

CONIMS - Consórcio Intermunicipal de Saúde

Nº de Processo

109 / 2017

Setor: Licitação

Modalidade: Pregão Presencial nº 028/2017

Objeto: Registro de preços para aquisição parcelada de materiais, insumos e instrumentais odontológicos

Emissão em ___ / ___ / ___

Conclusão em ___ / ___ / ___

Observações:

VOLUME I

PROTOCOLO Nº 136 / 2017

DIA 18/08/17

HORA 10:29

ASSINATURA

Handwritten signature

109/2017

000002
R.

JUSTIFICATIVA do Artigo 3º, inciso I da Lei nº 10.520/02

O Setor de Compras do Consórcio solicita a promoção de novo processo para adquirir MATERIAIS, INSUMOS E INSTRUMENTAIS ODONTOLÓGICOS, para atender aos usuários oriundos dos municípios consorciados.

Considerando o termino de vigência da Ata de Registro de Preços nº 006/2016, oriunda do Processo nº 056/2016, modalidade de Licitação Pregão Presencial nº 020/2016, fato que justifica deflagrar novo certame para suprir a demanda dos municípios Consorciados.

Considerando-se a impossibilidade de prever com antecedência a quantidade e tipos de materiais que os 20 municípios consorciados poderão utilizar no decorrer do exercício.

Considerando que a compra em maior quantidade possibilita a obtenção de melhor preço e condições, resultantes da maior competitividade entre os fornecedores.

RECOMENDO AO SETOR DE LICITAÇÃO:

- 1) A realização de processo de PREGÃO PRESENCIAL, PARA FORMAÇÃO DE REGISTRO DE PREÇOS PARA AQUISIÇÃO FUTURA E PARCELADA DE MATERIAIS, INSUMOS E INSTRUMENTAIS ODONTOLÓGICOS.
- 2) Através de Edital, estabelecer às exigências de habilitação, os critérios de aceitação das propostas, as sanções por inadimplemento e as cláusulas do contrato, estabelecendo, ainda, prazos para o fornecimento.

Pato Branco/PR, 18 de julho de 2017.

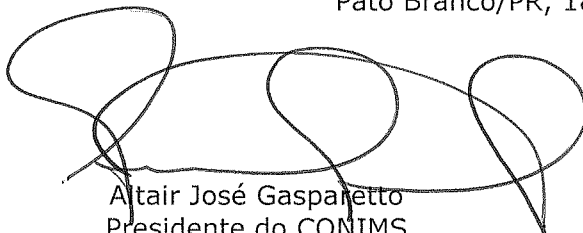

Altair José Gasparotto
Presidente do CONIMS

ESTADO DO PARANÁ
CONSORCIO INTERMUNICIPAL DE SAÚDE

000003

CNPJ: 00.136.858/0001-88 Telefone/Fax: 46313-3550 / 46331-3555
AFONSO PENA, 1902, CEP 85501-530
C.E.P.: 85501-530 - Pato Branco - PR

Solicitação Nr.: 137/2017

Data: 16/08/2017

Nr. por Centro de Custo: 104

Folha: 1/36

- Execução de Serviço
 Execução de Obra
 Compra

SOLICITAÇÃO DE MATERIAIS E/OU EXECUÇÃO DE OBRAS/SERVIÇOS

SOLICITANTE:

| | | | |
|-----------------------------|--|----------------------------|--|
| Centro de Custo: | 2 - ATENDIMENTO AOS MUNICÍPIOS CONSORCIADOS | Código da Dotação : | |
| Órgão: | 2 - DIVISÃO DE SAÚDE | | |
| Unidade: | 1 - Atendimento aos Municípios Consorciados | | |
| Nome do Solicitante: | Ivan Regis Ziem | | |
| Local de Entrega: | CONSÓRCIO INTERMUNICIPAL DE SAÚDE - RUA AFONSO PENA, N.º 1902 | | |
| Destinação: | REGISTRO DE PREÇOS PARA AQUISIÇÃO PARCELADA DE MATERIAIS, INSUMOS E INSTRUMENTAIS ODONTOLÓGICOS. | Identificação: | |

Observações:

ITENS SOLICITADOS:

| Item | Quantidade | Unid. | Especificação | Preço Unit. Previsto | Preço Total Previsto |
|------|------------|-------|--|----------------------|----------------------|
| 1 | 20 | CX | Abridor de boca em silicone atóxico, indicado para fornecer um acomodação oclusal aos pacientes durante a abertura bucal, sua forma trapezoidal proporciona uma acomodação adequada na anatomia bucal, e suas ranhuras laterais fazem o travamento da mandíbula impedindo o fechamento repentino. Caixa c/ 02 unidades. (10-01-1821) | 9,4900 | 189,80 |
| 2 | 10 | UND | Abridor de boca MOLT adulto (58-01-0001) | 203,7333 | 2.037,33 |
| 3 | 10 | UND | Abridor de Boca MOLT Infantil (58-01-0002) | 215,0066 | 2.150,07 |
| | 20 | FR | Acrílico, resina auto polimerizante (rápida) para consertos e reembazamentos. líquido 500ml (10-01-2910) | 67,5433 | 1.350,87 |
| 5 | 10 | FR | Acrílico, resina auto polimerizante (rápida) para consertos e reembazamentos. Pó 440gr. (10-01-2305) | 68,7266 | 687,27 |
| 6 | 50 | PCT | Adaptador de pontas para sucção Luer Vacuum. Pacote com 05 unidades. (10-01-0011) | 36,4900 | 1.824,50 |
| 7 | 250 | FR | Adesivo fotopolimerizável com carga nanométrica de 5mm, de frasco único com vedação confiável que previna vazamentos, com bico econômico que evite desperdício, com 6g e copolímero do ácido | 127,1433 | 31.785,83 |

Solicitante: Ivan Regis Ziem:.....

Pato Branco, 16 de Agosto de 2017.

Altair José Gasparetto

ESTADO DO PARANÁ
CONSORCIO INTERMUNICIPAL DE SAUDE

CNPJ: 00.136.858/0001-88 Telefone/Fax: 46313-3550 / 46331-3555
AFONSO PENA, 1902, CEP 85501-530
C.E.P.: 85501-530 - Pato Branco - PR

9000001

Solicitação Nr.: 137/2017

Data: 16/08/2017

Nr. por Centro de Custo: 104

Folha: 2/36

- Execução de Serviço
 Execução de Obra
 Compra

SOLICITAÇÃO DE MATERIAIS E/OU EXECUÇÃO DE OBRAS/SERVIÇOS

| Item | Quantidade | Unid. | Especificação | Preço Unit. Previsto | Preço Total Previsto |
|------|------------|-------|--|----------------------|----------------------|
| | | | polialcenólico, indicado para resina fotopolimerizável e cimentação de restaurações indiretas. Composição: Bis-GMA, HEMA, diuretano dimetadrilato, copolímeros do ácido polialcenólico, canforoquinona, água e etanol, glicerol 1.3 dimetacrilato, 10% em peso de sílica coloidal com 5 nanômetros. (10-01-1222) | | |
| | 50 | UND | Afastador Cirurgico Minessota (58-01-0003) | 8,4358 | 421,79 |
| 9 | 400 | FR | Água oxigenada volume 10. Frasco com 100 ml (10-01-3671) | 3,8000 | 1.520,00 |
| 10 | 80 | PCT | Agulha de Irrigação Endodontica Capillary roxa e verde - 0,48mm - embalagem com 5 unidades (10-01-1225) | 22,3333 | 1.786,66 |
| 11 | 80 | PCT | Agulha Endodontica Navitips (amarela, azul e branca) - 29g - 25mm - Embalagem com 5 unidades. (10-01-1226) | 37,5000 | 3.000,00 |
| 12 | 250 | CX | Agulha gengival curta 30g, bisel trifacetado, esterilidade e acondicionamento individual, frisos interno no canhão, fixação reforçada da cânula ao canhão, cânula parede fina com lubrificantes especiais, cânula adequadamente flexível, tamanho da agulha não superior a 22mm. Cx c/ 100 (10-01-1223) | 32,7833 | 8.195,83 |
| 13 | 100 | CX | Agulha gengival extra curta 30g, bisel trifacetado, esterilidade e acondicionamento individual, frisos interno no canhão, fixação reforçada da cânula ao canhão, cânula parede fina com lubrificantes especiais, cânula adequadamente flexível. Tamanho da agulha não superior a 15mm. Cx c/100un. (10-01-3538) | 34,2333 | 3.423,33 |
| 14 | 30 | CX | Agulha gengival longa 27g, bisel trifacetado, esterilidade e acondicionamento individual, frisos interno no canhão, fixação reforçada da cânula ao canhão, cânula parede fina com lubrificantes | 34,1666 | 1.025,00 |

Solicitante: Ivan Regis Ziem:.....

Pato Branco, 16 de Agosto de 2017.

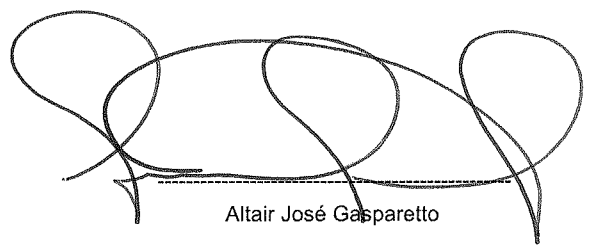

Altair José Gasparetto

ESTADO DO PARANÁ
CONSORCIO INTERMUNICIPAL DE SAUDE

000005

CNPJ: 00.136.858/0001-88 Telefone/Fax: 46313-3550 / 46331-3555
AFONSO PENA, 1902, CEP 85501-530
C.E.P.: 85501-530 - Pato Branco - PR

Solicitação Nr.: 137/2017

Data: 16/08/2017

Nr. por Centro de Custo: 104

Folha: 3/36

- Execução de Serviço
 Execução de Obra
 Compra

SOLICITAÇÃO DE MATERIAIS E/OU EXECUÇÃO DE OBRAS/SERVIÇOS

| Item | Quantidade | Unid. | Especificação | Preço Unit. Previsto | Preço Total Previsto |
|------|------------|-------|---|----------------------|----------------------|
| | | | especiais, cânula adequadamente flexível, tamanho da agulha não superior a.30mm. Cx c/ 100 (10-01-1224) | | |
| 15 | 20 | UND | Alavanca adulto 1 L Esquerda (58-01-0005) | 36,9166 | 738,33 |
| 16 | 10 | UND | Alavanca adulto 1 R Direita (58-01-0006) | 34,9000 | 349,00 |
| 17 | 30 | UND | Alavanca adulto n. 2 (58-01-0007) | 41,2633 | 1.237,90 |
| 18 | 10 | JOGO | Alavanca apical adulto 301, 302, 303 (58-01-0472) | 85,5533 | 855,53 |
| | 10 | JOGO | Alavanca Heinderbrink jogo c 3 adulto (58-01-0473) | 107,1700 | 1.071,70 |
| 20 | 10 | JOGO | Alavanda Heinderbrink jogo c 3 infantil (58-01-0474) | 81,5200 | 815,20 |
| 21 | 10 | UND | Alavanca Heinderbrink N°1 (adulto) aço inox (58-01-0008) | 31,0108 | 310,11 |
| 22 | 10 | UND | Alavanca Heinderbrink N°2 (adulto) aço inox (58-01-0010) | 31,0108 | 310,11 |
| 23 | 10 | UND | Alavanca Heinderbrink N°3 (adulto) aço inox (58-01-0012) | 31,0108 | 310,11 |
| 24 | 10 | UND | Alavanca Heinderbrink N°1 (infantil) aço inox (58-01-0009) | 23,9800 | 239,80 |
| 25 | 10 | UND | Alavanca Heinderbrink N°2 (infantil) aço inox (58-01-0011) | 23,9800 | 239,80 |
| 26 | 10 | UND | Alavanca Heinderbrink N°3 (infantil) aço inox (58-01-0013) | 23,9800 | 239,80 |
| 27 | 10 | UND | Alavanca infantil direita (58-01-0014) | 32,5666 | 325,67 |
| | 10 | UND | Alavanca infantil esquerda (58-01-0015) | 32,5666 | 325,67 |
| 29 | 10 | UND | Alavanca infantil reta (58-01-0016) | 32,5666 | 325,67 |
| 30 | 1000 | FR | Álcool 70% gel. Frasco com 100 ml. (10-01-3673) | 2,6600 | 2.660,00 |
| 31 | 2000 | FR | Álcool 70% líquido. Frasco com 100 ml. (10-01-3672) | 3,5500 | 7.100,00 |
| 32 | 150 | PCT | Alginato para impressão livre de poeira tipo I, presa rápida pó. Mínimo 410 gr. (10-01-2883) | 35,6000 | 5.340,00 |
| 33 | 5 | UND | Alicate para ortodontia n° 107 (58-01-0017) | 64,0400 | 320,20 |
| 34 | 30 | UND | Alicate Perfurador de borracha tipo Ainswroth (58-01-0018) | 88,2300 | 2.646,90 |
| 35 | 200 | CX | Anestésico Mepivacaína 3% s/vaso constritor. Caixa c/ 50 tubetes (10-01-2950) | 97,6066 | 19.521,32 |
| 36 | 800 | CX | Anestésico Cloridrato de Mepivacaína 2% com | 82,2566 | 65.805,28 |

Solicitante: Ivan Regis Ziem:.....

Pato Branco, 16 de Agosto de 2017.

Altair José Gasparetto

ESTADO DO PARANÁ
CONSORCIO INTERMUNICIPAL DE SAUDE

000003
[Handwritten mark]

CNPJ: 00.136.858/0001-88 Telefone/Fax: 46313-3550 / 46331-3555
 AFONSO PENA, 1902, CEP 85501-530
 C.E.P.: 85501-530 - Pato Branco - PR

Solicitação Nr.: 137/2017

Data: 16/08/2017

Nr. por Centro de Custo: 104

Folha: 4/36

- Execução de Serviço
- Execução de Obra
- Compra

SOLICITAÇÃO DE MATERIAIS E/OU EXECUÇÃO DE OBRAS/SERVIÇOS

| Item | Quantidade | Unid. | Especificação | Preço Unit. Previsto | Preço Total Previsto |
|------|------------|-------|---|----------------------|----------------------|
| | | | epinefrina 1:100.000, carpules de 1,8 ml Caixa c/ 50 tubetes (10-01-2949) | | |
| 37 | 200 | CX | Anestésico Odontológico Articaína 4% com epinefrina 1:100.000, carpules de 1,8 ml. Caixa com 50 tubetes. (10-01-2948) | 126,4133 | 25.282,66 |
| 38 | 100 | CX | Anestésico Odontológico Licodaina 3% com hemitartarato de norepinefrina 1:50.000, capules de 1,8 ml. Caixa com 50 tubetes. (10-01-2947) | 45,7400 | 4.574,00 |
| 39 | 200 | UND | Anestesico topico 12 gr (10-01-2951) | 7,5733 | 1.514,66 |
| 40 | 200 | FR | Anestésico tóxico de Lidocaína spray 10% 50 ml (10-01-3664) | 84,7200 | 16.944,00 |
| 41 | 100 | FR | Antisséptico Bucal sem álcool, 500 ml (10-01-0003) | 15,1933 | 1.519,33 |
| 42 | 10 | UND | Aplicador de hidróxido de cálcio em aço inoxidável (58-01-0019) | 12,1666 | 121,67 |
| 43 | 10 | UND | Aplicador de hidroxido de calcio em aço inoxidavel duplo. (58-01-0020) | 8,4704 | 84,70 |
| 44 | 30 | UND | Arco Ostby adulto dobrável (58-01-0021) | 10,1266 | 303,80 |
| 45 | 30 | UND | Arco Ostby em nylon (58-01-0022) | 9,5737 | 287,21 |
| 46 | 10 | UND | Arco Ostby infantil dobrável (58-01-0024) | 11,0766 | 110,77 |
| 47 | 10 | UND | Balde Inox 15 litros (58-01-0370) | 97,1033 | 971,03 |
| 48 | 50 | UND | Bandeja em inox s/ Tampa 18 x 24 x 1,5cm (58-01-0371) | 50,9633 | 2.548,17 |
| | 150 | UND | Bicarbonato de sódio pó para profilaxia 40 gr. (10-01-3539) | 2,9470 | 442,05 |
| 50 | 50 | FR | Branco de espanha para polimento de esmaltes, restaurações, amálgamas e resinas, 200g. (10-01-2266) | 10,3000 | 515,00 |
| 51 | 10 | UND | Broca Batt nº 12 (58-01-0023) | 9,3822 | 93,82 |
| 52 | 10 | UND | Broca Batt nº 14 (58-01-0025) | 9,3822 | 93,82 |
| 53 | 10 | UND | Broca Batt nº 16 (58-01-0026) | 9,3822 | 93,82 |
| 54 | 10 | UND | Broca carbide cirurgica nº 1C - p/contra ângulo (58-01-0027) | 15,0660 | 150,66 |
| 55 | 10 | UND | Broca carbide cirurgica nº 2C - p/contra ângulo (58-01-0028) | 15,0660 | 150,66 |

Solicitante: Ivan Regis Ziem.....
[Handwritten signature]

Pato Branco, 16 de Agosto de 2017.

[Large handwritten signature]
 Altair José Gasparetto

ESTADO DO PARANÁ
CONSORCIO INTERMUNICIPAL DE SAUDE

000007

Solicitação Nr.: 137/2017

Data: 16/08/2017

CNPJ: 00.136.858/0001-88 Telefone/Fax: 46313-3550 / 46331-3555
AFONSO PENA, 1902, CEP 85501-530
C.E.P.: 85501-530 - Pato Branco - PR

Nr. por Centro de Custo: 104

Folha: 5/36

- Execução de Serviço
 Execução de Obra
 Compra

SOLICITAÇÃO DE MATERIAIS E/OU EXECUÇÃO DE OBRAS/SERVIÇOS

| Item | Quantidade | Unid. | Especificação | Preço Unit. Previsto | Preço Total Previsto |
|------|------------|-------|--|----------------------|----------------------|
| 56 | 10 | UND | Broca carbide cirurgica n° 3C - p/contra ângulo (58-01-0029) | 15,0660 | 150,66 |
| 57 | 10 | UND | Broca carbide cirurgica n° 4C - p/contra ângulo (58-01-0030) | 15,0660 | 150,66 |
| 58 | 10 | UND | Broca carbide cirurgica n° 6C - p/contra ângulo (58-01-0031) | 15,0660 | 150,66 |
| 59 | 10 | UND | Broca Carbide Cônica Extra Longa, topo arredondado FG151Z (58-01-0032) | 37,1400 | 371,40 |
| 60 | 10 | UND | Broca Carbide Cônica Extra Longa topo arredondado FG 152EZ (58-01-0033) | 37,1400 | 371,40 |
| 61 | 10 | UND | Broca Carbide Cônica Extra Longa topo arredondado FG 199Z (58-01-0034) | 37,1400 | 371,40 |
| 62 | 10 | UND | Broca carbide de alta rotação n. ° 1/2 (58-01-0035) | 8,9133 | 89,13 |
| 63 | 10 | UND | Broca carbide de baixa rotação esférica n. ° 01 (58-01-0036) | 9,4700 | 94,70 |
| 64 | 150 | UND | Broca Carbide de baixa rotação esférica n.°02 (58- 01-0037) | 9,4700 | 1.420,50 |
| 65 | 200 | UND | Broca Carbide de baixa rotação esférica n. ° 03 (58- 01-0038) | 9,4700 | 1.894,00 |
| 66 | 200 | UND | Broca Carbide de baixa rotação esférica n.°04 (58- 01-0039) | 9,4700 | 1.894,00 |
| 67 | 150 | UND | Broca carbide de baixa rotação esférica n. ° 05 (58- 01-0040) | 9,4700 | 1.420,50 |
| 68 | 150 | UND | Broca Carbide de baixa rotação esférica n.°06 (58- 01-0041) | 9,4700 | 1.420,50 |
| 69 | 150 | UND | Broca carbide de baixa rotação esférica n. ° 07 (58- 01-0042) | 9,4700 | 1.420,50 |
| 70 | 150 | UND | Broca carbide esférica baixa rotação, n. ° 08 (58- 01-0043) | 9,4700 | 1.420,50 |
| 71 | 150 | UND | Broca carbide esférica cirúrgica, p/contra - ângulo, n°2C (58-01-0044) | 17,3733 | 2.606,00 |
| 72 | 10 | UND | Broca carbide esférica cirúrgica, para contra - ângulo, n°3C (58-01-0045) | 17,3733 | 173,73 |
| 73 | 10 | UND | Broca carbide esférica cirúrgica, p/ contra - | 17,3733 | 173,73 |

Solicitante: Ivan Regis Ziem.....

Pato Branco, 16 de Agosto de 2017.

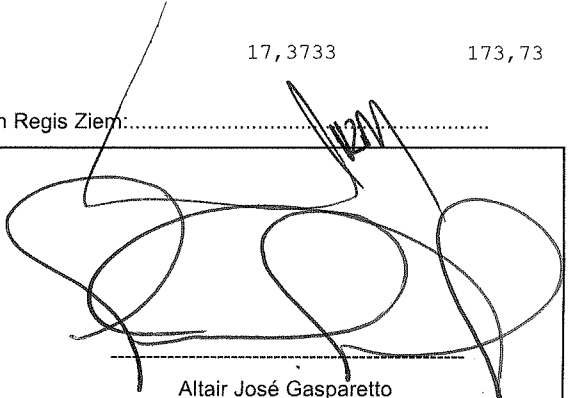
Altair José Gasparetto

ESTADO DO PARANÁ
CONSORCIO INTERMUNICIPAL DE SAUDE

000003

Solicitação Nr.: 137/2017

Data: 16/08/2017

CNPJ: 00.136.858/0001-88 Telefone/Fax: 46313-3550 / 46331-3555
 AFONSO PENA, 1902, CEP 85501-530
 C.E.P.: 85501-530 - Pato Branco - PR

Nr. por Centro de Custo: 104

Folha: 6/36

- Execução de Serviço
 Execução de Obra
 Compra

SOLICITAÇÃO DE MATERIAIS E/OU EXECUÇÃO DE OBRAS/SERVIÇOS

| Item | Quantidade | Unid. | Especificação | Preço Unit. Previsto | Preço Total Previsto |
|------|------------|-------|--|----------------------|----------------------|
| | | | ângulo, n°4C (58-01-0046) | | |
| 74 | 10 | UND | Broca carbide esférica cirúrgica, p/ contra - ângulo, n°6C (58-01-0047) | 17,3733 | 173,73 |
| 75 | 10 | UND | Broca carbide esférica cirúrgica, p/ contra - ângulo, n°8C (58-01-0048) | 17,3733 | 173,73 |
| 76 | 30 | UND | Broca carbide p/ peça de mão 701C. (58-01-4790) | 17,0033 | 510,10 |
| 77 | 50 | UND | Broca carbide p/ peça de mão 702 C (58-01-0463) | 17,0033 | 850,17 |
| | 50 | UND | broca carbide tungstênio maxicut n° 1251 510850 (58-01-0475) | 88,8433 | 4.442,17 |
| 79 | 30 | UND | Broca carbide, alta rotação, esférica cirúrgica, n° 2C (58-01-0049) | 9,7873 | 293,62 |
| 80 | 30 | UND | Broca carbide, alta rotação, esférica cirúrgica, n° 3C (58-01-0050) | 9,7873 | 293,62 |
| 81 | 50 | UND | Broca carbide, alta rotação, esférica cirúrgica, n° 4C (58-01-0051) | 9,7873 | 489,37 |
| 82 | 10 | UND | Broca carbide, alta rotação, esférica cirúrgica, n° 6C (58-01-0052) | 9,7873 | 97,87 |
| 83 | 10 | UND | Broca carbide, alta rotação, esférica cirúrgica, n° 8C (58-01-0053) | 9,7873 | 97,87 |
| 84 | 100 | UND | Broca Cilindrica , alta rotação carbide n°06 (58-01- 0054) | 12,3200 | 1.232,00 |
| 85 | 10 | UND | Broca Cilindrica, alta rotação, Carbide n° 56 (58- 01-0055) | 12,3200 | 123,20 |
| 86 | 10 | UND | Broca Cilindrica de alta rotação, Carbide n 57 (58- 01-0056) | 12,3200 | 123,20 |
| 87 | 50 | UND | Broca cirurgica jet n ° 6 (58-01-0057) | 15,7066 | 785,33 |
| 88 | 50 | UND | Broca cirurgica jet n° 8 (58-01-0058) | 15,7066 | 785,33 |
| 89 | 200 | UND | Broca cirúrgica zecrya n. ° 151 23 cm (58-01-0059) | 38,7166 | 7.743,32 |
| 90 | 200 | UND | Broca cirúrgica zecrya n. ° 151 28 cm (58-01-0060) | 38,7166 | 7.743,32 |
| 91 | 10 | UND | Broca cirúrgica, modelo LINDERMANN C162 (58-01-0061) | 89,9333 | 899,33 |
| 92 | 100 | UND | Broca cônica denteada cirurgica. carbide, alta rotação haste longa, n.° 701C (58-01-0062) | 12,3900 | 1.239,00 |
| 93 | 100 | UND | Broca cônica denteada cirúrgica, carbide, alta rotação, haste longa n.° 703C (58-01-0063) | 12,3900 | 1.239,00 |

Solicitante: Ivan Regis Ziem:.....

Pato Branco, 16 de Agosto de 2017.

Altair José Gasparetto

ESTADO DO PARANÁ
CONSORCIO INTERMUNICIPAL DE SAUDE

000003

CNPJ: 00.136.858/0001-88 Telefone/Fax: 46313-3550 / 46331-3555
AFONSO PENA, 1902, CEP 85501-530
C.E.P.: 85501-530 - Pato Branco - PR

Solicitação Nr.: 137/2017

Data: 16/08/2017

Nr. por Centro de Custo: 104

Folha: 7/36

- Execução de Serviço
 Execução de Obra
 Compra

SOLICITAÇÃO DE MATERIAIS E/OU EXECUÇÃO DE OBRAS/SERVIÇOS

| Item | Quantidade | Unid. | Especificação | Preço Unit. Previsto | Preço Total Previsto |
|------|------------|-------|---|----------------------|----------------------|
| 94 | 10 | UND | Broca cônica denteada longa n° 701C - PM (58-01-4791) | 12,3900 | 123,90 |
| 95 | 10 | UND | Broca cônica denteada longa n° 702C - PM. (58-01-0064) | 12,3900 | 123,90 |
| 96 | 150 | UND | Broca de alta rotação transmetal (58-01-0066) | 43,6000 | 6.540,00 |
| 97 | 150 | UND | Broca de ponta inativa - (AR) - n° 3083 (58-01-0076) | 7,8333 | 1.175,00 |
| 98 | 10 | UND | Broca de TUNGSTÊNIO n. ° 0120.023 (58-01-0067) | 131,6666 | 1.316,67 |
| | 10 | UND | Broca de TUNGSTÊNIO n. ° 04010.023 (58-01-0068) | 131,6666 | 1.316,67 |
| 100 | 10 | UND | Broca de TUNGSTÊNIO n. ° 5110.060 (58-01-0069) | 131,6666 | 1.316,67 |
| 101 | 10 | UND | Broca de TUNGSTÊNIO n. ° 5210.060 (58-01-0070) | 131,6666 | 1.316,67 |
| 102 | 10 | UND | Broca de TUNGSTÊNIO n. ° 5320.060 (58-01-0071) | 131,6666 | 1.316,67 |
| 103 | 10 | UND | Broca de TUNGSTÊNIO n. ° 5410.060 (58-01-0072) | 131,6666 | 1.316,67 |
| 104 | 10 | UND | Broca de Tungstênio n. ° 5510.060 (58-01-0073) | 131,6666 | 1.316,67 |
| 105 | 10 | UND | Broca de Tungstênio n. ° 5620.045 (58-01-0074) | 131,6666 | 1.316,67 |
| 106 | 10 | UND | Broca de Tungstênio n. ° 7220.060 (58-01-0075) | 131,6666 | 1.316,67 |
| 107 | 100 | UND | Broca diamantada CHAMA alta rotação n. ° 3118F (58-01-0077) | 8,9200 | 892,00 |
| 108 | 100 | UND | Broca diamantada CHAMA alta rotação n. ° 3168 (58-01-0078) | 8,9200 | 892,00 |
| 109 | 100 | UND | Broca diamantada CHAMA alta rotação n. ° 3168F (58-01-0079) | 8,9200 | 892,00 |
| 110 | 100 | UND | Broca diamantada cônica 715 (grossa) - PM (58-01-0080) | 12,8333 | 1.283,33 |
| 111 | 100 | UND | Broca diamantada cônica 710 (grossa) - PM (58-01-0081) | 12,8333 | 1.283,33 |
| 112 | 100 | UND | Broca diamantada cônica para alta rotação n° 3203. (58-01-0082) | 12,8333 | 1.283,33 |
| 113 | 10 | UND | Broca diamantada de alta rotação n°1302 (58-01-0083) | 12,8333 | 128,33 |
| 114 | 10 | UND | Broca diamantada n° 03 (média) - PM (58-01-0084) | 13,5633 | 135,63 |
| 115 | 10 | UND | Broca diamantada n° 06 (média) - PM (58-01-0085) | 13,5633 | 135,63 |
| 116 | 50 | UND | Broca diamantada n. ° 3118 (58-01-0086) | 5,8033 | 290,17 |
| 117 | 10 | UND | Broca diamantada n° 744 - PM (58-01-0087) | 11,1766 | 111,77 |
| 118 | 100 | UND | Broca diamantada para alta rotação n° 1091 (58-01-0088) | 5,8333 | 583,33 |

Solicitante: Ivan Regis Ziem.....

Pato Branco, 16 de Agosto de 2017.

Altair José Gasparetto

ESTADO DO PARANÁ
CONSORCIO INTERMUNICIPAL DE SAUDE

CNPJ: 00.136.858/0001-88 Telefone/Fax: 46313-3550 / 46331-3555
AFONSO PENA, 1902, CEP 85501-530
C.E.P.: 85501-530 - Pato Branco - PR

000010

Solicitação Nr.: 137/2017

Data: 16/08/2017

Nr. por Centro de Custo: 104

Folha: 8/36

- [] Execução de Serviço
[] Execução de Obra
[] Compra

SOLICITAÇÃO DE MATERIAIS E/OU EXECUÇÃO DE OBRAS/SERVIÇOS

| Item | Quantidade | Unid. | Especificação | Preço Unit. Previsto | Preço Total Previsto |
|------|------------|-------|--|----------------------|----------------------|
| 119 | 100 | UND | Broca diamantada para alta rotação n.º1045 (58-01-0089) | 6,0500 | 605,00 |
| 120 | 100 | UND | Broca diamantada para alta rotação n.º 1033 (58-01-0090) | 6,0500 | 605,00 |
| 121 | 100 | UND | Broca diamantada, para alta rotação, cilíndrica n.º 1.092 (58-01-0091) | 4,5666 | 456,66 |
| 122 | 100 | UND | Broca diamantada Pêra n.º 3168 (58-01-4751) | 5,6700 | 567,00 |
| 1 | 100 | UND | Broca diamantada, alta rotação n.º 1011 HL (58-01-0092) | 6,6333 | 663,33 |
| 124 | 150 | UND | Broca diamantada, alta rotação n.º 1012 HL (58-01-0093) | 7,1000 | 1.065,00 |
| 125 | 150 | UND | Broca diamantada, alta rotação n.º 1014 HL (58-01-0094) | 6,5000 | 975,00 |
| 126 | 150 | UND | Broca diamantada, alta rotação n.º 1016 HL (58-01-0095) | 6,5200 | 978,00 |
| 127 | 50 | UND | Broca diamantada, alta rotação n.º 2082 (58-01-0096) | 8,7100 | 435,50 |
| 128 | 50 | UND | Broca diamantada, alta rotação n.º 3071 (58-01-0097) | 8,7100 | 435,50 |
| 129 | 100 | UND | Broca diamantada, alta rotação n.º 3081 (58-01-0098) | 8,7100 | 871,00 |
| 130 | 50 | UND | Broca diamantada, alta rotação n.º 3082 (58-01-0099) | 8,7100 | 435,50 |
| 131 | 50 | UND | Broca diamantada, alta rotação n.º 3083 (58-01-0100) | 8,7100 | 435,50 |
| 132 | 50 | UND | Broca diamantada, alta rotação n.º 4083 (58-01-0101) | 8,7100 | 435,50 |
| 133 | 200 | UND | Broca diamantada, para alta rotação, esférica n.º 1012 (58-01-0102) | 8,0700 | 1.614,00 |
| 134 | 200 | UND | Broca diamantada, para alta rotação, esférica n.º 1.013 (58-01-0103) | 8,0700 | 1.614,00 |
| 135 | 300 | UND | Broca diamantada, para alta rotação, esférica n.º 1014 (58-01-0104) | 8,0700 | 2.421,00 |
| 136 | 200 | UND | Broca diamantada, para alta rotação, esférica n.º 1.015 (58-01-0105) | 8,0700 | 1.614,00 |
| 137 | 300 | UND | Broca diamantada, para alta rotação, esférica n.º 1.016 (58-01-0106) | 8,0700 | 2.421,00 |
| 138 | 100 | UND | Broca diamantada, para alta rotação, esférica n.º 3017 (58-01-4752) | 8,0700 | 807,00 |
| 139 | 100 | UND | Broca diamantada, para alta rotação, esférica n.º | 8,0700 | 807,00 |

Solicitante: Ivan Regis Ziem:.....

Pato Branco, 16 de Agosto de 2017.

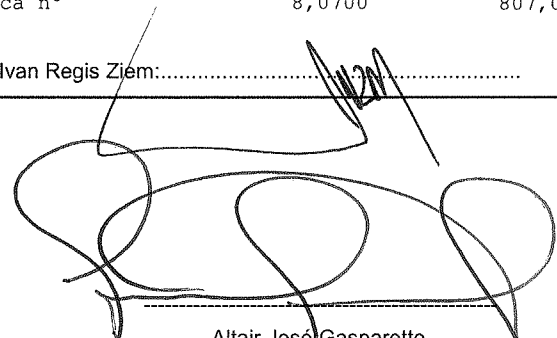

Altair José Gasparetto

ESTADO DO PARANÁ
CONSORCIO INTERMUNICIPAL DE SAUDE

000011

Solicitação Nr.: 137/2017

Data: 16/08/2017

CNPJ: 00.136.858/0001-88 Telefone/Fax: 46313-3550 / 46331-3555
AFONSO PENA, 1902, CEP 85501-530
C.E.P.: 85501-530 - Pato Branco - PR

Nr. por Centro de Custo: 104

Folha: 9/36

- Execução de Serviço
 Execução de Obra
 Compra

SOLICITAÇÃO DE MATERIAIS E/OU EXECUÇÃO DE OBRAS/SERVIÇOS

| Item | Quantidade | Unid. | Especificação | Preço Unit. Previsto | Preço Total Previsto |
|------|------------|-------|---|----------------------|----------------------|
| | | | 3018 (58-01-4753) | | |
| 140 | 100 | UND | Broca diamantada, para alta rotação, n° 3038 (58-01-0107) | 8,0700 | 807,00 |
| 141 | 150 | UND | Broca diamantada, para alta rotação, n° 1031 (58-01-0108) | 8,0700 | 1.210,50 |
| 142 | 100 | UND | Broca diamantada, para alta rotação, n. ° 1.034 (58-01-0109) | 8,0700 | 807,00 |
| 1 | 100 | UND | Broca diamantada, para alta rotação, n. ° 1.045 (58-01-0110) | 8,0700 | 807,00 |
| 144 | 100 | UND | Broca diamantada, para alta rotação, n. ° 1.047 (58-01-0111) | 8,0700 | 807,00 |
| 145 | 100 | UND | Broca em aço, alta rotação carbide, esférica n. ° 01 (58-01-0112) | 17,3600 | 1.736,00 |
| 146 | 100 | UND | Broca em aço, alta rotação carbide, esférica n. ° 02 (58-01-0113) | 17,3600 | 1.736,00 |
| 147 | 100 | UND | Broca em aço, alta rotação, carbide, esférica n. ° 03 (58-01-0114) | 17,3600 | 1.736,00 |
| 148 | 100 | UND | Broca em aço, alta rotação carbide, esférica n. ° 04 (58-01-0115) | 17,3600 | 1.736,00 |
| 149 | 100 | UND | Broca em aço, alta rotação carbide, esférica n. ° 05 (58-01-0116) | 17,3600 | 1.736,00 |
| 150 | 50 | UND | Broca em aço, Gates Glindden, para baixa rotação, 28mm, n 01 (58-01-0118) | 17,9300 | 896,50 |
| 151 | 50 | UND | Broca em aço, Gates Glindden, p/baixa rotacao, 28mm, n 04 (58-01-0119) | 17,9300 | 896,50 |
| 152 | 100 | UND | Broca em aço Gates Glindden, p/baixa rotação, 28 mm, n.° 02 (58-01-0122) | 17,9300 | 1.793,00 |
| 153 | 50 | UND | Broca em aço, Gates Glindden, p/baixa rotação, 28mm, n. ° 03 (58-01-0123) | 17,9300 | 896,50 |
| 154 | 100 | UND | Broca em aço, Gates Glindden, p/ baixa rotação, 32mm n. ° 01 (58-01-0124) | 16,5244 | 1.652,44 |
| 155 | 100 | UND | Broca em aço, Gates Glindden, p/ baixa rotação, 32mm n. ° 02 (58-01-0125) | 16,5244 | 1.652,44 |
| 156 | 100 | UND | Broca em aço, Gates Glindden, p/baixa rotação, 32mm, | 16,5244 | 1.652,44 |

Solicitante: Ivan Regis Ziem:.....

Pato Branco, 16 de Agosto de 2017.

Altair José Gasparetto

ESTADO DO PARANÁ
CONSORCIO INTERMUNICIPAL DE SAUDE

000012

Solicitação Nr.: 137/2017

Data: 16/08/2017

CNPJ: 00.136.858/0001-88 Telefone/Fax: 46313-3550 / 46331-3555
AFONSO PENA, 1902, CEP 85501-530
C.E.P.: 85501-530 - Pato Branco - PR

Nr. por Centro de Custo: 104

Folha: 10/36

- Execução de Serviço
 Execução de Obra
 Compra

SOLICITAÇÃO DE MATERIAIS E/OU EXECUÇÃO DE OBRAS/SERVIÇOS

| Item | Quantidade | Unid. | Especificação | Preço Unit. Previsto | Preço Total Previsto |
|------|------------|-------|---|----------------------|----------------------|
| | | | n. ° 03 (58-01-0126) | | |
| 157 | 100 | UND | Broca em aço, Gates Glindden, para baixa rotação, 32mm n.04 (58-01-0127) | 16,5244 | 1.652,44 |
| 158 | 100 | UND | Broca em aço, Gates Glindden, p/baixa rotação, 32mm, n. ° 05 (58-01-0128) | 16,5244 | 1.652,44 |
| 159 | 100 | UND | Broca em aço, Gates Glindden, para baixa rotação, 28mm, n 05 (58-01-0117) | 17,9300 | 1.793,00 |
| 1 | 10 | UND | Broca esférica longa nº8C - PM (58-01-0129) | 24,3733 | 243,73 |
| 161 | 10 | UND | Broca Jet Carbide BURS PM n. ° 2 (58-01-0130) | 9,3996 | 94,00 |
| 162 | 100 | UND | Broca Jet Carbide BURS PM n. ° 4 (58-01-0131) | 9,7330 | 973,30 |
| 163 | 10 | UND | Broca Jet Carbide BURS PM n. ° 5 (58-01-0132) | 9,1933 | 91,93 |
| 164 | 100 | UND | Broca Jet Carbide BURS PM n. ° 6 (58-01-0133) | 9,4563 | 945,63 |
| 165 | 100 | UND | Broca Jet Carbide BURS PM n. ° 8 (58-01-0134) | 9,9900 | 999,00 |
| 166 | 50 | UND | Broca jet carbide PM 702 (58-01-0135) | 16,4933 | 824,67 |
| 167 | 50 | UND | Broca largo n.° 04, 28mm (58-01-0466) | 16,6233 | 831,17 |
| 168 | 50 | UND | Broca Lentulo 21mm sortida n. ° 1-4 CA (58-01-0138) | 74,7000 | 3.735,00 |
| 169 | 50 | UND | Broca Lentulo 25mm n. ° 1 CA (58-01-0139) | 74,7000 | 3.735,00 |
| 170 | 50 | UND | Broca Lentulo 25mm n. ° 2 CA (58-01-0140) | 74,7000 | 3.735,00 |
| 171 | 50 | UND | Broca Maxicut nº 1506 (58-01-0141) | 131,2666 | 6.563,33 |
| 172 | 50 | UND | Broca Maxicut nº 1508 (58-01-0142) | 131,2666 | 6.563,33 |
| 173 | 50 | UND | Broca Maxicut Tungestênio agulha - Corte Cruzado fino nº 1511 (58-01-4777) | 88,0433 | 4.402,17 |
| | 50 | UND | Broca Minicut Carboneto de Tungestênio PM, 0251 n° 1516 (58-01-4776) | 187,0966 | 9.354,83 |
| 175 | 100 | UND | Broca tipo ENDO Z (58-01-0143) | 48,6000 | 4.860,00 |
| 176 | 10 | UND | Broqueiro misto 21 furos (58-01-0462) | 26,9000 | 269,00 |
| 177 | 10 | UND | Brunidor 29 (58-01-0144) | 9,7540 | 97,54 |
| 178 | 100 | UND | Cabo de espelho em inox (58-01-0145) | 7,1100 | 711,00 |
| 179 | 100 | UND | Cabo para bisturi nº 03 (58-01-0372) | 9,6400 | 964,00 |
| 180 | 100 | UND | Cabo para bisturi nº 04 (58-01-0373) | 10,3888 | 1.038,88 |
| 181 | 30 | UND | Cabo para bisturi nº 05 (58-01-0374) | 45,0333 | 1.351,00 |
| 182 | 20 | UND | Caixa para esterilização em inox com tampa 32 x 16 x 8 cm (58-01-0375) | 220,6233 | 4.412,47 |
| 183 | 20 | UND | Caixa para esterilização perfurada em inox com | 173,2800 | 3.465,60 |

Solicitante: Ivan Regis Ziem.....

Pato Branco, 16 de Agosto de 2017.

Altair José Gasparetto

ESTADO DO PARANÁ
CONSORCIO INTERMUNICIPAL DE SAUDE

000013

Solicitação Nr.: 137/2017

Data: 16/08/2017

CNPJ: 00.136.858/0001-88 Telefone/Fax: 46313-3550 / 46331-3555
 AFONSO PENA, 1902, CEP 85501-530
 C.E.P.: 85501-530 - Pato Branco - PR

Nr. por Centro de Custo: 104

Folha: 11/36

- Execução de Serviço
 Execução de Obra
 Compra

SOLICITAÇÃO DE MATERIAIS E/OU EXECUÇÃO DE OBRAS/SERVIÇOS

| Item | Quantidade | Unid. | Especificação | Preço Unit. Previsto | Preço Total Previsto |
|------|------------|-------|--|----------------------|----------------------|
| | | | tampa 28x14x6 cm. (58-01-0376) | | |
| 184 | 30 | UND | Calcador 6331 n. ° 01 (58-01-0146) | 7,7600 | 232,80 |
| 185 | 30 | UND | Calcador 6332 n. ° 01 (58-01-0147) | 7,7600 | 232,80 |
| 186 | 30 | UND | Calcador 6332 n° 04 (58-01-0148) | 7,7600 | 232,80 |
| 187 | 30 | UND | Calcador 6335 n. ° 01 (58-01-0149) | 9,9666 | 299,00 |
| 188 | 30 | UND | Calcador 6337 n. ° 01 (58-01-0150) | 9,9666 | 299,00 |
| 189 | 50 | UND | Calcador Paiva n. ° 01 (58-01-0151) | 12,4308 | 621,54 |
| | 50 | UND | Calcador Paiva n. ° 02 (58-01-0152) | 12,4308 | 621,54 |
| 191 | 50 | UND | Calcador Paiva n. ° 03 (58-01-0153) | 12,4308 | 621,54 |
| 192 | 50 | UND | Calcador Paiva n. ° 04 (58-01-0154) | 12,4308 | 621,54 |
| 193 | 30 | UND | Calcador Ward n. ° 01 (58-01-0155) | 10,4166 | 312,50 |
| 194 | 30 | UND | Calcador Ward n. ° 02 (58-01-0156) | 10,4166 | 312,50 |
| 195 | 30 | UND | Calcador Ward n. ° 03 (58-01-0157) | 10,4166 | 312,50 |
| 196 | 30 | UND | Calcador Ward n. ° 04 (58-01-0158) | 10,4166 | 312,50 |
| 197 | 30 | UND | Calcador Ward n. ° 05 (58-01-0159) | 10,4166 | 312,50 |
| 198 | 30 | UND | Calcador Ward n. ° 06 (58-01-0160) | 10,4166 | 312,50 |
| 199 | 30 | UND | Caneta extra torque 605C PRESS BUTTON (58-01-0162) | 759,9733 | 22.799,20 |
| 200 | 50 | UND | Caneta contra ângulo 2068F GNB (58-01-0161) | 688,0000 | 34.400,00 |
| 201 | 30 | CX | Capa em plástico, descartável para seringa triplice, caixa c/ 100 unidades (10-01-1499) | 19,3166 | 579,50 |
| 202 | 150 | CX | Cápsulas de amalgama, composta de 23% cobre, 31% estanho e 46% prata. 01 porção cartucho com 50 cápsulas (10-01-1234) | 121,3666 | 18.204,99 |
| 203 | 100 | CX | Cápsulas de amalgama, composta de 23% cobre, 31% estanho e 46% prata. 02 porção cartucho com 50 cápsulas. (10-01-1235) | 121,3666 | 12.136,66 |
| 204 | 30 | CX | Carbono Accufilm c/280 un (10-01-2767) | 184,0000 | 5.520,00 |
| 205 | 100 | UND | Cariostático 30% 10ml (10-01-2804) | 24,5300 | 2.453,00 |
| 206 | 50 | PCT | Cartela para radiografia 02 furos c/ 100 Unidades. (10-01-2346) | 16,4000 | 820,00 |
| 207 | 30 | PCT | Cartela para radiografia 04 furos c/ 50 Unidades. (10-01-2347) | 12,1300 | 363,90 |
| 208 | 50 | CX | Catgut simples, n. ° 3-0, de 70 cm, com agulha 1/2 círculo cilíndrica de 2,0 cm. Caixa c/ 24 envelopes. | 89,0000 | 4.450,00 |

Solicitante: Ivan Regis Ziem:.....

Pato Branco, 16 de Agosto de 2017.

Altair José Gasparetto

ESTADO DO PARANÁ
CONSORCIO INTERMUNICIPAL DE SAUDE

000014

Solicitação Nr.: 137/2017

Data: 16/08/2017

CNPJ: 00.136.858/0001-88 Telefone/Fax: 46313-3550 / 46331-3555
AFONSO PENA, 1902, CEP 85501-530
C.E.P.: 85501-530 - Pato Branco - PR

Nr. por Centro de Custo: 104

Folha: 12/36

[] Execução de Serviço

[] Execução de Obra

[] Compra

SOLICITAÇÃO DE MATERIAIS E/OU EXECUÇÃO DE OBRAS/SERVIÇOS

| Item | Quantidade | Unid. | Especificação | Preço Unit. Previsto | Preço Total Previsto |
|------|------------|-------|--|----------------------|----------------------|
| | | | (10-01-3665) | | |
| 209 | 50 | CX | Catgut simples, nº3-0, de 75 cm, com agulha 1/2 círculo cilíndrica de 1,5cm. Caixa c/ 24 envelopes. | 89,0000 | 4.450,00 |
| | | | (10-01-3666) | | |
| 210 | 30 | CX | Cera para osso, caixa contendo 12 envelopes com 2, 5g (10-01-3604) | 134,7866 | 4.043,60 |
| 211 | 50 | CX | Cera Periférica azul nº 06 c/ mínimo 40 bastões (10-01-2166) | 16,5133 | 825,67 |
| 212 | 20 | CX | Cera rosa nº 7 c/ 18 lâminas (10-01-2805) | 13,5666 | 271,33 |
| 213 | 20 | CX | cêra utilidade para uso odontológico, 225 gr. (10-01-2966) | 15,2433 | 304,87 |
| 214 | 20 | KIT | Cimento cirúrgico, sem eugenol, kit contendo 01 bisnaga com 90 gr. de base, 01 bisnaga com 90 gr. de acelerador e 01 bloco de papel para mistura da pasta (10-01-1926) | 75,3700 | 1.507,40 |
| 215 | 10 | FR | Cimento de Fosfato de Zinco Líquido 10 ml (10-01-0001) | 11,4266 | 114,27 |
| 216 | 10 | FR | Cimento de Fosfato de Zinco em Pó - 28 gr (10-01-0002) | 12,4733 | 124,73 |
| 217 | 30 | KIT | Cimento endodontico a base de óxido de zinco e eugenol - pó 12 gramas + 10 ml. (10-01-0044) | 51,0333 | 1.531,00 |
| 218 | 50 | KIT | Cimento Obturador Endodôntica à base de MTA - 1 seringa de 4g + 15 pontas de automistura + 1 bloco de espatulação. (10-01-3632) | 84,1900 | 4.209,50 |
| 219 | 10 | CX | Cimento reparador para endodontia MTA 2 aplicações (banco). 02 sachês de MTDA branco + 3m de água destilada. (10-01-1315) | 177,6100 | 1.776,10 |
| 220 | 10 | UND | Cinzel para osso tipo Oschsenbein nº 01 (58-01-0164) | 52,2900 | 522,90 |
| 221 | 10 | UND | Cinzel para osso tipo Oschesenbein nº 02 (58-01-0165) | 52,2900 | 522,90 |
| 222 | 10 | UND | Cinzel para osso tipo Ochsenbein n.º 03 (58-01-0166) | 52,2900 | 522,90 |
| 223 | 10 | UND | Cinzel para osso tipo Ochsenbein, micro nº 01 (58-01-0167) | 57,2900 | 572,90 |
| 224 | 10 | UND | Cinzel para osso tipo Ochsenbein, micro nº 02 (58- | 57,2900 | 572,90 |

Solicitante: Ivan Regis Ziem:.....

Pato Branco, 16 de Agosto de 2017.

Altair José Gasparetto

ESTADO DO PARANÁ**CONSORCIO INTERMUNICIPAL DE SAUDE**

000015

Solicitação Nr.: 137/2017

CNPJ: 00.136.858/0001-88

Telefone/Fax: 46313-3550 / 46331-3555

Data: 16/08/2017

AFONSO PENA, 1902, CEP 85501-530

C.E.P.: 85501-530 - Pato Branco - PR

Nr. por Centro de Custo: 104

Folha: 13/36

 Execução de Serviço Execução de Obra Compra**SOLICITAÇÃO DE MATERIAIS E/OU EXECUÇÃO DE OBRAS/SERVIÇOS**

| Item | Quantidade | Unid. | Especificação | Preço Unit. Previsto | Preço Total Previsto |
|------|------------|-------|--|----------------------|----------------------|
| | | | 01-0168) | | |
| 225 | 10 | UND | Cinzel Wedelstead n. ° 1-2 (58-01-0169) | 43,8400 | 438,40 |
| 226 | 50 | UND | Colgadura inox individual (58-01-0170) | 4,2000 | 210,00 |
| 227 | 10 | UND | Compactador de MC Spadden n°35, 21mm (58-01-0171) | 50,6700 | 506,70 |
| 228 | 10 | UND | Compactador de MC Spadden n. ° 40 21mm (58-01-0468) | 50,6700 | 506,70 |
| 229 | 10 | UND | Compactador de MC Spadden n° 50, 21mm (58-01-0172) | 50,6700 | 506,70 |
| 230 | 10 | UND | Compactador de MC Spadden n° 60, 21mm (58-01-0173) | 50,6700 | 506,70 |
| 231 | 10 | UND | Compactador de MC Spadden n° 30, 21mm (58-01-0174) | 50,6700 | 506,70 |
| 232 | 10 | UND | Compactador de MC Spadden n° 45, 21mm (58-01-0175) | 50,6700 | 506,70 |
| 233 | 10 | UND | Compactador de MC Spadden n° 70, 21mm (58-01-0176) | 50,6700 | 506,70 |
| 234 | 10 | UND | Compactador de MC Spadden n. ° 25, 25mm (58-01-0177) | 51,4900 | 514,90 |
| 235 | 10 | UND | Compactador de MC Spadden n. ° 30, 25mm (58-01-0178) | 51,4900 | 514,90 |
| 236 | 10 | UND | Compactador de MC Spadden n. ° 35, 25mm (58-01-0179) | 51,4900 | 514,90 |
| 237 | 10 | UND | Compactador de MC Spadden n. ° 40, 25mm (58-01-0180) | 51,4900 | 514,90 |
| 238 | 10 | UND | Compactador de MC Spadden n. ° 45, 25mm (58-01-0181) | 51,4900 | 514,90 |
| 239 | 10 | UND | Compactador de MC Spadden n. ° 50, 25mm (58-01-0182) | 51,4900 | 514,90 |
| 240 | 10 | UND | Compactador de MC Spadden n. ° 55, 25mm (58-01-0183) | 51,4900 | 514,90 |
| 241 | 10 | UND | Compactador de MC Spadden n. ° 55, 21mm (58-01-0184) | 50,6700 | 506,70 |
| 242 | 10 | UND | Compactador de MC Spadden n. ° 60, 25mm (58-01-0185) | 51,4900 | 514,90 |
| 243 | 10 | UND | Compactador de MC Spadden n. ° 65, 21mm (58-01-0186) | 51,4900 | 514,90 |
| 244 | 10 | UND | Compactador de MC Spadden n. ° 65, 25mm (58-01-0187) | 51,4900 | 514,90 |
| 245 | 10 | UND | Compactador de MC Spadden n. ° 70, 25mm (58-01-0188) | 51,4900 | 514,90 |
| 246 | 10 | UND | Compactador de MC Spadden n. ° 75 21mm (58-01-0189) | 50,6700 | 506,70 |
| 247 | 10 | UND | Compactador de MC Spadden n. ° 75, 25mm (58-01-0190) | 51,4900 | 514,90 |
| 248 | 10 | UND | Compactador de MC Spadden n. ° 80, 21mm (58-01-0191) | 50,6700 | 506,70 |
| 249 | 10 | UND | Compactador de MC Spadden n. ° 80, 25mm (58-01-0192) | 51,4900 | 514,90 |
| 250 | 10 | UND | Compactador de MC Spadden n. ° 25, 21mm (58-01-0193) | 50,6700 | 506,70 |
| 251 | 150 | UND | Compasso/Régua de Willis em aço inox, autoclavável (58-01-4773) | 39,8300 | 5.974,50 |
| 252 | 500 | UND | Condicionador ácido para esmalte 37% - seringa 2, 5ml (10-01-1221) | 2,0700 | 1.035,00 |
| 253 | 10 | CX | Cone de papel absorvente de canal n 45, caixa c/120 unidade (10-01-0009) | 30,1300 | 301,30 |

Solicitante: Ivan Regis Ziem:.....

Pato Branco, 16 de Agosto de 2017.

Altair José Gasparetto

ESTADO DO PARANÁ
CONSORCIO INTERMUNICIPAL DE SAUDE

000016

Solicitação Nr.: 137/2017

Data: 16/08/2017

CNPJ: 00.136.858/0001-88 Telefone/Fax: 46313-3550 / 46331-3555
AFONSO PENA, 1902, CEP 85501-530
C.E.P.: 85501-530 - Pato Branco - PR

Nr. por Centro de Custo: 104

Folha: 14/36

[] Execução de Serviço

[] Execução de Obra

[] Compra

SOLICITAÇÃO DE MATERIAIS E/OU EXECUÇÃO DE OBRAS/SERVIÇOS

| Item | Quantidade | Unid. | Especificação | Preço Unit. Previsto | Preço Total Previsto |
|------|------------|-------|--|----------------------|----------------------|
| 254 | 10 | UND | Cone de feltro nº 03 (10-01-2281) | 13,0900 | 130,90 |
| 255 | 50 | CX | Cone de guta percha nº30, caixa individual c/ 120 unidades (10-01-2356) | 30,1300 | 1.506,50 |
| 256 | 30 | CX | Cone de guta percha nº35, caixa individual c/ 120 unidades (10-01-2357) | 30,1300 | 903,90 |
| 257 | 30 | CX | Cone de guta percha nº 40 , caixa individual c/ 120 unidades (10-01-2358) | 30,1300 | 903,90 |
| 258 | 30 | CX | Cone de Guta Percha Principal 15/40 caixa individual c/ 120 unidades (10-01-1931) | 30,1300 | 903,90 |
| 259 | 30 | CX | Cone de Guta Percha Principal 45/80 caixa individual c/ mínimo 120 unidades (10-01-1932) | 30,1300 | 903,90 |
| 260 | 10 | CX | Cone de Guta Percha Secundário B7, caixa individual c/ 120 unidades (10-01-1933) | 23,8000 | 238,00 |
| 261 | 5 | CX | Cone de Guta Percha Secundario B8 caixa c/ 120 unidades (10-01-2359) | 23,8000 | 119,00 |
| 262 | 30 | CX | Cone de Guta Percha, acessório F 20 mm c/ 120 unidades (10-01-2774) | 33,5000 | 1.005,00 |
| 263 | 30 | CX | Cone de Guta Percha, acessório F 28 mm c/ 120 unidades (10-01-3585) | 33,5000 | 1.005,00 |
| 264 | 30 | CX | Cone de Guta Percha, acessorio M 20 mm c/ 120 unidades (10-01-2775) | 33,5000 | 1.005,00 |
| 265 | 30 | CX | Cone de Guta Percha, acessório M 28 mm c/ 120 unidades (10-01-3586) | 33,5000 | 1.005,00 |
| 2 | 50 | CX | Cone de Guta Percha, acessório MF 20 mm c/ 120 unidades (10-01-3587) | 33,5000 | 1.675,00 |
| 267 | 30 | CX | Cone de Guta Percha, acessório MF 28mm c/ 120 unidades (10-01-3582) | 33,5000 | 1.005,00 |
| 268 | 30 | CX | Cone de Guta Percha, acessorio ML 20 mm c/120 unidades (10-01-2776) | 33,5000 | 1.005,00 |
| 269 | 30 | CX | Cone de Guta Percha, acessório ML 28 mm c/ 120 unidades (10-01-3588) | 33,5000 | 1.005,00 |
| 270 | 30 | CX | Cone de Guta Percha, acessorio MN 20 mm, c/ 120 unidades (10-01-2777) | 33,5000 | 1.005,00 |
| 271 | 30 | CX | Cone de Guta Percha, acessório MN 28 mm c/ 120 | 33,5000 | 1.005,00 |

Solicitante: Ivan Regis Ziem:.....

Pato Branco, 16 de Agosto de 2017.

Altair José Gasparetto

ESTADO DO PARANÁ
CONSORCIO INTERMUNICIPAL DE SAUDE

CNPJ: 00.136.858/0001-88 Telefone/Fax: 46313-3550 / 46331-3555
AFONSO PENA, 1902, CEP 85501-530
C.E.P.: 85501-530 - Pato Branco - PR

000017

Solicitação Nr.: 137/2017

Data: 16/08/2017

Nr. por Centro de Custo: 104

Folha: 15/36

- [] Execução de Serviço
[] Execução de Obra
[] Compra

SOLICITAÇÃO DE MATERIAIS E/OU EXECUÇÃO DE OBRAS/SERVIÇOS

| Item | Quantidade | Unid. | Especificação | Preço Unit. Previsto | Preço Total Previsto |
|------|------------|-------|---|----------------------|----------------------|
| | | | unidades (10-01-3589) | | |
| 272 | 50 | CX | Cone de Guta Protaper (F1 F2 F3) 28mm sortido cx c/ 60 (10-01-3670) | 64,3700 | 3.218,50 |
| 273 | 50 | CX | Cone de papel absorvente de canal n. ° 30 caixa c/ 120 unidades (10-01-3002) | 30,1300 | 1.506,50 |
| 274 | 50 | CX | Cone de papel absorvente de canal n° 35 cx c/ 120 unidades (10-01-2361) | 27,4000 | 1.370,00 |
| 275 | 50 | CX | Cone de papel absorvente de canal n° 40 cx c/ 120 unidades (10-01-2362) | 27,4000 | 1.370,00 |
| 276 | 50 | CX | Cone pontas de papel absorvente n. ° 15/40 caixa c/ 120 pontas. (10-01-1935) | 27,4000 | 1.370,00 |
| 277 | 30 | CX | Cone pontas de papel absorvente n. ° 45/80 caixa c/ 120 pontas (10-01-1936) | 27,4000 | 822,00 |
| 278 | 10 | UND | Conjunto de posicionadores radiograficos odontológico adulto (58-01-0194) | 72,3566 | 723,57 |
| 279 | 10 | UND | Conjunto de posicionadores radiográficos odontológico infantil (58-01-0195) | 72,3566 | 723,57 |
| 280 | 30 | UND | Creme adesivo fixador de próteses dentárias, mínimo 39 gramas (10-01-0045) | 44,9066 | 1.347,20 |
| 281 | 5000 | TB | Creme dental com fluor, tubo com mínimo de 90 gr (10-01-1930) | 3,0300 | 15.150,00 |
| 282 | 50 | TB | Creme dental pró - alívio para dentes sensíveis. Peso aproximado 50 gramas (10-01-3640) | 8,8800 | 444,00 |
| 2 | 50 | CX | Cunha odonto de madeira, anatômica, para espaço interdental, acondicionada em caixas c/ 100 un. (10- 01-2917) | 12,1533 | 607,67 |
| 284 | 30 | CX | Curativo alveolar c/própolis (seringa) (10-01-3669) | 33,6333 | 1.009,00 |
| 285 | 10 | UND | Cureta Gracey, n. ° 1/2 (58-01-0198) | 33,3625 | 333,63 |
| 286 | 30 | UND | Cureta Gracey, n° 11/12 (58-01-0199) | 33,3625 | 1.000,88 |
| 287 | 10 | UND | Cureta Gracey, n. ° 13/14 (58-01-0200) | 33,3625 | 333,63 |
| 288 | 10 | UND | Cureta Gracey, n.° 15/16 (58-01-0201) | 33,3625 | 333,63 |
| 289 | 10 | UND | Cureta Gracey, n. ° 3/4 (58-01-0202) | 26,2764 | 262,76 |
| 290 | 30 | UND | Cureta Gracey, n. ° 5/6 (58-01-0203) | 27,8664 | 835,99 |
| 291 | 30 | UND | Cureta Gracey, n. ° 7/8 (58-01-0204) | 30,7866 | 923,60 |

Solicitante: Ivan Regis Ziem.....

Pato Branco, 16 de Agosto de 2017.

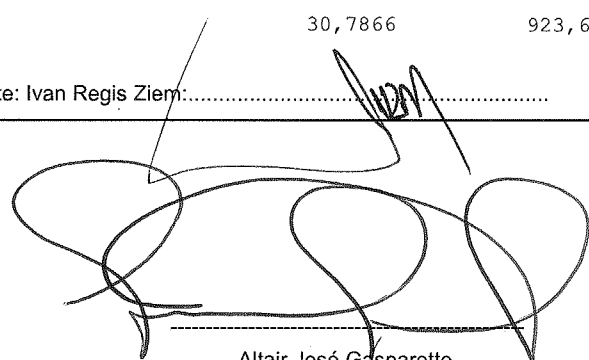

Altair José Gasparetto

ESTADO DO PARANÁ
CONSORCIO INTERMUNICIPAL DE SAUDE

000018

Solicitação Nr.: 137/2017

Data: 16/08/2017

CNPJ: 00.136.858/0001-88 Telefone/Fax: 46313-3550 / 46331-3555
AFONSO PENA, 1902, CEP 85501-530
C.E.P.: 85501-530 - Pato Branco - PR

Nr. por Centro de Custo: 104

Folha: 16/36

[] Execução de Serviço

[] Execução de Obra

[] Compra

SOLICITAÇÃO DE MATERIAIS E/OU EXECUÇÃO DE OBRAS/SERVIÇOS

| Item | Quantidade | Unid. | Especificação | Preço Unit. Previsto | Preço Total Previsto |
|------|------------|-------|---|----------------------|----------------------|
| 292 | 30 | UND | Cureta Gracey, n. ° 9/10 (58-01-0205) | 26,9426 | 808,28 |
| 293 | 10 | UND | Cureta Lucas n. ° 85 (58-01-0206) | 20,6366 | 206,37 |
| 294 | 10 | UND | Cureta Lucas n. ° 86 (58-01-0207) | 20,6366 | 206,37 |
| 295 | 10 | UND | Cureta Lucas n. ° 87 (58-01-0208) | 20,6366 | 206,37 |
| 296 | 30 | UND | Cureta Mc Call n° 13-14 (58-01-4754) | 20,6533 | 619,60 |
| 297 | 30 | UND | Cureta Mc Call n° 17-18 (58-01-4755) | 21,9631 | 658,89 |
| 298 | 10 | UND | Cureta Ponta Morse 0-00 (58-01-0209) | 27,9963 | 279,96 |
| 299 | 10 | CX | Cursor de silicone para endodontia 1,5mm - Caixa com 50 und (10-01-3674) | 23,6566 | 236,57 |
| 300 | 10 | CX | Cursor de silicone para endodontia 1mm - caixa c/ 50 (10-01-2282) | 23,6566 | 236,57 |
| 301 | 10 | UND | Descolador de Freer (58-01-0210) | 75,6100 | 756,10 |
| 302 | 50 | UND | Descolador de Periosteó Goldman Fox P 14 (58-01-0211) | 75,6100 | 3.780,50 |
| 303 | 50 | UND | Descolador MOLT n. ° 2/4 (58-01-0212) | 72,5500 | 3.627,50 |
| 304 | 50 | CX | Dessensibilizante composto de glicerina, água DI, espessante, nitrato de potássio e fluoreto de sódio. Caixa com 1 seringa especial (com bico aplicador) contendo 2,5 gramas de produto. (10-01-2969) | 19,9000 | 995,00 |
| 305 | 10 | PCT | Disco de Carboril (Carburundum), diâmetro aproximado de 23,8mm x 0,63mm (MARRON), c/ 10 unidades (10-01-3642) | 12,9366 | 129,37 |
| 306 | 50 | PCT | Disco de Carboril (Carburundum), diâmetro aproximado de 22,2mm x 0,6mm (CINZA) c/ 10 unidades (10-01-3643) | 12,9366 | 646,83 |
| 307 | 10 | CX | Disco de feltro flexível utilizado para suportar pastas e abrasivos para polimento de materiais restauradores e do esmalte dental. Embalagem contendo 24 discos (8mm/12mm e 1 mandril) (10-01-3644) | 51,8066 | 518,07 |
| 308 | 30 | CX | Disco de feltro para polimento de prótese (10-01-3606) | 38,7966 | 1.163,90 |
| 309 | 30 | CX | Disco Sof-lex 1958D (3/4pol), p/ acabamento e polimento de restaurações em resina composta e | 137,8600 | 4.135,80 |

Solicitante: Ivan Regis Ziem:.....

Pato Branco, 16 de Agosto de 2017.

Altair José Gasparetto

ESTADO DO PARANÁ
CONSORCIO INTERMUNICIPAL DE SAUDE

000019

Solicitação Nr.: 137/2017

Data: 16/08/2017

CNPJ: 00.136.858/0001-88 Telefone/Fax: 46313-3550 / 46331-3555
AFONSO PENA, 1902, CEP 85501-530
C.E.P.: 85501-530 - Pato Branco - PR

Nr. por Centro de Custo: 104

Folha: 17/36

- [] Execução de Serviço
[] Execução de Obra
[] Compra

SOLICITAÇÃO DE MATERIAIS E/OU EXECUÇÃO DE OBRAS/SERVIÇOS

| Item | Quantidade | Unid. | Especificação | Preço Unit. Previsto | Preço Total Previsto |
|------|------------|-------|---|----------------------|----------------------|
| | | | ionomero de vidro, contendo disco de lixa de quatro diferentes granulações. C/ 50 discos. (10-01-2970) | | |
| 310 | 30 | CX | Disco Sof-lex 1959 (1/2pol) p/ acabamento e polimento de restaurações em resina composta e ionomero de vidro, contendo disco de lixa de quatro diferentes granulações. C/ 50 discos. (10-01-2971) | 137,8600 | 4.135,80 |
| 311 | 30 | FR | EDTA Trissódico 20 ml (10-01-1951) | 8,6700 | 260,10 |
| 312 | 50 | UND | Escavador n. ° 17 (58-01-0213) | 16,2433 | 812,17 |
| 313 | 30 | UND | Escavador n. ° 19 (58-01-0214) | 16,2433 | 487,30 |
| 314 | 20 | UND | Escavador n° 11 1/2 (58-01-0215) | 16,2433 | 324,87 |
| 315 | 20 | UND | Escova de aço para limpeza de brocas (10-01-0034) | 13,6533 | 273,07 |
| 316 | 10 | UND | Escova de pelo n° 10 para polimento (10-01-2390) | 4,4800 | 44,80 |
| 317 | 10 | UND | Escova de pelo n°12 para polimento (10-01-2284) | 5,2900 | 52,90 |
| 318 | 10 | UND | Escova de pelo n°23 para polimento (10-01-2285) | 7,3330 | 73,33 |
| 319 | 150 | UND | Escova de robson p/ contra ângulo, branca (10-01-1955) | 1,8333 | 275,00 |
| 320 | 300 | UND | Escova de robson preta (10-01-1237) | 1,8333 | 549,99 |
| 321 | 500 | UND | Escova dental adulto macia (10-01-0006) | 2,2333 | 1.116,65 |
| 322 | 5000 | UND | Escova dental infantil macia (10-01-1238) | 1,5800 | 7.900,00 |
| 323 | 150 | UND | Escova dental para dentadura (10-01-1320) | 11,4966 | 1.724,49 |
| 324 | 100 | CART | Escova interdental HB cônica n.° 3mm a 7mm. embalagem com 10 unidades. (10-01-1321) | 17,6700 | 1.767,00 |
| 325 | 10 | UND | Esculpidor Evans n° 01 (58-01-0216) | 11,1100 | 111,10 |
| 326 | 10 | UND | Esculpidor Evans n° 02 (58-01-0217) | 21,1700 | 211,70 |
| 327 | 20 | UND | Esculpidor Lecron n. ° 05 (58-01-0218) | 10,1600 | 203,20 |
| 328 | 60 | BLIS | Espaçador Digital tamanho AaD- 21mm. Blister c/4 unidades (58-01-0219) | 155,4000 | 9.324,00 |
| 329 | 10 | BLIS | Espaçador Digital tamanho B - 25mm. Blister c/4 unidades (58-01-0220) | 121,6300 | 1.216,30 |
| 330 | 10 | BLIS | Espaçador Digital tamanho C - 25mm. Blister c/4 unidades (58-01-0221) | 121,6300 | 1.216,30 |
| 331 | 10 | UND | Espátula dupla cêra n° 031 (58-01-0222) | 10,5100 | 105,10 |
| 332 | 10 | UND | Espátula dupla de aço inox para manipulação de material n. ° 01 (58-01-0223) | 9,6100 | 96,10 |

Solicitante: Ivan Regis Ziem:.....

Pato Branco, 16 de Agosto de 2017.

Altair José Gasparetto

ESTADO DO PARANÁ
CONSORCIO INTERMUNICIPAL DE SAUDE

CNPJ: 00.136.858/0001-88 Telefone/Fax: 46313-3550 / 46331-3555
AFONSO PENA, 1902, CEP 85501-530
C.E.P.: 85501-530 - Pato Branco - PR

000020
Jf.

Solicitação Nr.: 137/2017

Data: 16/08/2017

Nr. por Centro de Custo: 104

Folha: 18/36

- [] Execução de Serviço
[] Execução de Obra
[] Compra

SOLICITAÇÃO DE MATERIAIS E/OU EXECUÇÃO DE OBRAS/SERVIÇOS

| Item | Quantidade | Unid. | Especificação | Preço Unit. Previsto | Preço Total Previsto |
|------|------------|-------|---|----------------------|----------------------|
| 333 | 10 | UND | Espátula dupla de aço inox para manipulação de material n° 07 (58-01-0224) | 9,6100 | 96,10 |
| 334 | 10 | UND | Espatula dupla de aço inox para manipulação de material n° 70 (58-01-0226) | 11,3700 | 113,70 |
| 335 | 30 | UND | Espátula para alginato de plastico (10-01-0007) | 2,6100 | 78,30 |
| 336 | 10 | UND | Espatula para cimento cirurgico n° 24 (58-01-0227) | 11,0292 | 110,29 |
| 337 | 10 | UND | Espátula para gesso 19cm, cabo de madeira (58-01-0228) | 17,6766 | 176,77 |
| 3 | 10 | UND | Espátula simples de aço inox para manipulação de material n° 36 (58-01-0225) | 11,7800 | 117,80 |
| 339 | 30 | UND | Espátula Titâneo com bolinha (58-01-0229) | 50,1766 | 1.505,30 |
| 340 | 30 | UND | Espátula Titâneo dupla (58-01-0230) | 51,6333 | 1.549,00 |
| 341 | 300 | UND | Espelho bucal n.° 05 (58-01-0231) | 3,2420 | 972,60 |
| 342 | 200 | UND | Espelho bucal n.° 05 - primeiro plano (front surface) (58-01-0232) | 9,8200 | 1.964,00 |
| 343 | 200 | CX | Esponja hemostática de colágeno hidrolizado liofilizada. Caixa c/ 10 unidades. (10-01-2400) | 36,6916 | 7.338,32 |
| 344 | 20 | UND | Eucaliptol minimo 10 ml (10-01-2172) | 13,8166 | 276,33 |
| 345 | 30 | UND | Eugenol liquido 20 ml (10-01-1243) | 16,9166 | 507,50 |
| 346 | 50 | CX | Extirpa Nervos 21mm - caixa c/10 (10-01-2173) | 42,4933 | 2.124,67 |
| 347 | 50 | CX | Extirpa nervos 28mm - Caixa c/10. (10-01-3675) | 42,4933 | 2.124,67 |
| 348 | 20 | CX | Filme oclusar adulto, tamanho 57mm x 76mm, alta velocidade F. caixa com 25 unidades. (10-01-0008) | 248,3366 | 4.966,73 |
| 3 | 30 | CX | Filme radiográfico Periapical adulto 3x4 cm, tamanho 2/ 150 x 1, classe de sensibilização E. Caixa c/ 150 unidades (10-01-1965) | 149,6000 | 4.488,00 |
| 350 | 20 | CX | Filme radiográfico Periapical infantil, 3x2 cm, 2/ 150 x1, classe de sensibilização E. Caixa c/ 100 unidades (10-01-1966) | 196,2666 | 3.925,33 |
| 351 | 50 | CX | Fio de sutura trançada seda, odontológica, super resistente c/ agulha 1/2 1,7cm, calibre do fio 3-0. Caixa com 24 envelopes. (10-01-2174) | 34,5833 | 1.729,17 |
| 352 | 50 | CX | Fio de sutura trançada seda, odontológica, super resistente c/ agulha 1/2 1,7cm, calibre do fio 4-0. | 34,5833 | 1.729,17 |

Solicitante: Ivan Regis Ziem:.....

Pato Branco, 16 de Agosto de 2017.

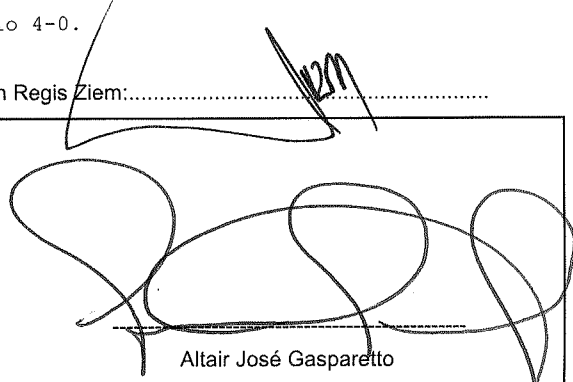
Altair José Gasparetto

ESTADO DO PARANÁ
CONSORCIO INTERMUNICIPAL DE SAUDE

000021

Solicitação Nr.: 137/2017

Data: 16/08/2017

CNPJ: 00.136.858/0001-88 Telefone/Fax: 46313-3550 / 46331-3555
 AFONSO PENA, 1902, CEP 85501-530
 C.E.P.: 85501-530 - Pato Branco - PR

Nr. por Centro de Custo: 104

Folha: 19/36

- [] Execução de Serviço
 [] Execução de Obra
 [] Compra

SOLICITAÇÃO DE MATERIAIS E/OU EXECUÇÃO DE OBRAS/SERVIÇOS

| Item | Quantidade | Unid. | Especificação | Preço Unit. Previsto | Preço Total Previsto |
|------|------------|-------|---|----------------------|----------------------|
| | | | Caixa com 24 envelopes. (10-01-3601) | | |
| 353 | 100 | UND | Fio dental de 500 mts. (10-01-1967) | 9,6166 | 961,66 |
| 354 | 200 | UND | Fita dental mínimo de 25m (10-01-1324) | 10,2666 | 2.053,32 |
| 355 | 100 | FR | Fixador para radiografia dental 475 ml (10-01-2176) | 15,6433 | 1.564,33 |
| 356 | 80 | UND | Fluor gel 200 ml (10-01-1968) | 9,6433 | 771,46 |
| 357 | 10 | UND | Forceps adulto inox n.º 01 (58-01-0233) | 68,2966 | 682,97 |
| 358 | 50 | UND | Forceps adulto inox 150 (58-01-0234) | 80,8559 | 4.042,80 |
| 359 | 50 | UND | Forceps adulto inox 151 (58-01-0235) | 80,9705 | 4.048,53 |
| 3 | 50 | UND | Forceps adulto inox n.º 16 (58-01-0236) | 84,1533 | 4.207,67 |
| 361 | 10 | UND | Forceps adulto inox n.º 17 (58-01-0237) | 71,6061 | 716,06 |
| 362 | 50 | UND | Forceps adulto inox n.º 18L (58-01-0238) | 79,2200 | 3.961,00 |
| 363 | 50 | UND | Forceps adulto inox n.º 18 R (58-01-0239) | 75,1249 | 3.756,25 |
| 364 | 10 | UND | Forceps adulto inox 23 (58-01-0240) | 70,4333 | 704,33 |
| 365 | 10 | UND | Forceps adulto inox n.º 44 (58-01-0241) | 73,2666 | 732,67 |
| 366 | 10 | UND | Forceps adulto inox n.º 46 (58-01-0242) | 56,0600 | 560,60 |
| 367 | 50 | UND | Forceps adulto inox n.º 65 (58-01-0243) | 76,6666 | 3.833,33 |
| 368 | 20 | UND | Forceps adulto inox 69 (58-01-0244) | 76,1804 | 1.523,61 |
| 369 | 10 | UND | Forceps Infantil inox N° 01 (58-01-0245) | 79,3911 | 793,91 |
| 370 | 10 | UND | Forceps Infantil inox N° 05 (58-01-0246) | 79,4500 | 794,50 |
| 371 | 10 | UND | Forceps infantil inox n.º 151 S (58-01-0247) | 72,2233 | 722,23 |
| 372 | 10 | UND | Forceps infantil inox 17 (58-01-0248) | 66,5996 | 666,00 |
| 373 | 10 | UND | Forceps infantil inox 18 L (58-01-0249) | 78,7500 | 787,50 |
| 374 | 10 | UND | Forceps Infantil inox 18R (58-01-0250) | 73,7633 | 737,63 |
| 3 | 50 | UND | Forceps infantil inox 27 (58-01-0251) | 71,6533 | 3.582,67 |
| 376 | 100 | UND | Formocresol 10 ml (10-01-1971) | 8,2933 | 829,33 |
| 377 | 10 | UND | Garfo para desdentado do articulador semi ajustável (10-01-3572) | 79,4733 | 794,73 |
| 378 | 50 | FR | Gelo seco p/ teste de vitalidade pulpar, spray 200ml (10-01-2786) | 35,0000 | 1.750,00 |
| 379 | 10 | UND | Gengivomoto tipo kirkland n° 15/16 (58-01-0252) | 52,7066 | 527,07 |
| 380 | 10 | UND | Gengivomoto tipo orban n° 1/2 (58-01-0253) | 57,6233 | 576,23 |
| 381 | 10 | KG | Gesso Comum (10-01-2407) | 6,4469 | 64,47 |
| 382 | 50 | KG | Gesso pedra amarela (10-01-2787) | 10,6870 | 534,35 |
| 383 | 10 | CX | Godiva Bastão verde tipo I Kerr c/ 15 un (10-01- | 36,2333 | 362,33 |

Solicitante: Ivan Regis Ziem.....

Pato Branco, 16 de Agosto de 2017.

Altair José Gasparetto

ESTADO DO PARANÁ
CONSORCIO INTERMUNICIPAL DE SAUDE

000022

CNPJ: 00.136.858/0001-88 Telefone/Fax: 46313-3550 / 46331-3555
 AFONSO PENA, 1902, CEP 85501-530
 C.E.P.: 85501-530 - Pato Branco - PR

Solicitação Nr.: 137/2017

Data: 16/08/2017

Nr. por Centro de Custo: 104

Folha: 20/36

- [] Execução de Serviço
 [] Execução de Obra
 [] Compra

SOLICITAÇÃO DE MATERIAIS E/OU EXECUÇÃO DE OBRAS/SERVIÇOS

| Item | Quantidade | Unid. | Especificação | Preço Unit. Previsto | Preço Total Previsto |
|------|------------|-------|--|----------------------|----------------------|
| | | | 2409) | | |
| 384 | 10 | UND | Gral de Borracha (10-01-2410) | 6,0400 | 60,40 |
| 385 | 30 | UND | Grampo para isolamento n°00 (58-01-0254) | 17,0698 | 512,09 |
| 386 | 30 | UND | Grampo para isolamento n° 026 (58-01-0255) | 17,7031 | 531,09 |
| 387 | 10 | UND | Grampo para isolamento n° 14 (58-01-0256) | 17,0698 | 170,70 |
| 388 | 10 | UND | Grampo para isolamento n° 14 A (58-01-0257) | 17,0698 | 170,70 |
| 389 | 10 | UND | Grampo para isolamento n° 200 (58-01-0258) | 17,7031 | 177,03 |
| 390 | 10 | UND | Grampo para isolamento n° 201 (58-01-0259) | 15,2600 | 152,60 |
| 3 | 10 | UND | Grampo para isolamento n° 202 (58-01-0260) | 13,0333 | 130,33 |
| 392 | 10 | UND | Grampo para isolamento n° 203 (58-01-0261) | 20,4864 | 204,86 |
| 393 | 10 | UND | Grampo para isolamento n° 204 (58-01-0262) | 13,3266 | 133,27 |
| 394 | 10 | UND | Grampo para isolamento n° 205 (58-01-0263) | 10,2333 | 102,33 |
| 395 | 10 | UND | Grampo para isolamento n° 206 (58-01-0264) | 17,0698 | 170,70 |
| 396 | 10 | UND | Grampo para isolamento n° 207 (58-01-0265) | 13,0333 | 130,33 |
| 397 | 20 | UND | Grampo para isolamento n° 208 (58-01-0266) | 17,0698 | 341,40 |
| 398 | 10 | UND | Grampo para isolamento n° 209 (58-01-0267) | 10,5433 | 105,43 |
| 399 | 10 | UND | Grampo para isolamento n° 210 (58-01-0268) | 17,0698 | 170,70 |
| 400 | 10 | UND | Grampo para isolamento n° 211 (58-01-0269) | 17,3798 | 173,80 |
| 401 | 10 | UND | Grampo para isolamento n° 212 (58-01-0270) | 17,0698 | 170,70 |
| 402 | 10 | UND | Grampo para isolamento n° W8A (58-01-0271) | 17,0698 | 170,70 |
| 403 | 150 | CX | Guardanapo impermeável (babeiro) caixa c/ 100 (10-01-2292) | 15,1333 | 2.270,00 |
| 404 | 100 | UND | Hidróxido de calcio PA, 10 gr. (10-01-0033) | 4,9966 | 499,66 |
| 4 | 80 | KIT | Hidroxido de calcio, biocompatível, não contém eugenol e não inibe a presa de resinas autopolimerizáveis ou fotopolimerizáveis -1 tubo pasta base 13 gr + 1 tubo pasta catalisadora 11 gr (10-01-1950) | 48,5400 | 3.883,20 |
| 406 | 100 | FR | Hipoclorito de sódio 2,5% litro (10-01-2952) | 6,3633 | 636,33 |
| 407 | 30 | UND | Holleback n° 03S (58-01-0272) | 7,8011 | 234,03 |
| 408 | 350 | KIT | Ionomero de vidro restaurador (pó 10 gr + líquido 8 ml) cor A2 (10-01-2180) | 43,6100 | 15.263,50 |
| 409 | 350 | KIT | Ionomero de vidro restaurador (pó 10 gr+líquido 8ml) cor A3 (10-01-3676) | 43,6100 | 15.263,50 |

Solicitante: Ivan Regis Ziem:.....

Pato Branco, 16 de Agosto de 2017.

Altair José Gasparetto

ESTADO DO PARANÁ
CONSORCIO INTERMUNICIPAL DE SAUDE

000023

Solicitação Nr.: 137/2017

CNPJ: 00.136.858/0001-88 Telefone/Fax: 46313-3550 / 46331-3555
AFONSO PENA, 1902, CEP 85501-530
C.E.P.: 85501-530 - Pato Branco - PR

Data: 16/08/2017

Nr. por Centro de Custo: 104

Folha: 21/36

- Execução de Serviço
 Execução de Obra
 Compra

SOLICITAÇÃO DE MATERIAIS E/OU EXECUÇÃO DE OBRAS/SERVIÇOS

| Item | Quantidade | Unid. | Especificação | Preço Unit. Previsto | Preço Total Previsto |
|------|------------|-------|--|----------------------|----------------------|
| 410 | 10 | FR | Isolante para resina acrilica 500 ml (10-01-2182) | 32,2400 | 322,40 |
| 411 | 50 | KIT | Kit acabamento grana fina. (10-01-2982) | 76,4033 | 3.820,17 |
| 412 | 50 | KIT | kit acabamento grana ultrafina (10-01-1994) | 66,3730 | 3.318,65 |
| 413 | 30 | KIT | Kit de irrigação e aspiração para endodontia (10-01-1995) | 31,4300 | 942,90 |
| 414 | 5 | UND | Lamparina a álcool (58-01-0273) | 32,4200 | 162,10 |
| 415 | 100 | CX | Lençol de borracha azul, 14x14 cm, embalado separadamente folha por folha. Caixa c/ 26 unidades (10-01-3574) | 21,7854 | 2.178,54 |
| 416 | 10 | UND | Lima interproximal para osso modelo schluger n. ° 09 (58-01-0274) | 58,6300 | 586,30 |
| 417 | 10 | UND | Lima interproximal para osso modelo schluger n. ° 10 (58-01-0275) | 58,6300 | 586,30 |
| 418 | 10 | UND | Lima para osso Seldin n. ° 11 (58-01-0276) | 50,7066 | 507,07 |
| 419 | 10 | UND | Lima para osso Seldin n ° 12 (58-01-0277) | 48,7900 | 487,90 |
| 420 | 30 | CX | Lima tipo K , 21mm n° 08 cx com 06 unidades (58-01-0278) | 26,5966 | 797,90 |
| 421 | 30 | CX | Lima tipo k, 21mm n° 10, caixa c/6 unidades (58-01-0279) | 26,5966 | 797,90 |
| 422 | 50 | CX | Lima tipo K, 21mm n° 15 caixa c/ 6 unidades (58-01-0280) | 26,5966 | 1.329,83 |
| 423 | 30 | CX | Lima tipo K 21 mm n° 15-40 caixa c/ 06 unidades (58-01-0281) | 26,5966 | 797,90 |
| 4 | 30 | CX | Lima tipo K 21mm n° 45-80 caixa c/ 6 unidades (58-01-0282) | 26,5966 | 797,90 |
| 425 | 50 | CX | Lima tipo K,25mm n° 08,caixa c/ 06 unidades (58-01-0283) | 26,5966 | 1.329,83 |
| 426 | 50 | CX | Lima tipo K. 25mm n° 10 caixa c/ 6 unidades (58-01-0284) | 26,5966 | 1.329,83 |
| 427 | 50 | CX | Lima tipo K, 25 mm n° 15, caixa com 6 unidades (58-01-0285) | 26,5966 | 1.329,83 |
| 428 | 50 | CX | Lima tipo K, 25mm n° 15 - 40 caixa com 6 unidades (58-01-0286) | 26,5966 | 1.329,83 |
| 429 | 50 | CX | Lima tipo K,25mm n° 45-80 , caixa c/ 6 unidades (58- | 26,5966 | 1.329,83 |

Solicitante: Ivan Regis Ziem.....

Pato Branco, 16 de Agosto de 2017.

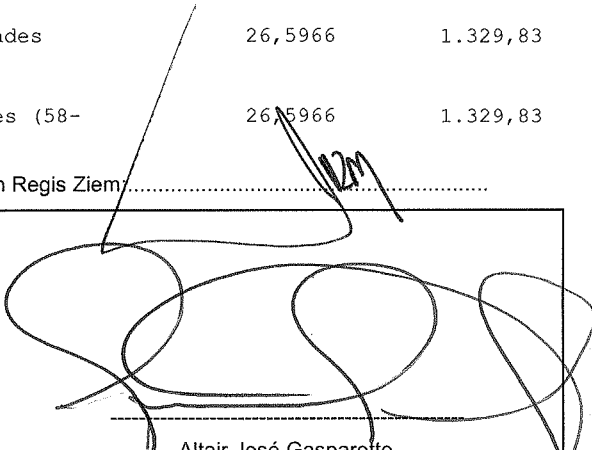
Altair José Gasparetto

ESTADO DO PARANÁ
CONSORCIO INTERMUNICIPAL DE SAUDE

CNPJ: 00.136.858/0001-88 Telefone/Fax: 46313-3550 / 46331-3555
AFONSO PENA, 1902, CEP 85501-530
C.E.P.: 85501-530 - Pato Branco - PR

000024

Solicitação Nr.: 137/2017

Data: 16/08/2017

Nr. por Centro de Custo: 104

Folha: 22/36

- Execução de Serviço
 Execução de Obra
 Compra

SOLICITAÇÃO DE MATERIAIS E/OU EXECUÇÃO DE OBRAS/SERVIÇOS

| Item | Quantidade | Unid. | Especificação | Preço Unit. Previsto | Preço Total Previsto |
|------|------------|-------|--|----------------------|----------------------|
| | | | 01-0287) | | |
| 430 | 30 | CX | Lima tipo K, 25 mm, n° 90 - 140. Caixa c/ 6 unidades (58-01-0288) | 26,5966 | 797,90 |
| 431 | 50 | CX | Lima tipo K, 31mm n° 10 cx c/06 unidades (58-01-4756) | 26,5966 | 1.329,83 |
| 432 | 50 | CX | Lima tipo K, 31mm n° 15 cx c/6 unidades (58-01-4757) | 26,5966 | 1.329,83 |
| 433 | 50 | CX | Lima tipo K, 31mm n° 08 cx c/ 6 unidades (58-01-4758) | 26,5966 | 1.329,83 |
| 434 | 30 | CX | Lima tipo K, 31 mm n° 15-40, caixa c/6 unidades (58-01-0289) | 26,5966 | 797,90 |
| 435 | 30 | CX | Lima tipo K, 31mm n° 45 - 80 caixa c/ 06 unidades (58-01-0290) | 37,9633 | 1.138,90 |
| 436 | 100 | FR | Limalha de prata (amalgama), tipo convencional, com alto teor de prata 70% 30 gr. (10-01-1245) | 236,6300 | 23.663,00 |
| 437 | 30 | KIT | Limas Endodonticas endo Eze Tilos Niti (Média 24 - 27mm) (10-01-0012) | 134,0000 | 4.020,00 |
| 438 | 50 | CX | Limas Flexofile 15-40, 21mm caixa c/ 6 unidades (58-01-0291) | 47,5100 | 2.375,50 |
| 439 | 30 | CX | Limas Flexofile 45-80, 21mm caixa c/6 unidades. (58-01-0292) | 47,5100 | 1.425,30 |
| 440 | 30 | CX | Limas Flexofile n° 15-21 mm caixa c/ 6 un (58-01-0293) | 47,5100 | 1.425,30 |
| 441 | 60 | CX | Limas Flexofile n° 15-25 mm caixa c/ 6 un (58-01-0294) | 47,5100 | 2.850,60 |
| 442 | 10 | CX | Limas flexofile, n° 20 - 21 mm caixa c/ 6 unidades (58-01-0295) | 47,5100 | 475,10 |
| 443 | 30 | CX | Limas Flexofile n. ° 20 - 25mm caixa c/ 6 unidades (58-01-0296) | 47,5100 | 1.425,30 |
| 444 | 30 | CX | Limas Flexofile n.°8 - 21mm caixa c/6 unidades (58-01-0297) | 47,5100 | 1.425,30 |
| 445 | 100 | CX | Limas Flexofile n.° 15-40 - 25mm caixa c/6 unidades (58-01-0298) | 47,5100 | 4.751,00 |
| 446 | 50 | CX | Limas Flexofile n° 15/40 - 31mm caixa c/6 unidades (58-01-0299) | 47,5100 | 2.375,50 |

Solicitante: Ivan Regis Ziem:.....

Pato Branco, 16 de Agosto de 2017.

Altair José Gasparetto

ESTADO DO PARANÁ
CONSORCIO INTERMUNICIPAL DE SAUDE

CNPJ: 00.136.858/0001-88 Telefone/Fax: 46313-3550 / 46331-3555
AFONSO PENA, 1902, CEP 85501-530
C.E.P.: 85501-530 - Pato Branco - PR

000025

Solicitação Nr.: 137/2017

Data: 16/08/2017

Nr. por Centro de Custo: 104

Folha: 23/36

- [] Execução de Serviço
[] Execução de Obra
[] Compra

SOLICITAÇÃO DE MATERIAIS E/OU EXECUÇÃO DE OBRAS/SERVIÇOS

| Item | Quantidade | Unid. | Especificação | Preço Unit. Previsto | Preço Total Previsto |
|------|------------|-------|--|----------------------|----------------------|
| 447 | 50 | CX | Limas Flexofile n° 45/80 - 25mm caixa com 6 unidades (58-01-0300) | 47,5100 | 2.375,50 |
| 448 | 30 | CX | Limas Flexofile n.º10 - 21mm caixa c/6 unidades (58-01-0301) | 47,5100 | 1.425,30 |
| 449 | 30 | CX | Limas flexofile 10-25 mm caixa c/6 unidades (58-01-0302) | 47,5100 | 1.425,30 |
| 450 | 10 | CX | Limas Hedstroem n.º 8 - 21mm caixa com 6 unidades (58-01-0303) | 44,3500 | 443,50 |
| 4 | 10 | CX | Limas Hedstroem n.º8 - 25mm caixa com 6 unidades (58-01-0304) | 44,3500 | 443,50 |
| 452 | 10 | CX | Limas Hedstroem n.º 10 - 21mm caixa com 06 unidades (58-01-0305) | 44,3500 | 443,50 |
| 453 | 10 | CX | Limas Hedstroem n.º10 - 25mm caixa com 6 unidades (58-01-0306) | 44,3500 | 443,50 |
| 454 | 10 | CX | Limas Hedstroem n.º15 - 21mm caixa com 6 unidades (58-01-0307) | 44,3500 | 443,50 |
| 455 | 30 | CX | Limas Hedstroem n° 15 - 25mm caixa com 6 unidades (58-01-0308) | 44,3500 | 1.330,50 |
| 456 | 30 | CX | Limas Hedstroem n.º 15-40, 21mm caixa c/ 6 unidades (58-01-0309) | 44,3500 | 1.330,50 |
| 457 | 10 | CX | Limas Hedstroem n.º 15-40, 25mm caixa c/ 6 unidades (58-01-0310) | 44,3500 | 443,50 |
| 458 | 10 | CX | Limas Hedstroem n.º 45-80, 21mm caixa c/ 6 unidades (58-01-0311) | 44,3500 | 443,50 |
| 459 | 10 | CX | Limas Hedstroem n.º 45-80, 25mm caixa c/ 6 unidades (58-01-0312) | 44,3500 | 443,50 |
| 460 | 20 | CX | Limas NITI n.º 1 21mm (para equipamento EASY ENDO SLIM BÁSICO) CX COM 6 (58-01-0313) | 199,1300 | 3.982,60 |
| 461 | 20 | CX | Limas NITI n.º 1 25mm (para equipamento EASY ENDO SLIM BÁSICO) CX COM 6 (58-01-0314) | 199,1300 | 3.982,60 |
| 462 | 10 | CX | Limas Niti n° 1 31mm (para Equipamento EASY ENDO SLIM BÁSICO) Cx com 6 (10-01-0014) | 199,1300 | 1.991,30 |
| 463 | 20 | CX | Limas NITI n.º 2 21mm (para equipamento EASY ENDO SLIM BÁSICO) CX COM 6 (58-01-0315) | 199,1300 | 3.982,60 |

Solicitante: Ivan Regis Ziem.....

Pato Branco, 16 de Agosto de 2017.

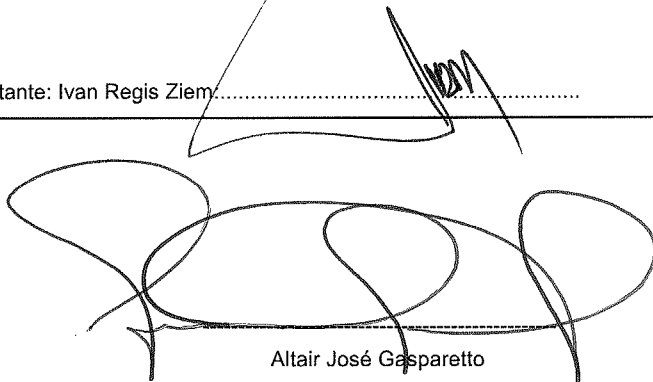
Altair José Gasparetto

ESTADO DO PARANÁ
CONSORCIO INTERMUNICIPAL DE SAUDE

600023

Solicitação Nr.: 137/2017

CNPJ: 00.136.858/0001-88 Telefone/Fax: 46313-3550 / 46331-3555
AFONSO PENA, 1902, CEP 85501-530
C.E.P.: 85501-530 - Pato Branco - PR

Data: 16/08/2017

Nr. por Centro de Custo: 104

Folha: 24/36

- [] Execução de Serviço
[] Execução de Obra
[] Compra

SOLICITAÇÃO DE MATERIAIS E/OU EXECUÇÃO DE OBRAS/SERVIÇOS

| Item | Quantidade | Unid. | Especificação | Preço Unit. Previsto | Preço Total Previsto |
|------|------------|-------|---|----------------------|----------------------|
| 464 | 20 | CX | Limas NITI n. ° 2 25mm (para equipamento EASY ENDO SLIM BÁSICO) CX COM 6 (58-01-0316) | 199,1300 | 3.982,60 |
| 465 | 20 | CX | Limas NITI n° 2 31 (para equip. EASY ENDO SLIM BÁSICO) CX COM 6 (58-01-4760) | 199,1300 | 3.982,60 |
| 466 | 10 | CX | Limas NITI n. ° 3 21mm (para equipamento EASY ENDO SLIM BÁSICO) CX COM 6 (58-01-0317) | 199,1300 | 1.991,30 |
| 467 | 20 | CX | Limas NITI n. ° 3 25mm (para equipamento EASY ENDO SLIM BÁSICO) CX COM 6 (58-01-0318) | 199,1300 | 3.982,60 |
| 4 | 20 | CX | Limas NITI n° 3 31mm (para equip. EASY ENDO SLIM BÁSICO) CX COM 6 (58-01-4761) | 199,1300 | 3.982,60 |
| 469 | 20 | CX | Limas NITI n. ° 4 21mm (para equipamento EASY ENDO SLIM BÁSICO) CX COM 6 (58-01-0319) | 199,1300 | 3.982,60 |
| 470 | 30 | CX | Limas NITI n. ° 4 25mm (para equipamento EASY ENDO SLIM BÁSICO) CX COM 6 (58-01-0320) | 199,1300 | 5.973,90 |
| 471 | 30 | CX | Limas NITI n° 4 31mm (para equip. EASY ENDO SLIM BÁSICO) CX COM 6 (58-01-4762) | 199,1300 | 5.973,90 |
| 472 | 10 | CX | Limas NITI n. ° 5 21mm (para equipamento EASY ENDO SLIM BÁSICO) CX COM 6 (58-01-0321) | 199,1300 | 1.991,30 |
| 473 | 20 | CX | Limas NITI n. ° 5 25mm (para equipamento EASY ENDO SLIM BÁSICO) CX C 6 (58-01-0322) | 199,1300 | 3.982,60 |
| 474 | 20 | CX | Limas NITI n° 5 31mm (para equip EASY ENDO SLIM BÁSICO) CX C 6 (58-01-4763) | 199,1300 | 3.982,60 |
| 475 | 10 | CX | Limas NITI n. °6 21mm (para equipamento EASY ENDO SLIM BÁSICO) CX C 6 (58-01-0323) | 199,1300 | 1.991,30 |
| 476 | 10 | CX | Limas NITI n. °6 25mm (para equipamento EASY ENDO SLIM BÁSICO) CX C 6 (58-01-0324) | 199,1300 | 1.991,30 |
| 477 | 10 | CX | Limas NITI n° 6 31mm (para equip. EASY ENDO SLIM BÁSICO) CX C 6 (58-01-4764) | 199,1300 | 1.991,30 |
| 478 | 20 | CX | Limas Rotatórias Easy pro design logic 21 mm (25/01). Caixa com 4 unidades (10-01-0016) | 178,0000 | 3.560,00 |
| 479 | 20 | CX | Limas Rotatórias Easy pro design logic 21mm (25/06). Caixa com 4 unidades (10-01-0031) | 178,0000 | 3.560,00 |
| 480 | 20 | CX | Limas Rotatórias Easy pro design 21mm (30/05). Caixa com 4 unidades (10-01-0046) | 178,0000 | 3.560,00 |

Solicitante: Ivan Regis Ziem:.....

Pato Branco, 16 de Agosto de 2017.

Altair José Gasparetto

ESTADO DO PARANÁ
CONSORCIO INTERMUNICIPAL DE SAUDE

000027
K

Solicitação Nr.: 137/2017

Data: 16/08/2017

CNPJ: 00.136.858/0001-88 Telefone/Fax: 46313-3550 / 46331-3555
AFONSO PENA, 1902, CEP 85501-530
C.E.P.: 85501-530 - Pato Branco - PR

Nr. por Centro de Custo: 104

Folha: 25/36

- Execução de Serviço
 Execução de Obra
 Compra

SOLICITAÇÃO DE MATERIAIS E/OU EXECUÇÃO DE OBRAS/SERVIÇOS

| Item | Quantidade | Unid. | Especificação | Preço Unit. Previsto | Preço Total Previsto |
|------|------------|-------|--|----------------------|----------------------|
| 481 | 20 | CX | Limas Rotatórias Easy pro design logic 25mm (25/01). Caixa com 04 unidades. (10-01-0048) | 178,0000 | 3.560,00 |
| 482 | 20 | CX | Limas Rotatória Easy pro design logic 25mm (25/06). Caixa com 4 unidades. (10-01-0049) | 178,0000 | 3.560,00 |
| 483 | 20 | CX | Limas Rotatórias Easy pro design logic 25 mm (30/05) . Caixa com 4 unidades. (10-01-0050) | 178,0000 | 3.560,00 |
| 484 | 30 | CX | Limas Rotatórias Pahtfile 25mm - Cx com 6 unidades (58-01-4765) | 220,4000 | 6.612,00 |
| 4 | 50 | CX | Limass rotatórias Pahtfile 31mm - Cx com 6 unidades (58-01-4766) | 220,4000 | 11.020,00 |
| 486 | 20 | CX | Limas Rotatórias Protaper Universal sortido 25mm - Cx com 6 unidades (58-01-4767) | 231,3700 | 4.627,40 |
| 487 | 10 | CX | Limas rotatórias Protaper Universal sortido 31mm - Cx com 6 unidades (58-01-4768) | 231,3700 | 2.313,70 |
| 488 | 50 | FR | Líquido de Dakin 1000 ml (10-01-2009) | 8,6300 | 431,50 |
| 489 | 1500 | PAR | Luva cirúrgica 100% isenta de latex natural, estéril. Tamanho 6,5. Embalagem com par. (10-01- 3680) | 6,3500 | 9.525,00 |
| 490 | 5000 | PAR | Luva cirúrgica 100% isenta de latex natural, estéril. Tamanho 7.0. Embalagem com par. (10-01- 3681) | 6,3500 | 31.750,00 |
| 491 | 5000 | PAR | Luva cirúrgica 100% isenta de latex natural, estéril. Tamanho 7,5. Embalagem com par. (10-01- 3682) | 6,3500 | 31.750,00 |
| 492 | 3000 | PAR | Luva cirúrgica 100% isenta de latex natural, estéril. Tamanho 8.0. Embalagem com par. (10-01- 3683) | 6,3500 | 19.050,00 |
| 493 | 500 | PAR | Luva cirúrgica 100% isenta de latex natural, estéril. Tamanho 8,5. Embalagem com par. (10-01- 3684) | 6,3500 | 3.175,00 |
| 494 | 1500 | CX | Luva de VINIL para procedimento, não estéril, sem pó (sem talco), ambidestra, tamanh G. Caixa com 100 unidades. (10-01-3679) | 17,7800 | 26.670,00 |
| 495 | 3000 | CX | Luva de VINIL para procedimento, não estéril, sem | 17,7800 | 53.340,00 |

Solicitante: Ivan Regis Ziem.....

Pato Branco, 16 de Agosto de 2017.

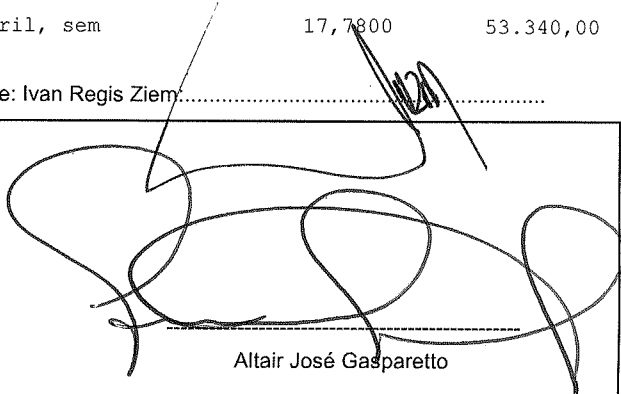
Altair José Gasparetto

ESTADO DO PARANÁ
CONSORCIO INTERMUNICIPAL DE SAUDE

000023

Solicitação Nr.: 137/2017

CNPJ: 00.136.858/0001-88 Telefone/Fax: 46313-3550 / 46331-3555
AFONSO PENA, 1902, CEP 85501-530
C.E.P.: 85501-530 - Pato Branco - PR

Data: 16/08/2017

Nr. por Centro de Custo: 104

Folha: 26/36

- [] Execução de Serviço
[] Execução de Obra
[] Compra

SOLICITAÇÃO DE MATERIAIS E/OU EXECUÇÃO DE OBRAS/SERVIÇOS

| Item | Quantidade | Unid. | Especificação | Preço Unit. Previsto | Preço Total Previsto |
|------|------------|-------|--|----------------------|----------------------|
| | | | pó (sem talco), ambidestra, tamanh M. Caixa com 100 unidades. (10-01-3678) | | |
| 496 | 2000 | CX | Luva de VINIL para procedimento, não estéril, sem pó (sem talco), ambidestra, tamanho P. Caixa com 100 unidades (10-01-3677) | 17,7800 | 35.560,00 |
| 497 | 50 | UND | Mandrill para contra ângulo (58-01-0325) | 7,4500 | 372,50 |
| 498 | 30 | UND | Mandrill para tira de lixa (58-01-0326) | 6,5600 | 196,80 |
| 499 | 50 | UND | Mandrill PM, reforçado para discos de lixas embalagem individual (58-01-0327) | 5,6800 | 284,00 |
| 500 | 50 | CX | Material temporário para obturação de canal radicular (Hidróxido de cálcio , iodoformio) em seringa de 2,5G, com bicos aplicadores (10-01-0017) | 25,2600 | 1.263,00 |
| 501 | 150 | UND | Matriz de aço 5 mm (10-01-1248) | 2,3900 | 358,50 |
| 502 | 100 | UND | Matriz de aço 7 mm (10-01-1249) | 2,3900 | 239,00 |
| 503 | 30 | KIT | Medidor de alginato - colher + frasco graduado (10-01-3668) | 5,8300 | 174,90 |
| 504 | 10 | UND | Mercurio vivo 100 grs (10-01-1250) | 195,9900 | 1.959,90 |
| 505 | 150 | TB | Microaplicador odontológico regular descartável c/ 100 (10-01-3667) | 15,8600 | 2.379,00 |
| 506 | 100 | CX | Moldeira dupla, descartavel para aplicação tópica de fluor, tamanho G. Caixa com mínimo 50 unidades. (58-01-0328) | 36,5300 | 3.653,00 |
| 507 | 150 | CX | Moldeira descartável para aplicação tópica de fluor, tamanho M. Caixa com mínimo 50 unidades (58-01-0329) | 36,5300 | 5.479,50 |
| 508 | 100 | CX | Moldeira descartavel para aplicação tópica de fluor, tamanho P. Caixa com mínimo 50 unidades (58-01-0330) | 36,5300 | 3.653,00 |
| 509 | 50 | UND | Moldeira inox Vernes S1 (superior) (58-01-0331) | 29,8000 | 1.490,00 |
| 510 | 50 | UND | Moldeira Inox Vernes S2. (superior) (58-01-0332) | 29,8000 | 1.490,00 |
| 511 | 50 | UND | Moldeira Inox Vernes I1 (Inferior) (58-01-0333) | 29,8000 | 1.490,00 |
| 512 | 50 | UND | Moldeira Inox vernes I2 (Inferior) (58-01-0334) | 29,8000 | 1.490,00 |
| 513 | 30 | UND | Moldeira nº 01 Inferior de inox perfurada para desdentado (58-01-4778) | 31,3533 | 940,60 |

Solicitante: Ivan Regis Ziem.....

Pato Branco, 16 de Agosto de 2017.

Altair José Gasparetto

ESTADO DO PARANÁ
CONSORCIO INTERMUNICIPAL DE SAUDE

000023

Solicitação Nr.: 137/2017

Data: 16/08/2017

CNPJ: 00.136.858/0001-88 Telefone/Fax: 46313-3550 / 46331-3555
AFONSO PENA, 1902, CEP 85501-530
C.E.P.: 85501-530 - Pato Branco - PR

Nr. por Centro de Custo: 104

Folha: 27/36

- Execução de Serviço
 Execução de Obra
 Compra

SOLICITAÇÃO DE MATERIAIS E/OU EXECUÇÃO DE OBRAS/SERVIÇOS

| Item | Quantidade | Unid. | Especificação | Preço Unit. Previsto | Preço Total Previsto |
|------|------------|-------|--|----------------------|----------------------|
| 514 | 30 | UND | Moldeira n° 01 Superior de inox perfurada para desdentado (58-01-4779) | 31,3533 | 940,60 |
| 515 | 30 | UND | Moldeira n° 02 Inferior de inox perfurada para desdentado (58-01-4780) | 31,3533 | 940,60 |
| 516 | 30 | UND | Moldeira n° 02 Superior de inxo perfurada para desdentado (58-01-4781) | 31,3533 | 940,60 |
| 517 | 30 | UND | Moldeira n° 03 Inferior de Inox (58-01-4782) | 29,8000 | 894,00 |
| 518 | 30 | UND | Moldeira n° 03 Superior de Inox (58-01-4783) | 29,8000 | 894,00 |
| 519 | 30 | UND | Moldeira n° 03 Superior de inox para desdentado (58-01-4784) | 29,8000 | 894,00 |
| 520 | 30 | UND | Moldeira n° 04 Inferior de inox perfurada para desdentado (58-01-4785) | 31,3533 | 940,60 |
| 521 | 30 | UND | Moldeira n° Inferior de Alumínio perfurada (58-01-4786) | 31,3533 | 940,60 |
| 522 | 30 | UND | Moldeira n° 06 Superior de Alumínio perfurada (58-01-4787) | 31,3533 | 940,60 |
| 523 | 30 | JOGO | Moldeiras jogo c/ 4 para desdentado, perfurada parcial, em inox (58-01-0335) | 72,4800 | 2.174,40 |
| 524 | 10 | JOGO | Moldeiras jogo c/ 8 para desdentado total, perfurada em inox (58-01-0336) | 88,2600 | 882,60 |
| 525 | 150 | CX | Nylon de Monofilamento n° 3-0 de 45cm com agulha 1/2 circulo triangulo 1,5cm. Caixa com 24 envelopes. (58-01-4769) | 42,0000 | 6.300,00 |
| 526 | 150 | CX | Nylon Monofilamento, n. ° 3-0, de 45 cm, com agulha 1/2 circulo triângulo 1,7 cm. Caixa c/ 24 envelope (58-01-4793) | 42,0000 | 6.300,00 |
| 527 | 100 | POTE | Obturador temporário composto de aglutinantes hidrófilo, óxido de zinco e sulfato de cálcio, 25g. (10-01-1338) | 16,1630 | 1.616,30 |
| 528 | 100 | FR | Oleo siliconizado para alta e baixa rotação 200ml (compatível com equipamento KAVO, com tampa para aplicação) (10-01-3607) | 43,0000 | 4.300,00 |
| 529 | 50 | FR | Paramonoclorofenol 20 ml (10-01-1337) | 8,8930 | 444,65 |
| 530 | 50 | UND | Pasta de maisto 10 gr (10-01-2027) | 33,5300 | 1.676,50 |

Solicitante: Ivan Regis Ziem:.....

Pato Branco, 16 de Agosto de 2017.

Altair José Gasparetto

ESTADO DO PARANÁ
CONSORCIO INTERMUNICIPAL DE SAUDE

CNPJ: 00.136.858/0001-88 Telefone/Fax: 46313-3550 / 46331-3555
AFONSO PENA, 1902, CEP 85501-530
C.E.P.: 85501-530 - Pato Branco - PR

000030

Solicitação Nr.: 137/2017

Data: 16/08/2017

Nr. por Centro de Custo: 104

Folha: 28/36

- Execução de Serviço
 Execução de Obra
 Compra

SOLICITAÇÃO DE MATERIAIS E/OU EXECUÇÃO DE OBRAS/SERVIÇOS

| Item | Quantidade | Unid. | Especificação | Preço Unit. Previsto | Preço Total Previsto |
|------|------------|-------|---|----------------------|----------------------|
| 531 | 10 | CX | Pasta dessensibilizante e remineralizante com nano - hidroxapatita. Embalagem contendo 1 seringa com 3 gramas + 5 ponteiras aplicadoras. (10-01-3645) | 77,5600 | 775,60 |
| 532 | 30 | SERI | Pasta diamantada para polimento e brilho de resinas compostas 4gr. (10-01-2191) | 30,6000 | 918,00 |
| 533 | 150 | UND | Pasta profilática 90 gr (10-01-2030) | 13,2600 | 1.989,00 |
| 534 | 150 | CX | Pasta Zinco enólica para moldagem, contendo 02 bisnagas (10-01-2798) | 43,3900 | 6.508,50 |
| ! | 10 | PCT | Pavio para lamparina a álcool c/ 10 unidades (10-01-2731) | 7,2300 | 72,30 |
| 536 | 10 | PCT | Pedra Pomes Fina, para acabamento e limpeza de trabalhos odontológicos saco de 1 kg (10-01-2267) | 11,0300 | 110,30 |
| 537 | 10 | KIT | Periótomo com três peças nº 01, 02 e 03 (58-01-4770) | 183,8700 | 1.838,70 |
| 538 | 10 | UND | Pinça Allis 15 cm (58-01-0395) | 44,7100 | 447,10 |
| 539 | 30 | UND | Pinça Anatômica dente de rato 14 cm (58-01-0396) | 19,1100 | 573,30 |
| 540 | 10 | UND | Pinça anatômica dente rato 16 cm (58-01-0397) | 18,1600 | 181,60 |
| 541 | 10 | UND | Pinça anatômica dente rato 20cm (58-01-0398) | 33,0500 | 330,50 |
| 542 | 10 | UND | Pinça anatômica dente rato 25 cm (58-01-0399) | 57,9700 | 579,70 |
| 543 | 30 | UND | Pinça anatomica dissecação 16 cm (58-01-0400) | 24,8500 | 745,50 |
| 544 | 10 | UND | Pinça anatomica dissecação 18 cm (58-01-0401) | 28,0600 | 280,60 |
| 545 | 10 | UND | Pinça anatomica ponta fina 16 cm (58-01-0402) | 24,4433 | 244,43 |
| 546 | 30 | UND | Pinça Backaus 10 cm (58-01-0404) | 38,9000 | 1.167,00 |
| 547 | 30 | UND | Pinça Brewer porta grampo (58-01-0339) | 71,0500 | 2.131,50 |
| ! | 50 | UND | Pinça clínica para algodão para odontologia n. ° 13cm (58-01-0340) | 19,7366 | 986,83 |
| 549 | 50 | UND | Pinça clínica para algodão para odontologia n. ° 17cm (58-01-0341) | 15,3766 | 768,83 |
| 550 | 50 | UND | Pinça Clinica Universal (58-01-0407) | 12,7133 | 635,67 |
| 551 | 10 | UND | Pinça cushing c/dente 18 cm. 1x2 uso geral (58-01-0408) | 27,3666 | 273,67 |
| 552 | 10 | UND | Pinça cushing c/ serrilha 18 cm. uso geral (58-01-0409) | 28,5333 | 285,33 |
| 553 | 10 | UND | Pinça cushing reta c/ dente 18 cm (58-01-0410) | 61,5400 | 615,40 |
| 554 | 10 | UND | Pinça cushing reta c/ serrilha 18 cm. (58-01-0411) | 47,5800 | 475,80 |

Solicitante: Ivan Regis Ziem:.....

Pato Branco, 16 de Agosto de 2017.

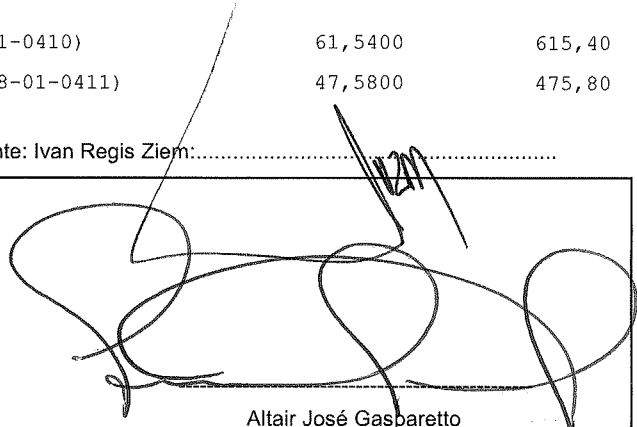

Altair José Gasparetto

ESTADO DO PARANÁ
CONSORCIO INTERMUNICIPAL DE SAUDE

000031

Solicitação Nr.: 137/2017

Data: 16/08/2017

CNPJ: 00.136.858/0001-88 Telefone/Fax: 46313-3550 / 46331-3555
AFONSO PENA, 1902, CEP 85501-530
C.E.P.: 85501-530 - Pato Branco - PR

Nr. por Centro de Custo: 104

Folha: 29/36

- Execução de Serviço
 Execução de Obra
 Compra

SOLICITAÇÃO DE MATERIAIS E/OU EXECUÇÃO DE OBRAS/SERVIÇOS

| Item | Quantidade | Unid. | Especificação | Preço Unit. Previsto | Preço Total Previsto |
|------|------------|-------|---|----------------------|----------------------|
| 555 | 10 | UND | Pinça dente de rato curva 10,5 cm (58-01-0414) | 29,4600 | 294,60 |
| 556 | 10 | UND | Pinça Dietrich 14 cm (58-01-0415) | 87,5900 | 875,90 |
| 557 | 10 | UND | Pinça foerster curva p/ curativo 16 cm (58-01-0418) | 50,9100 | 509,10 |
| 558 | 10 | UND | Pinça foerster curva p/curativo 18 cm (58-01-0419) | 68,5000 | 685,00 |
| 559 | 10 | UND | Pinça foerster reta p/ curativo 16 cm. (58-01-0420) | 49,6800 | 496,80 |
| 560 | 10 | UND | Pinça foerster reta p/ curativo 18 cm (58-01-0421) | 63,1900 | 631,90 |
| 561 | 10 | UND | Pinça Goiva (ALVEOLÓTOMO LUER CURVO) (58-01-0342) | 73,2300 | 732,30 |
| 562 | 30 | UND | Pinça hemostática mosquito reta 10cm (58-01-0343) | 26,5000 | 795,00 |
| 563 | 50 | UND | Pinça kelly curva 14 cm (58-01-0424) | 29,5800 | 1.479,00 |
| 564 | 30 | UND | Pinça Kocher curva c/ dente hemostática 14 cm (58-01-4792) | 42,4500 | 1.273,50 |
| 565 | 10 | UND | Pinça kocher curva c/ dente hemostática 16 cm (58-01-0428) | 42,4500 | 424,50 |
| 566 | 10 | UND | Pinça micro dente de rato curva 11 cm (58-01-0431) | 36,5000 | 365,00 |
| 567 | 10 | UND | Pinça mosquito 12,5 cm curva. (58-01-0432) | 38,3500 | 383,50 |
| 568 | 10 | UND | Pinça Muller para carbono (58-01-0345) | 34,0400 | 340,40 |
| 569 | 50 | UND | Pinça Porta grampo Palmer (58-01-0433) | 71,3900 | 3.569,50 |
| 570 | 50 | UND | Pincel de pelo marta - Redondo nº 0 (10-01-0025) | 25,8466 | 1.292,33 |
| 571 | 50 | UND | Pincel pelo Marta - Redondo nº 2 (10-01-3686) | 28,8466 | 1.442,33 |
| 572 | 30 | UND | Pincel de pelo marta - Chato nº 2 (10-01-0021) | 25,8466 | 775,40 |
| 573 | 30 | UND | Pincel pelo Marta - Chato nº 4 (10-01-3685) | 28,4333 | 853,00 |
| 574 | 50 | UND | Placa de vidro lisa transparente 150x80x10mm (10-01-1299) | 11,2800 | 564,00 |
| 575 | 50 | CX | Pontas aplicadoras plásticas para endodontia, flexíveis, extremamente finas, com encaixe universal, para irrigação e aspiração, inserção/aplicação de medicamentos em condutos c/ 20 unidades. (10-01-3636) | 40,9000 | 2.045,00 |
| 576 | 10 | UND | Porta agulha Castoviejo com Wídea 14 cm com trava (10-01-0028) | 278,7600 | 2.787,60 |
| 577 | 10 | UND | Porta agulha Castoviejo com Wídea 14 cm sem trava (10-01-0029) | 278,6600 | 2.786,60 |
| 578 | 10 | UND | Porta agulha de Mathieu 14 cm (58-01-0347) | 47,9900 | 479,90 |
| 579 | 10 | UND | Porta agulha de mayo hegar 12 cm (58-01-0348) | 37,0200 | 370,20 |

Solicitante: Ivan Regis Ziem.....

Pato Branco, 16 de Agosto de 2017.

Altair José Gasparetto

ESTADO DO PARANÁ
CONSORCIO INTERMUNICIPAL DE SAUDE

000032

Solicitação Nr.: 137/2017

Data: 16/08/2017

CNPJ: 00.136.858/0001-88 Telefone/Fax: 46313-3550 / 46331-3555
AFONSO PENA, 1902, CEP 85501-530
C.E.P.: 85501-530 - Pato Branco - PR

Nr. por Centro de Custo: 104

Folha: 30/36

- [] Execução de Serviço
[] Execução de Obra
[] Compra

SOLICITAÇÃO DE MATERIAIS E/OU EXECUÇÃO DE OBRAS/SERVIÇOS

| Item | Quantidade | Unid. | Especificação | Preço Unit. Previsto | Preço Total Previsto |
|------|------------|-------|--|----------------------|----------------------|
| 580 | 30 | UND | Porta agulha de Mayo Hegar 14 cm (58-01-0346) | 37,0200 | 1.110,60 |
| 581 | 50 | UND | Porta amalgama em plástico (58-01-0351) | 25,1300 | 1.256,50 |
| 582 | 10 | UND | Porta Amalgama Inox confeccionado em aço inoxidável (58-01-0467) | 54,6000 | 546,00 |
| 583 | 50 | UND | Porta matriz tipo Ivory (58-01-0352) | 30,1500 | 1.507,50 |
| 584 | 50 | UND | Porta matriz tipo Tofflemire Adulto (58-01-0353) | 48,5700 | 2.428,50 |
| 585 | 10 | UND | Porta matriz tipo Tofflemire infantil (58-01-0354) | 35,3900 | 353,90 |
| 586 | 50 | UND | Pote DAPEN em plástico autoclavável (10-01-2264) | 4,0700 | 203,50 |
| 587 | 10 | UND | Potes paladon vidro (10-01-2743) | 25,3200 | 253,20 |
| 588 | 30 | UND | Prendedor de guardanapo (58-01-0355) | 13,8300 | 414,90 |
| 589 | 10 | UND | Protetor facial c/ viseira incolor (58-01-0356) | 58,7400 | 587,40 |
| 590 | 500 | FR | PVPI dergemante. Frasco com 100 ml (14-06-0700) | 5,3800 | 2.690,00 |
| 591 | 500 | FR | PVPI tópico. Frasco com 100 ml. (14-06-0701) | 5,8000 | 2.900,00 |
| 592 | 10 | UND | Régua para endodontia com calibrador para pontas de guta-percha (58-01-0357) | 142,7400 | 1.427,40 |
| 593 | 10 | FR | Removedor de manchas 30ml (10-01-2298) | 17,0600 | 170,60 |
| 594 | 30 | FR | Removedor odontológico de cera 500 ml (10-01-2192) | 35,0000 | 1.050,00 |
| 595 | 50 | UND | Resina fotopolimerizável micro-híbrida, universal podendo ser utilizada em restaurações diretas de dentes anteriores e posteriores, matriz orgânica de Bis-GMA, UDMA e Bis-EMA e matriz inorgânica de Zircônia/Silica com 82% em peso e 60% em volume, seringa de 4g, cor A1. (10-01-3646) | 98,2066 | 4.910,33 |
| 596 | 10 | UND | Resina fotopolimerizável micro-híbrida, universal podendo ser utilizada em restaurações diretas de dentes anteriores e posteriores, matriz orgânica de Bis-GMA, UDMA e Bis-EMA e matriz inorgânica de Zircônia/Silica com 82% em peso e 60% em volume, seringa de 4g, cor B0,5. (10-01-3647) | 98,2066 | 982,07 |
| 597 | 50 | UND | Resina fotopolimerizável micro-híbrida, universal podendo ser utilizada em restaurações diretas de dentes anteriores e posteriores, matriz orgânica de Bis-GMA, UDMA e Bis-EMA e matriz inorgânica de Zircônia/Silica com 82% em peso e 60% em volume, | 98,2066 | 4.910,33 |

Solicitante: Ivan Regis Ziem:.....

Pato Branco, 16 de Agosto de 2017.

Altair José Gasparetto

ESTADO DO PARANÁ
CONSORCIO INTERMUNICIPAL DE SAUDE

000033

Solicitação Nr.: 137/2017

Data: 16/08/2017

CNPJ: 00.136.858/0001-88 Telefone/Fax: 46313-3550 / 46331-3555
AFONSO PENA, 1902, CEP 85501-530
C.E.P.: 85501-530 - Pato Branco - PR

Nr. por Centro de Custo: 104

Folha: 31/36

- Execução de Serviço
 Execução de Obra
 Compra

SOLICITAÇÃO DE MATERIAIS E/OU EXECUÇÃO DE OBRAS/SERVIÇOS

| Item | Quantidade | Unid. | Especificação | Preço Unit. Previsto | Preço Total Previsto |
|------|------------|-------|---|----------------------|----------------------|
| 598 | 10 | UND | seringa de 4g, cor B1. (10-01-3648) Resina fotopolimerizável micro-híbrida, universal podendo ser utilizada em restaurações diretas de dentes anteriores e posteriores, matriz orgânica de Bis-GMA, UDMA e Bis-EMA e matriz inorgânica de Zircônia/Sílica com 82% em peso e 60% em volume, seringa de 4g, cor D3. (10-01-3649) | 98,2066 | 982,07 |
| 599 | 50 | UND | Resina composta fotopolimerizável, radiopaca. Composição universal microhíbrida a base de Microglass, contendo 01 seringa de 4g, cor 0A2 (10-01-2748) | 98,2066 | 4.910,33 |
| 600 | 30 | UND | Resina composta fotopolimerizável, radiopaca. Composição universal microhíbrida a base de Microgloass, contendo 01 seringa de 4g, cor 0A3. (10-01-3576) | 98,2066 | 2.946,20 |
| 601 | 50 | UND | Resina composta fotopolimerizável, radiopaca. Composição universal microhíbrida a base de Microgloass, contendo 01 seringa de 4g, cor 0A3, 5 (10-01-2747) | 98,2066 | 4.910,33 |
| 602 | 80 | UND | Resina composta fotopolimerizável, radiopaca. Composição universal microhíbrida a base de Microglass, contendo 01 seringa de 4g, cor A1 (10-01-2158) | 98,2066 | 7.856,53 |
| 603 | 80 | UND | Resina composta fotopolimerizável, radiopaca. Composição universal microhíbrida a base de Microglass, contendo 01 seringa de 4g, cor A2 (10-01-2159) | 98,2066 | 7.856,53 |
| 604 | 50 | UND | Resina composta fotopolimerizável, radiopaca. Composição universal microhíbrida a base de Microglass, contendo 01 seringa de 4g, cor A3 (10-01-2160) | 98,2066 | 4.910,33 |
| 605 | 30 | UND | Resina composta fotopolimerizável, radiopaca. Composição universal microhíbrida a base de Microglass, contendo 01 seringa de 4g, cor A3,5 (10- | 98,2066 | 2.946,20 |

Solicitante: Ivan Regis Ziem:.....

Pato Branco, 16 de Agosto de 2017.

Altair José Gasparetto

ESTADO DO PARANÁ
CONSORCIO INTERMUNICIPAL DE SAUDE

CNPJ: 00.136.858/0001-88 Telefone/Fax: 46313-3550 / 46331-3555
AFONSO PENA, 1902, CEP 85501-530
C.E.P.: 85501-530 - Pato Branco - PR

000034

Solicitação Nr.: 137/2017

Data: 16/08/2017

Nr. por Centro de Custo: 104

Folha: 32/36

- Execução de Serviço
 Execução de Obra
 Compra

SOLICITAÇÃO DE MATERIAIS E/OU EXECUÇÃO DE OBRAS/SERVIÇOS

| Item | Quantidade | Unid. | Especificação | Preço Unit. Previsto | Preço Total Previsto |
|------|------------|-------|---|----------------------|----------------------|
| | | | 01-3575) | | |
| 606 | 30 | UND | Resina composta fotopolimerizável, radiopaca. Composição universal microhíbrida a base de Microglass, contendo 01 seringa de 4g, cor B1 (10- 01-2161) | 98,2066 | 2.946,20 |
| 607 | 10 | UND | Resina composta fotopolimerizável, radiopaca. Composição universal microhíbrida a base de Microglass, contendo 01 seringa de 4g, cor B2 (10- 01-0004) | 98,2066 | 982,07 |
| 608 | 200 | UND | Resina fotopolimerizável micro-híbrida, universal podendo ser utilizada em restaurações diretas de dentes anteriores e posteriores, matriz orgânica de Bis-GMA e TEGDMA e matriz inorgânica de Zircônia/ Sílica com 84,5% em peso e 66% em volume, seringa de 4g, cor A2. (10-01-3651) | 98,2066 | 19.641,32 |
| 609 | 50 | UND | Resina fotopolimerizável micro-híbrida, universal podendo ser utilizada em restaurações diretas de dentes anteriores e posteriores, matriz orgânica de Bis-GMA e TEGDMA e matriz inorgânica de Zircônia/ Sílica com 84,5% em peso e 66% em volume, seringa de 4g, cor A3,5. (10-01-3652) | 98,2066 | 4.910,33 |
| 610 | 80 | UND | Resina fotopolimerizável micro-híbrida, universal podendo ser utilizada em restaurações diretas de dentes anteriores e posteriores, matriz orgânica de Bis-GMA e TEGDMA e matriz inorgânica de Zircônia/ Sílica com 84,5% em peso e 66% em volume, seringa de 4g, cor A3. (10-01-3653) | 98,2066 | 7.856,53 |
| 611 | 50 | UND | Resina fotopolimerizável micro-híbrida, universal podendo ser utilizada em restaurações diretas de dentes anteriores e posteriores, matriz orgânica de Bis-GMA e TEGDMA e matriz inorgânica de Zircônia/ Sílica com 84,5% em peso e 66% em volume, seringa de 4g, cor B2. (10-01-3654) | 98,2066 | 4.910,33 |
| 612 | 50 | UND | Resina fotopolimerizável micro-híbrida, universal | 98,2066 | 4.910,33 |

Solicitante: Ivan Regis Ziem.....

Pato Branco, 16 de Agosto de 2017.

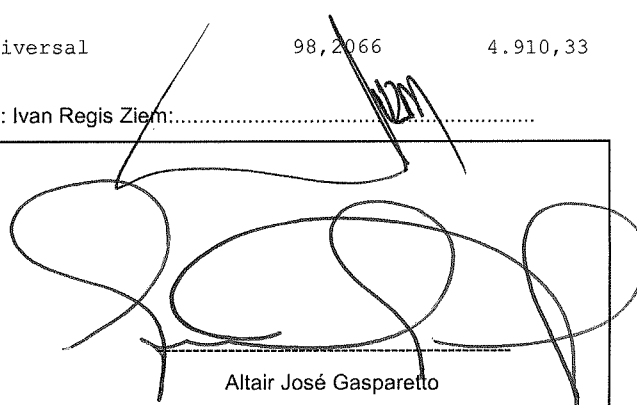

Altair José Gasparetto

ESTADO DO PARANÁ
CONSORCIO INTERMUNICIPAL DE SAUDE

000035

CNPJ: 00.136.858/0001-88 Telefone/Fax: 46313-3550 / 46331-3555
AFONSO PENA, 1902, CEP 85501-530
C.E.P.: 85501-530 - Pato Branco - PR

Solicitação Nr.: 137/2017

Data: 16/08/2017

Nr. por Centro de Custo: 104

Folha: 33/36

- [] Execução de Serviço
[] Execução de Obra
[] Compra

SOLICITAÇÃO DE MATERIAIS E/OU EXECUÇÃO DE OBRAS/SERVIÇOS

| Item | Quantidade | Unid. | Especificação | Preço Unit. Previsto | Preço Total Previsto |
|------|------------|-------|---|----------------------|----------------------|
| | | | podendo ser utilizada em restaurações diretas de dentes anteriores e posteriores, matriz orgânica de Bis-GMA e TEGDMA e matriz inorgânica de Zircônia/Sílica com 84,5% em peso e 66% em volume, seringa de 4g, cor B3. (10-01-3655) | | |
| 613 | 20 | UND | Resina fotopolimerizável micro-híbrida, universal podendo ser utilizada em restaurações diretas de dentes anteriores e posteriores, matriz orgânica de Bis-GMA e TEGDMA e matriz inorgânica de Zircônia/Sílica com 84,5% em peso e 66% em volume, seringa de 4g, cor C2. (10-01-3656) | 98,2066 | 1.964,13 |
| 614 | 20 | UND | Resina fotopolimerizável micro-híbrida, universal podendo ser utilizada em restaurações diretas de dentes anteriores e posteriores, matriz orgânica de Bis-GMA e TEGDMA e matriz inorgânica de Zircônia/Sílica com 84,5% em peso e 66% em volume, seringa de 4g, cor D3. (10-01-3657) | 98,2066 | 1.964,13 |
| 615 | 10 | KIT | Resina macia para reembasamento, kit contendo: 01 frasco de pó com 40 gr; 1 frasco de líquido com 40 ml; 1 glaze para impermeabilização de 8 ml; 2 copos dosadores. (10-01-3536) | 132,3066 | 1.323,07 |
| 616 | 30 | KIT | Restaurador intermediário a base de óxido de zinco e eugenol - 1 frasco de pó com 38g + 1 frasco de líquido com 15ml (10-01-0494) | 131,3000 | 3.939,00 |
| 617 | 50 | FR | Restaurador intermediário a base de óxido de zinco e eugenol líquido 15 ml. (10-01-1993) | 57,7933 | 2.889,67 |
| 618 | 50 | FR | Restaurador intermediário a base de óxido de zinco e eugenol pó 38 gramas. (10-01-0010) | 74,9866 | 3.749,33 |
| 619 | 30 | CX | Revelador de placa bacteriana em pastilha c/ 120 (10-01-3534) | 17,9673 | 539,02 |
| 620 | 100 | FR | Revelador para radiografia dental 475 ml (10-01-3535) | 16,0297 | 1.602,97 |
| 621 | 200 | PCT | Rolo dental 100% algodão hidrófilo, grande, isento de amido, cloro e impurezas. Acondicionados em uma | 2,9166 | 583,32 |

Solicitante: Ivan Regis Ziem:.....

Pato Branco, 16 de Agosto de 2017.

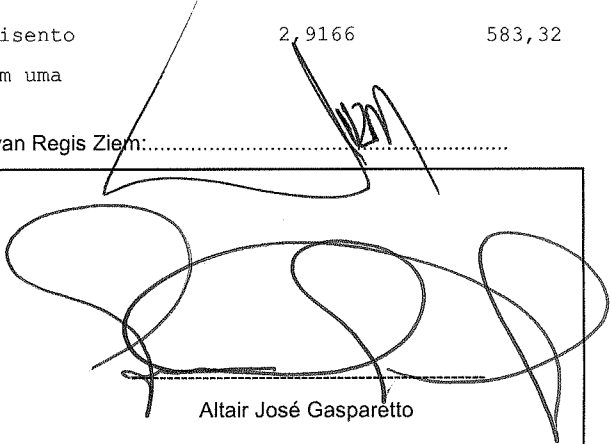
Altair José Gasparetto

ESTADO DO PARANÁ
CONSORCIO INTERMUNICIPAL DE SAUDE

000036

CNPJ: 00.136.858/0001-88 Telefone/Fax: 46313-3550 / 46331-3555
AFONSO PENA, 1902, CEP 85501-530
C.E.P.: 85501-530 - Pato Branco - PR

Solicitação Nr.: 137/2017

Data: 16/08/2017

Nr. por Centro de Custo: 104

Folha: 34/36

- Execução de Serviço
 Execução de Obra
 Compra

SOLICITAÇÃO DE MATERIAIS E/OU EXECUÇÃO DE OBRAS/SERVIÇOS

| Item | Quantidade | Unid. | Especificação | Preço Unit. Previsto | Preço Total Previsto |
|------|------------|-------|--|----------------------|----------------------|
| | | | cinta de filme plástico com 100 unidades, com 10 a 11mm de diametro e 4 cm de comprimento.Embalagem com identificação de procedencia,data de validade, lote de fabricação e Registro no Ministério da saúde. (10-01-3000) | | |
| 622 | 350 | PCT | Rolo dental 100% algodão hidrofílo, pequeno, isento de amido, cloro e impurezas. Acondicionados em uma cinta de filme plástico com 100 unidades, com 8 a 9 mm de diametro e 4 cm de comprimento. Embalagem com identificação de procedencia, data de validade, lote de fabricação e Registro no Ministério da saúde. (10-01-2999) | 2,9166 | 1.020,81 |
| 623 | 300 | FR | Sabonete líquido antisséptico a base de digluconato 2%. Frasco com 100 ml. (14-06-0702) | 8,4500 | 2.535,00 |
| 624 | 50 | UND | Selante autopolimerizável para selamento de fôssulas e fissuras 2x2, seringa 5g (10-01-1257) | 37,3166 | 1.865,83 |
| 625 | 50 | KIT | Selante de fôssulas e fissuras polimerizável por luz visível, composto de Bio-GMA uretano modificado, trietileno glicol di-metacrilato, borosilicato de alumínio e bário, ester tetracrilico ácido fosforico, flureto de sódio, n-metal dietanolamina e canforoquinona. Condicionador dental gel composto de ácido fosfórico, água, sílica coloidal e pigmento inorgânico. Branco Opaco (10-01-2749) | 158,1166 | 7.905,83 |
| 626 | 20 | UND | Seringa carpule para anestesia retro carga com refluxo (58-01-0358) | 64,5666 | 1.291,33 |
| 627 | 10 | UND | Silicone abrasivo para acabamento e polimento de acrílico - Ogiva cinza 9231 - PM (10-01-2729) | 17,3766 | 173,77 |
| 628 | 10 | UND | Silicone abrasivo para acabamento e polimento de acrílico - Ogiva verde 9228 - PM (10-01-2730) | 17,3766 | 173,77 |
| 629 | 10 | KIT | Silicone de Condensação Kit com 01 denso 1 kg + 01 fluido 120 g + 01 catalisador 50g (10-01-0030) | 172,2200 | 1.722,20 |
| 630 | 50 | UND | Sindesmotomo (58-01-0359) | 13,4500 | 672,50 |
| 631 | 30 | PCT | Sobreluvas plástica c/100 (10-01-2751) | 19,7900 | 593,70 |

Solicitante: Ivan Regis Ziem.....

Pato Branco, 16 de Agosto de 2017.

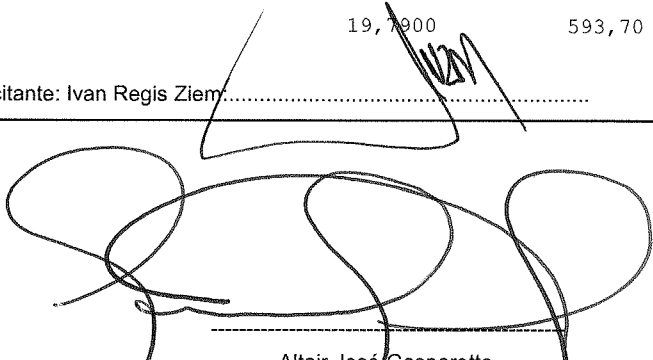
Altair José Gasparetto

ESTADO DO PARANÁ
CONSORCIO INTERMUNICIPAL DE SAUDE

000037

Solicitação Nr.: 137/2017

Data: 16/08/2017

CNPJ: 00.136.858/0001-88 Telefone/Fax: 46313-3550 / 46331-3555
AFONSO PENA, 1902, CEP 85501-530
C.E.P.: 85501-530 - Pato Branco - PR

Nr. por Centro de Custo: 104

Folha: 35/36

- [] Execução de Serviço
[] Execução de Obra
[] Compra

SOLICITAÇÃO DE MATERIAIS E/OU EXECUÇÃO DE OBRAS/SERVIÇOS

| Item | Quantidade | Unid. | Especificação | Preço Unit. Previsto | Preço Total Previsto |
|------|------------|-------|---|----------------------|----------------------|
| 632 | 50 | FR | Solução hemostática à base de cloreto de alumínio 10 ML. (10-01-1988) | 34,4500 | 1.722,50 |
| 633 | 100 | FR | Solvente de Gutapercha Oleo de laranja 10ml (58-01- 4771) | 19,1533 | 1.915,33 |
| 634 | 30 | UND | Sonda exploradora endodontia n° 47 (10-01-0032) | 16,6479 | 499,44 |
| 635 | 100 | UND | Sonda exploradora n. ° 05 (58-01-0361) | 10,9713 | 1.097,13 |
| 636 | 10 | UND | Sonda milimetrada GOLDMANN FOX (58-01-0362) | 32,5200 | 325,20 |
| 637 | 10 | UND | Sonda Nabers n. ° 02 NB (58-01-0363) | 21,2233 | 212,23 |
| 638 | 10 | UND | Sonda Willans (58-01-0364) | 29,0666 | 290,67 |
| 639 | 100 | PCT | Sugador cirúrgico descartável, para remoção de sangue da cavidade bucal durante pequenas cirurgias e tratamentos dentários. Pacote c/20 unidades. (10- 01-3559) | 29,7633 | 2.976,33 |
| 640 | 10 | UND | Sugador de sangue (metal) (58-01-0365) | 28,3666 | 283,67 |
| 641 | 800 | PCT | Sugador plástico descartável de saliva, tubo confeccionado em PVC, transparente e atóxico com arame em aço especial, desenvolvido para fixação imediate na posição desejada pelo profissional, ponteira confeccionada em PVC macio e atóxico. Pacote c/40 unidades. (10-01-2753) | 5,5366 | 4.429,28 |
| 642 | 200 | PCT | Sugadores endodonticos descartáveis com 20 unidades (10-01-0040) | 15,8366 | 3.167,32 |
| 643 | 50 | UND | Taça de borracha para contra ângulo (10-01-1819) | 3,1423 | 157,12 |
| 644 | 50 | UND | Tamborel para apoio de limas endodônticas, autoclavável (58-01-4772) | 15,7100 | 785,50 |
| 645 | 30 | UND | Tesoura cirurgica curva ponta fina 12 cm (58-01- 0442) | 29,0172 | 870,52 |
| 646 | 10 | UND | Tesoura iris fina -fina curva 10,5 cm (58-01-0446) | 46,2333 | 462,33 |
| 647 | 30 | UND | Tesoura iris fina-fina reta 10,5 cm (58-01-0447) | 56,0900 | 1.682,70 |
| 648 | 30 | UND | Tesoura iris ou gengiva reta 12 cm (58-01-0367) | 25,9233 | 777,70 |
| 649 | 30 | UND | Tesoura iris ou gengiva reta 8 cm (58-01-0368) | 25,8833 | 776,50 |
| 650 | 10 | UND | Tesoura mayo stile curva 15 cm (58-01-0448) | 41,5933 | 415,93 |
| 651 | 10 | UND | Tesoura mayo stile curva 17 cm (58-01-0449) | 59,2362 | 592,36 |
| 652 | 50 | UND | Tesoura mayo stile reta 15 cm (58-01-0450) | 44,2610 | 2.213,05 |

Solicitante: Ivan Regis Ziem:.....

Pato Branco, 16 de Agosto de 2017.

Altair José Gasparetto

ESTADO DO PARANÁ
CONSORCIO INTERMUNICIPAL DE SAUDE

CNPJ: 00.136.858/0001-88 Telefone/Fax: 46313-3550 / 46331-3555
AFONSO PENA, 1902, CEP 85501-530
C.E.P.: 85501-530 - Pato Branco - PR

000038

Solicitação Nr.: 137/2017

Data: 16/08/2017

Nr. por Centro de Custo: 104

Folha: 36/36

- [] Execução de Serviço
[] Execução de Obra
[] Compra

SOLICITAÇÃO DE MATERIAIS E/OU EXECUÇÃO DE OBRAS/SERVIÇOS

| Item | Quantidade | Unid. | Especificação | Preço Unit. Previsto | Preço Total Previsto |
|------|------------|-------|---|----------------------|----------------------|
| 653 | 30 | UND | Tesoura mayo stile reta 17 cm (58-01-0451) | 50,1300 | 1.503,90 |
| 654 | 10 | UND | Tesoura Metzemaum 23 cm (58-01-0369) | 101,4566 | 1.014,57 |
| 655 | 30 | UND | Tesoura Metzemaum curva 15 cm (58-01-0350) | 37,2662 | 1.117,99 |
| 656 | 10 | UND | Tesoura para bandagem 20cm Lister (58-01-0453) | 47,9666 | 479,67 |
| 657 | 100 | CX | Tira de aço, para uso odontológico, sem rebarbas, resistente, granulometria fina, medindo aproximadamente 4mm de largura. Embalada em envelope com 12 tiras. (10-01-2943) | 7,4266 | 742,66 |
| 658 | 50 | PCT | Tira de poliester pct c/100 (10-01-2944) | 5,7411 | 287,06 |
| 659 | 100 | CX | Tira lixa Polimento e acabamento de resina e de amalgama. Cx com 150 tiras. (10-01-2801) | 76,9100 | 7.691,00 |
| 660 | 100 | FR | Tricresolformalina 10 ml (10-01-2125) | 8,7933 | 879,33 |
| 661 | 30 | FR | Verniz cavetine 15 ml. (10-01-2126) | 17,2100 | 516,30 |
| 662 | 100 | FR | Verniz com flúor a 2,26% 10 ml (10-01-2755) | 28,7666 | 2.876,66 |
| 663 | 100 | FR | Digluconato de clorexidina 2%, 500 ml (10-01-3571) | 35,8900 | 3.589,00 |
| | | | | Preço Total: | 1.495.001,17 |

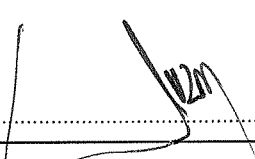
Solicitante: Ivan Regis Ziem: 

Pato Branco, 16 de Agosto de 2017.

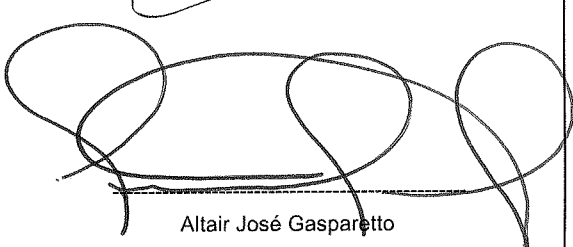
Altair José Gasparetto

ESTADO DO PARANÁ
CONSORCIO INTERMUNICIPAL DE SAUDE

Folha: 2/20

CNPJ: 00.136.858/0001-88
AFONSO PENA, 1902, CEP 85501-530
C.E.P.: 85501-530 - Pato Branco - PR

900040

JF-

SOLICITAÇÃO DE ABERTURA DE LICITAÇÃO

| Item | Quantidade | Unid. | Descrição | Preço Unit. Máximo | Total Previsto |
|------|------------|-------|--|--------------------|----------------|
| 5 | 10,000 | FR | Acrílico, resina auto polimerizante (rápida) para consertos e reembazamentos. Pó 440gr. (10-01-2305) | 68,7266 | 687,27 |
| 6 | 50,000 | PCT | Adaptador de pontas para sucção Luer Vacuum. Pacote com 05 unidades. (10-01-0011) | 36,4900 | 1.824,50 |
| 7 | 250,000 | FR | Adesivo fotopolimerizável com carga nanométrica de 5mm, de frasco único com vedação confiável que previna vazamentos, com bico econômico que evite desperdício, com 6g e copolímero do ácido polialcenóico, indicado para resina fotopolimerizável e cimentação de restaurações indiretas. Composição: Bis-GMA, HEMA, diuretano dimetadrilato, copolímeros do ácido polialcenóico, canforquinona, água e etanol, glicerol 1.3 dimetacrilato, 10% em peso de sílica coloidal com 5 nanômetros. (10-01-1222) | 127,1433 | 31.785,83 |
| 8 | 50,000 | UND | Afastador Cirurgico Minessota (58-01-0003) | 8,4358 | 421,79 |
| | 400,000 | FR | Água oxigenada volume 10. Frasco com 100 ml (10-01-3671) | 3,8000 | 1.520,00 |
| 10 | 80,000 | PCT | Agulha de Irrigação Endodontica Capillary roxa e verde - 0,48mm - embalagem com 5 unidades (10-01-1225) | 22,3333 | 1.786,66 |
| 11 | 80,000 | PCT | Agulha Endodontica Navitips (amarela, azul e branca) - 29g - 25mm - Embalagem com 5 unidades. (10-01-1226) | 37,5000 | 3.000,00 |
| 12 | 250,000 | CX | Agulha gengival curta 30g, bisel trifacetado, esterilidade e acondicionamento individual, frisos interno no canhão, fixação reforçada da cânula ao canhão, cânula parede fina com lubrificantes especiais, cânula adequadamente flexível, tamanho da agulha não superior a 22mm. Cx c/ 100 (10-01-1223) | 32,7833 | 8.195,83 |
| 13 | 100,000 | CX | Agulha gengival extra curta 30g, bisel trifacetado, esterilidade e acondicionamento individual, frisos interno no canhão, fixação reforçada da cânula ao canhão, cânula parede fina com lubrificantes especiais, cânula adequadamente flexível. Tamanho da agulha não superior a 15mm.Cx c/100un. (10-01-3538) | 34,2333 | 3.423,33 |
| 14 | 30,000 | CX | Agulha gengival longa 27g, bisel trifacetado, esterilidade e acondicionamento individual, frisos interno no canhão, fixação reforçada da cânula ao canhão, cânula parede fina com lubrificantes especiais, cânula adequadamente flexível, tamanho da agulha não superior a 30mm. Cx c/ 100 (10-01-1224) | 34,1666 | 1.025,00 |
| 15 | 20,000 | UND | Alavanca adulto 1 L Esquerda (58-01-0005) | 36,9166 | 738,33 |
| 16 | 10,000 | UND | Alavanca adulto 1 R Direita (58-01-0006) | 34,9000 | 349,00 |
| 17 | 30,000 | UND | Alavanca adulto n. 2 (58-01-0007) | 41,2633 | 1.237,90 |
| 18 | 10,000 | JOGO | Alavanca apical adulto 301, 302, 303 (58-01-0472) | 85,5533 | 855,53 |
| 19 | 10,000 | JOGO | Alavanca Heinderbrink jogo c 3 adulto (58-01-0473) | 107,1700 | 1.071,70 |
| 20 | 10,000 | JOGO | Alavanda Heinderbrink jogo c 3 infantil (58-01-0474) | 81,5200 | 815,20 |
| 21 | 10,000 | UND | Alavanca Heinderbrink N°1 (adulto) aço inox (58-01-0008) | 31,0108 | 310,11 |
| 22 | 10,000 | UND | Alavanca Heinderbrink N°2 (adulto) aço inox (58-01-0010) | 31,0108 | 310,11 |
| 23 | 10,000 | UND | Alavanca Heinderbrink N°3 (adulto) aço inox (58-01-0012) | 31,0108 | 310,11 |
| 24 | 10,000 | UND | Alavanca Heinderbrink N°1 (infantil) aço inox (58-01-0009) | 23,9800 | 239,80 |
| 25 | 10,000 | UND | Alavanca Heinderbrink N°2 (infantil) aço inox (58-01-0011) | 23,9800 | 239,80 |
| 26 | 10,000 | UND | Alavanca Heinderbrink N°3 (infantil) aço inox (58-01-0013) | 23,9800 | 239,80 |
| 27 | 10,000 | UND | Alavanca infantil direita (58-01-0014) | 32,5666 | 325,67 |
| 28 | 10,000 | UND | Alavanca infantil esquerda (58-01-0015) | 32,5666 | 325,67 |
| 29 | 10,000 | UND | Alavanca infantil reta (58-01-0016) | 32,5666 | 325,67 |
| 30 | 1000,000 | FR | Álcool 70% gel. Frasco com 100 ml. (10-01-3673) | 2,6600 | 2.660,00 |
| 31 | 2000,000 | FR | Álcool 70% líquido. Frasco com 100 ml. (10-01-3672) | 3,5500 | 7.100,00 |
| 32 | 150,000 | PCT | Alginato para impressão livre de poeira tipo I, presa rápida pó. Mínimo 410 gr. (10-01-2883) | 35,6000 | 5.340,00 |

Pato Branco, 17 de Agosto de 2017.

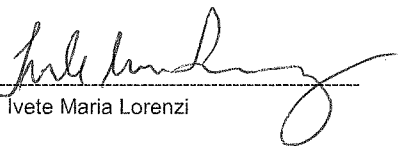
Ivete Maria Lorenzi

ESTADO DO PARANÁ
CONSORCIO INTERMUNICIPAL DE SAUDE

Folha: 3/20

CNPJ: 00.136.858/0001-88
AFONSO PENA, 1902, CEP 85501-530
C.E.P.: 85501-530 - Pato Branco - PR

000041

SOLICITAÇÃO DE ABERTURA DE LICITAÇÃO

| Item | Quantidade | Unid. | Descrição | Preço Unit. Máximo | Total Previsto |
|------|------------|-------|---|--------------------|----------------|
| 33 | 5,000 | UND | Alicate para ortodontia nº 107 (58-01-0017) | 64,0400 | 320,20 |
| 34 | 30,000 | UND | Alicate Perfurador de borracha tipo Ainsworth (58-01-0018) | 88,2300 | 2.646,90 |
| 35 | 200,000 | CX | Anestésico Mepivacaína 3% s/vaso constritor. Caixa c/ 50 tubetes (10-01-2950) | 97,6066 | 19.521,32 |
| 36 | 800,000 | CX | Anestésico Cloridrato de Mepivacaína 2% com epinefrina 1:100.000, carpules de 1,8 ml Caixa c/ 50 tubetes (10-01-2949) | 82,2566 | 65.805,28 |
| 37 | 200,000 | CX | Anestésico Odontológico Articaina 4% com epinefrina 1:100.000, carpules de 1,8 ml. Caixa com 50 tubetes. (10-01-2948) | 126,4133 | 25.282,66 |
| 38 | 100,000 | CX | Anestésico Odontológico Licodaina 3% com hemitartarato de norepinefrina 1:50.000, capules de 1,8 ml. Caixa com 50 tubetes. (10-01-2947) | 45,7400 | 4.574,00 |
| 39 | 200,000 | UND | Anestésico topico 12 gr (10-01-2951) | 7,5733 | 1.514,66 |
| 40 | 200,000 | FR | Anestésico tópico de Lidocaína spray 10% 50 ml (10-01-3664) | 84,7200 | 16.944,00 |
| | 100,000 | FR | Antisséptico Bucal sem álcool, 500 ml (10-01-0003) | 15,1933 | 1.519,33 |
| 42 | 10,000 | UND | Aplicador de hidróxido de cálcio em aço inoxidável (58-01-0019) | 12,1666 | 121,67 |
| 43 | 10,000 | UND | Aplicador de hidróxido de cálcio em aço inoxidável duplo. (58-01-0020) | 8,4704 | 84,70 |
| 44 | 30,000 | UND | Arco Ostby adulto dobrável (58-01-0021) | 10,1266 | 303,80 |
| 45 | 30,000 | UND | Arco Ostby em nylon (58-01-0022) | 9,5737 | 287,21 |
| 46 | 10,000 | UND | Arco Ostby infantil dobrável (58-01-0024) | 11,0766 | 110,77 |
| 47 | 10,000 | UND | Balde Inox 15 litros (58-01-0370) | 97,1033 | 971,03 |
| 48 | 50,000 | UND | Bandeja em inox s/ Tampa 18 x 24 x 1,5cm (58-01-0371) | 50,9633 | 2.548,17 |
| 49 | 150,000 | UND | Bicarbonato de sódio pó para profilaxia 40 gr. (10-01-3539) | 2,9470 | 442,05 |
| 50 | 50,000 | FR | Branco de espanha para polimento de esmaltes, restaurações, amálgamas e resinas, 200g. (10-01-2266) | 10,3000 | 515,00 |
| 51 | 10,000 | UND | Broca Batt nº 12 (58-01-0023) | 9,3822 | 93,82 |
| 52 | 10,000 | UND | Broca Batt nº 14 (58-01-0025) | 9,3822 | 93,82 |
| 53 | 10,000 | UND | Broca Batt nº 16 (58-01-0026) | 9,3822 | 93,82 |
| 54 | 10,000 | UND | Broca carbide cirurgica nº 1C - p/contra ângulo (58-01-0027) | 15,0660 | 150,66 |
| 55 | 10,000 | UND | Broca carbide cirurgica nº 2C - p/contra ângulo (58-01-0028) | 15,0660 | 150,66 |
| 56 | 10,000 | UND | Broca carbide cirurgica nº 3C - p/contra ângulo (58-01-0029) | 15,0660 | 150,66 |
| 57 | 10,000 | UND | Broca carbide cirurgica nº 4C - p/contra ângulo (58-01-0030) | 15,0660 | 150,66 |
| | 10,000 | UND | Broca carbide cirurgica nº 6C - p/contra ângulo (58-01-0031) | 15,0660 | 150,66 |
| 59 | 10,000 | UND | Broca Carbide Cônica Extra Longa, topo arredondado FG151Z (58-01-0032) | 37,1400 | 371,40 |
| 60 | 10,000 | UND | Broca Carbide Cônica Extra Longa topo arredondado FG 152EZ (58-01-0033) | 37,1400 | 371,40 |
| 61 | 10,000 | UND | Broca Carbide Cônica Extra Longa topo arredondado FG 199Z (58-01-0034) | 37,1400 | 371,40 |
| 62 | 10,000 | UND | Broca carbide de alta rotação n.º 1/2 (58-01-0035) | 8,9133 | 89,13 |
| 63 | 10,000 | UND | Broca carbide de baixa rotação esférica n.º 01 (58-01-0036) | 9,4700 | 94,70 |
| 64 | 150,000 | UND | Broca Carbide de baixa rotação esférica n.º02 (58-01-0037) | 9,4700 | 1.420,50 |
| 65 | 200,000 | UND | Broca Carbide de baixa rotação esférica n.º 03 (58-01-0038) | 9,4700 | 1.894,00 |
| 66 | 200,000 | UND | Broca Carbide de baixa rotação esférica n.º04 (58-01-0039) | 9,4700 | 1.894,00 |
| 67 | 150,000 | UND | Broca carbide de baixa rotação esférica n.º 05 (58-01-0040) | 9,4700 | 1.420,50 |
| 68 | 150,000 | UND | Broca Carbide de baixa rotação esférica n.º06 (58-01-0041) | 9,4700 | 1.420,50 |
| 69 | 150,000 | UND | Broca carbide de baixa rotação esférica n.º 07 (58-01-0042) | 9,4700 | 1.420,50 |
| 70 | 150,000 | UND | Broca carbide esférica baixa rotação, n.º 08 (58-01-0043) | 9,4700 | 1.420,50 |
| 71 | 150,000 | UND | Broca carbide esférica cirúrgica, p/contra - ângulo, nº2C (58-01-0044) | 17,3733 | 2.606,00 |
| 72 | 10,000 | UND | Broca carbide esférica cirúrgica, para contra - ângulo, nº3C (58-01-0045) | 17,3733 | 173,73 |

Pato Branco, 17 de Agosto de 2017.

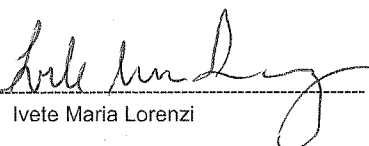
Ivete Maria Lorenzi

ESTADO DO PARANÁ
CONSORCIO INTERMUNICIPAL DE SAUDE

Folha: 4/20

900042

CNPJ: 00.136.858/0001-88
AFONSO PENA, 1902, CEP 85501-530
C.E.P.: 85501-530 - Pato Branco - PR

SOLICITAÇÃO DE ABERTURA DE LICITAÇÃO

| Item | Quantidade | Unid. | Descrição | Preço Unit. Máximo | Total Previsto |
|------|------------|-------|---|--------------------|----------------|
| 73 | 10,000 | UND | Broca carbide esférica cirúrgica, p/ contra - ângulo, nº4C (58-01-0046) | 17,3733 | 173,73 |
| 74 | 10,000 | UND | Broca carbide esférica cirúrgica, p/ contra - ângulo, nº6C (58-01-0047) | 17,3733 | 173,73 |
| 75 | 10,000 | UND | Broca carbide esférica cirúrgica, p/ contra - ângulo, nº8C (58-01-0048) | 17,3733 | 173,73 |
| 76 | 30,000 | UND | Broca carbide p/ peça de mão 701C. (58-01-4790) | 17,0033 | 510,10 |
| 77 | 50,000 | UND | Broca carbide p/ peça de mão 702 C (58-01-0463) | 17,0033 | 850,17 |
| 78 | 50,000 | UND | broca carbide tungstênio maxicut nº 1251 510850 (58-01-0475) | 88,8433 | 4.442,17 |
| 79 | 30,000 | UND | Broca carbide, alta rotação, esférica cirúrgica, nº 2C (58-01-0049) | 9,7873 | 293,62 |
| 80 | 30,000 | UND | Broca carbide, alta rotação, esférica cirúrgica, nº 3C (58-01-0050) | 9,7873 | 293,62 |
| 81 | 50,000 | UND | Broca carbide, alta rotação, esférica cirúrgica, nº 4C (58-01-0051) | 9,7873 | 489,37 |
| 82 | 10,000 | UND | Broca carbide, alta rotação, esférica cirúrgica, nº 6C (58-01-0052) | 9,7873 | 97,87 |
| 83 | 10,000 | UND | Broca carbide, alta rotação, esférica cirúrgica, nº 8C (58-01-0053) | 9,7873 | 97,87 |
| 84 | 100,000 | UND | Broca Cilindrica , alta rotação carbide nº06 (58-01-0054) | 12,3200 | 1.232,00 |
| 85 | 10,000 | UND | Broca Cilindrica, alta rotação, Carbide nº 56 (58-01-0055) | 12,3200 | 123,20 |
| 86 | 10,000 | UND | Broca Cilindrica de alta rotação, Carbide n 57 (58-01-0056) | 12,3200 | 123,20 |
| 87 | 50,000 | UND | Broca cirurgica jet n ° 6 (58-01-0057) | 15,7066 | 785,33 |
| 88 | 50,000 | UND | Broca cirurgica jet n ° 8 (58-01-0058) | 15,7066 | 785,33 |
| 89 | 200,000 | UND | Broca cirúrgica zecrya n. ° 151 23 cm (58-01-0059) | 38,7166 | 7.743,32 |
| 90 | 200,000 | UND | Broca cirúrgica zecrya n. ° 151 28 cm (58-01-0060) | 38,7166 | 7.743,32 |
| 91 | 10,000 | UND | Broca cirúrgica, modelo LINDERMANN C162 (58-01-0061) | 89,9333 | 899,33 |
| 92 | 100,000 | UND | Broca cônica denteada cirurgica. carbide, alta rotação haste longa, n.º 701C (58-01-0062) | 12,3900 | 1.239,00 |
| 93 | 100,000 | UND | Broca cônica denteada cirúrgica, carbide, alta rotação, haste longa n.º 703C (58-01-0063) | 12,3900 | 1.239,00 |
| 94 | 10,000 | UND | Broca cônica denteada longa nº 701C - PM (58-01-4791) | 12,3900 | 123,90 |
| 95 | 10,000 | UND | Broca cônica denteada longa nº 702C - PM. (58-01-0064) | 12,3900 | 123,90 |
| 96 | 150,000 | UND | Broca de alta rotação transmetal (58-01-0066) | 43,6000 | 6.540,00 |
| 97 | 150,000 | UND | Broca de ponta inativa - (AR) - nº 3083 (58-01-0076) | 7,8333 | 1.175,00 |
| 98 | 10,000 | UND | Broca de TUNGSTÊNIO n. ° 0120.023 (58-01-0067) | 131,6666 | 1.316,67 |
| | 10,000 | UND | Broca de TUNGSTÊNIO n. ° 04010.023 (58-01-0068) | 131,6666 | 1.316,67 |
| 100 | 10,000 | UND | Broca de TUNGSTÊNIO n. ° 5110.060 (58-01-0069) | 131,6666 | 1.316,67 |
| 101 | 10,000 | UND | Broca de TUNGSTÊNIO n. ° 5210.060 (58-01-0070) | 131,6666 | 1.316,67 |
| 102 | 10,000 | UND | Broca de TUNGSTÊNIO n. ° 5320.060 (58-01-0071) | 131,6666 | 1.316,67 |
| 103 | 10,000 | UND | Broca de TUNGSTÊNIO n. ° 5410.060 (58-01-0072) | 131,6666 | 1.316,67 |
| 104 | 10,000 | UND | Broca de Tungstênio n. ° 5510.060 (58-01-0073) | 131,6666 | 1.316,67 |
| 105 | 10,000 | UND | Broca de Tungstênio n. ° 5620.045 (58-01-0074) | 131,6666 | 1.316,67 |
| 106 | 10,000 | UND | Broca de Tungstênio n. ° 7220.060 (58-01-0075) | 131,6666 | 1.316,67 |
| 107 | 100,000 | UND | Broca diamantada CHAMA alta rotação n. ° 3118F (58-01-0077) | 8,9200 | 892,00 |
| 108 | 100,000 | UND | Broca diamantada CHAMA alta rotação n. ° 3168 (58-01-0078) | 8,9200 | 892,00 |
| 109 | 100,000 | UND | Broca diamantada CHAMA alta rotação n. ° 3168F (58-01-0079) | 8,9200 | 892,00 |
| 110 | 100,000 | UND | Broca diamantada cônica 715 (grossa) - PM (58-01-0080) | 12,8333 | 1.283,33 |
| 111 | 100,000 | UND | Broca diamantada cônica 710 (grossa) - PM (58-01-0081) | 12,8333 | 1.283,33 |
| 112 | 100,000 | UND | Broca diamantada cônica para alta rotação nº 3203. (58-01-0082) | 12,8333 | 1.283,33 |
| 113 | 10,000 | UND | Broca diamantada de alta rotação nº1302 (58-01-0083) | 12,8333 | 128,33 |

Pato Branco, 17 de Agosto de 2017.

Ivete Maria Lorenzi

ESTADO DO PARANÁ
CONSORCIO INTERMUNICIPAL DE SAUDE

Folha: 5/20

000043

CNPJ: 00.136.858/0001-88
AFONSO PENA, 1902, CEP 85501-530
C.E.P.: 85501-530 - Pato Branco - PR

SOLICITAÇÃO DE ABERTURA DE LICITAÇÃO

| Item | Quantidade | Unid. | Descrição | Preço Unit. Máximo | Total Previsto |
|------|------------|-------|---|--------------------|----------------|
| 114 | 10,000 | UND | Broca diamantada nº 03 (média) - PM (58-01-0084) | 13,5633 | 135,63 |
| 115 | 10,000 | UND | Broca diamantada nº 06 (média) - PM (58-01-0085) | 13,5633 | 135,63 |
| 116 | 50,000 | UND | Broca diamantada n. ° 3118 (58-01-0086) | 5,8033 | 290,17 |
| 117 | 10,000 | UND | Broca diamantada nº 744 - PM (58-01-0087) | 11,1766 | 111,77 |
| 118 | 100,000 | UND | Broca diamantada para alta rotação nº 1091 (58-01-0088) | 5,8333 | 583,33 |
| 119 | 100,000 | UND | Broca diamantada para alta rotação n.º1045 (58-01-0089) | 6,0500 | 605,00 |
| 120 | 100,000 | UND | Broca diamantada para alta rotação nº 1033 (58-01-0090) | 6,0500 | 605,00 |
| 121 | 100,000 | UND | Broca diamantada, para alta rotação, cilíndrica nº 1.092 (58-01-0091) | 4,5666 | 456,66 |
| 122 | 100,000 | UND | Broca diamantada Pêra nº 3168 (58-01-4751) | 5,6700 | 567,00 |
| 123 | 100,000 | UND | Broca diamantada, alta rotação n. ° 1011 HL (58-01-0092) | 6,6333 | 663,33 |
| 124 | 150,000 | UND | Broca diamantada, alta rotação n. ° 1012 HL (58-01-0093) | 7,1000 | 1.065,00 |
| 125 | 150,000 | UND | Broca diamantada, alta rotação n. ° 1014 HL (58-01-0094) | 6,5000 | 975,00 |
| 126 | 150,000 | UND | Broca diamantada, alta rotação n. ° 1016 HL (58-01-0095) | 6,5200 | 978,00 |
| 127 | 50,000 | UND | Broca diamantada, alta rotação nº 2082 (58-01-0096) | 8,7100 | 435,50 |
| 128 | 50,000 | UND | Broca diamantada, alta rotação nº 3071 (58-01-0097) | 8,7100 | 435,50 |
| 129 | 100,000 | UND | Broca diamantada, alta rotação nº 3081 (58-01-0098) | 8,7100 | 871,00 |
| 130 | 50,000 | UND | Broca diamantada, alta rotação nº 3082 (58-01-0099) | 8,7100 | 435,50 |
| 131 | 50,000 | UND | Broca diamantada, alta rotação nº 3083 (58-01-0100) | 8,7100 | 435,50 |
| 132 | 50,000 | UND | Broca diamantada, alta rotação nº 4083 (58-01-0101) | 8,7100 | 435,50 |
| 133 | 200,000 | UND | Broca diamantada, para alta rotação, esférica nº 1012 (58-01-0102) | 8,0700 | 1.614,00 |
| 134 | 200,000 | UND | Broca diamantada, para alta rotação, esférica nº 1.013 (58-01-0103) | 8,0700 | 1.614,00 |
| 135 | 300,000 | UND | Broca diamantada, para alta rotação, esférica nº 1014 (58-01-0104) | 8,0700 | 2.421,00 |
| 136 | 200,000 | UND | Broca diamantada, para alta rotação, esférica nº 1.015 (58-01-0105) | 8,0700 | 1.614,00 |
| 137 | 300,000 | UND | Broca diamantada, para alta rotação, esférica nº 1.016 (58-01-0106) | 8,0700 | 2.421,00 |
| 138 | 100,000 | UND | Broca diamantada, para alta rotação, esférica nº 3017 (58-01-4752) | 8,0700 | 807,00 |
| 139 | 100,000 | UND | Broca diamantada, para alta rotação, esférica nº 3018 (58-01-4753) | 8,0700 | 807,00 |
| 140 | 100,000 | UND | Broca diamantada, para alta rotação, nº 3038 (58-01-0107) | 8,0700 | 807,00 |
| 141 | 150,000 | UND | Broca diamantada, para alta rotação, nº 1031 (58-01-0108) | 8,0700 | 1.210,50 |
| 142 | 100,000 | UND | Broca diamantada, para alta rotação, n. ° 1.034 (58-01-0109) | 8,0700 | 807,00 |
| 143 | 100,000 | UND | Broca diamantada, para alta rotação, n. ° 1.045 (58-01-0110) | 8,0700 | 807,00 |
| 144 | 100,000 | UND | Broca diamantada, para alta rotação, n. ° 1.047 (58-01-0111) | 8,0700 | 807,00 |
| 145 | 100,000 | UND | Broca em aço, alta rotação carbide, esférica n. ° 01 (58-01-0112) | 17,3600 | 1.736,00 |
| 146 | 100,000 | UND | Broca em aço, alta rotação carbide, esférica n. ° 02 (58-01-0113) | 17,3600 | 1.736,00 |
| 147 | 100,000 | UND | Broca em aço, alta rotação carbide, esférica n. ° 03 (58-01-0114) | 17,3600 | 1.736,00 |
| 148 | 100,000 | UND | Broca em aço, alta rotação carbide, esférica n. ° 04 (58-01-0115) | 17,3600 | 1.736,00 |
| 149 | 100,000 | UND | Broca em aço, alta rotação carbide, esférica n. ° 05 (58-01-0116) | 17,3600 | 1.736,00 |
| 150 | 50,000 | UND | Broca em aço, Gates Glindden, para baixa rotação, 28mm, n 01 (58-01-0118) | 17,9300 | 896,50 |
| 151 | 50,000 | UND | Broca em aço, Gates Glindden, p/baixa rotacao, 28mm, n 04 (58-01-0119) | 17,9300 | 896,50 |
| 152 | 100,000 | UND | Broca em aço Gates Glindden, p/baixa rotação, 28 mm, n.º 02 (58-01-0122) | 17,9300 | 1.793,00 |
| 153 | 50,000 | UND | Broca em aço, Gates Glindden, p/baixa rotação, 28mm, n. ° 03 (58-01-0123) | 17,9300 | 896,50 |
| 154 | 100,000 | UND | Broca em aço, Gates Glindden, p/ baixa rotação, 32mm n. ° 01 (58-01-0124) | 16,5244 | 1.652,44 |
| 155 | 100,000 | UND | Broca em aço, Gates Glindden, p/ baixa rotação, 32mm n. ° 02 (58-01-0125) | 16,5244 | 1.652,44 |

Pato Branco, 17 de Agosto de 2017.

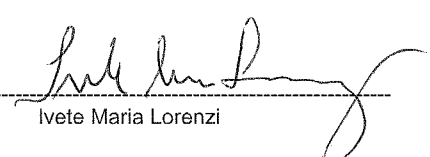
Ivete Maria Lorenzi

ESTADO DO PARANÁ
CONSORCIO INTERMUNICIPAL DE SAUDE

Folha: 6/20

000044

CNPJ: 00.136.858/0001-88
AFONSO PENA, 1902, CEP 85501-530
C.E.P.: 85501-530 - Pato Branco - PR

SOLICITAÇÃO DE ABERTURA DE LICITAÇÃO

| Item | Quantidade | Unid. | Descrição | Preço Unit. Máximo | Total Previsto |
|------|------------|-------|---|--------------------|----------------|
| 158 | 100,000 | UND | Broca em aço, Gates Glindden, p/baixa rotação, 32mm, n. ° 03 (58-01-0126) | 16,5244 | 1.652,44 |
| 157 | 100,000 | UND | Broca em aço, Gates Glindden, para baixa rotacao, 32mm n.04 (58-01-0127) | 16,5244 | 1.652,44 |
| 158 | 100,000 | UND | Broca em aço, Gates Glindden, p/baixa rotação, 32mm, n. ° 05 (58-01-0128) | 16,5244 | 1.652,44 |
| 159 | 100,000 | UND | Broca em aço, Gates Glindden, para baixa rotacao, 28mm, n 05 (58-01-0117) | 17,9300 | 1.793,00 |
| 160 | 10,000 | UND | Broca esférica longa nº8C - PM (58-01-0129) | 24,3733 | 243,73 |
| 161 | 10,000 | UND | Broca Jet Carbide BURS PM n. ° 2 (58-01-0130) | 9,3996 | 94,00 |
| 162 | 100,000 | UND | Broca Jet Carbide BURS PM n. ° 4 (58-01-0131) | 9,7330 | 973,30 |
| 163 | 10,000 | UND | Broca Jet Carbide BURS PM n. ° 5 (58-01-0132) | 9,1933 | 91,93 |
| 164 | 100,000 | UND | Broca Jet Carbide BURS PM n. ° 6 (58-01-0133) | 9,4563 | 945,63 |
| 165 | 100,000 | UND | Broca Jet Carbide BURS PM n. ° 8 (58-01-0134) | 9,9900 | 999,00 |
| 166 | 50,000 | UND | Broca jet carbide PM 702 (58-01-0135) | 16,4933 | 824,67 |
| 167 | 50,000 | UND | Broca largo n.° 04, 28mm (58-01-0466) | 16,6233 | 831,17 |
| 168 | 50,000 | UND | Broca Lentulo 21mm sortida n. ° 1-4 CA (58-01-0138) | 74,7000 | 3.735,00 |
| 169 | 50,000 | UND | Broca Lentulo 25mm n. ° 1 CA (58-01-0139) | 74,7000 | 3.735,00 |
| 170 | 50,000 | UND | Broca Lentulo 25mm n. ° 2 CA (58-01-0140) | 74,7000 | 3.735,00 |
| 171 | 50,000 | UND | Broca Maxicut nº 1506 (58-01-0141) | 131,2666 | 6.563,33 |
| 172 | 50,000 | UND | Broca Maxicut nº 1508 (58-01-0142) | 131,2666 | 6.563,33 |
| 173 | 50,000 | UND | Broca Maxicut Tungestênio agulha - Corte Cruzado fino nº 1511 (58-01-4777) | 88,0433 | 4.402,17 |
| 174 | 50,000 | UND | Broca Minicut Carboneto de Tungestênio PM, 0251 nº 1516 (58-01-4776) | 187,0966 | 9.354,83 |
| 175 | 100,000 | UND | Broca tipo ENDO Z (58-01-0143) | 48,6000 | 4.860,00 |
| 176 | 10,000 | UND | Broqueiro misto 21 furos (58-01-0462) | 26,9000 | 269,00 |
| 177 | 10,000 | UND | Brunidor 29 (58-01-0144) | 9,7540 | 97,54 |
| 178 | 100,000 | UND | Cabo de espelho em inox (58-01-0145) | 7,1100 | 711,00 |
| 179 | 100,000 | UND | Cabo para bisturi nº 03 (58-01-0372) | 9,6400 | 964,00 |
| 180 | 100,000 | UND | Cabo para bisturi nº 04 (58-01-0373) | 10,3888 | 1.038,88 |
| 181 | 30,000 | UND | Cabo para bisturi nº 05 (58-01-0374) | 45,0330 | 1.350,99 |
| 182 | 20,000 | UND | Caixa para esterilização em inox com tampa 32 x 16 x 8 cm (58-01-0375) | 220,6233 | 4.412,47 |
| 183 | 20,000 | UND | Caixa para esterilização perfurada em inox com tampa 28x14x6 cm. (58-01-0376) | 173,2800 | 3.465,60 |
| 184 | 30,000 | UND | Calcador 6331 n. ° 01 (58-01-0146) | 7,7600 | 232,80 |
| 185 | 30,000 | UND | Calcador 6332 n. ° 01 (58-01-0147) | 7,7600 | 232,80 |
| 186 | 30,000 | UND | Calcador 6332 nº 04 (58-01-0148) | 7,7600 | 232,80 |
| 187 | 30,000 | UND | Calcador 6335 n. ° 01 (58-01-0149) | 9,9666 | 299,00 |
| 188 | 30,000 | UND | Calcador 6337 n. ° 01 (58-01-0150) | 9,9666 | 299,00 |
| 189 | 50,000 | UND | Calcador Paiva n. ° 01 (58-01-0151) | 12,4308 | 621,54 |
| 190 | 50,000 | UND | Calcador Paiva n.° 02 (58-01-0152) | 12,4308 | 621,54 |
| 191 | 50,000 | UND | Calcador Paiva n.° 03 (58-01-0153) | 12,4308 | 621,54 |
| 192 | 50,000 | UND | Calcador Paiva n. ° 04 (58-01-0154) | 12,4308 | 621,54 |
| 193 | 30,000 | UND | Calcador Ward n. ° 01 (58-01-0155) | 10,4166 | 312,50 |
| 194 | 30,000 | UND | Calcador Ward n. ° 02 (58-01-0156) | 10,4166 | 312,50 |
| 195 | 30,000 | UND | Calcador Ward n. ° 03 (58-01-0157) | 10,4166 | 312,50 |
| 196 | 30,000 | UND | Calcador Ward n. ° 04 (58-01-0158) | 10,4166 | 312,50 |
| 197 | 30,000 | UND | Calcador Ward n. ° 05 (58-01-0159) | 10,4166 | 312,50 |

Pato Branco, 17 de Agosto de 2017.

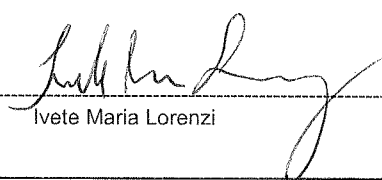
Ivete Maria Lorenzi

ESTADO DO PARANÁ
CONSORCIO INTERMUNICIPAL DE SAUDE

000045
J-

Folha: 7/20

CNPJ: 00.136.858/0001-88
AFONSO PENA, 1902, CEP 85501-530
C.E.P.: 85501-530 - Pato Branco - PR

SOLICITAÇÃO DE ABERTURA DE LICITAÇÃO

| Item | Quantidade | Unid. | Descrição | Preço Unit. Máximo | Total Previsto |
|------|------------|-------|--|--------------------|----------------|
| 198 | 30,000 | UND | Calcador Ward n.º 06 (58-01-0160) | 10,4166 | 312,50 |
| 199 | 30,000 | UND | Caneta extra torque 605C PRESS BUTTON (58-01-0162) | 759,9733 | 22.799,20 |
| 200 | 50,000 | UND | Caneta contra ângulo 2068F GNB (58-01-0161) | 688,0000 | 34.400,00 |
| 201 | 30,000 | CX | Capa em plástico, descartável para seringa tríplex, caixa c/ 100 unidades (10-01-1499) | 19,3166 | 579,50 |
| 202 | 150,000 | CX | Cápsulas de amalgama, composta de 23% cobre, 31% estanho e 46% prata. 01 porção cartucho com 50 cápsulas (10-01-1234) | 121,3666 | 18.204,99 |
| 203 | 100,000 | CX | Cápsulas de amalgama, composta de 23% cobre, 31% estanho e 46% prata. 02 porção cartucho com 50 cápsulas. (10-01-1235) | 121,3666 | 12.136,66 |
| 204 | 30,000 | CX | Carbono Accufilm c/280 un (10-01-2767) | 184,0000 | 5.520,00 |
| 205 | 100,000 | UND | Cariostático 30% 10ml (10-01-2804) | 24,5300 | 2.453,00 |
| 206 | 50,000 | PCT | Cartela para radiografia 02 furos c/ 100 Unidades. (10-01-2346) | 16,4000 | 820,00 |
| 207 | 30,000 | PCT | Cartela para radiografia 04 furos c/ 50 Unidades. (10-01-2347) | 12,1300 | 363,90 |
| 208 | 50,000 | CX | Catgut simples, n.º 3-0, de 70 cm, com agulha 1/2 círculo cilíndrica de 2,0 cm. Caixa c/ 24 envelopes. (10-01-3665) | 89,0000 | 4.450,00 |
| 209 | 50,000 | CX | Catgut simples, n.º 3-0, de 75 cm, com agulha 1/2 círculo cilíndrica de 1,5cm. Caixa c/ 24 envelopes. (10-01-3666) | 89,0000 | 4.450,00 |
| 210 | 30,000 | CX | Cera para osso, caixa contendo 12 envelopes com 2,5g (10-01-3604) | 134,7866 | 4.043,60 |
| 211 | 50,000 | CX | Cera Periférica azul n.º 06 c/ mínimo 40 bastões (10-01-2166) | 16,5133 | 825,67 |
| 212 | 20,000 | CX | Cera rosa n.º 7 c/ 18 lâminas (10-01-2805) | 13,5666 | 271,33 |
| 213 | 20,000 | CX | cêra utilidade para uso odontológico, 225 gr. (10-01-2966) | 15,2433 | 304,87 |
| 214 | 20,000 | KIT | Cimento cirúrgico, sem eugenol, kit contendo 01 bisnaga com 90 gr. de base, 01 bisnaga com 90 gr. de acelerador e 01 bloco de papel para mistura da pasta (10-01-1926) | 75,3700 | 1.507,40 |
| 215 | 10,000 | FR | Cimento de Fosfato de Zinco Líquido 10 ml (10-01-0001) | 11,4266 | 114,27 |
| 216 | 10,000 | FR | Cimento de Fosfato de Zinco em Pó - 28 gr (10-01-0002) | 12,4733 | 124,73 |
| 217 | 30,000 | KIT | Cimento endodôntico a base de óxido de zinco e eugenol - pó 12 gramas + 10 ml. (10-01-0044) | 51,0333 | 1.531,00 |
| 218 | 50,000 | KIT | Cimento Obturador Endodôntico à base de MTA - 1 seringa de 4g + 15 pontas de automistura + 1 bloco de espátula. (10-01-3632) | 84,1900 | 4.209,50 |
| 219 | 10,000 | CX | Cimento reparador para endodontia MTA 2 aplicações (banco). 02 sachês de MTDA branco + 3ml de água destilada. (10-01-1315) | 177,6100 | 1.776,10 |
| 220 | 10,000 | UND | Cinzel para osso tipo Oschesenbein n.º 01 (58-01-0164) | 52,2900 | 522,90 |
| 221 | 10,000 | UND | Cinzel para osso tipo Oschesenbein n.º 02 (58-01-0165) | 52,2900 | 522,90 |
| 222 | 10,000 | UND | Cinzel para osso tipo Oschesenbein n.º 03 (58-01-0166) | 52,2900 | 522,90 |
| 223 | 10,000 | UND | Cinzel para osso tipo Oschesenbein, micro n.º 01 (58-01-0167) | 57,2900 | 572,90 |
| 224 | 10,000 | UND | Cinzel para osso tipo Oschesenbein, micro n.º 02 (58-01-0168) | 57,2900 | 572,90 |
| 225 | 10,000 | UND | Cinzel Wedelstead n.º 1-2 (58-01-0169) | 43,8400 | 438,40 |
| 226 | 50,000 | UND | Colgadura inox individual (58-01-0170) | 4,2000 | 210,00 |
| 227 | 10,000 | UND | Compactador de MC Spadden n.º 35, 21mm (58-01-0171) | 50,6700 | 506,70 |
| 228 | 10,000 | UND | Compactador de MC Spadden n.º 40 21mm (58-01-0468) | 50,6700 | 506,70 |
| 229 | 10,000 | UND | Compactador de MC Spadden n.º 50, 21mm (58-01-0172) | 50,6700 | 506,70 |
| 230 | 10,000 | UND | Compactador de MC Spadden n.º 60, 21mm (58-01-0173) | 50,6700 | 506,70 |
| 231 | 10,000 | UND | Compactador de MC Spadden n.º 30, 21mm (58-01-0174) | 50,6700 | 506,70 |
| 232 | 10,000 | UND | Compactador de MC Spadden n.º 45, 21mm (58-01-0175) | 50,6700 | 506,70 |
| 233 | 10,000 | UND | Compactador de MC Spadden n.º 70, 21mm (58-01-0176) | 50,6700 | 506,70 |

Pato Branco, 17 de Agosto de 2017.

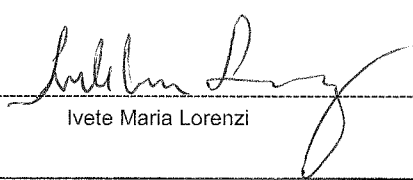
Ivete Maria Lorenzi

ESTADO DO PARANÁ
CONSORCIO INTERMUNICIPAL DE SAUDE

Folha: 8/20

000046

CNPJ: 00.136.858/0001-88
AFONSO PENA, 1902, CEP 85501-530
C.E.P.: 85501-530 - Pato Branco - PR

SOLICITAÇÃO DE ABERTURA DE LICITAÇÃO

| Item | Quantidade | Unid. | Descrição | Preço Unit. Máximo | Total Previsto |
|------|------------|-------|--|--------------------|----------------|
| 234 | 10,000 | UND | Compactador de MC Spadden n. ° 25, 25mm (58-01-0177) | 51,4900 | 514,90 |
| 235 | 10,000 | UND | Compactador de MC Spadden n. ° 30, 25mm (58-01-0178) | 51,4900 | 514,90 |
| 236 | 10,000 | UND | Compactador de MC Spadden n. ° 35, 25mm (58-01-0179) | 51,4900 | 514,90 |
| 237 | 10,000 | UND | Compactador de MC Spadden n. ° 40, 25mm (58-01-0180) | 51,4900 | 514,90 |
| 238 | 10,000 | UND | Compactador de MC Spadden n. ° 45, 25mm (58-01-0181) | 51,4900 | 514,90 |
| 239 | 10,000 | UND | Compactador de MC Spadden n. ° 50, 25mm (58-01-0182) | 51,4900 | 514,90 |
| 240 | 10,000 | UND | Compactador de MC Spadden n. ° 55, 25mm (58-01-0183) | 51,4900 | 514,90 |
| 241 | 10,000 | UND | Compactador de MC Spadden n. ° 55, 21mm (58-01-0184) | 50,6700 | 506,70 |
| 242 | 10,000 | UND | Compactador de MC Spadden n. ° 60, 25mm (58-01-0185) | 51,4900 | 514,90 |
| 243 | 10,000 | UND | Compactador de MC Spadden n. ° 65, 21mm (58-01-0186) | 51,4900 | 514,90 |
| 244 | 10,000 | UND | Compactador de MC Spadden n. ° 65, 25mm (58-01-0187) | 51,4900 | 514,90 |
| 245 | 10,000 | UND | Compactador de MC Spadden n. ° 70, 25mm (58-01-0188) | 51,4900 | 514,90 |
| 246 | 10,000 | UND | Compactador de MC Spadden n. ° 75 21mm (58-01-0189) | 50,6700 | 506,70 |
| 247 | 10,000 | UND | Compactador de MC Spadden n. ° 75, 25mm (58-01-0190) | 51,4900 | 514,90 |
| 248 | 10,000 | UND | Compactador de MC Spadden n. ° 80, 21mm (58-01-0191) | 50,6700 | 506,70 |
| 249 | 10,000 | UND | Compactador de MC Spadden n. ° 80, 25mm (58-01-0192) | 51,4900 | 514,90 |
| 250 | 10,000 | UND | Compactador de MC Spadden n. ° 25, 21mm (58-01-0193) | 50,6700 | 506,70 |
| 251 | 150,000 | UND | Compasso/Régua de Willis em aço inox, autoclavável (58-01-4773) | 39,8300 | 5.974,50 |
| 252 | 500,000 | UND | Condicionador ácido para esmalte 37% - seringa 2,5ml (10-01-1221) | 2,0700 | 1.035,00 |
| 253 | 10,000 | CX | Cone de papel absorvente de canal n 45, caixa c/120 unidade (10-01-0009) | 30,1300 | 301,30 |
| 254 | 10,000 | UND | Cone de feltro nº 03 (10-01-2281) | 13,0900 | 130,90 |
| 255 | 50,000 | CX | Cone de guta percha nº30, caixa individual c/ 120 unidades (10-01-2356) | 30,1300 | 1.506,50 |
| 256 | 30,000 | CX | Cone de guta percha nº35, caixa individual c/ 120 unidades (10-01-2357) | 30,1300 | 903,90 |
| 257 | 30,000 | CX | Cone de guta percha nº 40 , caixa individual c/ 120 unidades (10-01-2358) | 30,1300 | 903,90 |
| 258 | 30,000 | CX | Cone de Guta Percha Principal 15/40 caixa individual c/ 120 unidades (10-01-1931) | 30,1300 | 903,90 |
| 259 | 30,000 | CX | Cone de Guta Percha Principal 45/80 caixa individual c/ mínimo 120 unidades (10-01-1932) | 30,1300 | 903,90 |
| 260 | 10,000 | CX | Cone de Guta Percha Secundário B7, caixa individual c/ 120 unidades (10-01-1933) | 23,8000 | 238,00 |
| 261 | 5,000 | CX | Cone de Guta Percha Secundario B8 caixa c/ 120 unidades (10-01-2359) | 23,8000 | 119,00 |
| 262 | 30,000 | CX | Cone de Guta Percha, acessório F 20 mm c/ 120 unidades (10-01-2774) | 33,5000 | 1.005,00 |
| 263 | 30,000 | CX | Cone de Guta Percha, acessório F 28 mm c/ 120 unidades (10-01-3585) | 33,5000 | 1.005,00 |
| 264 | 30,000 | CX | Cone de Guta Percha, acessorio M 20 mm c/ 120 unidades (10-01-2775) | 33,5000 | 1.005,00 |
| 265 | 30,000 | CX | Cone de Guta Percha, acessório M 28 mm c/ 120 unidades (10-01-3586) | 33,5000 | 1.005,00 |
| 266 | 50,000 | CX | Cone de Guta Percha, acessório MF 20 mm c/ 120 unidades (10-01-3587) | 33,5000 | 1.675,00 |
| 267 | 30,000 | CX | Cone de Guta Percha, acessório MF 28mm c/ 120 unidades (10-01-3582) | 33,5000 | 1.005,00 |
| 268 | 30,000 | CX | Cone de Guta Percha, acessorio ML 20 mm c/120 unidades (10-01-2776) | 33,5000 | 1.005,00 |
| 269 | 30,000 | CX | Cone de Guta Percha, acessório ML 28 mm c/ 120 unidades (10-01-3588) | 33,5000 | 1.005,00 |
| 270 | 30,000 | CX | Cone de Guta Percha, acessorio MN 20 mm, c/ 120 unidades (10-01-2777) | 33,5000 | 1.005,00 |
| 271 | 30,000 | CX | Cone de Guta Percha, acessório MN 28 mm c/ 120 unidades (10-01-3589) | 33,5000 | 1.005,00 |
| 272 | 50,000 | CX | Cone de Guta Protaper (F1 F2 F3) 28mm sortido cx c/ 60 (10-01-3670) | 64,3700 | 3.218,50 |
| 273 | 50,000 | CX | Cone de papel absorvente de canal n. ° 30 caixa c/120 unidades (10-01-3002) | 30,1300 | 1.506,50 |
| 274 | 50,000 | CX | Cone de papel absorvente de canal nº 35 cx c/ 120 unidades (10-01-2361) | 27,4000 | 1.370,00 |
| 275 | 50,000 | CX | Cone de papel absorvente de canal nº 40 cx c/ 120 unidades (10-01-2362) | 27,4000 | 1.370,00 |

Pato Branco, 17 de Agosto de 2017.

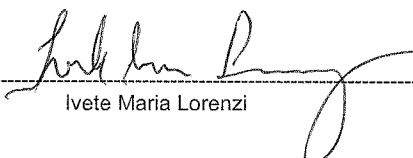
Ivete Maria Lorenzi

ESTADO DO PARANÁ
CONSORCIO INTERMUNICIPAL DE SAUDE

Folha: 9/20

000047

CNPJ: 00.136.858/0001-88
 AFONSO PENA, 1902, CEP 85501-530
 C.E.P.: 85501-530 - Pato Branco - PR

SOLICITAÇÃO DE ABERTURA DE LICITAÇÃO

| Item | Quantidade | Unid. | Descrição | Preço Unit. Máximo | Total Previsto |
|------|------------|-------|---|--------------------|----------------|
| 276 | 50,000 | CX | Cone pontas de papel absorvente n. ° 15/40 caixa c/ 120 pontas. (10-01-1935) | 27,4000 | 1.370,00 |
| 277 | 30,000 | CX | Cone pontas de papel absorvente n. ° 45/80 caixa c/ 120 pontas (10-01-1936) | 27,4000 | 822,00 |
| 278 | 10,000 | UND | Conjunto de posicionadores radiograficos odontológico adulto (58-01-0194) | 72,3566 | 723,57 |
| 279 | 10,000 | UND | Conjunto de posicionadores radiográficos odontológico infantil (58-01-0195) | 72,3566 | 723,57 |
| 280 | 30,000 | UND | Creme adesivo fixador de próteses dentárias, mínimo 39 gramas (10-01-0045) | 44,9066 | 1.347,20 |
| 281 | 5000,000 | TB | Creme dental com fluor, tubo com mínimo de 90 gr (10-01-1930) | 3,0300 | 15.150,00 |
| 282 | 50,000 | TB | Creme dental pró - alívio para dentes sensíveis. Peso aproximado 50 gramas (10-01-3640) | 8,8800 | 444,00 |
| 283 | 50,000 | CX | Cunha odonto de madeira, anatômica, para espaço interdental, acondicionada em caixas c/ 100 un. (10-01-2917) | 12,1533 | 607,67 |
| 284 | 30,000 | CX | Curativo alveolar c/própolis (seringa) (10-01-3669) | 33,6333 | 1.009,00 |
| 285 | 10,000 | UND | Cureta Gracey, n. ° 1/2 (58-01-0198) | 33,3625 | 333,63 |
| 286 | 30,000 | UND | Cureta Gracey, n° 11/12 (58-01-0199) | 33,3625 | 1.000,88 |
| 287 | 10,000 | UND | Cureta Gracey, n. ° 13/14 (58-01-0200) | 33,3625 | 333,63 |
| 288 | 10,000 | UND | Cureta Gracey, n.° 15/16 (58-01-0201) | 33,3625 | 333,63 |
| 289 | 10,000 | UND | Cureta Gracey, n. ° 3/4 (58-01-0202) | 26,2764 | 262,76 |
| 290 | 30,000 | UND | Cureta Gracey, n. ° 5/6 (58-01-0203) | 27,8664 | 835,99 |
| 291 | 30,000 | UND | Cureta Gracey, n. ° 7/8 (58-01-0204) | 30,7866 | 923,60 |
| 292 | 30,000 | UND | Cureta Gracey, n. ° 9/10 (58-01-0205) | 26,9426 | 808,28 |
| 293 | 10,000 | UND | Cureta Lucas n. ° 85 (58-01-0206) | 20,6366 | 206,37 |
| 294 | 10,000 | UND | Cureta Lucas n. ° 86 (58-01-0207) | 20,6366 | 206,37 |
| 295 | 10,000 | UND | Cureta Lucas n. ° 87 (58-01-0208) | 20,6366 | 206,37 |
| 296 | 30,000 | UND | Cureta Mc Call n° 13-14 (58-01-4754) | 20,6533 | 619,60 |
| 297 | 30,000 | UND | Cureta Mc Call n° 17-18 (58-01-4755) | 21,9631 | 658,89 |
| 298 | 10,000 | UND | Cureta Ponta Morse 0-00 (58-01-0209) | 27,9963 | 279,96 |
| 299 | 10,000 | CX | Cursor de silicone para endodontia 1,5mm - Caixa com 50 und (10-01-3674) | 23,6566 | 236,57 |
| 300 | 10,000 | CX | Cursor de silicone para endodontia 1mm - caixa c/ 50 (10-01-2282) | 23,6566 | 236,57 |
| 301 | 10,000 | UND | Descolador de Freer (58-01-0210) | 75,6100 | 756,10 |
| 302 | 50,000 | UND | Descolador de Periosteó Goldman Fox P 14 (58-01-0211) | 75,6100 | 3.780,50 |
| 303 | 50,000 | UND | Descolador MOLT n. ° 2/4 (58-01-0212) | 72,5500 | 3.627,50 |
| 304 | 50,000 | CX | Dessensibilizante composto de glicerina, água DI, espessante, nitrato de potássio e fluoreto de sódio. Caixa com 1 seringa especial (com bico aplicador) contendo 2,5 gramas de produto. (10-01-2969) | 19,9000 | 995,00 |
| 305 | 10,000 | PCT | Disco de Carboril (Carburundum), diâmetro aproximado de 23,8mm x 0,63mm (MARRON), c/ 10 unidades (10-01-3642) | 12,9366 | 129,37 |
| 306 | 50,000 | PCT | Disco de Carboril (Carburundum), diâmetro aproximado de 22,2mm x 0,6mm (CINZA) c/ 10 unidades (10-01-3643) | 12,9366 | 646,83 |
| 307 | 10,000 | CX | Disco de feltro flexível utilizado para suportar pastas e abrasivos para polimento de materiais restauradores e do esmalte dental. Embalagem contendo 24 discos (8mm/12mm e 1 mandril) (10-01-3644) | 51,8066 | 518,07 |
| 308 | 30,000 | CX | Disco de feltro para polimento de prótese (10-01-3606) | 38,7966 | 1.163,90 |
| 309 | 30,000 | CX | Disco Sof-lex 1958D (3/4pol), p/ acabamento e polimento de restaurações em resina composta e ionomero de vidro, contendo disco de lixa de quatro diferentes granulações. C/ 50 discos. (10-01-2970) | 137,8600 | 4.135,80 |
| 310 | 30,000 | CX | Disco Sof-lex 1959 (1/2pol) p/ acabamento e polimento de restaurações em resina composta e ionomero de vidro, contendo disco de lixa de quatro diferentes granulações. C/ 50 discos. (10-01-2971) | 137,8600 | 4.135,80 |

Pato Branco, 17 de Agosto de 2017.

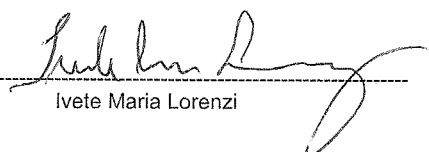
 Ivete Maria Lorenzi

ESTADO DO PARANÁ
CONSORCIO INTERMUNICIPAL DE SAUDE

Folha: 10/20

000048

CNPJ: 00.136.858/0001-88
AFONSO PENA, 1902, CEP 85501-530
C.E.P.: 85501-530 - Pato Branco - PR

SOLICITAÇÃO DE ABERTURA DE LICITAÇÃO

| Item | Quantidade | Unid. | Descrição | Preço Unit. Máximo | Total Previsto |
|------|------------|-------|---|--------------------|----------------|
| 311 | 30,000 | FR | EDTA Trissódico 20 ml (10-01-1951) | 8,6700 | 260,10 |
| 312 | 50,000 | UND | Escavador n. ° 17 (58-01-0213) | 16,2433 | 812,17 |
| 313 | 30,000 | UND | Escavador n. ° 19 (58-01-0214) | 16,2433 | 487,30 |
| 314 | 20,000 | UND | Escavador n° 11 1/2 (58-01-0215) | 16,2433 | 324,87 |
| 315 | 20,000 | UND | Escova de aço para limpeza de brocas (10-01-0034) | 13,6533 | 273,07 |
| 316 | 10,000 | UND | Escova de pelo n° 10 para polimento (10-01-2390) | 4,4800 | 44,80 |
| 317 | 10,000 | UND | Escova de pelo n°12 para polimento (10-01-2284) | 5,2900 | 52,90 |
| 318 | 10,000 | UND | Escova de pelo n°23 para polimento (10-01-2285) | 7,3330 | 73,33 |
| 319 | 150,000 | UND | Escova de robson p/ contra ângulo, branca (10-01-1955) | 1,8333 | 275,00 |
| 320 | 300,000 | UND | Escova de robson preta (10-01-1237) | 1,8333 | 549,99 |
| 321 | 500,000 | UND | Escova dental adulto macia (10-01-0006) | 2,2333 | 1.116,65 |
| 322 | 5000,000 | UND | Escova dental infantil macia (10-01-1238) | 1,5800 | 7.900,00 |
| 323 | 150,000 | UND | Escova dental para dentadura (10-01-1320) | 11,4966 | 1.724,49 |
| 324 | 100,000 | CART | Escova interdental HB cônica n.º 3mm a 7mm. embalagem com 10 unidades. (10-01-1321) | 17,6700 | 1.767,00 |
| 325 | 10,000 | UND | Esculpidor Evans n° 01 (58-01-0216) | 11,1100 | 111,10 |
| 326 | 10,000 | UND | Esculpidor Evans n° 02 (58-01-0217) | 21,1700 | 211,70 |
| 327 | 20,000 | UND | Esculpidor Lecron n. ° 05 (58-01-0218) | 10,1600 | 203,20 |
| 328 | 60,000 | BLIS | Espaçador Digital tamanho AaD- 21mm. Blister c/4 unidades (58-01-0219) | 155,4000 | 9.324,00 |
| 329 | 10,000 | BLIS | Espaçador Digital tamanho B - 25mm. Blister c/4 unidades (58-01-0220) | 121,6300 | 1.216,30 |
| 330 | 10,000 | BLIS | Espaçador Digital tamanho C - 25mm. Blister c/4 unidades (58-01-0221) | 121,6300 | 1.216,30 |
| 331 | 10,000 | UND | Espátula dupla cêra n° 031 (58-01-0222) | 10,5100 | 105,10 |
| 332 | 10,000 | UND | Espátula dupla de aço inox para manipulação de material n. ° 01 (58-01-0223) | 9,6100 | 96,10 |
| 333 | 10,000 | UND | Espátula dupla de aço inox para manipulação de material n° 07 (58-01-0224) | 9,6100 | 96,10 |
| 334 | 10,000 | UND | Espatula dupla de aço inox para manipulação de material n° 70 (58-01-0226) | 11,3700 | 113,70 |
| 335 | 30,000 | UND | Espátula para alginato de plástico (10-01-0007) | 2,6100 | 78,30 |
| 336 | 10,000 | UND | Espatula para cimento cirurgico n° 24 (58-01-0227) | 11,0292 | 110,29 |
| 337 | 10,000 | UND | Espátula para gesso 19cm, cabo de madeira (58-01-0228) | 17,6766 | 176,77 |
| 338 | 10,000 | UND | Espátula simples de aço inox para manipulação de material n° 36 (58-01-0225) | 11,7800 | 117,80 |
| 339 | 30,000 | UND | Espátula Titâneo com bolinha (58-01-0229) | 50,1766 | 1.505,30 |
| 340 | 30,000 | UND | Espátula Titâneo dupla (58-01-0230) | 51,6333 | 1.549,00 |
| 341 | 300,000 | UND | Espelho bucal n.º 05 (58-01-0231) | 3,2420 | 972,60 |
| 342 | 200,000 | UND | Espelho bucal n.º 05 - primeiro plano (front surface) (58-01-0232) | 9,8200 | 1.964,00 |
| 343 | 200,000 | CX | Esponja hemostática de colágeno hidrolizado liofilizada. Caixa c/ 10 unidades. (10-01-2400) | 36,6916 | 7.338,32 |
| 344 | 20,000 | UND | Eucalipto mínimo 10 ml (10-01-2172) | 13,8166 | 276,33 |
| 345 | 30,000 | UND | Eugenol líquido 20 ml (10-01-1243) | 16,9166 | 507,50 |
| 346 | 50,000 | CX | Extirpa Nervos 21mm - caixa c/10 (10-01-2173) | 42,4933 | 2.124,67 |
| 347 | 50,000 | CX | Extirpa nervos 28mm - Caixa c/10. (10-01-3675) | 42,4933 | 2.124,67 |
| 348 | 20,000 | CX | Filme oclusar adulto, tamanho 57mm x 76mm, alta velocidade F. caixa com 25 unidades. (10-01-0008) | 248,3366 | 4.966,73 |
| 349 | 30,000 | CX | Filme radiográfico Periapical adulto 3x4 cm, tamanho 2/ 150 x 1, classe de sensibilização E. Caixa c/ 150 unidades (10-01-1965) | 149,6000 | 4.488,00 |

Pato Branco, 17 de Agosto de 2017.

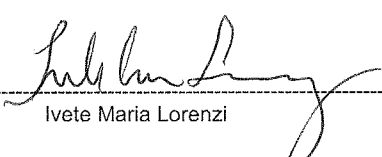
Ivete Maria Lorenzi

ESTADO DO PARANÁ
CONSORCIO INTERMUNICIPAL DE SAUDE

Folha: 11/20

CNPJ: 00.136.858/0001-88
AFONSO PENA, 1902, CEP 85501-530
C.E.P.: 85501-530 - Pato Branco - PR

000049

SOLICITAÇÃO DE ABERTURA DE LICITAÇÃO

| Item | Quantidade | Unid. | Descrição | Preço Unit. Máximo | Total Previsto |
|------|------------|-------|---|--------------------|----------------|
| 350 | 20,000 | CX | Filme radiográfico Periapical infantil, 3x2 cm, 2/150 x1, classe de sensibilização E. Caixa c/ 100 unidades (10-01-1966) | 196,2666 | 3.925,33 |
| 351 | 50,000 | CX | Fio de sutura trançada seda, odontológica, super resistente c/ agulha 1/2 1,7cm, calibre do fio 3-0. Caixa com 24 envelopes. (10-01-2174) | 34,5833 | 1.729,17 |
| 352 | 50,000 | CX | Fio de sutura trançada seda, odontológica, super resistente c/ agulha 1/2 1,7cm, calibre do fio 4-0. Caixa com 24 envelopes. (10-01-3601) | 34,5833 | 1.729,17 |
| 353 | 100,000 | UND | Fio dental de 500 mts. (10-01-1967) | 9,6166 | 961,66 |
| 354 | 200,000 | UND | Fita dental mínimo de 25m (10-01-1324) | 10,2666 | 2.053,32 |
| 355 | 100,000 | FR | Fixador para radiografia dental 475 ml (10-01-2176) | 15,6433 | 1.564,33 |
| 356 | 80,000 | UND | Fluor gel 200 ml (10-01-1968) | 9,6433 | 771,46 |
| 357 | 10,000 | UND | Forceps adulto inox n.º 01 (58-01-0233) | 68,2966 | 682,97 |
| 358 | 50,000 | UND | Forceps adulto inox 150 (58-01-0234) | 80,8559 | 4.042,80 |
| 359 | 50,000 | UND | Forceps adulto inox 151 (58-01-0235) | 80,9705 | 4.048,53 |
| 360 | 50,000 | UND | Forceps adulto inox n.º 16 (58-01-0236) | 84,1533 | 4.207,67 |
| 361 | 10,000 | UND | Forceps adulto inox n.º 17 (58-01-0237) | 71,6061 | 716,06 |
| 362 | 50,000 | UND | Forceps adulto inox n.º 18L (58-01-0238) | 79,2200 | 3.961,00 |
| 363 | 50,000 | UND | Forceps adulto inox n.º 18 R (58-01-0239) | 75,1249 | 3.756,25 |
| 364 | 10,000 | UND | Forceps adulto inox 23 (58-01-0240) | 70,4333 | 704,33 |
| 365 | 10,000 | UND | Forceps adulto inox n.º 44 (58-01-0241) | 73,2666 | 732,67 |
| 366 | 10,000 | UND | Forceps adulto inox n.º 46 (58-01-0242) | 56,0600 | 560,60 |
| 367 | 50,000 | UND | Forceps adulto inox n.º 65 (58-01-0243) | 76,6666 | 3.833,33 |
| 368 | 20,000 | UND | Forceps adulto inox 69 (58-01-0244) | 76,1804 | 1.523,61 |
| 369 | 10,000 | UND | Forceps Infantil inox Nº 01 (58-01-0245) | 79,3911 | 793,91 |
| 370 | 10,000 | UND | Forceps Infantil inox Nº 05 (58-01-0246) | 79,4500 | 794,50 |
| 371 | 10,000 | UND | Forceps infantil inox n.º 151 S (58-01-0247) | 72,2233 | 722,23 |
| 372 | 10,000 | UND | Forceps infantil inox 17 (58-01-0248) | 66,5996 | 666,00 |
| 373 | 10,000 | UND | Forceps infantil inox 18 L (58-01-0249) | 78,7500 | 787,50 |
| 374 | 10,000 | UND | Forceps Infantil inox 18R (58-01-0250) | 73,7633 | 737,63 |
| 375 | 50,000 | UND | Forceps infantil inox 27 (58-01-0251) | 71,6533 | 3.582,67 |
| 376 | 100,000 | UND | Formocresol 10 ml (10-01-1971) | 8,2933 | 829,33 |
| 377 | 10,000 | UND | Garfo para desdentado do articulador semi ajustável (10-01-3572) | 79,4733 | 794,73 |
| 378 | 50,000 | FR | Gelo seco p/ teste de vitalidade pulpar, spray 200ml (10-01-2786) | 35,0000 | 1.750,00 |
| 379 | 10,000 | UND | Gengivomoto tipo kirkland n° 15/16 (58-01-0252) | 52,7066 | 527,07 |
| 380 | 10,000 | UND | Gengivomoto tipo orban n° 1/2 (58-01-0253) | 57,6233 | 576,23 |
| 381 | 10,000 | KG | Gesso Comum (10-01-2407) | 6,4469 | 64,47 |
| 382 | 50,000 | KG | Gesso pedra amarela (10-01-2787) | 10,6870 | 534,35 |
| 383 | 10,000 | CX | Godiva Bastão verde tipo I Kerr c/ 15 un (10-01-2409) | 36,2333 | 362,33 |
| 384 | 10,000 | UND | Gral de Borracha (10-01-2410) | 6,0400 | 60,40 |
| 385 | 30,000 | UND | Grampo para isolamento nº00 (58-01-0254) | 17,0698 | 512,09 |
| 386 | 30,000 | UND | Grampo para isolamento nº 026 (58-01-0255) | 17,7031 | 531,09 |
| 387 | 10,000 | UND | Grampo para isolamento nº 14 (58-01-0256) | 17,0698 | 170,70 |
| 388 | 10,000 | UND | Grampo para isolamento nº 14 A (58-01-0257) | 17,0698 | 170,70 |
| 389 | 10,000 | UND | Grampo para isolamento nº 200 (58-01-0258) | 17,7031 | 177,03 |
| 390 | 10,000 | UND | Grampo para isolamento nº 201 (58-01-0259) | 15,2600 | 152,60 |

Pato Branco, 17 de Agosto de 2017.

Ivete Maria Lorenzi

ESTADO DO PARANÁ
CONSORCIO INTERMUNICIPAL DE SAUDE

Folha: 12/20

CNPJ: 00.136.858/0001-88
AFONSO PENA, 1902, CEP 85501-530
C.E.P.: 85501-530 - Pato Branco - PR

000050

SOLICITAÇÃO DE ABERTURA DE LICITAÇÃO

| Item | Quantidade | Unid. | Descrição | Preço Unit. Máximo | Total Previsto |
|------|------------|-------|--|--------------------|----------------|
| 391 | 10,000 | UND | Grampo para isolamento nº 202 (58-01-0260) | 13,0333 | 130,33 |
| 392 | 10,000 | UND | Grampo para isolamento nº 203 (58-01-0261) | 20,4864 | 204,86 |
| 393 | 10,000 | UND | Grampo para isolamento nº 204 (58-01-0262) | 13,3266 | 133,27 |
| 394 | 10,000 | UND | Grampo para isolamento nº 205 (58-01-0263) | 10,2333 | 102,33 |
| 395 | 10,000 | UND | Grampo para isolamento nº 206 (58-01-0264) | 17,0698 | 170,70 |
| 396 | 10,000 | UND | Grampo para isolamento nº 207 (58-01-0265) | 13,0333 | 130,33 |
| 397 | 20,000 | UND | Grampo para isolamento nº 208 (58-01-0266) | 17,0698 | 341,40 |
| 398 | 10,000 | UND | Grampo para isolamento nº 209 (58-01-0267) | 10,5433 | 105,43 |
| 399 | 10,000 | UND | Grampo para isolamento nº 210 (58-01-0268) | 17,0698 | 170,70 |
| 400 | 10,000 | UND | Grampo para isolamento nº 211 (58-01-0269) | 17,3798 | 173,80 |
| 401 | 10,000 | UND | Grampo para isolamento nº 212 (58-01-0270) | 17,0698 | 170,70 |
| 402 | 10,000 | UND | Grampo para isolamento nº W8A (58-01-0271) | 17,0698 | 170,70 |
| 403 | 150,000 | CX | Guardanapo impermeável (babeiro) caixa c/ 100 (10-01-2292) | 15,1333 | 2.270,00 |
| 404 | 100,000 | UND | Hidróxido de cálcio PA, 10 gr. (10-01-0033) | 4,9966 | 499,66 |
| 405 | 80,000 | KIT | Hidróxido de cálcio, biocompatível, não contém eugenol e não inibe a presa de resinas autopolimerizáveis ou fotopolimerizáveis -1 tubo pasta base 13 gr + 1 tubo pasta catalisadora 11 gr (10-01-1950) | 48,5400 | 3.883,20 |
| 406 | 100,000 | FR | Hipoclorito de sódio 2,5% litro (10-01-2952) | 6,3633 | 636,33 |
| 407 | 30,000 | UND | Holleback nº 03S (58-01-0272) | 7,8011 | 234,03 |
| 408 | 350,000 | KIT | Ionômero de vidro restaurador (pó 10 gr + líquido 8 ml) cor A2 (10-01-2180) | 43,6100 | 15.263,50 |
| 409 | 350,000 | KIT | Ionômero de vidro restaurador (pó 10 gr+líquido 8ml) cor A3 (10-01-3676) | 43,6100 | 15.263,50 |
| 410 | 10,000 | FR | Isolante para resina acrílica 500 ml (10-01-2182) | 32,2400 | 322,40 |
| 411 | 50,000 | KIT | Kit acabamento grana fina. (10-01-2982) | 76,4033 | 3.820,17 |
| 412 | 50,000 | KIT | kit acabamento grana ultrafina (10-01-1994) | 66,3733 | 3.318,67 |
| 413 | 30,000 | KIT | Kit de irrigação e aspiração para endodontia (10-01-1995) | 31,4300 | 942,90 |
| 414 | 5,000 | UND | Lamparina a álcool (58-01-0273) | 32,4200 | 162,10 |
| 415 | 100,000 | CX | Lençol de borracha azul, 14x14 cm, embalado separadamente folha por folha. Caixa c/ 26 unidades (10-01-3574) | 21,7854 | 2.178,54 |
| 416 | 10,000 | UND | Lima interproximal para osso modelo schluger n.º 09 (58-01-0274) | 58,6300 | 586,30 |
| 417 | 10,000 | UND | Lima interproximal para osso modelo schluger n.º 10 (58-01-0275) | 58,6300 | 586,30 |
| 418 | 10,000 | UND | Lima para osso Seldin n.º 11 (58-01-0276) | 50,7066 | 507,07 |
| 419 | 10,000 | UND | Lima para osso Seldin n.º 12 (58-01-0277) | 48,7900 | 487,90 |
| 420 | 30,000 | CX | Lima tipo K, 21mm nº 08 cx com 06 unidades (58-01-0278) | 26,5966 | 797,90 |
| 421 | 30,000 | CX | Lima tipo k, 21mm nº 10, caixa c/6 unidades (58-01-0279) | 26,5966 | 797,90 |
| 422 | 50,000 | CX | Lima tipo K, 21mm nº 15 caixa c/ 6 unidades (58-01-0280) | 26,5966 | 1.329,83 |
| 423 | 30,000 | CX | Lima tipo K 21 mm nº 15-40 caixa c/ 06 unidades (58-01-0281) | 26,5966 | 797,90 |
| 424 | 30,000 | CX | Lima tipo K 21mm nº 45-80 caixa c/ 6 unidades (58-01-0282) | 26,5966 | 797,90 |
| 425 | 50,000 | CX | Lima tipo K,25mm nº 08,caixa c/ 06 unidades (58-01-0283) | 26,5966 | 1.329,83 |
| 426 | 50,000 | CX | Lima tipo K. 25mm nº 10 caixa c/ 6 unidades (58-01-0284) | 26,5966 | 1.329,83 |
| 427 | 50,000 | CX | Lima tipo K, 25 mm nº 15, caixa com 6 unidades (58-01-0285) | 26,5966 | 1.329,83 |
| 428 | 50,000 | CX | Lima tipo K, 25mm nº 15 - 40 caixa com 6 unidades (58-01-0286) | 26,5966 | 1.329,83 |
| 429 | 50,000 | CX | Lima tipo K,25mm nº 45-80 , caixa c/ 6 unidades (58-01-0287) | 26,5966 | 1.329,83 |
| 430 | 30,000 | CX | Lima tipo K, 25 mm, nº 90 - 140. Caixa c/ 6 unidades (58-01-0288) | 26,5966 | 797,90 |
| 431 | 50,000 | CX | Lima tipo K, 31mm nº 10 cx c/06 unidades (58-01-4756) | 26,5966 | 1.329,83 |

Pato Branco, 17 de Agosto de 2017.

Ivete Maria Lorenzi

ESTADO DO PARANÁ
CONSORCIO INTERMUNICIPAL DE SAUDE

Folha: 13/20

CNPJ: 00.136.858/0001-88
AFONSO PENA, 1902, CEP 85501-530
C.E.P.: 85501-530 - Pato Branco - PR

000051

SOLICITAÇÃO DE ABERTURA DE LICITAÇÃO

| Item | Quantidade | Unid. | Descrição | Preço Unit. Máximo | Total Previsto |
|------|------------|-------|--|--------------------|----------------|
| 432 | 50,000 | CX | Lima tipo K, 31mm nº 15 cx c/6 unidades (58-01-4757) | 26,5966 | 1.329,83 |
| 433 | 50,000 | CX | Lima tipo K, 31mm nº 08 cx c/ 6 unidades (58-01-4758) | 26,5966 | 1.329,83 |
| 434 | 30,000 | CX | Lima tipo K, 31 mm nº 15-40, caixa c/6 unidades (58-01-0289) | 26,5966 | 797,90 |
| 435 | 30,000 | CX | Lima tipo K, 31mm nº 45 - 80 caixa c/ 06 unidades (58-01-0290) | 37,9633 | 1.138,90 |
| 436 | 100,000 | FR | Limalha de prata (amalgama), tipo convencional, com alto teor de prata 70% 30 gr. (10-01-1245) | 236,6300 | 23.663,00 |
| 437 | 30,000 | KIT | Limas Endodonticas endo Eze Tilos Niti (Média 24 - 27mm) (10-01-0012) | 134,0000 | 4.020,00 |
| 438 | 50,000 | CX | Limas Flexofile 15-40, 21mm caixa c/ 6 unidades (58-01-0291) | 47,5100 | 2.375,50 |
| 439 | 30,000 | CX | Limas Flexofile 45-80, 21mm caixa c/6 unidades. (58-01-0292) | 47,5100 | 1.425,30 |
| 440 | 30,000 | CX | Limas Flexofile nº 15-21 mm caixa c/ 6 un (58-01-0293) | 47,5100 | 1.425,30 |
| 4 | 60,000 | CX | Limas Flexofile nº 15-25 mm caixa c/ 6 un (58-01-0294) | 47,5100 | 2.850,60 |
| 442 | 10,000 | CX | Limas flexofile, nº 20 - 21 mm caixa c/ 6 unidades (58-01-0295) | 47,5100 | 475,10 |
| 443 | 30,000 | CX | Limas Flexofile n.º 20 - 25mm caixa c/ 6 unidades (58-01-0296) | 47,5100 | 1.425,30 |
| 444 | 30,000 | CX | Limas Flexofile n.º8 - 21mm caixa c/6 unidades (58-01-0297) | 47,5100 | 1.425,30 |
| 445 | 100,000 | CX | Limas Flexofile n.º 15-40 - 25mm caixa c/6 unidades (58-01-0298) | 47,5100 | 4.751,00 |
| 446 | 50,000 | CX | Limas Flexofile nº 15/40 - 31mm caixa c/6 unidades (58-01-0299) | 47,5100 | 2.375,50 |
| 447 | 50,000 | CX | Limas Flexofile nº 45/80 - 25mm caixa com 6 unidades (58-01-0300) | 47,5100 | 2.375,50 |
| 448 | 30,000 | CX | Limas Flexofile n.º10 - 21mm caixa c/6 unidades (58-01-0301) | 47,5100 | 1.425,30 |
| 449 | 30,000 | CX | Limas flexofile 10-25 mm caixa c/6 unidades (58-01-0302) | 47,5100 | 1.425,30 |
| 450 | 10,000 | CX | Limas Hedstroem n.º 8 - 21mm caixa com 6 unidades (58-01-0303) | 44,3500 | 443,50 |
| 451 | 10,000 | CX | Limas Hedstroem n.º8 - 25mm caixa com 6 unidades (58-01-0304) | 44,3500 | 443,50 |
| 452 | 10,000 | CX | Limas Hedstroem n.º 10 - 21mm caixa com 06 unidades (58-01-0305) | 44,3500 | 443,50 |
| 453 | 10,000 | CX | Limas Hedstroem n.º10 - 25mm caixa com 6 unidades (58-01-0306) | 44,3500 | 443,50 |
| 454 | 10,000 | CX | Limas Hedstroem n.º15 - 21mm caixa com 6 unidades (58-01-0307) | 44,3500 | 443,50 |
| 455 | 30,000 | CX | Limas Hedstroem nº 15 - 25mm caixa com 6 unidades (58-01-0308) | 44,3500 | 1.330,50 |
| 456 | 30,000 | CX | Limas Hedstroem n.º 15-40, 21mm caixa c/ 6 unidades (58-01-0309) | 44,3500 | 1.330,50 |
| 457 | 10,000 | CX | Limas Hedstroem n.º 15-40, 25mm caixa c/ 6 unidades (58-01-0310) | 44,3500 | 443,50 |
| 458 | 10,000 | CX | Limas Hedstroem n.º 45-80, 21mm caixa c/ 6 unidades (58-01-0311) | 44,3500 | 443,50 |
| 459 | 10,000 | CX | Limas Hedstroem n.º 45-80, 25mm caixa c/ 6 unidades (58-01-0312) | 44,3500 | 443,50 |
| 460 | 20,000 | CX | Limas NITI n.º 1 21mm (para equipamento EASY ENDO SLIM BÁSICO) CX COM 6 (58-01-0313) | 199,1300 | 3.982,60 |
| 461 | 20,000 | CX | Limas NITI n.º 1 25mm (para equipamento EASY ENDO SLIM BÁSICO) CX COM 6 (58-01-0314) | 199,1300 | 3.982,60 |
| 462 | 10,000 | CX | Limas Niti nº 1 31mm (para Equipamento EASY ENDO SLIM BÁSICO) Cx com 6 (10-01-0014) | 199,1300 | 1.991,30 |
| 463 | 20,000 | CX | Limas NITI n.º 2 21mm (para equipamento EASY ENDO SLIM BÁSICO) CX COM 6 (58-01-0315) | 199,1300 | 3.982,60 |
| 464 | 20,000 | CX | Limas NITI n.º 2 25mm (para equipamento EASY ENDO SLIM BÁSICO) CX COM 6 (58-01-0316) | 199,1300 | 3.982,60 |
| 465 | 20,000 | CX | Limas NITI nº 2 31 (para equip. EASY ENDO SLIM BÁSICO) CX COM 6 (58-01-4760) | 199,1300 | 3.982,60 |
| 466 | 10,000 | CX | Limas NITI n.º 3 21mm (para equipamento EASY ENDO SLIM BÁSICO) CX COM 6 (58-01-0317) | 199,1300 | 1.991,30 |
| 467 | 20,000 | CX | Limas NITI n.º 3 25mm (para equipamento EASY ENDO SLIM BÁSICO) CX COM 6 (58-01-0318) | 199,1300 | 3.982,60 |

Pato Branco, 17 de Agosto de 2017.

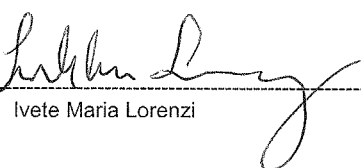
Ivete Maria Lorenzi

ESTADO DO PARANÁ
CONSORCIO INTERMUNICIPAL DE SAUDE

Folha: 14/20

CNPJ: 00.136.858/0001-88
AFONSO PENA, 1902, CEP 85501-530
C.E.P.: 85501-530 - Pato Branco - PR

000052

SOLICITAÇÃO DE ABERTURA DE LICITAÇÃO

| Item | Quantidade | Unid. | Descrição | Preço Unit. Máximo | Total Previsto |
|------|------------|-------|--|--------------------|----------------|
| 468 | 20,000 | CX | Limas NITI nº 3 31mm (para equip. EASY ENDO SLIM BÁSICO) CX COM 6 (58-01-4761) | 199,1300 | 3.982,60 |
| 469 | 20,000 | CX | Limas NITI n.º 4 21mm (para equipamento EASY ENDO SLIM BÁSICO) CX COM 6 (58-01-0319) | 199,1300 | 3.982,60 |
| 470 | 30,000 | CX | Limas NITI n.º 4 25mm (para equipamento EASY ENDO SLIM BÁSICO) CX COM 6 (58-01-0320) | 199,1300 | 5.973,90 |
| 471 | 30,000 | CX | Limas NITI nº 4 31mm (para equip. EASY ENDO SLIM BÁSICO) CX COM 6 (58-01-4762) | 199,1300 | 5.973,90 |
| 472 | 10,000 | CX | Limas NITI n.º 5 21mm (para equipamento EASY ENDO SLIM BÁSICO) CX COM 6 (58-01-0321) | 199,1300 | 1.991,30 |
| 473 | 20,000 | CX | Limas NITI n.º 5 25mm (para equipamento EASY ENDO SLIM BÁSICO) CX C 6 (58-01-0322) | 199,1300 | 3.982,60 |
| 4 | 20,000 | CX | Limas NITI nº 5 31mm (para equip EASY ENDO SLIM BÁSICO) CX C 6 (58-01-4763) | 199,1300 | 3.982,60 |
| 475 | 10,000 | CX | Limas NITI n.º 6 21mm (para equipamento EASY ENDO SLIM BÁSICO) CX C 6 (58-01-0323) | 199,1300 | 1.991,30 |
| 476 | 10,000 | CX | Limas NITI n.º 6 25mm (para equipamento EASY ENDO SLIM BÁSICO) CX C 6 (58-01-0324) | 199,1300 | 1.991,30 |
| 477 | 10,000 | CX | Limas NITI nº 6 31mm (para equip. EASY ENDO SLIM BÁSICO) CX C 6 (58-01-4764) | 199,1300 | 1.991,30 |
| 478 | 20,000 | CX | Limas Rotatórias Easy pro design logic 21 mm (25/01). Caixa com 4 unidades (10-01-0016) | 178,0000 | 3.560,00 |
| 479 | 20,000 | CX | Limas Rotatórias Easy pro design logic 21mm (25/06). Caixa com 4 unidades (10-01-0031) | 178,0000 | 3.560,00 |
| 480 | 20,000 | CX | Limas Rotatórias Easy pro design 21mm (30/05). Caixa com 4 unidades (10-01-0046) | 178,0000 | 3.560,00 |
| 481 | 20,000 | CX | Limas Rotatórias Easy pro design logic 25mm (25/01). Caixa com 04 unidades. (10-01-0048) | 178,0000 | 3.560,00 |
| 482 | 20,000 | CX | Limas Rotatória Easy pro design logic 25mm (25/06). Caixa com 4 unidades. (10-01-0049) | 178,0000 | 3.560,00 |
| 483 | 20,000 | CX | Limas Rotatórias Easy pro design logic 25 mm (30/05). Caixa com 4 unidades. (10-01-0050) | 178,0000 | 3.560,00 |
| 484 | 30,000 | CX | Limas Rotatórias Pahtfile 25mm - Cx com 6 unidades (58-01-4765) | 220,4000 | 6.612,00 |
| 485 | 50,000 | CX | Limass rotatórias Pahtfile 31mm - Cx com 6 unidades (58-01-4766) | 220,4000 | 11.020,00 |
| 486 | 20,000 | CX | Limas Rotatórias Protaper Universal sortido 25mm - Cx com 6 unidades (58-01-4767) | 231,3700 | 4.627,40 |
| 4 | 10,000 | CX | Limas rotatórias Protaper Universal sortido 31mm - Cx com 6 unidades (58-01-4768) | 231,3700 | 2.313,70 |
| 488 | 50,000 | FR | Líquido de Dakin 1000 ml (10-01-2009) | 8,6300 | 431,50 |
| 489 | 1500,000 | PAR | Luva cirúrgica 100% isenta de latex natural, estéril. Tamanho 6,5. Embalagem com par. (10-01-3680) | 6,3500 | 9.525,00 |
| 490 | 5000,000 | PAR | Luva cirúrgica 100% isenta de latex natural, estéril. Tamanho 7.0. Embalagem com par. (10-01-3681) | 6,3500 | 31.750,00 |
| 491 | 5000,000 | PAR | Luva cirúrgica 100% isenta de latex natural, estéril. Tamanho 7,5. Embalagem com par. (10-01-3682) | 6,3500 | 31.750,00 |
| 492 | 3000,000 | PAR | Luva cirúrgica 100% isenta de latex natural, estéril. Tamanho 8.0. Embalagem com par. (10-01-3683) | 6,3500 | 19.050,00 |
| 493 | 500,000 | PAR | Luva cirúrgica 100% isenta de latex natural, estéril. Tamanho 8,5. Embalagem com par. (10-01-3684) | 6,3500 | 3.175,00 |
| 494 | 1500,000 | CX | Luva de VINIL para procedimento, não estéril, sem pó (sem talco), ambidestra, tamanh G. Caixa com 100 unidades. (10-01-3679) | 17,7800 | 26.670,00 |
| 495 | 3000,000 | CX | Luva de VINIL para procedimento, não estéril, sem pó (sem talco), ambidestra, tamanh M. Caixa com 100 unidades. (10-01-3678) | 17,7800 | 53.340,00 |
| 496 | 2000,000 | CX | Luva de VINIL para procedimento, não estéril, sem pó (sem talco), ambidestra, tamanho P. Caixa com 100 unidades (10-01-3677) | 17,7800 | 35.560,00 |

Pato Branco, 17 de Agosto de 2017.

Ivete Maria Lorenzi

ESTADO DO PARANÁ
CONSORCIO INTERMUNICIPAL DE SAUDE

Folha: 15/20

CNPJ: 00.136.858/0001-88
AFONSO PENA, 1902, CEP 85501-530
C.E.P.: 85501-530 - Pato Branco - PR

600053

SOLICITAÇÃO DE ABERTURA DE LICITAÇÃO

| Item | Quantidade | Unid. | Descrição | Preço Unit. Máximo | Total Previsto |
|------|------------|-------|--|--------------------|----------------|
| 497 | 50,000 | UND | Mandril para contra ângulo (58-01-0325) | 7,4500 | 372,50 |
| 498 | 30,000 | UND | Mandril para tira de lixa (58-01-0326) | 6,5600 | 196,80 |
| 499 | 50,000 | UND | Mandril PM, reforçado para discos de lixas embalagem individual (58-01-0327) | 5,6800 | 284,00 |
| 500 | 50,000 | CX | Material temporário para obturação de canal radicular (Hidróxido de cálcio , iodoformio) em seringa de 2,5G, com bicos aplicadores (10-01-0017) | 25,2600 | 1.263,00 |
| 501 | 150,000 | UND | Matriz de aço 5 mm (10-01-1248) | 2,3900 | 358,50 |
| 502 | 100,000 | UND | Matriz de aço 7 mm (10-01-1249) | 2,3900 | 239,00 |
| 503 | 30,000 | KIT | Medidor de alginato - colher + frasco graduado (10-01-3668) | 5,8300 | 174,90 |
| 504 | 10,000 | UND | Mercurio vivo 100 grs (10-01-1250) | 195,9900 | 1.959,90 |
| 505 | 150,000 | TB | Microaplicador odontológico regular descartável c/ 100 (10-01-3667) | 15,8600 | 2.379,00 |
| 506 | 100,000 | CX | Moldeira dupla, descartavel para aplicação tópica de fluor, tamanho G. Caixa com mínimo 50 unidades. (58-01-0328) | 36,5300 | 3.653,00 |
| 507 | 150,000 | CX | Moldeira descartável para aplicação tópica de fluor, tamanho M. Caixa com mínimo 50 unidades (58-01-0329) | 36,5300 | 5.479,50 |
| 508 | 100,000 | CX | Moldeira descartavel para aplicação tópica de fluor, tamanho P. Caixa com mínimo 50 unidades (58-01-0330) | 36,5300 | 3.653,00 |
| 509 | 50,000 | UND | Moldeira inox Vernes S1 (superior) (58-01-0331) | 29,8000 | 1.490,00 |
| 510 | 50,000 | UND | Moldeira Inox Vernes S2. (superior) (58-01-0332) | 29,8000 | 1.490,00 |
| 511 | 50,000 | UND | Moldeira Inox Vernes I1 (Inferior) (58-01-0333) | 29,8000 | 1.490,00 |
| 512 | 50,000 | UND | Moldeira Inox vernes I2 (Inferior) (58-01-0334) | 29,8000 | 1.490,00 |
| 513 | 30,000 | UND | Moldeira nº 01 Inferior de inox perfurada para desdentado (58-01-4778) | 31,3533 | 940,60 |
| 514 | 30,000 | UND | Moldeira nº 01 Superior de inox perfurada para desdentado (58-01-4779) | 31,3533 | 940,60 |
| 515 | 30,000 | UND | Moldeira nº 02 Inferior de inox perfurada para desdentado (58-01-4780) | 31,3533 | 940,60 |
| 516 | 30,000 | UND | Moldeira nº 02 Superior de inox perfurada para desdentado (58-01-4781) | 31,3533 | 940,60 |
| 517 | 30,000 | UND | Moldeira nº 03 Inferior de Inox (58-01-4782) | 29,8000 | 894,00 |
| 518 | 30,000 | UND | Moldeira nº 03 Superior de Inox (58-01-4783) | 29,8000 | 894,00 |
| 519 | 30,000 | UND | Moldeira nº 03 Superior de inox para desdentado (58-01-4784) | 29,8000 | 894,00 |
| 520 | 30,000 | UND | Moldeira nº 04 Inferior de inox perfurada para desdentado (58-01-4785) | 31,3533 | 940,60 |
| 521 | 30,000 | UND | Moldeira nº Inferior de Alumínio perfurada (58-01-4786) | 31,3533 | 940,60 |
| 522 | 30,000 | UND | Moldeira nº 06 Superior de Alumínio perfurada (58-01-4787) | 31,3533 | 940,60 |
| 523 | 30,000 | JOGO | Moldeiras jogo c/ 4 para desdentado, perfurada parcial, em inox (58-01-0335) | 72,4800 | 2.174,40 |
| 524 | 10,000 | JOGO | Moldeiras jogo c/ 8 para desdentado total, perfurada em inox (58-01-0336) | 88,2600 | 882,60 |
| 525 | 150,000 | CX | Nylon de Monofilamento nº 3-0 de 45cm com agulha 1/2 circulo triangulo 1,5cm. Caixa com 24 envelopes. (58-01-4769) | 42,0000 | 6.300,00 |
| 526 | 150,000 | CX | Nylon Monofilamento, n. ° 3-0, de 45 cm, com agulha 1/2 círculo triângulo 1,7 cm. Caixa c/ 24 envelope (58-01-4793) | 42,0000 | 6.300,00 |
| 527 | 100,000 | POTE | Obturador temporário composto de aglutinantes hidrófilo, óxido de zinco e sulfato de cálcio, 25g. (10-01-1338) | 16,1630 | 1.616,30 |
| 528 | 100,000 | FR | Oleo silicizado para alta e baixa rotação 200ml (compatível com equipamento KAVO, com tampa para aplicação) (10-01-3607) | 43,0000 | 4.300,00 |
| 529 | 50,000 | FR | Paramonoclorofenol 20 ml (10-01-1337) | 8,8930 | 444,65 |
| 530 | 50,000 | UND | Pasta de maisto 10 gr (10-01-2027) | 33,5300 | 1.676,50 |
| 531 | 10,000 | CX | Pasta dessensibilizante e remineralizante com nano - hidroxiapatita. Embalagem contendo 1 seringa com 3 gramas + 5 ponteiras aplicadoras. (10-01-3645) | 77,5600 | 775,60 |
| 532 | 30,000 | SERI | Pasta diamantada para polimento e brilho de resinas compostas 4gr. (10-01-2191) | 30,6000 | 918,00 |
| 533 | 150,000 | UND | Pasta profilatica 90 gr (10-01-2030) | 13,2600 | 1.989,00 |

Pato Branco, 17 de Agosto de 2017.

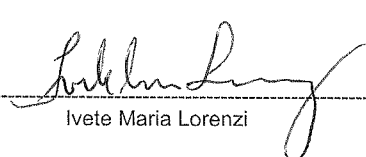
Ivete Maria Lorenzi

ESTADO DO PARANÁ
CONSORCIO INTERMUNICIPAL DE SAUDE

Folha: 16/20

CNPJ: 00.136.858/0001-88
AFONSO PENA, 1902, CEP 85501-530
C.E.P.: 85501-530 - Pato Branco - PR

000054

SOLICITAÇÃO DE ABERTURA DE LICITAÇÃO

| Item | Quantidade | Unid. | Descrição | Preço Unit. Máximo | Total Previsto |
|------|------------|-------|--|--------------------|----------------|
| 534 | 150,000 | CX | Pasta Zinco enólica para moldagem, contendo 02 bisnagas (10-01-2798) | 43,3900 | 6.508,50 |
| 535 | 10,000 | PCT | Pavio para lamparina a álcool c/ 10 unidades (10-01-2731) | 7,2300 | 72,30 |
| 536 | 10,000 | PCT | Pedra Pomes Fina, para acabamento e limpeza de trabalhos odontológicos saco de 1 kg (10-01-2267) | 11,0300 | 110,30 |
| 537 | 10,000 | KIT | Periótomo com três peças nº 01, 02 e 03 (58-01-4770) | 183,8700 | 1.838,70 |
| 538 | 10,000 | UND | Pinça Allis 15 cm (58-01-0395) | 44,7100 | 447,10 |
| 539 | 30,000 | UND | Pinça Anatomica dente de rato 14 cm (58-01-0396) | 19,1100 | 573,30 |
| 540 | 10,000 | UND | Pinça anatômica dente rato 16 cm (58-01-0397) | 18,1600 | 181,60 |
| 541 | 10,000 | UND | Pinça anatômica dente rato 20cm (58-01-0398) | 33,0500 | 330,50 |
| 542 | 10,000 | UND | Pinça anatômica dente rato 25 cm (58-01-0399) | 57,9700 | 579,70 |
| 543 | 30,000 | UND | Pinça anatomica dissecação 16 cm (58-01-0400) | 24,8500 | 745,50 |
| 544 | 10,000 | UND | Pinça anatomica dissecação 18 cm (58-01-0401) | 28,0600 | 280,60 |
| 545 | 10,000 | UND | Pinça anatomica ponta fina 16 cm (58-01-0402) | 24,4433 | 244,43 |
| 546 | 30,000 | UND | Pinça Backaus 10 cm (58-01-0404) | 38,9000 | 1.167,00 |
| 547 | 30,000 | UND | Pinça Brewer porta grampo (58-01-0339) | 71,0500 | 2.131,50 |
| 548 | 50,000 | UND | Pinça clínica para algodão para odontologia n. ° 13cm (58-01-0340) | 19,7366 | 986,83 |
| 549 | 50,000 | UND | Pinça clínica para algodão para odontologia n. ° 17cm (58-01-0341) | 15,3766 | 768,83 |
| 550 | 50,000 | UND | Pinça Clínica Universal (58-01-0407) | 12,7133 | 635,67 |
| 551 | 10,000 | UND | Pinça cushioning c/dente 18 cm. 1x2 uso geral (58-01-0408) | 27,3666 | 273,67 |
| 552 | 10,000 | UND | Pinça cushioning c/ serrilha 18 cm. uso geral (58-01-0409) | 28,5333 | 285,33 |
| 553 | 10,000 | UND | Pinça cushioning reta c/ dente 18 cm (58-01-0410) | 61,5400 | 615,40 |
| 554 | 10,000 | UND | Pinça cushioning reta c/ serrilha 18 cm. (58-01-0411) | 47,5800 | 475,80 |
| 555 | 10,000 | UND | Pinça dente de rato curva 10,5 cm (58-01-0414) | 29,4600 | 294,60 |
| 556 | 10,000 | UND | Pinça Dietrich 14 cm (58-01-0415) | 87,5900 | 875,90 |
| 557 | 10,000 | UND | Pinça foerster curva p/ curativo 16 cm (58-01-0418) | 50,9100 | 509,10 |
| 558 | 10,000 | UND | Pinça foerster curva p/curativo 18 cm (58-01-0419) | 68,5000 | 685,00 |
| 559 | 10,000 | UND | Pinça foerster reta p/ curativo 16 cm. (58-01-0420) | 49,6800 | 496,80 |
| 560 | 10,000 | UND | Pinça foerster reta p/ curativo 18 cm (58-01-0421) | 63,1900 | 631,90 |
| 561 | 10,000 | UND | Pinça Goiva (ALVEOLÓTOMO LUER CURVO) (58-01-0342) | 73,2300 | 732,30 |
| 562 | 30,000 | UND | Pinça hemostatica mosquito reta 10cm (58-01-0343) | 26,5000 | 795,00 |
| 563 | 50,000 | UND | Pinça kelly curva 14 cm (58-01-0424) | 29,5800 | 1.479,00 |
| 564 | 30,000 | UND | Pinça Kocher curva c/ dente hemostática 14 cm (58-01-4792) | 42,4500 | 1.273,50 |
| 565 | 10,000 | UND | Pinça kocher curva c/ dente hemostatica 16 cm (58-01-0428) | 42,4500 | 424,50 |
| 566 | 10,000 | UND | Pinça micro dente de rato curva 11 cm (58-01-0431) | 36,5000 | 365,00 |
| 567 | 10,000 | UND | Pinça mosquito 12,5 cm curva. (58-01-0432) | 38,3500 | 383,50 |
| 568 | 10,000 | UND | Pinça Muller para carbono (58-01-0345) | 34,0400 | 340,40 |
| 569 | 50,000 | UND | Pinça Porta grampo Palmer (58-01-0433) | 71,3900 | 3.569,50 |
| 570 | 50,000 | UND | Pincel de pelo marta - Redondo nº 0 (10-01-0025) | 25,8466 | 1.292,33 |
| 571 | 50,000 | UND | Pincel pelo Marta - Redondo nº 2 (10-01-3686) | 28,8466 | 1.442,33 |
| 572 | 30,000 | UND | Pincel de pelo marta - Chato nº 2 (10-01-0021) | 25,8466 | 775,40 |
| 573 | 30,000 | UND | Pincel pelo Marta - Chato nº 4 (10-01-3685) | 28,4333 | 853,00 |
| 574 | 50,000 | UND | Placa de vidro lisa transparente 150x80x10mm (10-01-1299) | 11,2800 | 564,00 |

Pato Branco, 17 de Agosto de 2017.

Ivete Maria Lorenzi

ESTADO DO PARANÁ
CONSORCIO INTERMUNICIPAL DE SAUDE

Folha: 17/20

CNPJ: 00.136.858/0001-88
 AFONSO PENA, 1902, CEP 85501-530
 C.E.P.: 85501-530 - Pato Branco - PR

000055

SOLICITAÇÃO DE ABERTURA DE LICITAÇÃO

| Item | Quantidade | Unid. | Descrição | Preço Unit. Máximo | Total Previsto |
|------|------------|-------|--|--------------------|----------------|
| 575 | 50,000 | CX | Pontas aplicadoras plásticas para endodontia, flexíveis, extremamente finas, com encaixe universal, para irrigação e aspiração, inserção/aplicação de medicamentos em condutos c/ 20 unidades. (10-01-3636) | 40,9000 | 2.045,00 |
| 576 | 10,000 | UND | Porta agulha Castoviejo com Wídea 14 cm com trava (10-01-0028) | 278,7600 | 2.787,60 |
| 577 | 10,000 | UND | Porta agulha Castoviejo com Wídea 14 cm sem trava (10-01-0029) | 278,6600 | 2.786,60 |
| 578 | 10,000 | UND | Porta agulha de Mathieu 14 cm (58-01-0347) | 47,9900 | 479,90 |
| 579 | 10,000 | UND | Porta agulha de mayo hegar 12 cm (58-01-0348) | 37,0200 | 370,20 |
| 580 | 30,000 | UND | Porta agulha de Mayo Hegar 14 cm (58-01-0346) | 37,0200 | 1.110,60 |
| 581 | 50,000 | UND | Porta amalgama em plástico (58-01-0351) | 25,1300 | 1.256,50 |
| 582 | 10,000 | UND | Porta Amalgama Inox confeccionado em aço inoxidável (58-01-0467) | 54,6000 | 546,00 |
| 583 | 50,000 | UND | Porta matriz tipo Ivory (58-01-0352) | 30,1500 | 1.507,50 |
| 584 | 50,000 | UND | Porta matriz tipo Tofflemire Adulto (58-01-0353) | 48,5700 | 2.428,50 |
| 585 | 10,000 | UND | Porta matriz tipo Tofflemire infantil (58-01-0354) | 35,3900 | 353,90 |
| 586 | 50,000 | UND | Pote DAPEN em plástico autoclavável (10-01-2264) | 4,0700 | 203,50 |
| 587 | 10,000 | UND | Potes paladon vidro (10-01-2743) | 25,3200 | 253,20 |
| 588 | 30,000 | UND | Prendedor de guardanapo (58-01-0355) | 13,8300 | 414,90 |
| 589 | 10,000 | UND | Protetor facial c/ viseira incolor (58-01-0356) | 58,7400 | 587,40 |
| 590 | 500,000 | FR | PVPI dergemante. Frasco com 100 ml (14-06-0700) | 5,3800 | 2.690,00 |
| 591 | 500,000 | FR | PVPI tópico. Frasco com 100 ml. (14-06-0701) | 5,8000 | 2.900,00 |
| 592 | 10,000 | UND | Régua para endodontia com calibrador para pontas de guta-percha (58-01-0357) | 142,7400 | 1.427,40 |
| 593 | 10,000 | FR | Removedor de manchas 30ml (10-01-2298) | 17,0600 | 170,60 |
| 594 | 30,000 | FR | Removedor odontológico de cera 500 ml (10-01-2192) | 35,0000 | 1.050,00 |
| 595 | 50,000 | UND | Resina fotopolimerizável micro-híbrida, universal podendo ser utilizada em restaurações diretas de dentes anteriores e posteriores, matriz orgânica de Bis-GMA, UDMA e Bis-EMA e matriz inorgânica de Zircônia/Sílica com 82% em peso e 60% em volume, seringa de 4g, cor A1. (10-01-3646) | 98,2066 | 4.910,33 |
| 596 | 10,000 | UND | Resina fotopolimerizável micro-híbrida, universal podendo ser utilizada em restaurações diretas de dentes anteriores e posteriores, matriz orgânica de Bis-GMA, UDMA e Bis-EMA e matriz inorgânica de Zircônia/Sílica com 82% em peso e 60% em volume, seringa de 4g, cor B0,5. (10-01-3647) | 98,2066 | 982,07 |
| 597 | 50,000 | UND | Resina fotopolimerizável micro-híbrida, universal podendo ser utilizada em restaurações diretas de dentes anteriores e posteriores, matriz orgânica de Bis-GMA, UDMA e Bis-EMA e matriz inorgânica de Zircônia/Sílica com 82% em peso e 60% em volume, seringa de 4g, cor B1. (10-01-3648) | 98,2066 | 4.910,33 |
| 598 | 10,000 | UND | Resina fotopolimerizável micro-híbrida, universal podendo ser utilizada em restaurações diretas de dentes anteriores e posteriores, matriz orgânica de Bis-GMA, UDMA e Bis-EMA e matriz inorgânica de Zircônia/Sílica com 82% em peso e 60% em volume, seringa de 4g, cor D3. (10-01-3649) | 98,2066 | 982,07 |
| 599 | 50,000 | UND | Resina composta fotopolimerizável, radiopaca. Composição universal microhíbrida a base de Microglass, contendo 01 seringa de 4g, cor 0A2 (10-01-2748) | 98,2066 | 4.910,33 |
| 600 | 30,000 | UND | Resina composta fotopolimerizável, radiopaca. Composição universal microhíbrida a base de Microglass, contendo 01 seringa de 4g, cor 0A3. (10-01-3576) | 98,2066 | 2.946,20 |
| 601 | 50,000 | UND | Resina composta fotopolimerizável, radiopaca. Composição universal microhíbrida a base de Microglass, contendo 01 seringa de 4g, cor 0A3, 5 (10-01-2747) | 98,2066 | 4.910,33 |
| 602 | 80,000 | UND | Resina composta fotopolimerizável, radiopaca. Composição universal microhíbrida a base de Microglass, contendo 01 seringa de 4g, cor A1 (10-01-2158) | 98,2066 | 7.856,53 |
| 603 | 80,000 | UND | Resina composta fotopolimerizável, radiopaca. Composição universal microhíbrida a base de Microglass, contendo 01 seringa de 4g, cor A2 (10-01-2159) | 98,2066 | 7.856,53 |
| 604 | 50,000 | UND | Resina composta fotopolimerizável, radiopaca. Composição universal microhíbrida a base de Microglass, contendo 01 seringa de 4g, cor A3 (10-01-2160) | 98,2066 | 4.910,33 |

Pato Branco, 17 de Agosto de 2017.

Ivete Maria Lorenzi

CNPJ: 00.136.858/0001-88
 AFONSO PENA, 1902, CEP 85501-530
 C.E.P.: 85501-530 - Pato Branco - PR

000056

SOLICITAÇÃO DE ABERTURA DE LICITAÇÃO

| Item | Quantidade | Unid. | Descrição | Preço Unit. Máximo | Total Previsto |
|------|------------|-------|---|--------------------|----------------|
| 605 | 30,000 | UND | Resina composta fotopolimerizável, radiopaca. Composição universal microhíbrida a base de Microglass, contendo 01 seringa de 4g, cor A3,5 (10-01-3575) | 98,2066 | 2.946,20 |
| 606 | 30,000 | UND | Resina composta fotopolimerizável, radiopaca. Composição universal microhíbrida a base de Microglass, contendo 01 seringa de 4g, cor B1 (10-01-2161) | 98,2066 | 2.946,20 |
| 607 | 10,000 | UND | Resina composta fotopolimerizável, radiopaca. Composição universal microhíbrida a base de Microglass, contendo 01 seringa de 4g, cor B2 (10-01-0004) | 98,2066 | 982,07 |
| 608 | 200,000 | UND | Resina fotopolimerizável micro-híbrida, universal podendo ser utilizada em restaurações diretas de dentes anteriores e posteriores, matriz orgânica de Bis-GMA e TEGDMA e matriz inorgânica de Zircônia/Sílica com 84,5% em peso e 66% em volume, seringa de 4g, cor A2. (10-01-3651) | 98,2066 | 19.641,32 |
| 609 | 50,000 | UND | Resina fotopolimerizável micro-híbrida, universal podendo ser utilizada em restaurações diretas de dentes anteriores e posteriores, matriz orgânica de Bis-GMA e TEGDMA e matriz inorgânica de Zircônia/Sílica com 84,5% em peso e 66% em volume, seringa de 4g, cor A3,5. (10-01-3652) | 98,2066 | 4.910,33 |
| 610 | 80,000 | UND | Resina fotopolimerizável micro-híbrida, universal podendo ser utilizada em restaurações diretas de dentes anteriores e posteriores, matriz orgânica de Bis-GMA e TEGDMA e matriz inorgânica de Zircônia/Sílica com 84,5% em peso e 66% em volume, seringa de 4g, cor A3. (10-01-3653) | 98,2066 | 7.856,53 |
| 611 | 50,000 | UND | Resina fotopolimerizável micro-híbrida, universal podendo ser utilizada em restaurações diretas de dentes anteriores e posteriores, matriz orgânica de Bis-GMA e TEGDMA e matriz inorgânica de Zircônia/Sílica com 84,5% em peso e 66% em volume, seringa de 4g, cor B2. (10-01-3654) | 98,2066 | 4.910,33 |
| 612 | 50,000 | UND | Resina fotopolimerizável micro-híbrida, universal podendo ser utilizada em restaurações diretas de dentes anteriores e posteriores, matriz orgânica de Bis-GMA e TEGDMA e matriz inorgânica de Zircônia/Sílica com 84,5% em peso e 66% em volume, seringa de 4g, cor B3. (10-01-3655) | 98,2066 | 4.910,33 |
| 613 | 20,000 | UND | Resina fotopolimerizável micro-híbrida, universal podendo ser utilizada em restaurações diretas de dentes anteriores e posteriores, matriz orgânica de Bis-GMA e TEGDMA e matriz inorgânica de Zircônia/Sílica com 84,5% em peso e 66% em volume, seringa de 4g, cor C2. (10-01-3656) | 98,2066 | 1.964,13 |
| 614 | 20,000 | UND | Resina fotopolimerizável micro-híbrida, universal podendo ser utilizada em restaurações diretas de dentes anteriores e posteriores, matriz orgânica de Bis-GMA e TEGDMA e matriz inorgânica de Zircônia/Sílica com 84,5% em peso e 66% em volume, seringa de 4g, cor D3. (10-01-3657) | 98,2066 | 1.964,13 |
| 615 | 10,000 | KIT | Resina macia para reembasamento, kit contendo: 01 frasco de pó com 40 gr; 1 frasco de líquido com 40 ml; 1 glaze para impermeabilização de 8 ml; 2 copos dosadores. (10-01-3536) | 132,3066 | 1.323,07 |
| 616 | 30,000 | KIT | Restaurador intermediário a base de óxido de zinco e eugenol - 1 frasco de pó com 38g + 1 frasco de líquido com 15ml (10-01-0494) | 131,3000 | 3.939,00 |
| 617 | 50,000 | FR | Restaurador intermediário a base de óxido de zinco e eugenol líquido 15 ml. (10-01-1993) | 57,7933 | 2.889,67 |
| 618 | 50,000 | FR | Restaurador intermediário a base de óxido de zinco e eugenol pó 38 gramas. (10-01-0010) | 74,9866 | 3.749,33 |
| 619 | 30,000 | CX | Revelador de placa bacteriana em pastilha c/ 120 (10-01-3534) | 17,9673 | 539,02 |
| 620 | 100,000 | FR | Revelador para radiografia dental 475 ml (10-01-3535) | 16,0297 | 1.602,97 |
| 621 | 200,000 | PCT | Rolo dental 100% algodão hidrófilo, grande, isento de amido, cloro e impurezas. Acondicionados em uma cinta de filme plástico com 100 unidades, com 10 a 11mm de diâmetro e 4 cm de comprimento. Embalagem com identificação de procedência, data de validade, lote de fabricação e Registro no Ministério da saúde. (10-01-3000) | 2,9166 | 583,32 |
| 622 | 350,000 | PCT | Rolo dental 100% algodão hidrófilo, pequeno, isento de amido, cloro e impurezas. Acondicionados em uma cinta de filme plástico com 100 unidades, com 8 a 9 mm de diâmetro e 4 cm de comprimento. Embalagem com identificação de procedência, data de validade, lote de fabricação e Registro no Ministério da | 2,9166 | 1.020,81 |

Pato Branco, 17 de Agosto de 2017.

Ivete Maria Lorenzi

ESTADO DO PARANÁ
CONSORCIO INTERMUNICIPAL DE SAUDE

Folha: 19/20

000057

CNPJ: 00.136.858/0001-88
 AFONSO PENA, 1902, CEP 85501-530
 C.E.P.: 85501-530 - Pato Branco - PR

SOLICITAÇÃO DE ABERTURA DE LICITAÇÃO

| Item | Quantidade | Unid. | Descrição | Preço Unit. Máximo | Total Previsto |
|------|------------|-------|---|--------------------|----------------|
| | | | saúde. (10-01-2999) | | |
| 623 | 300,000 | FR | Sabonete líquido antisséptico a base de digluconato 2%. Frasco com 100 ml. (14-06-0702) | 8,4500 | 2.535,00 |
| 624 | 50,000 | UND | Selante autopolimerizável para selamento de fôssulas e fissuras 2x2, seringa 5g (10-01-1257) | 37,3166 | 1.865,83 |
| 625 | 50,000 | KIT | Selante de fôssulas e fissuras polimerizável por luz visível, composto de Bio-GMA uretano modificado, trietileno glicol di-metacrilato, borossilicato de alumínio e bário, ester tetracrilico ácido fosforico, flureto de sódio, n-metal dietanolamina e canforoquinona. Condicionador dental gel composto de ácido fosfórico, água, sílica coloidal e pigmento inorgânico. Branco Opaco (10-01-2749) | 158,1166 | 7.905,83 |
| 626 | 20,000 | UND | Seringa carpule para anestesia retro carga com refluxo (58-01-0358) | 64,5666 | 1.291,33 |
| 627 | 10,000 | UND | Silicone abrasivo para acabamento e polimento de acrílico - Ogiva cinza 9231 - PM (10-01-2729) | 17,3766 | 173,77 |
| 628 | 10,000 | UND | Silicone abrasivo para acabamento e polimento de acrílico - Ogiva verde 9228 - PM (10-01-2730) | 17,3766 | 173,77 |
| 629 | 10,000 | KIT | Silicone de Condensação Kit com 01 denso 1 kg + 01 fluido 120 g + 01 catalisador 50g (10-01-0030) | 172,2200 | 1.722,20 |
| 630 | 50,000 | UND | Sindesmotomo (58-01-0359) | 13,4500 | 672,50 |
| 631 | 30,000 | PCT | Sobreluvas plástica c/100 (10-01-2751) | 19,7900 | 593,70 |
| 632 | 50,000 | FR | Solução hemostática à base de cloreto de alumínio 10 ML. (10-01-1988) | 34,4500 | 1.722,50 |
| 633 | 100,000 | FR | Solvente de Gutapercha Oleo de laranja 10ml (58-01-4771) | 19,1533 | 1.915,33 |
| 634 | 30,000 | UND | Sonda exploradora endodontia n° 47 (10-01-0032) | 16,6479 | 499,44 |
| 635 | 100,000 | UND | Sonda exploradora n. ° 05 (58-01-0361) | 10,9713 | 1.097,13 |
| 636 | 10,000 | UND | Sonda milimetrada GOLDMANN FOX (58-01-0362) | 32,5200 | 325,20 |
| 637 | 10,000 | UND | Sonda Nabers n. ° 02 NB (58-01-0363) | 21,2233 | 212,23 |
| 638 | 10,000 | UND | Sonda Willans (58-01-0364) | 29,0666 | 290,67 |
| 639 | 100,000 | PCT | Sugador cirúrgico descartável, para remoção de sangue da cavidade bucal durante pequenas cirurgias e tratamentos dentários. Pacote c/20 unidades. (10-01-3559) | 29,7630 | 2.976,30 |
| 640 | 10,000 | UND | Sugador de sangue (metal) (58-01-0365) | 28,3666 | 283,67 |
| 641 | 800,000 | PCT | Sugador plástico descartável de saliva, tubo confeccionado em PVC, transparente e atóxico com arame em aço especial, desenvolvido para fixação imediata na posição desejada pelo profissional, ponteira confeccionada em PVC macio e atóxico. Pacote c/40 unidades. (10-01-2753) | 5,5366 | 4.429,28 |
| 642 | 200,000 | PCT | Sugadores endodonticos descartáveis com 20 unidades (10-01-0040) | 15,8366 | 3.167,32 |
| 643 | 50,000 | UND | Taça de borracha para contra ângulo (10-01-1819) | 3,1423 | 157,12 |
| 644 | 50,000 | UND | Tamborel para apoio de limas endodônticas, autoclavável (58-01-4772) | 15,7100 | 785,50 |
| 645 | 30,000 | UND | Tesoura cirurgica curva ponta fina 12 cm (58-01-0442) | 29,0172 | 870,52 |
| 646 | 10,000 | UND | Tesoura iris fina -fina curva 10,5 cm (58-01-0446) | 46,2333 | 462,33 |
| 647 | 30,000 | UND | Tesoura iris fina-fina reta 10,5 cm (58-01-0447) | 56,0900 | 1.682,70 |
| 648 | 30,000 | UND | Tesoura iris ou gengiva reta 12 cm (58-01-0367) | 25,9233 | 777,70 |
| 649 | 30,000 | UND | Tesoura iris ou gengiva reta 8 cm (58-01-0368) | 25,8833 | 776,50 |
| 650 | 10,000 | UND | Tesoura mayo stile curva 15 cm (58-01-0448) | 41,5933 | 415,93 |
| 651 | 10,000 | UND | Tesoura mayo stile curva 17 cm (58-01-0449) | 59,2362 | 592,36 |
| 652 | 50,000 | UND | Tesoura mayo stile reta 15 cm (58-01-0450) | 44,2610 | 2.213,05 |
| 653 | 30,000 | UND | Tesoura mayo stile reta 17 cm (58-01-0451) | 50,1300 | 1.503,90 |
| 654 | 10,000 | UND | Tesoura Metzembraum 23 cm (58-01-0369) | 101,4566 | 1.014,57 |

Pato Branco, 17 de Agosto de 2017.

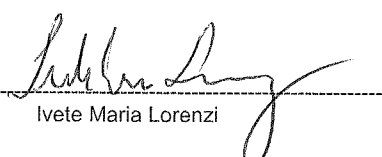
 Ivete Maria Lorenzi

CNPJ: 00.136.858/0001-88
AFONSO PENA, 1902, CEP 85501-530
C.E.P.: 85501-530 - Pato Branco - PR

000058
J.

SOLICITAÇÃO DE ABERTURA DE LICITAÇÃO

| Item | Quantidade | Unid. | Descrição | Preço Unit. Máximo | Total Previsto |
|------------------------------|------------|-------|---|--------------------|---------------------|
| 655 | 30,000 | UND | Tesoura Metzenbaum curva 15 cm (58-01-0350) | 37,2662 | 1.117,99 |
| 656 | 10,000 | UND | Tesoura para bandagem 20cm Lister (58-01-0453) | 47,9666 | 479,67 |
| 657 | 100,000 | CX | Tira de aço, para uso odontológico, sem rebarbas, resistente, granulometria fina, medindo aproximadamente 4mm de largura. Embalada em envelope com 12 tiras. (10-01-2943) | 7,4266 | 742,66 |
| 658 | 50,000 | PCT | Tira de poliester pct c/100 (10-01-2944) | 5,7411 | 287,06 |
| 659 | 100,000 | CX | Tira lixa Polimento e acabamento de resina e de amalgama. Cx com 150 tiras. (10-01-2801) | 76,9100 | 7.691,00 |
| 660 | 100,000 | FR | Tricresolformalina 10 ml (10-01-2125) | 8,7933 | 879,33 |
| 661 | 30,000 | FR | Verniz cavetine 15 ml. (10-01-2126) | 17,2100 | 516,30 |
| 662 | 100,000 | FR | Verniz com flúor a 2,26% 10 ml (10-01-2755) | 28,7666 | 2.876,66 |
| 6 | 100,000 | FR | Digluconato de clorexidina 2%, 500 ml (10-01-3571) | 35,8900 | 3.589,00 |
| Total Geral -----> | | | | 32.882,5398 | 1.495.001,15 |

Pato Branco, 17 de Agosto de 2017.

Ivete Maria Lorenzi

ESTADO DO PARANÁ
CONSORCIO INTERMUNICIPAL DE SAUDE

Folha: 1/1

CNPJ: 00.136.858/0001-88
AFONSO PENA, 1902, CEP 85501-530
C.E.P.: 85501-530 - Pato Branco - PR

000059

AUTORIZAÇÃO PARA ABERTURA DE PROCESSO ADMINISTRATIVO DE LICITAÇÃO

O(a) Presidente, Altair José Gasparetto, no uso das atribuições que lhe confere a legislação em vigor, especialmente a Lei Nr. 8.666/93 e suas alterações legais, resolve:

01 - Autorizar a abertura do presente processo administrativo de licitação, assim identificado:

| | | |
|-----------------------------------|---|--------------------------|
| A - Processo Nr.: | 109/2017 | Registro de Preço |
| B - Modalidade: | PREGÃO PRESENCIAL | |
| C - Forma de Julgamento: | MENOR PREÇO UNITARIO 1 | |
| D - Forma Pgto./ Reajuste: | Até o dia 30 do mês posterior a emissão da NF / Não Há | |
| E - Prazo Entrega/Exec.: | 5 dias úteis | |
| F - Local de Entrega: | CONSÓRCIO INTERMUNICIPAL DE SAÚDE | |
| G - Urgência: | Sim | |
| H - Vigência: | 365 dias | |
| I - Objeto da Licitação: | REGISTRO DE PREÇOS PARA AQUISIÇÃO PARCELADA DE MATERIAIS, INSUMOS E INSTRUMENTAIS ODONTOLÓGICOS | |
| J - Observações: | | |
| K - Convidados: | | |

02 - Indicação de Recursos - Dotação Orçamentária:

1-CONSORCIO INTERMUNICIPAL DE SAUDE

| De | sa | Código da Dotação | Descrição da Dotação | Compl. do Elemento | Valor Previsto |
|----|----|--------------------------------|--|-----------------------|----------------|
| 21 | | 02.01.2.002.3.3.90.30.00.00.00 | Atendimento aos Municípios Consorciados | 3.3.90.30.10.00.00.00 | 1.495.001,15 |
| | | | Fonte de Recurso : 1076 - Serviços de saúde de consórcio | | |

Total Previsto : 1.495.001,15

Pato Branco, 17 de Agosto de 2017.

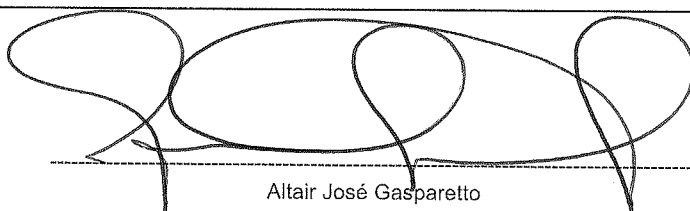

Altair José Gasparetto

ATO DO GESTOR

Resolução N.º 043 de 06 de março de 2017

Súmula: Indicar Comissão Permanente de Licitações do CONIMS.

O Presidente da Assembleia do CONIMS – Consórcio Intermunicipal de Saúde, Senhor Altair José Gasparetto, no uso das atribuições que lhe são conferidas pelo Protocolo de Intenções, Estatuto Social e Contrato de Consórcio Público:

Considerando que a investidura dos membros da Comissão Permanente de Licitação não deve exceder um ano, conforme art. 51, §4º, da Lei n.8.666/93;

Resolve:

Art. 1.º Indicar a Comissão Permanente de Licitação do CONIMS, constituindo-a das pessoas abaixo relacionadas:

| Membro | N.º. do CPF | Cargo |
|-------------------------------|--------------------|--------------|
| Cacilda Aparecida Santos | 033.437.559 (...) | Pregoeira |
| Sandra Fim | 903.809.599 (...) | Apoio |
| Maria Claracy Sartor | 340.719.119 (...) | Apoio |
| Sibele Maria Piazza Inocencio | 554.008.849 (...) | Apoio |
| Marlusa Picinin Moraes | 840.053.869 (...) | Apoio |

Art. 2.º A Comissão designada poderá convocar a qualquer momento outros profissionais para compor a Comissão ou servirem de apoio/auxiliar a esta, em qualquer processo licitatório, desde que o objeto licitado exija.

Art. 3.º Revoga-se a formação da Comissão nomeada pela Resolução N.º 135/2016.

Art. 4.º Esta resolução entra em vigor a partir de sua publicação.

Pato Branco/PR, 06 de março de 2017.



ALTAIR JOSÉ GASPARETTO
Presidente

ESTADO DO PARANÁ
CONSORCIO INTERMUNICIPAL DE SAUDE

Folha: 1/1

CNPJ: 00.136.858/0001-88
AFONSO PENA, 1902, CEP 85501-530
C.E.P.: 85501-530 - Pato Branco - PR

000061
Jf.

PARECER CONTÁBIL

Em atenção a solicitação do setor de compras e licitações para verificar a existência de recursos orçamentários para assegurar o pagamento das obrigações decorrentes do objeto especificado abaixo, certifico que:

- [] - HÁ recursos orçamentários para pagamento das obrigações conforme dotação(ões) especificada(s) abaixo;
[] - NÃO HÁ recursos orçamentários para pagamento das obrigações;
[] - Despesas Extra Orçamentárias.

DADOS DO PROCESSO ADMINISTRATIVO:

Nr. Processo Adm. / Ano: 109/2017
Data do Processo Adm.: 17/08/2017
Modalidade: PREGÃO PRESENCIAL
Objeto do Processo Adm.: REGISTRO DE PREÇOS PARA AQUISIÇÃO PARCELADA DE MATERIAIS, INSUMOS E INSTRUMENTAIS ODONTOLÓGICOS

RECURSOS ORÇAMENTÁRIOS: CONSORCIO INTERMUNICIPAL DE SAUDE

| Cod.Red. | Un.Org. | Proj./Ativ. | Elemento Despesa | Compl.do Elemento | Saldo Disponível | Valor Previsto |
|----------|---------|-------------|-----------------------|-----------------------|------------------------|---------------------|
| 21 | 02.01 | 2.002 | 3.3.90.30.00.00.00.00 | 3.3.90.30.10.00.00.00 | 277.186,62 | 1.495.001,15 |
| | | | | | Total Previsto: | 1.495.001,15 |
| | | | | | Total Geral: | 1.495.001,15 |

Pato Branco, Em 17/08/2017

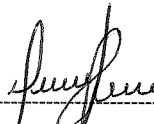

Geneci Rodrigues Chaves

ESTADO DO PARANÁ
CONSORCIO INTERMUNICIPAL DE SAUDE

Folha: 1/1

CNPJ: 00.136.858/0001-88
AFONSO PENA, 1902, CEP 85501-530
C.E.P.: 85501-530 - Pato Branco - PR

000062

PARECER CONTÁBIL

Em atenção a solicitação do setor de compras e licitações para verificar a existência de recursos orçamentários para assegurar o pagamento das obrigações decorrentes do objeto especificado abaixo, certifico que:

- HÁ recursos orçamentários para pagamento das obrigações conforme dotação(ões) especificada(s) abaixo;
- NÃO HÁ recursos orçamentários para pagamento das obrigações;
- Despesas Extra Orçamentárias.

DADOS DO PROCESSO DE COMPRA:

Processo Administrativo: 109/2017
Número Processo / Ano: 109/2017
Data do Processo: 18/08/2017
Modalidade: PREGÃO PRESENCIAL
Objeto do Processo: REGISTRO DE PREÇOS PARA AQUISIÇÃO PARCELADA DE MATERIAIS, INSUMOS E INSTRUMENTAIS ODONTOLÓGICOS

RECURSOS ORÇAMENTÁRIOS: CONSORCIO INTERMUNICIPAL DE SAUDE

| Cod.Red. | Un.Orç. | Proj./Ativ. | Elemento Despesa | Compl.do Elemento | Saldo Dotação | Valor Previsto |
|----------|---------|-------------|-----------------------|-----------------------|------------------------|---------------------|
| 21 | 02.01 | 2.002 | 3.3.90.30.00.00.00.00 | 3.3.90.30.10.00.00.00 | 277.186,62 | 1.495.001,15 |
| | | | | | Total Previsto: | 1.495.001,15 |

| | | | | | | |
|--|--|--|--|--|---------------------|---------------------|
| | | | | | Total Geral: | 1.495.001,15 |
|--|--|--|--|--|---------------------|---------------------|

Pato Branco, Em ...17/08/2017

Geneci Rodrigues Chaves

Bem-vindo! Cadastre-se ou faça o login

Precisa de ajuda?

Sua Conta

Atualizar Boleto

Resgatar Pontos

Acompanhe seu Pedido

0800 727 7565

Procure por marca, nome, código...

Item 01

000063

CATEGORIAS

TODOS OS PRODUTOS

COMPRA RÁPIDA

SIMPLES DENTAL

Dental Cremer | Instrumentais | Abridor de Boca

R\$ 9,4900

Produto

Indicação

Características

Itens Inclusos

Salvar no Facebook

Abridor De Boca Abritec - Maquira

Cod. de Referência: 385434

★★★★☆ (4)

Veja opiniões de quem já comprou

Embalagem com 2 unidades. Escolha o tamanho.

FRETE GRÁTIS! NAS COMPRAS ACIMA DE R\$100,00

A partir de: **R\$ 9,49**

Condições de Pagamento [+]

Na compra deste produto, ganhe: 9 pontos [saiba +](#)

| | | | |
|--------------------------|----------|---|---------|
| Azul G (Cód. 754582) | R\$ 9,49 | 1 | COMPRAR |
| Azul P (Cód. 754605) | R\$ 9,49 | 1 | COMPRAR |
| Azul P e G (Cód. 385434) | R\$ 9,49 | 1 | COMPRAR |
| Rosa G (Cód. 754599) | R\$ 9,49 | 1 | COMPRAR |
| Rosa P (Cód. 754612) | R\$ 9,49 | 1 | COMPRAR |

VOCÊ ESTÁ EM UM AMBIENTE SEGURO

ULTIMOS VISTOS

RELACIONADOS AOS SEUS INTERESSES

Abridor De Boca Abritec - Maquira
A partir de: **R\$ 9,49**
[VER PRODUTO](#)

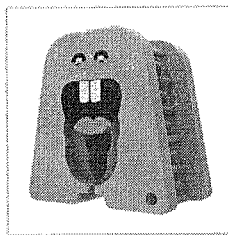

Descanso de Boca - Angie by Angelus

Embalagem com 1 unidade. Escolha o modelo.

★★★★☆ (15)

A partir de: **R\$ 29,64**

1

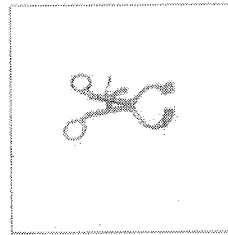

Abridor de Boca Molt Infantil - Golgran

Embalagem com 1 unidade. Escolha o modelo.

★★★★☆ (2)

A partir de: **R\$ 203,82**

1

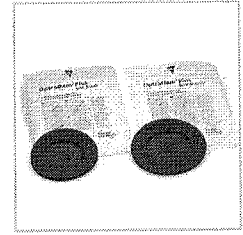

Abridor de Boca Optradam Plus - Ivoclar Vivadent

Embalagem com 50 unidades. Escolha o tamanho.

A partir de: **R\$ 740,36**
ou até 3x de R\$ 246,78 sem juros

1

Indicação

Características

Itens Inclusos

RECOMENDAMOS ESSES PRODUTOS PARA VOCÊ!

FECHAR

000064



Indicações Características e benefícios Apresentação

Auxilia na abertura da boca do paciente, proporcionando maior conforto e facilitando o desempenho dos procedimentos odontológicos pelo profissional.

Sugestões de compra

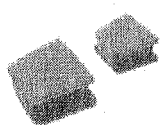

MAQUIRA
Abridor de Boca Abritec c/ 2 Ad/Inf Rosa Maquira

★★★★★
R\$ 9,49 à vista

[+] Saiba mais

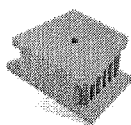

INDUSBELLO
Abridor de Boca Abritec Infantil Azul c/ 1 Autoclavavel Indusbello

★★★★★
R\$ 13,69 à vista

[+] Saiba mais

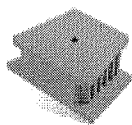

INDUSBELLO
Abridor de Boca Abritec Silicone Grande Azul Autoclavavel c/ 1

★★★★★
R\$ 11,92 à vista

[+] Saiba mais

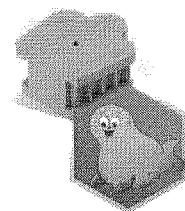

INDUSBELLO
Abridor de Boca Abritec Fofobello Infantil c/ 1 Autoclavavel Indusbello Amarelo c/

★★★★★
R\$ 18,01 à vista

[+] Saiba mais

R\$ 13,7

[+]

Opiniões dos consumidores

Tem esse produto? Seja o primeiro a avaliá-lo!

Escrever avaliação...

Dúvidas dos consumidores

Tem alguma dúvida sobre este produto? Pergunte ao lojista e a outros compradores!

Pergunte sobre o produto, como utilizá-lo ou peça alguma dica

Enviar pergunta

Newsletter

CADASTRE-SE E RECEBA OFERTAS EXCLUSIVAS:

Nome

Email

ENVIAR

Atendimento

0800 774 7900

atendimento@dentalgutierre.com.br

Olá, [acesse sua conta](#) ou [cadastre-se](#)

ATENDIMENTO (49) 3321-7979



O que você procura?

000065

Minhas Compras

Nenhum item no seu carrinho

PRODUTOS

EQUIPAMENTOS

ORTODONTIA

LABORATÓRIO/PRÓTESE

KITS PROMOCIONAIS

[Voltar para página anterior](#) | [Página Inicial](#) > [Acessórios Diversos](#) > [Abridor de boca Abritec](#)

Abridor de boca Abritec - Maquira

Auxilia na abertura da boca do paciente, proporcionando maior conforto e facilitando o desempenho dos procedimentos odontológicos pelo profissional. O instrumento perfeitamente encaixado entre a arcada superior e inferior do paciente promove maior conforto por manter a boca aberta por mais tempo, sem a fadiga do paciente. Esterilização em autoclave à 134°C.
Embalagem com 2 unidades, sendo 1 grande e 1 pequeno.

Ref: #2846

Por: R\$ 9,49

Cor

AZUL

ROSA

Simular o Frete

SIMULAR

[Adicionar no carrinho e continuar comprando](#)**COMPRAR**

Características

- * Desenvolvida com 100% de silicone.
- * Garante maior conforto ao paciente.
- * Esterilização em autoclave à 134°C.
- * Cores azul ou rosa.
- * Dimensões: Adulto: 40 x 30 x 20 mm.

Produtos Relacionados

Olá, [acesse sua conta](#) ou [cadastre-se](#)

ATENDIMENTO (49) 3321-7979

Item 02

000067



O que você procura?

Minhas Compras

Nenhum item no seu carrinho

R\$ 203,7333

PRODUTOS

EQUIPAMENTOS

ORTODONTIA

LABORATÓRIO/PRÓTESE

KITS PROMOCIONAIS

[Voltar para página anterior](#) | [Página Inicial](#) > [Instrumentos](#) > [Abridor de Boca Molt](#)

Abridor de Boca Molt - Golgran

Abridor de Boca Molt está disponível nos tamanhos adulto e infantil

Ref: #314

Por: R\$ 182,57

Tamanho

ADULTO

INFANTIL

Simular o Frete

SIMULAR

[Adicionar no carrinho e continuar comprando](#)

COMPRAR

Características

Produtos Relacionados

Descolador Molt - Golgran

R\$ 55,47
+ Golgran

Destaca Periosteio Molt -
Duflex - SS White

R\$ 49,68
+ SS White

Cabo Bisturi N.3 - Golgran

R\$ 9,20
+ Golgran

Abridor de Boca OptraDam
Plus - Ivoclar Vivadent

Indisponível
+ Ivoclar Vivadent

Sacador de Prótese
Pneumático - Golgran

R\$ 699,20
6x de **R\$ 116,53** s/ juros

Bem-vindo! Cadastre-se ou faça o login

Precisa de ajuda?

Sua Conta

Atualizar Boleto

Resgatar Pontos

Acompanhe seu Pedido

0800 727 7565

Procure por marca, nome, código...

CATEGORIAS

TODOS OS PRODUTOS

COMPRA RÁPIDA

SIMPLES DENTAL

Dental Cremer | Instrumentais | Abridor de Boca

Produto

Indicação

Características

Itens Inclusos

Salvar no Facebook

Abridor de Boca Molt Infantil - Golgran

Cod. de Referência: 506952

★★★★☆ (2)

Veja opiniões de quem já comprou

Embalagem com 1 unidade. Escolha o modelo.

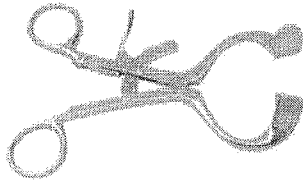

FRETE GRÁTIS! NAS COMPRAS ACIMA DE R\$100,00

Por: **R\$ 203,82**

Condições de Pagamento [+]

Na compra deste produto, ganhe: **203 pontos** [saiba +](#)

QUANTIDADE:

1

COMPRAR

VOCÊ ESTÁ EM UM AMBIENTE SEGURO

ÚLTIMOS VISTOS

RELACIONADOS AOS SEUS INTERESSES

 **Abridor de Boca Molt Infantil - Golgran**
A partir de: **R\$ 203,82**
[VER PRODUTO](#)

 **Abridor De Boca Abritec - Maquirá**
A partir de: **R\$ 9,49**
[VER PRODUTO](#)

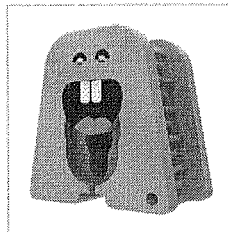

Descanso de Boca - Angie by Angelus

Embalagem com 1 unidade. Escolha o modelo.

★★★★☆ (15)

A partir de: **R\$ 29,64**

1

COMPRAR

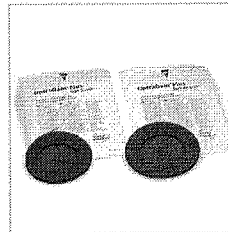

Abridor de Boca Optradam Plus - Ivoclar Vivadent

Embalagem com 50 unidades. Escolha o tamanho.

A partir de: **R\$ 740,36**
ou até 3x de R\$ 246,78 sem juros

1

COMPRAR

Indicação

Características

Itens Inclusos

* Indicado para auxiliar em procedimento e cirurgia.

000069

Abridor de Boca Molt Adulto

GOLGRAN

Embalagem c/ 1 unidade.

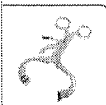

(<http://img.dentalspeedgraph.com.br/img.php?src=dbimagesod/produto-abridor-de-boca-molt-adulto-golgran.png&h=300&w=300&a=t>)

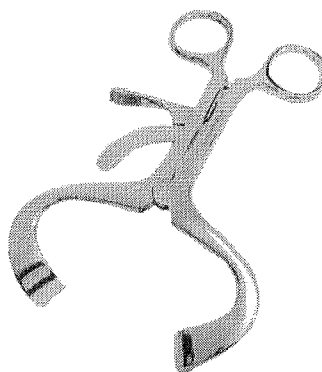

Por apenas

R\$ 224,81

Quantidade

1 ▾

Adicionar ao Carrinho

Compartilhe:

Apresentação Benefícios

A trava dá maior segurança ao profissional durante o procedimento.

Características

Confeccionado em aço inoxidável.

Aplicação

Recomendado para cirurgias odontológicas.

Código do Produto: 4802 (GAB4802A)

Deu Match!!

Esses produtos combinam perfeitamente. Leve Junto!

 **Abridor de GOLGRAN**
BAIXOU 14%
R\$ 203,82
 Descrição ▾
 1 ▾

+

 **Chaveiro DENTIFUN**
BAIXOU 40%
 A partir de: **R\$ 8,90**
 Descrição ▾
 1 ▾

+

 **Estojo NITRONPLAST**
BAIXOU 25%
 A partir de: **R\$ 4,40**
 Descrição ▾
 1 ▾

=

Leve junto
por R\$217,12
 Adicionar ao Carrinho



BPS

Banco de Preços em Saúde

Cacilda Aparecida Santos | v-2.0.12

000070

RELATÓRIOS ALTERAR DADOS SAIR

RELATÓRIO PÚBLICO
(medicamentos, materiais médico-hospitalares e gases medicinais)

PESQUISAR POR

ITEM
 MODALIDADE
 INSTITUIÇÃO
 FORNECEDOR
 FABRICANTE
 FAIXA
 PERÍODO
 BASE
 TIPO DE COMPRA

ITEM

Código BR: Descrição Item:

BR: abridor boca molt adulto

Unidade de Fornecimento: Dados Agrupados

Grupo: Todos

Classe: Todos

PDM: Genérico: Sim Não

UF: Todas Município: Selecione

Pesquisar

RESULTADO

Os registros exibidos especificam as compras realizadas nos últimos 18 meses, o que corresponde ao seguinte período: 13-01-2016 a 13-07-2017

Base de Dados BPS

Mostrar 20 ▼

| DADOS DO ITEM | | | DADOS DA COMPRA | | | DADOS DO FABRICANTE/FORNECEDOR | | DADOS DA INSTITUIÇÃO |
|---------------|-------------------|-------------------------|-----------------|----------------------|---------------|--------------------------------|------------|----------------------|
| CÓDIGO BR | DESCRIÇÃO DO ITEM | UNIDADE DE FORNECIMENTO | DATA COMPRA | MODALIDADE DA COMPRA | DATA INSERÇÃO | FABRICANTE | FORNECEDOR | NOME DA INSTITUIÇÃO |

Nenhum registro encontrado.

Secretaria Executiva
 Departamento de Economia da Saúde, Investimentos e Desenvolvimento
 Coordenação Geral de Economia da Saúde

Bem-vindo! Cadastre-se ou faça o login

Precisa de ajuda?

Sua Conta

Atualizar Boleto

Resgatar Pontos

Acumpanhe seu Pedido

0800 727 7565

Procure por marca, nome, código...

Item 3

0

CATEGÓRIAS

TODOS OS PRODUTOS

COMPRA RÁPIDA

SIMPLES DENTAL

R\$ 215,0066

Dental Cremer | Instrumentais | Abridor de Boca

Produto

Indicação

Características

Itens Inclusos

Salvar no Facebook

Abridor de Boca Molt Infantil - Golgran

Cod. de Referência: 506952

★★★★☆ (2)

Veja opiniões de quem já comprou

Embalagem com 1 unidade. Escolha o modelo.



FRETE GRÁTIS! NAS COMPRAS ACIMA DE R\$100,00

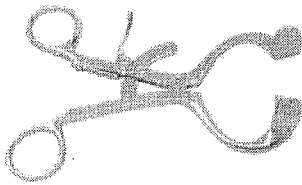

Por: **R\$ 203,82**

Condições de Pagamento [+]

Na compra deste produto, ganhe: 203 pontos [saiba +](#)

QUANTIDADE:

1

COMPRAR

VOCÊ ESTÁ EM UM AMBIENTE SEGURO

ÚLTIMOS VISTOS

RELACIONADOS AOS SEUS INTERESSES



Abridor de Boca Molt Infantil - Golgran
A partir de: **R\$ 203,82**

[VER PRODUTO](#)



Abridor De Boca Abritec - Maquira
A partir de: **R\$ 9,49**

[VER PRODUTO](#)

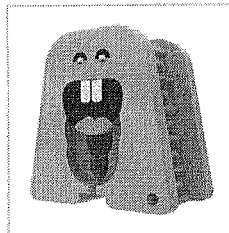

Descanso de Boca - Angie by Angelus

Embalagem com 1 unidade. Escolha o modelo.

★★★★☆ (15)

A partir de: **R\$ 29,64**

1

COMPRAR

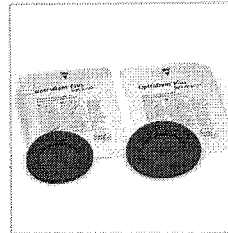

Abridor de Boca Optradam Plus - Ivoclar Vivadent

Embalagem com 50 unidades. Escolha o tamanho.

A partir de: **R\$ 740,36**
ou até 3x de R\$ 246,78 sem juros

1

COMPRAR

Indicação

Características

Itens Inclusos

* Indicado para auxiliar em procedimento e cirurgia.

000072
K

POR R\$201,74

R\$191,65 NO BOLETO À VISTA

QUANTIDADE

▼ 1 ▲

★ PONTOS SURYA CLUB: 20790

AINDA NÃO TEM? CONHECER AGORA (HTTP://WWW.SURYACLUB.COM.BR/)

COMPRAR

APRESENTAÇÃO

Embalagem com 1 unidade.

CARACTERÍSTICAS

Fabricado em aço inoxidável, autoclavável.

INDICAÇÕES

Cirurgias , procedimentos com pacientes que possam involuntariamente fechar a boca e ferir o profissional.

PERGUNTE E VEJA OPINIÕES DE QUEM JÁ COMPROU

Guia Avaliações Perguntas 0 avaliações

“

Esta loja se preocupa tanto com você consumidor que contratou uma empresa independente para auditar as avaliações da loja. Legal né? :) A Trustvox certifica que a nota média da loja é

4.67 de 5

”



Ficou alguma dúvida sobre o produto? Pergunte aqui...

Enviar pergunta!

Avaliações reais, auditadas por

QUEM COMPROU ISTO TAMBÉM COMPROU

000073

Abridor de Boca Molt Infantil

GOLGRAN

Embalagem c/ 1 unidade.

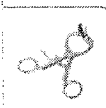

(<http://img.dentalspeedgraph.com.br/img.php?src=dbimagesod/produto-abridor-de-boca-molt-infantil-golgran.png&h=300&w=300&a=t>)



De R\$ 239,46 por

R\$ 203,82

BAIXOU 14%

Quantidade

1 ▾

[Adicionar ao Carrinho](#)

Compartilhe:

Apresentação Benefícios

A trava dá maior segurança ao profissional durante o procedimento.

Características

Em aço inoxidável.

Aplicação

Utilizado em odontopediatria.

Código do Produto: 4802 (GAB4802B)



Receba as últimas novidades de produtos, artigos, eventos e ofertas promocionais da Dental Speed Graph

Digite aqui seu e-mail **ok**

[Não desejo receber ofertas](#)

BPS

Banco de Preços em Saúde

Cacilda Aparecida Santos | V-2.0.12

RELATÓRIOS ALTERAR DADOS SAIR

000074

f

RELATÓRIO PÚBLICO
(medicamentos, materiais médico-hospitalares e gases medicinais)

PESQUISAR POR

ITEM
 MODALIDADE
 INSTITUIÇÃO
 FORNECEDOR
 FABRICANTE
 FAIXA
 PERÍODO
 BASE
 TIPO DE COMPRA

ITEM

Código BR: Descrição Item:

BR: abridor de boca molt infantil

Unidade de Fornecimento: Dados Agrupados

Grupo:

Todos

Classe:

Todos

PDM: Genérico: Sim Não

UF: Município:

Todas Selecione

Pesquisar

RESULTADO

Os registros exibidos especificam as compras realizadas nos últimos 18 meses, o que corresponde ao seguinte período: 13-01-2016 a 13-07-2017

Base de Dados BPS

Mostrar 20 ▼

| DADOS DO ITEM | | | DADOS DA COMPRA | | | DADOS DO FABRICANTE/FORNECEDOR | | DADOS I |
|---------------|-------------------|-------------------------|-----------------|----------------------|---------------|--------------------------------|------------|---------------------|
| CÓDIGO BR | DESCRIÇÃO DO ITEM | UNIDADE DE FORNECIMENTO | DATA COMPRA | MODALIDADE DA COMPRA | DATA INSERÇÃO | FABRICANTE | FORNECEDOR | NOME DA INSTITUIÇÃO |

Nenhum registro encontrado.

Secretaria Executiva
Departamento de Economia da Saúde, Investimentos e Desenvolvimento
Coordenação Geral de Economia da Saúde



(<https://www.dentalodonthomaz.com.br>)

[\(https://www.dentalodonthomaz.com.br/\)](https://www.dentalodonthomaz.com.br/) / [Laboratório \(https://www.dentalodonthomaz.com.br/laboratorios/\)](https://www.dentalodonthomaz.com.br/laboratorios/)

Item 04

600075

Resina Acrílico Autopolimerizável Jet Líquido 500ml Clássico

R\$ 67,5433



(https://www.dentalodonthomaz.com.br/img/products/resina-acrilico-autopolimerizavel-jet-liquido-500ml-classico_1_1200.jpg)

Outros produtos: [Clássico \(https://www.dentalodonthomaz.com.br/claissico/\)](https://www.dentalodonthomaz.com.br/claissico/)

Código do produto: 51

Avaliação 0,0 | 0 Comentários

Por apenas:

R\$ 66,79

ou R\$ 63,45 no Boleto Bancário à vista (5% desconto)

Resina Acrílico Autopolimerizável Jet Líquido 500ml Clássico na Dental Odonthomaz [R\$ 63,45 à vista ou em x de R\$ sem juros]

QTD

000076
A



DESEJO O PRODUTO OU MARCA

- Acadêmico (<https://www.suryadental.com.br/academico/>)
- Brindes (<https://www.suryadental.com.br/brindes/>)
- Surya Club (<http://www.suryaclub.com.br/>)
- Catálogo Virtual (<https://www.suryadental.com.br/novo-catalogo/>)

VOLTAR

COD 004006000

RESINA ACRILICA AUTO JET LIQUIDO 500ML - CLASSICO

Enviar para o

Nome (0)

ENVIAR PARA O PRODUTO ([HTTPS://WWW.SURYADENTAL.COM.BR/SENFRIEND/PRODUCT/SEND/ID/63/](https://www.suryadental.com.br/sendfriend/product/send/id/63/))

ADICIONAR AOS FAVORITOS ([HTTPS://WWW.SURYADENTAL.COM.BR/WISHLIST/INDEX/ADD/PRODUCT/63/FORM_KEY/H60XEPTRC3RA/JW/](https://www.suryadental.com.br/wishlist/index/add/product/63/form_key/h60xeptrc3ra/jw/))

PÁGINA INICIAL ([HTTPS://WWW.SURYADENTAL.COM.BR/](https://www.suryadental.com.br/)) > RESINA ACRILICA AUTO JET LIQUIDO 500ML - CLASSICO

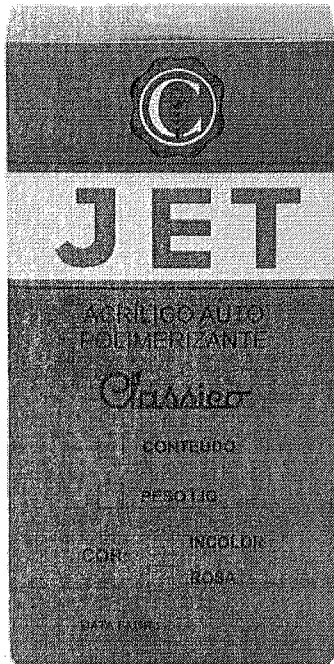

([HTTPS://WWW.SURYADENTAL.COM.BR/MEDIA/CATALOG/PRODUCT/CACHE/1/IMAGE/9DF78EAB33525D08D6E5FB8D27136E95/0/004006000_1.JPG](https://www.suryadental.com.br/media/catalog/product/cache/1/image/9df78eab33525d08d6e5fb8d27136e95/0/004006000_1.jpg))

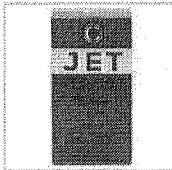

([HTTPS://WWW.SUR](https://www.sur)

000077
A.**POR R\$64,44**

R\$61,22 NO BOLETO À VISTA

QUANTIDADE

Deixe uma mensagem



★ PONTOS SURYA CLUB: 7224

AINDA NÃO TEM? CONHECER AGORA (HTTP://WWW.SURYACLUB.COM.BR/)

COMPRAR**PRODUTOS SIMILARES**

A lista abaixo foi adaptada para o seu dispositivo. Para visualizar o botão comprar, arraste para direita.

| NUMERO | VALOR | |
|--|-----------|---------|
| COD 004036000 Resina Acrilica Auto JET Liquido 30ml - Classico (https://www.suryadental.com.br/acrilico-jet-autopolimerizavel-30ml-classico.html) | R\$10,69 | COMPRAR |
| COD 004004000 Resina Acrilica Auto JET Liquido 1000ml - Classico (https://www.suryadental.com.br/acrilico-jet-autopolimerizavel-1000ml-classico.html) | R\$115,75 | COMPRAR |
| COD 004007000 Resina Acrilica Auto JET Liquido 120ml - Classico (https://www.suryadental.com.br/acrilico-jet-autopolimerizavel-120ml-classico.html) | ESGOTADO | |
| COD 004008000 Resina Acrilica Auto JET Liquido 250ml - Classico (https://www.suryadental.com.br/acrilico-jet-autopolimerizavel-250ml-classico.html) | R\$36,65 | COMPRAR |
| COD 004037000 Resina Acrilica Auto JET Liquido 60ml - Classico (https://www.suryadental.com.br/acrilico-jet-autopolimerizavel-60ml-classico.html) | R\$13,96 | COMPRAR |
| COD 004010001 Resina Acrilica Auto Jet Po 1Kg Incolor - Classico (https://www.suryadental.com.br/acrilico-jet-autopolimerizavel-incolor-1000gr-classico.html) | R\$151,08 | COMPRAR |
| COD 004010002 Resina Acrilica Auto Jet Po 1Kg Rosa - Classico (https://www.suryadental.com.br/acrilico-jet-autopolimerizavel-rosa-1000gr-classico.html) | R\$151,08 | COMPRAR |
| COD 004001001 Resina Acrilica Auto Jet Po 2,25Kg Incolor - Classico (https://www.suryadental.com.br/acrilico-auto-2-250gr-incolor-jet.html) | R\$305,40 | COMPRAR |
| COD 004001002 Resina Acrilica Auto Jet Po 2,25Kg Rosa - Classico (https://www.suryadental.com.br/acrilico-jet-autopolimerizavel-em-po-rosa-2250gr-classico.html) | R\$305,40 | COMPRAR |
| COD 004011001 Resina Acrilica Auto JET Po 220g Incolor - Classico (https://www.suryadental.com.br/acrilico-jet-autopolimerizavel-incolor-220gr-classico.html) | R\$44,28 | COMPRAR |
| COD 004011002 Resina Acrilica Auto JET Po 220g Rosa - Classico (https://www.suryadental.com.br/acrilico-jet-autopolimerizavel-rosa-220gr-classico.html) | R\$44,28 | COMPRAR |
| COD 004013001 Resina Acrilica Auto JET Po 440g Incolor - Classico (https://www.suryadental.com.br/acrilico-jet-autopolimerizavel-em-po-incolor-440gr-classico.html) | R\$75,74 | COMPRAR |
| COD 004013002 Resina Acrilica Auto JET Po 440g Rosa - Classico (https://www.suryadental.com.br/acrilico-jet-autopolimerizavel-em-po-rosa-440gr-classico.html) | R\$75,74 | COMPRAR |

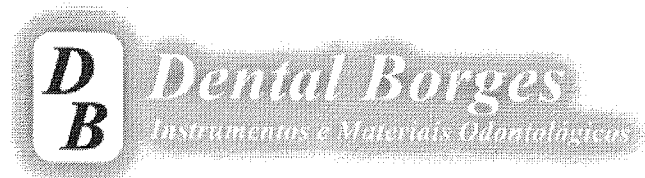

Atendimento

Tijuca: (21) 3177-6777

Copacabana: (21) 3872-1919

000078

Meu Cadastro

Meus Pedidos

Olá visitante, seja bem vindo.

Faça seu [login](#) ou [cadastre-se](#)

Fabricantes

Buscar



Carrinho de Compras

ESTÉTICA

PRÓTESE

ENDODONTIA

CIRURGIA

IMPLANTODONTIA

PERIODONTIA

ORTODONTIA

PEDIATRIA

RADIOLOGIA

BIOSSEGURANÇA

Home > Acrílico Auto Jet Líquido 500ml Clássico

Clássico

ARTIGOS ODONTOLÓGICOS

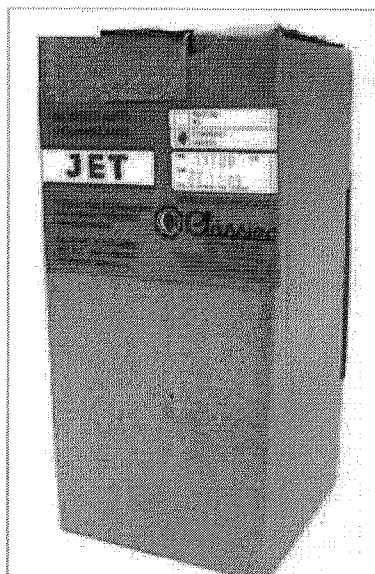

Acrílico Auto Jet Líquido 500ml Clássico

Resina JET auto polimerizante (rápida) para consertos e reembazamentos.

(cod. 0240044)

Por: **R\$ 71,40****Comprar**

Tweet

Gosto

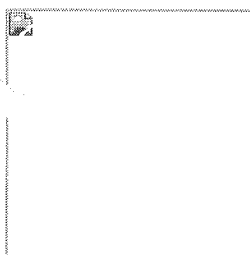
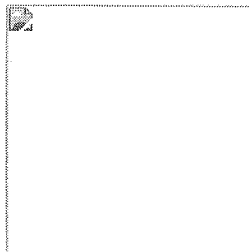

Lojas Especiais

3M

angelus

DENTSPLY

DFL

FGM

KaVo

vigodent
uma empresa COLTENE

WILCOS

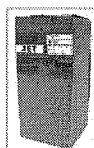

AMPLIAR IMAGEM

Siga-nos
@dentalborges

Produtos vistos

BPS

Banco de Preços em Saúde

Cacilda Aparecida Santos | v-2.0.12

RELATÓRIOS ALTERAR DADOS

SAIR

000079
J.RELATÓRIO PÚBLICO
(medicamentos, materiais médico-hospitalares e gases medicinais)

PESQUISAR POR

ITEM
 MODALIDADE
 INSTITUIÇÃO
 FORNECEDOR
 FABRICANTE
 FAIXA
 PERÍODO
 BASE
 TIPO DE COMPRA

ITEM

Código BR: Descrição Item:

BR: acrílico resina auto polimerizante

Unidade de Fornecimento: Dados Agrupados

Grupo: Todos

Classe: Todos

PDM: Genérico: Sim Não

UF: Todas Município: Selecione

Pesquisar

RESULTADO

Os registros exibidos especificam as compras realizadas nos últimos 18 meses, o que corresponde ao seguinte período: 13-01-2016 a 13-07-2017

Base de Dados BPS

Mostrar 20 ▼

| DADOS DO ITEM | | | DADOS DA COMPRA | | | DADOS DO FABRICANTE/FORNECEDOR | | DADOS DA INSTITUIÇÃO |
|---------------|-------------------|-------------------------|-----------------|----------------------|---------------|--------------------------------|------------|----------------------|
| CÓDIGO BR | DESCRIÇÃO DO ITEM | UNIDADE DE FORNECIMENTO | DATA COMPRA | MODALIDADE DA COMPRA | DATA INSERÇÃO | FABRICANTE | FORNECEDOR | NOME DA INSTITUIÇÃO |

Nenhum registro encontrado.

Secretaria Executiva
Departamento de Economia da Saúde, Investimentos e Desenvolvimento
Coordenação Geral de Economia da Saúde

Item 05

000080
R



R\$ 68,7266
Q

DIGITE O PRODUTO OU MARCA

Acadêmico (https://www.suryadental.com.br/academico/)

Brindes (https://www.suryadental.com.br/brindes/)

Surya Club (http://www.suryaclub.com.br/)

Catálogo Virtual (https://www.suryadental.com.br/novo-catalogo/)

VOLTAR

CÓD 004013002

RESINA ACRILICA AUTO JET PO 440G ROSA - CLASSICO

Enviar para o amigo

INDICAR PRODUTO (HTTPS://WWW.SURYADENTAL.COM.BR/SENFRIEND/PRODUCT/SEND/ID/76/)

ADICIONAR AOS FAVORITOS (HTTPS://WWW.SURYADENTAL.COM.BR/WISHLIST/INDEX/ADD/PRODUCT/76/FORM_KEY/H6OXEPTPRC73RAJW/)

PÁGINA INICIAL (HTTPS://WWW.SURYADENTAL.COM.BR/) > RESINA ACRILICA AUTO JET PO 440G ROSA - CLASSICO



(HTTPS://WWW.SURYADENTAL.COM.BR/MEDIA/CATALOG/PRODUCT/CACHE/1/IMAGE/9DF78EAB33525D08D6E5FB8D27136E95/0/0/004013002.JPG)

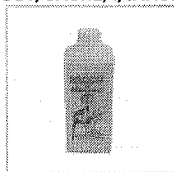

(HTTPS://WWW.SUR

000081
A**POR R\$75,74**R\$71,95 NO BOLETO À VISTA
QUANTIDADE

Deixe uma mensagem



★ PONTOS SURYA CLUB: 8488

SEMPRE RÁPIDO? CONHEÇA AGORA (HTTP://WWW.SURYACLUB.COM.BR/)

COMPRAR**APRESENTAÇÃO**

Embalagem com 440gr.

CARACTERÍSTICAS

Resina acrílica autopolimerizável (rápida).

INDICAÇÕES

Acrílico auto polimerizante (rápida) para consertos e reembazamentos.

PERGUNTE E VEJA OPINIÕES DE QUEM JÁ COMPROU

Guia

Avaliações

Perguntas

0 avaliações

“

Esta loja se preocupa tanto com você consumidor que contratou uma empresa independente para auditar as avaliações da loja. Legal né? :) A Trustvox certifica que a nota média da loja é

4.67 de 5

”

Ficou alguma dúvida sobre o produto? Pergunte aqui...

Enviar pergunta!

Avaliações reais, auditadas por

QUEM COMPROU ISTO TAMBÉM COMPROU

Olá, [acesse sua conta](#) ou [cadastre-se](#)

ATENDIMENTO (49) 3321-7979



000082

Minhas Compras

Nenhum item no seu carrinho

[PRODUTOS](#)[EQUIPAMENTOS](#)[ORTODONTIA](#)[LABORATÓRIO/PRÓTESE](#)[KITS PROMOCIONAIS](#)

[Voltar para página anterior](#) | [Página Inicial](#) > [Laboratorio / Protese](#) > [Acrílico Autopolimerizável](#) > [Acrílico Autopolimerizante Jet Pó 440g](#)

Acrílico Autopolimerizante Jet Pó 440g - Clássico

Resina JET auto polimerizante (rápida) para consertos e reembazamentos. Pó. Embalagem com 440g.

Ref: #1387

Por: R\$ 70,84

Cor

 INCOLOR ROSA

* Imagens meramente ilustrativas

Simular o Frete

[Adicionar no carrinho e continuar comprando](#)**COMPRAR**

Características

Produtos Relacionados

Acrílico Dencôr Líquido
60ml - Clássico

R\$ 18,40

Acrílico Autopolimerizante
Jet Pó 1000 g. - Clássico

R\$ 140,76

[Home](#)[Cadastre-se](#)[Quem Somos](#)[Como Comprar](#)[Contato](#)

Digite sua palavra aqui...

» [Produtos](#)

Produtos > Acrílico > Acrílico termo classico po 440 gr

Ordenar por:

Acabamento e Polimento

Acidos

Acrílico

Adesivo

Aguilhas

Alginatos

Algectao

Anestésico

Cimentos

Clareadores

Cones

Descartáveis

Diversos

Equipamentos

Fluor

Gaze

Instrumentais

Luvas

medicamentos

moldagem

pino

Resinas

Sugador

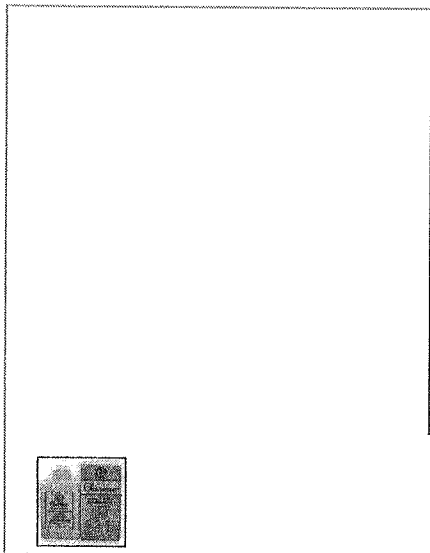
**Acrílico termo classico po 440 gr**

Código: 150

R\$ 59,60

Cor

Escolha a quantidade:

Adicione este produto no Carrinho:

Compartilhe: **Descrição do produto:**

Resina acrílica termopolimerizável Clássico (pó) para base de prótese dentária, aplicável à Prótese Total Removível, Prótese Total Fixa (Sob-Implante) e Prótese Parcial Removível (PPR).

[Home](#) [Cadastre-se](#) [Quem Somos](#) [Como Comprar](#) [Contato](#)

Rua Espírito Santo, 341 - SI 305 - Centro - Belo Horizonte / MG - CEP: 30.160-030

Telefone:(31) 3212-8350

Email: contato@dentaluniao.com.br

Dental União LTDA / CNPJ 08.863.191/0001-27

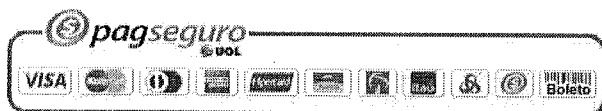

Copyright © 2017 - Dental União. Desenvolvido por Construsite Brasil - Criação de lojas virtuais

BPS

Banco de Preços em Saúde

Cacilda Aparecida Santos | V-2.0.1.2

RELATÓRIOS ALTERAR DADOS SAIR

000084

J

RELATÓRIO PÚBLICO
(medicamentos, materiais médico-hospitalares e gases medicinais)

PESQUISAR POR

 ITEM
 MODALIDADE
 INSTITUIÇÃO
 FORNECEDOR
 FABRICANTE
 FAIXA
 PERÍODO
 BASE
 TIPO DE COMPRA
 CLASSIFICAÇÃO (Compras Federais)

ITEM

Código BR: Descrição Item:

BR: acrílico resina polimerizante 440 gramas

Unidade de Fornecimento: Dados Agrupados

Grupo: Todos

Classe: Todos

PDM: Genérico: Sim Não

UF: Todas Município: Selezione

Pesquisar

RESULTADO

Os registros exibidos especificam as compras realizadas nos últimos 18 meses, o que corresponde ao seguinte período: 13-01-2016 a 13-07-2017

Base de Dados BPS

Mostrar 20 ▼

| DADOS DO ITEM | | | DADOS DA COMPRA | | DADOS DO FABRICANTE/FORNECEDOR | | DADOS I | |
|---------------|-------------------|-------------------------|-----------------|----------------------|--------------------------------|------------|------------|-------------------|
| CÓDIGO BR | DESCRIÇÃO DO ITEM | UNIDADE DE FORNECIMENTO | DATA COMPRA | MODALIDADE DA COMPRA | DATA INSERÇÃO | FABRICANTE | FORNECEDOR | NOME DA INSTITUIÇ |

Nenhum registro encontrado.

Secretaria Executiva
Departamento de Economia da Saúde, Investimentos e Desenvolvimento
Coordenação Geral de Economia da Saúde



Adaptador Luer Vacuum p/ Disposição de Sucção - Ultratrend

Adaptador Luer Vacuum p/ Disposição de Sucção - Ultratrend

Adaptador Luer Vacuum p/ Disposição de Sucção - Ultratrend

Enviar para um amigo

Sabe o tamanho a consultar este modelo

Indicações para área de preço

Disponibilidade: Em Estoque.

R\$33,90

Parcela no Cartão com PagSeguro

2x R\$17,71*

3x R\$11,98*

4x R\$9,12*

5x R\$7,40*

6x R\$6,28*

7x R\$5,44*

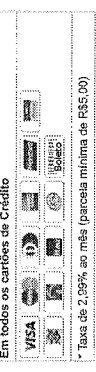

Em todos os cartões de Crédito

* Taxa de 2,99% ao mês (parcela mínima de R\$5,00)

Qtd: OU

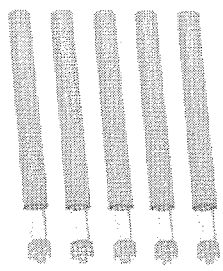

MAIS VISUALIZAÇÕES



Descrição Rápida

Adaptador de vácuo Luer

O adaptador permite conectar as pontas de seringa Ultratrend ao sistema de aspiração do consultório. Utilizar com as pontas Capillary/Endo-Eze. Ultratrend ao sistema de aspiração do consultório.

Descrição do Produto

O adaptador permite conectar as pontas de seringa Ultratrend ao sistema de aspiração do consultório. Utilizar com as pontas Capillary/Endo-Eze. Aspira eficazmente os fluidos dos canais radiculares, mantêm o campo cirúrgico limpo e seco e elimina o fluido subútil e a saliva das restaurações. Universal: para tubulações de sucção menores, refire o tubo exterior de plástico branco do adaptador de vácuo Luer.

Apresentação:

- Pacote com 05 unidades

Informações Adicionais

Fabricante

Ultratrend

Você pode também estar interessado nos seguintes produtos

| | | | |
|--|--|----------|-----------------------|
| | Aquilha p/ Irradiação Endo-Eze Irrigador Tip - Ultratrend | R\$25,95 | A partir de: R\$32,45 |
| | Seringas de Plástico p/ Irrigação e Aplicação de Soluções - Ultratrend | R\$36,80 | |
| | Hidrocóndio de Cálcio Ultra-Cal XS - Ultratrend | R\$34,50 | |

Tags do Produto

000085

RELATÓRIO PÚBLICO
(medicamentos, materiais médico-hospitalares e gases medicinais)

PESQUISAR POR

ITEM
 MODALIDADE
 INSTITUIÇÃO
 FORNECEDOR
 FABRICANTE
 ENBA
 PERÍODO
 BASE SIASE (Compras Federais)
 TIPO DE COMPRA

ITEM

Código BR:

BR:

Descrição Item:

Unidade de Fornecimento:

Grupo:

Todos

Classes:

Todos

PDV:

UF:

Município:

Genéricos: Sim Não

Dados Agrupados

Palavra-chave:

Código Produto

Código BPS

RESULTADO

Os registros exibidos especificam as compras realizadas nos últimos 18 meses, o que corresponde ao seguinte período: 14-07-2016 a 14-07-2017
Base de Dados: BPS

Mostrar 20

| DADOS DO ITEM | | DADOS DA COMPRA | | DADOS DO FABRICANTE/FORNECEDOR | | DADOS DA INSTITUIÇÃO | | | PREÇO UNITÁRIO | | | | |
|-----------------------------|-------------------|-------------------------|-------------|--------------------------------|---------------|----------------------|------------|---------------------|----------------|----|---------------------|------|-----------------|
| CODIGO BR | DESCRIÇÃO DO ITEM | UNIDADE DE FORNECIMENTO | DATA COMPRA | MODALIDADE DA COMPRA | DATA INSERÇÃO | FABRICANTE | FORNECEDOR | NOME DA INSTITUIÇÃO | MUNICIPIO | UF | QTD ITENS COMPRADOS | PAGO | MÉDIA PONDERADA |
| Nenhum registro encontrado. | | | | | | | | | | | | | |

SISTEMA BPS SAÚDE
DESENVOLVIDO POR EXORBITA LTDA
COORDENADOR GERAL DE ECONOMIA DA SAÚDE

000088
JP



Acadêmicos

Brindes

Parceiros e Clínicas

Blog

Busque aqui..

Marcas ▾

Ver todos departamentos

Brocas

Descartáveis

Estética e Dentística

Equipamentos

Instrumentais

Ortodontia

Prótese

Resinas

Consultórios

Cursos e Eventos

Home > Estética e Dentística > Adesivos > Adesivo Fotopolimerizável

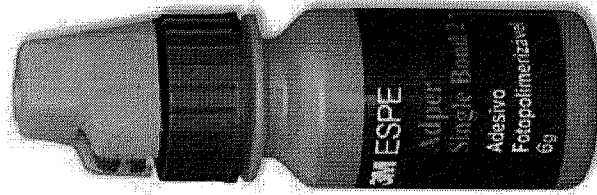

Adesivo Adper Single Bond 2 Refil 6g 3m

SKU 002453



☆☆☆☆☆ (Avalie agora!)

R\$ 116,00

QUANTIDADE: 1 ▾

Comprar

Finalizar Compra

Passa o mouse para ver mais detalhes



Consulte as formas de Pagamento

Consulte frete e prazo de entrega

Salvar no Facebook

Item ~~006~~
007 000089
R\$ 127,1433

Bem-vindo! Cadastre-se ou faça o login

Precisa de ajuda?

Sua Conta

Atualizar Boleto

Resgatar Pontos

Acompanhe seu Pedido

0800 727 7565

Procure por marca, nome, código...

0

CATEGORIAS

TODOS OS PRODUTOS

COMPRA RÁPIDA

SIMPLES DENTAL

Dental Cremer | Dentística e Estética | Adesivo

Produto

Indicação

Características

Itens inclusos

Salvar no Facebook

Adesivo Adper Single Bond 2 - 3M

Cod. de Referência: 267013 ★★★★★ (27) Veja opiniões de quem já comprou

Frasco com 6g.

BRINDE: Compre acima de R\$ 899,00 em produtos 3M e Ganhe 01 Quadro Molares.



FRETÉ GRÁTIS! NAS COMPRAS ACIMA DE R\$100,00



R\$ 155,00

Por: **R\$ 116,00**

Condições de Pagamento [+]

Na compra deste produto, ganhe: **116 pontos** saiba +

QUANTIDADE:

1

COMPRAR

VOCÊ ESTÁ EM UM AMBIENTE SEGURO

000090



Faça a busca por produtos em todo o site

Com dia, faça o seu login ou clique aqui para se cadastrar.

Curir 63 G+1 0

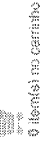

Home Clareador Dental Ortodontia Descartáveis Equipamentos Instrumentais Materiais de Consumo

» Materiais de Consumo » Cimentação » Adesivo Fotopolimerizável Frasco Único

Departamentos

Até 20% OFF

Accessórios

Brocas

Clareador Dental

Cremes Dentais

Dentística

Descartáveis

Diversos

Equipamentos

Escovas Dentais

Instrumentais

Materiais de Consumo

Acabamento e Polimento

Ácido Fosfórico

Acrílicos

Adesivos

Antissépticos

Barreira Gingival Fotopolimerizável

Biossegurança

Cerâmicas

Ceras

Cimentação

Adesivo Adper Single Bond 2 - 3M



Embalagem com 6g.

Fabricante: 3M

★★★★★ em 0 avaliações. [Dê a sua avaliação!](#) | [Tire suas dúvidas](#)

R\$ 110,43 em até 4x de R\$ 29,35 no cartão ou R\$ 104,91 à vista com 5% desconto

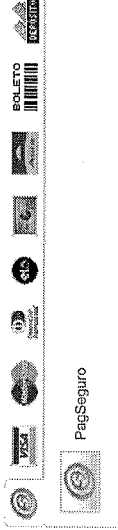

em até 4x de R\$ 29,35 no cartão* ou R\$ 110,43 à vista *juros de 2,99% a.m.

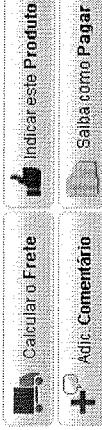

Twitter G+1 0

Curir 0

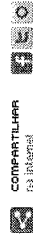

Mais informações sobre este produto

Apresentação | Benefícios | Características | Aplicação

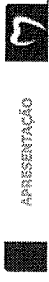

Embalagem c/ 1 Adper Single Bond 2 de 6g

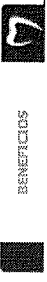

Praticidade: primer e adesivo em um só frasco. Solvente à base de água e álcool: não evapora como a acetona. Alto rendimento: o frasco de 6g rende até 280 gotas = 280 restaurações. Não é necessário agitar o frasco antes do uso. Menor sensibilidade té sensibilidade pós-operatória. Frasco com tampa "flip top": evita desperdício e pode ser manuseado apenas com uma mão das mãos. Excelente adesão à dentina e ao esmalte. Possui excelente adesão à dentina e ao esmalte e melhor adaptação em restaura

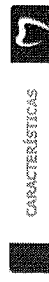

Tampa flip-top. Solvente à base de álcool e água. Menor espessura de película, em torno de 7 µm, resulta em uma melhor adaptação de restaurações indiretas. Sistema adesivo com nanotecnologia, exclusiva plataforma tecnológica 3M ESPE: contém cargas uma excelente adesão à dentina e ao esmalte. Adesivo com 10% em peso de carga (nanopartículas de sílica com tamanho de 5 nanômetros). Em virtude do pequeno tamanho da carga, não é necessário agitar o frasco antes do uso.

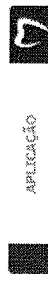

União de resinas compostas fotopolimerizáveis à estrutura dental. Reparo em porcelana. Reparo em resina. Restauração em amálgama adesivo. Dessensibilização de raízes expostas. Cimento de restaurações indiretas, quando utilizado com o 3M ESPE Cime (coroas, pilos intraradiculares, inlays, onlays).

000091



RELATÓRIO PÚBLICO
(medicamentos, materiais médico-hospitalares e gases medicinais)

PESQUISAR POR

ITEM
 MODALIDADE
 INSTITUIÇÃO
 FORNECEDOR
 FABRICANTE
 FAIXA
 PERÍODO
 BASE SIASG(Compras Federais)
 TIPO DE COMPRA

ITEM

Código BR:

BR:

Descrição Item:

Unidade de Fornecimento:

Dados Agrupados

Grupo:

Classe:

PD/M:

UF: Município:

Genérico: Sim Não

000092

Pesquisar

Gerar Planilha

Gerar PDF

RESULTADO

Os registros exibidos especificam as compras realizadas nos últimos 18 meses, o que corresponde ao seguinte período: 13-01-2016 a 13-07-2017
Base de Dados BPS

| DADOS DO ITEM | | DADOS DA COMPRA | | | DADOS DO FABRICANTE/FORNECEDOR | | DADOS DA INSTITUIÇÃO | | PREÇO UNITÁRIO | | | | |
|---------------|--|-------------------------|-------------|----------------------|--------------------------------|--|--|---|------------------|----|---------------------|---------|-----------------|
| CÓDIGO BR | DESCRIÇÃO DO ITEM | UNIDADE DE FORNECIMENTO | DATA COMPRA | MODALIDADE DA COMPRA | DATA INSCRIÇÃO | FABRICANTE | FORNECEDOR | NOME DA INSTITUIÇÃO | MUNICÍPIO | UF | QTD ITENS COMPRADOS | PAGO | MÉDIA PONDERADA |
| BR0391134 | ADESIVO DENTAL FOTOPOLIMERIZÁVEL, ADESIVO + PRIMER + ÁCIDO | FRASCO 6,00 G | 29/03/2016 | Pregão | 10/05/2017 | VIGODENT S/A INDUSTRIA E COMERCIO | DISTRIMED COMERCIO E REPRESENTACOES LTDA | MUNICÍPIO DE BURITIDOS MONTES - SECRETARIA MUNICIPAL DE SAUDE | BURITIDOS MONTES | PI | 20 | 21.4500 | 63.2045 |
| BR0391134 | ADESIVO DENTAL FOTOPOLIMERIZÁVEL, ADESIVO + PRIMER + ÁCIDO | FRASCO 6,00 G | 07/06/2016 | Pregão | 13/07/2016 | DENTSPLY INDUSTRIA E COMERCIO LIMITADA | DISTRIBUIDORA TERMINAL SAO PAULO LTDA | MUNICÍPIO DE MOMBUCA | MOMBUCA | SP | 24 | 98.0000 | 63.2045 |

Mostrando 1 à 2 de 2 registro(s)

RELATÓRIO PÚBLICO
(medicamentos, materiais médico-hospitalares e gases medicinais)

PESQUISAR POR

- ITEM
- MODALIDADE
- INSTITUIÇÃO
- FORNECEDOR
- FABRICANTE
- PAIXA
- PERÍODO
- BASE SIASG(Compras Federais)
- TIPO DE COMPRA

ITEM

Código BR:

BR:

Descrição Item:

Unidade de Fornecimento:

Grupo:

Classe:

PD/M:

UF:

Município:

Genérico: Sim Não

Dados Agrupados

Pesquisar

Item 008

Gerar Planilha

Gerar PDF

RESULTADO

Os registros exibidos especificam as compras realizadas nos últimos 18 meses, o que corresponde ao seguinte período: 13-01-2016 a 13-07-2017

Base de Dados BPS

| DADOS DO ITEM | | DADOS DA COMPRA | | DADOS DO FABRICANTE/FORNECEDOR | | DADOS DA INSTITUIÇÃO | | PREÇO UNITÁRIO | | | | | |
|---------------|--|-------------------------|-------------|--------------------------------|---------------|--|--|-----------------------------------|--------------|----|---------------------|---------|-----------------|
| CÓDIGO BR | DESCRIÇÃO DO ITEM | UNIDADE DE FORNECIMENTO | DATA COMPRA | MODALIDADE DA COMPRA | DATA INSERÇÃO | FABRICANTE | FORNECEDOR | NOME DA INSTITUIÇÃO | MUNICÍPIO | UF | QTD ITENS COMPRADOS | PAGO | MÉDIA PONDERADA |
| BR0314524 | AFASTADOR ODONTOLÓGICO, AÇO INOXIDÁVEL, MINESOTA | UNIDADE | 31/03/2017 | Pregão | 06/04/2017 | GOLGRAN INDUSTRIA E COMERCIO DE INSTRUMENTAL ODONTOLÓGICO S.A LTDA | DENTAL CREMER PRODUTOS ODONTOLÓGICOS S.A | MUNICÍPIO DE PORTO ALEGRE | PORTO ALEGRE | RS | 100 | 7,0600 | 7,2476 |
| BR0314524 | AFASTADOR ODONTOLÓGICO, AÇO INOXIDÁVEL, MINESOTA | UNIDADE | 24/05/2016 | Pregão | 07/07/2017 | D.C.M.A. PRODUTOS ODONTOLÓGICOS LTDA - EPP | IND-DENTAL PRODUTOS ODONTOLÓGICOS, MEDICOS E HOSPITALARES LTDA - EPP | MUNICÍPIO DE ALTINOPOLIS | ALTINOPOLIS | SP | 5 | 11,0000 | 7,2476 |
| BR0314524 | AFASTADOR ODONTOLÓGICO, AÇO INOXIDÁVEL, MINESOTA | UNIDADE | 24/06/2016 | Pregão | 22/03/2017 | PRATA PRODUTOS ODONTOLÓGICOS LTDA - EPP | PHOSPODONT LTDA | FUNDO MUNICIPAL DE SAUDE DE LAJES | LAJES | RN | 20 | 15,1500 | 7,2476 |

Mostrando 1 a 3 de 3 registro(s)

R\$ 8,4358

500093

000094
JP

RELATÓRIO PÚBLICO (medicamentos, materiais médico-hospitalares e gases medicinais)

PESQUISAR POR

ITEM
 MODALIDADE
 INSTITUIÇÃO
 FORNECEDOR
 FABRICANTE
 FAIXA
 PERÍODO
 PASE SIASG(Compras Federais)
 TIPO DE COMPRA

ITEM

Código BR:
 Descrição Item:
 Unidade de Fornecimento:
 Grupo:
 Classe:
 PDM:
 UF:
 Município:
 Genérico: Sim Não

Dados Agrupados

Resumido

RESULTADO

Os registros exibidos especificam as compras realizadas nos últimos 18 meses, o que corresponde ao seguinte período: 14-02-2016 a 14-08-2017

Base de Dados BPS

Cancer Flanilha

Genérico PDE

| DADOS DO ITEM | | DADOS DA COMPRA | | DADOS DO FABRICANTE/FORNECEDOR | | DADOS DA INSTITUIÇÃO | | PREÇO UNITARIO | | | | | |
|-----------------------------|-------------------|-------------------------|-------------|--------------------------------|---------------|----------------------|------------|---------------------|-----------|----|---------------------|------|-----------------|
| CÓDIGO BR | DESCRIÇÃO DO ITEM | UNIDADE DE FORNECIMENTO | DATA COMPRA | MODALIDADE DA COMPRA | DATA INSERÇÃO | FABRICANTE | FORNECEDOR | NOME DA INSTITUIÇÃO | MUNICIPIO | UF | QTD ITENS COMPRADOS | PAGO | MEDIA PONDERADA |
| Nenhum registro encontrado. | | | | | | | | | | | | | |

Mostrar 20

Item 09

R\$ 3,80

000095



DIGITE O NOME, MARCA OU PRINCÍPIO ATIVO DO PRODUTO

Olá, Visitante. Crie ou acesse sua Conta aqui

Marcas | Medicamentos | Geralco | Saúde | Beleza | Derivados médicos | Cuidados Diários | Infantil | Promoções Cesta vazia

Home > Beleza > Corpo e Rosto > Loção/Óleo/Crema/Gel/Hidratantes/Spray Parcela em até 3x** sem juros (Parcela mínima de R\$ 30,00)



Água Oxigenada 10 Volumes Rioquímica com 100 mL

Produto com a qualidade **Rioquímica** | código: 6997 - [172767]

★★★★★

Por R\$ 2,75 cada - 1 un. +

Comprar unidade

Posso te ajudar? Sua compra segura Adicionar na minha lista

Informações do Produto

Indicação: Como antisséptico tópico, utilizado para assepsia de ferimentos e, também em gargarejos e/ou bochechos.

Modo de uso: Aplicar diretamente na lesão, 2 vezes ao dia, ou a critério médico.

Precauções: Não utilize o produto se for alérgico a algum componente da formulação.

Destaque Ultrafarma



Shampoo desamarelador grow hair com 300 ml

Por R\$ 16,90 cada

Parcela em 3x nos cartões

Comprar unidade

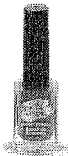

Frete **Grátis** Consultar*
Esmalte rãda slllo top colors cremoso buquê de alfazema com 9 ml

Por R\$ 5,90 cada

Parcela em 3x nos cartões

Comprar unidade



Frete **Grátis** Consultar*
Batom líquido matte rãda slllo vermelho paixão com 4 ml

Por R\$ 18,90 cada

Parcela em 3x nos cartões

Comprar unidade



Frete **Grátis** Consultar*
Vitamina b6 + b12 150 mg - sidney oliveira 60 cápsulas

Por R\$ 13,99 cada

Parcela em 3x nos cartões

Comprar unidade



Frete **Grátis** Consultar*
Batom cremoso rãda slllo top colors cor 4

Por R\$ 14,90 cada

Parcela em 3x nos cartões

Comprar unidade

Faça seu [login](#) e avalie o produto.

Enviar comentário



Receba as novidades por email.

Cadastre seu email

Cadastrar

000097
P.

Institucional

- Sobre a Ultrafarma
- Trabalhe Conosco
- Prêmios
- Projetos Sociais
- Nossos Parceiros
- Imprensa Ultrafarma
- Patrocínio Seleção
- Código de Conduta e Ética

Serviços

- Orientação Previdenciária
- Farmácia Popular
- Guia Saúde Popular
- Fale com o Farmacêutico
- Ultra Fórmulas
- ANVISA

Atendimento

- Cadastro
- Encontre nossas Lojas
- Dúvidas sobre a Entrega
- Fale conosco
- Como Comprar
- Políticas de Segurança
- Trocas e Devoluções
- SAC - (11) 5079-6100
- Televendas - (11) 5591-1466

Compra

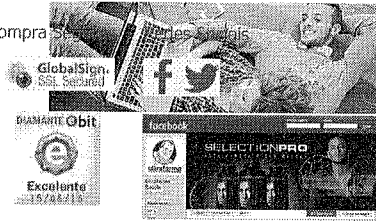

Prêmio Época Reclame AQUI As melhores empresas para o consumidor

Clique e vote

Formas Pagamento

Pague com cartões em até 3x** sem juros



Pagamento via Depósito, Dinheiro, Cheque e Boleto Bancário



Ultrafarma Saúde Ltda - CNPJ: 02.243.045/0008-90 | Santa Isabel/SP | IE: 016.084.655.111 | APE: 762.700/11-0 | SIVISA: 354680110-477-000031-1-5 - Farmacêutica Responsável: Dra. Regina Celi de Oliveira Monteiro
 | CNFSP: 0975-SP | Dra. Kátia Ferreira Marcondes Machado | CRF nº 49.975 | Dra. Rose de Jesus Assis | CRF-SP: 63.178 - End.: Est. Municipal Dep. Est. Francisco Franco, 1363 - Santa Isabel - SP - Horário de Funcionamento: Loja CD: Das 8h00 as 21h25 | Loja 24 horas - Ultrafarma amplia atendimento de uma das unidades, a Loja 3, localizada na Av. Jabaquara, 1520 | Outras Lojas na Av. Jabaquara: Atendimento das 8h00 às 23h00 | Televendas: Atendimento das 8h00 às 0h00 | Site: 24 horas por dia. As informações contidas neste site como promoções e ofertas, não devem ser usadas para automedicação e não substituem, em hipótese alguma, a recomendação prescrita pelo profissional da área médica. Somente o médico está em condições de diagnosticar qualquer problema de saúde e prescrever o tratamento adequado. Qualquer dúvida sobre prescrição médica e produtos disponíveis em nosso site, entre em contato através link "Atendimento" ou pelo tel: (11) 5079-6100. Se preferir, você poderá se dirigir a uma de nossas lojas, pois contamos com um profissional de área para maiores esclarecimentos.

As fotos contidas em nosso site são meramente ilustrativas. Os preços e as promoções, são válidos apenas para compras via Internet. Preços e disponibilidade sujeitos a alterações no decorrer do dia

** As parcelas mínimas nos cartões que escoltem parcelamento são de R\$ 30,00.

Copyright © 2014 - 2017 - Ultrafarma Saúde Ltda. Todos os direitos reservados.

PanVel

Olá, faça login ou cadastre-se
O que você está procurando:Minha conta
Buscar

Meus pedidos

Assinaturas

Atendimento

SAC: 0800-51-1800
Preços para o CEP
90620-

Fidelidade

0800-642-9001

0

Medicamentos Beleza Produtos Panvel Dermocosméticos Higiene Homem Bebê e Criança Alimentos Conveniência Fitness Ortopedia **Preços EXCLUSIVOS para o site e App**

- Regras Entrega **ENTREGA GRÁTIS** (Ver regras)
- Cartão de Crédito **EM ATÉ 12X SEM JUROS** No cartão de crédito
- Entrega **RECEBA EM ATÉ 2 HORAS** (Ver regras)

[Página inicial](#) > [Medicamentos](#) > [Primeiros Socorros](#) > [Antisséptico](#)



Água Oxigenada Lifar 10 Volumês 100ml

Código: 9156

De: R\$ 5,89 Por: R\$ 5,30 -10%

1 [▲ ▼ Adicionar a cesta](#)
[Facebook](#) [Tweet](#) [Google +](#) [Pinterest](#)

- [Descrição](#)

ADVERTÊNCIA DE USO:

A persistirem os sintomas, o médico deverá ser consultado.

e-mail

RECEBA AS MELHORES OFERTAS NO SEU E-MAIL

 Digite seu e-mail

INFORMAÇÕES

- * Sobre Sondas
- * Central de Atendimento
- * Cadastro
- * Formas de Pagamento
- * Prazo de Entrega
- * Tópicos e Dúvidas
- * Meus Pedidos
- * Pan-vel Fidelidade
- * Novas Legas
- * Aids Panvel
- * Descrição de Medicamentos
- * Palestras e Farmacológico

COMPRE PELO TELEFONE

Porto Alegre
3218-9000

Curitiba, Florianópolis, Joinville,
Santa Maria e Pelotas
4026-2000

Demais localidades do RS e SC
0800-642-9001

ATENDIMENTO

Precisa de ajuda ou quer deixar seu
elogio ou crítica?
0800-51-1800
Atendimento 24 horas

ACESSIBILIDADE

APLICATIVO PANVEL

Uma Panvel inteirainha sempre com
você. Saiba mais

REDES SOCIAIS

Panvel
Farmácias

Assine nossos perfis

14/08/2017

Água Oxigenada Lítar 10 Volumes 100ml - PanVel Farmácias

000099

- » Fale Conosco
- » Política de Privacidade
- » Investidores
- » Trabalhe Conosco

Formas de Pagamento:

Certificados:

Cartões de Crédito



Dimed S/A Distribuidora de Medicamentos - CNPJ 92.665.611/0001-77 - Av. Industrial Belgraf, 865 - Eldorado do Sul/RS - CEP: 92990-000

Farmacêutica Responsável: Leonor Pinto Moura : CREF/RS 6493 - Autorização de Funcionamento da Empresa (AFE) nr 0.60548.9

As informações contidas neste site não devem ser usadas para automedicação e não substituem, em hipótese alguma, as orientações dadas pelo profissional da área médica. Somente o médico está apto a diagnosticar qualquer problema de saúde e prescrever o tratamento adequado. Ao persistirem os sintomas, um médico deverá ser consultado.

Os preços, as promoções, o frete e as condições de pagamento são válidos apenas para compras via Internet. Imagens são meramente ilustrativas. Todos os pedidos efetuados estão sujeitos à confirmação da disponibilidade de produto em nosso estoque.

Copyright © 2017. Panvel Farmácias é uma empresa do Grupo Dimed.

Faça seu login ou cadastre-se



Qual o seu desejo?



Desde 2000 +17 anos com você



Produtos Originais com NF e garantia

CABELO DEPILAÇÃO MANICURE MAQUIAGEM CORPO E ROSTO HIGIENE E SAÚDE EQUIPAMENTOS MÓVEIS
PROMOÇÕES

Home » CABELO » COLORAÇÃO » Água Oxigenada Yamá 100ml 10 volumes



Água Oxigenada Yamá 100ml 10 Volumes

YAMA COD. PRODUTO: 7896150017233

R\$ 2,75

6x de R\$ 0,46 sem juros

1

R\$ 2,61 (5% de desconto) no boleto

COMPRAR

4.7 TRUSTEDCOMPANY

Frete e prazo de entrega

Informe seu CEP para consultar o valor e o prazo da entrega

00000-000

CALCULAR »

Tweet

Curtir 0

Compartilhar

DETALHES DO PRODUTO

Indicada para uso em tinturas e descolorantes de cabelos.

Contém Alfa bisabolol (propriedades calmantes para o couro cabeludo).

Após pesquisa realizada com profissionais cabeleireiros, foi constatado que a maioria não utiliza a dosagem recomendada pelo fabricante, o que pode afetar o resultado dos processos de descoloração.

ESCREVA UMA AVALIAÇÃO

Comentário

Classificação geral:

FAÇA LOGIN PARA COMENTAR

RECEBA NOSSA NEWSLETTER

NOME

E-MAIL

ENVIAR



Faça seu login ou cadastre-se

Qual o seu desejo?

000101
✍️

INSTITUCIONAIS

Quem somos
Política de privacidade
Trocas e Devoluções
Cadastre-se

CONTATO

✉️ sac@belcosmeticos.com.br

☎️ (48) 3348-5631

SUPORTE

Fale conosco
Pagamento
Brindes
Frete e Envio

AVALIAÇÕES



FORMAS DE PAGAMENTO



SEGURANÇA



ACOMPANHE

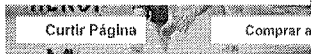

Seja o primeiro de seus amigos a curtir isso



©2017 - Preços, estoque e produtos vendidos na loja virtual podem ser diferentes dos encontrados em nossa loja física.
CNPJ: 04.656.653/0001-09 - Rua Dils Cheloni 2294 - Loja 02 - Capoeiras - Florianópolis - SC
Um uso de emergência de preços no site, o valor válido é o do Caminho de Comércio.

Desenvolvimento

Imagem indisponível no momento.

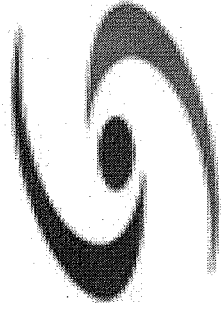

(http://www.dentalsorria.com.br/media/catalog/product/cache/1/thumbnail/600x600/9df78eab33525d08d6e5fb8d27136e95/placeholder/default/imagemindisponivel_2.jpg) 

Imagens

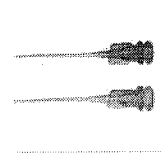

(http://www.dentalsorria.com.br/media/catalog/product/cache/1/thumbnail/600x600/9df78eab33525d08d6e5fb8d27136e95/c/a/capillarytips_copy.jpg)

Ponta Aspiração Capillary Tips 0,36mm (roxo) - Ultradent
Embalagem com 5 unidades

RS22,70

Item ~~008~~ 010

R\$ 22,3333

000102

Bem-vindo! Cadastre-se ou faça o login

Precisa de ajuda?

Sua Conta

Atualizar Boletim

Resgatar Pontos

Acompanhe seu Pedido

0800 727 7565

Procure por marca, nome, código...

0

CATEGORIAS

TODOS OS PRODUTOS

COMPRA RÁPIDA

SIMPLES DENTAL

Dental Cremer | Endodontia | Aspiração / Irrigação

Produto Indicação Características Itens Inclusos

Salvar no Facebook

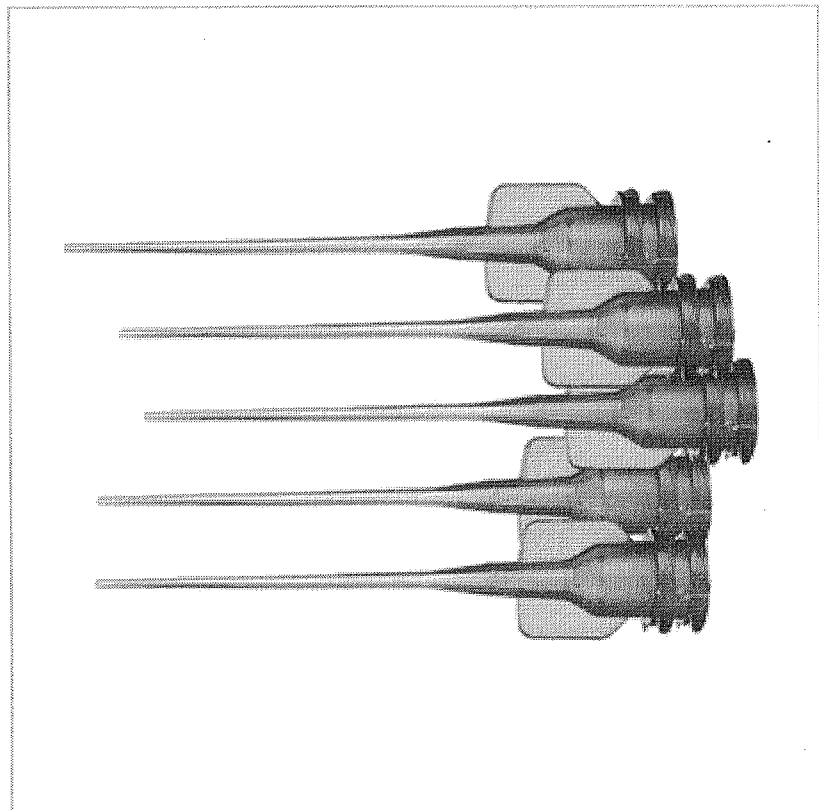

Ponta de Aspiração Capillary Tips - Ultradent

Cod. de Referência: 522198

☆☆☆☆☆ (0)

Avalie este produto

Embalagem com 5 unidades. Escolha o modelo.



FRETE GRÁTIS! NAS COMPRAS ACIMA DE R\$100,00

A partir de: **R\$ 22,70**

Condições de Pagamento [+]

Na compra deste produto, ganhe: 22 pontos saiba +

n° 0,36mm (522198) R\$ 22,70 1 COMPRAR

n° 0,48mm (522181) R\$ 22,70 1 COMPRAR

VOCÊ ESTÁ EM UM AMBIENTE SEGURO

000103

E-COMMERCE | 0800 200 1630 | TELEVENDAS | 0800 602 1717

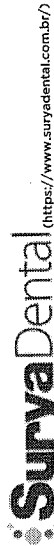

Search bar containing the letter 'Q' and the text 'DIGITE O PRODUTO OU MARCA'.

Acadêmico (https://www.suryadental.com.br/academico/) | Surya Club (http://www.suryaclub.com.br/) | Catálogo Virtual (https://www.suryadental.com.br/novo-catalogo/)

< VOLTAR

CÓD 038017001

PONTA DE ASPIRACAO E IRRIGACAO CAPILLARY TIP 0,48MM VERDE TURQUESA COM 5UN REF. 186 - ULTRADENT

INDICAR PRODUTO (HTTPS://WWW.SURYADENTAL.COM.BR/SENDER/PRODUCT/SEND/ID/1072/)

ADICIONAR AOS FAVORITOS (HTTPS://WWW.SURYADENTAL.COM.BR/WISHLIST/INDEX/ADD/PRODUCT/1072/FORM_KEY/9810)

PÁGINA INICIAL (HTTPS://WWW.SURYADENTAL.COM.BR/) > PONTA DE ASPIRACAO E IRRIGACAO CAPILLARY TIP 0,48MM VERDE TURQUESA COM 5UN REF. 186 - ULTRADENT

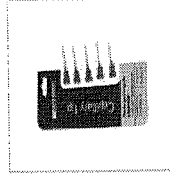
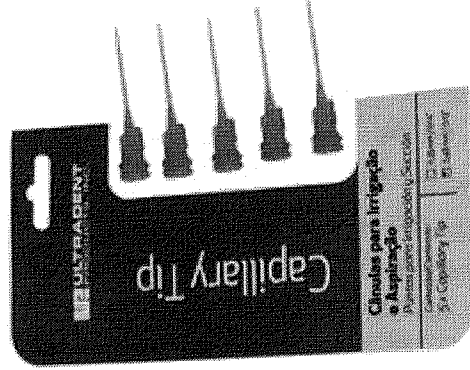

(HTTPS://WWW.SUR

000104

(HTTPS://WWW.SURYADENTAL.COM.BR/MEDIA/CATALOG/PRODUCT/CACHE/1/IMAGE/9DF78EAB3525D08D6E5F88D27136E95/0/3/038017001.JPG)

Veja conosco agora

DE R\$22,96

POR R\$21,60

R\$20,52 NO BOLETO À VISTA

QUANTIDADE
▼ 1 ▲

★ RESGATE SURYA CLUB: 2498

AINDA NÃO TEM? CONHECER AGORA (HTTP://WWW.SURYACLUB.COM.BR/)

COMPRAR

APRESENTAÇÃO

Embalagem com 5 pontas Verdes calibre 0,48mm (0,019") Ref. 186.

CARACTERÍSTICAS

- Cânulas de polipropileno com comprimento de 25mm flexíveis e cônicas para acessar canais curvos
- Sistema Lok-Titte (rosca dupla que travam a ponta em posição, e apresentam também abas que facilitam colocação e remoção.
- Referência 186
- Cor : Verde Turquesa
- Abertura 0,48mm (0.019")

INDICAÇÕES

Utilizadas em combinação com adaptadores à vácuo para aspirar fluidos do canal radicular. Também para a irrigação de canais radiculares, bolsas periodontais ou fistulas combinadas com seringas de 1,2 ou 5 ml. Além de outras finalidades.

PERGUNTE E VEJA OPINIÕES DE QUEM JÁ COMPROU

| | | |
|------|------------|-----------|
| Guia | Avaliações | Perguntas |
|------|------------|-----------|

0 avaliações

000105

RELATÓRIO PÚBLICO
(medicamentos, materiais médico-hospitalares e gases medicinais)

PESQUISAR POR

- ITEM
- MODALIDADE
- INSTITUIÇÃO
- FORNECEDOR
- FABRICANTE
- FAIXA
- PERÍODO
- BASE SIASG(Compras Federais)
- TIPO DE COMPRA

ITEM

Código BR:

BR:

Descrição Item:

Unidade de Fornecimento:

Grupo:

Classe:

PDIM:

UF:

Município:

Genérico: Sim Não

Dados Agrupados

Pesquisar

Gerar Planilha

Gerar PDF

RESULTADO

Os registros exibidos especificam as compras realizadas nos últimos 18 meses, o que corresponde ao seguinte período: 13-01-2016 a 13-07-2017
Base de Dados BPS

Mostrar 20

| DADOS DO ITEM | | DADOS DA COMPRA | | DADOS DO FABRICANTE/FORNECEDOR | | DADOS DA INSTITUIÇÃO | | PREÇO UNITÁRIO | | | | | |
|-----------------------------|-------------------|-------------------------|-------------|--------------------------------|---------------|----------------------|------------|---------------------|-----------|----|---------------------|------|-----------------|
| CÓDIGO BR | DESCRIÇÃO DO ITEM | UNIDADE DE FORNECIMENTO | DATA COMPRA | MODALIDADE DA COMPRA | DATA INSERÇÃO | FABRICANTE | FORNECEDOR | NOME DA INSTITUIÇÃO | MUNICÍPIO | UF | QTD ITENS COMPRADOS | PAGO | MÉDIA PONDERADA |
| Nenhum registro encontrado. | | | | | | | | | | | | | |

Procure por marca, nome, código...

CATEGORIAS

TODOS OS PRODUTOS

COMPRA RÁPIDA

SIMPLES DENTAL

Dental Cremer | Endodontia | Aspiração / Irrigação

Produto

Indicação

Características

Itens Inclusos

Salvar no Facebook

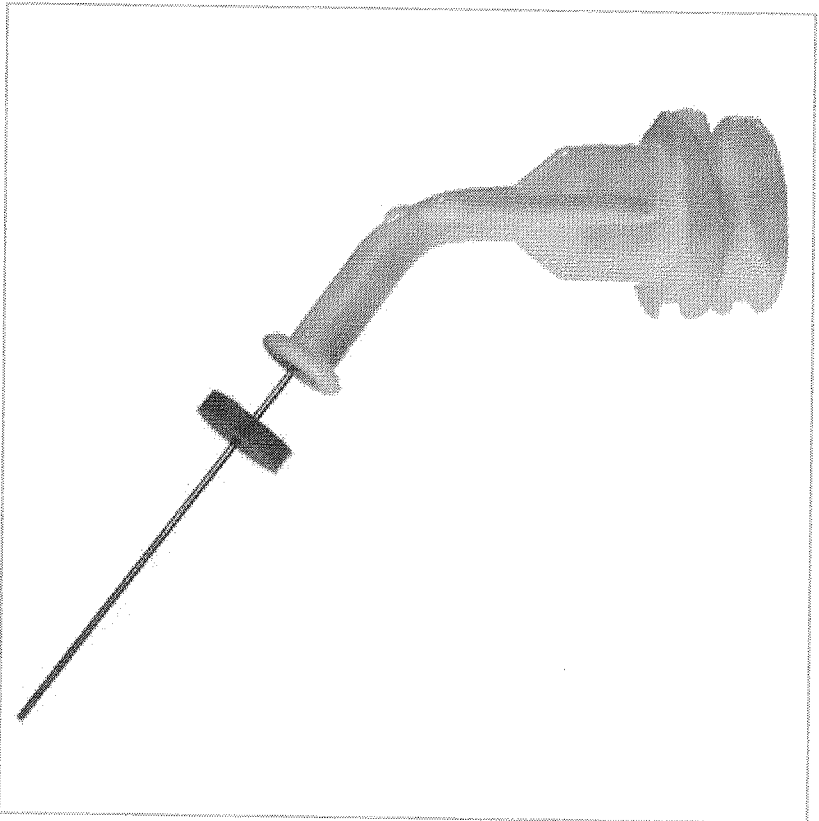

Ponta de Irrigação Navitip - Ultradent

Cod. de Referência: 571196

★★★★☆ (9)

Veja opiniões de quem já comprou

Embalagem com 5 unidades. Escolha o modelo.

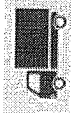

FRETE GRÁTIS! NAS COMPRAS ACIMA DE R\$100,00

A partir de: **R\$ 37,50**

Condições de Pagamento [+]

Na compra deste produto, ganhe: **37 pontos** saiba +

29G 21mm Amarelo Claro (571233) **R\$ 37,50**

1

COMPRAR

29G 25mm Azul Claro (571240) **R\$ 37,50**

1

COMPRAR

29G 27mm Verde Claro (571257) **R\$ 37,50**

1

COMPRAR

Item ~~009~~ 011

R\$ 37.5000

000107

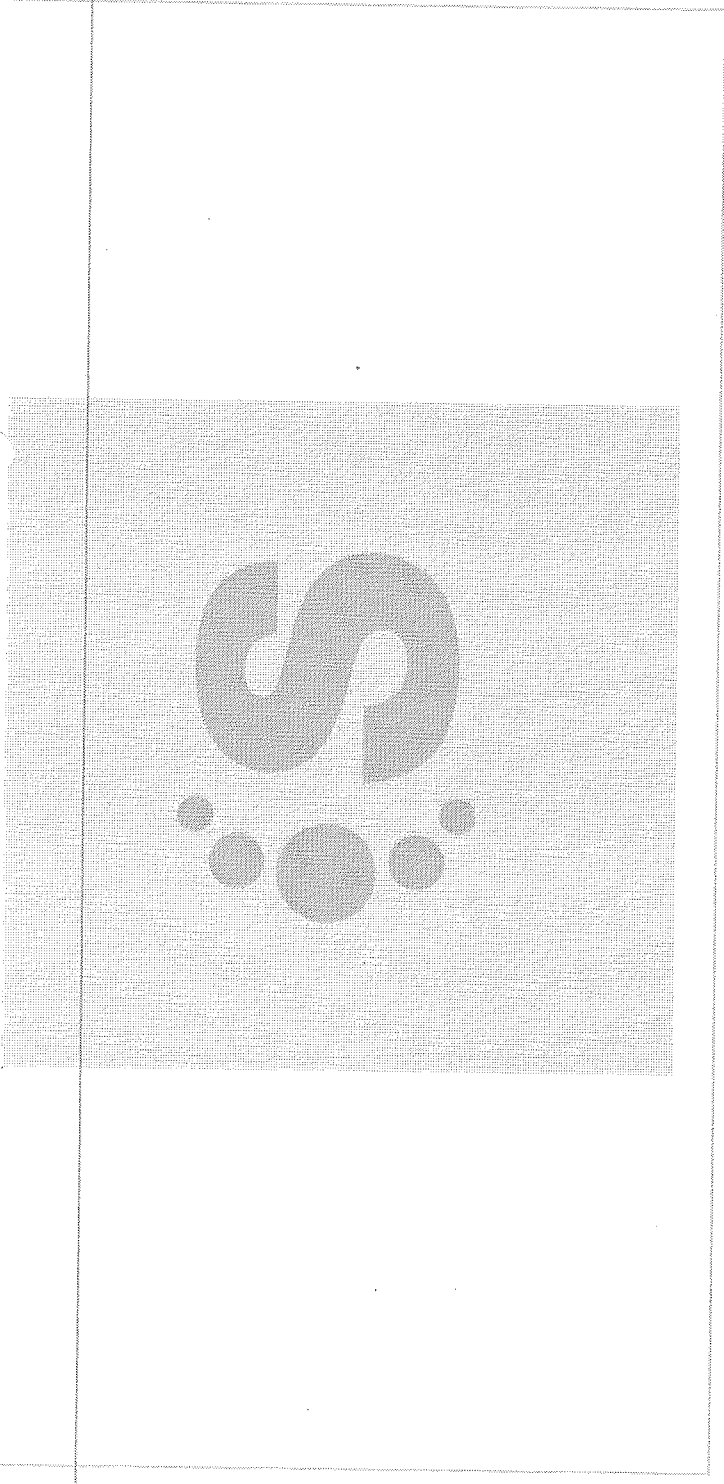

DE R\$39,36
POR R\$37,50
 R\$35,63 NO BOLETO A VISTA

QUANTIDADE

★ RESGATE SURYA CLUB: 4126

AINDA NÃO TEM? CONHECER AGORA (HTTP://WWW.SURYACLUB.COM.BR/)

COMPRAR

Fale conosco agora

APRESENTAÇÃO

Embalagem com 5 unidades NaviTip (25mm 29ga Azul Ref. 5114).

CARACTERÍSTICAS

Corpo de plástico com pescoço angulado e uma cânula de metal muito fina. Aextremidade apical da ponta é macia e flexível, enquanto o comprimento restante do é rígido, permitindo uma introdução suave e fácil no canal radicular sem dobrar.

000108
R.

Agulha NaviTip 25mm 29ga Azul

Embalagem c/ 5 pontas.



(<http://img.dentalspeedgraph.com.br/img.php?src=dbimagesod/produto-navitip-25mm-29ga-azul-ultradent.png&h=300&w=300&a=t>)

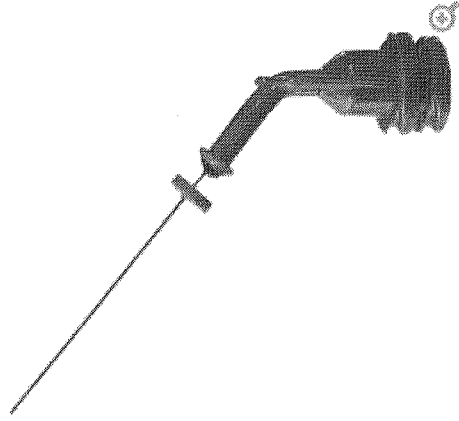

(<http://www.dentalspeedgraph.com>)

Por apenas

R\$ 37,50

CLIENTE FIEL PAGA MENOS*

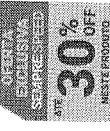

Saiba Mais

Quantidade

1 ▾

Adicionar ao Carrinho

Compartilhe:

Apresentação Benefícios

Aplicação controlada até o ápice. Flexível, cânula em aço inoxidável navega facilmente canais curvos.

Características

Agulha intracanal com diâmetro de 29ga (0,29mm).

Aplicação

<http://www.dentalspeedgraph.com.br/modelo/navitip-25mm-29ga-azul-5834?>

601009
JP.



RELATÓRIO PÚBLICO (medicamentos, materiais médico-hospitalares e gases medicinais)

PESQUISAR POR

- ITEM
- MODALIDADE
- INSTITUIÇÃO
- FORNECEDOR
- FABRICANTE
- FAIXA
- PERÍODO
- BASE S/ASG(Compras Federais)
- TIPO DE COMPRA

ITEM

Código BR:

BR:

Descrição Item:

Unidade de Fornecimento:

Dados Agrupados

Grupo:

Classe:

PDM:

Genérico: Sim Não

UF:

Município:

Pesquisar

Gerar Planilha

Gerar PDF

RESULTADO

Os registros exibidos especificam as compras realizadas nos últimos 18 meses, o que corresponde ao seguinte período: 13-01-2016 a 13-07-2017

Base de Dados BPS

Mostrar 20

| DADOS DO ITEM | | DADOS DA COMPRA | | DADOS DO FABRICANTE/FORNECEDOR | | DADOS DA INSTITUIÇÃO | | PREÇO UNITÁRIO | | | | | |
|-----------------------------|-------------------|-------------------------|-------------|--------------------------------|---------------|----------------------|------------|---------------------|-----------|----|---------------------|------|-----------------|
| CÓDIGO BR | DESCRIÇÃO DO ITEM | UNIDADE DE FORNECIMENTO | DATA COMPRA | MODALIDADE DA COMPRA | DATA INSERÇÃO | FABRICANTE | FORNECEDOR | NOME DA INSTITUIÇÃO | MUNICÍPIO | UF | CTD ITENS COMPRADOS | PAGO | MÉDIA PONDERADA |
| Nenhum registro encontrado. | | | | | | | | | | | | | |

000110

Bem-vindo! Cadastre-se ou faça o login

Precisa de ajuda?

Sua Conta

Atualizar Boletim

Resgatar Pontos

Acompanhe seu Pedido

0800 727 7565

Procure por marca, nome, código...

CATEGORIAS

TODOS OS PRODUTOS

COMPRA RÁPIDA

SIMPLES DENTAL

Dental Cremer | Anestésicos e Agulha Gengival | Agulha Gengival

Produto

Indicação

Características

Itens Inclusos

Salvar no Facebook

Agulha Gengival - Injex

Cod. de Referência: 268355

★★★★☆ (3)

Veja opiniões de quem já comprou

Embalagem com 100 unidades. Escolha o modelo.



FRETE GRÁTIS! NAS COMPRAS ACIMA DE R\$100,00

R\$ 32,80

A partir de: **R\$ 29,49**

30G - Curta 268355

R\$ ~~32,80~~ R\$ 29,49

1 COMPRAR

30G - Extra Curta 379907

R\$ ~~32,80~~ R\$ 29,49

1 COMPRAR

27G - Longa 379884

R\$ ~~32,80~~ R\$ 29,49

Condições de Pagamento [+]

Na compra deste produto, ganhe: **29 pontos** saiba +

000111

R\$ 32,4833

Item 010 012

Agulha Gengival 30G Curta

Embalagem c/ 100 unidades.

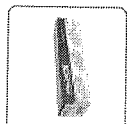

(<http://img.dentalspeedgraph.com.br/img.php?src=dbimagesod/produto-agulha-gengival-30g-curta-injex.png&h=300&w=300&a=t>)

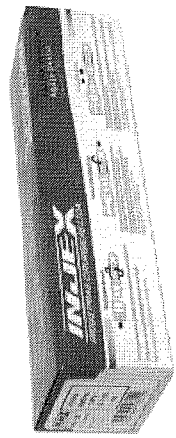

(<http://www.dentalspeedgraph.com>)

De R\$ 32,80 por

R\$ 29,49

BAIXOU 10%

Quantidade

Adicionar ao Carrinho

Compartilhe:

Apresentação Benefícios

Agulha de metal de alta flexibilidade, impedindo a quebra, mesmo quando o paciente realiza movimentos bruscos durante a aplicação. O bisel trifacetado reduz ao mínimo a dor e o incômodo causados ao paciente, eliminando a necessidade de uma anestesia tópica antes da injeção. As paredes da agulha são ultrafinas e silicinizadas, proporcionando uma inserção mais suave e menos traumática.

Características

Agulhas gengivais estéreis, atóxicas e apirogênicas.

Aplicação

Para a aplicação de anestesia condutiva e de infiltração.

000112
ff



Acadêmicos

Brindes

Parceiros e Clínicas

Blog

Busque aqui..

Marcas

Ver todos departamentos

Brocas

Descartáveis

Estética e Dentística

Equipamentos

Instrumentais

Ortodontia

Prótese

Resinas

Consultórios

Cursos e Eventos

Home > Descartáveis > Agulha e Seringa

Agulha Gengival Injex 30g Curta c/ 100

SKU 000040



☆☆☆☆☆ (Avalie agora!)

R\$ 32,75

QUANTIDADE: 1

Comprar

Finalizar Compra

Consulte as formas de Pagamento

Consulte frete e prazo de entrega

Salvar no Facebook



Passa o mouse para ver mais detalhes

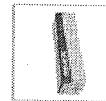

000113



RELATÓRIO PÚBLICO
(medicamentos, materiais médico-hospitalares e gases medicinais)

PESQUISAR POR

- ITEM
- MODALIDADE
- INSTITUIÇÃO
- FORNECEDOR
- FABRICANTE
- FAIXA
- PERÍODO
- BASE SIASG(Compras Federais)
- TIPO DE COMPRA

ITEM

Código BR: Descrição Item:

Unidade de Fornecimento:

Grupo:

Classe:

PDM:

UF:

Município:

Genérico: Sim Não

Dados Agrupados

Pesquisar

Gerar Planilha

Os registros exibidos especificam as compras realizadas nos últimos 18 meses, o que corresponde ao seguinte período: 13-01-2016 a 13-07-2017

Base de Dados: BPS

Mostrar 20

| DADOS DO ITEM | | DADOS DA COMPRA | | DADOS DO FABRICANTE/FORNECEDOR | | DADOS DA INSTITUIÇÃO | | PREÇO UNITÁRIO | | | | | |
|-----------------------------|-------------------|-------------------------|-------------|--------------------------------|----------------|----------------------|------------|---------------------|-----------|----|---------------------|------|-----------------|
| CÓDIGO BR | DESCRIÇÃO DO ITEM | UNIDADE DE FORNECIMENTO | DATA COMPRA | MODALIDADE DA COMPRA | DATA INSCRIÇÃO | FABRICANTE | FORNECEDOR | NOME DA INSTITUIÇÃO | MUNICÍPIO | UF | QTD ITENS COMPRADOS | PAGO | MÉDIA PONDERADA |
| Nenhum registro encontrado. | | | | | | | | | | | | | |

000114
P.



Acadêmicos

Brindes

Parceiros e Clínicas

Blog

Busque aqui..

Marcas

Ver todos departamentos

Brechas

Descartáveis

Estética e Dentística

Equipamentos

Instrumentais

Otodontia

Prótese

Resinas

Consultórios

Cursos e Eventos

Home > Descartáveis > Agulha e Seringa

Agulha Gengival Injex 30g Extra Curta c/ 100

SKU 003925



☆☆☆☆☆ (Avalie agora!)

R\$ 36,90

QUANTIDADE: 1

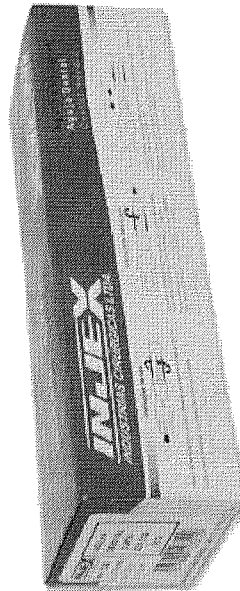

Passa o mouse para ver mais detalhes

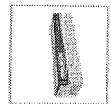

Comprar

Finalizar Compra

Consulte as formas de Pagamento

Consulte frete e prazo de entrega

Salvar no Facebook

RS 3412333

000115

Item 013



(http://www.dentalsorria.com.br/media/catalog/product/cache/1/thumbnail/600x600/9df78eab33525c084f6e5fb8427136e95/1/m/img_2_.jpg) Ampliar

Imagens



(<http://www.dentalsorria.com.br/media/catalog/product/cache/1/thumbnail/600x600/9df78eab33525c084f6e5fb8427136e95/d/e/de3e9e6787.jpg>)

Agulha Gengival Curta 30g 22mm - Injex
Embalagem com 100 unidades

R\$31,90

Sem estoque

Comprar

000116
[Handwritten signature]

Agulha Gengival Extra Curta 30g 15mm - Injex
Embalagem com 100 unidades

R\$31,90

Sem estoque

Comprar

Agulha Gengival Longa 27g 30mm - Injex
Embalagem com 100 unidades

R\$32,80

+
0
-

Comprar

Descrição

Informação Adicional

Comentários

Visualizados Recentemente

(<http://www.dentalsorria.com.br/ponta-aspirac-o-capillary-tips-ultradent.html>)

Q Visualizar  Comprar

Ponta Aspiração Capillary Ti...
(<http://www.dentalsorria.com.br/ponta-aspirac-o-capillary-tips-ultradent.html>)

A partir de:

R\$22,70

000117
[Handwritten signature]



Bem-vindo! Login

Estou procurando por...

Atendimento

Meus Pedidos

Meu Cadastro

Meu Carrinho 0

LUVAS LABORATÓRIO DIABETES ESTERILIZAÇÃO APARELHO DE PRESSÃO MATERIAL DE CONSUMO DESCARTÁVEIS SANEANTES

Você está em: Home > Odontologia > Agulha Gengival > AGULHA GENGIVAL 30G EXTRA CURTA C/100 - INJEX

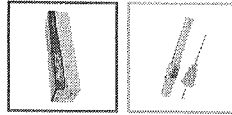

AGULHA GENGIVAL 30G EXTRA CURTA C/100 - INJEX

em 0 avaliações. Dê sua avaliação

Estojo plástico (protetores) apresenta etiqueta de segurança (lacre) - Esterilidade garantida até que os protetores sejam removidos ou danificados.

Modelo: gengival extra curta Marca: INJEX
Referência: 34860 Conteúdo: Caixa c/100
Disponibilidade: Em estoque Seção: Odontologia

Por **R\$ 33,90**

Valor à vista: R\$ 32,21 à vista.

💰 Saiba como pagar

🧮 Calcule o frete

👁️ Passe o mouse para ver detalhes

🔍 Ampliar Imagem

👤 Tire suas dúvidas ⭐ Indique este produto ❤️ Lista

👍 Curtir 0

🔗 Compartilhar

👍 0

🐦 Tweetar

000118

RELATÓRIO PÚBLICO (medicamentos, materiais médico-hospitalares e gases medicinais)

PESQUISAR POR

- ITEM
- MODALIDADE
- INSTITUIÇÃO
- FORNECEDOR
- FABRICANTE
- FAIXA
- PERÍODO
- BASE SIASQ(Compras Federais)
- TIPO DE COMPRA

ITEM

Código BR:
 Descrição Item:

Unidade de Fornecimento:

Grupo:

Classe:

PDIM:

UF:

Município:

Genérico: Sim Não

Dados Agrupados

Pesquisar

Gerar Planilha

Gerar PDF

RESULTADO

Os registros exibidos especificam as compras realizadas nos últimos 18 meses, o que corresponde ao seguinte período: 13-01-2016 a 13-07-2017

Base de Dados BPS

Mostrar 20

| DADOS DO ITEM | | DADOS DA COMPRA | | DADOS DO FABRICANTE/FORNECEDOR | | DADOS DA INSTITUIÇÃO | | | PREÇO UNITÁRIO | | | | |
|-----------------------------|-------------------|-------------------------|-------------|--------------------------------|---------------|----------------------|------------|---------------------|----------------|----|---------------------|------|-----------------|
| CÓDIGO BR | DESCRIÇÃO DO ITEM | UNIDADE DE FORNECIMENTO | DATA COMPRA | MODALIDADE DA COMPRA | DATA INSERÇÃO | FABRICANTE | FORNECEDOR | NOME DA INSTITUIÇÃO | MUNICÍPIO | UF | QTD ITENS COMPRADOS | PAGO | MÉDIA PONDERADA |
| Nenhum registro encontrado. | | | | | | | | | | | | | |

000119

Procure por marca, nome, código...

CATEGORIAS

TODOS OS PRODUTOS

COMPRA RÁPIDA

SIMPLES DENTAL

Dental Cremer | Anestésicos e Agulha Gengival | Agulha Gengival

Produto

Indicação

Características

Itens Inclusos

Salvar no Facebook

Agulha Gengival - Injex

Cod. de Referência: 268355

★ ★ ★ ☆ ☆ (3)

Veja opiniões de quem já comprou

Embalagem com 100 unidades. Escolha o modelo.



FRETE GRÁTIS! NAS COMPRAS ACIMA DE R\$100,00

R\$ 32,80

A partir de: **R\$ 29,49**

Condições de Pagamento [+]

Na compra deste produto, ganhe: **29 pontos** saiba +

30G - Curta 268355

~~R\$ 32,80~~ R\$ 29,49

1

COMPRAR

30G - Extra Curta 379907

~~R\$ 32,80~~ R\$ 29,49

1

COMPRAR

27G - Longa 379884

~~R\$ 32,80~~ R\$ 29,49

R\$ 34,7666

000120

Item 012 014



Acadêmicos

Brindes

Parceiros e Clínicas

Blog

Busque aqui..

Marcas

Ver todos departamentos

Bronzas

Descartáveis

Estética e Dentística

Equipamentos

Instrumentais

Ortodontia

Prótese

Resinas

Consultórios

Cursos e Eventos

Home > Descartáveis > Agulha e Seringa

Agulha Gengival Injex 27g Longa c/ 100

SKU 003924



☆☆☆☆☆ (Avalie agora!)

R\$ 36,90

QUANTIDADE: 1

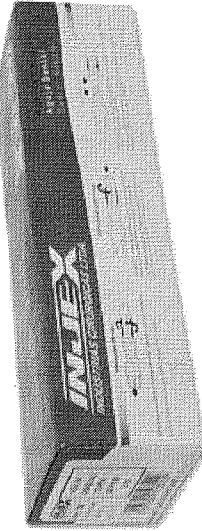

Finalizar Compra

Produto Indisponível

Avise-me quando chegar

Insira seu E-mail Avisar por e-mail

Passa o mouse para ver mais detalhes



Consulte as formas de Pagamento

Consulte frete e prazo de entrega

Salvar no Facebook

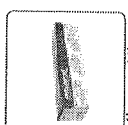

000121



(<http://img.dentalspeedgraph.com.br/img.php?src=dbimagesod/produto-agulha-gengival-30g-longa-injex.png&h=300&w=300&a=t>)

Agulha Gengival 30G Longa

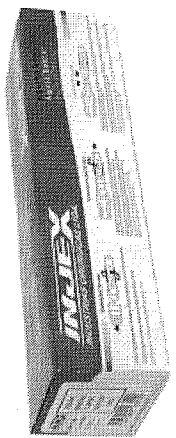
Embalagem c/ 100 unidades.



(<http://www.dentalspeedgraph.com>)

De R\$ 32,80 por
R\$ 29,49

BAIXOU 10%

Quantidade
1 ▼

[Adicionar ao Carrinho](#)

Compartilhe:

Apresentação Benefícios

Agulha de metal de alta flexibilidade, impedindo a quebra, mesmo quando o paciente realiza movimentos bruscos durante a aplicação. O bisel trifacetado reduz ao mínimo a dor e o incômodo causados ao paciente, eliminando a necessidade de uma anestesia tópica antes da injeção. As paredes da agulha são ultrafinas e silicinizadas, proporcionando uma inserção mais suave e menos traumática.

Características

Agulhas gengivais estéreis, atóxicas e apirogênicas.

Aplicação

Para a aplicação de anestesia condutiva e de infiltração.

500122
[Handwritten signature]

RELATÓRIO PÚBLICO
(medicamentos, materiais médico-hospitalares e gases medicinais)

PESQUISAR POR

- ITEM
- MODALIDADE
- INSTITUIÇÃO
- FORNECEDOR
- FABRICANTE
- FAIXA
- PERÍODO
- BASE SIASG(Compras Federais)
- TIPO DE COMPRA

ITEM

Código BR:

BR:

Unidade de Fornecimento:

Descrição Item:

Dados Agrupados

Grupo:

Classe:

PDIM:

Genérico: Sim Não

UF:

Município:

Pesquisar

Gerar Planilha

Gerar PDF

RESULTADO

Os registros exibidos especificam as compras realizadas nos últimos 18 meses, o que corresponde ao seguinte período: 13-01-2016 a 13-07-2017
Base de Dados BPS

Mostrar 20

| DADOS DO ITEM | | DADOS DA COMPRA | | DADOS DO FABRICANTE/FORNECEDOR | | DADOS DA INSTITUIÇÃO | | PREÇO UNITÁRIO | | | | | |
|-----------------------------|-------------------|-------------------------|-------------|--------------------------------|----------------|----------------------|------------|---------------------|-----------|----|---------------------|------|-----------------|
| CÓDIGO BR | DESCRIÇÃO DO ITEM | UNIDADE DE FORNECIMENTO | DATA COMPRA | MODALIDADE DA COMPRA | DATA INSCRIÇÃO | FABRICANTE | FORNECEDOR | NOME DA INSTITUIÇÃO | MUNICÍPIO | UF | QTD ITENS COMPRADOS | PAGO | MÉDIA PONDERADA |
| Nenhum registro encontrado. | | | | | | | | | | | | | |

000123

Alavanca Seldin Adulto Esquerda 1L

Embalagem c/ 1 unidade.

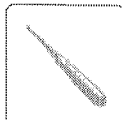

(<http://img.dentalspeedgraph.com.br/img.php?src=dbimagesod/produto-alavanca-seldin-adulto-esquerda-1l-golgran.png&h=300&w=300&a=t>)

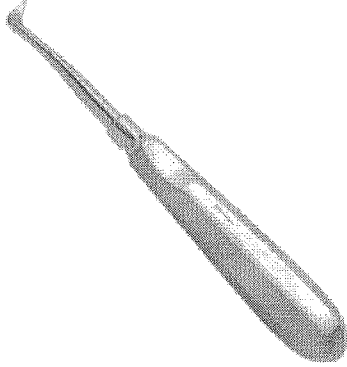

(<http://www.dentalspeedgraph.com>)

De R\$ 39,59 por
R\$ 33,78

CLIENTE FIEL PAGA MENOS*



Saiba Mais

Quantidade

1

Adicionar ao Carrinho

Compartilhe:

Características

Produzida em Aço Inoxidável AISI 304 e AISI 420. Também chamado de bandeirinha devido ao seu formato.

Aplicação

Instrumento Delicado para a remoção de pontas de raiz em áreas de difícil acesso.

Item ~~011~~ 0015

R\$ 36,9166

000124



WhatsApp

Faça a busca por produtos em todo o site



Curtir 63

Tweet

Boa tarde, faça o seu login ou clique aqui para se cadastrar.

- Home
- Clareador Dental
- Ortodontia
- Descartáveis
- Equipamentos
- Instrumentais
- Materiais de Consumo

» Instrumentais » Alavancas

Departamentos

Até 20% OFF

Acessórios

Brocas

Clareador Dental

Cremes Dentais

Dentística

Descartáveis

Diversos

Equipamentos

Escovas Dentais

Instrumentais

Abaixa Língua

Alavanca Seldin Esquerda Adulto 1L - Golgran

Na Dental Brasileira você encontra uma grande variedade de Alavancas.

Disponibilidade: Envio de 7 a 45 dias.

Referência: 30

Fabricante: Golgran

★★★★★ em 0 avaliações. [Dê a sua avaliação!](#) | [Tire suas dúvidas](#)

R\$ 33,47

em até 1x de R\$ 33,47 ou R\$ 31,80 à vista com 5% desconto



Curtir 0

G+ 0

Tweetar

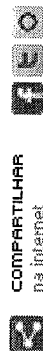

COMPARTILHAR na Internet



COMPRAR AGORA

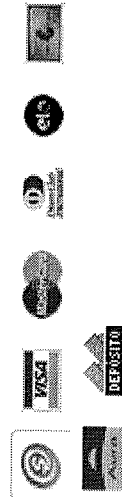

PagSeguro

R\$ 33,47 à vista

000125



Acadêmicos

Brindes

Parceiros e Clínicas

Blog

Busque aqui..

Marcas

Ver todos departamentos

Broncas

Descartáveis

Estética e Dentística

Equipamentos

Instrumentais

Ortodontia

Prótese

Resinas

Consultórios

Cursos e Eventos

Home > Instrumentais > Alavanca

Alavanca Seldin Adulto Esquerda 1l Millennium

SKU 000071



☆☆☆☆☆ (Avalie agora!)

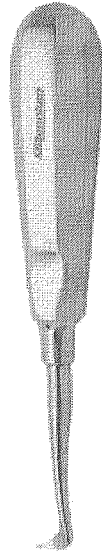

R\$ 37,69

QUANTIDADE: 1

Finalizar Compra

Produto Indisponível

Avise-me quando chegar

Insira seu E-mail Avisar por e-mail

Passa o mouse para ver mais detalhes



Consulte as formas de Pagamento

Consulte frete e prazo de entrega

Salvar no Facebook

000126



Banco de Preços em Saúde
RELATÓRIOS ALTERAR DADOS SAIR

RELATÓRIO PÚBLICO
(medicamentos, materiais médico-hospitalares e gases medicinais)

PESQUISAR POR

ITEM
 MODALIDADE
 INSTITUIÇÃO
 FORNECEDOR
 FABRICANTE
 FAIXA
 PERÍODO
 BASE SIASG(Compras Federais)
 TIPO DE COMPRA

ITEM

Código BR: 0413385 Descrição Item: ALAVANCA ODONTOLÓGICA ADULTO IL

Unidade de Fornecimento:

Grupo: Todos

Classe: Todos

PDM:

UF: Todas

Dados Agrupados
 Genérico: Sim Não

Pesquisar

Gerar Planilha

Gerar PDF

RESULTADO

Os registros exibidos especificam as compras realizadas nos últimos 18 meses, o que corresponde ao seguinte período: 13-01-2016 a 13-07-2017
Base de Dados BPS

| DADOS DO ITEM | | DADOS DA COMPRA | | DADOS DO FABRICANTE/FORNECEDOR | | DADOS DA INSTITUIÇÃO | | PREÇO UNITÁRIO | | | | | |
|-----------------------------|-------------------|-------------------------|-------------|--------------------------------|---------------|----------------------|------------|---------------------|-----------|----|---------------------|------|-----------------|
| CÓDIGO BR | DESCRIÇÃO DO ITEM | UNIDADE DE FORNECIMENTO | DATA COMPRA | MODALIDADE DA COMPRA | DATA INSERÇÃO | FABRICANTE | FORNECEDOR | NOME DA INSTITUIÇÃO | MUNICÍPIO | UF | QTD ITENS COMPRADOS | PAGO | MÉDIA PONDERADA |
| Nenhum registro encontrado. | | | | | | | | | | | | | |

Secretaria Executiva
Departamento de Economia da Saúde, Investimentos e Desenvolvimento
Coordenação Geral de Economia da Saúde

000127



Acadêmicos

Brindes

Parceiros e Clínicas

Blog

Busque aqui..

Marcas

Ver todos departamentos

Brocas

Descartáveis

Estética e Dentística

Equipamentos

Instrumentais

Ortodontia

Prótese

Resinas

Consultorias

Cursos e Eventos

Home > Instrumentais > Alavanca

Alavanca Seldin Adulto Direita 1r Millennium

SKU 000070



☆☆☆☆☆ (Avalie agora!)

R\$ 33,95

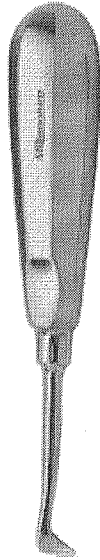

Finalizar Compra

QUANTIDADE: 1

Produto Indisponível

Avise-me quando chegar

Insira seu E-mail Avisar por e-mail

Passa o mouse para ver mais detalhes

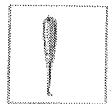

Consulte as formas de Pagamento

Consulte frete e prazo de entrega

Salvar no Facebook

R\$ 34,9000

000128

Item 016

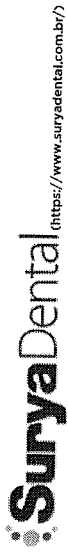

DIGITE O PRODUTO OU MARCA



Acadêmico (<https://www.suryadental.com.br/academico/>)

Brindes (<https://www.suryadental.com.br/brindes/>)

Surya Club (<http://www.suryaclub.com.br/>)

Catálogo Virtual (<https://www.suryadental.com.br/novo-catalogo/>)



DIGITE O PRODUTO OU MARCA



ALAVANCA SELDIN ADULTO DIREITA Nº 1R - MILLENNIUM

INDICAR PRODUTO ([HTTPS://WWW.SURYADENTAL.COM.BR/SENDRIEND/PRODUCT/SEND/ID/578/](https://www.suryadental.com.br/SENDRIEND/PRODUCT/SEND/ID/578/))

ADICIONAR AOS FAVORITOS ([HTTPS://WWW.SURYADENTAL.COM.BR/SENDRIEND/PRODUCT/SEND/ID/578/](https://www.suryadental.com.br/SENDRIEND/PRODUCT/SEND/ID/578/))

PÁGINA INICIAL ([HTTPS://WWW.SURYADENTAL.COM.BR/](https://www.suryadental.com.br/)) > ALAVANCA SELDIN ADULTO DIREITA Nº 1R - MILLENNIUM

(<https://www.suryadental.com.br/>)

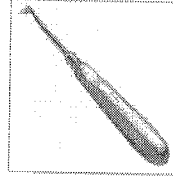

([HTTPS://WWW.SUR](https://www.suryadental.com.br/))



([HTTPS://WWW.SURYADENTAL.COM.BR/MEDIA/CATALOG/PRODUCT/CACHE/1/IMAGE/9DF78EAB33525D08D6E5FB8D27136E95/0/1/013011001_1.JPG](https://www.suryadental.com.br/MEDIA/CATALOG/PRODUCT/CACHE/1/IMAGE/9DF78EAB33525D08D6E5FB8D27136E95/0/1/013011001_1.JPG))

000129

DE R\$31,16

POR R\$30,90

R\$29,36 NO BOLETO À VISTA

QUANTIDADE

1

★ RESGATE SURYA CLUB: 3446

AINDA NÃO TEM? CONHECER AGORA (HTTP://WWW.SURYACLUB.COM.BR/)

COMPRAR

APRESENTAÇÃO

Embalagem com 1 unidade.

CARACTERÍSTICAS

- Formato da ponta tipo bandeirinha
- Fabricado em aço inoxidável
- Cabo oco
- Autoclavável

INDICAÇÕES

Auxiliar nas extrações dentárias.

PERGUNTE E VEJA OPINIÕES DE QUEM JÁ COMPROU

| | | |
|------|------------|-----------|
| Guia | Avaliações | Perguntas |
|------|------------|-----------|

0 avaliações

“

Esta loja se preocupa tanto com você consumidor que contratou uma empresa independente para auditar as avaliações da

000130

Fale conosco agora

Alavanca Seldin Adulto Direita 1R

Embalagem c/ 1 unidade.

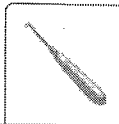

(<http://img.dentalspeedgraph.com.br/img.php?src=dbimagesod/produto-alavanca-seldin-adulto-direita-1r-golgran.png&h=300&w=300&a=t>)

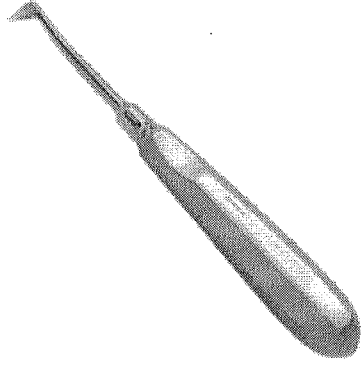

(<http://www.dentalspeedgraph.com>)

De R\$ 39,59 por
R\$ 33,78

CLIENTE FIEL PAGA MENOS*

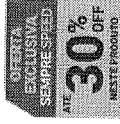

Saiba Mais

Quantidade

Adicionar ao Carrinho

Compartilhe:

Características

Prozuida em Aço Inoxidável AISI 304 e AISI 420. Também chamado de bandeirinha devido ao seu formato.

Aplicação

Instrumento Delicado para a remoção de pontas de raiz em áreas de difícil acesso.

000131

RELATÓRIO PÚBLICO
(medicamentos, materiais médico-hospitalares e gases medicinais)

PESQUISAR POR

- ITEM
- MODALIDADE
- INSTITUIÇÃO
- FORNECEDOR
- FABRICANTE
- FAIXA
- PERÍODO
- BASE SIASG(Compras Federais)
- TIPO DE COMPRA

ITEM

Código BR: Descrição Item:

BR:

Unidade de Fornecimento:

Grupo:

Classe:

PDMI:

UF:

Município:

Genérico: Sim Não

Dados Agrupados

Pesquisar

Gerar Planilha

Gerar PDF

RESULTADO

Os registros exibidos especificam as compras realizadas nos últimos 18 meses, o que corresponde ao seguinte período: 13-01-2016 a 13-07-2017

Mostrar 20 ▾

| DADOS DO ITEM | | DADOS DA COMPRA | | DADOS DO FABRICANTE/FORNECEDOR | | DADOS DA INSTITUIÇÃO | | PREÇO UNITÁRIO | | | | | |
|-----------------------------|-------------------|-------------------------|-------------|--------------------------------|----------------|----------------------|------------|---------------------|-----------|----|---------------------|------|-----------------|
| CÓDIGO BR | DESCRIÇÃO DO ITEM | UNIDADE DE FORNECIMENTO | DATA COMPRA | MODALIDADE DA COMPRA | DATA INSCRIÇÃO | FABRICANTE | FORNECEDOR | NOME DA INSTITUIÇÃO | MUNICÍPIO | UF | QTD ITENS COMPRADOS | PAGO | MÉDIA PONDERADA |
| Nenhum registro encontrado. | | | | | | | | | | | | | |

R\$ 31,78

ou R\$ 30,19 no Boleto Bancário à Vista (5% desconto)

Alavanca Seldin 2 Reta Adulta Golgran na Dental Odontomaz [R\$ 30,19 à vista ou em x de R\$ sem juros]

QTD

| | |
|--|--|
| 1 | |
|  Comprar | |

+ Adicionar ao carrinho

Valor em pontos: 1589

Consulte o prazo de entrega do seu pedido

* Informe seu CEP

Descrição do produto

Embalagem com 1 unidade

Avaliação dos clientes

Este produto ainda não foi avaliado.

[Avaliar](#)

Produtos Similares

Item 016 017

R\$ 41,2633 ⁰⁰⁰¹³³ ✗

Procure por marca, nome, código...

CATEGORIAS **TODOS OS PRODUTOS** COMPRA RÁPIDA **SIMPLES DENTAL**

Dental Cremer | Instrumentais | Alavanca

Produto Indicação Características Itens Inclusos

Salvar no Facebook



Alavanca Seldin Adulto - Quinelato

Cod. de Referência: 476750

★ ★ ★ ☆ ☆ (2)

Veja opiniões de quem já comprou

Embalagem com 1 unidade. Escolha o modelo.

FRETE GRÁTIS! NAS COMPRAS ACIMA DE R\$100,00

A partir de: **R\$ 58,07**

Condições de Pagamento [+]
Na compra deste produto, ganhe: **58 pontos** saiba +

| | | | |
|--------------------------|-----------|---|---------|
| Esquerda nº 1L 476750 | R\$ 58,07 | 1 | COMPRAR |
| Direita nº 1R 476767 | R\$ 58,07 | 1 | COMPRAR |
| Refa nº 02 Adulto 476774 | R\$ 58,07 | 1 | COMPRAR |

000134



Acadêmicos

Brindes

Parceiros e Clínicas

Blog

Busque aqui..

Marcas

Ver todos departamentos

Bronzas

Descartáveis

Estética e Dentística

Equipamentos

Instrumentais

Otodontia

Prótese

Resinas

Consultórios

Cursos e Eventos

Home > Instrumentais > Alavanca

Alavanca Seldin Adulto Reta 2 Millennium

SKU 000072



☆☆☆☆☆ (Avalie agora!)

R\$ 33,94

QUANTIDADE: 1

Finalizar Compra

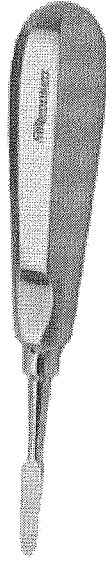

Passa o mouse para ver mais detalhes



Produto Indisponível

Avise-me quando chegar

Insira seu E-mail

Avisar por e-mail

Consulte as formas de Pagamento

Consulte frete e prazo de entrega

Salvar no Facebook

000135

RELATÓRIO PÚBLICO (medicamentos, materiais médico-hospitalares e gases medicinais)

PESQUISAR POR

- ITEM
- MODALIDADE
- INSTITUIÇÃO
- FORNECEDOR
- FABRICANTE
- FAIXA
- PERÍODO
- BASE SIASG (Compras Federais)
- TIPO DE COMPRA

ITEM

Código BR: 0363775
 Descrição Item: ALAVANCA ODONTOLÓGICA ADULTO NUMERO 2
 Unidade de Fornecimento: Dados Agrupados
 Grupo: Todos
 Classe: Todos
 PDM:
 Genérico: Sim Não
 UF: Todas Município: Selezione

Pesquisar

Gerar Planilha

Gerar PDF

RESULTADO

Os registros exibidos especificam as compras realizadas nos últimos 18 meses, o que corresponde ao seguinte período: 13-01-2016 a 13-07-2017

Base de Dados BPS

Mostrar 20

| DADOS DO ITEM | | DADOS DA COMPRA | | DADOS DO FABRICANTE/FORNECEDOR | | DADOS DA INSTITUIÇÃO | | PREÇO UNITÁRIO | MÉDIA PONDERADA | | | | |
|-----------------------------|-------------------|-------------------------|-------------|--------------------------------|---------------|----------------------|------------|---------------------|-----------------|----|---------------------|------|-----------------|
| CÓDIGO BR | DESCRIÇÃO DO ITEM | UNIDADE DE FORNECIMENTO | DATA COMPRA | MODALIDADE DA COMPRA | DATA INSERÇÃO | FABRICANTE | FORNECEDOR | NOME DA INSTITUIÇÃO | MUNICÍPIO | UF | QTD ITENS COMPRADOS | PAGO | MÉDIA PONDERADA |
| Nenhum registro encontrado. | | | | | | | | | | | | | |

000136

Bem-vindo! Cadastre-se ou faça o login Precisa de ajuda? Sua Conta Atualizar Boletim Resgatar Pontos Acompanhe seu Pedido 0800 727 7565

Procure por marca, nome, código...

CATEGORIAS

TODOS OS PRODUTOS

COMPRA RÁPIDA

SIMPLES DENTAL

Dental Cremer | Instrumentais | Alavanca

- Produto
- Indicação
- Características
- Itens Inclusos

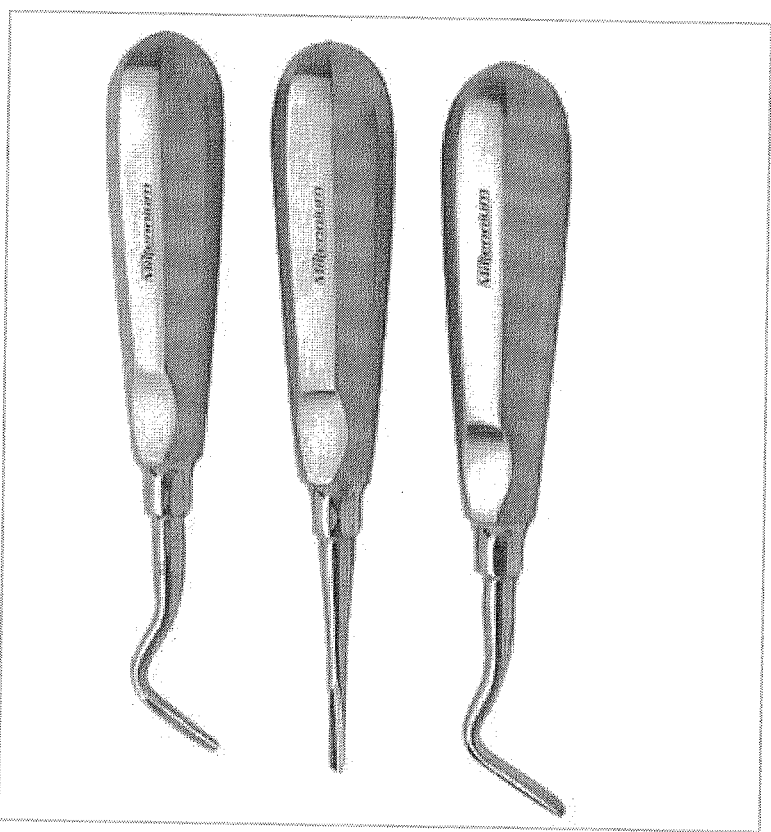

Alavanca Apical Millennium - Golgran

Cod. de Referência: 506921

☆☆☆☆☆ (0)

Avalie este produto

Embalagem com 3 unidades: 301, 302 e 303.

FRETE GRÁTIS NAS COMPRAS ACIMA DE R\$100,00

Por: **R\$ 101,33**

QUANTIDADE: 1

COMPRAR

VOCÊ ESTÁ EM UM AMBIENTE SEGURO

R\$ 85,5533

000137

Item 018



10
 COMPRA, INFORME OS SEUS DADOS DE ACESSO OU CADASTRE-SE NO ITEM FINALIZAR COMPRA.

Quant. SubTotal

KIT (301/302/303) INOX

1 54,00

ONTO:

RS 54,00
 a vista no depósito, boleto
 ou cartão de crédito

CONCLUIR PEDIDO

000138

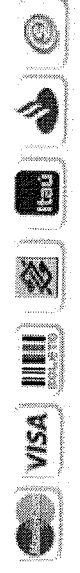

Jogo Alavanca Apical 3 Peças Adulto

Embalagem c/ 3 alavancas.

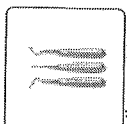
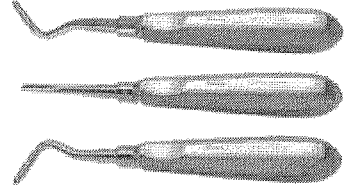

(<http://img.dentalspeedgraph.com.br/img.php?src=dbimagesod/produto-jogo-alavanca-apical-3-pecas-adulto-golgran.png&h=300&w=300&a=t>)



(<http://www.dentalspeedgraph.com>)

Por apenas

R\$ 101,33

CLIENTE FIEL PAGA MENOS*



Saiba Mais

Quantidade

1 ▼

Adicionar ao Carrinho

Compartilhe:

Apresentação Benefícios

Projetadas especialmente para deslizar nas paredes da cavidade alveolar.

Características

Possuem lâminas longas, afiadas, finas e côncavas projetadas para deslizar nas paredes da cavidade alveolar.

Aplicação

<http://www.dentalspeedgraph.com.br/modelo/jogo-alavanca-apical-3-pecas-adulto-4146>

000139
A

RELATÓRIO PÚBLICO
(medicamentos, materiais médico-hospitalares e gases medicinais)

PESQUISAR POR

- ITEM
- MODALIDADE
- INSTITUIÇÃO
- FORNECEDOR
- FABRICANTE
- FAIXA
- PERÍODO
- BASE SIASG(Compras Federais)
- TIPO DE COMPRA

ITEM

Código BR: Descrição Item:

BR: Unidade de Fornecimento:

Grupo:

Classe:

PDM:

UF: Município:

Genérico: Sim Não

Dados Agrupados

Pesquisar

Gerar Planilha

Gerar PDF

RESULTADO

Os registros exibidos especificam as compras realizadas nos últimos 18 meses, o que corresponde ao seguinte período: 13-01-2016 a 13-07-2017
Base de Dados BPS

Mostrar 20 ▼

| DADOS DO ITEM | | DADOS DA COMPRA | | DADOS DO FABRICANTE/FORNECEDOR | | DADOS DA INSTITUIÇÃO | | PREÇO UNITÁRIO | | | | | |
|-----------------------------|-------------------|-------------------------|-------------|--------------------------------|---------------|----------------------|------------|---------------------|-----------|----|----------------------|------|-----------------|
| CÓDIGO BR | DESCRIÇÃO DO ITEM | UNIDADE DE FORNECIMENTO | DATA COMPRA | MODALIDADE DA COMPRA | DATA INSERÇÃO | FABRICANTE | FORNECEDOR | NOME DA INSTITUIÇÃO | MUNICÍPIO | UF | CITD ITENS COMPRADOS | PAGO | MÉDIA PONDERADA |
| Nenhum registro encontrado. | | | | | | | | | | | | | |

000140
[Handwritten Signature]



Acadêmicos Brindes Parceiros e Clínicas Blog

Busque aqui..

Marcas ▾

Ver todos departamentos

Brocas

Descartáveis

Estética e Dentística

Equipamentos

Instrumentais

Otodontia

Prótese

Resinas

Consultórios

Cursos e Eventos

Home > Instrumentais > Alavanca

Alavanca Heinderbrink Jogo c/ 3 Golgran

SKU 000064



☆☆☆☆☆ (Avalie agora!)

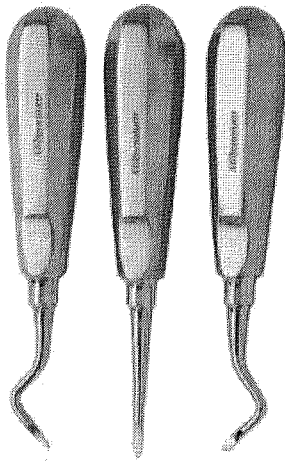

R\$ 113,34

QUANTIDADE: 1 ▾

Comprar

Finalizar Compra

Consulte as formas de Pagamento

Consulte frete e prazo de entrega

Salvar no Facebook

Passa o mouse para ver mais detalhes



Item ~~019~~

R\$ 109,17

000141

R\$ 100,18

ou R\$ 95,17 no Boleto Bancário à vista (5% desconto)

Alavanca Heinderbrink Jogo com 3 Golgran Instrumento dedicado para a remoção de pontas de raiz em áreas de difícil acesso.

QTD

| | |
|---|--|
| 1 |  Comprar |
|---|--|

+ Adicionar ao carrinho

Valor em pontos: 5009

Consulte o prazo de entrega do seu pedido

* Informe seu CEP

XXXXX-XXX

Calcular

Descrição do produto

Alavanca Heinderbrink Jogo com 3 Golgran Instrumento dedicado para a remoção de pontas de raiz em áreas de difícil acesso.
 Marca: Millenium

*Imagens meramente ilustrativas

Avaliação dos clientes

Este produto ainda não foi avaliado.

Avaliar

Produtos Similares

000142
R.

Alavanca Heinderbrink MILLENNIUM



11248 - Alavanca Heinderbrink c/ 3 Peças Adulto Millennium

Embalagem c/ 1 unidade. Saiba Mais (<http://www.dentalspeedgraph.com.br/produto/alavanca-heinderbrink-c-3-pecas-adulto-millennium-millennium>)

Por apenas
R\$ 107,99

Quantidade

1 ▼

[Comprar](#)

11248 - Alavanca Heinderbrink Direita Adulto Millennium

Embalagem c/ 1 unidade. Saiba Mais (<http://www.dentalspeedgraph.com.br/produto/alavanca-heinderbrink-direita-adulto-millennium-millennium>)

Por apenas
R\$ 35,99

(Esgotado)

[+ Opções](#)

[Avise-me](#)

11248 - Alavanca Heinderbrink Esquerda Adulto Millennium

Embalagem c/ 1 unidade. Saiba Mais (<http://www.dentalspeedgraph.com.br/produto/alavanca-heinderbrink-esquerda-adulto-millennium-millennium>)

Por apenas
R\$ 35,99

(Esgotado)

[+ Opções](#)

[Avise-me](#)



000143

Receba as últimas novidades de produtos, artigos, eventos e ofertas promocionais da Dental Speed Graph

RELATÓRIO PÚBLICO (medicamentos, materiais médico-hospitalares e gases medicinais)

PESQUISAR POR

- ITEM
- MODALIDADE
- INSTITUIÇÃO
- FORNECEDOR
- FABRICANTE
- FAIXA
- PERÍODO
- BASE SIASG(Compras Federais)
- TIPO DE COMPRA

ITEM

Código BR: 0363776
 Descrição Item: ALAVANCA ODONTOLÓGICA ODONTOLÓGICA HEINDERBRINK JOGO COM 3 ADULTO
 Unidade de Fornecimento: Dados Agrupados
 Grupo: Todos
 Classe: Todos
 PDM: Genérico: Sim Não
 UF: Todas Município: Selezione

Pesquisar

Gerar Planilha

Gerar PDF

RESULTADO

Os registros exibidos especificam as compras realizadas nos últimos 18 meses, o que corresponde ao seguinte período: 13-01-2016 a 13-07-2017

| Mostrar 20 | | DADOS DA COMPRA | | DADOS DO FABRICANTE/FORNECEDOR | | DADOS DA INSTITUIÇÃO | | PREÇO UNITÁRIO | | | | | |
|-----------------------------|-------------------|-------------------------|-------------|--------------------------------|---------------|----------------------|------------|---------------------|-----------|----|---------------------|------|-----------------|
| CÓDIGO BR | DESCRIÇÃO DO ITEM | UNIDADE DE FORNECIMENTO | DATA COMPRA | MODALIDADE DA COMPRA | DATA INSERÇÃO | FABRICANTE | FORNECEDOR | NOME DA INSTITUIÇÃO | MUNICÍPIO | UF | QTD ITENS COMPRADOS | PAGO | MÉDIA PONDERADA |
| Nenhum registro encontrado. | | | | | | | | | | | | | |

000144



- Acadêmicos
- Brindes
- Parceiros e Clínicas
- Blog

Busque aqui..

Marcas

- Ver todos departamentos
- Riozas
- Descartáveis
- Estética e Dentística
- Equipamentos
- Instrumentais
- Ortodontia
- Prótese
- Resinas
- Consultórios
- Cursos e Eventos

Home > Instrumentais > Alavanca

Alavanca Heinderbrink Infantil Jogo c/ 3 Golgran

SKU 009701



☆☆☆☆☆ (Avalie agora!)

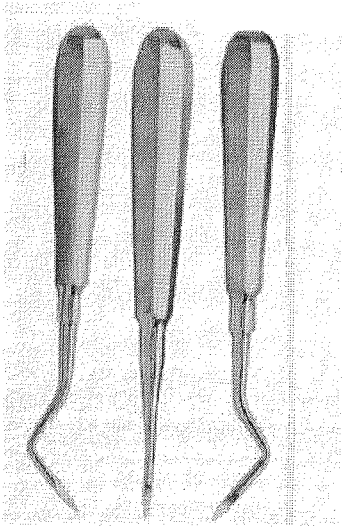

R\$ 63,33

QUANTIDADE: 1

Comprar
Finalizar Compra

Consulte as formas de Pagamento

Consulte frete e prazo de entrega

Salvar no Facebook

Passa o mouse para ver mais detalhes

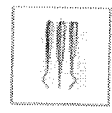

Item ~~13~~

020 000145
R\$ 81,5200

Bem-vindo! Cadastre-se ou faça o login Precisa de ajuda? Sua Conta Atualizar Boleto Resgatar Pontos Acompanhe seu Pedido 0800 727 7565

Procure por marca, nome, código...

CATEGORIAS | Instrumentais | Alavanca | TODOS OS PRODUTOS | COMPRA RÁPIDA | SIMPLES DENTAL

Dental Cremer | Instrumentais | Alavanca

Produto | Indicação | Características | Itens Inclusos

Salvar no Facebook

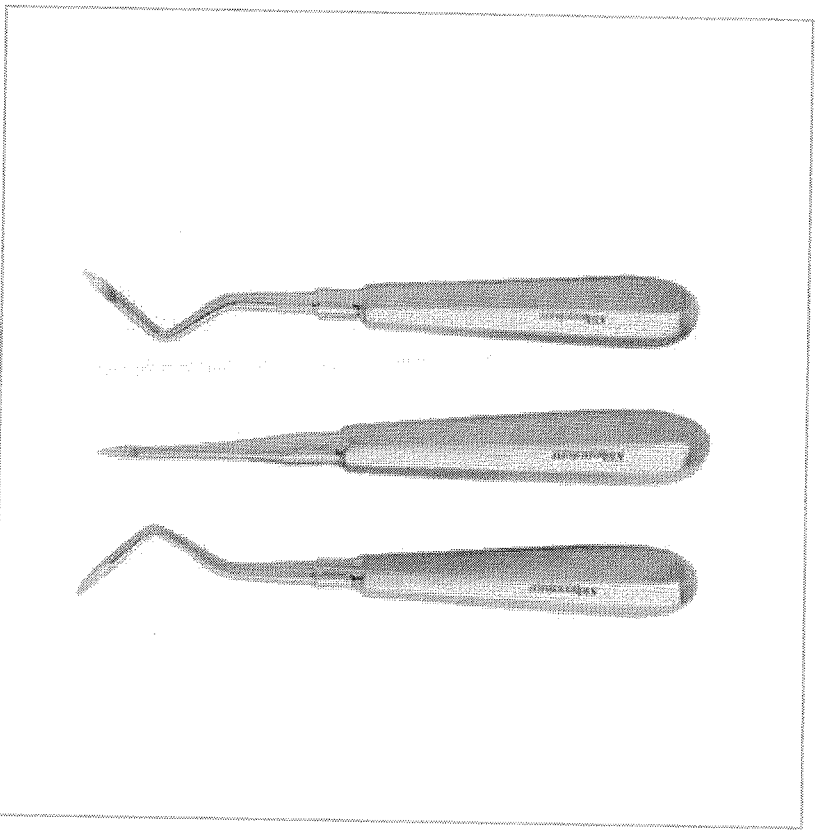

Alavanca Heidbrink Infantil Millennium - Golgran

Cod. de Referência: 744835

☆☆☆☆☆ (0)

Avalie este produto

Embalagem com 3 unidades.

FRETE GRÁTIS! NAS COMPRAS ACIMA DE R\$100,00

Por: **R\$ 101,33**

Condições de Pagamento [+]

Na compra deste produto, ganhe: **101 pontos** [saiba +](#)

1

QUANTIDADE:

COMPRAR

VOCÊ ESTÁ EM UM AMBIENTE SEGURO

000146

10th Aniversário 90%
 PREÇOS PARA VOCÊ FAZER A FESTA
 ATÉ 31 DE JULHO 2017
 *OU ENTÃO PARA TODOS OS PRODUTOS

net suprimentos
 O shopping da sua empresa

Digite o nome, código, CA ou marca do produto.

Olá!
 Minha conta
 (/account/)

s.com.br/higiene- Ferramentas(<http://www.netsuprimentos.com.br/ferramentas>) Informática(<http://www.netsuprimentos.com.br/informatica>) Odontologia(<http://www.netsuprimentos.com.br/odontologia>)

HOME (<http://www.netsuprimentos.com.br/>) > ODONTOLOGIA (<http://www.netsuprimentos.com.br/odontologia>) > INSTRUMENTAIS (<http://www.netsuprimentos.com.br/odontologia/instrumentais>) > ALAVANCA (<http://www.netsuprimentos.com.br/odontologia/instrumentais/alavanca>)



Imagem meramente ilustrativa

Alavanca Heidbrink Infantil - Golgran

GOLGRAN (<http://www.netsuprimentos.com.br/odontologia/instrumentais/alavanca/golgran>)
 0 de 5 (0) (Cód.: 005271) (EAN.: 7899065806640)

Por: R\$ 79,90

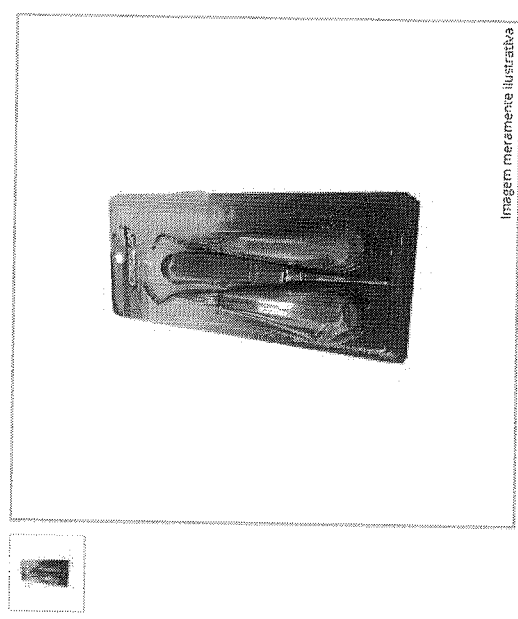
Mais detalhes do produto

Entregamos para todo o Brasil.

Frete e Prazo:
 Não sei meu CEP (<http://www.buscacep.correios.com.br/servicos/dnec/index.do>)

CALCULAR

SELECIONE A QUANTIDADE:

- 1 +

COMPRAR

COMPRE E CONFIE. É 100% SEGURO

VENDEDOR E ENTREGUE POR DENTAL SORRIA (/SELLER-INFO?SELLERID=DENTALSORRIA)

CLIQUE PARA VER O SITE ILUSTRADO

(<https://selo532a-4d87-a936-9495f91fa2e2.com.br/Loja/ExibirDetalhesLoja/B6C9963C-https://www.siteblindado.com/consumidor/selo-blindado?url=www.netsuprimentos.com.br>)

DESCRIÇÃO ESPECIFICAÇÃO OPINIÕES DE QUEM JÁ COMPROU FALE COM O ESPECIALISTA ONLINE

ALAVANCA HEIDBRINK INFANTIL JOGO COM 3 UNIDADES

VOCÊ VAI SE INTERESSAR

| | | | |
|---|---|---|---|
| http://www.netsuprimentos.com.br/ferramentas/golgran-8058/p?timestamp=1499371854 | http://www.netsuprimentos.com.br/ferramentas/golgran-8340/p?timestamp=1499371854 | http://www.netsuprimentos.com.br/ferramentas/golgran-8312/p?timestamp=1499371854 | http://www.netsuprimentos.com.br/ferramentas/golgran-8671/p?timestamp=1499371854 |
| clínica-infantil-golgran-8058/p?timestamp=1499371854 | para-espelho---golgran-8340/p?timestamp=1499371854 | para-espelho---golgran-8312/p?timestamp=1499371854 | 18-golgran-8671/p?timestamp=1499371854 |
| http://www.netsuprimentos.com.br/ferramentas/golgran-8058/p?timestamp=1499371854 | http://www.netsuprimentos.com.br/ferramentas/golgran-8340/p?timestamp=1499371854 | http://www.netsuprimentos.com.br/ferramentas/golgran-8312/p?timestamp=1499371854 | http://www.netsuprimentos.com.br/ferramentas/golgran-8671/p?timestamp=1499371854 |
| clínica-infantil-golgran-8058/p?timestamp=1499371854 | para-espelho---golgran-8340/p?timestamp=1499371854 | para-espelho---golgran-8312/p?timestamp=1499371854 | 18-golgran-8671/p?timestamp=1499371854 |

000147



RELATÓRIO PÚBLICO
(medicamentos, materiais médico-hospitalares e gases medicinais)

PESQUISAR POR

- ITEM
- MODALIDADE
- INSTITUIÇÃO
- FORNECEDOR
- FABRICANTE
- FAIXA
- PERÍODO
- BASE SIAGG(Compras Federais)
- TIPO DE COMPRA

ITEM

Código BR:

BR:

Descrição Item:

Unidade de Fornecimento:

Grupo:

Classe:

PDM:

UF:

Município:

Genérico: Sim Não

Dados Agrupados

Perquisar

Gerar PDF

Gerar Planilha

RESULTADO

Os registros exibidos especificam as compras realizadas nos últimos 18 meses, o que corresponde ao seguinte período: 13-01-2016 a 13-07-2017

Base de Dados BPS

Mostrar 20 ▼

| DADOS DO ITEM | | DADOS DA COMPRA | | DADOS DO FABRICANTE/FORNECEDOR | | DADOS DA INSTITUIÇÃO | | PREÇO UNITÁRIO | | | | | |
|-----------------------------|-------------------|-------------------------|-------------|--------------------------------|----------------|----------------------|------------|---------------------|-----------|----|---------------------|------|-----------------|
| CÓDIGO BR | DESCRIÇÃO DO ITEM | UNIDADE DE FORNECIMENTO | DATA COMPRA | MODALIDADE DA COMPRA | DATA INSCRIÇÃO | FABRICANTE | FORNECEDOR | NOME DA INSTITUIÇÃO | MUNICÍPIO | UF | QTD ITENS COMPRADOS | PAGO | MÉDIA PONDERADA |
| Nenhum registro encontrado. | | | | | | | | | | | | | |

000148

Atendimento loja virtual 0800 774 7900

(16) 9 9751-8419

FRETE GRÁTIS acima de R\$100 para todo BRASIL

OLÁ VISITANTE,
Minha Conta v



Acadêmicos

Brindes

Parceiros e Clínicas

Blog

Busque aqui..

Marcas

Ver todos departamentos

Brotas

Descartáveis

Estética e Dentística

Equipamentos

Instrumentais

Ortodontia

Prótese

Resinas

Consultórios

Cursos e Eventos

Home > Instrumentais > Alavanca

Alavanca Heinderbrink Adulto Reta 1 Golgran



SKU 003975

☆☆☆☆☆ (Avalie agora!)

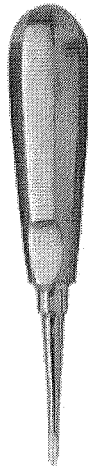

R\$ 34,87

QUANTIDADE: 1

Comprar

Finalizar Compra

Consulte as formas de Pagamento

Consulte frete e prazo de entrega

Salvar no Facebook

Passa o mouse para ver mais detalhes



000149

Item 020 021 022 021-022-023
R\$ 31,0108

OPÇÕES DO PRODUTO

| NOME | VALOR |
|---|------------------------------------|
| COD 01301006 Alavanca Heidbrink Adulto Direita nº 3 - Millennium (https://www.suryadental.com.br/catalog/product/view/id/17797/s/alavanca-heidbrink-adulto-direita-3-com-1-unidade-millennium-golgran/category/933/) | de: 31,16 POR: 30,90 COMPRAR |
| COD 01301007 Alavanca Heidbrink Adulto Esquerda nº 2 - Millennium (https://www.suryadental.com.br/catalog/product/view/id/15535/s/alav-adulto-hinderbrink-esq-2-millennium/category/933/) | de: 31,16 POR: 30,90 COMPRAR |
| COD 01301008 Alavanca Heidbrink Adulto Reta nº 1 - Millennium (https://www.suryadental.com.br/catalog/product/view/id/15537/s/alav-adulto-hinderbrink-reta-3-millenniu/category/933/) | de: 31,16 POR: 30,90 COMPRAR |
| COD 01301001 Alavanca Seldin Adulto Direita nº 1R - Millennium (https://www.suryadental.com.br/catalog/product/view/id/578/s/alavanca-adulto-seldin-1r-direita-golgran/category/933/) | de: 31,16 POR: 30,90 COMPRAR |
| COD 01301002 Alavanca Seldin Adulto Esquerda nº 1L - Millennium (https://www.suryadental.com.br/catalog/product/view/id/579/s/alavanca-adulto-seldin-1l-esquerda-golgran/category/933/) | de: 31,16 POR: 30,90 COMPRAR |
| COD 01301003 Alavanca Seldin Adulto Reta nº 2 - Millennium (https://www.suryadental.com.br/catalog/product/view/id/580/s/alavanca-adulto-seldin-2-reta-golgran/category/933/) | de: 31,16 POR: 30,90 COMPRAR |

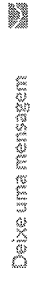

APRESENTAÇÃO

Embalagem com 1 unidade.

CARACTERÍSTICAS

- Fabricado em aço inoxidável
- Cabo oco
- Autoclavável

000150

RELATÓRIO PÚBLICO
(medicamentos, materiais médico-hospitalares e gases medicinais)

PESQUISAR POR

- ITEM
- MODALIDADE
- INSTITUIÇÃO
- FORNECEDOR
- FABRICANTE
- FAIXA
- PERÍODO
- BASE SIASGI(Compras Federais)
- TIPO DE COMPRA

ITEM

Código BR:

BR:

Descrição Item:

Unidade de Fornecimento:

Dados Agrupados

Grupo:

Classe:

PDVI:

Genérico: Sim Não

UF:

Município:

Pesquisador

RESULTADO

Os registros exibidos especificam as compras realizadas nos últimos 18 meses, o que corresponde ao seguinte período: 14-01-2016 a 14-07-2017

Base de Dados: BPS

Gerar Planilha

Gerar PDF

| DADOS DO ITEM | | DADOS DA COMPRA | | | DADOS DO FABRICANTE/FORNECEDOR | | DADOS DA INSTITUIÇÃO | | | PREÇO UNITÁRIO | | | |
|---------------|--|-------------------------|-------------|----------------------|--------------------------------|--|---|--------------------------------------|-------------------------|----------------|---------------------|---------|-----------------|
| CÓDIGO BR | DESCRIÇÃO DO ITEM | UNIDADE DE FORNECIMENTO | DATA COMPRA | MODALIDADE DA COMPRA | DATA INSERÇÃO | FABRICANTE | FORNECEDOR | NOME DA INSTITUIÇÃO | MUNICÍPIO | UF | QTD ITENS COMPRADOS | PAGO | MÉDIA PONDERADA |
| BR0363774 | ALAVANCA ODONTOLÓGICA, AÇO INOXIDÁVEL, HEIDBRINK, RAIZES, Nº 1 | UNIDADE - GENERICO | 02/09/2016 | Pregão | 12/12/2016 | METALURGICA FAVA INDUSTRIA E COMERCIO LTDA | BIO - LOGICA COMERCIO DE PRODUTOS HOSPITALARES LTDA | CONSORCIO INTERMUNICIPAL DE SAUDE | PATO BRANCO | PR | 5 | 21.6700 | 23.9350 |
| BR0363774 | ALAVANCA ODONTOLÓGICA, AÇO INOXIDÁVEL, HEIDBRINK, RAIZES, Nº 1 | UNIDADE - GENERICO | 02/09/2016 | Pregão | 07/12/2016 | COLGRAN INDUSTRIA E COMERCIO DE INSTRUMENTAL ODONTOLÓGICO LTDA | ODONTOMEDI - PRODUTOS ODONTOLÓGICOS E HOSPITALARES LTDA - EPP | CONSORCIO INTERMUNICIPAL DE SAUDE | PATO BRANCO | PR | 5 | 26.2000 | 23.9350 |
| BR0363774 | ALAVANCA ODONTOLÓGICA, AÇO INOXIDÁVEL, HEIDBRINK, RAIZES, Nº 1 | UNIDADE | 31/05/2016 | Pregão | 10/08/2016 | MAQUIRA INDUSTRIA DE PRODUTOS ODONTOLÓGICOS LTDA | BENEDITO NETO DE SOUSA FEITOSA - EPP | MUNICÍPIO DE BAIXA GRANDE DO RIBEIRO | BAIXA GRANDE DO RIBEIRO | PI | 18 | 27.0024 | 27.0024 |

Mostrando 1 a 3 de 3 registro(s)

000151

14/07/2017

BPS - Banco de Preços em Saúde

Secretaria Executiva
Departamento de Economia da Saúde, Investimentos e Desenvolvimento
Coordenação Geral de Economia da Saúde

000152
JF.

Ligue agora
(31) 3899-8333

Atendimento
online

Atendimento
por e-mail
(31)9 9581-9759

Ligamos
para você

Acesse o
nosso SAC

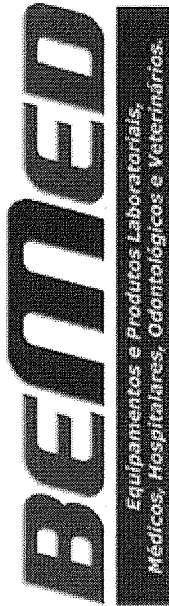

Home | Dúvidas Frequentes | A Empresa | Notícias | Artigos | Cursos Presenciais

Item 02 ~~11~~
02 5
02 6

- Promoção
- Agitadores
- Autoclaves
- Balanças
- Banho Seco
- Cabine de Fluxo
- Câmara de Contagem
- Centrífugas
- Chapa Aquecedora
- Destiladores
- Eletroforese
- Equipamentos de Análises
- Equipamentos Veterinários
- Estufas
- Lavadoras

- Material de Consumo para Laboratório
- Meios de Cultura
- Microscópios e Estereomicroscópios
- PHmetros e Eletrodos
- Pipetas (Dosadores em Geral)
- Reagentes
- Vidrarias

- Ultrassons
- Ortopédicos
- Odontológicos
- Material Hospitalares
- Instrumentais Cirúrgicos
- Equipamentos Médicos e Hospitalares
- Modelos Anatômicos

Home >> Alavancas >> Alavanca Heidbrink N.º 1 Reta p/ Raízes Infantil

- CATEGORIAS**
- Instrumentais Cirúrgicos
 - Abridores de Boca
 - Abridores de Gesso
 - Afastadores
 - Agulhas
 - Alavancas
 - Alicates
 - Aspiradores
 - Bandejas
 - Bisturi
 - Blefarostato
 - Botões Forceps

Alavanca Heidbrink N.º 1 Reta p/ Raízes Infantil

ZOOM passe o mouse

Cadastre-se para ver o que seus amigos recomendam

De: R\$ 22,00

Por: R\$ 11,40
(Economize R\$ 10,60)

Formas de Pagamento

Depósito Bancário

R\$ 11,70

no depósito ou no boleto antecipado

Minha lista

Atendimento online

POSSO AJUDAR?

ESTAMOS PRONTOS PARA LHE ATENDER!

CLIQUE AQUI

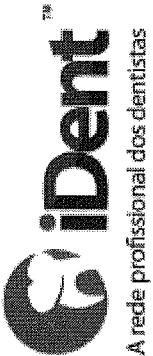

Buscar productos y servicios

Catalogar > Herramientas > Palanca >

Ver todo

Alavanca Heidbrink Infantil - Millennium

Embalagem com 1 unidade.

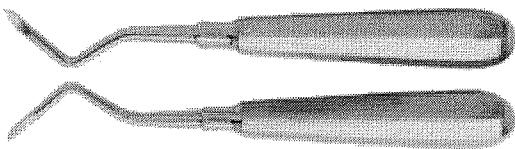

R\$ 32,80

[Ir a la tienda](#)



Surya Dental
Dental

1626 Los dentistas recomiendan ?



500154

Haz una pregunta

Tipo

Instrumento

O que você procura?

Olá Visitante, bem vindo!
Faça Login (/clientes/login/) | Cadastre-se (/clientes/cadastre-se/)



| | | | |
|--------------------------------------|---|---|--|
| <p>INSTRUMENTAL CIRÚRGICO</p> | <p>INSTRUMENTAL ODONTOLÓGICO (/INSTRUMENTAL-ODONTOLÓGICO)</p> | <p>INSTRUMENTAL OFTALMO (/INSTRUMENTAL-CIRURGICO/OFT-MICRO-CIRURGIA/)</p> | <p>MEGA PROMOÇÕES (/MEGA-PROMOCOES/S/)</p> |
|--------------------------------------|---|---|--|

- [\(1\)](#) Instrumental Cirúrgico (/instrumental-cirurgico/)
- [Alavanca \(/instrumental-cirurgico/alavanca/\)](#)

ALAVANCA HEIDBRINK N.º 1 RETA PARA RAIZES INFANTIL

Cod. do Produto: ABC-0674
ABC Instrumentos Cirúrgicos (/abc-instrumentos-cirurgicos/)

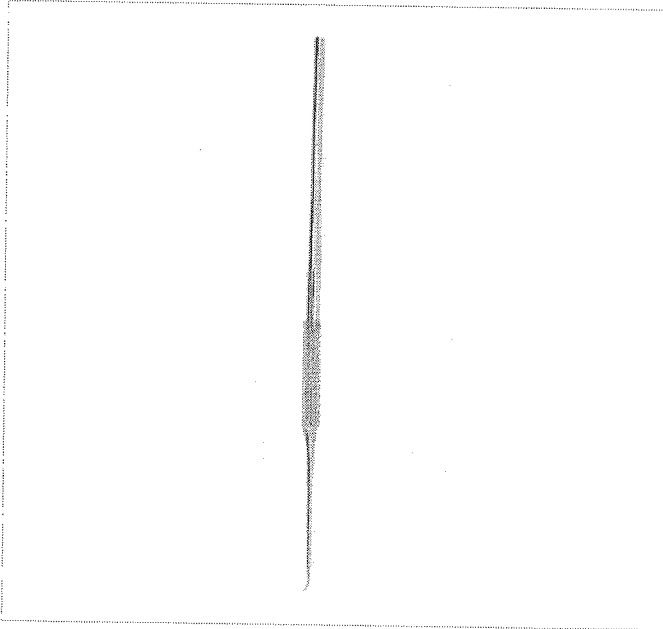

R\$ 17,14

R\$ 16,28 no boleto bancário (-5%)

Comprar



Atualize para o Google+ gratuitamente para recomendar isto publicamente.

heidbrink-n-1-reta-para-raizes-infantil/p

COMPARTILHE ESTE PRODUTO

000155

RELATÓRIO PÚBLICO
(medicamentos, materiais médico-hospitalares e gases medicinais)

PESQUISAR POR

- ITEM
- MODALIDADE
- INSTITUIÇÃO
- FORNECEDOR
- FABRICANTE
- FAIXA
- PERÍODO
- BASE SIASG(Compras Federais)
- TIPO DE COMPRA

ITEM

Código BR:

BR:

Descrição Item:

Unidade de Fornecimento:

Grupo:

Classe:

PDV:

UF:

Município:

Genérico: Sim Não

Dados Agrupados

Pesquisar

RESULTADO

Os registros exibidos especificam as compras realizadas nos últimos 18 meses, o que corresponde ao seguinte período: 14-01-2016 a 14-07-2017

Gerar Planilha

Gerar PDF

Mostrar 20 ▾

| DADOS DO ITEM | | DADOS DA COMPRA | | DADOS DO FABRICANTE/FORNECEDOR | | DADOS DA INSTITUIÇÃO | | PREÇO UNITÁRIO | | | | | |
|-----------------------------|-------------------|-------------------------|-------------|--------------------------------|---------------|----------------------|------------|---------------------|-----------|----|---------------------|------|-----------------|
| CÓDIGO BR | DESCRIÇÃO DO ITEM | UNIDADE DE FORNECIMENTO | DATA COMPRA | MODALIDADE DA COMPRA | DATA INSERÇÃO | FABRICANTE | FORNECEDOR | NOME DA INSTITUIÇÃO | MUNICÍPIO | UF | QTD ITENS COMPRADOS | PAGO | MÉDIA PONDERADA |
| Nenhum registro encontrado. | | | | | | | | | | | | | |



Item ~~27~~
28
29

000157
A

32,5666

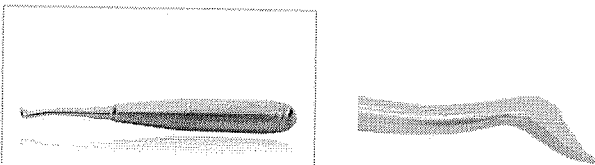
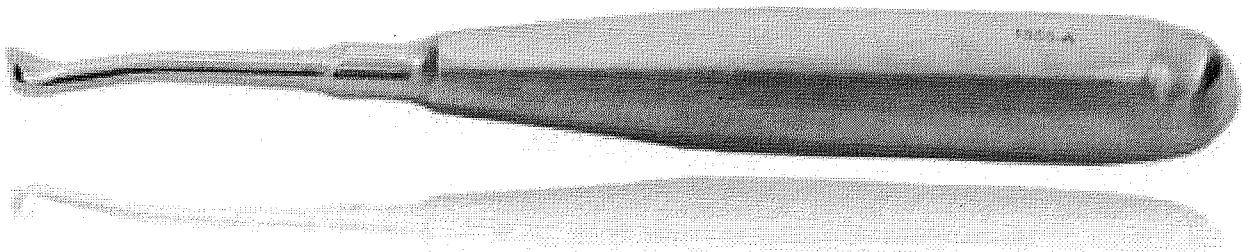

INÍCIO / VETERINÁRIA / INSTRUMENTAIS CIRÚRGICOS VETERINÁRIOS / ALAVANCAS

Alavanca Seldin infantil direita

R\$40,00

9x de R\$4,44 s/ juros via PayPal

ou R\$37,20 à vista no Boleto

Alavanca Seldin infantil direita. Instrumento Cirúrgico não articulado não cortante. Produzido em aço inoxidável. Utilizado para extração de dentes angulada para a direita o que facilita acesso a determinadas áreas. Instrumental #padrão qualidade e acabamento impecável.

Disponibilidade: 1 a 7 dias úteis.

- 1 +

COMPRAR

REF: AI0143

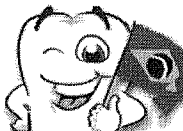

Shopdental

produtos odontológicos

Dental

Compre pelo
Televendas!

| | | |
|----------------------------------|----------------------------------|---------------------------------|
| (11) 4063-7063 SÃO PAULO | (21) 4062-7484 RIO DE JANEIRO | (48) 4052-8... FLORIANÓPOLIS |
| (31) 4063-6463 BELO HORIZONTE | (41) 4063-6463 CURITIBA | (51) 4063-6263 PORTO ALEGRE |

ANESTESIA
ORTODONTIA

CIRURGIA
PAPELARIA

DENTÍSTICA
PERIODONTIA

ENDODONTIA
PROFILAXIA

EQUIPAMENTOS
BIOSSEGURANÇA

PRÓTESE

IMPLANTODONTIA
RADIOLOGIA

INFORMÁTICA
ELETRO-ELETRONICOS

PESQUISAR PRODUTO OU FABRICANTE

OK

PÁGINA INICIAL | MEU CADASTRO | SIGA SEU PEDIDO | MINHA LISTA

CIRURGIA

Instrumentais

Alavanca Seldin Infantil Direita 3

30 pessoas curtiram isso. Cadastre-se para ver do que seus amigos gostam.

AMBIENTE 100% SEGURO

R\$24,90

COMPRAR
CLIQUE AQUI

À Vista no boleto com 5% de desconto: R\$23,66



- Bolsas Térmicas
- Brocas
- Cimentos
- Descartáveis
- Estojos
- Fios de Sutura
- Instrumentais**

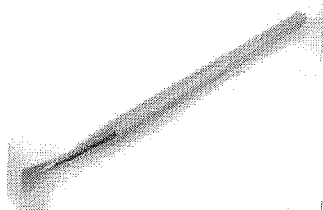

Descrição

- As Alavancas Apicais são utilizadas para remoção de pontas de raízes e espículas ósseas.
- Possuem lâminas longas, afiadas, finas e côncavas projetadas para deslizar nas paredes da cavidade alveolar.

Fabricante

- Golgran

Clientes que compraram esse produto também compram...

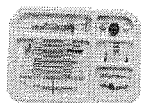

Bandeja C10 Coraldent

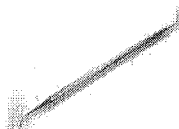

APLICADOR DYCAL DUPLO ANGULADO



ALGINATO AVAGEL

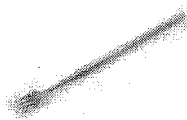

Afastador Wolkman 4



Máscara Branca com Tiras



ESCOVA ROBSON

Formas de Pagamento



Site Seguro

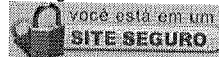

Institucional

A Shop Dental | Fale Conosco | Seja Nosso Fornecedor | Formas de Pagamento | Trocas e Devoluções | Consultoria Técnica

Os preços, as promoções, o frete de entrega e as condições de pagamento são válidos apenas para compras via Internet.

000159

A

POR R\$32,80

R\$31,16 NO BOLETO À VISTA

QUANTIDADE

▼ 1

★ RESGATE SURYA CLUB: 3446

AINDA NÃO TEM? CONHECER AGORA ([HTTP://WWW.SURYACLUB.COM.BR/](http://www.suryaclub.com.br/))**COMPRAR****APRESENTAÇÃO**

Embalagem com 1 unidade.

CARACTERÍSTICAS

- Fabricado em aço inoxidável
- Cabo oco
- Autoclavável

INDICAÇÕES

Auxiliar nas extrações dentárias.

PERGUNTE E VEJA OPINIÕES DE QUEM JÁ COMPROU

Guia

Avaliações

Perguntas

0 avaliações

“

Esta loja se preocupa tanto com você consumidor que contratou uma empresa independente para auditar as avaliações da loja. Legal né? :) A Trustvox certifica que a nota média da loja é

4.67 de 5

”

Ficou alguma dúvida sobre o produto? Pergunte aqui...

Enviar pergunta!

Avaliações reais, auditadas por

RELATÓRIO PÚBLICO (medicamentos, materiais médico-hospitalares e gases medicinais)

PESQUISAR POR

- ITEM
- MODALIDADE
- INSTITUIÇÃO
- FORNECEDOR
- FABRICANTE
- FAIXA
- PERÍODO
- BASE SIASG(Compras Federais)
- TIPO DE COMPRA

ITEM

Código BR:

BR:

Descrição Item:

Unidade de Fornecimento:

Grupo:

Classe:

PDM:

UF:

Município:

Genérico: Sim Não

Dados Agrupados

Pesquisar

Gerar Planilha

Gerar PDF

RESULTADO

Os registros exibidos especificam as compras realizadas nos últimos 18 meses, o que corresponde ao seguinte período: 09-02-2016 a 09-08-2017

Mostrar 20

| DADOS DO ITEM | | DADOS DA COMPRA | | DADOS DO FABRICANTE/FORNECEDOR | | DADOS DA INSTITUIÇÃO | | PREÇO UNITÁRIO | | | | | |
|-----------------------------|-------------------|-------------------------|-------------|--------------------------------|---------------|----------------------|------------|---------------------|-----------|----|---------------------|------|-----------------|
| CÓDIGO BR | DESCRIÇÃO DO ITEM | UNIDADE DE FORNECIMENTO | DATA COMPRA | MODALIDADE DA COMPRA | DATA INSERÇÃO | FABRICANTE | FORNECEDOR | NOME DA INSTITUIÇÃO | MUNICÍPIO | UF | QTD ITENS COMPRADOS | PAGO | MÉDIA PONDERADA |
| Nenhum registro encontrado. | | | | | | | | | | | | | |

000160

RELATÓRIO PÚBLICO
(medicamentos, materiais médico-hospitalares e gases medicinais)

PESQUISAR POR

ITEM MODALIDADE INSTITUIÇÃO FORNECEDOR FABRICANTE FAIXA PERÍODO BASE SIASG (Compras Federais) TIPO DE COMPRA

ITEM

Código BR: 02659943
 Descrição Item: **ÁLCOOL ETILICO, HIDRATADO, 70% (70GL), GEL**

Unidade de Fornecimento: --

Dados Agrupados

Grupo: Todos

Classe: Todos

PDV: --

Genérico: Sim Não

UF: Todas

Município: Seleção

Pesquisar

Gerar Planilha

Gerar PDF

RESULTADO

Os registros exibidos especificam as compras realizadas nos últimos 18 meses, o que corresponde ao seguinte período: 14-02-2016 a 14-08-2017
 Base de Dados BPS

Mostrar 20

| DADOS DO ITEM | | DADOS DA COMPRA | | | DADOS DO FABRICANTE/FORNECEDOR | | | DADOS DA INSTITUIÇÃO | | | PREÇO UNITÁRIO | | |
|---------------|--|-------------------------|-------------|----------------------|--------------------------------|---|---|--|----------------------|----|---------------------|--------|-----------------|
| CÓDIGO BR | DESCRIÇÃO DO ITEM | UNIDADE DE FORNECIMENTO | DATA COMPRA | MODALIDADE DA COMPRA | DATA INSCRIÇÃO | FABRICANTE | FORNECEDOR | NOME DA INSTITUIÇÃO | MUNICÍPIO | UF | QTD ITENS COMPRADOS | PAGO | MÉDIA PONDERADA |
| BR02659943 | ÁLCOOL ETILICO, HIDRATADO, 70% (70GL), GEL | FRASCO 1000,00 ML | 24/11/2016 | Pregão | 08/12/2016 | DISTRIBUIDORA DE MEDICAMENTOS SAUDE & VIDA LTDA - EPP | DISTRIBUIDORA DE MEDICAMENTOS SAUDE & VIDA LTDA - EPP | MUNICÍPIO DE SAO JOAO DA VARJOTA - SECRETARIA DE SAUDE | SAO JOAO DA VARJOTA | PI | 100 | 0,6800 | 7,7892 |
| BR02659943 | ÁLCOOL ETILICO, HIDRATADO, 70% (70GL), GEL | FRASCO 100,00 ML | 04/03/2016 | Pregão | 12/07/2016 | VIC PHARMA INDUSTRIA E COMERCIO LTDA | BIOMED PRODUTOS MEDICOS E HOSPITALARES LTDA - EPP | FUNDO MUNICIPAL DE SAUDE | ALVORADA DO GURGUEIA | PI | 84 | 0,7630 | 1,0047 |
| BR02659943 | ÁLCOOL ETILICO, HIDRATADO, 70% (70GL), GEL | FRASCO 100,00 ML | 25/04/2016 | Pregão | 30/11/2016 | INDALABOR INDAIA LABORATORIO FARMACEUTICO LTDA | INDALABOR INDAIA LABORATORIO FARMACEUTICO LTDA | FUNDO MUNICIPAL DE SAUDE DE SUZANO | SUZANO | SP | 35000 | 0,9550 | 1,0047 |

000161

Item 30

2,66

| DADOS DO ITEM | | DADOS DA COMPRA | | | DADOS DO FABRICANTE/FORNECEDOR | | DADOS DA INSTITUIÇÃO | | | PREÇO UNITARIO | | | |
|---------------|--|-----------------------------|-------------|----------------------|--------------------------------|---|---|---|-------------------------|----------------|---------------------|--------|-----------------|
| CÓDIGO BR | DESCRIÇÃO DO ITEM | UNIDADE DE FORNECIMENTO | DATA COMPRA | MODALIDADE DA COMPRA | DATA INSERÇÃO | FABRICANTE | FORNECEDOR | NOME DA INSTITUIÇÃO | MUNICÍPIO | UF | QTD ITENS COMPRADOS | PAGO | MÉDIA PONDERADA |
| BR0269943 | ALCOOL ETILICO, HIDRATADO, 70% (70% GL), GEL | FRASCO 100,00 ML | 04/05/2017 | Coleta de Preços | 11/05/2017 | RIOCUIMICA INDUSTRIA QUIMICA LTDA - ME | COMERCIAL RIO MEDICAMENTOS E MATERIAIS CIRURGICOS LTDA - ME | HOSPITAL INFANTIL FRANCISCO DE ASSIS | CACHOEIRO DE ITAPEMIRIM | ES | 1200 | 1.2000 | 1.0047 |
| BR0269943 | ALCOOL ETILICO, HIDRATADO, 70% (70% GL), GEL | FRASCO 100,00 ML | 13/03/2017 | Coleta de Preços | 22/03/2017 | VIC PHARMA INDÚSTRIA E COMERCIO LTDA | COMERCIAL CIRURGICA RIOCLARENSE LTDA | HOSPITAL INFANTIL FRANCISCO DE ASSIS | CACHOEIRO DE ITAPEMIRIM | ES | 528 | 1.2040 | 1.0047 |
| BR0269943 | ALCOOL ETILICO, HIDRATADO, 70% (70% GL), GEL | FRASCO 100,00 ML | 29/02/2016 | Pregão | 20/04/2016 | VIC PHARMA INDÚSTRIA E COMERCIO LTDA | LUMAR COMERCIO DE PRODUTOS FARMACEUTICOS LTDA | MUNICIPIO DE SANTA CRUZ DO RIO PARDO | SANTA CRUZ DO RIO PARDO | SP | 300 | 1.2700 | 1.0047 |
| BR0269943 | ALCOOL ETILICO, HIDRATADO, 70% (70% GL), GEL | FRASCO 500,00 ML | 19/05/2017 | Pregão | 28/06/2017 | VIC PHARMA INDÚSTRIA E COMERCIO LTDA | CIRURGICA SÃO JOSÉ LTDA | MUNICIPIO DE ATIBAIA | ATIBAIA | SP | 300 | 1.5300 | 5.6735 |
| BR0269943 | ALCOOL ETILICO, HIDRATADO, 70% (70% GL), GEL | FRASCO 100,00 ML | 21/06/2017 | Coleta de Preços | 28/06/2017 | INDUSTRIA FARMACEUTICA RIOQUIMICA LTDA | COMERCIAL RIO MEDICAMENTOS E MATERIAIS CIRURGICOS LTDA - ME | HOSPITAL INFANTIL FRANCISCO DE ASSIS | CACHOEIRO DE ITAPEMIRIM | ES | 420 | 1.6000 | 1.0047 |
| BR0269943 | ALCOOL ETILICO, HIDRATADO, 70% (70% GL), GEL | FRASCO 100,00 ML | 14/06/2017 | Coleta de Preços | 22/06/2017 | INDUSTRIA FARMACEUTICA RIOQUIMICA LTDA | COMERCIAL RIO MEDICAMENTOS E MATERIAIS CIRURGICOS LTDA - ME | HOSPITAL INFANTIL FRANCISCO DE ASSIS | CACHOEIRO DE ITAPEMIRIM | ES | 780 | 1.6000 | 1.0047 |
| BR0269943 | ALCOOL ETILICO, HIDRATADO, 70% (70% GL), GEL | FRASCO 100,00 ML | 21/06/2017 | Coleta de Preços | 28/06/2017 | INDUSTRIA FARMACEUTICA RIOQUIMICA LTDA | COMERCIAL RIO MEDICAMENTOS E MATERIAIS CIRURGICOS LTDA - ME | HOSPITAL INFANTIL FRANCISCO DE ASSIS | CACHOEIRO DE ITAPEMIRIM | ES | 840 | 1.6000 | 1.0047 |
| BR0269943 | ALCOOL ETILICO, HIDRATADO, 70% (70% GL), GEL | FRASCO 100,00 ML | 25/08/2016 | Pregão | 23/03/2017 | VIC PHARMA INDÚSTRIA E COMERCIO LTDA | MARINGA HOSPITALAR DISTR. DE MEDICAMENTOS E CORRELATOS LTDA - EPP | MUNICIPIO DE PEROLA | PEROLA | PR | 150 | 1.9500 | 1.0047 |
| BR0269943 | ALCOOL ETILICO, HIDRATADO, 70% (70% GL), GEL | FRASCO 500,00 ML | 29/03/2016 | Pregão | 19/04/2017 | JALLES MACHADO S.A. | R. O. CARVALHO DO NASCIMENTO | FUNDO MUNICIPAL DE SAUDE | BURITI DOS MONTES | PI | 360 | 2.7500 | 5.6735 |
| BR0269943 | ALCOOL ETILICO, HIDRATADO, 70% (70% GL), GEL | GALÃO 5,00 L | 05/07/2016 | Pregão | 24/11/2016 | VIC PHARMA INDÚSTRIA E COMERCIO LTDA | EFFETIVE PRODUTOS MEDICO- HOSPITALARES LTDA - ME | FUNDO MUNICIPAL DE SAUDE | BANDEIRANTES | PR | 20 | 3.1000 | 32.8781 |
| BR0269943 | ALCOOL ETILICO, HIDRATADO, 70% (70% GL), GEL | FRASCO 1000,00 ML | 18/05/2017 | Pregão | 18/05/2017 | CIRURGICA OLIMPIO - EIRELI - EPP | CIRURGICA OLIMPIO - EIRELI - EPP | MUNICIPIO DE TAQUARAL | TAQUARAL | SP | 10 | 3.3300 | 7.7692 |
| BR0269943 | ALCOOL ETILICO, HIDRATADO, 70% (70% GL), GEL | FRASCO 500,00 ML | 01/07/2016 | Pregão | 12/07/2017 | CICLO FARMA INDUSTRIA QUIMICA LTDA - EPP | CIRURGICA PAULISTA COMERCIO DE MATERIAL MEDICO HOSPITALAR LTDA | FUNDO MUNICIPAL DE SAUDE DE DUARTINA | DUARTINA | SP | 50 | 3.7000 | 5.6735 |
| BR0269943 | ALCOOL ETILICO, HIDRATADO, 70% (70% GL), GEL | FRASCO 500,00 ML - GENERICO | 21/07/2016 | Pregão | 13/09/2016 | CICLO FARMA INDUSTRIA QUIMICA LTDA - EPP | ODONTOMEDI - PRODUTOS ODONTOLÓGICOS E HOSPITALARES LTDA - EPP | CONSORCIO INTERMUNICIPAL DE SAUDE | PATO BRANCO | PR | 200 | 3.8500 | 3.8500 |
| BR0269943 | ALCOOL ETILICO, HIDRATADO, 70% (70% GL), GEL | FRASCO 500,00 ML | 12/04/2017 | Pregão | 13/07/2017 | PROLINK INDUSTRIA QUIMICA LTDA | PRO-SAÚDE DISTRIBUIDORA DE MEDICAMENTOS EIRELI - ME | FUNDO MUNICIPAL DE SAUDE DO MUNICIPIO DE PIRES DO RIO | PIRES DO RIO | GO | 242 | 3.9800 | 5.6735 |
| BR0269943 | ALCOOL ETILICO, HIDRATADO, 70% (70% GL), GEL | FRASCO 500,00 ML | 05/05/2016 | Pregão | 08/05/2016 | CICLO FARMA INDUSTRIA QUIMICA LTDA - EPP | ODONTOMEDI - PRODUTOS ODONTOLÓGICOS E HOSPITALARES LTDA - EPP | FUNDO MUNICIPAL DE SAUDE DE DOIS VIZINHOS | DOIS VIZINHOS | PR | 150 | 4.0500 | 5.6735 |
| BR0269943 | ALCOOL ETILICO, HIDRATADO, 70% (70% GL), GEL | FRASCO 500,00 ML | 22/12/2016 | Pregão | 07/08/2017 | CALLAMARYS INDUSTRIA E COMERCIO DE COSMETICOS E SANANTES LTDA | COMERCIAL CIRURGICA RIOCLARENSE LTDA | MUNICIPIO DE SERRANA | SERRANA | SP | 360 | 4.0570 | 5.6735 |

BPS - Banco de Preços em Saúde

| DADOS DO ITEM | | DADOS DA COMPRA | | DADOS DO FABRICANTE/FORNECEDOR | | DADOS DA INSTITUIÇÃO | | PREÇO UNITÁRIO | | | | | |
|--|---|-------------------------|-------------|--------------------------------|----------------|--|--------------------------------------|----------------------|-----------|----|---------------------|--------|-----------------|
| CÓDIGO BR | DESCRIÇÃO DO ITEM | UNIDADE DE FORNECIMENTO | DATA COMPRA | MODALIDADE DA COMPRA | DATA INSCRIÇÃO | FABRICANTE | FORNECEDOR | NOME DA INSTITUIÇÃO | MUNICIPIO | UF | QTD ITENS COMPRADOS | PAGO | MÉDIA PONDERADA |
| BR0268943 | ALCOOL ETILICO, HIDRATADO, 70% (70,0%), GEL | FRASCO 500,00 ML | 22/12/2016 | Pregão | 04/08/2017 | CALLAMAFYS INDUSTRIA E COMERCIO DE COSMETICOS E SANEANTES LTDA | COMERCIAL CIRURGICA RIOCLARENSE LTDA | MUNICIPIO DE SERRANA | SERRANA | SP | 360 | 4,0570 | 5,6735 |
| Mostrando 1 à 20 de 81 registros | | | | | | | | | | | | | |
| Primeiro Anterior 1 2 3 4 5 Próximo Último | | | | | | | | | | | | | |

Secretaria Executiva
 Departamento de Economia da Saúde, Insumos e Desempenhamento
 Coordenação Geral da Economia da Saúde



BUSQUE O SEU PRODUTO AQUI...

MEU CARRINHO
00 PRODUTOS INSERIDOS

DESCARTÁVEIS

DUMETES

ESTERILIZAÇÃO

FIO DE SUTURA

LABORATÓRIO

LUVAS

MATERIAL
MÉDICOPROTEÇÃO
PROFISSIONAL

SANEANTES

DEPARTAMENTOS

APARELHO DE PRESSÃO

APARELHO DE PRESSÃO DIGITAL
BRACELEIRA E PEÇAS DE REPOSIÇÃO
ESPIGOMANÔMETRO AMERCHIDE
ESPIGOMANÔMETRO RODÍZIO E PAREDE

APARELHO MÉDICO

ASPIRADOR DE SECREÇÃO
AVALIAÇÃO
BALANÇA
CABO E BATERIA
DERMATOSCOPIO
DESFIBRILADOR
DETECTOR FETAL
DOPPLER
ELETRODO
INHALADOR E NEBULIZADOR
KIT ACADÊMICO
LANTERNA CLÍNICA
LARINGOSCOPIO
LUPA E FOTÓFONO
MALETA MÉDICA E ESTOJO
MARTELO DE REFLEXO E ESTESIOMETRO
DITAIAGSCÓPIO
OTOSCÓPIO
OXÍMETRO
TRICOTOMIA - APARELHOS E LÂMINAS
ULTRASSOM E ECG
URINIFICADOR E PURIFICADOR

CADEIRA DE RODAS

ANDADOR
BANCO PARA BANHO
BARRA DE APOIO
BENGALA
CADEIRA DE RODA AÇO
CADEIRA DE RODA ADULTO
CADEIRA DE RODA ALUMÍNIO
CADEIRA DE RODA INFANTIL
CADEIRA DE RODAS HOSPITALAR
CADEIRA PARA BANHO
CADEIRA RODA MOTORIZADAS
MULETA

COLOSTOMIA

ACESSÓRIOS
BOLSA DE COLOSTOMIA
BOLSA DE UROSTOMIA
PLACA
PROTEÇÃO PARA A PELE

CURATIVOS

BANDAGEM ELÁSTICA COBAN
CAVILON
ESPÁRAGRAPO
FITA CREPE
FITA DE SILICONE
FITA MEDITERRÂNEA
FITA MICROPORE
FIXADOR PARA CATÉTER
SUTURA ADESIVA
TEGADERM

DESCARTÁVEIS

COLETOR PERFURO CONTANTE
COPOS DESCARTÁVEIS
DISPENSERS
LENÇOS UMEDECIDOS
PANO MULTUSO
PAPEL HIGIÊNICO
PAPEL LENÇOL - LENÇOL TWT
PAPEL TOALHA - INTERFOLHA

VOCÊ ESTÁ EM: HOME > SANEANTES > ÁLCOOL EM GEL > ASSEPTCIN GEL (ÁLCOOL GEL 70%) 100ML ALMOTOLIA - CINORD

ASSEPTCIN GEL (ÁLCOOL GEL 70%) 100ML
ALMOTOLIA - CINORD

em 0 avaliações. Dê sua avaliação

MARCA: CINORD

REFERÊNCIA: 1972

CONTEÚDO: FRASCO 100ML

DISPONIBILIDADE: EM ESTOQUE

SEÇÃO: SANEANTES

R\$ 1,90 à vista.

Total a prazo: R\$ 2,00

| Quantidade | Compre mais e ganhe desconto |
|------------|------------------------------|
| 1 Unidades | Quantidade |
| | Valor |
| | A partir de 30 unidades |
| | R\$ 1,90 (cada) |

\$ Saiba como pagar

Calcular o frete

Tire suas dúvidas

Indique este produto

Lista

G+

Twitter

Descrição

ASSEPTCIN GEL (ÁLCOOL GEL 70%) ALMOTOLIA 100ML Cinord

ASSEPTCIN GEL (ÁLCOOL GEL 70%) ALMOTOLIA 100ML - Cinord

Indicação

GEL à base de álcool a 70% com ação anti-séptica. Ideal para ser usado como complemento na higienização de mãos em hospitais, laboratórios, dentistas, clínicas, consultórios e indústria em geral.

Modo de Usar

Aplica-lo sobre as mãos previamente limpas e secas. Espalhe por toda a superfície das mãos e deixe secar. Não é necessário enxaguar.

Composição

Álcool etílico, polímero carboxílico, neutralizante, umectante, conservante, quelante e água deionizada.

Prazo de Validade

24 meses a partir da data de fabricação.

Precauções

Ver informações adicionais completas na rotulagem do produto

Observação

Reg. MS

n.º 23825.0006/004-1

n.º 23825.0006/003-1

n.º 23825.0006/001-5

n.º 23825.0006/002-3

Este produto pode ser fornecido com sistema de válvulas PUMP para dispensação.

Quem comprou, também comprou

ÁLCOOL 70 EM GEL ALMOTOLIA PARA AS
MÃOS CICLO FARMA

CLOREXIDINA TÓPICO RIOHEX 1%
ALMOTOLIA 100ML RIOQUÍMICA

DESINFETANTE HOSPITALAR PARA
ARTIGOS NÃO CÍTRICOS E SUPERFÍCIES
100ML CICLO FARMA

14/08/2017

SABONETE
SACO DE LIXO
SACO HOSPITALAR INFECTANTE
SACO PARA HAMPER

DIABETES

AGULHA PARA INSULINA
CANETA PARA INSULINA
LANCEETA
MONITORES DE GLUCEMIA GLUCOSÍMETRO
SACHÊS DE ÁLCOOL SWABS
SERINGA PARA INSULINA
TIRAS / TESTE PARA GLUCEMIA
TIRAS REAGENTES PARA URINA
ULTRA FINE

EQUIPAMENTO HOSPITALARES

ASPIRADOR DE VAPORES
COLPGSCÓPIO
FOCO CIRÚRGICO
FOCO CLÍNICO
MONTOR FETAL
NEGATOSCÓPIO
GRIGENOTERAPIA

ESPECIALIDADES

GINECOLOGIA
ODONTOLOGIA

ESTERILIZAÇÃO

AUTOCLAVE
FITA INDICADORA AUTOCLAVE
INCUBADORA BIOLÓGICA
INDICADORES DE ESTERILIZAÇÃO
PAPEL CIGAPADO
PAPEL GRAU CIRÚRGICO E VELOPE
PAPEL GRAU CIRÚRGICO ROLO
SELADORA
WRAPS INVOLUCRO SMS

ESTÉTICA

ÁLCOOL E SANEANTES
DESCARTÁVEIS
LENÇOL DE TNT
LAVA COM TALCO
LAVA SEM TALCO
MÃOS E PÉS
PAPEL LENÇOL ROLO
REMOVEDOR DE ESMALTE

ESTETOSCÓPIO FIO DE SUTURA

ÁCIDO POLIGLICÓLICO
ALGODÃO / POLIÉSTER
CATGUT CROMADO
CATGUT SIMPLES
KITS
LINO
NYLON
POLIPROPILENO
SEDA

INCONTINÊNCIA URINÁRIA

ABSORVENTE
COLETOR DE URINA
DISPOSITIVOS INCONTINÊNCIA
FRALDA GERMÁTRICA E INFANTIL
RETEX

INSTRUMENTOS

BANDEJA
BISTURI DESCARTÁVEL E LÂMINA
CANETA MARCAÇÃO DA PELE
CUBA E BACIA
DIAPASÃO
ESTOJO
MARTELO
GUTROS
PAPAGAIO E COMADRE
PINÇA
PORTA AGULHA
TESOURA

LABORATÓRIO

ADAPTADOR
AGULHA A VÁCUO
ALMOTOLIA E PISSETA
CAIXA TÉRMICA

ASSEPTICIN GEL (Álcool Gel 70%) almotolia 100ml - Cinord - PRIME CIRÚRGICA

R\$ 2,75 à vista.

Total a prazo: R\$ 2,98

VER ADICIONAR

R\$ 3,70 à vista.

Total a prazo: R\$ 4,01

VER ADICIONAR

R\$ 2,28 à vista.

Total a prazo: R\$ 2,40

VER ADICIONAR

000165

GERME CIN QUATERNÁRIO DE AMÔNIO
CINORD

R\$ 14,25 à vista.

Total a prazo: R\$ 15,45

VER ADICIONAR

Quem viu, também viu

ÁLCOOL IODADO 0,1% 1 LITRO -
RIOQUÍMICA

R\$ 19,64 à vista.

Total a prazo: R\$ 21,29

VER ADICIONAR

PRODUTOS RELACIONADOS

ÁLCOOL 70 EM GEL 500 GR CICLO
FARMA

R\$ 6,64 à vista.

Total a prazo: R\$ 6,99

VER ADICIONAR

ÁLCOOL 70 EM GEL 900 GR CICLO
FARMA

R\$ 13,21 à vista.

Total a prazo: R\$ 14,32

VER ADICIONAR

ÁLCOOL 70 EM GEL ALMOTOLIA PARA AS
MÃOS CICLO FARMA

R\$ 2,75 à vista.

Total a prazo: R\$ 2,98

VER ADICIONAR

CENTRÍFUGA
 COLETOR PERFURCORTANTE
 COLETOR UNIVERSAL
 CIGONÓMETRO ÓPTICO
 CUPATIVOS PÓS-FUNÇÃO
 DESCARTÁVEIS E RACK (RESTANTES)
 EQUIPAMENTOS
 GABRIOTE
 MIMÍ TUBO
 PIPETADOR/PIPETAS/MICROPIPETAS
 PONTeira
 REAGENTES
 SCALP VÁCUO
 SEGURANÇA NR-32
 SWAB
 TESTES RÁPIDOS
 TESTES RÁPIDOS DIAGNÓSTICO DENGUE
 TOLERÂNCIA A GLICOSE E LACTOSE
 TUBO COLETA DE SANGUE
 TUBO COLETA DE SANGUE A VÁCUO
 TUBO FALCÃO - OUTROS TUBOS
 UROANÁLISES
 VIDRARIA

LINHA DE SEGURANÇA - NR32

AGULHA LINHA DE SEGURANÇA - NR32
 BISTURI RETRÁTIL DE SEGURANÇA
 CATETER PERIFÉRICO DE SEGURANÇA
 COLETORES RÍGIDOS PERFURCORTANTES
 LANCETA RETRÁTIL DE SEGURANÇA
 SCALP DE SEGURANÇA
 SPRINGAS RETRÁTEIS DE SEGURANÇA

LINHA PESSOAL

LUVAS

LUVA CIRÚRGICA / ESTÉRIL
 LUVA DE LIMPEZA
 LUVA DE VINIL
 LUVA GINECOLÓGICA - PLÁSTICA / EVA
 LUVA LÁTEX FROTO DURENTO
 LUVA NITRILICA
 LUVAS SEM TALCO (AMID) ANTIALÉRGICAS

MATERIAL MÉDICO

ABRACADOR DE LÍNGUA
 ADAPTAÇÕES / PLUG
 AGULHA
 AGULHA ANESTÉSICA
 ALGODÃO
 ANUSCÓPIO
 AVENTAL
 BABADOR
 BISTURI DESCARTÁVEL
 CALCINHA / TANGA
 CAMPO OPERATÓRIO
 CÂMULA E Sonda ENDOTRAQUEAL
 CATETER INTRAVENOSO
 CATETER VENOSO CENTRAL
 COMPRESSAS DE GAZES
 COMPRESSAS DE GAZES ESTÉRIL
 CONHEITO ASPIRAÇÃO DE SECREÇÃO
 DOSADORES - SERINGA DOSADORA
 DRENHO
 EQUIPO E FRASCO ENTERAL
 EQUIPOS
 ESPARADRAPO E MICROPORE
 ESPÉCULO VAGINAL
 EXTENSÕES
 GEL ULTRASSOM E ECG
 LÂMINA DE BISTURI
 LUVAS
 MÁSCARAS E RESPIRADOR
 NUTRIÇÃO ENTERAL
 PRESERVATIVO NÃO LUBRIFICADO
 PROCOSCÓPIO
 SAPATILHAS / PROTEGES
 SCALP OU ESCALPE
 SERINGA COM AGULHA
 SERINGA SEM AGULHA
 SERINGA VIDRO
 SISTEMA DE DRENAGEM
 Sonda DE ASPIRAÇÃO TRAQUEAL
 Sonda DE FOLEY
 Sonda GÁSTRICA
 Sonda RETAL
 Sonda URETRAL
 SORO FISIOLÓGICO
 TOUCAS / GORROS
 TUBO LÁTEX E SILICONE

MÓVEIS HOSPITALARES

CADENA EXAMES
 CAMA HOSPITALAR
 COLCHÃO CAIXA DE OVO
 HERRAVERMELHO
 LINHA VETERINÁRIA
 MESA

ÁLCOOL 70 EM GEL PARA AS MÃOS
 CICLO FARMA

R\$ 3,13 à vista.

Total a prazo: R\$ 3,29

VER ADICIONAR

ASSEPTCIN GEL (ÁLCOOL GEL 70%) 1
 LITRO - CINORD

R\$ 11,39 à vista.

Total a prazo: R\$ 12,35

VER ADICIONAR

ASSEPTCIN GEL (ÁLCOOL GEL 70%)
 100ML ALMOTOLIA - CINORD

R\$ 1,90 à vista.

Total a prazo: R\$ 2,00

VER ADICIONAR

ASSEPTCIN GEL (ÁLCOOL GEL 70%) 500
 ML COM VALVULA PUMP - CINORD

R\$ 8,92 à vista.

Total a prazo: R\$ 9,67

VER ADICIONAR

ASSEPTCIN GEL (ÁLCOOL GEL 70%) COM
 VALVULA PUMP 1 LITRO CINORD

R\$ 12,34 à vista.

Total a prazo: R\$ 13,38

VER ADICIONAR

ASSEPTCIN GEL (ÁLCOOL GEL 70%)
 GALÃO 5 LITROS - CINORD

R\$ 39,90 à vista.

Total a prazo: R\$ 43,26

VER ADICIONAR

000166

MOCHO

ORTOPEdia

ATADURA ALGODÃO ORTOPEdICA
 ATADURA DE CREPE (CREPOM)
 ATADURA DE GESSO (GESSADA)
 BOKSA TERMICA
 CDECHÃO ORTOPEdICO
 MALHA TUBULAR

PAPELANIA

PROMOÇÕES OU QUEIMA DE
 ESTOQUE

PROTEÇÃO PROFISSIONAL

LUVAS
 MÁSCARA E RESPIRADOR
 ÓCULOS DE PROTEÇÃO
 PROTETOR AUDICULAR
 VESTUÁRIO DESCARTÁVEL

RESGATE E SALVAMENTO

AMBU E ACESSÓRIOS
 ANESTESIA
 CÂMERA DE GUERDE
 COLAR CERVICAL
 MÁSCARAS
 PERIFERIOS SOCORROS
 TAJÁ ESPUMA E ARMADA

SANEANTES

ÁGUA DESTILADA / DEIONIZADA
 ÁGUA OXIGENADA
 ÁLCOOL
 ÁLCOOL EM GEL
 CLOREXIGINA
 DESINFETANTE
 DETERGENTE ENZIMÁTICO
 GLUTARALDEÍDO
 HIPOCLORITO SÓDIO
 MEDICAMENTOS / DIVERSOS
 PVPI - (IODOPOVIDINA)
 QUATERNÁRIO DE AMÔNIO
 SARNICETE LÍQUIDO

TERMÔMETRO

AMBIENTE
 ANERÔMETRO E ALTIMETRO
 BANHO
 CLÍNICO DIGITAL
 ESPETO
 ESTUFA E AUTOCLAVE
 GELADERA E VACINA
 INFRAVERMELHO
 QUMIDO E TESTA
 TERMIGRIGRIMETRO

VESTUÁRIO

GORRO
 JALECO
 MALETA MÉDICA

VETERINÁRIA

TESTES RÁPIDOS
 TESTES RÁPIDOS VETERINÁRIA

000167

**NAVIGUE POR
 TODA A LOJA**

DESCARTÁVEIS

FIO DE SUTURA

MATERIAL MÉDICO

DIABETES

LABORATÓRIO

PROTEÇÃO PROFISSIONAL





ESTERILIZAÇÃO

LUVAS

SANEANTES

14/08/2017

ASSEPTCIN GEL (Álcool Gel 70%) almotolia 100ml - Cinord - PRIME CIRÚRGICA

| LOCALIZAÇÃO | PAGUE COM | INSTITUCIONAL | ATENDIMENTO | SEGURANÇA | ENTREGA |
|--|-----------|--|---|--|---|
| CIRÚRGICA ESTHO LTDA - ME RUA SGT SILVIO DELMAR HOLLEMBACH, 090 NOVA RIBEIRÃO RIBEIRÃO PRETO / SP CEP 14096-590 | | Quem Somos Marcas Política de Privacidade Política Envio de Pedidos Política de Faturamento Trabalhe Conosco Formas de Pagamentos Frete Grátis Retirar na Loja | Fale Conosco Seja Cliente Fidelidade Trocas e Devoluções Entrega no mesmo Dia Vendas Atacado Duvidas Frequentes Telefones e Contato |  SEJA SEGURO   | 000168  |
| WHATSAPP/CLARO (16) 99162-5555 | | | | | |
| CONPARTILHE | | | | | |
| CURTA NOSSA PÁGINA | | | | | |

© PRIME CIRÚRGICA. TODOS OS DIREITOS RESERVADOS.

Desenvolvimento Plataforma
BRAVA DIGITAL

(http://www.shoptime.com.br/ShopSeeAll)
(http://www.shoptime.com.br)

O que você procura hoje?

(http://www.shoptime.com.br/chave=TV_FAIXA_1)

LOUCURA DO DIA O Melhor da TV Catálogo de Inverno Cartão BNDES Frete Grátis no App Cartão Shoptime Venda no Shoptime Regras do Site

(http://www.shoptime.com.br/categoria/235261)

Foto 1 - Alcool 70% C/100ml Rioquima (https://images.shoptime.br/w/loredutos/01100/Item/234154/23415409_1SZ.jpg)



Alcool 70% C/100ml Rioquima

(cod.23415409)

vendido e entregue por [maximus beleza](#) (lojista/maximus-beleza/1324364600141)
R\$ 4,99 (13% de desconto)

R\$ 4,31

PRAR (GARANTIA/23415409?BUYBOXFIELD=&BUYBOXTOKEN=&OFFERTYPE&PRODUCTID=23415409&PRODUCTSKU=23415407&SELLERID=1324364600)

Calcular frete e prazo

OK

DESTAQUES DA CATEGORIA

Kit Gillette Mach3 Sensitive com 1 Aparelho + 9 Cargas + Necessaire

R\$ 57,90

6x de R\$ 9,65 sem juros

(/produto/22270187?DCSext.recom=RR_item_page.r1-MoversAndShakersInCategory&nm_origem=rec_item_page.r1-MoversAndShakersInCategory&nm_ranking_rec=1)

43%

Carga Gillette Mach3 Leve 8 Pague 6

2 ofertas a partir de

R\$ 29,90

(/produto/1777657?DCSext.recom=RR_item_page.r1-MoversAndShakersInCategory&nm_origem=rec_item_page.r1-MoversAndShakersInCategory&nm_ranking_rec=2)

Almofada Massageadora shiatsu + Massageador Elettrico Digital

2 ofertas a partir de

R\$ 139,99

3x de R\$ 46,66 sem juros

(/produto/25486842?DCSext.recom=RR_item_page.r1-MoversAndShakersInCategory&nm_origem=rec_item_page.r1-MoversAndShakersInCategory&nm_ranking_rec=3)

Ver mais produtos

DESTAQUES DA CATEGORIA

600170
[Handwritten mark]

informações do produto >
informações técnicas >

avaliações
★★★★★ (0)

★★★★★ (0)

★★★★★ (0)

OS MAIS VENDIDOS NA CATEGORIA

RELATÓRIO PÚBLICO
(medicamentos, materiais médico-hospitalares e gases medicinais)

PESQUISAR POR

ITEM
 MODALIDADE
 INSTITUIÇÃO
 FORNECEDOR
 FABRICANTE
 FAIXA
 PERÍODO
 BASE SIASG(Compras Federais)
 TIPO DE COMPRA

ITEM

Código BR: Descrição Item:

BR: Unidade de Fornecimento:

Grupo:

Classe:

PDM:

UF: Município:

Genérico: Sim Não

Dados Agrupados

Item 31

R\$ 3,55

Parquetar

RESULTADO

Os registros exibidos especificam as compras realizadas nos últimos 18 meses, o que corresponde ao seguinte período: 14-02-2016 a 14-08-2017

Base de Dados: BPS

Carrat Família

Carrat F.P.F

| DADOS DO ITEM | | DADOS DA COMPRA | | DADOS DO FABRICANTE/FORNECEDOR | | DADOS DA INSTITUIÇÃO | | PREÇO UNITÁRIO | | | | | |
|---------------|--|-------------------------|-------------|--------------------------------|---------------|--|--|--------------------------|----------------------|----|---------------------|--------|-----------------|
| CÓDIGO BR | DESCRIÇÃO DO ITEM | UNIDADE DE FORNECIMENTO | DATA COMPRA | MODALIDADE DA COMPRA | DATA INSERÇÃO | FABRICANTE | FORNECEDOR | NOME DA INSTITUIÇÃO | MUNICÍPIO | UF | QTD ITENS COMPRADOS | PAGO | MEDIA PONDERADA |
| BR0269941 | ALCOOL ETÍLICO, HIDRATADO, 70%(70:GL), LÍQUIDO | FRASCO 1000,00 ML | 06/04/2016 | Pregão | 12/04/2016 | MEGA QUÍMICA INDUSTRIA E COMERCIO EIRELI | OKEY MED - DISTRIBUIDORA DE MEDICAMENTOS HOSPITALARES E ODOTOLÓGICOS LTDA - ME | FUNDO MUNICIPAL DE SAUDE | PORTO SEGURO | BA | 1500 | 0,4100 | 3,2022 |
| BR0269941 | ALCOOL ETÍLICO, HIDRATADO, 70%(70:GL), LÍQUIDO | FRASCO 1000,00 ML | 04/09/2016 | Pregão | 12/07/2016 | JALLES MACHADO S.A. | BIMED PRODUTOS MEDICOS E HOSPITALARES LTDA - EPP | FUNDO MUNICIPAL DE SAUDE | ALVORADA DO GURGUEIA | PI | 84 | 0,7630 | 3,2022 |

000171

| DADOS DO ITEM | | | DADOS DA COMPRA | | | DADOS DO FABRICANTE/FORNECEDOR | | | DADOS DA INSTITUIÇÃO | | | | PREÇO UNITÁRIO | |
|---------------|---|-------------------------|-----------------|-----------------------|---------------|--|--|---|--------------------------|----|---------------------|--------|-----------------|--|
| CÓDIGO BR | DESCRIÇÃO DO ITEM | UNIDADE DE FORNECIMENTO | DATA COMPRA | MODALIDADE DA COMPRA | DATA INSERÇÃO | FABRICANTE | FORNECEDOR | NOME DA INSTITUIÇÃO | MUNICÍPIO | UF | QTD ITENS COMPRADOS | PAGO | MÉDIA PONDERADA | |
| BR0269941 | ÁLCOOL ETÍLICO, HIDRATADO, 70% (70,0 GL), LÍQUIDO | FRASCO 1000,00 ML | 10/10/2016 | Pregão | 24/11/2016 | VIC PHARMA INDUSTRIA E COMERCIO LTDA | SOLIMED DISTRIBUIDORA DE MEDICAMENTOS E PRODUTOS PARA SAUDE LTDA-EPP | MUNICÍPIO DE RIBEIRAO PRETO | RIBEIRAO PRETO | SP | 97500 | 0,9400 | 3,2022 | |
| BR0269941 | ÁLCOOL ETÍLICO, HIDRATADO, 70% (70,0 GL), LÍQUIDO | FRASCO 1000,00 ML | 29/07/2016 | Pregão | 11/04/2017 | VIC PHARMA INDUSTRIA E COMERCIO LTDA | T.R.M. COMERCIAL DE MEDICAMENTOS LTDA | MUNICÍPIO DE VARGEM GRANDE DO SUL | VARGEM GRANDE DO SUL | SP | 800 | 1,0500 | 3,2022 | |
| BR0269941 | ÁLCOOL ETÍLICO, HIDRATADO, 70% (70,0 GL), LÍQUIDO | FRASCO 250,00 ML | 15/03/2017 | Pregão | 13/07/2017 | CICLO FARMA INDUSTRIA QUIMICA LTDA - EPP | LICIT RIB.COMERCIO FARMACIA E VAREJISTA LTDA - EPP | MUNICÍPIO DE JARDINOPOLIS | JARDINOPOLIS | SP | 36000 | 1,0600 | 1,2422 | |
| BR0269941 | ÁLCOOL ETÍLICO, HIDRATADO, 70% (70,0 GL), LÍQUIDO | FRASCO 430,00 ML | 25/05/2016 | Pregão | 29/08/2016 | VIC PHARMA INDUSTRIA E COMERCIO LTDA | COMERCIAL CIRURGICA RIOCLARENSE LTDA | MUNICÍPIO DE SANTA CRUZ DO RIO PARDO | SANTA CRUZ DO RIO PARDO | SP | 1000 | 1,1300 | 1,4755 | |
| BR0269941 | ÁLCOOL ETÍLICO, HIDRATADO, 70% (70,0 GL), LÍQUIDO | FRASCO 1000,00 ML | 04/10/2016 | Pregão | 24/11/2016 | CICLO FARMA INDUSTRIA QUIMICA LTDA - EPP | RECMED COMERCIO DE MATERIAIS HOSPITALARES LTDA. | FUNDO MUNDE SAUDE DE SAO LUIS DE MONTES BELOS | SAO LUIS DE MONTES BELOS | GO | 50 | 1,1600 | 3,2022 | |
| BR0269941 | ÁLCOOL ETÍLICO, HIDRATADO, 70% (70,0 GL), LÍQUIDO | FRASCO 1000,00 ML | 01/03/2016 | Pregão | 17/06/2016 | INDUSTRIA FARMACEUTICA RIOQUIMICA LTDA | ODONTOMEDI - PRODUTOS ODONTOLÓGICOS E HOSPITALARES LTDA - EPP | FUNDO MUNICIPAL DE SAUDE MARAVILHA | MARAVILHA | SC | 50 | 1,4700 | 3,2022 | |
| BR0269941 | ÁLCOOL ETÍLICO, HIDRATADO, 70% (70,0 GL), LÍQUIDO | FRASCO 430,00 ML | 07/04/2016 | Pregão | 24/06/2016 | INDUSTRIA FARMACEUTICA RIOQUIMICA LTDA | NACIONAL COMERCIAL HOSPITALAR LTDA | MUNICÍPIO DE ITAPIRA | ITAPIRA | SP | 10000 | 1,5100 | 1,4755 | |
| BR0269941 | ÁLCOOL ETÍLICO, HIDRATADO, 70% (70,0 GL), LÍQUIDO | FRASCO 1000,00 ML | 20/04/2017 | Pregão | 09/06/2017 | VIC PHARMA INDUSTRIA E COMERCIO LTDA | ASSUNCAO & MORETTO LTDA - EPP | MUNICÍPIO DE CAMPINA GRANDE DO SUL | CAMPINA GRANDE DO SUL | PR | 325 | 1,6700 | 3,2022 | |
| BR0269941 | ÁLCOOL ETÍLICO, HIDRATADO, 70% (70,0 GL), LÍQUIDO | FRASCO 250,00 ML | 31/01/2017 | Pregão | 28/03/2017 | J. PROLAB INDUSTRIA E COMERCIO DE PRODUTOS PARA LABORATORIO LTDA | STARMED ARTIGOS MEDICOS HOSPITALARES LTDA | INTERMUNICIPAL DO SUL DO ESTADO DE ALAGOAS - CONSUL | PENEDO | AL | 3150 | 1,8700 | 1,2422 | |
| BR0269941 | ÁLCOOL ETÍLICO, HIDRATADO, 70% (70,0 GL), LÍQUIDO | FRASCO 250,00 ML | 06/09/2016 | Pregão | 04/10/2016 | RIQUIMICA INDUSTRIA QUIMICA LTDA - ME | DIMACVIPA MATERIAL CIRURGICO LTDA. | MUNICÍPIO DA LAPA | LAPA | PR | 4500 | 2,1000 | 1,2422 | |
| BR0269941 | ÁLCOOL ETÍLICO, HIDRATADO, 70% (70,0 GL), LÍQUIDO | FRASCO 1000,00 ML | 26/02/2016 | Dispensa de Licitação | 05/05/2016 | CICLO FARMA INDUSTRIA QUIMICA LTDA - EPP | BIOMED DISTRIBUIDORA DE MEDICAMENTOS EIRELI - EPP | FUNDO MUNICIPAL DE SAUDE DE NEROPOLIS - FMS | NEROPOLIS | GO | 100 | 2,3500 | 3,2022 | |
| BR0269941 | ÁLCOOL ETÍLICO, HIDRATADO, 70% (70,0 GL), LÍQUIDO | FRASCO 1000,00 ML | 29/03/2016 | Pregão | 09/05/2017 | JALLES MACHADO S.A. | R. O. CARVALHO DO NASCIMENTO | MUNICÍPIO DE BURITI DOS MONTES | BURITI DOS MONTES | PI | 96 | 2,7500 | 3,2022 | |
| BR0269941 | ÁLCOOL ETÍLICO, HIDRATADO, 70% (70,0 GL), LÍQUIDO | FRASCO 1000,00 ML | 29/08/2016 | Pregão | 12/12/2016 | PROLINK INDUSTRIA QUIMICA LTDA | CIRURGICA OLIMPIO - EIRELI - EPP | MUNICÍPIO DE JULIO MESQUITA | JULIO MESQUITA | SP | 30 | 2,8600 | 3,2022 | |
| BR0269941 | ÁLCOOL ETÍLICO, HIDRATADO, 70% (70,0 GL), LÍQUIDO | FRASCO 1000,00 ML | 04/03/2016 | Pregão | 14/03/2016 | JALLES MACHADO S.A. | CIRURGICA OLIMPIO - EIRELI - EPP | MUNICÍPIO DE JULIO MESQUITA | JULIO MESQUITA | SP | 30 | 2,8600 | 3,2022 | |
| BR0269941 | ÁLCOOL ETÍLICO, HIDRATADO, 70% (70,0 GL), LÍQUIDO | FRASCO 1000,00 ML | 17/05/2016 | Pregão | 06/06/2016 | PROLINK INDUSTRIA QUIMICA LTDA | CIRURGICA OLIMPIO - EIRELI - EPP | MUNICÍPIO DE JULIO MESQUITA | JULIO MESQUITA | SP | 30 | 2,8600 | 3,2022 | |
| BR0269941 | ÁLCOOL ETÍLICO, HIDRATADO, 70% (70,0 GL), LÍQUIDO | FRASCO 1000,00 ML | 14/07/2016 | Pregão | 16/11/2016 | JALLES MACHADO S.A. | CIRURGICA OLIMPIO - EIRELI - EPP | MUNICÍPIO DE JULIO MESQUITA | JULIO MESQUITA | SP | 60 | 2,8600 | 3,2022 | |
| BR0269941 | ÁLCOOL ETÍLICO, HIDRATADO, 70% (70,0 GL), LÍQUIDO | FRASCO 1000,00 ML | 01/07/2016 | Pregão | 30/11/2016 | OXIGEL MATERIAS HOSPITALARES INDUSTRIA E COMERCIO LTDA | RECMED COMERCIO DE MATERIAIS HOSPITALARES LTDA. | FUNDO MUNICIPAL DE SAUDE DE URUANA | URUANA | GO | 700 | 2,9160 | 3,2022 | |
| BR0269941 | ÁLCOOL ETÍLICO, HIDRATADO, 70% (70,0 GL), LÍQUIDO | FRASCO 1000,00 ML | 29/03/2016 | Pregão | 19/04/2017 | JALLES MACHADO S.A. | R. O. CARVALHO DO NASCIMENTO | FUNDO MUNICIPAL DE SAUDE | BURITI DOS MONTES | PI | 600 | 2,9200 | 3,2022 | |

000172

14/08/2017

BPS - Banco de Preços em Saúde

| DADOS DO ITEM | | DADOS DA COMPRA | | DADOS DO FABRICANTE/FORNECEDOR | | DADOS DA INSTITUIÇÃO | | PREÇO UNITÁRIO | | | | | | | | | |
|-------------------------------------|-------------------|-------------------------|-------------|--------------------------------|---------------|----------------------|------------|---------------------|-----------|----------|---------------------|---|---|---|---|---------|-----------------|
| CÓDIGO BR | DESCRIÇÃO DO ITEM | UNIDADE DE FORNECIMENTO | DATA COMPRA | MODALIDADE DA COMPRA | DATA INSERÇÃO | FABRICANTE | FORNECEDOR | NOME DA INSTITUIÇÃO | MUNICIPIO | UF | QTD ITENS COMPRADOS | 1 | 2 | 3 | 4 | 5 | MÉDIA PONDERADA |
| Mostrando 1 à 20 de 145 registro(s) | | | | | | | | | | | | | | | | | |
| | | | | | | | | | Primeiro | Anterior | 1 | 2 | 3 | 4 | 5 | Proximo | Último |

Secretaria Executiva
 Departamento de Economia da Saúde, Investimentos e Desenvolvimento
 Coordenação Geral de Economia da Saúde

000173 9/3

R\$ 3,55

000174

FibraCirurgica / Material de Consumo / Saneantes

RIALCOOL ANTISSEPTICO RIOQUÍMICA ÁLCOOL 70% ALMOTOLIA 100ML

Todos os departamentos

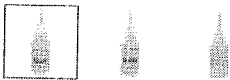
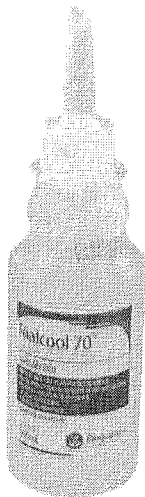

Curte 0

Tweetar

0 ITENS

Rioquímica

Cód. Ref.: 3203

Antisséptico. Almotolia descartável.

por **R\$ 3,55**

ou 6x de **R\$ 0,59**

Preço no boleto: R\$ 3,20

QTD.

1

Comprar



10% DE DESCONTO NO BOLETO.
O desconto será concedido ao selecionar a forma de pagamento.



NO CARTÃO DE CRÉDITO.
Selecione a melhor forma de pagamento para o seu negócio.

Calcule o prazo e o valor de entrega

CALCULAR

Compra 100% segura

adigicert

bit



DESCRIÇÃO

Rialcool Antisséptico Rioquímica Álcool 70% Almotolia 100ml

Álcool etílico 77° GL
70° INPM

Almotolia descartável. Uso pediátrico e adulto. Solução 100ml.

Indicação: Antisséptico.

Modo de usar: Uso externo. Aplicar diretamente no local afetado, previamente limpo, com auxílio, se desejar, de algodão ou gaze. Conservação: Deve ser armazenado em recipientes fechados, longe de fontes de calor à temperatura ambiente (15-30°C). Manter afastado do fogo e do calor.

ESPECIFICAÇÕES TÉCNICAS

- Contém 100ml;
- Inflamável;
- Validade de 36 meses a partir da data de fabricação.

Composição:

- Álcool Etílico 96GL.....78ml;
- Água Purificada q.s.p.....100ml.

000175
A

PRODUTOS RELACIONADOS

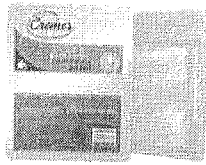

Compressa de Gaze Cremer
7,5cm X 7,5cm 11 Fios c/ 10Um
Estéril ETO

por R\$ 1,28
ou até 6X s/ Juros de R\$ 0,21
R\$ 1,15 no boleto



Coletor de Materiais Perfuro
Cortantes Descarpack Papelão
13L

por R\$ 7,47
ou até 6X s/ Juros de R\$ 1,24
R\$ 6,72 no boleto

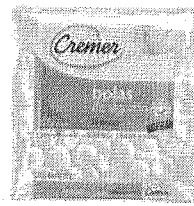

Algodão em Bolas Cremer 95g

por R\$ 4,89
ou até 6X s/ Juros de R\$ 0,81
R\$ 4,40 no boleto



Garrote Premium Adulto

por R\$ 7,55
ou até 6X s/ Juros de R\$ 1,25
R\$ 6,79 no boleto

CADASTRE-SE E FIQUE POR DENTRO

Digite seu e-mail...

DÚVIDAS E ATENDIMENTO
Ligue: (47) 3438-0390

COMPRA 100% SEGURA
Certificado DIGICERT de segurança

CRÍTICAS E SUGESTÕES
contato@fibracirurgica.com.br

Institucional

Quem somos
Dúvidas Frequentes
Formas de Pagamento
Trocas e Devoluções

Loja Virtual

Estetoscópio
Aparelho de Pressão
Aparelho Médico
Termômetro
Curativos
Colostomia
Ortopedia
Locomoção
Equipamentos
Instrumental Cirúrgico

Material de Consumo
Esterilização
Diabetes e Nutrição
Esporte e Fitness
Linha Pessoal
Mamãe e Bebê
Conforto e Home Care
Proteção Profissional
Incontinência
Resgate e Salvamento

Central de Atendimento

Tel.: (47) 3438-0390
Central de Atendimento
Meus Pedidos
Meu Cadastro
Como Comprar
Contato

CD E-COMMERCE
CNPJ: 09.807.247/0001-05
Rus Itap: 1877 - Nova Brasília
CEP: 89234-505 - Joinville - SC
TEL: (47) 3438-0390

LOJA
CNPJ: 09.807.247/0001-04
Av. Getúlio Vargas, 271 - Bucarein
CEP: 89292-205 - Joinville - SC
VER MAPA

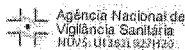
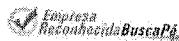

© 2013, Fibra Cirúrgica. Todos os direitos reservados.
Preços e condições de pagamento exclusivos para compras realizadas através do site. Os estoques são limitados e os valores não se aplicam à nossa rede de lojas físicas podendo sofrer alterações sem aviso prévio. Em caso de divergência, o preço válido é o do carrinho. As imagens exibidas neste site são de caráter meramente ilustrativa.



Bem-vindo! Login

Atendimento Ajuda

Estou procurando por...

Meus Pedidos

Meu Cadastro

Meu Carrinho 0

LUVAS LABORATORIO DIABETES ESTERILIZAÇÃO APARELHO DE PRESSÃO MATERIAL DE CONSUMO DESCARTÁVEIS SANEANTES

000176

Você está em: Home > Saneantes > Álcool > RIALCOOL ANTISSEPTICO ÁLCOOL ETÍLICO 70% ALMOTOLIA RIOQUIMICA

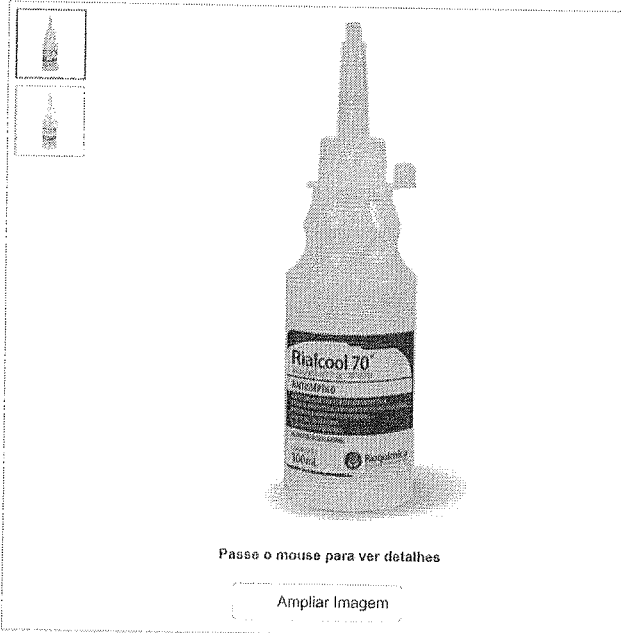

RIALCOOL ANTISSEPTICO ÁLCOOL ETÍLICO 70% ALMOTOLIA RIOQUIMICA

em 0 avaliações. Dê sua avaliação

Rialcool 70 Antisséptico é um álcool etílico hidratado na concentração de 70° INPM (70% em peso), indicado como antisséptico tópico, para ser usado na pele.

Modelo: Álcool para Pele Marca: RIOQUIMICA
 Referência: 35232 Conteúdo: Almotolia 100ml
 Disponibilidade: Em estoque Seção: Saneantes

Por **R\$ 3,99**

Valor à vista: R\$ 3,79 à vista.

| Quantidade | Compre mais e ganhe desconto! | |
|------------|-------------------------------|-----------------|
| 1 Unidades | Quantidade | Valor |
| | A partir de 30 unidades | R\$ 3,91 (cada) |

\$ Saiba como pagar

Calcula o frete

Tire suas dúvidas ★ Indique este produto ♥ Lista

Curir 0

Compartilhar

G+

Tweetar

Descrição

Álcool Etilico 70% para pele Antisséptico Rialcool 70 Rioquímica - almotolia 100ml

Rialcool 70 Antisséptico é um álcool etílico hidratado na concentração de 70° INPM (70% em peso), indicado como antisséptico tópico, para ser usado na pele.

Hidratado na concentração de 70° INPM (70% em peso).

* Validade: 36 meses.

* Notificado RDC 199/06.

Álcool 70% antisseptico (Antisséptico se refere a tudo o que for utilizado no sentido de degradar ou inibir a proliferação de microrganismos presentes na superfície da pele e mucosas. São substâncias usadas para desinfetar ferimentos, evitando ou reduzindo o risco de infecção por ação de bactérias ou germes.) possui concentração ótima para atividade bactericida, pois a desnaturação das proteínas do microrganismo (atuam na membrana plasmática ou parede celular bacteriana, inibindo sua síntese e provocando sua destruição) faz-se mais rapidamente na presença da água, porque a água facilita a entrada do álcool para dentro do microrganismo.

Quem comprou, também comprou

600177

AGULHA 13 X 0,30 (30G 1/2)
DESCARTÁVEL C/100 BD

RIALCOOL 70 ANTISSEPTICO
PELE ÁLCOOL ETILICO 70%
RIOQUIMICA

RIOHEX CLOREXIDINA SOLUÇÃO
ALCOÓLICA 0,5% ALMOTOLIA
100ML RIOQUIMICA

AGULHA 40X12 C/100
DESCARPACK

Valor à vista: R\$ 25,63

Valor à vista: R\$ 12,34

Valor à vista: R\$ 3,70

Valor à vista: R\$ 9,98



Adicionar ao carrinho



Adicionar ao carrinho



Adicionar ao carrinho



Adicionar ao carrinho

Quem viu, também viu

ÁLCOOL ETÍLICO HIDRATADO 70
INPM CICLO FARMA

LUVA CIRÚRGICA ESTÉRIL
SUPERMAX

AGULHA 13 X 0,30 (30G 1/2)
DESCARTÁVEL C/100 BD

ÁLCOOL ETÍLICO HIDRATADO 70
INPM ALMOTOLIA 100ML CICLO
FARMA

Valor à vista: R\$ 5,03

Valor à vista: R\$ 1,56

Valor à vista: R\$ 25,63

Valor à vista: R\$ 3,13



Adicionar ao carrinho



Adicionar ao carrinho



Adicionar ao carrinho



Adicionar ao carrinho

Estou procurando por...

Q BUSCAR



RECEBA TODAS
Ofertas por e-mail

Seu endereço de e-mail

OK

Institucional

Cirúrgica Estilo

Comentários sobre o Produto

Política de Entrega

Marcas

Suporte e Política

Benefícios e Parcerias

Como Comprar

Entrega Hoje

Identidade Visual

Política de Faturamento

Política de Privacidade

Trocas e Devoluções

Formas de Pagamento

Retirar na Loja

Atendimento exclusivo

Central de Atendimento

(16) 3289-4664

(16) 3236-4598

(16) 98864-6343

circirurgica.estilo

vendas@circirurgicaestilo.com.br

Segunda à sexta-feira das

08:00 às 18:00 horas.



Formas de pagamento

Selos e Segurança

000178
~~0~~

Copyright 2017 - CIRÚRGICA ESTILO - DISTRIBUIDORA DE PRODUTOS MÉDICOS, HOSPITALARES E LABORATÓRIOS, CNPJ 08.592.996/0001-00 - Todos os Direitos Reservados. "Preços e condições de pagamento apresentados neste "site" somente são válidos para as compras efetuadas no ato da sua exibição. "Condições de pagamento à vista somente para depósitos, transferências e cartão de débito.

Plataforma

FESTIVAL DE EQUIPAMENTOS

Descontos de até 30% | Cobrimos Qualquer Oferta Anunciada | Ganhe Vales-Compra | Frete Grátis

CLIQUE E CONFIRAR

- DENTAL
- PRODUTOS
- MEDI CONSULTÓRIO
- ASSISTÊNCIA TÉCNICA
- PAPELARIA
- LABORATÓRIO
- CURSOS
- VIAGENS
- CLUBE PRO SAÚDE
- PRIME
- BLOG

Bem-vindo! Cadastre-se ou faça o login | Precisa de ajuda? | Sua Conta | Atualizar Boletô | Resgatar Pontos | Acompanhe seu Pedido | 0800 727 7565

Procure por marca, nome, código...

- CATEGORIAS
- TÓDOS OS PRODUTOS
- COMPRA RÁPIDA
- SIMPLES DENTAL

Dental Cremer | Biossegurança | Álcool Antisséptico

- Produto
- Indicação
- Características
- Itens Inclusos

Salvar no Facebook



Álcool Etilico 70% Antisséptico Rialcool 70 - Rioquímica

Cod. de Referência: 606591 ★★★★★ (2) [Veja opiniões de quem já comprou](#)

Embalagem com 100ml.

FRETE GRÁTIS! NAS COMPRAS ACIMA DE R\$100,00

Por: **R\$ 3,10**

Condições de Pagamento [+]

Na compra deste produto, ganhe:
3 pontos [saber +](#)

AVISE-ME QUANDO DISPONÍVEL

- Indicação
- Características
- Itens Inclusos

* Indicado como antisséptico tópico.

OPINIÕES DOS CONSUMIDORES



Baseado em 2 avaliações



Tereza Ltda

Compra Verificada

★★★★★ • Há 9 mes(es)

É ótimo para pequenos trabalhos de esterilização, evita ficar passando de um vasilhame maior para um menor com riscos de contaminação, desperdícios, etc.

Sim, recomendaria este produto a um amigo

👍 1 🗑️ 0

[Compartilhar...](#)



A Ltda

Compra Verificada

★★★★★ • Há 1 ano(s)

excelente

000180

✓ Sim, recomendaria este produto a um amigo

0 0

Compartilhar...

Escrever avaliação...

O QUE OS DENTISTAS MAIS COMPRAM APÓS VISITAR ESTE PRODUTO

| | | | | |
|---|---|--|--|---|
| <p>10% compram</p> <p>Leve + Pague</p> <p>Luva de Procedimento - Supermax</p> <p>Embalagem com 100 unidades. Escolha o tamanho.</p> <p>★★★★☆ (332)</p> <p>A partir de: R\$ 20,99</p> <p>Por até R\$ 18,99</p> <p>1 COMPRAR</p> | <p>10% compram</p> <p>Álcool Etilico 70% Saneante Rialcool 70 - Rioquímica</p> <p>Embalagem com 1 litro.</p> <p>★★★★☆ (48)</p> <p>A partir de: R\$ 44,24</p> <p>R\$ 9,89</p> <p>1 COMPRAR</p> | <p>9% compram</p> <p>Babador Impermeável - SSPlus</p> <p>Embalagem com 100 unidades. Branco.</p> <p>★★★★☆ (244)</p> <p>A partir de: R\$ 42,69</p> <p>R\$ 9,90</p> <p>1 COMPRAR</p> | <p>8% compram</p> <p>Leve + Pague</p> <p>Luva de Procedimento - Cremer</p> <p>Embalagem com 100 unidades. Escolha o tamanho.</p> <p>★★★★☆ (436)</p> <p>A partir de: R\$ 20,99</p> <p>Por até R\$ 18,99</p> <p>1 COMPRAR</p> | <p>7% compram</p> <p>Álcool Etilico 70% Antisséptico Rialcool 70 - Rioquímica</p> <p>Embalagem com 1 litro.</p> <p>★★★★☆ (5)</p> <p>A partir de: R\$ 44,20</p> <p>R\$ 9,89</p> <p>1 COMPRAR</p> |
|---|---|--|--|---|

PRODUTOS TAMBÉM VISITADOS POR QUEM PROCURA ESTE ITEM

| | | | | |
|---|---|--|---|---|
| <p>Álcool Etilico 70% Antisséptico Rialcool 70 - Rioquímica</p> <p>Embalagem com 120 unidades de 1ml cada.</p> <p>A partir de: R\$ 31,50</p> <p>1 COMPRAR</p> | <p>Antisséptico Álcool 70% Riocare Foam - Rioquímica</p> <p>Embalagem com 1 litro.</p> <p>A partir de: R\$ 92,58</p> <p>1 COMPRAR</p> | <p>Álcool Iodado 0,1% - Rioquímica</p> <p>Embalagem com 1 litro.</p> <p>★★★★☆ (1)</p> <p>A partir de: R\$ 14,34</p> <p>1 COMPRAR</p> | <p>Álcool Iodado 0,1% - Rioquímica</p> <p>Embalagem com 100ml.</p> <p>★★★★☆ (1)</p> <p>A partir de: R\$ 3,60</p> <p>1 COMPRAR</p> | <p>Álcool Etilico 70% Antisséptico Rialcool 70 - Rioquímica</p> <p>Embalagem com 1 litro.</p> <p>★★★★☆ (5)</p> <p>A partir de: R\$ 44,20</p> <p>R\$ 9,89</p> <p>1 COMPRAR</p> |
|---|---|--|---|---|

PROCUROU E NÃO ACHOU? QUAL PRODUTO VOCÊ GOSTARIA DE VER NA DENTAL CREMER?

FAÇA SUA SUGESTÃO

Institucional

- Sobre a Dental Cremer
- Política Comercial e Privacidade
- Política de Troca e Devolução
- Atualize seu Boleto
- Catálogos de Produtos
- Acompanhe seu Pedido
- Benefícios e Parcerias
- Catálogos Virtuais
- Conta Dental Cremer
- Programa de Pontos
- Papelaria Dental Cremer
- Fatura Digital
- Concursos Culturais
- Central de Atendimento
- Perguntas Frequentes

0800 727 7565

Seg. a Sex. das 8h às 22h
Sáb. das 8h às 12h

000181



Cartão de Crédito
Parcela em até 6x Sem Juros | Até 12x Com Juros

PROXCON

Pagamento Antecipado
Boleto à vista - 5% de desconto

Boleto a Prazo
Parcela em até 6x sem juros | Até 36x com juros



Copyright © 2017 - Todos os direitos reservados | www.dentalcremer.com.br | Dental Cremer Produtos Odontológicos S.A. | CNPJ: 14.190.675/0001-55 | Rua Iguazu, 444 - Itoupava Seca - Blumenau - Santa Catarina - CEP 89030-030 - Farmacêutica responsável: Christine D. Safons Brandt - CRF/SC nº 8231 | Autorizações de Funcionamento ANVISA - Medicamentos: 1.09.245-3, Produtos para Saúde (Correlatos): 8.08.576-8, 8.10.706-3, Saneantes Domissanitários: 3.05.135-4, Perfumes/Produtos de Higiene/Cosméticos: 2.06.387-3 | CNPJ: 14.190.675/0002-36 | Av. das Indústrias Antônio Conrado de Oliveira, 90 - Galpão 03 - Distrito Industrial - Itapeva - Minas Gerais - CEP 37655-000 - Farmacêutica responsável: Rafaela da Silva Bueno - CRF/MG nº 29138 | CNPJ: 14.190.675/0003-17 | Av. das Indústrias Antônio Conrado de Oliveira, 90 - Galpão 04 - Distrito Industrial - Itapeva - Minas Gerais - CEP 37655-000 - Farmacêutico responsável: Diego Dionata da Rosa - CRF/MG nº 31666. Política de Privacidade e Segurança - Fotos meramente ilustrativas - Os preços e condições da loja virtual estão sujeitos a alterações. Em caso de divergência de preços no site, o valor válido é o do Carrinho de Compras.

RELATÓRIO PÚBLICO
(medicamentos, materiais médico-hospitalares e gases medicinais)

PESQUISAR POR

- ITEM
- MODALIDADE
- INSTITUIÇÃO
- FORNECEDOR
- FABRICANTE
- FAIXA
- PERÍODO
- BASE SIASGI (Compras Federais)
- TIPO DE COMPRA

ITEM

Código BR: 0028490
 Descrição Item: ALGINATO, TIPO I, PÓ, PRESA RÁPIDA

Unidade de Fornecimento: --

Grupo: Todos

Classe: Todos

PDMI: --

UF: Todos

Município: Seleção

Genérico: Sim Não

Dados Agrupados

R\$ 35,6000

Pesquisar

Gerar Planilha

Gerar PDF

RESULTADO

Os registros exibidos especificam as compras realizadas nos últimos 18 meses, o que corresponde ao seguinte período: 14-01-2016 a 14-07-2017
 Base de Dados BPS

Mostrar 20

| DADOS DO ITEM | | DADOS DA COMPRA | | | DADOS DO FABRICANTE/FORNECEDOR | | DADOS DA INSTITUIÇÃO | | | PREÇO UNITÁRIO | | | |
|---------------|------------------------------------|-------------------------|-------------|----------------------|--------------------------------|---|---|--------------------------|-------------|----------------|---------------------|--------|-----------------|
| CÓDIGO BR | DESCRIÇÃO DO ITEM | UNIDADE DE FORNECIMENTO | DATA COMPRA | MODALIDADE DA COMPRA | DATA INSERÇÃO | FABRICANTE | FORNECEDOR | NOME DA INSTITUIÇÃO | MUNICÍPIO | UF | QTD ITENS COMPRADOS | PAGO | MÉDIA PONDERADA |
| BR0428490 | ALGINATO, TIPO I, PÓ, PRESA RÁPIDA | GRAMA | 11/04/2016 | Pregão | 13/01/2017 | VIPI INDUSTRIA, COMERCIO, EXPORTACAO E IMPORTACAO DE PRODUTOS ODONTOLÓGICOS LTDA. | DENTAL CREMER PRODUTOS ODONTOLÓGICOS S.A | MUNICÍPIO DE PEDERNEIRAS | PEDERNEIRAS | SP | 25000 | 0,0314 | 0,1496 |
| BR0428490 | ALGINATO, TIPO I, PÓ, PRESA RÁPIDA | GRAMA | 20/07/2016 | Pregão | 04/07/2017 | TDV DENTAL LTDA | IN-DENTAL PRODUTOS ODONTOLÓGICOS, MÉDICOS E HOSPITALARES LTDA - EPP | MUNICÍPIO DE ALTINÓPOLIS | ALTINÓPOLIS | SP | 13620 | 0,0726 | 0,1496 |
| BR0428490 | ALGINATO, TIPO I, PÓ, PRESA RÁPIDA | GRAMA | 07/06/2016 | Pregão | 12/07/2016 | COLOPLAST DO BRASIL LTDA. | DISTRIBUIDORA TERMINAL SAO PAULO LTDA | MUNICÍPIO DE MOMBUCA | MOMBUCA | SP | 13620 | 0,0770 | 0,1496 |
| BR0428490 | ALGINATO, TIPO I, PÓ, PRESA RÁPIDA | GRAMA | 07/06/2016 | Pregão | 13/07/2016 | COLOPLAST DO BRASIL LTDA. | DISTRIBUIDORA TERMINAL SAO PAULO LTDA | MUNICÍPIO DE MOMBUCA | MOMBUCA | SP | 4540 | 0,0900 | 0,1496 |

000182

| DADOS DO ITEM | | | DADOS DA COMPRA | | | DADOS DO FABRICANTE/FORNECEDOR | | | DADOS DA INSTITUIÇÃO | | | PREÇO UNITÁRIO | | |
|---------------|------------------------------------|-------------------------|-----------------|----------------------|---------------|---|--|--|----------------------|----|---------------------|----------------|-----------------|--|
| CÓDIGO BR | DESCRIÇÃO DO ITEM | UNIDADE DE FORNECIMENTO | DATA COMPRA | MODALIDADE DA COMPRA | DATA INSERÇÃO | FABRICANTE | FORNECEDOR | NOME DA INSTITUIÇÃO | MUNICÍPIO | UF | QTD ITENS COMPRADOS | PAGO | MÉDIA PONDERADA | |
| BR0428490 | ALGINATO, TIPO I, PÓ, PRESA RÁPIDA | GRAMA | 27/01/2016 | Pregão | 13/04/2016 | MICRODENT COM. DE PROD. ODONTOLÓGICOS LTDA - ME | DROGA ROCHA DISTRIBUIDORA DE MEDICAMENTOS LTDA - EPP | MUNICÍPIO DE DOM INOCÊNCIO - SECRETARIA DE SAUDE | DOM INOCENCIO | PI | 10 | 5,9000 | 0,1496 | |
| BR0428490 | ALGINATO, TIPO I, PÓ, PRESA RÁPIDA | GRAMA | 29/01/2016 | Pregão | 10/11/2016 | DENTSPLY INDUSTRIA E COMERCIO LIMITADA | BIOMED PRODUTOS MEDICOS E HOSPITALARES LTDA - EPP | MUNICÍPIO DE ANGICAL DO PIAUI | ANGICAL DO PIAUI | PI | 200 | 26,4100 | 0,1496 | |
| BR0428490 | ALGINATO, TIPO I, PÓ, PRESA RÁPIDA | GRAMA | 07/03/2016 | Pregão | 11/04/2016 | BIODINAMICA QUIMICA E FARMACEUTICA LTDA - EPP | DROGA ROCHA DISTRIBUIDORA DE MEDICAMENTOS LTDA - EPP | MUNICÍPIO DE MADEIRO - SEC. MUNICIPAL DE SAUDE E SANEAMENTO BASICO | MADEIRO | PI | 25 | 38,3900 | 0,1496 | |
| BR0428490 | ALGINATO, TIPO I, PÓ, PRESA RÁPIDA | GRAMA | 27/01/2016 | Pregão | 31/03/2016 | DENTSPLY INDUSTRIA E COMERCIO LIMITADA | DROGA ROCHA DISTRIBUIDORA DE MEDICAMENTOS LTDA - EPP | MUNICÍPIO DE DOM INOCENCIO - SECRETARIA DE SAUDE | DOM INOCENCIO | PI | 15 | 42,0000 | 0,1496 | |

Mostrando 1 a 8 de 8 registros(s)

Secretaria Executiva
Departamento de Economia da Saúde, Investimentos e Desenvolvimento
Coordenação Geral de Economia da Saúde

000183
④

Para reclamações clique aqui.



O que você deseja buscar?

Atendimento Online

0 Itens R\$ 0,00

Categorias

Marcas

Dentística e Estética

Endodontia

Ortodontia

Implantodontia

Prótese

Descartáveis e Consumíveis

Promoções

Dental Plus Produtos Ortodontia Instrumentos

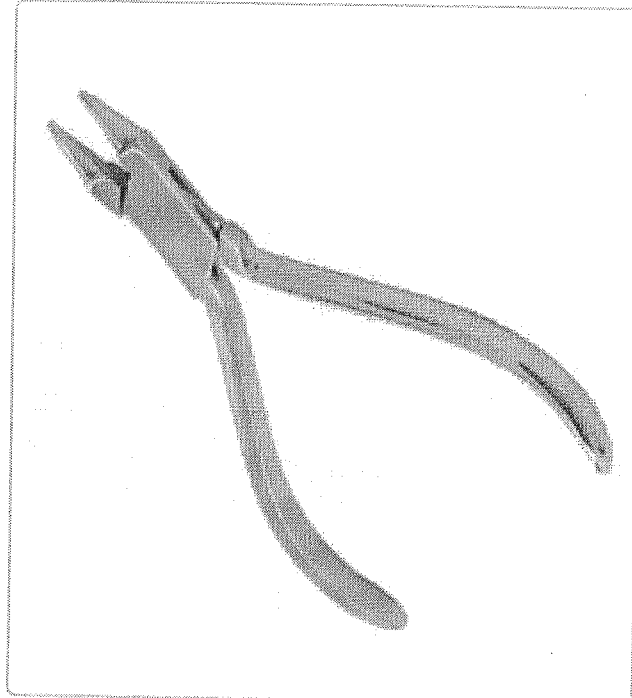

Alicate Ortodôntico n° 107 Anlge - Golgran

Código: 10435

Por: R\$ 46,51

1x de R\$ 46,51 sem juros

ou R\$ 45,11 com 3% de desconto no pagamento à vista



INFORMAÇÕES DO PRODUTO

AVALIAÇÕES

107 - Angle - Para fios até 0,7mm.

Contém: 01 Alicate Ortodôntico n° 107.

~~000184~~

Item ~~033~~ 033
R\$ 64,0400

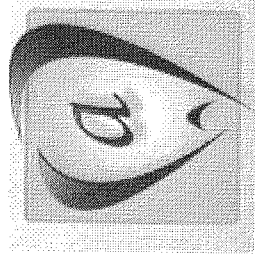

A DENTAL

Produtos Odontológicos

Os melhores produtos você encontra aqui!

Bem Vindo! [Minha Conta](#) [Meu Carrinho](#) [Fechar Compra](#) [Entrar](#)

[Principal](#) / [Ortodontia / Alicates](#) / [Alicate 107 Para Fios](#) - ...

MEU CARRINHO
Você não tem itens no seu carrinho de compras.

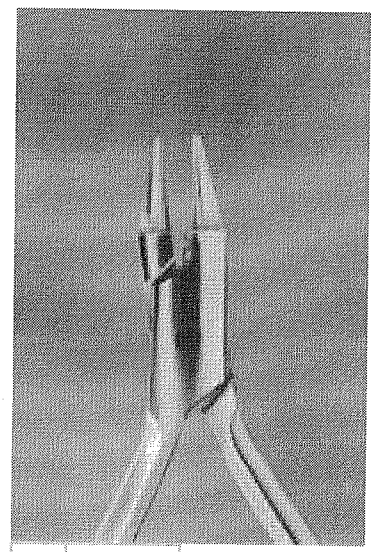

Alicate 107 Para Fios - Zatty

Enviar para um amigo

Seja o primeiro a comentar este produto

Disponibilidade: Esgotado.

R\$69,56

Descrição Rápida

Descrição do Produto

Tags de Produto

Compartilhe:

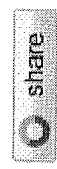

Delicious

Facebook

Technorati

Twitter

My Yahoo!

Digg

Google Bookmarks

Recomende:



0



Cadastre-se para ver do que seus amigos gostam.

500185

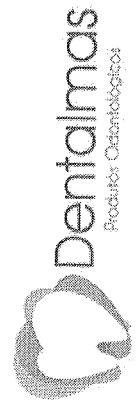

Atendendo às normas sanitárias, a venda dos produtos desse site só poderá ser realizada à pessoa física, devendo ser registrada no Conselho Regional de Odontologia (CRO) e/ou Pessoa Jurídica do ramo e/ou aluno de odontologia com CO

ATENÇÃO: O site está em processo de atualização e com isso alguns preços podem estar errados ou desatualizados.

- [Ortodontia](#)
- [Alicates e Acessórios](#)
- [ICE](#)
- [Alicate 107](#)

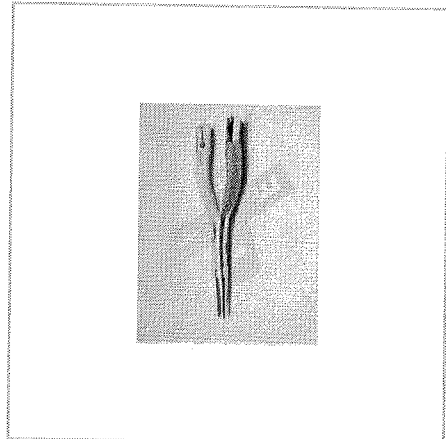

Alicate 107

Condição: Produto novo

Unidade

Encomenda

| | |
|---|---|
| <p>R\$ 76,05</p> <p>Quantidade</p> <div style="border: 1px solid black; width: 30px; text-align: center; margin: 2px;">1</div> <p>Tipo/Ref.</p> <p>Comum</p> | <p>Visa Mastercard Elo American Express PagSeguro</p> |
|---|---|

500180

Nos envie uma mensagem



Banco de Preços em Saúde
RELATÓRIOS ALTERAR DADOS SAIR

RELATÓRIO PÚBLICO
(medicamentos, materiais médico-hospitalares e gases medicinais)

PESQUISAR POR

- ITEM
- MODALIDADE
- INSTITUIÇÃO
- FORNECEDOR
- FABRICANTE
- FAIXA
- PERÍODO
- BASE SIASG (Compras Federais)
- TIPO DE COMPRA

ITEM

Código BR:

BR:

Descrição Item:

Unidade de Fornecimento:

Dados Agrupados

Grupo:

Classe:

PDM:

Genérico: Sim Não

UF:

Município:

Pesquisar

Os registros exibidos especificam as compras realizadas nos últimos 18 meses, o que corresponde ao seguinte período: 14-01-2016 a 14-07-2017

Base de Dados BPS

Gerar Planilha

Gerar PDF

Mostrar 20

| DADOS DO ITEM | | DADOS DA COMPRA | | DADOS DO FABRICANTE/FORNECEDOR | | DADOS DA INSTITUIÇÃO | | PREÇO UNITÁRIO | | | | | |
|-----------------------------|-------------------|-------------------------|-------------|--------------------------------|---------------|----------------------|------------|---------------------|-----------|----|---------------------|------|-----------------|
| CÓDIGO BR | DESCRIÇÃO DO ITEM | UNIDADE DE FORNECIMENTO | DATA COMPRA | MODALIDADE DA COMPRA | DATA INSERÇÃO | FABRICANTE | FORNECEDOR | NOME DA INSTITUIÇÃO | MUNICÍPIO | UF | CTD ITENS COMPRADOS | PAGO | MÉDIA PONDERADA |
| Nenhum registro encontrado. | | | | | | | | | | | | | |

Secretaria Executiva
Departamento de Economia da Saúde, Investimentos e Desenvolvimento
Coordenação Geral de Economia da Saúde

000187

Alicate Ainsworth Perfurador

Embalagem c/ 1 unidade.

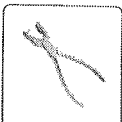

(<http://img.dentalspeedgraph.com.br/img.php?src=dbimagesod/produto-alicat-ainsworth-perfurador-golgran.png&h=300&w=300&a=t>)

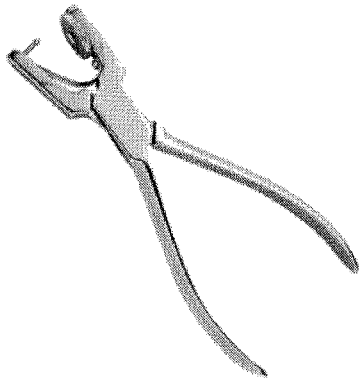

(<http://www.dentalspeedgraph.com>)

De R\$ 87,89 por*

R\$ 83,56

BAIXOU O PREÇO

Quantidade

Adicionar ao Carrinho

Compartilhe:

Características

Alicate perfurador p/ auxilio na elaboração de dique de borracha, tamanho 15 cm.

Aplicação

Utilizado p/ auxilio na elaboração de dique de borracha.

Código do Produto: 3824 (GAL3824A)

Item 034

R\$ 88,2300

500188



Acadêmicos

Brindes

Parceiros e Clínicas

Blog

Busque aqui..

Marcas

Ver todos departamentos

Broncas

Descartáveis

Estética e Dentística

Equipamentos

Instrumentais

Oridionia

Profese

Resinas

Consultorias

Cursos e Eventos

Home > Instrumentais > Alicate

Alicate Perfurador Ainsworth Golgran

SKU 000106



☆☆☆☆☆ (Avalie agora!)

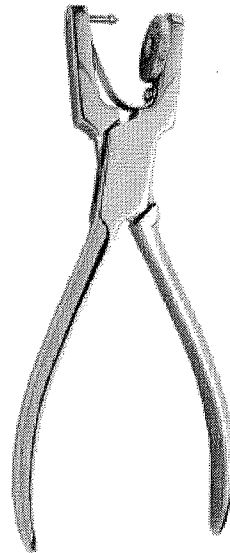

R\$ 93,24

QUANTIDADE: 1

Comprar

Finalizar Compra

Consulte as formas de Pagamento

Consulte frete e prazo de entrega

Salvar no Facebook

Passa o mouse para ver mais detalhes

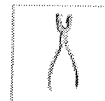

000189

Procure por marca, nome, código...

0

CATEGORIAS

TODOS OS PRODUTOS

COMPRA RÁPIDA

SIMPLES DENTAL

Dental Cremer | Instrumentais | Alicate

Produto

Indicação

Características

Itens Inclusos

Salvar no Facebook



Alicate Perfurador Ainsworth - Golgran

Cod. de Referência: 344301

★ ★ ★ ☆ ☆ (9)

Veja opiniões de quem já comprou

Embalagem com 1 unidade.



FRETE GRÁTIS! NAS COMPRAS ACIMA DE R\$100,00

Por: **R\$ 83,56**

Condições de Pagamento [+]

Na compra deste produto, ganhe: **83 pontos** [saiba +](#)

QUANTIDADE:

1

COMPRAR

VOCÊ ESTÁ EM UM AMBIENTE SEGURO

000190

RELATÓRIO PÚBLICO
(medicamentos, materiais médico-hospitalares e gases medicinais)

PESQUISAR POR

- ITEM
- MODALIDADE
- INSTITUIÇÃO
- FORNECEDOR
- FABRICANTE
- FAIXA
- PERÍODO
- BASE SIASG (Compras Federais)
- TIPO DE COMPRA

ITEM:

Código BR:

BR:

Descrição Item:

Unidade de Fornecimento:

Dados Agrupados

Grupo:

Classe:

PDM:

UF:

Município:

Genérico: Sim Não

Pesquisar

Os registros exibidos especificam as compras realizadas nos últimos 18 meses, o que corresponde ao seguinte período: 14-01-2015 a 14-07-2017

Gerar Planilha

Gerar PDF

RESULTADO

Mostrar 20

| CÓDIGO BR | DESCRIÇÃO DO ITEM | DADOS DO ITEM | | DADOS DA COMPRA | | DADOS DO FABRICANTE/FORNECEDOR | | DADOS DA INSTITUIÇÃO | | PREÇO UNITÁRIO | | |
|-----------------------------|-------------------|-------------------------|-------------|----------------------|---------------|--------------------------------|------------|----------------------|-----------|----------------|----------------------|------|
| | | UNIDADE DE FORNECIMENTO | DATA COMPRA | MODALIDADE DA COMPRA | DATA INSERÇÃO | FABRICANTE | FORNECEDOR | NOME DA INSTITUIÇÃO | MUNICIPIO | UF | CITD ITENS COMPRADOS | PAGO |
| Nenhum registro encontrado. | | | | | | | | | | | | |

000191

Bem-vindo! Cadastre-se ou faça o login

Precisa de ajuda? Sua Conta

Atualizar Boleto Resgatar Pontos

Acompanhe seu Perfil

0800 727 7565

Procure por marca, nome, código...

0

CATEGORIAS

TODOS OS PRODUTOS

COMPRA RÁPIDA

SIMPLES DENTAL

Dental Cremer | Anestésicos e Agulha Gengival | Anestésicos | Anestésico Medicamentoso

Produto

Itens Inclusos

Salvar no Facebook

Anestésico Mepiv 3% - Nova DFL

Cod. de Referência: 218152

Embalagem com 50 tubetes de 1,8ml cada. Mepivacaina sem vaso (Tubete de Vidro).



FRETE GRÁTIS! NAS COMPRAS ACIMA DE R\$100,00

Por: **R\$ 109,60**

QUANTIDADE:

1

COMPRAR

Condições de Pagamento [+]

Na compra deste produto, ganhe: **109 pontos** saiba +

Item ~~032~~ 035 000192 R\$ 99,6066

VOCÊ ESTÁ EM UM AMBIENTE SEGURO

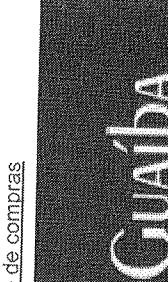

Dentalweb
 UMA EMPRESA DO GRUPO **DENTAL GUAIBA**
DR. GUILHERME E. SOUZA L.D.A.

[Principal](#) / [Anestésicos Mepivacaína - Nova DFL](#)

IR

Anestésicos Mepivacaína - Nova DFL



MAIS VISUALIZAÇÕES



Anestésicos Mepivacaína - Nova DFL

[Enviar para um amigo](#)

[Seja o primeiro a comentar este produto](#)

[Inscrever-se para alerta de preço](#)

Disponibilidade: Em Estoque.

| Nome do Produto | Preço | Qtde |
|--|-----------|--------------------------------|
| MEPIADRE - Mepivacaína 2% c/ Epinefrina 1:100.000 | R\$109,60 | <input type="text" value="0"/> |
| MEPIV - Mepivacaína 3% Sem Vaso-constritor | R\$109,60 | <input type="text" value="0"/> |
| MEPINOR - Mepivacaína 2% c/ Nor-epinefrina 1:100.000 | R\$109,60 | <input type="text" value="0"/> |
| MEPI-LEVO - Mepivacaína 2% c/ Levonordefrina 1:20.000 | R\$109,60 | <input type="text" value="0"/> |

OU

Descrição Rápida

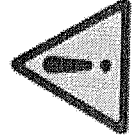

**VENDA PERMITIDA SOMENTE
 P/ PROFISSIONAIS DA ÁREA.**

000193



Buscar productos y servicios

Buscar

Catalogar > Materiales > Anestésico >

Ver todo

Anestésico Mepivacaína Mepivalem 3% Sem Vaso - Mepivalem 3% - Dentsply

Anestésicos

R\$ 73,62

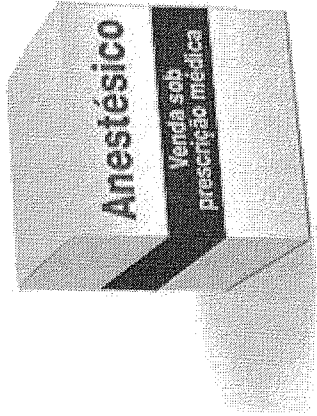

Ir a la tienda



APSS Distribuidora
Dental

32 Los dentistas recomiendan

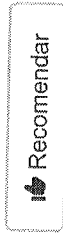

Haz una pregunta

000194

1/5



RELATORIO PÚBLICO
(medicamentos, materiais médico-hospitalares e gases medicinais)

PESQUISAR POR

ITEM
 MODALIDADE
 INSTITUIÇÃO
 FORNECEDOR
 FABRICANTE
 FAIXA
 PERÍODO
 BASE SIASG(Compras Federais)
 TIPO DE COMPRA

ITEM

Código BR:

BR:

Descrição Item:
anestésico meplvacaina 3% sem vaso constritor

Unidade de Fornecimento:

Grupo:

Todos

Classe:

Todos

PDM:

UF:

Todas

Município:

Selecione

Genérico: Sim Não

Dados Agrupados

RESULTADO

Os registros exibidos especificam as compras realizadas nos últimos 18 meses, o que corresponde ao seguinte período: 14-01-2016 a 14-07-2017

Base de Dados BPS

Mostrar 20

| DADOS DO ITEM | | DADOS DA COMPRA | | DADOS DO FABRICANTE/FORNECEDOR | | DADOS DA INSTITUIÇÃO | | PREÇO UNITÁRIO | | | | | |
|-----------------------------|-------------------|-------------------------|-------------|--------------------------------|----------------|----------------------|------------|---------------------|-----------|----|---------------------|------|-----------------|
| CÓDIGO BR | DESCRIÇÃO DO ITEM | UNIDADE DE FORNECIMENTO | DATA COMPRA | MODALIDADE DA COMPRA | DATA INSCRIÇÃO | FABRICANTE | FORNECEDOR | NOME DA INSTITUIÇÃO | MUNICIPIO | UF | QTD ITENS COMPRADOS | PAGO | MÉDIA PONDERADA |
| Nenhum registro encontrado. | | | | | | | | | | | | | |

000195

RELATÓRIO PÚBLICO
(medicamentos, materiais médico-hospitalares e gases medicinais)

PESQUISAR POR

- ITEM
- MODALIDADE
- INSTITUIÇÃO
- FORNECEDOR
- FABRICANTE
- FAIXA
- PERÍODO
- BASE SIASG(Compras Federais)
- TIPO DE COMPRA

ITEM

Código SR:

BR

Descrição Item: MEPIVACAÍNA CLORIDRATO ASSOCIADA COM EPINEFRINA, 2% + 1:100.000

Unidade de Fornecimento:

Dados Agrupados:

Grupo: Todos

Classe: Todos

PDM:

Genérico: Sim Não

UF: Todas

Município:

R\$ 82,2566

Os registros exibidos especificam as compras realizadas nos últimos 18 meses, o que corresponde ao seguinte período: 14-01-2016 a 14-07-2017

Pesquisar

Gerar PDF

Gerar PDF

Mostrar 20

| CÓDIGO BR | DESCRIÇÃO DO ITEM | DADOS DA COMPRA | | | DADOS DO FABRICANTE/FORNECEDOR | | DADOS DA INSTITUIÇÃO | | | PREÇO UNITÁRIO | | | |
|-----------|---|---------------------------|-------------|----------------------|--------------------------------|--|---|-----------------------------------|-------------|----------------|---------------------|--------|-----------------|
| | | UNIDADE DE FORNECIMENTO | DATA COMPRA | MODALIDADE DA COMPRA | DATA INSERÇÃO | FABRICANTE | FORNECEDOR | NOME DA INSTITUIÇÃO | MUNICIPIO | UF | QTD ITENS COMPRADOS | PAGO | MEDIA PONDERADA |
| BR0269888 | MEPIVACAÍNA CLORIDRATO ASSOCIADA COM EPINEFRINA, 2% + 1:100.000 | TUBETE 1,80 ML | 28/09/2016 | Convite | 11/08/2016 | DENTSPLY INDUSTRIA E COMERCIO LIMITADA | DENTIMED - MATERIAIS MEDICOS E ODONTOLÓGICOS LTDA - EPP | DEPARTAMENTO DE HIGIENE E SAUDE | POMPEIA | SP | 200 | 1.1000 | 1,8174 |
| BR0269888 | MEPIVACAÍNA CLORIDRATO ASSOCIADA COM EPINEFRINA, 2% + 1:100.000 | TUBETE 1,80 ML - GENERICO | 02/09/2016 | Pregão | 07/12/2016 | DENTSPLY INDUSTRIA E COMERCIO LIMITADA | ODONTOMEDI - PRODUTOS ODONTOLÓGICOS E HOSPITALARES LTDA - EPP | CONSORCIO INTERMUNICIPAL DE SAUDE | PATO BRANCO | PR | 40000 | 1.1948 | 1,8174 |
| BR0269888 | MEPIVACAÍNA CLORIDRATO ASSOCIADA COM EPINEFRINA, 2% + 1:100.000 | TUBETE 1,80 ML | 27/01/2016 | Pregão | 23/02/2016 | DENTSPLY INDUSTRIA E COMERCIO LIMITADA | BIO - LOGICA COMERCIO DE PRODUTOS HOSPITALARES LTDA | MUNICIPIO DE GUARAREMA | GUARAREMA | SP | 250 | 1.2000 | 1,8174 |

000195 1/3

BPS - Banco de Preços em Saúde

| DADOS DO ITEM | | | DADOS DA COMPRA | | | DADOS DO FABRICANTE/FORNECEDOR | | | DADOS DA INSTITUIÇÃO | | | | PREÇO UNITÁRIO | |
|---------------|--|-------------------------|-----------------|-----------------------|---------------|--|--|--|-------------------------|----|---------------------|--------|-----------------|--|
| CÓDIGO BR | DESCRIÇÃO DO ITEM | UNIDADE DE FORNECIMENTO | DATA COMPRA | MODALIDADE DA COMPRA | DATA INSERÇÃO | FABRICANTE | FORNECEDOR | NOME DA INSTITUIÇÃO | MUNICIPIO | UF | QTD ITENS COMPRADOS | PAGO | MÉDIA PONDERADA | |
| BR0269888 | MEPIVACAÍNA CLORIDRATO, ASSOCIADA COM EPINEFRINA, 2% + 1:100.000 | TUBETE 1,80 ML | 01/02/2016 | Dispensa de Licitação | 17/01/2017 | DFL INDUSTRIA E COMERCIO S/A | GUTIERRE - CENTRAL DE COMPRAS ODONTOLOGICAS LTDA. | MUNICIPIO DE PEDERNEIRAS | PEDERNEIRAS | SP | 2000 | 1,2166 | 1,8174 | |
| BR0269888 | MEPIVACAÍNA CLORIDRATO, ASSOCIADA COM EPINEFRINA, 2% + 1:100.000 | TUBETE 1,80 ML | 10/03/2016 | Dispensa de Licitação | 18/01/2017 | DFL INDUSTRIA E COMERCIO S/A | GUTIERRE - CENTRAL DE COMPRAS ODONTOLOGICAS LTDA. | MUNICIPIO DE PEDERNEIRAS | PEDERNEIRAS | SP | 500 | 1,2166 | 1,8174 | |
| BR0269888 | MEPIVACAÍNA CLORIDRATO, ASSOCIADA COM EPINEFRINA, 2% + 1:100.000 | TUBETE 1,80 ML | 17/06/2016 | Dispensa de Licitação | 27/06/2016 | DENTSPLY INDUSTRIA E COMERCIO LIMITADA | JOSE APARECIDO DE ARAUJO JAU - EPP | FUNDO MUNICIPAL DE SAUDE DO MUNICIPIO DE IBITINGA | IBITINGA | SP | 1000 | 1,2270 | 1,8174 | |
| BR0269888 | MEPIVACAÍNA CLORIDRATO, ASSOCIADA COM EPINEFRINA, 2% + 1:100.000 | TUBETE 1,80 ML | 06/04/2016 | Dispensa de Licitação | 08/07/2016 | DENTSPLY INDUSTRIA E COMERCIO LIMITADA | JOSE APARECIDO DE ARAUJO JAU - EPP | FUNDO MUNICIPAL DE SAUDE DO MUNICIPIO DE IBITINGA | IBITINGA | SP | 150 | 1,2270 | 1,8174 | |
| BR0269888 | MEPIVACAÍNA CLORIDRATO, ASSOCIADA COM EPINEFRINA, 2% + 1:100.000 | TUBETE 1,80 ML | 05/07/2016 | Pregão | 28/06/2017 | DEL INDUSTRIA E COMERCIO S/A | DENTAL PRIME - PRODUTOS ODONTOLOGICOS MEDICOS HOSPITALARES - EIRELI - ME | MUNICIPIO DE ATIBAIA | ATIBAIA | SP | 15000 | 1,3050 | 1,8174 | |
| BR0269888 | MEPIVACAÍNA CLORIDRATO, ASSOCIADA COM EPINEFRINA, 2% + 1:100.000 | TUBETE 1,80 ML | 11/04/2016 | Pregão | 13/01/2017 | DFL INDUSTRIA E COMERCIO S/A | DENTAL CREMER PRODUTOS ODONTOLOGICOS S/A | MUNICIPIO DE PEDERNEIRAS | PEDERNEIRAS | SP | 10000 | 1,6642 | 1,8174 | |
| BR0269888 | MEPIVACAÍNA CLORIDRATO, ASSOCIADA COM EPINEFRINA, 2% + 1:100.000 | TUBETE 1,80 ML | 15/02/2016 | Tomada de Preços | 07/09/2016 | DFL INDUSTRIA E COMERCIO S/A | SAO MARCOS DISTRIBUIDORA DE MEDICAMENTOS EQUIPAMENTOS E MATERIAL HOSPITALARES E ODONTOLOGICOS LTDA | MUNICIPIO DE NOVA SANTA RITA - SECRETARIA DE SAUDE | NOVA SANTA RITA | PI | 1000 | 1,8600 | 1,8174 | |
| BR0269888 | MEPIVACAÍNA CLORIDRATO, ASSOCIADA COM EPINEFRINA, 2% + 1:100.000 | TUBETE 1,80 ML | 03/03/2017 | Tomada de Preços | 27/06/2017 | DENTSPLY INDUSTRIA E COMERCIO LIMITADA | CENTERMEDICA PRODUTOS HOSPITALARES LTDA - ME | FUNDO MUNICIPAL DE SAUDE DE CALDAZINHA | CALDAZINHA | GO | 250 | 1,9260 | 1,8174 | |
| BR0269888 | MEPIVACAÍNA CLORIDRATO, ASSOCIADA COM EPINEFRINA, 2% + 1:100.000 | TUBETE 1,80 ML | 15/07/2016 | Pregão | 18/08/2016 | DENTSPLY INDUSTRIA E COMERCIO LIMITADA | ODONTOMEDI - PRODUTOS ODONTOLOGICOS E HOSPITALARES LTDA - EPP | FUNDO MUNICIPAL DE SAUDE - MUNICIPIO DE VIRMOND | VIRMOND | PR | 350 | 2,5900 | 1,8174 | |
| BR0269888 | MEPIVACAÍNA CLORIDRATO, ASSOCIADA COM EPINEFRINA, 2% + 1:100.000 | TUBETE 1,80 ML | 01/12/2016 | Pregão | 25/01/2017 | DLA PHARMACEUTICAL LTDA | A. M. MOLITERNO - EPP | MUNICIPIO DE PIRACICABA | PIRACICABA | SP | 6500 | 3,0000 | 1,8174 | |
| BR0269888 | MEPIVACAÍNA CLORIDRATO, ASSOCIADA COM EPINEFRINA, 2% + 1:100.000 | TUBETE 1,80 ML | 31/05/2016 | Pregão | 10/08/2016 | DENTSPLY INDUSTRIA E COMERCIO LIMITADA | BENEDITO NETO DE SOUSA FEITOSA - EPP | MUNICIPIO DE BAIXA GRANDE DO RIBEIRO | BAIXA GRANDE DO RIBEIRO | PI | 2500 | 3,0029 | 1,8174 | |
| BR0269888 | MEPIVACAÍNA CLORIDRATO, ASSOCIADA COM EPINEFRINA, 2% + 1:100.000 | TUBETE 1,80 ML | 06/12/2016 | Pregão | 09/03/2017 | DEL INDUSTRIA E COMERCIO S/A | ALVES E SARTOR LTDA - ME | MUNICIPIO DE ANAHY | ANAHY | PR | 100 | 3,6000 | 1,8174 | |
| BR0269888 | MEPIVACAÍNA CLORIDRATO, ASSOCIADA COM EPINEFRINA, 2% + 1:100.000 | TUBETE 1,80 ML | 27/04/2016 | Pregão | 20/12/2016 | DEL INDUSTRIA E COMERCIO S/A | C & C HOSPITALAR LTDA - EPP | FUNDO MUNICIPAL DE SAUDE DE CATURAI | CATURAI | GO | 200 | 4,4500 | 1,8174 | |

200197

| CÓDIGO BR | DADOS DO ITEM | | DADOS DA COMPRA | | DADOS DO FABRICANTE/FORNECEDOR | | DADOS DA INSTITUIÇÃO | | | PREÇO UNITÁRIO | | | |
|-----------|---|-------------------------|-----------------|-----------------------|--------------------------------|--|---|---|---------------------------|----------------|---------------------|---------|-----------------|
| | DESCRIÇÃO DO ITEM | UNIDADE DE FORNECIMENTO | DATA COMPRA | MODALIDADE DA COMPRA | DATA INSERÇÃO | FABRICANTE | FORNECEDOR | NOME DA INSTITUIÇÃO | MUNICÍPIO | UF | QTD ITENS COMPRADOS | PAGO | MÉDIA PONDERADA |
| BR0269888 | MEP/IVACAINA CLORIDRATO, ASSOCIADA COM EPINEFRINA, 2% + 1:100.000 | TUBETE 1,80 ML | 01/06/2016 | Pregão | 19/07/2016 | DENTSPLY INDUSTRIA E COMERCIO LIMITADA | PHOSPODONT LTDA | CURRAIS NOVOS SECRETARIA MUNICIPAL DE SAUDE | CURRAIS NOVOS | RN | 120 | 85.8000 | 1,8174 |
| BR0269888 | MEP/IVACAINA CLORIDRATO, ASSOCIADA COM EPINEFRINA, 2% + 1:100.000 | TUBETE 1,80 ML | 18/04/2016 | Dispensa de Licitação | 12/07/2016 | CRISTALIA PRODUTOS QUIMICOS FARMACEUTICOS LTDA | CIRURGICA ODONTO CENTRO LTDA - EPP | MUNICÍPIO DE VISTA ALEGRE DO ALTO | VISTA ALEGRE DO ALTO | SP | 10 | 89.9700 | 1,8174 |
| BR0269888 | MEP/IVACAINA CLORIDRATO, ASSOCIADA COM EPINEFRINA, 2% + 1:100.000 | TUBETE 1,80 ML | 02/02/2016 | Pregão | 24/07/2016 | MED GOLDMAN INDUSTRIA E COMERCIO LTDA | L.P. COMERCIO E PRESTACAO DE SERVICO LTDA - EPP | FUNDO MUNICIPAL DE SAUDE | SANTO ANTONIO DO LEVERGER | MT | 10 | 91.0000 | 1,8174 |

Mostrando 1 à 19 de 19 registro(s)

000193

Bem-vindo! Cadastre-se ou faça o login [Precisa de ajuda?](#) [Sua Conta](#) [Atualizar Boleto](#) [Resgatar Pontos](#) [Acompanhe seu Pedido](#) **0800 727 7565**

Procure por marca, nome, código...

0

CATEGORIAS

TODOS OS PRODUTOS

COMPRA RÁPIDA

SIMPLES DENTAL

Dental Cremer | [Anestésicos e Agulha Gengival](#) | [Anestésicos](#) | [Anestésico Medicamentoso](#)

Produto

Itens Inclusos

 Salvar no Facebook

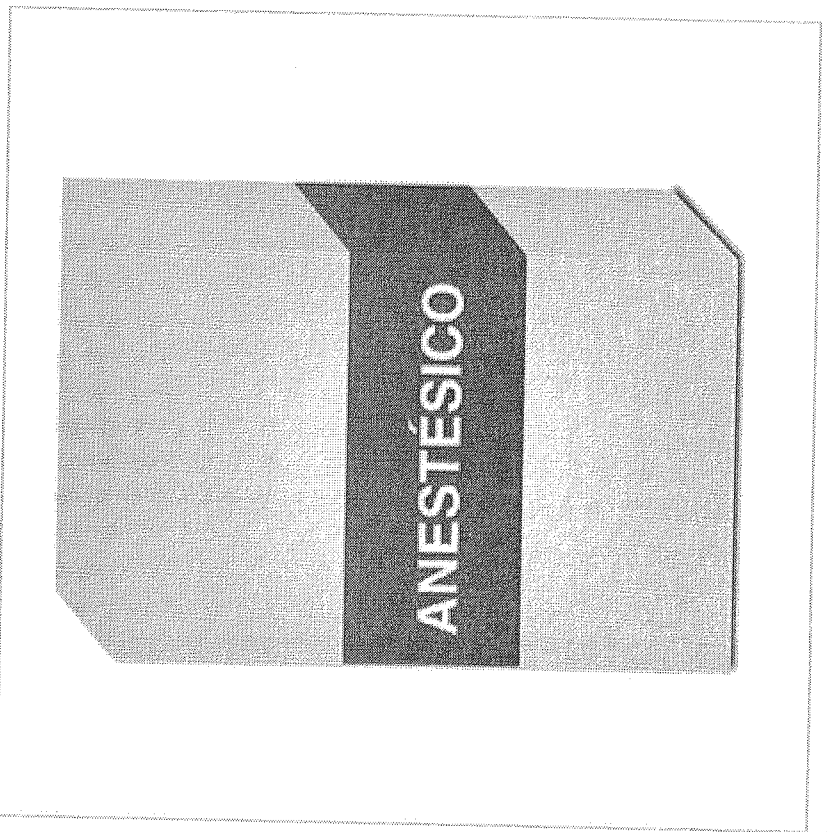

Anestésico Articaine 4% 1:100.000 - Nova DFL

Cod. de Referência: 271041

Embalagem com 50 tubetes de 1,8ml cada. Articaina com Epinefrina (Tubete de Vidro).

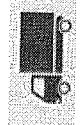

FRETE GRÁTIS! NAS COMPRAS ACIMA DE R\$100,00

Por: **R\$ 132,10**

Condições de Pagamento [+]

Na compra deste produto, ganhe: **132 pontos** saiba +

R\$ ~~86,7466~~ **126,4133**

1

QUANTIDADE:

COMPRAR

VOCÊ ESTÁ EM UM AMBIENTE SEGURO

Item 034

000193 



Buscar productos y servicios

Buscar

Catalogar Nova DFL > Anestésico >

Ver todo

Articaine

Articaina 4% com Epinefrina 1:100.000 / 1:200.000

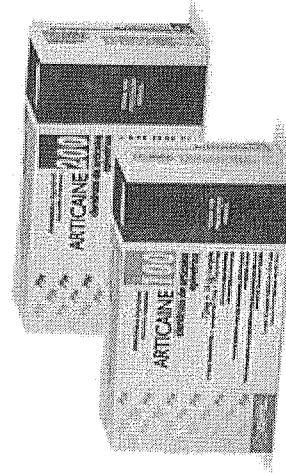

En **R\$ 115,04**

hasta R\$ 132,10

En 2 dental

Dónde comprar (2 dental)



Nova DFL

Produtos Odontológicos

2687 Los dentistas recomiendan

Recomendar



200200

Dónde comprar (2 dental)

Mais relevantes ▾

Contém: 50 ampollas (1,8 ml cada)



http://www.dentalsorria.com.br/media/catalog/product/cache/1/image/1000x1000/9df78eab33525d08d6e5f8d27136e95/a/n/anesteseico_4.png.png 

Imagens

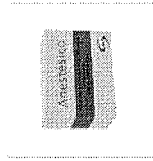

http://www.dentalsorria.com.br/media/catalog/product/cache/1/thumbnail/600x600/9df78eab33525d08d6e5f8d27136e95/a/n/anesteseico_4.png.png

R\$132,10

000201

RELATÓRIO PÚBLICO (medicamentos, materiais médico-hospitalares e gases medicinais)

PESQUISAR POR

ITEM
 MODALIDADE
 INSTITUIÇÃO
 FORNECEDOR
 FABRICANTE
 FAIXA
 PERÍODO
 BASE SIASG(Compras Federais)
 TIPO DE COMPRA

Código BR:

BR:

Descrição Item:

Unidade de Fornecimento:

Grupo:

Classe:

PDM:

UF:

Município:

Genérico:
 Sim Não

Dados Agrupados

Pesquisar

Gerar Planilha

Gerar PDF

RESULTADO

Os registros exibidos especificam as compras realizadas nos últimos 18 meses, o que corresponde ao seguinte período: 14-01-2016 a 14-07-2017

Base de Dados BPS

Mostrar 20 ▼

| DADOS DO ITEM | | DADOS DA COMPRA | | DADOS DO FABRICANTE/FORNECEDOR | | DADOS DA INSTITUIÇÃO | | PREÇO UNITÁRIO | QTD ITENS COMPRADOS | MÉDIA PONDERADA | | |
|-----------------------------|-------------------|-------------------------|-------------|--------------------------------|---------------|----------------------|------------|---------------------|---------------------|-----------------|------|-----------------|
| CÓDIGO BR | DESCRIÇÃO DO ITEM | UNIDADE DE FORNECIMENTO | DATA COMPRA | MODALIDADE DA COMPRA | DATA INSERÇÃO | FABRICANTE | FORNECEDOR | NOME DA INSTITUIÇÃO | MUNICIPIO | UF | PAGO | MÉDIA PONDERADA |
| Nenhum registro encontrado. | | | | | | | | | | | | |

000202



Banco de Preços em Saúde

RELATÓRIOS ALTERAR DADOS SAIR

RELATÓRIO PÚBLICO
(medicamentos, materiais médico-hospitalares e gases medicinais)

PESQUISAR POR

- ITEM
- MODALIDADE
- INSTITUIÇÃO
- FORNECEDOR
- FABRICANTE
- FAIXA
- PERÍODO
- BASE SIASG(Compras Federais)
- TIPO DE COMPRA

ITEM

Código BR: Descrição Item:

BR: Unidade de Fornecimento:

Grupo:

Classe:

PDM:

UF: Município:

Genérico: Sim Não

Dados Agrupados

000203

Propulsor

Gener Planilha

Gener Pbjf

RESULTADO

Os registros exibidos especificam as compras realizadas nos últimos 18 meses, o que corresponde ao seguinte período: 14-01-2016 a 14-07-2017

Base de Dados BPS

| DADOS DO ITEM | | DADOS DA COMPRA | | | DADOS DO FABRICANTE/FORNECEDOR | | | DADOS DA INSTITUIÇÃO | | | PREÇO UNITÁRIO | | |
|---------------|---|-------------------------|-------------|----------------------|--------------------------------|--|--|--------------------------|-----------|----|---------------------|--------|-----------------|
| CODIGO BR | DESCRIÇÃO DO ITEM | UNIDADE DE FORNECIMENTO | DATA COMPRA | MODALIDADE DA COMPRA | DATA INSERÇÃO | FABRICANTE | FORNECEDOR | NOME DA INSTITUIÇÃO | MUNICIPIO | UF | QTD ITENS COMPRADOS | PAGO | MÉDIA PONDERADA |
| BR0287061 | LIDOCAINA CLORIDRATO, ASSOCIADA COM NOREPINEFRINA, 3% + 1.50.000, INJETÁVEL | TUBETE 1,80 ML | 31/03/2016 | Pregão | 11/05/2016 | DENTSPLY INDUSTRIA E COMERCIO LIMITADA | UNIDENTAL PRODUTOS ODONTOLÓGICOS MEDICOS E HOSPITALARES LTDA - EPP | MUNICIPIO DE TAMBAU | TAMBAU | SP | 5000 | 0,6600 | 1,0650 |
| BR0287061 | LIDOCAINA CLORIDRATO, ASSOCIADA COM NOREPINEFRINA, 3% + 1.50.000, INJETÁVEL | TUBETE 1,80 ML | 20/04/2017 | Pregão | 24/05/2017 | DLA PHARMACEUTICAL LTDA | DENTAL OPEN - COMERCIO DE PRODUTOS ODONTOLÓGICOS LTDA. - EPP | MUNICIPIO DE TAMBAU | TAMBAU | SP | 5000 | 0,6798 | 1,0650 |
| BR0287061 | LIDOCAINA CLORIDRATO, ASSOCIADA COM NOREPINEFRINA, 3% + 1.50.000, INJETÁVEL | TUBETE 1,80 ML | 20/07/2016 | Pregão | 18/08/2016 | DLA PHARMACEUTICAL LTDA | PRO-SAUDE - COMERCIO DE PRODUTOS HOSPITALARES LTDA - ME | FUNDO MUNICIPAL DE SAUDE | ITAMBE | PR | 150 | 0,9900 | 1,0650 |

Mostrar 20 y

Item 038 R\$ 45.7400 1/2

BPS - Banco de Preços em Saúde

| DADOS DO ITEM | | | DADOS DA COMPRA | | | DADOS DO FABRICANTE/FORNECEDOR | | | DADOS DA INSTITUIÇÃO | | | PREÇO UNITÁRIO | |
|---------------|---|-------------------------|-----------------|-----------------------|---------------|--|--|---|----------------------|----|---------------------|----------------|-----------------|
| CÓDIGO BR | DESCRIÇÃO DO ITEM | UNIDADE DE FORNECIMENTO | DATA COMPRA | MODALIDADE DA COMPRA | DATA INSERÇÃO | FABRICANTE | FORNecedor | NOME DA INSTITUIÇÃO | MUNICÍPIO | UF | QTD ITENS COMPRADOS | PAGO | MEDIA PONDERADA |
| BR0287061 | LIDOCAINA CLORIDRATO, ASSOCIADA COM NOREPINEFRINA, 3% + 1:50.000, INJETÁVEL | TUBETE 1,80 ML | 31/03/2017 | Pregão | 07/04/2017 | DFL INDUSTRIA E COMERCIO S/A | DENTAL PRIME - PRODUTOS ODONTOLÓGICOS MEDICOS HOSPITALARES - EIRELI - ME | MUNICIPIO DE PORTO ALEGRE | PORTO ALEGRE | RS | 100000 | 1,0600 | 1,0650 |
| BR0287061 | LIDOCAINA CLORIDRATO, ASSOCIADA COM NOREPINEFRINA, 3% + 1:50.000, INJETÁVEL | TUBETE 1,80 ML | 28/04/2016 | Pregão | 07/06/2016 | DLA PHARMACEUTICAL LTDA | BIO - LOGICA COMERCIO DE PRODUTOS HOSPITALARES LTDA | MUNICIPIO DE REGINOPOLIS | REGINOPOLIS | SP | 1500 | 1,1600 | 1,0650 |
| BR0287061 | LIDOCAINA CLORIDRATO, ASSOCIADA COM NOREPINEFRINA, 3% + 1:50.000, INJETÁVEL | TUBETE 1,80 ML | 27/04/2016 | Pregão | 20/12/2016 | DENTSPLY INDUSTRIA E COMERCIO LIMITADA | C & C HOSPITALAR LTDA -EPP | FUNDO MUNICIPAL DE SAUDE DE CATURAI | CATURAI | GO | 400 | 2,3500 | 1,0650 |
| BR0287061 | LIDOCAINA CLORIDRATO, ASSOCIADA COM NOREPINEFRINA, 3% + 1:50.000, INJETÁVEL | TUBETE 1,80 ML | 28/03/2016 | Pregão | 14/06/2016 | DFL INDUSTRIA E COMERCIO S/A | BIOMED PRODUTOS MEDICOS E HOSPITALARES LTDA - EPP | MUNICIPIO DE SIMOES - SECRETARIA DE SAUDE | SIMOES | PI | 300 | 4,6900 | 1,0650 |
| BR0287061 | LIDOCAINA CLORIDRATO, ASSOCIADA COM NOREPINEFRINA, 3% + 1:50.000, INJETÁVEL | TUBETE 1,80 ML | 01/07/2016 | Dispensa de Licitação | 25/08/2016 | HIPOLABOR FARMACEUTICA LTDA | DIONE ERE GERMANO SANTANA - ME | MUNICIPIO DE ITAPERUCU | ITAPERUCU | PR | 700 | 4,9500 | 1,0650 |
| BR0287061 | LIDOCAINA CLORIDRATO, ASSOCIADA COM NOREPINEFRINA, 3% + 1:50.000, INJETÁVEL | TUBETE 1,80 ML | 01/07/2016 | Pregão | 27/11/2016 | DLA PHARMACEUTICAL LTDA | STAR ODONTOMEDICA LTDA - ME | FUNDO MUNICIPAL DE SAUDE DE URUANA | URUANA | GO | 650 | 39,7000 | 1,0650 |
| BR0287061 | LIDOCAINA CLORIDRATO, ASSOCIADA COM NOREPINEFRINA, 3% + 1:50.000, INJETÁVEL | TUBETE 1,80 ML | 22/03/2016 | Dispensa de Licitação | 28/03/2016 | DLA PHARMACEUTICAL LTDA | DENTAL TOCANTINS COM. DE PROD. ODONTOLÓGICO LTDA - EPP | FUNDO MUNICIPAL DE SAUDE | PALMEIRANTE | TO | 5 | 48,7600 | 1,0650 |
| BR0287061 | LIDOCAINA CLORIDRATO, ASSOCIADA COM NOREPINEFRINA, 3% + 1:50.000, INJETÁVEL | TUBETE 1,80 ML | 01/06/2016 | Dispensa de Licitação | 09/06/2016 | DLA PHARMACEUTICAL LTDA | DENTAL TOCANTINS COM. DE PROD. ODONTOLÓGICO LTDA - EPP | FUNDO MUNICIPAL DE SAUDE | PALMEIRANTE | TO | 10 | 48,7600 | 1,0650 |
| BR0287061 | LIDOCAINA CLORIDRATO, ASSOCIADA COM NOREPINEFRINA, 3% + 1:50.000, INJETÁVEL | TUBETE 1,80 ML | 23/08/2016 | Dispensa de Licitação | 25/08/2016 | DLA PHARMACEUTICAL LTDA | DENTAL NORTE LTDA - ME | FUNDO MUNICIPAL DE SAUDE | PALMEIRANTE | TO | 4 | 50,0000 | 1,0650 |

Mostrando 1 à 12 de 12 registro(s)

00204

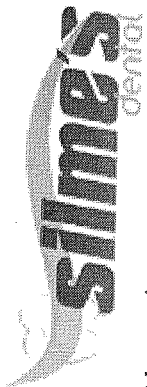

Meu cadastro Meus pedidos Contato

Digite sua busca aqui

0 item(s)
R\$ 0,00

Home Categorias Promoções Lançamentos Notícias Ajuda

Departamento: Anestésicos



Anestésico tópico gel 12g- DFL

Item ~~036~~ 039
R\$ 9,5733

000205

14/07/2017

Anestésico tópico gel 12g- DFL :: Sílfmes - Produtos Odr... gógicos

Ref: / Categoria: Anestésicos

[Avalie este produto](#)

R\$ 6,77

ou 10x de R\$ 0,68 sem juros

-Anestésico tópico gel Benzotop 200mg/g

Saiba mais! 

Por Até

R\$ 7,40

10x de R\$ 0,74 sem juros

PRODUTO INDISPONÍVEL X

Avise-me quando estiver disponível.

Anestésico tópico gel sabor menta

Peso 12 g

 600203

Por Até

R\$ 7,40

Anestésico Tópico Benzotop DFL

★★★★★ em 0 avaliações. **Dê sua avaliação**

Recomendar 0

Informe a quantidade que deseja comprar:

Benzotop - Sabor Tutti Frutti

Por apenas
R\$ 6,80

Qtde:

Benzotop - Sabor Menta

Por apenas
R\$ 6,80

Qtde:

Benzotop - Sabor Pina Colada

Por apenas
R\$ 6,80

Qtde:

Clique para ampliar a imagem



Características

Indicações:

Anestésico tópico que proporciona alívio temporário da dor durante procedimentos como injeções anestésicas locais, curetagem periodontal, tomada de impressões, entre outros.

Contra Indicações:

Está contra indicado em pacientes com hipersensibilidade a componentes da fórmula, à benzocaina ou a anestésicos locais do tipo éster.

Características:

* Sal Anestésico: Benzocaina 200mg/g (20%).

000207

* Tarja da caixa. Verde.

* Gel hidrossolúvel de alta viscosidade.

* Possui rápido início de ação.

* Agradável sabor de menta.

* Não deixa gosto amargo na boca.

* Não provoca absorção sistêmica.

* Administração menos traumática de injeções anestésicas.

* Validade: 24 meses.

* Registro na ANVISA: 1.0177.0027.001-9.

Apresentação:

Embalagem com pote de 12g.

000208

Quadro Comparativo de Preços (Fornecedores por Item)

Processo / Ano: 56/2016 Processo Administrativo: 56/2016 558.305,15
 Licitação.....: 20/2016 - PR 2 - ATENDIMENTO AOS MUNICIPIOS CONSORCIADOS
 Modalidade.....: PREGÃO PRESENCIAL
 Objeto.....: FORMAÇÃO DE REGISTRO DE PREÇOS PARA AQUISIÇÃO PARCELADA DE MATERIAIS, INSUMOS E INSTRUMENTAIS ODONTOLÓGICOS

| Fornecedor | Nome do Fornecedor | Marca | Quantidade | Desconto | Preço Unitário | Preço Total | Situação | Classificação |
|---------------|---|-------------------|------------|----------|----------------|-------------|-------------|---------------|
| Item.....: 31 | - 10012949 - Anestésico Cloridrato de Mepivacaina 2% com epinefrina - Unidade: CX | | | | | | | |
| 1010 | ODONTOMEDI- Prod. Odonto e Hospitalares Ltda. | DENTSPLY | 800,000 | 0,0000 | 59,7400 | 47.792,00 | Venceu | 1 ***** |
| 580 | Altermed Material Médico Hospitalar Ltda. | Dentsply | 800,000 | 0,0000 | 71,6846 | 57.347,68 | Perdeu | 2 |
| 1371 | Bio Lógica Comércio de Produtos Hospitalares Ltda | MEPIVALEM/AD/DL/ | 800,000 | 0,0000 | 82,0000 | 65.600,00 | Perdeu | 3 |
| 1628 | LA DALLA PORTA JÚNIOR | | 800,000 | 0,0000 | 0,0000 | 0,00 | Não cotou | 0 |
| 1567 | Possatto & Marcello Ltda. - ME | DENTSPLY (CS C/5C | 800,000 | 0,0000 | 92,8000 | 74.240,00 | Desclassif. | 0 |
| Item.....: 32 | - 10012951 - Anestésico topico 12 gr - Unidade: UND | | | | | | | |
| 1010 | ODONTOMEDI- Prod. Odonto e Hospitalares Ltda. | DFL | 200,000 | 0,0000 | 5,1100 | 1.022,00 | Venceu | 1 ***** |
| 1371 | Bio Lógica Comércio de Produtos Hospitalares Ltda | BENZOTOP/DFL | 200,000 | 0,0000 | 6,3600 | 1.272,00 | Perdeu | 2 |
| 1567 | Possatto & Marcello Ltda. - ME | DFL (UN) | 200,000 | 0,0000 | 9,1500 | 1.830,00 | Perdeu | 3 |
| 580 | Altermed Material Médico Hospitalar Ltda. | Não Cotamos | 200,000 | 0,0000 | 0,0000 | 0,00 | Não cotou | 0 |
| 1628 | LA DALLA PORTA JÚNIOR | | 200,000 | 0,0000 | 0,0000 | 0,00 | Não cotou | 0 |
| Item.....: 33 | - 10013664 - Anestésico tópic de Lidocaína spray 10% 50 ml - Unidade: FR | | | | | | | |
| 1010 | ODONTOMEDI- Prod. Odonto e Hospitalares Ltda. | CRISTALIA | 30,000 | 0,0000 | 60,2600 | 1.807,80 | Venceu | 1 ***** |
| 580 | Altermed Material Médico Hospitalar Ltda. | Cristalia | 30,000 | 0,0000 | 75,9857 | 2.279,57 | Perdeu | 2 |
| 1371 | Bio Lógica Comércio de Produtos Hospitalares Ltda | XYLESTESIN/CRIST | 30,000 | 0,0000 | 77,4600 | 2.323,80 | Perdeu | 3 |
| 1567 | Possatto & Marcello Ltda. - ME | | 30,000 | 0,0000 | 0,0000 | 0,00 | Não cotou | 0 |
| 1628 | LA DALLA PORTA JÚNIOR | | 30,000 | 0,0000 | 0,0000 | 0,00 | Não cotou | 0 |

000209



RELATÓRIO PÚBLICO
(medicamentos, materiais médico-hospitalares e gases medicinais)

PESQUISAR POR

ITEM
 MODALIDADE
 INSTITUIÇÃO
 FORNECEDOR
 FABRICANTE
 FAIXA
 PERÍODO
 BASE SIASI(Compras Federais)
 TIPO DE COMPRA

ITEM

Código BR:

Descrição Item:

Unidade de Fornecimento:

Grupo:

Classe:

PDM:

UF:

Município:

Genérico: Sim Não

Dados Agrupados

RESULTADO

Os registros exibidos especificam as compras realizadas nos últimos 18 meses, o que corresponde ao seguinte período: 14-01-2016 a 14-07-2017

Base de Dados BPS

Mostrar 20

| DADOS DO ITEM | | DADOS DA COMPRA | | DADOS DO FABRICANTE/FORNECEDOR | | DADOS DA INSTITUIÇÃO | | PREÇO UNITÁRIO | | | | | |
|-----------------------------|-------------------|-------------------------|-------------|--------------------------------|----------------|----------------------|------------|---------------------|-----------|----|---------------------|------|-----------------|
| CÓDIGO BR | DESCRIÇÃO DO ITEM | UNIDADE DE FORNECIMENTO | DATA COMPRA | MODALIDADE DA COMPRA | DATA INSCRIÇÃO | FABRICANTE | FORNECEDOR | NOME DA INSTITUIÇÃO | MUNICÍPIO | UF | QTD ITENS COMPRADOS | PAGO | MÉDIA PONDERADA |
| Nenhum registro encontrado. | | | | | | | | | | | | | |

600210

RELATÓRIO PÚBLICO
(medicamentos, materiais médico-hospitalares e gases medicinais)

PESQUISAR POR

- ITEM
- MODALIDADE
- INSTITUIÇÃO
- FORNECEDOR
- FABRICANTE
- FAIXA
- PERÍODO
- BASE SIASIG(Compras Federais)
- TIPO DE COMPRA

ITEM

Código BR:

Descrição Item:

Unidade de Fornecimento:

Grupo:

Classe:

PDM:

UF:

Município:

Genérico: Sim Não

Dados Agrupados

RESULTADO

Os registros exibidos especificam as compras realizadas nos últimos 18 meses, o que corresponde ao seguinte período: 14-01-2016 a 14-07-2017

Base de Dados BPS

| DADOS DO ITEM | | DADOS DA COMPRA | | | DADOS DO FABRICANTE/FORNECEDOR | | DADOS DA INSTITUIÇÃO | | | PREÇO UNITARIO | | | |
|---------------|----------------------------------|-------------------------|-------------|----------------------|--------------------------------|--|---|---|---------------------|----------------|---------------------|---------|-----------------|
| CÓDIGO BR | DESCRIÇÃO DO ITEM | UNIDADE DE FORNECIMENTO | DATA COMPRA | MODALIDADE DA COMPRA | DATA INSCRIÇÃO | FABRICANTE | FORNECEDOR | NOME DA INSTITUIÇÃO | MUNICIPIO | UF | QTD ITENS COMPRADOS | PAGO | MEDIA PONDERADA |
| BR0269845 | LIDOCAINA CLORIDRATO, 10%, SPRAY | FRASCO 50,00 ML | 19/04/2016 | Pregão | 17/11/2016 | CRISTALIA PRODUTOS QUIMICOS FARMACEUTICOS LTDA | CENTERMEDI - COMERCIO DE PRODUTOS HOSPITARES LTDA. | FUNDO MUNICIPAL DE SAUDE DE SAO PEDRO DO IGUAÇU | SAO PEDRO DO IGUAÇU | PR 2 | 64.8000 | 64.8000 | 43,0204 |
| BR0269845 | LIDOCAINA CLORIDRATO, 10%, SPRAY | FRASCO 20,00 ML | 29/12/2016 | Pregão | 12/01/2017 | CRISTALIA PRODUTOS QUIMICOS FARMACEUTICOS LTDA | CRISTALIA PRODUTOS QUIMICOS E FARMACEUTICOS LTDA | SECRETARIA DE ESTADO DA SAUDE | SAO PAULO | SP 45 | 66.7500 | 66.7500 | 62,9936 |
| BR0269845 | LIDOCAINA CLORIDRATO, 10%, SPRAY | FRASCO 50,00 ML | 26/08/2016 | Pregão | 28/12/2016 | CRISTALIA PRODUTOS QUIMICOS FARMACEUTICOS LTDA | MARINGA HOSPITALAR DISTR. DE MEDICAMENTOS E CORRELATOS LTDA - EPP | MUNICIPIO DE MARIALVA | MARIALVA | PR 50 | 67.8600 | 67.8600 | 43,0204 |
| BR0269845 | LIDOCAINA CLORIDRATO, 10%, SPRAY | FRASCO 50,00 ML | 17/06/2016 | Pregão | 26/06/2017 | HIPOLABOR FARMACEUTICA LTDA | POLLO HOSPITALAR LTDA - ME | MUNICIPIO DE PEROLA | PEROLA | PR 20 | 68.4500 | 68.4500 | 43,0204 |

Mostrar 20

Pesquisar

Gerar Planilha

Gerar PDF

Item 047
040

R\$ 84,7200

000211

BPS - Banco de Preços em Saúde

| DADOS DO ITEM | | | DADOS DA COMPRA | | | DADOS DO FABRICANTE/FORNECEDOR | | | DADOS DA INSTITUIÇÃO | | | | PREÇO UNITÁRIO | |
|---------------|----------------------------------|----------------------------|-----------------|--------------------------------|----------------|--|---|--|-------------------------|----|---------------------|----------|-----------------|--|
| CÓDIGO BR | DESCRIÇÃO DO ITEM | UNIDADE DE FORNECIMENTO | DATA COMPRA | MODALIDADE DA COMPRA | DATA INSCRIÇÃO | FABRICANTE | FORNECEDOR | NOME DA INSTITUIÇÃO | MUNICÍPIO | UF | QTD ITENS COMPRADOS | PAGO | MEDIA PONDERADA | |
| BR0269845 | LIDOCAÍNA CLORIDRATO, 10%, SPRAY | FRASCO 50,00 ML | 05/02/2016 | Pregão | 15/04/2016 | HIPOLABOR FARMACEUTICA LTDA | REALMED COMERCIO DE PRODUTOS MEDICOS E HOSPITALARES LTDA | MUNICÍPIO DE SAO DOMINGOS DO CARI | SAO DOMINGOS DO CARI | PB | 5 | 71.1600 | 43,0204 | |
| BR0269845 | LIDOCAÍNA CLORIDRATO, 10%, SPRAY | FRASCO 20,00 ML | 05/07/2016 | Pregão | 22/09/2016 | EMS DIVISÃO HORTOLANDIA | BRUMA COMERCIO DE MEDICAMENTOS LTDA - ME | FUNDO MUNICIPAL DE SAUDE DE CORTES | CORTES | PE | 6 | 72.0000 | 62,9336 | |
| BR0269845 | LIDOCAÍNA CLORIDRATO, 10%, SPRAY | FRASCO 20,00 ML | 09/05/2016 | Pregão | 11/07/2016 | EMS DIVISÃO HORTOLANDIA | BRUMA COMERCIO DE MEDICAMENTOS LTDA - ME | FUNDO MUNICIPAL DE SAUDE DE CORTES | CORTES | PE | 10 | 72.0000 | 62,9336 | |
| BR0269845 | LIDOCAÍNA CLORIDRATO, 10%, SPRAY | FRASCO 20,00 ML | 06/04/2016 | Pregão | 08/08/2016 | EMS DIVISÃO HORTOLANDIA | BRUMA COMERCIO DE MEDICAMENTOS LTDA - ME | FUNDO MUNICIPAL DE SAUDE DE CORTES | CORTES | PE | 10 | 72.0000 | 62,9336 | |
| BR0269845 | LIDOCAÍNA CLORIDRATO, 10%, SPRAY | FRASCO 20,00 ML | 04/03/2016 | Pregão | 30/01/2017 | CRISTALIA PRODUTOS QUIMICOS FARMACEUTICOS LTDA | LINEA - RJ COMERCIO EIRELI - ME | MUNICÍPIO DE RIO BONITO | RIO BONITO | RJ | 200 | 73.5900 | 62,9336 | |
| BR0269845 | LIDOCAÍNA CLORIDRATO, 10%, SPRAY | FRASCO 50,00 ML | 28/04/2017 | Pregão | 01/06/2017 | CRISTALIA PRODUTOS QUIMICOS FARMACEUTICOS LTDA | MARINGA HOSPITALAR DISTR. DE MEDICAMENTOS E CORRELATOS LTDA - EPP | FUNDO MUNICIPAL DE SAUDE DE TUNEIRAS DO OESTE | TUNEIRAS DO OESTE | PR | 5 | 74.0000 | 43,0204 | |
| BR0269845 | LIDOCAÍNA CLORIDRATO, 10%, SPRAY | FRASCO 20,00 ML | 29/11/2016 | Pregão | 16/12/2016 | CRISTALIA PRODUTOS QUIMICOS FARMACEUTICOS LTDA | CRISTALIA PRODUTOS QUIMICOS E FARMACEUTICOS LTDA | MUNICÍPIO DE PORTO ALEGRE | PORTO ALEGRE | RS | 200 | 75.9200 | 62,9336 | |
| BR0269845 | LIDOCAÍNA CLORIDRATO, 10%, SPRAY | FRASCO 50,00 ML | 07/03/2016 | Pregão | 26/04/2016 | HIPOLABOR FARMACEUTICA LTDA | SALVADOR DISTRIBUIDORA DE MEDICAMENTOS LTDA - EPP | FUNDO MUNICIPAL DE SAUDE - FMS | VERA CRUZ | BA | 32 | 76.0000 | 43,0204 | |
| BR0269845 | LIDOCAÍNA CLORIDRATO, 10%, SPRAY | FRASCO 20,00 ML | 30/11/2016 | Colação (Eletrônica) de Preços | 11/01/2017 | CRISTALIA PRODUTOS QUIMICOS E FARMACEUTICOS LTDA | CRISTALIA PRODUTOS QUIMICOS E FARMACEUTICOS LTDA | INSTITUTO DE SAUDE SANTA MARIA - IDESMA | REDECAO | PA | 2 | 77.8000 | 62,9336 | |
| BR0269845 | LIDOCAÍNA CLORIDRATO, 10%, SPRAY | FRASCO 50,00 ML - GENERICO | 10/08/2016 | Pregão | 18/10/2016 | HIPOLABOR FARMACEUTICA LTDA | MAMED COMERCIAL LTDA - EPP | MUNICÍPIO DE PARANAPANEMA | PARANAPANEMA | SP | 2 | 79.0000 | 49,6790 | |
| BR0269845 | LIDOCAÍNA CLORIDRATO, 10%, SPRAY | FRASCO 50,00 ML | 06/01/2017 | Dispensa de Licitação | 06/01/2017 | CRISTALIA PRODUTOS QUIMICOS FARMACEUTICOS LTDA | GILMAR ARAUJO RODRIGUES - ME | MUNICÍPIO DE SANTO POLIS DO AGUAPEI | SANTO POLIS DO AGUAPEI | SP | 1 | 83,0700 | 43,0204 | |
| BR0269845 | LIDOCAÍNA CLORIDRATO, 10%, SPRAY | FRASCO 50,00 ML | 07/06/2016 | Pregão | 24/11/2016 | CRISTALIA PRODUTOS QUIMICOS FARMACEUTICOS LTDA | BIO - LOGICA COMERCIO DE PRODUTOS HOSPITALARES LTDA | MUNICÍPIO DE MOMBUCA | MOMBUCA | SP | 24 | 83,6000 | 43,0204 | |
| BR0269845 | LIDOCAÍNA CLORIDRATO, 10%, SPRAY | FRASCO 50,00 ML | 20/05/2016 | Pregão | 18/07/2016 | CRISTALIA PRODUTOS QUIMICOS FARMACEUTICOS LTDA | POLO HOSPITALAR LTDA - ME | FUNDO MUNICIPAL DE SAUDE DO MUNICÍPIO DE NOVA AURORA | NOVA AURORA | PR | 12 | 87,4900 | 43,0204 | |
| BR0269845 | LIDOCAÍNA CLORIDRATO, 10%, SPRAY | FRASCO 50,00 ML | 04/05/2017 | Pregão | 11/05/2017 | CRISTALIA PRODUTOS QUIMICOS FARMACEUTICOS LTDA | SOGAMAX - DISTRIBUIDORA DE PERFUMARIA LTDA ME | FUNDO MUNICIPAL DE SAUDE | PETROPOLIS | RJ | 10 | 102,8000 | 43,0204 | |
| BR0269845 | LIDOCAÍNA CLORIDRATO, 10%, SPRAY | FRASCO 50,00 ML | 08/03/2017 | Pregão | 05/05/2017 | CRISTALIA PRODUTOS QUIMICOS E FARMACEUTICOS LTDA | DIMENSÃO DISTRIBUIDORA DE MEDICAMENTOS LTDA - ME | MUNICÍPIO DE FRANCISCO AYRES | FRANCISCO AYRES | PI | 1 | 117,2200 | 43,0204 | |
| BR0269845 | LIDOCAÍNA CLORIDRATO, 10%, SPRAY | FRASCO 50,00 ML | 31/05/2016 | Pregão | 27/07/2016 | HIPOLABOR FARMACEUTICA LTDA | BENEDITO NETO DE SOUSA FEITOSA - EPP | MUNICÍPIO DE BAIXA GRANDE DO RIBEIRO | BAIXA GRANDE DO RIBEIRO | PI | 100 | 166,0067 | 43,0204 | |

Mostrando 81 à 100 de 101 registro(s)

Primeiro Anterior 2 3 4 5 6 Próximo Último

000212

(<http://www.americanas.com.br/todos-departamentos>)

(<http://www.americanas.com.br>)

digite aqui sua busca

Q 0

- la fixa >
- is >
- teater >
- io >
- rhumaria >
- tes >
- s >
- verno >

cartão BNDES venda na americanas loja mais próxima

dia do rock dia dos pais galaxy s8 baixe o app oferta do dia

[<](#) (<http://www.americanas.com.br/categoria/454953>)



Anti-Séptico Bucal Complete Menta Leve 500ml Pague 300ml - Oral-B

(cód.7356465) ★★★★★ (1)

Veja todas as lojas com esse produto [a partir de R\\$ 9,90](#) [\(parceiros/7356465?condition=NEW&productSku=7356466\)](#)

vendido e entregue por [sage s](#) ([lojista/sage-s/46563532000138](#))
 R\$ 18,40 (45% de desconto)

R\$ 9,90

6x de R\$ 1,65 s/ juros
[ver parcelas](#)

Oferta recomendada

6im5vbmuielj

(<https://images-americanas.b2w.io/produtos/01/00/item/7356/4/7356465GG.jpg>)

ato.com.br/?m_menu=mobileacom8

PA R\$ 9,90 no cartão americanas.com em até 6x de R\$ 1,65 s/ juros [ver parcelas](#)

corra! temos apenas 1 no estoque

calcular frete e prazo

ok

R\$ 15,1933 00213

Item 0/8 041

novidades da categoria

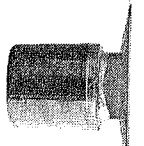
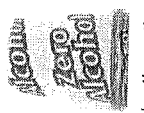

7%

| | | | | | | | | |
|------------------------------|--|-------------------------------|--------------------|--|------------------------------------|------------------------------|--|---|
| Medicamentos (/medicamentos) | Saúde e Bem Estar (/saude-e-bem-estar) | Primeiros Socorros | Higiene (/higiene) | Beleza e Proteção (/beleza-e-protecao) | Dermocosméticos (/dermocosmeticos) | Mamãe e Bebê (/mamae-e-bebe) | Dieta e Suplemento (/dieta-e-suplemento) | Outros produtos |
| | | Quá, O que é a Higiene bucal? | | | | | |  Por: R\$ 0,00 Ver Cesta |

Home (<https://www.bifarma.com.br>) > Higiene (/higiene) > Higiene bucal (/higiene/higiene-bucal) Código: 351262 Marca: Johnson e Johnson (/johnson-e-johnson) /comprar-

Enxaguatório Listerine Zero 500ml



Por: **R\$ 14,52**

 Adicionar à cesta

| | |
|---|---|
| + | - |
| 1 | |

★ Avaliar produto



GANHE 1 FRASQUEIRA



NAS COMPRAS ACIMA DE R\$130,00
* Consulte as regras

*** FRETE GRÁTIS**



NAS COMPRAS ACIMA DE R\$160,00
* Consulte as regras



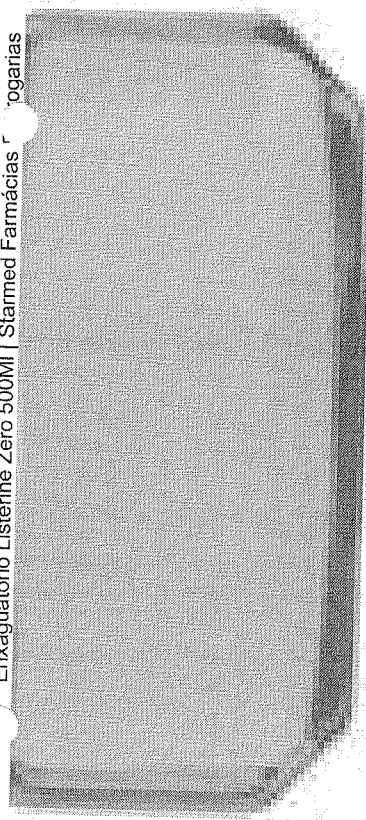

000214



 passe o mouse para dar zoom

Enxaguatório Listerine Zero 500ml

Cod. Do Produto: 007216 / Laboratório: [J&J \(Busca-Marca/lj/12992\)](#)

-  Deixe seu Comentário
-  Minha lista de desejos
-  Indique ao amigo
-  Ver mais informações

(/indique/98541)

R\$ 12,96

Pagamento À Vista

1 UND



000215



RELATÓRIO PÚBLICO (medicamentos, materiais médico-hospitalares e gases medicinais)

PESQUISAR POR

ITEM
 MODALIDADE
 INSTITUIÇÃO
 FORNECEDOR
 FABRICANTE
 FAIXA
 PERÍODO
 BASE SIASG(Compras Federais)
 TIPO DE COMPRA

ITEM
 Descrição Item: antisséptico bucal sem álcool

Código BR: 0269845

Unidade de Fornecimento:

Dados Agrupados

Grupo: Todos

Classe: Todos

PDM:

UF: Todas

Município: Selecionar

Genérico: Sim Não

RESULTADO

Os registros exibidos especificam as compras realizadas nos últimos 18 meses, o que corresponde ao seguinte período: 14-01-2016 a 14-07-2017

Base de Dados BPS

Mostrar 20

| DADOS DO ITEM | | DADOS DA COMPRA | | DADOS DO FABRICANTE/FORNECEDOR | | DADOS DA INSTITUIÇÃO | | PREÇO UNITÁRIO | | | | | |
|-----------------------------|-------------------|-------------------------|-------------|--------------------------------|---------------|----------------------|------------|---------------------|-----------|----|---------------------|------|-----------------|
| CÓDIGO BR | DESCRIÇÃO DO ITEM | UNIDADE DE FORNECIMENTO | DATA COMPRA | MODALIDADE DA COMPRA | DATA INSERÇÃO | FABRICANTE | FORNECEDOR | NOME DA INSTITUIÇÃO | MUNICÍPIO | UF | QTD ITENS COMPRADOS | PAGO | MÉDIA PONDERADA |
| Nenhum registro encontrado. | | | | | | | | | | | | | |

000216



RELATÓRIO PÚBLICO
(medicamentos, materiais médico-hospitalares e gases medicinais)

PESQUISAR POR

ITEM
 MODALIDADE
 INSTITUIÇÃO
 FORNECEDOR
 FABRICANTE
 FAIXA
 PERÍODO
 BASE SIASQ (Compras Federais)
 TIPO DE COMPRA

ITEM:

Código BR: Descrição Item:

BR: Unidade de Fornecimento:

Grupo: Dados Agrupados

Classe:

PDV:

UF: Município: Genérico: Sim Não

Todas Seleccione

RESULTADO

Os registros exibidos especificam as compras realizadas nos últimos 18 meses, o que corresponde ao seguinte período: 09-02-2016 a 09-08-2017

Gerar Planilha

Gerar PDF

Mostrar 20

| CODIGO BR | DESCRIÇÃO DO ITEM | UNIDADE DE FORNECIMENTO | DATA COMPRA | DADOS DA COMPRA | | DADOS DO FABRICANTE/FORNECEDOR | | DADOS DA INSTITUIÇÃO | | | PREÇO UNITÁRIO | | |
|-----------|---|-------------------------|-------------|----------------------|----------------|--|--|---|-------------|----|---------------------|--------|-----------------|
| | | | | MODALIDADE DA COMPRA | DATA INSCRIÇÃO | FABRICANTE | FORNECEDOR | NOME DA INSTITUIÇÃO | MUNICIPIO | UF | QTD ITENS COMPRADOS | PAGO | MEDIA PONDERADA |
| BR0429357 | APLICADOR ODONTOLÓGICO, P/ CIMENTO HIDRÓXIDO DE CÁLCIO, AÇO INOXIDÁVEL, CABO CURTO, SIMPLES, PONTA RETA | UNIDADE | 28/03/2016 | Pregão | 15/08/2016 | DPL INDUSTRIA E COMERCIO S/A | BIOMED PRODUTOS MEDICOS E HOSPITALARES LTDA - EPP | MUNICIPIO DE SIMOES - SECRETARIA DE SAUDE | SIMOES | PI | 15 | 4.3000 | 7.1646 |
| BR0429357 | APLICADOR ODONTOLÓGICO, P/ CIMENTO HIDRÓXIDO DE CÁLCIO, AÇO INOXIDÁVEL, CABO CURTO, SIMPLES, PONTA RETA | UNIDADE | 24/05/2016 | Pregão | 07/07/2017 | PHARMANOX - INDUSTRIA E COMERCIO DE MATERIAS ODONTOLÓGICAS LTDA - ME | IND-DENTAL PRODUTOS ODONTOLÓGICOS, MEDICOS E HOSPITALARES LTDA - EPP | MUNICIPIO DE ALTINOPOLIS | ALTINOPOLIS | SP | 10 | 5.5000 | 7.1646 |

from 3R/12 R\$12,1666

BPS - Banco de Pregos em Saúde

| DADOS DO ITEM | | | | DADOS DA COMPRA | | | | DADOS DO FABRICANTE/FORNECEDOR | | | | DADOS DA INSTITUIÇÃO | | | | PREÇO UNITÁRIO | | |
|---------------|---|-------------------------|-------------|----------------------|---------------|---|---|--|-------------------------|----|---------------------|----------------------|-----------------|--|--|----------------|--|--|
| CODIGO BR | DESCRIÇÃO DO ITEM | UNIDADE DE FORNECIMENTO | DATA COMPRA | MODALIDADE DA COMPRA | DATA INSERÇÃO | FABRICANTE | FORNECEDOR | NOME DA INSTITUIÇÃO | MUNICIPIO | UF | QTD ITENS COMPRADOS | PAGO | MÉDIA PONDERADA | | | | | |
| BR0429357 | APLICADOR ODONTOLÓGICO, P/ CIMENTO HIDRÓXIDO DE CÁLCIO, AÇO INOXIDÁVEL, CABO CURTO, SIMPLES, PONTA RETA | UNIDADE | 23/05/2016 | Pregão | 17/11/2016 | LM - INDUSTRIA E COMERCIO DE METAL LTDA | IND-ENTAL PRODUTOS ODONTOLÓGICOS, MEDICOS E HOSPITALARES LTDA - EPP | MUNICIPIO DE ALTINOPOLIS | ALTINOPOLIS | SP | 6 | 5.5000 | 7,1646 | | | | | |
| BR0429357 | APLICADOR ODONTOLÓGICO, P/ CIMENTO HIDRÓXIDO DE CÁLCIO, AÇO INOXIDÁVEL, CABO CURTO, SIMPLES, PONTA RETA | UNIDADE - GNERICO | 02/09/2016 | Pregão | 12/12/2016 | METALURGICA FAMA INDUSTRIA E COMERCIO LTDA | BIO - LOGICA COMERCIO DE PRODUTOS HOSPITALARES LTDA | CONSORCIO INTERMUNICIPAL DE SAUDE | PATO BRANCO | PR | 3 | 6.8200 | 6.8200 | | | | | |
| BR0429357 | APLICADOR ODONTOLÓGICO, P/ CIMENTO HIDRÓXIDO DE CÁLCIO, AÇO INOXIDÁVEL, CABO CURTO, SIMPLES, PONTA RETA | UNIDADE | 12/04/2017 | Pregão | 18/04/2017 | VIGODENT S/A INDUSTRIA E COMERCIO | DENTAL COSTA PRODUTOS ODONTOLÓGICOS LTDA - EPP | FUNDO MUNICIPAL DE SAUDE SANTA CECILIA | SANTA CECILIA | PB | 30 | 7.5000 | 7,1646 | | | | | |
| BR0429357 | APLICADOR ODONTOLÓGICO, P/ CIMENTO HIDRÓXIDO DE CÁLCIO, AÇO INOXIDÁVEL, CABO CURTO, SIMPLES, PONTA RETA | UNIDADE | 31/05/2016 | Pregão | 11/08/2016 | LM - INDUSTRIA E COMERCIO DE MOVEIS DE METAL LTDA | BENEDITO NETO DE SOUSA FEITOSA - EPP | MUNICIPIO DE BAIXA GRANDE DO RIBEIRO | BAIXA GRANDE DO RIBEIRO | PI | 58 | 8.0013 | 7,1646 | | | | | |
| BR0429357 | APLICADOR ODONTOLÓGICO, P/ CIMENTO HIDRÓXIDO DE CÁLCIO, AÇO INOXIDÁVEL, CABO CURTO, SIMPLES, PONTA RETA | UNIDADE | 06/07/2016 | Pregão | 18/07/2016 | METALURGICA FAMA INDUSTRIA E COMERCIO LTDA | BIO - LOGICA COMERCIO DE PRODUTOS HOSPITALARES LTDA | FUNDO MUNICIPAL DE SAUDE DE RIBEIRAO DO PINHAL | RIBEIRAO DO PINHAL | PR | 6 | 9,0000 | 7,1646 | | | | | |
| BR0429357 | APLICADOR ODONTOLÓGICO, P/ CIMENTO HIDRÓXIDO DE CÁLCIO, AÇO INOXIDÁVEL, CABO CURTO, SIMPLES, PONTA RETA | UNIDADE | 06/06/2016 | Pregão | 06/06/2016 | SCHOBEL INDUSTRIAL LTDA | DENTARIA E DISTRIBUIDORA HOSPITALAR PORTO ALEGRENSE LTD - EPP | FUNDO MUNICIPAL DE SAUDE DE ALFREDO WAGNER | ALFREDO WAGNER | SC | 10 | 25,5000 | 7,1646 | | | | | |

Mostrando 1 à 8 de 8 registros(s)

Secretaria Executiva

Departamento de Eficiência da Saúde, Investimentos e Desenvolvimento
Coordenação Geral de Economia da Saúde

000218

RELATÓRIO PÚBLICO
(medicamentos, materiais médico-hospitalares e gases medicinais)

PESQUISAR POR

ITEM
 MODALIDADE
 INSTITUIÇÃO
 FORNECEDOR
 FABRICANTE
 FAIXA
 PERÍODO
 BASE SIASG(Compras Federais)
 TIPO DE COMPRA

ITEM:

Código BR:

Unidade de Fornecimento:

Descrição Item:

Grupo:

Classe:

PDM:

UF:

Município:

Genérico: Sim Não

Dados Agrupados

R\$ 8,4704

Item 040 043

Pesquisar

Gerar Planilha

Gerar PDF

RESULTADO

Os registros exibidos especificam as compras realizadas nos últimos 18 meses, o que corresponde ao seguinte período: 14-01-2016 a 14-07-2017
Base de Dados BPS

Mostrar 20

| DADOS DO ITEM | | DADOS DA COMPRA | | DADOS DO FABRICANTE/FORNECEDOR | | DADOS DA INSTITUIÇÃO | | PREÇO UNITÁRIO | | | | |
|---------------|---|-----------------|----------------------|--------------------------------|---|---|---|----------------|----|---------------------|--------|-----------------|
| CÓDIGO BR | DESCRIÇÃO DO ITEM | DATA COMPRA | MODALIDADE DA COMPRA | DATA INSERÇÃO | FABRICANTE | FORNECEDOR | NOME DA INSTITUIÇÃO | MUNICÍPIO | UF | QTD ITENS COMPRADOS | PAGO | MÉDIA PONDERADA |
| BR0429358 | APLICADOR ODONTOLÓGICO, P/ CIMENTO HIDRÓXIDO DE CÁLCIO, AÇO INOXIDÁVEL, CABO LONGO, DUPLO, PONTA RETA | 27/01/2016 | Pregão | 24/02/2016 | ANGELUS INDUSTRIA DE PRODUTOS ODONTOLÓGICOS S/A | BIO - LOGICA COMERCIO DE PRODUTOS HOSPITALARES LTDA | MUNICÍPIO DE GUARAREMA | GUARAREMA | SP | 15000 | 0,0600 | 6,5679 |
| BR0429358 | APLICADOR ODONTOLÓGICO, P/ CIMENTO HIDRÓXIDO DE CÁLCIO, AÇO INOXIDÁVEL, CABO LONGO, DUPLO, PONTA RETA | 28/03/2016 | Pregão | 15/06/2016 | DFL INDUSTRIA E COMERCIO S/A | BIOMED PRODUTOS MEDICOS E HOSPITALARES LTDA - EPP | MUNICÍPIO DE SIMOES - SECRETARIA DE SAUDE | SIMOES | PI | 18 | 4,3000 | 6,5679 |

000219

BPS - Banco de Preços em Saúde

| DADOS DO ITEM | | UNIDADE DE FORNECIMENTO | | DADOS DA COMPRA | | DADOS DO FABRICANTE/FORNECEDOR | | DADOS DA INSTITUIÇÃO | | | PREÇO UNITÁRIO | | |
|---------------|---|-------------------------|-------------|----------------------|---------------|---|--|--|-------------------------|----|---------------------|---------|-----------------|
| CÓDIGO BR | DESCRIÇÃO DO ITEM | UNIDADE | DATA COMPRA | MODALIDADE DA COMPRA | DATA INSERÇÃO | FABRICANTE | FORNECEDOR | NOME DA INSTITUIÇÃO | MUNICÍPIO | UF | QTD ITENS COMPRADOS | PAGO | MÉDIA PONDERADA |
| BR0429358 | APLICADOR ODONTOLÓGICO, P/ CIMENTO HIDRÓXIDO DE CÁLCIO, AÇO INOXIDÁVEL, CABO LONGO, DUPLO, PONTA RETA | UNIDADE | 28/01/2016 | Pregão | 10/11/2016 | GOLGRAN INDUSTRIA E COMERCIO DE INSTRUMENTAL ODONT LTDA | BIOMED PRODUTOS MEDICOS E HOSPITALARES LTDA - EPP | MUNICÍPIO DE ANGICAL DO PIAUI | ANGICAL DO PIAUI | PI | 18 | 4.8800 | 6.5679 |
| BR0429358 | APLICADOR ODONTOLÓGICO, P/ CIMENTO HIDRÓXIDO DE CÁLCIO, AÇO INOXIDÁVEL, CABO LONGO, DUPLO, PONTA RETA | UNIDADE | 28/01/2016 | Pregão | 26/08/2016 | GOLGRAN INDUSTRIA E COMERCIO DE INSTRUMENTAL ODONT LTDA | BIOMED PRODUTOS MEDICOS E HOSPITALARES LTDA - EPP | MUNICÍPIO DE ANGICAL DO PIAUI | ANGICAL DO PIAUI | PI | 18 | 4.8800 | 6.5679 |
| BR0429358 | APLICADOR ODONTOLÓGICO, P/ CIMENTO HIDRÓXIDO DE CÁLCIO, AÇO INOXIDÁVEL, CABO LONGO, DUPLO, PONTA RETA | UNIDADE | 29/03/2016 | Pregão | 10/05/2017 | LM - INDUSTRIA E COMERCIO DE MOVEIS DE METAL LTDA | DISTRIMED COMERCIO E REPRESENTACOES LTDA | MUNICÍPIO DE BURITI DOS MONTES - SECRETARIA MUNICIPAL DE SAUDE | BURITIL DOS MONTES | PI | 10 | 4.9800 | 6.5679 |
| BR0429358 | APLICADOR ODONTOLÓGICO, P/ CIMENTO HIDRÓXIDO DE CÁLCIO, AÇO INOXIDÁVEL, CABO LONGO, DUPLO, PONTA RETA | UNIDADE | 08/03/2017 | Pregão | 05/05/2017 | L. M. DISTRIBUIDORA DE PRODUTOS MEDICOS LTDA | DIMENSÃO DISTRIBUIDORA DE MEDICAMENTOS LTDA - ME | MUNICÍPIO DE FRANCISCO AYRES | FRANCISCO AYRES | PI | 1 | 7.9200 | 6.5679 |
| BR0429358 | APLICADOR ODONTOLÓGICO, P/ CIMENTO HIDRÓXIDO DE CÁLCIO, AÇO INOXIDÁVEL, CABO LONGO, DUPLO, PONTA RETA | UNIDADE | 31/05/2016 | Pregão | 11/08/2016 | LM - INDUSTRIA E COMERCIO DE MOVEIS DE METAL LTDA | BENEDITO NETO DE SOUSA FEITOSA - EPP | MUNICÍPIO DE BAIXA GRANDE DO RIBEIRO | BAIXA GRANDE DO RIBEIRO | PI | 58 | 8.0013 | 6.5679 |
| BR0429358 | APLICADOR ODONTOLÓGICO, P/ CIMENTO HIDRÓXIDO DE CÁLCIO, AÇO INOXIDÁVEL, CABO LONGO, DUPLO, PONTA RETA | UNIDADE | 18/04/2016 | Pregão | 25/11/2016 | GOLGRAN INDUSTRIA E COMERCIO DE INSTRUMENTAL ODONT LTDA | DIFE DISTRIBUIDORA DE MEDICAMENTOS LTDA - ME | FUNDO MUNICIPAL DE SAUDE DE SAO PEDRO DO IGUAÇU | SÃO PEDRO DO IGUAÇU | PR | 3 | 9.4900 | 6.5679 |
| BR0429358 | APLICADOR ODONTOLÓGICO, P/ CIMENTO HIDRÓXIDO DE CÁLCIO, AÇO INOXIDÁVEL, CABO LONGO, DUPLO, PONTA RETA | UNIDADE | 24/08/2016 | Pregão | 22/03/2017 | TRINKS - INDUSTRIA DE INSTRUMENTOS ODONTOLÓGICOS LTDA - EPP | DIFE DISTRIBUIDORA DE MEDICAMENTOS LTDA - ME | MUNICÍPIO DE PEROLA | PEROLA | PR | 4 | 12.8000 | 6.5679 |
| BR0429358 | APLICADOR ODONTOLÓGICO, P/ CIMENTO HIDRÓXIDO DE CÁLCIO, AÇO INOXIDÁVEL, CABO LONGO, DUPLO, PONTA RETA | UNIDADE | 27/01/2016 | Pregão | 13/04/2016 | ANGELUS INDUSTRIA DE PRODUTOS ODONTOLÓGICOS S/A | DROGA ROCHA DISTRIBUIDORA DE MEDICAMENTOS LTDA - EPP | MUNICÍPIO DE DOM INOCENCIO - SECRETARIA DE SAUDE | DOM INOCENCIO | PI | 40 | 21.5000 | 6.5679 |

Mostrando 1 à 10 de 10 registros(s)

000220

POR R\$11,34

R\$10,77 NO BOLETO À VISTA

QUANTIDADE

1

★ RESGATE SURYA CLUB: 1280

AINDA NÃO TEM? CONHECER AGORA (HTTP://WWW.SURYACLUB.COM.BR/)

COMPRAR

APRESENTAÇÃO

Embalagem com 1 unidade na cor Azul.

CARACTERÍSTICAS

- Referência ADA-0340
- Cor Azul
- Dobrável
- Autoclavável.

INDICAÇÕES

Para isolamento absoluto.

PERGUNTE E VEJA OPINIÕES DE QUEM JÁ COMPROU

Guia

Avaliações

Perguntas

1 avaliação

“

Esta loja se preocupa tanto com você consumidor que contratou uma empresa independente para auditar as avaliações da

R\$ 10,1266

Item OK 11

000221

Bem-vindo! Cadastre-se ou faça o login

Precisa de ajuda?

Sua Conta

Atualizar Boleto

Resgatar Pontos

Acompanhe seu Pedido

0800 727 7565

Procure por marca, nome, código...

0

CATEGORIAS

TODOS OS PRODUTOS

COMPRA RÁPIDA

SIMPLES DENTAL

Dental Cremer | Dentística e Estética | Arcos Diversos

Produto

Indicação

Características

Itens Inclusos

Salvar no Facebook

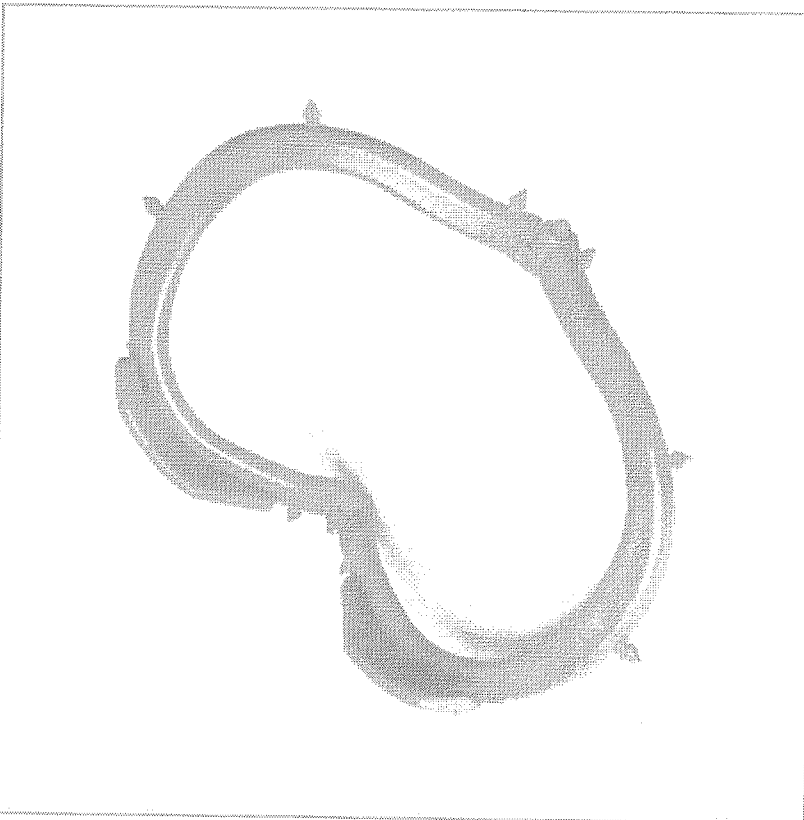

Arco de Ostby Dobrável Autoclavável - Maquira

Cod. de Referência: 532487

★ ★ ★ ★ ☆ (10)

Veja opiniões de quem já comprou

Embalagem com 1 unidade. Adulto.



FRETE GRÁTIS! NAS COMPRAS ACIMA DE R\$100,00

Por: **R\$ 10,50**

Condições de Pagamento [+]

Na compra deste produto, ganhe: **10 pontos** [saiba +](#)

QUANTIDADE:

1

COMPRAR

VOCÊ ESTÁ EM UM AMBIENTE SEGURO

000222

Código do produto: 8003399

Avaliação 0,0 | 0 Comentários

Por apenas:

R\$ 8,54

ou R\$ 8,11 no Boleto Bancário à vista (5% desconto)

Arco de Ostby Dobrável Azul Adulto Maquira na Dental Odonthomaz [R\$ 8,11 à vista ou em x de R\$ sem juros]

QTD

| | |
|---|--|
| 1 |  Comprar |
|---|--|

+ Adicionar ao carrinho

Valor em pontos: 427

Consulte o prazo de entrega do seu pedido

* Informe seu CEP **Calcular**

Descrição do produto

Contém 1 unidade.

Avaliação dos clientes

Este produto ainda não foi avaliado.

Avaliar

000223

RELATÓRIO PÚBLICO (medicamentos, materiais médico-hospitalares e gases medicinais)

PESQUISAR POR

- ITEM
- MODALIDADE
- INSTITUIÇÃO
- FORNECEDOR
- FABRICANTE
- FAIXA
- PERÍODO
- BASE SIASG (Compras Federais)
- TIPO DE COMPRA

ITEM

Código SR: 0337304

Descrição Item:

ARCO OSTIY ADULTO DOBRÁVEL

Unidade de Fornecimento:

Dados Agrupados

Grupo:

Todos

Classe:

Todos

PDIM:

Genérico:

Sim Não

UF:

Todas

Município:

Seleção

Pesquisar

Gerar Planilha

Gerar PDF

RESULTADO

Os registros exibidos especificam as compras realizadas nos últimos 18 meses, o que corresponde ao seguinte período: 14-01-2016 a 14-07-2017

Base de Dados BPS

Mostrar 20

| DADOS DO ITEM | | DADOS DA COMPRA | | DADOS DO FABRICANTE/FORNECEDOR | | DADOS DA INSTITUIÇÃO | | PREÇO UNITÁRIO | | | | | |
|-----------------------------|-------------------|-------------------------|-------------|--------------------------------|----------------|----------------------|------------|---------------------|-----------|----|---------------------|------|-----------------|
| CÓDIGO BR | DESCRIÇÃO DO ITEM | UNIDADE DE FORNECIMENTO | DATA COMPRA | MODALIDADE DA COMPRA | DATA INSCRIÇÃO | FABRICANTE | FORNECEDOR | NOME DA INSTITUIÇÃO | MUNICÍPIO | UF | QTD ITENS COMPRADOS | PAGO | MÉDIA PONDERADA |
| Nenhum registro encontrado. | | | | | | | | | | | | | |

RELATÓRIO PÚBLICO
(medicamentos, materiais médico-hospitalares e gases medicinais)

PESQUISAR POR

- ITEM
- MODALIDADE
- INSTITUIÇÃO
- FORNECEDOR
- FABRICANTE
- FAIXA
- PERÍODO
- BASE SIASG(Compras Federais)
- TIPO DE COMPRA

ITEM

Código BR: Descrição Item:

Unidade de Fornecimento:

Grupo:

Classe:

PDM:

UF: Município:

Genérico: Sim Não

Dados Agrupados

RESULTADO

Os registros exibidos especificam as compras realizadas nos últimos 18 meses, o que corresponde ao seguinte período: 14-01-2016 a 14-07-2017

| CÓDIGO BR | DESCRIÇÃO DO ITEM | DADOS DA COMPRA | | | DADOS DO FABRICANTE/FORNECEDOR | | DADOS DA INSTITUIÇÃO | | | PREÇO UNITÁRIO | | |
|-----------|---|-------------------------|-------------|----------------------|---|---|---|-----------|----|---------------------|--------|-----------------|
| | | UNIDADE DE FORNECIMENTO | DATA COMPRA | MODALIDADE DA COMPRA | FABRICANTE | FORNECEDOR | NOME DA INSTITUIÇÃO | MUNICÍPIO | UF | QTD ITENS COMPRADOS | PAGO | MÉDIA PONDERADA |
| BR0429358 | APLICADOR ODONTOLÓGICO, P/ CIMENTO HIDRÓXIDO DE CÁLCIO, AÇO INOXIDÁVEL, CABO LONGO, DUPLO, PONTA RETA | UNIDADE | 27/01/2016 | Pregão | ANGELUS INDUSTRIA DE PRODUTOS ODONTOLÓGICOS S/A | BIO - LOGICA COMERCIO DE PRODUTOS HOSPITALARES LTDA | MUNICÍPIO DE GUARAREMA | GUARAREMA | SP | 15000 | 0.0600 | 6.5679 |
| BR0429358 | APLICADOR ODONTOLÓGICO, P/ CIMENTO HIDRÓXIDO DE CÁLCIO, AÇO INOXIDÁVEL, CABO LONGO, DUPLO, PONTA RETA | UNIDADE | 28/03/2016 | Pregão | DFL INDUSTRIA E COMERCIO S/A | BIOMED PRODUTOS MEDICOS E HOSPITALARES LTDA - EPP | MUNICÍPIO DE SIMOES - SECRETARIA DE SAUDE | SIMOES | PI | 18 | 4.3000 | 6.5679 |

Item 045
R\$ 95737

Pesquisar

Gerar Planilha

Gerar PDF

Mostrar 20

00225

BPS - Banco de Preços em Saúde

| CÓDIGO BR | DADOS DO ITEM | | UNIDADE DE FORNECIMENTO | | DADOS DA COMPRA | | | DADOS DO FABRICANTE/FORNECEDOR | | DADOS DA INSTITUIÇÃO | | | | PREÇO UNITÁRIO | |
|-----------|---|---------|-------------------------|----------------------|-----------------|---|--|--|-------------------------|----------------------|---------------------|---------|-----------------|----------------|--|
| | DESCRIÇÃO DO ITEM | UNIDADE | DATA COMPRA | MODALIDADE DA COMPRA | DATA INSERÇÃO | FABRICANTE | FORNECEDOR | NOME DA INSTITUIÇÃO | MUNICÍPIO | UF | QTD ITENS COMPRADOS | PAGO | MÉDIA PONDERADA | | |
| BR0429358 | APLICADOR ODONTOLÓGICO, P/ CIMENTO HIDRÓXIDO DE CÁLCIO, AÇO INOXIDÁVEL, CABO LONGO, DUPLO, PONTA RETA | UNIDADE | 28/01/2016 | Pregão | 10/11/2016 | GOLGRAN INDUSTRIA E COMERCIO DE INSTRUMENTAL ODONT LTDA | BIOMED PRODUTOS MEDICOS E HOSPITALARES LTDA - EPP | MUNICIPIO DE ANGICAL DO PIAUI | ANGICAL DO PIAUI | PI | 18 | 4.8600 | 6.5679 | | |
| BR0429358 | APLICADOR ODONTOLÓGICO, P/ CIMENTO HIDRÓXIDO DE CÁLCIO, AÇO INOXIDÁVEL, CABO LONGO, DUPLO, PONTA RETA | UNIDADE | 28/01/2016 | Pregão | 26/08/2016 | GOLGRAN INDUSTRIA E COMERCIO DE INSTRUMENTAL ODONT LTDA | BIOMED PRODUTOS MEDICOS E HOSPITALARES LTDA - EPP | MUNICIPIO DE ANGICAL DO PIAUI | ANGICAL DO PIAUI | PI | 18 | 4.8600 | 6.5679 | | |
| BR0429358 | APLICADOR ODONTOLÓGICO, P/ CIMENTO HIDRÓXIDO DE CÁLCIO, AÇO INOXIDÁVEL, CABO LONGO, DUPLO, PONTA RETA | UNIDADE | 29/03/2016 | Pregão | 10/05/2017 | LM - INDUSTRIA E COMERCIO DE MOVEIS DE METAL LTDA | DISTRIMED COMERCIO E REPRESENTACOES LTDA | MUNICIPIO DE BURITI DOS MONTES - SECRETARIA MUNICIPAL DE SAUDE | BURITI DOS MONTES | PI | 10 | 4.9800 | 6.5679 | | |
| BR0429358 | APLICADOR ODONTOLÓGICO, P/ CIMENTO HIDRÓXIDO DE CÁLCIO, AÇO INOXIDÁVEL, CABO LONGO, DUPLO, PONTA RETA | UNIDADE | 08/03/2017 | Pregão | 05/05/2017 | L. M. DISTRIBUIDORA DE PRODUTOS MEDICOS LTDA | DIMENSÃO DISTRIBUIDORA DE MEDICAMENTOS LTDA - ME | MUNICIPIO DE FRANCISCO AYRES | FRANCISCO AYRES | PI | 1 | 7.9200 | 6.5679 | | |
| BR0429358 | APLICADOR ODONTOLÓGICO, P/ CIMENTO HIDRÓXIDO DE CÁLCIO, AÇO INOXIDÁVEL, CABO LONGO, DUPLO, PONTA RETA | UNIDADE | 31/05/2016 | Pregão | 11/08/2016 | LM - INDUSTRIA E COMERCIO DE MOVEIS DE METAL LTDA | BENEDITO NETO DE SOUSA FEITOSA - EPP | MUNICIPIO DE BAIXA GRANDE DO RIBEIRO | BAIXA GRANDE DO RIBEIRO | PI | 58 | 8.0013 | 6.5679 | | |
| BR0429358 | APLICADOR ODONTOLÓGICO, P/ CIMENTO HIDRÓXIDO DE CÁLCIO, AÇO INOXIDÁVEL, CABO LONGO, DUPLO, PONTA RETA | UNIDADE | 18/04/2016 | Pregão | 25/11/2016 | GOLGRAN INDUSTRIA E COMERCIO DE INSTRUMENTAL ODONT LTDA | DIFE DISTRIBUIDORA DE MEDICAMENTOS LTDA - ME | FUNDO MUNICIPAL DE SAUDE DE SAO PEDRO DO IGUAÇU | SÃO PEDRO DO IGUAÇU | PR | 3 | 9.8000 | 6.5679 | | |
| BR0429358 | APLICADOR ODONTOLÓGICO, P/ CIMENTO HIDRÓXIDO DE CÁLCIO, AÇO INOXIDÁVEL, CABO LONGO, DUPLO, PONTA RETA | UNIDADE | 24/08/2016 | Pregão | 22/03/2017 | TRINKS - INDUSTRIA DE INSTRUMENTOS ODONTOLÓGICOS LTDA - EPP | DIFE DISTRIBUIDORA DE MEDICAMENTOS LTDA - ME | MUNICIPIO DE PEROLA | PEROLA | PR | 4 | 12.8000 | 6.5679 | | |
| BR0429358 | APLICADOR ODONTOLÓGICO, P/ CIMENTO HIDRÓXIDO DE CÁLCIO, AÇO INOXIDÁVEL, CABO LONGO, DUPLO, PONTA RETA | UNIDADE | 27/01/2016 | Pregão | 13/04/2016 | ANGELUS INDUSTRIA DE PRODUTOS ODONTOLÓGICOS S/A | DROGA ROCHA DISTRIBUIDORA DE MEDICAMENTOS LTDA - EPP | MUNICIPIO DE DOM INOCENCIO - SECRETARIA DE SAUDE | DOM INOCENCIO | PI | 40 | 21.5000 | 6.5679 | | |

Mostrando 1 à 10 de 10 registro(s)

000226



Acadêmicos

Brindes

Parceiros e Clínicas

Blog

Busque aqui..

Marcas

Ver todos departamentos

Brocas

Descartáveis

Estética e Dentística

Equipamentos

Instrumentais

Ortodontia

Prótese

Resinas

Consultórios

Cursos e Eventos

Home > Instrumentais > Arco Young / Ostby

Arco de Ostby Dobravel Infantil Maquira

SKU 018369



☆☆☆☆☆ (Avalie agora!)

R\$ 10,50

QUANTIDADE: 1

Comprar

Finalizar Compra

Consulte as formas de Pagamento

Consulte frete e prazo de entrega

Salvar no Facebook

Passa o mouse para ver mais detalhes



Item 045 000227
R\$ 11,0766



Buscar productos y servicios

Buscar

Catalogar > Materiales > Varios >

Ver todo

Arco de Ostby Nylon Dobravel Autoclavavel Jon

Ortodontia

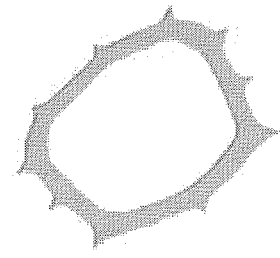

R\$ 12,23

Ir a la tienda



Dental Gutierre
Dental

784 Los dentistas recomiendan

Recomendar



500228

Haz una pregunta

Bem-vindo! Cadastre-se ou faça o login

Precisa de ajuda?

Sua Conta

Atualizar Boleto

Resgatar Pontos

Acompanhe seu Pedido

0800 727 7565

Procure por marca, nome, código...

0

CATEGORIAS

TODOS OS PRODUTOS

COMPRA RÁPIDA

SIMPLES DENTAL

Dental Cremer | Dentística e Estética | Arcos Diversos

Produto

Indicação

Características

Itens Inclusos

Salvar no Facebook

Arco de Ostby Autoclavável Dobrável Infantil - Maquira

Cod. de Referência: 540185

★ ★ ★ ★ ☆ (4)

Veja opiniões de quem já comprou

Embalagem com 1 unidade.



FRETE GRÁTIS! NAS COMPRAS ACIMA DE R\$100,00

Por: **R\$ 10,50**

Condições de Pagamento [+]

Na compra deste produto, ganhe: **10 pontos** [saiba +](#)

QUANTIDADE:

1



COMPRAR

VOCÊ ESTÁ EM UM AMBIENTE SEGURO

000229

RELATÓRIO PÚBLICO (medicamentos, materiais médico-hospitalares e gases medicinais)

PESQUISAR POR

ITEM
 MODALIDADE
 INSTITUIÇÃO
 FORNECEDOR
 FABRICANTE
 FAIXA
 PERÍODO
 BASE SIASG(Compras Federais)
 TIPO DE COMPRA

ITEM

Código BR:

Descrição Item:

Unidade de Fornecimento:

Grupo:

Classe:

PDM:

UF: Município:

Genérico: Sim Não

Dados Agrupados

RESULTADO

Os registros exibidos especificam as compras realizadas nos últimos 18 meses, o que corresponde ao seguinte período: 14-01-2016 a 14-07-2017

Gerar Planilha

Pesquisar

Gerar PDF

Mostrar 20

| DADOS DO ITEM | | DADOS DA COMPRA | | | DADOS DO FABRICANTE/FORNECEDOR | | DADOS DA INSTITUIÇÃO | | | PREÇO UNITÁRIO | | | |
|---------------|--|-------------------------|-------------|----------------------|--------------------------------|--|---|-----------------------------------|-------------|----------------|---------------------|--------|-----------------|
| CÓDIGO BR | DESCRIÇÃO DO ITEM | UNIDADE DE FORNECIMENTO | DATA COMPRA | MODALIDADE DA COMPRA | DATA INSCRIÇÃO | FABRICANTE | FORNECEDOR | NOME DA INSTITUIÇÃO | MUNICÍPIO | UF | QTD ITENS COMPRADOS | PAGO | MÉDIA PONDERADA |
| BRO337304 | ARCO ODONTOLÓGICO, NAILON, OSTBY, INFANTIL, ISOLAMENTO DO CAMPO OPERATÓRIO | UNIDADE-GENÉRICO | 02/09/2016 | Pregão | 12/12/2016 | MAQUIRA INDUSTRIA DE PRODUTOS ODONTOLÓGICOS LTDA | BIO - LOGICA COMERCIO DE PRODUTOS HOSPITALARES LTDA | CONSORCIO INTERMUNICIPAL DE SAUDE | PATO BRANCO | PR | 3 | 5,3400 | 5,3400 |

Mostrando 1 à 1 de 1 registro(s)

00230

Bom dia (Faça seu login para ver sua página personalizada)

Cadastre-se Meus Pedidos

Navegue pela Loja

Buscar em Todo o site

BUSCAR

2 Itens

Acessório p/ Equipamento

Acessórios Gerais

Carrinhos

Descartáveis / EPIs

Dessecantes

Encapsuladora

Equipamentos

Higiene e Limpeza

Inox

Livros

Plásticos

Porcelanas

Porta-Cápsulas ou Comprimidos

Promoções

Reagentes Analíticos/Matérias-Primas

Soluções

Termômetros

Vidriarias

CADASTRE-SE E GANHE

5% DE DESCONTO

NA PRIMEIRA COMPRA

FRETE GRÁTIS ACIMA DE R\$ 200,00

PARA ALGUMAS CIDADES DA REGIÃO METROPOLITANA DE SÃO PAULO

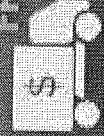

Página Inicial > Inox > Baldes

Código: 3744

Balde em Aço Inox Graduado com Bico 15 Litros

FOTOS

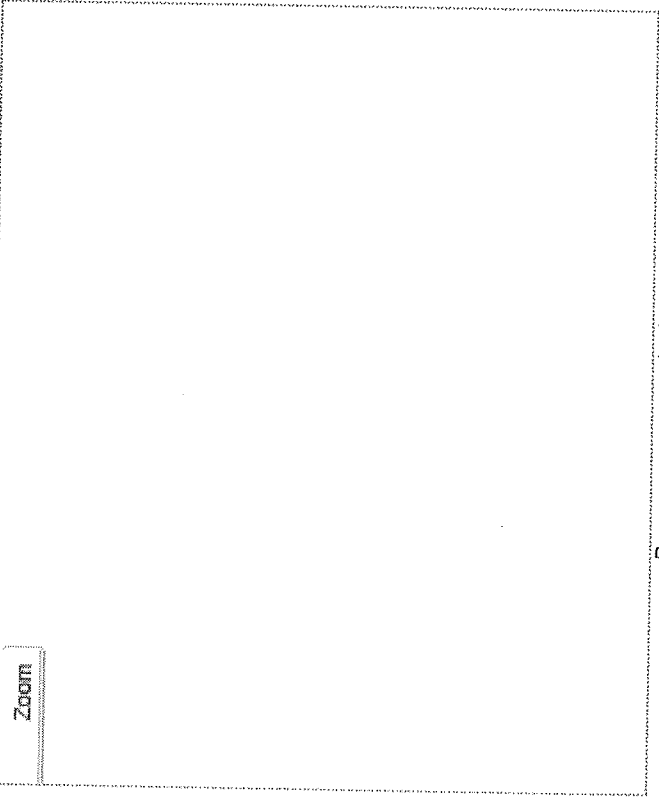

Marca: **Metalosa**
 Modelo: **01020**
 Referência: **15B2680.08.CC**

Por

R\$ 88,41

Apenas **R\$ 83,99** à vista com desconto

+ Ver todas as formas de pagamentos

Simulador de Frete

CEP: -

Quantidade:

COMPRAR

Passa o mouse e veja detalhes

Item 047 (47)

R\$ 97,1033

000231

Deixe sua Mensagem

(<http://www.americanas.com.br/todos-departamentos>)
digite aqui sua busca

Q 0

ia fixa > [oferta do dia](#) > [baixe o app](#) > [galaxy s8](#) > [dia dos pais](#) > [dia do rock](#) > [cartão BNDES](#) > [venda na americanas](#) > [loja mais próxima](#)

ts > < (<http://www.americanas.com.br/verveceasemcombas/cabergbr/leat656729/405913>)

reater >

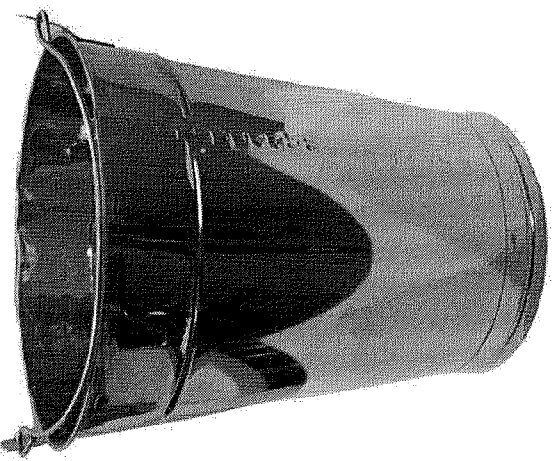

Balde Graduado Inox Lubmix 2044 Capacidade 15 Litros

(cod.23303421)

vendido e entregue por [lubmix](#) (lojista/lubmix/16823397000151)

R\$ 147,00

7x de R\$ 21,00 s/ juros
[ver parcelas](#)

[yboxfield&buyboxtoken&offertype&productid=23303421&productsku=23303422&](#)



R\$ 147,00 no cartão americanas.com em até 10x de R\$ 14,70 s/ juros [ver parcelas](#)

calcular frete e prazo

ok

(https://images-americanas.b2w.io/produtos/01/00/item/233034/23303421_1SZ.jpg)

novidades pra você

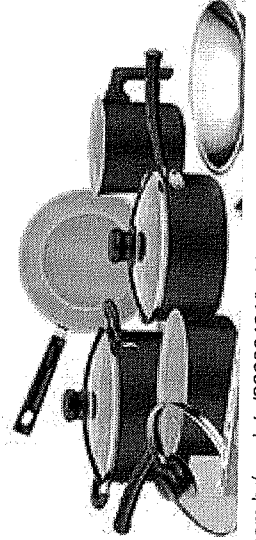
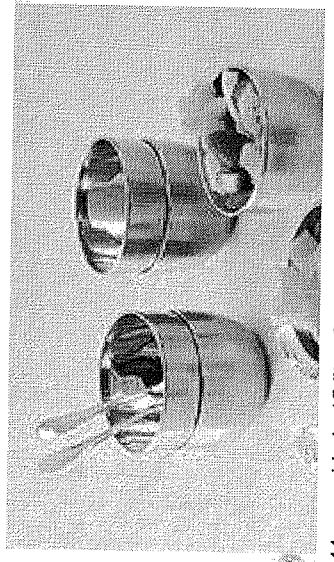

000232

Buscar

(37) 3334-1618 ou (37) 3334-1108 (tel:(37) 3334-1108) Minha conta (https://www.ricanata.com.br/secure/my_account) Entrar (https://www.ricanata.com.br/secure/login)
Carrinho: itens - R\$ 0,00 (https://www.ricanata.com.br/cart/view_cart)

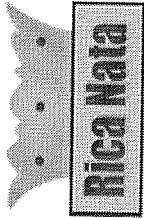

(https://www.ricanata.com.br/)

Página Principal (https://www.ricanata.com.br/) / Balde Inox para alimentos

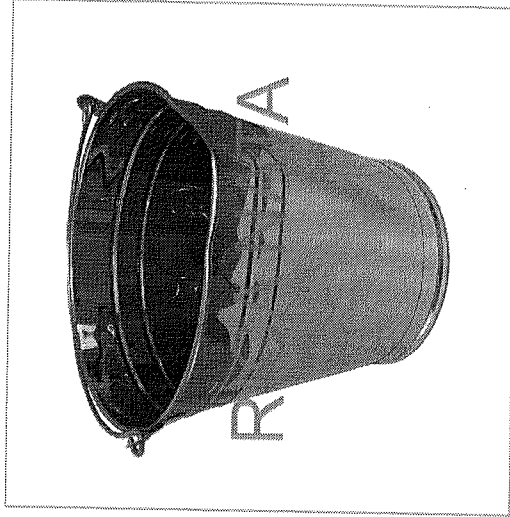
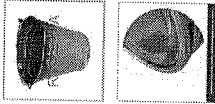

BALDE INOX PARA ALIMENTOS

Ref.: PRD00429 COMPRA SEGURA

Balde de inox

♥ Lista de Desejo

Selecione a opção para Litros:

10 Litros x

15 Litros

Online

R\$ 55,90

COMPRAR

Escolha uma opção.

Frete e Prazo

CEP

Calcular

Conta 0 Parcelar G+1 1 Parcelar 40

Descrição

Rica Nata

Ola! Fique a vontade em fazer uma pergunta. Estamos aqui para te ajudar, e sanar suas dúvidas

00233
Digite aqui e aperte enter.

RELATÓRIO PÚBLICO
(medicamentos, materiais médico-hospitalares e gases medicinais)

PESQUISAR POR

- ITEM
- MODALIDADE
- INSTITUIÇÃO
- FORNECEDOR
- FABRICANTE
- FAIXA
- PERÍODO
- BASE SIASGI (Compras Federais)
- TIPO DE COMPRA

ITEM

Código BR: Descrição Item:

Unidade de Fornecimento:

Grupo:

Classe:

PDMI:

UF: Município:

Genérico: Sim Não

Dados Agrupados

Pesquisar

Gerar PDF

RESULTADO

Os registros exibidos especificam as compras realizadas nos últimos 18 meses, o que corresponde ao seguinte período: 14-01-2016 a 14-07-2017

Base de Dados BPS

Mostrar 20

| DADOS DO ITEM | | DADOS DA COMPRA | | DADOS DO FABRICANTE/FORNECEDOR | | DADOS DA INSTITUIÇÃO | | PREÇO UNITÁRIO | | | | | |
|-----------------------------|-------------------|-------------------------|-------------|--------------------------------|---------------|----------------------|------------|---------------------|-----------|----|---------------------|------|-----------------|
| CÓDIGO BR | DESCRIÇÃO DO ITEM | UNIDADE DE FORNECIMENTO | DATA COMPRA | MODALIDADE DA COMPRA | DATA INSERÇÃO | FABRICANTE | FORNECEDOR | NOME DA INSTITUIÇÃO | MUNICÍPIO | UF | CTD ITENS COMPRADOS | PAGO | MÉDIA PONDERADA |
| Nenhum registro encontrado. | | | | | | | | | | | | | |



Olá, Faça seu login

Quem Somos

Contato

Dúvidas

Login Dentista

TELEVENIDAS :

São Paulo: (11) 2155-3555 / 2347-1130

ABC: (11) 4123-0082

Segunda a Sexta-feira das 8:00 as 17:45



BUSCA O que está procurando ?

MEU CADASTRO

MEUS PEDIDOS

MEU CARRINHO

Autoclaves e Acessórios

/ Bandejas e Estojos Inox / Fava

BANDEJA MF299 18X24X1.5 FAVA

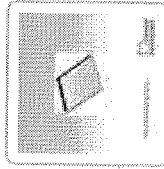

Anestésicos

Jetpik e Antissépticos

Metais

Acabamento e Polimento

Adesivos, Ácidos e Pinceis

Agulhas, Fios e Suturas

Alginatos e Pastas

Algodão e Gaze

Amalgama e Acessórios

Autoclaves, Embalagens e Afins

Bandejas e Estojos Inox

Brocas e Acessórios

Carbonos e Tiras

Ceras

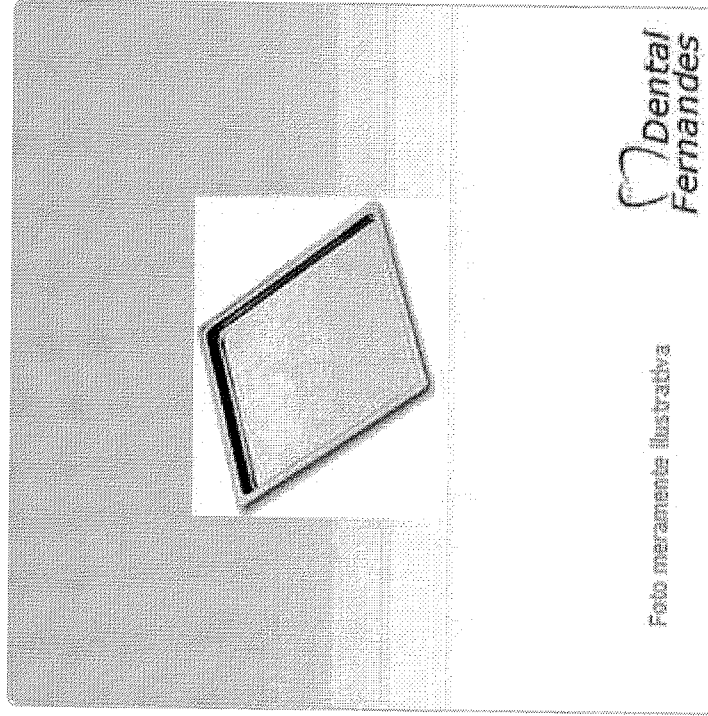

R\$ 56,89 /unidade

3% de desconto para Boleto Bancário, Depósito Bancário, Transferência Eletrônica R\$55,18

Parcelamento no cartão de crédito.

1x de R\$56,89

Quantidade: 1

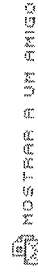

Item 048

R\$ 50,96 33

00235

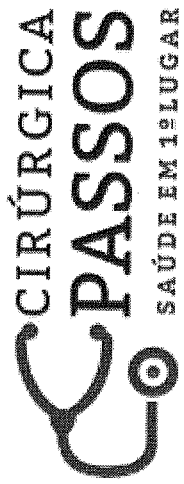

Desconto de 10% à vista no Boleto e Depósito Bancário. Entrega para Todo Brasil e Parcelamento nos cartões em 4x sem juros.

INÍCIO / BANDEJA RETANGULAR LISA INÓX 24 X 18 X 1,5 CM

BANDEJA RETANGULAR LISA INÓX 24 X 18 X 1,5 CM



de R\$35,20 por:
R\$ 28,65

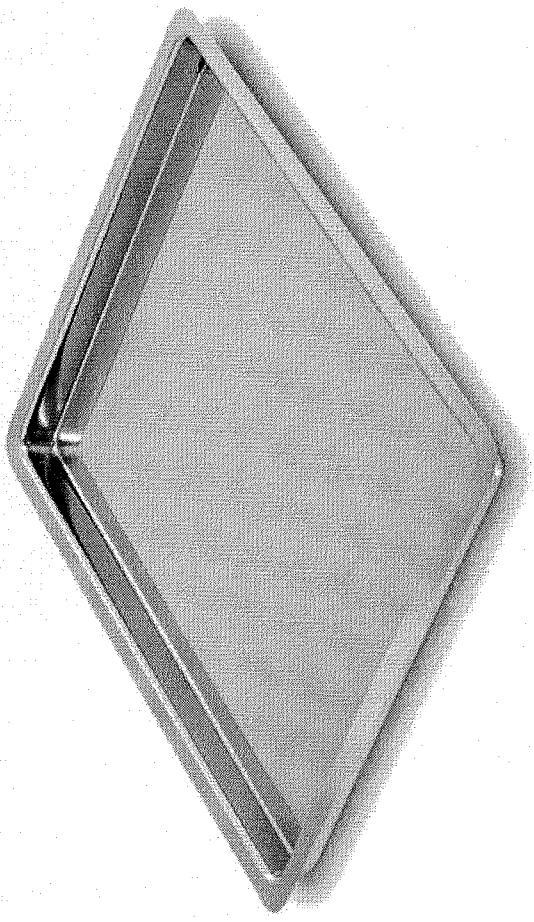

Receber aviso de novos preços
Entrega: Até 12 dias úteis para Envio

COMPRAR Qtd:

000236

PRODUTOS RELACIONADOS

Escolha os produtos que deseja adicionar ao carrinho ou marcar todos

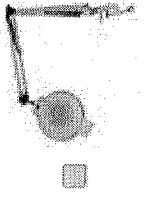

LUPA PARA MESA COM 1 LAMPADA 22W 5 X DE AJUSTAMENTO
LAB-22 RAMSOR

R\$554,60

Procure por marca, nome, código...

CATEGORIAS TODOS OS PRODUTOS COMPRA RÁPIDA SIMPLES DENTAL

Dental Cremer | Instrumentais | Bandeja

Produto Indicação Características Itens Inclusos

Salvar no Facebook

Bandeja Milleniun - Fava

Cod. de Referência: 769944 ☆☆☆☆☆ (0) Avalie este produto

Unidade. 24x18x1,5cm.

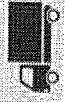
 FRETE GRÁTISI NAS COMPRAS ACIMA DE R\$100,00

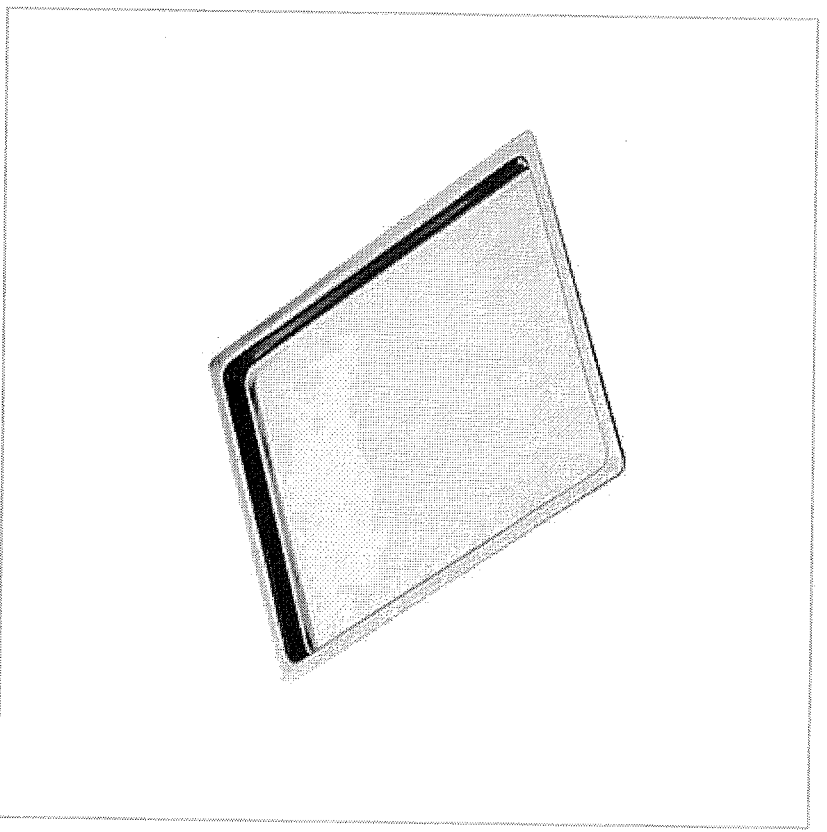

Por: **R\$ 60,80**

Condições de Pagamento [+]
Na compra deste produto, ganhe: **60 pontos** saiba +

1

QUANTIDADE: **COMPRAR**

VOCÊ ESTÁ EM UM AMBIENTE SEGURO

000237

RELATÓRIO PÚBLICO (medicamentos, materiais médico-hospitalares e gases medicinais)

PESQUISAR POR

- ITEM
- MODALIDADE
- INSTITUIÇÃO
- FORNECEDOR
- FABRICANTE
- FAIXA
- PERÍODO
- BASE SIASG(Compras Federais)
- TIPO DE COMPRA

ITEM:

Código BR:

BR:

Descrição Item:

Unidade de Fornecimento:

Dados Agrupados

Grupo:

Classe:

PDM:

Genérico: Sim Não

UF:

Município:

Pesquisar

Gerar PDF

RESULTADO

Os registros exibidos especificam as compras realizadas nos últimos 18 meses, o que corresponde ao seguinte período: 14-01-2016 a 14-07-2017

Gerar PDF

| Mostrar 20 ▼ | | DADOS DO ITEM | | DADOS DA COMPRA | | DADOS DO FABRICANTE/FORNECEDOR | | DADOS DA INSTITUIÇÃO | | PREÇO UNITÁRIO | MÉDIA PONDERADA | |
|-----------------------------|-------------------|-------------------------|-------------|----------------------|---------------|--------------------------------|------------|----------------------|-----------|----------------|---------------------|------|
| CÓDIGO BR | DESCRIÇÃO DO ITEM | UNIDADE DE FORNECIMENTO | DATA COMPRA | MODALIDADE DA COMPRA | DATA INSERÇÃO | FABRICANTE | FORNECEDOR | NOME DA INSTITUIÇÃO | MUNICÍPIO | UF | QTD ITENS COMPRADOS | PAGO |
| Nenhum registro encontrado. | | | | | | | | | | | | |

Procure por marca, nome, código...

CATEGORIAS

TODOS OS PRODUTOS

COMPRA RÁPIDA

SIMPLES DENTAL

Dental Creamer | Prevenção e Profilaxia | Pó para Profilaxia

Produto Indicação Características Itens Inclusos

Salvar no Facebook

Bicarbonato de Sódio Polident - Polidental

Cod. de Referência: 331837 ★★☆☆☆ (1)

Veja opiniões de quem já comprou

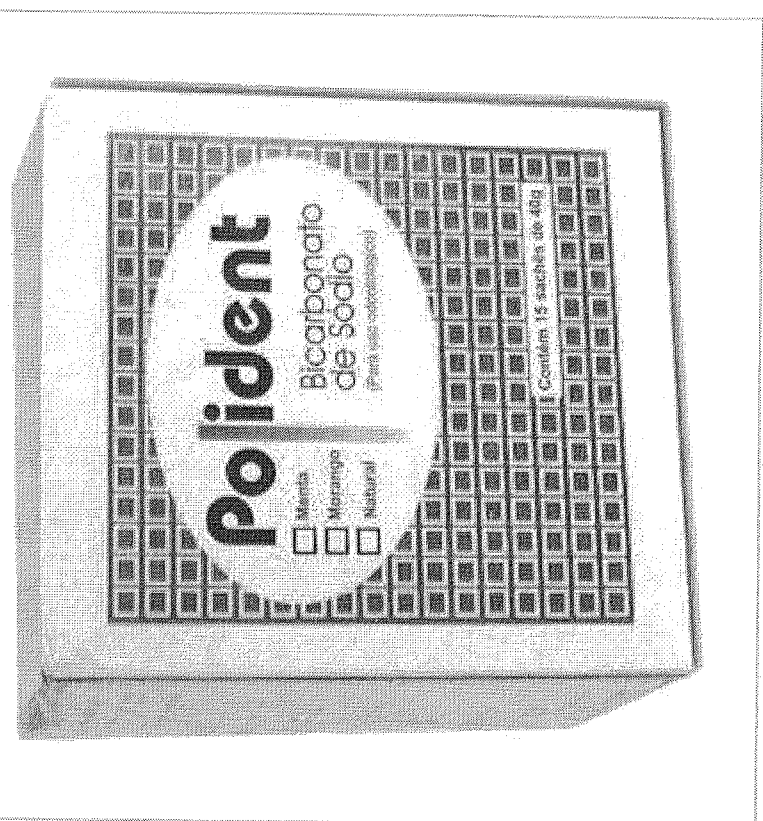

Embalagem com 15 sachês, 40g cada.

FRETE GRÁTIS! NAS COMPRAS ACIMA DE R\$100,00

Por: **R\$ 62,82** ÷ 15 = 4,188

Condições de Pagamento [+]
Na compra deste produto, ganhe: **62 pontos** saiba +

QUANTIDADE: 1 **COMPRAR**

VOCÊ ESTÁ EM UM AMBIENTE SEGURO

Item ~~046~~ 049

R\$ 2,9470

00239

Atendimento loja virtual 0800 774 7900

(16) 9 9751-8419

FRETE GRÁTIS acima de R\$100 para todo BRASIL

OLÁ VIZITANTE,
Minha Conta V

(0)



Busque aqui..

Marcas

Acadêmicos Brindes Parceiros e Clínicas Blog

Ver todos departamentos Brocas Descartáveis Estética e Dentística Equipamentos Instrumentais Ortodontia Prótese Resinas Consultórios Carcos e Eventos

Home > Materiais de Consumo > Bicarbonato de Sódio

Bicarbonato de Sodio c/ 15 Sachê de 40g Natural Maquira

SKU 013223



☆☆☆☆☆ (Avalie agora!)

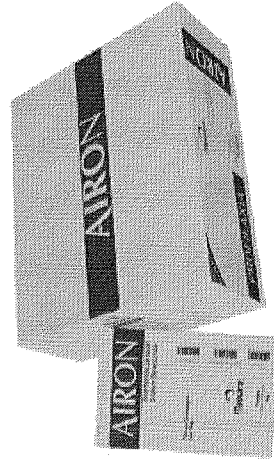

R\$ 34,90 ÷ 15 = 2,3266

QUANTIDADE: 1

Comprar

Finalizar Compra

Consulte as formas de Pagamento

Consulte frete e prazo de entrega

Salvar no Facebook

Passa o mouse para ver mais detalhes



000240

Olá, [acesse sua conta](#) ou [cadastre-se](#)

ATENDIMENTO (49) 3321-7979



O que você procura?

Minhas Compras

Nenhum item no seu carrinho

- PRODUTOS
- EQUIPAMENTOS
- ORTODONTIA
- LABORATÓRIO/PRÓTESE
- KITS PROMOCIONAIS

[Voltar para página anterior](#) | [Página Inicial](#) > [Medicamentos](#) > [Bicarbonato de Sódio Airon Sachê Natural](#)

Bicarbonato de Sódio Airon Sachê Natural - Maquira

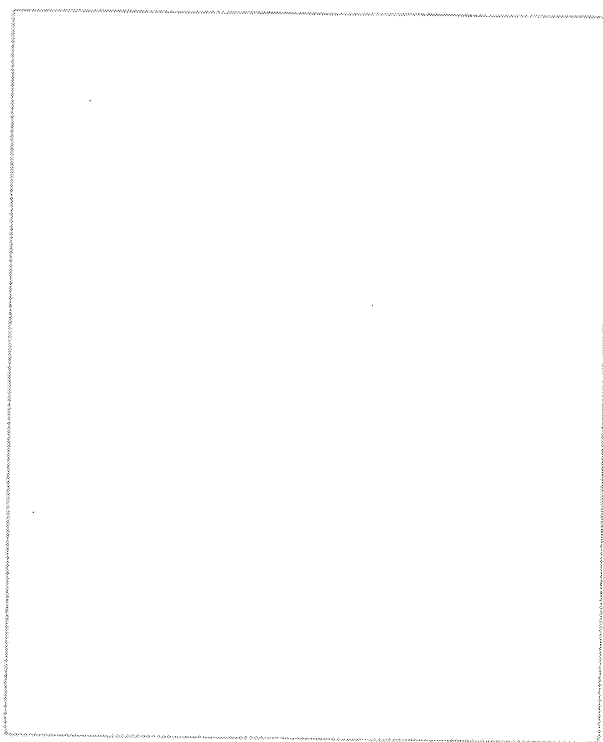

Indicado para profilaxia bucal e remoção total da placa bacteriana. Sabor Natural
Embalagem com 15 ou 24 sachês de 40g cada.

Ref: #2860

Por: R\$ 34,90 ÷ 15 = 2,3266

Apresentação



* Imagens meramente ilustrativas

000241

RELATÓRIO PÚBLICO
(medicamentos, materiais médico-hospitalares e gases medicinais)

PESQUISAR POR

ITEM
 MODALIDADE
 INSTITUIÇÃO
 FORNECEDOR
 FABRICANTE
 FAIXA
 PERÍODO
 BASE SIAS(Compras Federais)
 TIPO DE COMPRA

ITEM

Código BR:
 Descrição Item:

Unidade de Fornecimento:
 Dados Agrupados

Grupo:

Classe:

PDM:
 Genérico: Sim Não

UF:
 Município:

PESQUISAR

Gerar Planilha

Gerar PDF

RESULTADO

Os registros exibidos especificam as compras realizadas nos últimos 18 meses, o que corresponde ao seguinte período: 14-01-2016 a 14-07-2017
Base de Dados BPS

Mostrar 20 ▼

| DADOS DO ITEM | | DADOS DA COMPRA | | | DADOS DO FABRICANTE/FORNECEDOR | | DADOS DA INSTITUIÇÃO | | | PREÇO UNITÁRIO | | | |
|---------------|--------------------------|-------------------------|-------------|----------------------|--------------------------------|--|---|--|---------------|----------------|---------------------|--------|-----------------|
| CÓDIGO BR | DESCRIÇÃO DO ITEM | UNIDADE DE FORNECIMENTO | DATA COMPRA | MODALIDADE DA COMPRA | DATA INSERÇÃO | FABRICANTE | FORNECEDOR | NOME DA INSTITUIÇÃO | MUNICÍPIO | UF | QTD ITENS COMPRADOS | PAGO | MÉDIA PONDERADA |
| BR0271052 | BICARBONATO DE SÓDIO, PÓ | FRASCO 50,00 G | 07/06/2016 | Pregão | 13/07/2016 | MAQUIRA INDUSTRIA DE PRODUTOS ODONTOLÓGICOS LTDA | BIO - LOGICA COMERCIO DE PRODUTOS ODONTOLÓGICOS LTDA | MUNICÍPIO DE MOMBUCA | MOMBUCA | SP | 192 | 2.0458 | 5,6959 |
| BR0271052 | BICARBONATO DE SÓDIO, PÓ | FRASCO 50,00 G | 07/10/2016 | Pregão | 06/12/2016 | MAQUIRA INDUSTRIA DE PRODUTOS ODONTOLÓGICOS LTDA | DENTAL MARIA LTDA - ME | GRAVATA FUNDO MUNICIPAL DE SAUDE | GRAVATA | PE | 40 | 3.0000 | 5,6959 |
| BR0271052 | BICARBONATO DE SÓDIO, PÓ | FRASCO 100,00 G | 19/05/2017 | Pregão | 24/05/2017 | MAQUIRA INDUSTRIA DE PRODUTOS ODONTOLÓGICOS LTDA | R. O. CARVALHO DO NASCIMENTO | PIAUI SECRETARIA DE SAUDE | PARNAIBA | PI | 300 | 4.6200 | 4,7054 |
| BR0271052 | BICARBONATO DE SÓDIO, PÓ | FRASCO 100,00 G | 29/03/2017 | Pregão | 29/03/2017 | GEOLAB INDUSTRIA FARMACEUTICA LTDA | HOSPIDROGAS COM DE PROD HOSPITALARES LTDA | FUNDO MUNICIPAL DE SAUDE DE PONTO BELO | PONTO BELO | ES | 5 | 4.7500 | 4,7054 |
| BR0271052 | BICARBONATO DE SÓDIO, PÓ | FRASCO 100,00 G | 13/07/2016 | Pregão | 09/09/2016 | MAQUIRA INDUSTRIA DE PRODUTOS ODONTOLÓGICOS LTDA | ODONTOMEDI - PRODUTOS ODONTOLÓGICOS E HOSPITALARES LTDA - EPP | FUNDAÇÃO MUNICIPAL DE SAUDE PUBLICA DE PAULO FRONTIN | PAULO FRONTIN | PR | 40 | 5.3400 | 4,7054 |

| DADOS DO ITEM | | DADOS DA COMPRA | | | DADOS DO FABRICANTE/FORNECEDOR | | DADOS DA INSTITUIÇÃO | | | PREÇO UNITÁRIO | | | |
|---------------|--------------------------|-------------------------|-------------|----------------------|--------------------------------|--|---|--------------------------------------|-------------------------|----------------|---------------------|---------|-----------------|
| CÓDIGO BR | DESCRIÇÃO DO ITEM | UNIDADE DE FORNECIMENTO | DATA COMPRA | MODALIDADE DA COMPRA | DATA INSERÇÃO | FABRICANTE | FORNECEDOR | NOME DA INSTITUIÇÃO | MUNICÍPIO | UF | QTD ITENS COMPRADOS | PAGO | MÉDIA PONDERADA |
| BR0271052 | BICARBONATO DE SÓDIO, PO | FRASCO 100,00 G | 31/05/2016 | Pregão | 11/08/2016 | MAQUIRA INDUSTRIA DE PRODUTOS ODONTOLÓGICOS LTDA | BENEDITO NETO DE SOUSA FEITOSA - EPP | MUNICÍPIO DE BAIXA GRANDE DO RIBEIRO | BAIXA GRANDE DO RIBEIRO | PI | 58 | 9,0043 | 4,7054 |
| BR0271052 | BICARBONATO DE SÓDIO, PO | FRASCO 50,00 G | 28/01/2016 | Pregão | 10/11/2016 | BIODINAMICA QUIMICA E FARMACEUTICA LTDA - EPP | BIOMED PRODUTOS MEDICOS E HOSPITALARES LTDA - EPP | MUNICÍPIO DE ANGICAL DO PIAUI | ANGICAL DO PIAUI | PI | 80 | 10,7500 | 5,6959 |
| BR0271052 | BICARBONATO DE SÓDIO, PO | FRASCO 50,00 G | 28/01/2016 | Pregão | 26/08/2016 | BIODINAMICA QUIMICA E FARMACEUTICA LTDA - EPP | BIOMED PRODUTOS MEDICOS E HOSPITALARES LTDA - EPP | MUNICÍPIO DE ANGICAL DO PIAUI | ANGICAL DO PIAUI | PI | 80 | 10,7500 | 5,6959 |
| BR0271052 | BICARBONATO DE SÓDIO, PO | FRASCO 250,00 G | 28/01/2016 | Pregão | 10/11/2016 | BIODINAMICA QUIMICA E FARMACEUTICA LTDA - EPP | BIOMED PRODUTOS MEDICOS E HOSPITALARES LTDA - EPP | MUNICÍPIO DE ANGICAL DO PIAUI | ANGICAL DO PIAUI | PI | 60 | 31,8900 | 31,8900 |
| BR0271052 | BICARBONATO DE SÓDIO, PO | FRASCO 250,00 G | 28/01/2016 | Pregão | 26/08/2016 | BIODINAMICA QUIMICA E FARMACEUTICA LTDA - EPP | BIOMED PRODUTOS MEDICOS E HOSPITALARES LTDA - EPP | MUNICÍPIO DE ANGICAL DO PIAUI | ANGICAL DO PIAUI | PI | 60 | 31,8900 | 31,8900 |

Mostrando 1 à 10 de 10 registros

000243

Procure por marca, nome, código...

CATEGORIAS TODOS OS PRODUTOS COMPRA RÁPIDA SIMPLES DENTAL

Dental Cremer | Prevenção e Profilaxia | Branco de Espanha

Produto Indicação Características Itens Inclusos

Salvar no Facebook

Branco de Espanha - Asfer

Cod. de Referência: 511413 ☆☆☆☆☆ (0) Avalie este produto

Embalagem com 200g.

FRETE GRÁTIS! NAS COMPRAS ACIMA DE R\$100,00

Item ~~4~~ 050 R\$ 10,3000

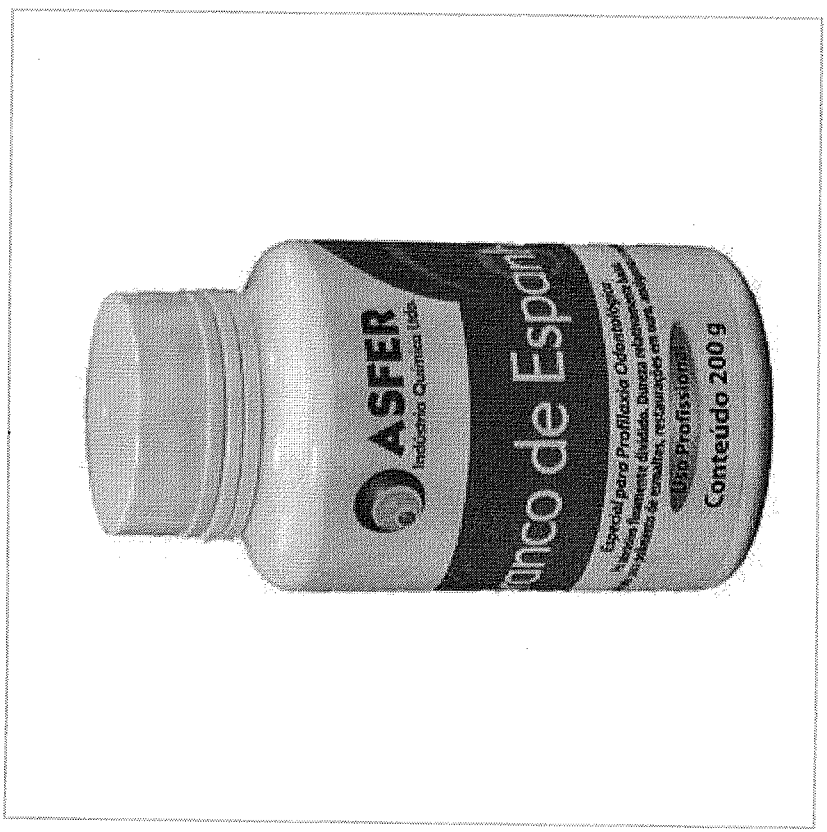

Por: **R\$ 9,00**

1

QUANTIDADE:

COMPRAR

VOCÊ ESTÁ EM UM AMBIENTE SEGURO

000244



(http://www.dentaisorria.com.br/media/catalog/product/cache/1/image/1000x1000/9df78eab33525d08d6e5fb8d27136e95/i/m/img_2_104.jpg)  Ampliar

Imagens

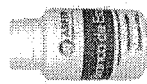

(http://www.dentaisorria.com.br/media/catalog/product/cache/1/thumbnail/600x600/9df78eab33525d08d6e5fb8d27136e95/i/m/img_2_104.jpg)

R\$12,90

0  

000245

Televidas | São Paulo 11 4979-7070 | 4992-5593
Demais Localidades: 0800 741-85-29

0 Meu Carrinho

Digite Aqui

- Materiais de Consumo
- Equipamentos
- Marcas
- Promoções
- Oferta

DentalMaster **Materiais de Consumo** Acabamento e Polimento

Branco de Espanha Asfer

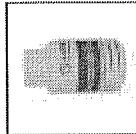
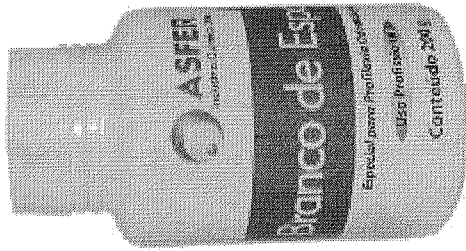

Pote 200g
Por: R\$ 9,00
à vista

Este produto será fornecido e entregue por: DentalMaster

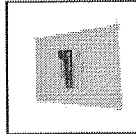

Saco 1Kg
Por: R\$ 13,50
à vista

Este produto será fornecido e entregue por: DentalMaster

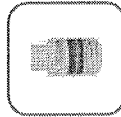

Descrição

Dureza relativamente baixa, indicado para polimento de esmaltes, restaurações em ouro, amálgamas e resinas.

000246

RELATÓRIO PÚBLICO
(medicamentos, materiais médico-hospitalares e gases medicinais)

PESQUISAR POR

ITEM
 MODALIDADE
 INSTITUIÇÃO
 FORNECEDOR
 FABRICANTE
 FAIXA
 PERÍODO
 BASE SIASG(Compras Federais)
 TIPO DE COMPRA

Descrição Item:
 BRANCO DE ESPANHA PARA POLIMENTO

Código BR: 0271052

Unidade de Fornecimento:

Grupo: Todos

Classe: Todos

PDM:

Genérico: Sim Não

UF: Todas
 Município: Selecionar

Dados Agrupados

Pesquisar

Gerar Planilha

Gerar PDF

RESULTADO

Os registros exibidos especificam as compras realizadas nos últimos 18 meses, o que corresponde ao seguinte período: 14-01-2016 a 14-07-2017
Base de Dados BPS

Mostrar 20

| DADOS DO ITEM | | DADOS DA COMPRA | | DADOS DO FABRICANTE/FORNECEDOR | | DADOS DA INSTITUIÇÃO | | PREÇO UNITÁRIO | | | | | |
|-----------------------------|-------------------|-------------------------|-------------|--------------------------------|---------------|----------------------|------------|---------------------|-----------|----|---------------------|------|-----------------|
| CÓDIGO BR | DESCRIÇÃO DO ITEM | UNIDADE DE FORNECIMENTO | DATA COMPRA | MODALIDADE DA COMPRA | DATA INSERÇÃO | FABRICANTE | FORNECEDOR | NOME DA INSTITUIÇÃO | MUNICÍPIO | UF | QTD ITENS COMPRADOS | PAGO | MÉDIA PONDERADA |
| Nenhum registro encontrado. | | | | | | | | | | | | | |

000247



Acadêmicos

Brindes

Parceiros e Clínicas

Blog

Busque aqui..

Marcas

Ver todos departamentos

Brocas

Descartáveis

Estética e Dentística

Equipamentos

Instrumentais

Ortodontia

Prótese

Resinas

Consultórios

Cursos e Eventos

Home > Brocas > Broca de Aço

Broca Batt Conica 12 28mm Maillefer

SKU 000295



(Avalie agora!)

De R\$ 9,38

R\$ 8,44

QUANTIDADE: 1

Finalizar Compra



Passa o mouse para ver mais detalhes

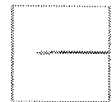

Produto Indisponível

Avise-me quando chegar

Insira seu E-mail

Avisar por e-mail

Consulte as formas de Pagamento

Consulte frete e prazo de entrega

Salvar no Facebook

000248

Item 048 - 049 - 050
051 - 052 - 053
R\$ 9,3822

Broca Batt Cônica 28mm - Nº 12 - CA

Blisters c/ 6 unidades c/ 28mm de comprimento cada, tamanho 12.

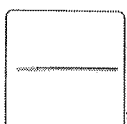

(<http://img.dentalspeedgraph.com.br/img.php?src=dbimagesod/produto-broca-batt-conica-28mm-n-12-ca-dentsply-maillifer.png&h=300&w=300&a=t>)



(<http://www.dentalspeedgraph.com.br/maillifer>)

5,383

De: R\$ 56,30 por - 6 =
R\$ 50,67

Produto Esgotado

Nome

E-mail

Avisar-me quando chegar

Mais opções de Produtos

Mais Opções de Produtos

Broca Batt Cônica
DENTSPLY / MAILLEFER
BAIXOU 10%

De: R\$ 56,30 por
R\$ 50,67



300249

Apresentação Benefícios

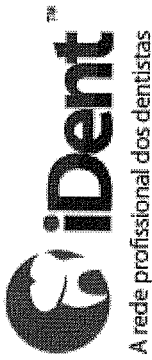

Buscar productos y servicios

Catalogar > Materiales > Taladro >

[Ver todo](#)

Broca Batt Cônica 28mm - Nº 12 - Ca - Dentsply / Maillefer

Blister c/ 6 unidades c/ 28mm de comprimento cada, tamanho 12.



En R\$ 56,30 por $\div 6 = 9,3833$
R\$ 50,67

[Ir a la tienda](#)

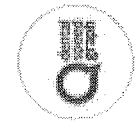

Dental Speed Graph
Dental

1484 Los dentistas recomiendan ?



~~R\$~~ 000250

Haz una pregunta



RELATÓRIO PÚBLICO
(medicamentos, materiais médico-hospitalares e gases medicinais)

PESQUISAR POR

ITEM
 MODALIDADE
 INSTITUIÇÃO
 FORNECEDOR
 FABRICANTE
 FAIXA
 PERÍODO
 BASE SIASG(Compras Federais)
 TIPO DE COMPRA

ITEM

Código BR:
 Descrição Item:

Unidade de Fornecimento:

Grupo:

Classe:

PDM:
 Genérico: Sim Não

UF:
 Município:

Dados Agrupados

Pesquisar

Gerar Planilha

Gerar PDF

RESULTADO

Os registros exibidos especificam as compras realizadas nos últimos 18 meses, o que corresponde ao seguinte período: 14-01-2016 a 14-07-2017
Base de Dados BPS

Mostrar 20 ▼

| DADOS DO ITEM | | DADOS DA COMPRA | | DADOS DO FABRICANTE/FORNECEDOR | | DADOS DA INSTITUIÇÃO | | PREÇO UNITÁRIO | | | | | |
|-----------------------------|-------------------|-------------------------|-------------|--------------------------------|---------------|----------------------|------------|---------------------|-----------|----|---------------------|------|-----------------|
| CÓDIGO BR | DESCRIÇÃO DO ITEM | UNIDADE DE FORNECIMENTO | DATA COMPRA | MODALIDADE DA COMPRA | DATA INSERÇÃO | FABRICANTE | FORNECEDOR | NOME DA INSTITUIÇÃO | MUNICIPIO | UF | QTD ITENS COMPRADOS | PAGO | MÉDIA PONDERADA |
| Nenhum registro encontrado. | | | | | | | | | | | | | |

000251

000252

DENTAL

ESTUDANTES

MEU CONSULTÓRIO

ASSISTENCIA TÉCNICA

PAPELARIA

LABORATÓRIO

CURSOS

VIAGENS

CLUBE PRO SAÚDE

PRIME

BLOG

Item \$1 56 - 57 - 58
52
53 - 54 - 55

R\$ 15.0666

FESTIVAL DE EQUIPAMENTOS

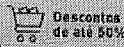

Descontos de até 50%



Cobrimos Qualquer Oferta Anunciada



Ganhe Vales-Compra



Frete Grátis

CLIQUE E CONFIRAR

Procure por marca, nome, código...

0

CATEGORIAS

TODOS OS PRODUTOS

COMPRA RÁPIDA

SIMPLES DENTAL

Cod. de Referência: 535303

1 1 1 1 1 (1)

veja opiniões de quem já comprou

Embalagem com 1 unidade.

Leve 3 pelo preço de 2!



FRETE GRÁTIS! NAS COMPRAS ACIMA DE R\$100,00

A partir de: R\$ 17,00

Por até: R\$ 11,33

Condições de Pagamento [+]

Na compra deste produto, ganhe: 17 pontos [salva +](#)

| | | | |
|-------------|-----------|---|---------|
| 1/4C 535303 | R\$ 17,00 | 1 | COMPRAR |
| 1C 535310 | R\$ 17,00 | 1 | COMPRAR |
| 2C 535327 | R\$ 17,00 | 1 | COMPRAR |
| 3C 535334 | R\$ 17,00 | 1 | COMPRAR |
| 4C 535341 | R\$ 17,00 | 1 | COMPRAR |

VOCÊ ESTÁ EM UM AMBIENTE SEGURO

Indicação

Características

Itens Inclusos

Indicado para procedimentos odontológicos para escavar, moldar ou remover materiais, sejam naturais (esmalte, dentina, osso) ou artificiais (amálgamas, resinas, porcelanas, metais).

OPINIÕES DOS CONSUMIDORES



Baseado em 1 avaliação



Artur Thomazini

Compra Verificada

• ★★★★★ • Há 2 mes(es)

Gostei, bom corte e bem mais resistente que uma zecrya.



 Olá!
Minha conta (/account/)

0
(/checkout/#/cart)

000253

rramentas(<http://www.netsuprimentos.com.br/ferramentas>)



Informática(<http://www.netsuprimentos.com.br/informatica>)



Odontologia(<http://www.netsuprimentos.com.br/odontologia>)

HOME ([HTTP://WWW.NETSUPRIMENTOS.COM.BR/](http://www.netsuprimentos.com.br/)) > ODONTOLOGIA ([HTTP://WWW.NETSUPRIMENTOS.COM.BR/ODONTOLOGIA](http://www.netsuprimentos.com.br/odontologia)) > USO CONTÍNUO ([HTTP://WWW.NETSUPRIMENTOS.COM.BR/ODONTOLOGIA/USO-CONTINUO](http://www.netsuprimentos.com.br/odontologia/uso-continuo)) > BROCAS ([HTTP://WWW.NETSUPRIMENTOS.COM.BR/ODONTOLOGIA/USO-CONTINUO/BROCAS](http://www.netsuprimentos.com.br/odontologia/uso-continuo/brocas))

imagem meramente ilustrativa

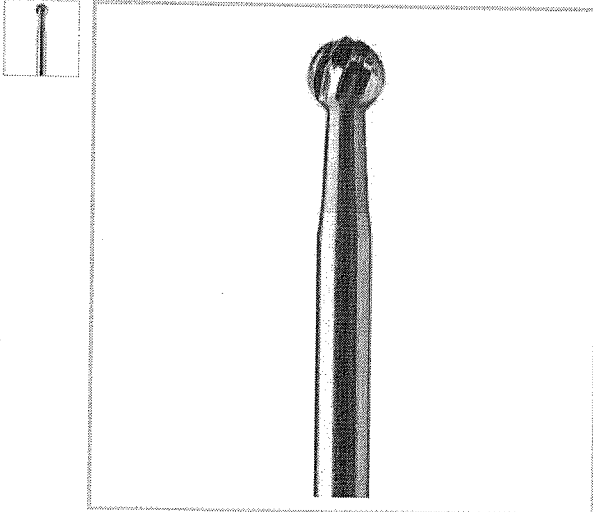

Broca Carbide Cirurgica Fg 8 Esférica - Angelus

ANGELUS (<http://www.netsuprimentos.com.br/odontologia/uso-continuo/brocas/angelus>)

0 de 5 (0) (Cód.: 008940) (EAN.: 7898629260768)

Por: R\$ 15,90

 Mais detalhes do produto

Entregamos para todo o Brasil.

Frete e Prazo:

Não sei meu CEP (<http://www.buscacep.correios.com.br/servicos/dnec/index.do>)

CALCULAR

Selecione a quantidade

- 1 +

 C

COMPRE E CONFIE



(<https://selo.com.br/>)
532A- (h
4D87- bl
A936- ur
9495F91FA2E:

Sobre o Produto

Broca reconhecida por sua resistência, durabilidade e design avançado. 6 lâminas em espiral desenhadas para uma remoção mais eficiente de resíduos. Especialmente adaptadas para trabalho na estrutura óssea

Especificações sobre o Produto

Dimensões

↓ **Altura:** 1,00 Centímetro

↔ **Largura:** 1,00 Centímetro

⊕ **Profundidade:** 1,00 Centímetro

↑ **Peso:** 150,00 Gramas

ESTADO DO PARANÁ
CONSORCIO INTERMUNICIPAL DE SAUDE

Quadro Comparativo de Preços (Fornecedores por Item)

Processo / Ano: 56/2016 Processo Administrativo: 56/2016 558.305,15
 Licitação.....: 20/2016 - PR 2 - ATENDIMENTO AOS MUNICIPIOS CONSORCIADOS
 Modalidade.....: PREGÃO PRESENCIAL
 Objeto.....: FORMAÇÃO DE REGISTRO DE PREÇOS PARA AQUISIÇÃO PARCELADA DE MATERIAIS, INSUMOS E INSTRUMENTAIS ODONTOLÓGICOS

| Item..... | Fornecedor | Nome do Fornecedor | Marca | Quantidade | Desconto | Preço Unitário | Preço Total | Situação | Classificação |
|--|---|--------------------|--------|------------|----------|----------------|-------------|----------|---------------|
| Item.....: 49 - 58010030 - Broca carbide cirurgica nº 4C - p/contra ângulo - Unidade: UND | | | | | | | | | |
| 1567 | Possatto & Marcello Ltda. - ME | JET (UN) | 10,000 | 0,0000 | 12,3000 | 123,00 | Venceu | 1 ***** | |
| 580 | Altermed Material Médico Hospitalar Ltda. | Não Cotamos | 10,000 | 0,0000 | 0,0000 | 0,00 | Não cotou | 0 | |
| 1010 | ODONTOMEDI- Prod. Odonto e Hospitalares Ltda. | | 10,000 | 0,0000 | 0,0000 | 0,00 | Não cotou | 0 | |
| 1371 | Bio Lógica Comércio de Produtos Hospitalares Ltda | | 10,000 | 0,0000 | 0,0000 | 0,00 | Não cotou | 0 | |
| 1628 | LA DALLA PORTA JÚNIOR | | 10,000 | 0,0000 | 0,0000 | 0,00 | Não cotou | 0 | |
| Item.....: 50 - 58010031 - Broca carbide cirurgica nº 6C - p/contra ângulo - Unidade: UND | | | | | | | | | |
| 1567 | Possatto & Marcello Ltda. - ME | JET (UN) | 10,000 | 0,0000 | 12,3000 | 123,00 | Venceu | 1 ***** | |
| 580 | Altermed Material Médico Hospitalar Ltda. | Não Cotamos | 10,000 | 0,0000 | 0,0000 | 0,00 | Não cotou | 0 | |
| 1010 | ODONTOMEDI- Prod. Odonto e Hospitalares Ltda. | | 10,000 | 0,0000 | 0,0000 | 0,00 | Não cotou | 0 | |
| 1371 | Bio Lógica Comércio de Produtos Hospitalares Ltda | | 10,000 | 0,0000 | 0,0000 | 0,00 | Não cotou | 0 | |
| 1628 | LA DALLA PORTA JÚNIOR | | 10,000 | 0,0000 | 0,0000 | 0,00 | Não cotou | 0 | |
| Item.....: 51 - 58010032 - Broca Carbide Cônica Extra Longa, topo arredondado FG151Z - Unidade: UND | | | | | | | | | |
| 1371 | Bio Lógica Comércio de Produtos Hospitalares Ltda | ANGELUS | 5,000 | 0,0000 | 20,9100 | 104,55 | Venceu | 1 ***** | |
| 1010 | ODONTOMEDI- Prod. Odonto e Hospitalares Ltda. | MAILLEFER | 5,000 | 0,0000 | 35,7600 | 178,80 | Perdeu | 2 | |
| 1567 | Possatto & Marcello Ltda. - ME | ANGELUS (UN) | 5,000 | 0,0000 | 36,4000 | 182,00 | Perdeu | 3 | |
| 580 | Altermed Material Médico Hospitalar Ltda. | Não Cotamos | 5,000 | 0,0000 | 0,0000 | 0,00 | Não cotou | 0 | |
| 1628 | LA DALLA PORTA JÚNIOR | | 5,000 | 0,0000 | 0,0000 | 0,00 | Não cotou | 0 | |

000254

RELATÓRIO PÚBLICO
(medicamentos, materiais médico-hospitalares e gases medicinais)

PESQUISAR POR

ITEM
 MODALIDADE
 INSTITUIÇÃO
 FORNECEDOR
 FABRICANTE
 FAIXA
 PERÍODO
 BASE SIASG(Compras Federais)
 TIPO DE COMPRA

ITEM

Código BR:
 Descrição Item:

Unidade de Fornecimento:
 Dados Agrupados

Grupo:

Classe:

PDM:
 Genérico: Sim Não

UF:
 Município:

Pesquisar

Gerar Planilha

Gerar PDF

RESULTADO

Os registros exibidos especificam as compras realizadas nos últimos 18 meses, o que corresponde ao seguinte período: 10-02-2016 a 10-08-2017

Base de Dados BPS

Mostrar: 20

| DADOS DO ITEM | | DADOS DA COMPRA | | DADOS DO FABRICANTE/FORNECEDOR | | DADOS DA INSTITUIÇÃO | | PREÇO UNITÁRIO | | | | | |
|-----------------------------|-------------------|-------------------------|-------------|--------------------------------|----------------|----------------------|------------|---------------------|-----------|----|---------------------|------|-----------------|
| CÓDIGO BR | DESCRIÇÃO DO ITEM | UNIDADE DE FORNECIMENTO | DATA COMPRA | MODALIDADE DA COMPRA | DATA INSCRIÇÃO | FABRICANTE | FORNecedor | NOME DA INSTITUIÇÃO | MUNICIPIO | UF | QTD ITENS COMPRADOS | PAGO | MEDIA PONDERADA |
| Nenhum registro encontrado. | | | | | | | | | | | | | |

Item 05/8
 032
 05/8
 059
 060
 061

Broca Carbide Zekrya Cônica Ponta Segura FG N° 151 R\$ 38,1400

PRIMA DENTAL

Embalagem c/ 01 unidade.

000258

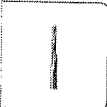

(<http://img.dentalspeedgraph.com.br/img.php?src=dbimagesod/broca-carbide-zekrya-conica-ponta-segura-fg-n-151-prima-dental-11172.png&h=300&w=300&a=t>)



Por apenas

R\$ 28,19

Quantidade

1 ▼

[Adicionar ao Carrinho](#)

Compartilhe:

Apresentação Benefícios

Possui 27 lâminas em espiral desenhadas para uma remoção mais eficiente de resíduos. Especialmente adaptadas para trabalho na estrutura óssea devido ao ângulo de corte de suas lâminas.

Características



Carbide cônica de ponta segura, Zekrya 151, 23mm, alta rotação (Fg).

Aplicação

Indicado para procedimentos cirúrgicos orais.

Código do Produto: 11172 (PRI11172A)

Produtos visitados por quem procura este item

| | | |
|--|---|--|
|  <p>Broca Cirúrgica Zekrya</p> <p>MICRODONT</p> <p>BAIXOU 35%</p> <p>De: R\$40,00 por</p> <p>R\$ 25,90</p> |  <p>Broca Zekrya</p> <p>JOTA</p> <p>QUALIDADE COMPROVADA!</p> <p>R\$ 32,00</p> |  <p>Broca Cirúrgica Zekrya</p> <p>DENTSPLY / MAILLEFER</p> <p>R\$ 51,90</p> |
|--|---|--|

000257

[Catalogar](#) > [Materiales](#) > [Endo y un taladro quirúrgico](#) >

[Ver todo](#)

Broca Carbide Cirúrgica Cônica Zekrya, 151 FG23mm

Broca reconhecida por sua resistência, durabilidade e design avançado.

R\$ 30,33

En 1 dental

[Dónde comprar \(1 dental \)](#)



Angelus Prima
Produtos Odontológicos

23 Los dentistas recomiendan



Dónde comprar (1 dental)



Dental Gutierre
784 Los dentistas recomiendan

R\$ 30,33

[Ir a la tienda](#)



¿Quieres comprar en otro dental?
Contacte con nuestros consultores

Precio sugerido

R\$ 30,60

[Haga su deseo](#)

Haz una pregunta

Especificación completa

Características

- ▶ 6 lâminas em espiral desenhadas para uma remoção mais eficiente de resíduos.
- ▶ Especialmente adaptadas para trabalho na estrutura óssea devido ao ângulo de cortes de suas lâminas.

Apresentação

- ▶ Ref. CZEK151FG23 - Embalagem com 01 unidade

| Tipo | Material |
|--------------|---|
| Categoría | Endo y un taladro quirúrgico |
| Especialidad | Cirugía e Traumatología Buco-Maxilo-Faciais |
| Fabricante | Angelus Prima |

R\$ 30,33

En 1 dental

[Dónde comprar \(1 dental \)](#)

Ver más en Angelus Prima

[Ver todo](#)

Bem-vindo! Cadastre-se ou faça o login

Precisa de ajuda?

Sua Conta

Atualizar Boleto

Resgatar Pontos

Acompanhe seu Pedido

0800 727 7565

Procure por marca, nome, código...

000258

CATEGORIAS

TODOS OS PRODUTOS

COMPRA RÁPIDA

SIMPLES DENTAL

Dental Cremer | Cirurgia e Periodontia | Broca Cirúrgica

Salvar no Facebook

Produto

Indicação

Características

Itens Inclusos

Broca Cirúrgica Zekrya FG Maillefer - Dentsply

Cod. de Referência: 279672

★★★★★ (5)

Veja opiniões de quem já comprou

Embalagem com 1 unidade. FG (alta rotação). 23mm ou 28mm.

FRETE GRÁTIS! NAS COMPRAS ACIMA DE R\$100,00

A partir de: **R\$ 52,90**

Condições de Pagamento [+]

Na compra deste produto, ganhe: **52 pontos** [saiba +](#)

23mm 279672

R\$ 52,90

1

COMPRAR

28mm 279689

R\$ 52,90

1

COMPRAR

VOCÊ ESTÁ EM UM AMBIENTE SEGURO

PRODUTOS TAMBÉM VISITADOS POR QUEM PROCURA ESTE ITEM

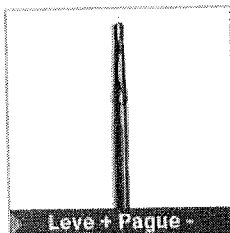

Leve + Pague

Broca Cirúrgica Zekrya FG - Microdont

Embalagem com 1 unidade. FG (Alta Rotação). Longa ou Extra Long...[+]

★★★★☆ (6)

A partir de: **R\$ 40,00**

Por até R\$ 20,00

1

COMPRAR

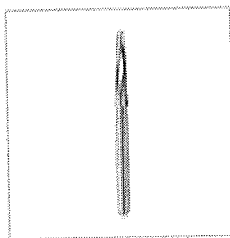

Broca Cirúrgica Zekrya - Mk Life

Embalagem com 1 unidade. FG (Alta Rotação). Curta ou Longa.

★★★★☆ (2)

A partir de: **R\$ 40,52**

1

COMPRAR

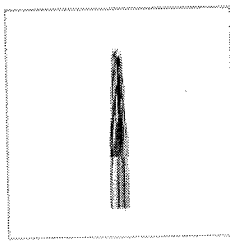

Broca Cirúrgica Zekrya FG - Angelus Prima Dental

Embalagem com 1 unidade. (Alta Rotação).

★★★★☆ (6)

A partir de: ~~R\$ 28,40~~
R\$ 25,50

1

COMPRAR

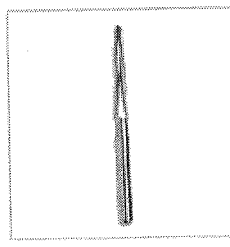

Broca Cirúrgica Zekrya FG - Sonne

Embalagem com 1 unidade. Longa e Extra-Longa.

A partir de: ~~R\$ 35,48~~
R\$ 31,66

1

COMPRAR

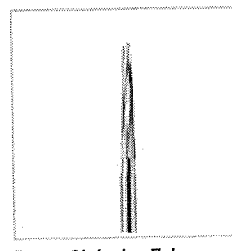

Broca Cirúrgica Zekrya Zectra - Assus

Embalagem com 1 unidade.

A partir de: **R\$ 30,73**

1

COMPRAR

Indicação

Características

Itens Inclusos

Indicada como auxiliar em cirurgias orais.

RELATÓRIO PÚBLICO (medicamentos, materiais médico-hospitalares e gases medicinais)

PESQUISAR POR

- ITEM
- MODALIDADE
- INSTITUIÇÃO
- FORNECEDOR
- FABRICANTE
- FAIXA
- PERÍODO
- BASE SIASG(Compras Federais)
- TIPO DE COMPRA

ITEM

Código BR: 0401901

Descrição Item: broca carbide cônica extra longa, topo arredondado FG151Z

Unidade de Fornecimento: [vazio]

Dados Agrupados

Grupo: Todos

Classe: Todos

PDM: [vazio]

Genérico: Sim Não

UF: Todas

Município: Selecionar

RESULTADO

Os registros exibidos especificam as compras realizadas nos últimos 18 meses, o que corresponde ao seguinte período: 17-01-2016 a 17-07-2017

Gerar Planilha

Gerar PDF

Mostrar 20

| DADOS DO ITEM | | DADOS DA COMPRA | | DADOS DO FABRICANTE/FORNECEDOR | | DADOS DA INSTITUIÇÃO | | PREÇO UNITÁRIO | | | | | |
|---------------|-------------------|-------------------------|-------------|--------------------------------|---------------|----------------------|------------|---------------------|-----------|----|---------------------|------|-----------------|
| CÓDIGO BR | DESCRIÇÃO DO ITEM | UNIDADE DE FORNECIMENTO | DATA COMPRA | MODALIDADE DA COMPRA | DATA INSERÇÃO | FABRICANTE | FORNECEDOR | NOME DA INSTITUIÇÃO | MUNICÍPIO | UF | QTD ITENS COMPRADOS | PAGO | MÉDIA PONDERADA |

Nenhum registro encontrado.

000259

Item 05R

062

Broca Carbide Nº 1/2 Esférica - FG

R\$ 8,9133

MICRODONT

Embalagem c/ 1 unidade.

000260

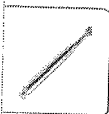

(http://img.dentalspeedgraph.com.br/img.php?src=dbimagesod/produto-broca-carbide-n-12-esferica-fg-microdont.png&h=300&w=300&a=t)

De R\$ 10,56 por

R\$ 8,97

BAIXOU 15%

Quantidade

1 ▼

Adicionar ao Carrinho

Compartilhe:

Apresentação Benefícios

- Perfeita tolerância da haste;
- Alta durabilidade;
- Alta durabilidade;
- Excelente desempenho;
- Alta precisão do corte.

Características

Produzidas com carbureto de tungstênio sobre hastes do melhor aço inoxidável disponível no mercado internacional. Mais resistentes, permitem acabamentos de alta precisão e sendo concêntricas geram menos calor durante sua utilização. Aprovadas pelo CE, FDA. Alta rotação.

Aplicação

Indicada p/ o preparo cavitário, corte em profundidade, remoção de tecido cariado e pediatria.

Código do Produto: 3841 (KBR3841B)

Bem-vindo! Cadastre-se ou faça o login

Precisa de ajuda?

Sua Conta

Atualizar Boletão

Resgatar Pontos

Acompanhe seu Pedido.

0800 727 7565

Procure por marca, nome, código...

CATEGORIAS

TODOS OS PRODUTOS

COMPRA RÁPIDA

000261
SIMPLES DENTAL

Dental Cremer | Brocas | Broca Carbide

Produto

Indicação

Características

Itens Inclusos

Salvar no Facebook

Broca Carbide FG - Microdont

Cod. de Referência: 332049

★★★★☆ (7)

Veja opiniões de quem já comprou

Unidade. Alta rotação.



FRETE GRÁTIS! NAS COMPRAS ACIMA DE R\$100,00

A partir de: **R\$ 10,56**

Condições de Pagamento [+]

Na compra deste produto, ganhe: **10 pontos** [saiba +](#)

| | | | |
|-----------------|-----------|---|---------|
| nº 1/2 332186 | R\$ 10,56 | 1 | COMPRAR |
| nº 169 332193 | R\$ 10,56 | 1 | COMPRAR |
| nº 169 L 332209 | R\$ 10,56 | 1 | COMPRAR |
| nº 170 332216 | R\$ 10,56 | 1 | COMPRAR |
| nº 170 L 332223 | R\$ 10,56 | 1 | COMPRAR |

VOCÊ ESTÁ EM UM AMBIENTE SEGURO

ÚLTIMOS VISTOS

RELACIONADOS AOS SEUS INTERESSES

Broca Carbide Cirúrgica Cônica FG -
A partir de:
R\$ 15,85
[VER PRODUTO](#)

Broca Carbide FG - Microdont
A partir de:
R\$ 10,56
[VER PRODUTO](#)

Broca Carbide Cônica Longa FG - Angelus
A partir de:
R\$ 9,72
[VER PRODUTO](#)

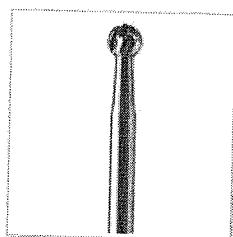

Broca Carbide Esférica PM - Angelus Prima Dental

Embalagem com 1 unidade.

A partir de:
R\$ 9,72

1 [COMPRAR](#)

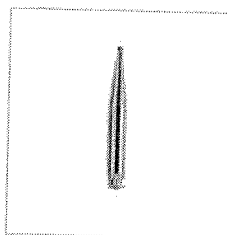

Broca Carbide Esférica CA - Sonne

Unidade. Contra Ângulo.

A partir de:
R\$ 9,48
R\$ 8,53

1 [COMPRAR](#)

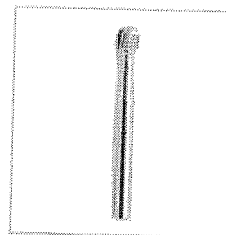

Broca Carbide PM de Baixa Rotação - Microdont

Unidade. Peça de mão.

★★★★★ (1)
A partir de:
R\$ 12,00

1 [COMPRAR](#)

Indicação

Características

Itens Inclusos

RELATÓRIO PÚBLICO
(medicamentos, materiais médico-hospitalares e gases medicinais)

PESQUISAR POR

ITEM
 MODALIDADE
 INSTITUIÇÃO
 FORNECEDOR
 FABRICANTE
 FAIXA
 PERÍODO
 BASE SIASG(Compras Federais)
 TIPO DE COMPRA

ITEM

Código BR:

Descrição Item:

Unidade de Fornecimento:

Grupo:

Classe:

PDV:

UF:

Município:

Genérico: Sim Não

Dados Agrupados

RESULTADO

Os registros exibidos especificam as compras realizadas nos últimos 18 meses, o que corresponde ao seguinte período: 17-01-2016 a 17-07-2017

Gerar Planilha

Pesquisar

Gerar PDF

Mostrar 20

| DADOS DO ITEM | | DADOS DA COMPRA | | | DADOS DO FABRICANTE/FORNECEDOR | | DADOS DA INSTITUIÇÃO | | | PREÇO UNITÁRIO | | | |
|---------------|---|-------------------------|-------------|----------------------|--------------------------------|--|---|--|-------------------|----------------|---------------------|--------|-----------------|
| CODIGO BR | DESCRIÇÃO DO ITEM | UNIDADE DE FORNECIMENTO | DATA COMPRA | MODALIDADE DA COMPRA | DATA INSERÇÃO | FABRICANTE | FORNECEDOR | NOME DA INSTITUIÇÃO | MUNICIPIO | UF | QTD ITENS COMPRADOS | PAGO | MEDIA PONDERADA |
| BR0403170 | BROCA ALTA ROTAÇÃO, CARBIDE, ESFÉRICA, HASTE REGULAR, CORTE MÉDIO, REF. 1/2 | UNIDADE | 27/01/2016 | Pregão | 24/02/2016 | KAVO DO BRASIL INDUSTRIA E COMERCIO LTDA | BIO - LOGICA COMERCIO HOSPITALARES LTDA | MUNICIPIO DE GUARAREMA | GUARAREMA | SP | 40 | 4.0000 | 5,6123 |
| BR0403170 | BROCA ALTA ROTAÇÃO, CARBIDE, ESFÉRICA, HASTE REGULAR, CORTE MÉDIO, REF. 1/2 | UNIDADE | 04/03/2016 | Tomada de Preços | 30/08/2016 | DENTSPLY INDUSTRIA E COMERCIO LIMITADA | SÃO MARCOS DISTRIBUIDORA DE MEDICAMENTOS, EQUIPAMENTOS E MATERIAL HOSPITALARES E ODONTOLÓGICOS LTDA | MUNICIPIO DE CAMPINAS DO PIAUI - SECRETARIA DE SAUDE | CAMPINAS DO PIAUI | PI | 10 | 5.0000 | 5,6123 |
| BR0403170 | BROCA ALTA ROTAÇÃO, CARBIDE, ESFÉRICA, HASTE REGULAR, CORTE MÉDIO, REF. 1/2 | UNIDADE | 07/06/2017 | Pregão | 23/06/2017 | KAVO DO BRASIL INDUSTRIA E COMERCIO LTDA | PROHIDENT COM. REPR. PROD. HOSP. DENT. LTDA | CONSORCIO INTERMUNICIPAL DO SUL DO ESTADO DE ALAGOAS - CONISUL | PENEDO | AL | 800 | 5.6200 | 5,6123 |

Mostrando 1 a 3 de 3 registro(s)

000262

Secretaria Executiva
Departamento de Economia da Saúde, Investimentos e Desenvolvimento
Coordenação Geral de Economia da Saúde

500263

Item ~~60-61-62~~. 63-64-65-66, 67-68-69-70

ACABAMENTO E
POLIMENTO

ACRÍLICOS -
REEMBASADORES

ADESIVOS, ÁCIDOS E
AFINS

AGULHAS E AFINS

ALGINATOS

AMALGAMAS

ANESTÉSICOS (VENDA
SOMENTE PARA
PROFISSIONAIS)

BROCAS

CIMENTOS

CLAREADORES E
AFINS (VENDA
SOMENTE PARA
PROFISSIONAIS)

DENTES

DENTÍSTICA

DESCARTÁVEIS

ENDODONTIA

EQUIPAMENTOS

ESCOVAS DENTAIS

ESTERILIZANTE/
DESINFETANTE

FORRADORES

HEMOSTÁTICOS E
RETRATORES

INSTRUMENTAIS

IONÓMEROS

ISOLAMENTO

ATENÇÃO:

Novo valor mínimo para pedido = R\$ 100,00

Nossos produtos são exclusivos para dentistas, prótesistas, estudantes de odontologia ou profissionais da área da saúde, devidamente qualificados.

Você está em: > Página Inicial > BROCAS

BROCA CARBIDE BAIXA ROTAÇÃO

R\$ 9,4700

Referência: 0907...

por: R\$ 8,55 / cada

+ Ver todas as formas de pagamentos

ESCOLHA ENTRE OS MODELOS DISPONÍVEIS:

| | |
|--|--------------------------------|
| <input type="checkbox"/> n° 1 - R\$ 8,55 | <input type="text" value="1"/> |
| <input type="checkbox"/> n° 1/2 - R\$ 8,55 | <input type="text" value="1"/> |
| <input type="checkbox"/> n° 1/4 - R\$ 8,55 | <input type="text" value="1"/> |
| <input type="checkbox"/> n° 2 - R\$ 8,55 | <input type="text" value="1"/> |
| <input type="checkbox"/> n° 3 - R\$ 8,55 | <input type="text" value="1"/> |
| <input type="checkbox"/> n° 4 - R\$ 8,55 | <input type="text" value="1"/> |
| <input type="checkbox"/> n° 5 - R\$ 8,55 | <input type="text" value="1"/> |
| <input type="checkbox"/> n° 556 - R\$ 8,55 | <input type="text" value="1"/> |
| <input type="checkbox"/> n° 6 - R\$ 8,55 | <input type="text" value="1"/> |
| <input type="checkbox"/> n° 8 - R\$ 8,55 | <input type="text" value="1"/> |

COMPRAR

DESCRIÇÃO GERAL

FORMAS DE PAGAMENTO

COMENTÁRIOS



Brocas Carbide Para Baixa Rotação.

As Brocas Carbide são constituídas de haste de aço inoxidável e parte ativa multilaminar de carbureto de tungstênio sinterizado. Aplicação: são indicadas para o preparo de chanfros, biseis, regularização de margens cavo-superficiais, paredes e operações de descortinação de esmaltes em restaurações dentárias, embalagem contendo uma unidade.

Produtos Relacionados

000265

Broca Carbide Esférica N° 4 - AR

JET

Embalagem c/ 1 unidade.

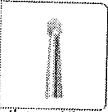

(<http://img.dentalspeedgraph.com.br/img.php?src=dbimagesod/produto-broca-carbide-esferica-n-4-ar-jet.png&h=300&w=300&a=t>)

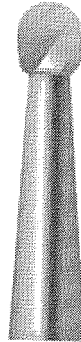

Por apenas

R\$ 10,86

Quantidade

1 ▼

Adicionar ao Carrinho

Compartilhe:

Características



Baixa rotação (contra-ângulo) / formato esférica / Diâmetro 1,4mm.

Aplicação

remoção de tecido cariado amolecido.

Código do Produto: 7547 (JET7547E)

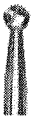
Produtos visitados por quem procura este item

| | | |
|--|---|--|
|  <p>Broca Carbide FG</p> <p>JOTA</p> <p>QUALIDADE COMPROVADA!</p> <p>A partir de: R\$ 9,90</p> |  <p>Broca Carbide Cirúrgica Esférica CA</p> <p>PRIMA DENTAL</p> <p>R\$ 16,89</p> |  <p>Broca Carbide CA</p> <p>JOTA</p> <p>QUALIDADE COMPROVADA!</p> <p>A partir de: R\$ 9,90</p> |
|--|---|--|



Receba as últimas novidades de produtos, artigos, eventos e ofertas promocionais da Dental Speed Graph

Mês de Aniversário **90%** ATÉ 31 DE JULHO 2017
 PREÇOS PARA VOCÊ FAZER A FESTA
 CONFIRA OS PRODUTOS [1]
 (/promocao?PS=20&utm_medium=BannerHeaderToolbar)

net suprimentos
 O shopping da sua empresa

Digite o nome, código, CA ou marca do produto.

Olá!
 Minha conta (/account/)

(/checkout/#/cart)

000266

[ferramentas](http://www.netsuprimentos.com.br/ferramentas) [Informática](http://www.netsuprimentos.com.br/informatica) [Odontologia](http://www.netsuprimentos.com.br/odontologia)

HOME (HTTP://WWW.NETSUPRIMENTOS.COM.BR) > ODONTOLOGIA (HTTP://WWW.NETSUPRIMENTOS.COM.BR/ODONTOLOGIA) > USO CONTÍNUO (HTTP://WWW.NETSUPRIMENTOS.COM.BR/ODONTOLOGIA/USO-CONTINUO) > BROCAS (HTTP://WWW.NETSUPRIMENTOS.COM.BR/ODONTOLOGIA/USO-CONTINUO/BROCAS)

imagem meramente ilustrativa

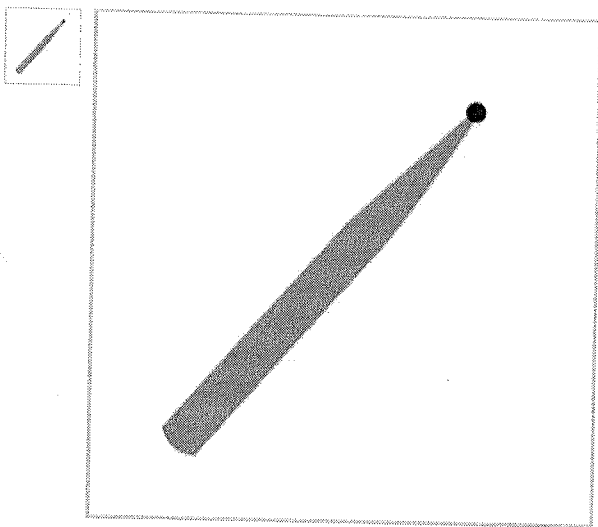

Broca Carbide Fg 1 Esférica - Kavo

KAVO (<http://www.netsuprimentos.com.br/odontologia/uso-contínuo/brocas/kavo>)

0 de 5 (0) (Cód.: 006215) (EAN.: 10123459)

Por: **R\$ 9,00**

Entregamos para todo o Brasil.

Frete e Prazo:

Não sei meu CEP (<http://www.busacep.correios.com.br/servicos/dnec/index.do>)

Selecione a quantidade

DESCRIÇÃO

ESPECIFICAÇÃO

OPINIÕES DE QUEM JÁ COMPROU

Linha FG Cirúrgica

VOCÊ VAI SE INTERESSAR

- <http://www.netsuprimentos.com.br/broca-carbide-ca-1-esferica---kavo-8811/p?timestamp=1499371854>
- <http://www.netsuprimentos.com.br/broca-carbide-fg-2-esferica---kavo-9400/p?timestamp=1499371854>
- <http://www.netsuprimentos.com.br/broca-carbide-fg-8-esferica---kavo-10251/p?timestamp=1499371854>
- <http://www.netsuprimentos.com.br/broca-carbide-fg-1-esferica---angelus-10214/p?timestamp=1499371854>
- <http://www.netsuprimentos.com.br/broca-carbide-ca-4-esferica---angelus-9467/p?timestamp=1499371854>



RELATÓRIO PÚBLICO (medicamentos, materiais médico-hospitalares e gases medicinais)

PESQUISAR POR

ITEM
 MODALIDADE
 INSTITUIÇÃO
 FORNECEDOR
 FABRICANTE
 FAIXA
 PERÍODO
 BASE SIASQ (Compras Federais)
 TIPO DE COMPRA

Descrição Item:

Código SR:

Unidade de Fornecimento:

Grupo:

Classe:

PDVI:

UF:

Município:

Genérico: Sim Não

Dados Agrupados

RESULTADO

Os registros exibidos especificam as compras realizadas nos últimos 18 meses, o que corresponde ao seguinte período: 17-01-2016 a 17-07-2017

Base de Dados BPS

Mostrar 20

| DADOS DO ITEM | | DADOS DA COMPRA | | DADOS DO FABRICANTE/FORNECEDOR | | DADOS DA INSTITUIÇÃO | | PREÇO UNITÁRIO | | | | | |
|-----------------------------|-------------------|-------------------------|-------------|--------------------------------|---------------|----------------------|------------|---------------------|-----------|----|---------------------|------|-----------------|
| CÓDIGO BR | DESCRIÇÃO DO ITEM | UNIDADE DE FORNECIMENTO | DATA COMPRA | MODALIDADE DA COMPRA | DATA INSERÇÃO | FABRICANTE | FORNECEDOR | NOME DA INSTITUIÇÃO | MUNICIPIO | UF | QTD ITENS COMPRADOS | PAGO | MÉDIA PONDERADA |
| Nenhum registro encontrado. | | | | | | | | | | | | | |

00267

Bem-vindo! Cadastre-se ou faça o login

Precisa de ajuda?

Sua Conta

Atualizar Boleto

Resgatar Pontos

Acompanhe seu Pedido

0800 727 7565

Procure por marca, nome, código...

Itens ~~68-69-70-71-72~~
73-74-75

CATEGORIAS

TODOS OS PRODUTOS

COMPRA RÁPIDA

SIMPLES DENTAL

Dental Cremer | Cirurgia e Periodontia | Broca Cirúrgica

Produto

Indicação

Características

Itens Inclusos

R\$ 17,3733

Salvar no Facebook

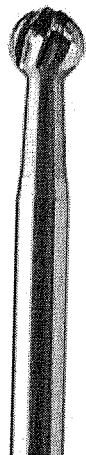

Broca Carbide Cirúrgica Esférica CA - Angelus Prima Dental

Cod. de Referência: 709452

☆☆☆☆☆ (0)

Avale este produto

Embalagem com 1 unidade. CA (Baixa Rotação).



FRETE GRÁTIS! NAS COMPRAS ACIMA DE R\$100,00

R\$ 16,72

A partir de: **R\$ 14,90**

Condições de Pagamento [+]

Na compra deste produto, ganhe: 14 pontos [saiba +](#)

| | | | |
|-----------------|---------------------|---|---------|
| 2 (Cód. 709452) | R\$ 16,72 R\$ 14,90 | 1 | COMPRAR |
| 4 (Cód. 709544) | R\$ 16,72 R\$ 14,90 | 1 | COMPRAR |
| 6 (Cód. 709636) | R\$ 16,72 R\$ 14,90 | 1 | COMPRAR |
| 8 (Cód. 709728) | R\$ 16,72 R\$ 14,90 | 1 | COMPRAR |

VOCÊ ESTÁ EM UM AMBIENTE SEGURO

Indicação

Características

Itens Inclusos

* Indicada como auxiliar em cirurgias orais.

OPINIÕES DOS CONSUMIDORES

Tem esse produto? Seja o primeiro a avaliá-lo!

Escrever avaliação...

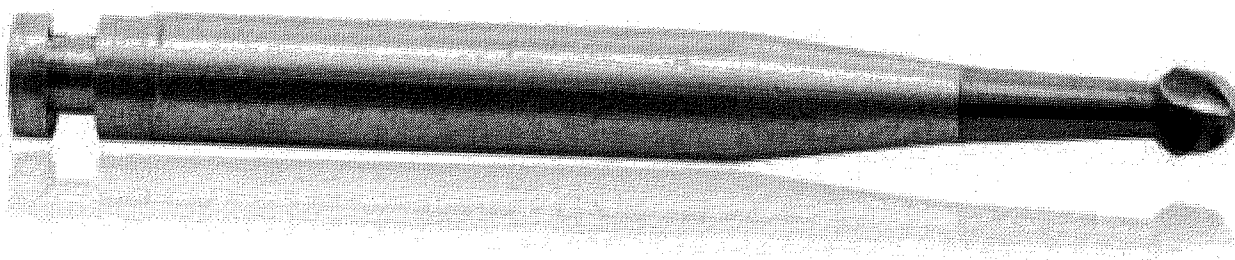

INÍCIO / ODONTOLOGIA / BROCAS / CIRÚRGICAS

Broca carbide esférica 6 contra ângulo

R\$15,00

9x de R\$1,67 s/ juros via PayPal

ou R\$13,95 à vista no Boleto

Broca carbide esférica 6 contra ângulo. Fabricada em carboneto de tungstênio. Ultra resistente a fraturas melhor balanceamento. Sua composição especial de carboneto de tungstênio e a sua incrível afiação asseguram a melhor durabilidade.

Disponibilidade: 1 a 7 dias úteis.

| | | |
|---|---|---|
| - | 1 | + |
|---|---|---|

COMPRAR

REF: AI5024

Categorias Cirúrgicas, Odontologia, Brocas

000270

Broca Carbide Esférica T/OS Cirúrgica Nº 1 - AR

JET

Embalagem c/ 1 unidade.



(<http://img.dentalspeedgraph.com.br/img.php?src=dbimagesod/broca-carbide-esferica-tos-cirurgica-n-1-ar-9588.png&h=300&w=300&a=t>)



Por apenas

R\$ 20,24

Quantidade

1 ▾

[Adicionar ao Carrinho](#)

Compartilhe:

Características

Broca de baixa rotação (contra-ângulo) / formato esférica / Diâmetro 0,8mm.

Aplicação

Uso cirúrgico para dente e osso.

Código do Produto: 9588 (JET9588D)

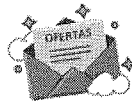

Receba as últimas novidades de produtos, artigos, eventos e ofertas promocionais da Dental Speed Graph

Digite aqui seu e-mail

[Não desejo receber ofertas](#)

RELATÓRIO PÚBLICO (medicamentos, materiais médico-hospitalares e gases medicinais)

PESQUISAR POR

ITEM
 MODALIDADE
 INSTITUIÇÃO
 FORNECEDOR
 FABRICANTE
 FAIXA
 PERÍODO
 BASE SIASI(Compras Federais)
 TIPO DE COMPRA

ITEM

Código BR:
 Descrição Item:

Unidade de Fornecimento:
 Dados Agrupados

Grupo:

Classe:

PDM:
 Genérico: Sim Não

UF:
 Município:

RESULTADO

Os registros exibidos especificam as compras realizadas nos últimos 18 meses, o que corresponde ao seguinte período: 10-02-2016 a 10-08-2017

Base de Dados BPS

Mostrar 20

| DADOS DO ITEM | | DADOS DA COMPRA | | DADOS DO FABRICANTE/FORNECEDOR | | DADOS DA INSTITUIÇÃO | | PREÇO UNITÁRIO | | | | | |
|-----------------------------|-------------------|-------------------------|-------------|--------------------------------|---------------|----------------------|------------|---------------------|-----------|----|---------------------|------|-----------------|
| CÓDIGO BR | DESCRIÇÃO DO ITEM | UNIDADE DE FORNECIMENTO | DATA COMPRA | MODALIDADE DA COMPRA | DATA INSERÇÃO | FABRICANTE | FORNECEDOR | NOME DA INSTITUIÇÃO | MUNICÍPIO | UF | QTD ITENS COMPRADOS | PAGO | MEDIA PONDERADA |
| Nenhum registro encontrado. | | | | | | | | | | | | | |

000272

Item # 6 - 77

Broca Carbide Esférica - Cirúrgica FG 702C XC

KAVO BURS

Embalagem c/ 1 unidade.

R\$ 17,00 33

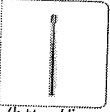

(<http://img.dentalspeedgraph.com.br/img.php?src=dbimagesod/broca-carbide-esferica-cirurgica-fg-702c-xc-7799.png&h=300&w=300&a=t>)



Por apenas

R\$ 17,00

Quantidade

1 ▾

Adicionar ao Carrinho

Compartilhe:

Apresentação Benefícios

Cabeça com diâmetro menor ajuda em preparos ultraconservadores.

Características

As brocas Carbide são de aço de alto desempenho, tem sua composição à base de carbetos ou carbonetos. Haste com aderência por atrito (friction grip). Dimensões 1.6mm de diâmetro, 25mm de comprimento, conforme norma ISO316.

Aplicação

Utilizada em cirurgia. Ideal para remoção de dentina infectada, preparo da extensão das paredes e acesso endodôntico.

Código do Produto: 7799 (KBC7799L)

Produtos visitados por quem procura este item

| | | |
|--|--|---|
|  <p>Broca Carbide FG MEISINGER R\$ 12,75</p> |  <p>Broca Carbide DENTSPLY / MAILLEFER BAIXOU 10% A partir de: R\$ 14,90</p> |  <p>Broca Carbide Multilaminada Oval FG PRIMA DENTAL A partir de: R\$ 28,90</p> |
|--|--|---|



Search products and services

Search

Catalog > Materials > Drill >

See all

Broca Carbide Esférica - Cirúrgica Fg 702c L Xc - Kavo Burs

Embalagem c/ 1 unidade.



R\$ 17,00

Go to Store



Dental Speed Graph
Dental

1488 Dentists recommend

To recommend



Ask a question

Complete specification

As brocas Carbide são de aço de alto desempenho, tem sua composição à base de carbeto ou carbonetos. Haste com aderência por atrito (friction grip). Dimensões 1,6mm de diâmetro, 25mm de comprimento, conforme norma ISO316.

Kind

Material

Category

Drill

Manufacturer

KaVo Kerr

See more in Dental Speed Graph

See all



Broca Carbide Esférica -
Cirúrgica Fg 1702c Xc -
Kavo Burs

R\$ 17,00



Broca Carbide Esférica -
Cirúrgica Fg 703c Xc -
Kavo Burs

R\$ 17,00



Broca Carbide Esférica -
Cirúrgica Fg 1557c Xc -
Kavo Burs

R\$ 17,00



Broca Carbide Esférica -
Cirúrgica Fg 701c Xc -
Kavo Burs

R\$ 17,00



Broca Ce
Cirúrgica Fg 2c
Burs

R\$ 17,00



Other Options

See all

Olá, [acesse sua conta](#) ou [cadastre-se](#)

ATENDIMENTO (49) 3321-7979



O que você procura?

Minhas Compras

000274

Nenhum item no seu carrinho

PRODUTOS

EQUIPAMENTOS

ORTODONTIA

LABORATÓRIO/PRÓTESE

KITS PROMOCIONAIS

[Voltar para página anterior](#) | [Página Inicial](#) > [Brocas](#) > [Brocas Cirúrgicas FG Carbide](#)

Brocas Cirúrgicas FG Carbide - Kavo

Brocas carbide cirúrgica de alta qualidade.
Embalagem com 1 unidade.

Ref: #2555

De: R\$ 17,04

Por: R\$ 13,00

Numeração

1/4C 1557C XC 1C 2C 3C 4C 6C 700C XC 701C XC 702C L XC
702C XC 8C

* Imagens meramente ilustrativas

Simular o Frete

SIMULAR

[Adicionar no carrinho e continuar comprando](#)

COMPRAR

Características

Uso profissional.

Produtos Relacionados

RELATÓRIO PÚBLICO
(medicamentos, materiais médico-hospitalares e gases medicinais)

PESQUISAR POR

ITEM
 MODALIDADE
 INSTITUIÇÃO
 FORNECEDOR
 FABRICANTE
 FAIXA
 PERÍODO
 BASE SIASG(Compras Federais)
 TIPO DE COMPRA

ITEM

Código BR:

BR 0403389

Descrição Item:

BROCA ALTA ROTAÇÃO, CARBIDE, TRONCO CÔNICA, PICOTADA, HASTE LONGA, CIRÚRGICA, REF 702

Unidade de Fornecimento:

Todos
 Dados Agrupados

Grupo:

Todos

Classe:

Todos

PDM:

Todos

UF:

Todos

Município:

Selecione

Genérico:

 Sim Não

RESULTADO

Os registros exibidos especificam as compras realizadas nos últimos 18 meses, o que corresponde ao seguinte período: 10-02-2016 a 10-08-2017
Base de Dados: BPS

Mostrar 20 ▼

| DADOS DO ITEM | | DADOS DA COMPRA | | | DADOS DO FABRICANTE/FORNECEDOR | | DADOS DA INSTITUIÇÃO | | | PREÇO UNITÁRIO | | | |
|---------------|---|-------------------------|-------------|----------------------|--------------------------------|---|--|--|---------------|----------------|---------------------|--------|-----------------|
| CÓDIGO BR | DESCRIÇÃO DO ITEM | UNIDADE DE FORNECIMENTO | DATA COMPRA | MODALIDADE DA COMPRA | DATA INSCRIÇÃO | FABRICANTE | FORNECEDOR | NOME DA INSTITUIÇÃO | MUNICÍPIO | UF | QTD ITENS COMPRADOS | PAGO | MÉDIA PONDERADA |
| BR0403389 | BROCA ALTA ROTAÇÃO, CARBIDE, TRONCO CÔNICA, PICOTADA, HASTE LONGA, CIRÚRGICA, REF 702 | UNIDADE | 12/04/2017 | Pregão | 18/04/2017 | MICRODENT COM. DE PROD. ODONTOLÓGICOS LTDA - ME | DENTAL COSTA PRODUTOS ODONTOLÓGICOS EPP | FUNDO MUNICIPAL DE SAUDE SANTA CECILIA | SANTA CECILIA | PB | 30 | 4,0000 | 6,2327 |
| BR0403389 | BROCA ALTA ROTAÇÃO, CARBIDE, TRONCO CÔNICA, PICOTADA, HASTE LONGA, CIRÚRGICA, REF 702 | UNIDADE | 24/05/2016 | Pregão | 10/07/2017 | KAVO DO BRASIL INDUSTRIA E COMERCIO LTDA | IN-DENTAL PRODUTOS ODONTOLÓGICOS, MEDICOS E HOSPITALARES LTDA - EPP | MUNICÍPIO DE ALTINOPOLIS | ALTINOPOLIS | SP | 10 | 5,8000 | 6,2327 |
| BR0403389 | BROCA ALTA ROTAÇÃO, CARBIDE, TRONCO CÔNICA, PICOTADA, HASTE LONGA, CIRÚRGICA, REF 702 | UNIDADE | 30/11/2016 | Pregão | 23/02/2017 | KAVO DO BRASIL INDUSTRIA E COMERCIO LTDA | DENTAL PRIME - PRODUTOS ODONTOLÓGICOS MEDICOS HOSPITALARES - EIRELI - ME | MUNICÍPIO DE ATIBAIA | ATIBAIA | SP | 250 | 6,2500 | 6,2327 |

Gerar Planilha

Pesquisar

Gerar PDF

BPS - Banco de Preços em Saúde

| DADOS DO ITEM | | DADOS DA COMPRA | | | DADOS DO FABRICANTE/FORNECEDOR | | DADOS DA INSTITUIÇÃO | | | PREÇO UNITÁRIO | | | |
|----------------------------------|---|-------------------------|-------------|----------------------|--------------------------------|--|---|-----------------------------------|-------------|----------------|---------------------|--------|-----------------|
| CÓDIGO BR | DESCRIÇÃO DO ITEM | UNIDADE DE FORNECIMENTO | DATA COMPRA | MODALIDADE DA COMPRA | DATA INSCRIÇÃO | FABRICANTE | FORNECEDOR | NOME DA INSTITUIÇÃO | MUNICÍPIO | UF | QTD ITENS COMPRADOS | PAGO | MÉDIA PONDERADA |
| BR0403389 | BROCA ALTA ROTAÇÃO, CARBIDE TRONCO CÔNICA, POCOTADA, HASTE LONGA, CIRURGICA, REF. 702 | UNIDADE - GENERICO | 02/09/2016 | Pregão | 07/12/2016 | JOTA CIRURGICA COMERCIO DE PRODUTOS MEDICO HOSPITALARES LTDA EPP | ODONTOMEDI - PRODUTOS ODONTOLÓGICOS E HOSPITALARES LTDA - EPP | CONSORCIO INTERMUNICIPAL DE SAUDE | PATO BRANCO | PR | 5 | 9,1700 | 9,1700 |
| Mostrando 1 à 4 de 4 registro(s) | | | | | | | | | | | | | |

Secretaria Executiva
 Departamento de Economia da Saúde, Investimentos e Desenvolvimento
 Coordenação Geral de Economia da Saúde

000276

Item # 800277

Broca Carbide Tungstênio Maxicut 1251 - PM

EDENTA

Embalagem c/ 1 unidade.



(<http://img.dentalspeedgraph.com.br/img.php?src=dbimagesod/produto-broca-carbide-tungstenio-maxicut-1251-pm-edenta.png&h=300&w=300&a=t>)

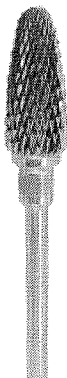

R\$ 88,8433

Por apenas

R\$ 159,50

Quantidade

1 ▾

Adicionar ao Carrinho

Compartilhe:

Características

Broca com corte 10, anel azul, diâmetro 6mm.

Aplicação

Indicada para corte cruzado médio em metais preciosos, cromo-cobalto, níquel-cromo, resinas acrílicas e cerâmicas.

Código do Produto: 6915 (EDE6915D)



Receba as últimas novidades de produtos, artigos, eventos e ofertas promocionais da Dental Speed Graph

Digite aqui seu e-mail **ok**

Não desejo receber ofertas

ESTADO DO PARANÁ
CONSORCIO INTERMUNICIPAL DE SAUDE

Quadro Comparativo de Preços (Fornecedores por Item)

Processo / Ano: 56/2016 Processo Administrativo: 56/2016 558.305,15
 Licitação.....: 20/2016 - PR 2 - ATENDIMENTO AOS MUNICIPIOS CONSORCIADOS
 Modalidade.....: PREGÃO PRESENCIAL
 Objeto.....: FORMAÇÃO DE REGISTRO DE PREÇOS PARA AQUISIÇÃO PARCELADA DE MATERIAIS, INSUMOS E INSTRUMENTAIS ODONTOLÓGICOS

| Fornecedor | Nome do Fornecedor | Marca | Quantidade | Desconto | Preço Unitário | Preço Total | Situação | Classificação |
|--|---|----------------|------------|----------|---------------------|-------------|-----------|---------------|
| Item.....: 67 - 58010048 - Broca carbide esférica cirúrgica. contra - ângulo. nº8C - Unidade: UND | | | | | | | | |
| 1567 | Possatto & Marcello Ltda. - ME | JOTA (UN) | 5,000 | 0,0000 | 13,8700 | 69,35 | Venceu | 1 ***** |
| 580 | Altermed Material Médico Hospitalar Ltda. | Não Cotamos | 5,000 | 0,0000 | 0,0000 | 0,00 | Não cotou | 0 |
| 1010 | ODONTOMEDI- Prod. Odonto e Hospitalares Ltda. | | 5,000 | 0,0000 | 0,0000 | 0,00 | Não cotou | 0 |
| 1371 | Bio Lógica Comércio de Produtos Hospitalares Ltda | | 5,000 | 0,0000 | 0,0000 | 0,00 | Não cotou | 0 |
| 1628 | L A DALLA PORTA JÚNIOR | | 5,000 | 0,0000 | 0,0000 | 0,00 | Não cotou | 0 |
| Item.....: 68 - 58010463 - Broca carbide p/ peça de mão 702 C - Unidade: UND | | | | | | | | |
| 1010 | ODONTOMEDI- Prod. Odonto e Hospitalares Ltda. | JOTA | 5,000 | 0,0000 | 9,1700 | 45,85 | Venceu | 1 ***** |
| 1567 | Possatto & Marcello Ltda. - ME | P. DENTAL (UN) | 5,000 | 0,0000 | 13,8700 | 69,35 | Perdeu | 2 |
| 580 | Altermed Material Médico Hospitalar Ltda. | Não Cotamos | 5,000 | 0,0000 | 0,0000 | 0,00 | Não cotou | 0 |
| 1371 | Bio Lógica Comércio de Produtos Hospitalares Ltda | | 5,000 | 0,0000 | 0,0000 | 0,00 | Não cotou | 0 |
| 1628 | L A DALLA PORTA JÚNIOR | | 5,000 | 0,0000 | 0,0000 | 0,00 | Não cotou | 0 |
| Item.....: 69 - 58010475 - broca carbide tungestênio maxicut nº 1251 510850 - Unidade: UND | | | | | | | | |
| 1010 | ODONTOMEDI- Prod. Odonto e Hospitalares Ltda. | AMERICAN | 10,000 | 0,0000 | 48,4700 | 484,70 | Venceu | 1 ***** |
| 1371 | Bio Lógica Comércio de Produtos Hospitalares Ltda | AMERICAN BURS | 10,000 | 0,0000 | 58,5600 | 585,60 | Perdeu | 2 |
| 1567 | Possatto & Marcello Ltda. - ME | AMERICAN (UN) | 10,000 | 0,0000 | 137,9400 | 1.378,10 | Perdeu | 3 |
| 580 | Altermed Material Médico Hospitalar Ltda. | Não Cotamos | 10,000 | 0,0000 | 0,0000 | 0,00 | Não cotou | 0 |
| 1628 | L A DALLA PORTA JÚNIOR | | 10,000 | 0,0000 | 0,0000 | 0,00 | Não cotou | 0 |

000278

RELATÓRIO PÚBLICO
(medicamentos, materiais médico-hospitalares e gases medicinais)

PESQUISAR POR

ITEM
 MODALIDADE
 INSTITUIÇÃO
 FORNECEDOR
 FABRICANTE
 FAIXA
 PERÍODO
 BASE SIAAG (Compras Federais)
 TIPO DE COMPRA

ITEM

Código BR:

Descrição Item:

Unidade de Fornecimento:

Grupo:

Classe:

PDM:

UF: Município:

Genérico: Sim Não

Dados Agrupados

Pesquisar

Gerar Planilha

Gerar PDF

RESULTADO

Os registros exibidos especificam as compras realizadas nos últimos 18 meses, o que corresponde ao seguinte período: 10-02-2016 a 10-08-2017

Base de Dados BPS

Mostrar 20

| DADOS DO ITEM | | DADOS DA COMPRA | | DADOS DO FABRICANTE/FORNECEDOR | | DADOS DA INSTITUIÇÃO | | PREÇO UNITÁRIO | QTD ITENS COMPRADOS | MEDIA PONDERADA | |
|-----------------------------|-------------------|-------------------------|-------------|--------------------------------|---------------|----------------------|------------|---------------------|---------------------|-----------------|------|
| CODIGO BR | DESCRIÇÃO DO ITEM | UNIDADE DE FORNECIMENTO | DATA COMPRA | MODALIDADE DA COMPRA | DATA INSERÇÃO | FABRICANTE | FORNECEDOR | NOME DA INSTITUIÇÃO | MUNICÍPIO | UF | PAGO |
| Nenhum registro encontrado. | | | | | | | | | | | |

000279

RELATÓRIO PÚBLICO
(medicamentos, materiais médico-hospitalares e gases medicinais)

PESQUISAR POR

- ITEM
- MODALIDADE
- INSTITUIÇÃO
- FORNECEDOR
- FABRICANTE
- FAIXA
- PERÍODO
- BASE SIASGI(Compras Federatis)
- TIPO DE COMPRA

ITEM

Código BR:

Descrição Item:

BROCA ALTA ROTAÇÃO, CARBIDE, ESFÉRICA, HASTE REGULAR, CORTE MÉDIO, REF. 2

Unidade de fornecimento:

Dados Agrupados

Grupo:

Classe:

PDM:

Genérico:

Sim Não

UF:

Município:

R\$ 9,7873

Pesquisar

Gerar Planilha

Gerar PDF

RESULTADO

Os registros exibidos especificam as compras realizadas nos últimos 18 meses, o que corresponde ao seguinte período: 10-02-2016 a 10-08-2017

Base de Dados BPS

Mostrar 20

| DADOS DO ITEM | | DADOS DA COMPRA | | DADOS DO FABRICANTE/FORNECEDOR | | DADOS DA INSTITUIÇÃO | | | PREÇO UNITÁRIO | | | | |
|---------------|---|-------------------------|-------------|--------------------------------|---------------|--|---|--|----------------|----|---------------------|--------|-----------------|
| CODIGO BR | DESCRIÇÃO DO ITEM | UNIDADE DE FORNECIMENTO | DATA COMPRA | MODALIDADE DA COMPRA | DATA INSERÇÃO | FABRICANTE | FORNECEDOR | NOME DA INSTITUIÇÃO | MUNICIPIO | UF | QTD ITENS COMPRADOS | PAGO | MÉDIA PONDERADA |
| BR0403172 | BROCA ALTA ROTAÇÃO, CARBIDE, ESFÉRICA, HASTE REGULAR, CORTE MÉDIO, REF. 2 | UNIDADE - GÊNÉRICO | 02/09/2016 | Pregão | 12/12/2016 | QUANTITY SERVIÇOS E COMERCIO DE PRODUTOS PARA SAUDE S.A. | BIO - LOGICA COMERCIO HOSPITALARES LTDA | CONSORCIO INTERMUNICIPAL DE SAUDE | PATO BRANCO | PR | 50 | 4.6300 | 4,8282 |
| BR0403172 | BROCA ALTA ROTAÇÃO, CARBIDE, ESFÉRICA, HASTE REGULAR, CORTE MÉDIO, REF. 2 | UNIDADE | 07/08/2017 | Pregão | 03/08/2017 | KAVO DO BRASIL INDUSTRIA E COMERCIO LTDA | MEGA DENTAL IMPORTACAO, EXPORTACAO E COMERCIO DE PRODUTOS ODONTOLÓGICOS EIRELI - ME | CONSORCIO INTERMUNICIPAL DO SUL DO ESTADO DE ALAGOAS - CONISUL | PENEDO | AL | 800 | 4.8700 | 9,7873 |
| BR0403172 | BROCA ALTA ROTAÇÃO, CARBIDE, ESFÉRICA, HASTE REGULAR, CORTE MÉDIO, REF. 2 | UNIDADE - GÊNÉRICO | 02/09/2016 | Pregão | 07/12/2016 | WOLF IMPORTADORA DE EQUIPAMENTOS ODONTOLÓGICOS LTDA - ME | ODONTOMEDI - PRODUTOS ODONTOLÓGICOS E HOSPITALARES LTDA - EPP | CONSORCIO INTERMUNICIPAL DE SAUDE | PATO BRANCO | PR | 5 | 6,9100 | 4,8282 |

Items #5-16-77-18-19-80-81-82-83

BPS - Banco de Preços em Saúde

| CÓDIGO BR | DESCRIÇÃO DO ITEM | UNIDADE DE FORNECIMENTO | DADOS DA COMPRA | | | DADOS DO FABRICANTE/FORNECEDOR | | | DADOS DA INSTITUIÇÃO | | | PREÇO UNITÁRIO | |
|-----------|---|-------------------------|-----------------|-----------------------|---------------|--|--|--|----------------------|------|---------------------|----------------|-----------------|
| | | | DATA COMPRA | MODALIDADE DA COMPRA | DATA INSERÇÃO | FABRICANTE | FORNECEDOR | NOME DA INSTITUIÇÃO | MUNICÍPIO | UF | QTD ITENS COMPRADOS | PAGO | MÉDIA PONDERADA |
| BR0403172 | BROCA ALTA ROTAÇÃO, CARBIDE, ESFÉRICA, HASTE REGULAR, CORTE MÉDIO, REF. 2 | UNIDADE | 08/09/2016 | Pregão | 18/05/2017 | KAVO DO BRASIL INDUSTRIA E COMERCIO LTDA | DENTAL PRIME - PRODUTOS ODONTOLÓGICOS HOSPITALARES - EIRELI - ME | MUNICÍPIO DE QUATRO BARRAS | PR | 50 | 7.0000 | 9.7873 | |
| BR0403172 | BROCA ALTA ROTAÇÃO, CARBIDE, ESFÉRICA, HASTE REGULAR, CORTE MÉDIO, REF. 2 | UNIDADE | 29/03/2016 | Pregão | 08/07/2016 | KAVO DO BRASIL INDUSTRIA E COMERCIO LTDA | BIO - LOGICA COMERCIO DE PRODUTOS HOSPITALARES LTDA | FUNDO MUNICIPAL DE SAUDE | PR | 50 | 8.5000 | 9.7873 | |
| BR0403172 | BROCA ALTA ROTAÇÃO, CARBIDE, ESFÉRICA, HASTE REGULAR, CORTE MÉDIO, REF. 2 | UNIDADE | 04/03/2016 | Tomada de Preços | 30/08/2016 | MICRODENT COM. DE PROD. ODONTOLÓGICOS LTDA - ME | SÃO MARCOS DISTRIBUIDORA DE MEDICAMENTOS EQUIPAMENTOS E MATERIAL HOSPITALARES E ODONTOLÓGICOS LTDA | MUNICÍPIO DE CAMPINAS DO PIAUI - SECRETARIA DE SAUDE | PI | 10 | 9.0000 | 9.7873 | |
| BR0403172 | BROCA ALTA ROTAÇÃO, CARBIDE, ESFÉRICA, HASTE REGULAR, CORTE MÉDIO, REF. 2 | UNIDADE | 22/03/2016 | Dispensa de Licitação | 28/03/2016 | MICRODONT MICRO USINAGEM DE PRECISAO LTDA | DENTAL TOCANTINS COM. DE PROD. ODONTOLÓGICO LTDA - EPP | FUNDO MUNICIPAL DE SAUDE | TO | 4 | 9.3690 | 9.7873 | |
| BR0403172 | BROCA ALTA ROTAÇÃO, CARBIDE, ESFÉRICA, HASTE REGULAR, CORTE MÉDIO, REF. 2 | UNIDADE | 18/11/2016 | Pregão | 18/11/2016 | POUL SORENSEN INDUSTRIA E COMERCIO ODONTOLÓGICOS LTDA - ME | DENTAL MED SUL ARTIGOS ODONTOLÓGICOS LTDA | MUNICÍPIO DE PORTO ALEGRE | RS | 5000 | 9.8300 | 9.7873 | |

Mostrando 1 a 8 de 8 registros

Secretaria Executiva
Departamento de Economia da Saúde, Investimentos e Desenvolvimento
Coordenação Geral de Economia da Saúde

00281

Itens ~~80-81-82~~ 00282

Broca Carbide Cilíndrica Nº 56 - FG

MEISINGER

Embalagem c/ 1 unidade.

84-85-86

R\$ 12,32



(<http://img.dentalspeedgraph.com.br/img.php?src=dbimagesod/produto-broca-carbide-cilindrica-n-56-fg-meisinger.png&h=300&w=300&a=t>)



Por apenas

R\$ 14,03

Quantidade

1 ▼

[Adicionar ao Carrinho](#)

Compartilhe:

Apresentação Benefícios

Facilita o acesso em câmaras pulpare profundas.

Características

.Ita rotação.

Aplicação

São indicadas para o preparo de cavidades, acabamento das margens da cavidade e de restaurações, remoção de restaurações antigas. Ajuste, correção, remoção e separação de próteses e em implantes dentais. Seu formato esférico possibilita a abertura ou retenção em dentística e criação de sulcos de orientação em próteses.

Código do Produto: 5566 (WIL5566A)

Produtos visitados por quem procura este item

 **Broca Carbide CA**
MEISINGER
R\$ 14,03

 **Broca Carbide PM**
MEISINGER
A partir de:
R\$ 11,90

 **Broca Carbide**
ALLPRIME
A partir de:
R\$ 9,98

FESTIVAL DE EQUIPAMENTOS

Descontos
de até 50%Cobrimos Qualquer
Oferta AnunciadaGanhe
Vales-CompraFrete
Grátis

CLIQUE E CONFIRA

DENTAL

ESTUDANTES

MEU CONSULTÓRIO

ASSISTÊNCIA TÉCNICA

PAPELARIA

LABORATÓRIO

CURSOS

VIAGENS

CLUBE PRO SAÚDE

PRIME

BLOG

Bem-vindo! Cadastre-se ou faça o login

Precisa de ajuda?

Sua Conta

Atualizar Boletão

Resgatar Pontos

Acompanhe seu Pedido

0800 727 7565

Procure por marca, nome, código...

CATEGORIAS

TODOS OS PRODUTOS

COMPRA RÁPIDA

SIMPLES DENTAL

000283

Dental Cremer | Brocas | Broca Carbide

Produto

Indicação

Características

Itens Inclusos

Salvar no Facebook

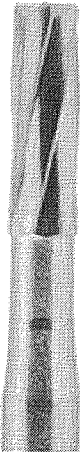

Broca Carbide Cilíndrica PM - Jota

Cod. de Referência: 850918

☆☆☆☆☆ (0)

Avalie este produto

Embalagem com 5 unidades. Peça de mão.

Dental Cremer Premium



FRETE GRÁTIS! NAS COMPRAS ACIMA DE R\$100,00

A partir de: R\$ 52,50

:5 = 10,50

Condições de Pagamento [+]

Na compra deste produto, ganhe:
52 pontos

saiba +

C21HP009 (56) (Cód.850918) R\$ 52,50

AVISE-ME

C21HP010 (57) (Cód.850925) R\$ 52,50

1

COMPRAR

C21HP012 (58) (Cód.850932) R\$ 52,50

1

COMPRAR

C21HP014 (59) (Cód.850949) R\$ 52,50

1

COMPRAR

C21HP016 (60) (Cód.850956) R\$ 52,50

1

COMPRAR

VOCÊ ESTÁ EM UM AMBIENTE SEGURO

Indicação

Características

Itens Inclusos

* Indicada para criação de paredes paralelas, remoção de restaurações existentes e preparo de coroas com término em ombro de 90 graus. Para uso cirúrgico e para aplicação em peças protéticas.

OPINIÕES DOS CONSUMIDORES

Tem esse produto? Seja o primeiro a avaliá-lo!

Escrever avaliação...

ESTADO DO PARANÁ
CONSORCIO INTERMUNICIPAL DE SAUDE

Quadro Comparativo de Preços (Fornecedores por Item)

Processo / Ano: 56/2016 Processo Administrativo: 56/2016 558.305,15
 Licitação.....: 20/2016 - PR 2 - ATENDIMENTO AOS MUNICIPIOS CONSORCIADOS
 Modalidade.....: PREGÃO PRESENCIAL
 Objeto.....: FORMAÇÃO DE REGISTRO DE PREÇOS PARA AQUISIÇÃO PARCELADA DE MATERIAIS, INSUMOS E INSTRUMENTAIS ODONTOLÓGICOS

| Fornecedor | Nome do Fornecedor | Marca | Quantidade | Desconto | Preço Unitário | Preço Total | Situação | Classificação |
|---|---|---------------|------------|----------|----------------|-------------|-----------|---------------|
| Item.....: 73 - 58010052 - Broca carbide, alta rotação, esférica cirúrgica, nº 6C - Unidade: UND | | | | | | | | |
| 1371 | Bio Lógica Comércio de Produtos Hospitalares Ltda | K.B.C/BEAVERS | 5,000 | 0,0000 | 6,7400 | 33,70 | Venceu | 1 ***** |
| 1010 | ODONTOMEDI- Prod. Odonto e Hospitalares Ltda. | KAVO KERR | 5,000 | 0,0000 | 6,7500 | 33,75 | Perdeu | 2 |
| 580 | Altermed Material Médico Hospitalar Ltda. | Não Cotamos | 5,000 | 0,0000 | 0,0000 | 0,00 | Não cotou | 0 |
| 1567 | Possatto & Marcello Ltda. - ME | | 5,000 | 0,0000 | 0,0000 | 0,00 | Não cotou | 0 |
| 1628 | LA DALLA PORTA JÚNIOR | | 5,000 | 0,0000 | 0,0000 | 0,00 | Não cotou | 0 |
| Item.....: 74 - 58010053 - Broca carbide, alta rotação, esférica cirúrgica, nº 8C - Unidade: UND | | | | | | | | |
| 1371 | Bio Lógica Comércio de Produtos Hospitalares Ltda | K.B.C/BEAVERS | 5,000 | 0,0000 | 6,7400 | 33,70 | Venceu | 1 ***** |
| 1010 | ODONTOMEDI- Prod. Odonto e Hospitalares Ltda. | KAVO KERR | 5,000 | 0,0000 | 6,7500 | 33,75 | Perdeu | 2 |
| 1567 | Possatto & Marcello Ltda. - ME | JOTA (UN) | 5,000 | 0,0000 | 12,5900 | 62,95 | Perdeu | 3 |
| 580 | Altermed Material Médico Hospitalar Ltda. | Não Cotamos | 5,000 | 0,0000 | 0,0000 | 0,00 | Não cotou | 0 |
| 1628 | LA DALLA PORTA JÚNIOR | | 5,000 | 0,0000 | 0,0000 | 0,00 | Não cotou | 0 |
| Item.....: 75 - 58010054 - Broca Cilíndrica, alta rotação carbide nº06 - Unidade: UND | | | | | | | | |
| 1371 | Bio Lógica Comércio de Produtos Hospitalares Ltda | K.B.C/BEAVERS | 100,000 | 0,0000 | 4,6300 | 463,00 | Venceu | 1 ***** |
| 1010 | ODONTOMEDI- Prod. Odonto e Hospitalares Ltda. | KAVO KERR | 100,000 | 0,0000 | 4,9800 | 498,00 | Perdeu | 2 |
| 1567 | Possatto & Marcello Ltda. - ME | | 100,000 | 0,0000 | 12,4300 | 1.243,00 | Perdeu | 3 |
| 580 | Altermed Material Médico Hospitalar Ltda. | Não Cotamos | 100,000 | 0,0000 | 0,0000 | 0,00 | Não cotou | 0 |
| 1628 | LA DALLA PORTA JÚNIOR | | 100,000 | 0,0000 | 0,0000 | 0,00 | Não cotou | 0 |

000284

RELATÓRIO PÚBLICO
(medicamentos, materiais médico-hospitalares e gases medicinais)

PESQUISAR POR

ITEM
 MODALIDADE
 INSTITUIÇÃO
 FORNECEDOR
 FABRICANTE
 FAIXA
 PERÍODO
 BASE SIASG(Compras Federais)
 TIPO DE COMPRA

ITEM

Código BR: Descrição Item:

BR: Unidade de Fornecimento:

Grupo: Classe:

PDN: Genérico: Sim Não

UF: Município:

Dados Agrupados

RESULTADO

Os registros exibidos especificam as compras realizadas nos últimos 18 meses, o que corresponde ao seguinte período: 10-02-2016 a 10-08-2017

Base de Dados BPS

Mostrar 20

| DADOS DO ITEM | | DADOS DA COMPRA | | DADOS DO FABRICANTE/FORNECEDOR | | DADOS DA INSTITUIÇÃO | | | PREÇO UNITÁRIO | | | | |
|---------------|--|-------------------------|-------------|--------------------------------|----------------|---|---|--|--------------------|-------|---------------------|--------|-----------------|
| CODIGO BR | DESCRIÇÃO DO ITEM | UNIDADE DE FORNECIMENTO | DATA COMPRA | MODALIDADE DA COMPRA | DATA INSCRIÇÃO | FABRICANTE | FORNECEDOR | NOME DA INSTITUIÇÃO | MUNICIPIO | UF | QTD ITENS COMPRADOS | PAGO | MÉDIA PONDERADA |
| BR0403186 | BROCA ALTA ROTAÇÃO, CARBIDE, CILÍNDRICA, HASTE REGULAR, CORTE MÉDIO, REF. 56 | UNIDADE - GENERICO | 02/08/2016 | Pregão | 12/12/2016 | QUANTITY SERVICOS E COMERCIO DE PRODUTOS SAUDE S.A | BIO - LOGICA COMERCIO DE PRODUTOS HOSPITALARES LTDA | CONSORCIO INTERMUNICIPAL DE SAUDE | PATO BRANCO | PR 5 | 5 | 4.6300 | 4.6300 |
| BR0403186 | BROCA ALTA ROTAÇÃO, CARBIDE, CILÍNDRICA, HASTE REGULAR, CORTE MÉDIO, REF. 56 | UNIDADE | 06/07/2016 | Pregão | 18/07/2016 | KAVO DO BRASIL INDUSTRIA E COMERCIO HOSPITALARES LTDA | BIO - LOGICA COMERCIO DE PRODUTOS HOSPITALARES LTDA | FUNDO MUNICIPAL DE SAUDE DE RIBEIRAO DO PINHAL | RIBEIRAO DO PINHAL | PR 20 | 20 | 6.0000 | 6.0000 |

00285

Bem-vindo! Cadastre-se ou faça o login

Precisa de ajuda?

Sua Conta

Atualizar Boleto

Resgatar Pontos

Acompanhe seu Pedido

0800 727 7565

Procure por marca, nome, código...

Lens 87 - 88

CATEGORIAS

TODOS OS PRODUTOS

COMPRA RÁPIDA

000286
SIMPLES DENTAL

R\$ 15,7066

Dental Cremer | Brocas

Produto

Indicação

Características

Itens Inclusos

Salvar no Facebook

Broca Carbide Cirúrgica PM - Jet

Cod. de Referência: 657203

☆☆☆☆☆ (0)

Avalie este produto

Embalagem com 1 unidade. PM (Baixa Rotação). 65mm.

FRETE GRÁTIS! NAS COMPRAS ACIMA DE R\$100,00

A partir de: **R\$ 20,24**

Condições de Pagamento [+]

Na compra deste produto, ganhe: 20 pontos [saiba +](#)

n° 6 (Cód. 657203)

R\$ 20,24

1

COMPRAR

n° 702 (Cód. 657227)

R\$ 20,24

1

COMPRAR

VOCÊ ESTÁ EM UM AMBIENTE SEGURO

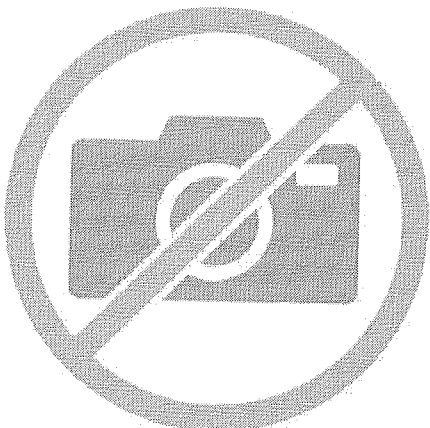

SEM IMAGEM

Indicação

Características

Itens Inclusos

* Indicada para corte agressivo e acabamento serrilhado.

OPINIÕES DOS CONSUMIDORES

Tem esse produto? Seja o primeiro a avaliá-lo!

Escrever avaliação...

000287

OPÇÕES DO PRODUTO

| NOME | VALOR | |
|--|--------------------|---|
| COD 056011002 Broca Jet Carbide Cirurgica FG 25mm N° 2 - Labordental (https://www.suryadental.com.br/catalog/product/view/id/2686/s/broca-cirurgica-fg-25mm-n-0002-carbide-jet/category/765/) | R\$17,68 | COMPRAR |
| COD 056011004 Broca Jet Carbide Cirurgica FG 25mm N° 4 - Labordental (https://www.suryadental.com.br/catalog/product/view/id/2687/s/broca-cirurgica-fg-25mm-n-0004-carbide-jet/category/765/) | R\$17,68 | COMPRAR |
| COD 056011009 Broca Jet Carbide Cirurgica FG 25mm N° 557 - Labordental (https://www.suryadental.com.br/catalog/product/view/id/2690/s/broca-cirurgica-fg-25mm-n-0557-carbide-jet/category/765/) | R\$17,68 | COMPRAR |
| COD 056011006 Broca Jet Carbide Cirurgica FG 25mm N° 6 - Labordental (https://www.suryadental.com.br/catalog/product/view/id/2688/s/broca-cirurgica-fg-25mm-n-0006-carbide-jet/category/765/) | R\$17,68 | COMPRAR |
| COD 056011010 Broca Jet Carbide Cirurgica FG 25mm N° 700 - Labordental (https://www.suryadental.com.br/catalog/product/view/id/2691/s/broca-cirurgica-fg-25mm-n-0700-carbide-jet/category/765/) | R\$17,68 | COMPRAR |
| COD 056011011 Broca Jet Carbide Cirurgica FG 25mm N° 701 - Labordental (https://www.suryadental.com.br/catalog/product/view/id/2692/s/broca-cirurgica-fg-25mm-n-0701-carbide-jet/category/765/) | R\$17,68 | COMPRAR |
| COD 056011012 Broca Jet Carbide Cirurgica FG 25mm N° 702 - Labordental (https://www.suryadental.com.br/catalog/product/view/id/2693/s/broca-cirurgica-fg-25mm-n-0702-carbide-jet/category/765/) | Fale conosco agora |  |
| COD 056011013 Broca Jet Carbide Cirurgica FG 25mm N° 703 - Labordental (https://www.suryadental.com.br/catalog/product/view/id/2694/s/broca-cirurgica-fg-25mm-n-0703-carbide-jet/category/765/) | R\$17,68 | COMPRAR |
| COD 056011008 Broca Jet Carbide Cirurgica FG 25mm N° 8 - Labordental (https://www.suryadental.com.br/catalog/product/view/id/2689/s/broca-cirurgica-fg-25mm-n-0008-carbide-jet/category/765/) | R\$17,68 | COMPRAR |

PERGUNTE E VEJA OPINIÕES DE QUEM JÁ COMPROU

Guia Avaliações Perguntas 0 avaliações

“

Esta loja se preocupa tanto com você consumidor que contratou uma empresa independente para auditar as avaliações da loja. Legal né? :) A Trustvox certifica que a nota média da loja é

4.67 de 5

”



Ficou alguma dúvida sobre o produto? Pergunte aqui...

Enviar pergunta!

Olá, [acesse sua conta](#) ou [cadastre-se](#)

ATENDIMENTO (49) 3321-7979



O que você procura?

000288
Minhas ~~Compras~~

Nenhum item no seu carrinho

PRODUTOS

EQUIPAMENTOS

ORTODONTIA

LABORATÓRIO/PRÓTESE

KITS PROMOCIONAIS

[Voltar para página anterior](#) | [Página Inicial](#) > [Brocas](#) > [Broca Carbide PM](#)

Broca Carbide PM - Jet

Broca em Carboneto de Tugstênio PM

Ref: #152

Por: R\$ 9,20

Numero

| | | | | | | | | | | | | | | |
|----|-----|-----|-----|------|-----|-----|------|------|------|----|----|----|-----|-----|
| 02 | 03 | 04 | 06 | 08 | 1/2 | 1/4 | 1557 | 1558 | 33.5 | 35 | 37 | 39 | 557 | 558 |
| 57 | 699 | 700 | 701 | 701L | 702 | 703 | 703L | | | | | | | |

* Imagens meramente ilustrativas

Simular o Frete

SIMULAR

[Adicionar no carrinho e continuar comprando](#)

COMPRAR

Características

Produtos Relacionados

Pontas Maxicut Carbide PM
- Dedeco

Broca Carbide Cirurgica FG -
Jet

R\$ 80,91

R\$ 17,02

<https://www.biodente.com.br/brocas/broca-carbide-pm.html>

00289

RELATÓRIO PÚBLICO
(medicamentos, materiais médico-hospitalares e gases medicinais)

PESQUISAR POR

ITEM
 MODALIDADE
 INSTITUIÇÃO
 FORNECEDOR
 FABRICANTE
 FAIXA
 PERÍODO
 BASE SIASQ (Compras Federais)
 TIPO DE COMPRA

ITEM

Código BR: Descrição Item:

BR: Unidade de Fornecimento:

Grupo: Dados Agrupados

Classe:

PDM:

UF: Genérico: Sim Não

RESULTADO

Os registros exibidos especificam as compras realizadas nos últimos 18 meses, o que corresponde ao seguinte período: 10-02-2016 a 10-08-2017

Gerar Planilha

Gerar PDF

Pesquisar

Mostrar 20 ▼

| CODIGO BR | DESCRIÇÃO DO ITEM | UNIDADE DE FORNECIMENTO | DADOS DA COMPRA | | DADOS DO FABRICANTE/FORNECEDOR | | DADOS DA INSTITUIÇÃO | | UF | QTD. ITENS COMPRADOS | PREÇO UNITÁRIO | |
|-----------------------------|-------------------|-------------------------|-----------------|----------------------|--------------------------------|------------|----------------------|---------------------|----|----------------------|----------------|------|
| | | | DATA COMPRA | MODALIDADE DA COMPRA | DATA INSERÇÃO | FABRICANTE | FORNECEDOR | NOME DA INSTITUIÇÃO | | | MUNICÍPIO | PAGO |
| Nenhum registro encontrado. | | | | | | | | | | | | |