

CONIMS - Consórcio Intermunicipal de Saúde

Nº de Processo

109/2017

Setor: Licitação

Modalidade: Pregão Presencial nº 028/2017

Objeto: Registro de preços para aquisição parcelada de materiais, insumos e instrumentais odontológicos

Emissão em ___/___/___

Conclusão em ___/___/___

Observações:

VOLUME IV

PROTOCOLO Nº _____

DIA _____

HORA _____

Grupo p/ Isolamento N° 202

Embalagem c/ 1 unidade.

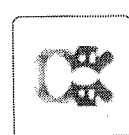

(<http://img.dentalspeedgraph.com.br/img.php?src=dbimagesod/produto-grampo-p-isolamento-n-202-duflex.png&h=300&w=300&a=t>)

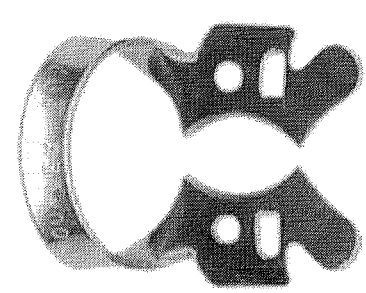

(<http://www.dentalspeedgraph.com.br>)

Por apenas
R\$ 19,90

CLIENTE FIEL PAGA MENOS*



Saiba Mais

Quantidade
1 ▼

Adicionar ao Carrinho

Compartilhe:

Aplicação

Indicado para segurar o lençol de borracha no dente durante o isolamento absoluto.

Código do Produto: 6045 (DUF6045Y)

388 391
R\$ 13,0333
02600v





Banco de Preços em Saúde

RELATÓRIOS ALTERAR DADOS SAIR

RELATÓRIO PÚBLICO
(medicamentos, materiais médico-hospitalares e gases medicinais)

PESQUISAR POR

ITEM
 MODALIDADE
 INSTITUIÇÃO
 FORNECEDOR
 FABRICANTE
 FAIXA
 PERÍODO
 BASE SIASG(Compras Federais)
 TIPO DE COMPRA

ITEM

Código BR: Descrição Item:

BR: Unidade de Fornecimento:

Grupo: Dados Agrupados

Classe:

PDM: Genérico: Sim Não

UF: Município:

Pesquisar

RESULTADO

Os registros exibidos especificam as compras realizadas nos últimos 18 meses, o que corresponde ao seguinte período: 13-01-2016 a 13-07-2017
Base de Dados BPS

Gerar Planilha

Gerar PDF

DADOS DO ITEM		DADOS DA COMPRA			DADOS DO FABRICANTE/FORNECEDOR			DADOS DA INSTITUIÇÃO			PREÇO UNITÁRIO		
CODIGO BR	DESCRIÇÃO DO ITEM	UNIDADE DE FORNECIMENTO	DATA COMPRA	MODALIDADE DA COMPRA	DATA INSCRIÇÃO	FABRICANTE	FORNECEDOR	NOME DA INSTITUIÇÃO	MUNICIPIO	UF	QTD ITENS COMPRADOS	PAGO	MEDIA PONDERADA
BR0246021	GRAMPO USO ODONTOLÓGICO, AÇO INOXIDÁVEL, REUTILIZÁVEL, 202, ISOLAMENTO ABSOLUTO DO DENTE	UNIDADE	31/09/2017	Pregão	07/04/2017	GOLGRAN INDUSTRIA E COMERCIO DE INSTRUMENTAL ODONTOLÓGICOS S.A LTDA	DENTAL GREMER PRODUTOS ODONTOLÓGICOS S.A	MUNICIPIO DE PORTO ALEGRE	PORTO ALEGRE	RS	200	9.6000	9.6000
BR0246021	GRAMPO USO ODONTOLÓGICO, AÇO INOXIDÁVEL, REUTILIZÁVEL, 202, ISOLAMENTO ABSOLUTO DO DENTE	UNIDADE - GENERICO	02/09/2016	Pregão	12/12/2016	TECHNEW COMERCIO E INDUSTRIA LTDA.	BIO - LOGICA COMERCIO DE PRODUTOS HOSPITALARES LTDA	CONSORCIO INTERMUNICIPAL DE SAUDE	PATO BRANCO	PR	5	9.6000	9.6000

Mostrando 1 à 2 de 2 registro(s)

200951

Grampo p/ Isolamento N° 203

Embalagem c/ 1 unidade.

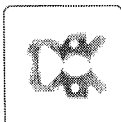

(<http://img.dentalspeedgraph.com.br/img.php?src=dbimagesod/produto-grampo-p-isolamento-n-203-duflex.png&h=300&w=300&a=t>)

grampo-

p-

isolamento-

n-203-

duflex.png&h=300&w=300&a=t)

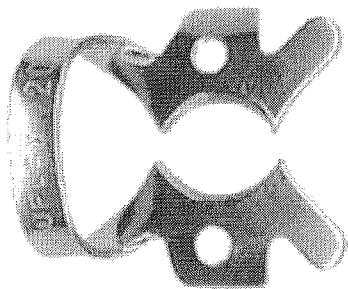

(<http://www.dentalspeedgraph.com>)

Por apenas

R\$ 19,90

CLIENTE FIEL PAGA MENOS*



Sabia Mais

Quantidade

Adicionar ao Carrinho

Compartilhe:

Aplicação

Indicado para segurar o lençol de borracha no dente durante o isolamento absoluto.

Código do Produto: 6045 (DUF6045Z)

~~389~~ 392
R\$ 20,4864
500952





RELATÓRIO PÚBLICO
(medicamentos, materiais médico-hospitalares e gases medicinais)

PESQUISAR POR

ITEM
 MODALIDADE
 INSTITUIÇÃO
 FORNECEDOR
 FABRICANTE
 FAIXA
 PERÍODO
 BASE SIASG(Compras Federais)
 TIPO DE COMPRA

ITEM

Código BR:

Descrição Item:

Unidade de Fornecedor:

Dados Agrupados

Grupo:

Classe:

PDM:

Genérico: Sim Não

UF:

Município:

Pesquisar

RESULTADO

Os registros exibidos especificam as compras realizadas nos últimos 18 meses, o que corresponde ao seguinte período: 13-01-2016 a 13-07-2017
Base de Dados BPS

Gerar Planilha

Gerar PDF

DADOS DO ITEM		DADOS DA COMPRA			DADOS DO FABRICANTE/FORNECEDOR		DADOS DA INSTITUIÇÃO			PREÇO UNITÁRIO			
CÓDIGO BR	DESCRIÇÃO DO ITEM	UNIDADE DE FORNECIMENTO	DATA COMPRA	MODALIDADE DA COMPRA	DATA INSCRIÇÃO	FABRICANTE	FORNECEDOR	NOME DA INSTITUIÇÃO	MUNICÍPIO	UF	QTD ITENS COMPRADOS	PAGO	MÉDIA PONDERADA
BR0247809	GRAMPO USO ODONTOLÓGICO, AÇO INOXIDÁVEL, REUTILIZÁVEL, 203, ISOLAMENTO ABSOLUTO DO DENTE	UNIDADE - GÊNÉRICO	02/09/2016	Pregão	07/12/2016	GOLGRAN INDUSTRIA E COMERCIO DE INSTRUMENTAL ODONT LTDA	ODONTOMEDI- PRODUTOS ODONTOLÓGICOS E HOSPITALARES LTDA - EPP	CONSORCIO INTERMUNICIPAL DE SAUDE	PATO BRANCO	PR	5	9.5500	9.5500
BR0247809	GRAMPO USO ODONTOLÓGICO, AÇO INOXIDÁVEL, REUTILIZÁVEL, 203, ISOLAMENTO ABSOLUTO DO DENTE	UNIDADE	31/05/2016	Pregão	15/08/2016	METALURGICA FAVA INDUSTRIA E COMERCIO LTDA	BENEDITO NETO DE SOUSA FEITOSA - EPP	MUNICÍPIO DE BAIXA GRANDE DO RIBEIRO	BAIXA GRANDE DO RIBEIRO	PI	30	32.0094	32.0094

Mostrando 1 a 2 de 2 registro(s)

700953

Grampo p/ Isolamento Nº 204

Embalagem c/ 1 unidade.

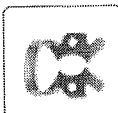

(<http://img.dentalspeedgraph.com.br/img.php?src=dbimagesod/produto-grampo-p-isolamento-n-204-duflex.png&n=300&w=300&a=t>)

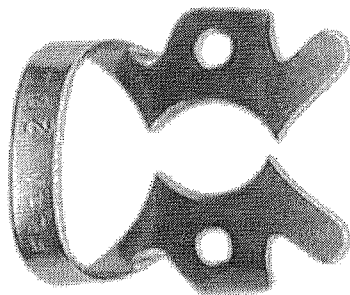

(<http://www.dentalspeedgraph.com>)

Por apenas

R\$ 19,90

CLIENTE FIEL PAGA MENOS*



Saiba Mais

Quantidade

1

Adicionar ao Carrinho

Compartilhe:

Aplicação

Indicado para segurar o lençol de borracha no dente durante o isolamento absoluto.

Código do Produto: 6045 (DUF6045AA)

~~390~~ 393

R\$ 13,3266^{1/4}

00954



RELATÓRIO PÚBLICO
(medicamentos, materiais médico-hospitalares e gases medicinais)

PESQUISAR POR

- ITEM
- MODALIDADE
- INSTITUIÇÃO
- FORNECEDOR
- FABRICANTE
- FAIXA
- PERÍODO
- BASE SIASE(Compras Federais)
- TIPO DE COMPRA

ITEM

Descrição Item:
GRAMPO USO ODONTOLÓGICO, AÇO INOXIDÁVEL, REUTILIZÁVEL, 205, ISOLAMENTO ABSOLUTO DO DENTE

Código BR: 0247808

Unidade de Fornecimento:

Grupo: Todos

Classe: Todos

PD/M:

Genérico: Sim Não

UF: Todas

Município:

Seleção:

Dados Agrupados

Pesquisar

RESULTADO

Os registros exibidos especificam as compras realizadas nos últimos 18 meses, o que corresponde ao seguinte período: 13-01-2016 a 13-07-2017

Base de Dados BPS

Gerar Planilha

Gerar PDF

CÓDIGO BR	DADOS DO ITEM			DADOS DA COMPRA			DADOS DO FABRICANTE/FORNECEDOR			DADOS DA INSTITUIÇÃO			PREÇO UNITARIO	
	DESCRIÇÃO DO ITEM	UNIDADE DE FORNECIMENTO	DATA COMPRA	MODALIDADE DA COMPRA	DATA INSERÇÃO	FABRICANTE	FORNECEDOR	NOME DA INSTITUIÇÃO	MUNICIPIO	UF	QTD ITENS COMPRADOS	PAGO	MEDIA PONDERADA	
BR0247808	GRAMPO USO ODONTOLÓGICO, AÇO INOXIDÁVEL, REUTILIZÁVEL, 205, ISOLAMENTO ABSOLUTO DO DENTE	UNIDADE	31/03/2017	Pregão	07/04/2017	GOLGRAN INDUSTRIA E COMERCIO DE INSTRUMENTAL ODONT LTDA	DENTAL CREMER PRODUTOS ODONTOLÓGICOS S.A	MUNICIPIO DE PORTO ALEGRE	PORTO ALEGRE	RS	200	9.6000	9,6463	
BR0247808	GRAMPO USO ODONTOLÓGICO, AÇO INOXIDÁVEL, REUTILIZÁVEL, 205, ISOLAMENTO ABSOLUTO DO DENTE	UNIDADE - GENERICO	02/09/2016	Pregão	12/12/2016	TECHNEW COMERCIO E INDUSTRIA LTDA.	BIO - LOGICA COMERCIO DE PRODUTOS HOSPITALARES LTDA	CONSORCIO INTERMUNICIPAL DE SAUDE	PATO BRANCO	PR	5	9.6000	9,6000	
BR0247808	GRAMPO USO ODONTOLÓGICO, AÇO INOXIDÁVEL, REUTILIZÁVEL, 205, ISOLAMENTO ABSOLUTO DO DENTE	UNIDADE	24/05/2016	Pregão	10/07/2017	TECHNEW COMERCIO E INDUSTRIA LTDA.	INDENTAL PRODUTOS ODONTOLÓGICOS, MEDICOS E HOSPITALARES LTDA - EPP	MUNICIPIO DE ALTINOPOLIS	ALTINOPOLIS	SP	5	11.5000	9,6463	

394
R\$ 10,2333

200053

13/07/2017

BPS - Banco de Preços em Saúde

DADOS DO ITEM			DADOS DA COMPRA			DADOS DO FABRICANTE/FORNECEDOR			DADOS DA INSTITUIÇÃO			PREÇO UNITÁRIO	
CÓDIGO BR	DESCRIÇÃO DO ITEM	UNIDADE DE FORNECIMENTO	DATA COMPRA	MODALIDADE DA COMPRA	DATA INSCRIÇÃO	FABRICANTE	FORNECEDOR	NOME DA INSTITUIÇÃO	MUNICÍPIO	UF	QTD. ITENS COMPRADOS	PAGO	MÉDIA PONDERADA
BR0247808	GRAMPO USO ODONTOLÓGICO, AÇO INOXIDÁVEL, REUTILIZÁVEL, 205, ISOLAMENTO ABSOLUTO DO DENTE	UNIDADE	31/05/2016	Pregão	15/08/2016	METALURGICA FAVA INDUSTRIA E COMERCIO LTDA	BENEDITO NETO DE SOUSA FEITOSA - EPP	MUNICÍPIO DE BAIXA GRANDE DO RIBEIRO	BAIXA GRANDE DO RIBEIRO	PI	30	32,0084	9,6463

Mostrando 1 a 4 de 4 registro(s)

Secretaria Executiva
 Departamento da Economia da Saúde, Investimentos e Desenvolvimento
 Coordenação Geral de Economia da Saúde

 000957

RELATÓRIO PÚBLICO
(medicamentos, materiais médico-hospitalares e gases medicinais)

PESQUISAR POR

- ITEM
- MODALIDADE
- INSTITUIÇÃO
- FORNECEDOR
- FABRICANTE
- PAISA
- PERÍODO
- BASE SIASI(Compras Federais)
- TIPO DE COMPRA

ITEM

Código BR:

Descrição Item:

Unidade de Fornecimento:

Grupo:

Classe:

PDM:

UF:

Genérico: Sim Não

Dados Agrupados

392
395
R\$ 14,0698

Pesquisar

Gerar PDF
Gerar Planilha

RESULTADO
Os registros exibidos especificam as compras realizadas nos últimos 18 meses, o que corresponde ao seguinte período: 14-01-2016 a 14-07-2017

Base de Dados BPS

CÓDIGO BR	DADOS DO ITEM		DADOS DA COMPRA		DADOS DO FABRICANTE/FORNECEDOR		DADOS DA INSTITUIÇÃO			PREÇO UNITÁRIO			
	DESCRIÇÃO DO ITEM	UNIDADE DE FORNECIMENTO	DATA COMPRA	MODALIDADE DA COMPRA	DATA INSERÇÃO	FABRICANTE	FORNECEDOR	NOME DA INSTITUIÇÃO	MUNICÍPIO	UF	QTD ITENS COMPRADOS	PAGO	MÉDIA PONDERADA
BR0246024	GRAMPO USO ODONTOLÓGICO, AÇO INOXIDÁVEL, REUTILIZÁVEL, 206, ISOLAMENTO ABSOLUTO DO DENTE	UNIDADE	31/03/2017	Pregão	07/04/2017	GOLGRAN INDUSTRIA E COMERCIO DE INSTRUMENTAL ODONTOLÓGICOS S.A LTDA	DENTAL CREMER PRODUTOS ODONTOLÓGICOS S.A	MUNICÍPIO DE PORTO ALEGRE	PORTO ALEGRE	RS	200	9.6000	9.6463
BR0246024	GRAMPO USO ODONTOLÓGICO, AÇO INOXIDÁVEL, REUTILIZÁVEL, 206, ISOLAMENTO ABSOLUTO DO DENTE	UNIDADE - GENERICO	02/09/2016	Pregão	12/12/2016	TECHNEW COMERCIO E INDUSTRIA LTDA.	BIO - LOGICA COMERCIO DE PRODUTOS HOSPITALARES LTDA	CONSORCIO INTERMUNICIPAL DE SAUDE	PATO BRANCO	PR	10	9.6000	9.6000
BR0246024	GRAMPO USO ODONTOLÓGICO, AÇO INOXIDÁVEL, REUTILIZÁVEL, 206, ISOLAMENTO ABSOLUTO DO DENTE	UNIDADE	24/05/2016	Pregão	10/07/2017	TECHNEW COMERCIO E INDUSTRIA LTDA	INDENTAL PRODUTOS ODONTOLÓGICOS, MEDICOS E HOSPITALARES LTDA - EPP	MUNICÍPIO DE ALTINOPOLIS	ALTINOPOLIS	SP	5	11.5000	9.6463

200938

DADOS DO ITEM			DADOS DA COMPRA			DADOS DO FABRICANTE/FORNECEDOR			DADOS DA INSTITUIÇÃO			PREÇO UNITÁRIO	
CÓDIGO BR	DESCRIÇÃO DO ITEM	UNIDADE DE FORNECIMENTO	DATA COMPRA	MODALIDADE DA COMPRA	DATA INSERÇÃO	FABRICANTE	FORNECEDOR	NOME DA INSTITUIÇÃO	MUNICÍPIO	UF	QTD ITENS COMPRADOS	PAGO	MÉDIA PONDERADA
BR0246024	GRAMPO USO ODONTOLÓGICO, AÇO INOXIDÁVEL, REUTILIZÁVEL, 206, ISOLAMENTO ABSOLUTO DO DENTE	UNIDADE	31/05/2016	Pregão	15/09/2016	METALURGICA FAVA INDUSTRIA E COMERCIO LTDA	BENEDITO NETO DE SOUSA FEITOSA - EPP	MUNICIPIO DE BAIXA GRANDE DO RIBEIRO	BAIXA GRANDE DO RIBEIRO	PI	30	32,0094	9,6463

Mostrando 1 a 4 de 4 registro(s)

200959

Grampo p/ Isolamento N° 207

Embalagem c/ 1 unidade.

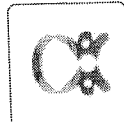

(<http://img.dentalspeedgraph.com.br/img.php?src=dbimagesod/produto-grampo-p-isolamento-n-207-duflex.png&h=300&w=300&a=t>)

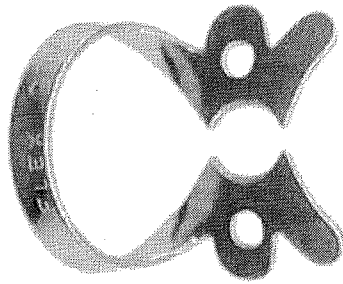

(<http://www.dentalspeedgraph.com>)

Por apenas
R\$ 19,90

CLIENTE FIEL PAGA MENOS*



Saiba Mais

Quantidade

1 ▾

Adicionar ao Carrinho

Compartilhe:

Aplicação

Indicado para segurar o lençol de borracha no dente durante o isolamento absoluto.

Código do Produto: 6045 (DUF6045AB)

700980
~~393~~ 396
R\$ 13,0333

RELATÓRIO PÚBLICO
(medicamentos, materiais médico-hospitalares e gases medicinais)

PEQUISAR POR

ITEM
 MODALIDADE
 INSTITUIÇÃO
 FORNECEDOR
 FABRICANTE
 FAIXA
 PERÍODO
 BASE SIASG (Compras Federais)
 TIPO DE COMPRA

ITEM

Descrição Item:
 GRAMPO USO ODONTOLÓGICO, AÇO INOXIDÁVEL, REUTILIZÁVEL, 207, ISOLAMENTO ABSOLUTO DO DENTE

Código BR:

Unidade de Fornecimento:

Grupo:

Classe:

PDM:

Genérico: Sim Não

U.F.:

Município:

Dados Agrupados

Pesquisar

RESULTADO

Os registros exibidos especificam as compras realizadas nos últimos 18 meses, o que corresponde ao seguinte período: 14-01-2016 a 14-07-2017

Base de Dados BPS

DADOS DO ITEM		DADOS DA COMPRA		DADOS DO FABRICANTE/FORNECEDOR		DADOS DA INSTITUIÇÃO			PREÇO UNITÁRIO				
CÓDIGO BR	DESCRIÇÃO DO ITEM	UNIDADE DE FORNECIMENTO	DATA COMPRA	MODALIDADE DA COMPRA	DATA INSERÇÃO	FABRICANTE	FORNECEDOR	NOME DA INSTITUIÇÃO	MUNICIPIO	UF	QTD. ITENS COMPRADOS	PAGO	MÉDIA PONDERADA
BR0266929	GRAMPO USO ODONTOLÓGICO, AÇO INOXIDÁVEL, REUTILIZÁVEL, 207, ISOLAMENTO ABSOLUTO DO DENTE	UNIDADE	31/03/2017	Pregão	07/04/2017	GOLGRAN INDUSTRIA E COMERCIO DE INSTRUMENTAL ODONT	DENTAL CREMER PRODUTOS ODONTOLÓGICOS S.A	MUNICIPIO DE PORTO ALEGRE	PORTO ALEGRE	RS	200	9.6000	9.6443
BR0266929	GRAMPO USO ODONTOLÓGICO, AÇO INOXIDÁVEL, REUTILIZÁVEL, 207, ISOLAMENTO ABSOLUTO DO DENTE	UNIDADE	22/08/2016	Pregão	15/03/2017	TECHNEW COMERCIO E INDUSTRIA LTDA	DENTAL MED EQUIPAMENTOS E MATERIAS ODONTOLÓGICOS E HOSPITALARES LTDA - EPP	FUNDO MUNICIPAL DE SAUDE DE PIRAQUARA	PIRAQUARA	PR	10	10.5300	9.6443

Mostrando 1 a 2 de 2 registros(s)



RELATÓRIO PÚBLICO
(medicamentos, materiais médico-hospitalares e gases medicinais)

ITEM
 MODALIDADE
 INSTITUIÇÃO
 FORNECEDOR
 FAIXA
 PERÍODO
 BASE SIASGI(Compras Federais)
 TIPO DE COMPRA

ITEM

Código BR:
 Descrição Item:

Unidade de Fornecimento:
 Dados Agrupados

Grupo:

Classe:

PDIM:
 Genérico: Sim Não

UF:
 Município:

Pesquisar

RESULTADO

Os registros exibidos especificam as compras realizadas nos últimos 18 meses, o que corresponde ao seguinte período: 14-01-2016 a 14-07-2017
Base de Dados BPS

Gerar Planilha

Gerar PDF

DADOS DO ITEM		DADOS DA COMPRA			DADOS DO FABRICANTE/FORNECEDOR		DADOS DA INSTITUIÇÃO			PREÇO UNITÁRIO			
CÓDIGO BR	DESCRIÇÃO DO ITEM	UNIDADE DE FORNECIMENTO	DATA COMPRA	MODALIDADE DA COMPRA	DATA INSERÇÃO	FABRICANTE	FORNECEDOR	NOME DA INSTITUIÇÃO	MUNICÍPIO	UF	QTD ITENS COMPRADOS	PAGO	MÉDIA PONDERADA
BR0247810	GRAMPO USO ODONTOLÓGICO, AÇO INOXIDÁVEL, REUTILIZÁVEL, 208, ISOLAMENTO ABSOLUTO DO DENTE	UNIDADE	31/03/2017	Pregão	07/04/2017	GOLGRAN INDUSTRIA E COMERCIO DE INSTRUMENTAL ODONT LTDA	DENTAL OREMER PRODUTOS ODONTOLÓGICOS S.A	MUNICÍPIO DE PORTO ALEGRE	PORTO ALEGRE	RS	200	9.6000	9.6874
BR0247810	GRAMPO USO ODONTOLÓGICO, AÇO INOXIDÁVEL, REUTILIZÁVEL, 208, ISOLAMENTO ABSOLUTO DO DENTE	UNIDADE - GENERICO	02/09/2016	Pregão	12/12/2016	TECHNEW COMERCIO E INDUSTRIA LTDA.	BIO - LOGICA COMERCIO DE PRODUTOS HOSPITALARES LTDA	CONSORCIO INTERMUNICIPAL DE SAUDE	PATO BRANCO	PR	20	9.6000	9.6000
BR0247810	GRAMPO USO ODONTOLÓGICO, AÇO INOXIDÁVEL, REUTILIZÁVEL, 208, ISOLAMENTO ABSOLUTO DO DENTE	UNIDADE	22/08/2016	Pregão	15/03/2017	TECHNEW COMERCIO E INDUSTRIA LTDA	DENTAL MED EQUIPAMENTOS E MATERIAIS ODONTOLÓGICOS E HOSPITALARES LTDA - EPP	FUNDO MUNICIPAL DE SAUDE DE PIRAQUARA	PIRAQUARA	PR	10	10.5300	9.6874

399
R\$ 17,0698
397

100962

CÓDIGO BR	DADOS DO ITEM		DADOS DA COMPRA		DADOS DO FABRICANTE/FORNECEDOR		DADOS DA INSTITUIÇÃO			PREÇO UNITÁRIO			
	DESCRIÇÃO DO ITEM	UNIDADE DE FORNECIMENTO	DATA COMPRA	MODALIDADE DA COMPRA	DATA INSCRIÇÃO	FABRICANTE	FORNECEDOR	NOME DA INSTITUIÇÃO	MUNICÍPIO	UF	QTD ITENS COMPRADOS	PAGO	MÉDIA PONDERADA
BR0247810	GRAMPO USO ODONTOLÓGICO, AÇO INOXIDÁVEL, REUTILIZÁVEL, 208, ISOLAMENTO ABSOLUTO DO DENTE	UNIDADE	24/05/2016	Pregão	10/07/2017	TECH-NEW COMERCIO E INDUSTRIA LTDA	INDENTAL-PRODUTOS ODONTOLÓGICOS, MERICOS E HOSPTALARES LTDA - EPP	MUNICIPIO DE ALTINOPOLIS	ALTINOPOLIS	SP	5	11.5000	9,6874
BR0247810	GRAMPO USO ODONTOLÓGICO, AÇO INOXIDÁVEL, REUTILIZÁVEL, 208, ISOLAMENTO ABSOLUTO DO DENTE	UNIDADE	31/05/2016	Pregão	15/08/2016	METALURGICA FAVA INDUSTRIA E COMERCIO LTDA	BENEDITO NETO DE SOUSA FEITOSA - EPP	MUNICIPIO DE BAIXA GRANDE DO RIBEIRO	BAIXA GRANDE DO RIBEIRO	PI	30	32,0094	9,6874

Mostrando 1 à 5 de 5 registros

9 200963

398
R\$ 10,5433

RELATÓRIO PÚBLICO
(medicamentos, materiais médico-hospitalares e gases medicinais)

PESQUISAR POR

- ITEM
- MODALIDADE
- INSTITUIÇÃO
- FORNECEDOR
- FABRICANTE
- FAIXA
- PERÍODO
- BASE SIASG(Compras Federais)
- TIPO DE COMPRA

ITEM:

Código BR:

Unidade de Fornecedor:

Grupo:

Classe:

PDM:

UF:

Município:

Descrição Item:

Genérico: Sim Não

Dados Agrupados

Pesquisar

RESULTADO

Os registros exibidos especificam as compras realizadas nos últimos 18 meses, o que corresponde ao seguinte período: 14-01-2016 a 14-07-2017
Base de Dados BPS

CÓDIGO BR	DADOS DO ITEM		DADOS DA COMPRA		DADOS DO FABRICANTE/FORNECEDOR		DADOS DA INSTITUIÇÃO		PREÇO UNITÁRIO				
	DESCRIÇÃO DO ITEM	UNIDADE DE FORNECIMENTO	DATA COMPRA	MODALIDADE DA COMPRA	DATA INSERÇÃO	FABRICANTE	FORNecedor	NOME DA INSTITUIÇÃO	MUNICIPIO	UF	QTD ITENS COMPRADOS	PAGO	MÉDIA PONDERADA
BR0266931	GRAMPO USO ODONTOLÓGICO, AÇO INOXIDÁVEL, REUTILIZÁVEL, 209, ISOLAMENTO ABSOLUTO DO DENTE	UNIDADE	31/03/2017	Pregão	07/04/2017	GOLGRAN INDUSTRIA E COMERCIO DE INSTRUMENTAL ODONTOLÓGICO S.A	DENTAL CREMER PRODUTOS ODONTOLÓGICOS S.A	MUNICIPIO DE PORTO ALEGRE	PORTO ALEGRE	RS	200	9.6000	10,7350
BR0266931	GRAMPO USO ODONTOLÓGICO, AÇO INOXIDÁVEL, REUTILIZÁVEL, 209, ISOLAMENTO ABSOLUTO DO DENTE	UNIDADE - GÊNÉRICO	02/09/2016	Pregão	12/12/2016	TECHNEW COMERCIO E INDUSTRIA LTDA.	BIO - LOGICA COMERCIO DE PRODUTOS HOSPITALARES LTDA	CONSORCIO INTERMUNICIPAL DE SAUDE	PATO BRANCO	PR	5	9.6000	9.6000
BR0266931	GRAMPO USO ODONTOLÓGICO, AÇO INOXIDÁVEL, REUTILIZÁVEL, 209, ISOLAMENTO ABSOLUTO DO DENTE	UNIDADE	22/08/2016	Pregão	15/03/2017	TECHNEW COMERCIO E INDUSTRIA LTDA	DENTAL MED EQUIPAMENTOS E MATERIAIS ODONTOLÓGICOS E HOSPITALARES LTDA - EPP	FUNDO MUNICIPAL DE SAUDE DE PIRAQUARA	PIRAQUARA	PR	10	10.5300	10,7350

200964

CÓDIGO BR	DADOS DO ITEM			DADOS DA COMPRA			DADOS DO FABRICANTE/FORNECEDOR		DADOS DA INSTITUIÇÃO			PREÇO UNITÁRIO	
	DESCRIÇÃO DO ITEM	UNIDADE DE FORNECIMENTO	DATA COMPRA	MODALIDADE DA COMPRA	DATA INSERÇÃO	FABRICANTE	FORNECEDOR	NOME DA INSTITUIÇÃO	MUNICÍPIO	UF	QTD ITENS COMPRADOS	PAGO	MÉDIA PONDERADA
BR0266931	GRAMPO USO ODONTOLÓGICO, AÇO INOXIDÁVEL REUTILIZÁVEL, 209, ISOLAMENTO ABSOLUTO DO DENTE	UNIDADE	28/04/2017	Pregão	07/07/2017	GOLGRAN INDUSTRIA E COMERCIO DE INSTRUMENTAL ODONT LTDA	E.C. DOS SANTOS COMERCIAL EIRELI	MUNICIPIO DE ATIBAIA	ATIBAIA	SP	10	10,9400	10,7350
BR0266931	GRAMPO USO ODONTOLÓGICO, AÇO INOXIDÁVEL REUTILIZÁVEL, 209, ISOLAMENTO ABSOLUTO DO DENTE	UNIDADE	24/05/2016	Pregão	10/07/2017	TECHNEW COMERCIO E INDUSTRIA LTDA	IN-DENTAL PRODUTOS ODONTOLÓGICOS, MEDICOS E HOSPITALARES LTDA - EPP	MUNICIPIO DE ALTINOPOLIS	ALTINOPOLIS	SP	5	11,5000	10,7350

Mostrando 1 a 5 de 5 registro(s)

900965
②



Banco de Preços em Saúde
RELATÓRIOS ALTERAR DADOS SAIR

RELATÓRIO PÚBLICO
(medicamentos, materiais médico-hospitalares e gases medicinais)

PESQUISAR POR

ITEM

MODALIDADE INSTITUIÇÃO FORNECEDOR FABRICANTE FAIXA PERÍODO BASE SIASE (Compras Federais) TIPO DE COMPRA

ITEM

Código BR: Descrição Item:

Unidade de Fornecimento:

Grupo:

Classe:

PDMI:

UF:

Município:

Genérico: Sim Não

Dados Agrupados

Pesquisar

396
399
R\$ 17,06 98

RESULTADO

Os registros exibidos especificam as compras realizadas nos últimos 18 meses, o que corresponde ao seguinte período: 14-01-2016 a 14-07-2017

Base de Dados BPS

Gerar Planilha

Gerar PDF

CÓDIGO BR	DADOS DO ITEM		DADOS DA COMPRA		DADOS DO FABRICANTE/FORNECEDOR			DADOS DA INSTITUIÇÃO			PREÇO UNITÁRIO		
	DESCRIÇÃO DO ITEM	UNIDADE DE FORNECIMENTO	DATA COMPRA	MODALIDADE DA COMPRA	DATA INSERÇÃO	FABRICANTE	FORNECEDOR	NOME DA INSTITUIÇÃO	MUNICÍPIO	UF	QTD ITENS COMPRADOS	PAGO	MÉDIA PONDERADA
BR0247813	GRAMPO USO ODONTOLÓGICO, AÇO INOXIDÁVEL, REUTILIZÁVEL, 210, ISOLAMENTO ABSOLUTO DO DENTE	UNIDADE	31/05/2017	Pregão	07/04/2017	GOLGRAN INDUSTRIA E COMERCIO DE INSTRUMENTAL ODONT LTDA	DENTAL GREMER PRODUTOS ODONTOLÓGICOS S.A	MUNICÍPIO DE PORTO ALEGRE	PORTO ALEGRE	RS	200	9.6000	12.5230
BR0247813	GRAMPO USO ODONTOLÓGICO, AÇO INOXIDÁVEL, REUTILIZÁVEL, 210, ISOLAMENTO ABSOLUTO DO DENTE	UNIDADE - GÊNÉRICO	02/09/2016	Pregão	12/12/2016	TECHNEW COMERCIO E INDUSTRIA LTDA.	BIO - LOGICA COMERCIO DE PRODUTOS HOSPITALARES LTDA	CONSORCIO INTERMUNICIPAL DE SAUDE	PATO BRANCO	PR	5	9.6000	9.6000
BR0247813	GRAMPO USO ODONTOLÓGICO, AÇO INOXIDÁVEL, REUTILIZÁVEL, 210, ISOLAMENTO ABSOLUTO DO DENTE	UNIDADE	31/05/2016	Pregão	15/08/2016	METALURGICA FAVA INDUSTRIA E COMERCIO LTDA	BENEDITO NETO DE SOUSA FEITOSA - EPP	MUNICÍPIO DE BAIXA GRANDE DO RIBEIRO	BAIXA GRANDE DO RIBEIRO	PI	30	32,0094	12.5230

300966



RELATÓRIO PÚBLICO
(medicamentos, materiais médico-hospitalares e gases medicinais)

PESQUISAR POR

- ITEM
- MODALIDADE
- INSTITUIÇÃO
- FORNECEDOR
- FABRICANTE
- FAIXA
- PERÍODO
- BASE SIASG(Compras Federais)
- TIPO DE COMPRA

ITEM

Código BR:

BR:

Descrição Item:
GRAMPO USO ODONTOLÓGICO, AÇO INOXIDÁVEL, REUTILIZÁVEL, 211, ISOLAMENTO ABSOLUTO DO DENTE

Unidade de Fornecimento:

Dados Agrupados

Grupo:

Classe:

PDIM:

UF:

Genérico: Sim Não

Pesquisar

RESULTADO

Os registros exibidos especificam as compras realizadas nos últimos 18 meses, o que corresponde ao seguinte período: 14-01-2016 a 14-07-2017
Base de Dados BPS

Gerar Planilha

Gerar PDF

DADOS DO ITEM		DADOS DA COMPRA			DADOS DO FABRICANTE/FORNECEDOR			DADOS DA INSTITUIÇÃO			PREÇO UNITARIO		
CÓDIGO BR	DESCRIÇÃO DO ITEM	UNIDADE DE FORNECIMENTO	DATA COMPRA	MODALIDADE DA COMPRA	DATA INSCRIÇÃO	FABRICANTE	FORNECEDOR	NOME DA INSTITUIÇÃO	MUNICIPIO	UF	QTD ITENS COMPRADOS	PAGO	MÉDIA PONDERADA
BR0247811	GRAMPO USO ODONTOLÓGICO, AÇO INOXIDÁVEL, REUTILIZÁVEL, 211, ISOLAMENTO ABSOLUTO DO DENTE	UNIDADE	31/03/2017	Pregão	07/04/2017	GOLGRAN INDUSTRIA E COMERCIO DE INSTRUMENTAL ODONTOLÓGICOS S.A LTDA	DENTAL CREMER PRODUTOS ODONTOLÓGICOS S.A	MUNICIPIO DE PORTO ALEGRE	PORTO ALEGRE	RS	200	9.6000	9.6443
BR0247811	GRAMPO USO ODONTOLÓGICO, AÇO INOXIDÁVEL, REUTILIZÁVEL, 211, ISOLAMENTO ABSOLUTO DO DENTE	UNIDADE - GENERICO	02/09/2016	Pregão	12/12/2016	TECHNEW COMERCIO E INDUSTRIA LTDA.	BIO - LOGICA COMERCIO DE PRODUTOS HOSPITALARES LTDA	CONSORCIO INTERMUNICIPAL DE SAUDE	PATO BRANCO	PR	10	9.6000	9.6000
BR0247811	GRAMPO USO ODONTOLÓGICO, AÇO INOXIDÁVEL, REUTILIZÁVEL, 211, ISOLAMENTO ABSOLUTO DO DENTE	UNIDADE	22/08/2016	Pregão	15/03/2017	TECHNEW COMERCIO E INDUSTRIA LTDA	DENTAL MED EQUIPAMENTOS E MATERIAIS ODONTOLÓGICOS E HOSPITALARES LTDA - EPP	FUNDO MUNICIPAL DE SAUDE DE PIRAQUARA	PIRAQUARA	PR	10	10.5300	9.6443

Mostrar 20

000967

397 400
RD 17,3498

DADOS DO ITEM			DADOS DA COMPRA			DADOS DO FABRICANTE/FORNECEDOR			DADOS DA INSTITUIÇÃO			PREÇO UNITÁRIO	
CÓDIGO BR	DESCRIÇÃO DO ITEM	UNIDADE DE FORNECIMENTO	DATA COMPRA	MODALIDADE DA COMPRA	DATA INSERÇÃO	FABRICANTE	FORNECEDOR	NOME DA INSTITUIÇÃO	MUNICÍPIO	UF	QTD ITENS COMPRADOS	PAGO	MÉDIA PONDERADA
BR0247811	GRAMPO USO ODONTOLÓGICO, AÇO INOXIDÁVEL, REUTILIZÁVEL, 211, ISOLAMENTO ABSOLUTO DO DENTE	UNIDADE	31/05/2016	Preço	15/08/2016	METALURGICA ENVA INDUSTRIA E COMERCIO LTDA	BENEDITO NETO DE SOUSA FEITOSA - EPP	MUNICÍPIO DE BAIXA GRANDE DO RIBEIRO	BAIXA GRANDE DO RIBEIRO	PI	30	32.0084	9,6443

Mostrando 1 à 4 de 4 registro(s)

RELATÓRIO PÚBLICO
(medicamentos, materiais médico-hospitalares e gases medicinais)

ITEM
 MODALIDADE
 INSTITUIÇÃO
 FORNECEDOR
 FAIXA
 PERÍODO
 BASE SIASG(Compras Federais)
 TIPO DE COMPRA

ITEM

Código BR: 0246020

Descrição Item:
GRAMPO USO ODONTOLÓGICO, AÇO INOXIDÁVEL, REUTILIZÁVEL, 212, ISOLAMENTO ABSOLUTO DO DENTE

Unidade de Fornecimento:

Dados Agrupados

Grupo: Todos ▼
 Classe: Todos ▼
 PDM:
 Genérico: Sim Não
 UF: Todas ▼ Município: Seleção ▼

Pesquisar

Gerar Planilha

Gerar PDF

RESULTADO

Os registros exibidos especificam as compras realizadas nos últimos 18 meses, o que corresponde ao seguinte período: 14-01-2016 a 14-07-2017

Base de Dados BPS

DADOS DO ITEM		DADOS DA COMPRA			DADOS DO FABRICANTE/FORNECEDOR			DADOS DA INSTITUIÇÃO			PREÇO UNITARIO		
CÓDIGO BR	DESCRIÇÃO DO ITEM	UNIDADE DE FORNECIMENTO	DATA COMPRA	MODALIDADE DA COMPRA	DATA INSCRIÇÃO	FABRICANTE	FORNECEDOR	NOME DA INSTITUIÇÃO	MUNICIPIO	UF	QTD ITENS COMPRADOS	PAGO	MEDIA PONDERADA
BR0246020	GRAMPO USO ODONTOLÓGICO, AÇO INOXIDÁVEL, REUTILIZÁVEL, 212, ISOLAMENTO ABSOLUTO DO DENTE	UNIDADE	31/03/2017	Pregão	07/04/2017	GOLGRAN INDUSTRIA E COMERCIO DE INSTRUMENTAL ODONTOLITDA	DENTAL GREMER PRODUTOS ODONTOLÓGICOS S.A	MUNICIPIO DE PORTO ALEGRE	PORTO ALEGRE	RS	200	9,6000	9,6463
BR0246020	GRAMPO USO ODONTOLÓGICO, AÇO INOXIDÁVEL, REUTILIZÁVEL, 212, ISOLAMENTO ABSOLUTO DO DENTE	UNIDADE - GENERICO	02/09/2016	Pregão	12/12/2016	TECHNEW COMERCIO E INDUSTRIA LTDA.	BIO - LOGICA COMERCIO DE PRODUTOS HOSPITALARES LTDA	CONSORCIO INTERMUNICIPAL DE SAUDE	PATO BRANCO	PR	10	9,6000	9,6000
BR0246020	GRAMPO USO ODONTOLÓGICO, AÇO INOXIDÁVEL, REUTILIZÁVEL, 212, ISOLAMENTO ABSOLUTO DO DENTE	UNIDADE	24/05/2016	Pregão	10/07/2017	TECHNEW COMERCIO E INDUSTRIA LTDA	INDENTAL PRODUTOS ODONTOLÓGICOS, MEDICOS E HOSPITALARES LTDA - EPP	MUNICIPIO DE ALTINOPOLIS	ALTINOPOLIS	SP	5	11,5000	9,6463

000969-A

398
R\$ 17,0698 212

DADOS DO ITEM		DADOS DA COMPRA			DADOS DO FABRICANTE/FORNECEDOR			DADOS DA INSTITUIÇÃO			PREÇO UNITÁRIO		
CÓDIGO BR	DESCRIÇÃO DO ITEM	UNIDADE DE FORNECIMENTO	DATA COMPRA	MODALIDADE DA COMPRA	DATA INSERÇÃO	FABRICANTE	FORNECEDOR	NOME DA INSTITUIÇÃO	MUNICÍPIO	UF	QTD ITENS COMPRADOS	PAGO	MÉDIA PONDERADA
BR0246020	GRAMPO USO ODONTOLÓGICO, AÇO INOXIDÁVEL, REUTILIZÁVEL, 212, ISOLAMENTO ABSOLUTO DO DENTE	UNIDADE	31/05/2016	Pregão	15/08/2016	METALURGICA FAVA INDUSTRIA E COMERCIO LTDA	BENEDITO NETO DE SOUSA FEITOSA - EPP	MUNICIPIO DE BAIXA GRANDE DO RIBEIRO	BAIXA GRANDE DO RIBEIRO	PI	30	32,0094	9,6463

Mostrando 1 a 4 de 4 registro(s)

700969
P

RELATÓRIO PÚBLICO
(medicamentos, materiais médico-hospitalares e gases medicinais)

PESQUISAR POR

- ITEM
- MODALIDADE
- INSTITUIÇÃO
- FORNECEDOR
- FABRICANTE
- FAIXA
- PERÍODO
- BASE SIASG(Compras Federais)
- TIPO DE COMPRA

ITEM

Código BR:

Descrição Item:

Unidade de Fornecimento:

Grupo:

Classe:

PDM:

UF:

Município:

Genérico: Sim Não

Dados Agrupados

RESULTADO

Os registros exibidos especificam as compras realizadas nos últimos 18 meses, o que corresponde ao seguinte período: 14-01-2016 a 14-07-2017

Base de Dados BPS

Mostrar 20

CÓDIGO BR	DESCRIÇÃO DO ITEM	UNIDADE DE FORNECIMENTO	DADOS DA COMPRA		DATA COMPRA	DATA INSERÇÃO	DADOS DO FABRICANTE/FORNECEDOR		DADOS DA INSTITUIÇÃO			PREÇO UNITÁRIO		
			MODALIDADE DA COMPRA	MODALIDADE DA COMPRA			FABRICANTE	FORNEDOR	NOME DA INSTITUIÇÃO	MUNICIPIO	UF	QTD ITENS COMPRADOS	PAGO	MÉDIA PONDERADA
BR0246025	GRAMPO USO ODONTOLÓGICO, AÇO INOXIDÁVEL, REUTILIZÁVEL, W8A, ISOLAMENTO ABSOLUTO DO DENTE	UNIDADE	Pregão	Pregão	31/03/2017	07/04/2017	GOLGRAN INDUSTRIA E COMERCIO DE INSTRUMENTAL ODONTOLÓGICOS S.A	DENTAL CREMER PRODUTOS ODONTOLÓGICOS S.A	MUNICIPIO DE PORTO ALEGRE	PORTO ALEGRE	RS	200	9,6000	9,6463
BR0246025	GRAMPO USO ODONTOLÓGICO, AÇO INOXIDÁVEL, REUTILIZÁVEL, W8A, ISOLAMENTO ABSOLUTO DO DENTE	UNIDADE - GENERICO	Pregão	Pregão	02/09/2016	12/12/2016	TECHNEW COMERCIO E INDUSTRIA LTDA.	BIO - LOGICA COMERCIO DE PRODUTOS HOSPITALARES LTDA	CONSORCIO INTERMUNICIPAL DE SAUDE	PATO BRANCO	PR	10	9,6000	9,6000
BR0246025	GRAMPO USO ODONTOLÓGICO, AÇO INOXIDÁVEL, REUTILIZÁVEL, W8A, ISOLAMENTO ABSOLUTO DO DENTE	UNIDADE	Pregão	Pregão	24/05/2016	10/07/2017	TECHNEW COMERCIO E INDUSTRIA LTDA	INDENTAL PRODUTOS ODONTOLÓGICOS, MEDICOS E HOSPITALARES LTDA - EPP	MUNICIPIO DE ALTINOPOLIS	ALTINOPOLIS	SP	5	11,5000	9,6463

399 201 - 402
R\$ 17,0698

000970

Pesquisar

Gerar Planilha

Gerar PDF

DADOS DO ITEM			DADOS DA COMPRA			DADOS DO FABRICANTE/FORNECEDOR			DADOS DA INSTITUIÇÃO			PREÇO UNITÁRIO		
CÓDIGO BR	DESCRIÇÃO DO ITEM	UNIDADE DE FORNECIMENTO	DATA COMPRA	MODALIDADE DA COMPRA	DATA INSERÇÃO	FABRICANTE	FORNECEDOR	NOME DA INSTITUIÇÃO	MUNICÍPIO	UF	QTD ITENS COMPRADOS	PAGO	MÉDIA PONDERADA	
BR0246025	GRAMPO USO ODONTOLÓGICO, AÇO INOXIDÁVEL, REUTILIZÁVEL, W8A, ISOLAMENTO ABSOLUTO DO DENTE	UNIDADE	31/05/2016	Pregão	15/08/2016	METALLURGICA FAVA INDUSTRIA E COMERCIO LTDA	BENEDITO NETO DE SOUSA FEITOSA - EPP	MUNICÍPIO DE BAIXA GRANDE DO RIBEIRO	BAIXA GRANDE DO RIBEIRO	PI	30	32,0084	9,6463	

Mostrando 1 a 4 de 4 registro(s)

Procure por marca, nome, código...

CATEGORIAS

TODOS OS PRODUTOS

COMPRA RÁPIDA

SIMPLES DENTAL

Dental Cremer | Descartáveis | Babador Descartável

Produto

Indicação

Características

Itens Inclusos

Salvar no Facebook



Babador Impermeável - SSPlus

Cod. de Referência: 372021

★ ★ ★ ★ ☆ (234)

Veja opiniões de quem já comprou

Embalagem com 100 unidades. Branco.

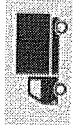

FRETE GRÁTIS! NAS COMPRAS ACIMA DE R\$100,00

R\$ 12,60

Por: **R\$ 9,69**

1

QUANTIDADE:

COMPRAR

VOCÊ ESTÁ EM UM AMBIENTE SEGURO

~~400~~ 403
R\$ 15,1333

000972

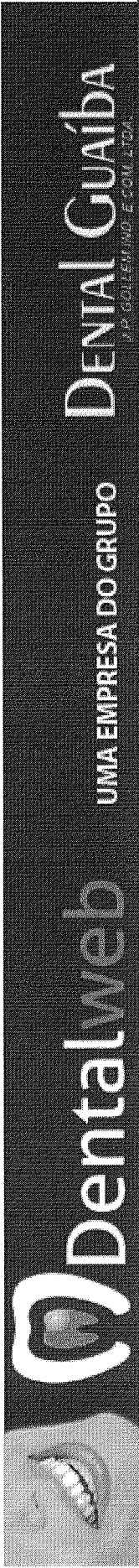

[Principal](#) / [Babador Descartável Impermeável - SS Plus](#)

buscar... [IR](#)

Babador Descartável Impermeável - SS Plus

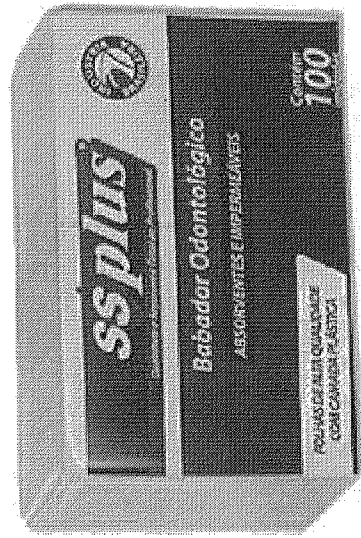

MAIS VISUALIZAÇÕES

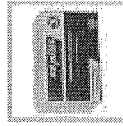

Babador Descartável Impermeável - SS Plus

[Enviar para um amigo](#)

[Seja o primeiro a comentar este produto](#)

[Inscrever-se para alerta de preço](#)

Disponibilidade: Em Estoque.

R\$13,90

Parcela no Cartão com PagSeguro

2x R\$7,26 *

Em todos os cartões de Crédito



* Taxa de 2,99% ao mês (parcela mínima de R\$5,00)

Qtde: OU

Descrição Rápida

- Babador Odontológico Descartável - Impermeável.
- Folhas de alta qualidade com camada plástica.
- Pacote com 100 unidades.

900973



Acadêmicos

Brindes

Parceiros e Clínicas

Blog

Busque aqui..

Marcas

Ver todos departamentos

Bronzas

Descartáveis

Estética e Dentística

Equipamentos

Instrumentais

Ortodontia

Prótese

Resinas

Consultórios

Cursos e Eventos

Home > Descartáveis > Babador

Babador Descartável Bestcare

SKU 013400





biodinâmica
respeito por você

☆☆☆☆☆ (Avalie agora!)



Babador com 100 unidades. Escolha a cor:

De R\$ 18,90
R\$ 16,90

Cor	Qtde
	<input type="text"/>
	<input type="text"/>
	<input type="text"/>
	<input type="text"/>

Comprar

Finalizar Compra

Consulte as formas de Pagamento

Consulte frete e prazo de entrega

Salvar no Facebook

Passa o mouse para ver mais detalhes



500974



Banco de Preços em Saúde
RELATÓRIOS ALTERAR DADOS SAIR

RELATÓRIO PÚBLICO
(medicamentos, materiais médico-hospitalares e gases medicinais)

PESQUISAR POR

- ITEM
- MODALIDADE
- INSTITUIÇÃO
- FORNECEDOR
- FABRICANTE
- FAIXA
- PERÍODO
- BASE SIASG(Compras Federais)
- TIPO DE COMPRA

ITEM

Código BR: Descrição Item:

Unidade de Fornecimento:

Grupo:

Classe:

PDM:

UF: Município:

Genérico: Sim Não

Dados Agrupados

Pesquisar

Gerar PDF

Gerar Planilha

RESULTADO

Os registros exibidos especificam as compras realizadas nos últimos 18 meses, o que corresponde ao seguinte período: 14-01-2016 a 14-07-2017
Base de Dados BPS

Mostrar 20 ▼

DADOS DO ITEM		DADOS DA COMPRA		DADOS DO FABRICANTE/FORNECEDOR		DADOS DA INSTITUIÇÃO		PREÇO UNITÁRIO					
CÓDIGO BR	DESCRIÇÃO DO ITEM	UNIDADE DE FORNECIMENTO	DATA COMPRA	MODALIDADE DA COMPRA	DATA INSERÇÃO	FABRICANTE	FORNECEDOR	NOME DA INSTITUIÇÃO	MUNICÍPIO	UF	QTD ITENS COMPRADOS	PAGO	MÉDIA PONDERADA
Nenhum registro encontrado.													

Secretaria Executiva
Departamento de Economia da Saúde, Investimentos e Desenvolvimento
Coordenação Geral de Economia da Saúde

000975



Acadêmicos

Brindes

Parceiros e Clínicas

Blog

Busque aqui..

Marcas

Ver todos departamentos

Brocas

Descartáveis

Estética e Dentística

Equipamentos

Instrumentais

Ortodontia

Prótese

Resinas

Consultórios

Cursos e Eventos

Home > Medicamentos

Hidróxido de Calcio Pa 10g Maquira

SKU 014152



☆☆☆☆☆ (Avalie agora!)

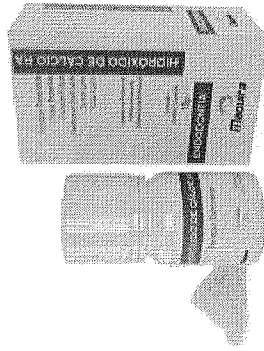

R\$ 4,80

QUANTIDADE:

1

Finalizar Compra

Produto Indisponível

Avisar-me quando chegar

Insira seu E-mail

Avisar por e-mail

Passa o mouse para ver mais detalhes

Consulte as formas de Pagamento

Consulte frete e prazo de entrega

Salvar no Facebook



404

28 4,9966

700976

Bem-vindo! Cadastre-se ou faça o login

Precisa de ajuda? Sua Conta

Atualizar Boleio Resgatar Pontos

Acompanhe seu Pedido

0800 727 7565

Procure por marca, nome, código...

0

CATEGORIAS

TODOS OS PRODUTOS

COMPRA RÁPIDA

SIMPLES DENTAL

Dental Cremer | Cimentos | Cimento Hidróxido de Cálcio

Produto

Indicação

Características

Itens Inclusos

Salvar no Facebook

Hidróxido de Cálcio P.A. - Maquira

Cod. de Referência: 398250

★★★★☆ (5)

Veja opiniões de quem já comprou

Embalagem com 10g.

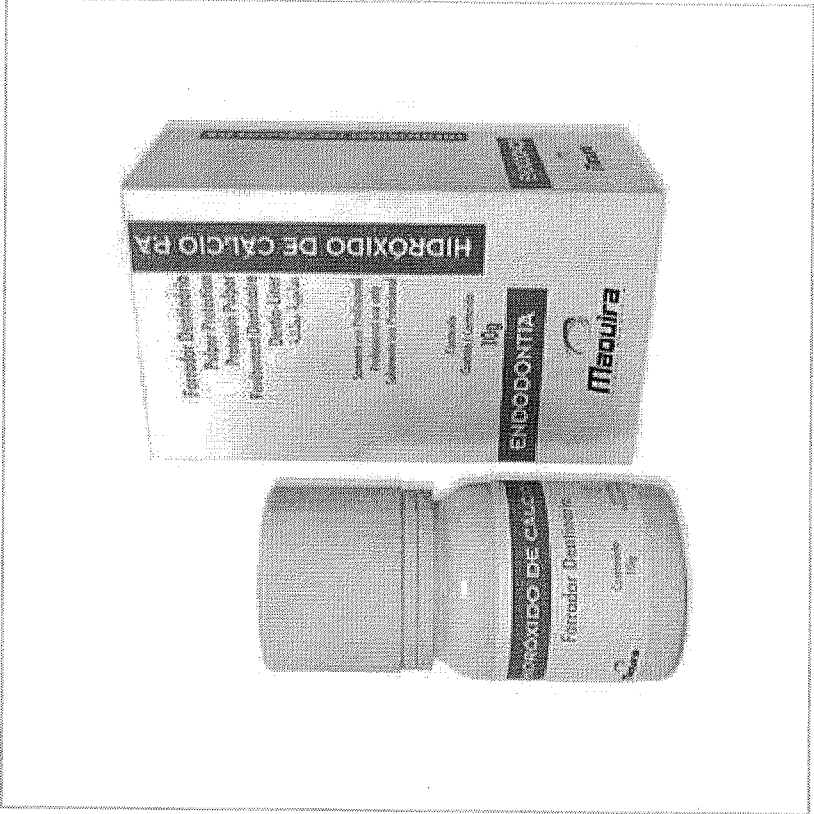

FRETE GRÁTIS! NAS COMPRAS ACIMA DE R\$100,00

Por: **R\$ 4,80**

Condições de Pagamento [+]

Na compra deste produto, ganhe: **4 pontos** saiba +

1

QUANTIDADE:

COMPRAR

VOCE ESTÁ EM UM AMBIENTE SEGURO

000977

Hidróxido de Cálcio P.A

Frasco c/ 10g.

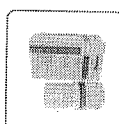

(<http://img.dentalspeedgraph.com.br/img.php?src=dbimagesod/hidroxi-do-calcio-pa-6007.png&h=300&w=300&a=t>)



(<http://www.dentalspeedgraph.com>)

De R\$ 5,39 por
R\$ 4,80

Produto Esgotado

Nome

E-mail

Avisar-me quando chegar

Mais opções de Produtos

Mais Opções de Produtos

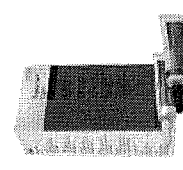

Hidróxido de Cálcio Life
KERR

Por apenas
R\$ 69,00



Hidróxido de Cálcio
FORMULA & AÇÃO

Por apenas
R\$ 72,00

Apresentação Benefícios

000978

RELATÓRIO PÚBLICO (medicamentos, materiais médico-hospitalares e gases medicinais)

PESQUISAR POR

- ITEM
- MODALIDADE
- INSTITUIÇÃO
- FORNECEDOR
- FABRICANTE
- FAIXA
- PERÍODO
- BASE SIASG(Compras Federais)
- TIPO DE COMPRA

ITEM

Código BR:

BR

Descrição Item:

HIDRÓXIDO DE CÁLCIO PA 10 gr

Unidade de Fornecimento:

—

Dados Agrupados

Grupo:

Todos

Classe:

Todos

PDM:

Genérico: Sim Não

UF:

Todos

Município:

Selecione

Pesquisar

Gerar Planilha

Gerar PDF

RESULTADO

Os registros exibidos especificam as compras realizadas nos últimos 18 meses, o que corresponde ao seguinte período: 14-01-2016 a 14-07-2017

Base de Dados BPS

Mostrar 20

DADOS DO ITEM		DADOS DA COMPRA		DADOS DO FABRICANTE/FORNECEDOR		DADOS DA INSTITUIÇÃO		PREÇO UNITÁRIO					
CÓDIGO BR	DESCRIÇÃO DO ITEM	UNIDADE DE FORNECIMENTO	DATA COMPRA	MODALIDADE DA COMPRA	DATA INSERÇÃO	FABRICANTE	FORNECEDOR	NOME DA INSTITUIÇÃO	MUNICÍPIO	UF	QTD ITENS COMPRADOS	PAGO	MÉDIA PONDERADA
Nenhum registro encontrado.													

Procure por marca, nome, código...

CATEGORIAS

TODOS OS PRODUTOS

COMPRA RÁPIDA

SIMPLES DENTAL

Dental Cremer | Cimentos | Cimento Hidróxido de Cálcio

Produto

Indicação

Características

Itens Inclusos

Salvar no Facebook

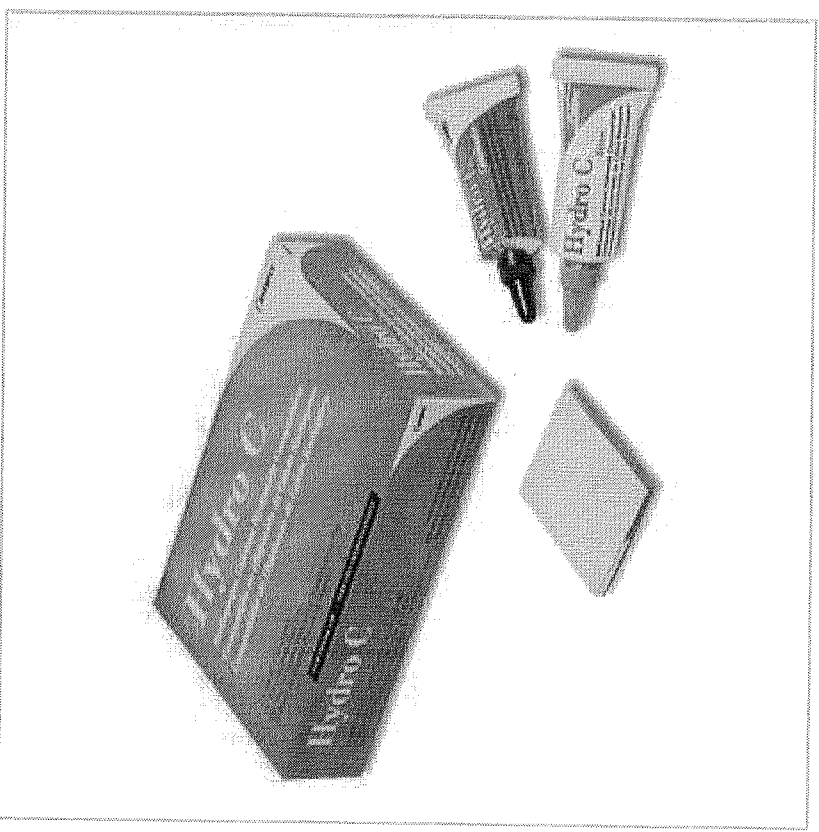

Cimento Forrador de Hidróxido de Cálcio Hydro C - Dentsply

Cod. de Referência: 277609

★ ★ ★ ☆ ☆ (5)

Veja opiniões de quem já comprou

~~402~~ 405
R\$ 48,5400

Embalagem com 13g de Base + 11g de Catalisador + 1 Bloco de Mistura.

Leve 4 pelo preço de 3!

FRETE GRÁTIS! NAS COMPRAS ACIMA DE R\$100,00

Por: **R\$ 48,86**

Por até: **R\$ 36,64**

Condições de Pagamento [+]

Na compra deste produto, ganhe: **48 pontos** [saiba +](#)

1

QUANTIDADE:

COMPRAR

500930

Hidróxido de Cálcio Hydro C

Kit c/ 1 tubo de pasta base c/ 13g, 1 tubo de pasta catalisadora c/ 11g, 1 bloco de mistura.



(<http://img.dentalspeedgraph.com.br/img.php?src=dbimagesod/produto-hydro-c-dentsply.png&h=300&w=300&a=t>)

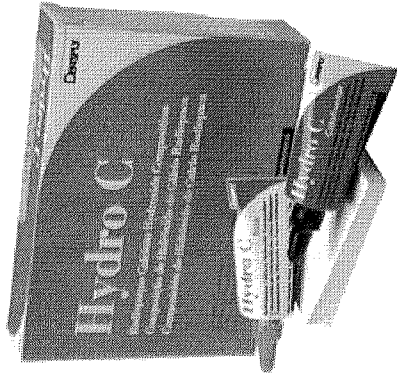

(<http://www.dentalspeedgraph.com>)

Por apenas

R\$ 47,90

GANHE BRINDE

Compre Hidróxido de Cálcio Hydro C e Ganhe 1 Bloco p/ Espatulação.

Compre R\$ 250 em produtos Dentsply e GANHE 01 Necesaire Carteira de Mão.

Quantidade

Adicionar ao Carrinho

Compartilhe:

Apresentação Benefícios

- Tem excelentes níveis de ausência de dor pós-operatória;
- Fácil mistura;
- Coloração semelhante à dentina;
- Presa rápida;
- Desfavorece crescimento microbiano;
- Não interfere na polimerização de resinas e no resultado estético dos materiais restauradores;

500981

Conforme Comunicado Oficial, a plataforma do Vantagens Reais será desativada dia 31/12/2017. Por favor, verifique sua pontuação disponível e efetue o resgate até esta data.

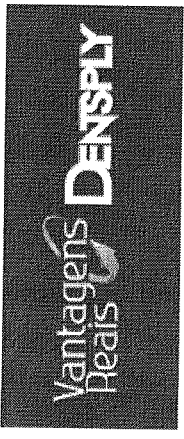

Central de relacionamento: 0800 721-1200

Bem-vindo, Faça login ou cadastre-se para visualizar seus pontos!

Busca

Login Carrinho

Início » Restauração » Cimento Hydro C

Hydro C é um cimento de hidróxido de cálcio quimicamente ativado indicado como agente protetor do complexo dentina-polpa. Usado como forrador em áreas mais profundas da cavidade. Hydro C foi formulado para apresentar alta resistência à dissolução causada pelos ácidos utilizados no condicionamento prévio das estruturas dentais.

Ordernar Por: Nome

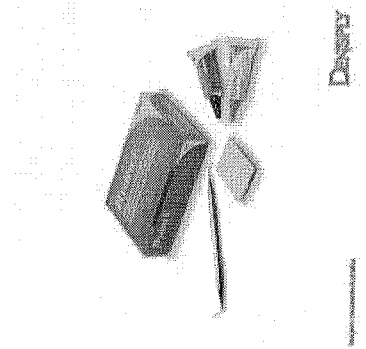

Hydro C - Cimento de hidróxido de cálcio

Ref.: 11130500000

Ganhe 5 Ponto(s)
R\$48,86

Comprar

Indisponível para Resgate

000982



RELATÓRIO PÚBLICO
(medicamentos, materiais médico-hospitalares e gases medicinais)

PEQUISAR POR

- ITEM
- MODALIDADE
- INSTITUIÇÃO
- FORNECEDOR
- FABRICANTE
- FAIXA
- PERÍODO
- BASE SIAGG(Compras Federais)
- TIPO DE COMPRA

ITEM

Código BR:

BR:

Descrição Item:
HIDRÓXIDO DE CÁLCIO, BIOCMPATÍVEL, NÃO CONTÉM EUGENOS E NÃO INIBE A PRESA DE RESINAS AUTOPOLIMERIZÁVEIS OU FOTOPOLIMERIZÁVEIS - 1 TUBO PASTA BASE 13 GR + 1 TUBO PASTA CATALISADORA 11 GR

Unidade de Fornecimento:

Dados Agrupados

Grupo:

Todos

Classe:

Todos

PDM:

UF:

Todas

Município:

Seleção

Genérico: Sim Não

Prequisar

Gerar Planilha

Gerar PDF

RESULTADO

Os registros exibidos especificam as compras realizadas nos últimos 18 meses, o que corresponde ao seguinte período: 14-01-2016 a 14-07-2017
Base de Dados BPS

Mostrar 20 ▼

DADOS DO ITEM		DADOS DA COMPRA		DADOS DO FABRICANTE/FORNECEDOR		DADOS DA INSTITUIÇÃO		PREÇO UNITÁRIO					
CÓDIGO BR	DESCRIÇÃO DO ITEM	UNIDADE DE FORNECIMENTO	DATA COMPRA	MODALIDADE DA COMPRA	DATA INSERÇÃO	FABRICANTE	FORNECEDOR	NOME DA INSTITUIÇÃO	MUNICÍPIO	UF	QTD ITENS COMPRADOS	PAGO	MÉDIA PONDERADA
Nenhum registro encontrado.													



RELATÓRIO PÚBLICO
(medicamentos, materiais médico-hospitalares e gases medicinais)

PESQUISAR POR

ITEM
 MODALIDADE
 INSTITUIÇÃO
 FORNECEDOR
 FABRICANTE
 FAIXA
 PERÍODO
 BASE SIASG(Compras Federais)
 TIPO DE COMPRA

ITEM

Código BR:

BR:

Descrição Item:

Unidade de Forneçimento:

Dados Agrupados

Grupo:

Classe:

PDM:

Genérico: Sim Não

UF: Município:

#03 406
R# 613633

Pesquisar

Gerar Planilha

Gerar PDF

RESULTADO

Os registros exibidos especificam as compras realizadas nos últimos 18 meses, o que corresponde ao seguinte período: 14-01-2016 a 14-07-2017
Base de Dados BPS

DADOS DO ITEM		DADOS DA COMPRA			DADOS DO FABRICANTE/FORNECEDOR		DADOS DA INSTITUIÇÃO			PREÇO UNITÁRIO			
CÓDIGO BR	DESCRIÇÃO DO ITEM	UNIDADE DE FORNECIMENTO	DATA COMPRA	MODALIDADE DA COMPRA	DATA INSERÇÃO	FABRICANTE	FORNECEDOR	NOME DA INSTITUIÇÃO	MUNICIPIO	UF	QTD ITENS COMPRADOS	PAGO	MÉDIA PONDERADA
BR0437156	HIPOCLORITO DE SÓDIO, SOLUÇÃO AQUOSA, ATE 2.5% DE CLORO ATIVO	MILILITRO	05/07/2016	Pregão	07/07/2016	INDUSTRIA FARMACEUTICA RIOQUIMICA LTDA	P.H.O.- PRODUTOS HOSPITALARES E ODONTOLOGICOS LTDA.	MUNICIPIO DE SANTOS	SANTOS	SP	20000	1.2000	1.6333
BR0437156	HIPOCLORITO DE SÓDIO, SOLUÇÃO AQUOSA, ATE 2.5% DE CLORO ATIVO	LITRO	07/04/2016	Pregão	20/06/2016	INDALABOR INDAIA LABORATORIO FARMACÉUTICO LTDA	P.H.O.- PRODUTOS HOSPITALARES E ODONTOLOGICOS LTDA.	MUNICIPIO DE GUARULHOS	GUARULHOS	SP	350000	1.5200	4.2045
BR0437156	HIPOCLORITO DE SÓDIO, SOLUÇÃO AQUOSA, ATE 2.5% DE CLORO ATIVO	LITRO	23/05/2016	Pregão	25/05/2017	PROLINK INDUSTRIA QUIMICA LTDA	CIRURGICA OLIMPIO - EIRELI - EPP	MUNICIPIO DE ALTINOPOLIS	ALTINOPOLIS	SP	500	1.7600	4.2045
BR0437156	HIPOCLORITO DE SÓDIO, SOLUÇÃO AQUOSA, ATE 2.5% DE CLORO ATIVO	MILILITRO	04/04/2016	Pregão	14/03/2017	LABORATORIO QUIMICO FARMACEUTICO BERGAMO LTDA	OKEY MED. DISTRIBUIDORA DE MEDICAMENTOS HOSPITALARES E ODONTOLOGICOS LTDA - ME	FUNDO MUNICIPAL DE SAUDE	PORTO SEGURO	BA	4000	3.8000	1.6333

Mostrar 20

000984

DADOS DO ITEM			DADOS DA COMPRA			DADOS DO FABRICANTE/FORNECEDOR			DADOS DA INSTITUIÇÃO			PREÇO UNITÁRIO		
CODIGO BR	DESCRIÇÃO DO ITEM	UNIDADE DE FORNECIMENTO	DATA COMPRA	MODALIDADE DA COMPRA	DATA INSERÇÃO	FABRICANTE	FORNECEDOR	NOME DA INSTITUIÇÃO	MUNICIPIO	UF	QTD ITENS COMPRADOS	PAGO	MÉDIA PONDERADA	
BR0437156	HIPOCLORITO DE SÓDIO, SOLUÇÃO AQUOSA, ATÉ 2,5% DE CLORO ATIVO	LITRO	03/02/2016	Pregão	20/09/2016	VIC PHARMA INDÚSTRIA E COMÉRCIO LTDA	ALTERMED MATERIAL MEDICO HOSPITALAR LTDA	FUNDO MUNICIPAL DE SAUDE DE PORTO BARREIRO	PORTO BARREIRO	PR	10	4.3000	4,2045	
BR0437156	HIPOCLORITO DE SÓDIO, SOLUÇÃO AQUOSA, ATÉ 2,5% DE CLORO ATIVO	LITRO	03/02/2016	Pregão	22/09/2016	RIQUIMICA INDUSTRIA QUIMICA LTDA - ME	GREEN FARMACEUTICA LTDA - ME	FUNDO MUNICIPAL DE SAUDE DE PORTO BARREIRO	PORTO BARREIRO	PR	2	4.4900	4,2045	
BR0437156	HIPOCLORITO DE SÓDIO, SOLUÇÃO AQUOSA, ATÉ 2,5% DE CLORO ATIVO	LITRO	27/07/2016	Pregão	17/10/2016	RIQUIMICA INDUSTRIA QUIMICA LTDA - ME	EMPREFOUR MEDICAL COMERCIO LTDA	MUNICIPIO DE GUAPIMIRIM	GUAPIMIRIM	RJ	1000	4.7300	4,2045	
BR0437156	HIPOCLORITO DE SÓDIO, SOLUÇÃO AQUOSA, ATÉ 2,5% DE CLORO ATIVO	LITRO	27/07/2016	Pregão	17/10/2016	RIQUIMICA INDUSTRIA QUIMICA LTDA - ME	EMPREFOUR MEDICAL COMERCIO LTDA	MUNICIPIO DE GUAPIMIRIM	GUAPIMIRIM	RJ	1000	4.7300	4,2045	
BR0437156	HIPOCLORITO DE SÓDIO, SOLUÇÃO AQUOSA, ATÉ 2,5% DE CLORO ATIVO	LITRO	17/05/2016	Pregão	21/10/2016	ASFER INDUSTRIA QUIMICA LTDA	ODONTOMEDI - PRODUTOS ODONTOLÓGICOS E HOSPITALARES LTDA - EPP	MUNICIPIO DE TUNAS DO PARANA	TUNAS DO PARANA	PR	20	8.8300	4,2045	
BR0437156	HIPOCLORITO DE SÓDIO, SOLUÇÃO AQUOSA, ATÉ 2,5% DE CLORO ATIVO	LITRO	17/02/2016	Pregão	29/04/2016	PROLINK INDUSTRIA QUIMICA LTDA	CIRURGICA ODONTO CENTRO LTDA - EPP	MUNICIPIO DE TERRA ROXA	TERRA ROXA	SP	2	10.1500	4,2045	
BR0437156	HIPOCLORITO DE SÓDIO, SOLUÇÃO AQUOSA, ATÉ 2,5% DE CLORO ATIVO	MILILITRO	08/07/2016	Pregão	22/09/2016	PROLINK INDUSTRIA QUIMICA LTDA	CIRURGICA UNIAO LTDA	MUNICIPIO DE GUATAPARA	GUATAPARA	SP	10	10.3000	1,6333	
BR0437156	HIPOCLORITO DE SÓDIO, SOLUÇÃO AQUOSA, ATÉ 2,5% DE CLORO ATIVO	LITRO	28/01/2016	Pregão	26/08/2016	ASFER INDUSTRIA QUIMICA LTDA	DIMENSAO DISTRIBUIDORA DE MEDICAMENTOS LTDA - ME	MUNICIPIO DE ANGICAL DO PIAUI	ANGICAL DO PIAUI	PI	8	12.3700	4,2045	
BR0437156	HIPOCLORITO DE SÓDIO, SOLUÇÃO AQUOSA, ATÉ 2,5% DE CLORO ATIVO	LITRO	02/02/2016	Pregão	22/04/2016	INDUSTRIA FARMACEUTICA RIOQUIMICA LTDA	DISTRIBUIDORA DE MEDICAMENTOS SAUDE & VIDA LTDA - EPP	MUNICIPIO DE SAO JOAO DA FRONTEIRA - SEC.MUNIC.DE SAUDE E PROMOCAO SOCIAL	SAO JOAO DA FRONTEIRA	PI	3	20.2000	4,2045	

Mostrando 1 à 13 de 13 registros(s)



RELATÓRIO PÚBLICO (medicamentos, materiais médico-hospitalares e gases medicinais)

PESQUISAR POR

- ITEM
- MODALIDADE
- INSTITUIÇÃO
- FORNECEDOR
- FABRICANTE
- FAIXA
- PERÍODO
- BASE SIASG(Compras Federais)
- TIPO DE COMPRA

ITEM

Código BR:

BR:

Descrição Item:

Unidade de Fornecimento:

Grupo:

Classe:

PDM:

UF:

Município:

Genérico: Sim Não

Dados Agrupados

404 407
R\$ 8011

Pesquisar

RESULTADO

Os registros exibidos especificam as compras realizadas nos últimos 18 meses, o que corresponde ao seguinte período: 14-01-2016 a 14-07-2017
Base de Dados BPS

Gerar Planilha

Gerar PDF

DADOS DO ITEM		DADOS DA COMPRA			DADOS DO FABRICANTE/FORNECEDOR		DADOS DA INSTITUIÇÃO		PREÇO UNITÁRIO				
CODIGO BR	DESCRIÇÃO DO ITEM	UNIDADE DE FORNECIMENTO	DATA COMPRA	MODALIDADE DA COMPRA	DATA INSCRIÇÃO	FABRICANTE	FORNECEDOR	NOME DA INSTITUIÇÃO	MUNICIPIO	UF	QTD ITENS COMPRADOS	PAGO	MÉDIA PONDERADA
BR0407973	ESCULPIDOR - ODONTOLÓGICO, AÇO INOXIDÁVEL, HOLLEMBACK, Nº 3SS	UNIDADE	24/05/2016	Pregão	10/07/2017	LM - INDUSTRIA E COMERCIO DE MOVEIS DE METAL LTDA	IN-DENTAL PRODUTOS ODONTOLÓGICOS, MEDICOS E HOSPITALARES LTDA - EPP	MUNICIPIO DE ALTINOPOLIS	ALTINOPOLIS	SP	30	5.5000	8,7620
BR0407973	ESCULPIDOR - ODONTOLÓGICO, AÇO INOXIDÁVEL, HOLLEMBACK, Nº 3SS	UNIDADE	31/05/2016	Pregão	12/08/2016	MAQUIRA INDUSTRIA DE PRODUTOS ODONTOLÓGICOS LTDA	BENEDITO NETO DE SOUSA FEITOSA - EPP	MUNICIPIO DE BAIXA GRANDE DO RIBEIRO	BAIXA GRANDE DO RIBEIRO	PI	45	8,0033	8,7620
BR0407973	ESCULPIDOR - ODONTOLÓGICO, AÇO INOXIDÁVEL, HOLLEMBACK, Nº 3SS	UNIDADE	27/01/2016	Pregão	23/03/2016	ABC INSTRUMENTOS CIRURGICOS	DROGA ROCHA DISTRIBUIDORA DE MEDICAMENTOS LTDA - EPP	MUNICIPIO DE DOM INOCENCIO - SECRETARIA DE SAUDE	DOM INOCENCIO	PI	30	9,9000	8,7620

Mostrando 1 a 3 de 3 registros(s)

000986

RELATÓRIO PÚBLICO
(medicamentos, materiais médico-hospitalares e gases medicinais)

PESQUISAR POR

ITEM
 MODALIDADE
 INSTITUIÇÃO
 FORNECEDOR
 FABRICANTE
 FAIXA
 PERÍODO
 BASE SIASG(Compras Federais)
 TIPO DE COMPRA

ITEM

Código BR:
 Descrição Item:
 Unidade de Fornecedor:
 Grupo:
 Classe:
 PDIM:
 UF:
 Município:
 Genérico: Sim Não
 Dados Agrupados

RESULTADO

Os registros exibidos especificam as compras realizadas nos últimos 18 meses, o que corresponde ao seguinte período: 10-02-2016 a 10-08-2017

Gerar PDF

Mostrar 20

DADOS DO ITEM		DADOS DA COMPRA		DADOS DO FABRICANTE/FORNECEDOR		DADOS DA INSTITUIÇÃO		PREÇO UNITÁRIO	QTD ITENS COMPRADOS	MEDIA PONDERADA
CÓDIGO BR	DESCRIÇÃO DO ITEM	UNIDADE DE FORNECIMENTO	DATA COMPRA	MODALIDADE DA COMPRA	DATA INSERÇÃO	FABRICANTE	FORNECEDOR	NOME DA INSTITUIÇÃO	MUNICIPIO	UF
Nenhum registro encontrado.										

408-409
R\$ 43,61
000987
17

Catalogar › Materiales › Ionómero de vidrio ›

[Ver todo](#)

Ionomero longlass R Kit Po 10g + Liq 8ml A2 Maquira

Ionómeros de vidro

R\$ 29,90

[Ir a la tienda](#)

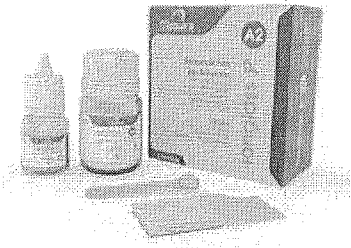

Dental Gutierre
Dental

784 Los dentistas recomiendan



Haz una pregunta

Especificación completa

Ionomero longlass R Kit Po 10g + Liq 8ml A2 Maquira - longlass R é um ionômero de vidro autopolimerizável altamente resistente, estético, com viscosidade adequada para trabalhos restauradores.- Apresenta excelente biocompatibilidade e baixo risco de sensibilidade pós-operatória; - Possui um ótimo selamento marginal na cavidade e inibe a formação de fendas; - Indicado para todas as classes de restauração (dentes decíduos); - Cimentação provisória de coroas; - É um cimento de presa rápida; - Possui grande adesão ao esmalte e a dentina; - Ótima consistência para manuseio.- Kit com 01 Frasco pó A2 de 10g + 01 Frasco líquido A2 de 8ml.

Tipo

Material

Categoría

Ionómero de vidrio

Fabricante

Maquira

Ver más en Dental Gutierre

[Ver todo](#)



Ionomero longlass R Kit
Po 10g + Liq 8ml A3
Maquira
R\$ 29,90



Ionomero longlass C Po
15g Maquira
R\$ 21,90

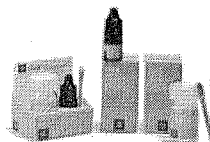

Riva Light Cure Ionomero
de Vidro A2 Po + Liq SDI
R\$ 138,50

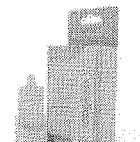

Ionomero longlass C
Liquido 10ml Maquira
R\$ 14,90

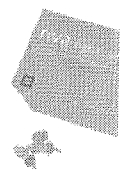

Riva Light
de Vidro AT C/0
Capsulas SDI
R\$ 266,20
2 x R\$ 133,10 sir



FESTIVAL DE EQUIPAMENTOS

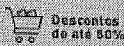

Descontos de até 50%



Cobrimos Qualquer Oferta Anunciada



Ganhe Vales-Compra



Frete Grátis

CLIQUE E CONFIRAR

DENTAL

ESTUDANTES

MEU CONSULTÓRIO

ASSISTENCIA TÉCNICA

PAPELARIA

LABORATÓRIO

CURSOS

VIAGENS

CLUBE PRO SAUDE

PRIME

BLOG

Bem-vindo! Cadastre-se ou faça o login

Precisa de ajuda?

Sua Conta

Atualizar Boletim

Resgatar Pontos

Acompanhe seu Pedido

R\$ 127,365

Procure por marca, nome, código...

CATEGORIAS

TODOS OS PRODUTOS

COMPRA RÁPIDA

SIMPLES DENTAL

Dental Cremer | Dentística e Estética | Ionômero de Vidro

Produto

Indicação

Características

Itens Inclusos

Salvar no Facebook



Ionômero de Vidro Restaurador Vitro Fil R - Nova DFL

Cod. de Referência: 271065

★★★★☆ (1)

Veja opiniões de quem já comprou

Embalagem com 1 pó 10g na cor A3 + 1 líquido 8ml.



FRETE GRÁTIS! NAS COMPRAS ACIMA DE R\$100,00

Por: R\$ 56,33

Condições de Pagamento [+]

Na compra deste produto, ganhe:
56 pontos [saiba +](#)

QUANTIDADE:

1

COMPRAR

VOCÊ ESTÁ EM UM AMBIENTE SEGURO

Indicação

Características

Itens Inclusos

- * Autopolimerizável.
- * Excelente adesão à estrutura do dente.
- * Liberação de Ions fluorados.
- * Ótima estética.
- * Mistura condensável, não pegajosa.
- * Total biocompatibilidade com o dente.
- * Excelentes propriedades mecânicas.
- * Cor A3.

OPINIÕES DOS CONSUMIDORES



Baseado em 1 avaliação



Fabio Pinotti

Compra Verificada

★★★★☆ • Há 3 mes(es)

Boa resistencia e acabamento. De fácil manuseio.

Dental Cremer | Dentística e Estética | Ionômero de Vidro

Produto

Indicação

Características

Itens Inclusos

Salvar no Facebook

FESTIVAL DE EQUIPAMENTOS



Descontos de até 50%



Cobrimos Qualquer Oferta Anunciada



Ganhe Vales-Compra



Frete Grátis

CLIQUE E CONFIRAR

Procure por marca, nome, código...

0

CATEGORIAS

TODOS OS PRODUTOS

COMPRA RÁPIDA

SIMPLES DENTAL

FRETE GRATIS! NAS COMPRAS ACIMA DE R\$100,00

A partir de: R\$ 44,59

Condições de Pagamento [+]

Na compra deste produto, ganhe: 44 pontos [saiba +](#)

A2 278309

R\$ 44,59



COMPRAR

A3 278316

R\$ 44,59



COMPRAR

VOCÊ ESTÁ EM UM AMBIENTE SEGURO

Indicação

Características

Itens Inclusos

- * Autopolimerizável.
- * É um cimento de presa rápida.
- * Possui uma boa adesão ao esmalte e à dentina sendo desnecessário a criação de retenções.
- * Indicado para ART.
- * Biocompatível.
- * Maior capacidade de liberação de flúor com finalidade anticariogênica.
- * Maior capacidade de recarga de flúor.
- * Cimento à base de ionômero de vidro de presa química, para restauração dental apresentado na forma de pó que deve ser misturado ao ácido poliacrílico Maxxion R no momento da sua utilização.
- * Registro na Anvisa: 80172310004.

OPINIÕES DOS CONSUMIDORES



Baseado em 44 avaliações

AVALIAÇÃO POSITIVA MAIS ÚTIL



Só utilizo esse ionomero de vidro tanto para art, quanto para selantes...já tentei utiliza(mais)



Acadêmicos

Brindes

Parceiros e Clínicas

Blog

Busque aqui..

Marcas

Ver todos departamentos

Brocas

Descontáveis

Estética e Dentística

Equipamentos

Instrumentais

Circondônia

Prótese

Resinas

Consultórios

Cursos e Eventos

Home > Prótese > Isolante



Isolante p/ Acrílico Cel Lac 500mL Sswhite

SKU 001361



☆☆☆☆☆ (Avalie agora!)

R\$ 38,15

QUANTIDADE: 1

Comprar

Finalizar Compra

Consulte as formas de Pagamento

Consulte frete e prazo de entrega

Salvar no Facebook

Passa o mouse para ver mais detalhes



Handwritten notes: R\$ 32,24, 406 410, 700991

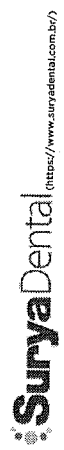

DEBITE O PRODUTO DA RESERVA



DEBITE O PRODUTO DA MARCA

Surya Club (http://www.suryaclub.com.br/)

Credenciais Y/Faust (https://www.suryadental.com.br/novo-club.php/)

(https://www.suryadental.co

AVULTA

COD 145003000

ISOLANTE PARA RESINA ACRILICA ISOCRIL 500ML DENCRIIL - VIPI

0 de 5 (0)

INDICAR PRODUTO (HTTPS://WWW.SURYADENTAL.COM.BR/PRODUTO/PRODUCT/BN/ID/7827)
ACIONAR AÇÃO FAVORITOS (HTTPS://WWW.SURYADENTAL.COM.BR/PRODUTO/PRODUCT/BN/ID/7827)

(https://www.suryadental.co

PÁGINA INICIAL (HTTPS://WWW.SURYADENTAL.COM.BR/) > ISOLANTE PARA RESINA ACRILICA ISOCRIL 500ML DENCRIIL - VIPI

GANHE BRINDE Q

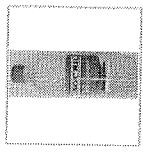
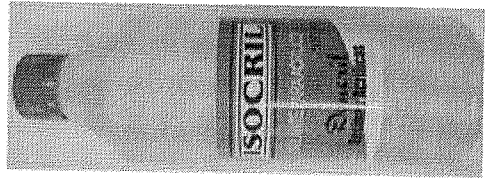

(HTTPS://WWW.SUR

(HTTPS://WWW.SURYADENTAL.COM.BR/MEDIA/CATALOG/PRODUCT/CACHE/1/IMAGE/9DF78EAB33525D08D6E5FB027156E95/14/145003000.JPG)

POR R\$22,81
R\$21,67 NO BOLETO À VISTA

QUANTIDADE

Quantity input field with value 1

REGATE SURYA CLUB: 2782

ANDA NÃO TEM CONHECEP AGORA (HTTPS://WWW.SURYAklub.COM.BR/)

COMPRAR

000992

Procure por marca, nome, código...

0

- CATEGORIAS
- TODOS OS PRODUTOS
- COMPRA RÁPIDA
- SIMPLES DENTAL

Dental Cremer | Prótese | Isolante

- Produto
- Indicação
- Itens Inclusos

Salvar no Facebook



Isolante Para Resina Acrilica Cel-Lac - SS White

Cod. de Referência: 397178 ★★☆☆☆ (7) Veja opiniões de quem já comprou

Embalagem com 500ml.

FRETE GRÁTIS! NAS COMPRAS ACIMA DE R\$100,00

Por: **R\$ 35,76**

Condições de Pagamento [+]
 Na compra deste produto, ganhe:
35 pontos saiba +

1

QUANTIDADE:

COMPRAR

VOCE ESTÁ EM UM AMBIENTE SEGURO

000993

RELATÓRIO PÚBLICO (medicamentos, materiais médico-hospitalares e gases medicinais)

PESQUISAR POR

- ITEM
- MODALIDADE
- INSTITUIÇÃO
- FORNECEDOR
- FABRICANTE
- FAIXA
- PERÍODO
- BASE SIASG(Compras Federais)
- TIPO DE COMPRA

ITEM

Código BR: Descrição Item:

Unidade de Fornecimento:

Grupo:

Classe:

PDM:

UF: Município:

Genérico: Sim Não

Dados Agrupados

Pesquisar

Gerar Planilha

Gerar PDF

RESULTADO

Os registros exibidos especificam as compras realizadas nos últimos 18 meses, o que corresponde ao seguinte período: 14-01-2016 a 14-07-2017

Base de Dados BPS

Mostrar 20 ▼

DADOS DO ITEM		DADOS DA COMPRA		DADOS DO FABRICANTE/FORNECEDOR		DADOS DA INSTITUIÇÃO		PREÇO UNITÁRIO					
CÓDIGO BR	DESCRIÇÃO DO ITEM	UNIDADE DE FORNECIMENTO	DATA COMPRA	MODALIDADE DA COMPRA	DATA INSERÇÃO	FABRICANTE	FORNecedor	NOME DA INSTITUIÇÃO	MUNICIPIO	UF	QTD ITENS COMPRADOS	PAGO	MEDIA PONDERADA
Nenhum registro encontrado.													

Bem-vindo! Cadastre-se ou faça o login

Precisa de ajuda?

Sua Conta

Atualizar Boleto

Resgatar Pontos

Acompanhe seu Pedido

0800 727 7565

Procure por marca, nome, código...

0

CATEGORIAS

TODOS OS PRODUTOS

COMPRA RÁPIDA

SIMPLES DENTAL

Dental Cremer | Brocas | Broca Diamantada

Produto

Indicação

Características

Itens Inclusos

Salvar no Facebook

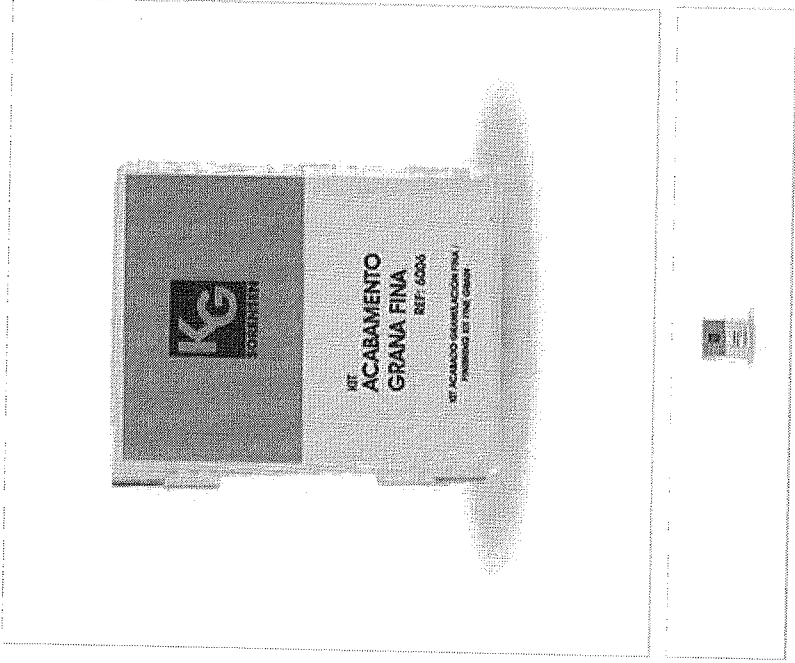

Kit de Pontas Diamantadas Grana Fina - KG Sorensen

Cod. de Referência: 547825

☆☆☆☆ (0)

Avalie este produto

Kit com 7 pontas diamantadas + 1 broqueiro autoclavável.

FRETE GRÁTIS! NAS COMPRAS ACIMA DE R\$100,00

Por: **R\$ 103,00**

Condições de Pagamento [+]

Na compra deste produto, ganhe: **103 pontos** saiba +

1

QUANTIDADE:

COMPRAR

VOCE ESTÁ EM UM AMBIENTE SEGURO

407 411 000995
R\$ 16,4033



CATÁLOGO DE PRODUTOS

SEARCH BAR: BUSCAR PRODUTO: [input field]

R\$ 9,00

- HOME
- Categorias/Produtos
- Resúmenes
- Equipamentos
- Instrumentos
- Materiales de Consumo
- Preços

MATERIAL DE CONSUMO

- ACIDO
- ACEVO
- AGUA DESTILADA
- AGUA OXIGENADA
- AGULHA SUTURA
- ALCOOL
- ALGINATO
- ANALOGIA
- ANESTESICO
- ANTI-SEPTICO
- BANDEJA GENGIVAL
- BICARBONATO
- BOLSA TERMICA
- BANCO DE ESPANHA
- BROCA ACO
- BROCA CARBIDE
- BROCA DIAMANTADA
- BROCA MULTIANTRAZO
- BROCA VULCANITE PM
- BROCA ZECORVA
- BROQUERO
- CAPSLA PETRI
- CARBONO
- CERA
- CIMENTO
- CIMENTO PROVISORO
- CIMENTO RESINOSO
- CLAREADORES
- CLOREHIDRINA
- COLGADURA
- CUNHA
- DESSIBILIZANTES
- DEFERENTE ENZIMATICO
- DISCO
- DISCO DIAMANTO
- DISCO FELTRO
- DISCO LIMA
- DIVERSOS
- ESCALA DE CORES
- ESCOVA LIMPEZA DE BROCAS
- ESCOVA ROSON

BROCA DIAMANTADA

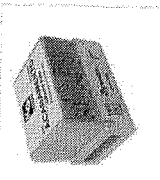

Q: 1

KIT ACABAMENTO - GRANA FINA - REF. 6006

Kit com 7 pontas diamantadas + 1 broca auxiliar, destino-se ao acabamento inicial de superfícies e margens de restaurações estéticas e confeccionadas com resinas compostas.

composicao: 11937 - 31951 - 11127 - 31181 - 11907 - 21351

REFERÊNCIA: 006771
ESTOQUE: Disponível
MARCA: KGS

R\$ 99,00

a vista no depósito, boleto ou cartão de crédito

Parcelamento em até 1x sem juros no cartão:

* parcela mínima de R\$ 200,00 para compras parceladas.

1x de R\$ 99,00 em juros

Consultar frete e prazo de entrega: informe o cep no campo ao lado e aperte enter.

Q: 1

BROCA DIAMANTADA

Filter Results: TIPO [dropdown] ORDERAR POR [dropdown]

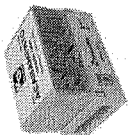

Q: 1

PONTA DIAM FG 3200

REF: 6006

R\$ 7,00

a vista no depósito, boleto ou cartão de crédito

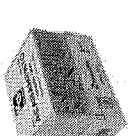

Q: 1

KIT ACABAMENTO - GRANA FINA - REF. 6006

R\$ 99,00

a vista no depósito, boleto ou cartão de crédito

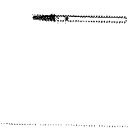

Q: 1

BROCA DIAM PM 720

REF: 6006

R\$ 10,90

a vista no depósito, boleto ou cartão de crédito

000996



(<https://www.dentalodonthomaz.com.br>)

O que você está procurando?

[Olá Visitante. Faça o login ou cada-se](#) | [Meu Cadastro](#) | [Meus Pedidos](#)

[/carrinho-de-compra/](#)

Toda Loja

Consultórios

Laboratório

(<https://www.dentalodonthomaz.com.br>) / (<https://www.dentalodonthomaz.com.br/consultorios/>) / (<https://www.dentalodonthomaz.com.br/laboratorios/>)

Equipamentos

Instrumentais

Universitários (Lista-Material)

(<https://www.dentalodonthomaz.com.br/equipamentos/>) / (<https://www.dentalodonthomaz.com.br/instrumentais/>)

Outlet

(<https://www.dentalodonthomaz.com.br/outlet/>)

↑ (<https://www.dentalodonthomaz.com.br/>) / [Instrumentais](#) (<https://www.dentalodonthomaz.com.br/instrumentais/>) / [Brocas](#) (<https://www.dentalodonthomaz.com.br/instrumentais/brocas/>)

Kit Acabamento Grana Fina 6006 KG Sorensen

Outros produtos: [Unica](#) (<https://www.dentalodonthomaz.com.br/unica/>)
Código do produto: 15162

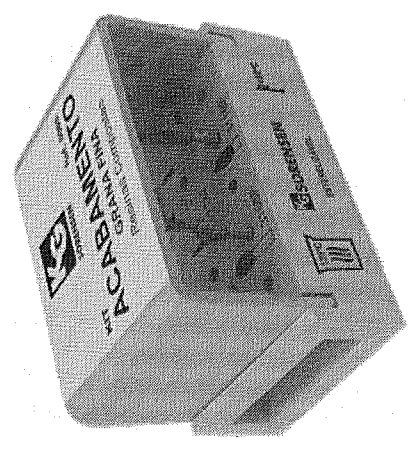

Avaliação 0,0 | 0 Comentários

Por apenas: **R\$ 27,21**

ou R\$ 25,95 no Boleto Bancário à vista (5% desconto)

Kit Acabamento Grana Fina 6006 KG Sorensen. Remova com facilidade os excessos de material restaurador.

QTD	1
Comprar	
+ Adicionar ao carrinho	

Valor em pontos: 1361

Consulte o prazo de entrega do seu pedido

* Informe seu CEP

Calcular

(https://www.dentalodonthomaz.com.br/img/products/kit-fava-broca-colecao-fina-mf-6006-c-07-brocas_1_1200.jpg)

Descrição do produto

Kit Acabamento Grana Fina 6006 KG Sorensen
Remove com facilidade os excessos de material restaurador.

Contém

- 1 Broca 1112F
- 1 Broca 3118F
- 1 Broca 3168F
- 1 Broca 1190
- 1 Broca 3195F
- 1 Broca 2135F
- 1 Broca 1093F

Marca: KG Sorensen

*Imagens meramente ilustrativas

Avaliação dos clientes

RELATÓRIO PÚBLICO (medicamentos, materiais médico-hospitalares e gases medicinais)

PESQUISAR POR

ITEM
 MODALIDADE
 INSTITUIÇÃO
 FORNECEDOR
 FABRICANTE
 FAIXA
 PERÍODO
 BASE SIASG(Compras Federais)
 TIPO DE COMPRA

ITEM

Código BR:
 Descrição Item:

Unidade de Fornecimento:

Grupo:

Classe:

PDMI:

UF:
 Município:

Genérico: Sim Não

Dados Agrupados

Pesquisar

Gerar Planilha

Gerar PDF

RESULTADO

Os registros exibidos especificam as compras realizadas nos últimos 18 meses, o que corresponde ao seguinte período: 14-01-2016 a 14-07-2017

Base de Dados BPS

Mostrar 20 ▼

DADOS DO ITEM		DADOS DA COMPRA		DADOS DO FABRICANTE/FORNECEDOR		DADOS DA INSTITUIÇÃO		PREÇO UNITÁRIO	MÉDIA PONDERADA				
CÓDIGO BR	DESCRIÇÃO DO ITEM	UNIDADE DE FORNECIMENTO	DATA COMPRA	MODALIDADE DA COMPRA	DATA INSERÇÃO	FABRICANTE	FORNecedor	NOME DA INSTITUIÇÃO	MUNICÍPIO	UF	QTD ITENS COMPRADOS	PAGO	MÉDIA PONDERADA
Nenhum registro encontrado.													



Procure na loja inteira aqui...

Produto / Kit Brocas Acabamento Ultra-Fino 6008 KG SORE...

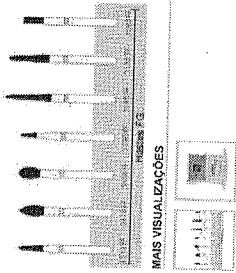

MAIS VISUALIZAÇÕES

Kit Brocas Acabamento Ultra-Fino 6008 KG SORENSEN

Envia para um amigo.
Salva a referência do produto para compartilhar.

Disponibilidade: Em estoque

R\$95,00

Parcela no Cartão com PagSeguro

3x R\$31,58*
4x R\$24,56*
5x R\$20,74*
6x R\$17,53*
7x R\$15,24*
8x R\$13,53*
10x R\$11,13*
12x R\$9,54*

Em todos os cartões de Crédito



*Taxa de 2,99% ao mês (parcela mínima de R\$5,00)

Qte: OU

Descrição do Produto

Kit brocas de acabamento grana ultra-fina - resinas compostas Kit contendo uma broca de cada: 1 Broqueiro - 1 - 1095FF 1 - 3195FF 1 - 1122FF 1 - 3168FF 1 - 3118FF 1 - 1100FF 1 - 2135FF O Kit Acabamento Grana Ultrafina é composto de 7 pontas diamantadas de granulometria ultrafina (30 micrômetros), identificado por um anel de cor amarela em suas hastas, e um broqueiro autoclavável e silkado. Destina-se ao acabamento das superfícies e margens de restaurações estéticas confeccionadas com resinas compostas fotocuráveis. Imagem meramente ilustrativa.

Tags do Produto

Adicionar suas Tags

Utilize espaços para separar tags. Utilize apenas simples () para frases.

Compartilhe:



Delicious

Facebook

Technorati

Twitter

My Yahoo!

Digg

Google Bookmarks

Recomende:

Get 0

Delicious

Facebook

Technorati

Twitter

My Yahoo!

Digg

Google Bookmarks

Recomende:

Get 0

Todas as imagens referidas foram enviadas ou podem ser marcadas como imagens e protegidas por leis internacionais de direitos autorais e propriedade intelectual e patentes.

Copyright © 2015

Powered by Magento

408 412

R\$ 66,3733

000999



BUSCA Digite aqui o que procura

TODAS AS CATEGORIAS

Acabamento e Polimento

Ácidos

Adesivos

Alginatos

Anestésicos

Aplicadores

Blocos

Você está em: Home | Brocas | KGs

CLIENTE NOVATO - CADASTRE-SE

Já sou cliente - login

0800 772 3900

A EMPRESA | DÚVIDAS | INICIE NOSSA LOJA | FALE CONOSCO

Novo Carrinho (0 ITENS)

Breves

KIT ACABAMENTO GRANA ULTRAFINA (RESINA COMPOSTA) 6008 - KG SORESEN

Marca: **KG SORESEN**

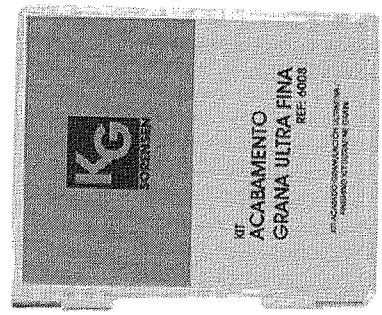

R\$ 76,81

QUANTIDADE

FORMAS DE PAGAMENTO



Cartão de

PEDIR DE PRESENTE

Transferir

RECOMENDAR O PRODUTO

Mais sobre este Produto [Opções de cliente](#)

O kit Acabamento Grana Ultrafina é composto de 7 pontas diamantadas de granulometria ultrafina (30 micrômetros), identificado por um anel de cor amarelo em suas hastas, e um tripé para autoclave e estilete. Destina-se ao acabamento das superfícies e margens de restaurações estéticas confeccionadas com resinas compostas fotoativadas.

O QUE VOCE JÁ VIU



KIT ACABAMENTO GRANA ULTRAFINA (RESINA)

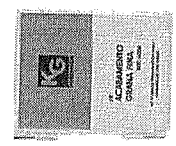

KIT ACABAMENTO GRANA ULTRAFINA (RESINA COMPOSTA)

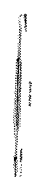

ESCULPIDOR EVIANS N.1 - DUPLEX

ADICIONADOS AO CARRINHO
Nenhum registro encontrado.

TERMOS PESQUISADOS
Nenhum registro encontrado.

CATEGORIAS VISITADAS
Nenhum registro encontrado.

ENTRADA



CELEBRAR AQUI O SEU PRIMEIRO PASSO

001000



- PRODUTOS
ADESIVOS
BANDAS
BROCAS
BROCAS
FREZA
CLAREADORES
CUNHA DE MADEIRA
DISCOS
DIVERSOS
ENDODONTIA
EQUIPAMENTOS
ESCOVAS
EXTIRPA NERVOS
FIOS
INSTRUMENTAL
IONOMERO
LABORATORIO
LIQUIDOS
LUBRIFICANTES
MATERIAL DE MOLDAGEM
MATERIAL DESCARTAVEL
MATERIAL RESTAURADOR
MATRIZ
MEDICAMENTOS
MOLDEIRAS
ORTODONTIA
PAPEL CARBONO
PAPELARIA

KIT ACABAMENTO GRANA ULTRAFINA VORTEX

Cód. 1226
Adicionar ao Carrinho

R\$ 27,31

KIT ACABAMENTO GRANA ULTRAFINA VORTEX

Outros Produtos

- KIT DR. MAURICIO ANILA METAL FREE (ESTETICA) REF. 9337 KGS
KIT ACAB. E POLIM. DE ACRILICO C/3 GRNAS 9234PM KGS
KIT ACABAMENTO GRANA FINA ULTRAFINA 6007 KGS
CILINDRO ACABAM POLIMENTO ACRILICO UN 9235PM KGS
KIT PROTESE UNOESC - 5HPRD
KIT DENTISTICA PERIODO UPRR - KG
KIT ACABAMENTO E POLIMENTO RESINAS 6057
KIT PROTESE PARCIAL FIXA PPF 6727 KG
KIT ENDOONTIA 6955 UNOESC - KG

501001

RELATÓRIO PÚBLICO (medicamentos, materiais médico-hospitalares e gases medicinais)

PESQUISAR POR

ITEM
 MODALIDADE
 INSTITUIÇÃO
 FORNECEDOR
 FABRICANTE
 FAIXA
 PERÍODO
 BASE SIASG(Compras Federais)
 TIPO DE COMPRA

ITEM

Código BR:

BR:

Descrição item:

Unidade de Fornecimento:

Grupo:

Classe:

PDM:

UF:

Município:

Genérico: Sim Não

Dados Agrupados

RESULTADO

Os registros exibidos especificam as compras realizadas nos últimos 18 meses, o que corresponde ao seguinte período: 14-01-2015 a 14-07-2017

Gerar Planilha Gerar PDF

Mostrar 20 ▼

DADOS DO ITEM		DADOS DA COMPRA		DADOS DO FABRICANTE/FORNECEDOR		DADOS DA INSTITUIÇÃO		PREÇO UNITÁRIO					
CÓDIGO BR	DESCRIÇÃO DO ITEM	UNIDADE DE FORNECIMENTO	DATA COMPRA	MODALIDADE DA COMPRA	DATA INSERÇÃO	FABRICANTE	FORNECEDOR	NOME DA INSTITUIÇÃO	MUNICIPIO	UF	QTD ITENS COMPRADOS	PAGO	MÉDIA PONDERADA
Nenhum registro encontrado.													

[HOME](#) [Sobre nós](#) [Contato](#) [Área do Cliente](#) [Área do Fornecedor](#) [Área do Distribuidor](#) [Área do Atacado](#) [Área do Varejo](#) [Área do Atacado](#) [Área do Varejo](#) [Área do Atacado](#) [Área do Varejo](#) [Área do Atacado](#) [Área do Varejo](#)

CATEGORIAS: [Dental Cremer](#) | [Endodontia](#) | [Aspiração / Irrigação](#) | [TODOS OS PRODUTOS](#) | [COMPRA RÁPIDA](#) | [SIMPLES DENTAL](#)

Produto: [Indicação](#) | [Características](#) | [Itens Inclusos](#)

Conjunto de Aspiração Endodôntico - Indusbello
 Cod. de Referência: 377736 Veja opiniões de quem já comprou
 Kit com 1 cántula + 3 agulhas com bisei nos diâmetros 1,0mm, 1,5mm e 2,0mm.

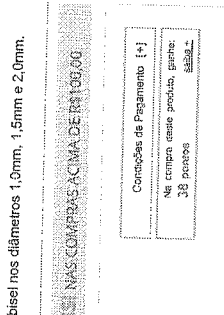

Per: R\$ 38,39
 QUANTIDADE: **COMPRAR**
VERE GRÁTIS NAS COMPRAS ACIMA DE R\$100,00

Condições de Pagamento (-)
 No cartão esse produto, ganha 38 pontos

MAIS VISTOS

Leve e Pague

Sugador Endodôntico Descartável - SSP Plus

Embalagem com 20 unidades.

A partir de **R\$ 15,50**
 Por até R\$ 10,32

Ponta de Irrigação Navitip - Ultraclean

Embalagem com 5 unidades. Escolha o modelo.

A partir de **R\$ 37,50**

Ponta de Aspiração Capillary Tips - Ultraclean

Embalagem com 5 unidades. Escolha o modelo.

A partir de **R\$ 22,70**

Seringa 5ml LL - Ultraclean

Embalagem com 5 unidades. Sem agulha.

A partir de **R\$ 40,60**

Conjunto de Aspiração Endodôntico - Angelus

Embalagem com 10 envelopes estéreis.

A partir de **R\$ 45,50**

Indicação:

Características:

Itens Inclusos:

Indicado para aspiração endodôntica.

409 413 001003
 R\$ 31,4300



CATALOGO DE PRODUTOS

BUSCAR PRODUTO: BUSCAR

R\$ 0,00

- Home
- Cirurgia Implantol
- Descartaveis
- Endodontia
- Equipamentos
- Institucional
- Nacional De Consumo
- Profess

ENDODONTIA

Subcategorias: Abacos e agulhas irrigadoras

- APLICADORES EBO
- BROCA EBO Z
- BROCA GATES
- BROCA LARGO
- BROCA LENTULO
- BROCA PIEZO
- CIMENTO ENDODONTICO
- CONDENSADOR GUTA FENCHA
- CONE GUTA FENCHA
- CONE PAPER
- CURSOR DE SILICONE
- ESPACADOR
- EXTIRPA-NOVO
- HIPOCLORITO SODIO
- LIMA
- LIMA HEDSTRÖM
- PIÇA ENDODONTICA
- RESINA ENDODONTICA
- SERINGA ENDODONTICA
- SUGADOR ENDODONTICO
- TAMBOREL

SUGADOR ENDODONTICO

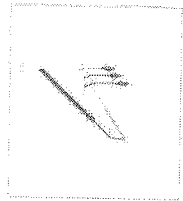

Quant: 6

KIT IRRIGACAO/ASPIRACAO S/SERINGA

Kit para irrigação e aspiração endodôntica s/seringa contém:
01 conula aspiração
03 agulhas de calibre diferente

REFERÊNCIA: 007077
ESTOQUE Disponível
MARCA: INDUSTRIAL

R\$ 31,90

a vista no depósito, boleto ou cartão de crédito

QUANTIDADE:

1

CONTINUAR

Parcelamento em até 1x sem juros no cartão:
* parcela mínima de R\$ 200,00 para compras parceladas.

1x de R\$ 31,90 sem juros



Consultar frete e prazo de entrega: informe o cep no campo ao lado e clique entrar.

OK

SUGADOR ENDODONTICO

Filtrar Resultados: TIPO ORDENAR POR

SUGADOR ENDODONTICO C20 35TUPE
R\$ 15,90
a vista no depósito, boleto ou cartão de crédito

SUGADOR FLEX SUCTOR ENDODONTICO ANGELES
R\$ 39,90
a vista no depósito, boleto ou cartão de crédito

SUGADOR ENDO FLEX ENDODONTICO PARQUEIRA
R\$ 24,90
a vista no depósito, boleto ou cartão de crédito

CATEGORIAS

- CIRURGIA/IMPLANTE
- DESCARTAVEIS
- ENDODONTIA
- EQUIPAMENTOS
- INSTRUMENTAIS
- MATERIAL DE CONSUMO
- PROTESE
- FABRICANTES

001004

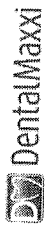

ARQUIVOS EQUIPAMENTOS/ACESSÓRIOS ESPECIALIDADES HIGIENE BUCAL INSTRUMENTAIS/ACESSÓRIOS PAPELARIA PONTAS/BRACOS E OUTROS APOIO A PESQUISA E DESENVOLVIMENTO DA ODONTOLOGIA PROGRAMA ESTUDANTE DENTALMAXXI CONTATO

KIT PARA IRRIGAÇÃO E ASPIRAÇÃO - KONNE

Cita Verbetes | Fornecedor | Produtos | Serviços

Meus Contas | Meus Pedidos

O QUE VOCE PROCURA?



Não encontrou o que procurava?

MEU CARRINHO

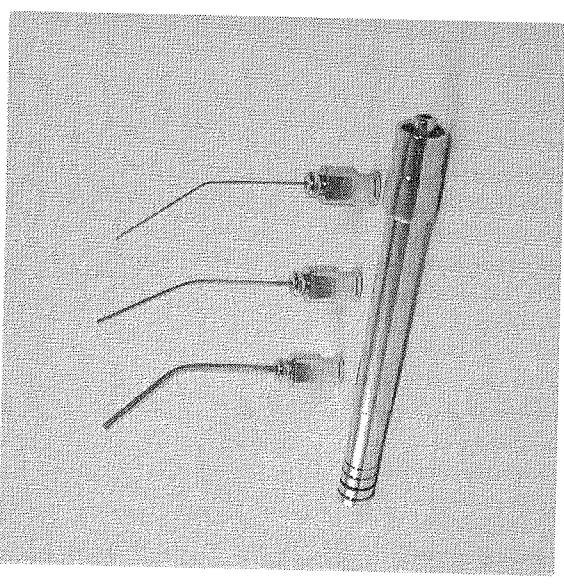

KIT PARA IRRIGAÇÃO E ASPIRAÇÃO - KONNEN

Kit endodôntico para irrigação e aspiração. Embalagem com 1 cânula e 3 agulhas.
Fabricante: Konnen

R\$24,00

Em até 1X de R\$ 24,00 sem juros no cartão

COMPRAR

Simule o frete

Informe o CEP

OK

CARACTERÍSTICAS OUTRAS INFORMAÇÕES PARCELAMENTO

Características:

- * Apo Ibox.
- * Auto-nível.

Compartilhe com os amigos

Nossas ofertas em seu e-mail

Digite seu nome

Digite seu e-mail

OK

DENTALMAXXI

Com um atendimento de qualidade, preços diferenciados e garantia de agilidade na entrega.

Rua Domingos Veríssimo, 210
Bairro Centro - Cruz Alta, RS

E-mail: loja@ruadigitaldentalmaxxi.com.br

CNPJ: 13.282.247/0001-27

Razão Social: DentalMaxxi Comercial Ltda

Autorização Anvisa 6.07.265-2 e 1.10.517-3

Farmacêutica responsável: Adriano Rubin Machado (CRF/RS 12614)

FORMAS DE PAGAMENTO

Cartões aceitos:

Visa, Mastercard, American Express, Elo, Diners, JCB, Aura e Discover

* No cartão de crédito, valores em Reais (R\$).

Ofertas válidas até o término de nossos estoques, vendas sujeitas a análise e confirmação de crédito. Preços e condições de pagamento exclusivos para compras via Internet. Imagens ilustrativas.

SEGURANÇA



INFORMAÇÕES

- > Dúvidas Frequentes
- > Formas de Entrega
- > Privacidade e Segurança
- > Trocas e Devoluções
- > Política de Privacidade
- > Fale Conosco

901005

RELATÓRIO PÚBLICO
(medicamentos, materiais médico-hospitalares e gases medicinais)

PESQUISAR POR

ITEM
 MODALIDADE
 INSTITUIÇÃO
 FORNECEDOR
 FABRICANTE
 FABR
 PERÍODO
 BASE SASE (Compras Federais)
 TIPO DE COMPRA

Descrição Item:
 MIT DE BRIGACAO E ASPIRACAO PARA ENDODONTIA

Código BR:
 IR:
 Unidade de Fornecimento:

Dados Agrupados

Grupo: Todos

Classe: Todos

PDM:

UF: Todos

Município: Selecionar

Genérico: Sim Não

RESULTADO

Os registros exibidos especificam as compras realizadas nos últimos 18 meses, o que corresponde ao seguinte período: 14-07-2015 a 14-07-2017

Base de Dados BPS

Mostrar 20

DADOS DO ITEM		DADOS DA COMPRA		DADOS DO FABRICANTE/FORNECEDOR		DADOS DA INSTITUIÇÃO				PREÇO UNITÁRIO			
CODIGO BR	DESCRIÇÃO DO ITEM	UNIDADE DE FORNECIMENTO	DATA COMPRA	MODALIDADE DA COMPRA	DATA INSERÇÃO	FABRICANTE	FORNECEDOR	NOBRE DA INSTITUIÇÃO	MUNICIPIO	UF	QTD ITENS COMPRADOS	PAGO	VALOR POR ITEM
Nenhum registro encontrado.													

NÃO REPRESENTE O
RESPONSABILIDADE DO GOVERNO DO ESTADO DO RIO DE JANEIRO. INVESTIMENTOS E CREDENCIAMENTO
Coordenação Geral de Economia da Saúde

001006

Procure por marca, nome, código...

CATEGORIAS

TODOS OS PRODUTOS

COMPRA RÁPIDA

SIMPLES DENTAL

Dental Cremer | Prótese | Acessórios para Prótese | Lamparina

Produto | Indicação | Características | Itens Inclusos

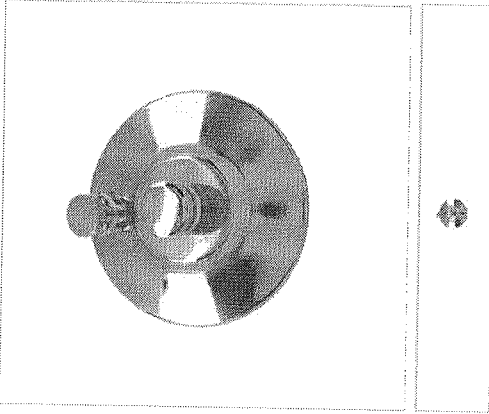

Lamparina a Álcool - Golgran

Cod. de Referência: 508987

Quantidade: 4

Veja opiniões de quem já comprou

Embalagem com 1 unidade.

Por: R\$ 42,35

CONTIENE DE PAGAMENTO [1*]
Na compra deste produto, ganha:
42 pontos

QUANTIDADE: 1

COMPRAR

VOU ESTAR EM UM AMBIENTE SEGURO

O QUE OS DENTISTAS MAIS COMPRAM APÓS VISITAR ESTE PRODUTO

- 8% COMPRA

Lamparina a Álcool - Golgran

Embalagem com 1 unidade.

Quantidade: 4

R\$ 42,35

A partir de: R\$ 42,35
- 6% COMPRA

Touca Descartável Branca - Descartpack

Embalagem com 100 unidades, 100.

Quantidade: 75

R\$ 7,65

A partir de: R\$ 7,65
- 6% COMPRA

Lava + Pague - Supermax

Embalagem com 100 unidades. Escolha o tamanho.

Quantidade: 204

R\$ 20,99

A partir de: R\$ 20,99

Por até R\$ 18,99
- 6% COMPRA

Lava + Pague - Cremer

Embalagem com 100 unidades. Escolha o tamanho.

Quantidade: 419

R\$ 20,99

A partir de: R\$ 20,99

Por até R\$ 18,99
- 5% COMPRA

Máscara Cirúrgica Descartável - Fava

Embalagem com 60 unidades. Placa Azul Verde ou Rosa. Com elástico.

Quantidade: 67

R\$ 15,11

A partir de: R\$ 15,11

Indicação | Características | Itens Inclusos

Utilizado por dentistas e prótesistas para a desinfecção de cera, placas e bastão de góiva, utilizada também para aquecimento de instrumental para realização de cone de guta percha em tratamentos endodônticos.

4111

R\$ 3214200

01007

1/4

RELATÓRIO PÚBLICO
(medicamentos, materiais médico-hospitalares e gases medicinais)

PESQUISAR POR

ITEM
 MODALIDADE
 INSTITUIÇÃO
 FORNECEDOR
 FABRICANTE
 FÁRMA
 PERÍODO
 BASE DE DADOS (Compras Federais)
 TIPO DE COMPRA

ITEM

Código BR:

BR:

Descrição Item:

Unidade de Fornecimento:

Grupo:

Classe:

PDM:

UF:

Mensuração:

Genérico: Sim Não

Dados Agrupados:

Parâmetros

RESULTADO

Os registros exibidos representam as compras realizadas nos últimos 18 meses, o que corresponde ao seguinte período: 14-07-2016 a 14-07-2017

Base de Dados: BPS

Mostrar: 20

CÓDIGO BR	DESCRIÇÃO DO ITEM	DADOS DO ITEM		DADOS DA COMPRA		DADOS DO FABRICANTE/FORNECEDOR		DADOS DA INSTITUIÇÃO				PREÇO UNITÁRIO	
		UNIDADE DE FORNECIMENTO	UNIDADE GÊNÉRICA	DATA COMPRA	MODALIDADE DA COMPRA	FABRICANTE	FORNECEDOR	NOME DA INSTITUIÇÃO	MUNICÍPIO	UF	QTD ITENS COMPRADOS	PAGO	MÉDIA PONDERADA
BR0209756	LAMPARINA USO ODONTOLÓGICO, ACO INOXÁVEL, ALCÓOL, COM TAMPA, PEQUENO			02/09/2016	Pregão	KEMEN INDUSTRIAL E COMERCIO LTDA - EPP	BIO - LOGICA COMERCIO DE PRODUTOS HOSPITALARES LTDA	CONSORCIO INTERMUNICIPAL DE SAUDE	PATO BRANCO	PR	3	24,9200	24,9200
BR0209756	LAMPARINA USO ODONTOLÓGICO, ACO INOXÁVEL, ALCÓOL, COM TAMPA, PEQUENO			18/11/2016	Pregão	CON COMERCIO DE PRODUTOS HOSPITALARES EPP	ELISVANDIA MATOS DONINI - ME	MUNICÍPIO DE PORTO ALEGRE	PORTO ALEGRE	RS	100	20,9800	20,9800

Mostrando 1 a 2 de 2 registros(s)



RELATÓRIOS ALTERAR DADOS SAIR

RELATÓRIO PÚBLICO
(medicamentos, materiais médico-hospitalares e gases medicinais)

PESQUISAR POR

ITEM
 MODALIDADE
 INSTITUIÇÃO
 FORNECEDOR
 FABRICANTE
 FAIXA
 PERÍODO
 BASE SIASG(Compras Federais)
 TIPO DE COMPRA

ITEM:

Código BR:

BR:

Descrição Item:

Unidade de Fornecimento:

Dados Agrupados

Grupo:

Classe:

PDM:

Genérico: Sim Não

UF:

Município:

Pesquisar

RESULTADO

Os registros exibidos especificam as compras realizadas nos últimos 18 meses, o que corresponde ao seguinte período: 14-02-2016 a 14-08-2017

Base de Dados BPS

Gerar Planilha

Gerar PDF

Mostrar 20 ▼

DADOS DO ITEM		DADOS DA COMPRA			DADOS DO FABRICANTE/FORNECEDOR		DADOS DA INSTITUIÇÃO			PREÇO UNITÁRIO			
CÓDIGO BR	DESCRIÇÃO DO ITEM	UNIDADE DE FORNECIMENTO	DATA COMPRA	MODALIDADE DA COMPRA	DATA INSERÇÃO	FABRICANTE	FORNECEDOR	NOME DA INSTITUIÇÃO	MUNICIPIO	UF	QTD ITENS COMPRADOS	PAGO	MÉDIA PONDERADA
BR0407955	LENÇOL BORRACHA ODONTOLÓGICO, LÁTEX NATURAL, CERCA DE 14 X 14 CM, ISOLAMENTO ABSOLUTO DO CAMPO OPERATÓRIO, CAIXA C/ 26 FOLHAS	UNIDADE	23/05/2016	Pregão	17/11/2016	ANGELUS INDUSTRIA DE PRODUTOS ODONTOLÓGICOS S/A	INDENTAL PRODUTOS ODONTOLÓGICOS, MEDICOS E HOSPITALARES LTDA - EPP	MUNICIPIO DE ALTINOPOLIS	ALTINOPOLIS	SP	78	0,5192	12,6881
BR0407955	LENÇOL BORRACHA ODONTOLÓGICO, LÁTEX NATURAL, CERCA DE 14 X 14 CM, ISOLAMENTO ABSOLUTO DO CAMPO OPERATÓRIO, CAIXA C/ 26 FOLHAS	UNIDADE	20/07/2016	Pregão	04/07/2017	ANGELUS INDUSTRIA DE PRODUTOS ODONTOLÓGICOS S/A	INDENTAL PRODUTOS ODONTOLÓGICOS, MEDICOS E HOSPITALARES LTDA - EPP	MUNICIPIO DE ALTINOPOLIS	ALTINOPOLIS	SP	1000	0,6750	12,6881

Item # 415 21,7854 201009

DADOS DO ITEM			DADOS DA COMPRA			DADOS DO FABRICANTE/FORNECEDOR			DADOS DA INSTITUIÇÃO			PREÇO UNITÁRIO		
CODIGO BR	DESCRIÇÃO DO ITEM	UNIDADE DE FORNECIMENTO	DATA COMPRA	MODALIDADE DA COMPRA	DATA INSERÇÃO	FABRICANTE	FORNECEDOR	NOME DA INSTITUIÇÃO	MUNICIPIO	UF	QTD ITENS COMPRADOS	PAGO	MÉDIA PONDERADA	
BR0407955	LENÇOL BORRACHA ODONTOLÓGICO, LÁTEX NATURAL, CERCA DE 14 X 14 CM, ISOLAMENTO ABSOLUTO DO CAMPO OPERATORIO, CAIXA C/ 26 FOLHAS	UNIDADE	28/03/2016	Pregão	25/07/2016	ANGELUS INDUSTRIA DE PRODUTOS ODONTOLÓGICOS S/A	BIOMED PRODUTOS MEDICOS E HOSPITALARES LTDA - EPP	MUNICIPIO DE SIMOES - SECRETARIA DE SAUDE	SIMOES	PI	8	1,0700	12,6881	
BR0407955	LENÇOL BORRACHA ODONTOLÓGICO, LÁTEX NATURAL, CERCA DE 14 X 14 CM, ISOLAMENTO ABSOLUTO DO CAMPO OPERATORIO, CAIXA C/ 26 FOLHAS	UNIDADE	11/04/2016	Pregão	13/01/2017	ANGELUS INDUSTRIA DE PRODUTOS ODONTOLÓGICOS S/A	DENTAL CREMER PRODUTOS ODONTOLÓGICOS S.A	MUNICIPIO DE PEDERNEIRAS	PEDERNEIRAS	SP	50	10,5000	12,6881	
BR0407955	LENÇOL BORRACHA ODONTOLÓGICO, LÁTEX NATURAL, CERCA DE 14 X 14 CM, ISOLAMENTO ABSOLUTO DO CAMPO OPERATORIO, CAIXA C/ 26 FOLHAS	UNIDADE	18/11/2016	Pregão	21/11/2016	MADEITEX INDUSTRIA E COMERCIO DE ARTEF. DE LATEX LTDA	ELISVANDIA MATOS DONINI - ME	MUNICIPIO DE PORTO ALEGRE	PORTO ALEGRE	RS	3000	12,6800	12,6881	
BR0407955	LENÇOL BORRACHA ODONTOLÓGICO, LÁTEX NATURAL, CERCA DE 14 X 14 CM, ISOLAMENTO ABSOLUTO DO CAMPO OPERATORIO, CAIXA C/ 26 FOLHAS	UNIDADE - GENERICO	02/09/2016	Pregão	07/12/2016	MAQUIRA INDUSTRIA DE PRODUTOS ODONTOLÓGICOS LTDA	ODONTOMEDI - PRODUTOS ODONTOLÓGICOS E HOSPITALARES LTDA - EPP	CONSORCIO INTERMUNICIPAL DE SAUDE	PATO BRANCO	PR	30	15,2600	15,2600	
BR0407955	LENÇOL BORRACHA ODONTOLÓGICO, LÁTEX NATURAL, CERCA DE 14 X 14 CM, ISOLAMENTO ABSOLUTO DO CAMPO OPERATORIO, CAIXA C/ 26 FOLHAS	UNIDADE	28/04/2016	Pregão	07/06/2016	ANGELUS INDUSTRIA DE PRODUTOS ODONTOLÓGICOS S/A	BIO - LOGICA COMERCIO DE PRODUTOS HOSPITALARES LTDA	MUNICIPIO DE REGINOPOLIS	REGINOPOLIS	SP	12	15,9000	12,6881	
BR0407955	LENÇOL BORRACHA ODONTOLÓGICO, LÁTEX NATURAL, CERCA DE 14 X 14 CM, ISOLAMENTO ABSOLUTO DO CAMPO OPERATORIO, CAIXA C/ 26 FOLHAS	UNIDADE	07/06/2016	Pregão	13/07/2016	MADEITEX INDUSTRIA E COMERCIO DE ARTEF. DE LATEX LTDA	DISTRIBUIDORA TERMINAL SAO PAULO LTDA	MUNICIPIO DE MOMBUCA	MOMBUCA	SP	5	17,4500	12,6881	
BR0407955	LENÇOL BORRACHA ODONTOLÓGICO, LÁTEX NATURAL, CERCA DE 14 X 14 CM, ISOLAMENTO ABSOLUTO DO CAMPO OPERATORIO, CAIXA C/ 26 FOLHAS	UNIDADE	07/06/2016	Pregão	12/07/2016	MADEITEX INDUSTRIA E COMERCIO DE ARTEF. DE LATEX LTDA	DISTRIBUIDORA TERMINAL SAO PAULO LTDA	MUNICIPIO DE MOMBUCA	MOMBUCA	SP	15	17,4500	12,6881	
BR0407955	LENÇOL BORRACHA ODONTOLÓGICO, LÁTEX NATURAL, CERCA DE 14 X 14 CM, ISOLAMENTO ABSOLUTO DO CAMPO OPERATORIO, CAIXA C/ 26 FOLHAS	UNIDADE	31/05/2016	Pregão	16/08/2016	MAQUIRA INDUSTRIA DE PRODUTOS ODONTOLÓGICOS LTDA	BENEDITO NETO DE SOUSA FEITOSA - EPP	MUNICIPIO DE BAIXA GRANDE DO RIBEIRO	BAIXA GRANDE DO RIBEIRO	PI	30	32,0063	12,6881	

Mostrando 1 a 10 de 10 registro(s)

FESTIVAL DE EQUIPAMENTOS

Descontos de até 50%

Cobrimos Qualquer Oferta Anunciada

Ganhe Vales-Compra

Frete Grátis

CLIQUE E CONFIRA!

DENTAL

ESTUDANTES

MEU CONSULTÓRIO

ASSISTÊNCIA TÉCNICA

PAPELARIA

LABORATÓRIO

CURSOS

VIAGENS

CLUBE PRO SAÚDE

PRIME BLOG

Bem-vindo! Cadastre-se ou faça o login

Precisa de ajuda?

Sua Conta

Atualizar Boleto

Resgatar Pontos

Acompanhe seu Pedido

0800 727 7565

Procure por marca, nome, código...

0

CATEGORIAS

TODOS OS PRODUTOS

COMPRA RÁPIDA

SIMPLES DENTAL

Dental Cremer | Instrumentais | Lima para Osso

- Produto
- Indicação
- Características
- Itens Inclusos

Lima Schluger 9-10 - Golgran Millennium

Cod. de Referência: 507744

★★★★★ (1)

Veja opiniões de quem já comprou

Embalagem com 1 unidade.

Item 416-417

419-420 R\$58,63 001011

FRETE GRÁTIS! NAS COMPRAS ACIMA DE R\$100,00

Por: R\$ 57,44

Condições de Pagamento [+]
 Na compra deste produto, ganhe:
 57 pontos saiba +

QUANTIDADE:

1

COMPRAR

VOCÊ ESTÁ EM UM AMBIENTE SEGURO

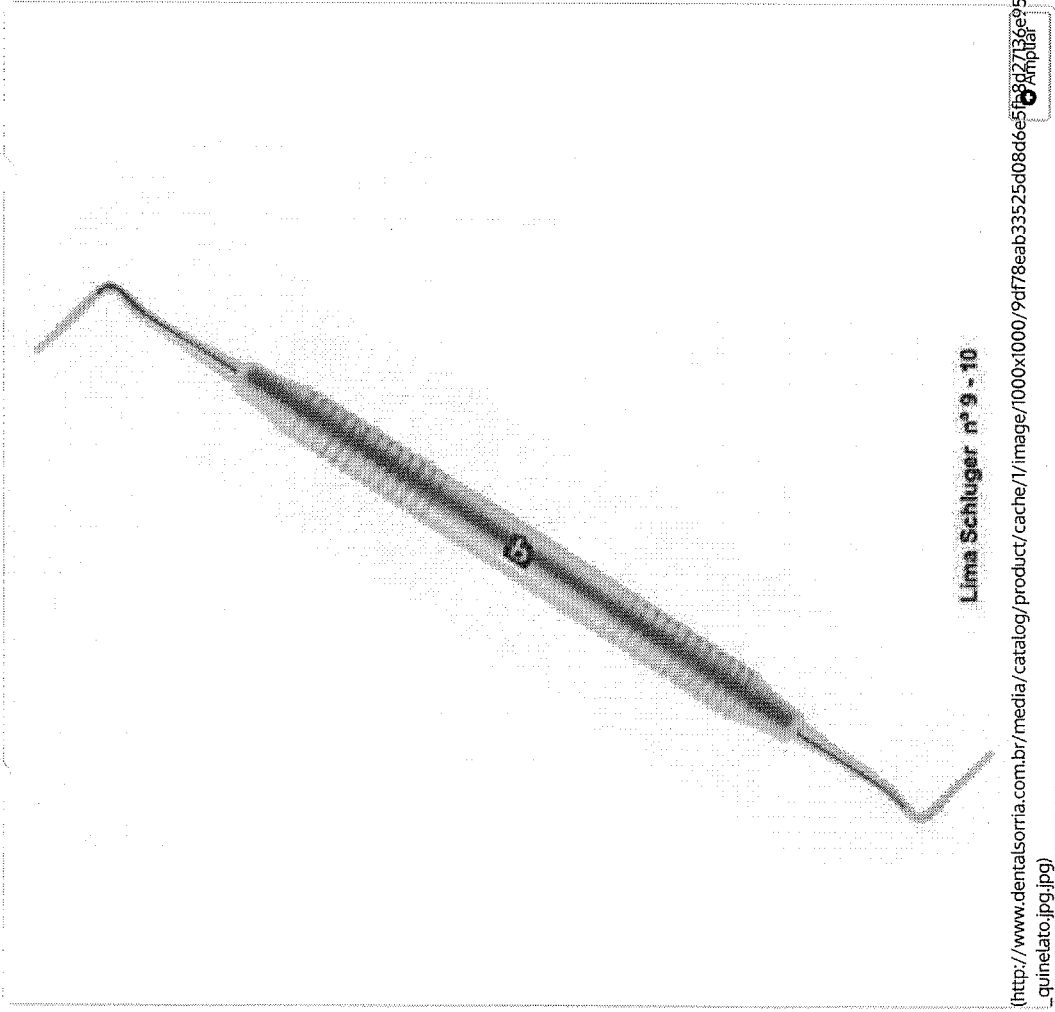

Lima Schluger n° 9 - 10

(http://www.dentalsorria.com.br/media/catalog/product/cache/1/image/1000x1000/9df78eab33525d08d6e5fb8d27136e95/1/1/lima_schluger_-_quinelato.jpg.jpg)

Imagens

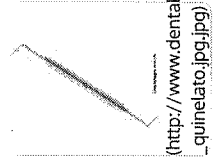

(http://www.dentalsorria.com.br/media/catalog/product/cache/1/thumbnail/600x600/9df78eab33525d08d6e5fb8d27136e95/1/1/lima_schluger_-_quinelato.jpg.jpg)

R\$62,50

201012



Olá visitante, cadastre-se ou acesse sua conta.



Buscar no site

Buscar



CARRINHO
0 itens | R\$ 0,00

ATENÇÃO:

Novo valor mínimo para pedido = R\$ 100,00

Nossos produtos são exclusivos para dentistas, próteicos, estudantes de odontologia ou profissionais da área de saúde devidamente qualificados.

Você está em: > Página Inicial > INSTRUMENTAIS

LIMA PERIO SCHLUGER 9-10 QUINELATTO

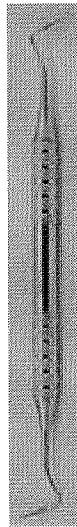

Referência: 5114

por: R\$ 55,95

+ Ver todas as formas de pagamentos



Quantidade:

1

Simulador de Frete

CEP:



INDIQUE A UM AMIGO

TIRE SUAS DÚVIDAS

CONTINUAR COMPRANDO

BROCAS

CIMENTOS

001013

RELATÓRIO PÚBLICO (medicamentos, materiais médico-hospitalares e gases medicinais)

PESQUISAR POR

ITEM
 MODALIDADE
 INSTITUIÇÃO
 FORNECEDOR
 FABRICANTE
 FAIXA
 PERÍODO
 BASE SIASG(Compras Federais)
 TIPO DE COMPRA

ITEM

Código BR: Descrição Item:

BR: Unidade de Fornecimento:

Dados Agrupados

Grupo:

Classe:

PDMI:

Genérico: Sim Não

UF: Município:

Pesquisar

RESULTADO

Os registros exibidos especificam as compras realizadas nos últimos 18 meses, o que corresponde ao seguinte período: 14-02-2016 a 14-08-2017

Gerar PDF

Gerar Planilha

DADOS DO ITEM		DADOS DA COMPRA		DADOS DO FABRICANTE/FORNECEDOR		DADOS DA INSTITUIÇÃO			PREÇO UNITÁRIO				
CÓDIGO BR	DESCRIÇÃO DO ITEM	UNIDADE DE FORNECIMENTO	DATA COMPRA	MODALIDADE DA COMPRA	DATA INSERÇÃO	FABRICANTE	FORNECEDOR	NOME DA INSTITUIÇÃO	MUNICIPIO	UF	QTD ITENS COMPRADOS	PAGO	MÉDIA PONDERADA
Nenhum registro encontrado.													

E-COMMERCE (0800 200 1850) TELEFONIAS (0800 623 1777)



CÁLCULO VIRTUAL
SuryaDental
CON IMAGEM

QUANTIDADE
1

PRODUTOS E SERVIÇOS
SuryaDental
LIMA SELDIN PARA OSO N° 11 - GOLGRAN

URL: <https://www.suryadental.com.br/checkout/cart/>

URL: <https://www.suryadental.com.br/customer/account/>

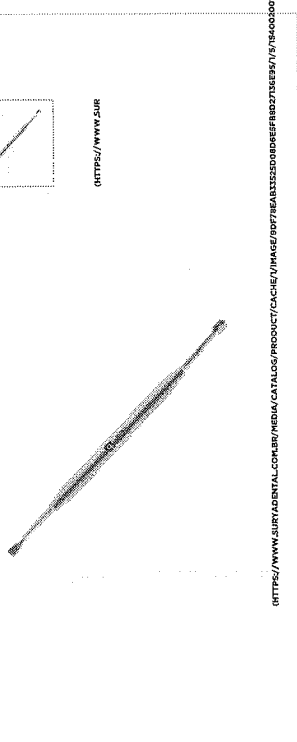

POR R\$40,90

RESERVE NO BOLETO À VISTA

QUANTIDADE

COMPRAR

APRESENTAÇÃO
Embalagem com 1 unidade.

CARACTERÍSTICAS
- Aço Inoxidável
- Autoclavável

INDICAÇÕES
Utilizada para remodelar e osso em cirurgia oral.

PERGUNTE E VEJA OPINIÕES DE QUEM JÁ COMPROU

Reviews section with a quote: "Esta loja se preocupa tanto com você consumidor que contratou uma empresa...". Includes a star rating of 4.83 out of 5.

Handwritten notes: 418, R\$ 507066, 01015, 1/2

<http://www.dentalspeedgraph.com.br/> > Use Continue (<http://www.dentalspeedgraph.com.br/area/uso-continuo>) > Instrumentos (<http://www.dentalspeedgraph.com.br/srgmento/instrumentos>)
 > Lima Cirúrgica (<http://www.dentalspeedgraph.com.br/grupo/lima-cirurgica>) > DUFLEX (<http://www.dentalspeedgraph.com.br/marca/duflex>) > Lima Dupla (<http://www.dentalspeedgraph.com.br/familia/lima-dupla-duflex>)
 > Lima Dupla Seldin Nº 11 (<http://www.dentalspeedgraph.com.br/produto/lima-dupla-seldin-n-11-duflex>) > 10362

Lima Dupla Seldin Nº 11
Embalagem c/ 1 unidade.

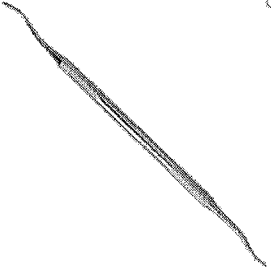

<http://img.dentalspeedgraph.com.br/img.php?src=dbimagessod/lima-dupla-seldin-duflex-n-11-10362.png&h=300&w=300&a=t>



<http://www.dentalspeedgraph.com>

Por apenas
R\$ 77,22

CLIENTE FIEL PAGA MENOS*



Salva Mais

Quantidade

Adicionar ao Carrinho





Compartilhe:

Aplicação

São utilizadas em cirurgias para limar osso.

Código do Produto: 10362 (OUF10362A)

Produtos visitados por quem procura este item

 Lima Sugarmann <small>PSI-FRESH</small> QUALIDADE COMPROVADA R\$ 165,00	 Lima Schluger <small>MELHOREMSE</small> BAIXOU 12% R\$ 57,44	 Lima p/ Osso <small>FAVA</small> GANHE BRINDE R\$ 46,00	 Lima Schluger <small>FAVA</small> GANHE BRINDE R\$ 50,60
--	---	---	---



Receba as últimas novidades de produtos, artigos, eventos e ofertas promocionais da Dental Speed Graph

Digite aqui seu e-mail

ok

NÃO DESALO RECEBER OFERTAS

001016

RELATÓRIO PÚBLICO
(medicamentos, materiais médico-hospitalares e gases medicinais)

PESQUISAR POR: ITEM MODALIDADE INSTITUIÇÃO FORNECEDOR FABRICANTE FÁRMA PERÍODO BASE SINOS (Compras Federais) TIPO DE COMPRA

ITEM:

Descrição Item:
LIMA USO ODONTOLÓGICO, AÇO INOXIDÁVEL, SELDIN DUPLA, Nº 11

Unidade de Conexão:

Grupo: Todos

Classe: Todos

PDH:

UF: Todos

Município: Selecionar

Genérico: Sim Não

Dados Agrupados:

Parâmetros

Sistema BPS

RESULTADO

Os registros exibidos representam as compras realizadas nos últimos 18 meses, o que corresponde ao seguinte período: 14/01/2016 a 14/07/2017
Base de Dados: BPS

Mostrar 20

DADOS DO ITEM		DADOS DA COMPRA			DADOS DO FABRICANTE/FORNECEDOR			DADOS DA INSTITUIÇÃO			PREÇO UNITÁRIO		
CODIGO BR	DESCRIÇÃO DO ITEM	UNIDADE DE FORNECIMENTO	DATA COMPRA	MODALIDADE DA COMPRA	DATA INSCRIÇÃO	FABRICANTE	FORNECEDOR	NOME DA INSTITUIÇÃO	MUNICIPIO	UF	QTD ITENS COMPRADOS	PAGO	MEDIA PONDERADA
BR0437913	LIMA USO ODONTOLÓGICO, AÇO INOXIDÁVEL, SELDIN DUPLA, Nº 11	UNIDADE	24/05/2016	Pregão	10/07/2017	LA INDUSTRIA E COMERCIO DE MOVEIS DE METAL LTDA	MUNICIPA. PRODUTOS ODONTOLÓGICOS, MEDICOS E HOSPITALARES LTDA - EPP	MUNICIPIO DE ALTINOPOLIS	ALTINOPOLIS	SP	5	34.0000	34.0000

Mostrando 1 a 1 de 1 registro(s)

E-COMMERCE (800) 300 3630 TELEFONIAS (800) 002 3777



ACADEMICO
Catalo Virtual
www.suryadental.com.br/academico/



www.suryadental.com.br

0

www.suryadental.com.br/academico/

www.suryadental.com.br/academico/

www.suryadental.com.br/academico/

www.suryadental.com.br/academico/

www.suryadental.com.br/academico/

www.suryadental.com.br/academico/

COD 3440202
SuryaDental

LIMA SELDIN PARA OSO N° 12 - GOLGRAN

(https://www.suryadental.com.br/customer/account/)

(https://www.suryadental.com.br/customer/account/)

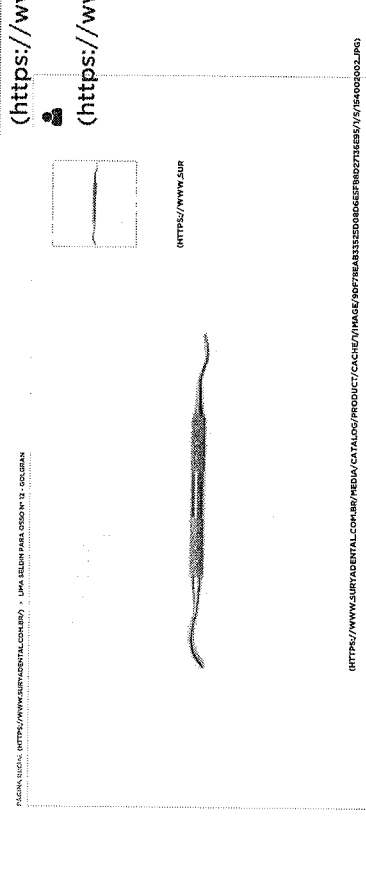

https://www.suryadental.com.br/MEDIA/CATALOS/PRODUCT/CACHE/IMAGE/987843325096587802716859/7/5/154000002.JPG

POR R\$40,90

QUANTIDADE

COMPRAR

PERGUNTE E VEJA OPINIÕES DE QUEM JÁ COMPROU

Guia Avaliações Perguntas

“ Este tipo de aparelho temo com você consumidor que contruiu uma empresa independente para auditar as avaliações da loja. Legítimo? A. Tuvos certifica que a nota é verdadeira. 4.83.95.5

” Fizer alguma dúvida sobre o produto? Pergunte aqui. Enviar pergunta.

QUEM COMPROU ISTO TAMBÉM COMPROU

4416 419 001018
R\$ 48,9900

<http://www.dentalspeedgraph.com.br/> > [Usu Continuo \(http://www.dentalspeedgraph.com.br/area-uso-continuo/\)](http://www.dentalspeedgraph.com.br/area-uso-continuo/) > [Instrumentais \(http://www.dentalspeedgraph.com.br/segmento/instrumentais/\)](http://www.dentalspeedgraph.com.br/segmento/instrumentais/)
 > [Lima Cirúrgica \(http://www.dentalspeedgraph.com.br/grupo/lima-cirurgica/\)](http://www.dentalspeedgraph.com.br/grupo/lima-cirurgica/) > [DUFLEX \(http://www.dentalspeedgraph.com.br/marca/duflex/\)](http://www.dentalspeedgraph.com.br/marca/duflex/) > [Lima Dupla \(http://www.dentalspeedgraph.com.br/familia/lima-dupla-fullex/\)](http://www.dentalspeedgraph.com.br/familia/lima-dupla-fullex/)
 > [Lima Dupla Seidin Nº 12 \(http://www.dentalspeedgraph.com.br/produto/lima-dupla-seidin-n-12-duflex/\)](http://www.dentalspeedgraph.com.br/produto/lima-dupla-seidin-n-12-duflex/) > **10362**

Lima Dupla Seidin Nº 12
Embalagem c/ 1 unidade.

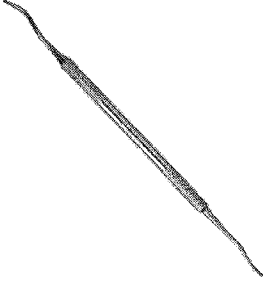

<http://img.dentalspeedgraph.com.br/img.php?src=db/imagensod/lima-dupla-seidin-n-12-duflex-10362.png&h=300&w=300&a=t>



<http://www.dentalspeedgraph.com.br>

Por apenas
R\$ 77,22

CLIENTE FIEL PAGA MENOS*



Seja Mais

Quantidade

Adicionar ao Carrinho



Compartilhe:

Aplicação

São utilizadas em cirurgias para limar osso.

Código do Produto: 10362 (DUFI0362B)

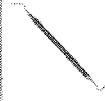
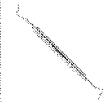
Produtos visitados por quem procura este item

 Lima Sugarman <small>HI-PREZY</small> QUALIDADE COMPROVADA R\$ 165,00	 Lima Schluger <small>MELHOR QUALIDADE</small> BAIXOU 12% R\$ 57,44	 Lima p/ Osso <small>PAVA</small> GANHE BRUNDO R\$ 46,00	 Lima Schluger <small>PAVA</small> GANHE BRUNDO R\$ 50,60
---	--	--	--



Receba as últimas novidades de produtos, artigos, eventos e ofertas promocionais da Dental Speed Graph

Digite aqui seu e-mail

ok

Não desista, receber ofertas



Banco de Preços em Saúde
RELATORIO DE PESQUISA

RELATORIO PUBLICO
(medicamentos, materiais médico-hospitalares e gases medicinais)

PESQUISAR POR

ITEM
 MODALIDADE
 INSTITUIÇÃO
 FORNECEDOR
 FABRICANTE
 FAIXA
 PERIGDO
 BASE BASES(Compras Federais)
 TIPO DE COMPRA

ITEM:

Código BR:

BR:

Descrição Item:

Unidade de Fornecedor:

Grupo:

Class:

PDJs:

Uf:

Maneijor:

Genérico: Sim Não

Dados Agrupados:

Planilha

RESULTADO

Os registros exibidos especificam as compras realizadas nos últimos 18 meses, o que corresponde ao seguinte período: 14-01-2016 a 14-07-2017

Base de Dados: BPS

Mostrar: 20

CÓDIGO BR	DESCRIÇÃO DO ITEM	DADOS DO ITEM		DADOS DA COMPRA		DADOS DO FABRICANTE/FORNECEDOR			DADOS DA INSTITUIÇÃO			PREÇO UNITÁRIO		
		UNIDADE DE FORNECIMENTO	UNIDADE	DATA COMPRA	MODALIDADE DA COMPRA	DATA INSCRIÇÃO	FABRICANTE	FORNECEDOR	NOME DA INSTITUIÇÃO	MUNICÍPIO	UF	QTD ITENS COMPRADOS	PAGO	MEDIA PONDERADA
BR0437912	LIMA USO ODONTOLÓGICO, AÇO INOXIÁVEL, SELON DUPLA, Nº 12			07/06/2017	Pregão	07/06/2017	ABC INSTRUMENTOS CIRURGICOS	AGLAMED-MATERIAL MEDICO HOSPITALAR LTDA- EPP	CONSORCIO INTERMUNICIPAL DO SUL DO ESTADO DE ALAGOAS - CONSUL	PEREBO	AL	184	28.2500	28.2500

Mostrando 1 de 1 registros

Endodôntia (http://www.dentalspeedgraph.com.br/Endodonta) > Uso Contínuo (http://www.dentalspeedgraph.com.br/segmento/uso-contnuo-endo) > Lima Endodôntica (http://www.dentalspeedgraph.com.br/grupo/lma) > KENDO (http://www.dentalspeedgraph.com.br/marca/kendo) > Lima K (http://www.dentalspeedgraph.com.br/familia/lma-k-kendo) > Lima K 21mm N° 08 - Série Especial (http://www.dentalspeedgraph.com.br/produto/lma-k-21mm-n-08-serie-especial-kendo) > 7422

Lima K 21mm N° 08 - Série Especial
Blister / 6 unidades.

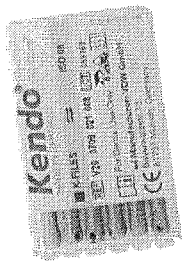

(http://img.dentalspeedgraph.com.br/img.php?src=dbimagens01/produto-lima-k-21mm-n-08-serie-especial-kendo.png&h=300&w=300&a=t)

Kendo
(http://www.dentalspeedgraph.com)

Por apenas
R\$ 22,99

Quantidade
1

Adicionar ao Carrinho

Compartilhe:

Características



Fabricada na Alemanha. Tecnologia CC Cord.

Aplicação

Para todas as técnicas de preparo do canal radicular com movimentos rotatórios e de limaagem.

Código do Produto: 7422 (KEN7422)

Produtos visitados por quem procura este item

 <p>Lima K SINCRENDO BAIXOU 10% A partir de: R\$ 35,00</p>	 <p>Lima K Flex SINCRENDO BAIXOU 10% A partir de: R\$ 35,00</p>	 <p>Lima Flexile MANI R\$ 39,99</p>	 <p>Lima Flexifile DENTIPAY / MANLEIFER BAIXOU 15% De R\$55,00 por R\$ 47,51</p>
--	---	--	--



Receba as últimas novidades de produtos, artigos, eventos e ofertas promocionais da Dental Speed Graph

Digite aqui seu e-mail

ok

Não deseja receber ofertas

421 420
01021
R\$ 26,5966

421 - 422 - 423 - 424 - 425 - 426 - 427 - 428
429 - 430 - 431 - 432 - 433 - 434 - 435

[Principal](#) / [Lima tipo K - 08 - 21mm - Angelus](#)

MEU CARRINHO

Você não possui produtos no carrinho.

COMPARAR PRODUTOS

Você não tem itens para comparar.

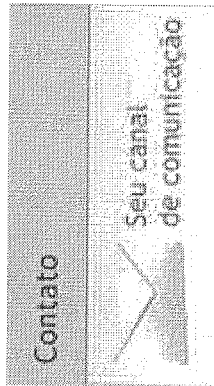

[DUFLEX - SSWHITE -](#)

[ULTRADENT](#)

[lima Reciprocante](#)

[Lima Rotatória](#)

[Lima Manual](#)

[Guta Percha](#)

[Ponta Papel](#)

[Aguilha](#)

[Broqueiro / Estojo / Bandeja](#)

[Broca](#)

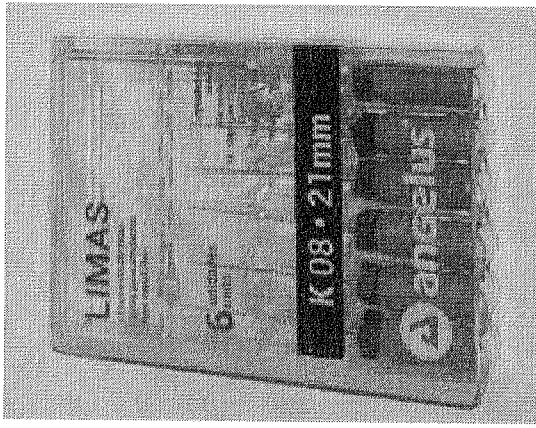

Lima tipo K - 08 - 21mm - Angelus

[Seja o primeiro a comentar este produto](#)

Disponibilidade: Em estoque

De: ~~R\$17,80~~

Por: R\$16,90

Qtde:

[OU](#) [Adicionar à Lista de Desejos](#)
[Adicionar para Comparação](#)

Tags do Produto

Acrescentar suas Tags:

Utilize espaços para separar tags. Utilize aspas simples (') para frases.

001022

S-COMERCIO | 0800 300 860 | TELEFONIA | 0800 602 177

OLÁ! SEJA BEM-VINDO À SURYA DENTAL ONLINE
<https://www.suryadental.com.br/checkout/cart/>
 SURYA DENTAL ONLINE
<https://www.suryadental.com.br/>

CATALOGO VIRTUAL
<https://www.suryadental.com.br/catalogo/>

BRINDES
<https://www.suryadental.com.br/brindes/>

SURYA CLUB
<https://www.suryadental.com.br/surya-club/>

SuryaDental

QUERER VER O PRODUTO

SEUS DADOS
<https://www.suryadental.com.br/contato/>

SEUS DADOS
<https://www.suryadental.com.br/contato/>

SEUS DADOS
<https://www.suryadental.com.br/contato/>

SEUS DADOS
<https://www.suryadental.com.br/contato/>

SEUS DADOS
<https://www.suryadental.com.br/contato/>

LIMA K-FILES 21MM Nº 8 COM 6 UNIDADES SYBRONENDO - SURYA DENTAL

PARA LIMAÇÃO (https://www.suryadental.com.br) - LIMA K-FILES 21MM Nº 8 COM 6 UNIDADES SYBRONENDO - LIMO KERR

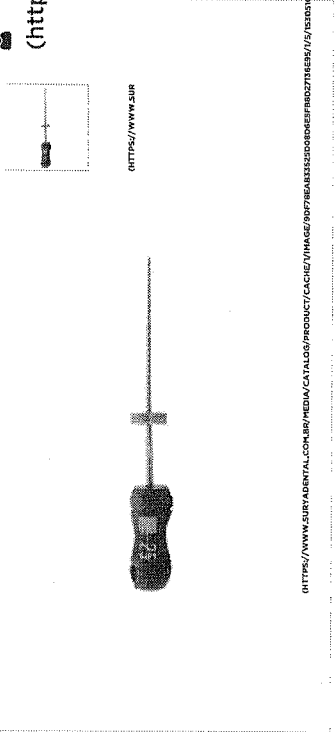

001023

RELATORIO PUBLICO
(medicamentos, materiais médico-hospitalares e gases medicinais)

PESQUISAR POR

ITEM
 MODALIDADE
 INSTITUICAO
 FORNECEDOR
 FABRICANTE
 PAISA
 PERIODO
 BASE SIASG(Compra Federais)
 TIPO DE COMPRA

ITEM

Código BR:
 Descrição Item:

BR:
 Unidade de Fornecimento:

Grupo:

Classe:

PDAt:

UF:
 Município:
 Seleção:

Generico: Sim Nao

Dados Agrupados

Parquear

Carar Filtros

RESULTADO

Os registros exibidos especificam as compras realizadas nos últimos 18 meses, o que corresponde ao seguinte período: 14-01-2016 a 14-07-2017

Base de Dados: BPS

Mostrar 20

DADOS DO ITEM		DADOS DA COMPRA		DADOS DO FABRICANTE/FORNECEDOR		DADOS DA INSTITUICAO				PRECO UNITARIO			
CODIGO BR	DESCRICAO DO ITEM	UNIDADE DE FORNECIMENTO	DATA COMPRA	#QUANTIDADE DA COMPRA	DATA INSERCAO	FABRICANTE	FORNECEDOR	NOME DA INSTITUICAO	MUNICIPIO	UF	QTD ITENS COMPRADOS	PAGO	MEDIA PONDERADA
Nenhum registro encontrado.													

001024

RELATÓRIO PÚBLICO
(medicamentos, materiais médico-hospitalares e gases medicinais)

PESQUISAR POR

ITEM
 MODALIDADE
 INSTITUIÇÃO
 FORNECEDOR
 FABRICANTE
 FAIXA
 PERÍODO
 BASE SIASG(Compras Federais)
 TIPO DE COMPRA

Código BR:
 Descrição Item:
 Unidade de Fornecimento:
 Grupo:
 Classe:
 PDM:
 UF:
 Município:
 Genérico: Sim Não

Dados Agrupados

Pesquisar

Gerar Planilha

Gerar PDF

RESULTADO

Os registros exibidos especificam as compras realizadas nos últimos 18 meses, o que corresponde ao seguinte período: 10-02-2016 a 10-08-2017
Base de Dados BPS

Mostrar 20 ▼

DADOS DO ITEM		DADOS DA COMPRA		DADOS DO FABRICANTE/FORNECEDOR		DADOS DA INSTITUIÇÃO		PREÇO UNITÁRIO					
CÓDIGO BR	DESCRIÇÃO DO ITEM	UNIDADE DE FORNECIMENTO	DATA COMPRA	MODALIDADE DA COMPRA	DATA INSERÇÃO	FABRICANTE	FORNECEDOR	NOME DA INSTITUIÇÃO	MUNICIPIO	UF	QTD ITENS COMPRADOS	PAGO	MEDIA PONDERADA
Nenhum registro encontrado.													

436

433

R\$ 236,63

501025

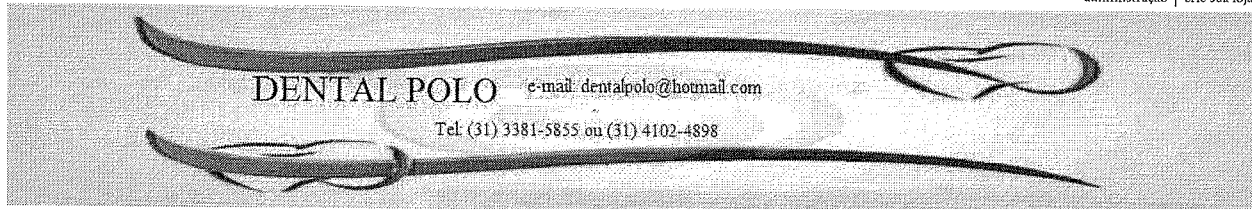

[Página Inicial](#)
[COMO COMPRAR](#)
[INFORMATIVO](#)
[DUVIDAS](#)
[QUEM SOMOS](#)
[FORMAS DE PAGAMENTOS](#)

[CADASTRE-SE E RECEBA NOVIDADES](#)

[Contato](#)

AMALGAMA E ACESSÓRIOS

[AMALGAMA EM
CAPSULA](#)

[CARBONO E
BROCAS
ACABAMENTOS](#)

[COROAS](#)

[CUNHA](#)

[MATRIZ](#)

[ACABAMENTOS](#)

[ACIDO, ADESIVOS,
SELANTES](#)

[ANESTÉSICOS](#)

[BIOSSEGURANÇA](#)

[BROCAS](#)

[CIMENTOS](#)

[CLAREADORES E
ACESSÓRIOS](#)

[DENTES](#)

[DESCARTÁVEIS](#)

[DIVERSOS](#)

[ENDODONTIA](#)

[EQUIPAMENTOS E
PERIFÉRICOS](#)

[IMPLANTES](#)

[INSTRUMENTAL](#)

[LUVAS](#)

[MEDICAMENTOS](#)

[MOLDAGEM](#)

[ORTODONTIA](#)

[PAPELARIA COMUM](#)

[PECAS DE MAO](#)

[PINOS E ACESSORIOS](#)

[PROFILAXIA](#)

[PROTESE](#)

[RADIOLOGIA](#)

[RESINAS](#)

[SANEANTES](#)



LIGA PARA AMALGAMA VELVALLOY (LIMALHA) - SSWHITE

R\$ 199,00

0

Quantidade

[Adicionar ao Carrinho](#)

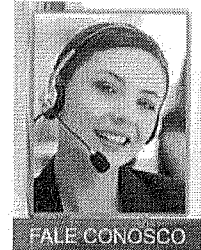

FALE CONOSCO

Descrição Rápida

Peso liq. 30g

Detalhes

CORTE ULTRAFINO

MATERIAL PARA RESTAURAÇÕES DENTÁRIAS

Alta resistência inicial e final à compressão e expansão adequada o que assegura uma maior resistência às forças oclusais e um melhor selamento marginal.

Seu rápido endurecimento e sua consistência semelhante à cera, facilitam em muito a escultura.

Corte ultrafino e alto teor de prata

Partículas de formato convencional 70% de prata

Prata	70g%
Estanho	26g%
Cobre	3g%
Zinco	1g%

Indicações

Limalha de liga metálica indicada para restaurações dentárias.

Contra-Indicações

Não há contra-indicações. Não deve ser utilizado caso seja comprovada alergia ao produto.

Efeitos Colaterais

Quando utilizado com a técnica correta, não apresenta efeitos colaterais dignos de nota.

Interações

Não há

Modo de Usar

Trituração Mecânica

Recomenda-se a utilização de amalgamador de alta velocidade seguindo-se as instruções do fabricante.

Trituração Manual

001027
ⓅFALE COM NOSSOS
ATENDENTES

CONTATOS:

(31) 3381-5855

(31) 4102-4898

(31) 4103-1362

E-mail: dentalpolo@hotmail.com

EMAIL:Elbironb.f@hotmail.com

E-mail:

rodrigodentalpolo@hotmail.com

Amalgamação em Gral e Pistilo.

Faz-se a amalgamação triturando-se a limalha com mercúrio na proporção de 5 para 6 partes, sob pressão moderada e tempo limitado. Quando devidamente manipulado, o amálgama obtido não necessita homogeneização. Se a fizer, faça-a em lençol ou dedeira de borracha.

Aconselha-se a utilização de um gral de vidro esmerilhado ou despolido, fundo, com pistilo também de vidro. Tritura-se o amálgama até o ponto em que ele, tomando um aspecto brilhante, suba pelas paredes do gral e dobre sobre si mesmo. A velocidade e a pressão empregadas na trituração são fatores importantes.

Recomenda-se 1 ½ a 2 quilos de pressão e cerca de 130 rotações do pistilo por minuto. Deste modo a amalgamação de 0,40g de limalha com 0,48g de mercúrio estará completa em 30 a 35 segundos.

Advertências

Velvalloy contém zinco e liga de amálgama preparada com esse elemento apresentará expansão e corrosão excessivas se entrar em contato com a umidade. Por essa razão, durante a mistura o amálgama não deve ser tocado com as mãos desprotegidas, nem condensado em cavidade úmida.

Dental Polo | contato | administração
termos de serviço | política de privacidade



CATÁLOGO DE PRODUTOS

BUSCAR PRODUTO:

buscar

R\$0,00

- Home
- Cirurgia/Implante
- Descartáveis
- Endodontia
- Equipamentos
- Instrumentais
- Materiais De Consumo
- Protese

MATERIAL DE CONSUMO
seleção sobre o grupo desejado.

ACIDO
ADESIVO
AGUA DESTILADA
AGUA OXIGENADA
AGULHA SUTURA
ALCOOL
ALGINATO
AMALGAMA
ANESTESICO
ANTI-SEPTICO
BARREIRA GENGIVAL
BICARBONATO
BOLSA TERMICA
BRANCO DE ESPANHA
BROCA AÇO
BROCA CARBIDE
BROCA DIAMANTADA
BROCA MULTIAMRADA
BROCA VULCANITE PM
BROCA ZECRYA
BROQUEIRO
CAPSULA PETRI
CARBONO
CERA
CIMENTO

AMALGAMA

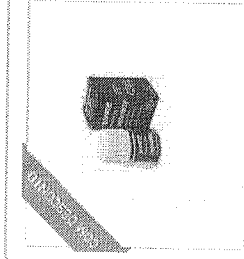

Carir 0

AMALGAMA VELVALLOY 30Gr

limalha de liga metálica indicada para restaurações dentárias, corte ultrafino e alto teor de prata. composição: 70% de prata, 26% de estanho, 3% de cobre e 1% de zinco. frasco com 30g.

REFERÊNCIA: 001012
ESTOQUE: Disponível
MARCA: SSWHITE

R\$ 246,90
à vista com 5% de desconto
ou R\$ 259,90 no cartão.

QUANTIDADE:

1

comprar

Parcelamento em até 1x sem juros no cartão:

* parcela mínima de R\$ 200,00 para compras parceladas.

1x de R\$ 259,90 sem juros



Consultar frete e prazo de entrega:
Informe o cep no campo ao lado e aperte enter.

OK

AMALGAMA

Filtrar Resultados: TIPO ORDENAR POR

FESTIVAL DE EQUIPAMENTOS

Descontos de até 50%

Cobrimos Qualquer Oferta Anunciada

Ganhe Vales-Compra

Frete Grátis

CLIQUE E CONFIRAR

DENTAL

ESTUDANTES

MEU CONSULTÓRIO

ASSISTÊNCIA TÉCNICA

PAPELARIA

LABORATÓRIO

CURSOS

VIAGENS

CLUBE PRO SAÚDE

PRIME

BLOG

Bem-vindo! Cadastre-se ou faça o login

Precisa de ajuda?

Sua Conta

Atualizar Boletim

Resgatar Pontos

Acompanhe seu Pedido

0800 727 7565

001029

Procure por marca, nome, código...

CATEGORIAS

TODOS OS PRODUTOS

COMPRA RÁPIDA

SIMPLES DENTAL

Dental Cremer | Dentística e Estética | Amálgama em Pó

Produto

Indicação

Características

Itens Inclusos

Salvar no Facebook

Amálgama Velvalloy - SS White

Cod. de Referência: 228489

☆☆☆☆ (0)

Avalie este produto

Embalagem com 30g de Pó (limalha).



FRETE GRÁTIS NAS COMPRAS ACIMA DE R\$100,00

Por: R\$ 264,00

Condições de Pagamento [+]

Na compra deste produto, ganhe: 264 pontos [saiba +](#)

QUANTIDADE:

1

COMPRAR

VOCÊ ESTÁ EM UM AMBIENTE SEGURO



Indicação

Características

Itens Inclusos

Limalha de liga metálica indicada para restaurações dentárias.

OPINIÕES DOS CONSUMIDORES

Tem esse produto? Seja o primeiro a avaliá-lo!

Escrever avaliação...

✉ atendimento@novaendovita.com.br

f (<https://www.facebook.com/novaendovita1/>)
(https://www.youtube.com/channel/UCodz6hNxAz_1qFCb_slOpDw)

☎ +11 2362.2736, 2364.9836 e 2362.2784 de seg. a sexta, das 8h às 18h.

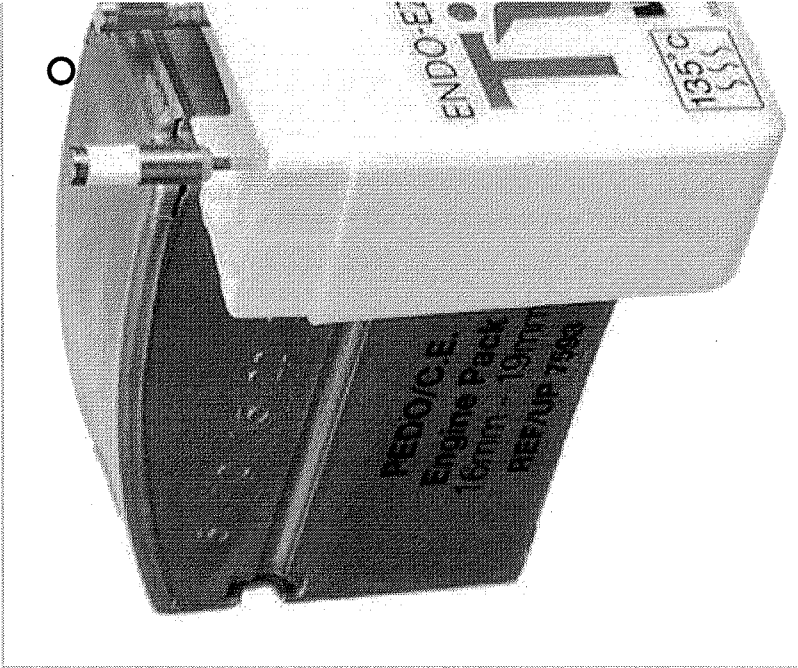

LIMAS TILOS ULTRACENT

R\$ 120,00-R\$ 162,00

QTDE:	Lima Tilos Engine Pediatrica 16-19mm Ultracent	R\$ 120,00
0		
QTDE:	Lima Tilos Engine Media 24-27mm Ultracent	R\$ 120,00
0		
QTDE:	Lima Tilos Engine Curta 20-23mm Ultracent	R\$ 120,00
0		Fora de estoque
QTDE:	Lima Tilos Apical Media 24 27mm Ultracent	R\$ 162,00
0		Fora de estoque

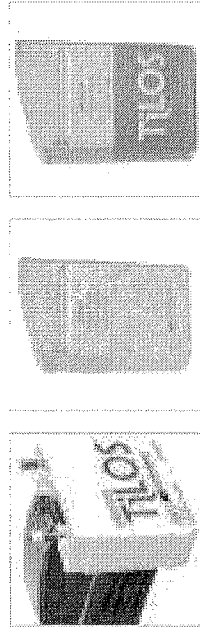

434 437 01030
 2# 134,0000

Search products and services

Search

Catalog > Materials > Lima Endodontics >

See all

Limas Endo-Eze - Ultradent

Os Patient Kits contêm as Shaping Files e Apical Files necessárias para o tratamento de um

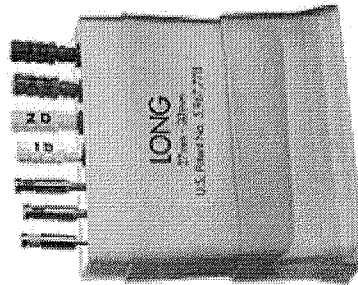

R\$ 120,00

[Go to Store](#)



Dental Plus
Dental

119 Dentists recommend



To recommend

01031

Ask a question

Kind

Material

Search products and services

Search

Catalog > Materials > Lima Endodontics >

[See all](#)

Lima Tilos Engine Kit Medio 24-27 Mm Ultradent

Endodontia

R\$ 120,00

[Go to Store](#)

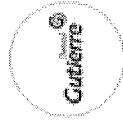
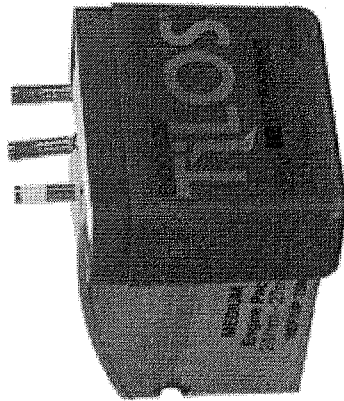

Dental Gutierre
Dental

784 Dentists recommend



[To recommend](#)



201032

[Ask a question](#)

RELATÓRIO PÚBLICO (medicamentos, materiais médico-hospitalares e gases medicinais)

PEQUISAR POR

- ITEM
- MODALIDADE
- INSTITUIÇÃO
- FORNECEDOR
- FABRICANTE
- FAIXA
- PERÍODO
- BASE SIASG(Compras Federais)
- TIPO DE COMPRA

ITEM

Código BR:

BR:

Descrição Item:

Unidade de Fornecimento:

Grupo:

Classe:

PDM:

UF:

Município:

Genérico: Sim Não

Dados Agrupados

Pesquisar

RESULTADO

Os registros exibidos especificam as compras realizadas nos últimos 18 meses, o que corresponde ao seguinte período: 14-01-2016 a 14-07-2017

Gerar Planilha

Gerar PDF

DADOS DO ITEM		DADOS DA COMPRA		DADOS DO FABRICANTE/FORNECEDOR		DADOS DA INSTITUIÇÃO		PREÇO UNITÁRIO					
CÓDIGO BR	DESCRIÇÃO DO ITEM	UNIDADE DE FORNECIMENTO	DATA COMPRA	MODALIDADE DA COMPRA	DATA INSERÇÃO	FABRICANTE	FORNECEDOR	NOME DA INSTITUIÇÃO	MUNICÍPIO	UF	QTD ITENS COMPRADOS	PAGO	MÉDIA PONDERADA
Nenhum registro encontrado.													

RELATÓRIO PÚBLICO (medicamentos, materiais médico-hospitalares e gases medicinais)

PESQUISAR POR

ITEM
 MODALIDADE
 INSTITUIÇÃO
 FORNECEDOR
 FABRICANTE
 FAIXA
 PERÍODO
 BASE SIASG (Compras Federais)
 TIPO DE COMPRA

ITEM

Código BR:

BR:

Descrição Item: Ítem flexível

Unidade de Fornecimento:

Grupo: Dados Agrupados

Todos

Classe:

Todos

PDM:

Genérico: Sim Não

UF:

Todos

Município:

Seleção

Pesquisar

Gerar PDF

Gerar Planilha

RESULTADO

Os registros exibidos especificam as compras realizadas nos últimos 18 meses, o que corresponde ao seguinte período: 10-02-2016 a 10-08-2017

Base de Dados BPS

Mostrar 20

DADOS DO ITEM		DADOS DA COMPRA		DADOS DO FABRICANTE/FORNECEDOR		DADOS DA INSTITUIÇÃO		PREÇO UNITÁRIO	MÉDIA PONDERADA
CÓDIGO BR	DESCRIÇÃO DO ITEM	DATA COMPRA	MODALIDADE DA COMPRA	FABRICANTE	FORNECEDOR	NOME DA INSTITUIÇÃO	MUNICÍPIO	PAGO	QTD ITENS COMPRADOS
Nenhum registro encontrado.									

439

438 - 440 - 441
 R# = 443
 444
 445
 446
 447
 448
 449

001034

901035



(http://img.dentalspeedgraph.com.br/img.php?src=dbimagesod/lima-flexofile-esteril-25mm-n-15-dentsply-mallefer-3468.png&h=300&w=300&a=t)

Lima Flexofile Estéril 25mm - Nº 15

Blisters c/ 6 unidades.

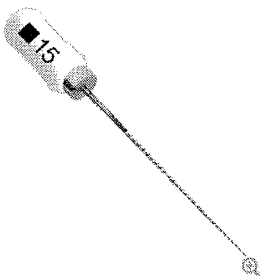



(http://www.dentalspeedgraph.com/mallefer)

De R\$ 55,90 por
R\$ 47,51

BAIXOU 15%

Quantidade

Adicionar ao Carrinho

Compartilhe:

Apresentação Benefícios

Limas estéreis, prontas para uso do profissional.

Características

Lima Manual de alta flexibilidade em aço inoxidável com secção transversal triangular com ponta guia. Realiza movimentos de alargamento e limagem. Comprimento: 25mm - 1ª série. Tamanho: 15.

Aplicação

Empregadas na instrumentação dos canais radiculares, sendo mais indicadas para canais curvos.



Código do Produto: 3468 (DEN3468S)

Produtos visitados por quem procura este item

 <p>Lima K Flex SYBRONENDO BAIXOU 10% A partir de: R\$ 35,00</p>	 <p>Lima Nitiflex DENTSPLY / MAILLEFER R\$ 208,60</p>	 <p>Lima K SYBRONENDO BAIXOU 10% A partir de: R\$ 35,00</p>	 <p>Lima Flexile MAILLEFER R\$ 39,99</p>
---	--	---	---

Deu Match!!

Esses produtos combinam perfeitamente. Leve Junto!

 <p>Lima Flexofile DENTSPLY / MAILLEFER Blisters c/ 6 unidades BAIXOU 20% De: R\$55,90 por R\$ 47,51</p> <p><input type="text" value="1"/> Descrição ▾</p>	 <p>Espaçador Digital Cônico DENTSPLY / MAILLEFER R\$ 126,30</p> <p><input type="text" value="1"/> Descrição ▾</p>	 <p>Calculador Paiva GOLGRANI CLIENTE FIEL PAGA MENOS* R\$ 37,49</p> <p><input type="text" value="1"/> Descrição ▾</p>	<p>Leve Junto por R\$211,30</p> <p>Adicionar ao Carrinho</p>
--	---	---	--



Receba as últimas novidades de produtos, artigos, eventos e ofertas promocionais da Dental Speed Graph

Digite aqui seu e-mail

[Não desejo receber ofertas](#)

Institucional

Store a Dental Speed Graph (http://www.dental-speedgraph.com.br/tira_duvidas/solr/)
 Programa Universitário (<http://www.dental-speedgraph.com.br/universitarios/>)
 Trabalhe conosco (http://www.dental-speedgraph.com.br/tira_duvidas/area/#/curriculo/)
 Catálogo Virtual (<http://www.dental-speedgraph.com.br/pagina/catalogo/>)
 Clube Fidelidade Speed (<http://www.dental-speedgraph.com.br/fidelidade/>)
 Busca Populares (<http://busca.dental-speedgraph.com.br/>)
 Simples Dental (<http://www.simplesdental.com/>)

Atendimento ao Cliente

Espaço ao Cliente Dental Speed Graph (<http://www.dental-speedgraph.com.br/cliente/ouvidoria/>)
 Entrega / Preço (http://www.dental-speedgraph.com.br/tira_duvidas/entrega/)
 Pagamentos (http://www.dental-speedgraph.com.br/tira_duvidas/formas_pagamento/)
 Trocas e devoluções (http://www.dental-speedgraph.com.br/tira_duvidas/rea_devolucao/)
 Fale conosco (http://www.dental-speedgraph.com.br/tira_duvidas/contato/)
 Venda para Universitários (http://www.dental-speedgraph.com.br/tira_duvidas/duvidas_frequentes_extadpites/)
 Dúvidas Frequentes (http://www.dental-speedgraph.com.br/tira_duvidas/duvidas_frequentes/)
 Segurança e Política de Privacidade (http://www.dental-speedgraph.com.br/tira_duvidas/seguranca/)
 Código de Defesa do Consumidor (http://www.dental-speedgraph.com.br/tira_duvidas/codigo_defesa_consumidor/)

Formas de Pagamento**Cartão de Crédito**

Pague em até 12x*

*confira as condições (http://www.dental-speedgraph.com.br/tira_duvidas/formas_pagamento/)**Cartão de Débito****confira os bancos disponíveis (http://www.dental-speedgraph.com.br/tira_duvidas/formas_pagamento/)**Boleto Bancário**

Pague em até 24x*

Aprovação de crédito sujeita à análise.

*confira as condições (http://www.dental-speedgraph.com.br/tira_duvidas/formas_pagamento/)**Redes Sociais****Baixar nosso App**(<http://www.ebit.com.br/dental-speed-graph/selo>)Compre também pelo **0800 701 6870** (tel:08007016870)

Segunda a Sexta-feira, das 8h às 19h

Para melhor atender nossos clientes, não vendemos por atacado e reservamo-nos o direito de limitar, por cliente, a quantidade dos produtos anunciados. Preços, ofertas e condições exclusivos para internet e tele vendas, válidos durante o dia de hoje, podendo sofrer alterações sem prévia notificação. Copyright © 2003-2017 <http://www.dental-speedgraph.com.br/>, TODOS OS DIREITOS RESERVADOS. Imagens de produtos meramente ilustrativas. Os produtos e impressos Dental Speed Graph são para uso próprio dos cirurgiões-dentistas. Vendas exclusivas por telefone e internet. Não trabalhamos com representantes ou outros canais de venda. Revenda Proibida. Dental Speed Graph | Quantity Serviço e Comércio de Produtos Para Saúde SA | CNPJ 13.612.214/0001-60 Rua Senador Carlos Gomes de Oliveira, 800, GP 04. Distrito Industrial - CEP 88104-785 - São José-SC. Responsável Técnica: Mariana Vianna Kunzler | CRF-SC 4183 | Nº Autorização ANVISA: Medicamentos 1.09.024-0 Produtos para saúde 8.08.016-3 Saneantes 3.05.080-3



LIMA MAILLEFER FLEXOFILE 15 25MM

Anestésicos

JETPIK E ANTISEPTICOS

Jetpik e Antissepticos

Metais

Acabamento e Polimento

Adesivos, Acidos e Pincéis

Agulhas, Fios e Suturas

Alginatos e Pastas

Algodão e Gaze

Amalgama e Acessorios

Autoclaves, Embalagens e Afins

Bandejas e Estojos Inox

Brocas e Acessorios

Carbonos e Tiras

Ceras

Cimentos e Forradores

Clareador e Acessorios

Cones Gutapercha e Papel

Dentes

Descartaveis

Diversos

Endodontia

Equipamentos

Filmes e Acessorios

Gessos e Revestimentos

Instrumentais

Lima Angelus

Lima FKG

Lima Maillefer

Lima Mani

Lima Moyco

Luvras e Mascaras

Medicamentos

Moldagens e Acessorios

Moldeiras

Ortodontia

Papelaria

Prevencao e Profilaxia

Protese e Acessorios

Reembasadores

Resina Acrilica

Resina Fotopolimerizavel

Resinas

Retratores

Selantes e Vernizes

Silicones

Solucoes



IMAGEM FOTOC

por: R\$ 47,50 /unidade

3% de desconto para Boleto Bancário, Depósito Bancário, Transferência Eletrônica R\$46,08

Parcelamento no cartão de crédito.
1x de R\$47,50

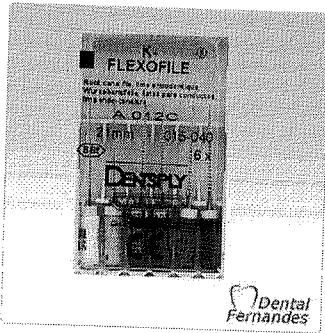
Quantidade: 1



POSTAR E USAR

Descrição
LIMA FLEXOFILE
Material odontológico e dental: Lima manual de aço inoxidável para instrumentação de canais radiculares

Características:
- Fabricada por torção
- Secção transversal triangular
- Flexível
- Para instrumentação de canais curvos e/ou atrésicos
- Conicidade "taper" 02
- Disponível nos tamanhos: 15, 20, 35, 30, 35 e 40 e nos comprimentos 21mm, 25mm e 31mm

Cadastre-se e receba nossas ofertas e novidades. Nome

Email



REVENDEDOR AUTORIZADO

DÚVIDAS

- Como fazer o pedido
- Dúvidas quanto ao cadastro
- Entrega e prazos
- Condições do frete grátis
- Trocas e devoluções
- Política de privacidade
- Segurança na compra

ATENDIMENTO

Tel: (11) 2155-3555

Horário de atendimento:
segunda a sexta das 08:00 às 18:00

- TRABALHE CONOSCO
- FALE CONOSCO

FORMAS DE PAGAMENTO

TODO O SITE EM ATÉ 6X SEM JUROS NO CARTÃO DE CRÉDITO

BOLETO E TRANSFERÊNCIA

Dental Fernandes Ltda. - CNPJ: 08.770.031/0001-06 - Av. Paes de Barros, 3667 - Mooca - CEP: 03149-100 - São Paulo/SP

Todas as condições comerciais apresentadas estão sujeitas a alteração sem prévio aviso. Pedidos sujeitos a análise e confirmação de dados. Imagens são meramente ilustrativas.

FESTIVAL DE EQUIPAMENTOS

Descontos de até 50% | Cobrimos qualquer oferta anunciada | Ganhe Vales-Compra | Frete Grátis

CLIQUE E CONFIRAR!

DENTAL | **ESTUDANTES** | MEU CONSULTÓRIO | ASSISTÊNCIA TÉCNICA | PAPELANIA | LABORATÓRIO | CURSOS | VIAGENS | CLUBE PRO SAÚDE | PRIME | BLOG

Bem-vinda! Cadastre-se ou faça o login | Precisa de ajuda? | Sua Conta | Atualizar Boleto | Resgatar Pontos | Acompanhe seu Pedido | 0800 727 7565

Procure por marca, nome, código...

CATEGORIAS

TODOS OS PRODUTOS

COMPRA RÁPIDA

SIMPLES DENTAL

Dental Cremer | Endodontia | Lima Endodôntica

Produto | Indicação | Características | Itens Inclusos

Salvar no Facebook

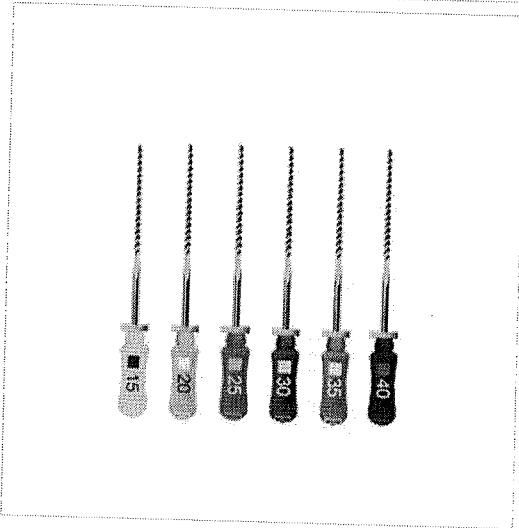

Lima Flexofile 1ª Série Maillefer - Dentsply

Cod. de Referência: 279917

★★★★★ (3)

Veja opiniões de quem já comprou

Embalagem com 6 unidades. Escolha o modelo.

FRETE GRÁTIS! NAS COMPRAS ACIMA DE R\$100,00

R\$ 56,30

A partir de: **R\$ 47,51**

Condições de Pagamento [+]

Na compra deste produto, ganha: 47 pontos [saiba +](#)

nº 15-40 - 21mm 279917	R\$ 56,30 R\$ 47,51	1	COMPRAR
nº 15-40 - 25mm 279924	R\$ 56,30 R\$ 47,51	1	COMPRAR
nº 15-40 - 31mm 279931	R\$ 56,30 R\$ 47,51	1	COMPRAR
nº 15 - 25mm 279948	R\$ 56,30 R\$ 47,51	1	COMPRAR
nº 20 - 25mm 279955	R\$ 56,30 R\$ 47,51	1	COMPRAR

VOCÊ ESTÁ EM UM AMBIENTE SEGURO

Indicação | Características | Itens Inclusos

Indicada para canais curvilíneos, por serem mais flexíveis que as limas tipo K.

OPINIÕES DOS CONSUMIDORES



Baseado em 3 avaliações



Andreia M.

Compra Verificada

★★★★★ • Há 1 ano(s)

ótima para instrumentação manual

Sim, recomendaria este produto a um amigo

1 0

Compartilhar...





Maria Rodrigues

Compra Verificada

• ★★★★★ • Há 1 ano(s)

Ótimo, só veio um lote com a lima K dentro da caixinha da flexofile

✓ Sim, recomendaria este produto a um amigo

👍 1 🗨️ 0

Compartilhar...



Mirella Chagas

Compra Verificada

• ★★★★★ • Há 5 mes(es)

Limas convencionais ótimas ! Boa durabilidade

✓ Sim, recomendaria este produto a um amigo

👍 0 🗨️ 0

Compartilhar...

Escrever avaliação...

PRODUTOS EM TENDÊNCIA



Lima K 2ª Série Maillefer - Dentsply

Embalagem com 6 unidades. Escolha o modelo.

A partir de: ~~R\$ 60,00~~
R\$ 59,41

1



Lima K 1ª Série - AllPrime

Embalagem com 6 unidades. Escolha o modelo.

A partir de: ~~R\$ 20,00~~
R\$ 17,90

1



Lima K 1ª Série - Kendo

Embalagem com 6 unidades.

★★★★☆ (13)
A partir de:
R\$ 22,99

1



Lima K Série Especial - AllPrime

Embalagem com 6 unidades. Escolha o modelo.

A partir de: ~~R\$ 20,00~~
R\$ 17,90

1







Lima K 1ª Série Maillefer - Dentsply

Embalagem com 6 unidades. Escolha o modelo.

★★★★★ (1)
A partir de: ~~R\$ 56,00~~
R\$ 47,51

1

O QUE OS DENTISTAS MAIS COMPRAM APÓS VISITAR ESTE PRODUTO

<p>26% compram</p>  <p>Lima Flexofile 1ª Série Maillefer - Dentsply</p> <p>Embalagem com 6 unidades. Escolha o modelo.</p> <p>★★★★★ (3)</p> <p>A partir de: R\$ 56,90</p> <p>R\$ 47,51</p> <p>1 <input type="button" value="COMPRAR"/></p>	<p>8% compram</p> <p>Leve + Pague -</p> <p>Luva de Procedimento - Supermax</p> <p>Embalagem com 100 unidades. Escolha o tamanho.</p> <p>★★★★★ (332)</p> <p>A partir de: R\$ 20,99</p> <p>Por até R\$ 16,99</p> <p>1 <input type="button" value="COMPRAR"/></p>	<p>7% compram</p>  <p>Lençol de Borracha - Madeítex</p> <p>Embalagem com 26 unidades. Tamanho 13,5x13,5cm.</p> <p>★★★★★ (55)</p> <p>A partir de: R\$ 20,40</p> <p>1 <input type="button" value="COMPRAR"/></p>	<p>6% compram</p>  <p>Lima K Série Especial Maillefer - Dentsply</p> <p>Embalagem com 6 unidades. Escolha o modelo.</p> <p>★★★★★ (3)</p> <p>A partir de: R\$ 56,90</p> <p>R\$ 47,51</p> <p>1 <input type="button" value="COMPRAR"/></p>	<p>5% compram</p>  <p>Lima K 1ª Série Maillefer - Dentsply</p> <p>Embalagem com 6 unidades. Escolha o modelo.</p> <p>★★★★★ (1)</p> <p>A partir de: R\$ 56,90</p> <p>R\$ 47,51</p> <p>1 <input type="button" value="COMPRAR"/></p>
---	---	---	---	--

PROCUROU E NÃO ACHOU? QUAL PRODUTO VOCÊ GOSTARIA DE VER NA DENTAL CREMER?

FAÇA SUA SUGESTÃO

Institucional

- Sobre a Dental Cremer
- Catálogos de Produtos
- Conta Dental Cremer
- Concursos Culturais
- Política Comercial e Privacidade
- Acompanhe seu Pedido
- Programa de Pontos
- Central de Atendimento
- Política de Troca e Devolução
- Benefícios e Parcerias
- Papelaria Dental Cremer
- Perguntas Frequentes
- Atualize seu Boleto
- Catálogos Virtuais
- Fatura Digital

0800 727 7565

Seg. a Sex. das 8h às 22h
Sáb. das 8h às 12h



VISA



Cartão de Crédito

Parcela em até 6x Sem Juros | Até 12x Com Juros

PROXCON



Pagamento Antecipado

Boleto à vista - 5% de desconto



Boleto a Prazo

Parcela em até 6x sem juros | Até 36x com juros



Copyright © 2017 - Todos os direitos reservados | www.dentalcremer.com.br | Dental Cremer Produtos Odontológicos S.A. | CNPJ: 14.190.675/0001-55 | Rua Iguaçú, 444 - Itoupava Seca - Blumenau - Santa Catarina - CEP 89030-030 - Farmacêutica responsável: Christine D. Safons Brandt - CRF/SC nº 8231 | Autorizações de Funcionamento ANVISA - Medicamentos: 1.09.245-3, Produtos para Saúde (Correlatos): 8.08.576-8, 8.10.706-3, Saneantes Domissanitários: 3.05.135-4, Perfumes/Produtos de Higiene/Cosméticos: 2.06.387-3 | CNPJ: 14.190.675/0002-36 | Av. das Indústrias Antônio Conrado de Oliveira, 90 - Galpão 03 - Distrito Industrial - Itapeva - Minas Gerais - CEP 37655-000 - Farmacêutica responsável: Rafaela da Silva Bueno - CRF/MG nº 29138 | CNPJ: 14.190.675/0003-17 | Av. das Indústrias Antônio Conrado de Oliveira, 90 - Galpão 04 - Distrito Industrial - Itapeva - Minas Gerais - CEP 37655-000 - Farmacêutico responsável: Diego Diônata da Rosa - CRF/MG nº 31866. Política de Privacidade e Segurança - Fotos meramente ilustrativas - Os preços e condições da loja virtual estão sujeitos a alterações. Em caso de divergência de preços no site, o valor válido é o do Carrinho de Compras.

PESQUISAR POR (medicamentos, materiais médico-hospitalares e gases medicinais)

ITEM MODALIDADE INSTITUIÇÃO FORNECEDOR FABRICANTE FAIXA PERÍODO BASE SIASG (Compras Federais) TIPO DE COMPRA

Código BR: Descrição Item: Dados Agrupados
 Unidade de Fornecimento: FAIXA PERÍODO BASE SIASG (Compras Federais) TIPO DE COMPRA
 Grupo: Dados Agrupados
 Classe: Dados Agrupados
 PDM: Dados Agrupados
 UF: Dados Agrupados

RESULTADO

Os registros exibidos especificam as compras realizadas nos últimos 18 meses, o que corresponde ao seguinte período: 10-02-2016 a 10-08-2017

DADOS DO ITEM		DADOS DA COMPRA		DADOS DO FABRICANTE/FORNECEDOR		DADOS DA INSTITUIÇÃO		PREÇO UNITARIO	QTD ITENS COMPRADOS	PAGO	MEDIA PONDERADA			
CÓDIGO BR	DESCRIÇÃO DO ITEM	UNIDADE DE FORNECIMENTO	DATA COMPRA	MODALIDADE DA COMPRA	DATA INSERÇÃO	FABRICANTE	FORNECEDOR	NOME DA INSTITUIÇÃO	MUNICIPIO	UF	PREÇO UNITARIO	QTD ITENS COMPRADOS	PAGO	MEDIA PONDERADA
Nenhum registro encontrado.														

447 - 448 - 449 - 450
451 - 452 - 453 - 454
455 - 456 - 457 - 458 - 459

R\$ 44.35
001041



Busque aqui..

Acadêmicos

Brindes

Parceiros e Clínicas

Blog

Marcas



Compre direto pelos catálogos

Ver todos departamentos

Stocks

Dentários

Extração e Dentística

Equipamentos

Instrumentais

Ortodontia

Hiermonização Ortodontia

Resinas

Consultórios

Cursos e Eventos

Home > Endodontia > Lima Manual

10%

Lima Hedstrom 1ª Série Maillefer

SKU 001833

Salvar no Facebook

Embalagem com 06 unidades. Escolha o modelo:

De R\$ 56,50

R\$ 47,51

Compreando acima de R\$ 550,00 em produtos Dentaply, ganhe uma Bandeira Personalizada!



☆☆☆☆☆ (Avalie agora!)

Comprar

Finalizar Compra

Consulte as formas de Pagamento

Consulte frete e prazo de entrega

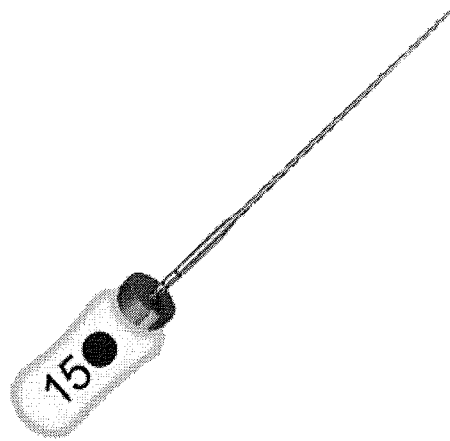

clique aqui para ver mais detalhes

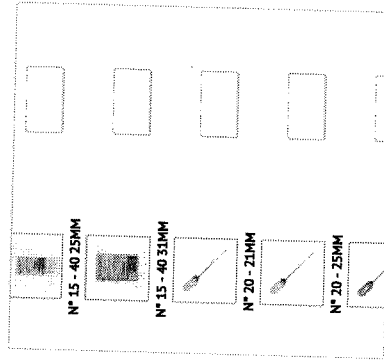

Indicações

Características e benefícios

Apresentação

✉ atendimento@novaendovita.com.br

f (https://www.facebook.com/novaendovita/) @ (https://www.instagram.com/novaendovita/) (https://www.youtube.com/channel/UCodz6hNxAz_lqFCb_sIOpDw)

☎ +11 2362.2736, 2364.9836 e 2362.2784 de seg. a sexta, das 8h às 18h.

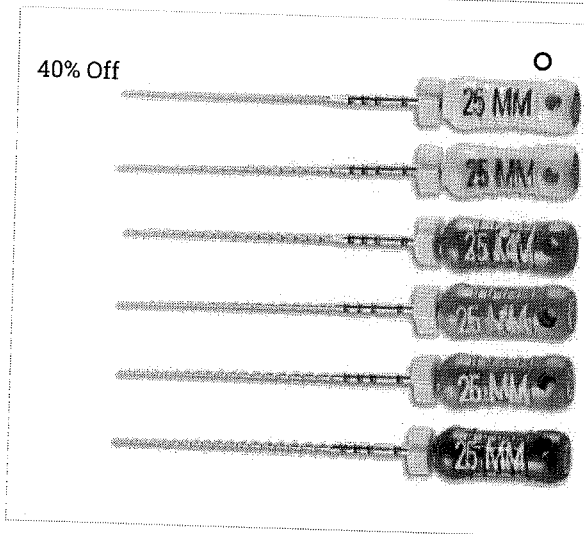

Lima Hedstroem 8 21mm VDW

R\$ 44,00 **R\$ 26,00**

QTDE: 1 **COMPRAR**

♡ + LISTA DE DESEJOS (/LOJA/LIMAS/MANUAIS/LIMA-HEDSTROEM-8-21MM-VDW/?ADD_TO_WISHLIST=5099)

Categorias Limas (https://www.novaendovita.com/categoria-produto/limas/), Limas Manuais (https://www.novaendovita.com/categoria-produto/limas/manuais/) VDW (https://www.novaendovita.com/fabricante/vdw/) **Compartilhe**

(whatsapp://send?text=Lima%20Hedstroem%208%2021mm%20VDW%20www.novaendovita.com%20Flora%20Flimas%20manuais%208-21mm-2021) (https://www.novaendovita.com/whatsapp)

AVALIAÇÕES (0)

AVALIAÇÕES

Não há avaliações ainda.

Seja o primeiro a avaliar "Lima Hedstroem 8 21mm VDW"

Você deve estar **logado** (https://www.novaendovita.com/minha-conta/) para publicar uma avaliação.

Produtos relacionados

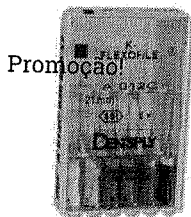

Promoção!

(https://www.novaendovita.com/continuo/lima-manual-k-flexofile-dentsply-maillefer/)

Lima Manual K Flexofile Dentsply Maillefer

R\$ 48,00

(https://www.novaendovita.com/continuo/lima-manual-k-flexofile-dentsply-maillefer/)

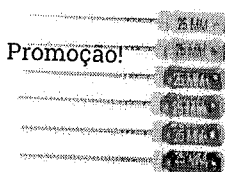

Promoção!

(https://www.novaendovita.com/continuo/limas-manuais/limas-manuais-k-file-estereis-vdw/)

Limas Manuais K File Estéreis VDW

R\$ 26,00-R\$ 33,00

(https://www.novaendovita.com/continuo/limas-manuais/limas-manuais-k-file-estereis-vdw/)

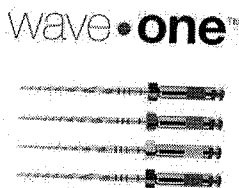

(https://www.novaendovita.com/reciproc/lima-reciprocante-wave-one-ster-dentsplymaillefer/)

Lima Wave One Dentsply/Maillefer

R\$ 196,00

(https://www.novaendovita.com/reciproc/lima-reciprocante-wave-one-ster-dentsplymaillefer/)

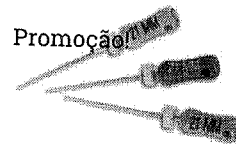

Promoção!

(https://www.novaendovita.com/continuo/lima-c-plus-maillefer/)

Lima Manual C Plus Maillefer / Dentsply

R\$ 70,00

(https://www.novaendovita.com/continuo/lima-c-plus-maillefer/)

Lima Hedstroem 21mm N° 10

Blister c/ 6 unidades.

(<http://img.dentalspeedgraph.com.br/img.php?src=dbimagesod/producao-lima-hedstroem-21mm-n-10-mani-2.png&h=300&w=300&a=t>)

(<http://www.dentalspeedgraph.com>)

De R\$ 32,55 por
R\$ 28,49

BAIXOU 12%

Quantidade

Adicionar ao Carrinho

Compartilhe:

Apresentação Benefícios

Alto poder de corte.

Características

Lima de Aço inoxidável.

Aplicação

Indicadas nas manobras de pulpectomia e preparo químico-cirúrgico do canal radicular.

Código do Produto: 5537 (WLS537G)

Produtos visitados por quem procura este item

 Lima Hedstrom SYBRONENDO OUTLET A partir de: R\$ 31,20	 Lima Flexle MANI R\$ 39,99	 Lima D Anders MANI R\$ 42,06	 Lima K Flex SYBRONENDO BAIXOU 10% A partir de: R\$ 35,00
--	--	--	---



Receba as últimas novidades de produtos, artigos, eventos e ofertas promocionais da Dental Speed Graph

Digite aqui seu e-mail

[Não desejo receber ofertas](#)

Institucional

- Sobre a Dental Speed Graph (http://www.dentalspeedgraph.com.br/area_direcoes/sobre)
- Programa Universitário (http://www.dentalspeedgraph.com.br/area_universitario)
- Trabalhe Conosco (http://www.dentalspeedgraph.com.br/area_direcoes/anos/curricula)
- Catálogos Virtuais (<http://www.dentalspeedgraph.com.br/pagina/catalogos>)
- Clube Fidelidade Speed (<http://www.dentalspeedgraph.com.br/clubefidelidade>)
- Bancos Populares (<http://www.dentalspeedgraph.com.br/bancospopulares>)
- Simplex Dental (<http://www.simplexdental.com.br>)

Atendimento ao Cliente

- Espaço do Cliente Dental Speed Graph (<http://www.dentalspeedgraph.com.br/cliente/indicacoes>)
- Entrega / Frete (http://www.dentalspeedgraph.com.br/area_servico/entrega)
- Formas de Pagamento (http://www.dentalspeedgraph.com.br/area_servico/formas_pagamento)
- Trocas e Devoluções (http://www.dentalspeedgraph.com.br/area_servico/trocas_devolucao)
- Fale Conosco (http://www.dentalspeedgraph.com.br/area_servico/atendimento)
- Venda para Universitários (http://www.dentalspeedgraph.com.br/area_servico/indicacoes_estudantes)
- Cópias Frequentes (http://www.dentalspeedgraph.com.br/area_servico/indicacoes_frequentes)
- Segurança e Política de Privacidade (http://www.dentalspeedgraph.com.br/area_servico/seguranca)
- Código de Defesa do Consumidor (http://www.dentalspeedgraph.com.br/area_servico/codigo_defesa_consumidor)

901045

Formas de Pagamento

Cartão de Crédito

Pague em até 12x*

*confira as condições (http://www.dentalspeedgraph.com.br/tira_duvidas/formas_pagamento)

Cartão de Débito*

*confira os bancos disponíveis (http://www.dentalspeedgraph.com.br/tira_duvidas/formas_pagamento)

Boleto Bancário

Pague em até 24x*

Aprovação de crédito sujeita à análise.

*confira as condições (http://www.dentalspeedgraph.com.br/tira_duvidas/formas_pagamento)

Redes Sociais

Baixar nosso App



(<http://www.ebit.com.br/dental-speed-graph/selo>)

Compre também pelo **0800 701 6870** (tel:08007016870)

Segunda a Sexta-feira, das 8h às 19h

Para melhor atender nossos clientes, não vendemos por atacado e reservamo-nos o direito de limitar, por cliente, a quantidade dos produtos anunciados. Preços, ofertas e condições exclusivos para internet e televendas, válidos durante o dia de hoje, podendo sofrer alterações sem prévia notificação. Copyright © 2003-2017 <http://www.dentalspeedgraph.com.br/>, TODOS OS DIREITOS RESERVADOS. Imagens de produtos meramente ilustrativas. Os produtos e impressos Dental Speed Graph são para uso próprio dos cirurgiões-dentistas. Vendas exclusivas por telefone e internet. Não trabalhamos com representantes ou outros canais de venda. Revenda Proibida. Dental Speed Graph | Quantity Serviço e Comércio de Produtos Para Saúde SA | CNPJ 13.612.214/0001-60 Rua Senador Carlos Gomes de Oliveira, 800, GP 04, Distrito Industrial - CEP 88104-785 - São José-SC. Responsável Técnica: Mariana Vianna Kunzler | CRF-SC 4183 | N° Autorização ANVISA: Medicamentos 1.09.024-0 Produtos para saúde 8.08.016-3 Saneantes 3.05.080-3

RELATÓRIO PÚBLICO
(medicamentos, materiais médico-hospitalares e gases medicinais)

PESQUISAR POR

- ITEM
- MODALIDADE
- INSTITUIÇÃO
- FORNECEDOR
- FABRICANTE
- FAIXA
- PERÍODO
- BASE SIASG (Compras Federais)
- TIPO DE COMPRA

ITEM

Código BR: Descrição Item:

Unidade de Fornecimento:

Grupo:

Classe:

PDM:

UF:

Município:

Genérico: Sim Não

Dados Agrupados

Parâmetros

Os registros exibidos especificam as compras realizadas nos últimos 18 meses, o que corresponde ao seguinte período: 10-02-2016 a 10-08-2017

Base de Dados BPS

DADOS DO ITEM		DADOS DA COMPRA		DADOS DO FABRICANTE/FORNECEDOR		DADOS DA INSTITUIÇÃO		DADOS DA INSTITUIÇÃO		DADOS DA INSTITUIÇÃO	
CODIGO BR	DESCRIÇÃO DO ITEM	UNIDADE DE FORNECIMENTO	DATA COMPRA	MODALIDADE DA COMPRA	DATA INSERÇÃO	FABRICANTE	FORNECEDOR	NOME DA INSTITUIÇÃO	MUNICÍPIO	UF	OTD ITENS COMPRADOS
Nenhum registro encontrado.											

Mostrar 20

Gerar PDF

Gerar Planilha

~~457 - 458 - 459 -~~
 460 - 461 - 462 - 463
 464 - 465 - 466 = 467
 468
 470 - 473 - 474
 477 - 476 - 477
 R\$ ~~199,13~~
 199,13
 001046

901047

DENTAL

ESTUDANTES

MEU CONSULTÓRIO

ASSISTÊNCIA TÉCNICA

PAPELARIA

LABORATÓRIO

CURSOS

VIAGENS

CLUBE PRO SAÚDE

PRIME

BLOG

FESTIVAL DE EQUIPAMENTOS

Descontos de até 10%

Cobrimos Qualquer Oferta Anunciada

Ganhe Vale-Compra

Frete Grátis

CLIQUE E CONFIRAR

Procure por marca, nome, código...

0

CATEGORIAS

TODOS OS PRODUTOS

COMPRA RÁPIDA

SIMPLES DENTAL

Cod. de Referência: 200000

XXXXXX (1)

veja opiniões de quem já comprou

Embalagem com 6 unidades. Escolha o modelo.



FRETE GRÁTIS! NAS COMPRAS ACIMA DE R\$100,00

A partir de: **R\$ 208,60**

Condições de Pagamento [+]

Na compra deste produto, ganhe: **208 pontos** [saber +](#)

n° 15-40 - 21mm 384231	R\$ 208,60	1	COMPRAR
n° 15 - 21mm 712896	R\$ 208,60	1	COMPRAR
n° 15 - 25mm 712988	R\$ 208,60	1	COMPRAR
n° 20 - 21mm 712902	R\$ 208,60	1	COMPRAR
n° 20 - 25mm 712985	R\$ 208,60	1	COMPRAR

VOCÊ ESTÁ EM UM AMBIENTE SEGURO

Indicação

Características

Itens Inclusos

Indicada para canais com curvatura acentuada.

OPINIÕES DOS CONSUMIDORES



Baseado em 1 avaliação



Norma

Compra Verificada

• ★★★★★ • Há 2 ano(s)

Ótimo

Sim, recomendaria este produto a um amigo

0 0

Compartilhar...



Principal / Limas Mtwo Niti - Antaeos/VDW

buscar...

Limas Mtwo Niti - Antaeos/VDW



Limas Mtwo Niti - Antaeos/VDW

[Enviar para um amigo](#)

[Seja o primeiro a comentar este produto](#)

[Inscrever-se para alerta de preço](#)

Disponibilidade: Em Estoque.

Nome do Produto	Preço	Qtde
Lima Mtwo 25mm 10-25 WP21 - Ref. 701 c/ 4 instrumentos	R\$169,80	<input type="text" value="0"/>
Lima Mtwo 25mm 25-40 WP16 - Ref. 702 c/ 4 instrumentos	R\$169,80	<input type="text" value="0"/>

OU

Descrição Rápida

Sistema de limas NiTi para procedimentos tradicionais.

- Alta resistência à fratura
- Excelente desempenho de corte
- Não há efeito parafuso
- Uso seguro em todo o comprimento do trabalho desde a lima de tamanho mínimo (dispensa a técnica "crown down")
- Sequência Básica com 4 instrumentos. (Ref. 701)
- Adequado para todos os contra-ângulos e motores com limite de torque
- Rotação recomendada 150-300 rpm
- Esterilizado

MAIS VISUALIZAÇÕES

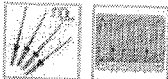

Descrição do Produto

Sortimentos

Pilhas de 4 instrumentos	Mtwo® peça de trabalho de 16 mm de parte ativa		Mtwo® peça de trabalho de 21 mm de parte ativa	
	21 mm	25 mm	25 mm	31 mm
10/04, 15/05	0007 021 701	0007 025 711	0007 025 701	0007 031 701
20/06, 25/06				
30/05, 35/04	0007 021 702	0007 025 702	-	0007 031 702
40/04, 25/07				

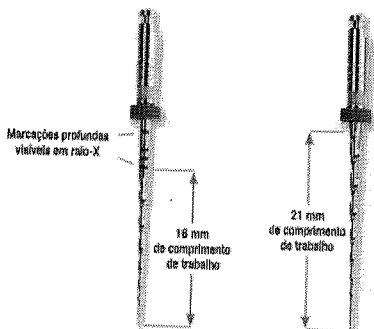

Inteligente no design – forte na eficiência de corte e flexibilidade

Para trabalhos eficazes no canal radicular

O design específico de cada instrumento permite um trabalho seguro e rápido.

ESTADO DO PARANÁ
CONSORCIO INTERMUNICIPAL DE SAUDE

Quadro Comparativo de Preços (Fornecedores por Item)

Processo / Ano: 56/2016 Processo Administrativo: 56/2016 558.305,15
 Licitação.....: 20/2016 - PR 2 - ATENDIMENTO AOS MUNICIPIOS CONSORCIADOS
 Modalidade.....: PREGÃO PRESENCIAL
 Objeto.....: FORMAÇÃO DE REGISTRO DE PREÇOS PARA AQUISIÇÃO PARCELADA DE MATERIAIS, INSUMOS E INSTRUMENTAIS ODONTOLÓGICOS

Fornecedor	Nome do Fornecedor	Marca	Quantidade	Desconto	Preço Unitário	Preço Total	Situação	Classificação
Item.....: 463 - 58010324 - Limas NITI n.º 25mm (para equipamento EASY ENDO SLIM BÁSIC - Unidade: UND)								
1010	ODONTOMEDI- Prod. Odonto e Hospitalares Ltda.	EASY	5,000	0,0000	191,2600	956,30	Venceu	1 *****
1371	Bio Lógica Comércio de Produtos Hospitalares Ltda	EASY PRODESIGN :	5,000	0,0000	209,5000	1.047,50	Perdeu	2
580	Altermed Material Médico Hospitalar Ltda.	Não Cotamos	5,000	0,0000	0,0000	0,00	Não cotou	0
1567	Possatto & Marcello Ltda. - ME		5,000	0,0000	0,0000	0,00	Não cotou	0
1628	LA DALLA PORTA JÚNIOR		5,000	0,0000	0,0000	0,00	Não cotou	0
Item.....: 464 - 58014764 - Limas NITI n.º 31mm (para equip. EASY ENDO SLIM BÁSICO) - Unidade: UND								
1010	ODONTOMEDI- Prod. Odonto e Hospitalares Ltda.	EASY	5,000	0,0000	191,2600	956,30	Venceu	1 *****
1371	Bio Lógica Comércio de Produtos Hospitalares Ltda	EASY PRODESIGN :	5,000	0,0000	209,5000	1.047,50	Perdeu	2
580	Altermed Material Médico Hospitalar Ltda.	Não Cotamos	5,000	0,0000	0,0000	0,00	Não cotou	0
1567	Possatto & Marcello Ltda. - ME		5,000	0,0000	0,0000	0,00	Não cotou	0
1628	LA DALLA PORTA JÚNIOR		5,000	0,0000	0,0000	0,00	Não cotou	0
Item.....: 465 - 58014765 - Limas Rotatórias Pathfile 25mm - Unidade: UND								
1371	Bio Lógica Comércio de Produtos Hospitalares Ltda	DENTSPLY	30,000	0,0000	61,5300	1.845,90	Venceu	1 *****
1010	ODONTOMEDI- Prod. Odonto e Hospitalares Ltda.	MAILLEFER	30,000	0,0000	157,0300	4.710,90	Perdeu	2
580	Altermed Material Médico Hospitalar Ltda.	Não Cotamos	30,000	0,0000	0,0000	0,00	Não cotou	0
1567	Possatto & Marcello Ltda. - ME		30,000	0,0000	0,0000	0,00	Não cotou	0
1628	LA DALLA PORTA JÚNIOR		30,000	0,0000	0,0000	0,00	Não cotou	0

01049



Acadêmicos

Brindes

Parceiros e Clínicas

Blog

Busque aqui..

Marcas

OLA VISITANTE,
Minha Conta V



Compre direto pelos catálogos

Vai logo! - Equipamentos

Bracos

Desarrastáveis

Estética e Dentística

Equipamentos

Prostéticos

Ortodontia

Harmonização Orofacial

Rasinas

Consultórios

Cursos e Eventos

Home > Endodontia > Lima Manual

Lima Niti Flex 1ª Série Maillefer

SKU 003093

Salvar no Facebook



R\$ 208,60
2 x de R\$ 104,30 sem juros

Comprando acima de R\$ 350,00 em produtos Dentsply, ganhe uma Bandeira Personalizada!

☆☆☆☆☆ (Avalie agora!)

Comprar

Finalizar Compra

QUANTIDADE: 1

Consulte frete e prazo de entrega

Consulte as formas de Pagamento



clique aqui para ver mais detalhes

Indicações

Características e benefícios

Apresentação

-Caixa com 06 instrumentos.

201050

RECOMENDAMOS ESSES PRODUTOS PARA VOCÊ!

Lima Niti Flex 1ª Série Maillefer - Dental Gutierre - Produtos Odontológicos

FECHAR



DENTSPLY
Lima Flexofile 1ª Série Maillefer

De-MS-5659 ☆☆☆☆☆

R\$ 47,51

DENTSPLY
Lima Hedstrom 1ª Série Maillefer

De-MS-5659 ☆☆☆☆☆

R\$ 47,51

DENTSPLY
Lima Hedstrom 2ª Série Maillefer

De-MS-5659 ☆☆☆☆☆

R\$ 47,51

DENTSPLY
Lima K 1ª Série Maillefer

De-MS-5659 ☆☆☆☆☆

R\$ 47,51

DENTSPLY
Lima K 2ª Série Maillefer

De-MS-7080 ☆☆☆☆☆

R\$ 59,42

OPINIÕES DOS CONSUMIDORES

Tem esse produto? Seja o primeiro a avaliá-lo!

Escrever avaliação...

DÚVIDAS DOS CONSUMIDORES

Tem alguma dúvida sobre este produto? Pergunte ao lojista e a outros compradores!

Pergunte sobre o produto, como utilizá-lo ou peça alguma dica

Enviar pergunta

RECOMENDAMOS ESSES PRODUTOS PARA VOCÊ!

Lima NIH Flex 1ª Série Maillefer - Dental Gutierre - Produtos Odontológicos

FECHAR



0800 774 7900

atendimento@dentalgutierre.com.br

Horário de Atendimento:

Segunda a Sexta: De 8:00h às 18:00h

Quem somos

Compra segura

Como comprar

Política de privacidade

Fabricantes



Certificados e Segurança



Ajuda e Suporte

Trocas e devoluções

Formas de pagamento

Frete e entrega

Central de Atendimento

Rua Av. Francisco Carlos Meiros, 2060 - Jardim Guanabara - CEP 14.808-010 - Araraquara-SP Gutierre Central de Compras Odontológicas LTDA CNPJ: 07.404.801/0001-61 - I.E. 181.321.986.114 Responsável Técnico: Dr. Eduardo Patrício Nogueira CRP/SP 42.917 Licença de Funcionamento Nº CEVS: 350320802-469-000017-1-6 Certidão de Regularidade Técnica: N° 49024-Autorização de Funcionamento: 1.07272-3 / 8.03.285-1 (PLW688011H28)

© TODOS OS DIREITOS RESERVADOS. Eventuais promoções, descontos e prazos de pagamento expostos aqui são válidos apenas para compras via Internet. As fotos, textos e layout aqui veiculados são de propriedade da Loja. É proibida a utilização total ou parcial sem nossa autorização.

RELATÓRIO PÚBLICO
(medicamentos, materiais médico-hospitalares e gases medicinais)

MODALIDADE INSTITUIÇÃO FORNECEDOR FABRICANTE FAIXA PERÍODO BASE SIASG(Compras Federais) TIPO DE COMPRA

PESQUISAR POR

ITEM

Código BR: 0418558

Descrição Item: LIMAS ROTÓRIAS EASY

Unidade de Fornecimento:

Grupo: Todos

Classe: Todos

PDM:

UF: Todas

Município: Selecionar

Dados Agrupados

Genérico: Sim Não

Pesquisar

Gerar PDF

Gerar Planilha

RESULTADO

Os registros exibidos especificam as compras realizadas nos últimos 18 meses, o que corresponde ao seguinte período: 11-02-2016 a 11-08-2017
Base de Dados BPS

DADOS DO ITEM		DADOS DA COMPRA		DADOS DO FABRICANTE/FORNECEDOR		DADOS DA INSTITUIÇÃO			PREÇO UNITÁRIO				
CODIGO BR	DESCRIÇÃO DO ITEM	UNIDADE DE FORNECIMENTO	DATA COMPRA	MODALIDADE DA COMPRA	DATA INSERÇÃO	FABRICANTE	FORNECEDOR	NOME DA INSTITUIÇÃO	MUNICIPIO	UF	QTD. ITENS COMPRADOS	PAGO	MEDIA PONDERADA
Mostrar 20													
Nenhum registro encontrado.													

475 - 476 - 477 -
478 - 479 e 480 - 481
482 - 483

R\$ 178,00
001053

601054

LIMA ROTATÓRIA PRODESIGN LOGIC - EASY

11/08/2017

- [Biossegurança \(http://www.dentalsorria.com.br/biosseguranca.html\)](http://www.dentalsorria.com.br/biosseguranca.html) ↓
- [Brocas \(http://www.dentalsorria.com.br/brocas.html\)](http://www.dentalsorria.com.br/brocas.html) ↓
- [Cimentos \(http://www.dentalsorria.com.br/cimentos.html\)](http://www.dentalsorria.com.br/cimentos.html) ↓
- [Descartáveis \(http://www.dentalsorria.com.br/descartaveis.html\)](http://www.dentalsorria.com.br/descartaveis.html) ↓
- [Cirurgia e Periodontia \(http://www.dentalsorria.com.br/cirurgia-e-periodontia.html\)](http://www.dentalsorria.com.br/cirurgia-e-periodontia.html) ↓
- [Dentística e Estética \(http://www.dentalsorria.com.br/dentistica-e-estetica.html\)](http://www.dentalsorria.com.br/dentistica-e-estetica.html) ↓
- [Higiene Oral \(http://www.dentalsorria.com.br/higiene-oral.html\)](http://www.dentalsorria.com.br/higiene-oral.html) ↓
- [Endodontia \(http://www.dentalsorria.com.br/endodontia.html\)](http://www.dentalsorria.com.br/endodontia.html) ↓
- [Equipamentos e Periféricos \(http://www.dentalsorria.com.br/equipamentos-e-perifericos.html\)](http://www.dentalsorria.com.br/equipamentos-e-perifericos.html) ↓
- [Moldagem \(http://www.dentalsorria.com.br/moldagem.html\)](http://www.dentalsorria.com.br/moldagem.html) ↓
- [Instrumentais \(http://www.dentalsorria.com.br/instrumentais.html\)](http://www.dentalsorria.com.br/instrumentais.html) ↓
- [Livraria \(http://www.dentalsorria.com.br/livraria.html\)](http://www.dentalsorria.com.br/livraria.html) ↓
- [Prevenção e Profilaxia \(http://www.dentalsorria.com.br/prevencao-e-profilaxia.html\)](http://www.dentalsorria.com.br/prevencao-e-profilaxia.html) ↓
- [Odontopediatria \(http://www.dentalsorria.com.br/odontopediatria.html\)](http://www.dentalsorria.com.br/odontopediatria.html) ↓
- [Ortodontia \(http://www.dentalsorria.com.br/ortodontia.html\)](http://www.dentalsorria.com.br/ortodontia.html) ↓
- [Rasinas \(http://www.dentalsorria.com.br/rasinas.html\)](http://www.dentalsorria.com.br/rasinas.html) ↓
- [Prótese \(http://www.dentalsorria.com.br/protese.html\)](http://www.dentalsorria.com.br/protese.html) ↓
- [Radiologia \(http://www.dentalsorria.com.br/radiologia.html\)](http://www.dentalsorria.com.br/radiologia.html) ↓
- [Semana Dentsply \(http://www.dentalsorria.com.br/semana-dentsply.html\)](http://www.dentalsorria.com.br/semana-dentsply.html) ↓
- [Vestuário \(http://www.dentalsorria.com.br/vestuario.html\)](http://www.dentalsorria.com.br/vestuario.html) ↓

Lima Rotatória Prodesign Logic - Easy



http://www.dentalsorria.com.br/media/catalog/product/cache/1/1/600x600/9df78eab33525d08d6e5fb8d27136e99/8/8890_...lima_easign_logic_40-01_21mm_-_easy_1.jpg Ampliar

Imagens

			
http://www.dentalsorria.com.br/media/catalog/product/cache/1/1/600x600/9df78eab33525d08d6e5fb8d27136e99/8/8890_...lima_easign_logic_15_05_25mm_02.jpg			
Lima Rotatória Prodesign Logic 21mm 15/05 - Easy	Embalagem com 4 unidades	R\$165,00	<input type="text" value="0"/> <input type="button" value="+"/> <input type="button" value="-"/>
Lima Rotatória Prodesign Logic 21mm 25/01 - Easy	Embalagem com 4 unidades	R\$165,00	<input type="text" value="0"/> <input type="button" value="+"/> <input type="button" value="-"/>
Lima Rotatória Prodesign Logic 21mm 25/04 - Easy	Embalagem com 4 unidades	R\$165,00	<input type="text" value="0"/> <input type="button" value="+"/> <input type="button" value="-"/>
Lima Rotatória Prodesign Logic 21mm 25/06 - Easy	Embalagem com 4 unidades	R\$165,00	<input type="text" value="0"/> <input type="button" value="+"/> <input type="button" value="-"/>

01055

LIMA ROTATÓRIA PRODESIGN LOGIC - EASY

11/08/2017

Lima Rotatória Prodesign Logic 21mm 30/05 - Easy	Embalagem com 4 unidades
Lima Rotatória Prodesign Logic 21mm 35/01 - Easy	Embalagem com 4 unidades
Lima Rotatória Prodesign Logic 21mm 35/05 - Easy	Embalagem com 4 unidades
Lima Rotatória Prodesign Logic 21mm 40/01 - Easy	Embalagem com 4 unidades
Lima Rotatória Prodesign Logic 21mm 40/05 - Easy	Embalagem com 4 unidades
Lima Rotatória Prodesign Logic 25mm 15/05 - Easy	Embalagem com 4 unidades
Lima Rotatória Prodesign Logic 25mm 25/01 - Easy	Embalagem com 4 unidades
Lima Rotatória Prodesign Logic 25mm 25/04 - Easy	Embalagem com 4 unidades
Lima Rotatória Prodesign Logic 25mm 25/06 - Easy	Embalagem com 4 unidades
Lima Rotatória Prodesign Logic 25mm 30/01 - Easy	Embalagem com 4 unidades
Lima Rotatória Prodesign Logic 25mm 30/05 - Easy	Embalagem com 4 unidades
Lima Rotatória Prodesign Logic 25mm 35/01 - Easy	Embalagem com 4 unidades
Lima Rotatória Prodesign Logic 25mm 35/05 - Easy	Embalagem com 4 unidades
Lima Rotatória Prodesign Logic 25mm 40/01 - Easy	Embalagem com 4 unidades
Lima Rotatória Prodesign Logic 25mm 40/05 - Easy	Embalagem com 4 unidades
Lima Rotatória Prodesign Logic 25mm 45/01 - Easy	Embalagem com 4 unidades
Lima Rotatória Prodesign Logic 25mm 50/01 - Easy	Embalagem com 4 unidades

R\$165,00
R\$165,00
R\$165,00
R\$165,00
R\$165,00
R\$165,00
R\$165,00
R\$165,00
R\$165,00
R\$165,00
R\$165,00
R\$165,00
R\$165,00
R\$165,00
R\$165,00
R\$165,00
R\$165,00
R\$165,00
R\$165,00
R\$165,00

0

0

0

0

0

Sem estoque

0

0

Sem estoque

Sem estoque

0

Sem estoque

0

0

0

0

0

Comprar

- Descrição
- Informação Adicional
- Comentários

Institucional (<http://www.dentalsorria.com.br/institucional/>)
Política Comercial (<http://www.dentalsorria.com.br/politica-comercial/>)
Central de Atendimento (<http://www.dentalsorria.com.br/central-de-atendimento/>)
Programa de Pontos (<https://www.dentalsorria.com.br/cluberecompensas>)
Política de trocas e Devolução (<http://www.dentalsorria.com.br/politica-de-troca-e-devolucao>)
Guia de Compras (<http://www.dentalsorria.com.br/guia-de-compras/>)
Trabalhe Conosco (<https://www.dentalsorria.com.br/trabalhe-conosco>)
Segunda Via Boleto (<http://www.dentalsorria.com.br/2viaboleto/>)

Formas de Pagamento

- CARTÃO DE CRÉDITO
- BOLETO A VISTA
- BOLETO PARCELADO

Dental Sorria Ltda
CNPJ: 03.662.136/0001-55
Avenida Barão Homem de Melo, 2212 - Estoril
Belo Horizonte - Minas Gerais
CEP: 30.494-080
Farmacêutico Responsável:
José Ricardo Marques Dias
CRF/MG: nº 25174
Autorizações de Funcionamento ANVISA: 2.01.301.046-1

Segurança <https://smartincon.geotrust.com/smarticonprofile?Referer=http://www.dentalsorria.com.br>



(/)

Digite o produto, marca ou modelo...

SEDEX GRÁTIS PARA TODO O BRASIL NAS COMPRAS ACIMA DE R\$600,00 (termos-e-condicoes)

0 Item(s) (carrinho) R\$ 0.00

DEPARTAMENTOS v

(21) 3208-1862 | 98014-6586

Lima Easy ProDesign Logic - 25mm cx c/ 4 unidades



Imagem meramente ilustrativa

~~https://www.endoplus.com.br/.../produtos/lima-easy-prodesign-logic-25mm-cx-c-4-unidades~~

Departamento: Lima Endodônica
Categoria: Rotatória (/Produto/Categoria?Titulo=rotatoria)
Fabricante: Easy Equipamentos (/fabricantes/easy-equipamentos)
Unidades vendidas: 42

De: R\$ 175,00

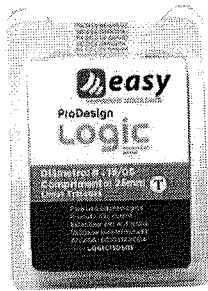
R\$ 165,00

Formas de pagamento



1x de R\$ 165,00 à vista

Boleto bancário, Depósito, Transferência, TEF
R\$ 165,00

Quantidade:

1

Especificação:

- [Lima Easy Logic: 15/05-25mm]
- [Lima Easy Logic: 25/04-26mm]
- [Lima Easy Logic: 25/04-25mm]
- [Lima Easy Logic: 25/06-25mm]
- [Lima Easy Logic: 30/01-25mm]
- [Lima Easy Logic: 30/05-25mm]
- [Lima Easy Logic: 35/01-25mm]

[Lima Easy Logic: 35/05-25mm]

[Lima Easy Logic: 40/01-25mm]

[Lima Easy Logic: 40/05-25mm]

[Lima Easy Logic: 25/05-25mm]

 Adicionar

Descrição Especificações Comentários

Este instrumento de NITI também pode ser utilizado em movimento recíprocante, por se tratar de um design Híbrido.

É um sistema com curva de aprendizado baixa devido à simplicidade e lógica. Com um design inovador, as limas apresentam um baixo efeito de "parafusamento", que facilita o controle do movimento do contra ângulo (de vai e vem).

Produtos Relacionados

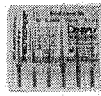

(/produtos/lima-protaper-universal-individual--cx-c--6un)

Lima Protaper Universal Individual - cx c/ 6un (/produtos/lima-protaper-universal-individual--cx-c--6un)

~~R\$ 225,00~~

R\$ 194,00

+ Dentsply Maillefer (/fabricantes/dentsply-maillefer)



(/produtos/lima-easy-prodesign-s--tratada---cx-c--4-unidades)

Lima Easy ProDesign S Tratada - cx c/ 4 unidades (/produtos/lima-easy-prodesign-s--tratada---cx-c--4-unidades)

~~R\$ 155,00~~

R\$ 145,00

+ Easy Equipamentos (/fabricantes/easy-equipamentos)

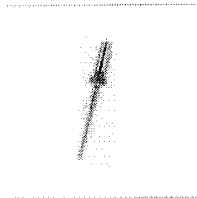

(/produtos/lima-mtwo-25mm--blister-c--6-unidades)

Lima Mtwo-25mm - blister c/ 6 unidades (/produtos/lima-mtwo-25mm--blister-c--6-unidades)

~~R\$ 266,00~~

R\$ 245,00

em 2x de R\$ 122,50

+ VDW (/fabricantes/vdw)

SERVIÇOS

Estamos em fase de atualizações e testes, portanto os preços e condições da loja virtual estão sujeitos a alterações. Compre pelo telefone (31) 3879-7347. Disponível



NOVA LIBERDADE

(<https://novadentalliberdade.com.br>)

(31) 3318-2131 ou (31) 3879-7347 ✉ vendas@novadentalliberdade.com.br (<mailto:contato@novadentalliberdade.com.br>)

CATEGORIAS DE PRODUTOS

Aspiração e Irrigação (<https://novadentalliberdade.com.br/categoria-produto/aspiracao-e-irrigacao/>)

Brocas (<https://novadentalliberdade.com.br/categoria-produto/brocas/>)

Cimentos (<https://novadentalliberdade.com.br/categoria-produto/cimentos/>)

Clareadores (<https://novadentalliberdade.com.br/categoria-produto/clareadores/>)

Condensador de Mac Spaden (<https://novadentalliberdade.com.br/categoria-produto/condensador-de-mac-spaden/>)

Cones de GutaPercha (<https://novadentalliberdade.com.br/categoria-produto/cones-de-gutapercha/>)

Cones de Papel (<https://novadentalliberdade.com.br/categoria-produto/ponta-de-papel/>)

Descartáveis (<https://novadentalliberdade.com.br/categoria-produto/descartaveis/>)

Diversos (<https://novadentalliberdade.com.br/categoria-produto/diversos/>)

Equipamentos (<https://novadentalliberdade.com.br/categoria-produto/equipamentos/>)

Grampos (<https://novadentalliberdade.com.br/categoria-produto/grampos/>)

Instrumentais (<https://novadentalliberdade.com.br/categoria-produto/instrumentais/>)

Limas (<https://novadentalliberdade.com.br/categoria-produto/limas/>)

Pinos (<https://novadentalliberdade.com.br/categoria-produto/pinos/>)

Pontas de Ultrassom (<https://novadentalliberdade.com.br/categoria-produto/pontas-de-ultrassom/>)

Resinas (<https://novadentalliberdade.com.br/categoria-produto/resinas/>)

Início (<https://novadentalliberdade.com.br>) / Limas (<https://novadentalliberdade.com.br/categoria-produto/limas/>) / Limas Rotatórias (<https://novadentalliberdade.com.br/categoria-produto/limas/limas-rotatorias/>) / Easy (<https://novadentalliberdade.com.br/categoria-produto/limas/limas-rotatorias/easy/>) / Lima Prodesign R 25.06 25mm Easy



Lima Prodesign R 25.06 25mm Easy

R\$194,00

Apenas 1 em estoque

Categorias Easy (<https://novadentalliberdade.com.br/categoria-produto/limas/limas-rotatorias/easy/>), Limas (<https://novadentalliberdade.com.br/categoria-produto/limas/>), Limas Rotatórias (<https://novadentalliberdade.com.br/categoria-produto/limas/limas-rotatorias/>)

Descrição
Informação adicional
Avaliações (0)
<h3>Descrição</h3> <p>A lima ProDesign R, é uma lima de NiTi com movimento reciprocante exclusivo que permite o preparo do canal com um único instrumento.</p> <p>Com design diferenciado e tratamento térmico, este instrumento apresenta uma maneira simples, segura e rápida para preparar o canal, dentro dos padrões da endodontia atual, obtendo resultados previsíveis.</p> <p>Indicadas para uso em motores endodônticos que têm a cinemática reciprocante à esquerda.</p>

Produtos relacionados

RELATÓRIO PÚBLICO (medicamentos, materiais médico-hospitalares e gases medicinais)

PESQUISAR POR

ITEM
 MODALIDADE
 INSTITUIÇÃO
 FORNECEDOR
 FABRICANTE
 FAIXA
 PERÍODO
 BASE SIAS (Compras Federais)
 TIPO DE COMPRA

ITEM

Código BR:

Descrição Item:

Unidade de Fornecimento:

Grupo:

Classe:

PDME:

UF:

Município:

Genérico: Sim Não

Dados Agrupados

Pesquisar

RESULTADO

Os registros exibidos especificam as compras realizadas nos últimos 18 meses, o que corresponde ao seguinte período: 11-02-2016 a 11-08-2017

Base de Dados BPS

Gerar Planilha

Gerar PDF

Mostrar 20 ▼

DADOS DO ITEM		DADOS DA COMPRA		DADOS DO FABRICANTE/FORNECEDOR		DADOS DA INSTITUIÇÃO		PREÇO UNITÁRIO					
CÓDIGO BR	DESCRIÇÃO DO ITEM	UNIDADE DE FORNECIMENTO	DATA COMPRA	MODALIDADE DA COMPRA	DATA INSERÇÃO	FABRICANTE	FORNECEDOR	NOME DA INSTITUIÇÃO	MUNICÍPIO	UF	CIDT ITENS COMPRADOS	PAGO	MÉDIA PONDERADA
Nenhum registro encontrado.													

484-485

481-482
001050
R\$ 220,49



[Principal](#) / [Lima Rotatória](#) / [Lima Pathfile](#) / [Lima Rotatoria Pathfile sortida 25mm - Maillefer](#)

MEU CARRINHO

Você não possui produtos no carrinho.

COMPARAR PRODUTOS

Você não tem itens para comparar.

facebook

Contato

Seu canal de comunicação

[DUFLEX - SSWHITE -](#)

[ULTRADENT](#)

[Lima Reciprocante](#)

[Lima Rotatória](#)

[Lima Manual](#)

[Gua Percha](#)

[Ponta Papel](#)

[Aouilha](#)

[Broqueiro / Estolo / Bandeira](#)

[Broca](#)

[Cimento / Obturador](#)

[Contra Ângulo](#)

[DIVERSOS -](#)

[Descartavel](#)

[Espelho / Cabo](#)

[Esnacador](#)

[Filtro - Radiologia](#)

[Isolamento Geral](#)

[Irrigação / Aspiração](#)

[Instrumental](#)

[Lentulo / Condensador](#)

[Localizador Apical](#)

[Medicamento - Hidroxido de Cálcio](#)

[Equipamentos - Motor - Pontas](#)

[ODOUS - Instrumental](#)

[Pinos de Fibra / Metálico](#)

[PONTA P/ ULTRASSOM - HELSE](#)

[Régua MM](#)

[Sugador](#)

[Limas SybronEndo \(PROMOCÕES\)](#)

[Facebook](#)

PESQUISA

Nosso atendimento está?



Lima Rotatoria Pathfile sortida 25mm - Maillefer

[Seja o primeiro a comentar este produto](#)

Disponibilidade: Em estoque

De: R\$240,00

Por: R\$195,00

Qtde: OU [Adicionar à Lista de Desejos](#)
[Adicionar para Comparação](#)

Tags do Produto

Acrescentar suas Tags:

Utilize espaços para separar tags. Utilize aspas simples (') para frases.

11/08/2017

LIMA ROTATORIA PROTAPER UNIVERSAL 25MM - MAILLEFER-F5

601062
S

- Bom
- Regular
- Otimo

01063

11/08/2017

Lima Pathfile 25mm Maillefer - Dental Gutierre - Produtos Odontológicos

Atenção

Conforme a RDC nº 96/2008 a venda de medicamentos é exclusiva a profissionais de saúde. *Para visualizar este produto ou categoria é necessário estar logado. Realize seu login.*

[Voltar](#) [Fazer Login](#)

Atendimento loja virtual **0800 774 7900**

(16) 9 9751-8419

FRETE GRÁTIS acima de R\$100 para todo BRASIL

[Minha Conta](#)

[Entrar](#)

Cliente Novo? [Cadastrar](#)

[Minha Conta](#)

[Meus Pedidos](#)

Dental
Gutierre



Compre direto pelos catálogos

[Acadêmicos](#)

[Brindes](#)

[Parceiros e Clínicas](#)

[Blog](#)

[Home](#) > [Endodontia](#) > [Lima Rotatória](#)

RECOMENDAMOS ESSES PRODUTOS PARA VOCÊ!

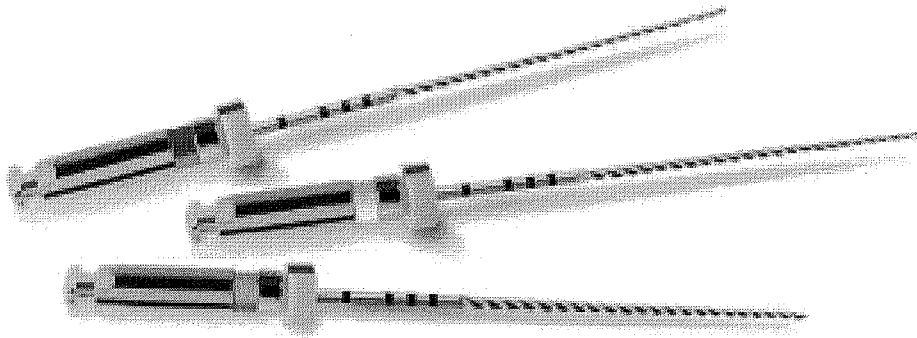

Lima Pathfile 25mm Maillefer

SKTI 012894



Salvar no Facebook

☆☆☆☆☆ (Avalie agora!)

produto



Comprando acima de R\$ 550,00 em produtos Dentsply, ganhe uma Bandeja Personalizada!

R\$ 225,60

2 x de R\$ 112,80 sem juros

Produto Indisponível

Insira seu E-mail Avisar por e-mail Finalizar Compra

QUANTIDADE 1 ▼



Consulte as formas de Pagamento

Consulte frete e prazo de entrega

Indicações Características e benefícios Apresentação

- Embalagem com 6 unidades, números 013, 016 e 019.

Sugestões de compra

FESTIVAL DE EQUIPAMENTOS

Descontos de até 85% | Cobrimos Qualquer Oferta Anunciada | Ganhe Vales-Compra | Frete Grátis | CLIQUE E CONFIRAR

- DENTAL
- ESTUDANTES
- MEU CONSULTÓRIO
- ASSISTÊNCIA TÉCNICA
- PAPELARIA
- LABORATÓRIO
- CURSOS
- VIAGENS
- CLUBE PRO SAÚDE
- PRIME
- BLOG

Bem-vindo! Cadastre-se ou faça o login | Precisa de ajuda? | Sua Conta | Atualizar Boleto | Resgatar Pontos | Acompanhe seu Pedido | 0800 727 7565

Procure por marca, nome, código...

- CATEGORIAS
- TODOS OS PRODUTOS
- COMPRA RÁPIDA
- SIMPLES DENTAL

Dental Cremer | Anestésicos e Agulha Gingival

Produto | Indicação | Características | Itens Inclusos | [Salvar no Facebook](#)

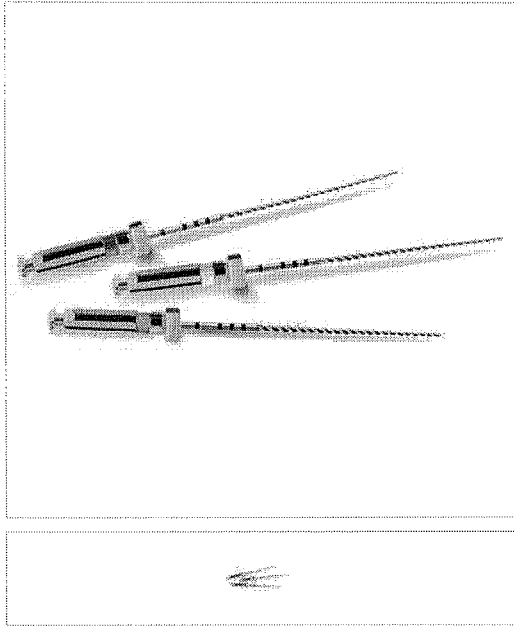

Lima Rotatória Pathfile Maillefer - Dentsply

Cod. de Referência: 431681 ☆☆☆☆☆ (0) [Avalie este produto](#)

Embalagem com 6 unidades sortidas. Nº 013-016-019 - 25mm.

FRETE GRÁTIS! NAS COMPRAS ACIMA DE R\$100,00

A partir de: **R\$ 225,60**

Condições de Pagamento [\[+\]](#)

Na compra deste produto, ganhe: **225 pontos** [saiba +](#)

nº 013-016-019 - 21mm 431674	R\$ 225,60	AVISE-ME
nº 013-016-019 - 25mm 431681	R\$ 225,60	AVISE-ME

VOCE ESTÁ EM UM AMBIENTE SEGURO

Indicação | Características | Itens Inclusos

Um novo sistema rotativo de níquel titânio para um rápido e seguro pré-preparo na fase inicial da abertura do canal radicular.

OPINIÕES DOS CONSUMIDORES

Tem esse produto? Seja o primeiro a avaliá-lo!

PROCUROU E NÃO ACHOU? QUAL PRODUTO VOCÊ GOSTARIA DE VER NA DENTAL CREMER? [FAÇA SUA SUGESTÃO](#)

Institucional

- Sobre a Dental Cremer
- Catálogos de Produtos
- Conta Dental Cremer
- Concursos Culturais
- Política Comercial e Privacidade
- Acompanhe seu Pedido
- Programa de Pontos
- Central de Atendimento
- Política de Troca e Devolução
- Benefícios e Parcerias
- Papelaria Dental Cremer
- Perguntas Frequentes
- Atualize seu Boleto
- Catálogos Virtuais
- Fatura Digital

0800 727 7565

Seg. e Sex. das 8h às 22h
Sáb. das 8h às 12h

Cartão de Crédito | Parcele em até 6x Sem Juros | Até 12x Com Juros

11/08/2017

Lima Rotatória Pathfile Mallefer - Dentsply | Dental Cremer Produtos

PROCON



Pagamento Antecipado
Boleto à vista - 5% de desconto



Boleto a Prazo
Parcela em até 6x sem juros | Até 36x com juros



Copyright © 2017 - Todos os direitos reservados | www.dentalcremer.com.br | Dental Cremer Produtos Odontológicos S.A. | CNPJ: 14.190.675/0001-55 | Rua Iguaçú, 444 - Itoupava Seca - Blumenau - Santa Catarina - CEP 89030-030 - Farmacêutica responsável: Christine D. Safons Brandt - CRF/SC nº 8231 | Autorizações de Funcionamento ANVISA - Medicamentos: 1.09.245-3, Produtos para Saúde (Correlatos): 8.08.576-8, 8.10.706-3, Saneantes Domissanitários: 3.05.135-4, Perfumes/Produtos de Higiene/Cosméticos: 2.06.387-3 | CNPJ: 14.190.675/0002-36 | Av. das Indústrias Antônio Conrado de Oliveira, 90 - Galpão 03 - Distrito Industrial - Itapeva - Minas Gerais - CEP 37655-000 - Farmacêutica responsável: Rafaela da Silva Bueno - CRF/MG nº 29138 | CNPJ: 14.190.675/0003-17 | Av. das Indústrias Antônio Conrado de Oliveira, 90 - Galpão 04 - Distrito Industrial - Itapeva - Minas Gerais - CEP 37655-000 - Farmacêutico responsável: Diego Diônata da Rosa - CRF/MG nº 31666. Política de Privacidade e Segurança - Fotos meramente ilustrativas - Os preços e condições da loja virtual estão sujeitos a alterações. Em caso de divergência de preços no site, o valor válido é o do Carrinho de Compras.

11/08/2017



Banco de Preços em Saúde

RELATÓRIOS ALTERAR DADOS SAIR

BPS - Banco de Preços em Saúde

Cardiata Aparecida Santos | V-2.0.12_RC02

RELATÓRIO PÚBLICO (medicamentos, materiais médico-hospitalares e gases medicinais)

PESQUISAR POR

ITEM
 MODALIDADE
 INSTITUIÇÃO
 FORNECEDOR
 FABRICANTE
 FAIXA
 PERÍODO
 BASE SIASGI(Compras Federais)
 TIPO DE COMPRA

ITEM

Código BR: 0418558
 Descrição Item: LIMAS ROTATÓRIAS PROTAPER

Unidade de Fornecimento:

Grupo: Todos ▼

Classe: Todos ▼

PDM: Genérico: Sim Não

UF: Todas ▼
 Município: Selezione ▼

Dados Agrupados

Parquebir

Gerar Planilha Gerar PDF

Os registros exibidos especificam as compras realizadas nos últimos 18 meses, o que corresponde ao seguinte período: 11-02-2016 a 11-08-2017
Base de Dados: BPS

DADOS DO ITEM		DADOS DA COMPRA		DADOS DO FABRICANTE/FORNECEDOR		DADOS DA INSTITUIÇÃO		PREÇO UNITÁRIO					
CODIGO BR	DESCRIÇÃO DO ITEM	UNIDADE DE FORNECIMENTO	DATA COMPRA	MODALIDADE DA COMPRA	DATA INSERÇÃO	FABRICANTE	FORNECEDOR	NOME DA INSTITUIÇÃO	MUNICIPIO	UF	QTD ITENS COMPRADOS	PAGO	MEDIA PONDERADA
Nenhum registro encontrado.													

486 - 487

~~483 - 484~~

001067

R\$ 231,37

Kit Lima Protaper Universal Starter 25mm

Blister c/ 6 unidades. Tamanhos: SX, S1, S2, F1, F2, F3.





(http://www.dentalspeedgraph.com/maillefer)

Por apenas
R\$ 189,00*

Ou R\$ 229,90

* A cada 3. Pague apenas, R\$ 189 cada.

LEVE + PAGUE -

Quantidade
1 ▼

Adicionar ao Carrinho

Compartilhe:

(http://img.dentalspeedgraph.com.br/img.php?src=dbimagesod/produto-kit-protaper-universal-starter-25mm-dentsply-maillefer.png&h=300&w=300&a=t)

Apresentação Benefícios

Maior flexibilidade na ponta e maior resistência na base. Menor chance de fratura, permite o trabalho em canais muito curvos e atreslados. Maior rapidez no tratamento.

Características

Fabricado em Níquel-Titânio: Maior resistência existente, Maior flexibilidade existente, Maior durabilidade. Limas Rotatórias (acionadas a motor): Maior rapidez no tratamento, Simplicidade do uso, Movimento de pincelamento (igual ao das brocas Gates), Mandril possui apenas 13mm. Multi-conicidade em um mesmo instrumento: Cada lima só trabalha onde é realmente necessário, Permite que o sistema tenha apenas 8 limas, Maior flexibilidade na ponta e maior resistência na base de cada instrumento, instrumentos mais fáceis de serem retirados em caso de fratura, Requer nenhuma ou menos recapitulações. Possui bordas cortantes com ângulo helicoidal variável: Maior poder de corte, Espaço adequado para os debrís retirados, Não acontece o efeito parafuso. Limas eletro-polidas: Menos imperfeições na superfície da liga, Exclusivo sistema de retratamento.

Aplicação

Indicada para o tratamento do canal, possui bordas cortantes com ângulo helicoidal variável.

Código do Produto: 5282 (DENS5282A)

Produtos visitados por quem procura este item

 <p>Lima Wave-one Gold</p> <p>DENTSPLY / MAILLEFER</p> <p>A partir de: R\$ 243,60</p>	 <p>Lima Rotatória K3XF</p> <p>EVERONFENDO</p> <p>LEVE + PAGUE -</p> <p>R\$ 92,66</p>	 <p>Lima Rotatória Pathfile</p> <p>DENTSPLY / MAILLEFER</p> <p>R\$ 225,60</p> <p>Comprar</p>	 <p>Lima Flexofile</p> <p>DENTSPLY / MAILLEFER</p> <p>BAIXOU 20%</p> <p>A partir de: R\$ 44,72</p>
--	--	---	---



Receba as últimas novidades de produtos, artigos, eventos e ofertas promocionais da Dental Speed Graph

Digite aqui seu e-mail

[Não desejo receber alertas](#)

Institucional

Sobre a Dental Speed Graph (http://www.dentalspeedgraph.com.br/tira_duvidas/sobre)
 Programas Universitários (<http://www.dentalspeedgraph.com.br/universitarios>)
 Trabalho Conciso (http://www.dentalspeedgraph.com.br/tira_duvidas/trabalho_conciso)
 Catálogo Virtual (<http://www.dentalspeedgraph.com.br/pagina/catalogos>)
 Clube Fidelidade Speed (<http://www.dentalspeedgraph.com.br/fidelidade>)
 Buscas Populares (<http://busca.dentalspeedgraph.com.br/>)
 Simples Dental (<http://www.dentalspeed.com/>)

Atendimento ao Cliente

Espaço ao Cliente Dental Speed Graph (<http://www.dentalspeedgraph.com.br/clientes/foiinhaco.html>)
 Entrega / Frete (http://www.dentalspeedgraph.com.br/tira_duvidas/entrega)
 Pagamentos (http://www.dentalspeedgraph.com.br/tira_duvidas/formas_pagamento)
 Trocas e devolução (http://www.dentalspeedgraph.com.br/tira_duvidas/troca_devolucao)
 Fale conosco (http://www.dentalspeedgraph.com.br/tira_duvidas/contato)
 Venda para Universitários (http://www.dentalspeedgraph.com.br/tira_duvidas/universitarios_frequencias_estudantes)
 Dúvidas Frequentes (http://www.dentalspeedgraph.com.br/tira_duvidas/duvidas_frequencias)
 Segurança e Política de Privacidade (http://www.dentalspeedgraph.com.br/tira_duvidas/seguranca)
 Código de Defesa do Consumidor (http://www.dentalspeedgraph.com.br/tira_duvidas/consumidor_defesa_consumidor)

Formas de Pagamento**Cartão de Crédito**

Pague em até 12x*

*confira as condições (http://www.dentalspeedgraph.com.br/tira_duvidas/formas_pagamento)**Cartão de Débito****confira os bancos disponíveis (http://www.dentalspeedgraph.com.br/tira_duvidas/formas_pagamento)**Boleto Bancário**

Pague em até 24x*

Aprovação de crédito sujeita à análise.

*confira as condições (http://www.dentalspeedgraph.com.br/tira_duvidas/formas_pagamento)**Redes Sociais****Baixar nosso App**(<http://www.ebit.com.br/dental-speed-graph/selo>)Compre também pelo **0800 701 6870** (tel:08007016870)

Segunda a Sexta-feira, das 8h às 19h

Para melhor atender nossos clientes, não vendemos por atacado e reservamo-nos o direito de limitar, por cliente, a quantidade dos produtos anunciados. Preços, ofertas e condições exclusivos para internet e tele vendas, válidos durante o dia de hoje, podendo sofrer alterações sem prévia notificação. Copyright © 2009-2017 <http://www.dentalspeedgraph.com.br/>, TODOS OS DIREITOS RESERVADOS. Imagens de produtos meramente ilustrativas. Os produtos e Impressos Dental Speed Graph são para uso próprio dos cirurgiões-dentistas. Vendas exclusivas por telefone e internet. Não trabalhamos com representantes ou outros canais de venda. Revenda Proibida. Dental Speed Graph | Quantity Serviço e Comércio de Produtos Para Saúde SA | CNPJ 13.612.214/0001-60 Rua Senador Carlos Gomes de Oliveira, 800, GP 04, Distrito Industrial - CEP 88104-785 - São José-SC. Responsável Técnica: Mariana Vianna Kunzler | CRF-SC 4183 | Nº Autorização ANVISA: Medicamentos 1.09.024-D Produtos para saúde 8.08.016-3 Saneantes 3.05.080-3

FESTIVAL DE EQUIPAMENTOS Descontos de até 50% Cobrimos Qualquer Oferta Anunciada Ganhe Vales-Compra Frete Grátis **CLIQUE E CONFIRA**

Procure por marca, nome, código...

CATEGORIAS

TODOS OS PRODUTOS

COMPRA RÁPIDA

SIMPLES DENTAL

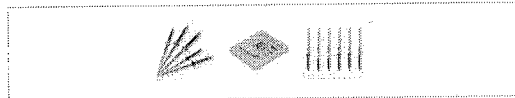

Cod. de Referência: 376173

★★★★☆ (10)

Veja opiniões de quem já comprou

Embalagem com 6 unidades. Escolha o modelo.

Dental Cremer Premium

FRETE GRÁTIS! NAS COMPRAS ACIMA DE R\$100,00

A partir de: **R\$ 236,30**

Condições de Pagamento [+]

Na compra deste produto, ganhe: **236 pontos** [saiba +](#)

F5 - 21mm 376357	R\$ 236,30	1	COMPRAR
F5 - 25mm 376364	R\$ 236,30	1	COMPRAR
Sortido - 21mm 376173	R\$ 236,30	1	COMPRAR
Sortido - 25mm 376180	R\$ 236,30	1	COMPRAR
Sortido - 31mm 431667	R\$ 236,30	1	COMPRAR

VOCÊ ESTÁ EM UM AMBIENTE SEGURO

Indicação

Características

Itens Inclusos

Material de Apoio

Estes instrumentos têm por finalidade, juntamente com as limas S2, garantir o preparo dos dois terços coronários do canal radicular.

OPINIÕES DOS CONSUMIDORES



Baseado em 10 avaliações



Fabio Eller

Compra Verificada

★★★★☆ • Há 1 ano(s)

A qualidade das limas está inferior ao que era antes, quebrando com muito mais facilidade

Sim, recomendaria este produto a um amigo

10 5

Compartilhar...

01071

11/08/2017

Lima Rotatória Protaper Universal Maillefer - Dentsply | Dental



DIEGO RAPHAEL C M DIAS

Compra Verificada

•★★★★☆ • Há 12 mes(es)

As limas estão fraturando com muita frequência

Não recomendo este produto a um amigo

👍 4 👎 0

Compartilhar...



Marcos

Compra Verificada

•★★★★☆ • Há 9 mes(es)

Excelente pra instrumentação dos canais radiculares.

Sim, recomendaria este produto a um amigo

👍 1 👎 1

Compartilhar...



Rsamp

Compra Verificada

•★★★★★ • Há 1 ano(s)

Ótimo produto , recomendo !!

Sim, recomendaria este produto a um amigo

👍 1 👎 3

Compartilhar...



JDente

Compra Verificada

•★★★★★ • Há 25 dias

OTIMAS..

Sim, recomendaria este produto a um amigo

👍 0 👎 0

Compartilhar...

< 1 2 >

Escrever avaliação...



O QUE OS DENTISTAS MAIS COMPRAM APÓS VISITAR ESTE PRODUTO

22% compram

PRODUTO PREMIUM

Lima Rotatória Protaper Universal Maillefer - Dentsply

Embalagem com 6 unidades. Escolha o modelo.

★★★★☆ (10)

A partir de: **R\$ 236,30**

1

9% compram

Leve + Pague

Luva de Procedimento - Supermax

Embalagem com 100 unidades. Escolha o tamanho.

★★★★☆ (332)

A partir de: **R\$ 20,99**

Por até **R\$ 18,99**

1

9% compram

PRODUTO PREMIUM

Guta Percha Protaper Maillefer - Dentsply

Embalagem com 60 unidades. Escolha o modelo.

★★★★☆ (10)

A partir de: **R\$ 66,60**

1

6% compram

Lençol de Borracha - Madeitex

Embalagem com 26 unidades. Tamanho 13,5x13,5cm.

★★★★☆ (55)

A partir de: **R\$ 20,40**

1

6% compram

Roleta Dental - SSPlus

Embalagem com 100 unidades.

★★★★☆ (135)

A partir de: **R\$ 1,49**

1

PRODUTOS TAMBÉM VISITADOS POR QUEM PROCURA ESTE ITEM

PRODUTO PREMIUM

Lima Rotatória Protaper Next Maillefer - Dentsply

Embalagem com 3 unidades. Escolha o tamanho.

★★★★☆ (5)

A partir de: **R\$ 217,17**

1

PRODUTO PREMIUM

Lima Rotatória Protaper Universal Retreatment Kit Maillefer - Dentsply

Embalagem com 6 unidades.

★★★★☆ (3)

A partir de: **R\$ 236,30**

1

PRODUTO PREMIUM

Lima Rotatória Protaper Universal Maillefer - Dentsply

Embalagem com 2 caixas Protaper Universal 25mm (Sortida) com 6 ...[+]

★★★★☆ (3)

A partir de: **R\$ 460,42** ou até 2x de R\$ 230,21 sem juros

1

Lima Rotatória MTWO - VDW

Embalagem com 4 unidades.

★★★★☆ (4)

A partir de: **R\$ 173,34**

1

Lima Rotatória MTWO - VDW

Embalagem com 6 unidades.

A partir de: **R\$ 258,34**

1

PROCUROU E NÃO ACHOU? QUAL PRODUTO VOCÊ GOSTARIA DE VER NA DENTAL CREMER?

FAÇA SUA SUGESTÃO

Institucional

- Sobre a Dental Cremer
- Catálogos de Produtos
- Conta Dental Cremer
- Concursos Culturais
- Política Comercial e Privacidade
- Acompanhe seu Pedido
- Programa de Pontos
- Central de Atendimento
- Política de Troca e Devolução
- Benefícios e Parcerias
- Papelaria Dental Cremer
- Perguntas Frequentes
- Atualize seu Boleto
- Catálogos Virtuais
- Fatura Digital

0800 727 7565

Seg. a Sex. das 8h às 22h
Sáb. das 8h às 12h



Cartão de Crédito
Parcela em até 6x Sem Juros | Até 12x Com Juros

PROCON



Pagamento Antecipado
Boleto à vista - 5% de desconto



Boleto a Prazo
Parcela em até 6x sem juros | Até 36x com juros



Copyright © 2017 - Todos os direitos reservados | www.dentalcremer.com.br | Dental Cremer Produtos Odontológicos S.A. | CNPJ: 14.190.675/0001-55 | Rua Iguacu, 444 - Itupava Seca - Blumenau - Santa Catarina - CEP 89030-030 - Farmacêutica responsável: Christine D. Safons Brandt - CRF/SC nº 8231 | Autorizações de Funcionamento ANVISA - Medicamentos: 1.09.245-3, Produtos para Saúde (Correlatos): 8.08.576-8, 8.10.706-3, Saneantes Domissanitários: 3.05.135-4, Perfumes/Produtos de Higiene/Cosméticos: 2.06.387-3 | CNPJ: 14.190.675/0002-36 | Av. das Indústrias Antônio Conrado de Oliveira, 90 - Galpão 03 - Distrito Industrial - Itapeva - Minas Gerais - CEP 37655-000 - Farmacêutica responsável: Rafaela da Silva Bueno - CRF/MG nº 29138 | CNPJ: 14.190.675/0003-17 | Av. das Indústrias Antônio Conrado de Oliveira, 90 - Galpão 04 - Distrito Industrial - Itapeva - Minas Gerais - CEP 37655-000 - Farmacêutico responsável: Diego Diônata da Rosa - CRF/MG nº 31666. Política de Privacidade e Segurança - Fotos meramente ilustrativas - Os preços e condições da loja virtual estão sujeitos a alterações. Em caso de divergência de preços no site, o valor válido é o do Carrinho de Compras.

601073

[Meus Pedidos](#)
[Minha Conta](#)
[Lista de Desejos](#)



Dental Med Sul
Distribuidor Serviços

ATENDIMENTO 0800 941 2490



Home . ENDODONTIA

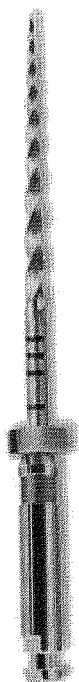

Lima Rotatória Protaper Universal Maillefer - Dentsply



SKU 25.4831

[Avalie](#)



FRETE GRÁTIS Nas compras acima de R\$ 100,00

Embalagem com 6 unidades.

MODELO

S2 25mm	F3 25mm	F2 25mm	F1 25mm	F5 25mm	F4 25mm	SX 19mm	SX - F3 21mm	SX - F3 25mm	SX - F3 31mm
F3 21mm	S1 21mm	S2 21mm	F4 21mm	F5 21mm	F2 21mm	F1 21mm			

► Consulte opções de parcelamento

► Consulte frete e prazo de entrega

[Tweetar](#)

[Indicar Produto](#)

Por **R\$ 227,90**
2 x de R\$ 113,95 sem juros

QUANTIDADE 1

ADICIONAR AO CARRINHO

www.dentalmedsul.com.br está solicitando:
Mostrar notificações

AGORA NÃO PERMITIR

001074



Lima Rotatória Profile 1ª Série Maillefer nº15-40 0.4 25mm - Dentsply

Por **R\$ 350,30** à vista
3 x de R\$ 116,76

[COMPRAR](#)



Lima Rotatória Profile 1ª Série Maillefer nº15-40 0.6 21mm - Dentsply

Por **R\$ 350,30** à vista
3 x de R\$ 116,76

[COMPRAR](#)

Powered by ShopBack

Informações

DESCRIÇÃO DO PRODUTO:
Embalagem com 6 unidades.

CARACTERÍSTICAS:
Fabricado em Níquel-Titânio: Maior resistência existente, Maior flexibilidade existente, Maior durabilidade, Maior simplicidade do uso, Movimento de pincelamento (igual ao das brocas Gates), Mandril possui maior multi-conicidade em um mesmo instrumento: Cada lima só trabalha onde é realmente necessário, maior resistência na base de cada instrumento, Instrumentos mais fáceis de serem retirados em curvas, Possui bordas cortantes com ângulo helicoidal variável: Maior poder de corte, Espaço adequado para a irrigação, Menos imperfeições na superfície da liga, Exclusivo sistema de retratamento.

INDICAÇÕES:
Tratamento endodôntico mecanizado rotatório.

GESTÕES DE COMPRA

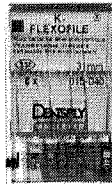

Lima Flexofile 1ª Série Maillefer 31mm - Dentsply

Por **R\$ 54,90** à vista

[COMPRAR](#)

OFERTAS ESPECIAIS

Resina Charisma Diamond - Heraeus Kulzer

Resina Charisma Diamond - Heraeus Kulzer



www.dentalmedsul.com.br está solicitando:

Mostrar notificações

[AGORA NÃO](#) [PERMITIR](#)

001075

COMPRAR

Kit Silicone de Condensação
Optosil - Heraeus Kulzer

R\$ 179,90

Por **R\$ 169,90** à vista

COMPRAR

Indique um amigo

Preencha os campos abaixo e clique em Indicar Produto.
A sua indicação será enviada para o e-mail especificado.

Nome de um amigo

E-mail de um amigo

Meu Nome

Meu E-mail

Comentários

Indicar Produto

Avalie o produto

Preencha seus dados, avalie e clique no botão Avaliar Produto.

Nome

E-mail

Comentários

★★★★★

Excelente ▼

Avaliar Produto

MAIS VISTOS



Papel Gru Cirúrgico Bobina - Harbo Medical

Por **R\$ 50,40** à vista



Ponta de Papel Absorvente Maillefer - Dentsply

Por **R\$ 56,30** à vista

www.dentalmedsul.com.br está solicitando:

Mostrar notificações

AGORA NÃO PERMITIR

RELATÓRIO PÚBLICO
(medicamentos, materiais médico-hospitalares e gases medicinais)

PEQUISAR POR

MODALIDADE

INSTITUIÇÃO

FORNECEDOR

FABRICANTE

FAIXA

PERÍODO

BASE SIASGI (Compras Federais)

TIPO DE COMPRA

ITEM

Código BR: 0343306

Descrição Item:

HIPOCLORITO DE SÓDIO DILUÍDO, CONTENDO 0,5% DE CLORO ATIVO, SOLUÇÃO AQUOSA, ESTABILIZADA COM CLORETO DE SÓDIO, EMBALAGEM COM TAMPA ROSQUEÁVEL

Unidade de Fornecimento:

Dados Agrupados

Grupo:

Todos

Classe:

Todos

Genérico:

Sim Não

PDM:

UF:

Todos

Município:

Seleção

Pesquisar

Gerar PDF

Gerar Planilha

RESULTADO

Os registros exibidos especificam as compras realizadas nos últimos 18 meses, o que corresponde ao seguinte período: 11-02-2016 a 11-08-2017

Base de Dados BPS

CÓDIGO BR	DESCRIÇÃO DO ITEM	DADOS DA COMPRA			DADOS DO FABRICANTE/FORNECEDOR		DADOS DA INSTITUIÇÃO			PREÇO UNITÁRIO			
		UNIDADE DE FORNECIMENTO	DATA COMPRA	MODALIDADE DA COMPRA	DATA INSERÇÃO	FABRICANTE	FORNecedor	NOME DA INSTITUIÇÃO	MUNICÍPIO	UF	QTD ITENS COMPRADOS	PAGO	MÉDIA PONDERADA
BR0343306	HIPOCLORITO DE SÓDIO DILUÍDO, CONTENDO 0,5% DE CLORO ATIVO, SOLUÇÃO AQUOSA, ESTABILIZADA COM CLORETO DE SÓDIO, EMBALAGEM COM TAMPA ROSQUEÁVEL	LITRO	10/01/2017	Coleta de Preços	24/01/2017	CICLO FARMA INDUSTRIA QUIMICA LTDA - EPP	ATIVA MEDICO CIRURGICA LTDA	HOSPITAL INFANTIL FRANCISCO DE ASSIS	CACHOEIRO DE ITAPEMIRIM	ES	54	7.2459	7.2459

Mostrando 1 à 1 de 1 registro(s)

488 = 488
R\$ 8,63

001076

901078

FESTIVAL DE EQUIPAMENTOS

Descontos de até 55% | Cobrimos Qualquer Oferta Anunciada | Ganhe Vales-Compra | Frete Grátis

CLIQUE E CONFIRME

- DENTAL | **ESTUDANTES** | MEU CONSULTÓRIO | ASSISTÊNCIA TÉCNICA | PAPELARIA | LABORATÓRIO | CURSOS | VIAGENS | CLUBE PRO SAÚDE | PRIME | BLOG

Bem-vindo! Cadastre-se ou faça o login | Precisa de ajuda? | Sua Conta | Atualizar Boleta | Resgatar Pontos | Acompanhe seu Pedido | 0800 727 7565

Procure por marca, nome, código...

- CATEGORIAS | TODOS OS PRODUTOS | COMPRA RÁPIDA | SIMPLES DENTAL

Dental Cremer | Endodontia

- Produto** | Indicação | Características | Itens Inclusos



Líquido de Dakin Hipoclorito de Sódio 0,5% - Rioquímica

Cod. de Referência: 427271

Embalagem com 1 frasco de 1 litro.

FRETE GRATIS NAS COMPRAS ACIMA DE R\$100,00

R\$ 7,66
 Por: **R\$ 6,96**

Condições de Pagamento [+]

Na compra deste produto, ganhe:
 6 pontos [saiba +](#)

QUANTIDADE:

COMPRAR

VOCÊ ESTÁ EM UM AMBIENTE SEGURO



- Indicação | **Características** | Itens Inclusos

Indicado como antisséptico local, para curativo de feridas e úlceras. Utilizado em odontologia na irrigação de canais desvitalizados.

O QUE OS DENTISTAS MAIS COMPRAM APÓS VISITAR ESTE PRODUTO

<p>23% compram</p> <p>Líquido de Dakin Hipoclorito de Sódio 0,5% - Rioquímica</p> <p>Embalagem com 1 frasco de 1 litro.</p> <p>★★★★☆ (1)</p> <p>A partir de: R\$ 7,66 R\$ 6,96</p> <p><input type="text" value="1"/> COMPRAR</p>	<p>8% compram</p> <p>Leve + Pague -</p> <p>Luva de Procedimento - Supermax</p> <p>Embalagem com 100 unidades. Escolha o tamanho.</p> <p>★★★★☆ (332)</p> <p>A partir de: R\$ 20,99 Por até R\$ 18,99</p> <p><input type="text" value="1"/> COMPRAR</p>	<p>8% compram</p> <p>Rolete Dental - SSPlus</p> <p>Embalagem com 100 unidades.</p> <p>★★★★☆ (135)</p> <p>A partir de: R\$ 4,76 R\$ 1,49</p> <p><input type="text" value="1"/> COMPRAR</p>	<p>7% compram</p> <p>Sugador Descartável - SugPlus</p> <p>Embalagem com 40 unidades. Colorido.</p> <p>★★★★☆ (81)</p> <p>A partir de: R\$ 4,96 R\$ 3,49</p> <p><input type="text" value="1"/> COMPRAR</p>	<p>6% compram</p> <p>Água Destilada para Autoclave - Water Clean</p> <p>Embalagem com 5 litros.</p> <p>★★★★☆ (51)</p> <p>A partir de: R\$ 8,99</p> <p><input type="text" value="1"/> COMPRAR</p>
--	--	---	--	---

APROVEITE E COMPRE JUNTO



Líquido de Dakin
Hipoclorito de Sódio 0,5% -
Rioquímica
Embalagem com 1 frasco de
1 litro.

★★★★☆ (1)

A partir de:
R\$ 7,66
R\$ 6,96



Cremer
Pressa de Gaze Iris 9
Fios Não Estéril - Cremer
Embalagem com 500
unidades. 7,5x7,5cm.

★★★★☆ (76)

A partir de:
R\$ 28,60
R\$ 27,45



Leve + Pague -
Sedor Descartável
Monóart - Euronda
Embalagem com 40
unidades. Azul, Amarelo,
Verde, Vermelho ou Tr...[+]

★★★★☆ (256)

A partir de:
R\$ 4,90

Por até R\$ 3,92

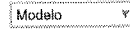

Leve junto por:

R\$ 44,46
R\$ 39,31

COMPRAR TODOS

PROCUROU E NÃO ACHOU? QUAL PRODUTO VOCÊ GOSTARIA DE VER NA DENTAL CREMER?

FAÇA SUA SUGESTÃO

Institucional

- Sobre a Dental Cremer
- Catálogos de Produtos
- Conta Dental Cremer
- Concursos Culturais
- Política Comercial e Privacidade
- Acompanhe seu Pedido
- Programa de Pontos
- Central de Atendimento
- Política de Troca e Devolução
- Benefícios e Parcerias
- Papelaria Dental Cremer
- Perguntas Frequentes
- Atualize seu Boleto
- Catálogos Virtuais
- Fatura Digital

0800 727 7565

Seg. a Sex. das 8h às 22h
Sab. das 8h às 12h



Cartão de Crédito
Parcela em até 6x Sem Juros | Até 12x Com Juros

E-bit

PROCON



Pagamento Antecipado
Boleto à vista - 5% de desconto



Boleto a Prazo
Parcela em até 6x sem juros | Até 36x com juros

Copyright © 2017 - Todos os direitos reservados | www.dentalcremer.com.br | Dental Cremer Produtos Odontológicos S.A. | CNPJ: 14.190.675/0001-55 | Rua Iguazu, 444 - Itoupava Seca - Blumenau - Santa Catarina - CEP 89030-030 - Farmacêutica responsável: Christine D. Safons Brandt - CRF/SC nº 8231 | Autorizações de Funcionamento ANVISA - Medicamentos: 1.09.245-3, Produtos para Saúde (Correlatos): 8.08.576-8, 8.10.706-3, Saneantes Domissanitários: 3.05.135-4, Perfumes/Produtos de Higiene/Cosméticos: 2.06.387-3 | CNPJ: 14.190.675/0002-36 | Av. das Indústrias Antônio Conrado de Oliveira, 90 - Galpão 03 - Distrito Industrial - Itapeva - Minas Gerais - CEP 37655-000 - Farmacêutica responsável: Rafaela da Silva Bueno - CRF/MG nº 29138 | CNPJ: 14.190.675/0003-17 | Av. das Indústrias Antônio Conrado de Oliveira, 90 - Galpão 04 - Distrito Industrial - Itapeva - Minas Gerais - CEP 37655-000 - Farmacêutico responsável: Diego Diônata da Rosa - CRF/MG nº 31666. Política de Privacidade e Segurança - Fotos meramente ilustrativas - Os preços e condições da loja virtual estão sujeitos a alterações. Em caso de divergência de preços no site, o valor válido é o do Carrinho de Compras.



Bem-vindo! Login

Atendimento

Ajuda

Estou procurando por...

Meus
PerfidosMeu
CadastroMeu
Carrinho 0

LUVAS

LABORATORIO

DIABETES

ESTERILIZAÇÃO

APARELHO DE PRESSÃO

MATERIAL DE CONSUMO

DESCARTÁVEIS

SANEANTES

Você está em: Home > Saneantes > Hipoclorito Sódio > LÍQUIDO DE DAKIN RIOQUIMICA

LÍQUIDO DE DAKIN RIOQUIMICA

em 0 avaliações. Dê sua avaliação

Líquido de Dakin é uma solução de hipoclorito de sódio 0,5% indicada como antisséptico local, para o curativo de feridas e úlceras. Utilizado também em odontologia na irrigação de canais desvitalizados.

Marca: RIOQUIMICA

Referência: 13485

Conteúdo: Litro

Disponibilidade: Disponível em 2 dias

Seção: Saneantes

Por **R\$ 10,99**

Valor à vista: R\$ 10,44 à vista.

Quantidade	Compre mais e ganhe desconto!	
1	Quantidade	Valor
1 Unidades	A partir de 12 unidades	R\$ 10,77 (cada)

Passe o mouse para ver detalhes

Ampliar Imagem

\$ Saiba como pagar

📦 Calcule o frete

🗨️ Tire suas dúvidas

★ Indique este produto

♥️ Lista

Curtir 2

Compartilhar

G+

Tweetar

Descrição

LÍQUIDO DE DAKIN 1 Litro

Descrição Técnica:

Líquido de Dakin é uma solução de hipoclorito de sódio 0,5% indicada como antisséptico local, para o curativo de feridas e úlceras. Utilizado também em odontologia na irrigação de canais desvitalizados.

Indicado como antisséptico local, para curativo de feridas e úlceras. Utilizado em odontologia na irrigação de canais desvitalizados.

* Ação bactericida. * Ação antisséptica. * Tem a ação física da circulação do líquido pelo interior do canal radicular e ação química de solvência de tecidos, de poder antisséptico e de característica físico-química de baixa tensão superficial. * Excelente auxiliar na instrumentação endodôntica. Desinfetante.

Quem comprou, também comprou

COMPRESSA DE GAZE ESTÉRIL
7,5 X 7,5 CM 13FIOS C/10
CREMER

Valor à vista: R\$ 1,28



Adicionar ao carrinho

ATADURA CREPE (CREPOM)
06CM X 4,5 METROS (1,8M)
13FIOS C/12 POLARFIX

Valor à vista: R\$ 10,26



Adicionar ao carrinho

ALGODÃO EM BOLAS 100GR
POLARFIX

Valor à vista: R\$ 4,65



Adicionar ao carrinho

ÁGUA OXIGENADA 10 VOL
RIOQUIMICA

Valor à vista: R\$ 7,22



Adicionar ao carrinho

Quem viu, também viu

RIOHEX CLOREXIDINA
DEGERMANTE 2% 1 LT
RIOQUIMICA

Valor à vista: R\$ 20,09



Adicionar ao carrinho

TOUCA DESCARTÁVEL DE
ELASTICO C/100 TALGE

Valor à vista: R\$ 7,21



Adicionar ao carrinho

AGULHA 13 X 0,30 (30G 1/2)
DESCARTÁVEL C/100 BD

Valor à vista: R\$ 25,63



Adicionar ao carrinho

RIOHEX CLOREXIDINA LOÇÃO
AQUOSA 0,2% RIOQUIMICA

Valor à vista: R\$ 18,90



Adicionar ao carrinho

Estou procurando por...

Q BUSCAR



RECEBA TODAS
Ofertas por e-mail

Seu endereço de e-mail

OK

Institucional

Cirúrgica Estilo
Comentários sobre o Produto
Política de Entrega
Marcas

Suporte e Política

Benefícios e Parcerias
Como Comprar
Entrega Hoje
Identidade Visual
Política de Faturamento
Política de Privacidade
Trocas e Devoluções
Formas de Pagamento
Retirar na Loja
Atendimento exclusivo

Central de Atendimento

(16) 3289-4664
 (16) 3236-4598
 (16) 98864-6343
 cirurgica.estilo
 vendas@cirurgicaestilo.com.br
 Segunda à sexta-feira das 08:00
às 18:00 horas.



Formas de pagamento

Selos e Segurança



Copyright 2017 - CIRÚRGICA ESTILO - DISTRIBUIDORA DE PRODUTOS MÉDICOS,
HOSPITALARES E LABORATÓRIOS. CNPJ 09.592.986/0001-00 - Todos os Direitos
Reservados. "Preços e condições de pagamento apresentados neste "site" somente são válidos
para as compras efetuadas no ato da sua exibição. *Condições de pagamento à vista somente para
depósitos, transferências e cartão de débito.

Plataforma

RELATÓRIO PÚBLICO
(medicamentos, materiais médico-hospitalares e gases medicinais)

PESQUISAR POR
ITEM MODALIDADE INSTITUIÇÃO FORNECEDOR FABRICANTE PAWA PERÍODO BASE SASG (Compras Federais) TIPO DE COMPRA

ITEM
Código BR: 0269876
Descrição Item: LUVA CIRÚRGICA
Unidade de Fornecedor:
Grupo: Todos
Class: Todos
PDM:
UF: Todas
Município: Selezione
Dados Agrupados
Genérico: Sim Não

Item 492 - 493
~~494~~ - ~~495~~ - ~~496~~

R\$ 6,35

501082

Base de Dados BPS

Gerar Planilha Gerar PDF

DADOS DO ITEM		DADOS DA COMPRA		DADOS DO FABRICANTE/FORNECEDOR		DADOS DA INSTITUIÇÃO		PREÇO UNITÁRIO			
UNIDADE DE FORNECIMENTO	DESCRÇÃO DO ITEM	DATA COMPRA	MODALIDADE DA COMPRA	FABRICANTE	FORNECEDOR	NOME DA INSTITUIÇÃO	MUNICIPIO	UF	QTD ITENS COMPRADOS	PAGO	MEDIA PONDERADA
Nenhum registro encontrado.											

RESULTADO
Os registros exibidos especificam as compras realizadas nos últimos 18 meses, o que corresponde ao seguinte período: 14-02-2016 a 14-08-2017

FESTIVAL DE EQUIPAMENTOS

Descontos de até 80% | Cobrimos Qualquer Oferta Anunciada | Ganhe Vales-Compra | Frete Grátis

CLIQUE E CONFIRAR

DENTAL | **ESTUDANTES** | MEU CONSULTÓRIO | ASSISTÊNCIA TÉCNICA | PAPELARIA | LABORATÓRIO | CURSOS | VIAGENS | CLUBE PRO SAÚDE | PRIME | BLOG

Bem-vindo! Cadastre-se ou faça o login | Precisa de ajuda? | Sua Conta | Atualizar Boletim | Resgatar Pontos | Acompanhe seu Pedido | 0800 727 7565

Procure por marca, nome, código...

CATEGORIAS | TODOS OS PRODUTOS | COMPRA RÁPIDA | SIMPLES DENTAL

Dental Cremer | Descartáveis

Produto | Indicação | Características | Itens Inclusos | [Salvar no Facebook](#)

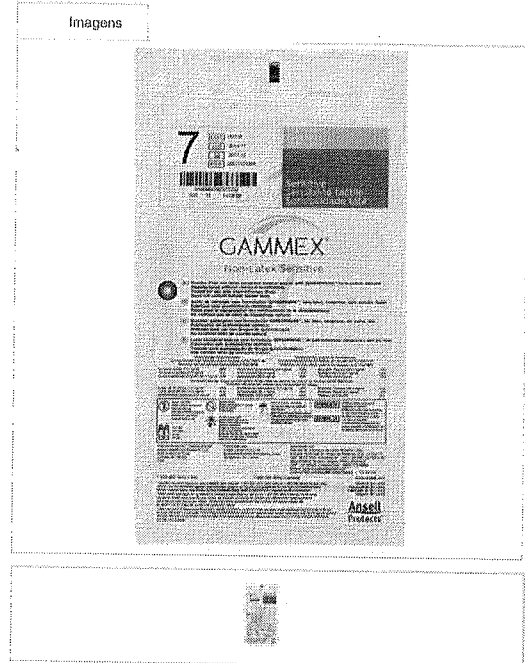

Luva Cirúrgica Estéril GAMMEX Non-Latex Sensitive - Ansell

Cod. de Referência: 599206 | ★★★★★ (4) | [Veja opiniões de quem já comprou](#)

Embalagem com 1 par. Escolha o tamanho.

Dental Cremer Premium

FRETE GRÁTIS! NAS COMPRAS ACIMA DE R\$100,00

A partir de: **R\$ 5,08**

Condições de Pagamento [+]

Na compra deste produto, ganhe: **5 pontos** [veja +](#)

Tamanho 6,0 (599206)	R\$ 5,08	1	COMPRAR
Tamanho 6,5 (599213)	R\$ 5,08	1	COMPRAR
Tamanho 7,0 (599220)	R\$ 5,08	1	COMPRAR
Tamanho 7,5 (599237)	R\$ 5,08	1	COMPRAR
Tamanho 8,0 (599244)	R\$ 5,08	1	COMPRAR

VOCÊ ESTÁ EM UM AMBIENTE SEGURO

Indicação | **Características** | Itens Inclusos

- * Luva cirúrgica sintética de policloropreno (neoprene), 100% isenta de látex, aceleradores químicos e livre de pó.
- * Cor: creme.
- * Método de esterilização: raio gama.
- * Possui punhos mais longos que as luvas tradicionais e a tecnologia SureFit, que evita que os mesmos enrolem. Além disso, garante um ajuste mais natural às mãos e menor probabilidade de fadiga, graças ao seu formato anatômico.
- * É resistente aos desinfetantes/degermantes de mão à base de álcool e também possui uma camada interna de polímeros que permitem um fácil calçamento, mesmo com as mãos levemente úmidas.
- * Testada e aprovada para a manipulação de certas drogas quimioterápicas - para obter a lista completa destas drogas, envie um email para luvas.medicas@ansell.com.
- * Um dos grandes benefícios desta luva é a nova fórmula de última geração SENSOPRENE, especialmente criada para oferecer um nível sem precedentes de sensibilidade e conforto para os dentistas.
- * Não contém caseína - ou qualquer outra substância química que contenha derivados de animais.
- * Alta sensibilidade tátil: é 25% mais fina que as luvas cirúrgicas tradicionais (em comparação com a espessura das luvas de neoprene da Ansell).
- * A formulação sem aceleradores químicos garante ampla proteção aos profissionais de saúde que possuem alergias químicas a aceleradores.
- * Oferecem enorme resistência à permeação viral, verificada através de diversos resultados de testes bacteriófagos, de acordo com a norma ASTM F1671-074.
- * Estão de acordo ou superam as normas ISO e do INMETRO4.
- * Validade: 3 anos.
- * Registro Anvisa: 10164710063.
- * CA: 34.010.

OPINIÕES DOS CONSUMIDORES



Baseado em 4 avaliações



Eduardo Bertuzzi

Compra Verificada

•★★★★★ • Há 2 ano(s)

Excelente!

✓ Sim, recomendaria este produto a um amigo

👍 1 🗨️ 0

Compartilhar...



Juliana

Compra Verificada

•★★★★★ • Há 2 ano(s)

Fantástica para quem tem alergia a látex. Só o preço que ainda é bem superior às outras com látex.

✓ Sim, recomendaria este produto a um amigo

👍 1 🗨️ 0

Compartilhar...



Osvaldo

Compra Verificada

•★★★★★ • Há 1 ano(s)

EXCELETES PRODUTOS E NEGOCIAÇÕES.

✓ Sim, recomendaria este produto a um amigo

👍 0 🗨️ 0

Compartilhar...



Adriana Leal

Compra Verificada

•★★★★☆ • Há 1 ano(s)

Bom

✓ Sim, recomendaria este produto a um amigo

👍 0 🗨️ 0

Compartilhar...

Escrever avaliação...

O QUE OS DENTISTAS MAIS COMPRAM APÓS VISITAR ESTE PRODUTO

<p>25% compram</p> <p>PRODUTO PREMIUM</p> <p>Luva Cirúrgica Estéril GAMMEX Non-Latex Sensitivo - Ansell</p> <p>Embalagem com 1 par. Escolha o tamanho.</p> <p>★★★★★ (4)</p> <p>A partir de: R\$ 5,08</p> <p>1 <input type="button" value="COMPRAR"/></p>	<p>9% compram</p> <p>Luva Cirúrgica Estéril - Maxitex</p> <p>Embalagem com 1 par. Escolha o tamanho.</p> <p>★★★★★ (130)</p> <p>A partir de: R\$ 1,39</p> <p>1 <input type="button" value="COMPRAR"/></p>	<p>7% compram</p> <p>Leve + Pague - Luva de Procedimento - Supermax</p> <p>Embalagem com 100 unidades. Escolha o tamanho.</p> <p>★★★★★ (332)</p> <p>A partir de: R\$ 20,99</p> <p>Por até R\$ 18,99</p> <p>1 <input type="button" value="COMPRAR"/></p>	<p>7% compram</p> <p>PRODUTO PREMIUM</p> <p>Luva Cirúrgica Estéril Sem Pó Encore Texturizada - Ansell</p> <p>Embalagem com 1 par. Escolha o tamanho.</p> <p>★★★★★ (15)</p> <p>A partir de: R\$ 3,53</p> <p>1 <input type="button" value="COMPRAR"/></p>	<p>6% compram</p> <p>Luva Cirúrgica Estéril - Supermax</p> <p>Embalagem com 1 par. Escolha o tamanho.</p> <p>★★★★★ (51)</p> <p>A partir de: R\$ 1,48</p> <p>1 <input type="button" value="COMPRAR"/></p>
---	--	---	--	--

MAIS VISTOS

<p>Leve + Pague 1º</p> <p>Luva de Procedimento - Cremer</p> <p>Embalagem com 100 unidades. Escolha o tamanho.</p> <p>★★★★★ (436)</p> <p>A partir de: R\$ 20,99</p> <p>Por até R\$ 18,99</p> <p>1 <input type="button" value="COMPRAR"/></p>	<p>2º</p> <p>Seringa Hipodérmica Sem Agulha - BD</p> <p>Embalagem com 1 unidade. 10ml LL.</p> <p>★★★★★ (4)</p> <p>A partir de: R\$ 0,64</p> <p>1 <input type="button" value="COMPRAR"/></p>	<p>3º</p> <p>Luva de Procedimento Powder Free - Unigloves</p> <p>Embalagem com 100 unidades. Escolha o tamanho.</p> <p>★★★★★ (31)</p> <p>A partir de: R\$ 27,90</p> <p>1 <input type="button" value="COMPRAR"/></p>	<p>PRODUTO PREMIUM 4º</p> <p>Sugador Descartável Asafresh - ASA Dental</p> <p>Embalagem com 100 unidades. 13cm.</p> <p>A partir de: R\$ 14,20</p> <p>R\$ 12,17</p> <p>1 <input type="button" value="COMPRAR"/></p>	<p>5º</p> <p>Estojo Acrílico Porta Roleta de Algodão - Ortoguaru</p> <p>Unidade.</p> <p>★★★★★ (4)</p> <p>A partir de: R\$ 36,50</p> <p>1 <input type="button" value="COMPRAR"/></p>
--	---	---	--	---

PROCUROU E NÃO ACHOU? QUAL PRODUTO VOCÊ GOSTARIA DE VER NA DENTAL CREMER?

FAÇA SUA SUGESTÃO

Institucional

- Sobre a Dental Cremer
- Catálogos de Produtos
- Conta Dental Cremer
- Concursos Culturais
- Política Comercial e Privacidade
- Acompanhe seu Pedido
- Programa de Pontos
- Central de Atendimento
- Política de Troca e Devolução
- Benefícios e Parcerias
- Papelaria Dental Cremer
- Perguntas Frequentes
- Atualize seu Boleto
- Catálogos Virtuais
- Fatura Digital

0800 727 7565

Seg. a Sex. das 8h às 22h
Sáb. das 8h às 12h

PROCON



Pagamento Antecipado
Boleto à vista - 5% de desconto



Boleto a Prazo
Parcela em até 6x sem juros | Até 36x com juros



Cartão de Crédito
Parcela em até 6x Sem Juros | Até 12x Com Juros



EXCELENTE
13/08/2017



Bem-vindo! Login

Atendimento Ajuda

Estou procurando por...

Meus
PedidosMeu
CadastroMeu
Carinho 0

[LUVAS](#)
[LABORATORIO](#)
[DIABETES](#)
[ESTERILIZAÇÃO](#)
[APARELHO DE PRESSÃO](#)
[MATERIAL DE CONSUMO](#)
[DESCARTÁVEIS](#)
[SANEANTES](#)

Você está em: [Home](#) > [Luvas](#) > [Luvas Sem Talco - Powder Free](#) > **LUVA CIRÚRGICA ESTÉRIL SENSITOUCH MUCAMBO**



Passa o mouse para ver detalhes

Ampliar Imagem

LUVA CIRÚRGICA ESTÉRIL SENSITOUCH MUCAMBO

em 0 avaliações. Dê sua avaliação

Isenta de látex natural, principal causador de alergias nas mãos dos usuários, tem como base o Polissopreno, que garante elasticidade e conforto, além de evitar a fadiga durante os procedimentos.

Modelo: Isenta de látex **Marca:** MUCAMBO
Referência: 34772 **Conteúdo:** Par
Disponibilidade: Em estoque **Seção:** Luvas

Por **R\$ 8,99**

Valor à vista: R\$ 8,54 à vista.

Quantidade	Compre mais e ganhe desconto!	
1	Quantidade	Valor
Unidades	A partir de 20 unidades	R\$ 8,90 (cada)

TAMANHO:

6,5 7,0 7,5 8,0 8,5

\$ Saiba como pagar

Calcula o frete

Tire suas dúvidas
 Indique este produto
 Lista

Curtir 0

Compartilhar

G+

Tweetar

Descrição

Luva Cirúrgica Estéril Sensitouch - Mucambo

A Sensitouch da Mucambo é a primeira luva cirúrgica de látex sintético esterilizada fabricada no Brasil.

Isenta de látex natural, principal causador de alergias nas mãos dos usuários, tem como base o Polissopreno, que garante elasticidade e conforto, além de evitar a fadiga durante os procedimentos.

Proporciona alta sensibilidade tátil e é resistente, não rasgando facilmente. Livre de pó, também está imune ao odor de amônia residual.

Luva Cirúrgica Estéril Sensi touch (Sensitouch) Mucambo

O Látex Sintético (Polissopreno) foi desenvolvido para pessoas com alergia ao Látex Natural.

O Látex Sintético é ideal para manter a qualidade no trabalho de médicos, enfermeiros, dentistas e outros profissionais da saúde que necessitam dessa proteção.

001089
B

Quem comprou, também comprou

RIODEINE TÓPICO POLIVINIL
PIRROLIDONA IODO (PVPi)
ALMOTOLIA RIOQUIMICA

Valor à vista: R\$ 4,27



Adicionar ao carrinho

FITA MICROPORE COR DE PELE
12,5MM X 10 MT 1533 - 3M

Valor à vista: R\$ 5,27



Adicionar ao carrinho

COMPRESSA DE GAZE 7,5 X
7,5CM 13F ESTRELA C/500
CREMER

Valor à vista: R\$ 47,41



Adicionar ao carrinho

RIOHEX CLOREXIDINA
DEGERMANTE 2% ALMOTOLIA
RIOQUIMICA

Valor à vista: R\$ 3,79



Adicionar ao carrinho

Quem viu, também viu

LUVA CIRÚRGICA ESTÉRIL
SUPERMAX

Valor à vista: R\$ 1,56



Adicionar ao carrinho

AGULHA 40X12 C/100
DESCARPACK

Valor à vista: R\$ 9,98



Adicionar ao carrinho

LUVA CIRÚRGICA ESTÉRIL
SENSITEX MUCAMBO

Valor à vista: R\$ 1,89



Adicionar ao carrinho

LUVA NITRÍLICA PROCEDIMENTO
SEM TALCO C/100 NUGARD

Valor à vista: R\$ 23,74



Adicionar ao carrinho

Estou procurando por...

BUSCAR



RECEBA TODAS
Ofertas por e-mail

Seu endereço de e-mail

OK



Institucional

- Cirúrgica Estilo
- Comentários sobre o Produto
- Política de Entrega
- Marcas

Suporte e Política

- Benefícios e Parcerias
- Como Comprar
- Entrega Hoje
- Identidade Visual
- Política de Faturamento
- Política de Privacidade
- Trocas e Devoluções
- Formas de Pagamento
- Retirar na Loja
- Atendimento exclusivo

Central de Atendimento

- (16) 3289-4664
- (16) 3236-4598
- (16) 98864-6343
- cirurgica.estilo
- vendas@cirurgicaestilo.com.br
- Segunda à sexta-feira das 08:00 às 18:00 horas.



Formas de pagamento

Selos e Segurança



Copyright 2017 - CIRÚRGICA ESTILO - DISTRIBUIDORA DE PRODUTOS MÉDICOS, HOSPITALARES E LABORATÓRIOS. CNPJ 09.592.986/0001-00 - Todos os Direitos Reservados.*Preços e condições de pagamento apresentados neste "site" somente são válidos para as compras efetuadas no ato da sua exibição. *Condições de pagamento à vista somente para depósitos, transferências e cartão de débito.

Plataforma

RELATÓRIO PÚBLICO
(medicamentos, materiais médico-hospitalares e gases medicinais)

PESQUISAR POR

ITEM
 MODALIDADE
 INSTITUIÇÃO
 FORNECEDOR
 FABRICANTE
 FAIXA
 PERÍODO
 BASE SIASG(Compras Federais)
 TIPO DE COMPRA

ITEM

Código BR: Descrição Item:

Unidade de Fornecimento: Dados Agrupados

Grupo:

Classe:

PDM:

UF: Município:

Genérico: Sim Não

Item ~~497~~ 494
~~498~~ 495
~~499~~ 496

R\$ 17.78
 1601091

Paralelizar

Gerar PDF

RESULTADO

Os registros exibidos especificam as compras realizadas nos últimos 18 meses, o que corresponde ao seguinte período: 14-02-2016 a 14-08-2017

Base de Dados BPS

DADOS DO ITEM		DADOS DA COMPRA			DADOS DO FABRICANTE/FORNECEDOR			DADOS DA INSTITUIÇÃO			PREÇO UNITÁRIO		
CODIGO BR	DESCRIÇÃO DO ITEM	UNIDADE DE FORNECIMENTO	DATA COMPRA	MODALIDADE DA COMPRA	DATA INSCRIÇÃO	FABRICANTE	FORNECEDOR	NOME DA INSTITUIÇÃO	MUNICIPIO	UF	QTD ITENS COMPRADOS	PAGO	MÉDIA PONDERADA
BR0304174	LUA PARA PROCEDIMENTO NÃO CIRÚRGICO, VINIL, MÉDIO, DESCARTÁVEL	PAR	31/08/2016	Pregão	13/12/2016	DESCARPACK DESCARTÁVEIS DO BRASIL LTDA	NORDESTE MEDICAMENTO LTDA - EPP	FUNDO MUNICIPAL DE SAUDE DE SANTA ISABEL DO IVAI	SANTA ISABEL DO IVAI	PR	15000	0,1185	0,1887
BR0304174	LUA PARA PROCEDIMENTO NÃO CIRÚRGICO, VINIL, MÉDIO, DESCARTÁVEL	PAR	13/04/2016	Pregão	04/03/2017	EMBRAMAC EMP BRAS DE MAT CIR IND COM IMP E EXPORT LTDA	NNMED - DISTRIBUICAO, IMPORTACAO E EXPORTACAO DE MEDICAMENTOS LTDA - EPP	FUNDO MUNICIPAL DE SAUDE DE CAMPINA GRANDE	CAMPINA GRANDE	PB	150000	0,1300	0,1887

Mostrar 20

DADOS DO ITEM			DADOS DA COMPRA			DADOS DO FABRICANTE/FORNECEDOR			DADOS DA INSTITUIÇÃO				PREÇO UNITÁRIO	
CODIGO BR	DESCRIÇÃO DO ITEM	UNIDADE DE FORNECIMENTO	DATA COMPRA	MODALIDADE DA COMPRA	DATA INSERÇÃO	FABRICANTE	FORNECEDOR	NOME DA INSTITUIÇÃO	MUNICIPIO	UF	QTD ITENS COMPRADOS	PAGO	MÉDIA PONDERADA	
BR0304174	LUVA PARA PROCEDIMENTO NÃO CIRURGICO, VINIL, MÉDIO, DESCARTÁVEL	PAR	31/01/2017	Pregão	31/01/2017	FABRICA DE ARTEFATOS DE LATEX BLOWTEX LTDA.	INNOVA DISTRIBUIDORA DE MEDICAMENTOS LTDA - ME	MUNICIPIO DE AGRICOLANDIA - SECRETARIA MUNICIPAL DE SAUDE	AGRICOLANDIA	PI	50	0,1364	0,1867	
BR0304174	LUVA PARA PROCEDIMENTO NÃO CIRURGICO, VINIL, MÉDIO, DESCARTÁVEL	PAR	17/02/2016	Pregão	29/04/2016	DESCARPACK DESCARTAVEIS DO BRASIL LTDA	CIRURGICA UNIAO LTDA	MUNICIPIO DE TERRA ROXA	TERRA ROXA	SP	3500	0,1715	0,1867	
BR0304174	LUVA PARA PROCEDIMENTO NÃO CIRURGICO, VINIL, MÉDIO, DESCARTÁVEL	PAR	24/03/2016	Pregão	02/05/2016	DESCARPACK DESCARTAVEIS DO BRASIL LTDA	COMERCIAL CIRURGICA RIOCLARENSE LTDA	MUNICIPIO DE GUATAPARA	GUATAPARA	SP	4000	0,1819	0,1867	
BR0304174	LUVA PARA PROCEDIMENTO NÃO CIRURGICO, VINIL, MÉDIO, DESCARTÁVEL	PAR	07/03/2017	Dispensa de Licitação	11/06/2017	EMBRAMED INDUSTRIA E COMERCIO DE PRODUTOS HOSPITALARES LTDA.	DISTRIBUIDORA BRASIL COMIL DE PRODUTOS MEDICOS HOSPITALARES LTDA	FUNDO MUNICIPAL DE SAUDE DE URUANA	URUANA	GO	100	0,2000	0,1867	
BR0304174	LUVA PARA PROCEDIMENTO NÃO CIRURGICO, VINIL, MÉDIO, DESCARTÁVEL	PAR	02/01/2017	Pregão	02/08/2017	EMBRAMAC EMP BRAS DE MAT CIR IND COM IMP E EXPORT LTDA	DISTRIMED COMERCIO E REPRESENTACOES LTDA	FUNDO MUNICIPAL DE SAUDE	ALTOS	PI	60000	0,3000	0,1867	
BR0304174	LUVA PARA PROCEDIMENTO NÃO CIRURGICO, VINIL, MÉDIO, DESCARTÁVEL	PAR	02/03/2016	Pregão	13/04/2016	DESCARPACK DESCARTAVEIS DO BRASIL LTDA	EDIVALDO RENE DE OLIVEIRA - EPP	MUNICIPIO DE ATIBAIA	ATIBAIA	SP	2500	0,3380	0,1867	
BR0304174	LUVA PARA PROCEDIMENTO NÃO CIRURGICO, VINIL, MÉDIO, DESCARTÁVEL	PAR	10/01/2017	Dispensa de Licitação	25/05/2017	MEDIX BRASIL PRODUTOS HOSPITALARES E ODONTOLÓGICOS LTDA	DISTRIBUIDORA NOGUEIRA DE MEDICAMENTOS LTDA - EPP	MUNICIPIO DE PICOS - SECRETARIA DE SAUDE	PICOS	PI	1500	0,5600	0,1867	
BR0304174	LUVA PARA PROCEDIMENTO NÃO CIRURGICO, VINIL, MÉDIO, DESCARTÁVEL	PAR	02/03/2016	Tomada de Preços	19/09/2016	SUPERMAX BRASIL IMPORTADORA S/A	SÃO MARCOS DISTRIBUIDORA DE MEDICAMENTOS, EQUIPAMENTOS E MATERIAL HOSPITALARES E ODONTOLÓGICOS LTDA	MUNICIPIO DE LAGOA DO BARRO DO PIAUI - SECRETARIA DE SAUDE	LAGOA DO BARRO DO PIAUI	PI	700	2,8500	0,1867	
BR0304174	LUVA PARA PROCEDIMENTO NÃO CIRURGICO, VINIL, MÉDIO, DESCARTÁVEL	PAR	08/05/2016	Pregão	09/05/2016	EUROFARMA LABORATORIOS LTDA	VITAL HOSPITALAR COMERCIAL LTDA	MUNICIPIO DE HOLAMBRA	HOLAMBRA	SP	453	15,3500	0,1867	
BR0304174	LUVA PARA PROCEDIMENTO NÃO CIRURGICO, VINIL, MÉDIO, DESCARTÁVEL	PAR	22/06/2016	Coleta de Preços	13/07/2017	DESCARPACK DESCARTAVEIS DO BRASIL LTDA	DIMENSAO DISTRIBUIDORA DE MEDICAMENTOS LTDA - ME	PIAUI SECRETARIA DE SAUDE	TERESINA	PI	200	17,0000	0,1867	
BR0304174	LUVA PARA PROCEDIMENTO NÃO CIRURGICO, VINIL, MÉDIO, DESCARTÁVEL	PAR	20/12/2016	Pregão	30/01/2017	VALEANT FARMACEUTICA DO BRASIL LTDA	LARISMED - INDUSTRIA E COMERCIO DE MATERIAIS MEDICO E HOSPITALAR LTDA - EPP	MUNICIPIO DE PARANAPOEMA	PARANAPOEMA	PR	20	20,0000	0,1867	
BR0304174	LUVA PARA PROCEDIMENTO NÃO CIRURGICO, VINIL, MÉDIO, DESCARTÁVEL	PAR	04/09/2016	Pregão	22/08/2016	EMBRAMAC EMP BRAS DE MAT CIR IND COM IMP E EXPORT LTDA	EDMAEL RODRIGUES DE MELO - ME	MUNICIPIO DE CUBATI	CUBATI	PB	100	21,7100	0,1867	

Mostrando 1 a 14 de 14 registro(s)

001092
R



Lavil

AGULHAS E FIO DE SUTURA

ALCOOL

ALGODÃO

ATADURA

TODOS OS DEPARTAMENTOS

Digite o que procura...



Luva de Vinil



Buscar



(1077)

Luva de Vinil

Luva de Vinil Procedimento

05 anos

mais informações

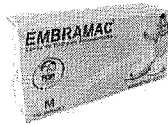

Tamanho

P

M

G

As combinações acima não possuem estoque.

de: R\$ 16,00

por: R\$ 14,00

QUANTIDADE

1

ou por 2x de R\$ 7,89

COMPRAR

Compartilhar

Compartilhar

Tweetar



SEALOJAS

ESTE PRODUTO ESTÁ PARTICIPANDO



DÚVIDAS

TIRE SUAS DÚVIDAS SOBRE ESTE PRODUTO



INDIQUE ESTE PRODUTO

INDIQUE ESTE PRODUTO A UM AMIGO



Ver outras formas de pagamento e parcelamento



Frete e prazo

calcular

Descrição do Produto

Ocultar

LUA DE VINIL - SEM PÓ - EMBRAMAC

Informações sobre a Luva de Vinil

A Luva de Vinil é ideal para atividades que requerem proteção sem perder o tato e a sensibilidade das mãos. A luva de vinil é hipoalergênica, isenta de látex, e é indicada para atender a RDC26 em substituição as luvas de borracha natural. Disponível nas versões com pó, que facilita o calçamento, ou sem pó, para evitar contaminação do produto manipulado, durante o preparo.

A Luva de Vinil, permite a proteção das mãos é inteiramente confeccionada em vinil, não pigmentada (na cor natural do vinil), faces externa e interna lisa.

Especificações Técnicas da Luva de Vinil:

Não estéril sem pó (sem talco)

Amidada

Disponível na cor natural (translúcida / Transparente)

Disponível nos tamanhos P, M e G

Descartável de uso único

Embalagem tipo "dispenser box" contendo 100 luvas (50 pares)

Para que é indicado a Luva de Vinil

Ideal para pessoas alérgicas ao látex e para quem busca uma redução de custo na compra de Luvas de Procedimento.

Quando usar a Luva de Vinil.

A luva de Vinil pode ser usada para qualquer tipo de procedimento, ideal para o uso hospitalar, frigoríficos, farmácias, laboratórios, padarias, indústrias em geral.

Produtos Relacionados

Ocultar



Deixe sua mensagem

 Lavil - Descartáveis.

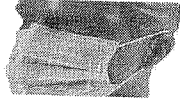

MÁSCARA DESCARTÁVEL DUPLA
COM ELÁSTICO - TALGE

Máscara Descartável

R\$ 6,10

R\$-13,00



TOUCA DESCARTÁVEL EM TNT
SANFONADA - TALGE

Touca descartável em TNT

R\$ 7,00



LUVA NITRÍLICA PRETA - CAIXA
MASTER C/10 - TALGE

Luva Nitrílica

R\$ 230,00

ATÉ 12X DE R\$ 24,29 NO CARTÃO



LUVA DE PROCEDIMENTO EM LÁTEX -
TALGE

Luva de Procedimento em látex

R\$ 14,30

R\$-16,50

ATÉ 2X DE R\$ 8,06 NO CARTÃO



LENÇOL DE PAPEL 50CMX50M - LUXO
- EXTRA BRANCO 100% CELULOSE -

Lençol

R\$ 9,00



LUVA DE PROCEDIMENTO VINIL -
SEM PO - CAIXA MASTER C/10 -

Luva de Vinil

R\$ 130,00

R\$-140,00

ATÉ 12X DE R\$ 13,74 NO CARTÃO



Digite o que procura...



Menu

- Contato
- Como Comprar
- Dúvidas Frequentes
- Política de Privacidade
- Quem somos, missão, valores
- Trocas e Devoluções
- Regra do Frete
- Compras faturadas e cotações
- Nossa estrutura
- Trabalhe conosco
- Dados da Empresa

Informações da loja

Lavil - Descartáveis.
 (11) 4858-3400
 (11) 98593-0856
 De Segunda a Sexta de 09:00 às 18:00
 contato@lavil.com.br

Formas de Pagamento



INSIRA AQUI SEU E-MAIL PARA RECEBER NOSSAS NOVIDADES:

INSIRA SEU E-MAIL

CADASTRAR

Segurança



Desenvolvido por



Facebook

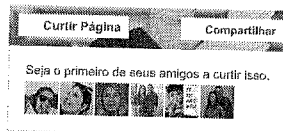
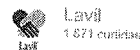



DENTAL

ESTUDANTES

MEU CONSULTÓRIO

ASSISTÊNCIA TÉCNICA

PAPELARIA

LABORATÓRIO

CURSOS

VIAGENS

CLUBE PRO SAÚDE

PRIME

BLOG

Dental Cremer | Descartáveis | Luva de Procedimento

Produto

Indicação

Características

Itens Inclusos

Salvar no Facebook



Luva de Vinil Sem Pó - Volk

Cod. de Referência: 309782

★★★★☆ (48)

Veja opiniões de quem já comprou

Embalagem com 100 unidades. Escolha o tamanho.

FRETE GRÁTIS NAS COMPRAS ACIMA DE R\$ 100,00

FESTIVAL DE EQUIPAMENTOS

- Descontos de até 10%
- Cobrimos Qualquer Oferta Anunciada
- Garha Valor-Compra
- Frete Grátis

CLIQUE E CONFIRA

Procure por marca, nome, código...

CATEGORIAS	TODOS OS PRODUTOS	COMPRA RÁPIDA	SIMPLES DENTAL
		M (cod 309789) R\$ 16,50	1 <input type="button" value="COMPRAR"/>
		G (cod 309805) R\$ 16,50	1 <input type="button" value="COMPRAR"/>
		EG (Cod 552782) R\$ 16,50	1 <input type="button" value="COMPRAR"/>
		EP (cod 552775) R\$ 16,50	1 <input type="button" value="COMPRAR"/>

VOCÊ ESTÁ EM UM AMBIENTE SEGURO

Indicação

Características

Itens Inclusos

- * Transparente.
- * Luva de segurança, confeccionada em resina vinílica, com pulverização de amido.
- * Ideal para manipulação de silicone de adição, já que existe incompatibilidade desse produto com látex.
- * Luvas descartáveis, ambidestras;
- * Proporciona ótima destreza e precisão nos movimentos;
- * Antialérgica;
- * Sem amido;
- * Luvas com maior resistência e ótima sensibilidade tátil;
- * Espessura: 120 micras;
- * Comprimento: 24cm;
- * Validade: 2 anos;
- * Registro Anvisa: 80189110002.

OPINIÕES DOS CONSUMIDORES



Baseado em 48 avaliações

AVALIAÇÃO POSITIVA MAIS ÚTIL



Adequado para o que se destina

**AVALIAÇÃO NEGATIVA MAIS ÚTIL**

•☆☆☆☆

Sem elasticidade.. rasga fácil.

**Natanael Mattos** Compra Verificada

•☆☆☆☆ • Há 2 ano(s)

Adequado para o que se destina

 Sim, recomendaria este produto a um amigo

👍 5 🗨️ 7

[Compartilhar...](#)**Fernando Oliveira** Compra Verificada

•☆☆☆☆ • Há 7 mes(es)

Sem elasticidade.. rasga fácil.

 Não recomendo este produto a um amigo

👍 2 🗨️ 0

[Compartilhar...](#)**Marcos** Compra Verificada

•☆☆☆☆ • Há 2 ano(s)

Excelente produto. É resistente, não causa irritação nas mãos, só é mais difícil de calçar. Recomendo

 Sim, recomendaria este produto a um amigo

👍 2 🗨️ 0

[Compartilhar...](#)**Céres Vasconcelos** Compra Verificada

•☆☆☆☆ • Há 2 ano(s)

Muito bom para quem quer diminuir o ressecamento das mãos e unhas, principalmente quando se troca muitas vezes as luvas em um espaço curto de tempo, como no caso de atendimento ortodôntico.

 Sim, recomendaria este produto a um amigo

👍 2 🗨️ 0

[Compartilhar...](#)**Elaine Azevedo** Compra Verificada

001097

• ★★★★★ • Há 2 ano(s)

S3m talco, ideal para quem tem pele sensível.

Sim, recomendaria este produto a um amigo

2 0

Compartilhar...

« 1 2 3 4 »

Escrever avaliação...

PRODUTOS EM TENDÊNCIA



Luva de Procedimento - Supermax

Embalagem com 100 unidades. Escolha o tamanho.

★★★★★ (332)

A partir de: **R\$ 20,99**

Por até R\$ 18,99



Luva de Procedimento Pink - Unigloves

Embalagem com 100 unidades. Escolha o tamanho.

★★★★★ (48)

A partir de: **R\$ 25,90**



Sobre Luva - Volk

Embalagem com 100 unidades.

★★★★★ (7)

A partir de: **R\$ 2,10**
R\$ 1,80



Luva de Procedimento Nitrilica Azul - Supermax

Embalagem com 100 unidades. Escolha o tamanho.

★★★★★ (82)

A partir de: **R\$ 24,90**



Procedimento Nitrilica Violeta - Medix

Embalagem com 100 unidades. Escolha o tamanho.

★★★★★ (3)

A partir de: **R\$ 23,00**

O QUE OS DENTISTAS MAIS COMPRAM APÓS VISITAR ESTE PRODUTO



Luva de Vinil Sem Pó - Volk

Embalagem com 100 unidades. Escolha o tamanho.

★★★★★ (48)

A partir de: **R\$ 16,50**



Luva de Procedimento - Supermax

Embalagem com 100 unidades. Escolha o tamanho.

★★★★★ (332)

A partir de: **R\$ 20,99**

Por até R\$ 18,99



Luva de Procedimento - Cremer

Embalagem com 100 unidades. Escolha o tamanho.

★★★★★ (436)

A partir de: **R\$ 20,99**

Por até R\$ 18,99



Rolete Dental - SSPlus

Embalagem com 100 unidades.

★★★★★ (135)

A partir de: **R\$ 1,75**
R\$ 1,49



Babador Impermeável - SSPlus

Embalagem com 100 unidades. Branco.

★★★★★ (244)

A partir de: **R\$ 12,60**
R\$ 9,90

PROCUROU E NÃO ACHOU? QUAL PRODUTO VOCÊ GOSTARIA DE VER NA DENTAL CREMER?

FAÇA SUA SUGESTÃO

Institucional

- Sobre a Dental Cremer
- Catálogos de Produtos
- Conta Dental Cremer
- Concursos Culturais
- Política Comercial e Privacidade
- Acompanhe seu Pedido
- Programa de Pontos
- Central de Atendimento
- Política de Troca e Devolução
- Benefícios e Parcerias
- Papelaria Dental Cremer
- Perguntas Frequentes
- Atualize seu Boleto
- Catálogos Virtuais
- Fatura Digital

0800 727 7565

Seg. a Sex. das 8h às 22h
Sáb. das 8h às 12h

Atendimento • (11) 3304-9820 / (21) 2135-6555 / (31) 4062-7593 (tel:(47) 3438-0390)
(21) 98012-8967 (tel:(21) 98012-8967)

Ligamos para você - Clique Aqui
(https://www.drluvas.com.br/ligamos-para-voce)

BUSCAR

(https://www.drluvas.com.br/)



MEU CARRINHO
Vazio

(https://www.drluvas.com.br/cart/view)

Acessar sua conta (https://www.drluvas.com.br/secure/login)

SOLICITAR COTAÇÃO (ESPACO-COTACAO)

OFERECEMOS PREÇOS E CONDIÇÕES ESPECIAIS PARA EMPRESAS.

(http://www.facebook.com/drluvas)

(http://www.twitter.com/dr_luvas)

(http://www.instagram.com/drluvas)

Estou com dúvidas

FRETE GRÁTIS
(Confira as regras) (frete-gratis)

DESCONTO
FIDELIDADE
(DESCONTO-
FIDELIDADE)

12 x (12-
vezes-no-
cartao-de-
credito)

NO CARTÃO
DE CRÉDITO (12-vezes-no-cartao-
de-credito)

ESPAÇO
COTAÇÃO
(ESPACO-
COTACAO)

OFERTAS EXCLUSIVAS POR EMAIL
CADASTRAR

Página Principal (https://www.drluvas.com.br/) | Luva De Procedimento Vinil Sem Amido Descarpack



Luva de Vinil Sem Amido -
Descarpack

Ref.: DR8744

Compra Segura

Luva totalmente isenta de pó, desenvolvida especialmente para profissionais que apresentam reações alérgicas ao contato com o amido (pó). Ideal para trabalhos leves, limpeza, manutenção, laboratórios, manuseio de alimentos, cosméticos, estética, higienização, e para manipulação de silicona de adição, já que existe incompatibilidade desse produto com látex.

Novidade!

Selecione a opção para TAMANHO:

P M G

R\$ 16,90

EM ATÉ 3 X DE R\$ 5,63
SEM JUROS

Comprar

Escolha uma opção.

- 1 +

Adicionar ao carrinho e continuar comprando

Fale Conosco

RECOMENDAMOS PARA VOCÊ

Luva de Procedimento Vinil Sem Amido - Descarpack

Descrição

- Luva totalmente isenta de pó, desenvolvida especialmente para profissionais que apresentam reações alérgicas ao contato com o amido (pó).
- Luva de segurança, confeccionada em resina vinílica, sem pulverização de amido.
- Características: São produzidas em vinil. Não possui costuras protegendo as mãos do contato com produtos químicos e respingos. A camada fina de vinil oferece uma combinação de maciez, flexibilidade e tato.
- Ideal para trabalhos leves, limpeza, manutenção, laboratórios, manuseio de alimentos, cosméticos, estética, higienização, e para manipulação de silicona de adição, já que existe incompatibilidade desse produto com látex.
- São antialérgicas com resistência à perfuração.

Apresentação

- Marca: Descarpack
- CA: 32863
- Disponível nos tamanhos: P, M, G
- Caixa com 100 unidades
- Validade de 5 anos da data de fabricação

Estou com dúvidas

Pergunte e veja opiniões de quem já comprou

Guia

Avaliações

Perguntas

0 avaliações

“

Esta loja se preocupa tanto com você consumidor que contratou uma empresa independente para auditar as avaliações da loja. Legal né? :) A Trustvox certifica que a nota média da loja é 4.71 de 5

”

Ficou alguma dúvida sobre o produto? Pergunte aqui...

Enviar pergunta

Avaliações reais, auditadas por

Aproveite também

Super Oferta - Aproveite!



Por até R\$11,99



Por até R\$16,49



Produto Exclusivo





RECOMENDAMOS PARA VOCE

- Comprar <https://www.drLuvas.com.br/mascara-cirurgica-tripla-com-elastico-descarpack-50unds>
- Comprar <https://www.drLuvas.com.br/Luva-Vinil-Com-Talco-Dr-Luvas>
- Comprar <https://www.drLuvas.com.br/Luva-Latex-de-Procedimento-Supermax>
- Comprar <https://www.drLuvas.com.br/de-Papel-70cmx50m-Celul-Luvas>

Estou com dúvidas

REDES SOCIAIS

<http://www.facebook.com/drluvas>

http://www.twitter.com/dr_Luvas

Assine nossa newsletter e receba novidades e promoções

Insira seu e-mail

CADASTRAR

X

CENTRAL DE RELACIONAMENTO
CLIQUE PARA TIRAR SUAS DÚVIDAS
(CENTRAL-DE-RELACIONAMENTO)

INSTITUCIONAL Instagram AJUDA E SUPORTE

Sobre o Dr. Luvas

<https://www.drLuvas.com.br/sobre-o-dr-luvas>

Aplicativo

<https://www.drLuvas.com.br/aplicativo>

Política de Privacidade

<https://www.drLuvas.com.br/politica-de-privacidade>

Trabalhe Conosco

<https://www.drLuvas.com.br/trabalhe-conosco>

Programa Fidelidade

<https://www.drLuvas.com.br/programa-fidelidade>

Seja Nosso Fornecedor

<https://www.drLuvas.com.br/seja-nosso-fornecedor>

Reembolsos

<https://www.drLuvas.com.br/reembolsos>

Reembolsos

<https://www.drLuvas.com.br/reembolsos>

Reembolsos

<https://www.drLuvas.com.br/reembolsos>

Reembolsos

<https://www.drLuvas.com.br/reembolsos>

Reembolsos

<https://www.drLuvas.com.br/reembolsos>

Reembolsos

<https://www.drLuvas.com.br/reembolsos>

Reembolsos

<https://www.drLuvas.com.br/reembolsos>

Reembolsos

<https://www.drLuvas.com.br/reembolsos>

Reembolsos

<https://www.drLuvas.com.br/reembolsos>

Reembolsos

<https://www.drLuvas.com.br/reembolsos>

Reembolsos

<https://www.drLuvas.com.br/reembolsos>

Reembolsos

<https://www.drLuvas.com.br/reembolsos>

Reembolsos

<https://www.drLuvas.com.br/reembolsos>

Reembolsos

<https://www.drLuvas.com.br/reembolsos>

Reembolsos

<https://www.drLuvas.com.br/reembolsos>

Reembolsos

<https://www.drLuvas.com.br/reembolsos>

Reembolsos

<https://www.drLuvas.com.br/reembolsos>

Reembolsos

<https://www.drLuvas.com.br/reembolsos>

Central de

<https://www.drLuvas.com.br/central-de-relacionamento>

Central de

<https://www.drLuvas.com.br/central-de-relacionamento>

Central de

<https://www.drLuvas.com.br/central-de-relacionamento>

Central de

<https://www.drLuvas.com.br/central-de-relacionamento>

Central de

<https://www.drLuvas.com.br/central-de-relacionamento>

Central de

<https://www.drLuvas.com.br/central-de-relacionamento>

Central de

<https://www.drLuvas.com.br/central-de-relacionamento>

Central de

<https://www.drLuvas.com.br/central-de-relacionamento>

Central de

<https://www.drLuvas.com.br/central-de-relacionamento>

Central de

<https://www.drLuvas.com.br/central-de-relacionamento>

Central de

<https://www.drLuvas.com.br/central-de-relacionamento>

Central de

<https://www.drLuvas.com.br/central-de-relacionamento>

Central de

<https://www.drLuvas.com.br/central-de-relacionamento>

Central de

<https://www.drLuvas.com.br/central-de-relacionamento>

Central de

<https://www.drLuvas.com.br/central-de-relacionamento>

Central de

<https://www.drLuvas.com.br/central-de-relacionamento>

Central de

<https://www.drLuvas.com.br/central-de-relacionamento>

Central de

<https://www.drLuvas.com.br/central-de-relacionamento>

Central de

<https://www.drLuvas.com.br/central-de-relacionamento>

Central de

<https://www.drLuvas.com.br/central-de-relacionamento>

Central de

<https://www.drLuvas.com.br/central-de-relacionamento>

Central de

<https://www.drLuvas.com.br/central-de-relacionamento>

Central de

<https://www.drLuvas.com.br/central-de-relacionamento>

Central de

<https://www.drLuvas.com.br/central-de-relacionamento>

Central de

DEPARTAMENTOS

Materials Cirurgicos

<https://www.drLuvas.com.br/materials-cirurgicos-descartaveis>

Dental

<https://www.drLuvas.com.br/dental>

Diabetes

<https://www.drLuvas.com.br/diabetes>

Estética

<https://www.drLuvas.com.br/estetica>

EPi-1

<https://www.drLuvas.com.br/epi-1>

Laboratório

<https://www.drLuvas.com.br/laboratorio2>

Luvas

<https://www.drLuvas.com.br/luvas1>

Material Médico

<https://www.drLuvas.com.br/material-medico2>

Atacado

<https://www.drLuvas.com.br/atacado1>

BAIXE AQUI NOSSO APLICATIVO



<https://play.google.com/store/apps/details?id=com.app4store.drluvas>



<https://itunes.apple.com/us/app/drluvas/id1175557385?l=pt&ls=1&mt=8>

CATÁLOGO VIRTUAL



<http://goo.gl/wk5D7r>

Compre também pelo (11) 3304-9820

Compre também pelo (21) 2135-6555

Compre também pelo (31) 4062-7593

Compra 100% segura

Críticas e sugestões contato@drluvas.com.br

REDES SOCIAIS

<http://www.facebook.com/drluvas>

http://www.twitter.com/dr_Luvas

<http://www.instagram.com/drluvas>

<http://www.instagram.com/drluvas>

FORMAS DE PAGAMENTO

<http://www.ebit.com.br/#dr-luvas>



<http://www.ebit.com.br/drluvas/selo>

901101
B

RECOMENDAMOS PARA VOCÊ

FECHAR

Estou com dúvidas

RELATÓRIO PÚBLICO
(medicamentos, materiais médico-hospitalares e gases medicinais)

PESQUISAR POR

- ITEM
- MODALIDADE
- INSTITUIÇÃO
- FORNECEDOR
- FABRICANTE
- FAIXA
- PERÍODO
- BASE SIASG(Compras Federais)
- TIPO DE COMPRA

ITEM

Código BR:

BR:

Descrição Item:
MANDRIL ODONTOLÓGICO, AÇO INOXIDÁVEL, DENTEADO, PARA CONTRA-ÂNGULO

Unidade de Fornecimento:

Grupo:

Classe:

PDM:

UF:

Município:

Genéricos: Sim Não

Dados Agrupados

RESULTADO

Os registros exibidos especificam as compras realizadas nos últimos 18 meses, o que corresponde ao seguinte período: 11-02-2016 a 11-08-2017
Base de Dados BPS

Mostrar 20

DADOS DO ITEM		DADOS DA COMPRA		DADOS DO FABRICANTE/FORNECEDOR		DADOS DA INSTITUIÇÃO		PREÇO UNITÁRIO	MÉDIA PONDERADA			
CODIGO BR	DESCRIÇÃO DO ITEM	DATA COMPRA	MODALIDADE DA COMPRA	DATA INSERÇÃO	FABRICANTE	FORNECEDOR	NOME DA INSTITUIÇÃO	MUNICIPIO	UF	QTD ITENS COMPRADOS	PAGO	MÉDIA PONDERADA
Nenhum registro encontrado.												

486 497
R\$ 01102
7,45

Olá, [acesse sua conta](#) ou [cadastre-se](#)

ATENDIMENTO (49) 3321-7979



O que você procura?

Minhas Compras

Nenhum item no seu carrinho

PRODUTOS

EQUIPAMENTOS

ORTODONTIA

LABORATÓRIO/PRÓTESE

KITS PROMOCIONAIS

[Voltar para página anterior](#) | [Página Inicial](#) > [Polimento e Acabamento](#) > [Mandril Adaptador Contra Ângulo](#)

Mandril Adaptador Contra Ângulo - Fava

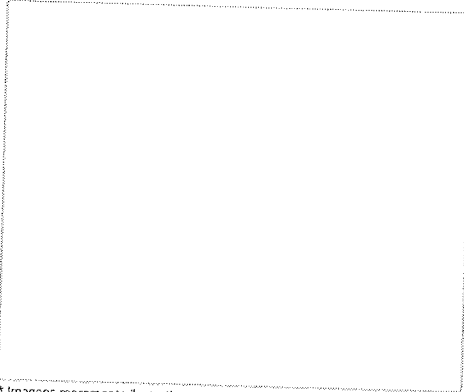

Mandril metálico utilizado para adaptar pontas de alta rotação pra serem utilizadas em contra ângulo - Embalagem com 1 unidade.

Ref. #2374

Por: R\$ 8,46

[Simular o Frete](#)

[SIMULAR](#)

* Imagens meramente ilustrativas

[Adicionar no carrinho e continuar comprando](#)

COMPRAR

Características

Produtos Relacionados

Mandril CA Tipo Pinça - GH Odontolatina

R\$ 35,88
+ GH Odontolatina

Mandril CA Mini - Microdont

R\$ 3,68
+ Microdont

Mandril PM Adaptador para FG - Microdont

R\$ 14,72
+ Microdont

Brocas CA Carbide (Baixa Rotação) - Kavo

~~de R\$ 0,00~~
por R\$ 6,90
+ Kavo

Mandril CA Versaplus - TDV

R\$ 10,24
+ TDV

Kit EVE Bracket - EVE
DIAPOL

R\$ 130,00
+ EVE DIAPOL

Mandril CA - Microdont

R\$ 4,60
+ Microdont

Mandril CA Sof-Lex Pop-On
- 3M ESPE

R\$ 130,45
+ 3M ESPE

Escova Robson (mini)
Microtuft Stoddard
MT/PBNRA - Dhpro

R\$ 33,12
+ Dhpro

Escova para Profilaxia CW05
- Dhpro

R\$ 15,64
+ Dhpro



Cadastre-se

Cadastre-se e receba nosso informativo com promoções e descontos especiais.

E-mail

Central de Atendimento

Nossa central de atendimento atua para dar suporte as dúvidas frequentes.

- SAC (49) 3321-7979
- Código do Consumidor
- Fale Conosco
- Pagamentos
- Dúvidas ?
- Trocas

Quem Somos

Biodente atua no mercado odontológico a mais de 20 anos...

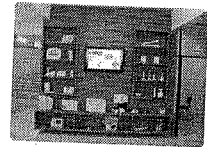

Formas de Pagamento



- Institucional
- Perguntas Frequentes
- Código do Consumidor
- Política de Privacidade
- Troca e Devoluções
- Fale Conosco

(49) 3321-7979

Copyright © 2012 - Todos os direitos reservados.
Biodente Materiais Odontológicos - CNPJ: 01.234.954/0001-44
Rua Florianópolis, 251 - 1º Centro - Chapecó - SC / 89.412-120

FESTIVAL DE EQUIPAMENTOS

Descontos de até 50% | Cobrimos Qualquer Dano Anunciado | Ganhe Vales-Compra | Frete Grátis

CLIQUE E CONFIRAR

[DENTAL](#) | [ESTUDANTES](#) | [MEU CONSULTÓRIO](#) | [ASSISTÊNCIA TÉCNICA](#) | [PAPELARIA](#) | [LABORATÓRIO](#) | [CURSOS](#) | [VIAGENS](#) | [CLUBE PRO SAÚDE](#) | [PRIME](#) | [BLOG](#)

Bem-vindo! Cadastre-se ou faça o login | Precisa de ajuda? | Sua Conta | Atualizar Boletim | Resgatar Pontos | Acompanhe seu Pedido | 0800 727 7565

Procure por marca, nome, código...

[CATEGORIAS](#) | [TODOS OS PRODUTOS](#) | [COMPRA RÁPIDA](#) | [SIMPLES DENTAL](#)

Dental Cremer | Brocas | Mandril

[Produto](#) | [Indicação](#) | [Características](#) | [Itens Inclusos](#)

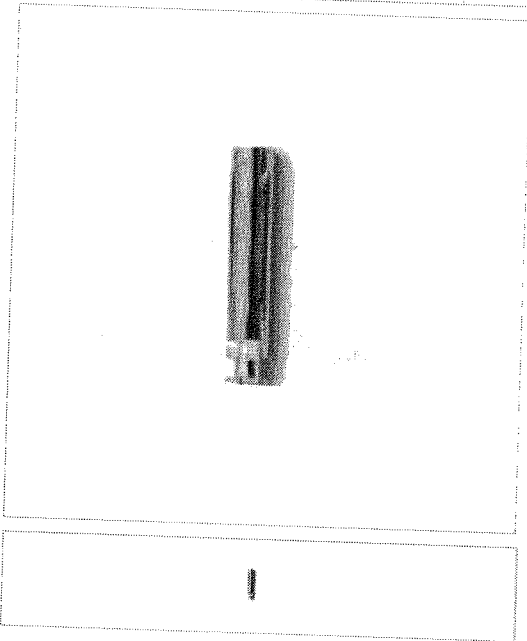

Mandril CA Adpatador FG - Fava

Cod. de Referência: 567311 ★☆☆☆☆ (1) Veja opiniões de quem já comprou

Unidade. Contra Ângulo.

FRETE GRÁTIS! NAS COMPRAS ACIMA DE R\$100,00

Por: **R\$ 9,50**

Condições de Pagamento [+]

Na compra deste produto, ganhe: 9 pontos [saber +](#)

QUANTIDADE: 1

COMPRAR

VOCÊ ESTÁ EM UM AMBIENTE SEGURO

[Indicação](#) | [Características](#) | [Itens Inclusos](#)

Indicado para adaptação de pontas de alta rotação em contra-ângulo.

OPINIÕES DOS CONSUMIDORES

★☆☆☆☆
Baseado em 1 avaliação



GUSTAVO CANERE CRUZ

Compra Verificada
 ★★★★★ • Há 3 mes(es)

A broca entra, fica relativamente fixa, mas quando encosta no dente para enquanto o mandril continua rodando.

Não recomendo este produto a um amigo

👍 0 👎 0

[Compartilhar...](#)

[Escrever avaliação...](#)

O QUE OS DENTISTAS MAIS COMPRAM APÓS VISITAR ESTE PRODUTO

<p>20% compram</p> <p>Mandril CA Adpatador FG - Fava</p> <p>Unidade. Contra Ângulo.</p> <p>☆☆☆☆☆ (1)</p> <p>A partir de: R\$ 9,50</p> <p>1 <input type="button" value="COMPRAR"/></p>	<p>8% compram</p> <p>Leve + Pague -</p> <p>Luva de Procedimento - Supermax</p> <p>Embalagem com 100 unidades. Escolha o tamanho.</p> <p>☆☆☆☆☆ (332)</p> <p>A partir de: R\$ 20,99</p> <p>Por até R\$ 18,99</p> <p>1 <input type="button" value="COMPRAR"/></p>	<p>7% compram</p> <p>Rolete Dental - SSPlus</p> <p>Embalagem com 100 unidades.</p> <p>☆☆☆☆☆ (135)</p> <p>A partir de: R\$ 4,76 R\$ 1,49</p> <p>1 <input type="button" value="COMPRAR"/></p>	<p>7% compram</p> <p>Mandril CA Mini - Microdont</p> <p>Embalagem com 1 unidade.</p> <p>A partir de: R\$ 4,39</p> <p>1 <input type="button" value="COMPRAR"/></p>	<p>7% compram</p> <p>Sugador Descartável - SugPlus</p> <p>Embalagem com 40 unidades. Colorido.</p> <p>☆☆☆☆☆ (81)</p> <p>A partir de: R\$ 4,90 R\$ 3,49</p> <p>1 <input type="button" value="COMPRAR"/></p>
---	---	--	---	---

PRODUTOS TAMBÉM VISITADOS POR QUEM PROCURA ESTE ITEM

<p>Mini Mandril CA - Kota</p> <p>Embalagem com 6 unidades.</p> <p>☆☆☆☆☆ (1)</p> <p>A partir de: R\$ 34,76</p> <p>1 <input type="button" value="COMPRAR"/></p>	<p>Mandril CA Adaptador FG - Microdont</p> <p>Embalagem com 1 unidade.</p> <p>☆☆☆☆☆ (5)</p> <p>A partir de: R\$ 18,30</p> <p>1 <input type="button" value="COMPRAR"/></p>	<p>Mandril Para Optidisc CA - Kerr</p> <p>Embalagem com 1 unidade.</p> <p>A partir de: R\$ 90,00</p> <p>1 <input type="button" value="COMPRAR"/></p>	<p>Mandril PM - Microdont</p> <p>Embalagem com 1 unidade.</p> <p>☆☆☆☆☆ (2)</p> <p>A partir de: R\$ 4,72</p> <p>1 <input type="button" value="COMPRAR"/></p>	<p>Ganhe Brinde</p> <p>Mandril Adaptador Pop On - 3M</p> <p>Embalagem com 1 unidade Mandril para Discos de Lixa Sof-lex Pop...[+]</p> <p>A partir de: R\$ 130,45</p> <p>1 <input type="button" value="COMPRAR"/></p>
---	---	--	---	---

PROCUROU E NÃO ACHOU? QUAL PRODUTO VOCÊ GOSTARIA DE VER NA DENTAL CREMER?

FAÇA SUA SUGESTÃO

Institucional

- Sobre a Dental Cremer
- Catálogos de Produtos
- Conta Dental Cremer
- Concursos Culturais
- Política Comercial e Privacidade
- Acompanhe seu Pedido
- Programa de Pontos
- Central de Atendimento
- Política de Troca e Devolução
- Benefícios e Parcerias
- Papelaria Dental Cremer
- Perguntas Frequentes
- Atualize seu Boleto
- Catálogos Virtuais
- Fatura Digital

0800 727 7565

Seg. a Sex. das 8h às 22h
Sáb. das 8h às 12h

Cartão de Crédito
Parcela em até 6x Sem Juros | Até 12x Com Juros

E-bit

PROCON

Pagamento Antecipado
Boleto à vista - 5% de desconto

Boleto a Prazo
Parcela em até 6x sem juros | Até 36x com juros

Copyright © 2017 - Todos os direitos reservados | www.dentalcremer.com.br | Dental Cremer Produtos Odontológicos S.A. | CNPJ: 14.190.675/0001-55 | Rua Iguacu, 444 - Itoupava Seca - Blumenau - Santa Catarina - CEP 89030-030 - Farmacêutica responsável: Christine D. Safons Brandt - CRF/SC nº 8231 | Autorizações de Funcionamento ANVISA - Medicamentos: 1.09.245-3, Produtos para Saúde (Correlatos): 8.08.576-8, 8.10.706-3, Saneantes Domissanitários: 3.05.135-4, Perfumes/Produtos de Higiene/Cosméticos: 2.06.387-3 | CNPJ: 14.190.675/0002-36 | Av. das Indústrias Antônio Conrado de Oliveira, 90 - Galpão 03 - Distrito Industrial - Itapeva - Minas Gerais - CEP 37655-000 - Farmacêutica responsável: Rafaela da Silva Bueno - CRF/MG nº 29138 | CNPJ: 14.190.675/0003-17 | Av. das Indústrias Antônio Conrado de Oliveira, 90 - Galpão 04 - Distrito Industrial - Itapeva - Minas Gerais - CEP 37655-000 - Farmacêutica responsável: Diego Dionata da Rosa - CRF/MG nº 31686. Política de Privacidade e Segurança - Fotos meramente ilustrativas - Os preços e condições da loja virtual estão sujeitos a alterações. Em caso de divergência de preços no site, o valor válido é o do Carrinho de Compras.

001107
B

Mandril p/ Contra-Ângulo - Discos e Serras

Embalagem c/ 1 unidade.



(<http://img.dentalspeedgraph.com.br/img.php?src=dbimagesod/produto-mandril-p-contra-angulo-discos-e-serras-microdont.png&h=300&w=300&a=t>)





(<http://www.dentalspeedgraph.com>)

Por apenas

R\$ 4,39

CLIENTE FIEL PAGA MENOS*

30% OFF

Saiba Mais

Quantidade

1

[Adicionar ao Carrinho](#)

Compartilhe:

Características

Em aço inoxidável.

Aplicação

Para adaptação de discos e serras no contra-ângulo.

Código do Produto: 4062 (KMC4062A)

Receba as últimas novidades de produtos, artigos, eventos e ofertas promocionais da Dental Speed Graph

Digite aqui seu e-mail

[Não desejo receber ofertas](#)

Institucional

- Sobre a Dental Speed Graph (http://www.dentalspeedgraph.com.br/area_duvidas/sobre)
- Programa Universitário (http://www.dentalspeedgraph.com.br/area_universitarios)
- Trabalhe Conosco (http://www.dentalspeedgraph.com.br/area_duvidas/emprego/contrato)
- Catálogo Virtual (<http://www.dentalspeedgraph.com.br/paginas/catalogos>)
- Clube Fidelidade Speed (<http://www.dentalspeedgraph.com.br/fidelidade>)
- Buscas Populares (<http://busca.dentalspeedgraph.com.br/>)
- Shops Dental (<http://www.shopsdental.com.br/>)

Atendimento ao Cliente

- Espetro do Cliente Dental Speed Graph (<http://www.dentalspeedgraph.com.br/areas/naohatonta>)
- Entrega / Frete (http://www.dentalspeedgraph.com.br/area_duvidas/entrega)
- Pagamentos (http://www.dentalspeedgraph.com.br/area_duvidas/forma_de_pagamento)
- Trocas e devoluções (http://www.dentalspeedgraph.com.br/area_duvidas/troca_devolucao)
- Fale Conosco (http://www.dentalspeedgraph.com.br/area_duvidas/atendimento)
- Venda para Universitários (http://www.dentalspeedgraph.com.br/area_duvidas/duvidas_frequentes_solidarios)
- Dúvidas Frequentes (http://www.dentalspeedgraph.com.br/area_duvidas/duvidas_frequentes)
- Segurança e Política de Privacidade (http://www.dentalspeedgraph.com.br/area_duvidas/seguranca)
- Estatuto de Defesa do Consumidor (http://www.dentalspeedgraph.com.br/area_duvidas/estatuto_de_defesa_consumidor)

<http://www.dentalspeedgraph.com.br/modelo/mandril-p-contra-angulo-discos-e-serras-4062>

1/2

Formas de Pagamento

Cartão de Crédito

Pague em até 12x*

*confira as condições (http://www.dentalspeedgraph.com.br/tira_duvidas/formas_pagamento)

Cartão de Débito*

*confira os bancos disponíveis (http://www.dentalspeedgraph.com.br/tira_duvidas/formas_pagamento)

Boleto Bancário

Pague em até 24x*

Aprovação de crédito sujeita à análise.

*confira as condições (http://www.dentalspeedgraph.com.br/tira_duvidas/formas_pagamento)

Redes Sociais

Baixar nosso App



(<http://www.ebit.com.br/dental-speed-graph/selo>)

Compre também pelo **0800 701 6870** (tel:08007016870)

Segunda a Sexta-feira, das 8h às 19h

Para melhor atender nossos clientes, não vendemos por atacado e reservamo-nos o direito de limitar, por cliente, a quantidade dos produtos anunciados. Preços, ofertas e condições exclusivos para internet e tele vendas, válidos durante o dia de hoje, podendo sofrer alterações sem prévia notificação. Copyright © 2003-2017 <http://www.dentalspeedgraph.com.br/>. TODOS OS DIREITOS RESERVADOS. Imagens de produtos meramente ilustrativas. Os produtos e impressos Dental Speed Graph são para uso próprio dos cirurgiões-dentistas. Vendas exclusivas por telefone e internet. Não trabalhamos com representantes ou outros canais de venda. Revenda Proibida. Dental Speed Graph | Quantity Serviço e Comércio de Produtos Para Saúde SA | CNPJ 13.512.214/0001-60 Rua Senador Carlos Gomes de Oliveira, 800, GP 04, Distrito Industrial - CEP 88104-785 - São José-SC. Responsável Técnica: Mariana Vianna Kunzler | CRF-SC 4183 | N° Autorização ANVISA: Medicamentos 1.09.024-0 Produtos para saúde 8.08.016-3 Saneantes 3.05.080-3

PESQUISAR POR RELATÓRIO PÚBLICO
(medicamentos, materiais médico-hospitalares e gases medicinais)

ITEM
 MODALIDADE
 INSTITUIÇÃO
 FORNECEDOR
 FABRICANTE
 FAIXA
 PERÍODO
 BASE SIASG(Compras Federais)
 TIPO DE COMPRA

Código BR:
 Descrição Item:

Unidade de Fornecimento:

Grupo:

Classe:

PDM:

UF:
 Município:

Genérico: Sim Não

Dados Agrupados

RESULTADO

Os registros exibidos especificam as compras realizadas nos últimos 18 meses, o que corresponde ao seguinte período: 11-02-2015 a 11-08-2017
Base de Dados BPS

498 487
R\$ 6,56

01109

DADOS DO ITEM		DADOS DA COMPRA			DADOS DO FABRICANTE/FORNECEDOR		DADOS DA INSTITUIÇÃO			PREÇO UNITARIO			
CODIGO BR	DESCRIÇÃO DO ITEM	UNIDADE DE FORNECIMENTO	DATA DE COMPRA	MODALIDADE DA COMPRA	DATA INSERÇÃO	FABRICANTE	FORNECEDOR	NOME DA INSTITUIÇÃO	MUNICIPIO	UF	QTD ITENS COMPRADOS	PAGO	MEDIA PONDERADA
BR0438671	MANDRIL ODONTOLÓGICO, AÇO INOXIDÁVEL, CÔNICO PARA LIXA, PARA PEÇA RETA	UNIDADE	02/06/2017	Pregão	18/07/2017	PREVEN INDUSTRIA E COMERCIO DE PRODUTOS ODONTOLÓGICOS EIRELI - EPP	MEGA DENTAL IMPORTACAO E COMERCIO DE PRODUTOS ODONTOLÓGICOS EIRELI - ME	FUNDO MUNICIPAL DE SAUDE DE PIRAQUARA	PIRAQUARA	PR	40	2.4800	2.8000
BR0438671	MANDRIL ODONTOLÓGICO, AÇO INOXIDÁVEL, CÔNICO PARA LIXA, PARA PEÇA RETA	UNIDADE	24/05/2017	Pregão	13/07/2017	MICRODONT MICRO USINAGEM DE PRECISAO LTDA	IN-DENTAL PRODUTOS ODONTOLÓGICOS, MEDICOS E HOSPITALARES LTDA - EPP	MUNICIPIO DE ALTINOPOLIS	ALTINOPOLIS	SP	10	2.8000	2.8000

11/08/2017

BPS - Banco de Preços em Saúde

DADOS DO ITEM		DADOS DA COMPRA			DADOS DO FABRICANTE/FORNECEDOR		DADOS DA INSTITUIÇÃO			PREÇO UNITÁRIO			
CÓDIGO BR	DESCRIÇÃO DO ITEM	UNIDADE DE FORNECIMENTO	DATA COMPRA	MODALIDADE DA COMPRA	DATA INSERÇÃO	FABRICANTE	FORNECEDOR	NOME DA INSTITUIÇÃO	MUNICÍPIO	UF	QTD ITENS COMPRADOS	PAGO	MÉDIA PONDERADA
BR0438671	MANDRIL ODONTOLÓGICO AÇO INOXIDÁVEL CÔNICO PARA LIXA, PARA PEÇA RETA	UNIDADE	24/05/2016	Pregão	18/07/2017	MICRODONT MICRO USINAGEM DE PRECISAO LTDA	IN-DENTAL PRODUTOS ODONTOLÓGICOS, MÉDICOS E HOSPITALARES LTDA - EPP	MUNICÍPIO DE ALTINÓPOLIS	ALTINÓPOLIS	SP	10	2.8000	2.8000
Mostrando 1 à 3 de 3 registro(s)													

Secretaria Estadual
 Departamento de Economia da Saúde, Investimentos e Desenvolvimento
 Coordenação Geral da Economia da Saúde



ENFEE O PRODUTO DA MARCA

Q

Acadêmico (<https://www.suryadental.com.br/academico/>)
Brindes (<https://www.suryadental.com.br/brindes/>)
Surya Club (<http://www.suryaclub.com.br/>)
Catálogo Virtual (<https://www.suryadental.com.br/novo-catalogo/>)

VOLTAR

CÓD 164023000
MANDRIL PM PARA DISCO - MICRODONT

0 de 5 (0)

■ BUSCAR PRODUTO (<https://www.suryadental.com.br/SENDFRIEND/PRODUCT/END/0/3337/>)
★ ADICIONAR AOS FAVORITOS (https://www.suryadental.com.br/WISHLIST/INDEX/ADD/PRODUCT/3327/FORM_KEY/YRDNTHEX/ASCIBRE/)

PÁGINA INICIAL (<https://www.suryadental.com.br/>) > MANDRIL PM PARA DISCO - MICRODONT

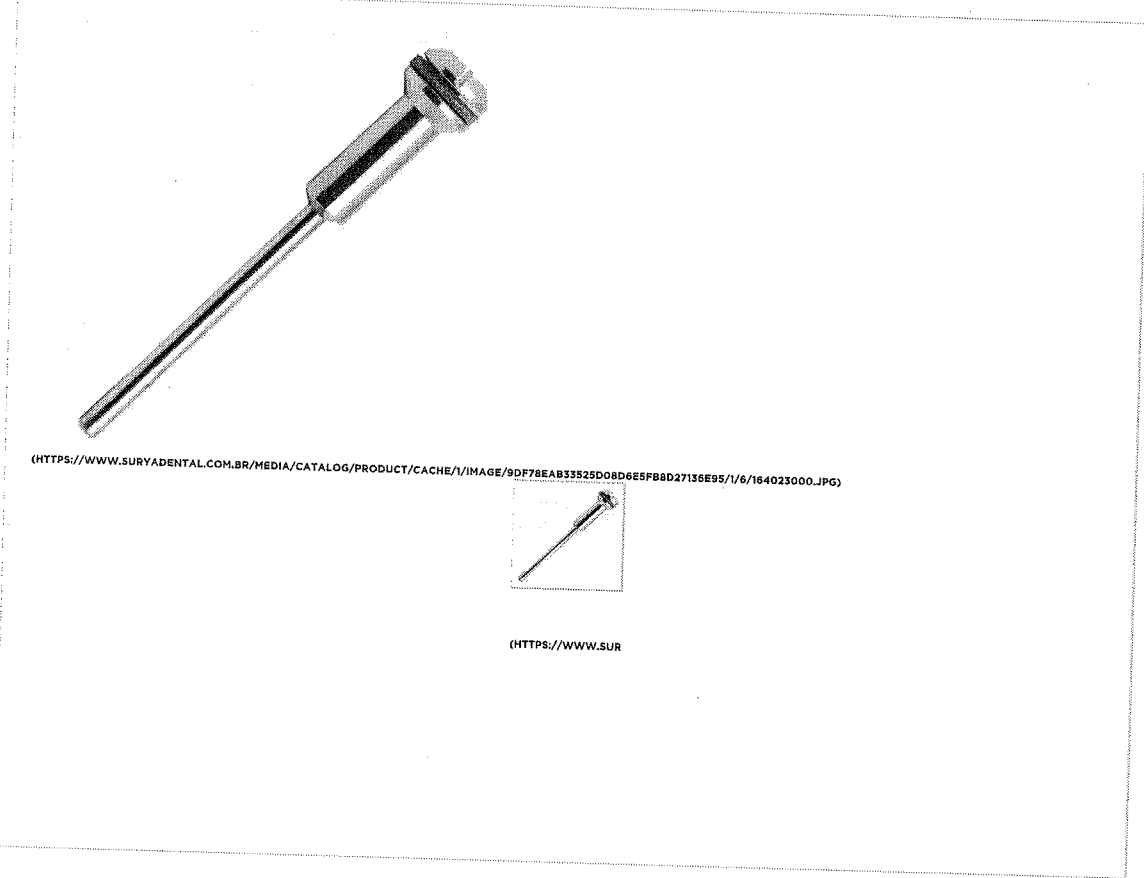

(<https://www.suryadental.com.br/MEDIA/CATALOG/PRODUCT/CACHE/1/IMAGE/9DF78EAB33825D08D6E5FB8D27136E95/1/6/164023000.JPG>)

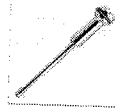

(<https://www.sur>)

OPÇÕES DO PRODUTO

NOME

VALOR

COD 164023001

Mandril PM Reforcado para Disco - Ref. 10501.004 - Microdont (<https://www.suryadental.com.br/mandril-pm-reforcado-para-disco-lixo-ref-10501-004-microdont.html>)

R\$4,43

COMPRAR

APRESENTAÇÃO

Embalagem com 1 unidade.

CARACTERÍSTICAS

Em aço inoxidável.

INDICAÇÕES

Para utilização de discos e rodas em Peças de Mão.

PERGUNTE E VEJA OPINIÕES DE QUEM JÁ COMPROU

Guia Avaliações Perguntas

0 avaliações

“
 Esta loja se preocupa tanto com você consumidor que contratou uma empresa independente para auditar as avaliações da loja. Legal né? :) A Trustvox certifica que a nota média da loja é 4.67 de 5
 ”

”

Ficou alguma dúvida sobre o produto? Pergunte aqui...

Enviar pergunta

Fale conosco agora

Avaliações reais, auditadas por

PRODUTOS RELACIONADOS

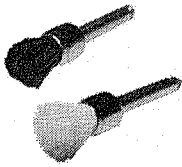

ESCOVA DE ROBSON TIPO PINCEL CA PLANA - MICRODONT
 (HTTPS://WWW.SURYADENTAL.COM.BR/ESC-CA-PINCEL-C-01-MICRODONT.HTML)

POR R\$1,94

R\$1,84 NO BOLETO À VISTA



MANDRILL CA PARA DISCO - REF. 10502.002 - MICRODONT

(HTTPS://WWW.SURYADENTAL.COM.BR/MANDRILL-DISCO-LIXA-AR-REF-10503-002-MICRODONT.HTML)

POR R\$4,38

R\$4,16 NO BOLETO À VISTA

★ RESGATE SURYA CLUB: 494

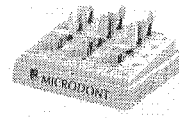

KIT PARA ACABAMENTO E POLIMENTO - MICRODONT

(HTTPS://WWW.SURYADENTAL.COM.BR/PONTA-KIT-CA-AMALG-RS-SORT-C-6-MICRO.HTML)

POR R\$33,62

R\$31,94 NO BOLETO À VISTA

QUEM COMPROU ISTO TAMBÉM COMPROU



MANDRILL PM PARA TIRA DE LIXA - REF. 10501.001 - MICRODONT
 (HTTPS://WWW.SURYADENTAL.COM.BR/MANDRILL-PM-P-LIXA-DAGUA-10501-001-MICRO.HTML)

POR R\$10,17

R\$9,66 NO BOLETO À VISTA

★ RESGATE SURYA CLUB: 1150



LAMPARINA HANNAU PLASTICO - LMA

(HTTPS://WWW.SURYADENTAL.COM.BR/LAMPARINA-HANNAU-PLASTICO-LMA.HTML)

POR R\$18,94

R\$17,99 NO BOLETO À VISTA

★ RESGATE SURYA CLUB: 2000

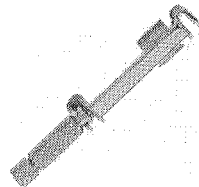

PORTA MATRIZ TOFFLEMIRE ADULTO - GOLGRAN

(HTTPS://WWW.SURYADENTAL.COM.BR/PORTA-MATRIZ-TOFFLEMIRE-ADULTO-GOLGRAN.HTML)

POR R\$26,83

R\$25,49 NO BOLETO À VISTA

★ RESGATE SURYA CLUB: 2990

RECEBER NEWSLETTER

Digite seu email para receber novidades e promoções

CADASTRAR

NAS REDES SOCIAIS

https://www.suryadental.com.br/mandril-pm-disco-lixo-microdont.html?gclid=EAlaIqobChMlw_Ky55zP1QIVeKsNch3rdQZKEAAySAAEgIQEvd_BwE

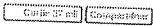

f (HTTPS://WWW.FACEBOOK.COM/SURYADENTALODONTOLOGIA) ▶ (HTTPS://WWW.YOUTUBE.COM/CHANNEL/UC24F2XCMTJM3DW3UBESIZ1Q)

📧 (HTTP://BLOG.SURYADENTAL.COM.BR/) 🐦 (HTTPS://TWITTER.COM/SURYADENTAL) 📷 (HTTPS://INSTAGRAM.COM/SURYADENTAL/)

INSTITUCIONAL / DÚVIDAS

POLÍTICA DE PRIVACIDADE (HTTPS://WWW.SURYADENTAL.COM.BR/POLITICA-DE-PRIVACIDADE)
 QUEM SOMOS (HTTPS://WWW.SURYADENTAL.COM.BR/QUEM-SOMOS)
 TROCAS E DEVOLUÇÕES (HTTPS://WWW.SURYADENTAL.COM.BR/TROCAS-E-DEVOLUCOES)
 PONTOS DE VENDA (HTTPS://WWW.SURYADENTAL.COM.BR/PONTOS-DE-VENDA)
 POLÍTICA COMERCIAL (HTTPS://WWW.SURYADENTAL.COM.BR/POLITICA-COMERCIAL)
 NÍVEL SERVIÇOS (HTTPS://WWW.SURYADENTAL.COM.BR/NIVEL-SERVICOS)
 LISTAS ACADÊMICAS (HTTPS://WWW.SURYADENTAL.COM.BR/ACADEMICO)
 TURMA DO BEM (HTTPS://WWW.SURYADENTAL.COM.BR/TURMADOBEM)
 BRINDES (HTTPS://WWW.SURYADENTAL.COM.BR/BRINDES)
 MEUS PEDIDOS (HTTPS://WWW.SURYADENTAL.COM.BR/SALES/ORDER/HISTORY/)
 MEU CADASTRO (HTTPS://WWW.SURYADENTAL.COM.BR/CUSTOMER/ACCOUNT/EDIT/)
 FALE CONOSCO (HTTPS://WWW.SURYADENTAL.COM.BR/CONTACTS)
 ERRATAS (HTTPS://WWW.SURYADENTAL.COM.BR/ERRATAS/)

SELOS DE SEGURANÇA



(HTTPS://WWW.SITEBLINDADO.COM/CONSUMIDOR/SELO-)

(HTTPS://WWW.SITEBLINDADO.COM/CONSUMIDOR/SELO-)

(HTTPS://WWW.SITEBLINDADO.COM/CONSUMIDOR/SELO-)

(HTTPS://WWW.EBIT.COM.BR/SURYA-DENTAL/SELO)

(HTTPS://WWW.EBIT.COM.BR/SURYA-DENTAL/SELO)



SURYA CLUB

O QUE É? (HTTP://WWW.SURYACLUB.COM.BR/)

COPIRAR AS RESERVAS (HTTP://WWW.SURYACLUB.COM.BR/REGULAMENTO)

RETIRE SEU EXTRATO (HTTP://WWW.SURYACLUB.COM.BR/LOGIN)

MEIOS DE PAGAMENTO



ATUALIZE SEU BOLETO - ITAU (HTTPS://WWW.ITAU.COM.BR/SERVICOS/BOLETOS/ATUALIZAR/)

ATUALIZE SEU BOLETO - EB (HTTPS://WWW63.BB.COM.BR/PORTALBB/BOLETO/BOLETOS/HC2IE.802.3322.10343.BBX)

ATUALIZE SEU BOLETO - SANTANDER (HTTPS://WWW.SANTANDER.COM.BR/BR/RESOLVA-ON-LINE/REMISSAO-DE-BOLETO-VENCIDO)

ATUALIZE SEU BOLETO - BRADÉSCO / UNIPRIME (HTTPS://UNIPRIMEBR.COEXPRESS.COM.BR/DEFAULT/SEGUNDA-VIA)

ATENDIMENTO E-COMMERCE:

0800 200 1630

TELEVENDAS NACIONAL:
0800 602 1717

LIGUE EQUIPAMENTOS:
0800 602 1778

FILIAL MARRIÁ:
0800 600 1935

FILIAL CURITIBA:
0800 600 1043

TODOS OS DIREITOS RESERVADOS, WWW.SURYADENTAL.COM.BR | FOTOS MERAMENTE ILUSTRATIVAS. SURYA DENTAL COMÉRCIO PRODUTOS ODONTOLÓGICOS E FARMACÉUTICOS LTDA | CNPJ 00.814.559/0001-55 FARMACÉUTICAS RESPONSÁVEIS: DAYANE RUZZON - CRF/PR18721 | FRANCIELLY DA SILVA GORMAZ - CRF/PR21025 AFE'S: MEDICAMENTOS: 1.07.026-4 | PRODUTOS PARA SAÚDE: 0.03.304-8 | SANEANTES: 3.04.804-9 | AFE HIGIENE: 2.06.441-9



Dental Access
Tudo para sua saúde!

Olá Visitante! **Cadastre-se**
Já é cadastrado? **Login**

Não há produtos em seu pedido

Pesquisar...

TELEVENDAS
+55 (22) 2566-3532

Selecione o idioma ▾

MOSTRAR CATEGORIAS

Produtos Odontologia » Prótese e Moldagem » Mandris

Mandril PM para Tira de Lixa UNIDADE

OGP

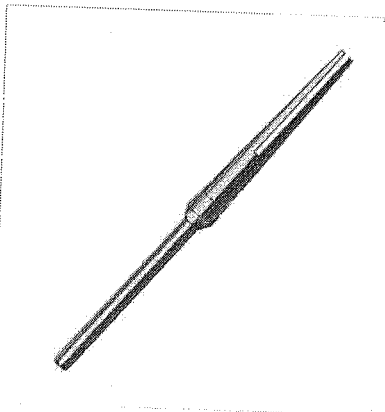

Apenas:

R\$ 4,74

- COMPRAR**
COLOCAR NA SACOLA
- FORMAS DE PAGAMENTO
- CALCULAR FRETE
- RECOMENDAR PRODUTO

Descrição:

Embalagem : pacote com 01 mandril cônico para peça de mão e para uso com tira de lixa.

Características:

Mandril PM para Tira de Lixa

Mandril metálico utilizado para tira de lixa.

Fabricante : OGP

Produtos Relacionados:



Tira de Lixa de Poliéster p/ Acabamento e

Selecione o Departamento

Atendimento

SAC



Institucional

- Condições de Uso
- Devolução ou Troca
- Entrega
- Rastreamento



Redes sociais

Twitter

Facebook

Newsletter

Formas de pagamento

Cartão de crédito

Depósito ou Boleto Bancário



Copyright © 2017 - Todos os direitos reservados a Dental Access - CNPJ: 14.571.054/0001-11 [AFE:8.08878.1]. Responsável Técnica: Dra. Maysa M. de L. Souza - CRO/RJ nº 24169.

by icert®



Selecione o Departamento

Atendimento

SAC



Mandril p/ Peças de Mão Cônico - Tiras de Lixa

Embalagem c/ 1 unidade.



(http://img.dentalspeedgraph.com.br/img.php?src=dbimagesod/mandril-p-pecas-de-mao-conico-tiras-de-lixas-4063.png&h=300&w=300&a=t)

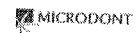

(http://www.dentalspeedgraph.com)

Por apenas
R\$ 7,70

CLIENTE FIEL PAGA MENOS*



Salva Mais

Quantidade

1

Adicionar ao Carrinho

Compartilhe:

Características

Para adaptação de tiras de lixa no contra-ângulo.

Aplicação

Em aço inoxidável.

Código do Produto: 4063 (KMP4063G)



Receba as últimas novidades de produtos, artigos, eventos e ofertas promocionais da Dental Speed Graph

Digite aqui seu e-mail

Não desejo receber ofertas

Institucional

- Sobre a Dental Speed Graph (http://www.dentalspeedgraph.com.br/area_de_usuario/sobre)
- Programa Universitário (http://www.dentalspeedgraph.com.br/area_de_usuario)
- Trabalhe Conosco (http://www.dentalspeedgraph.com.br/area_de_usuario/emprego)
- Catalogo Virtual (<http://www.dentalspeedgraph.com.br/paginas/catalogo>)
- Clube Fidelidade Speed (<http://www.dentalspeedgraph.com.br/fidelidade>)
- Bancos Populares (<http://bancos.dentalspeedgraph.com.br/>)
- Simplex Dental (<http://www.simplexdental.com/>)

Atendimento ao Cliente

- Espelho do Cliente Dental Speed Graph (<http://www.dentalspeedgraph.com.br/clientes/milhaconta>)
- Entrega / Frete (http://www.dentalspeedgraph.com.br/area_de_usuario/entrega)
- Pagamentos (http://www.dentalspeedgraph.com.br/area_de_usuario/formas_pagamento)
- Trocas e devoluções (http://www.dentalspeedgraph.com.br/area_de_usuario/troca_devolucao)
- Fale Conosco (http://www.dentalspeedgraph.com.br/area_de_usuario/atendimento)
- Venda para Universitários (http://www.dentalspeedgraph.com.br/area_de_usuario/indicar_freteuniversitarios)
- Dúvidas Frequentes (http://www.dentalspeedgraph.com.br/area_de_usuario/duvidas_frequentes)
- Seguir para o Fornecedor de Referência (http://www.dentalspeedgraph.com.br/area_de_usuario/seguranca)
- Código de Defesa do Consumidor (http://www.dentalspeedgraph.com.br/area_de_usuario/codigo_defesa_consumidor)

001117
8

Formas de Pagamento

Cartão de Crédito

Pague em até 12x*

*confira as condições (http://www.dentalspeedgraph.com.br/tira_duvidas/formas_pagamento)

Cartão de Débito*

*confira os bancos disponíveis (http://www.dentalspeedgraph.com.br/tira_duvidas/formas_pagamento)

Boleto Bancário

Pague em até 24x*

Aprovação de crédito sujeita à análise.

*confira as condições (http://www.dentalspeedgraph.com.br/tira_duvidas/formas_pagamento)

Redes Sociais

Baixar nosso App



(<http://www.ebit.com.br/dental-speed-graph/selo>)

Compre também pelo **0800 701 6870** (tel:08007016870)

Segunda a Sexta-feira, das 8h às 19h

Para melhor atender nossos clientes, não vendemos por atacado e reservamo-nos o direito de limitar, por cliente, a quantidade dos produtos anunciados. Preços, ofertas e condições exclusivos para Internet e televendas, válidos durante o dia de hoje, podendo sofrer alterações sem prévia notificação. Copyright © 2003-2017 <http://www.dentalspeedgraph.com.br/>, TODOS OS DIREITOS RESERVADOS. Imagens de produtos meramente ilustrativas. Os produtos e impressos Dental Speed Graph são para uso próprio dos cirurgiões-dentistas. Vendas exclusivas por telefone e Internet. Não trabalhamos com representantes ou outros canais de venda. Revenda Proibida. Dental Speed Graph | Quantity Serviço e Comércio de Produtos Para Saúde SA | CNPJ 13.612.214/0001-60 Rua Senador Carlos Gomes de Oliveira, 800, GP 04. Distrito Industrial - CEP 88104-785 - São José-SC. Responsável Técnica: Mariana Vianna Kunzler | CRF-SC 4183 | N° Autorização ANVISA: Medicamentos 1.09.024-0 Produtos para saúde 8.08.016-3 Saneantes 3.05.080-3

RELATÓRIO PÚBLICO (medicamentos, materiais médico-hospitalares e gases medicinais)

PESQUISAR POR

ITEM
 MODALIDADE
 INSTITUIÇÃO
 FORNECEDOR
 FABRICANTE
 PAISA
 PERÍODO
 BASE SIASG(Compras Federais)
 TIPO DE COMPRA

ITEM

Código BR:

Descrição Item: MANDRIL ODONTOLÓGICO, AÇO INOXIDÁVEL

Unidade de Fornecimento:

Dados Agrupados

Grupo:

Classe:

PDM:

UF: Município:

Genérico: Sim Não

Paquetizar

Gerar Planilha

Gerar PDF

RESULTADO

Os registros exibidos especificam as compras realizadas nos últimos 18 meses, o que corresponde ao seguinte período: 11-02-2016 a 11-08-2017

Base de Dados BPS

Mostrar 20

DADOS DO ITEM		DADOS DA COMPRA		DADOS DA INSTITUIÇÃO		DADOS DO FABRICANTE/FORNECEDOR		DADOS DA INSTITUIÇÃO		DADOS DO FABRICANTE/FORNECEDOR		DADOS DA INSTITUIÇÃO		DADOS DO FABRICANTE/FORNECEDOR	
CÓDIGO BR	DESCRIÇÃO DO ITEM	UNIDADE DE FORNECIMENTO	DATA COMPRA	MODALIDADE DA COMPRA	DATA INSERÇÃO	FABRICANTE	FORNECEDOR	NOME DA INSTITUIÇÃO	MUNICÍPIO	UF	QTD ITENS COMPRADOS	PREÇO UNITÁRIO	PAGO	MÉDIA PONDERADA	
Nenhum registro encontrado.															

488 499
 101118
 5,68



SEARCH BAR: DIGITE O PRODUTO OU MARCA

Acadêmico (https://www.suryadental.com.br/academico/) Erifides (https://www.suryadental.com.br/br/index/) Surya Club (http://www.suryaclub.com.br/) Catálogo Virtuel (https://www.suryadental.com.br/novo-catalogo/)

EXCLUIR

COD 164023001

MANDRIL PM REFORCADO PARA DISCO - REF. 10501.004 - MICRODONT

SELECIONAR PRODUTO (https://www.suryadental.com.br/SENDPRIND/PRODUCT/SEHD/ID/3338/) * ADICIONAR AO SEU CARRINHO (https://www.suryadental.com.br/WISHLIST/INDEX/ADD/PRODUCT/3338/FORM_KEY/REDNTHXJHSCIBR/)

PÁGINA INICIAL (https://www.suryadental.com.br/) > MANDRIL PM REFORCADO PARA DISCO - REF. 10501.004 - MICRODONT



(https://www.suryadental.com.br/MEDIA/CATALOG/PRODUCT/CACHE/1/IMAGE/9DF78EAB33525D08D6E5FB8D27136E95/1/6/164023001.JPG)



(https://www.sur

POR R\$4,43

R\$4,21 NO BOLETO À VISTA

QUANTIDADE

★ RESGATE SURYA CLUB: 468

AINDA NÃO TEM? CONHEÇA AGORA (http://www.suryaclub.com.br/)

COMPRAR

APRESENTAÇÃO

Embalagem com 1 unidade.

CARACTERÍSTICAS

Em aço inoxidável reforçado.

INDICAÇÕES

Para utilização de discos e rodas em Peças de Mão.

PERGUNTE E VEJA OPINIÕES DE QUEM JÁ COMPROU

Guia	Avaliações	Perguntas	0 avaliações
------	------------	-----------	--------------

“
 Esta loja se preocupa tanto com você consumidor que contratou uma empresa independente para auditar as avaliações da loja. Legal né? :) A Trustvox certifica que a nota média da loja é
 4.67 de 5
 ”

Ficou alguma dúvida sobre o produto? Pergunte aqui...

Enviar pergunta

Fale conosco agora

Avaliações reais, auditadas por

QUEM COMPROU ISTO TAMBÉM COMPROU

 <p>MANDRIL PM PARA TIRA DE LIXA - REF. 10501.001 - MICRODONT (HTTPS://WWW.SURYADENTAL.COM.BR/MANDRIL-PM-P-LIXA-DAGUA-10501-001-MICRO.HTML) POR R\$10,17 R\$9,66 NO BOLETO À VISTA RESGATE SURYA CLUB: 1100</p>	 <p>LAMPARINA HANNAU PLASTICO - LMA (HTTPS://WWW.SURYADENTAL.COM.BR/LAMPARINA-HANNAU-PLASTICO-LMA.HTML) POR R\$18,94 R\$17,99 NO BOLETO À VISTA RESGATE SURYA CLUB: 2000</p>	 <p>PORTA MATRIZ TOFFLEMIRE ADULTO - GOLGRAN (HTTPS://WWW.SURYADENTAL.COM.BR/PORTA-MATRIZ-TOFFLEMIRE-ADULTO-GOLGRAN.HTML) POR R\$26,83 R\$25,49 NO BOLETO À VISTA RESGATE SURYA CLUB: 2990</p>
--	---	---

RECEBER NEWSLETTER

Digite seu e-mail para receber novidades e promoções

CADASTRAR

NAS REDES SOCIAIS

f (HTTPS://WWW.FACEBOOK.COM/SURYADENTALODONTOLOGIA) ▶ (HTTPS://WWW.YOUTUBE.COM/CHANNEL/UC24F2XCMTJM3DW3UBESIZ1Q)

🌐 (HTTP://BLOG.SURYADENTAL.COM.BR/) 🐦 (HTTPS://TWITTER.COM/SURYADENTAL) 📷 (HTTPS://INSTAGRAM.COM/SURYADENTAL/)

INSTITUCIONAL / DÚVIDAS

- POLÍTICA DE PRIVACIDADE (HTTPS://WWW.SURYADENTAL.COM.BR/POLITICA-DE-PRIVACIDADE)
- QUEM SOMOS (HTTPS://WWW.SURYADENTAL.COM.BR/QUEM-SOMOS)
- TROCAS E DEVOLUÇÕES (HTTPS://WWW.SURYADENTAL.COM.BR/TROCAS-E-DEVOLUCOES)
- PONTOS DE VENDA (HTTPS://WWW.SURYADENTAL.COM.BR/PONTOS-DE-VENDA)
- POLÍTICA COMERCIAL (HTTPS://WWW.SURYADENTAL.COM.BR/POLITICA-COMERCIAL)
- NÍVEL SERVIÇOS (HTTPS://WWW.SURYADENTAL.COM.BR/NIVEL-SERVICOS)
- LISTAS ACADÊMICAS (HTTPS://WWW.SURYADENTAL.COM.BR/ACADEMICO)
- TURMA DO BEM (HTTPS://WWW.SURYADENTAL.COM.BR/TURMADOBEM)
- BRINDES (HTTPS://WWW.SURYADENTAL.COM.BR/BRINDES)
- MEUS PEDIDOS (HTTPS://WWW.SURYADENTAL.COM.BR/SALES/ORDER/HISTORY/)
- MEU CADASTRO (HTTPS://WWW.SURYADENTAL.COM.BR/CUSTOMER/ACCOUNT/EDIT/)
- FALE CONOSCO (HTTPS://WWW.SURYADENTAL.COM.BR/CONTACTS)
- ERRATAS (HTTPS://WWW.SURYADENTAL.COM.BR/ERRATAS/)

SELOS DE SEGURANÇA

FESTIVAL DE EQUIPAMENTOS

Descontos de até 50%

Cobrimos Qualquer Diferença Anunciada

Ganhe Pontos-Compra

Frete Grátis

CLIQUE E CONFIRME

Procure por marca, nome, código...

0

CATEGORIAS

TODOS OS PRODUTOS

COMPRA RÁPIDA

SIMPLES DENTAL

Cod. de Referência: 409161

W W W W (2)

veja opiniões de quem já comprou

Embalagem com 1 unidade.



FRETE GRÁTIS! NAS COMPRAS ACIMA DE R\$100,00



Por: **R\$ 7,70**

Condições de Pagamento [+]

Na compra deste produto, ganhe: **7 pontos** [saiba +](#)

QUANTIDADE:

1

COMPRAR

VOCÊ ESTÁ EM UM AMBIENTE SEGURO

Indicação

Características

Itens Inclusos

Indicado para uso em discos, serras e tiras de lixa.

OPINIÕES DOS CONSUMIDORES



Baseado em 2 avaliações



Luiz

Compra Verificada

•★★★★☆ • Há 11 mes(es)
excelente

Sim, recomendaria este produto a um amigo

👍 0 👎 0

[Compartilhar...](#)







Juliana

Compra Verificada





•★★★★☆ • Há 12 mes(es)
Bom.

Sim, recomendaria este produto a um amigo

O QUE OS DENTISTAS MAIS COMPRAM APÓS VISITAR ESTE PRODUTO

<p>28% compram</p>  <p>Mandril PM - Microdont</p> <p>Embalagem com 1 unidade.</p> <p>★★★★☆ (2)</p> <p>A partir de: R\$ 7,70</p> <p><input type="button" value="1"/> <input type="button" value="COMPRAR"/></p>	<p>7% compram</p>  <p>Luva de Procedimento - Supermax</p> <p>Embalagem com 100 unidades. Escolha o tamanho.</p> <p>★★★★☆ (332)</p> <p>A partir de: R\$ 20,99</p> <p>Por até R\$ 18,99</p> <p><input type="button" value="1"/> <input type="button" value="COMPRAR"/></p>	<p>6% compram</p>  <p>Lamparina Hannau Life Point Simples - Jon</p> <p>Embalagem com 1 unidade.</p> <p>★★★★☆ (6)</p> <p>A partir de: R\$ 45,00</p> <p><input type="button" value="1"/> <input type="button" value="COMPRAR"/></p>	<p>5% compram</p>  <p>Ponta Diamantada Esférica FG - Fava</p> <p>Embalagem com 1 unidade FG (alta rotação).</p> <p>★★★★☆ (25)</p> <p>A partir de: R\$ 1,90</p> <p><input type="button" value="1"/> <input type="button" value="COMPRAR"/></p>	<p>5% compram</p>  <p>Rolete Dental - SSPlus</p> <p>Embalagem com 100 unidades.</p> <p>★★★★☆ (135)</p> <p>A partir de: R\$ 4,75 R\$ 1,49</p> <p><input type="button" value="1"/> <input type="button" value="COMPRAR"/></p>
---	---	--	---	---

PRODUTOS TAMBÉM VISITADOS POR QUEM PROCURA ESTE ITEM

 <p>Mandril Pino PM - Dedeco</p> <p>Embalagem com 1 unidade.</p> <p>A partir de: R\$ 52,91</p> <p><input type="button" value="1"/> <input type="button" value="COMPRAR"/></p>	 <p>Preven ra Tira de Lixa -</p> <p>Embalagem com 50 unidades.</p> <p>A partir de: R\$ 158,00</p> <p><input type="button" value="1"/> <input type="button" value="COMPRAR"/></p>	 <p>Mandril HD PM - Dedeco</p> <p>Embalagem com 2 unidades. Peça de Mão. (5435).</p> <p>A partir de: R\$ 16,00</p> <p><input type="button" value="1"/> <input type="button" value="COMPRAR"/></p>	 <p>Mandril Reforçado Hipple PM - Dedeco</p> <p>Embalagem com 2 unidades. Peça de Mão. (5438).</p> <p>A partir de: R\$ 17,00</p> <p><input type="button" value="1"/> <input type="button" value="COMPRAR"/></p>	 <p>Mandril PM - Microdont</p> <p>Embalagem com 1 unidade.</p> <p>★★★★☆ (2)</p> <p>A partir de: R\$ 4,72</p> <p><input type="button" value="1"/> <input type="button" value="COMPRAR"/></p>
--	---	--	---	--

PROCUROU E NÃO ACHOU? QUAL PRODUTO VOCÊ GOSTARIA DE VER NA DENTAL CREMER?

FAÇA SUA SUGESTÃO

Institucional

- Sobre a Dental Cremer
- Política Comercial e Privacidade
- Política de Troca e Devolução
- Atualize seu Boleto
- Catálogos de Produtos
- Acompanhe seu Pedido
- Benefícios e Parcerias
- Catálogos Virtuais
- Conta Dental Cremer
- Programa de Pontos
- Papelaria Dental Cremer
- Fatura Digital
- Concursos Culturais
- Central de Atendimento
- Perguntas Frequentes

0800 727 7565

Seg. a Sex. das 8h às 22h
Sáb. das 8h às 12h



Cartão de Crédito
Parcela em até 6x Sem Juros | Até 12x Com Juros

01123

PROMCON



Pagamento Antecipado
Boleto à vista - 5% de desconto



Boleto a Prazo
Parcela em até 6x sem juros | Até 36x com juros



Copyright © 2017 - Todos os direitos reservados | www.dentalcremer.com.br | Dental Cremer Produtos Odontológicos S.A. | CNPJ: 14.190.675/0001-55 | Rua Iguacu, 444 - Itoupava Seca - Blumenau - Santa Catarina - CEP 89030-030 - Farmacêutica responsável: Christine D. Safons Brandt - CRF/SC nº 8231 | Autorizações de Funcionamento ANVISA - Medicamentos: 1.09.245-3, Produtos para Saúde (Corretivos): 8.08.576-8, 8.10.706-3, Saneantes Domissanitários: 3.05.135-4, Perfumes/Produtos de Higiene/Cosméticos: 2.06.387-3 | CNPJ: 14.190.675/0002-36 | Av. das Indústrias Antônio Conrado de Oliveira, 90 - Galpão 03 - Distrito Industrial - Itapeva - Minas Gerais - CEP 37655-000 - Farmacêutica responsável: Rafaela da Silva Bueno - CRF/MG nº 29138 | CNPJ: 14.190.675/0003-17 | Av. das Indústrias Antônio Conrado de Oliveira, 90 - Galpão 04 - Distrito Industrial - Itapeva - Minas Gerais - CEP 37655-000 - Farmacêutica responsável: Diego Diônata da Rosa - CRF/MG nº 31868. Política de Privacidade e Segurança - Fotos meramente ilustrativas - Os preços e condições da loja virtual estão sujeitos a alterações. Em caso de divergência de preços no site, o valor válido é o do Carrinho de Compras.

Bem-vindo(a) à Sorria & Sorria!

[Login ou Registre-se](#) | [Meu cadastro](#) | [Meus pedidos](#)

Tele-vendas: (11) 3941-5163

contato@sorriaesorria.com.br

Procurar em toda a loja...

BUSCAR



Cirurgia

Cirurgia

- o Agulha Gengival
 - Curta
 - Longa
- o Agulha para Sutura
- o AVENTAL
- o Cabo de Bisturi
- o Cimento Cirúrgico
- o Esponja
- o Fio Agulhado
- o Fio de Sutura
- o Gaze
- o Kit Cirúrgico
- o Lâminas de Bisturi
- o Máscara
- o Porta Agulha
- o Propé
- o Seringa Carpule
- o Sugador Cirurgico

Isolamento

- o Afastador Labial
- o Fio Retrator
- o Fita Banda Matriz
- o Grampo para Isolamento
- o Lençol de Borracha
- o Matriz Tofflemire

Prótese e Acessórios

Acabamento e Polimento

- o Pontas de Borracha de Silicone
- o Broca Minicut / Maxicut

Acessórios

- o Arco de Serra
- o Articulador
- o Bico de Bunsem
- o Cadinho
- o Camurça para Amalgamas
- o Grampo Estético
- o Lamparina
- o Mandril Adaptador
- o Moideiras
 - Alumínio
 - Inox
 - Plástica
 - Maquina Morelli
- o Mufla
- o Pavio para Lamparina
- o Pote Dappen
 - Plástico
 - Silicone
 - Vidro
- o Pote Paladon
- o Prensa
- o Taça de Borracha
- o Tigela Gral de Borracha
- o Velas
- o Espátulas

Alginato

Ceras

- o Ceras Asfer
- o Ceras Classico

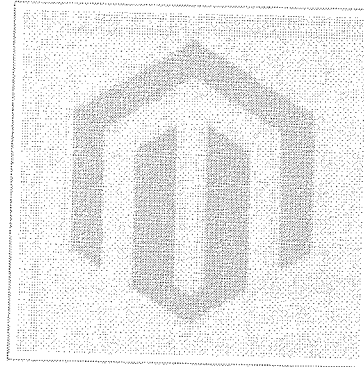

MANDRIL PARA DISCO DE LIXA PM REFORÇADO - OGP

Em estoque

[Adicionar à Lista de Desejos](#)

R\$4,90



Em 1x de R\$ 4,90

Quantidade:

SIMULAR FRETE

Minhas Tags:

ADICIONAR

Use espaços para separar as tags. E aspas simples (') para frases.

RELATÓRIO PÚBLICO (medicamentos, materiais médico-hospitalares e gases medicinais)

PESQUISAR POR

ITEM MODALIDADE INSTITUIÇÃO FORNECEDOR FABRICANTE FAIXA PERÍODO BASE SIASG(Compras Federais) TIPO DE COMPRA

Código BR: Descrição Item:

Unidade de Fornecimento:

Dados Agrupados

Grupo:

Classe:

PDM: Genérico: Sim Não

UF: Município:

RESULTADO

Cx registros exibidos especificam as compras realizadas nos últimos 18 meses, o que corresponde ao seguinte período: 11-02-2016 a 11-08-2017

Base de Dados BPS

Mostrar 20

DADOS DO ITEM		DADOS DA COMPRA		DADOS DO FABRICANTE/FORNECEDOR		DADOS DA INSTITUIÇÃO			PREÇO UNITÁRIO	MÉDIA PONDERADA			
CODIGO BR	DESCRIÇÃO DO ITEM	UNIDADE DE FORNECIMENTO	DATA COMPRA	MODALIDADE DA COMPRA	DATA INSERÇÃO	FABRICANTE	FORNECEDOR	NOME DA INSTITUIÇÃO	MUNICIPIO	UF	QTD ITENS COMPRADOS	PAGO	MÉDIA PONDERADA
Nenhum registro encontrado.													

Paquetar

Gerar Planilha

Gerar PDF

500

489

R\$ 25,26

001125

001126
8



CAIXA DE BUSCA (O PRODUTO OU MARCA)

Acadêmico (https://www.suryadental.com.br/academico/) | Brindes (https://www.suryadental.com.br/brindes/) | Surya Club (http://www.suryaclub.com.br/) | Catálogo Virtual (https://www.suryadental.com.br/novo-catalogo/)

WUJLZAB

CÓD 218015000

HIDROXIDO CALCIO FORR HYDROPAST + IODOFORMIO - BIODINAMICA

3 de 5 (1)

RECORRER PRODUTO (HTTPS://WWW.SURYADENTAL.COM.BR/SEMPRE/PRODUCT/SENO/00/9745/CAT_ID/791/) | ADICIONAR AOS FAVORITOS (HTTPS://WWW.SURYADENTAL.COM.BR/WISHLIST/ADDFAVORITO/9745/PDML_KBY/YRDMTHZKJESCIABE/)

PÁGINA INICIAL (HTTPS://WWW.SURYADENTAL.COM.BR/) | CIMENTOS (HTTPS://WWW.SURYADENTAL.COM.BR/CIMENTOS.HTML) | HIDROXIDO CALCIO (HTTPS://WWW.SURYADENTAL.COM.BR/CIMENTOS/HIDROXIDO-CALCIO.HTML) | HIDROXIDO CALCIO FORR HYDROPAST + IODOFORMIO - BIODINAMICA

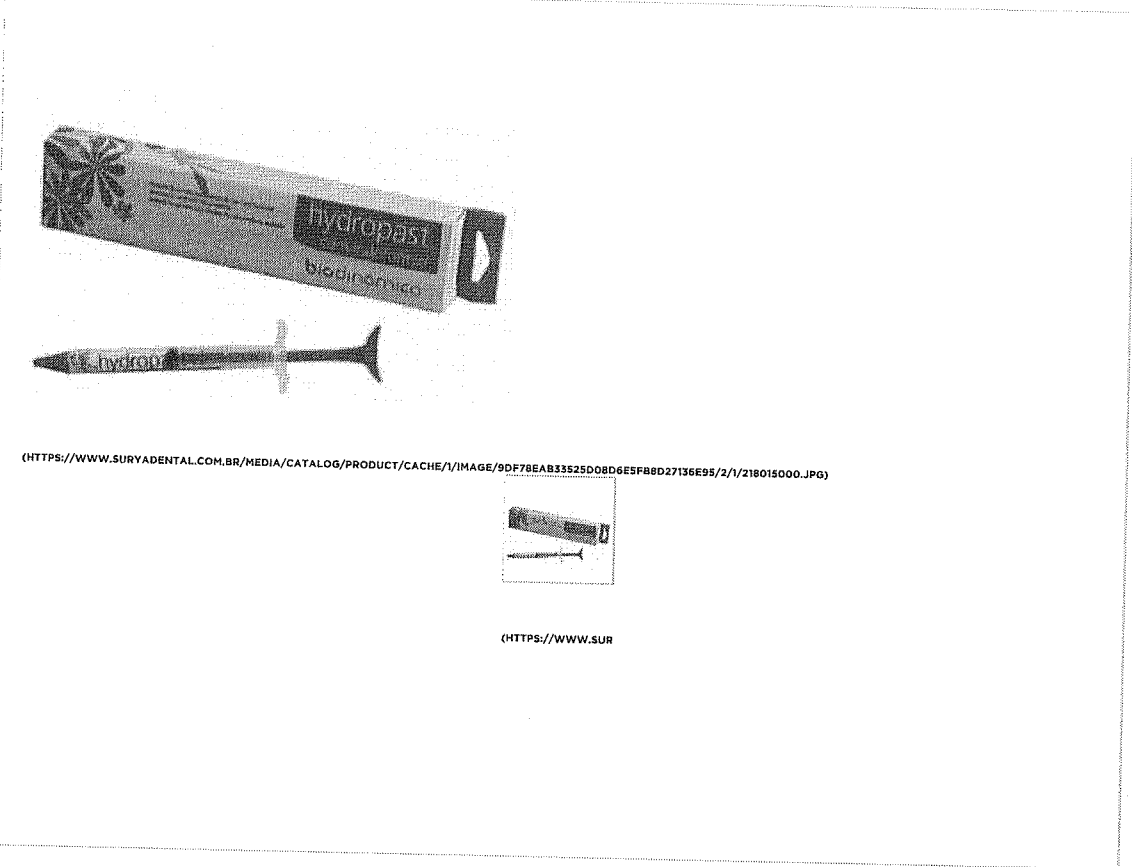

(HTTPS://WWW.SURYADENTAL.COM.BR/MEDIA/CATALOG/PRODUCT/CACHE/1/IMAGE/9DF78EAB33525D08D6E5FB8D27136E95/2/1/218015000.JPG)

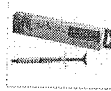

(HTTPS://WWW.SUR

POR R\$20,99

R\$19,94 NO BOLETO À VISTA
QUANTIDADE

RESGATE SURYA CLUB: 2490

AINDA NÃO TEM CONHECER A GORA (HTTP://WWW.SURYACLUB.COM.BR/)

COMPRAR

DETALHES

Composição a base de hidróxido de cálcio. São indicadores como materiais temporários para obturação de canal radicular, como indutores no processo de aplicação, pulpotomia e pulpectomias em dentes decíduos, HIDROPAST + I: A presença de Iodoformio na formulação de Hydropast + I confere a pasta propriedade anti-infecciosa com efeito prolongado e intensaradiopacidade.

PERGUNTE E VEJA OPINIÕES DE QUEM JÁ COMPROU

Guia Avaliações Perguntas 1 avaliação

(1)

Nota 3 de 5

1 avaliação (veja todas as avaliações) 0 avaliações

Ficou alguma dúvida sobre o produto? Pergunte aqui...

Enviar pergunta!

Fale conosco agora

(veja todas as perguntas)

Avaliações reais, auditadas por

PRODUTOS RELACIONADOS

COMPRE 4 PAGUE 3

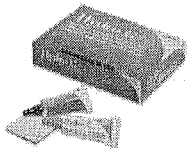

HIDROXIDO DE CALCIO HYDRO C - DENTSPLY

https://www.suryadental.com.br/cimentos/hidroxiido-de-calcio-hidro-c-dentsply.html

POR R\$48,86

R\$46,42 NO BOLETO À VISTA

RESGATE SURYA CLUB: 5048



CIMENTO FORRADOR DE HIDROXIDO DE CALCIO LIFE - KAVO KERR

https://www.suryadental.com.br/cimentos/hidroxiido-de-calcio-hidroxiido-calcio-life-kerr.html

POR R\$63,37

R\$60,20 NO BOLETO À VISTA

RESGATE SURYA CLUB: 7728

13% OFF



HIDROXIDO DE CALCIO P.A 10G - MAQUIRA

https://www.suryadental.com.br/cimento-calcio-hidroxiido-de-calcio-p-a-10g-maquira.html

DE R\$6,23 POR R\$5,39

R\$5,12 NO BOLETO À VISTA

RESGATE SURYA CLUB: 590

QUEM COMPROU ISTO TAMBÉM COMPROU

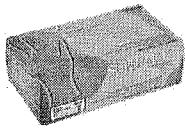

LUVA DE PROCEDIMENTO DE LATEX COM 50 PARES EP - SUPERMAX

https://www.suryadental.com.br/catalogo/produto/luva-de-procedimento-de-latex-com-50-pares-ep-lisa-supermax/category/791/

POR R\$20,99

R\$19,94 NO BOLETO À VISTA



ALGODAO ROLETE 100UN - FRX

https://www.suryadental.com.br/catalogo/produto/algodoao-rolete-100un-frx/category/791/

DE R\$1,66 POR R\$1,60

R\$1,52 NO BOLETO À VISTA

RESGATE SURYA CLUB: 178



ANESTESICO LIDOSTESIM 3% COM 50UN - DLA

https://www.suryadental.com.br/catalogo/produto/3-lidocaina-com-vaso-lidostesim-3-50-dla/category/791/

POR R\$48,74

R\$46,30 NO BOLETO À VISTA

RECEBER NEWSLETTER

Digite seu e-mail para receber novidades e promoções

CADASTRAR

NAS REDES SOCIAIS

Google+ Facebook

FESTIVAL DE EQUIPAMENTOS

Descontos de até 50% | Cobrimos Qualquer Oferta Anunciada | Banhe Vales-Compra | Frete Grátis

CLIQUE E CONFIRA!

DENTAL | **ESTUDANTES** | MEU CONSULTÓRIO | ASSISTÊNCIA TÉCNICA | PAPELARIA | LABORATÓRIO | CURSOS | VIAGENS | CLUBE PRO SAUDE | PRIME | BLOG

Bem-vindo! Cadastre-se ou faça o login | Precisa de ajuda? | Sua Conta | Atualizar Boleto | Recargar Pontos | Acompanhe seu Pedido | 0800 727 7565

Procure por marca, nome, código...

CATEGORIAS | **TODOS OS PRODUTOS** | COMPRA RÁPIDA | SIMPLES DENTAL

Dental Cremer | Cimentos | Cimento Provisório

Produto | Indicação | Características | Itens Inclusos

Salvar no Facebook

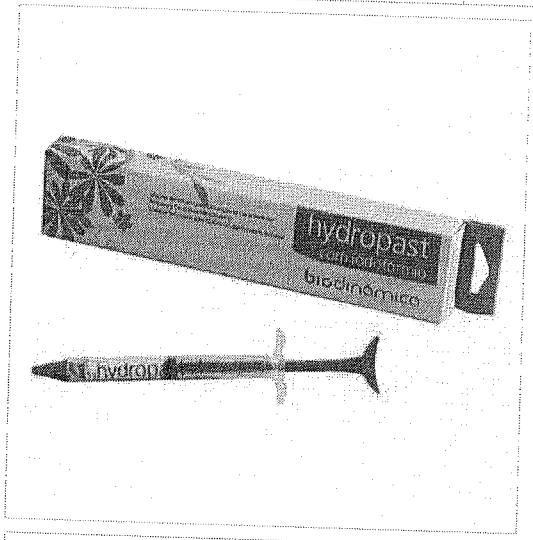

Cimento Provisório Hydropast com Iodofórmio - Biodinâmica

Cod. de Referência: 546446 ★★★★★ (2) [Veja opiniões de quem já comprou](#)

Embalagem com 2,5g.

FRETE GRÁTIS! NAS COMPRAS ACIMA DE R\$100,00

Por: **R\$ 27,40**

Condições de Pagamento [+]

Na compra deste produto, ganhe: **27 pontos** [saber +](#)

QUANTIDADE:

COMPRAR

VOCÊ ESTÁ EM UM AMBIENTE SEGURO

Indicação | Características | Itens Inclusos

Apresenta em sua composição Hidróxido de Cálcio, elemento importante para induzir a formação da dentina reparadora e utilizado como material intracanal em procedimentos endodônticos. O Hidróxido de Cálcio confere ao produto ação anti-bacteriana, privando os microorganismos residuais de seu suprimento nutritivo prevenindo a penetração do exsudato no interior do sistema de canais radiculares.

OPINIÕES DOS CONSUMIDORES

★★★★★
Baseado em 2 avaliações



Carmen Fernandez

Compra Verificada
★★★★★ • Há 1 ano(s)

Não vale apenas pq a seringa entope demais, vc acaba desperdiçando material.

Não recomendo este produto a um amigo

6 1



LEONARDO DA SILVA SANTOS

Compra Verificada

• ★★★★★ • Há 24 dias

Excelente. Muito melhor que hidróxido PA puro.

✓ Sim, recomendaria este produto a um amigo

👍 0 👎 0

Compartilhar...

Escrever avaliação...

O QUE OS DENTISTAS MAIS COMPRAM APÓS VISITAR ESTE PRODUTO

<p>16% compram</p> <p>Ganho Brinde</p> <p>Resina Z100 - 3M</p> <p>Resina Microhíbrida. Seringa com 4g.</p> <p>★★★★☆ (47)</p> <p>A partir de: R\$ 66,49</p> <p>R\$ 44,90</p> <p>1 <input type="button" value="COMPRAR"/></p>	<p>16% compram</p> <p>Restaurador Provisório Obtur Refil - Maquira</p> <p>Embalagem com 25g.</p> <p>★★★★☆ (7)</p> <p>A partir de: R\$ 12,69</p> <p>R\$ 7,39</p> <p>1 <input type="button" value="COMPRAR"/></p>	<p>16% compram</p> <p>Babador Impermeável - SSPlus</p> <p>Embalagem com 100 unidades. Branco.</p> <p>★★★★☆ (244)</p> <p>A partir de: R\$ 12,69</p> <p>R\$ 9,90</p> <p>1 <input type="button" value="COMPRAR"/></p>	<p>16% compram</p> <p>Rolete Dental - SSPlus</p> <p>Embalagem com 100 unidades.</p> <p>★★★★☆ (135)</p> <p>A partir de: R\$ 1,75</p> <p>R\$ 1,49</p> <p>1 <input type="button" value="COMPRAR"/></p>	<p>16% compram</p> <p>Pasta Zinco-Enólica - Lysanda</p> <p>Kit com 1 pasta base 60g e 1 pasta aceleradora 60g.</p> <p>★★★★☆ (8)</p> <p>A partir de: R\$ 43,99</p> <p>R\$ 37,32</p> <p>1 <input type="button" value="COMPRAR"/></p>
---	--	---	--	---

PRODUTOS TAMBÉM VISITADOS POR QUEM PROCURA ESTE ITEM

<p>Cimento Provisório Hydropast - Biodinâmica</p> <p>Embalagem com 2,5g.</p> <p>★★★★☆ (1)</p> <p>A partir de: R\$ 23,20</p> <p>1 <input type="button" value="COMPRAR"/></p>	<p>Cimento Provisório Provisory - Technew</p> <p>Embalagem 50g de Base + 15g de Catalisador. Com Eugenol.</p> <p>A partir de: R\$ 38,20</p> <p>1 <input type="button" value="COMPRAR"/></p>	<p>Cimento Provisório Provitemp - Biodinâmica</p> <p>Kit com 2,5g de Base + 2,5g de Catalisador + 6 bicos aplicadore...[+]</p> <p>★★★★☆ (1)</p> <p>A partir de: R\$ 68,44</p> <p>1 <input type="button" value="COMPRAR"/></p>	<p>Cimento Provisório Provisory NE - Technew</p> <p>Embalagem 50g de Base + 15g de Catalisador. Sem Eugenol.</p> <p>A partir de: R\$ 69,10</p> <p>1 <input type="button" value="COMPRAR"/></p>	<p>PRODUTO PREMIUM</p> <p>Cimento Provisório E.T.C. Easy Temp Cement - Parkell</p> <p>Embalagem com 5ml.</p> <p>A partir de: R\$ 441,82 ou até 2x de R\$ 220,91 sem juros</p> <p>1 <input type="button" value="COMPRAR"/></p>
---	---	---	--	--

PROCUROU E NÃO ACHOU? QUAL PRODUTO VOCÊ GOSTARIA DE VER NA DENTAL CREMER?

FAÇA SUA SUGESTÃO

Institucional

- Sobre a Dental Cremer
- Catálogos de Produtos
- Conta Dental Cremer
- Concursos Culturais
- Política Comercial e Privacidade
- Acompanhe seu Pedido
- Programa de Pontos
- Central de Atendimento
- Política de Troca e Devolução
- Benefícios e Parcerias
- Papelaria Dental Cremer
- Perguntas Frequentes
- Atualize seu Boleto
- Catálogos Virtuais
- Fatura Digital

0800 727 7565

Seg. a Sex. das 8h às 22h
Sáb. das 8h às 12h

001130



Cartão de Crédito
Parcele em até 6x Sem Juros | Até 12x Com Juros

PROCON

Pagamento Antecipado
Boleto à vista - 5% de desconto

Boleto a Prazo
Parcele em até 6x sem juros | Até 36x com juros



Copyright © 2017 - Todos os direitos reservados | www.dentalcremer.com.br | Dental Cremer Produtos Odontológicos S.A. | CNPJ: 14.190.675/0001-55 | Rua Iguacu, 444 - Itoupava Seca - Blumenau - Santa Catarina - CEP 89030-030 - Farmacêutica responsável: Christine D. Safons Brandt - CRF/SC nº 8231 | Autorizações de Funcionamento ANVISA - Medicamentos: 1.09.245-3, Produtos para Saúde (Correlatos): 8.08.576-8, 8.10.708-3, Saneantes Domissanitários: 3.05.135-4, Perfumes/Produtos de Higiene/Cosméticos: 2.06.387-3 | CNPJ: 14.190.675/0002-36 | Av. das Indústrias Antônio Conrado de Oliveira, 90 - Galpão 03 - Distrito Industrial - Itapeva - Minas Gerais - CEP 37655-000 - Farmacêutica responsável: Rafaela da Silva Bueno - CRF/MG nº 29138 | CNPJ: 14.190.675/0003-17 | Av. das Indústrias Antônio Conrado de Oliveira, 90 - Galpão 04 - Distrito Industrial - Itapeva - Minas Gerais - CEP 37655-000 - Farmacêutica responsável: Diego Diônate da Rosa - CRF/MG nº 31666. Política de Privacidade e Segurança - Fotos meramente ilustrativas - Os preços e condições da loja virtual estão sujeitos a alterações. Em caso de divergência de preços no site, o valor válido é o do Carrinho de Compras.

001131

11/08/2017

Hydropast c/ Iodofórmio 2,5g

Embalagem c/ 1 seringa de 2,5g

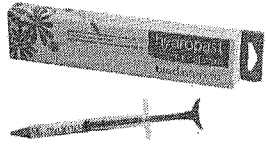

biodinâmica
ESTABELECE O PADRÃO

<http://www.dentalspeedgraph.com>

Por apenas
R\$ 27,40

Quantidade

Adicionar ao Carrinho

Compartilhe:

(http://img.dentalspeedgraph.com.br/img.php?src=dbimagesod/hydropast-c-iodoformio-25g-8893.png&h=300&w=300&a=t)

Apresentação Benefícios

Hydropast + I apresenta em sua composição além do Hidróxido de Cálcio, elemento importante para induzir a formação da dentina reparadora e utilizado como material intracanal em procedimentos endodônticos, tem também a presença do Iodofórmio que confere à pasta propriedade anti-infecciosa com efeito prolongado em intensa radiopacidade.

Características





Seu pH 12,4, altamente alcalino, pode favorecer a morte bacteriana. Este componente também possui excelente biocompatibilidade e estimula o tecido hospedeiro, favorecendo a reparação tecidual pela ativação enzimática tecidual, gerando efeito mineralizador. Induz a formação de dentina reparadora, permitindo um aumento da calcificação da camada de dentina preexistente dando melhores condições de proteção à polpa quando submetida a lesões. Produto muito usado em pulpectomias.

Aplicação

Indicado para obtenção de canal radicular.



Código do Produto: 8893 (BIO8893A)

Produtos visitados por quem procura este item

 Cimento ProviTemp <small>BIODINÂMICA</small> R\$ 68,44	 Cimento Provi Master <small>WILCO'S</small> R\$ 31,79	 Cimento NewBond <small>TECHNEW</small> R\$ 10,70	 Cimento Interim <small>BIODINÂMICA</small> R\$ 54,42
---	--	---	---

Deu Match!!

Esses produtos combinam perfeitamente. Leve junto!

 Cimento Hydropast <small>BIODINÂMICA</small> R\$ 27,40 <input type="text" value="1"/> <input type="text" value="2,5g"/>	 Espátula p/ Fio Retrator <small>CHAR DENT</small> R\$ 54,89 <input type="text" value="1"/> <input type="text" value="Ponta ana"/>	 Espátula Lecron <small>OUR-BELATO</small> R\$ 57,62 <input type="text" value="1"/> <input type="text" value="Espátula L"/>	Leve junto por R\$139,91 <small>Adicionar ao Carrinho</small>
---	---	--	---



Receba as últimas novidades de produtos, artigos, eventos e ofertas promocionais da Dental Speed Graph

Digite aqui seu e-mail **ok**

[Não desejo receber ofertas](#)



Hyropast c/ Iodoformio 2,5g - Dental Speed Graph

11/08/2017

Institucional

[Sobre a Dental Speed Graph](http://www.dentalspeedgraph.com.br/tira_duvidas/sobre) (http://www.dentalspeedgraph.com.br/tira_duvidas/sobre)
[Programa Universitário](http://www.dentalspeedgraph.com.br/universitarios) (<http://www.dentalspeedgraph.com.br/universitarios>)
[Trabalha Conosco](http://www.dentalspeedgraph.com.br/tira_duvidas/area_curriculo) (http://www.dentalspeedgraph.com.br/tira_duvidas/area_curriculo)
[Catálogos Virtuais](http://www.dentalspeedgraph.com.br/pagina/catalogos) (<http://www.dentalspeedgraph.com.br/pagina/catalogos>)
[Clube I Atividade Especial](http://www.dentalspeedgraph.com.br/clubedeadaltes) (<http://www.dentalspeedgraph.com.br/clubedeadaltes>)
[Busca Populares](http://www.dentalspeedgraph.com.br) (<http://www.dentalspeedgraph.com.br>)
[Simples Dental](http://www.dentalspeedgraph.com.br) (<http://www.dentalspeedgraph.com.br>)

Atendimento ao Cliente

[Espaço ao Cliente Dental Speed Graph](http://www.dentalspeedgraph.com.br/clientes/nossocontato) (<http://www.dentalspeedgraph.com.br/clientes/nossocontato>)
[Entrega / Frete](http://www.dentalspeedgraph.com.br/tira_duvidas/ouros) (http://www.dentalspeedgraph.com.br/tira_duvidas/ouros)
[Pagamentos](http://www.dentalspeedgraph.com.br/tira_duvidas/formas_pagamento) (http://www.dentalspeedgraph.com.br/tira_duvidas/formas_pagamento)
[Trocas e devolução](http://www.dentalspeedgraph.com.br/tira_duvidas/revolucao) (http://www.dentalspeedgraph.com.br/tira_duvidas/revolucao)
[Fale Conosco](http://www.dentalspeedgraph.com.br/tira_duvidas/estudantes) (http://www.dentalspeedgraph.com.br/tira_duvidas/estudantes)
[Venda para Universitários](http://www.dentalspeedgraph.com.br/tira_duvidas/clubeadaltes) (http://www.dentalspeedgraph.com.br/tira_duvidas/clubeadaltes)
[Dúvidas Frequentes](http://www.dentalspeedgraph.com.br/tira_duvidas/revolucao) (http://www.dentalspeedgraph.com.br/tira_duvidas/revolucao)
[Sugira-nos a Política de Privacidade](http://www.dentalspeedgraph.com.br/tira_duvidas/sugerecao) (http://www.dentalspeedgraph.com.br/tira_duvidas/sugerecao)
[Código de Defesa do Consumidor](http://www.dentalspeedgraph.com.br/tira_duvidas/codigo_defesa_consumidor) (http://www.dentalspeedgraph.com.br/tira_duvidas/codigo_defesa_consumidor)

Formas de Pagamento**Cartão de Crédito**

Pague em até 12x*

*confira as condições (http://www.dentalspeedgraph.com.br/tira_duvidas/formas_pagamento)**Cartão de Débito****confira os bancos disponíveis (http://www.dentalspeedgraph.com.br/tira_duvidas/formas_pagamento)**Boleto Bancário**

Pague em até 24x*

Aprovação de crédito sujeita à análise.

*confira as condições (http://www.dentalspeedgraph.com.br/tira_duvidas/formas_pagamento)**Redes Sociais****Baixar nosso App**(<http://www.ebit.com.br/dental-speed-graph/selo>)Compre também pelo **0800 701 6870** (tel:08007016870)

Segunda a Sexta-feira, das 8h às 19h

Para melhor atender nossos clientes, não vendemos por atacado e reservamo-nos o direito de limitar, por cliente, a quantidade dos produtos anunciados. Preços, ofertas e condições exclusivos para Internet e tele vendas, válidos durante o dia de hoje, podendo sofrer alterações sem prévia notificação. Copyright © 2003-2017 <http://www.dentalspeedgraph.com.br/>. TODOS OS DIREITOS RESERVADOS. Imagens de produtos meramente ilustrativas. Os produtos e Impressos Dental Speed Graph são para uso próprio dos cirurgiões-dentistas. Vendas exclusivas por telefone e internet. Não trabalhamos com representantes ou outros canais de venda. Revenda Proibida. Dental Speed Graph | Quantity Serviço e Comércio de Produtos Para Saúde SA | CNPJ 13.612.214/0001-60 Rua Senador Carlos Gomes de Oliveira, 800, GP 04, Distrito Industrial - CEP 88104-785 - São José-SC. Responsável Técnica: Mariana Vianna Kunzler | CRF-SC 4183 | Nº Autorização ANVISA: Medicamentos 1.09.024-0 Produtos para saúde 8.08.016-3 Saneantes 3.05.080-3

RELATÓRIO PÚBLICO (medicamentos, materiais médico-hospitalares e gases medicinais)

TIPO DE COMPRA

BASE SIASSI(Compras Federais)

PERÍODO

FAXA

FABRICANTE

FORNECEDOR

INSTITUIÇÃO

MODALIDADE

ITEM

PESQUISAR POR

ITEM

Descrição Item:

MANDRIL DE AÇO

Código BR:

0438664

Unidade de Fornecimento:

Dados Agrupados

Grupo:

Todos

Classe:

Todos

PDR:

Genérico:

Sim Não

Município:

Selecione

UF:

Todas

Paçoquebar

Gerar PDF

Gerar Planilha

RESULTADO Os registros exibidos especificam as compras realizadas nos últimos 18 meses, o que corresponde ao seguinte período: 11-02-2016 a 11-08-2017

Base de Dados: BPS

DADOS DO ITEM		DADOS DA COMPRA		DADOS DO FABRICANTE/FORNECEDOR		DADOS DA INSTITUIÇÃO			PREÇO UNITÁRIO			
DESCRÇÃO DO ITEM	UNIDADE DE FORNECIMENTO	DATA COMPRA	MODALIDADE DA COMPRA	DATA INSERÇÃO	FABRICANTE	FORNECEDOR	NOME DA INSTITUIÇÃO	MUNICIPIO	UF	QTD ITENS COMPRADOS	PAGO	MÉDIA PONDERADA
Nenhum registro encontrado.												

Secretaria Executiva

Departamento de Economia da Saúde, Investimentos e Desenvolvimento

Coordenação Geral das Economias da Saúde

http://aplicacao.saude.gov.br/bps/visao/consultaPublicarRelatorios/geral/index.jsf

501-502

~~490-491~~

R\$ 2,39

501133

5



MATRIZ AÇO 0.5 MM - PREVEN

11/08/2017

- Biossegurança (<http://www.dentalsorria.com.br/biosseguranca.html>)
- Brocas (<http://www.dentalsorria.com.br/brocas.html>)
- Cimentos (<http://www.dentalsorria.com.br/cimentos.html>)
- Descartáveis (<http://www.dentalsorria.com.br/descartaveis.html>)
- Cirurgia e Periodontia (<http://www.dentalsorria.com.br/cirurgia-e-periodontia.html>)
- Dentística e Estética (<http://www.dentalsorria.com.br/dentistica-e-estetica.html>)
- Higiene Oral (<http://www.dentalsorria.com.br/higiene-oral.html>)
- Endodontia (<http://www.dentalsorria.com.br/endodontia.html>)
- Equipamentos e Periféricos (<http://www.dentalsorria.com.br/equipamentos-e-perifericos.html>)
- Moldagem (<http://www.dentalsorria.com.br/moldagem.html>)
- Instrumentais (<http://www.dentalsorria.com.br/instrumentais.html>)
- Livraria (<http://www.dentalsorria.com.br/livraria.html>)
- Prevenção e Profilaxia (<http://www.dentalsorria.com.br/prevencao-e-profilaxia.html>)
- Odontopediatria (<http://www.dentalsorria.com.br/odontopediatria.html>)
- Ortodontia (<http://www.dentalsorria.com.br/ortodontia.html>)
- Resinas (<http://www.dentalsorria.com.br/resinas.html>)
- Prótese (<http://www.dentalsorria.com.br/protese.html>)
- Radiologia (<http://www.dentalsorria.com.br/radiologia.html>)
- Semana Dentsply (<http://www.dentalsorria.com.br/semana-dentsply.html>)
- Vestuário (<http://www.dentalsorria.com.br/vestuario.html>)

Matriz Aço 0.5 Mm - Preven

MATRIZ AÇO 0.5 X 5 X 500MM - PREVEN



Ampliar

http://www.dentalsorria.com.br/media/catalog/product/cache/1/image/1000x1000/9df78eab33525d08d6e5fb8d27136e95/1/1/v/ita_matriz_preven_5mm.png.png

Imagens



http://www.dentalsorria.com.br/media/catalog/product/cache/1/thumbnail/600x600/9df78eab33525d08d6e5fb8d27136e95/1/1/v/ita_matriz_preven_5mm.png.png

R\$1,59

0

Descrição

Informação Adicional

- Biossegurança (<http://www.dentalsorria.com.br/biosseguranca.html>)
- Brocas (<http://www.dentalsorria.com.br/brocas.html>)
- Cimentos (<http://www.dentalsorria.com.br/cimentos.html>)
- Descartáveis (<http://www.dentalsorria.com.br/descartaveis.html>)
- Cirurgia e Periodontia (<http://www.dentalsorria.com.br/cirurgia-e-periodontia.html>)
- Dentística e Estética (<http://www.dentalsorria.com.br/dentistica-e-estetica.html>)
- Higiene Oral (<http://www.dentalsorria.com.br/higiene-oral.html>)
- Endodontia (<http://www.dentalsorria.com.br/endodontia.html>)
- Equipamentos e Periféricos (<http://www.dentalsorria.com.br/equipamentos-e-perifericos.html>)
- Moldagem (<http://www.dentalsorria.com.br/moldagem.html>)
- Instrumentais (<http://www.dentalsorria.com.br/instrumentais.html>)
- Livraria (<http://www.dentalsorria.com.br/livraria.html>)
- Prevenção e Profilaxia (<http://www.dentalsorria.com.br/prevenc-o-e-profilaxia.html>)
- Odontopediatria (<http://www.dentalsorria.com.br/odontopediatria.html>)
- Ortodontia (<http://www.dentalsorria.com.br/ortodontia.html>)
- Resinas (<http://www.dentalsorria.com.br/resinas.html>)
- Prótese (<http://www.dentalsorria.com.br/protese.html>)
- Radiologia (<http://www.dentalsorria.com.br/radiologia.html>)
- Semana Denisply (<http://www.dentalsorria.com.br/semana-denisply.html>)
- Vestuário (<http://www.dentalsorria.com.br/vestuario.html>)

Matriz Aço Inox 0.5 Mm - Microdont

1 Rolo de 05 x 0,05 x 500mm.



Ampliar

<http://www.dentalsorria.com.br/media/catalog/product/cache/1/image/1000x1000/9df78eab33525d08d6e5fb8d27136e95/4/0/409178.jpg>

Imagens



<http://www.dentalsorria.com.br/media/catalog/product/cache/1/thumbnail/600x600/9df78eab33525d08d6e5fb8d27136e95/4/0/409178.jpg>

R\$2,99

0

Descrição

Informação Adicional



11/08/2017

Matriz de Aço Fila 05 Mm Microdont - Dental Gutierre - Produtos Odontológicos

Atenção

Conforme a RDC nº 96/2008 a venda de medicamentos é exclusiva a profissionais de saúde. *Para visualizar este produto ou categoria é necessário estar logado. Realize seu login.*

[Voltar Fazer Login](#)Atendimento loja virtual **0800 774.7900**

(16) 9 9751-8419

FRETE GRÁTIS acima de R\$100 para todo BRASIL

[Minha Conta](#)[Entrar](#)[Cliente Novo? Cadastrar](#)[Minha Conta](#)[Meus Pedidos](#)

Compre direto pelos catálogos

[Acadêmicos](#)[Brindes](#)[Parceiros e Clínicas](#)[Blog](#)[Home > Estética e Dentística > Matriz](#)



RECOMENDAMOS ESSES PRODUTOS PARA VOCÊ!



Dental Gutierre Odonto
Transformamos negócios em sorrisos



Dental Gutierre Odonto
Transformamos negócios em sorrisos



Matriz de Aço Fita 05 Mm Microdont

SKU 610534



Salvar no Facebook
☆☆☆☆☆ (Avalie agora!)

R\$ 3,58



Finalizar Compra

QUANTIDADE 1

Consulte as formas de Pagamento

Consulte frete e prazo de entrega

Indicações Características e benefícios Apresentação

-Reconstrução dental e como base de acessórios nos dentes posteriores como bráquetes, tubos, botões e ganchos.

Sugestões de compra





Dental Access
Tudo para sua saúde!

Olá Visitante! Cadastre-se
Já é cadastrado? Login

TELEVENDAS
+55 (22) 2566-3532

Não há produtos em seu pedido

Pesquisar...

Selecione o idioma ▾

MOSTRAR CATEGORIAS

Produtos Odontologia ▶ Dentística ▶ Bandas Matrizes

Fita Banda Matriz de Aço Inox 5mm (0,05 x 5 x 500)mm

INJECTA

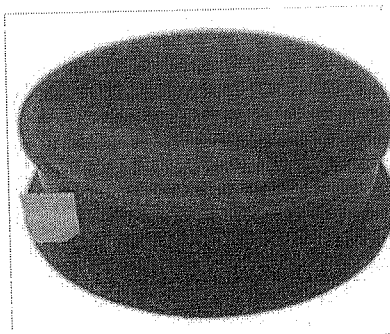

Apenas:
R\$ 1,40

- COMPRAR**
COLOCAR NA SACOLA
- FORMAS DE PAGAMENTO
- CALCULAR FRETE
- RECOMENDAR PRODUTO

Descrição:

Embalagem : Estojo contendo um rolo de fita banda matriz nas dimensões : 0,05mm x 5mm x 500mm.

Características:

Banda Matriz

Fita de aço inoxidável para uso como matriz em restaurações dentárias.

Fabricada nas seguintes medidas :

- ✓ 5mm de largura - Código : 50100001;
- ✓ 7mm de largura - Código : 50100002;
- ✓ Espessura de 0,05mm;
- ✓ Estojo com uma fita 50 cm de comprimento.

Dimensões com embalagem de fábrica : h =1cm ; circunferência = 3,5cm

Peso : 4,5g

Fabricante Importador : Injecta

Parceiros



Fale Conosco

Dental Access
Praça Cel. Monnerat, 228 - Loja 16 - Shopping Sta. Rita
Bom Jardim - RJ CEP 28.660-000

Fone: (22) 2566-3532
contato@dentalaccess.com.br

Institucional

- Condições de Uso
- Devolução ou Troca
- Entrega
- Rastreamento
- Segurança

Redes sociais

- Twitter
- Facebook
- Newsletter

Chat, online!

Formas de pagamento

- Cartão de crédito
- Depósito ou Boleto Bancário



RELATÓRIO PÚBLICO (medicamentos, materiais médico-hospitalares e gases medicinais)

TIPO DE COMPRA: BASE SIASG(Compras Federais)

PERÍODO

FAIXA

FABRICANTE

FORNECEDOR

INSTITUIÇÃO

MODALIDADE

ITEM

ITEM

Descrição Item:

MEDIDOR DE ALGINATO

Código BR:

BR 0438664

Unidade de Fornecimento:

Dados Agrupados

Grupo:

Todos

Classe:

Todos

PDM:

Genérica: Sim Não

UF:

Todas

Município:

Selecione

Presquisar

RESULTADO

Os registros exibidos especificam as compras realizadas nos últimos 18 meses, o que corresponde ao seguinte período: 11-02-2016 a 11-08-2017

Base de Dados BPS

Gerar Filtros

Gerar PDF

DADOS DO ITEM		DADOS DA COMPRA		DADOS DO FABRICANTE/FORNECEDOR		DADOS DA INSTITUIÇÃO			PREÇO UNITÁRIO				
CODIGO BR	DESCRIÇÃO DO ITEM	UNIDADE DE FORNECIMENTO	DATA COMPRA	MODALIDADE DA COMPRA	DATA INSERÇÃO	FABRICANTE	FORNECEDOR	NOME DA INSTITUIÇÃO	MUNICIPIO	UF	QTD ITENS COMPRADOS	PAGO	MÉDIA PONDERADA
Nenhum registro encontrado.													

492 503
R\$ 5.83
01139



Atendimento
Tijuca: (21) 3177-6777
Copacabana: (21) 3872-1919

Meu Cadastro

Meus Pedidos

Olá visitante, seja bem vindo.
Faça seu [login](#) ou [cadastre-se](#)

Fabricantes

Buscar



- ESTÉTICA
- PRÓTESE
- ENDODONTIA
- CIRURGIA
- IMPLANTODONTIA
- PERIODONTIA
- ORTODONTIA
- PEDIATRIA
- RADIOLOGIA
- BIOSSEGURANÇA

Home > Kit Medidor de Pó e Água Jeltrate Dentsply

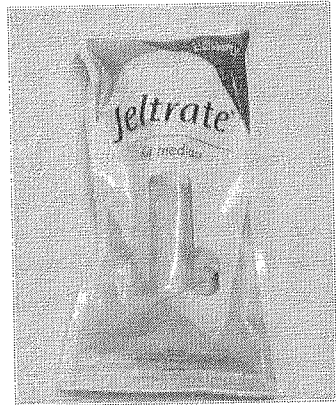

Kit Medidor de Pó e Água Jeltrate Dentsply

- Contém:
- 1 Colher medidora para pó
 - 1 Frasco medidor de água graduado em 3 níveis
- (cod. 0100108)

Por: R\$ 4,50

Comprar

Tweet

Gosto 0

- Lojas Especiais
- 3M
 - angelus
 - DENTSPLY
 - WILCOS
 - FGM
 - KaVo
 - vigodent COLTENE
 - WILCOS



ACESSE NOSSO BLOG E TIRE DÚVIDAS SOBRE NOSSOS PRODUTOS!

Produtos vistos
Kit Medidor de Pó e Água Jeltrate Dentsply

Limpar

Fabricantes

Buscar

001141

11/08/2017

Kit Medidor de Pó e Água Jeltrate Dentsply :: Dental Borges - Produtos Odontológicos Dentistas e Universitários RJ

INSTITUCIONAL

DÚVIDAS



Quem Somos | Contato

Como Comprar | Central de Atendimento

TIJUCA

Rua Conde de Bonfim, 352 Grupo 306 - Tijuca - CEP 20520-054 - Rio de Janeiro/RJ - (Praça Saens Peña Metrô) - Telefone: (21) 3177-6777

COPACABANA

Av. Nossa Senhora de Copacabana 534/204 (Altura da rua Siqueira Campos) - Telefone: (21) 3872-1919

Formas de Pagamento:





DENTAL

ESTUDANTES

MEU CONSULTÓRIO

ASSISTÊNCIA TÉCNICA

PAPELARIA

LABORATÓRIO

CURSOS

VIAGENS

CLUBE PRO SAUDE

PRIME

BLOG

FESTIVAL DE EQUIPAMENTOS

Descontos de até 50%

Cobrimos Qualquer Oferta Anunciada

Ganha Vales-Compra

Frete Grátis

CLIQUE E CONFIRA!

Procure por marca, nome, código...

0

CATEGORIAS

TODOS OS PRODUTOS

COMPRA RÁPIDA

SIMPLES DENTAL

Cód. de Referência: 795165

795165 (U)

Avalie este produto

Embalagem com medidor de pó + medidor de líquido.

Dental Cremer Premium



PRETE GRÁTIS! NAS COMPRAS ACIMA DE R\$100,00

Por: **R\$ 9,49**

Condições de Pagamento [+]

Na compra deste produto, ganhe 9 pontos [salva+](#)

QUANTIDADE:

1

COMPRAR

VOCÊ ESTÁ EM UM AMBIENTE SEGURO

Indicação

Características

Itens Inclusos

Embalagem com 1 medidor de pó e 1 medidor de líquido.

OPINIÕES DOS CONSUMIDORES

Tem esse produto? Seja o primeiro a avaliá-lo!

Escrever avaliação...

O QUE OS DENTISTAS MAIS COMPRAM APÓS VISITAR ESTE PRODUTO

<p>24% compram</p>  <p>PRODUTO PREMIUM</p> <p>Conjunto Medidor Para Alginato - Zhermack</p> <p>Embalagem com medidor de pó + medidor de líquido.</p> <p>A partir de: R\$ 9,49</p> <p>1 <input type="button" value="COMPRAR"/></p>	<p>6% compram</p>  <p>Conjunto Medidor De Jeltrate - Dentsply</p> <p>Embalagem com medidor de pó + medidor de líquido.</p> <p>★★★★★ (15)</p> <p>A partir de: R\$ 5,10</p> <p>1 <input type="button" value="COMPRAR"/></p>	<p>6% compram</p>  <p>Luva de Procedimento - Cremer</p> <p>Embalagem com 100 unidades. Escolha o tamanho.</p> <p>★★★★★ (436)</p> <p>A partir de: R\$ 20,99</p> <p>Por até R\$ 18,99</p> <p>1 <input type="button" value="COMPRAR"/></p>	<p>6% compram</p>  <p>Rolo Dental - Cremer</p> <p>Embalagem com 100 unidades. Tamanho nº 1 ou 2.</p> <p>★★★★★ (202)</p> <p>A partir de: R\$ 2,09</p> <p>Por até R\$ 1,67</p> <p>1 <input type="button" value="COMPRAR"/></p>	<p>6% compram</p>  <p>Touca Descartável Branca - Descarpack</p> <p>Embalagem com 100 unidades. 10G.</p> <p>★★★★★ (76)</p> <p>A partir de: R\$ 8,50</p> <p>R\$ 7,65</p> <p>1 <input type="button" value="COMPRAR"/></p>
--	---	---	---	---

APROVEITE E COMPRE JUNTO

<p>PRODUTO PREMIUM</p> <p>Conjunto Medidor Para Alginato - Zhermack</p> <p>Embalagem com medidor de pó + medidor de líquido.</p> <p>A partir de: R\$ 9,49</p> <p>1 <input type="button" value="COMPRAR"/></p>	+	<p>Embalagem com 1 unidade.</p> <p>★★★★★ (2)</p> <p>A partir de: R\$ 5,80</p> <p>1 <input type="button" value="COMPRAR"/></p>	+	<p>Embalagem com 1 unidade.</p> <p>★★★★★ (3)</p> <p>A partir de: R\$ 3,83</p> <p>1 <input type="button" value="COMPRAR"/></p>	=	<p>Leve junto por:</p> <p>R\$ 19,12</p> <p>COMPRAR TODOS</p>
---	---	--	---	--	---	---

PROCUROU E NÃO ACHOU? QUAL PRODUTO VOCÊ GOSTARIA DE VER NA DENTAL CREMER?

FAÇA SUA SUGESTÃO

Institucional

- Sobre a Dental Cremer
- Catálogos de Produtos
- Conta Dental Cremer
- Concursos Culturais
- Política Comercial e Privacidade
- Acompanhe seu Pedido
- Programa de Pontos
- Central de Atendimento
- Política de Troca e Devolução
- Benefícios e Parcerias
- Papelaria Dental Cremer
- Perguntas Frequentes
- Atualize seu Boleto
- Catálogos Virtuais
- Fatura Digital

0800 727 7565

Seg. a Sex. das 8h às 22h
Sáb. das 8h às 12h

PROCON



Pagamento Antecipado
Boleto à vista - 5% de desconto



Boleto a Prazo
Parcela em até 6x sem juros | Até 36x com juros

Cartão de Crédito
Parcela em até 6x Sem Juros | Até 12x Com Juros



Copyright © 2017 - Todos os direitos reservados | www.dentalcremer.com.br | Dental Cremer Produtos Odontológicos S.A. | CNPJ: 14.190.675/0001-55 | Rua Iguauçu, 444 - Itoupava Seca - Blumenau - Santa Catarina - CEP 89030-030 - Farmacêutica responsável: Christine D. Safons Brandt - CRF/SC nº 8231 | Autorizações de Funcionamento ANVISA - Medicamentos: 1.09.245-3, Produtos para Saúde (Correlatos): 8.06.576-8, 8.10.706-3, Saneantes Domissanitários: 3.05.135-4, Perfumes/Produtos de Higiene/Cosméticos: 2.06.387-3 | CNPJ: 14.190.675/0002-36 | Av. das Indústrias Antônio Conrado de Oliveira, 90 - Galpão 03 - Distrito Industrial - Itapeva - Minas Gerais - CEP 37655-000 - Farmacêutica responsável: Rafaela da Silva Bueno - CRF/MG nº 29138 | CNPJ: 14.190.675/0003-17 | Av. das Indústrias Antônio Conrado de Oliveira, 90 - Galpão 04 - Distrito Industrial - Itapeva - Minas Gerais - CEP 37655-000 - Farmacêutico responsável: Diego Dionata da Rosa - CRF/MG nº 31868. Política de Privacidade e Segurança - Fotos meramente ilustrativas - Os preços e condições da loja virtual estão sujeitos a alterações. Em caso de divergência de preços no site, o valor válido é o do Carrinho de Compras.

01144

(https://www.dentalunio .com.br/)



Search bar: Digite o que você procura

- Categorias (https://www.dentaluniodontojundiai.com.br/categorias)
- Adesivos (https://www.dentaluniodontojundiai.com.br/adesivos)
- Agulhas (https://www.dentaluniodontojundiai.com.br/agulhas)
- Anestésicos (https://www.dentaluniodontojundiai.com.br/anestescos)
- Biossegurança (https://www.dentaluniodontojundiai.com.br/biosseguranca)
- Brocas (https://www.dentaluniodontojundiai.com.br/brocas)
- Cimentos (https://www.dentaluniodontojundiai.com.br/cimentos)
- Cirurgia (https://www.dentaluniodontojundiai.com.br/cirurgia)
- Dentística (https://www.dentaluniodontojundiai.com.br/dentistica)
- Descartáveis (https://www.dentaluniodontojundiai.com.br/descartaveis)
- Endodontia (https://www.dentaluniodontojundiai.com.br/endodontia)
- Equipamentos (https://www.dentaluniodontojundiai.com.br/equipamentos)
- Estética (https://www.dentaluniodontojundiai.com.br/estetica)
- Fotografia (https://www.dentaluniodontojundiai.com.br/fotografia)
- Higiene Oral (https://www.dentaluniodontojundiai.com.br/higiene-oral)
- Implantodontia (https://www.dentaluniodontojundiai.com.br/implantodontia)
- Instrumentais (https://www.dentaluniodontojundiai.com.br/instrumentais)
- Kit Acadêmico (https://www.dentaluniodontojundiai.com.br/kit-academico)
- Medicamentos (https://www.dentaluniodontojundiai.com.br/medicamentos)
- Moldagem (https://www.dentaluniodontojundiai.com.br/moldagem)
- Ortodontia (https://www.dentaluniodontojundiai.com.br/ortodontia)
- Papelaria (https://www.dentaluniodontojundiai.com.br/papelaria)
- Para o Consultório (https://www.dentaluniodontojundiai.com.br/para-o-consultorio)
- Peças de Mão (https://www.dentaluniodontojundiai.com.br/pecas-de-mao)
- Periféricos (https://www.dentaluniodontojundiai.com.br/perifericos)
- Periodontia (https://www.dentaluniodontojundiai.com.br/periodontia)
- Prevenção (https://www.dentaluniodontojundiai.com.br/prevencao)
- Prótese (https://www.dentaluniodontojundiai.com.br/protese)
- Radiologia (https://www.dentaluniodontojundiai.com.br/radiologia)
- Resinas (https://www.dentaluniodontojundiai.com.br/resinas)
- Vestuário (https://www.dentaluniodontojundiai.com.br/vestuario)

Newsletter

Receba nossas ofertas por e-mail

Sobre a loja

O site da Dental foi desenvolvido com o compromisso de oferecer o melhor para suas compras e de manter serviços de qualidade a preço justo aos seus Cooperados e Clientes.

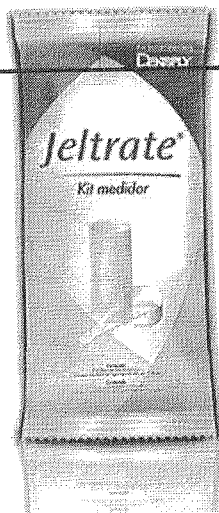

(whatsapp://send?text=MEDIDOR%20DE%20%20ALGINATO%20JELTRATE%20-%20DENTSPLY%20http%3A%2F%2Fwww.dentaluniodontojundiai.com.br/medidor-de-alginato-jeltrate-dentsply)

jeltrate-dentsply

Início (<https://www.dentaluniodontojundiai.com.br/>) / Categorias (<https://www.dentaluniodontojundiai.com.br/categorias/>) /
 Moldagem (<https://www.dentaluniodontojundiai.com.br/categoria/1095559.html>) /

MEDIDOR DE ALGINATO JELTRATE - DENTSPLY

Código: 1620

Marca: DENTSPLY (<https://www.dentaluniodontojundiai.com.br/marca/dentsply-379396.html>)

R\$ 3,50

Qtde: 1

Comprar (<https://www.dentaluniodontojundiai.com.br/carrinho/produto/11502842/adicionar>)

Disponibilidade: Imediata
 Aproveite! Restam apenas 3 unidades

Calcule o frete

INDICACAO

O kit proporciona a mistura ideal de Jeltrate e água, e garante máximo aproveitamento dos benefícios de Jeltrate

CARACTERISTICAS

- * Conjunto especial para linha Jeltrate.
- * 1 Colher medidora para pó e 1 Frasco medidor de água graduado em 3 níveis.

Produtos relacionados

(<https://www.dentaluniodontojundiai.com.br/alginato-jeltrate-plus>)



ALGINATO JELTRATE PLUS - DENTSPLY (<https://www.dentaluniodontojundiai.com.br/alginato-jeltrate-plus>)

R\$ 38,00

Ver mais Q (<https://www.dentaluniodontojundiai.com.br/alginato-jeltrate-plus>)

(<https://www.dentaluniodontojundiai.com.br/alginato-jeltrate-dustles>)



ALGINATO JELTRATE DUSTLESS - DENTSPLY (<https://www.dentaluniodontojundiai.com.br/alginato-jeltrate-dustles>)

R\$ 35,00

Ver mais Q (<https://www.dentaluniodontojundiai.com.br/alginato-jeltrate-dustles>)

(<https://www.dentaluniodontojundiai.com.br/alginato-avagel-2016-05-22-23-11-09>)





RELATÓRIO PÚBLICO
(medicamentos, materiais médico-hospitalares e gases medicinais)

PESQUISAR POR ITEM MODALIDADE INSTITUIÇÃO FORNECEDOR FABRICANTE FAIXA PERÍODO BASE SIASG (Compras Federais) TIPO DE COMPRA

ITEM

Código BR: Descrição Item:

Unidade de Fornecimento:

Grupo:

Classe:

PDM:

UF: Município:

Genérico: Sim Não

Dados Agrupados

Pesquisar

Gerar PDF

Gerar Filtros

RESULTADO
Os registros exibidos especificam as compras realizadas nos últimos 18 meses, o que corresponde ao seguinte período: 11-02-2016 a 11-08-2017
Base de Dados BPS

DADOS DO ITEM		DADOS DA COMPRA		DADOS DO FABRICANTE/FORNECEDOR		DADOS DA INSTITUIÇÃO		PREÇO UNITÁRIO			
UNIDADE DE FORNECIMENTO	DESCRÇÃO DO ITEM	DATA COMPRA	MODALIDADE DA COMPRA	DATA INSERÇÃO	FABRICANTE	NOME DA INSTITUIÇÃO	MUNICÍPIO	UF	QTD ITENS COMPRADOS	PAGO	MÉDIA PONDERADA
Nenhum registro encontrado.											

504

493

R\$ 195,99

001146



Mércurio Vivo - 100g

Frasco c/ 100g.



(<http://img.dentalspeedgraph.com.br/img.php?src=dbimagesod/mercurio-vivo-100g-9852.png&h=300&w=300&a=t>)



<http://www.dentalspeedgraph.com/dent>

Por apenas
R\$ 253,98

CLIENTE FIEL PAGA MENOS*



Salva Mais

Quantidade

1 ▼

[Adicionar ao Carrinho](#)

[Compartilhe:](#)

Aplicação

O mercúrio vivo é empregado em odontologia para dissolver a liga de amálgama na formação do amálgama, utilizado na restauração.

Código do Produto: 9852 (KDM9852A)



Receba as últimas novidades de produtos, artigos, eventos e ofertas promocionais da Dental Speed Graph

Digite aqui seu e-mail

[Não desejo receber ofertas](#)

Institucional

Sobre a Dental Speed Graph (http://www.dentalspeedgraph.com.br/tira_duvidas/sobre)

Programa Univesuários (http://www.dentalspeedgraph.com.br/tira_duvidas/univesuarios)

Trabalhe Conosco (http://www.dentalspeedgraph.com.br/tira_duvidas/trabalhe_conosco)

Catálogos Virtuais (<http://www.dentalspeedgraph.com.br/pagina/catalogos>)

Clube Fidelidade Speed (http://www.dentalspeedgraph.com.br/tira_duvidas)

Índice Populares (<http://www.dentalspeedgraph.com.br/>)

Simplex Dental (<http://www.simplexdental.com/>)

Atendimento ao Cliente

Espaço ao Cliente Dental Speed Graph (<http://www.dentalspeedgraph.com.br/indicador/atendimento>)

Trabalhe / Frete (http://www.dentalspeedgraph.com.br/tira_duvidas/trabalhe_frete)

Pagamentos (http://www.dentalspeedgraph.com.br/tira_duvidas/formas_pagamento)

Trocas e devoluções (http://www.dentalspeedgraph.com.br/tira_duvidas/troca_devolucao)

Fale Conosco (http://www.dentalspeedgraph.com.br/tira_duvidas/atendimento)

Venda para Unidades (Unidades) (http://www.dentalspeedgraph.com.br/tira_duvidas/unidades_frequencia_estudantes)

Unidades Frequentes (http://www.dentalspeedgraph.com.br/tira_duvidas/unidades_frequencia)

Segurança e Política de Privacidade (http://www.dentalspeedgraph.com.br/tira_duvidas/seguranca)

Código de Defesa do Consumidor (http://www.dentalspeedgraph.com.br/tira_duvidas/codigo_defesa_consumidor)



construvolts@construvolts.com.br

- [Banho, Saúde e Higiene do Bebê](#)
- [Eletrodomésticos](#)
 - [Máquinas de Lavar](#)
 - [Outros Eletrônicos](#)

- [Casa, Móveis e Decoração](#)
 - [Banho](#)
 - [Cozinha](#)
 - [Decorar](#)



Construvolts

- [Lavanderia](#)
- [Lavanderia e Limpeza](#)
- [Serviços para Casa](#)
- [Saúde](#)
 - [Cabelo](#)



Construvolts

Grandes marcas, pequenos preços e o melhor atendimento, você só encontra aqui!

- [Comércio](#)
- [Construção](#)

Ver carrinho

- [Ferramentas](#)
- [Indústria Agrícola](#)
- [Indústria Automotiva](#)
- [Início](#)
- [Outros](#)
- [Pagamento e Envio](#)
- [Acessórios para Veículos](#)
- [Peças Automotivas](#)
- [Contate](#)
- [Calçados, Roupas e Bolsas](#)

Departamentos

- [Animais](#)
- 1. [Autos](#)
- 2. [Saúde Cachorros](#)
- 3. [Saúde Dental](#)
- 4. [Outros](#)
- 5. [Mercurio Líquido Vivo Metálico Hg Azougue 100g](#)

Previous

Next

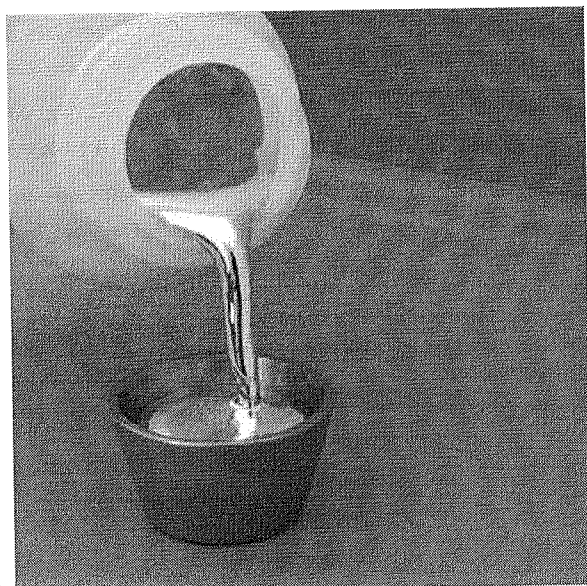

Compartilhar

-
-
-
-

Mercúrio Líquido Vivo Metálico Hg Azougue 100g

Currir 0

- Preço:
R\$ 159,00
- 6 x R\$ 26⁵⁰ Sem juros
MercadoPago
- Descrição do produto

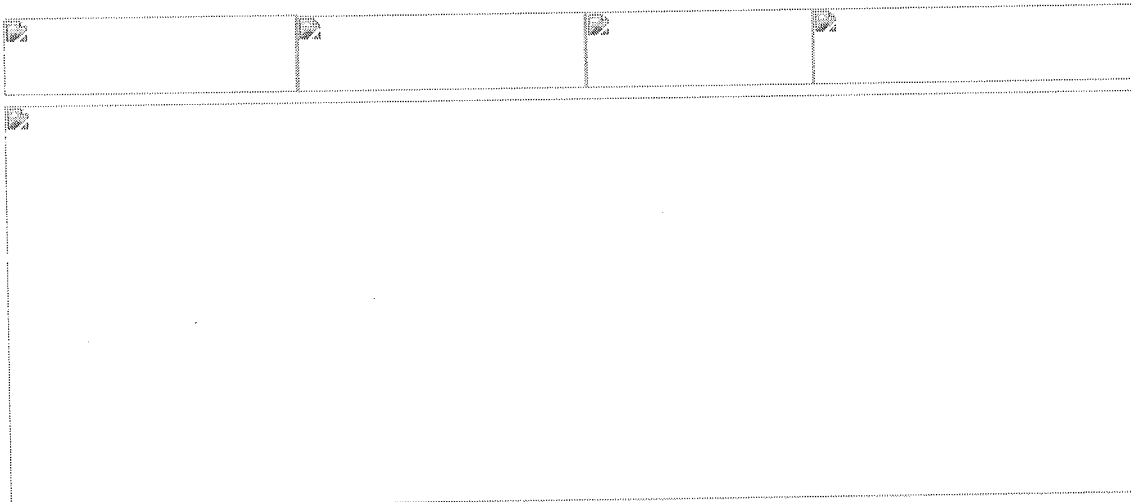

**Mercúrio (Mercurio) Líquido
Metálico Azougue Hg 100 gramas**

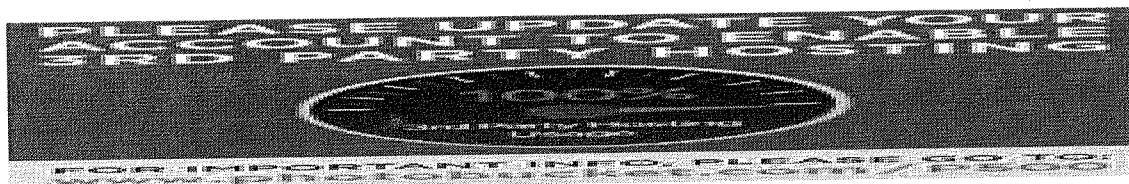
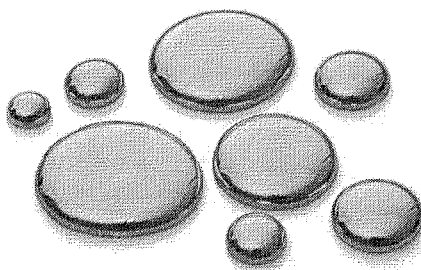

descricao

Mercúrio Líquido Vivo Metálico Hg Azougue 100g

O Mercúrio é naturalmente encontrado na crosta terrestre, ocorrendo no ar, no solo e na água. Este metal assume diversas formas químicas, que podem ser divididas nas seguintes categorias:



OK

-> Garimpo

Amarinho,
Confeções, Cama,
Mesa, Banho

Artigos para Festas

Automotivo e Hobby

Brinquedos

Calçados e Guarda-
Chuvas

Colas, Adesivos,
Selantes e
Impermeabilizantes

Construção

Drogaria, Perfumaria e
Higiene

Elétricos

Eleto, Foto e
Informática

Embalagens, Plásticos
e Coleta Seletiva

Escolar e Escritório

Esporte, Lazer e
Camping

Ferragens

Ferramentas

Ferramentas,
Ferragens e Máquinas
Agrícolas

Fertilizantes,
Defensivos, Jardinação
e Irrigação

Garimpo

Hidráulico, Acessórios
e Reparos

Jardinagem, Irrigação e
Defensivos Agrícolas

Limpeza e
Conservação

Loja Virtual

Lonas, Cordas e
Sacarias

Manutenção e
consumo - Montagem
de Lojas

Materiais de Segurança
- EPI

Montaria, Caça e Pesca

Móveis

Natalinos

Pet Shop

Pintura e Acabamento

Pisos, Revestimentos e
Louças

Portas, Janelas, Box,
Esquadrias, Pisos

Utilidades Domésticas

Veterinário, Apicultura
e Utensílios p/Leite

Mercúrio Líquido Vivo Metálico Azougue Hg 50g, 100g, 200g, 300g, 500g, 1kg, 3Kg, 5kg, 10Kg, 20Kg, 30Kg e e 34,5kg

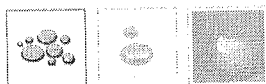
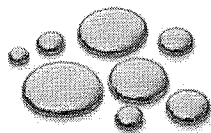

Comercializamos o Mercúrio Líquido Vivo Metálico Azougue Hg nas seguintes embalagens: 50g, 100g, 200g, 300g, 500g, 1kg, 3Kg, 5kg, 10Kg, 20Kg, 30Kg e e 34,5kg. A COMERCIALIZAÇÃO DO MERCÚRIO NÃO É PROIBIDA, NA REALIDADE ELA É CONTROLADA PELO IBAMA PERMITINDO

Fabricante: [Construvolts](#)

★★★★★ em 0 avaliações. [Dê a sua avaliação!](#) | [Tire suas dúvidas](#)

Produtos disponíveis:

Mercúrio:

R\$ 175,00

em até 12x de R\$ 17,12 no cartão

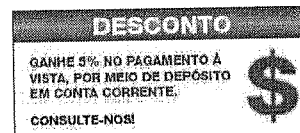

CALCULAR FRETE



INDIQUE ESTE PRODUTO



COMENTE SOBRE O PRODUTO



COMO PAGAR



Mercado Pago

em até 12x de R\$ 17,12 no cartão
ou R\$ 175,00 à vista

Meas informações sobre este produto

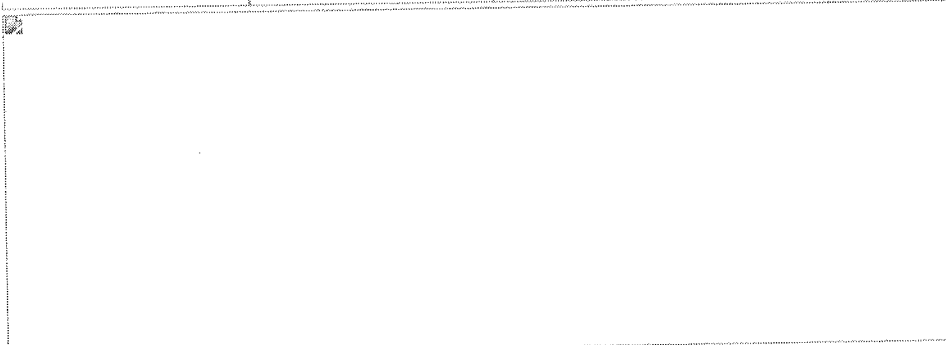

descricao

descricao

Mercúrio Líquido Vivo Metálico Azougue Hg

Comercializamos o Mercúrio Líquido Vivo Metálico Azougue Hg nas seguintes embalagens: **10g, 50g, 100g, 200g, 300g, 500g, 1kg, 3kg, 5kg, 10kg, 20kg, 30kg e 34,5kg.**

O Mercúrio é naturalmente encontrado na crosta terrestre, ocorrendo no ar, no solo e na água. Este metal assume diversas formas químicas, que podem ser divididas nas seguintes categorias:

- Mercúrio metálico ou elementar (Hg);
- Mercúrio inorgânico, principalmente na forma de sais mercúricos (HgCl₂, HgS) e mercuriosos (Hg₂Cl₂);
- Mercúrio orgânico, ligado a radicais de carbono, por exemplo metilmercúrio e etilmercúrio.

O mercúrio metálico estabelece ligas facilmente com muitos outros metais como o ouro ou a prata produzindo amálgamas. No ar, altera-se lentamente recobrimdo-se com uma película de cor cinza de óxido mercuroso. A 350°C oxida-se mais rapidamente, produzindo óxido mercúrico, de cor vermelha, HgO. É atacado pelo cloro a frio, pelo enxofre a quente, decompõe o ácido sulfúrico e o ácido nítrico. O metal não é um bom condutor de calor comparado com outros metais entretanto, é um bom condutor de eletricidade.

MERCÚRIO NO GARIMPO

O garimpeiro, para aumentar a recuperação das finas partículas de ouro, usa o mercúrio na sua forma líquida. Este metal líquido tem a propriedade de capturar os grãos de ouro formando uma amálgama. Esta mesma amálgama que foi usada até pouquíssimo tempo atrás, nas obturações e próteses dentárias.

No garimpo a operação com o mercúrio consiste em colocar grandes quantidades deste metal líquido nas caixas (Sluice Boxes) em posições estratégicas onde o ouro estará sendo também concentrado. O fluxo da água faz o ouro entrar em contato com o mercúrio sendo imediatamente aprisionado.

O processo é, em geral, muito rudimentar e causa grandes perdas de mercúrio que é transportado pelas águas para os rios onde se infiltra. O amálgama que não foi perdido no garimpo é, após alguns dias, processado pelo garimpeiro com o intuito de recuperar o ouro e parte do mercúrio metálico.

Nome:

E-mail:

RELATÓRIO PÚBLICO (medicamentos, materiais médico-hospitalares e gases medicinais)

PESQUISAR POR ITEM MODALIDADE INSTITUIÇÃO FORNECEDOR FABRICANTE PAIXA PERÍODO BASE SIASG(Compras Federais) TIPO DE COMPRA

ITEM Descrição Item: microaplicador Unidade de Fornecimento: Grupo: Todos Classe: Todos PDM: Genérico: Sim Não UF: Todas Município: Seleção

Pesquisar

RESULTADO

Os registros exibidos especificam as compras realizadas nos últimos 13 meses, o que corresponde ao seguinte período: 11-02-2016 a 11-08-2017 Base de Dados BPS

Gerar Relatório Gerar PDF

Table with columns: DADOS DO ITEM (CODIGO BR, DESCRIÇÃO DO ITEM), DADOS DA COMPRA (MODALIDADE DA COMPRA, DATA COMPRA, DATA INSERÇÃO), DADOS DO FABRICANTE/FORNECEDOR (FABRICANTE, FORNECEDOR), DADOS DA INSTITUIÇÃO (NOME DA INSTITUIÇÃO, MUNICIPIO, UF), PREÇO UNITÁRIO (PAGO, MEDIA PONDERADA)

Nenhum registro encontrado.

505

49001151

R\$ 15,86



(<https://www.dentalodonthomaz.com.br>)
<https://www.dentalodonthomaz.com.br/> / [Consultórios \(https://www.dentalodonthomaz.com.br/consultorios/\)](https://www.dentalodonthomaz.com.br/consultorios/)
/ [Cirurgia / Descartáveis \(https://www.dentalodonthomaz.com.br/consultorios/descartaveis-cirurgias/\)](https://www.dentalodonthomaz.com.br/consultorios/descartaveis-cirurgias/)
/ [Micro Aplicador \(https://www.dentalodonthomaz.com.br/consultorios/descartaveis-cirurgias/micro-aplicador/\)](https://www.dentalodonthomaz.com.br/consultorios/descartaveis-cirurgias/micro-aplicador/)

Aplicador Microbrush c/100 Azul Fino KG



(https://www.dentalodonthomaz.com.br/img/products/aplicador-microbrush-fino-kg_1_1200.jpg)

Outros produtos: [Kg Sorensen \(https://www.dentalodonthomaz.com.br/70/\)](https://www.dentalodonthomaz.com.br/70/)

Código do produto: 6286

Avaliação 0,0 | 0 Comentários

Por apenas:

R\$ 15,23

ou R\$ 14,47 no Boleto Bancário à vista (5% desconto)

Aplicador Microbrush c/100 Azul Fino KG na Dental Odonthomaz [R\$ 14,47 à vista ou em x de R\$ sem juros]

QTD

1

Comprar

+ Adicionar ao carrinho

Valor em pontos: 762

Consulte o prazo de entrega do seu pedido

* Informe seu CEP

XXXXX-XXX

901153
9

Calcular

Descrição do produto

Deixe uma mensagem

Características:

Possui haste dobrável e pode-se aplicar quantidade tão pequena quanto a 1/16 de gota com o Aplicador Descartável KG Brush Extra Fine (1,0 mm).

Aplicação:

Indicados para levar e aplicar soluções Identificadoras (cárie, placa, etc.)
Agentes adesivos, selantes, eugenol, soluções hemostáticas, forradores cavitários, condicionadores ácidos e fluoretos.

Conteúdo:

Embalagem c/ 100 unidades, azul (fino).

Avaliação dos clientes

Este produto ainda não foi avaliado.

Avaliar

Produtos Similares

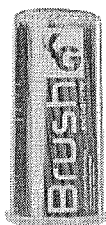

(<https://www.dentalodonthomaz.com.br/cirurgias/micro-aplicador/aplicador-microbrush-verde-extra-fino-kg/>)

Aplicador Microbrush c/100 Verde Extra Fino KG

Por apenas:

R\$ 15,24

à vista

Valor em pontos: 762

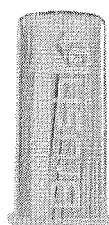

(<https://www.dentalodonthomaz.com.br/cirurgias/micro-aplicador/aplicador-microbrush-amarelo-regular-kg/>)

Aplicador Microbrush c/100 Amarelo Regular KG

Por apenas:

R\$ 15,23

à vista

Valor em pontos: 762



(<https://www.dentalodonthomaz.com.br/cirurgias/micro-aplicador/aplicador-aplik-verde-regular-angelus/>)

Aplicador Aplik c/100 Verde Regular Angelus

Por apenas:

R\$ 11,73

à vista

Valor em pontos: 587



(<https://www.dentalodonthomaz.com.br/cirurgias/micro-aplicador/aplicador-aplik-azul-fino-angelus/>)

Aplicador Aplik c/100 Azul Fino Angelus

Por apenas:

R\$ 11,73

à vista

Valor em pontos: 587

COMPRAR

([HTTPS://WWW.DENTALOIDONTHOMAZ.COM.BR/CIRURGIAS/MICRO-APLICADOR/APLICADOR-APLIK-AZUL-FINO-ANGELUS/](https://www.dentalodonthomaz.com.br/cirurgias/micro-aplicador/aplicador-aplik-azul-fino-angelus/))

Produtos visitados

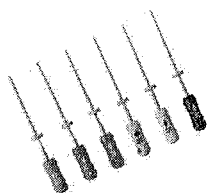

(<https://www.dentalodonthomaz.com.br/cirurgias/lima-k-25mm-sortida-45-80-dentsply-mailefer/>)

Lima K 25mm Sortida 45-80 Dentsply/Mailefer

Por apenas:

R\$ 53,88

à vista

COMPRAR

([HTTPS://WWW.DENTALOIDONTHOMAZ.COM.BR/CIRURGIAS/LIMA-K-25MM-SORTIDA-45-80-DEN](https://www.dentalodonthomaz.com.br/cirurgias/lima-k-25mm-sortida-45-80-dentsply-mailefer/))

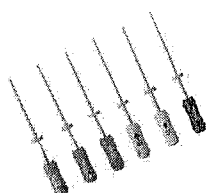

(<https://www.dentalodonthomaz.com.br/cirurgias/lima-flexofile-31mm-sortida-15-40-dentsply-mailefer/>)

Lima Flexofile 31mm Sortida 15-40 Dentsply/Mailefer

Por apenas:

R\$ 51,98

à vista

COMPRAR

([HTTPS://WWW.DENTALOIDONTHOMAZ.COM.BR/CIRURGIAS/LIMA-FLEXOFILE-31MM-SORTIDA-15-40-DEN](https://www.dentalodonthomaz.com.br/cirurgias/lima-flexofile-31mm-sortida-15-40-dentsply-mailefer/))



(<https://www.dentalodonthomaz.com.br/cirurgias/cone-de-guta-b7-tanari/>)

Cone de Guta B7 Tanari (<https://www.dentalodonthomaz.com.br/cirurgias/cone-de-guta-b7-tanari/>)

Por apenas:

R\$ 25,27

à vista

COMPRAR

([HTTPS://WWW.DENTALOIDONTHOMAZ.COM.BR/CIRURGIAS/CONE-DE-GUTA-B7-TANARI/](https://www.dentalodonthomaz.com.br/cirurgias/cone-de-guta-b7-tanari/))



(<https://www.dentalodonthomaz.com.br/cirurgias/lidostesin-dentsply/>)

Anestésico Lidostesin 3% Dentsply (<https://www.dentalodonthomaz.com.br/cirurgias/lidostesin-dentsply/>)

Por apenas:

R\$ 50,80

à vista

COMPRAR

([HTTPS://WWW.DENTALOIDONTHOMAZ.COM.BR/CIRURGIAS/LIDOSTESIN-DEN](https://www.dentalodonthomaz.com.br/cirurgias/lidostesin-dentsply/))

PROMOÇÕES E DESCONTOS

CADASTRE SEU E-MAIL E RECEBA OFERTAS EXCLUSIVAS!

Nome

E-mail

Inscriver

Dental Odonthomaz
700 curtidas

Curtir Página Comprar agora

Seja o primeiro de seus amigos a curtir isso.

(<https://twitter.com/dentalodonthomaz>)

A Dental Odonthomaz é uma loja de comércio varejista desenvolvida especialmente para o setor de produtos odontológicos atendendo todas as necessidades dos profissionais da área e seus universitários. Buscamos excelência em nosso atendimento, a garantia de produtos de qualidade e máximo zelo na hora da entrega de seu pedido.

Dúvidas

- ▶ Formas de pagamento (/formas-de-pagamento/)
- ▶ Serviços de entrega (/servico-de-entrega/)
- ▶ Troca e devolução (/garantia-troca-devolucao/)
- ▶ Termos de uso do site (/termos/)
- ▶ Fale conosco (/fale-conosco/)
- ▶ A empresa (/empresa/)
- ▶ Localização (/localizacao/)
- ▶ Lista de Material Escolar (/lista-material/)
- ▶ Programa de Pontos (/regulamento-pontos/)

Atendimento

0800-604-0007
(43) 9 9875-0339

Formas de pagamento

VISA (<https://www.dentalodonthomaz.com.br/formas-de-pagamento/>)

Mastercard (<https://www.dentalodonthomaz.com.br/formas-de-pagamento/>)

Google Pay (<https://www.dentalodonthomaz.com.br/formas-de-pagamento/>)

(<https://sslanalyzer.comodoca.com/?url=www.dentalodonthomaz.com.br>)

(<http://www.ebit.com.br/odonthomaz/selo>)

(<http://google.com/safebrowsing/diagnostic?hl=pt-PT&site=www.dentalodonthomaz.com.br>)

www.dentalodonthomaz.com.br (<https://www.dentalodonthomaz.com.br>) | 0800-604-0007
Horário de atendimento: Segunda à sexta-feira das 8h00 às 12:00 e das 14:00 às 18h00hrs.
ROBERTO THOMAZ FILHO - ME | CNPJ: 82.284.563/0001-13 | Avenida Santos Dumont, 180 - Boa Vista - CEP: 86.039-090 - Londrina/PR
Copyright© 2017 Dental Odonthomaz - Todos os direitos reservados

(<http://www.mkx.com.br/>)

A melhor plataforma de e-commerce para sua loja online.
Informe a sua loja (<http://www.mkx.com.br/>)

Principal / Ácidos e Adesivos / Microbrush Micro-aplicadores D...

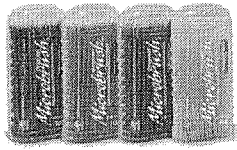

Microbrush Micro-aplicadores Descartáveis c/100 Vigodent/ Coltene

[Enviar para um amigo](#)

[Seja o primeiro a comentar este produto](#)

Disponibilidade: Em estoque

R\$21,46

Parcela no Cartão com PagSeguro

2x R\$11,21 *

3x R\$7,59 *

4x R\$5,77 *

Em todos os cartões de Crédito



* Taxa de 2,99% ao mês (parcela mínima de R\$5,00)

Descrição Rápida

- Os aplicadores dobram-se facilmente até 90° • Permite a aplicação precisa de soluções em áreas de difícil acesso • Pontas em fibras não-absorventes e resistentes à abrasão • Dois tamanhos precisos de cabeças para combinar com o tamanho do preparo

MAIS VISUALIZAÇÕES

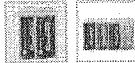

tamanho *

Escolha uma Opção..

* Campos Requeridos

R\$21,46

Qtd:

Descrição do Produto

Tags do Produto

Acrescentar suas Tags:

Acrescentar Tags

Utilize espaços para separar tags. Utilize aspas simples (') para frases.

Compartilhe:



Dailicious

Facebook

Technorati

Twitter

My Yahoo!

Digg

Google Bookmarks

Recomende:



Curtir!

Cadastre-se para ver do que seus amigos gostam.

001156
B

001157

FESTIVAL DE EQUIPAMENTOS Descontos de até 30% Cobrimos Qualquer Oferta Anunciada Banhe Vales-Compra Frete Grátis **CLIQUE E CONFIRA!**

- DENTAL
- ESTUDANTES**
- MEU CONSULTÓRIO
- ASSISTÊNCIA TÉCNICA
- PAPELARIA
- LABORATÓRIO
- CURSOS
- VIAGENS
- CLUBE PRO SAUDE
- PRIME
- BLOG

Bem-vindo! Cadastre-se ou faça o login [Precisa de ajuda?](#) [Sua Conta](#) [Atualizar Boletão](#) [Resgatar Pontos](#) [Acompanhe seu Pedido](#) **0800 727 7565**

Procure por marca, nome, código...

CATEGORIAS

TODOS OS PRODUTOS

COMPRA RÁPIDA

SIMPLES DENTAL

Dental Cremer | Dentística e Estética | Aplicador Descartável

Produto | **Indicação** | **Características** | **Itens Inclusos** [Salvar no Facebook](#)



Aplicador - AllPrime

Cod. de Referência: 826012 ★☆☆☆☆ (1) [Veja opiniões de quem já comprou](#)

Embalagem com 100 unidades.

FRETE GRÁTIS! NAS COMPRAS ACIMA DE R\$100,00

A partir de: **R\$ 10,90**

Condições de Pagamento: **[+]**
Na compra deste produto, ganhe: **10 pontos** [saber +](#)

Extra Fino (Cód. 826012)	R\$ 10,90	1	COMPRAR
Fino (Cód. 826029)	R\$ 10,90	1	COMPRAR
Regular (Cód. 826036)	R\$ 10,90	1	COMPRAR

VOCE ESTÁ EM UM AMBIENTE SEGURO

Indicação | **Características** | **Itens Inclusos**

- * Fibras não-absorventes.
- * Forma esférica.
- * Ponta flexível.
- * Validade: 2 anos.
- * Registro ANVISA: 80801630012.

OPINIÕES DOS CONSUMIDORES

★☆☆☆☆
Baseado em 1 avaliação



Anna Oliveira

★☆☆☆☆ • Há 4 dias

Horrível... Só da pra passar o adesivo uma vez nos "pelinhos"...na segunda passada já solta todos na resina! Acha que está economizando pelo preço, mas acaba gastando bem mais...

Não recomendo este produto a um amigo

0 0

[Compartilhar...](#)

01158

O QUE OS DENTISTAS MAIS COMPRAM APÓS VISITAR ESTE PRODUTO

<p>26% compram</p> <p>Aplicador - AllPrime</p> <p>Embalagem com 100 unidades.</p> <p>☆☆☆☆☆ (1)</p> <p>A partir de: R\$ 10,90</p> <p>1 <input type="button" value="COMPRAR"/></p>	<p>8% compram</p> <p>Rolete Dental - SSPlus</p> <p>Embalagem com 100 unidades.</p> <p>☆☆☆☆☆ (135)</p> <p>A partir de: R\$ 1,49</p> <p>1 <input type="button" value="COMPRAR"/></p>	<p>8% compram</p> <p>Sugador Descartável - SugPlus</p> <p>Embalagem com 40 unidades. Colorido.</p> <p>☆☆☆☆☆ (81)</p> <p>A partir de: R\$ 3,49</p> <p>1 <input type="button" value="COMPRAR"/></p>	<p>7% compram</p> <p>Leve + Pague -</p> <p>Luva de Procedimento - Supermax</p> <p>Embalagem com 100 unidades. Escolha o tamanho.</p> <p>☆☆☆☆☆ (332)</p> <p>A partir de: R\$ 20,99</p> <p>Por até R\$ 18,99</p> <p>1 <input type="button" value="COMPRAR"/></p>	<p>7% compram</p> <p>Babador Impermeável - SSPlus</p> <p>Embalagem com 100 unidades. Branco.</p> <p>☆☆☆☆☆ (244)</p> <p>A partir de: R\$ 9,90</p> <p>1 <input type="button" value="COMPRAR"/></p>
--	--	---	---	--

MAIS VISTOS

<p>Aplicador Kg Brush - KG Sorensen</p> <p>Embalagem com 100 unidades.</p> <p>☆☆☆☆☆ (50)</p> <p>A partir de: R\$ 14,50</p> <p>1 <input type="button" value="COMPRAR"/></p>	<p>Aplicador Aplik - Angelus</p> <p>Embalagem com 100 unidades.</p> <p>☆☆☆☆☆ (36)</p> <p>A partir de: R\$ 11,90</p> <p>1 <input type="button" value="COMPRAR"/></p>	<p>Aplicador Cavibrush - FGM</p> <p>Embalagem com 100 unidades. Regular Verde.</p> <p>☆☆☆☆☆ (5)</p> <p>A partir de: R\$ 16,34</p> <p>1 <input type="button" value="COMPRAR"/></p>	<p>Aplicador Technobrush - Coltene</p> <p>Embalagem com 100 unidades.</p> <p>☆☆☆☆☆ (2)</p> <p>A partir de: R\$ 18,91</p> <p>1 <input type="button" value="COMPRAR"/></p>	<p>Aplicador Ponta Adesiva Stick - KG Sorensen</p> <p>Embalagem com 16 unidades.</p> <p>☆☆☆☆☆ (1)</p> <p>A partir de: R\$ 29,99</p> <p>1 <input type="button" value="COMPRAR"/></p>
--	---	---	--	---

PROCUROU E NÃO ACHOU? QUAL PRODUTO VOCÊ GOSTARIA DE VER NA DENTAL CREMER?

FAÇA SUA SUGESTÃO

Institucional

- Sobre a Dental Cremer
- Catálogos de Produtos
- Conta Dental Cremer
- Concursos Culturais
- Política Comercial e Privacidade
- Acompanhe seu Pedido
- Programa de Pontos
- Central de Atendimento
- Política de Troca e Devolução
- Benefícios e Parcerias
- Papelaria Dental Cremer
- Perguntas Frequentes
- Atualize seu Boleto
- Catálogos Virtuais
- Fatura Digital

0800 727 7565

Seg. a Sex. das 8h às 22h
Sáb. das 8h às 12h

PROCON

Cartão de Crédito
Parcele em até 6x Sem Juros | Até 12x Com Juros

Pagamento Antecipado
Boleto à vista - 5% de desconto

Boleto a Prazo
Parcele em até 6x sem juros | Até 36x com juros

obit
EXCELENTE
10/09/2017

RELATÓRIO PÚBLICO
(medicamentos, materiais médico-hospitalares e gases medicinais)

PESQUISAR POR

ITEM MODALIDADE INSTITUIÇÃO FORNECEDOR FABRICANTE FAIXA PERÍODO BASE SIASG(Compras Federais) TIPO DE COMPRA

ITEM

Código BR:

BR

Descrição Item:

moleira descartável

Unidade de Fornecimento:

—

Dados Agrupados

Grupo:

Todos

Classe:

Todos

PDM:

Genérico: Sim Não

UF:

Todas

Município:

Seleção

Pesquisar

RESULTADO

Os registros exibidos especificam as compras realizadas nos últimos 18 meses, o que corresponde ao seguinte período: 11-02-2016 a 11-08-2017
Base de Dados BPS

DADOS DO ITEM		DADOS DA COMPRA		DADOS DO FABRICANTE/FORNECEDOR		DADOS DA INSTITUIÇÃO			PREÇO UNITÁRIO				
CÓDIGO BR	DESCRIÇÃO DO ITEM	UNIDADE DE FORNECIMENTO	DATA COMPRA	MODALIDADE DA COMPRA	DATA INSERÇÃO	FABRICANTE	FORNECEDOR	NOME DA INSTITUIÇÃO	MUNICÍPIO	UF	QTD ITENS COMPRADOS	PAGO	MEDIA PONDERADA
Nenhum registro encontrado.													

Gerar Planilha

Gerar PDF

506,507,508

~~495,496~~

497 1/1

R\$ 36,53

001159

ⓧ

01160

B

11/08/2017

Moldeira Desc Dupla p/ Fluor Pequena c/ 50 Biodinamica - Dental Gutierre - Produtos Odontológicos

Atenção

Conforme a RDC nº 96/2008 a venda de medicamentos é exclusiva a profissionais de saúde. *Para visualizar este produto ou categoria é necessário estar logado. Realize seu login.*

[Voltar Fazer Login](#)

Atendimento loja virtual **0800 774 7900**

(16) 9 9751-8419

FRETE GRÁTIS acima de R\$100 para todo BRASIL

[Minha Conta](#)

[Entrar](#)

Cliente Novo? [Cadastrar](#)

[Minha Conta](#)

[Meus Pedidos](#)

Dental
Gutierre



Compre direto pelos catálogos

[Acadêmicos](#)

[Brindes](#)

[Parceiros e Clínicas](#)

[Blog](#)

[Home](#) > [Materiais de Consumo](#) > [Moldeira para Fluor](#)



RECOMENDAMOS ESSES PRODUTOS PARA VOCÊ!

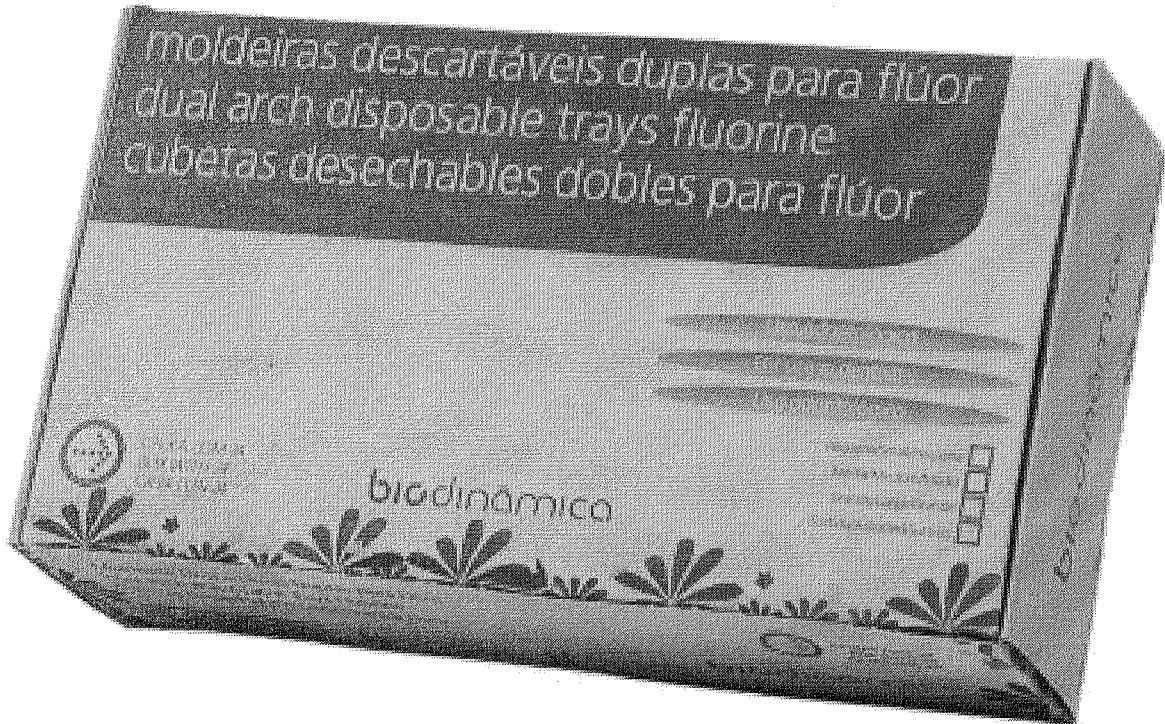

Moldeira Desc Dupla p/ Fluor Pequena c/ 50 Biodinâmica

SKU 007572

biodinâmica
respeito por você

Salvar no Facebook

☆☆☆☆☆ (Avalie agora!)

R\$ 38,23



QUANTIDADE 1

Finalizar Compra

Consulte as formas de Pagamento

Consulte frete e prazo de entrega

Indicações Características e benefícios Apresentação

Moldeiras de poliestireno com revestimento de espuma de poliuretano, para aplicação tópica de Flúor gel.

Sugestões de compra

Dental Cremer | Prevenção e Profilaxia | Moldeira para Flúor

Produto

Indicação

Características

Itens Inclusos

Salvar no Facebook

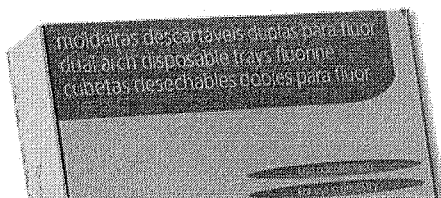

Moldeira Dupla para Flúor - Biodinâmica

Cod. de Referência: 396799

☆☆☆☆ (0)

Avalie este produto

Embalagem com 50 unidades.

FRETE GRÁTIS! NAS COMPRAS ACIMA DE R\$100,00

FESTIVAL DE EQUIPAMENTOS

Descontos de até 50%



Cobrimos Qualquer Oferta Anunciada



Garha Vales Compra



Frete Grátis

CLIQUE E CONFIRAR

Procure por marca, nome, código...

0

CATEGORIAS

TODOS OS PRODUTOS

COMPRA RÁPIDA

SIMPLES DENTAL



Tam P 396805

R\$ 33,40

1

COMPRAR



Tam M 396812

R\$ 33,40

1

COMPRAR

VOCÊ ESTÁ EM UM AMBIENTE SEGURO

Indicação

Características

Itens Inclusos

Indicada para aplicação tópica de Flúor Gel.

OPINIÕES DOS CONSUMIDORES

Tem esse produto? Seja o primeiro a avaliá-lo!

Escrever avaliação...



O QUE OS DENTISTAS MAIS COMPRAM APÓS VISITAR ESTE PRODUTO

<p>20% compram</p> <p>Moldeira Dupla para Flúor - Biodinâmica</p> <p>Embalagem com 50 unidades.</p> <p>A partir de: R\$ 33,40</p> <p>1 <input type="button" value="COMPRAR"/></p>	<p>9% compram</p> <p>Luva de Procedimento - Supermax</p> <p>Embalagem com 100 unidades. Escolha o tamanho.</p> <p>★★★★☆ (332)</p> <p>A partir de: R\$ 20,99</p> <p>Por até R\$ 18,99</p> <p>1 <input type="button" value="COMPRAR"/></p>	<p>6% compram</p> <p>Roleta Dental - SSPlus</p> <p>Embalagem com 100 unidades.</p> <p>★★★★☆ (135)</p> <p>A partir de: R\$ 4,76</p> <p>R\$ 1,49</p> <p>1 <input type="button" value="COMPRAR"/></p>	<p>6% compram</p> <p>Luva de Procedimento - Cremer</p> <p>Embalagem com 100 unidades. Escolha o tamanho.</p> <p>★★★★☆ (436)</p> <p>A partir de: R\$ 20,99</p> <p>Por até R\$ 18,99</p> <p>1 <input type="button" value="COMPRAR"/></p>	<p>6% compram</p> <p>Rolo Dental - Cremer</p> <p>Embalagem com 100 unidades. Tamanho nº 1 ou 2.</p> <p>★★★★☆ (202)</p> <p>A partir de: R\$ 2,09</p> <p>Por até R\$ 1,67</p> <p>1 <input type="button" value="COMPRAR"/></p>
---	--	--	--	---

PRODUTOS TAMBÉM VISITADOS POR QUEM PROCURA ESTE ITEM

<p>Moldeira de Cera Para Flúor - Technew</p> <p>Embalagem com 100 unidades sortidas.</p> <p>★★★★☆ (2)</p> <p>A partir de: R\$ 60,90</p> <p>1 <input type="button" value="COMPRAR"/></p>	<p>Moldeira para Flúor - Angie By Angelus</p> <p>Embalagem com 24 unidades. Escolha o tamanho.</p> <p>★★★★☆ (4)</p> <p>A partir de: R\$ 23,98</p> <p>1 <input type="button" value="COMPRAR"/></p>	<p>Moldeira de Cera Para Flúor - Technew</p> <p>Embalagem com 24 unidades sortidas.</p> <p>A partir de: R\$ 17,60</p> <p>1 <input type="button" value="COMPRAR"/></p>	<p>Moldeira de Cera Para Flúor - Technew</p> <p>Embalagem com 100 unidades.</p> <p>A partir de: R\$ 60,90</p> <p>1 <input type="button" value="COMPRAR"/></p>	<p>Moldeira de Cera Para Flúor - Technew</p> <p>Embalagem com 24 unidades.</p> <p>A partir de: R\$ 17,60</p> <p>1 <input type="button" value="COMPRAR"/></p>
---	---	---	---	--

PROCUROU E NÃO ACHOU? QUAL PRODUTO VOCÊ GOSTARIA DE VER NA DENTAL CREMER?

FAÇA SUA SUGESTÃO

Institucional

- Sobre a Dental Cremer
- Política Comercial e Privacidade
- Política de Troca e Devolução
- Atualize seu Roleta
- Catálogos de Produtos
- Acompanhe seu Pedido
- Benefícios e Parcerias
- Catálogos Virtuais
- Conta Dental Cremer
- Programa de Pontos
- Papelaria Dental Cremer
- Fatura Digital
- Concursos Culturais
- Central de Atendimento
- Perguntas Frequentes

0800 727 7565

Seg - Sex, das 8h às 22h
Sáb. das 8h às 12h



Cartão de Crédito
Parcele em até 6x Sem Juros | Até 12x Com Juros

PROCON



Pagamento Antecipado
Boleto à vista - 5% de desconto



Boleto a Prazo
Parcele em até 6x sem juros | Até 36x com juros



Copyright © 2017 - Todos os direitos reservados | www.dentalcremer.com.br | Dental Cremer Produtos Odontológicos S.A. | CNPJ: 14.190.675/0001-55 | Rua Iguazu, 444 - Itoupava Saca - Blumenau - Santa Catarina - CEP 89030-030 - Farmacêutica responsável: Christine D. Safons Brandt - CRF/SC nº 8231 | Autorizações de Funcionamento ANVISA - Medicamentos: 1.09.245-3, Produtos para Saúde (Correlatos): 8.08.576-8, 8.10.706-3, Saneantes Domissanitários: 3.05.135-4, Perfumes/Produtos de Higiene/Cosméticos: 2.06.387-3 | CNPJ: 14.190.675/0002-36 | Av. das Indústrias Antônio Conrado de Oliveira, 90 - Galpão 03 - Distrito Industrial - Itapeva - Minas Gerais - CEP 37655-000 - Farmacêutica responsável: Rafaela da Silva Bueno - CRF/MG nº 29138 | CNPJ: 14.190.675/0003-17 | Av. das Indústrias Antônio Conrado de Oliveira, 90 - Galpão 04 - Distrito Industrial - Itapeva - Minas Gerais - CEP 37655-000 - Farmacêutico responsável: Diego Diônata da Rosa - CRF/MG nº 31666. Política de Privacidade e Segurança - Fotos meramente ilustrativas - Os preços e condições da loja virtual estão sujeitos a alterações. Em caso de divergência de preços no site, o valor válido é o do Carrinho de Compras.

01164
B

11/08/2017

Moldeira Desc Dupla p/ Fluor Grande c/ 50 Biodinamica - Dental Gutierre - Produtos Odontológicos

Atenção

Conforme a RDC nº 96/2008 a venda de medicamentos é exclusiva a profissionais de saúde. *Para visualizar este produto ou categoria é necessário estar logado. Realize seu login.*

[Voltar Fazer Login](#)

Atendimento loja virtual **0800.774.7900**

(16) 9.9751-8419

FRETE GRÁTIS acima de R\$100 para todo BRASIL

[Minha Conta](#)

[Entrar](#)

Cliente Novo? [Cadastrar](#)

[Minha Conta](#)

[Meus Pedidos](#)

0



Compre direto pelos catálogos

[Acadêmicos](#)

[Brindes](#)

[Parceiros e Clínicas](#)

[Blog](#)

[Home](#) > [Materiais de Consumo](#) > [Moldeira para Fluor](#)

RECOMENDAMOS ESSES PRODUTOS PARA VOCÊ!

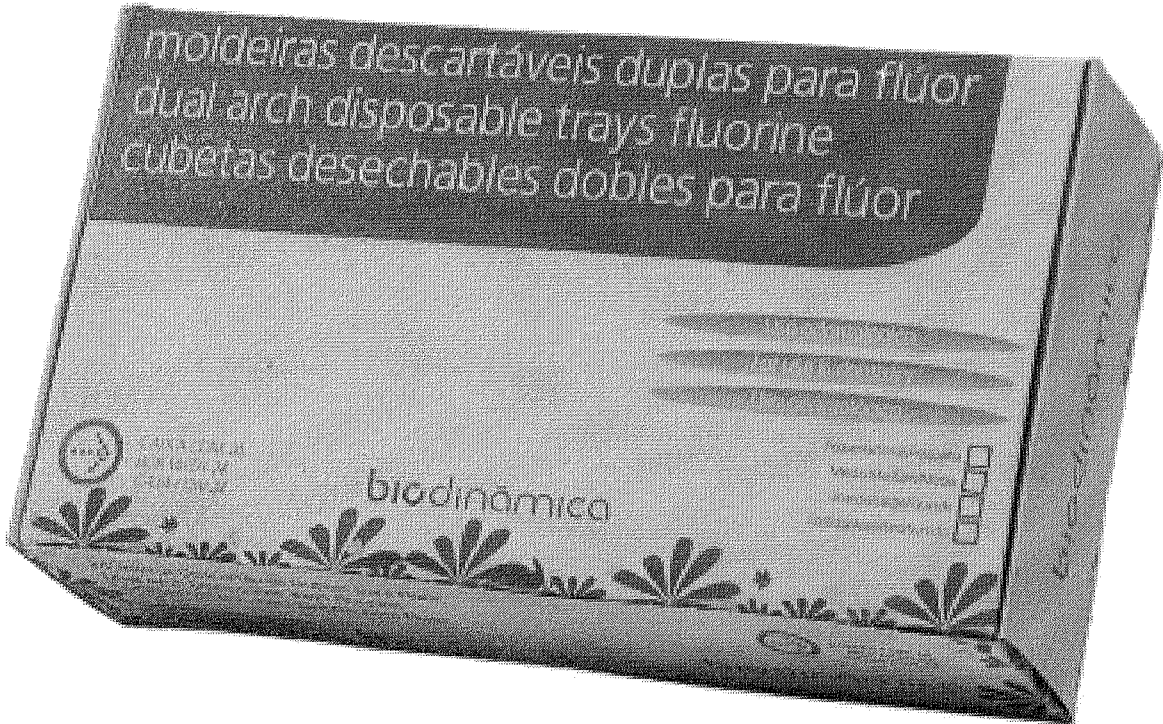

Moldeira Desc Dupla p/ Fluor Grande c/ 50 Biodinamica

SKU 004028

biodinâmica
respeito por você

Salvar no Facebook

(Avalie agora!)

R\$ 36,26

QUANTIDADE 1



Finalizar Compra

Consulte as formas de Pagamento

Consulte frete e prazo de entrega

Indicações Características e benefícios Apresentação

Moldeiras de poliestireno com revestimento de espuma de poliuretano, para aplicação tópica de Flúor gel.

Sugestões de compra

01163

11/08/2017

Moldeira Desc Dupla p/ Fluor Media c/ 50 Blodinamica - Dental Gutierre - Produtos Odontológicos

Atenção

Conforme a RDC nº 96/2008 a venda de medicamentos é exclusiva a profissionais de saúde. *Para visualizar este produto ou categoria é necessário estar logado. Realize seu login.*

[Voltar Fazer Login](#)

Atendimento loja virtual **0800.774.7900**

(16) 9 9751-8419

FRETE GRÁTIS acima de R\$100 para todo BRASIL

[Minha Conta](#)

[Entrar](#)

Cliente Novo? [Cadastrar](#)

[Minha Conta](#)

[Meus Pedidos](#)



Compre direto pelos catálogos

[Acadêmicos](#)

[Brindes](#)

[Parceiros e Clínicas](#)

[Blog](#)

[Home](#) > [Materiais de Consumo](#) > [Moldeira para Fluor](#)

RECOMENDAMOS ESSES PRODUTOS PARA VOCÊ

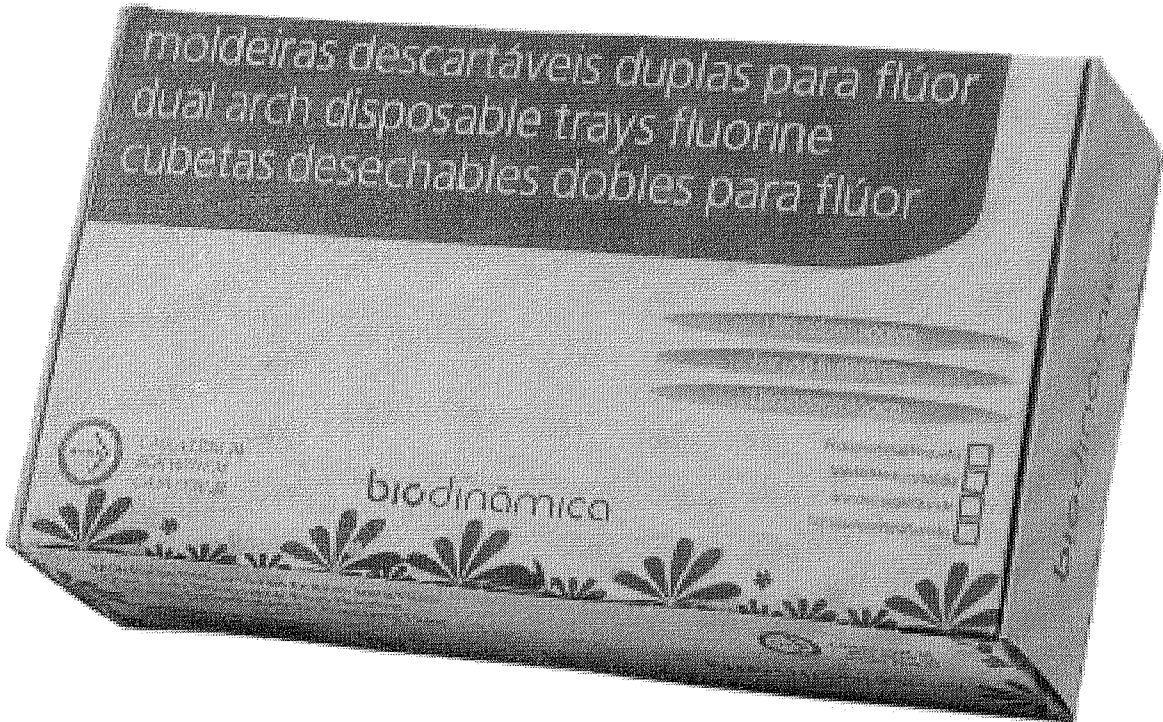

Moldeira Desc Dupla p/ Fluor Media c/ 50 Biodinamica

SKU 064625

biodinâmica
respeito por você

Salvar no Facebook

(Avalie agora)

R\$ 38,23

QUANTIDADE 1



Finalizar Compra



Consulte as formas de Pagamento

Consulte frete e prazo de entrega

Indicações Características e benefícios Apresentação

Moldeiras de poliestireno com revestimento de espuma de poliuretano, para aplicação tópica de Flúor gel.

Sugestões de compra

FESTIVAL DE EQUIPAMENTOS

Descontos de até 55% | Cobrimos Qualquer Item Anunciado | Ganhe Valeu-Compra | Frete Grátis | CLIQUE E CONFIRME

DENTAL | ESTUDANTES | ARQUICONSULTÓRIO | ASSISTÊNCIA TÉCNICA | PAPELAIRIA | LABORATÓRIO | CURSOS | VIAGENS | CLUBE PRO SAÚDE | FÍSICO | BLDG

Bem-vindo! Cadastre-se ou faça o login | Precisa de ajuda? Sua Conta | Atualizar Boleto | Resgatar Pontos | Acompanhe seu Pedido | 0800 727 7565

Procure por marca, nome, código... ~~Itens 498 a 501 e 506 a 508 = \$ 29,80~~

CATEGORIAS | TODOS OS PRODUTOS | COMPRA RÁPIDA | SIMPLES DENTAL

~~Itens 498 a 501 e 506 a 508 = \$ 29,80~~

Dental Cremer | Moldagem | Moldeira para Moldagem

Produto | Indicação | Características | Itens Inclusos

Salvar no Facebook



Moldeira Total Lisa Adulto Inox - Tecnodent

Cod. de Referência: 510539 ★★★★★ (2) Veja opiniões de quem já comprou

Embalagem com 1 unidade. Escolha o tamanho.

FRETE GRÁTIS! NAS COMPRAS ACIMA DE R\$100,00

A partir de: **R\$ 29,64**

Condições de Pagamento [+]

Na compra deste produto, ganhe: 29 pontos [saiba +](#)

SKU	Preço	Quantidade	Ação
S1 510539	R\$ 29,64	1	AVISE-ME
S2 510546	R\$ 29,64	1	COMPRAR
S3 510553	R\$ 29,64	1	COMPRAR
S4 510560	R\$ 29,64	1	COMPRAR
S5 510577	R\$ 29,64	1	COMPRAR

VOCE ESTÁ EM UM AMBIENTE SEGURO

509
510
511
512
517
518
519

Indicação | Características | Itens Inclusos

Indicada com intuito de reproduzir a arcada de adultos, utilizando como material de moldagem, alginatos ou outros materiais de impressão.

OPINIÕES DOS CONSUMIDORES

★★★★★
Baseado em 2 avaliações

Juliana Rosa

Compra Verificada
★★★★★ • Há 2 ano(s)
Durabilidade Boa

Sim, recomendaria este produto a um amigo

1 0 [Compartilhar...](#)

Jean Balbinotti

Compra Verificada
★★★★★ • Há 2 ano(s)
Está em perfeitas condições de uso

Sim, recomendaria este produto a um amigo

Moldeira Inox Adulto Lisa I-1 - 1 Unidade

Embalagem c/ 1 unidade.



(http://img.dentalspeedgraph.com.br/img.php?src=dbimagesod/produto-moldeira-inox-adulto-lisa-i-1-1-unidade-tecnodent.png&h=300&w=300&a=t)

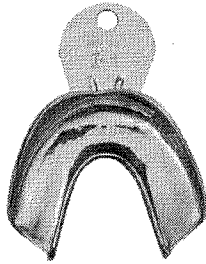

(http://www.dentalspeedgraph.com)

Por apenas **R\$ 29,64**

CLIENTE FIEL PAGA MENOS*



Saiba Mais

Quantidade

1

Adicionar ao Carrinho

Compartilhe:

Apresentação Benefícios

A superfície lisa torna mais fácil a limpeza após o uso.

Características

Aço Inox.

Aplicação

São utilizadas com intuito de reproduzir a arcada do paciente utilizando como material de moldagem alginatos ou outros materiais de impressão.

Código do Produto: 4825 (TEC4825L)



Receba as últimas novidades de produtos, artigos, eventos e ofertas promocionais da Dental Speed Graph

Digite aqui seu e-mail **ok**

[Não desejo receber ofertas](#)



DESCRIÇÃO DO PRODUTO OU MARCA

- Assistência (https://www.suryadental.com.br/acsdemico/)
- Brindes (https://www.suryadental.com.br/brindes/)
- Surya Club (http://www.suryaclub.com.br/)
- Catálogo Virtual (https://www.suryadental.com.br/ovo-catalogo/)

COD 179003000

MOLDEIRA ACO INOX LISA VERNES ADULTO - TECNODENT

0 de 5 (0)

■ PESQUISAR PRODUTO (HTTPS://WWW.SURYADENTAL.COM.BR/SURFIND/PROD/PRODUCT/SEI/0/0/6364/)

★ ADICIONAR AO FAVORITOS (HTTPS://WWW.SURYADENTAL.COM.BR/WISHLIST/INDEX/ADD/PRODUCT/SEI/0/0/6364/FORM_KEY/INFORMAZESGORTZ/)



DESCRIÇÃO DO PRODUTO OU MARCA
MOLDEIRA METALICA (HTTPS://WWW.SURYADENTAL.COM.BR/) > MOLDEIRA ACO INOX LISA VERNES ADULTO - TECNODENT (HTTPS://WWW.SURYADENTAL.COM.BR/)



(https://www.suryadent

(https://www.suryadent

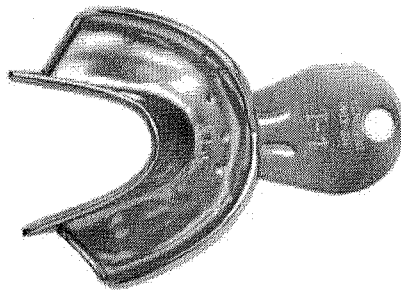

(HTTPS://WWW.SUR

(HTTPS://WWW.SURYADENTAL.COM.BR/MEDIA/CATALOG/PRODUCT/CACHE/1/IMAGE/9DF78EAB33525D08D6E5FBBD27136E95/1/179003000.JPG)

OPÇÕES DO PRODUTO

NOME	VALOR	
COD 179003001 Moldeira Aco Inox 1-1 Lisa Inferior Adulto - Tecnodent (https://www.suryadental.com.br/moldeira-inox-1-1-lisa-inferior-adulto-tecnodent.html)	R\$30,14	COMPRAR
COD 179003002 Moldeira Aco Inox 1-2 Lisa Inferior Adulto - Tecnodent (https://www.suryadental.com.br/moldeira-inox-1-2-lisa-inferior-adulto-tecnodent.html)	R\$30,14	COMPRAR
COD 179003003 Moldeira Aco Inox 1-3 Lisa Inferior Adulto - Tecnodent (https://www.suryadental.com.br/moldeira-inox-1-3-lisa-inferior-adulto-tecnodent.html)	R\$30,14	COMPRAR
COD 179003004 Moldeira Aco Inox 1-4 Lisa Inferior Adulto - Tecnodent (https://www.suryadental.com.br/moldeira-inox-1-4-lisa-inferior-adulto-tecnodent.html)	R\$30,14	COMPRAR
COD 179003005 Moldeira Aco Inox 5-1 Lisa Superior Adulto - Tecnodent (https://www.suryadental.com.br/moldeira-inox-5-1-lisa-superior-adulto-tecnodent.html)	R\$30,14	COMPRAR
COD 179003006 Moldeira Aco Inox 5-2 Lisa Superior Adulto - Tecnodent (https://www.suryadental.com.br/moldeira-inox-5-2-lisa-superior-adulto-tecnodent.html)	R\$30,14	COMPRAR
COD 179003007 Moldeira Aco Inox 5-3 Lisa Superior Adulto - Tecnodent (https://www.suryadental.com.br/moldeira-inox-5-3-lisa-superior-adulto-tecnodent.html)	R\$30,14	COMPRAR
COD 179003008 Moldeira Aco Inox 5-4 Lisa Superior Adulto - Tecnodent (https://www.suryadental.com.br/moldeira-inox-5-4-lisa-superior-adulto-tecnodent.html)	R\$30,14	COMPRAR

APRESENTAÇÃO

embalagem com 1 unidade.

CARACTERÍSTICAS

- Moldeira lisa, torna mais fácil a limpeza após o uso;
- Confeccionado em Aço Inox.

INDICAÇÕES

Indicadas para reproduzir a arcada do paciente utilizando materiais de moldagem como alginatos ou outros materiais de Impressão.

PERGUNTE E VEJA OPINIÕES DE QUEM JÁ COMPROU

Guia Avaliações Perguntas 0 avaliações

“ Esta loja se preocupa tanto com você consumidor que contratou uma empresa independente para auditar as avaliações da

RELATÓRIO PÚBLICO
 (medicamentos, materiais médico-hospitalares e gases medicinais)

PESQUISAR POR

- ITEM
- MODALIDADE
- INSTITUIÇÃO
- FORNECEDOR
- FABRICANTE
- PAIXA
- PERÍODO
- SAQE SIA/SI (Compras Federais)
- TIPO DE COMPRA

ITEM

Código BR:
 BR:

Descrição Item:

Dados Agrupados

Unidade de Fornecimento:

Grupo:

Todos:

Classer:

Todos:

PMM:

UF:

Município:

Todos:

Page: 1/1

RESULTADO

Os registros exibidos especificam as compras realizadas nos últimos 18 meses, o que corresponde ao seguinte período: 12-02-2016 a 12-08-2017

Base de Dados BPS

Gerar Planilha

Gerar PDF

DADOS DO ITEM				DADOS DA COMPRA				DADOS DO FABRICANTE/FORNECEDOR			DADOS DA INSTITUIÇÃO			PREÇO UNITÁRIO		
CODIGO BR	DESCRIÇÃO DO ITEM	UNIDADE DE FORNECIMENTO	DATA COMPRA	MODALIDADE DA COMPRA	DATA INSCRIÇÃO	FABRICANTE	FORNECEDOR	NOME DA INSTITUIÇÃO	MUNICÍPIO	UF	QTD ITENS COMPRADOS	PAGO	MEDIA PONDERADA			
BR0427653	MOLDEIRA ODONTOLÓGICA, AÇO INOXIDÁVEL, P/ MOLDAGEM, DENTADOS TOTAL, Nº 1, SUPERIOR, ADULTO, LISA	UNIDADE	08/09/2017	Pregão	30/06/2017	ESTILO ARTEATOS DE MADEIRAS LTDA	JOSE NERGINO SOBRERA	FUNDO MUNICIPAL DE SAUDE	JOCA CLAUDINO	PB	300	0.4500	0.4500			
BR0427653	MOLDEIRA ODONTOLÓGICA, AÇO INOXIDÁVEL, P/ MOLDAGEM, DENTADOS TOTAL, Nº 1, SUPERIOR, ADULTO, LISA	UNIDADE - GENEÉRICO	02/09/2016	Pregão	07/12/2016	TECNOIDENT INDUSTRIA E COMERCIO LTDA - EPP	ODONTOMEDI- PRODUTOS ODONTOLÓGICOS E HOSPITALARES LTDA - EPP	CONSORCIO INTERMUNICIPAL DE SAUDE	PATO BRANCO	PB	20	21.3900	21.3900			

Mostrando 1 à 2 de 2 registros(s)

499

RELATÓRIO PÚBLICO
(medicamentos, materiais médico-hospitalares e gases medicinais)

RESQUISAR POR

ITEM
 MODALIDADE
 INSTITUIÇÃO
 FORNECEDOR
 FABRICANTE
 RAMA
 PERÍODO
 BASE SIASI (Compras Federais)
 TIPO DE COMPRA

ITEM

Código BR: Descrição Item:

BR: Unidade de Fornecimento:

Grupo:

Classe:

PDH: Sim Não"/>

UF: Município:

RESULTADO

Os registros exibidos especificam as compras realizadas nos últimos 18 meses, o que corresponde ao seguinte período: 12-02-2016 a 12-08-2017
 Base de Dados: BPS

Operar Paraíba

Salvar PDF

CÓDIGO BR	DESCRIÇÃO DO ITEM	UNIDADE DE FORNECIMENTO	DATA COMPRA	DADOS DA COMPRA		DATA INSCRIÇÃO	DADOS DO FABRICANTE/FORNECEDOR		DADOS DA INSTITUIÇÃO			PREÇO UNITÁRIO		
				MODALIDADE DA COMPRA	PREÇO		FABRICANTE	FORNECEDOR	NOME DA INSTITUIÇÃO	MUNICÍPIO	UF	QTD. ITENS COMPRADOS	PAGO	MÉDIA PONDERADA
BR0427665	MOLDERA ODONTOLÓGICA, AÇO INOXIDÁVEL, P/ MOLDAGEM, DENTADOS TOTAL, Nº 2, SUPERIOR, ADULTO, LISA	UNIDADE - GENEÉRICO	02/09/2016	Pregão		07/12/2016	TECNO DENT INDUSTRIA E COMERCIO LTDA - EPP	ODONTOMEDI, PRODUTOS ODONTOLÓGICOS E HOSPITALARES LTDA - EPP	CONSORCIO INTERMUNICIPAL DE SAÚDE	PATO BRANCO	PR	20	21.3900	21.3900
BR0427665	MOLDERA ODONTOLÓGICA, AÇO INOXIDÁVEL, P/ MOLDAGEM, DENTADOS TOTAL, Nº 2, SUPERIOR, ADULTO, LISA	UNIDADE	10/09/2016	Pregão		28/09/2016	TECHNEW COMERCIO E INDUSTRIA LTDA.	PALLO CESAR FLEURY DE OLIVEIRA ERELI	MUNICÍPIO DE CAURU	CAURU	SP	2	29.0000	29.0000

173

RESQUISAR POR

ITEM

MODALIDADE

INSTITUIÇÃO

FORNECEDOR

FABRICANTE

PAIXA

PERÍODO

BASE SIASG (Compras Federais)

TIPO DE COMPRA

ITEM

Descrição Item:

MOLEDERA ODONTOLÓGICA, AÇO INOXIDÁVEL, P/ MOLDADEMA, DENTADOS TOTAL, Nº 1, INFERIOR, ADULTO, USA

Dados Agrupados

Código BR: 427664

MOLEDERA ODONTOLÓGICA, AÇO INOXIDÁVEL, P/ MOLDADEMA, DENTADOS TOTAL, Nº 1, INFERIOR, ADULTO, USA

Unidade de Fornecimento:

Grupo:

Todos

Classe:

Todos

PM:

Genérico: Sim Não

UF:

Todas

Município:

Selecionar

Parâmetros

RESULTADO

Os registros exibidos especificam as compras realizadas nos últimos 18 meses, o que corresponde ao seguinte período: 12-02-2016 a 12-08-2017

Gerar Planilha

Gerar PDF

Base de Dados BPS

DADOS DO ITEM		DADOS DA COMPRA			DADOS DO FABRICANTE/FORNECEDOR		DADOS DA INSTITUIÇÃO			PREÇO UNITÁRIO			
CODIGO BR	DESCRIÇÃO DO ITEM	UNIDADE DE FORNECIMENTO	DATA COMPRA	MODALIDADE DA COMPRA	DATA INSERÇÃO	FABRICANTE	FORNECEDOR	NOME DA INSTITUIÇÃO	MUNICIPIO	UF	QTD ITENS COMPRADOS	PAGO	MEDIA PONDERADA
BR0427664	MOLEDERA ODONTOLÓGICA, AÇO INOXIDÁVEL, P/ MOLDADEMA, DENTADOS TOTAL, Nº 1, INFERIOR, ADULTO, USA	UNIDADE	28/03/2016	Pegão	29/06/2016	MAQUIRA INDUSTRIA DE PRODUTOS ODONTOLÓGICOS LTDA	BIOMED PRODUTOS MEDICOS E HOSPITALARES LTDA - EPP	MUNICIPIO DE SIMOES - SECRETARIA DE SAUDE	SIMOES	PI	1000	1.2300	1.2300
BR0427664	MOLEDERA ODONTOLÓGICA, AÇO INOXIDÁVEL, P/ MOLDADEMA, DENTADOS TOTAL, Nº 1, INFERIOR, ADULTO, USA	UNIDADE - GNERICO	02/09/2016	Pegão	07/12/2016	TECNOPIENT INDUSTRIA E COMERCIO LTDA - EPP	ODONTOMEDI - PRODUTOS ODONTOLÓGICOS E HOSPITALARES LTDA - EPP	CONSORCIO INTERMUNICIPAL DE SAUDE	PATO BRANCO	PR	20	21.3900	21.3900

Mostrando 1 a 2 de 2 registros(s)



Banco de Preços em Saúde

RELATORIOS

ALTERAR DADOS

SAIR

RELATORIO PUBLICO

(medicamentos, materiais médico-hospitalares e gases medicinais)

RELAÇÃO DE PREÇOS

RELAÇÃO DE COMPRAS

RELAÇÃO DE ENTREGAS

RELAÇÃO DE ENTREGAS

RELAÇÃO DE PREÇOS

RELAÇÃO DE COMPRAS

RELAÇÃO DE ENTREGAS

RELAÇÃO DE PREÇOS

RELAÇÃO DE COMPRAS

RELAÇÃO DE ENTREGAS

RELAÇÃO DE PREÇOS

RELAÇÃO DE PREÇOS

RELAÇÃO DE COMPRAS

RELAÇÃO DE ENTREGAS

RELAÇÃO DE PREÇOS

RELAÇÃO DE COMPRAS

RELAÇÃO DE ENTREGAS

RELAÇÃO DE PREÇOS

RELAÇÃO DE COMPRAS

RELAÇÃO DE ENTREGAS

RELAÇÃO DE PREÇOS

RELAÇÃO DE COMPRAS

RELAÇÃO DE ENTREGAS

RELAÇÃO DE PREÇOS

RELAÇÃO DE COMPRAS

RELAÇÃO DE ENTREGAS

RELAÇÃO DE PREÇOS

RELAÇÃO DE PREÇOS

RELAÇÃO DE ENTREGAS

RELAÇÃO DE COMPRAS

RELAÇÃO DE PREÇOS

RELAÇÃO DE ENTREGAS

RELAÇÃO DE COMPRAS

RELAÇÃO DE ENTREGAS

RELAÇÃO DE PREÇOS

RELAÇÃO DE ENTREGAS

RELAÇÃO DE PREÇOS

RELAÇÃO DE COMPRAS

RELAÇÃO DE ENTREGAS

RELAÇÃO DE PREÇOS

RELAÇÃO DE COMPRAS

RELAÇÃO DE ENTREGAS

RELAÇÃO DE PREÇOS

RELAÇÃO DE PREÇOS

RELAÇÃO DE ENTREGAS

RELAÇÃO DE COMPRAS

RELAÇÃO DE PREÇOS

RELAÇÃO DE ENTREGAS

RELAÇÃO DE COMPRAS

RELAÇÃO DE ENTREGAS

RELAÇÃO DE PREÇOS

RELAÇÃO DE ENTREGAS

RELAÇÃO DE PREÇOS

RELAÇÃO DE COMPRAS

RELAÇÃO DE ENTREGAS

RELAÇÃO DE PREÇOS

RELAÇÃO DE COMPRAS

RELAÇÃO DE ENTREGAS

RELAÇÃO DE PREÇOS

RELAÇÃO DE PREÇOS

RELAÇÃO DE ENTREGAS

RELAÇÃO DE COMPRAS

RELAÇÃO DE PREÇOS

RELAÇÃO DE ENTREGAS

RELAÇÃO DE COMPRAS

RELAÇÃO DE ENTREGAS

RELAÇÃO DE PREÇOS

RELAÇÃO DE ENTREGAS

RELAÇÃO DE PREÇOS

RELAÇÃO DE COMPRAS

RELAÇÃO DE ENTREGAS

RELAÇÃO DE PREÇOS

RELAÇÃO DE COMPRAS

RELAÇÃO DE ENTREGAS

RELAÇÃO DE PREÇOS

RELAÇÃO DE PREÇOS

RELAÇÃO DE ENTREGAS

RELAÇÃO DE COMPRAS

RELAÇÃO DE PREÇOS

RELAÇÃO DE ENTREGAS

RELAÇÃO DE COMPRAS

RELAÇÃO DE ENTREGAS

RELAÇÃO DE PREÇOS

RELAÇÃO DE ENTREGAS

RELAÇÃO DE PREÇOS

RELAÇÃO DE COMPRAS

RELAÇÃO DE ENTREGAS

RELAÇÃO DE PREÇOS

RELAÇÃO DE COMPRAS

RELAÇÃO DE ENTREGAS

RELAÇÃO DE PREÇOS

RELAÇÃO DE PREÇOS

RELAÇÃO DE ENTREGAS

RELAÇÃO DE COMPRAS

RELAÇÃO DE PREÇOS

RELAÇÃO DE ENTREGAS

RELAÇÃO DE COMPRAS

RELAÇÃO DE ENTREGAS

RELAÇÃO DE PREÇOS

RELAÇÃO DE ENTREGAS

RELAÇÃO DE PREÇOS

RELAÇÃO DE COMPRAS

RELAÇÃO DE ENTREGAS

RELAÇÃO DE PREÇOS

RELAÇÃO DE COMPRAS

RELAÇÃO DE ENTREGAS

RELAÇÃO DE PREÇOS

RELAÇÃO DE PREÇOS

RELAÇÃO DE ENTREGAS

RELAÇÃO DE COMPRAS

RELAÇÃO DE ENTREGAS

RELAÇÃO DE PREÇOS

RELAÇÃO DE COMPRAS

RELAÇÃO DE ENTREGAS

RELAÇÃO DE PREÇOS

RELAÇÃO DE ENTREGAS

RELAÇÃO DE PREÇOS

RELAÇÃO DE COMPRAS

RELAÇÃO DE ENTREGAS

RELAÇÃO DE PREÇOS

RELAÇÃO DE COMPRAS

RELAÇÃO DE ENTREGAS

RELAÇÃO DE PREÇOS

RELAÇÃO DE PREÇOS

RELAÇÃO DE ENTREGAS

RELAÇÃO DE COMPRAS

RELAÇÃO DE ENTREGAS

RELAÇÃO DE PREÇOS

RELAÇÃO DE COMPRAS

RELAÇÃO DE ENTREGAS

RELAÇÃO DE PREÇOS

RELAÇÃO DE ENTREGAS

RELAÇÃO DE PREÇOS

RELAÇÃO DE COMPRAS

RELAÇÃO DE ENTREGAS

RELAÇÃO DE PREÇOS

RELAÇÃO DE COMPRAS

RELAÇÃO DE ENTREGAS

RELAÇÃO DE PREÇOS

RELAÇÃO DE PREÇOS

RELAÇÃO DE ENTREGAS

RELAÇÃO DE COMPRAS

RELAÇÃO DE ENTREGAS

RELAÇÃO DE PREÇOS

RELAÇÃO DE COMPRAS

RELAÇÃO DE ENTREGAS

RELAÇÃO DE PREÇOS

RELAÇÃO DE ENTREGAS

RELAÇÃO DE PREÇOS

RELAÇÃO DE COMPRAS

RELAÇÃO DE ENTREGAS

RELAÇÃO DE PREÇOS

RELAÇÃO DE COMPRAS

RELAÇÃO DE ENTREGAS

RELAÇÃO DE PREÇOS

RELAÇÃO DE PREÇOS

RELAÇÃO DE ENTREGAS

RELAÇÃO DE COMPRAS

RELAÇÃO DE ENTREGAS

RELAÇÃO DE PREÇOS

RELAÇÃO DE COMPRAS

RELAÇÃO DE ENTREGAS

RELAÇÃO DE PREÇOS

RELAÇÃO DE ENTREGAS

RELAÇÃO DE PREÇOS

RELAÇÃO DE COMPRAS

RELAÇÃO DE ENTREGAS

RELAÇÃO DE PREÇOS

RELAÇÃO DE COMPRAS

RELAÇÃO DE ENTREGAS

RELAÇÃO DE PREÇOS

RELATORIO PUBLICO (medicamentos, materiais médico-hospitalares e gases medicinais)

- PESQUISAR POR
- MODALIDADE
- INSTITUIÇÃO
- FORNECEDOR
- FABRICANTE
- FAIXA
- PERÍODO
- BASE SIASS(Compras Federais)
- TIPO DE COMPRA

ITEM

Código BR: 0427658

BR: 0427658

Descrição Item: MOLIBERA ODONTOLÓGICA, AÇO INDESTRUÍVEL, P/ MOLDADEMA, DENTADOS TOTAL, Nº 3, INFERIOR, ADULTO, USA

Unidade de Fornecimento:

Grupo: Todos

Class: Todos

PNM:

UF: Todas

Multiplicar: Selecionar

Genérico: Sim Não

Dados Agrupados

RESULTADO

Os registros exibidos especificam as compras realizadas nos últimos 18 meses, o que corresponde ao seguinte período: 12-02-2016 a 12-08-2017

CODIGO BR	DESCRIÇÃO DO ITEM	UNIDADE DE FORNECIMENTO	DADOS DA COMPRA		DADOS DO FABRICANTE/FORNECEDOR		DADOS DA INSTITUIÇÃO		PREÇO UNITARIO		
			MODALIDADE DA COMPRA	DATA INSERÇÃO	FABRICANTE	FORNECEDOR	MUNICÍPIO	UF	QTD ITENS COMPRADOS	PAGO	MEDIA PONDERADA
Nenhum registro encontrado.											

Sistema Esqueleto
Departamento de Economia da Saúde, Provetimentos e Parcerias
Coordenação Geral de Economia da Saúde

011173

BPS
Banco de Pregos em Saúde
RELATÓRIOS ALTERAR DADOS SARR

RELATÓRIO PÚBLICO
(medicamentos, materiais médico-hospitalares e gases medicinais)

- PSQUISAR POR
- ITEM
- MODALIDADE
- INSTITUIÇÃO
- FORNECEDOR
- FABRICANTE
- RAÇA
- PERÍODO
- BASE SIASE (Compras Federais)
- TIPO DE COMPRA

ITEM

Código BR: Descrição Item:

Dados Agrupados

Unidade de Fornecimento:

Grupo:

Classer:

PPM:

UF: Município:

Imprimir

RESULTADO

Os registros exibidos especificam as compras realizadas nos últimos 18 meses, o que corresponde ao seguinte período: 12-02-2016 a 12-08-2017

Gerar Planilha

Gerar PDF

Mostrar 20

DADOS DO ITEM				DADOS DA COMPRA			DADOS DO FABRICANTE/FORNECEDOR		DADOS DA INSTITUIÇÃO			PREÇO UNITÁRIO	
CODIGO BR	DESCRIÇÃO DO ITEM	UNIDADE DE FORNECIMENTO	DATA COMPRA	MODALIDADE DA COMPRA	DATA INSERÇÃO	FABRICANTE	FORNECEDOR	NOME DA INSTITUIÇÃO	MUNICÍPIO	UF	QTD ITENS COMPRADOS	PAGO	MEDIA PONDERADA
Nenhum registro encontrado.													

Sistema de Registro de Preços
Departamento de Economia da Saúde, Investimentos e Desenvolvimento
Coordenação Geral de Economia da Saúde



Sistema de Pregos em Saude
RELATORIOS ALTERAR DADOS SAIR

01177

RELATORIO PUBLICO
(medicamentos, materiais médico-hospitalares e gases medicinais)

PROCURAR POR

- ITEM
- MODALIDADE
- INSTITUICAO
- FORNECEDOR
- FABRICANTE
- FAIXA
- PERIODO
- BASE SIASSI(Compras Federais)
- TIPO DE COMPRA

ITEM

Código BR: Descrição Item:

Unidade de Fornecimento:

Grupo:

Classe:

PMM:

UF:

Município:

Parâmetros

RESULTADO

Os registros exibidos especificam as compras realizadas nos últimos 18 meses, o que corresponde ao seguinte período: 12-02-2016 a 12-08-2017

Gerar Planilha

Gerar PDF

Base de Dados: BPS

Mostrar 20

DADOS DO ITEM			DADOS DA COMPRA			DADOS DO FABRICANTE/FORNECEDOR			DADOS DA INSTITUICAO			PREÇO UNITÁRIO		
CODIGO BR	DESCRIÇÃO DO ITEM	UNIDADE DE FORNECIMENTO	DATA COMPRA	MODALIDADE DA COMPRA	DATA INSCRIÇÃO	FABRICANTE	FORNECEDOR	NOME DA INSTITUICAO	MUNICIPIO	UF	QTD ITENS COMPRADOS	PAGO	MEDIA PONDERADA	
Nenhum registro encontrado.														

Sistema Escribio
Departamento de Economia da Saúde, Incentivos, e Desenvolvimento
Coordenação Geral de Economia da Saúde

FESTIVAL DE EQUIPAMENTOS

Descontos de até 80% | Cobrimos Qualquer Oferta Anunciada | Ganhe Vales-Compra | Frete Gratuito

CLIQUE E CONFIRAR

DENTAL | **ESTUDANTES 1** | MEU CONSULTÓRIO | ASSISTÊNCIA TÉCNICA | PAPELARIA | LABORATÓRIO | CURSOS | VIAGENS | CLUBE PRO SAÚDE | PRIME | BDD

Dem-vindat Cadastre-se ou faça o login | Precisa de ajuda? | Sua Conta | Atualizar Boleto | Resgatar Pontos | Acompanhe seu Pedido | 0800 727 7565

Procure por marca, nome, código...

lens, 502, 503, 504, 505, 509 = \$318

CATEGORIAS | TODOS OS PRODUTOS | COMPRA RÁPIDA | SIMPLES DENTAL

31,3533

Dental Cremer | Moldagem | Moldeira para Moldagem

Produto | **Indicação** | Características | Itens Inclusos

Salvar no Facebook

*513
514
515
516
520*

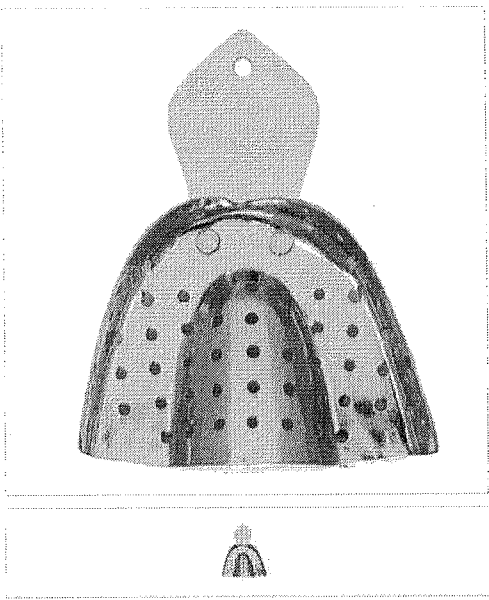

Moldeira Total Perfurada Adulto Inox - Tecnodent

Cod. de Referência: 510638 ★★★★★ (1) Veja opiniões de quem já comprou

Embalagem com 1 unidade. Escolha o tamanho.

FRETE GRÁTIS! NAS COMPRAS ACIMA DE R\$100,00

A partir de: **R\$ 32,18**

Condições de Pagamento [+]

Na compra deste produto, ganhe: **32 pontos** [salva r](#)

S3 510652	R\$ 32,18	1	COMPRAR
S4 510669	R\$ 32,18	1	COMPRAR
S5 510676	R\$ 32,18	1	COMPRAR
I1 510683	R\$ 32,18	1	COMPRAR
I2 510690	R\$ 32,18	1	COMPRAR

VOCÊ ESTÁ EM UM AMBIENTE SEGURO

Indicação | Características | Itens Inclusos

Indicada com intuito de reproduzir a arcada de adultos, utilizando como material de moldagem, alginatos ou outros materiais de impressão.

OPINIÕES DOS CONSUMIDORES

★★★★★
Baseado em 1 avaliação



Compra Verificada
★★★★★ • Há 6 mes(es)
excelente produto ,recomendo !!!

Sim, recomendaria este produto a um amigo

0 0

Compartilhar...

Escrever avaliação...

Moldeira Aço Inox

TECNODENT

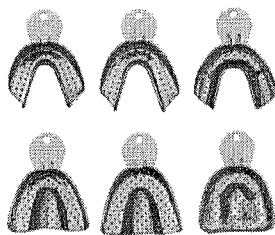

4826 - Moldeira Inox Adulto Perfurada - 10 Unidades Embalagem c/ 10 unidades. Saiba Mais (http://www.dentalspeedgraph.com.br/produto/moldeira-inox-adulto-perfurada-10-unidades-tecnodent)	Por apenas R\$ 293,45	Quantidade <input type="text" value="1"/>	Comprar
4826 - Moldeira Inox Adulto Perfurada - 8 Unidades Embalagem c/ 8 unidades. Saiba Mais (http://www.dentalspeedgraph.com.br/produto/moldeira-inox-adulto-perfurada-8-unidades-tecnodent)	Por apenas R\$ 231,64	Quantidade <input type="text" value="1"/>	Comprar
4826 - Moldeira Inox Rasa Perfurada - 8 Unidades Embalagem c/ 8 unidades. Saiba Mais (http://www.dentalspeedgraph.com.br/produto/moldeira-inox-rasa-perfurada-8-unidades-tecnodent)	Por apenas R\$ 208,55	Quantidade <input type="text" value="1"/>	Comprar
1856 - Moldeira Total Inox c/ 6 Peças Lisa Embalagem c/ 6 peças. Superior 1, 2 e 3 - Inferior... Saiba Mais (http://www.dentalspeedgraph.com.br/produto/moldeira-total-inox-c-6-pecas-tecnodent)	Por apenas R\$ 161,27	Quantidade <input type="text" value="1"/>	CLIENTE FIEL PAGA MENOS* Comprar
4826 - Moldeira Inox Parcial Perfurada - 4 Unidades Embalagem c/ 4 unidades. Saiba Mais (http://www.dentalspeedgraph.com.br/produto/moldeira-inox-parcial-perfurada-4-unidades-tecnodent)	Por apenas R\$ 74,55	Quantidade <input type="text" value="1"/>	Comprar
4826 - Moldeira Inox Adulto Perfurada I-1 - 1 Unidade Embalagem c/ 1 unidade. Saiba Mais (http://www.dentalspeedgraph.com.br/produto/moldeira-inox-adulto-perfurada-i-1-1-unidade-tecnodent)	Por apenas R\$ 32,18	Quantidade <input type="text" value="1"/>	Comprar
4826 - Moldeira Inox Adulto Perfurada I-4 - 1 Unidade Embalagem c/ 1 unidade. Saiba Mais (http://www.dentalspeedgraph.com.br/produto/moldeira-inox-adulto-perfurada-i-4-1-unidade-tecnodent)	Por apenas R\$ 32,18	Quantidade <input type="text" value="1"/>	Comprar
4826 - Moldeira Inox Adulto Perfurada I-5 - 1 Unidade Embalagem c/ 1 unidade. Saiba Mais (http://www.dentalspeedgraph.com.br/produto/moldeira-inox-adulto-perfurada-i-5-1-unidade-tecnodent)	Por apenas R\$ 32,18	Quantidade <input type="text" value="1"/>	Comprar
4826 - Moldeira Inox Adulto Perfurada I2 - 01 Unidade Embalagem c/ 1 unidade. Inferior nº 2. Saiba Mais (http://www.dentalspeedgraph.com.br/produto/moldeira-avulsao-adulto-perfurada-inox-i2-tecnodent)	Por apenas R\$ 32,18	Quantidade <input type="text" value="1"/>	Comprar
4826 - Moldeira Inox Adulto Perfurada I3 - 01 Unidade Embalagem c/ 1 unidade. Inferior nº 3 Saiba Mais (http://www.dentalspeedgraph.com.br/produto/moldeira-avulsao-adulto-perfurada-inox-i3-tecnodent)	Por apenas R\$ 32,18	Quantidade <input type="text" value="1"/>	Comprar
4826 - Moldeira Inox Adulto Perfurada S-1 - 1 Unidade Embalagem c/ 1 unidade. Saiba Mais (http://www.dentalspeedgraph.com.br/produto/moldeira-inox-adulto-perfurada-s-1-1-unidade-tecnodent)	Por apenas R\$ 32,18	Quantidade <input type="text" value="1"/>	Comprar
4826 - Moldeira Inox Adulto Perfurada S-4 - 1 Unidade Embalagem c/ 1 unidade. Saiba Mais (http://www.dentalspeedgraph.com.br/produto/moldeira-inox-adulto-perfurada-s-4-1-unidade-tecnodent)	Por apenas R\$ 32,18	Quantidade <input type="text" value="1"/>	Comprar
4826 - Moldeira Inox Adulto Perfurada S-5 - 1 Unidade Embalagem c/ 1 unidade. Saiba Mais (http://www.dentalspeedgraph.com.br/produto/moldeira-inox-adulto-perfurada-s-5-1-unidade-tecnodent)	Por apenas R\$ 32,18	Quantidade <input type="text" value="1"/>	Comprar
4826 - Moldeira Inox Adulto Perfurada S2 - 01 Unidade Embalagem c/ 1 unidade. Superior nº 2. Saiba Mais (http://www.dentalspeedgraph.com.br/produto/moldeira-avulsao-adulto-perfurada-inox-s2-tecnodent)	Por apenas R\$ 32,18	Quantidade <input type="text" value="1"/>	Comprar
4826 - Moldeira Inox Adulto Perfurada S3 - 01 Unidade Embalagem c/ 1 unidade. Superior nº 3. Saiba Mais (http://www.dentalspeedgraph.com.br/produto/moldeira-avulsao-adulto-perfurada-inox-s3-tecnodent)	Por apenas R\$ 32,18	Quantidade <input type="text" value="1"/>	Comprar
4826 - Moldeira Inox Perfurada Giratória Nº 87 - 1 Unidade Embalagem c/ 1 unidade. Saiba Mais (http://www.dentalspeedgraph.com.br/produto/moldeira-inox-perfurada-giratoria-n-87-1-unidade-tecnodent)	Por apenas R\$ 26,73	Quantidade <input type="text" value="1"/>	Comprar
4826 - Moldeira Inox Perfurada Giratória Nº 88 - 1 Unidade Embalagem c/ 1 unidade. Saiba Mais (http://www.dentalspeedgraph.com.br/produto/moldeira-inox-perfurada-giratoria-n-88-1-unidade-tecnodent)	Por apenas R\$ 26,73	Quantidade <input type="text" value="1"/>	Comprar
4826 - Moldeira Inox Perfurada Lateral Direita - 1 Unidade Embalagem c/ 1 unidade. Saiba Mais (http://www.dentalspeedgraph.com.br/produto/moldeira-inox-perfurada-lateral-direita-1-unidade-tecnodent)	Por apenas R\$ 26,73	Quantidade <input type="text" value="1"/>	Comprar
4826 - Moldeira Inox Perfurada Lateral Esquerda - 1 Unidade Embalagem c/ 1 unidade. Saiba Mais (http://www.dentalspeedgraph.com.br/produto/moldeira-inox-perfurada-lateral-esquerda-1-unidade-tecnodent)	Por apenas R\$ 26,73	Quantidade <input type="text" value="1"/>	Comprar

Televendas

São Paulo 11 4979-7070 | 4992-5593
Demais Localidades: 0800 741-85-29

Digite Aqui

Buscar

Meu Carrinho

Materiais de Consumo

Equipamentos

Marcas

Promoções

Oferta

DentalMaster | Materiais de Consumo | Moldeiras

Moldeira Aço Inox Perfurada Tecnodent

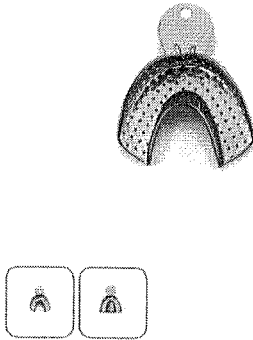

I1
Por: R\$ 29,70
à vista
Este produto será fornecido e entregue por: DentalMaster



I2
Por: R\$ 29,70
à vista
Este produto será fornecido e entregue por: DentalMaster



I3
Por: R\$ 29,70
à vista
Este produto será fornecido e entregue por: DentalMaster



S1
Por: R\$ 29,70
à vista
Este produto será fornecido e entregue por: DentalMaster



S2
Por: R\$ 29,70
à vista
Este produto será fornecido e entregue por: DentalMaster



S3
Por: R\$ 29,70
à vista
Este produto será fornecido e entregue por: DentalMaster

Descrição

Moldeiras para moldagem de alginato e silicone.

Opinião dos consumidores:

Média de avaliações:

nenhum voto

Faça seu login e comente.

Digite Aqui

Buscar

Institucional

- A Empresa
- Política de Privacidade
- Política de Pagamentos
- Fretes e Entrega
- Trocas e Devoluções
- Segurança
- Dúvidas
- Fale Conosco

Atendimento

Televendas e SAC

São Paulo e Grande SP:
11 4979-7070 ou 4992-5593Demais Localidades:
0800 741-85-29

Segurança



Forma Pagamento



 Dental Master
3 718 curtidas

Curtir Página

Compartilhar

Seja o primeiro de seus amigos a curtir isso.



Powered by:

Copyright © 2015 MASTER SGB PRODUTOS ODONTOLÓGICOS LTDA - CNPJ: 62.067.777/0001-08 | RUA: DAS PALMEIRAS 540 - JARDIM - CEP 09500-160 SAITO ANDRÉ-SP. | ALVARÁ MUNICIPAL: 461/2013 | LICENÇA SANITÁRIA: 354780/01-404-05016-1-9 | NFE MEDICAMENTO: 1.11.825-3 | AFE CORRELATOS: H491Z42XCS | RESPONSÁVEL TÉCNICA: Sandra Maria da Silva | CRF-SP 72.644 | Copyright © 2014 - Todos os direitos reservados | www.dentalmaster.com.br | Os produtos vendidos pela MASTER SGB PRODUTOS ODONTOLÓGICOS LTDA são de uso exclusivo de dentistas | Canais de venda: Internet, Balcão e Telefone | Trabalhamos com loja física. As imagens dos produtos são meramente ilustrativas.

RELATÓRIO PÚBLICO
(medicamentos, materiais médico-hospitalares e gases medicinais)

PSQUISAR POR

- ITEM
- MODALIDADE
- INSTITUIÇÃO
- FORNECEDOR
- FABRICANTE
- FAIXA
- PERÍODO
- BASE SIASG(Compras Federais)
- TIPO DE COMPRA

ITEM

Código BR: 0427710

Descrição Item: MOLDBERA ODONTOLÓGICA, AÇO INOXIDÁVEL, P/ MOLDAJEM, DSDENTADOS TOTAL, Nº 1, INTERIOR, PERFURADA

Dados Agrupados

Unidade de Forneimento:

Grupo: Todos

Classe: Todos

PMU: Genérico: Sim Não

UF: Todas Município: Seleção

Parâmetros

RESULTADO

Gerar Planilha

Exportar PDF

Os registros exibidos especificam as compras realizadas nos últimos 18 meses, o que corresponde ao seguinte período: 12-02-2016 a 12-08-2017

Base de Dados: BPS

Mostrar 20

DADOS DO ITEM			DADOS DA COMPRA			DADOS DO FABRICANTE/FORNECEDOR			DADOS DA INSTITUIÇÃO			PREÇO UNITÁRIO		
CODIGO BR	DESCRIÇÃO DO ITEM	UNIDADE DE FORNECIMENTO	DATA COMPRA	MODALIDADE DA COMPRA	DATA INSERÇÃO	FABRICANTE	FORNECEDOR	NOME DA INSTITUIÇÃO	MUNICÍPIO	UF	QTD ITENS COMPRADOS	PREÇO	UNIDADE PONDERADA	
Nenhum registro encontrado.														

2811100

BPS

Banco de Pregos em Saúde
RELATORIOS ALTERAR DADOS SAIR

RELATÓRIO PÚBLICO
(medicamentos, materiais médico-hospitalares e gases medicinais)

2811100

pesquisar por

- ITEM
- MODALIDADE
- INSTITUIÇÃO
- FORNECEDOR
- FABRICANTE
- FAIXA
- PERÍODO
- BASE SIASIS(Compras Federais)
- TIPO DE COMPRA

ITEM

Código BR: 9427709

Descrição Item: MOLDERA ODONTOLÓGICA, AÇO INOXÍVEL, P/ MOLDAGEM, DESMENDADOS TOTAL, Nº 1, SUPERIOR, PERFORADA

Dados Agrupados

Unidade de Fornecimento:

Grupo: Todos

Classe: Todos

PMI: Genérico: Sim Não

UF: Todas Município: Seleção

Parâmetros

RESULTADO

Os registros exibidos especificam as compras realizadas nos últimos 18 meses, o que corresponde ao seguinte período: 12-02-2016 a 12-08-2017

Gerar Planilha

Gerar PDF

Base de Dados: BPS

Mostrar 20

CÓDIGO BR	DESCRIÇÃO DO ITEM	UNIDADE DE FORNECIMENTO	DADOS DA COMPRA			DADOS DO FABRICANTE/FORNECEDOR			DADOS DA INSTITUIÇÃO			PREÇO UNITÁRIO		
			DATA COMPRA	MODALIDADE DA COMPRA	DATA INSERÇÃO	FABRICANTE	FORNECEDOR	NOME DA INSTITUIÇÃO	MUNICÍPIO	UF	QTD ITENS COMPRADOS	PAGO	MEIA PONDERADA	
Nenhum registro encontrado.														

00 BPS
01 RELATÓRIOS
02 RELATÓRIOS

Banco de Pregos em Saúde
ALTERAR DADOS
SAR

RELATÓRIO PLURAL
(medicamentos, materiais médico-hospitalares e gases medicinais)

- PESQUISAR POR
- MODALIDADE
- INSTITUIÇÃO
- FORNECEDOR
- FABRICANTE
- FAIXA
- PERÍODO
- BASE SIASG(Compras Federais)
- TIPO DE COMPRA

ITEM

Código BR: 0427712

Descrição Item: MOLDEIRA ODONTOLÓGICA, AÇO INOXIÁVEL, P/ MOLDBAGEM, DESMONTAVEL TOTAL, Nº 2, INTERIOR, PERFURADA

Unidade de Fornecimento:

Dados Agrupados

Grupo:

Todos

Classe:

Todos

PDI:

Genérico: Sim Não

UF: Todas Município: Seleção

Perfurar

RESULTADO

Os registros exibidos especificam as compras realizadas nos últimos 18 meses, o que corresponde ao seguinte período: 12-02-2016 a 12-08-2017
Base de Dados: BPS

Gerar Planilha

Gerar PDF

Mostrar 20

CODIGO BR	DESCRIÇÃO DO ITEM	UNIDADE DE FORNECIMENTO	DADOS DA COMPRA		FABRICANTE	FORNECEDOR	DADOS DA INSTITUIÇÃO		PREÇO UNITÁRIO		
			MODALIDADE DA COMPRA	DATA INSERÇÃO			MUNICÍPIO	UF	QTD ITENS COMPRADOS	PAGO	MEDIA PONDERADA
Nenhum registro encontrado.											

SECRETARIA EXECUTIVA
DEPARTAMENTO DE ECONOMIA DA SAÚDE, INVESTIMENTOS E DESENVOLVIMENTO
COORDENADORIA GERAL DE ECONOMIA DA SAÚDE

- ITEM
- MODALIDADE
- INSTITUIÇÃO
- FORNECEDOR
- FABRICANTE
- FAIXA
- PERÍODO
- BASE SIASG (Compras Federais)
- TIPO DE COMPRA

ITEM:

Código BR: Descrição Item:

Unidade de Fornecimento:

Grupo:

Class:

PDAt:

UF:

Município:

Seleciona: Sim Não

Dados Agrupados

RESULTADO

Os registros exibidos especificam as compras realizadas nos últimos 18 meses, o que corresponde ao seguinte período: 12-02-2016 a 12-08-2017
Base de Dados BPS

Gerar Print/Ima

Imprimir

CODIGO BR	DESCRIÇÃO DO ITEM	UNIDADE DE FORNECIMENTO	DATA COMPRA	DADOS DA COMPRA		DATA INSERÇÃO	DADOS DO FABRICANTE/FORNECEDOR		DADOS DA INSTITUIÇÃO			PREÇO UNITARIO	
				MODALIDADE DA COMPRA	FABRICANTE		FORNECEDOR	NOME DA INSTITUIÇÃO	MUNICÍPIO	UF	QTD ITENS COMPRADOS	PAGO	MEDIA PONDERADA
BR0427711	MOLDEIRA ODONTOLÓGICA, AÇO INOXIAVEL, P/ MOLDADEM, DESDENHADOS TOTAL, Nº 2, SUPERIOR, PERFORADA	UNIDADE	01/08/2016	Pregão	TRINKS - INDUSTRIA DE INSTRUMENTOS ODONTOLÓGICOS LTDA -	19/07/2016	PHOSPODONT LTDA	CURRAIS NOVOS SECRETARIA MUNICIPAL DE SAUDE	CURRAIS NOVOS	RN	10	14.9800	14.9800

RELATÓRIO PÚBLICO
(medicamentos, materiais médico-hospitalares e gases medicinais)

RESQUISAR POR

ITEM

MODALIDADE

INSTITUIÇÃO

FORNECEDOR

FABRICANTE

FAIXA

PERÍODO

BASE SISEI(Compras Federais)

TIPO DE COMPRA

ITEM

Código BR: 027716

Descrição Item: MOLDURA ODONTOLÓGICA, AÇO INOXIDÁVEL, P/ MOLDAGEM, DESMONTÁVEL TOTAL, Nº 4, INTERIOR, PERFURADA

Dados Agrupados

Unidade de Fornecimento:

Grupo: Todos

Classe: Todos

P.M.: Genérico: Sim Não

UF: Todas Município: Seleção

Preparar

RESULTADO

Os registros exibidos especificam as compras realizadas nos últimos 18 meses, o que corresponde ao seguinte período: 12-02-2016 a 12-08-2017

Gerar Print/Im

Salvar PDF

Base de Dados BPS

Mostrar 20				DADOS DA COMPRA			DADOS DO FABRICANTE/FORNECEDOR		DADOS DA INSTITUIÇÃO			PREÇO UNITÁRIO		
CODIGO BR	DESCRIÇÃO DO ITEM	UNIDADE DE FORNECIMENTO	DATA COMPRA	MODALIDADE DA COMPRA	DATA INSERÇÃO	FABRICANTE	FORNECEDOR	NOME DA INSTITUIÇÃO	MUNICIPIO	UF	QTD ITENS COMPRADOS	PAGO	MEDIA PONDERADA	
Nenhum registro encontrado.														

RELATÓRIO PÚBLICO
(medicamentos, materiais médico-hospitalares e gases medicinais)

PESQUISAR POR

ITEM
 MODALIDADE
 INSTITUIÇÃO
 FORNECEDOR
 FABRICANTE
 FAIXA
 PERÍODO
 BASE SIASG (Compras Federais)
 TIPO DE COMPRA

ITEM

Código BR: Descrição Item:

Unidade de Fornecimento:

Grupo:

Classe:

PDM:

UF: Município:

Generico: Sim Não

Dados Agrupados

Pesquisar

RESULTADO

Os registros exibidos especificam as compras realizadas nos últimos 18 meses, o que corresponde ao seguinte período: 14-02-2016 a 14-08-2017
Base de Dados: BFS

Mostrar 20

DADOS DO ITEM		DADOS DA COMPRA		DADOS DO FABRICANTE/FORNECEDOR		DADOS DA INSTITUIÇÃO		PREÇO UNITÁRIO					
CÓDIGO BR	DESCRIÇÃO DO ITEM	UNIDADE DE FORNECIMENTO	DATA COMPRA	MODALIDADE DA COMPRA	DATA INSERÇÃO	FABRICANTE	FORNECEDOR	NOME DA INSTITUIÇÃO	MUNICIPIO	UF	QTD ITENS COMPRADOS	PAGO	MÉDIA PONDERADA
Nenhum registro encontrado.													

Gerar Filtros

Gerar PDF

523
01186
977
R\$ 72,48



TECNODENT

<http://www.dentalspeedgraph.com>

 Por apenas
R\$ 72,48
CLIENTE FIEL PAGA MENOS*

Saiba Mais

Quantidade

Adicionar ao Carrinho

Compartilhe:

Jogo 4 Moldeiras Adulto Lisas Inox Laterais e Giratórias

Embalagem c/ 2 moldeiras laterais e 2 giratórias.



(<http://img.dentalspeedgraph.com.br/img.php?src=dbimagesod/produco-jogo-4-moldeiras-adulto-lisas-inox-laterais-e-giratorias-tecnodent.png&h=300&w=300&a=t>)

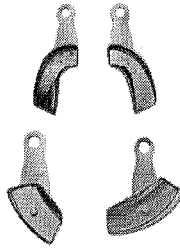

Apresentação Benefícios

A superfície lisa torna mais fácil a limpeza após o uso.

Características

Produzidas em aço inox; Nº das moldeiras giratórias: 87 e 88.

Aplicação

São utilizadas com intuito de reproduzir a arcada do paciente utilizando como material de moldagem alginatos ou outros materiais de impressão.

Código do Produto: 4827 (TEC4827A)

Produtos visitados por quem procura este item

<p>Moldura Autoclavável MAQUINA CLIENTE FIEL PAGA MENOS* R\$ 44,90</p>	<p>Moldura Plástica Autoclavável FUM R\$ 23,76</p>	<p>Moldura Descartável TECHVIEW CLIENTE FIEL PAGA MENOS* De: R\$ 17,60 por R\$ 14,90</p>	<p>Moldura Descartável ANGELIS BAIXOU 20% R\$ 53,28</p>
---	---	---	--



Receba as últimas novidades de produtos, artigos, eventos e ofertas promocionais da Dental Speed Graph

 Digite aqui seu e-mail **ok**

Não desejo receber ofertas

Institucional

Sobre a Dental Speed Graph (http://www.dentalspeedgraph.com.br/tira_duvidas/sobre)
 Programa Universitário (http://www.dentalspeedgraph.com.br/tira_duvidas/universitario)
 Trabalho Convênio (http://www.dentalspeedgraph.com.br/tira_duvidas/trabalho_convênio)
 Catálogo Virtual (<http://www.dentalspeedgraph.com.br/pagina/catalogo>)
 Clube Fidelidade Speed (http://www.dentalspeedgraph.com.br/tira_duvidas/fidelidade)
 Cursos Populares (<http://www.dentalspeedgraph.com.br/>)
 Simples Gestor (<http://www.simplesgestor.com/>)

Atendimento ao Cliente

Espaço ao Cliente Dental Speed Graph (<http://www.dentalspeedgraph.com.br/clientes/minhaconta>)
 Entrega / Frete (http://www.dentalspeedgraph.com.br/tira_duvidas/entrega)
 Pagamentos (http://www.dentalspeedgraph.com.br/tira_duvidas/formas_pagamento)
 Trocas e devolução (http://www.dentalspeedgraph.com.br/tira_duvidas/troca_devolucao)
 File Contato (http://www.dentalspeedgraph.com.br/tira_duvidas/contato)
 Venda para Unidades (http://www.dentalspeedgraph.com.br/tira_duvidas/unidades_vendedoras_estudantes)
 Dívidas Frequentes (http://www.dentalspeedgraph.com.br/tira_duvidas/duvidas_frequentes)
 Segurança e Política de Privacidade (http://www.dentalspeedgraph.com.br/tira_duvidas/seguranca)
 Código de Defesa do Consumidor (http://www.dentalspeedgraph.com.br/tira_duvidas/codigo_defesa_consumidor)

Formas de Pagamento**Cartão de Crédito**
Pague em até 12x**confira as condições (http://www.dentalspeedgraph.com.br/tira_duvidas/formas_pagamento)**Cartão de Débito****confira os bancos disponíveis (http://www.dentalspeedgraph.com.br/tira_duvidas/formas_pagamento)**Boleto Bancário**

Pague em até 24x*

Aprovação de crédito sujeita à análise.

*confira as condições (http://www.dentalspeedgraph.com.br/tira_duvidas/formas_pagamento)**Redes Sociais****Baixe nosso App**(<http://www.ebit.com.br/dental-speed-graph/selo>)Compre também pelo **0800 701 6870** (tel:08007016870)

Segunda a Sexta-feira, das 8h às 19h

Para melhor atender nossos clientes, não vendemos por atacado e reservamos-nos o direito de limitar, por cliente, a quantidade dos produtos anunciados. Preços, ofertas e condições exclusivos para Internet e tele vendas, válidos durante o dia de hoje, podendo sofrer alterações sem prévia notificação. Copyright © 2003-2017 <http://www.dentalspeedgraph.com.br/>, TODOS OS DIREITOS RESERVADOS. Imagens de produtos meramente ilustrativas. Os produtos e Impressos Dental Speed Graph são para uso próprio dos cirurgiões-dentistas. Vendas exclusivas por telefone e Internet. Não trabalhamos com representantes ou outros canais de venda. Revenda Proibida. Dental Speed Graph | Quantity Serviço e Comércio de Produtos Para Saúde SA | CNPJ 13.612.214/0001-60 Rua Senador Carlos Gomes de Oliveira, 800, GP 04, Distrito Industrial - CEP 88104-785 - São José-SC. Responsável Técnica: Mariana Vlanna Kunzler | CRF-SC 4183 | Nº Autorização ANVISA: Medicamentos 1.09.024-0 Produtos para saúde 8.08.016-3 Saneantes 3.05.080-3

FESTIVAL DE EQUIPAMENTOS

Descontos de até 80%

Cobrimos Qualquer Oferta Anunciada

Ganhe Vales-Compra

Frete Grátis

CLIQUE E CONFIRAR

DENTAL

ESTUDANTES 1

MEU CONSULTÓRIO

ASSISTÊNCIA TÉCNICA

PAPELARIA

LABORATÓRIO

CURSOS

VIAGENS

CLUBE PRO SAÚDE

PRIME

BLOG

Bem-vindo! Cadastre-se ou faça o login

Precisa de ajuda?

Sua Conta

Atualizar Boleto

Resgatar Pontos

Acompanhe seu Pedido

0800 727 7565

Procure por marca, nome, código...

Item 524
SAF

CATEGORIAS

TODOS OS PRODUTOS

COMPRA RÁPIDA

SIMPLES DENTAL

Dental Cremer | Moldagem | Moldeira para Moldagem

Produto

Indicação

Características

Itens Inclusos

Salvar no Facebook

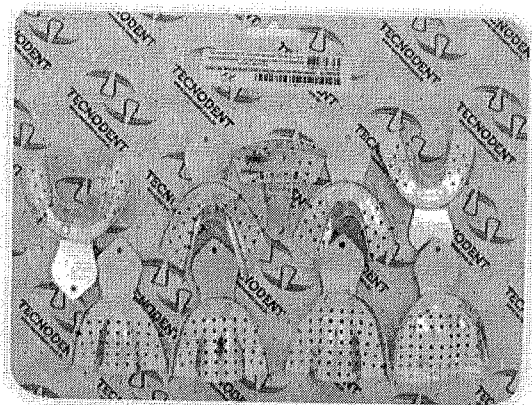

Moldeira Total Perfurada Adulto Alumínio - Tecnodent

Cod. de Referência: 510300

★★★★☆ (2)

Veja opiniões de quem já comprou

Embalagem com 9 unidades. 4 inferiores, 4 superiores e 1 giratória.

FRETE GRÁTIS! NAS COMPRAS ACIMA DE R\$100,00

Por: **R\$ 54,18**

Condições de Pagamento [+]

Na compra deste produto, ganhe: **54 pontos** [saiba +](#)

QUANTIDADE:

1

COMPRAR

VOCÊ ESTÁ EM UM AMBIENTE SEGURO

Indicação

Características

Itens Inclusos

Indicadas para reproduzir a arcada do paciente utilizando materiais de moldagem como alginatos ou outros materiais de impressão.

OPINIÕES DOS CONSUMIDORES



Baseado em 2 avaliações



Daniel Giammusso

Compra Verificada

★★★★☆ • Há 10 mes(es)

Bom produto para sua finalidade... custo beneficio...

Sim, recomendaria este produto a um amigo

👍 0 👎 0

Compartilhar...

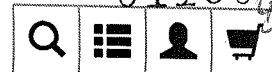

(<https://www.dentalodonthomaz.com.br>)

↑ (<https://www.dentalodonthomaz.com.br/>) / Consultórios (<https://www.dentalodonthomaz.com.br/consultorios/>)

/ Moldagem (<https://www.dentalodonthomaz.com.br/consultorios/moldagem/>)

/ Moldeira (<https://www.dentalodonthomaz.com.br/consultorios/moldagem/moldeira/>)

/ Moldeira Alumínio (<https://www.dentalodonthomaz.com.br/consultorios/moldagem/moldeira/moldeira-aluminio/>)

Moldeira Adulto Alumínio Perfurada jogo com 8 Desdentado Tecnodent

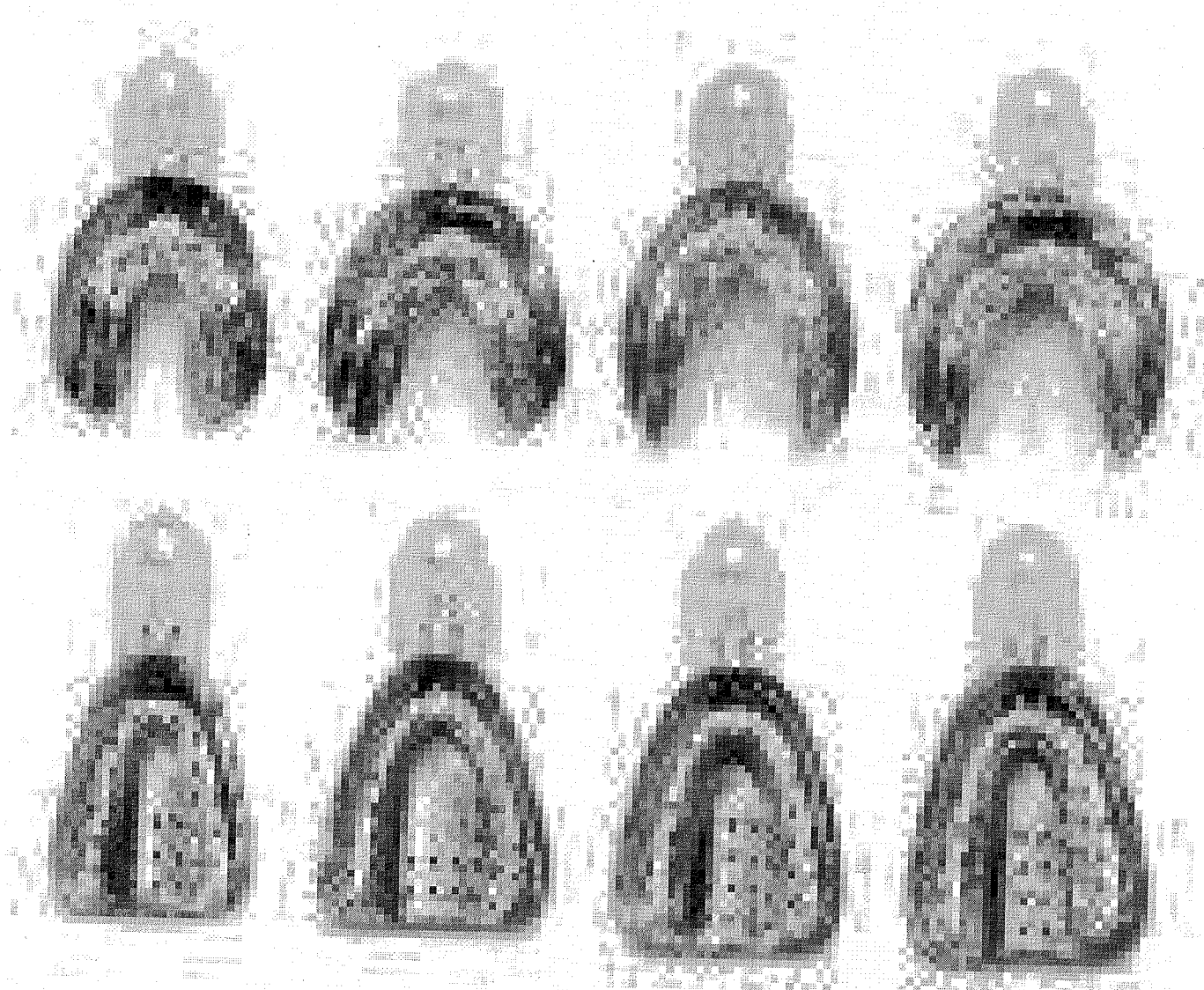

(https://www.dentalodonthomaz.com.br/img/products/moldeira-adulto-aluminio-perfurada-jogo-com-8-desdentado-tecnodent_1_1200.jpg)

Outros produtos: [Tecnodent](https://www.dentalodonthomaz.com.br/tecnodent/) (<https://www.dentalodonthomaz.com.br/tecnodent/>)

Código do produto: 8003710

Avaliação 0,0 | 0 Comentários

Por apenas:

R\$ 68,65

ou R\$ 65,22 no Boleto Bancário à vista (5% desconto)

8 Moldeiras alumínio para desdentados.

QTD

1

Fale conosco agora



Processo / Ano: 56/2016 Processo Administrativo: 56/2016 558.305,15
 Licitação.....: 20/2016 - PR 2 - ATENDIMENTO AOS MUNICIPIOS CONSORCIADOS
 Modalidade.....: PREGÃO PRESENCIAL
 Objeto.....: FORMAÇÃO DE REGISTRO DE PREÇOS PARA AQUISIÇÃO PARCELADA DE MATERIAIS, INSUMOS E INSTRUMENTAIS ODONTOLÓGICOS

Item.....	Fornecedor	Nome do Fornecedor	Marca	Quantidade	Desconto	Preço Unitário	Preço Total	Situação	Classificação
484	58010334	Moldeira Inox vernes I2 (Inferior) - Unidade: UND							
1010	ODONTOMEDI-	Prod. Odonto e Hospitalares Ltda.	TECNODENT	20,000	0,0000	21,3900	427,80	Venceu	1 *****
1371	Bio Lógica Comércio de Produtos Hospitalares Ltda		TECNODENT	20,000	0,0000	25,6600	513,20	Perdeu	2
580	Altermed Material Médico Hospitalar Ltda.		Não Cotamos	20,000	0,0000	0,0000	0,00	Não cotou	0
1567	Possatto & Marcello Ltda. - ME			20,000	0,0000	0,0000	0,00	Não cotou	0
1628	LA DALLA PORTA JÚNIOR			20,000	0,0000	0,0000	0,00	Não cotou	0
485	58010335	Moldeiras jogo c/ 4 para desdentado, perfurada - Unidade: JOGO							
1010	ODONTOMEDI-	Prod. Odonto e Hospitalares Ltda.	TECNODENT	20,000	0,0000	49,7800	995,60	Venceu	1 *****
580	Altermed Material Médico Hospitalar Ltda.		Não Cotamos	20,000	0,0000	0,0000	0,00	Não cotou	0
1371	Bio Lógica Comércio de Produtos Hospitalares Ltda			20,000	0,0000	0,0000	0,00	Não cotou	0
1567	Possatto & Marcello Ltda. - ME			20,000	0,0000	0,0000	0,00	Não cotou	0
1628	LA DALLA PORTA JÚNIOR			20,000	0,0000	0,0000	0,00	Não cotou	0
486	58010336	Moldeiras jogo c/ 8 para desdentado, perfurada - Unidade: JOGO							
1371	Bio Lógica Comércio de Produtos Hospitalares Ltda		TECNODENT	20,000	0,0000	62,9500	1.259,00	Venceu	1 *****
1010	ODONTOMEDI-	Prod. Odonto e Hospitalares Ltda.	TECNODENT	20,000	0,0000	142,0000	2.840,00	Perdeu	2
580	Altermed Material Médico Hospitalar Ltda.		Não Cotamos	20,000	0,0000	0,0000	0,00	Não cotou	0
1567	Possatto & Marcello Ltda. - ME			20,000	0,0000	0,0000	0,00	Não cotou	0
1628	LA DALLA PORTA JÚNIOR			20,000	0,0000	0,0000	0,00	Não cotou	0

011191

RELATÓRIO PÚBLICO (medicamentos, material médico-hospitalares e gases medicinais)

PESQUISAR POR

ITEM
 MODALIDADE
 INSTITUIÇÃO
 FORNECEDOR
 FABRICANTE
 FAIXA
 PERÍODO
 BASE SIASI(Compras Federais)
 TIPO DE COMPRA

ITEM

Código BR:

Descrição Item:

Unidade de Fornecimento:

Dados Agrupados

Grupo:

Classe:

PDM:

Genérico: Sim Não

UF:

Município:

Pesquisar

Gerar Planilha

Gerar PDF

RESULTADO

Os registros exibidos especificam as compras realizadas nos últimos 18 meses, o que corresponde ao seguinte período: 14-02-2016 a 14-08-2017

Base de Dados BPS

Mostrar 20

DADOS DO ITEM		DADOS DA COMPRA		DADOS DO FABRICANTE/FORNECEDOR		DADOS DA INSTITUIÇÃO		PREÇO UNITÁRIO	MÉDIA PONDERADA			
CÓDIGO BR	DESCRIÇÃO DO ITEM	UNIDADE DE FORNECIMENTO	DATA COMPRA	MODALIDADE DA COMPRA	DATA INSERÇÃO	FABRICANTE	FORNECEDOR	NOME DA INSTITUIÇÃO	MUNICÍPIO	UF	QTD ITENS COMPRADOS	PAGO
Nenhum registro encontrado.												

R\$ 42,00

RELATÓRIO PÚBLICO
(medicamentos, materiais médico-hospitalares e gases medicinais)

PESQUISAR POR

- ITEM
- MODALIDADE
- INSTITUIÇÃO
- FORNECEDOR
- FABRICANTE
- FAIXA
- PERÍODO
- BASE SIASG(Compras Federais)
- TIPO DE COMPRA

ITEM

Código BR:

Descrição Item:

Unidade de Fornecimento:

Grupo:

Classe:

PDM:

UF: Município:

Genérico: Sim Não

Dados Agrupados

525
526

Perquisar

Gerar PDF

Gerar Planilha

RESULTADO

Os registros exibidos especificam as compras realizadas nos últimos 18 meses, o que corresponde ao seguinte período: 11-02-2016 a 11-08-2017

Base de Dados BPS

Mostrar 20

DADOS DO ITEM		DADOS DA COMPRA			DADOS DO FABRICANTE/FORNECEDOR		DADOS DA INSTITUIÇÃO			PREÇO UNITÁRIO			
CÓDIGO BR	DESCRIÇÃO DO ITEM	UNIDADE DE FORNECIMENTO	DATA COMPRA	MODALIDADE DA COMPRA	DATA INSERÇÃO	FABRICANTE	FORNECEDOR	NOME DA INSTITUIÇÃO	MUNICÍPIO	UF	QTD ITENS COMPRADOS	PAGO	MÉDIA PONDERADA
BR0344901	FIO DE SUTURA, NYLON MONOFILAMENTO, 3-0, PRETA, 45 CM, COM AGULHA, 1/2 CÍRCULO CORTANTE ESTRIADA, 2,4 CM, ESTÉRIL	UNIDADE	04/03/2016	Pregão	20/09/2016	SOMERVILLE LTDA	MAURO ROBERTO RODRIGUES DE MOURA	MUNICÍPIO DE CAMPO GRANDE DO PIAUI - SECRETARIA DE SAUDE	CAMPO GRANDE DO PIAUI	PI	600	0,7633	42,00000
BR0344901	FIO DE SUTURA, NYLON MONOFILAMENTO, 3-0, PRETA, 45 CM, COM AGULHA, 1/2 CÍRCULO CORTANTE ESTRIADA, 2,4 CM, ESTÉRIL	UNIDADE	09/02/2017	Pregão	19/03/2017	PROCARÉ COMERCIO DE PRODUTOS HOSPITALARES LTDA	TRIUNFAL MARILIA COMERCIAL LTDA - EPP	MUNICÍPIO DE JULIO MESQUITA	JULIO MESQUITA	SP	24	1,0375	42,00000
BR0344901	FIO DE SUTURA, NYLON MONOFILAMENTO, 3-0, PRETA, 45 CM, COM AGULHA, 1/2 CÍRCULO CORTANTE ESTRIADA, 2,4 CM, ESTÉRIL	UNIDADE - GENEÉRICO	21/07/2016	Pregão	09/09/2016	LAMEDID COMERCIAL E SERVIÇOS LTDA	ALTERMED MATERIAL MEDICO HOSPITALAR LTDA	CONSORCIO INTERMUNICIPAL DE SAUDE	PATO BRANCO	PR	144	1,1500	1,1500

001193

CÓDIGO BR	DESCRIÇÃO DO ITEM	DADOS DO ITEM			DADOS DA COMPRA			DADOS DA LICITAÇÃO		DADOS DO FABRICANTE/FORNECEDOR			DADOS DA INSTITUIÇÃO			PREÇO UNITÁRIO		
		UNIDADE DE FORNECIMENTO	DATA COMPRA	MODALIDADE DA COMPRA	DATA INSERÇÃO	FABRICANTE	FABRICANTE	FABRICANTE	FABRICANTE	FABRICANTE	FABRICANTE	FABRICANTE	NOME DA INSTITUIÇÃO	MUNICÍPIO	UF	QTD ITENS COMPRADOS	PAGO	MÉDIA PONDERADA
BR0344901	FIO DE SUTURA, NYLON MONOFILAMENTO, 3-0, PRETA, 45 CM, COM AGULHA, 1/2 CÍRCULO CORTANTE ESTRIADA, 2,4 CM, ESTÉRIL	UNIDADE	19/10/2016	Concorrência	17/03/2017	LAMEDID COMERCIAL E SERVIÇOS LTDA	ALTERMED MATERIAL MEDICO HOSPITALAR LTDA	MUNICIPIO DE ESTRELA	ESTRELA	RS	240	1,2200	42,0000					
BR0344901	FIO DE SUTURA, NYLON MONOFILAMENTO, 3-0, PRETA, 45 CM, COM AGULHA, 1/2 CÍRCULO CORTANTE ESTRIADA, 2,4 CM, ESTÉRIL	UNIDADE	28/10/2016	Dispensa de Licitação	24/05/2017	PROCARE COMERCIO DE PRODUTOS HOSPITALARES LTDA	HOSPIDROGAS COM DE PROD HOSPITALARES LTDA	MUNICIPIO DE VILA PAVAO	VILA PAVAO	ES	50	1,5400	42,0000					
BR0344901	FIO DE SUTURA, NYLON MONOFILAMENTO, 3-0, PRETA, 45 CM, COM AGULHA, 1/2 CÍRCULO CORTANTE ESTRIADA, 2,4 CM, ESTÉRIL	UNIDADE	09/06/2016	Pregão	16/08/2016	BIOLINE FIOS CIRURGICOS LTDA	BRUMA COMERCIO DE MEDICAMENTOS LTDA - ME	FUNDO MUNICIPAL DE SAUDE DE CORTES	CORTES	PE	5	42,0000	42,0000					
BR0344901	FIO DE SUTURA, NYLON MONOFILAMENTO, 3-0, PRETA, 45 CM, COM AGULHA, 1/2 CÍRCULO CORTANTE ESTRIADA, 2,4 CM, ESTÉRIL	UNIDADE	16/08/2016	Pregão	27/09/2016	BIOLINE FIOS CIRURGICOS LTDA	BRUMA COMERCIO DE MEDICAMENTOS LTDA - ME	FUNDO MUNICIPAL DE SAUDE DE CORTES	CORTES	PE	10	42,0000	42,0000					
BR0344901	FIO DE SUTURA, NYLON MONOFILAMENTO, 3-0, PRETA, 45 CM, COM AGULHA, 1/2 CÍRCULO CORTANTE ESTRIADA, 2,4 CM, ESTÉRIL	UNIDADE	05/07/2016	Pregão	22/09/2016	BIOLINE FIOS CIRURGICOS LTDA	BRUMA COMERCIO DE MEDICAMENTOS LTDA - ME	FUNDO MUNICIPAL DE SAUDE DE CORTES	CORTES	PE	5	42,0000	42,0000					
BR0344901	FIO DE SUTURA, NYLON MONOFILAMENTO, 3-0, PRETA, 45 CM, COM AGULHA, 1/2 CÍRCULO CORTANTE ESTRIADA, 2,4 CM, ESTÉRIL	UNIDADE	03/11/2016	Pregão	10/11/2016	BIOLINE FIOS CIRURGICOS LTDA	BRUMA COMERCIO DE MEDICAMENTOS LTDA - ME	FUNDO MUNICIPAL DE SAUDE DE CORTES	CORTES	PE	10	42,0000	42,0000					
BR0344901	FIO DE SUTURA, NYLON MONOFILAMENTO, 3-0, PRETA, 45 CM, COM AGULHA, 1/2 CÍRCULO CORTANTE ESTRIADA, 2,4 CM, ESTÉRIL	UNIDADE	09/05/2016	Pregão	11/07/2016	BIOLINE FIOS CIRURGICOS LTDA	BRUMA COMERCIO DE MEDICAMENTOS LTDA - ME	FUNDO MUNICIPAL DE SAUDE DE CORTES	CORTES	PE	5	42,0000	42,0000					
BR0344901	FIO DE SUTURA, NYLON MONOFILAMENTO, 3-0, PRETA, 45 CM, COM AGULHA, 1/2 CÍRCULO CORTANTE ESTRIADA, 2,4 CM, ESTÉRIL	UNIDADE	06/04/2016	Pregão	08/06/2016	BIOLINE FIOS CIRURGICOS LTDA	BRUMA COMERCIO DE MEDICAMENTOS LTDA - ME	FUNDO MUNICIPAL DE SAUDE DE CORTES	CORTES	PE	5	42,0000	42,0000					

Mostrando 1 à 11 de 11 registro(s)

Item 516
R\$ 16.163.

RELATÓRIO PÚBLICO
(medicamentos, materiais médico-hospitalares e gases medicinais)

PESQUISAR POR

ITEM
 MODALIDADE
 INSTITUIÇÃO
 FORNECEDOR
 FABRICANTE
 FAIXA
 PERÍODO
 BASE SIASG(Compras Federais)
 TIPO DE COMPRA

ITEM

Código BR: 0344901
 Descrição Item: OBTURADOR TEMPORARIO

Unidade de Fornecimento:

Grupo: Todos

Classe: Todos

PDM:

UF: Todas

Município: Seleção

Genérico: Sim Não

Dados Agrupados

Pesquisar

Gerar Planilha

Gerar PDF

RESULTADO

Os registros exibidos especificam as compras realizadas nos últimos 18 meses, o que corresponde ao seguinte período: 11-02-2016 a 11-08-2017
Base de Dados BPS

Mostrar 20 ▼

DADOS DO ITEM		DADOS DA COMPRA		DADOS DO FABRICANTE/FORNECEDOR		DADOS DA INSTITUIÇÃO		PREÇO UNITÁRIO					
CÓDIGO BR	DESCRIÇÃO DO ITEM	UNIDADE DE FORNECIMENTO	DATA COMPRA	MODALIDADE DA COMPRA	DATA INSERÇÃO	FABRICANTE	FORNECEDOR	NOME DA INSTITUIÇÃO	MUNICÍPIO	UF	QTD ITENS COMPRADOS	PAGO	MÉDIA PONDERADA
Nenhum registro encontrado.													

011195

527

Search products and services

Search

Catalog > Materials > Cement >

See all

Obturador Temporario Cavitec 25g Caithec

Cimentos



R\$ 12,29

Go to Store



Dental Gutierre
Dental

784 Dentists recommend



To recommend



Ask a question

01196

Kind

Material

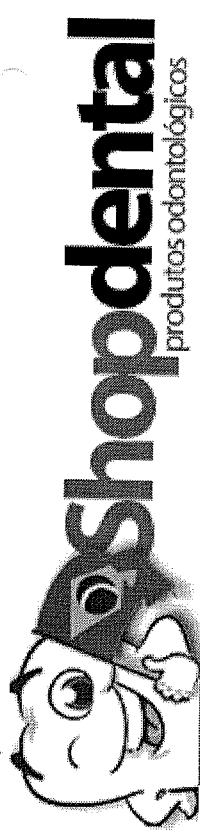

- ANESTESIA
- ORTODONTIA
- CIRURGIA
- PAPELARIA
- DENTÍSTICA
- PERIODONTIA
- ENDODONTIA
- PROFILAXIA

PEQUENA FÁBRICA DO ABRIGANTE

DENTÍSTICA

Acabamento e polimento

- Ácidos
- Adesivos
- Afastadores
- Amálgamas
- Bandas
- Bandejas
- Brocas
- Carbonos
- Carliostáticos

Cimentos

- Ciareladores
- Coroas
- Cunhas

Dessensibilizantes

- Discos de Lixa
- Equipamentos
- Estojos
- Evidenciador de Placa
- Fios Retratores

Instrumentais

- Matrizes
- Piercing Dental
- Porta Algodão

Cimentos

Cavitec Obturador Temporário

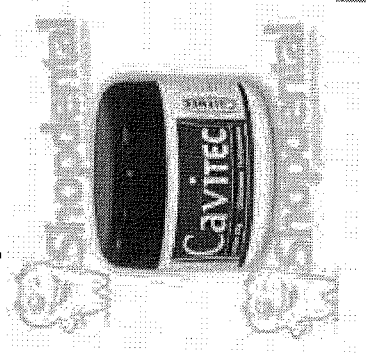

Ampliar

Descrição do Produto

- CavITEC é um obturador de uso temporário, possuindo formulação equilibrada para atender aos mais exigentes profissionais.
- O produto é de fácil manipulação adere-se ao instrumento e às paredes do dente, tendo rápido endurecimento (aprox. 20 minutos) na temperatura bucal e sua expansão resulta em hermético selamento perimetral impedindo as infiltrações marginais, além disso tem discreto desgaste oclusal e baixíssima solubilidade pulpar quando exigido como tampão hemostático nas exposições pulpares acidentais ou imperiosas.

Indicações

- É indicado para todos os procedimentos não concluídos ou emergenciais na endodontia, na dentística e na prótese, contando que a intervenção subsequente, para conclusão do trabalho ou troca do curativo ocorra em curto espaço de tempo.

Composição

Compre pelo Tele vendas!

São Paulo (11) 4063-7063 Rio de Janeiro (21) 4062-7484 Florianópolis (48) 4052- Florenópolis (41) 4063-6463 Curitiba (41) 4063-6463 Porto Alegre (51) 4063-6263

Belo Horizonte (31) 4063-6463

- EQUIPAMENTOS
- BIOSEGURANÇA
- PRÓTESE
- IMPLANTODONTIA
- RADIOLOGIA
- INFORMÁTICA
- ELETO-ELETRÔNICOS
- PÁGINA INICIAL
- MEU CADASTRO
- SIGA SEU PEDIDO
- MINHA LISTA

Curtir 30 pessoas curtiram isso. Cadastre-se para ver do que seus amigos gostam.

AMBIENTE 100% SEGURO

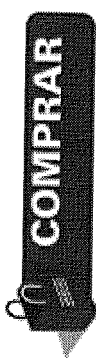

R\$19,90

À Vista no boleto com 5% de desconto: R\$18,91



2017-97

ESTADO DO PARANÁ
CONSORCIO INTERMUNICIPAL DE SAUDE

Quadro Comparativo de Preços (Fornecedores por Item)

Processo / Ano: 56/2016 Processo Administrativo: 56/2016 558.305,15
 Licitação.....: 20/2016 - PR 2 - ATENDIMENTO AOS MUNICIPIOS CONSORCIADOS
 Modalidade.....: PREGÃO PRESENCIAL
 Objeto.....: FORMAÇÃO DE REGISTRO DE PREÇOS PARA AQUISIÇÃO PARCELADA DE MATERIAIS, INSUMOS E INSTRUMENTAIS ODONTOLÓGICOS

Fornecedor	Nome do Fornecedor	Marca	Quantidade	Desconto	Preço Unitário	Preço Total	Situação	Classificação
Item.....: 487 - 58014769 - Nylon de Monofilamento nº 3-0 de 45cm com agulha 1/2 circ.tr - Unidade: CX								
1010	ODONTOMEDI- Prod. Odonto e Hospitalares Ltda.	TECHNOFIO	2.400,000	0,0000	29,1800	70.032,00	Venceu	1 *****
1371	Bio Lógica Comércio de Produtos Hospitalares Ltda	TECHNEW	2.400,000	0,0000	1,2400	2.976,00	Inabilitado	2
1567	Possatto & Marcello Ltda. - ME	SHALON (UN)	2.400,000	0,0000	2,8000	6.720,00	Inabilitado	3
580	Altermed Material Médico Hospitalar Ltda.	Technofio	2.400,000	0,0000	29,1900	70.056,00	Perdeu	4
1628	L.A DALLA PORTA JÚNIOR		2.400,000	0,0000	0,0000	0,00	Não cotou	0
Item.....: 488 - 10011338 - Obturador temporário composto 25 gr - Unidade: POTE								
1371	Bio Lógica Comércio de Produtos Hospitalares Ltda	OBTUR REFIL/MAQI	50,000	0,0000	7,2500	362,50	Venceu	1 *****
1010	ODONTOMEDI- Prod. Odonto e Hospitalares Ltda.	CAITHEC	50,000	0,0000	7,8600	393,00	Perdeu	2
1567	Possatto & Marcello Ltda. - ME	OBTUR (UN)	50,000	0,0000	16,3000	815,00	Perdeu	3
580	Altermed Material Médico Hospitalar Ltda.	Não Cotamos	50,000	0,0000	0,0000	0,00	Não cotou	0
1628	L.A DALLA PORTA JÚNIOR		50,000	0,0000	0,0000	0,00	Não cotou	0
Item.....: 489 - 10012189 - Oleo siliconizado para alta e baixa rotação 200ml - Unidade: FR								
1371	Bio Lógica Comércio de Produtos Hospitalares Ltda	MAQUIRA	30,000	0,0000	11,5400	346,20	Venceu	1 *****
1010	ODONTOMEDI- Prod. Odonto e Hospitalares Ltda.	KAVO	30,000	0,0000	26,2000	786,00	Perdeu	2
1567	Possatto & Marcello Ltda. - ME	MAQUIRA (FR)	30,000	0,0000	32,0000	960,00	Perdeu	3
580	Altermed Material Médico Hospitalar Ltda.	Não Cotamos	30,000	0,0000	0,0000	0,00	Não cotou	0
1628	L.A DALLA PORTA JÚNIOR		30,000	0,0000	0,0000	0,00	Não cotou	0

201198

2843,00

RELATÓRIO PÚBLICO (medicamentos, materiais médico-hospitalares e gases medicinais)

PESQUISAR POR

ITEM
 MODALIDADE
 INSTITUIÇÃO
 FORNECEDOR
 FABRICANTE
 FAIXA
 PERÍODO
 BASE SIASG(Compras Federais)
 TIPO DE COMPRA

ITEM

Código BR:

Descrição Item:

Unidade de Fornecimento:

Grupo:

Classe:

PDM:

UF:

Município:

Genérico: Sim Não

Dados Agrupados

528

Pesquisar

Gerar Planilha

Gerar PDF

RESULTADO

Os registros exibidos especificam as compras realizadas nos últimos 18 meses, o que corresponde ao seguinte período: 11-02-2016 a 11-08-2017

DADOS DO ITEM		DADOS DA COMPRA		DADOS DO FABRICANTE/FORNECEDOR		DADOS DA INSTITUIÇÃO		PREÇO UNITÁRIO					
CÓDIGO BR	DESCRIÇÃO DO ITEM	UNIDADE DE FORNECIMENTO	DATA COMPRA	MODALIDADE DA COMPRA	DATA INSERÇÃO	FABRICANTE	FORNECEDOR	NOME DA INSTITUIÇÃO	MUNICÍPIO	UF	QTD ITENS COMPRADOS	PAGO	MÉDIA PONDERADA
Nenhum registro encontrado.													

Mostrar 20

001199

RELATÓRIO PÚBLICO
(medicamentos, materiais médico-hospitalares e gases medicinais)

PESQUISAR POR

ITEM
 MODALIDADE
 INSTITUIÇÃO
 FORNECEDOR
 FABRICANTE
 FAIXA
 PERÍODO
 BASE SIASG(Compras Federais)
 TIPO DE COMPRA

ITEM

Código BR:

BR:

Descrição Item:
LUBRIFICANTE ODONTOLÓGICO, ÓLEO MINERAL, SPRAY COM ADAPTADOR, CANETA DE ALTA E BAIXA ROTAÇÃO, SEM CFC

Unidade de Fornecimento:
-

Dados Agrupados

Grupo:
Todos ▼

Classe:
Todos ▼

PDM:
Genérico:
 Sim Não

UF:
Todas ▼ Município: Seleção ▼

RESULTADO

Os registros exibidos especificam as compras realizadas nos últimos 18 meses, o que corresponde ao seguinte período: 11-02-2016 a 11-08-2017
Base de Dados BPS

Mostrar 20 ▼

CÓDIGO BR	DESCRIÇÃO DO ITEM	DADOS DA COMPRA			DADOS DO FABRICANTE/FORNECEDOR		DADOS DA INSTITUIÇÃO			PREÇO UNITÁRIO			
		UNIDADE DE FORNECIMENTO	DATA COMPRA	MODALIDADE DA COMPRA	DATA INSCRIÇÃO	FABRICANTE	FORNECEDOR	NOME DA INSTITUIÇÃO	MUNICÍPIO	UF	QTD ITENS COMPRADOS	PAGO	MÉDIA PONDERADA
BR0246952	LUBRIFICANTE ODONTOLÓGICO, ÓLEO MINERAL, SPRAY COM ADAPTADOR, CANETA DE ALTA E BAIXA ROTAÇÃO, SEM CFC	FRASCO 100,00 ML	29/03/2016	Pregão	08/05/2017	MAQUIRA INDUSTRIA DE PRODUTOS ODONTOLÓGICOS LTDA	DROGA ROCHA DISTRIBUIDORA DE MEDICAMENTOS LTDA - EPP	MUNICÍPIO DE BURITI DOS MONTES - SECRETARIA MUNICIPAL DE SAUDE	BURITI DOS MONTES	PI	8	6.5000	10,7741
BR0246952	LUBRIFICANTE ODONTOLÓGICO, ÓLEO MINERAL, SPRAY COM ADAPTADOR, CANETA DE ALTA E BAIXA ROTAÇÃO, SEM CFC	FRASCO 100,00 ML	07/07/2016	Pregão	26/08/2016	MAQUIRA INDUSTRIA DE PRODUTOS ODONTOLÓGICOS LTDA	DENTAL PRIME - PRODUTOS ODONTOLÓGICOS MEDICOS HOSPITALARES - EIRELI - ME	MUNICÍPIO DE ATIBAIA	ATIBAIA	SP	300	7.3500	10,7741
BR0246952	LUBRIFICANTE ODONTOLÓGICO, ÓLEO MINERAL, SPRAY COM ADAPTADOR, CANETA DE ALTA E BAIXA ROTAÇÃO, SEM CFC	FRASCO 100,00 ML	11/07/2016	Pregão	22/08/2016	MAQUIRA INDUSTRIA DE PRODUTOS ODONTOLÓGICOS LTDA	POLYPHARMA DISTRIBUIDORA MEDICO HOSPITALAR LTDA - ME	FUNDO MUNICIPAL DE SAUDE DE PALMELO	PALMELO	GO	1	10.8000	10,7741

BPS - Banco de Preços em Saúde

DADOS DO ITEM			DADOS DA COMPRA			DADOS DA MODALIDADE DA COMPRA			DADOS DO FABRICANTE/FORNECEDOR			DADOS DA INSTITUIÇÃO			PREÇO UNITÁRIO		
CODIGO BR	DESCRIÇÃO DO ITEM	UNIDADE DE FORNECIMENTO	DATA COMPRA	MODALIDADE DA COMPRA	DATA INSERÇÃO	FABRICANTE	FORNECEDOR	NOME DA INSTITUIÇÃO	MUNICIPIO	UF	QTD. ITENS COMPRADOS	PAGO	MÉDIA PONDERADA				
BR0246952	LUBRIFICANTE ODONTOLÓGICO, ÓLEO MINERAL, SPRAY COM ADAPTADOR, CANETA DE ALTA E BAIXA ROTAÇÃO, SEM CFC	FRASCO 200,00 ML - GENERICO	02/09/2016	Pregão	12/12/2016	MAQUIRA INDUSTRIA DE PRODUTOS ODONTOLÓGICOS LTDA	BIO - LOGICA COMERCIO DE PRODUTOS HOSPITALARES LTDA	CONSORCIO INTERMUNICIPAL DE SAUDE	PATO BRANCO	PR	30	11,5400	11,5400				
BR0246952	LUBRIFICANTE ODONTOLÓGICO, ÓLEO MINERAL, SPRAY COM ADAPTADOR, CANETA DE ALTA E BAIXA ROTAÇÃO, SEM CFC	FRASCO 200,00 ML	11/04/2016	Pregão	13/01/2017	MAQUIRA INDUSTRIA DE PRODUTOS ODONTOLÓGICOS LTDA	DENTAL GREMER PRODUTOS ODONTOLÓGICOS S.A	MUNICIPIO DE PEDERNEIRAS	PEDERNEIRAS	SP	30	11,8000	25,6295				
BR0246952	LUBRIFICANTE ODONTOLÓGICO, ÓLEO MINERAL, SPRAY COM ADAPTADOR, CANETA DE ALTA E BAIXA ROTAÇÃO, SEM CFC	FRASCO 100,00 ML	30/03/2017	Pregão	24/07/2017	MAQUIRA INDUSTRIA DE PRODUTOS ODONTOLÓGICOS LTDA	SOMER COMERCIAL DE MATERIAL HOSPITALAR LTDA	FUNDO MUNICIPAL DE SAUDE	CAMPESTRE	AL	100	11,8000	10,7741				
BR0246952	LUBRIFICANTE ODONTOLÓGICO, ÓLEO MINERAL, SPRAY COM ADAPTADOR, CANETA DE ALTA E BAIXA ROTAÇÃO, SEM CFC	FRASCO 100,00 ML	20/07/2016	Pregão	07/07/2017	DABI ATLANTE S/A INDUSTRIAS MEDICO ODONTOLÓGICA	IND-ENTAL PRODUTOS ODONTOLÓGICOS, MEDICOS E HOSPITALARES LTDA - EPP	MUNICIPIO DE ALTINOPOLIS	ALTINOPOLIS	SP	50	15,0000	10,7741				
BR0246952	LUBRIFICANTE ODONTOLÓGICO, ÓLEO MINERAL, SPRAY COM ADAPTADOR, CANETA DE ALTA E BAIXA ROTAÇÃO, SEM CFC	FRASCO 200,00 ML	24/08/2016	Pregão	27/03/2017	MAQUIRA INDUSTRIA DE PRODUTOS ODONTOLÓGICOS LTDA	BIO - LOGICA COMERCIO DE PRODUTOS HOSPITALARES LTDA	MUNICIPIO DE PEROLA	PEROLA	PR	15	21,0000	25,6295				
BR0246952	LUBRIFICANTE ODONTOLÓGICO, ÓLEO MINERAL, SPRAY COM ADAPTADOR, CANETA DE ALTA E BAIXA ROTAÇÃO, SEM CFC	FRASCO 100,00 ML	31/05/2016	Pregão	16/08/2016	MAQUIRA INDUSTRIA DE PRODUTOS ODONTOLÓGICOS LTDA	BENEDITO NETO DE SOUSA FEITOSA - EPP	MUNICIPIO DE BAIXA GRANDE DO RIBEIRO	BAIXA GRANDE DO RIBEIRO	PI	52	21,0004	10,7741				
BR0246952	LUBRIFICANTE ODONTOLÓGICO, ÓLEO MINERAL, SPRAY COM ADAPTADOR, CANETA DE ALTA E BAIXA ROTAÇÃO, SEM CFC	FRASCO 100,00 ML	07/04/2016	Pregão	12/12/2016	MAQUIRA INDUSTRIA DE PRODUTOS ODONTOLÓGICOS LTDA	DONALDO GIE NOGUEIRA	FUNDO MUNICIPAL DE SAUDE	AROAZES	PI	20	21,5600	10,7741				
BR0246952	LUBRIFICANTE ODONTOLÓGICO, ÓLEO MINERAL, SPRAY COM ADAPTADOR, CANETA DE ALTA E BAIXA ROTAÇÃO, SEM CFC	FRASCO 200,00 ML	15/07/2016	Pregão	26/07/2016	MAQUIRA INDUSTRIA DE PRODUTOS ODONTOLÓGICOS LTDA	MMW PRODUTOS HOSPITALARES LTDA - ME	FUNDO MUNICIPAL DE SAUDE - MUNICIPIO DE VIRMOND	VIRMOND	PR	10	22,7000	25,6295				
BR0246952	LUBRIFICANTE ODONTOLÓGICO, ÓLEO MINERAL, SPRAY COM ADAPTADOR, CANETA DE ALTA E BAIXA ROTAÇÃO, SEM CFC	FRASCO 100,00 ML	18/04/2016	Pregão	25/11/2016	MAQUIRA INDUSTRIA DE PRODUTOS ODONTOLÓGICOS LTDA	ALVES E SARTOR LTDA - ME	FUNDO MUNICIPAL DE SAUDE DE SAO PEDRO DO IGUAÇU	SAO PEDRO DO IGUAÇU	PR	2	42,8800	10,7741				
BR0246952	LUBRIFICANTE ODONTOLÓGICO, ÓLEO MINERAL, SPRAY COM ADAPTADOR, CANETA DE ALTA E BAIXA ROTAÇÃO, SEM CFC	FRASCO 200,00 ML	22/03/2016	Dispensa de Licitação	28/03/2016	KAVO DO BRASIL INDUSTRIA E COMERCIO LTDA	DENTAL TOCANTINS COM. DE PROD. ODONTOLÓGICO LTDA - EPP	FUNDO MUNICIPAL DE SAUDE	PALMEIRANTE	TO	1	56,3360	25,6295				
BR0246952	LUBRIFICANTE ODONTOLÓGICO, ÓLEO MINERAL, SPRAY COM ADAPTADOR, CANETA DE ALTA E BAIXA ROTAÇÃO, SEM CFC	FRASCO 200,00 ML	01/06/2016	Dispensa de Licitação	09/06/2016	KAVO DO BRASIL INDUSTRIA E COMERCIO LTDA	DENTAL TOCANTINS COM. DE PROD. ODONTOLÓGICO LTDA - EPP	FUNDO MUNICIPAL DE SAUDE	PALMEIRANTE	TO	2	59,6450	25,6295				
BR0246952	LUBRIFICANTE ODONTOLÓGICO, ÓLEO MINERAL, SPRAY COM ADAPTADOR, CANETA DE ALTA E BAIXA ROTAÇÃO, SEM CFC	FRASCO 200,00 ML	07/07/2016	Tomada de Preços	28/11/2016	KAVO DO BRASIL INDUSTRIA E COMERCIO LTDA	SÃO MARCOS DISTRIBUIDORA DE MEDICAMENTOS, EQUIPAMENTOS E MATERIAL HOSPITALARES E ODONTOLÓGICOS LTDA	FUNDO MUNICIPAL DE SAUDE	BONFIM DO PIAUI	PI	4	65,0000	25,6295				

001201

BPS - Banco de Preços em Saúde

DADOS DO ITEM		DADOS DA CLASSE		DADOS DO FABRICANTE/FORNECEDOR		DADOS DA INSTITUIÇÃO			PREÇO UNITÁRIO				
CÓDIGO BR	DESCRIÇÃO DO ITEM	UNIDADE DE FORNECIMENTO	DATA COMPRA	MODALIDADE DA COMPRA	DATA INSERÇÃO	FABRICANTE	FORNECEDOR	NOME DA INSTITUIÇÃO	MUNICÍPIO	UF	QTD ITENS COMPRADOS	PAGO	MÉDIA PONDERADA
Mostrando 1 à 15 de 15 registro(s)													

Secretaria Executiva
 Departamento de Economia da Saúde, Investimentos e Desenvolvimento
 Coordenação Geral de Economia da Saúde

FESTIVAL DE EQUIPAMENTOS

DENTAL

ESTUDANTES

Descontos de até 50%

Cobrimos Qualquer Oferta Anunciada

Ganhe Vales-Compra

Frete Grátis

CLIQUE E CONFIRAR

- MEU CONSULTÓRIO
- ASSISTÊNCIA TÉCNICA
- PAPELARIA
- LABORATÓRIO
- CURSOS
- VIAGENS
- CLUBE PRO SAUDE
- PRIME
- BLOG

Bem-vindo! Cadastre-se ou faça o login

Precisa de ajuda? Sua Conta

Atualizar Boleto Resgatar Pontos

Acompanhe seu Pedido

0800 727 7565

Procure por marca, nome, código...

0

CATEGORIAS

TODOS OS PRODUTOS

COMPRA RÁPIDA

SIMPLES DENTAL

Dental Cremer | Periféricos e Peças de Mão | Manutenção e Lubrificação

- Produto
- Indicação
- Características
- Itens Inclusos

Salvar no Facebook

Lubrificante Para Peças de Mão Maqspray - Maquira

Cod. de Referência: 378214

★★★★☆ (12)

Veja opiniões de quem já comprou

Embalagem com 200ml com bico.

FRETE GRÁTIS! NAS COMPRAS ACIMA DE R\$100,00

Por: **R\$ 26,90**

Condições de Pagamento [+]

Na compra deste produto, ganhe: **26 pontos** saiba +

QUANTIDADE:

1

COMPRAR

RELATÓRIO PÚBLICO (medicamentos, materiais médico-hospitalares e gases medicinais)

R\$ 8,893

PESQUISAR POR

ITEM
 MODALIDADE
 INSTITUIÇÃO
 FORNECEDOR
 FABRICANTE
 FAIXA
 PERÍODO
 BASE SIASG(Compras Federais)
 TIPO DE COMPRA

ITEM

Código BR: Descrição Item:

Unidade de Fornecimento:

Grupo:

Classe:

PDM:

U.F.: Município:

Dados Agrupados
 Gênerico: Sim Não

RESULTADO

Os registros exibidos especificam as compras realizadas nos últimos 18 meses, o que corresponde ao seguinte período: 11-02-2016 a 11-08-2017

DADOS DO ITEM		DADOS DA COMPRA		DADOS DO FABRICANTE/FORNECEDOR		DADOS DA INSTITUIÇÃO		PREÇO UNITÁRIO					
CÓDIGO BR	DESCRIÇÃO DO ITEM	UNIDADE DE FORNECIMENTO	DATA COMPRA	MODALIDADE DA COMPRA	DATA INSCRIÇÃO	FABRICANTE	FORNECEDOR	NOME DA INSTITUIÇÃO	MUNICÍPIO	UF	QTD ITENS COMPRADOS	PAGO	MÉDIA PONDERADA
BR0429901	PARAMONOCLOROFENOL, PURACIN, LÍQUIDO	FRASCO 20,00 ML - GÊNÉRICO	02/09/2016	Pregão	12/12/2016	AAF DO BRASIL PRODUTOS ODONTOLÓGICOS LTDA - ME	BIO - LOGICA COMERCIO DE PRODUTOS HOSPITALARES LTDA	CONSORCIO INTERMUNICIPAL DE SAUDE	PATO BRANCO	PR	30	3.6500	3,6500
BR0429901	PARAMONOCLOROFENOL, FURACIN, LÍQUIDO	FRASCO 20,00 ML	07/06/2016	Pregão	12/07/2016	BIODINAMICA QUIMICA E FARMACEUTICA LTDA - EPP	DISTRIBUIDORA TERMINAL SAO PAULO LTDA	MUNICIPIO DE MOMBUCA	MOMBUCA	SP	6	8,6900	8,6900

Mostrando 1 a 2 de 2 registro(s)

529

301204

Item 518

Pesquisar

Gerar Planilha

Gerar PDF

Q

Produtos mais Buscados

Pilates

Eletroterapia

Estética

Linha Cross

Fisioterapia

Consumo

Cursos

Fitness

Bem-estar

Dental

Medicina

Paramonoclorofenol Canforado - 20ml - Maquira

Meis detalhes deste produto

Cód. ME00147A



Por: R\$ 9,49
5,00% à vista R\$ 9,02 no Boleto, Depósito ou Cartão

Comprar

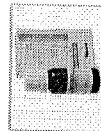

Curtir

Compartilhar

Cadastre-se para ver do que seus amigos gostam

Tweet



ISP Saúde

Olá sou seu atendente virtual, você pode chamar um consultor a qualquer momento caso precise de ajuda.

13:52:03

001205

Digite uma mensagem



Idioma



Moeda

€ £ R\$

\$

Meu Carrinho

0 item(ns) - R\$ 0,00

Busca

Olá, visitante. Acesse sua [conta](#) OU [cadastre-se](#).

Principal

Lista de Desejos (0)

Minha Conta

Meu Carrinho

Finalizar Pedido

Hospitalar Nutrição Odontológico

Departamentos

Hospitalar

Nutrição

Odontológico

- Acessórios para Acabamento
- Ácidos
- Adesivos
- Afastador e Abridor de Boca
- Agulha e Fio de Sutura
- Aplicadores
- Carbono
- Cimento
- Clareador Dental
- Descartáveis
- **Endodontia**
- Esterilização
- Flúor
- Higiene Bucal
- Instrumental Odontológico
- Manequim Odontológico

Principal » [Odontológico](#) » [Endodontia](#) » [Paramonoclorofenol Canforado 20ML - Biodinâmica](#)

Paramonoclorofenol Canforado 20ML - Biodinâmica



Modelo: 17270

Disponibilidade: Esgotado

Preço: R\$ 8,50Qtd: - OU - [Lista de Desejos](#)
[Comparar](#)[Comprar](#)[0 comentários](#) | [Fazer um comentário](#)[Compartilhe](#)**Descrição**

Material para Desinfecção de Canal Radicular

Como medicação curativa intracanal, a sua utilização na concentração apresentada, demonstrou baixas reações texturais e não

Comentários (0)

FESTIVAL DE EQUIPAMENTOS

DENTAL

ESTUDANTES

- MEU CONSULTORIO
- ASSISTÊNCIA TÉCNICA
- PAPELARIA
- LABORATÓRIO
- CURSOS
- VIAGENS
- CLUBE PRO SAÚDE
- PRIME
- BLOG

Descontos de até 50%

Cobrimos Qualquer Oferta Anunciada

Ganhe Vales-Compra

Frete Grátis

CLIQUE E CONFIRA!

Bem-vindo! Cadastre-se ou faça o login

Precisa de ajuda?

Atualizar Boletó

Resgatar Pontos

Acompanhe seu Pedido

0800 727 7565

Procure por marca, nome, código...

0

CATEGORIAS

TODOS OS PRODUTOS

COMPRA RÁPIDA

SIMPLES DENTAL

Dental Cremer | Endodontia | Medicamento Endodôntico

Produto

Indicação

Características

Itens Inclusos

Salvar no Facebook

Paramonoclorofenol Canforado - Maquira

Cod. de Referência: 398298

★ ★ ★ ☆ (2)

Veja opiniões de quem já comprou

Embalagem com 20ml.



FRETE GRÁTIS! NAS COMPRAS ACIMA DE R\$100,00

Por: **R\$ 8,49**

Condições de Pagamento [+]

Na compra deste produto, ganhe: **8 pontos** [saiba +](#)

AVISE-ME QUANDO DISPONÍVEL

001207

~~ITEM SIA~~

RELATÓRIO PÚBLICO
(medicamentos, materiais médico-hospitalares e gases medicinais)

RA 33,53

PESQUISAR POR

ITEM
 MODALIDADE
 INSTITUIÇÃO
 FORNECEDOR
 FABRICANTE
 FAIXA
 PERÍODO
 BASE SIASG(Compras Federais)
 TIPO DE COMPRA

ITEM

Código BR:
 Descrição Item:

Unidade de Fornecimento:

Grupo:

Classe:

PDM:

UF:

Município:

Dados Agrupados

Genérico: Sim Não

Pesquisar

Gerar PDF

RESULTADO

Os registros exibidos especificam as compras realizadas nos últimos 18 meses, o que corresponde ao seguinte período: 11-02-2016 a 11-08-2017

Base de Dados BPS

Gerar Planilha

Mostrar 20 ▼

DADOS DO ITEM		DADOS DA COMPRA		DADOS DO FABRICANTE/FORNECEDOR		DADOS DA INSTITUIÇÃO		PREÇO UNITÁRIO					
CÓDIGO BR	DESCRIÇÃO DO ITEM	UNIDADE DE FORNECIMENTO	DATA COMPRA	MODALIDADE DA COMPRA	DATA INSERÇÃO	FABRICANTE	FORNECEDOR	NOME DA INSTITUIÇÃO	MUNICÍPIO	UF	QTD ITENS COMPRADOS	PAGO	MÉDIA PONDERADA
Nenhum registro encontrado.													

530
001208

PASTA MAISTO 10GR



R\$ 36,00

Quantidade:

 COMPRAR

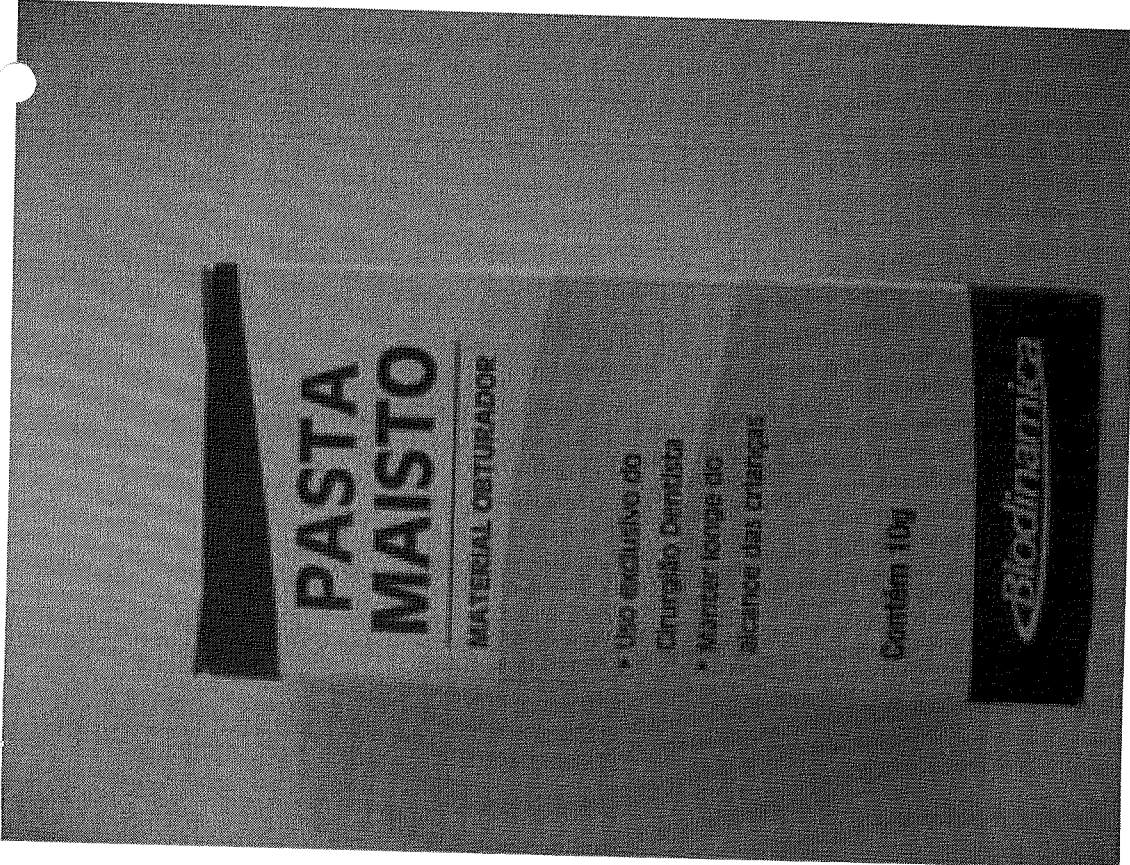

DESCRIÇÃO DO PRODUTO

PASTA MAISTO 10GR

01209
8

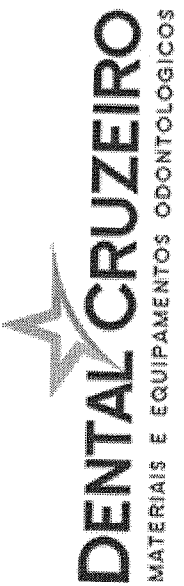

Pesquisar

Meus Produtos (0 itens)

A Dental

Serviços

Produtos

Representantes

Parceiros

Fale Conosco

PRODUTOS

Inicial | **Produtos Detalhes**

ADESIVOS

BANDAS

BROCAS

CLAREADORES

CUNHA DE MADEIRA

DISCOS

DIVERSOS

ENDODONTIA

EQUIPAMENTOS

ESCOVAS

EXTIRPA NERVOS

**PASTA MAISTO
10G IODONTOSUL**

Cód. 236

R\$ 33,10

Adicionar ao Carrinho

PASTA MAISTOSUL 10G IODONTOSUL

Outros Produtos

001210
1/4

Home (<https://dentalmp.com.br/index.php?osCsid=9rrgkb9uj5bi88mmpb0v8vhm15>)



Quem Somos (https://dentalmp.com.br/about_us.php?osCsid=9rrgkb9uj5bi88mmpb0v8vhm15)



Meu Carrinho (https://dentalmp.com.br/shopping_cart.php?osCsid=9rrgkb9uj5bi88mmpb0v8vhm15)

Contato (https://dentalmp.com.br/contact_us.php?osCsid=9rrgkb9uj5bi88mmpb0v8vhm15)

Meu Carrinho (https://dentalmp.com.br/shopping_cart.php?osCsid=9rrgkb9uj5bi88mmpb0v8vhm15)

Checkout (https://dentalmp.com.br/checkout_shipping.php?osCsid=9rrgkb9uj5bi88mmpb0v8vhm15)

Login (<https://dentalmp.com.br/account.php?osCsid=9rrgkb9uj5bi88mmpb0v8vhm15>)

CATEGORIAS

- Ácidos (<https://dentalmp.com.br/acidos-c-33.html?osCsid=9rrgkb9uj5bi88mmpb0v8vhm15>)
- Adesivos (<https://dentalmp.com.br/adesivos-c-121.html?osCsid=9rrgkb9uj5bi88mmpb0v8vhm15>)
- Anestésicos (<https://dentalmp.com.br/anestesicos-c-46.html?osCsid=9rrgkb9uj5bi88mmpb0v8vhm15>)
- Biossegurança (<https://dentalmp.com.br/biosseguranca-c-69.html?osCsid=9rrgkb9uj5bi88mmpb0v8vhm15>)
- Brindes para Pacientes (<https://dentalmp.com.br/brindes-para-pacientes-c-58.html?osCsid=9rrgkb9uj5bi88mmpb0v8vhm15>)
- Brocas (<https://dentalmp.com.br/brocas-c-90.html?osCsid=9rrgkb9uj5bi88mmpb0v8vhm15>)
- Cimentos (<https://dentalmp.com.br/cimentos-c-67.html?osCsid=9rrgkb9uj5bi88mmpb0v8vhm15>)
- Cirurgia e Periodontia (<https://dentalmp.com.br/cirurgia-periodontia-c-54.html?osCsid=9rrgkb9uj5bi88mmpb0v8vhm15>)
- Clareamento / Acessórios (<https://dentalmp.com.br/clareamento-acessorios-c-3.html?osCsid=9rrgkb9uj5bi88mmpb0v8vhm15>)
- Dentística e Estética (<https://dentalmp.com.br/dentistica-estetica-c-10.html?osCsid=9rrgkb9uj5bi88mmpb0v8vhm15>)

Início (<https://dentalmp.com.br>) » [Catálogo \(https://dentalmp.com.br/index.php?osCsid=9rrgkb9uj5bi88mmpb0v8vhm15\)](https://dentalmp.com.br/index.php?osCsid=9rrgkb9uj5bi88mmpb0v8vhm15) » [Endodontia \(https://dentalmp.com.br/endodontia-c-52.html?osCsid=9rrgkb9uj5bi88mmpb0v8vhm15\)](https://dentalmp.com.br/endodontia-c-52.html?osCsid=9rrgkb9uj5bi88mmpb0v8vhm15) » [Pasta Maisto \(https://dentalmp.com.br/pasta-maisto-c-52_123.html?osCsid=9rrgkb9uj5bi88mmpb0v8vhm15\)](https://dentalmp.com.br/pasta-maisto-c-52_123.html?osCsid=9rrgkb9uj5bi88mmpb0v8vhm15)

PASTA MAÍSTO



BR/PASTA-

PASTA MAÍSTO IODONTOSUL 10 GRs

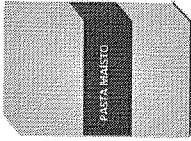

(<https://dentalmp.com.br/pasta-maisto-iodontosul-p-344.html>)

Embalagem com 10g.

Modelo Iodontosul (<https://dentalmp.com.br/m-72.html>) 5221

Preço R\$31,50

Ou à vista

Comprar (<https://dentalmp.com.br/pasta-maisto-iodontosul-p-344.html>)

001211

RELATÓRIO PÚBLICO (medicamentos, materiais médico-hospitalares e gases medicinais)

PESQUISAR POR

ITEM
 MODALIDADE
 INSTITUIÇÃO
 FORNECEDOR
 FABRICANTE
 FAIXA
 PERÍODO
 BASE SIASG (Compras Federais)
 TIPO DE COMPRA

84 77,56

ITEM

Código BR: 0431743
 Descrição Item: DESENSIBILIZANTE NANO
 Unidade de Fornecimento:
 Grupo: Todos
 Classe: Todos
 PDM:
 Genérico: Sim Não
 UF: Todas
 Município: Seleção

Dados Agrupados

Pesquisar

Gerar Planilha

Gerar PDF

RESULTADO

Os registros exibidos especificam as compras realizadas nos últimos 18 meses, o que corresponde ao seguinte período: 11-02-2016 a 11-08-2017

Base de Dados BPS

DADOS DO ITEM		DADOS DA COMPRA		DADOS DO FABRICANTE/FORNECEDOR		DADOS DA INSTITUIÇÃO		PREÇO UNITÁRIO					
CÓDIGO BR	DESCRIÇÃO DO ITEM	UNIDADE DE FORNECIMENTO	DATA COMPRA	MODALIDADE DA COMPRA	DATA INSERÇÃO	FABRICANTE	FORNECEDOR	NOME DA INSTITUIÇÃO	MUNICÍPIO	UF	QTD ITENS COMPRADOS	PAGO	MÉDIA PONDERADA
Nenhum registro encontrado.													

531 001212 1/1

Desensibilizante Desensibilize Nano P

1 Seringa c/ 3g. 5 Ponteiros para aplicação.



(<http://img.dentalspeedgraph.com.br/img.php?src=thumbs/imagesod/desensibilize-nano-p-4242-2.png&h=300&w=300&a=t>)

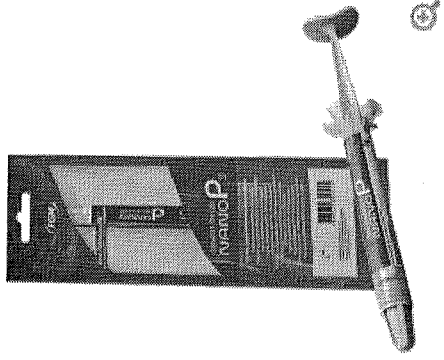

(<http://www.dentalspeedgraph.com>)

Por apenas
R\$ 81,78

GANHE BRINDE
Compre R\$ 550,00 em produtos FGM e GANHE 01 Espelho de Mão Sereia.

Quantidade

Adicionar ao Carrinho

Compartilhe:

Apresentação Benefícios

Formulação exclusiva com nanopartículas de hidroxiapatita, que atuam na obliteração dos túbulos dentinários e na remineralização da estrutura dental. Como os compostos nano-estruturados tendem a apresentar um comportamento químico, físico e/ou biológico potencializado, a presença de nanopartículas de hidroxiapatita confere propriedades especiais e inovadoras ao produto. Dois mecanismos de ação:

- 1) Efeito Químico:
 - A presença de 9000ppm de flúor inibe a atividade cariogênica das bactérias, previne a desmineralização e potencializa a desensibilização;
 - A presença de 5% de nitrato de potássio potencializa a desensibilização por despolarização das fibras nervosas.
- 2) Efeito Físico:

- Por ser nanométrica, a hidroxiapatita penetra com maior facilidade no interior dos túbulos dentinários e das microtrincas em esmalte, promovendo um selamento de qualidade dos túbulos e das microtrincas, e restaurando a microestrutura e a composição química do dente.

Características

01213



Faça a busca por produtos em todo o site

Evo tarde, faça o seu login ou clique aqui para se cadastrar.

Home Clareador Dental Ortodontia Descartáveis Equipamentos Instrumentais Materiais de Consumo

* » Materiais de Consumo » Desensibilizantes

Departamentos

Até 20% OFF

Accessórios

Brocas

Clareador Dental

Crêmes Dentais

Dentística

Descartáveis

Diversos

Equipamentos

Escovas Dentais

Instrumentais

Materiais de Consumo

Acabamento e Polimento

Ácido Fosfórico

Acrílicos

Adesivos

Antissépticos

Barreira Gingival

Fotopolimerizável

Biossegurança

Cerâmicas

Ceras

Cimentação

Desensibilizante Nano P - FGM - (Para uso em consultório)

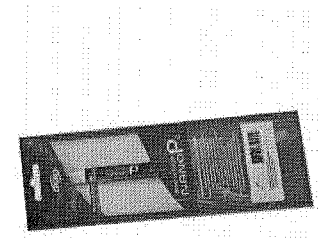

Desensibilize Nano-P é um agente desensibilizante e remineralizante baseado na tecnologia de fosfato de cálcio nanoestruturado, organizado na forma cristalina de hidroxi...

Fabricante: **FGM**
★★★★★ em 0 avaliações. [Dê a sua avaliação!](#) | [Tire suas dúvidas](#)
de: ~~R\$ 66,64~~
por: **R\$ 52,49**
(economia de R\$ 13,12)
em até **2x** de **R\$ 27,23** no cartão ou **R\$ 49,87** à vista com **5%** desconto

COMPRAR AGORA

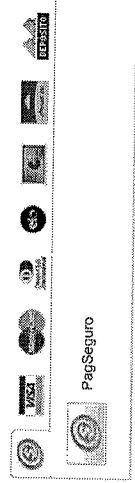

em até **2x** de **R\$ 27,23** no cartão*
ou **R\$ 52,49** à vista
*juros de 2,99% a.m.

Mais informações sobre este produto.
[Apresentação](#) | [Vantagens](#) | [Características](#)



Desensibilize Nano P é um agente desensibilizante e remineralizante baseado na tecnologia de fosfato de cálcio nanoestruturado, organizado na forma cristalina de hidroxiapatita mineral que compõe a estrutura dental. Além de apresentar características qui...

semelhantes à da hidroxiapatita natural, o produto apresenta elevada bioatividade, pois o pequeno diâmetro de suas partículas e sua morfologia aumentam sua área superficial, sua capacidade de hidratação e molhabilidade, e sua solubilidade, permitindo q...

fosfato ao organismo (meio bucal) nas concentrações e velocidades adequadas. A eletrividade da pasta baseia-se na sua capacidade de fornecer íons cálcio, fosfato e fluoreto à superfície desmineralizada do dente, os quais podem se reorganizar na forma de f...

fluorapatita ou fluoreto de cálcio, com resistência ácida semelhante a do dente natural. Além deste caráter de remineralização, o efeito desensibilizante baseia-se na capacidade que a camada de hidroxiapatita tem de ocultar os túbulos dentinários, além do ef...

de fibras nervosas pelo nitrato de potássio. Desensibilize Nano P é um produto versátil e inovador que visa auxiliar o cirurgião dentista na resolução de situações frequentes do cotidiano da prática clínica.

Embalagem contendo

- 1 seringa com 3 g de produto
- 5 ponteiros aplicadores
- Instruções de uso para o profissional.

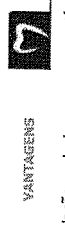

- Formulação exclusiva com nanopartículas de hidroxiapatita, que atuam na obliteração dos túbulos dentinários e na remineralização da estrutura dental. Como os compostos nano-estruturados tendem a apresentar um comportamento químico, físico e/ou bic...

001214

OPÇÕES DO PRODUTO

NOME	VALOR
COD 169140001 Desensibilizante Desensibilize Nano P - FGM (https://www.suryadental.com.br/dessensibilizante-nano-p-fgm.html)	de: 85,28 POR: 81,78
	COMPRAR

APRESENTAÇÃO

Embalagem contendo
1 seringa com 3 g de produto
5 ponteiros aplicadores
Instruções de uso para o profissional.

BENEFÍCIOS

Aplicação fácil, rápida e segura: procedimento simplificado de aplicação confere maior conforto durante o tratamento.
Desensibilização duradoura e remineralização eficaz: os cristais de hidroxiapatita são altamente estáveis e mais resistentes aos desafios ácidos quando comparado aos fosfatos de cálcio amorfos;

Dois mecanismos de ação:

- 1) Efeito Químico:
A presença de 9000ppm de flúor inibe a atividade cariogênica das bactérias, previne a desmineralização e potencializa a desensibilização;
- A presença de 5% de nitrato de potássio potencializa a desensibilização por despolarização das fibras nervosas.

- 2) Efeito Físico:

Por ser nanométrica, a hidroxiapatita penetra com maior facilidade no interior dos túbulos dentinários e das microtrincas em esmalte, promovendo umselamento de qualidade dos túbulos e das microtrincas, e restaurando a microestrutura e a composição química do dente.

CARACTERÍSTICAS

Fosfato de cálcio nano-estruturado com propriedades físicas, químicas e biológicas potencializadas;
Contém flúor e nitrato de potássio na composição;
Versátil: indicado tanto para casos de hipersensibilidade dental quanto para remineralização;
Fácil aplicação: excelente viscosidade;
Não necessita associação com dentífrico especial durante o tratamento.

INDICAÇÕES

Tratamento de hipersensibilidade dentinária e radicular;
Tratamento de hipersensibilidade dentinária associada à profilaxia, raspagem e alisamento

Fale conosco agora

001215

RELATÓRIO PÚBLICO
(medicamentos, materiais médico-hospitalares e gases medicinais)

24 30,60

PESQUISAR POR

ITEM

MODALIDADE

INSTITUIÇÃO

FABRICANTE

FORNECEDOR

FAIXA

PERÍODO

BASE SIASG(Compras Federais)

ITEM

Descrição Item:
PASTA DIAMANTADA PARA POLIMENTO

Código BR: 0431743

Unidade de Fornecimento: -

Grupo: Todos

Classe: Todos

PDM: Genérico: Sim Não

UF: Todas

Município: Seleção

Dados Agrupados

Pesquisar

RESULTADO

Os registros exibidos especificam as compras realizadas nos últimos 18 meses, o que corresponde ao seguinte período: 11-02-2016 a 11-08-2017

Base de Dados BPS

Gerar Planilha

Gerar PDF

DADOS DO ITEM		DADOS DA COMPRA		DADOS DO FABRICANTE/FORNECEDOR		DADOS DA INSTITUIÇÃO		PREÇO UNITÁRIO					
CÓDIGO BR	DESCRIÇÃO DO ITEM	UNIDADE DE FORNECIMENTO	DATA COMPRA	MODALIDADE DA COMPRA	DATA INSERÇÃO	FABRICANTE	FORNECEDOR	NOME DA INSTITUIÇÃO	MUNICÍPIO	UF	QTD ITENS COMPRADOS	PAGO	MÉDIA PONDERADA
Nenhum registro encontrado.													

532
001216
1/1

FESTIVAL DE EQUIPAMENTOS

DENTAL

ESTUDANTES

Descontos de até 50%

Cobrimos Qualquer Oferta Anunciada

Ganhe Vales-Compra

Frete Grátis

CLIQUE E CONFIRA!

MEU CONSULTÓRIO

ASSISTÊNCIA TÉCNICA

PAPELARIA

LABORATÓRIO

CURSOS

VIAGENS

CLUBE PRO SAÚDE

PRIME

BLOG

Bem-vindo! Cadastre-se ou faça o login

Precisa de ajuda?

Atualizar Boletô

Resgatar Pontos

Acompanhe seu Pedido

0800 727 7565

Procure por marca, nome, código...

0

CATEGORIAS

TODOS OS PRODUTOS

COMPRA RÁPIDA

SIMPLES DENTAL

Dental Cremer | Dentística e Estética | Pasta para Polimento

Produto

Indicação

Características

Itens Inclusos

Salvar no Facebook

Pasta de Polimento Diamond R - FGM

Cod. de Referência: 213669

★★★★☆ (3)

Veja opiniões de quem já comprou

Embalagem com 1 seringa com 4g.



FRETE GRÁTIS! NAS COMPRAS ACIMA DE R\$100,00

Por: **R\$ 30,35**

Condições de Pagamento [+]

Na compra deste produto, ganhe: **30 pontos** saiba +

QUANTIDADE:

1

COMPRAR

VOCÊ ESTÁ EM UM AMBIENTE SEGURO

001217

(javascript:void(0);)

(../ortoline/uploadftp/4994.png)

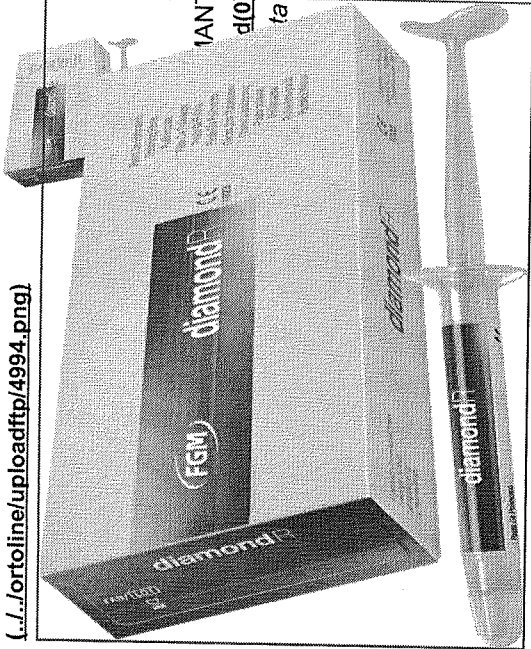

informações sobre o produto

A pasta de polimento DIAMOND R foi desenvolvida para obtenção de polimento em resinas. A pasta é produzida com ingredientes atóxicos, solúveis em água, especialmente selecionados para auxiliar na lubrificação durante o polimento (minimizando a geração de calor durante o procedimento) e facilitar sua remoção ao final do tratamento. Pasta a base de óxido de alumínio – granulação extra-fina de 6 a 8 microns. Marca FGM (Embalagem contém 01 seringa com 4g).

PASTA DIAMANTADA DIAMOND R 4G - FGM (C/ 01UN) **Saiba mais sobre este produto | (#InfosProduto) Indique a um amigo**

Código do Produto: 4994 | Por: R\$ 29,98
 ta de R\$ 28,48 no Boleto Bancário

Disponibilidade em estoque:

Disponível Pedido (javascript:void(0);)

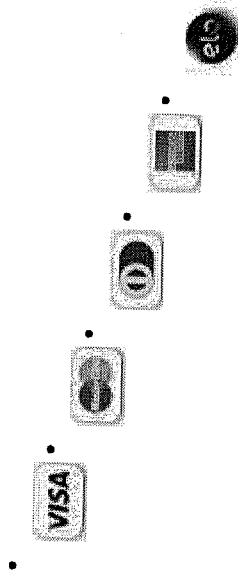

Pagamento no cartão de crédito

- R\$ 29,98

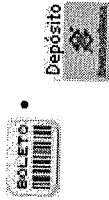

Pagamento à vista (Boleto Bancário)

R\$ 28,48 (- 5,00 %)

Peça também

- [\(detProduto.php?\)](#)

- [\(detProduto.php?\)](#)

- [\(detProduto.php?\)](#)

- [\(detProduto.php?\)](#)

Pasta de Polimento Diamantada

ORALTECH PREMIUM

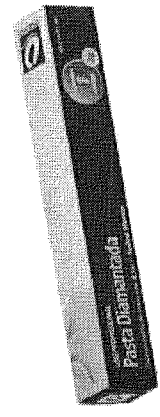

11387 - Pasta de Polimento Diamantada

Embalagem c/ 1 seringa 2g. Saiba Mais (<http://www.dentalspeedgraph.com.br/produto/pasta-de-polimento-diamantada-oraltech-premium>)

Por apenas
R\$ 21,45

CLIENTE FIEL PAGA MENOS*

Quantidade
1 ▾

Comprar

11386 - Pasta de Polimento Óxido Alumínio Diamantada

Embalagem c/ 1 seringa 4g. Saiba Mais (<http://www.dentalspeedgraph.com.br/produto/pasta-de-polimento-oxido-aluminio-oraltech-premium>)

Por apenas
R\$ 16,28

CLIENTE FIEL PAGA MENOS*

Quantidade
1 ▾

Comprar



Receba as últimas novidades de produtos, artigos, eventos e ofertas promocionais da Dental Speed Graph

Digite aqui seu e-mail **ok**

[Não desejo receber ofertas](#)

01219

Processo / Ano: 56/2016 Processo Administrativo: 56/2016 558.305,15
 Licitação.....: 20/2016 - PR 2 - ATENDIMENTO AOS MUNICÍPIOS CONSORCIADOS
 Modalidade.....: PREGÃO PRESENCIAL
 Objeto.....: FORMAÇÃO DE REGISTRO DE PREÇOS PARA AQUISIÇÃO PARCELADA DE MATERIAIS, INSUMOS E INSTRUMENTAIS ODONTOLÓGICOS

Fornecedor	Nome do Fornecedor	Marca	Quantidade	Desconto	Preço Unitário	Preço Total	Situação	Classificação
Item.....: 493 - 10012191 - Pasta diamantada para polimento e brilho de resinas compost - Unidade: SERI								
1010	ODONTOMEDI- Prod. Odonto e Hospitalares Ltda.	FGM	10,000	0,0000	13,4300	134,30	Venceu	1 *****
1371	Bio Lógica Comércio de Produtos Hospitalares Ltda	D. R(FGM)/DENTSC.	10,000	0,0000	15,7200	157,20	Perdeu	2
1567	Possatto & Marcello Ltda. - ME	MAQUIRA (UN)	10,000	0,0000	31,4700	314,70	Perdeu	3
580	Altermed Material Médico Hospitalar Ltda.	Não Cotamos	10,000	0,0000	0,00	0,00	Não cotou	0
1628	L A DALLA PORTA JÚNIOR		10,000	0,0000	0,00	0,00	Não cotou	0
Item.....: 494 - 10012030 - Pasta profilática 90 gr - Unidade: UND								
1371	Bio Lógica Comércio de Produtos Hospitalares Ltda	SHINE/MAQUIRA	50,000	0,0000	4,1200	206,00	Venceu	1 *****
1010	ODONTOMEDI- Prod. Odonto e Hospitalares Ltda.	VIGODENT	50,000	0,0000	4,6500	232,50	Perdeu	2
1567	Possatto & Marcello Ltda. - ME	MAQUIRA (UN)	50,000	0,0000	7,2000	360,00	Perdeu	3
580	Altermed Material Médico Hospitalar Ltda.	Não Cotamos	50,000	0,0000	0,00	0,00	Não cotou	0
1628	L A DALLA PORTA JÚNIOR		50,000	0,0000	0,00	0,00	Não cotou	0
Item.....: 495 - 10012798 - Pasta Zinco enólica para moldagem, contendo 02 bisnagas - Unidade: CX								
1371	Bio Lógica Comércio de Produtos Hospitalares Ltda	PRINT/MAQUIRA	150,000	0,0000	19,2800	2.892,00	Venceu	1 *****
1010	ODONTOMEDI- Prod. Odonto e Hospitalares Ltda.	VIGODENT	150,000	0,0000	19,5200	2.928,00	Perdeu	2
1567	Possatto & Marcello Ltda. - ME	MAQUIRA(KIT)	150,000	0,0000	48,3800	7.257,00	Perdeu	3
580	Altermed Material Médico Hospitalar Ltda.	Não Cotamos	150,000	0,0000	0,00	0,00	Não cotou	0
1628	L A DALLA PORTA JÚNIOR		150,000	0,0000	0,00	0,00	Não cotou	0

RELATÓRIO PÚBLICO
(medicamentos, materiais médico-hospitalares e gases medicinais)

R\$ 37.266

PESQUISAR POR

- ITEM
- MODALIDADE
- INSTITUIÇÃO
- FORNECEDOR
- FABRICANTE
- FAIXA
- PERÍODO
- BASE SIASG(Compras Federais)
- TIPO DE COMPRA

ITEM

Código BR:

Unidade de Fornecimento:

Descrição Item:
PASTA PROFILÁTICA, PEDRA POMES, LAURIL SULFATO DE SÓDIO, COM FLUOR

Grupo:

Classe:

PDM:

UF:

Município:

Genérico: Sim Não

Dados Agrupados

RESULTADO

Os registros exibidos especificam as compras realizadas nos últimos 18 meses, o que corresponde ao seguinte período: 11-02-2016 a 11-08-2017

DADOS DO ITEM		DADOS DA COMPRA			DADOS DO FABRICANTE/FORNECEDOR		DADOS DA INSTITUIÇÃO			PREÇO UNITARIO			
CÓDIGO BR	DESCRIÇÃO DO ITEM	UNIDADE DE FORNECIMENTO	DATA COMPRA	MODALIDADE DA COMPRA	DATA INSCRIÇÃO	FABRICANTE	FORNECEDOR	NOME DA INSTITUIÇÃO	MUNICIPIO	UF	QTD ITENS COMPRADOS	PAGO	MÉDIA PONDERADA
BR0417702	PASTA PROFILÁTICA, PEDRA POMES, LAURIL SULFATO DE SÓDIO, COM FLUOR	BISNAGA 90,00 G	02/06/2017	Pregão	18/07/2017	ALLPLAN PRODUTOS ODONTOLÓGICOS LTDA - ME	MEGA DENTAL IMPORTACAO, EXPORTACAO E COMERCIO DE PRODUTOS ODONTOLÓGICOS EIRELI - ME	FUNDO MUNICIPAL DE SAUDE DE PIRAQUARA	PIRAQUARA	PR	250	3.4500	7.7761
BR0417702	PASTA PROFILÁTICA, PEDRA POMES, LAURIL SULFATO DE SÓDIO, COM FLUOR	BISNAGA 90,00 G - GENERICO	02/09/2016	Pregão	12/12/2016	MAQUIRA INDUSTRIA DE PRODUTOS ODONTOLÓGICOS LTDA	BIO - LOGICA COMERCIO DE PRODUTOS HOSPITALARES LTDA	CONSORCIO INTERMUNICIPAL DE SAUDE	PATO BRANCO	PR	50	4.1200	4.1200
BR0417702	PASTA PROFILÁTICA, PEDRA POMES, LAURIL SULFATO DE SÓDIO, COM FLUOR	TUBO 50,00 G	09/09/2016	Pregão	18/05/2017	MAQUIRA INDUSTRIA DE PRODUTOS ODONTOLÓGICOS LTDA	DENTAL PRIME - PRODUTOS ODONTOLÓGICOS MEDICOS HOSPITALARES - EIRELI - ME	MUNICIPIO DE QUATRO BARRAS	QUATRO BARRAS	PR	25	4.3500	6.1683

Mostrar 20

Gerar Planilha

Pesquisar

Gerar PDF

533

01221

BPS - Banco de Preços em Saúde

DADOS DO ITEM			DADOS DA COMPRA			DADOS DO FABRICANTE/FORNECEDOR			DADOS DA INSTITUIÇÃO				PREÇO UNITÁRIO	
CODIGO BR	DESCRIÇÃO DO ITEM	UNIDADE DE FORNECIMENTO	DATA COMPRA	MODALIDADE DA COMPRA	DATA INSERÇÃO	FABRICANTE	FORNECEDOR	NOME DA INSTITUIÇÃO	MUNICIPIO	UF	QTD. ITENS COMPRADOS	PAGO	MÉDIA PONDERADA	
BR0417702	PASTA PROFILÁTICA, PEDRA POMES, LAURIL SULFATO DE SÓDIO, COM FLUOR	BISNAGA 90,00 G	28/03/2016	Pregão	29/06/2016	ASFER INDUSTRIA QUIMICA LTDA	BIOMED PRODUTOS MEDICOS E HOSPITALARES LTDA - EPP	MUNICIPIO DE SIMOES - SECRETARIA DE SAUDE	SIMOES	PI	10	4.8400	7,7761	
BR0417702	PASTA PROFILÁTICA, PEDRA POMES, LAURIL SULFATO DE SÓDIO, COM FLUOR	TUBO 50,00 G	07/10/2016	Pregão	06/12/2016	MAQUIRA INDUSTRIA DE PRODUTOS ODONTOLÓGICOS LTDA	DENTAL MARIA LTDA - ME	GRAVATA FUNDO MUNICIPAL DE SAUDE	GRAVATA	PE	48	5.3500	6,1683	
BR0417702	PASTA PROFILÁTICA, PEDRA POMES, LAURIL SULFATO DE SÓDIO, COM FLUOR	BISNAGA 90,00 G	28/04/2016	Pregão	07/06/2016	MAQUIRA INDUSTRIA DE PRODUTOS ODONTOLÓGICOS LTDA	BIO - LOGICA COMERCIO DE PRODUTOS HOSPITALARES LTDA	MUNICIPIO DE REGINOPOLIS	REGINOPOLIS	SP	3	5.5000	7,7761	
BR0417702	PASTA PROFILÁTICA, PEDRA POMES, LAURIL SULFATO DE SÓDIO, COM FLUOR	BISNAGA 90,00 G	29/03/2016	Pregão	10/05/2017	VIGODENT S/A INDUSTRIA E COMERCIO	DISTRIMED COMERCIO E REPRESENTACOES LTDA	MUNICIPIO DE BURITI DOS MONTES - SECRETARIA MUNICIPAL DE SAUDE	BURITI DOS MONTES	PI	5	5.7200	7,7761	
BR0417702	PASTA PROFILÁTICA, PEDRA POMES, LAURIL SULFATO DE SÓDIO, COM FLUOR	BISNAGA 90,00 G	22/03/2016	Dispensa de Licitação	28/03/2016	MAQUIRA INDUSTRIA DE PRODUTOS ODONTOLÓGICOS LTDA	DENTAL TOCANTINS COM. DE PROD. ODONTOLÓGICO LTDA - EPP	FUNDO MUNICIPAL DE SAUDE	PALMEIRANTE	TO	5	6.6490	7,7761	
BR0417702	PASTA PROFILÁTICA, PEDRA POMES, LAURIL SULFATO DE SÓDIO, COM FLUOR	TUBO 50,00 G	07/06/2016	Pregão	12/07/2016	INTERBEL COMERCIO LTDA.	DISTRIBUIDORA TERMINAL SAO PAULO LTDA	MUNICIPIO DE MOMBUCA	MOMBUCA	SP	20	6.8500	6,1683	
BR0417702	PASTA PROFILÁTICA, PEDRA POMES, LAURIL SULFATO DE SÓDIO, COM FLUOR	BISNAGA 90,00 G	30/03/2017	Pregão	24/07/2017	NAVI COMERCIO E INDUSTRIA DE CONCENTRADO MULTILUO LTDA	SOMER COMERCIAL DE MATERIAL HOSPITALAR LTDA	FUNDO MUNICIPAL DE SAUDE	CAMPESTRE	AL	100	7.5000	7,7761	
BR0417702	PASTA PROFILÁTICA, PEDRA POMES, LAURIL SULFATO DE SÓDIO, COM FLUOR	BISNAGA 90,00 G	03/11/2016	Dispensa de Licitação	25/11/2016	VIGODENT S/A INDUSTRIA E COMERCIO	SOROMED MARILIA LTDA - ME	FUNDO MUNICIPAL DE SAUDE DO MUNICIPIO DE IBITINGA	IBITINGA	SP	3	7.5000	7,7761	
BR0417702	PASTA PROFILÁTICA, PEDRA POMES, LAURIL SULFATO DE SÓDIO, COM FLUOR	TUBO 50,00 G	04/03/2016	Tomada de Preços	31/08/2016	VIGODENT S/A INDUSTRIA E COMERCIO	SAO MARCOS DISTRIBUIDORA DE MEDICAMENTOS EQUIPAMENTOS E MATERIAL HOSPITALARES E ODONTOLÓGICOS LTDA	MUNICIPIO DE CAMPINAS DO PIAUI - SECRETARIA DE SAUDE	CAMPINAS DO PIAUI	PI	14	8,0000	6,1683	
BR0417702	PASTA PROFILÁTICA, PEDRA POMES, LAURIL SULFATO DE SÓDIO, COM FLUOR	BISNAGA 90,00 G	31/03/2017	Pregão	05/04/2017	VIGODENT S/A INDUSTRIA E COMERCIO	DENTAL CREAMER PRODUTOS ODONTOLÓGICOS S.A	MUNICIPIO DE PORTO ALEGRE	PORTO ALEGRE	RS	2000	8,2100	7,7761	
BR0417702	PASTA PROFILÁTICA, PEDRA POMES, LAURIL SULFATO DE SÓDIO, COM FLUOR	TUBO 50,00 G	12/04/2017	Pregão	19/04/2017	MAQUIRA INDUSTRIA DE PRODUTOS ODONTOLÓGICOS LTDA	DENTAL COSTA PRODUTOS ODONTOLÓGICOS LTDA - EPP	FUNDO MUNICIPAL DE SAUDE SANTA CECILIA	SANTA CECILIA	PB	20	9,0000	6,1683	
BR0417702	PASTA PROFILÁTICA, PEDRA POMES, LAURIL SULFATO DE SÓDIO, COM FLUOR	BISNAGA 90,00 G	04/05/2016	Pregão	16/06/2016	MAQUIRA INDUSTRIA DE PRODUTOS ODONTOLÓGICOS LTDA	BENEDITO NETO DE SOUSA FEITOSA - EPP	FUNDO MUNICIPAL DE SAUDE DE BREJO DO PIAUI	BREJO DO PIAUI	PI	30	9,0200	7,7761	
BR0417702	PASTA PROFILÁTICA, PEDRA POMES, LAURIL SULFATO DE SÓDIO, COM FLUOR	BISNAGA 90,00 G	29/04/2016	Pregão	14/09/2016	DISTRIBUIDORA DE MEDICAMENTOS SAUDE & VIDA LTDA - EPP	DISTRIBUIDORA DE MEDICAMENTOS SAUDE & VIDA LTDA - EPP	MUNICIPIO DE SAO JOAO DA VARJOTA - SECRETARIA DE SAUDE	SAO JOAO DA VARJOTA	PI	4	22,0000	7,7761	
BR0417702	PASTA PROFILÁTICA, PEDRA POMES, LAURIL SULFATO DE SÓDIO, COM FLUOR	BISNAGA 90,00 G	04/03/2017	Pregão	09/03/2017	DISTRIBUIDORA NOGUEIRA DE MEDICAMENTOS LTDA - EPP	DISTRIBUIDORA NOGUEIRA DE MEDICAMENTOS LTDA - EPP	MUNICIPIO DE SAO JOAO DA VARJOTA - SECRETARIA DE SAUDE	SAO JOAO DA VARJOTA	PI	4	22,5000	7,7761	
BR0417702	PASTA PROFILÁTICA, PEDRA POMES, LAURIL SULFATO DE SÓDIO, COM FLUOR	BISNAGA 90,00 G	18/04/2016	Pregão	25/11/2016	MAQUIRA INDUSTRIA DE PRODUTOS ODONTOLÓGICOS LTDA	DIFE DISTRIBUIDORA DE MEDICAMENTOS LTDA - ME	FUNDO MUNICIPAL DE SAUDE DE SAO PEDRO DO IGUAÇU	SAO PEDRO DO IGUAÇU	PR	5	36,0000	7,7761	
BR0417702	PASTA PROFILÁTICA, PEDRA POMES, LAURIL SULFATO DE SÓDIO, COM FLUOR	BISNAGA 90,00 G	16/03/2016	Pregão	08/04/2016	MAQUIRA INDUSTRIA DE PRODUTOS ODONTOLÓGICOS LTDA	PAULO CESAR FLEURY DE OLIVEIRA EIRELI	FUNDO MUNICIPAL DE SAUDE	MACATUBA	SP	6	258,0000	7,7761	

Mostrando 1 a 19 de 19 registro(s)

01222

Secretaria Executiva
Departamento de Economia da Saúde, Investimentos e Desenvolvimento
Coordenação Geral de Economia da Saúde

001223
B

Pasta Profilática 90g - Tutti-Frutti

Bisnaga c/ 90g.

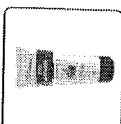

(<http://img.dentalspeedgraph.com.br/img.php?src=dbimagesod/produto-pasta-profilatica-90g-tutti-frutti-villevie.png&h=300&w=300&a=t>)



(<http://www.dentalspeedgraph.com>)

Por apenas
R\$ 8,80

CLIENTE FIEL PAGA MENOS*



Saiba Mais

Quantidade

Adicionar ao Carrinho

Compartilhe:

Apresentação Benefícios

Exclusiva formulação sem óleo, excelente para a ortodontia. Proporciona uma superfície dental limpa e lisa (Ideal para adesão dos braquetes).

Características

Sabor tutti-frutti.

FESTIVAL DE EQUIPAMENTOS

DENTAL ▲

ESTUDANTES

MEU CONSULTÓRIO

ASSISTÊNCIA TÉCNICA

PAPELARIA

LABORATÓRIO

CURSOS

VIAGENS

CLUBE PRO SAÚDE

PRIME

BLOG



Descontos de até 50%



Cobrimos Qualquer Oferta Anunciada



Ganhe Vales-Compra



Frete Grátis

CLIQUE E CONFIRAR!

Bem-vindo! Cadastre-se ou faça o login

Precisa de ajuda?

Sua Conta

Atualizar Boleto

Resgatar Pontos

Acompanhe seu Pedido

0800 727 7565

Procure por marca, nome, código...

0

CATEGORIAS

TODOS OS PRODUTOS

COMPRA RÁPIDA

SIMPLES DENTAL

Dental Cremer | Prevenção e Profilaxia | Pasta Profilática

Produto

Indicação

Características

Itens Inclusos

Salvar no Facebook

Pasta Profilática Shine - Maquira

Cod. de Referência: 384741

★★★★☆ (16)

Veja opiniões de quem já comprou

Embalagem com 90g.



FRETE GRÁTIS! NAS COMPRAS ACIMA DE R\$100,00

A partir de: **R\$ 8,50**

Condições de Pagamento [+]

Na compra deste produto, ganhe: **8 pontos** saiba +

Tutti-Frutti 384741

R\$ 8,50

1 COMPRAR

Menta 384758

R\$ 8,50

1 COMPRAR

001225

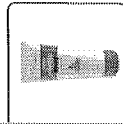

([http://img.dentalspeedgraph.com.br/img.php?src=dbimagesod/produto-](http://img.dentalspeedgraph.com.br/img.php?src=dbimagesod/produto-pasta-profilatica-90g-menta-villevie.png&h=300&w=300&a=t)

[pasta-](http://img.dentalspeedgraph.com.br/img.php?src=dbimagesod/produto-pasta-profilatica-90g-menta-villevie.png&h=300&w=300&a=t)

[profilatica-](http://img.dentalspeedgraph.com.br/img.php?src=dbimagesod/produto-pasta-profilatica-90g-menta-villevie.png&h=300&w=300&a=t)

[90g-](http://img.dentalspeedgraph.com.br/img.php?src=dbimagesod/produto-pasta-profilatica-90g-menta-villevie.png&h=300&w=300&a=t)

[menta-](http://img.dentalspeedgraph.com.br/img.php?src=dbimagesod/produto-pasta-profilatica-90g-menta-villevie.png&h=300&w=300&a=t)

[villevie.png&h=300&w=300&a=t\)](http://img.dentalspeedgraph.com.br/img.php?src=dbimagesod/produto-pasta-profilatica-90g-menta-villevie.png&h=300&w=300&a=t)

[300&w=300&a=t\)](http://img.dentalspeedgraph.com.br/img.php?src=dbimagesod/produto-pasta-profilatica-90g-menta-villevie.png&h=300&w=300&a=t)

Pasta Profilática 90g - Menta

Bisnaga c/ 90g.

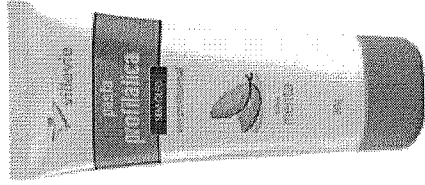

(<http://www.dentalspeedgraph.com>)

Por apenas

R\$ 8,80

CLIENTE FIEL PAGA MENOS*



Saiba Mais

Quantidade

1 ▼

Adicionar ao Carrinho

Compartilhe:

Apresentação Benefícios

Exclusiva formulação sem óleo, excelente para a ortodontia. Proporciona uma superfície dental limpa e lisa (ideal para adesão dos braquetes).

Características

Sabor menta.

001226

RELATORIO PUBLICO (medicamentos, materiais médico-hospitalares e gases medicinais)

43.39

PESQUISAR POR

- ITEM
- MODALIDADE
- INSTITUIÇÃO
- FORNECEDOR
- FABRICANTE
- FAIXA
- PERÍODO
- BASE SIASG(Compras Federais)
- TIPO DE COMPRA

ITEM

Código BR: 0417702

Descrição Item: PASTA ZINCO ENOLICA PARA MOLDAGEM

Unidade de Fornecimento: --

Grupo: Todos

Classe: Todos

PDM: --

UF: Todas

Município: Selezione

Genérico: Sim Não

Dados Agrupados

Pesquisar

Gerar Planilha

Gerar PDF

RESULTADO

Os registros exibidos especificam as compras realizadas nos últimos 18 meses, o que corresponde ao seguinte período: 11-02-2016 a 11-08-2017

Base de Dados BPS

DADOS DO ITEM		DADOS DA COMPRA		DADOS DO FABRICANTE/FORNECEDOR		DADOS DA INSTITUIÇÃO		PREÇO UNITARIO					
CÓDIGO BR	DESCRIÇÃO DO ITEM	UNIDADE DE FORNECIMENTO	DATA COMPRA	MODALIDADE DA COMPRA	DATA INSERÇÃO	FABRICANTE	FORNECEDOR	NOME DA INSTITUIÇÃO	MUNICIPIO	UF	QTD ITENS COMPRADOS	PAGO	MEDIA PONDERADA
Nenhum registro encontrado.													

534

001227

B

FESTIVAL DE EQUIPAMENTOS

← ESTUDANTES 1

DENTAL ▲

MEU CONSULTÓRIO

ASSISTÊNCIA TÉCNICA

PAPELARIA

LABORATÓRIO

CURSOS

VIAGENS

CLUBE PRO SAÚDE

PRIME

BLOG

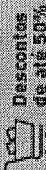

Descontos de até 50%



Cobrimos Qualquer Oferta Anunciada



Ganhe Vales-Compra



Frete Grátis

CLIQUE E CONFIRA! ▶

Bem-vindo! Cadastre-se ou faça o login

Precisa de ajuda? Sua Conta

Atualizar Boleto

Resgatar Pontos

Acompanhe seu Pedido

0800 727 7565

Procure por marca, nome, código...

0

CATEGORIAS

TODOS OS PRODUTOS

COMPRA RÁPIDA

SIMPLES DENTAL

Dental Cremer | Prótese | Pasta Zinco Enólica para Prótese

Produto

Indicação

Características

Itens Inclusos

Salvar no Facebook

Pasta Zinco-Enólica - Lysanda

Cod. de Referência: 336443

★ ★ ★ ★ ☆ (8)

Veja opiniões de quem já comprou

Kit com 1 pasta base 60g e 1 pasta aceleradora 60g.



FRETE GRÁTIS! NAS COMPRAS ACIMA DE R\$100,00

R\$ 43,90

Por: **R\$ 37,32**

Condições de Pagamento [+]

Na compra deste produto, ganhe: **37 pontos** [saiba +](#)

QUANTIDADE:

1

COMPRAR

VOCÊ ESTÁ EM UM AMBIENTE SEGURO



(http://www.dentalsorria.com.br/media/catalog/product/cache/1/image/1000x1000/9df78eab33525d08d6e5fb8d27136e95/3/3/336443_635840609545252721.jpg)  Ampliar

Imagens



(http://www.dentalsorria.com.br/media/catalog/product/cache/1/thumbnail/600x600/9df78eab33525d08d6e5fb8d27136e95/3/3/336443_635840609545252721.jpg)

R\$37,90

0

+

-

Comprar

Processo / Ano: 56/2016 Processo Administrativo: 56/2016 558.305,15
 Licitação.....: 20/2016 - PR 2 - ATENDIMENTO AOS MUNICIPIOS CONSORCIADOS
 Modalidade.....: PREGÃO PRESENCIAL
 Objeto.....: FORMAÇÃO DE REGISTRO DE PREÇOS PARA AQUISIÇÃO PARCELADA DE MATERIAIS, INSUMOS E INSTRUMENTAIS ODONTOLÓGICOS

Fornecedor	Nome do Fornecedor	Marca	Quantidade	Desconto	Preço Unitário	Preço Total	Situação	Classificação
Item.....: 493 - 10012191 - Pasta diamantada para polimento e brilho de resinas compost - Unidade: SERI								
1010	ODONTOMEDI- Prod. Odonto e Hospitalares Ltda.	FGM	10,000	0,0000	13,4300	134,30	Venceu	1 *****
1371	Bio Lógica Comércio de Produtos Hospitalares Ltda	D. R(FGM)/DENTSC.	10,000	0,0000	15,7200	157,20	Perdeu	2
1567	Possatto & Marcello Ltda. - ME	MAQUIRA (UN)	10,000	0,0000	31,4700	314,70	Perdeu	3
580	Altermed Material Médico Hospitalar Ltda.	Não Cotamos	10,000	0,0000	0,0000	0,00	Não cotou	0
1628	LA DALLA PORTA JÚNIOR		10,000	0,0000	0,0000	0,00	Não cotou	0
Item.....: 494 - 10012030 - Pasta profilática 90 gr - Unidade: UND								
1371	Bio Lógica Comércio de Produtos Hospitalares Ltda	SHINE/MAQUIRA	50,000	0,0000	4,1200	206,00	Venceu	1 *****
1010	ODONTOMEDI- Prod. Odonto e Hospitalares Ltda.	VIGODENT	50,000	0,0000	4,6500	232,50	Perdeu	2
1567	Possatto & Marcello Ltda. - ME	MAQUIRA (UN)	50,000	0,0000	7,2000	360,00	Perdeu	3
580	Altermed Material Médico Hospitalar Ltda.	Não Cotamos	50,000	0,0000	0,0000	0,00	Não cotou	0
1628	LA DALLA PORTA JÚNIOR		50,000	0,0000	0,0000	0,00	Não cotou	0
Item.....: 495 - 10012798 - Pasta Zinco enólica para moldagem, contendo 02 bisnagas - Unidade: CX								
1371	Bio Lógica Comércio de Produtos Hospitalares Ltda	PRINT/MAQUIRA	150,000	0,0000	19,2800	2.892,00	Venceu	1 *****
1010	ODONTOMEDI- Prod. Odonto e Hospitalares Ltda.	VIGODENT	150,000	0,0000	19,5200	2.928,00	Perdeu	2
1567	Possatto & Marcello Ltda. - ME	MAQUIRA(KIT)	150,000	0,0000	48,3800	7.257,00	Perdeu	3
580	Altermed Material Médico Hospitalar Ltda.	Não Cotamos	150,000	0,0000	0,0000	0,00	Não cotou	0
1628	LA DALLA PORTA JÚNIOR		150,000	0,0000	0,0000	0,00	Não cotou	0

001230

RELATÓRIO PÚBLICO (medicamentos, materiais médico-hospitalares e gases medicinais)

RA 7,23

PESQUISAR POR

ITEM MODALIDADE INSTITUIÇÃO FORNECEDOR FABRICANTE FAIXA PERÍODO BASE SIASG (Compras Federais) TIPO DE COMPRA

ITEM

Código BR: Descrição Item:

Unidade de Fornecedor:

Grupo:

Classe:

PDM:

UF: Município:

Genérico: Sim Não

Dados Agrupados

RESULTADO

Os registros exibidos especificam as compras realizadas nos últimos 18 meses, o que corresponde ao seguinte período: 11-02-2016 a 11-08-2017

Gerar Planilha

Pesquisar

Gerar PDF

Mostrar 20

DADOS DO ITEM		DADOS DA COMPRA		DADOS DO FABRICANTE/FORNECEDOR		DADOS DA INSTITUIÇÃO		MÉDIA PONDERADA					
CÓDIGO BR	DESCRIÇÃO DO ITEM	UNIDADE DE FORNECIMENTO	DATA COMPRA	MODALIDADE DA COMPRA	DATA INSERÇÃO	FABRICANTE	FORNECEDOR	NOME DA INSTITUIÇÃO	MUNICÍPIO	UF	QTD ITENS COMPRADOS	PAGO	PREÇO UNITÁRIO
Nenhum registro encontrado.													

← ESTUDANTES

DENTAL ▲

- MEU CONSULTÓRIO
- ASSISTÊNCIA TÉCNICA
- PAPELARIA
- LABORATÓRIO
- CURSOS
- VIAGENS
- CLUBE PRO SAÚDE
- PRIME
- BLOG

FESTIVAL DE EQUIPAMENTOS

Descontos de até 50%
Cobrimos Qualquer oferta Anunciada
Ganhe Vales-Compra
Frete Grátis

CLIQUE E CONFIRAR

Procure por marca, nome, código...

0

CATEGORIAS

TODOS OS PRODUTOS

COMPRA RÁPIDA

SIMPLES DENTAL

Log. de Referência: 605648 veja opções de quem já comprou

Embalagem com 10 unidades.

FRETE GRÁTIS! NAS COMPRAS ACIMA DE R\$100,00

Por: **R\$ 5,74**

CONDICÕES DE PAGAMENTO [+]

Na compra deste produto, ganhe: **5 pontos** saiba +

QUANTIDADE:

COMPRAR

VOCÊ ESTÁ EM UM AMBIENTE SEGURO

001232

Pavio p/ Lamparina c/ 10 Unidades

Embalagem c/ 10 unidades.



(<http://img.dentalspeedgraph.com.br/img.php?src=dbimagesod/produto-pavio-p-lamparina-c-10-unidades-jon.png&h=300&w=300&a=t>)

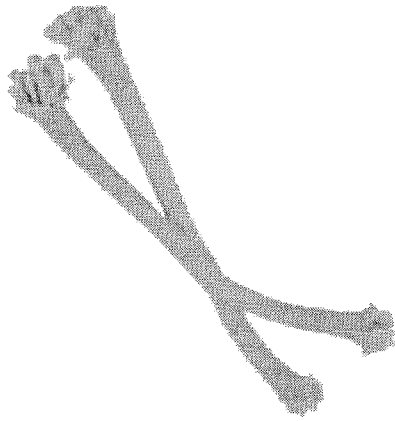

(<http://www.dentalspeedgraph.com>)

Por apenas

R\$ 6,31

Quantidade

Adicionar ao Carrinho

Compartilhe:

Características

Pavio p/ Lamparina c/ 10 Unidades

Código do Produto: 7576 (JON7576A)

001233

Processo / Ano: 56/2016 Processo Administrativo: 56/2016 558.305,15
 Licitação.....: 20/2016 - PR 2 - ATENDIMENTO AOS MUNICIPIOS CONSORCIADOS
 Modalidade.....: PREGÃO PRESENCIAL
 Objeto.....: FORMAÇÃO DE REGISTRO DE PREÇOS PARA AQUISIÇÃO PARCELADA DE MATERIAIS, INSUMOS E INSTRUMENTAIS ODONTOLÓGICOS

Item.....	Fornecedor	Nome do Fornecedor	Marca	Quantidade	Desconto	Preço Unitário	Preço Total	Situação	Classificação
496	-	10012731	-	Pavio para lamparina a álcool c/ 10 un - Unidade: PCT					
1010	ODONTOMEDI-	Prod. Odonto e Hospitalares Ltda.	JON	5,000	0,0000	4,3200	21,60	Venceu	1 *****
1371	Bio Lógica	Comércio de Produtos Hospitalares Ltda	JON	5,000	0,0000	5,6000	28,00	Perdeu	2
1567	Possatto & Marcello	Ltda. - ME	JON (PCT)	5,000	0,0000	9,6400	48,20	Perdeu	3
580	Altermed	Material Médico Hospitalar Ltda.	Não Cotamos	5,000	0,0000	0,0000	0,00	Não cotou	0
1628	L A DALLA	PORTA JÚNIOR		5,000	0,0000	0,0000	0,00	Não cotou	0
497	-	10012267	-	Pedra Pomes Fina, para acabamento e limpeza - Unidade: PCT					
1010	ODONTOMEDI-	Prod. Odonto e Hospitalares Ltda.	ASFER	5,000	0,0000	4,3200	21,60	Venceu	1 *****
1567	Possatto & Marcello	Ltda. - ME	ASFER (PCT)	5,000	0,0000	10,8900	54,45	Perdeu	2
580	Altermed	Material Médico Hospitalar Ltda.	Não Cotamos	5,000	0,0000	0,0000	0,00	Não cotou	0
1371	Bio Lógica	Comércio de Produtos Hospitalares Ltda		5,000	0,0000	0,0000	0,00	Não cotou	0
1628	L A DALLA	PORTA JÚNIOR		5,000	0,0000	0,0000	0,00	Não cotou	0
498	-	58014770	-	Perifófono com três peças nº 01.02 e 03 - Unidade: KIT					
580	Altermed	Material Médico Hospitalar Ltda.	Não Cotamos	10,000	0,0000	0,0000	0,00	Não cotou	0
1010	ODONTOMEDI-	Prod. Odonto e Hospitalares Ltda.		10,000	0,0000	0,0000	0,00	Não cotou	0
1371	Bio Lógica	Comércio de Produtos Hospitalares Ltda		10,000	0,0000	0,0000	0,00	Não cotou	0
1567	Possatto & Marcello	Ltda. - ME		10,000	0,0000	0,0000	0,00	Não cotou	0
1628	L A DALLA	PORTA JÚNIOR		10,000	0,0000	0,0000	0,00	Não cotou	0

901234

B

RELATÓRIO PÚBLICO
(medicamentos, materiais médico-hospitalares e gases medicinais)

PESQUISAR POR

ITEM
 MODALIDADE
 INSTITUIÇÃO
 FORNECEDOR
 FABRICANTE
 FAIXA
 PERÍODO
 BASE SIASG(Compras Federais)
 TIPO DE COMPRA

R\$118,03

ITEM

Código BR:

Descrição Item:

Unidade de Fornecimento:

Grupo:

Classe:

PDM:

UF: Município:

Genérico: Sim Não

Dados Agrupados

536

RESULTADO

Os registros exibidos especificam as compras realizadas nos últimos 18 meses, o que corresponde ao seguinte período: 11-02-2016 a 11-08-2017

Base de Dados BPS

DADOS DO ITEM		DADOS DA COMPRA		DADOS DO FABRICANTE/FORNECEDOR		DADOS DA INSTITUIÇÃO		PREÇO UNITÁRIO					
CÓDIGO BR	DESCRIÇÃO DO ITEM	UNIDADE DE FORNECIMENTO	DATA COMPRA	MODALIDADE DA COMPRA	DATA INSERÇÃO	FABRICANTE	FORNECEDOR	NOME DA INSTITUIÇÃO	MUNICÍPIO	UF	QTD ITENS COMPRADOS	PAGO	MÉDIA PONDERADA
BR0233497	PEDRA - POMES, ROCHA MAGNÉTICA, BRANCA, PÓ, LIMPEZA DENTAL, ODONTOLÓGICO, EXTRAFINO	FRASCO 100,00 G	07/08/2017	Pregão	02/08/2017	ODONTEC INDUSTRIA E COMERCIO DE PRODUTOS ODONTOLÓGICOS LTDA - ME	MEGA DENTAL IMPORTACAO, EXPORTACAO E COMERCIO DE PRODUTOS ODONTOLÓGICOS EIRELI - ME	CONSORCIO INTERMUNICIPAL DO SUL DO ESTADO DE ALAGOAS - CONSUL	PENEDO	AL	632	3.1800	4.5498
BR0233497	PEDRA - POMES, ROCHA MAGNÉTICA, BRANCA, PÓ, LIMPEZA DENTAL, ODONTOLÓGICO, EXTRAFINO	FRASCO 100,00 G	05/12/2016	Pregão	28/06/2017	SOUZA & LEONARDI LTDA - ME	L.M.LADEIRA & CIA LTDA - ME	MUNICIPIO DE ATIBAIA	ATIBAIA	SP	25	4.0000	4.5498

001235

BPS - Banco de Preços em Saúde

DADOS DO ITEM			DADOS DA COMPRA			DADOS DO FABRICANTE/FORNECEDOR			DADOS DA INSTITUIÇÃO			PREÇO UNITÁRIO		
CÓDIGO BR	DESCRIÇÃO DO ITEM	UNIDADE DE FORNECIMENTO	DATA COMPRA	MODALIDADE DA COMPRA	DATA INSERÇÃO	FABRICANTE	FORNECEDOR	NOME DA INSTITUIÇÃO	MUNICÍPIO	UF	QTD ITENS COMPRADOS	PAGO	MÉDIA PONDERADA	
BR0233497	PEDRA - POMES, ROCHA MAGNÉTICA, BRANCA, PÓ, LIMPEZA DENTAL, ODONTOLÓGICO, EXTRAFINO	UNIDADE	04/03/2016	Tomada de Preços	31/08/2016	ASFER INDUSTRIA QUIMICA LTDA	SÃO MARCOS DISTRIBUIDORA DE MEDICAMENTOS, EQUIPAMENTOS E MATERIAL HOSPITALARES E ODONTOLÓGICOS LTDA	MUNICÍPIO DE CAMPINAS DO PIAUÍ - SECRETARIA DE SAÚDE	CAMPINAS DO PIAUÍ	PI	7	6.0000	8.9996	
BR0233497	PEDRA - POMES, ROCHA MAGNÉTICA, BRANCA, PÓ, LIMPEZA DENTAL, ODONTOLÓGICO, EXTRAFINO	UNIDADE	15/02/2016	Tomada de Preços	07/09/2016	ASFER INDUSTRIA QUIMICA LTDA	SÃO MARCOS DISTRIBUIDORA DE MEDICAMENTOS, EQUIPAMENTOS E MATERIAL HOSPITALARES E ODONTOLÓGICOS LTDA	MUNICÍPIO DE NOVA SANTA RITA - SECRETARIA DE SAÚDE	NOVA SANTA RITA	PI	30	8.0000	8.9996	
BR0233497	PEDRA - POMES, ROCHA MAGNÉTICA, BRANCA, PÓ, LIMPEZA DENTAL, ODONTOLÓGICO, EXTRAFINO	FRASCO 100,00 G	31/05/2016	Pregão	16/08/2016	ASFER INDUSTRIA QUIMICA LTDA	BENEDITO NETO DE SOUSA FEITOSA - EPP	MUNICÍPIO DE BAIXA GRANDE DO RIBEIRO	BAIXA GRANDE DO RIBEIRO	PI	87	8,0056	4,5498	
BR0233497	PEDRA - POMES, ROCHA MAGNÉTICA, BRANCA, PÓ, LIMPEZA DENTAL, ODONTOLÓGICO, EXTRAFINO	UNIDADE	02/05/2016	Pregão	23/09/2016	ASFER INDUSTRIA QUIMICA LTDA	BENEDITO NETO DE SOUSA FEITOSA - EPP	MUNICÍPIO DE NOVA SANTA RITA - SECRETARIA DE SAÚDE	NOVA SANTA RITA	PI	30	8,0600	8,9996	
BR0233497	PEDRA - POMES, ROCHA MAGNÉTICA, BRANCA, PÓ, LIMPEZA DENTAL, ODONTOLÓGICO, EXTRAFINO	UNIDADE	07/04/2016	Pregão	12/12/2016	ASFER INDUSTRIA QUIMICA LTDA	DONALDO GIE NOGUEIRA	FUNDO MUNICIPAL DE SAÚDE	AROAZES	PI	4	8,6200	8,9996	
BR0233497	PEDRA - POMES, ROCHA MAGNÉTICA, BRANCA, PÓ, LIMPEZA DENTAL, ODONTOLÓGICO, EXTRAFINO	UNIDADE	12/04/2017	Pregão	19/04/2017	MAQUIRA INDUSTRIA DE PRODUTOS ODONTOLÓGICOS LTDA	DENTAL COSTA PRODUTOS ODONTOLÓGICOS LTDA - EPP	FUNDO MUNICIPAL DE SAÚDE SANTA CECÍLIA	SANTA CECÍLIA	PB	20	9,5000	8,9996	
BR0233497	PEDRA - POMES, ROCHA MAGNÉTICA, BRANCA, PÓ, LIMPEZA DENTAL, ODONTOLÓGICO, EXTRAFINO	UNIDADE	18/04/2016	Pregão	25/11/2016	QUIMIDROL COMERCIO INDUSTRIA IMPORTACAO LTDA	DIFE DISTRIBUIDORA DE MEDICAMENTOS LTDA - ME	FUNDO MUNICIPAL DE SAÚDE DE SÃO PEDRO DO IGUAÇU	SÃO PEDRO DO IGUAÇU	PR	3	14,1800	8,9996	
BR0233497	PEDRA - POMES, ROCHA MAGNÉTICA, BRANCA, PÓ, LIMPEZA DENTAL, ODONTOLÓGICO, EXTRAFINO	UNIDADE	01/04/2016	Pregão	08/07/2016	ASFER INDUSTRIA QUIMICA LTDA	DROGA ROCHA DISTRIBUIDORA DE MEDICAMENTOS LTDA - EPP	MUNICÍPIO DE PORTO	PORTO	PI	6	14,8900	8,9996	
BR0233497	PEDRA - POMES, ROCHA MAGNÉTICA, BRANCA, PÓ, LIMPEZA DENTAL, ODONTOLÓGICO, EXTRAFINO	FRASCO 100,00 G	02/06/2017	Pregão	18/07/2017	BIODINAMICA QUIMICA E FARMACEUTICA LTDA - EPP	MEGA DENTAL IMPORTACAO, EXPORTACAO E COMERCIO DE PRODUTOS ODONTOLÓGICOS EIRELI - ME	FUNDO MUNICIPAL DE SAÚDE DE PIRAQUARA	PIRAQUARA	PR	40	15,6000	4,5498	
BR0233497	PEDRA - POMES, ROCHA MAGNÉTICA, BRANCA, PÓ, LIMPEZA DENTAL, ODONTOLÓGICO, EXTRAFINO	FRASCO 100,00 G	15/07/2016	Pregão	12/09/2016	MAQUIRA INDUSTRIA DE PRODUTOS ODONTOLÓGICOS LTDA	DENTAL CREMER PRODUTOS ODONTOLÓGICOS S.A	MUNICÍPIO DE TUNAS DO PARANÁ	TUNAS DO PARANÁ	PR	12	17,0000	4,5498	
BR0233497	PEDRA - POMES, ROCHA MAGNÉTICA, BRANCA, PÓ, LIMPEZA DENTAL, ODONTOLÓGICO, EXTRAFINO	UNIDADE	15/07/2016	Pregão	20/10/2016	IODONTEG INDUSTRIA E COMERCIO DE PRODUTOS ODONTOLÓGICOS LTDA - ME	ODONTOMEDI - PRODUTOS ODONTOLÓGICOS E HOSPITALARES LTDA - EPP	MUNICÍPIO DE TUNAS DO PARANÁ	TUNAS DO PARANÁ	PR	3	17,0000	8,9996	
BR0233497	PEDRA - POMES, ROCHA MAGNÉTICA, BRANCA, PÓ, LIMPEZA DENTAL, ODONTOLÓGICO, EXTRAFINO	FRASCO 100,00 G	18/11/2016	Pregão	21/11/2016	GOLGRAN INDUSTRIA E COMERCIO DE INSTRUMENTAL ODONTOLÓGICO LTDA	ELISVANDIA MATOS DONINI - ME	MUNICÍPIO DE PORTO ALEGRE	PORTO ALEGRE	RS	400	29,9000	4,5498	

Mostrando 1 à 14 de 14 registro(s)

001236

11/08/2017

Secretaria Executiva
Departamento de Economia da Saúde, Investimentos e Desenvolvimento
Coordenação Geral de Economia da Saúde

BPS - Banco de Preços em Saúde

001237
④

RELATÓRIO PÚBLICO
(medicamentos, materiais médico-hospitalares e gases medicinais)

Item 526
R\$ 183,87

PESQUISAR POR

ITEM
 MODALIDADE
 INSTITUIÇÃO
 FORNECEDOR
 FABRICANTE
 FAIXA
 PERÍODO
 BASE SIASG (Compras Federais)
 TIPO DE COMPRA

ITEM

Código BR:

Descrição Item: PERIOTOMO - USO ODONTOLÓGICO, AÇO INOXIDÁVEL, DUPLO, CABO CILÍNDRICO OCO

Unidade de Fornecimento:

Grupo: Todos

Classe: Todos

PDM:

UF: Todas

Município: Selecionar

Genérico: Sim Não

Dados Agrupados

RESULTADO

Os registros exibidos especificam as compras realizadas nos últimos 18 meses, o que corresponde ao seguinte período: 11-02-2016 a 11-08-2017

Gerar Planilha

Pesquisar

Gerar PDF

DADOS DO ITEM		DADOS DA COMPRA			DADOS DO FABRICANTE/FORNECEDOR		DADOS DA INSTITUIÇÃO		PREÇO UNITÁRIO				
CÓDIGO BR	DESCRIÇÃO DO ITEM	UNIDADE DE FORNECIMENTO	DATA COMPRA	MODALIDADE DA COMPRA	DATA INSERÇÃO	FABRICANTE	FORNECEDOR	NOME DA INSTITUIÇÃO	MUNICÍPIO	UF	QTD. ITENS COMPRADOS	PAGO	MÉDIA PONDERADA
BR0431630	PERIOTOMO - USO ODONTOLÓGICO, AÇO INOXIDÁVEL, DUPLO, CABO CILÍNDRICO OCO	UNIDADE	24/05/2016	Pregão	01/08/2017	MED GOLDMAN INDUSTRIA E COMERCIO LTDA	COMERCIAL RIBEIRAOPRETANA DE PROD.ODONTOLÓGICOS LTDA - ME	MUNICÍPIO DE ALTINOPOLIS	ALTINOPOLIS	SP	5	64,0000	64,0000

Mostrando 1 a 1 de 1 registro(s)

537
001238
1/1

FESTIVAL DE EQUIPAMENTOS

DENTAL

ESTUDANTES

- MEU CONSULTÓRIO
- ASSISTÊNCIA TÉCNICA
- PAPELARIA
- LABORATÓRIO
- CURSOS
- VIAGENS
- CLUBE PRO SAÚDE
- PRIME
- BLOG

Descontos de até 50%

Cobrimos Qualquer Oferta Anunciada

Ganhe Vales-Compra

Frete Grátis

CLIQUE E CONFIRA!

Bem-vindo! Cadastre-se ou faça o login

Precisa de ajuda?

Atualizar Boletô

Resgatar Pontos

Acompanhe seu Pedido

0800 727 7565

Procure por marca, nome, código...

0

CATEGORIAS

TODOS OS PRODUTOS

COMPRA RÁPIDA

SIMPLES DENTAL

Dental Cremer | Instrumentais | Periótomo

Produto

Indicação

Características

Itens Inclusos

Salvar no Facebook

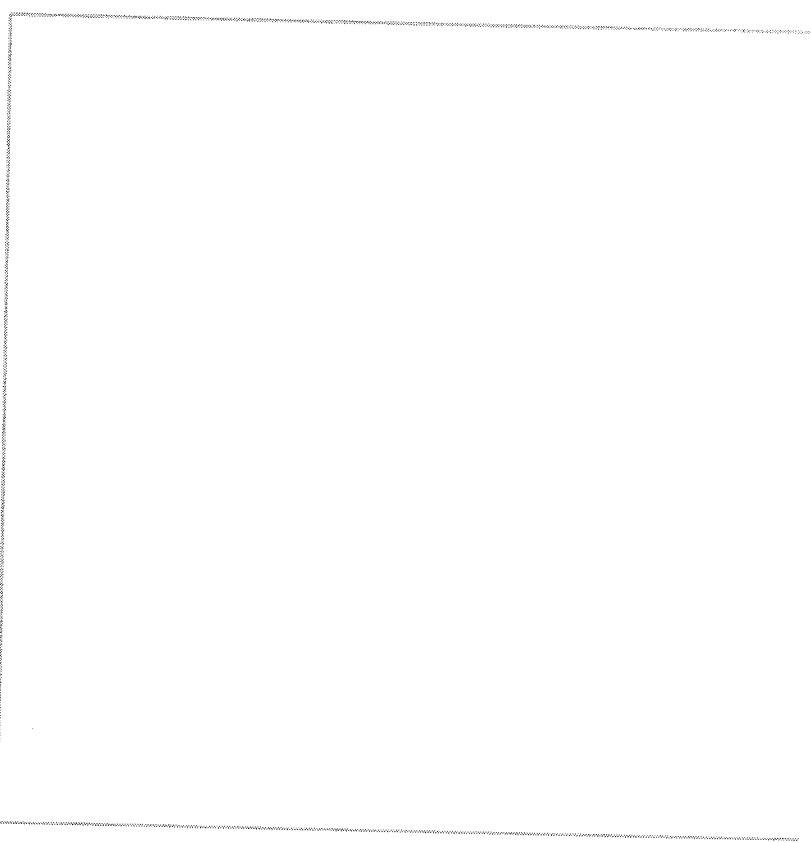

Periótomo - Fava

Cod. de Referência: 773170

☆☆☆☆☆ (0)

Avalie este produto

Embalagem com 3 unidades.

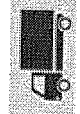

FRETE GRÁTIS! NAS COMPRAS ACIMA DE R\$100,00

Por: **R\$ 125,57**

Condições de Pagamento [+]

Na compra deste produto, ganhe: **125 pontos** saiba +

QUANTIDADE:

1

COMPRAR

VOCÊ ESTÁ EM UM AMBIENTE SEGURO

001239

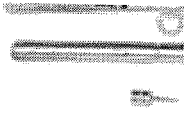

Kit de Extrator Raiz Residual - 3 Peças

R\$362,00 R\$300,00

3X DE R\$100,00 SEM JUROS

[VER DETALHES DAS PARCELAS](#)

QUANTIDADE

COMPRAR

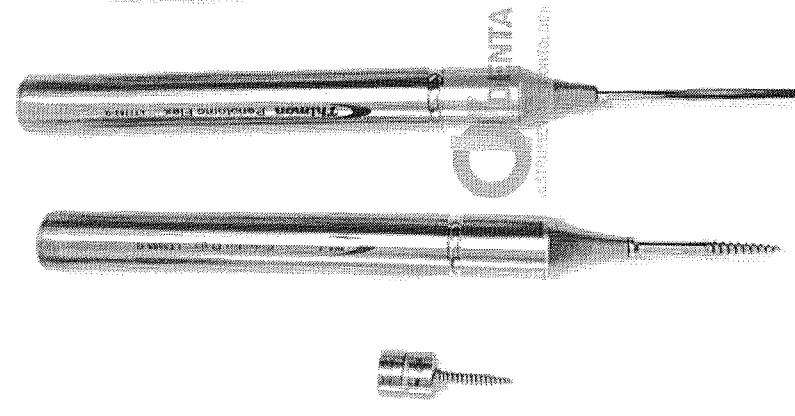

Digite aqui o seu CEP para calcular o frete:

CALCULAR FRETE



(//d26ipenmugtm8s.cloudfront.net/stores/380/114/products/extracao-
thimon-logo 1-

0fd34d25a0c6989da414718717405520-1024-
1024.png)

Detalhes do produto

Apresentação:

Embalagem com 01 Periódoto Reto Flexível Cabo 12mm.

Caractéísticas:

Instrumento flexível cortante, não articulado, produzido em aço inox AISI 420.

001240

RELATÓRIO PÚBLICO (medicamentos, materiais médico-hospitalares e gases medicinais)

RP 4471

PESQUISAR POR

ITEM
 MODALIDADE
 INSTITUIÇÃO
 FORNECEDOR
 FABRICANTE
 FAIXA
 PERÍODO
 BASE SIASG(Compras Federais)
 TIPO DE COMPRA

ITEM

Código BR: Descrição Item:

Unidade de Fornecimento:

Grupo:

Classe:

PDIM:

UF: Município:

Genérico: Sim Não

Dados Agrupados

RESULTADO

Os registros exibidos especificam as compras realizadas nos últimos 18 meses, o que corresponde ao seguinte período: 11-02-2016 a 11-08-2017

Gerar Planilha

Pesquisar

Gerar PDF

DADOS DO ITEM		DADOS DA COMPRA		DADOS DO FABRICANTE/FORNECEDOR		DADOS DA INSTITUIÇÃO		PREÇO UNITÁRIO					
CÓDIGO BR	DESCRIÇÃO DO ITEM	UNIDADE DE FORNECIMENTO	DATA COMPRA	MODALIDADE DA COMPRA	DATA INSCRIÇÃO	FABRICANTE	FORNECEDOR	NOME DA INSTITUIÇÃO	MUNICÍPIO	UF	QTD ITENS COMPRADOS	PAGO	MÉDIA PONDERADA
BR0339061	PINÇA CIRÚRGICA, AÇO INOXIDÁVEL, ALLIS, 15 CM, 5X6 DENTES	UNIDADE - GENERICO	02/09/2016	Pregão	05/12/2016	GOLGRAN INDUSTRIA E COMERCIO DE INSTRUMENTAL ODONT LTDA	POSSATTO & MARCELLO LTDA - ME	CONSORCIO INTERMUNICIPAL DE SAUDE	PATO BRANCO	PR	5	30,0000	30,0000
BR0339061	PINÇA CIRÚRGICA, AÇO INOXIDÁVEL, ALLIS, 15 CM, 5X6 DENTES	UNIDADE	31/05/2016	Pregão	05/08/2016	ABC PROMOFARMA	BENEDITO NETO DE SOUSA FEITOSA - EPP	MUNICIPIO DE BAIXA GRANDE DO RIBEIRO	BAIXA GRANDE DO RIBEIRO	PI	20	37,0069	37,0069

Mostrando 1 à 2 de 2 registro(s)

538

01241 1/1

Pinça Allis 15cm

Embalagem c/ 1 unidade.



(<http://img.dentalspeedgraph.com.br/img.php?src=dbimagesod/produto-pinca-allis-15cm-golgran.png&h=300&w=300&a=t>)

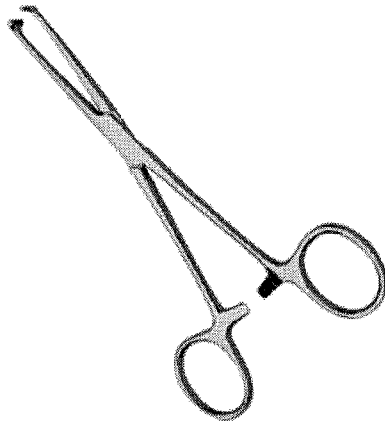

(<http://www.dentalspeedgraph.com>)

Por apenas

R\$ 37,15

Quantidade

Adicionar ao Carrinho

Compartilhe:

Características

Pinça Allis 15cm.

Aplicação

Para uso em cirurgia.

Código do Produto: 6774 (GP6774A)

001242

FESTIVAL DE EQUIPAMENTOS

DENTAL ▲

ESTUDANTES

MEU CONSULTÓRIO

ASSISTÊNCIA TÉCNICA

PAPELARIA

LABORATÓRIO

CURSOS

VIAGENS

CLUBE PRO SAÚDE

PRIME

BLOG

Descontos de até 50%

Cobrimos Qualquer Oferta Anunciada

Ganhe Vales-Compra

Frete Grátis

CLIQUE E CONFIRA!

Bem-vindo! Cadastre-se ou faça o login

Precisa de ajuda?

Sua Conta

Atualizar Boleto

Resgatar Pontos

Acompanhe seu Pedido

0800 727 7565

Procure por marca, nome, código...

0

CATEGORIAS

TODOS OS PRODUTOS

COMPRA RÁPIDA

SIMPLES DENTAL

Dental Cremer | Instrumentais | Pinça

Produto

Indicação

Características

Itens Inclusos

Salvar no Facebook

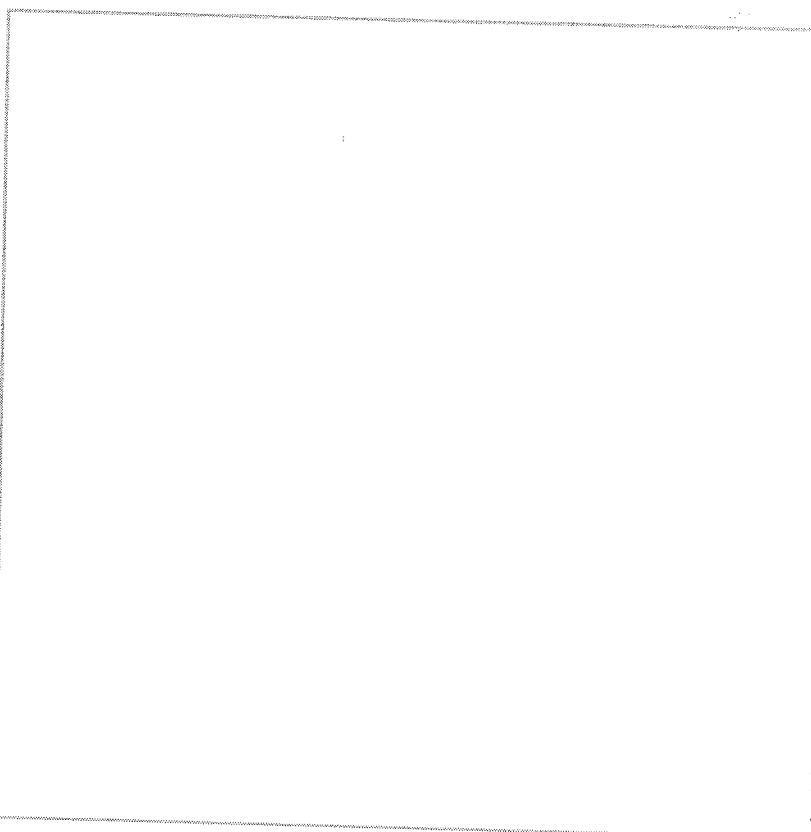

Pinça Allis 15cm - Golgran

Cod. de Referência: 344486

★★★★★ (1)

Veja opiniões de quem já comprou

Embalagem com 1 unidade.

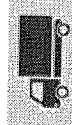

FRETE GRÁTIS! NAS COMPRAS ACIMA DE R\$100,00

Per: **R\$ 37,15**

Condições de Pagamento [+]

Na compra deste produto, ganhe: **37 pontos** saiba +

QUANTIDADE:

1

COMPRAR

VOCÊ ESTÁ EM UM AMBIENTE SEGURO

01243



(/m/rhosse/shop/products/images/26393/large/pinca-allis-15-cm_990.jpg)

R\$ 60,00
R\$ 57,00 NO BOLETO

Comprar

Ambiente 100% seguro

Adicionar à lista de desejos (/clientes/login/?next=/pinca-allis-15-cm/p)

COMPARTILHE:

(http://www.rhosse.com.br/...)

Calcular o valor do frete

url=http://www.rhosse.com.br/.../pinca-allis-15-cm/p

allis-allis-Allis

15- 15- 15

cm/p)cm/p)cm&i

allis-

15-

cm/p

AVALIAÇÕES DOS CLIENTES

★ AVALIE ESTE PRODUTO (/CLIENTES/LOGIN/?NEXT=/PINCA-ALLIS-15-CM/P)

Escrever a primeira avaliação (/clientes/login/?next=/pinca-allis-15-cm/p)



EM ATÉ 5X SEM JUROS
NO CARTÃO DE CRÉDITO



DESCONTO DE 5%
NO BOLETO BANCÁRIO



ENTREGAMOS
PARA TODO BRASIL

01244



RELATÓRIO PÚBLICO
(medicamentos, materiais médico-hospitalares e gases medicinais)

RA 1984

RELATÓRIO PÚBLICO
(medicamentos, materiais médico-hospitalares e gases medicinais)

- ITEM
- MODALIDADE
- INSTITUIÇÃO
- FORNECEDOR
- FABRICANTE
- FAIXA
- PERÍODO
- BASE SIASG(Compras Federais)
- TIPO DE COMPRA

ITEM

Código BR:

Descrição Item:

Unidade de Fornecimento:

Grupo:

Classe:

PDM:

U.F.:

Município:

Genérico: Sim Não

Dados Agrupados

Pesquisar

Gerar Planilha

Gerar PDF

RESULTADO

Os registros exibidos especificam as compras realizadas nos últimos 18 meses, o que corresponde ao seguinte período: 11-02-2016 a 11-08-2017
Base de Dados BPS

DADOS DO ITEM		DADOS DA COMPRA		DADOS DO FABRICANTE/FORNECEDOR		DADOS DA INSTITUIÇÃO			PREÇO UNITÁRIO				
CODIGO BR	DESCRIÇÃO DO ITEM	UNIDADE DE FORNECIMENTO	DATA COMPRA	MODALIDADE DA COMPRA	DATA INSCRIÇÃO	FABRICANTE	FORNECEDOR	NOME DA INSTITUIÇÃO	MUNICIPIO	UF	QTD ITENS COMPRADOS	PAGO	MÉDIA PONDERADA
BR0277573	PINÇA CIRÚRGICA, AÇO INOXIDÁVEL, ANATÔMICA, 14 CM, DENTE DE RATO	UNIDADE	21/09/2016	Pregão	21/12/2016	CIRURGICA FERNANDES LTDA	CIRURGICA FERNANDES LTDA	MUNICIPIO DE PEDERNEIRAS	PEDERNEIRAS	SP	10	5.7900	7.6855
BR0277573	PINÇA CIRÚRGICA, AÇO INOXIDÁVEL, ANATÔMICA, 14 CM, DENTE DE RATO	UNIDADE	06/07/2017	Pregão	19/07/2017	RICHARDS DO BRASIL PRODUTOS CIRURGICOS LTDA.	BASE MEDICAL DISTRIBUIDORA DE MEDICAMENTOS PRODUTOS HOSPITALARES E ODONTOLÓGICOS LTDA - EPP	FUNDO MUNICIPAL DE SAUDE	PORTO SEGURO	BA	45	6.1500	7.6855
BR0277573	PINÇA CIRÚRGICA, AÇO INOXIDÁVEL, ANATÔMICA, 14 CM, DENTE DE RATO	UNIDADE	10/02/2017	Pregão	19/04/2017	STARK METALURGICA INDUSTRIA E COMERCIO LTDA	STOKMED PRODUTOS HOSPITALARES LTDA - EPP	MUNICIPIO DE PIEN	PIEN	PR	8	6.5000	7.6855

Mostrar 20

539
01245

BPS - Banco de Preços em Saúde

CÓDIGO BR	DADOS DO ITEM			DADOS DA COI			DADOS DO FABRICANTE/FORNECEDOR				DADOS DA INSTITUIÇÃO			PREÇO UNITÁRIO	
	DESCRIÇÃO DO ITEM	UNIDADE DE FORNECIMENTO	DATA COMPRA	MODALIDADE DA COMPRA	DATA INSERÇÃO	FABRICANTE	FORNecedor	NOME DA INSTITUIÇÃO	MUNICIPIO	UF	QTD ITENS COMPRADOS	PAGO	MEDIA PONDERADA		
BR0277573	PINÇA CIRÚRGICA, AÇO INOXIDÁVEL, ANATÔMICA, 14 CM, DENTE DE RATO	UNIDADE	22/03/2017	Pregão	29/03/2017	RICHARDS DO BRASIL PRODUTOS CIRURGICOS LTDA.	ALTERMED MATERIAL MEDICO HOSPITALAR LTDA	MUNICIPIO DE TAMBAU	TAMBAU	SP	16	7,5000	7,6855		
BR0277573	PINÇA CIRÚRGICA, AÇO INOXIDÁVEL, ANATÔMICA, 14 CM, DENTE DE RATO	UNIDADE	13/04/2016	Pregão	07/03/2017	CIRURGICA FERNANDES LTDA	LARMED DISTRIBUIDORA DE MEDICAMENTOS E MATERIAL MEDICO HOSPITALAR LTDA	FUNDO MUNICIPAL DE SAUDE DE CAMPINA GRANDE	CAMPINA GRANDE	PB	600	7,5700	7,6855		
BR0277573	PINÇA CIRÚRGICA, AÇO INOXIDÁVEL, ANATÔMICA, 14 CM, DENTE DE RATO	UNIDADE	24/05/2016	Pregão	10/07/2017	LM - INDUSTRIA E COMERCIO DE MOVEIS DE METAL LTDA	IND-DENTAL PRODUTOS ODONTOLÓGICOS, MÉDICOS E HOSPITALARES LTDA - EPP	MUNICIPIO DE ALTINOPOLIS	ALTINOPOLIS	SP	10	9,2200	7,6855		
BR0277573	PINÇA CIRÚRGICA, AÇO INOXIDÁVEL, ANATÔMICA, 14 CM, DENTE DE RATO	UNIDADE	15/12/2016	Pregão	27/06/2017	ABC INSTRUMENTOS CIRURGICOS	MOCA COMERCIO DE MEDICAMENTOS LTDA. ME	MUNICIPIO DE PALOTINA	PALOTINA	PR	30	9,6500	7,6855		
BR0277573	PINÇA CIRÚRGICA, AÇO INOXIDÁVEL, ANATÔMICA, 14 CM, DENTE DE RATO	UNIDADE - GENERICO	02/09/2016	Pregão	14/12/2016	ABC INSTRUMENTOS CIRURGICOS	ALTERMED MATERIAL MEDICO HOSPITALAR LTDA	CONSORCIO INTERMUNICIPAL DE SAUDE	PATO BRANCO	PR	5	10,3200	10,3200		
BR0277573	PINÇA CIRÚRGICA, AÇO INOXIDÁVEL, ANATÔMICA, 14 CM, DENTE DE RATO	UNIDADE	13/07/2016	Pregão	30/08/2016	ABC INSTRUMENTOS CIRURGICOS	ALTERMED MATERIAL MEDICO HOSPITALAR LTDA	FUNDAÇÃO MUNICIPAL DE SAUDE PUBLICA DE PAULO FRONTIN	PAULO FRONTIN	PR	20	12,4600	7,6855		
BR0277573	PINÇA CIRÚRGICA, AÇO INOXIDÁVEL, ANATÔMICA, 14 CM, DENTE DE RATO	UNIDADE	31/05/2016	Pregão	05/08/2016	ABC INSTRUMENTOS CIRURGICOS	BENEDITO NETO DE SOUSA FEITOSA - EPP	MUNICIPIO DE BAIXA GRANDE DO RIBEIRO	BAIXA GRANDE DO RIBEIRO	PI	20	16,0003	7,6855		
BR0277573	PINÇA CIRÚRGICA, AÇO INOXIDÁVEL, ANATÔMICA, 14 CM, DENTE DE RATO	UNIDADE	21/07/2016	Pregão	11/08/2016	ABC INSTRUMENTOS CIRURGICOS	ICTUS COMERCIO DE PRODUTOS ODONTO. HOSPITALARES LTDA - EPP	FUNDO MUNICIPAL DE SAUDE DE PRUDENTOPOLIS / PR	PRUDENTOPOLIS	PR	10	16,3500	7,6855		

Mostrando 1 à 11 de 11 registro(s)

01246

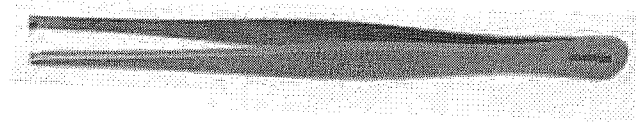
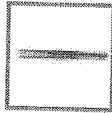

R\$ 25,00

R\$ 23,75 NO BOLETO



Comprar

Ambiente 100% seguro

Adicionar à lista de desejos (/clientes/login/?next=/pinca-anatomica-dente-de-rato-14-cm/p)

COMPARTILHE:

(<http://www.rhosse.com.br/pinca-anatomica-dente-de-rato-14-cm/p>)



Calcular o valor do frete

url=<http://www.rhosse.com.br/pinca-anatomica-dente-de-rato-14-cm/p>

anatomica-dente-de-rato-14-cm/p

dente-dente

de-de

rato-rato-Rato

14-14-14

cm/pm/pm&i

anatomica-dente-de-rato-14-cm/p

dente-dente

de-de

rato-rato-Rato

14-14-14

cm/pm/pm&i

anatomica-dente-de-rato-14-cm/p

(/m/rhosse/shop/products/images/26412/large/pinca-anatomica-dente-de-rato-14-cm_1007.jpg)

DESCRIÇÃO

Pinça Anatomica Dente de Rato 14 cm
Material confeccionado em Aço Inox. Material Autoclavável.
Instrumento Cirúrgico Não Articulado Não Cortante - Rhosse.

Marca: Rhosse

Tamanho:

201247

RELATÓRIO PÚBLICO
(medicamentos, materiais médico-hospitalares e gases medicinais)

R\$ 18,16

PESQUISAR POR

ITEM
 MODALIDADE
 INSTITUIÇÃO
 FORNECEDOR
 FABRICANTE
 FAIXA
 PERÍODO
 BASE SIASGI(Compras Federatis)
 TIPO DE COMPRA

ITEM

Código BR: 0277575

Descrição Item: PINÇA CIRÚRGICA, AÇO INOXIDÁVEL, ANATÔMICA, 1/2, 16 CM, DENTE DE RATO

Unidade de Fornecimento: -

Grupo: Todos

Classe: Todos

PDMI:

UF: Todas Município: Seleção

Genérico: Sim Não

Dados Agrupados

Pesquisar

Gerar Planilha

Gerar PDF

RESULTADO

Os registros exibidos especificam as compras realizadas nos últimos 18 meses, o que corresponde ao seguinte período: 11-02-2016 a 11-08-2017
Base de Dados: BPS

Mostrar 20

DADOS DO ITEM			DADOS DA COMPRA			DADOS DO FABRICANTE/FORNECEDOR			DADOS DA INSTITUIÇÃO			PREÇO UNITÁRIO	
CODIGO BR	DESCRIÇÃO DO ITEM	UNIDADE DE FORNECIMENTO	DATA COMPRA	MODALIDADE DA COMPRA	DATA INSERÇÃO	FABRICANTE	FORNecedor	NOME DA INSTITUIÇÃO	MUNICIPIO	UF	QTD ITENS COMPRADOS	PAGO	MEDIA PONDERADA
BR0277575	PINÇA CIRÚRGICA, AÇO INOXIDÁVEL, ANATÔMICA, 1/2, 16 CM, DENTE DE RATO	UNIDADE	13/04/2016	Pregão	07/03/2017	CIRURGICA FERNANDES LTDA	LARME DISTRIBUIDORA DE MEDICAMENTOS E MATERIAL MEDICO HOSPITALAR LTDA	FUNDO MUNICIPAL DE SAUDE DE CAMPINA GRANDE	CAMPINA GRANDE	PB	600	9.6600	9.9292
BR0277575	PINÇA CIRÚRGICA, AÇO INOXIDÁVEL, ANATÔMICA, 1/2, 16 CM, DENTE DE RATO	UNIDADE - GENERICO	02/09/2016	Pregão	07/12/2016	GOLGRAN INDUSTRIA E COMERCIO DE INSTRUMENTAL ODONT LTDA	ODONTOMEDI - PRODUTOS ODONTOLÓGICOS E HOSPITALARES LTDA - EPP	CONSORCIO INTERMUNICIPAL DE SAUDE	PATO BRANCO	PR	5	9.6300	10,8600
BR0277575	PINÇA CIRÚRGICA, AÇO INOXIDÁVEL, ANATÔMICA, 1/2, 16 CM, DENTE DE RATO	UNIDADE - GENERICO	02/09/2016	Pregão	14/12/2016	ABC INSTRUMENTOS CIRURGICOS	ALTERMED MATERIAL MEDICO HOSPITALAR LTDA	CONSORCIO INTERMUNICIPAL DE SAUDE	PATO BRANCO	PR	5	11,8900	10,8600
BR0277575	PINÇA CIRÚRGICA, AÇO INOXIDÁVEL, ANATÔMICA, 1/2, 16 CM, DENTE DE RATO	UNIDADE	31/05/2016	Pregão	05/08/2016	ABC INSTRUMENTOS CIRURGICOS	BENEDITO NETO DE SOUSA FEITOSA - EPP	MUNICIPIO DE BAIXA GRANDE DO RIBEIRO	BAIXA GRANDE DO RIBEIRO	PI	20	18,0052	9.9292

001248

DADOS DO ITEM		DADOS DA COI		DADOS DO FABRICANTE/FORNECEDOR		DADOS DA INSTITUIÇÃO			PREÇO UNITÁRIO				
CODIGO BR	DESCRIÇÃO DO ITEM	UNIDADE DE FORNECIMENTO	DATA COMPRA	MODALIDADE DA COMPRA	DATA INSERÇÃO	FABRICANTE	FORNECEDOR	NOME DA INSTITUIÇÃO	MUNICÍPIO	UF	QTD ITENS COMPRADOS	PAGO	MÉDIA PONDERADA
Mostrando 1 à 4 de 4 registro(s)													

Secretaria Executiva
 Departamento de Economia da Saúde, Investimentos e Desenvolvimento
 Coordenação Geral de Economia da Saúde

01249
 2/2

FESTIVAL DE EQUIPAMENTOS

DENTAL

ESTUDANTES

MEU CONSULTÓRIO

ASSISTÊNCIA TÉCNICA

PAPELARIA

CURSOS

VIAGENS

CLUBE PRO SAÚDE

PRIME

BLOG

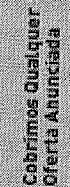
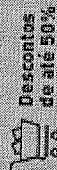

CLIQUE E CONFIRAR

Bem-vindo! Cadastre-se ou faça o login

Precisa de ajuda?

Sua Conta

Atualizar Boleto

Resgatar Pontos

Acompanhe seu Pedido

0800 727 7565

Procure por marca, nome, código...

0

CATEGORIAS

TODOS OS PRODUTOS

COMPRA RÁPIDA

SIMPLES DENTAL

Dental Cremer | Instrumentais | Pinça

Produto

Indicação

Características

Itens Inclusos

Salvar no Facebook

Pinça Anatômica Dente de Rato 16cm - Golgran

Cod. de Referência: 549256

☆☆☆☆☆ (0)

Avalie este produto

Embalagem com 1 unidade.



FRETE GRÁTIS! NAS COMPRAS ACIMA DE R\$100,00

Por: **R\$ 17,80**

Condições de Pagamento [+]

Na compra deste produto, ganhe: **17 pontos** [saiba +](#)

QUANTIDADE:

1

COMPRAR

VOCE ESTÁ EM UM AMBIENTE SEGURO

201250

Pinça Anatómica Dente de Rato 16cm

Embalagem c/ 1 unidade.

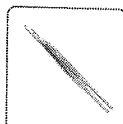

(<http://img.dentalspeedgraph.com.br/img.php?src=dbimagesod/produto-pinca-anatomica-dente-de-rato-16cm-golgran.png&h=300&w=300&a=t>)



(<http://www.dentalspeedgraph.com>)

Por apenas

R\$ 18,69

CLIENTE FIEL PAGA MENOS*

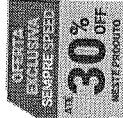

Saiba Mais

Quantidade

1 ▾

Adicionar ao Carrinho

Compartilhe:

Características

14cm - Produzido em Aço Inoxidável AISI 304 e AISI 420.

Aplicação

Para uso em cirurgia.

201251

RELATÓRIO PÚBLICO (medicamentos, materiais médico-hospitalares e gases medicinais)

Item 530
R\$ 33,05

PESQUISAR POR

- ITEM
- MODALIDADE
- INSTITUIÇÃO
- FORNECEDOR
- FABRICANTE
- FAIXA
- PERÍODO
- BASE SIASG(Compras Federais)
- TIPO DE COMPRA

ITEM

Código BR: 0321482
 Descrição Item: PINÇA ANATOMICA DENTE DE RATO 20 CM

Unidade de Fornecedor:

Grupo: Todos

Classe: Todos

PDMI: Genérico: Sim Não

UF: Todas Município: Seleção

Dados Agrupados

Pesquisar

Gerar Planilha

Gerar PDF

RESULTADO

Os registros exibidos especificam as compras realizadas nos últimos 18 meses, o que corresponde ao seguinte período: 11-02-2016 a 11-08-2017
Base de Dados BPS

DADOS DO ITEM		DADOS DA COMPRA		DADOS DO FABRICANTE/FORNECEDOR		DADOS DA INSTITUIÇÃO		PREÇO UNITÁRIO					
CÓDIGO BR	DESCRIÇÃO DO ITEM	UNIDADE DE FORNECIMENTO	DATA COMPRA	MODALIDADE DA COMPRA	DATA INSERÇÃO	FABRICANTE	FORNECEDOR	NOME DA INSTITUIÇÃO	MUNICÍPIO	UF	CTD ITENS COMPRADOS	PAGO	MÉDIA PONDERADA
Nenhum registro encontrado.													

Mostrar 20

541
001252
1/1

BEM VINDO! ENTRAR OU CADASTRAR

ATENDIMENTO

MEUS PEDIDOS



42 3522.8632



MENU

Início / Pinça Dente de Rato 20cm ABC

PINÇA DENTE DE RATO 20CM ABC

Marca: ABC /Referência: 1791

Pinça Dente de Rato 20cm ABC

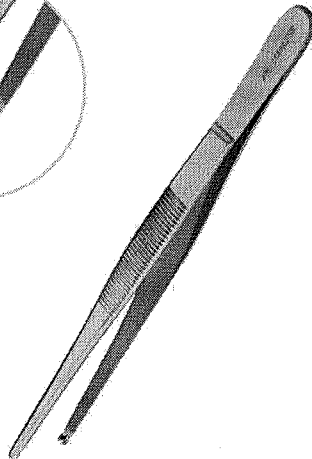
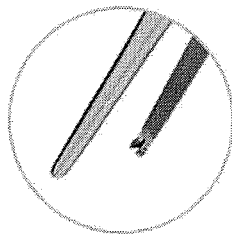

R\$ 22,50

EM 4X DE R\$ 5,63

SEM JUROS

OU R\$ 20,25 A VISTA

+ todas as formas de pagamento

- 1 +

COMPRAR

CÁLCULO DE FRETE

00000-000

OK Não sabe seu

cep?



INDIQUE A UM AMIGO

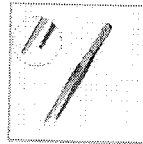

10% DE DESCONTO NO BOLETO

12X NOS CARTÕES COMPRE PARCELADO

COMPRE JUNTO

901253

[Início](#)

[Rastrear](#)

[Minha Conta](#)

[Cadastre-se](#)

[Fale Conosco](#)



WhatsApp App

Faça a busca por produtos em todo o site



G+

Curtir 65

Boa tarde, faça o seu login ou clique aqui para se cadastrar. [Tweet](#)

[Home](#) [Clareador Dental](#) [Ortodontia](#) [Descartáveis](#) [Equipamentos](#) [Instrumentais](#) [Materiais de Consumo](#)

» Instrumentais » Pinças

Departamentos

[Até 20% OFF](#)

[Acessórios](#)

[Brocas](#)

[Clareador Dental](#)

[Cremes Dentais](#)

[Dentística](#)

[Descartáveis](#)

[Diversos](#)

[Equipamentos](#)

[Escovas Dentais](#)

[Instrumentais](#)

[Abaixa Língua](#)

Pinça Dente de Rato 20cm - Quinelato

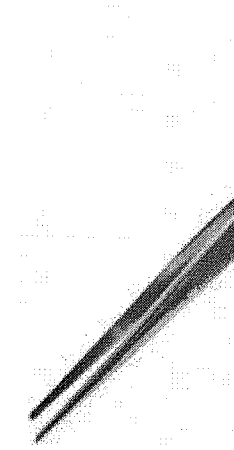

Disponibilidade: Envio de 7 a 45 dias.

Referência: QC-301-20

Fabricante: [Quinelato](#)

★★★★★ em 0 avaliações. [Dê a sua avaliação!](#) | [Tire suas dúvidas](#)

R\$ 36,65

em até 1x de **R\$ 36,65** ou **R\$ 34,82** à vista com **5%** desconto

COMPRAR AGORA +



PagSeguro **R\$ 36,65** à vista

Curtir 0

COMPARTILHAR na internet [Facebook](#) [Twitter](#) [G+](#)

[Calcular o Frete](#) [Indicar este Produto](#)

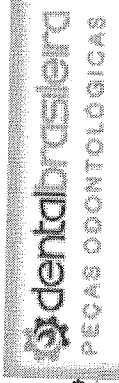

0 item(s) no carrinho



201254





R\$ 40,00

R\$ 38,00 NO BOLETO

Comprar 



Adicionar à lista de desejos (/clientes/login/?next=/pinca-anatomica-dente-de-rato-20-cm/p)  Ambiente 100% seguro 

COMPARTILHE:   

(http://www.rhosse.com.br/pinca-anatomica-dente-de-rato-20-cm/p)

 Calcular o valor do frete

url=http://www.rhosse.com.br/pinca-anatomica-dente-de-rato-20-cm/p

dente de rato

20-20 cm

cm

DESCRIÇÃO

Pinça Anatômica Dente de Rato 20 cm
Material confeccionado em Aço Inox. Material Autoclavável.
Instrumento Cirúrgico Não Articulado Não Cortante - Rhosse.

Marca: Rhosse

Tamanho:

01255

RELATÓRIO PÚBLICO
(medicamentos, materiais médico-hospitalares e gases medicinais)

RA 57,97

PESQUISAR POR

ITEM
 MODALIDADE
 INSTITUIÇÃO
 FORNECEDOR
 FABRICANTE
 FAIXA
 PERÍODO
 BASE SIASG(Compras Federatis)
 TIPO DE COMPRA

ITEM

Código BR:
 Descrição Item:

Unidade de Fornecimento:
 Dados Agrupados

Grupo:

Classe:

PDM:
 Genérico: Sim Não

UF:
 Município:

Pesquisar

Gerar Planilha

Gerar PDF

RESULTADO

Os registros exibidos especificam as compras realizadas nos últimos 18 meses, o que corresponde ao seguinte período: 11-02-2016 a 11-08-2017

Base de Dados BPS

Mostrar 20

DADOS DO ITEM		DADOS DA COMPRA		DADOS DO FABRICANTE/FORNECEDOR		DADOS DA INSTITUIÇÃO		PREÇO UNITARIO					
CÓDIGO BR	DESCRIÇÃO DO ITEM	UNIDADE DE FORNECIMENTO	DATA COMPRA	MODALIDADE DA COMPRA	DATA INSERÇÃO	FABRICANTE	FORNECEDOR	NOME DA INSTITUIÇÃO	MUNICIPIO	UF	QTD ITENS COMPRADOS	PAGO	MÉDIA PONDERADA
BR0299333	PINÇA CIRÚRGICA, AÇO INOXIDÁVEL, DISSEÇÃO, 25 CM, DENTE DE RATO	UNIDADE	30/08/2016	Pregão	15/07/2016	ABC INSTRUMENTOS CIRÚRGICOS	CLASSMED - PRODUTOS HOSPITALARES LTDA - EPP	FUNDO MUNICIPAL DE SAÚDE DE RIBEIRÃO DO PINHAL	RIBEIRÃO DO PINHAL	PR	10	20,0300	20,0300

Mostrando 1 a 1 de 1 registro(s)

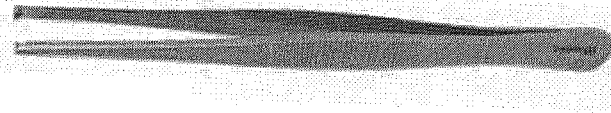
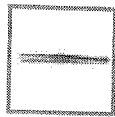

542
01256



R\$ 80,00
R\$ 76,00 NO BOLETO

Comprar 

Adicionar à lista de desejos [\(clientes/login/?next=/pinca-anatomica-dente-de-rato-25-cm/p\)](#) Ambiente 100% seguro 

COMPARTILHE:   

 [Calcular o valor do frete](#)

<http://www.rhosse.com.br/pinca-anatomica-dente-de-rato-25-cm/p>

[/m/rhosse/shop/products/images/26417/large/pinca-anatomica-dente-de-rato-25-cm_1011.jpg](http://m/rhosse/shop/products/images/26417/large/pinca-anatomica-dente-de-rato-25-cm_1011.jpg)

DESCRIÇÃO

Pinça Anatómica Dente de Rato 25 cm
Material confeccionado em Aço Inox. Material Autoclavável.
Instrumento Cirúrgico Não Articulado Não Cortante - Rhosse.

Marca: Rhosse

Tamanho:

 01257

FAÇA AQUI SEU CADASTRO (<http://activemed.com.br/index.php/customer/account/create>),
CARRINHO DE COMPRAS: itens (<http://activemed.com.br/index.php/checkout/cart>) | **Meus Favoritos**
 Minha Conta (<http://activemed.com.br/index.php/customer/account>) | **Fechar Pedido** (<http://activemed.com.br/index.php/checkout/>) | **Entrar**
 (<http://activemed.com.br/index.php/customer/account/login/>)

Procurar no site...

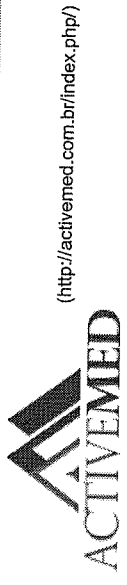

- Início (<http://activemed.com.br/index.php/>)
- / **PRODUTOS** (<http://activemed.com.br/index.php/produtos.html>)
- / **INSTRUMENTAIS CIRÚRGICOS** (<http://activemed.com.br/index.php/produtos/instrumentais-cirurgicos-edlo.html>)
- / **Pinça Dissecção** (<http://activemed.com.br/index.php/produtos/instrumentais-cirurgicos-edlo/pinca-dissecao.html>)
- / Pinça de Dissecção Anatômica, com dente de rato, 25 cm, em aço inoxidável.

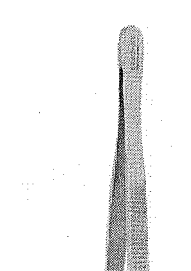

Pinça de Dissecção Anatômica, com dente de rato, 25 cm, em aço inoxidável.
 (Cód: 04-0314)

R\$73,87
 Disponível: Consulte

Quantidade:

(http://activemed.com.br/index.php/wishlist/index/add/product/1376/form_key/HYiyelxDrFP02kpYI)

(http://activemed.com.br/index.php/catalog/product_compare/add/product/1376/uenciaHR0cDovL2FjdGIIZI)

RELATÓRIO PÚBLICO
(medicamentos, materiais médico-hospitalares e gases medicinais)

PESQUISAR POR

ITEM
 MODALIDADE
 INSTITUIÇÃO
 FORNECEDOR
 FABRICANTE
 FAIXA
 PERÍODO
 BASE SIASG(Compras Federais)
 TIPO DE COMPRA

ITEM

Código BR:
 Descrição Item:

Unidade de Fornecimento:

Grupo:

Classe:

PDM:

UF:
 Município:

Sim
 Não
 Genérico

Dados Agrupados

RESULTADO

Os registros exibidos especificam as compras realizadas nos últimos 18 meses, o que corresponde ao seguinte período: 11-02-2016 a 11-08-2017

Gerar Planilha

Pesquisar

Gerar PDF

Mostrar 20

DADOS DO ITEM		DADOS DA COMPRA			DADOS DO FABRICANTE/FORNECEDOR		DADOS DA INSTITUIÇÃO			PREÇO UNITÁRIO			
CÓDIGO BR	DESCRIÇÃO DO ITEM	UNIDADE DE FORNECIMENTO	DATA COMPRA	MODALIDADE DA COMPRA	DATA INSCRIÇÃO	FABRICANTE	FORNECEDOR	NOME DA INSTITUIÇÃO	MUNICÍPIO	UF	QTD ITENS COMPRADOS	PAGO	MÉDIA PONDERADA
BR0299305	PINÇA CIRÚRGICA, AÇO INOXIDÁVEL, ANATÔMICA, 16 CM	UNIDADE	23/05/2016	Pregão	23/05/2017	GOLGRAN INDUSTRIA E COMERCIO DE INSTRUMENTAL ODONT LTDA	CIRURGICA UNIAO LTDA	MUNICIPIO DE ALTINOPOLIS	ALTINOPOLIS	SP	20	10,0000	10,4780
BR0299305	PINÇA CIRÚRGICA, AÇO INOXIDÁVEL, ANATÔMICA, 16 CM	UNIDADE	05/07/2016	Pregão	28/07/2016	ABC INSTRUMENTOS CIRURGICOS	STARMED ARTIGOS MEDICOS HOSPITALARES LTDA	FUNDO MUNICIPAL DE SAUDE	BANDEIRANTES	PR	5	12,3900	10,4780
BR0299305	PINÇA CIRÚRGICA, AÇO INOXIDÁVEL, ANATÔMICA, 16 CM	UNIDADE	20/04/2016	Pregão	02/08/2016	STARK METALURGICA INDUSTRIA E COMERCIO LTDA	PLATINA COMERCIO DE PRODUTOS MEDICOS HOSPITALARES LTDA - EPP	FUNDO MUNICIPAL DE SAUDE	PALMEIRANTE	TO	10	17,3900	10,4780

Mostrando 1 à 3 de 3 registro(s)

543
201259
1/2

01260
B

BPS - Banco de Preços em Saúde

11/08/2017

Secretaria Executiva
Departamento de Economia da Saúde, Investimentos e Desenvolvimento
Coordenação Geral de Economia da Saúde

medjet**CATEGORIAS**Instrumental
Cirúrgico

Bandeja

Bisturi

Caneta Cirúrgica
e Marcação da
Pele

Cuba e Bacia

Diapasão

Estojo

Martelo

Outros

Papagaio e
Comadre**Pinça**

Porta Agulha

Tesoura

Estetoscópios

medjet.com.br

Instrumental Cirúrgico

Pinça

PINÇA DISSECÇÃO ANATÔMICA 16CM STARK

Clique na foto para ampliar a imagem

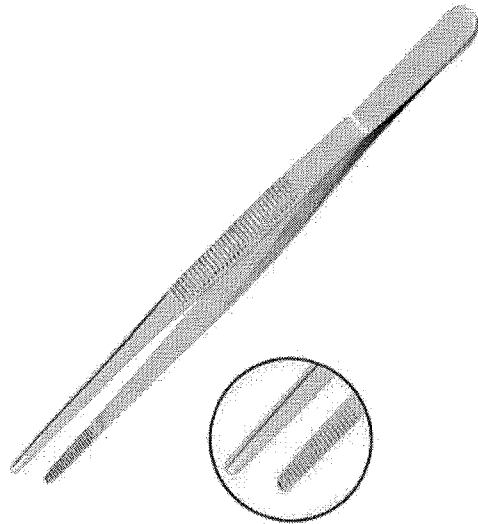
**PINÇA DISSECÇÃO ANATÔMICA 16CM STARK**

Dissecção Anatômica 16cm. ST07375. - Pinça - Richards - Stark - Cód: 585

Mais sobre o produto

Avalie agora (9 Votos - nota: 10 / 10)

R\$ 17,54

Comprar Agora

Ganhe 7% de desconto
à vista:**R\$ 16,32**

Disponível - Pronto entrega

OUTRAS OPÇÕES ▾

Calcule valor e prazo de entrega estimado para sua região

Digite seu CEP:

(procurar CEP)

Calcular Frete

Curtir 0

G+

Informações do produto

Veja os Comentários

Avalie Agora

PINÇA DISSECÇÃO ANATÔMICA 16CM STARK

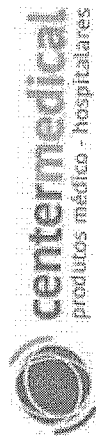

Faça sua busca aqui

Buscar

fale conosco:
11 2424.7213

0
Login (account)
Pedidos (account/orders)
Meu Carrinho (checkout/#/cart)

Todos Departamentos

Aparelho de Pressão

Aparelho Médico

Balança

Estetoscópio

Estetoscópio (estetoscópio) (<http://www.centermedical.com.br/instrumental-cirurgico>)

Balança (balanças) (<http://www.centermedical.com.br/instrumental-cirurgico>)

Acessibilidade e Mobilidade

Oxigenoterapia

Oxigenoterapia (oxigenoterapia) (<http://www.centermedical.com.br/instrumental-cirurgico>)

Equipamento Hospitalar

Uso Pessoal

Equipamento Hospitalar (equipamento-medico-hospitalar) (produto-de-uso-pessoal)

Pinça Anatômica Dissecção - Stark - 16cm

☆☆☆☆☆ (Avalie agora!)

Pinça Anatômica Dissecção confeccionada em aço inoxidável. Indicada para profissionais da área de medicina, odontologia,...

(Leia mais)

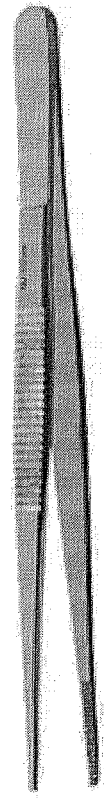

De: R\$ 39,62
Por: R\$ 29,01

Ou R\$ 26,11
à vista com 10% de desconto no Boletô.

Quantidade

- +

COMPRAR

Calculo de frete (Não sei meu CEP) OK

Entenda o prazo

Veja mais de:
Pinça (<http://www.centermedical.com.br/instrumental-cirurgico/pinca>) | Instrumental Cirúrgico

001262

RELATÓRIO PÚBLICO (medicamentos, materiais médico-hospitalares e gases medicinais)

R\$ 28,06

PESQUISAR POR

ITEM
 MODALIDADE
 INSTITUIÇÃO
 FORNECEDOR
 FABRICANTE
 FAIXA
 PERÍODO
 BASE SIASG(Compras Federais)
 TIPO DE COMPRA

ITEM

Código BR: 0274734

Descrição Item: PINÇA CIRÚRGICA, AÇO INOXIDÁVEL, DISSEÇÃO, 18 CM, ANATÔMICA

Unidade de Fornecimento:

Dados Agrupados

Grupo: Todos

Classe: Todos

PDM:

UF: Todas

Município: Seleção

Genérico: Sim Não

Pesquisar

Gerar Planilha

Gerar PDF

RESULTADO

Os registros exibidos especificam as compras realizadas nos últimos 18 meses, o que corresponde ao seguinte período: 11-02-2016 a 11-08-2017

Base de Dados BPS

Mostrar 20

DADOS DO ITEM		DADOS DA COMPRA			DADOS DO FABRICANTE/FORNECEDOR		DADOS DA INSTITUIÇÃO			PREÇO UNITÁRIO			
CODIGO BR	DESCRIÇÃO DO ITEM	UNIDADE DE FORNECIMENTO	DATA COMPRA	MODALIDADE DA COMPRA	DATA INSERÇÃO	FABRICANTE	FORNECEDOR	NOME DA INSTITUIÇÃO	MUNICIPIO	UF	QTD ITENS COMPRADOS	PAGO	MEDIA PONDERADA
BR0274734	PINÇA CIRÚRGICA, AÇO INOXIDÁVEL, DISSEÇÃO, 18 CM, ANATÔMICA	UNIDADE	21/09/2016	Pregão	21/12/2016	STARK METALURGICA INDUSTRIA E COMERCIO LTDA	CIRUPAR - COMERCIO DE EQUIPAMENTOS MEDICOS CIRURGICOS LTDA - EPP	MUNICIPIO DE PEDERNEIRAS	PEDERNEIRAS	SP	35	13.0000	14.5927
BR0274734	PINÇA CIRÚRGICA, AÇO INOXIDÁVEL, DISSEÇÃO, 18 CM, ANATÔMICA	UNIDADE - GENERICO	02/09/2016	Pregão	07/12/2016	GOLGRAN INDUSTRIA E COMERCIO DE INSTRUMENTAL ODONT LTDA	ODONTOMEDI - PRODUTOS ODONTOLÓGICOS E HOSPITALARES LTDA - EPP	CONSORCIO INTERMUNICIPAL DE SAUDE	PATO BRANCO	PR	5	13.3000	13.3000
BR0274734	PINÇA CIRÚRGICA, AÇO INOXIDÁVEL, DISSEÇÃO, 18 CM, ANATÔMICA	UNIDADE	02/01/2017	Pregão	02/08/2017	ABC INSTRUMENTOS CIRURGICOS	DISTRIMED COMERCIO E REPRESENTACOES LTDA	FUNDO MUNICIPAL DE SAUDE	ALTOS	PI	20	17.3800	14.5927
BR0274734	PINÇA CIRÚRGICA, AÇO INOXIDÁVEL, DISSEÇÃO, 18 CM, ANATÔMICA	UNIDADE	31/05/2016	Pregão	05/08/2016	ABC INSTRUMENTOS CIRURGICOS	BENEDITO NETO DE SOUSA FEITOSA - EPP	MUNICIPIO DE BAIXA GRANDE DO RIBEIRO	BAIXA GRANDE DO RIBEIRO	PI	20	24.0008	14.5927

544 901263

BPS - Banco de Preços em Saúde

DADOS DO ITEM		DADOS DA COMPRA		DADOS DA MODALIDADE DA COMPRA		DADOS DO FABRICANTE/FORNECEDOR		DADOS DA INSTITUIÇÃO			PREÇO UNITÁRIO		
CÓDIGO BR	DESCRIÇÃO DO ITEM	UNIDADE DE FORNECIMENTO	DATA COMPRA	MODALIDADE DA COMPRA	PRA	FABRICANTE	FORNECEDOR	NOME DA INSTITUIÇÃO	MUNICIPIO	UF	QTD ITENS COMPRADOS	PAGO	MÉDIA PONDERADA
Mostrando 1 à 4 de 4 registro(s)													

Secretaria Executiva
 Departamento de Economia da Saúde, Investimentos e Desenvolvimento
 Coordenação Geral de Economia da Saúde

901264

CATEGORIAS

Instrumental
Cirúrgico

Bandeja

Bisturi

Caneta Cirúrgica
e Marcação da
Pele

Cuba e Bacia

Diapasão

Estojo

Martelo

Outros

Papagaio e
Comadre

Pinça

Porta Agulha

Tesoura

Estetoscópios

medjet.com.br

Instrumental Cirúrgico

Pinça

PINÇA DISSEÇÃO ANATÔMICA 18CM STARK

Clique nas fotos para ampliar a imagem

PINÇA DISSEÇÃO ANATÔMICA 18CM STARK

Dissecção Anatômica 18cm - Serrilhada - Aço Inoxidável
AISI-410. ST07380. - **Pinça - Richards - Stark** - Cód: 824

Mais sobre o produto

Avalie agora (3 Votos - nota: 10 / 10)

R\$ 20,57

Comprar Agora

Ganhe 7% de desconto
à vista:

R\$ 19,13



Disponível - Pronto entrega

OUTRAS OPÇÕES

Calcule valor e prazo de entrega estimado para sua região

Digite seu CEP:
(procurar CEP)

Calcular Frete

Curtir 0

G+

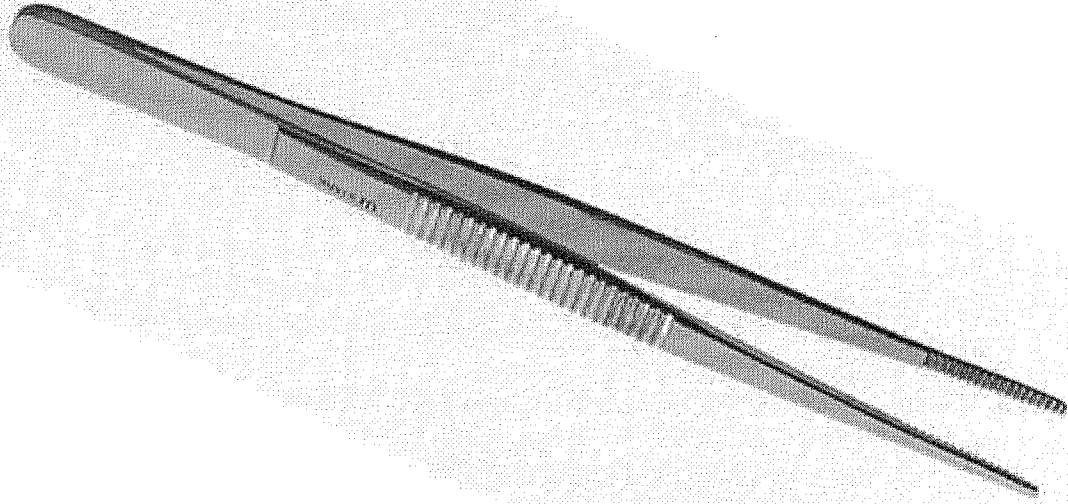

901265

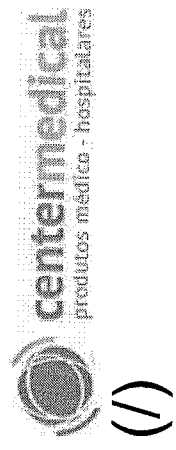

Faça sua busca aqui

Buscar

fale conosco:
11 2424.7213

Login (account)
Pedidos (account/orders)
Meu Carrinho (checkout/#/cart)

Todos Departamentos

Aparelho de Pressão

Aparelho Médico

Balança

Estetoscópio

Estetoscópio (estetoscopio) (<http://www.centermedical.com.br/instrumental-cirurgico>)

Balanças (<http://www.centermedical.com.br/instrumental-cirurgico>)

Acessibilidade e Mobilidade

Oxigenoterapia

Oxigenoterapia (oxigenoterapia) (<http://www.centermedical.com.br/instrumental-cirurgico>)

Equipamento Hospitalar

Uso Pessoal

Equipamento Hospitalar (equipamento-medico-hospitalar) (produto-de-uso-pessoal)

Pinça Anatômica Dissecção - Stark - 18cm

☆☆☆☆☆ (Avalie agora!)

Pinça Anatômica Dissecção confeccionada em aço inoxidável. Indicada para profissionais da área de medicina, odontologia,...

(Leia mais)

De: R\$ 39,62
Por: R\$ 28,88

Ou R\$ 25,99
à vista com 10% de desconto no Boletô.

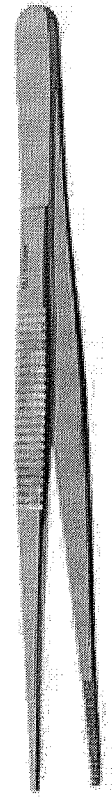

Quantidade

- +

COMPRAR

Calculo de frete
(Não sei meu CEP)

Entenda o prazo

Veja mais de:
Pinça (<http://www.centermedical.com.br/instrumental-cirurgico/pinca>) | Instrumental Cirúrgico

001266
Ⓢ

Você está em: Início (http://www.espacoquallys.com.br) > Pinca Anatomica Ponta Fina 16cm (HISTOLOGICA)

Pinca Anatomica Ponta Fina 16cm (HISTOLOGICA)
Já Comprou? Faça sua Avaliação! (http://www.espacoquallys.com.br/review/product/list/id/3615/#review-form)

Código do Produto: 5021 | Marca: ABC Instrumentos (http://www.espacoquallys.com.br/abc_instrumentos) | Estoque: Disponível

de: R\$ 27,50
Por: R\$ 25,00
1x R\$ 25,00 *à vista*

R\$ **23,75**
à vista (5% Desc. já calculado)

COMPRAR
comprar com 1 clique
Calcule o frete e o prazo de entrega
Digite o CEP
Calcular
Não se foi CEP?
(http://www.busccep.correios.com.br/sistemas/buscacep/66/ault.cm)

lista de formatura
COMPRAR (http://www.espacoquallys.com.br/amgiffreg/event/additem/product/3615)

TELE VENDAS
Capitais | Demais Cidades

ENTREGA EXPRESS
Porto Alegre em até 24h

LOJAS FÍSICAS
Onde estamos

RETIRE NA LOJA
Não pague nada pelo frete

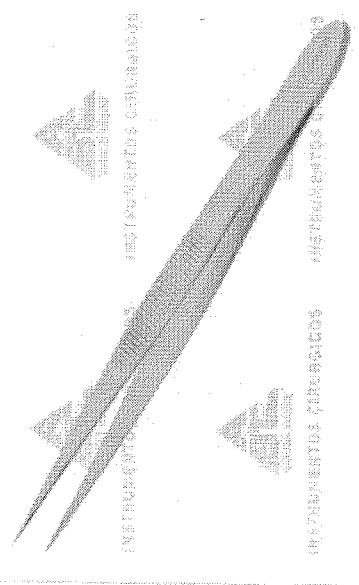

na/600x600/5dbd1551ea0f96597e24b2d1d2c1074/p/pinca_histologica_ponta_fina_2.jpg

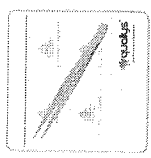

Conteúdo
Pinterest (https://twitter.com/share)
Facebook (https://www.facebook.com/pinca/create/button/?url=https://www.espacoquallys.com.br/medias/catalog/product/cache/1/image/4/f/feb/19e4634843e6de/600x600/5dbd1551ea0f96597e24b2d1d2c1074/p/pinca_histologica_ponta_fina_2.jpg)
G+ Convidar Afiliados (http://www.espacoquallys.com.br/rewards/referal/)
Veja mais produtos da marca ABC Instrumentos (http://www.espacoquallys.com.br/abc_instrumentos)...

SITE BLINDADO
AUDITADO POR TRACAP histologica_porblindado? (https://www.siteblindado.com/consultador/sale?description=Pinca-34b6-460c-9975-df1d8734e3a45) url=www.espacoquallys.com.br

Compre confie
15 ANOS DE EXPERIÊNCIA
(https://seo.clearsale.com.br/Loja/ExibirDetalhes.asp?l=6336435-34b6-460c-9975-df1d8734e3a45)



Mais informações?
Faça sua pergunta
CLIQUE AQUI

?
DÚVIDAS
sobre o produto

APROVEITE E COMPRE JUNTO

Item 545
R\$ 24.4430

00126
Blindado?
url=www.espacoquallys.com.br/abc_instrumentos

Item 534 - \$ 24.4433

Seja Bem Vindo à Centercor Hospitalar [Já é cadastrado?](#)

MINHA CONTA

Televendas 11 3586-8891

contato@centercorhospitalar.com.br

Digite Aqui

BUSCAR

0 itens

CIRÚRGICO
INSTRUMENTAL

DESCARTÁVEL

EQUIPAMENTOS
HOSPITALARESEQUIPAMENTOS
MÉDICOS

LOCOMOÇÃO

OXIGENOTERAPIA

RESCATE

SAÚDE E BELEZA

PINÇA ANATÔMICA PONTA FINA 16CM (HISTOLÓGICA) - PINÇA ANATÔMICA PONTA FINA 16CM HISTOLÓGICA

Código: 426

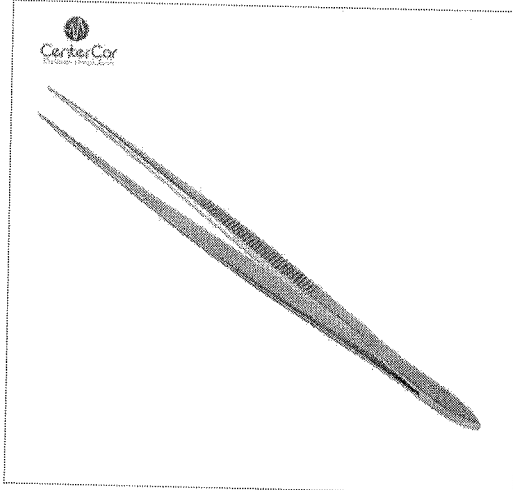

Avalie agora!

Por: **R\$ 24,97**

ou 2x de R\$ 12,48

Preço a vista: R\$ 24,97

COMPRAR

ADICIONAR AO CARRINHO

10x SEM JUROS

VISA

MasterCard

Elo

Amex

mercado pago

mercado pago

Pinça Anatômica Ponta Fina 16cm (Histológica)

CALCULAR FRETE

Não sei meu CEP

OK

COMPARTILHE

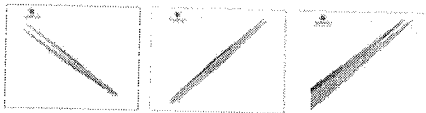

DETALHES DO PRODUTO

Pinça Anatômica Ponta Fina 16cm (Histológica)

Na Centercor Hospitalar você encontra os melhores preços e os melhores produtos hospitalares do mercado.

A Centercor Hospitalar realiza a venda da Pinça Anatômica Ponta Fina 16cm (Histológica) para todo o Brasil por meio da loja virtual.

A Pinça Anatômica Ponta Fina 16cm (Histológica) é ideal para uso em hospitais, clínicas e consultórios, é um Produto de alta resistência desenvolvido em aço inox para o uso em variados procedimentos.

A Pinça Anatômica Ponta Fina 16cm (Histológica) contém ponta fina na extremidade e pode ser encontrada nos tamanhos 12, 14 e 16 cm.

Informações adicionais:

- Produto confeccionado em aço Inoxidável AISI-420
- Embalagem plástica individual
- Garantia 10 anos contra defeitos de fabricação
- Fabricado de acordo com Padrões Internacionais de Qualidade, Normas da ABNT, CE
- Tamanho 16 cm
- Histológica

Os clientes também podem solicitar a Pinça Anatômica Ponta Fina 16cm (Histológica) e outros produtos hospitalares através de nosso canal de televendas.

A Pinça Anatômica Ponta Fina 16cm (Histológica) pode ser encontrada nas seguintes categorias: Cirúrgico Instrumental > Pinças.

A Pinça Anatômica Ponta Fina 16cm (Histológica) pode ser pago através de boleto bancário ou cartão de crédito.

A Centercor Hospitalar é o lugar certo para você comprar produtos Hospitalares. Aqui você encontra qualidade e variedade.

ESPECIFICAÇÕES TÉCNICAS

Altura	3 cm
Largura	3 cm
Profundidade	16 cm
Peso	0,30 Kg

OPINIÃO DOS CONSUMIDORES:

MÉDIA DE AVALIAÇÕES:



2 Votos

892100

Olá Visitante! Faça Seu Login

MEU CADASTRO

(/modulos/clientes/clientes_painel_login.asp)

(/MODULOS/CLIENTES/CLIENTES_PAINEL_LOGIN.ASP)

ou cadastre-se.

MEUS PEDIDOS

(/modulos/paginas/pagina_cadastro.asp)

(/MODULOS/CLIENTES/CLIENTES_PAINEL_LOGIN.ASP)

BLOG TELEDIU (/BLOG/)

CENTRAL DE ATENDIMENTO

(/MODULOS/PAGINAS/PAGINA_CENTRAL_ATENDIMENTO.ASP?)

MENU=DUVIDAS)



(http://www.telediu.com.br)

O que está procurando hc

Buscar

TELEVENDAS
(31) 3222-2107
(31) 2555-2107

0 item(s)
R\$ 0,00

(/modulos/pedidos/carrinho.asp)

Início (/) > Produtos médicos (/departamento/4/produtos-medicos) > Instrumental (/departamento/4/categoria/160/instrumental) > PINÇA ANATÔMICA PONTA FINA 16CM HISTOLÓGICA (/produto/703/pinca-anatomica-ponta-fina-16cm-histologica)

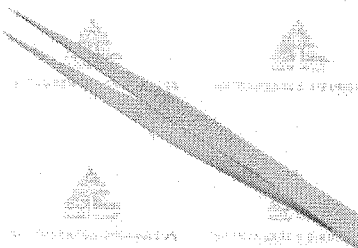

PINÇA ANATÔMICA PONTA FINA 16CM HISTOLÓGICA ABC
(/MARÇA/10/ABC/)

R\$ 20,86
6x de R\$ 3,48 no cartão [ver parcelas](#)

R\$ 19,50 (6,50% de desconto) no boleto bancário ou bankline

[COMPRAR AGORA](http://www.telediu.com.br/imagens/produtos/703/TELEDIU-ABC-PINCAANATOMICAPONTAFINA16CM.jpg)

Curtir

Cadastre-se para ver do que seus amigos gostam.

(http://www.telediu.com.br/imagens/produtos/703/TELEDIU-ABC-PINCAANATOMICAPONTAFINA16CM.jpg)

DESCRIÇÃO RESUMIDA

PINÇA ANATOMICA PONTA FINA 16CM HISTOLÓGICA

A Pinça Anatômica Ponta Fina 16cm Histológica é ideal para uso em hospitais, consultórios e clínicas.

DESCRIÇÃO

Material: Produto Confeccionado em Aço Inoxidável Cirúrgicos

Embalagem: Plástica individual, constando os dados de identificação, procedência e rastreabilidade

Marca: ABC

Fabricante: ABC INSTRUMENTOS CIRÚRGICOS

Garantia: 10 anos contra defeitos de fabricação

Certificações: Fabricado de acordo com Padrões Internacionais de Qualidade, Normas da ABNT, CE.
REG. MS: 10304850059

RECOMENDADOS

ver mais produtos >> (/modulos/paginas/pagina_lancamentos.asp)



692100

RELATÓRIO PÚBLICO
(medicamentos, materiais médico-hospitalares e gases medicinais)

ITEM MODALIDADE INSTITUIÇÃO FORNECEDOR FABRICANTE FAIXA PERÍODO BASE SIASS(Compras Federais) TIPO DE COMPRA

ITEM
Codigo BR: 0349644
Descrição Item: PINGA ANATÔMICA PORTA FINA 1E CM
Unidade de Fornecimento: Dados Agrupados

Grupo: Todos
Class: Todos
PDBA: Sim Não

UF: Município: Seleção:

RESULTADO

Os registros exibidos especificam as compras realizadas nos últimos 18 meses, o que corresponde ao seguinte período: 12-02-2016 a 12-08-2017
Base de Dados: BPS

DADOS DO ITEM			DADOS DA COMPRA			DADOS DO FABRICANTE/FORNECEDOR		DADOS DA INSTITUIÇÃO			PREÇO UNITÁRIO		
CODIGO BR	DESCRIÇÃO DO ITEM	UNIDADE DE FORNECIMENTO	DATA COMPRA	MODALIDADE DA COMPRA	DATA INSERÇÃO	FABRICANTE	FORNECEDOR	NOME DA INSTITUIÇÃO	MUNICÍPIO	UF	QTD ITENS COMPRADOS	PAGO	MÉDIA PONDERADA
Nenhum registro encontrado.													

001270



Acadêmicos

Brindes

Parceiros e Clínicas

Blog

Busque aqui..

Item 535 - \$ 38,90
546

Marcas



Compre direto pelos catálogos

Ver Todos Departamentos

Brindes

Desca Óculos

Fisioterapia e Dentística

Equipamentos

Instrumentais

Ortodontia

Harmonização Orofacial

Resinas

Consultórios

Cursos e Eventos

Home > Instrumentais > Pinça

Pinca Backaus 10 Cm Golgran

SKU 008477



Salvar no Facebook

☆☆☆☆☆ (Avalie agora)

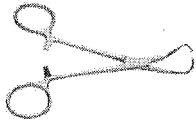

R\$ 33,20

QUANTIDADE: 1

Finalizar Compra

Produto Indisponível

Avise-me quando chegar

Insira seu E-mail

Avisar por e-mail

Passa o mouse para ver mais detalhes



Consulte frete e prazo de entrega

Consulte as formas de Pagamento

Indicações

Características e benefícios

Apresentação

Destinado para segurar e estabilizar o tecido mole durante a sutura.

Sugestões de compra

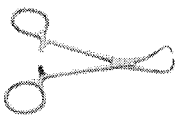

GOLGRAN
Pinca Backaus 13 Cm Golgran

☆☆☆☆☆
R\$ 30,66



GOLGRAN
Pinca Adson S/Dente Golgran

☆☆☆☆☆
R\$ 13,53



GOLGRAN
Pinca Allie 15 Cm Golgran

☆☆☆☆☆
R\$ 34,77



GOLGRAN
Pinca Anatomica 14 Cm Golgran

☆☆☆☆☆
R\$ 12,63



GOLGRAN
Pinca Anatomica 16 Cm Golgran

☆☆☆☆☆
R\$ 13,80

OPINIÕES DOS CONSUMIDORES

Tem esse produto? Seja o primeiro a avaliá-lo!

Escrever avaliação...

DÚVIDAS DOS CONSUMIDORES

Tem alguma dúvida sobre este produto? Pergunte ao lojista e a outros compradores!

Pergunte sobre o produto, como utilizá-lo ou peça alguma dica

OLÁ, ENTRE OU CADASTRE-SE (/CLIENTES/LOGIN/)

Olá Visitante, bem vindo!
Faça Login (/clientes/login/)
| Cadastre-se (/clientes/cadastre-se/)



INSTRUMENTAIS (/INSTRUMENTAIS/)

CÂNULAS (/CÂNULAS/) deseja

BUSCAR

CAIXAS MONTADAS (/CAIXAS-MONTADAS/)

BISTURIS ELETRÔNICOS (/BISTURIS-ELETRONICOS/)

CIRURGIA PLÁSTICA
(/ESPECIALIDADE-CIRURGIA-
EQUIPAMENTOS/?
MAP=CL&SORT=A-Z)

DERMATOLOGIA
(/ESPECIALIDADE-
DERMATOLOGIA/?
MAP=CL&SORT=A-Z)

UROLOGIA
(/ESPECIALIDADE-
UROLOGIA/?
MAP=CL&SORT=A-Z)

ORTOPEDIA
(/ESPECIALIDADE-
ORTOPEDIA/?
MAP=CL&SORT=A-Z)

CIRURGIA VASCULAR
(/ESPECIALIDADE-CIRURGIA-
VASCULAR/?
MAP=CL&SORT=A-Z)

GINECOLOGIA
(/ESPECIALIDADE-
GINECOLOGIA/?
MAP=CL&SORT=A-Z)

BUCOMAXILOFACIAL
(/ESPECIALIDADE-
BUCOMAXILOFACIAL/?
MAP=CL&SORT=A-Z)

CIR. PEDIÁTRICA
(/ESPECIALIDADE-CIRURGIA-
PEDIÁTRICA/?
MAP=CL&SORT=A-Z)

BIOSSEGURANÇA (/BIOSSEGURANCA/)

Instrumentais
Caixas Montadas

Biossegurança

Bisturis Eletrônicos

Cadeiras para Exames

Equipamentos

Emergência e Monitoramento

Móveis

Avaliação

CADEIRAS PARA EXAMES

INSTRUMENTAIS (/INSTRUMENTAIS/) -> PINÇA (/INSTRUMENTAIS/INSTRUMENTAIS/PINÇA/) -> HEMOSTÁTICA (/INSTRUMENTAIS/INSTRUMENTAIS/PINÇA/INSTRUMENTAIS/PINCA/HEMOSTA
LINHA PESSOAL (/LINHA-PESSOAL/)

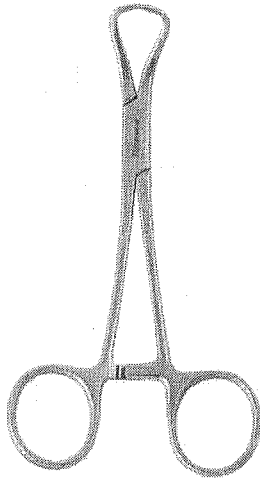

(/m/rhosse/shop/products/images/26447/large/pinca-backaus-10-cm_1029.jpg)

PINÇA BACKAUS 10 CM

RHOSSE (/RHOSSE/) Ref: RH01506

Pinça Backaus 10 cm
Disponibilidade: 5 dias úteis.

R\$ 55,00
R\$ 52,25 NO BOLETO

Comprar

Ambiente 100% seguro
Adicionar à lista de desejos (/clientes/login/?next=/pinca-backaus-10-cm/p)

COMPARTILHE:

Calcular o valor do frete

Calculadora de frete
backbask Back.
10- 10- 10
cm/p)m/p)m&i
back:
10-
cm/p

AVALIAÇÕES DOS CLIENTES

Escrever a primeira avaliação (/clientes/login/?next=/pinca-backaus-10-cm/p)

★ AVALIE ESTE PRODUTO (/CLIENTES/LOGIN/?NEXT=/PINCA-BACKAUS-10-CM/P)

EM ATÉ 5X SEM JUROS
NO CARTÃO DE CRÉDITO

DESCONTO DE 5%
NO BOLETO BANCÁRIO

ENTREGAMOS
PARA TODO BRASIL

ASSINE NOSSA NEWSLETTER

Preencha seu nome

Preencha seu e-mail

OK

PAGUE COM:

SEGURANÇA

(https://www.trustlogo.com/ltb_searcher/trustlogo?)

v_querytype=W&v_shortcode=CL1&v_search=http://www.rhosse.com.br/&x=6&y=5)

(http://www.google.com/safebrowsing/diagnostic?)

site=http://www.rhosse.com.br/)

(https://safeweb.norton.com/report/show?)

url=https%3A%2F%2Fwww.rhosse.com.br%2F)

INSTITUCIONAL

Quem Somos (/a-empresa/s)

Política de Privacidade (/politica-de-privacidade/s)

Código de Defesa do Consumidor (http://www.planalto.gov.br/ccivil_03/leis/8078.htm)

AJUDA

Fale Conosco (/atendimento/)

Pagamentos (/pagamentos/s)

Entregas (/entregas/s)

Troca e Devolução (/troca-e-devolucao/s)



Rhosse Instrumentos Cirú...
2.300 curtidas

Curtir Página

Comprar agora

001273
R

(././ortoline/uploadftp/7916.png)

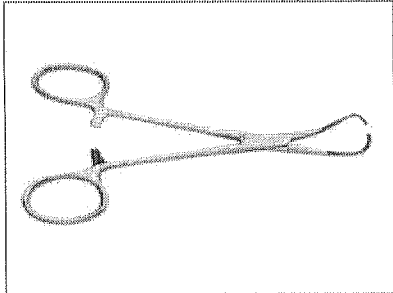

(javascript:void(0);)

informações sobre o produto

Pinça Backaus é utilizada em cirurgias. Marca Golgran (Embalagem contém 01 unidade).

PINÇA BACKAUS GOLGRAN 10 CM GOLGRAN (C/ 01UN) [Saiba mais sobre este produto](#) | (#InfosProduto) [Indique a um amigo](#)

(javascript:void(0);) Código do Produto: 7916 | Por: R\$ 28,50

ou 5,00% à vista de R\$ 27,08 no Boleto Bancário

Disponibilidade em estoque:

Disponível [Pedido](#) (javascript:void(0);)



Pagamento no cartão de crédito

• R\$ 28,50



Pagamento à vista (Boleto Bancário)

R\$ 27,08 (- 5,00 %)

• também

• [\(detProduto.php?\)](#)

• [\(detProduto.php?\)](#)

• [\(detProduto.php?\)](#)

• [\(detProduto.php?\)](#)

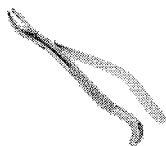

cod=6391 Por: R\$ 98,90
FÓRCEPS ADULTO N° 18L
QUINELATO (C/ 01UN)

ou
5,00% à vista de
R\$ 93,96



cod=6392 Por: R\$ 98,90
FÓRCEPS ADULTO N° 18L
QUINELATO (C/ 01UN)

ou
5,00% à vista de
R\$ 93,96



cod=4696 Por: R\$ 27,20
PORTA AGULHAS MAYO
HEGAR 14CM S/WIDEA -
GOLGRAN (C/ 01UN)

ou
5,00% à vista de
R\$ 25,84



cod=7916 Por: R\$ 28,50
PINÇA BACKAUS GOLGRAN
10 CM GOLGRAN (C/ 01UN)

ou
5,00% à vista de
R\$ 27,08

RELATÓRIO PÚBLICO
(medicamentos, materiais médico-hospitalares e gases medicinais)

PSQUISAR POR

- ITEM
- MODALIDADE
- INSTITUIÇÃO
- FORNECEDOR
- FABRICANTE
- FAIXA
- PERÍODO
- BASE SIASG(Compras Federais)
- TIPO DE COMPRA

ITEM

Código BR:

Descrição Item:

Unidade de Fornecimento:

Grupo:

Todos

Classe:

Todos

PDM:

Genérico: Sim Não

UF:

Município:

Todas

Seleções

Dados Agrupados

RESULTADO

Os registros exibidos especificam as compras realizadas nos últimos 18 meses, o que corresponde ao seguinte período: 12-02-2016 a 12-08-2017

Gerar PDF

Carim. PDF

Mostrar 20

DADOS DO ITEM			DADOS DA COMPRA			DADOS DO FABRICANTE/FORNECEDOR			DADOS DA INSTITUIÇÃO			PREÇO UNITÁRIO		
CODIGO BR	DESCRIÇÃO DO ITEM	UNIDADE DE FORNECIMENTO	DATA COMPRA	MODALIDADE DA COMPRA	DATA INSERÇÃO	FABRICANTE	FORNECEDOR	NOME DA INSTITUIÇÃO	MUNICIPIO	UF	QTD ITENS COMPRADOS	PAGO	MEDIA PONDERADA	
Nenhum registro encontrado.														



Item 356 - \$71,05
547

TELEVENDAS
(48) 3259-1500

MEU CARRINHO

0 produtos

(http://www.dentalkobr
cmd=finalizar-compra)

Buscar produtos

Razão Social: Odonto Prótese Comercial Ltda - CNPJ:81.022.832/0001-00

Acabamento E Polimento
(http://www.dentalkobrasol.com.br/index.php?
cmd=produtos&categoria=13)

Acrílico
(http://www.dentalkobrasol.com.br/index.php?
cmd=produtos&categoria=10)
Instrumentais E Inox (http://www.dentalkobrasol.com.br/index.php?cmd=produtos&categoria=8)

Anestésicos
(http://www.dentalkobrasol.com.br
cmd=produtos&categoria=2)

Brocas
(http://www.dentalkobrasol.com.br
cmd=produtos&categoria=9)

Dentes
(http://www.dentalkobrasol.com.br
cmd=produtos&categoria=17)

Descartáveis
(http://www.dentalkobrasol.com.br/index.php?
cmd=produtos&categoria=7)

Endodontia
(http://www.dentalkobrasol.com.br/index.php?
cmd=produtos&categoria=14)

Equipamentos E Turbinas
(http://www.dentalkobrasol.com.br/index.php?
cmd=produtos&categoria=11)

Instrumentais E Inox
(http://www.dentalkobrasol.com.br/index.php?
cmd=produtos&categoria=8)
porta grampo brewer.JPG

Produtos relacionados
Materials De Consumo
(http://www.dentalkobrasol.com.br/index.php?
cmd=produtos&categoria=1)

Medicamentos
(http://www.dentalkobrasol.com.br/index.php?
cmd=produtos&categoria=5)

Ortodontia
(http://www.dentalkobrasol.com.br/index.php?
cmd=produtos&categoria=4)
porta grampo brewer.JPG?thumb=false

Papelaria
(http://www.dentalkobrasol.com.br/index.php?
cmd=produtos&categoria=3)

Periféricos
PINCA PORTA GRAMPO
BREWER GOLGRAN
(http://www.dentalkobrasol.com.br/index.php?
cmd=produtos&categoria=6)

Produtos Para Prótese
Golgran
(http://www.dentalkobrasol.com.br/index.php?
cmd=produtos&categoria=15)
cmd=produtos&marca=825

Resinas
(http://www.dentalkobrasol.com.br/index.php?
cmd=produtos&categoria=16)
0 COMPRAR ()

Utilidades E Eletrônicos
(http://www.dentalkobrasol.com.br/index.php?
cmd=produtos&categoria=12)

MARCAS DISPONÍVEIS
(http://www.dentalkobrasol.com.br/index.php?
cmd=marcas)

PROMOÇÕES E LANÇAMENTOS
Receba nossas novidades

Digite seu e-mail

PRECISA DE AJUDA?

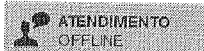

ATENDIMENTO
OFFLINE
(http://www.dentalkobrasol.com.br/chat/client.php?
locale=pt-br&style=original)

ENTRE
EM CONTATO

(http://www.dentalkobrasol.com.br/index.php?
cmd=contato)

TELEVENDAS
(48) 3259-1500



(http://www.dentalkobrasol.com.br/index.php?
cmd=produtos&marca=3506)

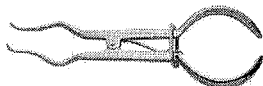

PINCA PORTA GRAMPO BREWER GOLGRAN

Código: 401176
Golgran

De R\$: 71,80

0 COMPRAR ()

INDIQUE ESSE PRODUTO:

(<https://www.dentalodonthomaz.com.br>)

↑ (<https://www.dentalodonthomaz.com.br/>)
/ Instrumentais (<https://www.dentalodonthomaz.com.br/instrumentais/>)
/ Grampo (<https://www.dentalodonthomaz.com.br/instrumentais/grampo/>)

Pinça Porta Grampo Brewer Golgran

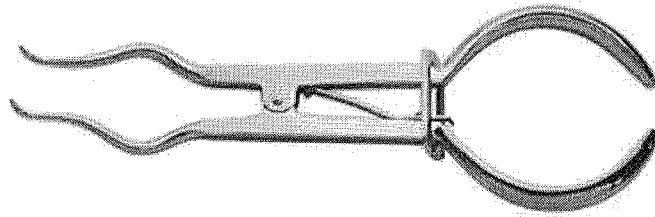

(https://www.dentalodonthomaz.com.br/img/products/pinca-porta-grampo-brewer-golgran_1_1200.jpg)

Outros produtos: [Golgran](https://www.dentalodonthomaz.com.br/golgran/)
Código do produto: 14023

Avaliação 0,0 | 0 Comentários

Por apenas:

R\$ 66,52

ou R\$ 63,19 no Boleto Bancário à vista (5% desconto)

Pinça Porta Grampo Brewer Golgran Utilizada para conduzir e abrir o grampo para ser colocado no dente ou na raiz.

QTD

1

Comprar

+ Adicionar ao carrinho

Valor em pontos: 3326

Consulte o prazo de entrega do seu pedido

* Informe seu CEP

XXXXX-XXX

Calcular

Descrição do produto

Pinça Porta Grampo Brewer Golgran
Utilizada para conduzir e abrir o grampo para ser colocado no dente ou na raiz.
Marca: Golgran
*Imagens meramente ilustrativas

Avaliação dos clientes

Este produto ainda não foi avaliado.

Avaliar

Deixe uma mensagem



FESTIVAL DE EQUIPAMENTOS

Descontos de até 80%

Cobrimos Qualquer Dáta Anunciada

Garho Vales-Compra

Frete Grátis

CLIQUE E CONFIRAR

DENTAL

ESTUDANTES 1

NOU CONSUMIDOR

ASSISTÊNCIA TÉCNICA

PAPELARIA

LAGRAFÂNIO

CURSOS

VIAGENS

CLIQUE PRO SAÚDE

PRESE

BLDD

Bem-vindo! Cadastre-se ou faça o login

Precisa de ajuda?

Sua Conta

Atualizar Boletim

Resgatar Pontos

Acompanhe seu Pedido

0800 727 7565

901277

Procure por marca, nome, código...

CATEGORIAS

TODOS OS PRODUTOS

COMPRA RÁPIDA

SIMPLES DENTAL

Dental Cremer | Instrumentais | Pinça

Produto

Indicação

Características

Itens Inclusos

Salvar no Facebook

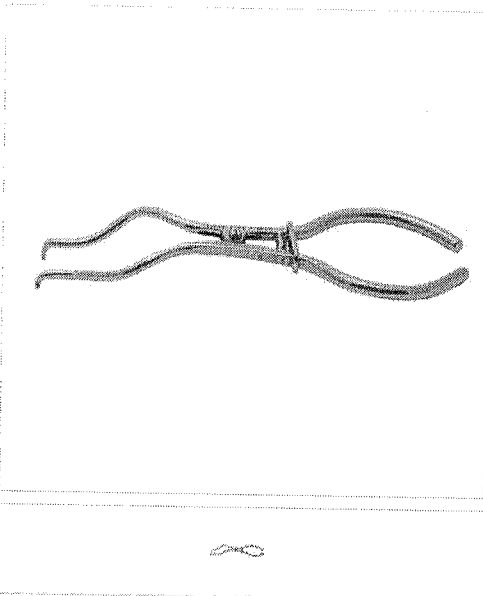

Piça Porta Grampo Brewer - Fava

Cod. de Referência: 772357

☆☆☆☆☆ (0)

Avalie este produto

Embalagem com 1 unidade.

FRETE GRÁTIS! NAS COMPRAS ACIMA DE R\$100,00

Por: R\$ 74,83

Condições de Pagamento [+]

Na compra deste produto, ganhe: 74 pontos

QUANTIDADE:

1

COMPRAR

VOCÊ ESTÁ EM UM AMBIENTE SEGURO

Indicação

Características

Itens Inclusos

* Indicado para conduzir e abrir o grampo para ser colocado no dente ou na raiz

OPINIÕES DOS CONSUMIDORES

Tem esse produto? Seja o primeiro a avaliá-lo!

Escrever avaliação...

O QUE OS DENTISTAS MAIS COMPRAM APÓS VISITAR ESTE PRODUTO

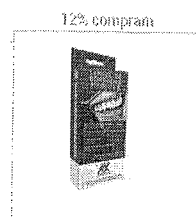

12% compram

Lençol de Borracha - Madeitex

Embalagem com 26 unidades. Tamanho 13,5x13,5cm.

☆☆☆☆☆ (55)

A partir de: R\$ 20,40

1

COMPRAR

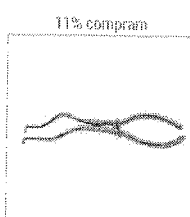

11% compram

Piça Porta Grampo Brewer - Fava

Embalagem com 1 unidade.

A partir de: R\$ 74,83

1

COMPRAR

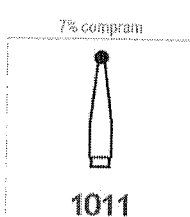

7% compram

Ponta Diamantada Esférica FG - Fava

Embalagem com 1 unidade FG (alta rotação).

☆☆☆☆☆ (25)

A partir de: R\$ 1,90

1

COMPRAR

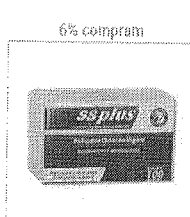

6% compram

Babador Impermeável - SSPlus

Embalagem com 100 unidades. Branco.

☆☆☆☆☆ (244)

A partir de: R\$ 12,60 R\$ 9,90

1

COMPRAR

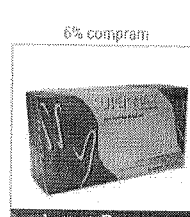

6% compram

Luva de Procedimento - Supermax

Embalagem com 100 unidades. Escolha o tamanho.

☆☆☆☆☆ (332)

A partir de: R\$ 20,99

Por até R\$ 18,99

1

COMPRAR

RELATÓRIO PÚBLICO
(medicamentos, materiais médico-hospitalares e gases medicinais)

PESSOISAR POR ITEM MODALIDADE INSTITUIÇÃO FORNECEDOR FABRICANTE FAIXA PERIODO BASE SIASSI (Compras Federais) TIPO DE COMPRA

ITEM

Código BR: 0349644
Descrição Item: PINÇA BREWER PORTA GRAMPO

Unidade de Fornecimento: Dados Agrupados

Grupo: Todos Todos

Classe: Todos Todos

PDM: Sim Não

UF: Todos
Município: Selecionar

RESULTADO

Os registros exibidos especificam as compras realizadas nos últimos 18 meses, o que corresponde ao seguinte período: 12-02-2016 a 12-08-2017

Quant. Parcelas

Quant. POP

DADOS DO ITEM		DADOS DA COMPRA		DADOS DO FABRICANTE/FORNECEDOR		DADOS DA INSTITUIÇÃO		PREÇO UNITÁRIO					
CODIGO BR	DESCRIÇÃO DO ITEM	UNIDADE DE FORNECIMENTO	DATA COMPRA	MODALIDADE DA COMPRA	DATA INSERÇÃO	FABRICANTE	FORNECEDOR	NOME DA INSTITUIÇÃO	MUNICIPIO	UF	QTD ITENS COMPRADOS	PAGO	MEIA PONDERRADA
Nenhum registro encontrado.													

548 001279
Item 537 - \$ 19,7366



Desconto de 10% à vista no Boleto e Depósito Bancário. Entrega para Todo Brasil e Parcelamento nos cartões em 4x sem juros.

INÍCIO / PINÇA CLÍNICA P/ ODONTOPEDIATRIA P/ ALGODÃO 13 CM

PINÇA CLÍNICA P/ ODONTOPEDIATRIA P/ ALGODÃO 13 CM

R\$ **22,65**

Receber aviso de novos preços
Entrega: Até 12 dias úteis para Envio

COMPRAR Qtd:

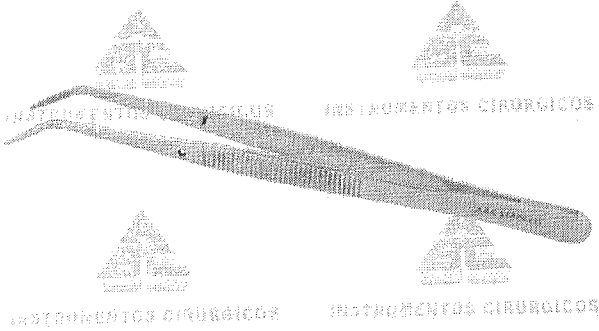



MAIS IMAGENS





PRODUTOS RELACIONADOS

Escolha os produtos que deseja adicionar ao carrinho ou marcar todos

- 

AFASTADOR VOLKMANN C/ 4 DENTES 14,5 CM ODONTOLÓGICO
R\$19,14
À vista no boleto R\$ 17,23
- 

CABO P/ ESPELHO ADULTO 10 CM ODONTOLÓGICO Nº 25
R\$8,04
À vista no boleto R\$ 7,24
- 

CURETA DE LUCAS DUPLA ÓSSEA ODONTOLÓGICA Nº 85
R\$13,86
À vista no boleto R\$ 12,47
- 

PINÇA CLÍNICA P/ ALGODÃO Nº 17
R\$12,72
À vista no boleto R\$ 11,45
- 

ASPIRADOR CIRÚRGICO BOMBA VÁCUO SUGADOR DE SANGUE E SECREÇÃO (COMPLETA) 1,3 LITROS 5005BRS - NEVONI
R\$483,07
À vista no boleto R\$ 434,76
ou 12x de R\$54,35
- 

ELETRODO CIRÚRGICO ODONTOLÓGICO PONTA AGULHA 45° 0.5 MM EO23 DELTRONIX
R\$45,63
À vista no boleto R\$ 41,07
- 

BANDEIA RETANGULAR ODONTOLÓGICA 22 X 17 X 1,5 CM COM 12 DIVISÕES
R\$33,00
À vista no boleto R\$ 29,70

Descrição
 Informação Adicional
 Comentários
 Descrição
 Material: Produto Confeccionado em Aço Inoxidável AISI-420
 Tamanho: 13CM
 Embalagem: Plástica individual, constando os dados de identificação, procedência e rastreabilidade
 Marca: ABC
 Fabricante: ABC INSTRUMENTOS CIRÚRGICOS
 Garantia: 10 anos contra defeitos de fabricação
 Certificações: Fabricado de acordo com Padrões Internacionais de Qualidade, Normas da ABNT, CE.
 REG. MS: 10304850059

Informação Adicional

SKU	R009090
MARCA	ABC / Golgran

RELATÓRIO PÚBLICO
(medicamentos, materiais médico-hospitalares e gases medicinais)

01280

PESQUISAR POR

ITEM

MODALIDADE

INSTITUIÇÃO

FORNECEDOR

FABRICANTE

FAIXA

PERÍODO

BASE SISEG(Compras Federais)

TIPO DE COMPRA

ITEM

Código BR:

BR

0413333

Descrição Item:

PIÇA ODONTOLÓGICA, AÇO INOXIDÁVEL, CERCA DE 13 CM, 317, CLÍNICA, P/ ALGODÃO, AUTOCALVAVEL

Unidade de Fornecimento:

Grupo:

Todos

Classe:

Todos

PDM:

UF:

Todas

Município:

Seleção

Genérico:

Sim Não

FAIXA

Ord Comprador:

Preço Unitário:

13,0000

Preço Unitário:

13,0000

RESULTADO

Os registros exibidos especificam as compras realizadas nos últimos 18 meses, o que corresponde ao seguinte período: 12-02-2016 a 12-08-2017
Base de Dados BPS

Geri Plamiba

Gard Pgr

Pesquisa

Mostrar 20

DADOS DO ITEM				DADOS DA COMPRA				DADOS DO FABRICANTE/FORNECEDOR			DADOS DA INSTITUIÇÃO			PREÇO UNITÁRIO	
CODIGO BR	DESCRIÇÃO DO ITEM	UNIDADE DE FORNECIMENTO	DATA COMPRA	MODALIDADE DA COMPRA	DATA INSERÇÃO	FABRICANTE	FORNECEDOR	NOME DA INSTITUIÇÃO	MUNICIPIO	UF	QTD ITENS COMPRADOS	PAGO	MEDIA PONDERADA		
BR0413333	PIÇA ODONTOLÓGICA, AÇO INOXIDÁVEL, CERCA DE 13 CM, 317, CLÍNICA, P/ ALGODÃO, AUTOCALVAVEL	UNIDADE - GENERICO	02/09/2016	Pregão	05/12/2016	GOLGRAN INDUSTRIA E COMERCIO DE INSTRUMENTAL ODONT LTDA	POSSANTO & MARCELLO LTDA - ME	CONSORCIO INTERMUNICIPAL DE SAUDE	PATO BRANCO	PR	50	13.6000	13.6000		
BR0413333	PIÇA ODONTOLÓGICA, AÇO INOXIDÁVEL, CERCA DE 13 CM, 317, CLÍNICA, P/ ALGODÃO, AUTOCALVAVEL	UNIDADE	28/09/2016	Pregão	29/08/2016	ABC INSTRUMENTOS CIRURGICOS	BIOMED PRODUTOS MEDICOS E HOSPITALARES LTDA - EPP	MUNICIPIO DE SIMOES - SECRETARIA DE SAUDE	SIMOES	PI	6	17.2800	7.1742		
BR0413333	PIÇA ODONTOLÓGICA, AÇO INOXIDÁVEL, CERCA DE 13 CM, 317, CLÍNICA, P/ ALGODÃO, AUTOCALVAVEL	UNIDADE	15/07/2016	Pregão	27/07/2016	GOLGRAN INDUSTRIA E COMERCIO DE INSTRUMENTAL ODONT LTDA	FUSAO COMERCIO DE PRODUTOS ODONTOLÓGICOS LTDA - ME	FUNDO MUNICIPAL DE SAUDE - MUNICIPIO DE VIRMOND	VIRMOND	PR	20	19.3000	7.1742		

Mostrando 1 a 3 de 3 registros)

RELATÓRIO PÚBLICO
(medicamentos, materiais médico-hospitalares e gases medicinais)

PESQUISAR POR

ITEM
 MODALIDADE
 INSTITUIÇÃO
 FORNECEDOR
 FABRICANTE
 FAIXA
 PERÍODO
 BASE SIASSI(Compras Federais)
 TIPO DE COMPRA

Código BR:
 Descrição Item:

BR: 0413334
 PINÇA ODONTOLÓGICA, AÇO INOXIDÁVEL, CERCA DE 17 CM, CLÍNICA, P/ ALGODÃO, AUTOCLAVÁVEL

Unidade de Fornecimento:

Dados Agrupados

Grupo: Todos

Classe: Todos

PDM:

UF: Todas

Município: Selecionar

Genérico: Sim Não

Qtd Comprada: Preço Unitário: 13.0000

RESULTADO

Os registros exibidos especificam as compras realizadas nos últimos 18 meses, o que corresponde ao seguinte período: 12-02-2016 a 12-08-2017

Gerar Planilha Pesquisar

DADOS DO ITEM		DADOS DA COMPRA		DADOS DO FABRICANTE/FORNECEDOR		DADOS DA INSTITUIÇÃO		PREÇO UNITÁRIO					
CÓDIGO BR	DESCRIÇÃO DO ITEM	UNIDADE DE FORNECIMENTO	DATA COMPRA	MODALIDADE DA COMPRA	DATA INSCRIÇÃO	FABRICANTE	FORNECEDOR	NOME DA INSTITUIÇÃO	MUNICÍPIO	UF	QTD ITENS COMPRADOS	PAGO	MEDIA PONDERADA
BR0413334	PINÇA ODONTOLÓGICA, AÇO INOXIDÁVEL, CERCA DE 17 CM, CLÍNICA, P/ ALGODÃO, AUTOCLAVÁVEL	UNIDADE	28/03/2016	Pregão	29/06/2016	ABC INSTRUMENTOS CIRÚRGICOS	BIOMED PRODUTOS MÉDICOS E HOSPITALARES LTDA - EPP	MUNICÍPIO DE SIMÕES - SECRETARIA DE SAÚDE	SIMÕES	PI	12	17.3300	9,4872

Mostrando 1 à 1 de 1 registro(s)

549
R\$ 15,3860

701281

Item 538 - \$ 15,3860

Para Veterinários

COMPRE ONLINE

Pelo seu celular, tablet ou computador.

ENTREGA

Segurança, conforto, economia e pontualidade.

PÓS-VENDA

Dúvidas ou problemas? Conte conosco.

(11) 2865-6640

(11) 2865-9186

08 às 17:30h - Seg./Sex.



BEM-VINDO, FAÇA SEU LOGIN OU CADASTRE-SE

MEUS PEDIDOS

MINHA CONTA

Busca

0 itens
R\$ 0,00

- Quem Somos
- Como Comprar
- Como Pagar
- Fretes / Entregas
- Trocas E Devoluções
- Contato

TODAS AS CATEGORIAS

- Promoções do Gerente
- Anestesia Veterinária
- Banho e Tosa
- Canil e Gatil
- Descartáveis / Insumos
- Equipamentos
- Estojo, Bandejas e Cubas
- Focos Cirúrgicos
- Imobilização
- Instrumental Cirúrgico
- Kits Prevttech
- Laboratório
- Mesas Veterinárias
- Móveis MDF
- Móveis Veterinários
- Odontologia
- Radiologia (RX)
- Sala de Atendimento
- Sala de Pré e Pós Cirúrgico
- Sala de Antissepsia e Paramentação
- Sala de Esterilização
- Centro Cirúrgico
- Laboratório Veterinário
- Setor de Radiologia
- Banho e Tosa
- Kits Prevttech

Página Inicial / Instrumental Cirúrgico / PINÇA CLÍNICA 17CM PARA ALGODÃO

PINÇA CLÍNICA 17CM PARA ALGODÃO

Referência: 7351G

Por:

R\$ 15,90

R\$ 15,11 à vista com desconto Boletão Online

1

COMPRAR

CEP:

-

CALCULAR

- Descrição Geral
- Formas de Pagamento
- Comentários

PINÇA CLÍNICA 17CM PARA ALGODÃO

QUEM VIU, VIU TAMBÉM!
PRODUTOS RELACIONADOS



AFASTADOR BLEFAROSTATO
R\$ 105,90
R\$ 100,61 à vista com desconto Boletão Online



AFASTADOR WEITLANER DENTES
R\$ 253,90
R\$ 241,21 à vista com desconto Boletão Online

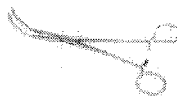

PINÇA SATINSKY SERR/CRUZADA -
R\$ 163,90
R\$ 155,71 à vista com desconto Boletão Online



VÁLVULA DOYEN GINECOLÓGICA
R\$ 233,90
R\$ 222,21 à vista com desconto Boletão Online

NEWSLETTER

Nome: 383100



Idioma



Moeda

€ £ R\$
\$

Meu Carrinho

0 Item(s) - R\$ 0,00

Busca

Olá, visitante. Acesse sua [conta](#) OU [cadastre-se](#).

Principal

Lista de Desejos (0)

Minha Conta

Meu Carrinho

Finalizar Pedido

Hospitalar

Nutrição

Odontológico

Departamentos

Hospitalar

Nutrição

Odontológico

- Acessórios para Acabamento
- Ácidos
- Adesivos
- Afastador e Abridor de Boca
- Agulha e Fio de Sutura
- Aplicadores
- Carbono
- Cimento
- Clareador Dental
- Descartáveis
- Endodontia
- Esterilização
- Flúor
- Higiene Bucal
- Instrumental Odontológico
- Manequim Odontológico
- Moldagem
- Pino
- Prótese
- Radiologia
- Resina
- Saneantes

Principal » Odontológico » Instrumental Odontológico » Pinça Clínica P/ Algodão N17 - ABC

Pinça Clínica P/ Algodão N17 - ABC

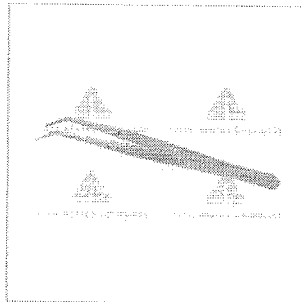

Modelo: 25884

Disponibilidade: Esgotado

Preço: R\$ 12,90

Qtd: 1

- OU - [Lista de Desejos](#)[Comparar](#)

Comprar

0 comentários | [Fazer um comentário](#)

Compartilhe

Descrição

Comentários (0)

Material: Produto Confeccionado em Aço Inoxidável AISI-420
Tamanho: 17CM
Embalagem: Plástica individual, constando os dados de identificação, procedência e rastreabilidade
Marca: ABC
Fabricante: ABC INSTRUMENTOS CIRÚRGICOS
Garantia: 10 anos contra defeitos de fabricação
Certificações: Fabricado de acordo com Padrões Internacionais de Qualidade, Normas da ABNT, CE.
REG. MS: 10304850059

Atendimento ao Vivo

Informações

- Sobre Nós
- Informações de Entrega
- Política de Privacidade
- Termos e Condições

Atendimento

- Contato-nós
- Devoluções
- Mapa da Loja

Extras

- Lista de Fabricantes
- Comparar Vole Presente
- Programa de Afiliada
- Ofertas Especiais

Minha Conta

- Minha Conta
- Histórico de Pedidos
- Lista de Desejos
- Meu Informativo

FESTIVAL DE EQUIPAMENTOS

Descontos de até 50% | Cobrimos Qualquer Oferta Anunciada | Ganhe Mais-Compra | Frete Grátis

CLIQUE E CONFIRAR

DENTAL | ESTUDANTES | MEDICINA DENTÁRIA | ASSISTÊNCIA TÉCNICA | PAPELARIA | LABORATÓRIO | CURSOS | VIAGENS | CLUBE PRO SAÚDE | PÁGINA | BLOG

Bem-vindo! Cadastre-se ou faça o login | Precisa de ajuda? Sua Conta | Atualizar Boleto | Resgatar Pontos | Acompanhe seu Pedido | 0800 727 7565

Procure por marca, nome, código...

Item 539 - \$ 12,7133

CATEGORIAS | TODOS OS PRODUTOS | COMPRA RÁPIDA | SIMPLES DENTAL

Dental Cremer | Instrumentais | Pinça

Produto | Indicação | Características | Itens Inclusos

Salvar no Facebook

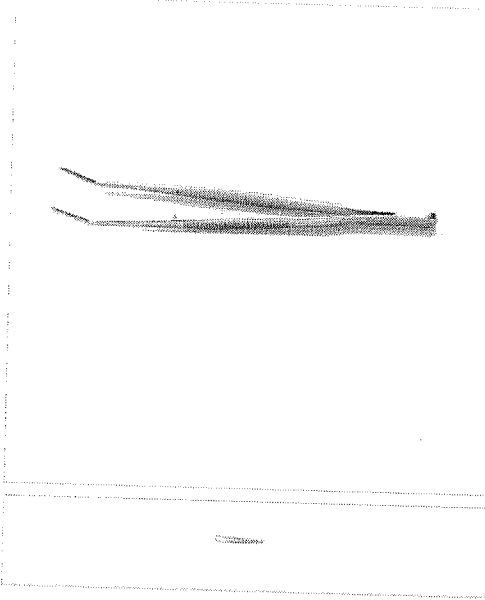

Pinça Clínica Para Algodão - Golgran

Cod. de Referência: 324341 | ★★★★★ (32) | Veja opiniões de quem já comprou

Embalagem com 1 unidade.

FRETE GRÁTIS! NAS COMPRAS ACIMA DE R\$100,00

Por: R\$ 12,76

Condições de Pagamento [+]

Na compra deste produto, ganhe: 12 pontos

QUANTIDADE:

1

COMPRAR

VOCÊ ESTÁ EM UM AMBIENTE SEGURO

Indicação | Características | Itens Inclusos

Pinça clínica para uso geral no consultório.

OPINIÕES DOS CONSUMIDORES



Baseado em 32 avaliações

AVALIAÇÃO POSITIVA MAIS ÚTIL

★★★★★

Muito bom!



AVALIAÇÃO NEGATIVA MAIS ÚTIL

★☆☆☆☆

muito ruim sem pressão,



Elaine Deus

Compra Verificada

★★★★★ • Há 1 ano(s)

muito ruim sem pressão,

✘ Não recomendo este produto a um amigo

2 0

Compartilhar...

Pinça Clínica - Infantil

Embalagem c/ 1 unidade.



(<http://img.dentalspeedgraph.com.br/img.php?src=dbimagesod/pinca-clinica-infantil-fava-12729.png&h=300&w=300&a=t>)

<http://www.dentalspeedgraph.com>

Por apenas

R\$ 12,35

GANHE BRINDE
 Compre Fava e ganhe brinde!
 A partir de R\$100
 1 cc. de Mascara Branca
 A partir de R\$200
 1 Bandeja
 A partir de R\$300
 1 Estojo

Quantidade

1 ▼

[Adicionar ao Carrinho](#)

Compartilhe:

Características



- Fabricado em aço inox; -Autoclavável.

Aplicação

- Indicado para pegar material dentro ou fora da cavidade.

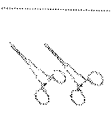
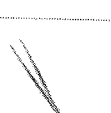

Código do Produto: 12729 (FAV12729A)

Produtos visitados por quem procura este item

 Pinça Clínica Air Collection ALLPRIME BAIXOU O PREÇO! A partir de: R\$ 15,36	 Pinça Clínica QUINELATO R\$ 33,17	 Pinça Mosquito QUINELATO CLIENTE FIEL PAGA MENOS! De: R\$47,50 por R\$ 45,58	 Pinça p/ Dissecção GOLGRAN BAIXOU O PREÇO! R\$ 13,51
---	--	--	---

Match!!

Esses produtos combinam perfeitamente. Leve Junto!

 Pinça Clínica FAVA GANHE BRINDE! R\$ 12,35 1 ▼	+	 Pinça Adson GOLGRAN BAIXOU O PREÇO! De: R\$15,99 por R\$ 14,45 1 ▼ Descrição ▼	+	 Kit Clínico GOLGRAN BAIXOU 10% R\$ 64,90 1 ▼ Kit ▼	+	Leve junto por R\$91,70 Adicionar ao Carrinho
--	---	--	---	---	---	---



Receba as últimas novidades de produtos, artigos, eventos e ofertas promocionais da Dental Speed Graph

Digite aqui seu e-mail [Não desejo receber ofertas](#)

FESTIVAL DE EQUIPAMENTOS

Descontos de até 25% | Cobrimos Qualquer Oferta Anunciada | Rápido Valor-Compra | Frete grátis

CLIQUE E CONFIRME

DENTAL | ESTUDANTES | MENU CONSULTORIO | ASSISTÊNCIA TÉCNICA | PAPELARIA | LABORATORIO | CURSOS | VIAGENS | CLUBE PRO SAUDE | PRIME | BDD

Bem-vindos! Cadastre-se ou faça o login | Precisa de ajuda? Sua Conta | Atualizar Boleto | Resgatar Pontos | Acompanhe seu Pedido | 0800 727 7665

Procure por marca, nome, código... 0

CATEGORIAS | TODOS OS PRODUTOS | COMPRA RÁPIDA | SIMPLES DENTAL

Dental Cremer | Instrumentais | Pinça

Produto | Indicação | Características | Itens Inclusos | [Salvar no Facebook](#)



Pinça Clínica Odontopediatria - Fava

Cod. de Referência: 772258 ☆☆☆☆☆ (0) [Avalie este produto](#)

Embalagem com 1 unidade.

Por: R\$ 13,03

Condições de Pagamento [+]

Na compra deste produto, ganhe: **13 pontos** [saiba +](#)

[AVISE-ME QUANDO DISPONÍVEL](#)

Indicação | Características | Itens Inclusos

* Indicado para pegar material dentro ou fora da cavidade.

OPINIÕES DOS CONSUMIDORES

Tem esse produto? Seja o primeiro a avaliá-lo!

[Escrever avaliação...](#)

O QUE OS DENTISTAS MAIS COMPRAM APÓS VISITAR ESTE PRODUTO

<p>9% compram</p>  <p>Pinça Clínica Para Algodão - Golgran</p> <p>Embalagem com 1 unidade.</p> <p>☆☆☆☆☆ (32)</p> <p>A partir de: R\$ 12,76</p> <p>1 COMPRAR</p>	<p>9% compram</p>  <p>Luva de Procedimento - Cremer</p> <p>Embalagem com 100 unidades. Escolha o tamanho.</p> <p>☆☆☆☆☆ (436)</p> <p>A partir de: R\$ 20,99</p> <p>Por até R\$ 18,99</p> <p>1 COMPRAR</p>	<p>7% compram</p>  <p>Sonda Exploradora Oitavada - Golgran</p> <p>Embalagem com 1 unidade. Escolha o modelo.</p> <p>☆☆☆☆☆ (16)</p> <p>A partir de: R\$ 8,99</p> <p>1 COMPRAR</p>	<p>7% compram</p>  <p>Babador Impermeável - SSPlus</p> <p>Embalagem com 100 unidades. Branco.</p> <p>☆☆☆☆☆ (244)</p> <p>A partir de: R\$ 9,90</p> <p>1 COMPRAR</p>	<p>7% compram</p>  <p>Roleta Dental - SSPlus</p> <p>Embalagem com 100 unidades.</p> <p>☆☆☆☆☆ (135)</p> <p>A partir de: R\$ 1,49</p> <p>1 COMPRAR</p>
--	---	---	--	---

BPS

Banco de Pregos em Saúde

RELATÓRIOS

ALTERAR DADOS

SAIR

RELATÓRIO PÚBLICO (medicamentos, materiais médico-hospitalares e gases medicinais)

PESQUISAR POR

- ITEM
- MODALIDADE
- INSTITUIÇÃO
- FORNECEDOR
- FABRICANTE
- PAIVA
- PERÍODO
- BASE SIASG(Compras Federais)
- TIPO DE COMPRA

ITEM

Código BR: 043334
 Descrição Item: PÍLULA QUÍMICA UNIVERSAL

Unidade de Forneimento:

Grupo: Todos

Classe: Todos

PDN:

UF: Todas

Município: Seleção

Genérico: Sim Não

Dados Agrupados

RESULTADO

Os registros exibidos especificam as compras realizadas nos últimos 18 meses, o que corresponde ao seguinte período: 12-02-2016 a 12-08-2017

Mostrar 20

CÓDIGO BR	DESCRIÇÃO DO ITEM	UNIDADE DE FORNECIMENTO	DADOS DA COMPRA			DADOS DO FABRICANTE/FORNECEDOR		DADOS DA INSTITUIÇÃO			PREÇO UNITÁRIO	
			DATA COMPRA	MODALIDADE DA COMPRA	DATA INSERÇÃO	FABRICANTE	FORNECEDOR	NOME DA INSTITUIÇÃO	MUNICÍPIO	UF	QTD ITENS COMPRADOS	PAGO
Nenhum registro encontrado.												

Você está em: Início (http://www.espacoquallys.com.br/) > Pinca Cushing Com Dente 2x1 18cm

Item 540 = \$ 273666

Pinca Cushing Com Dente 2x1 18cm
 Já Comprou? Faça sua Avaliação!
 (http://www.espacoquallys.com.br/review/product/list/id/4477/#review-form)

Código do Produto: 6044 | Marca: ABC Instrumentos
 (http://www.espacoquallys.com.br/abc_instrumentos) | Estoque: Disponível

de: R\$ 35,20
 Por: **R\$ 32,00**
 R\$ **30,40**
 à vista (5% Desc. já calculado)

PARCELAMENTO NO CARTÃO:
 1x R\$ 32,00 *à vista*

COMPRAR

comprar com 1 clique

Calcule o frete e o prazo de entrega
 Digite o CEP

Ido: SEM CEP +
 (http://www.buscacop.correios.com.br/fisniamasbuscacop/ide/ent.cfm)

dd1551ea0f96597e24b2d1d2c1074/p/pinca_cushing_ma...
 (http://www.espacoquallys.com.br/amgftreg/event/addItem/product/4477/)

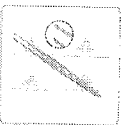

TELEVENDAS
 Capitais | Demais Cidades

ENTREGA EXPRESS
 Porto Alegre em até 24h

Twitter (https://twitter.com/share)
Pinterest (https://www.pinterest.com/pin/create/button/?url=https://www.espacoquallys.com.br/media/catalog/product/cache/1/image/4fe0e19e46318a3ede0f1725778c644/pinca_cushing_com_dente_2x1_18cm_abc_instrumentos.png&description=Pinca+Cushing+Com+Dent
Google+ Veja mais produtos da marca ABC

Convidar Afiliados
 (http://www.espacoquallys.com.br/rewards/referrals)
 Instrumentos
 (http://www.espacoquallys.com.br/abc_instrumentos)...



SITE BLINDADO
 (https://www.siteblindado.com/consumidor/seto-blindado/?compre-compre)
 (https://seto.cleersale.com.br/Loja/ExibirDetalhesLoja/6c83c435-3db6-4c0c-9975-d1d373463e45)

DÚVIDAS
 sobre o produto

Mais informações? Faça sua pergunta

QUEM VIU ESTE PRODUTO VIU TAMBÉM...

 http://www.espacoquallys.com.br/banco-para-banho-sequencial.html R\$308,00 R\$279,00	 http://www.espacoquallys.com.br/pulseira-de-velcro-para-linha-garmin-forerunner-405-410.html R\$218,00 R\$199,00	 http://www.espacoquallys.com.br/tubo-elastico-theraband-1m-prata.html R\$47,85 R\$43,50	 http://www.espacoquallys.com.br/kit-cone-de-agilidade-com-suporte-ziva.html R\$162,99 R\$139,90
--	--	---	---

Descrição	Detalhes	Produtos Etiquetados	Avaliações	Garantia	Assuntos Relacionados
Arquivos					
Pinca Cushing Com Dente 2x1 18cm					



Voltar para a Home (/lido.com.br/)
Quem Somos (/conteudo/quem-somos/12)
Marcas (/conteudo/marcas/26)
Central de atendimento (/atendimento/)
11 96447-0933 11 2281-9111

Meu carrinho (/carrinho/)
faça seu login (/login/) ou cadastre-se (/cadastro/)

Meus Pedidos (/login/)
Minha conta (/cadastro/)

Search bar with 'buscar' button

Home Pinça Pinça Cushing com dente

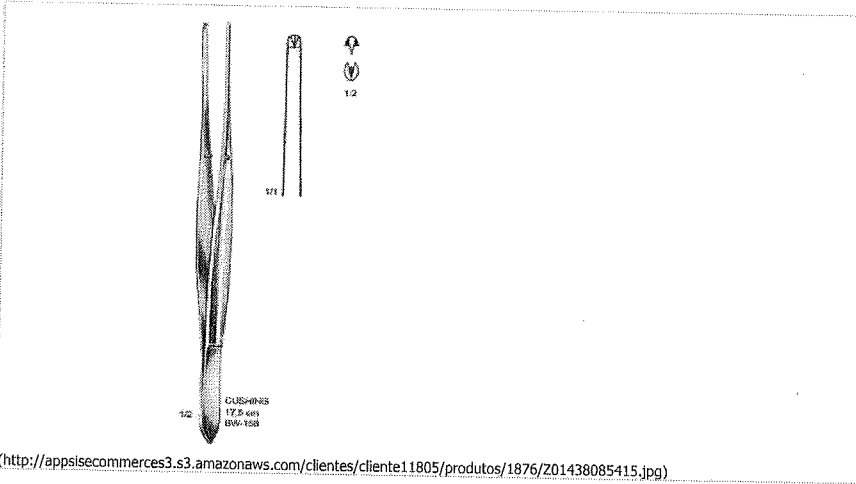

(http://appsisecommerces3.s3.amazonaws.com/clientes/cliente11805/produtos/1876/Z01438085415.jpg)

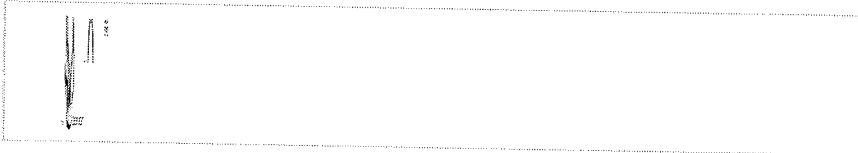

Indicar produto Adicionar aos favoritos Dúvida

Pinça Cushing com dente

0

Outros produtos LIDO (/marca/lido/2)
Modelo: BW-156
Disponibilidade: Até 5 dias úteis após confirmação do pagamento.

Selecione uma opção

- BW-156 com dente / 17,5cm
BW-3110 com dente / 20cm

por R\$18,00
em até 1x de R\$18,00 sem juros
ou R\$17,46 No boleto

Economia de: R\$0,54

Adicionar ao carrinho button

Boleto
Desconto de 3%
R\$17,46

formas pagamento parcelado

em até 1x de R\$18,00 sem juros
à vista R\$18,00

Calcule o frete e o prazo de entrega estimados para sua região.

Informe seu CEP ok Não sei meu CEP (http://www.buscapep.correios.com.br/servicos/dnec/index.do)

Descrição completa

Características Garantia

COMPRE ONLINE

Pelo seu celular, tablet ou computador.

ENTREGA

Segurança, conforto, economia e pontualidade.

PÓS-VENDA

Dúvidas ou problemas? Conte conosco.

(11) 2865-6640

(11) 2865-9186

08 às 17:30h - Seg./Sex.

Prevttech[®]
Equipamentos Veterinários

BEM-VINDO, FAÇA SEU LOGIN OU CADASTRE-SE

MEUS PEDIDOS

MINHA CONTA

Busca

0 itens
R\$ 0,00

Quem Somos

Como Comprar

Como Pagar

Fretes / Entregas

Trocas E Devoluções

Contato

TODAS AS
CATEGORIAS

Promoções do Gerente

Anestesia Veterinária

Banho e Tosa

Canil e Gatil

Descartáveis / Insumos

Equipamentos

Estojos, Bandejas e Cubas

Focos Cirúrgicos

Imobilização

Instrumental Cirúrgico

Kits Prevttech

Laboratório

Mesas Veterinárias

Móveis MDF

Móveis Veterinários

Odontologia

Radiologia (RX)

Sala de Atendimento

Sala de Pré e Pós Cirúrgico

Sala de Antissepsia e
Paramentação

Sala de Esterilização

Centro Cirúrgico

Laboratório Veterinário

Setor de Radiologia

Banho e Tosa

Kits Prevttech

Página inicial / Instrumental Cirúrgico / PINÇA CUSHING RETA 1X2 DENTES 18CM PARA USO GERAL

PINÇA CUSHING RETA 1X2 DENTES 18CM PARA USO GERAL

Referência: 7361G

Por:

R\$ 28,90

R\$ 27,46 à vista com desconto Boleto Online

1

COMPRAR

CEP:

 -

CALCULAR

Descrição Geral

Formas de Pagamento

Comentários

PINÇA CUSHING RETA 1X2 DENTES 18CM PARA USO GERAL

QUEM VIU, VIU TAMBÉM!

PRODUTOS RELACIONADOS

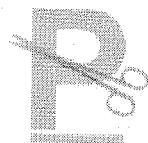
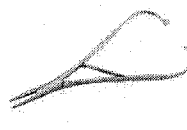
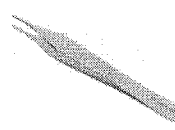
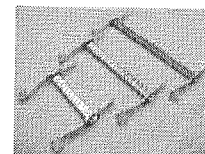
TESOURA 15 CM RETA
CIRURGICA PARA USO**R\$ 22,90**R\$ 21,76 à vista com
desconto Boleto OnlinePORTA AGULHA
MATHIEU PARA**R\$ 44,90**R\$ 42,66 à vista com
desconto Boleto OnlinePINÇA ADSON COM
SERRILHA 12CM PARA**R\$ 12,90**R\$ 12,26 à vista com
desconto Boleto OnlineABRE BOCA
VETERINÁRIO MODELO**R\$ 52,90**R\$ 50,26 à vista com
desconto Boleto Online

NEWSLETTER

Nome

129100

129100

RELATÓRIO PÚBLICO
(medicamentos, materiais médico-hospitalares e gases medicinais)

- ITEM
- MODALIDADE
- INSTITUIÇÃO
- FORNECEDOR
- FABRICANTE
- FAIXA
- PERÍODO
- BASE SASQ(Compras Federais)
- TIPO DE COMPRA

RESUMIR POR

Código BR: Descrição Item:

Unidade de Fornecedor: Dados Agrupados

Grupos:

Classes:

PDM: Genérico: Sim Não

UF: Município:

RESULTADO

Os registros exibidos especificam as compras realizadas nos últimos 18 meses, o que corresponde ao seguinte período: 12-02-2016 a 12-08-2017

Gerar Planilha

Impr PDF

Mostrar 20 ▼

CÓDIGO BR	DESCRIÇÃO DO ITEM	UNIDADE DE FORNECIMENTO	DADOS DA COMPRA			DADOS DO FABRICANTE/FORNECEDOR		DADOS DA INSTITUIÇÃO			PREÇO UNITÁRIO				
			DATA COMPRA	MODALIDADE DA COMPRA	DATA INSCRIÇÃO	FABRICANTE	FORNECEDOR	NOME DA INSTITUIÇÃO	MUNICÍPIO	UF	QTD ITENS COMPRADOS	PAGO	MÉDIA PONDERADA		
Nenhum registro encontrado.															



Desconto de 10% à vista no Boleto e Depósito Bancário. Entrega para Todo Brasil e Parcelamento nos cartões em 4x sem juros.

INÍCIO / PINÇA CUSHING C/ SERRILHA 18 CM

PINÇA CUSHING C/ SERRILHA 18 CM

R\$ **33,14**

Receber aviso de novos preços

Entrega: Até 12 dias úteis para Envio

COMPRAR

Qtd:

1

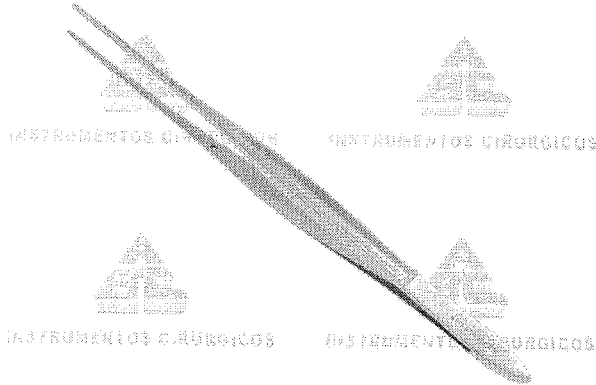

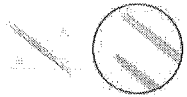

MAIS IMAGENS



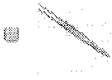

PRODUTOS RELACIONADOS

Escolha os produtos que deseja adicionar ao carrinho ou marcar todos

- 

PINÇA CUSHING C/ DENTE 1 X 2 18CM
R\$35,66
À vista no boleto R\$ 32,09
- 

PINÇA ANATÔMICA PONTA FINA C/ SERRILHA 14CM
R\$22,24
À vista no boleto R\$ 20,02
- 

ARTICULAÇÃO DO QUADRIL TGD-163C ANATÔMICO
R\$216,70
À vista no boleto R\$ 195,03
ou 9x de R\$30,42
- 

CRÂNIO FETAL TGD0102C ANATÔMICO
R\$155,65
À vista no boleto R\$ 140,09
ou 5x de R\$31,13
- 

PINÇA ANATÔMICA DENTE DE RATO 14 CM
R\$14,45
À vista no boleto R\$ 13,01

Descrição

Informação Adicional

Comentários

Descrição

Material: Produto Confeccionado em Aço Inoxidável AISI-420

Tamanho: 18CM

Embalagem: Plástica individual, constando os dados de identificação, procedência e rastreabilidade

Marca: ABC

Fabricante: ABC INSTRUMENTOS CIRÚRGICOS

Garantia: 10 anos contra defeitos de fabricação

Certificações: Fabricado de acordo com Padrões Internacionais de Qualidade, Normas da ABNT, CE.

REG. MS: 10304850059

Informação Adicional

SKU	R012569
MARCA	ABC
CÓDIGO DE BARRAS	Não
COR DA FITA	N/A

Comentários

Seja o primeiro a avaliar este produto

TALVEZ VOCÊ SE INTERESSE POR ESTES PRODUTOS



ARTIGOS PARA LABORATÓRIO [v \(https://www.didaticasp.com.br/artigos\)](https://www.didaticasp.com.br/artigos)

DIDÁTICOS PARA LABORATÓRIO [v \(https://www.didaticasp.com.br/didaticos\)](https://www.didaticasp.com.br/didaticos)

EQUIPAMENTOS PARA LABORATÓRIO [v \(https://www.didaticasp.com.br/equipamentos\)](https://www.didaticasp.com.br/equipamentos)

[Início \(https://www.didaticasp.com.br/\)](https://www.didaticasp.com.br/) /

[Artigos para Laboratório \(https://www.didaticasp.com.br/artigos\)](https://www.didaticasp.com.br/artigos) /

[Instrumentos Cirúrgicos \(https://www.didaticasp.com.br/instrumentos-cirurgicos\)](https://www.didaticasp.com.br/instrumentos-cirurgicos) /

[Pinças cirúrgicas \(https://www.didaticasp.com.br/pincas-cirurgicas\)](https://www.didaticasp.com.br/pincas-cirurgicas) /

PINCA CUSHING COM SERRILHA 18CM PARA USO GERAL

Código: 0653

Marca: ABC (<https://www.didaticasp.com.br/marca/abc.html>)

R\$ 26,62

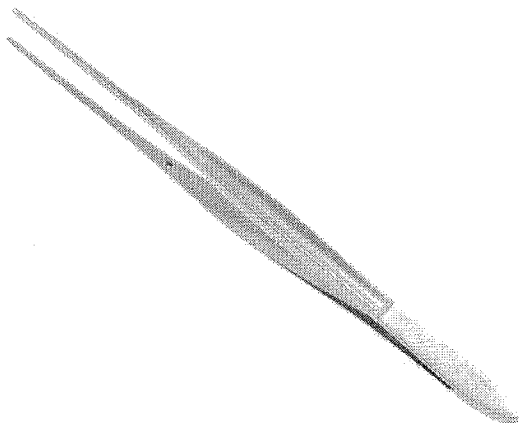

[carrinho/produto/15694195/adicionar](#)

1

Orçamento

Compartilhar

Pinça cushioning com serrilha para uso geral.

Comprimento: 18cm.

Confeccionada em aço inoxidável.

Embalagem plástica individual.

PRODUTOS RELACIONADOS

<https://www.didaticasp.com.br/pinca-adson-com-serrilha-para-uso-geral-18cm>

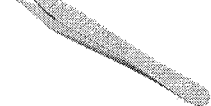

PINCA ADSON COM SERRILHA PARA USO GERAL 18CM
<https://www.didaticasp.com.br/pinca-adson-com-serrilha-para-uso-geral-18cm>
 R\$ 45,48

<https://www.didaticasp.com.br/pinca-adson-com-serrilha-para-uso-geral-15cm>



PINCA ADSON COM SERRILHA PARA USO GERAL 15CM
<https://www.didaticasp.com.br/pinca-adson-com-serrilha-para-uso-geral-15cm>
 R\$ 38,75

<https://www.didaticasp.com.br/pinca-adson-com-serrilha-para-uso-geral-12cm>



PINCA ADSON COM SERRILHA PARA USO GERAL 12CM
<https://www.didaticasp.com.br/pinca-adson-com-serrilha-para-uso-geral-12cm>
 R\$ 13,13

<https://www.didaticasp.com.br/pinca-anatomica-dissecao-com-serrilha-para-uso-geral>

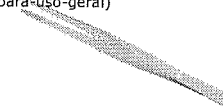

PINCA ANATOMICA DISSECCAO COM SERRILHA PARA USO GERAL
<https://www.didaticasp.com.br/pinca-anatomica-dissecao-com-serrilha-para-uso-geral>
 A partir de R\$ 11,12

Receba nossas ofertas por e-mail

Digite seu email

ASSINAR

CATEGORIAS

- Artigos para Laboratório
<https://www.didaticasp.com.br/artigos>
- Didáticos para Laboratório
<https://www.didaticasp.com.br/didaticos>

SOBRE A LOJA

A Didática SP comercializa artigos e equipamentos para laboratórios. Concentramos nossos esforços no atendimento a escolas, faculdades, universidades e pesquisadores de todo o Brasil. Com sede na cidade de Guarulhos estado de São Paulo, atendemos a todo território nacional.

SOCIAL

Para Veterinários

001291



COMPRE ONLINE
Pelo seu celular, tablet ou computador.

ENTREGA
Segurança, conforto, economia e pontualidade.

PÓS-VENDA
Dúvidas ou problemas? Conte conosco.

(11) 2865-6640
(11) 2865-9186
08 às 17:30h - Seg./Sex.

Prevtch[®]
Equipamentos Veterinários

BEM-VINDO, FAÇA SEU LOGIN OU CADASTRE-SE

MEUS PEDIDOS MINHA CONTA

Busca

0 itens
R\$ 0,00

- Quem Somos
- Como Comprar
- Como Pagar
- Fretes / Entregas
- Trocas E Devoluções
- Contato

TODAS AS CATEGORIAS

- Promoções do Gerente
- Anestesia Veterinária
- Banho e Tosa
- Canil e Gatil
- Descartáveis / Insumos
- Equipamentos
- Estojos, Bandejas e Cubas
- Focos Cirúrgicos
- Imobilização
- Instrumental Cirúrgico
- Kits Prevtch
- Laboratório
- Mesas Veterinárias
- Móveis MDF
- Móveis Veterinários
- Odontologia
- Radiologia (RX)
- Sala de Atendimento
- Sala de Pré e Pós Cirúrgico
- Sala de Antissepsia e Paramentação
- Sala de Esterilização
- Centro Cirúrgico
- Laboratório Veterinário
- Setor de Radiologia
- Banho e Tosa
- Kits Prevtch

Página inicial / Instrumental Cirúrgico / PINÇA CUSHING RETA COM SERRILHA 18CM PARA USO GERAL

PINÇA CUSHING RETA COM SERRILHA 18CM PARA USO GERAL

Referência. 7360G

Por:

R\$ 25,90

R\$ 24,61 à vista com desconto Boleto Online

COMPRAR

CEP: - **CALCULAR**

- Descrição Geral
- Formas de Pagamento
- Comentários

PINÇA CUSHING RETA COM SERRILHA 18CM PARA USO GERAL

Ideal para Veterinários.

QUEM VIU, VIU TAMBÉM!
PRODUTOS RELACIONADOS



FÓRCEPS KIELLAND

R\$ 810,90
R\$ 770,36 à vista com desconto Boleto Online



AFASTADOR FINOCHIETTO PARA

R\$ 774,90
R\$ 736,16 à vista com desconto Boleto Online

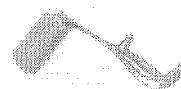

VÁLVULA DOYEN GINECOLÓGICA

R\$ 174,90
R\$ 166,16 à vista com desconto Boleto Online



VÁLVULA BREISKY GINECOLÓGICA

R\$ 189,90
R\$ 180,41 à vista com desconto Boleto Online

NEWSLETTER

Nome



Banco de Preços em Saúde
RELATÓRIOS ALFABETICADOS TAB

001295

RELATÓRIO PÚBLICO
(medicamentos, materiais médico-hospitalares e gases medicinais)

RESQUISAR POR

MODALIDADE

INSTITUIÇÃO

FORNECEDOR

FABRICANTE

PAIXA

PERÍODO

BASE SIASG (Compras Federais)

TIPO DE COMPRA

ITEM

Código BR: 413334

Descrição Item: PINÇA CUSHING C/ SERALHA 48 CM

Unidade de Fornecimento:

Dados Agrupados

Grupo: Todos

Classe: Todos

PDM:

Genérico: Sim Não

UF: Todas

Município: Seletione

Resquisar

RESULTADO

Os registros exibidos especificam as compras realizadas nos últimos 18 meses, o que corresponde ao seguinte período: 12-01-2016 a 12-08-2017

Gerar Planilha

Salvar PDF

Mostrar 20 v	DADOS DO ITEM			DADOS DA COMPRA			DADOS DO FABRICANTE/FORNECEDOR		DADOS DA INSTITUIÇÃO			PREÇO UNITÁRIO		
	CODIGO BR	DESCRIÇÃO DO ITEM	UNIDADE DE FORNECIMENTO	MODALIDADE DA COMPRA	DATA COMPRA	DATA INSERÇÃO	FABRICANTE	FORNECEDOR	NOME DA INSTITUIÇÃO	MUNICÍPIO	UF	QTD. ITENS COMPRADOS	PAGO	MEDIA PONDERADA
Nenhum registro encontrado.														

Sistema de Registro de Preços em Saúde
Sistema de Registro de Preços em Saúde
Sistema de Registro de Preços em Saúde