

# CONIMS - Consórcio Intermunicipal de Saúde

Nº de Processo

109 / 2017

Setor: Licitação

Modalidade: Pregão Presencial nº 028/2017

Objeto: Registro de preços para aquisição parcelada de materiais, insumos e instrumentais odontológicos.

Emissão em \_\_\_/\_\_\_/\_\_\_

Conclusão em \_\_\_/\_\_\_/\_\_\_

Observações:

volume 2

PROTOCOLO Nº \_\_\_\_\_

DIA \_\_\_\_\_

HORA \_\_\_\_\_

ASSINATURA \_\_\_\_\_

Flom

556 553

R\$ 61,54



Faça sua busca aqui

Buscar

fale conosco: 11 2424.7213

Login (/account) Pedidos (/account/orders) Meu Carrinho (/checkout/#/cart)



- Todos Departamentos
- Aparelho de Pressão
- Aparelho Médico
- Balança
- Estetoscópio
- Acessibilidade e Mobilidade
- Oxigenoterapia
- Equipamento Hospitalar
- Uso Pessoal

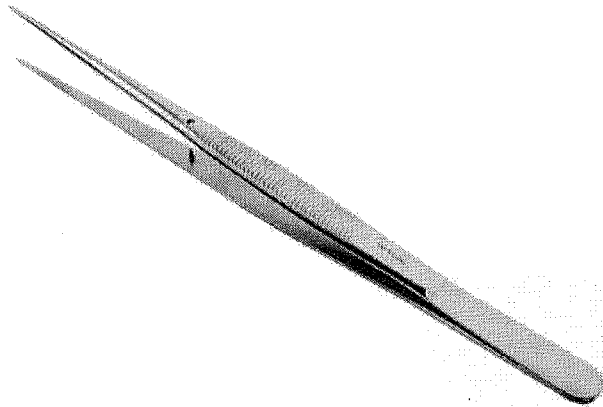

### Pinça Cushing Reta com Serrilha - Stark - 18cm

☆☆☆☆☆ (Avalie agora!)

Pinça Cushing Reta com Serrilha confeccionada em aço inoxidável. Indicada para profissionais da área de medicina, odonto... (Lêa mais)

De: R\$ 39,62 Por: R\$ 28,88

Ou R\$ 25,99 à vista com 10% de desconto no Boleto.

Quantidade

- 1 +

COMPRAR

Calculo de frete (Não sel meu CEP)

OK

Entenda o prazo

Veja mais de:

Pinça (<http://www.centermedical.com.br/instrumental-cirurgico/pinca>) | Instrumental Cirúrgico (<http://www.centermedical.com.br/instrumental-cirurgico>) | CenterMedical (/)

Comprar

Tweetar

PinIt

G+

(<https://twitter.com/centermed>) (<https://www.pinterest.com/pin/create/button?url=http://www.centermedical.com.br/pinca-cushing-reta-com-serrilha-stark-18cm/p&description=http://www.centermed-cushing-reta-com-serrilha-stark-18cm/p>)

Descrição Completa

Descrição Completa

### Pinça Cushing Reta com Serrilha - Stark - 18cm

- Especialidade: p/ Uso Geral;
- Medida: 18cm

Produto Confeccionado em Aço Inoxidável AISI-420. Embalagem plástica individual, constando os dados de identificação, procedência e rastreabilidade.

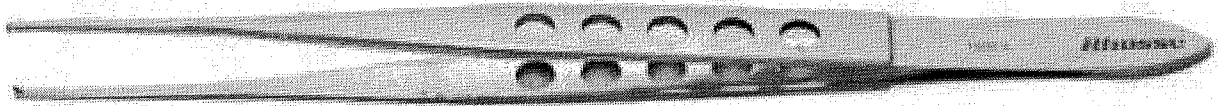

instrumentos e drogarias

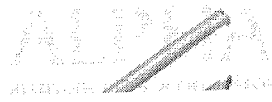
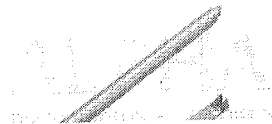
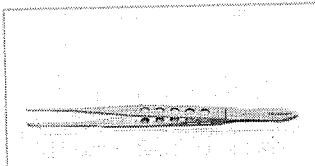

INÍCIO / VETERINÁRIA / INSTRUMENTAIS CIRÚRGICOS VETERINÁRIOS / PINÇAS

### Pinça cushioning com dente reta 18cm

**R\$70,00**

9x de R\$7,78 s/ juros via PayPal

ou R\$65,10 à vista no Boleto

Pinça cushioning com dente reta 18cm. Instrumento cirúrgico não articulado não cortante. Produzido em aço inoxidável com extra tratamento contra oxidação. Instrumental #padrão qualidade e acabamento impecável.

Disponibilidade: 1 a 7 dias úteis.

- 1 +

COMPRAR

REF: AI0943



INÍCIO

PRODUTOS

(http://www.instrumentarsolinger.com.br)



(http://www.instrumentarsolinger.com.br)

Início (http://www.instrumentarsolinger.com.br) > Pinças (/pincas) > PINÇA CUSHING DENTE DE RATO RETA 18CM

## PINÇA CUSHING DENTE DE RATO RETA 18CM

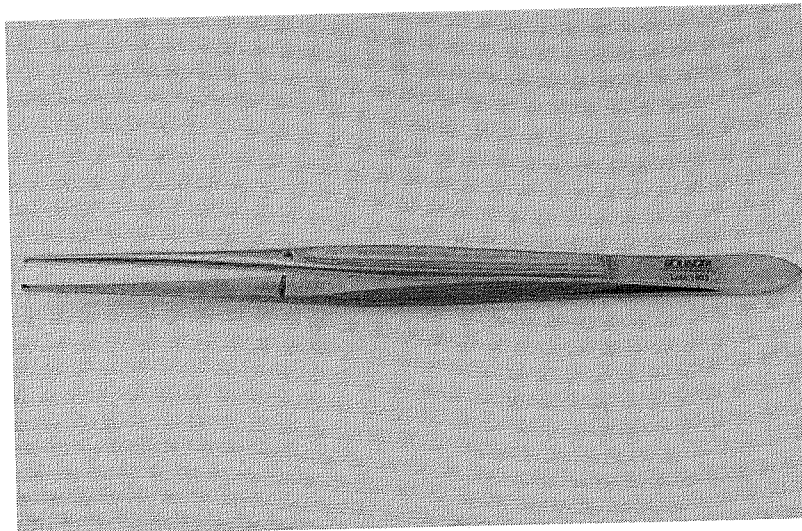

Tweet [G+](http://twitter.com/share) Curtir 0

R\$75,00

INCLUIR NO CARRINHO +

Calcular Frete:

CALCULAR FRETE

SL0807

0 comentários

Classificar por **Mais antigos**



Adicionar um comentário...



RELATÓRIO PÚBLICO  
(medicamentos, materiais médico-hospitalares e gases medicinais)

PESQUISAR POR

- ITEM
- MODALIDADE
- INSTITUIÇÃO
- FORNECEDOR
- FABRICANTE
- FAIXA
- PERÍODO
- BASE SIAS(Compras Federais)
- TIPO DE COMPRA

ITEM

Código BR:

Descrição Item:

Unidade de Fornecimento:

Grupo:

Classe:

PDIM:

UF:

Município:

Genérico:  Sim  Não

Dados Agrupados

Pesquisar

RESULTADO

Os registros exibidos especificam as compras realizadas nos últimos 18 meses, o que corresponde ao seguinte período: 14-02-2016 a 14-08-2017

Base de Dados BPS

DADOS DO ITEM		DADOS DA COMPRA		DADOS DO FABRICANTE/FORNECEDOR		DADOS DA INSTITUIÇÃO		PREÇO UNITÁRIO		
CÓDIGO BR	DESCRIÇÃO DO ITEM	DATA COMPRA	MODALIDADE DA COMPRA	FABRICANTE	FORNECEDOR	NOME DA INSTITUIÇÃO	MUNICÍPIO	QTD ITENS COMPRADOS	PAGO	MÉDIA PONDERADA
Nenhum registro encontrado.										

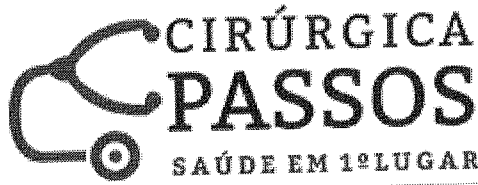

001300  
554

Item 557



R\$ 47,58

Desconto de 10% à vista no Boleto e Depósito Bancário. Entrega para Todo Brasil e Parcelamento nos cartões em 4x sem juros.

INÍCIO / PINÇA CUSHING C/ SERRILHA 18 CM

# PINÇA CUSHING C/ SERRILHA 18 CM

# R\$ 33,14

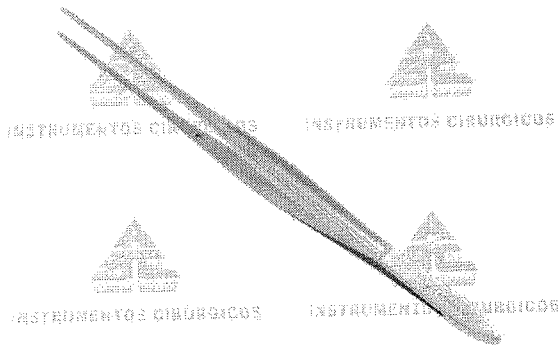

Receber aviso de novos preços  
Entrega: Até 12 dias úteis para Envio

COMPRAR

Qty:

1

## MAIS IMAGENS

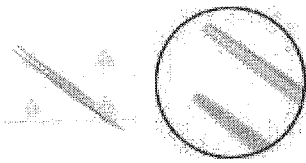

## PRODUTOS RELACIONADOS

Escolha os produtos que deseja adicionar ao carrinho ou marcar todos

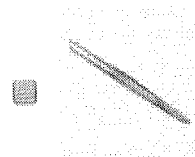

PINÇA CUSHING C/ DENTE 1 X 2 18CM

R\$35,66

À vista no boleto R\$ 32,09

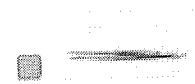

PINÇA ANATOMICA PONTA FINA C/ SERRILHA 14CM

R\$22,24

À vista no boleto R\$ 20,02

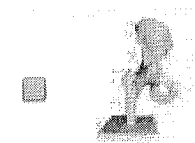

ARTICULAÇÃO DO QUADRIL TGD-163C ANATOMIC

R\$216,70

À vista no boleto R\$

195,03

ou 9x de R\$30,4



Faça sua busca aqui

Buscar

fale conosco: 11 2424.7213

Login /account Pedidos /account/orders Meu Carrinho /checkout/#/cart



- Todos Departamentos
- Aparelho de Pressão
- Aparelho Médico
- Balança
- Estetoscópio
- Acessibilidade e Mobilidade
- Oxigenoterapia
- Equipamento Hospitalar
- Uso Pessoal

### Pinça Cushing Reta com Serrilha - Stark - 18cm

☆☆☆☆☆ (Avalie agora!)

Pinça Cushing Reta com Serrilha confeccionada em aço inoxidável. Indicada para profissionais da área de medicina, odonto... (Lela mais)

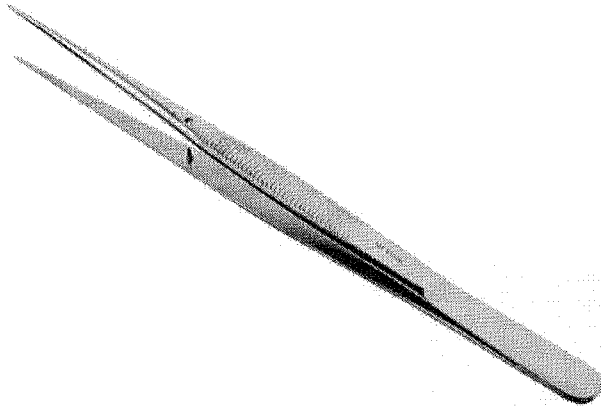

De: R\$ 39,62 Por: R\$ 28,88

Ou R\$ 25,99 à vista com 10% de desconto no Boleto.

Quantidade

- 1 +

COMPRAR

Calculo de frete (Não sei meu CEP)

OK

Entenda o prazo

Veja mais de:

Pinça (http://www.centermedical.com.br/instrumental-cirurgico/pinca) | Instrumental Cirúrgico (http://www.centermedical.com.br/instrumental-cirurgico) | CenterMedical (/)

CuBr 0

Tweetar

(https://twitter.com/centermed) <https://www.pinterest.com/pin/create/button?url=http://www.centermedical.com.br/pinca-cushing-reta-com-serrilha-stark-18cm/p&description=http://www.centermed.com.br/pinca-cushing-reta-com-serrilha-stark-18cm/p>

Descrição Completa

Descrição Completa

### Pinça Cushing Reta com Serrilha - Stark - 18cm

- Especialidade: p/ Uso Geral;
- Medida: 18cm

Produto Confeccionado em Aço Inoxidável AISI-420. Embalagem plástica individual, constando os dados de identificação, procedência e rastreabilidade.



OU ENTRE OU CADASTRE-SE (/CLIENTES/LOGIN/)

INSTRUMENTAIS (/INSTRUMENTAIS/)  
Encontre o que deseja

BUSCAR

CÂNULAS (/CANULAS/)



CAIXAS MONTADAS (/CAIXAS-MONTADAS/)

CIRURGIA PLÁSTICA  
(/ESPECIALIDADE- CIRURGIA PLÁSTICA/?  
MAP=CL&SORT=A-Z)

DERMATOLOGIA  
(/ESPECIALIDADE- DERMATOLOGIA/?  
MAP=CL&SORT=A-Z)

UROLOGIA  
(/ESPECIALIDADE- UROLOGIA/?  
MAP=CL&SORT=A-Z)

ORTOPEDIA  
(/ESPECIALIDADE- ORTOPEDIA/?  
MAP=CL&SORT=A-Z)

CIRURGIA VAS  
(/ESPECIALIDADE- VASCULAR/?  
MAP=CL&SOR

EQUIPAMENTOS

Home (/) > INSTRUMENTAIS (/INSTRUMENTAIS/) > PINÇA (/INSTRUMENTAIS/INSTRUMENTAIS/PINCA/) > DISSEC  
R SEGURANÇA (/BIOSSEGURANCA/)

CADEIRAS PARA EXAMES

LINHA PESSOAL (/LINHA-PESSOA/)

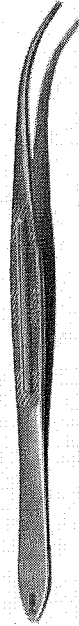

(/m/rhosse/shop/products/images/26515/large/pinca-cushing-com-serrilha-cv-18-cm\_1042.jpg)

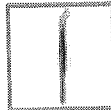

### PINÇA CUSHING COM SERRILHA CV 18 CM

RHOSSE (/RHOSSE/) | Ref: RH12997

Pinça Cushing com Serrilha CV 18 cm  
Disponibilidade: 5 dias úteis.



R\$ 70,00  
R\$ 66,50 NO BOLETO

Comprar

Ambiente 100% seguro

Adicionar à lista de desejos (/clientes/login/?next=/pinca-cush

COMPARTILHE:



Calcular o valor do frete

(http://www.rhosse.com.br/pinca-cushing-com-serrilha-cv-18-cm/p)

url=http://www.rhosse.com.br/pinca-cushing-com-serrilha-cv-18-cm/p

Calcula

cushing-com-serrilha-cv-18-cm/p

com-serrilha-cv-18-cm/p

serrilha-cv-18-cm/p

cv-18-cm/p

18-cm/p

cm/p

cm/p

cm/p

cm/p

cm/p

cm/p

cm/p

cm/p

### DESCRIÇÃO

Pinça Cushing com Serrilha CV 18 cm  
Material confeccionado em Aço Inox. Material Autoclavável.  
Instrumento Cirúrgico Não Articulado Não Cortante - Rhosse.

Marca: Rhosse

Tamanho:

Garantia: 10 anos contra defeito de fabricação.

Material: Aço Inox 304.

Certificados: RDC 16/2013. ANVISA

Registro MS: MS 80310620004

DÚVIDAS, MANUTENÇÃO OU TROCAS. LIGUE: 0800 7070 667

### AVALIAÇÕES DOS CLIENTES



AVALIE ESTE PRODUTO (/CLIENTES/LOGIN/?NEXT=/PINCA-CUSHING-COM-SERRILHA-CV-18-CM/P)

Escrever a primeira avaliação (/clientes/login/?next=/pinca-cushing-com-serrilha-cv-18-cm/p)

RELATÓRIO PÚBLICO  
(medicamentos, materiais médico-hospitalares e gases medicinais)

PESQUISAR POR  ITEM  MODALIDADE  INSTITUIÇÃO  FORNECEDOR  FABRICANTE  FAIXA  PERÍODO  BASE SIASG(Compras Federais)  TIPO DE COMPRA

**ITEM**

Código BR:

Descrição Item:

BR:

Unidade de Fornecimento:

Grupo:

Classe:

PDM:

UF:

Município:

Genérico:  Sim  Não

Dados Agrupados

Pesquisar

Gerar PDF Gerar Planilha

Os registros exibidos especificam as compras realizadas nos últimos 18 meses, o que corresponde ao seguinte período: 14-02-2015 a 14-08-2017

Base de Dados BPS

Mostrar 20

DADOS DO ITEM		DADOS DA COMPRA		DADOS DO FABRICANTE/FORNECEDOR		DADOS DA INSTITUIÇÃO		PREÇO UNITÁRIO					
CÓDIGO BR	DESCRIÇÃO DO ITEM	UNIDADE DE FORNECIMENTO	DATA COMPRA	MODALIDADE DA COMPRA	DATA INSERÇÃO	FABRICANTE	FORNECEDOR	NOME DA INSTITUIÇÃO	MUNICÍPIO	UF	QTD ITENS COMPRADOS	PAGO	MÉDIA PONDERADA
Nenhum registro encontrado.													

201301

Olá Visitante, Faça o login! (<https://www.brasmed.com.br/login.php?ref=h>) ou cadastre-se ([https://www.brasmed.com.br/cadastro\\_fis.php?&lg=1&ref=h](https://www.brasmed.com.br/cadastro_fis.php?&lg=1&ref=h))

Meus Pedidos ([https://www.brasmed.com.br/consulta\\_pedidos.php](https://www.brasmed.com.br/consulta_pedidos.php)) Meu Cadastro ([https://www.brasmed.com.br/restrito\\_cliente.php](https://www.brasmed.com.br/restrito_cliente.php))

Atendimento (<http://www.brasmed.com.br/pagina/central-de-atendimento>) f (<https://www.facebook.com/pages/Brasmed-Veterin%C3%A1ria/333682143411199>)



*Item 556*

(<http://www.brasmed.com.br/>)

R\$ 29,46

Faça sua busca aqui



Área do Cliente

[Faça seu login \(https://www.brasmed.com.br/login.php\)](https://www.brasmed.com.br/login.php)



(<http://www.brasmed.com.br/carrinho.php>)  
(<http://www.brasmed.com.br/carrinho.php>)

Menu



Categorias



[brasmed \(/\)](#) » [Instrumental Cirúrgico \(/instrumental-cirurgico\)](#) » [Pinça Dente de Rato](#)



([//images/produtos/dentederato.jpg](http://images/produtos/dentederato.jpg))

Clique para ampliar  
 Passe o mouse para ver detalhes

## Pinça Dente de Rato

Por: R\$ 12,00

TAMANHOS

10 cm 14 cm 12 cm 16 cm 18 cm 20 cm 25 cm 30 cm

1

Comprar

Digite seu cep

Calcular Frete

» [Indicar este produto \(/indique.php?id=817\)](#)

» [Adicionar à lista de desejos](#)

Compartilhar

Tweetar (<https://twitter.com/share>)

Atendimento 001306  
Tijuca: (21) 3177-6777  
Copacabana: (21) 3872-1919

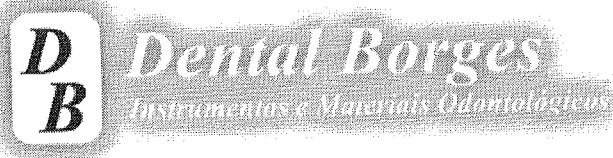

Meu Cadastro

Meus Pedidos

Fabricantes

Buscar



Olá visitante, seja bem vindo.  
Faça seu [login](#) ou [cadastre-se](#)

- ESTÉTICA
- PRÓTESE
- ENDODONTIA
- CIRURGIA
- IMPLANTODONTIA
- PERIODONTIA
- ORTODONTIA
- PEDIATRIA
- RADIOLOGIA
- BIOSEGURANÇA

Home > Pinça Iris Dente de Rato Curva 13cm Golgran

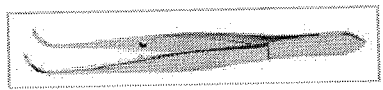

### Pinça Iris Dente de Rato Curva 13cm Golgran

Pinça Iris dente de rato curva  
(cod. 1620002)

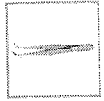

Por: **R\$ 39,00**

**Comprar**

AMPLIAR IMAGEM

Tweet

Gosto 0

#### Lojas Especiais

- 3M
- angelus
- DENSPLY
- DFL
- (FGM)
- KaVo
- vigodent COLTENE
- WILCOS

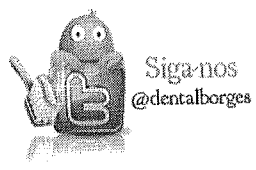

ACESSE NOSSO BLOG  
E TIRE DÚVIDAS  
SOBRE NOSSOS  
PRODUTOS!

Produtos vistos

FESTIVAL DE EQUIPAMENTOS

Descontos de até 50%

Cobrimos Qualquer Oferta Anunciada

Ganhe Vales-Compra

Frete Grátis

CLIQUE E CONFIRAR

DENTAL

ESTUDANTES

MEU CONSULTÓRIO

ASSISTENCIA TÉCNICA

PAPELARIA

LABORATÓRIO

CURSOS

VIAGENS

CLUBE PRO SAÚDE

PRIME

BLOG

Bem-vindo! Cadastre-se ou faça o login

Precisa de ajuda?

Sua Conta

Atualizar Boleto

Resgatar Pontos

Acompanhe seu Pedido

0800 727 7565

Procure por marca, nome, código...

CATEGORIAS

TODOS OS PRODUTOS

COMPRA RÁPIDA

SIMPLES DENTAL

Dental Cremer | Instrumentais

Produto

Indicação

Características

Itens Inclusos

Pinça Micro Anatômica Dente de Rato - Golgran

Cod. de Referência: 698350

☆☆☆☆☆ (0)

Avalie este produto

Embalagem com 1 unidade. 11cm. Escolha o modelo.

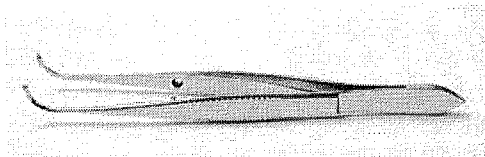

FRETE GRÁTIS! NAS COMPRAS ACIMA DE R\$100,00

A partir de: R\$ 38,38

Condições de Pagamento [+]

Na compra deste produto, ganhe: 38 pontos [saiba +](#)

Curva (Cód. 698350)

R\$ 38,38

1

COMPRAR

Reta (Cód. 698367)

R\$ 38,38

1

COMPRAR

VOCÊ ESTÁ EM UM AMBIENTE SEGURO

Indicação

Características

Itens Inclusos

\* Indicado para cirurgias.

OPINIÕES DOS CONSUMIDORES

Tem esse produto? Seja o primeiro a avaliá-lo!

Escrever avaliação...

RELATÓRIO PÚBLICO  
(medicamentos, materiais médico-hospitalares e gases medicinais)

PESQUISAR POR  ITEM  MODALIDADE  INSTITUIÇÃO  FORNECEDOR  FABRICANTE  FAIXA  PERÍODO  BASE SIASG(Compras Federais)  TIPO DE COMPRA

**ITEM**

Código BR:  Descrição Item:

Unidade de Fornecimento:

Grupo:

Classe:

PDIM:

UF:  Município:

Genérico:  Sim  Não

Dados Agrupados

Pesquisar

Gerar PDF

**RESULTADO**  
Os registros exibidos especificam as compras realizadas nos últimos 18 meses, o que corresponde ao seguinte período: 14-02-2016 a 14-08-2017  
Base de Dados BPS

DADOS DO ITEM		DADOS DA COMPRA		DADOS DO FABRICANTE/FORNECEDOR		DADOS DA INSTITUIÇÃO		PREÇO UNITARIO			
CODIGO BR	DESCRIÇÃO DO ITEM	DATA COMPRA	MODALIDADE DA COMPRA	FABRICANTE	FORNECEDOR	NOME DA INSTITUIÇÃO	MUNICIPIO	UF	QTD ITENS COMPRADOS	PAGO	MEDIA PONDERADA
Nenhum registro encontrado.											

RELATÓRIO PÚBLICO  
(medicamentos, materiais médico-hospitalares e gases medicinais)

PESQUISAR POR

ITEM MODALIDADE INSTITUIÇÃO FORNECEDOR FABRICANTE FAIXA PERÍODO BASE SIASG(Compras Federais) TIPO DE COMPRA

ITEM

Código BR:

Descrição Item:

BR:

Unidade de fornecimento:

Grupo:

Classe:

PDM:

UF:

Município:

Genérico:

Dados Agrupados

Paçoqueir

RESULTADO

Os registros exibidos especificam as compras realizadas nos últimos 18 meses, o que corresponde ao seguinte período: 11-02-2016 a 11-08-2017  
Base de Dados: BPS

DADOS DO ITEM		DADOS DA COMPRA		DADOS DO FABRICANTE/FORNECEDOR		DADOS DA INSTITUIÇÃO		PREÇO UNITÁRIO					
CODIGO BR	DESCRIÇÃO DO ITEM	UNIDADE DE FORNECIMENTO	DATA COMPRA	MODALIDADE DA COMPRA	DATA INSERÇÃO	FABRICANTE	FORNECEDOR	NOME DA INSTITUIÇÃO	MUNICIPIO	UF	QTD ITENS COMPRADOS	PAGO	MEDIA PONDERADA
Mostrar 20													
Nenhum registro encontrado.													

Genar Planilha

Genar PDF

557

545

R\$ 87,59

001303

8



DENTAL

ESTUDANTES

MEU CONSULTÓRIO

ASSISTÊNCIA TÉCNICA

PAPELARIA

LABORATÓRIO

CURSOS

VIAGENS

CLUBE PRO SAÚDE

PRIME

BLOG

Dental Cremer | Instrumentais | Pinça

Produto

Indicação

Características

Itens Inclusos

Salvar no Facebook

FESTIVAL DE EQUIPAMENTOS

Descontos de até 50%

Cobrimos Qualquer Oferta Anunciada

Ganhe Vales-Compra

Frete Grátis

CLIQUE E CONFIRAR

Procure por marca, nome, código...

CATEGORIAS

TODOS OS PRODUTOS

COMPRA RÁPIDA

SIMPLES DENTAL

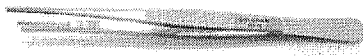

Por: R\$ 99,09

Condições de Pagamento [+]

Na compra deste produto, ganhe: 99 pontos [saiba +](#)

QUANTIDADE:

1 [up/down arrows]

COMPRAR

VOCÊ ESTÁ EM UM AMBIENTE SEGURO

Indicação

Características

Itens Inclusos

Utilizada em Cirurgia.

OPINIÕES DOS CONSUMIDORES

Tem esse produto? Seja o primeiro a avaliá-lo!

Escrever avaliação...



O QUE OS DENTISTAS MAIS COMPRAM APÓS VISITAR ESTE PRODUTO

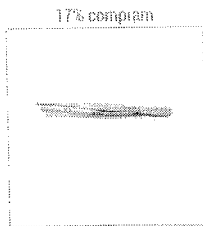

Pinça Dietrich - Golgran

Embalagem com 1 unidade de 16cm.

A partir de: **R\$ 99,09**

1



Luva Cirúrgica Estéril - Maxitex

Embalagem com 1 par. Escolha o tamanho.

★★★★☆ (130)  
A partir de: **R\$ 1,39**

1

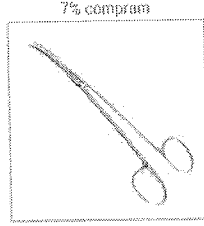

Tesoura Metzenbaum Delicada - Quinelato

Embalagem com 1 unidade de 15cm. Escolha o modelo.

★★★★☆ (1)  
A partir de: **R\$ 59,90**

1



Cuba Inox Redonda - Fava

Unidade. Capacidade 160ml.

★★★★☆ (10)  
A partir de: **R\$ 11,78**

1

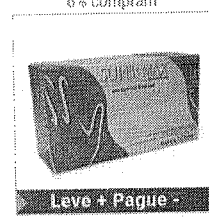

Luva de Procedimento - Supermax

Embalagem com 100 unidades. Escolha o tamanho.

★★★★☆ (332)  
A partir de: **R\$ 20,99**  
Por até **R\$ 18,99**

1

PRODUTOS TAMBÉM VISITADOS POR QUEM PROCURA ESTE ITEM



Pinça Dietrich Dissecção - Fava

Embalagem com 1 unidade de 15cm.

A partir de: **R\$ 62,90**

1



Pinça Dietrich Dissecção - Quinelato

Embalagem com 1 unidade de 16cm.

A partir de: **R\$ 121,87**

1



Pinça Dietrich - Golgran

Embalagem com 1 unidade de 14cm.

★★★★☆ (2)  
A partir de: **R\$ 84,53**

1



Pinça Dietrich Dissecção - Quinelato

Embalagem com 1 unidade de 14cm.

A partir de: **R\$ 108,20**

1



Pinça Dissecção - Quinelato

Embalagem com 1 unidade de 14cm.

★★★★☆ (1)  
A partir de: **R\$ 28,96**

1

PROCUROU E NÃO ACHOU? QUAL PRODUTO VOCÊ GOSTARIA DE VER NA DENTAL CREMER?

FAÇA SUA SUGESTÃO

Institucional

- Sobre a Dental Cremer
- Catálogos de Produtos
- Conta Dental Cremer
- Concursos Culturais
- Política Comercial e Privacidade
- Acompanhe seu Pedido
- Programa de Pontos
- Central de Atendimento
- Política de Troca e Devolução
- Benefícios e Parcerias
- Papelaria Dental Cremer
- Perguntas Frequentes
- Atualize seu Boleto
- Catálogos Virtuais
- Fatura Digital

0800 727 7565

Seg. a Sex. das 8h às 22h  
Sáb. das 8h às 12h



Cartão de Crédito  
Parcela em até 6x Sem Juros | Até 12x Com Juros

PROCON

BOLETO Pagamento Antecipado  
Boleto à vista - 5% de desconto

BOLETO PARCELADO Boleto a Prazo  
Parcela em até 6x sem juros | Até 36x com juros



Copyright © 2017 - Todos os direitos reservados | www.dentalcremer.com.br | Dental Cremer Produtos Odontológicos S.A. | CNPJ: 14.190.675/0001-55 | Rua Iguacu, 444 - Itoupava Seca - Blumenau - Santa Catarina - CEP 89030-030 - Farmacêutica responsável: Christine D. Safons Brandt - CRF/SC nº 8231 | Autorizações de Funcionamento ANVISA - Medicamentos: 1.09.245-3, Produtos para Saúde (Correlatos): 8.06.576-8, 8.10.706-3, Saneantes Domissanitários: 3.05.135-4, Perfumes/Produtos de Higiene/Cosméticos: 2.06.387-3 | CNPJ: 14.190.675/0002-36 | Av. das Indústrias Antônio Conrado de Oliveira, 90 - Galpão 03 - Distrito Industrial - Itapeva - Minas Gerais - CEP 37655-000 - Farmacêutica responsável: Rafaela da Silva Bueno - CRF/MG nº 29138 | CNPJ: 14.190.675/0003-17 | Av. das Indústrias Antônio Conrado de Oliveira, 90 - Galpão 04 - Distrito Industrial - Itapeva - Minas Gerais - CEP 37655-000 - Farmacêutica responsável: Diego Diónata da Rosa - CRF/MG nº 31666. Política de Privacidade e Segurança - Fotos meramente ilustrativas - Os preços e condições da loja virtual estão sujeitos a alterações. Em caso de divergência de preços no site, o valor válido é o do Carrinho de Compras.



### Pinça Dietrich 14cm

Embalagem c/ 1 unidade.

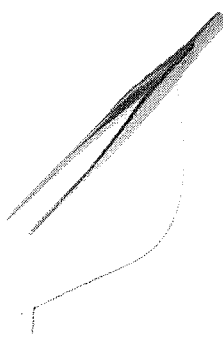

<http://img.dentalspeedgraph.com.br/img.php?src=dbimagesod/produto-pinca-dietrich-14cm-golgran.png&h=300&w=300&a=1>



<http://www.dentalspeedgraph.com>

De R\$ 87,89 por  
**R\$ 84,53**

**CLIENTE FIEL PAGA MENOS\***



**30% OFF**

Saiba Mais

Quantidade

[Adicionar ao Carrinho](#)

[Compartilhe:](#)

### Características





Em aço inoxidável.

### Aplicação

Utilizado em cirurgia.

Código do Produto: 7136 (GP17136A)

### Produtos visitados por quem procura este item

 <b>Pinça Pean</b> <small>GOLGRAN</small> <b>CLIENTE FIEL PAGA MENOS*</b> <b>R\$ 70,39</b>	 <b>Pinça Adson</b> <small>GOLGRAN</small> <b>BAIXOU O PREÇO</b> De: R\$15,39 por <b>R\$ 14,45</b>	 <b>Pinça Collin Coração</b> <small>GOLGRAN</small> <b>R\$ 69,19</b>	 <b>Pinça Kelly</b> <small>GOLGRAN</small> <b>R\$ 30,40</b>
---	--	--	---



Receba as últimas novidades de produtos, artigos, eventos e ofertas promocionais da Dental Speed Graph

Digite aqui seu e-mail

[Não desejo receber ofertas](#)

### Institucional

- [Área de Vendas](http://www.dentalspeedgraph.com.br/area-de-vendas/)
- [Programa de Fidelidade](http://www.dentalspeedgraph.com.br/programa-fidelidade/)
- [Área de Vendas](http://www.dentalspeedgraph.com.br/area-de-vendas/)
- [Categorias](http://www.dentalspeedgraph.com.br/categoria/)
- [Área de Vendas](http://www.dentalspeedgraph.com.br/area-de-vendas/)
- [Área de Vendas](http://www.dentalspeedgraph.com.br/area-de-vendas/)
- [Área de Vendas](http://www.dentalspeedgraph.com.br/area-de-vendas/)

### Atendimento ao Cliente

- [Área de Vendas](http://www.dentalspeedgraph.com.br/area-de-vendas/)
- [Área de Vendas](http://www.dentalspeedgraph.com.br/area-de-vendas/)
- [Área de Vendas](http://www.dentalspeedgraph.com.br/area-de-vendas/)
- [Área de Vendas](http://www.dentalspeedgraph.com.br/area-de-vendas/)
- [Área de Vendas](http://www.dentalspeedgraph.com.br/area-de-vendas/)
- [Área de Vendas](http://www.dentalspeedgraph.com.br/area-de-vendas/)
- [Área de Vendas](http://www.dentalspeedgraph.com.br/area-de-vendas/)
- [Área de Vendas](http://www.dentalspeedgraph.com.br/area-de-vendas/)
- [Área de Vendas](http://www.dentalspeedgraph.com.br/area-de-vendas/)
- [Área de Vendas](http://www.dentalspeedgraph.com.br/area-de-vendas/)

11/08/2017

Pinça Dietrich 14cm - Dental Speed Graph

01313

#### Formas de Pagamento

##### Cartão de Crédito

Pague em até 12x\*

\*confira as condições ([http://www.dentalspeedgraph.com.br/tira\\_duvidas/formas\\_pagamento](http://www.dentalspeedgraph.com.br/tira_duvidas/formas_pagamento))

##### Cartão de Débito\*

\*confira os bancos disponíveis ([http://www.dentalspeedgraph.com.br/tira\\_duvidas/formas\\_pagamento](http://www.dentalspeedgraph.com.br/tira_duvidas/formas_pagamento))

##### Boleto Bancário

Pague em até 24x\*

Aprovação de crédito sujeita à análise.

\*confira as condições ([http://www.dentalspeedgraph.com.br/tira\\_duvidas/formas\\_pagamento](http://www.dentalspeedgraph.com.br/tira_duvidas/formas_pagamento))

#### Redes Sociais

#### Baixe nosso App



(<http://www.ebit.com.br/dental-speed-graph/seio>)

Compre também pelo **0800 701 6870** (tel:08007016870)

Segunda a Sexta-feira, das 8h às 19h

Para melhor atender nossos clientes, não vendemos por atacado e reservamo-nos o direito de limitar, por cliente, a quantidade dos produtos anunciados. Preços, ofertas e condições exclusivos para Internet e televendas, válidos durante o dia de hoje, podendo sofrer alterações sem prévia notificação. Copyright © 2003-2017 <http://www.dentalspeedgraph.com.br/>, TODOS OS DIREITOS RESERVADOS. Imagens de produtos meramente ilustrativas. Os produtos e impressos Dental Speed Graph são para uso próprio dos cirurgiões-dentistas. Vendas exclusivas por telefone e Internet. Não trabalhamos com representantes ou outros canais de venda. Revenda Proibida. Dental Speed Graph | Quantity Serviço e Comércio de Produtos Para Saúde SA | CNPJ 13.612.214/0001-60 Rua Senador Carlos Gomes de Oliveira, 800, GP 04. Distrito Industrial - CEP 88104-785 - São José-SC. Responsável Técnica: Mariana Vianna Kunzler | CRF-SC 4183 | Nº Autorização ANVISA: Medicamentos 1.09.024-0 Produtos para saúde 8.08.016-3 Saneantes 3.05.080-3

001314

11/08/2017

Pinça Dietrich 14 Cm Golgran - Dental Gutierre - Produtos Odontológicos

### Atenção

Conforme a RDC nº 96/2008 a venda de medicamentos é exclusiva a profissionais de saúde. *Para visualizar este produto ou categoria é necessário estar logado. Realize seu login.*

[Voltar Fazer Login](#)

Atendimento loja virtual **0800.774.7900**

(16) 9 9751-8419

FRETE GRÁTIS acima de R\$100 para todo BRASIL.

[Minha Conta](#)

[Entrar](#)

Cliente Novo? [Cadastrar](#)

[Minha Conta](#)

[Meus Pedidos](#)

Dental   
**Gutierre**



Compre direto pelos catálogos

[Acadêmicos](#)

[Brindes](#)

[Parceiros e Clínicas](#)

[Blog](#)

[Home](#) > [Instrumentais](#) > [Pinça](#)

RECOMENDAMOS ESSES PRODUTOS PARA VOCÊ

FECHA

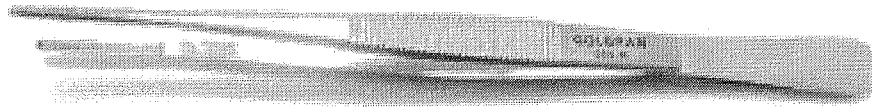

### Pinça Dietrich 14 Cm Golgran

SFU 001445



☆☆☆☆☆ (Avalie agora!)

R\$ 79,14

QUANTIDADE



Finalizar Compra



Consulte as formas de Pagamento

Consulte frete e prazo de entrega

Indicações Características e benefícios Apresentação

Destinado para segurar e estabilizar o tecido mole durante a sutura.

Sugestões de compra

RELATÓRIO PÚBLICO  
(medicamentos, materiais médico-hospitalares e gases medicinais)

PESQUISAR POR

ITEM MODALIDADE INSTITUIÇÃO FORNECEDOR FABRICANTE PERÍODO TAXA BASE SIASG(Compras Federais) TIPO DE COMPRA

ITEM

Código BR:

Descrição Item:

Unidade de Fornecimento:

Grupo:

Classe:

PDM:

UF:

Município:

Dados Agrupados

Pesquisar

RESULTADO

Os registros exibidos especificam as compras realizadas nos últimos 18 meses, o que corresponde ao seguinte período: 11-02-2016 a 11-08-2017  
Base de Dados BPS

DADOS DO ITEM		DADOS DA COMPRA		DADOS DO FABRICANTE/FORNECEDOR		DADOS DA INSTITUIÇÃO			PREÇO UNITÁRIO				
CODIGO BR	DESCRIÇÃO DO ITEM	UNIDADE DE FORNECIMENTO	DATA COMPRA	MODALIDADE DA COMPRA	DATA INSERÇÃO	FABRICANTE	FORNECEDOR	NOME DA INSTITUIÇÃO	MUNICIPIO	UF	QTD ITENS COMPRADOS	PAGO	MEDIA PONDERADA
Nenhum registro encontrado.													

557

546

R\$ 50,91  
01316



Desconto de 10% à vista no Boleto e Depósito Bancário. Entrega para Tdo Brasil e Parcelamento nos cartões em 4x sem juros.

INÍCIO / PINÇA FOERSTER 16 CM RETA C/ SERRILHA P/ CURATIVO

## PINÇA FOERSTER 16 CM RETA C/ SERRILHA P/ CURATIVO

R\$ **55,00**

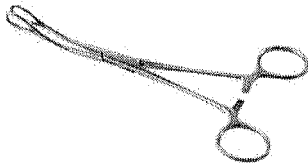

Receber aviso de novos preços

Entrega: Até 12 dias úteis para Envio

COMPRAR

Qtd:

1

MAIS IMAGENS





## PRODUTOS RELACIONADOS

Escolha os produtos que deseja adicionar ao carrinho ou marcar todos

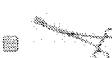
- 

PINÇA FOERSTER 18 CM RETA C/ SERRILHA P/ CURATIVO  
R\$76,18  
À vista no boleto R\$ 68,56  
ou 2x de R\$38,09
- 

PINÇA FOERSTER 20CM CURVA C/ SERRILHA PARA CURATIVO  
R\$78,00  
À vista no boleto R\$ 70,20  
ou 2x de R\$39,00
- 

PINÇA FOERSTER 24CM CURVA C/ SERRILHA PARA CURATIVO  
R\$79,68  
À vista no boleto R\$ 71,71  
ou 2x de R\$39,84
- 

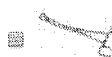
PINÇA FOERSTER 18 CM CURVA C/ SERRILHA P/ CURATIVO  
R\$75,11  
À vista no boleto R\$ 67,60  
ou 2x de R\$37,56
- 

PINÇA FOERSTER 16 CM CURVA C/ SERRILHA P/ CURATIVO  
R\$55,00  
À vista no boleto R\$ 49,50
- 

PINÇA FOERSTER 24 CM CURVA C/ SERRILHA PARA CURATIVO  
R\$79,68  
À vista no boleto R\$ 71,71  
ou 2x de R\$39,84
- 

PINÇA GLOVER 6CM CURVA ATRAUMÁTICA CARDIOVASCULAR  
R\$385,99  
À vista no boleto R\$ 347,39  
ou 12x de R\$43,43

Descrição  
Informação Adicional

## Comentários

## Descrição

A pinça de FOERSTER é uma pinça de longas hastes, com anéis na extremidade de sua parte prensora, apropriada para conduzir pequenas compressas de gaze. Originalmente concebidas para utilização na obstetrícia, são largamente empregadas em veterinária na antissepsia do campo operatório. Isto porque suas hastes longas mantêm as mãos enluvadas do operador afastadas dos pêlos das áreas não tricotomizadas, durante as operações de antissepsia, evitando contaminação.

## CARACTERÍSTICAS:

- Produto confeccionado em Aço Inoxidável AISI-420. Embalagem plástica individual, constando os dados de identificação, procedência e rastreabilidade.
- Garantia de 10 anos contra defeitos de fabricação.
- Certificações: Fabricado de acordo com Padrões Internacionais de Qualidade, Normas da ABNT, CE.

## Informação Adicional

SKU	R009215
MARCA	ABC / Golgran
CÓDIGO DE BARRAS	Não
COR DA FITA	N/A

## Comentários

Seja o primeiro a avaliar este produto

## TALVEZ VOCÊ SE INTERESSE POR ESTES PRODUTOS



ESTOJO INÓX 28 X 14 X 6 CM PERFURADO FL-012F

R\$119,45

À vista no boleto R\$ 107,51

ou 3x de R\$39,82

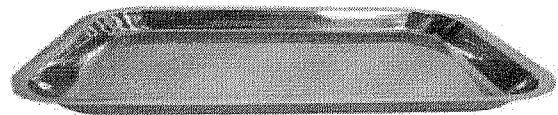

CUBA RETANGULAR LISA INÓX 42 X 30 X 4CM

R\$184,63

À vista no boleto R\$ 166,17

ou 6x de R\$30,77

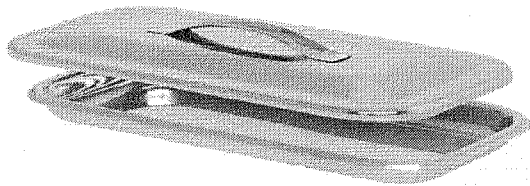

CUBA RETANGULAR INÓX COM TAMPA 30X20X4CM AC-053

R\$135,00 R\$119,99

À vista no boleto R\$ 107,99

ou 3x de R\$40,00

## TAGS DO PRODUTO

## Minhas Tags:

ADICIONAR

Use espaços para separar as tags. E aspas simples (') para frases.



**INSTITUCIONAL**

Sobre a Empresa  
Política de  
Privacidade  
Segurança

**SUORTE E  
ATENDIMENTO**

Dúvidas  
Trocas e Devoluções  
Fale Conosco  
Minha Conta

**FORMAS DE PAGAMENTO**

cielo

**SELO DE SEGURANCA**

Rua: Pedro Collere 976 - Vila Izabel  
Curitiba - PR  
Em Frente ao Hospital Cardiológico Costantini  
**Horário de atendimento**  
Segunda à Sexta 08:00 às 18:00 Horas  
Sábados das 8:30 ao 12:30  
Telefone:  
(41) 3212-3050 / 3323-6000  
**Atendimento ao Cliente:**  
sac@cirurgicapassos.com.br  
Vendas: vendas@cirurgicapassos.com.br  
CNPJ: 72.244.304/0001-05

Desenvolvido por



O que você procura?

Olá Visitante, bem vindo!  
Faça Login (/clientes/login/) | Cadastre-se (/clientes/cadastre-se/)

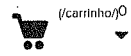

INSTRUMENTAL CIRÚRGICO

INSTRUMENTAL ODONTOLÓGICO (/INSTRUMENTAL-ODONTOLOGICO)

INSTRUMENTAL OFTALMO (/INSTRUMENTAL-CIRURGICO/OFT-MICRO-CIRURGIA/)

MEGA PROMOÇÕES (/MEGA-PROMOCOES/S/)

🏠 (/) • Instrumental Cirúrgico (/instrumental-cirurgico/) • **Pinça** (/instrumental-cirurgico/instrumental-cirurgico/pinca/)

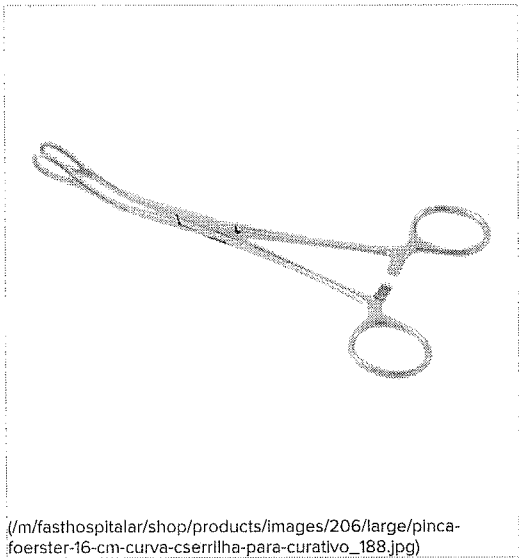

(/m/fasthospitalar/shop/products/images/206/large/pinca-foerster-16-cm-curva-cserrilha-para-curativo\_188.jpg)

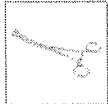

## PINÇA FOERSTER 16 cm CURVA COMSERRILHA PARA CURATIVO

Cod. do Produto: ABC-0668

ABC Instrumentos Cirúrgicos (/abc-instrumentos-cirurgicos/)

# R\$ 47,88

R\$ 45,49 no boleto bancário (-5%)

2x de R\$ 23,94 sem juros ver parcelas ▾

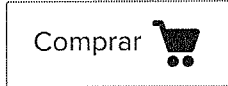

ambiente seguro 🔒

Adicionar à lista de desejos (/clientes/login/?next=/pinca-foerster-16-cm-curva-cserrilha-para-curativo/p)

COMPARTILHE ESTE PRODUTO

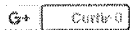

CALCULAR O VALOR DO FRETE



	Calcular
--	----------

## INFORMAÇÕES TÉCNICAS

### PINÇA FOERSTER 16 cm CURVA COMSERRILHA PARA CURATIVO

<b>Material</b>	Produto Confeccionado em Aço Inoxidável AISI-420
<b>Embalagem</b>	Plástica individual, constando os dados de identificação, procedência e rastreabilidade
<b>Marca</b>	ABC
<b>Fabricante</b>	ABC INSTRUMENTOS CIRÚRGICOS
<b>Garantia</b>	10 anos contra defeitos de fabricação
<b>Certificações</b>	Fabricado de acordo com Padrões Internacionais de Qualidade, Normas da ABNT, CE. REG. MS: 10304850059

### AVALIAÇÕES DOS CLIENTES

DÊ A SUA OPINIÃO (/CLIENTES/LOGIN/?NEXT=/PINCA-FOERSTER-16-CM-CURVA-CSERRILHA-PARA-CURATIVO/P)

Escrever a primeira avaliação (/clientes/login/?next=/pinca-foerster-16-cm-curva-cserrilha-para-curativo/p)

Pague com

Segurança

### RECEBA NOSSAS NOVIDADES

Preencha seu nome

Preencha seu e-mail

CONFIRMAR >

### INSTITUCIONAL

Quem Somos (/a-empresa/s)

Política de Privacidade (/politica-de-privacidade/s)

### AJUDA

Fale Conosco (/atendimento/)

Pagamentos (/pagamentos/s)

Entregas (/entregas/s)

Troca e Devolução

(/troca-e-devolucao/s)



© Fast Hospitalar 2014. Todos os direitos reservados  
EP & AS Manutenção em [www.convertize.com.br](http://www.convertize.com.br)  
CNPJ: 11.563.557/0001-57

design by [pote](http://poteinterativo.com.br) (http://poteinterativo.com.br)

[\(https://www.didatica](https://www.didatica.com.br/)

/)

Didática SP  
Artigos e Equipamentos para Laboratórios

Digite o que você procura

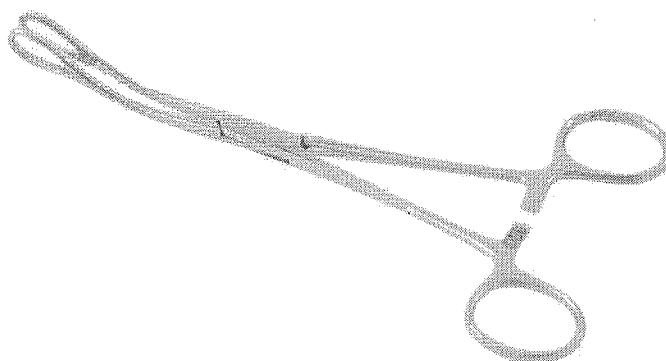
ARTIGOS PARA LABORATÓRIO [v \(https://www.didaticasp.com.br/artigos\)](https://www.didaticasp.com.br/artigos)DIDÁTICOS PARA LABORATÓRIO [v \(https://www.didaticasp.com.br/didaticos\)](https://www.didaticasp.com.br/didaticos)EQUIPAMENTOS PARA LABORATÓRIO [v \(https://www.didaticasp.com.br/equipamentos\)](https://www.didaticasp.com.br/equipamentos)[📞 \(whatsapp://send?](https://www.whatsapp.com/send?text=PINÇA%20FOERSTER%2016CM%20CURVA%20COM%20SERRILHA%20PARA%20CURATIVO%20http%3A%2F%2Fwww.didaticasp.com.br/pinca-foerster-16cm-curva-com-serrilha-para-curativo)[text=PINÇA%20FOERSTER%2016CM%20CURVA%20COM%20SERRILHA%20PARA%20CURATIVO%20http%3A%2F%2Fwww.didaticasp.com.br/pinca-foerster-16cm-curva-com-serrilha-para-curativo\)](https://www.whatsapp.com/send?text=PINÇA%20FOERSTER%2016CM%20CURVA%20COM%20SERRILHA%20PARA%20CURATIVO%20http%3A%2F%2Fwww.didaticasp.com.br/pinca-foerster-16cm-curva-com-serrilha-para-curativo)

Compartilhar

[Início \(https://www.didaticasp.com.br/\)](https://www.didaticasp.com.br/) / [Artigos para Laboratório \(https://www.didaticasp.com.br/artigos\)](https://www.didaticasp.com.br/artigos) /[Instrumentos Cirúrgicos \(https://www.didaticasp.com.br/instrumentos-cirurgicos\)](https://www.didaticasp.com.br/instrumentos-cirurgicos) / [Pinças cirúrgicas \(https://www.didaticasp.com.br/pincas-cirurgicas\)](https://www.didaticasp.com.br/pincas-cirurgicas) /

PINÇA FOERSTER 16CM CURVA COM SERRILHA PARA CURATIVO

Código: 0668

Marca: ABC (<https://www.didaticasp.com.br/marca/abc.html>)

R\$ 49,86

[ento \(https://www.didaticasp.com.br/carrinho/produto/15699018/adicionar\)](https://www.didaticasp.com.br/carrinho/produto/15699018/adicionar)

Estoque: 10 dias úteis

Pinça foerster curva com serrilha para curativo.

Comprimento: 16cm.

Confeccionada em aço inoxidável.

Embalagem plástica individual.

PRODUTOS RELACIONADOS

[Pinça foerster reta com serrilha para curativo \(https://www.didaticasp.com.br/pinca-foerster-reta-com-serrilha-para-curativo\)](https://www.didaticasp.com.br/pinca-foerster-reta-com-serrilha-para-curativo)

001323  
B

**PINCA FOERSTER RETA COM SERRILHA PARA CURATIVO** (<https://www.didaticasp.com.br/pinca-foerster-reta-com-serrilha-para-curativo>)

A partir de R\$ 60,31

(<https://www.didaticasp.com.br/pinca-rochester-pean-16cm-curva-hemostatica>)

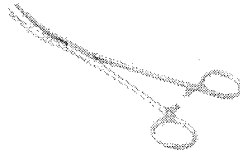

**PINCA ROCHESTER PEAN 16CM CURVA (HEMOSTATICA)** (<https://www.didaticasp.com.br/pinca-rochester-pean-16cm-curva-hemostatica>)

R\$ 37,07

(<https://www.didaticasp.com.br/pinca-kocher-16cm-com-dentes-1x2-curva-hemostatica>)



**PINCA KOCHER 16CM COM DENTES 1X2 CURVA (HEMOSTATICA)** (<https://www.didaticasp.com.br/pinca-kocher-16cm-com-dentes-1x2-curva-hemostatica>)

R\$ 38,75

(<https://www.didaticasp.com.br/pinca-kelly-curva-hemostatica>)



**PINCA KELLY CURVA (HEMOSTATICA)** (<https://www.didaticasp.com.br/pinca-kelly-curva-hemostatica>)

A partir de R\$ 27,30



CATEGORIAS ([facebook.com/didaticasp](https://www.facebook.com/didaticasp))



(<https://instagram.com/didaticasp>)

- Artigos para Laboratório (<https://www.didaticasp.com.br/artigos>)
- Didáticos para Laboratório (<https://www.didaticasp.com.br/didaticos>)
- Equipamentos para Laboratório (<https://www.didaticasp.com.br/equipamentos>)

**SOBRE A LOJA**

A Didática SP comercializa artigos e equipamentos para laboratórios. Concentramos nossos esforços no atendimento a escolas, faculdades, universidades e pesquisadores de todo o Brasil. Com sede na cidade de Guarulhos estado de São Paulo, atendemos a todo território nacional.

**CONTATO**

- ☎ Telefone: (11) 2438-2431 (tel:(11) 2438-2431)
- 📞 Whatsapp: (11) 99658-6913 (whatsapp:(11) 99658-6913)
- ✉ E-mail: [didaticasp@didaticasp.com.br](mailto:didaticasp@didaticasp.com.br) (mailto:didaticasp@didaticasp.com.br)

11/09/2017



Banco de Preços em Saúde

RELATÓRIOS ALTERAR DADOS SAIR

BPS - Banco de Preços em Saúde

Cachibá Aparecida Santos | V.1.0.12.1.RCQ2

RELATÓRIO PÚBLICO (medicamentos, materiais médico-hospitalares e gases medicinais)

ITEM   
  MODALIDADE   
  INSTITUIÇÃO   
  FORNECEDOR   
  FABRICANTE   
  FAIXA   
  PERÍODO   
  BASE SIASS (Compras Federais)   
  TIPO DE COMPRA

ITEM

Código BR:    
 Descrição Item:    
 BR:    
 Pinça foerster   
 Unidade de Fornecimento:    
 ---    
 Dados Agrupados

Grupo:  Todos   
 Classe:  Todos   
 PDM:    
 Genérico:  Sim  Não

UF:  Todos   
 Município:  Selezione

Parâmetros

RESULTADO

Os registros exibidos especificam as compras realizadas nos últimos 18 meses, o que corresponde ao seguinte período: 11-02-2016 a 11-08-2017

Base de Dados BPS

Gerar Planilha

Gerar PDF

DADOS DO ITEM		DADOS DA COMPRA		DADOS DO FABRICANTE/FORNECEDOR		DADOS DA INSTITUIÇÃO			PREÇO UNITARIO			
CODIGO BR	DESCRIÇÃO DO ITEM	DATA COMPRA	MODALIDADE DA COMPRA	DATA INSERÇÃO	FABRICANTE	FORNECEDOR	NOME DA INSTITUIÇÃO	MUNICIPIO	UF	QTD ITENS COMPRADOS	PAGO	MEIA PONDERADA
Nenhum registro encontrado.												

Mostrar 20

Gerar PDF

Gerar Planilha

558

547

R\$ 68,50

901324

Ⓟ

Desconto de 10% à vista no Boleto e Depósito Bancário. Entrega para Todo Brasil e Parcelamento nos cartões em 4x sem juros.

INÍCIO / PINÇA FOERSTER 18 CM CURVA C/ SERRILHA P/ CURATIVO

**PINÇA FOERSTER 18 CM CURVA C/ SERRILHA P/ CURATIVO**

R\$ **75,11**

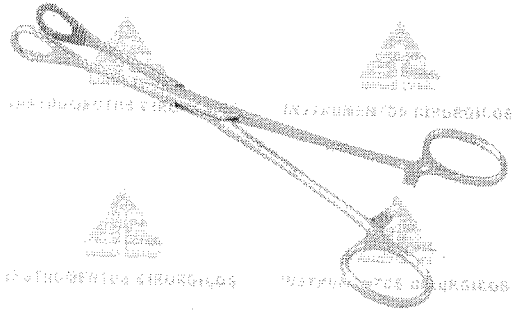

Receber aviso de novos preços  
Entrega: Até 12 dias úteis para Envio

COMPRAR Qtd:

**MAIS IMAGENS**





**PRODUTOS RELACIONADOS**

Escolha os produtos que deseja adicionar ao carrinho ou marcar todos

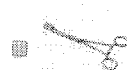
- 

PINÇA FOERSTER 18 CM RETA C/ SERRILHA P/ CURATIVO  
R\$76,18  
À vista no boleto R\$ 68,56  
ou 2x de R\$38,09
- 

PINÇA FOERSTER 20CM CURVA C/ SERRILHA PARA CURATIVO  
R\$78,00  
À vista no boleto R\$ 70,20  
ou 2x de R\$39,00
- 

PINÇA FOERSTER 24CM CURVA C/ SERRILHA PARA CURATIVO  
R\$79,68  
À vista no boleto R\$ 71,71  
ou 2x de R\$39,84
- 

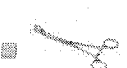
PINÇA FOERSTER 16 CM RETA C/ SERRILHA P/ CURATIVO  
R\$55,00  
À vista no boleto R\$ 49,50
- 

PINÇA FOERSTER 16 CM CURVA C/ SERRILHA P/ CURATIVO  
R\$55,00  
À vista no boleto R\$ 49,50
- 

PINÇA FOERSTER 24 CM RETA C/ SERRILHA PARA CURATIVO  
R\$79,68  
À vista no boleto R\$ 71,71  
ou 2x de R\$39,84
- 

PINÇA GLOVER 6CM CURVA ATRAUMÁTICA CARDIOVASCULAR  
R\$385,99  
À vista no boleto R\$ 347,39  
ou 12x de R\$43,43

Descrição  
Informação Adicional  
Comentários

## Descrição

Material: Produto Confeccionado em Aço Inoxidável AISI-420 Tamanho: 18cm Embalagem: Plástica individual, constando os dados de identificação, procedência e rastreabilidade Marca: ABC Fabricante: ABC INSTRUMENTOS CIRÚRGICOS Garantia: 10 anos contra defeitos de fabricação Certificações: Fabricado de acordo com Padrões Internacionais de Qualidade, Normas da ABNT, CE. REG. MS: 1030485005

## Informação Adicional

SKU	R009217
MARCA	ABC / Golgran
CÓDIGO DE BARRAS	Não
COR DA FITA	N/A

## Comentários

Seja o primeiro a avaliar este produto

## TALVEZ VOCÊ SE INTERESSE POR ESTES PRODUTOS

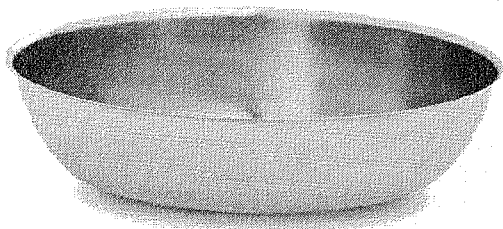

CUBA REDONDA INÓX 08 CM CAPACIDADE 150 ML

R\$17,39

À vista no boleto R\$ 15,65



ESTOJO INÓX 28 X 14 X 6 CM PERFURADO FL-012F

R\$119,45

À vista no boleto R\$ 107,51

ou 3x de R\$39,82

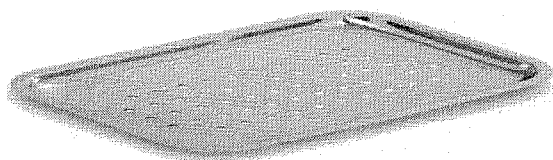

CUBA RETANGULAR PERFURADA INÓX 20 X 10 X 1,5 CM

R\$80,30

À vista no boleto R\$ 72,27

ou 2x de R\$40,15

## TAGS DO PRODUTO

Minhas Tags:

ADICIONAR

Use espaços para separar as tags. E aspas simples (') para frases.



11/08/2017

Sobre a Empresa  
Política de  
Privacidade  
Segurança

**SUORTE E  
ATENDIMENTO**

Dúvidas  
Trocas e Devoluções  
Fale Conosco  
Minha Conta

Pinça Foerster 18Cm Curva 0216 Abc

**FORMAS DE PAGAMENTO**

cielo



**SELO DE SEGURANCA**



001327

Rua: Pedro Collere 976 - Vila Izabel  
Curitiba - PR  
Em Frente ao Hospital Cardiológico Costantini

**Horário de atendimento**

Segunda à Sexta 08:00 às 18:00 Horas  
Sábados das 8:30 ao 12:30

Telefone:

(41) 3212-3050 / 3323-6000

Atendimento ao Cliente:

sac@cirurgicapassos.com.br

Vendas: vendas@cirurgicapassos.com.br

CNPJ: 72.244.304/0001-05

Desenvolvido por



O que você procura?

Olá Visitante, bem vindo!  
Faça Login (/clientes/login/) | Cadastre-se (/clientes/cadastre-se/)

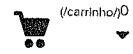

- INSTRUMENTAL CIRÚRGICO
- INSTRUMENTAL ODONTOLÓGICO (/INSTRUMENTAL-ODONTOLOGICO/)
- INSTRUMENTAL OFTALMO (/INSTRUMENTAL-CIRURGICO/OFT-MICRO-CIRURGIA/)
- MEGA PROMOÇÕES (/MEGA-PROMOCOES/S/)

Home (/) • Instrumental Cirúrgico (/instrumental-cirurgico/) • Pinça (/instrumental-cirurgico/instrumental-cirurgico/pinca/)

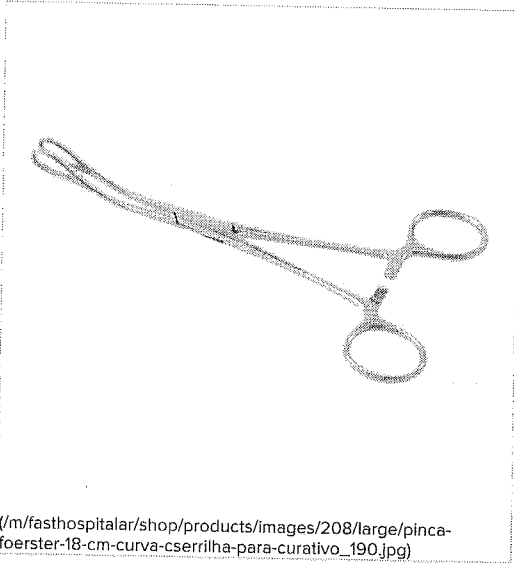

### PINÇA FOERSTER 18 cm CURVA COMSERRILHA PARA CURATIVO

Cod. do Produto: ABC-0217  
ABC Instrumentos Cirúrgicos (/abc-instrumentos-cirurgicos/)

**R\$ 57,90**

R\$ 55,01 no boleto bancário (-5%)  
2x de R\$ 28,95 sem juros ver parcelas

Comprar

ambiente seguro   
Adicionar à lista de desejos (/clientes/login/?next=/pinca-foerster-18-cm-curva-cserrilha-para-curativo/p)

COMPARTILHE ESTE PRODUTO



CALCULAR O VALOR DO FRETE

	Calcular
--	----------

## INFORMAÇÕES TÉCNICAS

## PINÇA FOERSTER 18 cm CURVA COMSERRILHA PARA CURATIVO

<b>Material</b>	Produto Confeccionado em Aço Inoxidável AISI-420
<b>Embalagem</b>	Plástica individual, constando os dados de identificação, procedência e rastreabilidade
<b>Marca</b>	ABC
<b>Fabricante</b>	ABC INSTRUMENTOS CIRÚRGICOS
<b>Garantia</b>	10 anos contra defeitos de fabricação
<b>Certificações</b>	Fabricado de acordo com Padrões Internacionais de Qualidade, Normas da ABNT, CE. REG. MS: 10304850059

AVALIAÇÕES DOS CLIENTES	DÊ A SUA OPINIÃO (/CLIENTES/LOGIN/?NEXT=/PINCA-FOERSTER-18-CM-CURVA-CSERRILHA-PARA-CURATIVO/P)
Escrever a primeira avaliação (/clientes/login/?next=/pinca-foerster-18-cm-curva-cserrilha-para-curativo/p)	

Pague com

Segurança

## RECEBA NOSSAS NOVIDADES

Preencha seu nome

Preencha seu e-mail

CONFIRMAR &gt;

## INSTITUCIONAL

Quem Somos (/a-empresa/s)

Política de Privacidade (/politica-de-privacidade/s)

## AJUDA

Fale Conosco (/atendimento/)

Pagamentos (/pagamentos/s)

Entregas (/entregas/s)

Troca e Devolução

(/troca-e-devolucao/s)



© Fast Hospitalar 2014. Todos os direitos reservados.  
 EP & AS Manutenção em Equilíbrio em Curitiba - PR - LTD A ME  
 CNPJ: 11.563.557/0001-57

design by  
 pote (http://poteinterativo.com.br)

Pesquisar um Produto

Meu Carrinho <http://www.hospitalardistri.com.br/carrinho/>

► **Categorias**

- AGULHAS  
([/categoria/agulhas/2107](#))
- HIPODERMICAS  
([/categoria/agulhas-hipodermicas/3443](#))
- PARA COLETA DE SANGUE A VACUO  
([/categoria/agulhas-para-coleta-de-sangue-a-vacu/2472](#))
- PARA RIGID  
([/categoria/agulhas-para-rigid/3476](#))
- PARA SUTURA  
([/categoria/agulhas-para-sutura/3474](#))
- MODELO B  
([/categoria/agulhas-para-sutura-modelo-b/3484](#))
- MODELO G  
([/categoria/agulhas-para-sutura-modelo-g/3485](#))
- MODELO GR  
([/categoria/agulhas-para-sutura-modelo-gr/3486](#))
- MODELO P9  
([/categoria/agulhas-para-sutura-modelo-p9/3487](#))
- ALGODÃO  
([/categoria/algodao/2113](#))
- ALMOYOLIA  
([/categoria/almoiyolia/2114](#))
- APARELHOS  
([/categoria/aparelhos/2115](#))
- APARELHOS PARA DERMATOLOGIA  
([/categoria/aparelhos-para-dermatologia/3449](#))
- APARELHOS PARA OFTALMOLOGIA  
([/categoria/aparelhos-oftalmologia/3448](#))
- APARELHOS PARA OTORRINOLARINGOLOGIA  
([/categoria/aparelhos-otorrinolaringologia/3448](#))
- BARBEAR  
([/categoria/aparelhos-barbear/2117](#))
- DESFIBRILADORES  
([/categoria/aparelhos-desfibriladores/2380](#))
- INFUSORES E NEBULIZADORES  
([/categoria/aparelhos-infusores-e-nebulizadores/4134](#))
- PRESSÃO  
([/categoria/aparelhos-pressao/2116](#))
- ÓPTICOS  
([/categoria/aparelhos-opticos/4131](#))
- ÓPTICOS  
([/categoria/aparelhos-opticos-pressao/4131](#))
- ÓPTICOS  
([/categoria/aparelhos-opticos-pressao-4130](#))
- ÓPTICOS  
([/categoria/aparelhos-opticos-pressao-4130](#))
- UNIFICADORES  
([/categoria/aparelhos-unificadores/4135](#))
- APARELHOS DIVERSOS  
([/categoria/aparelhos-diversos/2612](#))
- ARMÁRIOS  
([/categoria/armarios/2118](#))
- ATADURAS  
([/categoria/ataduras/2119](#))
- ALGODÃO ORTOPÉDICO  
([/categoria/ataduras-ortopedico/2120](#))
- CREPE  
([/categoria/ataduras-crepe/2121](#))
- CESSADA  
([/categoria/ataduras-cessada/2122](#))
- AVENTAL  
([/categoria/avental/3524](#))
- BALANÇAS  
([/categoria/balancas/3491](#))
- DIGITAIS  
([/categoria/balancas-digitais/4133](#))
- MECÂNICAS  
([/categoria/balancas-mecanicas/4132](#))
- BANDAGEM  
([/categoria/bandagem/2120](#))
- BENZINA  
([/categoria/benzina/2125](#))

Home ( / ) INSTRUMENTAL ( /categoria/instrumental/2536 ) / Pinça Foerster ( /produto/pinca-foerster/28105 )

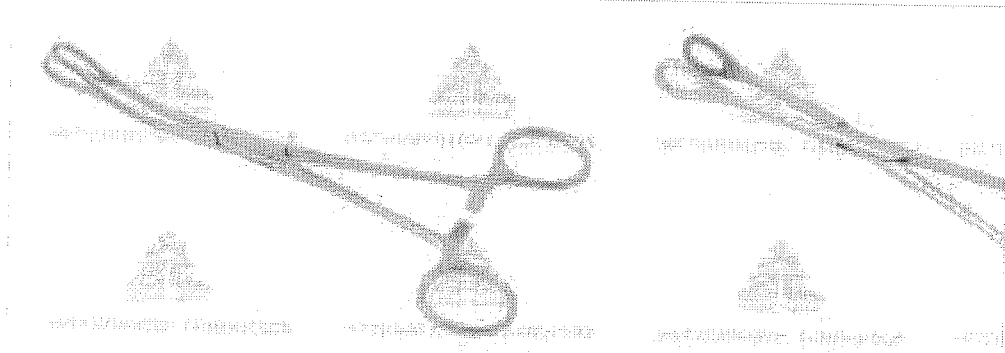

<http://appscommerce3.s3.amazonaws.com/clientes/cliente4241/produtos/28105/241451996200.jpg>

<http://appscommerce3.s3.amazonaws.com/clientes/cliente4241/produtos/28105>



### Pinça Foerster

Modelo: ABC  
Disponibilidade: IMEDIATO  
Garantia: GARANTIA DE 10 ANOS CONTRA DEFEITOS DE FABRICAÇÃO

Selecione uma opção

Tamanho: 16 cm RETA / Modelo: C/SERRILHA P/ CURATIVO

Tamanho: 16 cm CURVA / Modelo: C/SERRILHA P/ CURATIVO

Tamanho: 18 cm RETA / Modelo: C/SERRILHA P/ CURATIVO

Tamanho: 18 cm CURVA / Modelo: C/SERRILHA P/ CURATIVO

Tamanho: 20 cm RETA / Modelo: C/SERRILHA P/ CURATIVO

Tamanho: 20 cm CURVA / Modelo: C/SERRILHA P/ CURATIVO

Tamanho: 24 cm RETA / Modelo: C/SERRILHA P/ CURATIVO

Tamanho: 24 cm CURVA / Modelo: C/SERRILHA P/ CURATIVO

por **R\$72,50**  
em até 1x de R\$72,50 sem juros  
ou **R\$70,32** à vista

Economia de: **R\$2,18**

**Adicionar ao carrinho**

formas pagamento parcelado

em até 1x de **R\$72,50** sem juros  
à vista **R\$72,50**

### Descrição completa

Descrição completa

Material: Produto Confeccionado em Aço Inoxidável AISI-420\*ml namespace prefix = o ns = "urn:schemas-microsoft-com:office:office" />  
Tamanhos: 16CM - 18cm - 20cm - 22cm - 24cm  
Embalagem: Plástica individual, constando os dados de identificação, procedência e rastreabilidade



RELATÓRIO PÚBLICO (medicamentos, materiais médico-hospitalares e gases medicinais)

PESQUISAR POR

- ITEM
- MODALIDADE
- INSTITUIÇÃO
- FORNECEDOR
- FABRICANTE
- FAIXA
- PERÍODO
- BASE SIASG(Compras Federais)
- TIPO DE COMPRA

**ITEM**

Código BR:

BR:

Descrição Item:

Unidade de Fornecimento:

Grupo:

Classe:

PDM:

UF:

Município:

Genérico:  Sim  Não

Dados Agrupados

RESULTADO

Os registros exibidos especificam as compras realizadas nos últimos 18 meses, o que corresponde ao seguinte período: 11-02-2016 a 11-08-2017

Base de Dados: BPS

DADOS DO ITEM		DADOS DA COMPRA		DADOS DO FABRICANTE/FORNECEDOR		DADOS DA INSTITUIÇÃO			PREÇO UNITÁRIO			
CÓDIGO BR	DESCRIÇÃO DO ITEM	DATA COMPRA	MODALIDADE DA COMPRA	DATA INSERÇÃO	FABRICANTE	FORNECEDOR	NOME DA INSTITUIÇÃO	MUNICÍPIO	UF	QTD ITENS COMPRADOS	PAGO	MEDIA PONDERADA
Nenhum registro encontrado.												

Mostrar 20

Parquetar

Gerar Planilha

Gerar PDF

559

348

R\$49,68

001331

Ⓡ

Seja bem vindo! Faça seu login ((login/)) ou cadastre-se ((cadastro/)).

18 3221 2232



(http://www.hospitalardistribuidora.com.br)

Home (http://www.hospitalardistribuidora.com.br) Empresa ((conteudo/empresa/12)) Cadastro ((cadastro/)) Como Comprar ((conteudo/como-comprar/14)) Meus Pedidos ((login/)) Segurança ((conteudo/seguranca/16)) Fale Conosco ((atendimento/email))

Pesquisar um Produto

Meu Carrinho 0 (http://www.hospitalardistri/carrinho) (http://www.hospitalardistribuidora.com)

» Categorias

- AGULHAS ((categoria/agulhas/2107))
- HIPODERMICAS ((categoria/agulhas-hipodermicas/3413))
- PARA COLETA DE SANGUE A VACUO ((categoria/agulhas-para-coleta-de-sangue-a-vacu/3472))
- PARA RAGUI ((categoria/agulhas-para-ragui/3176))
- PARA SUTURA ((categoria/agulhas-para-sutura/3475))
- MODELO R ((categoria/agulhas-para-sutura-modelo-r/3464))
- MODELO G ((categoria/agulhas-para-sutura-modelo-g/3465))
- MODELO GR ((categoria/agulhas-para-sutura-modelo-gr/3466))
- MODELO PS ((categoria/agulhas-para-sutura-modelo-ps/3467))
- ALGODÃO ((categoria/algodao/2113))
- ALMOFOLIA ((categoria/almofolia/2114))
- APARELHOS ((categoria/aparelhos/2115))
- APARELHOS PARA DERMATOLOGIA ((categoria/aparelhos-para-dermatologia/3443))
- APARELHOS PARA OFTALMOLOGIA ((categoria/aparelhos-para-oftalmologia/3445))
- APARELHOS PARA OTORRINOLARINGOLOGIA ((categoria/aparelhos-para-otorrinolaringologia/3446))
- BARBEAR ((categoria/aparelhos-barbear/2117))
- DESBRULHADORES ((categoria/aparelhos-desbrulhadores/3439))
- BALANÇORES E NIBULIZADORES ((categoria/aparelhos-balançadores-e-nibulizadores/3434))
- PRESSÃO ((categoria/aparelhos-pressao/2116))
- ALGODÕES ((categoria/aparelhos-pressao-algodoes/3431))
- CORTAIS ((categoria/aparelhos-pressao-cortais/3430))
- PÊÇAS ((categoria/aparelhos-pressao-peças/3425))
- BANDIDADORES ((categoria/aparelhos-bandidadores/3426))
- APARELHOS DIVERSOS ((categoria/aparelhos-diversos/2532))
- ARMÁRIOS ((categoria/armarios/2118))
- ATADURAS ((categoria/ataduras/2119))
- ALGODÃO ORTOPÉDICO ((categoria/ataduras-ortopedico-fapad/2120))
- CREPE ((categoria/ataduras-crepe/2121))
- GESSADA ((categoria/ataduras-gessada/2122))
- AVENTAL ((categoria/avental/3325))
- BALANÇAS ((categoria/balancas/3451))
- DIGITAIS ((categoria/balancas-digitais/3453))
- MÉCÂNICAS ((categoria/balancas-mecanicas/3452))
- BANDA GEM ((categoria/bandagem/2126))
- BENZINA ((categoria/benzina/2125))

Home (/) / INSTRUMENTAL ((categoria/instrumental/2536)) / Pinça Foerster ((produto/pinca-foerster/28105))

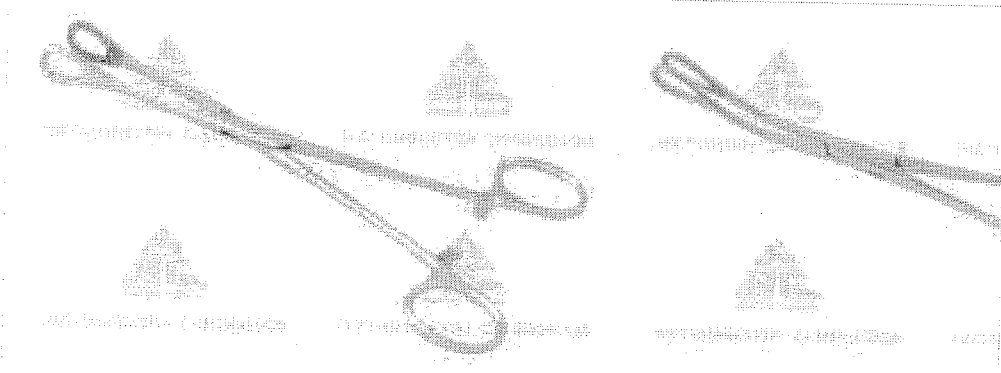

(http://appstore.commerce3.s3.amazonaws.com/clientes/cliente4241/producos/28105/Z11451998198.jpg)

(http://appstore.commerce3.s3.amazonaws.com/clientes/cliente4241/producos/28105)

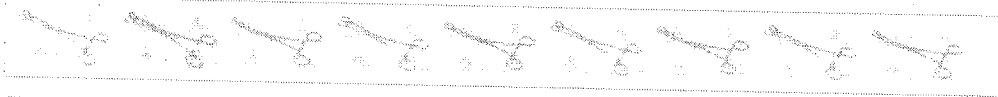

Indicar produto

Adicionar aos favoritos

Dúvida

### Pinça Foerster

Modelo: ABC  
Disponibilidade: IMEDIATO  
Garantia: GARANTIA DE 10 ANOS CONTRA DEFEITOS DE FABRICAÇÃO

Selecione uma opção

Tamanho: 16 cm RETA / Modelo: C/SERRILHA P/ CURATIVO

Tamanho: 16 cm CURVA / Modelo: C/SERRILHA P/ CURATIVO

Tamanho: 16 cm RETA / Modelo: C/SERRILHA P/ CURATIVO

Tamanho: 18 cm CURVA / Modelo: C/SERRILHA P/ CURATIVO

Tamanho: 20 cm RETA / Modelo: C/SERRILHA P/ CURATIVO

Tamanho: 20 cm CURVA / Modelo: C/SERRILHA P/ CURATIVO

Tamanho: 24 cm RETA / Modelo: C/SERRILHA P/ CURATIVO

Tamanho: 24 cm CURVA / Modelo: C/SERRILHA P/ CURATIVO

por **R\$60,00**  
em até 1x de R\$60,00 sem juros  
ou **R\$68,29** à vista

Economia de: R\$1,80

**Adicionar ao carrinho**

formas pagamento parcelado

em até 1x de **R\$60,00** sem juros  
à vista **R\$60,00**

#### Descrição completa

Descrição completa

Material: Produto Confeccionado em Aço Inoxidável AISI-420<xml:namespace prefix = o ns = "urn:schemas-microsoft-com:office:office" />  
Tamanhos: 18CM – 18cm – 20cm – 22cm – 24cm  
Embalagem: Plástica Individual, constando os dados de identificação, procedência e rastreabilidade



FibraCirurgica / Instrumental Cirúrgico / Pinça

## PINÇA FOERSTER ABC 16CM RETA

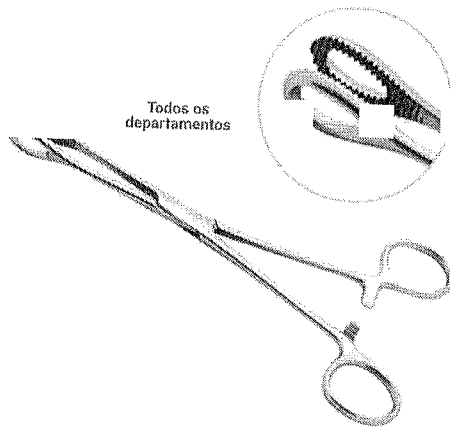

Curtir 0

Tweeter

ABC Instrumentos

Cód. Ref.: 700798

C errilha

0 ITENS -

por R\$ 47,35

ou 6x de R\$ 7,89

Preço no boleto: R\$ 42,61

QTD.

1

Comprar



**10% DE DESCONTO NO BOLETO.**  
O desconto será concedido ao selecionar a forma de pagamento.



**NO CARTÃO DE CRÉDITO.**  
Selecione a melhor forma de pagamento para o seu negócio.

Calcule o prazo e o valor de entrega

CALCULAR

Compra 100% segura



## DESCRIÇÃO

## Pinça Foerster 16cm Reta

Usada para transportar a gase para um curativo mais profundo.

- Produto Confeccionado em Aço Inoxidável AISI-420;
- Com serrilha.

Garantia de 10 anos contra defeitos de fabricação.

## ESPECIFICAÇÕES TÉCNICAS

- Tamanho: 16CM;
- Embalagem: Plástica individual, constando os dados de identificação, procedência e rastreabilidade;
- Marca: ABC;
- Fabricante: ABC INSTRUMENTOS CIRÚRGICOS;
- Certificações: Fabricado de acordo com Padrões Internacionais de Qualidade, Normas da ABNT, CE;
- REG. MS: 10304850055.

CATEGORIAS

medjet.com.br Instrumental Cirúrgico Pinça PINÇA FOERSTER RETA 16 CM ABC

Clique na foto para ampliar a imagem

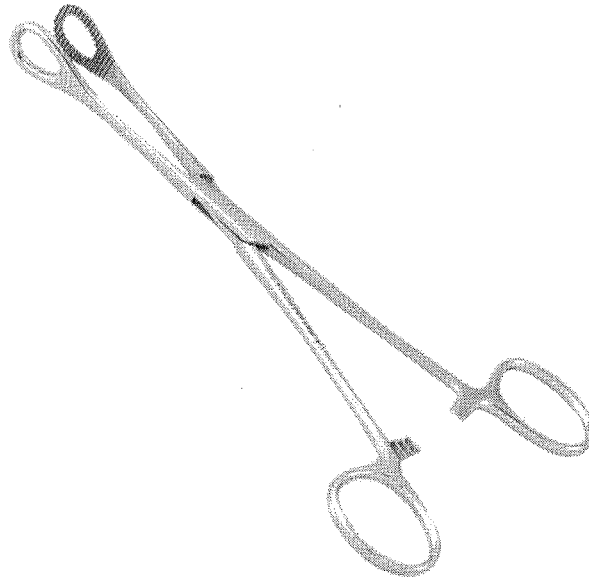

### PINÇA FOERSTER RETA 16 CM ABC

Ref.: 0667 - Confeccionado em Aço Inoxidável AISI-420. - Pinça - ABC instrumentos - Cód: 1475

Mais sobre o produto 

Avalie agora ( 1 Voto - nota: 10 / 10 )

**R\$ 41,69**

Ganhe 7% de desconto à vista:

**R\$ 38,78**

Comprar Agora

Disponível - Pronto entrega



Calcule valor e prazo de entrega estimado para sua região

Digite seu CEP:  Calcular Frete (procurar CEP)

Comprar 0

G+

Informações do produto

 Veja os Comentários

Avalie Agora

#### PINÇA FOERSTER RETA 16 CM ABC

Ref.: 0667

Usada para transportar a gase para um curativo mais profundo.

- Produto Confeccionado em Aço Inoxidável AISI-420;
- Com serrilha;
- Garantia de 10 anos contra defeitos de fabricação;
- Tamanho: 16CM;
- Embalagem: Plástica individual, constando os dados de identificação, procedência e rastreabilidade;
- Marca: ABC;



RELATÓRIO PÚBLICO (medicamentos, materiais médico-hospitalares e gases medicinais)

PESQUISAR POR

ITEM  MODALIDADE  INSTITUIÇÃO  FORNECEDOR  FABRICANTE  FAIXA  PERÍODO  BASE SIASG(Compras Federais)  TIPO DE COMPRA

Código BR:  Descrição Item:

BR:  Pinça foerster

Unidade de Fornecimento:

Dados Agrupados

Grupo:  Todos

Classe:

Todos

PDM:  Genérico:  Sim  Não

UF:  Município:  Seleção

RESULTADO

Os registros exibidos especificam as compras realizadas nos últimos 13 meses, o que corresponde ao seguinte período: 11-02-2016 a 11-08-2017

Base de Dados BPS

Mostrar 20

DADOS DO ITEM		DADOS DA COMPRA		DADOS DO FABRICANTE/FORNECEDOR		DADOS DA INSTITUIÇÃO		PREÇO UNITÁRIO	MÉDIA PONDERADA					
CODIGO BR	DESCRIÇÃO DO ITEM	UNIDADE DE FORNECIMENTO	DATA COMPRA	MODALIDADE DA COMPRA	DATA INSCRIÇÃO	FABRICANTE	FORNECEDOR	NOME DA INSTITUIÇÃO	#MUNICIPIO	UF	QTD ITENS COMPRADOS	PAGO	PREÇO UNITÁRIO	MÉDIA PONDERADA
Nenhum registro encontrado.														

560

549

R/63,19

701335

✶

Paquetar

Gerar PDF

Gerar Planilha

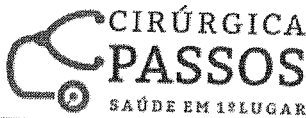

*[Handwritten mark]*



Desconto de 10% à vista no Boleto e Depósito Bancário. Entrega para Todo Brasil e Parcelamento nos cartões em 4x sem juros.

INÍCIO / PINÇA FOERSTER 18 CM RETA C/ SERRILHA P/ CURATIVO

### PINÇA FOERSTER 18 CM RETA C/ SERRILHA P/ CURATIVO

# R\$ 76,18

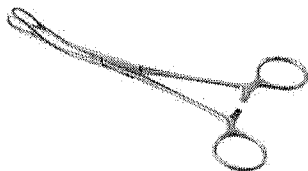

Receber aviso de novos preços  
Entrega: Até 12 dias úteis para Envio

COMPRAR Qtd:

#### MAIS IMAGENS





#### PRODUTOS RELACIONADOS

Escolha os produtos que deseja adicionar ao carrinho ou marcar todos

 PINÇA FOERSTER 20CM CURVA C/ SERRILHA PARA CURATIVO  
R\$78,00  
À vista no boleto R\$ 70,20  
ou 2x de R\$39,00

 PINÇA FOERSTER 24CM CURVA C/ SERRILHA PARA CURATIVO  
R\$79,68  
À vista no boleto R\$ 71,71  
ou 2x de R\$39,84

 PINÇA FOERSTER 18 CM CURVA C/ SERRILHA P/ CURATIVO  
R\$75,11  
À vista no boleto R\$ 67,60  
ou 2x de R\$37,56

 PINÇA FOERSTER 16 CM RETA C/ SERRILHA P/ CURATIVO  
R\$55,00  
À vista no boleto R\$ 49,50

 PINÇA FOERSTER 16 CM CURVA C/ SERRILHA P/ CURATIVO  
R\$55,00  
À vista no boleto R\$ 49,50

 PINÇA FOERSTER 24 CM RETA C/ SERRILHA PARA CURATIVO  
R\$79,68  
À vista no boleto R\$ 71,71  
ou 2x de R\$39,84

 PINÇA GLOVER 6CM CURVA ATRAUMÁTICA CARDIOVASCULAR  
R\$385,99  
À vista no boleto R\$ 347,39  
ou 12x de R\$43,43

Descrição  
Informação Adicional  
Comentários

## Descrição

A pinça de FOERSTER é uma pinça de longas hastes, com anéis na extremidade de sua parte prensora, apropriada para conduzir pequenas compressas de gaze. Originalmente concebidas para utilização na obstetrícia, são largamente empregadas em veterinária na antisepsia do campo operatório. Isto porque suas hastes longas mantêm as mãos enluvadas do operador afastadas dos pêlos das áreas não tricotomizadas, durante as operações de antisepsia, evitando contaminação.

## CARACTERÍSTICAS:

- Produto confeccionado em Aço Inoxidável AISI-420. Embalagem plástica individual, constando os dados de identificação, procedência e rastreabilidade.

- Garantia de 10 anos contra defeitos de fabricação.

- Certificações: Fabricado de acordo com Padrões Internacionais de Qualidade, Normas da ABNT, CE.

Tipo Embalagem: Unidade Quantidade: 1 Peso: 50g Dimensões: Comprimento 18 cm Marca: ABC Instrumentos Cirúrgicos Modelo: Curva

## Informação Adicional

SKU	R012697
MARCA	ABC / Golgran
CÓDIGO DE BARRAS	Não
COR DA FITA	Cores que deseja

## Comentários

Seja o primeiro a avaliar este produto

## TALVEZ VOCÊ SE INTERESSE POR ESTES PRODUTOS

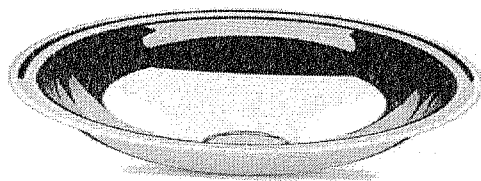

CUBA REDONDA INOX 11 CM CAPACIDADE 400 ML

R\$24,20 R\$19,25

À vista no boleto R\$ 17,33

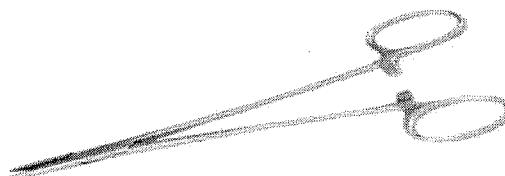

PORTA AGULHA CRILE WOOD 18CM P/ SUTURA

R\$68,94

À vista no boleto R\$ 62,05

ou 2x de R\$34,47

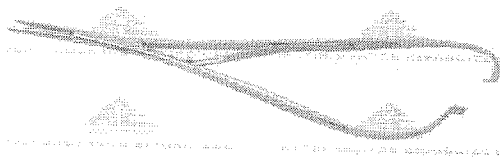

PORTA AGULHA MATHIEU 17CM

R\$80,00

À vista no boleto R\$ 72,00

ou 2x de R\$40,00

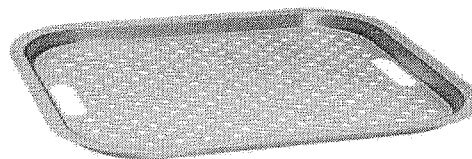

CUBA RETANGULAR PERFURADA INÓX 42 X 30 X 4CM

R\$166,80

À vista no boleto R\$ 150,12

ou 5x de R\$33,36

## TAGS DO PRODUTO

Minhas Tags:

ADICIONAR

Use espaços para separar as tags. E aspas simples (') para frases.

**INSTITUCIONAL**

Sobre a Empresa  
Política de  
Privacidade  
Segurança

**SUPOORTE E  
ATENDIMENTO**

Dúvidas  
Trocas e Devoluções  
Fale Conosco  
Minha Conta

**FORMAS DE PAGAMENTO****cielo****SELO DE SEGURANCA**

Rua: Pedro Collere 976 - Vila Izabel  
Curitiba - PR  
Em Frente ao Hospital Cardiológico Costantini  
**Horário de atendimento**

Segunda à Sexta 08:00 às 18:00 Horas

Sábados das 8:30 ao 12:30

Telefone:

(41) 3212-3050 / 3323-6000

Atendimento ao Cliente:

sac@cirurgicapassos.com.br

Vendas: vendas@cirurgicapassos.com.br

CNPJ: 72.244.304/0001-05

Desenvolvido por

O que você procura?

Olá Visitante, bem vindo!  
Faça Login (/clientes/login/) | Cadastre-se (/clientes/cadastre-se/)



INSTRUMENTAL CIRÚRGICO

INSTRUMENTAL ODONTOLÓGICO (/INSTRUMENTAL-ODONTOLOGICO)

INSTRUMENTAL OFTALMO (/INSTRUMENTAL-CIRURGICO/OFT-MICRO-CIRURGIA/)

MEGA PROMOÇÕES (/MEGA-PROMOCOES/S/)

🏠 (/) • Instrumental Cirúrgico (/instrumental-cirurgico/) • **Pinça** (/instrumental-cirurgico/instrumental-cirurgico/pinca/)

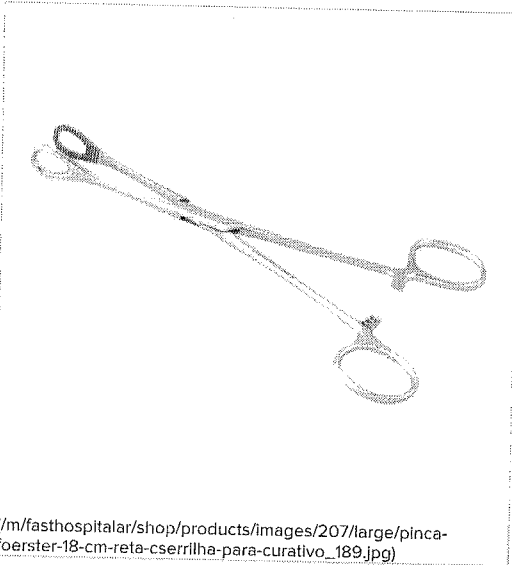

(/m/fasthospitalar/shop/products/images/207/large/pinca-foerster-18-cm-reta-cserrilha-para-curativo\_189.jpg)

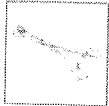

## PINÇA FOERSTER 18 cm RETA COMSERRILHA PARA CURATIVO

Cod. do Produto: ABC-0216

ABC Instrumentos Cirúrgicos (/abc-instrumentos-cirurgicos/)

# R\$ 57,90

R\$ 55,01 no boleto bancário (-5%)

2x de R\$ 28,95 sem juros ver parcelas ▾

Comprar

ambiente seguro

Adicionar à lista de desejos (/clientes/login/?next=/pinca-foerster-18-cm-reta-cserrilha-para-curativo/p)

COMPARTILHE ESTE PRODUTO

G+

CALCULAR O VALOR DO FRETE



MENU

Início / Pinça Foerster Reta 18cm ABC

### PINÇA FOERSTER RETA 18CM ABC

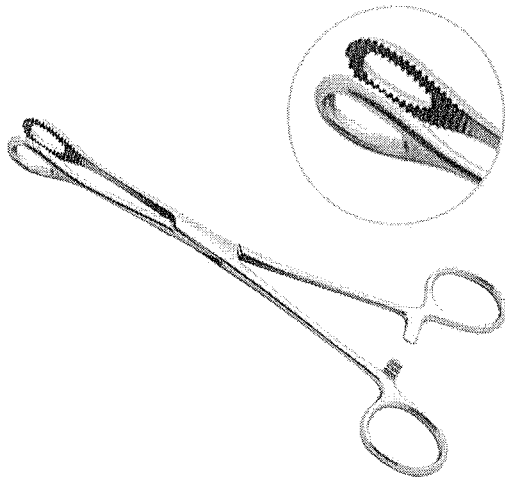

Marca: ABC /Referência: 3921

A pinça possui serrilha, e é indicada para assepsia, no transporte da gaze para um curativo mais profundo.

R\$ 55,50  
EM 6X DE R\$ 9,25 SEM JUROS  
OU R\$ 49,95 À VISTA

- 1 +

+ todas as formas de pagamento

COMPRAR

CÁLCULO DE FRETE

00000-000

OK Não sabe seu cep?



INDIQUE A UM AMIGO

10% DE DESCONTO  
NO BOLETO

12X NOS CARTÕES  
COMPRE PARCELADO



### COMPRE JUNTO

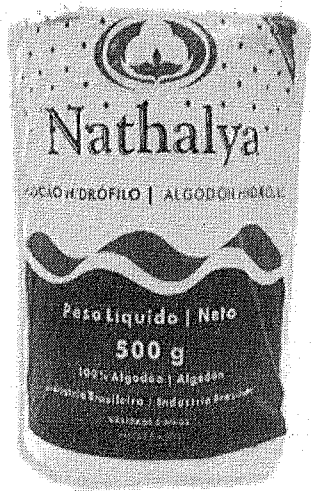

ALGODÃO HIDRÓFILO 500G NATHALYA

R\$ 12,90  
EM 2X DE R\$ 6,45 SEM JUROS  
OU R\$ 11,61 À VISTA

COMPRAR

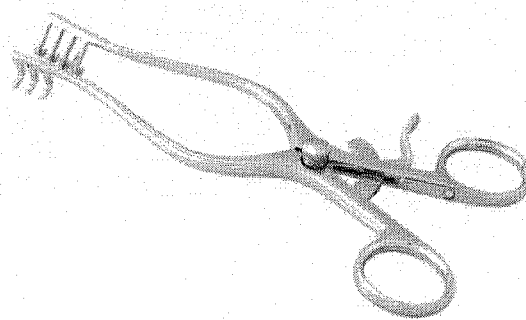

AFASTADOR WEITLANER 2X3 DENTES ABC

R\$ 264,50  
EM 6X DE R\$ 44,08 SEM JUROS  
OU R\$ 238,05 À VISTA

COMPRAR

**PESQUISAR POR** **RELATÓRIO PÚBLICO**  
(medicamentos, materiais médico-hospitalares e gases medicinais)

ITEM  MODALIDADE  INSTITUIÇÃO  FORNECEDOR  FABRICANTE  FAIXA  PERÍODO  BASE SIASG(Compras Federais)  TIPO DE COMPRA

Descrição Item:

Código BR:

Unidade de Fornecedor:

Grupo:

Classe:

PDM:

UF:

Genérico:  Sim  Não

Dados Agrupados

**RESULTADO**

Os registros exibidos especificam as compras realizadas nos últimos 18 meses, o que corresponde ao seguinte período: 11-02-2016 a 11-08-2017

Base de Dados BPS

DADOS DO ITEM		DADOS DA COMPRA		DADOS DO FABRICANTE/FORNECEDOR		DADOS DA INSTITUIÇÃO			PREÇO UNITÁRIO				
CÓDIGO BR	DESCRIÇÃO DO ITEM	UNIDADE DE FORNECIMENTO	DATA COMPRA	MODALIDADE DA COMPRA	DATA INSERÇÃO	FABRICANTE	FORNECEDOR	NOME DA INSTITUIÇÃO	MUNICÍPIO	UF	QTD ITENS COMPRADOS	PAGO	MEDIA PONDERADA
BR0413399	ALVEOLÔTOMO, AÇO INOXIDÁVEL, LUER CURVO, ARTICULADO, AUTOCLAVÁVEL	UNIDADE	01/09/2016	Pregão	19/07/2016	TRINKS - INDUSTRIA DE INSTRUMENTOS ODONTOLÓGICOS LTDA - EPP	PHOSPODONT LTDA	CURRAIS NOVOS SECRETARIA MUNICIPAL DE SAUDE	CURRAIS NOVOS	RN	80	41,6000	56,6552
BR0413399	ALVEOLÔTOMO, AÇO INOXIDÁVEL, LUER CURVO, ARTICULADO, AUTOCLAVÁVEL	UNIDADE	04/03/2016	Tomada de Preços	30/09/2016	ABC PROMOFARMA	SÃO MARCOS DISTRIBUIDORA DE MEDICAMENTOS, EQUIPAMENTOS E MATERIAL HOSPITALARES E ODONTOLÓGICOS LTDA	MUNICÍPIO DE CAMPINAS DO PIAUI - SECRETARIA DE SAUDE	CAMPINAS DO PIAUI	PI	2	54,0000	56,6552

Gerar PDF

Gerar Planilha

Preço Unitário

561 550

R\$ 73,23

501341

DADOS DO ITEM			DADOS DA COMPRA			DADOS DO FABRICANTE/FORNECEDOR			DADOS DA INSTITUIÇÃO				PREÇO UNITÁRIO	
CÓDIGO BR	DESCRIÇÃO DO ITEM	UNIDADE DE FORNECIMENTO	DATA COMPRA	MODALIDADE DA COMPRA	DATA INSERÇÃO	FABRICANTE	FORNECEDOR	NOME DA INSTITUIÇÃO	MUNICÍPIO	UF	QTD ITENS COMPRADOS	PAGO	MÉDIA PONDERADA	
BR0413389	ALVEOLÔTOMO, AÇO INOXIDÁVEL, LUER CURVO, ARTICULADO, AUTOCLAVÁVEL	UNIDADE	07/06/2017	Pregão	07/06/2017	ABC INSTRUMENTOS CIRÚRGICOS	AGLAMED-MATERIAL MEDICO HOSPITALAR LTDA - EPP	CONSORCIO INTERMUNICIPAL DO SUL DO ESTADO DE ALAGOAS - CONSUL	PENEDO	AL	361	55,4000	56,6552	
BR0413389	ALVEOLÔTOMO, AÇO INOXIDÁVEL, LUER CURVO, ARTICULADO, AUTOCLAVÁVEL	UNIDADE	18/11/2016	Pregão	18/11/2016	GOLGRAN INDUSTRIA E COMERCIO DE INSTRUMENTAL ODONT LTDA	ELISVANDIA MATOS DONINI - ME	MUNICIPIO DE PORTO ALEGRE	PORTO ALEGRE	RS	300	56,9500	56,6552	
BR0413389	ALVEOLÔTOMO, AÇO INOXIDÁVEL, LUER CURVO, ARTICULADO, AUTOCLAVÁVEL	UNIDADE	29/03/2016	Pregão	06/07/2016	GOLGRAN INDUSTRIA E COMERCIO DE INSTRUMENTAL ODONT LTDA	DENTAL PRIME - PRODUTOS ODONTOLÓGICOS MÉDICOS HOSPITALARES - EIRELI - ME	FUNDO MUNICIPAL DE SAUDE	BANDEIRANTES	PR	10	58,0000	56,6552	
BR0413389	ALVEOLÔTOMO, AÇO INOXIDÁVEL, LUER CURVO, ARTICULADO, AUTOCLAVÁVEL	UNIDADE	13/07/2016	Pregão	06/09/2016	LM - INDUSTRIA E COMERCIO DE MOYVES DE METAL LTDA	SILMES COMERCIO DE PRODUTOS ODONTOLÓGICOS LTDA - EPP	FUNDAÇÃO MUNICIPAL DE SAUDE PUBLICA DE PAULO FRONTIN	PAULO FRONTIN	PR	20	65,4600	56,6552	
BR0413389	ALVEOLÔTOMO, AÇO INOXIDÁVEL, LUER CURVO, ARTICULADO, AUTOCLAVÁVEL	UNIDADE	28/03/2016	Pregão	14/06/2016	GOLGRAN INDUSTRIA E COMERCIO DE INSTRUMENTAL ODONT LTDA	BIMED PRODUTOS MÉDICOS E HOSPITALARES LTDA - EPP	MUNICIPIO DE SIMOES - SECRETARIA DE SAUDE	SIMOES	PI	10	66,5000	56,6552	
BR0413389	ALVEOLÔTOMO, AÇO INOXIDÁVEL, LUER CURVO, ARTICULADO, AUTOCLAVÁVEL	UNIDADE	07/03/2016	Pregão	11/04/2016	ABC INSTRUMENTOS CIRÚRGICOS	DROGA ROCHA DISTRIBUIDORA DE MEDICAMENTOS LTDA - EPP	MUNICIPIO DE MADEIRO SEC MUNICIPAL DE SAUDE E SANEAMENTO BASICO	MADEIRO	PI	6	70,3200	56,6552	
BR0413389	ALVEOLÔTOMO, AÇO INOXIDÁVEL, LUER CURVO, ARTICULADO, AUTOCLAVÁVEL	UNIDADE	06/07/2016	Pregão	18/07/2016	METALURGICA FAVA INDUSTRIA E COMERCIO LTDA	BIO - LOGICA COMERCIO DE PRODUTOS HOSPITALARES LTDA	FUNDO MUNICIPAL DE SAUDE DE RIBEIRAO DO PINHAL	RIBEIRAO DO PINHAL	PR	6	100,0000	56,6552	
BR0413389	ALVEOLÔTOMO, AÇO INOXIDÁVEL, LUER CURVO, ARTICULADO, AUTOCLAVÁVEL	UNIDADE	31/05/2016	Pregão	10/09/2016	GOLGRAN INDUSTRIA E COMERCIO DE INSTRUMENTAL ODONT LTDA	BENEDITO NETO DE SOUSA FEITOSA - EPP	MUNICIPIO DE BAIXA GRANDE DO RIBEIRO	BAIXA GRANDE DO RIBEIRO	PI	18	100,0050	56,6552	

Mostrando 1 à 10 de 10 registro(s)

701342



**FESTIVAL DE EQUIPAMENTOS**

Descontos de até 80% | Cobrimos Qualquer Oferta Anunciada | Ganhe Vales-Compra | Frete Grátis

**CLIQUE E CONFIRAR**

DENTAL | **TESTUADAVIES 1** | MEU CONSULTÓRIO | ASSISTÊNCIA TÉCNICA | PAPELARIA | LABORATÓRIO | CURSOS | VIAGENS | CLUBE PRO SAUDE | PRIME | BLOG

Bem-vindo! Cadastre-se ou faça o login | Precisa de ajuda? | Sua Conta | Atualizar Boleto | Resgatar Pontos | Acompanhe seu Pedido | 0800 727 7565

Procure por marca, nome, código...

CATEGORIAS | **TODOS OS PRODUTOS** | COMPRA RÁPIDA | SIMPLES DENTAL

Dental Cremer | Instrumentais | Alveolotomo

Produto | Indicação | Características | Itens Inclusos

[Salvar no Facebook](#)

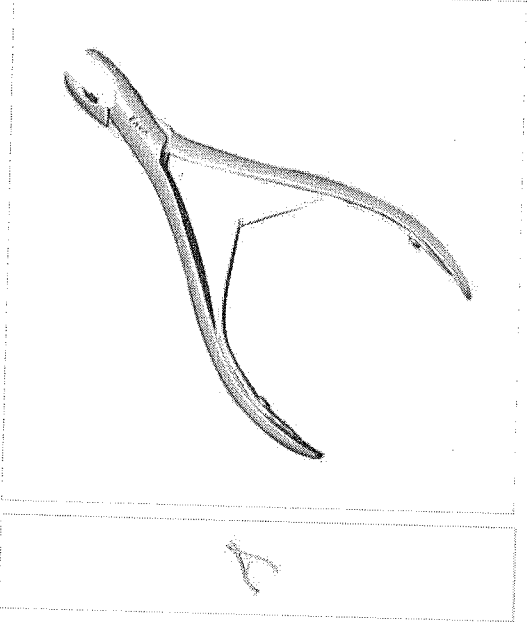

**Alveolôto Curvo - Fava**

Cod. de Referência: 399325 ☆☆☆☆☆ (0) [Avalie este produto](#)

Embalagem com 1 unidade.

**FRETE GRÁTIS!** NAS COMPRAS ACIMA DE R\$100,00

Por: **R\$ 83,83**

Condições de Pagamento [+]

Na compra deste produto, ganhe: 83 pontos [saiba +](#)

QUANTIDADE:

**COMPRAR**

VOCE ESTÁ EM UM AMBIENTE SEGURO

Indicação | Características | Itens Inclusos

\* Indicado para aparar tecidos fibroso ou pequenas espículas ósseas.

**OPINIÕES DOS CONSUMIDORES**

Tem esse produto? Seja o primeiro a avaliá-lo!

001344  
8

O QUE OS DENTISTAS MAIS COMPRAM APÓS VISITAR ESTE PRODUTO

<p>11% compram</p>  <p>Alveolôto Curvo - Fava</p> <p>Embalagem com 1 unidade.</p> <p>A partir de: <b>R\$ 83,83</b></p> <p>1 <input type="button" value="COMPRAR"/></p>	<p>10% compram</p>  <p>Fórceps Adulto - Golgran</p> <p>Embalagem com 1 unidade. Escolha o modelo.</p> <p>★★★★☆ (9)</p> <p>A partir de: <b>R\$ 70,42</b></p> <p>1 <input type="button" value="COMPRAR"/></p>	<p>7% compram</p>  <p>Pinça Allis 15cm - Golgran</p> <p>Embalagem com 1 unidade.</p> <p>★★★★☆ (1)</p> <p>A partir de: <b>R\$ 37,15</b></p> <p>1 <input type="button" value="COMPRAR"/></p>	<p>7% compram</p>  <p>Cuba Inox Redonda - Fava</p> <p>Unidade. Capacidade 160ml.</p> <p>★★★★☆ (10)</p> <p>A partir de: <b>R\$ 11,78</b></p> <p>1 <input type="button" value="COMPRAR"/></p>	<p>6% compram</p>  <p>Tesoura Iris - Golgran</p> <p>Embalagem com 1 unidade de 12cm. Escolha o modelo.</p> <p>★★★★☆ (6)</p> <p>A partir de: <b>R\$ 17,80</b></p> <p>1 <input type="button" value="COMPRAR"/></p>
---	--	---	---	---

PRODUTOS TAMBÉM VISITADOS POR QUEM PROCURA ESTE ITEM

 <p>Alveolôto Luer Curvo - Quinelato</p> <p>Embalagem com 1 unidade.</p> <p>A partir de: <b>R\$ 118,85</b></p> <p>1 <input type="button" value="COMPRAR"/></p>	 <p>Alveolôto Friedman Micro Curvo - Golgran</p> <p>Embalagem com 1 unidade.</p> <p>A partir de: <b>R\$ 414,95</b> ou até 2x de R\$ 207,47 sem juros</p> <p>1 <input type="button" value="COMPRAR"/></p>	 <p>Alveolôto Pinça Beyer Biarticulado - Golgran</p> <p>Embalagem com 1 unidade com 16cm.</p> <p>A partir de: <b>R\$ 621,11</b> ou até 5x de R\$ 207,03 sem juros</p> <p>1 <input type="button" value="COMPRAR"/></p>	 <p>Alveolôto Reto - Fava</p> <p>Embalagem com 1 unidade de 16cm.</p> <p>A partir de: <b>R\$ 80,30</b></p> <p>1 <input type="button" value="COMPRAR"/></p>	 <p>Alveolôto Biarticulado - Fava</p> <p>Embalagem com 1 unidade de 18cm.</p> <p>A partir de: <b>R\$ 561,50</b> ou até 2x de R\$ 280,75 sem juros</p> <p>1 <input type="button" value="COMPRAR"/></p>
---	---	--	--	--

PROCUROU E NÃO ACHOU? QUAL PRODUTO VOCÊ GOSTARIA DE VER NA DENTAL CREMER?

FAÇA SUA SUGESTÃO





Institucional

- Sobre a Dental Cremer
- Catálogos de Produtos
- Conta Dental Cremer
- Concursos Culturais
- Política Comercial e Privacidade
- Acompanhe seu Pedido
- Programa de Pontos
- Central de Atendimento
- Política de Troca e Devolução
- Benefícios e Parcerias
- Papelaria Dental Cremer
- Perguntas Frequentes
- Atualize seu Boleto
- Catálogos Virtuais
- Fatura Digital

0800 727 7565

Ség. a Sáb. das 8h às 22h  
Sáb. das 8h às 12h

PROXCON





 Cartão de Crédito  
 Parcela em até 6x Sem Juros | Até 12x Com Juros

 Pagamento Antecipado  
 Boleto à vista - 5% de desconto

 Boleto a Prazo  
 Parcela em até 6x sem juros | Até 36x com juros



Copyright © 2017 - Todos os direitos reservados | www.dentalcremer.com.br | Dental Cremer Produtos Odontológicos S.A. | CNPJ: 14.190.675/0001-55 | Rua Iguapu, 444 - Itoupava Seca - Blumenau - Santa Catarina - CEP 89030-030 - Farmacêutica responsável: Christine D. Safons Brandt - CRF/SC nº 8231 | Autorizações de Funcionamento ANVISA - Medicamentos: 1.09.245-3, Produtos para Saúde (Correlatos): 8.08.576-8, 8.10.706-3, Saneantes/Desinfetantes: 3.05.135-4, Perfumes/Produtos de Higiene/Cosméticos: 2.06.387-3 | CNPJ: 14.190.675/0002-36 | Av. das Indústrias Antônio Conrado de Oliveira, 90 - Galpão 03 - Distrito Industrial - Itapeva - Minas Gerais - CEP 37655-000 - Farmacêutica responsável: Rafaela da Silva Bueno - CRF/MG nº 29138 | CNPJ: 14.190.675/0003-17 | Av. das Indústrias Antônio Conrado de Oliveira, 90 - Galpão 04 - Distrito Industrial - Itapeva - Minas Gerais - CEP 37655-000 - Farmacêutica responsável: Rafaela da Silva Bueno - CRF/MG nº 29138 | Diônata da Rosa - CRF/MG nº 31666. Política de Privacidade e Segurança - Fotos meramente ilustrativas - Os preços e condições da loja virtual estão sujeitos a alterações. Em caso de divergência de preços no site, o valor válido é o do Carrinho de Compras.

**Atenção**

Conforme a RDC nº 96/2008 a venda de medicamentos é exclusiva a profissionais de saúde. Para visualizar este produto ou categoria é necessário estar logado. Realize seu login.

[Voltar](#) [Fazer Login](#)

Atendimento loja virtual **0800.774.7900**

(16) 9.9751-8419

FRETE GRÁTIS acima de R\$100 para todo BRASIL

[Minha Conta](#)

[Entrar](#)

Cliente Novo? [Cadastrar](#)

[Minha Conta](#)

[Meus Pedidos](#)

Dental   
**Gutierre**



[Compre direto pelos catálogos](#)

[Acadêmicos](#)

[Brindes](#)

[Parceiros e Clínicas](#)

[Blog](#)

[Home](#) > [Instrumentais](#) > [Alveolótomo](#)

RECOMENDAMOS ESSES PRODUTOS PARA VOCÊ!

FECHAR

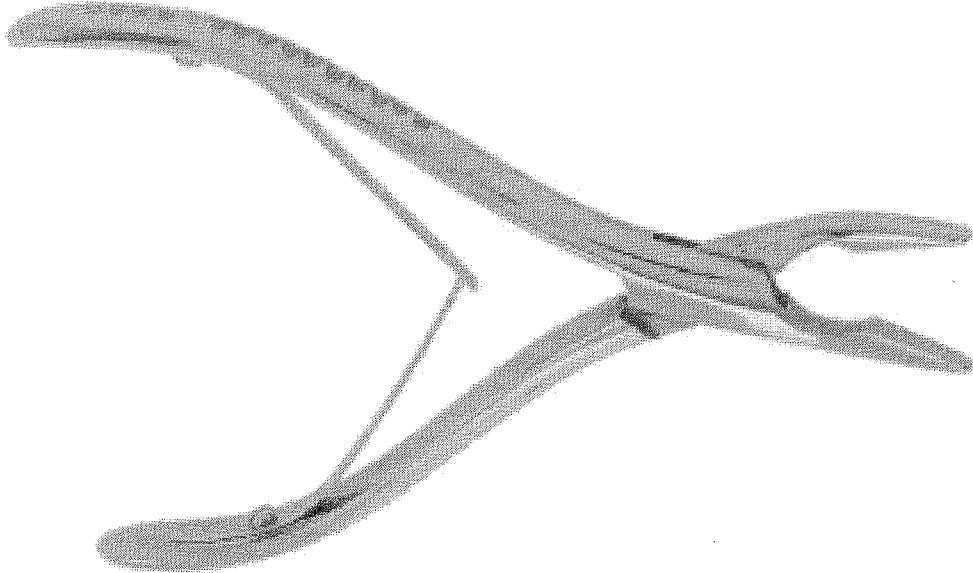

### Alveolotomo Luer Curvo Golgran

SFU 800116



Salvar no Facebook

( Avalie agora! )

R\$ 79,21

QUANTIDADE 1



Finalizar Compra

Consulte as formas de Pagamento

Consulte frete e prazo de entrega

Indicações Características e benefícios Apresentação

- Fim de corte de fórceps, utilizado para corte e recontorno do osso alveolar e a remoção do tecido bruto.

Sugestões de compra

RELATÓRIO PÚBLICO

(medicamentos, materiais médico-hospitalares e gases medicinais)

PESQUISAR POR

ITEM   
  MODALIDADE   
  INSTITUIÇÃO   
  FORNECEDOR   
  FABRICANTE   
  FAIXA   
  PERÍODO   
  BASE SIASG (Compras Federais)   
  TIPO DE COMPRA

Descrição Item:

Código BR:

Unidade de Fornecimento:

Grupo:

Classe:

PDM:

UF:

Município:

Genérico:  Sim  Não

Dados Agrupados

RESULTADO

Os registros exibidos especificam as compras realizadas nos últimos 18 meses, o que corresponde ao seguinte período: 11-02-2016 a 11-08-2017

Base de Dados BPS

Mostrar 20

DADOS DO ITEM		DADOS DA COMPRA			DADOS DO FABRICANTE/FORNECEDOR		DADOS DA INSTITUIÇÃO			PREÇO UNITÁRIO			
CODIGO BR	DESCRIÇÃO DO ITEM	UNIDADE DE FORNECIMENTO	DATA COMPRA	MODALIDADE DA COMPRA	DATA INSERÇÃO	FABRICANTE	FORNECEDOR	NOME DA INSTITUIÇÃO	MUNICIPIO	UF	QTD ITENS COMPRADOS	PAGO	MÉDIA PONDERADA
BR0293810	PINÇA CIRÚRGICA, AÇO INOXIDÁVEL, HALSTEAD MOSQUITO, CURVA, 10 CM	UNIDADE	10/02/2017	Pregão	19/04/2017	STARK METALURGICA INDUSTRIA E COMERCIO LTDA	STOKMED PRODUTOS HOSPITALARES LTDA - EPP	MUNICIPIO DE PIEN	PIEN	PR	20	13,0000	15,0171
BR0293810	PINÇA CIRÚRGICA, AÇO INOXIDÁVEL, HALSTEAD MOSQUITO, CURVA, 10 CM	UNIDADE	30/06/2016	Pregão	14/07/2016	GOLGRAN INDUSTRIA E COMERCIO DE INSTRUMENTAL ODONT LTDA	DJOMED PRODUTOS MEDICOS HOSPITALARES LTDA - EPP	FUNDO MUNICIPAL DE SAUDE DE RIBEIRAO DO PINHAL	RIBEIRAO DO PINHAL	PR	20	13,4400	15,0171
BR0293810	PINÇA CIRÚRGICA, AÇO INOXIDÁVEL, HALSTEAD MOSQUITO, CURVA, 10 CM	UNIDADE	20/04/2016	Pregão	10/06/2016	ABC INSTRUMENTOS CIRURGICOS	PROFARM COMERCIO DE MEDICAMENTOS E MATERIAL HOSPITALAR LTDA	FUNDO MUNICIPAL DE SAUDE	PALMEIRANTE	TO	10	17,0000	15,0171

562  
R\$ 26,50  
101347

11/08/2017

BPS - Banco de Preços em Saúde

DADOS DO ITEM			DADOS DA COMPRA			DADOS DO FABRICANTE/FORNECEDOR			DADOS DA INSTITUIÇÃO			PREÇO UNITÁRIO		
CODIGO BR	DESCRIÇÃO DO ITEM	UNIDADE DE FORNECIMENTO	DATA COMPRA	MODALIDADE DA COMPRA	DATA INSCRIÇÃO	FABRICANTE	FORNECEDOR	NOME DA INSTITUIÇÃO	MUNICÍPIO	UF	QTD ITENS COMPRADOS	PAGO	MÉDIA PONDERADA	
BR0293810	PINÇA CIRÚRGICA, AÇO INOXIDÁVEL, HALSTEAD MOSQUITO, CURVA, 10 CM	UNIDADE	01/04/2016	Pregão	05/07/2017	ABC INSTRUMENTOS CIRURGICOS	DIMENSAO DISTRIBUIDORA DE MEDICAMENTOS LTDA - ME	PIAUI SECRETARIA DE SAUDE	SAC MIGUEL DO TAPUIO	PI	6	18,0700	15,0171	
BR0293810	PINÇA CIRÚRGICA, AÇO INOXIDÁVEL, HALSTEAD MOSQUITO, CURVA, 10 CM	UNIDADE	13/07/2016	Pregão	06/09/2016	ABC INSTRUMENTOS CIRURGICOS	ALTERMED MATERIAL MEDICO HOSPITALAR LTDA	FUNDAÇÃO MUNICIPAL DE SAUDE PUBLICA DE PAULO FRONTIN	PAULO FRONTIN	PR	6	20,6400	15,0171	
BR0293810	PINÇA CIRÚRGICA, AÇO INOXIDÁVEL, HALSTEAD MOSQUITO, CURVA, 10 CM	UNIDADE	31/05/2016	Pregão	16/08/2016	MACUIRA INDUSTRIA DE PRODUTOS ODONTOLOGICOS LTDA	BENEDITO NETO DE SOUSA FEITOSA - EPP	MUNICÍPIO DE BAIXA GRANDE DO RIBEIRO	BAIXA GRANDE DO RIBEIRO	PI	29	35,0008	15,0171	

Mostrando 1 a 6 de 6 registros

Secretaria Executiva  
Departamento de Economia da Saúde, Investimentos e Desenvolvimento  
Coordenação Geral de Economia da Saúde



CATEGORIAS

medjet.com.br Instrumental Cirúrgico Pinça PINÇA HALSTEAD MOSQUITO RETA 10CM STARK

Clique na foto para ampliar a imagem

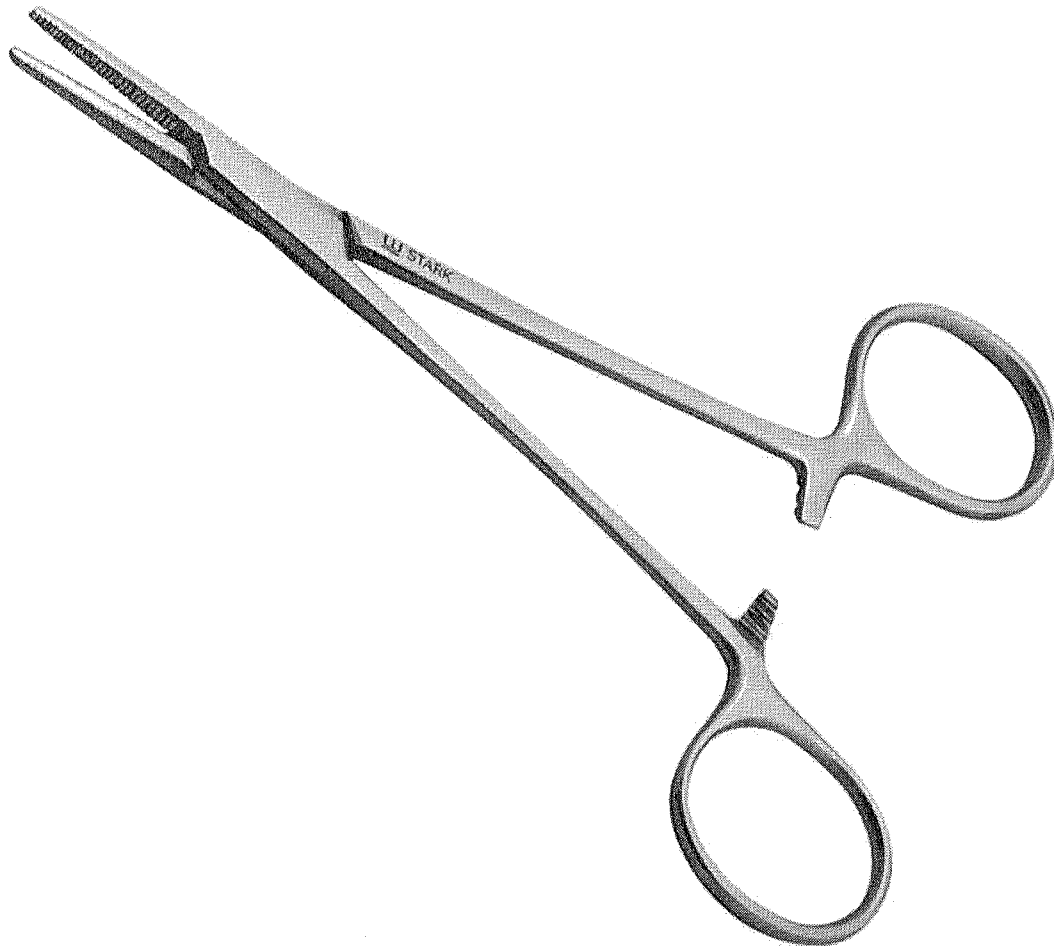

### PINÇA HALSTEAD MOSQUITO RETA 10CM STARK

Produto confeccionado em aço inoxidável, ST08555. - Pinça - Richards - Stark - Cód: 448

Mais sobre o produto ★★★★★

Avalie agora ( 2 Votos - nota: 10 / 10 )

**R\$ 20,17**

Ganhe 7% de desconto à vista:

**R\$ 18,76**

Comprar Agora

Disponível - Pronta entrega



Calcule valor e prazo de entrega estimado para sua região

Digite seu CEP:  Calcular Frete (procurar CEP)

Comprar



Informações do produto

Veja os Comentários

Avalie Agora

**PINÇA MOSQUITO 10cm RETA STARK**

- Produto Confeccionado em Aço Inoxidável AISI-410;
- Tamanho: 10cm;
- Embalagem: Plástica individual, constando os dados de identificação, procedência e rastreabilidade;
- Certificações: Fabricado de acordo com Padrões Internacionais de Qualidade, Normas da ABNT, CE;
- REG. Anvisa: 10372670076;
- Garantia: 10 anos contra defeito de fabricação.

Comprar Agora

**Produtos Relacionados:**

PINÇA HALSTEAD MOSQUITO CURVA 14CM STARK

R\$ **26,90**[Comprar](#)

PINÇA BACKHAUS 9CM STARK

R\$ **23,55**[Comprar](#)

PINÇA CRILE RETA 14CM STARK

R\$ ~~25,58~~ > R\$ **20,46**[Comprar](#)





Faça sua busca aqui

Buscar

fale conosco: 11 2424.7213

Login (account) Pedidos (account/orders) Meu Carrinho (checkout/#/cart)

- Todos Departamentos
- Aparelho de Pressão
- Aparelho Médico
- Balança
- Estetoscópio
- Acessibilidade e Mobilidade
- Oxigenoterapia
- Equipamento Hospitalar
- Uso Pessoal

CenterMedical (/) [/aparelho-de-pressao](#) [/aparelho-medico](#) [/balancas](#) [/estetoscopio](#) [/acessibilidade-e-mobilidade](#) [/oxigenoterapia](#) [/equipamento-hospitalar](#) [/produto-de-uso-pessoal](#)  
 Pinça (http://www.centermedical.com.br/instrumental-cirurgico/pinca)

### Pinça Halstead Mosquito (Hemostática) Reta - Stark - 10cm

☆☆☆☆☆ (Avalie agora!)

Pinça Halstead Mosquito (Hemostática) Reta confeccionada em aço inoxidável. Indicada para profissionais da área de medic...  
**(Leia mais)**

De: R\$ 39,62  
Por: R\$ 28,88

Ou R\$ 25,99 à vista com 10% de desconto no Boleto.

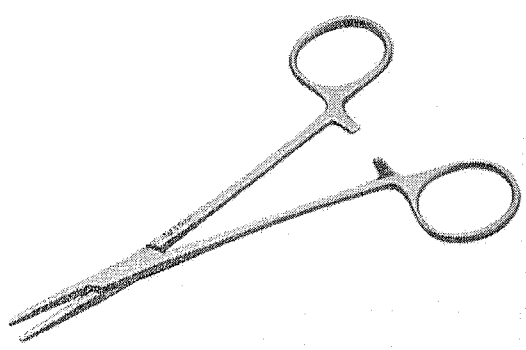

Quantidade

1

COMPRAR

Calculo de frete (Não sei meu CEP)

OK

Entenda o prazo

Veja mais de:

Pinça (http://www.centermedical.com.br/instrumental-cirurgico/pinca) | Instrumental Cirúrgico (http://www.centermedical.com.br/instrumental-cirurgico) | CenterMedical (/) |

Compartilhe

Tweetar

Pinça

G+

(https://twitter.com/centermedical) <https://www.pinterest.com/pin/create/button?url=http://www.centermedical.com.br/pinca-halstead-mosquito-hemostatica-reta-stark-10cm/p&description=http://www.centermedical.com.br/pinca-halstead-mosquito-hemostatica-reta-stark-10cm/p>

#### Descrição Completa

#### Descrição Completa

### Pinça Halstead Mosquito (Hemostática) Reta - Stark - 10cm

- Especialidade: Uso Geral;
- Medida: 10cm.

Produto Confeccionado em Aço Inoxidável AISI-420. Embalagem plástica individual, constando os dados de identificação, procedência e rastreabilidade.

Quem comprou, comprou também



O que você procura?

Olá Visitante, bem vindo!  
Faça Login (/clientes/login/) | Cadastre-se (/clientes/cadastre-se/)

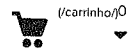

INSTRUMENTAL CIRÚRGICO

INSTRUMENTAL ODONTOLÓGICO (/INSTRUMENTAL-ODONTOLOGICO)

INSTRUMENTAL OFTALMO (/INSTRUMENTAL-CIRURGICO/OFT-MICRO-CIRURGIA/)

MEGA PROMOÇÕES (/MEGA-PROMOCOES/S/)

Home (/) • Instrumental Cirúrgico (/instrumental-cirurgico/) • **Pinça (/instrumental-cirurgico/instrumental-cirurgico/pinca/)**



(/m/fasthospitalar/shop/products/images/319/large/pinca-mosquito-10-cm-reta-hemostatica\_283.jpg)



### PINÇA MOSQUITO 10 cm RETA (HEMOSTATICA)

Cod. do Produto: ABC-0222

ABC Instrumentos Cirúrgicos (/abc-instrumentos-cirurgicos/)

# R\$ 25,56

R\$ 24,28 no boleto bancário (-5%)

Comprar

ambiente seguro

Adicionar à lista de desejos (/clientes/login/?next=/pinca-mosquito-10-cm-reta-hemostatica/p)

COMPARTILHE ESTE PRODUTO

G+

CALCULAR O VALOR DO FRETE

Input field for shipping calculation

## INFORMAÇÕES TÉCNICAS

### PINÇA MOSQUITO 10 cm RETA (HEMOSTÁTICA)

Material	Produto Confeccionado em Aço Inoxidável AISI-420
Embalagem	Plástica individual, constando os dados de identificação, procedência e rastreabilidade
Marca	ABC
Fabricante	ABC INSTRUMENTOS CIRÚRGICOS
Garantia	10 anos contra defeitos de fabricação
Certificações	Fabricado de acordo com Padrões Internacionais de Qualidade, Normas da ABNT, CE. REG. MS: 10304850059

### AVALIAÇÕES DOS CLIENTES

DÊ A SUA OPINIÃO (/CLIENTES/LOGIN/?NEXT=/PINCA-MOSQUITO-10-CM-RETA-HEMOSTATICA/P)

Escrever a primeira avaliação (/clientes/login/?next=/pinca-mosquito-10-cm-reta-hemostatica/p)

Pague com

Segurança

### RECEBA NOSSAS NOVIDADES



### INSTITUCIONAL

Quem Somos (/a-empresa/s)

Política de Privacidade (/politica-de-privacidade/s)

### AJUDA

Fale Conosco (/atendimento/)

Pagamentos (/pagamentos/s)

Entregas (/entregas/s)

Troca e Devolução

(/troca-e-devolucao/s)



© Fast Hospitalar 2014. Todos os direitos reservados  
 EP & AS Manutenção em equipamentos em Curitiba, PR, Brasil  
 CNPJ: 11.863.557/0001-57

design by  
 pote (http://poteinterativo.com.br)

RELATÓRIO PÚBLICO  
(medicamentos, materiais médico-hospitalares e gases medicinais)

ITEM  MODALIDADE  INSTITUIÇÃO  FORNECEDOR  FABRICANTE  FAIXA  PERÍODO  BASE SIASG(Compras Federais)  TIPO DE COMPRA

**ITEM**

Código BR:

Descrição Item:

Unidade de Fornecimento:

Grupo:

Classe:

PDM:

UF:

Município:

Genérico:  Sim  Não

Dados Agrupados

**RESULTADO**

Os registros exibidos especificam as compras realizadas nos últimos 18 meses, o que corresponde ao seguinte período: 11-02-2016 a 11-08-2017

Base de Dados BPS

Mostrar 20

CÓDIGO BR	DESCRIÇÃO DO ITEM	DADOS DA COMPRA		DADOS DO FABRICANTE/FORNECEDOR		DADOS DA INSTITUIÇÃO			PREÇO UNITÁRIO				
		UNIDADE DE FORNECIMENTO	DATA COMPRA	MODALIDADE DA COMPRA	DATA INSERÇÃO	FABRICANTE	FORNecedor	NOME DA INSTITUIÇÃO	MUNICIPIO	UF	QTD ITENS COMPRADOS	PAGO	MEDIA PONDERADA
BR0249870	PINÇA CIRÚRGICA, AÇO INOXIDÁVEL, KELLY, CURVA, 14 CM, COM TRAVA, HOSPITALAR	UNIDADE	06/07/2017	Pregão	19/07/2017	RICHARDS DO BRASIL PRODUTOS CIRURGICOS LTDA.	BASE MEDICAL DISTRIBUIDORA DE MEDICAMENTOS HOSPITALARES E ODONTOLOGICOS LTDA - EPP	FUNDO MUNICIPAL DE SAUDE	PORTO SEGURO	BA	110	12.0000	22,1789
BR0249870	PINÇA CIRÚRGICA, AÇO INOXIDÁVEL, KELLY, CURVA, 14 CM, COM TRAVA, HOSPITALAR	UNIDADE	21/09/2016	Pregão	21/12/2016	CIRURGICA FERNADES LTDA	CIRURGICA FERNADES LTDA	MUNICIPIO DE PEDERNEIRAS	PEDERNEIRAS	SP	10	12.3500	22,1789

563 554 R\$ 29,58 01354

11/08/2017

BPS - Banco de Preços em Saúde

DADOS DO ITEM			DADOS DA COMPRA			DADOS DO FABRICANTE/FORNECEDOR			DADOS DA INSTITUIÇÃO			PREÇO UNITÁRIO	
CODIGO BR	DESCRIÇÃO DO ITEM	UNIDADE DE FORNECIMENTO	DATA COMPRA	MODALIDADE DA COMPRA	DATA INSERÇÃO	FABRICANTE	FORNECEDOR	NOME DA INSTITUIÇÃO	MUNICIPIO	UF	QTD ITENS COMPRADOS	PAGO	MÉDIA PONDERADA
BR0249870	PINÇA CIRÚRGICA, AÇO INOXIDÁVEL, KELLY, CURVA, 14 CM, COM TRAVA, HOSPITALAR	UNIDADE	29/07/2016	Pregão	17/11/2016	GOLGRAN INDUSTRIA E COMERCIO DE INSTRUMENTAL ODONT LTDA	CIRURGICA UNIAO LTDA	MUNICIPIO DE VARGEM GRANDE DO SUL	VARGEM GRANDE DO SUL	SP	30	18,9500	22,1789
BR0249870	PINÇA CIRÚRGICA, AÇO INOXIDÁVEL, KELLY, CURVA, 14 CM, COM TRAVA, HOSPITALAR	UNIDADE	22/03/2017	Pregão	29/03/2017	RICHARDS DO BRASIL PRODUTOS CIRURGICOS LTDA.	ALTERMED MATERIAL MEDICO HOSPITALAR LTDA	MUNICIPIO DE TAMBIAU	TAMBIAU	SP	16	19,6875	22,1789
BR0249870	PINÇA CIRÚRGICA, AÇO INOXIDÁVEL, KELLY, CURVA, 14 CM, COM TRAVA, HOSPITALAR	UNIDADE - GENERICO	21/07/2016	Pregão	14/09/2016	ABC INSTRUMENTOS CIRURGICOS	POLLO HOSPITALAR LTDA - ME	CONSORCIO INTERMUNICIPAL DE SAUDE	PATO BRANCO	PR	30	19,9000	22,2750
BR0249870	PINÇA CIRÚRGICA, AÇO INOXIDÁVEL, KELLY, CURVA, 14 CM, COM TRAVA, HOSPITALAR	UNIDADE	20/04/2017	Pregão	09/08/2017	ABC INSTRUMENTOS CIRURGICOS	EFFETIVE PRODUTOS MEDICO, HOSPITALARES LTDA - ME	MUNICIPIO DE CAMPINA GRANDE DO SUL	CAMPINA GRANDE DO SUL	PR	50	21,0000	22,1789
BR0249870	PINÇA CIRÚRGICA, AÇO INOXIDÁVEL, KELLY, CURVA, 14 CM, COM TRAVA, HOSPITALAR	UNIDADE	10/02/2017	Pregão	19/04/2017	ABC INSTRUMENTOS CIRURGICOS	STOKMED PRODUTOS HOSPITALARES LTDA - EPP	MUNICIPIO DE PIEN	PIEN	PR	5	22,0000	22,1789
BR0249870	PINÇA CIRÚRGICA, AÇO INOXIDÁVEL, KELLY, CURVA, 14 CM, COM TRAVA, HOSPITALAR	UNIDADE - GENERICO	02/09/2016	Pregão	05/12/2016	GOLGRAN INDUSTRIA E COMERCIO DE INSTRUMENTAL ODONT LTDA	POSSATTO & MARCELLO LTDA - ME	CONSORCIO INTERMUNICIPAL DE SAUDE	PATO BRANCO	PR	50	23,7000	22,2750
BR0249870	PINÇA CIRÚRGICA, AÇO INOXIDÁVEL, KELLY, CURVA, 14 CM, COM TRAVA, HOSPITALAR	UNIDADE	31/05/2016	Pregão	05/08/2016	ABC INSTRUMENTOS CIRURGICOS	BENEDITO NETO DE SOUSA PEITOSA - EPP	MUNICIPIO DE BAIXA GRANDE DO RIBEIRO	BAIXA GRANDE DO RIBEIRO	PI	20	32,0072	22,1789
BR0249870	PINÇA CIRÚRGICA, AÇO INOXIDÁVEL, KELLY, CURVA, 14 CM, COM TRAVA, HOSPITALAR	UNIDADE	15/07/2016	Pregão	11/08/2016	ABC INSTRUMENTOS CIRURGICOS	ALVES E SARTOR LTDA - ME	FUNDO MUNICIPAL DE SAUDE - MUNICIPIO DE VIRMOND	VIRMOND	PR	2	41,0000	22,1789

Mostrando 1 à 10 de 10 registro(s)



Faça sua busca aqui

Buscar

fale conosco: 11 2424.7213

Login (/account) Pedidos (/account/orders) Meu Carrinho (/checkout/#/cart)

- Todos Departamentos
- Aparelho de Pressão
- Aparelho Médico
- Balança
- Estetoscópio
- Acessibilidade e Mobilidade
- Oxigenoterapia
- Equipamento Hospitalar
- Uso Pessoal

### Pinça Kelly Curva - Stark - 14cm

☆☆☆☆☆ (Avalie agora!)

Pinça Kelly Curva confeccionada em aço inoxidável. Indicada para profissionais da área de medicina, ginecologia, enferma... (Lela mais)

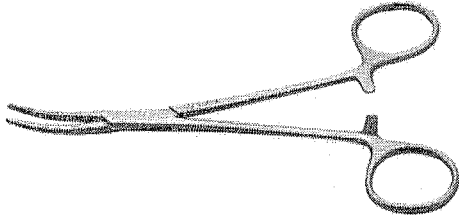

De: R\$ 39,62  
Por: R\$ 28,88

Ou R\$ 25,99 à vista com 10% de desconto no Boletto.

Quantidade: 1

COMPRAR

Calculo de frete (Não sei meu CEP)

OK

Entenda o prazo

Veja mais de:

Pinça (<http://www.centermedical.com.br/instrumental-cirurgico/pinca>) | Instrumental Cirúrgico (<http://www.centermedical.com.br/instrumental-cirurgico>) | CenterMedical (/)

Comprar

Tweetar

(<https://twitter.com/centermed>)

Pin It

+

<https://www.interest.com/pin/create/button?url=http://www.centermedical.com.br/pinca-kelly-curva-stark-14cm/p&description=http://www.centermedical.com.br/pinca-kelly-curva-stark-14cm/p>

#### Descrição Completa

#### Descrição Completa

### Pinça Kelly Curva - Stark - 14cm

- Especialidade: Uso Geral;
- Medida: 14cm.

Produto Confeccionado em Aço Inoxidável AISI-420. Embalagem plástica individual, constando os dados de identificação, procedência e rastreabilidade.

Quem comprou, comprou também



(<http://www.centermedical.com.br/pinca->



(https://www.suryadental.com.br/)

SEARCH BAR: DIGITE O PRODUTO OU MARCA

Acadêmica (https://www.suryadental.com.br/academico/) | Eritides (https://www.suryadental.com.br/eritides/) | Surya Club (https://www.suryaclub.com.br/) | Catálogo Virtual (https://www.suryadental.com.br/novo-catalogo/)

EXCLUIR

CÓD 204046001

PINCA KELLY CURVA 14CM - GOLGRAN

ADICIONAR PRODUTO (https://www.suryadental.com.br/sendfriend/product/send/id/9237) | ADICIONAR AOS FAVORITOS (https://www.suryadental.com.br/wishlist/index/add/product/9237/form\_key/wrdntxzjksclabz)

PÁGINA INICIAL (https://www.suryadental.com.br/) | PINCA KELLY CURVA 14CM - GOLGRAN

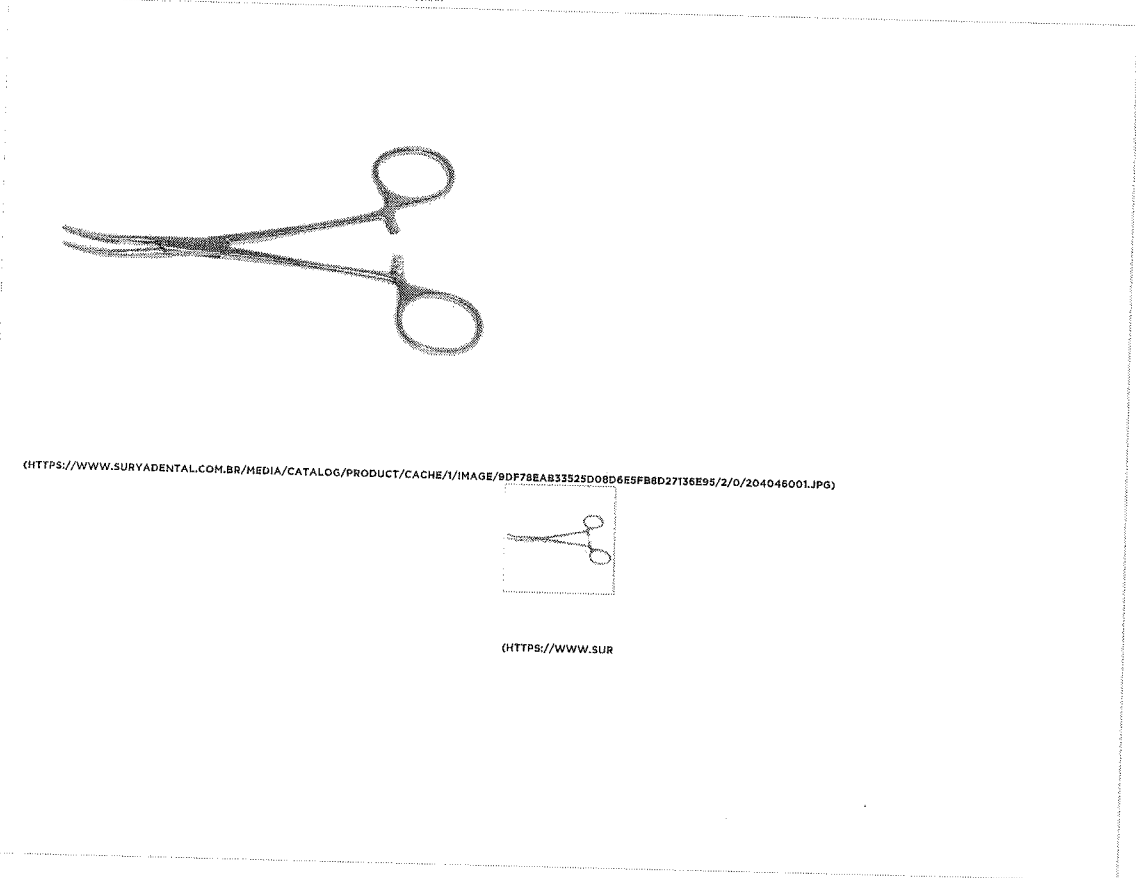

(https://www.suryadental.com.br/media/catalog/product/cache/1/image/9df78eab33525d08d6e5fb8d27136e95/2/0/204046001.JPG)

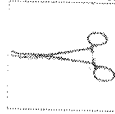

(https://www.sur

POR R\$27,84

R\$26,45 NO BOLETO À VISTA

QUANTIDADE

1

RESGATE SURYA CLUB: 3102

ANDE NÃO TEM? CONHEÇA AGORA (http://www.suryaclub.com.br/)

COMPRAR

PERGUNTE E VEJA OPINIÕES DE QUEM JÁ COMPROU

Guia | Avaliações | Perguntas | Dúvidas

66

Esta loja se preocupa tanto com você consumidor que contratou uma empresa independente para auditar as avaliações da loja. Legal né? :) A Trustvox certifica que a nota média da loja é 4.67 de 5

RELATÓRIO PÚBLICO (medicamentos, materiais médico-hospitalares e gases medicinais)

PESQUISAR POR

ITEM   
  MODALIDADE   
  INSTITUIÇÃO   
  FORNECEDOR   
  FABRICANTE   
  PAIXA   
  PERÍODO   
  BASE SIASQI(Compras Federais)   
  TIPO DE COMPRA

**ITEM**  
 Código BR:     Descrição Item:    
 BR:     pinça kocher   
 Unidade de Fornecimento:    
 ---   
 Grupo:    
 Todos   
 Classe:    
 Todos   
 PDM:    
 Genérico:  Sim  Não   
 UF:    
 Todas   
 Município:    
 Seleciona

Dados Agrupados

Parquebar

Gerar PDF

Os registros exibidos especificam as compras realizadas nos últimos 18 meses, o que corresponde ao seguinte período: 11-02-2016 a 11-08-2017

Mostrar 20 ▼

DADOS DO ITEM		DADOS DA COMPRA		DADOS DO FABRICANTE/FORNECEDOR		DADOS DA INSTITUIÇÃO		PREÇO UNITÁRIO	QTD ITENS COMPRADOS	MÉDIA PONDERADA			
CÓDIGO BR	DESCRIÇÃO DO ITEM	UNIDADE DE FORNECIMENTO	DATA COMPRA	MODALIDADE DA COMPRA	DATA INSERÇÃO	FABRICANTE	FORNECEDOR	NOME DA INSTITUIÇÃO	MUNICÍPIO	UF	PAGO	QTD ITENS COMPRADOS	MÉDIA PONDERADA
Nenhum registro encontrado.													

Gerar Planilha

Mostrar 20 ▼

564  
565

~~555~~  
R# =  
42,45  
001358



(17) 3304-7701 (tel: (17) 3304-7701)

Minha conta ([https://www.produtosmedicos.com.br/secure/my\\_account](https://www.produtosmedicos.com.br/secure/my_account))

Entrar (<https://www.produtosmedicos.com.br/secure/login>)

Carrinho: itens - R\$ 0,00 ([https://www.produtosmedicos.com.br/cart/view\\_cart](https://www.produtosmedicos.com.br/cart/view_cart))

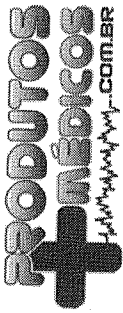

Buscar

<https://www.produtosmedicos.com.br/>

Página Principal (<https://www.produtosmedicos.com.br/>) / [Pinça Kocher curva \(hemostática\)](#)

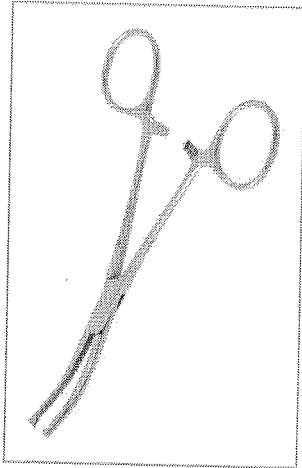
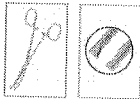

## PINÇA KOCHER CURVA (HEMOSTÁTICA)

Ref: PR8587

COMPRA SEGURA

Pinça Kocher (hemostática) curva. Marca: ABC Instrumentos Cirúrgicos.

▼ Lista de Desejo

Selecione a opção para Tamanho:

14 cm

16 cm

18 cm

20 cm

22 cm

24 cm

**R\$ 37,00**

Em até 6x de R\$ 6,17 sem juros

R\$ 35,89 no boleto à vista

**COMPRAR**

Escolha uma opção.

Frete e Prazo

CEP

Calcular

Pesquisar um Produto

Meu Carrinho  <http://www.hospitalardistri.com.br/carrinho>

**Categorias**

Home (/) / INSTRUMENTAL (/categoria/instrumental/2536) / Pinça Kócher (Hemostática) (/produto/pinca-kocher-hemostatica/20743)

- AGULHAS (/categoria/agulhas/2167)
  - HIPODERMICAS (/categoria/agulhas-hipodermicas/3473)
    - PARA COLETA DE SANGUE A VACUO (/categoria/agulhas-para-coleta-de-sangue-a-vacuio/3472)
    - PARA RAQUIDIA (/categoria/agulhas-para-raquidiana/3476)
    - PARA SUTURE (/categoria/agulhas-para-sutura/3471)
      - MODELO B (/categoria/agulhas-para-suture-modelo-b/3464)
      - MODELO G (/categoria/agulhas-para-suture-modelo-g/3465)
      - MODELO GR (/categoria/agulhas-para-suture-modelo-gr/3466)
      - MODELO PS (/categoria/agulhas-para-suture-modelo-ps/3467)

- ALGODÃO (/categoria/algodao/2113)
- ALMOTOLIA (/categoria/almotolia/2114)
- APARELHOS (/categoria/aparelhos/2115)
  - APARELHOS PARA DERMATOLOGIA (/categoria/aparelhos-aparelhos-para-dermatologia/3449)
  - APARELHOS PARA OFTALMOLOGIA (/categoria/aparelhos-aparelhos-para-oftalmologia/3448)
  - APARELHOS PARA OTORRINOLARINGOLOGIA (/categoria/aparelhos-aparelhos-para-otorrinolaringologia/3446)
  - BARBEAR (/categoria/aparelhos-barbear/2117)
  - DESFIBRILADORES (/categoria/aparelhos-desfibriladores/3389)
  - INALADORES E HEBULIZADORES (/categoria/aparelhos-inaladores-e-hebulizadores/4134)
  - PRESSÃO (/categoria/aparelhos-pressao/2116)
    - ANALÓGICOS (/categoria/aparelhos-pressao-analogicos/4131)
    - DIGITAIS (/categoria/aparelhos-pressao-digitais/4130)
    - PECAS (/categoria/aparelhos-pressao-pecas/3723)
  - UMIDIFICADORES (/categoria/aparelhos-umidificadores/4135)

- APARELHOS DIVERSOS (/categoria/aparelhos-diversos/2532)
- ARMÁRIOS (/categoria/armarios/2118)
- ATADURAS (/categoria/ataduras/2116)
  - ALGODÃO ORTOPÉDICO (/categoria/ataduras-algodao-ortopedico/2120)
  - CREPE (/categoria/ataduras-crepe/2121)
  - GEESADA (/categoria/ataduras-geesada/2122)
- AVENTAL (/categoria/avental/3521)
- BALANÇAS (/categoria/balancas/3451)
  - DIGITAIS (/categoria/balancas-digitais/4133)
  - MECÂNICAS (/categoria/balancas-mecanicas/4132)
- BANDAGEM (/categoria/bandagem/2126)
- BENZINA (/categoria/benzina/2125)

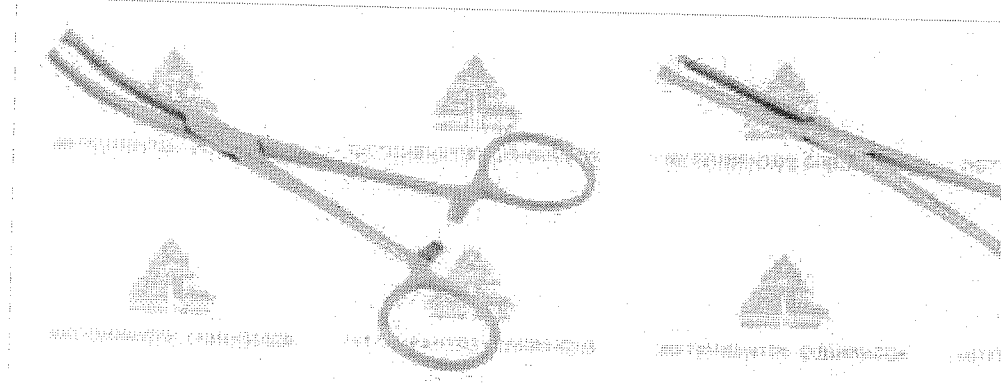

<http://appsitecommerces3.s3.amazonaws.com/clientes/cliente4241/produtos/20743/221451896139.jpg> <http://appsitecommerces3.s3.amazonaws.com/clientes/cliente4241/produtos/20743>

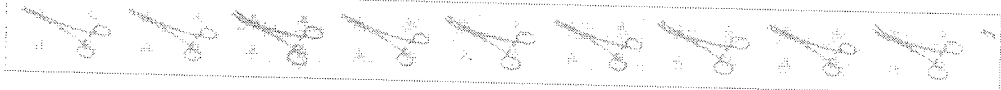

Indicar produto    Adicionar aos favoritos    Dúvida

### Pinça Kócher (Hemostática)

Modelo: VARIOS

Selecione uma opção

Modelo: 14cm 1X2 DENTES RETA

Modelo: 14cm 1X2 DENTES CURVA

Modelo: 18cm 1X2 DENTES RETA

Modelo: 18cm 1X2 DENTES CURVA

Modelo: 18cm 1X2 DENTES RETA

Modelo: 18cm 1X2 DENTES CURVA

Modelo: 20cm 1X2 DENTES RETA

Modelo: 20cm 1X2 DENTES CURVA

Modelo: 22 cm 1X2 DENTES RETA

Modelo: 22 cm 1X2 DENTES CURVA

Modelo: 24 cm 1X2 DENTES RETA

Modelo: 24 cm 1X2 DENTES CURVA

Modelo: 26 cm 1X2 DENTES CURVA

Modelo: 26 cm 1X2 DENTES RETA

Modelo: 30 cm 1X2 DENTES RETA

Modelo: 30 cm 1X2 DENTES CURVA

por **R\$43,74**  
em até 1x de R\$43,74 sem juros  
ou **R\$42,43 à vista**

Economia de: R\$1,31

**Adicionar ao carrinho**

formas pagamento parcelado

em até 1x de **R\$43,74** sem juros  
à vista **R\$43,74**



- BOMBO (categoria/bombo/2126)
- BOLSA PARA COLOSTOMIA (categoria/bolsa-para-colostomia/4675)
- CADEIRA DE RODAS (categoria/cadeira-de-rodas/2132)
- CAL SOLDADA (categoria/cal-soldada/2133)
- CAMPO OPERATORIO (categoria/campo-operatorio/2134)
- CATERER (categoria/caterer/2136)
- CLAMP UMBILICAL (categoria/clamp-umbilical/2141)
- COLAR CERVICAL (categoria/colar-cervical/2142)
- COLETORES (categoria/coletores/2144)
- PERFURCOORTANDES (categoria/coletores-perforantes/2145)
- UNIVERSAL (categoria/coletores-universais/2148)
- URINA (categoria/coletores-urina/2146)
- COMADRE (categoria/comadre/2149)
- COMPRESSA (categoria/compresas/2150)
- CURATIVOS (categoria/curativos/4674)
- DETECTOR FETAL (categoria/detector-fetal/4694)
- DHAPASAO (categoria/dhapasao/4681)
- DIVERSOS (categoria/diversos/2538)
- DRENOS (categoria/drenos/3636)
- PERUCOSE (categoria/drenos-perucose/3637)
- SUCÇÃO (categoria/drenos-sucção/3639)
- ELETRODOS (categoria/eletrodos/2209)
- EQUIPAMENTOS PI LABORATORIO (categoria/equipamentos-pi-laboratorio/2574)
- EQUIFOS (categoria/equipos/2216)
- ESCOVAS (categoria/escovas/2216)
- ASSEPSIA (categoria/escovas-assepsia/2218)
- GINECOLOGICA (categoria/escovas-ginecologica/2217)
- ESPARADRAPOS (categoria/esparrapos/2219)
- ESTETOSCOPIO (categoria/estetoscopio/2222)
- ESTETOSCOPIO DIGITAL (categoria/estetoscopio-digital/4655)
- ESTUFAS (categoria/estufas/3447)
- FIOS CIRURGICOS (categoria/fios-cirurgicos/2571)
- ÁCIDO POLIGLICÓLICO (categoria/fios-cirurgicos-acido-poliglicolico/3467)
- ALGODÃO PRETO (categoria/fios-cirurgicos-algodao-preto/3477)
- CATGUT CROMADO (categoria/fios-cirurgicos-catgut-cromado/3480)
- CATGUT SIMPLES (categoria/fios-cirurgicos-catgut-simples/3476)
- MONOLYON PRETO (categoria/fios-cirurgicos-monolyn-preto/3476)
- FITAS (categoria/fitas/2235)
- ADESIVA (categoria/fitas-adesiva/2236)
- MICROPORO (categoria/fitas-microporo/2237)
- TRANSPORTE (categoria/fitas-transporte/2238)
- FOTOFORO (categoria/fotoforo/4697)
- FRALDAS (categoria/fraldas/2246)
- GERMÁTICA (categoria/fraldas-germatica/2247)
- INOX (categoria/inox/2252)

Descrição completa

Descrição completa

**PINÇA KOCKER RETA 14CM - ABC**  
**Material:** Produto Confeccionado em Aço Inoxidável AISI-420  
**Tamanho:** 14CM  
**Embalagem:** Plástica individual, constando os dados de identificação, procedência e rastreabilidade  
**Marca:** ABC  
**Fabricante:** ABC INSTRUMENTOS CIRÚRGICOS  
**Garantia:** 10 anos contra defeitos de fabricação  
**Certificações:** Fabricado de acordo com Padrões Internacionais de Qualidade, Normas da ABNT, CE.  
**REG. MS:** 10304850055

**PINÇA KOCKER RETA 16CM - ABC**  
**Material:** Produto Confeccionado em Aço Inoxidável AISI-420  
**Tamanho:** 16CM  
**Embalagem:** Plástica individual, constando os dados de identificação, procedência e rastreabilidade  
**Marca:** ABC  
**Fabricante:** ABC INSTRUMENTOS CIRÚRGICOS  
**Garantia:** 10 anos contra defeitos de fabricação  
**Certificações:** Fabricado de acordo com Padrões Internacionais de Qualidade, Normas da ABNT, CE.  
**REG. MS:** 10304850055

**PINÇA KOCKER RETA 18CM - ABC**  
**Material:** Produto Confeccionado em Aço Inoxidável AISI-420  
**Tamanho:** 18CM  
**Embalagem:** Plástica individual, constando os dados de identificação, procedência e rastreabilidade  
**Marca:** ABC  
**Fabricante:** ABC INSTRUMENTOS CIRÚRGICOS  
**Garantia:** 10 anos contra defeitos de fabricação  
**Certificações:** Fabricado de acordo com Padrões Internacionais de Qualidade, Normas da ABNT, CE.  
**REG. MS:** 10304850055

**PINÇA KOCKER RETA 20CM - ABC**  
**Material:** Produto Confeccionado em Aço Inoxidável AISI-420  
**Tamanho:** 20CM  
**Embalagem:** Plástica individual, constando os dados de identificação, procedência e rastreabilidade  
**Marca:** ABC  
**Fabricante:** ABC INSTRUMENTOS CIRÚRGICOS  
**Garantia:** 10 anos contra defeitos de fabricação  
**Certificações:** Fabricado de acordo com Padrões Internacionais de Qualidade, Normas da ABNT, CE.  
**REG. MS:** 10304850055

**PINÇA KOCKER CURVA 14CM - ABC**  
**Material:** Produto Confeccionado em Aço Inoxidável AISI-420  
**Tamanho:** 14CM  
**Embalagem:** Plástica individual, constando os dados de identificação, procedência e rastreabilidade  
**Marca:** ABC  
**Fabricante:** ABC INSTRUMENTOS CIRÚRGICOS  
**Garantia:** 10 anos contra defeitos de fabricação  
**Certificações:** Fabricado de acordo com Padrões Internacionais de Qualidade, Normas da ABNT, CE.  
**REG. MS:** 10304850055

**PINÇA KOCKER CURVA 16CM - ABC**  
**Material:** Produto Confeccionado em Aço Inoxidável AISI-420  
**Tamanho:** 16CM  
**Embalagem:** Plástica individual, constando os dados de identificação, procedência e rastreabilidade  
**Marca:** ABC  
**Fabricante:** ABC INSTRUMENTOS CIRÚRGICOS  
**Garantia:** 10 anos contra defeitos de fabricação  
**Certificações:** Fabricado de acordo com Padrões Internacionais de Qualidade, Normas da ABNT, CE.  
**REG. MS:** 10304850055

**PINÇA KOCKER CURVA 18CM - ABC**  
**Material:** Produto Confeccionado em Aço Inoxidável AISI-420  
**Tamanho:** 18CM  
**Embalagem:** Plástica individual, constando os dados de identificação, procedência e rastreabilidade  
**Marca:** ABC  
**Fabricante:** ABC INSTRUMENTOS CIRÚRGICOS  
**Garantia:** 10 anos contra defeitos de fabricação  
**Certificações:** Fabricado de acordo com Padrões Internacionais de Qualidade, Normas da ABNT, CE.  
**REG. MS:** 10304850055

**PINÇA KOCKER CURVA 20CM - ABC**  
**Material:** Produto Confeccionado em Aço Inoxidável AISI-420  
**Tamanho:** 20CM  
**Embalagem:** Plástica individual, constando os dados de identificação, procedência e rastreabilidade  
**Marca:** ABC  
**Fabricante:** ABC INSTRUMENTOS CIRÚRGICOS  
**Garantia:** 10 anos contra defeitos de fabricação  
**Certificações:** Fabricado de acordo com Padrões Internacionais de Qualidade, Normas da ABNT, CE.  
**REG. MS:** 10304850055

Produtos similares



Tessera Duro  
 (/produto/tessera-ouro/28293)  
 por R\$33,00  
 ou até 1x de R\$33,00 sem Juros  
 ou R\$32,01 à vista  
 (/produto/tessera-ouro/28293)



Pinça para sutura 15 cm



Seja bem vindo! Faça seu login (login/) ou cadastre-se (cadastro/).

18 3221 2232

Home (http://www.hospitalardistribuidora.com.br) Empresa (/conteudo/empresa/12) Cadastro (/cadastro/) Como Comprar (/conteudo/como-comprar/14) Meus Pedidos (/login/) Segurança (/conteudo/seguranca/16) Fale Conosco (/atendimento/email/)

Pesquisar um Produto

Meu Carrinho http://www.hospitalardistri.com.br

⌵ Categorias

Home (/) / INSTRUMENTAL (/categoria/instrumental/2536) / Pinça Kócher (Hemostática) (/produto/pinca-kocher-hemostatica/20743)

- AGULHAS (/categoria/agulhas/2107)
- HIPODERMICAS (/categoria/agulhas-hipodermicas/3473)
- PARA COLETA DE SANGUE A VACUO (/categoria/agulhas-para-coleta-de-sangue-a-vacuio/3472)
- PARA RAQUÍ (/categoria/agulhas-para-raqui/3476)
- PARA SUTURA (/categoria/agulhas-para-sutura/3471)
- MODELO B (/categoria/agulhas-para-sutura-modelo-b/3464)
- MODELO G (/categoria/agulhas-para-sutura-modelo-g/3465)
- MODELO GR (/categoria/agulhas-para-sutura-modelo-gr/3466)
- MODELO PB (/categoria/agulhas-para-sutura-modelo-pb/3467)
- ALGODÃO (/categoria/algodao/2113)
- ALMOFOLIA (/categoria/almofolia/2114)
- APARELHOS (/categoria/aparelhos/2115)
- APARELHOS PARA DERMATOLOGIA (/categoria/aparelhos-aparelhos-para-dermatologia/3449)
- APARELHOS PARA OFTALMOLOGIA (/categoria/aparelhos-aparelhos-para-oftalmologia/3448)
- APARELHOS PARA OTORRINOLARINGOLOGIA (/categoria/aparelhos-aparelhos-para-otorrinolaringologia/3446)
- BARBEAR (/categoria/aparelhos-barbear/2117)
- DESTRIBULADORES (/categoria/aparelhos-destrubuladores/3389)
- INHALADORES E NEBULIZADORES (/categoria/aparelhos-inhaladores-e-nebulizadores/4134)
- PRESSÃO (/categoria/aparelhos-pressao/2116)
- ANÁLÓGICOS (/categoria/aparelhos-pressao-analogicos/4131)
- DIGITAIS (/categoria/aparelhos-pressao-digitais/4130)
- PEÇAS (/categoria/aparelhos-pressao-pecas/3723)
- AMPLIFICADORES (/categoria/aparelhos-amplificadores/4125)
- APARELHOS DIVERSOS (/categoria/aparelhos-diversos/2537)
- ARMARIOS (/categoria/armarios/2118)
- ATAJURAS (/categoria/atajuras/2119)
- ALGODÃO ORTOPEDICO (/categoria/atajuras-ortopedico/2120)
- CREPE (/categoria/atajuras-crepe/2121)
- GESSADA (/categoria/atajuras-gessada/2122)
- AVENTAL (/categoria/avental/3521)
- BALANÇAS (/categoria/balancas/3451)
- DIGITAIS (/categoria/balancas-digitais/4133)
- MECÂNICAS (/categoria/balancas-mecanicas/4132)
- BANDAGEM (/categoria/bandagem/2123)
- BENZINA (/categoria/benzina/2125)

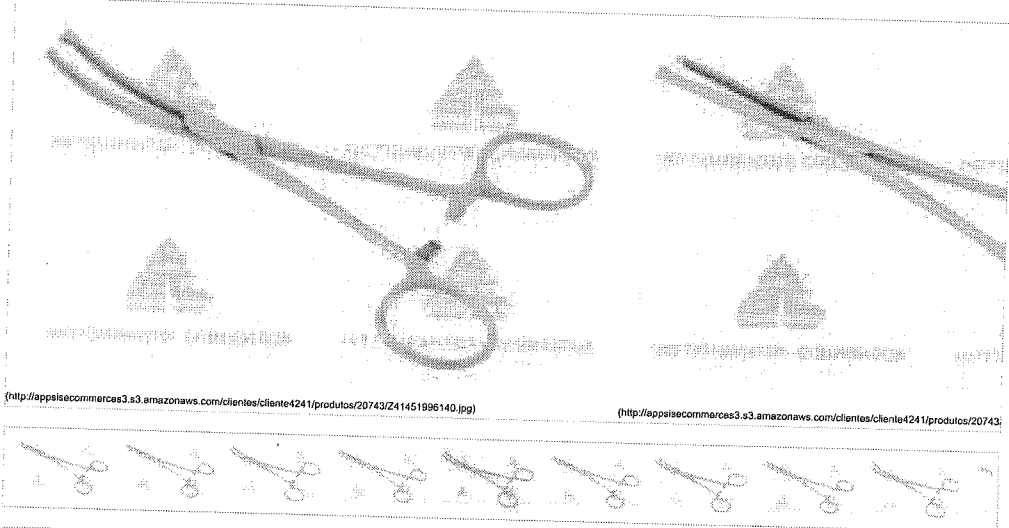

(http://appsaecommerce3.s3.amazonaws.com/clientes/cliente4241/produtos/20743/241451996140.jpg)

(http://appsaecommerce3.s3.amazonaws.com/clientes/cliente4241/produtos/20743)

Indicar produto Adicionar aos favoritos Dúvida

### Pinça Kócher (Hemostática)

Modelo: VARIOS

Selecione uma opção

Modelo: 14cm 1X2 DENTES RETA

Modelo: 14cm 1X2 DENTES CURVA

Modelo: 16cm 1X2 DENTES RETA

Modelo: 16cm 1X2 DENTES CURVA

Modelo: 18cm 1X2 DENTES RETA

Modelo: 18cm 1X2 DENTES CURVA

Modelo: 20cm 1X2 DENTES RETA

Modelo: 20cm 1X2 DENTES CURVA

Modelo: 22 cm 1X2 DENTES RETA

Modelo: 22 cm 1X2 DENTES CURVA

Modelo: 24 cm 1X2 DENTES RETA

Modelo: 24 cm 1X2 DENTES CURVA

Modelo: 26 cm 1X2 DENTES CURVA

Modelo: 26 cm 1X2 DENTES RETA

Modelo: 30 cm 1X2 DENTES RETA

Modelo: 30 cm 1X2 DENTES CURVA

por **R\$46,60**  
em até 1x de R\$46,60 sem juros  
ou **R\$45,20 à vista**

Economia de: R\$1,40

**Adicionar ao carrinho**

formas pagamento parcelado

em até 1x de **R\$46,60** sem juros  
à vista **R\$46,60**



- BIOMBO (categoria/biombo/2126)
- BOLSA PARA COLOSTOMIA (categoria/bolsa-para-colostomia/4674)
- CADEIRA DE RODAS (categoria/cadeira-rodas/2132)
- CAL SOLDADA (categoria/cal-soldada/2133)
- CAMPO OPERATÓRIO (categoria/campo-operatorio/2134)
- CATERER (categoria/caterer/2135)
- CLAMP UMBILICAL (categoria/clamp-umbilical/2141)
- COLAR CERVICAL (categoria/colar-cervical/2142)
- COLETORES (categoria/coletores/2144)
- FERROCOORTANTES (categoria/ferrocoortes/2145)
- UNIVERSAL (categoria/coletores-universais/2148)
- URINA (categoria/colostoma/2146)
- COMADRE (categoria/comadre/2149)
- COMPRESSA (categoria/compressas/2150)
- CURATIVOS (categoria/curativos/4674)
- DETECTOR FETAL (categoria/detector-fetal/4694)
- DIAPASÃO (categoria/diapasao/4681)
- DIVERSOS (categoria/diversos/2338)
- DRENOS (categoria/drenos/3636)
- PERIÓSE (categoria/leono-periose/3637)
- SUCÇÃO (categoria/drenos-autosao/3639)
- ELETRODOS (categoria/eletrodos/2208)
- EQUIPAMENTOS P/ LABORATÓRIO (categoria/equipamentos-para-laboratorio/2574)
- EQUIPOS (categoria/equipos/2210)
- ESCOVAS (categoria/escovas/2216)
- ASSEPSIA (categoria/escovas-assepsia/2216)
- GINECOLÓGICA (categoria/escovas-ginecologicas/2217)
- ESPARADRAPOS (categoria/parapapos/2219)
- ESTETOSCOPIO (categoria/estetoscopio/2222)
- ESTETOSCOPIO DIGITAL (categoria/estetoscopio-digital/4686)
- ESTUFAS (categoria/estufas/3447)
- FIOS CIRÚRGICOS (categoria/fios-cirurgicos/2571)
- ÁCIDO POLIGLIOLÍCO (categoria/fios-cirurgicos-acidopoliglicolico/3467)
- ALGODÃO PRETO (categoria/fios-cirurgicos-algodao-preto/3477)
- CATGUT CROMADO (categoria/fios-cirurgicos-catgut-cromado/3480)
- CATGUT SIMPLES (categoria/fios-cirurgicos-catgut-simples/3476)
- MONONYLON PRETO (categoria/fios-cirurgicos-mononylon-preto/3476)
- FITAS (categoria/fitas/2235)
- ADESIVA (categoria/fitas-adesiva/2236)
- MICROPORÉ (categoria/fitas-micropore/2237)
- TRANSPORÉ (categoria/fitas-transpore/2238)
- FOTOFORO (categoria/fotoforo/4697)
- FRALDAS (categoria/fraldas/2246)
- GERMÁTICA (categoria/fraldas-germatica/2247)
- INOX (categoria/inox/2572)

Descrição completa

Descrição completa

**PINÇA KOCKER RETA 14CM - ABC**  
**Material:** Produto Confeccionado em Aço Inoxidável AISI-420  
**Tamanho:** 14CM  
**Embalagem:** Plástica individual, constando os dados de identificação, procedência e rastreabilidade  
**Marca:** ABC  
**Fabricante:** ABC INSTRUMENTOS CIRÚRGICOS  
**Garantia:** 10 anos contra defeitos de fabricação  
**Certificações:** Fabricado de acordo com Padrões Internacionais de Qualidade, Normas da ABNT, CE. REG. MS: 10304850055

**PINÇA KOCKER RETA 16CM - ABC**  
**Material:** Produto Confeccionado em Aço Inoxidável AISI-420  
**Tamanho:** 16CM  
**Embalagem:** Plástica individual, constando os dados de identificação, procedência e rastreabilidade  
**Marca:** ABC  
**Fabricante:** ABC INSTRUMENTOS CIRÚRGICOS  
**Garantia:** 10 anos contra defeitos de fabricação  
**Certificações:** Fabricado de acordo com Padrões Internacionais de Qualidade, Normas da ABNT, CE. REG. MS: 10304850055

**PINÇA KOCKER RETA 18CM - ABC**  
**Material:** Produto Confeccionado em Aço Inoxidável AISI-420  
**Tamanho:** 18CM  
**Embalagem:** Plástica individual, constando os dados de identificação, procedência e rastreabilidade  
**Marca:** ABC  
**Fabricante:** ABC INSTRUMENTOS CIRÚRGICOS  
**Garantia:** 10 anos contra defeitos de fabricação  
**Certificações:** Fabricado de acordo com Padrões Internacionais de Qualidade, Normas da ABNT, CE. REG. MS: 10304850055

**PINÇA KOCKER RETA 20CM - ABC**  
**Material:** Produto Confeccionado em Aço Inoxidável AISI-420  
**Tamanho:** 20CM  
**Embalagem:** Plástica individual, constando os dados de identificação, procedência e rastreabilidade  
**Marca:** ABC  
**Fabricante:** ABC INSTRUMENTOS CIRÚRGICOS  
**Garantia:** 10 anos contra defeitos de fabricação  
**Certificações:** Fabricado de acordo com Padrões Internacionais de Qualidade, Normas da ABNT, CE. REG. MS: 10304850055

**PINÇA KOCKER CURVA 14CM - ABC**  
**Material:** Produto Confeccionado em Aço Inoxidável AISI-420  
**Tamanho:** 14CM  
**Embalagem:** Plástica individual, constando os dados de identificação, procedência e rastreabilidade  
**Marca:** ABC  
**Fabricante:** ABC INSTRUMENTOS CIRÚRGICOS  
**Garantia:** 10 anos contra defeitos de fabricação  
**Certificações:** Fabricado de acordo com Padrões Internacionais de Qualidade, Normas da ABNT, CE. REG. MS: 10304850055

**PINÇA KOCKER CURVA 16CM - ABC**  
**Material:** Produto Confeccionado em Aço Inoxidável AISI-420  
**Tamanho:** 16CM  
**Embalagem:** Plástica individual, constando os dados de identificação, procedência e rastreabilidade  
**Marca:** ABC  
**Fabricante:** ABC INSTRUMENTOS CIRÚRGICOS  
**Garantia:** 10 anos contra defeitos de fabricação  
**Certificações:** Fabricado de acordo com Padrões Internacionais de Qualidade, Normas da ABNT, CE. REG. MS: 10304850055

**PINÇA KOCKER CURVA 18CM - ABC**  
**Material:** Produto Confeccionado em Aço Inoxidável AISI-420  
**Tamanho:** 18CM  
**Embalagem:** Plástica individual, constando os dados de identificação, procedência e rastreabilidade  
**Marca:** ABC  
**Fabricante:** ABC INSTRUMENTOS CIRÚRGICOS  
**Garantia:** 10 anos contra defeitos de fabricação  
**Certificações:** Fabricado de acordo com Padrões Internacionais de Qualidade, Normas da ABNT, CE. REG. MS: 10304850055

**PINÇA KOCKER CURVA 20CM - ABC**  
**Material:** Produto Confeccionado em Aço Inoxidável AISI-420  
**Tamanho:** 20CM  
**Embalagem:** Plástica individual, constando os dados de identificação, procedência e rastreabilidade  
**Marca:** ABC  
**Fabricante:** ABC INSTRUMENTOS CIRÚRGICOS  
**Garantia:** 10 anos contra defeitos de fabricação  
**Certificações:** Fabricado de acordo com Padrões Internacionais de Qualidade, Normas da ABNT, CE. REG. MS: 10304850055

Produtos similares



Tesoura Ouro  
 (/produto/tesoura-ouro/28283)  
 por R\$33,00  
 em até 1x de R\$33,00 sem juros  
 ou R\$32,01 à vista  
 (/produto/tesoura-ouro/28283)



Pinça para sutura 15 cm

FAÇA AQUI SEU CADASTRO (<http://activemed.com.br/index.php/customer/account/create/>)  
CARRINHO DE COMPRAS: Itens (<http://activemed.com.br/index.php/checkout/cart/>)

Minha Conta (<http://activemed.com.br/index.php/customer/account/>) | Mous Favoritos (<http://activemed.com.br/index.php/wishlist/>) | Carrinho (<http://activemed.com.br/index.php/checkout/cart/>) | Fechar Pedido (<http://activemed.com.br/index.php/checkout/>) | Entrar (<http://activemed.com.br/index.php/customer/account/login/>)

Procurar no site...

Buscar



(<http://activemed.com.br/index.php/>)

Início (<http://activemed.com.br/index.php/>) / PRODUTOS (<http://activemed.com.br/index.php/produtos.html>)  
/ INSTRUMENTAIS CIRÚRGICOS (<http://activemed.com.br/index.php/produtos/instrumentais-cirurgicos-edlo.html>)  
/ Pinças Hemostáticas (<http://activemed.com.br/index.php/produtos/instrumentais-cirurgicos-edlo/pincas-hemostaticas.html>) / Pinça Hemostática Kocher, curva, com dentes, 14 cm. 5 1/2, em aço inoxidável

### Pinça Hemostática Kocher, curva, com dentes, 14 cm. 5 1/2, em aço inoxidável

(Cód: 03-0215)

R\$92,84

Disponível: Consulte

Quantidade:



([http://activemed.com.br/index.php/wishlist/index/add/product/397/form\\_key/86uT8jxBRg4jnaOd/](http://activemed.com.br/index.php/wishlist/index/add/product/397/form_key/86uT8jxBRg4jnaOd/))

([http://activemed.com.br/index.php/catalog/product\\_compare/add/product/397/ueoc/aHR0cDovL2FjdGltZ2W1IzC5b20uYnlvaW5kZXgucGhwL3Byb2R1dG9zL2luc3RydW1lbnRhaXMY2lydXJnaWNvcy1lZGxvL3BpbmNhc](http://activemed.com.br/index.php/catalog/product_compare/add/product/397/ueoc/aHR0cDovL2FjdGltZ2W1IzC5b20uYnlvaW5kZXgucGhwL3Byb2R1dG9zL2luc3RydW1lbnRhaXMY2lydXJnaWNvcy1lZGxvL3BpbmNhc))

#### Descrição Rápida

Pinça Hemostática Kocher, curva, com dentes, 14 cm. 5 1/2, em aço inoxidável



Pinça Hemostática Kocher, curva, com dentes, 14 cm. 5 1/2, em aço inoxidável

#### Mapa do Site

home (<http://activemed.com.br/index.php/>)  
a empresa (<http://activemed.com.br/index.php/empresa/>)  
especialidades (<http://activemed.com.br/index.php/especialidades-medicas-odonto.html>)  
produtos (<http://activemed.com.br/index.php/produtos.html>)  
contato (<http://activemed.com.br/index.php/contato/>)

#### Endereço

Rua Felix da Cunha, 516 2º andar  
Bairro Floresta  
Cep 90570 000  
Porto Alegre

Telefone (51) 3015 9444

#### Formas de Pagamento



(<http://www.pagueseguro.com.br>)

RELATÓRIO PÚBLICO  
(medicamentos, materiais médico-hospitalares e gases medicinais)

ITEM

MODALIDADE

INSTITUIÇÃO

FABRICANTE

PERÍODO

FAIXA

FORNECEDOR

BASE SIASG(Compras Federais)

TIPO DE COMPRA

DESCRIBÇÃO DO ITEM

CODIGO BR

UNIDADE DE FORNECIMENTO

GRUPO

CLASSE

PDM

UF

MUNICÍPIO

GENÉRICO

DADOS DA COMPRA

DADOS DO FABRICANTE/FORNECEDOR

DADOS DA INSTITUIÇÃO

PREÇO UNITÁRIO

QTD ITENS COMPRADOS

MEDIA PONDERADA

Descrição Item:

pinça micro dente de rato

Unidade de Fornecimento:

Grupo:

Todos

Classe:

Todos

PDM:

UF:

Município:

Selezione

Genérico:

Sim Não

Dados Agrupados

Dados da Compra

Dados do Fabricante/Fornecedor

Dados da Instituição

Preço Unitário

Qtd Itens Comprados

Media Ponderada

Mostrar 20

Os registros exibidos especificam as compras realizadas nos últimos 18 meses, o que corresponde ao seguinte período: 11-02-2016 a 11-08-2017

Base de Dados: BPS

Nenhum registro encontrado.

Gerar PDF

Gerar Planilha

Parquebar

Nome da Instituição

Município

UF

QTD ITENS COMPRADOS

PAGO

MEDIA PONDERADA

DADOS DA COMPRA

MODALIDADE DA COMPRA

DATA COMPRA

DATA INSERÇÃO

DADOS DO FABRICANTE/FORNECEDOR

FABRICANTE

FORNECEDOR

DADOS DA INSTITUIÇÃO

NOME DA INSTITUIÇÃO

MUNICÍPIO

UF

QTD ITENS COMPRADOS

PAGO

MEDIA PONDERADA

PREÇO UNITÁRIO

QTD ITENS COMPRADOS

MEDIA PONDERADA

566

557

R\$ 36,50

001365

8

Buscar productos y servicios

Buscar

Ver todo

Catalogar > Herramientas > Varios >

### Pinça Micro Anatómica Dente de Rato - Golgran

Embalagem com 1 unidade. 11cm. Escolha o modelo.

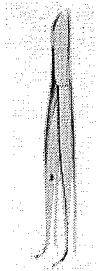

R\$ 38,38

Ir a la tienda

 Dental Cremer  
Dental

 3787 Los dentistas recomiendan

 Recomendar



Haz una pregunta

#### Especificación completa

\* Indicado para cirujías. \* Aço inox. \* Autoclavável. \* Código Golgran Curva: 166-1. \* Código Golgran Reta: 166-2. \* Validade: Indeterminado. \* Registro ANVISA: 10401319007.Embalagem com 1 unidade.

Tipo	Instrumento
Categoría	Varios
Fabricante	Golgran

Ver más en Dental Cremer

201366





Compre direto pelos catálogos



Busque aqui..

Acadêmicos

Brindes

Parceiros e Clínicas

Blog

Marcas

Ver todos departamentos

Books

Organizáveis

Escritório Dentística

Equipamentos

Instrumentais

Ortodontia

Harmonização Orofacial

Resina

Canaléficos

Curso e Eventos

Home > Instrumentais > Pinça



### Pinça Anatomica Dente de Rato (micro) 11 Cm Curva Golgran

SKU 021193

Salvar no Facebook

(Avalie agora!)

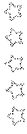

R\$ 31,13

Comprar

Finalizar Compra

QUANTIDADE: 1

Consulte frete e prazo de entrega

Consulte as formas de Pagamento



clique aqui para ver mais detalhes

Indicações

Características e benefícios

Apresentação

Destinado para segurar e estabilizar o tecido mole durante a sutura.



Bem-vindo(a), visitante! [Login](#) | [Cadastrar](#)

**BUSCA** Digite aqui o que você procura

OK

MEUS PEDIDOS  MEU CARRINHO  
0 item(s)



PRODUTOS DOCTOR SMILE

PRODUTOS PRISMA

PRODUTOS HU-FREDDY

PRODUTOS DESCARTÁVEIS

PRODUTOS CARPE DENT

VOCE ESTÁ EM: HOME / PRODUTOS DOCTOR SMILE / PINÇAS

### Pinça Micro Dente de Rato Curva 11cm.

Cód. do Produto: 0268

Aviário este produto

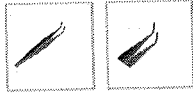

**R\$ 40,00**

3 x R\$ 13,33 sem juros  
VER PARCELAS

QUANTIDADE

Passa o mouse na imagem para ativar o zoom

Entrega Previsão  
Prontia-Entrega

[Twitter](#)

[PEDIR DE PRESENTE](#)

[RECOMENDAR](#)

Cadastre-se para ver do que seus amigos gostam.

Características do produto [Opinião dos clientes](#)

RELATÓRIO PÚBLICO  
(medicamentos, materiais médico-hospitalares e gases medicinais)

PEQUISAR POR  ITEM  MODALIDADE  INSTITUIÇÃO  FORNECEDOR  FABRICANTE  FAIXA  PERÍODO  BASE SIASG(Compras Federais)  TIPO DE COMPRA

**ITEM**

Código BR:

BR:

Descrição Item:

Unidade de Fornecimento:

Grupo:

Classe:

PDM:

UF:

Município:

Genérico:  Sim  Não

Dados Agrupados

Parque

Gerar PDF  
Gerar Planilha

**RESULTADO**  
Os registros exibidos especificam as compras realizadas nos últimos 18 meses, o que corresponde ao seguinte período: 11-02-2016 a 11-08-2017  
Base de Dados BPS

DADOS DO ITEM		DADOS DA COMPRA		DADOS DO FABRICANTE/FORNECEDOR		DADOS DA INSTITUIÇÃO			PREÇO UNITARIO			
DESCRÇÃO DO ITEM	UNIDADE DE FORNECIMENTO	DATA COMPRA	MODALIDADE DA COMPRA	DATA INSERÇÃO	FABRICANTE	FORNECEDOR	NOME DA INSTITUIÇÃO	MUNICIPIO	UF	QTD ITENS COMPRADOS	PAGO	MEDIA PONDERADA
Mostrar 20												
Nenhum registro encontrado.												

567

558

38.35

201369

- > <http://www.dentalspeedgraph.com.br/> > Uso Continuo (<http://www.dentalspeedgraph.com.br/area/uso-continuo>)
- > Instrumentais (<http://www.dentalspeedgraph.com.br/segmento/instrumentais>) > Pinça (<http://www.dentalspeedgraph.com.br/familia/pinca-mosquito-quineolato>)
- > QUINELATO (<http://www.dentalspeedgraph.com.br/marca/quineolato>) > Pinça Mosquito (<http://www.dentalspeedgraph.com.br/familia/pinca-mosquito-quineolato>) > 5938
- > Pinça Halstead Mosquito Curva 12,5cm (<http://www.dentalspeedgraph.com.br/produto/pinca-halstead-mosquito-curva-125cm-quineolato>) > 5938

# Pinça Halstead Mosquito Curva 12,5cm

Embalagem c/ 1 unidade.

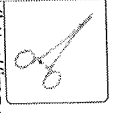

([http://img.dentalspeedgraph.com.br/img.php?src=dbimagesod/produto-](http://img.dentalspeedgraph.com.br/img.php?src=dbimagesod/produto-pinca-halstead-mosquito-curva-125cm-quineolato.png&h=300&w=300&a=1)



pinça-halstead-mosquito-curva-125cm-quineolato.png&h=300&w=300&a=1)

(<http://www.dentalspeedgraph.com>



De R\$ 47,39 por  
**R\$ 45,58**

**CLIENTE FIEL PAGA MENOS\***

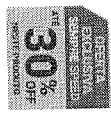

Salva Mais

Quantidade

Adicionar ao Carrinho

Compartilhe:

Código do Produto: 5938 (QUIS938A)

FESTIVAL DE EQUIPAMENTOS

DENTAL

ESTODONTES

MEU CONSULTORIO

ASSISTENCIA TÉCNICA

PAPELARIA

LABORATÓRIO

CHEQUES

VIACENS

CLUBE PRO SAÚDE

PRIME

BLISS

Parcelas de até 50x

Cobrança Quotidianas

Garne Valor-Compra

Frete Grátis

CLIQUE E CONFIRA

Sem vínculo Endastre-se ou faça o login

Preços de quem?

Sua Conta

Atualiza Preço

Resgatar Pontos

Acompanhe seu Pedido

0800 727 7565

Procure por marca, nome, código...

CATEGORIAS

TOBOS OS PRODUTOS

COMPRA RÁPIDA

SIMPLES DENTAL

Dental Cremer | Instrumentais | Pinça

Produto Indicação Características Itens Inclusos

Salvar no Facebook

Pinça Halstead Mosquito - Golgran

Cod. de Referência: 549249

☆☆☆☆☆ (0)

Avalie este produto

Embalagem com 1 unidade. 14cm. Escolha o modelo.

GRATIS NAS COMPRAS ACIMA DE R\$100,00

A partir de: R\$ 25,35

Condições de Pagamento [+]  
Na compra deste produto, ganhe 25 pontos

Retá 549249

R\$ 25,35

1

COMPRAR

Curva 549287

R\$ 25,35

1

COMPRAR

VOCE ESTÁ EM UM AMBIENTE SEGURO

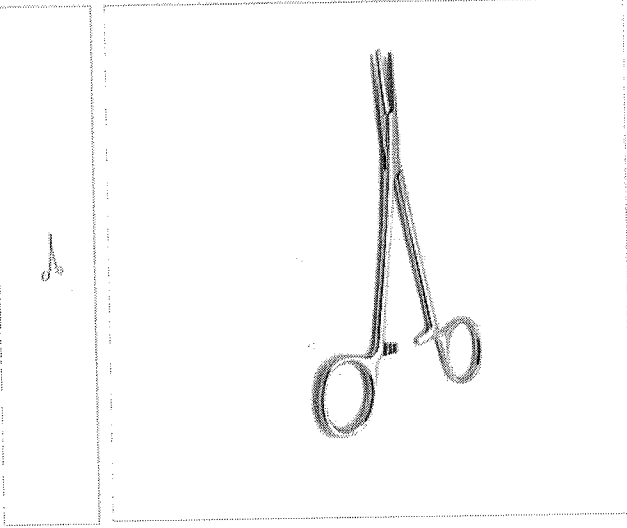

Indicação

Características

Itens Inclusos

Pinça para uso geral, também conhecida como Pinça Hemostática.



Busque aqui..

Marcas

Acadêmicos

Brindes

Parceiros e Clínicas

Blog



Compre direto pelos catálogos

Ver todos departamentos

Block

Operatórios

Estética e Bem-estar

Equipamentos

Instrumentais

Procedidos

História e Pesquisa

Resinas

Consultas

Clínicas e Eventos

Home > Instrumentais > Pinça



### Pinça Halstead Mosquito Curva 12,5cm Qf.311.12 Quinelato

SKU 001946

Salvar no Facebook

R\$ 44,11

QUANTIDADE: 1

Finalizar Compra

☆☆☆☆☆ (Avalie agora!)



clique para ver mais detalhes

Indicações

Características e benefícios

Apresentação

Instrumento dedicado para uso clínico e cirúrgico geral.

Produto Indisponível

Avise-me quando chegar

Instra seu E-mail

Avisar por e-mail

Consulte frete e prazo de entrega

Consulte as formas de Pagamento

RELATÓRIO PÚBLICO  
(medicamentos, materiais médico-hospitalares e gases medicinais)

ITEM MODALIDADE INSTITUIÇÃO FORNECEDOR FABRICANTE FAIXA PERÍODO BASE SIASG(Compras Federais) TIPO DE COMPRA

ITEM

Código BR:

Descrição Item:

Unidade de Fornecimento:

Grupo:

Classe:

PDM:

UF:  Município:

Genérico:  Sim  Não

Dados Agrupados

Parâmetros

Gerar PDF

Gerar Planilha

RESULTADO  
Os registros exibidos especificam as compras realizadas nos últimos 18 meses, o que corresponde ao seguinte período: 11-02-2016 a 11-08-2017  
Base de Dados BPS

DADOS DO ITEM		DADOS DA COMPRA		DADOS DO FABRICANTE/FORNECEDOR		DADOS DA INSTITUIÇÃO		PREÇO UNITÁRIO					
CÓDIGO BR	DESCRIÇÃO DO ITEM	UNIDADE DE FORNECIMENTO	DATA COMPRA	MODALIDADE DA COMPRA	DATA INSERÇÃO	FABRICANTE	FORNECEDOR	NOME DA INSTITUIÇÃO	MUNICÍPIO	UF	QTD ITENS COMPRADOS	PAGO	MÉDIA PONDERADA
Nenhum registro encontrado.													

568

~~560~~

R#

34,04

001373

### FESTIVAL DE EQUIPAMENTOS

Descontos de até 50%  
 Cobrimos Qualquer Oferta Anunciada  
 Envie Vales-Compra  
 Frete grátis

[CLIQUE E COMPRA](#)

Procure por marca, nome, código...

0

- CATEGORIAS
- TODOS OS PRODUTOS
- COMPRA RÁPIDA
- SIMPLES DENTAL

Verifique a referência: 350099 veja opiniões de quem já comprou

Embalagem com 1 unidade.

FRETE GRÁTIS NAS COMPRAS ACIMA DE R\$100,00

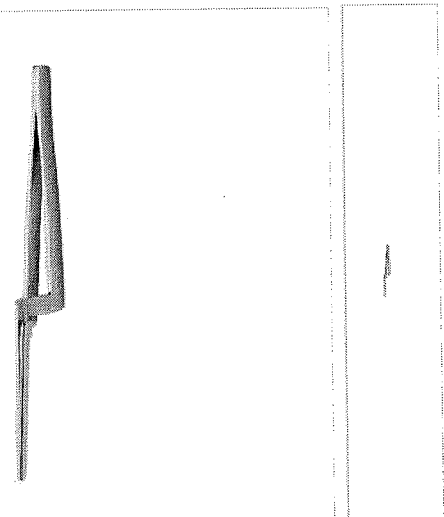

Condições de Pagamento (+)  
 Na compra deste produto, ganhe:  
 33 pontos

Por: R\$ 33,78

1

COMPRAR

VOCÊ ESTÁ EM UM AMBIENTE SEGURO

**Indicação**      Características      Itens Inclusos

Indicada para segurar o carbono no teste de oclusão.





Acadêmicos  
Busque aqui..

Brindes

Parceiros e Clínicas

Blog

Marcas



Compre direto pelos catálogos

Ver todos departamentos

Bracos

Dentífrons

Estética e Dermática

Equipamentos

Instrumentais

Exodontia

Harmodontia/Ortodontia

Rachas

Consultórios

Carros e Bortos

Home > Instrumentais > Pinça

### Pinca Muller p/ Carbono Golgran

SKU 001970



( Avalie agora! )

R\$ 37,69

QUANTIDADE: 1

Comprar

Finalizar Compra

Consulte frete e prazo de entrega

Consulte as formas de Pagamento



clique aqui para ver mais detalhes

Indicações

Características e benefícios

Apresentação

Destinado para procedimentos cirúrgicos.

Pinça Muller p/ Carbono - Dental Speed Graph

<http://www.dentalspeedgraph.com.br/> > [Uso Contínuo](http://www.dentalspeedgraph.com.br/area/uso-contnuo) > [Instrumentais](http://www.dentalspeedgraph.com.br/segmento/instrumentais) > [Pinça Muller p/ Carbono](http://www.dentalspeedgraph.com.br/familia/pinca-muller-p-carbono-golgran) > [Pinça Muller p/ Carbono](http://www.dentalspeedgraph.com.br/produto/pinca-muller-p-carbono-golgran) > [Uso Contínuo](http://www.dentalspeedgraph.com.br/area/uso-contnuo) > [Instrumentais](http://www.dentalspeedgraph.com.br/segmento/instrumentais) > [Pinça Muller p/ Carbono](http://www.dentalspeedgraph.com.br/familia/pinca-muller-p-carbono-golgran) > [Pinça Muller p/ Carbono](http://www.dentalspeedgraph.com.br/produto/pinca-muller-p-carbono-golgran) > [Pinça Muller p/ Carbono](http://www.dentalspeedgraph.com.br/produto/pinca-muller-p-carbono-golgran) > **3730**



<http://img.dentalspeedgraph.com.br/img.php?pinca-muller-p-carbono-golgran.png&h=300&w=300&a=t>



<http://www.dentalspeedgraph.com>

## Pinça Muller p/ Carbono

Embalagem c/ 1 unidade.

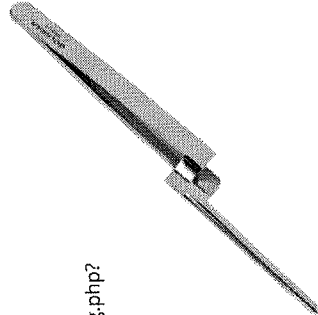

De R\$ 35,19 por

**R\$ 33,78**

**BAIXOU O PREÇO**

Quantidade

1 ▼

[Adicionar ao Carrinho](#)

[Compartilhe:](#)

### Características

Produzido em Aço Inoxidável AISI 420.

### Aplicação

Utilizada para segurar o carbono no teste de oclusão.

Código do Produto: 3730 (GPI3730A)

E-COMMERCE | 0800 200 1830 | TELEVENDAS | 0800 603 777

QUA VISITANTE: FAÇA SEU LOGIN  
OU CRIAR CONTA  
MULHERS: REGISTRAR  
HSL: CADASTRO



ACADÊMICO  
BRINÇOS  
CLUBE

Surya Dental

Q

INSERIR O PRODUTO OU MARCA

EVOLVER

CÓDIGO 00045000

### PINÇA PARA CARBONO TIPO MULLER - GOLGRAN

0 de 5

(0)

SELECIONE O PRODUTO: <https://www.suryadental.com.br/evolver/PRODUTO/PRODUTO/9352/>

SELECIONE A PESQUISA: <https://www.suryadental.com.br/evolver/PRODUTO/PRODUTO/9352/PRODUTO/9352/PRODUTO/9352/PRODUTO/9352/>

ALGUNA IMAGEM (HTTPS://WWW.SURYADENTAL.COM.BR/) - PINÇA PARA CARBONO TIPO MULLER - GOLGRAN

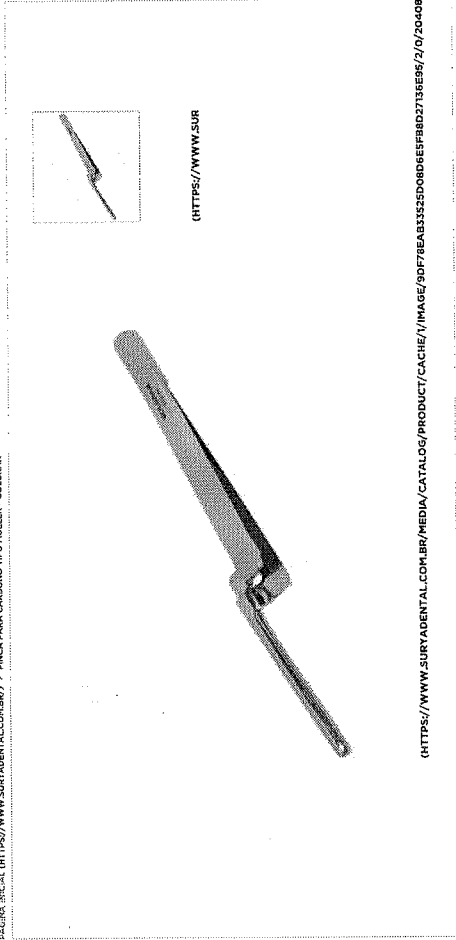

(HTTPS://WWW.SUR

(HTTPS://WWW.SURYADENTAL.COM.BR/MEDIA/CATALOG/PRODUCT/CACHE/IMAGE/90F78EAB3325D08D6E8F8D2736E98/2/0/204083000.JPG)

#### OPÇÕES DO PRODUTO

NOME	VALOR	SURYA CLUB	QUANTIDADE
COD 204083000 Pinça para Carbono Tipo Muller - Golgran (https://www.suryadental.com.br/pinca-carbono-tipo-muller-met-golgran.htm)	R\$30,93	3446	1

CONFIRMAR

#### PERGUNTE E VEJA OPINIÕES DE QUEM JÁ COMPROU

0 avaliações

Perguntas

0 perguntas

Guia

0 avaliações

Perguntas

0 perguntas

Guia

0 avaliações

Perguntas

0 perguntas

Guia

0 avaliações

RELATÓRIO PÚBLICO  
(medicamentos, materiais médico-hospitalares e gases medicinais)

PEQUISAR POR

- ITEM
- MODALIDADE
- INSTITUIÇÃO
- FORNECEDOR
- FABRICANTE
- FAIXA
- PERÍODO
- BASE SIASG(Compras Federais)
- TIPO DE COMPRA

ITEM

Código BR:  Descrição Item:

BR:

Unidade de Fornecimento:

Grupo:

Classe:

PDM:

UF:  Município:

Genérico:  Sim  Não

Dados Agrupados

Imprimir

RESULTADO

Os registros exibidos especificam as compras realizadas nos últimos 18 meses, o que corresponde ao seguinte período: 11-02-2016 a 11-08-2017  
Base de Dados: BPS

DADOS DO ITEM		DADOS DA COMPRA		DADOS DO FABRICANTE/FORNECEDOR		DADOS DA INSTITUIÇÃO			PREÇO UNITÁRIO		
CODIGO BR	DESCRIÇÃO DO ITEM	DATA COMPRA	MODALIDADE DA COMPRA	FABRICANTE	FORNECEDOR	NOME DA INSTITUIÇÃO	MUNICIPIO	UF	QTD ITENS COMPRADOS	PAGO	MEDIA PONDERADA
Nenhum registro encontrado.											

Gerar Planilha

Gerar PDF

569

R# 71.39  
001378



ACADÊMICO <https://www.suryadental.com.br/academico/>  
BRINDES <https://www.suryadental.com.br/brindes/>  
CLUBE <https://www.suryadental.com.br/clube/>



<https://www.suryadental.com.br/>

DESFE O PRODUTO OU MARCA

VOLTAR

COD 250009000

### PINÇA PORTA GRAMPO PALMER SERRILHADA - GOLGRAN

PÁGINA INICIAL | <https://www.suryadental.com.br/> > PINÇA PORTA GRAMPO PALMER SERRILHADA - GOLGRAN

0 de 5 (0)

INDICAR PRODUTO <https://www.suryadental.com.br/indicar-produto/>

ADICIONAR AO CARRINHO <https://www.suryadental.com.br/adicionar-produto/>

ADICIONAR À LISTA DE DESEJOS <https://www.suryadental.com.br/adicionar-a-lista-de-desejos/>

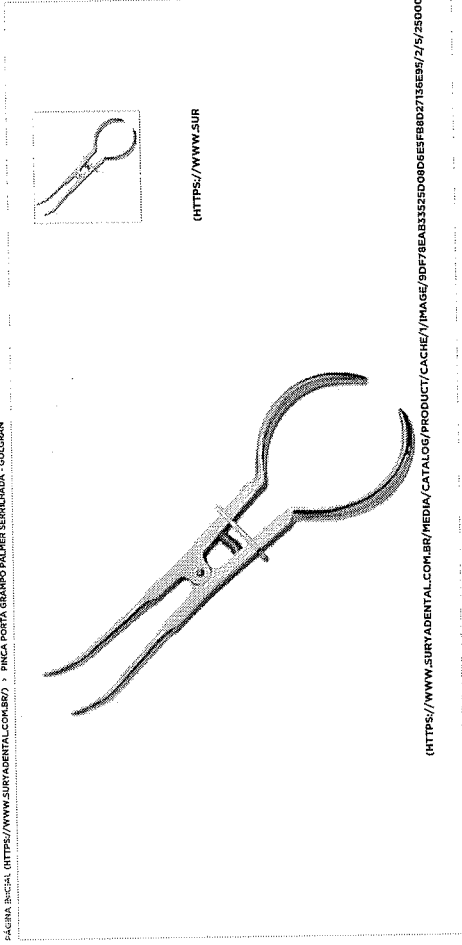

**POR R\$63,46**

R\$60,29 NO BOLETO À VISTA

QUANTIDADE

ANUNCIANTE: SURYA DENTAL COM. BR.  
<https://www.suryadental.com.br/>

RESGATE SURYA CLUB: 7072

COMPRAR

#### APRESENTAÇÃO

Embalagem com 1 unidade.

#### CARACTERÍSTICAS

Produzido em Aço Inoxidável AISI 420.  
Serrilhada  
Tamanho: 17 cm.

# FESTIVAL DE EQUIPAMENTOS

CLIQUE E COMPRA

Frete Grátis

Ganho de Vales-Compra

Carimamos Qualquer Oferta Anunciada

Descontos de até 30%

DENTAL

ESTUDANTES

MEU CONSULTÓRIO

ASSISTÊNCIA TÉCNICA

PAPELARIA

LABORATÓRIO

CURIOSOS

VIAGENS

CLUBE PRO-SAÚDE

PRIME

BLOG

Sem aflição! Endastre-se ou faça o login

Precisa de ajuda? [Sua Conta](#)

[Atualizar Perfil](#) [Resgatar Pontos](#)

[Acompanhe seu Pedido](#) **0800 727 7555**

Procure por marca, nome, código...

CATEGORIAS

TOPOS OS PRODUTOS

COMPRA RÁPIDA

SIMPLES DENTAL

Dental Cremer | Instrumentais | Pinça

Produto    Indicação    Características    Itens Inclusos

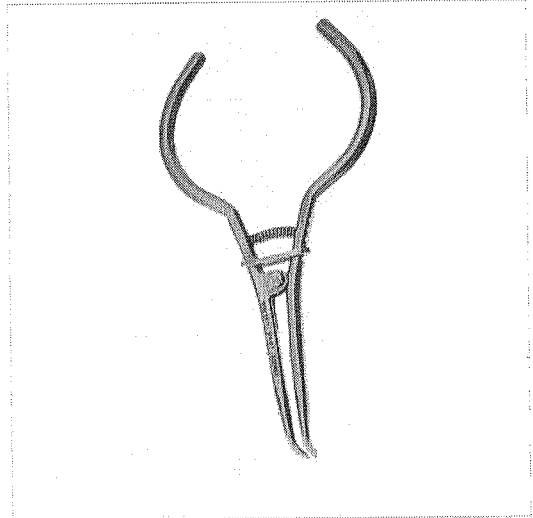

Indicação    Características    Itens Inclusos

\* Indicado para levar o grampo ao dente, em um procedimento de isolamento absoluto.

## Pinça Porta Grampo Palmer - Fava

Cod. de Referência: 772364

☆☆☆☆☆ (0)

Avalie este produto

Embalagem com 1 unidade.

**FRETE GRÁTIS NAS COMPRAS ACIMA DE R\$100,00**

Por: **R\$ 81,39**

Condições de Pagamento [+]  
Na compra deste produto, ganhe:  
**81 pontos** Salda +

1

QUANTIDADE:

COMPRAR

VOCÊ ESTÁ EM UM AMBIENTE SEGURO

### OPINIÕES DOS CONSUMIDORES

Tem esse produto? Seja o primeiro a avaliá-lo!

Escrever avaliação...

### O QUE OS DENTISTAS MAIS COMPRAM APÓS VISITAR ESTE PRODUTO

17% compram		Pinça Porta Grampo Palmer - Fava	Embalagem com 1 unidade.	A partir de: <b>R\$ 81,39</b>	1	COMPRAR
8% compram		Pinça Porta Grampo Palmer - Golgran	Embalagem com 1 unidade.	★★★★☆☆ (6) A partir de: <b>R\$ 69,33</b>	1	COMPRAR
8% compram		Lençol de Borracha - Madeitex	Embalagem com 26 unidades. Tamanho 13,5x13,5cm.	★★★★☆☆ (55) A partir de: <b>R\$ 20,40</b>	1	COMPRAR
7% compram		Luva de Procedimento - Supermax	Embalagem com 100 unidades. Escolha o tamanho.	★★★★☆☆ (332) A partir de: <b>R\$ 20,99</b> Por até R\$ 18,99	1	COMPRAR
7% compram		Alicata Perfurador Ainsworth - Golgran	Embalagem com 1 unidade.	★★★★☆☆ (9) A partir de: <b>R\$ 83,56</b>	1	COMPRAR

PRODUTOS TAMBÉM VISITADOS POR QUEM PROCURA ESTE ITEM

	Pinça Porta Grampo Palmer Serrilhada - Fava Embalagem com 1 unidade.	A partir de: <b>R\$ 73,25</b>		1		1		1	
	Pinça Porta Grampo Palmer - Fava Embalagem com 1 unidade.	A partir de: <b>R\$ 74,83</b>		1		1		1	
	Pinça Porta Grampo Palmer - Quinelato Embalagem com 1 unidade.	A partir de: <b>R\$ 94,80</b>		1		1		1	
	Pinça Porta Grampo Palmer Com Serrilha - Quinelato Embalagem com 1 unidade.	A partir de: <b>R\$ 161,07</b>		1		1		1	
	Pinça Porta Grampo Palmer Serrilhada - Golgran Embalagem com 1 unidade.	A partir de: <b>R\$ 69,33</b>		1		1		1	

★ ★ ★ ★ ★ (3)

PROCUROU E NÃO ACHOU? QUAL PRODUTO VOCÊ GOSTARIA DE VER NA DENTAL CREMER? FAÇA SUA SUGESTÃO

Institucional

- Sobre a Dental Cremer
- Catálogos de Produtos
- Conta Dental Cremer
- Concursos Culturais
- Política Comercial e Privacidade
- Acompanhe seu Pedido
- Programa de Pontos
- Central de Atendimento
- Política de Troca e Devolução
- Benefícios e Parcelas
- Papelaria Dental Cremer
- Perguntas Frequentes
- Atualize seu Boleto
- Catálogos Virtuais
- Fatura Digital

0800 727 7565

Seg. a Sex. das 8h às 22h  
Sáb. das 8h às 12h



Cartão de Crédito  
Parcela em até 6x Sem Juros | Até 12x Com Juros



Pagamento Antecipado  
Boleto a vista - 5% de desconto



Boleto a Prazo  
Parcela em até 6x sem juros | Até 36x com juros

E-bit





Copyright © 2017. Todos os direitos reservados | [www.dentalcremer.com.br](http://www.dentalcremer.com.br) | Dental Cremer Produtos Odontológicos S.A. | CNPJ: 14.190.675/0001-55 | Rua Iguacu, 444 - Iloupava Seca - Blumenau - Santa Catarina - CEP 89030-030 - Farmacêutica responsável: Christiane D. Salons Brandt - CREFSC nº 8231 | Autorizações de Funcionamento ANVISA - Medicamentos: 1.09.245-3, Produtos para Saúde (Confeitos): 8.08.576-8, 8.10.706-3, Saneantes/Domissanitários: 3.05.135-4, Perfumes/Produtos de Higiene/Cosméticos: 2.06.387-3 | CNPJ: 14.190.675/0002-36 | Av. das Indústrias, 90 - Galpão 03 - Distrito Industrial - Itapeva - Minas Gerais - CEP 37655-000 - Farmacêutica responsável: Rafaela de Silva Bueno - CRF/MG nº 29138 | CNPJ: 14.190.675/0003-17 | Av. das Indústrias, Antônio Conrado de Oliveira 90 - Galpão 04 - Distrito Industrial - Itapeva - Minas Gerais - CEP 37655-000 - Farmacêutico responsável: Diego Dionata da Rosa - CREF/MG nº 31666. Política de Privacidade e Segurança - Fotos meramente ilustrativas - Os preços e condições da loja virtual estão sujeitos a alterações. Em caso de divergência de preços no site, o valor válido é o do Carrinho de Compras.

01383

<http://www.dentalspeedgraph.com.br/> > [Uso Continuo](http://www.dentalspeedgraph.com.br/area/uso-continuo) (http://www.dentalspeedgraph.com.br/area/uso-continuo)  
 > [Instrumentais](http://www.dentalspeedgraph.com.br/segmento/instrumentais) (http://www.dentalspeedgraph.com.br/segmento/instrumentais) > [Pinça](http://www.dentalspeedgraph.com.br/grupo/pinca) (http://www.dentalspeedgraph.com.br/grupo/pinca)  
 > [GOLGRAN](http://www.dentalspeedgraph.com.br/marca/golgran) (http://www.dentalspeedgraph.com.br/marca/golgran) > [Pinça Porta Grampo Palmer](http://www.dentalspeedgraph.com.br/familia/pinca-porta-grampo-palmer-golgran) (http://www.dentalspeedgraph.com.br/familia/pinca-porta-grampo-palmer-golgran)  
 > [Pinça Porta Grampo Palmer Serrilhada](http://www.dentalspeedgraph.com.br/produto/pinca-porta-grampo-palmer-serrilhada-golgran) (http://www.dentalspeedgraph.com.br/produto/pinca-porta-grampo-palmer-serrilhada-golgran) > **3731**

**Pinça Porta Grampo Palmer Serrilhada**

Embalagem c/ 1 unidade.

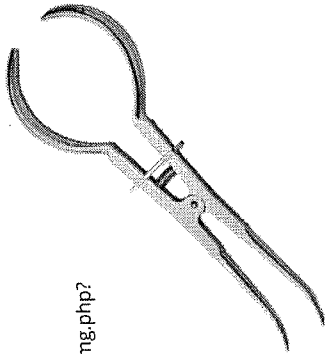

(<http://img.dentalspeedgraph.com.br/img.php?src=dbimagesod/produto-pinca-porta-grampo-palmer-serrilhada-golgran.png&h=300&w=300&a=t>)



(<http://www.dentalspeedgraph.com>)

Por apenas  
**R\$ 69,33**

Quantidade  
1 ▾

Adicionar ao Carrinho

Compartilhe:

### Características

Produzido em Aço Inoxidável AISI 420, tamanho: 17 cm.



### Aplicação

Utilizada para levar o conjunto grampo-lençol-arco em posição.

Código do Produto: 3731 (GP/3731A)

01384

### Produtos visitados por quem procura este item

 <p><b>Pinça Porta Grampo Palmer</b> FAVA GANHE BRINDE 🎁 R\$ 72,00 Comprar</p>	 <p><b>Pinça Muller p/ Carbono</b> GOLGRAN BAIXOU O PREÇO De: R\$35,19 por R\$ 33,78 Comprar</p>	 <p><b>Pinça Muller</b> QUILINELATO BAIXOU O PREÇO R\$ 40,27 Comprar</p>
---	---	---



Receba as últimas novidades de produtos, artigos, eventos e ofertas promocionais da Dental Speed Graph

Digite aqui seu e-mail

ok

Não desejo receber ofertas

01385

Institucional	Atendimento ao Cliente	Formas de Pagamento
Sobre a Dental Speed Graph ( <a href="http://www.dentalspeedgraph.com.br/tira_duvidas">http://www.dentalspeedgraph.com.br/tira_duvidas</a> )	Espaço do Cliente Dental Speed Graph ( <a href="http://www.dentalspeedgraph.com.br/clientes/mPaguemate12x">http://www.dentalspeedgraph.com.br/clientes/mPaguemate12x</a> )* *confira as condições ( <a href="http://www.dentalspeedgraph.com.br/tira_duvidas/formas_pagamento">http://www.dentalspeedgraph.com.br/tira_duvidas/formas_pagamento</a> )	<b>Cartão de Crédito</b> *confira as condições ( <a href="http://www.dentalspeedgraph.com.br/tira_duvidas/formas_pagamento">http://www.dentalspeedgraph.com.br/tira_duvidas/formas_pagamento</a> )
Programa Universitários ( <a href="http://www.dentalspeedgraph.com.br/universitarios">http://www.dentalspeedgraph.com.br/universitarios</a> )	Entrega / Retirar ( <a href="http://www.dentalspeedgraph.com.br/tira_duvidas/entrega">http://www.dentalspeedgraph.com.br/tira_duvidas/entrega</a> )	
Trabalhe Conosco ( <a href="http://www.dentalspeedgraph.com.br/tira_duvidas/trabalheconosco">http://www.dentalspeedgraph.com.br/tira_duvidas/trabalheconosco</a> )	Pagamentos ( <a href="http://www.dentalspeedgraph.com.br/tira_duvidas/pagamentos">http://www.dentalspeedgraph.com.br/tira_duvidas/pagamentos</a> )	
Catálogos Virtuais ( <a href="http://www.dentalspeedgraph.com.br/paginas/catalogos">http://www.dentalspeedgraph.com.br/paginas/catalogos</a> )	Trocas e devoluções ( <a href="http://www.dentalspeedgraph.com.br/tira_duvidas/trocas">http://www.dentalspeedgraph.com.br/tira_duvidas/trocas</a> )	
Clube Fidelidade Speed ( <a href="http://www.dentalspeedgraph.com.br/fidelidade">http://www.dentalspeedgraph.com.br/fidelidade</a> )	Fale Conosco ( <a href="http://www.dentalspeedgraph.com.br/tira_duvidas/atendimento">http://www.dentalspeedgraph.com.br/tira_duvidas/atendimento</a> )	
Buscas Populares ( <a href="http://busca.dental-speed.com.br/">http://busca.dental-speed.com.br/</a> )	Venda para Universitários ( <a href="http://www.dentalspeedgraph.com.br/tira_duvidas/frequentes_estudantes">http://www.dentalspeedgraph.com.br/tira_duvidas/frequentes_estudantes</a> )	
Simplex Dental ( <a href="http://www.simplex-dental.com/">http://www.simplex-dental.com/</a> )	<b>Boleto Bancário</b> Pague em até 24x* Aprovação de crédito sujeita à análise. *confira as condições ( <a href="http://www.dentalspeedgraph.com.br/tira_duvidas/formas_pagamento">http://www.dentalspeedgraph.com.br/tira_duvidas/formas_pagamento</a> )	
	Segurança e Política de Privacidade ( <a href="http://www.dentalspeedgraph.com.br/tira_duvidas/seguranca">http://www.dentalspeedgraph.com.br/tira_duvidas/seguranca</a> )	
	Código de Defesa do Consumidor ( <a href="http://www.dentalspeedgraph.com.br/tira_duvidas/codigo_defesa_consumidor">http://www.dentalspeedgraph.com.br/tira_duvidas/codigo_defesa_consumidor</a> )	

## Redes Sociais

## Baixe nosso App



(<http://www.ebit.com.br/dental-speed-graph/seio>)

Compre também pelo **0800 701 6870** (tel:08007016870)

Segunda a Sexta-feira, das 8h às 19h

Para melhor atender nossos clientes, não vendemos por atacado e reservamos o direito de limitar, por cliente, a quantidade dos produtos anunciados. Preços, ofertas e condições exclusivas para internet e televendas, válidos durante o dia de hoje, podendo sofrer alterações sem prévia notificação. Copyright © 2003-2017 <http://www.dentalspeedgraph.com.br/>, TODOS OS DIREITOS RESERVADOS. Imagens de produtos meramente ilustrativas. Os produtos e impressos Dental Speed Graph são para uso próprio dos cirurgiões-dentistas. Vendas exclusivas por telefone e internet. Não trabalhamos com representantes ou outros canais de venda. Revenda Proibida. Dental Speed Graph | Quantity Serviço e Comércio de Produtos Para Saúde SA | CNPJ 13.612.214/0001-60 Rua Senador Carlos Gomes de Oliveira, 800, GP 04, Distrito Industrial - CEP 88104-785 - São José-SC. Responsável Técnica: Mariana Vianna Kunzler | CRF-SC 4183 | Nº Autorização ANVISA: Medicamentos 1.09.024-0 Produtos para saúde 8.08.016-3 Saneantes 3.05.080-3

Dental **ESTUDANTES**

Meu Consultório | Assistência Técnica | Papelaria

Laboratório | Cursos | Viagens

Clube PRO SAÚDE | Prime | Blog

0800 727 0568

Sua Conta | Atualize seu Boleto | Atendimento

Bem-vindo! Cadastre-se ou faça o login

COMPRA RÁPIDA 0 ITENS

Procure por nome, marca, código, categoria...

CLUBE DO DENTE

EQUIPAMENTOS

MATERIAIS DE CONSUMO

COMPRE POR DEPARTAMENTO

Dental Cremer | Prótese

Produto | Indicação | Características | Itens Inclusos

# Pincel Pelo Marta Kolinsky Skyline N° 2 - OdontoMega

Cod. de Referência: 700145 ★★★★★ (1) Veja opiniões de quem já comprou

Embalagem com 1 unidade.

 FRETE GRÁTISI NAS COMPRAS ACIMA DE R\$100,00

Por: **R\$ 39,60**

Condições de Pagamento [+]

Na compra deste produto, ganhe: **39 pontos** saiba +

1

QUANTIDADE:

**COMPRAR**

VOCE ESTÁ EM UM AMBIENTE SEGURO

571  
573

Item 563

28,4333

001388 1/3

Digite o que você procura

Carrinho vazio (https://www.tintao.com.br/carrinho/index)

- Pincéis por Pelo (https://www.tintao.com.br/pelo) | Pincéis por Aplicação (https://www.tintao.com.br/aplicacao)
- Pincéis por Formato (https://www.tintao.com.br/formato) | Pincéis por Técnica (https://www.tintao.com.br/tecnica)
- Pincéis por Cabo (https://www.tintao.com.br/cabo) | Ferramentas (https://www.tintao.com.br/ferramentas)

Início (https://www.tintao.com.br) /  
 Pincéis por Pelo (https://www.tintao.com.br/pelo) /  
 Pelo de Marta (https://www.tintao.com.br/pelo-de-marta) /



**Pincel 326 Redondo Cheio Longo Marta (TIGRE)**

Código: 326 Marca: Tigre (https://www.tintao.com.br/marca/tigre.html)

Selecione a opção de Tamanho:

- 0 6 8 10 12 14 16 22 24

A partir de R\$ 32,40

**Comprar**

Lista de Desejos (https://www.tintao.com.br/conta/favorito/18878332/adicionar)

Compartilhar

Calcule o frete CEP  OK

## Newsletter

Receba nossas ofertas por e-mail

Digite seu email

## Sobre a loja

Horário de atendimento: Seg a sex. 8 às 12h e 13:30 às 18h (fechamos para almoço) Sáb. 8 às 12h Estamos há 35 anos no mercado! Aqui você encontra os melhores pincéis da marca Tigre, tipo nacional e exportação. Alta qualidade e desempenho, excelente preço e disponibilidade exclusiva de produtos. Em nossas lojas físicas de Joinville e Itajaí, encontra uma linha completa de materiais para os mais

# Pincel Pêlo de Marta Redondo Nº 308 Tam. 02

Embalagem c/ 01 unidade.



(<http://img.dentalspeedgraph.com.br/img.php?src=dbimagesod/pincel-pelo-de-marta-chato-n-141-tam-08-8226-2.png&h=300&w=300&a=t>)

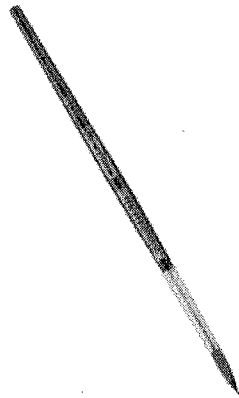

(<http://www.dentalspeedgraph.com>)

Por apenas  
**R\$ 13,30**

CLIENTE FIEL PAGA MENOS\*



Saiba Mais

Quantidade

1

Adicionar ao Carrinho

Compartilhe:

## Características

Pincel Tigre, cabo curto, pêlo de Marta original, redondo.

Diâmetro do pêlo: 3.0mm

Altura do pêlo: 10.0mm

Comprimento total do pincel: 158mm

## Aplicação

<http://www.dentalspeedgraph.com.br/modelo/pincel-pelo-de-marta-chato-n-141-tam-08-8226-2>

01390



RELATORIO PÚBLICO  
(medicamentos, materiais médico-hospitalares e gases medicinais)

ITEM MODALIDADE INSTITUIÇÃO FORNECEDOR FABRICANTE FAIXA PERÍODO BASE SIASG (Compras Federatis) TIPO DE COMPRA

ITEM

Código BR:

BR 0277575

Descrição Item:

pincel de pelo

Unidade de Fornecimento:

—

Dados Agrupados

Grupo:

Todos

Classe:

Todos

PDM:

Genérico:

Sim  Não

UF:

Todas

Município:

Selecione

Pasquibar

RESULTADO

Os registros exibidos especificam as compras realizadas nos últimos 18 meses, o que corresponde ao seguinte período: 11-02-2016 a 11-08-2017

Base de Dados BPS

Gerar Planilha

Gerar PDF

DADOS DO ITEM		DADOS DA COMPRA		DADOS DO FABRICANTE/FORNECEDOR		DADOS DA INSTITUIÇÃO		PREÇO UNITÁRIO					
CODIGO BR	DESCRIÇÃO DO ITEM	UNIDADE DE FORNECIMENTO	DATA COMPRA	MODALIDADE DA COMPRA	DATA INSERÇÃO	FABRICANTE	FORNECEDOR	NOME DA INSTITUIÇÃO	MUNICIPIO	UF	CITD ITENS COMPRADOS	PAGO	MÉDIA PONDERADA
Nenhum registro encontrado.													

# Pincel Kolinsky Chato N° 4B

Embalagem c/ 1 unidade.

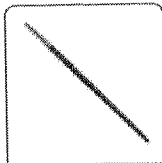

Por apenas  
**R\$ 36,16**

Quantidade

Adicionar ao Carrinho

Compartilhe:

## Características

Pincel de pêlo de Marta fabricado na Alemanha.

## Aplicação

Indicado para escultura em resina composta, auxílio na reprodução dos detalhes anatômicos, aplicação do adesivo em restaurações diretas e aplicação de porcelana, pintura e glaze.

Item ~~562~~  
570  
572

R\$ 25,8466

001392

Dental **ESTUDANTES**

Meu Consultório | Assistência Técnica | Papeleria | Laboratório | Cursos | Viagens | Clube PRO SAÚDE | Prime | Blog

0800 727 0568

Bem-vindo! Cadastre-se ou faça o login

Sua Conta | Atualize seu Boleto | Atendimento

Procure por nome, marca, código, categoria...  
COMPRA RÁPIDA  
0 ITENS

EQUIPAMENTOS

CLUBE DO DENTE

MATERIAIS DE CONSUMO

COMPRE POR DEPARTAMENTO

Dental Cremer | Prótese | Pincel

Produto | Indicação | Características | Itens Inclusos

### Pincel Pelo Marta Chato - Tigre

Cod. de Referência: 556391 ★★☆☆☆ (1) Veja opiniões de quem já comprou

Embalagem com 1 unidade. Nº 02.

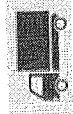

FRETE GRÁTIS NAS COMPRAS ACIMA DE R\$100,00

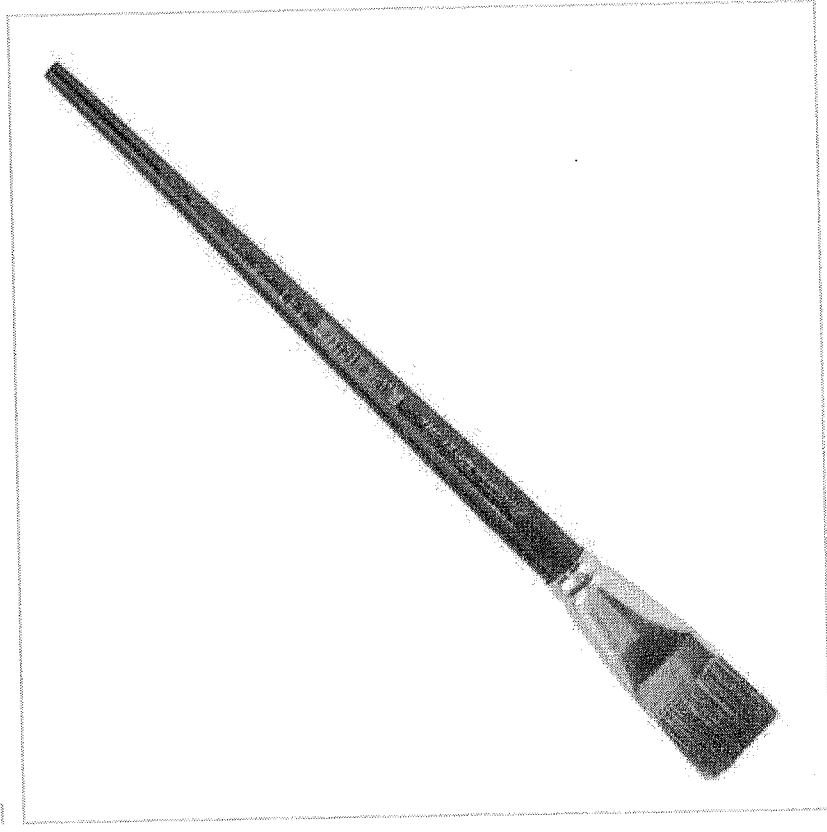

Por: **R\$ 7,10**

Condições de Pagamento [+]

Na compra deste produto, ganhe: **7 pontos** saiba +

1

QUANTIDADE:

**COMPRAR**

VOCE ESTÁ EM UM AMBIENTE SEGURO

01393

E-COMMERCE | 0800 200 1630 TELEVENDAS | 0800 602 1717



DIGITE O PRODUTO OU MARCA

- Acadêmico
- Brindes
- Surya Club
- Catálogo Virtual

VOLTAR

CÓD 205052000

PINCEL PELO DE MARTA  
N.4A KOLINSKY CHATO -  
KOTA

0 de 5 (0)

INDICAR PRODUTO

ADICIONAR AOS FAVORITOS

PÁGINA INICIAL PINCEL PELO DE MARTA N.4A KOLINSKY CHATO - KOTA

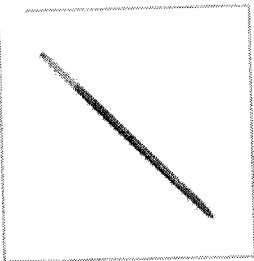

QUANTIDADE

1

POR

R\$34,28

R\$32,57 NO BOLETO À VISTA

★ RESGATE SURYA CLUB: 3800

AINDA NÃO TEM? CONHECER AGORA

RELATÓRIO PÚBLICO  
(medicamentos, materiais médico-hospitalares e gases medicinais)

PESQUISAR POR

- ITEM
- MODALIDADE
- INSTITUIÇÃO
- FORNECEDOR
- FABRICANTE
- FAIXA
- PERÍODO
- BASE SIASQ(Compras Federais)
- TIPO DE COMPRA

ITEM

Código BR:

Descrição Item:

Unidade de Fornecimento:

Grupo:

Classe:

PDM:

UF:

Município:

Genérico:  Sim  Não

Dados Agrupados

Pesquisar

Gerar PDF

Gerar Planilha

**RESULTADO**

Os registros exibidos especificam as compras realizadas nos últimos 18 meses, o que corresponde ao seguinte período: 14-02-2016 a 14-08-2017

Base de Dados: BPS

DADOS DO ITEM		DADOS DA COMPRA		DADOS DO FABRICANTE/FORNECEDOR		DADOS DA INSTITUIÇÃO		PREÇO UNITÁRIO		
CÓDIGO BR	DESCRIÇÃO DO ITEM	DATA COMPRA	MODALIDADE DA COMPRA	FABRICANTE	FORNECEDOR	NOME DA INSTITUIÇÃO	MUNICÍPIO	QTD ITENS COMPRADOS	PAGO	MEDIA PONDERADA
UNIDADE DE FORNECIMENTO	DATA COMPRA	DATA COMPRA	DATA COMPRA	FABRICANTE	FORNECEDOR	NOME DA INSTITUIÇÃO	MUNICÍPIO	UF	PAGO	MEDIA PONDERADA
Nenhum registro encontrado.										

RELATÓRIO PÚBLICO  
(medicamentos, materiais médico-hospitalares e gases medicinais)

**PESQUISAR POR**

ITEM   
  MODALIDADE   
  INSTITUIÇÃO   
  FORNECEDOR   
  FABRICANTE   
  FAIXA   
  PERÍODO   
  BASE SIASG(Compras Federais)   
  TIPO DE COMPRA

**ITEM**

Código BR:

Descrição Item:

Unidade de Fornecedor:

Todos   
  Dados Agrupados

Grupo:

Classe:

PDM:

Genérico:  Sim  Não

UF:

Município:

Pesquisar

**RESULTADO**

Os registros exibidos especificam as compras realizadas nos últimos 13 meses, o que corresponde ao seguinte período: 11-02-2016 a 11-08-2017  
Base de Dados: BPS

Gerar Planilha

Gerar PDF

DADOS DO ITEM		DADOS DA COMPRA			DADOS DO FABRICANTE/FORNECEDOR		DADOS DA INSTITUIÇÃO			PREÇO UNITÁRIO			
CÓDIGO BR	DESCRIÇÃO DO ITEM	UNIDADE DE FORNECIMENTO	DATA COMPRA	MODALIDADE DA COMPRA	DATA INSCRIÇÃO	FABRICANTE	FORNECEDOR	NOME DA INSTITUIÇÃO	MUNICÍPIO	UF	QTD ITENS COMPRADOS	PAGO	MÉDIA PONDERADA
BR0419508	PLACA DE VIDRO, 15 CM, 8 CM, 10 MM, TRANSPARENTE, USO ODONTOLÓGICO	UNIDADE	23/05/2016	Pregão	17/11/2016	DEL INDUSTRIA E COMERCIO S/A	INDENTAL PRODUTOS ODONTOLÓGICOS, MEDICOS E HOSPITALARES LTDA - EPP	MUNICÍPIO DE ALTINOPOLIS	ALTINOPOLIS	SP	200	1.5200	5.6617
BR0419508	PLACA DE VIDRO, 15 CM, 8 CM, 10 MM, TRANSPARENTE, USO ODONTOLÓGICO	UNIDADE	10/06/2016	Pregão	26/09/2016	JON INDUSTRIA E COMERCIO DE PRODUTOS ODONTOLÓGICOS LTDA - EPP	COMERCIAL RIBEIROPRETANA DE PROD ODONTOLÓGICOS LTDA - ME	MUNICÍPIO DE CAJURU	CAJURU	SP	15	5.6600	5.6617

574  
564  
R\$ 11,28

001397

DADOS DO ITEM		DADOS DA COMPRA		DADOS DO FABRICANTE/FORNECEDOR		DADOS DA INSTITUIÇÃO			PREÇO UNITÁRIO				
CÓDIGO BR	DESCRIÇÃO DO ITEM	UNIDADE DE FORNECIMENTO	DATA COMPRA	MODALIDADE DA COMPRA	DATA INSCRIÇÃO	FABRICANTE	FORNECEDOR	NOME DA INSTITUIÇÃO	MUNICÍPIO	UF	QTD ITENS COMPRADOS	PAGO	MÉDIA PONDERADA
BR0419508	PLACA DE VIDRO, 15 CM, 8 CM, 10 MM, TRANSPARENTE, USO ODONTOLÓGICO	UNIDADE	29/03/2016	Pregão	10/05/2017	IDONTEC INDUSTRIA E COMERCIO DE PRODUTOS ODONTOLÓGICOS LTDA - ME	DISTRIMED COMERCIO E REPRESENTACOES LTDA	MUNICIPIO DE BURITI DOS MONTES - SECRETARIA MUNICIPAL DE SAUDE	BURITI DOS MONTES	PI	3	5.7200	5.6617
BR0419508	PLACA DE VIDRO, 15 CM, 8 CM, 10 MM, TRANSPARENTE, USO ODONTOLÓGICO	UNIDADE	06/07/2016	Pregão	18/07/2016	IDONTEC INDUSTRIA E COMERCIO DE PRODUTOS ODONTOLÓGICOS LTDA - ME	BIO - LOGICA COMERCIO DE PRODUTOS HOSPITALARES LTDA	FUNDO MUNICIPAL DE SAUDE DE RIBEIRAO DO PINHAL	RIBEIRAO DO PINHAL	PR	6	12.6000	5.6617

Mostrando 1 a 4 de 4 registro(s)



Buscar productos y servicios

Buscar

Catalogar > Herramientas > Varios >

Ver todo

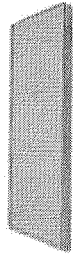

### Placa de Vidro Lisa/polida - Golgran

Embalagem com 1 unidade de 10mm.

R\$ 11,04

Ir a tienda



Dental Cremer  
Dental

3787 Los dentistas recomiendan



Hez una pregunta

#### Especificación completa

\* Indicado para espatulação de materiais. \* Medidas 15x07x10mm. \* Validade: Indeterminada. \* Placa polida.Embalagem com 1 unidade de 10mm.

Tipo	Instrumento
Categoría	Varios
Fabricante	Golgran

Ver más en Dental Cremer

# FESTIVAL DE EQUIPAMENTOS

DENTAL

ESQUANTAS

MEU CONSULTÓRIO ASSISTÊNCIA TÉCNICA PAPELARIA LACONATÓRIO CURSOS VIAGENS CLUBE PRO SAÚDE PRIME BLOG

Descontos de até 30%

Frete Grátis

CLIQUE E CONFIRA

Salvar no Facebook

Sem-Vídeo! Registre-se ou faça o login

Precisa de ajuda?

Sua Conta

Atualizar Perfil

Resgatar Pontos

Acompanhe seu Pedido

0800 727 7555

Procure por marca, nome, código...

0

CATEGORIAS

TODOS OS PRODUTOS

COMPRA RÁPIDA

SIMPLES DENTAL

Dental Cremer | Instrumentais | Placa de Vidro

Produto

Indicação

Características

Itens Inclusos

Salvar no Facebook

## Placa de Vidro Lisa/Polida - Golgran

Cod. de Referência: 767223

☆☆☆☆☆ (0)

Avalie este produto

Embalagem com 1 unidade de 10mm.



FREE GRÁTIS NAS COMPRAS ACIMA DE R\$100,00

Por: **R\$ 11,04**

Condições de Pagamento [+]  
Na compra deste produto, ganhe 11 pontos

QUANTIDADE:

1

COMPRAR

VOCÊ ESTÁ EM UM AMBIENTE SEGURO

Indicação

Características

Itens Inclusos

\* Indicado para espátulação de materiais.

**Dentalweb** UMA EMPRESA DO GRUPO **DENTAL GUAÍBA**

Placa de Vidro p/ Manipulação - Daufenbach

buscar...

Placa de Vidro p/ Manipulação - Daufenbach

**Placa de Vidro p/ Manipulação - Daufenbach**

[Enviar para um amigo](#)

[Seja o primeiro a comentar este produto](#)

[Inscreva-se para alertar de preço](#)

Disponibilidade: Em Estoque.

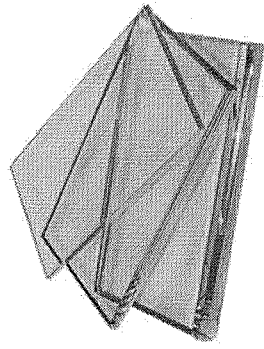

MAIS VISUALIZAÇÕES

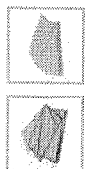

Nome do Produto	Preço	Qtde
Placa de Vidro - 6mm Polida (Lisa)	R\$7,40	0
Placa de Vidro - 10mm Polida (Lisa)	R\$10,42	0
Placa de Vidro - 10mm Despolida (Fosca)	R\$19,27	0
Placa de Vidro - 20mm Polida (Lisa)	R\$26,87	0

OU

Descrição Rápida

Utilizada para espatulação de cimentos e pastas.

Descrição do Produto

**Espessuras e Modelos:**

- 6mm Polida (Lisa)

Medidas: 150x80x6mm

- 10mm Polida e Despolida (Lisa e Fosca)

Medidas: 150x80x10mm

- 20mm (Polida)

Medidas: 150x80x20mm

Informações Adicionais

Fabricante

Daufenbach

Dental Web / Dental Gualba - Placa de Vidro p/ Manipulação - Daufenbach Dental Web

Você pode também estar interessado nos seguintes produtos



Pote Dappen de Vidro  
R\$6,80

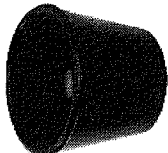

Potes Dappen em Silicone - Angelus  
A partir de: R\$15,07



Espátula Simples - Geigran  
R\$11,32



Luvas p/ Procedimentos Powder Free  
(sem Po) - Supermax  
R\$37,69

Tags do Produto

Acrescentar suas Tags:

Acrescentar Tags

Utilize espaços para separar tags. Utilize aspas simples (') para frases.

Compartilhe:



Delicious



Facebook



Technorati



Twitter



My Yahoo!



Digg



Google Bookmarks

Recomende:



G+

Cadastre-se para ver do que seus amigos gostam.

\*Vendas somente para cir. dentistas cadastrados.

© Dental Web Com. de Prod. Odontol. Ltda. - Empresa do Grupo "D Dental Gualba" - CNPJ: 11.312.542/0001-16 - Rua Gal. Vitorino, 45 - Centro Histórico - Porto Alegre - RS  
- Telefone (51) 3083.5100 - Loja Virtual (2009) - Todos os direitos reservados.

Powered By Magento

RELATÓRIO PÚBLICO (medicamentos, materiais médico-hospitalares e gases medicinais)

PESQUISAR POR  ITEM  MODALIDADE  INSTITUIÇÃO  FORNECEDOR  FABRICANTE  FAIXA  PERÍODO  BASE SIASG(Compras Federais)  TIPO DE COMPRA

ITEM  
 Descrição Item:   
 Código BR:   
 Unidade de Fornecimento:   
 Grupo:   
 Classe:   
 PDM:   
 UF:  Município:   
 Dados Agrupados  
 Genérico:  Sim  Não

Parquepar

RESULTADO

Os registros exibidos especificam as compras realizadas nos últimos 18 meses, o que corresponde ao seguinte período: 11-02-2016 a 11-08-2017

Gerar PDF

Gerar Planilha

DADOS DO ITEM		DADOS DA COMPRA		DADOS DO FABRICANTE/FORNECEDOR		DADOS DA INSTITUIÇÃO		PREÇO UNITÁRIO	QTD ITENS COMPRADOS	MEDIA PONDERADA	
CODIGO BR	DESCRIÇÃO DO ITEM	UNIDADE DE FORNECIMENTO	DATA COMPRA	MODALIDADE DA COMPRA	DATA INSERÇÃO	FABRICANTE	FORNECEDOR	NOME DA INSTITUIÇÃO	MUNICIPIO	UF	PAGO
Nenhum registro encontrado.											

Mostrar 20 ▼

575

501403

R\$ 49,90

# FESTIVAL DE EQUIPAMENTOS

DENTAL

ESTUDANTES

Descontos de até 50%

Cobrimos Qualquer Oferta Anunciada

Ganhe Vales-Compra

Frete Grátis

CLIQUE E CONFIRA

MEU CONSULTÓRIO

ASSISTÊNCIA TÉCNICA

PAPELARIA

LABORATÓRIO

CURSOS

VAGENS

FLUORLAP SAÚDE

PRIME

BLDG

Bem-vindo! Cadastra-se ou faça o login

Precisa de ajuda?

Sua Conta

Atualizar Perfil

Resgatar Pontos

Acompanhe seu Pedido

0800 727 7555

Procure por marca, nome, código...

CATEGORIAS

TOPOS OS PRODUTOS

COMPRA RÁPIDA

SIMPLES DENTAL

Dental Cremer | Cimentos | Pontas Aplicadoras

Produto

Indicação

Características

Itens Inclusos

Salvar no Facebook

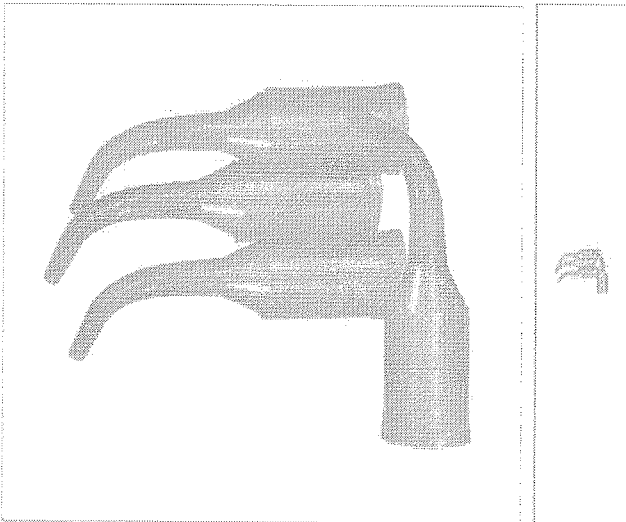

## Ponta de Aplicação White Mac Tips - Ultradent

Cod. de Referência: 537406

☆☆☆☆☆ (0)

Avalie este produto

Embalagem com 20 unidades.

FRETE GRÁTIS NAS COMPRAS ACIMA DE R\$100,00

Por: **R\$ 23,50**

Condições de Pagamento [+]

Na compra deste produto, ganhe: 23 pontos

1

QUANTIDADE:

COMPRAR

VOCE ESTÁ EM UM AMBIENTE SEGURO

Indicação

Características

Itens Inclusos

Indicada para aplicar materiais altamente viscosos.

001404

↑ (<http://www.dentalspeedgraph.com.br/>) > [Usu Continuo \(http://www.dentalspeedgraph.com.br/area/uso-contnuo\)](http://www.dentalspeedgraph.com.br/area/uso-contnuo)  
 > [Acessórios \(http://www.dentalspeedgraph.com.br/segmento/acessorios\)](http://www.dentalspeedgraph.com.br/segmento/acessorios) > [Ponta Intracanal \(http://www.dentalspeedgraph.com.br/grupo/ponta-intracanal\)](http://www.dentalspeedgraph.com.br/grupo/ponta-intracanal)  
 > [ANGELUS \(http://www.dentalspeedgraph.com.br/marca/angelus\)](http://www.dentalspeedgraph.com.br/marca/angelus) > [Ponta Intracanal Multi-Use Tips \(http://www.dentalspeedgraph.com.br/produto/multi-use-tips\)](http://www.dentalspeedgraph.com.br/produto/multi-use-tips) > **3782**  
 > [Agulha Multi-Use Tips \(http://www.dentalspeedgraph.com.br/produto/multi-use-tips-angelus\)](http://www.dentalspeedgraph.com.br/produto/multi-use-tips-angelus) > **3782**

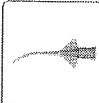

(<http://img.dentalspeedgraph.com.br/img.php?src=dbimagesod/produto-multi-use-tips-angelus.png&h=300&w=300&a=t>)

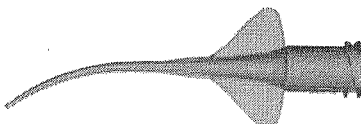

## Agulha Multi-Use Tips

Embalagem c/ 20 unidades.



(<http://www.dentalspeedgraph.com>)

De R\$ 46,66 por

# R\$ 43,20

**BAIXOU O PREÇO**

Quantidade

Adicionar ao Carrinho

Compartilhe:

### Apresentação Benefícios

Plásticas: Não oxidam com o uso e atraumáticas;  
 Flexíveis: Podem se ajustar às curvaturas do canal;  
 Extremamente finas: Chegam com facilidade ao final do conduto ( 0,014");  
 Encaixe Universal: adaptam-se a todo.

### Aplicação

Indicadas para irrigação, aspiração intracana, inserção/aplicação de medicamentos em condutos. (Pontas aplicadoras).

Código do Produto: 3782 (AMU3782A)

**Dentalweb** **DENTAL GUAIBA**  
 UMA EMPRESA DO GRUPO ANGELUS DENTAL F. COM. LDA

IP:

Principal / Pontas Aplicadoras Endo Tips - Angelus

Pontas Aplicadoras Endo Tips - Angelus

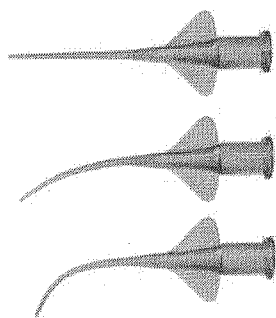

MAIS VISUALIZAÇÕES



**Pontas Aplicadoras Endo Tips - Angelus**

[Enviar para um amigo](#)

[Seja o primeiro a comentar este produto](#)

[Inscrever-se para alertas de preço](#)

Disponibilidade: Em Estoque

**R\$56,01**

Parcela no Cartão com PagSeguro

2x R\$29,27 *	3x R\$19,80 *
4x R\$15,06 *	5x R\$12,23 *
6x R\$10,34 *	7x R\$8,99 *
8x R\$7,98 *	9x R\$7,19 *
10x R\$6,56 *	11x R\$6,05 *
12x R\$5,82 *	

Em todos os cartões de Crédito



\* Taxa de 2,99% ao mês (parcela mínima de R\$5,00)

Qtde:  OU

Descrição Rápida

Pontas aplicadoras e irrigadoras Multi-Use Tips.  
 Multi-Use tips é apresentada com diâmetro interno de **0,014 polegadas**.  
 Contém 20 unidades.

Descrição do Produto

Indicação:



RELATÓRIO PÚBLICO  
(medicamentos, materiais médico-hospitalares e gases medicinais)

TIPO DE COMPRA

PERÍODO

FAIXA

FABRICANTE

FORNECEDOR

INSTITUIÇÃO

MODALIDADE

ITEM

ITEM

Código BR:

BR

Descrição Item:

porta agulha

Unidade de fornecimento:

▼

Dados Agrupados

Grupo:

Todos

Classe:

Todos

Genérico:

Sim Não

UF:

Todas

Município:

Selecione

Pesquisar

RESULTADO

Os registros exibidos especificam as compras realizadas nos últimos 18 meses, o que corresponde ao seguinte período: 11-02-2016 a 11-08-2017  
Base de Dados BPS

Genar POP

Genar Planilha

DADOS DO ITEM		DADOS DA COMPRA		DADOS DO FABRICANTE/FORNECEDOR		DADOS DA INSTITUIÇÃO		PREÇO UNITÁRIO			
CÓDIGO BR	DESCRIÇÃO DO ITEM	DATA COMPRA	MODALIDADE DA COMPRA	FABRICANTE	FORNECEDOR	NOME DA INSTITUIÇÃO	MUNICÍPIO	UF	QTD ITENS COMPRADOS	PAGO	MÉDIA PONDERADA
Nenhum registro encontrado.											

576-577 568-569  
R\$ 278,76

01407

Olá, acesse sua conta ou cadastre-se

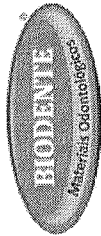

O que você procura?

Minhas Compras

Nenhum item no seu carrinho

PRODUTOS	EQUIPAMENTOS	ORTODONTIA	LABORATÓRIO/PRÓTESE	KITS PROFISSIONAIS
----------	--------------	------------	---------------------	--------------------

[Voltar para página anterior](#) | [Página inicial](#) > [Instrumentos](#) > [Porta Agulha Castroviejo com Widea 14 Cm](#)

### Porta Agulha Castroviejo com Widea 14 Cm - Wilcos

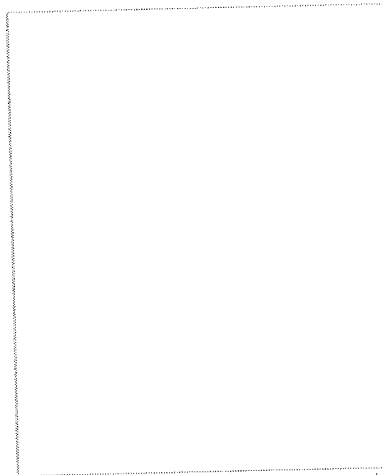

Embalagem com 01 unidade.

Ref. #581

**Por: R\$ 209,76**

Simular o Frete

SIMULAR

\* Imagens meramente ilustrativas

Adicionar no carrinho e finalizar comprando

**COMPRAR**

#### Características

#### Produtos Relacionados

# FESTIVAL DE EQUIPAMENTOS

DENTAL

ESTADIANES

MED CONSULTÓRIO

ASSISTÊNCIA TÉCNICA

PAPELARIA

LABORATÓRIO

CURIOSOS

VIAGENS

CLUBE PRO SAÚDE

PRIME

BLOG

CLIQUE E CONFIRA

Frete grátis

Ganhe Vales-Compra

Cobrimos Qualquer Oferta anunciada

Descontos de até 30%

Sen-vinici! Dadaastre-se ou faça o login

Precisa de ajuda?

Sua Conta

Atualizar Perfil

Resgatar Pontos

Acompanhe seu Pedido

0800 727 7565

0

Procure por marca, nome, código...

SIMPLES DENTAL

COMPRA RÁPIDA

TODOS OS PRODUTOS

CATEGORIAS

Dental Cremer | Instrumentais | Porta Agulha

Salvar no Facebook

Produto

Indicação

Características

Itens Inclusos

## Porta Agulha Castroviejo - Quinelato

Cod. de Referência: 477276 ★★★★☆ (4) Veja opiniões de quem já comprou

Embalagem com 1 unidade de 14cm. Com widia

PRETE GRÁTIS! NAS COMPRAS ACIMA DE R\$100,00

Condições de Pagamento [+]  
Na compra deste produto, ganhe:  
366 pontos salva

Por: **R\$ 366,62**

QUANTIDADE: 1

**COMPRAR**

VOCE ESTÁ EM UM AMBIENTE SEGURO

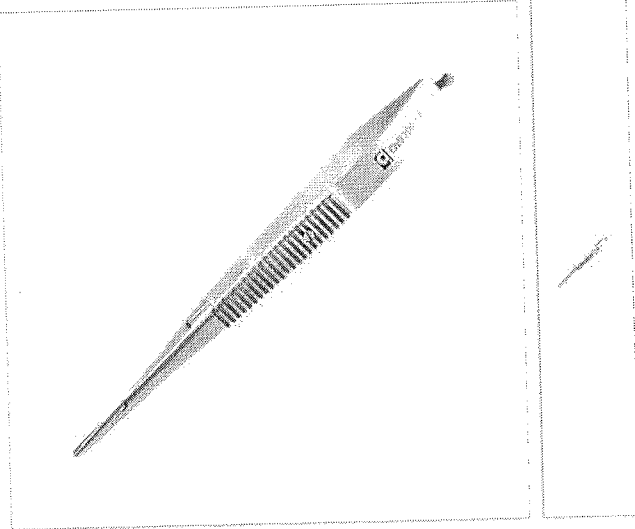

Indicação

Características

Itens Inclusos

Instrumento Cirúrgico articulado não cortante. Produzido em Aço Inoxidável. Utilizado para fixação da agulha durante a sutura. Com ponta de vidro, que aumenta em muito a vida útil e não permite qualquer movimento da agulha.

Para Veterinários

(11) 2865-6640  
(11) 2865-9186  
08 às 17:30h - Seg./Sex.

**COMPRE ONLINE**  
Pelo seu celular, tablet ou computador.

**ENTREGA**  
Segurança, conforto, economia e pontualidade.

**PÓS-VENDA**  
Dúvidas ou problemas? Conte conosco.

MEUS PEDIDOS MINHA CONTA

BEM-VINDO, FAÇA SEU LOGIN OU CADASTRE-SE

0 itens  
R\$ 0,00

Busca

**Prevech**  
Equipamentos Veterinários

Contato

Trocas E Devoluções

Fretes / Entregas

Como Pagar

Como Comprar

TODAS AS

CATEGORIAS

Promoções do Gerente

Anestesia Veterinária

Banho e Tosa

Canil e Gatil

Descartáveis / Insumos

Equipamentos

Estojos, Bandejas e Cubas

Focos Cirúrgicos

Imobilização

Instrumental Cirúrgico

Kits Prevech

Página Inicial / Instrumental Cirúrgico / PORTA AGULHA COM WIDEA CASTROVIEJO CURVO C/TRAVA 14CM P/MICRO CIRURGIA

**PORTA AGULHA COM WIDEA CASTROVIEJO CURVO C/TRAVA 14CM P/MICRO CIRURGIA**

Referência: 75206

Por:

**R\$ 259,90**

R\$ 246,91 à vista com desconto Boleto Online

1

**COMPRAR**

CEP:

CEP:

CALCULAR

Descrição Geral

Formas de Pagamento

Comentários

RELATÓRIO PÚBLICO  
(medicamentos, materiais médico-hospitalares e gases medicinais)

ITEM MODALIDADE INSTITUIÇÃO FORNECEDOR FABRICANTE FAIXA PERÍODO BASE SIASI(Compras Federais) TIPO DE COMPRA

PESQUISAR POR

ITEM

Código BR:   
BR

Descrição Item:  
porta-agulha

Unidade de Fornecimento:

Dados Agrupados

Grupo:

Todos

Classe:

Todos

PDM:

Genérico:  Sim  Não

UF:

Todas

Município:

Selecione

Parâmetros

RESULTADO

Os registros exibidos especificam as compras realizadas nos últimos 18 meses, o que corresponde ao seguinte período: 11-02-2016 a 11-08-2017  
Base de Dados BPS

Gerar Planilha

Gerar PDF

CODIGO BR	DESCRIÇÃO DO ITEM	UNIDADE DE FORNECIMENTO	DATA COMPRA	MODALIDADE DA COMPRA	DATA INSERÇÃO	FABRICANTE	DADOS DO FABRICANTE/FORNECEDOR			DADOS DA INSTITUIÇÃO			PREÇO UNITÁRIO		
							FORNECEDOR	FORN	FABR	NOME DA INSTITUIÇÃO	MUNICIPIO	UF	CTD ITENS COMPRADOS	PAGO	MEDIA PONDERADA
Nenhum registro encontrado.															

578  
R\$ 47,99

001411

# FESTIVAL DE EQUIPAMENTOS

CLIQUE E COMPRA

Frete Grátis

Ganhe Valor-Compra

Casos Qualquer Oferta Anunciada

Descontos de até 50%

MEU CONSULTÓRIO

ASSISTÊNCIA TÉCNICA

PAPELARIA

LABORATÓRIO

CURSOS

VIAGENS

CLUBE PRO-SAÚDE

PRIME

BLOG

DENTAL

ESTUDANTES

MEU CONSULTÓRIO

ASSISTÊNCIA TÉCNICA

PAPELARIA

LABORATÓRIO

CURSOS

VIAGENS

CLUBE PRO-SAÚDE

PRIME

BLOG

Sem-Visível Endastre-se ou faça o login

Precisa de ajuda?

Atualizar boleto

Resgatar Pontos

Acompanhe seu Pedido

0800 727 7565

Procure por marca, nome, código...

0

CATEGORIAS

TODOS OS PRODUTOS

COMPRA RÁPIDA

SIMPLES DENTAL

Dental Cremer | Instrumentais

Produto Indicação Características Itens Inclusos

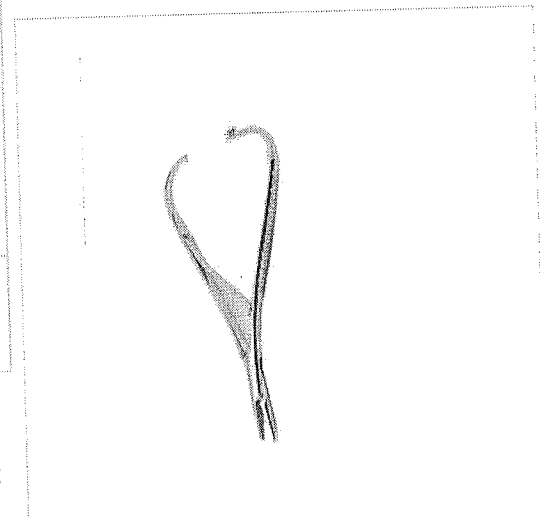

## Porta Agulha Mathieu - Golgran

Cod. de Referência: 324372

★ ★ ★ ☆ ☆ (4)

Veja opiniões de quem já comprou

Salvar no Facebook

Embalagem com 1 unidade de 14cm.



FRETE GRÁTIS! NAS COMPRAS ACIMA DE R\$100,00

Por: R\$ 55,58

Condições de Pagamento [+]  
Na compra deste produto, ganhe:  
55 pontos

1

COMPRAR

QUANTIDADE:

VOCE ESTÁ EM UM AMBIENTE SEGURO

Indicação Características Itens Inclusos

Auxilia na apreensão e manuseio do fio de sutura.

login cadastre-se

Olá! Vamos te enviar notificações.



Você pode desativá-las quando quiser em seu navegador  
EX: BRAQUETEL...0.901

MINHA CONTA

0 ITENS NO CARRINHÓ

- ACESSÓRIOS ((/ACESSORIOS-ODONTOLOGICOS))
- ADESIVOS PARA BRAQUETES ((/ADESIVOS-PARA-BRAQUETES))
- ALICATES ((/ALICATES-ORTODONTICOS))
- BANDAS ((/BANDAS-ORTODONTICAS))
- ELÁSTICOS ((/ELASTICOS-ODONTOLOGICOS))
- EQUIPAMENTOS E INSTRUMENTAIS ((/EQUIPAMENTOS-E-INSTRUMENTAIS-ORTODONTICOS))
- EXTRA BUCAL ((/EXTRA-BUCAL))
- FIOS ((/FIOS-ORTODONTICOS))
- MINI IMPLANTES ((/MINI-IMPLANTES-ORTODONTICOS))
- APARELHOS MIOFUNCIONAIS ((/APARELHOS-MIOFUNCIONAIS))
- COMPARTIMENTOS ((/CAIXAS-E-COMPARTIMENTOS-PARA-DENTISTAS))
- CIMENTO PARA BANDAS ((/CIMENTO-PARA-BANDAS))
- MODELOS EDUCATIVOS ((/MODELOS-EDUCATIVOS-ODONTOLOGICOS))

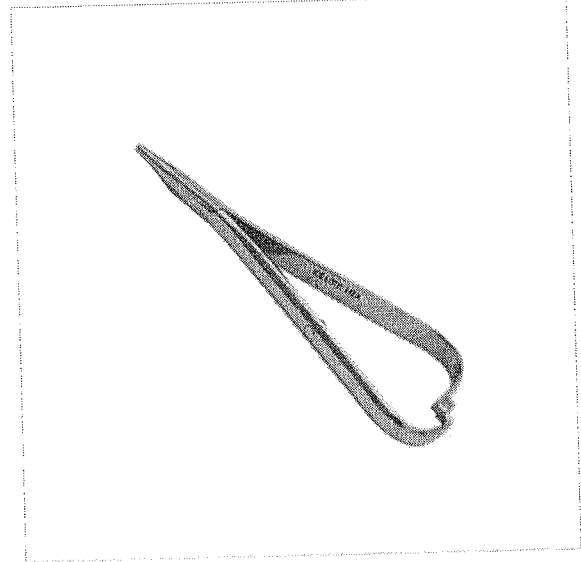

### Porta Agulha Mathieu 14 cm ICE

Ref: 1036

R\$ 42,40

QUANTIDADE - 1 +

[AVALIE ESTE PRODUTO](#)

CALCULE O FRETE - DIGITE O CEP:  [CALCULAR](#)

**COMPRAR**

ZOOM PASSE O MOUSE

### // QUEM COMPROU TAMBÉM COMPROU

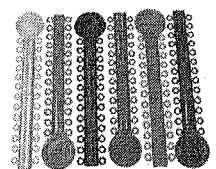

((/ligadura-modular-premium-orthomundi))  
Elástico Ligadura Modular Premium OrthoMundi ((/ligadura-modular-premium-orthomundi)) a partir de **R\$ 14,18**

[COMPRAR \(\(/LIGADURA-MODULAR-PREMIUM-ORTHOMUNDI\)\)](#)

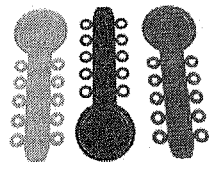

((/ligadura-modular-v-tie-premium-orthomundi))  
Elástico Ligadura Modular V-Tie Premium OrthoMundi ((/ligadura-modular-v-tie-premium-orthomundi)) a partir de **R\$ 14,18**

[COMPRAR \(\(/LIGADURA-MODULAR-V-TIE-PREMIUM-ORTHOMUNDI\)\)](#)



((/porta-agulha-mathieu-10-cm-ice))  
Porta Agulha Mathieu 10 cm ICE ((/porta-agulha-mathieu-10-cm-ice)) a partir de **R\$ 42,40**

[COMPRAR \(\(/PORTA-AGULHA-MATHIEU-10-CM-ICE\)\)](#)

### // COMENTÁRIOS

Esse produto ainda não tem comentário...  
[DEIXE SEU COMENTÁRIO](#)

CADASTRE-SE E RECEBA NOSSAS PROMOÇÕES

E-mail

[CADASTRAR](#)



(http://www.med-sinal.com.br)

sinal.com.br



(http://www.med-sinal.com.br/)

Med-Sinal

Todas as categorias Digite aqui o que procura..



BARRA DE ROLAMENTO ESQUERDA

Home (http://www.med-sinal.com.br/) / Porta Agulha Mathieu 14 cm (http://www.med-sinal.com.br/porta-agulha-mathieu14)

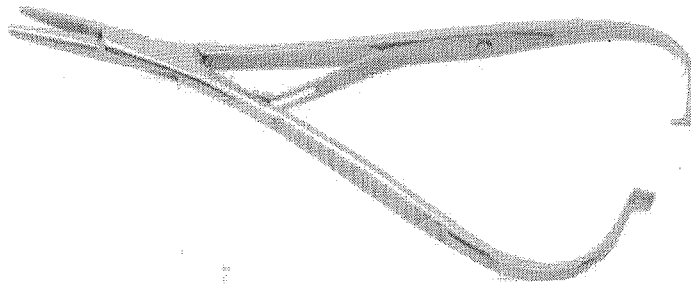

(http://www.med-

sinal.com.br/image/cache/data/produtos/instrumentais/pagulhamathieuok-650x489.jpg)

### PORTA AGULHA MATHIEU 14 CM

0 comentários | Fazer um comentário

Curtir

Compartilhar

Tweet (http://twitter.com/share)

G+

- ~ Código do produto: 70053
- ~ Disponibilidade: Em estoque

R\$46,00

COMPRAR



INCLUIR FRETE

DESCRIÇÃO

AVALIAÇÕES (0)

Porta Agulha Mathieu 14 cm, confeccionada em aço inox.

PRODUTOS RELACIONADOS (3)



(<http://www.med-sinal.com.br/porta-agulha-derf>)

Porta Agulha Derf 12 cm (<http://www.med-sinal.com.br/porta-agulha-derf>)

R\$27,00

☆☆☆☆☆

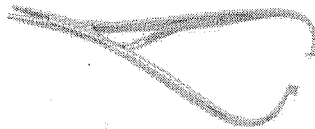

(<http://www.med-sinal.com.br/porta-agulha-mathieu17>)

Porta Agulha Mathieu 17 cm (<http://www.med-sinal.com.br/porta-agulha-mathieu17>)

R\$57,00

☆☆☆☆☆



(<http://www.med-sinal.com.br/porta-agulha-mayo-15>)

Porta Agulha Mayo 15 cm (<http://www.med-sinal.com.br/porta-agulha-mayo-15>)

R\$30,00

☆☆☆☆☆

RELATÓRIO PÚBLICO  
(medicamentos, materiais médico-hospitalares e gases medicinais)

ITEM
  MODALIDADE
  INSTITUIÇÃO
  FORNECEDOR
  FABRICANTE
  FAIXA
  PERÍODO
  BASE SIASG(Compras Federais)
  TIPO DE COMPRA

PESQUISAR POR

ITEM

Código BR:

Unidade de Fornecimento:

Descrição Item:

Grupo:

Classe:

PDM:

UF:

Município:

Sim
  Não

Dados Agrupados

Parquebar

Gerar PDF

Gerar Planilha

**RESULTADO**  
Os registros exibidos especificam as compras realizadas nos últimos 18 meses, o que corresponde ao seguinte período: 11-02-2016 a 11-08-2017  
Base de Dados BPS

DADOS DO ITEM		DADOS DA COMPRA		DADOS DO FABRICANTE/FORNECEDOR		DADOS DA INSTITUIÇÃO		PREÇO UNITÁRIO					
CÓDIGO BR	DESCRIÇÃO DO ITEM	UNIDADE DE FORNECIMENTO	DATA COMPRA	MODALIDADE DA COMPRA	DATA INSERÇÃO	FABRICANTE	FORNECEDOR	NOME DA INSTITUIÇÃO	MUNICÍPIO	UF	QTD ITENS COMPRADOS	PAGO	MÉDIA PONDERADA
BR0318144	PORTA-AGULHA, AÇO INOXIDÁVEL, MAYO HEGAR, 14 CM, COM PONTA DE VÍDEA	UNIDADE	07/04/2017	Pregão	01/06/2017	ABC INSTRUMENTOS CIRURGICOS	DENTALMED COMERCIO E REPRESENTACOES LTDA	FUNDO MUNICIPAL DE SAUDE	TIMBAUBA DOS BATISTAS	RN	10	20,0000	30,0000
BR0318144	PORTA-AGULHA, AÇO INOXIDÁVEL, MAYO HEGAR, 14 CM, COM PONTA DE VÍDEA	UNIDADE	19/02/2016	Tomada de Preços	07/09/2016	ABC INSTRUMENTOS CIRURGICOS	SAO MARCOS DISTRIBUIDORA DE MEDICAMENTOS, EQUIPAMENTOS E MATERIAL HOSPITALARES E ODONTOLÓGICOS LTDA	MUNICÍPIO DE NOVA SANTA RITA, SECRETARIA DE SAUDE	NOVA SANTA RITA	PI	20	35,0000	30,0000

579 - 580  
37,02  
01416

O que você está procurando?

0 ITENS -

CENTRAL DE ATENDIMENTO MEUS PEDIDOS CHAT

Prescrição e Substâncias

Idiomas de Consulta

Equipamentos

Carritos

Aparatos Médicos

Estetoscópios

Óculos de Proteção

Óculos de Proteção

FibraCirurgica / Instrumental Cirúrgico / Porta Agulha

# PORTA AGULHA MAYO HEGAR ABC 14CM

Cartão 1

Twitter

Cód. Ref.: 700756

ABC Instrumentos

Com serrilha.

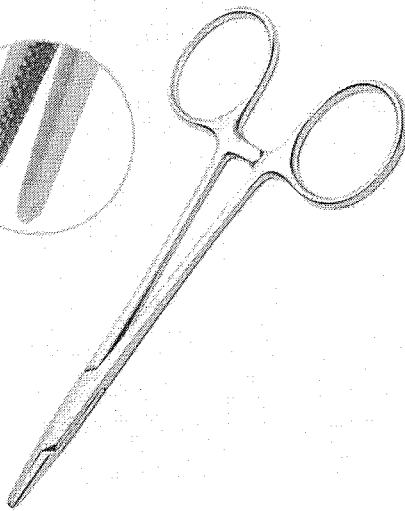
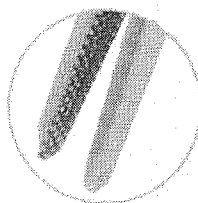

QTD. 1

Comprar

por R\$ 24,17  
ou 6x de R\$ 4,02  
Preço no boleto: R\$ 21,75

**10% DE DESCONTO NO BOLETO.**  
O desconto será concedido ao selecionar a forma de pagamento.

**12X NO CARTÃO DE CRÉDITO.**  
Selecione a melhor forma de pagamento para o seu negócio.



Calcule o prazo e o valor de entrega

CALCULAR

Compra 100% segura

idigital

bit

01417

# FESTIVAL DE EQUIPAMENTOS

DENTAL

ESTUDANTES

Descontos de até 50%

Cobrimos qualquer oferta Atacado

Frete Grátis

CLIQUE E CONFIRA

- MEU CONSULTÓRIO
- ASSISTÊNCIA TÉCNICA
- PAPELARIA
- LAGOARTÓPIO
- CURSOS
- VIAGENS
- CHUVEIRO SAÚDE
- PRIME
- BLOG

0800 727 7565

acompanhe seu Pedido

sem-vidro? cadastre-se ou faça o login

Recupere Pontos

Atualizar Efeito

Sua Conta

Procure por marca, nome, código...

CATEGORIAS

TODOS OS PRODUTOS

COMPRA RÁPIDA

SIMPLES DENTAL

Dental Cremer | Instrumentais

Produto | Indicação | Características | Itens Inclusos

Salvar no Facebook

## Porta Agulha Mayo Hegar - Golgran

Cod. de Referência: 324389 (5) ★★★★★ (5) Veja opiniões de quem já comprou

Embalagem com 1 unidade de 14cm.



PRETE GRÁTIS! NAS COMPRAS ACIMA DE R\$100,00

Por: R\$ 30,71

Condições de Pagamento [+]  
Na compra deste produto, ganhar 30 pontos **SEIJA+**

1

COMPRAR

QUANTIDADE:

VOCÊ ESTÁ EM UM AMBIENTE SEGURO

Indicação | Características | Itens Inclusos

Instrumento usado para sustentação de agulha cirúrgica em ambiente cirúrgico.

01418

<http://www.dentalspeedgraph.com.br/> > [Uso Continuo \(http://www.dentalspeedgraph.com.br/area/uso-continuo\)](http://www.dentalspeedgraph.com.br/area/uso-continuo)  
 > [Instrumentais \(http://www.dentalspeedgraph.com.br/segmento/instrumentais\)](http://www.dentalspeedgraph.com.br/segmento/instrumentais) > [Porta Agulha \(http://www.dentalspeedgraph.com.br/familia/mayo-hegar-quinelato\)](http://www.dentalspeedgraph.com.br/familia/mayo-hegar-quinelato)  
 > [QUINELATO \(http://www.dentalspeedgraph.com.br/marca/quinelato\)](http://www.dentalspeedgraph.com.br/marca/quinelato) > [Porta Agulha Mayo Hegar \(http://www.dentalspeedgraph.com.br/produto/porta-agulha-mayo-hegar-14-cm-quinelato\)](http://www.dentalspeedgraph.com.br/produto/porta-agulha-mayo-hegar-14-cm-quinelato) > **5051**  
 > [Porta Agulha Mayo Hegar 14 cm \(http://www.dentalspeedgraph.com.br/produto/porta-agulha-mayo-hegar-14-cm-quinelato\)](http://www.dentalspeedgraph.com.br/produto/porta-agulha-mayo-hegar-14-cm-quinelato) > **5051**



(<http://img.dentalspeedgraph.com.br/img.php?src=dbimagesod/produto-porta-agulha-mayo-hegar-14-cm-quinelato.png&h=300&w=300&a=t>)

## Porta Agulha Mayo Hegar 14 cm

Embalagem c/ 1 unidade.





(<http://www.dentalspeedgraph.com>)

Por apenas

# R\$ 58,19

**CLIENTE FIEL PAGA MENOS\***



SAIBA MAIS

Quantidade

Adicionar ao Carrinho

Compartilhe:

### Apresentação Benefícios

Trava que confere firmeza e fixação da agulha. Sendo extremamente leve, facilitando a movimentação do profissional.

### Características

Confeccionado em aço inox.

01419



Banco de Preços em Saúde  
RELATÓRIOS ALTERAR DADOS SAIR

RELATÓRIO PÚBLICO  
(medicamentos, materiais médico-hospitalares e gases medicinais)

ITEM  
  MODALIDADE  
  INSTITUIÇÃO  
  FORNECEDOR  
  FABRICANTE  
  FAIXA  
  PERÍODO  
  BASE SIASI(Compras Federais)  
  TIPO DE COMPRA

PEQUISAR POR

ITEM  
 Descrição Item: PORTA AMÁLGAMA, NÁILON, AUTOCLAVÁVEL, MOLA EM AÇO INOXIDÁVEL  
  Dados Agrupados

Código BR: 0372458  
 Unidade de Fornecimento:

Grupo: Todos  
 Classe: Todos  
 PDM:

UF: Todos  
 Município: Seleção

Genérico:  Sim  Não

Pesquisar

Gerar PDF

Gerar Planilha

RESULTADO

Os registros exibidos especificam as compras realizadas nos últimos 18 meses, o que corresponde ao seguinte período: 12-02-2016 a 12-08-2017

Base de Dados BPS

DADOS DO ITEM			DADOS DA COMPRA			DADOS DO FABRICANTE/FORNECEDOR			DADOS DA INSTITUIÇÃO			PREÇO UNITÁRIO	
CÓDIGO BR	DESCRIÇÃO DO ITEM	UNIDADE DE FORNECIMENTO	DATA COMPRA	MODALIDADE DA COMPRA	DATA INSERÇÃO	FABRICANTE	FORNecedor	NOME DA INSTITUIÇÃO	MUNICIPIO	UF	QTD ITENS COMPRADOS	PAGO	MEDIA PONDERADA
BR0372458	PORTA AMÁLGAMA, NÁILON, AUTOCLAVÁVEL, MOLA EM AÇO INOXIDÁVEL	UNIDADE - GNERICO	02/09/2016	Pregão	12/12/2016	MAQUIRA INDUSTRIA DE PRODUTOS ODONTOLÓGICOS LTDA	BIO - LOGICA COMERCIO DE PRODUTOS HOSPITALARES LTDA	CONSORCIO INTERMUNICIPAL DE SAUDE	PATO BRANCO	PR	50	5.7700	5.7700
BR0372458	PORTA AMÁLGAMA, NÁILON, AUTOCLAVÁVEL, MOLA EM AÇO INOXIDÁVEL	UNIDADE	08/09/2016	Pregão	18/05/2017	MAQUIRA INDUSTRIA DE PRODUTOS ODONTOLÓGICOS LTDA	DENTAL PRIME - PRODUTOS ODONTOLÓGICOS MEDICOS HOSPITALARES - EIRELI - ME	MUNICIPIO DE QUATRO BARRAS	QUATRO BARRAS	PR	20	6.0000	17.5203
BR0372458	PORTA AMÁLGAMA, NÁILON, AUTOCLAVÁVEL, MOLA EM AÇO INOXIDÁVEL	UNIDADE	06/07/2016	Pregão	18/07/2016	MAQUIRA INDUSTRIA DE PRODUTOS ODONTOLÓGICOS LTDA	BIO - LOGICA COMERCIO DE PRODUTOS HOSPITALARES LTDA	FUNDO MUNICIPAL DE SAUDE DE RIBEIRAO DO PINHAL	RIBEIRAO DO PINHAL	PR	6	7.5000	17.5203

R\$ 25,13      001420





Banco de Preços em Saúde  
RELATÓRIOS ALTERAR DADOS SAIR

RELATÓRIO PÚBLICO  
(medicamentos, materiais médico-hospitalares e gases medicinais)

**PESQUISAR POR**

MODALIDADE   
  INSTITUIÇÃO   
  FORNECEDOR   
  FABRICANTE   
  FAIXA   
  PERÍODO   
  BASE SIASG (Compras Federais)   
  TIPO DE COMPRA

**ITEM**

Descrição Item:  
 PORTA AMÁLGAMA, AÇO INOXIDÁVEL, AUTOCLAVÁVEL

Código BR: 0417243

Unidade de Fornecimento:

Grupo: Todos

Classe: Todos

PDM:

UF: Todas

Município:

Seleção

Genérico:  Sim  Não

Dados Agrupados

Pesquisas

Gerar PDF

Gerar Planilha

**RESULTADO**  
Os registros exibidos especificam as compras realizadas nos últimos 18 meses, o que corresponde ao seguinte período: 12-02-2016 a 12-08-2017

Base de Dados BPS

DADOS DO ITEM		DADOS DA COMPRA		DADOS DO FABRICANTE/FORNECEDOR		DADOS DA INSTITUIÇÃO			PREÇO UNITÁRIO				
CÓDIGO BR	DESCRIÇÃO DO ITEM	UNIDADE DE FORNECIMENTO	DATA COMPRA	MODALIDADE DA COMPRA	DATA INSCRIÇÃO	FABRICANTE	FORNecedor	NOME DA INSTITUIÇÃO	MUNICIPIO	UF	QTD ITENS COMPRADOS	PAGO	MEDIA PONDERADA
BR0417243	PORTA AMÁLGAMA, AÇO INOXIDÁVEL, AUTOCLAVÁVEL	UNIDADE	29/03/2016	Pregão	06/07/2016	GOLGRAN INDUSTRIA E COMERCIO DE INSTRUMENTAL ODONT LTDA	DENTAL PRIME - PRODUTOS ODONTOLÓGICOS MEDICOS HOSPITALARES - EIRELI - ME	FUNDO MUNICIPAL DE SAUDE	BANDEIRANTES	PR	10	29.5000	34.3010
BR0417243	PORTA AMÁLGAMA, AÇO INOXIDÁVEL, AUTOCLAVÁVEL	UNIDADE	18/11/2016	Pregão	18/11/2016	GOLGRAN INDUSTRIA E COMERCIO DE INSTRUMENTAL ODONT LTDA	DENTAL MED SUL ARTIGOS ODONTOLÓGICOS LTDA	MUNICIPIO DE PORTO ALEGRE	PORTO ALEGRE	RS	150	30.1200	34.3010
BR0417243	PORTA AMÁLGAMA, AÇO INOXIDÁVEL, AUTOCLAVÁVEL	UNIDADE	15/07/2016	Pregão	20/10/2016	GOLGRAN INDUSTRIA E COMERCIO DE INSTRUMENTAL ODONT LTDA	ODONTOMEDI - PRODUTOS ODONTOLÓGICOS E HOSPITALARES LTDA - EPP	MUNICIPIO DE TUNAS DO PARANA	TUNAS DO PARANA	PR	15	32.5000	34.3010

001422

582 R\$ 54,60



## BPS - Banco de Preços em Saúde

12/08/2017

CÓDIGO BR	DADOS DO ITEM			DADOS DA MODALIDADE DA COMPRA				DADOS DO FABRICANTE/FORNECEDOR				DADOS DA INSTITUIÇÃO				PREÇO UNITÁRIO	
	DESCRIÇÃO DO ITEM	UNIDADE DE FORNECIMENTO	DATA COMPRA	MODALIDADE DA COMPRA	DATA INSCRIÇÃO	FABRICANTE	FORNECEDOR	NOME DA INSTITUIÇÃO	MUNICÍPIO	UF	QTD ITENS COMPRADOS	PAGO	MÉDIA PONDERADA				
BR0417243	PORTA AMÁLGAMA, AÇO INOXIDÁVEL, AUTOCLAVÁVEL	UNIDADE	01/07/2016	Pregão	27/11/2016	GOLGRAN INDUSTRIA E COMERCIO DE INSTRUMENTAL ODONT LTDA	STAR ODONTOMEDICA LTDA - ME	FUNDO MUNICIPAL DE SAUDE DE URUANA	URUANA	GO	20	35,0000	34,3010				
BR0417243	PORTA AMÁLGAMA, AÇO INOXIDÁVEL, AUTOCLAVÁVEL	UNIDADE	24/08/2016	Pregão	24/03/2017	GOLGRAN INDUSTRIA E COMERCIO DE INSTRUMENTAL ODONT LTDA	DIFE DISTRIBUIDORA DE MEDICAMENTOS LTDA - ME	MUNICIPIO DE PEROLA	PEROLA	PR	4	40,9000 *	34,3010				
BR0417243	PORTA AMÁLGAMA, AÇO INOXIDÁVEL, AUTOCLAVÁVEL	UNIDADE	31/05/2016	Pregão	18/08/2016	MAQUIRA INDUSTRIA DE PRODUTOS ODONTOLÓGICOS LTDA	BENEDITO NETO DE SOUSA FEITOSA - EPP	MUNICIPIO DE BAIXA GRANDE DO RIBEIRO	BAIXA GRANDE DO RIBEIRO	PI	45	49,0078	34,3010				
BR0417243	PORTA AMÁLGAMA, AÇO INOXIDÁVEL, AUTOCLAVÁVEL	UNIDADE	18/04/2016	Pregão	25/11/2016	GOLGRAN INDUSTRIA E COMERCIO DE INSTRUMENTAL ODONT LTDA	ALVES E SARTOR LTDA - ME	FUNDO MUNICIPAL DE SAUDE DE SAO PEDRO DO IGUAÇU	SAO PEDRO DO IGUAÇU	PR	5	73,9000	34,3010				

Mostrando 1 à 7 de 7 registro(s)

Secretaria Executiva  
Departamento de Economia da Saúde, Investimentos e Desenvolvimento  
Coordenação Geral de Economia da Saúde

001423

RELATÓRIO PÚBLICO  
(medicamentos, materiais médico-hospitalares e gases medicinais)

PESQUISAR POR

ITEM  MODALIDADE  INSTITUIÇÃO  FORNECEDOR  FABRICANTE  FAIXA  PERÍODO  BASE SIASI(Compras Federais)  TIPO DE COMPRA

ITEM

Código BR:  Descrição Item:   Dados Agrupados

Unidade de Fornecimento:

Grupo:

Classe:

Genérico:  Sim  Não

UF:  Município:

Pesquisar

Gerar PDF

Gerar Planilha

RESULTADO

Os registros exibidos especificam as compras realizadas nos últimos 18 meses, o que corresponde ao seguinte período: 12-02-2016 a 12-08-2017  
Base de Dados BPS

DADOS DO ITEM		DADOS DA COMPRA			DADOS DO FABRICANTE/FORNECEDOR		DADOS DA INSTITUIÇÃO			PREÇO UNITÁRIO			
CÓDIGO BR	DESCRIÇÃO DO ITEM	UNIDADE DE FORNECIMENTO	DATA COMPRA	MODALIDADE DA COMPRA	DATA INSERÇÃO	FABRICANTE	FORNECEDOR	NOME DA INSTITUIÇÃO	MUNICÍPIO	UF	QTD ITENS COMPRADOS	PAGO	MÉDIA PONDERADA
BR0426504	PORTA MATRIZ ODONTOLÓGICO, AÇO INOXIDÁVEL, IVORY Nº 8	UNIDADE	24/05/2016	Pregão	07/07/2017	D.C.M.A. PRODUTOS MEDICOS E ODONTOLÓGICOS LTDA - EPP	IN-DENTAL PRODUTOS ODONTOLÓGICOS, MEDICOS E HOSPITALARES LTDA - EPP	MUNICÍPIO DE ALTINOPOLIS	ALTINOPOLIS	SP	20	22.0000	22.0000
BR0426504	PORTA MATRIZ ODONTOLÓGICO, AÇO INOXIDÁVEL, IVORY Nº 8	UNIDADE	23/05/2016	Pregão	17/11/2016	LEANDRO KLEBER ME	IN-DENTAL PRODUTOS ODONTOLÓGICOS, MEDICOS E HOSPITALARES LTDA - EPP	MUNICÍPIO DE ALTINOPOLIS	ALTINOPOLIS	SP	8	22.0000	22.0000
BR0426504	PORTA MATRIZ ODONTOLÓGICO, AÇO INOXIDÁVEL, IVORY Nº 8	UNIDADE	08/03/2017	Pregão	05/05/2017	L.M. DISTRIBUIDORA DE PRODUTOS MEDICOS LTDA	DIMENSAO DISTRIBUIDORA DE MEDICAMENTOS LTDA - ME	MUNICÍPIO DE FRANCISCO AYRES	FRANCISCO AYRES	PI	1	30.2500	22.0000

Mostrando 1 a 3 de 3 registros(s)

Item 576 583 R# 30.15 001424

12/08/2017

BPS - Banco de Preços em Saúde

Secretaria Executiva  
Departamento de Economia da Saúde, Investimentos e Desenvolvimento  
Coordenação-Geral de Economia da Saúde

001425



([http://www.dentalsorria.com.br/media/catalog/product/cache/1/image/1000x1000/9df78eab33525d08d6e5fb8d27136e95/p/o/porta\\_matriz\\_ivory.jpg](http://www.dentalsorria.com.br/media/catalog/product/cache/1/image/1000x1000/9df78eab33525d08d6e5fb8d27136e95/p/o/porta_matriz_ivory.jpg))

Ampliar

Imagens

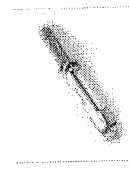

([http://www.dentalsorria.com.br/media/catalog/product/cache/1/thumbnail/600x600/9df78eab33525d08d6e5fb8d27136e95/p/o/porta\\_matriz\\_ivory.jpg](http://www.dentalsorria.com.br/media/catalog/product/cache/1/thumbnail/600x600/9df78eab33525d08d6e5fb8d27136e95/p/o/porta_matriz_ivory.jpg))

**R\$29,90**

0

001426



Acadêmicos

Brindes

Parceiros e Clínicas

Blog

Busque aqui..

Marcas



Compre direto pelos catálogos

Cursos e Eventos

Constituintes

Resinas

Harmonização Orofacial

Ortodontia

Instrumentais

Equipamentos

Estética e Dentística

Brechas

Desceitáveis

Ver todos departamentos

Home > Estética e Dentística > Matriz > Porta Matriz



### Porta Matriz Ivory Golgran

SKU 003949

Salvar no Facebook

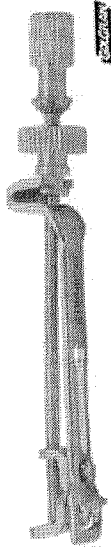

( Avalie agora! )

R\$ 30,32

Comprar

QUANTIDADE: 1

Finalizar Compra

Consulte as formas de Pagamento

Consulte frete e prazo de entrega

Passa o mouse para ver mais detalhes



001427



Banco de Preços em Saúde

RELATÓRIOS - ALTERAR DADOS

SAIR

RELATÓRIO PÚBLICO  
(medicamentos, materiais médico-hospitalares e gases medicinais)

**PESQUISAR POR**

ITEM  
  MODALIDADE  
  INSTITUIÇÃO  
  FORNECEDOR  
  FABRICANTE  
  FAIXA  
  PERÍODO  
  BASE SIASG(Compras Federais)  
  TIPO DE COMPRA

Descrição Item:  
 PORTA MATRIZ ODONTOLÓGICO, AÇO INOXIDÁVEL, TOFFLEMIRE, ADULTO

Código BR:

Unidade de Fornecimento:

Grupo:

Classe:

PDM:

Genérico:  Sim  Não

UF:   
 Município:

Pesquisar

**RESULTADO**

Os registros exibidos especificam as compras realizadas nos últimos 18 meses, o que corresponde ao seguinte período: 12-02-2016 a 12-08-2017

Base de Dados - BPS

CÓDIGO BR	DESCRIÇÃO DO ITEM	UNIDADE DE FORNECIMENTO	DADOS DA COMPRA			DADOS DO FABRICANTE/FORNECEDOR		DADOS DA INSTITUIÇÃO			PREÇO UNITÁRIO		
			DATA COMPRA	MODALIDADE DA COMPRA	DATA INSERÇÃO	FABRICANTE	FORNECEDOR	NOME DA INSTITUIÇÃO	MUNICIPIO	UF	CTD ITENS COMPRADOS	PAGO	MÉDIA PONDERADA
BR0426502	PORTA MATRIZ ODONTOLÓGICO, AÇO INOXIDÁVEL, TOFFLEMIRE, ADULTO	UNIDADE	07/06/2017	Pregão	02/08/2017	TRINKS - INDUSTRIA DE INSTRUMENTOS ODONTOLÓGICOS LTDA - EPP	MEGA DENTAL IMPORTACAO, COMERCIO DE PRODUTOS ODONTOLÓGICOS EIRELI - ME	CONSORCIO INTERMUNICIPAL DO SUL DO ESTADO DE ALAGOAS - CONISUL	PENEDO	AL	454	19.8200	21,1061
BR0426502	PORTA MATRIZ ODONTOLÓGICO, AÇO INOXIDÁVEL, TOFFLEMIRE, ADULTO	UNIDADE	18/11/2016	Pregão	22/11/2016	GOLGRAN INDUSTRIA E COMERCIO DE INSTRUMENTAL ODONTOLÓGICO LTDA	DENTAL GREMER PRODUTOS ODONTOLÓGICOS S.A	MUNICIPIO DE PORTO ALEGRE	RS	500	21,2900	21,1061	
BR0426502	PORTA MATRIZ ODONTOLÓGICO, AÇO INOXIDÁVEL, TOFFLEMIRE, ADULTO	UNIDADE	18/07/2016	Dispensa de Licitação	28/07/2016	PRISMA INSTRUMENTOS ODONTOLÓGICOS LTDA - EPP	JOSE APARECIDO DE ARAUJO JAU - EPP	FUNDO MUNICIPAL DE SAUDE DO MUNICIPIO DE IBITINGA	SP	2	21,9800	21,1061	

Mostrar 20

001428

21,1061

19,8200

454

AL

PENEDO

CONSORCIO INTERMUNICIPAL DO SUL DO ESTADO DE ALAGOAS - CONISUL

MUNICIPIO DE PORTO ALEGRE

RS

500

21,2900

21,1061

21,9800

21,1061

HCN 577 584

R# 48,57

## BPS - Banco de Preços em Saúde

DADOS DO ITEM				DADOS D. APRA				DADOS DO FABRICANTE/FORNECEDOR				DADOS DA INSTITUIÇÃO				PREÇO UNITÁRIO	
CÓDIGO BR	DESCRIÇÃO DO ITEM	UNIDADE DE FORNECIMENTO	DATA COMPRA	MODALIDADE DA COMPRA	DATA INSERÇÃO	FABRICANTE	FORNECEDOR	NOME DA INSTITUIÇÃO	MUNICÍPIO	UF	QTD ITENS COMPRADOS	PAGO	MÉDIA PONDERADA				
BR0426502	PORTA MATRIZ ODONTOLÓGICO, AÇO INOXIDÁVEL, TOFFLEMIRE, ADULTO	UNIDADE - GENEÉRICO	02/09/2016	Pregão	05/12/2016	GOLGRAN INDUSTRIA E COMERCIO DE INSTRUMENTAL ODONT LTDA	POSSATTO & MARCELLO LTDA - ME	CONSORCIO INTERMUNICIPAL DE SAUDE	PATO BRANCO	PR	30	22,6000	22,6000				
BR0426502	PORTA MATRIZ ODONTOLÓGICO, AÇO INOXIDÁVEL, TOFFLEMIRE, ADULTO	UNIDADE	29/03/2016	Pregão	06/07/2016	GOLGRAN INDUSTRIA E COMERCIO DE INSTRUMENTAL ODONT LTDA	DENTAL PRIME - PRODUTOS ODONTOLÓGICOS MEDICOS HOSPITALARES - EIRELI - ME	FUNDO MUNICIPAL DE SAUDE	BANDEIRANTES	PR	20	23,0000	21,1061				
BR0426502	PORTA MATRIZ ODONTOLÓGICO, AÇO INOXIDÁVEL, TOFFLEMIRE, ADULTO	UNIDADE	31/05/2016	Pregão	18/08/2016	MAQUIRA INDUSTRIA DE PRODUTOS ODONTOLÓGICOS LTDA	BENEDITO NETO DE SOUSA FEITOSA - EPP	MUNICÍPIO DE BAIXA GRANDE DO RIBEIRO	BAIXA GRANDE DO RIBEIRO	PI	29	33,0012	21,1061				
BR0426502	PORTA MATRIZ ODONTOLÓGICO, AÇO INOXIDÁVEL, TOFFLEMIRE, ADULTO	UNIDADE	06/07/2016	Pregão	18/07/2016	GOLGRAN INDUSTRIA E COMERCIO DE INSTRUMENTAL ODONT LTDA	BIO - LOGICA COMERCIO DE PRODUTOS HOSPITALARES LTDA	FUNDO MUNICIPAL DE SAUDE DE RIBEIRAO DO PINHAL	RIBEIRAO DO PINHAL	PR	6	39,0000	21,1061				
BR0426502	PORTA MATRIZ ODONTOLÓGICO, AÇO INOXIDÁVEL, TOFFLEMIRE, ADULTO	UNIDADE	01/04/2016	Pregão	08/07/2016	GOLGRAN INDUSTRIA E COMERCIO DE INSTRUMENTAL ODONT LTDA	DROGA ROCHA DISTRIBUIDORA DE MEDICAMENTOS LTDA - EPP	MUNICÍPIO DE PORTO	PORTO	PI	20	73,7200	21,1061				

Mostrando 1 a 8 de 8 registro(s)

RELATÓRIO PÚBLICO  
(medicamentos, materiais médico-hospitalares e gases medicinais)

PESQUISAR POR
  MODALIDADE
  INSTITUIÇÃO
  FORNECEDOR
  FABRICANTE
  FAIXA
  PERÍODO
  BASE SIASG(Compras Federais)
  TIPO DE COMPRA

ITEM

Descrição Item: PORTA MATRIZ ODONTOLÓGICO, AÇO INOXIDÁVEL, TOFFLEMIRE, INFANTIL

Código BR: 0426503

Unidade de Fornecimento:

Grupo: Todos

Classe: Todos

PDM:

UF: Todas

Município: Seleção

Genérico:  Sim  Não

Dados Agrupados

Pesquisar

Gerar PDF

Gerar Planilha

**RESULTADO**  
Os registros exibidos especificam as compras realizadas nos últimos 18 meses, o que corresponde ao seguinte período: 12-02-2016 a 12-08-2017

Base de Dados BPS

Mostrar 20		DADOS DO ITEM			DADOS DA COMPRA			DADOS DO FABRICANTE/FORNECEDOR			DADOS DA INSTITUIÇÃO			PREÇO UNITÁRIO	
CODIGO BR	DESCRIÇÃO DO ITEM	UNIDADE DE FORNECIMENTO	DATA COMPRA	MODALIDADE DA COMPRA	DATA INSERÇÃO	FABRICANTE	FORNECEDOR	NOME DA INSTITUIÇÃO	MUNICIPIO	UF	QTD ITENS COMPRADOS	PAGO	MEDIA PONDERADA		
BR0426503	PORTA MATRIZ ODONTOLÓGICO, AÇO INOXIDÁVEL, TOFFLEMIRE, INFANTIL	UNIDADE	29/03/2016	Pregão	06/07/2016	GOLGRAN INDUSTRIA E COMERCIO DE INSTRUMENTAL ODONTOLÓGICO LTDA	DENTAL PRIME - PRODUTOS ODONTOLÓGICOS MEDICOS HOSPITALARES - EIRELI - ME	FUNDO MUNICIPAL DE SAUDE	BANDEIRANTES	PR	10	22.0000	35.0000		
BR0426503	PORTA MATRIZ ODONTOLÓGICO, AÇO INOXIDÁVEL, TOFFLEMIRE, INFANTIL	UNIDADE	15/07/2016	Pregão	16/09/2016	PRISMA INSTRUMENTOS ODONTOLÓGICOS LTDA - EPP	DENTAL CREMER PRODUTOS ODONTOLÓGICOS S.A	MUNICIPIO DE TUNAS DO PARANA	TUNAS DO PARANA	PR	12	35.0000	35.0000		
BR0426503	PORTA MATRIZ ODONTOLÓGICO, AÇO INOXIDÁVEL, TOFFLEMIRE, INFANTIL	UNIDADE	15/07/2016	Pregão	12/09/2016	PRISMA INSTRUMENTOS ODONTOLÓGICOS LTDA - EPP	DENTAL CREMER PRODUTOS ODONTOLÓGICOS S.A	MUNICIPIO DE TUNAS DO PARANA	TUNAS DO PARANA	PR	12	35.0000	35.0000		

001430

ITEM 578 585 RH 35.38



12/08/2017

## BPS - Banco de Preços em Saúde

DADOS DO ITEM			DADOS D. MPRA			DADOS DO FABRICANTE/FORNECEDOR			DADOS DA INSTITUIÇÃO			PREÇO UNITARIO	
CÓDIGO BR	DESCRIÇÃO DO ITEM	UNIDADE DE FORNECIMENTO	DATA COMPRA	MODALIDADE DA COMPRA	DATA INSCRIÇÃO	FABRICANTE	FORNECEDOR	NOME DA INSTITUIÇÃO	MUNICIPIO	UF	QTD ITENS COMPRADOS	PAGO	MÉDIA PONDERADA
BR0426503	PORTA MATRIZ ODONTOLÓGICO, AÇO INOXIDÁVEL, TOFFLEMIRE, INFANTIL	UNIDADE	15/07/2016	Pregão	12/09/2016	PRISMA INSTRUMENTOS ODONTOLÓGICOS LTDA - EPP	DENTAL CREMER	MUNICIPIO DE TUNAS DO PARANA	TUNAS DO PARANA	PR	3	35.0000	35.0000

Mostrando 1 à 4 de 4 registro(s)

Secretaria Estadual  
Departamento da Economia da Saúde, Investimentos e Desenvolvimento  
Coordenação Geral de Economia da Saúde

01431

Search products and services

Search

See all

Catalog > Tools > Matrix Port >

# Porta Matriz Tofflemire - Infantil - Fava

Embalagem c/ 1 unidade.



R\$ 36,19

Go to Store

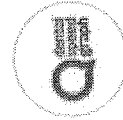

Dental Speed Graph  
Dental

1489 Dentists recommend



To recommend



Ask a question

01432

Kind

Instrument

RELATÓRIO PÚBLICO  
(medicamentos, materiais médico-hospitalares e gases medicinais)

PESQUISAR POR  MODALIDADE  INSTITUIÇÃO  FORNECEDOR  FABRICANTE  FAIXA  PERÍODO  BASE SIASGI(Compras Federais)  TIPO DE COMPRA

ITEM

Código SR:  Descrição Item:

Unidade de Fornecimento:   Dados Agrupados

Grupo:

Classe:

PDM:  Genérico:  Sim  Não

UF:  Município:

Pesquisar

RESULTADO

Os registros exibidos especificam as compras realizadas nos últimos 18 meses, o que corresponde ao seguinte período: 12-02-2016 a 12-08-2017  
Base de Dados BPS

DADOS DO ITEM		DADOS DA COMPRA		DADOS DO FABRICANTE/FORNECEDOR		DADOS DA INSTITUIÇÃO			PREÇO UNITÁRIO				
COBIGO BR	DESCRIÇÃO DO ITEM	UNIDADE DE FORNECIMENTO	DATA COMPRA	MODALIDADE DA COMPRA	DATA INSERÇÃO	FABRICANTE	FORNECEDOR	NOME DA INSTITUIÇÃO	MUNICIPIO	UF	QTD ITENS COMPRADOS	PAGO	MÉDIA PONDERADA
BR0411438	POTE ODONTOLÓGICO, PLÁSTICO, CILINDRICO, 2 CAVIDADES, DAPPEN	UNIDADE	14/04/2016	Pregão	13/07/2016	PREVEN INDUSTRIA E COMERCIO DE PRODUTOS ODONTOLÓGICOS EIRELI - EPP	QUALITY MEDICAL COMERCIO E DISTRIBUIDORA DE MEDICAMENTOS LTDA	MUNICIPIO DE AMPARO	AMPARO	SP	10	1,3000	1,8194
BR0411438	POTE ODONTOLÓGICO, PLÁSTICO, CILINDRICO, 2 CAVIDADES, DAPPEN	UNIDADE	24/08/2016	Pregão	24/03/2017	PREVEN INDUSTRIA E COMERCIO DE PRODUTOS ODONTOLÓGICOS EIRELI - EPP	ODONTOSUL LTDA - EPP	MUNICIPIO DE PEROLA	PEROLA	PR	4	1,3200	1,8194
BR0411438	POTE ODONTOLÓGICO, PLÁSTICO, CILINDRICO, 2 CAVIDADES, DAPPEN	UNIDADE-GENÉRICO	02/09/2016	Pregão	12/12/2016	MAQUIRA INDUSTRIA DE PRODUTOS ODONTOLÓGICOS LTDA	BIO - LOGICA COMERCIO DE PRODUTOS HOSPITALARES LTDA	CONSORCIO INTERMUNICIPAL DE SAUDE	PATO BRANCO	PR	20	1,4200	1,4200
BR0411438	POTE ODONTOLÓGICO, PLÁSTICO, CILINDRICO, 2 CAVIDADES, DAPPEN	UNIDADE	20/04/2017	Pregão	24/05/2017	MAQUIRA INDUSTRIA DE PRODUTOS ODONTOLÓGICOS LTDA	DENTAL OESTE EIRELI	MUNICIPIO DE TAMBÁU	TAMBÁU	SP	30	1,5000	1,8194

Gerar PDF

Gerar Planilha

Item 519

586

R# 4,07

01433

CÓDIGO BR	DADOS DO ITEM			DADOS DA COMPRA			DADOS DA INSTITUIÇÃO				PREÇO UNITÁRIO		
	DESCRIÇÃO DO ITEM	UNIDADE DE FORNECIMENTO	DATA COMPRA	MODALIDADE DA COMPRA	DATA INSERÇÃO	FABRICANTE	FORNECEDOR	NOME DA INSTITUIÇÃO	MUNICIPIO	UF	QTD ITENS COMPRADOS	PAGO	MÉDIA PONDERADA
BR0411438	POTE ODONTOLÓGICO, PLÁSTICO, CILÍNDRICO, 2 CAVIDADES, DAPPEN	UNIDADE	01/06/2016	Pregão	19/07/2016	PREVEN INDUSTRIA E COMERCIO DE PRODUTOS ODONTOLÓGICOS EIRELI - EPP	PHOSPODONT LTDA	CURRAIS NOYOS SECRETARIA MUNICIPAL DE SAUDE	CURRAIS NOYOS	RN	100	1.9400	1,8194
BR0411438	POTE ODONTOLÓGICO, PLÁSTICO, CILÍNDRICO, 2 CAVIDADES, DAPPEN	UNIDADE	15/07/2016	Pregão	18/08/2016	MAQUIRA INDUSTRIA DE PRODUTOS ODONTOLÓGICOS LTDA	POSSATTO & MARCELLO LTDA - ME	FUNDO MUNICIPAL DE SAUDE - MUNICIPIO DE VIRMOND	VIRMOND	PR	10	2.2900	1,8194
BR0411438	POTE ODONTOLÓGICO, PLÁSTICO, CILÍNDRICO, 2 CAVIDADES, DAPPEN	UNIDADE	31/05/2016	Pregão	18/08/2016	MAQUIRA INDUSTRIA DE PRODUTOS ODONTOLÓGICOS LTDA	BENEDITO NETO DE SOUSA FEITOSA - EPP	MUNICIPIO DE BAIXA GRANDE DO RIBEIRO	BAIXA GRANDE DO RIBEIRO	PI	143	4.0088	1,8194

Mostrando 1 a 7 de 7 registros(s)

# FESTIVAL DE EQUIPAMENTOS

DENTAL

ESTUDANTES

Bem-vindo! Cadastre-se ou faça o login

Precisa de ajuda?

Sua Conta

Atualizar Boleto

Resgatar Pontos

Acompanhe seu Pedido

0800 727 7565

Descontos de até 50%

Cobrimos Qualquer Oferta Anunciada

Ganhe Vales-Compra

Frete Grátis

CLIQUE E CONFIRAR

MEU CONSULTÓRIO ASSISTÊNCIA TÉCNICA PAPELARIA

CURSOS

VIAGENS

CLUBE PRO SAÚDE

PRIME

BLOG

Procure por marca, nome, código...

0

CATEGORIAS

TODOS OS PRODUTOS

COMPRA RÁPIDA

SIMPLES DENTAL

Dental Cremer | Prótese | Acessórios para Prótese | Pote Dappen

Produto

Indicação

Características

Itens Inclusos

Salvar no Facebook

## Pote Dappen de Plástico - Maquira

Cod. de Referência: 384949

★ ★ ★ ★ ★ ( 5 )

Veja opiniões de quem já comprou

Embalagem com 1 unidade. Nas cores verde, azul ou rosa.



FRETE GRÁTIS! NAS COMPRAS ACIMA DE R\$100,00

A partir de: **R\$ 2,99**

Condições de Pagamento [+]

Na compra deste produto, ganhe: **2 pontos** saiba +

Verde (Cód. 384949)

R\$ 2,99

1

COMPRAR

Azul (Cód. 754698)

R\$ 2,99

1

COMPRAR

001435

# Pote Dappen Plástico

Embalagem c/ 1 unidade.

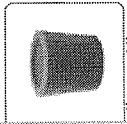

(<http://img.dentalspeedgraph.com.br/img.php?src=dbimagesod/produto-pote-dappen-plastico-golgran.png&h=300&w=300&a=t>)

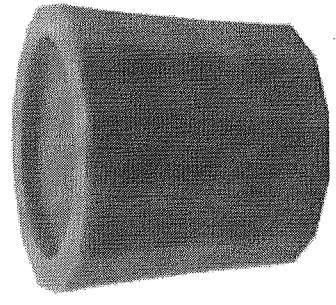

(<http://www.dentalspeedgraph.com.br>)

Por apenas  
**R\$ 5,23**

CLIENTE FIEL PAGA MENOS\*



Saiba Mais

Quantidade

Adicionar ao Carrinho

Compartilhe:

## Aplicação

Utilizado em manipulação de materiais de uso odontológico.

Código do Produto: 7127 (GPD7127A)

01436

RELATÓRIO PÚBLICO (medicamentos, materiais médico-hospitalares e gases medicinais)

PESQUISAR POR

- ITEM
- MODALIDADE
- INSTITUIÇÃO
- FORNECEDOR
- FABRICANTE
- FAIXA
- PERÍODO
- BASE SIASGI(Compras Federais)
- TIPO DE COMPRA

ITEM

Descrição Item: POTE PALADON

Código BR: 0476503

Unidade de Fornecimento:

Grupo: Todos

Classe: Todos

PDM:

UF: Todas

Município: Seleção

Genérico:  Sim  Não

Dados Agrupados

Pesquisar

RESULTADO

Os registros exibidos especificam as compras realizadas nos últimos 18 meses, o que corresponde ao seguinte período: 12-02-2016 a 12-08-2017  
Base de Dados BPS

DADOS DO ITEM		DADOS DA COMPRA		DADOS DO FABRICANTE/FORNECEDOR		DADOS DA INSTITUIÇÃO		PREÇO UNITÁRIO					
CÓDIGO BR	DESCRIÇÃO DO ITEM	UNIDADE DE FORNECIMENTO	DATA COMPRA	MODALIDADE DA COMPRA	DATA INSERÇÃO	FABRICANTE	FORNecedor	NOME DA INSTITUIÇÃO	MUNICIPIO	UF	QTD ITENS COMPRADOS	PAGO	MEDIA PONDERADA
Nenhum registro encontrado.													

Gerar PDF

Gerar Planilha

Item 580 587

R# 25,32  
001437

# FESTIVAL DE EQUIPAMENTOS

DENTAL

ESTUDANTES



MEU CONSULTÓRIO

ASSISTÊNCIA TÉCNICA

PAPELARIA

LABORATÓRIO

CURSOS

VIAGENS

CLUBE PRO SAÚDE

PRIME

BLOG



Descontos de até 50%



Colrimos Qualquer Oferta Anunciada



Ganhe Vales-Compra



Frete Grátis

CLIQUE E CONFIRAR

Bem-vindo! Cadastre-se ou faça o login

Precisa de ajuda?

Sua Conta

Atualizar Boletim

Resgatar Pontos

Acompanhe seu Pedido

0800 727 7565

Procure por marca, nome, código...

0

CATEGORIAS

TODOS OS PRODUTOS

COMPRA RÁPIDA

SIMPLES DENTAL

Dental Cremer | Prótese | Acessórios para Prótese | Pote Paladon

Produto

Indicação

Características

Itens Inclusos

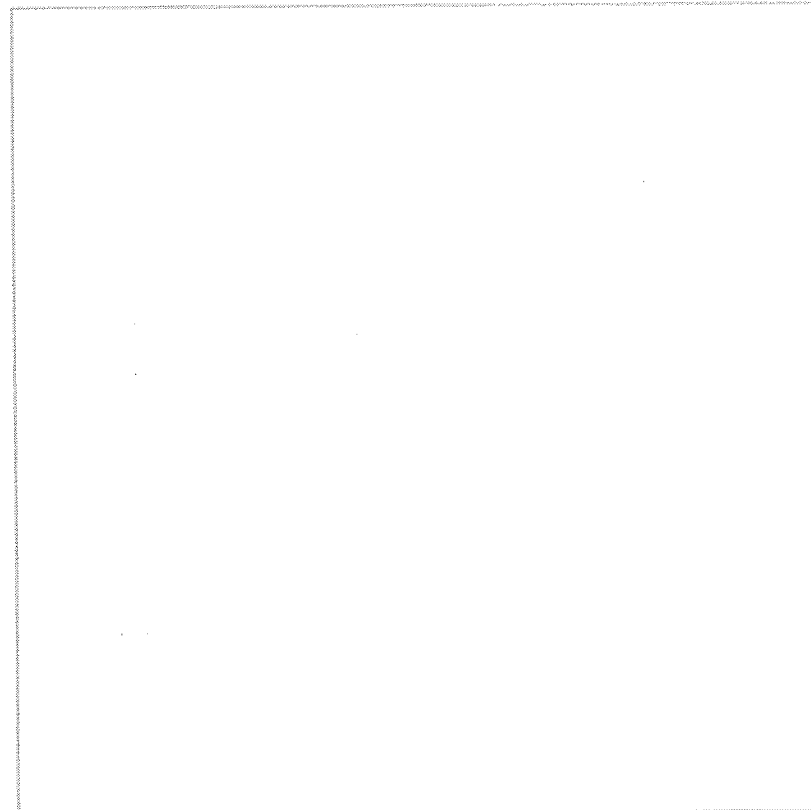

## Pote Paladon de Silicone com Tampa - Angelus

Cod. de Referência: 608861

★ ★ ★ ☆ ☆ (2)

Veja opiniões de quem já comprou

Embalagem com 1 unidade.



FRETE GRÁTIS! NAS COMPRAS ACIMA DE R\$100,00

Por: **R\$ 23,50**

Condições de Pagamento [+]

Na compra deste produto, ganhe: **23 pontos** [saiba +](#)

QUANTIDADE:

1

**COMPRAR**

VOCE ESTÁ EM UM AMBIENTE SEGURO

01438



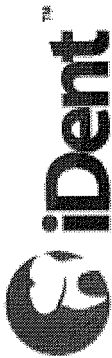

A rede profissional dos dentistas

www.ident.com.br

Search products and services

Search

Catalog > Materials > Bowl >

See all

# Pote Paladon de Vidro - Jon

Embalagem com 1 unidade.

R\$ 28,26

Go to Store

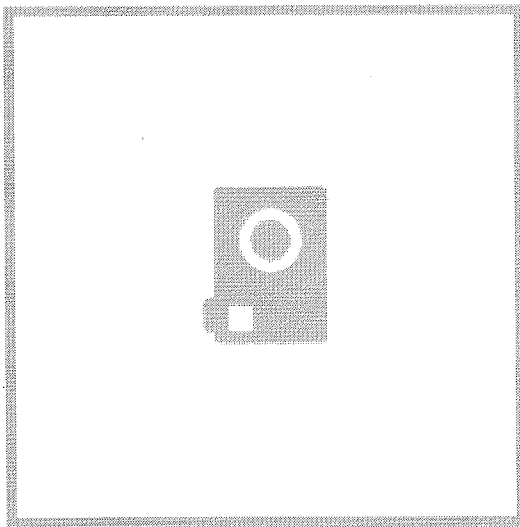

No photo



Dental Cremer  
Dental

3788 Dentists recommend



To recommend

001439

Ask a question

EMPRESA **SAG 0800-727-320** **Atendido por** **Vercaimho Dentistas**  
 0 item **R\$ 0,00** **Finalizar compra**

Busca

Pote Paladon

**Pote Paladon**

1 unidade

Referência: 621

Pote Paladon em silicone com tampa



Curir 0

Twseel

<b>R\$ 24,20</b>
ou 3 x de 8,07

01440

RELATÓRIO PÚBLICO (medicamentos, materiais médico-hospitalares e gases medicinais)

**PESQUISAR POR**

ITEM  
  MODALIDADE  
  INSTITUIÇÃO  
  FORNECEDOR  
  FABRICANTE  
  FAIXA  
  PERÍODO  
  BASE SIASG(Compras Federais)  
  TIPO DE COMPRA

**ITEM**

Código BR:       Descrição Item:

BR:

Unidade de Fornecimento:

Dados Agrupados

Grupo:

Classe:

PDM:

Genérico:  Sim  Não

UF:       Município:

Pesquisar

Gerar PDF

Gerar Planilha

RESULTADO

Os registros exibidos especificam as compras realizadas nos últimos 18 meses, o que corresponde ao seguinte período: 12-02-2016 a 12-08-2017  
Base de Dados BPS

Mostrar 20 ▼

DADOS DO ITEM		DADOS DA COMPRA		DADOS DO FABRICANTE/FORNECEDOR		DADOS DA INSTITUIÇÃO		PREÇO UNITARIO					
CÓDIGO BR	DESCRIÇÃO DO ITEM	UNIDADE DE FORNECIMENTO	DATA COMPRA	MODALIDADE DA COMPRA	DATA INSERÇÃO	FABRICANTE	FORNECEDOR	NOME DA INSTITUIÇÃO	MUNICIPIO	UF	QTD ITENS COMPRADOS	PAGO	MEDIA PONDERADA
Nenhum registro encontrado.													

~~Item 585~~ 588

R# 13.83

001441

# FESTIVAL DE EQUIPAMENTOS

DENTAL

ESTUDANTES

MEU CONSULTÓRIO

ASSISTÊNCIA TÉCNICA

PAPELARIA

LABORATÓRIO

CURSOS

VIAGENS

CLUBE PRO SAUDE

PRIME

BLOG

Descontos de até 50%

Cobrimos Qualquer Oferta Anunciada

Ganhe Vales-Compra

Frete Grátis

CLIQUE E CONFIRA!

Bem-vindo! Cadastre-se ou faça o login

Precisa de ajuda?

Atualizar Boleto

Resgatar Pontos

Acompanhe seu Pedido

0800 727 7565

Procure por marca, nome, código...

0

CATEGORIAS

TODOS OS PRODUTOS

COMPRA RÁPIDA

SIMPLES DENTAL

Dental Cremer | Instrumentais | Corrente para Guardanapo

Produto

Indicação

Características

Itens Inclusos

Salvar no Facebook

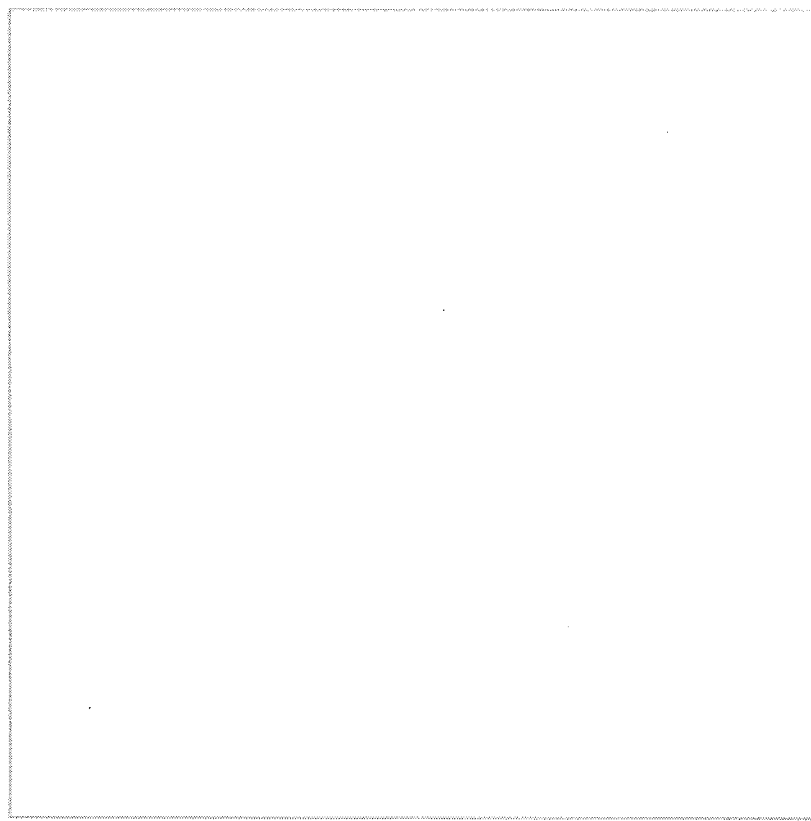

## Preendedor de Babador Jacaré Corrente - Maquira

Cod. de Referência: 395266

★ ★ ★ ☆ ☆ ( 16 )

Veja opiniões de quem já comprou

Embalagem com 1 unidade.

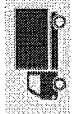

FRETE GRÁTIS! NAS COMPRAS ACIMA DE R\$100,00

Por: **R\$ 13,50**

Condições de Pagamento [+]

Na compra deste produto, ganhe: **13 pontos** saiba +

QUANTIDADE:

1

**COMPRAR**

VOCÊ ESTÁ EM UM AMBIENTE SEGURO

01442

**POR R\$13,50**

R\$12,83 NO BOLETO A VISTA

QUANTIDADE

1

★ RESGATE SURYA CLUB: 800

AINDA NÃO TEM? CONHECER AGORA (HTTP://WWW.SURYACLUB.COM.BR/)

**COMPRAR**

**APRESENTAÇÃO**

Embalagem contendo:

1 prendedor de guardanapo no tamanho de 45 cm

**CARACTERÍSTICAS**

Corrente com elos trançados

Deixe uma mensagem

**PERGUNTE E VEJA OPINIÕES DE QUEM JÁ COMPROU**

Guia   Avaliações   Perguntas

0 avaliações

“

Esta loja se preocupa tanto com você consumidor que contratou uma empresa independente para auditar as avaliações da loja. Legal né? ; ) A Trustvox certifica que a nota média da loja é

4.67 de 5

”

Ficou alguma dúvida sobre o produto? Pergunte aqui...

01443

# Prendedor Guardanapo Jacaré - Metal

Embalagem c/ 1 unidade.

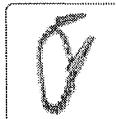

(<http://img.dentalspeedgraph.com.br/img.php?src=dbimagesod/produto-prendedor-guardanapo-jacare-metal-golgran-2.png&h=300&w=300&a=t>)

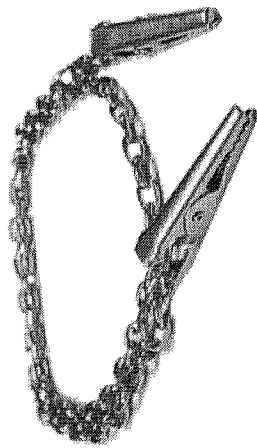

(<http://www.dentalspeedgraph.com>)

Por apenas

**R\$ 14,51**

Quantidade

Adicionar ao Carrinho

Compartilhe:

## Características

Produzido em Aço Inoxidável AISI 420.

## Aplicação

Utilizado para prender guardanapos de papel.

Código do Produto: 3739 (GJA3739A)

01444

RELATÓRIO PÚBLICO (medicamentos, materiais médico-hospitalares e gases medicinais)

PEQUISAR POR

ITEM

MODALIDADE

INSTITUIÇÃO

FORNECEDOR

FABRICANTE

FAIXA

PERÍODO

BASE SIASES(Compras Federais)

TIPO DE COMPRA

ITEM

Código BR:

BR:

Descrição Item:

Unidade de Fornecimento:

Grupo:

Classe:

PDM:

UF:

Município:

Generico:  Sim  Não

Dados Agrupados

Pesquisar

Gerar Planilha

Gerar PDF

RESULTADO

Os registros exibidos especificam as compras realizadas nos últimos 18 meses, o que corresponde ao seguinte período: 12-02-2016 a 12-08-2017 Base de Dados BPS

Mostrar 20

DADOS DO ITEM		DADOS DA COMPRA		DADOS DO FABRICANTE/FORNECEDOR		DADOS DA INSTITUIÇÃO		PREÇO UNITÁRIO					
CÓDIGO BR	DESCRIÇÃO DO ITEM	UNIDADE DE FORNECIMENTO	DATA COMPRA	MODALIDADE DA COMPRA	DATA INSERÇÃO	FABRICANTE	FORNECEDOR	NOME DA INSTITUIÇÃO	MUNICÍPIO	UF	QTD ITENS COMPRADOS	PAGO	MÉDIA PONDERADA
Nenhum registro encontrado.													

001445

R# 58.74

Item 582

589

Produtos  
(<area/dental.html>)

- ▶ [Acessórios](https://www.dentals.com.br/area/dental.html#produtos/protetor-facial-odontologico-incolor-br-visor/1963)  
(<https://www.dentals.com.br/area/dental.html#produtos/protetor-facial-odontologico-incolor-br-visor/1963>)
- ▶ [Alicates](https://www.dentals.com.br/area/dental.html#produtos/protetor-facial-odontologico-incolor-br-visor/1963)  
(<https://www.dentals.com.br/area/dental.html#produtos/protetor-facial-odontologico-incolor-br-visor/1963>)
- ▶ [Arcos](https://www.dentals.com.br/area/dental.html#produtos/protetor-facial-odontologico-incolor-br-visor/1963)  
(<https://www.dentals.com.br/area/dental.html#produtos/protetor-facial-odontologico-incolor-br-visor/1963>)
- ▶ [Arcos Estéticos](https://www.dentals.com.br/area/dental.html#produtos/protetor-facial-odontologico-incolor-br-visor/1963)  
(<https://www.dentals.com.br/area/dental.html#produtos/protetor-facial-odontologico-incolor-br-visor/1963>)
- ▶ [Bandas](https://www.dentals.com.br/area/dental.html#produtos/protetor-facial-odontologico-incolor-br-visor/1963)  
(<https://www.dentals.com.br/area/dental.html#produtos/protetor-facial-odontologico-incolor-br-visor/1963>)
- ▶ [Bandejas](https://www.dentals.com.br/area/dental.html#produtos/protetor-facial-odontologico-incolor-br-visor/1963)  
(<https://www.dentals.com.br/area/dental.html#produtos/protetor-facial-odontologico-incolor-br-visor/1963>)
- ▶ [Braquetes](https://www.dentals.com.br/area/dental.html#produtos/protetor-facial-odontologico-incolor-br-visor/1963)  
(<https://www.dentals.com.br/area/dental.html#produtos/protetor-facial-odontologico-incolor-br-visor/1963>)
- ▶ [Brocas](https://www.dentals.com.br/area/dental.html#produtos/protetor-facial-odontologico-incolor-br-visor/1963)  
(<https://www.dentals.com.br/area/dental.html#produtos/protetor-facial-odontologico-incolor-br-visor/1963>)
- ▶ [Casquetes](https://www.dentals.com.br/area/dental.html#produtos/protetor-facial-odontologico-incolor-br-visor/1963)  
(<https://www.dentals.com.br/area/dental.html#produtos/protetor-facial-odontologico-incolor-br-visor/1963>)
- ▶ [Cimentação](https://www.dentals.com.br/area/dental.html#produtos/protetor-facial-odontologico-incolor-br-visor/1963)  
(<https://www.dentals.com.br/area/dental.html#produtos/protetor-facial-odontologico-incolor-br-visor/1963>)
- ▶ [Clareador](https://www.dentals.com.br/area/dental.html#produtos/protetor-facial-odontologico-incolor-br-visor/1963)  
(<https://www.dentals.com.br/area/dental.html#produtos/protetor-facial-odontologico-incolor-br-visor/1963>)
- ▶ [Compartimentos](https://www.dentals.com.br/area/dental.html#produtos/protetor-facial-odontologico-incolor-br-visor/1963)  
(<https://www.dentals.com.br/area/dental.html#produtos/protetor-facial-odontologico-incolor-br-visor/1963>)
- ▶ [Diversos](https://www.dentals.com.br/area/dental.html#produtos/protetor-facial-odontologico-incolor-br-visor/1963)  
(<https://www.dentals.com.br/area/dental.html#produtos/protetor-facial-odontologico-incolor-br-visor/1963>)
- ▶ [Elásticos](https://www.dentals.com.br/area/dental.html#produtos/protetor-facial-odontologico-incolor-br-visor/1963)  
(<https://www.dentals.com.br/area/dental.html#produtos/protetor-facial-odontologico-incolor-br-visor/1963>)
- ▶ [Fios](https://www.dentals.com.br/area/dental.html#produtos/protetor-facial-odontologico-incolor-br-visor/1963)

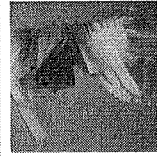
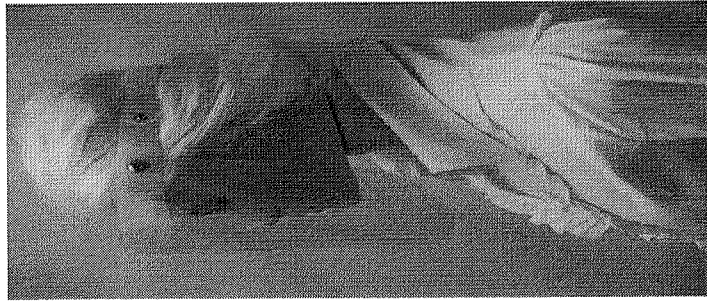

# Protetor Facial Odontologico Incolor Br Visor

★★★★★  
Cód.: 53-418

Qtd.

**R\$ 22,00**



Produto a Pronta Entrega

**COMPRAR**

01446



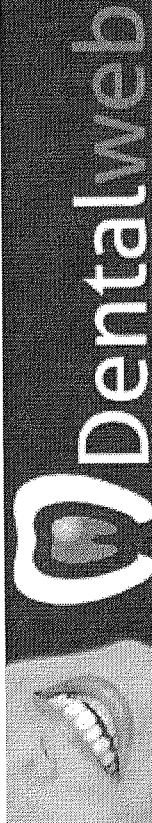

UMA EMPRESA DO GRUPO

DENTAL GUAÍBA

APRESENTANDO E COM. LDA

Principal / Protetor Facial DX-500 (Viseira)

buscar... IR

Protetor Facial DX-500 (Viseira)



MAIS VISUALIZAÇÕES

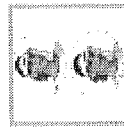

**Protetor Facial DX-500 (Viseira)**

[Enviar para um amigo](#)

[Seja o primeiro a comentar este produto](#)

[Inscrever-se para alerta de preço](#)

Disponibilidade: Em Estoque.

**R\$85,89**

**Parcele no Cartão com PagSeguro**

2x R\$44,88 *	3x R\$30,36 *
4x R\$23,10 *	5x R\$18,75 *
6x R\$15,85 *	7x R\$13,78 *
8x R\$12,23 *	9x R\$11,03 *
10x R\$10,06 *	11x R\$9,28 *
12x R\$8,62 *	

**Em todos os cartões de Crédito**



\* Taxa de 2,99% ao mês (parcela mínima de R\$5,00)

Qtde:  OU

01447

# FESTIVAL DE EQUIPAMENTOS

DENTAL

ESTUDANTES

MEU CONSULTÓRIO

ASSISTÊNCIA TÉCNICA

PAPELARIA

LABORATÓRIO

CURSOS

VIAGENS

CLUBE PRO SAUDE

PRIME

BLOG

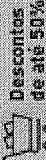

Descontos de até 50%



Cobrimos Qualquer Oferta Anunciada



Ganhe Vales-Compra



Frete Grátis

CLIQUE E CONFIRA!

Bem-vindo! Cadastre-se ou faça o login

Precisa de ajuda?

Sua Conta

Atualizar Boletão

Resgatar Pontos

Acompanhe seu Pedido

0800 727 7565

Procure por marca, nome, código...

0

CATEGORIAS

TODOS OS PRODUTOS

COMPRA RÁPIDA

SIMPLES DENTAL

Dental Cremer | Instrumentais | Óculos

Produto

Indicação

Características

Itens Inclusos

Salvar no Facebook

## Protetor Facial DX500 - DX

Cod. de Referência: 804881

★ ★ ★ ☆ ☆ ( 1 )

Veja opiniões de quem já comprou

Kit com 1 testeira e 1 visor em policarbonato.



FRETE GRÁTIS! NAS COMPRAS ACIMA DE R\$100,00

Por: **R\$ 68,33**

Condições de Pagamento [+]

Na compra deste produto, ganhe: **68 pontos** [saiba +](#)

QUANTIDADE:

1

**COMPRAR**

VOCÊ ESTÁ EM UM AMBIENTE SEGURO

001448

RELATÓRIO PÚBLICO  
(medicamentos, materiais médico-hospitalares e gases medicinais)

**PESQUISAR POR**

ITEM  
  MODALIDADE  
  INSTITUIÇÃO  
  FORNECEDOR  
  FABRICANTE  
  FAIXA  
  PERÍODO  
  BASE SIASC (Compras Federais)  
  TIPO DE COMPRA

**ITEM**

Código BR:    Descrição Item:

Unidade de Fornecimento:

Grupo:

Classe:

PDM:

UF:    Município:

Genérico:  Sim  Não

Dados Agrupados

PUPI

Pasquiar

Garar Planilha

Garar PDF

**RESULTADO**

Cs registros exibidos especificam as compras realizadas nos últimos 18 meses, o que corresponde ao seguinte período: 14-02-2016 a 14-08-2017  
Base de Dados: BPS

Mostrar 20 ▼

DADOS DO ITEM		DADOS DA COMPRA		DADOS DO FABRICANTE/FORNECEDOR		DADOS DA INSTITUIÇÃO		PREÇO UNITARIO					
CÓDIGO BR	DESCRIÇÃO DO ITEM	UNIDADE DE FORNECIMENTO	DATA COMPRA	MODALIDADE DA COMPRA	DATA INSERÇÃO	FABRICANTE	FORNECEDOR	NOME DA INSTITUIÇÃO	MUNICIPIO	UF	QTD ITENS COMPRADOS	PAGO	MEDIA PONDERADA
Nenhum registro encontrado.													

Item 590

5,38

01449

**FESTIVAL DE EQUIPAMENTOS**

Descontos de até 50% | Cobrimos Qualquer Oferta Anunciada | Ganhe Vales-Compra | Frete Grátis

**CLIQUE E CONFIRAR**

DENTAL | ESTUDANTES | MEU CONSULTÓRIO | ASSISTÊNCIA TÉCNICA | PAPELARIA | LABORATÓRIO | CURSOS | VIAGENS | CLUBE PRO SAÚDE | PRIME | BLOG

Bem-vindo! Cadastre-se ou faça o login | Precisa de ajuda? | Sua Conta | Atualizar Boletim | Resgatar Pontos | Acompanhe seu Pedido | 0800 727 7565

Procure por marca, nome, código...

CATEGORIAS | TODOS OS PRODUTOS | COMPRA RÁPIDA | SIMPLES DENTAL

Dental Cremer | Danificados/Vencimento Próximo | Vencimento Próximo

Produto | Indicação | Características | Itens Inclusos | [Salvar no Facebook](#)

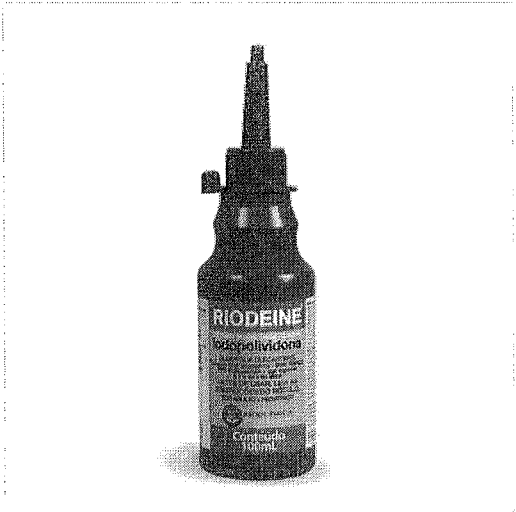

### VENC. 09/17 - Degermante PVPI Riodeine Dermo Suave - Rioquímica

Cod. de Referência: 913040 |☆☆☆☆☆ (0) | Avalie este produto

VENC. 09/17 - Embalagem com 100ml.

**FRETE GRÁTIS!** NAS COMPRAS ACIMA DE R\$100,00

R\$ 3,69  
Por: **R\$ 1,85**

Condições de Pagamento [+]  
Na compra deste produto, ganhe:  
1 pontos **seba ±**

AVISE-ME QUANDO DISPONÍVEL



Indicação | Características | Itens Inclusos

\* É indicado para antisepsia da pele, mãos e antebraços.

#### OPINIÕES DOS CONSUMIDORES

Tem esse produto? Seja o primeiro a avaliá-lo!

Escrever avaliação...

PROCUROU E NÃO ACHOU? QUAL PRODUTO VOCÊ GOSTARIA DE VER NA DENTAL CREMER?

FAÇA SUA SUGESTÃO

#### Institucional

- Sobre a Dental Cremer
- Catálogos de Produtos
- Conta Dental Cremer
- Concursos Culturais
- Política Comercial e Privacidade
- Acompanhe seu Pedido
- Programa de Pontos
- Central de Atendimento
- Política de Troca e Devolução
- Benefícios e Parcerias
- Papelaria Dental Cremer
- Perguntas Frequentes
- Atualize seu Boletim
- Catálogos Virtuais
- Fatura Digital

0800 727 7565

Seg. a Sex. das 0h às 22h  
Sáb. das 0h às 12h

**Cartão de Crédito**  
Parcela em até 6x Sem Juros | Até 12x Com Juros

14/08/2017

VENC. 09/17 - Degermante PVPI Riodeine Dermo Suave - Rioquímica |

001451

**PROCON**



Pagamento Antecipado  
Boleto à vista - 5% de desconto



Boleto a Prazo  
Parcelado em até 6x sem juros | Até 36x com juros

B



Copyright © 2017 - Todos os direitos reservados | [www.dentalcremer.com.br](http://www.dentalcremer.com.br) | Dental Cremer Produtos Odontológicos S.A. | CNPJ: 14.190.675/0001-55 | Rua Iguaçu, 444 - Itoupava Seca - Blumenau - Santa Catarina - CEP 89030-030 - Farmacêutica responsável: Christine D. Safons Brandt - CRF/SC nº 8231 | Autorizações de Funcionamento ANVISA - Medicamentos: 1.09.245-3, Produtos para Saúde (Correlatos): 8.08.576-8, 8.10.706-3, Saneantes Domissanitários: 3.05.135-4, Perfumes/Produtos de Higiene/Cosméticos: 2.06.387-3 | CNPJ: 14.190.675/0002-36 | Av. das Indústrias Antônio Conrado de Oliveira, 90 - Galpão 03 - Distrito Industrial - Itapeva - Minas Gerais - CEP 37655-000 - Farmacêutica responsável: Rafaela da Silva Bueno - CRF/MG nº 29138 | CNPJ: 14.190.675/0003-17 | Av. das Indústrias Antônio Conrado de Oliveira, 90 - Galpão 04 - Distrito Industrial - Itapeva - Minas Gerais - CEP 37655-000 - Farmacêutica responsável: Diego Dionata da Rosa - CRF/MG nº 31666. Política de Privacidade e Segurança - Fotos meramente ilustrativas - Os preços e condições da loja virtual estão sujeitos a alterações. Em caso de divergência de preços no site, o valor válido é o do Cartão de Compras.

01452

Seja bem vindo(a)! Faça login ou cadastre-se!

Meus Pedidos (/account/orders/) Minha Conta (/account/)
Central Atendimento | Dúvidas (/Atendimento/faq/Conosco)



Digite o que você está procurando...

BUSCAR

(checkout/)

Meu Carrinho (0)

- Acessibilidade / Mobilidade
Almofada / Colchões
Aparelho de Pressão
Balanças
Cadeira de Rodas
Cardiolog
Distúrbio do Sono
Equipamentos / Instrumentos Médicos
Esterilização
Estetoscópios
Fisioterapia / Esportes
Móveis Hospitalares
Nutrição Clínica
Órtese
Oxigenoterapia
Pessoal
Resgate



casamedica > (http://www.casamedica.com.br/) Esterilização (http://www.casamedica.com.br/esterilizacao)



PvpI Tópico Riodeine 100ml Iodopolividona Rioquímica (Cód. 8067)

Avalie
É Um Produto A Base De Polivinil Pirrolidona Iodo (PVP-I) Em Solução Hidroalcoólica, Contendo 1% De Iodo Ativo, Um Complexo Estável E Ativo Que Libera Iodo Progressivamente. \* É Ativo Contra Todas As Formas De Bactérias Não Esporuladas, Fungos E Vírus. \* Embalado Em Frasco Almotolida.

Por: R\$ 3,95
R\$ 3,75 à vista c/ 5% de desconto

/checkout/cart/add?sku=8067&qty=1&seller=1&redir

- Opções de Parcelamento:
1X de R\$ 3,95 sem juros
3X de R\$ 1,38 com juros
5X de R\$ 0,84 com juros
7X de R\$ 0,62 com juros
9X de R\$ 0,50 com juros
11X de R\$ 0,42 com juros
2X de R\$ 2,04 com juros
4X de R\$ 1,04 com juros
6X de R\$ 0,72 com juros
8X de R\$ 0,55 com juros
10X de R\$ 0,45 com juros
12X de R\$ 0,39 com juros

Características
Riodeine Dermo Suave Degermante é um produto a base de polivinil pirrolidona iodo (PVP-I) em solução degermante, contendo 1% de iodo ativo, um complexo estável e ativo que libera iodo progressivamente. É ativo contra todas as formas de bactérias não esporuladas, fungos e vírus. É indicado para anti-sepsia da pele, mãos e antebraços.

Opinião dos consumidores:

Média de avaliações: ☆☆☆☆ Avalie nenhum voto

- ☆☆☆☆ nenhum voto
☆☆☆☆ nenhum voto
☆☆☆☆ nenhum voto
☆☆☆☆ nenhum voto
☆☆☆☆ nenhum voto

Avalie este Produto

☆☆☆☆

Avalie este produto:

- Tenho interesse
Não tenho interesse
Já tenho esse produto

Publique sua opinião(http://www.casamedica.com.br/login?ReturnUrl=%2fpvpI-topico-riodeine-100ml8067%2fp)

Ver todos os comentários de consumidores sobre esse produto (/ViewPagedUserComments?productId=8067&productLinkId=pvpI-topico-riodeine-100ml8067&PageNumber=1&SortOrder=0)

O QUE DIZEM SOBRE NÓS

- 06/08/2016: Quero parabenizá-los pela atenção dispensada todo esse tempo que precisamos dos produtos desta empresa, não tínhamos a menor noção do como
10/01/2017: Uma boa loja para você comprar produtos hospitalares em Londrina. Já comprei vários produtos aí quando precisei. Gostei e recomendo.
06/08/2016: Loja virtual e loja física de extrema competência, preços muito bons e atendimento excelente. Meu tio já

lidaríamos com uma situação de saúde inesperada em nossa família e o que havia de opção para nossa situação. Recebemos toda orientação e carinho desta empresa que aprendemos a respeitar. ??

**Gabriella Pitoll**

**R. CASAGRANDE**

comprava e me indicou, fiquei muito satisfeito. Parabéns a toda equipe!

**Renato Gomes Bastos Neto**



**SOBRE A CASA MÉDICA**

Há mais de 20 anos buscamos inovação em produtos da linha médica hospitalar para você nosso cliente. Desde lá, sempre tivemos como alvo principal a busca por produtos que devolvam as pessoas ao convívio social e melhorem a qualidade de vida. Focamos em nossos colaboradores humanização, responsabilidade e conhecimentos técnico através de treinamentos de conhecimentos dos produtos que comercializamos.

Casa Médica  
Curte Página

Seja o primeiro de seus amigos a curtir isso.



(<https://www.facebook.com/casamedica.pag/>)

(<https://plus.google.com/10810682262250589526/>)

(<http://blog.casamedica.com.br>)

**LOCALIZAÇÃO**

Central de Atendimento  
Vendas  
(43) 3378-8866 / (43) 3378-8869  
Logística  
(43) 3024-2426

E-mail de Contato  
[contato@casamedica.com.br](mailto:contato@casamedica.com.br)

Rua Senador Souza Naves, 1550  
Centro - Londrina - PR

**A CASA MÉDICA**

- Sobre a Casa Médica  
(/Institucional/Sobre-a-empresa)
- Assistência Técnica  
(/Institucional/Assistencia-Tecnica)
- Política de Privacidade  
(/Institucional/Politica-de-Privacidade)
- Política de Reembolso  
(/Institucional/Politica-de-Reembolso)
- Crédito Acessibilidade  
(/Institucional/Credito-acessibilidade)
- Fale Conosco  
(/Atendimento/faleConosco)

**AJUDA E SUPORTE**

- Assistência Técnica  
(/Institucional/Assistencia-Tecnica)
- Como cancelar um pedido  
(/Institucional/Como-cancelar-um-pedido)
- Como realizar uma troca  
(/Institucional/Como-realizar-uma-troca)

**NEWSLETTER**

Assine a newsletter e receba ofertas e novidades

Digite seu e-mail

OK

© 2017 Casa Médica - Todos os direitos reservados



(<http://www.oxiconsultoria.com.br>)



(<http://www.ebit.com.br/casa-medica/selo>)



As condições e preços diferenciados são válidos para compras online e podem variar em nossas lojas físicas. As imagens dos produtos são meramente ilustrativas.

Medical.Com Hospitalares - Eireli - ME / CNPJ: 21.059.832/0001-53 / Inscrição Estadual: 90675144-56

Carrinho Meus Pedidos Cadastro

## Meu Carrinho

Item(ns)

Sub-Total

0

R\$ 0.00

## Categoria

Anestesia Regional

Bloqueio de Plexo

Bolsas

Bombas de Infusão

Catêteres

Curativos

Equipos e Dispositivos

Esterilização e CME

Higienização das Mãos

Nutrição

Oncologia

Saneantes

Sondas

Virkon

## Marcas

BBraun

Adn

Nutral

Silmag

Askin

Ortho Pauher

LM Farma

Shelter

Real Minas

Rioquímica

## PVPI Degermante 100 MI Almotolia

REF. 051010005 - CATEGORIA: Saneantes

Marcas Rioquímica

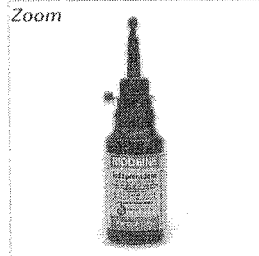

R\$ 4,90



Siga/Compartilhe:



Calcule o Valor Do Frete

Digite seu CEP: 

Calcular

## Descrição do Produto

Avaliações dos clientes:

Este produto ainda não recebeu avaliações de clientes.

Clique aqui e seja o primeiro a avaliá-lo.

## Produto Relacionados

BBraun

Adn

Nutral

Silmag

Askin

Ortho Pauher

LM Farma

Shelter

Real Minas

Rioquímica

Riodeine (PVPI) Tópi



Ref. 0530100501

R\$ 4,90

Categoria Saneantes

Escova Clorexidina -



Ref. 0510101724

R\$ 3,60

Categoria Saneantes

Escova com PVPI - RI



Ref. 0510101404

R\$ 3,60

Categoria Saneantes

Escova Seca



Ref. 0510100301

R\$ 3,00

Categoria Saneantes

## Histórico de Navegação

Atendimento via Chat Online



001455

14/08/2017

PVPI Degermante 100 ml Almotolia :: Help Star

Curatec

BeB

### Anúncio

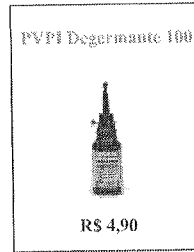

### Termos Mais Pesquisados No Site

actreen **agulha** agulha raquí Agulha Stimuplex alcool askina calgitrol **clorexidina** curatec curativo curativos EQUIPO filme foley GAZE gaze estéril gel hidrocelular hidrozoloide hidrogel  
 NEUROESTIMULADOR papagaio peridural **prontosan** **prontosan gel** **prontosan solucao** PVPI **Rayon** riolhex SERINGA **Soft** SOFTA sonda SONDA FOLEY sonda foley com balão 2 v  
 spinocan **Stimuplex** **viajante** **virkon**

#### Institucional

A Help Star  
 Como Comprar  
 Produtos  
 Garantia

#### Operacional

Meu Pedido  
 Login/Cadastro  
 Ajuda

#### Normas Da Loja

Política de privacidade  
 Entregas  
 Meios de pagamento  
 Trocas e devoluções

#### Pagamentos

#### Entrega



### TELEVENDAS

(21) 2667-3804

(21) 3488-3575

Todos os direitos reservados a Help Star LTG  
 Desenvolvido por UCA Informática Network e Alexandre Reijo Desig

**RELATÓRIO PÚBLICO**  
(medicamentos, materiais médico-hospitalares e gases medicinais)

ITEM MODALIDADE INSTITUIÇÃO FORNECEDOR FABRICANTE FAXA PERÍODO BASE SIASG(Compras Federais) TIPO DE COMPRA

**ITEM**

Código BR:  Descrição Item:

BR:  PVPI:

Unidade de Fornecimento:

Grupo:

Classe:

PDVI:

UF:  Município:

Genérico:  Sim  Não

Paquetar

**RESULTADO**

Os registros exibidos especificam as compras realizadas nos últimos 18 meses, o que corresponde ao seguinte período: 14-02-2016 a 14-08-2017  
Base de Dados: BPS

DADOS DO ITEM		DADOS DA COMPRA		DADOS DO FABRICANTE/FORNECEDOR		DADOS DA INSTITUIÇÃO		PREÇO UNITÁRIO						
CÓDIGO BR	DESCRIÇÃO DO ITEM	UNIDADE DE FORNECIMENTO	DATA COMPRA	MODALIDADE DA COMPRA	DATA INSERÇÃO	FABRICANTE	FORNECEDOR	NOME DA INSTITUIÇÃO	MUNICÍPIO	UF	QTD ITENS COMPRADOS	PAGO	PREÇO UNITÁRIO	MEDIA PONDERADA
Mostrar 20														
Nenhum registro encontrado.														

Gerar PDF

Gerar Planilha

594 591

R\$ 5,80

01456

Seja bem vindo(a)! Faça login ou cadastre-se!

Meus Pedidos (/account/orders/) Minha Conta (/account/)
Central Atendimento / Dúvidas (/Atendimento/faleConosco)



Digite o que você está procurando...

BUSCAR

(/checkout/) Meu Carrinho (0)

Grid of product categories including: Acessibilidade / Mobilidade, Almofada / Colchões, Aparelho de Pressão, Balanças, Cadeira de Rodas, Cardiologia, Distúrbio do Sono, Equipamentos / Instrumentos Médicos, Esterilização, Estetoscópios, Fisioterapia / Esportes, Móveis Hospitalares, Nutrição Clínica, Órtese, Oxigenoterapia, Pessoal, Resgata.

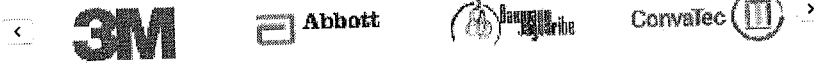

casamedica > (http://www.casamedica.com.br/) Esterilização (http://www.casamedica.com.br/esterilizacao)

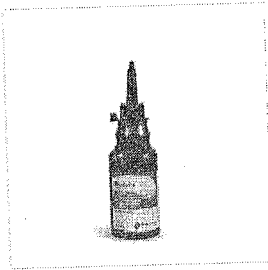

Pvpi Tópico Riodelne 100ml Iodopolivídona Rloquímica (Cód. 8067)

☆☆☆☆☆ Avalie
É Um Produto A Base De Polivinil Pirrolidona Iodo (PVP-I) Em Solução Hidroalcoólica, Contendo 1% De Iodo Ativo. Um Complexo Estável E Ativo Que Libera Iodo Progressivamente. \* É Ativo Contra Todas As Formas De Bactérias Não Esporuladas, Fungos E Vírus. \* Embalado Em Frasco Almotolia.

De: R\$ 7,56
Por: R\$ 3,95
R\$ 3,75 à vista c/ 5% de desconto

(/checkout/cart/add?sku=8067&qty=1&seller=1&redir

Opções de Parcelamento:
1X de R\$ 3,95 sem juros
3X de R\$ 1,38 com juros
5X de R\$ 0,84 com juros
7X de R\$ 0,62 com juros
9X de R\$ 0,50 com juros
11X de R\$ 0,42 com juros

2X de R\$ 2,04 com juros
4X de R\$ 1,04 com juros
6X de R\$ 0,72 com juros
8X de R\$ 0,55 com juros
10X de R\$ 0,45 com juros
12X de R\$ 0,39 com juros

Fre
Di
Nã
(hu

Características

Riodelne Derm Suave Degermante é um produto a base de polivinil pirrolidona iodo (PVP-I) em solução degermante, contendo 1% de iodo ativo, um complexo estável e ativo que libera iodo progressivamente. É ativo contra todas as formas de bactérias não esporuladas, fungos e vírus. É indicado para anti-sepsia da pele, mãos e antebraços.

Opinião dos consumidores:

Média de avaliações: ☆☆☆☆☆ Avalie nenhum voto

- ☆☆☆☆ nenhum voto
☆☆☆☆ nenhum voto
☆☆☆☆ nenhum voto
☆☆☆☆ nenhum voto
☆☆☆☆ nenhum voto

Avalie este Produto

☆☆☆☆☆

Avalie este produto:

- Tenho interesse
Não tenho interesse
Já tenho esse produto

Publique sua opinião(http://www.casamedica.com.br/login?ReturnUrl=%2fpvpi-topico-riodelne-100ml8067%2fp)

Ver todos os comentários de consumidores sobre esse produto (/ViewPagedUserComments?productId=8067&productLinkId=pvpi-topico-riodelne-100ml8067&pageNumber=1&SortOrder=0)

O QUE DIZEM SOBRE NÓS

06/08/2016
Quero parabenizá-los pela atenção dispensada todo esse tempo que precisamos dos produtos desta empresa, não tínhamos a menor noção do como

10/01/2017
Uma boa loja para você comprar produtos hospitalares em Londrina. Já comprei vários produtos aí quando precisei. Gostei e recomendo.

06/08/2016
Loja virtual e loja física de extrema competência, preços muito bons e atendimento excelente. Meu tio já

lidariamos com uma situação de saúde inesperada em nossa família e o que havia de opção para nossa situação. Recebemos toda orientação e carinho desta empresa que aprendemos a respeitar. ??

 Gabriella Pitoll

 R. CASAGRANDE

comprava e me indicou, fiquei muito satisfeito. Parabéns a toda equipe!

 Renato Gomes Bastos Neto

# Casa Médica

## SOBRE A CASA MÉDICA

Há mais de 20 anos buscamos inovação em produtos da linha médica hospitalar para você nosso cliente. Desde lá, sempre tivemos como alvo principal a busca por produtos que devolvam as pessoas ao convívio social e melhora na qualidade de vida. Focamos em nossos colaboradores humanização, responsabilidade e conhecimentos técnico através de treinamentos de conhecimentos dos produtos que comercializamos.

Casa Médica  
Curtir Página 10.644 curtidas

Seja o primeiro de seus amigos a curtir isso.





 (<https://www.facebook.com/casamedica.pag/>)

 (<https://plus.google.com/10810682262250589526>)

 (<http://blog.casamedica.com.br>)

## LOCALIZAÇÃO

 Central de Atendimento  
Vendas  
(43) 3378-8866 / (43) 3378-8869  
Logística  
(43) 3024-2426

 E-mail de Contato  
[contato@casamedica.com.br](mailto:contato@casamedica.com.br)

 Rua Senador Souza Neves, 1550  
Centro - Londrina - PR

## A CASA MÉDICA

- Sobre a Casa Médica  
(/Institucional/sobre-a-empresa)
- Assistência Técnica  
(/Institucional/Assistencia-Tecnica)
- Política de Privacidade  
(/Institucional/Politica-de-Privacidade)
- Política de Reembolso  
(/Institucional/Politica-de-Reembolso)
- Crédito Acessibilidade  
(/Institucional/credito-acessibilidade)
- Fale Conosco  
(/Atendimento/faleConosco)

## AJUDA E SUPORTE

- Assistência Técnica  
(/Institucional/Assistencia-Tecnica)
- Como cancelar um pedido  
(/Institucional/Como-cancelar-um-pedido)
- Como realizar uma troca  
(/Institucional/Como-realizar-uma-troca)

## NEWSLETTER

Assine a newsletter e receba ofertas e novidades

OK

© 2017 Casa Médica - Todos os direitos reservados



(<http://www.oxiconconsultoria.com.br>)



(<http://www.ebit.com.br/casa-medica/selo>)



As condições e preços diferenciados são válidos para compras online e podem variar em nossas lojas físicas. As imagens dos produtos são meramente ilustrativas.

Medical.Com Hospitalares - Eirdi - ME / CNPJ: 21.059.832/0001-53 / Inscrição Estadual: 90675144-56



Bem-vindo! Login

Estou procurando por...

Meus  
PedidosMeu  
CadastroMeu  
Carrinho 0

Atendimento

Ajuda

LUNAS

LABORATORIO

DIABETES

ESTERILIZAÇÃO

APARELHO DE PRESSÃO

MATERIAL DE CONSUMO

DESCARTÁVEIS

SANEANTES

Você está em: Home > Saneantes > PVPI Iodopovidona > RIODEINE TÓPICO POLIVINIL PIRROLIDONA IODO ( PVPI ) ALMOTOLIA RIOQUIMICA

## RIODEINE TÓPICO POLIVINIL PIRROLIDONA IODO ( PVPI ) ALMOTOLIA RIOQUIMICA

em 0 avaliações. Dê sua avaliação

Riodeine Dermo Suave Tópico é um produto a base de polivinil pirrolidona iodo (PVP-I) em solução aquosa, contendo 1% de iodo ativo, um complexo estável e ativo que libera iodo progressivamente.

Modelo: TÓPICO

Marca: RIOQUIMICA

Referência: 3411

Conteúdo: Almotolia 100ml

Disponibilidade: Em estoque

Seção: Saneantes

Por **R\$ 4,49**

Valor à vista: R\$ 4,27 à vista.

Passa o mouse para ver detalhes

Ampliar Imagem

\$ Saiba como pagar

📦 Calcule o frete

🛒 Tire suas dúvidas

★ Indique este produto

♥ Lista

👍 Curtir 0

🔗 Compartilhar

G+

🐦 Tweetar

### Descrição

## RIODEINE DERMO SUAVE TÓPICO - PVPI Almotolia 100ml Rioquímica

Descrição Técnica:

Riodeine Dermo Suave Tópico é um produto a base de polivinil pirrolidona iodo (PVP-I) em solução aquosa, contendo 1% de iodo ativo, um complexo estável e ativo que libera iodo progressivamente. É ativo contra todas as formas de bactérias não esporuladas, fungos e vírus. É indicado como antisséptico para curativos em geral.

\* É um produto a base de polivinil pirrolidona iodo (PVP-I) em solução aquosa, contendo 1% de iodo ativo, um complexo estável e ativo que libera iodo progressivamente.

\* É ativo contra todas as formas de bactérias não esporuladas, fungos e vírus.

\* Validade: 24 meses.

\* Notificado RDC 199/06.

### Quem comprou, também comprou

CLOREXIDINA TÓPICO RIOHEX  
1% ALMOTOLIA RIOQUÍMICA 100  
ml

Valor à vista: R\$ 4,36



Adicionar ao carrinho

RIOHEX CLOREXIDINA  
DEGERMANTE 2% ALMOTOLIA  
RIOQUIMICA

Valor à vista: R\$ 3,79



Adicionar ao carrinho

RIOHEX CLOREXIDINA SOLUÇÃO  
ALCOÓLICA 0,5% ALMOTOLIA  
100ML RIOQUIMICA

Valor à vista: R\$ 3,70



Adicionar ao carrinho

MÁSCARA DESCARTÁVEL TRIPLA  
COM ELÁSTICO C/50 EMBRAMAC

Valor à vista: R\$ 6,36



Adicionar ao carrinho

001460

# Quem viu, também viu

TUBO VACUO COLETA SANGUE VERMELHO SECO 10 ML C/100 BD

Valor à vista: R\$ 96,89

 Adicionar ao carrinho

ESCOVA COM CLOREXIDINA RIOHEX SCRUB RIOQUÍMICA

Valor à vista: R\$ 4,28

 Adicionar ao carrinho

EQUIPO 2 VIAS POLIFIX MULTIVIAS COM CLAMP C/20 EMBRAMED

Valor à vista: R\$ 29,93

 Adicionar ao carrinho

TOUCA DESCARTÁVEL DE ELASTICO C/100 TALGE

Valor à vista: R\$ 7,21

 Adicionar ao carrinho

Estou procurando por...

 BUSCAR

 RECEBA TODAS Ofertas por e-mail

Seu endereço de e-mail

OK

## Institucional

- Cirurgia Estilo
- Comentários sobre o Produto
- Política de Entrega
- Marcas

## Suporte e Política

- Benefícios e Parcerias
- Como Comprar
- Entrega Hoje
- Identidade Visual
- Política de Faturamento
- Política de Privacidade
- Trocas e Devoluções
- Formas de Pagamento
- Retirar na Loja
- Atendimento exclusivo

## Central de Atendimento

-  (16) 3269-4664
-  (16) 3236-4598
-  (16) 96864-6343
-  [cirurgica.estilo](http://cirurgica.estilo.com.br)
-  [vendas@cirurgicaestilo.com.br](mailto:vendas@cirurgicaestilo.com.br)
-  Segunda à sexta-feira das 08:00 às 18:00 horas.



## Formas de pagamento

## Selos e Segurança

Copyright 2017 - CIRÚRGICA ESTILO - DISTRIBUIDORA DE PRODUTOS MÉDICOS, HOSPITALARES E LABORATORIOS. CNPJ 09.592.986/0001-00 - Todos os Direitos Reservados. "Preços e condições de pagamento apresentados neste "site" somente são válidos para as compras efetuadas no ato da sua exibição. "Condições de pagamento a vista somente para depósitos, transferências e cartão de crédito.

Plataforma

**FESTIVAL DE EQUIPAMENTOS**

Descontos de até 50% | Cobrimos Qualquer Oferta Anunciada | Ganhe Valor-Compra | Frete Grátis

**CLIQUE E CONFIRAR**

- DENTAL
- TEST/DANTES
- MEU CONSULTÓRIO
- ASSISTÊNCIA TÉCNICA
- PAPELARIA
- LABORATÓRIO
- CURSOS
- VIAGENS
- CLUBE PRO SAÚDE
- PRIME
- BLOGS

Bem-vindo! Cadastre-se ou faça o login | Precisa de ajuda? | Sua Conta | Atualizar Boleto | Resgatar Pontos | Acompanhe seu Pedido | 0800 727 7565

Procure por marca, nome, código...

CATEGORIAS

TODOS OS PRODUTOS

COMPRA RÁPIDA

SIMPLES DENTAL

Dental Cremer | Biossegurança | PVPI Tintura

Salvar no Facebook

- Produto
- Indicação
- Características
- Itens Inclusos



### Antisséptico Tópico PVPI Riodeine Tintura - Rioquímica

Cod. de Referência: 606669

☆☆☆☆☆ (0)

Avalie este produto

Embalagem com 100ml.

**FRETE GRÁTIS!** NAS COMPRAS ACIMA DE R\$100,00

Por: **R\$ 5,36**

Condições de Pagamento [+]

Na compra deste produto, ganha: 5 pontos emba+

QUANTIDADE:

**COMPRAR**

VOCE ESTA EM UM AMBIENTE SEGURO

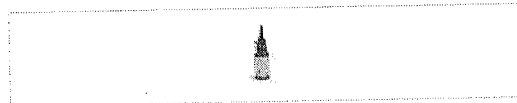

- Indicação
- Características
- Itens Inclusos

\* Indicado como antisséptico para curativos em geral, mucosas e demarcação do campo cirúrgico.

#### OPINIÕES DOS CONSUMIDORES

Tem esse produto? Seja o primeiro a avaliá-lo!

Escrever avaliação...



O QUE OS DENTISTAS MAIS COMPRAM APÓS VISITAR ESTE PRODUTO

<p>16% compram</p> <p><b>Antisséptico Tópico PVPI Riodeine Tintura - Rioquímica</b></p> <p>Embalagem com 100ml.</p> <p>A partir de: <b>R\$ 5,36</b></p> <p>1 <input type="button" value="COMPRAR"/></p>	<p>15% compram</p> <p><b>Água Destilada para Autoclave - Water Clean</b></p> <p>Embalagem com 5 litros.</p> <p>★★★★☆ (51)</p> <p>A partir de: <b>R\$ 8,99</b></p> <p>1 <input type="button" value="COMPRAR"/></p>	<p>9% compram</p> <p><b>Antisséptico Tópico PVPI Riodeine Dermo Suave - Rioquímica</b></p> <p>Embalagem com 100ml.</p> <p>A partir de: <b>R\$ 4,68</b></p> <p>1 <input type="button" value="COMPRAR"/></p>	<p>8% compram</p> <p><b>Leve + Pague - Luva de Procedimento - Supermax</b></p> <p>Embalagem com 100 unidades. Escolha o tamanho.</p> <p>★★★★☆ (332)</p> <p>A partir de: <b>R\$ 20,99</b></p> <p>Por até <b>R\$ 18,99</b></p> <p>1 <input type="button" value="COMPRAR"/></p>	<p>8% compram</p> <p><b>Luva Cirúrgica Estéril - Maxitex</b></p> <p>Embalagem com 1 par. Escolha o tamanho.</p> <p>★★★★☆ (130)</p> <p>A partir de: <b>R\$ 1,62</b></p> <p><b>R\$ 1,39</b></p> <p>1 <input type="button" value="COMPRAR"/></p>
---	---	--	--	---

APROVEITE E COMPRE JUNTO

<p><b>Antisséptico Tópico PVPI Riodeine Tintura - Rioquímica</b></p> <p>Embalagem com 100ml.</p> <p>A partir de: <b>R\$ 5,36</b></p> <p>1 <input type="button" value="COMPRAR"/></p>	+	<p><b>Leve + Pague - Dental - Cremer</b></p> <p>Embalagem com 100 unidades. Tamanho nº 1 ou 2.</p> <p>★★★★☆ (202)</p> <p>A partir de: <b>R\$ 2,09</b></p> <p>Por até <b>R\$ 1,67</b></p> <p>1 <input type="button" value="COMPRAR"/></p>	+	<p><b>L. Cirúrgica Estéril - Supermax</b></p> <p>Embalagem com 1 par. Escolha o tamanho.</p> <p>★★★★☆ (51)</p> <p>A partir de: <b>R\$ 1,48</b></p> <p>1 <input type="button" value="COMPRAR"/></p>	=	<p><b>Leve junto por:</b></p> <p><b>R\$ 8,93</b></p> <p><b>COMPRAR TODOS</b></p>
--	---	--	---	--	---	--

PROCUROU E NÃO ACHOU? QUAL PRODUTO VOCÊ GOSTARIA DE VER NA DENTAL CREMER? FAÇA SUA SUGESTÃO

Institucional

- Sobre a Dental Cremer
- Catálogos de Produtos
- Conta Dental Cremer
- Concursos Culturais
- Política Comercial e Privacidade
- Acompanhe seu Pedido
- Programa de Pontos
- Central de Atendimento
- Política de Troca e Devolução
- Benefícios e Parcerias
- Papelaria Dental Cremer
- Perguntas Frequentes
- Atualize seu Boleto
- Catálogos Virtuais
- Fatura Digital

0800 727 7565

Seg. a Sex. das 8h às 22h  
Sáb. das 8h às 12h



Cartão de Crédito  
Parcela em até 6x Sem Juros | Até 12x Com Juros

BOLETO  
Pagamento Antecipado  
Boleto à vista - 5% de desconto

BOLETO PARCELADO  
Boleto a Prazo  
Parcela em até 6x sem juros | Até 36x com juros



Copyright © 2017 - Todos os direitos reservados | www.dentalcremer.com.br | Dental Cremer Produtos Odontológicos S.A. | CNPJ: 14.190.675/0001-55 | Rua Iguacu, 444 - Itupava Seca - Blumenau - Santa Catarina - CEP 89030-030 - Farmacêutica responsável: Christine D. Safons Brandt - CRF/SC nº 8231 | Autorizações de Funcionamento ANVISA - Medicamentos: 1.09.245-3, Produtos para Saúde (Correlatos): 8.06.576-8, 8.10.706-3, Saneantes Domissanitários: 3.05.135-4, Perfumes/Produtos de Higiene/Cosméticos: 2.06.367-3 | CNPJ: 14.190.675/0002-36 | Av. das Indústrias Antônio Conrado de Oliveira, 90 - Galpão 03 - Distrito Industrial - Itapeva - Minas Gerais - CEP 37655-000 - Farmacêutica responsável: Rafaela da Silva Bueno - CRF/MG nº 29138 | CNPJ: 14.190.675/0003-17 | Av. das Indústrias Antônio Conrado de Oliveira, 90 - Galpão 04 - Distrito Industrial - Itapeva - Minas Gerais - CEP 37655-000 - Farmacêutico responsável: Diego Dionata da Rosa - CRF/MG nº 31886. Política de Privacidade e Segurança - Fotos meramente ilustrativas - Os preços e condições da loja virtual estão sujeitos a alterações. Em caso de divergência de preços no site, o valor válido é o do Carrinho de Compras.



RELATÓRIO PÚBLICO  
(medicamentos, materiais médico-hospitalares e gases medicinais)

PEQUISAR POR

ITEM
  MODALIDADE
  INSTITUIÇÃO
  FORNECEDOR
  FABRICANTE
  FAIXA
  PERÍODO
  BASE SIASG(Compras Federais)
  TIPO DE COMPRA

ITEM

Código BR:

BR 0418848

Descrição Item:

RÉGUA - USO ODONTOLÓGICO, ENDODÔNTICA, ALUMÍNIO, MILIMETRADA, CALIBRADORA DE CONES, AUTOCLAVÁVEL

Unidade de Fornecedor:

Dados Agrupados

Grupo:

Todos

Classe:

Todos

PDIM:

Genérico:

Sim  Não

UF:

Todas

Município:

Seleção

Pesquisar

RESULTADO

Os registros exibidos especificam as compras realizadas nos últimos 18 meses, o que corresponde ao seguinte período: 12-02-2016 a 12-08-2017.

Base de Dados BPS

Gerar Planilha

Gerar PDF

DADOS DO ITEM		DADOS DA COMPRA		DADOS DO FABRICANTE/FORNECEDOR		DADOS DA INSTITUIÇÃO		PREÇO UNITÁRIO					
CÓDIGO BR	DESCRIÇÃO DO ITEM	UNIDADE DE FORNECIMENTO	DATA COMPRA	MODALIDADE DA COMPRA	DATA INSERÇÃO	FABRICANTE	FORNECEDOR	NOME DA INSTITUIÇÃO	MUNICÍPIO	UF	QTD ITENS COMPRADOS	PAGO	MÉDIA PONDERADA
BR0418848	RÉGUA - USO ODONTOLÓGICO, ENDODÔNTICA, ALUMÍNIO, MILIMETRADA, CALIBRADORA DE CONES, AUTOCLAVÁVEL	UNIDADE	29/03/2016	Pregão	10/05/2017	MAQUIRA INDUSTRIA DE PRODUTOS ODONTOLÓGICOS LTDA	DISTRIMED COMERCIO E REPRESENTACOES LTDA	MUNICÍPIO DE BURITI DOS MONTES - SECRETARIA MUNICIPAL DE SAUDE	BURITI DOS MONTES	PI	5	5,7200	6,6160
BR0418848	RÉGUA - USO ODONTOLÓGICO, ENDODÔNTICA, ALUMÍNIO, MILIMETRADA, CALIBRADORA DE CONES, AUTOCLAVÁVEL	UNIDADE	09/03/2017	Pregão	28/07/2017	MAQUIRA INDUSTRIA DE PRODUTOS ODONTOLÓGICOS LTDA	MEGA DENTAL IMPORTACAO, EXPORTACAO, COMERCIO DE PRODUTOS ODONTOLÓGICOS EIRELI - ME	MUNICÍPIO DE ATIBAIA	ATIBAIA	SP	20	6,8400	6,6160

001463

BPS - Banco de Preços em Saúde

12/08/2017

DADOS DO ITEM			DADOS DA COMPRA		DADOS DA MODALIDADE DA COMPRA		DADOS DO FABRICANTE/FORNECEDOR		DADOS DA INSTITUIÇÃO			PREÇO UNITÁRIO	
CODIGO BR	DESCRIÇÃO DO ITEM	UNIDADE DE FORNECIMENTO	DATA COMPRA	MODALIDADE DA COMPRA	DATA INSCRIÇÃO	FABRICANTE	FORNECEDOR	NOME DA INSTITUIÇÃO	MUNICIPIO	UF	CID ITENS COMPRADOS	PAGO	MEDIA PONDERADA
BR0418848	RÉGUA - USO ODONTOLÓGICO, ENDODONTICA, ALUMINIO, MILIMETRADA, CALIBRADORA DE CONES, AUTOCLAVAVEL	UNIDADE	24/05/2016	Pregão	10/07/2017	PRISMA INSTRUMENTOS ODONTOLÓGICOS LTDA - EPP	INDENTAL PRODUTOS ODONTOLÓGICOS, MÉDICOS E HOSPITALARES LTDA - EPP	MUNICIPIO DE ALTINOPOLIS	ALTINOPOLIS	SP	5	13,0000	6,6160

Mostrando 1 à 3 de 3 registro(s)

Secretaria Executiva  
Departamento de Economia da Saúde, Investimentos e Desenvolvimento  
Coordenação Geral de Economia da Saúde

01464



- MEU CONSULTÓRIO
- ASSISTÊNCIA TÉCNICA
- PAPELARIA
- LABORATÓRIO
- CURSOS
- VIAGENS
- CLUBE PRO SAÚDE
- PRIME
- BLOG

DENTAL ▲

Dental Cremer | Endodontia | Réguas

- Produto
- Indicação
- Características
- Itens Inclusos

### FESTIVAL DE EQUIPAMENTOS

Descontos de até 50%

Cobrimos Qualquer Oferta Anunciada

Ganhe Vales-Compra

Frete Grátis

Salvar no Facebook

CLIQUE E CONFIRAR

0

Procure por marca, nome, código...

SIMPLES DENTAL

COMPRA RÁPIDA

TODOS OS PRODUTOS

CATEGORIAS

**FRETE GRÁTIS! NAS COMPRAS ACIMA DE R\$100,00**

Por: **R\$ 165,60**

Condições de Pagamento [+]

Na compra deste produto, ganhe: **165 pontos** [saiba +](#)

1

QUANTIDADE:

**COMPRAR**

001465

DENTAL

ESTUDANTES

MEU CONSULTÓRIO

ASSISTÊNCIA TÉCNICA

PAPELARIA

LABORATÓRIO

CURSOS

VIAGENS

CLUBE PRO SAÚDE

PRIME

BLOG

# FESTIVAL DE EQUIPAMENTOS



Descontos de até 50%



Cobrimos Qualquer Oferta Anunciada



Ganhe Vales-Compra



Frete Grátis

CLIQUE E CONFIRAR

0

Procure por marca, nome, código...

CATEGORIAS

TODOS OS PRODUTOS

COMPRA RÁPIDA

SIMPLES DENTAL

Avalie este produto

Cod. de Referência: 011004

M M M ( U )

Embalagem com 1 unidade.



FRETE GRÁTISI NAS COMPRAS ACIMA DE R\$100,00

Por: **R\$ 201,90**

Condições de Pagamento. [+]

Na compra deste produto, ganhe: **201 pontos** saiba +

QUANTIDADE:

1

**COMPRAR**

VOCE ESTÁ EM UM AMBIENTE SEGURO

001466

Olá, [acesse sua conta](#) ou [cadastre-se](#)

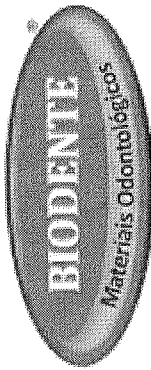

O que você procura?

**Minhas Compras**

Nenhum item no seu carrinho

PRODUTOS

EQUIPAMENTOS

ORTODONTIA

LABORATÓRIO/PRÓTESE

KITS PROMOCIONAIS

[Voltar para página anterior](#) | [Página Inicial](#) > [Endodontia](#) > [Régua Milimetrada Calibradora](#)

## Régua Milimetrada Calibradora - Prisma

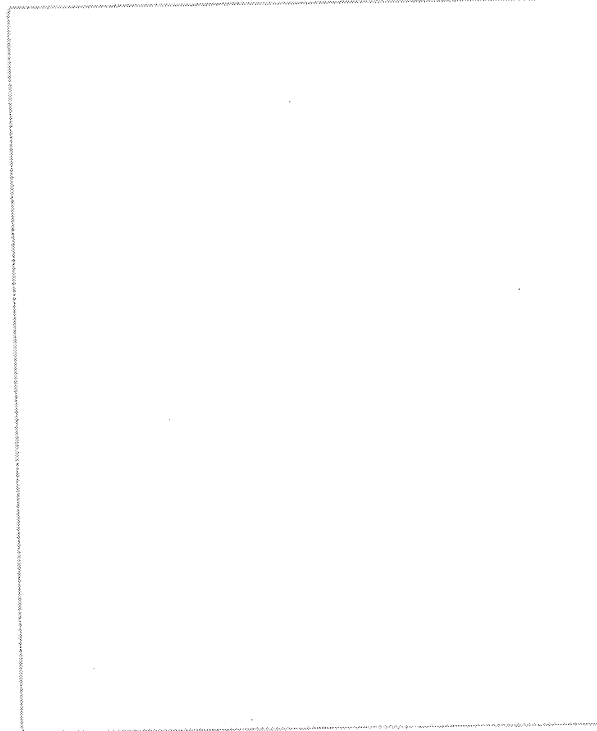

Tem como indicação na calibragem de cones de papel ou de Gutta Percha nos tratamentos endodônticos - Embalagem com 1 unidade.

Ref. #2353

**Por: R\$ 60,72**

1

Material

METÁLICA

PLÁSTICA

\* Imagens meramente ilustrativas

001467

RELATÓRIO PÚBLICO (medicamentos, materiais médico-hospitalares e gases medicinais)

TIPO DE COMPRA

BASE SIASG(Compras Federais)

PERÍODO

FAIXA

FABRICANTE

FORNECEDOR

INSTITUIÇÃO

MODALIDADE

ITEM

ITEM

Descrição Item: REMOVEDOR USO ODONTOLÓGICO

Código BR: 0438070

Unidade de Fornecimento:

Grupo: Todos

Classe: Todos

PDIM:

UF: Todos

Município: Seleção

Genérico: Sim Não

Dados Agrupados

Pesquisar

Gerar PDF

Gerar Planilha

RESULTADO Os registros exibidos especificam as compras realizadas nos últimos 18 meses, o que corresponde ao seguinte período: 12-02-2016 a 12-08-2017

Base de Dados BPS

DADOS DO ITEM		DADOS DA COMPRA		DADOS DO FABRICANTE/FORNECEDOR		DADOS DA INSTITUIÇÃO		PREÇO UNITARIO					
CÓDIGO BR	DESCRIÇÃO DO ITEM	UNIDADE DE FORNECIMENTO	DATA COMPRA	MODALIDADE DA COMPRA	DATA INSERÇÃO	FABRICANTE	FORNECEDOR	NOME DA INSTITUIÇÃO	MUNICIPIO	UF	CID ITENS COMPRADOS	PAGO	MEDIA PONDERADA
Nenhum registro encontrado.													

593

R# 07.06

01468

Pesquisar

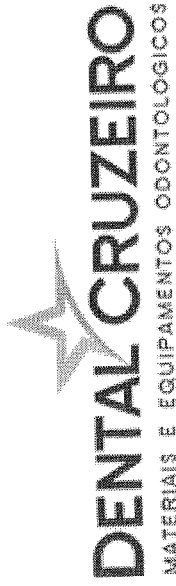

- A Dental
- Serviços
- Produtos
- Representantes
- Parceiros
- Fale Conosco

Inicial | **Produtos Detalhes**

PRODUTOS

ADESIVOS

BANDAS

BROCAS

CLAREADORES

CUNHA DE MADEIRA

DISCOS

DIVERSOS

ENDODONTIA

EQUIPAMENTOS

ESCOVAS

EXTIRPA NERVOS

**TARTARIT 30ML  
(REMOVEDOR DE  
MANCHAS)  
IODONTOSUL**

Cód. 6866

**R\$ 14,98**

TARTARISUL 30ML IODONTOSUL



Adicionar ao Carrinho

01469

Entre / Cadastre-se (/casein/admin\_user\_session/new) ☎ 49 3323 2818

 (https://www.facebook.com/Dental-Santa-Lucia-712019402232707/)



Removedor de manchas 30 ml -  
IODONTOSUL

**R\$ 16,80**

Quantidade

**COMPRAR**

Avaliação

Avalie esse produto com uma nota de 0 a 10

**AVALIAR**

Total de avaliações: 0 Esse produto ainda não foi avaliado.  
☆☆☆☆☆

**DETALHES DO PRODUTO**

Tartarit. Frasco com 30 ml.

Iodontosul

**Compartilhar 0**

001470

**Confira também outros produtos**



A EMPRESA <http://www.dentalkobrasol.com.br/index.php?cmd=empresa>

<http://www.dentalkobrasol.com.br/index.php?cmd=produtos> <http://www.dentalkobrasol.com.br/index.php?cmd=produtos&promocoes=1>

PROMOCÕES

<http://www.dentalkobrasol.com.br/index.php?cmd=contato>

<http://www.dentalkobrasol.com.br/index.php?cmd=marcas>

<http://www.dentalkobrasol.com.br/>

<http://www.dentalkobrasol.com.br/index.php?cmd=cadastro>

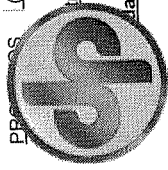

**dentalkobrasol**  
produtos odontológicos

**MEU CARRINHO**  
0 produtos  
(<http://www.dentalkobrasol.com.br/index.php?cmd=finalizar-compra>)

TELEVENDAS  
**(48) 3259-1500**

Buscar produtos

Razão Social: Odonto Prótese Comercial Ltda - CNPJ:81.022.832/0001-00

**Acabamento E Polimento**  
(<http://www.dentalkobrasol.com.br/index.php?cmd=produtos&categoria=13>)

**Acrílico**  
(<http://www.dentalkobrasol.com.br/index.php?cmd=produtos&categoria=10>)

**Anestésicos**  
(<http://www.dentalkobrasol.com.br/index.php?cmd=produtos&categoria=2>)

**Brocas**  
(<http://www.dentalkobrasol.com.br/index.php?cmd=produtos&categoria=9>)

**Dentes**  
(<http://www.dentalkobrasol.com.br/index.php?cmd=produtos&categoria=17>)

**Descartáveis**  
(<http://www.dentalkobrasol.com.br/index.php?cmd=produtos&categoria=7>)

**Endodontia**  
(<http://www.dentalkobrasol.com.br/index.php?cmd=produtos&categoria=14>)

**Equipamentos E Turbinas**  
(<http://www.dentalkobrasol.com.br/index.php?cmd=produtos&categoria=11>)

**Instrumentais E Inox**  
(<http://www.dentalkobrasol.com.br/index.php?cmd=produtos&categoria=8>)

**Materiais De Consumo**  
(<http://www.dentalkobrasol.com.br/index.php?cmd=produtos&categoria=5>)

## REMOVEDOR MANCHAS TARTARIT 30ML IODONTOSUL

Código: 404998  
Iodontosul

De R\$: 19,40  
**Por R\$: 14,90**

0 **COMPRAR ()**

INDIQUE ESSE PRODUTO:

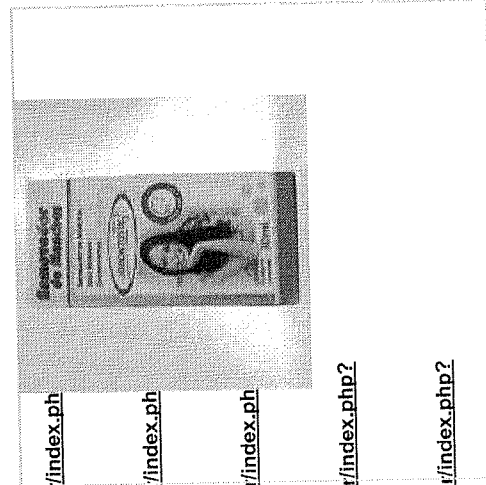

(<http://www.dentalkobrasol.com.br/arquivos/SGC/REMOV.jpg>)

### Produtos relacionados

RELATORIO PÚBLICO (medicamentos, materiais médico-hospitalares e gases medicinais)

TIPO DE COMPRA

BASE SIASG(Compras Federais)

PERÍODO

FAIXA

FABRICANTE

FORNECEDOR

INSTITUIÇÃO

MODALIDADE

PESQUISAR POR

ITEM

ITEM

Código BR: 0345458

Descrição Item: REMOVEDOR DE CERA

Unidade de Fornecimento:

Dados Agrupados

Grupo: Todos

Classe: Todos

Genérico: Sim Não

PDM:

UF: Todas Município: Seleção

Pesquisar

RESULTADO

Os registros exibidos especificam as compras realizadas nos últimos 18 meses, o que corresponde ao seguinte período: 12-02-2016 a 12-08-2017

Base de Dados BPS

Mostrar 20

DADOS DO ITEM		DADOS DA COMPRA		DADOS DO FABRICANTE/FORNECEDOR		DADOS DA INSTITUIÇÃO		PREÇO UNITÁRIO					
CÓDIGO BR	DESCRIÇÃO DO ITEM	UNIDADE DE FORNECIMENTO	DATA COMPRA	MODALIDADE DA COMPRA	DATA INSERÇÃO	FABRICANTE	FORNECEDOR	NOME DA INSTITUIÇÃO	MUNICIPIO	UF	QTO ITENS COMPRADOS	PAGO	MEDIA PONDERADA
Nenhum registro encontrado.													

Gerar Planilha

Gerar PDF

Item 585 594 - R# 35,00

>> Login \ Cadastre-se   Minha Conta   >> Meus Pedidos   >> FAQ   >> Contato (47) 3372-3084

Para reclamações clique aqui.

**PROCON**

O que você deseja Buscar?

Atendimento Online   0 Itens   R\$ 0,00

Atendimento Online   Categorias   Marcas

- Dentística e Estética
- Endodontia
- Ortodontia
- Implantodontia
- Prótese
- Descartáveis e Consumíveis
- Promoções

Dental Plus   Produtos   Prótese   Diversos

### Remox Removedor Cera 500ml Vipi

Código: 6053

~~De: R\$ 44,84~~

**Por: R\$ 36,71**

1x de R\$ 36,71 sem juros

ou R\$ 35,61 com 3% de desconto no pagamento à vista

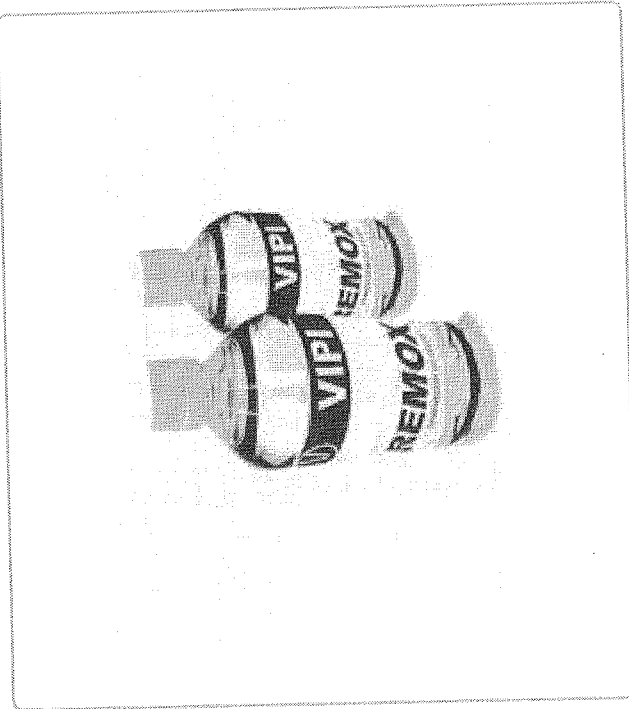

DESCRIÇÃO

AVALIAÇÕES

**Indicações:**

Remoção de cera e gorduras, utilizadas na confecção de próteses odontológicas.

Para uso nas técnicas convencional e microondas, contribui significativamente para adesão do dente à base da prótese.

Limpeza de gorduras e graxas em geral.

001473

# FESTIVAL DE EQUIPAMENTOS

DENTAL

ESTUDANTES

MEU CONSULTÓRIO

ASSISTÊNCIA TÉCNICA

PAPELARIA

LABORATÓRIO

CURSOS

VIAGENS

CLUBE PRO SAÚDE

PRIME

BLOG

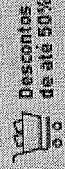

Descontos de até 50%



Cobrimos Qualquer Oferta Anunciada



Ganhe Vales-Compra

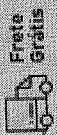

Frete Grátis

CLIQUE E CONFIRAR

0800 727 7565

Acompanhe seu Pedido

Resgatar Pontos

Atualizar Boleto

Sua Conta

Precisa de ajuda?

Bem-vindo! Cadastre-se ou faça o login

0

SIMPLES DENTAL

PIPI

**a Remox - VIPI**

★ ★ ★ ★ ★ (2) Veja opiniões de quem já comprou

Faça seu login e confira!

CLIQUE AQUI

CADASTRE-SE

Quer saber quais são suas **vantagens e benefícios?**

**dentat Cremer**

O maior evento científico em odontologia do Brasil com a maior **Dental da América Latina** em um só lugar!

**Saiba mais!**

**CONFIRA** →

ATISI NAS COMPRAS ACIMA DE R\$100,00

Fechar esta janela

Saiba mais!

Por: **R\$ 32,10**

CONDICÕES DE PAGAMENTO [+]

Na compra deste produto, ganhe: **32 pontos** saiba +

QUANTIDADE:

**COMPRAR**

VOCE ESTÁ EM UM AMBIENTE SEGURO

001474

Search products and services

Search

See all

Catalog > Equipments > Tartar Remover >

# Removedor de Cera Remox 500ml - Vipi

Frasco de 500ml

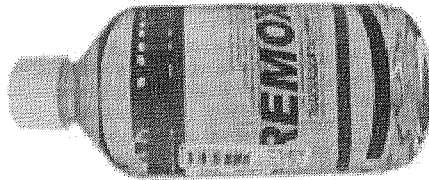

In R\$ 28,06 per

**R\$ 27,04**

[Go to Store](#)



Surya Dental  
Dental

1626 Dentists recommend



To recommend

Ask a question

001475

Kind

Equipment

FESTIVAL DE EQUIPAMENTOS

Descontos de até 36% | Cobrimos Qualquer Oferta Anunciada | Ganhe Vales-compra | Frete Grátis | CLIQUE E COMPRE

DENTAL | ESTUDANTES | MELHOR CONSULTORIO | ASSISTÊNCIA TÉCNICA | PAPELARIA | LABORATÓRIO | CURSOS | VIAGENS | CLUBE PRO SAÚDE | PRIME | BLOG

Bem-vindo! Cadastre-se ou faça o login

Precisa de ajuda? Sua Conta

Atualizar Boleto

Resgatar Pontos

Acompanhe seu Pedido

0800 727 7655

Procure por marca, nome, código...

Itens ~~500/605~~ - \$ 98,2066

595  
596  
597  
598  
599  
600  
ate'  
614

CATEGORIAS

TODOS OS PRODUTOS

COMPRA RÁPIDA

SIMPLES DENTAL

Dental Cremer | Dentística e Estética | Resina Composta

Produto

Indicação

Características

Itens Inclusos

Material de Apoio

Salvar no Facebook



Resina Filtek Z350 XT - 3M

Cod. de Referência: 289015

★★★★★ (27)

Veja opiniões de quem já comprou

Resina Nanoparticulada. Seringa com 4g.

BRINDE: Compre acima de R\$ 899,00 em produtos 3M e Ganhe 01 Quadro Molares.

FRETE GRÁTIS! NAS COMPRAS ACIMA DE R\$100,00

A partir de: R\$ 155,00

Condições de Pagamento [+]

Na compra deste produto, ganhe: 155 pontos

B2B 356939	R\$ 155,00	1	COMPRAR
A1B 356946	R\$ 155,00	1	COMPRAR
A1E 356953	R\$ 155,00	1	COMPRAR
A2B 356960	R\$ 155,00	1	COMPRAR
A2D 356977	R\$ 155,00	1	COMPRAR

VOCÊ ESTÁ EM UM AMBIENTE SEGURO

Indicação

Características

Itens Inclusos

Material de Apoio

- \* Resina fotopolimerizável.
- \* Radlopaca.
- \* Todas as partículas com tamanho inferior a 100 nanômetros.
- \* Matriz orgânica de Bis-GMA, UDMA, TEGDMA, PEGDMA e Bis-EMA e partículas inorgânicas de Zircônia/Silica.
- \* Opacidades E (esmalte), B (corpo) e D (dentina) com carga inorgânica com 63,3% em volume e 78,5% em peso.
- \* Opacidade T (translúcida) com carga inorgânica com 55,6% em volume e 72,5% em peso nas cores Translúcidas.
- \* Rendimento: 30 restaurações de dentes anteriores ou 20 de posteriores.

OPINIÕES DOS CONSUMIDORES



Baseado em 27 avaliações



Lucimara Santos de Paulo - Odontopediatra

Compra Verificada

★★★★★ • Há 2 ano(s)

Excelente

✓ Sim, recomendaria este produto a um amigo

10 12

Compartilhar...



Alvaro Campos

001477

**BPS**  
Banco de Pregos em Saúde  
RELATORIOS ALTERAR DADOS SAR

RELATORIO PUBLICO  
(medicamentos, materiais médico-hospitalares e gases medicinais)

**PESQUISAR POR**  ITEM  MODALIDADE  INSTITUICAO  FORNECEDOR  FABRICANTE  FAIXA  PERIODO  BASE SIASEI(Compras Federais)  TIPO DE COMPRA

**ITEM**

Código BR: 0390512

Descrição Item: RESINA COMPOSTA, FOTOPOLIMERIZAVEL, MICROPARTICULAS, PASTOSA

Dados Agrupados

Unidade de fornecimento:

Grupo: Todos

Classe: Todos

PMH:

UF: Todas  Município: Selecionar

FAIXA: Qnd Comparada:  Preço Unitário: 50,0000

Pesquisador

**RESULTADO**

Os registros exibidos especificam as compras realizadas nos últimos 18 meses, o que corresponde ao seguinte período: 11-02-2016 a 11-08-2017  
Base de Dados BPS

Cacilda Aparecida Santos

Senar POF

CÓDIGO BR	DESCRIÇÃO DO ITEM	UNIDADE DE FORNECIMENTO	DATA COMPRA	MODALIDADE DA COMPRA	DATA INSCRIÇÃO	DADOS DO FABRICANTE/FORNECEDOR		DADOS DA INSTITUICAO			PREÇO UNITARIO		
						FABRICANTE	FORNecedor	NOME DA INSTITUICAO	MUNICIPIO	UF	QTD ITENS COMPRADOS	PAGO	MEDIA PONDERADA
BR0390512	RESINA COMPOSTA, FOTOPOLIMERIZAVEL, MICROPARTICULAS, PASTOSA	SERINGA 4,00 G	23/05/2016	Pregão	17/11/2016	3M DO BRASIL LTDA	IND-DENTAL PRODUTOS ODONTOLÓGICOS E MÉDICOS E HOSPITALARES LTDA - EPP	MUNICIPIO DE ALTINOPOLIS	ALTINOPOLIS	SP	3	58,0000	27,7014
BR0390512	RESINA COMPOSTA, FOTOPOLIMERIZAVEL, MICROPARTICULAS, PASTOSA	SERINGA 4,00 G	07/06/2016	Pregão	13/07/2016	DENTISPLY INDUSTRIA E COMERCIO LIMITADA	DISTRIBUIDORA DENAMAL SAO PAULO LTDA	MUNICIPIO DE MOMBUCA	MOMBUCA	SP	40	68,7000	27,7014
BR0390512	RESINA COMPOSTA, FOTOPOLIMERIZAVEL, MICROPARTICULAS, PASTOSA	SERINGA 4,00 G	07/06/2016	Pregão	21/07/2016	TECHNEM COMERCIO E INDUSTRIA LTDA.	BIO - LOGICA COMERCIO DE PRODUTOS HOSPITALARES LTDA	MUNICIPIO DE MOMBUCA	MOMBUCA	SP	160	69,1200	27,7014
BR0390512	RESINA COMPOSTA, FOTOPOLIMERIZAVEL, MICROPARTICULAS, PASTOSA	SERINGA 4,00 G	04/03/2017	Pregão	09/03/2017	DISTRIBUIDORA NOGUEIRA DE MEDICAMENTOS LTDA - EPP	DISTRIBUIDORA NOGUEIRA DE MEDICAMENTOS LTDA - EPP	MUNICIPIO DE SAO JOAO DA VARJOTA - SECRETARIA DE SAUDE	SAO JOAO DA VARJOTA	PI	2	70,5000	27,7914

615  
Item ~~606~~ - \$ 132,3066

### Kit Reembasador Soft Confort Dura Incolor

Kit c/ 01 reembasador 40g, 01 líquido 40mL, 01 glaze 8mL, 02 copos medidores p/ líquido e pó e 1 manual de instruções.



(http://www.dentalspeedgraph.com)

(http://img.dentalspeedgraph.com.br/img.php?src=dbimagesod/produto-kit-soft-confort-dura-incolor-dencril.png&h=300&w=300&a=t)

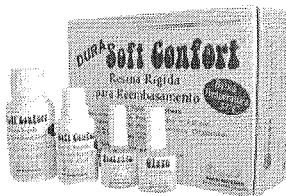

Por apenas  
**R\$ 138,85**

Quantidade

Adicionar ao Carrinho

Compartilhe:

### Apresentação Benefícios

Para uso exclusivo de profissionais de odontologia em aplicações recomendadas.

A resina Dura Soft Confort, diferentemente das resinas acrílicas autopolimerizáveis convencionais, não atinge as altas temperaturas que podem causar danos aos clientes. A Resina Dura Soft Confort atinge no máximo 37°C nos primeiros 10 minutos após a manipulação.

### Características

Pó: Polímero Acrílico de Etilmetacrilato Líquido: Monômero de Iso-Butilmetacrilato Glaze: Líquido Acrílico de Etilmetacrilato A durabilidade do reembasamento realizado com a Resina Dura Soft Confort terá um tempo médio de 12 meses, podendo variar dependendo dos cuidados e hábitos dos pacientes.

### Aplicação

Reembases para próteses totais e parciais e reembases em placas de bruxismo e aparelhos ortodônticos.

Código do Produto: 5654 (DEC5654B)

Deu Match!!

Esses produtos combinam perfeitamente. Leve junto!

**Reembasador Soft Confort**  
DENCRI

R\$ 138,85

1 x Kit

**Silicone de Adição Adsil**  
COLTENE

R\$ 315,18

1 x Descrição

**Revelador**  
KODAK

R\$ 13,90

1 x Revelador

**Leve junto**

por **R\$467,93**

Adicionar ao Carrinho



Receba as últimas novidades de produtos, artigos, eventos e ofertas promocionais da Dental Speed Graph

Digite aqui seu e-mail  **ok**

[Não desejo receber ofertas](#)



Início &gt; Resina Macia para Reembasamento de Média Duração Dencril Soft Confort Denso



## Resina Macia para Reembasamento de Média Duração Dencril Soft Confort Denso

ID: 6600

Cor

INCOLOR

R\$129,90

MELHOR PREÇO  
GARANTIDO

Produto Em estoque

COMPRAR AGORA

Like 3,5k

Tweet

G+

Pinterest

GeoTrust

SITE BLINDADO  
AUTENTADO EM 11-AUG

PARCELAMENTO NO CARTÃO DE CRÉDITO



1x R\$129,90 s/ juros

[▶ Detalhes](#)   [▶ Manual](#)   [▶ Avaliações deste produto](#)

### DETALHES

**Dencril**  
PRODUTOS ODONTOLÓGICOS

Resina Macia para Reembasamento de Média Duração Dencril Soft Confort Denso - Indicada para Reembasamento Provisório até 12 Meses. Recondicionamento de Teciduos.

#### CARACTERÍSTICAS E VANTAGENS:

- Fácil manuseio e aplicação, com resultados rápidos e precisos.
- Utilização de Pigmentos Biocompatíveis, garantindo alta estabilidade das cores.
- Embalagem apropriada para a utilização dos dosadores fornecidos, que facilita a medição dos componentes em separado e a conservação do produto, até o final.
- Matérias-primas selecionadas.
- Rigorosos controles de fabricação.
- Facilidade de manuseio e aplicação para a execução do trabalho.
- Embalagem prática.

#### COMPOSIÇÃO:

- Pó: Polímero Acrílico de Etilmetacrilato.
- Líquido: Monômero Acrílico Etilmetacrilato, Álcool.
- Desnaturado e Plastificante Ftálico.
- Glaze: Metilmetacrilato e Polimetilmetacrilato.

#### CORES:

- Incolor e Rosa Médio.

#### EMBALAGEM:

- Kit com 40 g de Resina, 40 ml de Líquido, 8 ml de Glaze e Acessórios.

#### APLICAÇÃO:

##### \* Confeção de gengiva artificial nos modelos:

- Após a moldagem com o transfer e com o análogo do implante em posição, siga para a confecção da gengiva artificial. Manipule o material na proporção 2:1 de pó para líquido. Para um implante, utilize 3 ml de pó para 1,5 ml de líquido.
- Leve a resina Soft Confort Denso à moldagem sobre a região do implante. dê a forma com uma espátula e por 3 minutos para colocação do gesso.
- Vaze o gesso sobre a Resina Soft Confort Denso. Não é necessário utilizar o isolante.
- O acabamento da Resina Soft Confort Denso, pode ser feito com broca de acabamento de resina acrílica (Tungstênio).
- Para finalizar, passe duas camadas de Glaze Bril.

##### \* Reembasamento de longa duração:

- Para a prótese em uso, desgaste-a na região interna criando um espaço para acomodação da Resina Soft.

tro

FESTIVAL DE EQUIPAMENTOS

Descontos de até 60%

Cobrimos Qualquer Oferta Anunciada

Bônus Vales-Compra

Frete Grátis

CLIQUE E CONFIRAR

GENÉRAL

ESTUDANTES

MEU CONSULTÓRIO

ASSISTÊNCIA TÉCNICA

PAPELARIA

LABORATÓRIO

CURSOS

VIAGENS

CLIQUE PRO SAÚDE

PREÇO

BLOG

Bem-vindo! Cadastre-se ou faça o login

Precisa de ajuda?

Sua Conta

Atualizar Boletó

Resgatar Pontos

Acompanhe seu Pedido

0800 727 7565

Procure por marca, nome, código...

CATEGORIAS

TODOS OS PRODUTOS

COMPRA RÁPIDA

SIMPLES DENTAL

Dental Cremer | Prótese | Reembasador

Produto

Indicação

Salvar no Facebook



Reembasador Soft Confort - Dencril

Cod. de Referência: 339710

☆☆☆☆☆ (0)

Avale este produto

Clique e confira os itens do Kit!

FRETE GRÁTIS! NAS COMPRAS ACIMA DE R\$ 100,00

A partir de: R\$ 128,17

Condições de Pagamento [+]

Na compra deste produto, ganhe: 128 pontos

Rosa Denso 339710

R\$ 128,17

1

COMPRAR

Incolor Denso 480450

R\$ 128,17

1

COMPRAR

VOCE ESTÁ EM UM AMBIENTE SEGURO

Indicação

Kit contendo: 1 frasco de 40g de pó, 1 frasco de 40ml de líquido, 1 glaze para impermeabilização com 8ml, 1 medidor de líquido, 1 de pó e 1 manual de explicação.

OPINIÕES DOS CONSUMIDORES

Tem esse produto? Seja o primeiro a avaliá-lo!

Escrever avaliação...

O QUE OS DENTISTAS MAIS COMPRAM APÓS VISITAR ESTE PRODUTO

10% compram

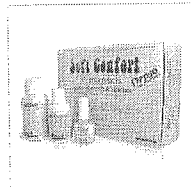

Reembasador Soft Confort - Dencril

Clique e confira os itens do Kit!

A partir de: R\$ 128,17

1

COMPRAR

10% compram

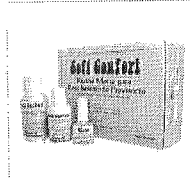

Reembasador Soft Confort - Dencril

Clique e confira os itens do Kit!

☆☆☆☆☆ (4)

A partir de: R\$ 111,08

1

COMPRAR

9% compram



Luva de Procedimento - Supermax

Embalagem com 100 unidades. Escolha o tamanho.

☆☆☆☆☆ (332)

A partir de: R\$ 20,99

Per até R\$ 18,99

1

COMPRAR

6% compram



Luva Cirúrgica Estéril - Maxitex

Embalagem com 1 par. Escolha o tamanho.

☆☆☆☆☆ (130)

A partir de: R\$ 1,62 R\$ 1,39

1

COMPRAR

5% compram

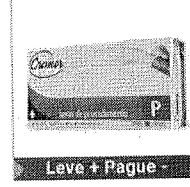

Luva de Procedimento - Cremer

Embalagem com 100 unidades. Escolha o tamanho.

☆☆☆☆☆ (436)

A partir de: R\$ 20,99

Per até R\$ 18,99

1

COMPRAR

01481

RELATORIO PÚBLICO  
(medicamentos, materiais médico-hospitalares e gases medicinais)

- PESQUISAR POR**
- ITEM
  - MODALIDADE
  - INSTITUIÇÃO
  - FORNECEDOR
  - FABRICANTE
  - FAIXA
  - PERÍODO
  - BASE SIASS (Compras Federais)
  - TIPO DE COMPRA

**ITEM**

Código BR:  Descrição Item:

BR:  Unidade de Fornecimento:

Grupo:

Classe:

POM:

UF:  Município:

**RESULTADO**

Os registros exibidos especificam as compras realizadas nos últimos 18 meses, o que corresponde ao seguinte período: 11-02-2016 a 11-08-2017

Base de Dados: BPS

Gerar Planilha

Gerar PDF

Mostrar 20 ▼

Nenhum registro encontrado.

CODIGO BR	DESCRIÇÃO DO ITEM	UNIDADE DE FORNECIMENTO	DADOS DA COMPRA			DADOS DO FABRICANTE/FORNECEDOR		DADOS DA INSTITUIÇÃO			PREÇO UNITARIO	
			DATA COMPRA	MODALIDADE DA COMPRA	DATA INSERÇÃO	FABRICANTE	FORNECEDOR	NOME DA INSTITUIÇÃO	MUNICIPIO	UF	QTD ITENS COMPRADOS	PAGO
Nenhum registro encontrado.												

616  
Item 007 - \$131,3

FESTIVAL DE EQUIPAMENTOS

Descontos de até 50% Cobrimos Qualquer Oferta Anunciada Ganhe Vales-Compra Frete GRÁTIS CLIQUE E CONFIRAR

Procure por marca, nome, código...

CATEGORIAS

TODOS OS PRODUTOS

COMPRA RÁPIDA

SIMPLES DENTAL

Cod. de Referência: 277500 veja opiniões de quem já comprou



Embalagem com 38g de Pó + 15ml de Líquido.

FRETE GRÁTIS NAS COMPRAS ACIMA DE R\$100,00

Por: R\$ 135,45

Condições de Pagamento [+]

Na compra deste produto, ganhe: 135 pontos [saiba +](#)

QUANTIDADE:

1

COMPRAR

VOCÊ ESTÁ EM UM AMBIENTE SEGURO

Indicação

Características

Itens Inclusos

Embalagem com 38g de Pó + 15ml de Líquido.

OPINIÕES DOS CONSUMIDORES



Baseado em 5 avaliações



Tamires Floriano

Compra Verificada

•★★★★★ • Há 2 ano(s)

É uma marca confiável, o produto é de fácil manuseio e aplicação.

✓ Sim, recomendaria este produto a um amigo

3 2

Compartilhar...



ohata

Compra Verificada

•★★★★★ • Há 6 mes(es)

Embora eu utilize muito pouco é um excelente produto , apenas gostaria que melhorassem a embalagem do liquido - o sistema atual é péssimo !!!

✓ Sim, recomendaria este produto a um amigo

1 0

Compartilhar...

001483

8

## Kit Cimento Provisório IRM

Kit c/ 1 frasco do pó c/ 38g e 1 frasco do líquido c/ 15ml.



(<http://img.dentalspeedgraph.com.br/img.php?src=dbimagesod/produto-cimento-provisorio-irm-kit-dentsply.png&h=300&w=300&a=t>)



Dentsply  
Sirona

(<http://www.dentalspeedgraph.com>)

Por apenas  
**R\$ 135,45**

Quantidade

1

Adicionar ao Carrinho

Compartilhe:

## Apresentação Benefícios

Alto vedamento marginal;  
Presa rápida;  
Alta resistência à compressão;  
Propriedades sedativas;  
Bom agaridade;  
Facilidade e rapidez de manipulação;  
Menor índice de dor pós-operatória.

## Características

À base de Óxido de Zinco e eugenol reforçado por polímeros;  
Material restaurador intermediário;  
Pode ficar na cavidade bucal por até dois anos;  
Kit do IRM em pó e líquido.

## Aplicação

Indicado para restaurações temporárias de longa duração, para forramento de cavidades sob restaurações de amálgama.

Código do Produto: 3427 (DEN3427A)

## Produtos visitados por quem procura este item

	<b>Cimento InterIm</b> BIO DINÂMICA R\$ 54,42		<b>Cimento Óxido de Zinco</b> MAQUIRA R\$ 5,40		<b>Cimento Óxido de Zinco</b> BIO DINÂMICA BAIXOU 18% R\$ 5,48		<b>Cimento Eugenol</b> BIO DINÂMICA BAIXOU 12% R\$ 14,20
--	---	--	--	--	---	--	---

## Deu Match!!

Esses produtos combinam perfeitamente. Leve junto!

	<b>Cimento IRM</b> DENTSPLY SIRONA R\$ 135,45		<b>Espátula p/ Ionômero</b> MAQUIRA BAIXOU 51% R\$ 6,75		<b>Espátula p/ Resina</b> AMERICAN EAGLE R\$ 331,78	<b>Leve junto</b> por <b>R\$473,98</b> Adicionar ao Carrinho
--	---	--	--	--	---	--



Receba as últimas novidades de produtos, artigos, eventos e ofertas promocionais da Dental Speed Graph

Digite aqui seu e-mail

[Não desejo receber ofertas](#)

Olá, [acesse sua conta](#) ou [cadastre-se](#)

ATENDIMENTO (49) 3321-7979

01484



O que você procura?

Minhas Compras

Nenhum item no seu carrinho

PRODUTOS

EQUIPAMENTOS

ORTODONTIA

LABORATÓRIO/PRÓTESE

KITS PROMOCIONAIS

[Voltar para página anterior](#) | [Página Inicial](#) > [Biossegurança](#) > [Embalagens](#) > [Cimento Restaurador IRM - Kit](#)

### Cimento Restaurador IRM - Kit - Dentsply

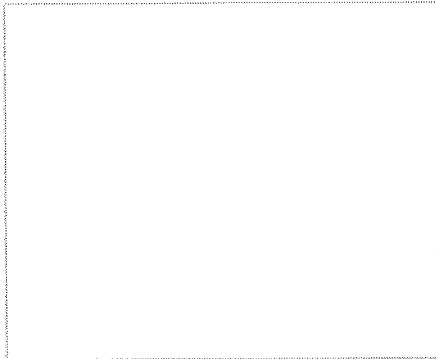

\* Imagens meramente ilustrativas

Indicado para restaurações provisórias de longa espera (até 2 anos), forramento de cavidades sob restauração de amálgama, material restaurador de dentes decíduos e também usado para odontogeriatría.

Composição reforçada à base de óxido de zinco e eugenol.

Conteúdo do Kit: 1 Frasco com 38g de Pó + 1 Frasco com 15ml do Líquido. + Conta gotas + Colher dosadora.

Ref: #193

**Por: R\$ 123,00**

[Adicionar no carrinho e continuar comprando](#)

### Características

Indicada para restaurações temporárias de longa espera (até 2 anos), para forramento de cavidades sob restaurações de amálgama;

Na odontologia geriátrica é um produto ideal devido à rapidez, à facilidade de manipulação e às propriedades sedativas.

Para uso em odontopediatria e odontogeriatría, devido à sua facilidade e rapidez de manipulação e suas propriedades sedativas;

Características:

composição à base de óxido de zinco e eugenol reforçado por polímeros.

alto vedamento marginal.

presa rápida

alta resistência à compressão.

propriedades sedativas.

Benefícios:

permite a confecção de restaurações temporárias de longa duração, podendo ser mantido na cavidade bucal por até dois anos.

menores índices de infiltração marginal, tornando-se o material de eleição para curativos endodônticos e pela adequação ao meio bucal.

maior agilidade.

material ideal para a confecção de base de restaurações de amálgama. durabilidade dos curativos.

menor índice de dor pós-operatória.

Registro na Anvisa 10186370007.

Guardar em local fresco (24° C ou menos) e ao abrigo de luz solar direta;

Validade líquido 3 anos.

### Produtos Relacionados

Cimento Restaurador IRM -  
Kit - Dentsply

**R\$ 123,00**  
+ Dentsply

Cimento Restaurador  
Interim - Pó - Biodinâmica

**R\$ 50,07**  
+ Biodinâmica

Ionômero de Vidro Ionglass  
R Kit - Maquira

**R\$ 29,90**  
+ Maquira

Cimento Endodôntico  
Endofill - Kit - Dentsply

~~de R\$ 64,00~~  
**por R\$ 54,00**  
+ Dentsply

Restaurador Provisório  
Fillprov - ALLPLAN

**R\$ 11,04**  
+ ALLPLAN

RELATÓRIO PÚBLICO  
(medicamentos, materiais médico-hospitalares e gases medicinais)

01488

PESQUISAR POR

ITEM

MODALIDADE

INSTITUIÇÃO

FORNECEDOR

FABRICANTE

FAIXA

PERÍODO

BASE SIASSI (Compras Federais)

TIPO DE COMPRA

ITEM

Código SR: 0422120

Descrição Item: CIMENTO ODONTOLÓGICO, TEMPORÁRIO, ÓXIDO DE ZINCO E EUGENOL, PO + LÍQUIDO, CONJUNTO COMPLETO

Unidade de Fornecedor:

Dados Agrupados

Grupos: Todos

Classes: Todos

PMI:

Genéfic: Sim Não

UF: Todas

Município: Selecionar

Ord Comprada:

Preço Unitário: 83,0000

Pesquisar

RESULTADO

Os registros exibidos especificam as compras realizadas nos últimos 18 meses, o que corresponde ao seguinte período: 11-02-2016 a 11-08-2017  
Base de Dados: BPS

Gerar Planilha

Gerar PDF

CÓDIGO BR	DESCRIÇÃO DO ITEM	UNIDADE DE FORNECIMENTO	DATA COMPRA	DADOS DA COMPRA			DADOS DO FABRICANTE/FORNECEDOR		DADOS DA INSTITUIÇÃO			PREÇO UNITÁRIO	
				MODALIDADE DA COMPRA	DATA INSCRIÇÃO	FABRICANTE	FORNECEDOR	NOME DA INSTITUIÇÃO	MUNICÍPIO	UF	QTD ITENS COMPRADOS	PAGO	MÉDIA PONDERADA
BR0422120	CEMENTO ODONTOLÓGICO, TEMPORÁRIO, ÓXIDO DE ZINCO E EUGENOL, PO + LÍQUIDO, CONJUNTO COMPLETO		03/03/2017	Tomada de Preços	27/06/2017	BIOQUÍMICA QUÍMICA E FARMACÉUTICA LTDA - EPP	CENTRIMÉDICA PRODUTOS HOSPITALARES LTDA - ME	FUNDO MUNICIPAL DE SAÚDE DE CALDASZINHA	CALDASZINHA	GO	2	83,2000	18,7360

Mostrando 1 a 1 de 1 registros(s)

Faça a busca por produtos em todo o site

Compre aqui seu produto ou clique aqui para se cadastrar.

Twitter

Compre 66

+1

Home Clareador Dental Ortodontia Descartáveis Equipamentos Instrumentais Materiais de Consumo

0 item(s) no carrinho

Materiais de Consumo » Restauração » Restaurador Provisório

Departamentos

Cimento Restaurador Intermediario IRM Liquido 15ML - Dentsply

Cimento Restaurador Intermediario IRM Liquido 15ML - Dentsply

Referência: 0855

Fabricante: Dentsply

Verifique o preço em 0 avaliações. [Dê a sua avaliação!](#) | Tire suas dúvidas em até 2x de R\$ 29,95 no cartão ou R\$ 54,85 à vista com 5% de desconto

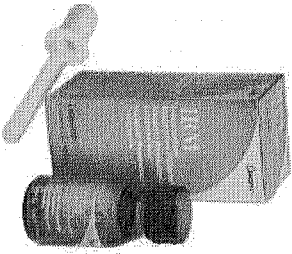

Compartilhe

Compartilhe em:

Facebook

Twitter

Google+

Mais informações sobre este produto

- Até 20% OFF
- Accessórios
- Brocas
- Clareador Dental
- Cremes Dentais
- Dentística
- Descartáveis
- Diversos
- Equipamentos
- Escovas Dentais
- Instrumentais
- Materiais de Consumo
- Acabamento e Polimento
- Ácido Fosfórico
- Acrílicos
- Adesivos
- Antissépticos
- Barreira Genjival Fotopolimerizável
- Biossegurança
- Cerâmicas
- Ceras
- Cimentação

Cientes que compraram esse produto também compraram...



Dúvidas sobre este produto? Consulte-nos!



PagSeguro

COMPRAR AQUI

em até 2x de R\$ 29,95 no cartão\* ou R\$ 57,74 à vista \*Juros de 2,49% a.m.

Calcular o Frete

Adic. Comentário

Indicar este Produto

Saiba como Pagar

TOP 3

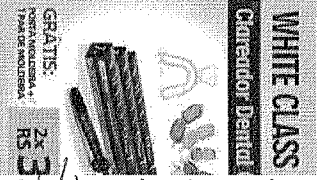
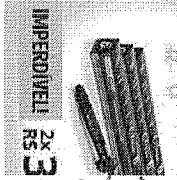
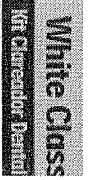
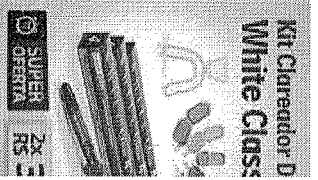

617 001486

1 TCM 608 - R\$ 57,9933



# FESTIVAL DE EQUIPAMENTOS

DENTAL

ESTUDANTES 1

MEU CONSULTÓRIO

ASSISTÊNCIA TÉCNICA

PAPELARIA

LABORATÓRIO

CURSOS

VIAGENS

CLUBE PRO SAÚDE

PRIME

BLOG

Descontos de até 50%

Cobrimos Qualquer Oferta Anunciada

Garha Vales-Compra

Frete Grátis

CLIQUE E CONFIRMAR

Bem-vindo! Cadastre-se ou faça o login

Precisa de ajuda?

Sua Conta

Atualizar Boleto

Resgatar Pontos

Acompanhe seu Pedido

0800 727 7565

Procure por marca, nome, código...

0

CATEGORIAS

TODOS OS PRODUTOS

COMPRA RÁPIDA

SIMPLES DENTAL

Dental Cremer | Cimentos | Restaurador Provisório

Produto

Indicação

Características

Itens Inclusos

Salvar no Facebook

## Restaurador Provisório IRM Líquido - Dentsply

Cod. de Referência: 277494

★ ★ ★ ★ ( 1 )

Veja opiniões de quem já comprou

Embalagem com 15ml de líquido.



FRETE GRÁTIS! NAS COMPRAS ACIMA DE R\$100,00

Por: **R\$ 57,82**

Condições de Pagamento: [+]

Na compra deste produto, ganhe: **57 pontos** [salva +](#)

QUANTIDADE:

1

COMPRAR

VOCE ESTÁ EM UM AMBIENTE SEGURO



Search products and services

Search

See all

Catalog > Materials > Cement >

# Cimento Provisório Irm Líquido - Dentsply

## Sirona

Embalagem c/ 1 frasco de líquido c/ 15 ml.

R\$ 57,82

Go to Store



Dental Speed Graph  
Dental

1489 Dentists recommend

To recommend



Ask a question

01488

# FESTIVAL DE EQUIPAMENTOS

DENTAL

ESTUDANTES 1

MEU CONSULTORIO

ASSISTENCIA TÉCNICA

PAPELARIA

LABORATÓRIO

CURSOS

VIAGENS

CLUBE PRO SAÚDE

PRIME

BLOG

Descontos de até 50%

Cobrimos Qualquer Oferta Anunciada

Ganhe Vales-Compra

Frete Grátis

CLIQUE E CONFIRAR

Bem-vindo! Cadastre-se ou faça o login

Precisa de ajuda?

Sua Conta

Atualizar Boleto

Resgatar Pontos

Acompanhe seu Pedido

0800 727 7565

Procure por marca, nome, código...

0

CATEGORIAS

TODOS OS PRODUTOS

COMPRA RÁPIDA

SIMPLES DENTAL

Dental Cremer | Cimentos | Restaurador Provisório

Produto

Indicação

Características

Itens Inclusos

Salvar no Facebook

## Restaurador Provisório IRM Pó - Dentsply

Cod. de Referência: 277487

★ ★ ★ ★ (1)

Veja opiniões de quem já comprou

Embalagem com 38g de Pó.



FRETE GRÁTISI NAS COMPRAS ACIMA DE R\$100,00

Por: **R\$ 92,53**

Condições de Pagamento [+]

Na compra deste produto, ganhe: **92 pontos** [saiba +](#)

QUANTIDADE:

1

COMPRAR

VOCÊ ESTÁ EM UM AMBIENTE SEGURO

ITEM 609 28749866 618 01489

Search products and services

Search

See all

Catalog > Materials > Cement >

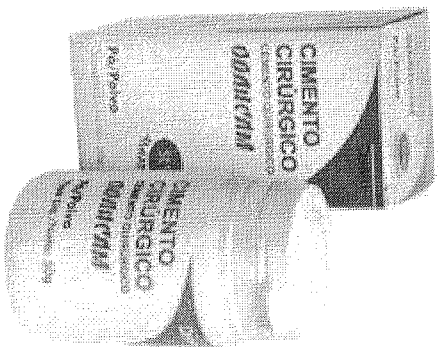

## Cimento Cirúrgico Odahcam Pó - Dentsply Sirona

Embalagem c/ 1 frasco de pó c/ 50g.

R\$ 39,90

Go to Store

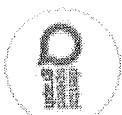

Dental Speed Graph  
Dental

1489 Dentists recommend



To recommend



Ask a question

501490

Conforme Comunicado Oficial, a plataforma do Vantagens Reais será desativada dia 31/12/2017. Por favor, verifique sua pontuação disponível e efetue o resgate até esta data.

Central de relacionamento: 0800 721-1200

Bem-vindo, Faça login ou cadastre-se para visualizar seus pontos!

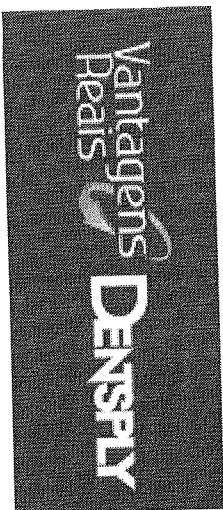

Login

Carrinho

Início » Restauração » Cimento IRM Pó

## Cimento IRM Pó

Ref.: 0613250002

Material restaurador intermediário à base de óxido de zinco e eugenol. Indicado para restaurações temporárias de longa espera (até 2 anos), para forra... (1 frasco pó 38g - marfim)



Ganhe 10 Ponto(s)

**R\$92,53**

Resgatar

- PROMOÇÕES >
- RESTAURAÇÃO >
- ENDODONTIA >
- CLAREAMENTO >
- IMPLANTODONTIA >
- ORTODONTIA >
- MOLDAGEM >
- PREVENÇÃO >
- LABORATÓRIO >
- DENTES >
- EDUCAÇÃO >

Disponibilidade depende da região e de equipamentos disponíveis

FESTIVAL DE EQUIPAMENTOS

- Descontos de até 65%
- Cobrimos Qualquer Oferta Anunciada
- Ganhe Vales-Compra
- Frete Grátis

CLIQUE E COMPRA!

DENTAL

ESTUDANTES

- MEU CONSULTORIO
- ASSISTÊNCIA TÉCNICA
- PAPELARIA
- LABORATÓRIO
- CURSOS
- VIAGENS
- CLUBE PRO SAÚDE
- PRIME
- BLDD

Bem-vindos! Cadastre-se ou faça o login

Precisa de ajuda?

Sua Conta

Atualizar Boleto

Resgatar Pontos

Acompanhe seu Pedido

0800 727 7565

Procure por marca, nome, código...

Item 619 - \$ 17,9673

CATEGORIAS

TODOS OS PRODUTOS

COMPRA RÁPIDA

SIMPLES DENTAL

Dental Cremer | Prevenção e Profilaxia | Evidenciador de Placa

Salvar no Facebook

- Produto
- Indicação
- Características
- Itens Inclusos

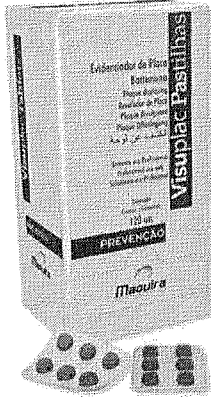

### Evidenciador de Placa Visuplac - Maquira

Cod. de Referência: 396652

☆☆☆☆☆ (0)

Avalie este produto

Embalagem com 120 pastilhas.

FRETE GRÁTIS! NAS COMPRAS ACIMA DE R\$100,00

Por: R\$ 19,90

Condições de Pagamento [+]

Na compra deste produto, ganhe: 19 pontos [saiba +](#)

QUANTIDADE:

1

COMPRAR

VOCE ESTÁ EM UM AMBIENTE SEGURO

- Indicação
- Características
- Itens Inclusos

\* Indicado para evidenciar a presença das placas bacterianas. Sua fórmula contendo fucsina básica auxilia na visualização da placa, propiciando uma cor avermelhada identificando sua presença, mesmo em dentes aparentemente limpos.

#### OPINIÕES DOS CONSUMIDORES

Tem esse produto? Seja o primeiro a avaliá-lo!

Escrever avaliação...

#### O QUE OS DENTISTAS MAIS COMPRAM APÓS VISITAR ESTE PRODUTO



22% compram

Evidenciador de Placa Visuplac - Maquira

Embalagem com 120 pastilhas.

A partir de: R\$ 19,90

1

COMPRAR



8% compram

Luva de Procedimento - Supermax

Embalagem com 100 unidades. Escolha o tamanho.

☆☆☆☆☆ (332)

A partir de: R\$ 20,99

Por até R\$ 18,99

1

COMPRAR



8% compram

Rolete Dental - SSPLUS

Embalagem com 100 unidades.

☆☆☆☆☆ (135)

A partir de: R\$ 4,75 R\$ 1,49

1

COMPRAR



8% compram

Compressa de Gaze Gless 9 Fios Não Estéril - Biotextil

Embalagem com 500 unidades. 7,5x7,5cm.

☆☆☆☆☆ (31)

A partir de: R\$ 46,60 R\$ 14,90

1

COMPRAR



5% compram

Clareador Whiteness Simple - FGM

Peróxido de Carbamida 10%, 16% ou 22%. Kit com 9 seringas com 3...[+]

☆☆☆☆☆ (34)

A partir de: R\$ 46,60 R\$ 51,28

1

COMPRAR

RELATÓRIO PÚBLICO  
(medicamentos, materiais médico-hospitalares e gases medicinais)

RESQUISAR POR

- ITEM
- MODALIDADE
- INSTITUIÇÃO
- FORNECEDOR
- FABRICANTE
- PAIXA
- PERÍODO
- Base SIASI(Compras Federais)
- TIPO DE COMPRA

ITEM

Código BR:  Descrição Item:

BR: 0425849 EVIDENCIADOR DENTAL P/ PLACA BACTERIANA, PASTILHA

Unidade de Fornecimento:   Dados Agrupados

Grupo:  Todos

Classe:  Todos

PMM:  Genérico:

Sim  Não

UF:  Município:

Todas  Selecionar

Qtd Comprada:  Preço Unitário:

15,0090

RESULTADO

Os registros exibidos especificam as compras realizadas nos últimos 18 meses, o que corresponde ao seguinte período: 11-02-2016 a 11-08-2017

Base de Dados BPS

Grande RioNinho

CAIR FOR

DADOS DO ITEM		DADOS DA COMPRA			DADOS DO FABRICANTE/FORNECEDOR		DADOS DA INSTITUIÇÃO			FREQU. UNITARIO			
CODIGO BR	DESCRIÇÃO DO ITEM	UNIDADE DE FORNECIMENTO	DATA COMPRA	MODALIDADE DA COMPRA	DATA INSCRIÇÃO	FABRICANTE	FORNECEDOR	NOME DA INSTITUIÇÃO	MUNICIPIO	UF	QTD ITENS COMPRADOS	PAGO	MEIA PONDERADA
BR0425849	EVIDENCIADOR DENTAL P/ PLACA BACTERIANA, PASTILHA	BUSTER	25/02/2016	Dispensa de Licitação	17/01/2017	BIODINAMICA QUIMICA E FARMACEUTICA LTDA - EPP	DENTAL MED SUL ARTIGOS ODONTOLÓGICOS LTDA	MUNICIPIO DE PEDERNERAS	PEDERNERAS	SP	25	15,8800	11,7033
BR0425849	EVIDENCIADOR DENTAL P/ PLACA BACTERIANA, PASTILHA	BUSTER	31/05/2016	Pregão	18/09/2016	MAQUINA INDUSTRIA DE PRODUTOS ODONTOLÓGICOS LTDA	BENEDITO NETO DE SOUSA FERREIRA - EPP	MUNICIPIO DE BAYA GRANDE DO RIBEIRO	BAYA GRANDE DO RIBEIRO	PI	45	34,0021	11,7033

Mostrando 1 a 2 de 2 registros(s)

RELATÓRIO PÚBLICO  
(medicamentos, materiais médico-hospitalares e gases medicinais)

TIPO DE COMPRA

BASE SIAS (Compras Federais)

PERÍODO

FAIXA

FABRICANTE

FONECEDOR

INSTITUIÇÃO

MODALIDADE

PEQUISAR POR

ITEM

ITEM

Descrição Item:  
REVELADOR RADIOLOGICO, SOLUÇÃO AQUOSA PRONTA P/ USO, PARA PROCESSAMENTO MANUAL

Código SR: BR 0405620

Unidade de Fornecimento: FRASCO 475,00 ML

Grupo: Todos

Classe: Todos

PDM: Genérico:  Sim  Não

UF: Todas Município: Seleccione

Preço Unitário: 15,0063

Qtd Comprada:

FAIXA

Requisar

Gerar Planilha

Gerar PDF

RESULTADO  
Os registros exibidos especificam as compras realizadas nos últimos 18 meses, o que corresponde ao seguinte período: 11-02-2016 a 11-08-2017  
Base de Dados BPS

CÓDIGO BR	DESCRIÇÃO DO ITEM	UNIDADE DE FORNECIMENTO	DADOS DA COMPRA		DATA COMPRA	MODALIDADE DA COMPRA	DATA INSERÇÃO	DADOS DO FABRICANTE/FORNECEDOR		DADOS DA INSTITUIÇÃO			PREÇO UNITÁRIO		
			FABRICANTE	FORNECEDOR				NOME DA INSTITUIÇÃO	MUNICIPIO	UF	CITI TEMS COMPRADOS	PAGO	MÉDIA PONDERADA		
BR0405620	REVELADOR RADIOLOGICO, SOLUÇÃO AQUOSA PRONTA P/ USO, PARA PROCESSAMENTO MANUAL	FRASCO 475,00 ML	Pregão	18/08/2016	31/05/2016	Pregão	18/08/2016	MAQUIRA INDUSTRIA DE PRODUTOS ODONTOLÓGICOS LTDA	BENEDITO NETO DE SOUSA FEITOSA - EPP	MUNICIPIO DE BAIXA GRANDE DO RIBEIRO	BAIXA GRANDE DO RIBEIRO	PI	89	15,0063	11,5601
BR0405620	REVELADOR RADIOLOGICO, SOLUÇÃO AQUOSA PRONTA P/ USO, PARA PROCESSAMENTO MANUAL	FRASCO 475,00 ML	Pregão	31/03/2017	14/03/2016	Pregão	31/03/2017	CARESTREAM DO BRASIL COMERCIO E SERVICOS DE PRODUTOS MEDICOS LTDA	ASSUNCAO & MORETTO LTDA - EPP	FUNDO MUNICIPAL DE SAUDE	MARILUZ	PR	15	15,7000	11,5601
BR0405620	REVELADOR RADIOLOGICO, SOLUÇÃO AQUOSA PRONTA P/ USO, PARA PROCESSAMENTO MANUAL	FRASCO 475,00 ML	Pregão	18/06/2016	04/05/2016	Pregão	18/06/2016	FUJIFILM DO BRASIL LTDA	BENEDITO NETO DE SOUSA FEITOSA - EPP	FUNDO MUNICIPAL DE SAUDE DE BREJO DO PIAUI	BREJO DO PIAUI	PI	3040	17,3800	11,5601

Mostrando 1 a 3 de 3 registros

Item 01 - \$ 16,0297

620  
R\$ 16,0297

01494



Item 612 - \$ 2,9166 001495  
613

621  
622

[Início](#) | [Categorias](#) | [Produtos](#) | [Descartáveis e Consumíveis](#) | [Rotele e Algodão](#)

[Dentística e Estética](#) | [Endodontia](#) | [Ortodontia](#) | [Implantodontia](#) | [Protética](#) | [Descartáveis e Consumíveis](#) | [Promoções](#)

**DentalPlus**  
 PRODUTOS ODONTOLÓGICOS

Para reclamações, clique aqui: **PROCON**  
 Atendimento Online: R\$ 0,00  
 Categorias: Materiais

O que você deseja buscar?

Dental Plus Produtos Descartáveis e Consumíveis Rotele e Algodão

### Rotele de Algodão Cremer



Modelo	Preço	Quantidade	Observações
Modelo: nº 1	R\$ 2,55	1	[Esgotado]
Modelo: nº 2	R\$ 2,55	1	

**Por: R\$ 2,55**  
 1x de R\$ 2,55 sem juros  
 ou R\$ 2,47 com 3% de desconto no pagamento à vista

DESCRIÇÃO AVULSÕES

**O Rotele Dental é confeccionado em fibras 100% algodão. Macio e absorvente, é ideal para o afastamento da bochecha em tratamento dentário, por sua alta capacidade de absorver líquido. Pronto para uso gera economia de tempo.**

**DentalPlus**  
 PRODUTOS ODONTOLÓGICOS

Acesse nossas redes sociais

**Atendimento**  
 Segunda a Sexta-feira  
 das 8:00h às 18:00h  
 Telefone: (47) 3372-3024  
 sac@dentalplus.com.br

**Lojas Físicas**  
 Irapuã do Sul - SC  
 (47) 3372-3024  
 Blumenau - SC  
 (47) 3336-4274  
 Escritório e Showroom  
 Joinville - SC  
 (47) 3026-6544

**Segurança**  
 SITE 100% SEGURO

**Formas de Pagamento:**  
 VISA

Sobre a Dental Plus  
 Política de Privacidade  
 Política de Troca e Devolução

Relese nossas redes sociais

Copyright © 2014 DENTAL PLUS. TODOS OS DIREITOS RESERVADOS. Fotos meramente ilustrativas. Dental Plus Ltda-CNPJ 03.964.470/0001-63  
 Farmacêutica Responsável: Eliane de Santana-CR/FSC:8021. Cadastro no CRF/SC:10108. N° de Autorização ANVISA: Medicamentos 1.15157-1 Produtos para Saúde 8.05466-9  
 Powered by Web4business

01496

- Cadastrar-se
- Acessar Conta
- Carrinho de Compras
- Nenhum Produto

Buscar Produtos...

### Algodao Rotele Cremer

Produtos » Descartáveis » Algodão » Algodao Rotele Cremer

Ref.: S307

S307 - numero 2 ▼

R\$ 2,30



Descrição

Especificações

Apresentação

\* Indicado para atelamento da bochecha e absorção de líquidos em tratamento odontológico.

- Algodão
- Babadores
- Bisturis
- Campo Cirurgico
- Colatores
- Gaze
- Langol de Borracha
- Luvras
- Mascaras
- Saco para Resíduos
- Sapatilhas
- Toucas
- Todos
- Prontinhos
- Especializadas
- Chirurgia/Implantodontia
- Dentística
- Endodontia
- Ortodontia
- Produtos
- Brocas
- Dentes
- Descartáveis
- Instrumentais
- Materiais de Consumo
- Medicamentos



Digite a sua mensagem! Os operadores estão online!

Chat profissional criado por

Chat! Como posso ajudar? Obs.: Venda de Clientes apenas para profissionais.

Digite aqui e pressione <Enter>

- HOME
- A EMPRESA
- NOVIDADES
- COMO COMPRAR
- POLITICA COMERCIAL
- REEMBOLSO E DEVOLUÇÃO
- FAQ

Recetas médicas. Crie-as por email.

(48) 3433-3894 / 0900

BEM VINDO! ENTRAR OU CADASTRAR

ATENDIMENTO

MEUS PEDIDOS

42 3522.8632



MENU

Início / Rolo dental nº 2 com 100 unid. Cremer

### ROLO DENTAL Nº 2 COM 100 UNID. CREMER

Marca: Cremer /Referência: 4538

Rolo dental nº 2 com 100 unid. [Cremer](#).

R\$ 3,90  
OU **R\$ 3,51** À VISTA

- 1 +

+ todas as formas de pagamento

COMPRAR

CÁLCULO DE FRETE

00000-000

OK Não sabe seu cep?



INDIQUE A UM AMIGO



10% DE DESCONTO NO BOLETO

12X NOS CARTÕES COMPRE PARCELADO

### COMPRE JUNTO

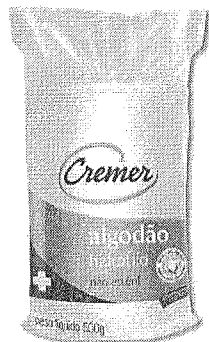

ALGODÃO HIDRÓFILO 500G CREMER

R\$ 19,90  
EM 3X DE R\$ 6,63 SEM JUROS  
OU R\$ 17,91 À VISTA

COMPRAR

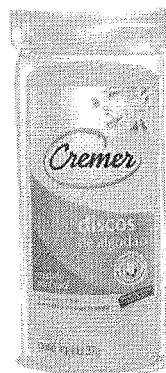

DISCOS DE ALGODÃO 37G CREMER

R\$ 6,50  
OU R\$ 5,85 À VISTA

COMPRAR

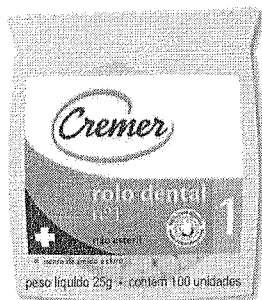

ROLO DENTAL Nº 1 COM 100 UNID. CREMER

R\$ 3,50  
OU R\$ 3,15 À VISTA

001498

BPS Banco de Pregos em Saúde  
RELATORIOS ALTERRA DADOS SAH

RELATORIO PÚBLICO  
(medicamentos, materiais médico-hospitalares e gases medicinais)

PESQUISAR POR

ITEM

MODALIDADE

INSTITUIÇÃO

FORNecedor

FABRICANTE

FAIXA

PERÍODO

BASE SIA/SI(Compras Federais)

TIPO DE COMPRA

ITEM

Código BR:

BR

Descrição Item:

olo dental 100% algodão hidrófilo

Unidade de Fornecimento:

Dados Agrupados

Grupos:

Todos

Classes:

Todos

PDMS:

Genérico:  
Sim Não

UF:

Todos

Município:

Selecione

Franquias

RESULTADO

Os registros exibidos especificam as compras realizadas nos últimos 18 meses, o que corresponde ao seguinte período: 11-02-2016 a 11-08-2017

Gerar Planilha

Gerar PDF

Mostrar 20

DADOS DO ITEM		DADOS DA COMPRA		DADOS DO FABRICANTE/FORNECEDOR		DADOS DA INSTITUIÇÃO			PREÇO UNITÁRIO				
CODIGO BR	DESCRIÇÃO DO ITEM	UNIDADE DE FORNECIMENTO	DATA COMPRA	MODALIDADE DA COMPRA	DATA INSERÇÃO	FABRICANTE	FORNECEDOR	NOME DA INSTITUIÇÃO	MUNICIPIO	UF	QTD ITENS COMPRADOS	PAGO	UNIDADE Ponderada

Nenhum registro encontrado.

RELATÓRIO PÚBLICO  
(medicamentos, materiais médico-hospitalares e gases medicinais)

ITEM   
  MODALIDADE   
  INSTITUIÇÃO   
  FORNECEDOR   
  FABRICANTE   
  FAIXA   
  PERÍODO   
  BASE SIASG (Compras Federais)   
  TIPO DE COMPRA

**ITEM**

Código BR:     Descrição Item:

Unidade de Fornecimento:

Grupo:      Dados Agrupados

Classe:

PDM:

UF:     Município:

Genérico:  Sim  Não

Resequibir

Gerar PDF

**RESULTADO**

Os registros exibidos especificam as compras realizadas nos últimos 18 meses, o que corresponde ao seguinte período: 14-02-2016 a 14-08-2017

Base de Dados: BPS

Mostrar 20 ▼

DADOS DO ITEM		DADOS DA COMPRA		DADOS DO FABRICANTE/FORNECEDOR		DADOS DA INSTITUIÇÃO		PREÇO UNITÁRIO				
CÓDIGO BR	DESCRIÇÃO DO ITEM	UNIDADE DE FORNECIMENTO	DATA COMPRA	MODALIDADE DA COMPRA	FABRICANTE	FORNECEDOR	NOME DA INSTITUIÇÃO	MUNICIPIO	UF	QTD ITENS COMPRADOS	PAGO	MEDIA PONDERADA
Nenhum registro encontrado.												

Item ~~623~~ ~~626~~

8,45  
001499

01500

**FESTIVAL DE EQUIPAMENTOS**

Descontos de até 80% | Cobrimos Qualquer Oferta Anunciada | Ganhe Vales-Compra | Frete Grátis

**CLIQUE E CONFIRAR**

- DENTAL
- ESTUDANTES**
- MEU CONSULTÓRIO
- ASSISTÊNCIA TÉCNICA
- PAPELARIA
- LABORATÓRIO
- CURSOS
- VIAGENS
- CLUBE PRO SAÚDE
- PRIME
- BLOGS

Bem-vindo! Cadastre-se ou faça o login | Precisa de ajuda? | Sua Conta | Atualizar Boletim | Resgatar Pontos | Acompanhe seu Pedido | 0800 727 7565

Procure por marca, nome, código...

- CATEGORIAS
- TODOS OS PRODUTOS
- COMPRA RÁPIDA
- SIMPLES DENTAL

Dental Cremer | Endodontia | Líquidos para Endodontia

Produto | Indicação | Características | Itens Inclusos | [Salvar no Facebook](#)



### Clorhexidina 2% - Villevie

Cod. de Referência: 355512 | ★★★★★ (1) | Veja opiniões de quem já comprou

Frasco com 100ml.

**FRETE GRÁTIS!** NAS COMPRAS ACIMA DE R\$100,00

Por: **R\$ 13,80**

Condições de Pagamento [+]

Na compra deste produto, ganhe: 13 pontos [saber +](#)

QUANTIDADE: 1

**COMPRAR**

VOCE ESTÁ EM UM AMBIENTE SEGURO



- Indicação**
- Características
- Itens Inclusos

Solução aquosa de digluconato de clorhexidina (25) líquida para desinfecção de cavidades. Indicado para assepsia de preparos cavitários, preparos de coroas, inlays, desinfecção de instrumentos. Facilmente removida na secagem, não interfere na adesão da restauração. Minimiza a sensibilidade pós-operatória e contribui na prevenção de pulpites.

#### OPINIÕES DOS CONSUMIDORES

★★★★☆

Baseado em 1 avaliação

**Andre Vidigal**

Compra Verificada

★★★★☆ • Há 10 mes(es)

muito bom.

Sim, recomendaria este produto a um amigo

0 0 [Compartilhar...](#)

Escrever avaliação...

PRODUTOS TAMBÉM VISITADOS POR QUEM PROCURA ESTE ITEM



**Clorhexidina Clorexoral Frasco 2% - Biodinâmica**

Frasco com 200ml.

A partir de:  
R\$ 29,13  
**R\$ 25,70**



COMPRAR



**Clorhexidina Clorexoral Gel 2% - Biodinâmica**

Embalagem com 2 Seringas de 3g.

★★★★☆ (1)  
A partir de:  
~~R\$ 19,99~~  
**R\$ 15,40**



COMPRAR



**Clorhexidina Cleanform 2% - Fórmula e Ação**

Embalagem com 30 tubetes de 1,8ml cada.

A partir de:  
**R\$ 48,00**



COMPRAR



**Clorhexidina 2% - Villevie**

Embalagem com 1 seringa de 2,5 ml + 3 Ponteiras.

A partir de:  
**R\$ 7,00**



COMPRAR



**Clorhexidina Cleanform 2% - Fórmula e Ação**

Frasco com 100ml.

A partir de:  
**R\$ 19,00**



COMPRAR

O QUE OS DENTISTAS MAIS COMPRAM APÓS VISITAR ESTE PRODUTO



**Clorhexidina 2% - Villevie**

Frasco com 100ml.

★★★★☆ (1)  
A partir de:  
**R\$ 13,80**



COMPRAR



**Luva de Procedimento - Supermax**

Embalagem com 100 unidades. Escolha o tamanho.

★★★★☆ (332)  
A partir de:  
**R\$ 20,99**  
Por até R\$ 18,99



COMPRAR



**Clorhexidina 2% - Maquira**

Embalagem com 100ml.

★★★★☆ (10)  
A partir de:  
**R\$ 11,90**



COMPRAR



**Revelador - Carestream**

Embalagem com 475ml.

★★★★☆ (66)  
A partir de:  
~~R\$ 44,00~~  
**R\$ 13,90**



COMPRAR



**Água Destilada para Autoclave - Water Clean**

Embalagem com 5 litros.

★★★★☆ (51)  
A partir de:  
**R\$ 8,99**



COMPRAR

PROCUROU E NÃO ACHOU? QUAL PRODUTO VOCÊ GOSTARIA DE VER NA DENTAL CREMER?

FAÇA SUA SUGESTÃO

Institucional

- Sobre a Dental Cremer
- Política Comercial e Privacidade
- Política de Troca e Devolução
- Atualize seu Boleto
- Catálogos de Produtos
- Acompanhe seu Pedido
- Benefícios e Parcerias
- Catálogos Virtuais
- Conta Dental Cremer
- Programa de Pontos
- Papelaria Dental Cremer
- Fatura Digital
- Concursos Culturais
- Central de Atendimento
- Perguntas Frequentes

0800 727 7565

Seg a Sex, das 8h às 22h  
Sáb. das 8h às 12h

PROCON



VISA



Cartão de Crédito  
Parcela em até 6x Sem Juros | Até 12x Com Juros



Pagamento Antecipado  
Boleto à vista - 5% de desconto



Boleto a Prazo  
Parcela em até 6x sem juros | Até 36x com juros





Bem-vindo! Login

Atendimento Ajuda

Estou procurando por...

Meus Pedidos

Meu Cadastro

Meu Carrinho 0

- LUVAS
- LABORATORIO
- DIABETES
- ESTERILIZAÇÃO
- APARELHO DE PRESSÃO
- MATERIAL DE CONSUMO
- DESCARTAVES
- SANEANTES

Você está em: Home > Saneantes > Clorexidina > RIOHEX CLOREXIDINA DEGERMANTE 2% ALMOTOLIA RIOQUIMICA



Ampliar Imagem

### RIOHEX CLOREXIDINA DEGERMANTE 2% ALMOTOLIA RIOQUIMICA

em 0 avaliações. Dê sua avaliação

Riohex 2% é uma solução de Digliconato de Clorexidina 2% com tensoativos, indicada como antisséptico tópico, antissepsia da pele no pré-operatório.

Modelo: CLOREXIDINA DEGERMANTE 2%

Marca: RIOQUIMICA

Referência: 3438

Conteúdo: almotolia 100ml

Disponibilidade: Em estoque

Seção: Saneantes

Por **R\$ 3,99**

Valor à vista: R\$ 3,79 à vista.

Quantidade	Compre mais e ganhe desconto!	
1 Unidades	Quantidade	Valor
	A partir de 30 unidades	R\$ 3,91 (cada)

\$ Saiba como pagar

Calcula o frete

Tire suas dúvidas Indique este produto Lista

Curir 0

Compartilhar

G+

Tweetar

#### Descrição

### RIOHEX 2% DEGERMANTE Clorexidina Almotolia 100ml RIOQUIMICA

Descrição Técnica:

Riohex 2% é uma solução de Digliconato de Clorexidina 2% com tensoativos, indicada como antisséptico tópico, antissepsia da pele no pré-operatório.

Compre aqui RIOHEX 2% UMA SOLUÇÃO DE DIGLICONATO DE CLOREXIDINA 2% COM TENSOATIVOS.

Clorexidina é um ingrediente ativo em bochechos e outros produtos bactericidas.

O digluconato de clorexidina é um agente antimicrobiano potente.

É notável pela sua eficácia para matar uma vasta gama de bactérias, incluindo as bactérias gram-positivas e gram-negativas (as duas maiores classes de bactérias). Também é um agente eficaz como antifúngico e antiesporos. A clorexidina é comumente usada como um ingrediente ativo em bochechos germicidas, xampu para animais de estimação, lubrificantes cirúrgicos, lenços e sabonetes.

O digluconato de clorexidina é um agente antimicrobiano não sólido e não solúvel em água composto de carbono, hidrogênio, cloro, nitrogênio e oxigênio. Na sua forma mais comum disponível comercialmente, o digluconato de clorexidina é fornecido como uma solução aquosa a 20%.

Concentrações mais elevadas de até 50% são possíveis, embora seja difícil de manusear devido à alta viscosidade do composto. Concentrações mais baixas cerca de 0,5% estão disponíveis para uso como um desinfetante para as mãos ou uma solução para lentes de contato.

APRESENTAÇÃO:

O que é digluconato de clorexidina?

Composição

O Digluconato de clorexidina é um antisséptico químico, com ação antifúngica e bactericida, capaz de eliminar tanto bactérias gram-positivas quanto gram-negativas.

Possui também ação bacteriostática, inibindo a proliferação bacteriana.

É geralmente utilizado na limpeza da pele em pré-operatórios e também em alguns pequenos procedimentos invasivos como substituto a soluções contendo Iodo.

A Clorexidina também é considerada a melhor e mais eficaz solução para sanitizar e desinfetar equipamentos, utensílios, superfícies, ambientes e também é utilizado na limpeza CIP.

É utilizada em frigoríficos, abatedouros, laticínios, e indústrias de alimentos em geral.



01503

### Quem comprou, também comprou

RIOHEX CLOREXIDINA DEGERMANTE 2% 1 LT RIOQUIMICA

Valor à vista: R\$ 20,09

 Adicionar ao carrinho

ÁLCOOL ETÍLICO HIDRATADO 70 INPM CICLO FARMA

Valor à vista: R\$ 5,03

 Adicionar ao carrinho

RIOHEX CLOREXIDINA SOLUÇÃO ALCOÓLICA 0,5% ALMOTOLIA 100ML RIOQUIMICA

Valor à vista: R\$ 3,70

 Adicionar ao carrinho

ÁLCOOL SWAB CAIXA COM 200 UNDS - LABOR IMPORT

Valor à vista: R\$ 14,24

 Adicionar ao carrinho

### Quem viu, também viu

RIOHEX CLOREXIDINA DEGERMANTE 2% 1 LT RIOQUIMICA

Valor à vista: R\$ 20,09

 Adicionar ao carrinho

EQUIPO 2 VIAS POLIFIX MULTIVIAS COM CLAMP C/20 EMBRAMED

Valor à vista: R\$ 29,93

 Adicionar ao carrinho

TINTURA DE BENJOIM VIC PHARMA

Valor à vista: R\$ 65,46

 Adicionar ao carrinho

RIOHEX CLOREXIDINA SOLUÇÃO ALCOÓLICA 0,5% ALMOTOLIA 100ML RIOQUIMICA

Valor à vista: R\$ 3,70

 Adicionar ao carrinho

Estou procurando por...  Q BUSCAR

 RECEBA TODAS Ofertas por e-mail

Seu endereço de e-mail  OK

#### Institucional

- Cirurgia Estilo
- Comentários sobre o Produto
- Política de Entrega
- Marcas

#### Suporte e Política

- Benefícios e Parcerias
- Como Comprar
- Entrega Hoje
- Identidade Visual
- Política de Faturamento
- Política de Privacidade
- Trocas e Devoluções
- Formas de Pagamento
- Retirar na Loja
- Atendimento exclusivo

#### Central de Atendimento

-  (16) 3289-4064
-  (16) 3236-4598
-  (16) 98864-6343
-  cirurgia.estilo
-  vendas@cirurgicaestilo.com.br
-  Segunda à sexta-feira das 08:00 às 18:00 horas.



#### Formas de pagamento

#### Selos e Segurança

01504



Copyright 2017 - CIRÚRGICA ESTILO - DISTRIBUIDORA DE PRODUTOS MÉDICOS, HOSPITALARES E LABORATÓRIOS. CNPJ 09.582.988/0001-60 - Todos os Direitos Reservados.\*Preços e condições de pagamento apresentados neste "site" somente são válidos para as compras efetuadas no ato da sua exibição. \*Condições de pagamento à vista somente para depósitos, transferências e cartão de débito.

Plataforma

001505

Seja bem vindo(a)! Faça [login](#) ou [cadastre-se!](#)

[Meus Pedidos \(/account/orders/\)](#) | [Minha Conta \(/account/\)](#)

[Central Atendimento](#) | [Dúvidas \(/Atendimento/faleConosco\)](#)



Digite o que você está procurando...

BUSCAR

(/checkout/)

Meu Carrinho (0)

<b>Acessibilidade / Mobilidade</b> <a href="http://www.casamedica.com.br/acessibilidade-mobilidade?O=OrderByReleaseDateDESC">http://www.casamedica.com.br/acessibilidade-mobilidade?O=OrderByReleaseDateDESC</a>	<b>Almofada / Colchões</b> <a href="http://www.casamedica.com.br/almofada-colchoes?O=OrderByReleaseDateDESC">http://www.casamedica.com.br/almofada-colchoes?O=OrderByReleaseDateDESC</a>	<b>Aparelho de Pressão</b> <a href="http://www.casamedica.com.br/aparelho-de-pressao?O=OrderByReleaseDateDESC">http://www.casamedica.com.br/aparelho-de-pressao?O=OrderByReleaseDateDESC</a>	<b>Balanças</b> <a href="http://www.casamedica.com.br/balancas?O=OrderByReleaseDateDESC">http://www.casamedica.com.br/balancas?O=OrderByReleaseDateDESC</a>	<b>Cadeira de Rodas</b> <a href="http://www.casamedica.com.br/cadeira-de-rodas?O=OrderByReleaseDateDESC">http://www.casamedica.com.br/cadeira-de-rodas?O=OrderByReleaseDateDESC</a>	<b>Cardiologia</b> <a href="http://www.casamedica.com.br">http://www.casamedica.com.br</a>
<b>Distúrbio do Sono</b> <a href="http://www.casamedica.com.br/disturbio-do-sono?O=OrderByReleaseDateDESC">http://www.casamedica.com.br/disturbio-do-sono?O=OrderByReleaseDateDESC</a>	<b>Equipamentos / Instrumentos Médicos</b> <a href="http://www.casamedica.com.br/equipamentos-instrumentos-medicos?O=OrderByReleaseDateDESC">http://www.casamedica.com.br/equipamentos-instrumentos-medicos?O=OrderByReleaseDateDESC</a>	<b>Esterilização</b> <a href="http://www.casamedica.com.br/esterilizacao?O=OrderByReleaseDateDESC">http://www.casamedica.com.br/esterilizacao?O=OrderByReleaseDateDESC</a>	<b>Estetoscópios</b> <a href="http://www.casamedica.com.br/estetoscopios?O=OrderByReleaseDateDESC">http://www.casamedica.com.br/estetoscopios?O=OrderByReleaseDateDESC</a>	<b>Fisioterapia / Esportes</b> <a href="http://www.casamedica.com.br/fisioterapia-esportes?O=OrderByReleaseDateDESC">http://www.casamedica.com.br/fisioterapia-esportes?O=OrderByReleaseDateDESC</a>	<b>Resgate</b> <a href="http://www.casamedica.com.br">http://www.casamedica.com.br</a>
<b>Móveis Hospitalares</b> <a href="http://www.casamedica.com.br/movels-hospitalares?O=OrderByReleaseDateDESC">http://www.casamedica.com.br/movels-hospitalares?O=OrderByReleaseDateDESC</a>	<b>Nutrição Clínica</b> <a href="http://www.casamedica.com.br/nutricao-clinica?O=OrderByReleaseDateDESC">http://www.casamedica.com.br/nutricao-clinica?O=OrderByReleaseDateDESC</a>	<b>Órtese</b> <a href="http://www.casamedica.com.br/ortese?O=OrderByReleaseDateDESC">http://www.casamedica.com.br/ortese?O=OrderByReleaseDateDESC</a>	<b>Oxigenoterapia</b> <a href="http://www.casamedica.com.br/oxigenoterapia?O=OrderByReleaseDateDESC">http://www.casamedica.com.br/oxigenoterapia?O=OrderByReleaseDateDESC</a>	<b>Pessoal</b> <a href="http://www.casamedica.com.br/pessoal?O=OrderByReleaseDateDESC">http://www.casamedica.com.br/pessoal?O=OrderByReleaseDateDESC</a>	<b>Resgate</b> <a href="http://www.casamedica.com.br">http://www.casamedica.com.br</a>



casamedica > (<http://www.casamedica.com.br/>) Esterilização (<http://www.casamedica.com.br/esterilizacao>)

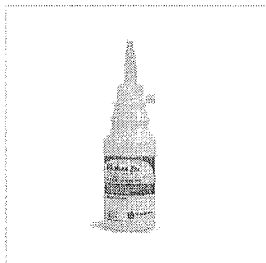

### Clorexidina Riohex Degermante 2% 100ml Rioquímica (Cód. 15130)

\*\*\*\*\* Avaliação

Riohex 2% É Uma Solução De Digliconato De Clorexidina 2% Com Tenssoativos, Indicada Como Antisséptico Tópico, Antissepsia Da Pele No Pré-Operatório.

De: R\$ 7,56

Por: R\$ 4,41

R\$ 4,19 à vista c/ 5% de desconto

(/checkout/cart/add?

sku=15130&qty=1&seller=1&red

#### Opções de Parcelamento:

1X de R\$ 4,41 sem juros	2X de R\$ 2,28 com juros
3X de R\$ 1,54 com juros	4X de R\$ 1,16 com juros
5X de R\$ 0,94 com juros	6X de R\$ 0,80 com juros
7X de R\$ 0,70 com juros	8X de R\$ 0,62 com juros
9X de R\$ 0,56 com juros	10X de R\$ 0,51 com juros
11X de R\$ 0,47 com juros	12X de R\$ 0,43 com juros

#### Características

Riohex 2% é uma solução de Digliconato de Clorexidina 2% com tensoativos, indicada como antisséptico tópico, antissepsia da pele no pré-operatório.

Clorexidina é um ingrediente ativo em bochechos e outros produtos bactericidas.

O digliconato de clorexidina é um agente antirrobiano potente.

É notável pela sua eficácia para matar uma vasta gama de bactérias, incluindo as bactérias gram-positivas e gram-negativas (as duas maiores classes de bactérias). Também é um agente eficaz como antifúngico e antiesporos. A clorexidina é comumente usada como um ingrediente ativo em bochechos germicidas, xampu para animais de estimação, lubrificantes cirúrgicos, lenços e sabonetes.

O digliconato de clorexidina é um agente antirrobiano não sólido e não solúvel em água composto de carbono, hidrogênio, cloro, nitrogênio e oxigênio. Na sua forma mais comum disponível comercialmente, o digliconato de clorexidina é fornecido como uma solução aquosa a 20%.

Concentrações mais elevadas de até 50% são possíveis, embora seja difícil de manusear devido à alta viscosidade do composto. Concentrações mais baixas cerca de 0,5% estão disponíveis para uso como um desinfetante para as mãos ou uma solução para lentes de contato.

#### APRESENTAÇÃO:

O que é digliconato de clorexidina?

#### Composição

O Digliconato de clorexidina é um antisséptico químico, com ação antifúngica e bactericida, capaz de eliminar tanto bactérias gram-positivas quanto gram-negativas.

Possui também ação bacteriostática, inibindo a proliferação bacteriana.

É geralmente utilizado na limpeza da pele em pré-operatórios e também em alguns pequenos procedimentos invasivos como substituto a soluções contendo iodo.

A Clorexidina também é considerada a melhor e mais eficaz solução para sanitizar e desinfetar equipamentos, utensílios, superfícies, ambientes e também é utilizado na limpeza CIP.

É utilizada em frigoríficos, abatedouros, laticínios, e indústrias de alimentos em geral.

#### Opinião dos consumidores:

Média de avaliações: \*\*\*\*\* Avaliação 1 voto

- \*\*\*\*\* 1 Voto
- \*\*\*\*\* nenhum voto
- \*\*\*\* nenhum voto
- \*\*\* nenhum voto
- \*\* nenhum voto
- \* nenhum voto

Avalie este Produto

☆☆☆☆

901506

- Avalie este produto:
- Tenho interesse
  - Não tenho interesse
  - Já tenho esse produto

Publique sua opinião(<http://www.casamedica.com.br/login?ReturnUrl=%2fclorexidina-riohex-degermante-2--100m15130%2fp>)

Ver todos os comentários de consumidores sobre esse produto ([ViewPageidUserComments?productId=15130&productLinkId=clorexidina-riohex-degermante-2--100m15130&PageNumber=1&SortOrder=0](http://ViewPageidUserComments?productId=15130&productLinkId=clorexidina-riohex-degermante-2--100m15130&PageNumber=1&SortOrder=0))

### O QUE DIZEM SOBRE NÓS

<p>★★★★ - 06/08/2016</p> <p>Quero parabenizá-los pela atenção dispensada todo esse tempo que precisamos dos produtos desta empresa, não tínhamos a menor noção do como lidaríamos com uma situação de saúde inesperada em nossa família e o que havia de opção para nossa situação. Recebemos toda orientação e carinho desta empresa que aprendemos a respeitar. ??</p> <p> <b>Gabriella Pholl</b></p>	<p>★★★★★ - 10/01/2017</p> <p>Uma boa loja para você comprar produtos hospitalares em Londrina. Já comprei vários produtos ai quando precisei. Gostei e recomendo.</p> <p> <b>R. CASAGRANDE</b></p>	<p>★★★★★ - 06/08/2016</p> <p>Loja virtual e loja física de extrema competência, preços muito bons e atendimento excelente. Meu tio já comprava e me indicou, fiquei muito satisfeito. Parabéns a toda equipe!</p> <p> <b>Renato Gomes Bastos Neto</b></p>
---	--	---



### SOBRE A CASA MÉDICA

Há mais de 20 anos buscamos inovação em produtos da linha médica hospitalar para você nosso cliente. Desde lá, sempre tivemos como alvo principal a busca por produtos que devolvam as pessoas ao convívio social e melhorem a qualidade de vida. Focamos em nossos colaboradores humanização, responsabilidade e conhecimentos técnico através de treinamentos de conhecimentos dos produtos que comercializamos.

Casa Médica  
 Cadastrar Página | 16 de 16 produtos

Seja o primeiro em seus amigos a curtir isso.

- (<https://www.facebook.com/casamedica.pag/>)
- (<https://plus.google.com/10810682262250589526>)
- (<http://blog.casamedica.com.br>)

### LOCALIZAÇÃO

- Central de Atendimento  
 Vendas  
 (43) 3378-8866 / (43) 3378-8869
- Logística  
 (43) 3024-2426
- E-mail de Contato  
[contato@casamedica.com.br](mailto:contato@casamedica.com.br)
- Rua Senador Souza Naves, 1550  
 Centro - Londrina - PR

### A CASA MÉDICA

- ◊ Sobre a Casa Médica  
 (/Institucional/Sobre-a-empresa)
- ◊ Assistência Técnica  
 (/Institucional/Assistencia-Tecnica)
- ◊ Política de Privacidade  
 (/Institucional/Politica-de-Privacidade)
- ◊ Política de Reembolso  
 (/Institucional/Politica-de-Reembolso)
- ◊ Crédito Acessibilidade  
 (/Institucional/credito-acessibilidade)
- ◊ Fale Conosco  
 (/Atendimento/faleConosco)

### AJUDA E SUPORTE

- ◊ Assistência Técnica  
 (/Institucional/Assistencia-Tecnica)
- ◊ Como cancelar um pedido  
 (/Institucional/Como-cancelar-um-pedido)
- ◊ Como realizar uma troca  
 (/Institucional/Como-realizar-uma-troca)

### NEWSLETTER

Assine a newsletter e receba ofertas e novidades

Digite seu e-mail

OK

© 2017 Casa Médica - Todos os direitos reservados



(<http://www.oxconsultoria.com.br>)



(<http://www.ebit.com.br/casa-medica/selo>)



As condições e preços diferenciados são válidos para compras online e podem variar em nossas lojas físicas. As imagens dos produtos são meramente ilustrativas.  
 Medical.Com Hospitalares - Elevê - ME / CNPJ: 21.059.832/0001-53 / Inscrição Estadual: 90675144-56

R\$ 624 (624)

www.ident.com.br  
01507

R\$ 37,3166



Search products and services

Search

Catalog › Materials › Sealant ›

See all

## Selante Bioseal Foto 2 X 2,5g Biodinamica

Selantes

R\$ 40,50

Go to Store

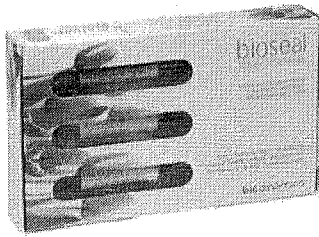
Dental Gutierre  
Dental

784 Dentists recommend

To recommend



Ask a question

### Complete specification

Selante Bioseal Foto 2 X 2,5g Biodinamica - Destinado para selamento de superfícies oclusais dos dentes. A utilização de selantes tem sido amplamente recomendada devido ao seu sucesso em reduzir significativamente as cáries oclusais.- O produto polimerizado forma uma película contínua e resistente, utilizada para vedar fissuras, fóssulas e sulcos, protegendo-os das cáries; - O produto possui ainda uma ação complementar de profilaxia, devido à presença de fluoretos em sua formulação.- Embalagem com 02 seringas de 2,5g.

Kind

Material

Category

Sealant

Manufacturer

Biodinâmica

### See more in Dental Gutierre

See all

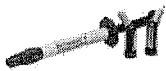

Selante Helioseal F  
1,25grs Ivoclar  
R\$ 83,46



Selante Prevent Matizado  
Kit com 5 Seringas 2g  
Fgm  
R\$ 128,59

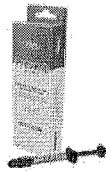

Selante Prevent Matizado  
2 Gr Fgm  
R\$ 31,22

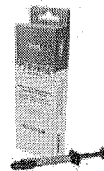

Selante Prevent Branco  
Opaco 2 Gr Fgm  
R\$ 31,22



Selante F  
Seringas 1,2ml  
Pontas Aplicadr  
Ultradent  
R\$ 100,40



### Other Options

See all



(<https://www.dentalodonthomaz.com.br>)

[\(https://www.dentalodonthomaz.com.br/\)](https://www.dentalodonthomaz.com.br/) / [Consultórios \(https://www.dentalodonthomaz.com.br/consultorios/\)](https://www.dentalodonthomaz.com.br/consultorios/)

/ [Dentística \(https://www.dentalodonthomaz.com.br/consultorios/dentistica/\)](https://www.dentalodonthomaz.com.br/consultorios/dentistica/) / [Selante \(https://www.dentalodonthomaz.com.br/consultorios/dentistica/selante/\)](https://www.dentalodonthomaz.com.br/consultorios/dentistica/selante/)

001508

## Selante Bioseal Fotopolimerizável 2 seringas de 2.5g Biodinâmica



([https://www.dentalodonthomaz.com.br/img/products/selante-bioseal-fotopolimerizavel-2-seringas-de-2-5g-biodinamica\\_1\\_1200.jpg](https://www.dentalodonthomaz.com.br/img/products/selante-bioseal-fotopolimerizavel-2-seringas-de-2-5g-biodinamica_1_1200.jpg))

Outros produtos: [Biodinâmica \(https://www.dentalodonthomaz.com.br/biodinamica/\)](https://www.dentalodonthomaz.com.br/biodinamica/)

Código do produto: 947

Avaliação 0,0 | 0 Comentários

Por apenas:

**R\$ 34,29**

ou R\$ 32,58 no Boleto Bancário à vista (5% desconto)

2 seringas com 2,5g de BIOSEAL FOTOPOLIMERIZÁVEL; 1 seringa com 3g de Ataque Gel (condicionador ácido orto-fosfórico 37%); 6 bicos aplicadores.

QTD

1

Comprar

+ Adicionar ao carrinho

Valor em pontos: 1715

Consulte o prazo de entrega do seu pedido

\* Informe seu CEP

XXXXX-XXX

Calcular

Deixe uma mensagem



**POR R\$37,16**R\$35,30 NO BOLETO À VISTA  
QUANTIDADE

▼ 1 ▲

★ RESGATE SURYA CLUB: 3654

AINDA NÃO TEM? CONHECER AGORA (HTTP://WWW.SURYACLUB.COM.BR/)

**COMPRAR****APRESENTAÇÃO**

Embalagem com 2 seringas Bioseal Foto de 2,5g e 1 seringa Ácido Attaquegel de 3g.

**CARACTERÍSTICAS**

Cor matizada / trnaslucida. (Fotopolimerizável).

Previne a cárie na face oclusal dos dentes e libera flúor para as estruturas dentárias, reduzindo os índices de desmineralização do esmalte dental. Permite aplicações fáceis, mais precisas e rápidas, minimizando a necessidade de ajustes na oclusão após a aplicação. Maior durabilidade, possibilitando o uso nas técnicas tradicionais e na técnica invasiva. Maiores opções de uso, facilitando a observação pelo paciente ou tornando-se altamente estético. Maior proteção por períodos mais longos.

Concentração de flúor presente no produto: Fluoreto de Sódio 2,42% = 1,09% ions flúor Fluoreto de Cálcio 0,4% = 0,19% ions flúor

**INDICAÇÕES**

Indicado para selamento de fósulas e fissuras. Também é indicado para a restauração de pequenas lesões cáries, onde a inserção de materiais restauradores tradicionais levariam à grande perda de estrutura dental sadia.

**PERGUNTE E VEJA OPINIÕES DE QUEM JÁ COMPROU**

Guia	Avaliações	Perguntas
------	------------	-----------

1 avaliação

(1)

(1)

:5

:0

:0

:0

:0

Nota 5 de 5

“

MUITO FÁCIL DE TRABALHAR E DE ALTA  
QUALIDADE. E VOU CONFESSAR, COMPREI  
COM DÚVIDAS, MAS ME SURPREEND... Leia +

”

▼ 1 pessoa achou esta avaliação útil

1 avaliação

0 avaliações

Ficou alguma dúvida sobre o produto? Pergunte aqui...

Enviar pergunta



Banco de Preços em Saúde  
RELATÓRIOS ALTERAR DADOS SAIR

RELATÓRIO PÚBLICO  
(medicamentos, materiais médico-hospitalares e gases medicinais)

**PESQUISAR POR**

ITEM  MODALIDADE  INSTITUIÇÃO  FORNECEDOR  FABRICANTE  FAIXA  PERÍODO  BASE SIASG (Compras Federais)  TIPO DE COMPRA

**ITEM**

Código BR:  Descrição Item:

BR:  Unidade de Fornecedor:

Grupo:   Dados Agrupados

Classe:

PDM:  Genérico:  Sim  Não

UF:  Município:

Pesquisar

**RESULTADO**

Os registros exibidos especificam as compras realizadas nos últimos 18 meses, o que corresponde ao seguinte período: 12-02-2016 a 12-08-2017  
Base de Dados BPS

Genar Platelha

Genar PPF

Mostrar 20 ▼

DADOS DO ITEM		DADOS DA COMPRA		DADOS DO FABRICANTE/FORNECEDOR		DADOS DA INSTITUIÇÃO		PREÇO UNITÁRIO					
CÓDIGO BR	DESCRIÇÃO DO ITEM	UNIDADE DE FORNECIMENTO	DATA COMPRA	MODALIDADE DA COMPRA	DATA INSERÇÃO	FABRICANTE	FORNECEDOR	NOME DA INSTITUIÇÃO	MUNICÍPIO	UF	QTD ITENS COMPRADOS	PAGO	MÉDIA PONDERADA
Nenhum registro encontrado.													





Faça a busca por produtos em todo o site



Curtir 66

Tweet

Bom dia, faça o seu login ou clique aqui para se cadastrar.



- Home
- Clareador Dental
- Ortodontia
- Descartáveis
- Equipamentos
- Instrumentais
- Materiais de Consumo

» Materiais de Consumo » Selante

### Departamentos

Até 20% OFF

Acessórios

Brocas

Clareador Dental

Crems Dentais

Dentística

Descartáveis

Diversos

Equipamentos

Escovas Dentais

Instrumentais

Materiais de Consumo

### Selante Fossulas e Fissuras Fluoroshield Matizado - Dentsply

Selante Fossulas e Fissuras Fluoroshield Matizado - Dentsply

Fabricante: [Dentsply](#)

★★★★★ em 0 avaliações. [Dê a sua avaliação!](#) | [Tire suas dúvidas](#)

~~R\$ 145,78~~

em até 6x de **R\$ 26,46** no cartão ou **R\$ 138,49** à vista com 5% desconto



**COMPRAR AGORA**



PagSeguro

em até 6x de R\$ 26,46 no cartão\*  
ou R\$ 145,78 à vista  
\*juros de 2,49% a.m.

Calcular Frete

Indicar Este Produto



001511

ITEM 625 R\$ 158,1166 1/6

# FESTIVAL DE EQUIPAMENTOS

DENTAL

ESTUDANTES

MEU CONSULTÓRIO

ASSISTÊNCIA TÉCNICA

PAPELARIA

LABORATÓRIO

CURSOS

VIAGENS

CLUBE PRO SAÚDE

PRIME

BLOG

CLIQUE E CONFIRAR

Frete Grátis

Ganhe Vales-Compra

Cobrimos Qualquer Oferta Anunciada

Descontos de até 50%

Bem-vindo! Cadastre-se ou faça o login

Precisa de ajuda? Sua Conta

Atualizar Boleto Resgatar Pontos

Acompanhe seu Pedido 0800 727 7565

Procure por marca, nome, código...

0

CATEGORIAS

Dental Cremer | Prevenção e Profilaxia | Selante

Produto

Indicação

Características

Itens Inclusos

CATEGORIAS

TODOS OS PRODUTOS

COMPRA RÁPIDA

SIMPLES DENTAL

Salvar no Facebook

## Selante Prevent - FGM

Cod. de Referência: 609332

☆☆☆☆☆ (0)

Avalie este produto

Embalagem com 5 unidades + Condicionador Ácido Condac 37%.



FRETE GRÁTIS! NAS COMPRAS ACIMA DE R\$100,00

A partir de: **R\$ 128,59**

Condições de Pagamento [+]

Na compra deste produto, ganhe: 128 pontos saiba +

Branco Opaco (609332) R\$ 128,59

1

COMPRAR

Matizado (609325) R\$ 128,59

1

COMPRAR

001512

# FESTIVAL DE EQUIPAMENTOS

DENTAL

ESTUDANTES

MEU CONSULTÓRIO

ASSISTÊNCIA TÉCNICA

PAPELARIA

LABORATÓRIO

CURSOS

VIAGENS

CLUBE PRO SAÚDE

PRIME

BLOG



Descontos de até 50%



Cobrimos Qualquer Oferta Anunciada



Ganhe Vales-Compra



Frete Grátis

CLIQUE E CONFIRA!

Bem-vindo! Cadastre-se ou faça o login

Precisa de ajuda?

Sua Conta

Atualizar Boleto

Resgatar Pontos

Acompanhe seu Pedido

0800 727 7565

Procure por marca, nome, código...

0

CATEGORIAS

Dental Cremer | Prevenção e Profilaxia | Selante

Produto

Indicação

Características

Itens Inclusos

COMPRA RÁPIDA

SIMPLES DENTAL

Salvar no Facebook

## Selante Fluroshield - Dentsply

Cod. de Referência: 294934

☆☆☆☆☆ (0)

Avalie este produto

Clique e confira os itens do Kit!



FRETE GRÁTIS! NAS COMPRAS ACIMA DE R\$100,00

A partir de: **R\$ 199,98**

Condições de Pagamento [+]

Na compra deste produto, ganhe: **199 pontos** [saiba +](#)

Matizado 294934

R\$ 199,98

1

COMPRAR

Branco Opaco 430622

R\$ 199,98

1

COMPRAR

01513

[Login / Cadastre-se](#) >> [Minha Conta](#) >> [Meus Pedidos](#) >> [FAQ](#) >> [Contato \(47\) 3372-3084](#)

Para reclamações clique aqui. **PROSCON**

**DentalPlus** PRODUTOS ODONTOLÓGICOS

Atendimento Online | Itens: R\$ 0,00

O que você deseja Buscar?

Categorias | Marcas

- Dentística e Estética
- Endodontia
- Ortodontia
- Implantodontia
- Prótese
- Descartáveis e Consumíveis
- Promoções

Dental Plus | Produtos | Endodontia | Diversos

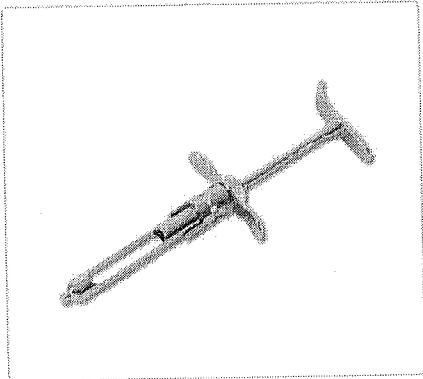

### Seringa Carpule com Refluxo - Duflex

Código: 145

~~De: R\$ 67,50~~

**Por: R\$ 51,70**

1x de R\$ 51,70 sem juros

ou R\$ 50,15 com 3% de desconto no pagamento à vista



626

I tem ~~67,50~~ - \$ 64,5666

- DESCRIÇÃO
- AVALIAÇÕES

Em ambiente ambulatorial ou cirúrgico, a seringa de carpule é utilizada para auxiliar na aplicação de anestesia dentária. A seringa carpule com refluxo evita a injeção acidental de anestésico num vaso sanguíneo.

**DentalPlus**  
PRODUTOS ODONTOLÓGICOS

Acesse nossas redes sociais

**Whatsapp**  
 (47) 988 15-4783

**Acesse nossas redes sociais**

Sobre a Dental Plus  
 Política de Privacidade  
 Política de Troca e Devolução

**Atendimento**

Segunda à Sexta-Feira  
 das 8:00h às 18:00h  
 Telefone: (47) 3372-3084  
 sac@dentalplus.com.br

**Lojas Físicas**

Jaraguá do Sul-SC  
 (47) 3372-3084  
 Blumenau-SC  
 (47) 3336-4274

**Escritório e Showroom**

Joinville-SC  
 (47) 3026-6543

**Formas de Pagamento:**

**Segurança**

**SITE 100% SEGURO**

Copyright © 2014 DENTAL PLUS-TODOS OS DIREITOS RESERVADOS. Fotos meramente ilustrativas. Dental Plus Ltda-CNPJ 03.964.470/0001-63  
 Farmacêutica Responsável: Eliane de Santana-CRF/SC:8021. Cadastro no CRF/SC:10108. Nº de Autorização ANVISA: Medicamentos 1.15157-1 Produtos para Saúde 8.05466-9  
 Powered by Web4business

**FESTIVAL DE EQUIPAMENTOS** Descontos de até 30% Cobrimos Qualquer Oferta Anunciada Ganhe Vales-Compra Frete Grátis CLIQUE E COMPRA

DENTAL ESTUDANTES MEU CONSULTORIO ASSISTÊNCIA TÉCNICA PAPELARIA LABORATÓRIO CURSOS VIAGENS CLUBE PRO SAÚDE PRIME BDD

Bem-vindos! Cadastre-se ou faça o login Precisa de ajuda? Sua Conta Atualizar Boleto Resgatar Pontos Acompanhe seu Pedido 0800 727 7565

Procure por marca, nome, código...

CATEGORIAS TODOS OS PRODUTOS COMPRA RÁPIDA SIMPLES DENTAL

Dental Cremer | Instrumentais | Seringa

Produto Indicação Características Itens Inclusos [Salvar no Facebook](#)

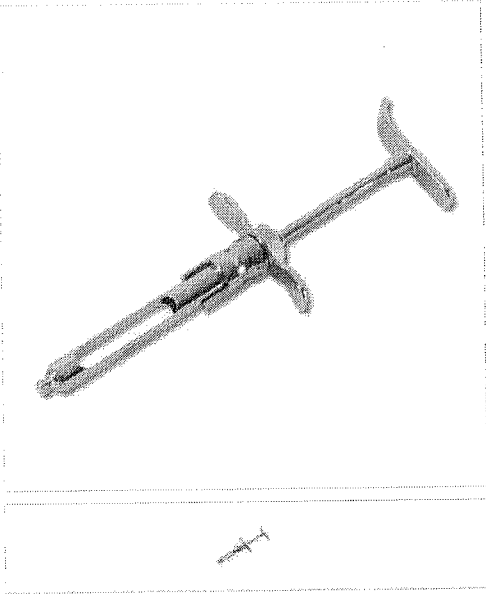

### Seringa Carpule Com Refluxo Duflex - SS White

Cod. de Referência: 228540 ★★★★★ (4) Veja opiniões de quem já comprou

Embalagem com 1 unidade.

**FRETE GRÁTIS!** NAS COMPRAS ACIMA DE R\$100,00

Por: **R\$ 62,00**

Condições de Pagamento [+]

Na compra deste produto, ganhe: **62 pontos** [salva r](#)

AVISE-ME QUANDO DISPONÍVEL

Indicação Características Itens Inclusos

\* Indicado para auxiliar na aplicação de anestesia dentária. A seringa carpule com refluxo evita a injeção acidental de anestésico num vaso sanguíneo.

#### OPINIÕES DOS CONSUMIDORES

★★★★★  
Baseado em 4 avaliações

**Marcos**

**Compra Verificada**  
★★★★★ • Há 2 ano(s)  
Instrumento de excelente qualidade.

Sim, recomendaria este produto a um amigo

👍 1 🗨️ 1 [Compartilhar...](#)

**ohata**

**Compra Verificada**  
★★★★☆ • Há 6 mes(es)  
cumpre sua função

Sim, recomendaria este produto a um amigo

👍 0 🗨️ 0 [Compartilhar...](#)

Faça a busca por produtos em todo o site

Seja o primeiro a avaliar este produto.

Tweet

Compartilhe

+

Home | Clareador Dental | Ortodontia | Descartáveis | Equipamentos | Instrumentais | Materiais de Consumo

0 itens no carrinho

Dental Brasileira  
PRODUTOS ODONTOLÓGICOS

Instrumentais > Seringa

Departamentos

Até 20% OFF

Accessórios

Brocas

Clareador Dental

Crems Dentais

Dentística

Descartáveis

Diversos

Equipamentos

Escovas Dentais

Instrumentais

Abaxia Língua

Abridor da Boca

Alestadador Labial

Afiador

Alças Obwegeser

Alavancas

Alcales

Alvoalotomo

Aplicador

Arco

Bandaça

Bolças

Bruxidor

Cabos

Cânulas

Cinzéis

Compassos

Curetas

Demais Peças

Dentística

Descalador

Destaca

Diversos

Jobrador

Elevador

Espátulas

Espéculo

Folças

Fórcaps

Guncho

Gengivolomos

Goivas

Grampo

Limas

Localizador

Martelo

Miscellaneous

Parafuso

Pinças

Porta Agulhas

Porta Algodão

Raspa

Rujina

Separadores

Seringa

Seringa Carpule para Anestesia com Refluxo - Quinelato

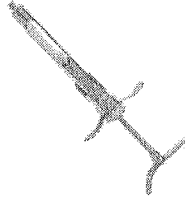

Disponibilidade: Envio de 7 a 45 dias.

Referência: QD-027-02

Fabricante: Quinelato

em 0 avaliações. [Seja o primeiro a avaliar!](#) | [Ver suas avaliações](#)

R\$ 64,20

em até 2x de R\$ 33,30 no cartão ou R\$ 60,99 à vista com 5% desconto

COMPRAR AGORA



PaySeguro

em até 2x de R\$ 33,30 no cartão  
ou R\$ 64,20 à vista  
\* juros de 7,99% a.m.

Calcular Frete

Indicar este Produto

Adic. Comentário

Salva como Favorito

Mais informações sobre este produto

Dividas sobre este produto? Consulte-nos!

Clientes que compraram esse produto também compraram...

**Gesso Pedra (Tipo III) Herodent /Amarelo/ 1KG - Vigodent**  
Gesso Pedra (Tipo III) Herodent /Amarelo/ 1KG - Vigodent  
R\$ 8,82  
em até 1x de R\$ 8,82 ou R\$ 8,38 à vista com 5% desconto

**Porta Agulha Mayo Hagar com Widia 14cm - Quinelato**  
R\$ 267,87  
em até 12x de R\$ 26,10 no cartão ou R\$ 254,48 à vista com 5% desconto

**Alavanca Apexo 303 QD.415.23 - Quinelato**  
R\$ 72,43  
em até 3x de R\$ 25,36 no cartão ou R\$ 68,81 à vista com 5% desconto

OPINIÃO DOS CONSUMIDORES

Média de avaliações

★★★★★

0% INDETERMINADO

★★★★☆

0% INDETERMINADO

★★★★☆

0% INDETERMINADO

★★★★☆

0% INDETERMINADO

★★★★☆

0% INDETERMINADO

Avaliação geral:

★★★★★

0 de 5 estrelas

Este produto ainda não tem avaliações.

Seja o primeiro a avaliar!

VER TODOS OS COMENTÁRIOS SOBRE ESSE PRODUTO

**Kit Clareador Dental White Class 4%**

**SUPER OFERTA**  
2x R\$ 32,90

**White Class 6% Kit Clareador Dental Caseiro**

**IMPERDIVEL!**  
2x R\$ 37,45

**WHITE CLASS 7,5% Clareador Dental Caseiro**

**GRÁTIS:** PORTA AGULHA LÍQUIDA DE INJEÇÃO  
2x R\$ 37,45

**Kit Clareador Dental White Class 10% | FGM**

2x R\$ 37,45 **SUPER OFERTA**

**ENTREGAMOS EM TODO BRASIL**

**CORREIOS**

**Dental B...**  
4,2 mil avaliações

Compartilhe

Seja o primeiro de seus amigos a curtir isso.

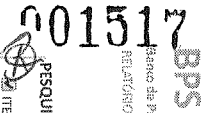

Banco de Pregos em Saúde  
RELATORIOS ALIEMAR DADOS SAIR

**RELATORIO PÚBLICO**  
(medicamentos, materiais médico-hospitalares e gases medicinais)

- MODALIDADE
- INSTITUIÇÃO
- FORNECEDOR
- FABRICANTE
- FAIXA
- PERÍODO
- BASE SIASIS (Compras Federais)
- TIPO DE COMPRA

**PSQUISAR POR**

ITEM

Código BR:  
BR 043354

Descrição Item:  
SERINGA, AÇO INOXIDAVEL, AUTOCLAVAVEL, 1,80 ML, RETROCARGA, CARPULE, REFLEXO TRADICIONAL

Unidade de Forneimento:

Dados Agrupados

Grupo:  
Todos

Class:  
Todos

PM:

Genérico:  
 Sim  Não

UF:  
Todas

Município:  
Selecione

Imprimir

**RESULTADO**

Os registros exibidos especificam as compras realizadas nos últimos 18 meses, o que corresponde ao seguinte período: 11-02-2016 a 11-08-2017  
Base de Dados: BPS

Gerar Planilha

Salvar PDF

CODIGO BR	DESCRIÇÃO DO ITEM	UNIDADE DE FORNECIMENTO	DATA COMPRA	DADOS DA COMPRA		DATA INSCRIÇÃO	DADOS DO FABRICANTE/FORNECEDOR		DADOS DA INSTITUIÇÃO			PREÇO UNITÁRIO		
				MODALIDADE DA COMPRA	PREÇO		FABRICANTE	FORNECEDOR	NOME DA INSTITUIÇÃO	MUNICIPIO	UF	QTD ITENS COMPRADOS	PREÇO	MEDIA PONDERADA
BR0413354	SERINGA, AÇO INOXIDAVEL, 1,80 ML, RETROCARGA, CARPULE, REFLEXO TRADICIONAL	UNIDADE	18/11/2016	Pregão		22/11/2016	GOLGRAN INDUSTRIA E COMERCIO DE INSTRUMENTAL ODONTOLÓGICA LTDA	DENTAL GREMER PRODUTOS ODONTOLÓGICOS S.A	MUNICIPIO DE PORTO ALEGRE	PORTO ALEGRE	RS	1000	28.1000	29.1753
BR0413354	SERINGA, AÇO INOXIDAVEL, 1,80 ML, RETROCARGA, CARPULE, REFLEXO TRADICIONAL	UNIDADE - GEMENIO	02/09/2016	Pregão		12/12/2016	METALURGICA PAVA INDUSTRIA E COMERCIO LTDA	BIO - LOGICA COMERCIO DE PRODUTOS HOSPITALARES LTDA	CONSORCIO INTERMUNICIPAL DE SAUDE	PATO BRANCO	PR	20	29.8000	29.8000
BR0413354	SERINGA, AÇO INOXIDAVEL, 1,80 ML, RETROCARGA, CARPULE, REFLEXO TRADICIONAL	UNIDADE	24/09/2016	Pregão		07/07/2017	PHARMAINOX - INDUSTRIA E COMERCIO ODONTOLÓGICOS LTDA - ME	INDENTAL PRODUTOS ODONTOLÓGICOS, MEDICOS E HOSPITALARES LTDA - EPP	MUNICIPIO DE ALTINOPOLIS	ALTINOPOLIS	SP	30	30.7000	29.1753
BR0413354	SERINGA, AÇO INOXIDAVEL, 1,80 ML, RETROCARGA, CARPULE, REFLEXO TRADICIONAL	UNIDADE	14/03/2016	Pregão		31/03/2017	GOLGRAN INDUSTRIA E COMERCIO DE INSTRUMENTAL ODONTOLÓGICA LTDA	ASSUNCAO & MORETTO LTDA - EPP	FUNDO MUNICIPAL DE SAUDE	MARLUZ	PR	9	34.7000	29.1753

Mostrando 1 a 4 de 4 registros(s)

Seja Bem Vindo à DentalMaster! Já é cadastrado?

Teleendas | São Paulo 11 4979-7070 | 4992-5593  
Demais Localidades: 0800 741-85-29

1 Meu Carrinho

Buscar

Oferta

Promoções

Marcas

Equipamentos

Materiais de Consumo

Acabamento e Polimento

Materiais de Consumo

DentalMaster

# Kit Acabamento e Polimento de ACRÍLICO KG SORENSE

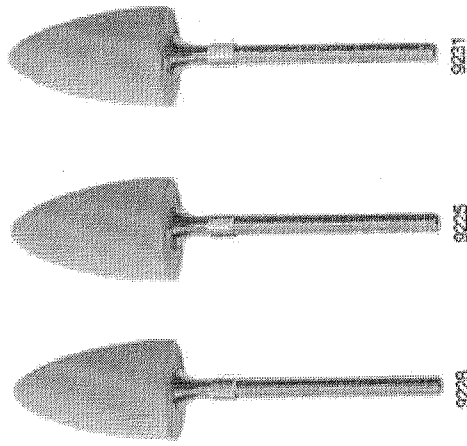

9234PM Kit  
Por: R\$ 52,00  
à vista

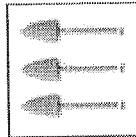

Este produto será fornecido e entregue por: DentalMaster

9235PM Kit  
Por: R\$ 52,00  
à vista

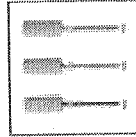

Este produto será fornecido e entregue por: DentalMaster

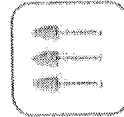

Descrição

Ogivas em 3 granulações para acabamento e polimento de superfícies acrílicas.

\* 176WS ~~627618~~ RD 27,3766  
 628  
 628  
 01518



Pesquise seu produto...

buscar

0 item(s)

- ORTODONTIA
- PRÓTESE
- ENDODONTIA
- MARCAS
- DEPARTAMENTOS
- PERIFÉRICOS

Você está em: [Página Inicial](#) | [PRÓTESE](#) | [Acabamento e Polimento](#) | [Silicones Abrasivos](#) | [EVE TECHNIK Resinas Acrílicas - 3ª Fase](#)

## EVE TECHNIK Resinas Acrílicas - 3ª Fase H332Kf - Bala Grande

**Grande**

CÓD: 021-H332KF

★ **PRODUTO NÃO AVALIADO. SEJA O PRIMEIRO!**

Por: R\$ ~~16,50~~

**Comprar**

Produto disponível

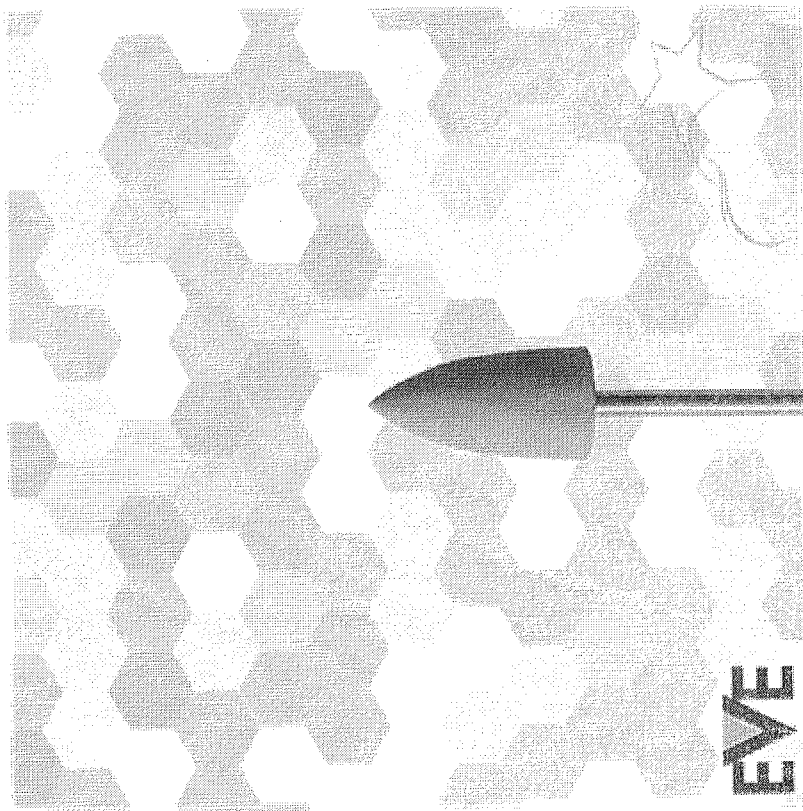

Forma

H332Kf - Bala Grande

**Simular Frete** CEP (Esqueci meu CEP):

001519

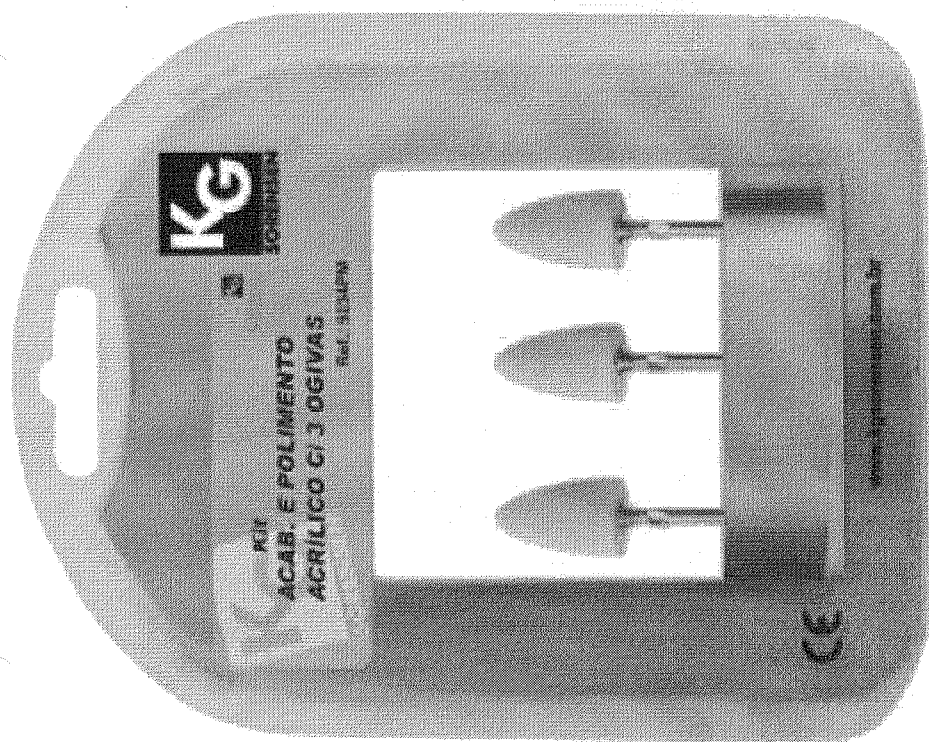

([http://www.dentalsorria.com.br/media/catalog/product/cache/1/image/1000x1000/9df78eab33525d08d6e5f3c27766e95f/k/kit\\_viking\\_9234pm-nova-500x500.jpg.jpg](http://www.dentalsorria.com.br/media/catalog/product/cache/1/image/1000x1000/9df78eab33525d08d6e5f3c27766e95f/k/kit_viking_9234pm-nova-500x500.jpg.jpg))

Imagens



([http://www.dentalsorria.com.br/media/catalog/product/cache/1/image/1000x1000/9df78eab33525d08d6e5f3c27766e95f/k/kit\\_viking\\_9234pm-nova-500x500.jpg.jpg](http://www.dentalsorria.com.br/media/catalog/product/cache/1/image/1000x1000/9df78eab33525d08d6e5f3c27766e95f/k/kit_viking_9234pm-nova-500x500.jpg.jpg))

RS54,90

48/30

Olá visitante. Cadastre-se agora ou faça seu login

629 Meus Pedidos Meu Cadastro Dúvidas

Item ~~119~~ - \$172,22

Procure seu produto

CLAREAMENTO DESCARTÁVEIS INSTRUMENTAIS MATERIAL DE CONSUMO MOLDAGEM OUTROS DEPARTAMENTOS RESINA

Você está em: Início > Moldagem >

### Kit Clonage - DFL

Ref: 4681



★★★★★ [ COMENTE ESTE PRODUTO ]



Por: R\$ 186,88

ou R\$ 181,27 à vista.



Pronta-Entrega

Simular Frete CEP (Esqueci meu CEP):

ok

Curtir 0

G+

Descrição Conteúdo

1 Pote com 1kg de CLONAGE DENSO  
1 tubo com 120 g de CLONAGE FLUIDO  
1 tubo com 50 g de CLONAGE CATALISADOR

### Avalie e Comente este Produto

Dê sua nota: ★★★★★

Nome	Email	Cidade	UF
Mensagem			
			enviar



Nome

Email

enviar



#### Institucional

IN - Latin American Osseointegration Congress 2017

Política Comercial

Fale Conosco



Privacidade e Segurança

Sobre a Dental Ice

Política de Troca e Devolução

Como Chegar na Dental Ice

Dúvidas

#### Pagamentos



#### Segurança

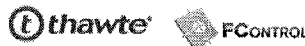

#### Certificações



Dental Cremer | Moldagem | Silicone de Condensação

Produto Indicação Características Itens Inclusos

Salvar no Facebook

**FESTIVAL DE EQUIPAMENTOS**

Descontos de até 50%

Cobrimos Qualquer Oferta Anunciada

Ganhe Vales-Compra

Frete Grátis

CLIQUE E CONFIRA!

Procure por marca, nome, código...

CATEGORIAS

TODOS OS PRODUTOS

COMPRA RÁPIDA

SIMPLES DENTAL

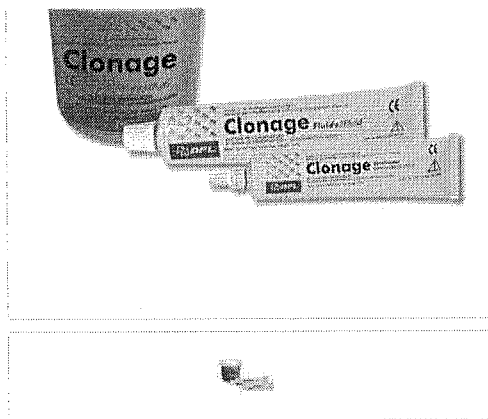

BRINDE: 03 Catalisadores Clonage 50g.

**PRETE GRÁTIS!** NAS COMPRAS ACIMA DE R\$100,00

Por: **R\$ 186,88**

Condições de Pagamento [+]

Na compra deste produto, ganhe: **186 pontos**

QUANTIDADE:

1

**COMPRAR**

VOCÊ ESTÁ EM UM AMBIENTE SEGURO

Indicação

Características

Itens Inclusos

Embalagem com 1kg de denso + 120g de fluido + 50g de catalisador.

OPINIÕES DOS CONSUMIDORES

Tem esse produto? Seja o primeiro a avaliá-lo!

Escrever avaliação...

O QUE OS DENTISTAS MAIS COMPRAM APÓS VISITAR ESTE PRODUTO

21% compram



**Ganhe Brinde**

Silicone de Condensação Clonage - Nova DFL

Embalagem com 1kg de denso + 120g de fluido + 50g de catalisado...[\*]

A partir de: **R\$ 186,88**

1 **COMPRAR**

7% compram



**Leve + Pague**

Luva de Procedimento - Cremer

Embalagem com 100 unidades. Escolha o tamanho.

★★★★★ (435)

A partir de: **R\$ 20,99**

Por até **R\$ 18,99**

1 **COMPRAR**

7% compram

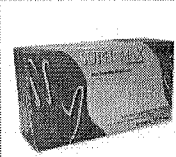

**Leve + Pague**

Luva de Procedimento - Supermax

Embalagem com 100 unidades. Escolha o tamanho.

★★★★★ (332)

A partir de: **R\$ 20,99**

Por até **R\$ 18,99**

1 **COMPRAR**

7% compram

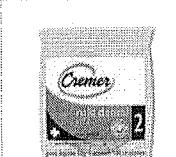

**Leve + Pague**

Rolo Dental - Cremer

Embalagem com 100 unidades. Tamanho nº 1 ou 2.

★★★★★ (202)

A partir de: **R\$ 2,09**

Por até **R\$ 1,67**

1 **COMPRAR**

6% compram

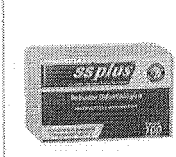

**Leve + Pague**

Babador Impermeável - SSPlus

Embalagem com 100 unidades. Branco.

★★★★★ (244)

A partir de: **R\$ 12,60**  
**R\$ 9,90**

1 **COMPRAR**

Início &gt; Kit Silicone de Condensação Perfil Vigodent - Denso + Fluido + Catalisador



## Kit Silicone de Condensação Perfil Vigodent - Denso + Fluido + Catalisador

ID: 25055

R\$142,90

Produto Em estoque

**MELHOR PREÇO  
GARANTIDO**

&gt; COMPRAR AGORA

Like 0,5K

Tweet

G+

Dizir

GeoTrust

SITE BLINDADO  
AUTENTICADO EM 11-AGO

PARCELAMENTO NO CARTÃO DE CRÉDITO



1x R\$142,90 s/ juros

[Detalhes](#)
[Catalogo](#)
[Avaliações deste produto](#)

### DETALHES

#### KIT PERFIL

Silicone de Condensação Para Moldagem Odontológica

- Melhor custo x benefício entre os silicones de condensação.
- Consistência inigualável e ótimo escoamento.
- Alto poder de cópia e estabilidade dimensional adequada.
- Material mais usado por Dentistas e Protéticos.

#### DESCRIÇÃO:

Perfil é um produto à base de silicone tipo condensação indicado para moldagens de precisão de arcada dental ou arcada edêntula, visando a confecção de modelos para prótese total ou parcial.

Possui as versões: Denso (alta consistência), Fluido (baixa consistência) e Cub (catalisador universal)

#### INDICAÇÕES:

- Técnicas de dupla moldagem;
- Técnica de moldagem simultânea;
- Técnica com anel de cobre;
- Impressão para modelos de estudo, modelos de ortodontia, matrizes, isolamento protetor dos dentes durante a coloração da prótese em mufla.

#### COMPOSIÇÃO:

Perfil Denso: Polidimetilsiloxano, óleo mineral, carga inorgânica, pigmento e aroma.

Perfil Fluido: Polidimetilsiloxano, carga inorgânica, pigmento e aroma.

Perfil Cub: Endurecedor para silicone de condensação, bis ((2-etil-1-oxohexil)oxil) diocilostanano, vaselina, dióxido de silício e pigmento.

#### APRESENTAÇÃO DO KIT:

##### Perfil Denso:

- 1 pote (1kg)
- 1 colher dosadora
- Instruções de uso

##### Perfil Fluido:

- 1 tubos (120g)
- Instruções de uso

##### Perfil Cub:

01524



Banco de Preços em Saúde

RELATÓRIOS

SAIR

ALTEAR DADOS

RELATÓRIO PÚBLICO  
(medicamentos, materiais médico-hospitalares e gases medicinais)

PESQUISAR POR

ITEM

MODALIDADE

INSTITUIÇÃO

FORNECEDOR

FABRICANTE

FAIXA

PERÍODO

BASE SIASS(Compras Federais)

TIPO DE COMPRA

ITEM

Código BR:

BR 0428728

Descrição Item:

PASTA MOLDADGEM, SILICONE DE CONDENSACAO, DENSO + FLUIDO+ CATALISADOR, CONJUNTO COMPLETO

Unidade de Fornecimento:

Dados Agrupados

Grupo:

Todos

Classe:

Todos

PDM:

Genérico:  Sim  Não

UF:

Todas

Município:

Selecione

Prescrição

RESULTADO

Os registros exibidos especificam as compras realizadas nos últimos 18 meses, o que corresponde ao seguinte período: 11-02-2016 a 11-08-2017

Base de Dados: BPS

Gerar Planilha

Salvar PDF

Mostrar 20		DADOS DO ITEM			DADOS DA COMPRA			DADOS DO FABRICANTE/FORNECEDOR			DADOS DA INSTITUIÇÃO			PREÇO UNITÁRIO		
CÓDIGO BR	DESCRIÇÃO DO ITEM	UNIDADE DE FORNECIMENTO	DATA COMPRA	MODALIDADE DA COMPRA	DATA INSCRIÇÃO	FABRICANTE	FORNECEDOR	NOME DA INSTITUIÇÃO	MUNICÍPIO	UF	QTD ITENS COMPRADOS	PAGO	MÉDIA PONDERADA			
Nenhum registro encontrado.																

**FESTIVAL DE EQUIPAMENTOS**

Descontos de até 50% | Cobrimos Qualquer Oferta Anunciada | Ganhe Vales-Compra | Frete Grátis

[CLIQUE E CONFIRAR](#)

DENTAL **ESTUDANTES 1** MEU CONSULTÓRIO ASSISTÊNCIA TÉCNICA PAPELAGEM LABORATÓRIO CURSOS VIAGENS CLUBE PRO SAÚDE PRIME BLOG

Bem-vindo! Cadastre-se ou faça o login [Precisa de ajuda?](#) [Sua Conta](#) [Atualizar Boleto](#) [Resgatar Pontos](#) [Acompanhe seu Pedido](#) **0800 727 7565**

Procure por marca, nome, código...

Item 630 - \$ 13,45

CATEGORIAS

TODOS OS PRODUTOS

COMPRA RÁPIDA

SIMPLES DENTAL

Dental Cremer | Instrumentais | Sindesmótomo

Produto
Indicação
Características
Itens Inclusos
Salvar no Facebook



### Sindesmótomo Oitavado - Golgran

Cod. de Referência: 344370 ★★★★☆ (1) [Veja opiniões de quem já comprou](#)

Embalagem com 1 unidade. Nº 1.

**PRETE GRÁTIS!** NAS COMPRAS ACIMA DE R\$100,00

Por: **R\$ 13,64**

QUANTIDADE:

Condições de Pagamento [+]

Na compra deste produto, ganhe: **13 pontos** [salva +](#)

**COMPRAR**

VOCÊ ESTÁ EM UM AMBIENTE SEGURO

Indicação
Características
Itens Inclusos

Instrumento utilizado para descolar a gengiva do osso antes da extração.

**OPINIÕES DOS CONSUMIDORES**



Baseado em 1 avaliação



**Simone Cruz**

**Compra Verificada**  
 •★★★★☆ • Há 8 mes(es)  
 Ótimo para inserir o fio retrator

Sim, recomendaria este produto a um amigo

0  0

[Compartilhar...](#)

### Sindesmótomo (Cabo Oitavado)

Embalagem c/ 1 unidade.



(http://www.dentalspeedgraph.com)



(http://img.dentalspeedgraph.com.br/img.php?src=dbimagesod/produto-sindesmotomo-cabo-oitavado-golgran.png&h=300&w=300&a=t)



Por apenas  
**R\$ 13,96**

Quantidade

1

Adicionar ao Carrinho

Compartilhe:

### Aplicação

Instrumento utilizado para descolar a gengiva do osso antes da extração.

Código do Produto: 5607 (G055607A)

Leu Match!!

Esses produtos combinam perfeitamente. Leve Junto!

Sindesmótomo  
GOLGRAN



R\$ 13,96

1 Cabo Oita

Caixa Organizadora 30L  
PLASVALE



R\$ 49,90

1 Descrição

Espátula p/ Ionômero  
MAQUINA



BAIXOU 31%

R\$ 6,75

1 Nº 142

Leve junto  
por **R\$70,61**

Adicionar ao Carrinho



Receba as últimas novidades de produtos, artigos, eventos e ofertas promocionais da Dental Speed Graph

Digite aqui seu e-mail **ok**

[Não desejo receber ofertas](#)



>> Login | Cadastre-se >> Minha Conta >> Meus Pedidos >> FAQ >> Contato (47) 3372-3084

Para reclamações clique aqui. **PROCON**

Atendimento Online 0 Itens R\$ 0,00

O que você deseja Buscar?

Dentística e Estética | Endodontia | Ortodontia | Implantodontia | Prótese | Descartáveis e Consumíveis | Promoções

Dental Plus Produtos Dentística e Estética Instrumentos

### Sindesmotomo - Golgran

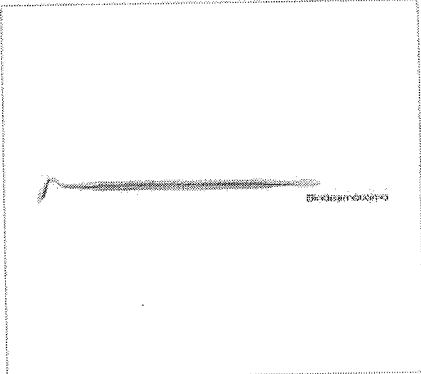

Código: 865

~~De: R\$ 12,75~~

**Por: R\$ 11,50**

1x de R\$ 11,50 sem juros

ou R\$ 11,16 com 3% de desconto no pagamento à vista

**Comprar**

DESCRIÇÃO AVALIAÇÕES

Instrumento utilizado para descolar a gengiva do osso antes da extração.

**DentalPlus**  
PRODUTOS ODONTOLÓGICOS

Acesse nossas redes sociais

**Whatsapp**  
(47) 98815-4783

Acesse nossas redes sociais

Sobre a Dental Plus  
Política de Privacidade  
Política de Troca e Devolução

**Atendimento**  
Segunda à Sexta-Feira  
das 8:00h às 18:00h  
Telefone: (47) 3372-3084  
sac@dentalplus.com.br

**Lojas Físicas**

Jaraguá do Sul-SC  
(47)3372-3084  
Blumenau-SC  
(47)3336-4274

**Escritório e Showroom**

Joinville-SC  
(47)3026-6543

**Formas de Pagamento:**

**Segurança**

**SITE 100% SEGURO**

Copyright © 2014 DENTAL PLUS-TODOS OS DIREITOS RESERVADOS. Fotos meramente ilustrativas. Dental Plus Ltda-CNPJ 03.964.470/0001-63  
 Farmacêutica Responsável: Eliane de Santana-CRF/SC:8021. Cadastro no CRF/SC:10108. N° de Autorização ANVISA: Medicamentos 1.15157-1 Produtos para Saúde 8.05466-9  
 Powered by Web4business

001528

RELATÓRIO PÚBLICO  
(medicamentos, materiais médico-hospitalares e gases medicinais)

- ITEM
- MODALIDADE
- INSTITUIÇÃO
- FORNECEDOR
- FABRICANTE
- PAIVA
- PERÍODO
- BASE SIASG(Compras Federais)
- TIPO DE COMPRA

PESQUISAR POR

ITEM

Código SR:

BR 0413450

Descrição Item:

DESCOLADOR, ACO INOXIDAVEL, DESTACA PERISTEIO, SIMDSM670M0

Unidade de Fornecimento:

Dados Agrupados

Grupo:

Todos

Classe:

Todos

PDM:

Todos

UF:

Todas

Município:

Seleção

Genérico:

Sim  NBo

RESULTADO

Os registros exibidos especificam as compras realizadas nos últimos 18 meses, o que corresponde ao seguinte período: 11-02-2016 a 11-08-2017

Gerar Planilha

Gerar PDF

Registrar

Mostrar 20

DADOS DO ITEM			DADOS DA COMPRA			DADOS DO FABRICANTE/FORNECEDOR			DADOS DA INSTITUIÇÃO			PREÇO UNITÁRIO		
CODIGO BR	DESCRIÇÃO DO ITEM	UNIDADE DE FORNECIMENTO	DATA COMPRA	MODALIDADE DA COMPRA	DATA INSERÇÃO	FABRICANTE	FORNECEDOR	NOME DA INSTITUIÇÃO	MUNICIPIO	UF	QTD ITENS COMPRADOS	PAGO	MEDIA PONDERADA	
Nenhum registro encontrado.														



Produtos para a saúde

(49) 3329 5008  
49 99958 8196 - 49 99176  
2650  
Segunda à Sexta das 8h às 12h e 13:30h às 18h  
falecom@ballke.com.br  
(mailto:falecom@ballke.com.br)

001529

(/)

631  
Item 621 - \$ 19,79

Entre ou cadastre-se (/acpedir/visualiza/sku/1795/)  
Meus produtos/visualiza/sku/1795/  
0 itens

buscar

Preços e condições de pagamento exclusivos para compras realizadas através do site.

INÍCIO (/) / MEDICINA (CATEGORIAS/MEDICINA/) / GINECOLOGIA (CATEGORIAS/MEDICINA/GINECOLOGIA/) / LUVA TOQUE PLASTICA TRANSP. EST. C/100 UN LUPLAST

# LUVA TOQUE PLASTICA TRANSP. EST. C/100 UN LUPLAST

Cód.: 1795

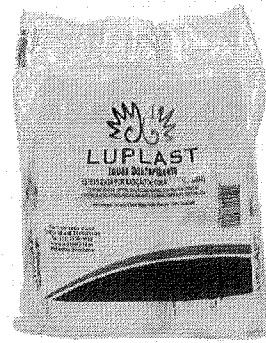

Compartilhar (/)

+ Compartilhar

+ LUPLAST

(/marcas/luplast/)

Por R\$ 17,96 à vista

no boleto bancário (5% desc. já calculado)

No cartão em 1x de R\$ 18,90 sem juros

Formas de pagamento (/)

Em estoque: 100 pt

1

Frete e Prazo

Informe seu CEP

### Descrição do produto

Luvas plastica descartaveis, transparente.  
Embaladas individualmente. Pacote com 100 unidades.

### Características do produto

Indicações	Exames de toque.
Composição	Confeccionadas com 100% polietileno de alta densidade;
Diferenciais e benefícios	Esterilizadas por radiação de cobalto (raio gama); Polietileno de alta densidade.
Itens inclusos	Pacote com 100 unidades de luva plastica descartaveis transparente.
Altura do produto (cm)	13,00
Largura do produto (cm)	9,00
Profundidade do produto (cm)	3,00
Peso liquido (Kg)	0,120
Altura da embalagem (cm)	13,00
Largura da embalagem (cm)	9,00

Lucas S.  
Atendente ao Cliente

Orçamentos? Envie email para orcamento@ballke.com.br  
Trabalhamos com mais de 10 mil itens. Não tenha dúvidas basta chamar...

Digite sua mensagem aqui e aperte <Enter>



**MAGAZINE**  
**MÉDICA.COM**

(1)

0800 014 5008  
Segunda à Sexta das 8h às 12h e 13:30h  
às 18h  
falecom@magazinemedica.com.br  
(mailto:falecom@magazinemedica.com.br)

001530



Entre ou cadastrar-se (/accedite/registro)
 Meus produtos/visualiza/sku/1419/
 Meu carrinho de compras



INÍCIO (1) / MEDICINA (CATEGORIAS/MEDICINA) / GINECOLOGIA (CATEGORIAS/MEDICINA/GINECOLOGIA) / LUVA TOQUE E.V.A C/100UN EMBALADA INDIVIDUAL ESTÉRIL LUPLAST

## LUVA TOQUE E.V.A C/100UN EMBALADA INDIVIDUAL ESTÉRIL LUPLAST

Cód.: 1419





+ LUPLAST

(/marcas/luplast/)

**Por R\$ 12,21 à vista**

no boleto bancário (5% desc. já calculado)

No cartão R\$ 12,85 ou em até 12x de R\$ 1,59 com juros de 3,99% a.m.

Em estoque: 110 pt

1







### Descrição do produto

Luva Toque E.V.A Estéril com 100 unidades embalada individual, estéril Luplast, tamanho único.

### Características do produto

<b>Indicações</b>	Apropriada para uso médico hospitalar e pequenos tratamentos hospitalares.
<b>Diferenciais e benefícios</b>	Luva para procedimento em E.V.A (Etileno Acetato de Vinila) individual, estéril, ambidestra com espessura de 0,03 micron, esterilizada através do processo raio gama cobalto.
<b>Itens inclusos</b>	100 unidades.
<b>Altura do produto (cm)</b>	14,00
<b>Largura do produto (cm)</b>	12,00
<b>Profundidade do produto (cm)</b>	3,00
<b>Peso líquido (Kg)</b>	0,250
<b>Altura da embalagem (cm)</b>	14,00
<b>Largura da embalagem (cm)</b>	12,00
<b>Profundidade da embalagem (cm)</b>	3,00
<b>Peso bruto com embalagem (Kg)</b>	0,250
<b>Higiene e Conservação</b>	Pode ser armazenada em temperatura até 30 graus.

Fale conosco, estamos online!

Acessibilidade / Mobilidade  
(http://www.casamedica.com.br/acessibilidade-mobilidade?O=OrderByReleaseDataDESC)

Almofada / Colchões  
(http://www.casamedica.com.br/almofada-colchoes?O=OrderByReleaseDataDESC)

Aparelho de Pressão  
(http://www.casamedica.com.br/aparelho-de-pressao?O=OrderByReleaseDataDESC)

Balanças  
(http://www.casamedica.com.br/balanças?O=OrderByReleaseDataDESC)

Cadeira de Rodas  
(http://www.casamedica.com.br/caadeira-de-rodas?O=OrderByReleaseDataDESC)

Cardiologia  
(http://www.casamedica.com.br/cardiologia?O=OrderByReleaseDataDESC)

Curativos e Colostomia  
(http://www.casamedica.com.br/curativos-e-colostomia?O=OrderByReleaseDataDESC)

Dentário do Sono  
(http://www.casamedica.com.br/dentario-do-sono?O=OrderByReleaseDataDESC)

Equipamentos / Instrumentos Médicos  
(http://www.casamedica.com.br/equipamentos-instrumentos-medicos?O=OrderByReleaseDataDESC)

Esterilização  
(http://www.casamedica.com.br/esterilizacao?O=OrderByReleaseDataDESC)

Estetoscópios  
(http://www.casamedica.com.br/estetoscopios?O=OrderByReleaseDataDESC)

Fisioterapia / Esportes  
(http://www.casamedica.com.br/fisioterapia-esportes?O=OrderByReleaseDataDESC)

Fonoaudiologia  
(http://www.casamedica.com.br/fonoaudiologia?O=OrderByReleaseDataDESC)

Incontinência Urinária  
(http://www.casamedica.com.br/incontinencia-urinaria?O=OrderByReleaseDataDESC)

Móveis Hospitalares  
(http://www.casamedica.com.br/moveis-hospitalares?O=OrderByReleaseDataDESC)

Nutrição Clínica  
(http://www.casamedica.com.br/nutricao-clinica?O=OrderByReleaseDataDESC)

Órtese  
(http://www.casamedica.com.br/ortese?O=OrderByReleaseDataDESC)

Oxigenoterapia  
(http://www.casamedica.com.br/oxigenoterapia?O=OrderByReleaseDataDESC)

Pessoal  
(http://www.casamedica.com.br/pessoal?O=OrderByReleaseDataDESC)

Resgate  
(http://www.casamedica.com.br/resgate?O=OrderByReleaseDataDESC)

Termômetro  
(http://www.casamedica.com.br/termometro?O=OrderByReleaseDataDESC)

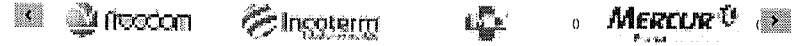

casamedica > (http://www.casamedica.com.br) Descartáveis (http://www.casamedica.com.br/descartaveis)

### Luva Plástica Luplast com E.V.A Ginecológica com 100 Und (Cód. 9988)



☆☆☆☆☆ Avalie  
A Luva Plástica Ginecológica Da Luplast É Utilizada Para Melhorar O Seu Dia A Dia.

De: R\$ 27,62  
Por: R\$ 14,28  
ou 2x de R\$ 7,14  
R\$ 13,57 à vista c/ 5% de desconto

(/checkout/cart/add?sku=9988&qty=1&seller=1&redirect=true&sc=1)

Opções de Parcelamento:	
1X de R\$ 14,28 sem juros	2X de R\$ 7,14 sem juros
3X de R\$ 4,99 com juros	4X de R\$ 3,78 com juros
5X de R\$ 3,06 com juros	6X de R\$ 2,61 com juros
7X de R\$ 2,27 com juros	8X de R\$ 2,01 com juros
9X de R\$ 1,81 com juros	10X de R\$ 1,65 com juros
11X de R\$ 1,52 com juros	12X de R\$ 1,41 com juros

Frete e prazo de entrega  
Digite seu CEP

Não sei meu CEP  
(http://www.buscacep.correios.com.br/sistemas/buscacep/)

#### Características

As luvas plásticas EVA são para uso médico-hospitalar, laboratorial, ambulatório, etc. É a preferida entre a classe médica devido a sua alta sensibilidade, maciez e resistência. Luva para procedimento em E.V.A (Etileno Acetato de Vinila) individual, estéril, ambidestra com espessura de 0,03 micron, esterilizada através do processo rati gama cobalto. Apropriada para uso médico hospitalar e pequenos tratamentos hospitalares. Acompanha certificado de Registro do Ministério da Saúde, com selo e certificado de esterilização.

#### Opinião dos consumidores:

Média de avaliações: ☆☆☆☆☆ Avalie nenhum voto

- ☆☆☆☆☆ nenhum voto
- ☆☆☆☆☆ nenhum voto
- ☆☆☆☆☆ nenhum voto
- ☆☆☆☆☆ nenhum voto
- ☆☆☆☆☆ nenhum voto

Avalie este Produto

☆☆☆☆☆

Avalie este produto:

- Tenho interesse
- Não tenho interesse
- Já tenho esse produto

Publique sua opinião!(http://www.casamedica.com.br/login?ReturnUri=%2fluva-plastica-c--e-v-a-ginecologica-c--1009988%2fp)

Ver todos os comentários de consumidores sobre esse produto (ViewPagedUserComments?productId=9988&productLinkId=luva-plastica-c--e-v-a-ginecologica-c--1009988&PageNumber=1&SortOrder=0)

### O QUE DIZEM SOBRE NÓS

☆☆☆☆ - 05/08/2016

Quero parabenizá-los pela atenção dispensada todo esse tempo que precisamos dos produtos desta empresa, não tínhamos a menor noção do como lidaríamos com uma situação de saúde inesperada em nossa família e o que havia de opção para nossa situação. Recebemos toda orientação e carinho desta empresa que aprendemos a respeitar. ??

Gabriella Ptholl

☆☆☆☆ - 10/01/2017

Uma boa loja para você comprar produtos hospitalares em Londrina. Já comprei vários produtos aí quando precisei. Gostei e recomendo.

R. CASAGRANDE

☆☆☆☆ - 06/08/2016

Loja virtual e loja física de extrema competência, preços muito bons e atendimento excelente. Meu tio já comprava e me indicou, fiquei muito satisfeito. Parabéns a toda equipe!

Renato Gomes Bastos Neto



#### SOBRE A CASA MÉDICA

Há mais de 20 anos buscamos inovação em produtos da linha médica hospitalar para você nosso cliente. Desde lá, sempre tivemos como alvo principal a busca por produtos que devolvam as pessoas ao convívio social e melhorem a qualidade de vida. Focamos em nossos colaboradores humanização, responsabilidade e conhecimentos técnico através de treinamentos de conhecimentos dos produtos que comercializamos.

RELATÓRIO PÚBLICO (medicamentos, materiais médico-hospitalares e gases medicinais)

**PESQUISAR POR**

ITEM   
  MODALIDADE   
  INSTITUIÇÃO   
  FORNECEDOR   
  FABRICANTE   
  FAIXA   
  PERÍODO   
  BASE SASQ(Compras Federais)   
  TIPO DE COMPRA

**ITEM**

Código BR:  Descrição Item:

BR:  Unidade de Fornecimento:

Todos   
  Dados Agrupados

Grupo:

Classe:

PDM:

Genérico:  Sim  Não

UF:

Município:

**RESULTADO**

Os registros exibidos especificam as compras realizadas nos últimos 18 meses, o que corresponde ao seguinte período: 11-02-2016 a 11-08-2017

Base de Dados BPS      Gerar Planilha      Gerar PDF

DADOS DO ITEM		DADOS DA COMPRA			DADOS DO FABRICANTE/FORNECEDOR		DADOS DA INSTITUIÇÃO		PREÇO UNITÁRIO				
CODIGO BR	DESCRIÇÃO DO ITEM	UNIDADE DE FORNECIMENTO	DATA COMPRA	MODALIDADE DA COMPRA	DATA INSERÇÃO	FABRICANTE	FORNECEDOR	NOME DA INSTITUIÇÃO	MUNICIPIO	UF	QTD ITENS COMPRADOS	PAGO	MÉDIA PONDERADA
Nenhum registro encontrado.													

Secretaria Executiva  
Departamento de Economia da Saúde, Investimentos e Desenvolvimento  
Coordenadoria Geral de Economia da Saúde

RELATÓRIO PÚBLICO  
(medicamentos, materiais médico-hospitalares e gases medicinais)

**PESQUISAR POR**

ITEM  
  MODALIDADE  
  INSTITUIÇÃO  
  FORNECEDOR  
  FABRICANTE  
  FAIXA  
  PERÍODO  
  BASE SIASE (Compras Federais)  
  TIPO DE COMPRA

**ITEM**

Código BR:

Descrição Item:

Unidade de Fornecimento:

Grupo:

Classe:

PDM:

UF:

Generico:  Sim  Não

Dados Agrupados

**FAIXA**

Qtd Comprada:  a

Preço Unitário:  a

Pesquisar

**RESULTADO**

Os registros exibidos especificam as compras realizadas nos últimos 18 meses, o que corresponde ao seguinte período: 11-02-2016 a 11-08-2017

Base de Dados: BPS

DADOS DO ITEM		DADOS DA COMPRA		DADOS DO FABRICANTE/FORNECEDOR		DADOS DA INSTITUIÇÃO			PREÇO UNITÁRIO				
CÓDIGO BR	DESCRIÇÃO DO ITEM	UNIDADE DE FORNECIMENTO	DATA COMPRA	MODALIDADE DA COMPRA	DATA INSERÇÃO	FABRICANTE	FORNECEDOR	NOME DA INSTITUIÇÃO	MUNICÍPIO	UF	QTD ITENS COMPRADOS	PAGO	MÉDIA PONDERADA
BR0422554	HEMOSTÁTICO TÓPICO, CLORETO DE ALUMÍNIO, LÍQUIDO	FRASCO 10,00 ML	28/03/2016	Pregão	29/06/2016	MAQUIRA INDUSTRIA DE PRODUTOS ODONTOLÓGICOS LTDA	BIOMED PRODUTOS MEDICOS E HOSPITALARES LTDA - EPP	MUNICÍPIO DE SIMOES - SECRETARIA DE SAUDE	SIMOES	PI	20	27.5000	11.8827
BR0422554	HEMOSTÁTICO TÓPICO, CLORETO DE ALUMÍNIO, LÍQUIDO	FRASCO 10,00 ML	18/04/2016	Pregão	25/11/2016	DENTSPLY INDUSTRIA E COMERCIO LIMITADA	DIFE DISTRIBUIDORA DE MEDICAMENTOS LTDA - ME	FUNDO MUNICIPAL DE SAUDE DE SAO PEDRO DO IGUAÇU	SÃO PEDRO DO IGUAÇU	PR	1	37.8500	11.8827
BR0422554	HEMOSTÁTICO TÓPICO, CLORETO DE ALUMÍNIO, LÍQUIDO	FRASCO 10,00 ML	26/02/2016	Dispensa de Licitação	01/08/2016	MAQUIRA INDUSTRIA DE PRODUTOS ODONTOLÓGICOS LTDA	PAULO JOSE MAIA ESMERALDO SOBREIRA - ME	MUNICÍPIO DE ANTONINA DO NORTE	ANTONINA DO NORTE	CE	1	38.0000	11.8827

Mostrar 20

Gerar Planilha

Salvar PDF

001533

Item 622 - \$34,45

632 - R\$ 34,4500

Item 633 - \$ 19,1533

## Óleo de Laranja 10ml

Frasco c/ 10ml.



(http://img.dentalspeedgraph.com.br/img.php?src=dbimagesod/oleo-de-laranja-10ml-9772.png&h=300&w=300&a=t)





(http://www.dentalspeedgraph.com)

Por apenas  
**R\$ 17,90**

Quantidade  
1

Adicionar ao Carrinho

---

Compartilhe:

### Apresentação Benefícios

É biocompatível, não apresenta efeitos deletérios à saúde, pouco solúvel em água, porém facilmente removido do interior do canal por substâncias tensoativas.

### Características

Óleo essencial, volátil, extraído da casca da laranja doce, com odor agradável.



### Aplicação

Dissolução e consequente remoção de material obturador de canais radiculares. Solvente de Guta Percha.

Código do Produto: 9772 (MAQ9772A)

### Deu Match!!

Esses produtos combinam perfeitamente. Leve Juntos!

 <p><b>Óleo de Laranja</b> MAQUIRA</p> <p>R\$ 17,90</p> <p>1   FAM-&gt; 11</p>	+	 <p><b>Cimento Obturador</b> VILLEVIE BAIXOU 13%</p> <p>R\$ 14,90</p> <p>1   Descrição</p>	+	 <p><b>Iodofórmula</b> MAQUIRA</p> <p>R\$ 33,90</p> <p>1   10g</p>	=	<p><b>Leve junto</b></p> <p>por <b>R\$66,70</b></p> <p>Adicionar ao Carrinho</p>
---	---	---	---	---	---	--



Receba as últimas novidades de produtos, artigos, eventos e ofertas promocionais da Dental Speed Graph

Digite aqui seu e-mail

[Não desejo receber ofertas](#)



FESTIVAL DE EQUIPAMENTOS

Descontos de até 50% | Cobrimos Qualquer Oferta Anunciada | Ganhe Vales-Compra | Frete Grátis

CLIQUE E CONFIRME

DENTAL | ESTUDANTES | MEU CONSULTÓRIO | ASSISTÊNCIA TÉCNICA | PAPELARIA | LABORATÓRIO | CURSOS | VIAGENS | CLUBE PRO SAÚDE | PÁGINA | BLOG

Bem-vindo! Cadastre-se ou faça o login | Precisa de ajuda? | Sua Conta | Atualizar Boleto | Resgatar Pontos | Acompanhe seu Pedido | 0800 727 7565

Procure por marca, nome, código...

001535

CATEGORIAS | TODOS OS PRODUTOS | COMPRA RÁPIDA | SIMPLES DENTAL

Dental Cremer | Endodontia | Solvente para Endodontia

Produto | Indicação | Características | Itens Inclusos | [Salvar no Facebook](#)

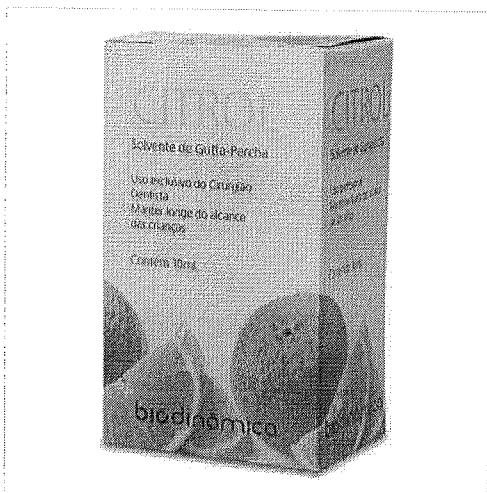

### Solvente de Guta Percha Citrol - Biodinâmica

Cod. de Referência: 386622 | ☆☆☆☆☆ (0) | [Avalie este produto](#)

Frasco com 10ml.

**FRETE GRÁTIS!** NAS COMPRAS ACIMA DE R\$100,00

Por: **R\$ 20,70**

Condições de Pagamento **[+]**

Na compra deste produto, ganhe: **20 pontos** [salta >](#)

QUANTIDADE:

1

**COMPRAR**

VOCÊ ESTÁ EM UM AMBIENTE SEGURO



Indicação | Características | Itens Inclusos

O citrol é uma alternativa para a realização de um novo tratamento endodôntico, com grande capacidade de solvência para cones de gutta-percha.

#### OPINIÕES DOS CONSUMIDORES

Tem esse produto? Seja o primeiro a avaliá-lo!

[Escrever avaliação...](#)

#### O QUE OS DENTISTAS MAIS COMPRAM APÓS VISITAR ESTE PRODUTO

23% compram

**Solvente de Guta Percha Citrol - Biodinâmica**

Frasco com 10ml.

A partir de: **R\$ 20,70**

1 [COMPRAR](#)

9% compram

**Leve + Pague**

**Luva de Procedimento - Supermax**

Embalagem com 100 unidades. Escolha o tamanho.

☆☆☆☆☆ (332)

A partir de: **R\$ 20,99**

Por até R\$ 18,99

1 [COMPRAR](#)

7% compram

**Lençol de Borracha - Madeitex**

Embalagem com 26 unidades. Tamanho 13,5x13,5cm.

☆☆☆☆☆ (55)

A partir de: **R\$ 20,40**

1 [COMPRAR](#)

6% compram

**Roleta Dental - SSPlus**

Embalagem com 100 unidades.

☆☆☆☆☆ (135)

A partir de: **R\$ 4,75**  
**R\$ 1,49**

1 [COMPRAR](#)

6% compram

**Edta Trissódico Líquido - Biodinâmica**

Frasco com 20ml.

☆☆☆☆☆ (1)

A partir de: **R\$ 40,60**  
**R\$ 6,99**

1 [COMPRAR](#)

Busca o produto ou marca

PRODUTOS

COD 270021000

SOLVENTE DE GUTTA-PERCHA OLEO DE LARANJA 10ML - MAQUIRA

0 de 5 (0)

PRODUTO (https://www.suryadental.com.br/ENDODONTIA/PRODUCT/SEND/10/10907/CAT\_ID/8751)

ADICIONAR aos FAVORITOS (https://www.suryadental.com.br/WISHLIST/INDEX/ADD/PRODUCT/10460/FORM\_KEY/BK031872E809Y2/)

PÁGINA INICIAL (https://www.suryadental.com.br/) > ENDODONTIA (https://www.suryadental.com.br/ENDODONTIA/HTML) > SOLVENTE DE GUTTA-PERCHA OLEO DE LARANJA 10ML - MAQUIRA

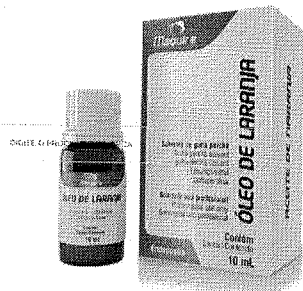

(https://www.sur

(https://www.suryadent

(https://www.suryadent

(https://www.suryadental.com.br/MEDIA/CATALOG/PRODUCT/CACHE/1/IMAGE/9DF78EAB3325D08D6E5F8BD27136E95/2/7/270021000\_2.JPG)

DE R\$18,86  
POR R\$17,90  
R\$17,01 NO BOLETO À VISTA

QUANTIDADE

1

RESGATE SURYA CLUB: 1790

AINDA NÃO TEM? CONHEÇA AGRORA (http://www.suryaclub.com.br/)

COMPRAR

APRESENTAÇÃO

Frasco com 10ml.

BENEFÍCIOS

É biocompatível, não apresenta efeitos deletérios à saúde, pouco solúvel em água, porém facilmente removido do interior do canal por substâncias tensoativas.

CARACTERÍSTICAS

É um óleo essencial, volátil, extraído da casca da laranja doce, com odor agradável.

INDICAÇÕES

Dissolução e consequente remoção de material obturador de canais radiculares. Solvente de Gutta-percha.

PERGUNTE E VEJA OPINIÕES DE QUEM JÁ COMPROU

Guia Avaliações Perguntas 0 avaliações

“ Esta loja se preocupa tanto com você consumidor que contratou uma empresa independente para auditar as avaliações da loja. Legal né? :) A Trustvox certifica que a nota média da loja é 4.87 de 5



Ficou alguma dúvida sobre o produto? Pergunte aqui...

Enviar pergunta

Avaliações reais, auditadas por

PRODUTOS RELACIONADOS

RELATÓRIO PÚBLICO  
(medicamentos, materiais médico-hospitalares e gases medicinais)

- ITEM
- MODALIDADE
- INSTITUIÇÃO
- FORNECEDOR
- FABRICANTE
- FAIXA
- PERÍODO
- BASE SIASSI(Compras Federais)
- TIPO DE COMPRA

ITEM: \_\_\_\_\_

Código BR: \_\_\_\_\_ Descrição Item: SOLVENTE DE GUIA PERCHA OLDOE DE LARANJA 10ML

BR: \_\_\_\_\_

Unidade de fornecimento: \_\_\_\_\_

Grupos: Todos  Dados Agrupados

Classe: Todos

PDM: \_\_\_\_\_ Genérico:  Sim  Não

UF: \_\_\_\_\_ Município: \_\_\_\_\_

Todas  Seleção

**RESULTADO**

Os registros exibidos especificam as compras realizadas nos últimos 18 meses, o que corresponde ao seguinte período: 11-02-2016 a 11-08-2017

Gerar Planilha

Gerar PDF

CODIGO BR	DESCRIÇÃO DO ITEM	UNIDADE DE FORNECIMENTO	DATA COMPRA	DADOS DA COMPRA		DADOS DO FABRICANTE/FORNECEDOR		DADOS DA INSTITUIÇÃO			PREÇO UNITÁRIO	
				MODALIDADE DA COMPRA	DATA INSERÇÃO	FABRICANTE	FORNECEDOR	NOME DA INSTITUIÇÃO	MUNICIPIO	UF	QTD ITENS COMPRADOS	PAGO
Nenhum registro encontrado.												

Secretaria Executiva  
Departamento de Economia da Saúde, Investimentos e Desenvolvimento  
Governo do Estado de Pernambuco de Saúde

01538

Item 634 - \$16,6479



(http://img.dentalspeedgraph.com.br/img.php?src=dbimagesod/produto-sonda-exploradora-47-duflex.png&h=300&w=300&a=t)

## Sonda Exploradora 47

Embalagem c/ 1 unidade.

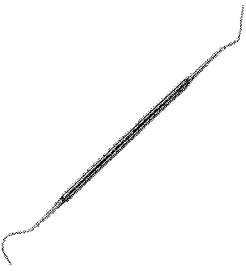



(http://www.dentalspeedgraph.com)

Por apenas  
**R\$ 23,95**

Quantidade  
1

[Adicionar ao Carrinho](#)





[Compartilhe:](#)

### Aplicação

Utilizado para verificar a presença de cavidades de cárie no esmalte dental e verificar a retenção mecânica nos preparos cavitários do dente para retenção do material restaurador dental.

Código do Produto: 4910 (DUF4910A)

### Produtos visitados por quem procura este item

 <p><b>Sonda Exploradora Millenium</b> GOLGRAN CLIENTE FIEL PAGA MENOS* R\$ 8,99</p>	 <p><b>Sonda Exploradora</b> FAVA CLIENTE FIEL PAGA MENOS* De: R\$7,90 por R\$ 6,71</p>	 <p><b>Sonda Exploradora</b> HU-FRIEDY CLIENTE FIEL PAGA MENOS* A partir de: R\$ 72,00</p>	 <p><b>Sonda Exploradora</b> QUINELATO CLIENTE FIEL PAGA MENOS* R\$ 52,62</p>
---	--	---	--



Receba as últimas novidades de produtos, artigos, eventos e ofertas promocionais da Dental Speed Graph

Digite aqui seu e-mail

[Não desejo receber ofertas](#)

RELATÓRIO PÚBLICO  
(medicamentos, materiais médico-hospitalares e gases medicinais)

- ITEM
- MODALIDADE
- INSTITUIÇÃO
- FONECEDOR
- FABRICANTE
- FAIXA
- PERÍODO
- BASE SIASG(Compras Federais)
- TIPO DE COMPRA

ITEM:  Descrição Item:

Unidade de Fornecimento:   Dados Agrupados

Grupo:

Classe:

PDM:

UF:  Município:

FAIXA:

Qtd Comprada:  Preço Unitário:

Os registros exibidos especificam as compras realizadas nos últimos 18 meses, o que corresponde ao seguinte período: 10-02-2016 a 10-08-2017

Base de Dados BPS Gera Planilha

Mostrar 20  Gera PDF

DADOS DO ITEM			DADOS DA COMPRA			DADOS DO FABRICANTE/FONECEDOR			DADOS DA INSTITUIÇÃO			PREÇO UNITÁRIO		
CODIGO BR	DESCRIÇÃO DO ITEM	UNIDADE DE FORNECIMENTO	DATA COMPRA	MODALIDADE DA COMPRA	DATA INSERÇÃO	FABRICANTE	FONECEDOR	NOME DA INSTITUIÇÃO	#MUNICÍPIO	UF	QTD ITENS COMPRADOS	PAGO	MÉDIA PONDERADA	
BR0413324	SONDA ODONTOLÓGICA, AÇO INOXIDÁVEL, EXPLORADORA, ENDOGONTA, Nº 47, CABO MACIÇO	UNIDADE	31/05/2016	Pregão	18/08/2016	MAQUINA INDUSTRIA DE PRODUTOS ODONTOLÓGICOS LTDA	BENEDITO NETO DE SOUSA FEITOSA - EPF	MUNICÍPIO DE BAIXA GRANDE DO RIBEIRO	BAIXA GRANDE DO RIBEIRO	PI	63	11.0039	10.5376	
BR0413324	SONDA ODONTOLÓGICA, AÇO INOXIDÁVEL, EXPLORADORA, ENDOGONTA, Nº 47, CABO MACIÇO	UNIDADE	19/07/2016	Pregão	11/08/2016	GOLGRAN INDUSTRIA E COMERCIO DE INSTRUMENTAL ODONT LTDA	AVES E SARTOR LTDA - ME	FUNDO MUNICIPAL DE SAUDE - MUNICÍPIO DE VIRMOND	VIRMOND	PR	20	14.9900	10.5376	

RELATÓRIO PÚBLICO  
(medicamentos, materiais médico-hospitalares e gases medicinais)

RESQUISAR POR

ITEM  
 MODALIDADE  
 INSTITUIÇÃO  
 FORNECEDOR  
 FABRICANTE  
 FAIXA  
 PERÍODO  
 BASE SIASS (Compras Federais)  
 TIPO DE COMPRA

**ITEM**  
 Código BR:  Descrição Item:   
 Unidade de Fornecimento:   Dados-Agrupados  
 Grupo:   
 Classe:   
 PDM:  Genérico:  Sim  Não  
 UF:  Município:   
 Faixa:  Preço Unitário:   
 Qtd Comprada:

RESULTADO

Os registros exibidos especificam as compras realizadas nos últimos 18 meses, o que corresponde ao seguinte período: 10-02-2016 a 10-08-2017

DADOS DO ITEM		DADOS DA COMPRA			DADOS DO FABRICANTE/FORNECEDOR			DADOS DA INSTITUIÇÃO			PREÇO UNITÁRIO		
CODIGO BR	DESCRIÇÃO DO ITEM	UNIDADE DE FORNECIMENTO	DATA COMPRA	MODALIDADE DA COMPRA	DATA INSCRIÇÃO	FABRICANTE	FORNECEDOR	NOME DA INSTITUIÇÃO	MUNICÍPIO	UF	QTD ITENS COMPRADOS	PAGO	MÉDIA PONDERADA
BR0425231	SONDA ODONTOLÓGICA, AÇO INOXIDÁVEL, EXPLORADORA, Nº 05, CABO MACIÇO	UNIDADE	08/07/2016	Pregão	18/07/2016	METALURGICA FAVA INDUSTRIA E COMERCIO LTDA	BIO - LOGICA COMERCIO DE PRODUTOS HOSPITALARES LTDA	FUNDO MUNICIPAL DE SAUDE DE RIBEIRAO DO PINHAL	RIBEIRAO DO PINHAL	PR	20	9,0000	6,1617
BR0425231	SONDA ODONTOLÓGICA, AÇO INOXIDÁVEL, EXPLORADORA, Nº 05, CABO MACIÇO	UNIDADE	22/08/2016	Pregão	19/03/2017	PRATA PRODUTOS ODONTOLÓGICOS LTDA - EPP	DENTAL MED EQUIPAMENTOS E MATERIAIS ODONTOLÓGICOS E HOSPITALARES LTDA - EPP	FUNDO MUNICIPAL DE SAUDE DE PIRAQUARA	PIRAQUARA	PR	5	9,0100	6,1617
BR0425231	SONDA ODONTOLÓGICA, AÇO INOXIDÁVEL, EXPLORADORA, Nº 05, CABO MACIÇO	UNIDADE	31/05/2016	Pregão	18/06/2016	MAQUIRA INDUSTRIA DE PRODUTOS ODONTOLÓGICOS LTDA	BENEDITO NETO DE SOUSA FEITOSA - EPP	MUNICÍPIO DE BAIXA GRANDE DO RIBEIRO	BAIXA GRANDE DO RIBEIRO	PI	63	11,0039	6,1617
BR0425231	SONDA ODONTOLÓGICA, AÇO INOXIDÁVEL, EXPLORADORA, Nº 05, CABO MACIÇO	UNIDADE	24/08/2016	Pregão	27/03/2017	GOLGRAN INDUSTRIA E COMERCIO DE INSTRUMENTAL ODONTOLÓGICOS LTDA	FUSAO COMERCIO DE PRODUTOS ODONTOLÓGICOS LTDA - ME	MUNICÍPIO DE PEROLA	PEROLA	PR	10	12,9000	6,1617

Mostrar 20

Pesquisar

Gerar PDF

Item 635 R\$ 10,9713

01540



Acadêmicos Brindes Parceiros e Clínicas Blog

Busque aqui..

Marcas

Item 636 - \$32,52



Compre direto pelos catálogos

Ver todos departamentos Brindes Desportivos Estética e Dentística Equipamentos Instrumentais Ortodontia Harmonização Orofacial Resinas Consultórios Cursos e Eventos

Home > Instrumentais > Sonda

### Sonda Milimetrada Goldman Fox Plus Millennium



SKU 002472

Salvar no Facebook

☆☆☆☆☆ (Avalie agora)

De R\$ 50,11

R\$ 47,51

Comprar

QUANTIDADE: 1

Finalizar Compra

Consulte frete e prazo de entrega

Consulte as formas de Pagamento



Passa o mouse para ver mais detalhes



Indicações

Características e benefícios

Apresentação

- Confeccionado em Aço Inox; - Produtos que se encaixam nos padrões de qualidade exigidos internacionalmente.

#### Sugestões de compra



GOLGRAN  
Sonda Milimetrada Glickman Millennium

☆☆☆☆☆

R\$ 43,11



GOLGRAN  
Sonda Milimetrada Who (Oms) Millennium

☆☆☆☆☆

R\$ 39,53



GOLGRAN  
Sonda Milimetrada Willans 25 c/ Explorador Millennium

☆☆☆☆☆

R\$ 42,85



GOLGRAN  
Sonda Milimetrada Willans Millennium

☆☆☆☆☆

R\$ 42,66



GOLGRAN  
Cureta Goldman Fox 01 (cabo Grosso) Millennium

☆☆☆☆☆

R\$ 50,35

#### OPINIÕES DOS CONSUMIDORES

Tem esse produto? Seja o primeiro a avaliá-lo!

Escrever avaliação...

#### DÚVIDAS DOS CONSUMIDORES

Tem alguma dúvida sobre este produto? Pergunte ao lojista e a outros compradores!

Pergunte sobre o produto, como utilizá-lo ou peça alguma dica

001542

### Sonda Milimetrada Goldman Fox Color

Embalagem c/ 1 unidade.



<http://www.dentalspeedgraph.com>

Por apenas  
**R\$ 20,35**

CLIENTE FIEL PAGA MENOS\*



Salva Mais

Quantidade

1

Adicionar ao Carrinho



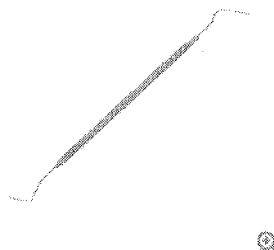

Compartilhe:

(<http://img.dentalspeedgraph.com.br/img.php?src=dbimagesod/sonda-milimetrada-goldman-fox-color-fava-11345.png&h=300&w=300&a=t>)

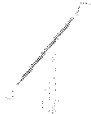

Código do Produto: 11345 (FAV11345C)

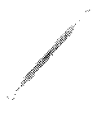
#### Produtos visitados por quem procura este item

 <b>Sonda Willians</b> FAVA GANHE BRINDE <b>R\$ 20,35</b>	 <b>Sonda Milimetrada</b> DURELEX <b>R\$ 23,24</b>	 <b>Sonda Milimetrada</b> MILLENNIUM BAIXOU ATÉ 20% De: R\$ 46,33 por <b>R\$ 37,06</b>	 <b>Sonda Milimetrada</b> AMERICAN EAGLE QUALIDADE COMPROVADA! <b>R\$ 158,82</b>
---	---	---	--



Receba as últimas novidades de produtos, artigos, eventos e ofertas promocionais da Dental Speed Graph

Digite aqui seu e-mail

[Não desejo receber ofertas](#)



**FESTIVAL DE EQUIPAMENTOS**

Descontos de até 50% | Cobrimos Qualquer Oferta Anunciada | Ganhe Vales-Compras | Frete Grátis

[CLIQUE E CONFIRAR](#)

DENTAL **ESTUDANTES** MEU CONSULTÓRIO ASSISTÊNCIA TÉCNICA PAPELARIA LABORATÓRIO CURSOS VIAGENS CLUBE PRO SAÚDE PARCE BLDG

Bem-vindos! Cadastre-se ou faça o login | Precisa de ajuda? Sua Conta Atualizar Boleto Resgatar Pontos Acompanhe seu Pedido **0800 727 7565**

Procure por marca, nome, código...

**001543**

CATEGORIAS TODOS OS PRODUTOS COMPRA RÁPIDA SIMPLES DENTAL

Dental Cremer | Instrumentais | Sondas

**Produto** | Indicação | Características | Itens Inclusos [Salvar no Facebook](#)

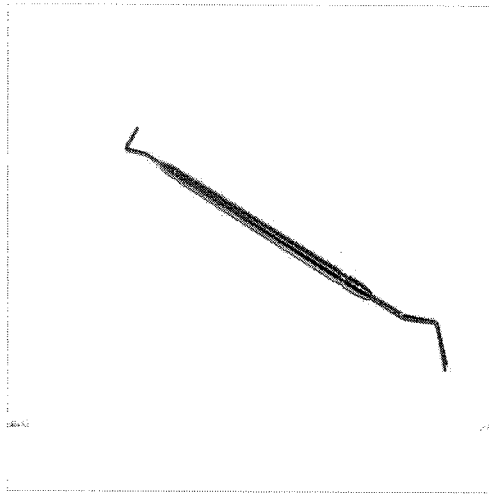

**Sonda Milimetrada Goldman Fox - Ice**

Cod. de Referência: 768008 ☆☆☆☆☆ (0) [Avalie este produto](#)

Embalagem com 1 unidade.

**FRETE GRÁTIS!** NAS COMPRAS ACIMA DE R\$100,00

Por: **R\$ 27,10**

Condições de Pagamento [+]

Na compra deste produto, ganhe: **27 pontos** [saiba +](#)

QUANTIDADE:

1

**COMPRAR**

VOCÊ ESTÁ EM UM AMBIENTE SEGURO

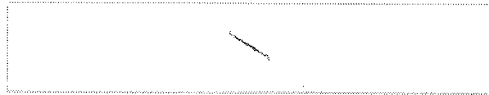

**Indicação** | Características | Itens Inclusos

\* Indicado para avaliar a profundidade das bolsas nível de ligação, configurações anatómicas e sangramento gengival.

**OPINIÕES DOS CONSUMIDORES**

Tem esse produto? Seja o primeiro a avaliá-lo!

[Escrever avaliação...](#)

**O QUE OS DENTISTAS MAIS COMPRAM APÓS VISITAR ESTE PRODUTO**

<p>9% compram</p> <p><b>Sonda Exploradora Oitavada - Golgran</b></p> <p>Embalagem com 1 unidade. Escolha o modelo.</p> <p>☆☆☆☆☆ (16)</p> <p>A partir de: <del>R\$ 9,46</del> <b>R\$ 8,99</b></p> <p>1 <input type="button" value="COMPRAR"/></p>	<p>9% compram</p> <p><b>Luva Cirúrgica Estéril - Maxitex</b></p> <p>Embalagem com 1 par. Escolha o tamanho.</p> <p>☆☆☆☆☆ (130)</p> <p>A partir de: <del>R\$ 4,02</del> <b>R\$ 1,39</b></p> <p>1 <input type="button" value="COMPRAR"/></p>	<p>7% compram</p> <p><b>Babador Impermeável - SSPlus</b></p> <p>Embalagem com 100 unidades. Branco.</p> <p>☆☆☆☆☆ (244)</p> <p>A partir de: <del>R\$ 12,60</del> <b>R\$ 9,90</b></p> <p>1 <input type="button" value="COMPRAR"/></p>	<p>7% compram</p> <p><b>Leve + Pague -</b></p> <p><b>Luva de Procedimento - Cremer</b></p> <p>Embalagem com 100 unidades. Escolha o tamanho.</p> <p>☆☆☆☆☆ (435)</p> <p>A partir de: <del>R\$ 20,99</del> <b>R\$ 20,99</b></p> <p>Por até R\$ 18,99</p> <p>1 <input type="button" value="COMPRAR"/></p>	<p>7% compram</p> <p><b>Sonda Milimetrada Goldman Fox - Ice</b></p> <p>Embalagem com 1 unidade.</p> <p>A partir de: <del>R\$ 27,10</del> <b>R\$ 27,10</b></p> <p>1 <input type="button" value="COMPRAR"/></p>
--	--	---	--	---

001544

BPS Banco de Preços em Saúde  
RELATORIOS ALTERAR DADOS SAIM

RELATÓRIO PÚBLICO  
(medicamentos, materiais médico-hospitalares e gases medicinais)

RESQUISAR POR

- ITEM
- MODALIDADE
- INSTITUIÇÃO
- FORNECEDOR
- FABRICANTE
- FAIXA
- PERÍODO
- BASE SIA/SI (Compras Federais)
- TIPO DE COMPRA

ITEM

Código BR:  Descrição Item:  Sonda MILIMETRADA GOLDMAN F0Z

Unidade de Forneimento:

Grupo:  Todos

Classe:  Todos

PDN:  Genérico:  Sim  Não

UF:  Município:

Todos  Seleção

Imprimir

RESULTADO

Os registros exibidos especificam as compras realizadas nos últimos 18 meses, o que corresponde ao seguinte período: 10-02-2016 a 10-08-2017  
Base de Dados BPS

Gerar Print/Im

Gerar PDF

Mostrar 20

DADOS DO ITEM			DADOS DA COMPRA			DADOS DO FABRICANTE/FORNECEDOR			DADOS DA INSTITUIÇÃO			PREÇO UNITÁRIO		
CODIGO BR	DESCRIÇÃO DO ITEM	UNIDADE DE FORNECIMENTO	DATA COMPRA	MODALIDADE DA COMPRA	DATA INSERÇÃO	FABRICANTE	FORNECEDOR	NOME DA INSTITUIÇÃO	MUNICÍPIO	UF	QTD ITENS COMPRADOS	PASO	MÉDIA PONDERADA	
Nenhum registro encontrado.														

Sociedade Especialista  
Departamento de Economia da Saúde, Farmacopênicos e Biofarmacêuticos  
Centro-Sul de Informática da Saúde

FESTIVAL DE EQUIPAMENTOS

Descontos de até 50%

Cobrimos Qualquer Oferta Anunciada

Deixe Votos-Compra

Frete Grátis

CLIQUE E CONFIRAR

DENTAL

ESTUDANTES

MEU CONSULTÓRIO

ASSISTÊNCIA TÉCNICA

PAPELARIA

LABORATÓRIO

CURSES

VIAGENS

CLUBE PRO SAÚDE

PRIME

BLOG

Bem-vindo! Cadastre-se ou faça o login

Precisa de ajuda?

Sua Conta

Atualizar Boleto

Resgatar Pontos

Acompanhe seu Pedido

0800 727 7565

Procure por marca, nome, código...

Item 637 - \$ 21,2233

CATEGORIAS

TODOS OS PRODUTOS

COMPRA RÁPIDA

SIMPLES DENTAL

Dental Cremer | Instrumentais | Sondas

Produto

Indicação

Características

Itens Inclusos

Salvar no Facebook

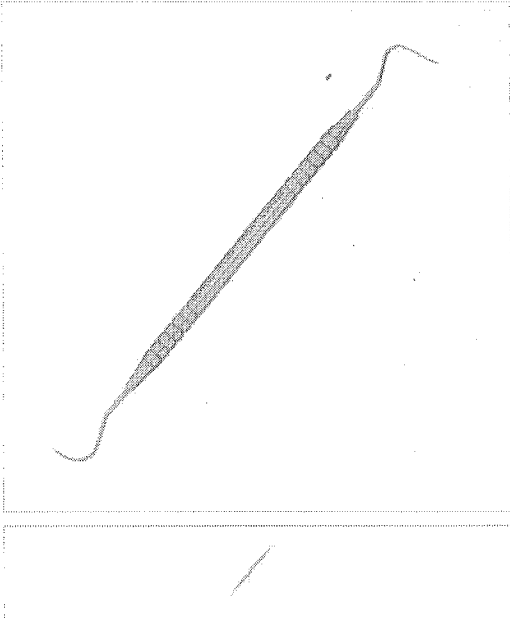

### Sonda Nabers - Fava

Cod. de Referência: 764475

☆☆☆☆☆ (0)

Avalie este produto

Embalagem com 1 unidade

FRETE GRÁTIS! NAS COMPRAS ACIMA DE R\$100,00

Por: R\$ 24,86

Condições de Pagamento [+]

Na compra deste produto, ganhe: 24 pontos

QUANTIDADE:

1

COMPRAR

VOCÊ ESTÁ EM UM AMBIENTE SEGURO

Indicação

Características

Itens Inclusos

\* Indicado para avaliar a profundidade das bolsas nível de ligação, configurações analômicas e sangramento gengival.

#### OPINIÕES DOS CONSUMIDORES

Tem esse produto? Seja o primeiro a avaliá-lo!

Escrever avaliação...

#### O QUE OS DENTISTAS MAIS COMPRAM APÓS VISITAR ESTE PRODUTO



Sonda Nabers - Fava

Embalagem com 1 unidade

A partir de: R\$ 24,86

1 COMPRAR



Cuba Inox Redonda - Fava

Unidade. Capacidade 160ml.

☆☆☆☆☆ (10)  
A partir de: R\$ 11,78

1 COMPRAR



Grampo Para Isolamento - Golgran

Embalagem com 1 unidade. Escolha o modelo.

☆☆☆☆☆ (11)  
A partir de: R\$ 14,71

1 COMPRAR



Taça de Borracha - Microdont

Embalagem com 1 unidade.

☆☆☆☆☆ (3)  
A partir de: R\$ 1,50  
Por até R\$ 1,00

1 COMPRAR



Lençol de Borracha - Madeitex

Embalagem com 26 unidades. Tamanho 13,5x13,5cm.

☆☆☆☆☆ (55)  
A partir de: R\$ 20,40

1 COMPRAR



### Sonda Nabers

Embalagem c/ 1 unidade.



(http://img.dentalspeedgraph.com.br/img.php?src=dbimagesod/sonda-nabers-fava-11346.png&h=300&w=300&a=t)



(http://www.dentalspeedgraph.com)

Por apenas  
**R\$ 22,61**

CLIENTE FIEL PAGA MENOS\*



Saiba Mais

Quantidade





1 ▼

Adicionar ao Carrinho

Compartilhe:

Código do Produto: 11346 (FAV11346A)

#### Produtos visitados por quem procura este item

 <p><b>Sonda Nabers</b> QUIBRELATO BAIXOU O PREÇO R\$ 47,38</p>	 <p><b>Sonda Willians</b> FAVA GANHE BRINDE R\$ 20,35</p>	 <p><b>Sonda Milimetrada</b> MILLENNIUM BAIXOU ATÉ 20% Det: R\$45,32 por R\$ 37,06</p>	 <p><b>Sonda North Carolina</b> MILLENNIUM R\$ 47,05</p>
---	---	--	--



Receba as últimas novidades de produtos, artigos, eventos e ofertas promocionais da Dental Speed Graph

Digite aqui seu e-mail

Não desejo receber ofertas

>> Login | Cadastre-se >> Minha Conta >> Meus Pedidos >> FAQ >> Contato (47) 3372-3084

Para reclamações clique aqui: **PROCON**

Atendimento Online 0 itens R\$ 0,00

O que você deseja Buscar?  **Categories** **Marcas**

- Dentística e Estética
- Endodontia
- Ortodontia
- Implantodontia
- Prótese
- Descartáveis e Consumíveis
- Promoções

Dental Plus Produtos Dentística e Estética Instrumentos

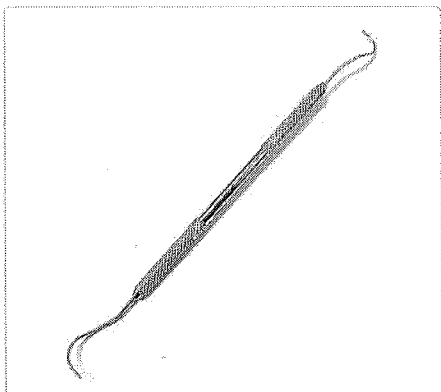

### Sonda Nabers - Golgran

Código: 4908

**Por: R\$ 16,20**

1x de R\$ 16,20 sem juros

ou R\$ 15,71 com 3% de desconto no pagamento à vista

**Comprar**

- INFORMAÇÕES DO PRODUTO
- AVALIAÇÕES

Utilizadas para avaliar a profundidade das bolsas nível de ligação, configurações anatômicas e sangramento gengival.

**DentalPlus**  
PRODUTOS ODONTOLÓGICOS

Acesse nossas redes sociais

**Whatsapp**  
(47) 98815-4783

**Acesse nossas redes sociais**

Sobre a Dental Plus  
Política de Privacidade  
Política de Troca e Devolução

**Atendimento**  
Segunda à Sexta-feira  
das 0:00h às 18:00h  
Telefone: (47) 3372-3084  
sac@dentalplus.com.br

**Lojas Físicas**

Jaraguá do Sul-SC  
(47)3372-3084  
Blumenau-SC  
(47)3336-4274

**Escritório e Showroom**  
Joinville-SC  
(47)3026-6543

**Segurança**

**SITE 100% SEGURO**

**Formas de Pagamento:**



RELATÓRIO PÚBLICO  
(medicamentos, materiais médico-hospitalares e gases medicinais)

ITEM   
  MODALIDADE   
  INSTITUIÇÃO   
  FORNECEDOR   
  FABRICANTE   
  FAIXA   
  PERÍODO   
  BASE SIASG(Compras Federais)   
  TIPO DE COMPRA

ITEM

Código BR:  Descrição Item:

BR:

Unidade de fornecimento:   Dados Agrupados

Grupo:

Classe:

PNM:   Sim  Não

UF:  Município:

ParqueBar

RESULTADO

Os registros exibidos especificam as compras realizadas nos últimos 18 meses, o que corresponde ao seguinte período: 10-02-2016 a 10-08-2017

Saúde Planilha

Genex FDR

DADOS DO ITEM				DADOS DA COMPRA			DADOS DO FABRICANTE/FORNECEDOR		DADOS DA INSTITUIÇÃO			PREÇO UNITÁRIO		
CODIGO BR	DESCRIÇÃO DO ITEM	UNIDADE DE FORNECIMENTO	DATA COMPRA	MODALIDADE DA COMPRA	DATA INSERÇÃO	FABRICANTE	FORNECEDOR	NOME DA INSTITUIÇÃO	MUNICÍPIO	UF	QTD ITENS COMPRADOS	PREÇO	QUANTIDADE PONDERADA	
BR043694	SONDA ODONTOLÓGICA, AÇO INOXIDÁVEL, PERIODONTAL, MILIMETRADA, NABERS 2 N, CABO OCO	UNIDADE	31/03/2017	Pregão	07/04/2017	GOLGRAN INDUSTRIA E COMERCIO DE INSTRUMENTAL ODONT	DENTAL PRIME - PRODUTOS ODONTOLÓGICOS MEDICOS HOSPITALARES - EIBEL-ME	MUNICÍPIO DE PORTO ALEGRE	PORTO ALEGRE	RS	120	19,9000	19,9000	

FESTIVAL DE EQUIPAMENTOS

Descontos de até 80%

Debrimos Qualquer Diária Anunciada

Darhe Vales-Compra

Frete grátis

CLIQUE E CONFIRAR

DENTAL

ESTUDANTES

MED CONSULTÓRIO

ASSISTENCIA TÉCNICA

PAPELARIA

LABORATÓRIO

CURSOES

VIAGENS

CLUBE PRO SAUDE

PRIME

BLOG

Bem-vindol Cadastre-se ou faça o login

Precisa de ajuda?

Sua Conta

Atualizar Boleto

Resgatar Pontos

Acompanhe seu Pedido

0800 727 7565

Procure por marca, nome, código...

item 638 - \$ 29,0660

CATEGORIAS

TODOS OS PRODUTOS

COMPRA RÁPIDA

SIMPLES DENTAL

Dental Cremer | Instrumentais

Produto

Indicação

Características

Itens Inclusos

Salvar no Facebook

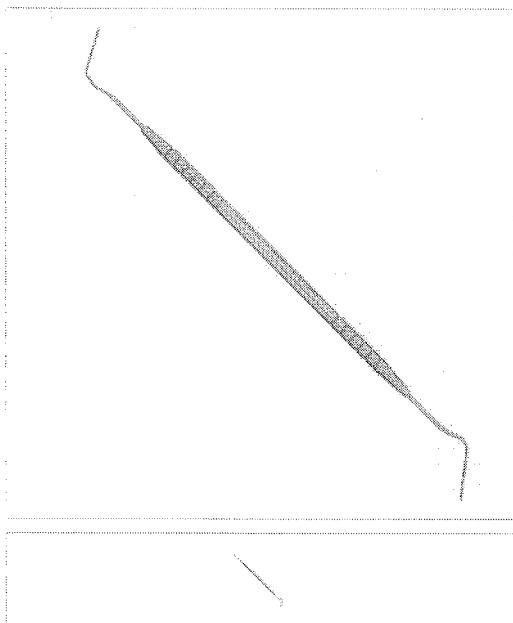

Sonda Milimetrada Willians - Fava

Cod. de Referência: 694727

☆☆☆☆☆ (0)

Avalie este produto

Embalagem com 1 unidade.

FRETE GRÁTIS! NAS COMPRAS ACIMA DE R\$100,00

Por: R\$ 20,52

Condições de Pagamento [+]

Na compra deste produto, ganha: 20 pontos

AVISE-ME QUANDO DISPONÍVEL

Indicação

Características

Itens Inclusos

\* Indicado para procedimentos clínicos.

OPINIÕES DOS CONSUMIDORES

Tem esse produto? Seja o primeiro a avaliá-lo!

Escrever avaliação...

PRODUTOS EM TENDÊNCIA



Porta Algodão Limpo e Servido - Fava

Embalagem com 2 unidades. Plástico Branco.

☆☆☆☆☆ (8)

A partir de: R\$ 32,00

1

COMPRAR



Espatula para Gesso e Alginato de Plástico - Angelus

Embalagem com 1 unidade.

☆☆☆☆☆ (3)

A partir de: R\$ 3,83

1

COMPRAR



Porta Agulha Mayo Hegar - Golgran

Embalagem com 1 unidade de 14cm.

☆☆☆☆☆ (5)

A partir de: R\$ 30,71

1

COMPRAR



Compasso de Willis - Jon

Embalagem com 1 unidade.

☆☆☆☆☆ (1)

A partir de: R\$ 48,80 R\$ 34,90

1

COMPRAR



Espelho de Mão - Ortoguaru

Embalagem com 1 unidade. Escolha a cor.

☆☆☆☆☆ (51)

A partir de: R\$ 18,17

1

COMPRAR



### Sonda Willians Milimetrada Color

Embalagem c/ 1 unidade.



(http://img.dentalspeedgraph.com.br/img.php?src=dbimagesod/sonda-willians-milimetrada-color-fava-11348-2.png&h=300&w=300&a=t)

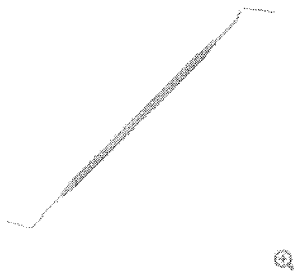

(http://www.dentalspeedgraph.com)

Por apenas  
**R\$ 20,35**

**GANHE BRINDE**  
Compre Fava e ganhe brinde!  
A partir de R\$100  
1 Ox. de Mascara Branca  
A partir de R\$200  
1 Bandeja  
A partir de R\$300  
1 Estojo

Quantidade

1

Adicionar ao Carrinho

Compartilhe:

Código do Produto: 11348 (FAV11348A)

#### Produtos visitados por quem procura este item

 <b>Sonda Milimetrada</b> AMERICAN EAGLE QUALIDADE COMPROVADA <b>R\$ 158,82</b>	 <b>Sonda PC</b> MILLENNIUM BAIXOU O PREÇO <b>R\$ 47,05</b>	 <b>Sonda Milimetrada</b> MILLENNIUM BAIXOU ATÉ 20% De: R\$46,32 por <b>R\$ 37,06</b>	 <b>Sonda Milimetrada</b> DUXFLEX <b>R\$ 23,24</b>
---	---	--	---

#### Deu Match!!

#### Esses produtos combinam perfeitamente. Leve junto!

 <b>Sonda Willians</b> FAVA GANHE BRINDE <b>R\$ 20,35</b>	+	 <b>Espelho Bucal</b> ALLPRIME BAIXOU 45% <b>R\$ 4,94</b>	+	 <b>Caixa Organizadora 50L</b> PLASVALE <b>R\$ 69,90</b>	=	<b>Leve junto</b> <b>por R\$95,19</b> Adicionar ao Carrinho
---	---	---	---	---	---	---



Receba as últimas novidades de produtos, artigos, eventos e ofertas promocionais da Dental Speed Graph

Digite aqui seu e-mail **ok**

[Não desejo receber ofertas](#)



ESCREVA O PRODUTO OU MARCA



Acadêmico (<https://www.suryadental.com.br/academico/>)

Brindes (<https://www.suryadental.com.br/brindes/>)

Surya Club (<http://www.suryaclub.com.br/>)

Catálogo Virtual (<https://www.suryadental.com.br/novo-catalogo/>)

EVENTOS

CÓD 252008002

### SONDA MILIMETRADA WILLIANS CABO OCO - MILLENNIUM

REGISTRO DE PEDIDO ([HTTPS://WWW.SURYADENTAL.COM.BR/SENDPEDI/PRODUCT/SEND/AD/10377/](https://www.suryadental.com.br/SENDPEDI/PRODUCT/SEND/AD/10377/))

ADICIONAR AOS FAVORITOS ([HTTPS://WWW.SURYADENTAL.COM.BR/WISHLIST/INDEX/ADD/PRODUCT/10377/FORM\\_KEY/8V05H1Z9PG0RYZ](https://www.suryadental.com.br/WISHLIST/INDEX/ADD/PRODUCT/10377/FORM_KEY/8V05H1Z9PG0RYZ))

PÁGINA INICIAL ([HTTPS://WWW.SURYADENTAL.COM.BR/](https://www.suryadental.com.br/)) > SONDA MILIMETRADA WILLIANS CABO OCO - MILLENNIUM

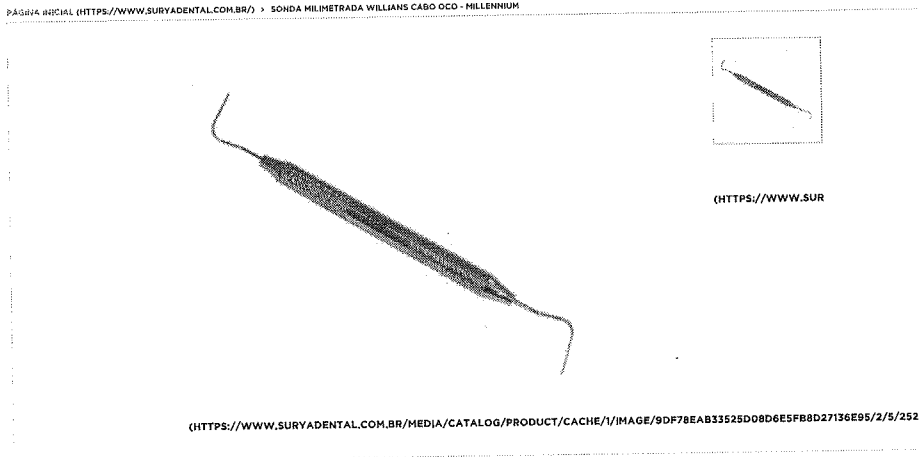

(HTTPS://WWW.SUR

(HTTPS://WWW.SURYADENTAL.COM.BR/MEDIA/CATALOG/PRODUCT/CACHE/1/IMAGE/9DF78EAB33525D08D6E5FB8D27136E95/2/5/252008002.JPG)

**POR R\$46,33**  
R\$44,01 NO BOLETO À VISTA

QUANTIDADE

1

★ RESGATE SURYA CLUB: 4724

AINDA NÃO TEM? CONHEÇA AGORA ([HTTP://WWW.SURYACLUB.COM.BR/](http://www.suryaclub.com.br/))

COMPRAR

#### APRESENTAÇÃO

Embalagem com 1 unidade.

#### CARACTERÍSTICAS

Aço Inoxidável  
Ponta dupla  
Autoclavável

#### INDICAÇÕES

Utilizadas para avaliar a profundidade das bolsas, nível de ilgção, configurações anatômicas e sangramento gengival.

#### PERGUNTE E VEJA OPINIÕES DE QUEM JÁ COMPROU

Guia   Avaliações   Perguntas

0 avaliações

“  
Esta loja se preocupa tanto com você consumidor que contratou uma empresa independente para auditar as avaliações da loja. Legal né? :) A Trustvox certifica que a nota média da loja é 4.67 de 5  
”



Ficou alguma dúvida sobre o produto? Pergunte aqui...

Enviar pergunta!

Avaliações reais, auditadas por

RELATÓRIO PÚBLICO  
(medicamentos, materiais médico-hospitalares e gases medicinais)

01552

PEQUISAR POR

ITEM

MODALIDADE

INSTITUIÇÃO

FORNECEDOR

FABRICANTE

FAIXA

PERÍODO

BASE SIA/SIG(Compras Federais)

TIPO DE COMPRA

ITEM

Código BR:

BR 0414215

Descrição Item:

SONDA ODONTOLÓGICA, AÇO INOXIDÁVEL, PERIODONTAL, MILIMETRADA, WILLIAMS, 2 PONTAS ATIVAS ROMBAS

Unidade de Fornecimento:

Dados Agrupados

Grupo:

Todos

Classe:

Todos

PNM:

Genérico:  
Sim Não

UF:

Todas

Município:

Seleção

Pesquisar

RESULTADO

Os registros exibidos especificam as compras realizadas nos últimos 18 meses, o que corresponde ao seguinte período: 10-02-2016 a 10-08-2017

Serra Planilha

Grav BPS

CÓDIGO BR	DESCRIÇÃO DO ITEM	UNIDADE DE FORNECIMENTO	DATA COMPRA	DADOS DA COMPRA		DATA INSERÇÃO	FABRICANTE	FORNECEDOR	DADOS DA INSTITUIÇÃO			QTD ITENS COMPRADOS	PREÇO UNITÁRIO	
				MODALIDADE DA COMPRA	FAIXA				NOME DA INSTITUIÇÃO	MUNICÍPIO	UF		PAGO	MÉDIA PONDERADA
BR0414215	SONDA ODONTOLÓGICA, AÇO INOXIDÁVEL, PERIODONTAL, MILIMETRADA, WILLIAMS, 2 PONTAS ATIVAS ROMBAS	UNIDADE	18/11/2016	Pregão		30/11/2016	GOL GRAN INDUSTRIA E COMERCIO DE INSTRUMENTAL ODONT LTDA	EMIGE MATERIAIS ODONTOLÓGICOS LTDA	MUNICÍPIO DE PORTO ALEGRE	PORTO ALEGRE	RS	200	20.9900	20.9900

Mostrando 1 a 1 de 1 registro(s)

Mostrar 20

Olá, [acesse sua conta](#) ou [cadastre-se](#)

Item 639 - \$ 29,7633

ATENDIMENTO (49) 3321-7979

601553



O que você procura?

Minhas Compras

Nenhum item no seu carrinho

PRODUTOS

EQUIPAMENTOS

ORTODONTIA

LABORATÓRIO/PRÓTESE

KITS PROMOCIONAIS

[Voltar para página anterior](#) | [Página Inicial](#) > [Descartáveis](#) > [Sugador Cirúrgico Descartável c/20](#)

### Sugador Cirúrgico Descartável c/20 - Indusbello

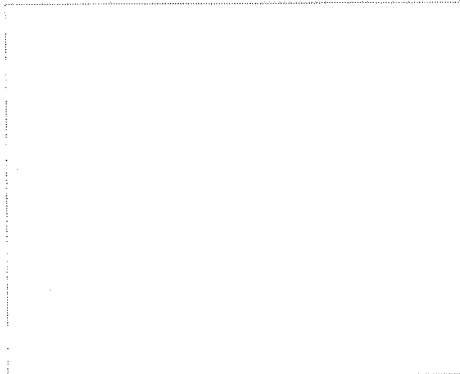

Sugador Cirúrgico Descartável com 20 unidades.

Ref. #547

**Por: R\$ 29,44**

Simular o Frete

[SIMULAR](#)

\* Imagens meramente ilustrativas

[Adicionar no carrinho e continuar comprando](#)

[COMPRAR](#)

### Características



### Produtos Relacionados

Sugador Cirúrgico c/40 - Indusbello

**R\$ 53,36**  
+ Indusbello

Sugador Coletor de Ossos - Indusbello

**R\$ 8,28**  
+ Indusbello

Sugador Cirúrgico Frazier -- Konnen

**R\$ 65,95**  
+ Konnen

Sugador para Endo - Dreno - WA

**R\$ 14,26**  
+ WA

Sugador Cirúrgico - Ref. 575 - Angelus

**R\$ 25,12**  
+ Angelus

Sugador Cirúrgico Frazier - Quinelato

**Indisponível**  
+ Quinelato



Acadêmicos

Brindes

Parceiros e Clínicas

Blog

Busque aqui..

Marcas



Compre direto pelos catálogos

- Via todos departamentos
- Bocas
- Descartáveis
- Estética e Dentística
- Equipamentos
- Instrumentais
- Ortodontia
- Humanização Orofacial
- Reclusas
- Consultorias
- Cursos e Eventos

Home > Descartáveis > Sugador

### Sugador Cirurgico c/ 20 Esteril Indusbello



SKU 002482

Salvar no Facebook

☆☆☆☆☆ (Avalie agora!)

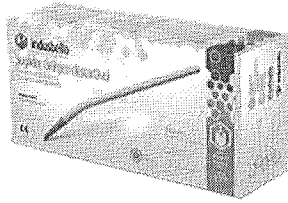

R\$ 25,95

QUANTIDADE: 1

Comprar

Finalizar Compra

Consulte frete e prazo de entrega

Consulte as formas de Pagamento

Passa o mouse para ver mais detalhes



Indicações

Características e benefícios

Apresentação

-Cirurgias odontológicas; -Periodontia; -Implantes; -Pequenas cirurgias.

#### Sugestões de compra

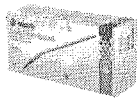

INDUSBELLO  
Sugador Cirurgico c/ 40 Esteril Indusbello

☆☆☆☆☆  
R\$ 44,79



MAQUIRA  
Sugador Cirurgico c/ 20 Maquira

☆☆☆☆☆  
R\$ 24,90



ANGELUS  
Sugador Cirurgico c/ 20 Unl Ref. 575 Angelus

☆☆☆☆☆  
R\$ 24,21



MAQUIRA  
Sugador Cirurgico c/ 40 Maquira

☆☆☆☆☆  
R\$ 47,90



SS PLUS  
Sugador Odontologico Endodontico c/ 20  
Grátis 01 Pct Sugador Simples Ss Plus

De R\$ 15,80  
☆☆☆☆☆  
R\$ 14,49

#### OPINIÕES DOS CONSUMIDORES

Tem esse produto? Seja o primeiro a avaliá-lo!

Escrever avaliação...

#### DÚVIDAS DOS CONSUMIDORES

Tem alguma dúvida sobre este produto? Pergunte ao lojista e a outros compradores!

Pergunte sobre o produto, como utilizá-lo ou peça alguma dica

FESTIVAL DE EQUIPAMENTOS

Descontos de até 50%

Conheça Qualquer Oferta Anunciada

Garha Vales-Compra

Frete Grátis

CLIQUE E CONFIRAR

DENTAL

ESTUDANTES

MED CONSULTÓRIO

ASSISTÊNCIA TÉCNICA

PAPELARIA

LABORATÓRIO

CURSOS

VIAGENS

CLUBE PRO SAUDE

PRIME

BLOG

Bem-vindo! Cadastre-se ou faça o login

Precisa de ajuda?

Sua Conta

Atualizar Boleto

Resgatar Pontos

Acompanhe seu Pedido

0800 727 7565

Procure por marca, nome, código...

CATEGORIAS

TODOS OS PRODUTOS

COMPRA RÁPIDA

SIMPLES DENTAL

Dental Cremer | Cirurgia e Periodontia | Sugador Cirúrgico Descartável

Produto

Indicação

Itens Inclusos

Salvar no Facebook



Sugador Cirúrgico Descartável Estéril - Prisma

Cod. de Referência: 302561

☆☆☆☆☆ (0)

Avalie este produto

Embalagem com 20 unidades.

FRETE GRÁTIS! NAS COMPRAS ACIMA DE R\$100,00

Por: R\$ 33,90

Condições de Pagamento [+]

Na compra deste produto, ganhe: 33 pontos

QUANTIDADE:

1

COMPRAR

VOCÊ ESTÁ EM UM AMBIENTE SEGURO

Indicação

Itens Inclusos

Indicado para remoção de sangue da cavidade bucal durante pequenas cirurgias e tratamentos dentários diversos.

OPINIÕES DOS CONSUMIDORES

Tem esse produto? Seja o primeiro a avaliá-lo!

Escrever avaliação...

O QUE OS DENTISTAS MAIS COMPRAM APÓS VISITAR ESTE PRODUTO

14% compram

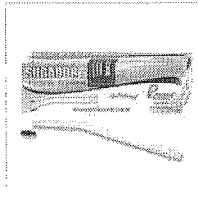

Sugador Cirúrgico Descartável Estéril - Prisma

Embalagem com 20 unidades.

A partir de: R\$ 33,90

8% compram



Gesso Pedra Asfer Tipo III - Asfer

Embalagem com 1kg. Amarelo ou Branco.

A partir de: R\$ 5,00

7% compram

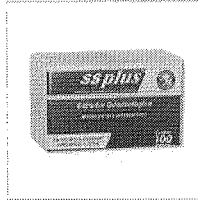

Babador Impermeável - SSPlus

Embalagem com 100 unidades. Branco.

A partir de: R\$ 9,90

7% compram

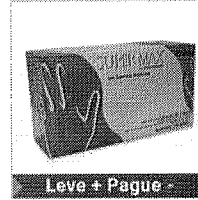

Luva de Procedimento - Supermax

Embalagem com 100 unidades. Escolha o tamanho.

A partir de: R\$ 20,99

6% compram



Luva Cirúrgica Estéril - Maxitex

Embalagem com 1 par. Escolha o tamanho.

A partir de: R\$ 1,39

1

COMPRAR

1

COMPRAR

1

COMPRAR

1

COMPRAR

1

COMPRAR

BPS

Banco de Pregos em Saúde  
RELATÓRIOS ALTERAR DADOS SAIR

01556

RELATÓRIO PÚBLICO  
(medicamentos, materiais médico-hospitalares e gases medicinais)

PESQUISAR POR

- ITEM
- MODALIDADE
- INSTITUIÇÃO
- FORNECEDOR
- FABRICANTE
- FAIXA
- PERÍODO
- BASE SIASG(Compras Federais)
- TIPO DE COMPRA

ITEM

Descrição Item:

Código BR: 0418160

SUGADOR CIRURGICO DESCARTAVEL

Unidade de Fornecimento:

UNIDADE

Dados Agrupados

Grupo:

Todos

Classe:

Todos

PJM:

Genérico:  Sim  Não

UF:

Todas

Município:

Seleção

PARQUEER

RESULTADO

Os registros exibidos especificam as compras realizadas nos últimos 18 meses, o que corresponde ao seguinte período: 10-02-2016 a 10-08-2017  
Base de Dados BPS

Carar Paraíba

Gerar PDF

Mostrar 20

DADOS DO ITEM				DADOS DA COMPRA				DADOS DO FABRICANTE/FORNECEDOR				DADOS DA INSTITUIÇÃO			PREÇO UNITÁRIO		
CODIGO BR	DESCRIÇÃO DO ITEM	UNIDADE DE FORNECIMENTO	DATA COMPRA	MODALIDADE DA COMPRA	DATA INSERÇÃO	FABRICANTE	FORNECEDOR	NOME DA INSTITUIÇÃO	MUNICIPIO	UF	QTD ITENS COMPRADOS	PAGO	MEDIA PONDERADA				
Nenhum registro encontrado.																	



Faça uma busca e encontre um produto

Item 630 - \$ 20,3666  
640

LOGIN EICADASTRE-SECADASTRO DENTAL

MEU CARRINHO (0)  
R\$0,00

- USO DIÁRIO
- DENTÍSTICA E ESTÉTICA
- ENDODONTIA
- EQUIPAMENTOS E PEÇAS DE MÃO
- IMPLANTODONTIA
- ORTODONTIA
- PRÓTESE

**FRETE GRÁTIS - SUL E SUDESTE**  
Nas compras a cima de R\$ 150,00

**NOVIDADES**  
Recaba no seu e-mail

Nome

E-Mail

Home » Uso Diário » Descartáveis » Sugador » SUGADOR CIRURGICO METALICO GOLGRAN RETO - GOLGRAN

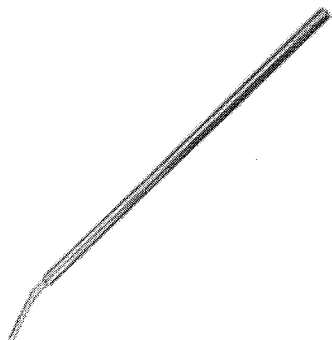

## SUGADOR CIRURGICO METALICO GOLGRAN RETO - GOLGRAN

Selecione o produto abaixo:

Qtd.	Valor
1	<b>R\$ 22,00</b> 1x de R\$ 22,00 sem juros

COMPRAR

Fornecedor: Dental Capital Comércio de Artigos Odontológicos Ltda. - EPP

### DETALHES DO PRODUTO

#### CARACTERÍSTICAS

- Aço inoxidável.
- Autoclavável.

#### INDICAÇÃO

- Indicado para cirurgias intra-orais para sugar sangue e líquidos presentes na cavidade bucal.

#### ITENS INCLUSOS

- Embalagem com 01 unidade.

#### Institucional

- » Quem somos
- » Política de Privacidade
- » Mapa do Site
- » Imprensa

#### Dúvidas

- » Meus Pedidos
- » Trocas e Devoluções
- » Perguntas frequentes

#### Serviços

- » Contato
- » Termo de Uso do Site
- » Como Vender

#### Newsletter

Receba nossas novidades e promoções por email:

Nome

E-Mail

#### Redes Sociais

#### Formas de Entrega



#### Segurança



#### Formas de Pagamento



#### Tecnologia



Endereço: Rua Padre Estevão Pernet, 175 - Telefone: (11) 3562-8744 - CNPJ: 20.333.807/0001-53

Em caso de divergência de preços no site, o valor válido é o do Carrinho de Compras. Preços e condições de pagamento podem variar de acordo com a disponibilidade dos produtos.



All

Pesquisar...

Q ENTRAR

CARRINHO / R\$0,00

ODONTOLOGIA ▾ MEDICINA ▾ VETERINÁRIA ▾ PODOLOGIA ▾ PROMOÇÕES

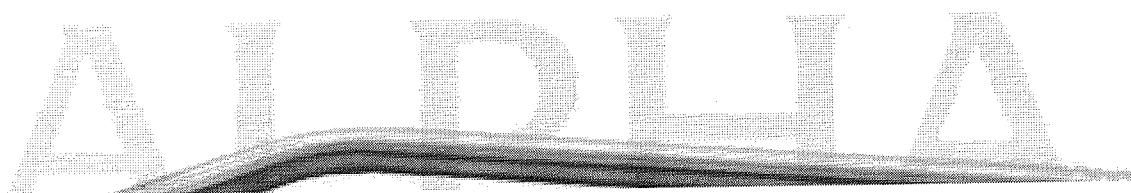

INÍCIO / ODONTOLOGIA / INSTRUMENTAIS CIRÚRGICOS / SUGADORES CIRÚRGICOS

## Sugador cirúrgico metálico em aço inox

**R\$40,00**

9x de R\$4,44 s/ juros via PayPal

ou R\$37,20 à vista no Boleto

Produzido em aço inoxidável com extra tratamento contra oxidação. Utiliza-se acoplado a bomba de sucção retira líquidos como a saliva água e sangue.  
Disponibilidade: 1 a 7 dias úteis.

- 1 + COMPRAR

REF: A11297

Categorias Sugadores Cirúrgicos, Odontologia, Instrumentais Cirúrgicos



### DESCRIÇÃO INFORMAÇÃO ADICIONAL

Sugador cirúrgico metálico em aço inox.

Instrumento cirúrgico não articulado não cortante.

Produzido em aço inoxidável com extra tratamento contra oxidação.

Utiliza-se acoplado a bomba de sucção, retira líquidos como a saliva, água e sangue.

### PRODUTOS RELACIONADOS



RELATORIO PUBLICO  
(medicamentos, materiais médico-hospitalares e gases medicinais)

PESQUISAR POR

ITEM MODALIDADE INSTITUICAO FORNECEDOR FABRICANTE FAIXA PERIODO BASE SASIG(Compras Federais) TIPO DE COMPRA

ITEM

Código BR:

BR 0418160

Descrição Item:

SUGADOR, AÇO INOXIDAVEL, CIRURGICO, RETO, AUTOCLAVAVEL

Unidade de Fornecimento:

UNIDADE

Dados Agrupados

Grupo:

Todos

Classe:

Todos

PDM:

UF:

Todos

Município:

Seleção

Ganância:

Sim  Não

Relatório

RESULTADO

Os registros exibidos especificam as compras realizadas nos últimos 18 meses, o que corresponde ao seguinte período: 10-02-2016 a 10-08-2017  
Base de Dados: BPS

Escolar Paraíba

Gerar PDF

Mostrar 20

DADOS DO ITEM				DADOS DA COMPRA				DADOS DO FABRICANTE/FORNECEDOR		DADOS DA INSTITUICAO			PREÇO UNITARIO	
CODIGO BR	DESCRIÇÃO DO ITEM	UNIDADE DE FORNECIMENTO	DATA COMPRA	MODALIDADE DA COMPRA	DATA INSERÇÃO	FABRICANTE	FABRICANTE	FORNECEDOR	NOME DA INSTITUICAO	MUNICIPIO	UF	QTD ITENS COMPRADOS	PAGO	MEDIA PONDERADA
BR0418160	SUGADOR, AÇO INOXIDAVEL, CIRURGICO, RETO, AUTOCLAVAVEL	UNIDADE	31/05/2016	Pregão	18/08/2016	MAQUIRA INDUSTRIA DE PRODUTOS ODONTOLOGICOS LTDA	MAQUIRA INDUSTRIA DE PRODUTOS ODONTOLOGICOS LTDA	BENEDITO NETO DE SOUSA FEITOSA - EPP	MUNICIPIO DE BAIXA GRANDE DO RIBEIRO	BAIXA GRANDE DO RIBEIRO	PI	556	2.0004	2,1511
BR0418160	SUGADOR, AÇO INOXIDAVEL, CIRURGICO, RETO, AUTOCLAVAVEL	UNIDADE - GENERICO	02/09/2016	Pregão	07/12/2016	GOLGRAN INDUSTRIA E COMERCIO DE INSTRUMENTAL ODONTOLÓGICOS LTDA	ODONTOMEDI - PRODUTOS ODONTOLOGICOS E HOSPITALARES LTDA - EPP	CONSORCIO INTERMUNICIPAL DE SAUDE	MUNICIPIO DE CALURU	PATO BRANCO	PR	5	15,8500	15,8500
BR0418160	SUGADOR, AÇO INOXIDAVEL, CIRURGICO, RETO, AUTOCLAVAVEL	UNIDADE	10/08/2016	Pregão	26/09/2016	MAQUIRA INDUSTRIA DE PRODUTOS ODONTOLOGICOS LTDA	MAQUIRA INDUSTRIA DE PRODUTOS ODONTOLOGICOS LTDA	PAULO CESAR FLEURY DE OLIVEIRA EIRELI	MUNICIPIO DE CALURU	CAJURU	SP	4	23,1000	2,1511
BR0418160	SUGADOR, AÇO INOXIDAVEL, CIRURGICO, RETO, AUTOCLAVAVEL	UNIDADE	09/05/2016	Pregão	08/08/2016	KTK INDUSTRIA, IMPORTAÇÃO E COMERCIO DE EQUIPAMENTOS HOSPITALARES LTDA	KTK INDUSTRIA, IMPORTAÇÃO E COMERCIO DE EQUIPAMENTOS HOSPITALARES LTDA	DIMENSÃO DISTRIBUIDORA DE MEDICAMENTOS LTDA - ME	MUNICIPIO DE MASSAPE DO PIAUI - SECRETARIA DE SAUDE	MASSAPE DO PIAUI	PI	1	7.000,0000	2,1511

Mostrando 1 à 4 de 4 registro(s)

Item 641 - \$ 5,5366

001560

pre por  
artamento

(http://www.americanas.com.br/todos-  
os-departamentos) (http://www.americanas.com.br)  
digite aqui sua busca

rs e telefonia fixa > oferta do dia galaxy s8 férias dia dos pais vote na gente cartão BNDES venda na americanas loja mais próxima

tica e tablets > < (http://www.introsiclogicos.com.br/protegidos/233149)com.br/categoria/405634)

o e home theater >

mésticos >

rtáteis >

e decoração >

eleza e perfumaria >

livros e filmes >

tivo >

dos e bebês >

ra o seu Inverno  
www.americanas.com.br/hotstif/

ss e serviços >

utilit  
www.soubarato.com.br/?  
n\_cv\_ba\_am\_menumobileacom8

ss departamentos >

### Sugador ODONTOLÓGICO C/40 Unidades Ssplus

(cód.25841613)



vendido e entregue por [balke produtos para a saúde](#) (/lojista/balke-produtos-para-a-saude/610312200190)

R\$ 5,96

comprar (/garantia/25841613?buyboxfield=&buyboxtoken=&offertype&p

RS 5,96 no cartão americanas.com

calcular frete e prazo

ok

(https://images-  
americanas.b2w.io/produtos/01/00/item/25841613/25841613\_1SZ.jpg)

### novidades pra você

25%

FAMI-ITÁ

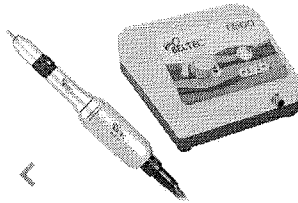

Micro Motor Lb 100 Elétrico - Beltec

R\$ 558,00

6x de R\$ 89,75 sem juros  
(/produto/21769420?DCSext.recom=RR\_item\_page.r1-  
MoversAndShakersInCategory&nm\_origem=rec\_item\_page.r1-  
MoversAndShakersInCategory&nm\_ranking\_rec=1)

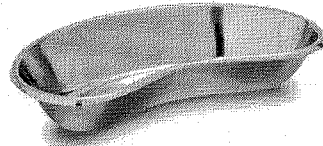

CUBA RIM INOX ECONOX 26 X 12 CM 700ml FAMI

R\$ 32,70

10x de R\$ 3,27 sem juros  
(/produto/25410516?DCSext.recom=RR\_item\_page.r1-  
MoversAndShakersInCategory&nm\_origem=rec\_item\_page.r1-  
MoversAndShakersInCategory&nm\_ranking\_rec=2)

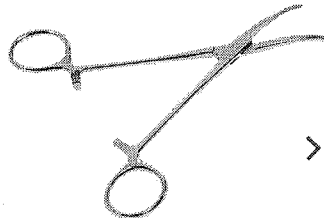

Pinça Kelly 14 Cm Curva

R\$ 22,17

6x de R\$ 3,69 sem juros  
(/produto/23374534?DCSext.recom=RR\_item\_page.r1-  
MoversAndShakersInCategory&nm\_origem=rec\_item\_page.r1-  
MoversAndShakersInCategory&nm\_ranking\_rec=3)

### Aproveite e leve também

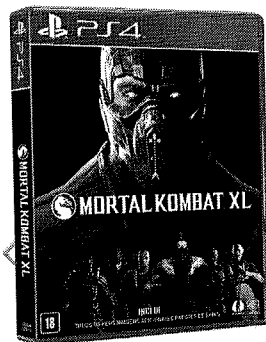

Game Mortal Kombat XL - PS4

★★★★★(18)  
27 ofertas a partir de  
R\$ 81,49

4x de R\$ 20,37 sem juros  
(/produto/126077695?DCSext.recom=RR\_item\_page.r2-  
byos\_top\_orders\_ads&nm\_origem=rec\_item\_page.r2-  
byos\_top\_orders\_ads&nm\_ranking\_rec=1)

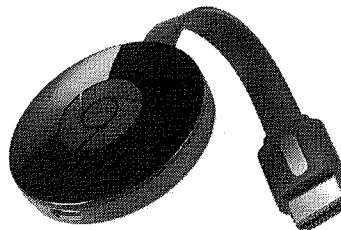

Google Chromecast 2

★★★★★(35)  
7 ofertas a partir de  
R\$ 289,00

10x de R\$ 28,90 sem juros  
(/produto/126831715?DCSext.recom=RR\_item\_page.r2-  
byos\_top\_orders\_ads&nm\_origem=rec\_item\_page.r2-  
byos\_top\_orders\_ads&nm\_ranking\_rec=2)

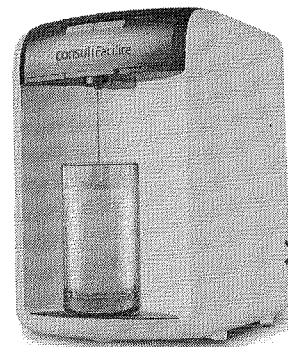

Purificador de Água Consul Facilite Branco Bivolt

★★★★★(151)  
8 ofertas a partir de  
R\$ 542,55

6x de R\$ 90,42 sem juros  
(/produto/113786231?DCSext.recom=RR\_item\_page.r2-  
byos\_top\_orders\_ads&nm\_origem=rec\_item\_page.r2-  
byos\_top\_orders\_ads&nm\_ranking\_rec=3)

informações do produto

informações técnicas

informações técnicas

Código 25841613

Código de barras 7898916837013

avaliações

**FESTIVAL DE EQUIPAMENTOS**

Descontos de até 80% | Cobrimos Qualquer Oferta Anunciada | Ganhe Vales-Compra | Frete Grátis

**CLIQUE E CONFIRAR**

DENTAL | **ESTUDANTES** | MED CONSULTÓRIO | ASSISTÊNCIA TÉCNICA | PAPELARIA | LABORATÓRIO | CURSOS | VIAGENS | CLUBE PRO SAÚDE | PRIME | BLOG

Bem-vindo! Cadastre-se ou faça o login | Precisa de ajuda? | Sua Conta | Atualizar Boleto | Resgatar Pontos | Acompanhe seu Pedido | 0800 727 7565

Procure por marca, nome, código...

CATEGORIAS

TODOS OS PRODUTOS

COMPRA RÁPIDA

SIMPLES DENTAL

Dental Cremer | Descartáveis | Sugador Descartável

Salvar no Facebook

Produto | Indicação | Características | Itens Inclusos



### Sugador Descartável - SSPlus

Cod. de Referência: 243451 | ★★★★★ (83) | Veja opiniões de quem já comprou

Embalagem com 40 unidades. Colorido.

**FRETE GRÁTIS!** NAS COMPRAS ACIMA DE R\$100,00

Por: **R\$ 5,75**

Condições de Pagamento [+]

Na compra deste produto, ganha: 5 pontos [saiba +](#)

QUANTIDADE:

1

**COMPRAR**

VOCÊ ESTÁ EM UM AMBIENTE SEGURO



Indicação | Características | Itens Inclusos

\* Indicado para sucção da saliva e outros líquidos, que ficam na cavidade bucal durante procedimentos odontológicos.

#### OPINIÕES DOS CONSUMIDORES



Baseado em 83 avaliações

#### AVALIAÇÃO POSITIVA MAIS ÚTIL



Muito curto e muito mole tambem!



#### AVALIAÇÃO NEGATIVA MAIS ÚTIL



Nunca vem 40 sugadores. Sempre vem menos.



SR

★★★★★ • Há 2 ano(s)

Nunca vem 40 sugadores. Sempre vem menos.

✘ Não recomendo este produto a um amigo

## Sugador de Saliva Vermelho - 40 Unidades

Embalagem c/ 40 unidades.

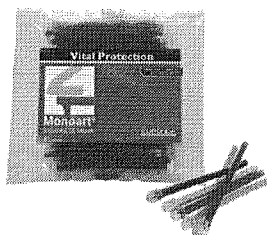

(http://img.dentalspeedgraph.com.br/img.php?src=dbimagesod/sugador-de-saliva-40-unidades-euronda-11863.png&h=300&w=300&a=t)

**EURONDA**

(http://www.dentalspeedgraph.com)

Por apenas  
**R\$ 4,90**

Quantidade

1 ▾

Adicionar ao Carrinho

Compartilhe:

## Apresentação Benefícios

Não tem contato manual na fabricação. Conforto do paciente. Não tem efeito memória. Controle do calibre do sugador.

## Características

Atóxico, tamanho 12,5cm, diâmetro 0,65 cm, fio de cobre para evitar efeito memória, produto não estéril e de uso único.

## Aplicação

Utilizar em procedimento odontológico quando houver saliva em quantidade suficiente que incomode o paciente

Código do Produto: 11863 (MON11863D)



Receba as últimas novidades de produtos, artigos, eventos e ofertas promocionais da Dental Speed Graph

Digite aqui seu e-mail  Não desejo receber ofertas

## Institucional

[Sobre a Dental Speed Graph \(http://www.dentalspeedgraph.com.br/tira\\_duvidas/sobre\)](http://www.dentalspeedgraph.com.br/tira_duvidas/sobre)[Programa Universitários \(http://www.dentalspeedgraph.com.br/ankverruanos\)](http://www.dentalspeedgraph.com.br/ankverruanos)[Trabalhe Conosco \(http://www.dentalspeedgraph.com.br/tira\\_duvidas/email/curriculo\)](http://www.dentalspeedgraph.com.br/tira_duvidas/email/curriculo)[Catalogos Virtuais \(http://www.dentalspeedgraph.com.br/pagina/catalogos\)](http://www.dentalspeedgraph.com.br/pagina/catalogos)[Clube Fidelidade Speed \(http://www.dentalspeedgraph.com.br/fidelidade\)](http://www.dentalspeedgraph.com.br/fidelidade)[Buscas Populares \(http://busca.dentalspeedgraph.com.br/\)](http://busca.dentalspeedgraph.com.br/)[Simplex Dental \(http://www.simplesdental.com/\)](http://www.simplesdental.com/)

## Atendimento ao Cliente

[Espaço do Cliente Dental Speed Graph \(https://www.dentalspeedgraph.com.br/clientes/minhaconta\)](https://www.dentalspeedgraph.com.br/clientes/minhaconta)[Entrega / Frete \(http://www.dentalspeedgraph.com.br/tira\\_duvidas/entrega\)](http://www.dentalspeedgraph.com.br/tira_duvidas/entrega)[Pagamentos \(http://www.dentalspeedgraph.com.br/tira\\_duvidas/formas\\_pagamento\)](http://www.dentalspeedgraph.com.br/tira_duvidas/formas_pagamento)[Trocas e devoluções \(http://www.dentalspeedgraph.com.br/tira\\_duvidas/troca\\_devolucao\)](http://www.dentalspeedgraph.com.br/tira_duvidas/troca_devolucao)[Fale Conosco \(http://www.dentalspeedgraph.com.br/tira\\_duvidas/atendimento\)](http://www.dentalspeedgraph.com.br/tira_duvidas/atendimento)[Venda para Universitários \(http://www.dentalspeedgraph.com.br/tira\\_duvidas/duvidas\\_frequentes\\_estudantes\)](http://www.dentalspeedgraph.com.br/tira_duvidas/duvidas_frequentes_estudantes)[Dúvidas Frequentes \(http://www.dentalspeedgraph.com.br/tira\\_duvidas/duvidas\\_frequentes\)](http://www.dentalspeedgraph.com.br/tira_duvidas/duvidas_frequentes)[Segurança e Política de Privacidade \(http://www.dentalspeedgraph.com.br/tira\\_duvidas/seguranca\)](http://www.dentalspeedgraph.com.br/tira_duvidas/seguranca)[Código de Defesa do Consumidor \(http://www.dentalspeedgraph.com.br/tira\\_duvidas/credito\\_fielista\\_consumidor\)](http://www.dentalspeedgraph.com.br/tira_duvidas/credito_fielista_consumidor)



PESQUISAR POR

- ITEM
- MODALIDADE
- INSTITUIÇÃO
- FORNECEDOR
- FABRICANTE
- FAIXA
- PERÍODO
- BASE SIASG(Compras Federais)
- TIPO DE COMPRA

ITEM

Código BR:

BR 0406295

Descrição Item:

SUGADORES ENDODONTICOS DESCARTAVES C/ 20 UNIDADES

Unidade de Fornecimento:

UNIDADE   Dados Agrupados

Grupo:

Todos  ▼

Classe:

Todos  ▼

PDM:

Garfício:  Sim  Não

UF:

Todas  ▼ Município:  Seleção

Paquetar

**RESULTADO**

Os registros exibidos especificam as compras realizadas nos últimos 18 meses, o que corresponde ao seguinte período: 10-02-2016 a 10-08-2017

Góes Patrícia

Gracir RDE

Mostrar 20 ▼

DADOS DO ITEM				DADOS DA COMPRA				DADOS DO FABRICANTE/FORNECEDOR			DADOS DA INSTITUIÇÃO			PREÇO UNITÁRIO		
CODIGO BR	DESCRIÇÃO DO ITEM	UNIDADE DE FORNECIMENTO	DATA COMPRA	MODALIDADE DA COMPRA	DATA INSCRIÇÃO	FABRICANTE	FORNECEDOR	NOME DA INSTITUIÇÃO	MUNICÍPIO	UF	QTD ITENS COMPRADOS	PAGO	MÉDIA PONDERADA			
Nenhum registro encontrado.																

Item 632 - \$ 15,8366  
64201564  
B**SuryaDental**  
(<https://www.suryadental.com.br/>)

ENLACE O PRODUTO OU MARCA

Q

[Acadêmico](https://www.suryadental.com.br/academico/)[Índice](https://www.suryadental.com.br/br/index/)[Surya Club](http://www.suryackb.com.br/)[Catálogo Virtual](https://www.suryadental.com.br/novo-catalogo/)

CULTAR

CÓD 256026000

**SUGADOR PLASTICO ENDO DESCARTAVEL COLORIDO 20UN - WA**

5 de 5

(1)

INSCREVA-SE PARA RECEBER O RESGATE (HTTPS://WWW.SURYADENTAL.COM.BR/SEND/SEND/PRODUCT/256026000)

ADICIONAR ÀS FAVORITAS (HTTPS://WWW.SURYADENTAL.COM.BR/WISHLIST/INDEX/ADD/PRODUCT/256026000/FORM\_KEY/BKOSIL7259DZVZ)

PÁGINA INICIAL (HTTPS://WWW.SURYADENTAL.COM.BR/) &gt; SUGADOR PLASTICO ENDO DESCARTAVEL COLORIDO 20UN - WA



(HTTPS://WWW.SUR

(HTTPS://WWW.SURYADENTAL.COM.BR/MEDIA/CATALOG/PRODUCT/CACHE/1/IMAGE/9DF78EAB33525D08D6E5FB8D27136E95/2/5/256026000.JPG)

**POR R\$16,51**

R\$15,88 NO BOLETO À VISTA

QUANTIDADE

1

RESGATE SURYA CLUB: 1780

AINDA NÃO TEM? CONHEÇA AQUI (HTTP://WWW.SURYACLUB.COM.BR/)

**COMPRAR****APRESENTAÇÃO**

Embalagem com 20 unidades.

Cores sortidas.

**BENEFÍCIOS**

Dobrável;

Fácil utilização para procedimentos.

**CARACTERÍSTICAS**

O Sugador Endodôntico WA, possui pontas de plástico maleável de fácil adaptação para o procedimento. Agulha de plástico maleável e descartável; não deve ser reprocessado.

**INDICAÇÕES**

O Sugador Endodôntico WA é indicado para sucção de líquidos durante os procedimentos odontológicos.

**PERGUNTE E VEJA OPINIÕES DE QUEM JÁ COMPROU**

Guia	Avaliações	Perguntas	1 avaliação
	(1) Nota 5 de 5		
1 avaliação	0 avaliações		
(veja todas as avaliações)			
		Ficou alguma dúvida sobre o produto? Pergunte aqui...	
		Enviar pergunta	



## Sugador Endodôntico

Embalagem c/ 20 unidades.



(<http://img.dentalspeedgraph.com.br/img.php?src=dbimagesod/sugador-endodontico-9366.png&h=300&w=300&a=t>)



**ss plus**

(<http://www.dentalspeedgraph.com>)

Por apenas  
**R\$ 15,50**

**CLIENTE FIEL PAGA MENOS\***



Saiba Mais

Quantidade

1 ▼

Adicionar ao Carrinho

Compartilhe:

### Apresentação Benéficos

Tubo e ponteira atóxicos, arame em aço especial, desenvolvido para fixação imediata na posição desejada pelo profissional, ponteira macia e aromatizada sabor tutti-frutti.

### Características

Tubo confeccionado em PVC, transparente e atóxico. Arame em aço especial, desenvolvido para fixação imediata na posição desejada pelo profissional. Ponteira confeccionada em PVC macio, atóxico, colorido, vazada e aromatizada artificialmente tutti-frutti.

### Aplicação

Remoção de saliva e outros líquidos de dentro da cavidade bucal do paciente.

Código do Produto: 9366 (55S9366A)



Receba as últimas novidades de produtos, artigos, eventos e ofertas promocionais da Dental Speed Graph

Digite aqui seu e-mail

[Não desejo receber ofertas](#)

#### Institucional

Sobre a Dental Speed Graph ([http://www.dentalspeedgraph.com.br/tira\\_duvidas/sobre](http://www.dentalspeedgraph.com.br/tira_duvidas/sobre))

Programa Universitário (<http://www.dentalspeedgraph.com.br/universitarios>)

Trabalhe Conosco ([http://www.dentalspeedgraph.com.br/tira\\_duvidas/empoli/curriculo](http://www.dentalspeedgraph.com.br/tira_duvidas/empoli/curriculo))

Catálogos Virtuais (<http://www.dentalspeedgraph.com.br/paginas/catalogos>)

Clube Fidelidade Speed (<http://www.dentalspeedgraph.com.br/fidelidade>)

Buscas Populares (<http://busca.dentalspeedgraph.com.br/>)

Simplex Dental (<http://www.simplexdental.com/>)

#### Atendimento ao Cliente

Espaço do Cliente Dental Speed Graph (<http://www.dentalspeedgraph.com.br/cliente/minhaconta>)

Entrega / Frete ([http://www.dentalspeedgraph.com.br/tira\\_duvidas/entrega](http://www.dentalspeedgraph.com.br/tira_duvidas/entrega))

Pagamentos ([http://www.dentalspeedgraph.com.br/tira\\_duvidas/formas\\_pagamento](http://www.dentalspeedgraph.com.br/tira_duvidas/formas_pagamento))

Trocas e devoluções ([http://www.dentalspeedgraph.com.br/tira\\_duvidas/troca\\_devolucao](http://www.dentalspeedgraph.com.br/tira_duvidas/troca_devolucao))

Fale Conosco ([http://www.dentalspeedgraph.com.br/tira\\_duvidas/atendimento](http://www.dentalspeedgraph.com.br/tira_duvidas/atendimento))

Venda para Universitários ([http://www.dentalspeedgraph.com.br/tira\\_duvidas/duvidas\\_frequentes\\_estudantes](http://www.dentalspeedgraph.com.br/tira_duvidas/duvidas_frequentes_estudantes))

Dúvidas Frequentes ([http://www.dentalspeedgraph.com.br/tira\\_duvidas/duvidas\\_frequentes](http://www.dentalspeedgraph.com.br/tira_duvidas/duvidas_frequentes))

Segurança e Política de Privacidade ([http://www.dentalspeedgraph.com.br/tira\\_duvidas/seguranca](http://www.dentalspeedgraph.com.br/tira_duvidas/seguranca))

Código de Defesa do Consumidor ([http://www.dentalspeedgraph.com.br/tira\\_duvidas/codigo\\_defesa\\_consumidor](http://www.dentalspeedgraph.com.br/tira_duvidas/codigo_defesa_consumidor))

FESTIVAL DE EQUIPAMENTOS

Descontos de até 40%

Cobrimos Qualquer Diferença Anunciada

Garhe Vales-Compra

Frete Grátis

CLIQUE E CONFIRA

DENTAL

ESTUDANTES

MEU CONSULTÓRIO

ASSISTÊNCIA TÉCNICA

PAPELARIA

LABORATÓRIO

CURSOS

VIAGENS

CLUBE PRO SAÚDE

PRIME

BLOG

Bem-vindo! Cadastre-se ou faça o login

Precisa de ajuda?

Sua Conta

Atualizar Boletô

Resgatar Pontos

Acompanhe seu Pedido

0800 727 7565

Procure por marca, nome, código...

CATEGORIAS

TODOS OS PRODUTOS

COMPRA RÁPIDA

SIMPLES DENTAL

Dental Cremer | Endodontia | Aspiração / Irrigação

Produto

Indicação

Características

Itens Inclusos

Salvar no Facebook



### Sugador Endodôntico Descartável - SSPlus

Cod. de Referência: 595109

★★★★☆ (52)

Veja opiniões de quem já comprou

Embalagem com 20 unidades.

BRINDE: 01 Sugador Descartável SS Plus.

FRETE GRÁTIS! NAS COMPRAS ACIMA DE R\$100,00

R\$-15,50

Por: **R\$ 14,49**

Condições de Pagamento [+]

Na compra deste produto, ganhe 14 pontos [saiba +](#)

QUANTIDADE:

COMPRAR

VOCE ESTÁ EM UM AMBIENTE SEGURO

Indicação

Características

Itens Inclusos

Indicado para tratamentos endodônticos.

#### OPINIÕES DOS CONSUMIDORES



Baseado em 52 avaliações

#### AVALIAÇÃO POSITIVA MAIS ÚTIL



Ótimo para endodontia e até mesmo para aspiração de clareador dental durante as sessões em(mais)



#### AVALIAÇÃO NEGATIVA MAIS ÚTIL



não vem esterilizado.



Gabriela Cg

Compra Verificada

★★★★★ • Há 6 mes(es)

Ótimo para endodontia e até mesmo para aspiração de clareador dental durante as sessões em consultório. O fato de ser descartável auxilia muito, acabam-se os problemas de sugadores "entupidos".



01567

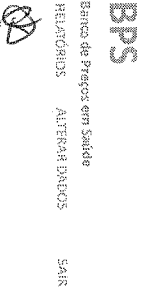

RELATÓRIO PÚBLICO  
(medicamentos, materiais médico-hospitalares e gases medicinais)

- PESQUISAR POR
- ITEM
  - MODALIDADE
  - INSTITUIÇÃO
  - FORNECEDOR
  - FABRICANTE
  - SALXA
  - PERÍODO
  - BASE SIASG(Compras Federais)
  - TIPO DE COMPRA

ITEM:

Código BR:  Descrição Item:

Unidade de Fornecimento:

UNIDADE:

Grupo:

Classe:

PGM:

Genérico:  Sim  Não

UF:

Município:

Pesquisar

RESULTADO

Os registros exibidos especificam as compras realizadas nos últimos 18 meses, o que corresponde ao seguinte período: 10-02-2016 a 10-08-2017

Base de Dados BPS

Cancelar Pesquisa

Gerar PDF

Mostrar 20 ▼

DADOS DO ITEM			DADOS DA COMPRA			DADOS DO FABRICANTE/FORNECEDOR			DADOS DA INSTITUIÇÃO			PREÇO UNITÁRIO	
CODIGO BR	DESCRIÇÃO DO ITEM	UNIDADE DE FORNECIMENTO	MODALIDADE DA COMPRA	DATA COMPRA	DATA INSERÇÃO	FABRICANTE	FORNECEDOR	NOME DA INSTITUIÇÃO	MUNICIPIO	UF	QTD. ITENS COMPRADOS	PAGO	MEDIA PONDERADA
Nenhum registro encontrado.													

PESQUISAR POR

- ITEM
- MODALIDADE
- INSTITUIÇÃO
- FORNECEDOR
- FABRICANTE
- FAIXA
- PERÍODO
- BASE SASG(Compras Federais)
- TIPO DE COMPRA

ITEM

Código BR: 0270307  
 Descrição Item: TAÇA DE BORRACHA, P/ CONTRA ANGULO, C/ PROTETOR  
 Unidade de Fornecimento: UNIDADE  
 Grupo: Todos  
 Classe: Todos  
 PGM:  Sim  Não  
 UF:  Município: Selecionar  
 Preço Unitário: 1,3800

Item 643 - \$3,1423

RESULTADO

Os registros exibidos especificam as compras realizadas nos últimos 12 meses, o que corresponde ao seguinte período: 10-02-2016 a 10-08-2017  
Base de Dados: BPS

Gerar Planilha

Gerar PDF

DADOS DO ITEM			DADOS DA COMPRA			DADOS DO FABRICANTE/FORNECEDOR			DADOS DA INSTITUIÇÃO			PREÇO UNITÁRIO		
CODIGO BR	DESCRIÇÃO DO ITEM	UNIDADE DE FORNECIMENTO	DATA COMPRA	MODALIDADE DA COMPRA	DATA INSCRIÇÃO	FABRICANTE	FORNECEDOR	NOME DA INSTITUIÇÃO	MUNICÍPIO	UF	QTD ITENS COMPRADOS	PAGO	MÉDIA PONDERADA	
BR0270307	TAÇA DE BORRACHA, P/ CONTRA ANGULO, C/ PROTETOR	UNIDADE	04/09/2016	Pregão	16/06/2016	DENTSPLY INDUSTRIA E COMERCIO LIMITADA	BENEDITO NETO DE SOUSA FEITOSA - EPP	FUNDO MUNICIPAL DE SAUDE DE BREJO DO PAULI	BREJO DO PAULI	PI	42	1.4270	1,0130	
BR0270307	TAÇA DE BORRACHA, P/ CONTRA ANGULO, C/ PROTETOR	UNIDADE	04/03/2016	Tomada de Preços	31/08/2016	PREVEN INDUSTRIA E COMERCIO DE PRODUTOS ODONTOLÓGICOS EIRELI - EPP	SÃO MARCOS DISTRIBUIDORA DE MEDICAMENTOS, EQUIPAMENTOS E MATERIAL HOSPITALARES E ODONTOLÓGICOS LTDA	MUNICÍPIO DE CAMPINAS DO PAULI - SECRETARIA DE SAUDE	CAMPINAS DO PAULI	PI	20	4.0000	1,0130	
BR0270307	TAÇA DE BORRACHA, P/ CONTRA ANGULO, C/ PROTETOR	UNIDADE	28/03/2016	Pregão	29/06/2016	MICRODONT MICRO USINAGEM DE PRECISAO LTDA	BIMED PRODUTOS MEDICOS E HOSPITALARES LTDA - EPP	MUNICÍPIO DE SIMOES - SECRETARIA DE SAUDE	SIMOES	PI	30	4.2300	1,0130	

Mostrando 1 a 3 de 3 registros(s)

FESTIVAL DE EQUIPAMENTOS



Descontos de até 50%



Cobrimos Qualquer Oferta Anunciada



Ganhe Vales-Compra



Frete Grátis

CLIQUE E CONFIRAR

DENTAL

ESTUDANTES

MEU CONSULTÓRIO

ASSISTENCIA TÉCNICA

PAPELARIA

LABORATÓRIO

CURSOS

VIAGENS

CLUBE PRO SAÚDE

PRIME

BLOG

Bem-vindo! Cadastre-se ou faça o login

Precisa de ajuda?

Sua Conta

Atualizar Boletô

Resgatar Pontos

Acompanhe seu Pedido

0800 727 7565

Procure por marca, nome, código...

Item ~~639~~ - \$15,97

CATEGORIAS

TODOS OS PRODUTOS

COMPRA RÁPIDA

SIMPLES DENTAL

Dental Cremer | Endodontia | Tamborel

Produto

Indicação

Características

Itens Inclusos

Salvar no Facebook

Tamborel de Plástico - Maquira

Cod. de Referência: 398526

★★★★☆ (2)

Veja opiniões de quem já comprou

Embalagem com 1 unidade.



FRETE GRÁTIS! NAS COMPRAS ACIMA DE R\$100,00

Por: R\$ 14,90

Condições de Pagamento [+]

Na compra deste produto, ganhe: 14 pontos [saiba +](#)

QUANTIDADE:

1

COMPRAR

VOCÊ ESTÁ EM UM AMBIENTE SEGURO

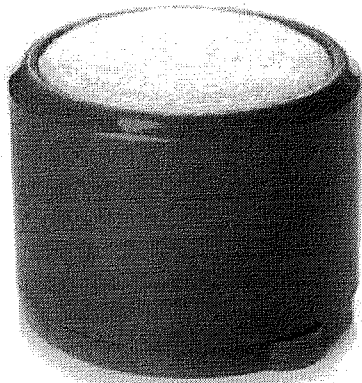

Indicação

Características

Itens Inclusos

Indicado para apoio de limas endodônticas.

OPINIÕES DOS CONSUMIDORES



Baseado em 2 avaliações

AVALIAÇÃO POSITIVA MAIS ÚTIL



Vale a pena pelo valor.



AVALIAÇÃO NEGATIVA MAIS ÚTIL



Durante o processo de autoclavagem do produto foi possível sentir um odor característico d(mais)

**Tamborel de Alumínio**

MAQUIRA

Embalagem c/ 01 unidade.



(http://img.dentalspeedgraph.com.br/img.php?src=dbimagesod/tamborel-de-aluminio-maquira-11070.png&h=300&w=300&a=t)

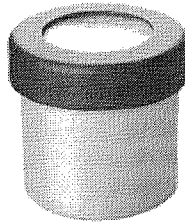

Por apenas

**R\$ 15,90**

Quantidade

1 ▼

[Adicionar ao Carrinho](#)

Compartilhe:

**Apresentação Benefícios**

O Tamborel é um suporte para apoio de limas endodônticas. É confeccionado de material resistente aos processos de esterilização em estufa e autoclave.

**Características**

Esterilizável em autoclave ou em estufa; Refil descartável e substituível; Refil confeccionado em 100% poliéster.

**Aplicação**

Usado como suporte de apoio e limpeza de limas endodônticas.

Adigo do Produto: 11070 (MAQ11070A)

**Deu Match!!****Esses produtos combinam perfeitamente. Leve Junto!**

 **Tamborel de MAQUIRA**

R\$ 15,90

1 ▼ FAM-> 11 ▼

+

 **Lima Flexofile**  
DENTSPLY / MAILLEFER

BAIXOU 15%

R\$ 47,51

1 ▼ Descrição ▼

+

 **Seringa p/ Calen**  
FAVA

GANHE BRINDE

R\$ 55,52

1 ▼ FAM-> 11 ▼

=

**Leve junto**

por **R\$118,93**

[Adicionar ao Carrinho](#)



Receba as últimas novidades de produtos, artigos, eventos e ofertas promocionais da Dental Speed Graph

Digite aqui seu e-mail **ok**

[Não desejo receber ofertas](#)

- BIOSSEGURANÇA ▾
- DENTÍSTICA ▾
- ENDODONTIA ▾
- EQUIPAMENTOS ▾
- IMPLANTODONTIA ▾
- ORTODONTIA ▾
- PRÓTESE ▾
- PROMOÇÕES

- INÍCIO
- ENDODONTIA
- LIMAS
- TAMBOREL
- TAMBOREL ALUMÍNIO PRATA MAQUIRA

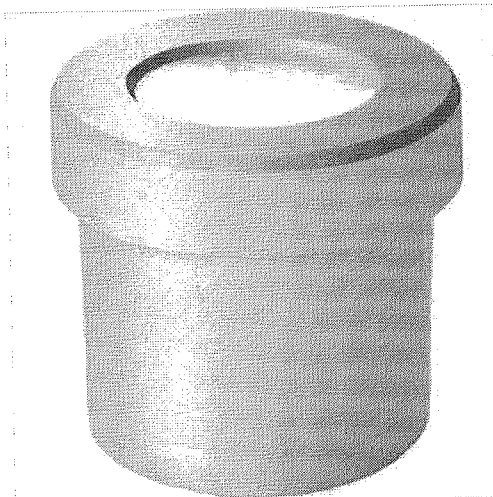

## TAMBOREL ALUMÍNIO PRATA MAQUIRA

Código 002083

Apoio de limas endodônticas.

**R\$ 16,33**

QUANTIDADE:

### Cálculo do Frete

Informe o CEP

Calcular frete

Aguardando CEP

## MAIS INFORMAÇÕES

Fabricado em Alumínio.  
Embalagem com 1 Unidade.

## OUTROS PRODUTOS NA MESMA CATEGORIA

Fale conosco, nós estamos online!



Banco de Preços em Saúde

Caçilda Aparecida Santos | V.2.0.12\_R002

RELATÓRIOS ALTERAR DADOS SAIR

RELATÓRIO PÚBLICO  
 (medicamentos, materiais médico-hospitalares e gases medicinais)

PESQUISAR POR

ITEM
  MODALIDADE
  INSTITUIÇÃO
  FORNECEDOR
  FABRICANTE
  FAIXA
  PERÍODO
  BASE SIASG(Compras Federais)
  TIPO DE COMPRA

**ITEM**

Código BR:  Descrição Item:

Unidade de Fornecimento:   Dados Agrupados

Grupo:

Classe:

PDM:  Genérico:  Sim  Não

UF:  Município:

Pesquisar

RESULTADO

Os registros exibidos especificam as compras realizadas nos últimos 18 meses, o que corresponde ao seguinte período: 10-02-2016 a 10-08-2017

Gerar Planilha

Base de Dados BPS

Mostrar 20

DADOS DO ITEM		DADOS DA COMPRA			DADOS DO FABRICANTE/FORNECEDOR		DADOS DA INSTITUIÇÃO			
CÓDIGO BR	DESCRIÇÃO DO ITEM	UNIDADE DE FORNECIMENTO	DATA COMPRA	MODALIDADE DA COMPRA	DATA INSERÇÃO	FABRICANTE	FORNECEDOR	NOME DA INSTITUIÇÃO	MUNICIPIO	UF
BR0418851	POTE ODONTOLÓGICO, PLÁSTICO, CILÍNDRICO, ENDODONTIA, TAMBOREL, MANTAS EM DISCO, AUTOCLAVÁVEL	UNIDADE - GENÉRICO	02/09/2016	Pregão	12/12/2016	MAQUIRA INDUSTRIA DE PRODUTOS ODONTOLÓGICOS LTDA	BIO - LOGICA COMERCIO DE PRODUTOS HOSPITALARES LTDA	CONSORCIO INTERMUNICIPAL DE SAUDE	PATO BRANCO	PR

Mostrando 1 à 1 de 1 registro(s)

Secretaria Executiva  
 Departamento de Economia da Saúde, Investimentos e Desenvolvimento  
 Coordenação Geral de Economia da Saúde

645  
Item 645 - \$29,0172



Faça sua busca aqui

Buscar

fale conosco: 11 2424.7213

0  
Login (/account)  
Pedidos (/account/orders)  
Meu Carrinho (/checkout/#/cart)



Todos Departamentos

Aparelho de Pressão

Aparelho Médico

Balança

Estetoscópio

Acessibilidade e Mobilidade

Oxigenoterapia

Equipamento Hospitalar

Uso Pessoal

CenterMedical (/)  
Tesoura (<http://www.centermedical.com.br/instrumental-cirurgico/tesoura>)

Aparelho de Pressão Instrumental Cirúrgico (<http://www.centermedical.com.br/instrumental-cirurgico/aparelho-de-pressao>)

(/balanças) (<http://www.centermedical.com.br/instrumental-cirurgico/balanca>)

(/estetoscopio)

(/acessibilidade-e-mobilidade)

(/oxigenoterapia)

(/equipamento-medico-hospitalar)

(/produto-de-uso-pessoal)

### Tesoura Iris Curva - Stark - 12cm

☆☆☆☆☆ (Avalie agora!)

Tesoura Iris Curva confeccionada em aço inoxidável. Indicada para profissionais da área de medicina, cardiologia, enferm...  
**(Leia mais)**

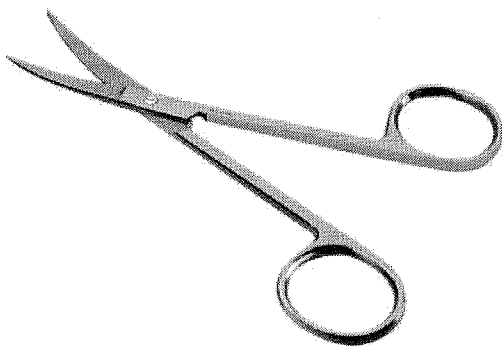

De: R\$ 39,62  
Por: R\$ 28,88

Ou R\$ 25,99  
à vista com 10% de desconto no Boleto.

Quantidade

- 1 +

COMPRAR

Calculo de frete (Não sei meu CEP)

OK

Entenda o prazo

Veja mais de:

Tesoura (<http://www.centermedical.com.br/instrumental-cirurgico/tesoura>) | Instrumental Cirúrgico (<http://www.centermedical.com.br/instrumental-cirurgico>) | CenterMedical (/)

Curtir 0

Tweetar

Pin it

G+

(<https://twitter.com/centermed>) (<https://www.interest.com/pin/create/button?url=http://www.centermedical.com.br/tesoura-iris-curva-stark-12cm/p&description=http://www.centermed.com.br/tesoura-iris-curva-stark-12cm/p>)

#### Descrição Completa

#### Descrição Completa

### Tesoura Iris Curva - Stark - 12cm

- Especialidade: Uso Geral;
- Medida: 12cm.

Produto Confeccionado em Aço Inoxidável AISI-420. Embalagem plástica individual, constando os dados de identificação, procedência e rastreabilidade.





001575

**BPS**  
Banco de Preços em Saúde  
RELATÓRIOS ALTERAR DADOS SAIR

RELATÓRIO PÚBLICO  
(medicamentos, materiais médico-hospitalares e gases medicinais)

PESQUISAR POR

- ITEM
- MODALIDADE
- INSTITUIÇÃO
- FORNECEDOR
- FABRICANTE
- FAIXA
- PERÍODO
- BASE SIASG(Compras Federais)
- TIPO DE COMPRA

ITEM

Código BR: 0318191  
 Descrição Item: TESOURA, AÇO INOXIDÁVEL, 12 CM, CURVA, C/ 2PONTAS FINAS, IRIS

Unidade de Fornecimento:   Dados Agrupados

Grupo: Todos

Classes: Todos

PDV:  Genérico:  Sim  Não

UF:  Município:  Selecionar

Pesquisar

RESULTADO

Os registros exibidos especificam as compras realizadas nos últimos 18 meses, o que corresponde ao seguinte período: 10-02-2016 a 10-08-2017  
 Base de Dados BPS

Gerar Planilha

Gerar PDF

Mostrar 20				DADOS DA COMPRA				DADOS DO FABRICANTE/FORNECEDOR				DADOS DA INSTITUIÇÃO				PREÇO UNITÁRIO	
CODIGO BR	DESCRIÇÃO DO ITEM	UNIDADE DE FORNECIMENTO	DATA COMPRA	MODALIDADE DA COMPRA	DATA INSERÇÃO	FABRICANTE	FORNECEDOR	NOME DA INSTITUIÇÃO	MUNICIPIO	UF	QTD ITENS COMPRADOS	PAGO	MEDIA PONDERADA				
BR0318191	TESOURA, AÇO INOXIDÁVEL, 12 CM, CURVA, C/ 2PONTAS FINAS, IRIS	UNIDADE	05/05/2016	Pregão	08/08/2016	GOLGRAN INDUSTRIA E COMERCIO DE INSTRUMENTAL ODONT LTDA	ODONTOMEDI - PRODUTOS ODONTOLÓGICOS E HOSPITALARES LTDA - EPP	FUNDO MUNICIPAL DE SAUDE DE DOIS VIZINHOS	DOIS VIZINHOS	PR	25	13.1900	16.9000				
BR0318191	TESOURA, AÇO INOXIDÁVEL, 12 CM, CURVA, C/ 2PONTAS FINAS, IRIS	UNIDADE	20/04/2017	Pregão	08/08/2017	ABC INSTRUMENTOS CIRURGICOS	EETIVE PRODUTOS MEDICO-HOSPITALARES LTDA - ME	MUNICIPIO DE CAMPINA GRANDE DO SUL	CAMPINA GRANDE DO SUL	PR	20	15.0000	16.9000				
BR0318191	TESOURA, AÇO INOXIDÁVEL, 12 CM, CURVA, C/ 2PONTAS FINAS, IRIS	UNIDADE	31/05/2016	Pregão	07/06/2016	DENTAL DUFLEX LTDA	CONSORCIO INTERMUNICIPAL DE SAUDE	FUNDO MUNICIPAL DE SAUDE	MANGUERINHUA	PR	10	20.7000	16.9000				
BR0318191	TESOURA, AÇO INOXIDÁVEL, 12 CM, CURVA, C/ 2PONTAS FINAS, IRIS	UNIDADE	31/05/2016	Pregão	06/08/2016	ABC INSTRUMENTOS CIRURGICOS	BENEDITO NETO DE SOUSA FEITOSA - EPP	MUNICIPIO DE BAIXA GRANDE DO RIBEIRO	BAIXA GRANDE DO RIBEIRO	PI	17	24.0017	16.9000				

Item 646  
636 - \$ 46,2333

001576



Seja bem vindo(a)! Faça [login](#) ou [cadastre-se!](#)

[Meus Pedidos \(/account/orders/\)](#) | [Minha Conta \(/account/\)](#)

[Central Atendimento](#) | [Dúvidas \(/Atendimento/faleConosco/ \(checkout/\)\)](#)



Digite o que você está procurando...

BUSCAR

Meu Carrinho (0)

[Acessibilidade / Mobilidade](http://www.casamedica.com.br/acessibilidade-mobilidade?O=OrderByReleaseDateDESC)  
(http://www.casamedica.com.br/acessibilidade-mobilidade?O=OrderByReleaseDateDESC)

[Almofada / Colchões](http://www.casamedica.com.br/almofada-colchoes?O=OrderByReleaseDateDESC)  
(http://www.casamedica.com.br/almofada-colchoes?O=OrderByReleaseDateDESC)

[Aparelho de Pressão](http://www.casamedica.com.br/aparelho-de-pressao?O=OrderByReleaseDateDESC)  
(http://www.casamedica.com.br/aparelho-de-pressao?O=OrderByReleaseDateDESC)

[Balanças](http://www.casamedica.com.br/balancas?O=OrderByReleaseDateDESC)  
(http://www.casamedica.com.br/balancas?O=OrderByReleaseDateDESC)

[Cadeira de Rodas](http://www.casamedica.com.br/cadeira-de-rodas?O=OrderByReleaseDateDESC)  
(http://www.casamedica.com.br/cadeira-de-rodas?O=OrderByReleaseDateDESC)

[Cardiologia](http://www.casamedica.com.br/cardiologia?O=OrderByReleaseDateDESC)  
(http://www.casamedica.com.br/cardiologia?O=OrderByReleaseDateDESC)

[Distúrbio do Sono](http://www.casamedica.com.br/disturblo-do-sono?O=OrderByReleaseDateDESC)  
(http://www.casamedica.com.br/disturblo-do-sono?O=OrderByReleaseDateDESC)

[Equipamentos / Instrumentos Médicos](http://www.casamedica.com.br/equipamentos-instrumentos-medicos?O=OrderByReleaseDateDESC)  
(http://www.casamedica.com.br/equipamentos-instrumentos-medicos?O=OrderByReleaseDateDESC)

[Esterilização](http://www.casamedica.com.br/esterilizacao?O=OrderByReleaseDateDESC)  
(http://www.casamedica.com.br/esterilizacao?O=OrderByReleaseDateDESC)

[Estetoscópios](http://www.casamedica.com.br/estetoscopos?O=OrderByReleaseDateDESC)  
(http://www.casamedica.com.br/estetoscopos?O=OrderByReleaseDateDESC)

[Fisioterapia / Esportes](http://www.casamedica.com.br/fisioterapia-esportes?O=OrderByReleaseDateDESC)  
(http://www.casamedica.com.br/fisioterapia-esportes?O=OrderByReleaseDateDESC)

[Fonoaudiologia](http://www.casamedica.com.br/fonoaudiologia?O=OrderByReleaseDateDESC)  
(http://www.casamedica.com.br/fonoaudiologia?O=OrderByReleaseDateDESC)

[Móveis Hospitalares](http://www.casamedica.com.br/movels-hospitalares?O=OrderByReleaseDateDESC)  
(http://www.casamedica.com.br/movels-hospitalares?O=OrderByReleaseDateDESC)

[Nutrição Clínica](http://www.casamedica.com.br/nutricao-clinica?O=OrderByReleaseDateDESC)  
(http://www.casamedica.com.br/nutricao-clinica?O=OrderByReleaseDateDESC)

[Órtese](http://www.casamedica.com.br/ortese?O=OrderByReleaseDateDESC)  
(http://www.casamedica.com.br/ortese?O=OrderByReleaseDateDESC)

[Oxigenoterapia](http://www.casamedica.com.br/oxigenoterapia?O=OrderByReleaseDateDESC)  
(http://www.casamedica.com.br/oxigenoterapia?O=OrderByReleaseDateDESC)

[Pessoal](http://www.casamedica.com.br/pessoal?O=OrderByReleaseDateDESC)  
(http://www.casamedica.com.br/pessoal?O=OrderByReleaseDateDESC)

[Resgate](http://www.casamedica.com.br/resgate?O=OrderByReleaseDateDESC)  
(http://www.casamedica.com.br/resgate?O=OrderByReleaseDateDESC)



casamedica > (<http://www.casamedica.com.br/>) Equipamentos / Instrumentos Médicos > (<http://www.casamedica.com.br/equipamentos-instrumentos-medicos>)

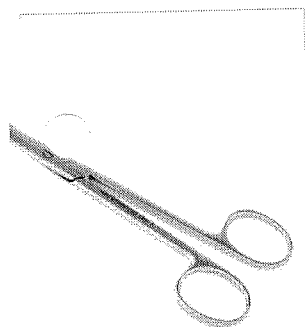

### Tesoura Fina-Fina Curva 10,5Cm - MA.03.05.10 (Cód 10247)

☆☆☆☆☆ Avalie  
Utilizado Para Secção De Fios E Outros Materiais. - Produto Confeccionado Em Aço Inoxidável AISI-410; - Embalagem: Plástica Individual, Constando Os Dados De Identificação, Procedência E Rastreabilidade; - Ponta Fina.

De: R\$ 42,07  
Por: R\$ 14,00  
ou 6x de R\$ 2,33  
R\$ 13,30 à vista c/ 5% de desconto

(/checkout/cart/add?sku=10247&qty=1&seller=)

Opções de Parcelamento:  
1X de R\$ 14,00 sem juros  
3X de R\$ 4,66 sem juros  
5X de R\$ 2,80 sem juros  
7X de R\$ 2,23 com juros  
9X de R\$ 1,78 com juros  
11X de R\$ 1,49 com juros

2X de R\$ 7,00 sem juros  
4X de R\$ 3,50 sem juros  
6X de R\$ 2,33 sem juros  
8X de R\$ 1,97 com juros  
10X de R\$ 1,62 com juros  
12X de R\$ 1,38 com juros

(<http://casamedica.vteximg.com.br/arquivos/lds/157525-1000-1000/Tesoura-Cirurgica-15cm-Curva-Fina-Fina.jpg>)

#### Opinião dos consumidores:

Média de avaliações: ☆☆☆☆☆ *Avalie nenhum voto*

- ☆☆☆☆☆ nenhum voto
- ☆☆☆☆☆ nenhum voto
- ☆☆☆☆☆ nenhum voto
- ☆☆☆☆☆ nenhum voto
- ☆☆☆☆☆ nenhum voto

Avalie este Produto

☆☆☆☆☆

Avalie este produto:

- Tenho Interesse
- Não tenho Interesse
- Já tenho esse produto

Publique sua opinião(<http://www.casamedica.com.br/login?ReturnUrl=%2ftesoura-fina-fina-curva-105cm--ma-03-05-1010247%2fp>)

Ver todos os comentários de consumidores sobre esse produto ([ViewPagedUserComments?productId=10247&productLinkId=tesoura-fina-fina-curva-105cm--ma-03-05-1010247&PageNumber=1&SortOrder=0](#))

#### O QUE DIZEM SOBRE NÓS

☆☆☆☆☆ - 06/08/2016

Quero parabenizá-los pela atenção dispensada todo esse tempo que precisamos dos produtos desta empresa, não tínhamos a menor noção do como lidaríamos com uma situação de saúde inesperada em nossa família e o que havia de opção para nossa situação. Recebemos toda orientação e carinho desta empresa que aprendemos a respeitar. ??

**Gabriella Pitoli**

☆☆☆☆☆ - 10/01/2017

Uma boa loja para você comprar produtos hospitalares em Londrina. Já comprei vários produtos aí quando precisei. Gostei e recomendo.

**R. CASAGRANDE**

☆☆☆☆☆ - 06/08/2016

Loja virtual e loja física de extrema competência, preços muito bons e atendimento excelente. Meu tio já comprava e me indicou, fiquei muito satisfeito. Parabéns a toda equipe!

**Renato Gomes Bastos Neto**



#### SOBRE A CASA MÉDICA

Há mais de 20 anos buscamos inovação em produtos da linha médica hospitalar para você nosso cliente. Desde lá, sempre tivemos como alvo principal a busca por produtos que devolvam as pessoas ao convívio social e melhore a qualidade de vida. Focamos em nossos colaboradores humanização, responsabilidade e conhecimentos técnico através de treinamentos de conhecimentos dos produtos que comercializamos.

001577  
B

FAÇA AQUI SEU CADASTRO (<http://activemed.com.br/index.php/customer/account/create/>)  
CARRINHO DE COMPRAS: itens (<http://activemed.com.br/index.php/checkout/cart/>)  
Minha Conta (<http://activemed.com.br/index.php/customer/account/>) | Meus Favoritos (<http://activemed.com.br/index.php/wishlist/>) | Carrinho (<http://activemed.com.br/index.php/checkout/cart/>) | Fechar Pedido (<http://activemed.com.br/index.php/checkout/>) | Entrar (<http://activemed.com.br/index.php/customer/account/login/>)

Procurar no site...

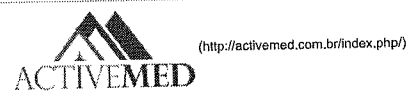

Início (<http://activemed.com.br/index.php/>)  
/ PRODUTOS (<http://activemed.com.br/index.php/produtos.html>)  
/ INSTRUMENTAIS CIRÚRGICOS (<http://activemed.com.br/index.php/produtos/instrumentais-cirurgicos-edlo.html>)  
/ Tesouras cirúrgicas (<http://activemed.com.br/index.php/produtos/instrumentais-cirurgicos-edlo/tesouras-cirurgicas.html>)  
/ Tesoura Iris, para iridectomia, fina-fina, curva, 10,5 cm, 4 1/4", em aço inoxidável.

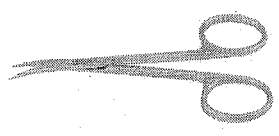

Tesoura Iris, para iridectomia, fina-fina, curva, 10,5 cm, 4 1/4", em aço inoxidável.  
(Cód: 06-0633)  
**R\$70,63**  
Disponível: Consulte

Quantidade:

([http://activemed.com.br/index.php/wishlist/index/add/product/232/form\\_key/3XmN7NXBdW0n](http://activemed.com.br/index.php/wishlist/index/add/product/232/form_key/3XmN7NXBdW0n))

([http://activemed.com.br/index.php/catalog/product\\_compare/add/product/232/uenc/aHR0cDovL2FjdGI2/](http://activemed.com.br/index.php/catalog/product_compare/add/product/232/uenc/aHR0cDovL2FjdGI2/))

**Descrição Rápida**  
Tesoura Iris, para iridectomia, fina-fina, curva, 10,5 cm, 4 1/4", em aço inoxidável.

Tesoura Iris, para iridectomia, fina-fina, curva, 10,5 cm, 4 1/4", em aço inoxidável.

**Mapa do Site**  
home (<http://activemed.com.br/index.php/>)  
a empresa (<http://activemed.com.br/index.php/empresa/>)  
especialidades (<http://activemed.com.br/index.php/especialidades-medicas-odonlo.html>)  
produtos (<http://activemed.com.br/index.php/produtos.html>)  
contato (<http://activemed.com.br/index.php/contato/>)

**Endereço**  
Rua Felix da Cunha, 516 2º andar  
Bairro Floresta  
Cep 90570 000  
Porto Alegre

Telefone (51) 3015 9444

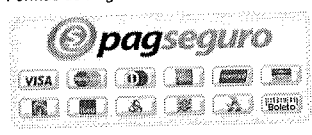
**Formas de Pagamento**  

(<http://www.pagseguro.com.br>)

© Activemed 2017. All Rights Reserved.

Desenvolvido por Medialine  
(<http://www.medialine.com.br>)



Outlet  
 Outlet - Skechers  
 Outlet - Estetoscópios  
 Outlet - Acamados  
 Outlet - Guincho  
 Outlet - Colchão Pneumático  
 Outlet - Aparelhos  
 Outlet - Cpaps  
 Outlet - Oxímetro  
 Outlet - Aspirador  
**Ver Mais**  
 Outlet - Fisioterapia e Fitness  
 Outlet - Mobilidade  
 Outlet - Cadeira de Rodas  
 Outlet - Cadeira Mootizada e Scooter  
 Outlet - Saúde e Bem Estar  
 Outlet - Proteção Solar

**FOTOS**[Ampliar](#)[Indicar Produto](#)[COMPARTILHE](#)**Tesoura Para Íris Curva 10,5 Cm**

Ref.: 723500

Por: R\$ 26,00 à vista

ou através do **Mercado Pago** ou **PagSeguro**

1

[ADICIONAR AO CARRINHO](#)Digite o **CEP** para calcular o valor do frete:

Material: Produto Confeccionado em Aço Inoxidável AISI-420 Tamanho: 10,5 cm.

**Este produto é encontrado em:**

Home » Acamados » Instrumentos em Inox  
 » Aparelhos » Autoclaves » Instrumentos em Inox  
 » Saúde e Bem Estar » Outros, Saúde e Bem Estar

**Características**

Embalagem: Plástica individual, constando os dados de identificação, procedência e rastreabilidade. Fabricado de acordo com Padrões Internacionais de Qualidade, Normas da ABNT, CE. REG. MS: 10150470165

Dimensões (LxAxC): 9cm x 1cm x 13cm

Peso : 0,11 kg

**Produtos Similares**

001579

BPS Banco de Preços em Saúde  
RELATÓRIOS ALTERAR DADOS SAIR

RELATÓRIO PÚBLICO  
(medicamentos, materiais médico-hospitalares e gases medicinais)

ITEM   
  MODALIDADE   
  INSTITUIÇÃO   
  FORNECEDOR   
  FABRICANTE   
  FAVA   
  PERÍODO   
  BASE SIASG (Compras Federais)   
  TIPO DE COMPRA

Descrição Item:

Unidade de Fornecimento:

Grupo:

Classe:

PDM:

Genérico:  Sim  Não

UF:     Município:

**RESULTADO**

Os registros exibidos especificam as compras realizadas nos últimos 18 meses, o que corresponde ao seguinte período: 10-02-2016 a 10-08-2017

Gerar Planilha

Gerar PDF

DADOS DO ITEM				DADOS DA COMPRA			DADOS DO FABRICANTE/FORNECEDOR		DADOS DA INSTITUIÇÃO			PREÇO UNITÁRIO		
CODIGO BR	DESCRIÇÃO DO ITEM	UNIDADE DE FORNECIMENTO	DATA COMPRA	MODALIDADE DA COMPRA	DATA INSERÇÃO	FABRICANTE	FORNECEDOR	NOME DA INSTITUIÇÃO	MUNICIPIO	UF	QTD. ITENS COMPRADOS	PAGO	MEDIA PONDERADA	
Nenhum registro encontrado.														

Secretaria Executiva  
Departamento de Economia da Saúde, Investimentos e Desenvolvimento  
Coordenação Geral de Economia da Saúde

01580

FAÇA AQUI SEU CADASTRO (<http://activemed.com.br/index.php/customer/account/create/>)  
CARRINHO DE COMPRAS: itens (<http://activemed.com.br/index.php/checkout/cart/>)

Minha Conta (<http://activemed.com.br/index.php/customer/account/>) | Meus Favoritos (<http://activemed.com.br/index.php/wishlist/>) | Carrinho  
(<http://activemed.com.br/index.php/checkout/cart/>) | Fechar Pedido (<http://activemed.com.br/index.php/checkout/>) | Entrar  
(<http://activemed.com.br/index.php/customer/account/login/>)

Procurar no site... Item 650



(<http://activemed.com.br/index.php/>)

647  
56,09

Início (<http://activemed.com.br/index.php/>) / [ESPECIALIDADES \(http://activemed.com.br/index.php/especialidades-medicas-odonto.html\)](http://activemed.com.br/index.php/especialidades-medicas-odonto.html)  
/ [CARDIOVASCULAR \(http://activemed.com.br/index.php/especialidades-medicas-odonto/cardiovascular.html\)](http://activemed.com.br/index.php/especialidades-medicas-odonto/cardiovascular.html)  
/ [INSTRUMENTAIS CIRÚRGICOS \(http://activemed.com.br/index.php/especialidades-medicas-odonto/cardiovascular/instrumentais-cirurgicos.html\)](http://activemed.com.br/index.php/especialidades-medicas-odonto/cardiovascular/instrumentais-cirurgicos.html)  
/ Tesoura Irís,para iridectomia, fina-fina, reta, 10,5 cm, 4 ¼", em aço inoxidável.

Tesoura Irís,para iridectomia, fina-fina, reta, 10,5 cm, 4 ¼", em aço inoxidável.  
(Cód: 06-0632)

R\$67,91

Disponível: Consulte

Quantidade:



([http://activemed.com.br/index.php/wishlist/index/add/product/231/form\\_key/EKu71RLpnQKqBGY/](http://activemed.com.br/index.php/wishlist/index/add/product/231/form_key/EKu71RLpnQKqBGY/))

([http://activemed.com.br/index.php/catalog/product\\_compare/add/product/231/uenc/aHR0cDovL2FjdGI2ZW11ZC5jb20uYnlvaW5kZXgucGhwL2VzcGVjaWFsaW](http://activemed.com.br/index.php/catalog/product_compare/add/product/231/uenc/aHR0cDovL2FjdGI2ZW11ZC5jb20uYnlvaW5kZXgucGhwL2VzcGVjaWFsaW))

### Descrição Rápida

Tesoura Irís,para iridectomia, fina-fina, reta, 10,5 cm, 4 ¼", em aço inoxidável.

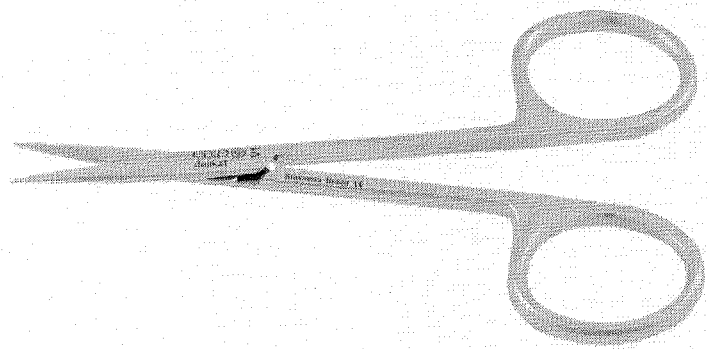

Tesoura Irís,para iridectomia, fina-fina, reta, 10,5 cm, 4 ¼", em aço inoxidável.



Faça a busca por produtos em todo o site



Boa tarde, faça o seu login ou clique aqui para se cadastrar. [Tweet](#)

[Curtir 68](#)



- [Home](#)
- [Clareador Dental](#)
- [Ortodontia](#)
- [Descartáveis](#)
- [Equipamentos](#)
- [Instrumentais](#)
- [Materiais de Consumo](#)

0 item(s) no carrinho

» Instrumentais » Tesouras

Departamentos

Até 20% OFF

[Acessórios](#)

[Brocas](#)

[Clareador Dental](#)

[Cremes Dentais](#)

[Dentística](#)

[Descartáveis](#)

[Diversos](#)

[Equipamentos](#)

[Escovas Dentais](#)

[Instrumentais](#)

[Abaixa Língua](#)

[Abridor de Boca](#)

[Afastador Labial](#)

[Afiador](#)

[Aglhas Obwegeser](#)

[Alavancas](#)

[Alicates](#)

[Alveolotomo](#)

[Aplicador](#)

[Arco](#)

[Bandeja](#)

[Boticões](#)

[Brunidor](#)

[Cabos](#)

[Cânulas](#)

[Cinzéis](#)

[Compassos](#)

[Curetas](#)

[Demais Peças](#)

[Dentística](#)

[Descolador](#)

[Destaca](#)

[Diversos](#)

[Dobrador](#)

Tesoura Quinelato Íris Fina / Fina Reta 11,5cm - Quinelato

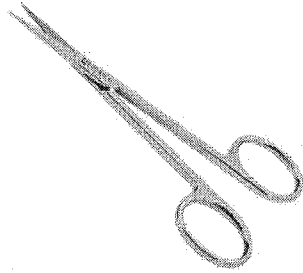

[Curtir 6](#)

[Tweetar](#)

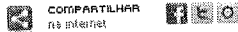

Mais informações sobre este produto

Disponibilidade: Envio de 7 à 45 dias.

Referência: QT-822-11

Fabricante: [Quinelato](#)

★★★★★ em 0 avaliações. [Dê a sua avaliação!](#) | [Tire suas dúvidas](#)

R\$ 44,27

em até 1x de 44.27 ou R\$ 42,06 à vista com 5% desconto

[COMPRAR AGORA](#)



[Calcular o Frete](#) [Indicar erro](#)

[Adic. Comentário](#) [Saiba mais](#)

Dúvidas sobre este produto? Consulte-nos!

Clientes que compraram esse produto também compraram...

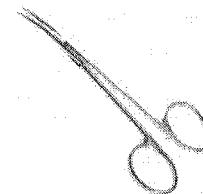

Tesoura Quinelato Íris Fina / Fina Curva 11,5cm - Quinelato

R\$ 38,03

em até 1x de 38.03 ou R\$ 36,13 à vista com 5% desconto

OPINIÃO DOS CONSUMIDORES

Média de avaliações

★★★★★ 00% | NENHUM VOTO

★★★★★ 00% | NENHUM VOTO

★★★★★ 00% | NENHUM VOTO

★★★★★ 00% | NENHUM VOTO

★★★★★ 00% | NENHUM VOTO

Avaliação geral:

★★★★★

0 de 5 estrelas

RELATÓRIO PÚBLICO (medicamentos, materiais médico-hospitalares e gases medicinais)

PESQUISAR POR ITEM MODALIDADE INSTITUIÇÃO FORNECEDOR FABRICANTE FAIXA PERÍODO BASE SIASG (Compras Federais) TIPO DE COMPRA

ITEM

Código BR: 0328095

Descrição Item:

TESOURA lis fina-fina reta 10,5 cm

Unidade de Fornecimento:

Dados Agrupados

Grupo:

Todos

Classe:

Todos

PDM:

Genérico: Sim Não

UF:

Todas

Município: Seleção

Pesquisar

RESULTADO

Os registros exibidos especificam as compras realizadas nos últimos 18 meses, o que corresponde ao seguinte período: 14-02-2016 a 14-08-2017

Base de Dados BPS

Gerar Planilha

Gerar PDF

Table with columns: DADOS DO ITEM (CÓDIGO BR, DESCRIÇÃO DO ITEM), DADOS DA COMPRA (MODALIDADE DA COMPRA, DATA COMPRA, DATA INSERÇÃO), DADOS DO FABRICANTE/FORNECEDOR (FABRICANTE, FORNECEDOR), DADOS DA INSTITUIÇÃO (NOME DA INSTITUIÇÃO, MUNICIPIO, UF), and PREÇO UNITÁRIO (CTD ITENS COMPRADOS, PAGO, MÉDIA PONDERADA). Includes a 'Mostrar 20' dropdown and a 'Nenhum registro encontrado.' message.





All Pesquisar...

Item 648 - \$ 25,9233

ENTRAR

CARRINHO / R\$0,00

ODONTOLOGIA MEDICINA VETERINÁRIA PODOLOGIA PROMOÇÕES

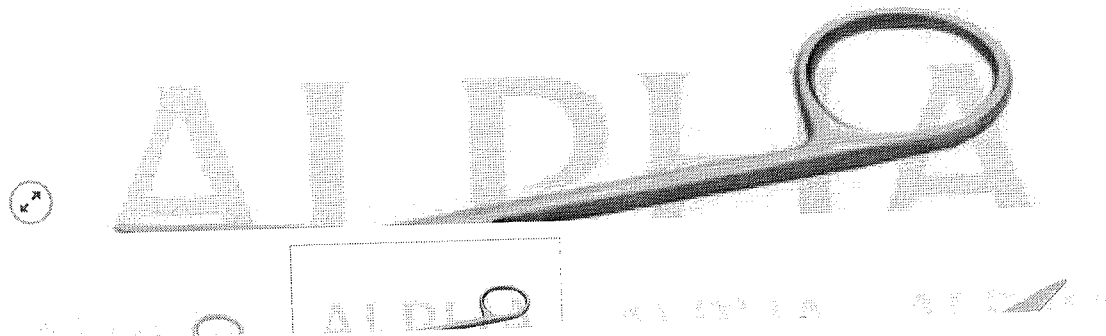

INÍCIO / VETERINÁRIA / INSTRUMENTAIS CIRÚRGICOS VETERINÁRIOS / TESOURAS

### Tesoura Íris reta 12cm

R\$30,00

9x de R\$3,33 s/ juros via PayPal

ou R\$27,90 à vista no Boletão

Produzido em aço inoxidável. Corte perfeito e duradouro.  
Disponibilidade: 1 a 7 dias úteis.

- 1 + COMPRAR

REF: AI1605

Categorias Instrumentais Cirúrgicos, Instrumentais Cirúrgicos Veterinários, Tesouras, Tesouras, Tesouras, Medicina, Veterinária, Odontologia, Instrumentais Cirúrgicos



#### DESCRIÇÃO INFORMAÇÃO ADICIONAL

Tesoura de Íris reta 12cm.  
Instrumento cirúrgico articulado cortante.  
Produzido em aço inoxidável.  
Instrumental #padrão, qualidade e acabamento impecável.  
Corte perfeito e duradouro.

#### PRODUTOS RELACIONADOS





Desconto de 10% à vista no Boleto e Depósito Bancário. Entrega para Todo Brasil e Parcelamento nos cartões em 4x sem juros.

INÍCIO / TESOURA CIRURGICA IRIS E GENGIVA FINA FINA RETA 12CM

### TESOURA CIRÚRGICA IRIS E GENGIVA FINA FINA RETA 12CM

R\$ **24,34**

Receber aviso de novos preços  
Entrega: Até 20 dias úteis para Envio

COMPRAR Qtd:

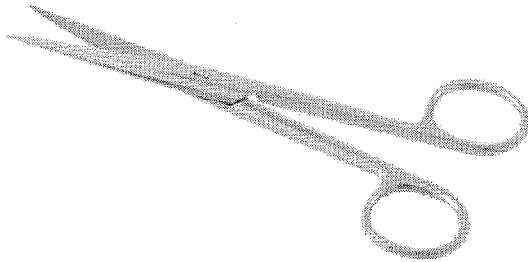

MAIS IMAGENS



### PRODUTOS RELACIONADOS

Escolha os produtos que deseja adicionar ao carrinho ou marcar todos

- CUBA REDONDA INOX 13 CM CAPACIDADE 500 ML  
R\$28,60 R\$25,09  
À vista no boleto R\$ 22,58
- TAMBOR INOX PARA GAZE E ALGODÃO 10 X 10 CM AC-042  
R\$71,50  
À vista no boleto R\$ 64,35  
ou 2x de R\$35,75
- ESTILETE PARA ALGODÃO 15 CM  
R\$27,27  
À vista no boleto R\$ 24,54
- PINÇA CLÍNICA P/ ODONTOPEDIATRIA P/ ALGODÃO 13 CM  
R\$22,65  
À vista no boleto R\$ 20,39
- PINÇA CLÍNICA P/ ALGODÃO Nº 17  
R\$12,72  
À vista no boleto R\$ 11,45
- CUBA RIM PLÁSTICA 26 X 12 CM  
R\$4,69  
À vista no boleto R\$ 4,22
- TAMBOR INOX PARA GAZE E ALGODÃO 14 X 14 CM AC-076  
R\$149,60  
À vista no boleto R\$ 134,64  
ou 4x de R\$37,40
- TAMBOR INOX PARA GAZE E ALGODÃO 18 X 14 CM AC-063  
R\$191,40  
À vista no boleto R\$ 172,26  
ou 6x de R\$31,90
- CUBA RETANGULAR INOX COM TAMPA 25 X 16,5 X 4,5 CM AC-052  
R\$125,00 R\$86,74  
À vista no boleto R\$ 78,07  
ou 2x de R\$43,37

Descrição  
 Informação Adicional  
 Comentários  
 Descrição  
 Material: Produto Confeccionado em Aço Inoxidável AISI-420  
 Tamanho: 12CM  
 Garantia: 10 anos contra defeitos de fabricação  
 Certificações: Fabricado de acordo com Padrões Internacionais de Qualidade, Normas da ABNT, CE.  
 REG. MS: 10304850053

#### Informação Adicional

SKU	R007919
MARCA	ABC / Golgran

RELATÓRIO PÚBLICO  
(medicamentos, materiais médico-hospitalares e gases medicinais)

PESQUISAR POR:
  ITEM
  MODALIDADE
  INSTITUIÇÃO
  FORNECEDOR
  FABRICANTE
  FAIXA
  PERÍODO
  BASE SIASQ (Compras Federais)
  TIPO DE COMPRA

ITEM

Código SR:  Descrição Item:   
 BR: 0327405  PESQUISA ACO INODINAVEL, 32 CM, RETA ROMBA, IRI5

Unidade de Fornecedor:   Dados Agrupados

Grupo:  Todos

Classe:  Todos

PGM:  Genérico:  Sim  Não

UF:  Município:

RESULTADO

Os registros exibidos especificam as compras realizadas nos últimos 18 meses, o que corresponde ao seguinte período: 09-02-2015 a 09-08-2017  
 Base de Dados BPS

Mostrar 20 ▼

CODIGO BR	DESCRIÇÃO DO ITEM	UNIDADE DE FORNECIMENTO	DADOS DA COMPRA		DADOS DO FABRICANTE/FORNECEDOR		DADOS DA INSTITUIÇÃO			PREÇO UNITARIO	
			MODALIDADE DA COMPRA	DATA RESERVAÇÃO	FABRICANTE	FORNECEDOR	NOME DA INSTITUIÇÃO	MUNICIPIO	UF	QTD ITENS COMPRADOS	PAGO
Nenhum registro encontrado.											

Seja Bem Vindo à Centercor Hospitalar [Já é cadastrado?](#)

MINHA CONTA

Televentas 11 3586-6891

contato@centercorhospitalar.com.br

Digite Aqui  BUSCAR

0 itens

Item ~~639~~ - \$ 25,0833

- CIRÚRGICO INSTRUMENTAL
- DESCARTÁVEL
- EQUIPAMENTOS HOSPITALARES
- EQUIPAMENTOS MÉDICOS
- LOCOMOÇÃO
- OXIGENOTERAPIA
- RES-GATE
- SALUDE E BELEZA

### TESOURA IRIS OU GENGIVA RETA 8CM

Código: 897

Avalie agora!

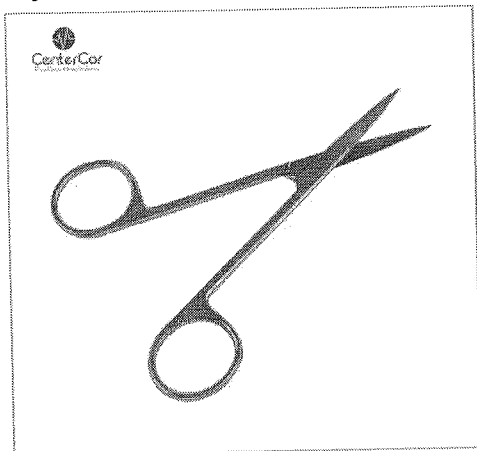

Por: **R\$ 27,66**  
 ou 2x de R\$ 13,83  
 Preço a vista: R\$ 27,66

COMPRAR

ADICIONAR AO CARRINHO



Tesoura Iris ou Gengiva Reta 8cm

CALCULAR FRETE  
 Não sei meu CEP

OK

COMPARTILHE

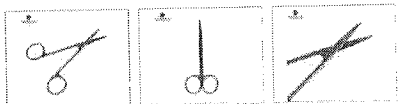

#### DETALHES DO PRODUTO

Tesoura Iris ou Gengiva Reta 8cm

Na Centercor Hospitalar você encontra os melhores preços e os melhores produtos hospitalares do mercado.

A Centercor Hospitalar realiza a venda da Tesoura Iris ou Gengiva Reta 8cm para todo o Brasil por meio da loja virtual.

A Tesoura Iris ou Gengiva Reta 8cm é ideal para uso em hospitais, clínicas e consultórios, é um Produto de alta resistência desenvolvido em aço inox para o uso em variados procedimentos.

A Tesoura Iris ou Gengiva Reta 8cm possui ponta reta e pode ser encontrada nos tamanhos 8 e 12 cm.

#### Informações adicionais:

- Produto confeccionado em aço Inoxidável AISI-420
- Embalagem plástica individual
- Garantia 10 anos contra defeitos de fabricação
- Fabricado de acordo com Padrões Internacionais de Qualidade, Normas da ABNT, CE
- Tamanho 8cm
- Ponta reta

Os clientes também podem solicitar a Tesoura Iris ou Gengiva Reta 8cm e outros produtos hospitalares através do nosso canal de televentas.

A Tesoura Iris ou Gengiva Reta 8cm pode ser encontrada nas seguintes categorias: Cirúrgico Instrumental > Tesouras.

A Tesoura Iris ou Gengiva Reta 8cm pode ser pago através de boleto bancário ou cartão de crédito.

A Centercor Hospitalar é o lugar certo para você comprar produtos Hospitalares. Aqui você encontra qualidade e variedade.

#### ESPECIFICAÇÕES TÉCNICAS

Altura	2 cm
Largura	4 cm
Profundidade	8 cm
Peso	0,20 kg

#### OPINIÃO DOS CONSUMIDORES:

##### MÉDIA DE AVALIAÇÕES:

5	2 Votos
4	nenhum voto
3	nenhum voto
2	nenhum voto
1	nenhum voto

AVALIE ESTE PRODUTO

PUBLIQUE SUA OPINIÃO

Ver todos os comentários de consumidores sobre esse produto



Desconto de 10% à vista no boleto e Depósito Bancário. Entrega para Todo Brasil e Parcelamento nos cartões em 4x sem juros.

INÍCIO / TESOURA CIRURGICA IRIS E GENGIVA RETA 8 CM

### TESOURA CIRÚRGICA IRIS E GENGIVA RETA 8 CM

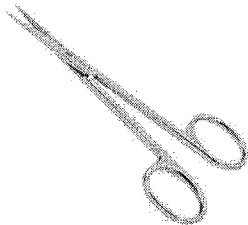

R\$ **26,70**

Receber aviso de novos preços  
Entrega: Até 12 dias úteis para Envio



COMPRAR Qtd:

#### MAIS IMAGENS

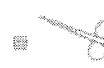

#### PRODUTOS RELACIONADOS

Escolha os produtos que deseja adicionar ao carrinho ou marcar todos

-  TESOURA HEYMANN ANGULADA 18CM C/ SERRILHA P/ CIRURGIA NASAL  
R\$96,50 **À vista no boleto R\$ 86,85**  
ou 3x de R\$32,17
-  TESOURA GOLDMAN FOX 13CM CURVA CORTE SERRILHADO PERIODONTIA  
R\$50,34 **À vista no boleto R\$ 45,31**
-  TESOURA CIRÚRGICA IRIS E GENGIVA FINA FINA RETA 12CM  
R\$24,34 **À vista no boleto R\$ 21,91**

Descrição  
Informação Adicional  
Comentários

Descrição  
REG.ANVISA - 10304850053 REG.ANVISA - 10304850053 Material: Produto Confeccionado em Aço Inoxidável AISI-420 Tamanho: 8CM Embalagem: Plástica individual, constando os dados de identificação, procedência e rastreabilidade Garantia: 10 anos contra defeitos de fabricação Certificações: Fabricado de acordo com Padrões Internacionais de Qualidade, Normas da ABNT, CE. REG. MS: 10304850053  
Informação Adicional

SKU	R012953
MARCA	ABC / Golgran
CÓDIGO DE BARRAS	Não
COR DA FITA	N/A

Comentários  
Seja o primeiro a avaliar este produto

#### TALVEZ VOCÊ SE INTERESSE POR ESTES PRODUTOS

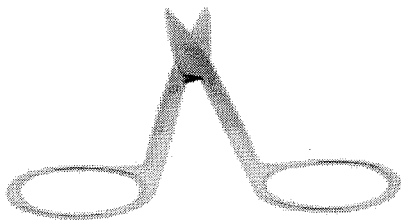

TESOURA CIRÚRGICA IRIS COM VIDEA RETA 12CM R640-12D - RICHTER  
**R\$500,40**  
À vista no boleto R\$ 450,36  
ou 12x de R\$56,30



TESOURA CIRÚRGICA IRIS OU GENGIVA FINA CURVA 8CM  
**R\$26,70**  
À vista no boleto R\$ 24,03



O que você procura?

Olá Visitante, bem vindo!  
Faça Login (/clientes/login/) | Cadastre-se (/clientes/cadastre-se/)



INSTRUMENTAL CIRÚRGICO

INSTRUMENTAL ODONTOLÓGICO (/INSTRUMENTAL-ODONTOLOGICO)

INSTRUMENTAL OFTALMO (/INSTRUMENTAL-CIRURGICO/OFT-MICRO-CIRURGIA/)

MEGA PROMOÇÕES (/MEGA-PROMOCOES/S/)

Home (/) • Instrumental Cirúrgico (/instrumental-cirurgico/) • Tesoura (/instrumental-cirurgico/instrumental-cirurgico/tesoura/)



### TESOURA IRIS OU GENGIVA RETA 8 cm

Cod. do Produto: ABC-0897  
ABC Instrumentos Cirúrgicos (/abc-instrumentos-cirurgicos/)

R\$ 23,29

R\$ 22,13 no boleto bancário (-5%)

Comprar

ambiente seguro   
Adicionar à lista de desejos (/clientes/login/?next=/tesoura-iris-ou-gengiva-reta-8-cm/p)

#### COMPARTILHE ESTE PRODUTO

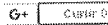

#### CALCULAR O VALOR DO FRETE

/m/fasthospitalar/shop/products/images/1148/large/tesoura-iris-ou-gengiva-reta-8-cm\_1043.jpg



#### INFORMAÇÕES TÉCNICAS

##### TESOURA IRIS OU GENGIVA RETA 8 cm

<b>Material</b>	Produto Confeccionado em Aço Inoxidável AISI-420
<b>Embalagem</b>	Plástica Individual, constando os dados de Identificação, procedência e rastreabilidade
<b>Marca</b>	ABC
<b>Fabricante</b>	ABC INSTRUMENTOS CIRÚRGICOS
<b>Garantia</b>	10 anos contra defeitos de fabricação
<b>Certificações</b>	Fabricado de acordo com Padrões Internacionais de Qualidade, Normas da ABNT, CE. REG. MS: 10304850059

#### AVALIAÇÕES DOS CLIENTES

DÊ A SUA OPINIÃO (/CLIENTES/LOGIN/?NEXT=/TESOURA-IRIS-OU-GENGIVA-RETA-8-CM/P)

Escrever a primeira avaliação (/clientes/login/?next=/tesoura-iris-ou-gengiva-reta-8-cm/p)

Pague com

Segurança

#### RECEBA NOSSAS NOVIDADES

INSTITUCIONAL  
Quem Somos (/a-empresa/s)

AJUDA  
Fale Conosco (/atendimento/)



09/08/2017  
BPS  
BANCO DE PREÇOS EM SAÚDE  
ALTERAR DADOS  
SAIR

RELATÓRIO PÚBLICO  
(medicamentos, materiais médico-hospitalares e gases medicinais)

001590

REQUISITAR POR

ITEM

MODALIDADE

INSTITUIÇÃO

FORNECEDOR

FABRICANTE

RAÇA

PERÍODO

BASE SAS(SI/Compras Federais)

TIPO DE COMPRA

ITEM

Código BR: 0298877

Descrição Item: TEODORA, RAS OU GENGIVA RETA 8 CM

Unidade de Fornecimento:

Dados Agrupados

Grupo: Todos

Class: Todos

PDM:  Sim  Não

UF:  Selecionar  
Município:  Selecionar

RESULTADO

Os registros exibidos especificam as compras realizadas nos últimos 18 meses, o que corresponde ao seguinte período: 09-02-2016 a 09-08-2017  
Base de Dados: BPS

Quant. Prév.

Quant. BPS

Mostrar 20				DADOS DA COMPRA				DADOS DO FABRICANTE/FORNECEDOR				DADOS DA INSTITUIÇÃO				PREÇO UNITÁRIO		MÉDIA	
CODIGO BR	DESCRIÇÃO DO ITEM	UNIDADE DE FORNECIMENTO	DATA COMPRA	MODALIDADE DA COMPRA	DATA INSCRIÇÃO	FABRICANTE	FORNECEDOR	NOME DA INSTITUIÇÃO	MUNICIPIO	UF	CTD ITENS COMPRADOS	PAGO	PONDERADA						
Nenhum registro encontrado.																			

SECRETARIA EXECUTIVA  
DEPARTAMENTO DE ECONOMIA DE SAÚDE, INVESTIMENTOS E DESPESAS FINANCEIRAS  
COORDENADORIA GERAL DE ECONOMIA DE SAÚDE





O que você está procurando?

CENTRAL DE ATENDIMENTO

MEUS PEDIDOS

CHAT

ITENS



Todos os departamentos

Endoscópios

Aparelhos de Pressão

Aparelhos Médicos

Cardiomas

Equipamentos

Materiais de Consumo

Imagem e Somente

Oferta de Dia

FibraCirurgica / Instrumental Cirúrgico / Tesoura

## TESOURA MAYO STILLE ABC 15CM CURVA

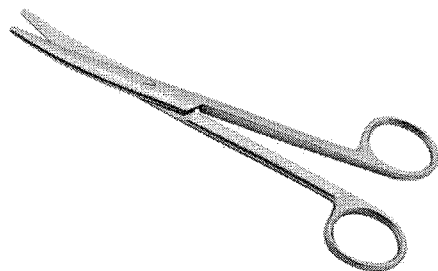

Cardi 0

Tweetar

ABC Instrumentos

Cód. Ref.: 2518

Ponta curva.

por R\$ 31,68

ou 6x de R\$ 5,28

Preço no boleto: R\$ 28,51

QTD.

1

Comprar



**10% DE DESCONTO NO BOLETO.**  
O desconto será concedido ao selecionar a forma de pagamento.



**NO CARTÃO DE CRÉDITO.**  
Selecione a melhor forma de pagamento para o seu negócio.

Calcule o prazo e o valor de entrega

CALCULAR

Compra 100% segura



## DESCRIÇÃO

### Tesoura Mayo Stille 15cm Curva

Utilizada para desbridar e cortar tecidos mais densos, como fáscia e músculos.

- Produto confeccionado em aço inoxidável;
- Ponta curva.

Garantia de 10 anos contra defeitos de fabricação.

## ESPECIFICAÇÕES TÉCNICAS

- Plástica individual, constando os dados de identificação, procedência e rastreabilidade;
- Tamanho: 15CM;
- Peso: 400g;
- Fabricado de acordo com Padrões Internacionais de Qualidade, Normas da ABNT, CE.

## PRODUTOS RELACIONADOS



Porta Agulha Mayo Hegar ABC 14cm

por R\$ 24,17  
ou até 6X s/ juros de R\$ 4,02

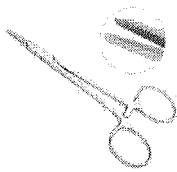

Porta Agulha Mayo Hegar ABC 16cm

por R\$ 31,59  
ou até 6X s/ juros de R\$ 5,26



Pinça Dissecção ABC Anatômica 14cm

por R\$ 11,29  
ou até 6X s/ juros de R\$ 1,88



Tesoura para Bandagem MD Romba/Romba 19cm Vermelha

por R\$ 21,90  
ou até 6X s/ juros de R\$ 3,65



Desconto de 10% à vista no Boleto e Depósito Bancário. Entrega para Todo Brasil e Parcelamento nos cartões em 4x sem juros.

INÍCIO / TESOURA MAYO STILLE 15CM RETA C/ SERRILHA PARA CARTILAGEM

## TESOURA MAYO STILLE 15CM RETA C/ SERRILHA PARA CARTILAGEM

R\$ **55,03**

Receber aviso de novos preços  
Entrega: Até 12 dias úteis para Envio

COMPRAR Qtd:

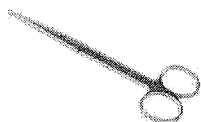



### MAIS IMAGENS





### PRODUTOS RELACIONADOS

Escolha os produtos que deseja adicionar ao carrinho ou marcar todos

- 

TESOURA MAYO STILLE RETA 17CM USO GERAL  
R\$51,19  
À vista no boleto R\$ 46,07
- 

TESOURA MAYO STILLE CURVA 15CM USO GERAL  
R\$36,33  
À vista no boleto R\$ 32,70
- 

LUPA REDONDA 3X LUZ FLUORESCENTE TRIPÉ BANDEJA EPOXI 220V LL24TR  
R\$754,60  
À vista no boleto R\$ 679,14  
ou 12x de R\$84,90
- 

BANDEJA RETANGULAR PERFURADA INÓX 26X12X1,5CM  
R\$76,80  
À vista no boleto R\$ 69,12  
ou 2x de R\$38,40
- 

CUBA BANDEJA RETANGULAR LISA INÓX 42 X 30 X 4,5 CM  
R\$174,00  
À vista no boleto R\$ 156,60  
ou 5x de R\$34,80

#### Descrição

Informação Adicional

Comentários

#### Descrição

Material: Produto Confeccionado em Aço Inoxidável AISI-420

Tamanho: 15CM

Embalagem: Plástica Individual, constando os dados de identificação, procedência e rastreabilidade

Garantia: 10 anos contra defeitos de fabricação

Certificações: Fabricado de acordo com Padrões Internacionais de Qualidade, Normas da ABNT, CE.

REG. MS: 10304850053

#### Informação Adicional

SKU	R012964
MARCA	ABC / Golgran
CÓDIGO DE BARRAS	Não
COR DA FITA	cinza

#### Comentários

Seja o primeiro a avaliar este produto

TALVEZ VOCÊ SE INTERESSE POR ESTES PRODUTOS

01594

RELATÓRIO PÚBLICO  
(medicamentos, materiais médico-hospitalares e gases medicinais)

PESQUISAR POR

ITEM

MODALIDADE

INSTITUIÇÃO

FORNECEDOR

FABRICANTE

RAMA

PERÍODO

BASE SIASG(Compras Federais)

TIPO DE COMPRA

ITEM

Código BR

BR

Descrição Item

TESOURA AÇO INOXDAVEL, 15 CM, CURVA, TIPO MANO

Unidade de Fornecimento:

Dados Ajustados

Grupo:

Todos

Classe:

Todos

PNM:

Gênerio:  
Sim Não

UF:

Todos

Município:

Selecione

Página 1

RESULTADO

Os registros exibidos especificam as compras realizadas nos últimos 18 meses, o que corresponde ao seguinte período: 09-02-2016 a 09-08-2017  
Base de Dados BPS

Gerar Planilha

Gerar PDF

Mostrar 20 ▼				DADOS DA COMPRA				DADOS DO FABRICANTE				DADOS DA INSTITUIÇÃO				PREÇO UNITÁRIO			
CODIGO BR	DESCRIÇÃO DO ITEM	UNIDADE DE FORNECIMENTO	DATA COMPRA	MODALIDADE DA COMPRA	DATA INSCRIÇÃO	FABRICANTE	FORNECEDOR	NOME DA INSTITUIÇÃO	MUNICÍPIO	UF	QTD. ITENS COMPRADOS	PAGO	MÉDIA PONDERADA						
BR0288677	TESOURA AÇO INOXDAVEL, 15 CM, CURVA, TIPO MANO	UNIDADE	07/04/2017	Pregão	29/07/2017	ABC INSTRUMENTOS CIRURGICOS	CRM COMERCIAL LTDA - ME	FUNDO MUNICIPAL DE SAÚDE	TIMBAUBA DOS BATISTAS	RN	10	28.0000	25.0000						
BR0288677	TESOURA AÇO INOXDAVEL, 15 CM, CURVA, TIPO MANO	UNIDADE - GENEERICO	02/09/2016	Pregão	09/12/2016	COLGEM INDUSTRIA E INSTRUMENTAL DOONT LTDA	POSSANTO & MARCELLO LTDA - ME	CONSORCIO INTERMUNICIPAL DE SAÚDE	PATO BRANCO	PR	5	29.6000	29.6000						

Mostrando 1 a 2 de 2 registro(s)

Item ~~251~~ <sup>651</sup> - \$ 59,2362



Faça sua busca aqui

faça conosco:  
11 2424.7213

0  
Login (/account)  
Pedidos (/account/orders)  
Meu Carrinho (/checkout/#/cart)

CenterMedical (<http://www.centermedical.com.br/>)  
Tesoura (<http://www.centermedical.com.br/instrumental-cirurgico/tesoura>)

Instrumental Cirúrgico (<http://www.centermedical.com.br/instrumental-cirurgico>)

**Tesoura Mayo Stille Curva - Stark - 17cm**

De: R\$ 60,80  
Por: R\$ 42,32

Ou R\$ 0,00  
à vista com 10% de  
desconto no Boleto.

[COMPRAR](#)

Entenda o prazo

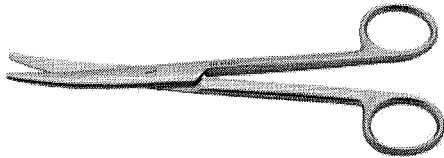

Descrição Completa

Tesoura Mayo Stille Curva - Stark - 17cm

- Especialidade: Uso Geral;
- Medida: 17cm.

Produto Confeccionado em Aço Inoxidável AISI-420. Embalagem plástica individual, constando os dados de identificação, procedência e rastreabilidade.

Quem viu, também gostou de

Quem comprou, comprou também



(<http://www.centermedical.com.br/tesoura-metzemaum-reta-stark-23cm/p>)

Tesoura Metzemaum Reta - Stark - 23cm (<http://www.centermedical.com.br/tesoura-metzemaum-reta-stark-23cm/p>)

Stark (<http://www.Centermedical.Com.Br/Stark>)

R\$ 79,23  
**R\$ 63,49**



Digite o que você está procurando...

Buscar

Acessibilidade / Mobilidade  
(http://www.casamedica.com.br/acessibilidade-mobilidade?O=OrderByReleaseDataDESC)

Almofada / Colchões  
(http://www.casamedica.com.br/almofada-colchao?O=OrderByReleaseDataDESC)

Aparelho de Pressão  
(http://www.casamedica.com.br/aparelho-de-pressao?O=OrderByReleaseDataDESC)

Balanças  
(http://www.casamedica.com.br/balanca?O=OrderByReleaseDataDESC)

Cadeira de Rodas  
(http://www.casamedica.com.br/cadeira-de-rodas?O=OrderByReleaseDataDESC)

Cardiologia  
(http://www.casamedica.com.br/cardiologia?O=OrderByReleaseDataDESC)

Curativos e Colostomia  
(http://www.casamedica.com.br/curativos-e-colostomia?O=OrderByReleaseDataDESC)

Descartáveis  
(http://www.casamedica.com.br/Descartaveis?O=OrderByReleaseDataDESC)

Distúrbio do Sono  
(http://www.casamedica.com.br/disturbio-do-sono?O=OrderByReleaseDataDESC)

Equipamentos / Instrumentos Médicos  
(http://www.casamedica.com.br/equipamentos-instrumentos-medicos?O=OrderByReleaseDataDESC)

Estetização  
(http://www.casamedica.com.br/estetizacao?O=OrderByReleaseDataDESC)

Estetoscópios  
(http://www.casamedica.com.br/estetoscopios?O=OrderByReleaseDataDESC)

Fisioterapia / Esportes  
(http://www.casamedica.com.br/fisioterapia-esportes?O=OrderByReleaseDataDESC)

Fonoaudiologia  
(http://www.casamedica.com.br/fonoaudiologia?O=OrderByReleaseDataDESC)

Incontinência Urinária  
(http://www.casamedica.com.br/incontinencia-urinaria?O=OrderByReleaseDataDESC)

Óculos  
(http://www.casamedica.com.br/oculos?O=OrderByReleaseDataDESC)

Móveis Hospitalares  
(http://www.casamedica.com.br/moveis-hospitalares?O=OrderByReleaseDataDESC)

Nutrição Clínica  
(http://www.casamedica.com.br/nutricao-clinica?O=OrderByReleaseDataDESC)

Órtese  
(http://www.casamedica.com.br/ortese?O=OrderByReleaseDataDESC)

Odontoterapia  
(http://www.casamedica.com.br/odontoterapia?O=OrderByReleaseDataDESC)

Pessoal  
(http://www.casamedica.com.br/pessoal?O=OrderByReleaseDataDESC)

Resgate  
(http://www.casamedica.com.br/resgate?O=OrderByReleaseDataDESC)

Termômetro  
(http://www.casamedica.com.br/termometro?O=OrderByReleaseDataDESC)

Vestitório / Póe Cirúrgico  
(http://www.casamedica.com.br/pos-cirurgico?O=OrderByReleaseDataDESC)



casamedica > (http://www.casamedica.com.br/) Equipamentos / Instrumentos Médicos > (http://www.casamedica.com.br/equipamentos-instrumentos-medicos)

Tesoura Mayo Stille Curva ABC 17 cm (C6d. 10273)

☆☆☆☆☆ Avalie

De: R\$ 76,99

Por: R\$ 54,93

ou 3x de R\$ 18,31

R\$ 52,18 à vista c/ 5% de desconto

(/checkout/cart/add?sku=10273&qty=1&seller=1&redirect=true&sc=1)



Opções de Parcelamento:

- 1X de R\$ 54,93 sem Juros
2X de R\$ 27,46 sem Juros
3X de R\$ 18,31 sem Juros
4X de R\$ 14,56 com Juros
5X de R\$ 11,78 com Juros
6X de R\$ 10,07 com Juros
7X de R\$ 8,75 com Juros
8X de R\$ 7,75 com Juros
9X de R\$ 6,98 com Juros
10X de R\$ 6,37 com Juros
11X de R\$ 5,87 com Juros
12X de R\$ 5,45 com Juros

Frete e prazo de entrega

Digite seu CEP

Calcular

Não sei meu CEP

(http://www.buscacep.correios.com.br/sistemas/buscacep/)

Características

Material: Produto Confeccionado em Aço Inoxidável AISI-420
Tamanho: 17CM
Embalagem: Plástica individual, constando os dados de identificação, procedência e rastreabilidade
Marca: ABC
Fabricante: ABC INSTRUMENTOS CIRÚRGICOS

Especificações

Medidas da Embalagem
Peso: 200 g
Altura: 4 cm
Largura: 22 cm
Comprimento: 10 cm

Opinião dos consumidores:

Média de avaliações: ☆☆☆☆☆ Avalie nenhum voto

- ☆☆☆☆☆ nenhum voto
☆☆☆☆☆ nenhum voto
☆☆☆☆☆ nenhum voto
☆☆☆☆☆ nenhum voto
☆☆☆☆☆ nenhum voto

Avalie este Produto

☆☆☆☆☆

Avalie este produto:

- Tenho interesse
Não tenho interesse
Já tenho esse produto

Publique sua opinião(http://www.casamedica.com.br/login?ReturnUrl=/62f/tesoura-mayo-stille-curva-17cm---cod-32910273&2fp)

Ver todos os comentários de consumidores sobre esse produto (/ViewPagedUserComments?productId=10273&productLinkId=tesoura-mayo-stille-curva-17cm---cod-32910273&pageNumber=1&SortOrder=0)

O QUE DIZEM SOBRE NÓS

Customer reviews section with three testimonials from Gabriella Pitol, R. CASAGRANDE, and Renato Gomes Bastos Neto.



SOBRE A CASA MÉDICA

Há mais de 20 anos buscamos inovação em produtos da linha médica hospitalar para você nosso cliente. Desde lá, sempre tivemos como alvo principal a busca por produtos que devolvam as pessoas ao convívio social e melhore a qualidade de vida.

Social media icons for Facebook, Google+, and Blog.

(https://www.facebook.com/casamedica.pag/)

(https://plus.google.com/1081068226225589526)

(http://blog.casamedica.com.br)

LOCALIZAÇÃO

Seja bem vindo(a)! Faça login ou cadastre-se!

Central de Atendimento
Vendas
(43) 3735.8866 / (43) 3735.8869
(43) 3735.2426

E-mail de Contato
contato@casamedica.com.br

Rua Senador Souza Neves, 1550
Centro - Londrina - PR

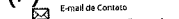

A CASA MÉDICA

- Sobre a Casa Médica
Assistência Técnica
Política de Privacidade
Política de Reembolso

AJUDA E SUPORTE

- Assistência Técnica
Como cancelar um pedido
Como realizar uma troca

NEWSLETTER

Assine a nossa Newsletter e receba ofertas e novidades!
Digite seu e-mail

RELATÓRIO PÚBLICO  
(medicamentos, materiais médico-hospitalares e gases medicinais)

PESQUISAR POR

ITEM

MODALIDADE

INSTITUIÇÃO

FONECEDOR

FABRICANTE

FAVIA

PERIODO

BASE SIASS(Compras Federais)

TIPO DE COMPRA

ITEM

Código BR: 0343685

Descrição Item: TESOURA ACO INOXDAVEL, 17 CM, CURVA, MAVO STILLE

Dados Agrupados

Unidade de Fornecedor:

Grupo: Todos

Classes: Todos

PDV: Genérico: Sim Não

UF: Município: seletere

Todas

RESULTADO

Os registros exibidos especificam as compras realizadas nos últimos 18 meses, o que corresponde ao seguinte período: 09-02-2016 a 09-08-2017  
Base de Dados: BPS

Sistema: BPS

Gerar PDF

Printar

Mostrar 20	DADOS DO ITEM			DADOS DA COMPRA			DADOS DO FABRICANTE/FONECEDOR			DADOS DA INSTITUIÇÃO			PREÇO UNITÁRIO	
	CODIGO BR	DESCRIÇÃO DO ITEM	UNIDADE DE FONECEDOR	DATA COMPRA	MODALIDADE DA COMPRA	DATA INSERÇÃO	FABRICANTE	FONECEDOR	NOME DA INSTITUIÇÃO	MUNICIPIO	UF	QTD ITENS COMPRADOS	PAGO	MEDIA PONDERADA
BR0343685	TESOURA ACO INOXDAVEL, 17 CM, CURVA, MAVO STILLE	UNIDADE	24/05/2016	Pregão	07/07/2017	PIRAMAX - INDUSTRIA E COMERCIO DE MATERIAIS ODONTOLÓGICOS LTDA - ME	INDUSTRIAL PRODUTOS ODONTOLÓGICOS, MEDICOS E HOSPITALARES LTDA - EPP	MUNICIPIO DE ALTINOPOLIS	ALTINOPOLIS	SP	10	30,7500	28,1200	
BR0343685	TESOURA ACO INOXDAVEL, 17 CM, CURVA, MAVO STILLE	UNIDADE - GENEERICO	02/09/2016	Pregão	12/12/2016	ABC INSTRUMENTOS CIRURGICOS	BIO - LOGICA COMERCIO DE PRODUTOS HOSPITALARES LTDA	CONSORCIO INTERMUNICIPAL DE SAUDE	PATO BRANCO	PR	30	35,9000	35,9000	
BR0343685	TESOURA ACO INOXDAVEL, 17 CM, CURVA, MAVO STILLE	UNIDADE	31/05/2016	Pregão	09/09/2016	ABC INSTRUMENTOS CIRURGICOS	BENEDITO NETO DE SOUSA-FEITOSA - EPP	MUNICIPIO DE BARRA GRANDE DO RIBEIRO	BARRA GRANDE DO RIBEIRO	PI	17	40,0987	28,1200	

Mostrando 1 a 3 de 3 registros(s)







Faça sua busca aqui

Buscar

fale conosco: 11 2424.7213

Login (/account) Pedidos (/account/orders) Meu Carrinho (/checkout/#cart)

- Todos Departamentos
- Aparelho de Pressão
- Aparelho Médico
- Balança (/balancas)
- Estetoscópio (/estetoscopio)
- Accesibilidade e Mobilidade (/acessibilidade-e-mobilidade)
- Oxigenoterapia (/oxigenoterapia)
- Equipamento Hospitalar (/equipamento-medico-hospitalar)
- Uso Pessoal (/produto-de-uso-pessoal)

### Tesoura Mayo Stille Reta - Stark - 15cm

☆☆☆☆☆ (Avalie agora!)

Tesoura Mayo Stille Reta confeccionada em aço inoxidável. Indicada para profissionais da área de medicina, ginecologia, ...  
**(Leia mais)**

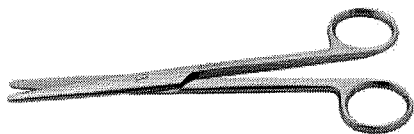

De: R\$ 51,79  
Por: R\$ 33,50

Ou R\$ 30,15 à vista com 10% de desconto no Boletô.

Quantidade: 1

COMPRAR

Calculo de frete (Não sei meu CEP) OK Entenda o prazo

Veja mais de:  
Tesoura (<http://www.centermedical.com.br/instrumental-cirurgico/tesoura>) | Instrumental Cirúrgico (<http://www.centermedical.com.br/instrumental-cirurgico>) | CenterMedical

Cartão

Tweetar (<https://twitter.com/centermed>)

Pin it (<http://www.pinterest.com/pin/create/button?url=http://www.centermedical.com.br/tesoura-mayo-stille-reta-stark-15cm/p&description=http://www.centermedical.com.br/tesoura-mayo-stille-reta-stark-15cm/p>)

### Descrição Completa

#### Descrição Completa

#### Tesoura Mayo Stille Reta - Stark - 15cm

- Especialidade: Uso Geral;
- Medida: 15cm.

Produto Confeccionado em Aço Inoxidável AISI-420. Embalagem plástica individual, constando os dados de identificação, procedência e rastreabilidade.

#### Quem comprou, comprou também



(<http://www.centermedical.com.br/tesoura-mayo-stille-reta-stark-15cm/p>)

001600

**BPS**  
Banco de Preços em Saúde  
RELATÓRIOS ATENDIDOS SAH

RELATÓRIO PÚBLICO  
(medicamentos, materiais médico-hospitalares e gases medicinais)

- PESQUISAR POR  
 MODALIDADE  
 INSTITUIÇÃO  
 FORNECEDOR  
 FABRICANTE  
 FAIXA  
 PERÍODO  
 BASE SAST(Compras Federais)  
 TIPO DE COMPRA

ITEM

Código SR:  Descrição Item:

BR:  Unidade de Fornecimento:

Grupo:   Dados Agrupados

Classe:

PMI:  Genérico:  Sim  Não

UF:  Município:  Seleção:

**RESULTADO**

Os registros exibidos especificam as compras realizadas nos últimos 18 meses, o que corresponde ao seguinte período: 09-02-2016 a 09-08-2017

CÓDIGO BR	DESCRIÇÃO DO ITEM	UNIDADE DE FORNECIMENTO	DATA COMPRA	DADOS DA COMPRA		DATA INSCRIÇÃO	DADOS DO FABRICANTE/FORNECEDOR		DADOS DA INSTITUIÇÃO			PREÇO UNITÁRIO		
				MODALIDADE DA COMPRA	PREÇO		FABRICANTE	FORNECEDOR	NOME DA INSTITUIÇÃO	MUNICÍPIO	UF	QTD ITENS COMPRADOS	PAGO	RENTA PONDERADA
BR0325141	TESOURA, AÇO INOXIDÁVEL, 15 CM, RETA, MAYO STILLE	UNIDADE	07/04/2017	Pregão		29/07/2017	ABC INSTRUMENTOS CIRURGICOS	CRM COMERCIAL LTDA - ME	FUNDO MUNICIPAL DE SAUDE	TIMBAUBA DOS BATISTAS	RN	10	28.0000	19.1547
BR0325141	TESOURA, AÇO INOXIDÁVEL, 15 CM, RETA, MAYO STILLE	UNIDADE - GENEÉRICO	02/09/2016	Pregão		05/12/2016	GOLGRAV INDUSTRIA E COMERCIO DE INSTRUMENTAL ODONT LTDA	BOSSATO & MARCELLO LTDA - ME	CONSORCIO INTERMUNICIPAL DE SAUDE	PATO BRANCO	PR	20	28.0000	28.0000
BR0325141	TESOURA, AÇO INOXIDÁVEL, 15 CM, RETA, MAYO STILLE	UNIDADE	31/05/2016	Pregão		06/08/2016	ABC INSTRUMENTOS CIRURGICOS	BENEDITO NETO DE SOUSA FELTOSA - EPP	MUNICÍPIO DE BAIXA GRANDE DO RIBEIRO	BAIXA GRANDE DO RIBEIRO	PI	17	40.0031	19.1547

Serviço Especializado  
Departamento de Economia da Saúde, Investimentos e Desenvolvimento  
Coordenação Geral de Economia da Saúde

016010  
Cód. visitante não seu login. Use o código de acesso (09/08/2017)



TELEFONES  
(31) 3466 3136  
Sede: Av. São João nº 1200 e 1315m, 28180-000

Sobre a loja (ajuda) Precos e Equipamento (ajuda) Entrega (ajuda) Trocas e Devoluções (ajuda)  
Fala conosco (ajuda) Minha Conta (ajuda) Minha Conta (ajuda) Minha Conta (ajuda)  
MEU PEDIDO (ajuda) (ajuda)

Preço unitário: R\$ 40,99

- TODO OS DEPARTAMENTOS**
- MAQUINAS DE PRESSAO**
- MAQUINAS**
- CAMBIA DE BOMBA**
- CONJUNTO DO MACHETE**
- MESEJA**
- HOSPITALAR**
- NAUTICADA**
- Frete Grátis**
- Em até 10x sem juros**
- Até 10% de desconto**

Item ~~642~~ \$ 50,13  
653

Home > Cirurgia /prod/loja.2027./categorias.2932./cirurgia > Tesoura cirúrgica 17cm reta F/R(fina-romba) - ABC

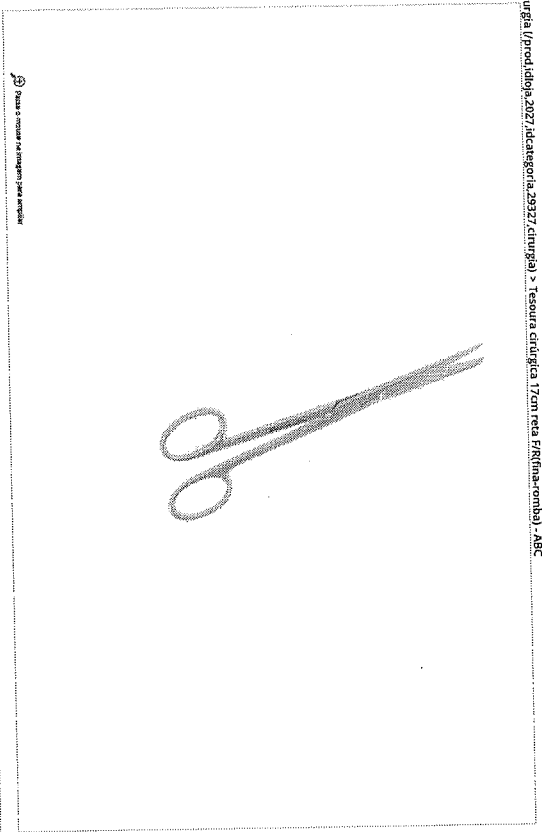

Tesoura cirúrgica 17cm reta F/R(fina-romba) - ABC

Ref: 297  
Marca: ABC  
Garantia: 10 anos  
Postagem: 1 dia útil  
Condição de entrega

R\$ 40,99

PRODUTO ESPERADO  
AVISE ADEQUADO  
DIFERENCIAL

01602



Faça sua busca aqui

Buscar

Fale conosco: 11 24247213

Login (/account)  
Pedidos (/account/orders)  
Meu Carrinho (/checkout/cart)

Todos	Aparelho de Pressão	Aparelho Médico	Balança	Estetoscópio	Acessibilidade e Mobilidade	Oxigenoterapia	Equipamento Hospitalar	Uso Pessoal
CenterMedical (0)	(/aparato-de-pressao)	(/aparato-medico)	(/balanca)	(/estetoscopio)	(/freges-e-mobilidade)	(/oxigenoterapia)	(/equipamento-hospitalar)	(/produto-de-uso-pessoal)
Tesoura (http://www.centermedical.com.br/instrumental-cirurgico/tesoura)								

**Tesoura Mayo Stille Reta - Stark - 17cm**

(Avalie agora!)

Tesoura Mayo Stille Reta confeccionada em aço inoxidável. Indicada para profissionais da área de medicina, ginecologia, ...

(Leia mais)

De: R\$ 60,80  
Por: R\$ 42,32  
Ou R\$ 38,09 à vista com 10% de desconto no boleto.

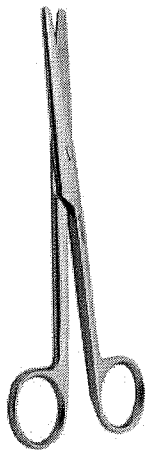

Quantidade: 1 **COMPRAR**

Calculo de frete (Não sei meu CEP) **OK Entenda o prazo**

Veja mais de:  
Tesoura (http://www.centermedical.com.br/instrumental-cirurgico/tesoura) | Instrumental Cirurgico (http://www.centermedical.com.br/instrumental-cirurgico) | CenterMedical (0)

Cartão  
Tweeter (https://twitter.com/whatsappintest/com/pin/create/button?url=http://www.centermedical.com.br/tesoura-  
mayo-  
stille-  
reta-  
stark-  
17cm/p&description=http://www.centermedical.com.br/tesoura-  
mayo-  
stille-  
reta-  
stark-  
17cm/p)

Pay+  
G+

RELATÓRIO PÚBLICO  
(medicamentos, materiais médico-hospitalares e gases medicinais)

001603



PEQUISAR POR

- ITEM
- MODALIDADE
- INSTITUIÇÃO
- FORNECEDOR
- FABRICANTE
- FAIXA
- PERÍODO
- BASE SIASG(Compras Federais)
- TIPO DE COMPRA

ITEM:

Código BR:  Descrição Item:

Unidade de Fornecedor:

Grupo:

Classe:

PDM:

UF:  Município:

Pesquisar

**RESULTADO**

Os registros exibidos especificam as compras realizadas nos últimos 18 meses, o que corresponde ao seguinte período: 09-02-2016 a 09-08-2017  
Base de Dados BPS

Gerar Planilha

Gerar PDF

DADOS DO ITEM		DADOS DA COMPRA			DADOS DO FABRICANTE/FORNECEDOR		DADOS DA INSTITUIÇÃO			PREÇO UNITÁRIO			
CODIGO BR	DESCRIÇÃO DO ITEM	UNIDADE DE FORNECIMENTO	DATA COMPRA	MODALIDADE DA COMPRA	DATA INSERÇÃO	FABRICANTE	FORNECEDOR	NOME DA INSTITUIÇÃO	MUNICÍPIO	UF	QTD ITENS COMPRADOS	PAGO	MÉDIA PONDERADA
BR0333140	TESOURA AÇO INOXIDAVEL, 17 CM, REIA ROMBA, MAVO STILE	UNIDADE	10/09/2017	Pedido	24/07/2017	CIRURGICA FERNANDES LTDA	SOMER COMERCIAL DE MATERIAL HOSPITALAR LTDA	FUNDO MUNICIPAL DE SAUDE	PAUDALHO	PE	3	48.6000	48.6000

Mostrando 1 à 1 de 1 registros(s)

Item 654

101,4566  
001604



Faça sua busca aqui

Buscar

fale conosco:  
11 2424.7213

0  
Login (/account)  
Pedidos (/account/orders)  
Meu Carrinho (/checkout/#/cart)

(/)

- Todos Departamentos
  - Aparelho de Pressão
  - Aparelho Médico
  - Balança
  - Estetoscópio
  - Acessibilidade e Mobilidade
  - Oxigenoterapia
  - Equipamento Hospitalar
  - Uso Pessoal
- CenterMedical (/) (/aparelho-de-instrumental-cirurgico) (/aparelho-medico) (/balancas) (/estetoscopio) (/acessibilidade-e-mobilidade) (/oxigenoterapia) (/equipamento-medico-hospitalar) (/produto-de-uso-pessoal)
- Tesoura (http://www.centermedical.com.br/instrumental-cirurgico/tesoura)

### Tesoura Metzemaum Reta - Stark - 23cm

☆☆☆☆☆ (Avalie agora!)

Tesoura Metzemaum Reta confeccionada em aço inoxidável. Indicada para profissionais da área de medicina, cardiologia, e...  
**(Leia mais)**

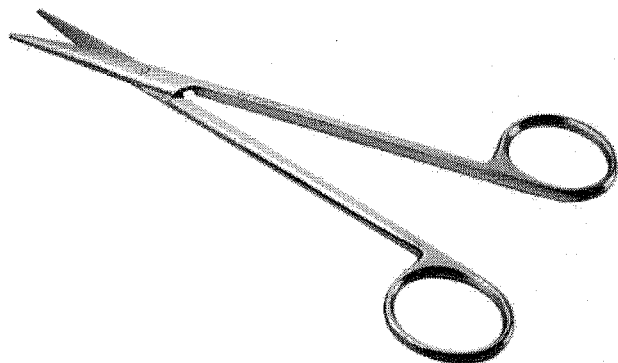

De: R\$ 79,23  
**Por: R\$ 63,49**  
Ou 2x De R\$ 31,74

**Ou R\$ 57,14**  
à vista com 10% de desconto no Boletô.

Quantidade

- 1 +

COMPRAR

Calculo de frete  
(Não sei meu CEP)

OK

Entenda o prazo

Veja mais de:

**Tesoura** (http://www.centermedical.com.br/instrumental-cirurgico/tesoura) | Instrumental Cirúrgico (http://www.centermedical.com.br/instrumental-cirurgico) | CenterMedical (/)

Curir 0

Tweetar

Pin it

G+

(https://twitter.com/centermed) interest.com/pin/create/button?url=http://www.centermedical.com.br/tesoura-metzemaum-reta-stark-23cm/p&description=http://www.centermed.com.br/tesoura-metzemaum-reta-stark-23cm/p

#### Descrição Completa

#### Descrição Completa

### Tesoura Metzemaum Reta - Stark - 23cm

- Especialidade: Uso Geral;
- Medida: 23cm.

Produto Confeccionado em Aço Inoxidável AISI-420. Embalagem plástica individual, constando os dados de identificação, procedência e rastreabilidade.

Ligue agora  
(31) 3889-8333

Atendimento  
online

Atendimento  
por e-mail

Whatsapp  
(31) 9581-6769

Ligamos  
para você

Acesse o  
nosso SAC



Home | Dúvidas Frequentes | A Empresa | Notícias | Artigos | Cursos Presenciais

Seu espaço Cadastre-se

Promoção  
Agitadores  
Autoclaves  
Balanças  
Banho Seco  
Cabine de Fluro  
Câmaras de Contagem  
Centrífugas

Chapa Aquecedora  
Desidratadoras  
Eletroforese  
Equipamentos de Análises  
Equipamentos Veterinários  
Estufas  
Lavadoras

Materiais de Consumo para Laboratório  
Meios de Cultura  
Microscópios e Estereomicroscópios  
Pimetros e Eletrotios  
Pipetas (Dosadores em Geral)  
Reagentes  
Vidrarías

Ultrassons  
Ortopédicos  
Odontológicos  
Materiais Hospitalares  
Instrumentais Cirúrgicos  
Equipamentos Médicos e Hospitalares  
Modelos Anatômicos

Home >> Tesouras >> Tesoura Metzemaum 23CM Reta

CATEGORIAS

Instrumentais Cirúrgicos

- Abridores de Boca
- Abridores de Gesso
- Afastadores
- Agulhas
- Alavancas
- Alicates
- Aspiradores
- Bandejas
- Bisturi
- Blefarostato
- Bolicões Forceps
- Cabos
- Cânulas
- Cautério
- Cizalhas
- Costiotomos
- Craneoclasto
- Cubas
- Curetas
- Descoladores
- Dilatadores Espátulas
- Espéculos
- Estiletos
- Estojo e Bandejas
- Estojos para Brocas
- Facas
- Fios Cirúrgicos
- Fios Cirúrgicos
- Fórceps
- Formão
- Ganchos
- Histerômetros
- Martelos Cirúrgicos
- Meniscotomos
- Pelvimetros
- Perfurador
- Pinças
- Porta-agulhas
- Porta Algodão
- Porta Amalgama
- Porta Gilete
- Porta Matriz
- Punch

Tesoura Metzemaum 23CM Reta

ZOOM passe o mouse

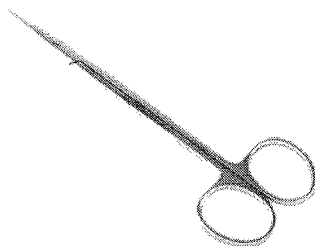

Indique a um amigo

Consulte o prazo de entrega

Recomendar Cadastre-se para ver o que seus amigos recomendam

De: R\$ 153,60

**Por: R\$ 127,94**

(Economize R\$ 25,66)

Adicionar ao carrinho

Receba mais informações

Formas de Pagamento

Depósito Bancário



**R\$ 124,10**

no depósito ou no boleto antecpado

Cartões de Crédito



1x sem juros de R\$ 127.94	7x com juros de R\$ 20.53
2x sem juros de R\$ 63.97	8x com juros de R\$ 18.22
3x sem juros de R\$ 42.65	9x com juros de R\$ 16.42
4x com juros de R\$ 34.41	10x com juros de R\$ 14.99
5x com juros de R\$ 27.93	11x com juros de R\$ 13.82
6x com juros de R\$ 23.61	12x com juros de R\$ 12.85

Calcule o frete estimado para sua região.

Calcular

Descrição do Produto

Dados Técnicos

Prazo de entrega

Formas de Pagamento

As tesouras de Metzemaum são usadas para a diérese mais delicada de tecidos, por serem mais longas e finas, são bem utilizadas em cavidades, alcançando estruturas mais profundamente situadas.

CARACTERÍSTICAS:

- Produto confeccionado em Aço Inoxidável AISI-420. Embalagem plástica individual, constando os dados de identificação, procedência e rastreabilidade.
- Garantia de 10 anos contra defeitos de fabricação.
- Certificações: Fabricado de acordo com Padrões Internacionais de Qualidade, Normas da ABNT, CE.

Receba mais informações sobre o produto

\*Seu nome:

Seu e-mail:

\*Telefone:

Cep:

Comentário:

Minha lista

Atendimento online

**POSSO AJUDAR?**

ESTAMOS PRONTOS PARA LHE ATENDER!

CLIQUE AQUI

PARCELE SUAS COMPRAS EM ATÉ

**12x**

pagseguro

Ligamos para você

Quer facilidade?

O BEMED liga para você!

Nome:\*

Telefone:\*

\*Campos obrigatórios.

Enviar

Dúvida

## Tesoura Metzemaum reta 23cm com wídia

0

Outros produtos LIDO (/marca/lido/2)

Modelo: BW-2870

Disponibilidade: Até 5 dias úteis após confirmação do pagamento.

por **R\$97,20**  
em até 4x de R\$24,30 sem juros  
ou **R\$94,28 No boleto**

Economia de: R\$2,92

**Adicionar ao carrinho**

Boleto  
Desconto de 3%  
R\$94,28

formas pagamento parcelado

em até **4x** de **R\$24,30** sem juros**à vista R\$97,20**

2x de R\$48,60 sem juros

3x de R\$32,40 sem juros

4x de R\$24,30 sem juros

Calcule o frete e o prazo de entrega estimados para sua região.

Informe seu CEP

ok

Não sei meu CEP (<http://www.buscecep.correios.com.br/servicos/dnec/index.do>)

## Descrição completa

Características

Garantia

Material: Produto Confeccionado em Aço Inoxidável; Autoclavável; Embalagem: Plástica individual, constando os dados de identificação, procedência e rastreabilidade; Certificações: Fabricado de acordo com Padrões Internacionais de Qualidade, Normas ISO 13485 - ISO 9001, CE, FDA, Registrado no MS ANVISA.  
Marca: LIDO

Busca

buscar

Institucional

<http://loja.lido.com.br/produto/tesoura-metzemaum-reta-23cm-com-widia/8259>



RELATÓRIO PÚBLICO  
(medicamentos, materiais médico-hospitalares e gases medicinais)

PESQUISAR POR

- ITEM
- MODALIDADE
- INSTITUIÇÃO
- FORNECEDOR
- FABRICANTE
- FAIXA
- PERÍODO
- BASE SIASG(Compras Federais)
- TIPO DE COMPRA

ITEM

Código BR:

BR

Descrição Item:

resoura metzenbaum 23 cm

Unidade de Fornecimento:

▼

Dados Agrupados

Grupo:

Todos

Classe:

Todos

PDM:

Genérico:  Sim  Não

UF:

Todos

Município:

Selecione

Pesquisar

RESULTADO

Os registros exibidos especificam as compras realizadas nos últimos 18 meses, o que corresponde ao seguinte período: 15-02-2016 a 15-08-2017

Base de Dados BPS

DADOS DO ITEM		DADOS DA COMPRA		DADOS DO FABRICANTE/FORNECEDOR		DADOS DA INSTITUIÇÃO		PREÇO UNITÁRIO					
CÓDIGO BR	DESCRIÇÃO DO ITEM	UNIDADE DE FORNECIMENTO	DATA COMPRA	MODALIDADE DA COMPRA	DATA INSERÇÃO	FABRICANTE	FORNECEDOR	NOME DA INSTITUIÇÃO	MUNICIPIO	UF	QTD ITENS COMPRADOS	PAGO	MÉDIA PONDERADA
Nenhum registro encontrado.													

Gerar Planilha

Gerar PDF



O que você está procurando?

CENTRAL DE ATENDIMENTO MEUS PEDIDOS CHAT



Item #75 - \$37,262

- Todos os departamentos
- Estetoscópios
- Aparelhos de Presaão
- Aparelhos Médicos
- Curativos
- Equipamentos
- Material de Consumo
- Resgate e Salvamento
- Oferta do Dia

FibraCirurgica / Instrumental Cirúrgico / Tesoura

# TESOURA METZEMBAUM ABC 15CM CURVA

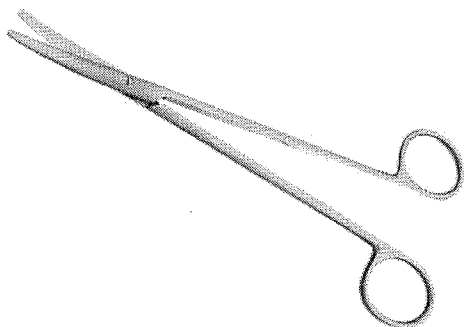

Curar 0

Tweetar

ABC Instrumentos

Cód. Ref.: 700759

por **R\$ 34,49**

ou 6x de R\$ 5,74

Preço no boleto: R\$ 31,04

QTD.

1

Comprar



**10% DE DESCONTO NO BOLETO.**  
O desconto será concedido ao selecionar a forma de pagamento.



**NO CARTÃO DE CRÉDITO.**  
Selecione a melhor forma de pagamento para o seu negócio.

Calcule o prazo e o valor de entrega

CALCULAR

Compra 100% segura

idigicert

abit

SEMPRE

## DESCRIÇÃO

Tesoura Metzemaum 15cm Curva

Tem a função de separar os tecidos da pele sem seccionar.

Produto Confeccionado em Aço Inoxidável AISI-420.

Garantia de 10 anos contra defeitos de fabricação.

## ESPECIFICAÇÕES TÉCNICAS

- Tamanho: 15CM;
- Embalagem: Plástica individual, constando os dados de identificação, procedência e rastreabilidade;
- Marca: ABC;
- Fabricante: ABC INSTRUMENTOS CIRÚRGICOS;
- Certificações: Fabricado de acordo com Padrões Internacionais de Qualidade, Normas da ABNT, CE;
- REG. MS: 10304850053.

## PRODUTOS RELACIONADOS

RELATÓRIO PÚBLICO  
(medicamentos, materiais médico-hospitalares e gases medicinais)

PESQUISAR POR  MODALIDADE  INSTITUIÇÃO  FORNECEDOR  FABRICANTE  FAIXA  PERÍODO  BASE SIASG(Compras Federais)  TIPO DE COMPRA

**ITEM**

Código BR:  Descrição Item:

Unidade de Fornecimento:

Grupo:

Classe:

PDM:

UF:  Município:

Genérico:  Sim  Não

Dados Agrupados

**FAIXA**

Qtd Comprada:  Preço Unitário:

Pesquisar

Gerar PDF

Gerar Planilha

Os registros exibidos especificam as compras realizadas nos últimos 18 meses, o que corresponde ao seguinte período: 09-02-2016 a 09-08-2017

Base de Dados BPS

Mostrar 20 ▼

CÓDIGO BR	DESCRIÇÃO DO ITEM	DADOS DA COMPRA			DADOS DO FABRICANTE/FORNECEDOR		DADOS DA INSTITUIÇÃO			PREÇO UNITÁRIO		
		UNIDADE DE FORNECIMENTO	DATA COMPRA	MODALIDADE DA COMPRA	FABRICANTE	FORNECEDOR	NOME DA INSTITUIÇÃO	MUNICÍPIO	UF	QTD ITENS COMPRADOS	PAGO	MÉDIA PONDERADA
BR0293798	TESOURA, AÇO INOXIDÁVEL, 15 CM, ROMBA-ROMBA, PONTA CURVA, METZEMBAUM	UNIDADE	01/04/2016	Pregão	ABC INSTRUMENTOS CIRURGICOS	DIMENSAO DISTRIBUIDORA DE MEDICAMENTOS LTDA - ME	PIAUI SECRETARIA DE SAUDE	SAO MIGUEL DO TAPUIO	PI	2	33,3000	16,0071
BR0293798	TESOURA, AÇO INOXIDÁVEL, 15 CM, ROMBA-ROMBA, PONTA CURVA, METZEMBAUM	UNIDADE	31/05/2016	Pregão	ABC INSTRUMENTOS CIRURGICOS	BENEDITO NETO DE SOUSA FEITOSA - EPP	MUNICIPIO DE BAIXA GRANDE DO RIBEIRO	BAIXA GRANDE DO RIBEIRO	PI	17	44,0087	16,0071

Mostrando 1 a 2 de 2 registro(s)

001609



(17) 3304-7701 (tel:(17) 3304-7701) Minha conta (https://www.produtosmedicos.com.br/secure/my\_account) Entrar (https://www.produtosmedicos.com.br/secure/login) Carrinho: itens - R\$ 0,00 (https://www.produtosmedicos.com.br/cart/view\_cart)

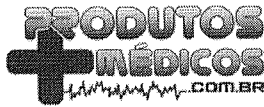

Item 696-\$ 47,9666

Buscar

(https://www.produtosmedicos.com.br/)

Página Principal (https://www.produtosmedicos.com.br/) / Tesoura Lister

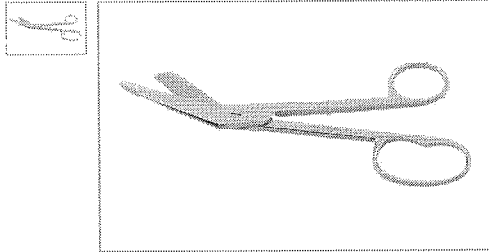

### TESOURA LISTER

COMPRA SEGURA

Tesoura Lister para bandagem. Marca: ABC Instrumentos Cirúrgicos.

Lista de Desejo

Selecione a opção para Tamanho:

14 cm

20 cm

**R\$ 60,00**

COMPRAR

Em até 6x de R\$ 10,00 sem juros  
R\$ 58,20 no boleto à vista

#### Frete e Prazo

CEP

Calcular

#### Descrição

Tesoura Lister para bandagem.

- Tesoura Lister 14cm
- Tesoura Lister 20cm

Produto Confeccionado em Aço Inoxidável.

Marca: ABC Instrumentos Cirúrgicos.

#### APROVEITE TAMBÉM

(https://www.produtosmedicos.com.br/Tesoura-Spencer-para-Retirada-de-Pontos)	(https://www.produtosmedicos.com.br/Serra-de-Gigli)	(https://www.produtosmedicos.com.br/Espéculo-Vaginal-Reutilizavel-Isolado)	(https://www.produtosmedicos.com.br/Clip-de-Mayo)
Tesoura Spencer para Retirada de Pontos	Serra de Gigli	Espéculo Vaginal Reutilizável Isolado	Clip de Mayo
R\$ 38,00	R\$ 45,00	R\$ 269,90	R\$ 25,00
6x de R\$ 6,33 sem juros R\$ 58,20 no boleto à vista	6x de R\$ 7,50 sem juros R\$ 58,20 no boleto à vista	6x de R\$ 44,98 sem juros R\$ 58,20 no boleto à vista	6x de R\$ 4,17 sem juros R\$ 58,20 no boleto à vista

#### INSTITUCIONAL

→ Quem somos

(https://www.produtosmedicos.com.br/quem-somos)

→ Privacidade e segurança

(https://www.produtosmedicos.com.br/privacidade-e-seguranca)

#### AJUDA & SUPORTE

→ Política de Frete Grátis

(https://www.produtosmedicos.com.br/politica-de-frete-gratis)

→ PROGER Urbano Empresarial

(https://www.produtosmedicos.com.br/proger-urbano-empresarial)

→ Formas de pagamento

(https://www.produtosmedicos.com.br/pagamento)

#### NEWSLETTER

Insira seu e-mail

Assinar

#### REDES SOCIAIS



(http://www.facebook.com/LojaProd)



(http://www.twitter.com/lojaprodme)

Seja Bem Vindo à Centercor Hospitalar [já é cadastrado?](#)

MINHA CONTA

Teleendas 11 3586-6991

[contato@centercorhospitalar.com.br](mailto:contato@centercorhospitalar.com.br)

Digite Aqui

BUSCAR

0 itens

CIRÚRGICO  
INSTRUMENTAL

DESCARTÁVEL

EQUIPAMENTOS  
HOSPITALARESEQUIPAMENTOS  
MÉDICOS

LOCOMOÇÃO

OXIGENOTERAPIA

RESGATE

SAÚDE E BELEZA

## TESOURA DE LISTER 19 CM

Código: 7504

Avalie agora!



Por: **R\$ 44,90**  
ou 4x de R\$ 11,22  
Preço a vista: R\$ 44,90

COMPRAR

ADICIONAR AO CARRINHO



Tesoura de Lister 19 cm

CALCULAR FRETE  
Não sei meu CEP

OK

COMPARTILHE

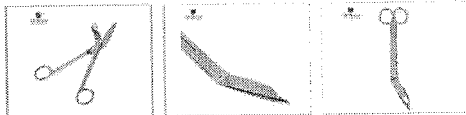

### DETALHES DO PRODUTO

Tesoura de Lister 19 cm

Na Centercor Hospitalar você encontra os melhores preços e os melhores produtos hospitalares do mercado.

A empresa realiza a venda da Tesoura Lister para todo o Brasil por meio da loja virtual.

À Tesoura Lister é ideal para uso em hospitais, ambulâncias, clínicas e consultórios. Aqui na Centercor Hospitalar você encontra este produto em variados tamanhos: 14 cm à 20 cm.

À Tesoura Lister é um Produto de alta resistência desenvolvido em aço inox para o uso de situação de emergência.

Informações adicionais:

- Produto confeccionado em aço Inoxidável
- Embalagem plástica individual
- 19 cm
- Ponta Curvada

Os clientes também podem solicitar a Tesoura Lister e outros produtos hospitalares através de nosso canal de teleendas.

À Tesoura Lister pode ser encontrada nas seguintes categorias: Cirúrgico Instrumental > Tesouras.

À Tesoura Lister pode ser pago através de boleto bancário ou cartão de crédito.

A Centercor Hospitalar é o lugar certo para você comprar produtos Hospitalares. Aqui você encontra qualidade e variedade.

### ESPECIFICAÇÕES TÉCNICAS

Altura	1 cm
Largura	20 cm
Profundidade	6 cm
Peso	0,130 Kg

OPINIÃO DOS CONSUMIDORES:

MÉDIA DE AVALIAÇÕES:



MED HOSPITALAR  
(/home.asp?  
IDLoja=28955)

### Categorias

Olá, Faça Login (/cadastro.asp?  
idloja=28955&pp=3&passo=1&sit=1)  
ou cadastre-se (/cadastro.asp?  
idloja=28955&pp=3&passo=1&sit=1)

Digite sua busca **OK**

Busca (/AddProduto.asp?  
IDLoja=28955)  
Avançada  
(/BuscaAvancada.asp?  
idloja=28955)



Home / Produtos /

Ref.

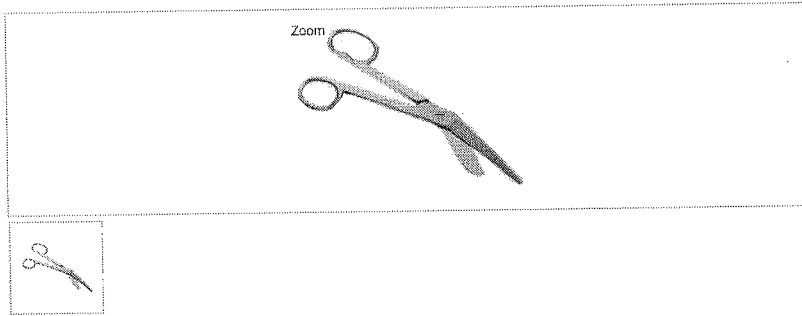

## Tesoura Lister 20 cm Golgran

Leia mais  
sa-east-

Á vista  
**R\$ 39,00**

Parcelamento em até 6x de R\$ 6,50

**PRODUTO ESGOTADO**  
AVISE-ME QUANDO DISPONÍVEL

Avise-me quando estiver disponível.

### Opções de parcelamento

Parcelas:	Valor:	Total:
1x sem juros	R\$ 39,00	R\$ 39,00
2x sem juros	R\$ 19,50	R\$ 39,00
3x sem juros	R\$ 13,00	R\$ 39,00
4x sem juros	R\$ 9,75	R\$ 39,00
5x sem juros	R\$ 7,80	R\$ 39,00
6x sem juros	R\$ 6,50	R\$ 39,00

### Simule o valor do frete

Frete e o prazo de entrega  
estimados para sua região.

Qtd. 1  Digite seu CEP

Descrição do Produto

Informações técnicas

Tesoura Lister Especialidade: Uso Geral – p/ Bandagem Código: 182-29 Tamanho: 20 cm

01613

PESQUISAR POR

RELATÓRIO PÚBLICO  
(medicamentos, materiais médico-hospitalares e gases medicinais)

ITEM   
  MODALIDADE   
  INSTITUIÇÃO   
  FORNECEDOR   
  FABRICANTE   
  FAMA   
  PERÍODO   
  BASE SIASG(Compras Federais)   
  TIPO DE COMPRA

ITEM

Código SR:

BR 0292859

Descrição Item:

TESOURA, AÇO INOXIDÁVEL, 20 CM, LISTER

Unidade de Fornecimento:

UNIDADE

Grupo:

Todos

Classe:

Todos

PDM:

Genérico:  Sim  Não

Município:

Seleciona

UF:

Todas

Pesquisar

## RESULTADO

Os registros exibidos especificam as compras realizadas nos últimos 18 meses, o que corresponde ao seguinte período: 09-02-2016 a 09-08-2017

Cidade: Porto Alegre

Cidade: PPF

Base de Dados: BPS

DADOS DO ITEM		DADOS DA COMPRA			DADOS DO FABRICANTE/FORNECEDOR		DADOS DA INSTITUIÇÃO			PREÇO UNITÁRIO			
CODIGO BR	DESCRIÇÃO DO ITEM	UNIDADE DE FORNECIMENTO	DATA COMPRA	MODALIDADE DA COMPRA	DATA INSCRIÇÃO	FABRICANTE	FORNECEDOR	NOME DA INSTITUIÇÃO	MUNICIPIO	UF	QTD ITENS COMPRADOS	PAGO	MEDIA PONDERADA
BR0292859	TESOURA AÇO INOXIDÁVEL, 20 CM, LISTER	UNIDADE	20/04/2016	Pregão	02/08/2016	STARK METALURGICA INDUSTRIA E COMERCIO LTDA	PLATINA COMERCIO DE PRODUTOS MEDICOS HOSPITALARES LTDA - EPP	FUNDO MUNICIPAL DE SAUDE	PALMEIRANTE	TO	10	13.6200	31.2067
BR0292859	TESOURA AÇO INOXIDÁVEL, 20 CM, LISTER	UNIDADE	12/12/2016	Pregão	12/12/2016	CIRURGICA FERNANDES LTDA	CIRURGICA FERNANDES LTDA	MUNICIPIO DE PORTO ALEGRE	PORTO ALEGRE	RS	20	40.0000	31.2067
BR0292859	TESOURA AÇO INOXIDÁVEL, 20 CM, LISTER	UNIDADE - GENERICO	02/09/2016	Pregão	07/12/2016	GOLGRAN INDUSTRIA E COMERCIO DE INSTRUMENTAL ODONT LTDA	ODONTOMEDI- PRODUTOS HOSPITALARES E EPP	CONSORCIO INTERMUNICIPAL DE SAUDE	PATO BRANCO	PR	5	41.9200	41.9200

Mostrando 1 a 3 de 3 registros(s)

65+ Item 577 - \$ 7,4266

01614

(<https://www.dentalodonthomaz.com.br>)

- Home (<https://www.dentalodonthomaz.com.br/>)
- Consultórios (<https://www.dentalodonthomaz.com.br/consultorios/>)
- Dentística (<https://www.dentalodonthomaz.com.br/consultorios/dentistica/>)
- Tira de Polimento/Acabamento (<https://www.dentalodonthomaz.com.br/consultorios/dentistica/tira-de-polimento-acabamento/>)
- Tira de Lixa de Aço (<https://www.dentalodonthomaz.com.br/consultorios/dentistica/tira-de-polimento-acabamento/tira-de-lixade-aco/>)

### Tira de Lixa de Aço 4mm Injecta



([https://www.dentalodonthomaz.com.br/img/products/tira-de-lixade-aco-4mm-injecta\\_1\\_1200.jpg](https://www.dentalodonthomaz.com.br/img/products/tira-de-lixade-aco-4mm-injecta_1_1200.jpg))

Outros produtos: [injecta](https://www.dentalodonthomaz.com.br/injecta/)  
Código do produto: 990

Avaliação 0,0 | 0 Comentários

Por apenas:  
**R\$ 7,54**

ou R\$ 7,16 no Boleto Bancário à vista (5% desconto)

Embalagem c/ 12 unidades.

QTD



+ Adicionar ao carrinho

Valor em pontos: 377

Consulte o prazo de entrega do seu pedido

\* Informe seu CEP

Calcular

### Descrição do produto

As tiras de lixa são confeccionadas em aço inox, possui face abrasiva de ótima qualidade. Embalagem c/ 12 unidades.

### Avaliação dos clientes

Este produto ainda não foi avaliado.

Fale conosco agora



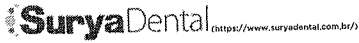

Search bar with placeholder text 'ESCREVA O NOME DO PRODUTO OU MARCA'

Acadêmico (https://www.suryadental.com.br/academico/) Brindes (https://www.suryadental.com.br/brindes/) Surya Club (http://www.suryaclub.com.br/) Catálogo Virtual (https://www.suryadental.com.br/novo-catalogo/)



TIRA DE ACO 4MM C/ 12 - FRX

ESCREVA O PRODUTO OU MARCA

0 de 5

ADICIONAR PRODUTO (HTTPS://WWW.SURYADENTAL.COM.BR/ESCRIBA/PRODUCT/#/99/ID/10750)
ADICIONAR AOS FAVORITOS (HTTPS://WWW.SURYADENTAL.COM.BR/ESCRIBA/PRODUCT/#/99/ID/10750/FAVORITOS)

PÁGINA INICIAL (HTTPS://WWW.SURYADENTAL.COM.BR/) > TIRA DE ACO 4MM C/ 12 - FRX

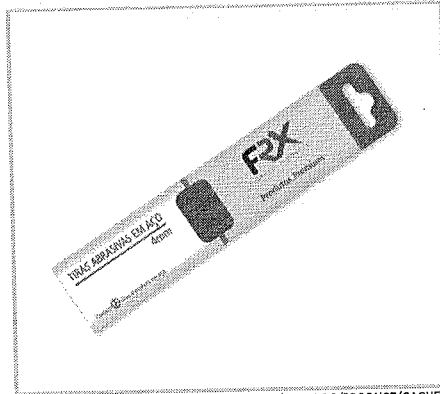

(HTTPS://WWW.SURYADENTAL.COM.BR/MEDIA/CATALOG/PRODUCT/CACHE/1/IMAGE/9DF78EAB3325D08D6E5FB8D27136E95/2/6/265024000.JPG)

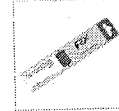

(HTTPS://WWW.SUR

DE R\$6,89

POR R\$6,49

R\$6,17 NO BOLETO À VISTA

QUANTIDADE

Quantity input field with value 1

RESGATE SURYA CLUB: 546

AINDA NÃO TEM? CONHEÇA ABOBA (HTTP://WWW.SURYACLUB.COM.BR/)

COMPRAR

APRESENTAÇÃO

Embalagem com 12 unidades
Tamanho 4 mm.

BENEFÍCIOS

Utilizada em todos os tipos de materiais restauradores, como: compósitos,acrílicos, ionômeros de vidro e amálgama.

CARACTERÍSTICAS

Tem como finalidade o acabamento e polimento das faces proximais das restaurações dentais.

INDICAÇÕES

Indicadas para todos os tipos de materiais restauradores, como: compósitos, acrílicos, ionômeros de vidro e amálgama.

PERGUNTE E VEJA OPINIÕES DE QUEM JÁ COMPROU

Guia Avaliações Perguntas 0 avaliações

“

Esta loja se preocupa tanto com você consumidor que contratou uma empresa independente para auditar as avaliações da loja. Legal né? :) A Trustvox certifica que a nota média da loja é 4.67 de 5

”

Ficou alguma dúvida sobre o produto? Pergunte aqui...

**FESTIVAL DE EQUIPAMENTOS**

Descontos de até 50% | Cobrimos Qualquer Oferta Anunciada | Ganhe Vales-Compra | Frete Grátis

**CLIQUE E CONFIRAR**

- DENTAL
- ESTUDANTES**
- MEU CONSULTÓRIO
- ASSISTÊNCIA TÉCNICA
- PAPELARIA
- LABORATÓRIO
- CURSOS
- VIAGENS
- CLUBE PRO SAÚDE
- PRIME
- BLOG

Bem-vindo! Cadastre-se ou faça o login

Precisa de ajuda?

Sua Conta

Atualizar Boletão

Resgatar Pontos

Acompanhe seu Pedido

0800 727 7565

Procure por marca, nome, código...

CATEGORIAS

TODOS OS PRODUTOS

COMPRA RÁPIDA

SIMPLES DENTAL

Dental Cremer | Dentística e Estética | Tira de Lixa

Produto

Indicação

Características

Itens Inclusos

Salvar no Facebook



### Tira de Lixa de Aço - Fava

Cod. de Referência: 213751

★★★★★ (12)

Veja opiniões de quem já comprou

Embalagem com 12 unidades de 4mm.

**FRETE GRÁTIS!** NAS COMPRAS ACIMA DE R\$100,00

Por: **R\$ 7,85**

Condições de Pagamento [+]

Na compra deste produto, ganhe:  
7 pontos **salva +**

QUANTIDADE:

1

**COMPRAR**

VOCÊ ESTÁ EM UM AMBIENTE SEGURO

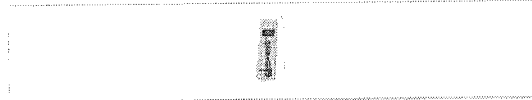

Indicação

Características

Itens Inclusos

Para acabamento de restaurações interproximais.

#### OPINIÕES DOS CONSUMIDORES



Baseado em 12 avaliações



Anna Oliveira

Compra Verificada

★★★★★ • Há 2 dias

Ótima lixa e a mais em conta!!

Sim, recomendaria este produto a um amigo



0



0

Compartilhar...



Bruna Dandara

Compra Verificada

★★★★★ • Há 1 mes(es)

Muito boas.

001617



Banco de Pregos em Saude  
RELACIONOS ALTERAR DADOS SAIR

⊗ PESQUISAR POR

RELATÓRIO PÚBLICO  
(medicamentos, materiais médico-hospitalares e gases medicinais)

- ITEM
- MODALIDADE
- INSTITUIÇÃO
- FORNECEDOR
- FABRICANTE
- FAIXA
- PERIODO
- BASE SIASQI (Compras Federais)
- TIPO DE COMPRA

ITEM

Descrição Item:

BR 0406283 TIRA ABRASIVA - USO ODONTOLÓGICO, AÇO INOXIDÁVEL + ÓXIDO DE ALUMÍNIO, CENTRO NEUTRO, CERCA DE 150 MM, 4 MM, ENVELOPE C/ 12 UNIDADES, ESTÉRIL, DESCARTÁVEL

Dados Agrupados

Unidade de Fornecimento: UNIDADE

Grupo: Todos

Classe: Todos

PDM: Genérico:  Sim  Não

UF: Municípios:  Selecionar

⊗ Pesquisar

**RESULTADO**

Os registros exibidos especificam as compras realizadas nos últimos 18 meses, o que corresponde ao seguinte período: 09-02-2016 a 09-08-2017  
Base de Dados BPS

Centar Planilha

Centar PDF

Mostrar 20

DADOS DO ITEM			DADOS DA COMPRA				DADOS DO FABRICANTE/FORNECEDOR			DADOS DA INSTITUIÇÃO			PREÇO UNITÁRIO	
CODIGO BR	DESCRIÇÃO DO ITEM	UNIDADE DE FORNECIMENTO	DATA COMPRA	MODALIDADE DA COMPRA	DATA INSERÇÃO	FABRICANTE	FORNECEDOR	NOME DA INSTITUIÇÃO	MUNICIPIO	UF	QTD ITENS COMPRADOS	PAGO	MEDIA PONDERADA	
Nenhum registro encontrado.														

Secretaria Executiva  
Departamento de Economia da Saúde, Investimentos e Desenvolvimento  
Coordenação Geral da Economia da Saúde



Acadêmicos

Brindes

Parceiros e Clínicas

Blog

Busque aqui..

Marcas

658  
Item ~~578~~ - \$ 5,9411



Compre direto pelos catálogos

Ver todos departamentos

Bocas

Descolantes

Estética e  
Geniástica

Equipamento

Instrumentais

Ortodontia

Higienização Oreficial

Raios

Consultas

Contos e  
Eventos

Home > Estética e Dentística > Acabamento e Polimento > Tira de Poliéster

### Tira de Poliester Airon c/ 50 Maquira

SKU 012928

Salvar no Facebook

★★★★★ (1 Avaliação)

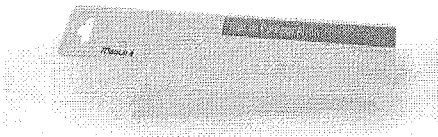

Nas compras acima de R\$ 250,00 em produtos Maquira, ganhe um Aparador de Livros Personalizado!

R\$ 2,99

QUANTIDADE: 1

Comprar

Finalizar Compra

Consulte frete e prazo de entrega

Consulte as formas de Pagamento

Passa o mouse para ver mais detalhes



Indicações

Características e benefícios

Apresentação

A tira de poliéster é utilizada para separar o dente a ser restaurado do dente vizinho. Para obtenção de uma perfeita restauração é necessário o uso da tira de poliéster, com a função de confinar sob pressão, o material restaurador no interior da cavidade.

#### Sugestões de compra



MAQUIRA  
Bicarbonato de Sódio 200g Morango Airon  
Maquira

★★★★★

R\$ 10,90



MAQUIRA  
Bicarbonato de Sódio 500g Airon Natural  
Maquira

★★★★★

R\$ 19,90



MAQUIRA  
Bicarbonato de Sódio 500g Morango Airon  
Maquira

★★★★★

R\$ 19,90

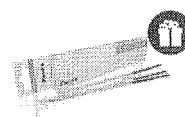

MAQUIRA  
Tira de Lixa Acabamento de Resina c/ 150  
Maquira

★★★★★

R\$ 19,90



MAQUIRA  
Tira de Lixa Aço Acabamento de Amalgama  
4mm Maquira

★★★★★

R\$ 11,49

#### OPINIÕES DOS CONSUMIDORES



Baseado em 1 avaliação



Dennis

Compra Verificada

★★★★★ • Há 1 ano(s)

Bom, porém perde a lixa fácil!

01619

### Tira de Lixa em Poliester

Caixa c/ 150 tiras.



(http://img.dentalspeedgraph.com.br/img.php?src=dbimagesod/produto-tira-de-lixo-em-poliester-maquira.png&h=300&w=300&a=t)

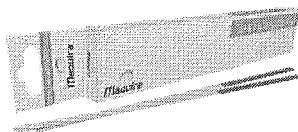

(http://www.dentalspeedgraph.com)

~~\$6,6333~~ R\$ 19,9013

Por apenas

CLIENTE FIEL PAGA MENOS\*



Saiba Mais

Quantidade

1

Adicionar ao Carrinho

Compartilhe:

### Apresentação Benefícios

Possuem duas partes: uma fina e outra grossa.

### Características





Tiras de lixa de poliéster Airon, confeccionadas em poliéster e óxido de alumínio.

### Aplicação

Tem como finalidade o acabamento e polimento de restaurações dentais.

Código do Produto: 6009 (MAQ6009A)

### Produtos visitados por quem procura este item

 <p><b>Tira de Lixa em Poliéster</b></p> <p>INJECTA</p> <p><b>BAIXOU 13%</b></p> <p>R\$ 12,99</p>	 <p><b>Tira de Lixa em Poliéster</b></p> <p>MICRODONT</p> <p><b>OUTLET</b></p> <p>A partir de</p> <p>R\$ 6,72</p>	 <p><b>Tira de Lixa em Poliéster Sof-Lex</b></p> <p>3M</p> <p><b>CLIENTE FIEL PAGA MENOS*</b></p> <p>R\$ 43,59</p>	 <p><b>Tira de Lixa em Poliéster</b></p> <p>ALLPRIME</p> <p><b>BAIXOU 11%</b></p> <p>R\$ 6,90</p>
--	--	---	--



Receba as últimas novidades de produtos, artigos, eventos e ofertas promocionais da Dental Speed Graph

Digite aqui seu e-mail

[Não desejo receber ofertas](#)

FESTIVAL DE EQUIPAMENTOS

Descontos de até 50%

Cobrimos Qualquer Oferta Anunciada

Ganhe Vales-Compra

Frete grátis

CLIQUE E CONFIRAR

DENTAL

ESTUDANTES

MEU CONSULTÓRIO

ASSISTÊNCIA TÉCNICA

PAPELARIA

LABORATÓRIO

CURSOS

VIAGENS

CLUBE PRO SAÚDE

PRIME

BLOG

Bem-vindo! Cadastre-se ou faça o login

Precisa de ajuda?

Sua Conta

Atualizar Boleto

Resgatar Pontos

Acompanhe seu Pedido

0800 727 7565

Procure por marca, nome, código...

CATEGORIAS

TODOS OS PRODUTOS

COMPRA RÁPIDA

SIMPLES DENTAL

Dental Cremer | Dentística e Estética | Tira de Lixa

Produto

Indicação

Características

Itens Inclusos

Salvar no Facebook

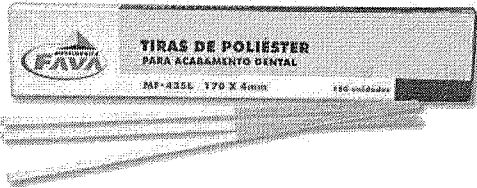

Tira de Lixa de Poliéster - Fava

Cod. de Referência: 213805

★★★★☆ (2)

Veja opiniões de quem já comprou

Embalagem com 150 unidades de 4mm.

FRETE GRÁTIS! NAS COMPRAS ACIMA DE R\$100,00

Por: R\$ 22,80 / 3 = \$ 7,60

Condições de Pagamento [+]

Na compra deste produto, ganhe: 22 pontos

QUANTIDADE:

1

COMPRAR

VOCÊ ESTÁ EM UM AMBIENTE SEGURO

Indicação

Características

Itens Inclusos

Utilizada na regularização em restaurações interproximais a base de resinas compostas;

OPINIÕES DOS CONSUMIDORES



Baseado em 2 avaliações

AVALIAÇÃO POSITIVA MAIS ÚTIL

★★★★★

Bom produto!



AVALIAÇÃO NEGATIVA MAIS ÚTIL

★☆☆☆☆

Solta toda a lixa conforme o espaço interdental. Não recomendo.



OSWALDO MARQUES JUNIOR

★★★★★ • Há 9 mes(es)

Solta toda a lixa conforme o espaço interdental. Não recomendo.

RELATÓRIO PÚBLICO  
(medicamentos, materiais médico-hospitalares e gases medicinais)

PESQUISAR POR

- ITEM
- MODALIDADE
- INSTITUIÇÃO
- FORNECEDOR
- FABRICANTE
- FAIXA
- PERIODO
- BASE SIASG(Campas Federais)
- TIPO DE COMPRA

ITEM

Código BR: 0423379

Descrição Item:

TIRA ABRASIVA - USO ODONTOLÓGICO, POLIÉSTER + ÓXIDO DE ALUMÍNIO, CENTRO NEUTRO, CERÇA DE 170 MM, CERÇA DE 4 MM, DESCARTÁVEL

Unidade de Fornecimento:  
EMBALAGEM 150,00 UN

Dados Agrupados

Grupo:

Todos

Classe:

Todos

PDM:

UF:

Todas

Município:

Seletores

Genérico:  
 Sim  Não

FAIXA

Qtd Comprada:

Preço Unitário:  
9,0000

RESULTADO

Pesquisar

Os registros exibidos especificam as compras realizadas nos últimos 18 meses, o que corresponde ao seguinte período: 09-02-2016 a 09-08-2017  
Base de Dados: BPS

Gerar Planilha

Gerar PDF

Mostrar 20

DADOS DO ITEM		DADOS DA COMPRA		DADOS DO FABRICANTE/FORNECEDOR		DADOS DA INSTITUIÇÃO		PREÇO UNITÁRIO					
CODIGO BR	DESCRIÇÃO DO ITEM	UNIDADE DE FORNECIMENTO	DATA COMPRA	MODALIDADE DA COMPRA	DATA INSCRIÇÃO	FABRICANTE	FORNECEDOR	NOME DA INSTITUIÇÃO	MUNICIPIO	UF	QTD ITENS COMPRADOS	PAGO	MEDIA PONDERADA
BR0423379	TIRA ABRASIVA - USO ODONTOLÓGICO, POLIÉSTER + ÓXIDO DE ALUMÍNIO, CENTRO NEUTRO, CERÇA DE 170 MM, CERÇA DE 4 MM, DESCARTÁVEL	EMBALAGEM 150,00 UN	24/08/2016	Pregão	27/09/2017	AAF DO BRASIL PRODUTOS ODONTOLÓGICOS LTDA - ME	BIO - LOGICA COMERCIO DE PRODUTOS HOSPITALARES LTDA	MUNICIPIO DE PEROLA	PEROLA	PR	5	9,0000	0,9638
BR0423379	TIRA ABRASIVA - USO ODONTOLÓGICO, POLIÉSTER + ÓXIDO DE ALUMÍNIO, CENTRO NEUTRO, CERÇA DE 170 MM, CERÇA DE 4 MM, DESCARTÁVEL	EMBALAGEM 150,00 UN	24/05/2016	Pregão	18/07/2017	PDX POINT DIAMOND INDUSTRIA E COMERCIO DE FERRAMENTAS ODONTOLÓGICAS LTDA - ME	INDENTAL PRODUTOS ODONTOLÓGICOS, MEDICOS E HOSPITALARES LTDA - EPP	MUNICIPIO DE ALTINOPOLIS	ALTINOPOLIS	SP	30	9,9000	0,9638

0

659  
Item ~~662~~.

R\$ 76,91



Home Estética e Dentística Acabamento e Polimento Tira de Poliéster

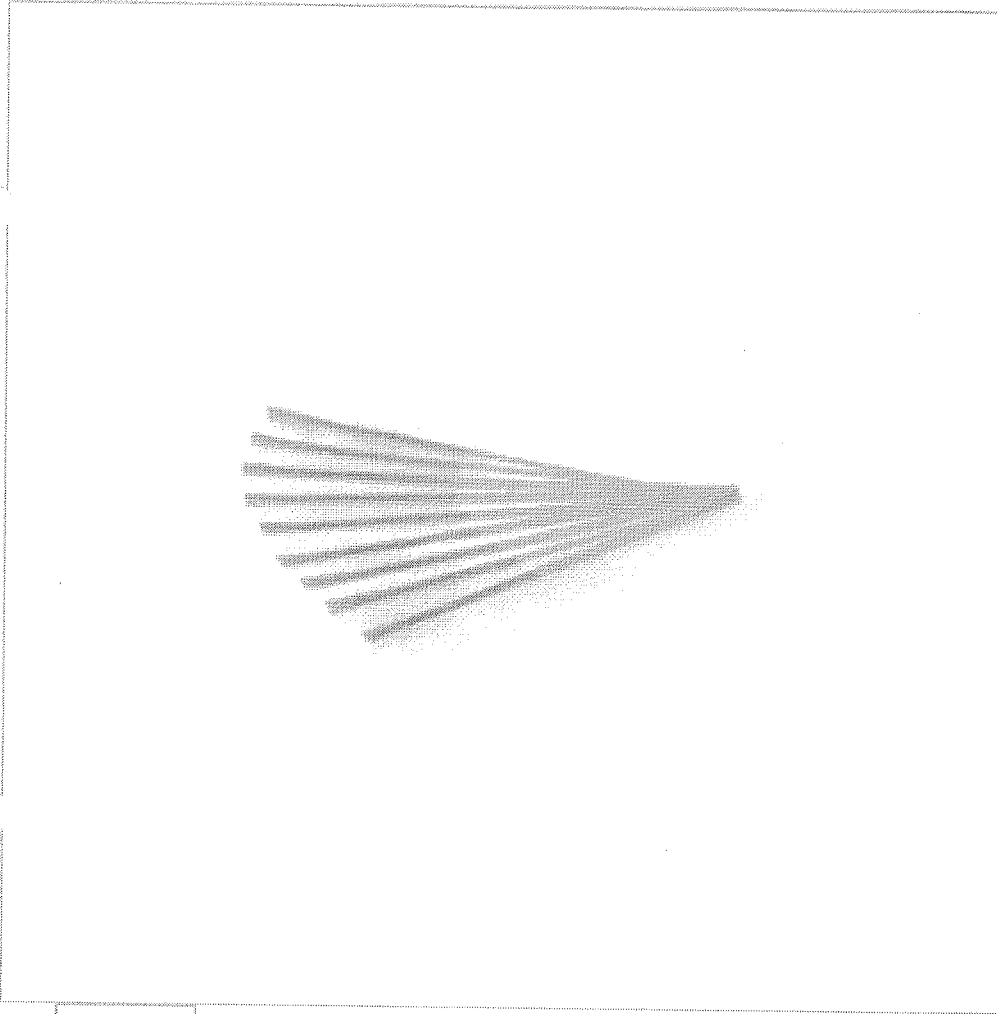

### Tira de Lixa Acabamento de Resina c/ 150 1954 3m

SKU 002559

( Avalie agora! )

Comprar



[Finalizar Compra](#)**R\$ 95,41**QUANTIDADE  ▼[Consulte as formas de Pagamento](#)[Consulte frete e prazo de entrega](#)

Indicações	Características e benefícios	Apresentação
-Caixa com 150 tiras.		

**Sugestões de compra**

FESTIVAL DE EQUIPAMENTOS

Descontos de até 50%

Cobrimos Qualquer Oferta Anunciada

Ganhe Vales-Compra

Frete Grátis

CLIQUE E CONFIRAR

DENTAL

ESTUDANTES 1

MEU CONSULTÓRIO

ASSISTÊNCIA TÉCNICA

PAPELARIA

LABORATÓRIO

CURSOS

VIAGENS

CLUBE PRO SAÚDE

PRIME

BLOG

Bem-vindo! Cadastre-se ou faça o login

Precisa de ajuda?

Sua Conta

Atualizar Boleto

Resgatar Pontos

Acompanhe seu Pedido

0800 727 7565

Procure por marca, nome, código...

0

CATEGORIAS

TODOS OS PRODUTOS

COMPRA RÁPIDA

SIMPLES DENTAL

Dental Cremer | Dentística e Estética | Tira de Lixa

Produto

Indicação

Características

Itens Inclusos

Salvar no Facebook

Tira de Lixa de Poliéster Para Acabamento Proximal - TDV

Cod. de Referência: 261578

★ ★ ☆ ☆ ☆ (2)

Veja opiniões de quem já comprou

Embalagem com 150 unidades de 4mm.

FRETE GRÁTIS! NAS COMPRAS ACIMA DE R\$100,00

Por: R\$ 38,80

Condições de Pagamento [+]

Na compra deste produto, ganhe: 38 pontos [saiba +](#)

AVISE-ME QUANDO DISPONÍVEL

Indicação

Características

Itens Inclusos

Para acabamento das faces proximais de restaurações em resinas.

OPINIÕES DOS CONSUMIDORES



Baseado em 2 avaliações



Mauro Schneider

Compra Verificada

★ ★ ☆ ☆ ☆ • Há 1 ano(s)

A lixa se desgasta rapidamente na primeira passagem. Não cumprindo a função a que se dispõe.

✘ Não recomendo este produto a um amigo

👍 2 👎 1

Compartilhar...

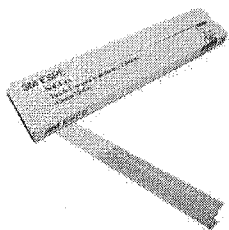
001625  
B

TIRA LIXA ACABAMENTO RESINA 3M C/150 1954B

Cód: 3738

Marca: 3M ESPE

**R\$ 96,52**

Realizando o pagamento à vista desconto de 3%

Todos nossos produtos possuem opção para Retirar na Loja

Produto Indisponível

AVISE-ME QUANDO CHEGAR

Nome:

E-mail:

ENVIAR

Google +

Descrição

Especificação Técnica

TIRA LIXA ACABAMENTO RESINA 3M C/150 1954B

PRODUTOS EM PROMOÇÃO

PAPEL CARBONO ACCU FILM II C/12 FOLHAS PARKELL**R\$ 12,00**em 6x sem juros ou  
3% de desconto à vistaComprarLENCOL BORRACHA AZUL 13,5X13,5CM C/26 FOLHAS MADEITEX

RELATÓRIO PÚBLICO (medicamentos, materiais médico-hospitalares e gases medicinais)

PESQUISAR POR

- ITEM
- MODALIDADE
- INSTITUIÇÃO
- FORNECEDOR
- FABRICANTE
- FAIXA
- PERÍODO
- BASE SIASG(Compras Federais)
- TIPO DE COMPRA

ITEM

Código BR:

BR:

Descrição Item:

Unidade de Fornecimento:

Grupo:

Classe:

PDM:

UF:

Município:

Dados Agrupados:

Genérico:  Sim  Não

Pesquisar

Gerar Planilha

Gerar PDF

RESULTADO

Os registros exibidos especificam as compras realizadas nos últimos 18 meses, o que corresponde ao seguinte período: 14-02-2016 a 14-08-2017

Base de Dados BPS

Mostrar 20

CÓDIGO BR	DESCRIÇÃO DO ITEM	UNIDADE DE FORNECIMENTO	DADOS DA COMPRA		DADOS DO FABRICANTE/FORNECEDOR		DADOS DA INSTITUIÇÃO			PREÇO UNITÁRIO	
			DATA COMPRA	MODALIDADE DA COMPRA	FABRICANTE	FORNECEDOR	NOME DA INSTITUIÇÃO	MUNICIPIO	UF	QTD ITENS COMPRADOS	PAGO
Nenhum registro encontrado.											

FESTIVAL DE EQUIPAMENTOS

Descontos de até 50%

Confirme Qualquer Oferta Anunciada

Ganhe Vales-Compra

Frete Grátis

CLIQUE E CONFIRAR

DENTAL

ESTUDANTES

MEU CONSULTÓRIO

ASSISTÊNCIA TÉCNICA

PAPELARIA

LABORATÓRIO

CURSOS

VIAGENS

CLUBE PRO SAÚDE

PHIME

BLOG

Bem-vindo! Cadastre-se ou faça o login

Precisa de ajuda?

Sua Conta

Atualizar Boleto

Resgatar Pontos

Acompanhe seu Pedido

0800 727 7565

Procure por marca, nome, código...

Item 650 - \$ 8,7933

CATEGORIAS

TODOS OS PRODUTOS

COMPRA RÁPIDA

SIMPLES DENTAL

Dental Cremer | Endodontia | Medicamento Endodôntico

Produto

Indicação

Características

Itens Inclusos

Salvar no Facebook

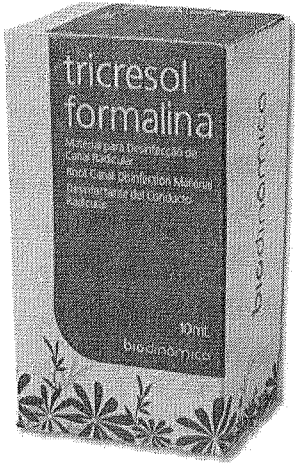

Tricresol Formalina - Biodinâmica

Cod. de Referência: 214512

★★★★☆ (3)

Veja opiniões de quem já comprou

Frasco com 10ml.



FRETE GRÁTIS! NAS COMPRAS ACIMA DE R\$100,00

R\$ 9,50

Por: R\$ 6,48

Condições de Pagamento [+]

Na compra deste produto, ganhe: 6 pontos [saiba +](#)

QUANTIDADE:

1

COMPRAR

VOCÊ ESTÁ EM UM AMBIENTE SEGURO

Indicação

Características

Itens Inclusos

Antisséptico e desinfetante usado como curativo de demora em casos de necrose pulpar, que alia as propriedades do Formaldeído com o Cresol. Possui potente ação bactericida.

OPINIÕES DOS CONSUMIDORES



Baseado em 3 avaliações



Mirella Chagas

Compra Verificada

★★★★★ • Há 5 mes(es)

Ótimo

✓ Sim, recomendaria este produto a um amigo



0



0

Compartilhar...



Simone Cruz

Compra Verificada

★★★★☆ • Há 8 mes(es)

É um bom produto



## Desinfetante de Canal Tricresol Formalina

Frasco c/ 10 ml.



(<http://img.dentalspeedgraph.com.br/img.php?src=dbimagesod/produto-tricresol-formalina-biodinamica.png&h=300&w=300&a=t>)

biodinâmica  
ESTABELEÇA SEU PADRÃO<http://www.dentalspeedgraph.com>

De R\$ 9,50 por

**R\$ 6,48****32% DE ECONOMIA**

Quantidade

1

[Adicionar ao Carrinho](#)

Compartilhe:

### Apresentação Benefícios

Alto teor de pureza, garantindo assim, a eficácia máxima do produto.

### Características

Material para desinfecção de canal radicular;

O produto é um antisséptico, desinfetante para canais radiculares, que alia as propriedades do formaldeído com orto-Cresol;

USO:1.Após o canal radicular estar instrumentado, embeber uma bolinha de algodão em TRICRESOLFORMALINA e retirar o excesso;

2.Colocar na câmara pulpar;

3.Fechar hermeticamente com cimento apropriado;

4.Após 24 - 48 horas de curativo e proceder a obturação do canal radicular.

### Aplicação

Indicado para a desinfecção do canal radicular.

Código do Produto: 3624 (BI03624A)



Receba as últimas novidades de produtos, artigos, eventos e ofertas promocionais da Dental Speed Graph

Digite aqui seu e-mail

[Não desejo receber ofertas](#)

### Institucional

Sobre a Dental Speed Graph ([http://www.dentalspeedgraph.com.br/tira\\_duvidas/sobre](http://www.dentalspeedgraph.com.br/tira_duvidas/sobre))

Programa Universitários (<http://www.dentalspeedgraph.com.br/universitarios>)

Trabalhe Conosco ([http://www.dentalspeedgraph.com.br/tira\\_duvidas/emprego](http://www.dentalspeedgraph.com.br/tira_duvidas/emprego))

Catálogos Virtuais (<http://www.dentalspeedgraph.com.br/paginas/catalogos>)

Clube Fidelidade Speed (<http://www.dentalspeedgraph.com.br/fidelidade>)

Buscas Populares (<http://busca.dentalspeedgraph.com.br/>)

Simplex Dental (<http://www.simplexdental.com.br/>)

### Atendimento ao Cliente

Espaço do Cliente Dental Speed Graph (<http://www.dentalspeedgraph.com.br/chaofesnoirhacontai>)

Entrega / Frete ([http://www.dentalspeedgraph.com.br/tira\\_duvidas/entrega](http://www.dentalspeedgraph.com.br/tira_duvidas/entrega))

Pagamentos ([http://www.dentalspeedgraph.com.br/tira\\_duvidas/formas\\_pagamento](http://www.dentalspeedgraph.com.br/tira_duvidas/formas_pagamento))

Trocas e devoluções ([http://www.dentalspeedgraph.com.br/tira\\_duvidas/troca\\_devolucao](http://www.dentalspeedgraph.com.br/tira_duvidas/troca_devolucao))

Fale Conosco ([http://www.dentalspeedgraph.com.br/tira\\_duvidas/atendimento](http://www.dentalspeedgraph.com.br/tira_duvidas/atendimento))

Venha para Universitários ([http://www.dentalspeedgraph.com.br/tira\\_duvidas/duvidas\\_frequentes\\_estudantes](http://www.dentalspeedgraph.com.br/tira_duvidas/duvidas_frequentes_estudantes))

Dúvidas frequentes ([http://www.dentalspeedgraph.com.br/tira\\_duvidas/duvidas\\_frequentes](http://www.dentalspeedgraph.com.br/tira_duvidas/duvidas_frequentes))

Segurança e Política de Privacidade ([http://www.dentalspeedgraph.com.br/tira\\_duvidas/seguranca](http://www.dentalspeedgraph.com.br/tira_duvidas/seguranca))

Código de Defesa do Consumidor ([http://www.dentalspeedgraph.com.br/tira\\_duvidas/codigo\\_defesa\\_consumidor](http://www.dentalspeedgraph.com.br/tira_duvidas/codigo_defesa_consumidor))

VISITE O PRODUTO OU MARCA



Acadêmico (https://www.suryadental.com.br/academico/)

Brindes (https://www.suryadental.com.br/brindes/)

Surya Club (http://www.suryaclub.com.br/)

Catálogo Virtual (https://www.suryadental.com.br/novo-catalogo/)

€ VOLTAR

CÓD 169133000

TRICRESOL FORMALINA 10ML - MAQUIRA

0 de 5

(0)

■ RESGATE PRODUTO (HTTPS://WWW.SURYADENTAL.COM.BR/SENDRIEND/PRODUCT/SEND/D/6569/CAT\_ID/872/)

★ ADICIONAR AOS FAVORITOS (HTTPS://WWW.SURYADENTAL.COM.BR/WISHLIST/INDEX/ADD/PRODUCT/8569/FORM\_KEY/8K05IL72E9G)

VISITE O PRODUTO OU MARCA

GUIA MEDICAL (HTTPS://WWW.SURYADENTAL.COM.BR/) > DIVERSOS (HTTPS://WWW.SURYADENTAL.COM.BR/DIVERSOS-4191.HTML) > TRICRESOL FORMALINA 10ML - MAQUIRA (HTTPS://WWW.SURYADENTAL.COM.BR/DIVERSOS-4191/TRICRESOL.HTML) 13% OFF



(https://www.suryaclub.com.br/)



(https://www.suryadental.com.br/)



(HTTPS://WWW.SUR...)

(HTTPS://WWW.SURYADENTAL.COM.BR/MEDIA/CATALOG/PRODUCT/CACHE/1/IMAGE/9DF78EAB33525D0BD6E5FB8D27136E95/1/6/169133000\_2.JPG)

DE R\$7,38  
**POR R\$6,39**  
R\$6,07 NO BOLETO À VISTA

QUANTIDADE

1

★ RESGATE SURYA CLUB: 690

AINDA NÃO TEM? CONHEÇA AGORA (HTTP://WWW.SURYACLUB.COM.BR/)

COMPRAR

APRESENTAÇÃO

Embalagem contendo:  
1 frasco de tricresol com 10 ml

BENEFÍCIOS

Este medicamento propicia a desinfecção do canal, dando condições para reparar as lesões periapicais.

CARACTERÍSTICAS

Solução c/ 10ml.  
Menos tóxico que Formoldeido

INDICAÇÕES

É indicado em casos de necropulpectomia em que o canal radicular não foi instrumentado ou o foi parcialmente.

PERGUNTE E VEJA OPINIÕES DE QUEM JÁ COMPROU

Guia Avaliações Perguntas 0 avaliações

“  
Esta loja se preocupa tanto com você consumidor que contratou uma empresa independente para auditar as avaliações da loja. Legal né? :) A Trustvox certifica que a nota média da loja é 4.67 de 5  
”



Ficou alguma dúvida sobre o produto? Pergunte aqui...

01630

RELATÓRIO PÚBLICO  
(medicamentos, materiais médico-hospitalares e gases medicinais)

- ITEM
- MODALIDADE
- INSTITUIÇÃO
- FORNECEDOR
- FABRICANTE
- FAIXA
- PERÍODO
- BASE SIASG(Compras Federais)
- TIPO DE COMPRA

ITEM

Código BR: 0429386

Descrição Item: Injeção formalina 10 ml

Unidade de Fornecedor: FRASCO 15,00 ML

Dados Agrupados

Grupo: Todos

Classe: Todos

PDM:

UF: Municipios: Seleciona

Genérico:  Sim  Não

RESULTADO

Os registros exibidos especificam as compras realizadas nos últimos 18 meses, o que corresponde ao seguinte período: 09-02-2016 a 09-08-2017

Casa Plancha

Carregador

CODIGO BR	DESCRIÇÃO DO ITEM	UNIDADE DE FORNECIMENTO	DATA COMPRA	DADOS DA COMPRA		DADOS DO FABRICANTE/FORNECEDOR		DADOS DA INSTITUIÇÃO			PREÇO UNITÁRIO	
				MODALIDADE DA COMPRA	DATA INSERÇÃO	FABRICANTE	FORNECEDOR	NOME DA INSTITUIÇÃO	MUNICIPIO	UF	QTD ITENS COMPRADOS	PAGO
Nenhum registro encontrado.												



Bem-vindo(a) à Sorria &amp; Sorria!

Login ou Registre-se | Meu cadastro | Meus pedidos



Tele-vendas: (11) 3941-5163

contato@sorriaesorria.com.br

Procurar em toda a loja...

BUSCAR



Item 601 - \$ 17,21

## Cirurgia

### Cirurgia

- Agulha Gengival
  - Curta
  - Longa
- Agulha para Sutura
- Avental
- Cabo de Bisturi
- Cimento Cirúrgico
- Esponja
- Fio Agulhado
- Fio de Sutura
- Gaze
- Kit Cirúrgico
- Lâminas de Bisturi
- Máscara
- Porta Agulha
- Propé
- Seringa Carpule
- Sugador Cirúrgico

### Isolamento

- Afastador Labial
- Fio Retrator
- Fita Banda Matriz
- Grampo para Isolamento
- Lençol de Borracha
- Matriz Tofflemire

## Prótese e Acessórios

### Acabamento e Polimento

- Pontas de Borracha de Silicone
- Broca Minicut / Maxicut

### Acessórios

- Arco de Serra
- Articulador
- Bico de Bunsem
- Cadinho
- Camurça para Amalgamas
- Grampo Estético
- Lamparina
- Mandril Adaptador
- Moldeiras
  - Alumínio
  - Inox
  - Plástica
    - Maquira
    - Morelli
- Mufla
- Pavio para Lamparina
- Pote Dappen
  - Plástico
  - Silicose
  - Vidro
- Pote Paladon
- Prensa
- Taça de Borracha
- Tigela Gral de Borracha
- Veias
- Espátulas



### DESCRIÇÃO

Frasco contendo 15ml.

## VERNIZ CAVITÁRIO CAVITINE - SS WHITE

Em estoque

Adicionar à Lista de Desejos

# R\$14,60



Em 1x sem juros de R\$ 14,60

Em 2x sem juros de R\$ 7,30

Quantidade: 

SIMULAR FRETE

Olá, [acesse sua conta](#) ou [cadastre-se](#)

ATENDIMENTO (49) 3321-7979



O que você procura?

Minhas Compras

Nenhum item no seu carrinho

PRODUTOS

EQUIPAMENTOS

ORTODONTIA

LABORATÓRIO/PRÓTESE

KITS PROMOCIONAIS

[Voltar para página anterior](#) | [Página Inicial](#) > [Medicamentos](#) > [Verniz](#) > [Verniz Cavatine](#)

## Verniz Cavatine - SS White

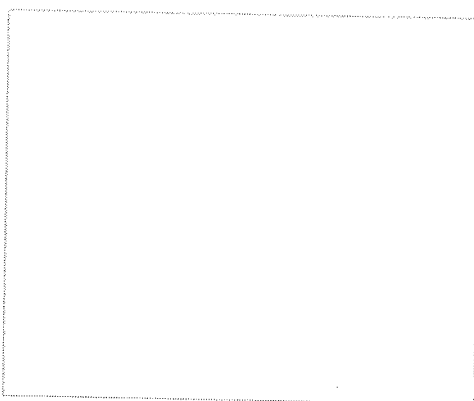

\* Imagens meramente ilustrativas

Verniz de secagem rápida é utilizado para forro de cavidades e proteção das restaurações a silicato. - Protege a polpa dentária nas restaurações à amálgama e cimento, isolando-a térmica e quimicamente. - Impede a ação dos líquidos bucais e evita a descoloração ou alteração das restaurações durante a fase de geleificação nas restaurações a silicato. - Embalagem contendo: 15 ml de verniz

Ref: #1085

**Por: R\$ 13,80**

Simular o Frete

SIMULAR

[Adicionar no carrinho e continuar comprando](#)**COMPRAR**

### Características

É um verniz de características superiores que tem capacidade de recobrir os túbulos dentinários, impedindo a penetração das substâncias que compõem os materiais de restauração e cimentação, reduzindo a sensibilidade pós-operatória.

A superfície tratada com Cavatine fica recoberta com uma fina película que isola e protege térmica e quimicamente a polpa dentária.

Seu uso é indispensável nas forrações de hidróxido de cálcio, sob as restaurações a silicato.

Cavitine também é compatível com as resinas compostas.

Líquido claro ligeiramente amarelado com odor característico.

Registro na Anvisa.

Manter os frascos sempre bem fechados;  
Validade de 2 anos.

### Produtos Relacionados

Verniz Flourniz - SS White

**R\$ 29,44**  
+ SS WhiteAnestésico Injetável SS  
White 100 - SS Whitede R\$ 44,02  
por **R\$ 40,72**  
+ SS WhiteCalçador 6335 Duflex - SS  
White**R\$ 24,56**  
+ SS WhiteEsculpidor Andrews - Duflex  
- SS White**R\$ 38,64**  
+ SS WhiteCondensador Holleback -  
Duflex - SS White**R\$ 24,56**  
+ SS White

RELATÓRIO PÚBLICO  
(medicamentos, materiais médico-hospitalares e gases medicinais)

001633

PESQUISAR POR

 ITEM

 MODALIDADE

 INSTITUIÇÃO

 FORNECEDOR

 FABRICANTE

 FAIXA

 PERÍODO

 BASE SIASG(Compras Federais)

 TIPO DE COMPRA

ITEM

Código BR:

BR 0429386

Descrição Item:

VERNIZ DENTÁRIO, CAVITÁRIO, RESINA E SOLVENTE

Unidade de fornecimento:

FRASCO 15,00 ML

 Dados Agrupados

Grupo:

Todos

Classe:

Todos

POM:

 Sim  Não

UF:

Município:

Todas

Seleciona

## RESULTADO

Pesquisar

Os registros exibidos especificam as compras realizadas nos últimos 18 meses, o que corresponde ao seguinte período: 09-02-2016 a 09-08-2017

Gerar Planilha

Gerar PDF

DADOS DO ITEM				DADOS DA COMPRA				DADOS DO FABRICANTE/FORNECEDOR				DADOS DA INSTITUIÇÃO				PREÇO UNITÁRIO	
CODIGO BR	DESCRIÇÃO DO ITEM	UNIDADE DE FORNECIMENTO	DATA COMPRA	MODALIDADE DA COMPRA	DATA INSERÇÃO	FABRICANTE	FORNECEDOR	NOME DA INSTITUIÇÃO	MUNICIPIO	UF	QTD ITENS COMPRADOS	PAGO	MEDIA PONDERADA				
BR0429386	VERNIZ DENTÁRIO, CAVITÁRIO, RESINA E SOLVENTE	FRASCO 15,00 ML	04/05/2016	Pregão	16/08/2016	S.S. WHITE ARTIGOS DENTARIOS LTDA	BENEDITO NETO DE SOUSA FEITOSA - EPP	FUNDO MUNICIPAL DE SAUDE DE BREJO DO PIAUI	BREJO DO PIAUI	PI	20	23,2300	9,3508				

Mostrando 1 à 1 de 1 registros(s)

RELATÓRIO PÚBLICO  
(medicamentos, materiais médico-hospitalares e gases medicinais)

ITEM   
  MODALIDADE   
  INSTITUIÇÃO   
  FORNECEDOR   
  FABRICANTE   
  FAIXA   
  PERÍODO   
  BASE SIASG(Campas Federais)   
  TIPO DE COMPRA

ITEM: **BR 0428166**    Descrição Item: **VERNIZ DENTÁRIO, C/ FLUORETO DE SÓDIO**  
 Unidade de Fornecimento: **FRASCO 10,00 ML**     Dados Agrupados  
 Grupo: **Todos**  
 Classe: **Todos**  
 PDM:  
 UF: **Todas**    Município: **Seleção**    Genérico:  Sim  Não

Item 602 - \$ 28,7666

Qtd Comprada:     Preço Unitário:  19,0000  
 Qtd Comprada:     Preço Unitário:  19,0000

RESULTADO

Os registros exibidos especificam as compras realizadas nos últimos 18 meses, o que corresponde ao seguinte período: 09-02-2016 a 09-08-2017

Gerar Planilha

Gerar PDF

Pesquisar

DADOS DO ITEM				DADOS DA COMPRA				DADOS DO FABRICANTE/FORNECEDOR		DADOS DA INSTITUIÇÃO			PREÇO UNITÁRIO	
CODIGO BR	DESCRIÇÃO DO ITEM	UNIDADE DE FORNECIMENTO	DATA COMPRA	MODALIDADE DA COMPRA	DATA INSCRIÇÃO	FABRICANTE	FORNECEDOR	NOME DA INSTITUIÇÃO	MUNICIPIO	UF	QTD ITENS COMPRADOS	PREÇO	MEIA PONDERADA	
BR0428166	VERNIZ DENTARIO, C/ FLUORETO DE SODIO	FRASCO 10,00 ML	16/05/2016	Pregão	10/06/2016	DENTISCARE LTDA	AGR MEDICAL PRODUTOS PARA SAUDE LTDA - ME	MUNICIPIO DE PINHAIS	PINHAIS	PR	40	20,0000	15,6004	
BR0428166	VERNIZ DENTARIO, C/ FLUORETO DE SODIO	FRASCO 10,00 ML	12/04/2017	Pregão	19/04/2017	MAQUIRA INDUSTRIA DE PRODUTOS ODONTOLÓGICOS LTDA	DENTAL COSTA PRODUTOS ODONTOLÓGICOS LTDA - EPP	FUNDO MUNICIPAL DE SAUDE SANTA CECILIA	SANTA CECILIA	PB	20	30,0000	15,6004	
BR0428166	VERNIZ DENTARIO, C/ FLUORETO DE SODIO	FRASCO 10,00 ML	03/03/2017	Tomada de Preços	27/06/2017	S. S. WHITE ARTIGOS DENTARIOS LTDA	CENTERMEDICA PRODUTOS HOSPITALARES LTDA - ME	FUNDO MUNICIPAL DE SAUDE DE CALDAZINHA	CALDAZINHA	GO	1	36,3000	15,6004	

Mostrando 1 a 3 de 3 registros(s)

O que você está procurando?

CENTRAL DE  
ATENDIMENTO

MEUS PEDIDOS

CHAT

Todos os  
departamentos

Estetoscópios

Aparelhos  
de PressãoAparelhos  
Médicos

Cuidativos

Equipamentos

Material de  
ConsumoResgate e  
SalvamentoOferta do  
Dia[FibraCirurgica](#) / [Material de Consumo](#) / [Saneantes](#)

Item 663

R\$ 35,89

## RIOHEX 2% RIOQUÍMICA EMBALAGEM PUMP 500ML SOLUÇÃO DEGERMANTE

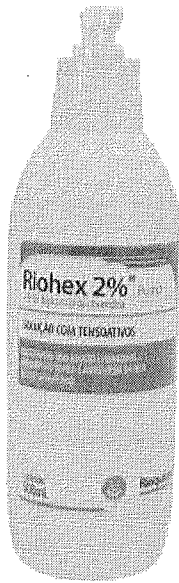

Curtir 0

Tweetar

Rioquímica

Cód. Ref.: 2158

por R\$ 18,75

ou 6x de R\$ 3,12

Preço no boleto: R\$ 16,87

QTD.

1

Comprar



**10% DE DESCONTO NO BOLETO.**  
O desconto será concedido ao  
selecionar a forma de pagamento.



**NO CARTÃO DE CRÉDITO.**  
Selecione a melhor forma de  
pagamento para o seu negócio.

Calcule o prazo  
e o valor de entrega

CALCULAR

Compra 100% segura

Digicert

bit

## DESCRIÇÃO

- Para a desinfecção e lavagem das mãos: utilizar a solução detergente de clorexidina, limpar suavemente. Aconselha-se espalhar na pele e massagear por 3 minutos e enxaguar com água;
  - Evitar contato com os olhos, ouvido e boca. Para os casos de contaminação destas partes, lavar abundantemente com água. Contra indicado para pessoas com histórico de hipersensibilidade à clorexidina;
  - Indicação: Indicado na degermação das mãos dos profissionais que trabalham em áreas críticas. Na degermação do campo operatório. Em banhos pré-cirúrgicos de pacientes e recém-nascidos. Em pacientes sensíveis aos compostos iodados.
  - Contra-Indicação: O uso em pacientes com conhecido histórico de hipersensibilidade a clorexidina e componentes da formulação deve ser evitado.
- VALIDADE: Válido por 3 anos a partir da data de fabricação.
- Advertência: Evite contato com os olhos. Caso ocorra, lave abundantemente com água. Não utilizar clorexidina em cavidades intracorpóreas. A exemplo dos demais desinfetantes, pode ocorrer surdez total ocasionado pelo uso em operações do ouvido interno ou médio.
  - Outras Informações: Armazenar em temperatura controlada (15 - 30°C), protegido da luz. Todo medicamento deve ser mantido fora do alcance das crianças.

## ESPECIFICAÇÕES TÉCNICAS

- Riohex 2% é uma solução de Digliconato de Clorexidina 2% com tensoativos, indicada como antisséptico tópico, antisepsia da pele no pré
- O produto deve ser conservado em recipiente bem fechado, a temperatura ambiente (15-30°C);- Digliconato de clorexidina: 2,0g.

- Modelo: Sabonete líquido de Clorexidina a 2% - 500ml
- Disponibilidade: Em estoque

B

POR APENAS:  
**R\$50,00**

Qtd 1

Comprar

☆☆☆☆☆ 0 comentários / [Escreva um comentário](#)

Curtir 0

Tweet

Partilhar

- [Especificação](#)
- [Comentários \(0\)](#)

O Digluconato de clorexidina é um antisséptico químico, com ação antifúngica e bactericida, capaz de eliminar tanto bactérias gram-positivas quanto gram-negativas. Possui também ação bacteriostática, inibindo a proliferação bacteriana. É geralmente utilizado na limpeza da pele em pré-operatórios e também em alguns pequenos procedimentos invasivos como substituto a soluções contendo Iodo. A Clorexidina também é considerada a melhor e mais eficaz solução para sanitizar e desinfetar equipamentos, utensílios, superfícies, ambientes e também é utilizado na limpeza CIP. É utilizada em frigoríficos, abatedouros, laticínios, e indústrias de alimentos em geral. Fonte: Wikipédia.

#### INFORMAÇÕES

**Cuidados** Produtos contendo o Gluconato de Clorexidina em altas concentrações devem ser mantidos longe dos olhos (podendo causar úlceras de córnea) e do ouvido médio (podendo provocar surdez), entretanto é utilizado em pequenas concentrações em algumas soluções para lentes de contato.

**Validade** 3 meses a partir da data da manipulação.

**Composição** Digluconato de Clorexidina 2%, Sabonete líquido hidratante qsp 1 frasco. Sem fragrância.

Embalagem plástica com válvula pump.

O Digluconato de clorexidina é um antisséptico químico, com ação antifúngica e bactericida, capaz de eliminar tanto bactérias gram-positivas quanto gram-negativas. Possui também ação bacteriostática, inibindo a proliferação bacteriana.

**Apresentação** É geralmente utilizado na limpeza da pele em pré-operatórios e também em alguns pequenos procedimentos invasivos como substituto a soluções contendo Iodo.

A Clorexidina também é considerada a melhor e mais eficaz solução para sanitizar e desinfetar equipamentos, utensílios, superfícies, ambientes e também é utilizado na limpeza CIP. É utilizada em frigoríficos, abatedouros, laticínios, e indústrias de alimentos em geral.

Fonte: Wikipédia.



Seja bem vindo(a)! Faça login ou cadastre-se!

Meus Pedidos (/account/orders/) | Minha Conta (/account/)

Central Atendimento | Dúvidas (/Atendimento/faleConosco)

# Casa Médica (/)

Digite o que você está procurando...

BUSCAR

(/checkout/)

Meu Carrinho (0)



**Acessibilidade / Mobilidade**  
(<http://www.casamedica.com.br/acessibilidade-mobilidade?O=OrderByReleaseDateDESC>)

**Almofada / Colchões**  
(<http://www.casamedica.com.br/almofada-colchoes?O=OrderByReleaseDateDESC>)

**Aparelho de Pressão**  
(<http://www.casamedica.com.br/aparelho-de-pressao?O=OrderByReleaseDateDESC>)

**Balanças**  
(<http://www.casamedica.com.br/balancas?O=OrderByReleaseDateDESC>)

**Distúrbio do Sono**  
(<http://www.casamedica.com.br/disturbio-do-sono?O=OrderByReleaseDateDESC>)

**Equipamentos / Instrumentos Médicos**  
(<http://www.casamedica.com.br/equipamentos-instrumentos-medicos?O=OrderByReleaseDateDESC>)

**Esterilização**  
(<http://www.casamedica.com.br/esterilizacao?O=OrderByReleaseDateDESC>)

**Estetoscópios**  
(<http://www.casamedica.com.br/estetoscopio?O=OrderByReleaseDateDESC>)

**Móveis Hospitalares**  
(<http://www.casamedica.com.br/movels-hospitalares?O=OrderByReleaseDateDESC>)

**Nutrição Clínica**  
(<http://www.casamedica.com.br/nutricao-clinica?O=OrderByReleaseDateDESC>)

**Órtese**  
(<http://www.casamedica.com.br/ortese?O=OrderByReleaseDateDESC>)

**Oxigenoterapia**  
(<http://www.casamedica.com.br/oxigenoterapia?O=OrderByReleaseDateDESC>)



casamedica > (<http://www.casamedica.com.br/>) Esterilização (<http://www.casamedica.com.br/esterilizacao>)



## 500ml Pump Rioquímica (Cód. 11724)

(<http://casamedica.vteximg.com.br/arquivos/ids/160483->

☆☆☆☆☆ [1000/11724.jpg](http://casamedica.vteximg.com.br/arquivos/ids/160483-1000/11724.jpg))

De: R\$ 38,92

Por: R\$ 18,90

ou 6x de R\$ 3,15

R\$ 17,95 à vista c/ 5% de desconto

Frete e prazo de entrega

Digite seu CEP

Calcular

(/checkout/cart/add?

sku=11724&qty=1&seller=1&red

Não sei meu CEP

(<http://www.buscecep.correios.com.br/sistemas/buscecep/>)

Opções de Parcelamento:

1X de R\$ 18,90 sem juros

3X de R\$ 6,30 sem juros

5X de R\$ 3,78 sem juros

7X de R\$ 3,01 com juros

9X de R\$ 2,40 com juros

11X de R\$ 2,02 com juros

2X de R\$ 9,45 sem juros

4X de R\$ 4,72 sem juros

6X de R\$ 3,15 sem juros

8X de R\$ 2,66 com juros

10X de R\$ 2,19 com juros

12X de R\$ 1,87 com juros

Características

RELATÓRIO PÚBLICO  
(medicamentos, materiais médico-hospitalares e gases medicinais)

PESQUISAR POR

- ITEM
- MODALIDADE
- INSTITUIÇÃO
- FORNECEDOR
- FABRICANTE
- FAIXA
- PERÍODO
- BASE SIASG(Compras Federais)
- TIPO DE COMPRA

ITEM

Código BR:

BR:

Descrição Item:

Unidade de Fornecimento:

Grupo:

Classe:

PDM:

UF:

Município:

Genérico:  Sim  Não

Dados Agrupados

RESULTADO

Os registros exibidos especificam as compras realizadas nos últimos 18 meses, o que corresponde ao seguinte período: 15-02-2016 a 15-08-2017

Base de Dados BPS

DADOS DO ITEM		DADOS DA COMPRA		DADOS DO FABRICANTE/FORNECEDOR		DADOS DA INSTITUIÇÃO		PREÇO UNITÁRIO					
CÓDIGO BR	DESCRIÇÃO DO ITEM	UNIDADE DE FORNECIMENTO	DATA COMPRA	MODALIDADE DA COMPRA	DATA INSERÇÃO	FABRICANTE	FORNECEDOR	NOME DA INSTITUIÇÃO	MUNICÍPIO	UF	QTD ITENS COMPRADOS	PAGO	MÉDIA PONDERADA
Nenhum registro encontrado.													

Mostrar 20