

CONIMS - Consórcio Intermunicipal de Saúde

Nº de Processo

126 / 2017

Setor: Licitação

Modalidade: Pregão Presencial nº 029 / 2017

Objeto: Formação de Registro de preços para aquisição parcelada de Materiais de Expediente para exames e suprimentos para informática em geral.

Emissão em ___ / ___ / ___

Conclusão em ___ / ___ / ___

Observações:

VOLUME I

PROCOLO Nº 154 / 2017

DIA 28 / 08 / 17

HORA 09:43

ASSINATURA

Beie

126/2017

000002
*

JUSTIFICATIVA do Artigo 3º, inciso I da Lei nº 10.520/02

O Setor de Compras do Consórcio solicita a promoção de novo processo para adquirir MATERIAIS DE EXPEDIENTE PARA ESCRITÓRIO E SUPRIMENTOS PARA INFORMÁTICA EM GERAL, para atender aos municípios consorciados e despesas operacionais administrativas do CONIMS.

Considerando o termino de vigência da Ata de Registro de Preços nº 007/2016, oriunda do Processo nº 068/2016, modalidade de Licitação Pregão Presencial nº 023/2016, fato que justifica deflagrar novo certame para atender as necessidades operacionais do Conims, bem como para suprir a demanda dos municípios Consorciados;

Considerando-se a impossibilidade de prever com antecedência a quantidade e tipos de materiais que serão utilizados no decorrer do exercício tanto pelo Conims como também pelos 20 municípios consorciados;

Considerando que a compra em maior quantidade possibilita a obtenção de melhor preço e condições, resultantes da maior competitividade entre os fornecedores.

RECOMENDO AO SETOR DE LICITAÇÃO:

- 1º) Realização de processo de PREGÃO PRESENCIAL PARA FORMAÇÃO DE REGISTRO DE PREÇOS PARA AQUISIÇÃO FUTURA E PARCELADA DE MATERIAIS DE EXPEDIENTE PARA ESCRITÓRIO E SUPRIMENTOS PARA INFORMÁTICA EM GERAL.
- 2º) Através de Edital, estabelecer às exigências de habilitação, os critérios de aceitação das propostas, as sanções por inadimplemento e as cláusulas do contrato, estabelecendo, ainda, prazos para o fornecimento.

Pato Branco/PR, 28 de agosto de 2017.

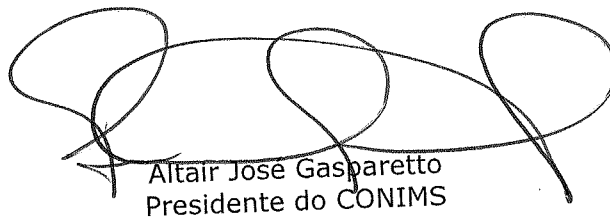

Altair Jose Gasparetto
Presidente do CONIMS

ESTADO DO PARANÁ
CONSORCIO INTERMUNICIPAL DE SAUDE

CNPJ: 00.136.858/0001-88 Telefone/Fax: 46313-3550 / 46331-3555
AFONSO PENA, 1902, CEP 85501-530
C.E.P.: 85501-530 - Pato Branco - PR

400003

Solicitação Nr.: 141/2017

Data: 17/08/2017

Nr. por Centro de Custo: 52

Folha: 1/10

- [] Execução de Serviço
[] Execução de Obra
[] Compra

SOLICITAÇÃO DE MATERIAIS E/OU EXECUÇÃO DE OBRAS/SERVIÇOS

SOLICITANTE:

Centro de Custo: 1 - MANUTENÇÃO DA SECRETARIA ADMINISTRATIVA **Código da Dotação :**
Órgão: 1 - SECRETARIA EXECUTIVA
Unidade: 1 - Secretaria Executiva
Nome do Solicitante: Ivan Regis Ziem
Local de Entrega: CONSÓRCIO INTERMUNICIPAL DE SAÚDE - RUA AFONSO PENA, N.º 1902
Destinação: REGISTRO DE PREÇOS PARA AQUISIÇÃO PARCELADA DE MATERIAIS DE IDENTIFICAÇÃO:
DE EXPEDIENTE PARA ESCRITÓRIO E SUPRIMENTOS PARA INFORMÁTICA
EM GERAL

Observações:

ITENS SOLICITADOS:

Item	Quantidade	Unid.	Especificação	Preço Unit. Previsto	Preço Total Previsto
1	50	PCT	Abraçadeira de nylon 3,6x150mm preta - pacote com 100 unidades (07-01-1846)	0,0000	0,00
2	30	UND	Adaptador de tomada 2P+T padrão antigo para padrão novo 3 pinos (NBR 14136) (07-01-1847)	0,0000	0,00
3	10	CX	Alfinete de segurança 000 - 20mm, caixa c/ 25un. (03-01-2030)	0,0000	0,00
4	10	CX	Alfinete de segurança n.º 02 - 40mm, caixa c/ 25 unidades. (03-01-2029)	0,0000	0,00
5	50	CX	Alfinete para mapa com cabeça plástica. caixa c/50 (03-01-0038)	0,0000	0,00
6	20	UND	Almofada para carimbo nº 02 azul (03-01-0041)	0,0000	0,00
7	20	UND	Almofada para carimbo n º 02 preta (03-01-1186)	0,0000	0,00
8	20	UND	Apoio de punho ergonômico em gel com base para teclado ABNT2, base Revestida de Poliuretano, Superfície em Lycra Elástica, Em sílica gel, Regulamentado de acordo com a NR17, na cor preta. (62-01-0002)	0,0000	0,00
9	150	UND	Apontador de lápis simples de metal (03-01-2057)	0,0000	0,00
10	50	UND	Arquivo A/Z grande, lombada estreita (03-01-1187)	0,0000	0,00
11	100	UND	Arquivo A/Z grande, lombada larga (03-01-1188)	0,0000	0,00

Solicitante: Ivan Regis Ziem:.....

Pato Branco, 17 de Agosto de 2017.

Altair José Gasparetto

ESTADO DO PARANÁ
CONSORCIO INTERMUNICIPAL DE SAUDE

000004

Solicitação Nr.: 141/2017

Data: 17/08/2017

CNPJ: 00.136.858/0001-88 Telefone/Fax: 46313-3550 / 46331-3555
 AFONSO PENA, 1902, CEP 85501-530
 C.E.P.: 85501-530 - Pato Branco - PR

Nr. por Centro de Custo: 52

Folha: 2/10

- [] Execução de Serviço
- [] Execução de Obra
- [] Compra

SOLICITAÇÃO DE MATERIAIS E/OU EXECUÇÃO DE OBRAS/SERVIÇOS

Item	Quantidade	Unid.	Especificação	Preço Unit. Previsto	Preço Total Previsto
12	2000	UND	Arquivo morto, em papelao dimensoes aproximadasa 130MM x 244MM X 360 MM (03-01-1189)	0,0000	0,00
13	70	PCT	Balões em latex, colorido, misto, liso, tamanho 6,5, pacote c/ 50 unidades (03-01-1923)	0,0000	0,00
14	70	PCT	Bastão de cola quente fina c/ mínimo 08 unidades (03-01-0020)	0,0000	0,00
15	30	UND	Bateria de Lítio 3V p/ placa-mãe de computador (07- 01-1844)	0,0000	0,00
16	200	PCT	Bloco para recado auto adesivo 38x50mm, bloco c/100 - Embalagem com 04 unidades (03-01-0015)	0,0000	0,00
17	100	BLC	Bloco para recado auto adesivo 76x102mm, bloco c/ 100 folhas (03-01-0014)	0,0000	0,00
18	10	UND	Bobina 60 x 30m para máquina calculadora (03-01- 1873)	0,0000	0,00
19	50	UND	Bobina para fax 216MM x 30m papel termo sensível p/ fac- simile (03-01-0136)	0,0000	0,00
20	500	UND	Borracha branca 20, macia, aplicável em diversos tipos de superfície e para qualquer graduação de grafite. (03-01-0118)	0,0000	0,00
21	200	UND	Caderno espiral grande 96 FLs (03-01-1193)	0,0000	0,00
22	200	UND	Caderno espiral pequeno 48 Fls. (03-01-1840)	0,0000	0,00
23	50	UND	Caixa Multiuso Formato Camisa. (03-01-1200)	0,0000	0,00
24	100	UND	Calculadora de mesa 12 digitos (03-01-0026)	0,0000	0,00
25	50	UND	Calculadora de mesa 8 digitos. (03-01-0027)	0,0000	0,00
26	3500	UND	Caneta esferografica cristal, azul (03-01-0166)	0,0000	0,00
27	1000	UND	Caneta esferografica cristal, preta (03-01-0172)	0,0000	0,00
28	30	UND	Caneta esferografica cristal, verde (03-01-0173)	0,0000	0,00
29	200	UND	Caneta esferografica cristal, vermelha (03-01-0174)	0,0000	0,00
30	1000	UND	Caneta marca texto amarela (03-01-0168)	0,0000	0,00
31	150	UND	Caneta marca texto azul (03-01-1195)	0,0000	0,00
32	300	UND	Caneta marca texto laranja (03-01-1196)	0,0000	0,00
33	150	UND	Caneta marca texto rosa (03-01-1360)	0,0000	0,00
34	800	UND	Caneta marca texto verde (03-01-1197)	0,0000	0,00
35	30	UND	Caneta para pintar tecido (03-01-0169)	0,0000	0,00

Solicitante: Ivan Regis Ziem:.....

Pato Branco, 17 de Agosto de 2017.

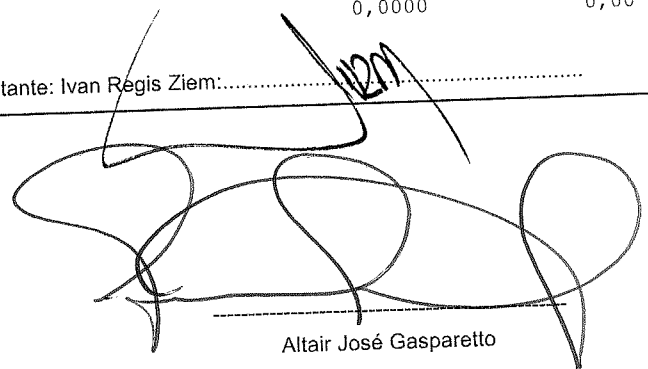
 Altair José Gasparetto

ESTADO DO PARANÁ
CONSORCIO INTERMUNICIPAL DE SAUDE

CNPJ: 00.136.858/0001-88 Telefone/Fax: 46313-3550 / 46331-3555
AFONSO PENA, 1902, CEP 85501-530
C.E.P.: 85501-530 - Pato Branco - PR

Solicitação Nr.: 141/2017

Data: 17/08/2017

Nr. por Centro de Custo: 52

Folha: 3/10

[] Execução de Serviço

[] Execução de Obra

[] Compra

SOLICITAÇÃO DE MATERIAIS E/OU EXECUÇÃO DE OBRAS/SERVIÇOS

Item	Quantidade	Unid.	Especificação	Preço Unit. Previsto	Preço Total Previsto
36	30	UND	Caneta para retroprojektor azul (03-01-1198)	0,0000	0,00
37	100	UND	Caneta para retroprojektor preta (03-01-0167)	0,0000	0,00
38	20	UND	Caneta para retroprojektor vermelha (03-01-0165)	0,0000	0,00
39	30	CX	Canetinha colorida c/12 (03-01-1925)	0,0000	0,00
40	20	CX	Carbono para datilografia e manual, preto, caixa c/ 100 (03-01-1841)	0,0000	0,00
41	50	UND	Cartolina Branca 180g/m2, medindo 50x66 cm (03-01-1876)	0,0000	0,00
42	20	UND	Cartucho HP 60XL CC641 original, preto. (07-01-0019)	0,0000	0,00
43	10	UND	Cartucho HP 60XL CC644 original, colorido (07-01-0020)	0,0000	0,00
44	10	CX	CD Graváveis - caixa com 50 unidades. (03-01-1877)	0,0000	0,00
45	10	CX	Clipes n.º 0 - 500 gr (03-01-1627)	0,0000	0,00
46	100	CX	Clipes n.º 1/0 - 500 gr (03-01-0151)	0,0000	0,00
47	50	CX	Clipes n.º 2/0 - 500 gr (03-01-1209)	0,0000	0,00
48	50	CX	Clipes n.º 3/0 - 500 gr (03-01-1208)	0,0000	0,00
49	120	CX	Clipes n.º 3/0 caixa c/ 50 un. (03-01-1849)	0,0000	0,00
50	250	CX	Clipes n.º 4/0 caixa c/ 50 un. (03-01-1211)	0,0000	0,00
51	30	CX	Clipes n.º 6/0 caixa c/ 50 un. (03-01-1212)	0,0000	0,00
52	100	CX	Clipes n.º 8/0 -500 gr (03-01-1210)	0,0000	0,00
53	10	CX	Clipes trançado n.º 1/0 caixa c/ 12 un. (03-01-1848)	0,0000	0,00
54	30	CX	Clipes trançado n.º 2/0 caixa c/ 50 un. (03-01-1213)	0,0000	0,00
55	200	UND	Cola Branca em tubo, 40gr (03-01-1878)	0,0000	0,00
56	20	UND	Cola colorida 25gr. c/ gliter, cor azul (03-01-1927)	0,0000	0,00
57	20	UND	Cola colorida 25gr c/ gliter, cor dourada (03-01-1930)	0,0000	0,00
58	30	UND	Cola colorida 25gr, c/ gliter, cor verde (03-01-1929)	0,0000	0,00
59	20	UND	Cola colorida c/ gliter 25gr, cor vermelha (03-01-1928)	0,0000	0,00
60	400	UND	Cola em bastão, mínimo 8 g, composta de resina sintética, glicerina, água e conservantes, excelente aplicação e aderência, atóxica. (03-01-0252)	0,0000	0,00

Solicitante: Ivan Regis Ziem:.....

Pato Branco, 17 de Agosto de 2017.

Altair José Gasparetto

ESTADO DO PARANÁ
CONSORCIO INTERMUNICIPAL DE SAUDE

CNPJ: 00.136.858/0001-88 Telefone/Fax: 46313-3550 / 46331-3555
AFONSO PENA, 1902, CEP 85501-530
C.E.P.: 85501-530 - Pato Branco - PR

900003

Solicitação Nr.: 141/2017

Data: 17/08/2017

Nr. por Centro de Custo: 52

Folha: 4/10

- [] Execução de Serviço
[] Execução de Obra
[] Compra

SOLICITAÇÃO DE MATERIAIS E/OU EXECUÇÃO DE OBRAS/SERVIÇOS

Item	Quantidade	Unid.	Especificação	Preço Unit. Previsto	Preço Total Previsto
61	5	PCT	Conectores de Rede RJ-45 Macho, padrão n.º de vias : 8 cor: acrílico transparente - pacote com 100 unidades. (07-01-0014)	0,0000	0,00
62	250	FR	Corretivo líquido a base de água, excelente cobertura, dispensa retoques, secagem rápida e fácil aplicação, atóxico. 18 ml. (03-01-1217)	0,0000	0,00
63	300	CX	Elástico em látex n.º 18 c/100 gr (03-01-1218)	0,0000	0,00
64	8000	CX	Envelope branco 11,4 cm x 22,9 cm-90g c/1000 (03-01- 0336)	0,0000	0,00
65	5000	CX	Envelope Ouro Tipo Saco 110 X 170 - Cx com 250 unidades (03-01-0040)	0,0000	0,00
66	20000	CX	Envelope ouro tipo saco 185 x 248MM - Cx com 250 unidades (03-01-1823)	0,0000	0,00
67	6000	CX	Envelope ouro tipo saco 229 x 324MM - Cx com 250 unidades (03-01-0338)	0,0000	0,00
68	3000	CX	Envelope ouro tipo saco 240 X 340 mm - Cx com 250 unidades (03-01-0011)	0,0000	0,00
69	2000	CX	Envelope ouro tipo saco 260 x 360MM - Cx com 250 unidades (03-01-1267)	0,0000	0,00
70	1500	CX	Envelope ouro tipo saco 310 X 410 mm - Cx com 250 unidades (03-01-0012)	0,0000	0,00
71	1500	CX	Envelope papel kraft 24 cm x 34 cm - 80g - Cx com 250 unidades (03-01-1851)	0,0000	0,00
72	1500	CX	Envelope papel Kraft 31cm x 41 cm-80 - Cx com 100 unidades (03-01-1266)	0,0000	0,00
73	150	UND	Estilete estreito, corpo plástico, lâminas com pontas removíveis, em anço carbono, com tratamento anti ferrugem, trava de segurança, tamanho 13,2 cm, dimensão da lâmina 8cm x 9mm (03-01-2035)	0,0000	0,00
74	200	UND	Extrator de grampo tipo espátula, fabricado em aço inox. (03-01-0371)	0,0000	0,00
75	100	UND	Filtro de linha com protetor contra surtos compacto; com fusível de proteção; indicador luminoso de funcionamento; tensão de alimentação 127/220V;	0,0000	0,00

Solicitante: Ivan Regis Ziem.....

Pato Branco, 17 de Agosto de 2017.

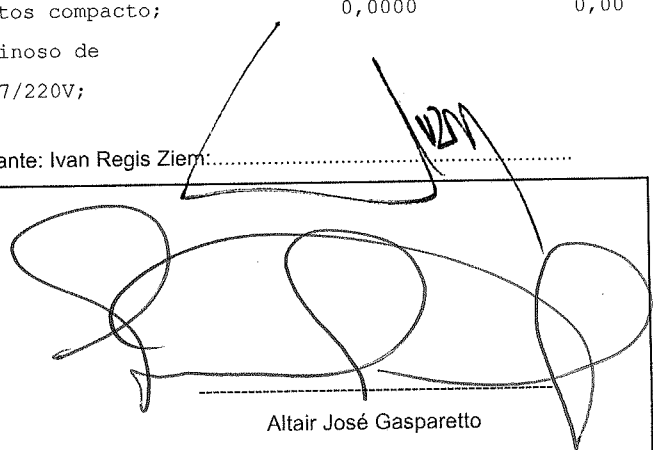
Altair José Gasparetto

ESTADO DO PARANÁ
CONSORCIO INTERMUNICIPAL DE SAUDE

CNPJ: 00.136.858/0001-88 Telefone/Fax: 46313-3550 / 46331-3555
 AFONSO PENA, 1902, CEP 85501-530
 C.E.P.: 85501-530 - Pato Branco - PR

000007

Solicitação Nr.: 141/2017

Data: 17/08/2017

Nr. por Centro de Custo: 52

Folha: 5/10

- [] Execução de Serviço
- [] Execução de Obra
- [] Compra

SOLICITAÇÃO DE MATERIAIS E/OU EXECUÇÃO DE OBRAS/SERVIÇOS

Item	Quantidade	Unid.	Especificação	Preço Unit. Previsto	Preço Total Previsto
			potência máxima 1270VA para 127V ou 2200VA para 220V; com protetor contra sobretensão e surtos; capacidade para 5 tomadas elétricas ou mais; cabo com comprimento mínimo de 0,95m e plugue de tomada padrão 3 pinos (NBR 14136) (07-01-1811)		
76	600	RL	Fita adesiva celofane transparente 12mm x 40m (03-01-1917)	0,0000	0,00
77	150	RL	Fita adesiva marrom 48mm x 45m (03-01-1852)	0,0000	0,00
78	1000	RL	Fita adesiva transparente 48mm x 45m (03-01-1853)	0,0000	0,00
79	400	RL	Fita crepe 19x50m (03-01-1854)	0,0000	0,00
80	150	RL	Fita dupla face de espuma 19mm x 1,50m (03-01-2036)	0,0000	0,00
81	20	UND	Fita para impressora 132 colunas FX 2190 mega plus, em nylon (03-01-1836)	0,0000	0,00
82	20	UND	Fita para impressora 80 colunas matricial (03-01-1831)	0,0000	0,00
83	100	UND	Folha em e.v.a 600 x 400 x 2mm, amarelo (03-01-2037)	0,0000	0,00
84	100	UND	Folha em e.v.a 600 x 400 x 2mm, azul (03-01-2038)	0,0000	0,00
85	100	UND	Folha em e.v.a 600 x 400 x 2mm, branca (03-01-2039)	0,0000	0,00
86	50	UND	Folha em e.v.a 600 x 400 x 2mm, preto (03-01-2040)	0,0000	0,00
87	150	UND	Folha em e.v.a 600 x 400 x 2mm, vermelho (03-01-2041)	0,0000	0,00
88	50	UND	Fonte de computador, padrão ATX 12V 2.0, 24 Pinos, com seletor de Voltagem: 115/230 VAC, 50/60 Hz, com ventoinha (FAN) de 12 cm, com 2 conectores SATA e Potência real de 400W. (07-01-0008)	0,0000	0,00
89	80	CX	Formulario continuo bco 1 via/80 colunas/63gr cx c/ 3000 un (03-01-0438)	0,0000	0,00
90	10	CX	Giz de cera 12 cores (03-01-1507)	0,0000	0,00
91	10	UND	Grampeador de mesa grande 23/6 -100 folhas, preto. com padrão de qualidade igual ou superior a Cis, Eagle ou hellios/carbex. (03-01-1855)	0,0000	0,00
92	10	UND	Grampeador de mesa grande 23/8 - 240 folhas, preto. com padrão de qualidade igual ou superior a Cis, Eagle ou hellios/carbex (03-01-0028)	0,0000	0,00

Solicitante: Ivan Regis Ziem.....

Pato Branco, 17 de Agosto de 2017.

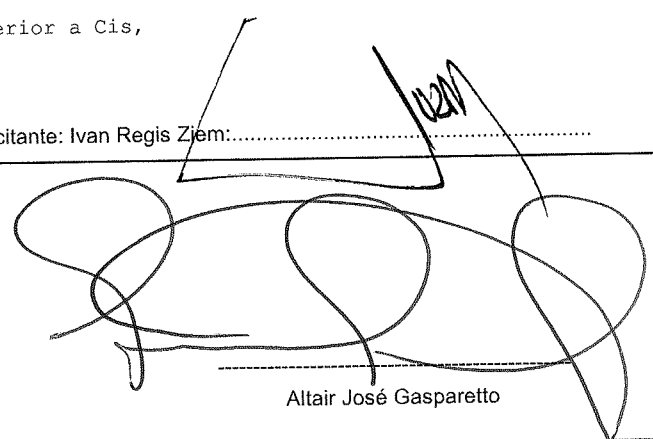
 Altair José Gasparetto

ESTADO DO PARANÁ
CONSORCIO INTERMUNICIPAL DE SAUDE

000003

Solicitação Nr.: 141/2017

Data: 17/08/2017

CNPJ: 00.136.858/0001-88 Telefone/Fax: 46313-3550 / 46331-3555
 AFONSO PENA, 1902, CEP 85501-530
 C.E.P.: 85501-530 - Pato Branco - PR

Nr. por Centro de Custo: 52

Folha: 6/10

- [] Execução de Serviço
 [] Execução de Obra
 [] Compra

SOLICITAÇÃO DE MATERIAIS E/OU EXECUÇÃO DE OBRAS/SERVIÇOS

Item	Quantidade	Unid.	Especificação	Preço Unit. Previsto	Preço Total Previsto
93	150	UND	Grampeador de mesa médio 26/6 30 folhas, preto. com padrão de qualidade igual ou superior a Cis, Eagle ou hellios/carbex. (03-01-0029)	0,0000	0,00
94	100	UND	Grampeador de mesa pequeno 26/6 até 12 folhas, preto. Com padrão de qualidade igual ou superior a Cis, Eagle ou hellios/carbex. (03-01-1856)	0,0000	0,00
95	15	CX	Grampo cobreado para grampeador 23/8 caixa com 5.000. Grampeia de 20 a 50 folhas. (03-01-0030)	0,0000	0,00
96	5	CX	Grampo cobreado para grampeador 23/10 caixa c/5000. Grampeia de 40 a 70 folhas. (03-01-1931)	0,0000	0,00
97	5	CX	Grampo cobreado para grampeador 23/15 caixa c/5.000. Grampeia de 90 a 150 folhas. (03-01-2060)	0,0000	0,00
98	5	CX	Grampo cobreado para grampeador 23/24 caixa c/5.000. Grampeia de 170 a 240 folhas. (03-01-2061)	0,0000	0,00
99	250	CX	Grampo cobreado para grampeador 26/6 caixa com 5.000. Grampeia até 20 folhas. (03-01-1858)	0,0000	0,00
100	50	CX	Grampo tipo trilho em metal inoxi. 80mm p/pasta susp.cx50uni (03-01-1919)	0,0000	0,00
101	30	CX	Grampo tipo trilho plastico, 80mm para pasta suspensa caixa com 50 (03-01-1859)	0,0000	0,00
102	5	UND	HD Externo 3TB USB 3.0 preto (07-01-1843)	0,0000	0,00
103	5	UND	Indice para fichário universitário c/ 10 divisões (03-01-2018)	0,0000	0,00
104	500	UND	Lápis 1205/2 n. ° 02, preto, redondo, super resistente (03-01-0517)	0,0000	0,00
105	20	UND	Livro ata 100 folhas (03-01-0540)	0,0000	0,00
106	60	UND	Livro ata 50 folhas (03-01-0537)	0,0000	0,00
107	20	UND	Livro protocolo, papel alcalino branco, 100 folhas, 75g/m2 22x16, capa dura revestido de material sintético impermeável, cor preta, costurado, impressão frente e verso, numeração na frente, termo de abertura e encerramento (03-01-1333)	0,0000	0,00
108	5	UND	Livro registro de empregado c/ 50FL (03-01-0019)	0,0000	0,00
109	10	CX	Midia: DVD-R (gravável) 1x-8xmin - 4.7GB - 120 min;	0,0000	0,00

Solicitante: Ivan Regis Ziem:.....

Pato Branco, 17 de Agosto de 2017.

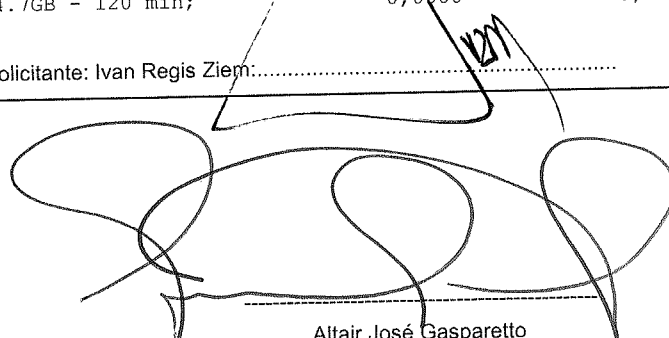

Altair José Gasparetto

ESTADO DO PARANÁ
CONSORCIO INTERMUNICIPAL DE SAUDE

CNPJ: 00.136.858/0001-88 Telefone/Fax: 46313-3550 / 46331-3555
AFONSO PENA, 1902, CEP 85501-530
C.E.P.: 85501-530 - Pato Branco - PR

Solicitação Nr.: 141/2017

Data: 17/08/2017

Nr. por Centro de Custo: 52

Folha: 7/10

- Execução de Serviço
 Execução de Obra
 Compra

SOLICITAÇÃO DE MATERIAIS E/OU EXECUÇÃO DE OBRAS/SERVIÇOS

Item	Quantidade	Unid.	Especificação	Preço Unit. Previsto	Preço Total Previsto
			com capa acrílica - caixa com 100 unidades. (07-01-0009)		
110	100	UND	Molhador de dedos creme, 12 gramas (03-01-2054)	0,0000	0,00
111	50	UND	Mouse óptico com fio, cor: preto, tamanho normal, resolução mínima de 800 DPI, sem esfera, conector padrão USB 2 botões mais botão Scroll, compatibilidade com todas as versões a partir do Windows NT e Linux, distância mínima do cabo do mouse 1,5 m (07-01-0003)	0,0000	0,00
112	20	UND	Mouse pad ergonômico em gel, base revestida de poliuretano, superfície em lycra elástica, apoio em sílica gel. Regulamentado de acordo com a NR17, na cor preta. (62-01-0003)	0,0000	0,00
113	200	MT	Organizador p/ fios e cabos flexível preto em espiral 3/4" (07-01-1845)	0,0000	0,00
114	200	MT	Papel contact incolor, largura mínima 450MM (03-01-0632)	0,0000	0,00
115	10	UND	Papel Crepon, medindo 0,48cm x 2m, 28g/m2 na cor amarela (03-01-1879)	0,0000	0,00
116	10	UND	Papel Crepon, medindo 0,48cm x 2m, 28g/m2, na cor azul (03-01-1880)	0,0000	0,00
117	10	UND	Papel Crepon, medindo 0,48 cm x 2m, 28g/m2, na cor branca (03-01-1881)	0,0000	0,00
118	10	UND	Papel Crepon, medindo 0,48cm x 2m, 28g/m2 na cor preta (03-01-1882)	0,0000	0,00
119	10	UND	Papel Crepon, medindo 0,48cm x 2m, 28g/m2 na cor vermelha (03-01-1883)	0,0000	0,00
120	10	UND	Papel de seda 48 x 60 cm, azul escuro (03-01-2044)	0,0000	0,00
121	10	UND	Papel de seda 48 x 60 cm, laranja (03-01-2045)	0,0000	0,00
122	10	UND	Papel de seda 48 x 60 cm, ouro (03-01-2046)	0,0000	0,00
123	10	UND	Papel de seda 48 x 60 cm, preto (03-01-2047)	0,0000	0,00
124	10	UND	Papel de seda 48 x 60 cm, verde (03-01-2048)	0,0000	0,00
125	10	UND	Papel de seda 48 x 60 cm, vermelho (03-01-2049)	0,0000	0,00
126	5000	RES	Papel tamanho A-4 (210mm x297mm,75 g/m2) p/	0,0000	0,00

Solicitante: Ivan Regis Ziem.....

Pato Branco, 17 de Agosto de 2017.

Altair José Gasparetto

ESTADO DO PARANÁ
CONSORCIO INTERMUNICIPAL DE SAUDE

CNPJ: 00.136.858/0001-88 Telefone/Fax: 46313-3550 / 46331-3555
 AFONSO PENA, 1902, CEP 85501-530
 C.E.P.: 85501-530 - Pato Branco - PR

000010

Solicitação Nr.: 141/2017

Data: 17/08/2017

Nr. por Centro de Custo: 52

Folha: 8/10

- [] Execução de Serviço
- [] Execução de Obra
- [] Compra

SOLICITAÇÃO DE MATERIAIS E/OU EXECUÇÃO DE OBRAS/SERVIÇOS

Item	Quantidade	Unid.	Especificação	Preço Unit. Previsto	Preço Total Previsto
			impressora. e fotocopadora. (03-01-1884)		
127	150	PCT	Papel verge - A4 180g, branco 50x1. Embalagem com 50 unidades (03-01-1824)	0,0000	0,00
128	50	UND	Pasta catálogo ofício, contendo 100 folhas c/ 4 parafusos metálicos de 35mm; 245x 335mm, cor preta (03-01-1886)	0,0000	0,00
129	50	UND	Pasta catalogo tamanho ofício com 10 envelopes plásticos (03-01-1282)	0,0000	0,00
130	20	UND	Pasta catalogo tamanho ofício com 50 envelopes plásticos (03-01-0640)	0,0000	0,00
131	300	UND	Pasta com grampo simples (03-01-0636)	0,0000	0,00
132	600	UND	Pasta de papelão plastificada com aba e elástico simples (03-01-1861)	0,0000	0,00
133	200	UND	Pasta polionda universitaria minimo 24,5cm x 34cm x 4 cor fosca (03-01-1514)	0,0000	0,00
134	150	UND	Pasta sanfonada tamanho A4 transparente 12 div.c/ elastico na cor da pasta (03-01-1920)	0,0000	0,00
135	250	UND	Pasta transparente c/ elastico poliondas 6 cm (03-01-1515)	0,0000	0,00
136	350	UND	Pasta transparente c/ elastico polionda 4cm (03-01-1516)	0,0000	0,00
137	2000	UND	Pastas suspensas (03-01-1832)	0,0000	0,00
138	30	CX	Percevejo latonado caixa c/100 unidades (03-01-0004)	0,0000	0,00
139	10	UND	Perfurador de papel c/ 02 furos p/35 folhas, preto (03-01-1875)	0,0000	0,00
140	10	UND	Perfurador de papel com 02 furos, ferro fundido com capacidade de perfuração 100 folhas (03-01-2063)	0,0000	0,00
141	10	UND	Perfurador de papel com 02 furos, ferro fundido com capacidade de perfuração 60 folhas (03-01-2017)	0,0000	0,00
142	100	UND	Pincel Atômico 850 ponta redonda cor azul (03-01-1833)	0,0000	0,00
143	100	UND	Pincel Atômico 850 ponta redonda cor preto (03-01-1834)	0,0000	0,00

Solicitante: Ivan Regis Ziem.....

Pato Branco, 17 de Agosto de 2017.

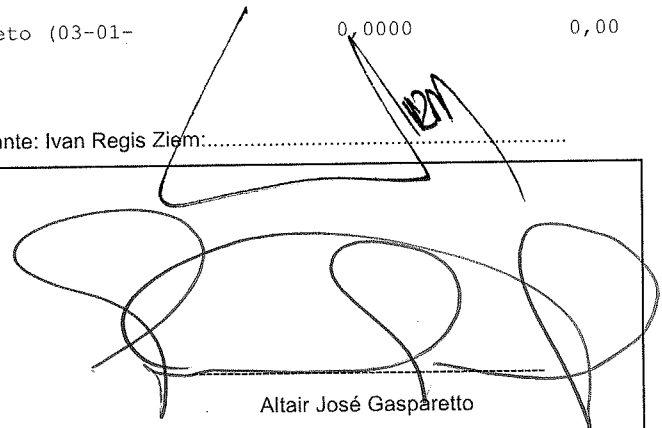
 Altair José Gaspáretto

ESTADO DO PARANÁ
CONSORCIO INTERMUNICIPAL DE SAUDE

000011

Solicitação Nr.: 141/2017

Data: 17/08/2017

CNPJ: 00.136.858/0001-88 Telefone/Fax: 46313-3550 / 46331-3555
 AFONSO PENA, 1902, CEP 85501-530
 C.E.P.: 85501-530 - Pato Branco - PR

Nr. por Centro de Custo: 52

Folha: 9/10

- [] Execução de Serviço
 [] Execução de Obra
 [] Compra

SOLICITAÇÃO DE MATERIAIS E/OU EXECUÇÃO DE OBRAS/SERVIÇOS

Item	Quantidade	Unid.	Especificação	Preço Unit. Previsto	Preço Total Previsto
144	80	UND	Pincel atômico 850 ponta redonda cor verde (03-01-1835)	0,0000	0,00
145	80	UND	Pincel atomico 850 ponta redonda cor vermelha (03-01-1286)	0,0000	0,00
146	30	UND	Pincel hidrografico para quadro branco-cor azul (03-01-1288)	0,0000	0,00
147	10	UND	Pincel hidrográfico para quadro branco - cor preto (03-01-1289)	0,0000	0,00
148	20	UND	Pincel marcador vermelho p/quatro branco (03-01-0021)	0,0000	0,00
149	50	UND	Placa de Rede PCI 10/100/1000 MBPS, compatível com os padrões PCI 2.1 e PCI 2.2 (07-01-0013)	0,0000	0,00
150	30	UND	Placa de Video PCI Express 16 X, com no mínimo 16 MB de Memória. (07-01-0012)	0,0000	0,00
151	600	UND	Plástico para pasta 04 furos 15gr, 0,15mm (03-01-2052)	0,0000	0,00
152	150	UND	Prancheta (03-01-0681)	0,0000	0,00
153	10	CX	Reforço plástico autoadesivo transparente para reforçar folhas de fichários. Cx com 250 unidades. (03-01-1948)	0,0000	0,00
154	150	UND	Regua Transparente 30cm com certificado de registro NO INMETRO (03-01-1294)	0,0000	0,00
155	8	UND	Suporte para Durex, para rolos de fitas grandes, com larguras de 12mm, 19mm ou 25mm ergonmico, compacto, pratico, lamina de aço inox, base anti-derrapante com perfeita aderencia à mesa de trabalho, area frontal especialmente desenvolvida para facilitar o corte da fita, lamina protegida para evitar acidentes, medindo aproximadamente 195x100x95mm. (03-01-0005)	0,0000	0,00
156	20	UND	Switch 8 Portas: Velocidade de transmissão (Mbps): 10/100/1000 Mbps, Conexões / Portas: 8 portas. Transferência real de 1Gb em todas portas, sem limitações, Voltagem: Bivolt, Função Auto , MDI/	0,0000	0,00

Solicitante: Ivan Regis Ziem:.....

Pato Branco, 17 de Agosto de 2017.

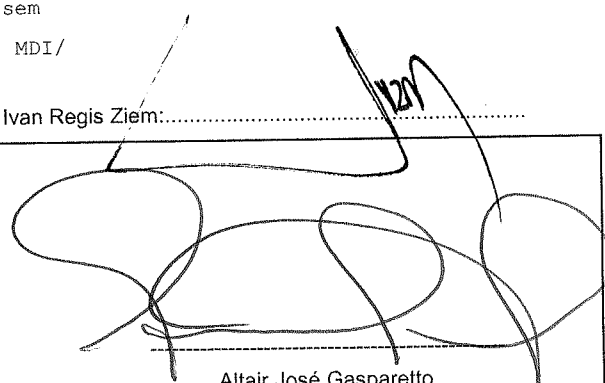

Altair José Gasparetto

ESTADO DO PARANÁ
CONSORCIO INTERMUNICIPAL DE SAUDE

000012

Solicitação Nr.: 141/2017

Data: 17/08/2017

CNPJ: 00.136.858/0001-88 Telefone/Fax: 46313-3550 / 46331-3555
AFONSO PENA, 1902, CEP 85501-530
C.E.P.: 85501-530 - Pato Branco - PR

Nr. por Centro de Custo: 52

Folha: 10/10

- Execução de Serviço
 Execução de Obra
 Compra

SOLICITAÇÃO DE MATERIAIS E/OU EXECUÇÃO DE OBRAS/SERVIÇOS

Item	Quantidade	Unid.	Especificação	Preço Unit. Previsto	Preço Total Previsto
			MDIX technology, Garantia mínima de 3 anos. (07-01-1706)		
157	50	UND	Teclado com fio, Slim, cor:preto, com Layouto ABNT-2 com conector padrão USB, distância mínima do cabo do Tecado: 1,5m. (07-01-1733)	0,0000	0,00
158	150	UND	Tesoura, lâminas em aço, acabamento em metal super resistente, 19cm (03-01-1863)	0,0000	0,00
159	20	FR	Tinta para carimbos automáticos mínimo de 28 ml, cor preta (03-01-1942)	0,0000	0,00
160	30	FR	Tinta para carimbo de borracha preta frasco com mínimo de 40 ml (03-01-1296)	0,0000	0,00
161	5	FR	Tinta para carimbo de borracha, azul frasco com mínimo de 40 ml (03-01-1297)	0,0000	0,00
162	5	FR	Tinta para carimbo de borracha,vermelha frasco c/min, 40ml (03-01-0808)	0,0000	0,00
163	5	FR	Tinta para pincel atômico azul frasco com 37 ml (03-01-1295)	0,0000	0,00
				Preço Total:	0,00

Solicitante: Ivan Regis Ziem:.....

Pato Branco, 17 de Agosto de 2017.

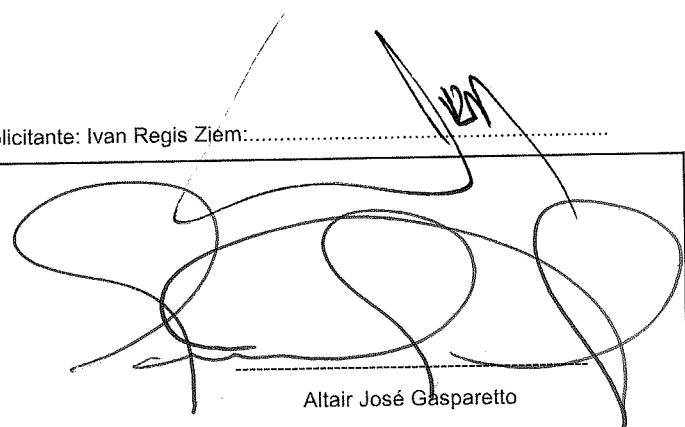

Altair José Gasparetto

ESTADO DO PARANÁ
CONSORCIO INTERMUNICIPAL DE SAUDE

Folha: 1/6

CNPJ: 00.136.858/0001-88
AFONSO PENA, 1902, CEP 85501-530
C.E.P.: 85501-530 - Pato Branco - PR

000013

SOLICITAÇÃO DE ABERTURA DE LICITAÇÃO

Excelentíssimo(a) Presidente

No uso das atribuições de meu cargo, venho respeitosamente requerer que Vossa Excelência autorize a abertura de procedimento licitatório conforme especificações relacionadas abaixo. A existência de recursos orçamentários foi confirmada pelo parecer contábil expedido pelo setor de contabilidade, estando tudo de acordo com a legislação em vigor.

OBJETO DA LICITAÇÃO: FORMAÇÃO DE REGISTRO DE PREÇOS PARA AQUISIÇÃO PARCELADA DE MATERIAIS DE EXPEDIENTE PARA ESCRITÓRIO E SUPRIMENTOS PARA INFORMÁTICA EM GERAL

Processo Adm. nº: 126/2017 **Modalidade:** PREGÃO PRESENCIAL **Registro de Preço**
Forma de Julgamento: MENOR PREÇO UNITARIO 1
Forma Pgto. / Reajuste: Até o 5º dia útil posterior a emissão da NF / Não Há
Prazo Entrega/Exec.: 5 dias
Local de Entrega: CONSÓRCIO INTERMUNICIPAL DE SAÚDE - RUA AFONSO PENA, N.º 1902
Urgência: Sim
Vigência: 365 dias
Observações: Atendimento as necessidades administrativas do Conims e dos municípios consorciados.

Convidados:

DOTAÇÕES QUE SERÃO UTILIZADAS:

1-CONSORCIO INTERMUNICIPAL DE SAUDE

Despesa	Código da Dotação	Descrição da Dotação	Compl. do Elemento	Valor Previsto
8	01.01.2.001.3.3.90.30.00.00.00.00	Manutenção da Atividade Administrativa Fonte de Recurso : 1000 - Recursos Livres	3.3.90.30.16.00.00.00	349.115,02
21	02.01.2.002.3.3.90.30.00.00.00.00	Atendimento aos Municípios Consorciados Fonte de Recurso : 1076 - Serviços de saúde de consórcio	3.3.90.30.16.00.00.00	700.000,00
Total previsto:				1.049.115,02

ITENS:

Item	Quantidade	Unid.	Descrição	Preço Unit. Máximo	Total Previsto
1	50,000	PCT	Abraçadeira de nylon 3,6x150mm preta - pacote com 100 unidades (07-01-1846)	7,8000	390,00
2	30,000	UND	Adaptador de tomada 2P+T padrão antigo para padrão novo 3 pinos (NBR 14136) (07-01-1847)	8,1700	245,10
3	10,000	CX	Alfinete de segurança 000 - 20mm, caixa c/ 25un. (03-01-2030)	5,2666	52,67
4	10,000	CX	Alfinete de segurança n.º 02 - 40mm, caixa c/ 25 unidades. (03-01-2029)	5,2666	52,67
5	50,000	CX	Alfinete para mapa com cabeça plástica. caixa c/50 (03-01-0038)	7,3300	366,50
6	20,000	UND	Almofada para carimbo nº 02 azul (03-01-0041)	16,1733	323,47

Pato Branco, 25 de Agosto de 2017.

Ivete Maria Lorenzi

ESTADO DO PARANÁ
CONSORCIO INTERMUNICIPAL DE SAUDE

Folha: 2/6

CNPJ: 00.136.858/0001-88
AFONSO PENA, 1902, CEP 85501-530
C.E.P.: 85501-530 - Pato Branco - PR

000014
J.

SOLICITAÇÃO DE ABERTURA DE LICITAÇÃO

Item	Quantidade	Unid.	Descrição	Preço Unit. Máximo	Total Previsto
7	20,000	UND	Almofada para carimbo n ° 02 preta (03-01-1186)	16,1733	323,47
8	20,000	UND	Apoio de punho ergonômico em gel com base para teclado ABNT2, base Revestida de Poliuretano, Superfície em Lycra Elástica, Em sílica gel, Regulamentado de acordo com a NR17, na cor preta. (62-01-0002)	61,6033	1.232,07
9	150,000	UND	Apontador de lápis simples de metal (03-01-2057)	2,6466	396,99
10	50,000	UND	Arquivo A/Z grande, lombada estreita (03-01-1187)	15,0300	751,50
11	100,000	UND	Arquivo A/Z grande, lombada larga (03-01-1188)	15,0300	1.503,00
12	2000,000	UND	Arquivo morto, em papelao dimensoes aproximadasa 130MM x 244MM X 360 MM (03-01-1189)	4,4833	8.966,60
13	70,000	PCT	Balões em latex, colorido, misto, liso, tamanho 6,5, pacote c/ 50 unidades (03-01-1923)	5,7266	400,86
14	70,000	PCT	Bastão de cola quente fina c/ mínimo 08 unidades (03-01-0020)	6,3533	444,73
15	30,000	UND	Bateria de Lítio 3V p/ placa-mãe de computador (07-01-1844)	3,8330	114,99
16	200,000	PCT	Bloco para recado auto adesivo 38x50mm, bloco c/100 - Embalagem com 04 unidades (03-01-0015)	6,6000	1.320,00
17	200,000	BLC	Bloco para recado auto adesivo 76x102mm, bloco c/100 folhas (03-01-0014)	5,5300	1.106,00
18	10,000	UND	Bobina 60 x 30m para máquina calculadora (03-01-1873)	3,8305	38,31
19	50,000	UND	Bobina para fax 216MM x 30m papel termo sensível p/ fac- simile (03-01-0136)	8,7633	438,17
20	500,000	UND	Borracha branca 20, macia, aplicável em diversos tipos de superfície e para qualquer graduação de grafite. (03-01-0118)	0,7952	397,60
21	200,000	UND	Caderno espiral grande 96 FLs (03-01-1193)	8,6033	1.720,66
22	200,000	UND	Caderno espiral pequeno 48 Fls. (03-01-1840)	1,3833	276,66
23	50,000	UND	Caixa Multiuso Formato Camisa. (03-01-1200)	15,1000	755,00
24	100,000	UND	Calculadora de mesa 12 digitos (03-01-0026)	38,4133	3.841,33
25	50,000	UND	Calculadora de mesa 8 digitos. (03-01-0027)	27,2266	1.361,33
26	3500,000	UND	Caneta esferografica cristal, azul (03-01-0166)	0,9400	3.290,00
27	1000,000	UND	Caneta esferografica cristal, preta (03-01-0172)	0,9400	940,00
28	30,000	UND	Caneta esferografica cristal, verde (03-01-0173)	0,9400	28,20
29	200,000	UND	Caneta esferografica cristal, vermelha (03-01-0174)	0,9400	188,00
30	1000,000	UND	Caneta marca texto amarela (03-01-0168)	1,9066	1.906,60
31	150,000	UND	Caneta marca texto azul (03-01-1195)	1,9066	285,99
32	300,000	UND	Caneta marca texto laranja (03-01-1196)	1,9066	571,98
33	150,000	UND	Caneta marca texto rosa (03-01-1360)	1,9066	285,99
34	800,000	UND	Caneta marca texto verde (03-01-1197)	1,9066	1.525,28
35	30,000	UND	Caneta para pintar tecido (03-01-0169)	6,0966	182,90
36	30,000	UND	Caneta para retroprojeter azul (03-01-1198)	4,6200	138,60
37	100,000	UND	Caneta para retroprojeter preta (03-01-0167)	4,6200	462,00
38	20,000	UND	Caneta para retroprojeter vermelha (03-01-0165)	4,6200	92,40
39	30,000	CX	Canetinha colorida c/12 (03-01-1925)	10,5266	315,80
40	20,000	CX	Carbono para datilografia e manual, preto, caixa c/ 100 (03-01-1841)	27,7000	554,00
41	50,000	UND	Cartolina Branca 180g/m2, medindo 50x66 cm (03-01-1876)	1,2025	60,13
42	20,000	UND	Cartucho HP 60XL CC641 original, preto. (07-01-0019)	108,0366	2.160,73
43	10,000	UND	Cartucho HP 60XL CC644 original, colorido (07-01-0020)	156,6133	1.566,13
44	10,000	CX	CD Graváveis - caixa com 50 unidades. (03-01-1877)	56,5666	565,67
45	10,000	CX	Clipes n.º 0 - 500 gr (03-01-1627)	8,6800	86,80

Pato Branco, 25 de Agosto de 2017.

Ivete Maria Lorenzi

ESTADO DO PARANÁ
CONSORCIO INTERMUNICIPAL DE SAUDE

Folha: 3/6

CNPJ: 00.136.858/0001-88
 AFONSO PENA, 1902, CEP 85501-530
 C.E.P.: 85501-530 - Pato Branco - PR

000015

SOLICITAÇÃO DE ABERTURA DE LICITAÇÃO

Item	Quantidade	Unid.	Descrição	Preço Unit. Máximo	Total Previsto
46	100,000	CX	Clipes nº 1/0 - 500 gr (03-01-0151)	15,8300	1.583,00
47	50,000	CX	Clipes nº 2/0 - 500 gr (03-01-1209)	12,9533	647,67
48	50,000	CX	Clipes nº 3/0 - 500 gr (03-01-1208)	14,3166	715,83
49	120,000	CX	Clipes nº 3/0 caixa c/ 50 un. (03-01-1849)	2,6933	323,20
50	250,000	CX	Clipes nº 4/0 caixa c/ 50 un. (03-01-1211)	1,7600	440,00
51	30,000	CX	Clipes nº 6/0 caixa c/ 50 un. (03-01-1212)	3,7500	112,50
52	100,000	CX	Clipes nº 8/0 -500 gr (03-01-1210)	15,5966	1.559,66
53	10,000	CX	Clipes trançado nº 1/0 caixa c/ 12 un. (03-01-1848)	2,4200	24,20
54	30,000	CX	Clipes trançado nº 2/0 caixa c/ 50 un. (03-01-1213)	4,9450	148,35
55	200,000	UND	Cola Branca em tubo, 40gr (03-01-1878)	1,6166	323,32
	20,000	UND	Cola colorida 25gr. c/ glitter, cor azul (03-01-1927)	2,9511	59,02
57	20,000	UND	Cola colorida 25gr c/ glitter, cor dourada (03-01-1930)	2,9511	59,02
58	30,000	UND	Cola colorida 25gr, c/ glitter, cor verde (03-01-1929)	2,9511	88,53
59	20,000	UND	Cola colorida c/ glitter 25gr, cor vermelha (03-01-1928)	2,9511	59,02
60	400,000	UND	Cola em bastão, mínimo 8 g, composta de resina sintética, glicerina, água e conservantes, excelente aplicação e aderência, atóxica. (03-01-0252)	3,2600	1.304,00
61	5,000	PCT	Conectores de Rede RJ-45 Macho, padrão n.º de vias :8 cor: acrílico transparente - pacote com 100 unidades. (07-01-0014)	4,4000	22,00
62	250,000	FR	Corretivo líquido a base de água, excelente cobertura, dispensa retoques, secagem rápida e fácil aplicação, atóxico. 18 ml. (03-01-1217)	3,8188	954,70
63	300,000	CX	Elástico em látex n.º 18 c/100 gr (03-01-1218)	4,2266	1.267,98
64	8000,000	CX	Envelope branco 11,4 cm x 22,9 cm-90g c/1000 (03-01-0336)	96,1333	769.066,40
65	20,000	CX	Envelope Ouro Tipo Saco 110 X 170 - Cx com 250 unidades (03-01-0040)	22,5133	450,27
66	80,000	CX	Envelope ouro tipo saco 185 x 248MM - Cx com 250 unidades (03-01-1823)	44,5566	3.564,53
67	24,000	CX	Envelope ouro tipo saco 229 x 324MM - Cx com 250 unidades (03-01-0338)	56,5966	1.358,32
68	12,000	CX	Envelope ouro tipo saco 240 X 340 mm - Cx com 250 unidades (03-01-0011)	75,9566	911,48
69	8,000	CX	Envelope ouro tipo saco 260 x 360MM - Cx com 250 unidades (03-01-1267)	60,6666	485,33
70	6,000	CX	Envelope ouro tipo saco 310 X 410 mm - Cx com 250 unidades (03-01-0012)	101,5166	609,10
71	6,000	CX	Envelope papel kraft 24 cm x 34 cm - 80g - Cx com 250 unidades (03-01-1851)	59,3833	356,30
	15,000	CX	Envelope papel Kraft 31cm x 41 cm-80 - Cx com 100 unidades (03-01-1266)	36,3800	545,70
73	150,000	UND	Estilete estreito, corpo plástico, lâminas com pontas removíveis, em anço carbono, com tratamento anti ferrugem, trava de segurança, tamanho 13,2 cm, dimensão da lâmina 8cm x 9mm (03-01-2035)	4,8033	720,50
74	200,000	UND	Extrator de grampo tipo espátula, fabricado em aço inox. (03-01-0371)	3,3800	676,00
75	100,000	UND	Filtro de linha com protetor contra surtos compacto; com fusível de proteção; indicador luminoso de funcionamento; tensão de alimentação 127/220V; potência máxima 1270VA para 127V ou 2200VA para 220V; com protetor contra sobretensão e surtos; capacidade para 5 tomadas elétricas ou mais; cabo com comprimento mínimo de 0,95m e plugue de tomada padrão 3 pinos(NBR 14136) (07-01-1811)	51,8333	5.183,33
76	600,000	RL	Fita adesiva celofane transparente 12mm x 40m (03-01-1917)	1,2794	767,64
77	150,000	RL	Fita adesiva marrom 48mm x 45m (03-01-1852)	2,6333	395,00
78	1000,000	RL	Fita adesiva transparente 48mm x 45m (03-01-1853)	3,6666	3.666,60
79	400,000	RL	Fita crepe 19x50m (03-01-1854)	7,0538	2.821,52
80	150,000	RL	Fita dupla face de espuma 19mm x 1,50m (03-01-2036)	6,0733	911,00
81	20,000	UND	Fita para impressora 132 colunas FX 2190 mega plus, em nylon (03-01-1836)	23,6300	472,60

Pato Branco, 25 de Agosto de 2017.

 Ivete Maria Lorenzi

ESTADO DO PARANÁ
CONSORCIO INTERMUNICIPAL DE SAUDE

Folha: 4/6

000016

CNPJ: 00.136.858/0001-88
 AFONSO PENA, 1902, CEP 85501-530
 C.E.P.: 85501-530 - Pato Branco - PR

SOLICITAÇÃO DE ABERTURA DE LICITAÇÃO

Item	Quantidade	Unid.	Descrição	Preço Unit. Máximo	Total Previsto
82	20,000	UND	Fita para impressora 80 colunas matricial (03-01-1831)	9,0240	180,48
83	100,000	UND	Folha em e.v.a 600 x 400 x 2mm, amarelo (03-01-2037)	2,7570	275,70
84	100,000	UND	Folha em e.v.a 600 x 400 x 2mm, azul (03-01-2038)	2,7570	275,70
85	100,000	UND	Folha em e.v.a 600 x 400 x 2mm, branca (03-01-2039)	2,7570	275,70
86	50,000	UND	Folha em e.v.a 600 x 400 x 2mm, preto (03-01-2040)	2,7570	137,85
87	150,000	UND	Folha em e.v.a 600 x 400 x 2mm, vermelho (03-01-2041)	2,7570	413,55
88	50,000	UND	Fonte de computador, padrão ATX 12V 2.0, 24 Pinos, com seletor de Voltagem: 115/230 VAC, 50/60 Hz, com ventoinha (FAN) de 12 cm, com 2 conectores SATA e Potência real de 400W. (07-01-0008)	213,3550	10.667,75
89	80,000	CX	Formulario contínuo bco 1 via/80 colunas/63gr cx c/3000 un (03-01-0438)	142,7900	11.423,20
90	10,000	CX	Giz de cera 12 cores (03-01-1507)	5,2633	52,63
91	10,000	UND	Grampeador de mesa grande 23/6 -100 folhas, preto. com padrão de qualidade igual ou superior a Cis, Eagle ou hellios/carbox. (03-01-1855)	76,8500	768,50
92	10,000	UND	Grampeador de mesa grande 23/8 - 240 folhas, preto. com padrão de qualidade igual ou superior a Cis, Eagle ou hellios/carbox (03-01-0028)	138,7566	1.387,57
93	150,000	UND	Grampeador de mesa médio 26/6 30 folhas, preto. com padrão de qualidade igual ou superior a Cis, Eagle ou hellios/carbox. (03-01-0029)	52,1066	7.815,99
94	100,000	UND	Grampeador de mesa pequeno 26/6 até 12 folhas, preto. Com padrão de qualidade igual ou superior a Cis, Eagle ou hellios/carbox. (03-01-1856)	25,4800	2.548,00
95	15,000	CX	Grampo cobreado para grampeador 23/8 caixa com 5.000. Grampeia de 20 a 50 folhas. (03-01-0030)	21,3100	319,65
96	5,000	CX	Grampo cobreado para grampeador 23/10 caixa c/5000. Grampeia de 40 a 70 folhas. (03-01-1931)	21,3100	106,55
97	5,000	CX	Grampo cobreado para grampeador 23/15 caixa c/5.000. Grampeia de 90 a 150 folhas. (03-01-2060)	21,3100	106,55
98	5,000	CX	Grampo cobreado para grampeador 23/24 caixa c/5.000. Grampeia de 170 a 240 folhas. (03-01-2061)	21,3100	106,55
99	250,000	CX	Grampo cobreado para grampeador 26/6 caixa com 5.000. Grampeia até 20 folhas. (03-01-1858)	6,7200	1.680,00
100	50,000	CX	Grampo tipo trilho em metal inoxi. 80mm p/pasta susp.cx50uni (03-01-1919)	8,5866	429,33
101	30,000	CX	Grampo tipo trilho plástico, 80mm para pasta suspensa caixa com 50 (03-01-1859)	8,1733	245,20
102	5,000	UND	HD Externo 3TB USB 3.0 preto (07-01-1843)	610,0333	3.050,17
103	5,000	UND	Índice para fichário universitário c/ 10 divisões (03-01-2018)	5,6800	28,40
104	500,000	UND	Lápis 1205/2 n. ° 02, preto, redondo, super resistente (03-01-0517)	1,7300	865,00
105	20,000	UND	Livro ata 100 folhas (03-01-0540)	12,8966	257,93
106	60,000	UND	Livro ata 50 folhas (03-01-0537)	7,6500	459,00
107	40,000	UND	Livro protocolo, papel alcalino branco, 100 folhas, 75g/m2 22x16, capa dura revestido de material sintético impermeável, cor preta, costurado, impressão frente e verso, numeração na frente, termo de abertura e encerramento (03-01-1333)	10,4800	419,20
108	5,000	UND	Livro registro de empregado c/ 50FL (03-01-0019)	14,9133	74,57
109	10,000	CX	Mídia: DVD-R (gravável) 1x-8xmin - 4.7GB - 120 min; com capa acrílica - caixa com 100 unidades. (07-01-0009)	73,4333	734,33
110	100,000	UND	Molhador de dedos creme, 12 gramas (03-01-2054)	2,4266	242,66
111	50,000	UND	Mouse óptico com fio, cor: preto, tamanho normal, resolução mínima de 800 DPI, sem esfera, conector padrão USB 2 botões mais botão Scroll, compatibilidade com todas as versões a partir do Windows NT e Linux, distância mínima do cabo do mouse 1,5 m (07-01-0003)	36,5666	1.828,33
112	20,000	UND	Mouse pad ergonômico em gel, base revestida de poliuretano, superfície em lycra elástica, apoio em sílica gel. Regulamentado de acordo com a NR17, na cor preta. (62-01-0003)	26,6700	533,40

Pato Branco, 25 de Agosto de 2017.

Ivete Maria Lorenzi

ESTADO DO PARANÁ
CONSORCIO INTERMUNICIPAL DE SAUDE

Folha: 5/6

CNPJ: 00.136.858/0001-88
AFONSO PENA, 1902, CEP 85501-530
C.E.P.: 85501-530 - Pato Branco - PR

000017

SOLICITAÇÃO DE ABERTURA DE LICITAÇÃO

Item	Quantidade	Unid.	Descrição	Preço Unit. Máximo	Total Previsto
113	200,000	MT	Organizador p/ fios e cabos flexível preto em espiral 3/4" (07-01-1845)	9,6000	1.920,00
114	200,000	MT	Papel contact incolor, largura minima 450MM (03-01-0632)	3,6460	729,20
115	10,000	UND	Papel Crepon, medindo 0,48cm x 2m, 28g/m2 na cor amarela (03-01-1879)	0,9300	9,30
116	10,000	UND	Papel Crepon, medindo 0,48cm x 2m, 28g/m2, na cor azul (03-01-1880)	0,9300	9,30
117	10,000	UND	Papel Crepon, medindo 0,48 cm x 2m, 28g/m2, na cor branca (03-01-1881)	0,9300	9,30
118	10,000	UND	Papel Crepon, medindo 0,48cm x 2m, 28g/m2 na cor preta (03-01-1882)	0,9300	9,30
119	10,000	UND	Papel Crepon, medindo 0,48cm x 2m, 28g/m2 na cor vermelha (03-01-1883)	0,9300	9,30
120	10,000	UND	Papel de seda 48 x 60 cm, azul escuro (03-01-2044)	0,5766	5,77
121	10,000	UND	Papel de seda 48 x 60 cm, laranja (03-01-2045)	0,5766	5,77
122	10,000	UND	Papel de seda 48 x 60 cm, ouro (03-01-2046)	0,5766	5,77
	10,000	UND	Papel de seda 48 x 60 cm, preto (03-01-2047)	0,5766	5,77
124	10,000	UND	Papel de seda 48 x 60 cm, verde (03-01-2048)	0,5766	5,77
125	10,000	UND	Papel de seda 48 x 60 cm, vermelho (03-01-2049)	0,5766	5,77
126	5000,000	RES	Papel tamanho A-4 (210mm x297mm,75 g/m2) p/ impressora. e fotocopadora. (03-01-1884)	22,3633	111.816,50
127	150,000	PCT	Papel verge - A4 180g, branco 50x1. Embalagem com 50 unidades - (03-01-1824)	13,6133	2.042,00
128	50,000	UND	Pasta catálogo officio, contendo 100 folhas c/ 4 parafusos metálicos de 35mm; 245x 335mm, cor preta (03-01-1886)	38,6366	1.931,83
129	50,000	UND	Pasta catalago tamanho officio com 10 envelopes plásticos (03-01-1282)	11,5033	575,17
130	20,000	UND	Pasta catalogo.tamanho officio com 50 envelopes plásticos (03-01-0640)	21,8666	437,33
131	300,000	UND	Pasta com grampo simples (03-01-0636)	1,8033	540,99
132	600,000	UND	Pasta de papelão plastificada com aba e elástico simples (03-01-1861)	2,4233	1.453,98
133	200,000	UND	Pasta polionda universitaria minimo 24,5cm x 34cm x 4 cor fosca (03-01-1514)	5,2566	1.051,32
134	150,000	UND	Pasta sanfonada tamanho A4 transparente 12 div.c/ elastico na cor da pasta (03-01-1920)	24,3800	3.657,00
135	250,000	UND	Pasta transparente c/ elastico poliondas 6 cm (03-01-1515)	3,6300	907,50
136	350,000	UND	Pasta transparente c/ elastico polionda 4cm (03-01-1516)	3,9000	1.365,00
137	2000,000	UND	Pastas suspensas (03-01-1832)	2,2300	4.460,00
138	30,000	CX	Percevejo latonado caixa c/100 unidades (03-01-0004)	5,8000	174,00
	10,000	UND	Perfurador de papel c/ 02 furos p/35 folhas, preto (03-01-1875)	32,9466	329,47
140	10,000	UND	Perfurador de papel com 02 furos, ferro fundido com capacidade de perfuração 100 folhas (03-01-2063)	134,2266	1.342,27
141	10,000	UND	Perfurador de papel com 02 furos, ferro fundido com capacidade de perfuração 60 folhas (03-01-2017)	56,2533	562,53
142	100,000	UND	Pincel Atômico 850 ponta redonda cor azul (03-01-1833)	3,3866	338,66
143	100,000	UND	Pincel Atômico 850 ponta redonda cor preto (03-01-1834)	3,3866	338,66
144	80,000	UND	Pincel atômico 850 ponta redonda cor verde (03-01-1835)	3,3866	270,93
145	80,000	UND	Pincel atomico 850 ponta redonda cor vermelha (03-01-1286)	3,3866	270,93
146	30,000	UND	Pincel hidrografico para quadro branco-cor azul (03-01-1288)	3,3866	101,60
147	10,000	UND	Pincel hidrográfico para quadro branco - cor preto (03-01-1289)	3,3866	33,87
148	20,000	UND	Pincel marcador vermelho p/quatro branco (03-01-0021)	7,1400	142,80
149	50,000	UND	Placa de Rede PCI 10/100/1000 MBPS, compatível com os padrões PCI 2.1 e PCI 2.2 (07-01-0013)	56,0266	2.801,33
150	30,000	UND	Placa de Video PCI Express 16 X, com no mínimo 16 MB de Memória. (07-01-0012)	154,6466	4.639,40
151	600,000	UND	Plástico para pasta 04 furos 15gr, 0,15mm (03-01-2052)	0,4004	240,24

Pato Branco, 25 de Agosto de 2017.

Ivete Maria Lorenzi

CNPJ: 00.136.858/0001-88
AFONSO PENA, 1902, CEP 85501-530
C.E.P.: 85501-530 - Pato Branco - PR

000018
[Handwritten signature]

SOLICITAÇÃO DE ABERTURA DE LICITAÇÃO

Item	Quantidade	Unid.	Descrição	Preço Unit. Máximo	Total Previsto
152	150,000	UND	Prancheta (03-01-0681)	5,3166	797,49
153	3,000	CX	Reforço plástico autoadesivo transparente para reforçar folhas de fichários. Cx com 250 unidades. (03-01-1948)	7,0166	21,05
154	150,000	UND	Regua Transparente 30cm com certificado de registro NO INMETRO (03-01-1294)	2,6300	394,50
155	8,000	UND	Suporte para Durex, para rolos de fitas grandes, com larguras de 12mm, 19mm ou 25mm ergonmico, compacto, pratico, lamina de aço inox, base anti-derrapante com perfeita aderencia à mesa de trabalho, area frontal especialmente desenvolvida para facilitar o corte da fita, lamina protegida para evitar acidentes, medindo aproximadamente 195x100x95mm. (03-01-0005)	15,0300	120,24
156	20,000	UND	Switch 8 Portas: Velocidade de transmissão (Mbps): 10/100/1000 Mbps, Conexões / Portas: 8 portas. Transferência real de 1Gb em todas portas, sem limitações, Voltagem: Bivolt, Função Auto, MDI/MDIX technology, Garantia mínima de 3 anos. (07-01-1706)	177,7600	3.555,20
157	50,000	UND	Teclado com fio, Slim, cor:preto, com Layouto ABNT-2 com conector padrão USB, distância mínima do cabo do Tecado: 1,5m. (07-01-1733)	93,6300	4.681,50
158	150,000	UND	Tesoura, lâminas em aço, acabamento em metal super resistente, 19cm (03-01-1863)	15,3966	2.309,49
159	20,000	FR	Tinta para carimbos automáticos mínimo de 28 ml, cor preta (03-01-1942)	3,1633	63,27
160	30,000	FR	Tinta para carimbo de borracha preta frasco com minimo de 40 ml (03-01-1296)	4,7933	143,80
161	5,000	FR	Tinta para carimbo de borracha, azul frasco com minimo de 40 ml (03-01-1297)	4,7933	23,97
162	5,000	FR	Tinta para carimbo de borracha, vermelha frasco c/min, 40ml (03-01-0808)	4,7933	23,97
163	5,000	FR	Tinta para pincel atomico azul frasco com 37 ml (03-01-1295)	6,9933	34,97
Total Geral ----->				4.031,8017	1.049.115,02

Pato Branco, 25 de Agosto de 2017.

[Handwritten signature]
Ivete Maria Lorenzi

ESTADO DO PARANÁ
CONSORCIO INTERMUNICIPAL DE SAUDE

Folha: 1/1

CNPJ: 00.136.858/0001-88
AFONSO PENA, 1902, CEP 85501-530
C.E.P.: 85501-530 - Pato Branco - PR

000019
J.

AUTORIZAÇÃO PARA ABERTURA DE PROCESSO ADMINISTRATIVO DE LICITAÇÃO

O(a) Presidente, Altair José Gasparetto, no uso das atribuições que lhe confere a legislação em vigor, especialmente a Lei Nr. 8.666/93 e suas alterações legais, resolve:

01 - Autorizar a abertura do presente processo administrativo de licitação, assim identificado:

A - Processo Nr.:	126/2017	
B - Modalidade:	PREGÃO PRESENCIAL	Registro de Preço
C - Forma de Julgamento:	MENOR PRECO UNITARIO 1	
D - Forma Pgto./ Reajuste:	Até o 5º dia útil posterior a emissão da NF / Não Há	
E - Prazo Entrega/Exec.:	5 dias	
Local de Entrega:	CONSÓRCIO INTERMUNICIPAL DE SAÚDE	
Urgência:	Sim	
H - Vigência:	365 dias	
I - Objeto da Licitação:	FORMAÇÃO DE REGISTRO DE PREÇOS PARA AQUISIÇÃO PARCELADA DE MATERIAIS DE EXPEDIENTE PARA ESCRITÓRIO E SUPRIMENTOS PARA INFORMÁTICA EM GERAL	
J - Observações:	Atendimento as necessidades administrativas do Conims e dos municipios consorciados.	
K - Convidados:		

02 - Indicação de Recursos - Dotação Orçamentária:

1-CONSORCIO INTERMUNICIPAL DE SAUDE

Descrição	Código da Dotação	Descrição da Dotação	Compl. do Elemento	Valor Previsto
0	01.01.2.001.3.3.90.30.00.00.00.00	Manutenção da Atividade Administrativa Fonte de Recurso : 1000 - Recursos Livres	3.3.90.30.16.00.00.00	349.115,02
21	02.01.2.002.3.3.90.30.00.00.00.00	Atendimento aos Municípios Consorciados Fonte de Recurso : 1076 - Serviços de saúde de consórcio	3.3.90.30.16.00.00.00	700.000,00
Total Previsto :				1.049.115,02

Pato Branco, 25 de Agosto de 2017.

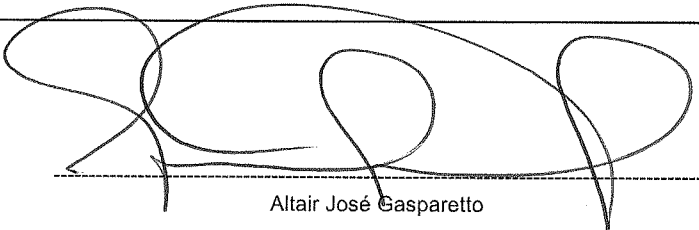
Altair José Gasparetto

ATO DO GESTOR**Resolução N.º 043 de 06 de março de 2017**

Súmula: Indicar Comissão Permanente de Licitações do CONIMS.

O Presidente da Assembleia do CONIMS – Consórcio Intermunicipal de Saúde, Senhor Altair José Gasparetto, no uso das atribuições que lhe são conferidas pelo Protocolo de Intenções, Estatuto Social e Contrato de Consórcio Público:

Considerando que a investidura dos membros da Comissão Permanente de Licitação não deve exceder um ano, conforme art. 51, §4º, da Lei n.8.666/93;

Resolve:

Art. 1.º Indicar a Comissão Permanente de Licitação do CONIMS, constituindo-a das pessoas abaixo relacionadas:

Membro	Nº. do CPF	Cargo
Cacilda Aparecida Santos	033.437.559 (...)	Pregoeira
Sandra Fim	903.809.599 (...)	Apoio
Maria Claracy Sartor	340.719.119 (...)	Apoio
Sibele Maria Piazza Inocencio	554.008.849 (...)	Apoio
Marlusa Picinin Moraes	840.053.869 (...)	Apoio

Art. 2.º A Comissão designada poderá convocar a qualquer momento outros profissionais para compor a Comissão ou servirem de apoio/auxiliar a esta, em qualquer processo licitatório, desde que o objeto licitado exija.

Art. 3.º Revoga-se a formação da Comissão nomeada pela Resolução N.º 135/2016.

Art. 4.º Esta resolução entra em vigor a partir de sua publicação.

Pato Branco/PR, 06 de março de 2017.



ALTAIR JOSÉ GASPARETTO
Presidente

CNPJ: 00.136.858/0001-88
AFONSO PENA, 1902, CEP 85501-530
C.E.P.: 85501-530 - Pato Branco - PR

000021
✱

PARECER CONTÁBIL

Em atenção a solicitação do setor de compras e licitações para verificar a existência de recursos orçamentários para assegurar o pagamento das obrigações decorrentes do objeto especificado abaixo, certifico que:

- HÁ recursos orçamentários para pagamento das obrigações conforme dotação(ões) especificada(s) abaixo;
- NÃO HÁ recursos orçamentários para pagamento das obrigações;
- Despesas Extra Orçamentárias.

DADOS DO PROCESSO ADMINISTRATIVO:

Nr. Processo Adm. / Ano: 126/2017
Data do Processo Adm.: 25/08/2017
Modalidade: PREGÃO PRESENCIAL
Objeto do Processo Adm.: FORMAÇÃO DE REGISTRO DE PREÇOS PARA AQUISIÇÃO PARCELADA DE MATERIAIS DE EXPEDIENTE PARA ESCRITÓRIO E SUPRIMENTOS PARA INFORMÁTICA EM GERAL

RECURSOS ORÇAMENTÁRIOS: CONSORCIO INTERMUNICIPAL DE SAUDE

Cod.Red.	Un.Orç.	Proj./Ativ.	Elemento Despesa	Compl.do Elemento	Saldo Disponível	Valor Previsto
8	01.01	2.001	3.3.90.30.00.00.00.00	3.3.90.30.16.00.00.00	9.096,13	349.115,02
21	02.01	2.002	3.3.90.30.00.00.00.00	3.3.90.30.16.00.00.00	259.993,61	700.000,00
					Total Previsto:	1.049.115,02

					Total Geral:	1.049.115,02
--	--	--	--	--	---------------------	---------------------

Pato Branco, Em 25/08/2017

Geneci Rodrigues Chaves

ESTADO DO PARANÁ
CONSORCIO INTERMUNICIPAL DE SAUDE

Folha: 1/1

CNPJ: 00.136.858/0001-88
AFONSO PENA, 1902, CEP 85501-530
C.E.P.: 85501-530 - Pato Branco - PR

000022
✱

PARECER CONTÁBIL

Em atenção a solicitação do setor de compras e licitações para verificar a existência de recursos orçamentários para assegurar o pagamento das obrigações decorrentes do objeto especificado abaixo, certifico que:

- HÁ recursos orçamentários para pagamento das obrigações conforme dotação(ões) especificada(s) abaixo;
- NÃO HÁ recursos orçamentários para pagamento das obrigações;
- Despesas Extra Orçamentárias.

DADOS DO PROCESSO DE COMPRA:

Processo Administrativo: 126/2017
Número Processo / Ano: 126/2017
Data do Processo: 25/08/2017
Modalidade: PREGÃO PRESENCIAL
Objeto do Processo: FORMAÇÃO DE REGISTRO DE PREÇOS PARA AQUISIÇÃO PARCELADA DE MATERIAIS DE EXPEDIENTE PARA ESCRITÓRIO E SUPRIMENTOS PARA INFORMÁTICA EM GERAL

RECURSOS ORÇAMENTÁRIOS: CONSORCIO INTERMUNICIPAL DE SAUDE

Cod.Red.	Un.Orç.	Proj./Ativ.	Elemento Despesa	Compl.do Elemento	Saldo Dotação	Valor Previsto
8	01.01	2.001	3.3.90.30.00.00.00.00	3.3.90.30.16.00.00.00	9.096,13	349.115,02
21	02.01	2.002	3.3.90.30.00.00.00.00	3.3.90.30.16.00.00.00	259.993,61	700.000,00
					Total Previsto:	1.049.115,02
					Total Geral:	1.049.115,02

Pato Branco, Em 25/08/2017



Geneci Rodrigues Chaves

ESTADO DO PARANÁ

CONSORCIO INTERMUNICIPAL DE SAUDE

000023

Solicitação Nr.: 141/2017

Data: 17/08/2017

CNPJ: 00.136.858/0001-88

Telefone/Fax: 46313-3550 / 46331-3555

AFONSO PENA, 1902, CEP 85501-530

C.E.P.: 85501-530 - Pato Branco - PR

DOCUMENTO PARA COTAÇÃO DE PREÇOS

Folha: 1/9

SOLICITAÇÃO DE MATERIAIS E/OU SERVIÇOS ("COTAÇÃO DE PREÇOS")**SOLICITANTE:**

Centro de Custo: 1 - MANUTENÇÃO DA SECRETARIA ADMINISTRATIVA
 Órgão: 1 - SECRETARIA EXECUTIVA
 Unidade: 1 - Secretaria Executiva
 Nome do Solicitante: Ivan Regis Ziem

Local de Entrega: CONSÓRCIO INTERMUNICIPAL DE SAÚDE - RUA AFONSO PENA, N.º 1902
 Destinação: REGISTRO DE PREÇOS PARA AQUISIÇÃO PARCELADA DE MATERIAIS DE EXPEDIENTE PARA ESCRITÓRIO E SUPRIMENTOS PARA INFORMÁTICA EM GERAL

Identificação:

Observações:

FORNECEDOR:

Razão Social: Banco / Agência: /
 Endereço: Conta Corrente:
 Telefone/Fax: / CNPJ:

Condições de Pagamento:

Prazo de Entrega: Validade da Proposta:

ITENS SOLICITADOS:

Item	Quantidade	Unid.	Especificação	Marca	Preço Unitário	Preço Total
	50	PCT	Abraçadeira de nylon 3,6x150mm preta - pacote com 100 unidades (07-01-1846)			
2	30	UND	Adaptador de tomada 2P+T padrão antigo para padrão novo 3 pinos (NBR 14136) (07-01-1847)			
3	10	CX	Alfinete de segurança 000 - 20mm, caixa c/ 25un. (03-01-2030)			
4	10	CX	Alfinete de segurança n.º 02 - 40mm, caixa c/ 25 unidades. (03-01-2029)			
5	50	CX	Alfinete para mapa com cabeça plástica. caixa c/50 (03-01-0038)			
6	20	UND	Almofada para carimbo n.º 02 azul (03-01-0041)			
7	20	UND	Almofada para carimbo n.º 02 preta (03-01-1186)			

Pato Branco, 17 de Agosto de 2017.

Ivan Regis Ziem

ESTADO DO PARANÁ

CONSORCIO INTERMUNICIPAL DE SAUDE

000024
JF.

Solicitação Nr.: 141/2017

Data: 17/08/2017

CNPJ: 00.136.858/0001-88

Telefone/Fax: 46313-3550 / 46331-3555

AFONSO PENA, 1902, CEP 85501-530

C.E.P.: 85501-530 - Pato Branco - PR

DOCUMENTO PARA COTAÇÃO DE PREÇOS

Folha: 2/9

SOLICITAÇÃO DE MATERIAIS E/OU SERVIÇOS ("COTAÇÃO DE PREÇOS")

Item	Quantidade	Unid.	Especificação	Marca	Preço Unitário	Preço Total
8	20	UND	Apoio de punho ergonômico em gel com base para teclado ABNT2, base Revestida de Poliuretano, Superfície em Lycra Elástica, Em sílica gel, Regulamentado de acordo com a NR17, na cor preta. (62-01-0002)	_____	_____	_____
9	150	UND	Apontador de lápis simples de metal (03-01-2057)	_____	_____	_____
10	50	UND	Arquivo A/Z grande, lombada estreita (03-01-1187)	_____	_____	_____
11	100	UND	Arquivo A/Z grande, lombada larga (03-01-1188)	_____	_____	_____
12	2000	UND	Arquivo morto, em papelao dimensoes 130MM x 244MM X 360 MM (03-01-1189)	_____	_____	_____
13	70	PCT	Balões em latex, colorido, misto, liso, tamanho 6,5, pacote c/ 50 unidades (03-01-1923)	_____	_____	_____
14	70	PCT	Bastão de cola quente fina c/ mínimo 08 unidades (03-01-0020)	_____	_____	_____
15	30	UND	Bateria de Lítio 3V p/ placa-mãe de computador (07-01-1844)	_____	_____	_____
16	200	BLC	Bloco para recado auto adesivo 38x50mm, bloco c/100 (03-01-0015)	_____	_____	_____
17	100	BLC	Bloco para recado auto adesivo 76x102mm, bloco c/200 (03-01-0014)	_____	_____	_____
18	10	UND	Bobina 60 x 30m para máquina calculadora (03-01-1873)	_____	_____	_____
19	50	UND	Bobina para fax 216MM x 30m papel termo sensível p/ fac- simile (03-01-0136)	_____	_____	_____
20	500	UND	Borracha branca 20, macia, aplicável em diversos tipos de superfície e para qualquer graduação de grafite. (03-01-0118)	_____	_____	_____
21	200	UND	Caderno espiral grande 96 FLS (03-01-1193)	_____	_____	_____
22	200	UND	Caderno espiral pequeno 48 Fls. (03-01-1840)	_____	_____	_____
23	50	UND	Caixa Multiuso Formato Camisa. (03-01-1200)	_____	_____	_____
24	100	UND	Calculadora de mesa 12 digitos (03-01-0026)	_____	_____	_____
25	50	UND	Calculadora de mesa 8 digitos. (03-01-0027)	_____	_____	_____
26	3500	UND	Caneta esferografica cristal, azul (03-01-0166)	_____	_____	_____
27	1000	UND	Caneta esferografica cristal, preta (03-01-0172)	_____	_____	_____
28	30	UND	Caneta esferografica cristal, verde (03-01-0173)	_____	_____	_____

Pato Branco, 17 de Agosto de 2017.



Ivan Regis Ziem

ESTADO DO PARANÁ
CONSORCIO INTERMUNICIPAL DE SAUDE

CNPJ: 00.136.858/0001-88 Telefone/Fax: 46313-3550 / 46331-3555
AFONSO PENA, 1902, CEP 85501-530
C.E.P.: 85501-530 - Pato Branco - PR

000025

Solicitação Nr.: 141/2017

Data: 17/08/2017

DOCUMENTO PARA COTAÇÃO DE PREÇOS

Folha: 3/9

SOLICITAÇÃO DE MATERIAIS E/OU SERVIÇOS ("COTAÇÃO DE PREÇOS")

Item	Quantidade	Unid.	Especificação	Marca	Preço Unitário	Preço Total
29	200	UND	Caneta esferografica cristal, vermelha (03-01-0174)			
30	1000	UND	Caneta marca texto amarela (03-01-0168)			
31	150	UND	Caneta marca texto azul (03-01-1195)			
32	300	UND	Caneta marca texto laranja (03-01-1196)			
33	150	UND	Caneta marca texto rosa (03-01-1360)			
34	800	UND	Caneta marca texto verde (03-01-1197)			
35	30	UND	Caneta para pintar tecido (03-01-0169)			
36	30	UND	Caneta para retroprojektor azul (03-01-1198)			
37	100	UND	Caneta para retroprojektor preta (03-01-0167)			
38	20	UND	Caneta para retroprojektor vermelha (03-01-0165)			
39	30	CX	Canetinha colorida c/12 (03-01-1925)			
40	20	CX	Carbono para datilografia e manual, preto, caixa c/ 100 (03-01-1841)			
41	50	UND	Cartolina Branca 180g/m2, medindo 50x66 cm (03-01-1876)			
42	20	UND	Cartucho HP 60XL CC641 original, preto. (07-01-0019)			
43	10	UND	Cartucho HP 60XL CC644 original, colorido (07-01-0020)			
44	10	CX	CD Graváveis - caixa com 50 unidades. (03-01-1877)			
45	10	CX	Clipes n.º 0 - 500 gr (03-01-1627)			
46	100	CX	Clipes n.º 1/0 - 500 gr (03-01-0151)			
47	50	CX	Clipes n.º 2/0 - 500 gr (03-01-1209)			
48	50	CX	Clipes n.º 3/0 - 500 gr (03-01-1208)			
49	120	CX	Clipes n.º 3/0 caixa c/ 50 un. (03-01-1849)			
50	250	CX	Clipes n.º 4/0 caixa c/ 50 un. (03-01-1211)			
51	30	CX	Clipes n.º 6/0 caixa c/ 50 un. (03-01-1212)			
52	100	CX	Clipes n.º 8/0 -500 gr (03-01-1210)			

Pato Branco, 17 de Agosto de 2017.

Ivan Regis Ziem

ESTADO DO PARANÁ
CONSORCIO INTERMUNICIPAL DE SAUDE

000026

Solicitação Nr.: 141/2017

Data: 17/08/2017

CNPJ: 00.136.858/0001-88 Telefone/Fax: 46313-3550 / 46331-3555
 AFONSO PENA, 1902, CEP 85501-530
 C.E.P.: 85501-530 - Pato Branco - PR

DOCUMENTO PARA COTAÇÃO DE PREÇOS

Folha: 4/9

SOLICITAÇÃO DE MATERIAIS E/OU SERVIÇOS ("COTAÇÃO DE PREÇOS")

Item	Quantidade	Unid.	Especificação	Marca	Preço Unitário	Preço Total
53	10	CX	Clipes trançado nº 1/0 caixa c/ 12 un. (03-01-1848)			
54	30	CX	Clipes trançado nº 2/0 caixa c/ 50 un. (03-01-1213)			
55	200	UND	Cola Branca em tubo, 40gr (03-01-1878)			
56	20	UND	Cola colorida 25gr. c/ gliter, cor azul (03-01-1927)			
57	20	UND	Cola colorida 25gr c/ gliter, cor dourada (03-01-1930)			
58	30	UND	Cola colorida 25gr, c/ gliter, cor verde (03-01-1929)			
59	20	UND	Cola colorida c/ gliter 25gr, cor vermelha (03-01-1928)			
60	400	UND	Cola em bastão, mínimo 8 g, composta de resina sintética, glicerina, água e conservantes, excelente aplicação e aderência, atóxica. (03-01-0252)			
61	5	PCT	Conectores de Rede RJ-45 Macho, padrão n.º de vias :8 cor: acrílico transparente - pacote com 100 unidades. (07-01-0014)			
62	250	FR	Corretivo líquido a base de água, excelente cobertura, dispensa retoques, secagem rápida e fácil aplicação, atóxico. 18 ml. (03-01-1217)			
63	300	CX	Elástico em látex n.º 18 c/100 gr (03-01-1218)			
64	8000	CX	Envelope branco 11,4 cm x 22,9 cm-90g c/1000 (03-01-0336)			
65	5000	UND	Envelope Ouro Tipo Saco 110 X 170 (03-01-0040)			
66	20000	UND	Envelope ouro tipo saco 185 x 248MM (03-01-1823)			
67	6000	UND	Envelope ouro tipo saco 229 x 324MM (03-01-0338)			
68	3000	UND	Envelope ouro tipo saco 240 X 340 mm (03-01-0011)			
69	2000	UND	Envelope ouro tipo saco 260 x 360MM (03-01-1267)			
70	1500	UND	Envelope ouro tipo saco 310 X 410 mm (03-01-0012)			
71	1500	UND	Envelope papel kraft 24 cm x 34 cm - 80g (03-01-1851)			
72	1500	UND	Envelope papel Kraft 31cm x 41 cm-80 (03-01-1266)			
73	150	UND	Estilete estreito, corpo plástico, lâminas com pontas removíveis, em anço carbono, com tratamento anti ferrugem, trava de segurança, tamanho 13,2 cm, dimensão da lâmina 8cm x 9mm (03-01-2035)			

Pato Branco, 17 de Agosto de 2017.

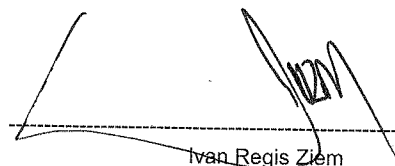
 Ivan Regis Ziem

ESTADO DO PARANÁ**CONSORCIO INTERMUNICIPAL DE SAUDE**

000027

Solicitação Nr.: 141/2017**Data: 17/08/2017**

CNPJ: 00.136.858/0001-88

Telefone/Fax: 46313-3550 / 46331-3555

AFONSO PENA, 1902, CEP 85501-530

C.E.P.: 85501-530 - Pato Branco - PR

DOCUMENTO PARA COTAÇÃO DE PREÇOS

Folha: 5/9

SOLICITAÇÃO DE MATERIAIS E/OU SERVIÇOS ("COTAÇÃO DE PREÇOS")

Item	Quantidade	Unid.	Especificação	Marca	Preço Unitário	Preço Total
74	200	UND	Extrator de grampo tipo espátula, fabricado em aço inox. (03-01-0371)			
75	100	UND	Filtro de linha com protetor contra surtos compacto; com fusível de proteção; indicador luminoso de funcionamento; tensão de alimentação 127/220V; potência máxima 1270VA para 127V ou 2200VA para 220V; com protetor contra sobretensão e surtos; capacidade para 5 tomadas elétricas ou mais; cabo com comprimento mínimo de 0,95m e plugue de tomada padrão 3 pinos (NBR 14136) (07-01-1811)			
	600	RL	Fita adesiva celofane transparente 12mm x 40m (03-01-1917)			
77	150	RL	Fita adesiva marrom 48mm x 45m (03-01-1852)			
78	1000	RL	Fita adesiva transparente 48mm x 45m (03-01-1853)			
79	400	RL	Fita crepe 19x50m (03-01-1854)			
80	150	RL	Fita dupla face de espuma 19mm x 1,50m (03-01-2036)			
81	20	UND	Fita para impressora 132 colunas FX 2190 mega plus, em nylon (03-01-1836)			
82	20	UND	Fita para impressora 80 colunas matricial (03-01-1831)			
83	100	UND	Folha em e.v.a 600 x 400 x 2mm, amarelo (03-01-2037)			
84	100	UND	Folha em e.v.a 600 x 400 x 2mm, azul (03-01-2038)			
85	100	UND	Folha em e.v.a 600 x 400 x 2mm, branca (03-01-2039)			
	50	UND	Folha em e.v.a 600 x 400 x 2mm, preto (03-01-2040)			
87	150	UND	Folha em e.v.a 600 x 400 x 2mm, vermelho (03-01-2041)			
88	50	UND	Fonte de computador, padrão ATX 12V 2.0, 24 Pinos, com seletor de Voltagem: 115/230 VAC, 50/60 Hz, com ventoinha (FAN) de 12 cm, com 2 conectores SATA e Potência real de 400W. (07-01-0008)			
89	80	CX	Formulario continuo bco 1 via/80 colunas/63gr cx c/3000 un (03-01-0438)			
90	10	CX	Giz de cera 12 cores (03-01-1507)			
91	10	UND	Grampeador de mesa grande 23/6 -100 folhas, preto. com padrão de qualidade igual ou superior a Cis, Eagle ou hellios/carbex. (03-01-1855)			
92	10	UND	Grampeador de mesa grande 23/8 - 240 folhas, preto. com padrão de qualidade igual ou superior a Cis, Eagle ou hellios/carbex (03-01-0028)			

Pato Branco, 17 de Agosto de 2017.

Ivan Regis Zlem

ESTADO DO PARANÁ
CONSORCIO INTERMUNICIPAL DE SAUDE

CNPJ: 00.136.858/0001-88 Telefone/Fax: 46313-3550 / 46331-3555
 AFONSO PENA, 1902, CEP 85501-530
 C.E.P.: 85501-530 - Pato Branco - PR

000023

Solicitação Nr.: 141/2017

Data: 17/08/2017

DOCUMENTO PARA COTAÇÃO DE PREÇOS

Folha: 6/9

SOLICITAÇÃO DE MATERIAIS E/OU SERVIÇOS ("COTAÇÃO DE PREÇOS")

Item	Quantidade	Unid.	Especificação	Marca	Preço Unitário	Preço Total
93	150	UND	Grampeador de mesa médio 26/6 30 folhas, preto. com padrão de qualidade igual ou superior a Cis, Eagle ou hellios/carbex. (03-01-0029)	_____	_____	_____
94	100	UND	Grampeador de mesa pequeno 26/6 até 12 folhas, preto. Com padrão de qualidade igual ou superior a Cis, Eagle ou hellios/carbex. (03-01-1856)	_____	_____	_____
95	15	CX	Grampo cobreado para grampeador 23/8 caixa com 5.000. Grampeia de 20 a 50 folhas. (03-01-0030)	_____	_____	_____
	5	CX	Grampo cobreado para grampeador 23/10 caixa c/5000. Grampeia de 40 a 70 folhas. (03-01-1931)	_____	_____	_____
97	5	CX	Grampo cobreado para grampeador 23/15 caixa c/5.000. Grampeia de 90 a 150 folhas. (03-01-2060)	_____	_____	_____
98	5	CX	Grampo cobreado para grampeador 23/24 caixa c/5.000. Grampeia de 170 a 240 folhas. (03-01-2061)	_____	_____	_____
99	250	CX	Grampo cobreado para grampeador 26/6 caixa com 5.000. Grampeia até 20 folhas. (03-01-1858)	_____	_____	_____
100	50	CX	Grampo tipo trilho em metal inoxi. 80mm p/pasta susp.cx50uni (03-01-1919)	_____	_____	_____
101	30	CX	Grampo tipo trilho plastico, 80mm para pasta suspensa caixa com 50 (03-01-1859)	_____	_____	_____
102	5	UND	HD Externo 3TB USB 3.0 preto (07-01-1843)	_____	_____	_____
103	5	UND	Indice para fichário universitário c/ 10 divisões (03-01-2018)	_____	_____	_____
104	500	UND	Lápis 1205/2 n. ° 02, preto, redondo, super resistente (03-01-0517)	_____	_____	_____
105	20	UND	Livro ata 100 folhas (03-01-0540)	_____	_____	_____
106	60	UND	Livro ata 50 folhas (03-01-0537)	_____	_____	_____
107	20	UND	Livro protocolo, papel alcalino branco, 200 folhas, 75g/m2 22x16, capa dura revestido de material sintético impermeável, cor preta, costurado, impressão frente e verso, numeração na frente, termo de abertura e encerramento (03-01-1333)	_____	_____	_____
108	5	UND	Livro registro de empregado c/ 50FL (03-01-0019)	_____	_____	_____
109	10	CX	Midia: DVD-R (gravável) 1x-8xmin - 4.7GB - 120 min; com capa acrílica - caixa com 100 unidades. (07-01-0009)	_____	_____	_____
110	100	UND	Molhador de dedos creme, 12 gramas (03-01-2054)	_____	_____	_____

Pato Branco, 17 de Agosto de 2017.

Ivan Regis Ziem

ESTADO DO PARANÁ
CONSORCIO INTERMUNICIPAL DE SAUDE

CNPJ: 00.136.858/0001-88 Telefone/Fax: 46313-3550 / 46331-3555
 AFONSO PENA, 1902, CEP 85501-530
 C.E.P.: 85501-530 - Pato Branco - PR

000029

Solicitação Nr.: 141/2017

Data: 17/08/2017

DOCUMENTO PARA COTAÇÃO DE PREÇOS

Folha: 7/9

SOLICITAÇÃO DE MATERIAIS E/OU SERVIÇOS ("COTAÇÃO DE PREÇOS")

Item	Quantidade	Unid.	Especificação	Marca	Preço Unitário	Preço Total
111	50	UND	Mouse óptico com fio, cor: preto, tamanho normal, resolução mínima de 800 DPI, sem esfera, conector padrão USB 2 botões mais botão Scroll, compatibilidade com todas as versões a partir do Windows NT e Linux, distância mínima do cabo do mouse 1,5 m (07-01-0003)	_____	_____	_____
112	20	UND	Mouse pad ergonômico em gel, base revestida de poliuretano, superfície em lycra elástica, apoio em sílica gel. Regulamentado de acordo com a NR17, na cor preta. (62-01-0003)	_____	_____	_____
113	200	MT	Organizador p/ fios e cabos flexível preto em espiral 3/4" (07-01-1845)	_____	_____	_____
114	200	MT	Papel contact incolor, largura mínima 450MM (03-01-0632)	_____	_____	_____
115	10	UND	Papel Crepon, medindo 0,48cm x 2m, 28g/m2 na cor amarela (03-01-1879)	_____	_____	_____
116	10	UND	Papel Crepon, medindo 0,48cm x 2m, 28g/m2, na cor azul (03-01-1880)	_____	_____	_____
117	10	UND	Papel Crepon, medindo 0,48 cm x 2m, 28g/m2, na cor branca (03-01-1881)	_____	_____	_____
118	10	UND	Papel Crepon, medindo 0,48cm x 2m, 28g/m2 na cor preta (03-01-1882)	_____	_____	_____
119	10	UND	Papel Crepon, medindo 0,48cm x 2m, 28g/m2 na cor vermelha (03-01-1883)	_____	_____	_____
120	10	UND	Papel de seda 48 x 60 cm, azul escuro (03-01-2044)	_____	_____	_____
121	10	UND	Papel de seda 48 x 60 cm, laranja (03-01-2045)	_____	_____	_____
122	10	UND	Papel de seda 48 x 60 cm, ouro (03-01-2046)	_____	_____	_____
123	10	UND	Papel de seda 48 x 60 cm, preto (03-01-2047)	_____	_____	_____
124	10	UND	Papel de seda 48 x 60 cm, verde (03-01-2048)	_____	_____	_____
125	10	UND	Papel de seda 48 x 60 cm, vermelho (03-01-2049)	_____	_____	_____
126	5000	RES	Papel tamanho A-4 (210mm x297mm,75 g/m2) p/ impressora. e fotocopadora. (03-01-1884)	_____	_____	_____
127	150	CX	Papel verga --A4 180g, branco 50x1 cx com 50 unidades (03-01-1824)	_____	_____	_____
128	50	UND	Pasta catálogo ofício, contendo 150 folhas c/ 4 parafusos metálicos de 35mm; 245x 335mm, cor preta (03-01-1886)	_____	_____	_____
129	50	UND	Pasta catalago tamanho ofício com 10 envelopes plásticos (03-01-1282)	_____	_____	_____

Pato Branco, 17 de Agosto de 2017.

Ivan Regis Ziem

ESTADO DO PARANÁ
CONSORCIO INTERMUNICIPAL DE SAUDE

CNPJ: 00.136.858/0001-88 Telefone/Fax: 46313-3550 / 46331-3555
 AFONSO PENA, 1902, CEP 85501-530
 C.E.P.: 85501-530 - Pato Branco - PR

000030

Solicitação Nr.: 141/2017

Data: 17/08/2017

DOCUMENTO PARA COTAÇÃO DE PREÇOS

Folha: 8/9

SOLICITAÇÃO DE MATERIAIS E/OU SERVIÇOS ("COTAÇÃO DE PREÇOS")

Item	Quantidade	Unid.	Especificação	Marca	Preço Unitário	Preço Total
130	20	UND	Pasta catalogo.tamanho officio com 50 envelopes plásticos (03-01-0640)	_____	_____	_____
131	300	UND	Pasta com grampo simples (03-01-0636)	_____	_____	_____
132	600	UND	Pasta de papelão plastificada com aba e elástico simples (03-01-1861)	_____	_____	_____
133	200	UND	Pasta polionda universitaria minimo 24,5cm x 34cm x 4 cor fosca (03-01-1514)	_____	_____	_____
134	150	UND	Pasta sanfonada tamanho A4 transparente 12 div.c/ elastico na cor da pasta (03-01-1920)	_____	_____	_____
135	250	UND	Pasta transparente c/ elastico poliondas 6 cm (03-01-1515)	_____	_____	_____
136	350	UND	Pasta transparente c/ elastico polionda 4cm (03-01-1516)	_____	_____	_____
137	2000	UND	Pastas suspensas (03-01-1832)	_____	_____	_____
138	30	CX	Percevejo latonado caixa c/100 unidades (03-01-0004)	_____	_____	_____
139	10	UND	Perfurador de papel c/ 02 furos p/35 folhas, preto (03-01-1875)	_____	_____	_____
140	10	UND	Perfurador de papel com 02 furos, ferro fundido com capacidade de perfuração 100 folhas (03-01-2063)	_____	_____	_____
141	10	UND	Perfurador de papel com 02 furos, ferro fundido com capacidade de perfuração 60 folhas (03-01-2017)	_____	_____	_____
142	100	UND	Pincel Atômico 850 ponta redonda cor azul (03-01-1833)	_____	_____	_____
143	100	UND	Pincel Atômico 850 ponta redonda cor preto (03-01-1834)	_____	_____	_____
144	80	UND	Pincel atômico 850 ponta redonda cor verde (03-01-1835)	_____	_____	_____
145	80	UND	Pincel atomico 850 ponta redonda cor vermelha (03-01-1286)	_____	_____	_____
146	30	UND	Pincel hidrografico para quadro branco-cor azul (03-01-1288)	_____	_____	_____
147	10	UND	Pincel hidrográfico para quadro branco - cor preto (03-01-1289)	_____	_____	_____
148	20	UND	Pincel marcador vermelho p/quatro branco (03-01-0021)	_____	_____	_____
149	50	UND	Placa de Rede PCI 10/100/1000 MBPS, compatível com os padrões PCI 2.1 e PCI 2.2 (07-01-0013)	_____	_____	_____
150	30	UND	Placa de Video PCI Express 16 X, com no mínimo 16 MB de Memória. (07-01-0012)	_____	_____	_____

Pato Branco, 17 de Agosto de 2017.

Ivan Regis Ziem

ESTADO DO PARANÁ**CONSORCIO INTERMUNICIPAL DE SAUDE**

CNPJ: 00.136.858/0001-88

Telefone/Fax: 46313-3550 / 46331-3555

AFONSO PENA, 1902, CEP 85501-530

C.E.P.: 85501-530 - Pato Branco - PR

000031

Solicitação Nr.: 141/2017

Data: 17/08/2017

DOCUMENTO PARA COTAÇÃO DE PREÇOS

Folha: 9/9

SOLICITAÇÃO DE MATERIAIS E/OU SERVIÇOS ("COTAÇÃO DE PREÇOS")

Item	Quantidade	Unid.	Especificação	Marca	Preço Unitário	Preço Total
151	600	UND	Plástico para pasta 04 furos 15gr, 0,15mm (03-01-2052)			
152	150	UND	Prancheta (03-01-0681)			
153	10	CX	Reforço plástico autoadesivo transparente para reforçar folhas de fichários. Cx com 250 unidades. (03-01-1948)			
154	150	UND	Regua Transparente 30cm com certificado de registro NO INMETRO (03-01-1294)			
1	8	UND	Suporte para Durex, para rolos de fitas grandes, com larguras de 12mm, 19mm ou 25mm ergonmico, compacto, pratico, lamina de aço inox, base anti-derrapante com perfeita aderencia à mesa de trabalho, area frontal especialmente desenvolvida para facilitar o corte da fita, lamina protegida para evitar acidentes, medindo aproximadamente 195x100x95mm. (03-01-0005)			
156	20	UND	Switch 8 Portas: Velocidade de transmissão (Mbps): 10/100/1000 Mbps, Conexões / Portas: 8 portas. Transferência real de 1Gb em todas portas, sem limitações, Voltagem: Bivolt, Função Auto, MDI/MDIX technology, Garantia mínima de 3 anos. (07-01-1706)			
157	50	UND	Teclado com fio, Slim, cor:preto, com Layout ABNT-2 com conector padrão USB, distância mínima do cabo do Tecado: 1,5m. (07-01-1733)			
158	150	UND	Tesoura, lâminas em aço, acabamento em metal super resistente, 19cm (03-01-1863)			
159	20	FR	Tinta para carimbos automáticos mínimo de 28 ml, cor preta (03-01-1942)			
160	30	FR	Tinta para carimbo de borracha preta frasco com minimo de 40 ml (03-01-1296)			
161	5	FR	Tinta para carimbo de borracha, azul frasco com minimo de 40 ml (03-01-1297)			
162	5	FR	Tinta para carimbo de borracha, vermelha frasco c/min, 40ml (03-01-0808)			
163	5	FR	Tinta para pincel atomico azul frasco com 37 ml (03-01-1295)			
					Total Geral:	

Pato Branco, 17 de Agosto de 2017.

Ivan Regis Ziem

000032
J.**Re: URGENTE!! Cotação de preços**

De: Itamar Ampessan
Para: licitacao@conims.com.br
Cópia:
Cópia oculta:
Assunto: Re: URGENTE!! Cotação de preços
Data: 22/08/2017 13:54

Bom dia
Sandra

e-mail recebido.
mas não vamos participar da cotação

att
Daiane

De: LICITACAO - CONIMS <licitacao@conims.com.br>
Para: "apolo_papelaria@yahoo.com.br" <apolo_papelaria@yahoo.com.br>
Enviadas: Terça-feira, 22 de Agosto de 2017 10:18
Assunto: URGENTE!! Cotação de preços

Bom dia,

Solicitamos cotação de preços para materiais de expediente e informatica conforme descritivos em anexo.

Contando com vossa atenção, agradecemos.

Atenciosamente,

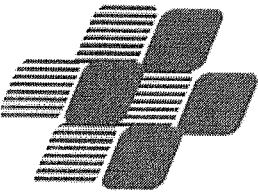

Sandra Fim
LICITAÇÃO / CONTRATOS / CREDENCIAMENTO
CONIMS – Consórcio Intermunicipal de Saúde
Fone: (46) 3313 3550
Rua Afonso Pena, 1902 – Bairro Anchieta
CEP: 85501-530 – Pato Branco - PR
www.conims.com.br

De: ricoh@ricoh.com.br
Enviada: 2017/08/22 10:05:42
Para: licitacao@conims.com.br
Assunto: Message from "licitacao"

This E-mail was sent from "licitacao" (Aficio MP 201).

Scan Date: 08.22.2017 09:02:06 (-0400)
Queries to: ricoh@ricoh.com.br



000033
✍️

RES: URGENTE!! Cotação de preços

De: Papelaria dalba
Para: licitacao@conims.com.br
Cópia:
Cópia oculta:
Assunto: RES: URGENTE!! Cotação de preços
Data: 22/08/2017 11:04
-WRD000.jpg 11 B image001.jpg 15.88 KB

Bom dia

Não vamos participar do orçamento.

Mari

(46) 3225-3767

Whats) 99115-6780



De: LICITACAO - CONIMS [mailto:licitacao@conims.com.br]
Enviada em: terça-feira, 22 de agosto de 2017 10:20
Para: papelariadalba@brturbo.com.br
Assunto: URGENTE!! Cotação de preços

Bom dia,

Solicitamos cotação de preços para materiais de expediente e informática conforme descritivos em anexo.
Contando com vossa atenção, agradecemos.

Atenciosamente,

Sandra Fim

LICITAÇÃO / CONTRATOS / CREDENCIAMENTO

CONIMS – Consórcio Intermunicipal de Saúde

Fone: (46) 3313 3550

Rua Afonso Pena, 1902 – Bairro Anchieta

CEP: 85501-530 – Pato Branco - PR

www.conims.com.br

000034
8

De: ricoh@ricoh.com.br
Enviada: 2017/08/22 10:05:42
Para: licitacao@conims.com.br
Assunto: Message from "licitacao"

This E-mail was sent from "licitacao" (Aficio MP 201).

Scan Date: 08.22.2017 09:02:06 (-0400)
Queries to: ricoh@ricoh.com.br



Kayganque - (46) 3262.5154

URGENTE!! Solicitação de orçamento.

De: LICITACAO - CONIMS
Para: spassoatendimento@gmail.com
Cópia:
Cópia oculta:
Assunto: URGENTE!! Solicitação de orçamento.
Data: 22/08/2017 10:08
20170822090... .pdf 881.81 KB

Bom dia,

Solicitamos cotação de preços para materiais de expediente e informatica conforme descritivos em anexo.

Contando com vossa atenção, agradecemos.

Atenciosamente,

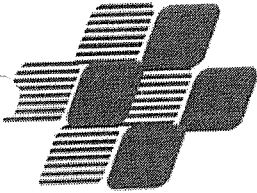

Sandra Fim

LICITAÇÃO / CONTRATOS / CREDENCIAMENTO
CONIMS – Consórcio Intermunicipal de Saúde
Fone: (46) 3313 3550
Rua Afonso Pena, 1902 – Bairro Anchieta
CEP: 85501-530 – Pato Branco - PR
www.conims.com.br

De: ricoh@ricoh.com.br
Enviada: 2017/08/22 10:05:42
Para: licitacao@conims.com.br
Assunto: Message from "licitacao"

This E-mail was sent from "licitacao" (Aficio MP 201).

Scan Date: 08.22.2017 09:02:06 (-0400)
Queries to: ricoh@ricoh.com.br



000036

*J.***URGENTE!! Solicitação de orçamento.**

De: LICITACAO - CONIMS
Para: financeirostampa@hotmail.com
Cópia:
Cópia oculta:
Assunto: URGENTE!! Solicitação de orçamento.
Data: 22/08/2017 10:08
20170822090... .pdf 881.81 KB

- 3025.2227

Bom dia,

Solicitamos cotação de preços para materiais de expediente e informatica conforme descritivos em anexo.

Contando com vossa atenção, agradecemos.

Atenciosamente,

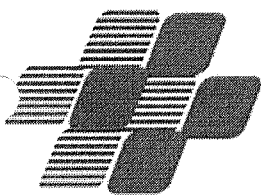

NOME
LICITAÇÃO / CONTRATOS / CREDENCIAMENTO
CONIMS – Consórcio Intermunicipal de Saúde
Fone: (46) 3313 3550
Rua Afonso Pena, 1902 – Bairro Anchieta
CEP: 85501-530 – Pato Branco - PR
www.conims.com.br

De: ricoh@ricoh.com.br
Enviada: 2017/08/22 10:05:42
Para: licitacao@conims.com.br
Assunto: Message from "licitacao"

This E-mail was sent from "licitacao" (Aficio MP 201).

Scan Date: 08.22.2017 09:02:06 (-0400)
Queries to: ricoh@ricoh.com.br

000037
P**URGENTE!! Cotação de preços**

De: Licitação - CONIMS
Para: papelariabaixada@hotmail.com
Cópia:
Cópia oculta:
Assunto: URGENTE!! Cotação de preços
Data: 18/08/2017 13:30
20170818074... .pdf 884.99 KB

3225.0454

Boa tarde,

Solicitamos cotação de preços para material de expediente e informática conforme descritivos em anexo.

Contando com vossa atenção desde já agradecemos.

Atenciosamente,
Sandra Fim

Licitações / Contratos / Credenciamento
Consórcio Intermunicipal de Saúde - Pato Branco - Paraná
Telefone: (46) 3313-3550 - Ramal: 2015/2092
<http://www.conims.com.br>

De: ricoh@ricoh.com.br
Enviada: 2017/08/18 08:52:20
Para: licitacao@conims.com.br
Assunto: Message from "licitacao"

This E-mail was sent from "licitacao" (Aficio MP 201).

Scan Date: 08.18.2017 07:48:43 (-0400)
Queries to: ricoh@ricoh.com.br



22/08/17 - 10:18

000038

URGENTE!! Cotação de preços

De: Licitação - CONIMS
Para: apolo_papelaria@yahoo.com.br
Cópia:
Cópia oculta:
Assunto: URGENTE!! Cotação de preços
Data: 18/08/2017 09:01
20170818074... .pdf 884.99 KB

3225 1221

Daviane

Bom dia,

Solicitamos cotação de preços para materiais de expediente e informática conforme descritivos em anexo.

Contaúdo com vossa atenção desde já agradecemos.

Atenciosamente,
Sandra Fim

Licitações / Contratos / Credenciamento
Consórcio Intermunicipal de Saúde - Pato Branco - Paraná
Telefone: (46) 3313-3550 - Ramal: 2015/2092
<http://www.conims.com.br>

De: ricoh@ricoh.com.br
Enviada: 2017/08/18 08:52:20
Para: licitacao@conims.com.br
Assunto: Message from "licitacao"

This E-mail was sent from "licitacao" (Aficio MP 201).

Scan Date: 08.18.2017 07:48:43 (-0400)
Queries to: ricoh@ricoh.com.br



22/08/17 10:20

000039
J.**URGENTE!! Solicitação de orçamento**

De: Licitação - CONIMS
Para: papelariadalba@brturbo.com.br
Cópia:
Cópia oculta:
Assunto: URGENTE!! Solicitação de orçamento
Data: 18/08/2017 09:01
20170818073... .pdf 360.88 KB

3225.3267 - Buma

Bom dia,

Solicitamos cotação de preços para materiais de expediente e informática conforme descritivos em anexo.

Contando com vossa atenção desde já agradecemos.

Atenciosamente,
Sandra Fim

Licitações / Contratos / Credenciamento
Consórcio Intermunicipal de Saúde - Pato Branco - Paraná
Telefone: (46) 3313-3550 - Ramal: 2015/2092
<http://www.conims.com.br>

De: ricoh@ricoh.com.br
Enviada: 2017/08/18 08:37:22
Para: licitacao@conims.com.br
Assunto: Message from "licitacao"

This E-mail was sent from "licitacao" (Aficio MP 201).

Scan Date: 08.18.2017 07:33:50 (-0400)
Queries to: ricoh@ricoh.com.br



000040

A.

URGENTE!! Cotação de preços

De: Licitação - CONIMS
Para: papelaria_alfa@hotmail.com
Cópia:
Cópia oculta:
Assunto: URGENTE!! Cotação de preços
Data: 18/08/2017 13:49
20170818074... .pdf 884.99 KB

3020.2442

Boa tarde,

Solicitamos cotação de preços para material de expediente e informática conforme descritivos em anexo.

Contando com vossa atenção desde já agradecemos.

Atenciosamente,
Sandra Fim

Licitações / Contratos / Credenciamento
Consórcio Intermunicipal de Saúde - Pato Branco - Paraná
Telefone: (46) 3313-3550 - Ramal: 2015/2092
[//www.conims.com.br](http://www.conims.com.br)

De: ricoh@ricoh.com.br
Enviada: 2017/08/18 08:52:20
Para: licitacao@conims.com.br
Assunto: Message from "licitacao"

This E-mail was sent from "licitacao" (Aficio MP 201).

Scan Date: 08.18.2017 07:48:43 (-0400)
Queries to: ricoh@ricoh.com.br



Item 001

000041

Você também pode se interessar: lavadora alta pressao, forro pvc, dremel, caixa ferramentas

R\$ 4,80

[Voltar para a lista](#) [Ferramentas e Construção](#) > [Ferramentas](#) >

[Compartilhar](#) [Vender um igual](#)



Novo

Abraçadeira Em Nylon 3,6 X 150 Mm - Pacote Com 100 Unidades



R\$ 5⁹⁹

1x R\$ 5⁹⁹

Mais opções

- Envios para todo o país por Mercado Envios**
Saiba os prazos de entrega e as formas de envio.
[Calculador de frete](#)

Quantidade:

1

[Comprar agora](#)

[Adicionar ao carrinho](#)

Você ganha 2 Mercado Pontos.

Compra Garantida, receba o produto que está esperando ou devolvemos o dinheiro.

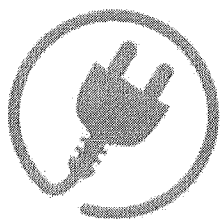

plugseg®

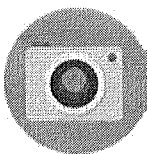

Produto

Abraçadeira em Nylon 3,6 x 150 mm - Pac



[Informação sobre o vendedor](#)

O que você procura

Ferramentas Elétricas

Ferramentas Manuais

Ferramentas Especiais

Ferramentas Pneumáticas

Auto Center

Injeção e Motor

Ver Todas as Categorias

+ de 30 Mil Ofertas

Somos Loja Diamante **Obit**

+ de 500 Mil Fãs no Facebook

15 ANOS Na Web Referência no Segmento

Fomos indicados no **EPiCA**

Na Categoria: E-commerce Médias Operações

Agora precisamos da sua ajuda.

VOTE LOJA DO MECÂNICO

lojadoMecanico.com.br + Ferramentas em Geral + Abraçadeiras + Nylon

Filtro do Setor

Abraçadeiras

Velcro

Metálica

Nylon

Por Marca

Bemfixa

Black Jack

Fortools

Fuzil

Leetools

Tramontina

Vonder

Western

Worker

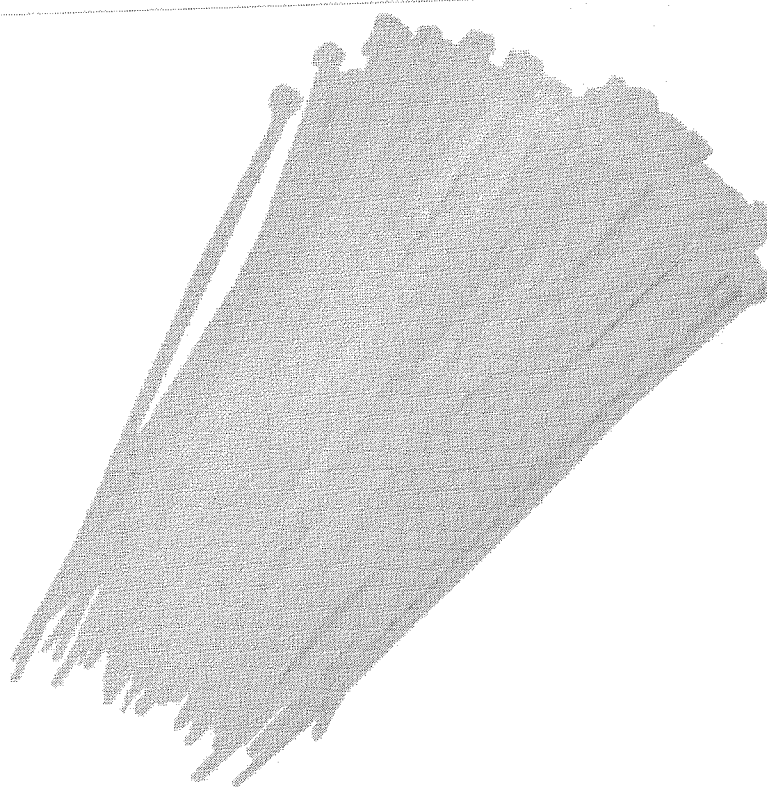

Abraçadeira de Nylon Branca 3,6 x 150 mm com 100 Unidades BLACKJACK-T494

Cod.0025653

★★★★ (1) avaliação [Participe.](#)

De: R\$ 10,75

Por: R\$ 6,90

Simule frete e prazo

00000-000

informações

Ferramentas em Geral

abrasivos

Rebolos

Disco de Lixa

Disco de Corte

Disco de Desbaste

Folha de Lixa

Clientes que compraram Abraçadeira de Nylon Branca 3,6 x 150 mm com 100 Unidades também compraram junto:



Fabrício de Belford
Roxo-RJ
"Produto de excelente qualidade, muito funcional, recomendo."

(https://www.americanas.com.br/mapa-do-site) (http://www.americanas.com.br)

700043
R
b

O que você quer agora?

oferta do dia galaxy s8 aniversário carta compromisso vote na gente venda na americanas loja mais próxima

< (http://www.americanas.com.br/categoria/229161)

Foto 2 - Abraçadeira Em Nylon Preta 3,6 X 150 Mm Com 100 Unidades-Fortools-007063
(https://images-americanas.b2w.io/produtos/01/00/sku/10721/1/10721114_2SZ.jpg)

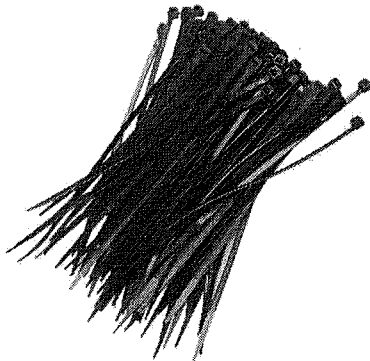

(https://images-

americanas.b2w.io/produtos/01/00/sku/10721/1/10721114SZ.jpg)

Abraçadeira Em Nylon Preta 3,6 X 150 Mm Com 100 Unidades-Fortools-007063

(cód.10721112)

vendido e entregue por [loja do mecânico \(/lojista/loja-do-mecanico/9556239000117\)](#)

R\$ 6,66

[comprar \(/garantia/10721112?buyboxfield=&buyboxtoken=&offertype&producti](#)

Calcular frete e prazo

ok

proveite e veja também

3%

Abraçadeira Em Nylon Branca 4,8 X 300 Mm Com 100 Unidades Fortools-001904

~~R\$ 18,34~~

R\$ 17,67

(/produto/13141405?DCSext.recom=RR_item_page.rr1-ClickCP&nm_origem=rec_item_page.rr1-ClickCP&nm_ranking_rec=1)

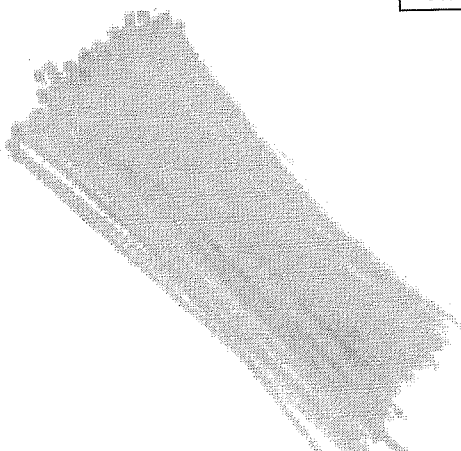

Av. Moreira Guimarães, 884 • Moema • São Paulo-SP

TELEVENDAS 11 5574-5100

Seja bem vindo ao nosso site. Faça seu login ou Cadastre-se.

Item 002 700044

Digite aqui o que procura Todos os departamentos

Buscar

Vazio

R\$ 8,17

Todos os Departamentos Ferramentas Elétricas Linha Automotiva Ferramentas de Medição Casa e Jardim Eletroportáteis

Você está em: Materiais Elétricos > Adaptadores para Tomada > Adaptador para Tomada (Pino Universal) Daneva 1662 2P+T - Do padrão antigo para padrão novo

Adaptador para Tomada (Pino Universal) Daneva 1662 2P+T - Do padrão antigo para padrão novo

cod.7896586816622



Veja avaliações

Conecta equipamentos com plugue antigo 2P+T em tomadas do novo padrão Brasileiro de Tomadas (NBR 14136).

Curir 0 G+

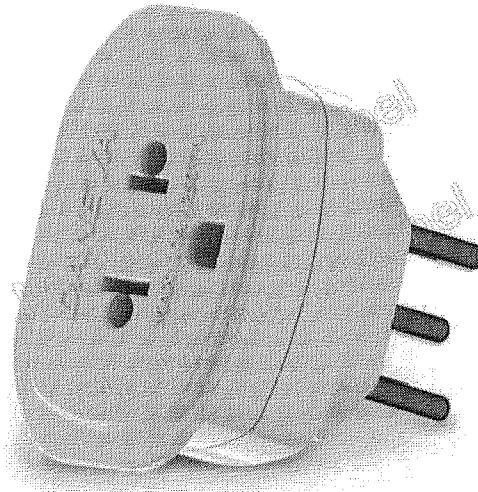

Passe o cursor sobre a foto para ampliar

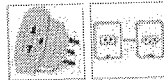

R\$ 7,90 nos cartões de crédito ou R\$ 7,90 No Boleto

COMPRAR

Veja a tabela de parcelamento

Para informação sobre FRETE e PRAZO DE ENTREGA clique em comprar e forneça o cep.

DETALHES DO PRODUTO

Adaptador para Tomada (Pino Universal) Daneva 1662 2P+T - Do padrão antigo para padrão novo

Conecta equipamentos com plugue antigo 2P+T em tomadas do novo padrão Brasileiro de Tomadas (NBR 14136).

Características:

Adaptador 2P+T antigo padrão de plugues para novo padrão NBR 14136.

Carga máxima: 10A/250V ~

Para uso em 127V ou 220V

* Atenção! Verifique o consumo de seu equipamento antes de conectar ao adaptador.

FOTO MERAMENTE ILUSTRATIVA

As Cores podem variar.

AVALIAÇÃO E COMENTÁRIOS

AVALIAR

PRODUTOS QUE VOCÊ VISITOU

LIMPAR

0000451

Extra.com.br > Casa e Construção > Elétrica para Construção > Adaptador de Tomada

O Extra.com.br traz mais opções de compras com ofertas de lojistas parceiros! Encontre produtos vendidos por outros lojistas

Adaptador Universal Para Tomada 3 Pinos Abnt - Nbr 10a Comtac 9222

(Cód. Item 10338892) Outros produtos Não Informado

Ok, entendi

-26%

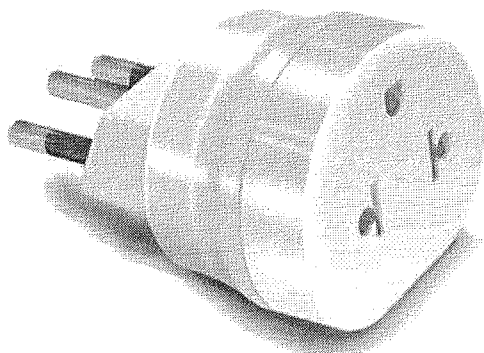

Oferta principal

Mais ofertas deste produto

Confira outras lojas que vendem o mesmo produto: De R\$ 5,63 até R\$ 9,99
Vendido e entregue por Comtac

Você Merece Garantia Extra

Este produto é vendido por um lojista parceiro e é garantido pelo Extra.com.br, que acompanha o pedido da compra até a entrega. Saiba mais

De: R\$ 7,71

Por: **R\$5,63**

Ver Parcelas

Comprar
Reciba em casa

Adicionar à lista de casamento

Pague com o Cartão Extra ou do Grupo Pão de Açúcar à vista por R\$ 5,63.
Não tem o Cartão Extra? Peça já o seu.



Informe seu CEP:

Ok



PUBLICIDADE



Após visitar este item, o que os clientes acabam comprando?

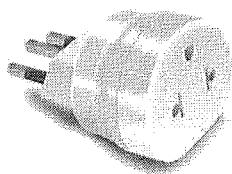

Adaptador Universal Para Tomada 3 Pinos Abnt - Nbr 14136 2p+t 10a Comtac 9222

De: R\$ 7,71 por: **R\$5,63**

1x de R\$ 5,63 sem juros

Digite aqui a sua busca

BUSCAR

Faça login ou cadastre-se!

Meu endereço (0)

(/checkout/)

400046

Eletronica Santana (<http://www.eletronicasantana.com.br/>) Telefonia (<http://www.eletronicasantana.com.br/telefonia>)
Material de Instalação (<http://www.eletronicasantana.com.br/telefonia/material-de-instalacao>)
Tomadas e Plugues (<http://www.eletronicasantana.com.br/telefonia/material-de-instalacao/tomadas-e-plugues>)

Produtos de fácil manipulação e funcionais!

Adaptador Universal 2p+t 10/250v Cinza 2161 Fame

Cód.: 00046.00001 ☆☆☆☆☆ (Avalie agora!)

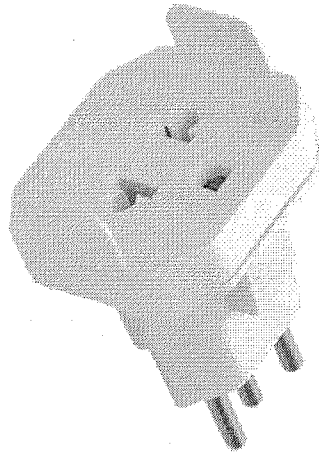

Por R\$ 8,90

COMPRAR

Compre em nome de Eletrônica Santana

(/CHECKOUT/CART/ADC

+ Veja todas as formas de pagamento

(<http://www.eletronicasantana.com.br/telefonia/material-de-instalacao/tomadas-e-plugues>)
SKU=9002435&QTY=1

Calcule o prazo e valor do frete

Digite seu CEP

OK



Ficou com alguma dúvida?
Pergunte a um especialista

(<http://el>

ador-fame.jpg)



Adaptador Universal 2p+t 10/250v~ Cinza 2161 Fame

Quando suas instalações precisam de plugues, interruptores e tomadas de sobrepor é aí que a qualidade FAME aparece, pois a Série Sobrepor FAME é uma linha completa que atende a todas as necessidades.

- Produtos de fácil manipulação e funcionais.

Outras Especificações

- Ótima relação custo/benefício.
- Qualidade FAME: Acabamento perfeito, produtos feitos para durar.

Imagens

Imagens meramente ilustrativas.

Código

00046.00001

Código Sku

9002435

Referência / Modelo

2161

Itens Inclusos

01 - Adaptador Universal 2p+t 10/250v~ Cinza 2161 Fame

Adaptador Universal 2p+t 10/250v Cinza 2161 Fame

Altura: 16,00 Centímetros

Largura: 8,50 Centímetros

Profundidade: 5,00 Centímetros

Peso: 0,05 Grama

Opinião dos consumidores:

Busque na loja toda...



5,2666

PÁGINA INICIAL



Por: R\$4,44

à vista no boleto

R\$4,22



COMPRAR

ADICIONAR À LISTA DE DESEJOS

ATENDIMENTO
11 5543-2088

SIMULADOR DE FRETE

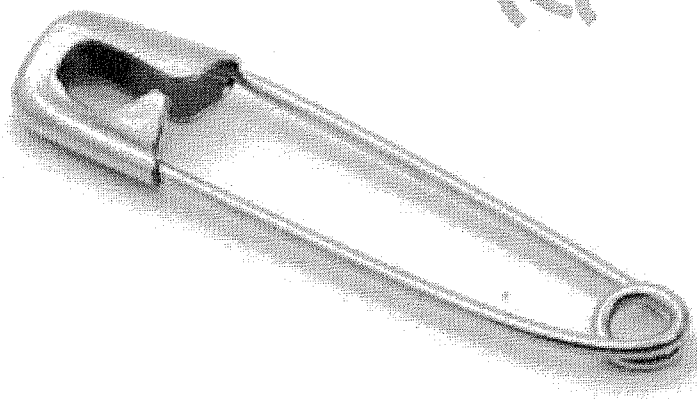

**ALFINETE
SEGURANÇA
20MM C/25** Cód.:
7896303616856



Seja o primeiro a avaliar este produto

1x de R\$4,44

sem juros

DESCRIÇÃO

AVALIAÇÕES DE CLIENTES

AVALIAÇÕES

Este produto ainda não foi avaliado.

Seja o primeiro!

FAÇA SUA AVALIAÇÃO

Você está avaliando:
Alfinete Segurança 20mm c/25

*Qual sua nota?

0



Busque na loja toda...



PÁGINA INICIAL

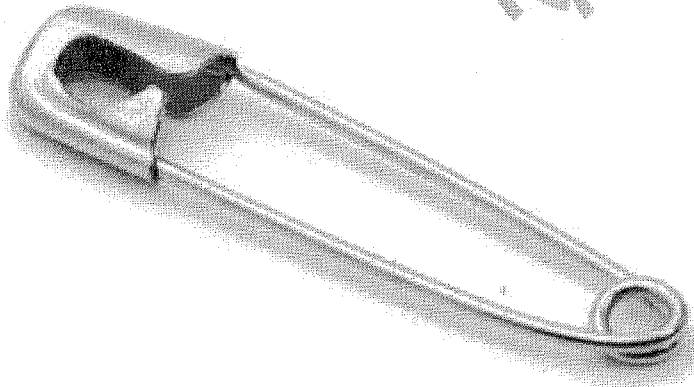

Por: R\$4,44

à vista no boleto

R\$4,22

1

COMPRAR

ADICIONAR À LISTA DE DESEJOS

ATENDIMENTO
11 5543-2088

SIMULADOR DE FRETE

**ALFINETE
SEGURANÇA
20MM C/25** CÓD.:
7896303616856



Seja o primeiro a avaliar este produto

1x de R\$4,44

sem juros

DESCRIÇÃO

AVALIAÇÕES DE CLIENTES

AVALIAÇÕES

Este produto ainda não foi avaliado.

Seja o primeiro!

FAÇA SUA AVALIAÇÃO

Você está avaliando:
Alfinete Segurança 20mm c/25

*Qual sua nota?

000049

CATEGORIAS

BUSCAR OFERTAS

digite um nome de produto ou marca

BUSCAR OFERTA

ALFINETE DE SEGURANÇA 000 (20MM) - C/ 25 UNIDADES - ACC

MAIS DE

[Tweetar](#)

[Curtir 0](#)

[G+](#)

OUTRAS OFERTAS

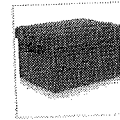

Caixa Organizadora desmontável M Azul - Prontobox



Apontador c/ Depósito Grip - Faber-Castell

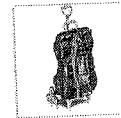

Mochila Formula 1 Preto - Max Toy

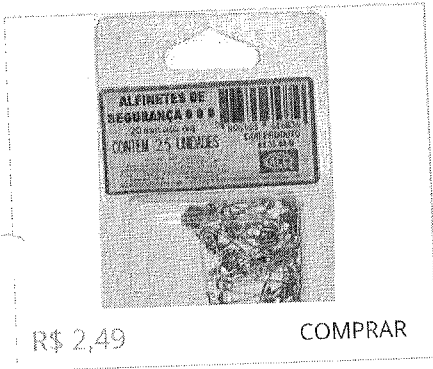

R\$ 2,49

[COMPRAR](#)

COMPRE AGORA NO SUBMARINO.COM
POR: R\$ 2,49

[COMPRAR](#)

* Confira sempre o valor atualizado antes de efetuar a compra.

VOCÊ TAMBÉM PODE GOSTAR DESSES

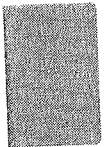

Agenda de Bolso Pombo Diária Matra Laranja 2013



Cadeado SM E-25 Futebol Coritiba - Pado



Caderno Médio 80 Folhas Chicaloca Listrado - Grafon's



Estojo de Giz Pastel Rembrandt c/ 90 Cores p/ Paisagem - Koh-I-Noor



Mochila de Costas Alice Glamour - Pacific

Este SITE é uma vitrine virtual de produtos Submarino.com, mantida pelo blog Tecnocracia. Todos os produtos aqui expostos são de responsabilidade do site Submarino.com, tanto a venda quanto pagamento e entrega, não restando ao Tecnocracia ou seu criador qualquer envolvimento senão a indicação de ofertas interessantes.
© 2006-2013 Manoel Netto - [Política de Privacidade](#)

0



Busque na loja toda...

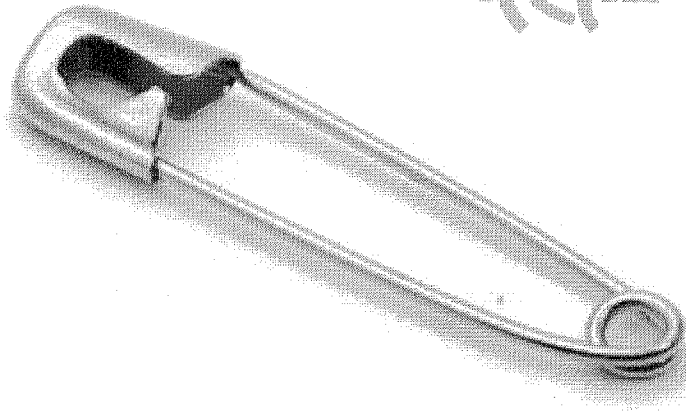

PÁGINA INICIAL

Por: **R\$5,13**

à vista no boleto

R\$4,87**COMPRAR**

ADICIONAR À LISTA DE DESEJOS

ATENDIMENTO
11 5543-2088

SIMULADOR DE FRETE

**ALFINETE
SEGURANÇA
40MM C/25** Cód.:
7896303616818

Seja o primeiro a avaliar este produto

1x de R\$5,13

sem juros

DESCRIÇÃO

AVALIAÇÕES DE CLIENTES

AVALIAÇÕES

Este produto ainda não foi avaliado.

Seja o primeiro!

FAÇA SUA AVALIAÇÃO

Você está avaliando:
Alfinete Segurança 40mm c/25

*Qual sua nota?

(https://www.americanas.com.br/mapa-do-site) (http://www.americanas.com.br)

Item 005.00051
f. q

O que você quer agora?

oferta do dia moto g5s aniversário tem tudo vote na gente venda na americanas loja mais próxima baixe o app

< (https://www.americanas.com.br/categori...

Foto 2 - Alfinete Para Mapa Amarelo Com 50 Unidades Acc 9.21.21.11-1

(https://images-

americanas.b2w.io/produtos/01/00/item/20066/20066647_2SZ.jpg)

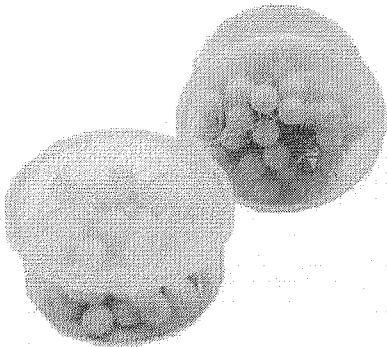

(https://images-

americanas.b2w.io/produtos/01/00/item/20066/20066647_1SZ.jpg)

f,33

Alfinete Para Mapa Amarelo Com 50 Unidades Acc 9.21.21.11-1

(cód.20066647)

vendido e entregue por [mncenter](#) (/lojista/mncenter/23880573000152)

R\$ 0,00 (50% de desconto)

R\$ 4,50

4x de R\$ 1,12 s/ juros [ver parcelas](#)

[comprar](#) (/garantia/20066647?buyboxfield=&buyboxtoken=&offertype&producti

⌚ corral! temos apenas 1 no estoque

Calcular frete e prazo

ok

aproveite e veja também

38%

Alfinete Para Mapa Preto Com 50 Unidades Bacchi

2 ofertas a partir de

R\$ 3,18

(/produto/20601747?DCSext.recom=RR_item_page.rr1-ClickCP&nm_origem=rec_item_page.rr1-ClickCP&nm_ranking_rec=1)

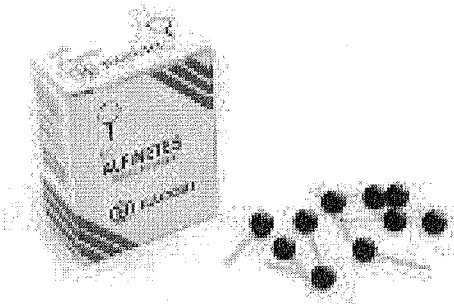

Busca

ATENDIMENTO

FAÇA SEU LOGIN

CADASTRE SE

00052

MEGA

MARCA

PACOTES

CUPONS

STAPLES

VOTE NA

TODAS AS CATEGORIAS

SALDÃO

STAPLES®

ECONÔMICOS

EXCLUSIVOS

BUSINESS

STAPLES!

HOME / PAPELARIA / CLIPS, ALFINETES E ELÁSTICOS

ALFINETE PARA MAPA 50 UNIDADES BACCHI - AMARELO PVJBCAM

R\$ 7,99

VER OPÇÕES DE PARCELAMENTO

R\$ 7,59 NO BOLETO BANCÁRIO

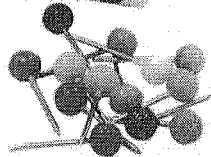
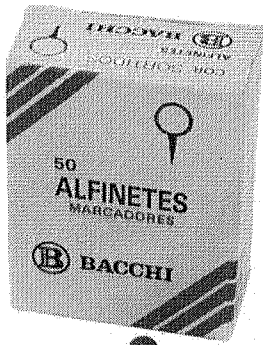

COR AMARELO

LEVE + PAGUE -

R\$ 7,19 cada (2 un. ou +)

QUANTIDADE:

1 + -

FAÇA LOGIN PRA ADICIONAR PRODUTOS À LISTA

É EMPRESA? SE SIM, CLIQUE AQUI E VEJA AS CONDIÇÕES DIFERENCIADAS.

DESCRIÇÃO

ESPECIFICAÇÕES

Alfinete para mapas amarelo, fabricados em poloestireno, super duro e com ponta extra fina. BACCHI Ideal para perfurar mapas, fotografias, desenhos ou recados no quadro. Facilita a demarcação de lugares e a localização. Caixa com 50 unidades.



Bem vindo ao Gimba!

0 Item(s)
R\$ 0,00

000053



Nossas Categorias



**Frete Grátis**para pedidos acima de **R\$ 199,00** paraRegião do Estado de São Paulo* e
Região do Estado do Rio de Janeiro**Dígitos e confira as
regiões e regras

Home > Material para Escritório > Alfinetes & Colchetes > Alfinetes

[Volta a página anterior](#)

Alfinete para Mapa nº 1 Cores Sortidas caixa com 50 uns. - Iara

Código Gimba:9209557

Outros produtos: [IARA](#)Disponibilidade do produto: **Imediata****Por: R\$ 5,00**ou **R\$ 4,75** no boleto à vista!
(com 5% de desconto)1   [Adicionar na Minha Lista!](#)[Veja outras formas de pagamento](#)[Calcule o frete e prazo de entrega estimados](#) **Passa o mouse e veja com zoom ou assista:****Consumidores**[Viram este produto viram também](#)[Viram este produto compraram também](#)[Compraram este produto compraram também](#)

Pranchetas

Protetor de Cards / Crachá

Pulseiras de identificação

Quadros de Aviso Coriça

Registradores A/Z

Registradores A/Z Fantasia

Registradores A/Z POKF

Réguas Diversas

Sinetas

Tesouras

Tintas para Carimbo

...tas para Numeradores e Datadores

Item 06 107

R\$ 16,1733

Home Escritório Almofadas para Carimbo Almofadas para Carimbo N.2

Veja mais produtos da Pilot

Veja Similares

Almofada carimbo N.2 azul 5,9x9,4cm Pilot CX 1 UN

Código: 009310

(0 avaliação)

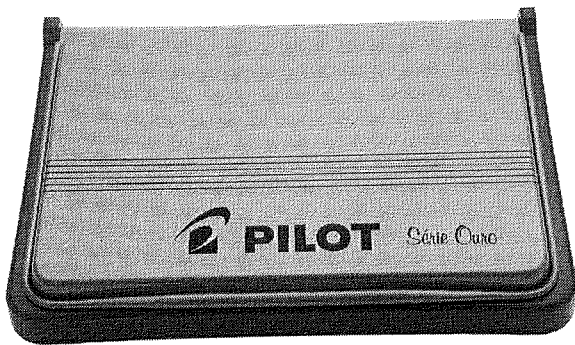

Por: R\$ 18,80

Quantidade

1



Disponível: Site Televendas Lojas [Ver lista](#)

Avaliar Produto

Descrição do Produto

Compre Junto

Indique a um Amigo

Compre Junto

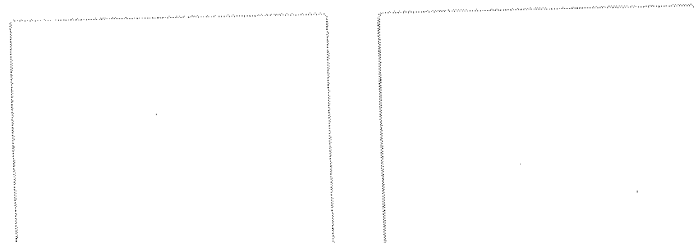

Busca

Meu Carrinho
Produtos

000055
[Handwritten signature]

Cartuchos & Tóner & Filas

Papel

Etiquetas

Organizaçãc

Material

Papelaria

Impressoras & Multifuncionais

Informática

Coffee Break & Descartáveis

Limpeza & Higieno

Escrita

Telefonia

Eletrônicos

Escritório

DATASUPRIWEB

MATERIAL ESCRITÓRIO

CARIMBOS, ALMOFADAS E TINTAS

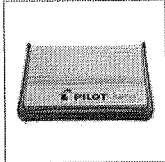

5%

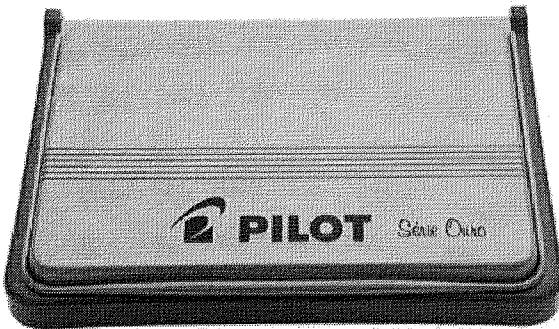

Almofada Para Carimbo N2 Azul Pilot

REF.005900450002

POR: R\$ 12,22

OU R\$11,61 NO BOLETO

(5% DE DESCONTO)

ADICIONAR AO CARRINHO

Calcular o Frete

COMPARTILHAR

Descrição do produto

Almofada P/carimbo n.2 azul pilot - PILOT

Quem viu, viu também

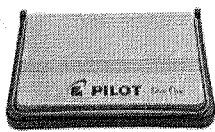

Almofada Para Carimbo N3 Preta Pilot

POR: R\$ 16,72 A VISTA

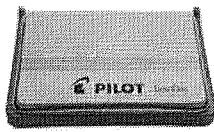

Almofada Para Carimbo N3 Vermelho Pilot

POR: R\$ 17,77 A VISTA



Almofada P/Carimbo N.3 Preta Pilot

POR: R\$ 10,05 A VISTA

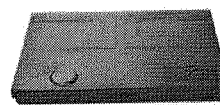

Almofada Para Carimbo N.3 Preta Asuper Radex

POR: R\$ 3,81 A VISTA

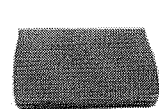

Almofada P/Carimbo N.2 Vermelho - Pilot

POR: R\$ 8,17 A VISTA



Almofa Azul As

POR: R

1 ADICIONAR

1 ADICIONAR

1 ADICIONAR

1 ADICIONAR

1 ADICIONAR

1

Quem viu, comprou também

600056

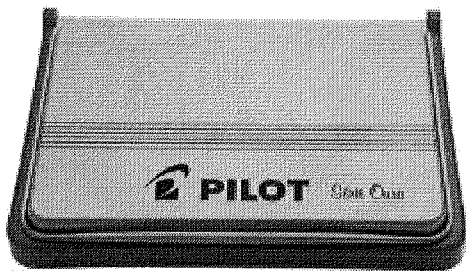

ALMOFADA P/CARIMBO NR.02 AZUL PILOT

Cód. Referência: 12

R\$ **17,50**

QTD:  COMPRAR

R\$ 16,98 (3% de desconto) no boleto à vista

Calcular Frete

Não sei meu CEP

CALCULAR

Descrição

Informação Adicional

Tags do Produto

Detalhes



O que você procura?

Item 08

Buscar

R\$ 6,6033 0000578
Notebooks Ofertas do

Novidades

Computadores

Acessórios

Armazenamento / Case

Automação

Brinquedo

Cabo

Caixa de Som

Captura de TV/Video

Cartão de Memória

Cartucho / Toner

Câmera Digital

CFTV

Computador

Cooler

Elétricos

Estabilizador / Filtro

Ferramenta

fone de Ouvido

Fonte

Gabinete

GPS

Gravador DVD/Blu-Ray

HD (Disco Rígido)

HD Externo

HD SSD

Impressora

Impressora Multifuncional

Joystick

Memória

Mesa Digitalizadora

Mídia

Mochila / Bolsas

Modem

Monitor

Mouse

Mouse

Multimídia

NoBreak

Notebook

Notebook Acessórios

Pen Drive

Placa de Comunicação

Placa de Vídeo

Placa Mãe para AMD

Placa Mãe para Intel

Players de Mídia

Processador AMD

Processador Intel

Projektor

Rede

Rede sem Fio - Wi-Fi

Rede Switch

Scanner

Servidor

Software

Suprimentos

Tablet

Cadastre-se.

Receba novidades, ofertas e cupons

[Home](#) > Teclado > Maxprint



Foto é meramente ilustrativa, podendo até variar de aparência.

[Ampliar](#)

> **Aproveite também**

Multilaser

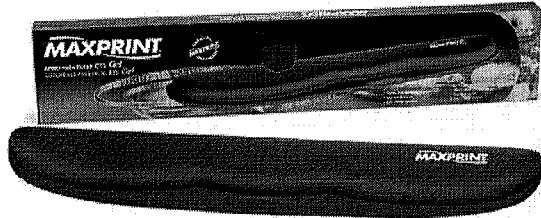

Teclado Multilaser Comfort - Mini Slim - USB - TC154
5x R\$ 10,44
ou R\$ 44,90

[Compre agora!](#)

Oficina dos Bits



Caneca de porcelana - For Gamer
R\$ 17,90

[Compre agora!](#)

Teclado ABNT2
Prof

[Compre a](#)

i Informações

Dúvidas e avaliações

Marca: Clone
Modelo: 4059
Cor: Preto
Previne: Fadiga muscular
Base: Antiderrapante
Evita L.E.R.: Lesões por Esforços Repetitivos
Composição: Elastômero, Tecido e gelatina de silicone

Peso c/ Embalagem: 2 Kg
Disponibilidade: Imediata
EAN: 7897975023430
Modelo (GTIN): 602295
Categoria: Teclado
Código: 1078

Confira mais Teclado

C3 Tech

Multilaser

Logitech

Logitech

000058

Apoio de Punho em Gel para Teclado Maxprint 602295 Preto

Cód. do Produto: 22534 0 de 5 (0)

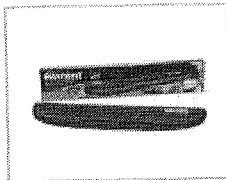
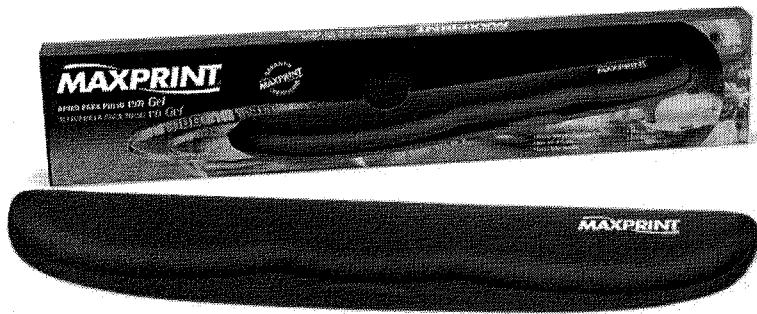

Ver detalhes do produto ▼

Esgotado no site, não desista. Busque as opções abaixo para concluir a compra.

R\$ 52,90

📍 Confira [aqui*](#) a disponibilidade do produto em nossas lojas físicas

🗣️ Fale com um consultor através do nosso [Chat Online.](#)

Avise-me quando chegar

Seu nome

Seu email

Compartilhe



📦 Adicione a lista de presentes

🔔 Alerta de preço



000059

(<https://www.americanas.com.br/mapa-do-site>)
(<http://www.americanas.com.br>)

O que você quer agora?

[oferta do dia](#) [galaxy s8](#) [aniversário](#) [carta compromisso](#) [vote na gente](#) [venda na americanas](#) [loja mais próxima](#)

< (<http://www.americanas.com.br/categoria/2...>)



([https://images-](https://images-americanas.b2w.io/produtos/01/00/item/24505/5/24505502_1SZ.jpg)

[americanas.b2w.io/produtos/01/00/item/24505/5/24505502_1SZ.jpg](https://images-americanas.b2w.io/produtos/01/00/item/24505/5/24505502_1SZ.jpg))

Apoio Para Pulso Em Gel Preto Max - 60229-5

(cód.24505502)

vendido por [multisystems \(/lojista/multisystems/62115431000150\)](#) e entregue por [americanas.com](#)

R\$ 52,04 (13% de desconto)

R\$ 45,00

[comprar \(/garantia/24505502?buyboxfield=&buyboxtoken=&offertype&producti](#)

🕒 corral! temos apenas 1 no estoque

Calcular frete e prazo

ok

quem viu este produto, viu também

Apoio Ergonômico para Digitação - Preto

R\$ 45,90

(/produto/21441950?DCSext.recom=RR_item_page.rr1-CategorySiloedViewCP&nm_origem=rec_item_page.rr1-CategorySiloedViewCP&nm_ranking_rec=1)

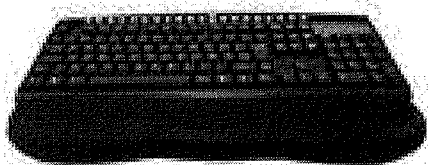

Item 009 7000000
R\$ 2,6466

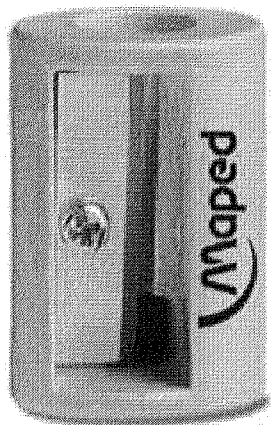

APONTADOR SIMPLES DE METAL SATELLITE MAPED

Cód. Referência: 40534

ESGOTADO

R\$ **2,70**

Avise-me quando este produto voltar ao estoque

PRODUTOS RELACIONADOS

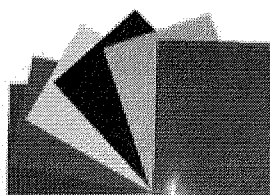

Inscryva-se para receber notificações

PASTA C/GRAMPO METALICO CARTAO DUPLEX 230G AMARELA ICL

Permita que possamos enviar notificações push com as melhores ofertas para você.

R\$ **1,30**

Powered by 

X

Lápis Preto Triangular

Lupa

Maletas / Kits para Colorir

Marca Texio

Massas ArtKids

Massas para Modelar

Massas Play Doh

Mochilas - Infantil

Mochilas - Juvenil

Papel Sulfito

Papel Sulfito (Chamequinho)

Placas Foam

Plásticos para Encapar

Pranchetas

Quadro Branco

Quadros Escolares

Régua Acrílico

Régua de Aço

Régua de Alumínio

Régua de Poliestireno

Régua Diversas

Tecidos Adesivo

Tesouras Escolares

Tintas Aquarela

Tintas Guache

Tintas Nankim Escolares

000081

Home Escolar Apontadores Apontadores de Metal

Veja mais produtos da Maped

Veja Similares

Apontador de metal simples satélite 034019 Maped BT 1 UN

Código: 025110

(0 avaliação)

Por: R\$ **3,90**

Quantidade

1



Bem vindo ao Gimba!

0 item(s)
R\$ 0,00

Nossas Categorias

**Frete Grátis**

para pedidos acima de R\$ 199,00 para

Regiões do Estado de São Paulo* e
Regiões do Estado do Rio de Janeiro**Clique e confira as
regiões e regras

Home > Escolar > Apontadores

[Volta a página anterior](#)

Apontador de Metal AP-315 1 Unid - Sertic

Código Gimba:9038370

Outros produtos: [SERTIC](#)Disponibilidade do produto: **Imediata**

De: R\$ 1,34

Por: R\$ 1,30 à vista!ou **R\$ 1,24** no boleto à vista!
(com 5% de desconto)

LEVE +	PAGUE -	%
20 un. ou +	R\$ 1,17 cada	10% OFF

[Adicionar na Minha Lista](#)[Veja outras formas de pagamento](#)[Calcule o frete e prazo de entrega estimados](#)[Passa o mouse e veja com zoom ou assista:](#)

Consumidores

[Viram este produto viram também](#)[Viram este produto compraram também](#)[Compraram este produto compraram também](#)

Lojas **Bom Dia** 1000083
Ajuda Fazer login | Cadastre-se

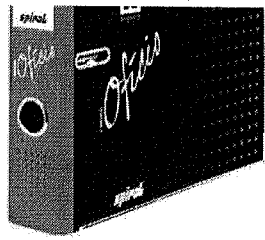

Por: **R\$ 10,90**

Quantidade

Item 010
011

R\$ 15,03

Disponível: Site Televidas Lojas [Ver lista](#)

Avaliar Produto	Descrição do Produto	Compre Junto	Indique
---------------------------------	--------------------------------------	------------------------------	-------------------------

Compre Junto

000065

8.

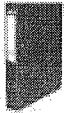
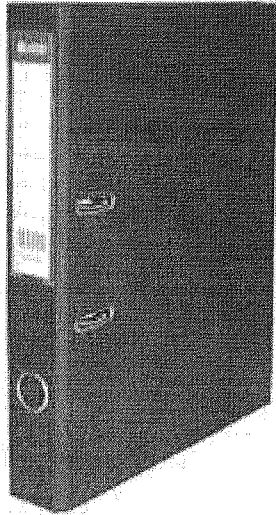

PASTA A/Z LOMBO ESTREITO AZUL ESCURO CHIES 1070

Cód. Referência: 26946

R\$ **14,20**

QTD:

1



COMPRAR

R\$ 13,77 (3% de desconto) no boleto à vista

Calcular Frete

Não sei meu CEP

CALCULAR

Descrição

Informação Adicional

Tags do Produto

Inscriva-se para receber notificações

Permita que possamos enviar notificações push com as melhores ofertas para você.

X



Detalhes

Powered by Simplicidade



Encontre o produto que procura !

Todo os departamentos ▾

1002 ▾

1003 ▾

1006 ▾

1008 ▾

1009 ▾

← ARQUIVO

Item 012

ARQUIVO MORTO DE PAPELÃO TILIBRA

R\$ 4,4833

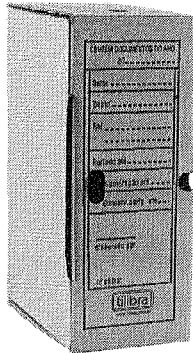

R\$ 3,86

R\$ 3,74 à vista (desconto de 3.00% já aplicado)
no Boleto, Depósito ou Transferência

[COMPRAR](#)

Clique e
Calcule seu Frete

Arquivo Morto de Papelão Tilibra , Melhores Preços é na Reis Papelaria !
Código do Produto:39
Disponível em estoque
Fabricante:TILIBRA

Outros produtos: TILIBRA

Tiba: Arquivo Morto de Papelão Tilibra , Melhores Preços é na Reis Papelaria !

Informações sobre o produto

Indique o produto

Tem alguma dúvida?

Descrição do Produto

Características:

- Arquivo Morto 130 em Polionda.
- Medida: 250x130x350mm.
- Ideal para organização e arquivamento de documentos.
- Padronizando seu arquivo de papéis.
- Possui espaço nas laterais e tampa para escrever identificando os documentos que estão arquivados.

** Imagem meramente ilustrativa **.

Ofertas Relacionadas

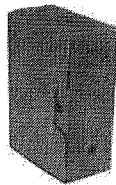

Arquivo Morto Polionda
Vermelho
350x130x245 Polionda

R\$ 4,89 à vista no boleto

[Comprar](#)

[Codigo1009 - em
+ Produtos](#)

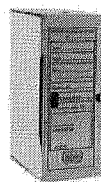

Arquivo Morto de Papelão Tilibra

Arquivo Morto Polionda Azul
350x130x245
Polionda

R\$ 3,74 à vista no boleto

[Comprar](#)

[Codigo39 - em
+ Produtos](#)

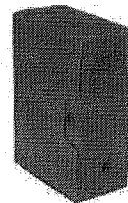

Arquivo Morto Polionda Verde
350x130x245
Polionda

R\$ 4,89 à vista no boleto

[Comprar](#)

[Codigo1012 - em
+ Produtos](#)



Arquivo Morto Polionda Verde
350x130x245
Polionda

R\$ 4,89 à vista no boleto

[Comprar](#)

[Codigo1008 - em
+ Produtos](#)

Olá! O que você procura?



			Impressoras				Telefonia			
toners other	Ver Todos Impressoras	Impressoras Fotográficas	Impressoras Laser Mono HP	Impressoras Térmicas / Etiquetas	Multifuncionais Laser Color Lexmark	Ver Todos Telefonia	Índices Telefônicos / Endereço	Acessórios para Smartphones	Telefon-	
Toners HP	Cabos USB para Impressoras	Impressoras Jato de Tinta HP	Impressoras Laser Mono Lexmark	Multifuncionais Jato de Tinta Canon	Multifuncionais Laser Mono HP	Bobinas para Fax	Telefones Celulares	Headset	Telefon- com Fio	
Toners Lexmark	Etiquetas para Impressoras Térmicas	Impressora Jato de Tinta A3	Impressoras Tanque de Tinta Epson	Multifuncionais Jato de Tinta HP	Rotuladores	Filtro de Linha	Smartphones	Receptor Digital	Telefon- sem Fio	
Toners Samsung										

Home > CAIXA PARA ARQUIVO MORTO KRAFT - GRANDE - DELLO



CAIXA PARA ARQUIVO MORTO KRAFT - GRANDE - DELLO

Código do produto:5829

ARQUIVO MORTO DELLO

R\$7,30

em até 1 x R\$ 7,30 s/ juros (Total: 7,30)



1



Busca

ATENDIMENTO

FAÇA
SEU
LOGINCADASTRE-
SE

MEGA

MARCA

PACOTES

CUPONS

STAPLES

VOTE NA

TODAS AS
CATEGORIAS

SALDÃO

STAPLES®

ECONÔMICOS

EXCLUSIVOS

BUSINESS

STAPLES!

HOME / PAPELARIA / ORGANIZAÇÃO / ARQUIVO MORTO

ARQUIVO MORTO OFÍCIO SÃO
CARLOS - KRAFT
CAXRLOF

De: R\$ 2,29

POR: R\$ 2,00[VER OPÇÕES DE PARCELAMENTO](#)**R\$ 1,90 NO BOLETO BANCÁRIO**

COR

SEMIKRAFT

QUANTIDADE:

1	+
	-

FAÇA LOGIN PRA ADICIONAR PRODUTOS À LISTA

É EMPRESA? SE SIM, CLIQUE AQUI E VEJA AS CONDIÇÕES DIFERENCIADAS.

DESCRIÇÃO

ESPECIFICAÇÕES

O Arquivo Morto Ofício São Carlos é ideal para ajudar na organização e armazenamento de documentos e papéis. Feito em papelão 411 g/m², o arquivo morto possui tamanho ofício e fechamento com travas. Além de proteger seus itens contra sujeira, pó e outras coisas que possam danificá-los, a caixa arquivo morto ainda possui cabeçalhos onde você pode inserir informações que facilitam na identificação, e permitindo que eles possam ser guardados tanto na vertical quanto na horizontal.

Pergunte e veja opiniões de quem já comprou

Guia

Avaliações

Perguntas

59 avaliações

(59)

(28)

(13)

(8)

(7)

(3)

Nota 3.9 de 5

“

ESSE É UM PRODUTO QUE
UTILIZAMOS SEMPRE. É MUITO
BOM PARA ENTREGA DE
DOCUMENTOS AOS CLIENTES. Leia

+

”



49 avaliações

10 avaliações

(veja todas as avaliações)

Ficou alguma dúvida sobre o produto?
Pergunte aqui...

Enviar pergunta

000069

qual o tamanho ::: Leia +

perguntei agora pouco para compra inicial 7000
cxs de arquivo morto tamanho ofício mas são
180000 cxs que nosso cliente irá comprar ao
longo do ano por isso qual o valor minimo a partir
dos 7000 Leia +

qual a medida da caixa? Leia +

(veja todas as perguntas)

Avaliações reais, auditadas por

COMUNICADO IMPORTANTE

Proteja seu negócio de golpes aplicados
por falsos representantes comerciais

SAIBA MAIS

PROMOÇÕES
EXCLUSIVAS,
NOVIDADES
E LANÇAMENTOS

DIGITE SEU E-MAIL

SIGA NAS
REDES
SOCIAIS:

**SOBRE
STAPLES**

STAPLES NO
MUNDO
IMPRENSA
POLÍTICA DE
PRIVACIDADE
PRODUTOS
STAPLES
CARREIRA NA
STAPLES

**SERVIÇOS AO
CLIENTE**

SAC FÁCIL
TROÇA E DEVOLUÇÃO
POLÍTICA DE ENTREGA
GUILHOTINA
CONDIÇÕES DE
PAGAMENTO
GARANTIA MARCA
PRÓPRIA
INFORMAÇÕES DE
SEGURANÇA
CÓDIGO DE ÉTICA

**MAIS
BUSCADOS**

CADEIRA DE
ESCRITÓRIO
GUILHOTINA
MATERIAL
ESCOLAR
CESTA DE NATAL

**DEPARTAMENTOS
SIGA-NOS**

PAPELARIA
CARTUCHOS E TONERS
ELETRÔNICOS E
ELETROPORTÁTEIS
INFORMÁTICA E
EQUIPAMENTOS
LIMPEZA E SEGURANÇA
MERCEARIA
MÓVEIS PARA
ESCRITÓRIO
PAPEL

TELEVENDAS

(11) 3824-7500

TELEVENDAS@STAPLES.COM.BR

METODOS DE PAGAMENTOS



000070
[Handwritten signature]

Fotos por Adriano Adrião - Ver produções Staples Brasil Comércio de Materiais de Escritório Ltda.
CNPJ:03.746.938/0001-43
Todos os direitos reservados.

Powered by  

6000071

E, IDENTIFIQUE-SE FAÇA LOGIN
M.BR/LOGIN) OU CADASTRE-SE
01FESTAS.COM.BR/CADASTRO)

CANAIS DE ATENDIMENTO
//ATENDIMENTO)

AJUDA (HTTP://WWW.1001FESTAS.COM.BR/DUVIDASFREQUENTES)
LOJAS FÍSICAS (HTTP://WWW.1001FESTAS.COM.BR/LOJAS)
MEUS PEDIDOS
(HTTPS://CHECKOUT.1001FESTAS.COM.BR/HISTORICOPEDIDO)
TROCA DE PRODUTOS
(HTTP://WWW.1001FESTAS.COM.BR/TROCASEDEVOLUCOES)



O que você está procurando?

Item 013
R\$ 5,7266

(https://www.facebook.com/1001Festas.Oficial?fref=ts)

(https://plus.google.com/u/0/+1001festasBr_1001festas_loja/videos)

(https://twitter.com/1001Festas)

(https://www.instagram.com/1001festas/)

(https://br.pinterest.com/1001festas/)

(https://www.youtube.com/channel/UChLSLr5bdonRp8DPfV0bapA)

(http://blog.1001festas.com.br/)

NOSSAS LOJAS ARTIGOS PARA BOMBONIERE CONFEITARIA DESCARTÁVEIS FESTA INFANTIL FESTA POR FESTA
(HTTP://WWW.1001FESTAS.COM.BR/LOJAS) (HTTP://WWW.1001FESTAS.COM.BR/ARTIGOS- PARA-FESTA) (HTTP://WWW.1001FESTAS.COM.BR/CONFEITARIA) (HTTP://WWW.1001FESTAS.COM.BR/DESCARTAVEIS) (HTTP://WWW.1001FESTAS.COM.BR/FESTA-INFANTIL) (HTTP://WWW.1001FESTAS.COM.BR/FESTA-POR-COR) (HTTP://WWW.1001FESTAS.COM.BR/FESTA-TEMÁTICA)

HOME (HTTP://WWW.1001FESTAS.COM.BR/) > FESTA POR COR (HTTP://WWW.1001FESTAS.COM.BR/FESTA-POR-COR) > FESTA AZUL CLARO
(HTTP://WWW.1001FESTAS.COM.BR/FESTA-POR-COR/FESTA-AZUL-CLARO) > BALÕES E BEXIGAS (HTTP://WWW.1001FESTAS.COM.BR/FESTA-POR-COR/FESTA-AZUL-CLARO/BALOES-E-BEXIGAS)

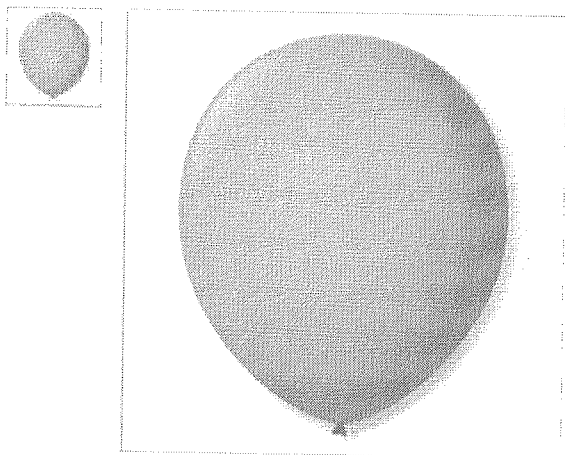

Balão Azul Bebê N05 50 unid São Roque

SKU 72267

Avalie

Em toda festa, balões são indispensáveis, utilize várias cores e modelos para deixar sua decoração ainda mais bonita e customizada. Balões com cores intensas e formato mais arredondado, ideal para confecção de arcos e esculturas em balão.

Obs.: Imagem meramente ilustrativa. Cor e estampa pode variar de acordo com disponibilidade de estoque.

Contém 50 unidades. Tamanho N° 05" aproximadamente (12,7 cm inflado).



(http://www.1001festas.com.br/fabricante/sao-roque)

R\$ 5,99

Quantidade: 1

Comprar



digite o que você procura

000072
f

Código: 1490

Balão de Látex 6,5" com 50 Unidades

FOTOS

Galeria

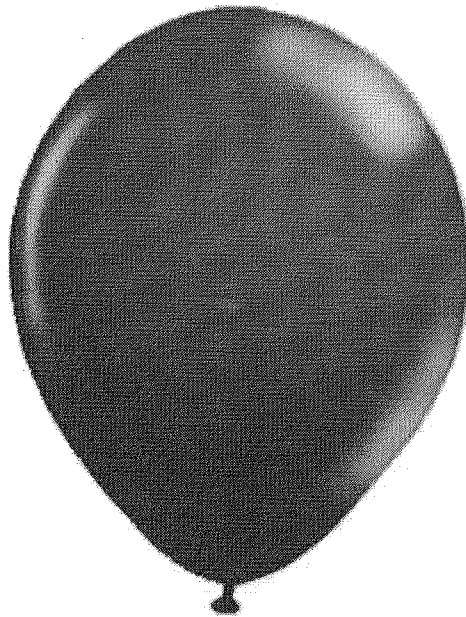

Indique a um amigo

Tire suas Dúvidas

Marca: Top Balloon Globo
Referência: BLCU12

De R\$ 4,99

Por:
R\$ 4,44
Economize R\$ 0,55

000073
✍

Cores disponíveis

Quantidade: **COMPRAR**

Simulador de Frete

CEP: -

DESCRIÇÃO GERAL

FORMAS DE PAGAMENTO

COMENTÁRIOS

Descrição Geral

Com os balões da Ballontech você conseguirá deixar a decoração da sua festa completa. Podendo coloca-las em qualquer ambiente da comemoração, como a mesa do bolo, teto e paredes, além de coloca-las no centro da mesa, onde combinarão com o restante da decoração.

*Imagem meramente ilustrativa

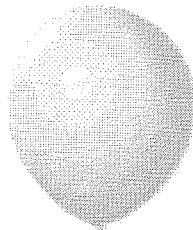
PRODUTOS RELACIONADOS**BALÃO IMPERIAL NÚMERO 7 CRISTAL SÃO ROQUE**

de R\$ 8,08
por R\$ 7,19

**MINI BALDE PLÁSTICO C/ 12 UNIDADES**

de R\$ 18,00
por R\$ 16,02

CONFIANÇA

Delivery

(https://www.confianca.com.br/)

Busque por um produto ou vários separando por "vírgulas", ex: arroz,feijão,ó



Matais



Mercearia



Hortifrúti

Carnes,
Aves e
PeixesFrios e
Laticínios

Padaria



Congelados



Bebidas

Utilidades
Domésticas

Limpeza

Higiene e
Beleza

Pet Shop



Étnicos

INÍCIO (HTTPS://WWW.CONFIANCA.COM.BR/) > BALÃO LISO 6,5 SORTIDO REGINA COM 50 UNIDADES

REGINA

BALÃO LISO 6,5 SORTIDO REGINA 50 UNIDADES

O Balão Regina 6,5 Sortido é feito de latex. Deixa a sua festa mais colorida e

R\$ 6,75

1

+

-

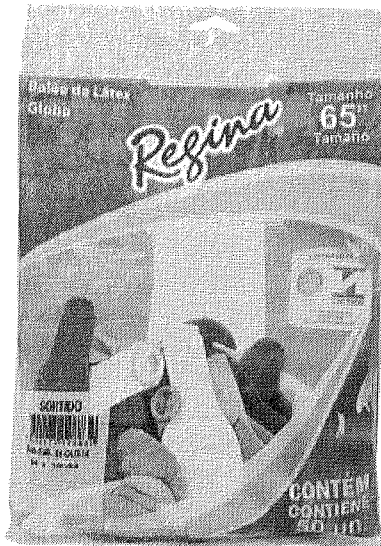
[MAIS SOBRE O PRODUTO](#)
[★ AVALIAÇÕES](#)

*Imagens meramente ilustrativas

MAIS SOBRE O PRODUTO

O Balão Regina 6,5 Sortido é feito de latex. Deixa a sua festa mais colorida e animada!

AVALIAÇÃO

Como você avalia este produto? *

☆☆☆☆☆

Nome

Título

Comentário

ENVIAR

(<https://www.americanas.com.br/mapa-do-site>)

(<http://www.americanas.com.br>)

Item 014

000075

R

Q

R\$ 6,3533

O que você quer agora?

- [oferta do dia](#)
- [galaxy s8](#)
- [aniversário](#)
- [carta compromisso](#)
- [vote na gente](#)
- [venda na americanas](#)
- [loja mais próxima](#)

< (<http://www.americanas.com.br/categoria/367800>)

Foto 2 - Cola De Silicone Fina Blister Com 8 Unidades Cis (https://images-americanas.b2w.io/produtos/01/00/item/13218/6/13218627_2SZ.jpg)

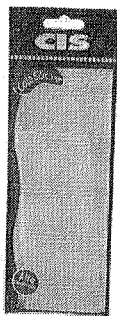

(https://images-americanas.b2w.io/produtos/01/00/item/13218/6/13218627_1SZ.jpg)

[americanas.b2w.io/produtos/01/00/item/13218/6/13218627_1SZ.jpg](https://images-americanas.b2w.io/produtos/01/00/item/13218/6/13218627_1SZ.jpg)

Cola De Silicone Fina Blister Com 8 Unidades Cis

(cód.13218627)

vendido e entregue por [staples \(/lojista/staples/3746938000143\)](#)

R\$ 6,49

[comprar \(/garantia/13218627?buyboxfield=&buyboxtoken=&offertype&producti](/garantia/13218627?buyboxfield=&buyboxtoken=&offertype&producti)

Calcular frete e prazo

ok

proveite e veja também

Guilhotina Automática Expert A3 40 Folhas Maped

R\$ 1.198,40

10x de R\$ 119,84 sem juros

(/produto/14981507?DCSext.recom=RR_item_page.rr1-ClickCP&nm_origem=rec_item_page.rr1-ClickCP&nm_ranking_rec=1)

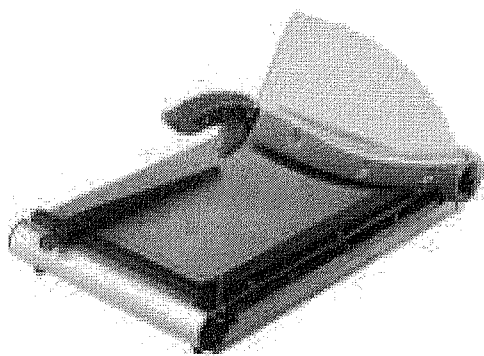

(<http://www.submarino.com.br/hotsite/Departamentos>)
(<http://www.submarino.com.br>)

000076

O que você deseja buscar?

Oferta Wow! Frete Grátis no app Galaxy S8 iPhone Cartão BNDES Prime Cartão Sub Viagens Venda no Sub

< (<http://www.submarino.com.br/categoria/364539>)

Foto 2 - Cola De Silicone Fina Blister Com 8 Unidades Cis (https://images-submarino.b2w.io/produtos/01/00/item/13218/6/13218627_2SZ.jpg)

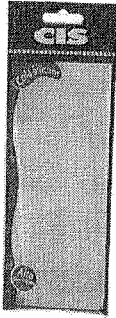

(https://images-submarino.b2w.io/produtos/01/00/item/13218/6/13218627_1SZ.jpg)

[submarino.b2w.io/produtos/01/00/item/13218/6/13218627_1SZ.jpg](https://images-submarino.b2w.io/produtos/01/00/item/13218/6/13218627_1SZ.jpg)

Cola De Silicone Fina Blister Com 8 Unidades Cis
(Cód.13218627)

vendido e entregue por [staples \(/lojista/staples/3746938000143\)](https://lojista.staples/3746938000143)

R\$ 6,49

218627?buyboxField=&buyboxToken=&offerType&productId=13218627&productSku=13218626&sell

Calcular frete e prazo

OK

Os principais produtos em Cola para Artesanato

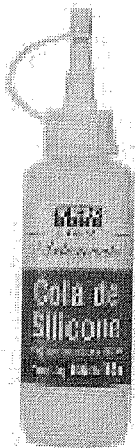

17%

Cola Silicone Tek Bond 100 MI - 8500

2 ofertas a partir de

R\$ 8,00

(/produto/17840151?DCSext.recom=RR_item_page.rr1-CategoryTopProducts&nm_origem=rec_item_page.rr1-CategoryTopProducts&nm_ranking_rec=1)

000077



Casasbahia.com.br > Ferramentas > Ferramentas Elétricas > Diversos

Refil de Cola Quente em Bastão 8mmx100mm com 9 Peças 16.02.008.100

(Cód. Item 8865177) Outros produtos Vonder



Vendido e entregue por Ferramix

Garantia Total a Você!

Este produto é vendido por um lojista parceiro CasasBahia.com.br, que acompanha o pedido. [Saiba mais](#)

De: R\$ 6,08

Por: **R\$3,61**

Economia de: R\$ 2,47

Calcule o frete e o prazo de entrega estimados para sua região

Informe seu CEP:

Ok

[Clique aqui e confira todas as informações](#)

PUBLICIDADE



Após visitar este item, o que os clientes acabam comprando

Pistola de Cola 40W - Bivolt

(<https://www.americanas.com.br/mapa-do-site>)

(<http://www.americanas.com.br>)

do-site)

O que você quer agora?

oferta do dia

galaxy s8

aniversário

carta compromisso

vote na gente

venda na americanas

loja mais próxima

000078

Item 015

Q

< (<http://www.americanas.com.br/categoria/2665...>)

R\$ 3,83



([https://images-](https://images-americanas.b2w.io/produtos/01/00/Item/20786/8/20786846_1SZ.jpg)

[americanas.b2w.io/produtos/01/00/Item/20786/8/20786846_1SZ.jpg](https://images-americanas.b2w.io/produtos/01/00/Item/20786/8/20786846_1SZ.jpg))

Bateria Lithium 3v Para Placa Mae Cr2032 - 3416.

(cód.20786846)

vendido e entregue por [mania virtual \(/lojista/mania-virtual/8215490000317\)](#)

R\$ 4,99 (40% de desconto)

R\$ 2,99

[comprar \(/garantia/20786846?buyboxfield=&buyboxtoken=&offertype&producti](/garantia/20786846?buyboxfield=&buyboxtoken=&offertype&producti)

Calcular frete e prazo

ok

aproveite e veja também



Bateria LITIO CR-2032 (3V) Cartela c/ 5 - Elgin

★★★★☆ (3)

5 ofertas a partir de

R\$ 7,50

(/produto/110210973?DCSext.recom=RR_item_page.rr1-ClickCP&nm_origem=rec_item_page.rr1-ClickCP&nm_ranking_rec=1)



Bateria De Lítio 3v Cr2032 Com 5 Unidades 82193 - Elgin

3 ofertas a partir de

R\$ 5,77



000079

Produtos

- Acessórios gamer para pc
- Acessórios
- Armazenamento
- Automação comercial
- Baterias e pilhas
- Bolsas e mochilas
- Brinquedos
- Cabos e adaptadores
- Computadores
- Conectividade
- Câmeras e filmadoras
- Energia
- Games
- GPS
- Hardware
- Impressoras e multifuncionais
- Jogos
- Monitores
- Mídias virgem
- Notebooks
- Papelaria
- Partes de computador
- Produtos diversos
- Projetores e acessórios
- Scanners
- Segurança e monitoramento
- Softwares e aplicativos
- Som e imagem
- Suprimentos
- Tablet e acessórios
- Telefonia
- Tv

Início Produtos Baterias e pilhas

Recomendar 0 Tweetar G+

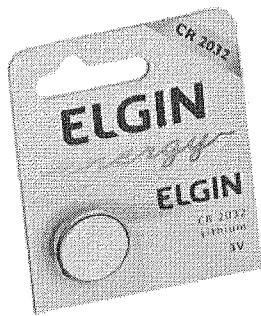

ELGIN BATERIA P/ PLACA MAE LITHIUM 3V CR-2032

Código do produto: 26612

Preço: R\$ 2,50
Garantia: 90 dias

Adicionar à lista de desejos

AVALIAÇÃO DOS CLIENTES

Conte o que achou deste produto para os outros clientes e ajude-os a comprar certo

0 comentários

Classificar por Mais antigos

Adicionar um comentário...

Plugin de comentários do Facebook

PRODUTOS RELACIONADOS

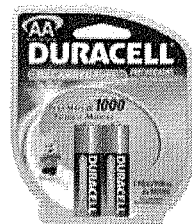

Duracell PILHA RECARREGAVEL C/2 AA Código: 35857

R\$ 59,90 2X de R\$ 29,95 sem juros

Recomendar 0



Maxprint BATERIA ALCALINA 9V 756396 MAXPRINT Código: 35630

R\$ 11,90

Recomendar 0



Sony PILHA RECARREGAVEL C/2 AAA 900MAH NH-AAA-B2GN Código: 37942

R\$ 44,90 2X de R\$ 22,45 sem juros

Recomendar 0

Agora tem atendimento pelo WhatsApp

99134.5726

HQ ONLINE Miranda 30

LEIA AGORA

LISTA DE DESEJOS

Escolha os produtos que deseja, monte uma lista e divulgue para seus amigos!

Ver a minha lista

RECEBA NOVIDADES E PROMOÇÕES DA MIRANDA:

seu nome
seu e-mail
celular
cidade

Enviar

CURTA NOSSA PÁGINA



152-750

- Home
- Quem Somos
- Política
- Assistência
- Garantia
- Pagamento
- Como Comprar
- Modo de Entrega
- Prazo de Entrega
- Sac
- Minhas Compras

Login

 OK



Em todo o site Todos os fabricantes Ok Seu carrinho de compras está vazio.

Bateria de Lithium 3V, Pleomax CR2032 para placa mãe

Nosso Código: CR2032

Disponibilidade Imediata

000030

Saiba Mais!		Preços com Desconto:
Antecipado: Boleto bancário		R\$ 4,00
Convênio Bancário: Bradesco Comércio Eletrônico		R\$ 4,00
Itaú ShopLine. - Banco do Brasil		
Saiba Mais!		Preços sem Desconto:
A vista ou Cartão:		R\$ 4,21
Parcelado no cartão de crédito:		Parcela Mínima de R\$ 25,00
01 X R\$	4,21	= R\$ 4,21



Descrição do produto:

- Bateria para placas mãe. Funcionam em todos os computadores que utilizam a bateria CR2032.

Características técnicas:

- Código do produto no fabricante: CR2032
- Tensão: 3VCC

Acompanha:

- 1 bateria CR2032

Garantia: 90 dias contra defeitos de fabricação

Versão para Impressão
 Antes de imprimir pense em sua responsabilidade com o MEIO AMBIENTE

Enviar Orçamento por e-mail

Simulação de frete e prazo de recebimento

Produto em estoque Disponibilidade Imediata

Comprar Colocar na cesta

Fabricante: GP	Nosso Código: CR2032	Grupo: Placas mãe	Peso Bruto: 0,02 Kg
	Código Fabricante: CR2032 (11.113.131) 48.3.30	Sub Grupo: Acessórios	

Produtos Relacionados



Bateria de lithium, GP Lithium CR2025 3V 160 mAh
 Com desconto de 5%
R\$ 3,00
 Sem desconto
R\$ 3,16
 Disponibilidade Imediata
 Previsão de Recebimento

ATERA Informática Ltda.

Rua Oliveira Alves, 147 - Ipiranga
 04210-060 - São Paulo - SP
Como chegar - Ver Mapa
 Venha visitar nossa loja física.

Telefone: **(11) 2272-2255**

Horário de funcionamento:
 Segunda a Sexta: 08:30 às 18:00 Sábados: 9:00 às 13:00

© 1990-2016 ATERA Informática Ltda. CNPJ: 39.040.597/0001-33 - Todos os direitos reservados.
 Quem Somos | Política de privacidade | SAC | Trabalhe conosco | Acompanhe seu pedido

{-https://www.google.com.br/}{Google}()

ind={Google}

- Adaptadores
- Automação
- Baterias e carreg.
- Cabos
- Caixas de som
- Calculadoras
- Câmeras
- Capas e cases
- Cartuchos
- CD-ROM drives e Zip
- Chaveadores e KVM
- Computadores
- Conectores
- Controladores
- Coolers/dissipadores
- Digitalizadores
- Elétrica
- Escritório
- Estabilizador/Trafo
- Fax/modem
- Ferramentas
- Filtros e protetores
- Fones e Mics
- Fontes
- Fragmentadoras
- Gabinets e racks
- Imagens (acessórios)
- GPS
- Gravadores DVD, BD
- Handheld
- HD Discos rígidos/SSD
- HUB e Switch
- Impressoras
- Lâmpadas/Iluminação
- Linha Feminina
- Maletas mochilas etc
- Memórias
- Memory cards
- Monitores
- Mouses e Tracks
- MP3 e iPod
- Nobreaks
- Notebooks/Netbooks
- Placas de captura
- Placas de som
- Placas de vídeo
- Placas mãe
- Processadores
- Produtos de Showroom
- Projetores
- Redes e outros
- Scanners
- Segurança
- Servidores
- Softwares
- Suportes e bases
- Tablet e celulares
- Teclados
- Telefonia e rádios
- TV DVD Rádio e Som
- TVs para micro
- Voz sobre IP

Certificado NBR ISO 9001



Technology, Creation & Hosting by
 ATERA.NET

(<https://www.americanas.com.br/mapa-do-site>)

(<http://www.americanas.com.br>)

000081
J. a

O que você quer agora?

- [oferta do dia](#)
- [galaxy s8](#)
- [aniversário](#)
- [carta compromisso](#)
- [vote na gente](#)
- [venda na americanas](#)
- [loja mais próxima](#)

< (<http://www.americanas.com.br/categoria/203804>)

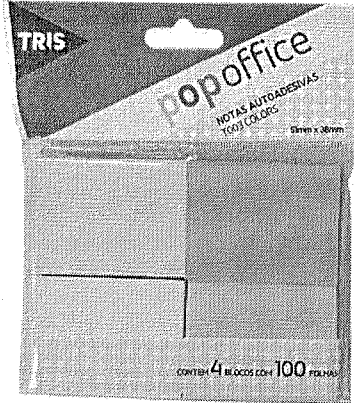

([https://images-](https://images-americanas.b2w.io/produtos/01/00/Item/121636/8/121636865SZ.jpg)

[americanas.b2w.io/produtos/01/00/Item/121636/8/121636865SZ.jpg](https://images-americanas.b2w.io/produtos/01/00/Item/121636/8/121636865SZ.jpg))

Item 16
R\$ 6,60

Nota Autoadesiva T003 Pop Office 4 Cores - Tris

(cód.121636865)

vendido e entregue por [ohe informática e papelaria \(/lojista/ohe-informatica-e-papelaria/7169313000117\)](#)

R\$ 6,16

6x de R\$ 1,02 s/ juros [ver parcelas](#)

[comprar \(/garantia/121636865?buyboxfield=&buyboxtoken=&offertype&produc](#)

- R\$ 5,42 no boleto bancário (12% de desconto)
- R\$ 5,54 em 1x no cartão de crédito (10% de desconto)
- R\$ 5,54 em 1x no cartão americanas.com (10% de desconto)
Ou R\$ 6,16 em até 6x de R\$ 1,02 s/ juros [ver parcelas](#)

Calcular frete e prazo

ok

aproveite e veja também

Nota Autoadesiva T001 Pop Office 4 Cores - Tris

★★★★★ (1)

R\$ 10,86

10x de R\$ 1,08 sem juros

(/produto/121636902?DCSext.recom=RR_item_page.rr1-ClickCP&nm_origem=rec_item_page.rr1-ClickCP&nm_ranking_rec=1)



(https://www.americanas.com.br/mapa-do-site)

(http://www.americanas.com.br)

400082

Handwritten marks

O que você quer agora?

- oferta do dia
- galaxy s8
- aniversário
- carta compromisso
- vote na gente
- venda na americanas
- loja mais próxima

< (http://www.americanas.com.br/categoria/226604) m.br/categoria/397...

★★★★★ (2)



(https://images-

americanas.b2w.io/produtos/01/00/item/113809/3/113809324SZ.jpg)

Bloco Adesivo Maxprint Pequeno (4 blocos - 38x50mm) - Amarelo/ Verde / Rosa/ Laranja

(cód.113809324)

vendido e entregue por horus infotec (/lojista/horus-infotec/12934935000124)

R\$ 7,29

comprar (/garantia/113809324?buyboxfield=&buyboxtoken=&offertype&produc

Calcular frete e prazo

ok

aproveite e veja também

78%

Post-It 653 38 X 50mm 200 Folhas 4 Cores Neon Post-It 3m

2 ofertas a partir de

R\$ 5,49

(/produto/13098662?DCSext.recom=RR_item_page.rr1-ClickCP&nm_origem=rec_item_page.rr1-ClickCP&nm_ranking_rec=1)



- o [Blocos Papel Lembrete](#)
- o [Quadros de Aviso](#)
- o [Fichários para Fichas](#)
- o [Pranchetas](#)
- o [Molhadores de Dedo](#)
- o [Organizadores de Chaves](#)
- o [Organizadores de Gaveta](#)
- o [Grampeadores & Grampos](#)
- o [Fita Dupla Face](#)

000083

JF.

Fechar



Busca

Minhas Compras 00 item

Seu carrinho de compras está vazio.

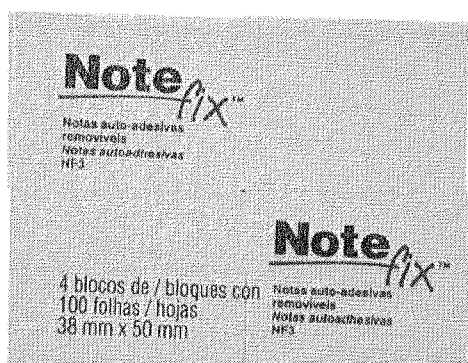
[Comprar produtos](#)Você está em: [Home](#) Bloco adesivo Notefix 38x50mm Amarelo com 4 blocos de 100 folhas cada - 3MPasse o mouse na imagem para ver detalhes [+ Ampliar](#)

Bloco adesivo Notefix 38x50mm Amarelo com 4 blocos de 100 folhas cada - 3M

5 de 5

(1)

- Fabricante: [3M](#)
- Cód: NF3M88686

Descrição: Blocos para anotações Notefix 38x50 amarelo, pacote com 4 blocos de 100 folhas cada, ideal para pequenas anotações de telefones, recados, lembretes e compromissos, facilita muito a vida no escritório. O bloco adesivo Notefix™, fabricado pela 3M proporciona qualidade e praticidade... [Saiba](#)

Comprar

por **R\$ 3,45** no Depósito Bancário com 10% de desconto *Economize R\$ 0,38*

Calcule sua entrega

[Indicar a um amigo](#)[Adicionar a lista de desejos](#)

Lojas Bom Dia!
Ajuda Fazer login | Cadastre-se

Pranchetas

Protetor de Cards / Crachá

Pulseiras de identificação

Quadros de Aviso Cortiça

Registradores A/Z

Registradores A/Z Fantasia

Registradores A/Z POKF

Réguas Diversas

Sinetas

Tesouras

Tintas para Carimbo

Tintas para Numeradores e
Dataidores

R\$ 5,53

000084
J.

Home Escritório Blocos Auto-Adesivo/ Flag / Post-it Blocos Post-it

Veja mais produtos da 3M

Veja Similares

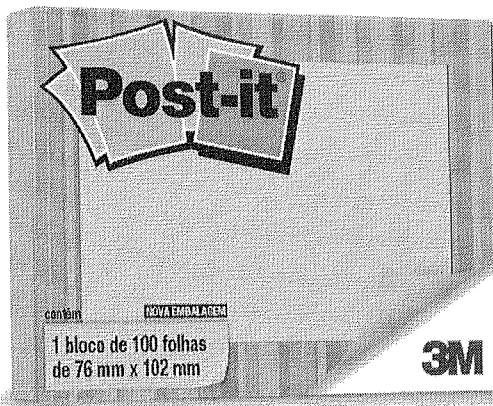

Bloco Adesivo Post-it® - 76 mm x 102 mm Amarelo - 100 folhas PT 1 UN

Código: 040743

(0 avaliação)

Por: R\$ **10,70**

Quantidade

1

Disponível: Site Televidas Lojas [Ver lista](#)

Avaliar Produto

Descrição do Produto

Compre Junto

Indique a um Amigo

Compre Junto



- o [Blocos Papel Lembrete](#)
- o [Quadros de Aviso](#)
- o [Fichários para Fichas](#)
- o [Pranchetas](#)
- o [Molhadores de Dedo](#)
- o [Organizadores de Chaves](#)
- o [Organizadores de Gaveta](#)
- o [Grampeadores & Grampos](#)
- o [Fita Dupla Face](#)

600085
X.

Fechar



Busca

 Digite o que voce procura: Digite o que você procura
[Minhas Compras 00 item](#)

Seu carrinho de compras está vazio.

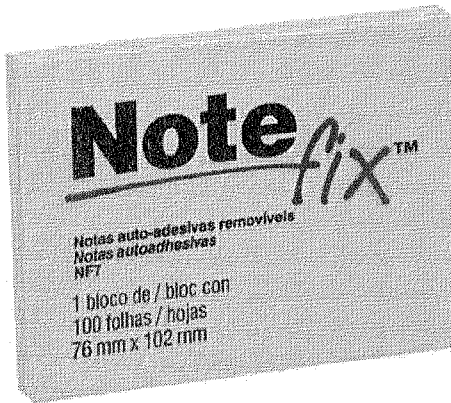
[Comprar produtos](#)Você está em: [Home](#) Bloco Adesivo 76x102mm Notefix Amarelo pct com 100 folhas 3MPasse o mouse na imagem para ver detalhes + [Ampliar](#)

Bloco Adesivo 76x102mm Notefix Amarelo pct com 100 folhas 3M

3 de 5

(1)

- Fabricante: 3M
- Cód: NF3M88702

Descrição: Bloco Notefix NFX7 Amarelo auto adesivo 76x102mm pacote com 100 folhas, ideal para anotações de telefones, recados, pequenos lembretes e muito a vida no escritório. O bloco adesivo Notefix™, fabricado pela 3M proporciona qualidade e praticidade. [Saiba mais](#)

[Comprar](#)por **RS 3,40** no Depósito Bancário com 10% de desconto *Economize RS 0,38*Escolha Quantidade [Adicionar](#) [Diminuir](#)

Calcule sua entrega

Curtir 0

Tweetar

G+

[Indicar a um amigo](#)[Adicionar a lista de desejos](#)[Clique aqui e faça seu login](#)[Cancelar](#)

BA7501

Bloco Para Recados Auto Adesivo 76 x 102 mm - BRW

000086

Código: BW7501

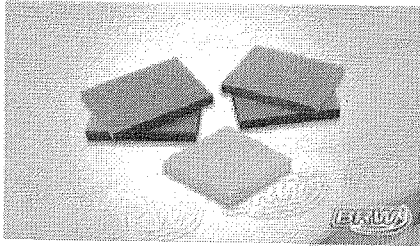

Por: R\$ 2,49



Consulte o prazo de entrega do seu pedido

CEP: -

Compartilhe:



Cadastre-se para ver o que seus amigos recomendam.

mais
imagens:



Características

Bloco de anotações e recados auto adesivo cor amarela

01 bloco com 100 folhas cada

Medidas: 76 x 102 mm

RESTAURANTE Talheres Caixas Organizadoras Diversos Papelaria Acessórios Brinquedos Organização Pratos Higiene & Limpeza Casa Bar Churrasco ELETRO-ELETRÔNICOS Copos Linha Inox Painéis Potes Plásticos Infantil Banheiro Cozinha

22/08/2017

Item 018 700087
R\$ 3,8305

- o [Esponjas](#)
- o [Flanelas](#)
- o [Inseticidas](#)
- o [Limpadores](#)
- o [Lustra Móveis](#)
- o [Mop](#)
- o [Odorizador de Ambiente](#)
- o [Panos](#)
- o [Papel Higiênico](#)
- o [Papel Toalha](#)
- o [Rodo](#)
- o [Sabonetes](#)
- o [Saco para Lixo](#)
- o [Vassoura](#)

Bobinas

- [Bobina para calculadora \(6\)](#)
- [Bobina para fax \(1\)](#)
- [Bobina relógio de ponto \(4\)](#)
- [Bobina térmica \(8\)](#)

[Papeleria/escritório](#) > [Bobinas](#) > [Bobina para calculadora](#)

Bobina para calculadora 60x30 - 1 v

Código do produto: 00136

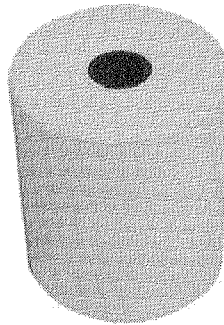

A sua grande papeleria

Preencha os campos abaixo

Por:
R\$
4,05

Nome
E-mail



Me avise

Bobina P

Op

2x de R\$ 2,11 com juros*
3x de R\$ 1,43 com juros*

Pa
(*)

Compartilhar

Tweet

G+

[Clique aqui para ampliar](#)

23/08/2017

- o [Blocos Papel Lembrete](#)
- o [Quadros de Aviso](#)
- o [Fichários para Fichas](#)
- o [Pranchetas](#)
- o [Molhadores de Dedo](#)
- o [Organizadores de Chaves](#)
- o [Organizadores de Gaveta](#)
- o [Grampeadores & Grampos](#)
- o [Fita Dupla Face](#)

600088

Fechar



Busca Digite o que voce procura: Digite o que você procura

[Minhas Compras 00 item](#)

Seu carrinho de compras está vazio.

[Comprar produtos](#)

Você está em: [Home](#) Bobina Branca Offset de papel para Calculadoras e PDV 57mm x 30m | caixa com 30 unidades

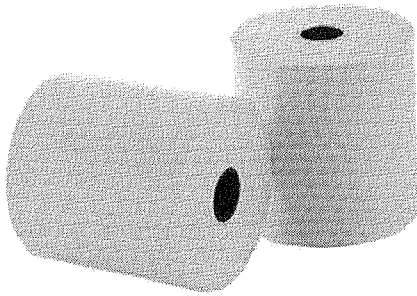

Passa o mouse na imagem para ver detalhes [+ Ampliar](#)

Bobina Branca Offset de papel para Calculadoras e PDV 57mm x 30m | caixa com 30 unidades

0 de 5 (0)

- Fabricante: [Agera](#)
- Cód: 53030

Descrição: Bobina de papel offset para calculadoras e PDV (ponto de venda) na medida 57mm x 30m em caixa com 30 unidades. Papel branco Offset para impressões 1 via. Produto de excelente qualidade ideal para qualquer tipo de comércio. [Saiba mais](#)



Comprar

$\div 30 = 1,4416$

por **R\$ 43,25 no Boleto** ou Depósito Bancário com 10% de desconto ou **R\$ 48,06** em até 4x de **R\$ 12,02 sem juros Economize R\$ 4,81**

Escolha Quantidade

[Opções de Parcelamento](#)



1x de R\$ 48,06 por R\$ 48,06 sem juros
2x de R\$ 24,03 por R\$ 48,06 sem juros





CARRINHO

0 itens | R\$ 0,00

000089
R.

IMPRESSORAS

BALANÇAS

LEITORES

GAVETAS DE DINHEIRO

SUPRIMENTOS

CALCULADORAS

CPU, MICROTERMINAL E DISPLAY

MONITORES

SAT

COMBO

PROJETORES

SOFTWARES

NOBREAK, ESTABILIZADORES E BATERIAS

SERVIÇOS

PEÇAS

FRAGMENTADORA

Você está em: [Página Inicial](#) > [SUPRIMENTOS](#)

Código: 75

CÓPIA - Etiqueta térmica adesiva 60X30mm 23m

Marca: REGISTEC

Modelo: 60X40 TH AD 1C

por: R\$ 6,00

[+ Ver todas as formas de pagamentos](#)

Quantidade:

1

COMPRAR

Simulador de Frete

CEP:

-

CALCULAR FRETE

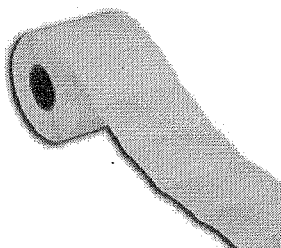

Indique a um amigo

Tire suas Dúvidas

Comparar Produto

DESCRIÇÃO GERAL

GARANTIA

FORMAS DE PAGAMENTO

COMENTÁRIOS

DESCRIÇÃO DO PRODUTO

As etiquetas térmicas originais REGISTEC foram desenvolvidas com as melhores matérias-primas do mercado e testadas para garantir a confiabilidade do produto, a qualidade de impressão, a colagem e, principalmente, o impacto que pode causar na preservação da vida útil da cabeça de impressão.

- Tamanho da Etiqueta: 60 x 30 mm;
- Tamanho do Rolo: 23 metros;
- Quantidade de Etiquetas por Rolo: 450 etiquetas aproximadamente;
- Quantidade de Rolos por Caixa: 48 rolos;
- Papel Térmico especialmente desenvolvido para etiquetas auto-adesivas utilizadas na impressão de código de barras e demais informações obrigatórias para a comercialização de produtos por peso ou por unidade;
- Adesivo: Totalmente atóxico, utiliza água como solvente;
- Não tem possibilidade de impressão de informações nutricionais;

BALANÇAS QUE UTILIZAM ESTE MODELO DE ETIQUETA

- Prix 4;
- Prix 4 Flex;
- Prix 4 Plus;
- Prix 4 Due;
- Prix 4 Uno;
- Prix 5;
- Prix 6;
- Impressor Térmico Toledo modelo 451;
- Balmak Órion; FILIOZOLA Platina

Produtos Relacionados

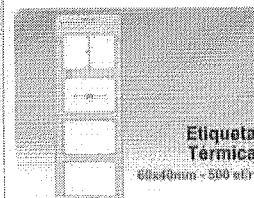
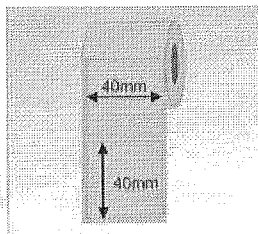
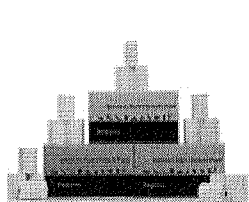

NOVIDADES

Cadastre-se e receba novidades por e-mail

Cadastrar

019 00000000



(/LOJA/CARRINHO.PHP?)

LOJA=502680)

Search bar with placeholder text "Faça sua busca"

PÁGINA INICIAL (/) PAPELARIA E INFORMÁTICA (HTTPS://WWW.VAMOSCOMPRAR.COM.BR/PAPELARIA-INFORMATICA)
ESCRITÓRIO E ESCOLAR (HTTPS://WWW.VAMOSCOMPRAR.COM.BR/PAPELARIA-E-INFORMATICA/ESCRITORIO-E-ESCOLAR)

8,7633

BOBINA FAX 216X30M PRIMUS FAX



(0 comentários)

Marca: BOBINA PRIMUS

Disponibilidade: DISPONÍVEL EM 2 DIAS ÚTEIS

R\$ (BRL) 11,54

+ VER TODAS AS FORMAS DE PAGAMENTOS (HTTPS://VAMOPRAR.COMMERCE SUITE.COM.BR/PAPELARIA-E-INFORMATICA/ESCRITORIO-E-ESCOLAR/BOBINA-FAX-216X30M-PRIMUS-FAX#FORMAPAGTO)

Quantity selector: - 1 +

COMPRAR

FAÇA O CÁLCULO DO SEU FRETE

Shipping address input fields

CALCULAR

INDIQUE A UM AMIGO (HTTPS://VAMOPRAR.COMMERCE SUITE.COM.BR/PAPELARIA-E-INFORMATICA/ESCRITORIO-E-ESCOLAR/BOBINA-FAX-216X30M-PRIMUS-FAX#)

TIRE SUAS DÚVIDAS (HTTPS://VAMOPRAR.COMMERCE SUITE.COM.BR/PAPELARIA-E-INFORMATICA/ESCRITORIO-E-ESCOLAR/BOBINA-FAX-216X30M-PRIMUS-FAX#)

QUEM VIU ESSE TAMBÉM VIU

Bobina de Fax

000091
/

Filtrar

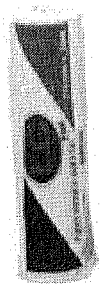

BOBINA FAX 216mm X 30m LC

R\$7,85

Digite aqui sua busca



Lojas **Bom Dial**
Ajuda Fazer login | Cadastre-se

000092
[Handwritten signature]

[Home](#) [Escritório](#) [Bobinas para Fax](#) [Bobinas para Fax](#)

Visualização: [Tabela](#) [Lista](#)



Bobina fax-simile 215x30 Spiral CX 1 UN

R\$ **6,90**

Os preços, promoções, condições de pagamento, frete e estoque são válidos apenas para compras pelo site.
No caso de diferença de preço no site, o valor válido é o do carrinho de compras. Não abrimos embalagens.
Kalunga Comércio e Indústria Gráfica Ltda.- CNPJ: 43.283.811/0023-65 - Endereço: Rua da Mooca, 766 - São Paulo - SP - CEP:03104-000



Olá, visitante. Acesse sua conta ou cadastre-se.



(54) 3316-3100

(54) 9124-2948

Item 00000093

Digite o nome do produto

- Agendas e Índices
- Artesanato
- Bobinas e Formulários
- Cadernos
- Calculadoras
- Con-tact
- Envelopes
- Escolar
- Escrita e Corretivos
- Escritório
- Etiquetas
- Festas e Presentes
- Fitas Adesivas
- Gráfica
- Higiene e Limpeza
- Impressos
- Informática
- Isopor
- Jogos Pedagógicos
- Mochilas Lancheiras e Estojos
- Papéis
- Pastas
- Quadros
- Utilidades

R\$ 0,7952

Departamentos

- AGENDAS E ÍNDICES (3)
- ARTESANATO (3)
- BOBINAS E FORMULÁRIOS (9)
- BRINQUEDOS (2)
- CADERNOS (47)
- CALCULADORAS (10)
- CON-TACT (7)
- ENVELOPES (36)
- ESCOLAR (93)
- ESCRITA E CORRETIVOS (56)
- ESCRITÓRIO (110)
- ETIQUETAS (44)
- FESTAS E PRESENTES (24)
- FITAS ADESIVAS (8)
- GRÁFICA (3)
- HIGIENE E LIMPEZA (0)
- IMPRESSOS (6)
- INFORMÁTICA (30)
- ISOPOR (0)
- JOGOS PEDAGÓGICOS (3)
- LINHAS DE PRODUTO (12)
- MÓCHILAS LANCHEIRAS E ESTOJOS (0)
- PAPÉIS (14)
- PASTAS (12)
- QUADROS (13)
- UTILIDADES (12)

Principal BORRACHA Nº 20 BRANCA MERCUR CAIXA COM 20 UNIDADES

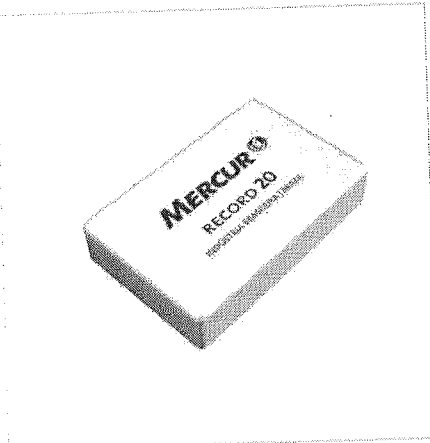

BORRACHA Nº 20 BRANCA MERCUR CAIXA COM 20 UNIDADES

Cod. de Referência: 868

Unidade:

Disponibilidade: Em Estoque

Avaliação geral dos clientes: 0 comentários | Fazer um comentário

Curtir 0 G+ Tweetar

R\$ 16,01 Sem Impostos: R\$ 16,01

0,8005

Qtd: 1

Comprar



Descrição

Apaga lápis e lapiseira. Borracha macia e suave, aplicável sobre diversos tipos de superfície e para qualquer graduação de grafite; Caixa com 20 unidades.

Avaliação dos clientes

Não há comentários para este produto.

Fazer um comentário

Seu Nome:

Seu Comentário:

Avaliação: Ruim Bom

ae'fa15

Digite o código da imagem:

Continuar >>

Marcas





Materiais para Desenho,
Pintura e Artesanato

Seja bem-vindo. Já é cadastrado?

Digite sua busca aqui

[A Grafitti](#)

[Dúvidas](#)

[Como Chegar](#)

[Contato](#)

[GrafittiArtes](#)

[Lápis](#)

[Lápis](#)

[Borrachas](#)

[Borracha e Refil](#)

Borracha Branca Macia MERCUR

1924

5 de 5

(6) Clique e veja!

Por: R\$ 0,85

Curtir 0

[Tweet](#)

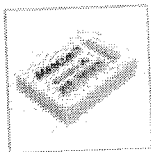

Detalhes

Borracha macia e suave, aplicável sobre diversos tipos de superfície e para qualquer graduação de grafite. Sua maciez evita que danifique o papel.
Medida: 41 x 29 x 9 mm.

Lápis Preto Triangular

Lupa

Maletas / Kits para Colorir

Marca Texto

Massas ArtKids

Massas para Modelar

Massas Play Doh

Mochilas - Infantil

Mochilas - Juvenil

Papel Sulfite

Papel Sulfite (Chamequinho)

Massas Foam

Plásticos para Encapar

Pranchetas

Quadro Branco

Quadros Escolares

Réguas Acrílico

Réguas de Aço

Réguas de Alumínio

Réguas de Poliestireno

Réguas Diversas

Tecidos Adesivo

Tesouras Escolares

Tintas Aquarela

Tintas Guache

Tintas Nankim Escolares

600095
f.

Home Escolar Borrachas Borrachas

Veja mais produtos da Mercur

Veja Similares

Borracha branca escolar record 20 Mercur CX 20 UN

Código: 070918

(0 avaliação)

Por: R\$ **14,70**

0,735

Quantidade

1

(https://www.americanas.com.br/mapa-do-site) (http://www.americanas.com.br)

O que você quer agora?

700093
Item 021

- oferta do dia
- galaxy s8
- aniversário
- tem tudo
- vote na gente
- venda na americanas
- loja mais próxima
- baixe o app

< (http://www.americanas.com.br/categoria/330...)

Foto 2 - Caderno Brochura Dc Comics 1/8 96 Folhas Capa Dura Jandaia Ref:59238

(https://images-

americanas.b2w.io/produtos/01/00/sku/17399/4/17399435_2GG.jpg)

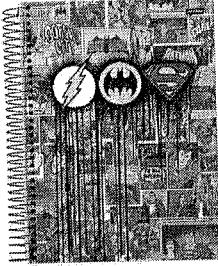

(https://images-

R\$ 8,6033

americanas.b2w.io/produtos/01/00/sku/17399/4/17399435_1GG.jpg)

Caderno Brochura Dc Comics 1/8 96 Folhas Capa Dura Jandaia Ref:59238

(cód.17399438)

Cor **DIVERSOS**

vendido e entregue por [ok magazine \(/lojista/ok-magazine/4896175000180\)](#)

R\$ 7,76 (25% de desconto)

R\$ 5,81

[comprar \(/garantia/17399438?buyboxfield=&buyboxtoken=&offertype&producti](#)

🕒 corra! temos apenas 2 no estoque

R\$ 5,51 no boleto bancário (5% de desconto)

Calcular frete e prazo

ok

aproveite e veja também

31% Caderno Universitário 96 Folhas Mais Feminino Tilibra

2 ofertas a partir de
R\$ 6,62

(/produto/14843229?DCSext.recom=RR_item_page.rr1-ClickCP&nm_origem=rec_item_page.rr1-ClickCP&nm_ranking_rec=1)

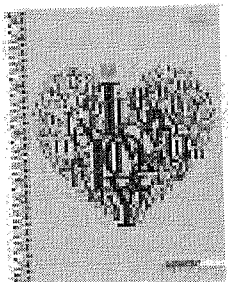

Ajuda

Olá, o que você procura?

Entre ou Cadastre-se



Veja todo o shopping

TVs e Audio

Eletrodomésticos

Informática

Telefonia

Esporte e Lazer

Bebês e Crian



Cadastre-se e receba descontos e Ofertas Exclusivas



Conheça o Walmart Serviços

Peça o seu cartão Walmart Itaucard

000097

Papelaria

Papéis e Pastas

Cadernos e Blocos

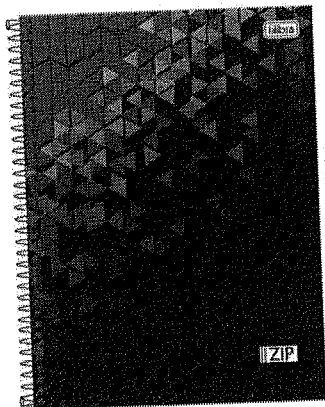

ZIP Caderno Espiral Capa Dura Universitário ZIP 96 Folhas - Tilibra

☆☆☆☆☆ Seja o primeiro a avaliar

Quantidade

- 1 +

CEP

CEP

Calcular frete

Vendido e entregue por:

Política de troca

Formas de pagamento

em estoque

TocTech sobre o Vendedor



Calcular frete e prazo de entrega

R\$ 6,90 à vista



Adicionar ao carrinho

Compartilhe:



Aproveite e compre junto

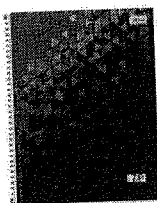

+



Assistência Apoio Escolar

Por apenas R\$ 169,01

Compre junto por apenas

R\$ 175,91

3x de R\$ 58,64 sem juros

Comprar junto

Descrição do produto

Descrição do Produto: Caderno Espiral Capa Dura Universitário ZIP 96 Folhas - Tilibra A marca Zip agrada um amplo público, de jovens a adultos, que buscam artes neutras e sóbrias para executarem as tarefas do dia a dia com muito estilo. O Caderno Espiral Universitário possui capa dura, bolsa plástica para guardar trabalhos e anotações, folhas pautadas e espiral colorido. Ideal para o dia a dia na escola ou na faculdade.

Características do produto

Tamanho

Carta

Aviso sobre o produto

Imagem Meramente Ilustrativa

Garantia do Fornecedor

Contra Defeitos de Fabricação

Dimensões do produto:

Peso: 0,44 g

000093

Lápis Preto Triangular

Lupa

Maletas / Kits para Colorir

Marca Texto

Massas ArtKids

Massas para Modelar

Massas Play Doh

Mochilas - Infantil

Mochilas - Juvenil

Papel Sulfite

Papel Sulfite (Chamequinho)

cas Foam

Plásticos para Encapar

Pranchetas

Quadro Branco

Quadros Escolares

Régua Acrílico

Régua de Aço

Régua de Alumínio

Régua de Poliestireno

Régua Diversas

Tecidos Adesivo

Tesouras Escolares

Tintas Aquarela

Tintas Guache

Tintas Nankim Escolares

Home Escolar Cadernos Arte s/ Pauta Cadernos Arte s/ Pauta

Veja mais produtos da **Spiral**

Veja Similares

Caderno univ.Artes s/pauta 96 fls 89469 Spiral PT 1 UN

Código: 116999

(2 avaliações)

Por: R\$ **13,10**

Quantidade

1



(<https://www.ohe.com.br>)

🏠 (<https://www.ohe.com.br>) / Escolar (<https://www.ohe.com.br/material-escolar/>)

/ Cadernos (<https://www.ohe.com.br/material-escolar/cadernos/>)

Item 022 000099

CADERNO ESPIRAL CAPA FLEXÍVEL 1/4 MAIS+ 48 FOLHAS CORAÇÃO TILIBRA

R\$ 1,3833

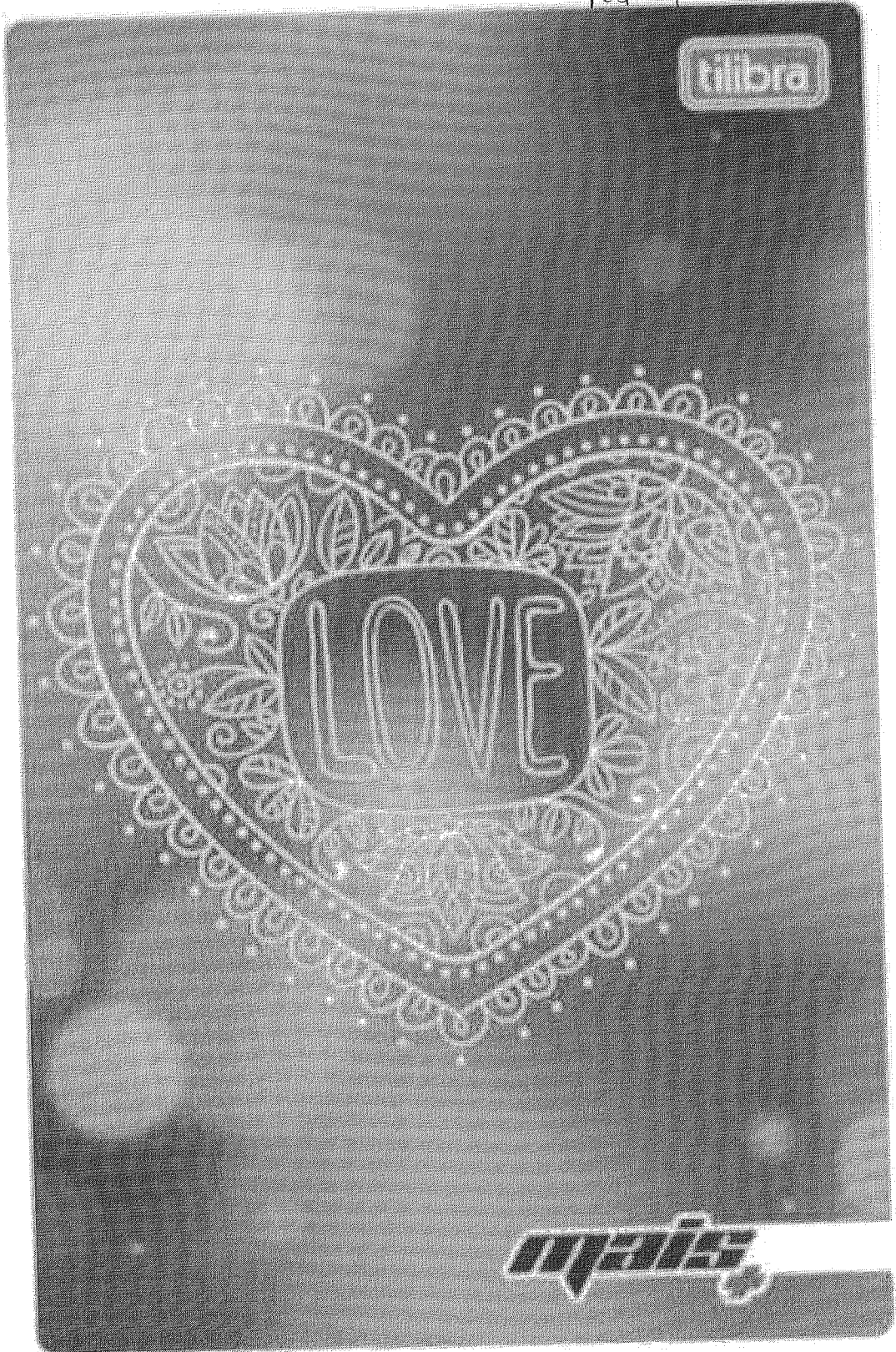
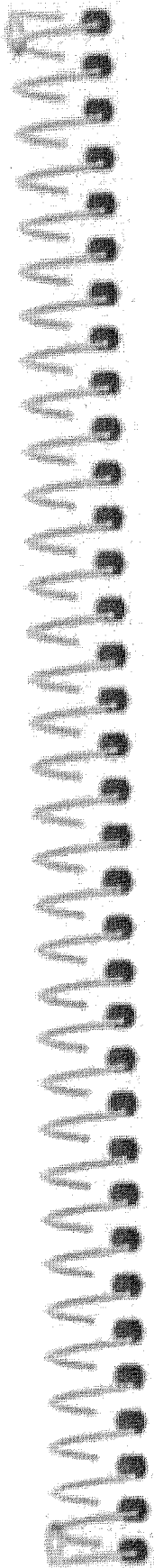

(https://www.ohe.com.br/img/products/caderno-espiral-capa-flexivel-1-4-mais-48-folhas-coracao-tilibra_1_1200.jpg)

Outros produtos: [Tilibra \(https://www.ohe.com.br/tilibra/\)](https://www.ohe.com.br/tilibra/)

Código do produto: 1000000080636

000:00

Avaliação 0,0 | 0 Comentários

Por apenas:

R\$ 1,26

ou **R\$ 1,13** no Boleto Bancário à vista **(10% desconto)**
 ou **R\$ 1,13** no Depósito Bancário à vista **(10% desconto)**
 ou **R\$ 1,13** no Cartão de crédito em 1x **(10% desconto)**

Compre Caderno Espiral Capa Flexível 1/4 Mais+ 48 Folhas Coração Tilibra, e pague em 3x sem juros suas compras. Aqui na OHE Informática e papelaria você encontra os melhores preços

QTD

1

 Comprar

+ Adicionar ao carrinho

5.0 / 5 EXCELENTE

Das 100 opiniões dos clientes



Atendimento ágil e eficiente. Sempre mandam informações andamento do pedido e entrega foi muito rápida.

 TRUSTEDCOMPANY<http://trustedcompany.com/br/ohe.com.br-opiniões>

Consulte o prazo de entrega do seu pedido

Informe seu CEP

XXXXX-XXX

Calcular

Descrição do produto

Caderno Espiral Capa Flexível 1/4 Mais+ 48 Folhas Coração Tilibra

As estampas da linha Mais+ foram pensadas para agradar diversos públicos e traduzem claramente o pensamento de que uma bela imagem fala mais do que mil palavras. Ao aliar simplicidade e visual "clean", os produtos da linha atendem a todas as necessidades e agradam com suas estampas diversificadas, únicas e de muito bom gosto

DESCRIÇÃO

Miolo Pautado

Produto Certificado Fsc

Espiral Colorido

Avaliação dos clientes

Este produto ainda não foi avaliado.

Avaliar

Produtos Similares

000101
M. Q 0

(<http://www.submarino.com.br/hotsite/Departamentos>)
(<http://www.submarino.com.br>)

O que você deseja buscar?

Oferta Wow! Frete Grátis no app Galaxy S8 iPhone Cartão BNDES Prime Cartão Sub Viagens Venda no Sub

< (<http://www.submarino.com.br/categoria/331912>)

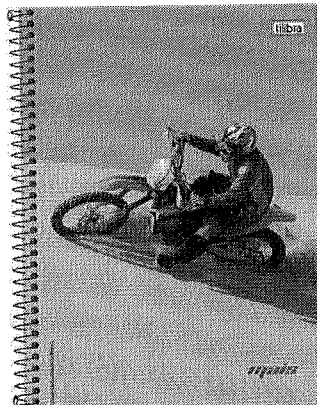

([https://images-](https://images-submarino.b2w.io/produtos/01/00/item/20499/5/20499514_1SZ.jpg)

[submarino.b2w.io/produtos/01/00/item/20499/5/20499514_1SZ.jpg](https://images-submarino.b2w.io/produtos/01/00/item/20499/5/20499514_1SZ.jpg))

Caderno Espiral Capa Flexível 1/4 Mais+ 48 Folhas Moto Tilibra
(Cód.20499514)

vendido e entregue por [oh informática e papelaria \(/lojista/oh-informatica-e-papelaria/7169313000117\)](http://lojista/oh-informatica-e-papelaria/7169313000117)

R\$ 4,32 (10% de desconto)

R\$ 1,18

no boleto ou em 1x no cartão

xField=&buyboxToken=&offerType=BOLETO%2CCARTAO_VISA&productId=20499514&productSku=

R\$ 1,18 no cartão de crédito em até 1x de R\$ 1,18 s/ juros

R\$ 1,18 em 1x no cartão Submarino (10% de desconto)

Calcular frete e prazo

OK

Quem viu este produto, viu também

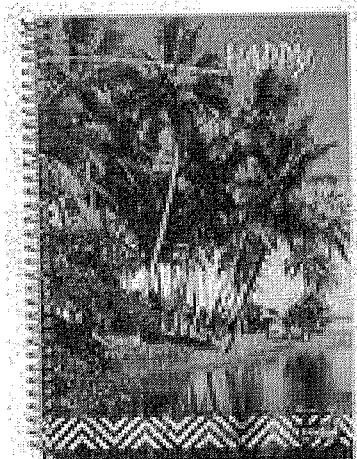

Caderno Espiral 1/4 Capa Flexível 48 Folhas Credeal

R\$ 1,20

(produto/22671367?DCSext.recom=RR_item_page.rr1-ClickCP&nm_origem=rec_item_page.rr1-ClickCP&nm_ranking_rec=1)

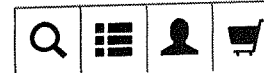

(<https://www.papelariaartnova.com.br>)

🏠 (<https://www.papelariaartnova.com.br/>) / Cadernos (<https://www.papelariaartnova.com.br/cadernos/>)
/ Caderno Espiral 1/4 (<https://www.papelariaartnova.com.br/cadernos/caderno-espiral-1-4/>)

000102
✍️

Caderno Espiral 1/4 (pequeno) Capa Flexível Mais+ 48 Folhas - Tilibra

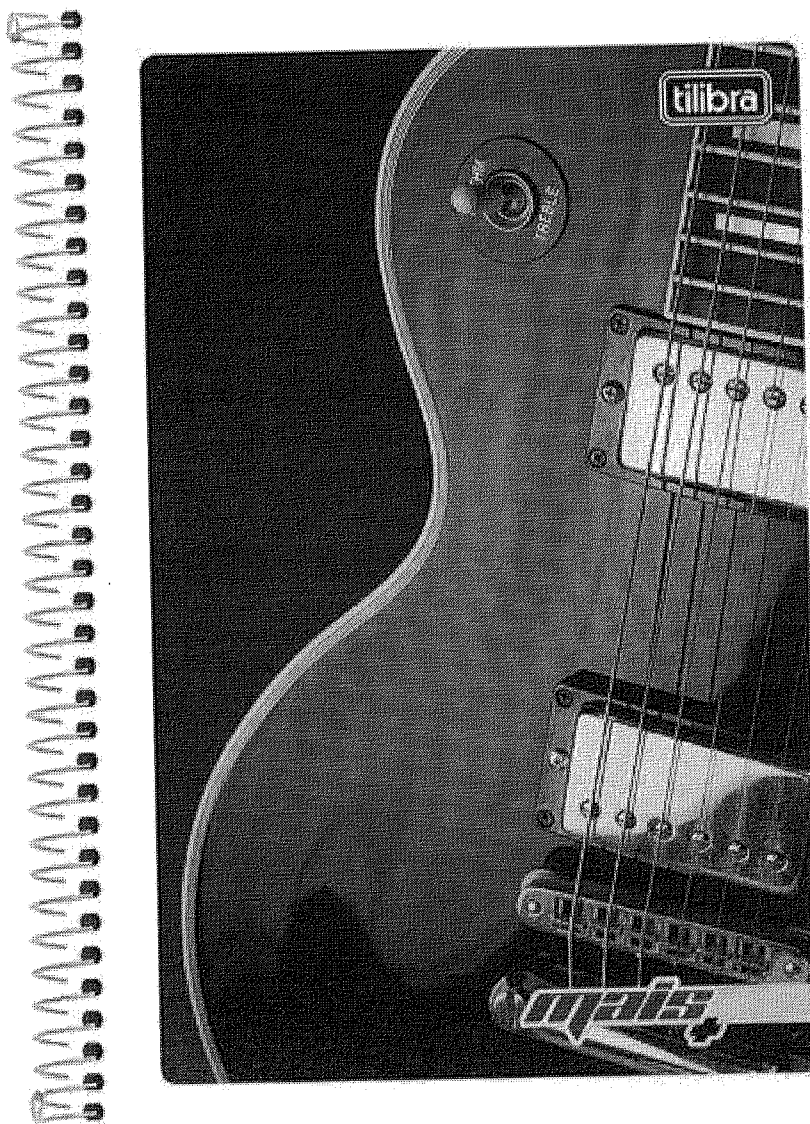

(https://www.papelariaartnova.com.br/img/products/caderno-1-4-capa-flexivel-espiral-mais-48-folhas---tilibra_1.1200.jpg)

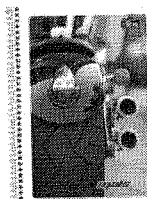



000103

Outros produtos: [Tilibra \(https://www.papelariaartnova.com.br/tilibra/\)](https://www.papelariaartnova.com.br/tilibra/)

Código do produto: 339

Avaliação 0,0 | 0 Comentários

R\$ 1,69 à vista (5% desconto)

No cartão: R\$ 1,78

Caderno Espiral 1/4 (pequeno) Capa Flexível Mais+ 48 Folhas - Tilibra na Papelaria Art Nova [R\$ 1,69 à vista ou em 1x de R\$ 1,69 sem juros]

Quantidade

1

Comprar

Consulte o prazo de entrega do seu pedido

* Informe seu CEP

XXXXX-XXX

Calcular

Descrição do produto

* AS CAPAS SÃO SORTIDAS, PODENDO O CLIENTE RECEBER O PRODUTO COM CAPAS REPETIDAS.*

Caderno Espiral Capa Flexível Mais +
Ref.: 114758

Especificações:

- 48 folhas;
- Capa flexível;
- Folhas internas papel offset 56 g/m²;
- Capa e contracapa papelão e papel couché.

Formato

- 140x202 mm

Avaliação dos clientes

Este produto ainda não foi avaliado.

Avaliar

Produtos Similares

(http://www.submarino.com.br/hotsite/Departamentos)
(http://www.submarino.com.br)

Item 023

Q 0

O que você deseja buscar?

Oferta Wow! Frete Grátis no app Galaxy S8 iPhone Cartão BNDES Prime Cartão Sub Viagens Venda no Sub

400104
Y.

< (http://www.submarino.com.br/categoria/309891)

R\$ 15,10

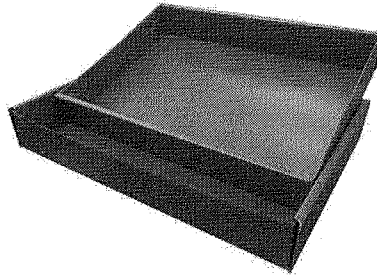

(https://images-

submarino.b2w.io/produtos/01/00/Item/24632/8/24632835_1SZ.jpg)

Caixa Multiuso Formato Camisa Vermelho - Polibras
(Cód.24632835)

vendido e entregue por [news center online \(/lojista/news-center-online/207098000152\)](#)

R\$ 13,70

4632835?buyboxField=&buyboxToken=&offerType&productId=24632835&productSku=24632838&sell

🕒 corra! temos apenas 4 no estoque

Calcular frete e prazo

OK

Cientes como você também viram

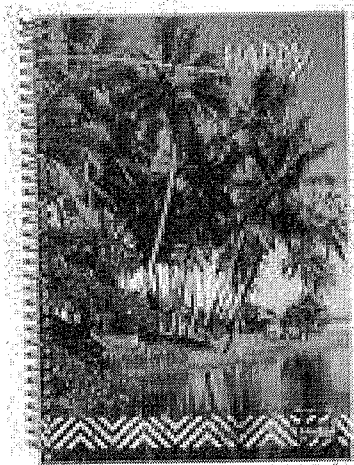

Caderno Espiral 1/4 Capa Flexível 48 Folhas Credeal

R\$ 1,20

(/produto/22671367?DCSext.recom=RR_item_page.rr1-
PersonalizedClickCPInCategory&nm_origem=rec_item_page.rr1-
PersonalizedClickCPInCategory&nm_ranking_rec=1)

(<https://www.americanas.com.br/mapa-do-site>)
(<http://www.americanas.com.br>)

O que você quer agora?

[oferta do dia](#) [galaxy s8](#) [aniversário](#) [tem tudo](#) [vote na gente](#) [venda na americanas](#) [loja mais próxima](#) [baixe o app](#)

00:05
✍️

< (<http://www.americanas.com.br/categoria/228804>)

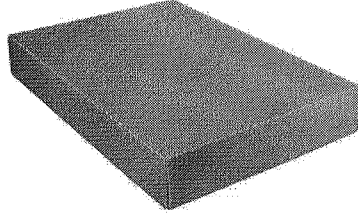

([https://images-](https://images-americanas.b2w.io/produtos/01/00/item/246327/24632708_1SZ.jpg)

[americanas.b2w.io/produtos/01/00/item/246327/24632708_1SZ.jpg](https://images-americanas.b2w.io/produtos/01/00/item/246327/24632708_1SZ.jpg))

Caixa Multiuso Formato Camisa Verde - Dello

(cód.24632708)

vendido e entregue por [news center online \(/lojista/news-center-online/207098000152\)](https://lojista/news-center-online/207098000152)

R\$ 17,90

[comprar \(/garantia/24632708?buyboxfield=&buyboxtoken=&offertype&producti](/garantia/24632708?buyboxfield=&buyboxtoken=&offertype&producti)

Calcular frete e prazo

ok

novidades da categoria

78%

Post-It 653 38 X 50mm 200 Folhas 4 Cores Neon Post-It 3m



2 ofertas a partir de

R\$ 5,49

(/produto/13098662?DCSext.recom=RR_item_page.rr1-PersonalizedClickCPInCategory&nm_origem=rec_item_page.rr1-PersonalizedClickCPInCategory&nm_ranking_rec=1)

Seja Bem Vindo à News Center Online *Já é cadastrado?*

(/)

000106

(0) Itens
(/checkout/#/cart)

Digite Aqui

Newscenter (<http://www.newscenteronline.com.br/>) > Papelaria (<http://www.newscenteronline.com.br/papelaria/>) > Caixa Multiuso (<http://www.newscenteronline.com.br/papelaria/caixa-multiuso/>)



(<http://newscenter.vteximg.com.br/arquivos/ids/171154-600-600/Caixa-Multiuso-Formato-Camisa-Azul---Polibras.jpg>)

CAIXA MULTIUSO FORMATO CAMISA AZUL - POLIBRAS

Cód. Ref. 7898504385777

R\$ 13,70

COMPRAR (/CHECKOUT/CART/ADD?SKU=4735&QTY=1&SELLEF

Busca

ATENDIMENTO

FAÇA SEU LOGIN

CADASTRE-SE

MEGA

MARCA

PACOTES

CUPONS

STAPLES

VOTE NA

SALDÃO

STAPLES®

ECONÔMICOS

EXCLUSIVOS

BUSINESS

STAPLES!

TODAS AS CATEGORIAS

Item 02000107

HOME / INFORMÁTICA E EQUIPAMENTOS / CALCULADORA

CALCULADORA DE MESA 12 DÍGITOS TC07 PRETA TILIBRA CACTI0871

R\$ 58,00

R\$ 38,41

VER OPÇÕES DE PARCELAMENTO

R\$ 55,10 NO BOLETO BANCÁRIO

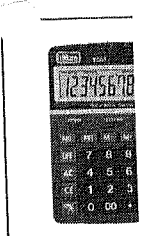
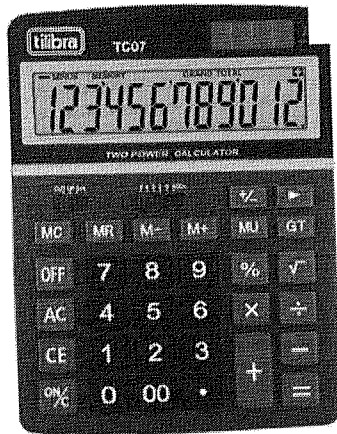

QUANTIDADE:

Quantity selection box with '1' and '+' '-' buttons.

FAÇA LOGIN PRA ADICIONAR PRODUTOS À LISTA

É EMPRESA? SE SIM, CLIQUE AQUI E VEJA AS CONDIÇÕES DIFERENCIADAS.

DESCRIÇÃO

ESPECIFICAÇÕES

Pergunte e veja opiniões de quem já comprou

Guia Avaliações Perguntas

2 avaliações

(2)

(2) (0) (0) (0) (0)

Nota 5 de 5

Ficou alguma dúvida sobre o produto? Pergunte aqui...

Enviar pergunta!



Bem vindo ao Gimba!



000103
0 item(s)
R\$ 0,00



Nossas Categorias



Frete Grátis para pedidos acima de R\$ 199,00 para

Regiões do Estado de São Paulo* e Regiões do Estado do Rio de Janeiro*

*Clique e confira as regras e restrições.

[Volta a página anterior](#)

Home > Eletroeletrônicos > Calculadoras > Calculadora de mesa sem bobina

Calculadora de Mesa 12 Dígitos Grandes PC257 - Procalc

Código Gimba:10297707

Outros produtos: [PROCALC](#)

Disponibilidade do produto: **Imediata**

Por: **R\$ 41,34** à vista!

ou **R\$ 39,27** no boleto à vista!
(com 5% de desconto)

[Adicionar na Minha Lista](#)

[Veja outras formas de pagamento](#)

[Calcule o frete e prazo de entrega estimados](#)

Passa o mouse e veja com zoom ou assista:



Consumidores

[Viram este produto viram também](#)

[Viram este produto compraram também](#)

[Compraram este produto compraram também](#)

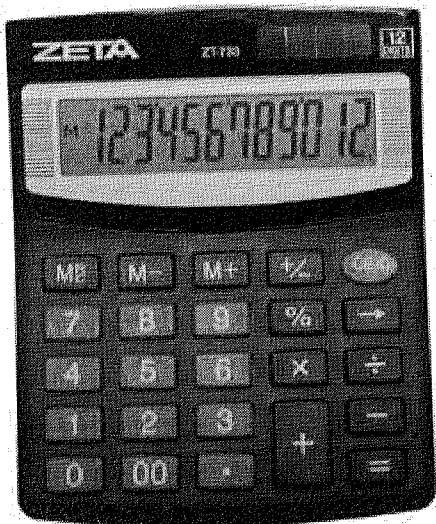

CALCULADORA MESA 12 DIGITOS ZT 733 ZETA

Cód. Referência: 28756

ESGOTADO

R\$ **15**,90

Avise-me quando este produto voltar ao estoque

PRODUTOS RELACIONADOS



Inscriva-se para receber notificações

Permita que possamos enviar notificações push com as melhores ofertas para você.

R\$0,85

Powered by 

X

Item 025 000110

R\$ 27,2266

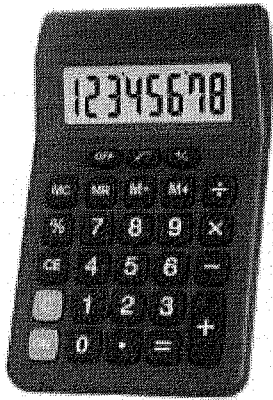

CALCULADORA MESA 8 DIGITOS 806A-8 TRULY

Cód. Referência: 26516

R\$ **23,90**

QTD: COMPRAR

R\$ 23,18 (3% de desconto) no boleto à vista

Calcular Frete

Não sei meu CEP

CALCULAR

Descrição

Informação Adicional

Comentários

Inscriva-se para receber notificações

Permita que possamos enviar notificações push com as melhores ofertas para você.

Tags do Produto



(<https://www.papelariaartnova.com.br>)

🏠 (<https://www.papelariaartnova.com.br/>) / Escritório e Papelaria (<https://www.papelariaartnova.com.br/escritorio-e-papelaria/>) / Calculadora (<https://www.papelariaartnova.com.br/escritorio-e-papelaria/calculadora/>)

000111
R

Calculadora de Mesa 8 Dígitos KK-8905A Color - Kenko

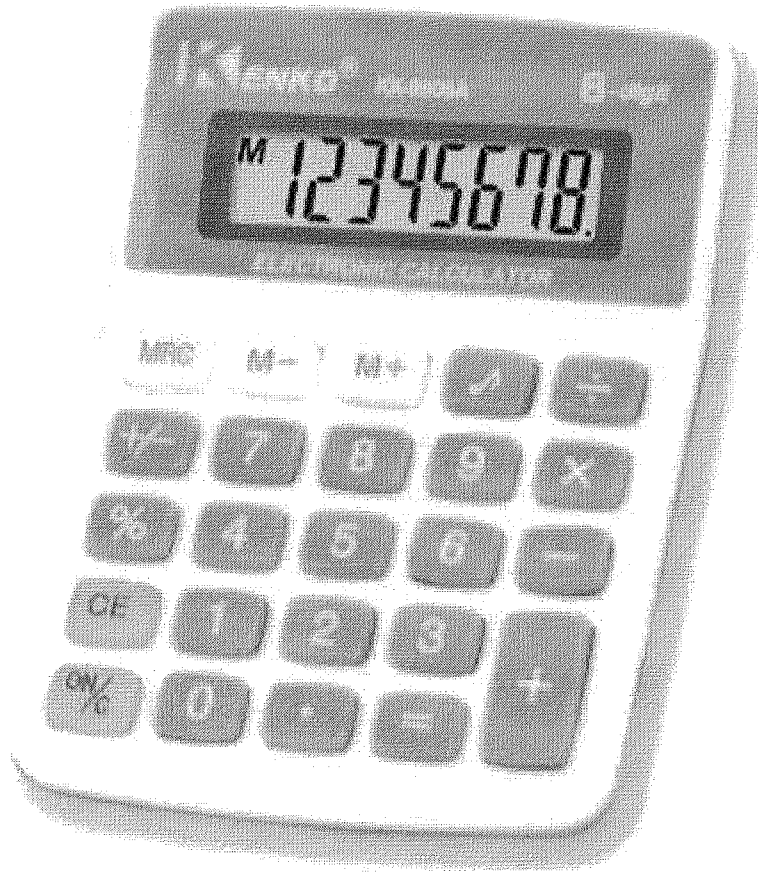

(https://www.papelariaartnova.com.br/img/products/calculadora-mesa-8-digitos-kenko-8905a-color-laranja_1_1200.jpg)

Outros produtos: [Kenko \(https://www.papelariaartnova.com.br/kenko/\)](https://www.papelariaartnova.com.br/kenko/)

Código do produto: 10862

Avaliação 0,0 | 0 Comentários

R\$ 14,08 à vista (5% desconto)

No cartão: **R\$ 14,82**

calculadora de mesa

Quantidade

1

Comprar

000112

CADASTRE-SE

FAÇA SEU LOGIN

Busca

ATENDIMENTO

MEGA

MARCA

PACOTES

CUPONS

STAPLES

VOTE NA

SALDÃO

STAPLES®

ECONÔMICOS

EXCLUSIVOS

BUSINESS

STAPLES!

TODAS AS CATEGORIAS

HOME / INFORMÁTICA E EQUIPAMENTOS / CALCULADORA

**CALCULADORA DE MESA SPL240
8 DÍGITOS STAPLES**
CAC SBS240

R\$ 43,70

OU 4X DE R\$ 10,92

VER OPÇÕES DE PARCELAMENTO

R\$ 41,52 NO BOLETO BANCÁRIO

QUANTIDADE:

1	+
	-

FAÇA LOGIN PRA ADICIONAR PRODUTOS À LISTA

É EMPRESA? SE SIM, CLIQUE AQUI E VEJA AS CONDIÇÕES DIFERENCIADAS.

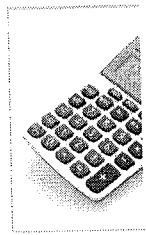
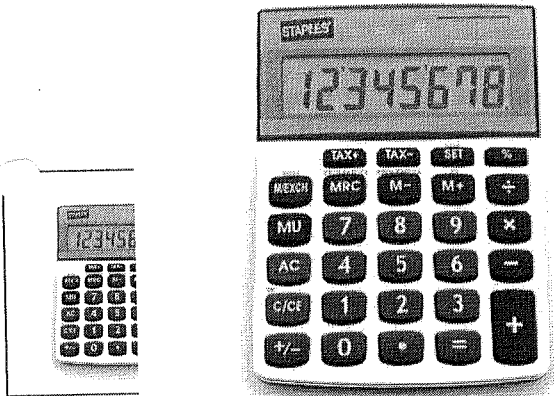

DESCRIÇÃO

ESPECIFICAÇÕES

Se você trabalha com números e necessita que seus cálculos sejam rápidos a Calculadora de Mesa SPL240 8 Dígitos Staples® é perfeita para essa função. Conta com as operações básicas: soma, subtração, divisão, multiplicação e algumas teclas especiais como raiz e porcentagem. Além disso, possui maior visualização com a digitação de 8 dígitos grandes.

Pergunte e veja opiniões de quem já comprou

Guia

Avaliações

Perguntas

0 avaliações



Bem vindo ao Gimba!



Item 0,26 028
027 029

0 item(s)
R\$ 0,00



Nossas Categorias



Frete Grátis

para pedidos acima de R\$ 199,00 para

Regiões do Estado de São Paulo* e

Região do Estado do Rio de Janeiro*
*Siga o condiz as regiões a seguir

Home > Escrita & Corretivos > Canetas Esferográfica

Volta a página anterior

Caneta Esferográfica Cristal Azul 1,0mm 1 unid - BIC

R\$ 0,9400

Código Gimba:9005625

Outros produtos: BIC

Produtos disponíveis:

Clique na cor para ver condições especiais:

- 0 R\$ 0,90
- 0 R\$ 0,90
- 0 R\$ 0,90
- 0 R\$ 0,97

Disponibilidade do produto: **Imediata**

De: R\$ 0,97

Por: R\$ 0,90 à vista!

ou **R\$ 0,86** no boleto à vista!
(com 5% de desconto)

LEVE +	PAGUE -	%
20 un. ou +	R\$ 0,83 cada	7% OFF
50 un. ou +	R\$ 0,69 cada	23% OFF

[Adicionar na Minha Lista](#)

[Veja outras formas de pagamento](#)

[Calcule o frete e prazo de entrega estimados](#)

Passa o mouse e veja com zoom ou assista:



Produtos Similares

Caneta Esferográfica Fine Ball Azul 1,0mm 1 unid - Maxprint
Por R\$ 0,85
no boleto com 5% de desconto [CONFERIR!](#)

Caneta Esferográfica Azul 1,0mm Kilométrica 100 1 unid - Paper M
Por R\$ 0,99
no boleto com 5% de desconto [CONFERIR!](#)

Consumidores

Viram este produto viram também

Viram este produto compraram também

Compraram este produto compraram também

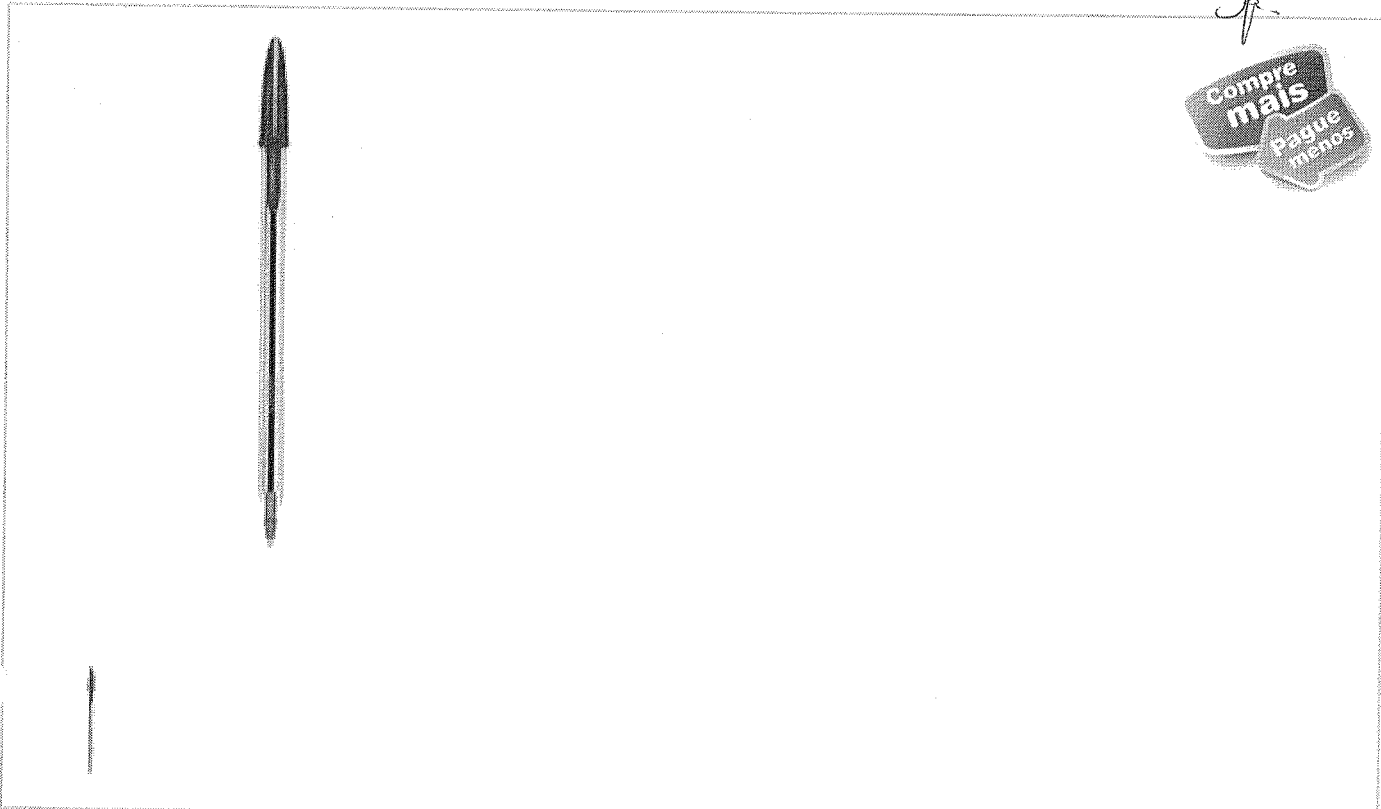

CANETA ESFEROGRAFICA CRISTAL AZUL BIC

Cód. Referência: 84

50 ou + por R\$0,68 cada e economize 20%

R\$ **0,85**

QTD: COMPRAR

R\$ 0,82 (3% de desconto) no boleto à vista

Calcular Frete

Não sei meu CEP

PRODUTOS RELACIONADOS

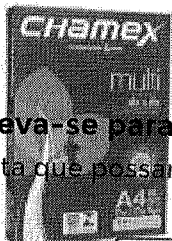

Inscreva-se para receber notificações

Permita que possamos enviar notificações push com as melhores ofertas para você.



000115
f.

Caneta esferográfica cristal azul Bic

Código do produto 1442

Por: R\$ 1,00

Quant.



- [Caneta Esferográfica Média](#)
- [Bic](#)

Curtir 0



Especificações do produto

CANETA ESFEROGRAFICA, CORPO EM RESINA TERMOPLASTICA, FORMATO DO CORPO SEXTAVADO, MODELO DESCARTAVEL, CORPO TRANSLUCIDO COM RESPIRO, PONTA EM LATAO, COM ESFERA DE TUNGSTENIO, ESPESSURA DE 1,0MM, MEDIA, RENDIMENTO MINIMO DE ESCRITA DE: 1700 METROS, NA COR PRETA, COM TAMPA PROTETORA REMOVIVEL VENTILADA NA COR DA TINTA, TOPETEIRA (TAMPA DO TOPO) FIXA

Produtos Relacionados



Items

(<https://www.americanas.com.br/mapa-do-site>)

(<http://www.americanas.com.br>)

030 - 031 - 032
033 - 034 Q

O que você quer agora?

oferta do dia

galaxy s8

aniversário

tem tudo

vote na gente

venda na americanas

loja mais próxima

< (<http://www.americanas.com.br/categoria/300309>)

000116

Foto 2 - Caneta Marca Texto Grifpen Faber Castell
[americanas.b2w.io/produtos/01/00/it](http://americanas.b2w.io/produtos/01/00/item/13455/0/13455075_1SZ.jpg)

R\$ 1.906,6

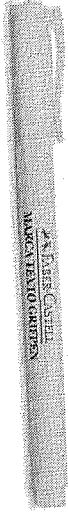

([https://images-](https://images-americanas.b2w.io/produtos/01/00/item/13455/0/13455075_1SZ.jpg)

americanas.b2w.io/produtos/01/00/item/13455/0/13455075_1SZ.jpg)

Caneta Marca Texto Grifpen Faber Castell - Amarela

(cód.13455075)

Selecione uma opção para cor

Cor (2 opções) >

Tamanho U >

A partir de

R\$ 2,50

comprar

aproveite e veja também

- Lápis Técnicos
- Lapiseiras 0,2 mm
- Lapiseiras 0,3 mm
- Lapiseiras 0,5 mm
- Lapiseiras 0,7 mm
- Lapiseiras 0,9 mm
- Lapiseiras 2,0 mm
- Marca Texto
- Pincéis Atômicos
- Pincéis Marcador Base de Água
- Pincéis Marcador Permanente
- Pincéis para Quadro Branco
- Reabastecedores
- Tintas / Recargas e Conversores

000117
f.

Home Escrita & Corretivos **Marca Texto** Oval

Veja mais produtos da Oval

Veja Similares



Pincel marca texto amarelo c/grip Oval UN 1 UN

Código: 620333

(0 avaliação)

Por: **R\$ 1,99**

Quantidade

1

Disponível: Site Televendas Lojas [Ver lista](#)

Avaliar Produto

Descrição do Produto

Indique a um Amigo

Descrição

Informações constantes do selo, conforme Portaria Inmetro Nº 333/2012:
Segurança, Compulsório, Registro 001665/2012, INNAC0061, INMETRO

Características do Produto

Destaque tudo que for importante!

- Prática e Versátil



Entre ou Cadastre-se

0 Itens

Olá! O que você procura?



000118
X

	Impressoras					Telefonia			
Toners Brother	Ver Todos Impressoras	Impressoras Fotográficas	Impressoras Laser Mono HP	Impressoras Térmicas / Etiquetas	Multifuncionais Laser Color Lexmark	Ver Todos Telefonia	Índices Telefônicos / Endereço	Acessórios para Smartphones	Telefon
Toners HP	Cabos USB para Impressoras	Impressoras Jato de Tinta HP	Impressoras Laser Mono Lexmark	Multifuncionais Jato de Tinta Canon	Multifuncionais Laser Mono HP	Bobinas para Fax	Telefones Celulares	Headset	Telefon com Fio
Toners Lexmark	Etiquetas para Impressoras Térmicas	Impressora Jato de Tinta A3	Impressoras Tanque de Tinta Epson	Multifuncionais Jato de Tinta HP	Rotuladores	Filtro de Linha	Smartphones	Receptor Digital	Telefon sem Fio
Toners Samsung									

Home > Escritório > Marca Texto > CANETA MARCA TEXTO - AMARELA - CIS



CANETA MARCA TEXTO - AMARELA - CIS

Código do produto:198

CANETA MARCA TEXTO AMARELA

R\$1,23

em até 1 x R\$ 1,23 s/ juros (Total: 1,23)



1

COMPRAR



Item 035
R\$ 6,0966

- Lápis Técnicos
- Lapiseiras 0,2 mm
- Lapiseiras 0,3 mm
- Lapiseiras 0,5 mm
- Lapiseiras 0,7 mm
- Lapiseiras 0,9 mm
- Lapiseiras 2,0 mm
- Marca Texto
- Pincéis Alômicos
- Pincéis Marcador Base de Água
- Pincéis Marcador Permanente
- Pincéis para Quadro Branco
- Reabastecedores
- Tintas / Recargas e Conversores

Home Escrita & Corretivos Canetas para Tecidos Canetas para Tecidos

Veja mais produtos da Acrilex

Veja Similares

Caneta para tecido Acrilpen preta 520 Acrilex BT 1 UN

Código: 164662

(2 avaliações)



Por: R\$ 4,60

Quantidade

1

Disponível: Site Televendas Lojas [Ver lista](#)

Avaliar Produto	Descrição do Produto	Indique a um Amigo
-----------------	----------------------	--------------------

Descrição

Características do Produto

Caneta para tecidos

Caneta com ponta de poliéster para marcar e pintar tecidos

O que você está procurando ?

Não perca seu carrinho e continue a compra em qualquer dispositivo

Faça seu login Não, obrigado

- Agulhas
- Armarinhos Botões e Zíper
- Barbantes
- Bordados e Viés
- Crochê e Tricô
- Fitas e Laços
- Lãs e Fios
- Linhas Bordar
- Linhas Costura
- Meia de Se e Biscuit
- e Tecido
- Embalagens
- Decoupage

Menu de produtos

NOVIDADES

SALDÃO

- Agulha De Mão e para Bordar
- Agulha Máquina Groz Beekert
- Agulha Para Crochê
- Agulha para Crochê Tunisiana
- Agulha Para Ponto Russo
- Agulhas Para Tricô
- Agulhas Schmetz | Janome
- Agulhas Singer Doméstica
- Agulhas Singer Industrial
- Agulhas Singer para Bordados
- Agulhas Singer Ponto Ajour
- Agulheiros e Alfinetes
- Aplicações Brimon
- Apliques e Adesivos
- Argolas | Enfeites e Fivelas
- Aviamentos & Armarinhos
- Balancim
- Barbante Para Crochê
- Barra Bordada | Barrado Pronto
- Base de Corte e Réguas
- Bastidor Para Bordar
- Biscuit
- Bojos
- Bolsa e Porta Agulha
- Bordados & Passa Fita
- Botões
- Brocal, Gliter, Flocar
- Canetas Para Tecido
- Clover
- Cola Para Artesanato
- Compasso de Corte
- Confecções
- Corante para Tingimento
- Cordões, Cadarços e Vivo
- Cordonê e Fio Ecerado
- Cortador Circular e Refil
- Decoupage
- Durex
- Eberle
- Elásticos
- Embalagens Presente
- Entretelas | Colarinhos
- Escolar

* Venda por unidade.

ampliar foto

Caneta Para Tecido Acrilpen Acrilex Ref.4412 1 Unidade



Avalie o produto:

Acrilpen Acrilex Ref. 4412
 Caneta com ponta de poliéster para pintar e marcar tecidos. Excelente fixação. Resistente a lavagens. Não tóxica. A ponta da caneta Acrilpen permite conseguir diferentes espessuras de traços. Usando-a na posição vertical obtemos traços finos, inclinando-a obtemos traços mais grossos. Lavagem somente 72 horas após a pintura. Após o uso, guardar na posição horizontal. Não utilizar em tecidos sintéticos ou engomados.

a partir de: R\$ **4,79** /Unidade

ACRILPEN ACRILEX:

Escolha uma opção

DEIXAR UMA PERGUNTA AO LOJISTA

ACHOU MAIS BARATO ?

Confira mais produtos: Acrilex

SELECIONE AS QUANTIDADES DESEJADAS DE CADA ITEM E CLIQUE EM COMPRAR

COMPRAR PRODUTOS E CALCULAR FRETE

 Quantidade: 0 0501 - Azul Turquesa R\$4,79 /Und	 Quantidade: 0 0503 - Azul Celeste R\$4,79 /Und	 Quantidade: 0 0505 - Amarelo Ouro R\$4,79 /Und	 Quantidade: 0 0507 - Vermelho Fogo R\$4,79 /Und
 Quantidade: 0 0510 - Verde Folha R\$4,79 /Und	 Quantidade: 0 0513 - Verde Musgo R\$4,79 /Und	 Quantidade: 0 0516 - Violeta R\$4,79 /Und	 Quantidade: 0 0517 - Laranja R\$4,79 /Und

000121
J

(<https://www.americanas.com.br/mapa-do-site>)
(<http://www.americanas.com.br>)

O que você quer agora?

- oferta do dia
- galaxy s8
- aniversário
- tem tudo
- vote na gente
- venda na americanas
- loja mais próxima
- baixe o app

< (<http://www.americanas.com.br/categoria/228804>)

Foto 2 - Canetas Para Tecido | 3 Unidades (https://images-americanas.b2w.io/produtos/01/00/item/15879/6/15879618_2SZ.jpg)

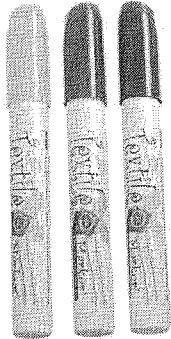

(https://images-americanas.b2w.io/produtos/01/00/item/15879/6/15879618_1SZ.jpg)

[americanas.b2w.io/produtos/01/00/item/15879/6/15879618_1SZ.jpg](https://images-americanas.b2w.io/produtos/01/00/item/15879/6/15879618_1SZ.jpg)

Canetas Para Tecido | 3 Unidades

(cód.15879618)

vendido e entregue por [dican \(/lojista/dican/5761373000107\)](https://lojista/dican/5761373000107)

R\$ 8,90

~~3 = 2,9666~~

[comprar \(/garantia/15879618?buyboxfield=&buyboxtoken=&offertype&producti](/garantia/15879618?buyboxfield=&buyboxtoken=&offertype&producti)

Calcular frete e prazo

ok

quem viu este produto, viu também

16%

Caneta Para Tecido Texti-Color 107 Pele

R\$ 46,23

R\$ 37,69

(/produto/22139670?DCSext.recom=RR_item_page.rr1-CategorySiloedViewCP&nm_origem=rec_item_page.rr1-CategorySiloedViewCP&nm_ranking_rec=1)

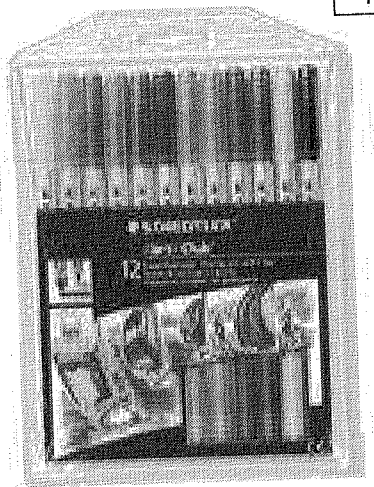



Bem vindo ao Gimba!



0 item(s)
R\$ 0,00



Item 36
37 - 38

Nossas Categorias



Frete Grátis para pedidos acima de R\$ 199,00 para

Regiões do Estado de São Paulo* e Regiões do Estado do Rio de Janeiro*

*Clique e confira as regras e restrições

Home > Escrita & Corretivos > Pincel Para Retroprojektor

[Volta a página anterior](#)

Pincel p/ Retroprojektor Azul 2,0mm Azul - Pilot

R\$ 4,6200

Código Gimba:9019952

Outros produtos: [PILOT](#)

Produtos disponíveis:

Clique na cor para ver condições especiais:

- 0 R\$ 3,10
- 0 R\$ 3,10
- 0 R\$ 3,10
- 0 R\$ 3,10

Disponibilidade do produto: **imediate**

De: R\$ 3,47

Por: **R\$ 3,10 à vista!**

ou **R\$ 2,95** no boleto à vista!
(com 5% de desconto)

LEVE +	PAGUE -	%
12 un. ou +	R\$ 2,60 cada	16% OFF

[Adicionar na Minha Lista](#)

[Veja outras formas de pagamento](#)

[Calcule o frete e prazo de entrega estimados](#)

Passa o mouse e veja com zoom ou assista:



Produtos Similares

- Retroprojektor CD/DVD Azul 1 unid - Faber-Castell
Por R\$ 3,55
no boleto com 5% de desconto [CONFERIR!](#)
- Pincel p/ Retroprojektor Azul 2,0mm c/ 1 unid - Radex
Por R\$ 2,12
no boleto com 5% de desconto [CONFERIR!](#)

Consumidores

[Viram este produto viram também](#)

[Viram este produto compraram também](#)

[Compraram este produto compraram também](#)

O que você procura?

CATEGORIAS

Saraiva Day

Universitários

Listas Saraiva

VMA

Cartão Saraiva. Peça já o seu!

TODA A CATEGORIA DE TELEFONIA COM **+15% OFF**

PAGANDO À VISTA COM VISA CHECKOUT



VALIDADE DE 21/08/17 ATÉ 22/08/17

Início Papelaria Escrita Marcadores de Quadro e Permanentes

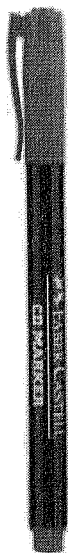

Caneta Faber Castell CD Retroprojektor Ponta Média - Azul (Cód: 8182753)

Faber Castell

(Seja o 1º a compartilhar)

(Avalie agora)

Mais detalhes

Lista de Desejos

R\$ 6,90

em até 1x de R\$ 6,90 sem juros



COMPRAR

Cartão Saraiva: **1x de R\$ 6,56 (-5%)**
ou em até 1x de R\$ 6,56 sem juros

Quer comprar em uma loja física? Veja a disponibilidade deste produto

Calcule o prazo pelo CEP

CALCULAR

ou receba na loja com **frete grátis**

Busca

ATENDIMENTO

FAÇA SEU LOGIN

CADASTRE-SE

MEGA

MARCA

PACOTES

CUPONS

STAPLES

VOTE NA

SALDÃO

STAPLES®

ECONÔMICOS

EXCLUSIVOS

BUSINESS

STAPLES!

TODAS AS CATEGORIAS

HOME / PAPELARIA / ESCRITA E CORRETIVO / MARCADORES E PINCEL

MARCADOR RETROPROJETOR 2.0 PILOT UNIDADE - AZUL CTRPI2MAZ

R\$ 3,49

VER OPÇÕES DE PARCELAMENTO

R\$ 3,32 NO BOLETO BANCÁRIO

COR AZUL

QUANTIDADE:

1 + -

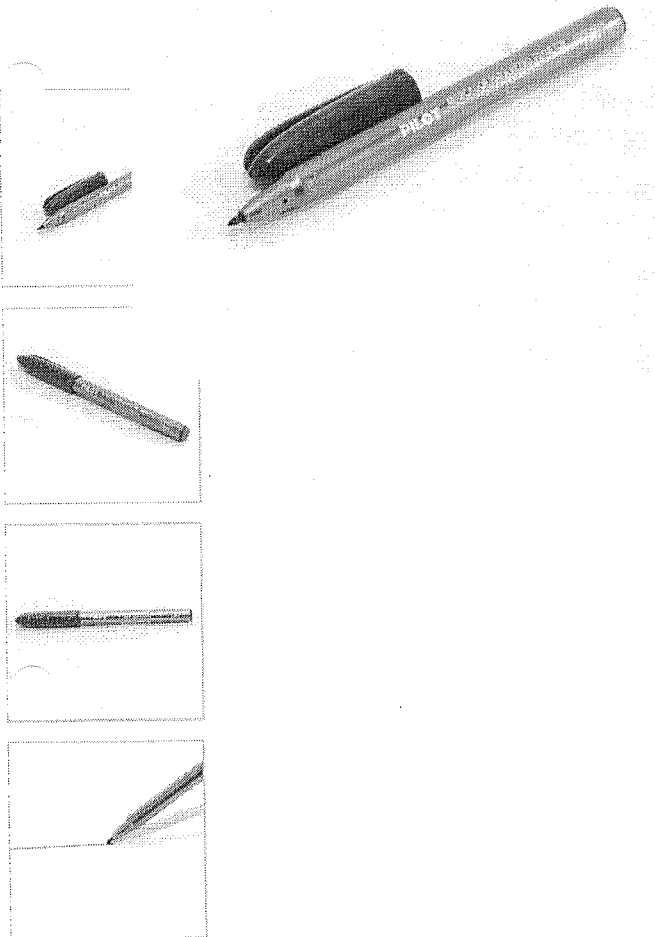

FAÇA LOGIN PRA ADICIONAR PRODUTOS À LISTA

É EMPRESA? SE SIM, CLIQUE AQUI E VEJA AS CONDIÇÕES DIFERENCIADAS.

900125

Início (<http://www.papelariauniversitaria.com.br/>) > Caneta Hidrocor Compactor Neo Pen Mirim Estojo 012 Cores

R\$ 10,5266

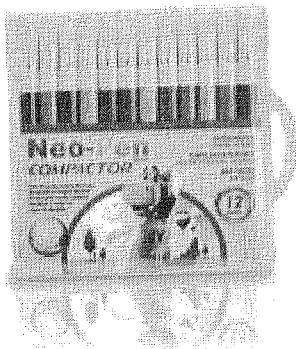

(<http://www.papelariauniversitaria.com.br/media/catalog/product/cache/1/image/1000x1000/9df78eab33525d08d6e5fb8d21.jpg>)



(<http://www.papelariauniversitaria.com.br/media/catalog/p1.jpg>)

Caneta Hidrocor Compactor Neo Pen Mirim Estojo 012 Cores

Disponível: Em estoque

R\$9,90

Caneta Hidrocor Compactor Neo Pen Mirim Estojo 012 Cores -

Qtd:

1

COMPRAR

♥ Adicionar aos Favoritos

(<https://www.papelariauniversitaria.com.br/wishlist/index/add/product/7443/>)

📊 Comparar Produto

(http://www.papelariauniversitaria.com.br/catalog/product_compare/add/proc)

000126
R

- Lápis Técnicos
- Lapiseiras 0,2 mm
- Lapiseiras 0,3 mm
- Lapiseiras 0,5 mm
- Lapiseiras 0,7 mm
- Lapiseiras 0,9 mm
- Lapiseiras 2,0 mm
- Marca Texto
- Pincéis Atômicos
- Pincéis Marcador Base de Água
- Pincéis Marcador Permanente
- Canetas para Quadro Branco
- Reabastecedores
- Tintas / Recargas e Conversores

Home Escrita & Corretivos Canetas Hidrográficas P/ Colorir 12 Cores

Veja mais produtos da **Happy-time**

Veja Similares

Caneta hidrográfica 12 cores . Happy-time BT 1 UN

Código: 189191

(8 avaliações)



Por: **R\$ 7,90**

Quantidade

1

Disponível: Site Televentas Lojas [Ver lista](#)

Avaliar Produto

Descrição do Produto

Compre Junto

Indique a um Amigo

Compre Junto





(<https://www.ohe.com.br>)

🏠 (<https://www.ohe.com.br/>) / Escolar (<https://www.ohe.com.br/material-escolar/>)

/ Canetinha Hidrográfica (<https://www.ohe.com.br/material-escolar/canetinha-hidrografica/>)

000127

Canetinha Hidrográfica Regular Faber Castell 12 Cores + 2 Unidades Ponta Vai e Vem - 15.0112+2VVZF



(https://www.ohe.com.br/img/products/caneta-hidrografica-regular-12-cores-2-unidades-ponta-vai-e-vem-15-0112-2-vvzf-faber-castell_1_1200.jpg)

Outros produtos: [Faber-Castell \(https://www.ohe.com.br/faber-castell/\)](https://www.ohe.com.br/faber-castell/)

Código do produto: 7891360637813

Avaliação 0,0 | 0 Comentários

Por apenas:

R\$ 13,78

ou R\$ 12,40 no Boleto Bancário à vista (10% desconto)

ou R\$ 12,40 no Depósito Bancário à vista (10% desconto)

ou R\$ 12,40 no Cartão de crédito em 1x (10% desconto)

Compre Canetinha Hidrográfica Regular 12 Cores + 2 Unidades Ponta Vai E Vem 15.0112+2 Vvzf Faber Castell e pague em 12X suas compras. Aqui na OHE Informática e papeleria você encontra os melhores preços!

- o [Espanjas](#)
- o [Flanelas](#)
- o [Inseticidas](#)
- o [Limpadores](#)
- o [Lustra Móveis](#)
- o [Mop](#)
- o [Odorizador de Ambiente](#)
- o [Panos](#)
- o [Papel Higiênico](#)
- o [Papel Toalha](#)
- o [Rodo](#)
- o [Sabonetes](#)
- o [Saco para Lixo](#)
- o [Vassoura](#)

Item 40 000123
R\$.

R\$ 27.7000

Carbono papel A4 2000 - preto - ca

Código do produto: 01035

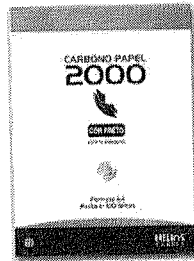

Preencha os campos at

Por:
R\$
24,30

M
I



Me avis

Carbon

O

2x de R\$ 12,64 com juros*
3x de R\$ 8,59 com juros*

F
(

Compartilhar Tweet G+

Clique aqui para ampliar

000129
A.

Papel Sulfito Cores

Papel Sulfito DANFE (Nfe)

Papel Tipo Celofane Bopp

Papel Vegetal

Registradores A/Z

Registradores A/Z POKF

Transparências

Home Papéis Papel Carbono **Papel Carbono para Máquina Escrever**

Veja mais produtos da **Hardcopy**

Veja Similares

Papel carbono p/máq. preto A4 HC-201 Hardcopy CX 100 FL

Código: 454442

(2 avaliações)

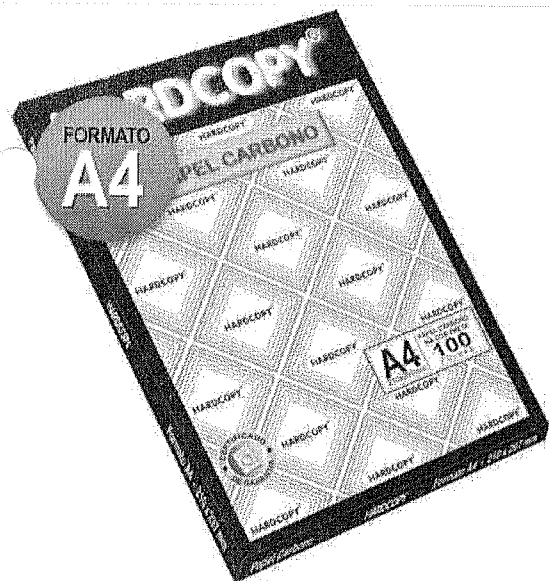

Por: **R\$ 12,90**

Quantidade

1

Disponível: Site Televendas Lojas [Ver lista](#)

Avaliar Produto

Descrição do Produto

Indique a um Amigo

Descrição

Característica do Produto:

- Formato a4 (21 x 29,7 cm)
- Papel carbono preto: capacidade para 8 vias
- Para escrita à máquina

Embalagem

- Contém 100 folhas

Avaliação do Produto

Avaliação Geral

Avaliação 4,0 de 5 estrelas (2 avaliações)

- 5 estrelas (1)
- 4 estrelas (0)
- 3 estrelas (1)

Busca

ATENDIMENTO

FAÇA SEU LOGIN

000130
CADASTRE-SE

MEGA

MARCA

PACOTES

CUPONS

STAPLES

VOTE NA

SALDÃO

STAPLES®

ECONÔMICOS

EXCLUSIVOS

BUSINESS

STAPLES!

TODAS AS CATEGORIAS

HOME / PAPEL / PAPEL CARBONO

PAPEL CARBONO A4 CAIXA COM 100 FOLHAS CIS - PRETO
PCBCIA4PT

R\$ 45,90

[VER OPÇÕES DE PARCELAMENTO](#)

R\$ 43,60 NO BOLETO BANCÁRIO

COR
PRETO

LEVE + PAGUE -

R\$ 41,31 cada (2 un. ou +)

QUANTIDADE:

1 + -

FAÇA LOGIN PRA ADICIONAR PRODUTOS À LISTA

É EMPRESA? SE SIM, CLIQUE AQUI E VEJA AS CONDIÇÕES DIFERENCIADAS.

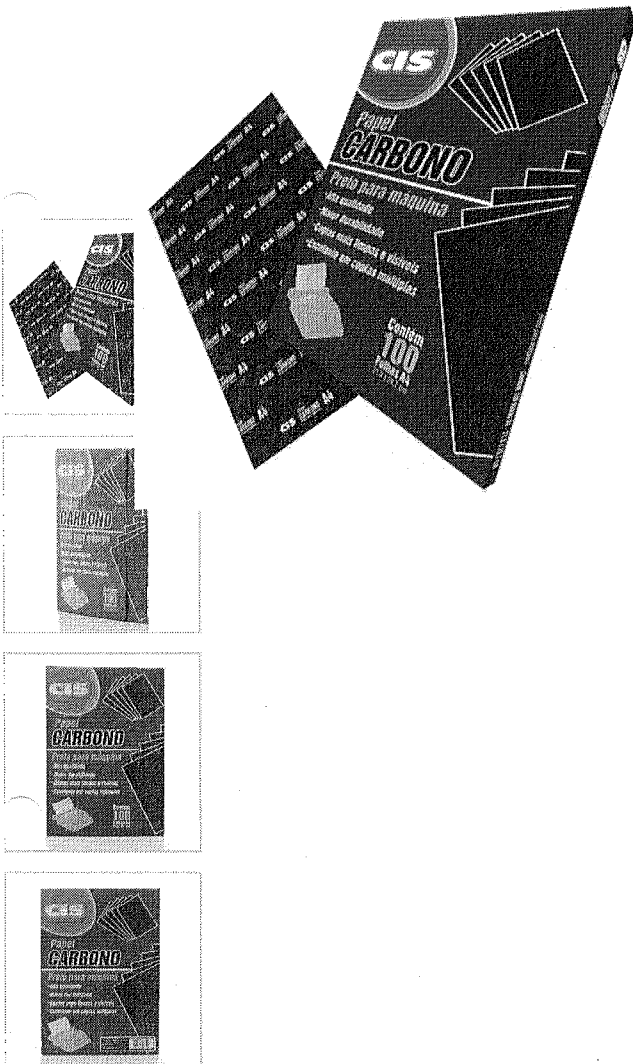



O que você procura?

CATEGORIAS

Saraiva Day

Universitários

Listas Saraiva

VMA

Cartão Saraiva. Peça já o seu!

TODA A CATEGORIA DE TELEFONIA COM

+15% OFF

PAGANDO À VISTA COM VISA CHECKOUT



VALIDADE: DE 21/08/17 ATE 22/08/17

Início

Papelaria

Papeis Especiais

Escolares

Item 041

R\$ 1,205

Cartolina Branca 50x66 com 1 Fl (Cód: 101745)

Papéis Realce

(Seja o 1º a compartilhar)

(Avalie agora)

Mais detalhes

Lista de Desejos

R\$ 2,20

em até 1x de R\$ 2,20 sem juros



Apenas 5 restantes

COMPRAR

Cartão Saraiva: **1x de R\$ 2,09 (-5%)**
ou em até 1x de R\$ 2,09 sem juros

Quer comprar em uma loja física? Veja a disponibilidade deste produto

Calcule o prazo pelo CEP

CALCULAR

ou receba na loja com **frete grátis**

Papel Suffite Cores

Papel Suffite DANFE (Nfe)

Papel Tipo Celofane Bopp

Papel Vegetal

Registradores A/Z

Registradores A/Z POKF

Transparências

700132
[Handwritten signature]

Home Papéis Papel Cartolina **Papel Cartolina**

Veja mais produtos da **Multiverde**

[Veja Similares](#)

Cartolina 180g 50x66 branca card set Multiverde PT 100 UN

Código: 502389

(1 avaliação)

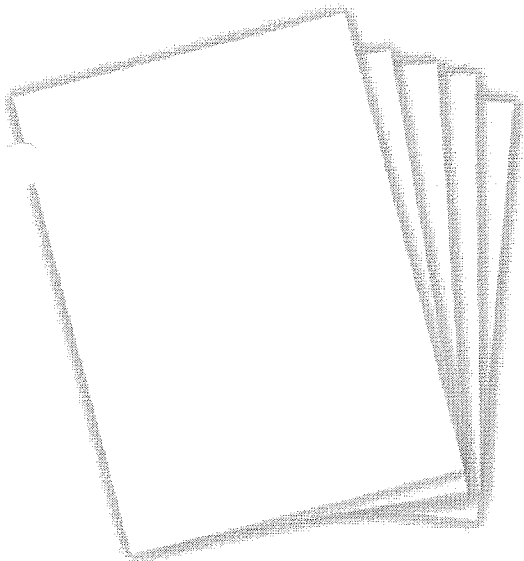

Por: **R\$ 61,40** $\div 100 = 0,614$

Quantidade

1

Disponível: Site Televidas Lojas [Ver lista](#)

[Avaliar Produto](#)

[Descrição do Produto](#)

[Indique a um Amigo](#)

Descrição

Características do Produto

- Cartolina CardSet são ideais para trabalhos escolares, fichas pautadas, capa de livros e apostilas.

Cor

- Branca

Dimensões/Gramatura

- 50x66
- 180g

Avaliação do Produto

Avaliação Geral

Avaliação 5,0 de 5 estrelas (1 avaliação)

5 estrelas (1)

4 estrelas (0)

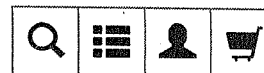

(<https://www.papelariaartnova.com.br>)

[\(https://www.papelariaartnova.com.br/\)](https://www.papelariaartnova.com.br/) / [Papéis e Sulfite \(https://www.papelariaartnova.com.br/papeis-e-sulfite/\)](https://www.papelariaartnova.com.br/papeis-e-sulfite/)
/ [Cartolina \(https://www.papelariaartnova.com.br/papeis-e-sulfite/cartolina/\)](https://www.papelariaartnova.com.br/papeis-e-sulfite/cartolina/)

000133
A

Cartolina 180g 50x66cm 100 folhas Branca -Multiverde

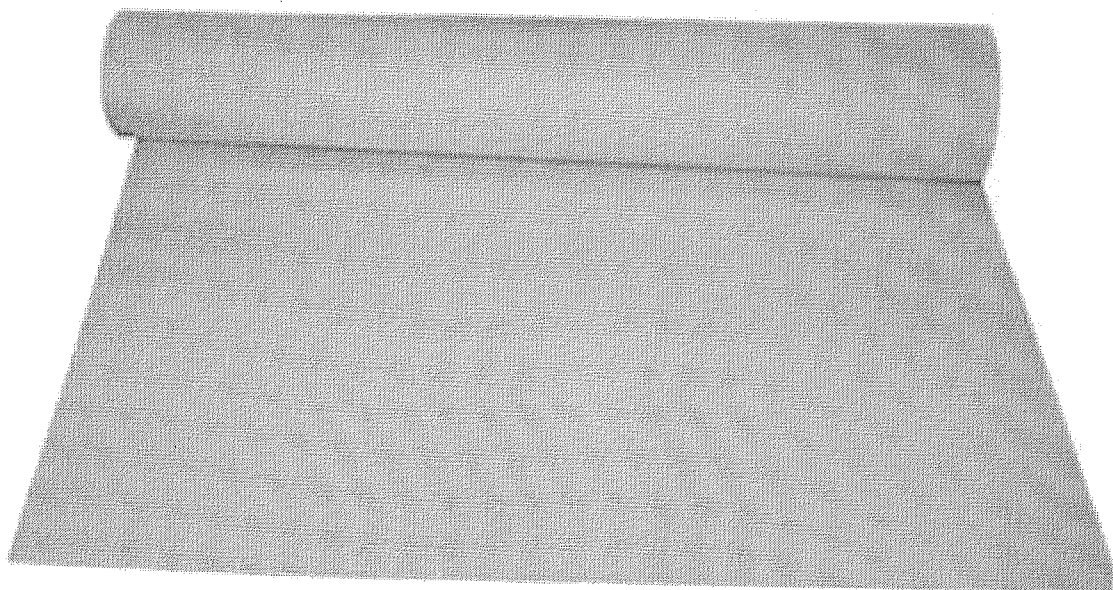

(https://www.papelariaartnova.com.br/img/products/cartolina-180g-50x66cm-100-folhas-branca---santa-maria_1_1200.jpg)

Outros produtos: [Multiverde \(https://www.papelariaartnova.com.br/multiverde/\)](https://www.papelariaartnova.com.br/multiverde/)

Código do produto: 7861

Avaliação 5,0 | 1 Comentário

R\$ 79,35 à vista (5% desconto) $2,100 = 0,7935$

No cartão: R\$ 83,53

ou 2x de R\$ 41,77 sem juros ▼

Cartolina 180g 50x66cm 100 folhas Branca -Multiverde na Papelaria Art Nova [R\$ 79,35 à vista ou em 2x de R\$ 41,77 sem juros]
Quantidade

Digite aqui sua busca



Lojas **Boa Tardel**
Ajuda Fazer login | Cadastre-se

400134

Item 042

R\$ 180,0366

Cartuchos

Destaques

Cartuchos Epson

Cartuchos HP

Cartuchos Lexmark

Toners HP

Toners Samsung

Seções

Cartuchos 3D

Cartuchos Brother

Cartuchos Canon

Cartuchos Epson

Cartuchos HP

Cartuchos Lexmark

Cilindros Brother

Cilindros HP

Cilindros Samsung

Fitas para Matriciais Epson

Fitas para Matriciais Oki

Fitas para Terminais Financeiros

Toners Brother

Toners HP

Toners Lexmark

Toners Oki

Toners Samsung

[Home](#) [Cartuchos & Toners](#) [Cartuchos HP](#) [Ink-Jet](#)

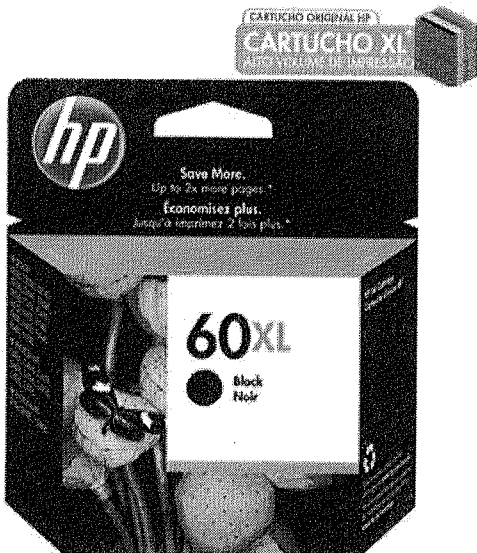

Veja mais produtos da HP

[Veja Similares](#)

Cartucho HP 60XL preto 13,5ml CC641WB HP CX 1 UN

Código: 798436

(7 avaliações)

Desconto de R\$ 9,45

De: R\$ 189,00

Por: **R\$ 179,55**

Ou 3X de R\$ 59,85 [ver opções](#)

Quantidade





CATEGORIAS

Saraiva Day

Universitários

Listas Saraiva

VMA

Cartão Saraiva. Peça já o seu!

TODA A CATEGORIA DE TELEFONIA COM **+15% OFF**

PAGANDO À VISTA COM VISA CHECKOUT



VALIDADE DE 21/08/17
ATE 22/08/17

Início Informática Cartuchos Hp



Cartucho de Tinta HP 60 XL Preto - Alto Volume - Cc641wb (Cód: 2865771)

Hp Brasil

(Seja o 1º a compartilhar)

(1)

Mais detalhes

Lista de Desejos

De: R\$ 184,90

Por: **R\$ 175,66**

em 1x no cartão de crédito



COMPRAR

Crédito: **R\$ 184,90**
em até 6x de R\$ 30,82 sem juros

Cartão Saraiva: **1x de R\$ 166,41 (-10%)**
ou em até 2x de R\$ 92,45 sem juros

Quer comprar em uma loja física? Veja a disponibilidade deste produto

Calcule o prazo pelo CEP

CALCULAR

Produtos visitados por quem procura este item



Cartucho de Tinta HP 60 Preto - Cc6...

R\$ 84,90
ou em até 2x de R\$ 42,45 sem juros

Peça já o seu

ADICIONAR AO CARRINHO



Cartucho de Tinta HP 60 Tricolor - ... (1)

R\$ 99,90
ou em até 3x de R\$ 33,30 sem juros

Peça já o seu

ADICIONAR AO CARRINHO



Cartucho de Tinta HP 60b Preto - Im...

R\$ 54,90

Peça já o seu

ADICIONAR AO CARRINHO

Busca

FAÇA
SEU
LOGIN000136
CADASTRE-
SE

ATENDIMENTO

MEGA

MARCA

PACOTES

CUPONS

STAPLES

VOTE NA

TODAS AS
CATEGORIAS

SALDÃO

STAPLES®

ECONÔMICOS

EXCLUSIVOS

BUSINESS

STAPLES!

HOME / CARTUCHOS E TONERS / CARTUCHOS

**CARTUCHO HP 60 XL - PRETO
ORIGINAL - CC641WB
CAIHP41WB**

**R\$ 184,90
OU 3X DE R\$ 61,63**

VER OPÇÕES DE PARCELAMENTO

R\$ 175,66 NO BOLETO BANCÁRIO



COR

PRETO

QUANTIDADE:

1

+

-

**FAÇA LOGIN PRA ADICIONAR PRODUTOS À
LISTA**

É EMPRESA? SE SIM, CLIQUE AQUI E
VEJA AS CONDIÇÕES DIFERENCIADAS.

DESCRIÇÃO

ESPECIFICAÇÕES

Adquira cartuchos de tinta com qualidade que só os cartuchos e toners originais HP podem oferecer! O Cartucho CC641WB HP 60XL - Preto possui rendimento médio de 600 páginas, para você imprimir cada vez mais! Compre agora e imprima com as impressoras e multifuncionais com a qualidade e segurança que você já conhece!

Pergunte e veja opiniões de quem já comprou

Guia

Avaliações

Perguntas

34 avaliações



600197

Item 43

R\$ 1,56,6133

Todos os departamentos

Calculadoras

Móveis

Eletrodomésticos

Tv e Vídeo

Informática

Eletrônicos

Acessórios de Tecnologia > Cartuchos

Cartucho de Tinta HP Colorido 60 XL - Original

Código 204348100 | [Ver descrição completa](#) | Hp

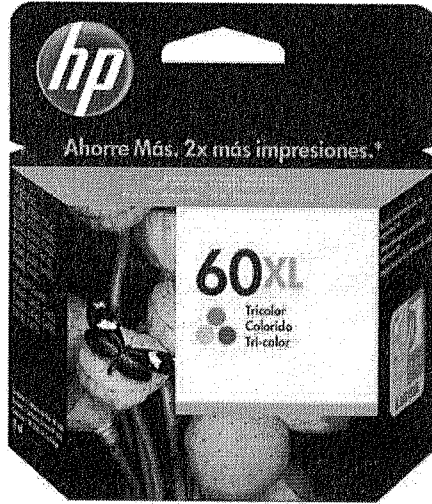
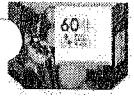

★★★★★ 4,1 (17) [Avaliar produto](#)



Volume:

11 ml

Vendido e entregue por

de R\$ 299,90

por **R\$ 159,90**

em 2x de R\$ 79,95 sem juros

[Mais formas de pagamento](#)

Adicionar à sacola

Retire na loja com frete grátis! [Saiba mais](#)

[Consultar prazo e valor do frete](#)

00000-000

Ok

[Não sei o CEP](#)

Veja estes produtos similares



Cartucho de Tinta HP Colorido 60 - Orig...

★★★★★

de R\$ 129,90 por

R\$ 82,90



Cartucho de Tinta HP Preto 60 XL - Orig...

★★★★★

de R\$ 199,90 por

R\$ 149,90

2x de R\$ 74,95 sem juros

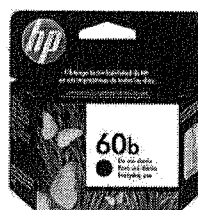

Cartucho de Tinta HP Preto 60 B - Origin...

★★★★★

de R\$ 79,90 por

R\$ 44,90

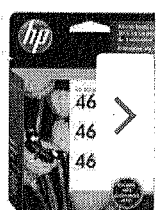

Cartucho de Tinta H Colorido 46 - Orig...

de R\$ 99,90 por

R\$ 62,90



000138

Código: 2099

CARTUCHO COMPATÍVEL CARTUCHO HP

CARTUCHO 60XL 60 XL COLOR CC644W CC640WL HP COMPATÍVEL / IMPRESSORA
DESKJET D2530 D2545 D2560 D2660 F4210 F4240 F4280 F4480 PHOTOSMART C4640
C4680 C4740 C4750 C4780 / COLORIDO JATO DE TINTA

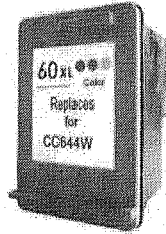

PASSE O MOUSE E VEJA DETALHES

Curtir Tweet G+ Partilhar

Avaliações (3) Média: Excelente

De R\$ 70,04

por: R\$ **54,99**

Economize R\$ 15,05

Apenas R\$ 49,49 à vista com desconto

+ VER TODAS AS FORMAS DE PAGAMENTOS

QUANTIDADE:

COMPRAR

SIMULADOR DE FRETE

CEP: -

CARTUCHO PARA IMPRESSORA HP 60 XL 60XL COLORIDO CC644W DESKJET D2530 / D2545 / D2560 / D2660 / F4210 / F4240 / F4280 / F4440 / F4480 HP PHOTOSMART C4640 / C4650 / C4680 / C4740 / C4750 / C4780 / C4795 / D110 / D 110 13ML DE TINTA

DESCRIÇÃO GERAL

ITENS INCLUSOS

GARANTIA

FORMAS DE PAGAMENTO

COMENTÁRIOS

CARTUCHO COMPATÍVEL HP 60XL 60 XL CC644WB CC644WL CC643WB CC643WL - COLORIDO - 13ML DE TINTA
CARTUCHO PARA IMPRESSORA HP

Notebooks

Desktops

Impressoras

Cartuchos e Toners

Acessórios

LOJHP.COM.BR > INFORMÁTICA > SUPRIMENTOS > CARTUCHOS

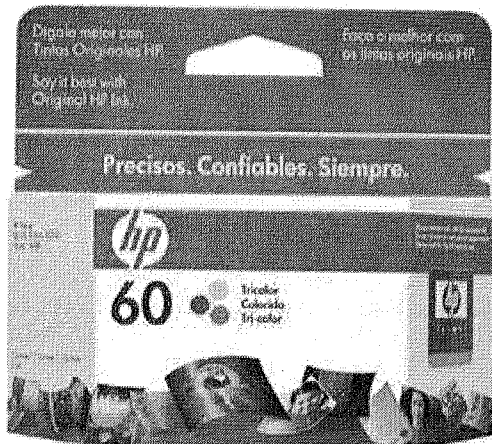

Cartucho de Tinta HP 60 Tricolor - CC643WB

(Cód. Item 6657)
Outros produtos HP

Vendido e entregue por HP



Adicionar ao carrinho

Por: R\$ 99,90

ou até 2x de R\$ 49,95 sem juros

Ver Parcelas

Calcule o prazo de entrega:

Calcule o frete e o prazo de entrega estimados para sua região. Dúvidas? Saiba mais

Informe seu CEP: Não sei meu CEP

Detalhes: Cartucho de Tinta HP 60 Tricolor - CC643WB

Qualidade e nitidez na hora de imprimir seus documentos! Seja no trabalho ou em casa. Desfrute da fácil troca dos cartuchos de impressão, usando suprimentos projetados especificamente para a sua impressora.

Características

Especificações Técnicas

Dimensões

Contato HP

Características Gerais - Cor: tricolor
- Volume: 3ml
- Volume de páginas impressas: 165 páginas

Compatibilidade - HP Deskjet 60 D2530, D2545, D2560, D2660, F4210, F4240, F4280, F4440, F4480, HP Photosmart C4640, C4650, C4680, C4740, C4750, C4780, C4795

Departamentos

Notebooks

All in One

Impressoras e Scanners

Cartuchos e Toners

Acessórios

Dúvidas Frequentes

Como se cadastrar

Sobre Entrega

Trocas e Devoluções

Como Pagar

Segurança

Serviços

Garantia HP Care Pack

Institucional

Auto Atendimento

Termos de Uso

Declaração de Privacidade pf.com

Continue conectado

Formas de pagamento

Crédito



Outras formas

Cartões do Grupo GPA

Certificados



Powered By



Digite aqui sua busca



Lojas
Ajuda

Boa Tarde!
Fazer login

Cadastre-se

Mídias & Drives

Destaques

CD-R

DVD-R

HD Externo Portátil

Pen Drive

Seções

Canelas para CD/ DVD/BLU-RAY

Cartões de Memória Micro SD

CD-R

DVD-RW

DVD-R

DVD-RW

HD Externo - Capas

HD Externo Portátil

Leitores de Cartões de Memória

Memória SSD

Pen Drive

Pen Drive 3 em 1

Pen Drive Dual Drive

Porta CD/DVD

900140

Item 44

R\$ 56,5666

Home Mídias & Drives CD-R c/ 50 un

Veja mais produtos da Multilaser

Veja Similares

Cd-r gravável (80min/700mb)52x printable CD052 Multilaser PT 50 UN

Código: 779703

(0 avaliação)

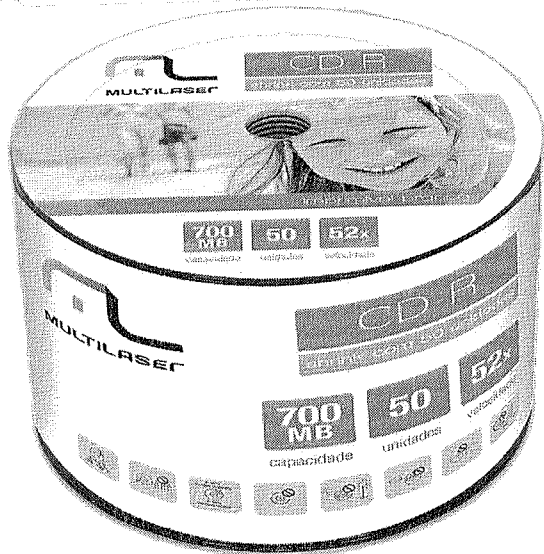

Por: R\$ **36,90**

Quantidade

1

000141
JP. Q

O que você quer agora?

- oferta do dia
- galaxy s8
- aniversário
- tem tudo
- vote na gente
- venda na americanas
- loja mais próxima
- baixe o app

< (http://www.americanas.com.br/categoria/227557) categoria/227557)



(https://images-

americanas.b2w.io/produtos/01/00/item/15009/4/15009436_1SZ.jpg)

Dvd-R 4.7gb 16x - Elgin Printable - Com 50 Unidades - 82202

(cód.15009436)

Escolha uma loja abaixo e compre

vendido e entregue por **siberiano** (/lojista/siberiano/12402643000221)

R\$ 57,90 (4% de desconto)

R\$ 55,43

2x de R\$ 27,71 s/ juros [ver parcelas](#)

comprar (/garantia/15009436?buyboxfield=&buyboxtoken=smartbuybox-acom-

corral! temos apenas 2 no estoque

Calcular frete e prazo

ok

oficina dos bits
(loja parceira)

R\$ 57,90
Frete: Calcule o frete

aproveite e veja também

19%

DVD-R Elgin Printable 4,7GB/120min 8x (Pino c/ 100)

3 ofertas a partir de

R\$ 85,41

4x de R\$ 21,35 sem juros

(/produto/5662288?DCSext.recom=RR_item_page.rr1-ClickCP&nm_origem=rec_item_page.rr1-ClickCP&nm_ranking_rec=1)



procure por código, nome, marca...



Bem vindo :)
Entre ou cadastre-se

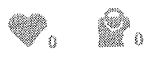

- Todos os departamentos
- Celulares
- Móveis
- Eletrodomésticos
- Tv e Vídeo
- Informática
- Eletroportáteis

Home > Acessórios de Tecnologia > Cd e DVD virgem

000142

DVD-R Multilaser imprimível 4.7GB 8x Shrink c/ 50 unid - DV052 - Multilaser

Código 837199600 | [Ver descrição completa](#) | [Multilaser](#)

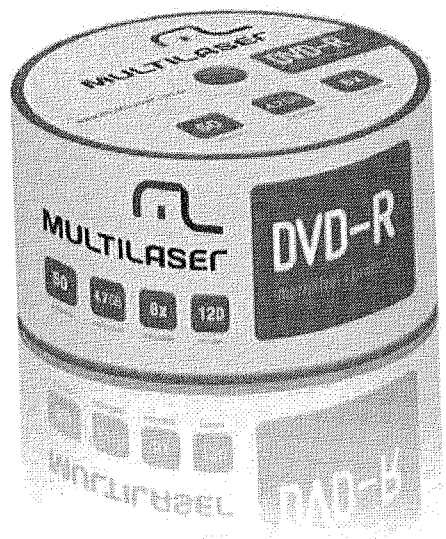

Vendido e entregue por [Mania Virtual](#)

por R\$ **74,90**

em 2x de R\$ 37,45 sem juros

[Mais formas de pagamento](#)

Adicionar à sacola

[Consultar prazo e valor do frete](#)

00000-000 Ok [Não sei o CEP](#)

Quem viu este produto, viu estes também

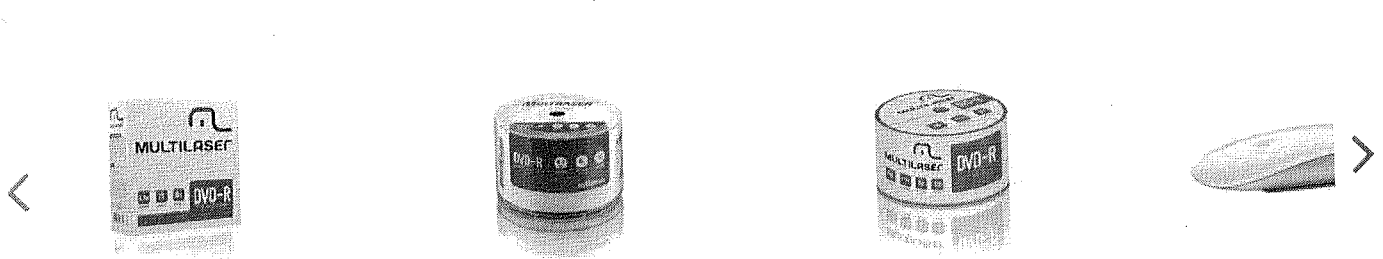

Dvd-R Multilaser Vel. 08x - 25 unid. Env...

por **R\$ 51,90**

Mídia DVD -R Vel. 08X - 50 Un. Shrink P...

de R\$ 49,90 por **R\$ 44,91**

Mídia Multilaser DVD-R Printable 08X 4.7...

de R\$ 64,90 por **R\$ 58,41**

Mouse Sem Fio App Magic Mouse 2

de R\$ 899,90 por **R\$ 522,40** à vista
ou R\$ 549,90
10x de R\$ 54,99 sem jur

Item 045

Extra.com.br > Papelaria > Escolar e Escritório > Colchetes, Alfinetes, Elásticos e Clips

R\$ 8,68

Clips Galvanizado N.0 1/0 500 Gramas - Bacchi

(Cód. Item 5086466) Outros produtos Bacchi

000143

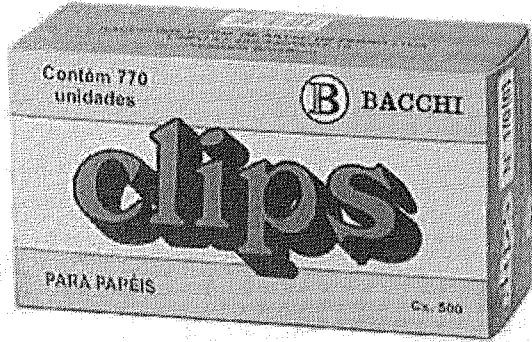

Vendido e entregue por DataSupri

Você Merece Garantia Extra
Este produto é vendido por um lojista parceiro e é garantido pelo Extra.com.br, que acompanha o pedido da compra até a entrega. Saiba mais

Por: **R\$8,68**
Ver Parcelas

Comprar
Receba em casa

Pague com o Cartão Extra ou do Grupo Pão de Açúcar à vista por R\$ 8,68.
Não tem o Cartão Extra? Peça já o seu.



Informe seu CEP:

Ok

PUBLICIDADE

Aproveite e Compre Junto

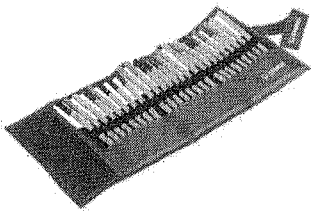

Caneta Stabilo Ponta 0,4 mm Point 88
Estojo c/25 cores Sortidas - Ref: 8825-021

De: R\$ 160,00 por:
R\$ 140,00

4x de R\$ 35,00 sem juros

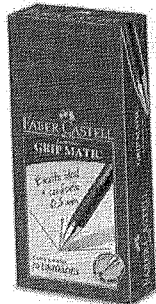

Lapiseira Faber Castell Grip Matic 0.5 mm - 10 Unidades

R\$ 108,90

3x de R\$ 36,30 sem juros

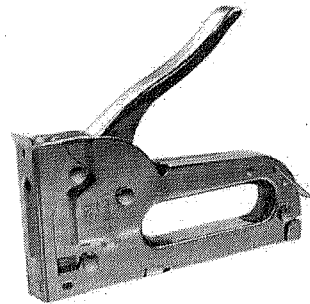

Grampeador Profissional Tapeceiro Lona Mdf Sofa Madeira E Tecidos De 48Mm

R\$ 33,43

1x de R\$ 33,43 sem juros

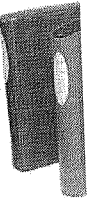

Pasta Fichário Softclick - Sor...

De: R\$ 24,11
R\$ 22,3

Ajuda

Olá, o que você procura?

Entre ou Cadastre-se



Veja todo o shopping

TVs e Audio

Eletrodomésticos

Informática

Telefonia

Esporte e Lazer

Bebês e Crianças

Cadastre-se e receba descontos e Ofertas Exclusivas

Conheça o Walmart Serviços

Peça o seu cartão Walmart Itaucard

Papelaria

Escritório

Colchetes, alfinetes, elásticos e clips

600144

Bacchi

Clips Galvanizado N.0 1/0 500 Gramas - Bacchi

☆☆☆☆☆ Seja o primeiro a avaliar

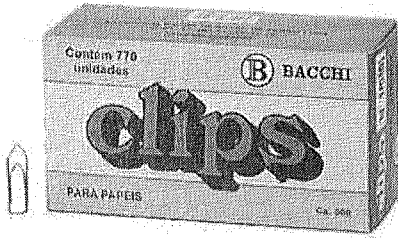

Quantidade

- 1 +

CEP

CEP

Calcular frete

Vendido e entregue por:

Política de troca

Formas de pagamento

em estoque
Data Supri sobre o Vendedor

Calcular frete e prazo de entrega

R\$ 8,68 à vista

Adicionar ao carrinho

Compartilhe:



Similares

Clips 6/0 500g 220 Un Bacchi

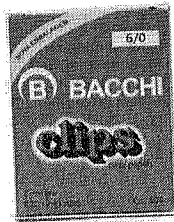

Por apenas R\$ 12,99 à vista

Clips 4/0 500g 390 Un Bacchi

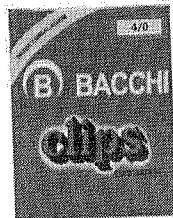

Por apenas R\$ 12,99 à vista

CLIPS 0 Galvanizado 500gr CX C/790 UN. - WIRE FLEX



Por apenas R\$ 9,26 à vista

Descrição do produto

Clips Galvanizado n.0 1/0 500gr bacchi - BACCHI

Características do produto

Aviso sobre o produto

Garantia do Fornecedor

Conteúdo da Embalagem

Imagens Meramente Ilustrativas

Contra Defeitos de Fabricação

Clips Galvanizado N.0 1/0 500 Gramas - Bacchi

Dimensões do produto:

Largura: 10,00 cm

Altura: 10,00 cm

Profundidade: 10,00 cm

Peso: 500,00 g

Busca

000145

Cartuchos & Toners & Filas

Papel

Etiquetas

Organizaçã

Material

Papelaria

Impressoras & Multifuncionais

Informática

Coffee Break & Descartáveis

Limpeza & Higieno

Escrita

Telefonia Eletrônicos

Escritório

DATA SUPRIWEB PAPELARIA CLIPS

5%

Clips Galvanizado N.0 1/0 C/770 - Bacchi

REF. 007301220005

POR: R\$ 8,68

OU R\$8.25 NO BOLETO

(5% DE DESCONTO)

ADICIONAR AO CARRINHO

Calcular o Frete

COMPARTILHAR

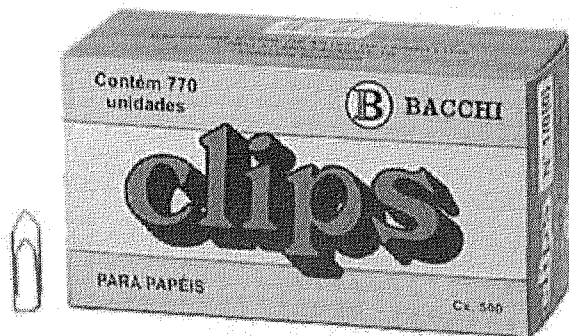
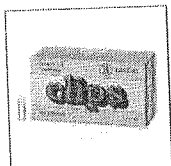

Descrição do produto

Clips Galvanizado n.0 1/0
Quantidades : 770
500 Gramas
BACCHI

Quem viu, viu também



N.4/0 lades

ISTA



Clips Galvanizado N.1 C/950 - Bacchi

POR: R\$ 9,18 A VISTA

IONAR

1

ADICIONAR



Clips Galvanizado N.2 Caixa Com 100 Unidades - Bacchi

POR: R\$ 1,40 A VISTA

1

ADICIONAR



Caixa Clips Niquelado N.00 (2/0) com 100 Unidades Prata - Bacchi

POR: R\$ 2,70 A VISTA

1

ADICIONAR



Clips Galvanizado N.8/0 C/170 Bacchi

POR: R\$ 8,31 A VISTA

1

ADICIONAR



Clips Colorido N.2/0 Caixa Com 100 Unidades Metal - Bacchi

POR: R\$ 3,20 A VISTA

1

ADICIONAR

Quem viu, comprou também

000146

Detalhes do produto: Bacchi: Clips Galvanizado N.0 1/0 500 Gramas - Bacchi

Clips Galvanizado n.0 1/0 500gr bacchi - BACCHI

Características

Características Gerais

Tipo: N° 1/0
Acabamento: Galvanizado
Dados Técnicos: Tamanho: N° 0 (1/0)
Caixa: 770 unidades
Peso: 500g
Material: Aço galvanizado

Especificações Técnicas

Garantia

Garantia conforme tabela de fabricante: <http://bacchi.ind.br>

AVALIAÇÃO INSTANTÂNEA

Ainda não temos avaliações. Faça uma Avaliação

Informações importantes sobre este produto:

- Preços e condições de pagamento válidos somente para compras no site www.extra.com.br ou pelo Televendas 4003-0363.
- Em caso de divergência de preços, o valor final considerado será o do **Carrinho de Compras**.
- Imagens meramente ilustrativas.

Está com dúvida sobre este produto? Veja se ela já foi esclarecida com a pergunta de outros clientes.

Você poderá contatar o Atendimento ao Cliente ou...

25/08/2017

Clips Galvanizado N.0 1/0 500 Gramas - Bacchi - Colchetes, Alfinetes, Elásticos e Clips no Extra.com.br

Se ainda está com dúvida, faça uma pergunta

000147
JK

Redes Sociais

CNOVA Comércio Eletrônico S.A. | www.extra.com.br | Rua João Pessoa, nº 83 - Piso Mezanino - Sala 02 | São Caetano do Sul - SP - CEP: 09520-010 - CNPJ: 07.170.938/0001-07 | Inscrição Estadual: 636.330.646.110 | Telefone: (11) 4003-3383 | Nossas Filiais / Lojas Físicas. Observação: Ao utilizar o meio de pagamento Primeira Compra, a compra de garantias estendidas de produtos somente poderão ser realizadas em conjunto com o produto.

(https://www.americanas.com.br/mapa-do-site) (http://www.americanas.com.br)

R\$ 15,83

O que você quer agora?

- oferta do dia
- moto g5s
- aniversário
- tem tudo
- vote na gente
- venda na americanas
- loja mais próxima
- baixe o app

< (https://www.americanas.com.br/categoria/460597)as.com.br/categori...

000148

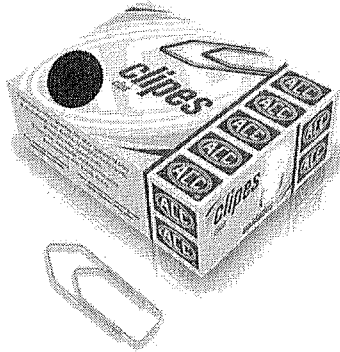

(https://images-

americanas.b2w.io/produtos/01/00/item/248927/24892745_1SZ.jpg)

Clips Nr 1/0 500g Acc Galvanizado

(cód.24892745)

vendido por [papeleria lumivale](#) (/lojista/papeleria-lumivale/60356110000112) e entregue por americanas.com

R\$ 19,90 (15% de desconto)

R\$ 16,90

[comprar \(/garantia/24892745?buyboxfield=&buyboxtoken=&offertype&producti](#)

Calcular frete e prazo

ok

novidades da categoria

38%

Alfinete Para Mapa Preto Com 50 Unidades Bacchi

2 ofertas a partir de

R\$ 3,18

(/produto/20601747?DCSext.recom=RR_item_page.rr1-PersonalizedClickCPInCategory&nm_origem=rec_item_page.rr1-PersonalizedClickCPInCategory&nm_ranking_rec=1)

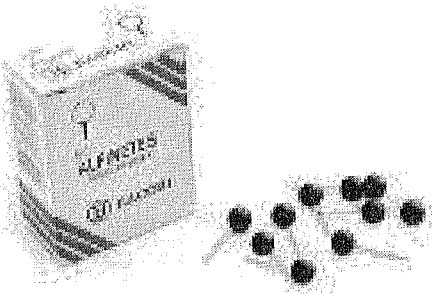



a família moto g cresceu!
novas cores incríveis em metal, mais tela e mais câmera

clique >

Nossas lojas Tenha sua loja

Atendimento Compre pelo telefone (11) 3508-9900 Seus pedidos

procure por código, nome, marca...



Bem vindo :)
Entre ou cadastre-se

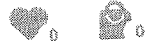

Todos os departamentos

Celulares

Móveis

Eletrodomésticos

Tv e Vídeo

Informática

Eletrodomésticos

600149

Papelaria > Material para escritório

Clips 1/0 500g 770 Un - Bacchi - Bacchi

Código 936983900 | [Ver descrição completa](#) | [Bacchi](#)

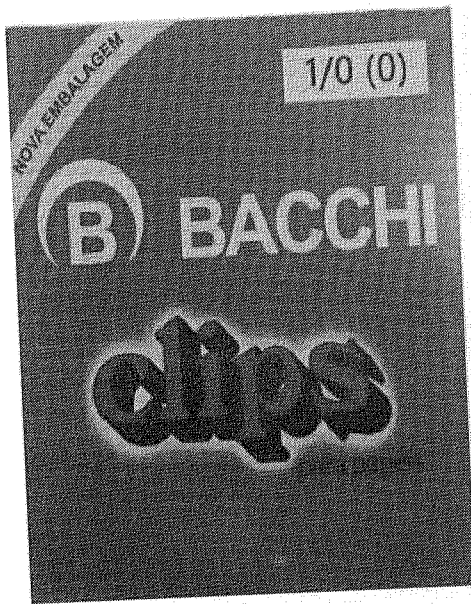

Vendido e entregue por **Notado**

por R\$ **12,99**

[Mais formas de pagamento](#)

Adicionar à sacola

[Consultar prazo e valor do frete](#)

00000-000

Ok

[Não sei o CEP](#)

quem viu este produto, viu estes também



Bloco Rascunho Sulfite
1/72 50fls 01039 ...

por
R\$ 1,20

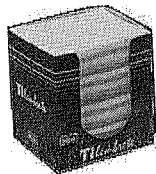

Bloco Lembrete 600f
Tilembrete 15632 Til...

por
R\$ 14,90

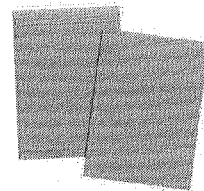

Envelope Pardo A4 24cm x
34cm - Scryt...

de R\$ 0,89 por
R\$ 0,49



Bloco Post It Neon
38x50mm 4unx50f E

por
R\$ 7,40



O que você procura?



CARTUCHOS & TONERS

IMPRESSORAS

INFORMÁTICA

ELETRÔNICOS

ESCRITÓRIO

ESCOLAR

OFERTAS

Página Inicial \ Escritório \ Clips

000159

CLIPES 1/0 (0) AÇO GALVANIZADO CX. C/ 500 GR 9.11.12.18-7 ACC

Marca: ACC
Referência: 01886

R\$ 14,60

R\$ 13,87 à vista com desconto no boleto

QUANTIDADE:

- 1 +

☆☆☆☆☆ (Avalie agora!)

VER TODAS AS FORMAS DE PAGAMENTO

CALCULAR

COMPRAR AGORA

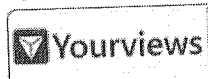

Port Informática
LOJA CONFIÁVEL

4,7/5
★★★★☆

Loja avaliada
749 cliques

O Selo Loja Confiável Yourviews garante a opinião de clientes que realizaram suas compras nesta loja.

Clique aqui para opinar

Indique a um amigo

Tire suas Dúvidas

Passa o mouse e veja detalhes

DESCRIÇÃO GERAL

FORMAS DE PAGAMENTO

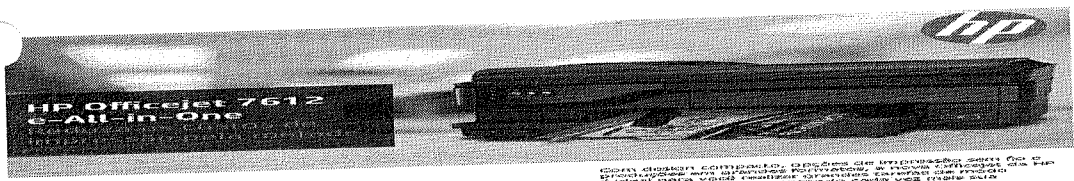

Vários documentos em formatos diferentes
As impressoras HP Officejet 7612 E-All in One são capazes de imprimir em formatos diferentes como A4, A5, A6, A7, A8, A9, A10, A11, A12, A13, A14, A15, A16, A17, A18, A19, A20, A21, A22, A23, A24, A25, A26, A27, A28, A29, A30, A31, A32, A33, A34, A35, A36, A37, A38, A39, A40, A41, A42, A43, A44, A45, A46, A47, A48, A49, A50, A51, A52, A53, A54, A55, A56, A57, A58, A59, A60, A61, A62, A63, A64, A65, A66, A67, A68, A69, A70, A71, A72, A73, A74, A75, A76, A77, A78, A79, A80, A81, A82, A83, A84, A85, A86, A87, A88, A89, A90, A91, A92, A93, A94, A95, A96, A97, A98, A99, A100.



Desempenho de qualidade
Qualidade, rapidez, custo e muito mais com uma única impressora HP Officejet 7612 E-All in One. A impressora HP Officejet 7612 E-All in One oferece a melhor combinação de recursos para imprimir, copiar e varrer. Com uma impressora HP Officejet 7612 E-All in One você pode imprimir, copiar e varrer em formatos diferentes como A4, A5, A6, A7, A8, A9, A10, A11, A12, A13, A14, A15, A16, A17, A18, A19, A20, A21, A22, A23, A24, A25, A26, A27, A28, A29, A30, A31, A32, A33, A34, A35, A36, A37, A38, A39, A40, A41, A42, A43, A44, A45, A46, A47, A48, A49, A50, A51, A52, A53, A54, A55, A56, A57, A58, A59, A60, A61, A62, A63, A64, A65, A66, A67, A68, A69, A70, A71, A72, A73, A74, A75, A76, A77, A78, A79, A80, A81, A82, A83, A84, A85, A86, A87, A88, A89, A90, A91, A92, A93, A94, A95, A96, A97, A98, A99, A100.

Clips Trançados 1/0 (0) da ACC é ideal para o uso corporativo ou doméstico. Feito especialmente para prender seguramente seus documentos ele possui design trançado para evitar perdas. Atuando há mais de 50 anos, a ACC se tornou marca tradicional na fabricação de artigos para escritório e armarinhos, como: clipes, grampos, extratores, e alguns outros itens. A empresa tem para si a preocupação de produzir produtos de alta qualidade, deixando o consumidor sempre satisfeito com suas aquisições.

- Produto: Clips
- Número/Tamanho: 1/0 (0)
- Cor: Prata/Metalizado
- Tipo: Aço Galvanizado
- Quantidade: 500 G
- Marca: ACC

Produto adicionado com sucesso

Online

Item 047

(https://www.americanas.com.br/mapa-do-site) (http://www.americanas.com.br)

O que você quer agora?

oferta do dia moto g5s aniversário tem tudo vote na gente venda na americanas loja mais próxima baixe o app 000151

< (http://www.americanas.com.br/categoria/469587) as.com.br/categori...

Foto 2 - Clips Galvanizados 2/0 Bacchi Com 500g (https://images-americanas.b2w.io/produtos/01/00/sku/12851/2/12851292_2SZ.jpg)

R\$ 12,9533

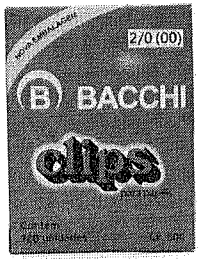

(https://images-

americanas.b2w.io/produtos/01/00/sku/12851/2/12851292SZ.jpg)

Clips Galvanizados 2/0 Bacchi Com 500g

(cód.12851291)

Cor **Prata**

Escolha uma loja abaixo e compre

vendido e entregue por **livrarias curitiba** (/lojista/livrarias-curitiba/79065181000194)

R\$ 11,80

comprar (/garantia/12851291?buyboxfield=&buyboxtoken=smartbuybox-acom-

Calcular frete e prazo **ok**

notado (loja parceira) **R\$ 12,99** Frete: Calcule o frete

costa atacado (loja parceira) **R\$ 9,28** Frete: Calcule o frete

Veja todas as lojas a partir de **R\$ 8,86** (/parceiros/12851291?WT.srch=1&cor=Prata&epar=bp_pl_00_go_pla_rlsa_novos_qmv&qclid=Cj0KCQjwlf_MBRDUARIsAD8Gj8AUJAz-yXAKITLVNdU9P6YusBhLlka1Wl8vj5mVkhHqU-riMARveB8aAIO3EALw_wcB&opn=YSMESP&productSku=12851292&sellerId=79065181000194)

proveite e veja também

Arquivo Morto Papelão Oficio São Carlos

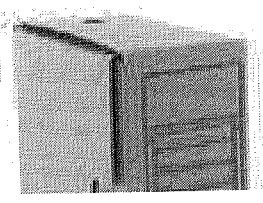

R\$ 1,35

(/produto/23098085?DCSext.recom=RR_item_page.rr1-ClickCP&nm_origem=rec_item_page.rr1-ClickCP&nm_ranking_rec=1)

Busca

ATENDIMENTO

FAÇA SEU LOGIN

CADASTRE-SE

000152

MEGA

MARCA

PACOTES

CUPONS

STAPLES

VOTE NA

SALDÃO

STAPLES®

ECONÔMICOS

EXCLUSIVOS

BUSINESS

STAPLES!

TODAS AS CATEGORIAS

HOME / PAPELARIA / CLIPS, ALFINETES E ELÁSTICOS

CLIPS NIQUELADOS 2/0 BACCHI
COM 500G - PRATA
CLIBCNQ2K

R\$ 18,90

VER OPÇÕES DE PARCELAMENTO

R\$ 17,95 NO BOLETO BANCÁRIO

COR PRATA

QUANTIDADE:

1 + -

FAÇA LOGIN PRA ADICIONAR PRODUTOS À LISTA

É EMPRESA? SE SIM, CLIQUE AQUI E VEJA AS CONDIÇÕES DIFERENCIADAS.

DESCRIÇÃO

ESPECIFICAÇÕES

Clips Niquelados Nº2.

Caixa com 500g.

Contém 100 unidades.

Pergunte e veja opiniões de quem já comprou

COMUNICADO IMPORTANTE

Proteja seu negócio de golpes aplicados por falsos representantes comerciais

SAIBA MAIS

Busca

Meu Carrinho
Produtos

000153

Cartuchos & Toner & Filas

Papel

Etiquetas

Organizaçã

Material

Papelaria

Impressoras & Multifuncionais

Informática

Coffee Break & Descartáveis

Limpeza & Higieno

Escrita

Telefonia

Elétrônicos

DATASUPRIWEB

PAPELARIA

CLIPS

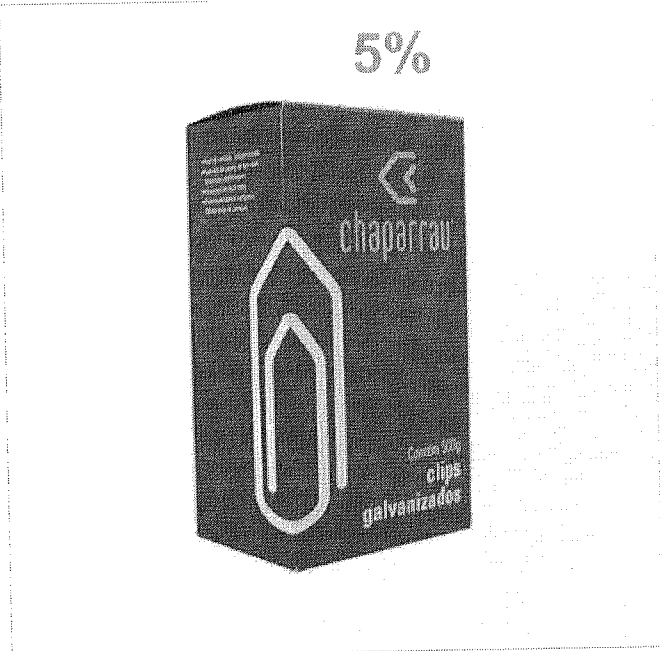
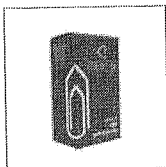

Clips Galvanizado N.00 2/0 C/732 Chap.

REF.004201220018

POR: R\$ 8,16

OU R\$7.75 NO BOLETO

(5% DE DESCONTO)

ADICIONAR AO CARRINHO

Calcular o Frete

COMPARTILHAR

Descrição do produto

Clips Galvanizado n.00 2/0 (732) Chaparrau

Quem viu, viu também

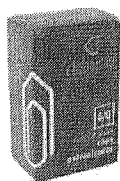

Clips Galvanizado N.6/0 Caixa Com 50 Unidades Chaparrau

POR: R\$ 2,28 À VISTA

ADICIONAR



Clips Galvanizado N.2 Caixa Com 100 Unidades Chaparrau

POR: R\$ 1,67 À VISTA

ADICIONAR



Clips Galvanizado N.2 Caixa Com 100 Unidades - Bacchi

POR: R\$ 1,40 À VISTA

ADICIONAR



Clips Galvanizado N.6/0 C/218 Chaparrau

POR: R\$ 8,16 À VISTA

ADICIONAR



Grampo Galvanizado 26/6 Caixa/5000 Bacchi

POR: R\$ 4,95 À VISTA

ADICIONAR

Clips G Caixa C Chapar

POR: R

Quem viu, comprou também

(https://www.americanas.com.br/mapa-do-site) (http://www.americanas.com.br)

R\$ 14,3166 @

O que você quer agora?

- oferta do dia
- moto g5s
- aniversário
- tem tudo
- vote na gente
- venda na americanas
- loja mais próxima
- baixe o app

< (https://www.americanas.com.br/categori...)

000154

Foto 2 - Clips Galvanizado 3/0 Com 415 Unidades 9.11.12.16-8 Acc (https://images-americanas.b2w.io/produtos/01/00/item/21206/2/21206292_2SZ.jpg)

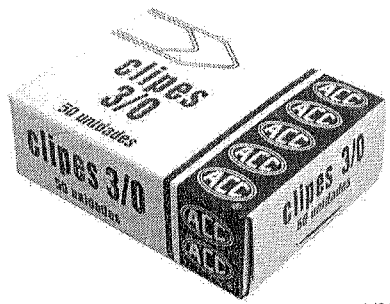

(https://images-

americanas.b2w.io/produtos/01/00/item/21206/2/21206292_1SZ.jpg)

Clips Galvanizado 3/0 Com 415 Unidades 9.11.12.16-8 Acc

(cód.21206292)

Escolha uma loja abaixo e compre

vendido e entregue por **mncenter** (/lojista/mncenter/23880573000152)

R\$ 10,89 (49% de desconto)

R\$ 9,95

6x de R\$ 1,65 s/ juros [ver parcelas](#)

[comprar \(/garantia/21206292?buyboxfield=&buyboxtoken=smartbuybox-acom-](#)

Calcular frete e prazo

ok

gimba (loja parceira)

R\$ 13,95
Frete: Calcule o frete

aproveite e veja também

Elástico 1kg Látex Especial Amarelo N 18 Fulgor Pt 1100 Un

R\$ 24,99

(/produto/11268138?DCSext.recom=RR_item_page.rr1-ClickCP&nm_origem=rec_item_page.rr1-ClickCP&nm_ranking_rec=1)



Busca

FAÇA SEU LOGIN

CADASTRE-SE

ATENDIMENTO

MEGA

MARCA

PACOTES

CUPONS

STAPLES

VOTE NA

SALDÃO

STAPLES®

ECONÔMICOS

EXCLUSIVOS

BUSINESS

STAPLES!

TODAS AS CATEGORIAS

HOME / PAPELARIA / CLIPS, ALFINETES E ELÁSTICOS

CLIPS GALVANIZADOS 3/0 BACCHI COM 500G - PRATA CLIBC30K

R\$ 14,90

VER OPÇÕES DE PARCELAMENTO

R\$ 14,16 NO BOLETO BANCÁRIO



COR PRATA

QUANTIDADE:

1 + -

FAÇA LOGIN PRA ADICIONAR PRODUTOS À LISTA

É EMPRESA? SE SIM, CLIQUE AQUI E VEJA AS CONDIÇÕES DIFERENCIADAS.

DESCRIÇÃO

ESPECIFICAÇÕES

Clips Galvanizados

Clips N.3/0.

Caixa C/500g.

Pergunte e veja opiniões de quem já comprou

COMUNICADO IMPORTANTE

Proteja seu negócio de golpes aplicados por falsos representantes comerciais

SAIBA MAIS

PROMOÇÕES

Busca

Meu Carrinho
Produtos

000153

Cartuchos & Toners & Filas

Papel

Etiquetas

Organizaçã

Material

Papelaria

Impressoras & Multifuncionais

Informática

Coffee Break & Descartáveis

Limpeza & Higiene

Escrita

Telefonia

Elétrônicos

DATASUPRIWEB

PAPELARIA

CLIPS

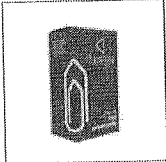

Clips Galvanizado N.3/0 C/440 Chaparrau

REF: 004201220019

POR: R\$ 8,16

OU R\$7.75 NO BOLETO

(5% DE DESCONTO)

ADICIONAR AO CARRINHO

Calcular o Frete

COMPARTILHAR

Descrição do produto

Clips Galvanizado n.3/0 (440) Chaparrau

Quem viu, viu também



Clips Galvanizado N.3/0 Caixa 50 Unidades Chaparrau

POR: R\$ 1,50 À VISTA

1 ADICIONAR

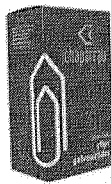

Clips Galvanizado N.8/0 C/170 -Chaparrau

POR: R\$ 8,16 À VISTA

1 ADICIONAR



Clips Galvanizado N.8/0 C/170 Bacchi

POR: R\$ 8,31 À VISTA

1 ADICIONAR



Caneta Esferográfica Bic Cristal Azul

POR: R\$ 34,00 À VISTA

1 ADICIONAR

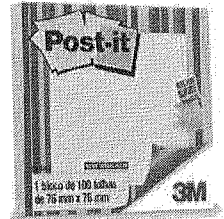

Bloco Post-It Refil Pop Up 654/R330 AM 100 Folhas 3M

POR: R\$ 6,99 À VISTA

1 ADICIONAR



Elástico Mamut

POR: R

1

Quem viu, comprou também

(https://www.americanas.com.br/mapa-do-site) (http://www.americanas.com.br)

O que você quer agora?

900157

- oferta do dia
- moto g5s
- aniversário
- tem tudo
- vote na gente
- venda na americanas
- loja mais próxima

baixe o app

< (https://www.americanas.com.br/categoria/clip...

R\$ 2,6933



(https://images-

americanas.b2w.io/produtos/01/00/Item/22119/5/22119521_1SZ.jpg)

Clips Niquelado N.3/0 C/50 Un Bacchi

(cód.22119521)

Escolha uma loja abaixo e compre

vendido e entregue por [gimba \(/lojista/gimba/54651716000188\)](#)

R\$ 2,57

2x de R\$ 1,28 s/ juros [ver parcelas](#)

[comprar \(/garantia/22119521?buyboxfield=&buyboxtoken=smartbuybox-acom-](#)

Calcular frete e prazo

ok

R\$ 1,91

Frete: Calcule o frete

especial (loja parceira)

quem viu este produto, viu também

29% Clips Niquelados 6/0 Bacchi Caixa Com 50 Clips

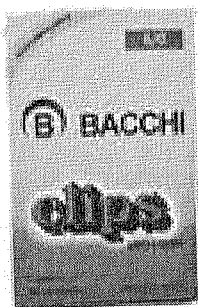

2 ofertas a partir de

R\$ 4,25

4x de R\$ 1,06 sem juros

[\(/produto/12851075?DCSext.recom=RR_item_page.rr1-CategorySiloedViewCP&nm_origem=rec_item_page.rr1-CategorySiloedViewCP&nm_ranking_rec=1\)](#)

Busca

ATENDIMENTO

FAÇA SEU LOGIN

CADASTRE-SE

- MEGA
- MARCA
- PACOTES
- CUPONS
- STAPLES
- VOTE NA
- SALDÃO
- STAPLES®
- ECONÔMICOS
- EXCLUSIVOS
- BUSINESS
- STAPLES!

TODAS AS CATEGORIAS

HOME / PAPELARIA / CLIPS, ALFINETES E ELÁSTICOS

CLIPS GALVANIZADOS 3/0 BACCHI COM 50 UNIDADES - PRATA
 CLIBC30

De: R\$ 3,49

POR: R\$ 2,69

600,15\$

VER OPÇÕES DE PARCELAMENTO

R\$ 2,56 NO BOLETO BANCÁRIO

COR



LEVE + PAGUE -

R\$ 2,42 cada (2 un. ou +)

QUANTIDADE:

1	+
	-

FAÇA LOGIN PRA ADICIONAR PRODUTOS À LISTA

É EMPRESA? SE SIM, CLIQUE AQUI E VEJA AS CONDIÇÕES DIFERENCIADAS.

DESCRIÇÃO

ESPECIFICAÇÕES

Clips Galvanizados

Clips N.3/0.

Contém 100 unidades.

IAS	TELEFONIA	ESCRITÓRIO	PAPELARIA	ELETRO / ELETRÔNICO	FESTA, ARTE E PINTURA	COFFEE BREAK	LIMPEZA	OFERTA ESPECIAL
-----	-----------	------------	-----------	------------------------	-----------------------------	-----------------	---------	--------------------

00159
A

Home > CLIPS 3/0 - NIQUELADO - CAIXA C/ 50 UNIDADES - BACCHI



Passa o mouse para ampliar

**CLIPS 3/0 -
NIQUELADO
- CAIXA C/
50
UNIDADES
- BACCHI**

Código do produto:1598

CLIPS 3/0 - NIQUELADO

Cálculo
de frete

R\$2,02
em até 1 x
R\$ 2,02 s/
juros (Total:
2,02)

OK

1

COMPRAR

Item 050

(https://www.americanas.com.br/mapa-do-site) (http://www.americanas.com.br)

O que você quer agora?

R\$ 1,76

6

oferta do dia moto g5s aniversário tem tudo vote na gente venda na americanas loja mais próxima baixe o app

700160

(https://www.americanas.com.br/categori...

Foto 2 - Clips n.4/0 galvanizado 4 cm cx c/50 unids - Acc.(https://images-americanas.b2w.io/produtos/01/00/item/24458/1/24458185_2SZ.jpg)

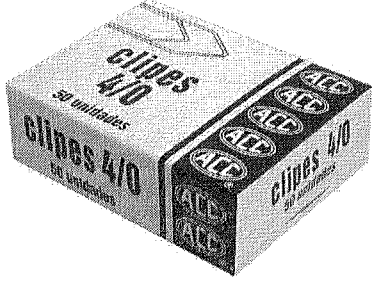

(https://images-

americanas.b2w.io/produtos/01/00/item/24458/1/24458185_1SZ.jpg)

Clips n.4/0 galvanizado 4 cm cx c/50 unids - Acc

(cód.24458185)

vendido e entregue por gimba (/lojista/gimba/54651716000188)

R\$ 2,42

2x de R\$ 1,21 s/ juros ver parcelas

comprar (/garantia/24458185?buyboxfield=&buyboxtoken=&offertype&producti

corra! temos apenas 3 no estoque

Calcular frete e prazo

ok

novidades da categoria

Clips Niquelados 4/0 Bacchi Caixa Com 50 Clips

3 ofertas a partir de

R\$ 2,57

2x de R\$ 1,28 sem juros

(/produto/12850926?DCSext.recom=RR_item_page.rr1-PersonalizedClickCPInCategory&nm_origem=rec_item_page.rr1-PersonalizedClickCPInCategory&nm_ranking_rec=1)

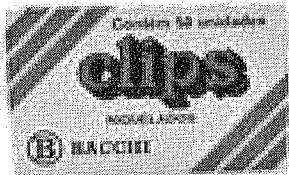

Busca

Meu Carrinho
Produtos

000161

Cartuchos & Toners & Filas

Papel

Etiquetas

Organizaçãk

Material

Papelaria

Impressoras & Multifuncionais

Informática

Coffee Break & Descartáveis

Limpeza & Higiene

Escrita

Telefonia

Eletrônicos

Escritório

DATASUPRIWEB

PAPELARIA

CLIPS

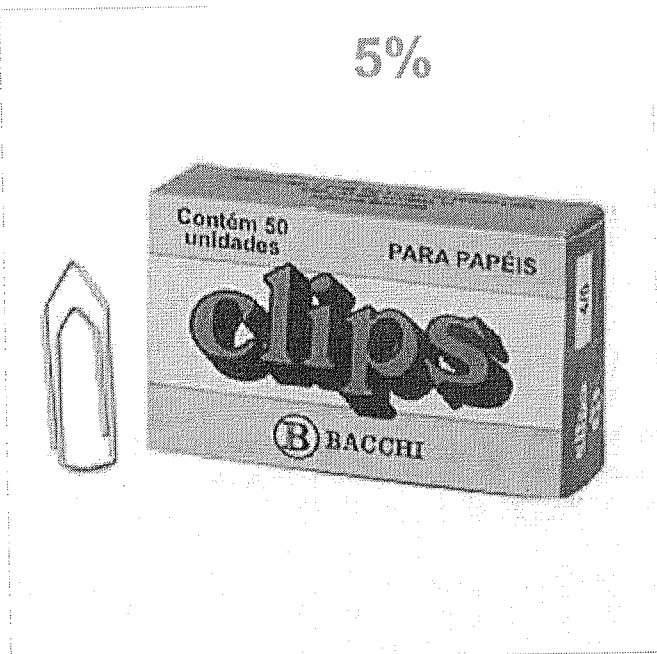
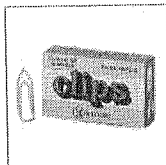

Clips Galvanizado N.4/0 Caixa Com 50 U

REF.007301220018

POR: R\$ 1,53

OU R\$1.45 NO BOLETO

(5% DE DESCONTO)

ADICIONAR AO CARRINHO

Calcular o Frete

COMPARTILHAR

Descrição do produto

Tem por finalidade prender papéis, filmes plásticos e outros, sua maior utilização concentra-se nos trabalhos dos escritórios em geral.

Quem viu, viu também



Clips Galvanizado N.00 2/0 C/720 - Bacchi

POR: R\$ 8,31 A VISTA



Grampo Galvanizado 26/6 Caixa/5000 Bacchi

POR: R\$ 4,95 A VISTA



Clips Galvanizado N.8/0 C/170 Bacchi

POR: R\$ 8,31 A VISTA



Clips Galvanizado N.3/0 Caixa Com 50 Unidades - Bacchi

POR: R\$ 1,53 A VISTA



Clips Galvanizado N.0 1/0 C/770 - Bacchi

POR: R\$ 8,68 A VISTA

Clips G Caixa 5

POR: R

1 ADICIONAR

1 ADICIONAR

1 ADICIONAR

1 ADICIONAR

1 ADICIONAR

1

Quem viu, comprou também



Entre ou Cadastre-se



0 Itens

Olá! O que você procura?



000162
A

	Impressoras					Telefonia				
Toners other	Ver Todos Impressoras	Impressoras Fotográficas	Impressoras Laser Mono HP	Impressoras Térmicas / Etiquetas	Multifuncionais Laser Color Lexmark	Ver Todos Telefonia	Índices Telefônicos / Endereço	Acessórios para Smartphones	Telefon	Telefon
Toners HP	Cabos USB para impressoras	Impressoras Jato de Tinta HP	Impressoras Laser Mono Lexmark	Multifuncionais Jato de Tinta Canon	Multifuncionais Laser Mono HP	Bobinas para Fax	Telefones Celulares	Headset	Telefon com Fio	Telefon
Toners Lexmark	Etiquetas para impressoras Térmicas	Impressora Jato de Tinta A3	Impressoras Tanque de Tinta Epson	Multifuncionais Jato de Tinta HP	Rotuladores	Filtro de Linha	Smartphones	Receptor Digital	Telefon sem Fio	Telefon

Home > CLIPS 4/0 - GALVANIZADO - CAIXA C/ 50 UNIDADES - BACCHI



CLIPS 4/0 - GALVANIZADO - CAIXA C/ 50 UNIDADES - BACCHI

Código do produto:4200

CLIPS 4/0 - GALVANIZADO

R\$1,33

em até 1 x R\$ 1,33 s/ juros (Total: 1,33)



1

COMPI

Busca

ATENDIMENTO

FAÇA SEU LOGIN

CADASTRE-SE

- MEGA
- MARCA
- PACOTES
- CUPONS
- STAPLES
- VOTE NA
- SALDÃO
- STAPLES®
- ECONÔMICOS
- EXCLUSIVOS
- BUSINESS
- STAPLES!

TODAS AS CATEGORIAS

HOME / PAPELARIA / CLIPS, ALFINETES E ELÁSTICOS

**CLIPS NIQUELADOS 6/0 BACCHI
CAIXA COM 50 CLIPS - PRATA
CLIBCNQ60**

De: R\$ 6,49

POR: R\$ 5,99

000164

VER OPÇÕES DE PARCELAMENTO

R\$ 5,69 NO BOLETO BANCÁRIO

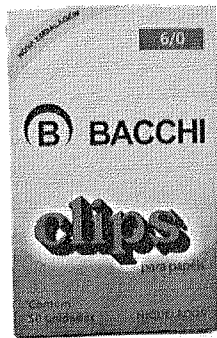

COR

LEVE + PAGUE -

R\$ 5,39 cada (2 un. ou +)

QUANTIDADE:

1	+
	-

FAÇA LOGIN PRA ADICIONAR PRODUTOS À LISTA

É EMPRESA? SE SIM, CLIQUE AQUI E VEJA AS CONDIÇÕES DIFERENCIADAS.

DESCRIÇÃO

ESPECIFICAÇÕES

Ter um ambiente organizado contribui para sua produtividade tanto no ambiente escolar quanto no trabalho.

Organize seus papéis com os Clips Bachi.

Possui caixa com 50 unidades.



Entre ou Cadastre-se

0 Itens

Olá! O que você procura?



000165

	Impressoras					Telefonia			
Toners other	Ver Todos Impressoras	Impressoras Fotográficas	Impressoras Laser Mono HP	Impressoras Térmicas / Etiquetas	Multifuncionais Laser Color Lexmark	Ver Todos Telefonia	Índices Telefônicos / Endereço	Acessórios para Smartphones	Telefon
Toners HP	Cabos USB para impressoras	Impressoras Jato de Tinta HP	Impressoras Laser Mono Lexmark	Multifuncionais Jato de Tinta Canon	Multifuncionais Laser Mono HP	Bobinas para Fax	Telefones Celulares	Headset	Telefon-com Fio
Toners Lexmark	Etiquetas para impressoras Térmicas	Impressora Jato de Tinta A3	Impressoras Tanque de Tinta Epson	Multifuncionais Jato de Tinta HP	Rotuladores	Filtro de Linha	Smartphones	Receptor Digital	Telefon-sem Fio

Home > CLIPS 6/0 - NIQUELADO - CAIXA C/ 50 UNIDADES - BACCHI



CLIPS 6/0 - NIQUELADO - CAIXA C/ 50 UNIDADES - BACCHI

Código do produto:1591

CLIPS 6/0 - NIQUELADO

R\$2,71

em até 1 x R\$ 2,71 s/ juros (Total: 2,71)



1



(https://www.americanas.com.br/mapa-do-site)

(http://www.americanas.com.br)

052

Q.

O que você quer agora?

oferta do dia

moto g5s

aniversário

tem tudo

vote na gente

venda na americanas

loja mais próxima

baixe o app

000166

< (https://www.americanas.com.br/categoria/clip...)

Foto 2 - Clips N.8/0 Galvanizado 5,7cm 500gr Cx c/ 137 unids - Acc

(https://images-

americanas.b2w.io/produtos/01/00/item/24467/9/24467933_2SZ.jpg)

R\$ 15,966

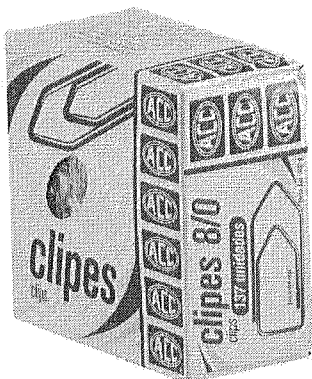

(https://images-

americanas.b2w.io/produtos/01/00/item/24467/9/24467933_1SZ.jpg)

Clips N.8/0 Galvanizado 5,7cm 500gr Cx c/ 137 unids - Acc

(cód.24467933)

vendido e entregue por gimba (/lojista/gimba/54651716000188)

R\$ 12,74 (14% de desconto)

R\$ 10,90

5x de R\$ 2,18 s/ juros ver parcelas

comprar (/garantia/24467933?buyboxfield=&buyboxtoken=&offertype&producti

Calcular frete e prazo

ok

proveite e veja também

Clips Nº 4/0 Galvanizado 500g Golden Kraft

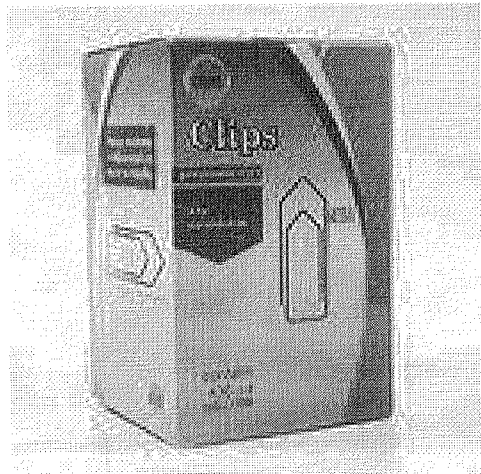

R\$ 6,90

(/produto/21995047?DCSext.recom=RR_item_page.rr1-ClickCP&nm_origem=rec_item_page.rr1-ClickCP&nm_ranking_rec=1)

Busca

ATENDIMENTO

FAÇA SEU LOGIN

CADASTRE-SE

MEGA

MARCA

PACOTES

CUPONS

STAPLES

VOTE NA

SALDÃO

STAPLES®

ECONÔMICOS

EXCLUSIVOS

BUSINESS

STAPLES!

TODAS AS CATEGORIAS

HOME / PAPELARIA / CLIPS, ALFINETES E ELÁSTICOS

000167

CLIPS GALVANIZADOS 8/0 BACCHI COM 500G - PRATA CLIBC80K

De: R\$ 15,99

POR: R\$ 14,90

VER OPÇÕES DE PARCELAMENTO

R\$ 14,16 NO BOLETO BANCÁRIO

COR PRATA

QUANTIDADE:

1 + -

FAÇA LOGIN PRA ADICIONAR PRODUTOS À LISTA

É EMPRESA? SE SIM, CLIQUE AQUI E VEJA AS CONDIÇÕES DIFERENCIADAS.

DESCRIÇÃO

ESPECIFICAÇÕES

Clips Galvanizados

Tamanho: 8/0.

Caixa com 500g.

Pergunte e veja opiniões de quem já comprou

Guia

Avaliações

Perguntas

2 avaliações



Bem vindo ao Gimba!



0 item(s)
R\$ 0,00

000163
MINHA LISTA

Nossas Categorias

Frete Grátis para pedidos acima de R\$ 199,00 para Regiões do Estado de São Paulo* e Regiões do Estado do Rio de Janeiro*
*Clique e confira as regiões e regras.

Home > Material para Escritório > Clips

[Volta a página anterior](#)

Clips n.8/0 niquelado 5,7cm 500 gramas c/180 unids - BACCHI

Código Gimba:9101810

Outros produtos: [BACCHI](#)

Disponibilidade do produto: **imediate**

Por: **R\$ 18,15**

ou **R\$ 17,24** no boleto à vista!
(com 5% de desconto)

[Adicionar na Minha Lista](#)

[Veja outras formas de pagamento](#)

[Calcule o frete e prazo de entrega estimados](#)

Passa o mouse e veja com zoom ou assista:

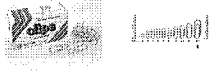

Consumidores

[Viram este produto viram também](#)

[Viram este produto compraram também](#)

[Compraram este produto compraram também](#)



Entre ou Cadastre-se



0 Itens

Olá! O que você procura?



R\$ 2,42

600169



Impressoras

Telefonia

toners other	Ver Todos Impressoras	Impressoras Fotográficas	Impressoras Laser Mono HP	Impressoras Térmicas / Etiquetas	Multifuncionais Laser Color Lexmark	Ver Todos Telefonia	Índices Telefônicos / Endereço	Accesórios para Smartphones	Telefon
Toners HP	Cabos USB para Impressoras	Impressoras Jato de Tinta HP	Impressoras Laser Mono Lexmark	Multifuncionais Jato de Tinta Canon	Multifuncionais Laser Mono HP	Bobinas para Fax	Telefones Celulares	Headset	Telefon com Fio
Toners Lexmark	Etiquetas para Impressoras Térmicas	Impressora Jato de Tinta A3	Impressoras Tanque de Tinta Epson	Multifuncionais Jato de Tinta HP	Rotuladores	Filtro de Linha	Smartphones	Receptor Digital	Telefon sem Fio

Home > CLIPS GRAMPO TRANÇADO / BORBOLETA - Nº 1 - GALVANIZADO - CAIXA C/ 12 UNIDADES - BACCHI



CLIPS GRAMPO TRANÇADO / BORBOLETA - Nº 1 - GALVANIZADO - CAIXA C/ 12 UNIDADES - BACCHI

Código do produto:1892

CLIPS GRAMPO TRANÇADO / BORBOLETA - Nº 1

R\$2,05

em até 1 x R\$ 2,05 s/ juros (Total: 2,05)



R\$ 2,77 à vista (5% desconto)

No cartão: R\$ 2,92

Grampo Trançado Galvanizado nº 1 com 12 unidades - Bacchi na Papelaria Art Nova [R\$ 2,77 à vista ou em 1x de R\$ 2,77 sem juros]

Quantidade

1

000170
A Comprar

Consulte o prazo de entrega do seu pedido

* Informe seu CEP

xxxxx-xxx

Calcular

Descrição do produto

Grampo Trançado Galvanizado Bacchi

Ref.: 2303-2

Descrição:

- Ideal para não amassar o papel;
- Grampos práticos, resistentes e indispensáveis em casa ou no escritório.

Especificações:

- Galvanizado;
- Quantidade: 12 unidades;
- Tamanho: nº 1 (45x65 mm).

Avaliação dos clientes

Este produto ainda não foi avaliado.

Avaliar

Produtos Similares

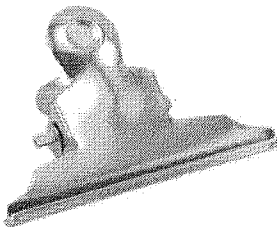

(<https://www.papelariaartnova.com.br/escritorio-e-papelaria/clips-e-prendedores/prendedor-de-papel-75mm-tipo-prancheta-192-carbrink/>)

Prendedor de Papel 75mm (tipo prancheta) 192 - Carbrink
(<https://www.papelariaartnova.com.br>)

R\$ 4,21, à vista 5% desconto
Quantidade
No cartão: R\$ 4,43 COMPRAR

(<https://www.papelariaartnova.com.br/escritorio-e-papelaria/clips-e-prendedores/grampo-trancado-galvanizado-n-1-com-12-unidades-bacchi/>)



(<https://www.papelariaartnova.com.br/escritorio-e-papelaria/clips-e-prendedores/prendedor-de-papel-25mm-tipo-grampomol-binder-clip-com-12-unidades-cis/>)

Prendedor de Papel 25mm (tipo grampomol) Binder Clip com 12 unidades - CIS

R\$ 6,98, à vista 5% desconto
Quantidade
No cartão: R\$ 7,33 COMPRAR

(<https://www.papelariaartnova.com.br/escritorio-e-papelaria/clips-e-prendedores/grampo-trancado-galvanizado-n-1-com-12-unidades-bacchi/>)

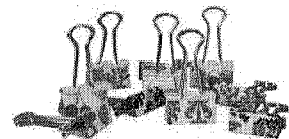

(<https://www.papelariaartnova.com.br/escritorio-e-papelaria/clips-e-prendedores/prendedor-de-papel-colorido-25mm-tipo-grampomol-com-10-unidades-tilibra/>)

Prendedor de Papel Decorado 25mm c/ 10 Unid. - Tilibra
(<https://www.papelariaartnova.com.br>)

R\$ 10,24, à vista 5% desconto
Quantidade
No cartão: R\$ 10,78 COMPRAR

(<https://www.papelariaartnova.com.br/escritorio-e-papelaria/clips-e-prendedores/grampo-trancado-galvanizado-n-1-com-12-unidades-bacchi/>)



(<https://www.papelariaartnova.com.br/escritorio-e-papelaria/clips-e-prendedores/prendedor-de-papel-com-24-unidades-bacchi/>)

Prendedor de Papel 25mm c/ 24 Unid. - Bacchi
(<https://www.papelariaartnova.com.br>)

R\$ 14,7
Quantidade
No cartão: R\$ 15,38 COMPRAR

(<https://www.papelariaartnova.com.br/escritorio-e-papelaria/clips-e-prendedores/grampo-trancado-galvanizado-n-1-com-12-unidades-bacchi/>)

Busca

Meu Carrinho
Produtos

000171

Cartuchos & Toner & Filas

Papel

Etiquetas

Organizaçã

Material

Papelaria

Impressoras & Multifuncionais

Informatica

Coffee Break & Descartáveis

Limpeza & Higiene

Escrita

Telefonia & Eletrônicos

DATASUPRIWEB

MATERIAL ESCRITÓRIO

GRAMPOS

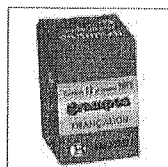

Grupo Trancado TR1 Galvanizado Caixa Bacchi

REF.007301230012

POR: R\$ 2,44

OU R\$2.32 NO BOLETO
(5% DE DESCONTO)

ADICIONAR AO CARRINHO

Calcular o Frete

COMPARTILHAR

Descrição do produto

Grupo Trancado TR1 Galvanizado Caixa 12 Unidades Bacchi

Quem viu, viu também



Fita Adesiva Polipropileno 48X50 Transparente Qualitape Adelbras - Pacote Com 5 Unidades

POR: R\$ 14,75 À VISTA

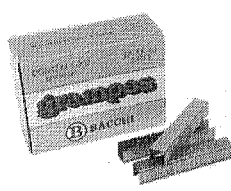

Grupo Galvanizado 23/13 Caixa Com 5000 Bacchi 100 Folhas

POR: R\$ 24,13 À VISTA



Pasta Com Ferragem Plástica Branca Plus 290.E - Dello

POR: R\$ 2,74 À VISTA

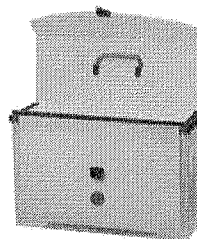

Maleta Com 10 Pastas Suspensas Polipropileno Cristal 317H -Dello

POR: R\$ 60,03
EM ATÉ 3X DE R\$ 20,01



Clips Colorido N.2/0 Caixa Com 100 Unidades Metal - Bacchi

POR: R\$ 3,20 À VISTA



Grupo Caixa/...

POR: R

1 ADICIONAR

1 ADICIONAR

1 ADICIONAR

1 ADICIONAR

1 ADICIONAR

1

Quem viu, comprou também



Bem vindo ao Gimba!

R\$ 4,945



0 item(s)
R\$ 0,00



Nossas Categorias



Frete Grátis

para pedidos acima de R\$ 199,00 para

Regiões do Estado de São Paulo* e Regiões do Estado do Rio de Janeiro*

*Clique e confira as regiões e regras

Home > Material para Escritório > Grampeadores & Grampos > Grampo

[Volta a página anterior](#)

Grampos Trunfo trançado N°2 c/50 unids - BACCHI

000172

Código Gimba:9233067

Outros produtos: [BACCHI](#)

Disponibilidade do produto: **Imediata**

Por: **R\$ 4,91**

ou **R\$ 4,66** no boleto à vista!
(com 5% de desconto)

[Adicionar na Minha Lista](#)

[Veja outras formas de pagamento](#)

[Calcule o frete e prazo de entrega estimados](#)

Passa o mouse e veja com zoom ou assista:



Consumidores

[Viram este produto viram também](#)

[Viram este produto compraram também](#)

[Compraram este produto compraram também](#)



000173

LOGIN
CADASTRO

SAC E
TELEVENDAS

ATENDIMENTO
WHATSAPP

Carrinho
(0) item

DEPARTAMENTOS

AGENDAS

PAPELARIA

ESCRITÓRIO

ESCOLAR

ESCRITA

MOCHILAS E BOLSAS

LANCHEIRAS

BRINQUEDOS

PELÚCIAS

HOME > GRAMPO TRANÇADO TRUNFO Nº 2 GALVANIZADO COM 50 UNIDADES BACCHI



GRAMPO TRANÇADO TRUNFO Nº 2 GALVANIZADO COM 50 UNIDADES BACCHI

Avalie este produto

QUANT.

COMPRAR

R\$ 4,98

em até 1x de R\$ 4,98
s/ juros

ADICIONAR AO CARRINHO

ADICIONAR À LISTA DE DESEJOS

Formas de Pagamento

CALCULE O FRETE

Qual o meu CEP?



Anterior

Próximo

DESCRIÇÃO

ESPECIFICAÇÃO

AVALIAÇÕES

Fale conosco, nós estamos online!

O que você procura?

CATEGORIAS

Saraiva Day

Universitários

Listas Saraiva

VMA

Cartão Saraiva. Peça já o seu!

TODA A CATEGORIA DE TELEFONIA COM +15% OFF

PAGANDO À VISTA COM VISA CHECKOUT



VALIDADE DE 21/08/17 ATE 22/08/17

Início Papelaria Colas Líquidas

Item 055

R\$ 1,6166



Cola Branca Bic - 40 Gramas (Cód: 165585)

Bic Amazônia (Sheaffer) (Seja o 1º a compartilhar)

(Avalie agora)

Mais detalhes

Lista de Desejos

R\$ 1,70 em até 1x de R\$ 1,70 sem juros



COMPRAR

Cartão Saraiva: 1x de R\$ 1,62 (-5%) ou em até 1x de R\$ 1,62 sem juros

Quer comprar em uma loja física? Veja a disponibilidade deste produto

Calcule o prazo pelo CEP CALCULAR

ou receba na loja com **frete grátis**



Bem vindo ao Gimba!

0 item(s)
R\$ 0,00

000175



Nossas Categorias



Frete Grátis

para pedidos acima de R\$ 199,00 para

Regiões do Estado de São Paulo* e

Regiões do Estado do Rio de Janeiro*

*Clique e confira as

regiões e regras

Home > Escolar > Colas

[Volta a página anterior](#)

Cola Líquida branca 40g - Bic

Código Gimba:9003835

Outros produtos: [BIC](#)Disponibilidade do produto: **Imediata**Por: **R\$ 1,76** à vista!ou **R\$ 1,67** no boleto à vista!
(com 5% de desconto)

LEVE +	PAGUE -	%
12 un. ou +	R\$ 1,58 cada	10% OFF

1

[Adicionar na Minha Lista!](#)[Veja outras formas de pagamento](#)[Calcule o frete e prazo de entrega estimados](#)[Passe o mouse e veja com zoom ou assista:](#)

Produtos Similares

Cola Líquida Branca Pritt Tenaz 35g -
Henkel

Por R\$ 2,40

no boleto com 5% de desconto [CONFERIR!](#)

Cola Líquida branca Scotch 40g - 3M

Por R\$ 3,02

no boleto com 5% de desconto [CONFERIR!](#)

Consumidores

[Viram este produto viram também](#)[Viram este produto compraram também](#)[Compraram este produto compraram também](#)

SuaListaEscolar.com.br
Navegue por Seção

BUSCAR
 Pesquisar por

PEDIDOS
 consulta
 status

LISTA ESCOLAR
 comprar
 material

ORÇAMENTO
 especial
 empresa

MEU CARRINHO
 0 item

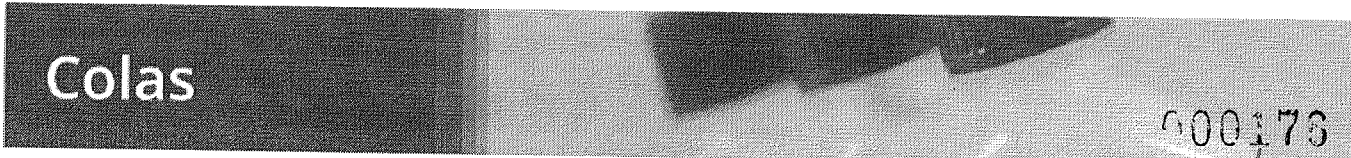

COLA BRANCA COLAPEL 40GR | MARIPEL



* Imagem meramente ilustrativa

CARACTERÍSTICAS [ref 4040]

A super cola Colapel é ideal para uso escolar e escritório, cola papel, madeira e tecido.

- . não tóxico
- . lavável

de R\$ 1,39
por R\$ 1,19
 em 3x de R\$ 0,40

Tubo
 1
 R\$ 1,16 por tubo
 para múltiplo de 12

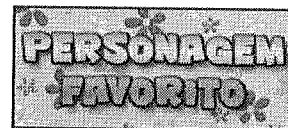

**Especial
 Decore com**

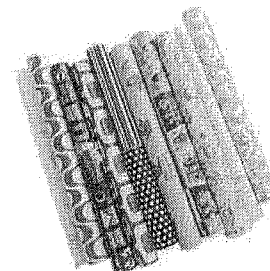

PRODUTOS SIMILARES

<p>Cola Branca Maxi 40gr Frama</p>  <p>R\$ 0,99 R\$ 0,89</p>	<p>Cola Branca 37gr Lavável Acrilex</p>  <p>R\$ 1,69 R\$ 1,49</p>	<p>Cola Branca Polar 40gr Compactor</p>  <p>R\$ 2,09 R\$ 1,89</p>	<p>Cola Branca 40gr BIC</p>  <p>R\$ 3,29 R\$ 2,99</p>	<p>Cola Branca Tenaz 35gr Lavável Henkel</p>  <p>R\$ 3,29 R\$ 2,99</p>
<p>Cola Lápis Transparente Scotch 40gr 3M</p>  <p>R\$ 14,99 R\$ 13,69</p>	<p>Cola Branca Scotch 40gr 3M</p>  <p>R\$ 3,59 R\$ 3,29</p>			



RECEBA NOSSAS NOVIDADES

Digite a escola

Digite seu nome

Digite seu e-mail

Registrar

FORMAS DE PAGAMENTO

À CRÉDITO



3 vezes
 sem juros

À VISTA



INSTITUCIONAL

- Sobre Nós
- Atendimento
- Dúvidas
- Políticas
- Orçamentos
- Mapa do Site

ACOMPANHE-NOS



CERTIFICADOS



0XX15.3011-0848

Contate-nos pelo email
 venda@sualistaescolar.com.br



ARTESANATO / COLAS

Cola Glitter 35g. Acrilex - Cores Diversas

Item 56-57
58-59
2,9511

Compartilhar:

600177

a partir de: R\$ 3,60 /unidade(s)

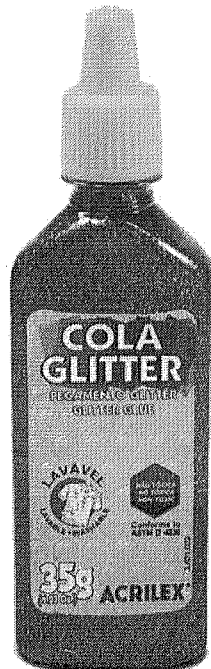

Descrição

Foi desenvolvida para trabalhos escolares e artesanais. Ideal para atividades de desenvolvimento artístico.

Possui um exclusivo bico aplicador que facilita a pintura, podendo ser usada também com esponja ou pincel, para fazer colagens, relevos coloridos, decorar e pintar sobre papel, papel cartão e cartolina. A Cola Glitter Acrilex não é tóxica e possui brilho intenso.

Opções



COLA GLITTER 35G. ACRILEX 201
OURO

por: R\$3,60

0 COMPRAR



COLA GLITTER 35G. ACRILEX 202
PRATA

por: R\$3,60

0 COMPRAR



COLA GLITTER 35G. ACRILEX 204
AZUL

por: R\$3,60

0 COMPRAR



COLA GLITTER 35G. ACRILEX 205
VERMELHO

por: R\$3,60

0 COMPRAR



COLA GLITTER 35G. ACRILEX 206
VERDE

por: R\$3,60

0 COMPRAR



COLA GLITTER 35G. ACRILEX 209
CRISTAL

por: R\$3,60

0 COMPRAR

600178
H
[LOGIN](#)
[CADASTRO](#)
[SAC E](#)
[TELEVENDAS](#)
[ATENDIMENTO](#)
[WHATSAPP](#)
[Carrinho](#)
 (0) Item

DEPARTAMENTOS

[AGENDAS](#)[PAPELARIA](#)[ESCRITÓRIO](#)[ESCOLAR](#)[ESCRITA](#)[MOCHILAS E BOLSAS](#)[LANCHEIRAS](#)[BRINQUEDOS](#)[PELÚCIAS](#)
[HOME](#) > [ARTESANATO](#) > [COLAS ARTESANATO](#) > [GLITER](#) > [COLA GLITTER 201 OURO 23 GRAMAS ACRILEX](#)

COLA GLITTER 201 OURO 23 GRAMAS ACRILEX

Avalie este produto

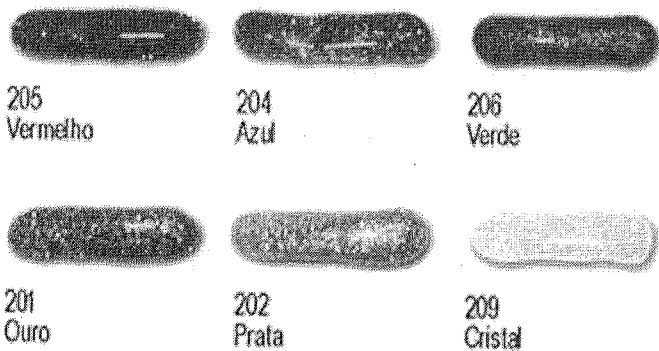

QUANT.

COMPRAR
R\$ 2,72

 em até 1x de R\$ 2,72
 s/ juros
[ADICIONAR AO CARRINHO](#)[ADICIONAR À LISTA DE DESEJOS](#)

Formas de Pagamento

 [CALCULE O FRETE](#)

Qual o meu CEP?

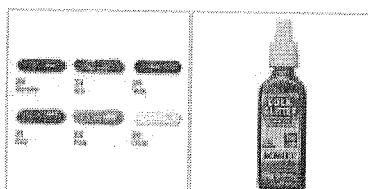
[Anterior](#)[Próximo](#)[DESCRIÇÃO](#)[ESPECIFICAÇÃO](#)[AVALIAÇÕES](#)

Fale conosco, nós estamos online!

- [Lápis Preto Triangular](#)
- [Lupa](#)
- [Maletas / Kits para Colorir](#)
- [Marca Texto](#)
- [Massas ArtKids](#)
- [Massas para Modelar](#)
- [Massas Play Doh](#)
- [Mochilas - Infantil](#)
- [Mochilas - Juvenil](#)
- [Papel Sulfito](#)
- [Papel Sulfito \(Chamequinho\)](#)
- [Cascas Foam](#)
- [Plásticos para Encapar](#)
- [Pranchetas](#)
- [Quadro Branco](#)
- [Quadros Escolares](#)
- [Réguas Acrílico](#)
- [Réguas de Aço](#)
- [Réguas de Alumínio](#)
- [Réguas de Poliestireno](#)
- [Réguas Diversas](#)
- [Tecidos Adesivo](#)
- [Tesouras Escolares](#)
- [Tintas Aquarela](#)
- [Tintas Guache](#)
- [Tintas Nankin Escolares](#)

000179
A.

Veja mais produtos da **Acrilex**

[Veja Similares](#)

Cola colorida 23gr c/gliter 6 cores 02923 Acrilex CX 1 CJ

Código: 209305

(0 avaliação)

Por: R\$ **15,20** ÷ 6 = 2,5333

Quantidade

1

Digite Aqui

Buscar

Item 060

0 itens

R\$ 3,2600

CARTUCHOS E TONERS

PAPELARIA

LIMPEZA

INFORMATICA E ACESSÓRIOS

COFFEE BREAK

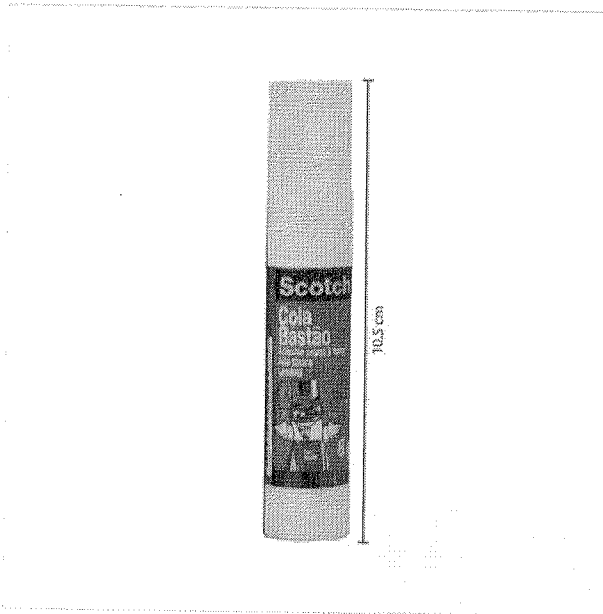

COLA BASTAO SCOTCH 8

Por: R\$ 2,90

[Ver mais](#)

1

Informações técnicas

Tipo
Bastão
Peso
08g

QUEM VIU ESTE PRODUTO, COMPROU



CADERNO UNIVERSITARIO
TILIBRA CAPA DURA MAIS 96 FL
127957 TILIBRA

Por: R\$ 5,90

1

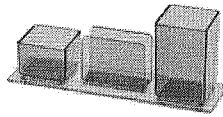

PORTA LAPIS/CLIPS/LEMBRETE
FUME 940 ACRIMET

Por: R\$ 15,99

1

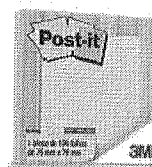

POST-IT POP UP REFIL 76X76MM
100 FOLHAS AMARELO R330 3M

Por: R\$ 6,99

1



MARCA TEXTO BRITE LINER
AMARELO BIC

Por: R\$ 1,99

1

Informações

Especificação

COLA BASTAO SCOTCH 8 GR 3M

Avaliação geral dos clientes

Comentário dos clientes

nenhum voto



Telefones 41 3054-7400

Central de Atendimento

Meu Cadastro

Meus Pedidos

Dúvidas

Encontre o produto que procura !

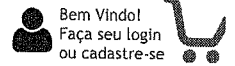
[Todos os departamentos](#)
[1002](#)
[1003](#)
[1006](#)
[1008](#)
[1009](#)
[←](#) [🏠](#) COLAS/CORRETIVOS

COLA BASTÃO 8 GRAMAS 3M

000181



R\$ 2,89

R\$ 2,80 à vista (desconto de 3.00% já aplicado)
no Boleto, Depósito ou Transferência

[COMPRAR](#)

Clique e
Calcule seu Frete

Cola bastão 8 gramas 3m , melhores preços é na Reis Papelaria !
Código do Produto: 1300
Disponível em estoque
Fabricante: 3M

Outros produtos: 3M

Título: Cola bastão 8 gramas 3m Cola bastão 8 gramas 3m , melhores preços é na Reis Papelaria 1, Cola bastão 8 gramas 3m 3M, ESCRITÓRIO 3M

[Informações sobre o produto](#)
[Indique o produto](#)
[Tem alguma dúvida?](#)

Descrição do Produto

Características do Produto

- Cola em bastão com a qualidade Scotch® para você usar no escritório e na escola.
- Produto certificado pelo INMETRO.
- Não resseca no tubo, é lavável e não tóxica
- O adesivo preso à base garante o uso até o fim, evitando desperdício.
- Tampa maior - segura para uso infantil

Embalagem

- Contém 8 bastões de 8grs

Ofertas Relacionadas

Corretivo bic roller 5,0 x 5 metros

R\$ 7,47 à vista no boleto

[🛒 Comprar](#)

Código1672- em
• Produtos

Cola Bastão 36 Gramas BRW

R\$ 3,15 à vista no boleto

[🛒 Comprar](#)

Código3416- em
• Produtos

Cola bastão 20 gramas pritt

R\$ 7,73 à vista no boleto

[🛒 Comprar](#)

Código451- em
• Produtos

Cola bastão 40 gramas 3m

R\$ 9,56 à vista no boleto

[🛒 Comprar](#)

Código1192- em
• Produtos

Tem alguma dúvida sobre o produto: Cola Bastão 8 Gramas 3M

Busca

ATENDIMENTO

FAÇA SEU LOGIN

CADASTRE-SE

MEGA

MARCA

PACOTES

CUPONS

STAPLES

VOTE NA

TODAS AS CATEGÓRIAS

SALDÃO

STAPLES®

ECONÔMICOS

EXCLUSIVOS

BUSINESS

STAPLES!

HOME / PAPELARIA / COLAS / COLA BASTÃO

COLA EM BASTÃO 8G SCOTCH
CBA3M8985

De: R\$ 3,99

POR: R\$ 2,99

000182
[Handwritten signature]

VER OPÇÕES DE PARCELAMENTO

R\$ 2,84 NO BOLETO BANCÁRIO

QUANTIDADE:

1	+
	-

FAÇA LOGIN PRA ADICIONAR PRODUTOS À LISTA

É EMPRESA? SE SIM, CLIQUE AQUI E VEJA AS CONDIÇÕES DIFERENCIADAS.

DESCRIÇÃO

ESPECIFICAÇÕES

(<https://www.americanas.com.br/mapa-do-site>)

(<http://www.americanas.com.br>)

Item 061 000183
Q

O que você quer agora?

oferta do dia galaxy s8 aniversário tem tudo vote na gente venda na americanas loja mais próxima baixe o app

< (<http://www.americanas.com.br/categoria/447878>)

Foto 2 - Pacote C/100 Conector Rj 45 Cat5e Banhado A Ouro Utp 8p8c

([https://images-](https://images-americanas.b2w.io/produtos/01/00/item/167437/16743735_2SZ.jpg)

[americanas.b2w.io/produtos/01/00/item/167437/16743735_2SZ.jpg](https://images-americanas.b2w.io/produtos/01/00/item/167437/16743735_2SZ.jpg))

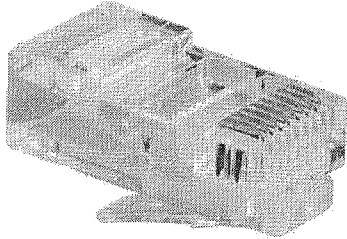

([https://images-](https://images-americanas.b2w.io/produtos/01/00/item/167437/16743735_1SZ.jpg)

[americanas.b2w.io/produtos/01/00/item/167437/16743735_1SZ.jpg](https://images-americanas.b2w.io/produtos/01/00/item/167437/16743735_1SZ.jpg))

R\$ 40,4000

Pacote C/100 Conector Rj 45 Cat5e Banhado A Ouro Utp 8p8c

(cód.16743735)

Escolha uma loja abaixo e compre

vendido e entregue por [brasplug \(/lojista/brasplug/23150077000143\)](#)

R\$ 23,40

[comprar \(/garantia/16743735?buyboxfield=&buyboxtoken=smartbuybox-acom-](/garantia/16743735?buyboxfield=&buyboxtoken=smartbuybox-acom-)

Calcular frete e prazo

ok

sul store
(loja parceira)

R\$ 26,42

Frete: Calcule o frete

plugador
(loja parceira)

R\$ 29,00

Frete: Calcule o frete

[Veja todas as lojas \(/parceiros/16743735? a partir WT.srch=1&epar=bp_pl_00_go_pla_infeaces_rlsa_novos_3p&gclid=Cj0KCQjwz_TMBRD0ARIsADfk7hRXOrLFJlq7SIjt9kDfzf2zLjLv_nftfrE7jk4BfkPROQhWHwp de R\\$ 0,90](#)

quem viu este produto, viu também

15%

Mikrotik Routerboard Rb 2011uias-2hnd-In

2 ofertas a partir de

R\$ 589,99

8x de R\$ 73,74 sem juros

(/produto/17694747?DCSext.recom=RR_item_page.rr1-ClickEV&nm_origem=rec_item_page.rr1-ClickEV&nm_ranking_rec=1)



O que você procura?

Curtir 3,1 mil

000184

Meu Carrinho

Computadores

Telefones

Produtividade

Multimídia

Gamers

Redes

Outros

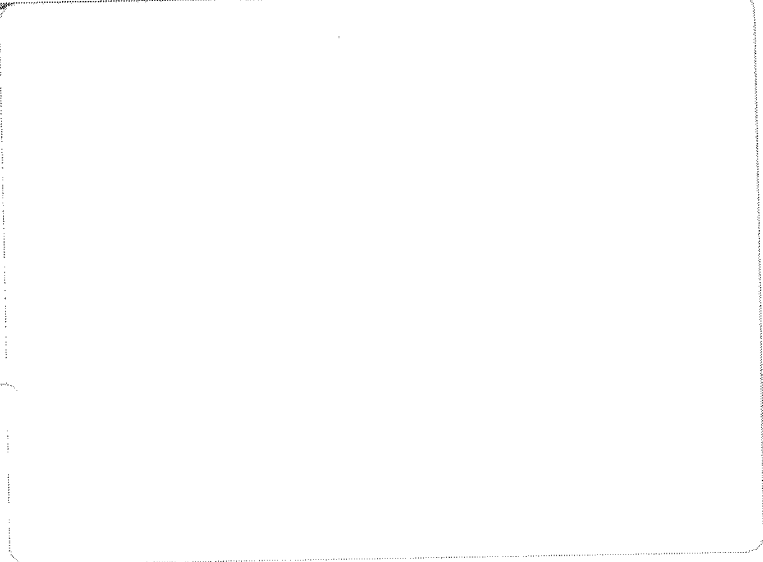

Pacote C/100 Conector Rj 45 Cat5e Banhado A Ouro UTP 8P8C

Indique a um amigo

+ Partilhar

Veja o que falam sobre o produto

Marca: Mymax
Modelo: MGPL-RJ45

Na compra desse produto ganhe 6 Pontos

De R\$ 32,90
POR:

R\$ **25,90**

R\$ 23,31 à vista com desconto Boleto - TrayCheckout
ou 2x Sem juros de R\$ 12,95

COMPRAR

Espera, não vá embora!

Temos uma oferta especial para sua 1ª compra

GANHE 5% OFF

e mais 10% no pagamento por boleto bancário

Copie e cole o código do cupom no carrinho



TO



Nossas lojas Tenha sua loja

Atendimento

Compre pelo telefone (11) 3508-9900

Seus pedidos

procure por código, nome, marca...



Bem vindo :)
Entre ou cadastre-se



Todos os departamentos

Celulares

Móveis

Eletrodomésticos

Tv e Vídeo

Informática

Eletroportáteis

Informática e Acessórios > Acessórios de Rede

Conector de Rede Rj45 Multilaser 50 Unidades - WI199 - Multilaser

000185

Código 926793500 | [Ver descrição completa](#) | [Multilaser](#)

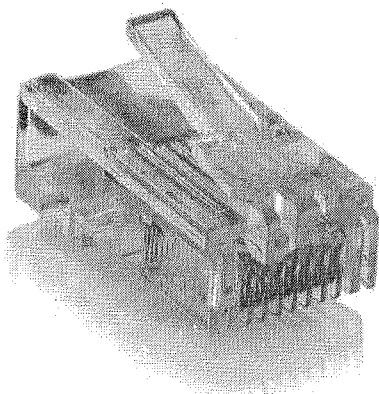

Vendido e entregue por **MMPLACE**

de R\$ 64,90

por **R\$ 58,41**

[Mais formas de pagamento](#)

Adicionar à sacola

[Consultar prazo e valor do frete](#)

00000-000

Ok

[Não sei o CEP](#)

Quem viu este produto, viu estes também

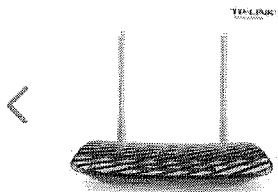

Roteador Wireless Dual Band AC750 Archer...

por **R\$ 167,90**

5x de R\$ 33,58 sem juros



Switch HDMI 5 Portas - RE048 - Multilaser...

de R\$ 149,90 por **R\$ 134,91**

4x de R\$ 33,73 sem juros

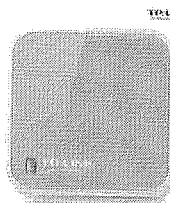

Nano Roteador Wireless N 150Mbps TL-WR70...

por **R\$ 85,90**

2x de R\$ 42,95 sem juros



Hub 4 Portas Multilaser Flexível 2.0 Pre...

de R\$ 39,90 por **R\$ 35,91**

Item 062

Busca

ATENDIMENTO

FAÇA SEU LOGIN

CADASTRE-SE

MEGA

MARCA

PACOTES

CUPONS

STAPLES

000486

SALDÃO

STAPLES®

ECONÔMICOS

EXCLUSIVOS

BUSINESS

STAPLES

TODAS AS CATEGORIAS

HOME / PAPELARIA / ESCRITA E CORRETIVO / CORRETIVO

LÍQUIDO CORRETIVO ÁGUA
ECOLUTIONS 18ML BIC
LCOBIAQ

R\$ 3,49

R\$ 3,8188

VER OPÇÕES DE PARCELAMENTO

R\$ 3,32 NO BOLETO BANCÁRIO



QUANTIDADE:

1	+
	-

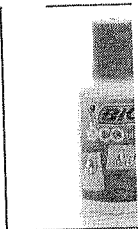

FAÇA LOGIN PRA ADICIONAR PRODUTOS À LISTA

É EMPRESA? SE SIM, CLIQUE AQUI E VEJA AS CONDIÇÕES DIFERENCIADAS.

000187
A

Lápis Técnicos

Lapiseiras 0,2 mm

Lapiseiras 0,3 mm

Lapiseiras 0,5 mm

Lapiseiras 0,7 mm

Lapiseiras 0,9 mm

Lapiseiras 2,0 mm

Marca Texto

Pincéis Atômicos

Pincéis Marcador Base de Água

Pincéis Marcador Permanente

Canetas para Quadro Branco

Reabastecedores

Tintas / Recargas e Conversores

Home Escrita & Corretivos Corretivos Corretivos Líquidos

Veja mais produtos da Bic

Veja Similares



Corretivo líquido 18ml agua 878596 Bic CX 12 UN

Código: 240246

(2 avaliações)

Por: R\$ **24,80** - 12 = 2,0666

Quantidade

1

Disponível: Site Televidas Lojas [Ver lista](#)

Avaliar Produto	Descrição do Produto	Compre Junto	Indique a um Amigo
-----------------	----------------------	--------------	--------------------

Compre Junto

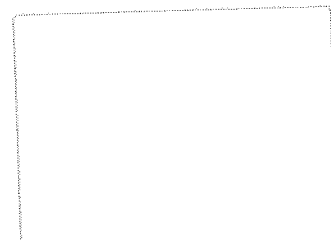

000188

O que você procura?

CATEGORIAS

Saraiva Day

Universitários

Listas Saraiva

VMA

Cartão Saraiva. Peça já o seu!

Início

Papelaria

Corretivos

Líquido



Corretivo Bic A Base de Agua 18ML [Linha Aqua] (Cód: 111768)

Bic Amazônia (Sheaffer)

(Seja o 1º a compartilhar)

(Avalie agora)

Mais
detalhesLista de
Desejos**R\$ 5,90**

em até 1x de R\$ 5,90 sem juros



Últimas unidades

COMPRAR

Cartão Saraiva: **1x de R\$ 5,61 (-5%)**
ou em até 1x de R\$ 5,61 sem jurosQuer comprar em uma loja física? Veja a
disponibilidade deste produto

Calcule o prazo pelo CEP

CALCULAR

ou receba na loja com **frete grátis**

COMPRA RÁPIDA
É rápido e prático. Completo.

FRETE GRÁTIS
Nas compras acima de R\$ 99,00*

TELEVENDAS
Compre pelo telefone:
(34) 3292-9100

CLIENTE CORPORATIVO
login, cadastre-se.

Buscar

ATENDIMENTO ONLINE



Início » Papelaria » Material de Escritório » Elásticos » Elástico Super Amarelo Nr. 18 Pct/ 100 Unidades

000189

Elástico Super Amarelo Nr. 18 Pct/ 100 Unidades

Marca: MERCUR | Código: 39545

R\$ 4,2266

Produto Disponível

Por R\$ 4,69

Quant.:

Comprar



CALCULAR FRETE

Informe seu CEP:

ok

Não sei meu CEP

FORMAS DE PAGAMENTO

Cartão de Crédito e Débito



Boleto a Vista e Faturado

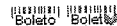

Visa, Mastercard, Amex, Diners, Elo e Discover.



Descrição

Resistente. Alonga até 4 vezes o seu tamanho sem deformar.

Indicado para unir papéis, peças e diversos objetos, e pode ser reutilizado várias vezes pois mantém a sua elasticidade após o uso.

INSTITUCIONAL

- Quem somos
- Programa PSI
- Nossas lojas
- Trabalhe conosco

DÚVIDAS

- Fale conosco
- Trocas e Devoluções
- Política de Privacidade
- Entrega
- Como comprar

FORMAS DE PAGAMENTO

Cartão de Crédito e Débito



Boleto a Vista e Faturado



ATENDIMENTO

Segunda a Sexta
08:00 às 18:00hs
(34)3292-9100

SIGA-NOS!



CERTIFICADOS



© Copyright 2013. Castronaves.com. Todos os direitos reservados.

Preços e condições de pagamento exclusivos para compras realizadas através do site.

Os estoques são limitados e os valores podem sofrer alterações sem aviso prévio. Em caso de divergência, o preço válido é o do carrinho.

- Pranchetas
- Protetor de Cards / Crachá
- Pulseiras de identificação
- Quadros de Aviso Cortiça
- Registradores A/Z
- Registradores A/Z Fantasia
- Registradores A/Z POKF
- Réguas Diversas
- Sinetas
- Tesouras
- Tintas para Carimbo
- ...as para Numeradores e ...adores

000190
[Handwritten signature]

Home Escritório Elásticos 100 a 220 Unidades

Veja mais produtos da Fulgor

Veja Similares

Elástico látex especial amarelo n.18 c/110un. Fulgor PT 1 UN

Código: 244043

(0 avaliação)



Por: R\$ **3,30**

Quantidade

1

Disponível: Site Televendas Lojas [Ver lista](#)

Avaliar Produto	Descrição do Produto	Compre Junto	Indique a um Amigo
-----------------	----------------------	--------------	--------------------

Compre Junto

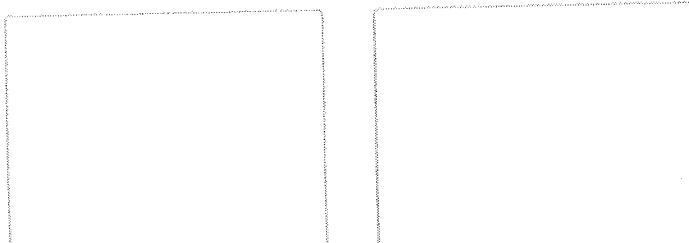

COMPRA RÁPIDA
É rápido e prático. Completo.

FRETE GRÁTIS
Nas compras acima de R\$ 99,00*

TELEVENDAS
Compre pelo telefone:
(34) 3292-9100

CLIENTE CORPORATIVO
login, cadastre-se.

ATENDIMENTO ONLINE

[Início](#) » [Papeleria](#) » [Material de Escritório](#) » [Elásticos](#) » **Elástico Super Amarelo Nr. 18 Pct/ 100 Unidades**
000191

Elástico Super Amarelo Nr. 18 Pct/ 100 Unidades

Marca: MERCUR | Código: 39545

Produto Disponível

Por R\$ 4,69

 Quant.:
Comprar

CALCULAR FRETE

Informe seu CEP:

Não sei meu CEP

FORMAS DE PAGAMENTO

Cartão de Crédito e Débito

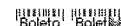

Boleto a Vista e Faturado

Visa, Mastercard, Amex, Diners, Eio e Discover.

Descrição

Resistente. Alonga até 4 vezes o seu tamanho sem deformar.

Indicado para unir papéis, peças e diversos objetos, e pode ser reutilizado várias vezes pois mantém a sua elasticidade após o uso.

INSTITUCIONAL

 Quem somos
Programa PSI
Nossas lojas
Trabalhe conosco

DÚVIDAS

 Fale conosco
Trocas e Devoluções
Política de Privacidade
Entrega
Como comprar

FORMAS DE PAGAMENTO

Cartão de Crédito e Débito



Boleto a Vista e Faturado

ATENDIMENTO

 Segunda a Sexta
08:00 às 18:00hs
(34)3292-9100

SIGA-NOS!

CERTIFICADOS

SITE BLINDADO
ABERTADO EM 23-AGO

Ajuda

Olá, o que você procura?

Entre ou Cadastre-se



Veja todo o shopping



TVs e Audio



Eletrodomésticos



Informática



Telefonia



Esporte e Lazer



Bebês e Crianças



Cadastre-se e receba descontos e Ofertas Exclusivas



Conheça o Walmart Serviços

Peça o seu cartão Walmart Itaucard

Dom 064. 000192

R\$ 96,1333

Papelaria

Papéis e Pastas

Envelopes

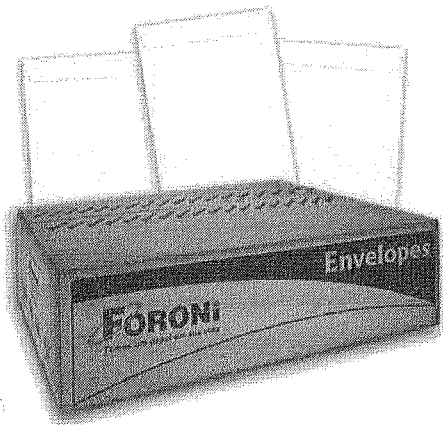

Foroni

Envelope Ofício 114x229 90G. S/RPC CX/ 1000 UND - BRANCO FORONI

☆☆☆☆☆ Seja o primeiro a avaliar

Quantidade

- 1 +

CEP

CEP

Calcular frete

Vendido e entregue por:

Política de troca

Formas de pagamento

em estoque

Ok Magazine sobre o Vendedor



Calcular frete e prazo de entrega

R\$ 94,37 à vista

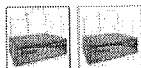

Adicionar ao carrinho

Compartilhe:



Aproveite e compre junto

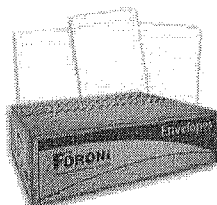

+



Assistência Apoio Escolar

Por apenas

R\$ 169,01

Compre junto por apenas

R\$ 263,38

3x de R\$ 87,79 sem juros

Comprar junto

Descrição do produto

Envelope Ofício 114x229 90G. S/RPC CX/ 1000 UND - BRANCO FORONI

• Marca:FORONI

Características do produto

Aviso sobre o produto

Imagens meramente ilustrativas

Garantia do Fornecedor

Contra Defeitos de Fabricação

Conteúdo da Embalagem

Envelope Ofício 114x229 90G. S/RPC CX/ 1000 UND - BRANCO FORONI

Dimensões do produto:

Largura: 11,00 cm

Altura: 2,00 cm

Profundidade: 16,00 cm

Peso: 1,00 g

00193

Extra.com.br > Papelaria > Envelopes, Etiquetas, Formulários > Envelopes

Envelope Ofício 114X229 90G. S/Rpc Cx/ 1000 Und - Branco Fc

(Cód. Item 7273302) Outros produtos Foroni

94



Vendido e entregue por Ok Magazine

Você Merece Garantia Extra

Este produto é vendido por um lojista parceiro e é garantido pelo Extra.com.br, que acompanha o pedido da compra até a entrega. Saiba mais

Por: **R\$94,37**

ou até 3x de R\$ 31,46 sem

juros

Ver Parcelas

Comprar
Reciba em casa

Pague com o Cartão Extra ou do Grupo Pão de Açúcar

APROVEITE: Pague R\$ 94,37 em 1x ou em até 3x de R\$ 31,46 sem juros.

Não tem o Cartão Extra? Peça já o seu.



Informe seu CEP:

Ok

PUBLICIDADE

Aproveite e Compre Junto

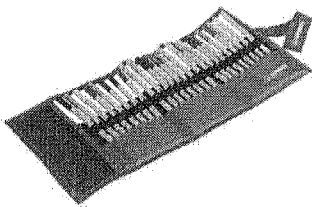

Caneta Stabilo Ponta 0,4 mm Point 88
Estojo c/25 cores Sortidas - Ref: 8825-021

De: R\$ 160,00 por:
R\$ 140,00

4x de R\$ 35,00 sem
juros

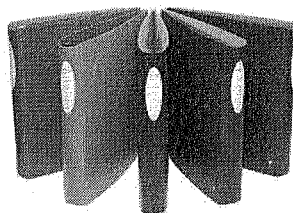

Pasta Fichário Leitz A4 P/ 280 Folhas com
Softclick - Sortida

De: R\$ 24,11 por:
R\$ 22,39

1x de R\$ 22,39 sem
juros

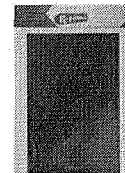

Folha Imantada (Magnética) Preto 0478-090
- Kreateva

De: R\$ 7,68 por:
R\$ 5,69

1x de R\$ 5,69 sem
juros

Lapiseira Fabe
10 Unidades

R\$ 108



Olá, visitante. Acesse sua conta ou cadastre-se.



(54) 3316-3100

(54) 9124-2948

000194

Digite o nome do produto

[Agendas e Índices](#)
[Artesanato](#)
[Bobinas e Formulários](#)
[Cadernos](#)
[Calculadoras](#)
[Con-tact](#)
[Envelopes](#)
[Escolar](#)
[Escrita e Corretivos](#)
[Escritório](#)
[Etiquetas](#)
[Festas e Presentes](#)
[Fitas Adesivas](#)
[Gráfica](#)
[Higiene e Limpeza](#)
[Impressos](#)
[Informática](#)
[Isopor](#)
[Jogos Pedagógicos](#)
[Mochilas Lancheiras e Estojos](#)
[Papéis](#)
[Pastas](#)
[Quadros](#)
[Utilidades](#)

Departamentos

- AGENDAS E ÍNDICES (3)
- ARTESANATO (3)
- BOBINAS E FORMULÁRIOS (9)
- BRINQUEDOS (2)
- CADERNOS (47)
- CALCULADORAS (10)
- CON-TACT (7)
- ENVELOPES (36)
- ESCOLAR (93)
- ESCRITA E CORRETIVOS (56)
- ESCRITÓRIO (110)
- ETIQUETAS (44)
- FESTAS E PRESENTES (24)
- FITAS ADESIVAS (8)
- GRÁFICA (3)
- HIGIENE E LIMPEZA (0)
- IMPRESSOS (5)
- INFORMÁTICA (39)
- ISOPOR (0)
- JOGOS PEDAGÓGICOS (3)
- LINHAS DE PRODUTO (12)
- MOCHILAS LANCHEIRAS E ESTOJOS (0)
- PAPÉIS (14)
- PASTAS (12)
- QUADROS (13)
- UTILIDADES (12)

Marcas

Principal ENVELOPE OFÍCIO 114 X 229 90 GRAMAS CAIXA COM 1.000 UNIDADES FORONI

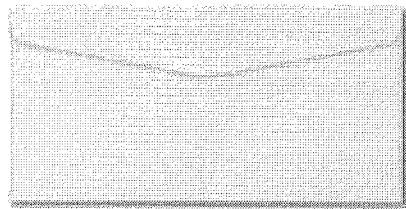

ENVELOPE OFÍCIO 114 X 229 90 GRAMAS CAIXA COM 1.000 UNIDADES FORONI

Cod. de Referência: 39632

Unidade:

Fabricante: [Foroni](#)

Disponibilidade: Em Estoque

Avaliação geral dos clientes: 0 comentários | [Fazer um comentário](#)

R\$ 99,66

Sem Impostos: R\$ 99,66

 Qtd:

Descrição

Branco, sem CEP.

Avaliação dos clientes

Não há comentários para este produto.

Fazer um comentário

Avaliação: Ruim Bom

Últimos Produtos Visitados



BORRACHA Nº 20 BRANCA
MERCUR CAIXA COM 20
UNIDADES

Item 065

Busca

ATENDIMENTO

FAÇA SEU LOGIN

CADASTRE-SE

MEGA

MARCA

PACOTES

CUPONS

STAPLES

100195

SALDÃO

STAPLES®

ECONÔMICOS

EXCLUSIVOS

BUSINESS

STAPLES!

TODAS AS CATEGORIAS

HOME / PAPELARIA / ENVELOPES / ENVELOPE KRAFT NATURAL

ENVELOPE KRAFT NATURAL 80G
110X170 CAIXA COM 250 SCRITY
ENVSKN17

De: R\$ 28,90

R\$ 22,5133

POR: R\$ 19,90

VER OPÇÕES DE PARCELAMENTO

R\$ 18,90 NO BOLETO BANCÁRIO



QUANTIDADE:

1 + -

FAÇA LOGIN PRA ADICIONAR PRODUTOS À LISTA

É EMPRESA? SE SIM, CLIQUE AQUI E VEJA AS CONDIÇÕES DIFERENCIADAS.

DESCRIÇÃO

ESPECIFICAÇÕES

Envelope Kraft Natural, é adequado para acondicionar e enviar correspondências e documentos diversos.

- 80 g.
- Caixa com 250 unidades.

Pergunte e veja opiniões de quem já comprou

Guia

Avaliações

Perguntas

12 avaliações

Ficou alguma dúvida sobre o produto?



★ ESCOLHA POR TIPO:

- Envelopes Autocolantes
- Envelopes Brancos tipo Carteira +
- Envelopes Coloridos +
- Envelopes Cores Metalizadas
- Envelopes com Janela
- Envelopes Saco +
- Envelopes para Presente
- Envelopes Vai-Vem
- Envelopes Ecológicos
- Envelopes para Mídia
- Envelopes Bolha
- Envelopes para Dízimo
- Envelopes Personalizados
- Papelaria
- Material para Escritório
- Promoções Especiais

Principal » Envelope Saco Kraft Ouro SKO 017 110mmx170mm 80g Cx c/250 - Scrity

Envelope Saco Kraft Ouro SKO 017 110mmx170mm 80g Cx c/250 - Scrity

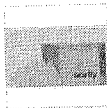
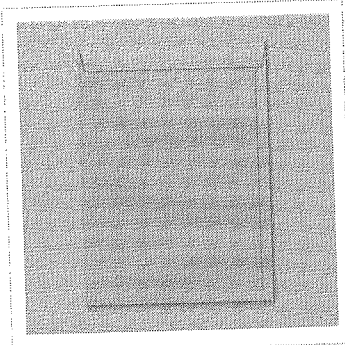
 Categoria: Envelopes Saco , Envelopes Saco Kraft Ouro , Promoções Especiais
 Fabricante: Scrity
 Modelo: Saco
 Disponibilidade: Em Estoque

Preço: R\$ 19,65 R\$ 18,80
Parcele no PagSeguro em:

 2x de R\$ 9,68 com juros
 3x de R\$ 6,52 com juros

 4x de R\$ 4,94 com juros
 Juros de 1,99% ao mês

Total economizado: R\$ 0,85 (4%)

 Qtd: Comprar - OU -

Transporte estimado para o seu destino:

* Cidade / Estado:

* CEP:

Calcular

Descrição **Produtos Relacionados (10)**

Envelope Saco Kraft Ouro para envio de correspondências e armazenamento de papéis em geral. Produzido de acordo com as normas ABNT - Associação Brasileira de Normas Técnicas e recomendados pelos Correios (RPC).

A linha de Envelopes Saco é produzida em papéis de primeira qualidade, possuem colagem e esquadro perfeitos, proporcionando excelente impressão.

Atende as necessidades dos consumidores em suas atividades em casa ou no escritório. Caixa com 250 unidades.

Características:

Papel Kraft Ouro
 Gramatura = 80g/m2
 Tamanho = 110mm x 170mm
 Formato = Saco
 Quantidade = Caixa com 250
 Código SKO 017
 Fabricante = Scrity, marca líder de mercado em confecção de envelopes.

0 comentários

 Classificar por **Mais antigos**

Adicionar um comentário...

Plugin de comentários do Facebook

 Tags: [Scrity](#), [017](#), [110mmx170mm](#), [Kraft](#), [Ouro](#), [Saco](#), [Envelope](#), [SKO](#), [80g](#)

000197
\$

Q

(<https://www.americanas.com.br/mapa-do-site>)

(<http://www.americanas.com.br>)

O que você quer agora?

[oferta do dia](#) [galaxy s8](#) [aniversário](#) [tem tudo](#) [vote na gente](#) [venda na americanas](#) [loja mais próxima](#) [baixe o app](#)

< (<http://www.americanas.com.br/categoria/228804>)

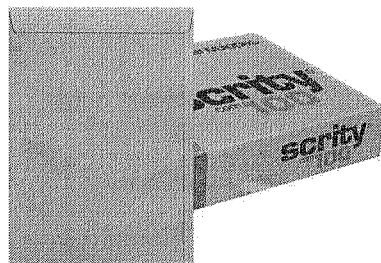

([https://images-](https://images-americanas.b2w.io/produtos/01/00/sku/12676/0/12676035_1GG.jpg)

[americanas.b2w.io/produtos/01/00/sku/12676/0/12676035_1GG.jpg](https://images-americanas.b2w.io/produtos/01/00/sku/12676/0/12676035_1GG.jpg))

Envelope Saco Kraft Ouro Sko017 11 X 17 Cm | 250 Unidades Scrity

(cód.12676033)

Escolha uma loja abaixo e compre

vendido e entregue por [loja alfa \(/lojista/loja-alfa/25970692000121\)](#)

R\$ ~~18,99~~ (5% de desconto)

R\$ 18,04

no boleto ou em 1x no cartão

[comprar \(/garantia/12676033?buyboxfield=&buyboxtoken=smartbuybox-acom-](#)

R\$ 18,99 no cartão de crédito em até 6x de R\$ 3,16 s/ juros [ver parcelas](#)

R\$ 18,04 em 1x no cartão americanas.com (5% de desconto)
Ou R\$ 18,99 em até 6x de R\$ 3,16 s/ juros [ver parcelas](#)

Calcular frete e prazo

ok

paper fixx
(loja parceira)

R\$ 23,99

Frete: Calcule o frete

aproveite e veja também

Envelope Carta 114x162 Amarelo Com 100 Unidades Foroni 18.2466-9

R\$ 26,90

6x de R\$ 4,48 sem juros

(/produto/21206450?DCSext.recom=RR_item_page.rr1-ClickCP&nm_origem=rec_item_page.rr1-ClickCP&nm_ranking_rec=1)

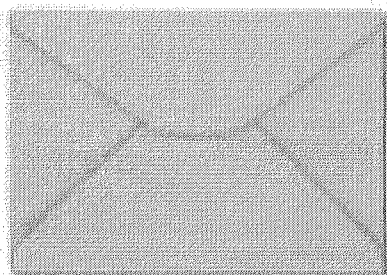

Ajuda

Olá, o que você procura?

Entre ou Cadastre-se



Veja todo o shopping



TVs e Audio



Eletrodomésticos



Informática



Telefonia



Esporte e Lazer

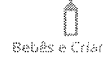

Bebês e Crianças

Cadastre-se e receba descontos e Ofertas Exclusivas

Conheça o Walmart Serviços

Peça o seu cartão Walmart Itaucard 000198
Item 066
R\$ 4,5566

Papelaria

Papéis e Pastas

Envelopes

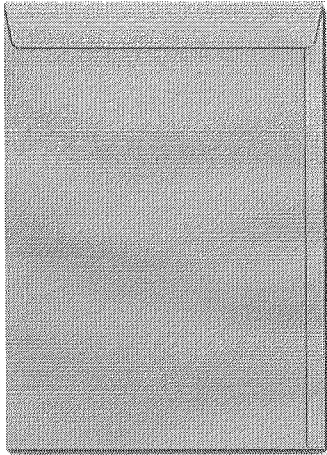

Scrity
Envelope Saco Ouro 185X248 80Gr. Ko 24
Cx.C/250 Scrity

☆☆☆☆☆ Seja o primeiro a avaliar

~~R\$ 0,1782~~

Quantidade

- 1 +

CEP

CEP

Calcular frete

Vendido e entregue por:

Política de troca Formas de pagamento

em estoque
Mundo Brás sobre o Vendedor

Calcular frete e prazo de entrega

R\$ 55,81 à vista

012232

Adicionar ao carrinho

Compartilhe: f t p G+

Similares

Envelope Saco Ouro 176X250 80Gr. 250 Cx.C/250 Foroni

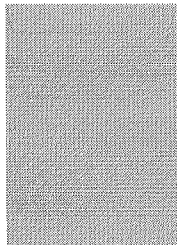

Por apenas R\$ 64,43 à vista

Envelope Saco Ouro 229X324 80Gr. 330 Cx.C/250 Foroni

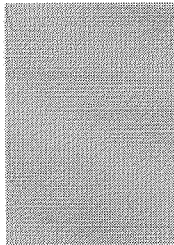

Por apenas R\$ 77,11 à vista

Envelope Saco Ouro 162X229 80Gr. 230 Cx.C/250 Foroni

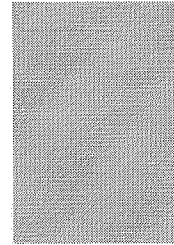

Por apenas R\$ 45,59 à vista

Descrição do produto

Envelope Próprio Para Acondicionar Folhas A4 Dobradas Ao Meio Igual Ao Formato A5 (148X210Mm). Produzidos Com Papel Kraft Ouro 80 Gramas, De Alta Qualidade, Possuindo Colagem E Esquadro Perfeitos.

Características do produto

Aviso sobre o produto

Imagens meramente ilustrativas.

Garantia do Fornecedor

Contra Defeitos de Fabricação

Avaliações



Busque na loja toda...

000193



PÁGINA INICIAL / RESULTADOS DE BUSCA PARA: 'ENVELOPE 185X248'

CATEGORIA

- ATACADO (1)
- ESCRITORIO (1)

TAMANHO

185X248MM

TIPO DE PAPEL

Kraft (1)

RESULTADOS DE BUSCA PARA ENVELOPE 185X248

Relevância ▼

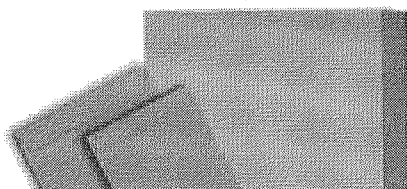

Envelope Saco Kraft 80g
185X248MM com 250 unidades

Por: **R\$26,08** ~~→ 50 = 0,1043~~

à vista no boleto

R\$24,78

1 Item encontrado.

000200



O que você procura?

Fale Conosco

Login/Cadastro

Todas Categorias

Papelaria

Bebês

Enriquecidos

Decoração

Casa e Cor

Você está em: Página Inicial Papelaria Escolar e Escritório

FOTOS

Galeria

ENVELOPE SACO OURO 185X248 80G. CX.C/250 MAITTRA

Marca: Maittra

Modelo: 1504

Disponibilidade: Disponível em 2 dias úteis

Referência: 47682

Por: **R\$ 51,78**

~~R\$ 250,00~~ *0,2071*

Apenas **R\$ 49,19** à vista com desconto ou **6X** Sem juros de **R\$ 8,63**

+ VER TODAS AS FORMAS DE PAGAMENTOS

Quantidade:

COMPRAR

SIMULADOR DE FRETE

CEP: -

CALCULAR FRETE

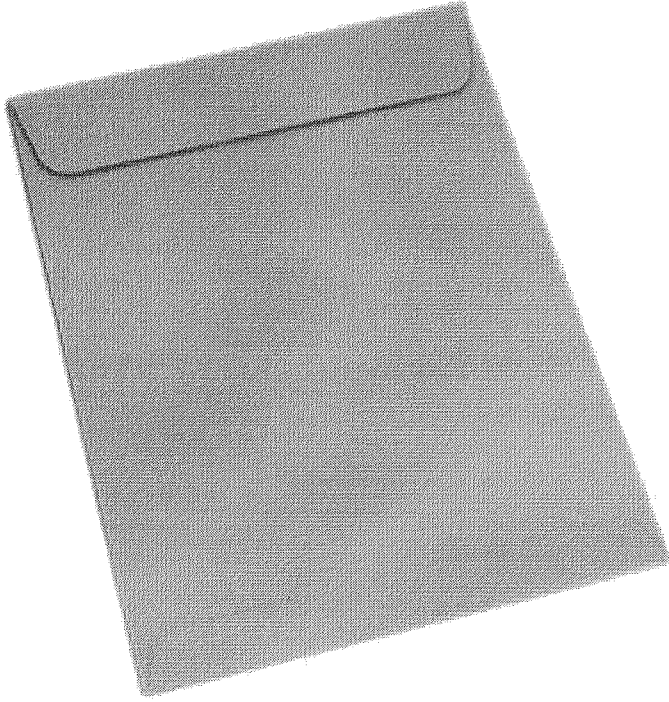

INDIQUE A UM AMIGO TIRE SUAS DÚVIDAS CONTINUAR COMPRANDO

DESCRIÇÃO GERAL

FORMAS DE PAGAMENTO

COMENTÁRIOS

Envelope Saco No Formato 185 X 248 Mm. Fabricado Em Papel Kraft Ouro 80 Grs

PRODUTOS RELACIONADOS

(https://www.americanas.com.br/mapa-do-site)

(http://www.americanas.com.br)

O que você quer agora?

oferta do dia galaxy s8 aniversário tem tudo vote na gente venda na americanas loja mais próxima baixe o app

Item 067
000201
R\$ 56,5966

< (http://www.americanas.com.br/categoria/228804)

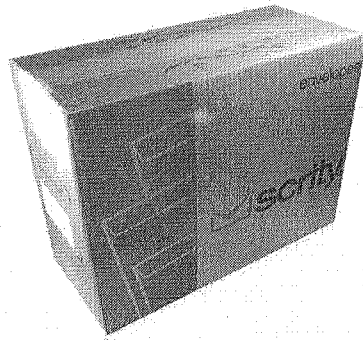

(https://images-

americanas.b2w.io/produtos/01/00/item/22902/6/22902615_1SZ.jpg)

Envelope Sko032 A4 Saco Kraft Ouro 80g - 250 Unidades

(cód.22902615)

vendido e entregue por novo horizonte papelaria (/lojista/novo-horizonte-papelaria/1211300000182)

R\$ 60,89

comprar (/garantia/22902615?buyboxfield=&buyboxtoken=&offertype&producti

Calcular frete e prazo

ok

novidades pra você

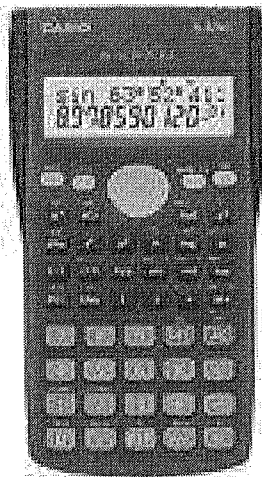

Calculadora Científica FX-82MS - Casio

★★★★★(9)

13 ofertas a partir de

R\$ 39,99

(/produto/369015?DCSext.recom=RR_item_page.rr1-MoversAndShakersInCategory&nm_origem=rec_item_page.rr1-MoversAndShakersInCategory&nm_ranking_rec=1)

Seja Bem Vindo à News Center Online Já é cadastrado?
(/)

000202

(0) Itens
(/checkout/#/cart)

Digite Aqui

Newscenter ([Http://Www.Newscenteronline.Com.Br/](http://www.newscenteronline.com.br/)) > Material De Escritório ([Http://Www.Newscenteronline.Com.Br/Material-De-Escritorio](http://www.newscenteronline.com.br/Material-De-Escritorio)) > Envelope Saco ([Http://Www.Newscenteronline.Com.Br/Material-De-Escritorio/Envelope-Saco](http://www.newscenteronline.com.br/Material-De-Escritorio/Envelope-Saco))

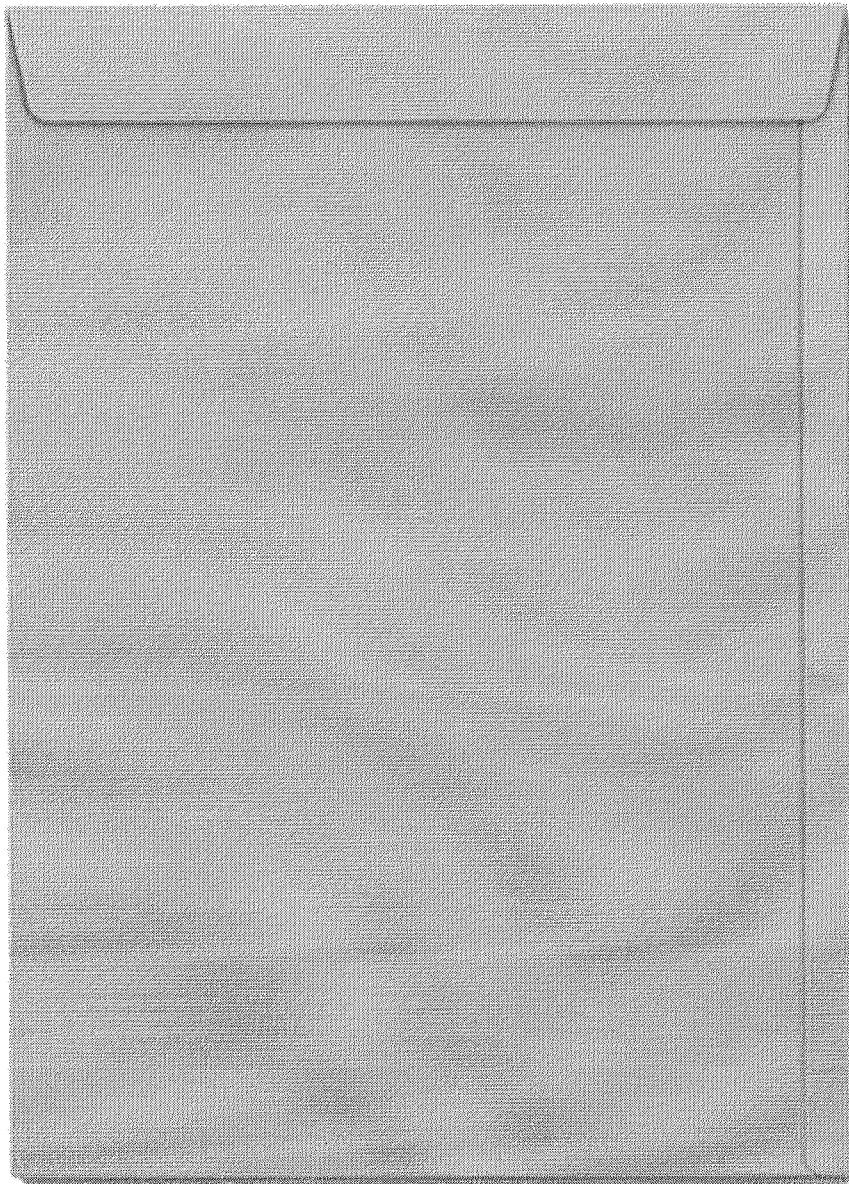

(<http://newscenter.vteximg.com.br/arquivos/ids/160775-600-600/Envelope-Saco-Kraft-Ouro-80g-229x324-SKO-032-PTC-250---News-Center-Online.jpg>)

ENVELOPE SACO KRAFT OURO 80G 229X324 SKO 032 PTC 250 - SCRITY

Cód. Ref. SKO 032

R\$ 58,20

COMPRAR (/CHECKOUT/CART/ADD?SKU=2615&QTY=1&SELLEF

Lojas [Boa Tarde!](#)
Ajuda [Fazer login](#) | [Cadastre-se](#)

Item 067

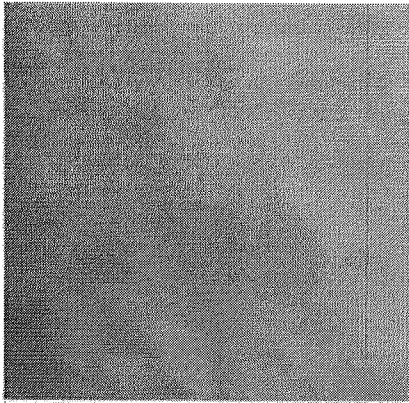

Código: 246710

(2 avaliações)

Por: **R\$ 50,70** ~~R\$ 250 = 0,2028~~

Quantidade

1

~~R\$ 0,3542~~

000203

Disponível: Site Televendas Lojas [Ver lista](#)

Avaliar Produto	Descrição do Produto	Indique a um Amigo
---------------------------------	--------------------------------------	------------------------------------

Descrição

Características do Produto

- Envelope saco karft
- Para transportar e armazenar documentos em geral.

Dimensões e Peso

- 229 x 324
- 80 gr

Embalagem

- Contém 250 unidades

Avaliação do Produto

Avaliação Geral

Você comprou este produto na Kalunga?

Compartilhe sua opinião com a gente.

[AVALIAR ESTE PRODUTO](#)

Avaliação 4,0 de 5 estrelas (2 avaliações)

5 estrelas	(1)
4 estrelas	(1)
3 estrelas	(0)
2 estrelas	(0)
1 estrelas	(0)

Opiniões dos Clientes

Gostei!

Produto de ótima qualidade.

Marcio Henrique Pereira Rocha - 28/03/2016

Esta avaliação foi útil? Sim 4 Não 0



Olá, visitante. Acesse sua conta ou cadastre-se.



(54) 3316-3100

(54) 9124-2948

Digite o nome do produto

R\$ 75,9566

- Agendas e Índices
- Artesanato
- Bobinas e Formulários
- Cadernos
- Calculadoras
- Con-tact
- Envelopes
- Escolar
- Escrita e Corretivos
- Escritório
- Etiquetas
- Festas e Presentes
- Fitas Adesivas
- Gráfica
- Higiene e Limpeza
- Impressos
- Informática
- Isopor
- Jogos Pedagógicos
- Mochilas Lancheiras e Estojos
- Papéis
- Pastas
- Quadros
- Utilidades

00204

Departamentos

- AGENDAS E ÍNDICES (3)
- ARTESANATO (3)
- BOBINAS E FORMULÁRIOS (9)
- BRINQUEDOS (2)
- CADERNOS (47)
- CALCULADORAS (10)
- CON-TACT (7)
- ENVELOPES (36)
- ESCOLAR (93)
- ESCRITA E CORRETIVOS (56)
- ESCRITÓRIO (110)
- ETIQUETAS (44)
- FESTAS E PRESENTES (24)
- FITAS ADESIVAS (8)
- GRÁFICA (3)
- HIGIENE E LIMPEZA (0)
- IMPRESSOS (5)
- INFORMÁTICA (30)
- ISOPOR (0)
- JOGOS PEDAGÓGICOS (3)
- LINHAS DE PRODUTO (12)
- MOCHILAS LANCHEIRAS E ESTOJOS (0)
- PAPÉIS (14)
- PASTAS (12)
- QUADROS (13)
- UTILIDADES (12)

Principal ENVELOPE SACO OURO 24X34 FORONI CAIXA COM 250 UNIDADES

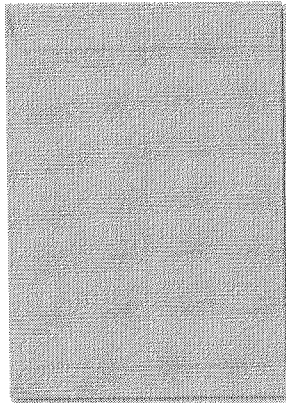

ENVELOPE SACO OURO 24X34 FORONI CAIXA COM 250 UNIDADES

Cod. de Referência: 38490

Unidade:

Disponibilidade: Em Estoque

Avaliação geral dos clientes: 0 comentários | [Fazer um comentário](#)

R\$ 72,83

Sem Impostos: R\$ 72,83

Qtde:

Descrição

Tamanho: 240 mm X 340 mm;
Gramatura: 80 gramas;
A imagem não corresponde ao tamanho real do produto.

Avaliação dos clientes

Não há comentários para este produto.

Fazer um comentário

Seu Nome:

Seu Comentário:

Avaliação: Ruim Bom

Digite o código da imagem:

[Continuar >>](#)

Últimos Produtos Visitados

Marcas



(https://www.americanas.com.br/mapa-do-site) (http://www.americanas.com.br)

000205

Q

O que você quer agora?

- oferta do dia
- galaxy s8
- aniversário
- tem tudo
- vote na gente
- venda na americanas
- loja mais próxima
- baixe o app

< (http://www.americanas.com.br/categoria/228804)

Foto 2 - Envelope Kraft Ouro 80g 240x340 Caixa Com 250 Unidades Scrity

(https://images-americanas.b2w.io/produtos/01/00/sku/12854/8/12854882_2SZ.jpg)

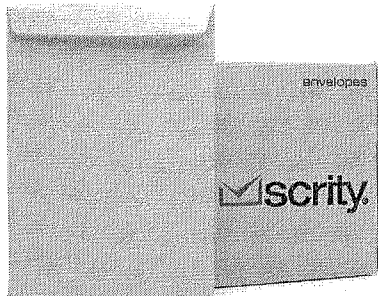

(https://images-

americanas.b2w.io/produtos/01/00/sku/12854/8/12854882SZ.jpg)

Envelope Kraft Ouro 80g 240x340 Caixa Com 250 Unidades Scrity

(cód.12854886)

Escolha uma loja abaixo e compre

vendido e entregue por **staples (/lojista/staples/3746938000143)**

R\$ 84,25 (17% de desconto)

R\$ 69,90

3x de R\$ 23,30 s/ juros [ver parcelas](#)

comprar (/garantia/12854886?buyboxfield=&buyboxtoken=smartbuybox-acom-

🔔 corral! temos apenas 1 no estoque

Calcular frete e prazo

ok

comprenet
(loja parceira)

R\$ 84,25

Frete: Calcule o frete

mundo bras
(loja parceira)

R\$ 1.232,53

Frete: Calcule o frete

clientes como você acabaram comprando

Caneta Marca Texto Griffen Faber Castell - Azul

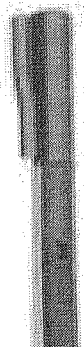

3 ofertas a partir de

R\$ 2,61

2x de R\$ 1,30 sem juros

(/produto/13393744?DCSext.recom=RR_item_page.rr1-PersonalizedViewedPurchaseInCategory&nm_origem=rec_item_page.rr1-PersonalizedViewedPurchaseInCategory&nm_ranking_rec=1)

(http://www.shoptime.com.br/ShopSeeAll)



(http://www.shoptime.com.br)



(http://www.shoptime.com.br/chave=TV_FAIXA_1)

O que você procura hoje?

- LOUCURA DO DIA
- O Melhor da TV
- Catálogo de Inverno
- Cartão BNDES
- Frete Grátis no App
- Cartão Shoptime
- Venda no Shoptime
- Regras do Site

< (http://www.shoptime.com.br/categoria/347028)

000206



(https://images-

shoptime.b2w.io/produtos/01/00/item/19759/2/19759290_1SZ.jpg)



Envelope Saco Kraft Ouro 80g 240x340 Caixa Com 250 Envelopes Foroni

(cód.19759290)

vendido e entregue por [econtabilista \(/lojista/econtabilista/77765840000170\)](#)

R\$ 70,79 (49% de desconto)

R\$ 36,00

3759290?BUYBOXFIELD=&BUYBOXTOKEN=&OFFERTYPE&PRODUCTID=19759290&PRODUCTSKU=19759291&SE

Calcular frete e prazo

OK

QUEM VIU ESTE PRODUTO VIU TAMBÉM

5%

Livro Ata Sem Margem 100 Folhas Tilibra

2 ofertas a partir de

R\$ 11,09

10x de R\$ 1,10 sem juros

(/produto/20307643?DCSext.recom=RR_item_page.rr1-ClickCP&nm_origem=rec_item_page.rr1-ClickCP&nm_ranking_rec=1)

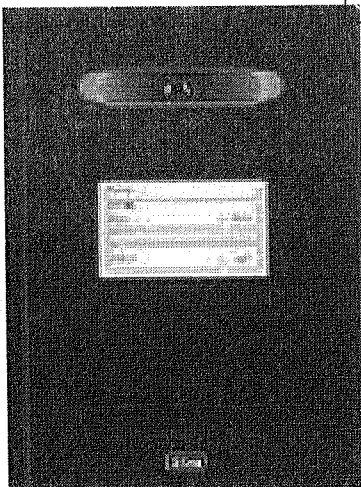

Calculadora Eletrônica de Mesa Elgin MA 5111 12 Dígitos Visor LCD c/ Bobina Velocidade de Impressão

3 ofertas a partir de

R\$ 143,78

3x de R\$ 47,92 sem juros



Item 069

Busca

ATENDIMENTO

FAÇA SEU LOGIN

CADASTRE-SE

000207

MEGA

MARCA

PACOTES

CUPONS

STAPLES

VOTE NA

SALDÃO

STAPLES®

ECONÔMICOS

EXCLUSIVOS

BUSINESS

STAPLES!

TODAS AS CATEGORIAS

HOME / PAPELARIA / ENVELOPES / ENVELOPE KRAFT NATURAL

ENVELOPE KRAFT NATURAL 80G
260X360 CAIXA COM 250
UNIDADES SCRITY
ENVSCN36P

R\$ 60,90

R\$ 60,666

VER OPÇÕES DE PARCELAMENTO

R\$ 57,85 NO BOLETO BANCÁRIO

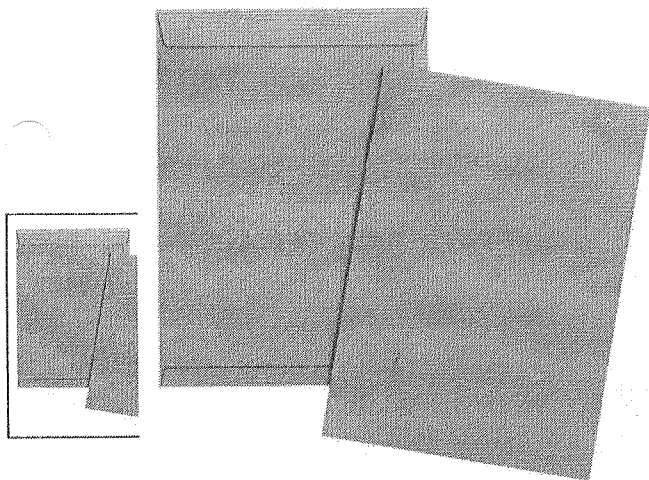

LEVE + PAGUE -

R\$ 54,81 cada (2 un. ou +)

QUANTIDADE:

1	+
	-

FAÇA LOGIN PRA ADICIONAR PRODUTOS À LISTA

É EMPRESA? SE SIM, CLIQUE AQUI E VEJA AS CONDIÇÕES DIFERENCIADAS.

DESCRIÇÃO

ESPECIFICAÇÕES

Envelope Kraft Natura é adequado para acondicionar e enviar correspondências e documentos diversos.

- 80g.
- Caixa com 250 unidades.

Pergunte e veja opiniões de quem já comprou

Guia

Avaliações

Perguntas

10 avaliações

000208
F. Q

(<https://www.americanas.com.br/mapa-do-site>)
(<http://www.americanas.com.br>)

O que você quer agora?

[oferta do dia](#) [galaxy s8](#) [aniversário](#) [tem tudo](#) [vote na gente](#) [venda na americanas](#) [loja mais próxima](#) [baixe o app](#)

< (<http://www.americanas.com.br/categoria/228804>)

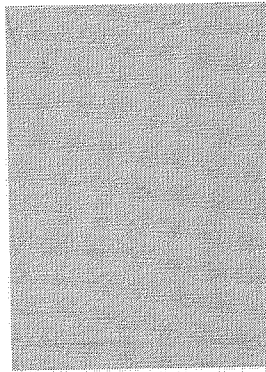

([https://images-](https://images-americanas.b2w.io/produtos/01/00/item/24995/0/24995095_1SZ.jpg)

[americanas.b2w.io/produtos/01/00/item/24995/0/24995095_1SZ.jpg](https://images-americanas.b2w.io/produtos/01/00/item/24995/0/24995095_1SZ.jpg))

Envelope Ouro 26X36 Foroni 80g 2736 C/250

(cód.24995095)

Escolha uma loja abaixo e compre

vendido e entregue por [mncenter \(/lojista/mncenter/23880573000152\)](#)

R\$ 62,90 (9% de desconto)

R\$ 56,90

6x de R\$ 9,48 s/ juros [ver parcelas](#)

[comprar \(/garantia/24995095?buyboxfield=&buyboxtoken=smartbuybox-acom-](#)

🕒 corra! temos apenas 1 no estoque

Calcular frete e prazo

ok

econtabilista
(loja parceira)

R\$ 62,90
Frete: Calcule o frete

novidades pra você

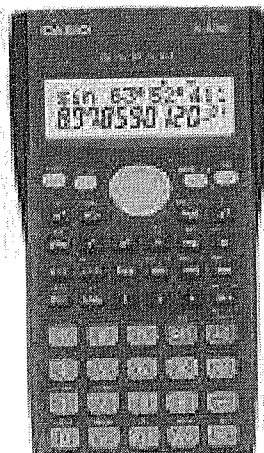

Calculadora Científica FX-82MS - Casio

★★★★★(9)

13 ofertas a partir de

R\$ 39,99

(/produto/369015?DCSext.recom=RR_item_page.rr1-MoversAndShakersInCategory&nm_origem=rec_item_page.rr1-MoversAndShakersInCategory&nm_ranking_rec=1)

Seja Bem Vindo à News Center Online Já é cadastrado?

(/)

000209

(0) Itens
(/checkout/#/cart)

Digite Aqui

Newscenter (<http://www.newscenteronline.com.br/>) > Material De Escritório (<http://www.newscenteronline.com.br/material-de-escritorio>) > Envelope Saco (<http://www.newscenteronline.com.br/material-de-escritorio/envelope-saco>)

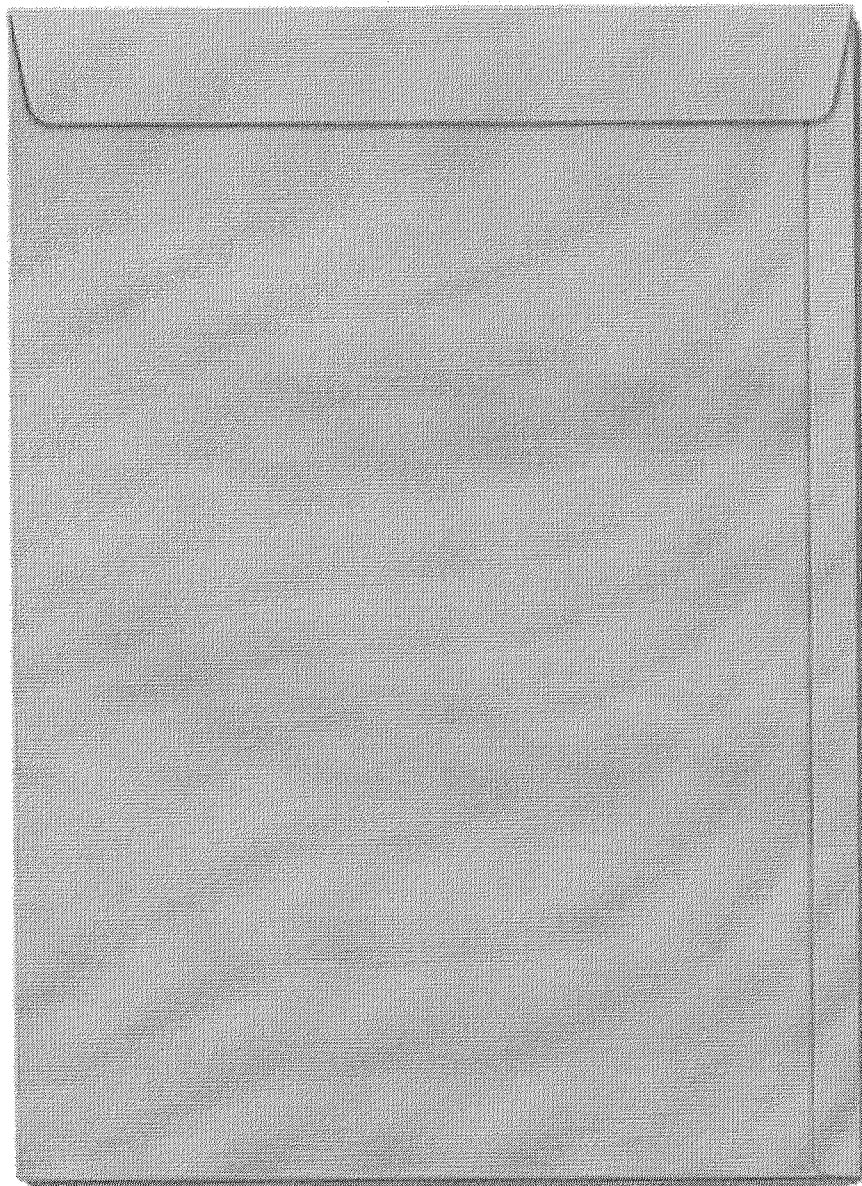

(<http://newscenter.vteximg.com.br/arquivos/ids/160736-600-600/Envelope-Saco-Kraft-Ouro-80g-260x360-SKO-036-PTC-250---News-Center-Online.jpg>)

ENVELOPE SACO KRAFT OURO 80G 260X360 SKO 036 PTC 250 - SCRITY

Cód. Ref. SKO 036

R\$ 58,20 : 250 = 0,2328

COMPRAR (/CHECKOUT/CART/ADD?SKU=2597&QTY=1&SELLEF

Ajuda

Olá, o que você procura?

Entre ou Cadastre-se



Veja todo o shopping



Cadastre-se e receba descontos e Ofertas Exclusivas

Conheça o Walmart Serviços

Peça o seu cartão Walmart Itaucard

Papelaria

Papéis e Pastas

Envelopes

900210

R\$ 101,5166

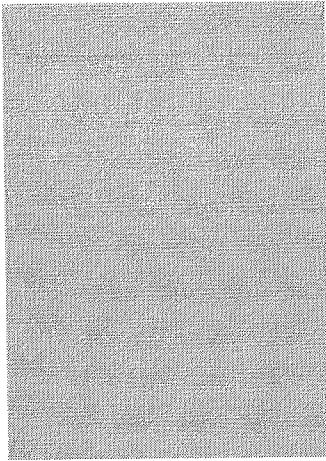

Foroni

Envelope Saco Ouro 310X410 80Gr. 410 Cx.C/250 Foroni

☆☆☆☆☆ Seja o primeiro a avaliar

Quantidade

- 1 +

CEP

CEP

Calcular frete

Vendido e entregue por:

Política de troca

Formas de pagamento

em estoque

Mundo Brás sobre o Vendedor



Calcular frete e prazo de entrega

R\$ 135,90
2x de R\$67,95
sem juros

Compartilhe:



Adicionar ao carrinho

Descrição do produto

Envelope Saco (Ouro) 310X410

Características do produto

Garantia do Fornecedor

Contra Defeitos de Fabricação

Avaliações

Seja o primeiro a avaliar

Compartilhe sua experiência com os outros usuários

[Crie uma avaliação](#)

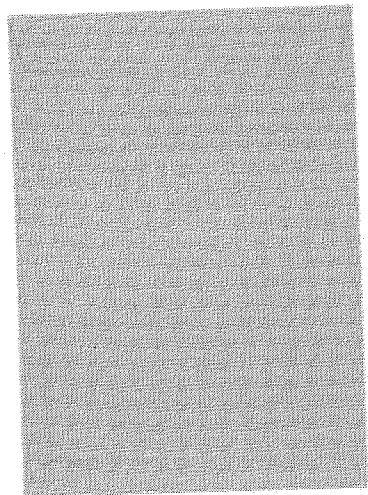

ENVELOPE OURO 31X41 FORONI 80g 2741 C/250

Cód. Referência: 4184

R\$ **98,00**

QTD:  COMPRAR

R\$ 95,06 (3% de desconto) no boleto à vista

Calcular Frete

Não sei meu CEP

CALCULAR

PRODUTOS RELACIONADOS



Inscreva-se para receber notificações

Permita que possamos enviar notificações push com as melhores ofertas para você.

X

Busca

Meu Carrinho
Produtos

900212

Cartuchos & Toner & Filas

Papel

Etiquetas

Organização

Material

Papelaria

Impressoras & Multifuncionais

Informática

Coffee Break & Descartáveis

Limpeza & Higiene

Escrita

Telefonia

Eletrônicos

DATASUPRIWEB

ORGANIZAÇÃO

ENVELOPES

Escritório

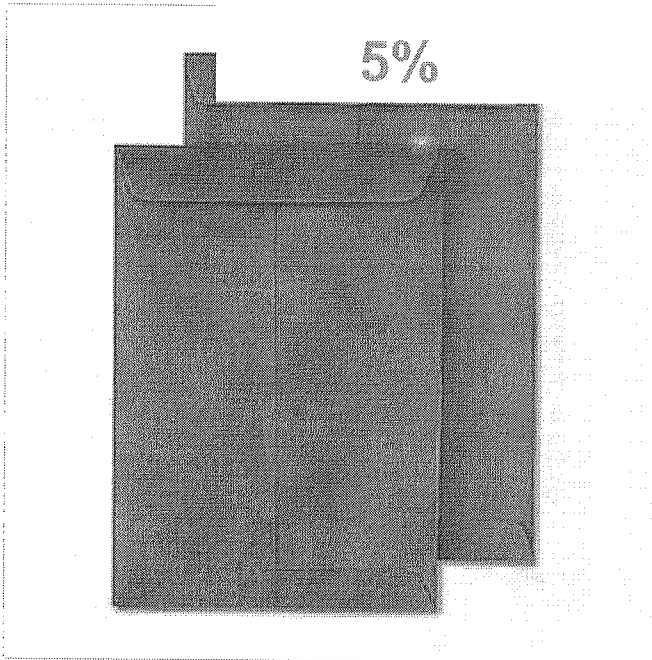
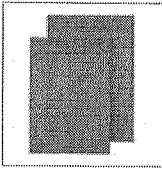

Envelope Saco Kraft Natural 80 Gramas Com 250 Unidades - Foroni

REF.008200600017

POR: R\$ 70,65

= 0,7826

OU 3X DE R\$ 23,55

OU R\$67,12 NO BOLETO

(5% DE DESCONTO)

ADICIONAR AO CARRINHO

Calcular o Frete

COMPARTILHAR

Descrição do produto

Env Saco kraft nat 80gr 310x410 pt/50 foroni - CX C/ 5 PT - FORONI

Quem viu, viu também

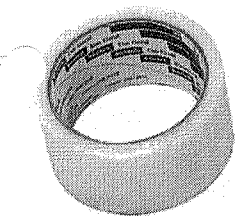

Fita Adesiva Polipropileno 50X50 Transparente 369 Scotch - Pacote Com 4 Unidades

POR: R\$ 18,96 À VISTA

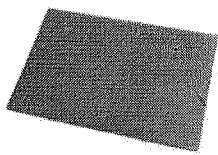

Pasta Polipropileno Com Aba Elástica Ofício Fumê 1021 - Acp

POR: R\$ 1,79 À VISTA

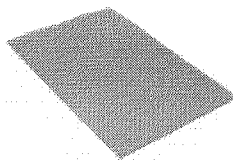

Envelope Saco Kraft Natural 80 Gramas 240X340 Pacote Com 250 Unidades - Foroni

POR: R\$ 44,50
EM ATÉ 2X DE R\$ 22,25

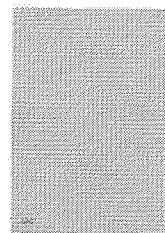

Pasta L A4 Incolor 42PP DAC 220X305

POR: R\$ 8,20 À VISTA

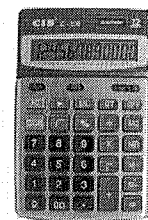

Calculadora de Mesa 12 Dígitos C208 V Móvel CIS Solar e Bateria

POR: R\$ 48,66
EM ATÉ 2X DE R\$ 24,33



Pincel Lumini

POR: R

1 ADICIONAR

1 ADICIONAR

1 ADICIONAR

1 ADICIONAR

1 ADICIONAR

1

Quem viu, comprou também

(https://www.americanas.com.br/mapa-do-site) (http://www.americanas.com.br)

R\$ 59,3833 @

O que você quer agora?

- oferta do dia
- galaxy s8
- aniversário
- tem tudo
- vote na gente
- venda na americanas
- loja mais próxima
- baixe o app

00213

< (http://www.americanas.com.br/categoria/228804)

Foto 2 - Envelope Kraft Ouro 80g 240x340 Caixa Com 250 Unidades Scrity (https://images-americanas.b2w.io/produtos/01/00/sku/12854/8/12854882_2SZ.jpg)

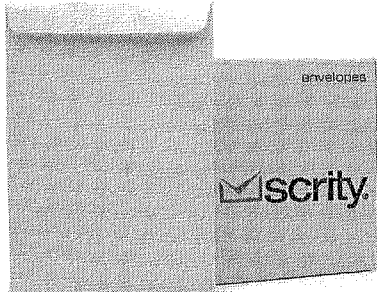

(https://images-

americanas.b2w.io/produtos/01/00/sku/12854/8/12854882SZ.jpg)

Envelope Kraft Ouro 80g 240x340 Caixa Com 250 Unidades Scrity

(cód. 12854886)

Escolha uma loja abaixo e compre

vendido e entregue por **staples (/lojista/staples/3746938000143)**

R\$ 84,25 (17% de desconto)

R\$ 69,90

3x de R\$ 23,30 s/ juros [ver parcelas](#)

comprar (/garantia/12854886?buyboxfield=&buyboxtoken=smartbuybox-acom-

🕒 corral temos apenas 1 no estoque

Calcular frete e prazo

ok

comprenet
(loja parcelra)

R\$ 84,25
Frete: Calcule o frete

mundo bras
(loja parcelra)

R\$ 1.232,53
Frete: Calcule o frete

clientes como você acabaram comprando

Caneta Marca Texto Grifpen Faber Castell - Azul

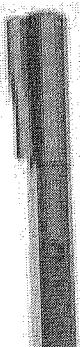

3 ofertas a partir de

R\$ 2,61

2x de R\$ 1,30 sem juros

(/produto/13393744?DCSext.recom=RR_item_page.rr1-PersonalizedViewedPurchaseInCategory&nm_origem=rec_item_page.rr1-PersonalizedViewedPurchaseInCategory&nm_ranking_rec=1)

Busca

ATENDIMENTO

FAÇA SEU LOGIN

CADASTRE-SE

000214

MEGA

MARCA

PACOTES

CUPONS

STAPLES

VOTE NA

SALDÃO

STAPLES®

ECONÔMICOS

EXCLUSIVOS

BUSINESS

STAPLES!

TODAS AS CATEGÓRIAS

HOME / PAPELARIA / ENVELOPES / ENVELOPE KRAFT NATURAL

ENVELOPE KRAFT NATURAL 80G
240X340 CAIXA COM 250 UNIDADES SCRITY
ENVSC2234

De: R\$ 57,90

POR: R\$ 52,20

VER OPÇÕES DE PARCELAMENTO

R\$ 49,59 NO BOLETO BANCÁRIO

QUANTIDADE:

1	+
	-

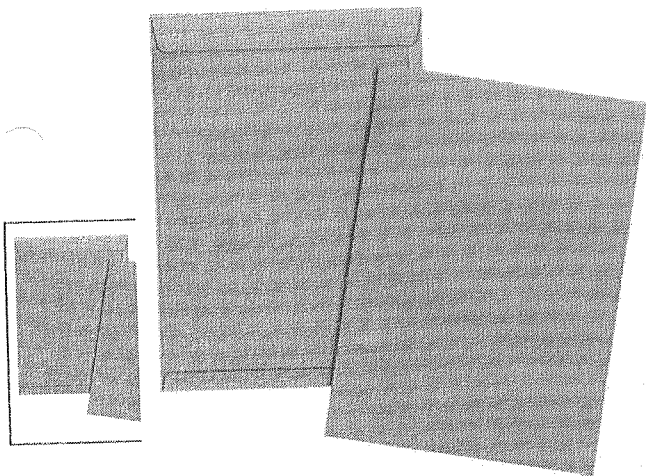

FAÇA LOGIN PRA ADICIONAR PRODUTOS À LISTA

É EMPRESA? SE SIM, CLIQUE AQUI E VEJA AS CONDIÇÕES DIFERENCIADAS.

DESCRIÇÃO

ESPECIFICAÇÕES

Descrição técnica:

- Medidas: 24 x 34,4 cm (A x L).
- Composição: papel kraft.
- Gramatura: 80 gramas.
- Kraft.
- Com aba dobrável.
- Caixa com 250 unidades.

Pergunte e veja opiniões de quem já comprou

Item 02

(https://www.americanas.com.br/mapa-do-site)

(http://www.americanas.com.br)

O que você quer agora?

000216

Q

oferta do dia galaxy s8 aniversário tem tudo vote na gente venda na americanas loja mais próxima baixe o app

(http://www.americanas.com.br/categoria/228804)

R\$ 36,3800

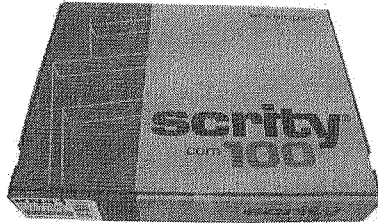

(https://images-

americanas.b2w.io/produtos/01/00/item/14363/3/14363386_1SZ.jpg)

Envelope Kraft Natural 80g 41 310x410 Caixa Com 100 Scrity

(cód.14363386)

Escolha uma loja abaixo e compre

vendido e entregue por staples (/lojista/staples/3746938000143)

R\$ 35,34 (6% de desconto)

R\$ 32,90

comprar (/garantia/14363386?buyboxfield=&buyboxtoken=smartbuybox-acom-

corral temos apenas 1 no estoque

Calcular frete e prazo

ok

mundo bras (loja parceira)

R\$ 35,34

Frete: Calcule o frete

proveite e veja também

Envelope Kraft Natural 80g 240x340 Caixa Com 250 Unidades Scrity

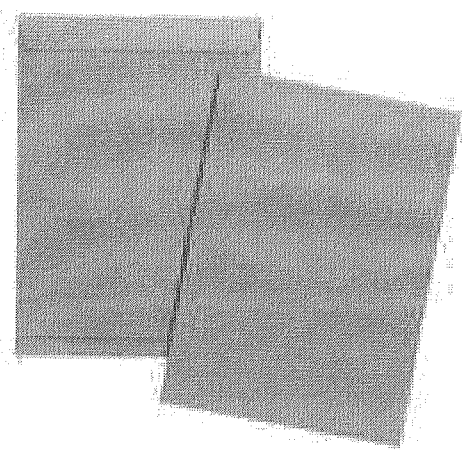

3 ofertas a partir de

R\$ 45,00

2x de R\$ 22,50 sem juros

(/produto/12889794?DCSext.recom=RR_item_page.rr1-ClickCP&nm_origem=rec_item_page.rr1-ClickCP&nm_ranking_rec=1)

Busca

ATENDIMENTO

FAÇA SEU LOGIN

CADASTRE-SE

000217

MEGA

MARCA

PACOTES

CUPONS

STAPLES

VOTE NA

SALDÃO

STAPLES®

ECONÔMICOS

EXCLUSIVOS

BUSINESS

STAPLES!

TODAS AS CATEGORIAS

HOME / PAPELARIA / ENVELOPES / ENVELOPE KRAFT NATURAL

ENVELOPE KRAFT NATURAL 80G
41 310X410 CAIXA COM 100
SCRITY
ENVSC7341

R\$ 32,90

[VER OPÇÕES DE PARCELAMENTO](#)

R\$ 31,25 NO BOLETO BANCÁRIO

QUANTIDADE:

1	+
	-

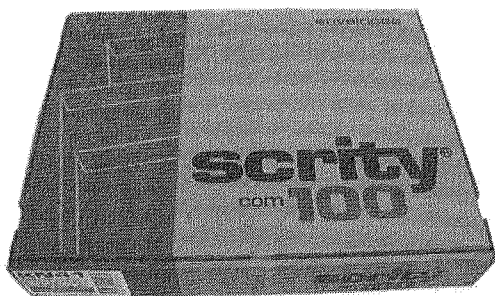
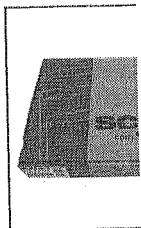

FAÇA LOGIN PRA ADICIONAR PRODUTOS À LISTA

É EMPRESA? SE SIM, CLIQUE AQUI E VEJA AS CONDIÇÕES DIFERENCIADAS.

DESCRIÇÃO

ESPECIFICAÇÕES

Envelope Kraft Natural, é adequado para acondicionar e enviar correspondências e documentos diversos.

- 80 g.
- Caixa com 100 unidades.

Pergunte e veja opiniões de quem já comprou

Guia Avaliações Perguntas

2 avaliações

000218
H

Pontofrio.com.br > Papelaria > Envelopes, Etiquetas, Formulários > Envelopes

Envelope Saco Kraft Natural Pardo Skn341 31 X 41 Cm | 100 Unidades Scrity

(Cód. Item 10167717)

Outros produtos **Scrity**

Vendido e entregue por **Alfa**

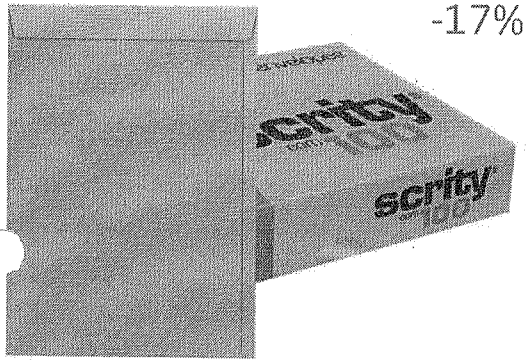

Pontofrio Garante

Este produto é vendido por um lojista parceiro e é garantido pelo Pontofrio.com, que acompanha o pedido da compra até a entrega. Saiba mais >

De: R\$ 40,90

Por: **R\$ 33,90**

Comprar

Comprar Receba em casa

Passa o mouse e veja os detalhes



Pague com o Cartão Pontofrio ou do Grupo Pão de Açúcar POR R\$ 33,90 em 1x ou em até 7x de R\$ 5,22 com juros (1,89% a.m.). Não tem o Cartão Pontofrio ? **Peça já o seu.**

Calcule o frete e o prazo de entrega estimados para sua região.

Informe seu CEP:

Não sei meu CEP

Pagamento com cartões de crédito

Cartão Pontofrio

2x com juros (1,89% a.m.) R\$ 17,43

3x com juros (1,89% a.m.) R\$ 11,73

Confira todas as formas de pagamento. [Clique aqui.](#)

Aproveite e Compre Junto

Busca

ATENDIMENTO

FAÇA SEU LOGIN

CADASTRE-SE

000219 VOTE NA

MEGA

MARCA

PACOTES

CUPONS

STAPLES

SALDÃO

STAPLES®

ECONÔMICOS

EXCLUSIVOS

BUSINESS

STAPLES!

TODAS AS CATEGÓRIAS

HOME / PAPELARIA / TESOURAS E ESTILETES / ESTILETE

R\$ 4,8033

ESTILETE ESTREITO NORMA ESTNOPOQ

R\$ 6,99

VER OPÇÕES DE PARCELAMENTO

R\$ 6,64 NO BOLETO BANCÁRIO

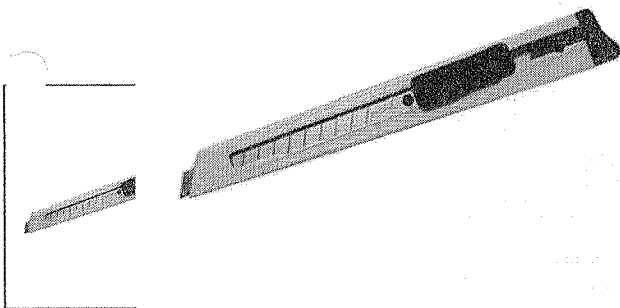

QUANTIDADE:

Quantity control buttons: 1, +, -

FAÇA LOGIN PRA ADICIONAR PRODUTOS À LISTA

É EMPRESA? SE SIM, CLIQUE AQUI E VEJA AS CONDIÇÕES DIFERENCIADAS.

DESCRIÇÃO

ESPECIFICAÇÕES

Estilete de plástico com lâmina em aço inox de alta resistência, possui trava que permite maior segurança durante o corte.
Corpo Plástico Estreito.

Pergunte e veja opiniões de quem já comprou

Guia

Avaliações

Perguntas

4 avaliações

Ficou alguma dúvida sobre o produto? Pergunte aqui...

FERRAMENTAS

Home » Acessórios » Ferramentas »

ESTILETE ESTREITO 1 LAMINA

Estilete 1 Lamina Estreito

R\$ 2,72

QUANTIDADE

COMPRAR

7% DESCONTO R\$ 2,53 à vista no depósito

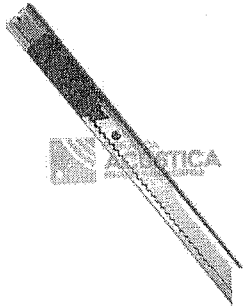

CLIQUE NAS IMAGENS PARA AMPLIAR



CADASTRE-SE E RECEBA NOSSAS NOVIDADES POR E-MAIL:

Digite seu

Digite seu

CADASTRAR

Copyright © 2017
Todos os direitos reservados.



INSTITUCIONAL

- » Quem Somos
- » Termo e Condição de Uso
- » Política de Compra
- » Política de Entrega, Troca e Devolução
- » Política de Privacidade

AJUDA E SUPORTE

- » Central de Atendimento

INSTITUCIONAL

- » Contato
- » Trabalhe Conosco

12 3956.7373

12 99660.9057



Portal da Acústica
13.165 curtidas

Curtir Página

Comprar agora

Seja o primeiro de seus amigos a curtir isso.



FORMAS DE PAGAMENTO

SEGURANÇA



Sacolas para Presentes

Sacos para Presentes

Sacos Plásticos

Suportes para Fitas Adesivas

Tesouras

Tubos

000221
K

Home Embalagens Estiletes Estiletes Estreitos

Veja mais produtos da Easy Office

Veja Similares

Estilete estreito metal preto X46 Easy Office BT 1 UN

Código: 261336

(2 avaliações)

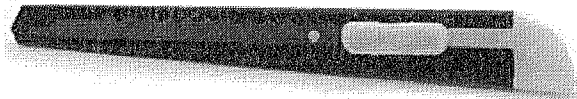

Por: R\$ 4,70

Quantidade

1



Disponível: Site Televentas Lojas [Ver lista](#)

Avaliar Produto

Descrição do Produto

Indique a um Amigo

Descrição

Características do Produto

Obtenha excelente precisão no corte com estilete de qualidade e total segurança Easy Office

Especificações

- Estilete estreito
- Trava automática
- Lâmina 9 mm
- Lâmina de aço carbono extensível interna

Recomendações de Segurança

- Lâminada extremamente afiada
- Recolha a lâmina após o uso
- Descarte as lâminas corretamente
- Manuseie com cuidado
- Mantenha fora do alcance de crianças

(https://www.americanas.com.br/mapa-do-site)

(http://www.americanas.com.br)

000222

Q

O que você quer agora?

oferta do dia galaxy s8 aniversário tem tudo vote na gente venda na americanas loja mais próxima baixe o app

< (https://www.americanas.com.br/categoria/397637) (https://www.americanas.com.br/categoria/397637/categoria/397637)

R\$ 3,38



americanas.b2w.io/produtos/01/00/item/20540/7/20540755_1SZ.jpg

Extrator Espátula De Retirar Grampos Mp109 Unitário Metal

(cód.20540755)

vendido e entregue por china print (/lojista/china-print/23105184000150)

R\$ 5,10 (17% de desconto)

R\$ 4,20

comprar (/garantia/20540755?buyboxfield=&buyboxtoken=&offertype&producti

Calcular frete e prazo

ok

aproveite e veja também

14%

Extrator Espátula De Retirar Grampos Mp109 Metal Caixa Com 12 Unidades

R\$ 45,55

R\$ 38,99

(/produto/20544070?DCSext.recom=RR_item_page.rr1-ClickCP&nm_origem=rec_item_page.rr1-ClickCP&nm_ranking_rec=1)



5%

Extrator de Grampos Espátula Zincado Cavia Ca-111

R\$ 0,70

R\$ 0,75

(/produto/23097799?DCSext.recom=RR_item_page.rr1-ClickCP&nm_origem=rec_item_page.rr1-ClickCP&nm_ranking_rec=2)

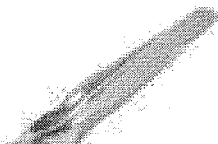

000223

Busca

FAÇA SEU LOGIN

CADASTRE-SE

ATENDIMENTO

MEGA

MARCA

PACOTES

CUPONS

STAPLES

VOTE NA

SALDÃO

STAPLES®

ECONÔMICOS

EXCLUSIVOS

BUSINESS

STAPLES!

TODAS AS CATEGORIAS

HOME / PAPELARIA / GRAMPEADORES E GRAMPOS / EXTRATORES

EXTRATOR DE GRAMPO GALVANIZADO ESPÁTULA BACCHI EXGBCGV

R\$ 3,99

VER OPCÕES DE PARCELAMENTO

R\$ 3,79 NO BOLETO BANCÁRIO

COR GALVANIZADOS

QUANTIDADE:

1 + -

FAÇA LOGIN PRA ADICIONAR PRODUTOS À LISTA

É EMPRESA? SE SIM, CLIQUE AQUI E VEJA AS CONDIÇÕES DIFERENCIADAS.

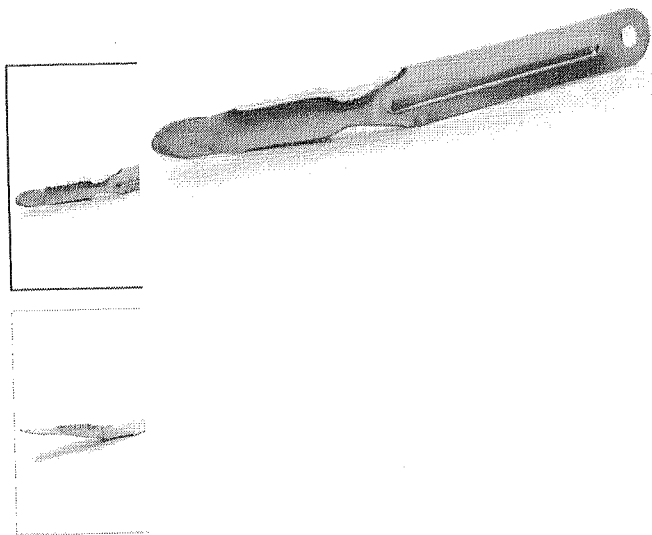

DESCRIÇÃO

ESPECIFICAÇÕES

Confeccionado em chapa de aço carbono galvanizado ou aço inoxidável, possuindo ponta chata arredondada, abas laterais dobradas formando curvatura apropriada para apoio dos dedos e garantindo ainda o reforço da inclinação principal, possibilitando o mínimo esforço no manuseio.

Deverá ser resistente e apresentar perfeito acabamento nas bordas para não causar ferimentos, nem tão pouco ranhuras ou recortes no papel, devendo ainda possuir furação na extremidade do corpo.

Pergunte e veja opiniões de quem já comprou



Bem vindo ao Gimba!

0 item(s)
R\$ 0,00

Nossas Categorias

**Frete Grátis** para pedidos acima de **R\$ 199,00** paraRegião do Estado de São Paulo* e
Região do Estado de Rio de Janeiro**Leia e confira as
regiões e regras

Home > Material para Escritório > Grampeadores & Grampos > Extrator

[Volta a página anterior](#)

Extrator de grampos espátula - CAVIA

Código Gimba:9041974

Outros produtos: [CAVIA](#)Disponibilidade do produto: **imediate**

De: R\$ 1,05

Por: R\$ 0,95 à vista!ou **R\$ 0,90** no boleto à vista!
(com 5% de desconto)

LEVE +	PAGUE -	%
12 un. ou +	R\$ 0,86 cada	9% OFF

[Adicionar na Minha Lista!](#)[Veja outras formas de pagamento](#)[Calcule o frete e prazo de entrega estimados](#)⊕ [Passa o mouse e veja com zoom ou assista:](#)

Produtos Similares



Extrator de grampos espátula - Maxprint
Por R\$ 2,91
no boleto com 5% de desconto [CONFERIR!](#)



Extrator de grampos espátula cromado unid - BACCHI
Por R\$ 3,70
no boleto com 5% de desconto [CONFERIR!](#)

Consumidores

[Viram este produto viram também](#)[Viram este produto compraram também](#)[Compraram este produto compraram também](#)

Item 15

(https://www.americanas.com.br/mapa-do-site)

(http://www.americanas.com.br)

O que você quer agora?

oferta do dia

galaxy s8

aniversário

tem tudo

vote na gente

venda na americanas

loja mais próxima

baixe o app

900225

Q

< (http://www.americanas.com.br/categoria/448165)

R\$ 51,9333

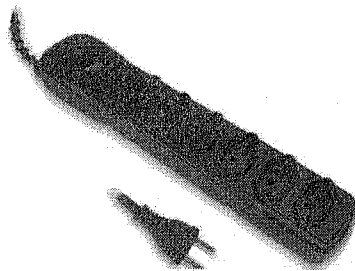

(https://images-

americanas.b2w.io/produtos/01/00/item/13456/5/13456597_1SZ.jpg)

Protetor Contra Surtos Com 6 Tomadas Novo Padrão Nbr-14136, 7209 - Force Line

(cód.13456597)

vendido e entregue por [eletrônica santana](#) (/lojista/eletronica-santana/60717899000190)

R\$ 37,90 (5% de desconto)

R\$ 35,90

[comprar \(/garantia/13456597?buyboxfield=&buyboxtoken=&offertype&producti](#)

corra! temos apenas 1 no estoque

Calcular frete e prazo

ok

quem viu este produto, viu também

3%

Multimídia Media Player Lenovx AD2615 Retratil com Tela de 7" USB com Rádio FM Entrada para Câmera de Ré e Cartão SD

★★★★★ (9)

2 ofertas a partir de

R\$ 319,90

10x de R\$ 31,99 sem juros

(/produto/127257188?DCSext.recom=RR_item_page.rr1-ClickEV&nm_origem=rec_item_page.rr1-ClickEV&nm_ranking_rec=1)

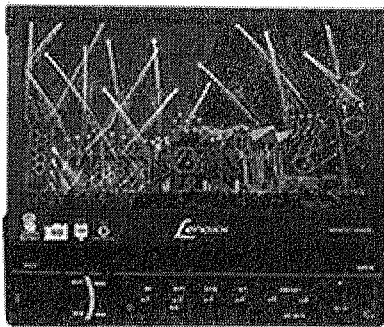



LOGIN | CADASTRE-SE MEUS PEDIDOS ATENDIMENTO

MINHA CONTA QUEM SOMOS POLÍTICAS DO SITE SAC

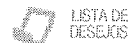

LISTA DE DESEJOS



MEU CARRINHO Está vazio

000226

HARDWARE SMARTPHONES PERIFÉRICOS COMPUTADORES PLACAS DE VÍDEO MONITORES TECLADO & MOUSE GAMER ARMAZENAMENTO +CATEGORIAS



Energia

Você está em: Periféricos > Energia > Filtro de Linha > Filtro de Linha > Código: 72219

- Auto Transformador (8)
- Bateria (3)
- Cabo de Força (3)
- Carregador e Adaptador (9)
- Estabilizador (62)
 - Bivolt (29)
 - Mono (31)
 - Trivolt (2)
- Extensão (20)
- Filtro ADSL (2)
- Filtro de Linha (51)
- Gabinete Auxiliar (1)
- Módulo de Bateria (2)
- Módulo Isolador (1)
- Net Adapter (1)
- NoBreak (122)
 - 1000VA (9)
 - 1200VA (16)
 - 1300VA (2)
 - 1400VA (13)
 - 1500VA (3)
 - 1600VA (2)
 - 1700VA (2)
 - 1800VA (3)
 - 2000VA (5)
 - 2200VA (11)
 - 2400VA (1)
 - 2500VA (2)
 - 3000VA (7)
 - 3100VA (1)
 - 3200VA (3)
 - 3300VA (2)
 - 400VA (2)
 - 500VA (1)
 - 600VA (15)
 - 700VA (14)
 - 720VA (2)
 - 800VA (6)
- Organizador (7)
- Protetor Eletrônico (10)

Filtro ForceLine Security com Fonte USB 5V/1A - 0060500003



Avaliações (3)

Passa o mouse e arraste para zoom.



DISPONIBILIDADE Imediata, em estoque!

0 Curtir

COMPRAR

LISTA DE DESEJOS

De R\$ 66,94 por **R\$ 58,70** - Em 10x sem juros no cartão de R\$ 5,87

R\$ 49,90 à vista no boleto bancário com 15% de desconto.

PARCELAMENTO

VISA	MasterCard	Amex	NetBank	elo	HyperCard
1x R\$ 52,83 sem juros	6x R\$ 9,78 sem juros				
2x R\$ 27,89 sem juros	7x R\$ 8,39 sem juros				
3x R\$ 18,59 sem juros	8x R\$ 7,34 sem juros				
4x R\$ 14,68 sem juros	9x R\$ 6,52 sem juros				
5x R\$ 11,74 sem juros	10x R\$ 5,87 sem juros				

CEP

Input field for CEP

Calcular Frete

Compartilhar

Tweetar

G+ Compartilhar



DESCRIÇÃO DO PRODUTO

Filtro ForceLine Security com Fonte USB 5V/1A - 0060500003

00227

CLAMPER ENERGIA + CABO

INICIO ([HTTPS://WWW.LOJACLAMPER.COM.BR/](https://www.lojaclamper.com.br/)) CLAMPER ENERGIA + CABO

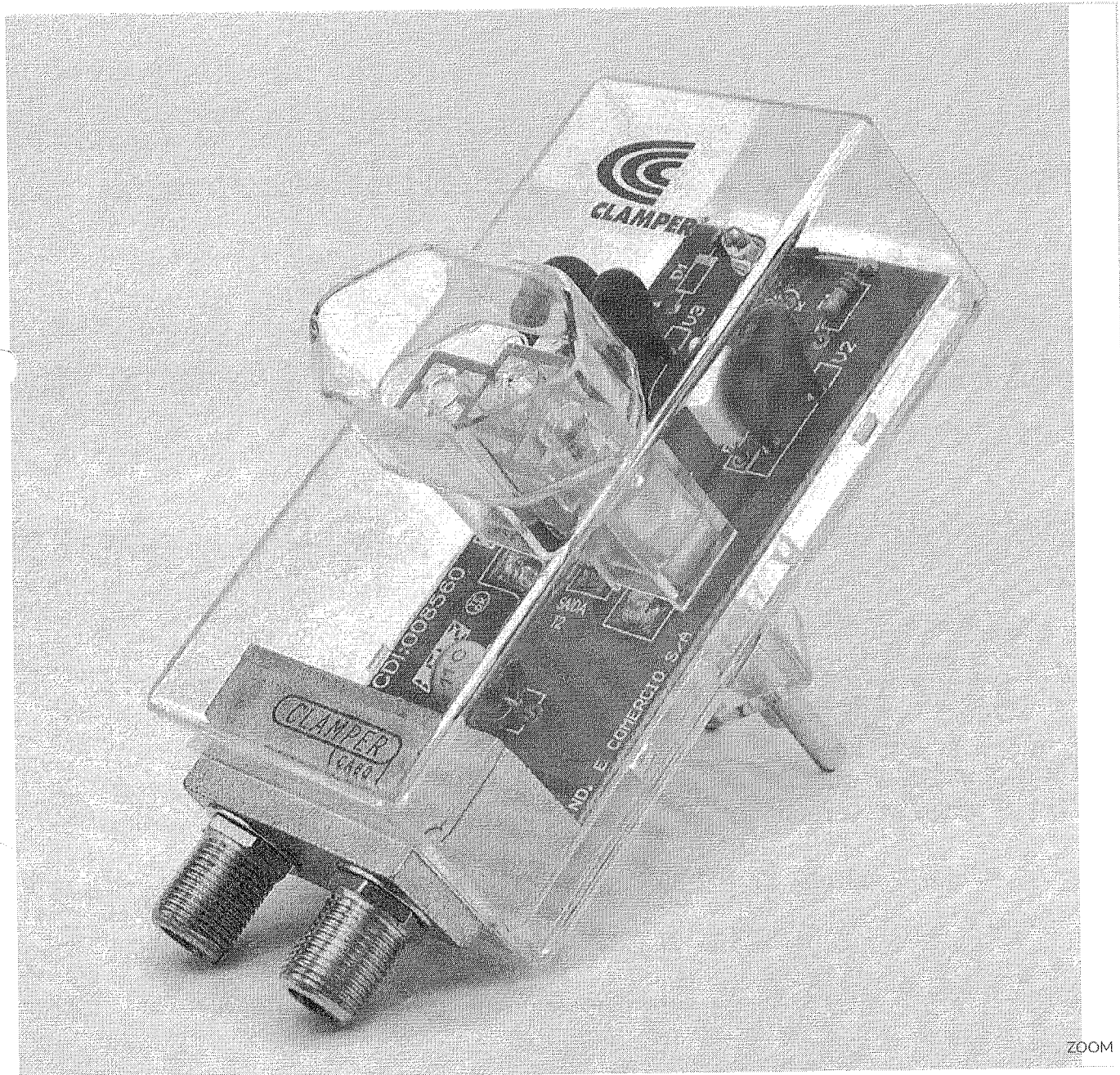

ZOOM

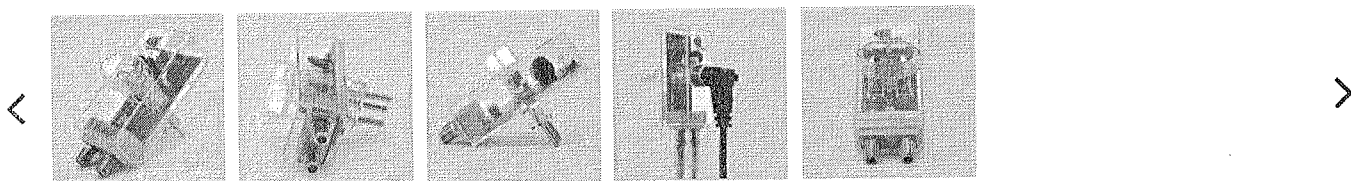

CLAMPER Energia + Cabo

REF: 008530

CLAMPER Energia + Cabo: Dupla função – Proteção de equipamentos eletroeletrônicos e redes coaxiais.

000228

Quais equipamentos podem ser protegidos?

Equipamentos ligados à rede elétrica com tomadas de três pinos do novo padrão brasileiro, como:

Smartphones; Tablets, Notebooks / Computadores; DVDs, Blu-rays; Receivers e Aparelhos de som; Videogames e Home Theaters; Impressoras e Multifuncionais; TVs de Plasma / LCD / LED; dentre outros.

E também: equipamentos ligados a redes coaxiais, como modem, televisores, câmeras, antenas e receptores de TV por assinatura e outros.

PRAZO DE ENTREGA: 2 DIAS ÚTEIS + FRETE
3 ANOS DE GARANTIA

FRETE GRÁTIS NAS COMPRAS ACIMA DE R\$ 250,00

~~R\$71,90~~

R\$58,90 ✓

3x de R\$19,63 sem juros

QUANTIDADE

[COMPRAR](#)

[\(/#FACEBOOK\)](#)

[\(/#TWITTER\)](#)

[\(/#GOOGLE_PLUS\)](#)

↓ **FICHA TÉCNICA**
([HTTPS://WWW.LOJACLAMPER.COM.BR/DOWNLOAD_PRODUCT_FILE.PHP?ATTR=FICHA_TECNICA&ID=48](https://www.lojaclamper.com.br/download_product_file.php?attr=ficha_tecnica&id=48))

DETALHES DO PRODUTO

CARACTERÍSTICAS TÉCNICAS

LINHA DE ENERGIA

Proteção	Linha-Neutro / Linha-Linha / Linha-Terra / Neutro-Terra
Tensão nominal de operação - U_O	127 / 220 V @50 / 60Hz
Corrente de carga máxima - I_L	10 A
Potência máxima - W_{MAX}	1270 / 2200 W
Máxima tensão de operação contínua - U_C	275 Vca / 350 Vcc
Corrente de descarga máxima - I_{MAX}	4,5 kA @8 / 20 μ s (L-L ou L-N))

Item 076

Escritório (http://www.espacial.com.br/escritorio-categoria.html) > Fitas Adesivas (http://www.espacial.com.br/escritorio-categoria/fitas-adesivas.html) > FITA ADESIVA 12X40 TR DUREX 3M

R\$ 1,2794

00229
/



(http://www.espacial.com.br/media/catalog/product/cache/1/image/800x800/9df78eab33525d08d6e5fb8d27136e95/3/5/35779.jpg)

MAIS VISUALIZAÇÕES



< (http://www.espacial.com.br/escritorio-categoria/fitas-adesivas/fita-adesiva-18x50-tr-durex-3m.html)

> (http://www.espacial.com.br/escritorio-categoria/fitas-adesivas/fita-adesiva-12x50-tr-durex-3m.html)

FITA ADESIVA 12X40 TR DUREX 3M

FITA ADESIVA 12X40 TR DUREX 3M

Disponível: Em estoque

R\$1,29

Avisar um Amigo (http://www.espacial.com.br/sendfriend/product/send/id/2327/cat_id/282/)

Registre-se para alerta de preço

(http://www.espacial.com.br/productaler/add/price/product_id/2327/uenc/aHR0cDovL3d3dy5lc3BhY2lhbC5jb20uYnlvZXRlcmI0b3JpbyJjYXRIZ29yaWEvZml0YXMYWRlc2I2YXNvZml0YS1hZGVzaXZlTEyeDQwLXR

-0 + COMPRAR

0

DESCRIÇÃO TAGS COMENTÁRIOS

Podem ser usadas em tarefas domésticas, no escritório e no comércio. Benefícios Perfeita para pacotes e presentes que exijam acabamentos finos . Possui transparência ideal. Corte fácil, desenrolamento suave, sem barulho. Filme mais espesso, evitando quebras e é mais fácil achar a ponta.



RAPIDEZ E EFICIÊNCIA NA ENTREGA



FRETE GRÁTIS ACIMA DE R\$ 300 PARA A GRANDE SÃO PAULO

Calcular frete para o produto

Informe seu CEP para calcular o valor da entrega.

Estado

(https://www.americanas.com.br/mapa-do-site) (http://www.americanas.com.br)

000230
f. a

O que você quer agora?

- oferta do dia
- galaxy s8
- aniversário
- tem tudo
- vote na gente
- venda na americanas
- loja mais próxima
- baixe o app

< (http://www.americanas.com.br/categoria/397696)

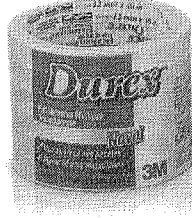

(https://images-

americanas.b2w.io/produtos/01/00/item/20162/8/20162809_1SZ.jpg)

Fita Adesiva 12x40 Durex Transparente 6 Unidades 3m

(cód.20162809)

Escolha uma loja abaixo e compre

vendido e entregue por ohe informática e papelaria (/lojista/ohe-informatica-e-papelaria/7169313000117)

R\$ 6,95 ÷ 6 = 1,1583

6x de R\$ 1,15 s/ juros [ver parcelas](#)

comprar (/garantia/20162809?buyboxfield=&buyboxtoken=smartbuybox-acom-

corral! temos apenas 3 no estoque

R\$ 6,11 no boleto bancário (12% de desconto)

R\$ 6,25 em 1x no cartão de crédito (10% de desconto)

R\$ 6,25 em 1x no cartão americanas.com (10% de desconto)
Ou R\$ 6,95 em até 6x de R\$ 1,15 s/ juros [ver parcelas](#)

Calcular frete e prazo

ok

mundo bras
(loja parceira)

R\$ 11,97
Frete: Calcule o frete

quem viu este produto, viu também

3%

Borracha Tr 18 Blister 2 Peças - Mercur

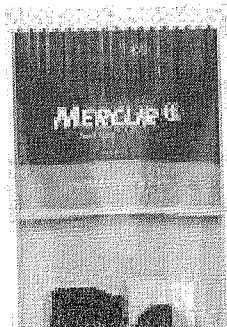

2 ofertas a partir de

R\$ 3,85

(/produto/13059996?DCSext.recom=RR_item_page.rr1-CategorySiloeViewCP&nm_origem=rec_item_page.rr1-CategorySiloeViewCP&nm_ranking_rec=1)

Busca

Meu Carrinho
ProdutosCartuchos &
Toners & Filas

Papel

Etiquetas

Organizaçã

Material

Papeleria

Impressoras &
Multifuncionais

Informatica

Coffee Break
&
DescartáveisLimpeza &
Higiene

Escrita

Telefonia

Eletrônicos

DATASUPRIWEB

MATERIAL ESCRITÓRIO

FITAS

Escritório

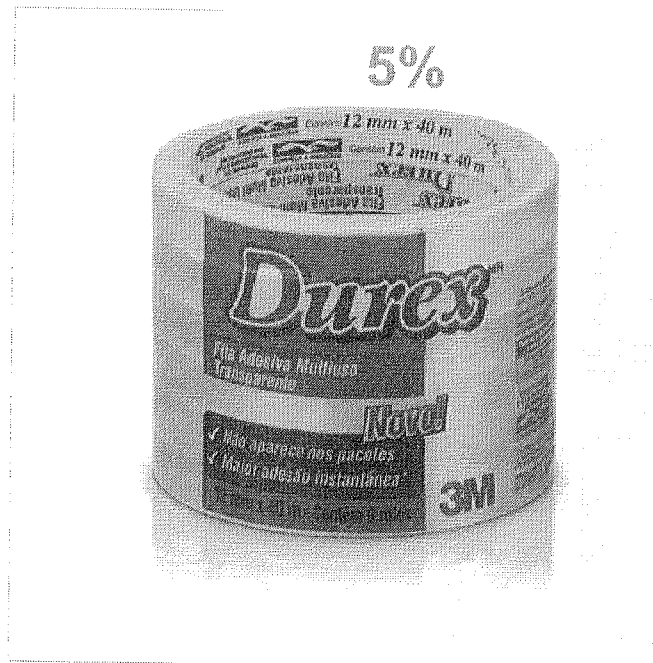
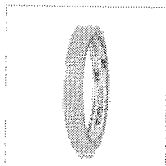
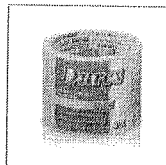

Fita Adesiva 12X40 Durex Transparente

REF. 002500360032

POR: R\$ 8,34 ÷ 6 = 1,39

OU R\$7,92 NO BOLETO

(5% DE DESCONTO)

ADICIONAR AO CARRINHO

Calcular o Frete

COMPARTILHAR

Descrição do produto

Fita Adesiva Durex MR, Transparente, 1,2 cm x 40 m, 6 rolos

Faça uma embalagem de presente ou feche um pacote com mais facilidade e segurança com a Fita Adesiva Durex MR. Ela oferece maior resistência e aderência plástica. Transparente, não aparece nos pacotes, garantindo um melhor acabamento.

Prática e de fácil manuseio, também pode ser utilizada em trabalhos escolares, colagem em plástico, emendas e reforços de pequenos itens. Ela ainda tem mais seu adesivo acrílico deixa a colagem mais rápida.

Especificações Técnicas:

Marca: Durex® 3M

Cor: Transparente

Composição: Filme de Polipropileno bi-orientado (BOPP) e adesivo acrílico a base de água.

Conteúdo da Embalagem: 6 Rolos de Fita Adesiva

Dimensões: 1,2 cm x 40 m

Quem viu, viu também

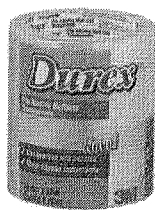
Fita Adesiva 18X50 Durex
Transparente 3M - PT Com 6
PC

POR: R\$ 16,02 À VISTA

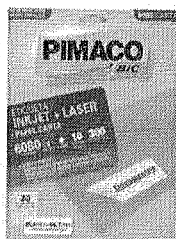
Etiqueta Pimaco 6080
Cartela Com 10 Folhas

POR: R\$ 10,82 À VISTA

Fita Adesiva 12X65
Transparente Polisil Adelbras
- Pacote Com 10 Unidades

POR: R\$ 15,30 À VISTA

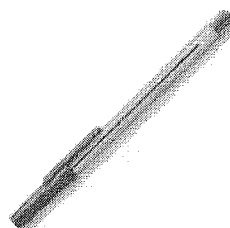
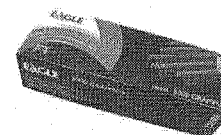
Caneta Esferográfica
Compactor 0.7 Azul - Caixa
Com 100 Unidades -
CompactorPOR: R\$ 71,00
EM ATÉ 3X DE R\$ 23,66Grampo Galvanizado 26/6
Caixa/5000 Cis/Eagle Sertic

POR: R\$ 3,17 À VISTA

Fita Ad
Transp
Com 4!

POR: R

Item 077

(<https://www.americanas.com.br/mapa-do-site>)

(<http://www.americanas.com.br>)

000232

Q

O que você quer agora?

- [oferta do dia](#)
- [galaxy s8](#)
- [aniversário](#)
- [tem tudo](#)
- [vote na gente](#)
- [venda na americanas](#)
- [loja mais próxima](#)
- [baixe o app](#)

< (<http://www.americanas.com.br/categoria/397696>)

R\$ 2,6333

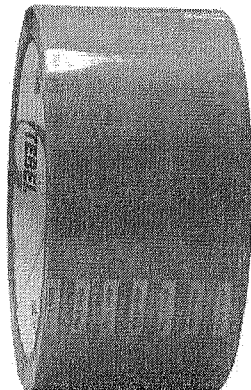

([https://images-](https://images-americanas.b2w.io/produtos/01/00/item/23108/2/23108209_1SZ.jpg)

[americanas.b2w.io/produtos/01/00/item/23108/2/23108209_1SZ.jpg](https://images-americanas.b2w.io/produtos/01/00/item/23108/2/23108209_1SZ.jpg))

Fita Adesiva Embalagem 48x45 Marrom Tebel

(cód.23108209)

vendido e entregue por [tebel \(/lojista/tebel/45114014000174\)](#)

R\$ 2,50

[comprar \(/garantia/23108209?buyboxfield=&buyboxtoken=&offertype&producti](/garantia/23108209?buyboxfield=&buyboxtoken=&offertype&producti)

Calcular frete e prazo

ok

quem viu este produto, viu também

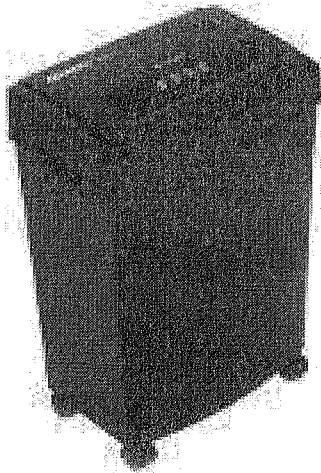

Fragmentadora De Papel Menno Secreta 15c- Corta 15 Folhas Em Particulas De 4x34mm, Cesto: 24l, Fenda

3 ofertas a partir de

R\$ 729,90

10x de R\$ 72,99 sem juros

(/produto/11731765?DCSext.recom=RR_item_page.rr1-

CategorySiloedViewCP&nm_origem=rec_item_page.rr1-CategorySiloedViewCP&nm_ranking_rec=1)



(<https://www.ohe.com.br>)

<https://www.ohe.com.br/> / Escritório (<https://www.ohe.com.br/material-de-escritorio/>)

/ Fitas Adesivas (<https://www.ohe.com.br/material-de-escritorio/fitas-adesivas/>)

000233

Fita Adesiva para Embalagem Qualitape 48x45 Marrom Adelbras



(https://www.ohe.com.br/img/products/fita-adesiva-qualitape-para-embalagem-48x45-1-unidade-marrom-adelbras_1_1200.jpg)

Outros produtos: [Adelbras \(https://www.ohe.com.br/adelbras/\)](https://www.ohe.com.br/adelbras/)

Código do produto: 1500000017378

Avaliação 0,0 | 0 Comentários

Por apenas:

R\$ 2,74

ou R\$ 2,47 no Boleto Bancário à vista (10% desconto)

ou R\$ 2,47 no Depósito Bancário à vista (10% desconto)

ou R\$ 2,47 no Cartão de crédito em 1x (10% desconto)

Compre Fita Adesiva Qualitape para Embalagem 48x45 1 Unidade Marrom Adelbras e pague em 12X suas compras. Aqui na OHE informática e papelaria voce enc

QTD

1

Comprar

Busca

Meu Carrinho
Produtos

000234

Cartuchos & Toners & Filas

Papel

Etiquetas

Organizaçã

Material

Papelaria

Impressoras & Multifuncionais

Informatica

Coffee Break & Descartáveis

Limpeza & Higiene

Escrita

Telefonia

Eletrônicos

DATASUPRIWEB

MATERIAL ESCRITÓRIO

FITAS

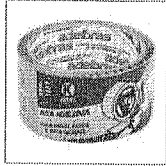

Fita Adesiva Polipropileno 48X45 Marrom Adelbras - Pacote Com 4 Unidades

REF. 003901130004

POR: R\$ 10,64 *÷ u = 2,66*

OU R\$10,11 NO BOLETO

(5% DE DESCONTO)

ADICIONAR AO CARRINHO

Calcular o Frete

COMPARTILHAR

Descrição do produto

Fita Adesiva pp 48x45 marrom qualtape adelbras - PT C/ 4 PC - ADELBRAS

Quem viu, viu também

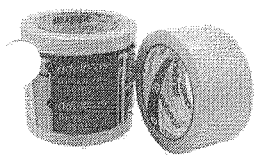

Fita Adesiva Dupla Face Polipropileno 48X30 Transparente Adelbras - Pacote Com 2 Unidades

POR: R\$ 30,92 A VISTA

1 ADICIONAR

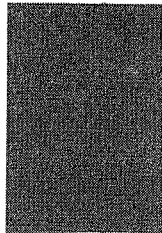

Pasta C/Aba Elástica Azul Delloplex 199C

POR: R\$ 2,05 A VISTA

1 ADICIONAR

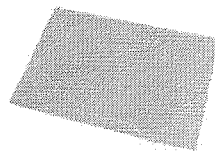

Pasta Polipropileno Com Aba Elástica Ofício Cristal 1021 - Acp

POR: R\$ 1,74 A VISTA

1 ADICIONAR



Fita Adesiva Polipropileno 45X45 Marrom 5802 3M - Pacote Com 4 Unidades

POR: R\$ 13,56 A VISTA

1 ADICIONAR

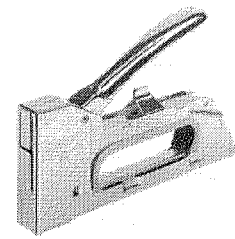

Grampeador Rapid R23 Pistola (GRP A13/6-8)

POR: R\$ 296,38

EM ATÉ 10X DE R\$ 29,63

1 ADICIONAR



Fita Ad 50X50 Scotch - Unidade

POR: R

1

Quem viu, comprou também

Item 078

Busca

ATENDIMENTO

FAÇA SEU LOGIN

CADASTRE-SE

MEGA

MARCA

PACOTES

CUPONS

STAPLES

00235

SALDÃO

STAPLES®

ECONÔMICOS

EXCLUSIVOS

BUSINESS

STAPLES!

TODAS AS CATEGORIAS

HOME / PAPELARIA / FITAS ADESIVAS / FITA EMPACOTADORA

R\$ 3,666

FITA EMPACOTAMENTO 45MM X 45M 3M - TRANSPARENTE 5802 FEB3M802T

R\$ 3,49

VER OPÇÕES DE PARCELAMENTO

R\$ 3,32 NO BOLETO BANCÁRIO

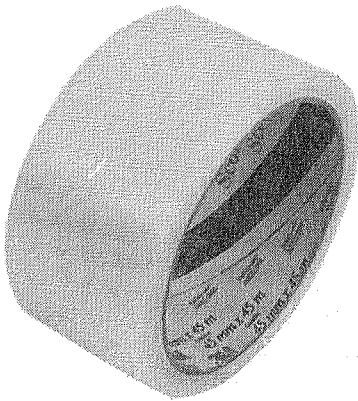

COR TRANSPARENTE

QUANTIDADE:

1 +/-

FAÇA LOGIN PRA ADICIONAR PRODUTOS À LISTA

É EMPRESA? SE SIM, CLIQUE AQUI E VEJA AS CONDIÇÕES DIFERENCIADAS.

DESCRIÇÃO

ESPECIFICAÇÕES

(https://www.americanas.com.br/mapa-do-site)

(http://www.americanas.com.br)

000236
\$ Q

O que você quer agora?

oferta do dia galaxy s8 aniversário tem tudo vote na gente venda na americanas loja mais próxima baixe o app

< (http://www.americanas.com.br/categoria/397696)

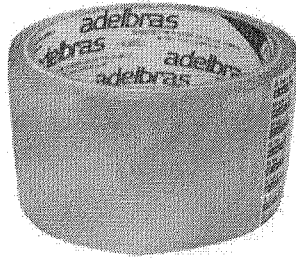

(https://images-

americanas.b2w.io/produtos/01/00/item/20498/5/20498543_1SZ.jpg)

Fita Adesiva Qualitape Para Embalagem 48x45 Transparente 1 Unidade Adelbras

(cód.20498543)

Escolha uma loja abaixo e compre

vendido e entregue por [papeleria a escolar \(/lojista/papeleria-a-escolar/663008000138\)](#)

R\$ 3,04 (12% de desconto)

R\$ 2,64

[comprar \(/garantia/20498543?buyboxfield=&buyboxtoken=smartbuybox-acom-](#)

Calcular frete e prazo

ok

[loja informática e papeleria \(loja parceira\)](#)

R\$ 3,01

Frete: Calcule o frete

quem viu este produto, viu também



8% Fita Adesiva Transparente Para Embalagens E Uso Geral 48mm X 45m - 04 Unidades

5 ofertas a partir de **R\$ 10,00**

(/produto/16485472?DCSext.recom=RR_item_page.rr1-CategorySiloedViewCP&nm_origem=rec_item_page.rr1-CategorySiloedViewCP&nm_ranking_rec=1)

Ajuda

Olá, o que você procura?

Entre ou Cadastre-se



Veja todo o shopping



TVs e Audio



Eletrodomésticos



Informática

Melhore sua experiência de compra



Lazer



Bebês e Crianças



Cadastre-se e receba descontos e Ofertas Exclusivas



Conheça o Walmart Serviços

Entre

ou conecte com

Facebook

cartão Itaucard

Papelaria

Adesivos

Fitas adesivas

00237



ADELBRAS

Fita Adesiva Transparente 48x45 UN Adelbras

☆☆☆☆☆ Seja o primeiro a avaliar

Quantidade

- 1 +

CEP

CEP

Calcular frete

Vendido e entregue por:

Política de troca

Formas de pagamento

em estoque

Ok Magazine *sobre o Vendedor*

Calcular frete e prazo de entrega

R\$ 4,50 à vista



Adicionar ao carrinho

Compartilhe:



Descrição do produto

- Fita Adesiva Transparente 48x45 UN - Adelbras
- Usos gerais. Empacotamentos, lacração de pacotes. Fechamento de caixas de papelão, emendas e reforço.
- Dimensões: A.L.P 9,20x4,80x0,11cm
- Embalagem: 1 Unidade
- Peso: 0,100 MI
- Cor: Transparente
- Marca: Adelbras
- Garantia: Defeito de Fabricação
- Imagem(s) Meramente Ilustrativas

Características do produto

Aviso sobre o produto	Imagens Meramente Ilustrativas
Dimensões aproximadas do produto	A.L.P 9,20x4,80x0,11cm
Peso aproximado do produto	100g
Garantia do Fornecedor	Contra Defeitos de Fabricação
Cor	Transparente
Conteúdo da Embalagem	1 unidade

(<https://www.americanas.com.br/mapa-do-site>)
(<http://www.americanas.com.br>)

Item 079

O que você quer agora?

000238

Q

[oferta do dia](#) [galaxy s8](#) [aniversário](#) [tem tudo](#) [vote na gente](#) [venda na americanas](#) [loja mais próxima](#)

baixe o app

< (<http://www.americanas.com.br/categoria/397696>)

R\$ 4,053



([https://images-](https://images-americanas.b2w.io/produtos/01/00/item/14369/9/14369986_1SZ.jpg)

[americanas.b2w.io/produtos/01/00/item/14369/9/14369986_1SZ.jpg](https://images-americanas.b2w.io/produtos/01/00/item/14369/9/14369986_1SZ.jpg))

Fita Crepe 19mm X 50mt 3m

(cód.14369986)

vendido e entregue por [marson \(/lojista/marson/7247209000101\)](#)

R\$ 4,78

[comprar \(/garantia/14369986?buyboxfield=&buyboxtoken=&offertype&producti](#)

Calcular frete e prazo

ok

quem viu este produto, viu também

Estilete 9mm Cores Variadas Brasfort

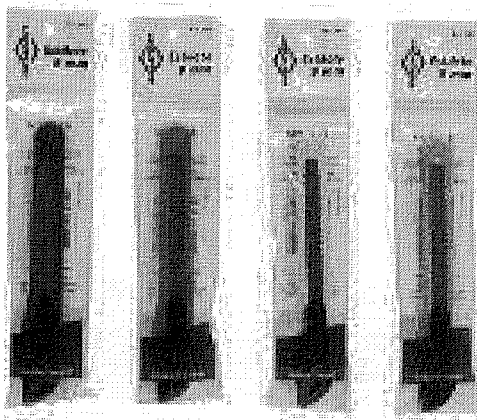

4 ofertas a partir de

R\$ 1,43

(/produto/10659239?DCSext.recom=RR_item_page.rr1-CategorySiloedViewCP&nm_origem=rec_item_page.rr1-CategorySiloedViewCP&nm_ranking_rec=1)



Olá, seja bem vindo!

000239

Menu



Voltar

INÍCIO / FITA CREPE 19X50 ADELBRAS C/6

FITA CREPE 19X50 ADELBRAS C/6

SKU:
7896603879043

Fita Crepe 19X50 Adelbras C/6

Curtir Compartilhar G+ Tweetar

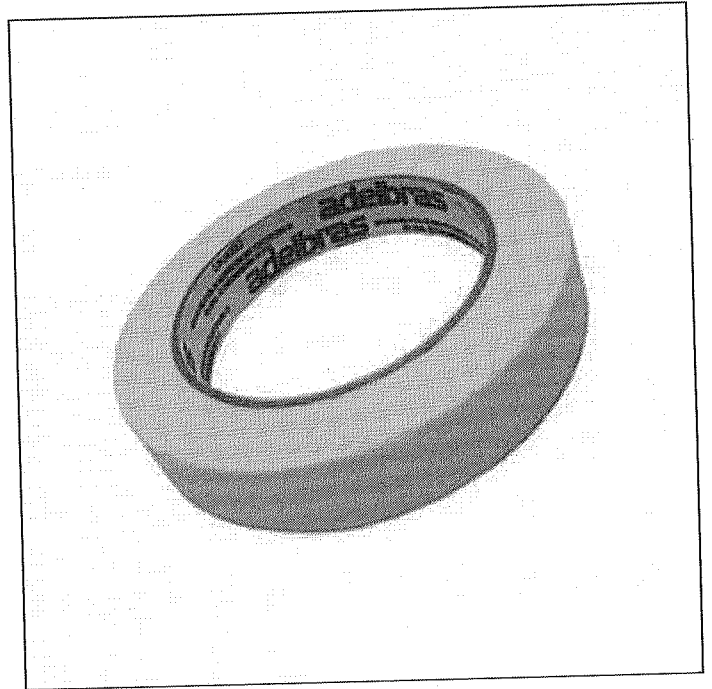

EM ESTOQUE

R\$44,89 $\div 6 = 7,4816$

ou 3x de R\$14,96 sem juros Ver parcelas

Qtd: **COMPRAR**

Adicionar aos Favoritos

Venda apenas para o estado de São Paulo.

Para os demais estados favor entrar em contato pelo telefone: (11)3789-3789 ou pelo email sac@widestock.com.br.

FRETE E PRAZO DE ENTREGA:

CALCULAR

Descrição

Informação Adicional

Avaliações

Descrição

fita crepe 18mm x 50 aldebras com 6 unidades. pacote com 6 rolos comprimento: 50m (rolo) largura: 18mm cor: branco fita super resistente.

Informação Adicional

EMBALAGEM	PACOTE
MARCA	WIDE STOCK

Sacolas para Presentes

Sacos para Presentes

Sacos Plásticos

Suportes para Fitas Adesivas

Tesouras

Tubos

000240
#

Home Embalagens Fitas Adesivas Fitas Adesivas Crepe

Veja mais produtos da 3M

Veja Similares

Fita crepe 19mmx50m . 3M PT 1 UN

Código: 308719

(0 avaliação)



Por: R\$ 8,90

Quantidade

1

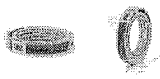

Disponível: Site Televendas Lojas [Ver lista](#)

Avaliar Produto

Descrição do Produto

Indique a um Amigo

Descrição

Características do Produto

- Fita de papel crepe especialmente tratado, composta de adesivo a base de resina e borracha
- Resistência ao estiramento
- Facilmente rasgável a mão
- Fácil conformação em superfícies irregulares
- Boa adesão em diversos tipos de superfícies e materiais (plásticos, borracha, metal, vidro, concreto, gesso e outros materiais da construção civil)
- Fácil remoção e isenção de resíduos em até 24 horas após sua aplicação

Especificações

- Dorso: Papel crepe
- Adesivo: a base de borracha e resina
- Resistência a Temperatura: 50°C / 40 min

Avaliação do Produto

Item 080

SAC (41) 3233

Seja bem-vindo. Já é cadastrado?

Digite sua busca aqui

000241
R\$ 6,0733



Materiais para Desenho,
Pintura e Artesanato

A Grafitti

Dúvidas

Como Chegar

Contato

GrafittiArtes

Scrapbook

Scrapbook

Ferramentas

Fitas Adesivas

Fita Adesiva de Espum 19 mm x 1,5 m Ref.1863 TOKE E CRIE

7898422341350

4.9 de 5

(26) Clique e veja!

Por: **R\$ 4,10**

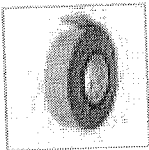

Detalhes

Uso exclusivo em artesanato. 2mm de espessura.

24/08/2017

(https://www.americanas.com.br/mapa-do-site) (http://www.americanas.com.br)

000242

O que você quer agora?

oferta do dia galaxy s8 aniversário tem tudo vote na gente venda na americanas loja mais próxima baixe o app

< (https://www.americanas.com.br/categoria/451793)

Foto 2 - 10079 Fita Dupla Face Adesiva Soft 5m Metros Para Quadros, Posters, Molduras, Etc

(https://images-

americanas.b2w.io/produtos/01/00/item/14172/7/14172772_2SZ.jpg)

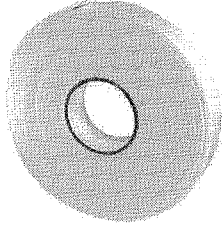

(https://images-

americanas.b2w.io/produtos/01/00/item/14172/7/14172772_1SZ.jpg)

10079 Fita Dupla Face Adesiva Soft 5m Metros Para Quadros, Posters, Molduras, Etc

(cód.14172772)

vendido e entregue por makeda (/lojista/makeda/74626532000175)

R\$ 4,92 (21% de desconto)

R\$ 3,85

comprar (/garantia/14172772?buyboxfield=&buyboxtoken=&offertype&producti

Calcular frete e prazo

ok

proveite e veja também

Fita Dupla Face De Espuma 2,7m

R\$ 2,39

(/produto/20403547?DCSext.recom=RR_item_page.rr1-ClickCP&nm_origem=rec_item_page.rr1-ClickCP&nm_ranking_rec=1)

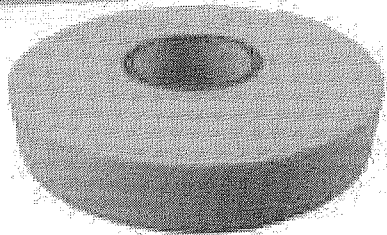
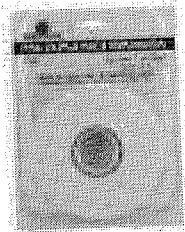

32%

Fita Dupla Face Acrílica 19mmx2m Incolor - Peça - Vonder

3 ofertas a partir de

R\$ 6,50

Sacolas para Presentes

Sacos para Presentes

Sacos Plásticos

Suportes para Fitas Adesivas

Tesouras

Tubos

000243

Home Embalagens Fitas Adesivas Dupla Face Fita Adesiva Dupla Face Espuma

Veja mais produtos da Adelbras

Veja Similares



Fita adesiva dupla face espuma Flow Pack 19mmx5m Adelbras PT 1 UN

Código: 301610

(0 avaliação)

Por: R\$ 9,20

Quantidade

1

Disponível: Site Televidas Lojas [Ver lista](#)

Avaliar Produto	Descrição do Produto	Indique a um Amigo
-----------------	----------------------	--------------------

Descrição

Características do Produto

Fita Dupla face para montagem e união de placas, plásticos, sinais ou emblemas. Ideal para pendurar objetos leves, para fixação de canaletas. Dispensa o uso de pregos e furos na parede.

Especificações

- Espuma de polietileno
- Espessura de 1,5mm
- Adesivo à base de borracha e resinas em ambos os lados
- Liner de papel siliconizado

Avaliação do Produto

Avaliação Geral

Avaliação 0,0 de 5 estrelas (0 avaliação)

- 5 estrelas (0)
- 4 estrelas (0)



Item 81

Frete Grátis acima de R\$ 200,00 em compras e Cashback importado e Copiadas! Economize até 10%!

7% de desconto depósito ou boleto

17 anos Você pode confiar!

Loja E-Site DIAMANTE

Site 100% seguro

000244

R\$ 23,63

HOME FITA MATRICIAL FITA EM NYLON PARA IMPRESSORA FX2190 | PRETA | 1 UNIDADE | 13MMX14M | COMPATÍVEL

Fita em Nylon para Impressora FX2190 | Preta | 1
Unidade | 13mmx14m | Compatível
Fabricante: Importado Cód: 2706

por
R\$ 15,07
com desconto de 7% no boleto/depósito

COMPRAR

Quantidade:

1

(Avalie agora!)

PRODUTOS RELACIONADOS

000245

- o [Blocos Papel Lembrete](#)
- o [Quadros de Aviso](#)
- o [Fichários para Fichas](#)
- o [Pranchetas](#)
- o [Molhadores de Dedo](#)
- o [Organizadores de Chaves](#)
- o [Organizadores de Gaveta](#)
- o [Grampeadores & Grampos](#)
- o [Fita Dupla Face](#)

Fechar



Busca

[Minhas Compras 00 item](#)

Seu carrinho de compras está vazio.

[Comprar produtos](#)

Você está em: [Home](#) [PAPELARIA](#) [Fita Matricial](#) [Fita Matricial FX 2190 PRETO](#)



Passa o mouse na imagem para ver detalhes + [Ampliar](#)

Fita Matricial FX 2190 PRETO

4,3 de 5

(6)

- Fabricante: [Master Print](#)
- Cód: FX2190

... para impressora Epson FX 2590 | 890 | LQ 890 [Saiba mais](#)

Comprar

por **R\$ 16,92** no Depósito Bancário com 10% de desconto Economize **R\$ 1,88**

Escolha Quantidade [Adicionar](#) [Diminuir](#)

Opções de Parcelamento



1x de R\$ 18,80 por R\$ 18,80 sem juros

[Calcule sua entrega](#)

[Indicar a um amigo](#)

[Adicionar a lista de desejos](#)

[Clique aqui e faça seu login](#)

Digite aqui sua busca



Lojas
Ajuda

Bom Dia!
Fazer login

Cadastre-se

Cartuchos

000246
[Handwritten signature]

Destaques

Cartuchos Epson

Cartuchos HP

Cartuchos Lexmark

Toners HP

Toners Samsung

Seções

Cartuchos 3D

Cartuchos Brother

Cartuchos Canon

Cartuchos Epson

Cartuchos HP

Cartuchos Lexmark

Cilindros Brother

Cilindros HP

Cilindros Samsung

Fitas para Matriciais Epson

Fitas para Matriciais Oki

Fitas para Terminais Financeiros

Toners Brother

Toners HP

Toners Lexmark

Toners Oki

Toners Samsung

Home

Cartuchos & Toners

Fitas para Matriciais Epson

Fitas para Impressoras Matriciais

Veja mais produtos da **Tex-print**

Veja Similares

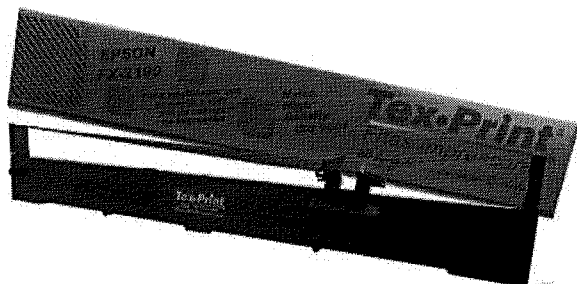

Fita nylon p/impressora epson fx-2190 tp101hd
Tex-print CX 1 UN

Código: 220608

(0 avaliação)

Por: R\$ **38,90**

Quantidade

1 [up/down arrows]

Digite aqui sua busca



Lojas
Ajuda

Bom Dia!
Fazer login

Cadastre-se

Cartuchos

Destaques

Cartuchos Epson

Cartuchos HP

Cartuchos Lexmark

Toners HP

Toners Samsung

Seções

Cartuchos 3D

Cartuchos Brother

Cartuchos Canon

Cartuchos Epson

Cartuchos HP

Cartuchos Lexmark

Cilindros Brother

Cilindros HP

Cilindros Samsung

Fitas para Matriciais Epson

Fitas para Matriciais Oki

Fitas para Terminais Financeiros

Toners Brother

Toners HP

Toners Lexmark

Toners Oki

Toners Samsung

900248



Home Cartuchos & Toners Fitas para Matriciais Epson Fitas para Impressoras Matriciais

Veja mais produtos da **Tex-print**

Veja Similares

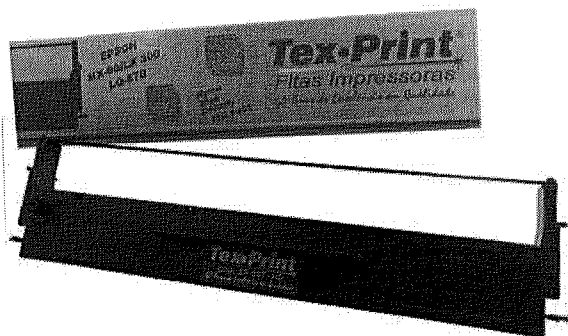

Fita nylon p/impressora epon mx80/lq-570/lx300 067hd Tex-print CX 1 UN

Código: 220600

(0 avaliação)

Por: **R\$ 11,20**

Quantidade

1

Busca

Meu Carrinho
Produtos

000249

- Cartuchos & Toners & Fitas
- Papel
- Etiquetas
- Organizaçãc
- Material
- Papelaria
- Impressoras & Multifuncionais
- Informática
- Coffee Break & Descartáveis
- Limpeza & Higiene
- Escrita
- Telefonia
- Eletrônicos

DATASUPRIWEB CARTUCHOS & TONERS & FITAS Escritório IMPRESSÃO MATRICIAL FITAS TEX PRINT

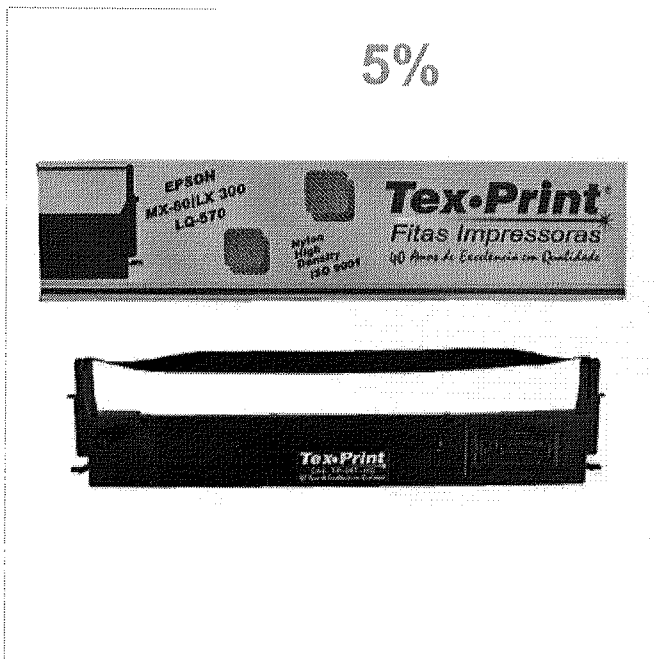
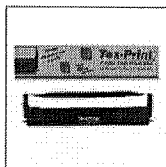

Fita Para Impressora Tex Print TP067 HI

REF.022000140002

POR: **R\$ 9,24**
 OU R\$8.78 NO BOLETO
 (5% DE DESCONTO)

ADICIONAR AO CARRINHO

Calcular o Frete

COMPARTILHAR

Descrição do produto

A fita para impressora matricial modelo TP-067 Tex-Print é indicada para impressões com excelente desempenho. Adquirá já este item para seu equipment resultados de qualidade obtidos. Compatível com impressoras matriciais modelos: EPSON MX-80/LX-300/810L/AP-2000/LQ-200/500/570/800/850/870.

Quem viu, viu também

Caneta Esferográfica Bic Cristal Azul	Teclado USB Preto Standart TC-102 Oex	Multilaser Mouse Óptico Classic Box USB Preto - MO179	Fita Para Impressora Tex Print TP064 ERC 03 - Caixa com 5 Unidades	Fita Para Tex Print TP200 CMI 600 Haste Curta C/2	Fita Par Print TI
POR: R\$ 34,00 A VISTA	POR: R\$ 32,18 A VISTA	POR: R\$ 10,33 A VISTA	POR: R\$ 48,54 EM ATÉ 2X DE R\$ 24,27	POR: R\$ 19,69 A VISTA	POR: R
<input type="text" value="1"/> <input type="button" value="ADICIONAR"/>	<input type="text" value="1"/> <input type="button" value="ADICIONAR"/>	<input type="text" value="1"/> <input type="button" value="ADICIONAR"/>	<input type="text" value="1"/> <input type="button" value="ADICIONAR"/>	<input type="text" value="1"/> <input type="button" value="ADICIONAR"/>	<input type="text" value="1"/>

Quem viu, comprou também

Itens
83-84-85
86-87 Q

(https://www.americanas.com.br/mapa-do-site) (http://www.americanas.com.br)

O que você quer agora?

- oferta do dia
- galaxy s8
- aniversário
- tem tudo
- vote na gente
- venda na americanas
- loja mais próxima
- baixe o app

< (http://www.americanas.com.br/categoria/228804)

R\$ 2,757

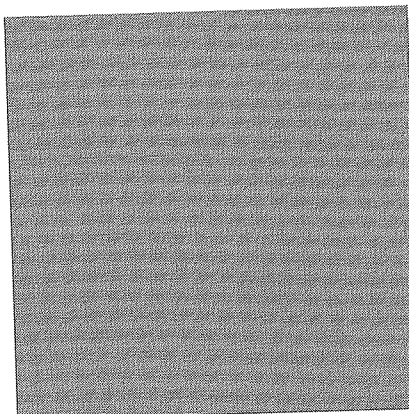

(https://images-

americanas.b2w.io/produtos/01/00/item/214294/21429421_1SZ.jpg)

000250

Folha Em Eva 40x60cm Emborrachado Liso Lilás Hortensia - 060

(cód.21429421)

vendido e entregue por **ohe informática e papelaria (/lojista/ohe-informatica-e-papelaria/7169313000117)**

R\$ 2,20 (15% de desconto)

R\$ 1,86

comprar (/garantia/21429421?buyboxfield=&buyboxtoken=&offertype&producti

- R\$ 1,63 no boleto bancário (12% de desconto)
- R\$ 1,67 em 1x no cartão de crédito (10% de desconto)
- R\$ 1,67 em 1x no cartão americanas.com (10% de desconto)

Calcular frete e prazo

ok

aproveite e veja também

Eva Em Folha - Amarelo

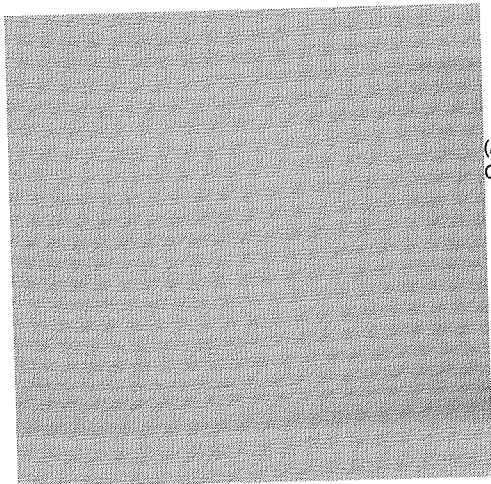

R\$ 1,98

(/produto/14843640?DCSext.recom=RR_item_page.rr1-ClickCP&nm_origem=rec_item_page.rr1-ClickCP&nm_ranking_rec=1)

000251

Extra.com.br > Artesanato > EVA > Placas em EVA

Folha de EVA 40x60 - Pacote c/ 10un

(Cód. Item 4235132) Outros produtos Não Informado

16

Amigo 8 Pontos

5 Avaliações | Leia | Faça uma avaliação

Vendido e entregue por AMS EVA

Você Merece Garantia Extra

Este produto é vendido por um lojista parceiro e é garantido pelo Extra.com.br, que acompanha o pedido da compra até a entrega. Saiba mais

Código da Cor	Amarelo
Medida	40 x 60 cm

Por: **R\$15,71**

Ver Parcelas

Comprar Receba em casa

Pague com o Cartão Extra ou do Grupo Pão de Açúcar

APROVEITE: Pague R\$ 15,71 em 1x ou em até 3x de R\$ 5,45 com juros (1,99% a.m.).

Não tem o Cartão Extra? Peça já o seu.



Informe seu CEP:

Ok

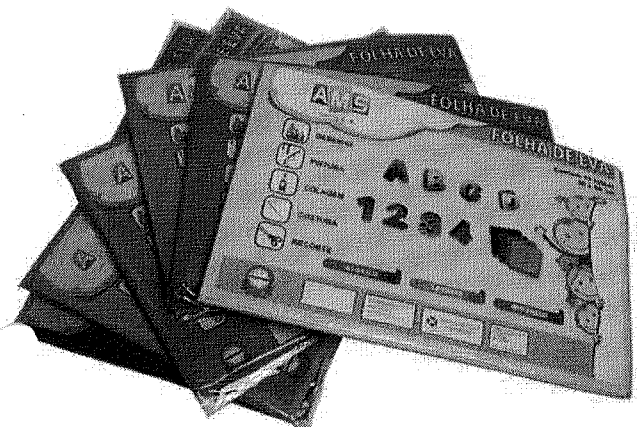

1,571

PUBLICIDADE

Após visitar este item, o que os clientes acabam comprando?

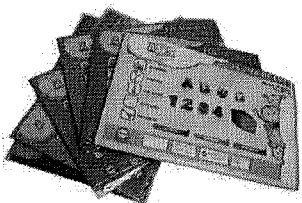

Folha de EVA 40x60 - Pacote c/ 10un

1x de R\$

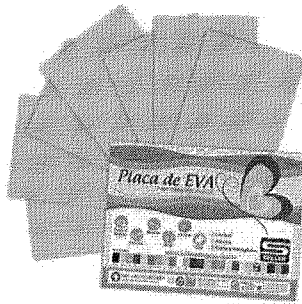

Placa de EVA - 60cm x 40cm x 5mm

1x de R\$

Produtos

Buscar produtos



Cadastrar

Entrar

Início > EVA > Folha De Eva > Placas de EVA Estampado

000252

Placas de EVA Estampado

R\$ 4,50

Comprar este produto

COMPRA SEGURA

Feito sob encomenda

20 dias úteis para produção

Meios de pagamento:

Ver todos



Zoom



Compartilhar

Favoritar produto



STEFFANI ART'S
Sorocaba, SP



Contatar vendedor

554
produtos

52
álbuns

299
avaliações

425896
visualizações

DETALHES

POLÍTICAS DA LOJA

Lindas Placas de EVA Estampado da Marca Seller. Perfeito para um melhor trabalho artesanal. Placas selecionadas com alta qualidade e cores fortes e vivas.

!!! ANTES DE FINALIZAR SUA COMPRA, VERIFIQUE DISPONIBILIDADE DE CORES EM ESTOQUE !!!

===== IMPORTANTE =====

Nossas peças são todas feitas por encomenda, desta forma, não temos produtos a pronta entrega. Nosso prazo de confecção no momento é de 5 até 15 dias mais o tempo de transporte calculado no momento do frete. Ao fazer sua encomenda, verifique o tempo de transporte mais o tempo de confecção para não ter problemas com atraso em sua encomenda.

Em caso de urgência em sua encomenda (menos de 15 dias de confecção), verifique com nossa equipe a disponibilidade e serão apenas aceitos urgências pela modalidade de frete SEDEX, e com uma taxa de urgência de 20% sobre o valor do pedido.

Qualquer dúvida estamos sempre a sua disposição.

=====

Consulte nosso mostruário para informações de cores, estampas e outros modelos.

Largura: 40.00 cm
Comprimento: 60.00 cm
Peso: 35 g
Código do produto: 8A9A50
Adicionado em: 16/02/2017

Mostruário de estampas, tecidos e cores »

VEJA TAMBÉM

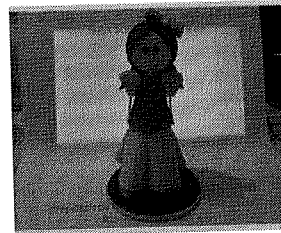

Branca de Neve - Fofuxa - ...
R\$ 22,00 R\$ 25,00

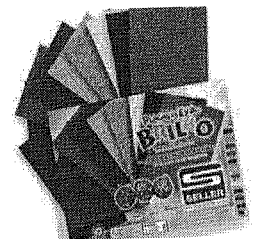

Placas de EVA Brilho
R\$ 6,90



Placas de EVA Metalizado
R\$ 4,50

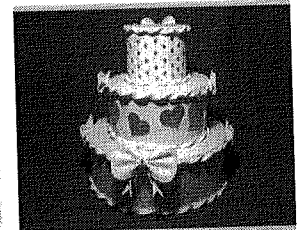

Bolo Cenográfico Simples...
R\$ 110,00

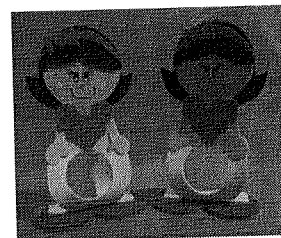

Porta Bombom - Princesas
R\$ 5,50



Placas de EVA Neon
R\$ 4,50

Ver todos produtos desta loja

ÁLBUNS COM ESTE PRODUTO

Item 088

(https://www.americanas.com.br/mapa-do-site) (http://www.americanas.com.br)

O que você quer agora?

oferta do dia moto g5s aniversário tem tudo vote na gente venda na americanas loja mais próxima baixe o app

000253

< (http://www.americanas.com.br/categori...

R\$ 213,355

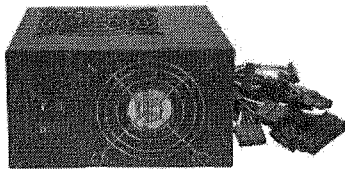

(https://images-

americanas.b2w.io/produtos/01/00/item/23300/7/23300757_1SZ.jpg)

Fonte Atx Kmex 500w 12v Preta - Pt500eug

(cód.23300757)

vendido e entregue por [falcao da informatica \(/lojista/falcao-da-informatica/17511717000109\)](#)

R\$ 203,30 (10% de desconto)

R\$ 182,97

no boleto

comprar (/garantia/23300757?buyboxfield=&buyboxtoken=&offertype=boleto&f

corral temos apenas 5 no estoque

Calcular frete e prazo

ok

aproveite e veja também

Hd Interno Seagate SATA 1tb 64mb 7200rpm Barracuda 6gb/S St1000dm003

7 ofertas a partir de

R\$ 250,00

10x de R\$ 25,00 sem juros

(/produto/7964828?DCSext.recom=RR_item_page.rr1-ClickCP&nm_origem=rec_item_page.rr1-ClickCP&nm_ranking_rec=1)

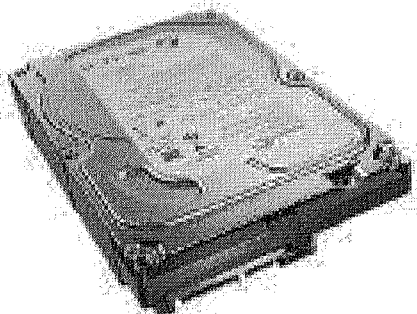



LOGIN | CADASTRE-SE | MEUS PEDIDOS

MINHA CONTA | QUEM SOMOS | POLÍTICAS DO SITE | SAC



LISTA DE DESEJOS



MEU CARRINHO
Está vazio

000251

HARDWARE | SMARTPHONES | PERIFÉRICOS | COMPUTADORES | PLACAS DE VIDEO | MONITORES | TECLADO & MOUSE | GAMER | ARMAZENAMENTO | +CATEGORIAS

kabum.tv

WWW.YOUTUBE.COM/KABUMTV

INSCREVA-SE | FIGUE POR DENTRO DAS NOVIDADES NO CANAL DO KABUM!

Você está em: Hardware > Fontes > Linha 500 W > 500 W > Código: 88550

Fontes

- Linha 100 W (1)
 - 180W (1)
- Linha 1000 W (15)
 - 1000 W (7)
 - 1200 W (6)
 - 1300 W (1)
 - 1600 W (1)
- Linha 200 W (20)
 - 200 W (10)
 - 220 W (1)
 - 230 W (5)
 - 250 W (4)
- Linha 300 W (9)
 - 300 W (4)
 - 350 W (5)
- Linha 400 W (19)
 - 400 W (10)
 - 430 W (3)
 - 450 W (6)
- Linha 500 W (53)
 - 500 W (41)
 - 530 W (1)
 - 550 W (11)
- Linha 600 W (40)
 - 600 W (22)
 - 630 W (2)
 - 650 W (15)
 - 675 W (1)
- Linha 700 W (36)
 - 700 W (10)
 - 750 W (26)
- Linha 800 W (22)
 - 800 W (4)
 - 850 W (18)

Fonte Vinik ATX 500W Bivolt com LED Azul- VXNinja

VINIK Avaliações (0)

Passa o mouse e arraste para zoom.

Previous Next

DISPONIBILIDADE
Imediata, em estoque!

0 Curtir

COMPRAR

+ LISTA DE DESEJOS

De R\$ 223,41 por
R\$ 202,23
Em 10x sem juros no cartão de R\$ 20,22

R\$ 171,90 à vista
no boleto bancário com 15% de desconto.

PARCELAMENTO

VISA

1x R\$ 182,01 sem juros	6x R\$ 33,70 sem juros
2x R\$ 96,06 sem juros	7x R\$ 28,89 sem juros
3x R\$ 64,04 sem juros	8x R\$ 25,28 sem juros
4x R\$ 50,56 sem juros	9x R\$ 22,47 sem juros
5x R\$ 40,45 sem juros	10x R\$ 20,22 sem juros

CEP

SITE BLINDADO
AUDITADO EM 25-AGO

APROVEITE - COMPRE JUNTO

Item 089

(https://www.americanas.com.br/mapa-do-site) (http://www.americanas.com.br)

O que você quer agora?

000255

oferta do dia galaxy s8 aniversário tem tudo vote na gente venda na americanas loja mais próxima baixe o app

< (http://www.americanas.com.br/categoria/397...)

R\$ 142,79

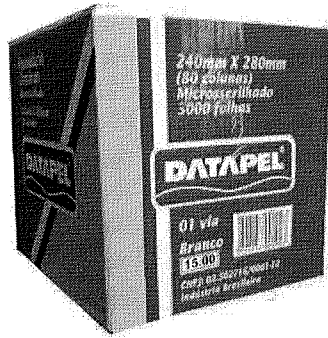

(https://images-

americanas.b2w.io/produtos/01/00/item/25289/8/25289833_1SZ.jpg)

Formulário Contínuo 80 Colunas 1 Via Branco 3000 Folhas Datapel

(cód.25289833)

vendido e entregue por papelaria a escolar (/lojista/papelaria-a-escolar/663008000138)

R\$ 136,00 (8% de desconto)

R\$ 124,57

3x de R\$ 41,52 s/ juros ver parcelas

comprar (/garantia/25289833?buyboxfield=&buyboxtoken=&offertype&producti

Calcular frete e prazo

ok

..ovidades pra você

Fita Dupla Face 19mm X 2m Fixa Forte Transparente 3m

15 ofertas a partir de

R\$ 10,68

3x de R\$ 3,56 sem juros

(/produto/8033505?DCSext.recom=RR_item_page.rr1-MoversAndShakersInCategory&nm_origem=rec_item_page.rr1-MoversAndShakersInCategory&nm_ranking_rec=1)



Busca

ATENDIMENTO

FAÇA SEU LOGIN

CADASTRE-SE

MEGA

MARCA

PACOTES

CUPONS

STAPLES

VOTE NA

SALDÃO

STAPLES®

ECONÔMICOS

EXCLUSIVOS

BUSINESS

STAPLES!

TODAS AS CATEGORIAS

HOME / PAPELARIA / FORMULÁRIOS E IMPRESSOS / FORMULÁRIO CONTÍNUO BRANCO

000253

FORMULÁRIO CONTÍNUO 1 VIA
MICROSERRILHADO 80
COLUNAS 56G 280 X 240 MM
STAPLES®
FCOSB1V3

R\$ 179,00

OU 12X DE R\$ 14,91

VER OPÇÕES DE PARCELAMENTO

R\$ 170,05 NO BOLETO BANCÁRIO

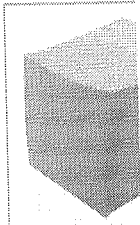

QUANTIDADE:

1 + -

FAÇA LOGIN PRA ADICIONAR PRODUTOS À LISTA

É EMPRESA? SE SIM, CLIQUE AQUI E VEJA AS CONDIÇÕES DIFERENCIADAS.

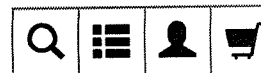

(<https://www.ohe.com.br>)

🏠 (<https://www.ohe.com.br/>) / Escritório (<https://www.ohe.com.br/material-de-escritorio/>)

/ Formulários Contínuos (<https://www.ohe.com.br/material-de-escritorio/formularios-continuos/>)

Formulário Contínuo 1 Via Branco 240x280 caixa com 3000 folhas Maxprint 3072

000257
✍️



(https://www.ohe.com.br/img/products/1-via-branco-240x280-caixa-com-3000-folhas-maxprint_1_1200.jpg)

Outros produtos: [Maxprint \(https://www.ohe.com.br/maxprint/\)](https://www.ohe.com.br/maxprint/)

Código do produto: 7897975013363

Avaliação 5,0 | 2 Comentários

Por apenas:

R\$ 113,47

ou **3x de R\$ 37,82** sem juros ▼

ou **R\$ 102,12** no Boleto Bancário à vista (**10% desconto**)

ou **R\$ 102,12** no Depósito Bancário à vista (**10% desconto**)

ou **R\$ 102,12** no Cartão de crédito em 1x (**10% desconto**)

Item 090



Entre ou Cadastre-se

0 Itens

Olá! O que você procura?



R\$ 5,2633

000258

	Impressoras				Telefonia				
toners other	Ver Todos Impressoras	Impressoras Fotográficas	Impressoras Laser Mono HP	Impressoras Térmicas / Etiquetas	Multifuncionais Laser Color Lexmark	Ver Todos Telefonia	Índices Telefônicos / Endereço	Acessórios para Smartphones	Telefon-
Toners HP	Cabos USB para Impressoras	Impressoras Jato de Tinta HP	Impressoras Laser Mono Lexmark	Multifuncionais Jato de Tinta Canon	Multifuncionais Laser Mono HP	Bobinas para Fax	Telefones Celulares	Headset	Telefon-com Fio
Toners Lexmark	Etiquetas para Impressoras Térmicas	Impressora Jato de Tinta A3	Impressoras Tanque de Tinta Epson	Multifuncionais Jato de Tinta HP	Rotuladores	Filtro de Linha	Smartphones	Receptor Digital	Telefon-sem Fio

Home > BIG GIZ DE CERA 12 CORES - ACRILEX



BIG GIZ DE CERA 12 CORES - ACRILEX

Código do produto:12354

BIG GIZ DE CERA 12 CORES ACRILEX

R\$3,90

em até 1 x R\$ 3,90 s/ juros (Total: 3,90)

Avise-me quando este produto voltar ao estoque



(https://www.americanas.com.br/mapa-do-site)

(http://www.americanas.com.br)

O que você quer agora?



- oferta do dia
- galaxy s8
- aniversário
- tem tudo
- vote na gente
- venda na americanas
- loja mais próxima
- baixe o app

< (http://www.americanas.com.br/categoria/400583/goria/330528)



00259

(https://images-

americanas.b2w.io/produtos/01/00/item/116921/2/116921207SZ.jpg)

Gizão de Cera Acrilex Triangular 12 Cores

(cód.116921207)

Escolha uma loja abaixo e compre

vendido e entregue por [mncenter \(/lojista/mncenter/23880573000152\)](#)

R\$ 3,99

3x de R\$ 1,33 s/ juros [ver parcelas](#)

comprar (/garantia/116921207?buyboxfield=&buyboxtoken=smartbuybox-acom

Calcular frete e prazo

ok

ok magazine
(loja parceira)

R\$ 3,90

Frete: Calcule o frete

notado
(loja parceira)

R\$ 3,89

Frete: Calcule o frete

Veja todas as [/parceiros/116921207?](#)

lojas a partir de [WT.srch=1&epar=bp_pl_00_go_pla_rlsa_novos_gmv&gclid=Cj0KCQjw8vnMBRDgARIsACm_BhJJ7PFj3O_RuYPhazYpwBWdgCBNMxYS6F9OO-](#)
R\$ 2,95 [SbQ6NNaBQxxaQMGTcaAuG_EALw_wcB&opn=YSMESP&productSku=116921215&sellerId=23880573000152\)](#)

aproveite e veja também

6%

Giz De Cera Meu Primeiro Giz Com 12 Cores - Acrilex

2 ofertas a partir de

R\$ 13,10

10x de R\$ 1,31 sem juros

(/produto/14276673?DCSext.recom=RR_item_page.rr1-ClickCP&nm_origem=rec_item_page.rr1-ClickCP&nm_ranking_rec=1)



O que você procura?

CATEGORIAS

Saraiva Day

Universitários

Listas Saraiva

VMA

Cartão Saraiva. Peça já o seu!

Início

Papelaria

Desenho e Pintura

Giz de Cera

600260
7

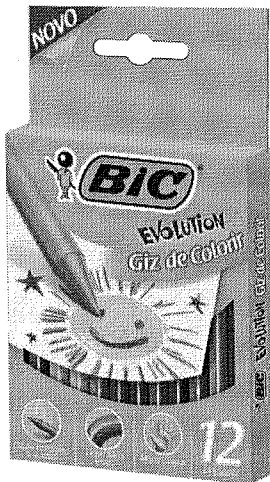

Giz de Cera Bic Evolution C/ 12 Cores (Cód: 4240750)

Bic Amazônia (Sheaffer)
(Interaja)

(Avalie agora)

Mais
detalhes

Lista de
Desejos

R\$ 7,90

em até 1x de R\$ 7,90 sem juros

COMPRAR

Cartão Saraiva: **1x de R\$ 7,51 (-5%)**
ou em até 1x de R\$ 7,51 sem juros

Quer comprar em uma loja física? Veja a
disponibilidade deste produto

Calcule o prazo pelo CEP

CALCULAR

Ajuda

Olá, o que você procura?

Entre ou Cadastre-se



Veja todo o shopping

TVs e Audio

Eletrodomésticos

Informática

Telefonia

Esporte e Lazer

Bebês e Crianças

Cadastre-se e receba descontos e Ofertas Exclusivas

Conheça o Walmart Serviços

Peça o seu cartão Walmart Itaucard

Item 091

000261

Papelaria Escritório Grampeadores e perfuradores

R\$ 76,85

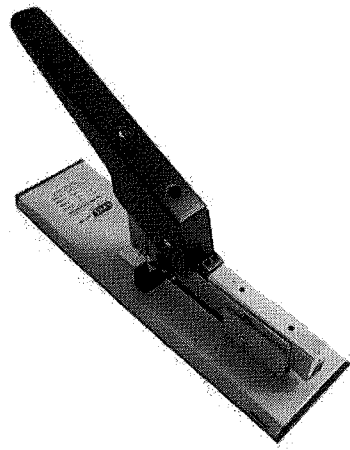

Lyke Grampeador de Mesa Profissional com Base 100 Folhas Escritório Artesanato Papelaria - MIX8 674105

☆☆☆☆☆ Seja o primeiro a avaliar

Quantidade

- 1 +

CEP

CEP

Calcular frete

Vendido e entregue por:

Política de troca

Formas de pagamento

em estoque MixShop sobre o Vendedor

Calcular frete e prazo de entrega

R\$ 119,00 R\$ 78,00 à vista

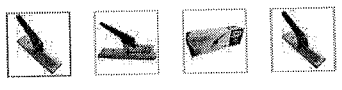

Adicionar ao carrinho

Compartilhe: f t p G+



Aproveite e compre junto

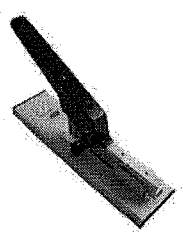

+



Assistência Apoio Escolar Por apenas R\$ 169,01

Compre junto por apenas

R\$ 247,01

3x de R\$ 82,34 sem juros

Comprar junto

Descrição do produto

Grampeador de Mesa Profissional Descrição:

- Grampeador em aço de grande capacidade
- Sistema prático de abastecimento de grampos na parte traseira
- Capacidade para até 100 folhas de papel 75g/m²

Especificações:

- Medidas aprox.: 30x9x26cm
- Utiliza grampos 23/6, 23/8, 23/10 e 23/13



Bem vindo ao Gimba!



0 item(s)
R\$ 0,00

000262



Nossas Categorias



Frete Grátis

para pedidos acima de R\$ 199,00 para

Regiões do Estado de São Paulo* e Regiões do Estado do Rio de Janeiro*

*Clique e confira as regras e regras

Home > Material para Escritório > Grampeadores & Grampos > Grampeadores

[Volta a página anterior](#)

Grampeador de Metal 23/6 P/100 Folhas 29cm - Goller

Código Gimba:9173366

Outros produtos: [GOLLER](#)

Disponibilidade do produto: **Imediata**

Por: **R\$ 45,43** à vista!

ou **R\$ 43,16** no boleto à vista
(com 5% de desconto)

[Adicionar na Minha Lista!](#)

[Veja outras formas de pagamento](#)

[Calcule o frete e prazo de entrega estimados](#)

Passa o mouse e veja com zoom ou assista:



Consumidores

[Viram este produto viram também](#)

[Viram este produto compraram também](#)

[Compraram este produto compraram também](#)

000263

Extra.com.br > Papelaria > Escolar e Escritório > Grampeadores e Grampos

Grampeador Para 100 Folhas 938 Cis Eagle Grampo 23/6A13 - Sertic

66

Amigo 33 Pontos

(Cód. Item 5086255) Outros produtos Não Informado

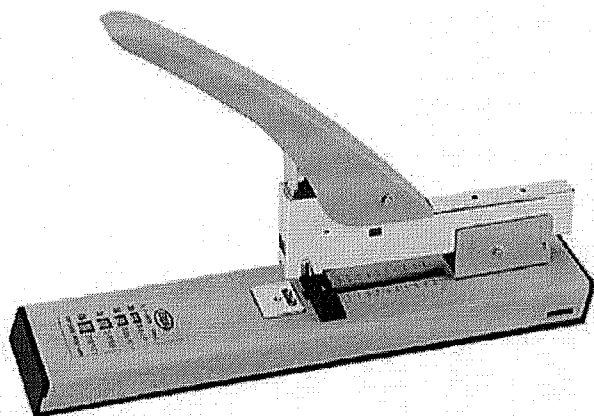

Vendido e entregue por DataSupri

Você Merece Garantia Extra

Este produto é vendido por um lojista parceiro e é garantido pelo Extra.com.br, que acompanha o pedido da compra até a entrega. Saiba mais

Por: **R\$66,12**

ou até 2x de R\$ 33,06 sem juros
Ver Parcelas

Comprar Receba em casa

Pague com o Cartão Extra ou do Grupo Pão de Açúcar

APROVEITE: Pague R\$ 66,12 em 1x ou em até 2x de R\$ 33,06 sem juros. Não tem o Cartão Extra ? Peça já o seu.



Informe seu CEP:

Ok

PUBLICIDADE

Quem procura este item também se interessa por

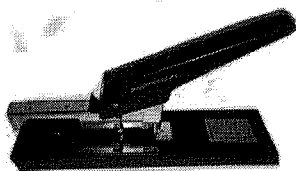

Grampeador Metal 100 Folhas MP390 Masterprint Extra Grande Preto

De: R\$ 66,99 por: **R\$59,99**

2x de R\$ 30,00 sem juros

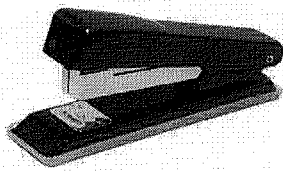

Grampeador 26/6 Para 12 Folhas Plus Line - Sertic

R\$ 9,32

1x de R\$ 9,32 sem juros

000264



(<https://www.ohe.com.br>)

🏠 (<https://www.ohe.com.br/>) / Escritório (<https://www.ohe.com.br/material-de-escritorio/>)

/ Grampeadores (<https://www.ohe.com.br/material-de-escritorio/grampeadores/>)

Item 092

Grampeador de Mesa Profissional 240 folhas 50LF Genmes

R\$ 138,7566

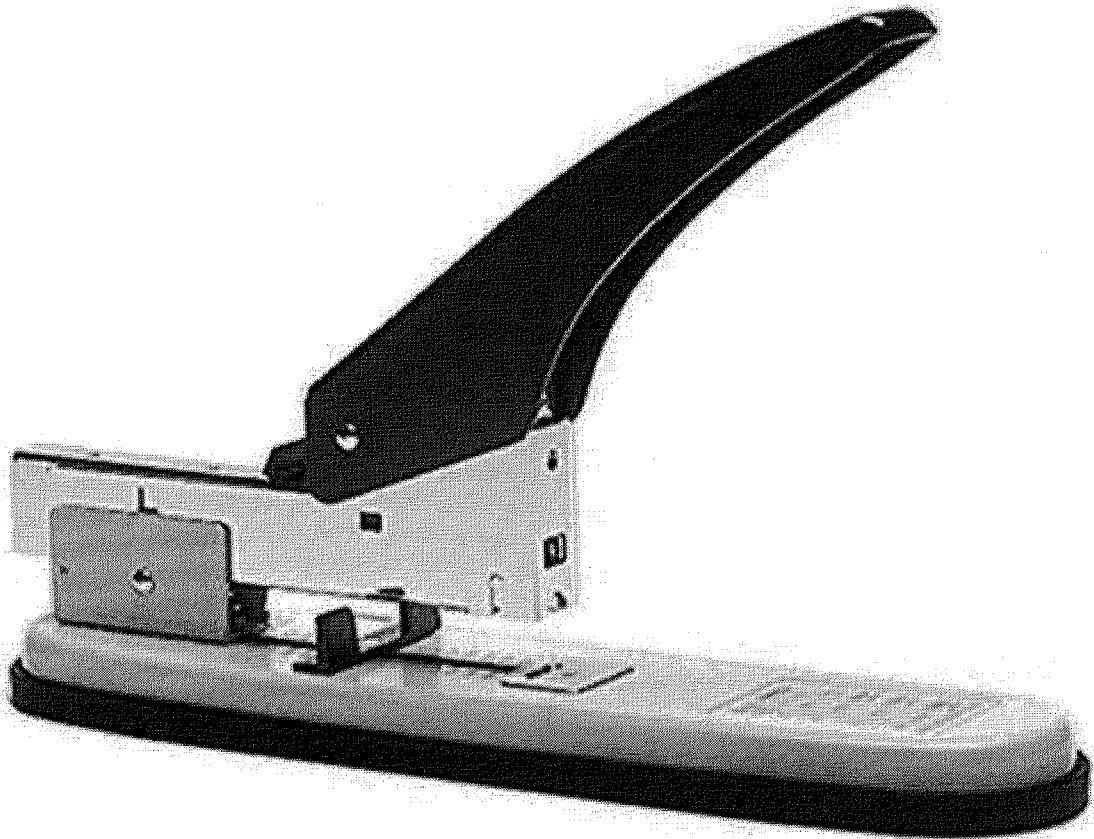

(https://www.ohe.com.br/img/products/de-mesa-240-folhas-50-lf--genmes_1_1200.jpg)

Outros produtos: [Desart \(https://www.ohe.com.br/desart/\)](https://www.ohe.com.br/desart/)

Código do produto: 6921615450117

Avaliação 0,0 | 0 Comentários

Por apenas:

R\$ 177,84

ou **5X de R\$ 35,57** sem juros ▼

ou **R\$ 160,06** no Boleto Bancário à vista (10% desconto)

ou **R\$ 160,06** no Depósito Bancário à vista (10% desconto)

ou **R\$ 160,06** no Cartão de crédito em 1x (10% desconto)

(11)5827-3324 | 5823-3002 | Whats: (11)95359-2000 sac@cpmcopiadoras.com.br
Minha Conta (https://www.cpmcopiadoras.com.br/customer/account/?__SID=S)
Favoritos (https://www.cpmcopiadoras.com.br/wishlist/?__SID=S)
Entrar (https://www.cpmcopiadoras.com.br/customer/account/login/?__SID=S)

000265



(http://www.cpmcopiadoras.com.br/)

R\$0,00

(http://www.cpmcopiadoras.com.br/checkout/cart?__SID=U)

Olá, o que você procura?

- ENCADERNAÇÃO
- PLASTIFICAÇÃO E CRACHÁ
- GUILHOTINAS E ACABAMENTO
- IMPRESSÃO
- INFORMÁTICA
- PAPEIS
- PAPELARIA
- ENVELOPE
- PASTAS
- SUBLIMAÇÃO

GRAMPEADOR PROFISSIONAL BRW GP5000 240 FOLHAS 01UN

VOCÊ ESTÁ AQUI:

INÍCIO (HTTP://WWW.CPMCOPIADORAS.COM.BR/) / PAPELARIA (HTTP://WWW.CPMCOPIADORAS.COM.BR/PAPELARIA-E-ESCRITORIO.HTML) / GRAMPEADORES E GRAMPOS (HTTP://WWW.CPMCOPIADORAS.COM.BR/PAPELARIA-E-ESCRITORIO/GRAMPEADORES-GRAMPOS.HTML) / GRAMPEADOR (HTTP://WWW.CPMCOPIADORAS.COM.BR/PAPELARIA-E-ESCRITORIO/GRAMPEADORES-GRAMPOS/GRAMPEADOR.HTML) / GRAMPEADOR PROFISSIONAL BRW GP5000 240 FOLHAS 01UN

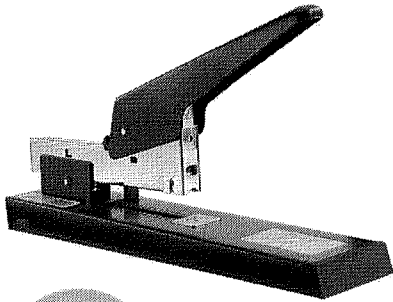

240
folhas



Grampeador Profissional BRW GP5000 240 Folhas 01un. Grampeador profissional de mesa BRW com ele você pode grampear de 30 até 240 folhas. Produto de alta qualidade e durabilidade.

Disponível: Em estoque

~~R\$117,53~~ **R\$99,90** até 4x de R\$24,98

R\$94,91 (com 5% de desconto) no boleto bancário



COMPRAR

♥ Adicionar aos Favoritos (https://www.cpmcopiadoras.com.br/wishlist/index/add/product/180/form_key/CyM5CLGn8soYQxQI/)

Envie-nos uma mensagem

Busca

ATENDIMENTO

FAÇA SEU LOGIN

CADASTRE-SE

MEGA

MARCA

PACOTES

CUPONS

STAPLES

VOTE NA

SALDÃO

STAPLES®

ECONÔMICOS

EXCLUSIVOS

BUSINESS

STAPLES!

TODAS AS CATEGORIAS

HOME / PAPELARIA / GRAMPEADORES E GRAMPOS / GRAMPEADOR DE MESA

000266

GRAMPEADOR DE MESA 938
23/6 23/8 23/10 23/13 23/15
100 FOLHAS EAGLE - PRETO
GPRC1938

R\$ 120,90
OU 2X DE R\$ 60,45

VER OPÇÕES DE PARCELAMENTO

R\$ 114,86 NO BOLETO BANCÁRIO

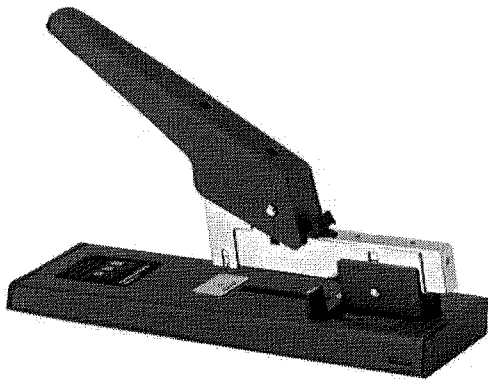
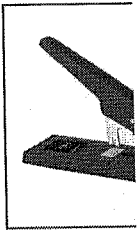

COR
CINZA

LEVE + PAGUE -

R\$ 108,81 cada (2 un. ou +)

QUANTIDADE:

1 + -

FAÇA LOGIN PRA ADICIONAR PRODUTOS À LISTA

É EMPRESA? SE SIM, CLIQUE AQUI E VEJA AS CONDIÇÕES DIFERENCIADAS.

DESCRIÇÃO

ESPECIFICAÇÕES

Item 093

Busca

ATENDIMENTO

FAÇA SEU LOGIN

CADASTRE-SE

000267

MEGA

MARCA

PACOTES

CUPONS

STAPLES

VOTE NA

SALDÃO

STAPLES®

ECONÔMICOS

EXCLUSIVOS

BUSINESS

STAPLES!

TODAS AS CATEGORIAS

HOME / PAPELARIA / GRAMPEADORES E GRAMPOS / GRAMPEADOR DE MESA

R\$ 52,1066

GRAMPEADOR DE MESA F30
26/6 30 FOLHAS RAPID - PRETO
GPRMVF30

R\$ 76,90

[VER OPÇÕES DE PARCELAMENTO](#)

R\$ 73,06 NO BOLETO BANCÁRIO

COR

QUANTIDADE:

1	+
	-

FAÇA LOGIN PRA ADICIONAR PRODUTOS À LISTA

É EMPRESA? SE SIM, CLIQUE AQUI E VEJA AS CONDIÇÕES DIFERENCIADAS.



DESCRIÇÃO

ESPECIFICAÇÕES

Olá! O que você procura?



			Impressoras					Telefonia	
Toners Brother	Ver Todos Impressoras	Impressoras Fotográficas	Impressoras Laser Mono HP	Impressoras Térmicas / Etiquetas	Multifuncionais Laser Color Lexmark	Ver Todos Telefonia	Índices Telefônicos / Endereço	Accessórios para Smartphones	Telefon
Toners HP	Cabos USB para Impressoras	Impressoras Jato de Tinta HP	Impressoras Laser Mono Lexmark	Multifuncionais Jato de Tinta Canon	Multifuncionais Laser Mono HP	Bobinas para Fax	Telefones Celulares	Headset	Telefon com Fio
Toners Lexmark	Etiquetas para Impressoras Térmicas	Impressora Jato de Tinta A3	Impressoras Tanque de Tinta Epson	Multifuncionais Jato de Tinta HP	Rotuladores	Filtro de Linha	Smartphones	Receptor Digital	Telefon sem Fio

Home > Escritório > Grampeadores > **GRAMPEADOR ALICATE KANGARO HP 45 - ATÉ 30 FOLHAS - CIS**



GRAMPEADOR ALICATE KANGARO HP 45 - ATÉ 30 FOLHAS - CIS

Código do produto:4999

GRAMPEADOR ALICATE KANGARO HP 45

R\$42,42

em até 1 x R\$ 42,42 s/ juros (Total: 42,42)



1

COMPRAR

Busca

ATENDIMENTO

FAÇA SEU LOGIN

CADASTRE-SE

000271

MEGA MARCA PACOTES CUPONS STAPLES VOTE NA
SALDÃO STAPLES® ECONÔMICOS EXCLUSIVOS BUSINESS STAPLES!

TODAS AS CATEGORIAS

HOME / PAPELARIA / GRAMPEADORES E GRAMPOS / GRAMPEADOR DE MESA

GRAMPEADOR DE MESA 207
26/6 12 FOLHAS EAGLE - PRETO
GPRCI207P

R\$ 24.90

[VER OPÇÕES DE PARCELAMENTO](#)

R\$ 23,65 NO BOLETO BANCÁRIO

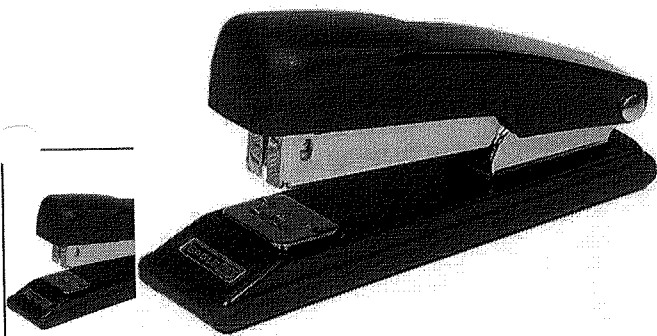

COR
PRETO

QUANTIDADE:

1 + -

FAÇA LOGIN PRA ADICIONAR PRODUTOS À LISTA

É EMPRESA? SE SIM, CLIQUE AQUI E VEJA AS CONDIÇÕES DIFERENCIADAS.

DESCRIÇÃO

ESPECIFICAÇÕES

Busca

Meu Carrinho
Produtos

000272

Cartuchos & Toners & Filas

Papel

Etiquetas

Organizaçã

Material

Papelaria

Impressoras & Multifuncionais

Informática

Coffee Break & Descartáveis

Limpeza & Higiene

Escrita

Telefonia

Elétrônicos

Escritório

DATASUPRIWEB

MATERIAL ESCRITÓRIO

GRAMPEADORES

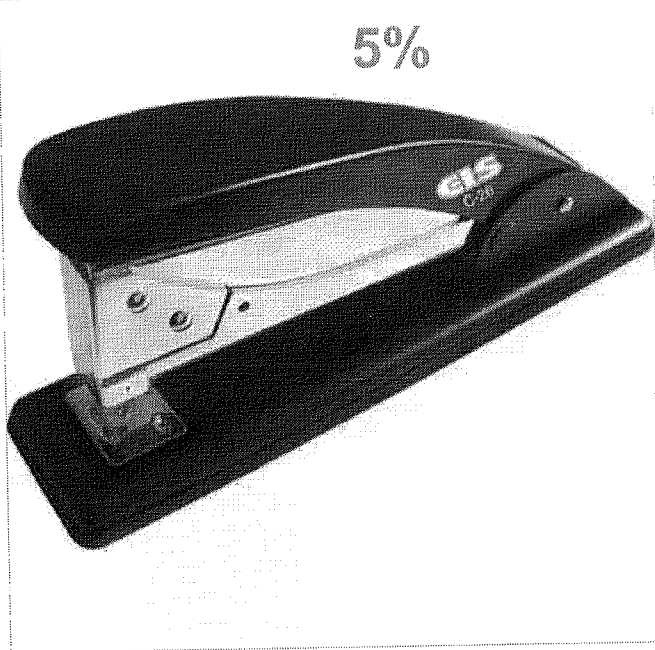
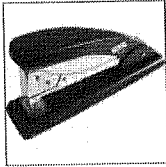

Grampeador 26/6 Para 20 Folhas C-26 C Com 20 Centímetros

REF. 004700320016

POR: R\$ 32,64
OU R\$31,01 NO BOLETO
(5% DE DESCONTO)

ADICIONAR AO CARRINHO

Calcular o Frete

COMPARTILHAR

Descrição do produto

Grampeador de ótimo rendimento e qualidade.

Quem viu, viu também

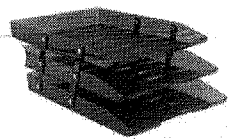

Caixa Correspondência Tripla Acrílico Polipropileno Fumê Móvel

POR: R\$ 38,33 A VISTA

1 ADICIONAR

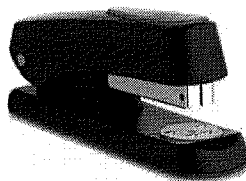

Grampeador 26/6 Para 15 Folhas A-17 Preto Maped

POR: R\$ 15,45 A VISTA

1 ADICIONAR

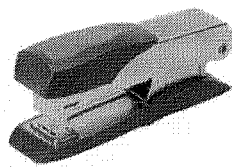

Grampeador 26/6 Para 25 Folhas C-10 Cis Sertic

POR: R\$ 24,57 A VISTA

1 ADICIONAR

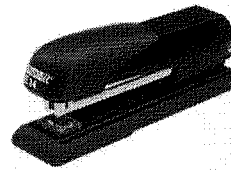

Grampeador 26/6 Para 20 Folhas E-14 Médio Rapid

POR: R\$ 38,70 A VISTA

1 ADICIONAR



Grampeador 26/6 Para 30 Folhas ASA101 Cavia

POR: R\$ 16,46 A VISTA

1 ADICIONAR



Grampeador 26/6 Para 20 Folhas C-26 C

POR: R\$ 32,64 A VISTA

1 ADICIONAR

Quem viu, comprou também

Itens 95-96
97-98

Busca

ATENDIMENTO

FAÇA SEU LOGIN

CADASTRE-SE

MEGA

MARCA

PACOTES

CUPONS

STAPLES

VOTE NA

SALDÃO

STAPLES®

ECONÔMICOS

EXCLUSIVOS

BUSINESS

STAPLES!

TODAS AS CATEGORIAS

HOME / PAPELARIA / GRAMPEADORES E GRAMPOS / GRAMPOS

GRAMPOS GALVANIZADOS 23/8
BACCHI
GROBC238

R\$ 19,90

R\$ 21,31

000273

VER OPÇÕES DE PARCELAMENTO

R\$ 18,90 NO BOLETO BANCÁRIO

COR

GALVANIZADOS



LEVE + PAGUE -

R\$ 17,91 cada (2 un. ou +)

QUANTIDADE:

1 +
-

FAÇA LOGIN PRA ADICIONAR PRODUTOS À LISTA

É EMPRESA? SE SIM, CLIQUE AQUI E VEJA AS CONDIÇÕES DIFERENCIADAS.

DESCRIÇÃO

ESPECIFICAÇÕES

Grampos Galvanizados.

23/8.

Caixa com 5.000 unidades.

Pergunte e veja opiniões de quem já comprou

000274

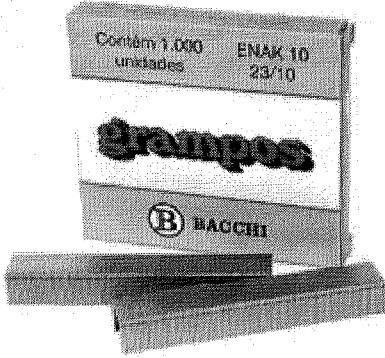

GRAMPO 23/10 GALVANIZADO ENAK10 CX.C/5000 BACCHI

Cód. Referência: 1319

R\$ **19,90**

QTD: COMPRAR

R\$ 19,30 (3% de desconto) no boleto à vista

Calcular Frete

Não sei meu CEP

CALCULAR

Descrição

Informação Adicional

Comentários

Tags do Produto

000275

Meu Carrinho
Produtos

Busca

Cartuchos & Toners & Filas

Papel

Etiquetas

Organizaçãc

Material

Papelaria

Impressoras & Multifuncionais

Informática

Coffee Break & Descartáveis

Limpeza & Higiene

Escrita

Telefonia

Eletrônicos

Escritório

DATASUPRIWEB

MATERIAL ESCRITÓRIO

GRAMPOS

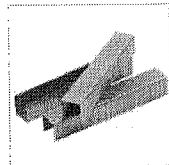
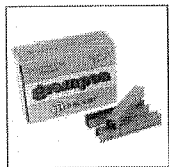

Grampo Galvanizado 23/13 Caixa Com 5000 Folhas

REF.007301230007

POR: R\$ 24,13

OU R\$22,92 NO BOLETO
(5% DE DESCONTO)

ADICIONAR AO CARRINHO

Calcular o Frete

COMPARTILHAR

Descrição do produto

Grampo Galvanizado 23/13
Caixa Com 5000 Bacchi 100fls

Quem viu, viu também

- | | | | | | |
|--|---|---|--|---|---|
|  |  |  |  |  |  |
| Grampeador Rapid 9 Para 100 Folhas (Grampo 9/8-14) | Grampo 26/6 Cobreado Cx c/5000 - ACC | Grampo Galvanizado 23/06 Caixa/5000 Bacchi 30 Folhas | Grampo Galvanizado 23/24 Caixa/1000 Bacchi 210 Folhas | Grampo Galvanizado 23/08 Caixa/5000 Bacchi 50 Folhas | Grampo 5000 U |
| POR: R\$ 575,38
EM ATÉ 10X DE R\$ 57,53 | POR: R\$ 6,73 A VISTA | POR: R\$ 13,54 A VISTA | POR: R\$ 24,39 A VISTA | POR: R\$ 15,61 A VISTA | POR: R |
| <input type="text" value="1"/> <input type="button" value="ADICIONAR"/> | <input type="text" value="1"/> <input type="button" value="ADICIONAR"/> | <input type="text" value="1"/> <input type="button" value="ADICIONAR"/> | <input type="text" value="1"/> <input type="button" value="ADICIONAR"/> | <input type="text" value="1"/> <input type="button" value="ADICIONAR"/> | <input type="text" value="1"/> |

Quem viu, comprou também

Lojas Bom Dia!
Ajuda Fazer login | Cadastre-se

Pranchetas

Protetor de Cards / Crachá

Pulseiras de identificação

Quadros de Aviso Cortiça

Registradores A/Z

Registradores A/Z Fantasia

Registradores A/Z POKF

Réguas Diversas

Sinetas

Tesouras

Fitas para Carimbo

Fitas para Numeradores e Datadores

R\$ 6,72

000276
[Handwritten signature]

Home Escritório Grampos para Grampeadores Grampos p/Grampeadores 26/6

Veja mais produtos da **Spiral Grampos**

Veja Similares

Grampo p/grampeador 26/6 cobreado Spiral Grampos CX 5000 UN

Código: 377068

(2 avaliações)



Por: R\$ **4,50**

Quantidade

1

Disponível: Site Televendas Lojas [Ver lista](#)

[Avaliar Produto](#)

[Descrição do Produto](#)

[Compre Junto](#)

[Indique a um Amigo](#)

Compre Junto



(11)5827-3324 | 5823-3002 | Whats: (11)95359-2000 sac@cpmcopiadoras.com.br
Minha Conta (https://www.cpmcopiadoras.com.br/customer/account/?__SID=S)
Favoritos (https://www.cpmcopiadoras.com.br/wishlist/?__SID=S)
Entrar (https://www.cpmcopiadoras.com.br/customer/account/login/?__SID=S)

000277
#



(http://www.cpmcopiadoras.com.br/)

R\$0,00

(http://www.cpmcopiadoras.com.br/checkout/cart?__SID=U)

Olá, o que você procura?

- ENCADERNAÇÃO
- PLASTIFICAÇÃO E CRACHÁ
- GUILHOTINAS E ACABAMENTO
- IMPRESSÃO
- INFORMÁTICA
- PAPEIS
- PAPELARIA
- ENVELOPE
- PASTAS
- SUBLIMAÇÃO

GRAMPO PARA GRAMPEADOR COBREDO 26/6 P/ ATÉ 20 FLS - 5000UN - BRW

VOCÊ ESTÁ AQUI:

INÍCIO (HTTP://WWW.CPMCOPIADORAS.COM.BR/) / PAPELARIA (HTTP://WWW.CPMCOPIADORAS.COM.BR/PAPELARIA-E-ESCRITORIO.HTML) / GRAMPEADORES E GRAMPOS (HTTP://WWW.CPMCOPIADORAS.COM.BR/PAPELARIA-E-ESCRITORIO/GRAMPEADORES-GRAMPOS.HTML) / GRAMPOS PARA GRAMPEADOR (HTTP://WWW.CPMCOPIADORAS.COM.BR/PAPELARIA-E-ESCRITORIO/GRAMPEADORES-GRAMPOS/GRAMPOS-PARA-GRAMPEADOR.HTML) / GRAMPO PARA GRAMPEADOR COBREDO 26/6 P/ ATÉ 20 FLS - 5000UN - BRW

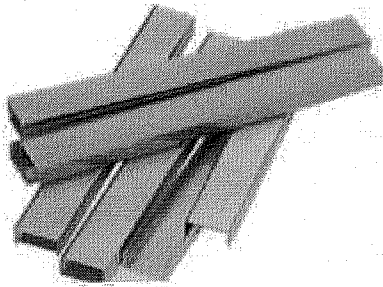

26/6

1000un



Grampos produzidos com arame galvanizado de alta resistência e camada controlada de adesivo, proporcionando ao produto resistência e suavidade na utilização.

Disponível: Em estoque

~~R\$5,76~~ **R\$4,90**

R\$4,66 (com 5% de desconto) no boleto bancário



COMPRAR

♥ Adicionar aos Favoritos (https://www.cpmcopiadoras.com.br/wishlist/index/add/product/216/form_key/MPvMygNf0uTJuPYY/)

Envie-nos uma mensagem

000278
✍️

(https://www.americanas.com.br/mapa-do-site)
(http://www.americanas.com.br)

O que você quer agora?

oferta do dia moto g5s aniversário tem tudo vote na gente venda na americanas loja mais próxima baixe o app

< (http://www.americanas.com.br/categoria/228806) (http://www.americanas.com.br/categoria/397...

Foto 2 - Grampo Grampeador 26/6 Cobreado Caixa com 5000 unidades - Acc Fot
(https://images-americanas.b2w.io/produtos/01/00/item/25293/0/25293050_2SZ.jpg)



(https://images-

americanas.b2w.io/produtos/01/00/item/25293/0/25293050_1SZ.jpg)

Grampo Grampeador 26/6 Cobreado Caixa com 5000 unidades - Acc

(cód.25293050)

vendido e entregue por [news center online \(/lojista/news-center-online/207098000152\)](#)

R\$ 6,20

comprar (/garantia/25293050?buyboxfield=&buyboxtoken=&offertype&producti

🕒 corral temos apenas 5 no estoque

Calcular frete e prazo

ok

os principais produtos da Categoria

9% Refil Rolo Adesivo Scotch-Brite

2 ofertas a partir de

R\$ 9,90

(/produto/14409992?DCSext.recom=RR_item_page.rr1-CategoryTopProducts&nm_origem=rec_item_page.rr1-CategoryTopProducts&nm_ranking_rec=1)

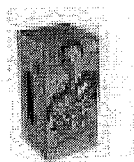

Item 100 900279
R\$ 8,5866

Seja bem vindo! Minha conta Concluir compra Entrar

CATEGORIAS

- Bobinas
- Coffee Break
- Descartáveis
- Eletroportáteis
- Equipamentos & Manutenção
- Escrita & Corretivos
- Escolar
- Etiquetas
- Fitas
- Higiene & Limpeza
- Informática & Acessórios
- Materiais de Escritório
- Organização
- Papéis
- Papelaria
- Pastas & Visores
- Telefonia
- Segurança

HOME A EMPRESA CONTRATO DE FORNECIMENTO SISTEMA COMODATO ENTRE EM CONTATO CONOSCO

Início Papelaria Grampo Trilho Metal 80mm Jocar CX C/50 UN

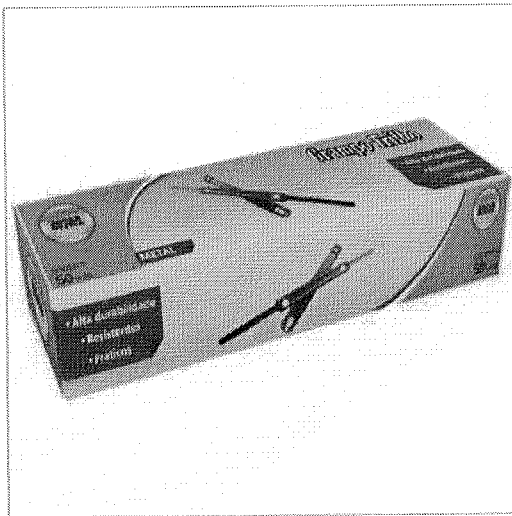

Grampo Trilho Metal 80mm Jocar CX C/50 UN

Enviar por e-mail a um amigo
Seja a primeira pessoa a avaliar este produto
Registre-se para alerta de preço

Disponibilidade: Em estoque

R\$6,30

Like Tweet G+

Quantidade:

COMPRAR

Comparar produto



Detalhes Escrever sua própria revisão Etiquetas de produto

Grampo trilho metalizado 80mm, Marca: Jocar. Caixa com 50 grampos.

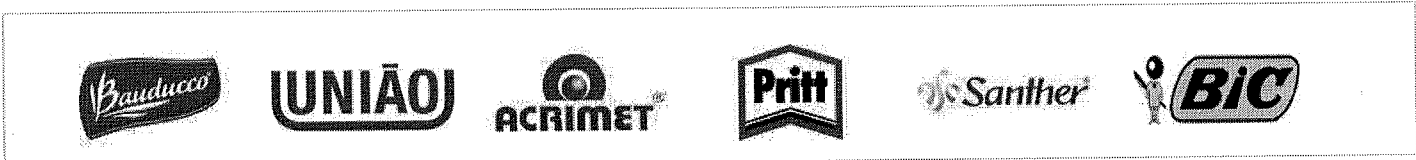

Deixe sua mensagem!

700280
f b

(https://www.americanas.com.br/mapa-do-site) (http://www.americanas.com.br)

O que você quer agora?

- oferta do dia
- moto g5s
- aniversário
- tem tudo
- vote na gente
- venda na americanas
- loja mais próxima
- baixe o app

< (http://www.americanas.com.br/categoria/3971182)/www.americanas.c...

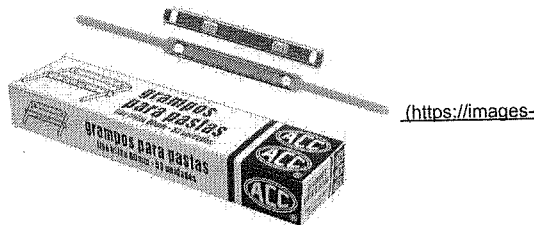

americanas.b2w.io/produtos/01/00/item/24725/2/24725261_1SZ.jpg)

Grampos trilho 80mm para pastas Acc (50 unidades)

(cód.24725261)

vendido e entregue por [gimba \(/lojista/gimba/54651716000188\)](#)

R\$ 12,00

5x de R\$ 2,40 s/ juros [ver parcelas](#)

[comprar \(/garantia/24725261?buyboxfield=&buyboxtoken=&offertype&producti](#)

Calcular frete e prazo

ok

proveite e veja também

Grampo Trilho Metal 80mm Jocar Cx C/50 Un

R\$ 6,30

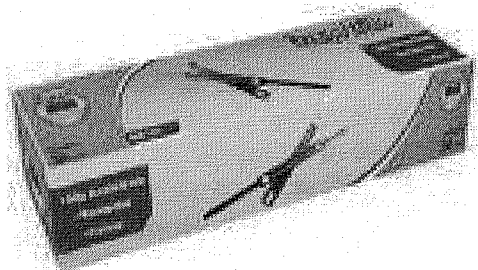

(/produto/21994264?DCSext.recom=RR_item_page.rr1-ClickCP&nm_origem=rec_item_page.rr1-ClickCP&nm_ranking_rec=1)

Papel Fotografico Laser A4 Glossy Profissional 120g Cx.C/50 Fillpaper

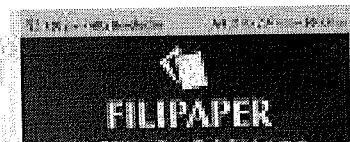

2 ofertas a partir de

R\$ 32,90

Ajuda

Olá, o que você procura?

Entre ou Cadastre-se



Veja todo o shopping



Melhore sua experiência de compra



Cadastre-se e receba descontos e Ofertas Exclusivas

Conheça o Walmart Serviços

Entre ou conecte com Facebook

cartão Itaucard

000281

Bebês e Crianças

Móveis para Bebês

Camas

false

Grampo Trilho Metal Caixa Com 50 Unidades Jocar

☆☆☆☆☆ Seja o primeiro a avaliar



Quantidade

- 1 +

CEP

CEP

Calcular frete

Vendido e entregue por:

Política de troca

Formas de pagamento

em estoque

Papelaria A Escolar sobre o Vendedor



Calcular frete e prazo de entrega

R\$ 7,46 à vista



Adicionar ao carrinho

Compartilhe:

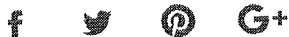

Descrição do produto

grampo trilho metal caixa com 50 unidades jocar grampo trilho jocar office metal, ideal para uso em escolas e escritórios para arquivar documentos, são altamente resistentes. disponível em embalagem com 50 unidades.

Características do produto

Garantia

Contra Defeitos de Fabricação

Aviso sobre o produto

Imagem Meramente Ilustrativa

Dimensões do produto:

Largura: 9,00 cm

Altura: 16,00 cm

Profundidade: 3,00 cm

Peso: 0,21 g

Avaliações

Seja o primeiro a avaliar

Compartilhe sua experiência com os outros usuários

[Crie uma avaliação](#)

Item 101

(<https://www.americanas.com.br/mapa-do-site>)

(<http://www.americanas.com.br>)

O que você quer agora?

000282
f.

[oferta do dia](#) [moto g5s](#) [aniversário](#) [tem tudo](#) [vote na gente](#) [venda na americanas](#) [loja mais próxima](#) [baixe o app](#)

< (<http://www.americanas.com.br>)

R\$ 8,1733

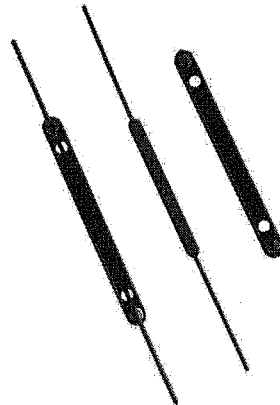

([https://images-](https://images-americanas.b2w.io/produtos/01/00/item/249707/24970798_1SZ.jpg)

[americanas.b2w.io/produtos/01/00/item/249707/24970798_1SZ.jpg](https://images-americanas.b2w.io/produtos/01/00/item/249707/24970798_1SZ.jpg))

Grampo Plástico Macho-Fêmea 50uns Dello Fix

(cód.24970798)

vendido e entregue por [gimba \(/lojista/gimba/54651716000188\)](#)

R\$ 7,52

5x de R\$ 1,50 s/ juros [ver parcelas](#)

[comprar \(/garantia/24970798?buyboxfield=&buyboxtoken=&offertype&producti](#)

Calcular frete e prazo

ok

Outras atividades da categoria

Grampeador Metal 100 Folhas Mp390 Masterprint Extra Grande Preto

2 ofertas a partir de

R\$ 59,99

6x de R\$ 9,99 sem juros

(/produto/16077369?DCSext.recom=RR_item_page.rr1-PersonalizedClickCPInCategory&nm_origem=rec_item_page.rr1-PersonalizedClickCPInCategory&nm_ranking_rec=1)

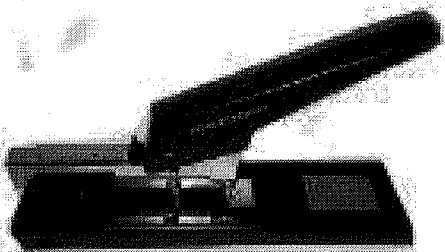

17%

Grampeador Eagle 208

3 ofertas a partir de

R\$ 18,91

COMPRA RÁPIDA
É rápido e prático. Completo.

FRETE GRÁTIS
Nas compras acima de R\$ 99,00*

TELEVENDAS
Compre pelo telefone:
(34) 3292-9100

CLIENTE CORPORATIVO
login, cadastre-se.

ATENDIMENTO ONLINE 

Início » Grampo Trilho Plástico Branco 80mm para 200 fls 75gr Dello Ref. 301E Pct/50 unidades



Grampo Trilho Plástico Branco 80mm para 200 fls 75gr Dello Ref. 301E Pct/50 unidades

Marca: DELLO | Código: 32706

Produto Disponível

Por R\$ 9,29

Quant.:

Comprar



CALCULAR FRETE

Informe seu CEP:

Não sei meu CEP

FORMAS DE PAGAMENTO

Cartão de Crédito e Débito



Boleto a Vista e Faturado

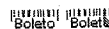

Visa, Mastercard, Amex, Diners, Elo e Discover.

Vídeo do produto

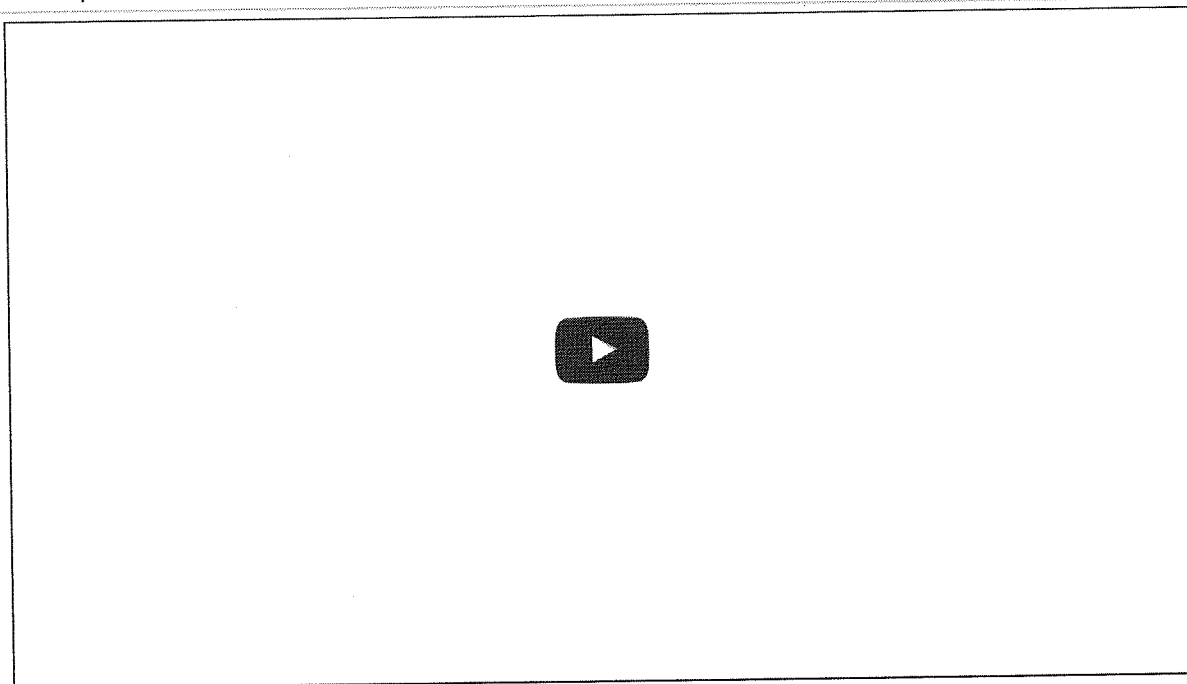

Descrição

Grampo plástico injetado em polietileno para arquivar documentos. Capacidade para armazenar aproximadamente 300 folhas (ref. Sulfito 75g/m²). Disponível na cor: branco.

Olá! O que você procura?



	Impressoras					Telefonia			
Toners Brother	Ver Todos Impressoras	Impressoras Fotográficas	Impressoras Laser Mono HP	Impressoras Térmicas / Etiquetas	Multifuncionais Laser Color Lexmark	Ver Todos Telefonias	Índices Telefônicos / Endereço	Acessórios para Smartphones	Telefon-
Toners HP	Cabos USB para Impressoras	Impressoras Jato de Tinta HP	Impressoras Laser Mono Lexmark	Multifuncionais Jato de Tinta Canon	Multifuncionais Laser Mono HP	Bobinas para Fax	Telefones Celulares	Headset	Telefon- com Fio
Toners Lexmark	Etiquetas para Impressoras Térmicas	Impressora Jato de Tinta A3	Impressoras Tanque de Tinta Epson	Multifuncionais Jato de Tinta HP	Rotuladores	Filtro de Linha	Smartphones	Receptor Digital	Telefon- sem Fio

Home > Fornecedores > DELLO > GRAMPO PLÁSTICO DELLOFIX PRETO COM 50 UNIDADES - DELLO



GRAMPO PLÁSTICO DELLOFIX PRETO COM 50 UNIDADES - DELLO

Código do produto:2809

GRAMPO TRILHO DELLO

R\$7,71

em até 1 x R\$ 7,71 s/ juros (Total: 7,71)



1

COMPRAR



LOGIN | CADASTRE-SE MEUS PEDIDOS ATENDIMENTO

MINHA CONTA QUEM SOMOS POLÍTICAS DO SITE SAC

LISTA DE DESEJOS MEU CARRINHO Está vazio

400285

R\$ 610,0333

HARDWARE SMARTPHONES PERIFÉRICOS COMPUTADORES PLACAS DE VÍDEO MONITORES TECLADO & MOUSE GAMER ARMAZENAMENTO +CATEGORIAS



Você está em: Hardware > Disco Rígido (HD) > Portátil USB > 3000 GB > Código: 72403

Disco Rígido (HD)

HD Seagate Externo Expansion USB 3.0 3TB Preto - STEB3000100

Acessórios (33)

- Adaptador (1)
- Dock Station (4)
- Gaveta Externa 2.5 (17)
- Gaveta Externa 3.5 (10)
- Gaveta Interna (1)

Cloud (2)

- D-Link (1)
- TRENDnet (1)

Externo Ethernet (NAS) (3)
Sem Disco Rígido (HD) (3)

Externo Firewire (2)

- 2000 GB (1)
- 4000 GB (1)

Externo USB (13)

- 1000 GB (1)
- 2000 GB (1)
- 3000 GB (4)
- 4000 GB (2)
- 5000 GB (3)
- 6000 GB (1)
- 8000 GB (1)

Portátil USB (31)

- 1000 GB (13)
- 2000.0 GB (11)
- 3000 GB (3)
- 4000 GB (4)

SATA 2.5" (Notebook) (11)

- 1000.0 GB (4)
- 2000.0 GB (2)
- 500.0 GB (5)

SATA 3.5" (64)

- 1000 GB (13)
- 10000.0 GB (4)
- 2000.0 GB (13)
- 3000.0 GB (7)
- 4000.0 GB (10)
- 500.0 GB (2)
- 6000 GB (9)
- 8000 GB (6)

Hardware

Controladoras

Coolers

Disco Rígido (HD)

Drives

Fontes

Memória RAM

Modem

Placa de vídeo (VGA)

Placas de Som

Placas TV & Edição

Avaliações (10)

SEAGATE

Passe o mouse e arraste para zoom.

Previous Next

DISPONIBILIDADE Imediata, em estoque!

R\$ 688,12

Em 10x sem juros no cartão de R\$ 68,81

R\$ 584,90 à vista

no boleto bancário com 15% de desconto.

PARCELAMENTO



1x R\$ 619,31 sem juros	6x R\$ 114,69 sem juros
2x R\$ 326,86 sem juros	7x R\$ 98,30 sem juros
3x R\$ 217,90 sem juros	8x R\$ 86,02 sem juros
4x R\$ 172,03 sem juros	9x R\$ 76,46 sem juros
5x R\$ 137,62 sem juros	10x R\$ 68,81 sem juros

CEP

Calcular Frete



DESCRIÇÃO DO PRODUTO

O disco rígido externo Seagate® Expansion™ da Seagate é uma solução fácil de usar quando você precisa adicionar armazenamento a seu computador instantaneamente.





400286



Casasbahia.com.br > Informática > HD Externo

Hd Externo 3Tb 2,5" Usb 3.0 (Disco Rigido) Expansion Stea3000400 Sea

(Cód. Item 11338714) Outros produtos Seagate

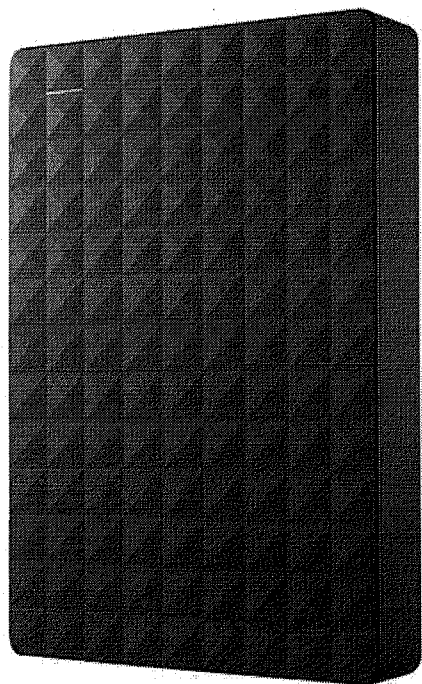

Vendido e entregue por BESTPLUS

Garantia Total a Você!

Este produto é vendido por um lojista parceiro CasasBahia.com.br, que acompanha o pedido. Saiba mais

Por: **R\$599,99**

ou até 10x de R\$ 60,00 sem juros

Calcule o frete e o prazo de entrega estimados para sua região

Informe seu CEP:

Ok

Pagamento com cartões de crédito

2x sem juros	R\$ 300,00	7x sem juros
3x sem juros	R\$ 200,00	8x sem juros
4x sem juros	R\$ 150,00	9x sem juros
5x sem juros	R\$ 120,00	10x sem juros
6x sem juros	R\$ 100,00	12x com juros (1,89% a.m.)

Clique aqui e confira todas as informações

00287
✱ Q 0

O que você deseja buscar?

Oferta Wow! Frete Grátis no app Moto G5s iPhone Cartão BNDES Prime Cartão Sub Viagens Venda no Sub

< (<http://www.submarino.com.br/categoria/260#categoria/475353>)



Foto 2 - Hd Externo Seagate 3tb Stbv3000100 Expansion Usb 3.0 Preto
(https://images-submarino.b2w.io/produtos/01/00/item/11302/8/11302862_2SZ.jpg)

(https://images-submarino.b2w.io/produtos/01/00/item/11302/8/11302862_1SZ.jpg)

[submarino.b2w.io/produtos/01/00/item/11302/8/11302862_1SZ.jpg](https://images-submarino.b2w.io/produtos/01/00/item/11302/8/11302862_1SZ.jpg)

Hd Externo Seagate 3tb Stbv3000100 Expansion Usb 3.0 Preto
(Cód.11302862)

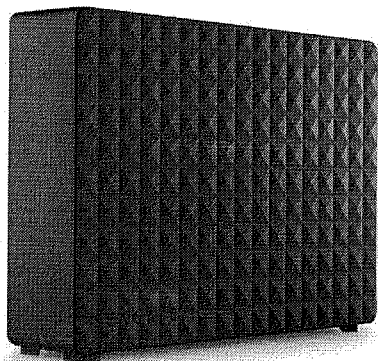
vendido e entregue por [storegamers \(lojista/storegamers/2473226000110\)](https://lojista.storegamers/2473226000110)

R\$ 694,99

10x de R\$ 69,49 s/ juros

[ver parcelas](#)

302862?buyboxField=&buyboxToken=&offerType&productId=11302862&productSku=11302856&selle

Calcular frete e prazo

_____ - _____

OK

Aproveite e compre junto

Hd Externo Seagate 3tb Stbv3000100 Expansion Usb 3.0 Preto

R\$ 694,99

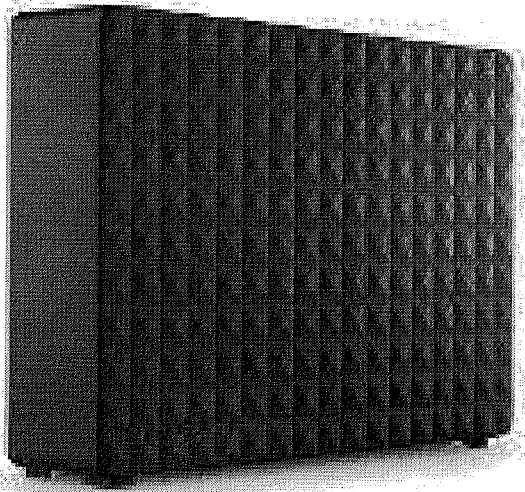

Item 103

(https://www.americanas.com.br/mapa-do-site) (http://www.americanas.com.br)

O que você quer agora?

000288

Q

oferta do dia moto g5s aniversário tem tudo vote na gente venda na americanas loja mais próxima baixe o app

(http://www.americanas.com.br/categoria/331108)

R\$ 5,68

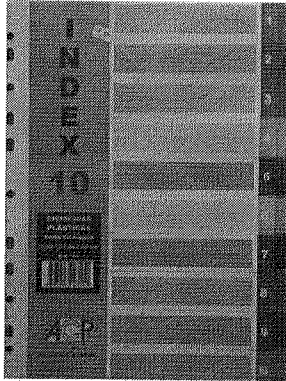

(https://images-

americanas.b2w.io/produtos/01/00/item/13394/2/13394230_1SZ.jpg)

Separadores Para Fichário Universitários Index 10 - Acp

(cód.13394230)

vendido e entregue por staples (/lojista/staples/3746938000143)

R\$ 6,37 (13% de desconto)

R\$ 5,49

comprar (/garantia/13394230?buyboxfield=&buyboxtoken=&offertype&producti

Calcular frete e prazo

ok

quem viu este produto, viu também

Divisória Para Fichário Com 12 Projeções Acp

R\$ 8,49

(/produto/18807815?DCSext.recom=RR_item_page.rr1-CategorySiloedViewCP&nm_origem=rec_item_page.rr1-CategorySiloedViewCP&nm_ranking_rec=1)

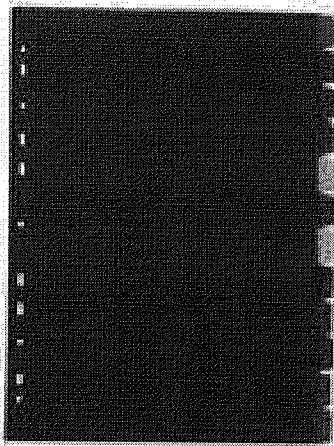

6%

Separador Plástico Para Fichário Universitário 12 Divisórias Acp 855

R\$ 6,05

R\$ 5,67

5x de R\$ 1,13 sem juros



Busca

ATENDIMENTO

FAÇA SEU LOGIN

CADASTRE-SE

900289

MEGA

MARCA

PACOTES

CUPONS

STAPLES

VOTE NA

SALDÃO

STAPLES®

ECONÔMICOS

EXCLUSIVOS

BUSINESS

STAPLES!

TODAS AS CATEGORIAS

HOME / PAPELARIA / FICHÁRIOS E ACESSÓRIOS / DIVISORIA DE FICHARIO

DIVISÓRIA PARA FICHÁRIO COM 10 PROJEÇÕES ACP

DIVAP755

R\$ 5,49

VER OPÇÕES DE PARCELAMENTO

R\$ 5,22 NO BOLETO BANCÁRIO

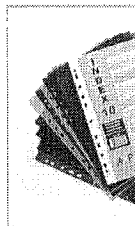
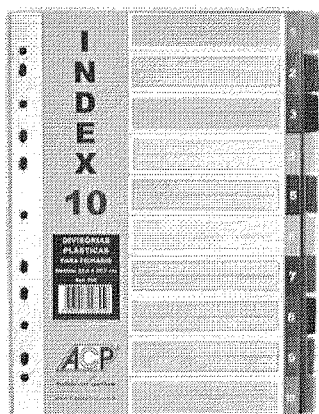

QUANTIDADE:

1	+
	-

FAÇA LOGIN PRA ADICIONAR PRODUTOS À LISTA

É EMPRESA? SE SIM, CLIQUE AQUI E VEJA AS CONDIÇÕES DIFERENCIADAS.

DESCRIÇÃO

ESPECIFICAÇÕES

- 10 projeções.
- Colorida.
- 225 x 310mm A4.

Busca

Cartuchos & Toners & Filas

Papel

Etiquetas

Organizaçã

Material

Papelaria

Impressoras & Multifuncionais

Informática

Coffee Break & Descartáveis

Limpeza &

Higiene

Escrita

Telefonia

Eletrônicos

DATASUPRIWEB

PAPELARIA

FICHÁRIO

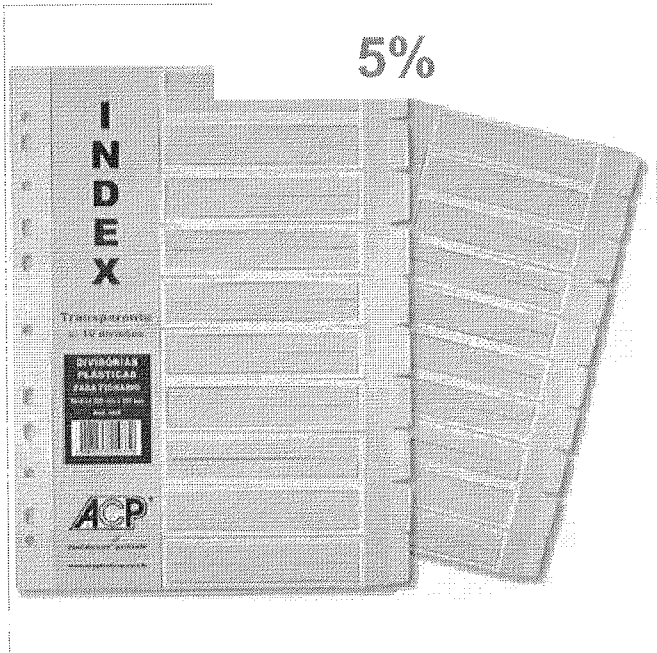
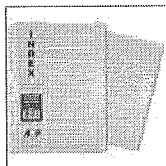

Divisória P/Fichário Com 10 Divisões 65

REF.008301480015

POR: R\$ 5,18

OU R\$4.92 NO BOLETO

(5% DE DESCONTO)

ADICIONAR AO CARRINHO

Calcular o Frete

COMPARTILHAR

Descrição do produto

Ref. 655
Separador de Fichário A4 em PP com 10 divisões transparente
Tamanho: 225 mm x 297 mm

Quem viu, viu também



Caneta Hidrográfica Officepen 1.0 Preto - Pilot

POR: R\$ 3,40 À VISTA

1 ADICIONAR

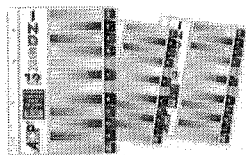

Divisória PVC 12 Divisões 855 224X307

POR: R\$ 5,85 À VISTA

1 ADICIONAR

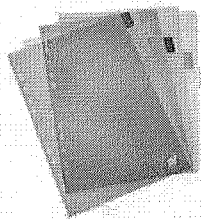

Divisória Pvc 06 Projeções Color 6Intb Com Ins Of 11F - Yes

POR: R\$ 10,92 À VISTA

1 ADICIONAR

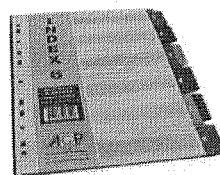

Divisória Pvc 06 Projeções 754 223X297 Sort - Acp

POR: R\$ 2,99 À VISTA

1 ADICIONAR

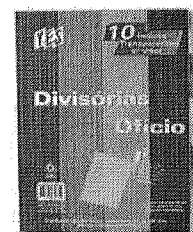

Divisória Pvc 10 Projeções Sortida 10Intb Com Inserção Of

POR: R\$ 14,97 À VISTA

1 ADICIONAR

Cola B: Henkel

POR: R

1

Quem viu, comprou também

(<https://www.americanas.com.br/mapa-do-site>)

(<http://www.americanas.com.br>)

Item 104

000291
F. Q

O que você quer agora?

[oferta do dia](#) [moto g5s](#) [aniversário](#) [tem tudo](#) [vote na gente](#) [venda na americanas](#) [loja mais próxima](#) [baixe o app](#)

< (<http://www.americanas.com.br/categoria/89664890973>)

Foto 2 - Lápis Grafite 1205 Max N° 2 Preto Com Borracha Faber-Castell

([https://images-](https://images-americanas.b2w.io/produtos/01/00/sku/12966/0/12966027_2SZ.jpg)

[americanas.b2w.io/produtos/01/00/sku/12966/0/12966027_2SZ.jpg](https://images-americanas.b2w.io/produtos/01/00/sku/12966/0/12966027_2SZ.jpg))

R\$ 1,73

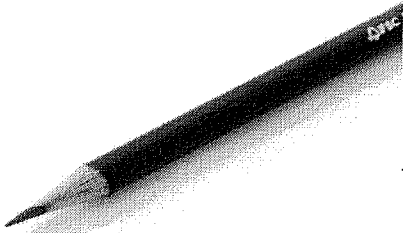

([https://images-](https://images-americanas.b2w.io/produtos/01/00/sku/12966/0/12966027SZ.jpg)

[americanas.b2w.io/produtos/01/00/sku/12966/0/12966027SZ.jpg](https://images-americanas.b2w.io/produtos/01/00/sku/12966/0/12966027SZ.jpg))

Lápis Grafite 1205 Max N° 2 Preto Com Borracha Faber-Castell

(cód.12966020)

Cor **Preto** >

Escolha uma loja abaixo e compre

vendido e entregue por [suprinform \(/lojista/suprinform/3899421000194\)](http://lojista/suprinform/3899421000194)

R\$ 3,49 (65% de desconto)

R\$ 1,20

[comprar \(/garantia/12966020?buyboxfield=&buyboxtoken=smartbuybox-acom-](/garantia/12966020?buyboxfield=&buyboxtoken=smartbuybox-acom-)

Calcular frete e prazo

staples (loja parceira) **R\$ 3,49**
Frete: Calcule o frete

aproveite e veja também

24%

Lápis Preto Ecolápis Max Sextavado Com Borracha Faber Castell 1205sm/B Unidade

R\$ 1,20

R\$ 0,91

(/produto/20305949?DCSext.recom=RR_item_page.rr1-ClickCP&nm_origem=rec_item_page.rr1-ClickCP&nm_ranking_rec=1)



000292

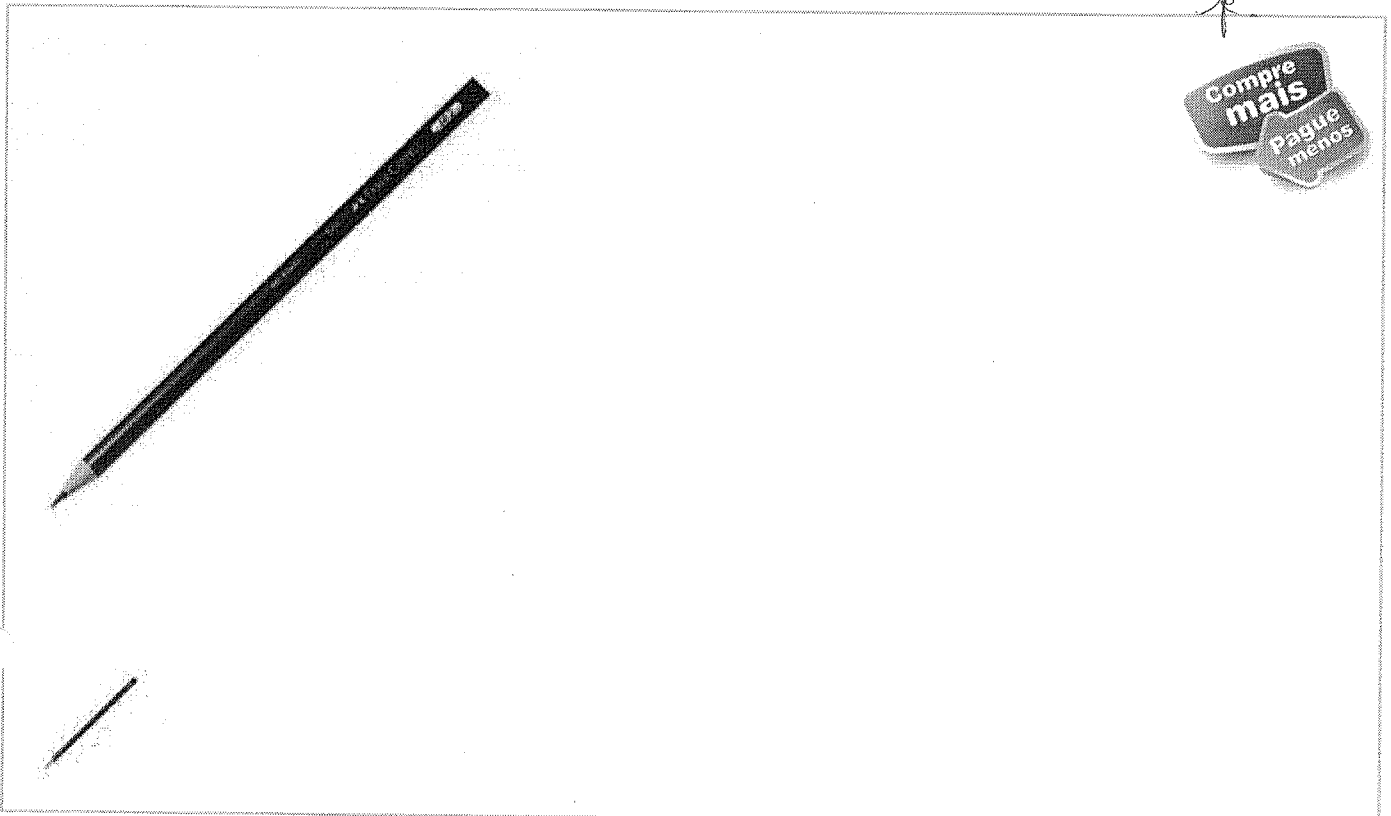

LAPIS GRAFITE SEXTAVADO 1205 MAX 2B FABER-CASTELL

Cód. Referência: 4961

12 ou + por R\$0,49 cada e economize 35%

R\$ **0**,75

QTD:



COMPRAR

R\$ 0,73 (3% de desconto) no boleto à vista

Calcular Frete

Não sei meu CEP

CALCULAR

PRODUTOS RELACIONADOS

Inscreva-se para receber notificações

Permita que possamos enviar notificações push com as melhores ofertas para você.

X

Busca

000293

Meu Carrinho
ProdutosCartuchos &
Toners & Fitas

Papel

Etiquetas

Organizaçãc

Material

Papeteria

Impressoras &
Multifuncionais

Informática

Coffee Break
&
DescartáveisLimpeza &
Higiene

Escrita

Telefonia

Eletrônicos

DATASUPRIWEB

ESCRITA

LÁPIS

Escritório

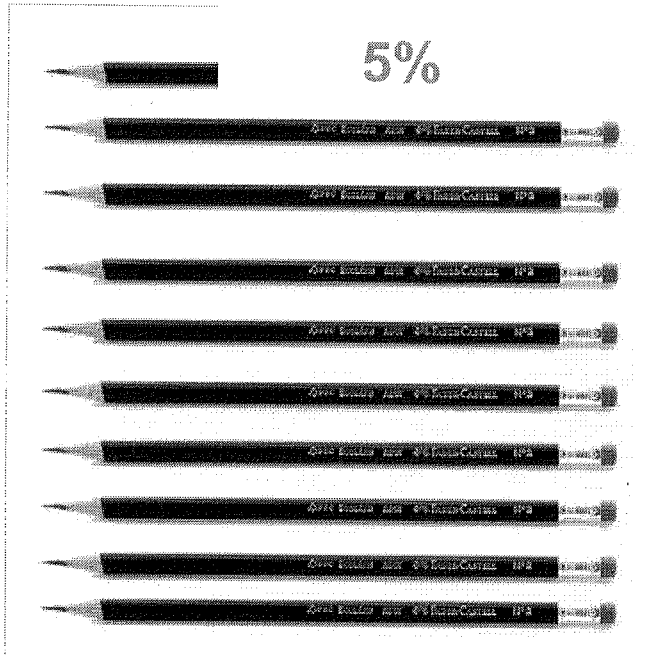
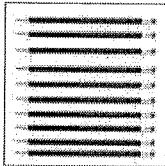

Kit Com 10 Lápis Grafite 1205 Max N° 2 Borracha Faber-Castell

REF.050301550002

POR: R\$ 9,50 $\div 10 = 0,95$
 OU R\$9.02 NO BOLETO
 (5% DE DESCONTO)

ADICIONAR AO CARRINHO

Calcular o Frete

COMPARTILHAR

Descrição do produto

Kit Com 10 Lápis Grafite 1205 Max N° 2 Preto com Borracha - Faber-Castell
 Descrição do Produto:

EcoLápis produzido com madeira 100% reflorestada.

Exclusiva fórmula de mina grafite B fácil de apontar e maior resistência à quebras.

criação técnica:

- Modelo: Eco.
- Composição: madeira 100% reflorestada.
- Graduação: B.
- Formato: redondo.
- Com borracha na ponta.
- Unidade.

Dimensões:

- Altura:7,00 Milímetros
- Largura:7,00 Milímetros
- Profundidade:18,50 Centímetros

Quem viu, viu também

Item 105

([https://www.americanas.com.br/mapa-](https://www.americanas.com.br/mapa-do-site)

<http://www.americanas.com.br>)

O que você quer agora?

000294 6
JF.

- [oferta do dia](#)
- [moto g5s](#)
- [aniversário](#)
- [tem tudo](#)
- [vote na gente](#)
- [venda na americanas](#)
- [loja mais próxima](#)
- [baixe o app](#)

< (<http://www.americanas.com.br/categoria/397...>)



Foto 2 - Livro Ata Sem Margem 100 Folhas Tilibra (https://images-americanas.b2w.io/produtos/01/00/item/20307/6/20307643_2SZ.jpg)

R\$ 12,8966

([https://images-](https://images-americanas.b2w.io/produtos/01/00/item/20307/6/20307643_1SZ.jpg)

[americanas.b2w.io/produtos/01/00/item/20307/6/20307643_1SZ.jpg](https://images-americanas.b2w.io/produtos/01/00/item/20307/6/20307643_1SZ.jpg))

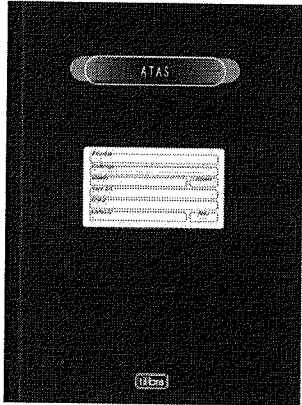
Livro Ata Sem Margem 100 Folhas Tilibra

(cód.20307643)

Escolha uma loja abaixo e compre

vendido e entregue por [papelaria a escolar \(/lojista/papelaria-a-escolar/663008000138\)](http://lojista/papelaria-a-escolar/663008000138)

R\$ 11,75

[comprar \(/garantia/20307643?buyboxfield=&buyboxtoken=smartbuybox-acom-](http://garantia/20307643?buyboxfield=&buyboxtoken=smartbuybox-acom-)

⌚ corral! temos apenas 4 no estoque

Calcular frete e prazo

ok

ohe informática e papelaria
(loja parceira)

R\$ 11,09

Frete: Calcule o frete

aproveite e veja também

Livro Ata 200 Folhas

2 ofertas a partir de
R\$ 21,90

(produto/14843471?DCSext.recom=RR_item_page.rr1-ClickCP&nm_origem=rec_item_page.rr1-ClickCP&nm_ranking_rec=1)

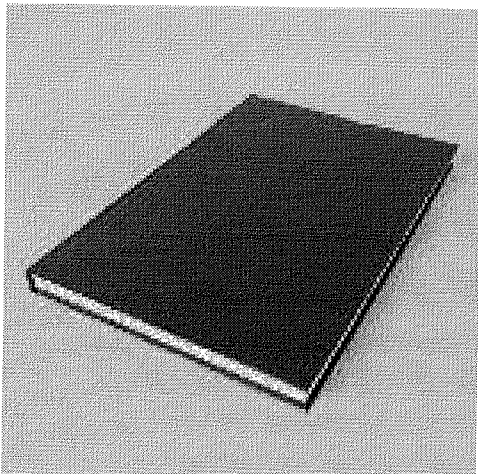



Telefendas 41 3054-7400

Central de Atendimento

Meu Cadastro

000295
Meus Pedidos Dúvidas

Encontre o produto que procura !

 Bem Vindo!
Faça seu login
ou cadastre-se

[Tudo os departamentos](#) ▼

[COPA E COZINHA](#) ▼

[ESPORTES / FITNESS](#) ▼

[MERCEARIA / HIGIENE PESSOAL](#) ▼

[MOVEIS DE ESCRITÓRIO](#)
[LIVROS](#)

LIVRO ATA 100 FOLHAS SÃO DOMINGOS

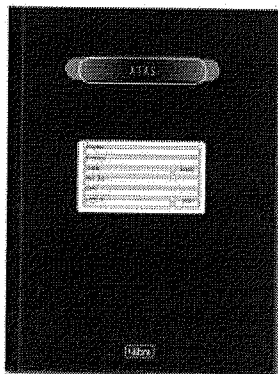

R\$ 12,04

R\$ 11,68 à vista (desconto de 3.00% já aplicado)
no Boleto, Depósito ou Transferência

[COMPRAR](#)

Clique e
Calcule seu Frete

Livro ata 100 folhas são domingos , melhores preços é na Reis Papelaria !
Código do Produto:748
Disponível em estoque
Fabricante:SAO DOMINGOS

Outros produtos: SAO DOMINGOS

Tags: Livro ata 100 folhas são domingos Livro ata 100 folhas são domingos , melhores preços é na Reis Papelaria I, Livro ata 100 folhas são domingos SAO DOMINGOS, ESCRITÓRIO SAO DOMINGOS

[Informações sobre o produto](#)
[Indique o produto](#)
[Tem alguma dúvida?](#)

Descrição do Produto

Características do Produto

- Livro Ata
- Sem margem
- Capa dura (preto)
- Costurado
- Embalagem
- Contém 1 unidade com 100 folhas.
- Dimensões
- 210 x 300mm

Ofertas Relacionadas

Livro ata 100 folhas são domingos

R\$ 11,68 à vista no boleto

livro caixa 1/4 50 fls sao domingos

R\$ 7,64 à vista no boleto

Livro ata 50 folhas são domingos

R\$ 7,46 à vista no boleto

Busca

ATENDIMENTO

FAÇA SEU LOGIN

CADASTRE SE

000296

MEGA

MARCA

PACOTES

CUPONS

STAPLES

VOTE NA

TODAS AS CATEGÓRIAS

SALDÃO

STAPLES®

ECONÔMICOS

EXCLUSIVOS

BUSINESS

STAPLES!

HOME / PAPELARIA / FORMULÁRIOS E IMPRESSOS / LIVRO ATA

LIVRO ATAS SEM MARGEM TILIBRA 100 FOLHAS - LIVRO ATAS 100 FOLHAS TILIBRA CCOTILEXG

R\$ 14,90

VER OPÇÕES DE PARCELAMENTO

R\$ 14,16 NO BOLETO BANCÁRIO

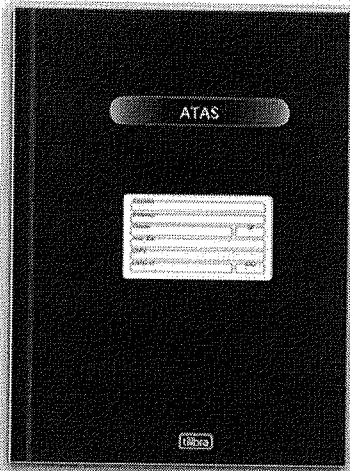

QUANTIDADE:

Quantity control buttons: 1, +, -

FAÇA LOGIN PRA ADICIONAR PRODUTOS À LISTA

É EMPRESA? SE SIM, CLIQUE AQUI E VEJA AS CONDIÇÕES DIFERENCIADAS.

DESCRIÇÃO

ESPECIFICAÇÕES

Sem margem.

100 Folhas.

Item 106 000297
27.

(<https://www.americanas.com.br/mapa-do-site>)
(<http://www.americanas.com.br>)

O que você quer agora?

oferta do dia moto g5s aniversário tem tudo vote na gente venda na americanas loja mais próxima baixe o app

< (<http://www.americanas.com.br/categoria/397...>)



Foto 2 - Livro Ata Sem Margem 50 Folhas 203x298 Tilibra (https://images-americanas.b2w.io/produtos/01/00/item/20307/5/20307591_2SZ.jpg)

R\$ 7,65

([https://images-](https://images-americanas.b2w.io/produtos/01/00/item/20307/5/20307591_1SZ.jpg)

[americanas.b2w.io/produtos/01/00/item/20307/5/20307591_1SZ.jpg](https://images-americanas.b2w.io/produtos/01/00/item/20307/5/20307591_1SZ.jpg))

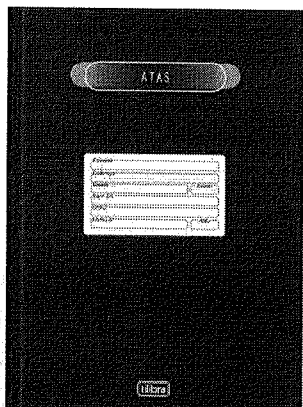
Livro Ata Sem Margem 50 Folhas 203x298 Tilibra

(cód.20307591)

Escolha uma loja abaixo e compre

vendido e entregue por **papelaria a escolar** ([/lojista/papelaria-a-escolar/663008000138](http://lojista/papelaria-a-escolar/663008000138))

R\$ 8,27 (9% de desconto)

R\$ 7,52

comprar ([/garantia/20307591?buyboxfield=&buyboxtoken=smartbuybox-acom-](http://garantia/20307591?buyboxfield=&buyboxtoken=smartbuybox-acom-)

Calcular frete e prazo

ok

ohe informática e papelaria
(loja parceira)

R\$ 8,27

Frete: Calcule o frete

proveite e veja também

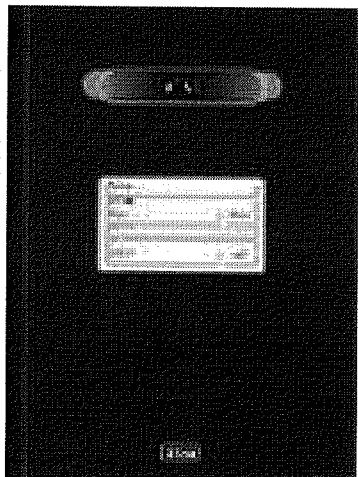

Livro Ata Sem Margem 100 Folhas Tilibra

2 ofertas a partir de

R\$ 11,09

10x de R\$ 1,10 sem juros

(produto/20307643?DCSext.recom=RR_item_page.rr1-ClickCP&nm_origem=rec_item_page.rr1-ClickCP&nm_ranking_rec=1)

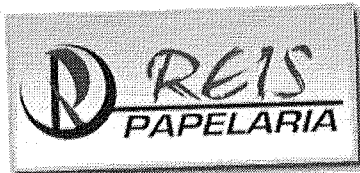

Encontre o produto que procura !

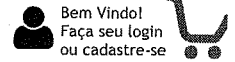

Todo os departamentos ▾

COPA E COZINHA ▾

ESPORTES / FITNESS ▾

MERCEARIA / HIGIENE PESSOAL ▾

MOVEIS DE ESCRI

← LIVROS

LIVRO ATA 50 FOLHAS SÃO DOMINGOS

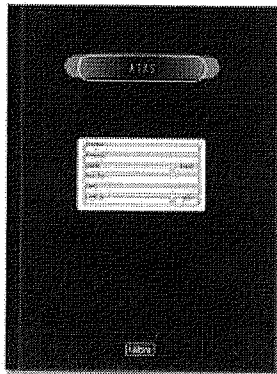

R\$ 7,69

R\$ 7,46 à vista (desconto de 3.00% já aplicado)
no Boleto, Depósito ou Transferência

[COMPRAR](#)

Clique e
Calcule seu Frete

Livro ata 50 folhas são domingos , melhores preços é na Reis Papelaria !

Código do Produto:1502

Disponível em estoque

Fabricante:SÃO DOMINGOS

Outros produtos: SÃO DOMINGOS

Tags: Livro ata 30 folhas são domingos Livro ata 50 folhas são domingos , melhores preços é na Reis Papelaria I, Livro ata 50 folhas são domingos SÃO DOMINGOS, ESCRITORIO SÃO DOMINGOS

[Informações sobre o produto](#)

[Indique o produto](#)

[Tem alguma dúvida?](#)

Descrição do Produto

Características do Produto

• Livro Ata

• Sem margem

• Capa dura (preto)

• Costurado

Embalagem

• Contém 1 unidade com 50 folhas.

Dimensões

• 210 x 300mm

Ofertas Relacionadas

livro caixa 1/4 50 fls sao domingos

Livro ata 100 folhas são domingos

Livro ata 50 folhas são domingos

R\$ 7,64 à vista no boleto

R\$ 11,68 à vista no boleto

R\$ 7,46 à vista no boleto

Busca

ATENDIMENTO

FAÇA SEU LOGIN

CADASTRE-SE

000299

MEGA

MARCA

PACOTES

CUPONS

STAPLES

VOTE NA

TODAS AS CATEGORIAS

SALDÃO

STAPLES®

ECONÔMICOS

EXCLUSIVOS

BUSINESS

STAPLES!

HOME / PAPELARIA / FORMULÁRIOS E IMPRESSOS / LIVRO ATA

LIVRO ATAS SEM MARGEM SÃO DOMINGOS COM 50 FOLHAS - LIVRO ATAS 50 FOLHAS SÃO DOMINGOS
CCOSD0997

R\$ 6,99

[VER OPÇÕES DE PARCELAMENTO](#)

R\$ 6,64 NO BOLETO BANCÁRIO

QUANTIDADE:

1	+
	-

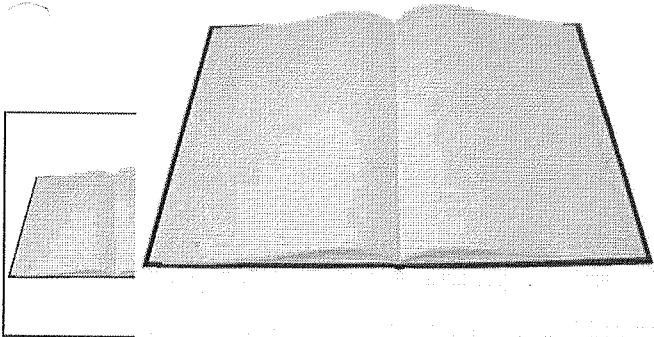

FAÇA LOGIN PRA ADICIONAR PRODUTOS À LISTA

É EMPRESA? SE SIM, CLIQUE AQUI E VEJA AS CONDIÇÕES DIFERENCIADAS.

DESCRIÇÃO

ESPECIFICAÇÕES

Formato 205x305 mm.

Numerado.

50 Folhas.

Item 107

(<https://www.americanas.com.br/mapa-do-site>)

(<http://www.americanas.com.br>)

000300
f.

O que você quer agora?

- oferta do dia
- moto g5s
- aniversário
- tem tudo
- vote na gente
- venda na americanas
- loja mais próxima
- baixe o app

(<http://www.americanas.com.br/>)

R\$ 10,48

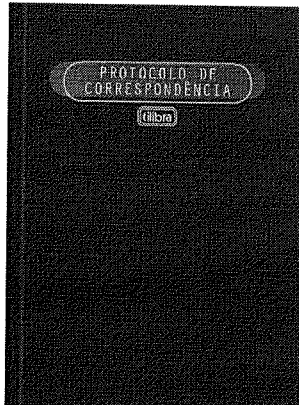

([https://images-](https://images-americanas.b2w.io/produtos/01/00/item/26053/6/26053602_1SZ.jpg)

[americanas.b2w.io/produtos/01/00/item/26053/6/26053602_1SZ.jpg](https://images-americanas.b2w.io/produtos/01/00/item/26053/6/26053602_1SZ.jpg))

Livro Protocolo Correspondência 100 Folhas Tilibra

(cód.26053602)

vendido e entregue por [papelaria a escolar \(/lojista/papelaria-a-escolar/663008000138\)](#)

R\$ 7,24

[comprar \(/garantia/26053602?buyboxfield=&buyboxtoken=&offertype&producti](#)

⌚ corral! temos apenas 3 no estoque

Calcular frete e prazo

ok

peessoas como você também viram

Split Hw 30000 Fr Springer Midea On 220

R\$ 3.499,00

10x de R\$ 349,90 sem juros

(/produto/18701040?DCSext.recom=RR_item_page.rr1-PersonalizedClickEV&nm_origem=rec_item_page.rr1-PersonalizedClickEV&nm_ranking_rec=1)

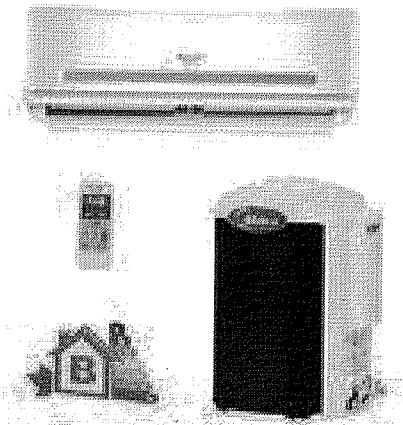

MEUS
PEDIDOS

10

000301
A.

Livro Protocolo Correspondencia Wc 100f 12054 Tilibra

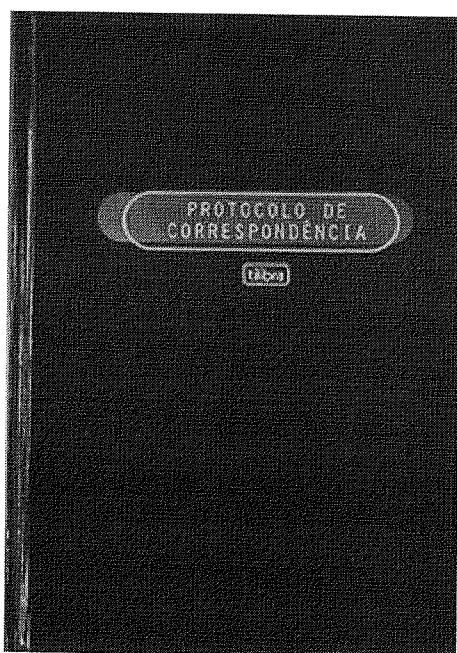

R\$ 12,30

1x de R\$ 12,30
sem juros no cartão

QUANTIDADE: 1

Que tal ficar sabendo de tudo primeiro?

X

Ative nossas notificações e receba todas as novidades e descontos exclusivos para você!

 Powered by ShopBack

Eu Quero!

Busca

ATENDIMENTO

FAÇA SEU LOGIN

CADASTRE-SE

000302

MEGA

MARCA

PACOTES

CUPONS

STAPLES

VOTE NA

TODAS AS CATEGORIAS

SALDÃO

STAPLES®

ECONÔMICOS

EXCLUSIVOS

BUSINESS

STAPLES!

HOME / PAPELARIA / FORMULÁRIOS E IMPRESSOS / LIVRO CONTÁBIL

LIVRO PROTOCOLO DE CORRESPONDÊNCIAS 100 FOLHAS SÃO DOMINGOS CCOSD8875

De: R\$ 11,90

POR: R\$ 11,89

[VER OPÇÕES DE PARCELAMENTO](#)

R\$ 11,30 NO BOLETO BANCÁRIO

QUANTIDADE:

1	+
	-

FAÇA LOGIN PRA ADICIONAR PRODUTOS À LISTA

É EMPRESA? SE SIM, CLIQUE AQUI E VEJA AS CONDIÇÕES DIFERENCIADAS.

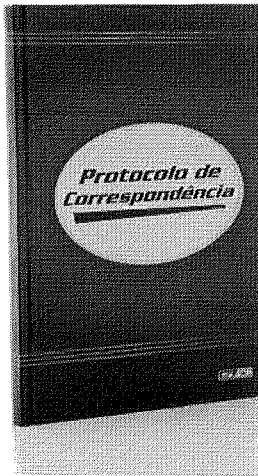

DESCRIÇÃO

ESPECIFICAÇÕES

Livro protocolo de correspondência 1/4 com 100 folhas.

Item 108

(<https://www.americanas.com.br/mapa-do-site>)

(<http://www.americanas.com.br>)

O que você quer agora?

000303
b

oferta do dia moto g5s aniversário tem tudo vote na gente venda na americanas loja mais próxima baixe o app

< (<http://www.americanas.com.br/categoria/397...>)



Foto 2 - Livro Registro De Empregado 50 Folhas Tilibra (https://images-americanas.b2w.io/produtos/01/00/sku/18807/8/18807855_2SZ.jpg)

R\$ 14,9133

([https://images-](https://images-americanas.b2w.io/produtos/01/00/sku/18807/8/18807855SZ.jpg)

[americanas.b2w.io/produtos/01/00/sku/18807/8/18807855SZ.jpg](https://images-americanas.b2w.io/produtos/01/00/sku/18807/8/18807855SZ.jpg))

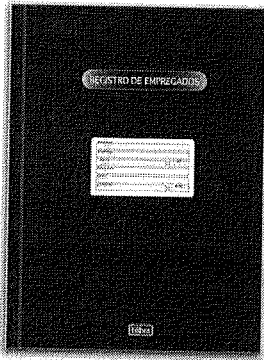
Livro Registro De Empregado 50 Folhas Tilibra

(cód.18807852)

Escolha uma loja abaixo e compre

vendido e entregue por [papelaria a escolar \(/lojista/papelaria-a-escolar/663008000138\)](http://lojista/papelaria-a-escolar/663008000138)

R\$ 10,94

[comprar \(/garantia/18807852?buyboxfield=&buyboxtoken=smartbuybox-acom-](/garantia/18807852?buyboxfield=&buyboxtoken=smartbuybox-acom-)

Calcular frete e prazo

ok

staples (loja parceira)

R\$ 14,90

Frete: Calcule o frete

quem viu este produto, viu também

Livro Registro De Empregados São Domingos - 50 Folhas

2 ofertas a partir de

R\$ 9,28

(/produto/15147469?DCSext.recom=RR_item_page.rr1-CategorySiloedViewCP&nm_origem=rec_item_page.rr1-CategorySiloedViewCP&nm_ranking_rec=1)

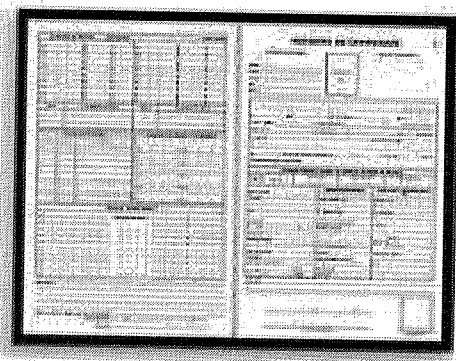

(http://www.submarino.com.br/hotsite/Departamentos)
(http://www.submarino.com.br)

600304
20. 0 0

O que você deseja buscar?

Oferta Wow! Frete Grátis no app Moto G5s iPhone Cartão BNDES Prime Cartão Sub Viagens Venda no Sub

< (http://www.submarino.com.br/categoria/401413)

Foto 2 - Livro Registro De Empregados 100 Folhas (https://images-submarino.b2w.io/produtos/01/00/item/17808/3/17808328_2SZ.jpg)

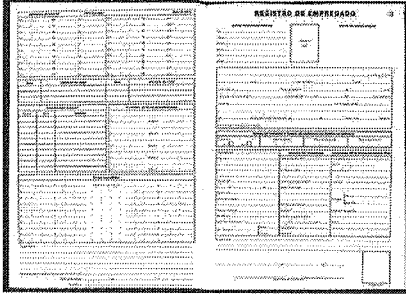

(https://images-

submarino.b2w.io/produtos/01/00/item/17808/3/17808328_1SZ.jpg)

Livro Registro De Empregados 100 Folhas
(Cód.17808328)

Cor
Unica

Tamanho
Unico

vendido e entregue por **tilibra express** (/lojista/tilibra-express/44990901000143)

R\$ 18,90

308328?buyboxField=&buyboxToken=&offerType&productId=17808328&productSku=17808331&selle

Calcular frete e prazo

OK

Quem viu este produto, viu também



Cabo Hdmi 2.0 19 Pinos 4k 3d 5 Metros

7 ofertas a partir de

R\$ 20,49

10x de R\$ 2,04 sem juros

(/produto/13688770?DCSext.recom=RR_item_page.rr1-ClickCP&nm_origem=rec_item_page.rr1-ClickCP&nm_ranking_rec=1)

000305

Busca

ATENDIMENTO

FAÇA SEU LOGIN

CADASTRE-SE

MEGA

MARCA

PACOTES

CUPONS

STAPLES

VOTE NA

TODAS AS CATEGORIAS

SALDÃO

STAPLES®

ECONÔMICOS

EXCLUSIVOS

BUSINESS

STAPLES!

HOME / PAPELARIA / FORMULÁRIOS E IMPRESSOS / LIVRO CONTÁBIL

LIVRO REGISTRO DE EMPREGADO 50 FOLHAS TILIBRA CCOTIREM

R\$ 14,90

VER OPÇÕES DE PARCELAMENTO

R\$ 14,16 NO BOLETO BANCÁRIO

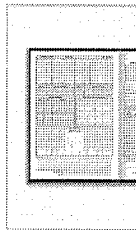
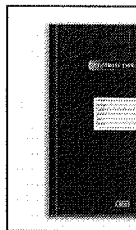
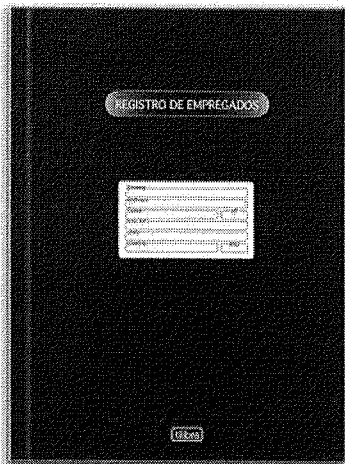

QUANTIDADE:

Quantity control box with '1' in the center, '+' above, and '-' below.

FAÇA LOGIN PRA ADICIONAR PRODUTOS À LISTA

É EMPRESA? SE SIM, CLIQUE AQUI E VEJA AS CONDIÇÕES DIFERENCIADAS.

DESCRIÇÃO

ESPECIFICAÇÕES

Livro Registro de Empregados.

Contém 50 folhas.

Item 109



Você também pode se interessar: pendrive 32gb, impressora 3d, roteador, kit gamer

Voltar para a lista [Informática](#) > [Mídias Virgens](#) > [DVDs](#) > [DVD-R](#) >

000306

R\$ 73,4333

Compartilhar [Vender um igual](#)

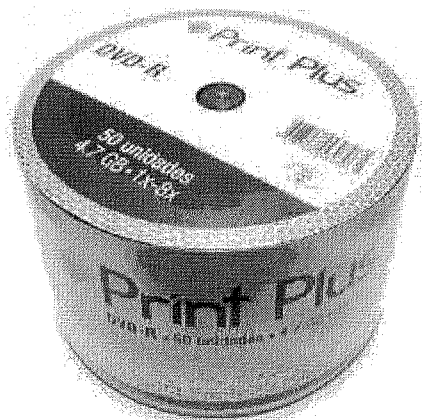

+

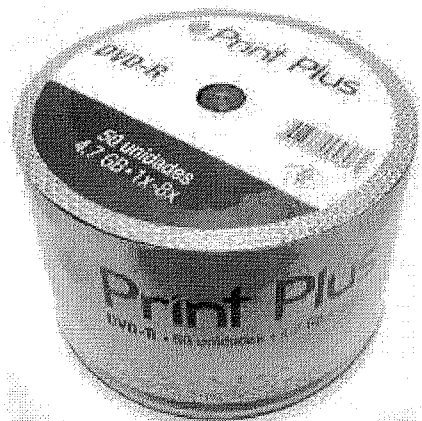

Novo - 67 vendidos

100 Dvd-r Virgem Print Plus 1-8x 4.7gb (Multilaser) C/logo



R\$ 44⁵⁰

10x R\$ 5⁰³

Mais opções

- Envios para todo o país por Mercado Envios**
Saiba os prazos de entrega e as formas de envio.
[Calculador de frete](#)

Quantidade:

[Comprar agora](#)

[Adicionar ao carrinho](#)

- Você ganha 22 Mercado Pontos.**
- Compra Garantida, receba o produto que está esperando ou devolvemos o dinheiro.**

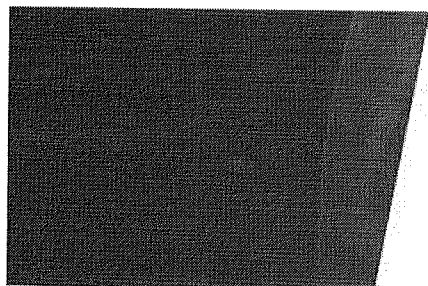

EDNA MÍDIAS



(https://www.americanas.com.br/mapa-do-site) (http://www.americanas.com.br)

000307
F. B

O que você quer agora?

oferta do dia moto g5s aniversário tem tudo vote na gente venda na americanas loja mais próxima baixe o app

< (http://www.americanas.com.br/categoria/227557)



(https://images-

americanas.b2w.io/produtos/01/00/item/5662/2/5662288SZ.jpg)

DVD-R Elgin Printable 4,7GB/120min 8x (Pino c/ 100)

(cód.5662288)

Escolha uma loja abaixo e compre

vendido e entregue por **franca virtual** (/lojista/franca-virtual/9227761000155)

R\$ 406,90 (19% de desconto)

R\$ 85,41

4x de R\$ 21,35 s/ juros [ver parcelas](#)

comprar (/garantia/5662288?buyboxfield=&buyboxtoken=smartbuybox-acom-v

R\$ 76,86 no boleto bancário (10% de desconto)

Calcular frete e prazo

ok

oficina dos bits
(loja parceira)

R\$ 105,90

Frete: Calcule o frete

mundo bras
(loja parceira)

R\$ 121,15

Frete: Calcule o frete

aproveite e veja também

Mídia Virgem Dvd-R Shrink Imprimível 120min 4.7gb

7 ofertas a partir de

R\$ 51,90

(/produto/11239956?DCSext.recom=RR_item_page.rr1-ClickCP&nm_origem=rec_item_page.rr1-ClickCP&nm_ranking_rec=1)

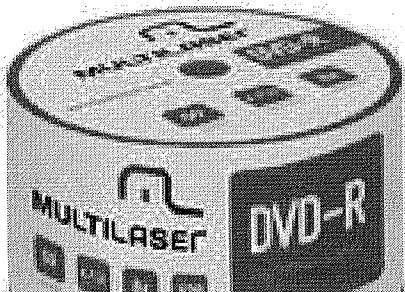

Busque aqui o que você procura

Pode confiar
SITE SEGURO0 Carrinho
R\$00,00

Compre por departamento

PCs de alto desempenho

Open Box

Saldão

Oferta do dia

Início | Inativos

Mídia Virgem DVD-R 4.7GB 8x Elgin - 82050 - (Pack c/ 100)

Mídia DVD-R,4,7GB (120 minutos),8x,pack com 100 unidades.

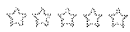

0 avaliações

Avalie este produto

Perguntas e Respostas

por: R\$ 69,90
em até 2 x sem juros de R\$ 34,95Qty: **R\$58,02** à vista no

Aviso-me quando estiver disponível

boleto bancário com 17% de desconto

GARANTIA: 1 MÊS

SEM PREVISÃO DE CHEGADA

Preços e formas de pagamento válidos apenas para o website. Consulte condições nas lojas

Parcelamento:

Descontos especiais até 6X (parcela mínima de R\$25):

1x de	15% off	3x de	10% off	5x de	3,5% off	6x de	3% off
R\$59,42		R\$20,97		R\$13,49		R\$11,30	
Total: R\$59,42		Total: R\$62,91		Total: R\$67,45		Total: R\$67,80	

Frete e prazo de entrega:

CEP

Calcular

Não sei o meu CEP:

Descrição

Ficha Técnica

Avaliações

Garantia

Formato DVD-R

Capacidade de 4,7GB

Pack com 100 unidades

Mídia com camada simples / face simples

DE 23 A 29 DE AGOSTO
+ DE 100 PRODUTOS
COM ATÉ
60% DE DESCONTO

17%
DESCONTO

NO BOLETO / TRANSFERÊNCIA

15%
DESCONTO

NO CARTÃO 1X

10%
DESCONTO

NO CARTÃO 3X

Veja o que nossos clientes estão falando deste produto:

Item 110

(<https://www.americanas.com.br/mapa-do-site>)
(<http://www.americanas.com.br>)

R\$ 2,4266

O que você quer agora?

[oferta do dia](#) [moto g5s](#) [aniversário](#) [tem tudo](#) [vote na gente](#) [venda na americanas](#) [loja mais próxima](#) [baixe o app](#)

< (<http://www.americanas.com.br/categoria/228804>)

000309
✱



([https://images-](https://images-americanas.b2w.io/produtos/01/00/item/25510/4/25510495_1SZ.jpg)

[americanas.b2w.io/produtos/01/00/item/25510/4/25510495_1SZ.jpg](https://images-americanas.b2w.io/produtos/01/00/item/25510/4/25510495_1SZ.jpg))

Molhador de Dedos Glicerina 12g Waleu

(cód.25510495)

vendido e entregue por [papelaria a escolar \(/lojista/papelaria-a-escolar/663008000138\)](#)

R\$ 2,13

[comprar \(/garantia/25510495?buyboxfield=&buyboxtoken=&offertype&producti](#)

Calcular frete e prazo

ok

Novidades pra você

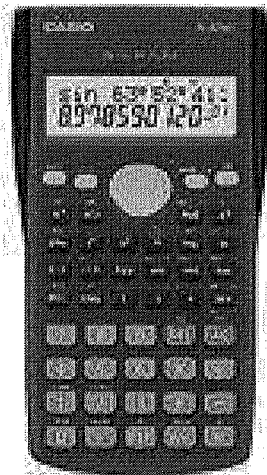

Calculadora Científica FX-82MS - Casio

★★★★★(9)

13 ofertas a partir de

R\$ 39,99

(/produto/369015?DCSext.recom=RR_item_page.rr1-MoversAndShakersInCategory&nm_origem=rec_item_page.rr1-MoversAndShakersInCategory&nm_ranking_rec=1)

Ajuda

Olá, o que você procura?

Entre ou Cadastre-se

Veja todo o shopping

TVs e Audio

Eletrodomésticos

Informática

Melhore sua experiência de compra

Lazer

Bebês e Crianças



Cadastre-se e receba descontos e Ofertas Exclusivas



Conheça o Walmart Serviços

Entre

ou conecte com

Facebook

cartão Itaucard

Papelaria

Escritório

Organizadores de mesa



Radex

Molhador De Dedo Creme Aqua Magic Radex 12 Gr

☆☆☆☆☆ Seja o primeiro a avaliar

Quantidade

- 1 +

CEP

CEP

Calcular frete

Vendido e entregue por:

Política de troca

Formas de pagamento

em estoque

Costa Atacado sobre o Vendedor

Calcular frete e prazo de entrega

R\$ 2,65 à vista

Compartilhe:



Adicionar ao carrinho

Similares

12 Porta Lembrete Asuper Radex Acrílica

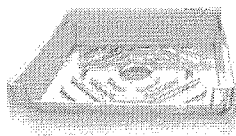
R\$ 49,14
R\$ 37,80 à vista

12 Organizador de Lembretes em Acrílico - Radex

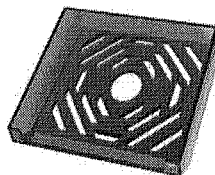
R\$ 49,14
R\$ 37,80 à vista

Porta Lembrete Asuper Radex Acrílica

R\$ 6,83
R\$ 5,25 à vista

Descrição do produto

Molhador de dedo Radex Aqua Magic, agora você não precisa mais molhar o dedo na boca para contar dinheiro, folhear documentos entre outros, basta molhar no Aqua magic um produto especialmente formulado com componentes nobres. É muito mais praticidade e higiene.

Características do produto

Garantia do Fornecedor

Contra Defeitos de Fabricação

Dimensões do produto: Largura: 7,00 cm Altura: 1,00 cm Profundidade: 7,00 cm Peso: 10,00 g

Avaliações

Detalhes

Características

Avaliação



Molhador De Dedo Creme Aqua ...
O que você está procurando?

POR R\$ 2,50

COMPRAR 00311
(/CHECKOUT/checkout/orders)

Atendimento Meus Pedidos (/account/orders)X

SKU=2808991&QTY=1&SELLER=9000000!

Tecnologia
(/tecnologia)

Saúde e Beleza
(/saude-e-beleza)

Casa (/casa)

Moda e Acessórios
(/moda-acessorios)

Lazer e Cultura
(/lazer-e-cultura)

Infantil (/infantil)

Todos os
Departamentos

Viagens
(http://www.shopfacilviagens.com.br/)

Home [Papelaria \(http://www.shopfacil.com.br/papelaria\)](http://www.shopfacil.com.br/papelaria) [Material de Escritório \(http://www.shopfacil.com.br/papelaria/material-de-escritorio\)](http://www.shopfacil.com.br/papelaria/material-de-escritorio)

Molhador De Dedo Creme Aqua Magic Radex 12 Gr - 1016399



POR
R\$ 2,50

COMPRAR



Você está comprando de:
[CHECKOUT/CART/ADD?](#)



189943&QTY=1&SELLER=900000050&REDIRE



DETALHES DO PRODUTO

Molhador de dedo Radex Aqua Magic, agora você não precisa mais molhar o dedo na boca para contar dinheiro, folhear documentos entre outros, basta molhar no Aqua magic um produto especialmente formulado com componentes nobres. É muito mais praticidade e higiene.

CARACTERÍSTICAS DO PRODUTO

AVALIAÇÃO DO PRODUTO

Média de avaliações:

Quero avaliar esse produto

Avaliar

QUEM VIU, VIU TAMBÉM

Item 111

(<https://www.americanas.com.br/mapa-do-site>)
(<http://www.americanas.com.br>)

00312
✱

O que você quer agora?

[oferta do dia](#) [moto g5s](#) [aniversário](#) [tem tudo](#) [vote na gente](#) [venda na americanas](#) [loja mais próxima](#) [baixe o app](#)

< (<http://www.americanas.com.br/categoria/291529>) / [categoria/300903](http://www.americanas.com.br/categoria/300903))

Foto 2 - Mouse Usb M100 Preto Logitech (https://images-americanas.b2w.io/produtos/01/00/item/20112/3/20112354_2SZ.jpg)

R\$ 36,5666



(https://images-americanas.b2w.io/produtos/01/00/item/20112/3/20112354_1SZ.jpg)

[americanas.b2w.io/produtos/01/00/item/20112/3/20112354_1SZ.jpg](https://images-americanas.b2w.io/produtos/01/00/item/20112/3/20112354_1SZ.jpg))

Mouse Usb M100 Preto Logitech

(cód.20112354)

vendido por [f5 hard \(/lojista/f5-hard/21837720000186\)](#) e entregue por americanas.com

R\$ 29,90

6x de R\$ 4,98 s/ juros [ver parcelas](#)

[comprar \(/garantia/20112354?buyboxfield=&buyboxtoken=&offertype&producti](#)

🔒 corral temos apenas 3 no estoque

Calcular frete e prazo

ok

aproveite e veja também

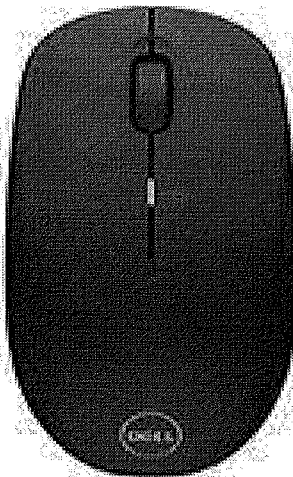

Mouse Wireless WM126 Preto - Dell

★★★★★ (23)

2 ofertas a partir de

R\$ 44,90

(/produto/129621676?DCSext.recom=RR_item_page.rr1-ClickCP&nm_origem=rec_item_page.rr1-ClickCP&nm_ranking_rec=1)

O que você procura?

CATEGORIAS

Promo Weekend

Universitários

Listas Saraiva

VMA

Início

Informática

Mouse

Com Fio

Cartão Saraiva. Peça já o seu!



Mouse Óptico Com Fio Logitech M100 Preto, Design Ambidestro, 1000 Dpi, Entrada USB (Cód: 7532009)

Logitech

(Seja o 1º a compartilhar)

(Avalie agora)

Mais detalhes

Lista de Desejos

~~R\$ 39,90~~

Por: **R\$ 37,91**

em 1x no cartão de crédito



COMPRAR

Crédito: **R\$ 39,90**
em até 1x de R\$ 37,91 sem juros

Cartão Saraiva: **1x de R\$ 35,91 (-10%)**
ou em até 1x de R\$ 35,91 sem juros

Quer comprar em uma loja física? Veja a disponibilidade deste produto

Calcule o prazo pelo CEP

CALCULAR

O que você procura?

CATEGORIAS

Promo Weekend

Universitários

Listas Saraiva

VMA

Início

Informática

Mouse

Com Fio

Cartão Saraiva. Peça já o seu!



Mouse Óptico Com Fio Logitech M100 Preto, Design Ambidestro, 1000 Dpi, Entrada USB (Cód: 7532009)

Logitech

(Seja o 1º a compartilhar)

(Avalie agora)

Mais detalhes

Lista de Desejos

~~R\$ 39,90~~

Por: **R\$ 37,91**

em 1x no cartão de crédito



COMPRAR

Crédito: **R\$ 39,90**
em até 1x de R\$ 37,91 sem juros

Cartão Saraiva: **1x de R\$ 35,91 (-10%)**
ou em até 1x de R\$ 35,91 sem juros

Quer comprar em uma loja física? Veja a disponibilidade deste produto

Calcule o prazo pelo CEP **CALCULAR**

R\$ 112

(<https://www.americanas.com.br/mapa-do-site>)

(<http://www.americanas.com.br>)

do-site)

O que você quer agora?

000315
R\$

[oferta do dia](#) [moto g5s](#) [aniversário](#) [tem tudo](#) [vote na gente](#) [venda na americanas](#) [loja mais próxima](#) [baixe o app](#)

< (<http://www.americanas.com.br/categoria/448173>)

R\$ 26,67



([https://images-](https://images-americanas.b2w.io/produtos/01/00/item/25706/3/25706309_1SZ.jpg)

[americanas.b2w.io/produtos/01/00/item/25706/3/25706309_1SZ.jpg](https://images-americanas.b2w.io/produtos/01/00/item/25706/3/25706309_1SZ.jpg))

Mousepad Multilaser AC021 com apoio em Gel Preto

(cód.25706309)

Escolha uma loja abaixo e compre

vendido e entregue por [grande eletro \(/lojista/grande-eletro/10662497000167\)](#)

R\$ 29,06 (24% de desconto)

R\$ 21,90

[comprar \(/garantia/25706309?buyboxfield=&buyboxtoken=smartbuybox-acom-](#)

Calcular frete e prazo

ok

[sometown](#)
(loja parceira)

R\$ 29,07

Frete: Calcule o frete

novidades pra você

Mouse Sem Fio Logitech M510 Preto

2 ofertas a partir de

R\$ 139,90

6x de R\$ 23,31 sem juros

([/produto/125419753?DCSext.recom=RR_item_page.rr1-MoversAndShakersInCategory&nm_origem=rec_item_page.rr1-MoversAndShakersInCategory&nm_ranking_rec=1](https://produto/125419753?DCSext.recom=RR_item_page.rr1-MoversAndShakersInCategory&nm_origem=rec_item_page.rr1-MoversAndShakersInCategory&nm_ranking_rec=1))



O que você procura?

CATEGORIAS

Promo Weekend

Universitários

Listas Saraiva

VMA

Início

Informática

Acessórios e Periféricos

Produtos Ergonômicos

Cartão Saraiva. Peça já o seu!



Mouse Pad Gel Grande Multilaser Ac024 Preto (Cód: 7679295)

Multilaser

(Seja o 1º a compartilhar)

(Avalie agora)

Mais
detalhesLista de
Desejos

De: R\$ 24,90

Por: **R\$ 23,66**

em 1x no cartão de crédito



COMPRAR

Crédito: **R\$ 24,90**

em até 1x de R\$ 23,66 sem juros

Cartão Saraiva: **1x de R\$ 22,41 (-10%)**
ou em até 1x de R\$ 22,41 sem jurosQuer comprar em uma loja física? Veja a
disponibilidade deste produto

Calcule o prazo pelo CEP

CALCULAR

Extra.com.br > Informática > Acessórios e Periféricos > Mouses

Mouse pad gel preto ac024

(Cód. Item 10514603) Outros produtos Não Informado

26

Amigo
13 Pontos.

Foto meramente ilustrativa

Vendido e entregue por **MACROLOJA**

Você Merece Garantia Extra

Este produto é vendido por um lojista parceiro e é garantido pelo Extra.com.br, que acompanha o pedido da compra até a entrega. Saiba mais

Por: **R\$26,05**

Ver Parcelas

Comprar
Receba em casa

Adicionar à lista de casamento

Pague com o Cartão Extra ou do Grupo Pão de Açúcar

APROVEITE: Pague R\$ 26,05 em 1x ou em até 5x de R\$ 5,53 com juros (1,99% a.m.).

Não tem o Cartão Extra ? Peça já o seu.



Informe seu CEP:

Ok

PUBLICIDADE

Aproveite e Compre Junto



Switch D-Link DES-1008A com 8 portas 10/100 e Auto-Sensing

De: R\$ 58,50 por:
R\$ 45,90

1x de R\$ 45,90 sem juros

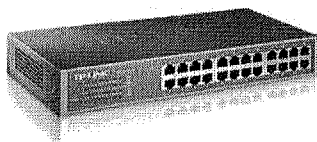

Switch 24 portas 10/100/1000 TP-Link TL-SG1024D (Aço / Rack)

De: R\$ 657,38 por:
R\$ 525,90

8x de R\$ 65,74 sem juros

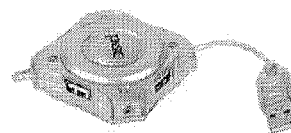

Hub Pisc com 4 Portas USB 2.0 - Prata

De: R\$ 23,27 por:
R\$ 17,90

1x de R\$ 17,90 sem juros



Pen Drive Mul

R\$ 30,90

Encontre o que procura

Ok

000318
Minha Conta
R\$ 0,00

- Departamentos
- Kits Mundomax
- Instrumentos
- Som Profissional
- Eletrônicos
- Casa & Lazer
- Novidades
- MAXPROMO

Mundomax \ Materiais Elétricos \ Instalações \ Outros de Instalações

R\$ 9,60

HellermannTyton

Fita Espiral para Organizador de Cabos 3/4" 2 Mts Preto HELLERMANN

referência 56532 outros produtos HELLERMANN disponibilidade EM ESTOQUE
vendido e entregue por MUNDOMAX



R\$ 13,90 ÷ 2 = 6,95

1x de R\$ 13,90 sem juros
ou R\$ 13,48 no boleto à vista (3% de desconto).

comprar

Tweet Curtir 0

SITE BLINDADO
AUDITADO EM 24-AGO

Variações do Produto



BRANCO

frete e o prazo de entrega (saiba mais)

CEP calcular não sei meu CEP

O prazo de entrega refere-se ao número de dias úteis após a postagem da mercadoria.

Parcelamento com Cartão de Crédito

1x de R\$ 13,90 sem juros
2x de R\$ 7,10 com juros
Para financiamento com juros de 1,39% a.m. - CET máximo de 2,80% a.a.



Foto(s) ilustrativa(s): O produto pode sofrer alterações sem aviso prévio por parte do fornecedor e/ou pela empresa.
Em caso de uso profissional, verificar disponibilidade do produto com nosso setor de atendimento.

Dúvidas? Chat Online

Conheça as vantagens de comprar pelo Mundomax Corporativo.
Condições especiais para empresas - Ligue (43) 3377-6686

quem comprou este produto comprou junto



MASTICMOL
Suporte para Notebook ST3S Preto
MASTICMOL

R\$ 26,90

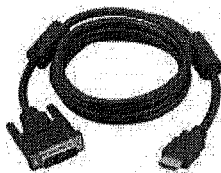

FORTREK
Cabo HDMI X DVI-D HMD-201 1,8m
FORTREK

R\$ 21,90

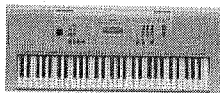

YAMAHA
Teclado Arranjador YPT-340 Prata
YAMAHA

R\$ 1.026,90



CADENCE
Chapinha Dilleta PAC170 Bivolt
Preta/Vermelha CADENCE

R\$ 48,90



ASK
Suporte para Teclado X
ASK

de R\$ 54,90
por R\$ 47,90

quem viu este produto acabou comprando

57% comprou

29% comprou

8% comprou

4% comprou

2% comprou

000319
R
Q

(https://www.americanas.com.br/mapa-do-site) (http://www.americanas.com.br)

O que você quer agora?

oferta do dia moto g5s aniversário tem tudo vote na gente venda na americanas loja mais próxima baixe o app

(http://www.americanas.com.br/)

Foto 2 - Organizador De Fios Em Espiral 3/4 X 1 Metro Preto Esf/26

(https://images-americanas.b2w.io/produtos/01/00/item/17706/7/17706713_2SZ.jpg)



(https://images-

americanas.b2w.io/produtos/01/00/item/17706/7/17706713_1SZ.jpg)

Organizador De Fios Em Espiral 3/4 X 1 Metro Preto Esf/26

(cód.17706713)

vendido e entregue por **c&c casa e construção** (/lojista/cec-casa-e-construcao/63004030000196)

R\$ 15,90

comprar (/garantia/17706713?buyboxfield=&buyboxtoken=&offertype&producti

Calcular frete e prazo

ok

proveite e veja também

Tubo Espiral Preto - Organizador De Fios De 5 Metros Com Diâmetro De 3/4 Pol. Tramontina-57499054

3 ofertas a partir de

R\$ 31,10

(/produto/13166037?DCSext.recom=RR_item_page.rr1-ClickCP&nm_origem=rec_item_page.rr1-ClickCP&nm_ranking_rec=1)

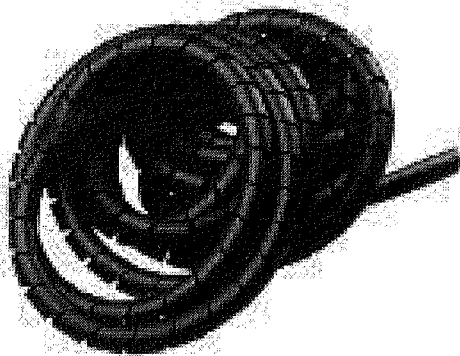



BEM VINDO! FAÇA LOGIN OU CADASTRE-SE

(32) 3351-1157 - (32) 3351-2697
Segunda à sexta das 8h às 17h
MEUS
FAVORITOSMEUS
PEDIDOSCARRINHO
R\$ 0,00
[ACESSÓRIOS](#) [ADAPTADOR SMD P/ DIP](#) [ARDUINO E ACESSÓRIOS](#) [ALTO FALANTES](#) [AUTOMAÇÃO](#) [AUTOMAÇÃO COMERCIAL](#) [CABOS E FIOS](#) [CAIXAS PARA MONTAGEM](#) [VER TUDO](#)
Início / [Tubo Espiral Organizador de Cabos Preto \(metro\)](#)

Tubo Espiral Organizador de Cabos Preto (metro)

4.6 de 5

(7) Disponibilidade: **Pronta entrega**

Ref.: TUBO-ESPIRAL

Imagem	Produto	Preço	Disp.	Qtde.
	Tubo Espiral 1/8" PRETO	R\$ 1,48	387	
		- 0 +		
	Tubo Espiral 1/4" PRETO	R\$ 2,08	279	
		- 0 +		
	Tubo Espiral 1/2" PRETO	R\$ 2,90	484	
		- 0 +		
	Tubo Espiral 3/4" PRETO	R\$ 5,95	192	
		- 0 +		
	Tubo Espiral 1" PRETO	R\$ 10,27	113	
		- 0 +		

Compartilhe:

DESCRIÇÃO GERAL

Tubo Espiral Organizador de Cabos

Material: PE = Polietileno de baixa densidade

Temperatura de Trabalho: -20°C a +80°C

Ref	A(mm)	B(mm)	C(mm)	Diâmetro de Amarração
1/8"	4.5	0.7	5.9	3.2 a 12.5
1/4"	6.4	0.9	8.2	5.0 a 50.0
1/2"	12.0	1.1	15.6	9.5 a 101.0
3/4"	20.0	1.5	19.0	17.0 a 150.0
1"	25.0	2.0	25.0	23.0 a 200.0

A venda deste produto so será feita em metros. O quantitativo comprado será enviado em uma única bobina.

Ex: se em sua compra você adicionar 5 unidades deste produto, será enviado um rolo de 5 Metros .

AVALIAÇÕES

Pergunte e veja opiniões de quem já comprou

Item 114

(<https://www.americanas.com.br/mapa-do-site>)

(<http://www.americanas.com.br>)

O que você quer agora?

000321

Q

oferta do dia

moto g5s

aniversário

tem tudo

vote na gente

venda na americanas

loja mais próxima

baixe o app

< (<http://www.americanas.com.br/categoria/228604/330708>)

R\$ 3,646

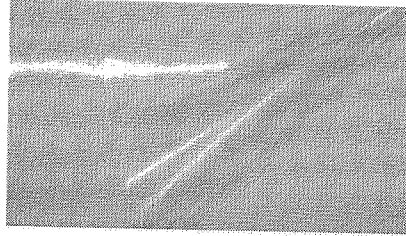

([https://images-](https://images-americanas.b2w.io/produtos/01/00/item/25413/8/25413818_1SZ.jpg)

[americanas.b2w.io/produtos/01/00/item/25413/8/25413818_1SZ.jpg](https://images-americanas.b2w.io/produtos/01/00/item/25413/8/25413818_1SZ.jpg))

Contact Transparente 45 Cm x 1 Metro Vmp

(cód.25413818)

vendido e entregue por [papeleria a escolar \(/lojista/papeleria-a-escolar/663008000138\)](#)

R\$ 2,30

[comprar \(/garantia/25413818?buyboxfield=&buyboxtoken=&offertype&producti](#)

Calcular frete e prazo

ok

os mais vendidos da categoria

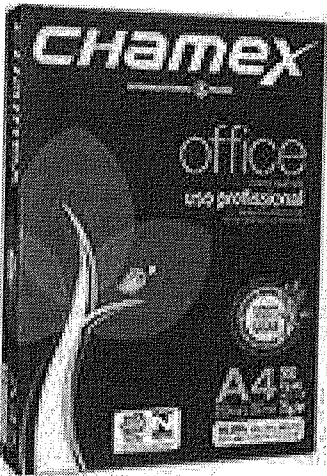

Papel Chamex Office A4 75g - 500 Folhas - Chamex

★★★★★ (13)

17 ofertas a partir de

R\$ 19,20

(/produto/5425393?DCSext.recom=RR_item_page.rr1-ShuffledCategoryTopSellers&nm_origem=rec_item_page.rr1-ShuffledCategoryTopSellers&nm_ranking_rec=1)



(<https://www.mcpapeis.com.br>)

<https://www.mcpapeis.com.br> / [EMBALAGENS](https://www.mcpapeis.com.br/embalagens/) <https://www.mcpapeis.com.br/embalagens/plastico-adesivo-contact-transparente/>

000322

J-

CONTACT EM METRO TRANSPARENTE VINITAC

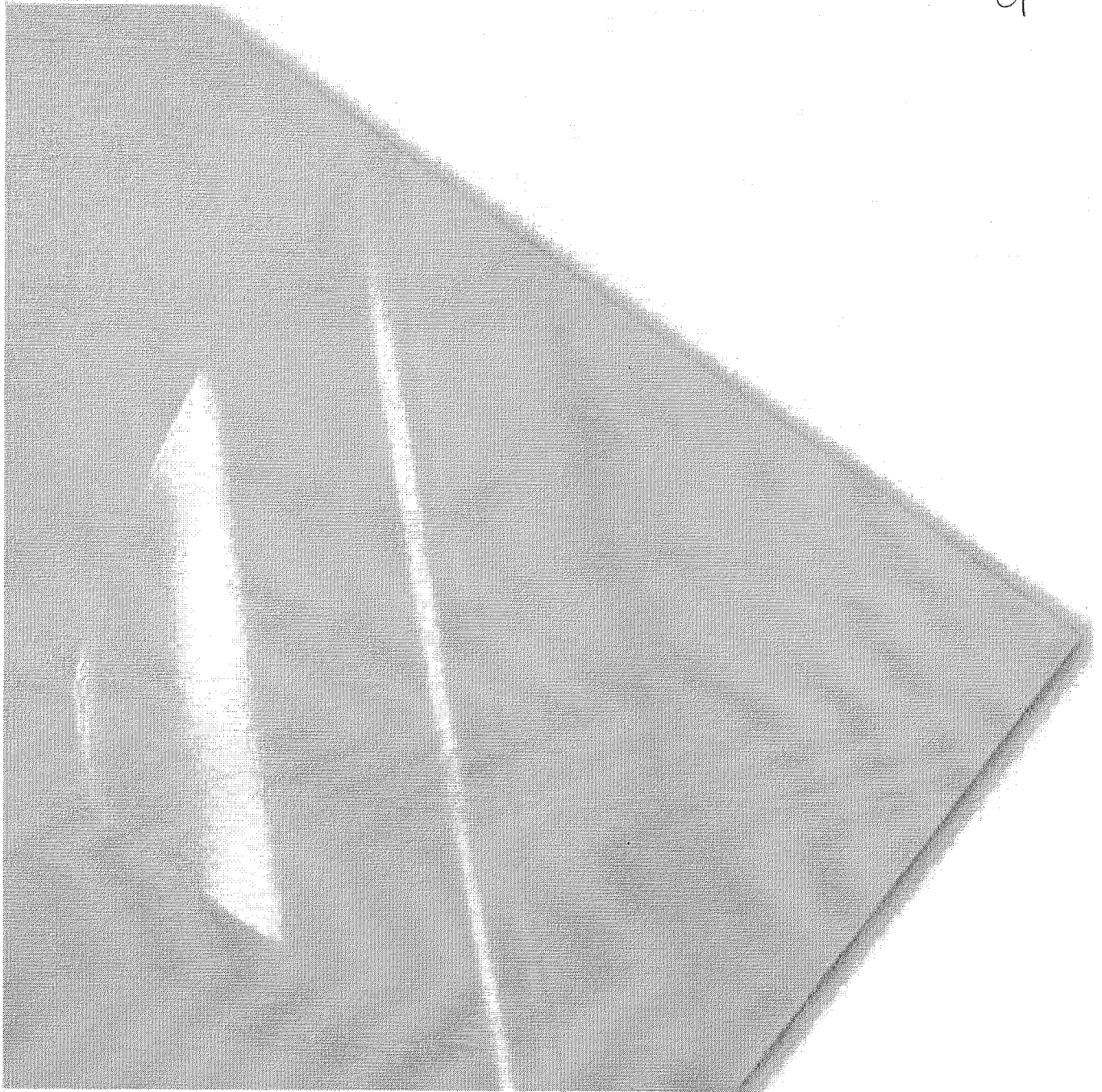

(https://www.mcpapeis.com.br/img/products/contact-em-metro-transparente-vinitac_1_1200.jpg)

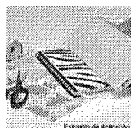

Outros produtos: [VULCAN](https://www.mcpapeis.com.br/vulcan/) (<https://www.mcpapeis.com.br/vulcan/>)

Código do produto: 13770

Avaliação 0,0 | 0 Comentários

Por apenas:
R\$ 4,50

Busca

ATENDIMENTO

FAÇA
SEU
LOGINCADASTRE-
SE

MEGA

MARCA

PACOTES

CUPONS

STAPLES

000323
VOTE Nº

SALDÃO

STAPLES®

ECONÔMICOS

EXCLUSIVOS

BUSINESS

STAPLES!

TODAS AS
CATEGÓRIAS

HOME / PAPELARIA / ADESIVO / ADESIVO TRANSPARENTE

CONTACT TRANSPARENTE
45CMX25M VULCAN
 FPAT1651

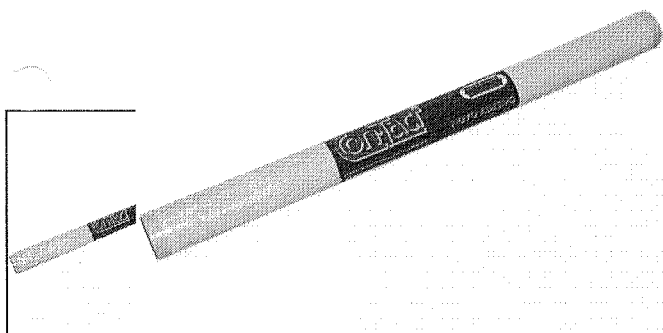
De: R\$ 103,45 $\div 25 = 4,138$ **POR: R\$ 92,99****OU 3X DE R\$ 30,99**VER OPÇÕES DE PARCELAMENTO**R\$ 88,34 NO BOLETO BANCÁRIO**

QUANTIDADE:

1	+
	-

**FAÇA LOGIN PRA ADICIONAR PRODUTOS À
LISTA**

É EMPRESA? SE SIM, CLIQUE AQUI E
VEJA AS CONDIÇÕES DIFERENCIADAS.

DESCRIÇÃO

ESPECIFICAÇÕES

Filme Plástico Autoadesivo Contact, perfeito para a encadernação dos seus livros, garantido uma vida útil maior.

- Tamanho: 45cmx25m.

Items: 115 - 116 - 117 - 118 - 119

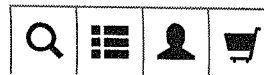

(<https://www.ohe.com.br>)

[Home](https://www.ohe.com.br) (<https://www.ohe.com.br>) / [Papel](https://www.ohe.com.br/papel/) (<https://www.ohe.com.br/papel/>) / [Crepom](https://www.ohe.com.br/papel/papel-crepom/) (<https://www.ohe.com.br/papel/papel-crepom/>)

Papel Crepom Comum 48x200mm Azul Royal Vmp

R\$ 0,93

000324
X.

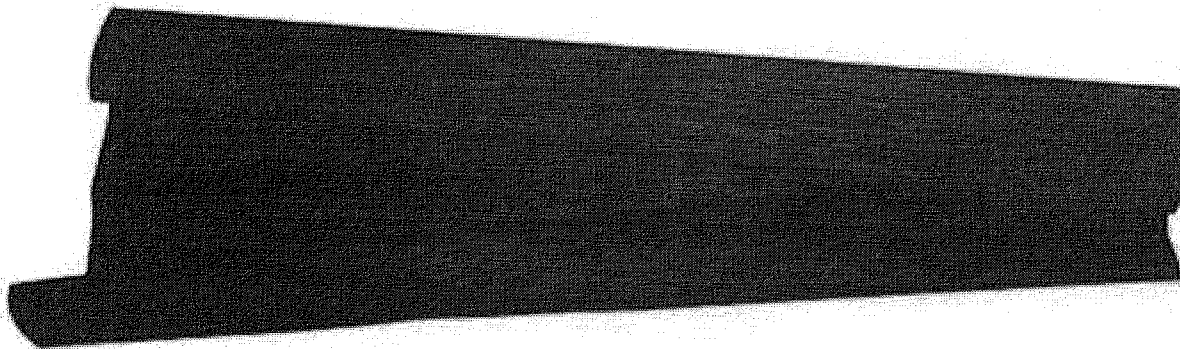

(https://www.ohe.com.br/img/products/papel-crepom-comum-48x200mm-azul-royal-vmp_1_1200.jpg)

Outros produtos: [VMP](https://www.ohe.com.br/vmp-papeis/) (<https://www.ohe.com.br/vmp-papeis/>)

Código do produto: 100000025507

Avaliação 0,0 | 0 Comentários

Por apenas:

R\$ 1,06

ou R\$ 0,95 no Boleto Bancário à vista (10% desconto)

ou R\$ 0,95 no Depósito Bancário à vista (10% desconto)

ou R\$ 0,95 no Cartão de crédito em 1x (10% desconto)

Compre Papel Crepom Comum 48X200mm Azul royal Vmp., e pague em 3x sem juros suas compras. Aqui na OHE informática e papelaria você encontra os melhores preços!

QTD
1

Comprar

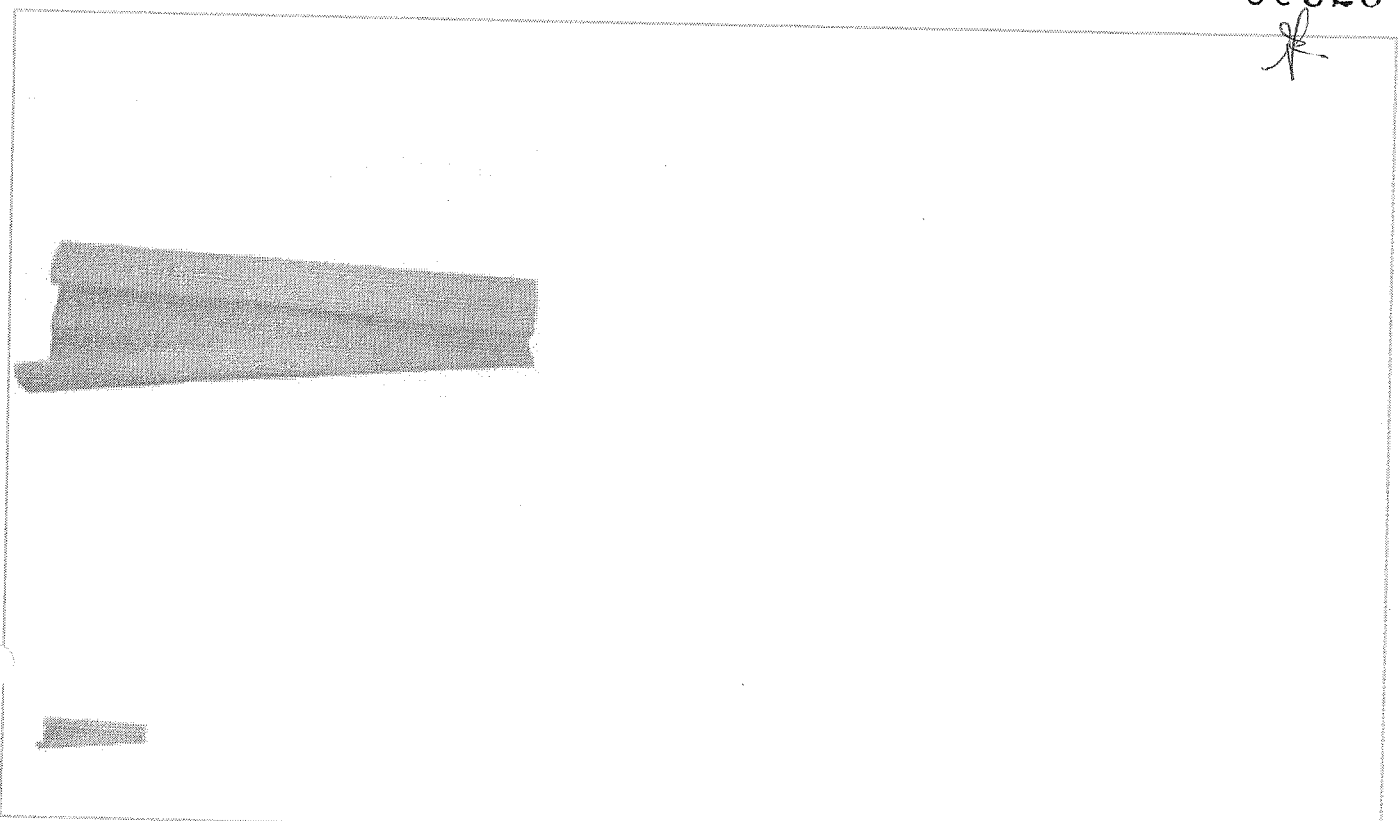

PAPEL ESCOLAR CREPOM ROSA CLARO VMP

Cód. Referência: 7937

R\$ **0,85**

QTD:

COMPRAR

R\$ 0,82 (3% de desconto) no boleto à vista

Calcular Frete

Não sei meu CEP

CALCULAR

Descrição

Informação Adicional

Comentários

Inscriva-se para receber notificações

Permita que possamos enviar notificações push com as melhores ofertas para você.



Tags do Produto

(<https://www.americanas.com.br/mapa-do-site>)

(<http://www.americanas.com.br>)

000326

[Handwritten signature]

[Handwritten mark]

O que você quer agora?

[oferta do dia](#) [moto g5s](#) [aniversário](#) [tem tudo](#) [vote na gente](#) [venda na americanas](#) [loja mais próxima](#) [baixe o app](#)

< (<http://www.americanas.com.br/itens/6630708>) categoria/331108)

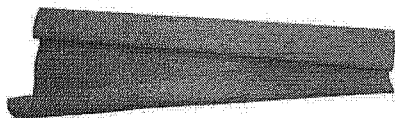

([https://images-](https://images-americanas.b2w.io/produtos/01/00/Item/25417/6/25417657_1SZ.jpg)

[americanas.b2w.io/produtos/01/00/Item/25417/6/25417657_1SZ.jpg](https://images-americanas.b2w.io/produtos/01/00/Item/25417/6/25417657_1SZ.jpg))

Papel Crepon Vermelho Vmp

(cód.25417657)

vendido e entregue por [papeleria a escolar \(/lojista/papeleria-a-escolar/663008000138\)](#)

R\$ 0,88

[comprar \(/garantia/25417657?buyboxfield=&buyboxtoken=&offertype&producti](#)

Calcular frete e prazo

ok

novidades pra você

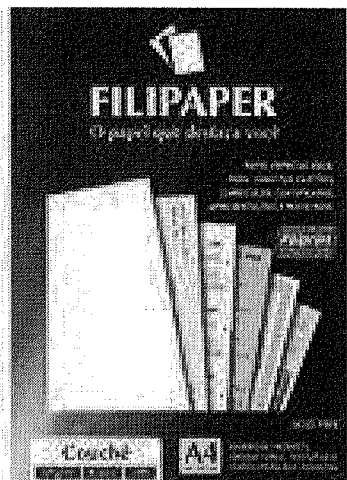

Papel Couche Br Brilho 120gr A4 C/50fl Filipaper

R\$ 11,38

(/produto/22120111?DCSext.recom=RR_item_page.rr1-MoversAndShakersInCategory&nm_origem=rec_item_page.rr1-MoversAndShakersInCategory&nm_ranking_rec=1)



Itens 120 - 121 - 122 - 123 - 124 - 125

Papel de Seda Branco - 10 folhas

R\$ 0,5766100327

Compartilhar:

por: R\$ 2,40 /maço = 10 = 24

Quantidade:

COMPRAR

LOJA 100% SEGURA

Descrição

Papel de seda utilizado em embalagens, trabalhos escolares e técnicas artesanais.

Cada folha mede : 50 cm x 70 cm

17:30

Nome

Armarinhos Santa Cecília Ltda | CNPJ:
61.069.639/0001-18

Dúvidas frequentes

- como comprar
- acompanhe seu pedido
- troca e devolução
- segurança na compra
- prazos de entrega
- política de privacidade

Email

OK

Visite nossa loja na região da 25 de
Março
Rua Cavalheiro Basílio Jafet, 107 - São
Paulo/SP
(continuação da Ladeira Porto Geral)

Formas de pagamento aceitas:



Os preços e as condições de pagamento apresentadas na loja virtual não valem para nossa loja física e podem sofrer alterações sem aviso prévio. Vendas com cartão de crédito sujeitas a análise e confirmação de dados.



Papéis e Placas

PAPEL DE SEDA AZUL CLARO | V.M.P/RST PAPEL

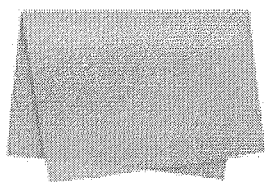

Consulte a forma e taxa de entrega

* imagem meramente ilustrativa

CARACTERÍSTICAS [ref 0712014]

Ideal para decorar embalagens, arranjos, floriculturas, decorações em geral.

Formato: 48 x 60cm.

Gramatura: 20gr

de R\$ 0,79
por R\$ 0,69
em 3x de R\$ 0,23

Folha

1

R\$ 0,22 por folha
para múltiplo de 99



Especial
Decore com

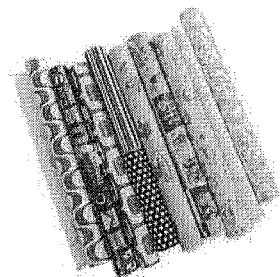

Contact

FRETE GRÁTIS
São Paulo
compras acima de R\$ 249,99

RECEBA NOSSAS NOVIDADES

Digite a escola

Digite seu nome

Digite seu e-mail

Registrar

PRODUTOS SIMILARES

Papel de Seda Cores Sortidas | V.M.P

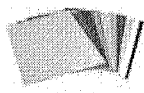

R\$ 0,79

R\$ 0,69

Papel de Seda Branco | V.M.P/RST Papel

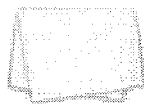

R\$ 0,69

R\$ 0,59

Papel de Seda Amarelo | V.M.P/RST Papel

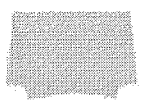

R\$ 0,79

R\$ 0,69

Papel de Seda Vermelho | V.M.P/RST Papel

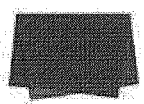

R\$ 0,79

R\$ 0,69

Papel de Seda Verde | V.M.P/RST Papel

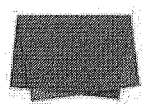

R\$ 0,79

R\$ 0,69

Papel de Seda Lilás | V.M.P/RST Papel

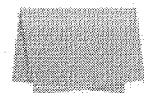

R\$ 0,79

R\$ 0,69

Papel de Seda Azul | V.M.P/RST Papel



R\$ 0,79

R\$ 0,69

Papel de Seda Laranja | V.M.P/RST Papel



R\$ 0,79

R\$ 0,69

Papel de Seda Verde Claro | V.M.P/RST Papel



R\$ 0,79

R\$ 0,69

Papel de Seda Roxo | V.M.P

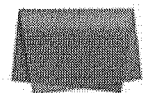

R\$ 0,79

R\$ 0,69

Papel de Seda Rosa Claro | V.M.P/RST Papel



R\$ 0,79

R\$ 0,69

Papel de Seda Pink | V.M.P/RST Papel



R\$ 0,79

R\$ 0,69

Papel de Seda Marrom | V.M.P



R\$ 0,79

R\$ 0,69

Papel de Seda Rosa | V.M.P/RST Papel



R\$ 0,79

R\$ 0,69

Papel de Seda Preto | V.M.P/RST Papel



R\$ 0,79

R\$ 0,69

000329

Extra.com.br > Papelaria > Papéis, Pastas e Arquivos > Encadernação

Papel de Seda 48x60cm Camp Festas - Rosa Pele

(Cód. Item 8152368) Outros produtos Campfestas

1

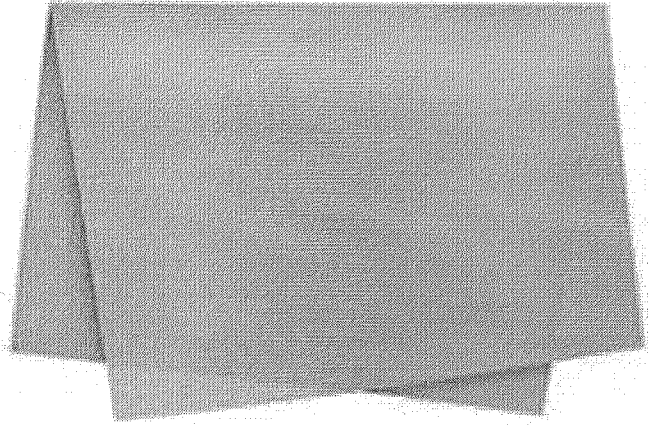

Vendido e entregue por Notado.com.br

Você Merece Garantia Extra
Este produto é vendido por um lojista parceiro e é garantido pelo Extra.com.br, que acompanha o pedido da compra até a entrega. Saiba mais

Por: **R\$0,70**

Ver Parcelas

Comprar
Reciba em casa

Pague com o Cartão Extra ou do Grupo Pão de Açúcar à vista por R\$ 0,70.

Não tem o Cartão Extra? Peça já o seu.



Informe seu CEP:

Ok

PUBLICIDADE

Aproveite e Compre Junto

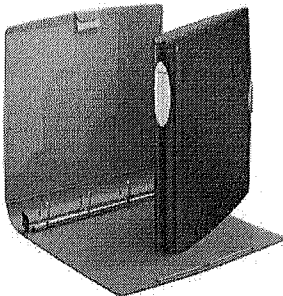

Leitz, Pasta Fichário Flash & Nature A4 p/ 280 fls c/ Softclick - Berinjela c/pink PN:

De: R\$ 24,11 por:
R\$ 22,39

1x de R\$ 22,39 sem juros

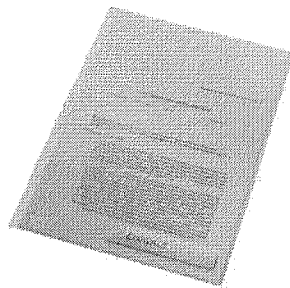

Leitz, Conjunto com 3 pastas A4 Combifile Rígida TR Clear - PN:4728-00-03

De: R\$ 21,92 por:
R\$ 20,36

1x de R\$ 20,36 sem juros

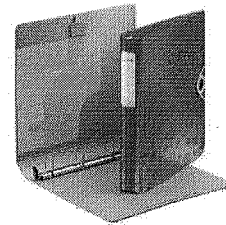

Leitz, Pasta Fichário A4 Bebop Azul - PN:4236-00-37

De: R\$ 36,53 por:
R\$ 33,93

1x de R\$ 33,93 sem juros

Leitz, Pasta Ca Mogno - PN:4

De: R\$ 21,92
R\$ 20,36

Item 126

700330

R\$ 22,2633

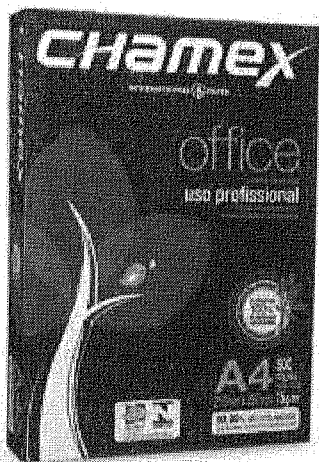

PAPEL CHAMEX A4 210 X 297 OFFICE 75g 500 FLS

Cód. Referência: 665

10 ou + por R\$19,80 cada e economize 10%
50 ou + por R\$17,50 cada e economize 21%

R\$ **21,90**

QTD: COMPRAR

R\$ 21,24 (3% de desconto) no boleto à vista

Calcular Frete

Não sei meu CEP

PRODUTOS RELACIONADOS

Inscreva-se para receber notificações

Permita que possamos enviar notificações push com as melhores ofertas para você.

X

Busca

ATENDIMENTO

FAÇA SEU LOGIN

CADASTRE-SE

000331

MEGA

MARCA

PACOTES

CUPONS

STAPLES

VOTE NA

TODAS AS CATEGORIAS

SALDÃO

STAPLES®

ECONÔMICOS

EXCLUSIVOS

BUSINESS

STAPLES!

HOME / PAPEL / PAPEL SULFITE / PAPEL SULFITE BRANCO

PAPEL SULFITE A4 OFFICE 210 X 297MM 75G/M² PACOTE 500 FOLHAS CHAMEX - BRANCO PPLCHLA4

De: R\$ 22,90

POR: R\$ 21,90

VER OPÇÕES DE PARCELAMENTO

R\$ 20,80 NO BOLETO BANCÁRIO

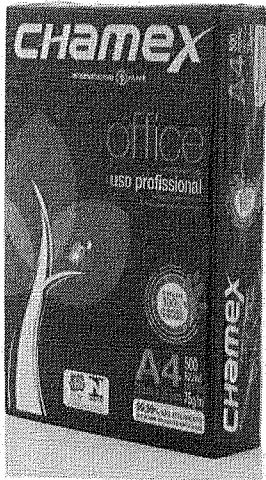

LEVE + PAGUE -

R\$ 19,80 cada (10 un. ou +)

R\$ 17,60 cada (50 un. ou +)

QUANTIDADE:

1	+
	-

FAÇA LOGIN PRA ADICIONAR PRODUTOS À LISTA

É EMPRESA? SE SIM, CLIQUE AQUI E VEJA AS CONDIÇÕES DIFERENCIADAS.

Ajuda

Olá, o que você procura?

Entre ou Cadastre-se

00332

Veja todo o shopping



TVs e Audio



Eletrodomésticos



Informática

Melhore sua experiência de compra



Lazer



Bebês e Crianças



Cadastre-se e receba descontos e Ofertas Exclusivas



Conheça o Walmart Serviços

Entre

ou conecte com

Facebook

cartão Itaucard

Papelaria

Papéis e Pastas

Papéis

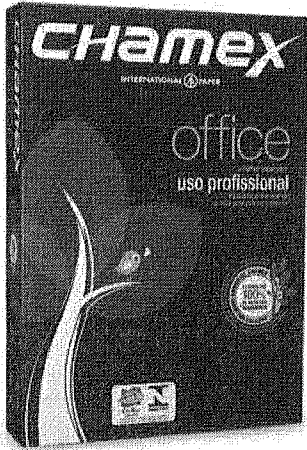

International Paper - Chamex - Procomp

Papéisulfite Chamex Office A4 210x297 75grs com 500fls

☆☆☆☆☆ Seja o primeiro a avaliar

Quantidade

- 1 +

CEP

CEP

Calcular frete

Selecione

Papéisulfite Chamex Office A4 210x297 75grs com 500fls

Vendido e entregue por:

Política de troca

Formas de pagamento

Compartilhe:



em estoque

Lojas Mel *sobre o Vendedor*

Calcular frete e prazo de entrega

~~R\$ 24,99~~

R\$ 20,99 à vista



Adicionar ao carrinho



Aproveite e compre junto



+



Assistência Apoio Escolar

Por apenas

R\$ 169,01

Compre junto por apenas

R\$ 190,00

3x de R\$ 63,33 sem juros

Comprar Junto

Descrição do produto

Desenvolvido especialmente para ser utilizado na sua atividade profissional, com excelente desempenho em todos os equipamentos, estas folhas A4 Office, proporcionam trabalhos muito mais interessantes e superiores em suas impressões e outras atividades. Acompanha 500 folhas no formato A-4 21,0 x 29,7.

Características do produto

Tipo	Sulfite
Quantidade por Pacote	500 fls
Aviso sobre o produto	Imagem Meramente Ilustrativa

(11)5827-3324 | 5823-3002 | Whats: (11)95359-2000 sac@cpmcopiadoras.com.br
Minha Conta (https://www.cpmcopiadoras.com.br/customer/account/?__SID=S)
Favoritos (https://www.cpmcopiadoras.com.br/wishlist/?__SID=S)
Entrar (https://www.cpmcopiadoras.com.br/customer/account/login/?__SID=S)

item 127
600333
R\$ 13,6133

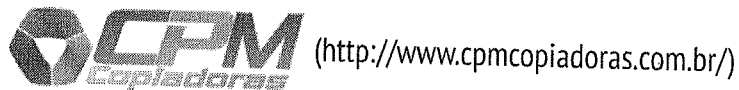

R\$0,00

(http://www.cpmcopiadoras.com.br/checkout/cart?__SID=U)

Olá, o que você procura?

- ENCADERNAÇÃO
- PLASTIFICAÇÃO E CRACHÃ
- GUILHOTINAS E ACABAMENTO
- IMPRESSÃO
- INFORMÁTICA
- PAPEIS
- PAPELARIA
- ENVELOPE
- PASTAS
- SUBLIMAÇÃO

PAPEL VERGÊ CREME 180G 50 FOLHAS FILIPAPER

VOCÊ ESTÁ AQUI: INÍCIO (HTTP://WWW.CPMCOPIADORAS.COM.BR/) / PAPEIS (HTTP://WWW.CPMCOPIADORAS.COM.BR/PAPEIS.HTML) / PAPEIS ESPECIAIS (HTTP://WWW.CPMCOPIADORAS.COM.BR/PAPEIS/PAPEIS-ESPECIAIS.HTML) / PAPEL VERGÊ (HTTP://WWW.CPMCOPIADORAS.COM.BR/PAPEIS/PAPEIS-ESPECIAIS/VERGE.HTML) / PAPEL VERGÊ CREME 180G 50 FOLHAS FILIPAPER

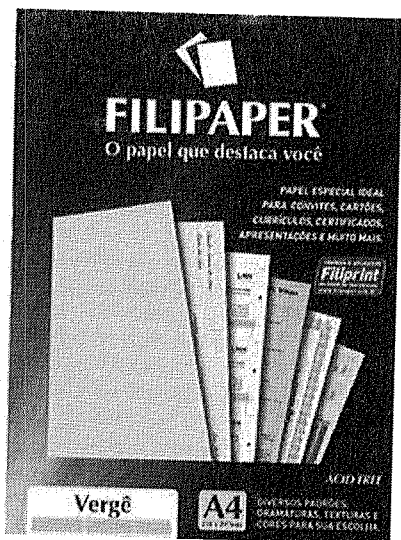

Papel vergê creme 180g 50 folhas ideal para impressões de folhetos, certificados, cartões, convites dando um toque mais elegante. Compre em até 6x sem juros, enviamos para todo o Brasil.

Disponível: Em estoque

~~R\$15,18~~ **R\$12,90**

R\$12,26 (com 5% de desconto) no boleto bancário

 **COMPRAR**

♥ Adicionar aos Favoritos (https://www.cpmcopiadoras.com.br/wishlist/index/add/product/79/form_key/DRInfzaI88TzwTHv/)

Envie-nos uma mensagem 

(http://www.shoptime.com.br/ShopSeeAll)



(http://www.shoptime.com.br)



(http://www.shoptime.com.br/chave=TV_FAIXA_T)

O que você procura hoje?

LOUCURA DO DIA

O Melhor da TV

Catálogo de Inverno

Cartão BNDES

Frete Grátis no App

Cartão Shoptime

Venda no Shoptime

Regras do Site

(http://www.shoptime.com.br/)

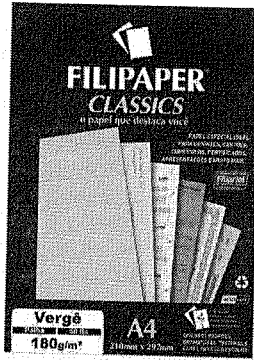

(https://images-

000334
K

shoptime.b2w.io/produtos/01/00/item/24724/4/24724477_1SZ.jpg)

O

Papel Vergê A4 180gr c/50 folhas Palha - Filpaper

(cód.24724477)

vendido e entregue por gimba (/lojista/gimba/54651716000188)

R\$ 10,76

4724477?BUYBOXFIELD=&BUYBOXTOKEN=&OFFERTYPE&PRODUCTID=24724477&PRODUCTSKU=24724475&SE

Calcular frete e prazo

OK

OS MAIS POPULARES



Smartphone Samsung Galaxy J1 Mini Dual Chip Android 5.1 Tela 4" 8GB 3G Wi-Fi Câmera 5MP - Dourado

★★★★★ (12)

38 ofertas a partir de

R\$ 329,00

3x de R\$ 109,66 sem juros

(/produto/125768056?DCSext.recom=RR_item_page.rr1-PopularProducts&nm_origem=rec_item_page.rr1-PopularProducts&nm_ranking_rec=1)

Busca

FAÇA SEU LOGIN

CADASTRE-SE

00335

ATENDIMENTO

- MEGA
- MARCA
- PACOTES
- CUPONS
- STAPLES
- VOTE NA
- SALDÃO
- STAPLES®
- ECONÔMICOS
- EXCLUSIVOS
- BUSINESS
- STAPLES!

TODAS AS CATEGORIAS

HOME / PAPEL / PAPEL VERGE

**PAPEL VERGÊ BRANCO A4 180G
CAIXA COM 50 FOLHAS
FILIPERSON**
PESFP977

R\$ 14,90

VER OPÇÕES DE PARCELAMENTO

R\$ 14,16 NO BOLETO BANCÁRIO

COR BRANCO

LEVE + PAGUE -

R\$ 13,41 cada (2 un. ou +)

QUANTIDADE:

1	+
	-

FAÇA LOGIN PRA ADICIONAR PRODUTOS À LISTA

É EMPRESA? SE SIM, CLIQUE AQUI E VEJA AS CONDIÇÕES DIFERENCIADAS.

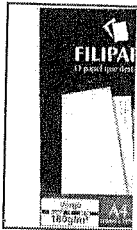

DESCRIÇÃO

ESPECIFICAÇÕES

É um papel multiuso indicado para impressões em laser, jato de tinta e outros processos. Resistente a altas temperaturas, de secagem rápida e possibilita impressões frente e verso.

(<https://www.americanas.com.br/mapa-do-site>)

(<http://www.americanas.com.br>)

Item 128

Q

O que você quer agora?

oferta do dia

moto g5s

aniversário

tem tudo

vote na gente

venda na americanas

loja mais próxima

baixe o app

000336

[Handwritten signature]

(<http://www.americanas.com.br/>)



Foto 2 - Pasta catálogo Ofício 245x335mm 100 envelopes 0,12 preta 4 parafusos 1 unid - Acp

([https://images-](https://images-americanas.b2w.io/produtos/01/00/item/24722/2/24722229_2SZ.jpg)

[americanas.b2w.io/produtos/01/00/item/24722/2/24722229_2SZ.jpg](https://images-americanas.b2w.io/produtos/01/00/item/24722/2/24722229_2SZ.jpg))

R\$ 38,6366

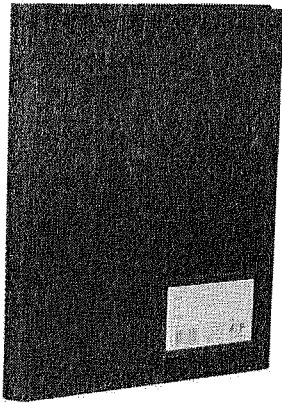
([https://images-](https://images-americanas.b2w.io/produtos/01/00/item/24722/2/24722229_1SZ.jpg)

[americanas.b2w.io/produtos/01/00/item/24722/2/24722229_1SZ.jpg](https://images-americanas.b2w.io/produtos/01/00/item/24722/2/24722229_1SZ.jpg))

Pasta catálogo Ofício 245x335mm 100 envelopes 0,12 preta 4 parafusos 1 unid - Acp

(cód.24722229)

vendido e entregue por [gimba \(/lojista/gimba/54651716000188\)](https://lojista.gimba/54651716000188)

R\$ 40,04 (4% de desconto)

R\$ 38,20

5x de R\$ 7,64 s/ juros [ver parcelas](#)

[comprar \(/garantia/24722229?buyboxfield=&buyboxtoken=&offertype&producti](/garantia/24722229?buyboxfield=&buyboxtoken=&offertype&producti)

Calcular frete e prazo

ok

peças como você também viram

Balcão Venus 3 Portas - Castanho Claro

R\$ 1.055,00

10x de R\$ 105,50 sem juros

(/produto/18849028?DCSext.recom=RR_item_page.rr1-PersonalizedClickEV&nm_origem=rec_item_page.rr1-PersonalizedClickEV&nm_ranking_rec=1)

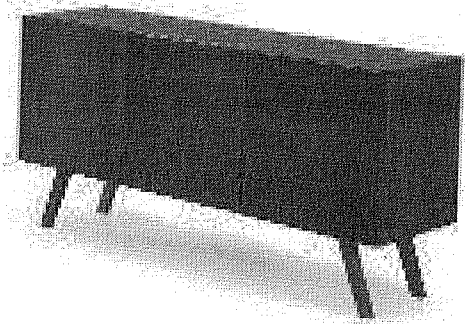

Seja bem vindo! Minha conta Concluir compra Entrar

CATEGORIAS

- Bobinas
- Coffee Break
- Descartáveis
- Eletroportáteis
- Equipamentos & Manutenção
- Escrita & Corretivos
- Escolar
- Etiquetas
- Fitas
- Higiene & Limpeza
- Informática & Acessórios
- Materiais de Escritório
- Organização
- Papéis
- Papeteria
- Pastas & Visores
- Telefonia
- Segurança

000337
*

HOME A EMPRESA CONTRATO DE FORNECIMENTO SISTEMA COMODATO ENTRE EM CONTATO CONOSCO

Início Pastas & Visores Pasta Catálogo com 100 Folhas 0,12 DAC 194

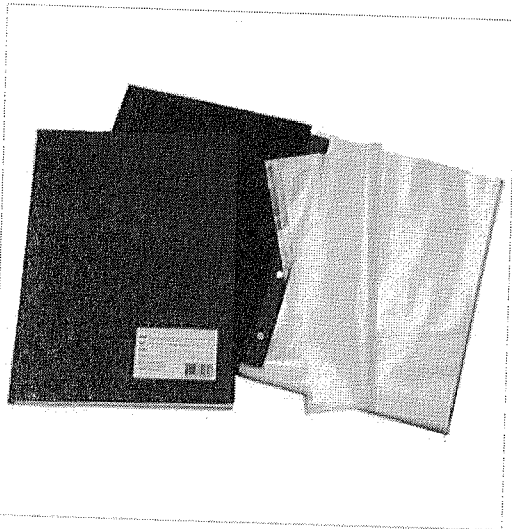

Pasta Catálogo com 100 Folhas 0,12 DAC 194

Enviar por e-mail a um amigo
Seja a primeira pessoa a avaliar este produto
Registre-se para alerta de preço

Disponibilidade: Em estoque

R\$34,90

Like 0 Tweet G+

Quantidade:

0

COMPRAR

Comparar produto



Detalhes

Escrever sua própria revisão

Etiquetas de produto

Com 100 envelopes grossos; 4 parafusos metálicos; Com visor para identificação



Fale com a Tebel, estamos online!

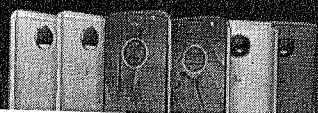

a família moto g cresceu:
novas cores incríveis em metal, mais tela e mais câmera

clique >

Nossas lojas Tenha sua loja

Atendimento

Compre pelo telefone (11) 3508-9900

Seus pedidos

procure por código, nome, marca...



Bem vindo :)
Entre ou cadastre-se



Todos os departamentos

Celulares

Móveis

Eletrodomésticos

Tv e Vídeo

Informática

Eletroportáteis

Papelaria > Arquivo e pasta para escritório

Pasta Catálogo Ofício Preta C/100 Sacos C/parafuso - Chies

Código 946820300 | [Ver descrição completa](#) | [Chies](#)

900338
[Handwritten signature]

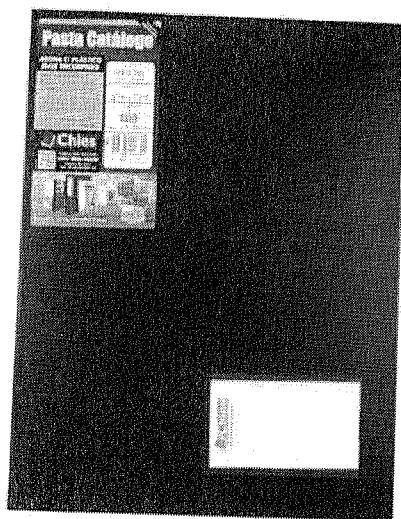

Vendido e entregue por [Central 25](#)

por R\$ **40,97**

[Mais formas de pagamento](#)

Adicionar à sacola

[Consultar prazo e valor do frete](#)

00000-000

Ok

[Não sei o CEP](#)

Quem viu este produto, viu estes também

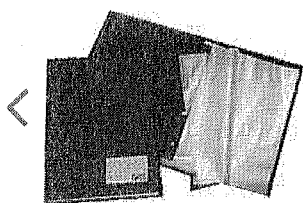

Pasta Catálogo Capa Plástica C/Visor 100...

por
R\$ 24,40



Pasta Catálogo 50 Sacos Plásticos Ofício...

de R\$ 39,99 por
R\$ 29,99

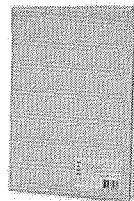

Pasta Catalogo 10env Fino C/V 1028rs Da...

por
R\$ 14,40



Pasta Catálogo Ofic Royal C/100 S...

por
R\$ 41,72

Item 129

000339

R\$ 11,5033

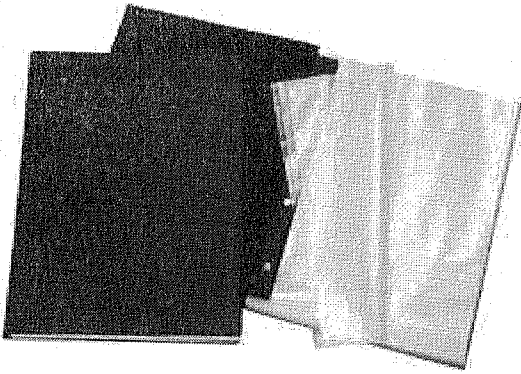

PASTA CATALOGO 10 PLASTICOS OFICIO S/VISOR 1028 DAC

Cód. Referência: 382

R\$ 5,50

QTD:

1



COMPRAR

R\$ 5,34 (3% de desconto) no boleto à vista

Calcular Frete

Não sei meu CEP

CALCULAR

PRODUTOS RELACIONADOS

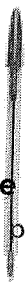

Inscreva-se para receber notificações

Permita que possamos enviar notificações push com as melhores ofertas para você.

X

→ CANETA ESFREGUINHA CRISTAL AZUL BIC



Digite o que você procura



Arte, Desenho & Pintura (https://www.lojatendmais.com.br/arte-desenho-pintura)

Escolar (https://www.lojatendmais.com.br/escolar)

Escrita (https://www.lojatendmais.com.br/escrita)

Escritório (https://www.lojatendmais.com.br/escritorio)

Loja Especial Faber Castell (https://www.lojatendmais.com.br/loja-especial-faber-castell)

Loja Especial Trident (https://www.lojatendmais.com.br/loja-especial-trident-1170447)

Outlet (https://www.lojatendmais.com.br/outlet)

Papel, Cadernos & Anotações (https://www.lojatendmais.com.br/papel-cadernos-annotacoes-1145433)



Loja Certificada



Compra Segura



Entrega Garantida

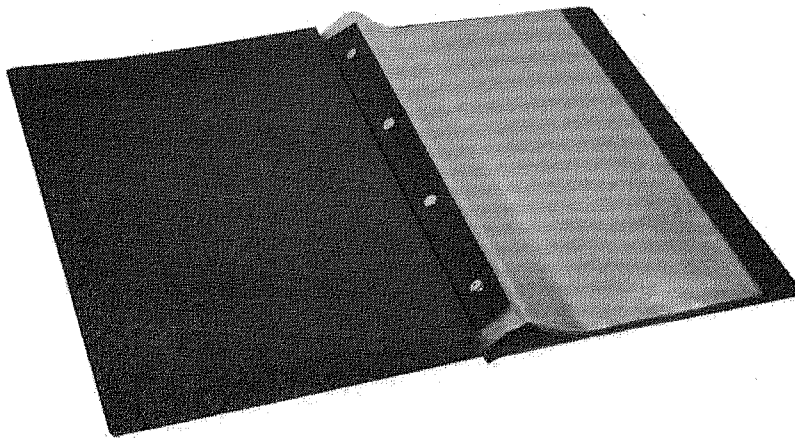

(whatsapp://send?text=Pasta%20Catalogo%20Acp%2010%20PI%20C3%A1sticos%20121%20Preta%20%28PI%20C3%A1stico%20Fino%29%20http%3A%2F%2Fwww.lojatendmais.com.br/pasta-catalogo-acp-10-plasticos-121-preta-plastico-0001)

Compatível

INÍCIO (HTTPS://WWW.LOJATENDMAIS.COM.BR/) / ESCRITÓRIO (HTTPS://WWW.LOJATENDMAIS.COM.BR/CATEGORIA/1145658.HTML) /

PASTA CATALOGO ACP 10 PLÁSTICOS 121 PRETA (PLÁSTICO FINO)

CÓDIGO: 18236

MARCA: ACP (HTTPS://WWW.LOJATENDMAIS.COM.BR/MARCA/ACP.HTML)

AG 5-11 R\$ 4,66

Qtde:

1

COMPRAR (HTTPS://WWW.LOJATENDMAIS.COM.BR/CARRINHO/PRODUTO/10801844/ADICIONAR)

Disponibilidade: Imediata
Estoque: 12 unidades



Parcelas ▾

1x de R\$ 4,66 sem juros

(https://www.americanas.com.br/mapa-

do-site) (http://www.americanas.com.br)

000341
F. Q

O que você quer agora?

oferta do dia moto g5s aniversário tem tudo vote na gente venda na americanas loja mais próxima baixe o app

< (https://www.americanas.com.br/categoria/397211/categoria/397635)



Foto 2 - Pasta Catálogo Percalux Com 10 Plásticos Azul Ref.1035az-10 dac (https://images-americanas.b2w.io/produtos/01/00/item/254137/25413749_2SZ.jpg)

(https://images-

americanas.b2w.io/produtos/01/00/item/254137/25413749_1SZ.jpg)

Pasta Catálogo Percalux Com 10 Plásticos Azul Ref.1035az-10 dac (cód.25413749)

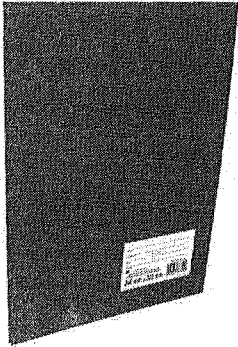
vendido e entregue por [papeleria a escolar \(/lojista/papeleria-a-escolar/663008000138\)](#)

R\$ 23,90

[comprar \(/garantia/25413749?buyboxfield=&buyboxtoken=&offertype&producti](#)

Calcular frete e prazo

ok

novidades pra você

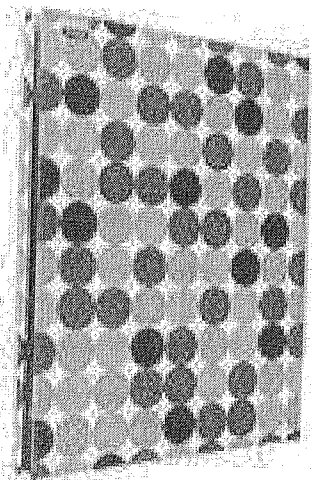

56%

Pasta Catálogo com Parafuso de Metal 50 sacos Ofício Bolinha Color - Chies

2 ofertas a partir de

R\$ 23,85

(/produto/122921748?DCSext.recom=RR_item_page.rr1-MoversAndShakersInCategory&nm_origem=rec_item_page.rr1-MoversAndShakersInCategory&nm_ranking_rec=1)

(https://www.americanas.com.br/mapa-

do-site) (http://www.americanas.com.br)

O que você quer agora?

Item 130 000342

oferta do dia moto g5s aniversário tem tudo vote na gente venda na americanas loja mais próxima baixe o app

< (https://www.americanas.com.br/catalogo/397217/categoria/397635)



Foto 2 - Pasta Catálogo Percalux Com 50 Plásticos Preta dac (https://images-americanas.b2w.io/produtos/01/00/item/24392/3/24392329_2SZ.jpg)

R\$ 21,8666

(https://images-

americanas.b2w.io/produtos/01/00/item/24392/3/24392329_1SZ.jpg)

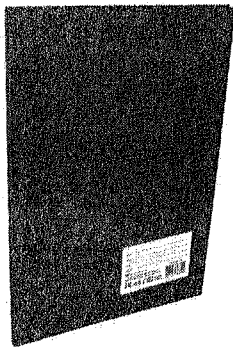
Pasta Catálogo Percalux Com 50 Plásticos Preta dac

(cód.24392329)

vendido e entregue por [papeleria a escolar \(/lojista/papeleria-a-escolar/663008000138\)](#)

R\$ 23,90

[comprar \(/garantia/24392329?buyboxfield=&buyboxtoken=&offertype&producti](#)

Calcular frete e prazo

ok

novidades pra você

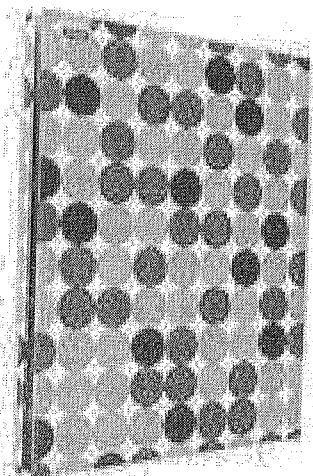

56%

Pasta Catálogo com Parafuso de Metal 50 sacos Ofício Bolinha Color - Chies

2 ofertas a partir de

R\$ 23,85

(/produto/122921748?DCSext.recom=RR_item_page.rr1-MoversAndShakersInCategory&nm_origem=rec_item_page.rr1-MoversAndShakersInCategory&nm_ranking_rec=1)

000343
✍

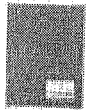
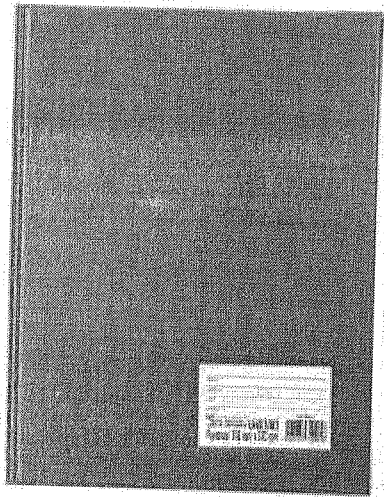

PASTA CATALOGO 50 PLASTICOS OFICIO PINK 1090 DAC

Cód. Referência: 48855

R\$ **13**,90

QTD:



COMPRAR

R\$ 13,48 (3% de desconto) no boleto à vista

Calcular Frete

Não sei meu CEP

CALCULAR

PRODUTOS RELACIONADOS

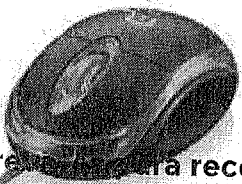

Inscreva-se para receber notificações

Permita que possamos enviar notificações push com as melhores ofertas para você.

X

000344

Pasta Catalogo Preta Com 50 Envelopes Plastico Com Visor - I DAC

(Cód. Item 8662809) Outros produtos Dac

Amigo 13 Pontos

-5%

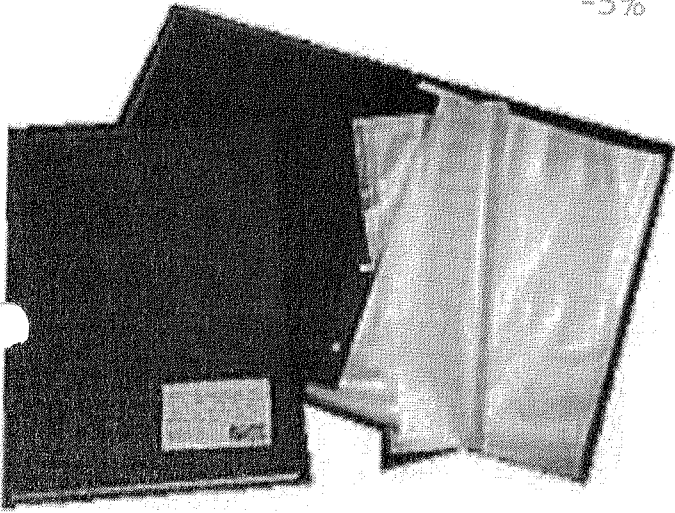

Vendido e entregue por WESPI

Você Merece Garantia Extra

Este produto é vendido por um lojista parceiro e é garantido pelo Extra.com.br, que acompanha o pedido da compra até a entrega. Saiba mais

De: R\$ 27,80

Por: **R\$26,20**

Ver Parcelas

Comprar Receba em casa

Adicionar à lista de casamento

Pague com o Cartão Extra ou do Grupo Pão de Açúcar

APROVEITE: Pague R\$ 26,20 em 1x ou em até 5x de R\$ 5,56 com juros (1,99% a.m.).

Não tem o Cartão Extra ? Peça já o seu.



Informe seu CEP:

PUBLICIDADE

Quem procura este item também se interessa por

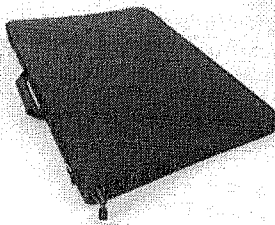

Pasta Portfólio A3 JF Dimov

R\$97,90

3x de R\$ 32,63 sem juros

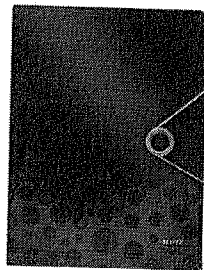

Leitz, Pasta Sanfonada Bebop Preto - PN:4579-00-95

De: R\$ 39,46 por: **R\$36,64**

1x de R\$ 36,64 sem juros

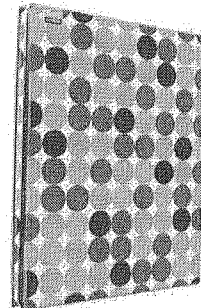

Pasta Catalogo Chies C/Parafusos C/50 Sacos - Bolinha Colorida - Ref.: 4094-2

R\$23,53

1x de R\$ 23,53 sem juros



Pasta Catálogo Envelopes Poli

R\$11,9

(https://www.americanas.com.br/mapa-

do-site) (http://www.americanas.com.br)

O que você quer agora?

R\$ 1,8033

Q

oferta do dia moto g5s aniversário tem tudo vote na gente venda na americanas loja mais próxima baixe o app

(http://www.americanas.com.br/)

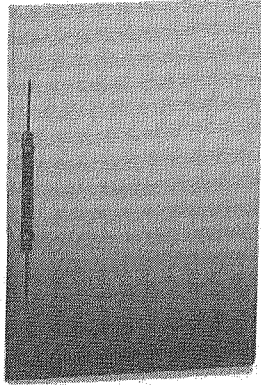

(https://images-

americanas.b2w.io/produtos/01/00/item/24723/2/24723216_1SZ.jpg)

000345
K

Pasta c/ Grampo Ofício Azul Polipropileno 1 unid Plascony

(cód.24723216)

vendido e entregue por [gimba \(/lojista/gimba/54651716000188\)](#)

R\$ 1,90

[comprar \(/garantia/24723216?buyboxfield=&buyboxtoken=&offertype&producti](#)

Calcular frete e prazo

ok

peessoas como você também viram

Projektor Optoma X600 3d 6000lumens Contraste 10000:1

R\$ 8.357,00

10x de R\$ 835,70 sem juros

(/produto/10476117?DCSext.recom=RR_item_page.rr1-
PersonalizedClickEV&nm_origem=rec_item_page.rr1-PersonalizedClickEV&nm_ranking_rec=1)

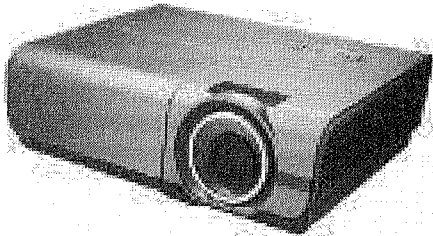

CATEGORIAS

Bobinas

Coffee Break

Descartáveis

Eletroportáteis

Equipamentos & Manutenção

Escrita & Corretivos

Escolar

Etiquetas

Fitas

Higiene & Limpeza

Informática & Acessórios

Materiais de Escritório

Organização

Papéis

Impelaria

Pastas & Visores

Telefonia

Segurança

000346

Início Pasta Plástica Grampo Trilho Ofício Azul ACP

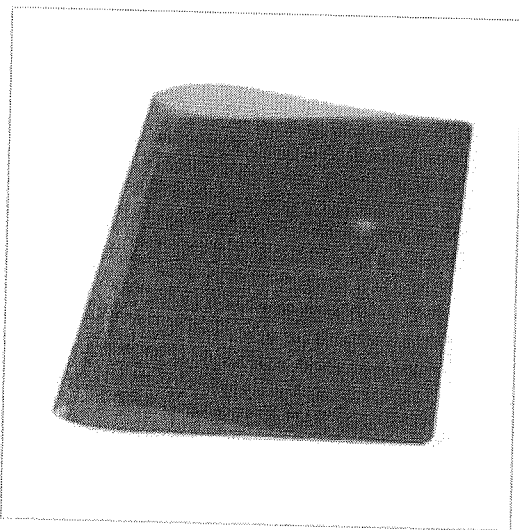

Pasta Plástica Grampo Trilho Ofício Azul ACP

[Enviar por e-mail a um amigo](#)

Seja a primeira pessoa a avaliar este produto

Registre-se para alerta de preço

Disponibilidade: Em estoque

R\$1,35

Like Tweet G+

Quantidade:

0

COMPRAR

[Comparar produto](#)

Detalhes

[Escrever sua própria revisão](#)

[Etiquetas de produto](#)

Pasta de plástico com grampo trilho plástico. Tamanho: Ofício. Cor: Azul. Marca: ACP.



Fale com a Tebel, estamos online!

