

Nº de Processo

047 / 2018

4

Setor: Licitação

Modalidade: Pregão Presencial nº 012 / 2018

Objeto: Registro de preços para aquisição parcelada de materiais Hospitalares, Insumos Ambulatoriais Laboratoriais, Hospitalares e Instrumentais Cirúrgicos

Emissão em ___ / ___ / ___

Conclusão em ___ / ___ / ___

Observações:

VOLUME IV - 4

PROCOLO Nº _____
DIA _____
HORA _____
ASSINATURA _____

Busque por produtos...

R\$ 8,833



Meu carrinho ▾

000900

(15)

HOME > FITA MICROPORE HIPOALERGÊNICO 3M BEGE 5CM X 10M



Fita micropore hipoalergênico 3M bege 5cm x 10m

Transpiravel, neonato, adulto, idosos, hipoalergenica

R\$ 14,30

Quantidade:

Cálculo do Frete

Informe o CEP

Calcular frete

Aguardando CEP

Descrição

RECOMENDAMOS PARA VOCÊ



FECHAR

000901
cwg

Estou com dúvidas



Fita Microporosa Bege 5cm x 10m - Missner

[Saiba Mais](#)Por apenas
R\$ 7,60Quantidade:  

Comprar

Fale Conosco

Score o produto

Fita Microporosa Bege 5cm x 10m - Missner

Descrição

- Fita Cirúrgica Microporosa é confeccionada com substrato de não-tecido à base de fibras de viscose, resina acrílica e massa adesiva à base de poliacrilato hipoaler. É utilizada para fixação de curativos, ponto falso, proteção de cortes, etc.
- De finíssima espessura e excelente fixação, não machuca a pele ao ser removida, sendo indicada para curativos em regiões do corpo com alta sensibilidade, principalmente em crianças e idosos.

Apresentação

- Marca: Missner
- Cor: Bege
- Modelo carretel: 5 cm x 10 metros
- Registro Anvisa: 8000339002

PERGUNTE E VEJA OPINIÕES DE QUEM JÁ COMPROU



RELATÓRIO PÚBLICO
(medicamentos, materiais médico-hospitalares e gases medicinais)

PESQUISAR POR

ITEM
 MODALIDADE
 INSTITUIÇÃO
 FORNECEDOR
 FABRICANTE
 FAIXA
 PERÍODO
 BASE SIASG(Compras Federais)
 TIPO DE COMPRA

ITEM

Código BR: Descrição CATMAT:

Unidade de Fornecimento: Genérico: Sim Não

Adicionar

Grupo:

Classe:

PDM:

UF: Município:

Pesquisar

Limpar

RESULTADO

Os registros exibidos especificam as compras realizadas nos últimos 18 meses, o que corresponde ao seguinte período: 12-10-2016 a 12/04/2018
Base de Dados BPS

Gerar Planilha

Gerar PDF

DADOS DO ITEM				DADOS DA COMPRA			DADOS DO FORNECEDOR			DADOS DA INSTITUIÇÃO				VALORES			
CÓDIGO BR	DESCRIÇÃO CATMAT	UNIDADE DE FORNECIMENTO	GENÉRICO	DATA COMPRA	MODALIDADE DA COMPRA	DATA INSERÇÃO	TIPO COMPRA	FABRICANTE	FORNECEDOR	NOME DA INSTITUIÇÃO	MUNICÍPIO	UF	QTD ITENS COMPRADOS	PREÇO UNITÁRIO	CMED - PREÇO REGULADO	COMPETÊNCIA CMED	MÉDIA PONDERADA
BR0437865	FITA HOSPITALAR, MICROPOROSA, DORSO EM NÃO TECIDO, ADESIVO ACRÍLICO, CERCA DE 25 MM, HIPoALERGÊNICO, COM COR	ROLO 10,00 M	Não	29/08/2017	Pregão	19/10/2017	A	POLAR FIX INDUSTRIA E COMERCIO DE PRODUTOS HOSPITALARES LTDA	V P - MEDICAMENTOS - EIRELI - ME	MUNICÍPIO DE SAO JOAO DO IVAI	SAO JOAO DO IVAI	PR	1000	2,8700	N/A	N/A	1,8619

Mostrando 21 a 30 de 30 registro(s)

DADOS DO ITEM				DADOS L.				DADOS DO FABRICANTE/FORNECEDOR				DADC				INSTITUIÇÃO				VALORES			
CÓDIGO BR	DESCRIÇÃO CATMAT	UNIDADE DE FORNECIMENTO	GENÉRICO	DATA COMPRA	MODALIDADE DA COMPRA	DATA INSERÇÃO	TIPO COMPRA	FABRICANTE	FORNECEDOR	NOME DA INSTITUIÇÃO	MUNICÍPIO	UF	QTD ITENS COMPRADOS	PREÇO UNITÁRIO	CMED - PREÇO REGULADO	COMPETÊNCIA CMED	MÉDIA PONDERADA						
BR0437865	FITA HOSPITALAR, MICROPOROSA, DORSO EM NÃO TECIDO, ADESIVO ACRILICO, CERCA DE 25 MM, HIPOALERGÊNICO, COM COR	ROLO 4,50 M	Não	06/12/2017	Pregão	05/03/2018	A	3M DO BRASIL LTDA	BIOHOSP PRODUTOS HOSPITALARES LTDA - EPP	FUNDACAO HOSPITALAR DO MUNICIPIO DE VARGINHA FOMUV	VARGINHA	MG	1500	3,2300	N/A	N/A	3,2300						
BR0437865	FITA HOSPITALAR, MICROPOROSA, DORSO EM NÃO TECIDO, ADESIVO ACRILICO, CERCA DE 25 MM, HIPOALERGÊNICO, COM COR	ROLO 4,50 M	Não	06/12/2017	Pregão	05/03/2018	A	3M DO BRASIL LTDA	BIOHOSP PRODUTOS HOSPITALARES LTDA - EPP	FUNDACAO HOSPITALAR DO MUNICIPIO DE VARGINHA FOMUV	VARGINHA	MG	1500	3,2300	N/A	N/A	3,2300						
BR0437865	FITA HOSPITALAR, MICROPOROSA, DORSO EM NÃO TECIDO, ADESIVO ACRILICO, CERCA DE 25 MM, HIPOALERGÊNICO, COM COR	ROLO 10,00 M	Não	10/02/2017	Pregão	18/04/2017	A	MISSNER E MISSNER LTDA	ASSUNCAO & MORETTO LTDA - EPP	MUNICIPIO DE PIEN	PIEN	PR	1000	3,2500	N/A	N/A	1,8619						
BR0437865	FITA HOSPITALAR, MICROPOROSA, DORSO EM NÃO TECIDO, ADESIVO ACRILICO, CERCA DE 25 MM, HIPOALERGÊNICO, COM COR	ROLO 10,00 M	Não	06/12/2016	Pregão	09/03/2017	A	CIEX DO BRASIL INDUSTRIA E COMERCIO DE PRODUTOS CIRURGICOS LTDA	ALVES E SARTOR LTDA - ME	MUNICIPIO DE ANAHY	ANAHY	PR	20	3,4000	N/A	N/A	1,8619						
BR0437865	FITA HOSPITALAR, MICROPOROSA, DORSO EM NÃO TECIDO, ADESIVO ACRILICO, CERCA DE 25 MM, HIPOALERGÊNICO, COM COR	ROLO 10,00 M	Não	16/07/2017	Pregão	28/12/2017	A	MISSNER E MISSNER LTDA	TOTAL HEALTH DISTRIBUIDORA DE MATERIAIS PARA USO MEDICO EIRELI - EPP	MUNICIPIO DE REGENTE FEIJÓ	REGENTE FEIJÓ	SP	300	3,5000	N/A	N/A	1,8619						
BR0437865	FITA HOSPITALAR, MICROPOROSA, DORSO EM NÃO TECIDO, ADESIVO ACRILICO, CERCA DE 25 MM, HIPOALERGÊNICO, COM COR	ROLO 10,00 M	Não	03/08/2017	Pregão	05/01/2018	A	MISSNER E MISSNER LTDA	ALMED ALDENIO DISTRIBUIDORA DE MEDICAMENTOS E MATERIAL MEDICO - HOSPITALAR LTDA - ME	FUNDO MUNICIPAL DE SAUDE DE CABEDELO	CABEDELO	PB	240	3,6000	N/A	N/A	1,8619						
BR0437865	FITA HOSPITALAR, MICROPOROSA, DORSO EM NÃO TECIDO, ADESIVO ACRILICO, CERCA DE 25 MM, HIPOALERGÊNICO, COM COR	ROLO 10,00 M	Não	13/04/2017	Pregão	26/10/2017	A	CIEX DO BRASIL INDUSTRIA E COMERCIO DE PRODUTOS CIRURGICOS LTDA	DISTRIBUIDORA DE MEDICAMENTOS PRO SAUDE LTDA - EPP	FUNDO MUNICIPAL DE SAUDE DO MUNICIPIO DE MARILANDIA DO SUL	MARILANDIA DO SUL	PR	240	3,6400	N/A	N/A	1,8619						
BR0437865	FITA HOSPITALAR, MICROPOROSA, DORSO EM NÃO TECIDO, ADESIVO ACRILICO, CERCA DE 25 MM, HIPOALERGÊNICO, COM COR	ROLO 10,00 M	Não	20/06/2017	Pregão	17/10/2017	A	MISSNER E MISSNER LTDA	EFEITVE PRODUTOS MEDIC- HOSPITALARES LTDA - ME	MUNICIPIO DE ANAHY	ANAHY	PR	50	3,6400	N/A	N/A	1,8619						

000003
1,8619
1,8619

DADOS DO ITEM				DADOS L.			PIPRIA		DADOS DO DADO				INSTITUIÇÃO				VALORES					
CÓDIGO BR	DESCRIÇÃO CATMAT	UNIDADE DE FORNECIMENTO	GENÉRICO	DATA COMPRA	MODALIDADE DA COMPRA	DATA INSERÇÃO	TIPO COMPRA	FABRICANTE	FABRICANTE/FORNECEDOR	NOME DA INSTITUIÇÃO	MUNICÍPIO	UF	QTD ITENS COMPRADOS	PREÇO UNITÁRIO	CMED - PREÇO REGULADO	COMPETÊNCIA CMED	MÉDIA PONDERADA	Primeiro	Anterior	2	Próximo	Último
BR0437866	FITA HOSPITALAR, MICROPOROSA, DORSO EM NÃO TECIDO, ADESIVO ACRILICO, CERCA DE 25 MM, HIPOALERGÊNICO, COM COR	ROLO 10,00 M	Não	12/12/2016	Tomada de Preços	21/03/2018	A	MISSNER E MISSNER LTDA	DISTRIBUIDORA DE MEDICAMENTOS SAUDE & VIDA LTDA - EPP	MUNICÍPIO DE SOCORRO DO PIAUI SECRETARIA MUNICIPAL DE SAUDE	SOCORRO DO PIAUI	PI	100	4,6000	N/A	N/A	1,8619					

Mostrando 21 à 30 de 30 registro(s)

Secretaria Executiva
 Departamento de Economia da Saúde, Investimentos e Desenvolvimento
 Coordenação Geral de Economia da Saúde

000904
Lucy

RELATÓRIO PÚBLICO (medicamentos, materiais médico-hospitalares e gases medicinais)

PESQUISAR POR

- ITEM
- MODALIDADE
- INSTITUIÇÃO
- FORNECEDOR
- FABRICANTE
- FAIXA
- PERÍODO
- BASE SIASG(Compras Federais)
- TIPO DE COMPRA

ITEM

Código BR:

Descrição CATMAT:

Unidade de Fornecedor:

Unidade de Fornecedor:

Genérico: Sim Não

Dados Agrupados

Adicionar

Grupo:

Todos

Classe:

Todos

PDM:

UF:

Município:

Todas

Seleção

Pesquisar

Limpar

Gerar PDF

Gerar Planilha

RESULTADO

Os registros exibidos especificam as compras realizadas nos últimos 18 meses, o que corresponde ao seguinte período: 04-10-2016 a 04/04/2018

Base de Dados BPS

Mostrar 20

DADOS DO ITEM			DADOS DA COMPRA				DADOS DO FORNECEDOR			DADOS DA INSTITUIÇÃO				VALORES				
CÓDIGO BR	DESCRIÇÃO CATMAT	UNIDADE DE FORNECIMENTO	GENÉRICO	DATA COMPRA	MODALIDADE DA COMPRA	DATA INSERÇÃO	TIPO COMPRA	FABRICANTE	FABRICANTE	FORNECEDOR	NOME DA INSTITUIÇÃO	MUNICÍPIO	UF	QTD ITENS COMPRADOS	PREÇO UNITÁRIO	CMIED - PREÇO REGULADO	COMPETÊNCIA CMED	MÉDIA PONDERADA
Nenhum registro encontrado.																		

247

Item

R\$ 9.530

000905

uy

O que você está procurando?

CENTRAL DE
ATENDIMENTO

MEUS PEDIDOS

CHAT

000906

0 ITENS -

ucl

Todos os
departamentos

Estetoscópios

Aparelhos
de PressãoAparelhos
Médicos

Curativos

Equipamentos

Material de
ConsumoResgate e
SalvamentoOferta do
Dia[FibraCirurgica](#) / [Esterilização](#) / [Fita Indicadora](#)**FITA PARA AUTOCLAVE 3M
ROLO 19MM X 30M 1222B**

CÓD. REF.: 28

MARCA: 3M

POR R\$ 17,17

OU 6X DE R\$ 2,86

PREÇO NO BOLETO:
R\$ 15,45 (-10%)

VER OPÇÕES DE PARCELAMENTO

QUANTIDADE

1

COMPRAR

Calcule o valor do frete e o prazo de entrega para sua região.

OK

Não sei meu CEP

**DESCRIÇÃO****ESPECIFICAÇÕES TÉCNICAS****Fita para Autoclave 3M Rolo 19mm X 30m 1222B**

- Fita utilizada como indicador de processo de esterilização a vapor em autoclaves.
- A viragem ocorre em listas negras bem identificáveis, após ser utilizada nas etapas de esterilização por autoclavagem.
- Classe 1 (ISO 11140-1)
- Para identificação dos pacotes embalados com tecido reutilizável e papel

Garantia contra defeitos e fabricação ou materiais.**CADASTRE-SE E FIQUE POR DENTRO**

Digite seu e-mail...

DÚVIDAS E ATENDIMENTO
Ligue: (47) 3438-0390**COMPRA 100% SEGURA**
Certificado DIGICERT de segurança**CRÍTICAS E SUGESTÕES**
contato@fibracirurgica.com.br**Institucional**

Quem somos
Dúvidas Frequentes
Formas de Pagamento
Trocas e Devoluções
Como Comprar
Política de Entrega

Loja Virtual

Estetoscópio
Aparelho de Pressão
Aparelho Médico
Termômetro
Curativos
Colostomia
Ortopedia
Locomoção
Equipamentos

Material de Consumo
Esterilização
Diabete e Nutrição
Esporte e Fitness
Linha Pessoal
Mamãe e Bebê
Conforto e Home Care
Proteção Profissional
Incontinência

Central de Atendimento

Tel.: (47) 3438-0390
Central de Atendimento
Meus Pedidos
Meu Cadastro
Como Comprar
Contato

CD E-COMMERCE
CNPJ: 09.057.247/0002-95
Rua Tupis, 1723 - Nova Brasília

LDJA

CNPJ: 09.067.247/0001-04
Av. Getúlio Vargas, 271 - Bucarein

000907
wey

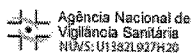

AVANTI

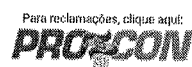

© 2013, Fibra Cirúrgica. Todos os direitos reservados.
Preços e condições de pagamento exclusivos para compras realizadas através do site. Os estoques são limitados e os valores não se aplicam à nossa rede de lojas físicas podendo sofrer alterações sem aviso prévio. Em caso de divergência, o preço válido é o do carrinho. As imagens exibidas neste site são de caráter meramente ilustrativas.



Bem-vindo! Login

Atendimento

Ajuda

Estou procurando por...

Meus
PedidosMeu
CadastroMeu
Carrinho 0

LUVAS

LABORATÓRIO

DIABETES

ESTERILIZAÇÃO

APARELHO DE PRESSÃO

MATERIAL DE CONSUMO

DESCARTÁVEIS

SANEANTES

000908

Você está em: Home > Esterilização > Fita Indicadora Autoclave > FITA INDICADORA PARA AUTOCLAVE 19MM X 30M - CIEIX

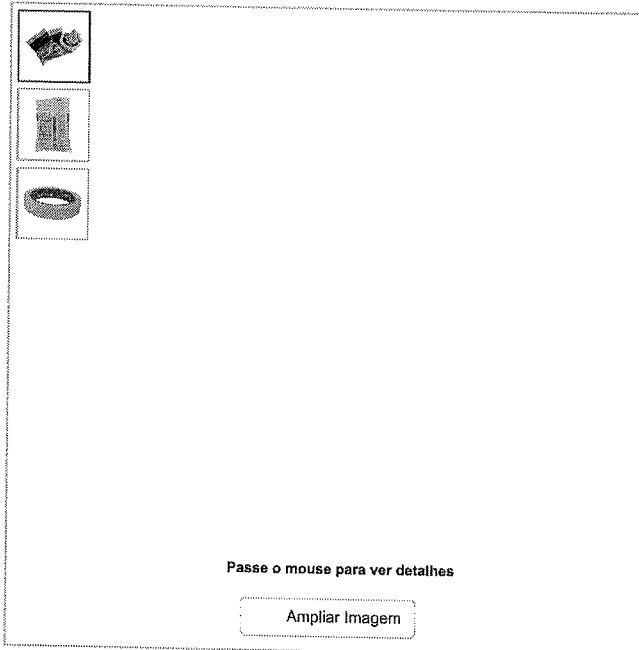

FITA INDICADORA PARA AUTOCLAVE 19MM X 30M - CIEIX

em 0 avaliações. Dê sua avaliação

Ideal para identificar pacotes que serão esterilizados em autoclave (vapor), fazendo a tinta reativa de cor rosa.

Modelo: FITA ADESIVA
INDICADORA

Marca: CIEIX

Conteúdo: rolo

Referência: 25286

Seção: Esterilização

Disponibilidade: Em estoque

R\$ 5,79

Valor à vista: R\$ 5,50 à vista.

Quantidade	Compre mais e ganhe desconto!				
1 Unidades					
	<table border="1"> <thead> <tr> <th>Quantidade</th> <th>Valor</th> </tr> </thead> <tbody> <tr> <td>A partir de 6 unidades</td> <td>R\$ 5,67 (cada)</td> </tr> </tbody> </table>	Quantidade	Valor	A partir de 6 unidades	R\$ 5,67 (cada)
Quantidade	Valor				
A partir de 6 unidades	R\$ 5,67 (cada)				

\$ Saiba como pagar

📦 Calcule o frete

🗨 Tire suas dúvidas ★ Indique este produto ❤ Lista



Tweeter

Descrição

FITA ADESIVA INDICADORA PARA AUTOCLAVE CIEIX

Ideal para identificar pacotes que serão esterilizados em autoclave (vapor), fazendo a tinta reativa de cor rosa, reagir com a temperatura e pressão da autoclave, mudando para a cor marrom, indicando que passou pelo processo de autoclavagem.

Registro M.S. no: Produto ISENTO de registro.

Apresentações: 19mm x 30m / 19mm x 55m.

COMPOSIÇÃO:

Composição: Papel crepado, tinta reativa à autoclave, adesivo a base de borracha e resina.

ATENÇÃO:

- Fixar a fita em pacotes/volumes que serão submetidos a esterilização por vapor;
- Após o procedimento de esterilização, verificar a mudança de coloração da tinta reativa;
- A mudança na cor da fita garante que o produto ou a embalagem passaram pelo processo de esterilização, por autoclave;
- Este produto não deve ser aplicado diretamente sobre a pele;
- Produto não-reutilizável. Destruir após o uso;
- Produto não-estéril;
- Armazenar em local fresco e seco ao abrigo do sol e umidade;
- A exposição ao calor e a radiação UV podem causar alteração ou degradação do produto;
- Validade de 24 meses após a fabricação.

Estou procurando por...

Q BUSCAR

RECEBA TODAS
Ofertas por e-mail

Seu endereço de e-mail

OK

Institucional

Cirúrgica Estilo
Comentários sobre o Produto
Política de Entrega
Marcas

Suporte e Política

Benefícios e Parcerias
Como Comprar
Entrega Hoje
Identidade Visual
Política de Faturamento
Política de Privacidade
Trocas e Devoluções
Formas de Pagamento
Atendimento exclusivo

Central de Atendimento

(16) 3289-4664
 (16) 3236-4598
 (16) 98864-6343
 cirurgica.estilo
 vendas@cirurgicaestilo.com.br
 Segunda à sexta-feira das
08:00 às 18:00 horas.

Formas de pagamento**Selos e Segurança**

Copyright 2018 - CIRÚRGICA ESTILO - DISTRIBUIDORA DE PRODUTOS MÉDICOS, HOSPITALARES E LABORATÓRIOS. CNPJ 09.592.986/0001-00 - Todos os Direitos Reservados. "Preços e condições de pagamento apresentados neste "site" somente são válidos para as compras efetuadas no ato da sua exibição. "Condições de pagamento à vista somente para depósitos, transferências e cartão de débito.

Plataforma

(https://www.shoptime.com.br/mapa-do-site) (https://www.shoptime.com.br) O que você procura hoje?

(https://www.shoptime.com.br) chave=prf_hm_hr_0

- as lojas
- sa e Banho
- LOUCURA DO DIA
- Seja parceiro
- Descontos exclusivos no APP
- Escolha Sua TV
- Cartão Shoptime
- Smartpho
- itais
- Domésticas
- oias



(https://imagens.shoptime.br/imagens/01/00/00/00/00/sku/258407/25840715_1SZ.jpg)

Fita Autoclave 19mmx30m Cremer (cód.25840712)

000910
wey

vendido por [cirurgica Joinville](#) (Lojista/26107827000192) e entregue por Shoptime

R\$ 5,62 prime
5x de R\$ 1,12 s/ juros
[ver parcelas](#)

D=&BUYBOXTOKEN=&CONDITION=NEW&OFFERTYPE&PRODUCTID=25840712&PRODUCTSKU=258407

R\$ 5,62 no cartão Shoptime em até 5x de R\$ 1,12 s/ juros [ver parcelas](#)

Calcular frete e prazo

DESTAQUES DA CATEGORIA



DESTAQUES DA CATEGORIA

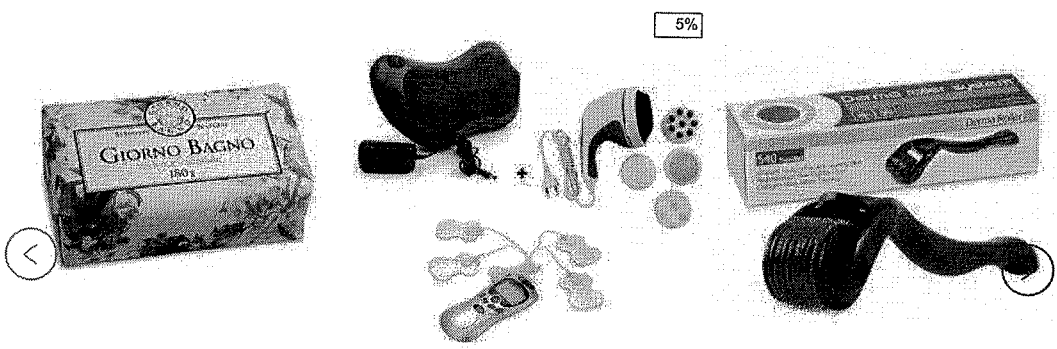

Sabonete Natural Fragância Verbena E Sândelo 180g Giorno Bagno

5 ofertas a partir de **R\$ 13,90** prime

(/produto/17132562?DCSext.recom=RR_item_page.ads-MoversAndShakersInCategory&nm_origem=rec_item_page.ads-MoversAndShakersInCategory&nm_ranking_rec=1&chave=b2wa)

Almofada Massageadora shiatsu + Massageador Elétrico com eletrodos Digital + Massageador Anticellulite

2 ofertas a partir de **R\$ 151,90** prime

7x de R\$ 21,70 sem juros

(/produto/27379759?DCSext.recom=RR_item_page.ads-MoversAndShakersInCategory&nm_origem=rec_item_page.ads-MoversAndShakersInCategory&nm_ranking_rec=2&chave=b2wa)

Derma roller Estfoliador de Pelo DRS 540 Micro Agulhas de 0,5 mm

12 ofertas a partir de **R\$ 20,89**

(/produto/16310330?DCSext.recom=RR_item_page.ads-MoversAndShakersInCategory&nm_origem=rec_item_page.ads-MoversAndShakersInCategory&nm_ranking_rec=3&chave=b2wa)

OS MAIS VENDIDOS

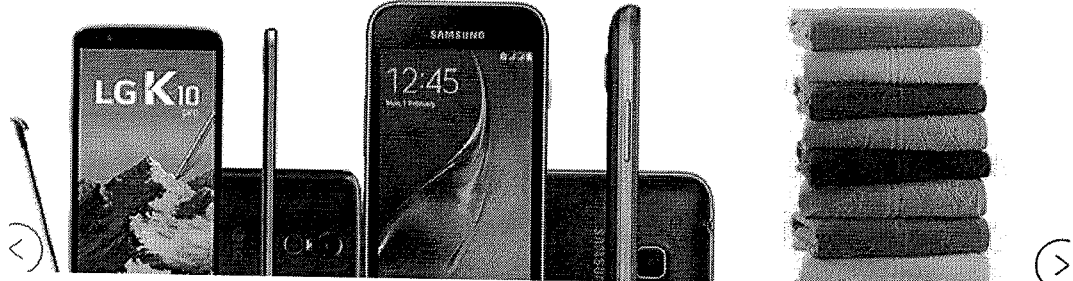

as lojas

sa e Banho
w.shoptime.com.br/categoria/

w.shoptime.com.br/categoria/

w.shoptime.com.br/categoria/

iteis
w.shoptime.com.br/categoria/

w.shoptime.com.br/categoria/

Domésticas
v.shoptime.com.br/categoria/

o.ajas >

Smartphone LG K10 Pro Dual Chip Android 7.0 Nougat Tela 5.7"

Oclacore 32GB 4G Wi-Fi Câmera 13MP - Titânio

★★★★★(357)

9 ofertas a partir de

R\$ 799,00 prime

8x de R\$ 99,87 sem juros

(/produto/131765724?DCSext.recom=RR_item_page.r2-
TopSellers&nm_origem=rec_item_page.r2-
TopSellers&nm_ranking_rec=1)

Smartphone Samsung Galaxy J1 Mini Android 5.1 Tela 4" 8GB

3G Wi-Fi Câmera 5MP - Preto

★★★★★(393)

26 ofertas a partir de

R\$ 329,00

6x de R\$ 54,83 sem juros

(/produto/125768072?DCSext.recom=RR_item_page.r2-
TopSellers&nm_origem=rec_item_page.r2-
TopSellers&nm_ranking_rec=2)

Jogo de Banho Paraty 5 Peças - Casa & Conforto

★★★★★(23)

2 ofertas a partir de

R\$ 89,99 prime

4x de R\$ 22,49 sem juros

(/produto/1314909017?DCSext.recom=RR_item_page.r2-
TopSellers&nm_origem=rec_item_page.r2-
TopSellers&nm_ranking_rec=3)000911
ccg

informações do produto >

ficha técnica >

ficha técnica >

Código	25840712
Código de barras	7891800001839

avaliações

★★★★★(0)

Seja o primeiro a avaliar

AVALIAR PRODUTO (/AVALIACAO/25840712/FITA-AUTOCLAVE-19MMX30M-CREMER)

Telefendas: 4003-1020 (<https://www.shoptime.com.br/landingpage/compre-pelo-telefone>)Atendimento (<http://www.shoptime.com.br/central-de-atendimento>)Anuncia (<http://img.shoptime.com.br/r>)

Institucional >

Parcerias >

Dúvidas >

Serviços >

Cartão Shoptime >

TV Shoptime >

Formas de Pagamento

Cartões de crédito Shoptime, Visa, Aura, MasterCard, Diners Club, Hiper, American Express; Boleto bancário; Débito Online Itaú, Banco do Brasil, Bradesco e Visa Electron.

Precisa de ajuda?

Atendimento por telefone, e-mail e dúvidas frequentes. [Clique aqui \(http://www.shoptime.com.br/central-de-atendimento\)](http://www.shoptime.com.br/central-de-atendimento).

Conecte-se conosco



Certificados

Todas as regras e promoções são válidas apenas para produtos vendidos e entregues pelo Shoptime.
O valor de oferta do produto será garantido após a finalização da compra. Havendo divergência, prevalecerá o menor preço ofertado.

B2W - Companhia Digital / CNPJ: 00.776.574/0006-80 / Inscrição Estadual: 492.513.778.117 / Endereço Rua Sacadura Cabral, 102 - Rio de Janeiro, RJ - 20081-902

atendimento.shop@shoptime.com (<http://www.shoptime.com.br/central-de-atendimento>)[Mana do site \(https://www.shoptime.com.br/mana-do-site\)](https://www.shoptime.com.br/mana-do-site)

shoptime

RELATÓRIO PÚBLICO (medicamentos, materiais médico-hospitalares e gases medicinais)

PESQUISAR POR

ITEM
 MODALIDADE
 INSTITUIÇÃO
 FORNECEDOR
 FABRICANTE
 FAIXA
 PERÍODO
 BASE SIASG(Compras Federais)
 TIPO DE COMPRA

ITEM

Código BR:

Descrição CATMAT:

Unidade de Fornecedor:

Genérico: Sim Não

Dados Agrupados: Adicionar

Grupo:

Classe:

PDM:

UF:

Município:

Pesquisar Limpair

RESULTADO

Os registros exibidos especificam as compras realizadas nos últimos 18 meses, o que corresponde ao seguinte período: 04-10-2016 a 04/06/2018

DADOS DO ITEM			DADOS DA COMPRA				DADOS DO FORNECEDOR			DADOS DA INSTITUIÇÃO				VALORES			
CÓDIGO BR	DESCRIÇÃO CATMAT	UNIDADE DE FORNECIMENTO	DATA COMPRA	MODALIDADE DA COMPRA	DATA INSERÇÃO	FABRICANTE	FABRICANTE	FORNECEDOR	NOME DA INSTITUIÇÃO	MUNICÍPIO	UF	CTD ITENS COMPRADOS	PREÇO UNITÁRIO	CMED - PREÇO REGULADO	COMPETÊNCIA CMED	MEDIA PONDERADA	
Nenhum registro encontrado.																	

Mostrar 20

Item

248

R\$ 7,323

000912
aug

Início (<http://www.adlinloja.com.br/>) > Fixador Citológico - 100ml - Caixa com 12 Frascos ()

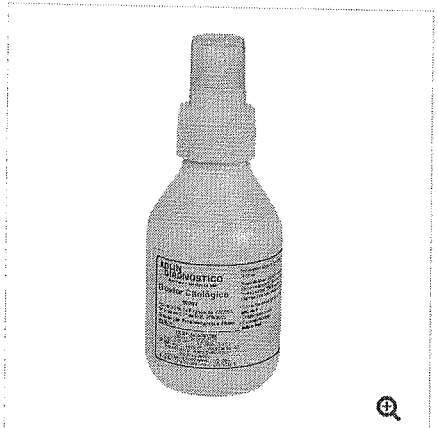

Fixador Citológico - 100ml - Caixa com 12 Frascos

Seja o primeiro a avaliar este produto
(<http://www.adlinloja.com.br/review/product/list/id/23/#review-form>)

~~R\$74,66~~ **R\$70,93**

Disponível: Em estoque ✓

Fixador Citológico 100ml, com válvula atomizadora (sistema spray), embalado em caixa com 12 frascos.

Qtd:

Comprar



000913
uuy
6,22

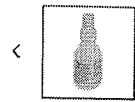

(http://www.adlinloja.com.br/media/catalog/product/cache/1/thumbnail/9df78eab33525d08d6e5fb8d27136e95/u/n1_3_8.jpg)

PRODUTOS RELACIONADOS

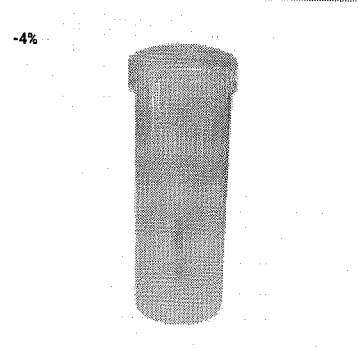

(<http://www.adlinloja.com.br/estojo-porta-lamina-tubet-caixa-com-500-pecas.html>)

Estojo Porta Lâmina Tubet - Caixa Com 500...

Escreva sua opinião
(<http://www.adlinloja.com.br/review/product/list/id/25/#review-form>)
~~R\$225,00~~ **R\$215,00**

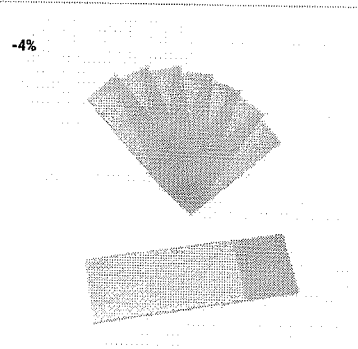

(<http://www.adlinloja.com.br/lamina-de-vidro-nao-lapidada-caixa-com-50-pecas.html>)

Lâmina De Vidro - Não Lapidada - Caixa Co...

Escreva sua opinião
(<http://www.adlinloja.com.br/review/product/list/id/25/#review-form>)
~~R\$9,87~~ **R\$3,68**



(<http://www.adlinloja.com.br/escova-cervical-pacote-c>)

Escova Cervical -

Escreva sua opinião
(<http://www.adlinloja.com.br/review/product/list/id/25/#review-form>)
~~R\$22,99~~ **R\$19,94**

- Descrição
- Informações
- Tags
- Comentários

Características:

Fixador citopatológico à base de propilenoglicol e álcool sistema tipo spray com propriedades para fixação e sustentação da integridade celular de esfregaços de material biológico estendidos em lâmina de vidro.

Composição:

- Propilenoglicol PM 76.1010g
- Álcool Absoluto PM 46.07 qsp 100ml

Indicação:

O Fixador Citológico VAGISPEC é destinado à fixação de esfregaços feitos a partir de material colhido da extocérvice, endocérvice, parede vaginal e esfregaços de material colhido em outras áreas do organismo.

O Fixador citológico VAGISPEC é uma solução de propilenoglicol e álcool absoluto que possui propriedades de fixação de material biológico na lâmina de vidro e a importante característica de ser facilmente removível quando o material chegar ao laboratório para coloração. Borrifado corretamente sobre o esfregaço e após secagem, mantido ao abrigo da luz o esfregaço mantém as características celulares por um período mínimo de 3 meses.

Instruções de Uso:

Após coleta das células as mesmas são colocadas na lâmina método conhecido como esfregaço e fixadas com o auxílio do fixador citológico.

Mantener o frasco com Fixador Citológico VAGISPEC em posição vertical, aproximadamente 10cm da lâmina, pressionar

por três vezes a válvula atomizadora tipo spray, cobrindo a lâmina com uma delicada camada de solução fixadora. Armazenar a Lâmina no porta lâminas para que possa ser transportada ao laboratório com segurança, antes de serem encaminhadas para um laboratório especializado em citopatologia para análise.

Advertência e Precauções:

Sendo o Fixador Citológico VAGISPEC uma solução alcoólica, este deve ser mantido longe do calor e chamas. As embalagens vazias não devem ser colocadas no fogo ou incinerador sob o risco de explosão.

O descarte do material e da embalagem deve ser feito conforme os critérios de biosegurança adotadas pelo laboratório de acordo com as normas da Vigilância Sanitária.

Deve-se evitar a inalação e contato com os olhos, pele e mucosas. Em caso de contato acidental, lavar várias vezes a área afetada em água corrente.

Asolução fixadora destina-se apenas para o uso diagnóstico in vitro.

Deve-se usar para a confecção do esfregaço uma lâmina limpa, seca e desengordurada.

No ato da coleta, usar os equipamentos de proteção necessários pois toda amostra biológica deve ser considerada como potencialmente infectante.

Uso exclusivo do médico ou profissional responsável, de acordo com a técnica de domínio dos profissionais;

Verifique a integridade da embalagem, não utilize se a mesma estiver violada ou fora do prazo de validade. Em caso de dúvidas quanto à integridade da embalagem externa, não utilizar o produto;

Condições de Armazenamento:

O Fixador Citológico VAGISPEC deve ser armazenado ao abrigo da luz e do calor, mantido em temperatura ambiente e conservado em sua embalagem original. Quando obedecidas estas condições, o fixador permanecerá estável até a data do vencimento indicada na embalagem.

Contra Indicações:

Nenhuma conhecida

Interações:

Nenhuma conhecida.

000914
wg

Shop

Pesquisar produtos...

R\$ 0,00 0 item

Início > Ginecologia > Fixador Citológico

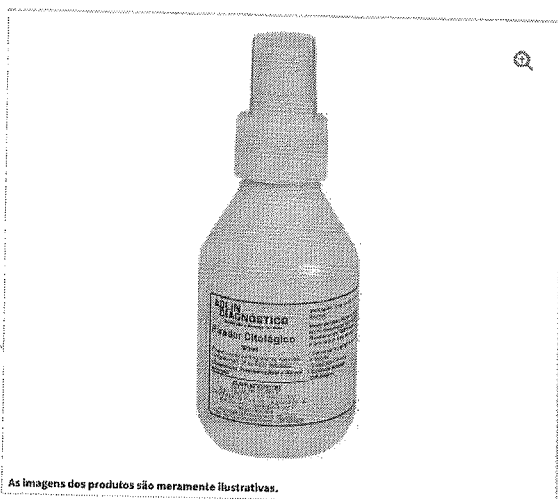

As imagens dos produtos são meramente ilustrativas.

Fixador Citológico

R\$ 5,35

Unidade

1

COMPRAR

Adicionar a lista de favoritos

REF: 37482

Categoria **Ginecologia**Tags: **celular, citologico, correlato, fixador, ginecologia, papanicolaou**

Marca: Adlin

Registro M.S.: Isento

Descrição

Pré-Analítica

Analítica

Hospitalar

SAFETY LINE | NR32

Fixador citológico estéril, com sistema atomizador (sistema spray).

- Destinado à fixação de esfregaços feitos a partir de material colhido da extocérvice, endocérvice, parede vaginal e esfregaços de material colhido em outras áreas do organismo.

- À base de propilenoglicol e álcool sistema tipo spray com propriedades para fixação e sustentação da integridade celular de esfregaços de material biológico estendidos em lâmina de vidro.

- Composição:

- Propilenoglicol PM 76.1010g

- Álcool Absoluto PM 46.07 qsp 100ml

- Apresentação: Unidade.

Registro MS: Isento.

Produtos relacionados

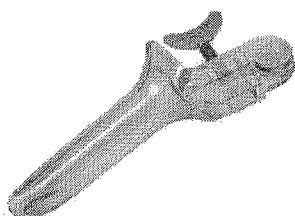

Espéculo Vaginal Descartável –
Tipo Collins

Unidade

A partir de

R\$ 0,99

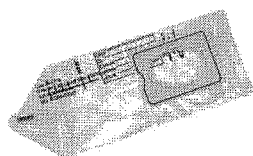

Coletor de Urina Estéril

Pacote com 100 unidades

R\$ 20,71

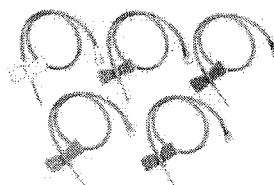

Scalp Convencional para Infusão

Caixa com 100 unidades

A partir de

R\$ 15,04

000916

Digite seu e-mail aqui

Enviar

DÚVIDAS FREQUENTES

[Meus Pedidos](#)[Formas de Pagamento](#)[Sobre a Entrega](#)[Troca e Devolução](#)[Licença Sanitária](#)[Frete Grátis | Áreas e Condições](#)

INSTITUCIONAL

[Quem Somos](#)[Fale Conosco](#)[Política de Privacidade](#)[Termos de Uso](#)[Blog](#)[Trabalhe Conosco](#)

FORMAS DE PAGAMENTO



REDES SOCIAIS



SEGURANÇA



Site Seguro

Labor Import Shop ® - Todos direitos reservados.

CNPJ: 01.665.726/0001-79 | Inscrição Estadual: 492.315.879.112

Endereço: Rua Padre Damaso, 173 | Osasco - SP | CEP: 06016-010 | Fone/SAC: 111 3652-2525

Centro de Distribuição: Estrada Velha de Guarulhos-São Miguel, 5135 | Guarulhos - SP | CEP: 07210-250

Os preços, promoções, fretes e condições de pagamento são exclusivos para compras pelo site. As imagens dos produtos são meramente ilustrativas. Os estoques são limitados e os valores podem sofrer alterações sem aviso prévio. Em caso de divergência, o preço válido é da finalização da compra.

Uma Empresa do Grupo

► **Categorias**

AGULHAS (/categoria/agulhas/2107)

HIFODERMICAS (/categoria/agulhas-hifodermicas/3473)

PARA COLETA DE SANGUE A VACUO (/categoria/agulhas-para-coleta-de-sangue-a-vacu/3472)

PARA RAZUI (/categoria/agulhas-para-razu/3476)

PARA SUTURA (/categoria/agulhas-para-sutura/3471)

MODELO B (/categoria/agulhas-para-sutura-modelo-b/3484)

MODELO G (/categoria/agulhas-para-sutura-modelo-g/3465)

MODELO GR (/categoria/agulhas-para-sutura-modelo-gr/3485)

MODELO PB (/categoria/agulhas-para-sutura-modelo-pb/3487)

ALGODÃO (/categoria/algodao/2113)

OLIA (/categoria/algodao-oliva/2114)

APARELHOS (/categoria/aparelhos/2115)

APARELHOS PARA DERMATOLOGIA (/categoria/aparelhos-aparelhos-para-dermatologia/4449)

APARELHOS PARA OFTALMOLOGIA (/categoria/aparelhos-aparelhos-para-oftalmologia/3445)

APARELHOS PARA OTORRINOLARINGOLOGIA (/categoria/aparelhos-aparelhos-para-otorrinolaringologia/3446)

BARBEAR (/categoria/aparelhos-barbear/2117)

DEFIBRILADORES (/categoria/aparelhos-defibriladores/3369)

INALADORES E NEBULIZADORES (/categoria/aparelhos-inaladores-e-nebulizadores/4134)

PRESSÃO (/categoria/aparelhos-pressao/2116)

ANALÓGICOS (/categoria/aparelhos-pressao-analogicos/4131)

DIGITAIS (/categoria/aparelhos-pressao-digitais/4130)

PEÇAS (/categoria/aparelhos-pressao-peças/3723)

CADRES (/categoria/aparelhos-unificadores/4135)

APARELHOS DIVERSOS (/categoria/aparelhos-diversos/2552)

ARMÁRIOS (/categoria/armarios/2118)

ATADURAS (/categoria/ataduras/2119)

ALGODÃO ORTOPÉDICO (/categoria/ataduras-algodao-ortopedico/2120)

CREPE (/categoria/ataduras-crepe/2121)

GESSADA (/categoria/ataduras-gessada/2122)

AVENTAL (/categoria/aventais/3521)

BALANÇAS (/categoria/balancas/3451)

DIGITAIS (/categoria/balancas-digitais/4133)

MECÂNICAS (/categoria/balancas-mecanicas/4132)

BANDAGEM (/categoria/bandagem/2126)

BENZINA (/categoria/benzina/2125)

BIONDO (/categoria/biondo/2126)

BOLSA PARA COLOSTOMIA (/categoria/bolsa-para-colostomia/4679)

CADEIRA DE RODAS (/categoria/cadeira-de-rodas/2132)

CAL SOLDADA (/categoria/cal-soldada/2133)

CAMPO OPERATÓRIO (/categoria/campo-operatorio/2134)

CATETER (/categoria/cateter/2136)

EQUIPAMENTOS P/ LABORATÓRIO (/categoria/equipamentos-p-laboratorio/2574) / Fixador Citológico Spray 100 ML - ADLIN (/produto/fixador-citologico-spray-100ml-adlin/



<http://ajrasjecommerce.s3.amazonaws.com/clientes/cliente4241/produtos/6237/Z01452000242.jpg>



Fixador Citológico Spray 100 ML - ADLIN

0

Fixador citológico Vagispec, 100 ml.

por **R\$10,40**
em até 1x de R\$10,40 sem juros
ou **R\$10,09** à vista

Economia de: **R\$0,31**

Adicionar ao carrinho

formas pagamento parcelado

em até 1x de **R\$10,40** sem juros
à vista **R\$10,40**

Descrição completa

Descrição completa

O fixador citológico Vagispec é uma solução de propilenoglicol e álcool absoluto que possui propriedades de fixação e sustentação da integridade celular de esfregaços de material biológico estendidos em lâmina de vidro, estes esfregaços quando fixados pelo fixador citológico Vagispec e submetidos à coloração de Papanicolaou apresentam excelente características tintoriais com ausência de pseudo-acidofilias.

000918
ced

CLAMP UMBILICAL
(/categoria/clamp-umbilical/2141)

COLAR CERVICAL (/categoria/colar-cervical/2142)

COLETORES
(/categoria/coletores/2144)

PERFURCORTANTES
(/categoria/coletores-perfurcortantes/2145)

UNIVERSAL (/categoria/coletores-universais/2146)

URINA (/categoria/coletores-urina/2146)

COMADRE
(/categoria/comadre/2149)

COMPRESSA
(/categoria/compressa/2150)

CURATIVOS
(/categoria/curativos/4674)

DETECTOR FETAL
(/categoria/detector-fetal/4694)

DIAPASÃO
(/categoria/diapasao/4681)

DIVERSOS
(/categoria/diversos/2538)

DRENOS (/categoria/drenos/2636)

PERNOSE (/categoria/drenos-pernose/3837)

SUCÇÃO (/categoria/drenos-succao/2638)

ELETRODOS
(/categoria/eletrodos/2209)

EQUIPAMENTOS PI LABORATÓRIO
(/categoria/equipamentos-p-laboratorio/2574)

EQUIPOS (/categoria/equipos/2210)

ESCOVAS (/categoria/escovas/2216)

ESCOLA (/categoria/escovas-escola/2218)

GINECOLÓGICA (/categoria/escovas-ginecologica/2217)

ESPARADRAPOS
(/categoria/esparadrapos/2215)

ESTETOSCÓPIO
(/categoria/estetoscopio/2222)

ESTETOSCÓPIO DIGITAL
(/categoria/estetoscopio-digital/4696)

ESTUFAS (/categoria/estufas/3447)

FIOS CIRÚRGICOS (/categoria/fios-cirurgicos/2571)

ÁCIDO POLIGLÍCOLICO (/categoria/fios-cirurgicos-acido-policolico/2587)

ALGODÃO PRETO (/categoria/fios-cirurgicos-algodao-preto/3477)

CATGUT CROMADO (/categoria/fios-cirurgicos-catgut-cromado/3480)

CATGUT SIMPLES (/categoria/fios-cirurgicos-catgut-simples/3478)

MONONYLON PRETO (/categoria/fios-cirurgicos-monocrylon-preto/3478)

FIAS (/categoria/fias/2235)

ADESIVA (/categoria/fias-adesiva/2236)

MICROPORE (/categoria/fias-micropore/2237)

TRANSPÓRE (/categoria/fias-transpore/2238)

FOTÓFORO
(/categoria/fotoforo/4697)

FRALDAS (/categoria/fraldas/2246)

GERÁTRICA (/categoria/fitas-geriatricas/2247)

INOX (/categoria/inox/2572)

INSTRUMENTAL
(/categoria/instrumental/2536)

LÂMINAS (/categoria/laminas/2253)

BARBEAR (/categoria/laminas-barbear/2254)

BISTURI (/categoria/laminas-bisturi/2575)

MICROSCOPIA (/categoria/laminas-microscopia/2255)

LANTERNAS CLÍNICAS
(/categoria/lanternas-clinicas/3452)

LUVAS (/categoria/luas/2259)

CIRÚRGICA (/categoria/luas-cirurgica/2260)

DESCARTÁVEL (/categoria/luas-descartavel/2261)

CAMPO OPERATÓRIO
(/categoria/luas-descartavel-campo-operatorio/4810)

CURATIVOS (/categoria/luas-descartavel-curativos/4811)

CURATIVOS (/categoria/luas-descartavel-curativos/4812)

PROCEDIMENTO (/categoria/luas-procedimento/2262)

PROFISSIONAL (/categoria/luas-profissionais/2263)

MALHA TUBULAR
(/categoria/malha-tubular/2264)

000919
wg

MANGUITO

({categoria/manguito/2277})

MASCARA

({categoria/mascara/2278})

MEDICAMENTOS

({categoria/medicamentos/2333})

A ({categoria/medicamentos-a/2334})

B ({categoria/medicamentos-b/2335})

C ({categoria/medicamentos-c/2336})

D ({categoria/medicamentos-d/2337})

E ({categoria/medicamentos-e/2338})

F ({categoria/medicamentos-f/2339})

G ({categoria/medicamentos-g/2340})

H ({categoria/medicamentos-h/2341})

I ({categoria/medicamentos-i/2342})

J ({categoria/medicamentos-j/2343})

L ({categoria/medicamentos-l/2344})

M ({categoria/medicamentos-m/2345})

N ({categoria/medicamentos-n/2346})

O ({categoria/medicamentos-o/2347})

P ({categoria/medicamentos-p/2348})

R ({categoria/medicamentos-r/2349})

S ({categoria/medicamentos-s/2350})

T ({categoria/medicamentos-t/2351})

V ({categoria/medicamentos-v/2352})

X ({categoria/medicamentos-x/2353})

MÓVEIS HOSPITALARES

({categoria/moveis-hospitalares/2573})

PAPEL ({categoria/papel/2282})

ECG ({categoria/papel-ecg/2284})

GRAU CIRÚRGICO ({categoria/papel-grau-cirurgico/2444})

LENÇOL ({categoria/papel-lencol/2283})

TOALHA ({categoria/papel-toalha/2285})

POR E-MAIL

({categoria/pedido-por-e-mail/3642})

PRODUTOS P/ BIÓPSIA

({categoria/produtos-p-biopsia/4666})

PRODUTOS P/ DIABÉTICOS

({categoria/produtos-p-diabeticos/4670})

PRODUTOS P/ FISIOTERAPIA

({categoria/produtos-p-fisioterapia/4865})

PRODUTOS P/ OXIGENAÇÃO

({categoria/produtos-p-oxigenacao/4668})

PRODUTOS P/ RADIOLOGIA

({categoria/produtos-p-radiologia/4663})

PRODUTOS PARA ESTERILIZAÇÃO

({categoria/produtos-para-esterizacao/4649})

PRODUTOS PARA RESGATE

({categoria/produtos-para-resgate/4650})

PRODUTOS VETERINÁRIOS

({categoria/produtos-veterinarios/4653})

SONDAS GÁSTRICAS

({categoria/produtos-veterinarios-sondas-gastricas/4656})

SONDAS NASOGÁSTRICAS

({categoria/produtos-veterinarios-sondas-nasogastricas/4657})

SONDAS URETRAIS

({categoria/produtos-veterinarios-sondas-uretrais/4654})

REANIMADORES AMBUS

({categoria/reanimadores-ambus/4689})

SACO PARA LIXO HOSPITALAR

({categoria/saco-p-lixo-hospitalar/4671})

SANEANTES

({categoria/saneantes/3854})

SAPATILHA

({categoria/sapatilha/2578})

SCALP ({categoria/scalp/2303})

SERINGA ({categoria/seringa/2304})

SONDAS ({categoria/sondas/2305})

ASPIRAÇÃO TRAQUEAL

({categoria/sondas-aspiracao-traqueal/4127})

ENDOTRAQUEAL ({categoria/sondas-endotraqueal/39454})

FÓLEY ({categoria/sondas-foley/3455})

GÁSTRICA LEVINE ({categoria/sondas-gastrica-levine/3463})

NASOGÁSTRICA LONGA

({categoria/sondas-nasogastrica-longa/3470})

RETAL ({categoria/sondas-retal/3402})

URETRAL ({categoria/sondas-uretral/3465})

TOM CAT ({categoria/sondas-uretral-tom-cat/3456})

SUPORTE PERFURCORTANTES

({categoria/suporte-perfurcortantes/4664})

000920
cwy

TELA DE MARLEX (/categoria/te-

da-marlex/4673)

TERMÔMETRO

(/categoria/termometro/2309)

DIGITAL (/categoria/termometro-

digital/128)

MERCÚRIO (/categoria/termometro-

mercúrio/4129)

TOUCAS MASCARAS GORROS

(/categoria/toucas-mascaras-

gorros/4672)

TUBO PARA COLETA DE SANGUE

(/categoria/tubo-para-coleta-de-

sangue/3557)

VESTUÁRIOS

(/categoria/vestuarios/3691)

FEMININO (/categoria/vestuarios-

feminino/3693)

ALESSANDRA CAVADO

(/categoria/vestuarios-feminino-

alessandra-cavado/4540)

ALICE (/categoria/vestuarios-feminino-

alice/4418)

BRUNA (/categoria/vestuarios-feminino-

bruna/3702)

CAROLINA (/categoria/vestuarios-

feminino-carolina/3700)

CECILIA (/categoria/vestuarios-feminino-

cecilia/4409)

CONJUNTO PRIVATIVO

(/categoria/vestuarios-feminino-conjunta-

privativo/3716)

FERNANDA (/categoria/vestuarios-

feminino-fernanda/3707)

FLORENZA GOLA DE PAORE

(/categoria/vestuarios-feminino-florenza-

gola-paore/3701)

LA CAVADO

(/categoria/vestuarios-feminino-gabriel-

cavado/3704)

ISABELA (/categoria/vestuarios-

feminino-isabela/3705)

JULIANE EM LESY

(/categoria/vestuarios-feminino-juliane-

em-lesy/3706)

LUCIANA (/categoria/vestuarios-

feminino-luciana/3703)

LUIZA (/categoria/vestuarios-feminino-

luiza/3708)

MARIA JULIA (/categoria/vestuarios-

feminino-maria-julia/3700)

VALENTINA (/categoria/vestuarios-

feminino-valentina/3699)

VICTORIA (/categoria/vestuarios-

feminino-victoria/4417)

MASCULINO (/categoria/vestuarios-

masculino/3710)

CAMISETA GOLA POLO

(/categoria/vestuario-masculino-

camiseta-gola-polo/3715)

CAMISETA GOLA V

(/categoria/vestuario-masculino-

camiseta-gola-v/3711)

CONJUNTO PRIVATIVO

(/categoria/vestuario-masculino-

conjunto-privativo/3717)

CÓDIGO VETERINÁRIO

(/categoria/vestuario-privativo-

veterinario/4416)

UNISEX (/categoria/vestuarios-

unisex/3594)

GABARDINE (/categoria/vestuarios-

unisex-gabardine/3698)

GOLA DE PAORE (/categoria/vestuarios-

unisex-gola-de-paore/3712)

OXFORD E MICROFIBRA

(/categoria/vestuarios-unisex-oxford-e-

microfibras/3696)

TRADICIONAL (/categoria/vestuarios-

unisex-tradicional/3713)

Histórico de navegação

limpar histórico

Últimos produtos visitados:

Sulfato De Magnésio 10% Injetável 10ml - Samtec (/produto/sulfato-de-magnesio-10-injetavel-10ml-samtec/19122)

SERVIÇOS

Empresa

(/conteudo/empresa/12)

Cadastro (/cadastro/)

Saiba Mais

(/conteudo/saiba-mais/27)

DÚVIDAS

Como Comprar

(/conteudo/como-

comprar/14)

Formas de Pagamento e

Envio (/conteudo/formas-

de-pagamento-e-

envio/15)

Segurança

Fale Conosco

(/atendimento/email/)

CENTRAL DE ATENDIMENTO

Seg à Sex das 8hrs as 12hrs / 13 as 18 hrs

Sábado das 8hrs às 12hrs

TELEFONES

18 3221 2232 | 18 3221 8617

EMAIL

vendas@hospitalardistribuidora.com.br

FORMAS DE PAGAMENTO



Hospitalar Distribuidora (https://www.facebook.com/hospitalardistribuidoraapp)

ENDEREÇO

Rua Adílio Artoni, 46

Jd. Petrópolis - Pres Prudente

RELATÓRIO PÚBLICO
(medicamentos, materiais médico-hospitalares e gases medicinais)

PESQUISAR POR

 ITEM MODALIDADE INSTITUIÇÃO FORNECEDOR FABRICANTE FAIXA BASE SIASG (Compras Federais) PERÍODO TIPO DE COMPRA

ITEM

Código BR: 0356100

BR: 0356100

Descrição CATMAT:

FRALDA DESCARTÁVEL, ANATÔMICO, MÉDIO, ATÉ 10 KG. FLOCOS DE GEL, ABAS ANTI-VAZAMENTO, FAIXA AJUSTÁVEL, FITAS ADESIVAS MULTIAJUSTÁVEIS, REUTILIZÁVEIS, INFANTIL, ALGODÃO NÃO DESFAÇA QUANDO MOLHADO

Unidade de Fornecimento:

▼

Genérico:

 Sim Não Dados Agrupados

Adicionar

Grupo:

Todos ▼

Classe:

Todos ▼

PDMI:

UF:

Todas ▼

Município:

Selecione ▼

Pesquisar

Limpar

RESULTADO

Os registros exibidos especificam as compras realizadas nos últimos 18 meses, o que corresponde ao seguinte período: 04-10-2016 a 04/04/2018
Base de Dados BPS

CÓDIGO BR	DESCRIÇÃO CATMAT	UNIDADE DE FORNECIMENTO	GENÉRICO	DADOS DA COMPRA			DADOS DO FORNECEDOR		DADOS DA INSTITUIÇÃO				VALORES				
				DATA COMPRA	MODALIDADE DA COMPRA	DATA INSCRIÇÃO	TIPO COMPRA	FABRICANTE	FORNECEDOR	NOME DA INSTITUIÇÃO	MUNICÍPIO	UF	QTD ITENS COMPRADOS	PREÇO UNITÁRIO	CMED - PREÇO REGULADO	COMPETÊNCIA CMED	MÉDIA PONDERADA
BR0356100	FRALDA DESCARTÁVEL, ANATÔMICO, MÉDIO, ATÉ 10 KG, FLOCOS DE GEL, ABAS ANTI-VAZAMENTO, FAIXA AJUSTÁVEL, FITAS ADESIVAS MULTIAJUSTÁVEIS, REUTILIZÁVEIS, INFANTIL, ALGODÃO NÃO DESFAÇA QUANDO MOLHADO	UNIDADE	Não	15/03/2017	Pregão	13/07/2017	A	PEG BABY LTDA -ME	LICIT RIB COMERCIO ATACADISTA E VAREJISTA LTDA -EPP	MUNICÍPIO DE JARDINOPOLIS	JARDINOPOLIS	SP	3000	0,3100	N/A	N/A	0,5926

Mostrar 20 ▼

Garantia Pluralidade

Gerar PDF

Mostrando 1 à 20 de 36 registro(s)

Primeiro Anterior 1 2 Próximo Último

Item: - R\$ 0,654
2490000821
alg

CÓDIGO BR	DADOS DO ITEM				DA COMPRA				DADOS DO FABRICANTE/FORNECEDOR				INSTITUIÇÃO				VALORES			
	DESCRIÇÃO CATWAT	UNIDADE DE FORNECIMENTO	GENÉRICO	DATA COMPRA	MODALIDADE DA COMPRA	DATA INSERÇÃO	TIPO COMPRA	FABRICANTE	FORNecedor	DADC	MUNICIPIO	UF	QTD ITENS COMPRADOS	PREÇO UNITARIO	CMED - PREÇO REGULADO	COMPETÊNCIA C/IED	MÉDIA PONDERADA			
BR0358100	FRALDA DESCARTÁVEL ANATÔMICO, MÉDIO, ATÉ 10 KG, FLOCOS DE GEL, ABAS AJUSTÁVEL, FITAS ADESIVAS MULTIAJUSTÁVEIS, REUTILIZÁVEIS, INFANTIL, ALGODÃO NÃO DESFAÇA QUANDO MOLHADO	UNIDADE	Não	17/01/2017	Pregão	07/02/2017	A	LIFE DO BRASIL INDUSTRIA E COMERCIO DE FRALDAS E COSMÉTICOS EIRELI - EPP	NINMED - DISTRIBUICAO, IMPORTACAO E EXPORTACAO DE MEDICAMENTOS LTDA - EPP		CAMPINA GRANDE	PB	200000	0,3300	N/A	N/A	0,5926			
BR0358100	FRALDA DESCARTÁVEL ANATÔMICO, MÉDIO, ATÉ 10 KG, FLOCOS DE GEL, ABAS AJUSTÁVEL, FITAS ADESIVAS MULTIAJUSTÁVEIS, REUTILIZÁVEIS, INFANTIL, ALGODÃO NÃO DESFAÇA QUANDO MOLHADO	UNIDADE	Não	24/07/2017	Pregão	26/10/2017	A	BABY PISS INDUSTRIA E COMERCIO DE FRALDAS DESCARTÁVEIS LTDA - EPP	TOTAL HEALTH DISTRIBUIDORA DE MATERIAIS PARA USO MEDICO EIRELI - EPP		PIRAQUARA	PR	10000	0,3300	N/A	N/A	0,5926			
BR0358100	FRALDA DESCARTÁVEL ANATÔMICO, MÉDIO, ATÉ 10 KG, FLOCOS DE GEL, ABAS AJUSTÁVEL, FITAS ADESIVAS MULTIAJUSTÁVEIS, REUTILIZÁVEIS, INFANTIL, ALGODÃO NÃO DESFAÇA QUANDO MOLHADO	UNIDADE	Não	22/05/2017	Pregão	27/06/2017	A	MARDAM INDUSTRIA E COMERCIO DE PRODUTOS DE HIGIENE LTDA	ANDREIA DE LARA & CIA LTDA - ME		ITAPERUCU	PR	17000	0,3500	N/A	N/A	0,5926			
BR0358100	FRALDA DESCARTÁVEL ANATÔMICO, MÉDIO, ATÉ 10 KG, FLOCOS DE GEL, ABAS AJUSTÁVEL, FITAS ADESIVAS MULTIAJUSTÁVEIS, REUTILIZÁVEIS, INFANTIL, ALGODÃO NÃO DESFAÇA QUANDO MOLHADO	UNIDADE	Não	06/10/2016	Pregão	19/07/2017	A	DESCARPACK DESCARTÁVEIS DO BRASIL LTDA	ELO DISTRIBUIDORA DE MEDICAMENTOS LTDA - EPP		TERESINA	PI	120000	0,3750	N/A	N/A	0,5926			
BR0358100	FRALDA DESCARTÁVEL ANATÔMICO, MÉDIO, ATÉ 10 KG, FLOCOS DE GEL, ABAS AJUSTÁVEL, FITAS ADESIVAS MULTIAJUSTÁVEIS, REUTILIZÁVEIS, INFANTIL, ALGODÃO NÃO DESFAÇA QUANDO MOLHADO	UNIDADE	Não	10/04/2017	Pregão	11/05/2017	A	DESCARPACK DO BRASIL LTDA	MJ COMERCIO DE ARTIGOS MEDICOS E ORTOPÉDICOS LTDA - ME		MARI	PB	100	0,3900	N/A	N/A	0,5926			
BR0358100	FRALDA DESCARTÁVEL ANATÔMICO, MÉDIO, ATÉ 10 KG, FLOCOS DE GEL, ABAS AJUSTÁVEL, FITAS ADESIVAS MULTIAJUSTÁVEIS, REUTILIZÁVEIS, INFANTIL, ALGODÃO NÃO DESFAÇA QUANDO MOLHADO	UNIDADE	Não	20/06/2017	Pregão	12/07/2017	A	DESCARPACK DO BRASIL LTDA	RECMEC COMERCIO DE MATERIAIS HOSPITALARES LTDA.		BOFETE	SP	600	0,4075	N/A	N/A	0,5926			
BR0358100	FRALDA DESCARTÁVEL ANATÔMICO, MÉDIO, ATÉ 10 KG, FLOCOS DE GEL, ABAS AJUSTÁVEL, FITAS ADESIVAS MULTIAJUSTÁVEIS, REUTILIZÁVEIS, INFANTIL, ALGODÃO NÃO DESFAÇA QUANDO MOLHADO	UNIDADE	Não	28/07/2017	Pregão	14/12/2017	J	MEDIHOUSE IND E COM DE PRODUTOS CIRURGICOS LTDA	CIRURGICA UNIAO LTDA		SALTO	SP	2160	0,4100	N/A	N/A	1,5173			
BR0358100	FRALDA DESCARTÁVEL ANATÔMICO, MÉDIO, ATÉ 10 KG, FLOCOS DE GEL, ABAS AJUSTÁVEL, FITAS ADESIVAS MULTIAJUSTÁVEIS, REUTILIZÁVEIS, INFANTIL, ALGODÃO NÃO DESFAÇA QUANDO MOLHADO	UNIDADE	Não	14/02/2017	Pregão	27/10/2017	A	MIDIZ - INDUSTRIA E COMERCIO DE FRALDAS LTDA EM RECUPERACAO JUDICIAL	FILGUEIRA E SANTANA LTDA - EPP		MINEROS	GO	2400	0,4480	N/A	N/A	0,5926			
BR0358100	FRALDA DESCARTÁVEL ANATÔMICO, MÉDIO, ATÉ 10 KG, FLOCOS DE GEL, ABAS AJUSTÁVEL, FITAS ADESIVAS MULTIAJUSTÁVEIS, REUTILIZÁVEIS, INFANTIL, ALGODÃO NÃO DESFAÇA QUANDO MOLHADO	UNIDADE	Não	20/07/2017	Pregão	18/10/2017	A	GODOY & BAPTISTELLA INDUSTRIA E COMERCIO DE PRODUTOS DE HIGIENE LTDA	HOLY MED COMERCIO DE PRODUTOS MEDICOS DE HOSPITALARES EIRELI - ME		VILA PAVAO	ES	400	0,4800	N/A	N/A	0,5926			

000022
ueg

CÓDIGO BR	DADOS DO ITEM				1 3 DA COMPRA			DADOS DO FORNECEDOR			INSTITUIÇÃO		VALORES				
	DESCRIÇÃO CATMAT	UNIDADE DE FORNECIMENTO	GENÉRICO	DATA COMPRA	MODALIDADE DA COMPRA	DATA INSERÇÃO	TIPO COMPRA	FABRICANTE	FORNECEDOR	NOME DA INSTITUIÇÃO	MUNICÍPIO	UF	QTD ITENS COMPRADOS	PREÇO UNITÁRIO	CMED - PREÇO REGULADO	COMPETÊNCIA CMED	MÉDIA PONDERADA
BR0358100	FRALDA DESCARTÁVEL, ANATÔMICO, MÉDIO, ATÉ 10 KG, FLOCOS DE GEL, ABAS ANTI-VAZAMENTO, FAIXA AJUSTÁVEL, FITAS ADESIVAS MULTIAJUSTÁVEIS, REUTILIZÁVEIS, INFANTIL, ALGODÃO NÃO DESFAÇA QUANDO MOLHADO	UNIDADE	Não	11/07/2017	Pregão	21/02/2018	A	DESCARPACK DESCARTÁVEIS DO BRASIL LTDA	DAMEDI DAMEROS COMERCIO DE MEDICAMENTOS LTDA - EPP	CONSORCIO INTERMUNICIPAL DE SAUDE	PATO BRANCO	PR	5000	0,4890	N/A	N/A	0,5926
BR0358100	FRALDA DESCARTÁVEL, ANATÔMICO, MÉDIO, ATÉ 10 KG, FLOCOS DE GEL, ABAS ANTI-VAZAMENTO, FAIXA AJUSTÁVEL, FITAS ADESIVAS MULTIAJUSTÁVEIS, REUTILIZÁVEIS, INFANTIL, ALGODÃO NÃO DESFAÇA QUANDO MOLHADO	UNIDADE	Não	27/10/2017	Pregão	05/12/2017	A	DESCARPACK DESCARTÁVEIS DO BRASIL LTDA	TOTAL HEALTH DISTRIBUIDORA DE MATERIAIS PARA USO MEDICO EIRELI - EPP	MUNICIPIO DE NOVO HAMBURGO	RS	3600	0,4900	N/A	N/A	0,5926	
BR0358100	FRALDA DESCARTÁVEL, ANATÔMICO, MÉDIO, ATÉ 10 KG, FLOCOS DE GEL, ABAS ANTI-VAZAMENTO, FAIXA AJUSTÁVEL, FITAS ADESIVAS MULTIAJUSTÁVEIS, REUTILIZÁVEIS, INFANTIL, ALGODÃO NÃO DESFAÇA QUANDO MOLHADO	UNIDADE	Não	20/06/2017	Pregão	20/10/2017	A	DESCARPACK DESCARTÁVEIS DO BRASIL LTDA	PHARMED COMERCIO E DISTRIBUICAO DE PRODUTOS HOSPITALARES LTDA - EPP	MUNICIPIO DE ANAHY	PR	7200	0,5600	N/A	N/A	0,5926	
BR0358100	FRALDA DESCARTÁVEL, ANATÔMICO, MÉDIO, ATÉ 10 KG, FLOCOS DE GEL, ABAS ANTI-VAZAMENTO, FAIXA AJUSTÁVEL, FITAS ADESIVAS MULTIAJUSTÁVEIS, REUTILIZÁVEIS, INFANTIL, ALGODÃO NÃO DESFAÇA QUANDO MOLHADO	UNIDADE	Não	07/04/2017	Pregão	29/07/2017	A	LIFE DO BRASIL INDUSTRIA E COMERCIO DE FRALDAS E COSMETICOS EIRELI - EPP	CRM COMERCIAL LTDA - ME	FUNDO MUNICIPAL DE SAUDE	TIMBAUBA DOS BATISTAS	RN	2400	0,5625	N/A	N/A	0,5926
BR0358100	FRALDA DESCARTÁVEL, ANATÔMICO, MÉDIO, ATÉ 10 KG, FLOCOS DE GEL, ABAS ANTI-VAZAMENTO, FAIXA AJUSTÁVEL, FITAS ADESIVAS MULTIAJUSTÁVEIS, REUTILIZÁVEIS, INFANTIL, ALGODÃO NÃO DESFAÇA QUANDO MOLHADO	UNIDADE	Não	16/07/2017	Pregão	28/12/2017	A	DESCARPACK DESCARTÁVEIS DO BRASIL LTDA	CIRULABOR PRODUTOS CIRURGICOS LTDA - EPP	MUNICIPIO DE REGENTE FEIJO	SP	1000	0,8500	N/A	N/A	0,5926	
BR0358100	FRALDA DESCARTÁVEL, ANATÔMICO, MÉDIO, ATÉ 10 KG, FLOCOS DE GEL, ABAS ANTI-VAZAMENTO, FAIXA AJUSTÁVEL, FITAS ADESIVAS MULTIAJUSTÁVEIS, REUTILIZÁVEIS, INFANTIL, ALGODÃO NÃO DESFAÇA QUANDO MOLHADO	UNIDADE	Não	24/02/2017	Pregão	19/07/2017	A	VENEZA - DISTRIBUIDORA DE PRODUTOS HOSPITALARES LTDA - ME	JARDIM COSMETICOS LTDA - ME	FUNDO MUNICIPAL DE SAUDE DE PIRAQUARA	PIRAQUARA	PR	36800	1,0000	N/A	N/A	0,5926
BR0358100	FRALDA DESCARTÁVEL, ANATÔMICO, MÉDIO, ATÉ 10 KG, FLOCOS DE GEL, ABAS ANTI-VAZAMENTO, FAIXA AJUSTÁVEL, FITAS ADESIVAS MULTIAJUSTÁVEIS, REUTILIZÁVEIS, INFANTIL, ALGODÃO NÃO DESFAÇA QUANDO MOLHADO	UNIDADE	Não	10/07/2017	Dispensa de Licitação	03/01/2018	J	PROCTER & GAMBLE DO BRASIL S.A.	RAFAEL DA SILVA SUMIDA - ME	MUNICIPIO DE GUARARAPES	SP	384	1,1250	N/A	N/A	1,5173	
BR0358100	FRALDA DESCARTÁVEL, ANATÔMICO, MÉDIO, ATÉ 10 KG, FLOCOS DE GEL, ABAS ANTI-VAZAMENTO, FAIXA AJUSTÁVEL, FITAS ADESIVAS MULTIAJUSTÁVEIS, REUTILIZÁVEIS, INFANTIL, ALGODÃO NÃO DESFAÇA QUANDO MOLHADO	UNIDADE	Não	18/10/2016	Dispensa de Licitação	25/11/2016	J	PROCTER & GAMBLE HIGIENE E COSMETICOS LTDA	FARMACIA DROGAMAR DE APACATUBA LTDA - EPP	MUNICIPIO DE GUARARAPES	SP	360	1,2400	N/A	N/A	1,5173	
BR0358100	FRALDA DESCARTÁVEL, ANATÔMICO, MÉDIO, ATÉ 10 KG, FLOCOS DE GEL, ABAS ANTI-VAZAMENTO, FAIXA AJUSTÁVEL, FITAS ADESIVAS MULTIAJUSTÁVEIS, REUTILIZÁVEIS, INFANTIL, ALGODÃO NÃO DESFAÇA QUANDO MOLHADO	UNIDADE	Não	06/06/2017	Pregão	31/07/2017	A	DESCARPACK DESCARTÁVEIS DO BRASIL LTDA	MARYMED DISTRIBUIDORA DE MEDICAMENTOS E CORRELATOS LTDA - ME	MUNICIPIO DE ICARAIMA	PR	48	1,3333	N/A	N/A	0,5926	

000233
uug

DADOS DO ITEM				DADOS DA COMPRA				DADOS DO FABRICANTE/FORNECEDOR				DADOS DA INSTITUIÇÃO				VALORES			
CÓDIGO BR	DESCRIÇÃO CATMAT	UNIDADE DE FORNECIMENTO	GENÉRICO	DATA COMPRA	MODALIDADE DA COMPRA	DATA INSERÇÃO	TIPO COMPRA	FABRICANTE	FORNECEDOR	NOME DA INSTITUIÇÃO	MUNICÍPIO	UF	QTD ITENS COMPRADOS	PREÇO UNITÁRIO	PREÇO REGULADO	COMPETÊNCIA CMED	MÉDIA PONDERADA		
BR038100	FRALDA DESCARTÁVEL, ANATÔMICO, MÉDIO, ATÉ FLOCOS DE GEL, ABAS ANTI-VAZAMENTO, FAIXA AJUSTÁVEL, FITAS ADESIVAS MULTIAJUSTÁVEIS, REUTILIZÁVEIS, INFANTIL, ALGODÃO NÃO DESFAÇA QUANDO MOLHADO	UNIDADE	Não	20/03/2017	Pedido de Cotação	02/05/2017	J	PROCTER & GAMBLE HIGIENE E COSMÉTICOS LTDA	FARMACIA DROGAMAR DE ARACATUBA LTDA - EPP	MUNICÍPIO DE GUARARAPES	GUARARAPES	SP	384	1,3350	N/A	N/A	1,5173		
Mostrando 1 a 20 de 36 registro(s)																			
Primeiro Anterior 1 2 Próximo Último																			

Secretaria Executiva
Departamento de Economia da Saúde, Investimentos e Desenvolvimento
Coordenação Geral da Economia da Saúde

000824
edg

RELATÓRIO PÚBLICO (medicamentos, materiais médico-hospitalares e gases medicinais)

TIPO DE COMPRA

BASE SIASG(Compras Federais)

PERÍODO

FAIXA

FABRICANTE

FORNecedor

INSTITUIÇÃO

MODALIDADE

ITEM

Descrição CATMAT: FRALDA DESCARTÁVEL, ANATÔMICO, GRANDE, ATÉ 15 KG, FLOCOS DE GEL, ABAS ANTI-VAZAMENTO, FAIXA AJUSTÁVEL, FITAS ADESIVAS MULTIAJUSTÁVEIS, NOTURNO

Código BR: 0425355

Unidade de Fornecimento:

Unidade de Fornecimento: [dropdown]

Genérico: [radio Sim] [radio Não] Dados Agrupados

adicionar

Grupo:

Todos [dropdown]

Classe:

Todos [dropdown]

PDM:

[input type="text"]

UF:

Todas [dropdown]

Município:

Selecione [dropdown]

Paquistão

Limpar

RESULTADO

Os registros exibidos especificam as compras realizadas nos últimos 18 meses, o que corresponde ao seguinte período: 04-10-2016 a 04/04/2018

Base de Dados BPS

Paquistão

Gener PDI

DADOS DO ITEM		DADOS DA COMPRA			DADOS DO FORNECEDOR		DADOS DA INSTITUIÇÃO				VALORES						
CODIGO BR	DESCRIÇÃO CATMAT	UNIDADE DE FORNECIMENTO	GENÉRICO	DATA COMPRA	MODALIDADE DA COMPRA	DATA INSERÇÃO	TIPO COMPRA	FABRICANTE	FORNecedor	NOME DA INSTITUIÇÃO	MUNICÍPIO	UF	QTD ITENS COMPRADOS	PREÇO UNITÁRIO	COMPETÊNCIA CRED	MÉDIA PONDERADA	
BR0425355	FRALDA DESCARTÁVEL, ANATÔMICO, GRANDE, ATÉ 15 KG, FLOCOS DE GEL, ABAS ANTI-VAZAMENTO, FAIXA AJUSTÁVEL, FITAS ADESIVAS MULTIAJUSTÁVEIS, NOTURNO	UNIDADE	Não	22/05/2017	Pregão	27/08/2017	A	MARDAM INDUSTRIA E COMERCIO DE PRODUTOS DE HIGIENE LTDA	ANDREA DE LARA & CIA LTDA - ME	MUNICÍPIO DE ITAPERUCU	ITAPERUCU	PR	15000	0,3500	N/A	N/A	0,7691 <i>leg</i>

000925

Item 250 R\$ 0,7693

CÓDIGO BR	DESCRIÇÃO CATMAT	DADOS DO ITEM				DADOS DA RA				DADOS DA TUÇÃO				VALORES				
		UNIDADE DE FORNECIMENTO	GENÉRICO	DATA COMPRA	MODALIDADE DA COMPRA	DATA INSERÇÃO	TIPO COMPRA	FABRICANTE	FABRICANTE FORNECEDOR	NOME DA INSTITUIÇÃO	MUNICIPIO	UF	QTD ITENS COMPRADOS	PREÇO UNITÁRIO	CMED - PREÇO REGULADO	COMPETÊNCIA CMED	MÉDIA PONDERADA	
BR0425355	FRALDA DESCARTÁVEL, ANATÔMICO, GRANDE, ATÉ 15 KG, FLOCOS DE GEL, ABAS ANTIVAZAMENTO, FAIXA AJUSTÁVEL, FITAS ADESIVAS MULTIAJUSTÁVEIS, NOTURNO	UNIDADE	Não	30/11/2017	Pregão	12/03/2018	A	QUALYBLESS DO BRASIL LTDA	H J MONTANHA & CIA LTDA - ME	MUNICIPIO DE SAO JOAO DO IVAI	PR	4000	0,3500	N/A	N/A	0,7691		
BR0425355	FRALDA DESCARTÁVEL, ANATÔMICO, GRANDE, ATÉ 15 KG, FLOCOS DE GEL, ABAS ANTIVAZAMENTO, FAIXA AJUSTÁVEL, FITAS ADESIVAS MULTIAJUSTÁVEIS, NOTURNO	UNIDADE	Não	15/03/2017	Pregão	13/07/2017	A	PEG BABY LTDA -ME	LICIT RIB COMERCIO ATACADISTA E VAREJISTA LTDA - EPP	MUNICIPIO DE JARDINOPOLIS	SP	3000	0,3500	N/A	N/A	0,7691		
BR0425355	FRALDA DESCARTÁVEL, ANATÔMICO, GRANDE, ATÉ 15 KG, FLOCOS DE GEL, ABAS ANTIVAZAMENTO, FAIXA AJUSTÁVEL, FITAS ADESIVAS MULTIAJUSTÁVEIS, NOTURNO	UNIDADE	Não	17/01/2017	Pregão	07/02/2017	A	LIFE DO BRASIL INDUSTRIA E COMERCIO DE FRALDAS E COSMETICOS EIRELI - EPP	NNMED - DISTRIBUICAO, IMPORTACAO E EXPORTACAO DE MEDICAMENTOS LTDA - EPP	FUNDO MUNICIPAL DE SAUDE DE CAMPINA GRANDE	PB	200000	0,3600	N/A	N/A	0,7691		
BR0425355	FRALDA DESCARTÁVEL, ANATÔMICO, GRANDE, ATÉ 15 KG, FLOCOS DE GEL, ABAS ANTIVAZAMENTO, FAIXA AJUSTÁVEL, FITAS ADESIVAS MULTIAJUSTÁVEIS, NOTURNO	UNIDADE	Não	10/04/2017	Pregão	11/05/2017	A	DESCARPACK DESCARTÁVEIS DO BRASIL LTDA	MJ COMERCIO DE ARTIGOS MEDICOS E ORTOPEDICOS LTDA - ME	FUNDO MUNICIPAL DE SAUDE	PB	100	0,3900	N/A	N/A	0,7691		
BR0425355	FRALDA DESCARTÁVEL, ANATÔMICO, GRANDE, ATÉ 15 KG, FLOCOS DE GEL, ABAS ANTIVAZAMENTO, FAIXA AJUSTÁVEL, FITAS ADESIVAS MULTIAJUSTÁVEIS, NOTURNO	UNIDADE	Não	28/07/2017	Pregão	14/12/2017	J	MEDI HOUSE IND E COM DE PRODUTOS CIRURGICOS LTDA	CIRURGICA UNIAO LTDA	MUNICIPIO DE SALTO	SP	7200	0,4900	N/A	N/A	1,6512		
BR0425355	FRALDA DESCARTÁVEL, ANATÔMICO, GRANDE, ATÉ 15 KG, FLOCOS DE GEL, ABAS ANTIVAZAMENTO, FAIXA AJUSTÁVEL, FITAS ADESIVAS MULTIAJUSTÁVEIS, NOTURNO	UNIDADE	Não	21/11/2016	Pregão	19/01/2017	A	DESCARPACK DESCARTÁVEIS DO BRASIL LTDA	SNA COMERCIO E DISTRIBUICAO EIRELI - EPP	FUNDAO MUNICIPAL DE SAUDE DE SAO GONCALO	RJ	200000	0,7200	N/A	N/A	0,7691		
BR0425355	FRALDA DESCARTÁVEL, ANATÔMICO, GRANDE, ATÉ 15 KG, FLOCOS DE GEL, ABAS ANTIVAZAMENTO, FAIXA AJUSTÁVEL, FITAS ADESIVAS MULTIAJUSTÁVEIS, NOTURNO	UNIDADE	Não	31/01/2017	Pregão	30/03/2017	A	DESCARPACK DESCARTÁVEIS DO BRASIL LTDA	STARMED ARTIGOS MEDICOS HOSPITALARES LTDA	CONSORCIO INTERMUNICIPAL DO SUL DO ESTADO DE ALAGOAS - CONISUL	AL	218600	0,8100	N/A	N/A	0,7691		

Mostrando 1 a 20 de 21 registro(s)

Primeiro Anterior 1 2 Próximo Último

000326

wag

DADOS DO ITEM				DADOS DA COTAÇÃO			DADOS DO FABRICANTE/FORNECEDOR			DADOS DA LOCALIDADE			VALORES				
CÓDIGO BR	DESCRIÇÃO CATHIAT	UNIDADE DE FORNECIMENTO	GENÉRICO	DATA COMPRA	MODALIDADE DA COMPRA	DATA INSERÇÃO	TIPO COMPRA	FABRICANTE	FABRICANTE/FORNECEDOR	NOME DA INSTITUIÇÃO	MUNICÍPIO	UF	QTD ITENS COMPRADOS	PREÇO UNITÁRIO	CMED - PREÇO REGULADO	COMPETÊNCIA CHIED	MÉDIA PONDERADA
BR0425355	FRALDA DESCARTÁVEL, ANATÔMICO, GRANDE, ATÉ 15 KG, FLOCOS DE GEL, ABAS ANTIVAZAMENTO, FAIXA AJUSTÁVEL, FITAS ADESIVAS MULTIAJUSTÁVEIS, NOTURNO	UNIDADE	Não	16/07/2017	Pregão	28/12/2017	A	DESCARPACK DESCARTÁVEIS DO BRASIL LTDA	CIRULABOR PRODUTOS CIRURGICOS LTDA - EPP	MUNICÍPIO DE REGENTE FEIJÓ	REGENTE FEIJÓ	SP	1000	0,8500	N/A	N/A	0,7691
BR0425355	FRALDA DESCARTÁVEL, ANATÔMICO, GRANDE, ATÉ 15 KG, FLOCOS DE GEL, ABAS ANTIVAZAMENTO, FAIXA AJUSTÁVEL, FITAS ADESIVAS MULTIAJUSTÁVEIS, NOTURNO	UNIDADE	Não	31/05/2017	Pregão	06/09/2017	J	DESCARPACK DESCARTÁVEIS DO BRASIL LTDA	NACIONAL COMERCIAL HOSPITALAT LTDA	MUNICÍPIO DE BATATAIS	BATATAIS	SP	7200	0,9000	N/A	N/A	1,6512
BR0425355	FRALDA DESCARTÁVEL, ANATÔMICO, GRANDE, ATÉ 15 KG, FLOCOS DE GEL, ABAS ANTIVAZAMENTO, FAIXA AJUSTÁVEL, FITAS ADESIVAS MULTIAJUSTÁVEIS, NOTURNO	UNIDADE	Não	12/05/2017	Dispensa de Licitação	21/06/2017	A	MULTIGEL INDUSTRIA E COMERCIO, IMPORTACAO E EXPORTACAO DE PRODUTOS PARA SAUDE LTDA - EPP	CIRURGICA UNIAO LTDA	MUNICÍPIO DE BROTAS	BROTAS	SP	180	1,0600	N/A	N/A	0,7691
BR0425355	FRALDA DESCARTÁVEL, ANATÔMICO, GRANDE, ATÉ 15 KG, FLOCOS DE GEL, ABAS ANTIVAZAMENTO, FAIXA AJUSTÁVEL, FITAS ADESIVAS MULTIAJUSTÁVEIS, NOTURNO	UNIDADE	Não	18/05/2017	Pedido de Cotação	21/06/2017	J	HYPERMARCAS S/A	IRMAOS YOKOO ARACATUBA LTDA - EPP	MUNICÍPIO DE GUARARAPES	GUARARAPES	SP	520	1,4500	N/A	N/A	1,6512
BR0425355	FRALDA DESCARTÁVEL, ANATÔMICO, GRANDE, ATÉ 15 KG, FLOCOS DE GEL, ABAS ANTIVAZAMENTO, FAIXA AJUSTÁVEL, FITAS ADESIVAS MULTIAJUSTÁVEIS, NOTURNO	UNIDADE	Não	15/03/2017	Pedido de Cotação	28/04/2017	J	PROCTER & GAMBLE HIGIENE E COSMETICOS LTDA	IRMAOS YOKOO ARACATUBA LTDA - EPP	MUNICÍPIO DE GUARARAPES	GUARARAPES	SP	520	1,4900	N/A	N/A	1,6512
BR0425355	FRALDA DESCARTÁVEL, ANATÔMICO, GRANDE, ATÉ 15 KG, FLOCOS DE GEL, ABAS ANTIVAZAMENTO, FAIXA AJUSTÁVEL, FITAS ADESIVAS MULTIAJUSTÁVEIS, NOTURNO	UNIDADE	Não	29/12/2016	Dispensa de Licitação	19/01/2017	J	PROCTER & GAMBLE HIGIENE E COSMETICOS LTDA	FARMACIA DROGAMAR DE ARACATUBA LTDA - EPP	MUNICÍPIO DE GUARARAPES	GUARARAPES	SP	320	1,5995	N/A	N/A	1,6512
BR0425355	FRALDA DESCARTÁVEL, ANATÔMICO, GRANDE, ATÉ 15 KG, FLOCOS DE GEL, ABAS ANTIVAZAMENTO, FAIXA AJUSTÁVEL, FITAS ADESIVAS MULTIAJUSTÁVEIS, NOTURNO	UNIDADE	Não	12/12/2016	Dispensa de Licitação	16/01/2017	J	PROCTER & GAMBLE HIGIENE E COSMETICOS LTDA	FARMACIA DROGAMAR DE ARACATUBA LTDA - EPP	MUNICÍPIO DE GUARARAPES	GUARARAPES	SP	520	1,5995	N/A	N/A	1,6512

Mostrando 1 à 20 de 21 registro(s)

Primeiro Anterior 1 2 Próximo Último

DADOS DO ITEM				DADOS DA COTAÇÃO			DADOS DO FABRICANTE/FORNECEDOR			DADOS DA COTAÇÃO			VALORES				
CÓDIGO BR	DESCRIÇÃO CATMAT	UNIDADE DE FORNECIMENTO	GENÉRICO	DATA COMPRA	MODALIDADE DA COMPRA	DATA INSERÇÃO	TIPO COMPRA	FABRICANTE	FABRICANTE/FORNECEDOR	NOME DA INSTITUIÇÃO	MUNICÍPIO	UF	QTD ITENS COMPRADOS	PREÇO UNITÁRIO	PREÇO - PREÇO REGULADO	COMPETÊNCIA CMED	MÉDIA PONDERADA
BR0425355	FRALDA DESCARTÁVEL, ANATÔMICO, GRANDE, ATÉ 15 KG, FLOCOS DE GEL, ABAS ANTIVAZAMENTO, FAIXA AJUSTÁVEL, FITAS ADESIVAS, MULTIAJUSTÁVEIS, NOTURNO	UNIDADE	Não	10/07/2017	Dispensa de Licitação	03/01/2018	J	PROCTER & GAMBLE DO BRASIL S.A.	RAFAEL DA SILVA SUMIDA - ME	MUNICÍPIO DE GUARARAPES	GUARARAPES	SP	240	1,8875	N/A	N/A	1,6512
BR0425355	FRALDA DESCARTÁVEL, ANATÔMICO, GRANDE, ATÉ 15 KG, FLOCOS DE GEL, ABAS ANTIVAZAMENTO, FAIXA AJUSTÁVEL, FITAS ADESIVAS, MULTIAJUSTÁVEIS, NOTURNO	UNIDADE	Não	31/05/2017	Pregão	06/09/2017	J	AUREA LUGA P. DE OLIVEIRA - ME	CIRURGICA UNIAO LTDA	MUNICÍPIO DE BATATAIS	BATATAIS	SP	1500	1,8000	N/A	N/A	1,6512
BR0425355	FRALDA DESCARTÁVEL, ANATÔMICO, GRANDE, ATÉ 15 KG, FLOCOS DE GEL, ABAS ANTIVAZAMENTO, FAIXA AJUSTÁVEL, FITAS ADESIVAS, MULTIAJUSTÁVEIS, NOTURNO	UNIDADE	Não	19/12/2017	Pregão	15/02/2018	A	DESCARPACK DESCARTÁVEIS DO BRASIL LTDA	MEDPLUS COMÉRCIO E REPRESENTAÇÃO LTDA	SECRETARIA DE ESTADO DE SAUDE	RIO BRANCO	AC	30000	3,2000	N/A	N/A	0,7691
BR0425355	FRALDA DESCARTÁVEL, ANATÔMICO, GRANDE, ATÉ 15 KG, FLOCOS DE GEL, ABAS ANTIVAZAMENTO, FAIXA AJUSTÁVEL, FITAS ADESIVAS, MULTIAJUSTÁVEIS, NOTURNO	UNIDADE	Não	04/05/2017	Pregão	28/08/2017	A	TRADE CENTER COMERCIAL LTDA	DROGAFONTE LTDA	FUNDO MUNICIPAL DE SAUDE DE JUAZEIRO DO NORTE	JUAZEIRO DO NORTE	CE	7280	3,3400	N/A	N/A	0,7691
BR0425355	FRALDA DESCARTÁVEL, ANATÔMICO, GRANDE, ATÉ 15 KG, FLOCOS DE GEL, ABAS ANTIVAZAMENTO, FAIXA AJUSTÁVEL, FITAS ADESIVAS, MULTIAJUSTÁVEIS, NOTURNO	UNIDADE	Não	14/02/2017	Pregão	02/11/2017	A	MASTER COMERCIO, IMPORTAÇÃO E EXPORTAÇÃO DE COSMÉTICOS E SANEANTES LTDA - ME	R. O. CARVALHO DO NASCIMENTO	FUNDO MUNICIPAL DE SAUDE DE VARZEA GRANDE	VARZEA GRANDE	PI	30	7,1500	N/A	N/A	0,7691

Mostrando 1 a 20 de 21 registros(s)

Primeiro Anterior 1 2 Próximo Último

000928

RELATÓRIO PÚBLICO (medicamentos, materiais médico-hospitalares e gases medicinais)

PESQUISAR POR

MODALIDADE
 INSTITUIÇÃO
 FORNECEDOR
 FAIXA
 PERÍODO
 BASE SIASG(Compras Federais)
 TIPO DE COMPRA

ITEM
 Descrição CATMAT:
 Código BR:
 Unidade de Fornecimento:
 Genérico: Sim Não Dados Agrupados
 Adicional:

Grupo:
 Classe:
 PDM:
 UF: Município:

Limpar

Pesquisar

Gerar PDF

Gerar Planilha

RESULTADO

Os registros exibidos especificam as compras realizadas nos últimos 18 meses, o que corresponde ao seguinte período: 04-10-2016 a 04/04/2018 Base de Dados: 8PS

CÓDIGO BR	DESCRIÇÃO CATMAT	DADOS DO ITEM				DADOS DA COMPRA				DADOS DO FORNECEDOR				DADOS DA INSTITUIÇÃO				VALORES			
		UNIDADE DE FORNECIMENTO	GENÉRICO	DATA COMPRA	MODALIDADE DA COMPRA	DATA INSERÇÃO	TIPO COMPRA	FABRICANTE	FORNECEDOR	NOME DA INSTITUIÇÃO	MUNICÍPIO	UF	QTD ITENS COMPRADOS	PREÇO UNITÁRIO	CMED - PREÇO REGULADO	COMPETÊNCIA CMED	MÉDIA PONDERADA				
BR0402674	FRALDA DESCARTÁVEL, C/ INDICADOR DE SATURAÇÃO, ANATÔMICO, 10 A 14 KG, COM ELÁSTICO NAS PERNAS E FLOCOS DE GEL CONSISTENT, DUPLO ADESIVO DE FIXAÇÃO, INFANTIL, ABAS ANTIVAZAMENTOS	UNIDADE	Não	22/01/2018	Dispensa de Licitação	20/03/2018	J	KIMBERLY - CLARK BRASIL INDUSTRIA E COMERCIO DE PRODUTOS DE HIGIENE LTDA	RAFAEL DA SILVA SUMIDA - ME	MUNICÍPIO DE GUARARAPES	GUARARAPES SP	66	0,1565	N/A	N/A	000929	0,8848				

Mostrar 20

Mostrando 1 a 17 de 17 registro(s)

Item R\$ 0,973

251

DADOS DO ITEM				DADOS DA RA			DADOS DO FORNECEDOR			DADOS DA TUIÇÃO			VALORES				
CÓDIGO BR	DESCRIÇÃO CATMAT	UNIDADE DE FORNECIMENTO	GENÉRICO	DATA COMPRA	MODALIDADE DA COMPRA	DATA INSERÇÃO	TIPO COMPRA	FABRICANTE	FABRICANTE/FORNECEDOR	NOME DA INSTITUIÇÃO	MUNICÍPIO	UF	QTD. ITENS COMPRADOS	PREÇO UNITÁRIO	CMED - PREÇO REGULADO	COMPETÊNCIA CIMED	MÉDIA PONDERADA
BR0402674	FRALDA DESCARTÁVEL, C/ INDICADOR DE SATURAÇÃO, ANATÔMICO, 10 A 14 KG, COM ELÁSTICO NAS PERNAS E FLOCOS DE GEL CONSISTENT, DUPLO ADESIVO DE FIXAÇÃO, INFANTIL, ABAS ANTIVAZAMENTOS	UNIDADE	Não	30/11/2017	Pregão	12/03/2018	A	QUALYBLESS DO BRASIL LTDA	H J MONTANHA & CIA LTDA - ME	MUNICÍPIO DE SAO JOAO DO IVAI	SAO JOAO DO IVAI	PR	4500	0,2400	N/A	N/A	0,4133
BR0402674	FRALDA DESCARTÁVEL, C/ INDICADOR DE SATURAÇÃO, ANATÔMICO, 10 A 14 KG, COM ELÁSTICO NAS PERNAS E FLOCOS DE GEL CONSISTENT, DUPLO ADESIVO DE FIXAÇÃO, INFANTIL, ABAS ANTIVAZAMENTOS	UNIDADE	Não	30/11/2017	Pregão	12/03/2018	A	QUALYBLESS DO BRASIL LTDA	H J MONTANHA & CIA LTDA - ME	MUNICÍPIO DE SAO JOAO DO IVAI	SAO JOAO DO IVAI	PR	4000	0,3100	N/A	N/A	0,4133
BR0402674	FRALDA DESCARTÁVEL, C/ INDICADOR DE SATURAÇÃO, ANATÔMICO, 10 A 14 KG, COM ELÁSTICO NAS PERNAS E FLOCOS DE GEL CONSISTENT, DUPLO ADESIVO DE FIXAÇÃO, INFANTIL, ABAS ANTIVAZAMENTOS	UNIDADE	Não	31/01/2017	Pregão	27/03/2017	A	DESCARPACK DESCARTÁVEIS DO BRASIL LTDA	PLANERR COMERCIO DE FERRAMENTAS E MANUTENCAO EIRELI - ME	CONSORCIO INTERMUNICIPAL DO SUL DO ESTADO DE ALAGOAS - CONSUL	PENEDO	AL	111400	0,4000	N/A	N/A	0,4133
BR0402674	FRALDA DESCARTÁVEL, C/ INDICADOR DE SATURAÇÃO, ANATÔMICO, 10 A 14 KG, COM ELÁSTICO NAS PERNAS E FLOCOS DE GEL CONSISTENT, DUPLO ADESIVO DE FIXAÇÃO, INFANTIL, ABAS ANTIVAZAMENTOS	UNIDADE	Não	20/06/2017	Pregão	12/07/2017	A	DESCARPACK DESCARTÁVEIS DO BRASIL LTDA	RECMED COMERCIO DE MATERIAIS HOSPITALARES LTDA.	MUNICÍPIO DE BOFETE	BOFETE	SP	600	0,4075	N/A	N/A	0,4133
BR0402674	FRALDA DESCARTÁVEL, C/ INDICADOR DE SATURAÇÃO, ANATÔMICO, 10 A 14 KG, COM ELÁSTICO NAS PERNAS E FLOCOS DE GEL CONSISTENT, DUPLO ADESIVO DE FIXAÇÃO, INFANTIL, ABAS ANTIVAZAMENTOS	UNIDADE	Não	28/07/2017	Pregão	14/12/2017	J	MEDI HOUSE IND E COM DE PRODUTOS CIRURGICOS LTDA	CIRURGICA UNIAO LTDA	MUNICÍPIO DE SALTO	SALTO	SP	7200	0,4900	N/A	N/A	0,8848

000930

DADOS DO ITEM				DADOS DA COMPRA				DADOS DO FABRICANTE/FORNECEDOR				DADOS DA UTIÇÃO				VALORES			
CÓDIGO BR	DESCRIÇÃO C/ CATMAT	UNIDADE DE FORNECIMENTO	GENÉRICO	DATA COMPRA	MODALIDADE DA COMPRA	DATA INSERÇÃO	TIPO COMPRA	FABRICANTE	FABRICANTE	FORNECEDOR	NOME DA INSTITUIÇÃO	MUNICÍPIO	UF	QTD ITENS COMPRADOS	PREÇO UNITÁRIO	CMED - PREÇO REGULADO	COMPETÊNCIA CMED	MÉDIA PONDERADA	
BR0402674	FRALDA DESCARTÁVEL, C/ INDICADOR DE SATURAÇÃO, ANATÔMICO, 10 A 14 KG, COM ELÁSTICO NAS PERNAS E FLOCOS DE GEL, CONSISTENTE, DUPLO ADESIVO DE FIXAÇÃO, INFANTIL, ABAS ANTIVAZAMENTOS	UNIDADE	Não	14/02/2017	Pregão	27/10/2017	A	MIDIZ - INDUSTRIA E COMERCIO DE FRALDAS LTDA EM RECUPERACAO JUDICIAL	FILGUEIRA E SANTANA LTDA - EPP	FUNDO MUNICIPAL DE SAUDE DE MINEIROS	MINEIROS	GO	1700	0,5120	N/A	N/A	0,4133		
BR0402674	FRALDA DESCARTÁVEL, C/ INDICADOR DE SATURAÇÃO, ANATÔMICO, 10 A 14 KG, COM ELÁSTICO NAS PERNAS E FLOCOS DE GEL, CONSISTENTE, DUPLO ADESIVO DE FIXAÇÃO, INFANTIL, ABAS ANTIVAZAMENTOS	UNIDADE	Não	14/02/2017	Pregão	26/10/2017	A	MIDIZ - INDUSTRIA E COMERCIO DE FRALDAS LTDA EM RECUPERACAO JUDICIAL	CIENTIFICA MEDICA HOSPITALAR LTDA	FUNDO MUNICIPAL DE SAUDE DE MINEIROS	MINEIROS	GO	2400	0,5130	N/A	N/A	0,4133		
BR0402674	FRALDA DESCARTÁVEL, C/ INDICADOR DE SATURAÇÃO, ANATÔMICO, 10 A 14 KG, COM ELÁSTICO NAS PERNAS E FLOCOS DE GEL, CONSISTENTE, DUPLO ADESIVO DE FIXAÇÃO, INFANTIL, ABAS ANTIVAZAMENTOS	UNIDADE	Não	20/07/2017	Pregão	18/10/2017	A	GODOY & BAPTISTELLA INDUSTRIA E COMERCIO DE PRODUTOS DE HIGIENE LTDA	HOLY MED COMERCIO DE PRODUTOS HOSPITALARES EIRELI - ME	MUNICIPIO DE VILA PAVAO	VILA PAVAO	ES	400	0,5400	N/A	N/A	0,4133		
BR0402674	FRALDA DESCARTÁVEL, C/ INDICADOR DE SATURAÇÃO, ANATÔMICO, 10 A 14 KG, COM ELÁSTICO NAS PERNAS E FLOCOS DE GEL, CONSISTENTE, DUPLO ADESIVO DE FIXAÇÃO, INFANTIL, ABAS ANTIVAZAMENTOS	UNIDADE	Não	01/11/2016	Dispensa de Licitação	25/11/2016	J	DIGUINHO INDUSTRIA E COMERCIO DE FRALDAS LTDA	WALDIR JANCANTI FILHO - EPP	FUNDO MUNICIPAL DE SAUDE DO MUNICIPIO DE IBITINGA	IBITINGA	SP	210	0,6371	N/A	N/A	0,8848		
BR0402674	FRALDA DESCARTÁVEL, C/ INDICADOR DE SATURAÇÃO, ANATÔMICO, 10 A 14 KG, COM ELÁSTICO NAS PERNAS E FLOCOS DE GEL, CONSISTENTE, DUPLO ADESIVO DE FIXAÇÃO, INFANTIL, ABAS ANTIVAZAMENTOS	UNIDADE	Não	20/06/2017	Pregão	20/10/2017	A	DESCARPACK DESCARTAVES DO BRASIL LTDA	PHARMED COMERCIO E DISTRIBUICAO DE PRODUTOS HOSPITALARES LTDA - EPP	MUNICIPIO DE ANAHY	ANAHY	PR	5400	0,7300	N/A	N/A	0,4133		

0,7300

aug

DADOS DO ITEM				DADOS DA COMPRA				DADOS DO FABRICANTE/FORNECEDOR				DADOS DA JUÍÇA				VALORES			
CODIGO BR	DESCRIÇÃO CATHAT	UNIDADE DE FORNECIMENTO	GENÉRICO	DATA COMPRA	MODALIDADE DA COMPRA	DATA INSERÇÃO	TIPO COMPRA	FABRICANTE	FABRICANTE/FORNECEDOR	NOME DA INSTITUIÇÃO	MUNICÍPIO	UF	QTD. ITENS COMPRADOS	PREÇO UNITÁRIO	CMED - PREÇO REGULADO	COMPETÊNCIA CMED	MÉDIA PONDERADA		
BR0402674	FRALDA DESCARTÁVEL, C/ INDICADOR DE SATURAÇÃO, ANATÔMICO, 10 A 14 KG, COM ELÁSTICO NAS PERNAS E FLOCOS DE GEL CONSISTENT, DUPLO ADESIVO DE FIXAÇÃO, INFANTIL, ABAS ANTIVAZAMENTOS	UNIDADE	Não	16/07/2017	Pregão	28/12/2017	A	DESCARPACK DESCARTÁVEIS DO BRASIL LTDA	CIRULABOR PRODUTOS CIRURGICOS LTDA - EPP	MUNICÍPIO DE REGENTE FEIJÓ	REGENTE FEIJÓ	SP	1000	0,8500	N/A	N/A	0,4133		
BR0402674	FRALDA DESCARTÁVEL, C/ INDICADOR DE SATURAÇÃO, ANATÔMICO, 10 A 14 KG, COM ELÁSTICO NAS PERNAS E FLOCOS DE GEL CONSISTENT, DUPLO ADESIVO DE FIXAÇÃO, INFANTIL, ABAS ANTIVAZAMENTOS	UNIDADE	Não	10/07/2017	Dispensa de Licitação	03/01/2018	J	PROCTER & GAMBLE DO BRASIL S.A.	RAFAEL DA SILVA SUMIDA - MIE	MUNICÍPIO DE GUARARAPES	GUARARAPES	SP	520	1,3500	N/A	N/A	0,8848		
BR0402674	FRALDA DESCARTÁVEL, C/ INDICADOR DE SATURAÇÃO, ANATÔMICO, 10 A 14 KG, COM ELÁSTICO NAS PERNAS E FLOCOS DE GEL CONSISTENT, DUPLO ADESIVO DE FIXAÇÃO, INFANTIL, ABAS ANTIVAZAMENTOS	UNIDADE	Não	19/04/2017	Pregão	02/01/2018	J	PROCTER & GAMBLE HIGIENE E COSMÉTICOS LTDA	PAMP & VAMD-COMERCIO VAREJISTA LTDA - EPP	MUNICÍPIO DE VARZEA PAULISTA	VARZEA PAULISTA	SP	2888	1,8200	N/A	N/A	0,8848		
BR0402674	FRALDA DESCARTÁVEL, C/ INDICADOR DE SATURAÇÃO, ANATÔMICO, 10 A 14 KG, COM ELÁSTICO NAS PERNAS E FLOCOS DE GEL CONSISTENT, DUPLO ADESIVO DE FIXAÇÃO, INFANTIL, ABAS ANTIVAZAMENTOS	UNIDADE	Não	18/10/2016	Dispensa de Licitação	25/11/2016	J	PROCTER & GAMBLE HIGIENE E COSMÉTICOS LTDA	FARMACIA DROGAMAR DE ARACATUBA LTDA - EPP	MUNICÍPIO DE GUARARAPES	GUARARAPES	SP	64	3,7250	N/A	N/A	0,8848		
BR0402674	FRALDA DESCARTÁVEL, C/ INDICADOR DE SATURAÇÃO, ANATÔMICO, 10 A 14 KG, COM ELÁSTICO NAS PERNAS E FLOCOS DE GEL CONSISTENT, DUPLO ADESIVO DE FIXAÇÃO, INFANTIL, ABAS ANTIVAZAMENTOS	UNIDADE	Não	12/12/2016	Tomada de Preços	21/03/2018	A	MASTER DIAGNOSTICA PRODUTOS LABORATORIAIS E HOSPITALARES LTDA-EPP	DISTRIBUIDORA DE MEDICAMENTOS SAUDE & VIDA LTDA - EPP	MUNICÍPIO DE SOCORRO DO PIAUI - SECRETARIA MUNICIPAL DE SAUDE	SOCORRO DO PIAUI	PI	10	8,1300	N/A	N/A	0,4133		

DADOS DO ITEM				DADOS DA RA			DADOS DO FABRICANTE/FORNECEDOR			DADOS DA TUIÇÃO			VALORES				
CÓDIGO BR	DESCRIÇÃO CATMAT	UNIDADE DE FORNECIMENTO	GENÉRICO	DATA COMPRA	MODALIDADE DA COMPRA	DATA INSERÇÃO	TIPO COMPRA	FABRICANTE	FORNECEDOR	NOME DA INSTITUIÇÃO	MUNICÍPIO	UF	QTD ITENS COMPRADOS	PREÇO UNITÁRIO	CMED - PREÇO REGULADO	COMPETÊNCIA CMED	MÉDIA PONDERADA
BR0402674	FRALDA DESCARTÁVEL, C/ INDICADOR DE SATURAÇÃO, ANATÔMICO, 10 A 14 KG, COM ELÁSTICO NAS PERNAS E FLOCOS DE GEL CONSISTENT, DUPLO ADESIVO DE FIXAÇÃO, ABAS INFANTIL, ABAS ANTIVAZAMENTOS	UNIDADE	Não	12/04/2017	Pregão	10/05/2017	A	DESCARPACK DESCARTÁVEIS DO BRASIL LTDA	L G PRODUTOS HOSPITALARES LTDA - ME	FUNDO MUNICIPAL DE SAÚDE SANTA CECILIA	SANTA CECILIA	PB	100	21,0000	N/A	N/A	0,4133

Mostrando 1 à 17 de 17 registro(s)

Secretaria Executiva
 Departamento de Economia da Saúde, Investimentos e Desenvolvimento
 Coordenação Geral de Economia da Saúde

000933
cug

RELATÓRIO PÚBLICO
(medicamentos, materiais médico-hospitalares e gases medicinais)

PESQUISAR POR

ITEM
 MODALIDADE
 INSTITUIÇÃO
 FORNECEDOR
 FABRICANTE
 FAIXA
 PERÍODO
 BASE SIASG(Compras Federais)
 TIPO DE COMPRA

ITEM

Código BR:

BR:

Descrição CATMAT:

FRALDA DESCARTÁVEL, ANATÔMICO, PEQUENO, ATÉ 5 KG, FLOCOS DE GEL, ABAS AJUSTÁVEL, FITAS ADESIVAS MULTIAJUSTÁVEIS, NOTURNO

Unidade de Fornecimento:

Genérico: Sim Não

Dados Agrupados

Grupo:

Todos

Classe:

Todos

PDM:

UF:

Todas

Município:

Selezione

Adicionar

RESULTADO

Os registros exibidos especificam as compras realizadas nos últimos 18 meses, o que corresponde ao seguinte período: 04-10-2016 a 04/04/2018
Base de Dados BPS

DADOS DO ITEM		DADOS DA COMPRA			DADOS DO FABRICANTE/FORNECEDOR		DADOS DA INSTITUIÇÃO			VALORES								
CODIGO BR	DESCRIÇÃO CATMAT	UNIDADE DE FORNECIMENTO	GENÉRICO	DATA COMPRA	MODALIDADE DA COMPRA	DATA INSERÇÃO	TIPO COMPRA	FABRICANTE	FABRICANTE	FORNECEDOR	NOME DA INSTITUIÇÃO	MUNICÍPIO	UF	QTD ITENS COMPRADOS	PREÇO UNITÁRIO	CMED - PREÇO REGULADO	COMPETÊNCIA CMED	MEDIA PONDERADA
BR0425353	FRALDA DESCARTÁVEL, ANATÔMICO, PEQUENO, ATÉ 5 KG, FLOCOS DE GEL, ABAS AJUSTÁVEL, FITAS ADESIVAS MULTIAJUSTÁVEIS, NOTURNO	UNIDADE	Não	30/11/2017	Pregão	12/03/2018	A	QUALYBLESS DO BRASIL LTDA	QUALYBLESS DO BRASIL LTDA	H.J.MONTANHA & CIA LTDA - ME	MUNICÍPIO DE SAO JOAO DO IVAI	SAO JOAO DO IVAI	PR	5000	0,2600	N/A	N/A	0,3081
																		000934 jug

Mostrando 1 à 16 de 16 registro(s)

DADOS DO ITEM				DADOS DA RA		DADOS DO FABRICANTE/FORNECEDOR			DADOS DA TUJÇÃO			VALORES					
CÓDIGO BR	DESCRIÇÃO CATMAT	UNIDADE DE FORNECIMENTO	GENÉRICO	DATA COMPRA	MODALIDADE DA COMPRA	DATA INSERÇÃO	TIPO COMPRA	FABRICANTE	FORNECEDOR	NOME DA INSTITUIÇÃO	MUNICÍPIO	UF	QTD ITENS COMPRADOS	PREÇO UNITÁRIO	PREÇO REGULADO	COMPETÊNCIA CMED	MÉDIA PONDERADA
BR0425353	FRALDA DESCARTÁVEL, ANATÔMICO, PEQUENO, ATÉ 5 KG, FLOCOS DE GEL, ABAS ANTIVAZAMENTO, FAIXA AJUSTÁVEL, FITAS ADESIVAS, MULTIAJUSTÁVEIS, NOTURNO	UNIDADE	Não	15/03/2017	Pregão	13/07/2017	A	PEG BABY LTDA - ME	LICIT RIB COMERCIO ATACADISTA E VAREJISTA LTDA - EPP	MUNICIPIO DE JARDINOPOLIS	JARDINOPOLIS	SP	3000	0,2700	N/A	N/A	0,3081
BR0425353	FRALDA DESCARTÁVEL, ANATÔMICO, PEQUENO, ATÉ 5 KG, FLOCOS DE GEL, ABAS ANTIVAZAMENTO, FAIXA AJUSTÁVEL, FITAS ADESIVAS, MULTIAJUSTÁVEIS, NOTURNO	UNIDADE	Não	17/01/2017	Pregão	07/02/2017	A	CCM INDUSTRIA E COMERCIO DE PRODUTOS DESCARTÁVEIS LTDA	LARMED DISTRIBUIDORA DE MEDICAMENTOS E MATERIAL MEDICO HOSPITALAR LTDA	FUNDO MUNICIPAL DE SAUDE DE CAMPINA GRANDE	CAMPINA GRANDE	PB	500000	0,2800	N/A	N/A	0,3081
BR0425353	FRALDA DESCARTÁVEL, ANATÔMICO, PEQUENO, ATÉ 5 KG, FLOCOS DE GEL, ABAS ANTIVAZAMENTO, FAIXA AJUSTÁVEL, FITAS ADESIVAS, MULTIAJUSTÁVEIS, NOTURNO	UNIDADE	Não	02/12/2016	Pregão	05/12/2016	A	DESCARPACK DO BRASIL LTDA	M.N.P. CUSTODIO COMERCIO DE PRODUTOS HOSPITALARES - ME	MUNICIPIO DE SANTOS	SANTOS	SP	22000	0,3000	N/A	N/A	0,3081
BR0425353	FRALDA DESCARTÁVEL, ANATÔMICO, PEQUENO, ATÉ 5 KG, FLOCOS DE GEL, ABAS ANTIVAZAMENTO, FAIXA AJUSTÁVEL, FITAS ADESIVAS, MULTIAJUSTÁVEIS, NOTURNO	UNIDADE	Não	24/07/2017	Pregão	26/10/2017	A	BABY PISS INDUSTRIA E COMERCIO DE FRALDAS DESCARTÁVEIS LTDA - EPP	TOTAL HEALTH DISTRIBUIDORA DE MATERIAIS PARA USO MEDICO EIRELI - EPP	FUNDO MUNICIPAL DE SAUDE DE PIRAQUARA	PIRAQUARA	PR	14000	0,3000	N/A	N/A	0,3081
BR0425353	FRALDA DESCARTÁVEL, ANATÔMICO, PEQUENO, ATÉ 5 KG, FLOCOS DE GEL, ABAS ANTIVAZAMENTO, FAIXA AJUSTÁVEL, FITAS ADESIVAS, MULTIAJUSTÁVEIS, NOTURNO	UNIDADE	Não	22/05/2017	Pregão	27/06/2017	A	MARGAMI INDUSTRIA E COMERCIO DE PRODUTOS DE HIGIENE LTDA	ANDREA DE LARA & CIA LTDA - ME	MUNICIPIO DE ITAPERUCU	ITAPERUCU	PR	8000	0,3500	N/A	N/A	0,3081
BR0425353	FRALDA DESCARTÁVEL, ANATÔMICO, PEQUENO, ATÉ 5 KG, FLOCOS DE GEL, ABAS ANTIVAZAMENTO, FAIXA AJUSTÁVEL, FITAS ADESIVAS, MULTIAJUSTÁVEIS, NOTURNO	UNIDADE	Não	31/01/2017	Pregão	27/03/2017	A	DESCARPACK DESCARTÁVEIS DO BRASIL LTDA	PLANERR COMERCIO DE FERRAMENTAS E MANUTENCAO EIRELI - ME	CONSORCIO INTERMUNICIPAL DO SUL DO ESTADO DE ALAGOAS - CONISUL	PENEDO	AL	92700	0,3700	N/A	N/A	0,3081
BR0425353	FRALDA DESCARTÁVEL, ANATÔMICO, PEQUENO, ATÉ 5 KG, FLOCOS DE GEL, ABAS ANTIVAZAMENTO, FAIXA AJUSTÁVEL, FITAS ADESIVAS, MULTIAJUSTÁVEIS, NOTURNO	UNIDADE	Não	10/04/2017	Pregão	11/05/2017	A	DESCARPACK DESCARTÁVEIS DO BRASIL LTDA	MJ COMERCIO DE ARTIGOS MEDICOS E ORTOPEDICOS LTDA - ME	FUNDO MUNICIPAL DE SAUDE	MARI	PB	100	0,3900	N/A	N/A	0,3081

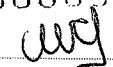
000936

DADOS DO ITEM				DADOS DA COMPRA			RA		DADOS DA FABRICANTE/FORNECEDOR			DADOS DA INSTITUIÇÃO			MUNICÍPIO			VALORES			
CÓDIGO BR	DESCRIÇÃO CATMAT	UNIDADE DE FORNECIMENTO	GENÉRICO	DATA COMPRA	MODALIDADE DA COMPRA	DATA INSERÇÃO	TIPO COMPRA	FABRICANTE	FABRICANTE/FORNECEDOR	NOME DA INSTITUIÇÃO	MUNICÍPIO	UF	QTD ITENS COMPRADOS	PREÇO UNITÁRIO	PREÇO - PREÇO REGULADO	COMPETÊNCIA CIMED	MÉDIA PONDERADA				
BR0425353	FRALDA DESCARTÁVEL, ANATÔMICO, PEQUENO, ATÉ 5 KG, FLOCOS DE GEL, ABAS, ANTIVAZAMENTO, FITAS ADESIVAS, MULTIAJUSTÁVEIS, NOTURNO	UNIDADE	Não	20/06/2017	Pregão	12/07/2017	A	DESCARPACK DESCARTÁVEIS DO BRASIL LTDA	RECMED COMERCIO DE MATERIAIS HOSPITALARES LTDA.	MUNICÍPIO DE BOFETE	BOFETE	SP	600	0,4075	N/A	N/A	0,3081				
BR0425353	FRALDA DESCARTÁVEL, ANATÔMICO, PEQUENO, ATÉ 5 KG, FLOCOS DE GEL, ABAS, ANTIVAZAMENTO, FITAS ADESIVAS, MULTIAJUSTÁVEIS, NOTURNO	UNIDADE	Não	07/04/2017	Pregão	29/07/2017	A	LIFE DO BRASIL INDUSTRIA E COMERCIO DE FRALDAS E COSMETICOS EIRELI - EPP	CRM COMERCIAL LTDA - ME	FUNDO MUNICIPAL DE SAUDE	TIMBALUBA DOS BATISTAS	RN	3000	0,4500	N/A	N/A	0,3081				
BR0425353	FRALDA DESCARTÁVEL, ANATÔMICO, PEQUENO, ATÉ 5 KG, FLOCOS DE GEL, ABAS, ANTIVAZAMENTO, FITAS ADESIVAS, MULTIAJUSTÁVEIS, NOTURNO	UNIDADE	Não	27/10/2017	Pregão	05/12/2017	A	DESCARPACK DESCARTÁVEIS DO BRASIL LTDA	TOTAL HEALTH DISTRIBUIDORA DE MATERIAIS PARA USO MEDICO EIRELI - EPP	MUNICÍPIO DE NOVO HAMBURGO	NOVO HAMBURGO	RS	3600	0,4900	N/A	N/A	0,3081				
BR0425353	FRALDA DESCARTÁVEL, ANATÔMICO, PEQUENO, ATÉ 5 KG, FLOCOS DE GEL, ABAS, ANTIVAZAMENTO, FITAS ADESIVAS, MULTIAJUSTÁVEIS, NOTURNO	UNIDADE	Não	16/02/2017	Pregão	28/12/2017	A	DESCARPACK DESCARTÁVEIS DO BRASIL LTDA	CIRULABOR PRODUTOS CIRURGICOS LTDA - EPP	MUNICÍPIO DE REGENTE FEIJÓ	REGENTE FEIJÓ	SP	1000	0,8500	N/A	N/A	0,3081				
BR0425353	FRALDA DESCARTÁVEL, ANATÔMICO, PEQUENO, ATÉ 5 KG, FLOCOS DE GEL, ABAS, ANTIVAZAMENTO, FITAS ADESIVAS, MULTIAJUSTÁVEIS, NOTURNO	UNIDADE	Não	24/02/2017	Pregão	19/07/2017	A	VENEZA - DISTRIBUIDORA DE PRODUTOS HOSPITALARES LTDA - ME	JARDIM COSMETICOS LTDA - ME	FUNDO MUNICIPAL DE SAUDE DE PIRAQUARA	PIRAQUARA	PR	10000	1,0000	N/A	N/A	0,3081				
BR0425353	FRALDA DESCARTÁVEL, ANATÔMICO, PEQUENO, ATÉ 5 KG, FLOCOS DE GEL, ABAS, ANTIVAZAMENTO, FITAS ADESIVAS, MULTIAJUSTÁVEIS, NOTURNO	UNIDADE	Não	04/05/2017	Pregão	29/08/2017	A	TRADE CENTER COMERCIAL LTDA	DROGAFONTE LTDA	FUNDO MUNICIPAL DE SAUDE DE JUAZEIRO DO NORTE	JUAZEIRO DO NORTE	CE	4620	3,3500	N/A	N/A	0,3081				
BR0425353	FRALDA DESCARTÁVEL, ANATÔMICO, PEQUENO, ATÉ 5 KG, FLOCOS DE GEL, ABAS, ANTIVAZAMENTO, FITAS ADESIVAS, MULTIAJUSTÁVEIS, NOTURNO	UNIDADE	Não	14/02/2017	Pregão	02/11/2017	A	MASTER COMERCIO, IMPORTACAO E EXPORTACAO DE COSMETICOS E SANEANTES LTDA - ME	R. O. CARVALHO DO NASCIMENTO	FUNDO MUNICIPAL DE SAUDE DE VARZEA GRANDE	VARZEA GRANDE	PI	30	7,1500	N/A	N/A	0,3081				

Mostrando 1 à 16 de 16 registros

DADOS DO ITEM				DADOS DA RA			DADOS DO FABRICANTE/FORNECEDOR			DADOS DA TUIÇÃO			VALORES				
CÓDIGO BR	DESCRIÇÃO CATMAT	UNIDADE DE FORNECIMENTO	GENÉRICO	DATA COMPRA	MODALIDADE DA COMPRA	DATA INSCRIÇÃO	TIPO COMPRA	FABRICANTE	FORNECEDOR	NOME DA INSTITUIÇÃO	MUNICÍPIO	UF	QTD ITENS COMPRADOS	PREÇO UNITÁRIO	CMED - PREÇO REGULADO	COMPETÊNCIA CMED	MÉDIA PONDERADA
BR0425353	FRALDA DESCARTÁVEL, ANATÔMICO, PEQUENO, ATÉ 5 KG, FLOCOS DE GEL, ABAS ANTIVAZAMENTO, FAIXA AJUSTÁVEL, FITAS ADESIVAS, MULTIAJUSTÁVEIS, NOTURNO	UNIDADE	Não	24/02/2017	Pedido de Cotação	05/03/2017	J	INDUSTRIA DE JERSEY POM POM LTDA - EPP	ADILVAN COMERCIO E DISTRIBUICAO LTDA- ME	FUNDO MUNICIPAL DE SAUDE	SANTO ANTONIO DO LEVERGER	MT	15	25.5000	N/A	N/A	25.5000

Mostrando 1 à 16 de 16 registros(s)

000937
alg

RELATÓRIO PÚBLICO (medicamentos, materiais médico-hospitalares e gases medicinais)

PESQUISAR POR

ITEM
 MODALIDADE
 INSTITUIÇÃO
 FORNECEDOR
 FABRICANTE
 FAIXA
 PERÍODO
 BASE SIASG(Compras Federais)
 TIPO DE COMPRA

ITEM
 Código BR:
 Descrição CATMAT:
 Unidade de Fornecimento:
 Genérico: Sim Não

 Grupo:
 Classe:
 PD/M:
 UF:
 Município:
 Adicionar

Paquetizar Limpar

Item 253 PP 2.430 (253)

RESULTADO
 Os registros exibidos especificam as compras realizadas nos últimos 18 meses, o que corresponde ao seguinte período: 04-10-2016 a 04/04/2018
 Base de Dados: BPS

CÓDIGO BR	DESCRIÇÃO CATMAT	UNIDADE DE FORNECIMENTO	GENÉRICO	DADOS DA COMPRA			DADOS DO FABRICANTE/FORNECEDOR			DADOS DA INSTITUIÇÃO				VALORES				
				DATA COMPRA	MODALIDADE DA COMPRA	DATA INSERÇÃO	TIPO COMPRA	FABRICANTE	FABRICANTE	FORNECEDOR	NOME DA INSTITUIÇÃO	MUNICÍPIO	UF	QTD. ITENS COMPRADOS	PREÇO UNITÁRIO	COMPETÊNCIA CMED	MÉDIA PONDERADA	
BR0358131	FRALDA DESCARTÁVEL, ANATÔMICO, MÉDIO, DE 40 A 70 KG, FLOCOS DE GEL, ABAS ANTI-VAZAMENTO, FAIXA AJUSTÁVEL, FITAS ADESIVAS MULTIAJUSTÁVEIS, ADULTO, ALGODÃO NÃO DESFAÇA QUANDO MOLHADO	UNIDADE	Não	10/07/2017	Dispensa de Licitação	03/01/2018	J	HYPERMARCAS S/A	IRMAOS YOKOO APACATUBA LTDA -EPP	MUNICÍPIO DE GUARARAPES	GUARARAPES	SP	1126	0,0065	N/A	N/A	1,5943	000938

Mostrando 1 a 20 de 73 registro(s)

Primeiro Anterior 1 2 3 4 Próximo Último

000939
m

DADOS DO ITEM										DADOS DA RA				DADOS DO FABRICANTE/FORNECEDOR				DADOS DA ITUIÇÃO				VALORES				
CÓDIGO BR	DESCRIÇÃO CATMAT	UNIDADE DE FORNECIMENTO	GENÉRICO	DATA COMPRA	MODALIDADE DA COMPRA	DATA INSERÇÃO	TIPO COMPRA	FABRICANTE	FORNECEDOR	NOME DA INSTITUIÇÃO	MUNICÍPIO	UF	QTD ITENS COMPRADOS	PREÇO UNITÁRIO	CMED - PREÇO REGULADO	COMPETÊNCIA CMED	MÉDIA PONDERADA	1	2	3	4	Próximo	Último			
BR0358131	FRALDA DESCARTÁVEL, ANATÔMICO, MÉDIO, DE 40 A 70 KG, FLOCOS DE GEL, ABAS	UNIDADE	Não	04/10/2017	Dispensa de Licitação	26/01/2018	J	DRY COLOR ESPECIALIDADES QUIMICAS LTDA.	IRMAOS YOKOO ARACATUBA LTDA - EPP	MUNICÍPIO DE GUARARAPES	GUARARAPES	SP	160	0,5600	N/A	N/A	1,5943									
BR0358131	FRALDA DESCARTÁVEL, ANATÔMICO, MÉDIO, DE 40 A 70 KG, FLOCOS DE GEL, ABAS	UNIDADE	Não	07/02/2017	Pregão	08/02/2017	A	DIGUINHO INDUSTRIA E COMERCIO DE FRALDAS LTDA	DIGUINHO INDUSTRIA E COMERCIO DE FRALDAS LTDA	MUNICÍPIO DE SANTOS	SANTOS	SP	160000	0,7100	N/A	N/A	1,0723									
BR0358131	FRALDA DESCARTÁVEL, ANATÔMICO, MÉDIO, DE 40 A 70 KG, FLOCOS DE GEL, ABAS	UNIDADE	Não	10/04/2017	Pregão	11/05/2017	A	FRALDAS CK INDUSTRIA E COMERCIO LTDA - EPP	JOSELEM BRITO DA SILVA - EPP	FUNDO MUNICIPAL DE SAUDE	MARI	PB	600	0,7900	N/A	N/A	1,0723									
BR0358131	FRALDA DESCARTÁVEL, ANATÔMICO, MÉDIO, DE 40 A 70 KG, FLOCOS DE GEL, ABAS	UNIDADE	Não	01/02/2017	Dispensa de Licitação	06/02/2017	A	DESCARPACK DESCARTÁVEIS DO BRASIL LTDA	C.B.S. MEDICO CIENTIFICA S/A	MUNICÍPIO DE PEDERNEIRAS	PEDERNEIRAS	SP	480	0,7900	N/A	N/A	1,0723									
BR0358131	FRALDA DESCARTÁVEL, ANATÔMICO, MÉDIO, DE 40 A 70 KG, FLOCOS DE GEL, ABAS	UNIDADE	Não	22/05/2017	Pregão	27/06/2017	A	MARDAM INDUSTRIA E COMERCIO DE PRODUTOS DE HIGIENE LTDA	ANDREIA DE LARA & CIA LTDA - ME	MUNICÍPIO DE ITAPERUCU	ITAPERUCU	PR	13000	0,8000	N/A	N/A	1,0723									
BR0358131	FRALDA DESCARTÁVEL, ANATÔMICO, MÉDIO, DE 40 A 70 KG, FLOCOS DE GEL, ABAS	UNIDADE	Não	30/11/2017	Pregão	12/03/2018	A	DESCARPACK DESCARTÁVEIS DO BRASIL LTDA	ESPACO SAUDE COMERCIO DE PRODUTOS HOSPITALARES LTDA - ME	MUNICÍPIO DE SAO JOAO DO IVAI	SAO JOAO DO IVAI	PR	1000	0,8500	N/A	N/A	1,0723									

Mostrando 1 a 20 de 73 registro(s)

DADOS DO ITEM				DADOS DA PRA			DADOS DO FABRICANTE/FORNECEDOR			DADOS D		VALORES					
CÓDIGO BR	DESCRIÇÃO CATMAT	UNIDADE DE FORNECIMENTO	GENÉRICO	DATA COMPRA	MODALIDADE DA COMPRA	DATA INSERÇÃO	TIPO COMPRA	FABRICANTE	FORNECEDOR	NOME DA INSTITUIÇÃO	MUNICÍPIO	UF	QTD ITENS COMPRADOS	PREÇO UNITÁRIO	CMED - PREÇO REGULADO	COMPETÊNCIA CMED	MÉDIA PONDERADA
BR0358131	FRALDA DESCARTÁVEL, ANATÔMICO, MÉDIO, DE 40 A 70 KG, FLOCOS DE GEL, ABAS	UNIDADE	Não	29/06/2017	Pregão	10/07/2017	A	DESCARPACK DESCARTÁVEIS DO BRASIL LTDA	SALVI LOPES & CIA. LTDA - ME	MUNICÍPIO DE PEDERNEIRAS	PEDERNEIRAS	SP	4000	0,8640	N/A	N/A	1,0723
BR0358131	FRALDA DESCARTÁVEL, ANATÔMICO, MÉDIO, DE 40 A 70 KG, FLOCOS DE GEL, ABAS	UNIDADE	Não	08/03/2017	Pregão	21/03/2017	A	DESCARPACK DESCARTÁVEIS DO BRASIL LTDA	TRIUNFAL MARILIA COMERCIAL LTDA -EPP	MUNICÍPIO DE JULIO MESQUITA	JULIO MESQUITA	SP	280	0,8687	N/A	N/A	1,0723
BR0358131	FRALDA DESCARTÁVEL, ANATÔMICO, MÉDIO, DE 40 A 70 KG, FLOCOS DE GEL, ABAS	UNIDADE	Não	09/02/2017	Pregão	16/03/2017	A	DESCARPACK DESCARTÁVEIS DO BRASIL LTDA	TRIUNFAL MARILIA COMERCIAL LTDA -EPP	MUNICÍPIO DE JULIO MESQUITA	JULIO MESQUITA	SP	400	0,8687	N/A	N/A	1,0723
BR0358131	FRALDA DESCARTÁVEL, ANATÔMICO, MÉDIO, DE 40 A 70 KG, FLOCOS DE GEL, ABAS	UNIDADE	Não	22/05/2017	Pregão	24/05/2017	A	CINCO - CONFIANÇA INDUSTRIA E COMERCIO LTDA.	TOTAL HEALTH DISTRIBUIDORA DE MATERIAS PARA USO MEDICO EIRELI - EPP	MUNICÍPIO DE BROTAS	BROTAS	SP	17928	0,9000	N/A	N/A	1,0723
BR0358131	FRALDA DESCARTÁVEL, ANATÔMICO, MÉDIO, DE 40 A 70 KG, FLOCOS DE GEL, ABAS	UNIDADE	Não	15/03/2017	Pregão	12/07/2017	A	MEDI HOUSE IND E COM DE PRODUTOS CIRURGICOS LTDA	CIRURGICA ESTRELA FIGUA PRODUTOS HOSPITALAR - EIRELI	MUNICÍPIO DE JARDINOPOLIS	JARDINOPOLIS	SP	5000	0,9000	N/A	N/A	1,0723
BR0358131	FRALDA DESCARTÁVEL, ANATÔMICO, MÉDIO, DE 40 A 70 KG, FLOCOS DE GEL, ABAS	UNIDADE	Não	11/07/2017	Pregão	21/02/2018	A	DESCARPACK DESCARTÁVEIS DO BRASIL LTDA	DISTRIBUIDORA DE MEDICAMENTOS MAXIMUS EIRELI	CONSORCIO INTERMUNICIPAL DE SAUDE	PATO BRANCO	PR	25000	0,9000	N/A	N/A	1,0723

Mostrando 1 à 20 de 73 registros

Primeiro Anterior 1 2 3 4 Próximo Último

000940
mg

000941
ced

DADOS DO ITEM										DADOS DA RA			DADOS DO FABRICANTE/FORNECEDOR			DADOS DA INSTITUIÇÃO			VALORES				
CODIGO BR	DESCRIÇÃO CATMAT	UNIDADE DE FORNECIMENTO	GENÉRICO	DATA COMPRA	MODALIDADE DA COMPRA	DATA INSERÇÃO	TIPO COMPRA	FABRICANTE	FORNecedor	NOME DA INSTITUIÇÃO	MUNICIPIO	UF	QTD ITENS COMPRADOS	PREÇO UNITARIO	CMED - PREÇO REGULADO	COMPETÊNCIA CMED	MÉDIA PONDERADA	1	2	3	4	Próximo	Último
BR0358131	FRALDA DESCARTÁVEL, ANATÓMICO, MÉDIO, DE 40 A 70 KG, FLOCOS DE GEL, ABAS ANTIVAZAMENTO, FAIXA AJUSTÁVEL, FITAS ADESIVAS, MULTIAJUSTÁVEIS, ADULTO, ALGODÃO NÃO DESFAÇA QUANDO MOLHADO	UNIDADE	Não	11/07/2017	Dispensa de Licitação	17/10/2017	A	DROGARIA ARAUJO S/A	BIOTEC BIOLOGICA INDUSTRIA FARMACEUTICA LTDA - EPP	DISTRITO FEDERAL SECRETARIA DE SAUDE	BRASILIA	DF	590766	0,9100	N/A	N/A	1,0723						
BR0358131	FRALDA DESCARTÁVEL, ANATÓMICO, MÉDIO, DE 40 A 70 KG, FLOCOS DE GEL, ABAS ANTIVAZAMENTO, FAIXA AJUSTÁVEL, FITAS ADESIVAS, MULTIAJUSTÁVEIS, ADULTO, ALGODÃO NÃO DESFAÇA QUANDO MOLHADO	UNIDADE	Não	30/11/2016	Pregão	06/02/2017	A	LIFE DO BRASIL INDUSTRIA E COMERCIO DE FRALDAS E COSMETICOS EIRELI - EPP	DISK LIFE COMERCIO DE PRODUTOS CIRURGICOS LTDA - EPP	SECRETARIA DE SAUDE	RECIFE	PE	285000	0,9300	N/A	N/A	1,0723						
BR0358131	FRALDA DESCARTÁVEL, ANATÓMICO, MÉDIO, DE 40 A 70 KG, FLOCOS DE GEL, ABAS ANTIVAZAMENTO, FAIXA AJUSTÁVEL, FITAS ADESIVAS, MULTIAJUSTÁVEIS, ADULTO, ALGODÃO NÃO DESFAÇA QUANDO MOLHADO	UNIDADE	Não	03/03/2017	Pregão	09/03/2017	A	DESCARPACK DESCARTÁVEIS DO BRASIL LTDA	RS - PRODUTOS HOSPITALARES LTDA	MUNICIPIO DE PORTO ALEGRE	PORTO ALEGRE	RS	270000	0,9400	N/A	N/A	1,0723						
BR0358131	FRALDA DESCARTÁVEL, ANATÓMICO, MÉDIO, DE 40 A 70 KG, FLOCOS DE GEL, ABAS ANTIVAZAMENTO, FAIXA AJUSTÁVEL, FITAS ADESIVAS, MULTIAJUSTÁVEIS, ADULTO, ALGODÃO NÃO DESFAÇA QUANDO MOLHADO	UNIDADE	Não	31/01/2017	Pregão	20/03/2017	A	MASTER COMERCIO, IMPORTACAO E EXPORTACAO DE COSMETICOS E SANEANTES LTDA - ME	DROGAFONTE LTDA	CONSORCIO INTERMUNICIPAL DO SUL DO ESTADO DE ALAGOAS - CONISUL	PENEDO	AL	667800	0,9405	N/A	N/A	1,0723						
BR0358131	FRALDA DESCARTÁVEL, ANATÓMICO, MÉDIO, DE 40 A 70 KG, FLOCOS DE GEL, ABAS ANTIVAZAMENTO, FAIXA AJUSTÁVEL, FITAS ADESIVAS, MULTIAJUSTÁVEIS, ADULTO, ALGODÃO NÃO DESFAÇA QUANDO MOLHADO	UNIDADE	Não	31/01/2017	Pregão	16/02/2017	A	MASTER COMERCIO, IMPORTACAO E EXPORTACAO DE COSMETICOS E SANEANTES LTDA - ME	DROGAFONTE LTDA	CONSORCIO INTERMUNICIPAL DO SUL DO ESTADO DE ALAGOAS - CONISUL	PENEDO	AL	62072	0,9405	N/A	N/A	1,0723						
BR0358131	FRALDA DESCARTÁVEL, ANATÓMICO, MÉDIO, DE 40 A 70 KG, FLOCOS DE GEL, ABAS ANTIVAZAMENTO, FAIXA AJUSTÁVEL, FITAS ADESIVAS, MULTIAJUSTÁVEIS, ADULTO, ALGODÃO NÃO DESFAÇA QUANDO MOLHADO	UNIDADE	Não	02/06/2017	Pregão	14/06/2017	A	DESCARPACK DESCARTÁVEIS DO BRASIL LTDA	FARMA 2 PRODUTOS PARA SAUDE LTDA - EPP	MUNICIPIO DE VARGEM GRANDE DO SUL	VARGEM GRANDE DO SUL	SP	8640	0,9800	N/A	N/A	1,0723						

Mostrando 1 a 20 de 73 registro(s)

DADOS DO ITEM			DADOS DA RA		DADOS DO FABRICANTE/FORNECEDOR		DADOS DE INSTITUIÇÃO		VALORES											
CÓDIGO BR	DESCRIÇÃO CATMAT	UNIDADE DE FORNECIMENTO	GENÉRICO	DATA COMPRA	MODALIDADE DA COMPRA	DATA INSERÇÃO	TIPO COMPRA	FABRICANTE	FORNECEDOR	NOME DA INSTITUIÇÃO	MUNICÍPIO	UF	QTD ITENS COMPRADOS	PREÇO UNITÁRIO	CMED - PREÇO REGULADO	COMPETÊNCIA CMED	MÉDIA PONDERADA			
BR0358131	FRALDA DESCARTÁVEL, ANATÔMICO, MEDIO, DE 40 A 70 KG, FLOCOS DE GEL, ABAS ANTIVAZAMENTO, FAIXA AJUSTÁVEL, FITAS ADESIVAS MULTIAJUSTÁVEIS, ADULTO, ALGODÃO NÃO DESFAÇA QUANDO MOLHADO	UNIDADE	Não	26/05/2017	Dispensa de Licitação	07/06/2017	A	FRALDAS CK INDUSTRIA E COMERCIO LTDA - EPP	CIRURGICA UNIAO LTDA	MUNICÍPIO DE BROTAS	BROTAS	SP	150	0,9900	N/A	N/A	1,0723			
Mostrando 1 à 20 de 73 registro(s)																				
													Primeiro	Anterior	1	2	3	4	Próximo	Último

000942
 ued

(https://www.americanas.com.br/mapa-do-site) (https://www.americanas.com.br) O que você quer agora? :

000943

e por amento

www.americanas.com.br/categoria

seja prime (http://www.americanas.com.br/hotsite/prime?chave=prf_0_hr_0_0_prime)

oferta do dia

peça seu cartão

Galaxy S9

lvs pra torcer

album da copa

baixe o app

WJ

(/produto/garantia/1324339?buyboxfield=&buyboxtoken=)

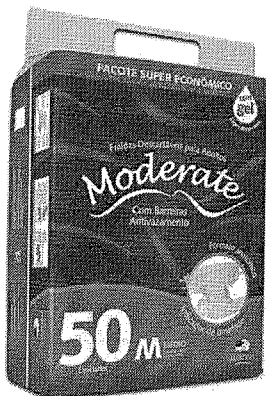

(https://images-americanas.b2w.io/produtos/01/00/Item/213243/21324339_1SZ.jpg)



Fralda Geriatrica Moderate - Tam. M - 50 Unidades

(cód.21324339)

Escolha uma loja abaixo e compre

vendido por **casa das fraldas** (/loja/8021824000150) e entregue por americanas.com

R\$ 75,90 a prime

comprar (/garantia/21324339?buyboxfield=&buyboxtoken=)

R\$ 75,90 no cartão americanas.com em até 7x de R\$ 10,84 s/ juros

calcular frete e prazo

ok

1,518

cantinho do bebê (toja parceira) **R\$ 79,99** Frete: Frete: -

Mais opções deste produto a (/parceiros/21324339?partir de pfm_carac=fralda%20geriatrica&pfm_index=20&pfm_page=search&pfm_pos=grid&pfm_type=search_page%20&productSku=21324339) **R\$ 75,90** a prime

quem viu este produto, viu também



Kit 8 Fraldas Geriátricas Plenitud Neutracre Supersec M - 64 unidades

R\$ 183,92 a prime

3x de R\$ 61,30 sem juros (/produto/129379621?DCSext.recom=RR_item_page.r1-CategorySiloedViewCP&nm_origem=rec_item_page.r1-CategorySiloedViewCP&nm_ranking_rec=1)

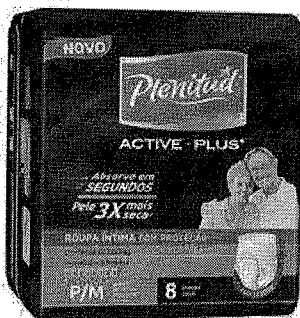

Fralda Roupã Íntima Geriátrica Plenitud Plus P/m Kit 32 Un

R\$ 94,50

(/produto/254217507?DCSext.recom=RR_item_page.r1-CategorySiloedViewCP&nm_origem=rec_item_page.r1-CategorySiloedViewCP&nm_ranking_rec=2)

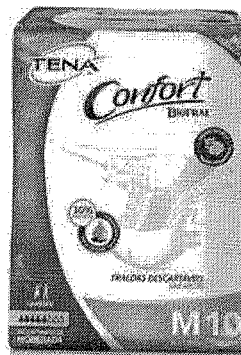

Kit De Fralda Geriátrica Tamanho M Biofrol Confort 20 Fraldas

4 ofertas a partir de **R\$ 27,99**

(/produto/13078388?DCSext.recom=RR_item_page.r1-CategorySiloedViewCP&nm_origem=rec_item_page.r1-CategorySiloedViewCP&nm_ranking_rec=3)

novidades da categoria



Fralda Geriátrica Tena Confort Biofrol Unisex P 11 Unidades

7 ofertas a partir de **R\$ 15,72**

(/produto/16132228?DCSext.recom=RR_item_page.r2-PersonalizedClickCPInCategory&nm_origem=rec_item_page.r2-PersonalizedClickCPInCategory&nm_ranking_rec=1)



Fralda Geriátrica Descarpac - Tamanho Eg - 07 Unidades

2 ofertas a partir de **R\$ 9,00**

(/produto/19956947?DCSext.recom=RR_item_page.r2-PersonalizedClickCPInCategory&nm_origem=rec_item_page.r2-PersonalizedClickCPInCategory&nm_ranking_rec=2)

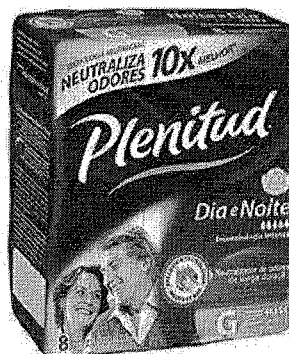

Fralda Geriátrica Adulto Neutracre Dia e Noite G com 8 unidades - Plenitud

R\$ 33,24

(/produto/18216496?DCSext.recom=RR_item_page.r2-PersonalizedClickCPInCategory&nm_origem=rec_item_page.r2-PersonalizedClickCPInCategory&nm_ranking_rec=3)

e por
amento

informações do produto

ficha técnica
ficha técnica

Código

21324339

000944
ucj

www.americanas.com.br/categori

e bebês

avaliações

e telefonia fixa

★★★★★ (0)

Seja o primeiro a avaliar

e tablets

avaliar produto (/avaliacao/21324339/fralda-geriatrica-moderate-tam.-m-50-unidades)

home theater

sônicos e split

Telefendas 4003-1000 (<https://www.americanas.com.br/hotsite/compre-pelo-telefone>)Atendimento (<http://www.americanas.com.br/central-de-atendimento>)Cartão americanas.com (<https://www.americanas.com.br/cartao>)

iteis

Institucional

decoração

Dúvidas

za e perfumaria

Serviços

os e filmes

ceiros e serviços

americanas prime

et

v.soubarato.com.br?

cv_ba_am_menubaleacom&

Formas de pagamento

Departamentos

Cartões de crédito Americanas.com, Visa, Aura, MasterCard, Diners Club, Hiper, American Express; Boleto bancário; Débito Online Itaú, Banco do Brasil, Bradesco e Visa Electron.

Precisa de ajuda?

Atendimento por telefone, e-mail e dúvidas frequentes. Clique aqui (<http://www.americanas.com.br/central-de-atendimento>).

Conecte-se conosco



Certificados

Todas as regras e promoções são válidas apenas para produtos vendidos e entregues pela Americanas.com. O preço válido será o da finalização da compra. Havendo divergência, prevalecerá o menor preço ofertado.

B2W - Companhia Digital / CNPJ: 00.776.574/0006-60 / Inscrição Estadual: 492.513.778.117 / Endereço Rua Sacadura Cabral, 102 - Rio de Janeiro, RJ - 20081-902

atendimento.acom@americanas.com (<http://www.americanas.com.br/central-de-atendimento>)Mapa do site (<https://www.americanas.com.br/mapa-do-site>)

www.drogariasapaulo.com.br está solicitando:

Mostrar notificações

Powered by ShopBack

Agora não Permitir

Minha conta

000845
wey

Drogeria Sao Paulo > Higiene > Geriátrico > Fralda Geriátrica

Código do Produto: 289043

Fralda Geriátrica Bigfrol Noturna Média 8 Unidades

★★★★★ (1 Avaliação)

Por: R\$ 30,80

Vendido e entregue por Drogeria São Paulo

Quantidade

Subtotal: R\$ 30,80

Descontos aplicáveis à esse produto serão exibidos em seu caminho

Sobre o Produto

Prática e compacta, a Fralda Geriátrica Bigfrol Noturna Média C/ 8 Unidades é indicada para incontinência intensa. Apresenta barreiras antivazamento, indicador de umidade/ troca, formato anatômico, flocos de gel superabsorventes, que garantem maior absorção e retenção de líquidos, difusor de líquido spum layer e fitas adesivas reposicionáveis. Garante um ajuste perfeito, dando uma proteção extra e evitando vazamentos e muda de cor ao contato com o líquido e indica quando a fralda pode ser trocada.

Produtos Similares

Aproveite e compre junto

Alterar Combinação



Fralda Geriátrica Bigfrol Noturna Média 8 Unidades

R\$ 30,80



Roupa Íntima Descartável Plenitud Active Fit Feminina P/M 8 Unidades

Por: R\$ 28,90

Total
R\$ 59,70

www.drogariasapaulo.com.br está solicitando:

Mostrar notificações

Agora não **Permitir**



Fralda Geriátrica Bigfral Plus Grande 8 unidade

R\$ 30,80

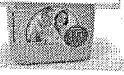

Fralda Geriátrica Adultcare EG 7 Unidades

R\$ 18,44

000946
mg

Produtos Patrocinados

 <p>Gino-Canesten 500mg Bayer 1 Comprimido Vaginal + Aplicador</p> <p>R\$ 68,49</p>	 <p>Desodorante Dove Comprimido Aerosol Original 64g</p> <p>R\$ 18,80</p>	 <p>Desodorante Dove Men Care Invisible Dry Masculino Aerosol 89g</p> <p>De: R\$ 15,99 Por: R\$ 14,90</p>	 <p>Folha Depilatória Facial Veet Pete Delicada 12 Unidades</p> <p>R\$ 17,41</p>	 <p>Desodorante Dove Men Care Sem Perfume Masculino Aerosol 89g</p> <p>De: R\$ 15,99 Por: R\$ 14,90</p>
--	--	--	--	--

Quem comprou, comprou também...

 <p>★★★★★ (6)</p> <p>Roupa íntima Descartável Plenitud Protect Plus P/M 16 Unidades</p> <p>De: R\$ 52,90 Por: R\$ 49,90</p>	 <p>★★★★★ (1)</p> <p>Fralda Geriátrica Bigfral Plus Média 9 Unidades</p> <p>R\$ 30,80</p>	 <p>Fralda Geriátrica Adultcare M 10 Unidades</p> <p>R\$ 18,44</p>	 <p>★★★★★ (1)</p> <p>Fralda Geriátrica Bigfral Noturna Grande 7 Unidades</p> <p>R\$ 30,80</p>	 <p>Absorvente Geriátrico Adultcare 20 unidades</p> <p>R\$ 14,50</p>
--	--	---	---	---

Avaliação do Produto



Baseado em 1 avaliação



Marcia Lima

 Compra Verificada

•★★★★★• Há 2 mes(es)

Muito boa qualidade, recomendo!

 Sim, recomendaria este produto a um amigo

www.drogariasapaulo.com.br está solicitando:

Mostrar notificações

Agora não

000947
mg

Escrever avaliação...

Dúvidas dos consumidores

Tem alguma dúvida sobre este produto? Pergunte ao lojista e a outros compradores!

Pergunte sobre o produto, como utilizá-lo ou peça alguma dica

Enviar pergunta

Baixe nosso aplicativo



Curta nossa fanpage

Assine nossa newsletter

Institucional

Encontre nossas lojas
Trabalhe conosco
Sobre a Drogaria São Paulo

Serviços

Bulário Anvisa
Convênio Farmácia
Fale com o Farmacêutico
PBM - Programa de Benefícios em Medicamentos
Programa Viva Saúde
Aplicativo Drogaria São Paulo
Chá de Bebê

Televendas

4003-3393

Central de dúvidas

Como Comprar
Formas de Pagamento
Meus Pedidos e Dados
Política de Frete
Política de Troca e Devolução

Fale conosco

Chat online

Auto atendimento

Formas de pagamento

CARTÃO DE CRÉDITO

DÉBITO ONLINE

BOLETO CONVÊNIO DÉBITO EM FOLHA CHEQUE DINHEIRO LOTÉRIA

VIA SAFETY PAY

Segurança



Drogaria São Paulo S.A. | CNPJ: 61.412.110/0565-33 | SAC: 0800 779 8767 | São Paulo - SP: Avenida Renato, 60, Chácara Belenzinho - Vila Formosa | Janaina Moreira de Freitas - CRF: 86587 | 24 horas | Autorização de Funcionamento - Processo: 2531.559767/2014-90 | Autorização/MS: 7.31847.3 | As informações contidas neste site, como promoções e ofertas de remédios e medicamentos, não devem ser usadas para automedicação e não substituem, em hipótese alguma, a medicação prescrita pelo profissional da área médica. Somente o médico está em condições de diagnosticar qualquer problema de saúde e prescrever o tratamento adequado. Os preços e as promoções são válidos apenas para compras via Internet. | As fotos contidas em nosso site são meramente ilustrativas. | *Preços e disponibilidade sujeitos a alterações no decorrer do dia.

Bem-vindo, fazer login.

Meu Cadastro (account) Entrar Meu Carrinho (/checkout) 0 (/checkout)

000948 (checkout) *WJ*

Q Preciso? Araujo tem

Q Buscar (g/links)

Meus Pedidos (account/orders)

Central de Atendimento (conteudo/atendimento)

VER TODA LOJA (l)	MEDICAMENTOS (medicamentos)	DERMO-COSMÉTICOS (dermocosmeticos)	MAMÃE E BEBÊ (infantil)	SAÚDE (saude)	BELEZA (beleza)	HIGIENE PESSOAL (higiene-pessoal)	PET SHOP (pot-shop)	FITNESS (fitness)	MELHOR IDADE (geriatrico)	LEVE + POR - Central de Atendimento (conteudo/atendimento)
-------------------	-----------------------------	------------------------------------	-------------------------	---------------	-----------------	-----------------------------------	---------------------	-------------------	---------------------------	--

ENTREGA EM ATÉ 3H EM BH E CONTAGEM! (/diferenciais-araujo)

ENCONTRE A ARAUJO MAIS PRÓXIMA (lojas)

ATENDIMENTO 0300-3131210 (31) 3270-5000 (/conteudo/atendimento)

Obit EXCELENTE 00-6420-8 (http://www.obit.com.br/drogeria-araujo/selo)

SITE BLINDADO (https://www.stabindado.com/consumidor/selo-blindado?url=www.araujo.com.br)

Drogeria Araujo (https://www.araujo.com.br) > Geriátrico (https://www.araujo.com.br/geriatrico) > Fralda (https://www.araujo.com.br/geriatrico/fralda)



(https://araujo.vteximg.com.br/arquivos/ids/3706817-1000-1000/0788601280082d.jpg?v=63584554463200000)



Fralda Geriátrica Bigfral Plus Tamanho M com 9 Unidades

0 de 5 (0) Clique e veja!

Fralda Geriátrica Bigfral Plus Tamanho M com 9 Unidades **R\$ 23,45** Comprar (https://www.araujo.com.br/checkout/cart/add?sku=554200&qty=1&seller=1) *2160*

PRETE E PRAZO FORMAS DE PAGAMENTO SOBRE O PRODUTO

O QUE OS CLIENTES MAIS COMPRAM APÓS VER ESTE ITEM

<p>14% COMPRAM</p> <p>Fralda Geriátrica Bigfral Plus Tamanho M com 9 Unidades (0)</p> <p>Por: R\$ 23,45</p>	<p>10% COMPRAM</p> <p>Fralda Geriátrica Bigfral Plus Tamanho G com 8 Unidades (2)</p> <p>Por: R\$ 23,45</p>	<p>8% COMPRAM</p> <p>Fralda Geriátrica Bigfral Plus Tamanho M com 12 Unidades (1)</p> <p>De: R\$ 43,90 Por: R\$ 35,90</p>	<p>6% COMPRAM</p> <p>Fralda Geriátrica Bigfral Confort Tamanho M com 8 Unidades (0)</p> <p>Por: R\$ 18,99</p>
---	---	---	---

VEJA AVALIAÇÕES DE QUEM JÁ COMPROU

Guia Avaliações 0 avaliações

“ Esta loja se preocupa tanto com você consumidor que contratou uma empresa independente para auditar as avaliações da loja. Legal, né? :) A Trustvox certifica que a nota média da loja é 4,6 de 5 ”

Avaliações reais, auditadas por

+ Características - Saiba Mais

Marca	Bigfral
Gênero	Unisex
Finalidade	Incontinência
Tamanho	M
Uso	Diurno
Fluxo	Intensa

FRALDA GERIÁTRICA BIGFRAL PLUS TAMANHO M

Tamanho: M
Cintura: 80 a 115 cm
Peso: 40 a 70 kg

A linha de Bigfal Plus foi desenvolvida com a mais alta tecnologia e qualidade para pessoas que necessitam de cuidados especiais, com incontinência intensa. Com até 8h de proteção máxima com gel superabsorvente, difusor de líquidos, barreiras antivazamento aliados a seu formato anatômico, indicador de umidade e aloe vera. O produto é hipoalergênico e dermatologicamente testado, contando ainda com fitas adesivas reposicionáveis que garantem o ajuste perfeito ao corpo. Disponível em todos os tamanhos: Juvenil, P, M, G e XG. Uso Adulto.

000949

ueg



Cadastre-se e seja sempre o primeiro a saber das nossas promoções e ofertas especiais.

Digite seu nome...

Seu e-mail



Cadastrar

(/medicamentos)**Medicamentos****(/medicamentos)**

Analgésico (/medicamentos/analgesico/PS=16)
Antigripal (/medicamentos/antigripal/)
Disfunção Erétil (/medicamentos/difuncao-eretil/)
Dor e Febre (/medicamentos/analgesico/)
Hipertensão (/medicamentos/hipertensao/)
Parar de Fumar (/medicamentos/parar-de-fumar/)
Prisão de Ventre (/medicamentos/prisao-de-ventre/)
Vitamina (/medicamentos/vitamina/)

(/higiene-pessoal)**Higiene Pessoal (/higiene-pessoal)**

Absorventes (/higiene-pessoal/absorvente/)
Barba (/higiene-pessoal/barba/)
Creme Dental (/higiene-pessoal/creme-dental/)
Escovas de Dente (/higiene-pessoal/escova-de-dente/)
Desodorantes (/higiene-pessoal/desodorante/)
Sabonetes (/higiene-pessoal/sabonete/)
Shampoos (/higiene-pessoal/shampoo/)
Solução Bucal (/higiene-pessoal/solucao-bucal/)

(/infantil)**Mamãe e Bebê (/Infantil)**

Brinquedos (/infantil/brinquedos/)
Chupetas (/infantil/chupeta/)
Fraldas (/infantil/fraldas/)
Higiene (/infantil/higiene/)
Lales Infantis (/infantil/leite-infantil/)
Mamadeiras (/infantil/mamadeira/)
Shampoos (/infantil/shampoo/)
Umidificadores (/infantil/umidificador/)

(/beleza)**Beleza (/beleza)**

Antirrugas (/beleza/anti-rugas/)
Esmaltes (/beleza/esmalte/)
Limpeza de Pele (/beleza/limpeza-de-pele/)
Hidratação (/beleza/hidratacao/)
Maquiagem (/beleza/maquiagem/)
Nutriscosméticos (/beleza/nutriscosméticos/)
Proteção Solar (/beleza/protecao-solar/)
Tinturas (/beleza/tinturas/)

(/dermocosmeticos)**Dermocosméticos****(/dermocosmeticos)**

Antiidade (/dermocosmeticos/antidade/)
Antihelios (/antihelios/)
Bepantol Dema (/bepantoldema/)
Cicatrizantes (/dermocosmeticos/cicatrizantes/)
Clareadores (/dermocosmeticos/clareadores/)
Protetores Solar (/dermocosmeticos/protetor-solar/)
Mineral (/mineral/)
Para o Homem (/dermocosmeticos/para-o-homem/)

(/pet-shop)**Pet Shop (/pet-shop)**

Anipulgas (/pet-shop/anti-pulgas/)
Biscoitos (/pet-shop/biscoito/)
Brinquedos (/pet-shop/brinquedos/)
Inseticidas (/pet-shop/inseticidas/)
Limpeza (/pet-shop/limpeza/)
Medicamentos (/pet-shop/medicamentos/)
Ração (/pet-shop/racao/)
Sanitário (/pet-shop/sanitario/)

(/fitness)**Fitness (/fitness)**

Balanças (/fitness/balanca/)
Cereais (/fitness/cereais/)
Dilatador Nasal (/fitness/dilatador-nasal/)
Emagrecedores (/fitness/emagrecedor/)
Energéticos (/fitness/energetico/)
Isotônicos (/fitness/isotonicos/)
Musculação (/fitness/musculacao/)
Shakes (/fitness/shake/)

(/geriatrico)**Melhor Idade (/geriatrico)**

Absorventes (/geriatrico/absorventes/)
Acamado (/geriatrico/acamado/)
Acessórios (/geriatrico/acessorios/)
Assepsia (/geriatrico/assepsia/)
Fraldas (/geriatrico/fralda/)
Fixador Dentadura (/geriatrico/fixador-limpeza-dentadura?PS=20/)
Higiene (/geriatrico/higiene/)
Suplementos (/geriatrico/suplemento/)



Localize nossas lojas pelo seu CEP

Digite seu CEP



Pesquisar por serviços (/lojas/)



Formas de pagamento



Atendimento

Central de atendimento (/conteudo/atendimento/)
Atendimento por e-mail (/conteudo/atendimento/)
Fala com o Presidente (/fala-com-o-presidente/)
Meu Cadastro (/account/)
Meus Pedidos (/account/orders/)
Ofereça seu imóvel (/ofereca-suu-imovel/)
Política de Privacidade (/politica-de-privacidade/)
Trocas e devoluções (/troca-e-devolucao/)



Sobre a Araujo

A Araujo (/conteudo/Empresa/)
Araujo Manipulação (/manipulacao/)
Convênio Empresa (/convenio/)
Eventos (/http://eventos.araujo.com.br/)
Linha do Tempo (/http://www.araujo.com.br/linha-do-tempo/)
Lojas (/lojas/)
Programa Araujo Médico (/araujomedico/)
Serviços (/servicos/)
Serviço Farmacêutico (/servico-farmacautico/)
Tem+ Araujo (/http://www.temmaisaraujo.com.br/)
Trabalho Conosco (/http://www.trabalhensaraujo.com.br/)
Vacinas (/vacinal/)



Segurança e Desenvolvimento



Redes Sociais



(https://www.facebook.com/lojasoficial/)



(https://secure.vtex.com/?an=araujo)

(http://www.vtex.com.br)

(http://www.quatrodigital.com.br)



(https://selo.clearsale.com.br/Loja/ExibirDetalhesLoja?E235995-A687-466E-9E2C-8195C77C19DE)

*A entrega econômica é válida apenas para Belo Horizonte e Contagem, consulte a área de cobertura e se o produto possui essa modalidade de entrega. (1) As informações contidas neste site não devem ser usadas para automedicação e não substituem, em hipótese alguma, as orientações dadas pelo profissional da área médica. Somente o médico está apto a diagnosticar qualquer problema de saúde e prescrever o tratamento adequado. (2) Ao persistirem os sintomas um médico deverá ser consultado. São medicamentos, seu uso pode trazer riscos. Procure o médico e o farmacêutico. Leia a bula. (3) Medicamentos sob prescrição necessitam de apresentação de receita médica e só serão dispensados mediante a apresentação da receita médica, a qual deverá ser enviada pelo e-mail: site@araujo.com.br ou pelo FAX 0xx31 3270-5895. (4) Os preços, promoções e condições de pagamento contidos neste site são exclusivos para compras efetuadas pela loja online. O estoque de mercadorias para compras online, assim como preços, promoções e condições de pagamento não são os mesmos para compras nas lojas físicas ou pelo Drogatel (televentas) da Drogaria Araujo. (5) As ofertas estão sujeitas a alteração de preço, condições de pagamento e disponibilidade de estoque, sem aviso prévio. Em casos de divergências, o preço válido será sempre o exibido no momento da finalização da compra. Imagens meramente ilustrativas. (6) Todos os pedidos estão sujeitos à confirmação dos dados cadastrais e de entrega. Esta confirmação, quando necessária, será feita através de contato telefônico e visa garantir a sua segurança. *A entrega em até 3 horas é válida apenas para Belo Horizonte e Contagem, consulte a área de cobertura. Prazo de entrega válido para compras concluídas de 7 às 22h, na modalidade de entrega "Motociclista". Consulte a disponibilidade dessa modalidade de entrega no momento do fechamento do pedido. Alguns produtos não podem ser comercializados devido à legislação vigente ou por restrições da logística de entrega.

Razão Social: Drogaria Araujo S.A | CNPJ: 17.256.512.0001-16 | Endereço: Rua Curitiba 327 - Centro - CEP: 30170-120 - Belo Horizonte - MG | Telefones: 0300.313.1010 e (31) 3270-5000 Horário de Funcionamento - 06:00h às 00:00h | Farmacêutico responsável: Mário de Lima Colen - CRF Nº 46 | Farmacêuticos substitutos: Thiago Aguiar Pinheiro - CRF Nº 13748, Fernando Lopes Vieira Fonseca - CRF-MG 12189 Alvará Sanitário: 2014020713 Autorização de Funcionamento da Empresa (AFE): 7.16355.1

Início → Fralda Geriátrica - Tamanho M - Descarpack - Pct com 8 unidades



Zoom

Fralda Geriátrica - Tamanho M - Descarpack - Pct com 8 unidades

Seja o primeiro a avaliar este produto



Fralda Geriátrica - Tamanho M - Descarpack - Pct com 8 unidades

Codigo Interno: 3AY

R\$14,00

Disponível: Em estoque

Comprar

Qtd: + -
 Adicionar aos Favoritos  Comparar Produto

 Avisar um Amigo

000950

 Descarpack

Produtos Relacionados



Fralda Geriátrica
Tamanho EXG -
Descarpack - Pc
unidades

R\$14,00

Adicionar aos Fa



Fralda Geriátrica
Tamanho G -
Descarpack - Pc
unidades

R\$14,00

Adicionar aos Fa

Descrição Avaliações Tags do Produto

Fralda Geriátrica - Tamanho M - Descarpack - Pct com 8 unidades

Especificações:

- *Tamanho M.
- *Uso geriátrico.
- *Unisex.
- *Elástico nas pernas.
- *Com barreiras protetoras.
- *Atóxicas.
- *Apirogênicas.

Advertências:

- *Produto descartável.
- *Produto de uso único.
- *Proibido reprocessar.
- *Descartar após o uso.

Especificações técnicas:

- *Composta de polpa de celulose, polímero superabsorvente, não tecido de fibras de polipropileno.
- *Possui formato anatômico e painel reto.
- *Revestimento externo confeccionado em plástico de polietileno com espessura, flexibilidade e resistência adequada, dotada de quatro fitas, sendo duas de cada lado.

Indicação:

- *Desenvolvidas para uso em pacientes com incontinência urinária, pós-parto, pós-operatório, dentre outros.

Embalagem:

- *Pacote com 8 uni.

Talvez você se interesse por estes produtos

< >



Algodão em Rolo - 500g -
Soft Cotton - Unidade

R\$13,00

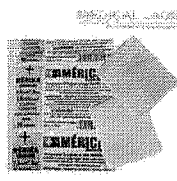

Gaze estéril - 13F -
América - Envelope com
10

R\$0,95

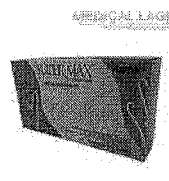

Luva Látex para
Procedimento P - Talçada
- Supermax - c/ 100 Un.

R\$18,99



Toalha de Papel
Interfolhas 21x21 Enxuta
Extra Luxo - Branco -
Platipel

R\$12,90

RELATÓRIO PÚBLICO (medicamentos, materiais médico-hospitalares e gases medicinais)

PESQUISAR POR

ITEM MODALIDADE INSTITUIÇÃO FORNECEDOR FAIXA PERÍODO BASE SIASGI(Compras Federais) TIPO DE COMPRA

ITEM

Código BR: Descrição CATMAT:

Unidade de Fornecimento:

Sim Não Dados Agrupados

Adicionar

Grupo:

Classe:

PDM:

UF: Município:

Pesquisar

Limpar

Gerar PDF

Gerar Planilha

RESULTADO

Os registros exibidos especificam as compras realizadas nos últimos 18 meses, o que corresponde ao seguinte período: 04-10-2016 a 04/04/2018

Base de Dados BPS

DADOS DO ITEM		DADOS DA COMPRA				DADOS DO FORNECEDOR			DADOS DA INSTITUIÇÃO				VALORES					
CÓDIGO BR	DESCRIÇÃO CATMAT	UNIDADE DE FORNECIMENTO	GENÉRICO	DATA COMPRA	MODALIDADE DA COMPRA	DATA INSCRIÇÃO	TIPO COMPRA	FABRICANTE	FABRICANTE FORNECEDOR	NOME DA INSTITUIÇÃO	MUNICÍPIO	UF	QTD ITENS COMPRADOS	PREÇO UNITÁRIO	CMED - PREÇO REGULADO	COMPETÊNCIA CMED	MÉDIA PONDERADA	
BR0442728	FRALDA DESCARTÁVEL, UNISSEX ANATÔMICO, DE 70 A 90 KG, FLOCOS DE GEL, ABAS ANTI-VAZAMENTO, FITAS ADESIVAS REPOSICIONÁVEIS, FLUXO INTENSO OU NOTURNO	UNIDADE	Não	30/11/2017	Pregão	12/03/2018	A	DESCARPACK DESCARTÁVEIS DO BRASIL LTDA	ESPAÇO SAÚDE COMERCIO DE PRODUTOS HOSPITALARES LTDA - ME	MUNICÍPIO DE SAO JOAO DO IVAI	SAO JOAO DO IVAI	PR	2000	0,9800	N/A	N/A	1,0356	000951

Mostrando 1 a 2 de 2 registro(s)

Item 254 R\$ 2,90

DADOS DO ITEM				DADOS			EMPRA		DADOS DO FABRICANTE/FORNECEDOR			DADOS I			VALORES			
CÓDIGO BR	DESCRIÇÃO CATIAT	UNIDADE DE FORNECIMENTO	GENÉRICO	DATA COMPRA	MODALIDADE DA COMPRA	DATA INSERÇÃO	TIPO COMPRA	FABRICANTE	FABRICANTE	FORNECEDOR	NOME DA INSTITUIÇÃO	MUNICÍPIO	UF	QTD ITENS COMPRADOS	PREÇO UNITÁRIO	CMIED - PREÇO REGULADO	COMPETÊNCIA CMED	MÉDIA PONDERADA
BR0442728	FRALDA DESCARTÁVEL, UNISSEX ANATÔMICO, DE 70 A 90 KG, FLOCOS DE GEL, ABAS ANTIVAZAMENTO, FITAS ADESIVAS, REPOSICIONÁVEIS, FLUXO INTENSO OU NOTURNO	UNIDADE	Não	30/11/2017	Pregão	12/03/2018	A	DESCARPACK DESCARTÁVEIS DO BRASIL LTDA	AMR DISTRIBUIDORA DE PRODUTOS DE LIMPEZA LTDA - ME	MUNICÍPIO DE SAO JOAO DO IVAI	SAO JOAO DO IVAI	PR	2500	1,0800	N/A	N/A		1,0356

Mostrando 1 a 2 de 2 registro(s)

000952
wy

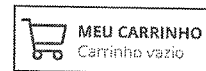
DROGARIA)NET

3,557

000953

alg

-19%



Fralda Geriátrica Masterfral Premium Extra Grande Com 7 Unidades

Cód. do produto: 82633 - Outros produtos: [Masterfral](#)

(0 de 5)

Disponibilidade: **Disponível**

De: R\$24,90

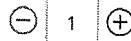
Por: **R\$19,92**

COMPRAR

Adicionar à lista de desejos

CALCULE O FRETE:

CEP:

CALCULAR

Não sabe seu CEP?

[MAIS INFORMAÇÕES](#) [INDIQUE À UM AMIGO](#)

Comprar Fralda Geriátrica Masterfral Premium Extra Grande Com 7 Unidades com melhor preço na Drogaria Net Online!

Relacionados



Fraldas Geriátricas
Descartáveis Masterfral
Extra Grande Com 7
Unidades.

Masterfral

Por: **R\$15,60**

Fraldas Geriátricas
Descartáveis Masterfral Soft
Extra Grande Com 26
Unidades

Masterfral

De: R\$55,60

D
Gr

 COMPRAR

Por: R\$44,48

 COMPRAR000954
WJ

Informações do produto

- COM INDICADOR DE UMIDADE.
- COM BARREIRAS ANTIVAZAMENTO.
- GEL SUPERABSORVENTE.
- COM ALOEVERA.
- EXTRA PROTEÇÃO.
- USO PROLONGADO.

Características do produto

- USO GERIÁTRICO.
- PÓS-PARTO.
- INCONTINÊNCIA URINÁRIA SEVERA.
- CINTURA 165CM.
- ACIMA DE 90KG.

Informações adicionais

Código do produto:

82633

Marca:Masterfral**Código de Barras:**

7898286540944

Opiniões sobre o produto

Avalie este produto

A sua avaliação passará por uma aprovação antes de ser publicada.

Clique para classificar:

Nome:

Título do Comentário:

Comentários:

ENVIAR OPINIÃO

[Medicamentos \(/medicamentos\)](#)
[Saúde e Bem Estar \(/saude-e-bem-estar\)](#)
[Primeiros Socorros \(/primeiros-socorros\)](#)
[Higiene \(/higiene\)](#)
[Beleza e Proteção \(/beleza-e-protecao\)](#)
[Dermocosméticos \(/dermocosmeticos\)](#)
[Mamãe e Bebê \(/mamae-e-bebe\)](#)
[Dieta e Suplemento \(/dieta-e-suplemento\)](#)
[Aparelhos \(/aparelhos\)](#)
[Ver cesta \(/comprar-cesta\)](#)

000955

wed

1,856

[Home \(https://www.bifarma.com.br\)](https://www.bifarma.com.br) > [Saúde e Bem Estar \(/saude-e-bem-estar\)](#)

Código: 488866 Marca: Mardam

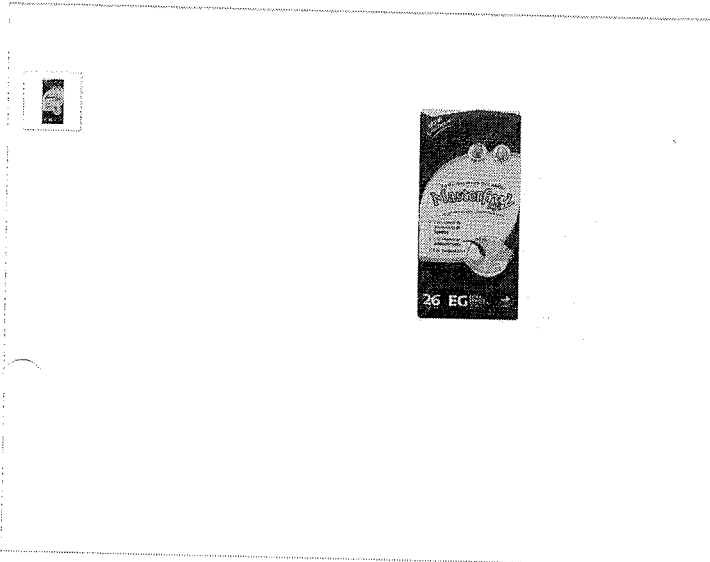

Fralda Geriátrica Masterfral Soft EG Com 26 Unidades

De: R\$ 48,25

Por: **R\$ 44,39**

economize: R\$ 3,86

ou 2x de R\$ 22,20 sem juros no cartão de crédito

Adicionar à cesta

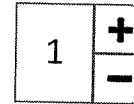

Avaliar produto

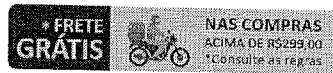
 Enviar Receita
(mailto:receitas@bifarma.com.br?subject=Receita de cliente)

INFORMAÇÕES DO PRODUTO

Composta por um núcleo de absorção reto, este produto é indicado para pessoas com incontinência urinária leve e que mantém atividade física regular.

ADVERTÊNCIA

PRODUTO COM TRANSPORTE SOMENTE VIA CORREIOS.

[\(/centrum\)](#)

[\(/nestle\)](#)

[\(/perfumibrasil\)](#)

[\(/omron\)](#)

[\(/danone\)](#)

[\(/midway\)](#)

[\(/blowtex\)](#)

RECEBA NOSSA NEWSLETTER

Insira seu e-mail



CADASTRAR

INSTITUCIONAL

[Sobre a Bifarma \(/institucional/sobre-a-bifarma\)](#)
[Convênio \(/institucional/convenio\)](#)

CENTRAL DO CLIENTE

[Cadastro \(/novo-cliente\)](#)
[Central do cliente \(/meu-cadastro\)](#)

[Seja um franqueado \(/institucional/seja-um-franqueado\)](/institucional/seja-um-franqueado)[Trabalhe Conosco \(/institucional/trabalhe-conosco\)](/institucional/trabalhe-conosco)[Promocao Centrum \(/institucional/promocao-centrum\)](/institucional/promocao-centrum)[Nossas lojas \(/lojas\)](/lojas)[Meus pedidos \(/meus-pedidos\)](/meus-pedidos)[Repetir compra \(/repetir-pedido\)](/repetir-pedido)[Promoções \(/promocoes\)](/promocoes)[Cobrimos Qualquer Oferta \(/institucional/cobrimos-qualquer-oferta\)](/institucional/cobrimos-qualquer-oferta)[Leve 2 Pague 1 - Coppertone \(/institucional/leve-2-pague-1-coppertone\)](/institucional/leve-2-pague-1-coppertone)[25 na Primeira Compra \(/institucional/25-na-primeira-compra\)](/institucional/25-na-primeira-compra)

POLITICAS DE EMPRESA

[Política de Entrega \(/institucional/politica-de-entrega\)](/institucional/politica-de-entrega)[Política de Pagamento \(/institucional/politica-de-pagamento\)](/institucional/politica-de-pagamento)[Política de Compra Automática \(/institucional/politica-de-compra-automatica\)](/institucional/politica-de-compra-automatica)[Política de Privacidade \(/institucional/politica-de-privacidade\)](/institucional/politica-de-privacidade)[Política de Troca e Devolução \(/institucional/politica-de-troca-e-devolucao\)](/institucional/politica-de-troca-e-devolucao)[Exigência de Apresentação de Receita \(/institucional/exigencia-de-apresentacao-de-receita\)](/institucional/exigencia-de-apresentacao-de-receita)

ENTREGAS E FRETES

[Informações sobre Entrega \(/institucional/informacoes-sobre-entrega\)](/institucional/informacoes-sobre-entrega)[Frete Grátis \(/institucional/frete-gratis\)](/institucional/frete-gratis)

000956

alg

CENTRAL DE ATENDIMENTO

Venda Assistida

Teleendas: (11) 4441-6420

De 2ª a 6ª das 8h às 20h e sábado das 8h às 18h (exceto feriados).

Fale conosco

Frete gratis

[FALE COM O FARMACÊUTICO \(/institucional/fale-com-o-farmaceutico\)](/institucional/fale-com-o-farmaceutico)

FORMAS DE PAGAMENTO

SEGURANÇA

http://www.trustlogo.com/ttb_searcher/trustlogo?v_querytype=W&v_shortcode=SC5&v_search=http://www.bifarma.com.br/&x=6&y=5

CREDIBILIDADE

<http://www.ebit.com.br/drogaria-bifarma/selo> <http://www.reclameaqui.com.br/indices/497/bifarma>

REDES SOCIAIS

<https://www.facebook.com/bifarma.oficial><https://www.instagram.com/bifarmaoficial>

INFORMAÇÕES

As informações contidas neste site não devem ser usadas para automedicação e não substituem, em hipótese alguma, as orientações dadas pelo profissional da área médica. Somente o médico está apto a diagnosticar qualquer problema de saúde e prescrever o tratamento adequado.

PREÇOS

Os preços apresentados no site são diferentes dos preços das lojas físicas de nossa rede.

DROGARIAS BIFARMA

BIFARMA | Demac Produtos Farmacêuticos Ltda

CNPJ: 65.837.916/0031-61 - End: Rua Inácio Luis da Costa Nº700 - São Paulo - CEP: 05112-010

Farmacêutico Responsável: Dra. Lilian M. Zucchi

CRF/SP: 26526 - CMVS: 3550308052400180114 - AFE: 0.42850.9

Horário de Funcionamento (loja): todos os dias das 7:00 as 23:00

Copyright © 2016. Rede Bifarma. Todos os direitos reservados.



Powered By

Stoom Soluções em E-commerce (<http://www.stoom.com.br/>)

TODOS

O que você está procurando?

OLÁ, Faça seu login

(carrinho)

Home (https://www.onofre.com.br/home)

SAÚDE (SAUDE) (https://www.onofre.com.br/saude)

Higiene e Cuidados (https://www.onofre.com.br/higiene-e-cuidados)

MÃE E BEBÊ (MAE-E-BEBE) (https://www.onofre.com.br/mae-e-bebe)

Geriatricos (https://www.onofre.com.br/geriatricos)

Higiene e Cuidados (https://www.onofre.com.br/higiene-e-cuidados)

Higiene e Cuidados (https://www.onofre.com.br/higiene-e-cuidados)

Fraldas (https://www.onofre.com.br/higiene-e-cuidados/geriatricos/fraldas)

DIABETES (DIABETES)



Fralda Geriátrica Bigfral Plus Compacta Extra Grande c/7 Unidades

BIGFRAL EM ESTOQUE

QUANTIDADE

Quantity selection buttons: -, 1, +

CÓD: 315869

Fralda Geriátrica Bigfral Plus Compacta Extra Grande c/7 Unidades

R\$ 22,90

COMPRAR

000957

3,271

Descrição do produto

Características

Modo de Usar

Não disponível



120 comprimidos - Sundown
IDOWN
STOQUE
R\$ 124,90
R\$ 99,90

(/promocao/destaques/multi-a-z-120-comprimidos)

(/SAUDE/ALIMENTOS-E-VITAMINAS/VIDEAS/VIDEAS-120-COMPRIMIDOS)



Centrum Homem 60 comprimidos
CENTRUM
EM ESTOQUE
R\$ 99,90

(/promocao/destaques/promocao-centrum-gympass/centrum-homem-60-comprimidos)

(/SAUDE/ALIMENTOS-E-VITAMINAS/VIDEAS/VIDEAS-60-COMPRIMIDOS)

-23%



Lavitan A-Z 60 Comprimidos
CIMED
EM ESTOQUE
R\$ 34,90
R\$ 26,90

(/promocao/destaques/precos-exclusivos/lavitan-a-z-60-comprimidos)

(/SAUDE/ALIMENTOS-E-VITAMINAS/VIDEAS/VIDEAS-60-COMPRIMIDOS)



Sabonete em Barra Dove Original 90g Pack 6 Unidades
DOVE
EM ESTOQUE
R\$ 11,49

(/beleza/corpo/limpeza-corporal/sabonete-em-barras-dove-90g-pack-6-unidades)

(/SAUDE/ALIMENTOS-E-VITAMINAS/VIDEAS/VIDEAS-90-COMPRIMIDOS)

-9%



Monitor Digital de Pressão Arterial Automático Braço Omron HEM-7113
OMRON
EM ESTOQUE
R\$ 149,90
R\$ 136,90

(/promocao/destaques/diagnostico/monitor-digital-de-pressao-arterial-automatico-braco-omron-hem-7113)

(/SAUDE/ALIMENTOS-E-VITAMINAS/VIDEAS/VIDEAS-90-COMPRIMIDOS)

Assine nossa newsletter

Digite seu e-mail e receba nossas novidades

email@email.com.br

ENVIAR

Siga a Onofre

Acompanhe nossas redes

Formas de pagamento

CARTÕES DE CRÉDITO



BOLETO

DINHEIRO

CHEQUE

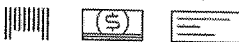

CENTRAL DO CLIENTE

Login (/entrar)
Cadastro (/cadastro)
Esqueci minha senha (/entrar#)

CONTATO

Nossas lojas (/nossas-lojas)
Fale conosco (/fale-conosco)
Trabalhe conosco (/trabalhe-conosco)
Imprensa (/imprensa)
Onofre App (/onofreapp)
Fale com o Farmacêutico (/fale-com-farmacutico)

SERVIÇOS

Onofre Clinic (/onofre-clinic)
Programa de Benefícios em Medicamentos (/programa-de-laboratorios)
Alertas e Informes Anvisa (http://portal.anvisa.gov.br/servicos)
Conselho Federal de Farmácia (http://www.cff.org.br)
Conselho Federal de Medicina (https://portal.cfm.org.br)

AJUDA

Perguntas Frequentes (/Perguntas-Frequentes)
Trocas e devoluções (troca-devolucao)
Formas de pagamento (/formas-de-pagamento)
Entrega Fastline (/entrega-fastline)

SOBRE A ONOFRE

Nossas políticas (/nossas-politicas)
Quem somos (/quem-somos)
Blog da Onofre (http://blog.onofre.com.br)

COMPRE PELO TELEFONE

4007-2526
(tel:01140072526)
Segunda a sábado das 08h às 21h

ATENDIMENTO

Chat Onofre
(https://onofre.custhelp.com/ap)

NOSSAS LOJAS (NOSSAS-LOJAS) FALE CONOSCO (FALE-CONOSCO) TELEVENDAS 4007-2526 (TEL:01140072526)

São Paulo

Drogaria Onofre Ltda | CNPJ 61.549.259/0013-14 | IE 815.276.053.114 | Av. da Liberdade, 902 Complemento 504 - Liberdade | São Paulo (SP) | Horário de funcionamento: Segunda a Sábado 07:00 às 22:00, Domingo 07:00 às 22:00 | Telefone 4007-2526 | Farmacêutico Responsável: Alire Seppelfeld | CRF- SP: 78.644

Drogaria Onofre Ltda | Avenida Aruanã, 280-352 | Galpão 7 Loja 1 e 1º andar - Tamboré, Barueri (SP) | CEP: 06460-010 | Telefone: 4007-2526 | CNPJ: 61.549.259/0055-73 | IE: 206.376.500.116 | AFE: 7.53921-5 | CAVS: 350570801-477-000363-1-5 Farmacêutico Responsável: Dra. Vanessa Chabelly Fernandes da Silva | CRF-SP 73.431 | Horário de funcionamento: Segunda a domingo 07:00 às 22:00

Minas Gerais

Drogaria Onofre Ltda | LNJF 61.549.259/0025-87 | IE 001019075-00-90 | Avenida Prudente de Morais, 551 - Complemento 553, 555 - Sabar 201 e 202 - Cidade Jardim | Belo Horizonte (MG) | Horário de funcionamento: segunda a domingo 07:00 às 22:00 | LSP 90380-500 Telefone (61) 4007-2526 | Farmacêutico Responsável: Dra. Maria Alice Rodrigues da Silva | CRF: 6980 | AFE: 7.22950-7 | CAVS: 2017049192

Rio de Janeiro

Drogaria Onofre Ltda | CNPJ 61.549.259/0025-58 | IE 77.721.584 | Rua Pinto de Figueiredo, 32 Complemento Loja (léreo), 1, 2 e 3 andares- Tijuca | Rio de Janeiro (RJ) | Horário de funcionamento: Segunda a Sábado 07:00 às 21:00 | CEP 20511-240 Telefone (021) 3204-9488 | Farmacêutico Responsável: Dr. Roberto Wagner Guedes Cendon Ribeiro | CRF-rj: 17480 | AFE: 7-42751-4 | CAVS: 27909/2016

As informações contidas neste site não devem ser usadas para automedicação e não substituem, em hipótese alguma, as orientações dadas pelo profissional da área médica. Somente o médico está apto a diagnosticar qualquer problema de saúde e prescrever o tratamento adequado. Ao persistirem os sintomas, o médico deverá ser consultado. Os preços e promoções divulgados no site são válidos apenas para compras feitas pela internet e podem variar conforme região de entrega. Em caso de divergência, o preço válido é o do carrinho de compras. Imagens meramente ilustrativas.

Copyright © 1999 - 2018 Onofre em Casa. Todos os direitos reservados.

000958
aug

RELATÓRIO PÚBLICO
(medicamentos, materiais médico-hospitalares e gases medicinais)

PESQUISAR POR

ITEM
 MODALIDADE
 INSTITUIÇÃO
 FORNECEDOR
 FABRICANTE
 FAIXA
 PERÍODO
 BASE SIASG(Compras Federais)
 TIPO DE COMPRA

ITEM

Código BR: Descrição CATMAT:

Unidade de Fornecimento:

Sim
 Não
 Dados Agrupados

Grupo:

Classe:

PDM:

UF:
 Município:

Adicionar

Pasquilar
 Limpas
 Gestor POF
 Gestor Planilha

RESULTADO

Os registros exibidos especificam as compras realizadas nos últimos 18 meses, o que corresponde ao seguinte período: 04-10-2016 a 04/04/2018
Base de Dados: BPS

Mostrar 30 ▼

CÓDIGO BR	DESCRIÇÃO CATMAT	DADOS DA COMPRA				DADOS DO FORNECEDOR			DADOS DA INSTITUIÇÃO				VALORES				
		UNIDADE DE FORNECIMENTO	GENÉRICO	DATA COMPRA	MODALIDADE DA COMPRA	DATA INSERÇÃO	TIPO COMPRA	FABRICANTE	FORNECEDOR	NOME DA INSTITUIÇÃO	MUNICÍPIO	UF	QTD ITENS COMPRADOS	PREÇO UNITÁRIO	CMED - PREÇO REGULADO	COMPETÊNCIA CIMED	MÉDIA PONDERADA
BR0360501	FRALDA DESCARTÁVEL, ANATÔMICO GRANDE, ACIMA DE 90 KG, FLOCOS DE GEL, ABAS ANTVAZAMENTO, FAIXA AJUSTÁVEL, FITAS ADESIVAS MULTIAJUSTÁVEIS, REUTILIZÁVEIS, ALGODÃO NÃO DESFAÇA QUANDO MOLHADO	UNIDADE	Não	10/04/2017	Pregão	11/05/2017	A	FRALDAS CK INDUSTRIA E COMERCIO LTDA - EPP	JOSELEM BRITO DA SILVA - EPP	FUNDO MUNICIPAL DE SAUDE	MARI	PB	600	0,7900	N/A	N/A	1,0864

Mostrando 1 a 24 de 24 registro(s)

Item 255
 2,478

000359

CÓDIGO BR	DADOS DO ITEM				DADOS DA COMPRA				DADOS DO FABRICANTE/FORNECEDOR				DADOS DA INSTITUIÇÃO				VALORES			
	DESCRIÇÃO CATMAT	UNIDADE DE FORNECIMENTO	GENÉRICO	DATA COMPRA	MODALIDADE DA COMPRA	DATA INSERÇÃO	TIPO COMPRA	FABRICANTE	FABRICANTE/FORNECEDOR	NOME DA INSTITUIÇÃO	MUNICÍPIO	UF	QTD ITENS COMPRADOS	PREÇO UNITÁRIO	CMED - PREÇO REGULADO	COMPETÊNCIA CMED	MÉDIA PONDERADA			
BR0360501	FRALDA DESCARTÁVEL, ANATÔMICO, GRANDE, ACIMA DE 90 KG, FLOCOS DE GEL, ABAS AJUSTÁVEL, FITAS ADESIVAS MULTIAJUSTÁVEIS, REUTILIZÁVEIS, ALGODÃO NÃO DESFAÇA QUANDO MOLHADO	UNIDADE	Não	07/07/2017	Pregão	25/08/2017	A	DESCARPACK DESCARTÁVEIS DO BRASIL LTDA	DENTMED - MATERIAIS MEDICOS E ODONTOLÓGICOS LTDA - EPP	MUNICÍPIO DE PARAGUACU PAULISTA	SP	40000	0,8300	N/A	N/A	1,0864				
BR0360501	FRALDA DESCARTÁVEL, ANATÔMICO, GRANDE, ACIMA DE 90 KG, FLOCOS DE GEL, ABAS AJUSTÁVEL, FITAS ADESIVAS MULTIAJUSTÁVEIS, REUTILIZÁVEIS, ALGODÃO NÃO DESFAÇA QUANDO MOLHADO	UNIDADE	Não	29/06/2017	Pregão	10/07/2017	A	DESCARPACK DESCARTÁVEIS DO BRASIL LTDA	SALVI, LOPES & CIA. LTDA - ME	PEDERNEIRAS	SP	6000	0,8490	N/A	N/A	1,0864				
BR0360501	FRALDA DESCARTÁVEL, ANATÔMICO, GRANDE, ACIMA DE 90 KG, FLOCOS DE GEL, ABAS AJUSTÁVEL, FITAS ADESIVAS MULTIAJUSTÁVEIS, REUTILIZÁVEIS, ALGODÃO NÃO DESFAÇA QUANDO MOLHADO	UNIDADE	Não	15/03/2017	Pregão	12/07/2017	A	MEDI HOUSE IND E COM DE PRODUTOS CIRURGICOS LTDA	CIRURGICA ESTRELA IPIGUA PRODUTOS HOSPITALAR - EIRELI	JARDINOPOLIS	SP	10000	0,9000	N/A	N/A	1,0864				
BR0360501	FRALDA DESCARTÁVEL, ANATÔMICO, GRANDE, ACIMA DE 90 KG, FLOCOS DE GEL, ABAS AJUSTÁVEL, FITAS ADESIVAS MULTIAJUSTÁVEIS, REUTILIZÁVEIS, ALGODÃO NÃO DESFAÇA QUANDO MOLHADO	UNIDADE	Não	22/05/2017	Pregão	24/05/2017	A	CINCO - CONFIANÇA INDUSTRIA E COMERCIO LTDA.	TOTAL HEALTH DISTRIBUIDORA DE MATERIAIS PARA USO MEDICO EIRELI - EPP	BROTAS	SP	5780	0,9900	N/A	N/A	1,0864				
BR0360501	FRALDA DESCARTÁVEL, ANATÔMICO, GRANDE, ACIMA DE 90 KG, FLOCOS DE GEL, ABAS AJUSTÁVEL, FITAS ADESIVAS MULTIAJUSTÁVEIS, REUTILIZÁVEIS, ALGODÃO NÃO DESFAÇA QUANDO MOLHADO	UNIDADE	Não	11/07/2017	Pregão	21/02/2018	A	DESCARPACK DESCARTÁVEIS DO BRASIL LTDA	DISTRIBUIDORA DE MEDICAMENTOS MAXIMUS EIRELI	PATO BRANCO	PR	5000	1,0000	N/A	N/A	1,0864				
BR0360501	FRALDA DESCARTÁVEL, ANATÔMICO, GRANDE, ACIMA DE 90 KG, FLOCOS DE GEL, ABAS AJUSTÁVEL, FITAS ADESIVAS MULTIAJUSTÁVEIS, REUTILIZÁVEIS, ALGODÃO NÃO DESFAÇA QUANDO MOLHADO	UNIDADE	Não	07/08/2017	Pregão	08/08/2017	A	MASTER COMERCIO IMPORTACAO E EXPORTACAO DE COSMETICOS E SANEANTES LTDA - ME	DROGA FONTE LTDA	PENEDO	AL	3780000	1,0793	N/A	N/A	1,0864				
BR0360501	FRALDA DESCARTÁVEL, ANATÔMICO, GRANDE, ACIMA DE 90 KG, FLOCOS DE GEL, ABAS AJUSTÁVEL, FITAS ADESIVAS MULTIAJUSTÁVEIS, REUTILIZÁVEIS, ALGODÃO NÃO DESFAÇA QUANDO MOLHADO	UNIDADE	Não	16/01/2017	Pregão	06/02/2017	A	LIFE DO BRASIL INDUSTRIA E COMERCIO DE FRALDAS E COSMETICOS EIRELI - EPP	LARIMED DISTRIBUIDORA DE MEDICAMENTOS E MATERIAL MEDICO HOSPITALAR LTDA	CAMPINA GRANDE	PB	100000	1,1800	N/A	N/A	1,0864				
BR0360501	FRALDA DESCARTÁVEL, ANATÔMICO, GRANDE, ACIMA DE 90 KG, FLOCOS DE GEL, ABAS AJUSTÁVEL, FITAS ADESIVAS MULTIAJUSTÁVEIS, REUTILIZÁVEIS, ALGODÃO NÃO DESFAÇA QUANDO MOLHADO	UNIDADE	Não	27/10/2017	Pregão	05/12/2017	A	BERTA INDUSTRIA E COMERCIO DE FRALDAS LTDA - ME	TOTAL HEALTH DISTRIBUIDORA DE MATERIAIS PARA USO MEDICO EIRELI - EPP	MUNICÍPIO DE NOVO HAMBURGO	RS	100000	1,2000	N/A	N/A	1,0864				
BR0360501	FRALDA DESCARTÁVEL, ANATÔMICO, GRANDE, ACIMA DE 90 KG, FLOCOS DE GEL, ABAS AJUSTÁVEL, FITAS ADESIVAS MULTIAJUSTÁVEIS, REUTILIZÁVEIS, ALGODÃO NÃO DESFAÇA QUANDO MOLHADO	UNIDADE	Não	13/07/2017	Pregão	11/08/2017	A	MARDAM INDUSTRIA E COMERCIO DE PRODUTOS DE HIGIENE LTDA	SOLO COMERCIAL EIRELI - EPP	CAMPINA GRANDE DO SUL	PR	26300	1,2000	N/A	N/A	1,0864				

Mostrando 1 à 24 de 24 registro(s)

CÓDIGO BR	DESCRIÇÃO CATMAT	UNIDADE DE FORNECIMENTO	GENÉRICO	DATA COMPRA	MODALIDADE DA COMPRA	DATA INSERÇÃO	TIPO COMPRA	DADOS DO FABRICANTE/FORNECEDOR			DADOS DA INSTITUIÇÃO			VALORES			
								FABRICANTE	FORNECEDOR	NOME DA INSTITUIÇÃO	MUNICÍPIO	UF	QTD. ITENS COMPRADOS	PREÇO UNITÁRIO	CMED - PREÇO REGULADO	COMPETÊNCIA CMED	MÉDIA PONDERADA
BR0360501	FRALDA DESCARTÁVEL, ANATÔMICO, GRANDE, ACIMA DE 90 KG, FLOCOS DE GEL, ABAS AJUSTÁVEL, FITAS ADESIVAS MULTIAJUSTÁVEIS, REUTILIZÁVEIS, ALGODÃO NÃO DESFAÇA QUANDO MOLHADO	UNIDADE	Não	21/03/2017	Dispensa de Licitação	05/04/2017	A	MEDI HOUSE IND. E COM. DE PRODUTOS CIRURGICOS LTDA	CM HOSPITALAR LTDA	MUNICÍPIO DE BROTAS	BROTAS	SP	560	1,2900	N/A	N/A	1,0864
BR0360501	FRALDA DESCARTÁVEL, ANATÔMICO, GRANDE, ACIMA DE 90 KG, FLOCOS DE GEL, ABAS AJUSTÁVEL, FITAS ADESIVAS MULTIAJUSTÁVEIS, REUTILIZÁVEIS, ALGODÃO NÃO DESFAÇA QUANDO MOLHADO	UNIDADE	Não	25/07/2017	Pregão	17/01/2018	A	MARDAM INDUSTRIA E COMERCIO DE PRODUTOS DE HIGIENE LTDA	AABA COMERCIO DE EQUIPAMENTOS MEDICOS EIRELI	MUNICÍPIO DE UNIAO DA VITORIA	UNIAO DA VITORIA	PR	12000	1,3800	N/A	N/A	1,0864
BR0360501	FRALDA DESCARTÁVEL, ANATÔMICO, GRANDE, ACIMA DE 90 KG, FLOCOS DE GEL, ABAS AJUSTÁVEL, FITAS ADESIVAS MULTIAJUSTÁVEIS, REUTILIZÁVEIS, ALGODÃO NÃO DESFAÇA QUANDO MOLHADO	UNIDADE	Não	07/02/2017	Pregão	08/02/2017	A	DESCARPACK DESCARTÁVEIS DO BRASIL LTDA	MEDIMPORT COMERCIO DE PRODUTOS HOSPITALARES LTDA - EPP	MUNICÍPIO DE SANTOS	SANTOS	SP	18000	1,4900	N/A	N/A	1,0864
BR0360501	FRALDA DESCARTÁVEL, ANATÔMICO, GRANDE, ACIMA DE 90 KG, FLOCOS DE GEL, ABAS AJUSTÁVEL, FITAS ADESIVAS MULTIAJUSTÁVEIS, REUTILIZÁVEIS, ALGODÃO NÃO DESFAÇA QUANDO MOLHADO	UNIDADE	Não	22/01/2018	Dispensa de Licitação	03/04/2018	J	SCA DO BRASIL INDUSTRIA E COMERCIO LTDA	R. A. DROGARIA BIRIGUI LTDA - ME	MUNICÍPIO DE GUARARAPES	GUARARAPES	SP	2048	1,5287	N/A	N/A	2,4604
BR0360501	FRALDA DESCARTÁVEL, ANATÔMICO, GRANDE, ACIMA DE 90 KG, FLOCOS DE GEL, ABAS AJUSTÁVEL, FITAS ADESIVAS MULTIAJUSTÁVEIS, REUTILIZÁVEIS, ALGODÃO NÃO DESFAÇA QUANDO MOLHADO	UNIDADE	Não	31/01/2017	Dispensa de Licitação	23/02/2017	A	DESCARPACK DESCARTÁVEIS DO BRASIL LTDA	D & V COMERCIO DE MATERIAL HOSPITALAR LTDA ME	FUNDO MUNICIPAL DE SAUDE DO MUNICÍPIO DE MILHA	MILHA	CE	400	1,7500	N/A	N/A	1,0864
BR0360501	FRALDA DESCARTÁVEL, ANATÔMICO, GRANDE, ACIMA DE 90 KG, FLOCOS DE GEL, ABAS AJUSTÁVEL, FITAS ADESIVAS MULTIAJUSTÁVEIS, REUTILIZÁVEIS, ALGODÃO NÃO DESFAÇA QUANDO MOLHADO	UNIDADE	Não	16/07/2017	Pregão	28/12/2017	A	DESCARPACK DESCARTÁVEIS DO BRASIL LTDA	LA MEDICAMENTOS REGENTE FEIJO - EIRELI - ME	MUNICÍPIO DE REGENTE FEIJO	REGENTE FEIJO	SP	3000	1,8500	N/A	N/A	1,0864
BR0360501	FRALDA DESCARTÁVEL, ANATÔMICO, GRANDE, ACIMA DE 90 KG, FLOCOS DE GEL, ABAS AJUSTÁVEL, FITAS ADESIVAS MULTIAJUSTÁVEIS, REUTILIZÁVEIS, ALGODÃO NÃO DESFAÇA QUANDO MOLHADO	UNIDADE	Não	02/01/2017	Pregão	02/08/2017	A	DROGARIA ARAUJO S/A	DISTRIMED COMERCIO E REPRESENTACOES LTDA	FUNDO MUNICIPAL DE SAUDE	ALTOS	PI	2560	2,0600	N/A	N/A	1,0864
BR0360501	FRALDA DESCARTÁVEL, ANATÔMICO, GRANDE, ACIMA DE 90 KG, FLOCOS DE GEL, ABAS AJUSTÁVEL, FITAS ADESIVAS MULTIAJUSTÁVEIS, REUTILIZÁVEIS, ALGODÃO NÃO DESFAÇA QUANDO MOLHADO	UNIDADE	Não	20/06/2017	Pregão	20/10/2017	A	DESCARPACK DESCARTÁVEIS DO BRASIL LTDA	PHARMED COMERCIO E DISTRIBUICAO DE PRODUTOS HOSPITALARES LTDA - EPP	MUNICÍPIO DE ANAHY	ANAHY	PR	1400	2,1400	N/A	N/A	1,0864
BR0360501	FRALDA DESCARTÁVEL, ANATÔMICO, GRANDE, ACIMA DE 90 KG, FLOCOS DE GEL, ABAS AJUSTÁVEL, FITAS ADESIVAS MULTIAJUSTÁVEIS, REUTILIZÁVEIS, ALGODÃO NÃO DESFAÇA QUANDO MOLHADO	UNIDADE	Não	05/12/2017	Inexigibilidade de Licitação	06/12/2017	J	INACIO CAETANO FERREIRA NETO - EPP	FARMACIA E DROGARIA KUHN & NEDEL LTDA - ME	FUNDO MUNICIPAL DE SAUDE DE BARRACAO	BARRACAO	PR	80	2,2187	N/A	N/A	2,4604

Mostrando 1 a 24 de 24 registros

CÓDIGO BR	DESCRIÇÃO CATMAT	UNIDADE DE FORNECIMENTO	GENÉRICO	DATA COMPRA	T DA COMPRA			DA INSTITUIÇÃO			VALORES						
					MODALIDADE DA COMPRA	DATA INSCRIÇÃO	TIPO COMPRA	FABRICANTE	FABRICANTE FORNECEDOR	NOME DA INSTITUIÇÃO	MUNICÍPIO	UF	QTD ITENS COMPRADOS	PREÇO UNITÁRIO	CMED - PREÇO REGULADO	COMPETÊNCIA CMED	MÉDIA PONDERADA
BR0360501	FRALDA DESCARTÁVEL, ANATÔMICO, GRANDE, ACIMA DE 90 KG, FLOCOS DE GEL, ABAS AJUSTÁVEL, FITAS ADESIVAS MULTIAJUSTÁVEIS, REUTILIZÁVEIS, ALGODÃO NÃO DESFAÇA QUANDO MOLHADO	UNIDADE	Não	24/11/2017	Dispensa de Licitação	09/01/2018	J	ACTAVIS FARMACEUTICA LTDA.	MEDIMPORT COMERCIO DE PRODUTOS HOSPITALARES LTDA - EPP	MUNICÍPIO DE SALTO	SALTO	SP	546	2,4958	N/A	N/A	2,4804
BR0360501	FRALDA DESCARTÁVEL, ANATÔMICO, GRANDE, ACIMA DE 90 KG, FLOCOS DE GEL, ABAS AJUSTÁVEL, FITAS ADESIVAS MULTIAJUSTÁVEIS, REUTILIZÁVEIS, ALGODÃO NÃO DESFAÇA QUANDO MOLHADO	UNIDADE	Não	04/05/2017	Pregão	29/08/2017	A	MASTERMED DISTRIBUIDORA DE MEDICAMENTOS E PRODUTOS HOSPITALARES LTDA - ME	DROGAFONTE LTDA	FUNDO MUNICIPAL DE SAUDE DE JUAZEIRO DO NORTE	JUAZEIRO DO NORTE	CE	14000	6,7000	N/A	N/A	1,0864
BR0360501	FRALDA DESCARTÁVEL, ANATÔMICO, GRANDE, ACIMA DE 90 KG, FLOCOS DE GEL, ABAS AJUSTÁVEL, FITAS ADESIVAS MULTIAJUSTÁVEIS, REUTILIZÁVEIS, ALGODÃO NÃO DESFAÇA QUANDO MOLHADO	UNIDADE	Não	19/12/2017	Pregão	15/02/2018	A	DESCARPACK DESCARTÁVEIS DO BRASIL LTDA	MEDPLUS COMERCIO E REPRESENTACAO LTDA	SECRETARIA DE ESTADO DE SAUDE	RIO BRANCO	AC	40000	7,2000	N/A	N/A	1,0864
BR0360501	FRALDA DESCARTÁVEL, ANATÔMICO, GRANDE, ACIMA DE 90 KG, FLOCOS DE GEL, ABAS AJUSTÁVEL, FITAS ADESIVAS MULTIAJUSTÁVEIS, REUTILIZÁVEIS, ALGODÃO NÃO DESFAÇA QUANDO MOLHADO	UNIDADE	Não	12/12/2016	Tomada de Preços	21/03/2018	A	MASTER DIAGNOSTICA PRODUTOS LABORATORIAIS E HOSPITALARES LTDA-EPP	DISTRIBUIDORA DE MEDICAMENTOS SAUDE & VIDA LTDA - EPP	MUNICÍPIO DE SOCORRO DO PIAUI - SECRETARIA MUNICIPAL DE SAUDE	SOCORRO DO PIAUI	PI	5	8,1300	N/A	N/A	1,0864
BR0360501	FRALDA DESCARTÁVEL, ANATÔMICO, GRANDE, ACIMA DE 90 KG, FLOCOS DE GEL, ABAS AJUSTÁVEL, FITAS ADESIVAS MULTIAJUSTÁVEIS, REUTILIZÁVEIS, ALGODÃO NÃO DESFAÇA QUANDO MOLHADO	UNIDADE	Não	09/03/2017	Pregão	19/06/2017	A	NESTLE BRASIL LTDA.	MARIA DO SOCORRO ADELINO MOURA - ME	FUNDO MUNICIPAL DE SAUDE	JOCA CLAUDINO	PB	100	8,2000	N/A	N/A	1,0864

Mostrando 1 à 24 de 24 registros(s)

000952
wcy

RELATÓRIO PÚBLICO
(medicamentos, materiais médico-hospitalares e gases medicinais)

PESQUISAR POR

- ITEM
- MODALIDADE
- INSTITUIÇÃO
- FORNECEDOR
- FABRICANTE
- FAIXA
- PERÍODO
- BASE SIASG(Compras Federais)
- TIPO DE COMPRA

ITEM

Código BR:

Descrição CATMAT:

Unidade de Fornecimento:

Genérico: Sim Não

Dados Agrupados

Adicionar

Grupo:

Classe:

PDM:

UF:

Município:

256

Paquetar Limpar

Item

R\$ 2,290

000953
alg

RESULTADO

Os registros exibidos especificam as compras realizadas nos últimos 18 meses, o que corresponde ao seguinte período: 04-10-2016 a 04/04/2018

Base de Dados BPS

DADOS DO ITEM		DADOS DA COMPRA			DADOS DO FORNECEDOR		DADOS DA INSTITUIÇÃO			VALORES							
CÓDIGO BR	DESCRIÇÃO CATMAT	UNIDADE DE FORNECIMENTO	GENÉRICO	DATA COMPRA	MODALIDADE DA COMPRA	DATA INSERÇÃO	TIPO COMPRA	FABRICANTE	FABRICANTE FORNECEDOR	NOME DA INSTITUIÇÃO	MUNICÍPIO	UF	QTD ITENS COMPRADOS	PREÇO UNITÁRIO	PREÇO REGULADO	COMPETÊNCIA CMED	MÉDIA PONDERADA
Nenhum registro encontrado.																	

Bem-vindo, fazer login.

Meu Cadastro (/account) | Entrar

Meu Carrinho (/checkout) | 0 (/checkout)

(/checkout) Central de Atendimento (/contato/atendimento)

Q Precizou? Araujo tem

Q | Buscar

Meus Pedidos (/account/orders)

VER TODA LOJA (/)	MEDICAMENTOS (/medicamentos)	DERMO-COSMÉTICOS (/dermocosmeticos)	MAMÃE E BEBÊ (/infantil/)	SAÚDE (/saude)	BELEZA (/beleza)	HIGIENE PESSOAL (/higiene-pessoal)	PET SHOP (/pet-shop)	FITNESS (/fitness)	MELHOR IDADE (/geriatrico/)	LEVE + POR - (http://www.araujo.com.br/kits-araujo)
ENTREGA EM ATÉ 3H EM 8h e CONTAGEM* (/diferenciais-araujo)	ENCONTRE A ARAUJO MAIS PRÓXIMA (/lojas)			ATENDIMENTO 0306-3131010 (31) 3270-5000 (/contato/atendimento)	EXCELENTE CUSTO-BENEFÍCIO (http://www.abit.com.br/drogeria-araujo/sele)		SITE BLINDADO (https://www.siteblindado.com/consumidor/sele-blindado/?url=www.araujo.com.br)			

000954
weg

Drogeria Araujo (https://www.araujo.com.br) > Geriátrico (https://www.araujo.com.br/geriatrico) > Fralda (https://www.araujo.com.br/geriatrico/fralda)



(https://araujo.vteximg.com.br/arquivos/ids/3706816-1000-1000/07866012800805.jpg?v=63584554397070000)



Fralda Geriátrica Bigfral Plus Juvenil

5 de 5 (1) Clique e veja!

Fralda Geriátrica Bigfral Plus Juvenil com 11 Unidades



Por R\$ 23,45

Comprar (https://www.araujo.com.br/checkout/cart/add?sku=509590&qty=1&seller=1)

2,14

FRETE E PRAZO

FORMAS DE PAGAMENTO

SOBRE O PRODUTO

> O QUE OS CLIENTES MAIS COMPRAM APÓS VER ESTE ITEM

75% COMPRAM	10% COMPRAM	8% COMPRAM	6% COMPRAM
Fralda Geriátrica Bigfral Plus Juvenil com 11 Unidades	Ninho Forth+ Zero Lactosa com 300g	Papel Higiênico Cotton Deluxe Neslio Folha Dupla Leve 12 Pague 11 Unidades	Discos de Algodão Belliz com 70 Unidades
(1)	(6)	(5)	(8)
Por: R\$ 23,45	Por: R\$ 20,99	Por: R\$ 13,99	Por: R\$ 11,45

> VEJA AVALIAÇÕES DE QUEM JÁ COMPROU

Guia	Avaliações	1 avaliação
(1)		
(1) (2) (3) (4) (5)		
NOTA 5.0 DE 5		
“ O produto é de excelente qualidade, de uso prático e eficiente. LEIA + ”		
1 AVALIAÇÃO		6 AVALIAÇÕES
(veja todas as avaliações)		

Avaliações reais, auditadas por

+ Características - Saiba Mais

Marca	Bigfral
Gênero	Unisex
Finalidade	Incontinência
Tamanho	Juvenil
Uso	Diurno
Fluxo	Intensa

FRALDA GERIÁTRICA BIGFRAL PLUS JUVENIL

- Barreira antivazamento.
- Incontinência Intensa.
- Cobertura filtrante suave.
- Mais absorvente.
- Mais segurança.
- Fraldas Descartáveis.
- Uso Adulto.
- Juvenil Cintura 42/ 72 cm .Peso 20 a 33 Kg.
- Incontinência Intensa.

BigFral é indicada para incontinência urinária moderada a intensa. Oferece mais conforto, mais segurança, mais absorção e mais qualidade de vida, através de seu exclusivo sistema de máxima proteção com focos de gel superabsorvente, difusor de líquidos, barreiras antivazamento aliados a seu formato anatômico. O produto é hipoalergênico e dermatologicamente testado, contando ainda com fitas adesivas reposicionáveis que garantem o ajuste perfeito ao corpo, conforto e proteção. Além disso, as versões BigFral Plus e BigFral Noturna possuem indicadores de umidade que ajuda a manter a pele sempre seca e saudável.

000955
wed

Cadastre-se e seja sempre o primeiro a saber das nossas promoções e ofertas especiais.

Digite seu nome...

Seu e-mail

Cadastrar

(/medicamentos)**Medicamentos (/medicamentos)**

Analgésico (/medicamentos/analgesico?PS=16)
Antigripal (/medicamentos/antigripal)
Disfunção Erétil (/medicamentos/disfuncao-eretil)
Dor e Febre (/medicamentos/analgesico)
Hipertensão (/medicamentos/hipertensao)
Parar de Fumar (/medicamentos/parar-de-fumar)
Prisão de Ventre (/medicamentos/prisao-de-ventre)
Vitamina (/medicamentos/vitamina)

(/higiene-pessoal)**Higiene Pessoal (/higiene-pessoal)**

Absorventes (/higiene-pessoal/absorvente)
Barras (/higiene-pessoal/barras)
Creme Dental (/higiene-pessoal/creme-dental)
Escovas de Dente (/higiene-pessoal/escova-de-dente)
Desodorantes (/higiene-pessoal/desodorante)
Sabonetes (/higiene-pessoal/sabonete)
Shampoos (/higiene-pessoal/shampoo)
Solução Bucal (/higiene-pessoal/solucao-bucal)

(/infantil)**Mamãe e Bebê (/Infantil)**

Brinquedos (/infantil/brinquedos)
Chupetas (/infantil/chupeta)
Fraldas (/infantil/fraldas)
Higiene (/infantil/higiene)
Leitais Infantis (/infantil/leito-infantil)
Mamadeiras (/infantil/mamadeira)
Shampoos (/infantil/shampoo)
Umidificadores (/infantil/umidificador)

(/beleza)**Beleza (/beleza)**

Antirugas (/beleza/anti-rugas)
Esmaltes (/beleza/esmalte)
Limpeza de Pele (/beleza/limpeza-de-pele)
Hidratação (/beleza/hidratacao)
Maquiagem (/beleza/maquiagem)
Nutricosméticos (/beleza/nutricosméticos)
Proteção Solar (/beleza/protecao-solar)
Tinturas (/beleza/tintas)

(/dermocosmeticos)**Dermocosméticos (/dermocosmeticos)**

Antiidade (/dermocosmeticos/antiidade)
Antihelios (/antihelios)
Bepantol Derma (/bepantolderma)
Cicatrizantes (/dermocosmeticos/cicatrizantes)
Clareadores (/dermocosmeticos/clareadores)
Protetores Solar (/dermocosmeticos/protetor-solar)
Mineral (/mineral)
Para o Homem (/dermocosmeticos/para-ohomem)

(/pet-shop)**Pet Shop (/pet-shop)**

Antipulgas (/pet-shop/anti-pulgas)
Biscoitos (/pet-shop/biscoito)
Brinquedos (/pet-shop/brinquedos)
Inseticidas (/pet-shop/inseticidas)
Limpeza (/pet-shop/limpeza)
Medicamentos (/pet-shop/medicamentos)
Rações (/pet-shop/racao)
Sanitário (/pet-shop/sanitario)

(/fitness)**Fitness (/fitness)**

Balanças (/fitness/balanca)
Cereais (/fitness/cereais)
Dilatador Nasal (/fitness/dilatador-nasal)
Emagrecedores (/fitness/emagrecedor)
Energéticos (/fitness/energetico)
Isotônicos (/fitness/isotonico)
Musculação (/fitness/musculacao)
Shakes (/fitness/shake)

(/geriatrico)**Melhor Idade (/geriatrico)**

Absorventes (/geriatrico/absorventes)
Acamado (/geriatrico/acamado)
Acessórios (/geriatrico/acessorios)
Assepsia (/geriatrico/assepsia)
Fraldas (/geriatrico/fralda)
Fixador Dentadura (/geriatrico/fixador-e-limpeza-dentadura?PS=20)
Higiene (/geriatrico/higiene)
Suplementos (/geriatrico/suplemento)



Localize nossas lojas pelo seu CEP

Digite seu CEP



Q Pesquisar por serviços (/lojas)



Formas de pagamento

**Atendimento**

Central de atendimento (/conteudo/atendimento)
Atendimento por e-mail (/conteudo/atendimento)
Fale com o Presidente (/fale-com-o-presidente)
Meu Cadastro (/account)
Meus Pedidos (/account/orders)
Ofereça seu imóvel (/ofereca-seu-imovel)
Política de Privacidade (/politica-da-privacidade)
Trocas e devoluções (/troca-e-devolucao)

**Sobre a Araujo**

A Araujo (/conteudo/Empresa)
Araujo Manipulação (/manipulacao)
Convênio Empresa (/convenio)
Eventos (/http://eventos.araujo.com.br)
Linha do Tempo (/http://www.araujo.com.br/linha-do-tempo)
Lojas (/lojas)
Programa Araujo Médico (/araujomedico)
Serviços (/servicos)
Serviço Farmacêutico (/servico-farmacautico)
Tern+ Araujo (/http://www.ternmaisaraujo.com.br)
Trabalhe Conosco (/http://www.trabalheconosco.com.br)
Vacinas (/vacinas)

**Segurança e Desenvolvimento****Redes Sociais**

(https://www.facebook.com/geriatrico?fbclid=IwAR1jUbe.com/araujooficial)



(https://secure.vtex.com/?an=araujo)

(http://www.vtex.com.br)

(http://www.quatrodigital.com.br)



(https://selo.clearsale.com.br/Loja/ExibirDetalhesLoja/7E23595-ABB7-466E-8E2C-8196C77C18DE)

*A entrega econômica é válida apenas para Belo Horizonte e Contagem, consulte a área de cobertura e se o produto possui essa modalidade de entrega. (1) As informações contidas neste site não devem ser usadas para automedicação e não substituem, em hipótese alguma, as orientações dadas pelo profissional da área médica. Somente o médico está apto a diagnosticar qualquer problema de saúde e prescrever o tratamento adequado. (2) Ao persistirem os sintomas um médico deverá ser consultado. São medicamentos, seu uso pode trazer riscos. Procure o médico e o farmacêutico. Leia a bula. (3) Medicamentos sob prescrição necessitam de apresentação de receita médica e só serão dispensados mediante a apresentação da receita médica, a qual deverá ser enviada pelo e-mail: site@araujo.com.br ou pelo FAX 0xx31 3270-5895. (4) Os preços, promoções e condições de pagamento contidos neste site são exclusivos para compras efetuadas pela loja online. O estoque de mercadorias para compras online, assim como preços, promoções e condições de pagamento não são os mesmos para compras nas lojas físicas ou pela Drogeria Araujo. (5) As ofertas estão sujeitas a alteração de preço, condições de pagamento e disponibilidade de estoque, sem aviso prévio. Em casos de divergências, o preço válido será sempre o exibido no momento da finalização da compra. Imagens meramente ilustrativas. (6) Todos os pedidos estão sujeitos à confirmação dos dados cadastrais e de entrega. Esta confirmação, quando necessária, será feita através de contato telefônico e visa garantir a sua segurança. *A entrega em até 3 horas é válida apenas para Belo Horizonte e Contagem, consulte a área de cobertura. Prazo de entrega válido para compras concluídas de 7 às 22h, na modalidade de entrega "Motociclista". Consulte a disponibilidade dessa modalidade de entrega no momento do fechamento do pedido. Alguns produtos não podem ser comercializados devido à legislação vigente ou por restrições da logística de entrega.

Razão Social: Drogeria Araujo S.A | CNPJ: 17.256.512.0001-16 | Endereço: Rua Curitiba 327 - Centro - CEP: 30170-120 - Belo Horizonte - MG | Telefones: 0300.313.1010 e (31) 3270-5000 Horário de funcionamento - 06:00h às 00:00h | Farmacêutico responsável: Mário de Lima Colen - CRF Nº 46 | Farmacêuticos substitutos: Thiago Aguiar Pinheiro - CRF Nº 13748, Fernanda Lopes Vieira Fonseca - CRF-MG 12108 Alvará Sanitário: 2014020713 Autorização de Funcionamento da Empresa (AFE): 7.16355.1

NOSSAS LOJAS (NOSSAS-LOJAS) FALE CONOSCO (FALE-CONOSCO) TELEFONADAS 4007-2526 (TEL:01140072526)

São Paulo

Drogaria Onofre Ltda | CNPJ 61.549.259/0013-14 | IE 115.276.053.114 | Av. da Liberdade, 902 Complemento 904 - Liberdade | São Paulo (SP) | Horário de funcionamento: Segunda a Sábado 07:00 às 22:00, Domingo 07:00 às 22:00 | Telefone 4007-2526 | Farmacêutico Responsável: Aline Seppelfeld | CRF- SP: 78.644

Drogaria Onofre Ltda | Avenida Aruanã, 285-352 | Galpão 7 Loja 1 e 1º andar - Tamboré, Barueri (SP) | CEP: 06460-010 | Telefone 4007-2526 | CNPJ: 61.549.259/0055-73 | IE: 206.376.500.116 | AFE: 7.53921-9 | CMVS: 350570801-477-000363-1-5 Farmacêutico Responsável: Dra. Vanessa Chabelly Fernandes da Silva | CRF-SP 73.431 | Horário de funcionamento: segunda e domingo 07:00 às 22:00

Minas Gerais

Drogaria Onofre Ltda | CNPJ 61.549.259/0014-047 | IE: 1071019075-000-00 | Avenida Prudente de Moraes, 551 - Complemento 554, 555 - Satis ZU1 e ZU2 - Cidade Jardim | Beto Horizonte (MG) | Horário de funcionamento: Segunda a Domingo 07:00 às 22:00 | CEP: 30580-000 | Telefone (031) 4007-2526 | Farmacêutico Responsável: Dra. Maria Alice Rodrigues da Silva | CRF: 8380 | AFE: 7.22950-7 | CMVS: 2017049192

Rio de Janeiro

Drogaria Onofre Ltda | CNPJ 61.549.259/0025-58 | IE 77.721.584 | Rua Pinto de Figueiredo, 32 Complemento (Loja Térreo), 1, 2 e 3 andares- Tijuca | Rio de Janeiro (RJ) | Horário de funcionamento: Segunda a Sábado 07:00 às 21:00 | CEP 20511-240 Telefone (021) 3254-6488 | Farmacêutico Responsável: Dr. Roberto Wagner Guedes Cendon Ribeiro | CRF-RJ: 17480 | AFE: 7.42751-4 | CMVS: 27454/2016

As informações contidas neste site não devem ser usadas para automedicação e não substituem, em hipótese alguma, as orientações dadas pelo profissional da área médica. Somente o médico está apto a diagnosticar qualquer problema de saúde e prescrever o tratamento adequado. Ao persistirem os sintomas, o médico deverá ser consultado. Os preços e promoções divulgados no site são válidos apenas para compras feitas pela Internet e podem variar conforme região de entrega. Em caso de divergência, o preço válido é o do carrinho de compras. Imagens meramente ilustrativas.

Copyright © 1999 - 2018 Onofre em Casa. Todos os direitos reservados.

000957
wcy

//string.indexOf(substring) !== -1

Bem-vindo, fazer login.

Meu Cadastro (/account) Entrar (/checkout) 0 (/checkout)

000958

(/checkout)
Central de Atendimento
(/conteudo/atendimento)

Q Precizou? Araujo tem

Q | Buscar

(/gillist)

Meus Pedidos (/account/orders)

VER TODA LOJA (/)	MEDICAMENTOS (/medicamentos)	DERMO-COSMÉTICOS (/dermocosmeticos)	MAMÃE E BEBÊ (/infantil)	SAÚDE (/saude)	BELEZA (/beleza)	HIGIENE PESSOAL (/higiene-pessoal)	PET SHOP (/pet-shop)	FITNESS (/fitness)	MELHOR IDADE (/geriátrico)	LEVE + POR - Central de Atendimento (/conteudo/atendimento)
ENTREGA EM ATÉ 3H EM BH E CONTAGEM.* (/diferenciais-araujo)	ENCONTRE A ARAUJO MAIS PRÓXIMA (/lojas)		ATENDIMENTO 0300-3131010 (31) 3270-5000 (/conteudo/atendimento)							

Drogaria Araujo (<https://www.araujo.com.br/>) > Geriátrico (<https://www.araujo.com.br/geriátrico/>) > Fralda (<https://www.araujo.com.br/geriátrico/fralda/>)



(<https://araujo.vteximg.com.br/arquivos/ids/3705818-1000-1000/07896012800612.jpg?v=63584555494900000>)



Fralda Geriátrica Bigfal Plus Tamanho P

0 de 5 (0) Clique a veia!

Fralda Geriátrica Bigfal Plus Tamanho P com 10 Unidades

Por: **R\$ 23,45**

1 unidade à vista

Comprar (<https://www.araujo.com.br/checkout/cart/add?sku=554197&qty=1&seller=1>)

FRETE E PRAZO FORMAS DE PAGAMENTO SOBRE O PRODUTO

2,35

▶ O QUE OS CLIENTES MAIS COMPRAM APÓS VER ESTE ITEM

67% COMPRAM	24% COMPRAM	12% COMPRAM	5% COMPRAM
Fralda Geriátrica Bigfal Plus Tamanho P com 10 Unidades (0)	Fralda Geriátrica Bigfal Plus Tamanho M com 9 Unidades (0)	Fralda Geriátrica Bigfal Plus Tamanho G com 8 Unidades (0)	Absorvente Geriátrico Bigfal Super com 20 Unidades (0)
Por: R\$ 23,45	Por: R\$ 23,45	Por: R\$ 23,45	Por: R\$ 17,49

▶ VEJA AVALIAÇÕES DE QUEM JÁ COMPROU

Guia	Avaliações	0 avaliações
<p>“ Esta loja se preocupa tanto com você consumidor que contratou uma empresa independente para auditar as avaliações da loja. Legal, né? :) A Trustvox certifica que a nota média da loja é 4.6 de 5 ”</p>		

Avaliações reais, auditadas por

+ Características - Saiba Mais

Marca	Bigfal
Gênero	Unisex
Finalidade	Incontinência
Tamanho	P
Uso	Diurno
Fluxo	Intensa

FRALDA GERIÁTRICA BIGFRAL PLUS TAMANHO P

BigFral é indicada para incontinência urinária moderada a intensa. Oferece mais conforto, mais segurança, mais absorção e mais qualidade de vida, através de seu exclusivo sistema de máxima proteção com flocos de gel superabsorvente, difusor de líquidos, barreiras antivazamento aliados a seu formato anatômico. O produto é hipoalergênico e dermatologicamente testado, contando ainda com fitas adesivas reposicionáveis que garantem o ajuste perfeito ao corpo, conforto e proteção. Além disso, as versões BigFral Plus® e BigFral Noturna® possuem indicadores de umidade que ajuda a manter a pele sempre seca e saudável.

Modo de Uso: Pessoa em Pé.

1- Coloque a Fralda entre as pernas, mantendo a parte macia em contato com a pele, a parte com Fita adesivas deve ficar para trás, um pouco mais elevada que a parte da frente.

2- Ajuste a parte central da fralda na virilha; estenda a parte frontal, sobre a barriga e sobreponha a parte de trás sobre a parte frontal, fixando-a através das fitas adesivas reposicionáveis, começando pelas inferiores.

Pessoa Deitada:

1- Vire a pessoa totalmente para um lado, coloque a fralda aberta sob o corpo de modo que as abas com as fitas adesivas fiquem nas costas. A Seguir, retorne o corpo da pessoa para a posição inicial.

2- Ajuste a parte central da fralda na virilha estenda a parte frontal sobre a barriga e sobreponha a parte de trás sobre a parte frontal, fixando-a através das fitas adesivas reposicionáveis, começando pelas inferiores.

000359
aug

Cadastre-se e seja sempre o primeiro a saber das nossas promoções e ofertas especiais.

Seu e-mail

Seu e-mail

Cadastrar

(/medicamentos)**Medicamentos (/medicamentos)**

Analgésico (/medicamentos/analgesico?PS=16)
Antigripal (/medicamentos/antigripal)
Distúrbio Erétil (/medicamentos/distfuncao-eretil)
Dor e Febre (/medicamentos/analgesico)
Hipertensão (/medicamentos/hipertensao)
Parar de Fumar (/medicamentos/parar-de-fumar)
Prisão de Ventre (/medicamentos/prisao-de-ventre)
Vitamina (/medicamentos/vitamina)

(/higiene-pessoal)**Higiene Pessoal (/higiene-pessoal)**

Absorventes (/higiene-pessoal/absorvente)
Barba (/higiene-pessoal/barba)
Creme Dental (/higiene-pessoal/creme-dental)
Escovas de Dente (/higiene-pessoal/escova-de-dente)
Desodorantes (/higiene-pessoal/desodorante)
Sabonetes (/higiene-pessoal/sabonete)
Shampoos (/higiene-pessoal/shampoo)
Solução Bucal (/higiene-pessoal/solucao-bucal)

(/infantil)**Mamãe e Bebê (/infantil)**

Brinquedos (/infantil/brinquedos)
Chupetas (/infantil/chupeta)
Fraldas (/infantil/fraldas)
Higiene (/infantil/higiene)
Leites Infantis (/infantil/leite-infantil)
Mamadeiras (/infantil/mamadeira)
Shampoos (/infantil/shampoo)
Umidificadores (/infantil/umidificador)

(/beleza)**Beleza (/beleza)**

Antirrugas (/beleza/anti-rugas)
Esmaltes (/beleza/esmalte)
Limpeza de Pele (/beleza/limpeza-de-pele)
Hidratação (/beleza/hidratacao)
Maquiagem (/beleza/maquiagem)
Nutrimentos (/beleza/nutricosmeticos)
Proteção Solar (/beleza/protecao-solar)
Tinturas (/beleza/tintas)

(/dermocosmeticos)**Dermocosméticos (/dermocosméticos)**

Antidote (/dermocosmeticos/antidote)
Antibiótico (/antibiotico)
Bepantol Derma (/bepantolderma)
Cicatrizantes (/dermocosmeticos/cicatrizantes)
Clareadores (/dermocosmeticos/clareadores)
Protetores Solar (/dermocosmeticos/protetor-solar)
Minesol (/minesol)
Para o Homem (/dermocosmeticos/para-homem)

(/pet-shop)**Pet Shop (/pet-shop)**

Antipulgas (/pet-shop/antipulgas)
Biscoitos (/pet-shop/biscoito)
Brinquedos (/pet-shop/brinquedos)
Inseticidas (/pet-shop/inseticidas)
Limpeza (/pet-shop/limpeza)
Medicamentos (/pet-shop/medicamentos)
Ração (/pet-shop/racao)
Sanitário (/pet-shop/sanitario)

(/fitness)**Fitness (/fitness)**

Balanças (/fitness/balanca)
Cereais (/fitness/cereais)
Dilatador Nasal (/fitness/dilatador-nasal)
Emagrecedores (/fitness/emagrecedor)
Energéticos (/fitness/energetico)
Isotônicos (/fitness/isotonicos)
Musculação (/fitness/musculacao)
Shakes (/fitness/shake)

(/geriatrico)**Melhor Idade (/geriatrico)**

Absorventes (/geriatrico/absorvente)
Acamado (/geriatrico/acamado)
Acessórios (/geriatrico/acessorios)
Assepsia (/geriatrico/assepsia)
Fraldas (/geriatrico/fraldas)
Fixador Dentadura (/geriatrico/fixador-limpeza-dentadura?PS=20)
Higiene (/geriatrico/higiene)
Suplementos (/geriatrico/suplemento)

**Localize nossas lojas pelo seu CEP**

Digite seu CEP



🔍 Pesquisar por serviços (/lojas)

**Formas de pagamento****Atendimento**

Central de atendimento (/conteudo/atendimento)
Atendimento por e-mail (/conteudo/atendimento)
Fale com o Presidente (/fale-com-o-presidente)
Meu Cadastro (/account)
Meus Pedidos (/account/orders)
Ofereça seu imóvel (ofereca-seu-imovel)
Política de Privacidade (/politica-de-privacidade)
Trocas e devoluções (troca-e-devolucao)

**Sobre a Araujo**

A Araujo (/conteudo/Empresa)
Araujo Manipulação (/manipulacao)
Convênio Empresa (/convenio)
Eventos (http://eventos.araujo.com.br)
Linha do Tempo (http://www.araujo.com.br/linha-do-tempo)
Lojas (/lojas)
Programa Araujo Médico (/araujomedico)
Serviços (/servicos)
Serviço Farmacêutico (/servico-farmacautico)
Tem+ Araujo (http://www.temmaisaraujo.com.br)
Trabalhe Conosco (http://www.trabalheinaaraujo.com.br)
Vacinas (/vacinas)

**Segurança e Desenvolvimento****Redes Sociais**

(https://www.facebook.com/temmaisaraujo) (http://www.youtube.com/araujooficial)



(https://secure.vtex.com/?tan=araujo)

(http://www.vtex.com.br)

(http://www.quatrodigiti.com.br)



(https://selo.clearsale.com.br/Loja/ExibirDetalhesLoja?E235B95-A6B7-466E-9E2C-8185C77C19DE)

*A entrega econômica é válida apenas para Belo Horizonte e Contagem, consulte a área de cobertura e se o produto possui essa modalidade de entrega. (1) As informações contidas neste site não devem ser usadas para automedicação e não substituem, em hipótese alguma, as orientações dadas pelo profissional da área médica. Somente o médico está apto a diagnosticar qualquer problema de saúde e prescrever o tratamento adequado. (2) Ao persistirem os sintomas um médico deverá ser consultado. São medicamentos, seu uso pode trazer riscos. Procure o médico e o farmacêutico. Leia a bula. (3) Medicamentos sob prescrição necessitam de apresentação da receita médica e só serão dispensados mediante a apresentação da receita médica, a qual deverá ser enviada pelo e-mail: site@araujo.com.br ou pelo FAX 0xx31 3270-5895. (4) Os preços, promoções e condições de pagamento contidos neste site são exclusivos para compras efetuadas pela loja online. O estoque de mercadorias para compras online, assim como preços, promoções e condições de pagamento não são os mesmos para compras nas lojas físicas ou pelo Drogatati (televendas) da Drogeria Araujo. (5) As ofertas estão sujeitas a alteração de preço, condições de pagamento e disponibilidade de estoque, sem aviso prévio. Em casos de divergências, o preço válido será sempre o exibido no momento da finalização da compra. Imagens meramente ilustrativas. (6) Todos os pedidos estão sujeitos à confirmação dos dados cadastrais e de entrega. Esta confirmação, quando necessária, será feita através de contato telefônico e visa garantir a sua segurança. *A entrega em até 3 horas é válida apenas para Belo Horizonte e Contagem, consulte a área de cobertura. Prazo de entrega válido para compras concluídas de 7 às 22h, na modalidade de entrega "Motociclista". Consulte a disponibilidade dessa modalidade de entrega no momento do fechamento do pedido. Alguns produtos não podem ser comercializados devido à legislação vigente ou por restrições da logística de entrega.

Razão Social: Drogeria Araujo S.A | CNPJ: 17.256.512.000-16 | Endereço: Rua Curitiba 327 - Centro - CEP: 30170-120 - Belo Horizonte - MG | Telefones: 0300.313.1010 e (31) 3270-5000 Horário de funcionamento - 06:00h às 00:00h | Farmacêutico responsável: Márlo de Lima Colen - CRF Nº 46 | Farmacêuticos substitutos: Thiago Agular Pinheiro - CRF Nº 13748, Fernanda Lopes Vieira Fonseca - CRF-MG 12188 Alvará Sanitário: 2014020713 Autorização de Funcionamento da Empresa (AFE): 7.16355.1

000970
awj

RELATÓRIO PÚBLICO (medicamentos, materiais médico-hospitalares e gases medicinais)

PESQUISAR POR

- ITEM
- MODALIDADE
- INSTITUIÇÃO
- FORNECEDOR
- FABRICANTE
- FAIXA
- PERÍODO
- BASE SIASG(Compras Federais)
- TIPO DE COMPRA

ITEM

Descrição CATMAT:

FRALDA DESCARTÁVEL, ANATÔMICO, PEQUENO, ATÉ 40 KG, FLOCOS DE GEL, ABAS-ANTIVAZAMENTO, FAIXA-AJUSTÁVEL, FITAS ADESIVAS MULTIAJUSTÁVEIS, ADULTO, ALGODÃO NÃO DESFAÇA QUANDO MOLHADO

Código BR: 0427338

BR: 0427338

Unidade de Fornecimento:

Unidade de Fornecimento: [dropdown]

Genérico: Sim Não

Dados Agrupados

Adicionar

Grupo:

Todos

Classe:

Todos

PDM:

UF:

Todas

Município:

Selecione

Resquisar

Limpar

RESULTADO

Os registros exibidos especificam as compras realizadas nos últimos 18 meses, o que corresponde ao seguinte período: 05-10-2016 a 05/04/2018 Base de Dados BPS

DADOS DO ITEM				DADOS DA COMPRA			DADOS DA INSTITUIÇÃO			VALORES							
CÓDIGO BR	DESCRIÇÃO CATMAT	UNIDADE DE FORNECIMENTO	GENÉRICO	DATA COMPRA	MODALIDADE DA COMPRA	DATA INSERÇÃO	TIPO COMPRA	FABRICANTE	FABRICANTE FORNECEDOR	NOME DA INSTITUIÇÃO	MUNICÍPIO	UF	QTD ITENS COMPRADOS	PREÇO UNITÁRIO	CHED - PREÇO REGULADO	COMPETÊNCIA CHED	MÉDIA PONDERADA
BR0427338	FRALDA DESCARTÁVEL, ANATÔMICO, PEQUENO, ATÉ 40 KG, FLOCOS DE GEL, ABAS-ANTIVAZAMENTO, FAIXA-AJUSTÁVEL, FITAS ADESIVAS MULTIAJUSTÁVEIS, ADULTO, ALGODÃO NÃO DESFAÇA QUANDO MOLHADO	UNIDADE	Não	31/01/2017	Pregão	27/03/2017	A	DESCARPACK DESCARTÁVEIS DO BRASIL LTDA	PLANERR COMERCIO DE FERRAMENTAS E MANUTENCAO EIRELI - ME	CONSORCIO INTERMUNICIPAL DO SUL DO ESTADO DE ALAGOAS - CONISUL	PENEDO	AL	87400	0,3300	N/A	N/A	0,9670

Mostrando 1 a 30 de 39 registro(s)

Primeiro Anterior 1 2 Próximo Último

Item 257

000371

CÓDIGO BR	DESCRIÇÃO CATMÁT	UNIDADE DE FORNECIMENTO	GENÉRICO	DATA COMPRA	MODALIDADE DA COMPRA	DATA INSERÇÃO	DADOS DA CO			DADOS DA UF			VALORES			
							FABRICANTE	FABRICANTE FORNECEDOR	NOME DA INSTITUIÇÃO	MUNICÍPIO	UF	QTD. ITENS COMPRADOS	PREÇO UNITÁRIO	CMED - PREÇO REGULADO	COMPETÊNCIA CMED	MÉDIA PONDERADA
BR0427338	FRALDA DESCARTÁVEL, ANATÔMICO, PEQUENO, ATÉ 40 KG, FLOCOS DE GEL, ABAS	UNIDADE	Não	11/07/2017	Pregão	21/02/2018	MARDAM INDUSTRIA E COMERCIO DE PRODUTOS DE HIGIENE LTDA	ALTERMED MATERIAL MEDICO HOSPITALAR LTDA	CONSORCIO INTERMUNICIPAL DE SAUDE	PATO BRANCO	PR	3000	0,6700	N/A	N/A	0,9670
BR0427338	FRALDA DESCARTÁVEL, ANATÔMICO, PEQUENO, ATÉ 40 KG, FLOCOS DE GEL, ABAS	UNIDADE	Não	03/02/2017	Pregão	07/02/2017	MARDAM INDUSTRIA E COMERCIO DE PRODUTOS DE HIGIENE LTDA	C.B.S. MEDICO CIENTIFICA S/A	MUNICIPIO DE SANTOS	SANTOS	SP	27500	0,7000	N/A	N/A	0,9670
BR0427338	FRALDA DESCARTÁVEL, ANATÔMICO, PEQUENO, ATÉ 40 KG, FLOCOS DE GEL, ABAS	UNIDADE	Não	22/05/2017	Pregão	27/06/2017	MARDAM INDUSTRIA E COMERCIO DE PRODUTOS DE HIGIENE LTDA	ANDREA DE LARA & CIA LTDA - ME	MUNICIPIO DE ITAPERUCU	ITAPERUCU	PR	6000	0,7900	N/A	N/A	0,9670
BR0427338	FRALDA DESCARTÁVEL, ANATÔMICO, PEQUENO, ATÉ 40 KG, FLOCOS DE GEL, ABAS	UNIDADE	Não	10/04/2017	Pregão	11/05/2017	FRALDAS CK INDUSTRIA E COMERCIO LTDA - EPP	JOSELEM BRITO DA SILVA - EPP	FUNDO MUNICIPAL DE SAUDE	MARI	PB	300	0,7900	N/A	N/A	0,9670
BR0427338	FRALDA DESCARTÁVEL, ANATÔMICO, PEQUENO, ATÉ 40 KG, FLOCOS DE GEL, ABAS	UNIDADE	Não	05/09/2017	Pregão	16/01/2018	DESCAPACK INDUSTRIA E COMERCIO DO BRASIL LTDA	CIRURGICA ZANIN LTDA	MUNICIPIO DE UBERLANDIA	UBERLANDIA	MG	20000	0,8000	N/A	N/A	0,9670

000972
ced

DADOS DO ITEM				DADOS DA CC			DADOS DO FABRICANTE/FORNECEDOR			DADOS DA UBIÇÃO			VALORES				
CÓDIGO BR	DESCRIÇÃO CATHIAT	UNIDADE DE FORNECIMENTO	GENÉRICO	DATA COMPRA	MODALIDADE DA COMPRA	DATA INSCRIÇÃO	TIPO COMPRA	FABRICANTE	FORNECEDOR	NOME DA INSTITUIÇÃO	MUNICÍPIO	UF	QTD ITENS COMPRADOS	PREÇO UNITÁRIO	CMED - PREÇO REGULADO	COMPETÊNCIA CMED	MÉDIA PONDERADA
BR0427338	FRALDA DESCARTÁVEL, ANATÔMICO, PEQUENO, ATÉ 40 KG, FLOCOS DE GEL, ABAS	UNIDADE	Não	31/05/2017	Pregão	06/09/2017	J	DESCARPACK DESCARTÁVEIS DO BRASIL LTDA	S.P. - COMERCIO E SERVIÇOS EM DISTRIBUICAO LTDA -ME	MUNICIPIO DE BATATAIS	BATATAIS	SP	2200	0,8200	N/A	N/A	1,4493
BR0427338	FRALDA DESCARTÁVEL, ANATÔMICO, PEQUENO, ATÉ 40 KG, FLOCOS DE GEL, ABAS	UNIDADE	Não	01/02/2017	Dispensa de Licitação	06/02/2017	A	DESCARPACK DESCARTÁVEIS DO BRASIL LTDA	SOROMED MARILIA LTDA - ME	MUNICIPIO DE PEDERNEIRAS	PEDERNEIRAS	SP	200	0,8600	N/A	N/A	0,9670
BR0427338	FRALDA DESCARTÁVEL, ANATÔMICO, PEQUENO, ATÉ 40 KG, FLOCOS DE GEL, ABAS	UNIDADE	Não	15/03/2017	Pregão	12/07/2017	A	MEDI HOUSE IND E COM DE PRODUTOS CIRURGICOS LTDA	CIRURGICA ESTRELA PIQUIA PRODUTOS HOSPITALAR - EIRELI	MUNICIPIO DE JARDINOPOLIS	JARDINOPOLIS	SP	2000	0,8700	N/A	N/A	0,9670
BR0427338	FRALDA DESCARTÁVEL, ANATÔMICO, PEQUENO, ATÉ 40 KG, FLOCOS DE GEL, ABAS	UNIDADE	Não	29/06/2017	Pregão	10/07/2017	A	DESCARPACK DESCARTÁVEIS DO BRASIL LTDA	SALVI, LOPES & CIA. LTDA - ME	MUNICIPIO DE PEDERNEIRAS	PEDERNEIRAS	SP	1000	0,8600	N/A	N/A	0,9670
BR0427338	FRALDA DESCARTÁVEL, ANATÔMICO, PEQUENO, ATÉ 40 KG, FLOCOS DE GEL, ABAS	UNIDADE	Não	13/06/2017	Pregão	11/08/2017	A	MASTER DIAGNOSTICA PRODUTOS E HOSPITALARES LTDA-EPP	LUIZ MINOLI NETTO - EPP	MUNICIPIO DE CAMPINA GRANDE DO SUL	CAMPINA GRANDE DO SUL	PR	15000	0,9200	N/A	N/A	0,9670

000973
wed

DADOS DO ITEM				DADOS DA CC				DADOS DO FABRICANTE/FORNECEDOR				DADOS DA LICITAÇÃO				VALORES			
CÓDIGO BR	DESCRIÇÃO CATMAT	UNIDADE DE FORNECIMENTO	GENÉRICO	DATA COMPRA	MODALIDADE DA COMPRA	DATA INSERÇÃO	TIPO COMPRA	FABRICANTE	FABRICANTE/FORNECEDOR	NOME DA INSTITUIÇÃO	MUNICÍPIO	UF	QTD ITENS COMPRADOS	PREÇO UNITÁRIO	CMED - PREÇO REGULADO	COMPETÊNCIA CMED	MÉDIA PONDERADA		
BR0427338	FRALDA DESCARTÁVEL, ANATÔMICO, PEQUENO, ATÉ 40 KG, FLOCOS DE GEL, ABAS ANTI-AZULAMENTO, FAIXA AJUSTÁVEL, FITAS ADESIVAS, MULTIAJUSTÁVEIS, ADULTO, ALGODÃO NÃO DESFAÇA QUANDO MOLHADO	UNIDADE	Não	17/01/2017	Pregão	07/02/2017	A	LIFE DO BRASIL INDUSTRIA E COMERCIO DE FRALDAS E COSMETICOS EIRELI - EPP	NNMED - DISTRIBUICAO, IMPORTACAO E EXPORTACAO DE MEDICAMENTOS LTDA - EPP	FUNDO MUNICIPAL DE SAUDE DE CAMPINA GRANDE	CAMPINA GRANDE	PB	200000	0,9400	N/A	N/A	0,9670		
BR0427338	FRALDA DESCARTÁVEL, ANATÔMICO, PEQUENO, ATÉ 40 KG, FLOCOS DE GEL, ABAS ANTI-AZULAMENTO, FAIXA AJUSTÁVEL, FITAS ADESIVAS, MULTIAJUSTÁVEIS, ADULTO, ALGODÃO NÃO DESFAÇA QUANDO MOLHADO	UNIDADE	Não	24/02/2017	Pregão	17/03/2017	A	VENEZA - DISTRIBUIDORA DE PRODUTOS HOSPITALARES LTDA - ME	JARDIM COSMETICOS LTDA - ME	FUNDO MUNICIPAL DE SAUDE DE PIRAQUARA	PIRAQUARA	PR	10000	1,0000	N/A	N/A	0,9670		
BR0427338	FRALDA DESCARTÁVEL, ANATÔMICO, PEQUENO, ATÉ 40 KG, FLOCOS DE GEL, ABAS ANTI-AZULAMENTO, FAIXA AJUSTÁVEL, FITAS ADESIVAS, MULTIAJUSTÁVEIS, ADULTO, ALGODÃO NÃO DESFAÇA QUANDO MOLHADO	UNIDADE	Não	25/07/2017	Pregão	17/01/2018	A	MEDI HOUSE IND E COM DE PRODUTOS CIRURGICOS LTDA	CIRURGICA SANTA CRUZ COM. DE PRODUTOS HOSPITALARES LTDA.	MUNICIPIO DE UNIAO DA VITORIA	UNIAO DA VITORIA	PR	10000	1,0500	N/A	N/A	0,9670		
BR0427338	FRALDA DESCARTÁVEL, ANATÔMICO, PEQUENO, ATÉ 40 KG, FLOCOS DE GEL, ABAS ANTI-AZULAMENTO, FAIXA AJUSTÁVEL, FITAS ADESIVAS, MULTIAJUSTÁVEIS, ADULTO, ALGODÃO NÃO DESFAÇA QUANDO MOLHADO	UNIDADE	Não	08/06/2017	Pregão	05/07/2017	A	MEDAPI FARMACEUTICA E IMPORTADORA LTDA	CIRURGICA UNIAO LTDA	MUNICIPIO DE MOMBUCA	MOMBUCA	SP	900	1,1500	N/A	N/A	0,9670		
BR0427338	FRALDA DESCARTÁVEL, ANATÔMICO, PEQUENO, ATÉ 40 KG, FLOCOS DE GEL, ABAS ANTI-AZULAMENTO, FAIXA AJUSTÁVEL, FITAS ADESIVAS, MULTIAJUSTÁVEIS, ADULTO, ALGODÃO NÃO DESFAÇA QUANDO MOLHADO	UNIDADE	Não	20/06/2017	Pregão	20/10/2017	A	DESCARPACK DO BRASIL LTDA	ALVES E SARTOR LTDA - ME	MUNICIPIO DE ANAHY	ANAHY	PR	2400	1,2500	N/A	N/A	0,9670		

000974
ued

000975
ced

DADOS DO ITEM				DADOS DA CC				DADOS DO FABRICANTE/FORNECEDOR				DADOS DA UJIÇÃO				VALORES			
CÓDIGO BR	DESCRIÇÃO CATMAT	UNIDADE DE FORNECIMENTO	GENÉRICO	DATA COMPRA	MODALIDADE DA COMPRA	DATA INSERÇÃO	TIPO COMPRA	FABRICANTE	FORNECEDOR	NOME DA INSTITUIÇÃO	MUNICÍPIO	UF	QTD ITENS COMPRADOS	PREÇO UNITÁRIO	CMED - PREÇO REGULADO	COMPETÊNCIA CMED	MÉDIA PONDERADA		
BR0427338	FRALDA DESCARTÁVEL, ANATÔMICO, PEQUENO, ATÉ 40 KG, FLOCOS DE GEL, ABAS ANTIVAZAMENTO, FAIXA AJUSTÁVEL, FITAS ADESIVAS MULTIAJUSTÁVEIS, ADULTO, ALGODÃO NÃO DESFAÇA QUANDO MOLHADO	UNIDADE	Não	30/11/2016	Pregão	26/01/2017	A	LIFE DO BRASIL INDUSTRIA E COMERCIO DE FRALDAS E COSMETICOS EIRELI - EPP	MEDCOM COMERCIO REPRESENTACOES E SERVICOS LTDA - EPP	SECRETARIA DE SAUDE	RECIFE	PE	18000	1,2500	N/A	N/A	0,9670		
BR0427338	FRALDA DESCARTÁVEL, ANATÔMICO, PEQUENO, ATÉ 40 KG, FLOCOS DE GEL, ABAS ANTIVAZAMENTO, FAIXA AJUSTÁVEL, FITAS ADESIVAS MULTIAJUSTÁVEIS, ADULTO, ALGODÃO NÃO DESFAÇA QUANDO MOLHADO	UNIDADE	Não	09/12/2016	Pregão	03/01/2017	A	PROTDESC DO BRASIL IMPORTACAO E EXPORTACAO LTDA	LICIT RIB COMERCIO ATACADISTA E VAREJISTA LTDA - EPP	MUNICIPIO DE TAMBAU	TAMBAU	SP	5000	1,4150	N/A	N/A	0,9670		
BR0427338	FRALDA DESCARTÁVEL, ANATÔMICO, PEQUENO, ATÉ 40 KG, FLOCOS DE GEL, ABAS ANTIVAZAMENTO, FAIXA AJUSTÁVEL, FITAS ADESIVAS MULTIAJUSTÁVEIS, ADULTO, ALGODÃO NÃO DESFAÇA QUANDO MOLHADO	UNIDADE	Não	28/07/2017	Pregão	14/12/2017	J	MEDI HOUSE IND E COM DE PRODUTOS CIRURGICOS LTDA	ROSICLER CIRURGICA LTDA - EPP	MUNICIPIO DE SALTO	SALTO	SP	7200	1,4680	N/A	N/A	1,4493		
BR0427338	FRALDA DESCARTÁVEL, ANATÔMICO, PEQUENO, ATÉ 40 KG, FLOCOS DE GEL, ABAS ANTIVAZAMENTO, FAIXA AJUSTÁVEL, FITAS ADESIVAS MULTIAJUSTÁVEIS, ADULTO, ALGODÃO NÃO DESFAÇA QUANDO MOLHADO	UNIDADE	Não	10/05/2017	Pregão	02/01/2018	J	DESCARPACK DESCARTÁVEIS DO BRASIL LTDA	PAMP & VAMD- COMERCIO VAREJISTA LTDA - EPP	MUNICIPIO DE VARZEA PAULISTA	VARZEA PAULISTA	SP	1500	1,5500	N/A	N/A	1,4493		
BR0427338	FRALDA DESCARTÁVEL, ANATÔMICO, PEQUENO, ATÉ 40 KG, FLOCOS DE GEL, ABAS ANTIVAZAMENTO, FAIXA AJUSTÁVEL, FITAS ADESIVAS MULTIAJUSTÁVEIS, ADULTO, ALGODÃO NÃO DESFAÇA QUANDO MOLHADO	UNIDADE	Não	04/05/2017	Pregão	02/01/2018	J	DESCARPACK DESCARTÁVEIS DO BRASIL LTDA	PAMP & VAMD- COMERCIO VAREJISTA LTDA - EPP	MUNICIPIO DE VARZEA PAULISTA	VARZEA PAULISTA	SP	1500	1,5500	N/A	N/A	1,4493		

000376
wd

CÓDIGO BR	DESCRIÇÃO CATMAT	UNIDADE DE FORNECIMENTO	GENÉRICO	DADOS DA CC			DADOS DO FABRICANTE/FORNECEDOR			DADOS DA LICITAÇÃO			VALORES				
				DATA COMPRA	MODALIDADE DA COMPRA	DATA INSERÇÃO	TIPO COMPRA	FABRICANTE	FORNECEDOR	NOME DA INSTITUIÇÃO	MUNICÍPIO	UF	QTD ITENS COMPRADOS	PREÇO UNITÁRIO	CMED - PREÇO REGULADO	COMPETÊNCIA CMED	MÉDIA PONDERADA
BR0427338	FRALDA DESCARTÁVEL, ANATÔMICO, PEQUENO, ATÉ 40 KG, FLOCOS DE GEL, ABAS ANTI-AZULAMENTO, FAIXA AJUSTÁVEL, FITAS ADESIVAS, MULTIAJUSTÁVEIS, ADULTO, ALGODÃO NÃO DESFAÇA QUANDO MOLHADO	UNIDADE	Não	10/07/2017	Dispensa de Licitação	03/01/2018	J	HYPERMARCAS S/A	IRMAOS YOKOO ARACATUBA LTDA - EPP	MUNICÍPIO DE GUARARAPES	GUARARAPES	SP	560	1,6272	N/A	N/A	1,4493
BR0427338	FRALDA DESCARTÁVEL, ANATÔMICO, PEQUENO, ATÉ 40 KG, FLOCOS DE GEL, ABAS ANTI-AZULAMENTO, FAIXA AJUSTÁVEL, FITAS ADESIVAS, MULTIAJUSTÁVEIS, ADULTO, ALGODÃO NÃO DESFAÇA QUANDO MOLHADO	UNIDADE	Não	01/11/2016	Dispensa de Licitação	25/11/2016	J	HYPERMARCAS S/A	WALDIR JANCANTI FILHO - EPP	FUNDO MUNICIPAL DE SAUDE DO MUNICÍPIO DE IBITINGA	IBITINGA	SP	187	1,7181	N/A	N/A	1,4493
BR0427338	FRALDA DESCARTÁVEL, ANATÔMICO, PEQUENO, ATÉ 40 KG, FLOCOS DE GEL, ABAS ANTI-AZULAMENTO, FAIXA AJUSTÁVEL, FITAS ADESIVAS, MULTIAJUSTÁVEIS, ADULTO, ALGODÃO NÃO DESFAÇA QUANDO MOLHADO	UNIDADE	Não	10/07/2017	Dispensa de Licitação	11/07/2017	J	HYPERMARCAS S/A	WALDIR JANCANTI FILHO - EPP	FUNDO MUNICIPAL DE SAUDE DO MUNICÍPIO DE IBITINGA	IBITINGA	SP	374	1,7272	N/A	N/A	1,4493
BR0427338	FRALDA DESCARTÁVEL, ANATÔMICO, PEQUENO, ATÉ 40 KG, FLOCOS DE GEL, ABAS ANTI-AZULAMENTO, FAIXA AJUSTÁVEL, FITAS ADESIVAS, MULTIAJUSTÁVEIS, ADULTO, ALGODÃO NÃO DESFAÇA QUANDO MOLHADO	UNIDADE	Não	16/07/2017	Pregão	28/12/2017	A	DESCARPACK DESCARTÁVEIS DO BRASIL LTDA	C. LEMOS - DISTRIBUIDORA HOSPITALAR EIRELI - ME	MUNICÍPIO DE REGENTE FEIJÓ	REGENTE FEIJÓ	SP	5000	1,7500	N/A	N/A	0,9670
BR0427338	FRALDA DESCARTÁVEL, ANATÔMICO, PEQUENO, ATÉ 40 KG, FLOCOS DE GEL, ABAS ANTI-AZULAMENTO, FAIXA AJUSTÁVEL, FITAS ADESIVAS, MULTIAJUSTÁVEIS, ADULTO, ALGODÃO NÃO DESFAÇA QUANDO MOLHADO	UNIDADE	Não	03/05/2017	Pedido de Cotação	13/06/2017	J	HYPERMARCAS S/A	JUVENIO MENDES SANTANA & FILHO LTDA - ME	MUNICÍPIO DE GUARARAPES	GUARARAPES	SP	160	1,7603	N/A	N/A	1,4493

DADOS DO ITEM				DADOS DA CC				DADOS DO FABRICANTE/FORNECEDOR				DADOS DA JUÍZAO				VALORES			
CÓDIGO BK	DESCRIÇÃO CATHAT	UNIDADE DE FORNECIMENTO	GENÉRICO	DATA COMPRA	MODALIDADE DA COMPRA	DATA INSERÇÃO	TIPO COMPRA	FABRICANTE	FABRICANTE/FORNECEDOR	NOME DA INSTITUIÇÃO	MUNICÍPIO	UF	QTD ITENS COMPRADOS	PREÇO UNITÁRIO	CNED - PREÇO REGULADO	COMPETÊNCIA CNED	MÉDIA PONDERADA		
BR0427338	FRALDA DESCARTÁVEL, ANATÔMICO, PEQUENO, ATÉ 40 KG, FLOCOS DE GEL, ABAS ANTIUVAZAMENTO, FAIXA AJUSTÁVEL, FITAS ADESIVAS MULTIAJUSTÁVEIS, ADULTO, ALGODÃO QUANDO DESFAÇA MOLHADO	UNIDADE	Não	18/05/2017	Pedido de Cotação	21/06/2017	J	HYPERMARCAS S/A	FARMACIA DROGAMAR DE ARACATUBA LTDA - EPP	MUNICÍPIO DE GUARARAPES	GUARARAPES	SP	860	1,7950	N/A	N/A	1,4493		
BR0427338	FRALDA DESCARTÁVEL, ANATÔMICO, PEQUENO, ATÉ 40 KG, FLOCOS DE GEL, ABAS ANTIUVAZAMENTO, FAIXA AJUSTÁVEL, FITAS ADESIVAS MULTIAJUSTÁVEIS, ADULTO, ALGODÃO QUANDO DESFAÇA MOLHADO	UNIDADE	Não	10/07/2017	Dispensa de Licitação	03/01/2018	J	HYPERMARCAS S/A	FARMACIA DROGAMAR DE ARACATUBA LTDA - EPP	MUNICÍPIO DE GUARARAPES	GUARARAPES	SP	860	1,7950	N/A	N/A	1,4493		
BR0427338	FRALDA DESCARTÁVEL, ANATÔMICO, PEQUENO, ATÉ 40 KG, FLOCOS DE GEL, ABAS ANTIUVAZAMENTO, FAIXA AJUSTÁVEL, FITAS ADESIVAS MULTIAJUSTÁVEIS, ADULTO, ALGODÃO QUANDO DESFAÇA MOLHADO	UNIDADE	Não	11/04/2017	Pedido de Cotação	04/05/2017	J	HYPERMARCAS S/A	FARMACIA DROGAMAR DE ARACATUBA LTDA - EPP	MUNICÍPIO DE GUARARAPES	GUARARAPES	SP	162	1,8333	N/A	N/A	1,4493		
BR0427338	FRALDA DESCARTÁVEL, ANATÔMICO, PEQUENO, ATÉ 40 KG, FLOCOS DE GEL, ABAS ANTIUVAZAMENTO, FAIXA AJUSTÁVEL, FITAS ADESIVAS MULTIAJUSTÁVEIS, ADULTO, ALGODÃO QUANDO DESFAÇA MOLHADO	UNIDADE	Não	04/05/2017	Pregão	28/09/2017	A	MASTERMED DISTRIBUIDORA DE MEDICAMENTOS E PRODUTOS HOSPITALARES LTDA - ME	DROGAFONTE LTDA	FUNDO MUNICIPAL DE SAÚDE DE JUAZEIRO DO NORTE	JUAZEIRO DO NORTE	CE	7000	6,7000	N/A	N/A	0,9670		

Mostrando 1 a 30 de 39 registros(s)

Primeiro Anterior 1 2 Próximo Último

000977
veg

RELATÓRIO PÚBLICO (medicamentos, materiais médico-hospitalares e gases medicinais)

PESQUISAR POR

ITEM
 MODALIDADE
 INSTITUIÇÃO
 FORNECEDOR
 FABRICANTE
 FAIXA
 PERÍODO
 BASE SIASG(Compras Federais)
 TIPO DE COMPRA

Código BR: 0358131
 BR:

Descrição CATMAT:

FRALDA DESCARTÁVEL, ANATÔMICO, MÉDIO, DE 40 A 70 KG, FLOCOS DE GEL, ABAS ANTI-AZULAMENTO, FAIXA AJUSTÁVEL, FITAS ADESIVAS MULTIAJUSTÁVEIS, ADULTO, ALGODÃO NÃO DESFAÇA QUANDO MOLHADO

Unidade de Fornecimento:

Sim
 Não

Dados Agrupados

Adicionar

Grupo: Todos
 Classe: Todos
 PDM:
 UF: Todos
 Município: Seleção

Pesquisar

Limpar

Os registros exibidos especificam as compras realizadas nos últimos 18 meses, o que corresponde ao seguinte período: 05-10-2016 a 05/04/2018

Gerar Planilha

Gerar PDF

Mostrar 20

CÓDIGO BR	DESCRIÇÃO CATMAT	UNIDADE DE FORNECIMENTO	GENÉRICO	DADOS DA COMPRA			DADOS DO FABRICANTE/FORNECEDOR		DADOS DA INSTITUIÇÃO				VALORES				
				DATA COMPRA	MODALIDADE DA COMPRA	DATA INSERÇÃO	TIPO COMPRA	FABRICANTE	FORNECEDOR	NOME DA INSTITUIÇÃO	MUNICÍPIO	UF	QTD ITENS COMPRADOS	PREÇO UNITÁRIO	PREÇO REGULADO	COMPETÊNCIA CRED	MÉDIA PONDERADA
BR0358131	FRALDA DESCARTÁVEL, ANATÔMICO, MÉDIO, DE 40 A 70 KG, FLOCOS DE GEL, ABAS ANTI-AZULAMENTO, FAIXA AJUSTÁVEL, FITAS ADESIVAS MULTIAJUSTÁVEIS, ADULTO, ALGODÃO NÃO DESFAÇA QUANDO MOLHADO	UNIDADE	Não	22/05/2017	Pregão	25/05/2017	A	CINCO - CONFIANÇA INDUSTRIA E COMERCIO LTDA.	TOTAL HEALTH DISTRIBUIDORA DE MATERIAIS PARA USO MEDICO EIRELI - EPP	MUNICÍPIO DE BROTAS	BROTAS	SP	5976	1,0000	N/A	N/A	1,0723

Mostrando 21 a 40 de 73 registro(s)

Item: R\$ 1.355
258

000978
ued

CÓDIGO BR	DESCRIÇÃO CATIAT	DADOS DO ITEM			DADOS DA C. A			DADOS DO FABRICANTE/FORNECEDOR			DADOS DA JUÍÇAÇÃO			VALORES			
		UNIDADE DE FORNECIMENTO	GENÉRICO	DATA COMPRA	MODALIDADE DA COMPRA	DATA INSERÇÃO	TIPO COMPRA	FABRICANTE	FORNECEDOR	NOME DA INSTITUIÇÃO	MUNICÍPIO	UF	QTD ITENS COMPRADOS	PREÇO UNITÁRIO	CMED - PREÇO REGULADO	COMPETÊNCIA CMED	MÉDIA PONDERADA
BR0358131	FRALDA DESCARTÁVEL, ANATÔMICO, MÉDIO, DE 40 A 70 KG, FLOCOS DE GEL, ABAS ANTI-AZULAMENTO, FAIXA AJUSTÁVEL, FITAS ADESIVAS, MULTIAJUSTÁVEIS, ADULTO, ALGODÃO NÃO DESFAÇA QUANDO MOLHADO	UNIDADE	Não	24/02/2017	Pregão	17/03/2017	A	VENEZA - DISTRIBUIDORA DE PRODUTOS HOSPITALARES LTDA - ME	JARDIM COSMETICOS LTDA - ME	FUNDO MUNICIPAL DE SAUDE DE PIRAQUARA	PIRAQUARA	PR	36800	1,0000	N/A	N/A	1,0723
BR0358131	FRALDA DESCARTÁVEL, ANATÔMICO, MÉDIO, DE 40 A 70 KG, FLOCOS DE GEL, ABAS ANTI-AZULAMENTO, FAIXA AJUSTÁVEL, FITAS ADESIVAS, MULTIAJUSTÁVEIS, ADULTO, ALGODÃO NÃO DESFAÇA QUANDO MOLHADO	UNIDADE	Não	13/10/2016	Pregão	25/10/2016	A	VIDA INDUSTRIA E COMERCIO DE PRODUTOS MEDICOS LTDA	SUPERMERCADO DANTAS LTDA - ME	FUNDO MUNICIPAL DE SAUDE DE RIBEIRAO DO PINHAL	RIBEIRAO DO PINHAL	PR	480	1,0325	N/A	N/A	1,0723
BR0358131	FRALDA DESCARTÁVEL, ANATÔMICO, MÉDIO, DE 40 A 70 KG, FLOCOS DE GEL, ABAS ANTI-AZULAMENTO, FAIXA AJUSTÁVEL, FITAS ADESIVAS, MULTIAJUSTÁVEIS, ADULTO, ALGODÃO NÃO DESFAÇA QUANDO MOLHADO	UNIDADE	Não	13/07/2017	Pregão	11/08/2017	A	MARDAM INDUSTRIA E COMERCIO DE PRODUTOS DE HIGIENE LTDA	SOLO COMERCIAL EIRELI - EPP	MUNICIPIO DE CAMPINA GRANDE DO SUL	CAMPINA GRANDE DO SUL	PR	42200	1,0500	N/A	N/A	1,0723
BR0358131	FRALDA DESCARTÁVEL, ANATÔMICO, MÉDIO, DE 40 A 70 KG, FLOCOS DE GEL, ABAS ANTI-AZULAMENTO, FAIXA AJUSTÁVEL, FITAS ADESIVAS, MULTIAJUSTÁVEIS, ADULTO, ALGODÃO NÃO DESFAÇA QUANDO MOLHADO	UNIDADE	Não	05/09/2017	Pregão	18/01/2018	A	DESCARPACK DESCARTAVEIS DO BRASIL LTDA	CIRURGICA ZANIN LTDA	MUNICIPIO DE UBERLANDIA	UBERLANDIA	MG	50000	1,0600	N/A	N/A	1,0723
BR0358131	FRALDA DESCARTÁVEL, ANATÔMICO, MÉDIO, DE 40 A 70 KG, FLOCOS DE GEL, ABAS ANTI-AZULAMENTO, FAIXA AJUSTÁVEL, FITAS ADESIVAS, MULTIAJUSTÁVEIS, ADULTO, ALGODÃO NÃO DESFAÇA QUANDO MOLHADO	UNIDADE	Não	17/01/2017	Pregão	07/02/2017	A	LIFE DO BRASIL INDUSTRIA E COMERCIO DE FRALDAS E COSMETICOS EIRELI - EPP	NNMED - DISTRIBUICAO, IMPORTACAO E EXPORTACAO DE MEDICAMENTOS LTDA - EPP	FUNDO MUNICIPAL DE SAUDE DE CAMPINA GRANDE	CAMPINA GRANDE	PB	500000	1,0700	N/A	N/A	1,0723
BR0358131	FRALDA DESCARTÁVEL, ANATÔMICO, MÉDIO, DE 40 A 70 KG, FLOCOS DE GEL, ABAS ANTI-AZULAMENTO, FAIXA AJUSTÁVEL, FITAS ADESIVAS, MULTIAJUSTÁVEIS, ADULTO, ALGODÃO NÃO DESFAÇA QUANDO MOLHADO	UNIDADE	Não	25/07/2017	Pregão	17/01/2018	A	MEDI HOUSE IND E COM DE PRODUTOS CIRURGICOS LTDA	CIRURGICA SANTA CRUZ COM. DE PRODUTOS HOSPITALARES LTDA.	MUNICIPIO DE UNIAO DA VITORIA	UNIAO DA VITORIA	PR	12000	1,1000	N/A	N/A	1,0723

0000379
Wey

CÓDIGO BR	DADOS DO ITEM			DADOS DA C		A	DADOS DO FABRICANTE/FORNECEDOR		DADOS DA TUIÇÃO		VALORES					
	DESCRIÇÃO CATMAT	UNIDADE DE FORNECIMENTO	GENÉRICO	DATA COMPRA	MODALIDADE DA COMPRA		DATA INSERÇÃO	FABRICANTE	FORNECEDOR	NOME DA INSTITUIÇÃO	MUNICÍPIO	UF	QTD ITENS COMPRADOS	PREÇO UNITÁRIO	COMPETÊNCIA CHIED	MÉDIA PONDERADA
BR0358131	FRALDA DESCARTÁVEL, ANATÔMICO, MÉDIO, DE 40 A 70 KG, FLOCOS DE GEL, ABAS ANTIVAZAMENTO, FAIXA AJUSTÁVEL, FITAS ADESIVAS, MULTIAJUSTÁVEIS, ADULTO, ALGODÃO NÃO DESFAÇA QUANDO MOLHADO	UNIDADE	Não	07/02/2017	Pregão	09/02/2017	DESCARPACK DESCARTÁVEIS DO BRASIL LTDA	MEDIMPORT COMERCIO DE PRODUTOS HOSPITALARES LTDA - EPP	MUNICÍPIO DE SANTOS	SANTOS	SP	16000	1,1500	N/A	N/A	1,0723
BR0358131	FRALDA DESCARTÁVEL, ANATÔMICO, MÉDIO, DE 40 A 70 KG, FLOCOS DE GEL, ABAS ANTIVAZAMENTO, FAIXA AJUSTÁVEL, FITAS ADESIVAS, MULTIAJUSTÁVEIS, ADULTO, ALGODÃO NÃO DESFAÇA QUANDO MOLHADO	UNIDADE	Não	08/08/2017	Pregão	05/07/2017	MEDAPI FARMACEUTICA E IMPORTADORA LTDA	CIURGICA UNIAO LTDA	MUNICÍPIO DE MOMBUCA	MOMBUCA	SP	1125	1,2500	N/A	N/A	1,0723
BR0358131	FRALDA DESCARTÁVEL, ANATÔMICO, MÉDIO, DE 40 A 70 KG, FLOCOS DE GEL, ABAS ANTIVAZAMENTO, FAIXA AJUSTÁVEL, FITAS ADESIVAS, MULTIAJUSTÁVEIS, ADULTO, ALGODÃO NÃO DESFAÇA QUANDO MOLHADO	UNIDADE	Não	30/11/2016	Pregão	07/02/2017	LIFE DO BRASIL INDUSTRIA E COMERCIO DE FRALDAS E COSMÉTICOS EIRELI - EPP	REVANIL COMERCIO E REPRESENTACOES DE PRODUTOS CIURGICOS LTDA - ME	SECRETARIA DE SAUDE	RECIFE	PE	15000	1,2500	N/A	N/A	1,0723
BR0358131	FRALDA DESCARTÁVEL, ANATÔMICO, MÉDIO, DE 40 A 70 KG, FLOCOS DE GEL, ABAS ANTIVAZAMENTO, FAIXA AJUSTÁVEL, FITAS ADESIVAS, MULTIAJUSTÁVEIS, ADULTO, ALGODÃO NÃO DESFAÇA QUANDO MOLHADO	UNIDADE	Não	10/07/2017	Dispensa de Licitação	03/01/2018	DROGARIA ARAUJO S/A	RAFAEL DA SILVA SUMIDA - ME	MUNICÍPIO DE GUARARAPES	GUARARAPES	SP	256	1,3125	N/A	N/A	1,5943
BR0358131	FRALDA DESCARTÁVEL, ANATÔMICO, MÉDIO, DE 40 A 70 KG, FLOCOS DE GEL, ABAS ANTIVAZAMENTO, FAIXA AJUSTÁVEL, FITAS ADESIVAS, MULTIAJUSTÁVEIS, ADULTO, ALGODÃO NÃO DESFAÇA QUANDO MOLHADO	UNIDADE	Não	31/03/2017	Dispensa de Licitação	12/04/2017	DESCARPACK DESCARTÁVEIS DO BRASIL LTDA	ANGELO SOLBIATI JUNIOR & CIA LTDA - EPP	MUNICÍPIO DE BROTAS	BROTAS	SP	450	1,3333	N/A	N/A	1,0723
BR0358131	FRALDA DESCARTÁVEL, ANATÔMICO, MÉDIO, DE 40 A 70 KG, FLOCOS DE GEL, ABAS ANTIVAZAMENTO, FAIXA AJUSTÁVEL, FITAS ADESIVAS, MULTIAJUSTÁVEIS, ADULTO, ALGODÃO NÃO DESFAÇA QUANDO MOLHADO	UNIDADE	Não	03/03/2017	Pregão	13/06/2017	DESCARPACK DESCARTÁVEIS DO BRASIL LTDA	ODONTO-MEDI- PRODUTOS ODONTOLÓGICOS E HOSPITALARES LTDA - EPP	FUNDO MUNICIPAL DE SAUDE	FRANCHITA	PR	8944	1,4200	N/A	N/A	1,0723

000030
elg

CÓDIGO BR	DADOS DO ITEM		GÊNERICO	DATA COMPRA	MODALIDADE DA COMPRA	A	DADOS DA C		DADOS DO FABRICANTE/FORNECEDOR		DADOS DA		VALORES					MÉDIA PONDERADA
	DESCRIÇÃO CATMAT	UNIDADE DE FORNECIMENTO					DATA INSERÇÃO	TIPO COMPRA	FABRICANTE	FORNECEDOR	NOME DA INSTITUIÇÃO	MUNICÍPIO	UF	QTD ITENS COMPRADOS	PREÇO UNITÁRIO	CMED - PREÇO REGULADO	COMPETÊNCIA CMED	
BR0358131	FRALDA DESCARTÁVEL, ANATÔMICO, MÉDIO, DE 40 A 70 KG, FLOCOS DE GEL, ABAS	UNIDADE	Não	28/07/2017	Pregão		14/12/2017	J	MEDI HOUSE IND E COM DE PRODUTOS CIRURGICOS LTDA	ROSICLER CIRURGICA LTDA - EPP	MUNICÍPIO DE SALTO	SP	28800	1,4650	N/A	N/A	1,5943	
BR0358131	FRALDA DESCARTÁVEL, ANATÔMICO, MÉDIO, DE 40 A 70 KG, FLOCOS DE GEL, ABAS	UNIDADE	Não	20/06/2017	Pregão		20/10/2017	A	DESCARPACK DESCARTÁVEIS DO BRASIL LTDA	GREEN FARMACEUTICA LTDA - ME	MUNICÍPIO DE ANAHY	PR	2000	1,5000	N/A	N/A	1,0723	
BR0358131	FRALDA DESCARTÁVEL, ANATÔMICO, MÉDIO, DE 40 A 70 KG, FLOCOS DE GEL, ABAS	UNIDADE	Não	31/10/2016	Pregão		03/01/2017	A	GERIATEX INDUSTRIA E COMERCIO LTDA	LICIT RIB COMERCIO ATACADISTA E VAREJISTA LTDA - EPP	MUNICÍPIO DE ALTINOPOLIS	SP	900	1,6500	N/A	N/A	1,0723	
BR0358131	FRALDA DESCARTÁVEL, ANATÔMICO, MÉDIO, DE 40 A 70 KG, FLOCOS DE GEL, ABAS	UNIDADE	Não	16/07/2017	Pregão		28/12/2017	A	DESCARPACK DESCARTÁVEIS DO BRASIL LTDA	J.A. MEDICAMENTOS REGENTE FEIJO - EIRELI - ME	MUNICÍPIO DE REGENTE FEIJO	SP	10000	1,7500	N/A	N/A	1,0723	
BR0358131	FRALDA DESCARTÁVEL, ANATÔMICO, MÉDIO, DE 40 A 70 KG, FLOCOS DE GEL, ABAS	UNIDADE	Não	11/01/2017	Pregão		16/10/2017	A	DESCARPACK DESCARTÁVEIS DO BRASIL LTDA	POLLO HOSPITALAR LTDA - ME	FUNDO MUNICIPAL DE SAUDE DE IVINHEMA	MS	480	1,8062	N/A	N/A	1,0723	
BR0358131	FRALDA DESCARTÁVEL, ANATÔMICO, MÉDIO, DE 40 A 70 KG, FLOCOS DE GEL, ABAS	UNIDADE	Não	22/10/2016	Inexigibilidade de Licitação		03/04/2017	A	PRO-REMEDIOS DISTRIBUIDORA DE PRODUTOS FARMACEUTICOS E COSMETICOS LTDA - EPP	LOVIS E ANDRADE LTDA - ME	FUNDO MUNICIPAL DE SAUDE DE BARRACAO	PR	74	1,8750	N/A	N/A	1,0723	

000981
wag

DADOS DO ITEM				DADOS DA C			A		DADOS DO FABRICANTE/FORNECEDOR			DADOS DE		VALORES			
CODIGO BR	DESCRIÇÃO CATIMAT	UNIDADE DE FORNECIMENTO	GENÉRICO	DATA COMPRA	MODALIDADE DA COMPRA	DATA INSERÇÃO	TIPO COMPRA	FABRICANTE	FORNECEDOR	NOME DA INSTITUIÇÃO	MUNICÍPIO	UF	QTD ITENS COMPRADOS	PREÇO UNITÁRIO	CMED - PREÇO REGULADO	COMPETÊNCIA CMED	MEDIA PONDERADA
BR0356131	FRALDA DESCARTÁVEL, ANATÔMICO, MÉDIO, DE 40 A 70 KG, FLOCOS DE CELULOSA, ANTIVAZAMENTO, FITA AJUSTÁVEL, FITAS ADESIVAS, MULTIJUSTÁVELS, ADULTO, ALGODÃO NÃO DESFEITO, QUANDO MOLHADO	UNIDADE	Não	07/09/2017	Pregão	19/07/2017	A	DESCARPACK DESCARTÁVEIS DO BRASIL LTDA	EFTIVE PRODUTOS MEDICO-HOSPITALARES LTDA - ME	FUNDO MUNICIPAL DE SAUDE DE PIRAQUARA	PIRAQUARA	PR	800	1,8800	N/A	N/A	1,0723
Mostrando 21 a 40 de 73 registro(s)																	
Primeiro Anterior 1 2 3 4 Próximo Último																	

Secretaria Executiva
Departamento de Economia da Saúde, Investimentos e Desenvolvimento
Coordenação Geral de Economia da Saúde

000982
uag

RELATÓRIO PÚBLICO (medicamentos, materiais médico-hospitalares e gases medicinais)

ITEM MODALIDADE INSTITUIÇÃO FORNECEDOR FABRICANTE FAIXA PERÍODO BASE SIASG(Compras Federais) TIPO DE COMPRA

ITEM

Código BR: 0360501 Descrição CATMAT: FRALDA DESCARTÁVEL, ANATÔMICO, GRANDE, ACIMA DE 90 KG, FLOCOS DE GEL, ABAS ANTI-AVIZAMENTO, FAIXA AJUSTÁVEL, FITAS ADESIVAS MULTIAJUSTÁVEIS, REUTILIZÁVEIS, ALGODÃO NÃO DESFAÇA QUANDO MOLHADO

Unidade de Fornecimento: Genérico: Sim Não Dados Agrupados

Grupo: Todos

Classe: Todos

PDM:

UF: Todas Município: Selezione

Pesquisar Litigar

RESULTADO

Os registros exibidos especificam as compras realizadas nos últimos 18 meses, o que corresponde ao seguinte período: 05-10-2016 a 05/04/2013 Base de Dados BPS

Table with columns: CÓDIGO BR, DESCRIÇÃO CATMAT, UNIDADE DE FORNECIMENTO, GÊNERICO, DATA COMPRA, MODALIDADE DA COMPRA, DATA INSERÇÃO, TIPO COMPRA, FABRICANTE, FORNECEDOR, NOME DA INSTITUIÇÃO, MUNICÍPIO, UF, QTD ITENS COMPRADOS, PREÇO UNITÁRIO, PREÇO REGULADO, COMPETÊNCIA CMED, MÉDIA PONDERADA. Includes handwritten '259' and 'R\$ 1,633'.

CÓDIGO BR	DESCRIÇÃO CATMAT	UNIDADE DE FORNECIMENTO	GENÉRICO	DATA COMPRA	MODALIDADE DA COMPRA	DATA INSCRIÇÃO	TIPO COMPRA	DADOS DO FORNECEDOR			DA INSTITUIÇÃO		VALORES				
								FABRICANTE	FABRICANTE	FABRICANTE	NOME DA INSTITUIÇÃO	MUNICÍPIO	UF	QTD ITENS COMPRADOS	PREÇO UNITÁRIO	PREÇO REGULADO	COMPETÊNCIA CMED
BR0360501	FRALDA DESCARTÁVEL, ANATÔMICO, GRANDE, ACIMA DE 90 KG, FLOCOS DE GEL, ABAS ANTIWAZAMENTO, FAIXA AJUSTÁVEL, FITAS ADESIVAS MULTIAJUSTÁVEIS, REUTILIZÁVEIS, ALGODÃO NÃO DESFAÇA QUANDO MOLHADO	UNIDADE	Não	07/07/2017	Pregão	25/08/2017	A	DESCARPACK DESCARTÁVEIS DO BRASIL LTDA	DENTMED - MATERIAIS MEDICOS E ODONTOLÓGICOS LTDA - EPP	MUNICÍPIO DE PARAGUACU PAULISTA	SP	40000	0,8300	N/A	N/A	1,0864	
BR0360501	FRALDA DESCARTÁVEL, ANATÔMICO, GRANDE, ACIMA DE 90 KG, FLOCOS DE GEL, ABAS ANTIWAZAMENTO, FAIXA AJUSTÁVEL, FITAS ADESIVAS MULTIAJUSTÁVEIS, REUTILIZÁVEIS, ALGODÃO NÃO DESFAÇA QUANDO MOLHADO	UNIDADE	Não	29/06/2017	Pregão	10/07/2017	A	DESCARPACK DESCARTÁVEIS DO BRASIL LTDA	SALVI, LOPES & CIA. LTDA - ME	PEDERNEIRAS	SP	6000	0,8490	N/A	N/A	1,0864	
BR0360501	FRALDA DESCARTÁVEL, ANATÔMICO, GRANDE, ACIMA DE 90 KG, FLOCOS DE GEL, ABAS ANTIWAZAMENTO, FAIXA AJUSTÁVEL, FITAS ADESIVAS MULTIAJUSTÁVEIS, REUTILIZÁVEIS, ALGODÃO NÃO DESFAÇA QUANDO MOLHADO	UNIDADE	Não	15/03/2017	Pregão	12/07/2017	A	MEDI HOUSE IND E COM DE PRODUTOS CIRURGICOS LTDA	CIRURGICA ESTRELA IPIGUA HOSPITALAR - EIRELI	JARDINOPOLIS	SP	10000	0,9000	N/A	N/A	1,0864	
BR0360501	FRALDA DESCARTÁVEL, ANATÔMICO, GRANDE, ACIMA DE 90 KG, FLOCOS DE GEL, ABAS ANTIWAZAMENTO, FAIXA AJUSTÁVEL, FITAS ADESIVAS MULTIAJUSTÁVEIS, REUTILIZÁVEIS, ALGODÃO NÃO DESFAÇA QUANDO MOLHADO	UNIDADE	Não	22/05/2017	Pregão	24/05/2017	A	CINCO-CONFIANCA INDUSTRIA E COMERCIO LTDA	TOTAL HEALTH DISTRIBUIDORA DE MATERIAIS PARA USO MEDICO EIRELI - EPP	BROTAS	SP	5780	0,9900	N/A	N/A	1,0864	
BR0360501	FRALDA DESCARTÁVEL, ANATÔMICO, GRANDE, ACIMA DE 90 KG, FLOCOS DE GEL, ABAS ANTIWAZAMENTO, FAIXA AJUSTÁVEL, FITAS ADESIVAS MULTIAJUSTÁVEIS, REUTILIZÁVEIS, ALGODÃO NÃO DESFAÇA QUANDO MOLHADO	UNIDADE	Não	11/07/2017	Pregão	21/02/2018	A	DESCARPACK DESCARTÁVEIS DO BRASIL LTDA	DISTRIBUIDORA DE MEDICAMENTOS MAXIMUS EIRELI	FATO BRANCO	PR	5000	1,0000	N/A	N/A	1,0864	
BR0360501	FRALDA DESCARTÁVEL, ANATÔMICO, GRANDE, ACIMA DE 90 KG, FLOCOS DE GEL, ABAS ANTIWAZAMENTO, FAIXA AJUSTÁVEL, FITAS ADESIVAS MULTIAJUSTÁVEIS, REUTILIZÁVEIS, ALGODÃO NÃO DESFAÇA QUANDO MOLHADO	UNIDADE	Não	07/06/2017	Pregão	08/08/2017	A	MASTER COMERCIO, IMPORTACAO E EXPORTACAO DE COSMETICOS E SANEANTES LTDA - ME	DROGAFONTE LTDA	PENEDO	AL	3780000	1,0793	N/A	N/A	1,0864	
BR0360501	FRALDA DESCARTÁVEL, ANATÔMICO, GRANDE, ACIMA DE 90 KG, FLOCOS DE GEL, ABAS ANTIWAZAMENTO, FAIXA AJUSTÁVEL, FITAS ADESIVAS MULTIAJUSTÁVEIS, REUTILIZÁVEIS, ALGODÃO NÃO DESFAÇA QUANDO MOLHADO	UNIDADE	Não	16/01/2017	Pregão	06/02/2017	A	LIFE DO BRASIL INDUSTRIA E COMERCIO DE FRALDAS E COSMETICOS EIRELI - EPP	LARMED DISTRIBUIDORA DE MEDICAMENTOS E MATERIAL MEDICO HOSPITALAR LTDA	CAMPINA GRANDE	PB	100000	1,1800	N/A	N/A	1,0864	
BR0360501	FRALDA DESCARTÁVEL, ANATÔMICO, GRANDE, ACIMA DE 90 KG, FLOCOS DE GEL, ABAS ANTIWAZAMENTO, FAIXA AJUSTÁVEL, FITAS ADESIVAS MULTIAJUSTÁVEIS, REUTILIZÁVEIS, ALGODÃO NÃO DESFAÇA QUANDO MOLHADO	UNIDADE	Não	27/10/2017	Pregão	05/12/2017	A	BERTA INDUSTRIA E COMERCIO DE FRALDAS LTDA - ME	TOTAL HEALTH DISTRIBUIDORA DE MATERIAIS PARA USO MEDICO EIRELI - EPP	MUNICÍPIO DE NOVO HAMBURGO	RS	100000	1,2000	N/A	N/A	1,0864	
BR0360501	FRALDA DESCARTÁVEL, ANATÔMICO, GRANDE, ACIMA DE 90 KG, FLOCOS DE GEL, ABAS ANTIWAZAMENTO, FAIXA AJUSTÁVEL, FITAS ADESIVAS MULTIAJUSTÁVEIS, REUTILIZÁVEIS, ALGODÃO NÃO DESFAÇA QUANDO MOLHADO	UNIDADE	Não	13/07/2017	Pregão	11/08/2017	A	MARDAM INDUSTRIA E COMERCIO DE PRODUTOS DE HIGIENE LTDA	SOLO COMERCIAL EIRELI - EPP	MUNICÍPIO DE CAMPINA GRANDE DO SUL	PR	28300	1,2000	N/A	N/A	1,0864	

DADOS DO ITEM				DADOS DO PROCESSO				DADOS DO FORNECEDOR				DA INSTITUIÇÃO				VALORES			
CÓDIGO BR	DESCRIÇÃO CATMAT	UNIDADE DE FORNECIMENTO	GENÉRICO	DATA COMPRA	MODALIDADE DA COMPRA	DATA INSERÇÃO	TIPO COMPRA	FABRICANTE	FABRICANTE FORNECEDOR	NOME DA INSTITUIÇÃO	MUNICÍPIO	UF	GTD ITENS COMPRADOS	PREÇO UNITÁRIO	CMIED - PREÇO REGULADO	COMPETÊNCIA CMIED	MÉDIA PONDERADA		
BR0360501	FRALDA DESCARTÁVEL, ANATÔMICO, GRANDE, ACIMA DE 90 KG, FLOCOS DE GEL, ABAS AJUSTÁVEL, FITAS ADESIVAS MULTIAJUSTÁVEIS REUTILIZÁVEIS, QUANDO MOLHADO	UNIDADE	Não	21/03/2017	Dispensa de Licitação	05/04/2017	A	MEDI HOUSE IND E COM DE PRODUTOS CIRURGICOS LTDA	CM HOSPITALAR LTDA	MUNICÍPIO DE BROTAS	BROTAS	SP	560	1.2900	N/A	N/A	1,0864		
BR0360501	FRALDA DESCARTÁVEL, ANATÔMICO, GRANDE, ACIMA DE 90 KG, FLOCOS DE GEL, ABAS AJUSTÁVEL, FITAS ADESIVAS MULTIAJUSTÁVEIS REUTILIZÁVEIS, QUANDO MOLHADO	UNIDADE	Não	25/07/2017	Pregão	17/01/2018	A	MARDAM INDUSTRIA E COMERCIO DE PRODUTOS DE HIGIENE LTDA	AABA COMERCIO DE EQUIPAMENTOS MEDICOS EIRELI	MUNICÍPIO DE UNIAO DA VITORIA	UNIAO DA VITORIA	PR	12000	1.3800	N/A	N/A	1,0864		
BR0360501	FRALDA DESCARTÁVEL, ANATÔMICO, GRANDE, ACIMA DE 90 KG, FLOCOS DE GEL, ABAS AJUSTÁVEL, FITAS ADESIVAS MULTIAJUSTÁVEIS REUTILIZÁVEIS, QUANDO MOLHADO	UNIDADE	Não	07/02/2017	Pregão	09/02/2017	A	DESCARPACK DESCARTÁVEIS DO BRASIL LTDA	MEDIMPORT COMERCIO DE PRODUTOS HOSPITALARES LTDA - EPP	MUNICÍPIO DE SANTOS	SANTOS	SP	18000	1.4900	N/A	N/A	1,0864		
BR0360501	FRALDA DESCARTÁVEL, ANATÔMICO, GRANDE, ACIMA DE 90 KG, FLOCOS DE GEL, ABAS AJUSTÁVEL, FITAS ADESIVAS MULTIAJUSTÁVEIS REUTILIZÁVEIS, QUANDO MOLHADO	UNIDADE	Não	22/01/2018	Dispensa de Licitação	03/04/2018	J	SCA DO BRASIL INDUSTRIA E COMERCIO LTDA	R. A. DROGARIA BIRIGUI LTDA - ME	MUNICÍPIO DE GUARARAPES	GUARARAPES	SP	2048	1.6287	N/A	N/A	2,4604		
BR0360501	FRALDA DESCARTÁVEL, ANATÔMICO, GRANDE, ACIMA DE 90 KG, FLOCOS DE GEL, ABAS AJUSTÁVEL, FITAS ADESIVAS MULTIAJUSTÁVEIS REUTILIZÁVEIS, QUANDO MOLHADO	UNIDADE	Não	31/01/2017	Dispensa de Licitação	23/02/2017	A	DESCARPACK DESCARTÁVEIS DO BRASIL LTDA	D & V COMERCIO DE MATERIAL HOSPITALAR LTDA ME	FUNDO MUNICIPAL DE SAUDE DO MUNICÍPIO DE MILHA	MILHA	CE	400	1.7500	N/A	N/A	1,0864		
BR0360501	FRALDA DESCARTÁVEL, ANATÔMICO, GRANDE, ACIMA DE 90 KG, FLOCOS DE GEL, ABAS AJUSTÁVEL, FITAS ADESIVAS MULTIAJUSTÁVEIS REUTILIZÁVEIS, QUANDO MOLHADO	UNIDADE	Não	16/07/2017	Pregão	28/12/2017	A	DESCARPACK DESCARTÁVEIS DO BRASIL LTDA	J.A. MEDICAMENTOS REGENTE FEIJO - EIRELI - ME	MUNICÍPIO DE REGENTE FEIJO	REGENTE FEIJO	SP	3000	1.8500	N/A	N/A	1,0864		
BR0360501	FRALDA DESCARTÁVEL, ANATÔMICO, GRANDE, ACIMA DE 90 KG, FLOCOS DE GEL, ABAS AJUSTÁVEL, FITAS ADESIVAS MULTIAJUSTÁVEIS REUTILIZÁVEIS, QUANDO MOLHADO	UNIDADE	Não	02/01/2017	Pregão	02/08/2017	A	DROGARIA ARAUJO S/A	DISTRIMED COMERCIO E REPRESENTACOES LTDA	FUNDO MUNICIPAL DE SAUDE	ALTOS	PI	2560	2.0600	N/A	N/A	1,0864		
BR0360501	FRALDA DESCARTÁVEL, ANATÔMICO, GRANDE, ACIMA DE 90 KG, FLOCOS DE GEL, ABAS AJUSTÁVEL, FITAS ADESIVAS MULTIAJUSTÁVEIS REUTILIZÁVEIS, QUANDO MOLHADO	UNIDADE	Não	20/06/2017	Pregão	20/10/2017	A	DESCARPACK DESCARTÁVEIS DO BRASIL LTDA	PHARMED COMERCIO E DISTRIBUICAO DE PRODUTOS HOSPITALARES LTDA - EPP	MUNICÍPIO DE ANAHY	ANAHY	PR	1400	2.1400	N/A	N/A	1,0864		
BR0360501	FRALDA DESCARTÁVEL, ANATÔMICO, GRANDE, ACIMA DE 90 KG, FLOCOS DE GEL, ABAS AJUSTÁVEL, FITAS ADESIVAS MULTIAJUSTÁVEIS REUTILIZÁVEIS, QUANDO MOLHADO	UNIDADE	Não	05/12/2017	Inexigibilidade de Licitação	06/12/2017	J	INACIO CAETANO FERREIRA NETO - EPP	FARMACIA E DROGARIA KUHN & NEDEL LTDA - ME	FUNDO MUNICIPAL DE SAUDE DE BARRACAO	BARRACAO	PR	80	2.2187	N/A	N/A	2,4604		

DADOS DO ITEM				§ DA COMPRA				DADOS DO FABRICANTE/FORNECEDOR				DF DA INSTITUIÇÃO				VALORES			
CÓDIGO BR	DESCRIÇÃO CATMAT	UNIDADE DE FORNECIMENTO	GENÉRICO	DATA COMPRA	MODALIDADE DA COMPRA	DATA INSERÇÃO	TIPO COMPRA	FABRICANTE	FORNECEDOR	NOME DA INSTITUIÇÃO	MUNICÍPIO	UF	QTD ITENS COMPRADOS	PREÇO UNITÁRIO	PREÇO - CMED - PREÇO REGULADO	COMPETÊNCIA CMED	MÉDIA PONDERADA		
BR0360501	FRALDA DESCARTÁVEL ANATÔMICO GRANDE, ACIMA DE 90 KG, FLOCOS DE CELULOSA, ANTI-VAZAMENTO, FAIXA AJUSTÁVEL, FITAS ADESIVAS MULTIAJUSTÁVEIS, REUTILIZÁVEIS, ALGODÃO NÃO DESFAÇA QUANDO MOLHADO	UNIDADE	Não	24/11/2017	Dispensa de Licitação	09/01/2018	J	ACTAVIS FARMACEUTICA LTDA.	MEDIMPORT COMERCIO DE PRODUTOS HOSPITALARES LTDA - EPP	MUNICÍPIO DE SALTO	SALTO	SP	546	2,4968	N/A	N/A	2,4604		

Mostrando 1 s 20 de 24 registros

Primeiro Anterior 1 2 Próximo Último

000986
ced

RELATÓRIO PÚBLICO
(medicamentos, materiais médico-hospitalares e gases medicinais)

PESQUISAR POR

ITEM
 MODALIDADE
 INSTITUIÇÃO
 FORNECEDOR
 FABRICANTE
 FAIXA
 PERÍODO
 BASE SIASG(Compras Federais)
 TIPO DE COMPRA

ITEM

Código BR: 0360501

BR 0360501

Descrição CATMAT:

FRALDA DESCARTÁVEL, ANATÔMICO, GRANDE, ACIMA DE 90 KG, FLOCOS DE GEL, ABAS ANTIVAZAMENTO, FAIXA AJUSTÁVEL, FITAS ADESIVAS MULTIAJUSTÁVEIS, REUTILIZÁVEIS, ALGODÃO NÃO DESFAÇA QUANDO MOLHADO

Unidade de Fornecimento:

Sim
 Não
 Dados Agrupados

Adicionar

Grupo:

Todos

Classe:

Todos

PDM:

Todos

UF:

Todas

Município:

Selecione

Pesquisar

Limpar

Os registros exibidos especificam as compras realizadas nos últimos 18 meses, o que corresponde ao seguinte período: 16-10-2016 a 16/04/2018

Base de Dados BPS

Carata Planilha

Gerar PDF

Mostrar 30

CÓDIGO BR	DESCRIÇÃO CATMAT	DADOS DO ITEM				DADOS DA COMPRA			DADOS DO FORNECEDOR			DADOS DA INSTITUIÇÃO				VALORES		
		UNIDADE DE FORNECIMENTO	GENÉRICO	DATA COMPRA	MODALIDADE DA COMPRA	DATA INSERÇÃO	TIPO COMPRA	FABRICANTE	FABRICANTE	FORNecedor	NOME DA INSTITUIÇÃO	MUNICÍPIO	UF	QTD ITENS COMPRADOS	PREÇO UNITÁRIO	PREÇO REGULADO	COMPETÊNCIA CMED	MÉDIA PONDERADA
BR0360501	FRALDA DESCARTÁVEL ANATÔMICO, GRANDE, ACIMA DE 90 KG, FLOCOS DE GEL, ABAS ANTIVAZAMENTO, FAIXA AJUSTÁVEL, FITAS ADESIVAS MULTIAJUSTÁVEIS, REUTILIZÁVEIS, ALGODÃO NÃO DESFAÇA QUANDO MOLHADO	UNIDADE	Não	10/04/2017	Pregão	11/05/2017	A	FRALDAS CK INDUSTRIA E COMERCIO LTDA - EPP	FRALDAS CK INDUSTRIA E COMERCIO LTDA - EPP	JOSELEM BRITO DA SILVA - EPP	FUNDO MUNICIPAL DE SAUDE	MARI	PB	600	0,7900	N/A	N/A	1,0864

Mostrando 1 à 24 de 24 registro(s)

Item 260

R\$ 2,258

000387
alg

DADOS DO ITEM				DADOS DA COMPRA				DADOS DO FABRICANTE/FORNECEDOR			DADOS DA INSTITUIÇÃO			VALORES			
CÓDIGO BR	DESCRIÇÃO CATMAT	UNIDADE DE FORNECIMENTO	GENÉRICO	DATA COMPRA	MODALIDADE DA COMPRA	DATA INSERÇÃO	TIPO COMPRA	FABRICANTE	FABRICANTE FORNECEDOR	NOME DA INSTITUIÇÃO	MUNICIPIO	UF	QTD ITENS COMPRADOS	PREÇO UNITÁRIO	PREÇO CMED - PREÇO REGULADO	COMPETÊNCIA CMED	MÉDIA PONDERADA
BR0360501	FRALDA DESCARTÁVEL, ANATÔMICO, GRANDE, ACIMA DE 90 KG, FLOCOS DE GEL, ABAS ANTI-AZULAMENTO, FAIXA AJUSTÁVEL, FITAS ADESIVAS MULTIAJUSTÁVEIS, REUTILIZÁVEIS, ALGODÃO NÃO DESFAÇA QUANDO MOLHADO	UNIDADE	Não	07/07/2017	Pregão	25/08/2017	A	DESCARPACK DESCARTÁVEIS DO BRASIL LTDA	DENTMED - MATERIAS MEDICAS E ODONTOLÓGICOS LTDA - EPP	MUNICIPIO DE PARAGUACU PAULISTA	PARAGUACU PAULISTA	SP	40000	0,8300	N/A	N/A	1,0864
BR0360501	FRALDA DESCARTÁVEL, ANATÔMICO, GRANDE, ACIMA DE 90 KG, FLOCOS DE GEL, ABAS ANTI-AZULAMENTO, FAIXA AJUSTÁVEL, FITAS ADESIVAS MULTIAJUSTÁVEIS, REUTILIZÁVEIS, ALGODÃO NÃO DESFAÇA QUANDO MOLHADO	UNIDADE	Não	29/06/2017	Pregão	10/07/2017	A	DESCARPACK DO BRASIL LTDA	SALVI, LOPES & CIA. LTDA - ME	MUNICIPIO DE PEDERNEIRAS	PEDERNEIRAS	SP	6000	0,8480	N/A	N/A	1,0864
BR0360501	FRALDA DESCARTÁVEL, ANATÔMICO, GRANDE, ACIMA DE 90 KG, FLOCOS DE GEL, ABAS ANTI-AZULAMENTO, FAIXA AJUSTÁVEL, FITAS ADESIVAS MULTIAJUSTÁVEIS, REUTILIZÁVEIS, ALGODÃO NÃO DESFAÇA QUANDO MOLHADO	UNIDADE	Não	19/03/2017	Pregão	12/07/2017	A	MEDI HOUSE IND E COM DE PRODUTOS CIRURGICOS LTDA	CIRURGICA ESTRELA IPICUA HOSPITALAR - EIRELI	MUNICIPIO DE JARDINOPOLIS	JARDINOPOLIS	SP	10000	0,9000	N/A	N/A	1,0864
BR0360501	FRALDA DESCARTÁVEL, ANATÔMICO, GRANDE, ACIMA DE 90 KG, FLOCOS DE GEL, ABAS ANTI-AZULAMENTO, FAIXA AJUSTÁVEL, FITAS ADESIVAS MULTIAJUSTÁVEIS, REUTILIZÁVEIS, ALGODÃO NÃO DESFAÇA QUANDO MOLHADO	UNIDADE	Não	22/05/2017	Pregão	24/05/2017	A	CINCO - CONFIANÇA INDUSTRIA E COMERCIO LTDA.	TOTAL HEALTH DISTRIBUIDORA DE MATERIAS PARA USO MEDICO EIRELI - EPP	MUNICIPIO DE BROTAS	BROTAS	SP	5760	0,9900	N/A	N/A	1,0864
BR0360501	FRALDA DESCARTÁVEL, ANATÔMICO, GRANDE, ACIMA DE 90 KG, FLOCOS DE GEL, ABAS ANTI-AZULAMENTO, FAIXA AJUSTÁVEL, FITAS ADESIVAS MULTIAJUSTÁVEIS, REUTILIZÁVEIS, ALGODÃO NÃO DESFAÇA QUANDO MOLHADO	UNIDADE	Não	11/07/2017	Pregão	21/02/2018	A	DESCARPACK DESCARTÁVEIS DO BRASIL LTDA	DISTRIBUIDORA DE MEDICAMENTOS MAXIMUS EIRELI	CONSORCIO INTERMUNICIPAL DE SAUDE	PATO BRANCO	PR	5000	1,0000	N/A	N/A	1,0864
BR0360501	FRALDA DESCARTÁVEL, ANATÔMICO, GRANDE, ACIMA DE 90 KG, FLOCOS DE GEL, ABAS ANTI-AZULAMENTO, FAIXA AJUSTÁVEL, FITAS ADESIVAS MULTIAJUSTÁVEIS, REUTILIZÁVEIS, ALGODÃO NÃO DESFAÇA QUANDO MOLHADO	UNIDADE	Não	07/06/2017	Pregão	08/06/2017	A	MASTER COMERCIO, IMPORTACAO E EXPORTACAO DE COSMETICOS E SANEANTES LTDA - ME	DROGAFONTE LTDA	CONSORCIO INTERMUNICIPAL DO SUL DO ESTADO DE ALAGOAS - CONISUL	PENEDO	AL	3780000	1,0793	N/A	N/A	1,0864
BR0360501	FRALDA DESCARTÁVEL, ANATÔMICO, GRANDE, ACIMA DE 90 KG, FLOCOS DE GEL, ABAS ANTI-AZULAMENTO, FAIXA AJUSTÁVEL, FITAS ADESIVAS MULTIAJUSTÁVEIS, REUTILIZÁVEIS, ALGODÃO NÃO DESFAÇA QUANDO MOLHADO	UNIDADE	Não	16/10/2017	Pregão	06/02/2017	A	LIFE DO BRASIL INDUSTRIA E COMERCIO DE FRALDAS E COSMETICOS EIRELI - EPP	LARMED DISTRIBUIDORA DE MEDICAMENTOS E MATERIAL MEDICO HOSPITALAR LTDA	FUNDO MUNICIPAL DE SAUDE DE CAMPINA GRANDE	CAMPINA GRANDE	PB	100000	1,1800	N/A	N/A	1,0864
BR0360501	FRALDA DESCARTÁVEL, ANATÔMICO, GRANDE, ACIMA DE 90 KG, FLOCOS DE GEL, ABAS ANTI-AZULAMENTO, FAIXA AJUSTÁVEL, FITAS ADESIVAS MULTIAJUSTÁVEIS, REUTILIZÁVEIS, ALGODÃO NÃO DESFAÇA QUANDO MOLHADO	UNIDADE	Não	27/10/2017	Pregão	05/12/2017	A	BERTA INDUSTRIA E COMERCIO DE FRALDAS LTDA - ME	TOTAL HEALTH DISTRIBUIDORA DE MATERIAS PARA USO MEDICO EIRELI - EPP	MUNICIPIO DE NOVO HAMBURGO	NOVO HAMBURGO	RS	100000	1,2000	N/A	N/A	1,0864
BR0360501	FRALDA DESCARTÁVEL, ANATÔMICO, GRANDE, ACIMA DE 90 KG, FLOCOS DE GEL, ABAS ANTI-AZULAMENTO, FAIXA AJUSTÁVEL, FITAS ADESIVAS MULTIAJUSTÁVEIS, REUTILIZÁVEIS, ALGODÃO NÃO DESFAÇA QUANDO MOLHADO	UNIDADE	Não	13/07/2017	Pregão	11/08/2017	A	MARDAM INDUSTRIA E COMERCIO DE PRODUTOS DE HIGIENE LTDA	SOLO COMERCIAL EIRELI - EPP	MUNICIPIO DE CAMPINA GRANDE DO SUL	CAMPINA GRANDE DO SUL	PR	28300	1,2000	N/A	N/A	1,0864

000988
alg

DADOS DO ITEM				DADOS DA COMPRA				DADOS DO FABRICANTE/FORNECEDOR				DADOS DA INSTITUIÇÃO				VALORES			
CÓDIGO BR	DESCRIÇÃO CATMAT	UNIDADE DE FORNECIMENTO	GENÉRICO	DATA COMPRA	MODALIDADE DA COMPRA	DATA INSCRIÇÃO	TIPO COMPRA	FABRICANTE	FORNECEDOR	NOME DA INSTITUIÇÃO	MUNICÍPIO	UF	QTD ITENS COMPRADOS	PREÇO UNITÁRIO	CMED - PREÇO REGULADO	COMPETÊNCIA CMED	MÉDIA PONDERADA		
BR0360501	FRALDA DESCARTÁVEL, ANATÔMICO, GRANDE, ACIMA DE 90 KG, FLOCOS DE GEL, ABAS AJUSTÁVEL, FITAS ADESIVAS MULTIAJUSTÁVEIS, REUTILIZÁVEIS, ALGODÃO NÃO DESFAÇA QUANDO MOLHADO	UNIDADE	Não	21/03/2017	Dispensa de Licitação	09/04/2017	A	MEDI HOUSE IND E COM DE PRODUTOS CIRURGICOS LTDA	CM HOSPITALAR LTDA	MUNICÍPIO DE BROTAS	BROTAS	SP	560	1,2900	N/A	N/A	1,0864		
BR0360501	FRALDA DESCARTÁVEL, ANATÔMICO, GRANDE, ACIMA DE 90 KG, FLOCOS DE GEL, ABAS AJUSTÁVEL, FITAS ADESIVAS MULTIAJUSTÁVEIS, REUTILIZÁVEIS, ALGODÃO NÃO DESFAÇA QUANDO MOLHADO	UNIDADE	Não	25/07/2017	Pregão	17/01/2018	A	MARDAM INDUSTRIA E COMERCIO DE PRODUTOS DE HIGIENE LTDA	AABA COMERCIO DE EQUIPAMENTOS MEDICOS EIRELI	MUNICÍPIO DE UNIAO DA VITORIA	UNIAO DA VITORIA	PR	12000	1,3800	N/A	N/A	1,0864		
BR0360501	FRALDA DESCARTÁVEL, ANATÔMICO, GRANDE, ACIMA DE 90 KG, FLOCOS DE GEL, ABAS AJUSTÁVEL, FITAS ADESIVAS MULTIAJUSTÁVEIS, REUTILIZÁVEIS, ALGODÃO NÃO DESFAÇA QUANDO MOLHADO	UNIDADE	Não	07/02/2017	Pregão	08/02/2017	A	DESCARPACK DESCARTÁVEIS DO BRASIL LTDA	MEDIMPORT PRODUTOS HOSPITALARES LTDA - EPP	MUNICÍPIO DE SANTOS	SANTOS	SP	13000	1,4900	N/A	N/A	1,0864		
BR0360501	FRALDA DESCARTÁVEL, ANATÔMICO, GRANDE, ACIMA DE 90 KG, FLOCOS DE GEL, ABAS AJUSTÁVEL, FITAS ADESIVAS MULTIAJUSTÁVEIS, REUTILIZÁVEIS, ALGODÃO NÃO DESFAÇA QUANDO MOLHADO	UNIDADE	Não	22/01/2018	Dispensa de Licitação	03/04/2018	J	SCA DO BRASIL INDUSTRIA E COMERCIO LTDA	R. A. DROGARIA BIRIGUI LTDA - ME	MUNICÍPIO DE GUARARAPES	GUARARAPES	SP	2048	1,6287	N/A	N/A	2,4604		
BR0360501	FRALDA DESCARTÁVEL, ANATÔMICO, GRANDE, ACIMA DE 90 KG, FLOCOS DE GEL, ABAS AJUSTÁVEL, FITAS ADESIVAS MULTIAJUSTÁVEIS, REUTILIZÁVEIS, ALGODÃO NÃO DESFAÇA QUANDO MOLHADO	UNIDADE	Não	31/01/2017	Dispensa de Licitação	23/02/2017	A	DESCARPACK DESCARTÁVEIS DO BRASIL LTDA	D & V COMERCIO DE MATERIAL HOSPITALAR LTDA ME	FUNDO MUNICIPAL DE SAUDE DO MUNICÍPIO DE MILHA	MILHA	CE	400	1,7500	N/A	N/A	1,0864		
BR0360501	FRALDA DESCARTÁVEL, ANATÔMICO, GRANDE, ACIMA DE 90 KG, FLOCOS DE GEL, ABAS AJUSTÁVEL, FITAS ADESIVAS MULTIAJUSTÁVEIS, REUTILIZÁVEIS, ALGODÃO NÃO DESFAÇA QUANDO MOLHADO	UNIDADE	Não	16/07/2017	Pregão	28/12/2017	A	DESCARPACK DESCARTÁVEIS DO BRASIL LTDA	J.A. MEDICAMENTOS REGENTE FEIJO - EIRELI - ME	MUNICÍPIO DE REGENTE FEIJO	REGENTE FEIJO	SP	3000	1,8500	N/A	N/A	1,0864		
BR0360501	FRALDA DESCARTÁVEL, ANATÔMICO, GRANDE, ACIMA DE 90 KG, FLOCOS DE GEL, ABAS AJUSTÁVEL, FITAS ADESIVAS MULTIAJUSTÁVEIS, REUTILIZÁVEIS, ALGODÃO NÃO DESFAÇA QUANDO MOLHADO	UNIDADE	Não	02/01/2017	Pregão	02/09/2017	A	DROGARIA ARAUJO S/A	DISTRIMED COMERCIO E REPRESENTACOES LTDA	FUNDO MUNICIPAL DE SAUDE	ALTOS	PI	2560	2,0600	N/A	N/A	1,0864		
BR0360501	FRALDA DESCARTÁVEL, ANATÔMICO, GRANDE, ACIMA DE 90 KG, FLOCOS DE GEL, ABAS AJUSTÁVEL, FITAS ADESIVAS MULTIAJUSTÁVEIS, REUTILIZÁVEIS, ALGODÃO NÃO DESFAÇA QUANDO MOLHADO	UNIDADE	Não	20/06/2017	Pregão	20/10/2017	A	DESCARPACK DESCARTÁVEIS DO BRASIL LTDA	PHARMED COMERCIO E DISTRIBUICAO DE PRODUTOS HOSPITALARES LTDA - EPP	MUNICÍPIO DE ANAHY	ANAHY	PR	1400	2,1400	N/A	N/A	1,0864		
BR0360501	FRALDA DESCARTÁVEL, ANATÔMICO, GRANDE, ACIMA DE 90 KG, FLOCOS DE GEL, ABAS AJUSTÁVEL, FITAS ADESIVAS MULTIAJUSTÁVEIS, REUTILIZÁVEIS, ALGODÃO NÃO DESFAÇA QUANDO MOLHADO	UNIDADE	Não	05/12/2017	Inexigibilidade de Licitação	06/12/2017	J	INACIO CAETANO FERREIRA NETO - EPP	FARMACIA E DROGARIA KUHNN & NEDEL LTDA - ME	FUNDO MUNICIPAL DE SAUDE DE BARRACAO	BARRACAO	PR	80	2,2187	N/A	N/A	2,4604		

000989

DADOS DO ITEM				DADOS DA COMPRA				DADOS DO FABRICANTE/FORNECEDOR				DADOS DA INSTITUIÇÃO				VALORES			
CÓDIGO BR	DESCRIÇÃO CATMAT	UNIDADE DE FORNECIMENTO	GENÉRICO	DATA COMPRA	MODALIDADE DA COMPRA	DATA INSERÇÃO	TIPO COMPRA	FABRICANTE	FORNECEDOR	NOME DA INSTITUIÇÃO	MUNICÍPIO	UF	QTD ITENS COMPRADOS	PREÇO UNITÁRIO	PREÇO - PREÇO REGULADO	COMPETÊNCIA C/MEB	MÉDIA PONDERADA		
BR0360501	FRALDA DESCARTÁVEL, ANATÔMICO, GRANDE, ACIMA DE 90 KG, FLOCOS DE GEL, ABAS ANTI-VAZAMENTO, FAIXA AJUSTÁVEL, FITAS ADESIVAS MULTIAJUSTÁVEIS, REUTILIZÁVEIS, ALGODÃO NÃO DESFAÇA QUANDO MOLHADO	UNIDADE	Não	24/11/2017	Dispensa de Licitação	09/01/2018	J	ACTAVIS FARMACEUTICA LTDA.	MEDIMPORT COMERCIO DE PRODUTOS HOSPITALARES LTDA - EPP	MUNICÍPIO DE SALTO	SALTO	SP	546	2,4958	N/A	N/A	2,4604		
BR0360501	FRALDA DESCARTÁVEL, ANATÔMICO, GRANDE, ACIMA DE 90 KG, FLOCOS DE GEL, ABAS ANTI-VAZAMENTO, FAIXA AJUSTÁVEL, FITAS ADESIVAS MULTIAJUSTÁVEIS, REUTILIZÁVEIS, ALGODÃO NÃO DESFAÇA QUANDO MOLHADO	UNIDADE	Não	04/05/2017	Pregão	28/08/2017	A	MASTERMED DISTRIBUIDORA DE MEDICAMENTOS E PRODUTOS HOSPITALARES LTDA - ME	DROGA-FONTE LTDA	FUNDO MUNICIPAL DE SAUDE DE JUAZEIRO DO NORTE	JUAZEIRO DO NORTE	CE	14000	6,7000	N/A	N/A	1,0864		
BR0360501	FRALDA DESCARTÁVEL, ANATÔMICO, GRANDE, ACIMA DE 90 KG, FLOCOS DE GEL, ABAS ANTI-VAZAMENTO, FAIXA AJUSTÁVEL, FITAS ADESIVAS MULTIAJUSTÁVEIS, REUTILIZÁVEIS, ALGODÃO NÃO DESFAÇA QUANDO MOLHADO	UNIDADE	Não	19/12/2017	Pregão	15/02/2018	A	DESCARPACK DE SCARTAVES DO BRASIL LTDA	MEDPLUS COMERCIO E REPRESENTACAO LTDA	SECRETARIA DE ESTADO DE SAUDE	RIO BRANCO	AC	40000	7,2000	N/A	N/A	1,0864		
BR0360501	FRALDA DESCARTÁVEL, ANATÔMICO, GRANDE, ACIMA DE 90 KG, FLOCOS DE GEL, ABAS ANTI-VAZAMENTO, FAIXA AJUSTÁVEL, FITAS ADESIVAS MULTIAJUSTÁVEIS, REUTILIZÁVEIS, ALGODÃO NÃO DESFAÇA QUANDO MOLHADO	UNIDADE	Não	12/12/2016	Tomada de Preços	21/03/2018	A	MASTER DIAGNOSTICA PRODUTOS E LABORATORIAIS HOSPITALARES LTDA-EPP	DISTRIBUIDORA DE MEDICAMENTOS SAUDE & VIDA LTDA - EPP	MUNICÍPIO DE SOCORRO DO PIAUI - SECRETARIA MUNICIPAL DE SAUDE	SOCORRO DO PIAUI	PI	5	8,1300	N/A	N/A	1,0864		
BR0360501	FRALDA DESCARTÁVEL, ANATÔMICO, GRANDE, ACIMA DE 90 KG, FLOCOS DE GEL, ABAS ANTI-VAZAMENTO, FAIXA AJUSTÁVEL, FITAS ADESIVAS MULTIAJUSTÁVEIS, REUTILIZÁVEIS, ALGODÃO NÃO DESFAÇA QUANDO MOLHADO	UNIDADE	Não	08/03/2017	Pregão	19/06/2017	A	NESTLE BRASIL LTDA.	MARIA DO SOCORRO ADELINO MOURA - ME	FUNDO MUNICIPAL DE SAUDE	JOCA CLAUDINO	PB	100	8,2000	N/A	N/A	1,0864		

Mostrando 1 à 24 de 24 registro(s)

000990
ced

RELATÓRIO PÚBLICO
(medicamentos, materiais médico-hospitalares e gases medicinais)

PESQUISAR POR

ITEM
 MODALIDADE
 INSTITUIÇÃO
 FORNECEDOR
 FAIXA
 PERÍODO
 BASE SIASG(Compras Federais)
 TIPO DE COMPRA

Descrição CATMAT:

Unidade de Fornecimento:

Genérico: Sim Não

Dados Agrupados

Grupo:

Classe:

PDM:

UF:

Município:

Item
261
264

Pesquisar Limpar

Os registros exibidos especificam as compras realizadas nos últimos 18 meses, o que corresponde ao seguinte período: 05-10-2016 a 05/04/2018
Base de Dados: BPS

Mostrar 20

CÓDIGO BR	DESCRIÇÃO CATMAT	UNIDADE DE FORNECIMENTO	GÊNERICO	DADOS DA COMPRA			DADOS DO FORNECEDOR			DADOS DA INSTITUIÇÃO				VALORES			
				DATA COMPRA	MODALIDADE DA COMPRA	DATA INSERÇÃO	TIPO COMPRA	FABRICANTE	FABRICANTE FORNECEDOR	NOME DA INSTITUIÇÃO	MUNICÍPIO	UF	QTD ITENS COMPRADOS	PREÇO UNITÁRIO	CMED - PREÇO REGULADO	COMPETÊNCIA CMED	MÉDIA PONDERADA
BR0395533	RECIPIENTE NUTRIÇÃO ENTERAL, PLÁSTICO TRANSPARENTE, 500 ML, COM TAMPA ROSQUEADA, ALÇA, ETIQUETA, BICO CONECTOR, GRADUADO, ESTÉRIL, ATÓXICO, DESCARTÁVEL, EMBALAGEM INDIVIDUAL	UNIDADE	Não	22/12/2016	Pregão	08/08/2017	A	BIOBASE INDUSTRIA E COMERCIO LTDA	CIRURGICA UNIAO LTDA	MUNICÍPIO DE SERRANA	SERRANA	SP	10000	0,7200	N/A	N/A	0,8831

Mostrando 1 à 7 de 7 registro(s)

R\$ 1.697
000991

000992
wy

DADOS DO ITEM				DADOS DA PRA			DADOS DO FABRICANTE/FORNECEDOR			DADOS DA TUJÇÃO			VALORES				
CODIGO BR	DESCRIÇÃO CATHIAT	UNIDADE DE FORNECIMENTO	GENERICADO	DATA COMPRA	MODALIDADE DA COMPRA	DATA INSERÇÃO	TIPO COMPRA	FABRICANTE	FORNECEDOR	NOME DA INSTITUIÇÃO	MUNICIPIO	UF	QTD ITENS COMPRADOS	PREÇO UNITÁRIO	CMED - PREÇO REGULADO	COMPETÊNCIA CMED	MEDIA PONDERADA
BR0395533	RECIPIENTE NUTRIÇÃO ENTERAL PLÁSTICO TRANSPARENTE, 500 ML, COM TAMPA, ROSQUEADA, ALÇA, ETIQUETA, BICO CONECTOR, GRADUADO, ESTÉRIL, ATÓXICO, DESCARTAVEL, EMBALAGEM INDIVIDUAL	UNIDADE	Não	06/12/2017	Pregão	26/01/2018	A	BIOMEDICA - ESTEVES E ANJOS LTDA - EPP	A.G.F. FARMACIA LTDA	MUNICIPIO DE TAMBAU	TAMBAU	SP	2500	0,7200	N/A	N/A	0,8931
BR0395533	RECIPIENTE NUTRIÇÃO ENTERAL PLÁSTICO TRANSPARENTE, 500 ML, COM TAMPA, ROSQUEADA, ALÇA, ETIQUETA, BICO CONECTOR, GRADUADO, ESTÉRIL, ATÓXICO, DESCARTAVEL, EMBALAGEM INDIVIDUAL	UNIDADE	Não	13/01/2017	Pregão	23/01/2017	A	BIOWASE INDUSTRIA E COMERCIO LTDA	COMERCIAL CIRURGICA RIOCLARENSE LTDA	MUNICIPIO DE TAMBAU	TAMBAU	SP	2000	0,8300	N/A	N/A	0,8931
BR0395533	RECIPIENTE NUTRIÇÃO ENTERAL PLÁSTICO TRANSPARENTE, 500 ML, COM TAMPA, ROSQUEADA, ALÇA, ETIQUETA, BICO CONECTOR, GRADUADO, ESTÉRIL, ATÓXICO, DESCARTAVEL, EMBALAGEM INDIVIDUAL	UNIDADE	Não	21/12/2016	Pregão	09/01/2017	A	BIOWASE INDUSTRIA E COMERCIO LTDA	COMERCIAL CIRURGICA RIOCLARENSE LTDA	MUNICIPIO DE TAMBAU	TAMBAU	SP	2000	0,9300	N/A	N/A	0,8931
BR0395533	RECIPIENTE NUTRIÇÃO ENTERAL PLÁSTICO TRANSPARENTE, 500 ML, COM TAMPA, ROSQUEADA, ALÇA, ETIQUETA, BICO CONECTOR, GRADUADO, ESTÉRIL, ATÓXICO, DESCARTAVEL, EMBALAGEM INDIVIDUAL	UNIDADE	Não	11/07/2017	Pregão	21/02/2018	A	BIOWASE INDUSTRIA E COMERCIO LTDA	ALTERMED MATERIAL MEDICO HOSPITALAR LTDA	CONSORCIO INTERMUNICIPAL DE SAUDE	PATO BRANCO	PR	300	0,9800	N/A	N/A	0,8931

DADOS DO ITEM				DADOS DA PRA			DADOS DA TUIÇÃO			VALORES							
CODIGO BR	DESCRIÇÃO CATMAT	UNIDADE DE FORNECIMENTO	GENÉRICO	DATA COMPRA	MODALIDADE DA COMPRA	DATA INSERÇÃO	TIPO COMPRA	FABRICANTE	FABRICANTE/FORNECEDOR	NOME DA INSTITUIÇÃO	MUNICIPIO	UF	QTD ITENS COMPRADOS	PREÇO UNITARIO	CMED - PREÇO REGULADO	COMPETÊNCIA CMED	MÉDIA PONDERADA
BR0395533	RECIPIENTE NUTRIÇÃO ENTERAL, PLÁSTICO TRANSPARENTE, 500 ML COM TAMPA ROSQUEADA, ALÇA, ETIQUETA, BICO CONECTOR, GRADUADO, ESTÉRIL, ATÓXICO, DESCARTAVEL, EMBALAGEM INDIVIDUAL	UNIDADE	Não	11/07/2017	Pregão	21/02/2018	A	BIOWEST INDUSTRIA E COMERCIO LTDA	DAMEDI D'AMBROS COMERCIO DE MEDICAMENTOS LTDA - EPP	CONSORCIO INTERMUNICIPAL DE SAUDE	PATO BRANCO	PR	300	0,9803	N/A	N/A	0,8931
BR0395533	RECIPIENTE NUTRIÇÃO ENTERAL, PLÁSTICO TRANSPARENTE, 500 ML COM TAMPA ROSQUEADA, ALÇA, ETIQUETA, BICO CONECTOR, GRADUADO, ESTÉRIL, ATÓXICO, DESCARTAVEL, EMBALAGEM INDIVIDUAL	UNIDADE	Não	04/04/2017	Pregão	07/02/2018	A	BIOWEST INDUSTRIA E COMERCIO LTDA	ALFALAGOS LTDA	FUNDO MUNICIPAL DE SAUDE DE DORESOPOLIS	DORESOPOLIS	MG	50	1,0700	N/A	N/A	0,8931

Mostrando 1 a 7 de 7 registro(s)

000993
alg

000994
Vitae

São Paulo
(11) 5083.0551

Demais Localidades
0800 777 0551

Meus Pedidos | Meu Cadastro | Fale Conosco

Olá visitante, Faça seu login ou cadastre-se

Seg à Sex. 8h às 18h Sáb. 09h às 12h
RUA DOS OTONIS, 710 - VILA MARIANA | SÃO PAULO

Minhas compras

Digite nome ou marca do produto desejado

BUSCAR

0

Curativos Nutrição Espessante Acessórios Ostomias Saúde e Bem Estar + Marcas

Curativos

Página Inicial Acessórios Frasco Frasco Nutrição Enteral - 300ml e 500ml

Alginato de Cálcio

Código: 1550 | Marca: Biobase

Alginato de Cálcio c/ Prata

Alginato de Cálcio e Sódio

Antimicrobianos

Assepsia - Limpeza de Feridas

Ataduras

Bandagem

Bota Prevalon

Carvão Ativado c/ Prata

Cicatrização

Creme Barreira

Colágeno com alginato

Espuma c/ Prata

Fita Micropore

Filme Transparente

Gaze

Gel

Hidratantes Especiais

Hidratante Oncológico

Hidrocolóide

Ibuprofeno

Lesão por Pressão

Óleos / AGE

Pé Diabético

Petrolatum

Prata

Queimadura

Quelóide

Rede Elástica Tubular

Silicone

Suplementos para Cicatrização

Traqueostomia

Kits

Nutrição

Alzheimer

Cirurgia Bariátrica

Desnutrição

Diabetes

Distúrbios Digestivos

Doença de Crohn

Escaras

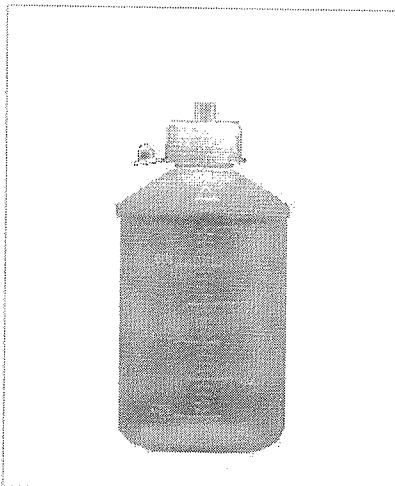

clique nas imagens para ampliar



Frasco Nutrição Enteral - 300ml e 500ml

Frasco:

300ml

500ml

R\$2,52 à vista

1



ADICIONAR

Cartão de crédito

Boleto bancário ou depósito em conta

5% desconto

R\$2,52

digite seu CEP

calcular

Avaliações para este produto

Avalie

Avaliar

Detalhes do produto

Frasco para alimentação enteral, transparente, graduado nos dois lados a cada 50ml crescente e decrescente, atóxico, embalado individualmente em sacos plástico.

Indicação:

Para alimentação por sonda, água ou soro.

Apresentação:

- Frasco 300ml

- Frasco 500ml

Produtos relacionados

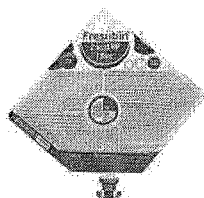

Dieta Enteral - Fresenius -
Fresubin 2Kcal HP Fibre -
Sistema Fechado 500ml

+ veja aqui mais detalhes...

R\$42,95

ou até 3x de R\$15,07

Comprar

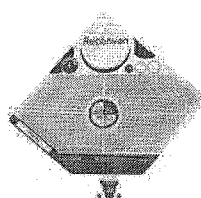

Dieta Enteral - Fresenius -
Reconvan - Sistema Fechado -
500ml

+ veja aqui mais detalhes...

R\$50,90

ou até 3x de R\$17,86

Comprar

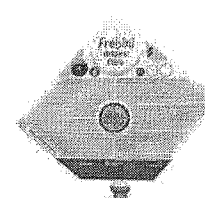

Dieta Enteral - Fresenius -
Frebini Original Fibre - Sistema
Fechado - 500ml

+ veja aqui mais detalhes...

R\$39,73

ou até 3x de R\$13,94

Comprar

★★★★★
Nenhuma classificação disponível

000995

wg

Avaliações

ÓTIMA	0 AVALIAÇÕES
BOA	0 AVALIAÇÕES
REGULAR	0 AVALIAÇÕES
PÉSSIMA	0 AVALIAÇÕES

AVALIAR

Flavorizantes
 Gastrointestinais
 Prebióticos
 Probióticos
 Hepatopatia - Fígado
 Nefropatia - Rim
 Oncologia - Câncer
 Pneumopatia - Pulmão
 Kits
 Tipos de Dietas
 Dietas Especializadas
 Dietas Padrão
 Hipercalóricas
 Hiperproteicas
 Normocalóricas
 Normoproteicas
 Oligoméricas
 Poliméricas
 Bomba de Infusão
 Espessante
 Espessantes
 Kits
 Acessórios
 Balança Digital
 Barras de Apoio
 Bolsa Térmica
 Coletor Universal
 Equipo
 Frasco
 Higiene Bucal
 Inalador
 Lâmpada Infravermelha
 Luva
 Maleta de Medicamentos
 Massajador
 Medidor de Pressão
 Oxímetro
 Purificador de Ar
 Respirom
 Seringa
 Suporte para lâmpada
 Suporte p/ Soro
 Termômetro
 Trenas
 Umidificador
 Assento Sanitário Elevado
 Avaliação Física
 Adipômetro
 Banco de Wells
 Simétrgrafo
 Estadiômetro

000396
Udg

Kits

Cânulas

Cânula para Traqueostomia

Coletor de Urina

Equipamentos Hospitalares

Aspirador de Secreção

Estetoscópios

Fixadores de Tubos

Fonoaudiologia

Formação Ortopédica

Assento Quadrado

Assento Redondo

Colchão Caixa de Ovo

Protetor P/ Banho

Ginecologia

Espelho Ginecológico

Higiene

Higienização das Mãos

Luvas Umedecidas para Banho

Incontinência

Calça Plástica

Leite Infantil

0 à 6 meses

6 meses à 1 ano

1 ano à 8 anos

Maiores de 8 anos

Mastectomia

Prótese Mamária

Sutiã Pós Mastectomia

Meia de Compressão

Sigaris

15 - 20 mmHg

20 - 30 mmHg

30 - 40 mmHg

Anti-Trombo

Gestante

Kits

Módulos

Carboidratos

Fibras

L - Arginina

L-Glutamina

Maltodextrina

Minerais

Proteína

Triglicerídeos

Vitaminas

Kits

Nutrição Esportiva

000997
WJ

Colágeno Hidrolisado

L - Arginina

L-Glutamina

Ômega 3

Proteína Pura

Termogénico

Kits

Ortopedia

Abdômen

Braço

Calcânhar

Clavícula

Coluna

Cotovelo

Coxa

Joelho

Mão

Ombros

Panturrilha

Pé

Palmilhas

Prevenção de Fratura Quadril

Pescoço

Polegar

Punho

Tórax

Tornozelo

Ostomias

Colostomia - Ileostomia

Bolsa 1 Peça

Bolsa 2 Peças

Placa

Urostomia

Bolsa 1 Peça

Bolsa 2 Peças

Kits

Protetor de Colchão e Travesseiro

Saúde e Bem Estar

Colágeno Hidrolisado

Ômega 3

Kits

Sondas e Cateteres

Sondas Enterais Fresenius

Kits

Suporte Terapêutico

Traqueostomia

Cânula e Sonda

Curativos

Vitaminas

Kits

CARTÕES DE CRÉDITOS

DEPÓSITO BANCÁRIO | BOLETO

000998

veg



Instagram



LinkedIn



Facebook

Institucional

- Quem Somos
- Política de Privacidade
- Trabalhe Conosco

Dúvidas

- Central de Atendimento
- Formas de Pagamento
- Prazos de Entrega
- Segurança
- Trocas e Devoluções

Visite nossa loja

RUA DOS OTONIS, 710 - VILA MARIANA | SÃO PAULO
 ATENDIMENTO: SEGUNDA A SEXTA 9H ÀS 18H
 SÁBADO DAS 9H ÀS 12H
 COMO CHEGAR?
 MAPA DO SITE



Vitae Saúde | domínio www.vitaeasaude.com.br são marcas registradas - Rua dos Otonis, 710, Vila Mariana, São Paulo /SP, Cep 04025-002, CNPJ: 13.769.471/0001-00, Farmacêutica Responsável: Dra. Iolanda de Jesus Dias - CRF/SP 80.228





EXPRESS

Digite Aqui

BUSCAR

R\$ 0,00
ver carrinho000999
ued

+ CATEGORIAS ALIMENTAÇÃO ENTERAL APARELHO DE PRESSÃO CURATIVOS DIABETES

USO PROFISSIONAL PROMOÇÕES

Página inicial / ALIMENTAÇÃO ENTERAL /

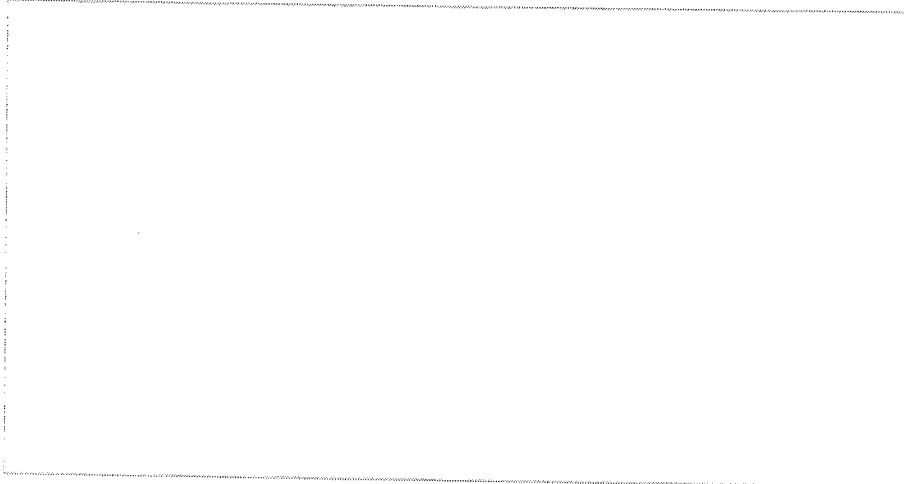
**Frascos Para Alimentação Enteral 500mL- BIOBASE****R\$ 1,50**

R\$ 1,43 à vista com desconto Boleto - Yapay

1

ADICIONAR AO CARRINHO

*Imagem meramente ilustrativa.

Descrição Geral Formas de Pagamento Comentários

DESCRIÇÃO

Os frascos para administração de nutrição enteral Biobase são desenvolvidos em polietileno de alta qualidade, graduados com escala de 10 ml, com trava de segurança e alça de sustentação.

ESPECIFICAÇÕES TÉCNICAS



- Artigo médico-hospitalar de uso único, indicado para alimentação enteral de pacientes impossibilitados de deglutir o alimento;
- Produto higiênico, não-estéril, fabricado à base de polietileno de baixa densidade;
- Produto embalado individualmente em filme de BOPP;
- Prazo de Validade: 05 (cinco) anos;
- Registro Ministério da Saúde: 80212349002.

ITENS INCLUSOS

Contém 1 unidade em cada embalagem.

001000
wg

VEJA TAMBÉM

 <p>Nutridrink Protein Morango PB 200mL - DANONE</p> <p>R\$ 13,60 R\$ 12,92 à vista</p>	 <p>Nutridrink Protein Baunilha PB 200mL - DANONE</p> <p>R\$ 13,60 R\$ 12,92 à vista</p>	 <p>Nutridrink Protein 200mL - DANONE</p> <p>R\$ 13,60 R\$ 12,92 à vista</p>
---	--	--

Receba nossas
novidades no seu e-mail

Digite seu e-mail

ENVIAR

Contato

 Atendimento:
Segunda à Quinta- 08h às 18h
Sexta - 08h às 17h

 (21) 3181-0916
(21) 97131-0657

 tele vendas@riomedicaexpress.com.br

Segurança



Pagamento

À VISTA



A PRAZO



Acompanhe-nos nas redes sociais



© 2018 Rio Medical. Todos os direitos reservados.
Desenvolvida por AW5 DIGITAL.

RELATÓRIO PÚBLICO (medicamentos, materiais médico-hospitalares e gases medicinais)

PESQUISAR POR

- ITEM
- MODALIDADE
- INSTITUIÇÃO
- FORNECEDOR
- FABRICANTE
- FAIXA
- PERÍODO
- BASE SIASG (Compras Federais)
- TIPO DE COMPRA

ITEM

Descrição CATMAT:

RECIPIENTE NUTRIÇÃO ENTERAL, PLÁSTICO TRANSPARENTE, 300 ML, COM TAMPA ROSQUEADA, ALÇA, ETIQUETA, BICO CONECTOR, GRADUADO, ESTÉRIL, ATÓXICO, DESCARTÁVEL, EMBALAGEM INDIVIDUAL

Código BR: 0395537

Unidade de Fornecimento:

Genérico: Sim Não

Adicionar

Grupo: Todos

Classe: Todos

PDM:

UF: Todas Município: Seleção

Pesquisar

Limpar

262
263

Item

R\$ 1.500

001001
alg

RESULTADO

Os registros exibidos especificam as compras realizadas nos últimos 18 meses, o que corresponde ao seguinte período: 05-10-2016 a 05/04/2018

Base de Dados BPS

Sigla Planilha

Quant. Reg.

DADOS DO ITEM			DADOS DA COMPRA			DADOS DO FORNECEDOR			DADOS DA INSTITUIÇÃO				VALORES			
CÓDIGO BR	DESCRIÇÃO CATMAT	UNIDADE DE FORNECIMENTO	DATA COMPRA	MODALIDADE DA COMPRA	DATA INSERÇÃO	TIPO COMPRA	FABRICANTE	FABRICANTE/FORNECEDOR	NOME DA INSTITUIÇÃO	MUNICÍPIO	UF	QTD ITENS COMPRADOS	PREÇO UNITÁRIO	PREÇO - PREÇO REGULADO	COMPETÊNCIA CRED	MÉDIA PONDERADA
BR0395537	RECIPIENTE NUTRIÇÃO ENTERAL, PLÁSTICO TRANSPARENTE, 300 ML, COM TAMPA ROSQUEADA, ALÇA, ETIQUETA, BICO CONECTOR, GRADUADO, ESTÉRIL, ATÓXICO, DESCARTÁVEL, EMBALAGEM INDIVIDUAL	UNIDADE	19/02/2018	Pregão	27/03/2018	A	BIOMEDICA - ESTEVES E ANJOS LTDA - EPP	A.G.F. FARMACIA LTDA	MUNICÍPIO DE TAMBÁU	TAMBÁU	SP	2000	0,5700	N/A	N/A	0,9512

Mostrando 1 a 12 de 12 registros

DADOS DO ITEM			DADOS DA COMPRA			DADOS DO FABRICANTE/FORNECEDOR			DADOS DE INSTUIÇÃO			VALORES					
CÓDIGO BR	DESCRIÇÃO CATMAT	UNIDADE DE FORNECIMENTO	GENÉRICO	DATA COMPRA	MODALIDADE DA COMPRA	DATA INSERÇÃO	TIPO COMPRA	FABRICANTE	FORNECEDOR	NOME DA INSTITUIÇÃO	MUNICÍPIO	UF	QTD ITENS COMPRADOS	PREÇO UNITÁRIO	CMED - PREÇO REGULADO	COMPETÊNCIA CMED	MÉDIA PONDERADA
BR0395537	RECIPIENTE NUTRIÇÃO ENTERAL, PLÁSTICO TRANSPARENTE, 300 ML, COM TAMPA ROSQUEADA, ALÇA, ETIQUETA, BICO CONECTOR, GRADUADO, ESTÉRIL, ATÓXICO, DESCARTAVEL, EMBALAGEM INDIVIDUAL	UNIDADE	Não	23/10/2017	Dispensa de Licitação	06/11/2017	A	BIORBASE INDUSTRIA E COMERCIO LTDA	INOVA COMERCIAL HOSPITALAR LTDA. - EPP	MUNICIPIO DE ALTINOPOLIS	ALTINOPOLIS	SP	1530	0,6400	N/A	N/A	0,9512
BR0395537	RECIPIENTE NUTRIÇÃO ENTERAL, PLÁSTICO TRANSPARENTE, 300 ML, COM TAMPA ROSQUEADA, ALÇA, ETIQUETA, BICO CONECTOR, GRADUADO, ESTÉRIL, ATÓXICO, DESCARTAVEL, EMBALAGEM INDIVIDUAL	UNIDADE	Não	23/10/2017	Dispensa de Licitação	06/11/2017	A	BIORBASE INDUSTRIA E COMERCIO LTDA	INOVA COMERCIAL HOSPITALAR LTDA. - EPP	MUNICIPIO DE ALTINOPOLIS	ALTINOPOLIS	SP	500	0,6400	N/A	N/A	0,9512
BR0395537	RECIPIENTE NUTRIÇÃO ENTERAL, PLÁSTICO TRANSPARENTE, 300 ML, COM TAMPA ROSQUEADA, ALÇA, ETIQUETA, BICO CONECTOR, GRADUADO, ESTÉRIL, ATÓXICO, DESCARTAVEL, EMBALAGEM INDIVIDUAL	UNIDADE	Não	06/10/2016	Pregão	06/10/2016	A	BIORBASE INDUSTRIA E COMERCIO LTDA	NACIONAL COMERCIAL HOSPITALAR LTDA	MUNICIPIO DE MIRANTE DO PARANAPANEMA	MIRANTE DO PARANAPANEMA	SP	6000	0,6400	N/A	N/A	0,9512
BR0395537	RECIPIENTE NUTRIÇÃO ENTERAL, PLÁSTICO TRANSPARENTE, 300 ML, COM TAMPA ROSQUEADA, ALÇA, ETIQUETA, BICO CONECTOR, GRADUADO, ESTÉRIL, ATÓXICO, DESCARTAVEL, EMBALAGEM INDIVIDUAL	UNIDADE	Não	23/10/2017	Dispensa de Licitação	06/11/2017	A	BIORBASE INDUSTRIA E COMERCIO LTDA	INOVA COMERCIAL HOSPITALAR LTDA. - EPP	MUNICIPIO DE ALTINOPOLIS	ALTINOPOLIS	SP	1530	0,6400	N/A	N/A	0,9512

001002
mg

CÓDIGO BR	DESCRIÇÃO CATMAT	UNIDADE DE FORNECIMENTO	GENÉRICO	DADOS DA COMPRA			DADOS DO FABRICANTE/FORNECEDOR			DADOS DA TUIÇÃO			VALORES			
				DATA COMPRA	MODALIDADE DA COMPRA	DATA INSERÇÃO	TIPO COMPRA	FABRICANTE	FORNECEDOR	NOME DA INSTITUIÇÃO	MUNICÍPIO	UF	QTD ITENS COMPRADOS	PREÇO UNITÁRIO	CMED - PREÇO REGULADO	COMPETÊNCIA CMED
BR0395537	RECIPIENTE NUTRIÇÃO ENTERAL, PLÁSTICO TRANSPARENTE, 300 ML, COM TAMPA ROSQUEADA, ALÇA, ETIQUETA, BICO CONECTOR, GRADUADO, ESTÉRIL, ATÓXICO, DESCARTAVEL, EMBALAGEM INDIVIDUAL	UNIDADE	Não	26/01/2017	Dispensa de Licitação	02/02/2017	A	ADRIANA PAULA T I COMES IMPORTACAO E EXPORTACAO	COMERCIAL CIRURGICA RIOCLARENSE LTDA	MUNICIPIO DE PEDERNEIRAS	SP	400	0,6480	N/A	N/A	0,9512
BR0395537	RECIPIENTE NUTRIÇÃO ENTERAL, PLÁSTICO TRANSPARENTE, 300 ML, COM TAMPA ROSQUEADA, ALÇA, ETIQUETA, BICO CONECTOR, GRADUADO, ESTÉRIL, ATÓXICO, DESCARTAVEL, EMBALAGEM INDIVIDUAL	UNIDADE	Não	28/11/2016	Dispensa de Licitação	26/12/2016	A	BIOBASE INDUSTRIA E COMERCIO LTDA	CIRURGICA UNIAO LTDA	PEDERNEIRAS	SP	180	0,7000	N/A	N/A	0,9512
BR0395537	RECIPIENTE NUTRIÇÃO ENTERAL, PLÁSTICO TRANSPARENTE, 300 ML, COM TAMPA ROSQUEADA, ALÇA, ETIQUETA, BICO CONECTOR, GRADUADO, ESTÉRIL, ATÓXICO, DESCARTAVEL, EMBALAGEM INDIVIDUAL	UNIDADE	Não	11/07/2017	Pregão	21/02/2018	A	BIOBASE INDUSTRIA E COMERCIO LTDA	DAMEDI DAMBROS COMERCIO DE MEDICAMENTOS LTDA - EPP	PATO BRANCO	PR	600	0,7150	N/A	N/A	0,9512
BR0395537	RECIPIENTE NUTRIÇÃO ENTERAL, PLÁSTICO TRANSPARENTE, 300 ML, COM TAMPA ROSQUEADA, ALÇA, ETIQUETA, BICO CONECTOR, GRADUADO, ESTÉRIL, ATÓXICO, DESCARTAVEL, EMBALAGEM INDIVIDUAL	UNIDADE	Não	11/01/2017	Pregão	16/10/2017	A	BIOBASE INDUSTRIA E COMERCIO LTDA	DIAGNOLAB LABORATORIOS EIRELI - EPP	VINHEMA	MS	400	1,4600	N/A	N/A	0,9512

001003
weg

DADOS DO ITEM				DADOS DA C			DADOS DO FABRICANTE/FORNECEDOR			DADOS D/ TUÇÃO			VALORES				
CÓDIGO BR	DESCRIÇÃO CATMAT	UNIDADE DE FORNECIMENTO	GENÉRICO	DATA COMPRA	MODALIDADE DA COMPRA	DATA INSERÇÃO	TIPO COMPRA	FABRICANTE	FORNECEDOR	NOME DA INSTITUIÇÃO	MUNICÍPIO	UF	QTD ITENS COMPRADOS	PREÇO UNITÁRIO	CMED - PREÇO REGULADO	COMPETÊNCIA CMED	MÉDIA PONDERADA
BR0395537	RECIPIENTE NUTRIÇÃO ENTERAL PLÁSTICO TRANSPARENTE, 300 ML, COM TAMPA ROSQUEADA, ALÇA, ETIQUETA, BICO CONECTOR, GRADUADO, ESTÉRIL, ATÓXICO, DESCARTAVEL, EMBALAGEM INDIVIDUAL	UNIDADE	Não	03/01/2017	Pregão	08/09/2018	A	BIOWASE INDUSTRIA E COMERCIO LTDA	ASSUNCAO & MORETTO LTDA - EPP	FUNDO MUNICIPAL DE SAUDE DE WINHEMA	WINHEMA	MS	2000	1,5000	N/A	N/A	0,9512
BR0395537	RECIPIENTE NUTRIÇÃO ENTERAL PLÁSTICO TRANSPARENTE, 300 ML, COM TAMPA ROSQUEADA, ALÇA, ETIQUETA, BICO CONECTOR, GRADUADO, ESTÉRIL, ATÓXICO, DESCARTAVEL, EMBALAGEM INDIVIDUAL	UNIDADE	Não	16/07/2017	Pregão	28/12/2017	A	BIOWASE INDUSTRIA E COMERCIO LTDA	PRUDENMED COMERCIAL HOSPITALAR LTDA - EPP	MUNICÍPIO DE REGENTE FEIJÓ	REGENTE FEIJÓ	SP	5000	1,5000	N/A	N/A	0,9512
BR0395537	RECIPIENTE NUTRIÇÃO ENTERAL PLÁSTICO TRANSPARENTE, 300 ML, COM TAMPA ROSQUEADA, ALÇA, ETIQUETA, BICO CONECTOR, GRADUADO, ESTÉRIL, ATÓXICO, DESCARTAVEL, EMBALAGEM INDIVIDUAL	UNIDADE	Não	20/02/2017	Convite	11/08/2017	A	BIOWASE INDUSTRIA E COMERCIO DE PRODUTOS MEDICOS E ODONTOLÓGICOS LTDA	SULMED - ARTIGOS HOSPITALARES LTDA - EPP	MUNICÍPIO DE TAPIRA	TAPIRA	PR	50	3,4500	N/A	N/A	0,9512

Mostrando 1 à 12 de 12 registro(s)

001004
wed

RELATÓRIO PÚBLICO
(medicamentos, materiais médico-hospitalares e gases medicinais)

PESQUISAR POR

ITEM
 MODALIDADE
 INSTITUIÇÃO
 FORNECEDOR
 FABRICANTE
 FAIXA
 PERÍODO
 BASE SIASG(Compras Federais)
 TIPO DE COMPRA

ITEM

Código BR:
 Descrição CATMAT:

Unidade de Fornecimento:

Genérico: Sim Não

Adicionar

Grupo:

Classe:

PDM:

UF:

Município:

Pesquisar

Limpar

Gerar Planilha

Gerar PDF

RESULTADO

Os registros exibidos especificam as compras realizadas nos últimos 18 meses, o que corresponde ao seguinte período: 05-10-2016 a 05/04/2018

Base de Dados BPS

DADOS DO ITEM				DADOS DA COMPRA				DADOS DO FABRICANTE/FORNECEDOR				DADOS DA INSTITUIÇÃO				VALORES			
CÓDIGO BR	DESCRIÇÃO CATMAT	UNIDADE DE FORNECIMENTO	GENÉRICO	DATA COMPRA	MODALIDADE DA COMPRA	DATA INSERÇÃO	TIPO COMPRA	FABRICANTE	FORNECEDOR	NOME DA INSTITUIÇÃO	MUNICÍPIO	UF	QTD. ITENS COMPRADOS	PREÇO UNITÁRIO	CMED - PREÇO REGULADO	COMPETÊNCIA CMED	MÉDIA PONDERADA		
BR0395335	GARROTE, LÁTEX, 200, BASE DE PVC PARA FIXAÇÃO	UNIDADE	Não	29/06/2017	Pregão	08/09/2017	A	INDUSTRIA FRONTINENSE DE LÁTEX SA	DIMEBRAS COMERCIAL HOSPITALAR LTDA	MUNICÍPIO DE BATATAIS	BATATAIS	SP	30	0,8600	N/A	N/A	4,0652		
BR0395335	GARROTE, LÁTEX, 200, BASE DE PVC PARA FIXAÇÃO	UNIDADE	Não	29/12/2016	Pregão	13/02/2017	A	JOACMED COMERCIO DE MATERIAIS CIRURGICOS LTDA	STARMED ARTIGOS MEDICOS HOSPITALARES LTDA	MUNICÍPIO DE SANTA CRUZ DO RIO PARDO	SANTA CRUZ DO RIO PARDO	SP	80	0,8800	N/A	N/A	4,0652		
BR0395335	GARROTE, LÁTEX, 200, BASE DE PVC PARA FIXAÇÃO	UNIDADE	Não	20/04/2017	Pregão	06/09/2017	A	INDUSTRIA FRONTINENSE DE LÁTEX SA	DIMEBRAS COMERCIAL HOSPITALAR LTDA	MUNICÍPIO DE BATATAIS	BATATAIS	SP	150	0,9300	N/A	N/A	4,0652		

Itens
265
266
267

R\$ 54.420
001005
alg

DADOS DO ITEM				DADOS DA COMPRA			DADOS DO FABRICANTE/FORNECEDOR			DADOS D		TITUIÇÃO			VALORES			
CÓDIGO BR	DESCRIÇÃO CATMAT	UNIDADE DE FORNECIMENTO	GENÉRICO	DATA COMPRA	MODALIDADE DA COMPRA	DATA INSCRIÇÃO	TIPO COMPRA	FABRICANTE	FORNECEDOR	NOME DA INSTITUIÇÃO	MUNICÍPIO	UF	QTD ITENS COMPRADOS	PREÇO UNITÁRIO	CMED - PREÇO REGULADO	COMPETÊNCIA CMED	MÉDIA PONDERADA	
BR0395335	GARROTE, LATEX, 200, BASE DE PVC PARA FIXAÇÃO	UNIDADE	Não	20/04/2017	Pregão	22/05/2017	A	BIO SAN INDUSTRIA DE COMERCIO DE PRODUTOS MEDICOS E ODONTOLÓGICOS LTDA	ALTERMED MATERIAL MEDICO HOSPITALAR LTDA	MUNICIPIO DE PINHAIS	PINHAIS	PR	25	1,4600	N/A	N/A	4,0652	
BR0395335	GARROTE, LATEX, 200, BASE DE PVC PARA FIXAÇÃO	UNIDADE	Não	16/07/2017	Pregão	28/12/2017	A	CECHETTI & CADINI - COMERCIO E DISTRIBUIDORA DE MEDICAMENTOS LTDA	CIRULABOR PRODUTOS CIRURGICOS LTDA - EPP	MUNICIPIO DE REGENTE FEIJÓ	REGENTE FEIJÓ	SP	20	5,0000	N/A	N/A	4,0652	
BR0395335	GARROTE, LATEX, 200, BASE DE PVC PARA FIXAÇÃO	UNIDADE	Não	20/11/2017	Pregão	22/09/2018	A	ORAL ARTIGOS PARA LABORATORIOS LTDA	BIOMED DISTRIBUIDORA HOSPITALAR E LABORATORIAL NOSSA SENHORA DA CONCEICAO LTDA - ME	MUNICIPIO DE SANTA LUZIA	SANTA LUZIA	PB	4	14,0000	N/A	N/A	4,0652	
BR0395335	GARROTE, LATEX, 200, BASE DE PVC PARA FIXAÇÃO	UNIDADE	Não	12/04/2017	Pregão	14/07/2017	A	4 R INDUSTRIA E COMERCIO DE TUBOS DE LATEX LTDA - ME	ROYAL MED HOSPITALAR LTDA - ME	FUNDO MUNICIPAL DE SAUDE DO MUNICIPIO DE PIRES DO RIO	PIRES DO RIO	GO	58	14,1700	N/A	N/A	4,0652	
BR0395335	GARROTE, LATEX, 200, BASE DE PVC PARA FIXAÇÃO	UNIDADE	Não	21/03/2017	Pregão	23/06/2017	A	INDUSTRIA NACIONAL DE ARTEFATOS DE LATEX S.A	CORUMBA HOSPITALAR EIRELI - ME	FUNDO MUNICIPAL DE SAUDE DE VIANOPOLIS	VIANOPOLIS	GO	10	15,2300	N/A	N/A	4,0652	
BR0395335	GARROTE, LATEX, 200, BASE DE PVC PARA FIXAÇÃO	UNIDADE	Não	25/07/2017	Pregão	01/02/2018	A	LEMAX LABORATORIOS S.R.L.	BIOMED DISTRIBUIDORA HOSPITALAR E LABORATORIAL NOSSA SENHORA DA CONCEICAO LTDA - ME	MUNICIPIO DE SANTA LUZIA	SANTA LUZIA	PB	4	16,7000	N/A	N/A	4,0652	
BR0395335	GARROTE, LATEX, 200, BASE DE PVC PARA FIXAÇÃO	UNIDADE	Não	10/04/2017	Pregão	03/05/2017	A	GLENMARK FARMACEUTICA LTDA	NNMED - LUGAO DISTRIBUICAO E EXPORTACAO DE MEDICAMENTOS LTDA - EPP	FUNDO MUNICIPAL DE SAUDE	MARI	PB	5	20,0000	N/A	N/A	4,0652	
BR0395335	GARROTE, LATEX, 200, BASE DE PVC PARA FIXAÇÃO	UNIDADE	Não	11/01/2017	Pregão	16/10/2017	A	INDUSTRIA FRONTINENSE DE LATEX SA	POLLO HOSPITALAR LTDA - ME	FUNDO MUNICIPAL DE SAUDE DE IVINHEMA	IVINHEMA	MS	2	50,8600	N/A	N/A	4,0652	
BR0395335	GARROTE, LATEX, 200, BASE DE PVC PARA FIXAÇÃO	UNIDADE	Não	25/07/2017	Pregão	01/02/2018	A	CIRURGICA FERNANDES LTDA	L.G PRODUTOS HOSPITALARES LTDA - ME	MUNICIPIO DE SANTA LUZIA	SANTA LUZIA	PB	6	92,4000	N/A	N/A	4,0652	

Mostrando 1 a 12 de 12 registro(s)

RELATÓRIO PÚBLICO
(medicamentos, materiais médico-hospitalares e gases medicinais)

PESQUISAR POR

- ITEM
- MODALIDADE
- INSTITUIÇÃO
- FORNECEDOR
- FABRICANTE
- FAIXA
- PERÍODO
- BASE SIASG(Compras Federais)
- TIPO DE COMPRA

ITEM

Código BR:

BR:

Descrição CATMAT:

Unidade de Fornecimento:

Genérico: Sim Não

Dados Agrupados

Grupo:

Classe:

PDV:

UF:

Adicionar

Pesquisar

Limpar

RESULTADO

Os registros exibidos especificam as compras realizadas nos últimos 18 meses, o que corresponde ao seguinte período: 05-10-2016 a 05/04/2018

Base de Dados BPS

Garant PDF

Mostrar 20

DADOS DO ITEM			DADOS DA COMPRA				DADOS DA INSTITUIÇÃO			VALORES							
CÓDIGO BR	DESCRIÇÃO CATMAT	UNIDADE DE FORNECIMENTO	DATA COMPRA	MODALIDADE DA COMPRA	DATA INSCRIÇÃO	TIPO COMPRA	FABRICANTE	FABRICANTE	FORNECEDOR	NOME DA INSTITUIÇÃO	MUNICÍPIO	UF	QTD ITENS COMPRADOS	PREÇO UNITÁRIO	CMED - PREÇO REGULADO	COMPETÊNCIA CMED	MÉDIA PONDERADA
Nenhum registro encontrado.																	

Item

268

RF 60.385

001007
cuel



Estou procurando por...

Q BUSCAR

001008
Ced
[OSTOMIA](#) [CURATIVOS](#) [INCONTINÊNCIA](#) [CUIDADOS EM CASA](#) [APARELHOS MÉDICOS](#) [ONCOLOGIA](#) [COMBOS](#) [OFERTAS](#)
RECEBA TODAS
Ofertas por e-mail

Seu nome

Seu e-mail

CADASTREVocê está em: [Home](#) > [Ostomia](#) > **SAF-GEL Curativo Hidratante com Alginato de Cálcio e Sódio 85g Convatec**

SAF-GEL Curativo Hidratante com Alginato de Cálcio e Sódio 85g Convatec

em 2 avaliações. Dê sua avaliação

O Curativo Saf Gel é o primeiro gel a associar ação hidratante e absorvente ao mesmo tempo, indicado para pés diabéticos, lacerações e úlceras de perna.

Modelo: 1197964

Marca: Convatec

Disponibilidade: Em estoque

Seção: Ostomia

Por **R\$ 40,00**ou em até **R\$ 40,00** sem juros.**R\$ 38,00** à vista com 5% de desconto.

QUANTIDADE

1

\$ Saiba como pagar

Calcula o frete

[Tire suas dúvidas](#) [Indique este produto](#) [Lista](#)

Tweetar

Passe o mouse para ver detalhes

Ampliar Imagem

Descrição

SAF-GEL Curativo Hidratante com Alginato de Cálcio e Sódio 85g Convatec:

O Saf Gel é um gel hidratante e absorvente para feridas, não estéril, composto de alginato de cálcio e sódio e carboximetilcelulose sódica num excipiente aquoso, transparente e viscoso. O Curativo Saf Gel é o primeiro gel a associar ação hidratante e absorvente ao mesmo tempo, indicado para pés diabéticos, lacerações, úlceras de perna, etc.

Indicações:

- úlceras por pressão e úlceras de perna de estase venosa
- queimaduras de 1° e 2° grau, cortes, abrasões e lacerações.

Contraindicação:

O Saf Gel é contra indicado a pacientes com conhecida sensibilidade ao gel ou a algum de seus componentes.

Conteúdo: Tubo com 85 gramas

Compre Junto

+

SAF-GEL Curativo Hidratante com Alginato de Cálcio e Sódio
85g ConvatecAparelho de Pressão HEM 6200 Arterial Automático de Pulso
Omron

Por

R\$ 129,90

ou em até 2X de R\$ 64,95 sem juros.

R\$ 123,41 à vista com 5% de desconto.**COMPRAR OS 2 JUNTOS**

Quem comprou, também comprou

Aparelho de Pressão HEM 6200 Arterial
Automático de Pulso OmronBandagem Elástica Adesiva Tensoplast
BSN Medical - 5cmx4,5mKit Curativo Solosite Gel Pague 7 Leve
8

001009
WJ

De ~~R\$ 170,00~~
 Por **R\$ 89,90**
 ou em até R\$ 89,90 sem juros.
 R\$ 85,41 à vista com 5% de desconto.

Por **R\$ 59,90**
 ou em até R\$ 59,90 sem juros.
 R\$ 56,91 à vista com 5% de desconto.

Esgotado

+ Ver detalhes

+ Ver detalhes

+ Ver detalhes

Quem viu, também viu

Bota de Unna Bandagem Viscopaste
 Smith&Nephew

Stomahesive Pasta Convatec

DuoDERM Hidroativo GEL Estéril
 Convatec

Curativo Opsite Post Op
 Smith&Nephew

Esgotado

A partir de **R\$ 59,90**
 ou em até R\$ 59,90 sem juros.
 R\$ 56,91 à vista com 5% de desconto.

A partir de **R\$ 45,90**
 ou em até R\$ 45,90 sem juros.
 R\$ 43,61 à vista com 5% de desconto.

A partir de **R\$ 189,90**
 ou em até 3X de R\$ 63,30 sem juros.
 R\$ 180,41 à vista com 5% de desconto.

+ Ver detalhes

+ Ver detalhes

+ Ver detalhes

+ Ver detalhes

Avaliações do produto

2 avaliações.

★ Dê sua avaliação

Rafael
 Excelente!
 Muito bom, recomendo.
 24/11/2017 08:48:34

Ricardo Batista De Rizzo
 Alto poder de cicatrização
 Indicada por um médico vascular, comprei pra minha mãe que tem úlcera de varizes na perna. Excelente este produto na cicatrização, ajudou muito ela no fechamento da úlcera. Recomendo!
 21/06/2016 09:21:45

Estou procurando por...

Q BUSCAR

RECEBA TODAS
 Ofertas por e-mail

Seu endereço de e-mail

OK

Institucional

Sobre nós
 Marcas
 Política de Vendas
 Segurança
 Entregas via Motoboy/ Transportadora

Central de Atendimento

(11) 5078-4828
 (21) 4063-8722
 (31) 4063-8630
 (11) 97612-9712

atendimento@expressmedical.com.br



🕒 2ª a 6ª das 08:00 às 18:00 horas

(Exceto feriados)

001010
WJ

Formas de pagamento

Selos e Segurança

Copyright 2016 - EZ Store - Todos os Direitos Reservados.

Preços e condições de pagamento apresentados neste site somente são válidos para as compras efetuadas no ato da sua exibição.

*Condições de pagamento à vista somente para depósitos, transferências e cartão de débito.

Razão Social: Express Medical Store Comercio de Correlatos Medicos e Hospitalares LTDA-EPP
CNPJ:197042560001-06

Endereço CD: Av. Fagundes Filho, 191 conjunto 121/122 São Judas, São Paulo-SP CEP:04304-010

Plataforma

O que você está procurando?

CENTRAL DE
ATENDIMENTO

MEUS PEDIDOS

CHAT

Todos os
departamentos

Estetoscópios

Aparelhos
de PressãoAparelhos
Médicos

Curativos

Equipamentos

Material de
ConsumoResgate e
SalvamentoOferta do
Dia

FibraCirurgica / Curativos / Saf Gel



CURATIVO HIDRATANTE COM ALGINATO DE CÁLCIO E SÓDIO CONVATEC SAF-GEL 85G 1UN

CÓD. REF.: 279

MARCA: CONVATEC

POR **R\$ 44,90**PREÇO NO BOLETO:
R\$ 40,41 (-10%)

OU 6X DE R\$ 7,48

VER OPÇÕES DE PARCELAMENTO

QUANTIDADE

1

COMPRAR

Calcule o valor do frete e o prazo de entrega para sua região.

OK

Não sei meu CEP

DESCRIÇÃO

ESPECIFICAÇÕES TÉCNICAS

Curativo Hidratante com Alginato de Cálcio e Sódio Convatec SAF-GEL 85g 1un

- SAF-Gel é apresentado em tubo contendo 85 g - Código 145730 / 1197964;
- É um gel hidratante e absorvente para feridas, não-estéril, composto de alginato de cálcio e sódio e carboximetilcelulose sódica num excipiente aquoso, transparente e viscoso;
- Cria um ambiente cicatricial úmido ideal que favorece o processo natural de cicatrização da ferida. Ao mesmo tempo que apresenta a capacidade de hidratar feridas secas, também apresenta a capacidade de absorver o exsudato da ferida.

Indicações:

- Úlceras por pressão e úlceras de perna de estase venosa;
- Queimaduras de 1° e 2° grau;
- Cortes, abrasões e lacerações.

Contra - Indicações:

- Pacientes com conhecida sensibilidade ao gel ou a algum de seus componentes.

Precauções e Observações:

- Medidas de suporte devem ser tomadas, como mudança de posição e suporte nutricional no tratamento de úlceras por pressão. No tratamento de úlceras de perna em pacientes com insuficiência vascular (arterial ou venosa), a falta de repouso adequado pode agravar o edema local ou retardar a cicatrização;
- Consulte um profissional de saúde se o quadro se agravar ou não melhorar entre 10 e 14 dias;
- Para reduzir a possibilidade de contaminação cruzada recomenda-se que tubos individuais de SAF-GEL™ tenham seu uso restrito por paciente.

Preparação da Ferida:

- Limpar cuidadosamente a ferida com solução salina ou com algum dos agentes de limpeza de uso comum na prática hospitalar;
- Secar a pele adjacente.

Aplicação do Gel:

- Levantar a tampa do tubo e aplicar SAF-GEL diretamente dentro da ferida, não excedendo o nível da pele ao redor da ferida;
- É recomendado a orientação e acompanhamento de um profissional de saúde durante o tratamento com Saf-Gel;
- NOTA: Após abertura, SAF-GEL mantém sua eficácia por até 28 dias.

Remoção do Gel:

- SAF-GEL deverá ser trocado diariamente ou quando o curativo que recobre a ferida começar a escorrer ou for retirado para as trocas de rotina;

001012

COMENTÁRIOS

CADASTRE-SE E FIQUE POR DENTRO

Digite seu e-mail...

DÚVIDAS E ATENDIMENTO
Ligue: (47) 3438-0390

COMPRA 100% SEGURA
Certificado DIGICERT de segurança

CRÍTICAS E SUGESTÕES
contato@fibracirurgica.com.br

Institucional

Quem somos
Dúvidas Frequentes
Formas de Pagamento
Trocas e Devoluções
Como Comprar
Política de Entrega

Loja Virtual

Estetoscópio
Aparelho de Pressão
Aparelho Médico
Termômetro
Curativos
Colostomia
Ortopedia
Locomoção
Equipamentos
Instrumental Cirúrgico

Material de Consumo
Esterilização
Diabete e Nutrição
Esporte e Fitness
Linha Pessoal
Mamãe e Bebê
Conforto e Home Care
Proteção Profissional
Incontinência
Resgate e Salvamento

Central de Atendimento

Tel.: (47) 3438-0390
Central de Atendimento
Meus Pedidos
Meu Cadastro
Como Comprar
Contato

CD E-COMMERCE

CNPJ: 09.097.247/0002-95
Rua Tupiz, 1723 - Nova Brasília
CEP: 89214-505 - Joinville - SC
Tel.: (47) 3438 0390

LOJA

CNPJ: 09.097.247/0001-04
Av. Getúlio Vargas, 271 - Bucarein
CEP: 89202-305 - Joinville - SC
VER MAPA

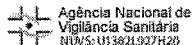

AVANTI



Para reclamações, clique aqui:
PROCON

© 2013, Fibra Cirúrgica. Todos os direitos reservados.

Preços e condições de pagamento exclusivos para compras realizadas através do site. Os estoques são limitados e os valores não se aplicam à nossa rede de lojas físicas podendo sofrer alterações sem aviso prévio. Em caso de divergência, o preço válido é o do carrinho. As imagens exibidas nesta site são de caráter meramente ilustrativas.



Olá Faça seu Login
Minha Conta ▾

O que deseja e



Seja o primeiro a receber

ofertas especiais!

Faça seu cadastro para ter em primeira
mão os maiores descontos e novidades.

aproveite

Nossas
Lojas

Sua
oferta

001013

Weg
O Cesta
R\$ 0,00

saúde

coisas de criança

sua beleza

cuidados diários

promoções

Início / Saf-Gel

SAF-GEL

85g Gel

ALGINATO DE

CALCIO,SODIO,CARBOXIMETILCELULOSE

SODICA

0 de 5

(0)

O Saf-Gel hidratante absorve as feridas e
auxilia no processo de cicatrização.

+ DETALHES

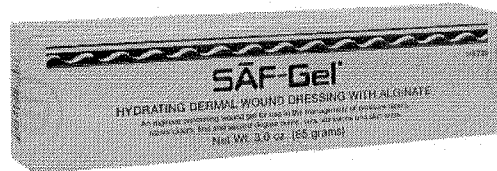

QUANTIDADE:

- 1 + R\$ 73,53

ADICIONAR À

Faça seu login para comprar com
1 clique

frete e prazo [Retire Grátis
na loja]

formas de pagamento

mais visualizações



ofertas personalizadas

mais ofertas

já viu suas ofertas personalizadas hoje?

CONFIRA

001014

descrição do produto

O Saf-Gel hidrata e absorve as feridas, não estéril, composto de alginato de cálcio e sódio e carboximetilcelulose sódica num excipiente aquoso, transparente e viscoso. Cria um ambiente cicatricial úmido que favorece no processo natural de cicatrização na ferida. Ao mesmo tempo que apresenta a capacidade de hidratar feridas secas, também apresenta a capacidade de absorver o exsudato da ferida.

características do produto

Peso (kg)	0.109
Código do Produto	46348
EAN	300031457300
Quantidade	85g
Marca	BMD
Fabricante	BMD
Bula	Não
Registro MS	1001800003500
Princípio Ativo	ALGINATO DE CALCIO,SODIO,CARBOXIMETILCELULOSE SODICA
Dosagem	
Fator	Não

Serviços

Nossas Lojas
Programas dos Laboratórios
Univers

Atendimento

Central de Atendimento
Como comprar no site
Formas de pagamento disponíveis
Prazo de entrega
Reembolso
Troca ou devolução
Produtos mais buscados

Minha Conta

Criar novo cadastro
Alterar dados pessoais
Editar endereços
Acompanhar um pedido

Institucional

Nossa História
Sustentabilidade
Trabalhe Conosco
Imprensa
Investidores



LOJAS



DROGARIAIA.COM



APLICATIVO DROGA RAIA



3003-7242



RAC@DROGARIAIA.COM.BR

O que você precisa a qualquer hora, em qualquer lugar.

Redes sociais

Follow @DRaiaOficial
Tweet



Druga Raia

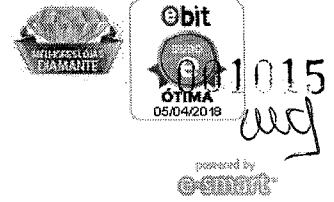

A Droga Raia segue as determinações da



Raia Drogasil SA | DROGA RAIA | 61.585.865/0240-93 | I.E. 116.756.286.113 | Av. Nsa. Sra. Assunção, 638 | Butantã | São Paulo [SP] | CEP 05359-901 | Horário de Atendimento: Seg à Dom das 7h00 - 23h00 (11) 3765-6688 (11) 3765-2376 | Horário de Atendimento: Televendas: 3093-7242, 2º a Sábado, das 8h às 20h | Raia Atendimento ao Cliente: 3093-7242, Dúvidas, elogios e reclamações: rac@drogaraia.com.br, 2º a sábado, das 8h às 21h | Farmacêutico responsável: Ana Rosa Belini Marques | CRF 42.436 | AFE: 7.17094,5 | CMVS - 355030801-477-062443-1-7

As informações contidas neste site não devem ser usadas para automedicação e não substituem, em hipótese alguma, as orientações dadas pelo profissional da área médica. Somente o médico está apto a diagnosticar qualquer problema de saúde e prescrever o tratamento adequado. Ao persistirem os sintomas, um médico deverá ser consultado. Os preços e promoções divulgados no site são válidos apenas para compras feitas pela internet. Maiores esclarecimentos, consultar o site: www.anvisa.gov.br. A Raia Drogasil SA trabalha com as tecnologias mais avançadas de proteção de dados, para que você possa realizar suas compras com tranquilidade. A privacidade e a segurança dos clientes são compromissos da Raia Drogasil SA. Todos os pedidos efetuados estão sujeitos à confirmação da disponibilidade de produto em nosso estoque.

Política de privacidade | © 2017 RD. Todos os direitos reservados.



DIGITE O NOME, MARCA OU PRINCÍPIO ATIVO DO PRODUTO

Olá, Visitante. Crie ou acesse sua Conta aqui
*Preços para entrega no estado de PR

[Marcas](#) | [Medicamentos](#) | [Genérico](#) | [Saúde](#) | [Beleza](#) | [Dermocosméticos](#) | [Cuidados Diários](#) | [Infantil](#) | [Promoções](#) | [Cesta vazia](#)

[Home](#) | [Medicamentos](#) | [Pele e Mucosa](#) | [Cicatrizantes](#)

Parcele em até 10x** sem juros os produtos Sidney Oliveira e relacionados
 Parcele em até 3x** sem juros as demais marcas

Gel Cicatrizante Saf Gel 85g

Produto com a qualidade Convatec | código: 7653 - [774711]



De R\$ 83,14

- 1 un. +

Por R\$ 56,28 cada
 Economize já: R\$ 26,83

Adicionar na minha lista

[Comprar unidade](#)

Informações do Produto

INDICAÇÃO: É indicado em casos de: úlceras por pressão e úlceras de perna de estase venosa, queimaduras de 1° e 2° grau e cortes, abrasões e lacerações. É um gel hidratante e absorvente para feridas, não-estéril, composto de alginato de cálcio e sódio e carboximetilcelulose sódica num excipiente aquoso, transparente e viscoso. **CONTRA-INDICAÇÃO:** É contra-indicado a pacientes com conhecida sensibilidade ao gel ou a algum de seus componentes.

Destaque Ultrafarma

Compre 3
 Pague 2



Frete Grátis
 Consulte*

Composto de mel e própolis
 sabor gengibre, romã e
 menta casa apia - sidney
 oliveira spray 30ml

De R\$ 43,90

Por R\$ 10,37 cada

Economize já R\$ 3,53

10x* de R\$ 1,04 sem juros
 (parcela mínima de R\$ 20,00)

[Comprar
 unidade](#)

[Comprar Kit
 Compre 3 Pague 2](#)



Frete Grátis
 Consulte*

Óleo de cártamo + vitamina
 e - sidney oliveira 30
 cápsulas

Por R\$ 14,48 cada

10x* de R\$ 1,45 sem juros
 (parcela mínima de R\$ 20,00)

[Comprar
 unidade](#)

Compre 3
 Pague 2



Frete Grátis
 Consulte*

Vitamina c 100% da idr +
 zinco 7mg - sidney oliveira
 30 comprimidos
 efervescentes

Por R\$ 21,88 cada

10x* de R\$ 2,19 sem juros
 (parcela mínima de R\$ 20,00)

[Comprar
 unidade](#)

[Comprar Kit
 Compre 3 Pague 2](#)

Compre 3
 Pague 2



Frete Grátis
 Consulte*

Fio dental mint sidney
 oliveira leve 100 pague 50
 metros

Por R\$ 6,15 cada

10x* de R\$ 0,62 sem juros
 (parcela mínima de R\$ 20,00)

[Comprar
 unidade](#)

[Comprar Kit
 Compre 3 Pague 2](#)



Frete Grátis
 Consulte*

Creme para mãos rahda
 chic 50g

De R\$ 0,90

Por R\$ 8,23 cada

Economize já R\$ 1,67

10x* de R\$ 0,82 sem juros
 (parcela mínima de R\$ 20,00)

[Comprar
 unidade](#)

Outras Informações

Código do produto: 774711

Classe Terapêutica: cicatrizantes

001017
alg

Advertência do Ministério da Saúde

SE PERSISTIREM OS SINTOMAS O MÉDICO DEVERÁ SER CONSULTADO. GEL CICATRIZANTE SAF GEL 85G É UM MEDICAMENTO. SEU USO PODE TRAZER RISCOS. PROCURE UM MÉDICO E O FARMACÊUTICO. LEIA A BULA.



Receba as novidades por email.



Mariana Godoy

Institucional

A Ultrafarma
Código de Conduta e Ética
Imprensa Ultrafarma
Nossos Parceiros
Patrocínio Seleção
Prêmios
Projetos Sociais
Trabalhe Conosco

Serviços

ANVISA
Código de Defesa do Consumidor
Fale com o Farmacêutico
Farmácia Popular
Guia Saúde Popular
Orientação Previdenciária
Ultra Fórmulas

Atendimento

Cadastro
Como Comprar
Denuncie pelo Portal de Ética
Dúvidas sobre a Entrega
Encontre nossas Lojas
FAQ - Dúvidas Frequentes
Políticas de Segurança
Promoções Ultrafarma
SAC - (11) 5079-6100
Televidas - (11) 5591-1466
Trocas e Devoluções

Compra Segura



Excelente
15/06/16

Redes Sociais



Formas Pagamento

Parcela em até 10x** sem juros os produtos Sidney Oliveira e relacionados
Pague com cartões em até 3x** sem juros nos demais produtos

Pagamento via Depósito, Dinheiro, Cheque e Boleto Bancário



Ultrafarma Saúde EIRELI - CNPJ: 02.543.945/0006-90 | Santa Isabel/SP | IE: 616.085.655.111 | AFE: 762.700/11-9 | SIVISA: 354680110-477-000031-1-5 - Farmacêuticas Responsáveis: Dra. Regina Celi de Oliveira Monteiro | CRF/SP: 5975-SP | Dra. Maithê Ferreira Marcondes Machado | CRF nº 49.975 | Dra Rose de Jesus Assis | CRF-SP: 63.178 - End.: Est. Municipal Dep. Est. Francisco Franco, 1363 - Santa Isabel - SP - Horário de Funcionamento: Loja CD: Das 8h00 às 21h25 | Loja 24 horas - Ultrafarma amplia atendimento de uma das unidades, a loja 3, localizada na Av. Jabaquara, 1524 | Outras Lojas na Av. Jabaquara: Atendimento das 8h00 às 23h00 | Televidas: Atendimento de segunda-feira a sexta-feira das 7h00 às 23h00. Sábados, Domingo e Feriados das 8h00 às 23h00. | Site : 24 horas por dia. As informações contidas neste site como promoções e ofertas, não devem ser usadas para automedicação e não substituem, em hipótese alguma, a medicação prescrita pelo profissional da área médica. Somente o médico está em condições de diagnosticar qualquer problema de saúde e prescrever o tratamento adequado. Qualquer dúvida sobre prescrição médica e produtos divulgados em nosso site, entre em contato através link "Atendimento" ou pelo tel: (11) 5079-6100. Se preferir, você poderá se dirigir a uma de nossas lojas, pois contamos com um profissional da área para maiores esclarecimentos.

As fotos contidas em nosso site são meramente ilustrativas. Os preços e as promoções, são válidos apenas para compras via Internet. Preços e disponibilidade sujeitos a alterações no decorrer do dia

** As parcelas mínimas nos cartões que aceitam parcelamento são de R\$ 20,00.

Copyright © 2014 - 2017 - Ultrafarma Saúde Ltda. Todos os direitos reservados.

RELATORIO PÚBLICO
(medicamentos, materiais médico-hospitalares e gases medicinais)

PESQUISAR POR

- ITEM
- MODALIDADE
- INSTITUIÇÃO
- FORNECEDOR
- FABRICANTE
- FAIXA
- PERÍODO
- BASE SIASSI(Compras Federais)
- TIPO DE COMPRA

ITEM

Código BR:

BR:

Descrição CATMAT:

Unidade de Fornecimento:

Unidade de Fornecimento:

Genérico: Sim Não

Dados Agrupados

Grupo:

Class:

PDIM:

UF:

Município:

269
271

Imprimir

Pesquisar

RESULTADO

Os registros exibidos especificam as compras realizadas nos últimos 18 meses, o que corresponde ao seguinte período: 06-10-2016 a 06/04/2018
Base de Dados BPS

Gerar PDF

Gerar Planilha

DADOS DO ITEM			DADOS DA COMPRA				DADOS DO FORNECEDOR			DADOS DA INSTITUIÇÃO				VALORES			
CÓDIGO BR	DESCRIÇÃO CATMAT	UNIDADE DE FORNECIMENTO	DATA COMPRA	MODALIDADE DA COMPRA	DATA INSERÇÃO	TIPO COMPRA	FABRICANTE	FABRICANTE	FORNecedor	NOME DA INSTITUIÇÃO	MUNICIPIO	UF	CITD ITENS COMPRADOS	PRECÇO UNITÁRIO	PRECÇO REGULADO	COMPETÊNCIA C/IED	MEDIA PONDERADA
Nenhum registro encontrado..																	

Mostrar 20

001018
ad

Item

- R\$ 6,830

Você está em: Home > Material de Consumo > Gel Ultrassom e ECG > GEL PARA ULTRASSOM ULTRA-GEL FRASCO 300GR MULTIGEL

**GEL PARA ULTRASSOM ULTRA-GEL FRASCO 300GR MULTIGEL**

em 0 avaliações. Dê sua avaliação

Ultra-Gel ULTRA é um produto especialmente elaborado por médico ultra-sonografista, com matérias-primas importadas, de altíssima qualidade, para uso em ultra-sonografia diagnóstica, ecógrafos, dopplers e similares.

Modelo: frasco 300Gr

Marca: MultiGel

Referência: 25021

Conteúdo: unidade

Disponibilidade: Em estoque

Seção: Material de Consumo

R\$ 3,60

Valor à vista: R\$ 3,42 à vista.

Quantidade	Compre mais e ganhe desconto!	
	Quantidade	Valor
1 Unidades	A partir de 30 unidades	R\$ 3,53 (cada)

\$ Saiba como pagar

📦 Calcule o frete

 Tire suas dúvidas
 ★ Indique este produto
 ❤️ Lista

G+

Tweeter

Descrição

Gel para Ultrassom - Ultra-Gel ULTRA - MULTIGEL - Frasco 300 gramas

MULTIGEL, a primeira em gel para procedimento medicinal.

- Sem essência
- Sem corante
- Meio de contato para transmissão ultra-sônica

Ultra-Gel ULTRA é um produto especialmente elaborado por médico ultra-sonografista, com matérias-primas importadas, de altíssima qualidade, para uso em ultra-sonografia diagnóstica, ecógrafos, dopplers e similares.

Benefícios: Ultra-Gel ULTRA é solúvel em água, facilmente removível, não gorduroso, não escorre, não mancha, não irrita a pele. Sua fórmula exclusiva resulta em uma película com grande poder deslizador, maior rendimento e excelente condutividade sônica. Auxilia na conservação dos transdutores.

Modo de usar: aplique Ultra-Gel ULTRA sobre a área a ser examinada ou diretamente no transdutor.

Composição: carbômero, água deionizada, conservante, umectante, alcalinizante e sequestrante. Isento de sal (NaCl).

Validade: 2 anos.

Importante: Conserve Ultra-Gel ULTRA ao abrigo da luz, em lugar seco.

Gel Ultra som - recomendado para uso como meio de contato para transmissão ultrassônica, em aparelhos de ultrassonografia, dopplers e similares. Não ataca o transdutor, inodoro, incolor, não escorre, não é gorduroso e principalmente não irrita a pele.

Meio de contato para transmissão ultra-sônica (Ultrassom Gel)

Ultra Gel Multigel, é um produto especialmente elaborado por médicos ultra-sonografistas, com matérias primas importadas, de altíssima qualidade.

- Indicações:

Ultra sonografia diagnóstica;
Ecógrafos;
Dopplers e similares.

- Características:

Sem corante;
Sem essência;
Solúvel em água;
Facilmente removível;
Não gorduroso;
Não escorre;
Não mancha;
Não irrita a pele;
Fórmula exclusiva que resulta em uma película com grande poder deslizador;
Maior rendimento;
Excelente condutividade;

Auxilia na conservação dos transdutores.

- Modo de usar:

Aplicar o gel ultra-sônico Multigel na área a ser examinada.

- Composição:

Carbômero;

Água Deionizada;

Conservante;

Umectante;

Alcalinizante;

Sequestrante.

compre os produtos MultiGel Ind. e Com. Importação e Exportação de Produtos para Saúde LTDA aqui na Cirúrgica Estilo.
IMAGEM ILUSTRATIVA.

001020

QUEM VIU ESTE PRODUTO, TAMBÉM VIU

GEL PARA ULTRASSOM ULTRA-GEL
BISNAGA 250GR MULTIGEL

GEL PARA ULTRASSOM ULTRA-GEL
FRASCO 300GR MULTIGEL

GEL ECG (ELETROCARDIOGRAMA)
ULTRA-GEL ELETRO FRASCO 300GR
MULTIGEL

GEL PARA FISIOTERAPIA ULTRA-
GEL FISIO 1 KG MULTIGEL

Valor à vista: R\$ 3,33

Valor à vista: R\$ 3,42

Valor à vista: R\$ 3,75

Esgotado



Adicionar ao carrinho



Adicionar ao carrinho



Adicionar ao carrinho

GEL ECG (ELETROCARDIOGRAMA)
ULTRA-GEL ELETRO FRASCO 1 KG
MULTIGEL

GEL PARA ULTRASSOM ULTRA-GEL
FRASCO 1 KG MULTIGEL

GEL PARA FISIOTERAPIA ULTRA-
GEL FISIO GALÃO 5 KG MULTIGEL

GEL PARA ULTRASSOM ULTRA-GEL
GALÃO 5 KG MULTIGEL

Esgotado

Valor à vista: R\$ 6,46

Valor à vista: R\$ 24,61

Valor à vista: R\$ 24,61



Adicionar ao carrinho



Adicionar ao carrinho



Adicionar ao carrinho

GEL PARA ULTRASSOM ULTRA-GEL
BOLSA 5 KG MULTIGEL

GEL PARA ECG
(ELETROCARDIOGRAMA) ULTRA-
GEL ELETRO GALÃO 5 LITROS
MULTIGEL

GEL PARA ECG
(ELETROCARDIOGRAMA) ULTRA-
GEL ELETRO BOLSA 5 LITROS
MULTIGEL

AQUECEDOR DE GEL MICRO
PROCESSADO - CLIMOGEL

Valor à vista: R\$ 24,61

Valor à vista: R\$ 27,54

Esgoiado

Esgotado



Adicionar ao carrinho



Adicionar ao carrinho

Estou procurando por...

Q BUSCAR

RECEBA TODAS
Ofertas por e-mail

Seu endereço de e-mail

OK

Institucional

Cirúrgica Estilo
Comentários sobre o Produto
Política de Entrega
Marcas

Suporte e Política

Benefícios e Parcerias
Como Comprar
Entrega Hoje
Identidade Visual
Política de Faturamento
Política de Privacidade
Trocas e Devoluções
Formas de Pagamento
Atendimento exclusivo

Central de Atendimento

(16) 3289-4664
 (16) 3236-4598
 (16) 98864-6343
 cirurgica.estilo
 vendas@cirurgicaestilo.com.br
 Segunda à sexta-feira das 08:00
às 18:00 horas.

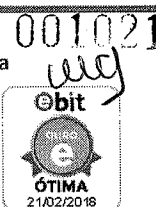
Formas de pagamento**Selos e Segurança**

Copyright 2018 - CIRÚRGICA ESTILO - DISTRIBUIDORA DE PRODUTOS MÉDICOS, HOSPITALARES E LABORATÓRIOS. CNPJ 09.592.986/0001-00 - Todos os Direitos Reservados. "Preços e condições de pagamento apresentados neste "site" somente são válidos para as compras efetuadas no ato da sua exibição. *Condições de pagamento à vista somente para depósitos, transferências e cartão de débito.

Plataforma

Telefone: 19 - 3876-6041 / 3836-2927
 Em emergências disque: (19) 98200-9100
 Pedido também no ☎ (19) 99701-6253

contato@superdinatec.com.br
 vendas@superdinatec.com.br
 REGISTRO NA ANVISA Nº P15XX314389L (0.14617.2)

001022
 CLIQUE AQUI E COMPRE PELA
 NOSSA
 NOVA LOJA VIRTUAL:
 LOJASUPERDINATEC.COM.BR
 ACEITAMOS TODOS OS
 CARTÕES

Categorias

Buscar Produto...

Meu Carrinho: 1 Item(s) / R\$ 11.90

ORÇAMENTO/PEDIDO

Produto	Detalhe	Quantidade	Opções	Preço Unitário	Remover Produto
↓ GEL PARA E.C.G – 300g	**Bisnaga ou BAG HAL	1	Bisnaga ▼	R\$ 11.90	X - Remover
Total:				R\$ 11.90	

Próximo Passo »

R. Nicolau Von Zuben, 195 - Capela
 (Ao lado da creche, a 50 mts da via Anhanguera)
 13285-512 - Vinhedo SP
 19 - 3876-6041 / 3836-2927 / (19) 98200-9100

Pedido também no ☎ (19) 99701-6253
 Skype : superdinatec.ltda
 contato@superdinatec.com.br
 vendas@superdinatec.com.br



INÍCIO / CONSUMO / MATERIAL DE CONSUMO F-M / GEL ULTRA/ECG/EEG / GEL PARA ECG E ULTRASSOM 300G

GEL PARA ECG E ULTRASSOM 300G



R\$5,00

À vista no boleto R\$ 4,65

Receber aviso de novos preços

Entrega: Até 12 dias úteis para Envio

COMPRAR

Qtd:

1

MAIS IMAGENS



PRODUTOS RELACIONADOS

Escolha os produtos que deseja adicionar ao carrinho ou marcar todos

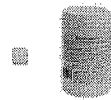

GEL PARA ELETROENCEFALOGRAFIA EEG PASTA CONDUTORA POTE 1 KG CARBOFIX - CARBOGEL

R\$59,50

À vista no boleto R\$ 55,34

ou 2x de R\$30,64



GEL PARA ECG 1000 GRAMAS

R\$29,99

À vista no boleto R\$ 27,89



PRESERVATIVO NÃO LUBRIFICADO PARA ULTRASSOM CX 144UN - MADEITEX

~~R\$68,20~~ R\$65,66

MENOR PREÇO: R\$65,00

À vista no boleto R\$ 61,06

ou 2x de R\$33,81

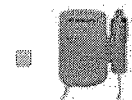

DOPPLER VASCULAR PORTÁTIL DF7001V - MEDPEJ

~~R\$1.700,00~~ R\$1.092,00

À vista no boleto R\$ 1.015,56

ou 10x de R\$121,50

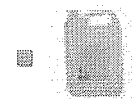

GEL PARA ULTRASSOM 5 KG BAG - (EMBALAGEM PLASTICA)

R\$37,11

À vista no boleto R\$ 34,51

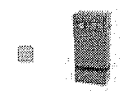

DOPPLER VASCULAR VETERINÁRIO DV3001 - MEDPEJ

~~R\$1.400,00~~ R\$975,00

À vista no boleto R\$ 906,75

ou 10x de R\$108,49



DOPPLER FETAL DE MESA FD-300D C/ VISOR LCD E BATERIA - MD

R\$1.072,98

À vista no boleto R\$ 997,87

ou 10x de R\$119,39

Descrição

Informação Adicional

Comentários

Descrição

gel especialmente recomendado para uso como

meio de contato para transmissão ultra-sônica,

em aparelhos de ultra-sonografia, ecógrafos e dopplers.

- Devido à sua consistência, não escorre, facilitando o exame e economizando gel
- Não tem cheiro desagradável que costuma impregnar a pele dos pacientes
- Não é gorduroso o que o torna facilmente absorvível por guardanapos de papel, algodão ou qualquer outro tecido, favorecendo sua remoção após o exame
- Fabricado totalmente com matérias primas importadas da melhor qualidade e das melhores marcas.

REG. MS 80005910004

Informação Adicional

SKU	R131908
MARCA	Adlin
CÓDIGO DE BARRAS	Não
COR DA FITA	transparente

Comentários

Seja o primeiro a avaliar este produto

TALVEZ VOCÊ SE INTERESSE POR ESTES PRODUTOS

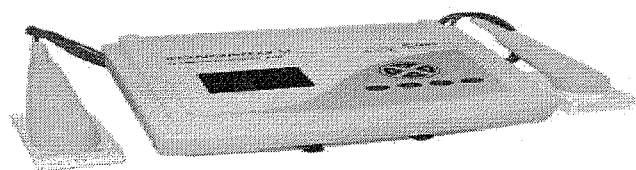

ULTRASSOM FISIOTERÁPICO DIGITAL SONOMED V 1 E 3 MHZ REF. 4150US - CARCI

R\$1.653,00 R\$1.597,00

À vista no boleto R\$ 1.485,21

ou 10x de R\$177,70

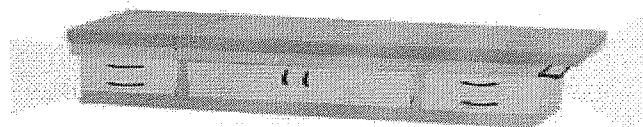

CORES MERAMENTE ILUSTRATIVAS

MESA PARA ULTRASSOM FÓRMICA SUPORTE PARA LENÇOL MED. 1,80 X 0,55 X 0,60 BIO 207 - BIOMN

R\$2.721,00 R\$2.199,00

À vista no boleto R\$ 2.045,07

ou 10x de R\$244,68

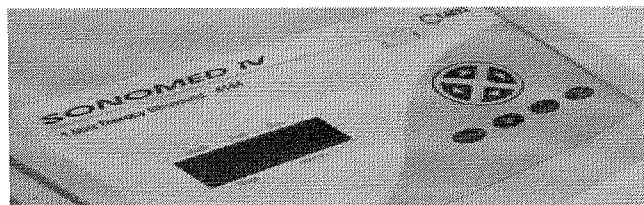

ULTRASSOM FISIOTERÁPICO DIGITAL SONOMED IV 1MHZ 4144US - CARCI

R\$1.198,00

À vista no boleto R\$ 1.114,14

ou 10x de R\$133,30

TAGS DO PRODUTO

Minhas Tags:

001024
wg

001025
wg

ADICIONAR

Use espaços para separar as tags. E aspas simples (') para frases.

INSTITUCIONAL

Sobre a Empresa
Política de Privacidade
Segurança

**SUPORTE E
ATENDIMENTO**

Dúvidas
Trocas e Devoluções
Fale Conosco
Minha Conta

FORMAS DE PAGAMENTO**SELO DE SEGURANCA**

Rua: Pedro Collere 976 - Vila Izabel
Curitiba - PR

Em Frente ao Hospital Cardiológico Costantini

Horário de atendimento

Segunda à Sexta 08:00 às 18:00 Horas

Sábados das 8:30 ao 12:30

Telefone:

(41) 3212-3050 / 3323-6000

Atendimento ao Cliente: sac@cirurgicapassos.com.br

Vendas: vendas@cirurgicapassos.com.br

CNPJ:

23.490.938/0001-32

Desenvolvido por

Item 280 272

R\$ 28.277

RELATÓRIO PÚBLICO
(medicamentos, materiais médico-hospitalares e gases medicinais)

001026

ug

PESQUISAR POR

ITEM MODALIDADE INSTITUIÇÃO FORNECEDOR FABRICANTE FAIXA PERÍODO BASE SIASG(Compras Federais) TIPO DE COMPRA

ITEM

Código BR: Descrição CATMAT:

Unidade de Fornecimento: Genérico: Sim Não Dados Agrupados

Adicionar

Grupo:

Classe:

PDN:

UF: Município:

Pesquisar

RESULTADO

Os registros exibidos especificam as compras realizadas nos últimos 18 meses, o que corresponde ao seguinte período: 06-10-2016 a 06/04/2018

Opção Planilha

Opção PDF

Base de Dados: BPS

Mostrar 20

DADOS DO ITEM			DADOS DA COMPRA				DADOS DO FABRICANTE/FORNECEDOR		DADOS DA INSTITUIÇÃO			VALORES					
ÍTEM	DESCRIÇÃO CATMAT	UNIDADE DE FORNECIMENTO	GENÉRICO	DATA COMPRA	MODALIDADE DA COMPRA	DATA INSERÇÃO	TIPO COMPRA	FABRICANTE	FORNECEDOR	NOME DA INSTITUIÇÃO	MUNICÍPIO	UF	QTD ITENS COMPRADOS	PREÇO UNITÁRIO	CMED - PREÇO REGULADO	COMPETÊNCIA CMED	MÉDIA PONDERADA
Nenhum registro encontrado.																	

001027

 (11) 2910-8155

Busca



R\$ 0 - R\$ 0,00

Seu carrinho está vazio!

Departamentos

Uripem

- [Sem Extensão \(16\)](#)
- [Com Extensão \(8\)](#)

[Exibir Uripem](#)

- [Géis para meios de contato](#)
 - [Ultrassonografia \(11\)](#)
 - [ECG \(11\)](#)

[Exibir Géis para meios de contato](#)

GEL PARA ELETROCARDIOGRAMA (ECG) 5000g

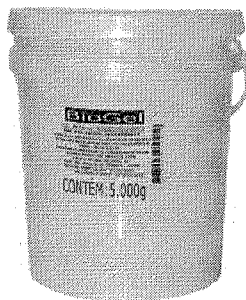

- [Descrição](#)
- [Especificação](#)
- [Comentários \(0\)](#)

Gel para ECG, Hidrossolúvel, Não Medicamentoso, Hipoalergênico, Atóxico, Isento de Princípio Ativo, (Balde com 5.000g), Marca: BioGel.

Dimensões

Altura 24cm

Diâmetro 20cm

Não há comentários para este produto.

Escreva um comentário

Você deve [acessar](#) ou [cadastrar-se](#) para comentar.



GEL PARA ELETROCARDIOGRAMA (ECG) 5000g

- Marca: [Biomed](#)
- Modelo: ECG 5000g
- Disponibilidade: Em estoque

. R\$ 25,00

Qtd 1

[Tweet](#)[Partilhar](#)

001028

ecg

Produtos relacionados**GEL PARA (ECG) 250g - BioGel cx/c 30unid.**

Gel para Eletrocardiograma (ECG), Hidrossolúvel, Não Medicamentoso, Hipoalergênico, Atóxico, Isento ..

R\$ 94,00

 ESGOTADO**GEL PARA (ECG) 1000g - BioGel cx/c 09unid.**

Gel para eletrocardiograma (ECG) 1000g, Hidrossolúvel, Não Medicamentoso, Hipoalergênico, Atóxico, I..

R\$ 47,00

 ESGOTADO**Informações**

- [Recesso final de ano](#)
- [Sobre](#)
- [Política de Privacidade](#)
- [Trocas e Devoluções](#)
- [Como Comprar?](#)

Serviços ao cliente

- [Entre em contato](#)
- [Solicitar devolução](#)
- [Mapa do site](#)

Outros serviços

- [Produtos por marca](#)
- [Comprar vale presentes](#)
- [Programa de afiliados](#)
- [Produtos em promoção](#)

Minha conta

- [Minha conta](#)
- [Histórico de pedidos](#)
- [Lista de desejos](#)
- [Informativo](#)

COMPRA 100% SEGURA

pagseguro UOL



Desenvolvido com tecnologia OpenCart
Biomed © 2018

001029
alg

Olá, o que está procurando hoje?

Pesquisar OFERTAS LOJAS CURSOS CONTA CARRINHO 0

ELEOTERAPIA FISIOTERAPIA ESTÉTICA EDUCAÇÃO FÍSICA PILATES COSMÉTICOS REABILITAÇÃO SAÚDE E BEM-ESTAR FITNESS MÓVEIS

Gel Conductor Plurigel Para Exames De Ultrassom E Eletrocardiograma 5 Kg - Carbogel[®] 001030

COD. 16927
1 de 5 (1) Clique e veja!

Marca: **CARBOGEL**

DISPONIBILIDADE: **EM ESTOQUE**

33% OFF

PRONTA-ENTREGA

O Gel Conductor Plurigel para Exames de Ultrassom e Eletrocardiograma 5 Kg é um gel não gorduroso, inodoro e translúcido.

[VEJA A DESCRIÇÃO COMPLETA](#)



~~R\$ 29,99~~
Por R\$ 19,90
1x de R\$ 19,90 sem juros
à vista: R\$ 18,51

FF NO BOLETO

[COMPRAR](#) [ADICIONAR AO CARRINHO](#)

CEP Ok

O QUE OS CLIENTES MAIS COMPRAM APÓS VER ESTE ITEM

001031
wed



36% compram

Mais compram

Você está vendo

(9)

GEL CONDUTOR PLURIGEL PARA EXAMES DE ULTRASSOM E ELETROCARDIOGRAM...

R\$-29,90

Por R\$ 19,90

1x de R\$ 19,90 sem juros
à vista: R\$ 18,51

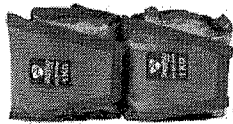

9% compram

(22)

TORNOZELEIRA - CANELEIRA PARA ACADEMIA E CLÍNICAS DE FISIOTE...

R\$-42,90

Por R\$ 24,90

1x de R\$ 24,90 sem juros
à vista: R\$ 23,16



8% compram

(7)

GEL CONDUTOR INCOLOR PARA ULTRASSOM, TENS, FES, CORRENTES ELETROC...

R\$-34,00

Por R\$ 24,90

1x de R\$ 24,90 sem juros
à vista: R\$ 23,16



7% compram

(14)

HALTER EMBORRACHADO PARA ACADEMIA E CLÍNICAS DE FISIOTERAPIA...

R\$-10,00

Por R\$ 9,90

1x de R\$ 9,90 sem juros
à vista: R\$ 9,21

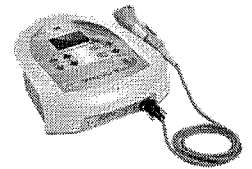

6% compram

(23)

SONOPULSE III IBRAMED - APARELHO DE ULTRASSOM 1 E 3MHZ (2X1)

Por R\$ 1.189,00

10x de R\$ 118,90 sem juros
à vista: R\$ 1.129,55

DESCRIÇÃO

O Gel Conductor Plurigel para Exames de Ultrassom e Eletrocardiograma 5 Kg da Carbogel é um gel não gorduroso, inodoro e translúcido. É facilmente absorvido por guardanapos de papel ou tecido, favorecendo sua remoção após o procedimento. Por ser isento de sal, não danifica os aparelhos.

MODO DE USAR

- Aplique a quantidade necessária de gel diretamente sobre a pele do paciente ou no transdutor/eletrodo.

COMPOSIÇÃO

- Água purificada, glicerina, neutralizante, polímero carboxivinílico e conservante a base de isotiazolinona.

AÇÕES E BENEFÍCIOS

- Possui pH neutro.
- Não gorduroso.
- Inodoro.
- Translúcido.
- Facilmente absorvido, sendo de fácil remoção.
- Isento de sal.
- Não danifica o aparelho.
- Ótima consistência, facilitando o exame e evitando desperdício.
- Produto a base de água.
- Não irritante.
- Não escorre.
- Não mancha a roupa.

INDICAÇÕES

- Meio de contato para exames de ultrassonografia (ecografia) simples ou com doppler.
- Meio de transmissão de impulsos elétricos entre a pele do paciente e o eletrodo em exames de eletrocardiograma.
- Para uso em exames de fisioterapia.
- Uso médico, clínico e hospitalar.
- Uso externo.

CONTRAINDICAÇÕES

- Em caso de alergia específica a algum componente da mistura, não utilize o produto.
- Em caso de irritação, procure orientação médica.
- Não indicado para exame de ultrassonografia transvaginal.

001032
uug

CUIDADOS ESPECIAIS

- Sempre higienize as mãos antes de manipular o produto.
- Certifique-se de fechar o recipiente após o uso.
- Mantenha o recipiente fechado, em ambiente seco, ao abrigo da luz e em temperatura entre 15°C e 30°C.

DADOS TÉCNICOS

Marca: Carbogel
 Modelo: 1454
 Material: Gel
 Quantidade: 01
 Cor: Incolor
 Solubilidade: Solúvel em água
 pH: 6,0 a 7,0
 Peso: 5 Kg
 Garantia: 1 mês
 ANVISA: 80005919006

ITENS INCLUSOS

01 Gel Condutor Plurigel para Exames de Ultrassom e Eletrocardiograma 5 Kg - Carbogel

PRODUTOS VISITADOS POR QUEM PROCURA ESTE ITEM

(0)
 GEL CONDUTOR PLURIGEL PARA EXAMES DE ULTRASSOM E ELETROCARDIOGRAM...
 R\$ 13,00
 Por R\$ 3,90
 1x de R\$ 3,90 sem juros
 à vista: R\$ 3,63

(1)
 GEL CONDUTOR PLURIGEL PARA EXAMES DE ULTRASSOM E ELETROCARDIOGRAM...
 R\$ 20,00
 Por R\$ 10,90
 1x de R\$ 10,90 sem juros
 à vista: R\$ 10,14

(0)
 GEL CONDUTOR PLURIGEL PARA EXAMES DE ULTRASSOM E ELETROCARDIOGRAM...
 R\$ 16,00
 Por R\$ 6,90
 1x de R\$ 6,90 sem juros
 à vista: R\$ 6,42

(0)
 GEL CONDUTOR 5KG PARA ULTRASSOM E CORRENTES INCOLOR - CARBOGEL
 R\$ 24,00
 Por R\$ 23,90
 1x de R\$ 23,90 sem juros
 à vista: R\$ 22,23

(0)
 GEL CONDUTOR PARA ULTRASSOM, ECÓGRAFOS E DOPPLERS 5KG - CARB...
 R\$ 45,00
 Por R\$ 30,90
 1x de R\$ 30,90 sem juros
 à vista: R\$ 28,74

PERGUNTE E VEJA OPINIÕES DE QUEM JÁ COMPROU

Guia	Avaliações	Perguntas
------	------------	-----------

1 avaliação

(1)

(0)
 (0)
 (0)
 (0)
 (1)

Nota 1 de 5

Ficou alguma dúvida sobre o produto? Pergunte aqui...

Enviar pergunta

(veja todas as avaliações)

001033
uug

(veja todas as perguntas)

Avaliações reais, auditadas por

FORMAS DE PAGAMENTO



SAT

Conheça nosso serviço de assistência técnica e fique tranquilo, pois seu problema será solucionado! Temos empresas autorizadas atendendo em todo o país.

SAIBA MAIS

MEU PAGAMENTO SHOPFISIO

Nosso negócio é fazer negócios! Confira agora todas as formas de pagamento disponíveis e escolha a melhor opção para concretizar seu sonho.

SAIBA MAIS

REPRESENTANTES

Seja nosso representante e venha ser parte da equipe da maior loja de saúde do Brasil!

SAIBA MAIS

ATENDIMENTO

Central Atendimento: 0800 721 8999
Seg a Sex: 8h às 18h Sáb: 9h às 12h
Atendimento SAC: 19 3811 8966
Seg a Qui: 8h às 18h Sexta: 8h às 17h
Sáb. 9h às 12hrs.

INSTITUCIONAL

Sobre a Shopfísio
Trabalhe Conosco
Representantes
Cursos
Sobre a Shopgrupo

AJUDA

Política de Privacidade
Entregas
Cupom de Desconto
Troca e Devolução
Errata

NA MÍDIA

SHOPGRUPO S/A - CNPJ: 03.943.181/0001-88

© SHOPFISIO.COM.BR - TODOS DIREITOS RESERVADOS

*Todas imagens dos produtos são de caráter ilustrativo e não definem o tamanho real do produto ou exata definição das suas cores. Alterações dos modelos poderão ocorrer sem aviso prévio dos fornecedores.

CERTIFICADOS



Empresa autorizada pela
ANVISA
100-446-1 (029)3307-11447



0800 721 8990

CONTATE-NOU CELLULAR
19 3811 8999

WHATSAPP
11 96188 8519

SAC
19 3811 8966

MAIS TELEFONES

ATENDIMENTO BLOG

Olá, o que está procurando hoje?

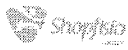

Salva primeiro. :)
Os melhores equipamentos
pelos melhores preços.
Quer ficar sabendo?

Pesqu
isar

OFERTAS

LOJAS

CURSOS

CONTA

CARRINHO

ELEOTERAPIA

FISIOTERAPIA

ESTÉTICA

EDUCAÇÃO FÍSICA

PILATES

COSMÉTICOS

REABILITAÇÃO

SAÚDE E BEM-ESTAR

FITNESS

MÓVEIS

Gel Condutor Para Eletrocardiograma 5Kg - Carbogel Ecg

COD. 05647

0 de 5

(0) Clique e veja!

Marca: **CARBOGEL**

DISPONIBILIDADE: **EM ESTOQUE**

30% OFF

PRONTA-ENTREGA

[VEJA A DESCRIÇÃO COMPLETA](#)

001034
aug



~~R\$ 39,90~~

Por R\$ 27,90

1x de R\$ 27,90 sem juros

à vista: R\$ 25,95

7% OFF NO BOLETO

COMPRAR

ADICIONAR AO CARRINHO

CEP

Ok

O QUE OS CLIENTES MAIS COMPRAM APÓS VER ESTE ITEM



Mais comprado

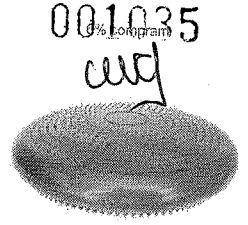
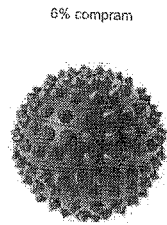
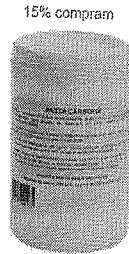

(8)
GEL CONDUTOR PARA
ELETROCARDIOGRAMA 5KG -
CARBOGEL ECG
R\$ 39,90
Por R\$ 27,90
1x de R\$ 27,90 sem juros
à vista: R\$ 25,95

(6)
PASTA PARA
ELETROENCEFALOGRAMA 1KG -
CARBOGEL CARBOFIX EEG
R\$ 69,90
Por R\$ 52,16
1x de R\$ 52,16 sem juros
à vista: R\$ 48,51

(1)
BOLA CRAVO CRESPA PARA
PROPRIOCEPÇÃO - PEQUENA - 5.0CM
R\$ 9,90
Por R\$ 5,08
1x de R\$ 6,08 sem juros
à vista: R\$ 5,65

(7)
GEL CONDUTOR INCOLOR PARA
ULTRASSOM, TENS, FES, CORRENTES
ELETRO...
R\$ 34,90
Por R\$ 24,90
1x de R\$ 24,90 sem juros
à vista: R\$ 23,16

(11)
DISCO DE EQUILÍBRIO FLEXÍVEL ACTE
SPORTS COM BOMBA DE A...
R\$ 89,90
Por R\$ 67,90
1x de R\$ 67,90 sem juros
à vista: R\$ 63,15

DESCRIÇÃO

O Gel Condutor Carbogel ECG, é utilizado como meio de contato para transmissão ultra-sônica em aparelhos de eletrocardiograma, de modo a ser aplicado sobre a pele do paciente, possibilitando a leitura dos sinais emitidos pelo emissor de ondas. Além de não atacar o transdutor do aparelho, ser inodoro e incolor, o produto é extremamente consistente, tornando a aplicação mais fácil e econômica, evitando o desperdício. Devido a sua composição química isenta de sal, o Carbogel ECG não ataca os eletrodos com os quais entra em contato.

AÇÕES E BENEFÍCIOS

- Não ataca o transdutor;
- pH neutro. Torna o gel totalmente inofensivo à pele do paciente;
- Devido à sua consistência, não escorre, facilitando o exame e economizando gel;
- Não tem cheiro desagradável que costuma impregnar a pele dos pacientes;
- Não é gorduroso, tornando a absorção facilitada por guardanapos de papel, algodão ou qualquer outro tecido, favorecendo sua remoção após o exame;
- Fabricado totalmente com matérias-primas qualificadas.

INDICAÇÕES E CONTRA-INDICAÇÕES

- Estocar em local fresco e ao abrigo da luz;
- Em dias quentes, recomenda-se limpar a pele do paciente com um tecido ou papel úmido, antes da aplicação do Carbogel ECG.

DADOS TÉCNICOS

Peso - 5Kg
Registro Anvisa: 80005910001

ITENS INCLUSOS

01 Gel Condutor para Eletrocardiograma 5Kg - Carbogel ECG

001036

Handwritten signature

(1)
GEL CONDUTOR PARA
ELETROCARDIOGRAMA 1KG -
CARBOGEL ECG

R\$-16,90
Por R\$ 7,90
1x de R\$ 7,90 sem juros
à vista:R\$ 7,35

(0)
GEL CONDUTOR PARA
ELETROCARDIOGRAMA 250G -
CARBOGEL ECG

R\$-9,90
Por R\$ 3,90
1x de R\$ 3,90 sem juros
à vista:R\$ 3,63

(0)
GEL CONDUTOR PARA ULTRASSOM,
ECÓGRAFOS E DOPPLERS 5KG -
CARB...

R\$-45,90
Por R\$ 30,90
1x de R\$ 30,90 sem juros
à vista:R\$ 28,74

(0)
GEL CONDUTOR PARA ULTRASSOM,
ECÓGRAFOS E DOPPLERS 1KG -
CARB...

R\$-49,90
Por R\$ 8,90
1x de R\$ 8,90 sem juros
à vista:R\$ 8,28

(0)
GEL CONDUTOR PARA ULTRASSOM,
ECÓGRAFOS E DOPPLERS 250G -
CAR...

R\$-9,90
Por R\$ 3,90
1x de R\$ 3,90 sem juros
à vista:R\$ 3,63

PERGUNTE E VEJA OPINIÕES DE QUEM JÁ COMPROU

Guia Avaliações Perguntas

0 avaliações

“

Esta loja se preocupa tanto com você consumidor que contratou uma empresa independente para auditar as avaliações da loja. Legal, né? :) A Trustvox certifica que a nota média da loja é 4.2 de 5

”

Ficou alguma dúvida sobre o produto? Pergunte aqui...

Enviar perguntal

Avaliações reais, auditadas por

FORMAS DE PAGAMENTO



SAT

Conheça nosso serviço de assistência técnica e fique tranquilo, pois seu problema será solucionado! Temos empresas autorizadas atendendo em todo o país.

SAIBA MAIS

MEU PAGAMENTO SHOPFISIO

Nosso negócio é fazer negócio! Confira agora todas as formas de pagamento disponíveis e escolha a melhor opção para concretizar seu sonho.

SAIBA MAIS

REPRESENTANTES

Seja nosso representante e venha ser parte da equipe da maior loja de saúde do Brasil!

SAIBA MAIS

ATENDIMENTO

Central Atendimento: 0800 721 8999
Seg a Sex: 8h às 18h Sáb: 9h às 12h
Atendimento SAC: 19 3811 8966
Seg a Qui: 8h às 18h Sexta: 8h às 17h
Sáb. 9h às 12hrs.

INSTITUCIONAL

AJUDA

NA MÍDIA

Política de Privacidade
Entregas
Cupom de Desconto
Troca e Devolução

Shopfisio
Conosco
Antes
Cursos

SHOPGRUPO S/A - CNPJ: 03.943.181/0001-88

© SHOPFISIO.COM.BR - TODOS DIREITOS RESERVADOS

*Todas imagens dos produtos são de caráter ilustrativo e não definem o tamanho real do produto ou exata definição das suas cores. Alterações dos modelos poderão ocorrer sem aviso prévio dos fornecedores.

CERTIFICADOS



Empresa autorizada pela
ANVISA
158.442-1 (0168379731201)



ablec

001037
wd

Item

RJ/5.437
Linha de Apreciação Econômica | V.3 | 15

293

PESQUISAR POR (medicamentos, materiais médico-hospitalares e gases medicinais)

ITEM MODALIDADE INSTITUIÇÃO FORNECEDOR FABRICANTE FAIXA PERÍODO BASE SIAAG(Compras Federais) TIPO DE COMPRA **001038**

Código BR: BR Descrição CATMAT: pelo reciclável

Unidade de Fornecimento: Genérico: Sim Não Dados Agrupados

Grupo: Todos

Classe: Todos

PDM:

UF: Todas Município: Seletione

RESULTADO Pesquisar Limpar

Os registros exibidos especificam as compras realizadas nos últimos 18 meses, o que corresponde ao seguinte período: 06/10/2016 a 06/04/2018

Base de Dados: BPS Quer a família? Quer PDF?

Mostrar 20

DADOS DO ITEM		DADOS DA COMPRA				DADOS DO FABRICANTE/FORNECEDOR		DADOS DA INSTITUIÇÃO			VALORES						
ÍTEM	DESCRIÇÃO	UNIDADE DE FORNECIMENTO	GENÉRICO	DATA COMPRA	MODALIDADE DA COMPRA	DATA INSERÇÃO	TIPO COMPRA	FABRICANTE	FORNECEDOR	NOME DA INSTITUIÇÃO	MUNICÍPIO	UF	QTD ITENS COMPRADOS	PREÇO UNITÁRIO	CMED - PREÇO REGULADO	COMPETÊNCIA CMED	MÉDIA PONDERADA
Nenhum registro encontrado.																	

Sistema BPS - Banco de Preços em Saúde
 Desenvolvido pelo Departamento de Saúde, Previdência Social e Serviços Hospitalares
 Coordenação Geral de Administração da Saúde

- bebês
- telefonia fixa
- tablets
- home theater
- stícos e split
- itels
- lecoração
- za e perfumaria
- ros e filmes
- domésticas www.americanas.com.br/categorias
- mpresa www.b2wempresas.com.br
- coiros e serviços
- et www.soubarato.com.br/ novo [cv_ba_am_menumobileacom8](http://www.soubarato.com.br/cv_ba_am_menumobileacom8)

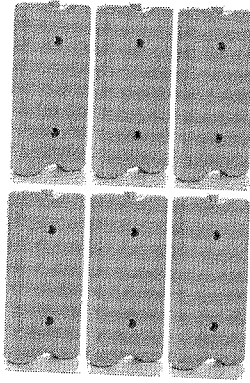

[https://images-americanas.b2w.io/produtos/01/00/item/15830/5/15830595_1SZ.jpg](https://images.americanas.b2w.io/produtos/01/00/item/15830/5/15830595_1SZ.jpg)

Kit Gelo Artificial Reutilizável Tech Gel Rígido 1.000 MI 6 Unidades - Cibragel

(cód.15830595)

vendido e entregue por lazer.shor [/loja/5308720000132](http://loja/5308720000132)

R\$ 48,00 (4% de desconto)

R\$ 46,00

2x de R\$ 23,00 s/ juros [ver parcelas](#)

comprar [\(/garantia/15830595?buyboxfield=&buyboxtoken=&condition=](http://garantia/15830595?buyboxfield=&buyboxtoken=&condition=)

R\$ 46,00 no cartão americanas.com em até 4x de R\$ 11,50 s/ juros [ver parcelas](#)

calcular frete e prazo

ok

001039
aw

7,66

aproveite e veja também

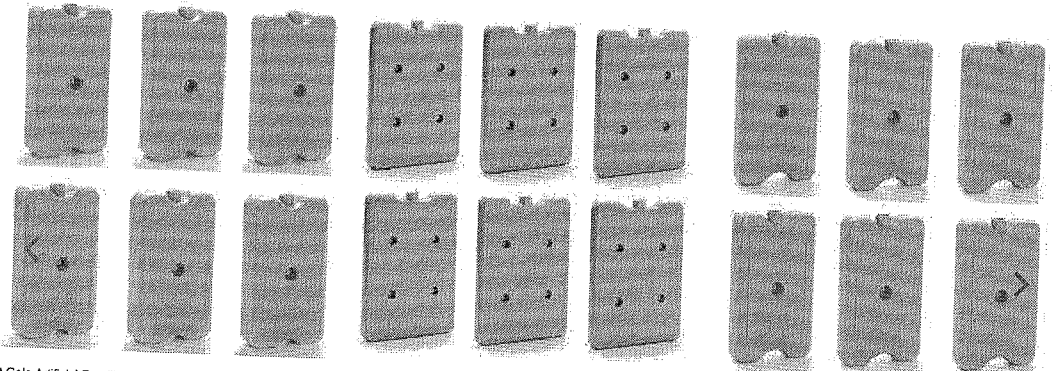

Kit Gelo Artificial Reutilizável Tech Gel Rígido 500 MI 6 Unidades - Cibragel

R\$ 40,00

2x de R\$ 20,00 sem juros
[/produto/15830604?DCSext.recom=RR_item_page.r1-ClickCP&nm_origem=rec_item_page.r1-ClickCP&nm_ranking_rec=1](http://produto/15830604?DCSext.recom=RR_item_page.r1-ClickCP&nm_origem=rec_item_page.r1-ClickCP&nm_ranking_rec=1)

Kit Gelo Artificial Reutilizável Tech Gel Rígido 550 MI 6 Unidades - Cibragel

R\$ 43,00

2x de R\$ 21,50 sem juros
[/produto/15830600?DCSext.recom=RR_item_page.r1-ClickCP&nm_origem=rec_item_page.r1-ClickCP&nm_ranking_rec=2](http://produto/15830600?DCSext.recom=RR_item_page.r1-ClickCP&nm_origem=rec_item_page.r1-ClickCP&nm_ranking_rec=2)

Kit Gelo Artificial Reutilizável Tech Gel Rígido 400 MI 6 Unidades - Cibragel

R\$ 38,00

[/produto/15830592?DCSext.recom=RR_item_page.r1-ClickCP&nm_origem=rec_item_page.r1-ClickCP&nm_ranking_rec=3](http://produto/15830592?DCSext.recom=RR_item_page.r1-ClickCP&nm_origem=rec_item_page.r1-ClickCP&nm_ranking_rec=3)

peças como você também viram



Fralda Geriátrica Descarpack - Tamanho M - 08 Unidades

2 ofertas a partir de **R\$ 9,00**

[/produto/19979008?DCSext.recom=RR_item_page.r2-PersonalizedClickEV&nm_origem=rec_item_page.r2-PersonalizedClickEV&nm_ranking_rec=1](http://produto/19979008?DCSext.recom=RR_item_page.r2-PersonalizedClickEV&nm_origem=rec_item_page.r2-PersonalizedClickEV&nm_ranking_rec=1)

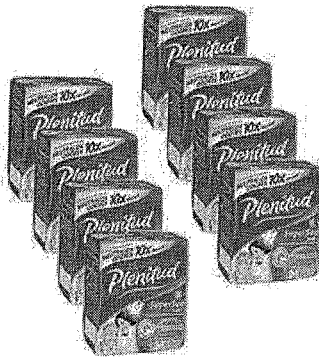

Kit 8 Fraldas Geriátricas Plenitud Neutrarecare Supersec M - 64 unidades

R\$ 183,92 [prime](#)

3x de R\$ 61,30 sem juros
[/produto/1293796217?DCSext.recom=RR_item_page.r2-PersonalizedClickEV&nm_origem=rec_item_page.r2-PersonalizedClickEV&nm_ranking_rec=2](http://produto/1293796217?DCSext.recom=RR_item_page.r2-PersonalizedClickEV&nm_origem=rec_item_page.r2-PersonalizedClickEV&nm_ranking_rec=2)



Fralda Geriátrica Bigfral Pom Pom Tamanho M Kit 144 Fraldas

R\$ 469,34

9x de R\$ 52,14 sem juros
[/produto/24473564?DCSext.recom=RR_item_page.r2-PersonalizedClickEV&nm_origem=rec_item_page.r2-PersonalizedClickEV&nm_ranking_rec=3](http://produto/24473564?DCSext.recom=RR_item_page.r2-PersonalizedClickEV&nm_origem=rec_item_page.r2-PersonalizedClickEV&nm_ranking_rec=3)

Informações do produto

ficha técnica [>](#)
ficha técnica [>](#)

Código

15830595

e por
amento

avaliações



Seja o primeiro a avaliar

001040
wg

avaliar produto (/avaliacao/15830595/kit-gelo-artificial-reutilizavel-tech-gel-rigido-1.000-ml-6-unidades-cibragel)

- Telefonia fixa > [Telefendas 4003-1000 \(https://www.americanas.com.br/hotsite/compre-pelo-telefone\)](https://www.americanas.com.br/hotsite/compre-pelo-telefone) [Atendimento \(http://www.americanas.com.br/central-de-atendimento\)](http://www.americanas.com.br/central-de-atendimento) [Cartão americanas.com \(https://www.americanas.com.br/cartao\)](https://www.americanas.com.br/cartao)
- Tablets > [Institucional](#)
- Estáticos e split > [Dúvidas](#)
- Televisores > [Serviços](#)
- Decoração > [americanas prime](#)
- Filmes e séries > [Formas de pagamento](#)
- Domésticas > [Formas de pagamento](https://www.americanas.com.br/categorias)
Cartões de crédito Americanas.com, Visa, Aura, MasterCard, Diners Club, Hiper, American Express; Boleto bancário; Débito Online Itaú, Banco do Brasil, Bradesco e Visa Electron.
- Empresas > [Precisa de ajuda?](https://www.b2wempresas.com.br)
- Veículos e serviços > [Atendimento por telefone, e-mail e dúvidas frequentes. Clique aqui \(http://www.americanas.com.br/central-de-atendimento\).](http://www.americanas.com.br/central-de-atendimento)
- Novo > [Conecte-se conosco](#)
- Departamentos >

Certificados

Todas as regras e promoções são válidas apenas para produtos vendidos e entregues pela Americanas.com. O preço válido será o da finalização da compra. Havendo divergência, prevalecerá o menor preço ofertado.

B2W - Companhia Digital / CNPJ: 00.776.574/0006-60 / Inscrição Estadual: 492.513.778.117 / Endereço Rua Sacadura Cabral, 102 - Rio de Janeiro, RJ - 20081-902

atendimento.acom@americanas.com (<http://www.americanas.com.br/central-de-atendimento>)

[Mapa do site \(https://www.americanas.com.br/mapa-do-site\)](https://www.americanas.com.br/mapa-do-site)

Procure pelas lojas

- Oferta Wow!
- Cartão Sub
- Galaxy S9
- iPhone
- Pra ver TV com os Parceiros
- Preços exclusivos no app
- Viagens
- Prime

001041
Cud

- Ar Condicionado e Climatização
- Telefonia Fixa
- TV Gaming
- Tablets
- Home Theater
- Fones e Música
- Perfumes e Perfumaria
- Decoração
- Cartão Submarino

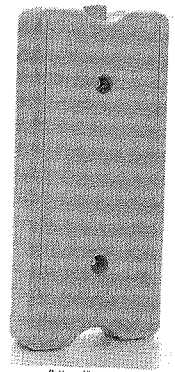

Gelo Artificial Reutilizável Tech Gel Rígido 1.000 MI - Cibragel

(Cód.15830587)

vendido e entregue por **lazer shop** (Lojista/5306720000132)
 R\$ 9,00 (11% de desconto)
R\$ 8,00

Id=&buyboxToken=&condition=NEW&offerType&productId=15830587&productSku=15830590

R\$ 8,00 no cartão Submarino

Calcular frete e prazo OK

Novas empresas.com.br?&sb_menu) NOVO

Lojas

Quem viu este produto, viu também



Gelo Reutilizável Rígido Gelex Médio - Termogel (750ml)

2 ofertas a partir de R\$ 10,40

(/produto/14654495?DCSext.recom=RR_item_page.rr1-ClickCP&nm_origem=rec_item_page.rr1-ClickCP&nm_ranking_rec=1)

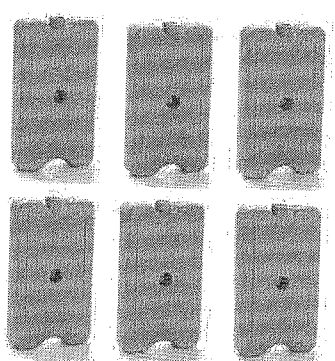

Kit Gelo Artificial Reutilizável Tech Gel Rígido 400 MI 6 Unidades - Gelo X Reutilizável Clio Gel - 1.0 Lt Cibragel

R\$ 38,00

(/produto/15830592?DCSext.recom=RR_item_page.rr1-ClickCP&nm_origem=rec_item_page.rr1-ClickCP&nm_ranking_rec=2)

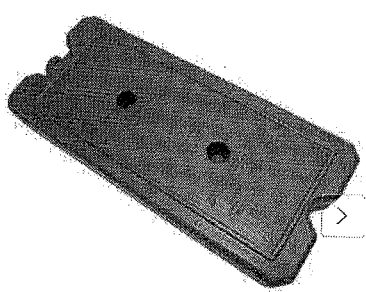

R\$ 8,80

(/produto/23715309?DCSext.recom=RR_item_page.rr1-ClickCP&nm_origem=rec_item_page.rr1-ClickCP&nm_ranking_rec=3)

Os principais produtos em Balde de gelo / pinça / champanhiera

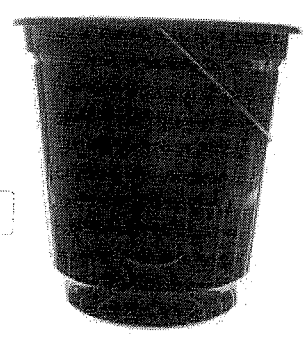

Balde De Plástico Com Alça Capacidade 15 Litros Toyplast

3 ofertas a partir de R\$ 4,72

(/produto/9892170?DCSext.recom=RR_item_page.rr2-CategoryTopProducts&nm_origem=rec_item_page.rr2-CategoryTopProducts&nm_ranking_rec=1)

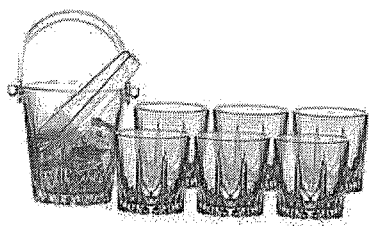

Jogo Balde e 6 copos 1870ml 300ml - Linha Karat - Pasabahce

R\$ 89,00

4x de R\$ 22,25 sem juros (/produto/11298588?DCSext.recom=RR_item_page.rr2-CategoryTopProducts&nm_origem=rec_item_page.rr2-CategoryTopProducts&nm_ranking_rec=2)



Balde De Gelo Jack Daniels Alumiar Falcão Alumínio Preto 5 Litros

2 ofertas a partir de R\$ 71,90

3x de R\$ 23,96 sem juros (/produto/11772181?DCSext.recom=RR_item_page.rr2-CategoryTopProducts&nm_origem=rec_item_page.rr2-CategoryTopProducts&nm_ranking_rec=3)

Informações Do Produto

- Ficha Técnica
- Ficha Técnica

Código

15830587



Dental Access
Tudo para sua saúde!

TELEVENDAS
+55 (22) 2566-3532

Olá Visitante! Cadastre-se
Já é cadastrado? Login

Não há produtos em seu carrinho.

Pesquisar...

Selecione o idioma ▼

001042

wej

Produtos Laboratório > Gelo Reutilizável > Rígido

4165

Deixe uma mensagem.

Gelo Artificial Reutilizável Rígido 1000 ml SLIM

GELOTECH

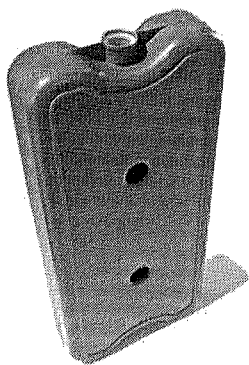

Apenas:
R\$ 4,65



001043
aug

Descrição:

Embalagem: caixa contendo 01 caixa plástica slim azul marinho nas dimensões 27,0 cm, 12,0 cm e 4,0 cm, contendo 1000ml de gel não tóxico.

Características:

Gelo Rígido

Código: GR1000S

Gelos Rígidos são a solução ideal para transporte de materiais hospitalares, farmacêuticos, clínicos, veterinários, alimentícios, flores ou para qualquer outra aplicação que necessite manter a baixas temperaturas.

É fabricado em diversas medidas, para melhor adaptar-se as embalagens de nossos clientes.

Nos seguintes modelos:

PRODUTO	MEDIDAS FRASCOS
Gelo Rígido - 100	8,7 cm x 5,0 cm x 2,9 cm
Gelo Rígido - 200	12,0 cm x 7,0 cm x 2,9 cm
Gelo Rígido - 400	17,0 cm x 10,0 cm x 2,7 cm
Gelo Rígido - 500	17,0 cm x 10,0 cm x 3,7 cm
Gelo Rígido - 510	13,5 cm x 9,5 cm x 4,9 cm
Gelo Rígido - 550	22,0 cm x 15,0 cm x 2,0 cm
Gelo Rígido - 700	19,0 cm x 11,5 cm x 3,8 cm
Gelo Rígido - 1050	21,6 cm x 15,5 cm x 4,5 cm
Gelo Rígido - 1000 SLIM	27,0 cm x 12,0 cm x 4,0 cm
Gelo Rígido - 2000	27,0 cm x 20,0 cm x 4,5 cm

Fabricante: Gelotech

Produtos Relacionados:

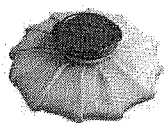

Bolsa Flexível para Gelo G
MERCUR
R\$ 111,89



Cinta Para Bolsa Flexível para Gelo
Costas e Ombro
MERCUR
R\$ 96,09



Gelo Artificial Reutilizável Rígido
200 ml
GELOTECH
R\$ 2,16



Gelo Artificial Reutilizável Flexível
500g
GELOTECH
R\$ 2,85

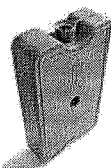

Gelo Artificial Reutilizável Rígido
500 ml
GELOTECH
R\$ 2,76

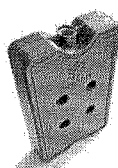

Gelo Artificial Reutilizável Rígido
700 ml
GELOTECH
R\$ 3,88

Deixe uma mensagem.

Parceiros



Fale Conosco

Dental Access

Praça Cel. Monnerat, 228 - Loja 16 - Shopping Sta. Rita -
Centro
Bom Jardim - RJ CEP 28.660-000

Fone: (22) 2566-3532

contato@dentalaccess.com.br

Institucional

Condições de Uso
Devolução ou Troca
Entrega
Rastreamento
Segurança

Redes sociais

Twitter
Facebook
Newsletter

Formas de pagamento

Cartão de crédito
Depósito ou Boleto Bancário

001044

WJ



Copyright © 2018 - Todos os direitos reservados a Dental Access - CNPJ: 14.571.054/0001-11 [AFE:8.08878.1]. Responsável Técnica: Dra. Maysa M. de L. Souza - CRO/RJ nº 24159.

by icert®

Deixe uma mensagem.

Item 274

R\$ 31053

RELATÓRIO PÚBLICO
(medicamentos, materiais médico-hospitalares e gases medicinais)

PESQUISAR POR

ITEM MODALIDADE INSTITUIÇÃO FORNECEDOR FABRICANTE FAIXA PERÍODO BASE SIASG(Compras Federais) TIPO DE COMPRA

ITEM

Código BR: Descrição CATMAT:
 AR Igelo recidível

Unidade de fornecimento:

Genérico: Sim Não Dados Agrupados

Grupo:

Classe:

PDM:

UF: Município:

Todas Seleccione

001045
Caj

RESULTADO

Os registros exibidos especificam as compras realizadas nos últimos 18 meses, o que corresponde ao seguinte período: 06-10-2016 a 06/04/2018

Base de Dados: BPS

Mostrar 20

DADOS DO ITEM		DADOS DA COMPRA				DADOS DO FABRICANTE/FORNECEDOR		DADOS DA INSTITUIÇÃO			VALORES						
IDIGO BR	DESCRIÇÃO CATMAT	UNIDADE DE FORNECIMENTO	GENÉRICO	DATA COMPRA	MODALIDADE DA COMPRA	DATA INSERÇÃO	TIPO COMPRA	FABRICANTE	FORNECEDOR	NOME DA INSTITUIÇÃO	MUNICÍPIO	UF	QTD ITENS COMPRADOS	PREÇO UNITÁRIO	CMED - PREÇO REGULADO	COMPETÊNCIA CMED	MÉDIA PONDERADA
Nenhum registro encontrado.																	

Sistema BPS 4.00
Desenvolvido pelo Instituto de Saúde, Investimentos e Desenvolvimento
Coordenação Geral de Economia da Saúde

o por
amento

(https://www.americanas.com.br/mapa-do-site) (https://www.americanas.com.br) O que você quer agora? :

Gelo rígido ZUUMI-Gelotech - Americanas.com



0

seja **prime** (http://www.americanas.com.br/hotsite/prime?chave=prf_0_hr_0_0_prime) oferta do dia peça seu cartão Galaxy S9 partiu Rússia álbum da copa baixe o app

- se e bebês
- telefonia fixa
- tablets
- home theater
- sticos e split
- teais
- decoração
- za e perfumaria
- os e filmes
- Domésticas (www.americanas.com.br/categorias)
- mpresa (www.b2wempresas.com.br)
- ceiros e serviços
- et (www.vsoubarato.com.br/novo/cv_ba_am_menubaleacom&departamentos)

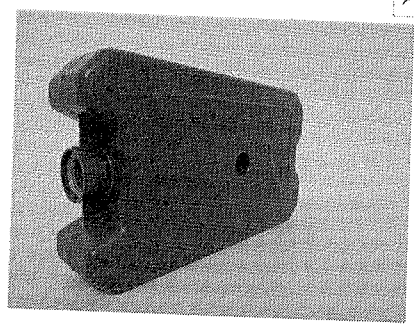

(https://images.americanas.b2w.io/producos/01/00/sku/332856/33285662_1SZ.jpg)

Gelo Rígido 200ml-Gelotech

(cód.33285664)

001046
wed

vendido por **brafest** (Idolista/15398636000152) e entregue por americanas.com

R\$ 3,50

comprar (/garantia/33285664?buyboxfield=&buyboxtoken=&condition:)

R\$ 3,50 no cartão americanas.com

calcular frete e prazo **ok**

peças como você também viram

campeões de vendas

Smartphone Motorola Moto G 5S Dual Chip Android 7.1.1 Nougat Tela 5.2" Snapdragon 430 32GB 4G Câmera 16MP ...
★★★★★ (714)
32 ofertas a partir de
R\$ 859,00
6x de R\$ 107,37 sem juros
(/produto/132444092?DCSext.recom=RR_item_page.r2-PopularProducts&nm_origem=rec_item_page.r2-PopularProducts&nm_ranking_rec=1)

Smartphone Samsung Galaxy J7 Prime Dual Chip Android Tela 5.5" 32GB 4G Câmera 13MP - Dourado
★★★★★ (1058)
44 ofertas a partir de
R\$ 969,00
10x de R\$ 96,90 sem juros
(/produto/129543938?DCSext.recom=RR_item_page.r2-PopularProducts&nm_origem=rec_item_page.r2-PopularProducts&nm_ranking_rec=2)

Smartphone Samsung Galaxy J7 Metal Dual Chip Android 6.0 Tela 5.5" 16GB 4G Câmera 13MP - Dourado
★★★★★ (969)
7 ofertas a partir de
R\$ 699,00 **prime**
7x de R\$ 99,85 sem juros
(/produto/128010777?DCSext.recom=RR_item_page.r2-PopularProducts&nm_origem=rec_item_page.r2-PopularProducts&nm_ranking_rec=3)

Informações do produto

ficha técnica
ficha técnica

Código 33285664
Código de barras

avaliações

e por
amento

avaliar produto (avaliacao/33285664/gelo-rigido-200ml-gelotech)

- >
- >
- elefantes e bebês >
- telefonia fixa >
- tablets >
- home theater >
- ásticos e spill >
- itels >
- decoração >
- zua e perfumaria >
- os e filmes >
- Jornalísticas
www.americanas.com.br/categori
s)
- mpresa
www.b2wempresas.com.br) >
- cairos e serviços >
- et
v.soubarato.com.br/?
cv_ba_am_menumobileacom8
- Departamentos >

O que já conquistou muita gente:

001047
wg

Últimos produtos vistos

[Tele vendas 4003-1000 \(https://www.americanas.com.br/hotsite/compre-pelo-telefone\)](https://www.americanas.com.br/hotsite/compre-pelo-telefone)
[Atendimento \(http://www.americanas.com.br/central-de-atendimento\)](http://www.americanas.com.br/central-de-atendimento)
[Cartão americanas.com \(https://www.americanas.com.br\)](https://www.americanas.com.br)

Institucional

Dúvidas

Serviços

americanas prime

Formas de pagamento

Cartões de crédito Americanas.com, Visa, Aura, MasterCard, Diners Club, Hiper, American Express; Boleto bancário; Débito Online Itaú, Banco do Brasil, Bradesco e Visa Electron.

Precisa de ajuda?

Atendimento por telefone, e-mail e dúvidas frequentes. Clique aqui (http://www.americanas.com.br/central-de-atendimento).

Conecte-se conosco



Certificados

Todas as regras e promoções são válidas apenas para produtos vendidos e entregues pela Americanas.com. O preço válido será o da finalização da compra. Havendo divergência, prevalecerá o menor preço ofertado.

B2W - Companhia Digital / CNPJ: 00.776.574/0006-60 / Inscrição Estadual: 492.513.778.117 / Endereço Rua Sacadura Cabral, 102 - Rio de Janeiro, RJ - 20081-902

atendimento.ecom@americanas.com (http://www.americanas.com.br/central-de-atendimento)

[Mapa do site \(https://www.americanas.com.br/mapa-do-site\)](https://www.americanas.com.br/mapa-do-site)

(https://www.shoptime.com.br/mapa-do-site) (https://www.shoptime.com.br)

(https://www.shoptin chave=prf_hm_hr_0

as lojas

sa e Banho w.shoptime.com.br/categoria/

LOUCURA DO DIA

Seja o primeiro (https://www.shoptime.com.br/landingpage/prime?chave=prf_hm_tl_0_0_prime)

Descontos exclusivos no APP Escolha Sua TV Cartão Shoptime Smartpho

w.shoptime.com.br/categoria/

w.shoptime.com.br/categoria/

iteis w.shoptime.com.br/categoria/

w.shoptime.com.br/categoria/

Domésticas v.shoptime.com.br/categoria/2:

oias

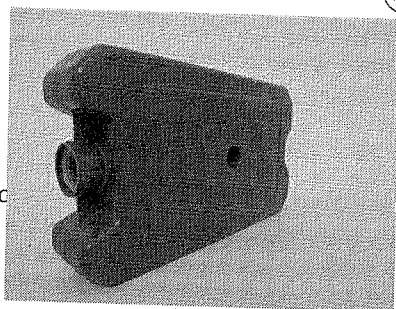

Gelo Rígido 200ml-Gelotech (cód.33285664)

001048 (handwritten)

vendido por [prafest \(/lojista/15398838000152\)](#) e entregue por Shoptime

R\$ 3,50

D=&BUYBOXTOKEN=&CONDITION=NEW&OFFERTYPE&PRODUCTID=33285664&PRODUCTSKU=3328566

R\$ 3,50 no cartão Shoptime

Calcular frete e prazo

OK

(https://images-shoptime.b2w.io/produtos/01/00/sku/332856/33285662_1SZ.jpg)

OS MAIS QUERIDOS

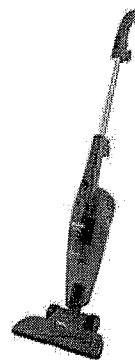
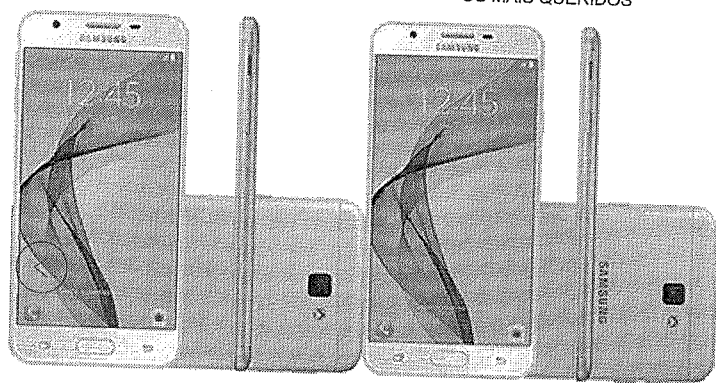

Smartphone Samsung Galaxy J5 Prime Dual Chip Android 6.0 Tela 5" Quad-Core 1.4 GHz 32GB 4G Wi-Fi Câmera 13MP... 39 ofertas a partir de R\$ 699,00

Smartphone Samsung Galaxy J7 Prime Dual Chip Android Tela 5.5" 32GB 4G Câmera 13MP - Dourado 44 ofertas a partir de R\$ 969,00

Aspirador de Pó Philco Rapid 1000N Vermelho/Preto - 1000W 20 ofertas a partir de R\$ 129,00

OS MAIS VENDIDOS

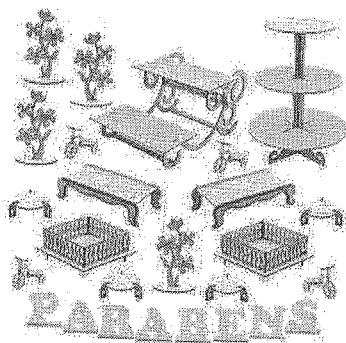

Aspirador de Pó Britânia Dust Off 2 em 1 - Preto

30 ofertas a partir de R\$ 99,99

Kit Festa Provençal Mdf Branco - Linha Premium

R\$ 74,90

(/produto/3084837?DCSext.recom=RR_item_page.ads-TopSellersClickCP&nm_origem=rec_item_page.ads-

Panela de Pressão Elétrica Philips Wafita Linha Daily Collection R3103/7 - 5 Litros c/limer

12 ofertas a partir de R\$ 249,00

(/produto/1130223297DCSext.recom=RR_item_page.ads-TopSellersClickCP&nm_origem=rec_item_page.ads-

OS MAIS VENDIDOS



as lojas

sa e Banho
w.shoptime.com.br/categoria/

w.shoptime.com.br/categoria/

3
w.shoptime.com.br/categoria/

iteis
w.shoptime.com.br/categoria/

3
w.shoptime.com.br/categoria/

Domésticas
v.shoptime.com.br/categoria/2;

.ojas >

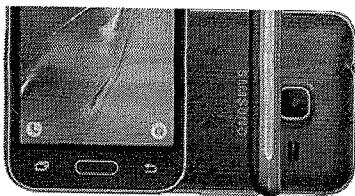

Smartphone Samsung Galaxy J1 Mini Android 5.1 Tela 4" 8GB 3G Wi-Fi Câmera 5MP - Preto
★★★★★(398)
27 ofertas a partir de
R\$ 329,00
3x de R\$ 109,66 sem juros
(/produto/125768072?DCSext.recom=RR_item_page.r2-TopSellers&nm_origem=rec_item_page.r2-TopSellers&nm_ranking_rec=1)



Aparelho de Jantar Francesca 24 peças - La Cuisine
★★★★★(15)
R\$ 169,99 prime
8x de R\$ 21,24 sem juros
(/produto/132800827?DCSext.recom=RR_item_page.r2-TopSellers&nm_origem=rec_item_page.r2-TopSellers&nm_ranking_rec=2)



Smart TV LED 50" Philips 50PUG6102/78 UHD 4K com Conversor Digital 4 HDMI 2 USB Wi-Fi 60hz - Preta
★★★★★(120)
6 ofertas a partir de
R\$ 2.199,99 prime
10x de R\$ 219,99 sem juros
(/produto/132370265?DCSext.recom=RR_item_page.r2-TopSellers&nm_origem=rec_item_page.r2-TopSellers&nm_ranking_rec=3)

001049
aug

informações do produto >

ficha técnica >

ficha técnica >

Código

33285664

Código de barras

avaliações

★★★★★(0)

Seja o primeiro a avaliar

AVALIAR PRODUTO (AVALIACAO/33285664/GELO-RIGIDO-200ML-GELOTech)

Televendas: 4003-1020 (https://www.shoptime.com.br/landingpage/compre-pelo-telefone)

Atendimento (http://www.shoptime.com.br/central-de-atendimento)

Anuncie (http://img.shoptime.com.br/n

Institucional >

Parcerias >

Dúvidas >

Serviços >

Cartão Shoptime >

TV Shoptime >

Formas de Pagamento

Cartões de crédito Shoptime, Visa, Aura, MasterCard, Diners Club, Hiper, American Express; Boleto bancário; Débito Online Itaú, Banco do Brasil, Bradesco e Visa Electron.

Precisa de ajuda?

Atendimento por telefone, e-mail e dúvidas frequentes. Clique aqui (http://www.shoptime.com.br/central-de-atendimento).

Conecte-se conosco



Certificados

Todas as regras e promoções são válidas apenas para produtos vendidos e entregues pelo Shoptime. O valor de oferta do produto será garantido após a finalização da compra. Havendo divergência, prevalecerá o menor preço ofertado.

B2W - Companhia Digital / CNPJ: 00.776.574/0006-60 / Inscrição Estadual: 492.513.778.117 / Endereço Rua Sacadura Cabral, 102 - Rio de Janeiro, RJ - 20081-902

atendimento.shop@shoptime.com (http://www.shoptime.com.br/central-de-atendimento)

Mapa do site (https://www.shoptime.com.br/mapa-do-site)





Dental Access
Tudo para sua saúde!

TELEVENDAS
+55 (22) 2566-3532

Olá Visitante! Cadastre-se
Já é cadastrado? Login

Não há produtos em seu carrinho.

Selecione o idioma ▼

Produtos Laboratório » Gelo Reutilizável » Rígido

001050

aug

2,16

Deixe uma mensagem.



Gelo Artificial Reutilizável Rígido 200 ml

GELOTECH

Apenas:

R\$ 2,16

001051
ceg

Descrição:

Embalagem: caixa contendo 01 caixa plástica azul marinho nas dimensões 12,0 cm, 7,0 cm e 2,9 cm, contendo 200ml de gel não tóxico.

Características:

Gelo Rígido

Código: GR200

Os Gelos Rígidos são a solução ideal para transporte de materiais hospitalares, farmacêuticos, clínicos, veterinários, alimentícios, flores ou para qualquer outra aplicação que necessite manter as baixas temperaturas.

É fabricado em diversas medidas, para melhor adaptar-se as embalagens de nossos clientes.

Nos seguintes modelos:

PRODUTO	MEDIDAS FRASCOS
Gelo Rígido - 100	8,7 cm x 5,0 cm x 2,9 cm
Gelo Rígido - 200	12,0 cm x 7,0 cm x 2,9 cm
Gelo Rígido - 400	17,0 cm x 10,0 cm x 2,7 cm
Gelo Rígido - 500	17,0 cm x 10,0 cm x 3,7 cm
Gelo Rígido - 510	13,5 cm x 9,5 cm x 4,9 cm
Gelo Rígido - 550	22,0 cm x 15,0 cm x 2,0 cm
Gelo Rígido - 700	19,0 cm x 11,5 cm x 3,8 cm
Gelo Rígido - 1050	21,6 cm x 15,5 cm x 4,5 cm
Gelo Rígido - 1000 SLIM	27,0 cm x 12,0 cm x 4,0 cm
Gelo Rígido - 2000	27,0 cm x 20,0 cm x 4,5 cm

Fabricante: Gelotech

Produtos Relacionados:

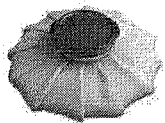

Bolsa Flexível para Gelo G
MERCUR
R\$ 111,89



Cinta Para Bolsa Flexível para Gelo
Costas e Ombro
MERCUR
R\$ 96,09



Gelo Artificial Reutilizável Rígido
100 ml
GELOTECH
item indisponível



Gelo Artificial Reutilizável Flexível
180g
GELOTECH
R\$ 2,16



Gelo Artificial Reutilizável Flexível
500g
GELOTECH
R\$ 2,85



Gelo Artificial Reutilizável Flexível
45g
GELOTECH
R\$ 0,87

Deixe uma mensagem.

Parceiros



Fale Conosco

Dental AccessPraça Cel. Monnerat, 228 - Loja 16 - Shopping Sta. Rita -
Centro
Bom Jardim - RJ CEP 28.660-000

Fone: (22) 2566-3532

contato@dentalaccess.com.br

Institucional

Condições de Uso
Devolução ou Troca
Entrega
Rastreamento
Segurança

Redes sociais

Twitter
Facebook
Newsletter

Formas de pagamento

Cartão de crédito
Depósito ou Boleto Bancário

001052

Wed



Copyright © 2018 - Todos os direitos reservados a Dental Access - CNPJ: 14.571.054/0001-11 [AFE.8.08878.1]. Responsável Técnica: Dra. Maysa M. de L. Souza - CRO/RJ nº 24159.

by icerte

Deixe uma mensagem.

Item
295

R\$ 2.947



RELATÓRIO PÚBLICO
(medicamentos, materiais médico-hospitalares e gases medicinais)

001053

ucl

PESQUISAR POR

ITEM
 MODALIDADE
 INSTITUIÇÃO
 FORNECEDOR
 FABRICANTE
 FAIXA
 PERÍODO
 BASE SIASG(Compras Federais)
 TIPO DE COMPRA

ITEM

Código BR: Descrição CATMAT:

Unidade de Fornecimento: Genérico: Sim Não Dados Agrupados

Adicionar

Grupo:

Classe:

PDM:

UF: Município:

Parâmetros Filtros

RESULTADO

Os registros exibidos especificam as compras realizadas nos últimos 18 meses, o que corresponde ao seguinte período: 06-10-2016 a 06/04/2018
Base de Dados: BPS

Selecione

Selecione

Mostrar 20

DADOS DO ITEM			DADOS DA COMPRA				DADOS DO FABRICANTE/FORNECEDOR			DADOS DA INSTITUIÇÃO			VALORES				
CÓDIGO BR	DESCRIÇÃO CATMAT	UNIDADE DE FORNECIMENTO	GENÉRICO	DATA COMPRA	MODALIDADE DA COMPRA	DATA INSERÇÃO	TIPO COMPRA	FABRICANTE	FORNECEDOR	NOME DA INSTITUIÇÃO	MUNICÍPIO	UF	QTD ITENS COMPRADOS	PREÇO UNITÁRIO	CMED - PREÇO REGULADO	COMPETÊNCIA CMED	MÉDIA PONDERADA
Nenhum registro encontrado.																	

Gelo Artificial Reutilizável Rígido 400 ml

GELOTECH

Apenas:

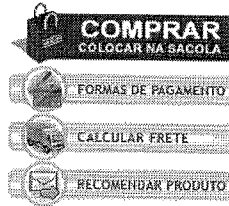
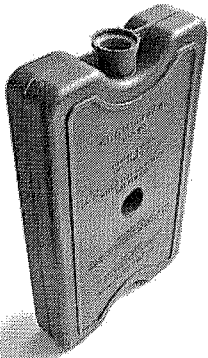
R\$ 2,50001054
wag**Descrição:**

Embalagem: caixa contendo 01 caixa plástica azul marinho nas dimensões 17,0 cm, 10,0 cm e 2,7 cm, contendo 400ml de gel não tóxico.

Características:**Gelo Rígido**

Modelo: GR400

Os Gelos Rígidos são a solução ideal para transporte de materiais hospitalares, farmacêuticos, clínicos, veterinários, alimentícios, flores ou para qualquer outra aplicação que necessite manter a baixas temperaturas.

É fabricado em diversas medidas, para melhor adaptar-se as embalagens de nossos clientes.

Nos seguintes modelos:

PRODUTO	MEDIDAS FRASCOS
Gelo Rígido - 100	8,7 cm x 5,0 cm x 2,9 cm
Gelo Rígido - 200	12,0 cm x 7,0 cm x 2,9 cm
Gelo Rígido - 400	17,0 cm x 10,0 cm x 2,7 cm
Gelo Rígido - 500	17,0 cm x 10,0 cm x 3,7 cm
Gelo Rígido - 510	13,5 cm x 9,5 cm x 4,9 cm
Gelo Rígido - 550	22,0 cm x 15,0 cm x 2,0 cm
Gelo Rígido - 700	19,0 cm x 11,5 cm x 3,8 cm
Gelo Rígido - 1050	21,6 cm x 15,5 cm x 4,5 cm
Gelo Rígido - 1000 SLIM	27,0 cm x 12,0 cm x 4,0 cm
Gelo Rígido - 2000	27,0 cm x 20,0 cm x 4,5 cm

Fabricante: Gelotech

Produtos Relacionados:

Gelo Artificial Reutilizável Rígido
200 ml
GELOTECH
R\$ 2,16



Gelo Artificial Reutilizável Rígido
100 ml
GELOTECH
item indisponível



Gelo Artificial Reutilizável Flexível
500g
GELOTECH
R\$ 2,85



Gelo Artificial Reutilizável Flexível
45g
GELOTECH
R\$ 0,87



Gelo Artificial Reutilizável Rígido
500 ml
GELOTECH
R\$ 2,76



Gelo Artificial Reutilizável Rígido
550 ml
GELOTECH
R\$ 3,97

Deixe uma mensagem.

Parceiros



ZILMOMES



ACCIONARIA DILCOPCA

ACON

ADLIN

Amor Perfeito

ANADONA

ANDREZA TRISTE

APOLO



Fale Conosco

Institucional

Redes sociais

Formas de pagamento

Dental Access

Praça Cel. Monnerat, 228 - Loja 16 - Shopping Sta. Rita -
Centro
Bom Jardim - RJ CEP 28.660-000

Fone: (22) 2566-3532

contato@dentalaccess.com.br

Condições de Uso
Devolução ou Troca
Entrega
Rastreamento
Segurança

Twitter
Facebook
Newsletter

Cartão de crédito
Depósito ou Boleto Bancário



Copyright © 2018 - Todos os direitos reservados a Dental Access - CNPJ: 14.571.054/0001-11 [AFE:8.08878.1]. Responsável Técnica: Dra. Maysa M. de L. Souza - CRO/RJ nº 24159.

by icert®

Deixe uma mensagem.



MAGAZINE
MÉDICA.COM

(/)

Segunda à Sexta das 8h às 12h e 13:30h
às 18h

falecom@magazinemedica.com.br
(mailto:falecom@magazinemedica.com.br)

001056

Weg



Entre ou
cadastre-se



Meus
pedidos



Meu
carrinho

0 Itens

produtos/visualiza/sku/1222/

buscar

INÍCIO (/) / DESCARTÁVEIS (/CATEGORIAS/DESCARTÁVEIS/) / GELO REUTILIZÁVEL (/CATEGORIAS/DESCARTÁVEIS/GELO-REUTILIZÁVEL/) / GELO RECICLÁVEL 400ML A UNIDADE GELOTECH

GELO RECICLÁVEL 400ML A UNIDADE GELOTECH

Cód.: 1222

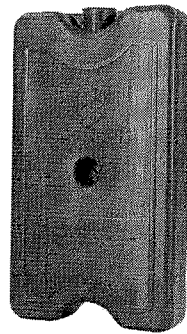

2,74

1 / 1

Compartilhar

GELOTECH

(/marcas/gelotech/)

Por R\$ 2,61 à vista

no boleto bancário (5% desc. já calculado)

No cartão **R\$ 2,74** ou em até **12x de R\$ 0,29** com juros de 1,99% a.m.

Formas de pagamento (/)

Frete Grátis PR, RS, SC e SP

Condição de frete válida para as regiões Parana, Rio Grande Do Sul, Santa Catarina e Sao Paulo em compras com valor mínimo de R\$ 1.000,00.

Em estoque: 540 pc

1

Frete e Prazo

Informe seu CEP

Não sabe seu CEP? Clique aqui. (<http://www.buscacep.correios.com.br/sistemas/buscacep/buscaCep.cfm>)

Descrição do produto
Os Gelos Rígidos GELOTECH são a solução ideal para transporte em baixas temperaturas.
Características do produto

Indicações	Recomendado para transporte de vacinas, produtos farmacêuticos, veterinários, gêneros alimentícios e camping.
Diferenciais e benefícios	Duração da temperatura de 9 a 43 horas, conforme o tamanho da embalagem.
Modo de Usar	Manter em freezer por 30 horas aproximadamente antes de usar.
Itens inclusos	01 unidade.
Altura do produto (cm)	2,70
Largura do produto (cm)	10,00
Profundidade do produto (cm)	17,00
Peso líquido (Kg)	0,470
Altura da embalagem (cm)	2,70
Largura da embalagem (cm)	10,00
Profundidade da embalagem (cm)	17,00
Peso bruto com embalagem (Kg)	0,470
Higiene e Conservação	Realizar limpeza com água e detergente neutro, e se necessário com pano umedecido em álcool 70%.
Garantia	3 meses
SAC do Fabricante	(41) 3365-1989
Registro ANVISA/M.S.	isento

001057
wg

Opiniões sobre o produto

Por favor, faça login para avaliar este produto. (</accounts/registro/login/?next=/produtos/visualiza/sku/1222/>)

Avaliações do produto

Este produto ainda não foi avaliado.

PAGUE EM ATÉ 12X NO CARTÃO

(/banner_rotator/click/33/?place=12)

5% DE DESCONTO NO BOLETO

(/banner_rotator/click/34/?place=14)

@ RECEBA AS ATUALIZAÇÕES DOS SEUS PEDIDOS POR E-MAIL

001058
wed

Institucional

Quem Somos? (/institucional/quem-somos/)

Nossa Missão (/institucional/nossa-missao/)

Nossa Visão (/institucional/nossa-visao/)

Ajuda

Envio e Frete (/ajuda/envio-e-frete/)

Formas de Pagamento (/ajuda/formas-de-pagamento/)

Garantia e Assistência Técnica (/ajuda/garantia-e-assistencia-tecnica/)

Segurança e Privacidade (/ajuda/seguranca-e-privacidade/)

Trocas, Devoluções e Ressarcimentos (/ajuda/trocas-devolucoes-e-ressarcimentos/)

Pague com



Ambiente seguro



(<https://letsencrypt.org/>)



Certificações



(<http://consultas.anvisa.gov.br/#/empres>)

4.7 ★★★★★
Google
Avaliações do Consumidor

Siga-nos



(<https://www.facebook.com/magazinemedica>)



(<https://plus.google.com/u/0/113084144744752460162>)

Google Safe Browsing

(<http://www.google.com.br/safebrowsing>)
site=<http://magazinemedica.com.br>)



(<http://www.ebit.com.br/magazine-medica/selo>)

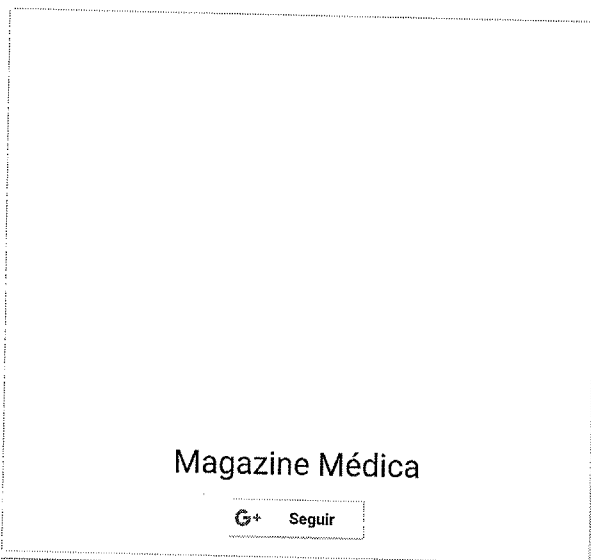

Magazine Médica (<https://www.facebook.com/magazinemedica>)

© 2018 Magazine Médica – Todos os direitos reservados. – CNPJ: 06.103.122/0002-70 – Inscrição Estadual: 255128606 – falecom@magazinemedica.com.br

Horário de Atendimento: De Segunda à Sexta das 8h às 12h e das 13:30h às 18h. Telefone: 0800 014 5008 – Razão Social: Bailke Produtos Hospitalares Ltda – Nome Fantasia: Magazine Médica – Endereço: Travessa Sinamomo, 70, Bairro Arvoredo, Concórdia - SC - CEP: 89701-494 – Responsável Técnica: Farmacêutica Kátia Paula de Geus Zardo - CRF/SC 3964 – As informações contidas neste site não devem ser usadas para automedicação e não substituem, em hipótese alguma, as orientações dadas pelo profissional da área médica. Somente o médico está apto a diagnosticar qualquer problema de saúde e prescrever o tratamento adequado. Ao persistirem os sintomas, o médico deverá ser consultado. A Licença ou Alvará Sanitário e a Autorização de Funcionamento de Empresa (AFE) expedida pela Anvisa podem ser acessados através da nossa Área de Downloads. (/downloads/) Preços e condições

de pagamento exclusivos para compras realizadas através do site. Os estoques são limitados e os valores não se aplicam à nossa rede de lojas físicas podendo sofrer alterações sem aviso prévio. Em caso de divergência, o preço válido é o do carrinho. As imagens exibidas neste site são meramente ilustrativas.

001059

wd

e por
amento

(https://www.americanas.com.br/mapa-
do-site) (https://www.americanas.com.br)
O que você quer agora? :)



0

seja [prime](http://www.americanas.com.br/hotsite/prime?chave=prf_0_hr_0_0_prime) [oferta do dia](#) [peça seu cartão](#) [Galaxy S9](#) [partiu Rússia](#) [álbum da copa](#) [baixe o app](#)

- bebês
- telefonia fixa
- tablets
- home theater
- sticos e split
- itais
- tecoração
- za e perfumaria
- ros e filmes

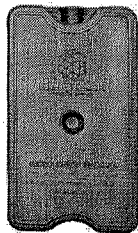

(https://imagens-
americanas.b2w.io/produtos/01/00/sku/332856/33285671_1SZ.jpg)



Gelo Rigido 400ml-Gelotech

(cód.33285669)

001050

aug

vendido por [brafest \(/loja/15398838000152\)](#) e
entregue por americanas.com

R\$ 3,60 ✓

comprar (/garantia/33285669?buyboxfield=&buyboxtoken=&condition=

R\$ 3,60 no cartão americanas.com

calcular frete e prazo

ok

Jornalísticas
w.americanas.com.br/categori
s)

mpresa
w.b2wempresas.com.br)

ceiros e serviços

at novo
v.soubarato.com.br/?
cv_ba_em_menubaleacom&

departamentos

peessoas como você também viram



Os mais vendidos



informações do produto

ficha técnica >

ficha técnica >

Código

33285669

Código de barras

avalações

☆☆☆☆☆ (0)

Seja o primeiro a avaliar

avaliar produto (/avaliacao/33285669/gelo-rigido-400ml-gelotech)

Os mais vendidos

de por
amento

- >
- >
- 3 e bebês >
- telefonia fixa >
- tablets >
- home theater >
- ísticos e spill >
- feis >
- lecoração >
- za e perfumaria >
- ros e filmes >
- domésticas >
- www.americanas.com.br/categori >
- s)
- mpresa >
- www.b2wempresas.com.br) >
- ceiros e serviços >
- et >
- v.soubarato.com.br/? >
- cv_ba_am_menu mobileacom& >
- departamentos >

últimos produtos vistos

001061

[Telefônicas 4003-1000 \(https://www.americanas.com.br/hotsite/compre-pelo-telefone\)](https://www.americanas.com.br/hotsite/compre-pelo-telefone) [Atendimento \(http://www.americanas.com.br/central-de-atendimento\)](http://www.americanas.com.br/central-de-atendimento) [Cartão americanas.com \(https://www.americanas.com.br/cartao\)](https://www.americanas.com.br/cartao)

Institucional >

Dúvidas >

Serviços >

americanas prime >

Formas de pagamento

Cartões de crédito Americanas.com, Visa, Aura, MasterCard, Diners Club, Hiper, American Express; Boleto bancário; Débito Online Itaú, Banco do Brasil, Bradesco e Visa Electron.

Precisa de ajuda?

Atendimento por telefone, e-mail e dúvidas frequentes. [Clique aqui \(http://www.americanas.com.br/central-de-atendimento\)](http://www.americanas.com.br/central-de-atendimento).

Conecte-se conosco



Certificados

Todas as regras e promoções são válidas apenas para produtos vendidos e entregues pela Americanas.com. O preço válido será o da finalização da compra. Havendo divergência, prevalecerá o menor preço ofertado.

B2W - Companhia Digital / CNPJ: 00.776.574/0006-60 / Inscrição Estadual: 492.513.778.117 / Endereço Rua Sacadura Cabral, 102 - Rio de Janeiro, RJ - 20081-902

[atendimento.acom@americanas.com \(http://www.americanas.com.br/central-de-atendimento\)](mailto:atendimento.acom@americanas.com)

[Mapa do site \(https://www.americanas.com.br/mapa-do-site\)](https://www.americanas.com.br/mapa-do-site)



Dental Access
Tudo para sua saúde!

TELEVENDAS
+55 (22) 2566-3532

Olá Visitante! Cadastre-se
Já é cadastrado? Login

Não há produtos em seu carrinho.

Produtos Laboratório » Gelo Reutilizável » Rígido

001052
wgj

Deixe uma mensagem.



Item 296

R\$ 5,522

RELATÓRIO PÚBLICO
(medicamentos, materiais médico-hospitalares e gases medicinais)

PESQUISAR POR

ITEM
 MODALIDADE
 INSTITUIÇÃO
 FORNECEDOR
 FABRICANTE
 FAIXA
 PERÍODO
 BASE SIASG(Compras Federais)
 TIPO DE COMPRA

001053
wg

ITEM

Código BR: BR [] Descrição CATMAT: gelo reciclável

Unidade de Fornecimento: [] Genérico: Sim Não Dados Agrupados

Grupo: Todos

Classe: Todos

PDM: []

UF: Todas Município: Selezione

RESULTADO

Os registros exibidos especificam as compras realizadas nos últimos 18 meses, o que corresponde ao seguinte período: 06-10-2016 a 06/04/2018
Base de Dados: BPS

Mostrar 20

DADOS DO ITEM		DADOS DA COMPRA			DADOS DO FABRICANTE/FORNECEDOR		DADOS DA INSTITUIÇÃO			VALORES							
CÓDIGO BR	DESCRIÇÃO CATMAT	UNIDADE DE FORNECIMENTO	GENÉRICO	DATA COMPRA	MODALIDADE DA COMPRA	DATA INSERÇÃO	TIPO COMPRA	FABRICANTE	FORNECEDOR	NOME DA INSTITUIÇÃO	MUNICÍPIO	UF	QTD ITENS COMPRADOS	PREÇO UNITÁRIO	CMED - PREÇO REGULADO	COMPETÊNCIA CMED	MÉDIA PONDERADA
Nenhum registro encontrado.																	

(https://www.submarino.com.br/mapa-do-site) (https://www.submarino.com.br/site)

ue pelas lojas

O que você deseja buscar?

- Oferta Wow!
- Cartão Sub
- Galaxy S9
- iPhone
- Pra ver TV com os Parças
- Preços exclusivos no app
- Viagens
- Prime

< (/category/itens-de-banheira (/categoria/utilidades-domesticas/balde-de-gelo-pinca-champanheira)

001054
wy

anado e Climatização

Telefonia Fixa

C Gaming

Tablets

Home Theater

ries e Música

za e Perfumaria

ecoração

Cartão Submarino

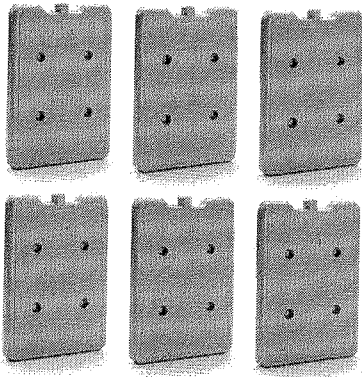

Kit Gelo Artificial Reutilizável Tech Gel Rígido 550 MI 6 Unidades - Cibragel

(Cód.15830600)

vendido e entregue por **lazer shop** (lojista/5308720000132)

R\$ 43,00

2x de R\$ 21,50 s/ juros
ver parcelas

7,167

Id=&buyboxToken=&condition=NEW&offerType&productId=15830600&productSku=15830603

R\$ 43,00 no cartão Submarino em até 4x de R\$ 10,75 s/ juros ver parcelas

estas NOVO
w.b2wempresas.com.br/?
sb_menu)

(https://images-
submarino.b2w.io/produtos/01/00/item/158306/15830600_1SZ.jpg)

Calcular frete e prazo

OK

Quem viu este produto, viu também

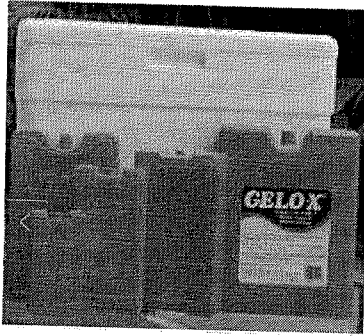

Gelo Reutilizável Rígido Gelox Médio - Termogel (750ml)

2 ofertas a partir de
R\$ 10,40

(/produto/14654495?DCSext.recom=RR_item_page.r1-
ClickCP&nm_origem=rec_item_page.r1-
ClickCP&nm_ranking_rec=1)

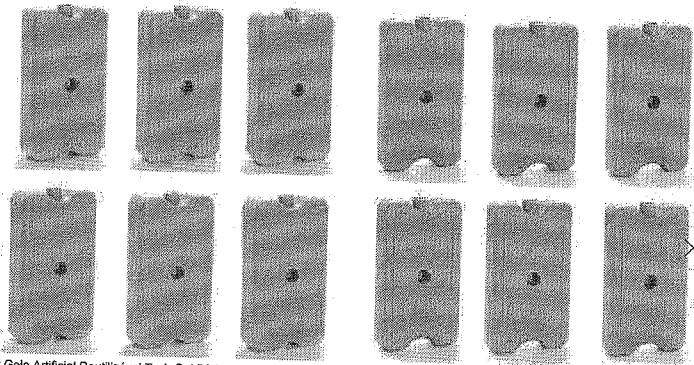

Kit Gelo Artificial Reutilizável Tech Gel Rígido 500 MI 6 Unidades - Cibragel
Kit Gelo Artificial Reutilizável Tech Gel Rígido 400 MI 6 Unidades - Cibragel

R\$ 40,00

2x de R\$ 20,00 sem juros
(/produto/15830604?DCSext.recom=RR_item_page.r1-
ClickCP&nm_origem=rec_item_page.r1-
ClickCP&nm_ranking_rec=2)

R\$ 38,00

(/produto/15830692?DCSext.recom=RR_item_page.r1-
ClickCP&nm_origem=rec_item_page.r1-
ClickCP&nm_ranking_rec=3)

Aproveite e compre junto

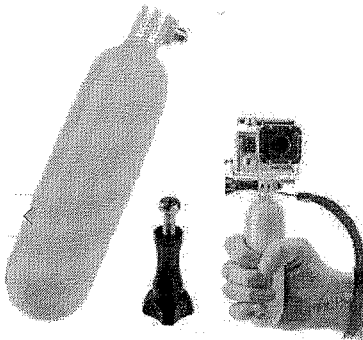

Bastão Boia Flutuante Para Câmera

9 ofertas a partir de
R\$ 8,89

(/produto/16086350?DCSext.recom=RR_item_page.r2-
PurchaseCP&nm_origem=rec_item_page.r2-
PurchaseCP&nm_ranking_rec=1)

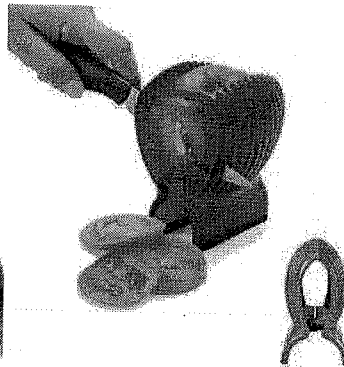

Suporte Fatiador De Legumes Tomate Cebola Cortador De Rodelas

3 ofertas a partir de
R\$ 9,68

(/produto/18282054?DCSext.recom=RR_item_page.r2-
PurchaseCP&nm_origem=rec_item_page.r2-
PurchaseCP&nm_ranking_rec=2)



Smartphone Samsung Galaxy J7 Neo Dual Chip Android 7.0 Tela 5.5" 16GB 4G Câmera 13MP - Preto

★★★★★ (109)
33 ofertas a partir de
R\$ 749,90

10x de R\$ 74,99 sem juros
(/produto/132370206?DCSext.recom=RR_item_page.r2-
PurchaseCP&nm_origem=rec_item_page.r2-
PurchaseCP&nm_ranking_rec=3)

Informações Do Produto

Ficha Técnica
Ficha Técnica

Código

15830600

001095
wg

Veja pelas lojas

Avaliações

Opiniões

3.0 ★★★★★ (1)

0% dos clientes recomendam este produto

Avaliar (/avaliacao/15830600/kit-gelo-artificial-reutilizavel-tech-gel-rigido-550-ml-6-unidades-cibragel)

Ar condicionado e Climatização

Muito bom!!!!

★★★★★

Supre minhas necessidades em manter os produtos gelado em uma caixa térmica!!!

28/02/2017

Carlos

Smartphones e Tablets

Home Theater

Televidas 4003-2000 (<https://www.submarino.com.br/landingpage/compre-pelo-telefone>)

Atendimento (<http://www.submarino.com.br/central-de-atendimento>)

Programa de afiliados (<https://secur>)

Games e Música

Institucional

Óculos e Perfumaria

Decoração

Dúvidas

Cartão Submarino

Cartão Submarino

Empresas NOVO
www.b2wempresas.com.br?
sub_menu)

Submarino Viagens

Óculos

Submarino Prime

Formas de Pagamento

Cartões de crédito Submarino, Visa, Aura, MasterCard, Diners Club, Hipercard, American Express; Boleto bancário; Débito Online Itaú, Banco do Brasil, Bradesco e Visa Electron.

Precisa de ajuda?

Atendimento por telefone, e-mail e dúvidas frequentes. Clique aqui (<http://www.submarino.com.br/central-de-atendimento>).

Conecte-se conosco



Certificados

Todas as regras e promoções são válidas apenas para produtos vendidos e entregues pelo Submarino. O valor de oferta do produto será garantido após a finalização da compra. Havendo divergência, prevalecerá o menor preço ofertado.

B2W - Companhia Digital / CNPJ: 00.776.574/0006-60 / Inscrição Estadual: 492.513.778.117 / Endereço Rua Sacadura Cabral, 102 - Rio de Janeiro, RJ - 20081-902

atendimento.sub@submarino.com.br (<http://www.submarino.com.br/central-de-atendimento>)

Mapa do site (<https://www.submarino.com.br/mapa-do-site>)



as lojas

sa e Banho

LOUCURA DO DIA

Seja o primeiro

(https://www.shoptime.com.br/landingpage/prime?chave=prf_hm_il_0_0_prime)

Descontos exclusivos no APP

Escolha Sua TV

Cartão Shoptime

Dia das M

w.shoptime.com.br/categoria/

w.shoptime.com.br/categoria/

w.shoptime.com.br/categoria/

w.shoptime.com.br/categoria/

w.shoptime.com.br/categoria/

w.shoptime.com.br/categoria/

w.shoptime.com.br/categoria/

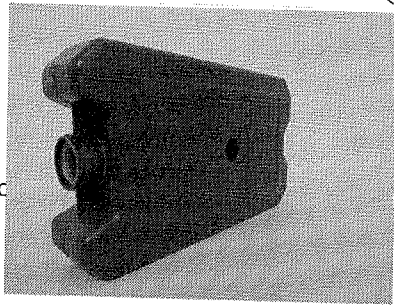

(https://images-shoptime.b2w.io/produtos/01/00/sku/33286/2/33286269_1SZ.jpg)



Gelo Rígido 550ml-Gelotech (cód.33286271)

001056
ueg

vendido por **brafest** (lojista/15398838000152) e entregue por Shoptime

R\$ 4,70

D=&BUYBOXTOKEN=&CONDITION=NEW&OFFERTYPE&PRODUCTID=33286271&PRODUCTSKU=3328621

R\$ 4,70 no cartão Shoptime

Calcular frete e prazo

OK

OS MAIS QUERIDOS

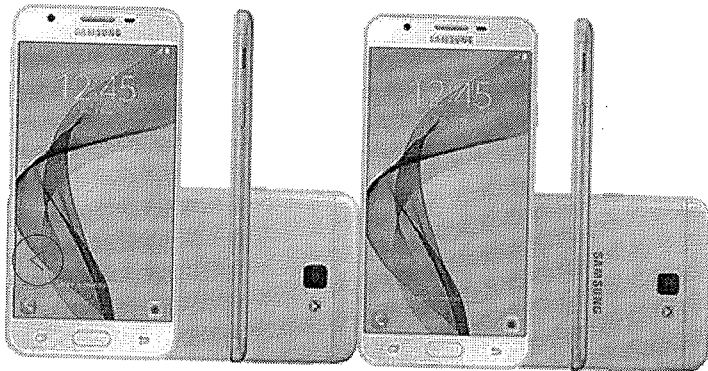

Smartphone Samsung Galaxy J5 Prime Dual Chip Android 6.0 Tela 5" Quad-Core 1.4 GHz 32GB 4G Wi-Fi Câmera 13MP co...
★★★★★(982)
38 ofertas a partir de
R\$ 699,00
10x de R\$ 69,90 sem juros
(/produto/132276480?DCSext.recom=RR_item_page.r1-TopProducts&nm_origem=rec_item_page.r1-TopProducts&nm_ranking_rec=1)

Smartphone Samsung Galaxy J7 Prime Dual Chip Android Tela 5.5" 32GB 4G Câmera 13MP - Dourado
★★★★★(1379)
45 ofertas a partir de
R\$ 959,90
4x de R\$ 239,97 sem juros
(/produto/129543938?DCSext.recom=RR_item_page.r1-TopProducts&nm_origem=rec_item_page.r1-TopProducts&nm_ranking_rec=2)

Aspirador de Pó Píllico Rapid 1000N Vermelho/Preto - 1000W
★★★★★(1220)
12 ofertas a partir de
R\$ 114,90
3x de R\$ 38,30 sem juros
(/produto/126474851?DCSext.recom=RR_item_page.r1-TopProducts&nm_origem=rec_item_page.r1-TopProducts&nm_ranking_rec=3)

OS MAIS VENDIDOS

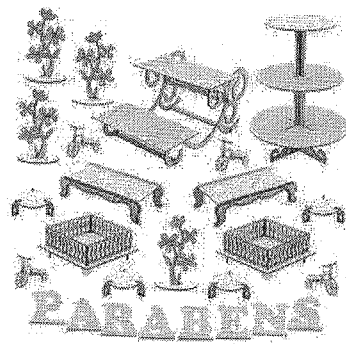
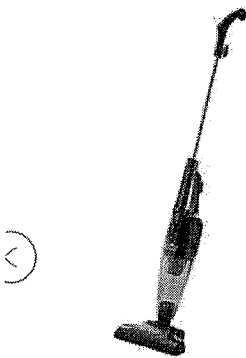

Aspirador de Pó Britânia Dust Off 2 em 1 - Preto

Kit Festa Provençal Mdf Branco - Linha Premium

Cafeteira Elétrica Oster Programável 1,8L - Aço/Plástico - Inox

★★★★★(1852)
29 ofertas a partir de
R\$ 119,00
5x de R\$ 23,80 sem juros
(/produto/7142158?DCSext.recom=RR_item_page.ads-TopSellersClickCP&nm_origem=rec_item_page.ads-TopSellersClickCP&nm_ranking_rec=1&chave=b2wadsr_59ef21)

R\$ 74,90
(/produto/30848373?DCSext.recom=RR_item_page.ads-TopSellersClickCP&nm_origem=rec_item_page.ads-TopSellersClickCP&nm_ranking_rec=2&chave=b2wadsr_5a589f21)

★★★★★(63)
17 ofertas a partir de
R\$ 159,99
7x de R\$ 22,85 sem juros
(/produto/124368288?DCSext.recom=RR_item_page.ads-TopSellersClickCP&nm_origem=rec_item_page.ads-TopSellersClickCP&nm_ranking_rec=3&chave=b2wadsr_59f27d)

OS MAIS VENDIDOS

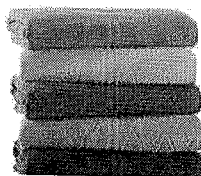

as lojas

sa e Banho
w.shoptime.com.br/categoria/

w.shoptime.com.br/categoria/

w.shoptime.com.br/categoria/

iteis
w.shoptime.com.br/categoria/

w.shoptime.com.br/categoria/

Domésticas
v.shoptime.com.br/categoria/2/

.ojas

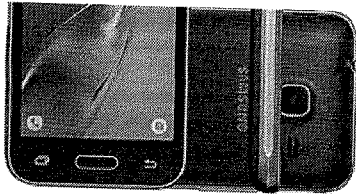

Smartphone Samsung Galaxy J1 Mini Android 5.1 Tela 4" 8GB
3G Wi-Fi Câmera 5MP - Preto
★★★★★(403)
25 ofertas a partir de
R\$ 329,00
3x de R\$ 109,66 sem juros
(/produto/12576807?DCSext.recom=RR_item_page.r2-
TopSellers&nm_origem=rec_item_page.r2-
TopSellers&nm_ranking_rec=1)

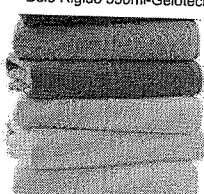

Gelo Rígido 550ml-Gelotech - Shoptime.com
Jogo de Banho Paraty 5 Peças - Casa & Conforto
★★★★★(25)
R\$ 89,99 prime
4x de R\$ 22,49 sem juros
(/produto/131490901?DCSext.recom=RR_item_page.r2-
TopSellers&nm_origem=rec_item_page.r2-
TopSellers&nm_ranking_rec=2)

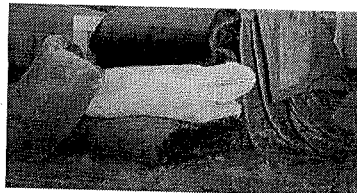

Cobertor Casal Flannel Colors Com Borda Em Peral - Casa & Conforto
★★★★★(45)
8 ofertas a partir de
R\$ 79,99 prime
3x de R\$ 26,66 sem juros
(/produto/126024788?DCSext.recom=RR_item_page.r2-
TopSellers&nm_origem=rec_item_page.r2-
TopSellers&nm_ranking_rec=3)

001057
Aug

informações do produto

ficha técnica

ficha técnica

Código

33286271

Código de barras

avaliações

★★★★★(0)

Seja o primeiro a avaliar

AVALIAR PRODUTO (/AVALIACAO/33286271/GELO-RIGIDO-550ML-GELOTECH)

Telefendas: 4003-1020 (<https://www.shoptime.com.br/landingpage/compre-pele-telefone>)

Atendimento (<http://www.shoptime.com.br/central-de-atendimento>)

Anuncia (<http://img.shoptime.com.br/r>)

Institucional

Parcerias

Dúvidas

Serviços

Cartão Shoptime

TV Shoptime

Formas de Pagamento

Cartões de crédito Shoptime, Visa, Aura, MasterCard, Diners Club, Hiper, American Express; Boleto bancário; Débito Online Itaú, Banco do Brasil, Bradesco e Visa Electron.

Precisa de ajuda?

Atendimento por telefone, e-mail e dúvidas frequentes. Clique aqui (<http://www.shoptime.com.br/central-de-atendimento>).

Conecte-se conosco



Certificados

Todas as regras e promoções são válidas apenas para produtos vendidos e entregues pelo Shoptime.
O valor de oferta do produto será garantido após a finalização da compra. Havendo divergência, prevalecerá o menor preço ofertado.

B2W - Companhia Digital / CNPJ: 00.776.574/0006-60 / Inscrição Estadual: 492.513.778.117 / Endereço Rua Sacadura Cabral, 102 - Rio de Janeiro, RJ - 20081-902

atendimento.shop@shoptime.com (<http://www.shoptime.com.br/central-de-atendimento>)

Mapa do site (<https://www.shoptime.com.br/mapa-do-site>)

shoptime

- bebês
- telefonia fixa
- tablets
- home theater
- ísticos e split
- iteis
- tecoração
- za e perfumaria
- os e filmes
- Jornísticas
w.americanas.com.br/categori
s)
- mpresa
w.b2wempresas.com.br)
- ceiros e serviços
- et
v.soubarato.com.br?
cv_ba_am_menubileacom8
- departamentos

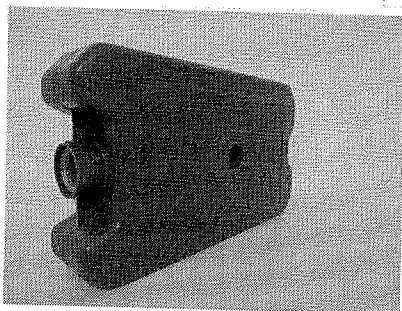

Gelo Rígido 550ml-Gelotech

(cód.33286271)

vendido por **brafest** (lota/15398938000152) e
entregue por americanas.com

R\$ 4,70

comprar (/garantia/33286271?buyboxfield=&buyboxtoken=&condition:

R\$ 4,70 no cartão americanas.com

calcular frete e prazo

ok

001058
aug

(https://images-
americanas.b2w.io/produtos/01/00/stu/332862/33286269_1SZ.jpg)

peessoas como você também viram



Fralda Geriátrica Bigfral Pom Pom Tamanho P Kit 160 Fraldas



Fralda Geriátrica Descarpac - Tamanho M - 192 Unidades

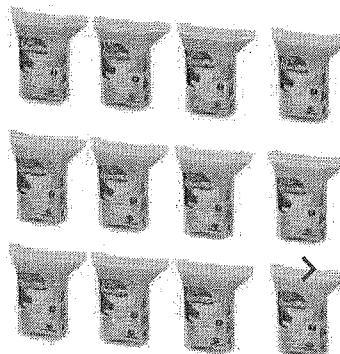

Fralda Geriátrica Descarpac - Tamanho Eg - 168 Unidades

R\$ 469,34

9x de R\$ 52,14 sem juros
(/produto/24472646?DCSext.recom=RR_item_page.r1-
PersonalizedClickEV&nm_origem=rec_item_page.r1-
PersonalizedClickEV&nm_ranking_rec=1)

R\$ 200,99 **prime**

4x de R\$ 50,24 sem juros
(/produto/23526866?DCSext.recom=RR_item_page.r1-
PersonalizedClickEV&nm_origem=rec_item_page.r1-
PersonalizedClickEV&nm_ranking_rec=2)

R\$ 200,99 **prime**

4x de R\$ 50,24 sem juros
(/produto/23525378?DCSext.recom=RR_item_page.r1-
PersonalizedClickEV&nm_origem=rec_item_page.r1-
PersonalizedClickEV&nm_ranking_rec=3)

Os mais vendidos

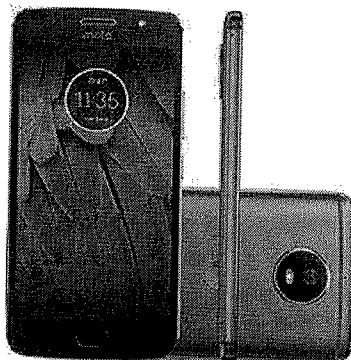

Smartphone Motorola Moto G 5S Dual Chip Android 7.1.1 Nougat Tela 5.2" Snapdragon 430 32GB 4G Câmera 16MP - ...

29 ofertas a partir de

R\$ 877,00 **prime**

8x de R\$ 109,62 sem juros
(/produto/132444092?DCSext.recom=RR_item_page.r2-
TopSellersClickEV&nm_origem=rec_item_page.r2-
TopSellersClickEV&nm_ranking_rec=1)



Smartphone Samsung Galaxy J7 Prime Dual Chip Android Tela 5.5" 32GB 4G Câmera 13MP - Dourado

45 ofertas a partir de

R\$ 949,00 **prime**

9x de R\$ 105,44 sem juros
(/produto/129543938?DCSext.recom=RR_item_page.r2-
TopSellersClickEV&nm_origem=rec_item_page.r2-
TopSellersClickEV&nm_ranking_rec=2)



Smartphone Samsung Galaxy J7 Metal Dual Chip Android 6.0 Tela 5.5" 16GB 4G Câmera 13MP - Dourado

5 ofertas a partir de

R\$ 699,00 **prime**

7x de R\$ 99,85 sem juros
(/produto/12801077?DCSext.recom=RR_item_page.r2-
TopSellersClickEV&nm_origem=rec_item_page.r2-
TopSellersClickEV&nm_ranking_rec=3)

Informações do produto

ficha técnica

ficha técnica

Código

33286271

Código de barras

e por
amento

- >
- >
- > e bebês
- > telefonia fixa
- > e tablets
- > home theater
- > sticos e split
- > iteis
- > ecoração
- > za e perfumaria
- > os e filmes
- Jornalísticas
w.americanas.com.br/categori
s)
- mpresa
w.b2wempresas.com.br)
- > ceiros e serviços
- at
v.soubarato.com.br/?
cv_ba_am_menuboleacom8
- departamentos

avaliações



Seja o primeiro a avaliar

avaliar produto (/avaliacao/33286271/gelo-rigido-550ml-gelotech)

001059
wg

campeões de vendas



Smart TV LED 32" Samsung 32J4300 HD com Conversor Digital 2 HDMI 1 USB Wi-Fi 120Hz
★★★★★ (1520)

21 ofertas a partir de
R\$ 1.149,00
8x de R\$ 143,62 sem juros
(/produto/122701411?DCSext.recom=RR_item_page.r3-PopularProducts&nm_origem=rec_item_page.r3-PopularProducts&nm_ranking_rec=1)

Smartphone Samsung Galaxy J5 Prime Dual Chip Android 6.0 Tela 5" Quad-Core 1.4 GHz 32GB 4G Wi-Fi Câmera 13MP co...
★★★★★ (724)

38 ofertas a partir de
R\$ 699,00
10x de R\$ 69,90 sem juros
(/produto/132276480?DCSext.recom=RR_item_page.r3-PopularProducts&nm_origem=rec_item_page.r3-PopularProducts&nm_ranking_rec=2)

Smartphone Samsung Galaxy J7 Prime Dual Chip Android 6.0 Tela 5.5" Octa-Core 1.6 GHz 32GB 4G Câmera 13MP - Rosa
★★★★★ (591)

20 ofertas a partir de
R\$ 949,00 prime
8x de R\$ 105,44 sem juros
(/produto/13166464?DCSext.recom=RR_item_page.r3-PopularProducts&nm_origem=rec_item_page.r3-PopularProducts&nm_ranking_rec=3)

últimos produtos vistos

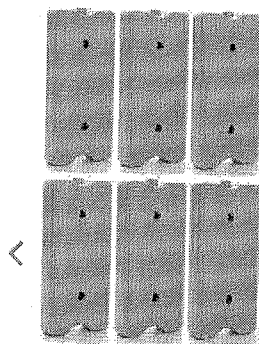

4%



Kit Gelo Artificial Reutilizável Tech Gel Rigido 1.000 Mi 6 Unidades - Cibrage!

R\$ 48,00
R\$ 46,00
2x de R\$ 23,00 sem juros
(/produto/15830585?DCSext.recom=RR_item_page.history-RecentHistoricalItems&nm_origem=rec_item_page.history-RecentHistoricalItems&nm_ranking_rec=1)

Fralda Geriátrica Descartável - Tamanho P - 10 Unidades

R\$ 9,99 prime
(/produto/19909370?DCSext.recom=RR_item_page.history-RecentHistoricalItems&nm_origem=rec_item_page.history-RecentHistoricalItems&nm_ranking_rec=2)

Fralda Geriátrica Tamanho P Biofrol Comfort Kit 99 Fraldas

R\$ 184,21
3x de R\$ 61,40 sem juros
(/produto/24455074?DCSext.recom=RR_item_page.history-RecentHistoricalItems&nm_origem=rec_item_page.history-RecentHistoricalItems&nm_ranking_rec=3)

Teleendas 4003-1000 (<https://www.americanas.com.br/hotsite/compre-pelo-telefone>) Atendimento (<http://www.americanas.com.br/central-de-atendimento>) Cartão americanas.com (<https://www.ar>)

Institucional

Dúvidas

Serviços

americanas prime

Formas de pagamento

Cartões de crédito Americanas.com, Visa, Aura, MasterCard, Diners Club, Hiper, American Express; Boleto bancário; Débito Online Itaú, Banco do Brasil, Bradesco e Visa Electron.

Precisa de ajuda?

Atendimento por telefone, e-mail e dúvidas frequentes. [Clique aqui \(http://www.americanas.com.br/central-de-atendimento\)](http://www.americanas.com.br/central-de-atendimento).

Conecte-se conosco



Certificados

Item 277 R\$ 6,900

RELATÓRIO PÚBLICO
(medicamentos, materiais médico-hospitalares e gases medicinais)

001070
aug

PESQUISAR POR

ITEM
 MODALIDADE
 INSTITUIÇÃO
 FORNECEDOR
 FABRICANTE
 FAIXA
 PERÍODO
 BASE SIASG(Compras Federais)
 TIPO DE COMPRA

ITEM

Código BR: Descrição CATMAT:

Unidade de Fornecimento:

Genérico: Sim Não Dados Agrupados

Grupo:

Classe:

PDM:

UF: Município:

RESULTADO

Os registros exibidos especificam as compras realizadas nos últimos 18 meses, o que corresponde ao seguinte período: 06/10/2016 a 06/04/2018

Base de Dados: BPS

Mostrar 20

DADOS DO ITEM			DADOS DA COMPRA				DADOS DO FABRICANTE/FORNECEDOR		DADOS DA INSTITUIÇÃO			VALORES					
CÓDIGO BR	DESCRIÇÃO CATMAT	UNIDADE DE FORNECIMENTO	GENÉRICO	DATA COMPRA	MODALIDADE DA COMPRA	DATA INSERÇÃO	TIPO COMPRA	FABRICANTE	FORNECEDOR	NOME DA INSTITUIÇÃO	MUNICÍPIO	UF	QTD ITENS COMPRADOS	PREÇO UNITÁRIO	CMED - PREÇO REGULADO	COMPETÊNCIA CMED	MEDIA PONDERADA
Nenhum registro encontrado.																	

(https://www.americanas.com.br/mapa-do-site) (https://www.americanas.com.br)

O que você quer agora? :)



0

Seja [prime](http://www.americanas.com.br/hotsite/prime?chave=prf_0_hr_0_0_prime) oferta do dia [peça seu cartão](#) [Galaxy S9](#) [partiu Rússia](#) [álbum da copa](#) [baixe o app](#)

e por
amento

s e bebês > (/)

telefonia fixa >

tablets >

home theater >

ásticos e split >

leis >

lecoração >

za e perfumaria >

ros e filmes >

domésticas
(w.americanas.com.br/categori
s)

mpresa
(w.b2wempresas.com.br)

ceiros e serviços >

st
v.soubarato.com.br/?
cv_ba_am_menu mobileacom8

departamentos >

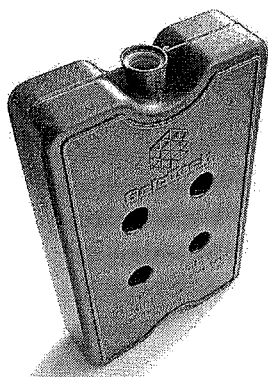

(https://images-americanas.b2w.io/produtos/01/00/sku/332856/33285697_1SZ.jpg)

Gelo Rigido 700ml-Gelotech

(cód.33285696)

001071

awg

vendido por [brafest](#) (/lo/ista/15398838000152) e entregue por americanas.com

R\$ 6,90

comprar (/garantia/33285696?buyboxfield=&buyboxtoken=&condition=

R\$ 6,90 no cartão americanas.com

calcular frete e prazo

ok

peessoas como você também viram

novidades mais vendidas

informações do produto

ficha técnica >

ficha técnica >

Código

33285696

Código de barras

avaliações

☆☆☆☆☆ (0)

Seja o primeiro a avaliar

avaliar produto (/avaliacao/33285696/gelo-rigido-700ml-gelotech)

Os mais vendidos

- e por >
- amento >
- >
- >
- e bebês >
- telefonia fixa >
- e tablets >
- home theater >
- sticos e split >
- iteis >
- ecoração >
- za e perfumaria >
- os e filmes >
- omésticas >
- w.americanas.com.br/categori >
- s) >
- mpresa >
- w.b2wempresas.com.br) >
- ceiros e serviços >
- st >
- v.soubarato.com.br/? >
- cv_ba_am_menumobilecom& >
- departamentos >

001072
Aug

últimos produtos vistos

[Televentas 4003-1000 \(https://www.americanas.com.br/hotsite/compre-pelo-telefone\)](https://www.americanas.com.br/hotsite/compre-pelo-telefone) [Atendimento \(http://www.americanas.com.br/central-de-atendimento\)](http://www.americanas.com.br/central-de-atendimento) [Cartão americanas.com \(https://www.americanas.com.br/cartao\)](https://www.americanas.com.br/cartao)

Institucional >

Dúvidas >

Serviços >

americanas prime >

Formas de pagamento

Cartões de crédito Americanas.com, Visa, Aura, MasterCard, Diners Club, Hiper, American Express; Boleto bancário; Débito Online Itaú, Banco do Brasil, Bradesco e Visa Electron.

Precisa de ajuda?

Atendimento por telefone, e-mail e dúvidas frequentes. [Clique aqui \(http://www.americanas.com.br/central-de-atendimento\)](http://www.americanas.com.br/central-de-atendimento).

Conecte-se conosco



Certificados

Todas as regras e promoções são válidas apenas para produtos vendidos e entregues pela Americanas.com. O preço válido será o da finalização da compra. Havendo divergência, prevalecerá o menor preço ofertado.

B2W - Companhia Digital / CNPJ: 00.776.574/0006-60 / Inscrição Estadual: 492.513.778.117 / Endereço Rua Sacadura Cabral, 102 - Rio de Janeiro, RJ - 20081-902

[atendimento.acom@americanas.com \(http://www.americanas.com.br/central-de-atendimento\)](mailto:atendimento.acom@americanas.com)

[Mapa do site \(https://www.americanas.com.br/mapa-do-site\)](https://www.americanas.com.br/mapa-do-site)

ue pelas lojas

O que você deseja buscar?

- Oferta Wow!
- Cartão Sub
- Galaxy S9
- iPhone
- Pra ver TV com os Parças
- Preços exclusivos no app
- Viagens
- Prime

001073
uq

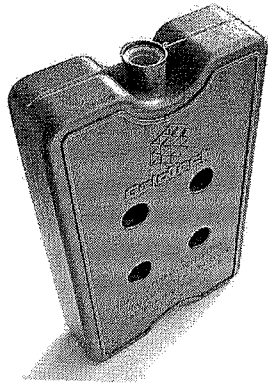

Gelo Rígido 700ml-Gelotech

(Cód.33285696)

vendido por **brafest** (lojista/15398838000152) e entregue por Submarino

R\$ 6,90

=&buyboxToken=&condition=NEW&offerType&productId=33285696&productSku=33285697;

R\$ 6,90 no cartão Submarino

Calcular frete e prazo

OK

Pessoas como você também viram

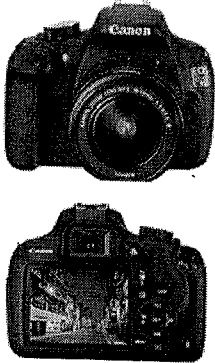

Câmera Digital DSLR Canon EOS Rebel T5 18MP Lente EF-S18- Caixa Termica 45l Com Alça - Azul - Invicta

R\$ 2.330,00

10x de R\$ 233,00 sem juros
(/produto/120183201?DCSext.recom=RR_item_page.r1-PersonalizedClickEV&nm_origem=rec_item_page.r1-PersonalizedClickEV&nm_ranking_rec=1)

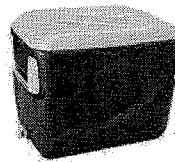

6 ofertas a partir de R\$ 214,90

3x de R\$ 71,63 sem juros
(/produto/23209101?DCSext.recom=RR_item_page.r1-PersonalizedClickEV&nm_origem=rec_item_page.r1-PersonalizedClickEV&nm_ranking_rec=2)

7%

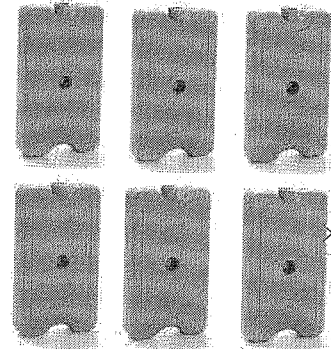

Kit Gelo Artificial Reutilizável Tech Gel Rígido 400 MI 6 Unidades - Cibragel

R\$ 38,00

(/produto/15830592?DCSext.recom=RR_item_page.r1-PersonalizedClickEV&nm_origem=rec_item_page.r1-PersonalizedClickEV&nm_ranking_rec=3)

Novidades mais vendidas

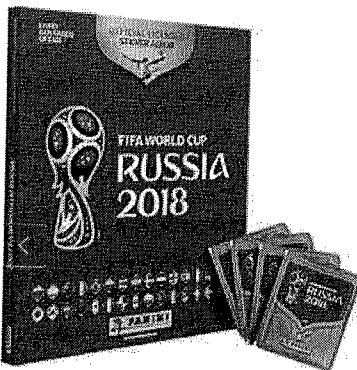

Álbum da Copa do Mundo Rússia 2016 com Capa Dura + 60 figurinhas

***** (18)

8 ofertas a partir de R\$ 44,00 prime

(/produto/133210044?DCSext.recom=RR_item_page.r2-NewArrivalsSiteWideTopSellers&nm_origem=rec_item_page.r2-NewArrivalsSiteWideTopSellers&nm_ranking_rec=1)

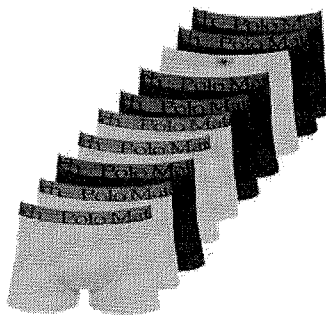

Kit Com 10 Cuecas Boxer De Colton 3 0 Polo Match

***** (28)

4 ofertas a partir de R\$ 49,90

(/produto/32143346?DCSext.recom=RR_item_page.r2-NewArrivalsSiteWideTopSellers&nm_origem=rec_item_page.r2-NewArrivalsSiteWideTopSellers&nm_ranking_rec=2)

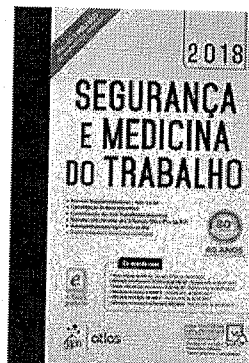

Livro - Segurança e Medicina do Trabalho

2 ofertas a partir de R\$ 79,90 prime

3x de R\$ 26,63 sem juros
(/produto/133116841?DCSext.recom=RR_item_page.r2-NewArrivalsSiteWideTopSellers&nm_origem=rec_item_page.r2-NewArrivalsSiteWideTopSellers&nm_ranking_rec=3)

Informações Do Produto

Ficha Técnica

Código

33285696

Código de barras

ue pelas lojas

- scials >
- >
- Avaliações >
- >
- modo e Climatização >
- Telefonia Fixa >
- >
- C Gaming >
- >
- Tablets >
- >
- Home Theater >
- >
- ries e Música >
- >
- za e Perfumaria >
- >
- decoração >
- >
- Cartão Submarino >
- >
- >
- esas NOVO >
- www.b2wempresas.com.br/? >
- sb_menu) >
- >
- .ojas >

001074
alg

Avaliações

★★★★★ (9)

Seja o primeiro a avaliar

Avaliar produto (/avaliacao/33285696/gelo-rigido-700ml-gelotech)

Top Sellers

Smartphone Samsung Galaxy J7 Metal Dual Chip Android 6.0 Tela 5.5" 16GB 4G Câmera 13MP - Preto

★★★★★ (1894)

9 ofertas a partir de

R\$ 699,00 prime

7x de R\$ 99,85 sem juros

(/produto/128011681?DCSext.recom=RR_item_page.rr3-TopSellersClickCP&nm_origem=rec_item_page.rr3-TopSellersClickCP&nm_ranking_rec=1)

Notebook Samsung Expert X23 Intel Core i5 8GB (GeForce 910M de 2GB) 1TB Tela 15,6" LED HD Windows 10 - Preto

★★★★★ (125)

2 ofertas a partir de

R\$ 2.399,99 prime

6x de R\$ 299,99 sem juros

(/produto/132538263?DCSext.recom=RR_item_page.rr3-TopSellersClickCP&nm_origem=rec_item_page.rr3-TopSellersClickCP&nm_ranking_rec=2)

Smartphone Motorola Moto X4 Dual Cam Android 7.0 Tela 5.2" Octa-Core 32GB Wi Fi 4G Câmera 12MP - Preto

★★★★★ (174)

15 ofertas a partir de

R\$ 1.221,11 prime

10x de R\$ 122,11 sem juros

(/produto/132569266?DCSext.recom=RR_item_page.rr3-TopSellersClickCP&nm_origem=rec_item_page.rr3-TopSellersClickCP&nm_ranking_rec=3)

Últimos produtos vistos

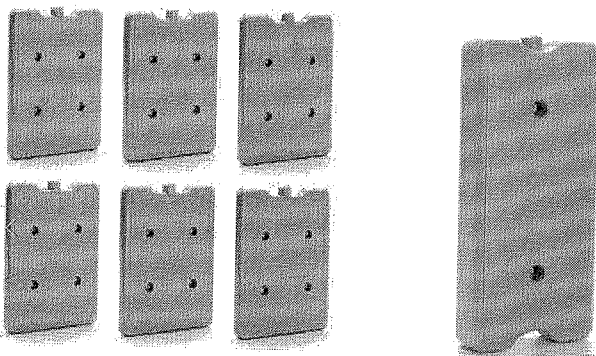

Kit Gelo Artificial Reutilizável Tech Gel Rígido 550 Mi 6 Unidades - Gelo Artificial Reutilizável Tech Gel Rígido 1.000 Mi - Cibrigel

R\$ 43,00

2x de R\$ 21,50 sem juros

(/produto/15830600?DCSext.recom=RR_item_page.history-RecentHistoricalItems&nm_origem=rec_item_page.history-RecentHistoricalItems&nm_ranking_rec=1)

~~R\$ 9,00~~

R\$ 8,00

(/produto/15830587?DCSext.recom=RR_item_page.history-RecentHistoricalItems&nm_origem=rec_item_page.history-RecentHistoricalItems&nm_ranking_rec=2)

Televendas 4003-2000 (<https://www.submarino.com.br/landingpage/compre-pelo-telefone>) Atendimento (<http://www.submarino.com.br/central-de-atendimento>) Programa de afiliados (<https://secur>)

Institucional >

Dúvidas >

Cartão Submarino >

Submarino Viagens >

Submarino Prime >

Formas de Pagamento

Cartões de crédito Submarino, Visa, Aura, MasterCard, Diners Club, Hiper, American Express; Boleto bancário; Débito Online Itaú, Banco do Brasil, Bradesco e Visa Electron.

Precisa de ajuda?

Atendimento por telefone, e-mail e dúvidas frequentes. Clique aqui (<http://www.submarino.com.br/central-de-atendimento>).

Conecte-se conosco

as lojas

sa e Banho w.shoptime.com.br/categoria/

LOUCURA DO DIA

Seja Prime (https://www.shoptime.com.br/landingpage/prime?chave=prf_hm_it_0_0_prime)

Descontos exclusivos no APP

Escolha Sua TV

Cartão Shoptime

Dia das M

w.shoptime.com.br/categoria/

w.shoptime.com.br/categoria/

iteis w.shoptime.com.br/categoria/

w.shoptime.com.br/categoria/

Domésticas v.shoptime.com.br/categoria/2

oias

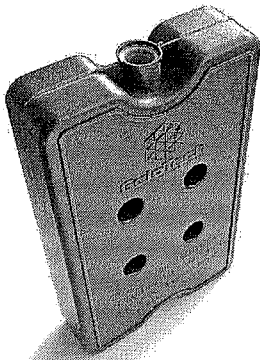

(https://images-shoptime.b2w.io/produtos/01/00/sku/332856/33285697_1SZ.jpg)



Gelo Rigido 700ml-Gelotech (cód.33285696)

001075
uug

vendido por **brafesi** (lojista/15398838000152) e entregue por **Shoptime**

R\$ 6,90

D=&BUYBOXTOKEN=&CONDITION=NEW&OFFERTYPE&PRODUCTID=33285696&PRODUCTSKU=332856

R\$ 6,90 no cartão Shoptime

Calcular frete e prazo

OK

OS MAIS QUERIDOS

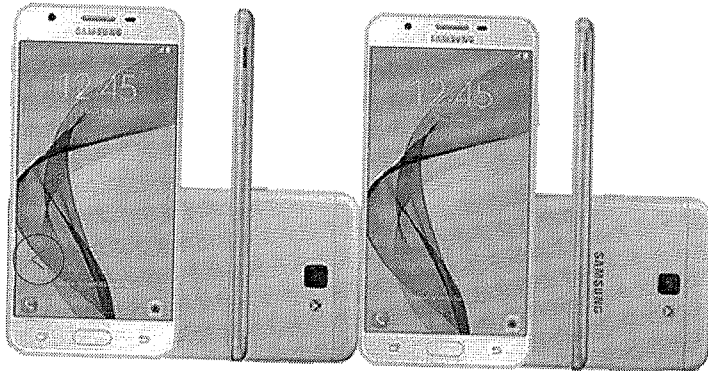

Smartphone Samsung Galaxy J5 Prime Dual Chip Android 6.0 Tela 5" Quad-Core 1.4 GHz 32GB 4G Wi-Fi Câmera 13MP co...
★★★★★(982)
38 ofertas a partir de
R\$ 699,00
10x de R\$ 69,90 sem juros
(/produto/132276480?DCSext.recom=RR_item_page.r1-TopProducts&nm_origem=rec_item_page.r1-TopProducts&nm_ranking_rec=1)

Smartphone Samsung Galaxy J7 Prime Dual Chip Android Tela 5.5" 32GB 4G Câmera 13MP - Dourado
★★★★★(1379)
45 ofertas a partir de
R\$ 959,90 prime
4x de R\$ 239,97 sem juros
(/produto/129543938?DCSext.recom=RR_item_page.r1-TopProducts&nm_origem=rec_item_page.r1-TopProducts&nm_ranking_rec=2)

Aspirador de Pó Philco Rapid 1000N Vermelho/Preto - 1000W
★★★★★(1220)
13 ofertas a partir de
R\$ 114,90 prime
3x de R\$ 38,30 sem juros
(/produto/126474851?DCSext.recom=RR_item_page.r1-TopProducts&nm_origem=rec_item_page.r1-TopProducts&nm_ranking_rec=3)

OS MAIS VENDIDOS

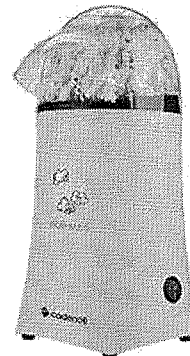
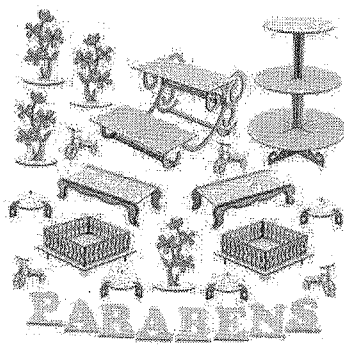

Aspirador de Pó Britânia Dust Off 2 em 1 - Preto

Kit Festa Provençal Mdf Branco - Linha Premium

Pipoqueira Cadence Pop Mais Branca

★★★★★(1852)
29 ofertas a partir de
R\$ 119,00
5x de R\$ 23,80 sem juros
(/produto/7142158?DCSext.recom=RR_item_page.ads-TopSellersClickCP&nm_origem=rec_item_page.ads-TopSellersClickCP&nm_ranking_rec=1&chave=b2wadrsr_59ef21)

R\$ 74,90 prime
(/produto/30848373?DCSext.recom=RR_item_page.ads-TopSellersClickCP&nm_origem=rec_item_page.ads-TopSellersClickCP&nm_ranking_rec=2&chave=b2wadrsr_5a689f21)

★★★★★(640)
32 ofertas a partir de
R\$ 69,99 prime
3x de R\$ 23,33 sem juros
(/produto/119066306?DCSext.recom=RR_item_page.ads-TopSellersClickCP&nm_origem=rec_item_page.ads-TopSellersClickCP&nm_ranking_rec=3&chave=b2wadrsr_59ef21)

OS MAIS VENDIDOS

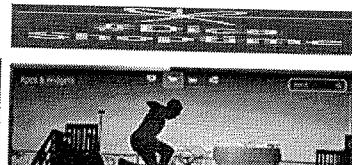

as lojas

sa e Banho
w.shoptime.com.br/categoria/

w.shoptime.com.br/categoria/

3
w.shoptime.com.br/categoria/

Itéis
w.shoptime.com.br/categoria/

3
w.shoptime.com.br/categoria/

Domésticas
w.shoptime.com.br/categoria/2

oias

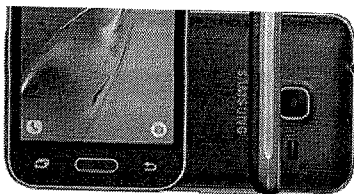

Smartphone Samsung Galaxy J1 Mini Android 5.1 Tela 4" 8GB
3G Wi-Fi Câmera 5MP - Preto
★★★★★(403)
25 ofertas a partir de
R\$ 329,00
3x de R\$ 109,66 sem juros
(/produto/12576807?DCSext.recom=RR_item_page.r2-
TopSellers&nm_origem=rec_item_page.r2-
TopSellers&nm_ranking_rec=1)



Smart TV LED 32" Philco PTV32E20DSGWA HD com
Conversor Digital 2 HDMI 1 USB Wi-Fi Midicast 60Hz - Preta
★★★★★(46)
4 ofertas a partir de
R\$ 999,99
7x de R\$ 142,85 sem juros
(/produto/132769701?DCSext.recom=RR_item_page.r2-
TopSellers&nm_origem=rec_item_page.r2-
TopSellers&nm_ranking_rec=2)



Smart TV LED 50" Philips 50PUG6102/78 UHD 4K com
Conversor Digital 4 HDMI 2 USB Wi-Fi 60hz - Preta
★★★★★(122)
5 ofertas a partir de
R\$ 2.199,99
10x de R\$ 219,99 sem juros
(/produto/1323702657?DCSext.recom=RR_item_page.r2-
TopSellers&nm_origem=rec_item_page.r2-
TopSellers&nm_ranking_rec=3)

001076
aug

informações do produto

ficha técnica

ficha técnica

Código

33285696

Código de barras

avaliações

★★★★★(0)

Seja o primeiro a avaliar

AVALIAR PRODUTO (/AVALIACAO/33285696/GELO-RIGIDO-700ML-GELOTECH)

Telefendas: 4003-1020 (https://www.shoptime.com.br/landingpage/compre-nelo-telefone)

Atendimento (http://www.shoptime.com.br/central-de-atendimento)

Anuncia (http://img.shoptime.com.br/r)

Institucional

Parcerias

Dúvidas

Serviços

Cartão Shoptime

TV Shoptime

Formas de Pagamento

Cartões de crédito Shoptime, Visa, Aura, MasterCard, Diners Club, Hiper, American Express; Boleto bancário; Débito Online Itaú, Banco do Brasil, Bradesco e Visa Electron.

Precisa de ajuda?

Atendimento por telefone, e-mail e dúvidas frequentes. Clique aqui (http://www.shoptime.com.br/central-de-atendimento).

Conecte-se conosco



Certificados

Todas as regras e promoções são válidas apenas para produtos vendidos e entregues pelo Shoptime.

O valor de oferta do produto será garantido após a finalização da compra. Havendo divergência, prevalecerá o menor preço ofertado.

B2W - Companhia Digital / CNPJ: 00.776.574/0006-60 / Inscrição Estadual: 492.513.778.117 / Endereço Rua Sacadura Cabral, 102 - Rio de Janeiro, RJ - 20081-902

atendimento.shop@shoptime.com (http://www.shoptime.com.br/central-de-atendimento)

Mana do site (https://www.shoptime.com.br/mana-do-site)



RELATÓRIO PÚBLICO (medicamentos, materiais médico-hospitalares e gases medicinais)

PESQUISAR POR ITEM MODALIDADE INSTITUIÇÃO FORNECEDOR FABRICANTE FAIXA PERÍODO BASE SIASQ(Compras Federais) TIPO DE COMPRA

ITEM

Código BR: Descrição CATMAT: Sim Não Adicionar

BR: Unidade de Fornecedor: Dados Agrupados

Grupo: Todos

Classes: Todos

PDM:

UF: Todas Município: Seleção

RESULTADO

Os registros exibidos especificam as compras realizadas nos últimos 18 meses, o que corresponde ao seguinte período: 09-10-2016 a 09/04/2018

Base de Dados BPS

Mostrar 20

DADOS DO ITEM			DADOS DA COMPRA				DADOS DO FABRICANTE/FORNECEDOR			DADOS DA INSTITUIÇÃO			VALORES			
CÓDIGO BR	DESCRIÇÃO CATMAT	UNIDADE DE FORNECIMENTO	DATA COMPRA	MODALIDADE DA COMPRA	DATA INSERÇÃO	TIPO COMPRA	FABRICANTE	FABRICANTE FORNECEDOR	NOME DA INSTITUIÇÃO	MUNICÍPIO	UF	CTD ITENS COMPRADOS	PREÇO UNITÁRIO	CMED - PREÇO REGULADO	COMPETÊNCIA CMED	MÉDIA PONDERADA
Nenhum registro encontrado.																

Pesquisar

Base de Dados

Gerar PDF

Item 278

R\$ 28,833

001077
weg

001078
aug



Gesso Sintético para Imobilização de Fraturas e Lesões Hygia Cast 10cm x 3,6m Colorido

★★★★★ (Avalie agora!)

Referência: HYGIA10CM |
DISPONIBILIDADE: ESGOTADO
R\$ 39,00
ou 2x de R\$ 19,50 Ver parcelas

- Pagamento com cartão de crédito
- 1x - R\$ 39,00 s/ juros
Total: R\$ 39,00
- 2x - R\$ 19,50 s/ juros
Total: R\$ 39,00

R\$ 37,83 à vista no boleto

Ver detalhes do produto **SITE BLINDADO** AUDITADO EM 30.12.20

Produto indisponível.
Avise-me quando chegar.

- Características
- Itens inclusos
- Tamanhos

O gesso sintético para imobilização de fraturas e lesões Hygia Cast colorido oferece toda a resistência, rigidez e durabilidade que se fazem necessária no tratamento de entorses.

- Além mais uma vantagem: não possui fibra de vidro! A malha é totalmente em fibra de poliéster, impregnada com uma emulsão ativada de resina de poliuretano. Isso torna o processo de imobilização muito mais confortável e não agride a pele.
- Mesmo quando é serrado com uma lâmina de serra regular, não há risco de irritação com a pele ou coceira.
- O raio-x possui excelente penetração, proporcionando radiografias mais detalhadas.
- Não causa danos à natureza, pois pode ser destruído pelo fogo (incineradores).
- Não possui pó na aplicação e remoção.
- Após o endurecimento, o Hygia Cast não altera suas características em contato com a água.
- O rolo é embalado à vácuo em uma embalagem de alumínio.

O gesso sintético para imobilização de fraturas e lesões Hygia Cast colorido está disponível nas cores branco, azul, verde ou rosa.

Tamanho (4 polegadas):
10cm de largura
3,6m de comprimento

Cores: azul, verde ou rosa.

Especificações

Aplicação do gesso sintético colorido Hygia Cast - Imobi...



1 Gesso Sintético para Imobilização de Fraturas e Lesões Hygia Cast 10cm x 3,6m Colorido

Tamanho (4 polegadas):
10cm de largura
3,6m de comprimento

FRETE GRÁTIS BRASIL

001079
urgCONFIRA OS PRODUTOS
VISITADOSGesso Sintético 10cm x 3,60mt
4 Pol. Hygia Cast

R\$ 23,75

R\$ 22,56 à vista com desconto Boleto -
Yapay

Termos pesquisados

Categorias Visitadas

Detalhes da Navegação

Total de Produtos Visitados (1)

Páginas: 1

Limpar (/loja/funcoes/limpa_visitados.php)

INSTITUCIONAL

- Sobre nós (/empresa)
- Como comprar (/como-comprar)
- Segurança e Privacidade (/seguranca)
- Envio e Frete (/envio)
- Formas de Pagamento (/pagamento)
- Garantia e Assistência Técnica (/tempo-de-garantia)
- Depoimentos de Clientes (/depoimentos-de-clientes)
- Trocas, Devoluções e Ressarcimentos (/trocas-devolucoes-e-ressarcimentos)

CONTATO

(48) 98406-7307 (tel:(48) 98406-7307)
(tel:)vendas@zapmedica.com.br (mailto:vendas@zapmedica.com.br)
(mailto:)whatsapp: (48) 98406-7307 (https://api.whatsapp.com/send?phone=
=whatsapp: (48) 98406-7307)

SOBRE A LOJA

A ZapMédica tem por objetivo divulgar e comercializar produtos para saúde e bem-estar. Nossa principal missão é atender o cliente da maneira mais eficiente e transparente possível.

SOCIAL



PAGAMENTO



2018 ZapMédica - Todos os Direitos Reservados - Cnpj: 29.619.751/0001-72 - Razão Social: ZapMédica Produtos e Equipamentos Para a Saúde Ltda. - Atendimento: vendas@zapmedica.com.br - Horário de Atendimento: De Segunda à Sexta das 8h às 12h e das 13:30h às 18h. - Rua João Meirelles, 966 2A - Abraão - Florianópolis/SC - 88085-201 - Responsável Técnico: Farmacêutico Thiago Gonçalves Larroyd - CRF/SC 9632 - As informações contidas neste site não devem ser usadas para automedicação e não substituem, em hipótese alguma, as orientações dadas pelo profissional da área médica. Somente o médico está apto a diagnosticar qualquer problema de saúde e prescrever o tratamento adequado.

TECNOLOGIA TRAYCOMMERCE (HTTP://WWW.TRAY.COM.BR/DIRECIONAL/?UTM_MEDIUM=CTA&UTM_CAMPAIGN=SELO_RODAPE&UTM_SOURCE=593070)

Bem-vindo, identifique-se para fazer pedidos (/central-do-cliente)

Meus Pedidos (/loja/central_anteriores.php?loja=593070)

Minha Conta (/central-do-cliente)

001080

Zapmédica®

Digite o que você procura

0 Meu carrinho
Produtos no carrinho
(/loja/carrinho.php?loja=593070)

ESTETOSCÓPIOS

APARELHOS DE PRESSÃO

APARELHOS MÉDICOS

TERMÔMETROS

ORTOPEDIA

+ CATEGORIAS

Página Inicial (/) / Ortopedia (http://www.zapmedica.com.br/ortopedia) / Gesso Sintético (http://www.zapmedica.com.br/ortopedia/gesso-sintetico) / Gesso Sintético 10cm x 3,60mt 4 Pol. Hygia Cast

Zapmédica®

Telefone: (48) 98406-7307

Digite o que você procura

0 Meu carrinho
Produtos no carrinho
(/loja/carrinho.php?loja=593070)

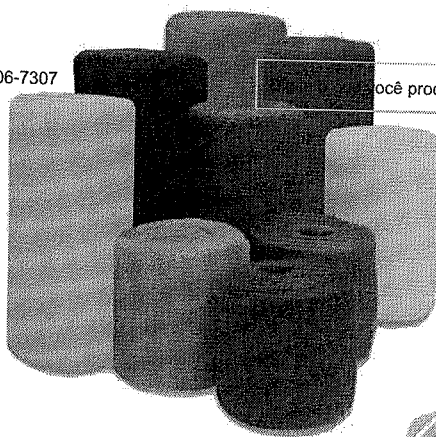

**HYGIA
CAST**



Gesso Sintético 10cm x 3,60mt 4 Pol. Hygia Cast

Marca: Hygia Cast (/hygia-cast)
Referência: 358

Por:

R\$ (BRL)23,75

R\$ 22,56 à vista com desconto Boleto - Yapay

Cores disponíveis



1

COMPRAR

CEP:

CALCULAR

Descrição Geral (http://www.zapmedica.com.br/ortopedia/gesso-sintetico-10cm-x-3-60mt-4-pol-hygia-cast?parceiro=8850&gclid=Cj0KCQjwnqzWBRC_ARIsABSMVTPjXEe0Pne_OSZGCW47CXiBZNioJY-Fxp86T4LnP8ZYgn7ldNMV_JQaArZYEALw_wcB#)

Formas de Pagamento (http://www.zapmedica.com.br/ortopedia/gesso-sintetico-10cm-x-3-60mt-4-pol-hygia-cast?parceiro=8850&gclid=Cj0KCQjwnqzWBRC_ARIsABSMVTPjXEe0Pne_OSZGCW47CXiBZNioJY-Fxp86T4LnP8ZYgn7ldNMV_JQaArZYEALw_wcB#)

Comentários (http://www.zapmedica.com.br/ortopedia/gesso-sintetico-10cm-x-3-60mt-4-pol-hygia-cast?parceiro=8850&gclid=Cj0KCQjwnqzWBRC_ARIsABSMVTPjXEe0Pne_OSZGCW47CXiBZNioJY-Fxp86T4LnP8ZYgn7IdNMV_JQaArZYEAw_wcB#)

Videos (http://www.zapmedica.com.br/ortopedia/gesso-sintetico-10cm-x-3-60mt-4-pol-hygia-cast?parceiro=8850&gclid=Cj0KCQjwnqzWBRC_ARIsABSMVTPjXEe0Pne_OSZGCW47CXiBZNioJY-Fxp86T4LnP8ZYgn7IdNMV_JQaArZYEAw_wcB#)

001081
ay

Downloads (http://www.zapmedica.com.br/ortopedia/gesso-sintetico-10cm-x-3-60mt-4-pol-hygia-cast?parceiro=8850&gclid=Cj0KCQjwnqzWBRC_ARIsABSMVTPjXEe0Pne_OSZGCW47CXiBZNioJY-Fxp86T4LnP8ZYgn7IdNMV_JQaArZYEAw_wcB#)

Descrição do produto

Hygia Cast é composta de um poliéster, que possui característica de elasticidade em seus fios, proporcionando uma moldagem fácil no contorno do corpo.

- Mesmo quando é serrado com uma lâmina de serra regular, não há risco de irritação com a pele ou coceira
- O raio-x possui excelente penetração, proporcionando radiografias mais detalhadas
- Não causa danos à natureza, pois pode ser destruído pelo fogo (incineradores)
- Não possui poeira na aplicação e remoção
- Após o endurecimento, o Hygia Cast não altera suas características em contato com a água
- O rolo é embalado à vácuo em uma embalagem de alumínio

Características do produto

Indicações	Imobilização de membros
Cores disponíveis	rosa, verde, amarelo, azul, branco, cinza
Dimensões	10cm x 3,60mt
Higiene e Conservação	Deve ser estocado em prateleiras de acordo com as especificações da Vigilância Sanitária. Armazenar em temperatura entre 15 e 30C, em local seco, livre de luz solar, umidade e vapores químicos
Garantia	3 meses de garantia
Registro ANVISA/M.S.	10410130023
Atenção	Para conseguir os efeitos desejados, essas bandagens devem ser aplicadas por especialistas familiarizados com a técnica

QUEM VIU, VIU TAMBÉM!

PRODUTOS RELACIONADOS

(<http://www.zapmedica.com.br/ortopedia/gesso-sintetico-5cm-x-3-60mt-2-pol-hygia-cast>)

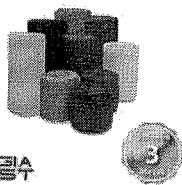

Gesso Sintético 5cm x 3,60mt 2 Pol. Hygia Cast
(<http://www.zapmedica.com>)

R\$ 17,95
R\$ 17,05 à vista com desconto Boleto - Yapay

(<http://www.zapmedica.com.br/ortopedia/gesso-sintetico-12-5cm-x-3-60mt-5-pol-hygia-cast>)

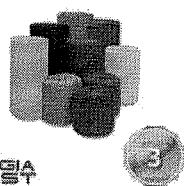

Gesso Sintético 12,5cm x 3,60mt 5 Pol. Hygia Cast
(<http://www.zapmedica.com>)

R\$ 30,21
R\$ 28,70 à vista com desconto Boleto - Yapay

(<http://www.zapmedica.com.br/ortopedia/gesso-sintetico-7-5cm-x-3-60mt-3-pol-hygia-cast>)

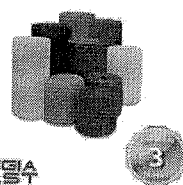

Gesso Sintético 7,5cm x 3,60mt 3 Pol. Hygia Cast
(<http://www.zapmedica.com>)

R\$ 20,43
R\$ 19,41 à vista com desconto Boleto - Yapay

(<http://www.zapmedica.com.br/ortopedia/gesso-sint-7-5cm-x-3-60mt-3p-12un-varias-cores-hygia-cast>)

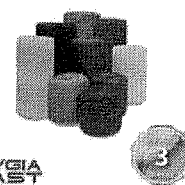

Gesso Sint. 7,5cm X 3,60mt 3p. 12un. Várias Cores Hygia Cast

R\$ 256,26
R\$ 243,45 à vista com desconto Boleto - Yapay



001082



INÍCIO / ALGODÃO ORTOPÉDICO SINTÉTICO (POLIESTER) 10 CM X 3,6 MT

ALGODÃO ORTOPÉDICO SINTÉTICO (POLIESTER) 10 CM X 3,6 MT

R\$19,79 R\$8,00

À vista no boleto R\$ 7,44

Receber aviso de novos preços

Entrega: Até 12 dias úteis para Envio

COMPRAR

Qty:

1

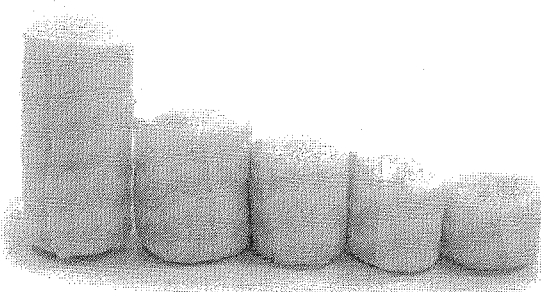

MAIS IMAGENS



PRODUTOS RELACIONADOS

Escolha os produtos que deseja adicionar ao carrinho ou marcar todos



GESO SINTÉTICO AZUL 10CMX3,6MT HYGIA CAST CONTROLLER
R\$39,78

À vista no boleto R\$ 37,00

MALHA TUBULAR SINTETICA 05CM (METRO)
R\$5,50

À vista no boleto R\$ 5,12

MALHA TUBULAR SINTETICA 10 CM (METRO)
R\$9,24

À vista no boleto R\$ 8,59

ALGODÃO ORTOPÉDICO SINTÉTICO (POLIESTER) 7,5 CM X 3,6 MT
R\$16,49

À vista no boleto R\$ 15,34

GESO SINTETICO CINZA 7,5CMX3,6MT HYGIA CAST CONTROLLER
R\$35,46

À vista no boleto R\$ 32,98

GESO SINTETICO CINZA 10CMX3,6MT HYGIA CAST CONTROLLER
R\$39,78

À vista no boleto R\$ 37,00

GESO SINTÉTICO VERDE 5CMX3,6MT HYGIA CAST CONTROLLER
R\$35,46

À vista no boleto R\$ 32,98

Descrição

Informação Adicional

Comentários

Descrição

Atadura de algodão ortopédico Sintética.

Para uso com ataduras gessadas sintéticas e malhas tubulares sintéticas.

Conteúdo da embalagem: 1 Rolo (unidade)

Informação Adicional

SKU	000167
MARCA	Não
CÓDIGO DE BARRAS	Não
COR DA FITA	BRANCO

Comentários

Seja o primeiro a avaliar este produto

TALVEZ VOCÊ SE INTERESSE POR ESTES PRODUTOS

001083
wg

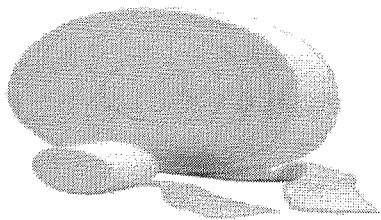

MALHA TUBULAR SINTETICA 05CM (METRO)

R\$5,50

À vista no boleto R\$ 5,12

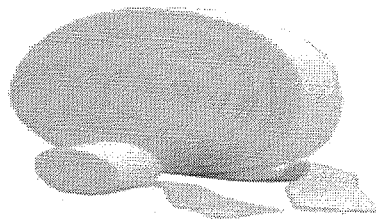

MALHA TUBULAR SINTETICA 10 CM (METRO)

R\$9,24

À vista no boleto R\$ 8,59



ORTESE P/ JOELHO C/ DOBRADIÇAS METÁLICAS TAM. GG BC0033D MERCUR

R\$183,00

À vista no boleto R\$ 170,19

ou 6x de R\$32,66

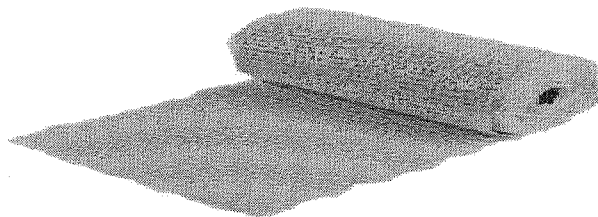

ATADURA GESSADA 6 CM X 2 MT CX. C/ 20 UNID.

R\$22,00

À vista no boleto R\$ 20,46

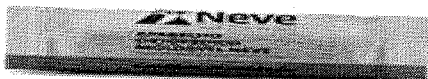

ATADURA GESSADA 20 CM X 4 MT CX.COM 20 RL

R\$96,80

À vista no boleto R\$ 90,02

ou 3x de R\$33,56

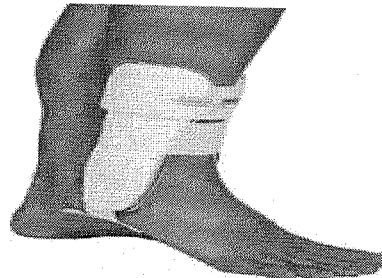

TORNOZELEIRA AIRCAST ESPORTE ESQUERDA 60S-30 SALVAPÉ

R\$207,90

À vista no boleto R\$ 193,35

ou 7x de R\$32,11

TAGS DO PRODUTO

Minhas Tags:

ADICIONAR

Use espaços para separar as tags. E aspas simples (') para frases.

INSTITUCIONAL

Sobre a Empresa
Política de Privacidade
Segurança

**SUPORTE E
ATENDIMENTO**

Dúvidas
Trocas e Devoluções
Fale Conosco
Minha Conta

FORMAS DE PAGAMENTO**SELO DE SEGURANCA**

Rua: Pedro Collere 976 - Vila Izabel
Curitiba - PR
Em Frente ao Hospital Cardiológico Costantini

Horário de atendimento

Segunda à Sexta 08:00 às 18:00 Horas

Sábados das 8:30 ao 12:30

Telefone:

(41) 3212-3050 / 3323-6000

Atendimento ao Cliente: sac@cirurgicapassos.com.br

Vendas: vendas@cirurgicapassos.com.br

CNPJ:

23.490.938/0001-32

001084

wg

Desenvolvido por

RELATÓRIO PÚBLICO (medicamentos, materiais médico-hospitalares e gases medicinais)

PESQUISAR POR

ITEM
 MODALIDADE
 INSTITUIÇÃO
 FORNECEDOR
 FABRICANTE
 FAIXA
 PERÍODO
 BASE SIASG(Compras Federais)
 TIPO DE COMPRA

ITEM
 Código BR:
 Descrição CATMAT:
 Unidade de Fornecimento:
 Genérico: Sim Não
 Adicionar Dados Agrupados

Grupo: Todos
 Classe: Todos
 PDM:
 UF: Todas Município: Seleção

RESULTADO

Os registros exibidos especificam as compras realizadas nos últimos 18 meses, o que corresponde ao seguinte período: 09-10-2016 a 09/04/2018 Base de Dados BPS

DADOS DO ITEM			DADOS DA COMPRA				DADOS DO FABRICANTE/FORNECEDOR			DADOS DA INSTITUIÇÃO			VALORES				
CÓDIGO BR	DESCRIÇÃO CATMAT	UNIDADE DE FORNECIMENTO	DATA COMPRA	MODALIDADE DA COMPRA	DATA INSERÇÃO	TIPO COMPRA	FABRICANTE	FABRICANTE	FABRICANTE	NOME DA INSTITUIÇÃO	MUNICIPIO	UF	QTD ITENS COMPRADOS	PREÇO UNITÁRIO	CMIED - PREÇO REGULADO	COMPETÊNCIA CMIED	MÉDIA PONDERADA
Nenhum registro encontrado.																	

Item 279

R\$ 35,020

001085

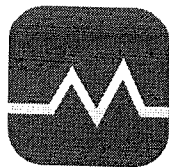

(1)

MAGAZINE
MÉDICA.COM

Segunda à Sexta das 8h às 12h e 13:30h
às 18h
falecom@magazinemedica.com.br
(mailto:falecom@magazinemedica.com.br)

 **Entre ou**
cadastre-se

 **Meus**
pedidos

 **Meu**
 carrinho
0 itens

001986

[produtos/visualiza/sku/17002/](#)



[INÍCIO \(1\)](#) / [DESCARTÁVEIS \(CATEGORIAS/DESCARTÁVEIS\)](#) / [GESSO \(CATEGORIAS/DESCARTÁVEIS/GESSO\)](#)
/ [GESSO SINTÉTICO HYGIA CAST](#)

GESSO SINTETICO HYGIA CAST (12,5CMX3,6M(VERDE))

Cód.: 17002

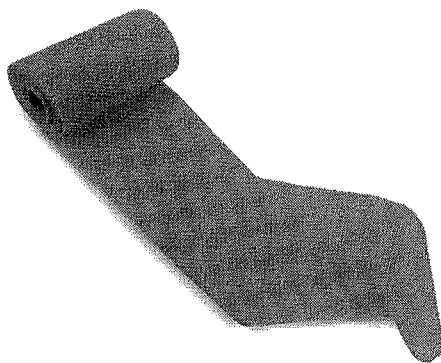
 **Compartilhar**

HYGIA CAST

(/marcas/hygia-cast/)

Por R\$ 35,25 à vista

no boleto bancário (5% desc. já calculado)

No cartão R\$ 37,10 ou em até 12x de R\$ 3,83 com juros de 1,99% a.m.

 **Formas de pagamento** (1)

Frete Grátis PR, RS, SC e SP

Condição de frete válida para as regiões Parana, Rio Grande Do Sul, Santa Catarina e Sao Paulo em compras com valor mínimo de R\$ 1.000,00.

Escolha dentre as opções

TAM

Em estoque: 20 rl

1

 **Comprar**
 **Frete e Prazo**

Não sabe seu CEP? Clique aqui. (<http://www.buscapep.correios.com.br/sistemas/buscapep/buscaCep.cfm>)

Fale conosco, estamos online!

001087
awj**Descrição do produto**

Gesso Sintético 12,5cm x 3,6m Cor Verde Hygia Cast;

Hygia Cast oferece toda a resistência, rigidez e durabilidade que você deseja e com mais uma vantagem: não possui fibra de vidro, a malha é totalmente em fibra de pollester, impregnada com uma emulsão ativada de resina de poliuretano.

Características do produto

Indicações	Imobilização de membros.
Composição	100% fibra de poliéster emulsionada com resina de poliuretano.
Diferenciais e benefícios	<p>Mesmo quando é serrado com uma lâmina de serra regular, não há risco de irritação com a pele ou coceira;</p> <p>O raio-x possui excelente penetração, proporcionando radiografias mais detalhadas ;</p> <p>Não causa danos à natureza, pois pode ser destruído pelo fogo (incineradores);</p> <p>Não possui poeira na aplicação e remoção;</p> <p>Após o endurecimento, o Hygia Cast não altera suas características em contato com a água;</p> <p>O rolo é embalado à vácuo em uma embalagem de alumínio;</p> <p>Imobilização mais confortável para o paciente e mais prática para o aplicador.</p>
Modo de Usar	<ol style="list-style-type: none"> 1. Aplique, na parte do corpo do paciente que será imobilizada, uma malha tubular sintética e a atadura ortopédica sintética; 2. Coloque as luvas; 3. Escolha um tamanho adequado. Abra a embalagem no exato momento da utilização do produto; 4. Imergir em recipiente com água de 5 a 10 segundos, espremendo de 2 a 3 vezes; 5. A faixa deve ser aplicada a partir da parte estreita até a parte larga, desenrolando posteriormente de forma espiral com pressão adequada sobre a parte que será imobilizada; 6. Certifique-se que a faixa não seja aplicada de maneira que fique muito esticada; 7. Aplique a faixa em movimentos espirais, mas não com tensão excessiva; 8. Modele a faixa na área aplicada; <p>Em caso de imobilização do pé, é importante que o paciente espere duas horas até que possa apoiar totalmente o peso do seu corpo.</p>
Itens inclusos	01 Rolo Gesso Sintético Hygia Cast Cor Verde 12,5cm x 3,6 m.
Altura do produto (cm)	0,01
Largura do produto (cm)	12,50
Profundidade do produto (cm)	360,00
Peso líquido (Kg)	0,195
Altura da embalagem (cm)	20,00
Largura da embalagem (cm)	15,00
Profundidade da embalagem (cm)	4,00
Peso bruto com embalagem (Kg)	0,205
Higiene e Conservação	<p>Deve ser estocado em prateleiras de acordo com as especificações da Vigilância Sanitária;</p> <p>Armazenar em temperatura entre 15 e 30C, em local seco, livre de luz solar, umidade e vapores químicos.</p>
Garantia	3 meses
SAC do Fabricante	0800 482828
Registro ANVISA/M.S.	10410130018

Vídeos

Fale conosco, estamos online!

Aplicação do gesso sintético colorido Hygia Cast - Imobilizaçã...



001088
Udy

Opiniões sobre o produto

Por favor, faça login para avaliar este produto. (/accounts/registro/login/?next=/produtos/visualiza/sku/17002/)

Avaliações do produto

Este produto ainda não foi avaliado.

PAGUE EM ATÉ 12X NO CARTÃO

(/banner_rotator/click/33/?place=12)

5% DE DESCONTO NO BOLETO

(/banner_rotator/click/34/?place=14)

@ RECEBA AS ATUALIZAÇÕES DOS SEUS PEDIDOS POR E-MAIL

(/banner_rotator/click/23/?place=13)

Institucional

Quem Somos? (/institucional/quem-somos/)

Nossa Missão (/institucional/nossa-missao/)

Nossa Visão (/institucional/nossa-visao/)

Ajuda

Envio e Frete (/ajuda/envio-e-frete/)

Formas de Pagamento (/ajuda/formas-de-pagamento/)

Garantia e Assistência Técnica (/ajuda/garantia-e-assistencia-tecnica/)

Segurança e Privacidade

(/ajuda/seguranca-e-privacidade/)

Trocas, Devoluções e Ressarcimentos

Pague com

Fale conosco, estamos online!

(/ajuda/trocas-devolucoes-e-ressarcimentos/)



001089
wly

Ambiente seguro

Certificações

Siga-nos



(<https://letsencrypt.org/>)

ANVISA

(<http://consultas.anvisa.gov.br/#/empres>)



(<https://www.facebook.com/magazinemedica>)



(<https://plus.google.com/u/0/113084144744752460162>)



Google Safe Browsing

(<http://www.google.com.br/safebrowsing>)
site=<http://magazinemedica.com.br>)



(<http://www.ebit.com.br/magazine-medica/selo>)

4.7 ★★★★★
Google
Avaliações do Consumidor

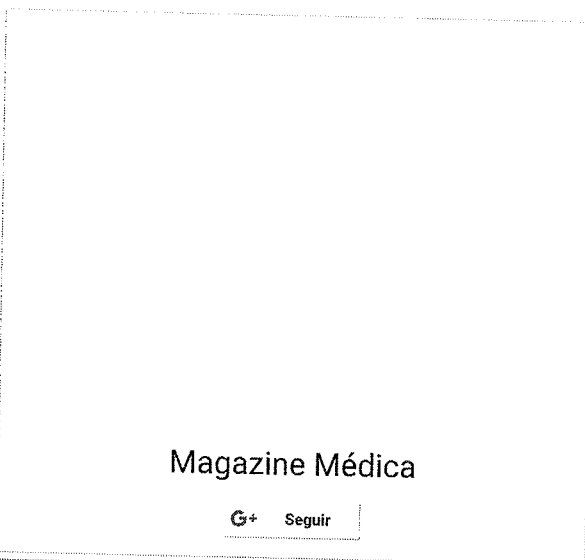

Magazine Médica (<https://www.facebook.com/magazinemedica>)

© 2018 Magazine Médica – Todos os direitos reservados. – CNPJ: 06.103.122/0002-70 – Inscrição Estadual: 255128606 – falecom@magazinemedica.com.br

Horário de Atendimento: De Segunda à Sexta das 8h às 12h e das 13:30h às 18h. Telefone: 0800 014 5008 – Razão Social: Balke Produtos Hospitalares Ltda – Nome Fantasia: Magazine Médica – Endereço: Travessa Sinamomo, 70, Bairro Arvoredo, Concórdia - SC - CEP: 89701-494 – Responsável Técnica: Farmacêutica Kátia Paula de Geus Zardo - CRF/SC 3964 – As informações contidas neste site não devem ser usadas para automedicação e não substituem, em hipótese alguma, as orientações dadas pelo profissional da área médica. Somente o médico está apto a diagnosticar qualquer problema de saúde e prescrever o tratamento adequado. Ao persistirem os sintomas, o médico deverá ser consultado. A Licença ou Alvará Sanitário e a Autorização de Funcionamento de Empresa (AFE) expedida pela Anvisa podem ser acessados através da nossa Área de Downloads. (/downloads/) Preços e condições de pagamento exclusivos para compras realizadas através do site. Os estoques são limitados e os valores não se aplicam à nossa rede de lojas físicas podendo sofrer alterações sem aviso prévio. Em caso de divergência, o preço válido é o do carrinho. As imagens exibidas neste site são meramente ilustrativas.

Fale conosco, estamos online!

001090

wd

Bem-vindo, identifique-se para fazer pedidos (/central-do-cliente)

Meus Pedidos (/loja/central_anteriores.php?loja=593070)

Minha Conta (/central-do-cliente)

ZapMédica®

Digite o que você procura

0 Meu carrinho
Produtos no carrinho
(/loja/carrinho.php?loja=593070)

()

ESTETOSCÓPIOS

APARELHOS DE PRESSÃO

APARELHOS MÉDICOS

TERMÔMETROS

ORTOPEDIA

+ CATEGORIAS

Página inicial (/) / Ortopedia (<http://www.zapmedica.com.br/ortopedia/>) / Gesso Sintético (<http://www.zapmedica.com.br/ortopedia/gesso-sintetico/>) / Gesso Sintético 12,5cm x 3,60mt 5 Pol. Hygia Cast

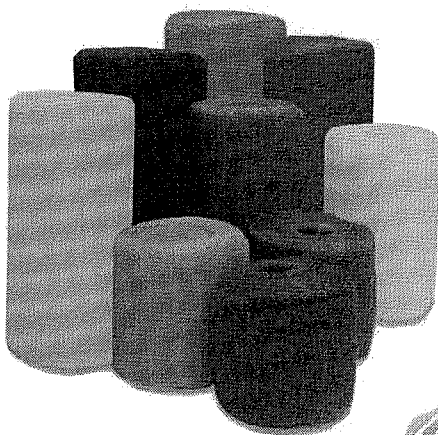

HYGIA CAST



Gesso Sintético 12,5cm x 3,60mt 5 Pol. Hygia Cast

Marca: Hygia Cast (/hygia-cast)
Referência: 362

Por:

R\$ (BRL)30,21

R\$ 28,70 à vista com desconto Boleto - Yapay

Cores disponíveis



1

COMPRAR

CEP:

CALCULAR

Descrição Geral (http://www.zapmedica.com.br/ortopedia/gesso-sintetico-12-5cm-x-3-60mt-5-pol-hygia-cast?parceiro=8850&gclid=Cj0KCQjwnqzWBRC_ARIsABSMVTPvn8W50p4wzawoPjIArCivYhfQ1Vc0nbQaartINj6dfN4tFP-AkaAh08EALw_wcB#)

Formas de Pagamento (http://www.zapmedica.com.br/ortopedia/gesso-sintetico-12-5cm-x-3-60mt-5-pol-hygia-cast?parceiro=8850&gclid=Cj0KCQjwnqzWBRC_ARIsABSMVTPvn8W50p4wzawoPjIArCivYhfQ1Vc0nbQaartINj6dfN4tFP-AkaAh08EALw_wcB#)

Comentários (http://www.zapmedica.com.br/ortopedia/gesso-sintetico-12-5cm-x-3-60mt-5-pol-hygia-cast?parceiro=8850&gclid=Cj0KCQjwnqzWBRC_ARIsABSMVTPvn8W50p4wzawoPjIArCivYhfnQ1Vc0nbQaartiNj6dfN4tFP-AkaAh08EALw_wcB#)

Descrição do produto

Hygia Cast é composta de um poliéster, que possui característica de elasticidade em seus fios, proporcionando uma moldagem fácil no contorno do corpo.

001091
wy

- Mesmo quando é serrado com uma lâmina de serra regular, não há risco de irritação com a pele ou coceira
- O raio-x possui excelente penetração, proporcionando radiografias mais detalhadas
- Não causa danos à natureza, pois pode ser destruído pelo fogo (incineradores)
- Não possui poeira na aplicação e remoção
- Após o endurecimento, o Hygia Cast não altera suas características em contato com a água
- O rolo é embalado à vácuo em uma embalagem de alumínio

Características do produto

Indicações	Imobilização de membros
Cores disponíveis	rosa, verde, amarelo, azul, branco, cinza
Dimensões	12,5cm x 3,60mt
Higiene e Conservação	Deve ser estocado em prateleiras de acordo com as especificações da Vigilância Sanitária. Armazenar em temperatura entre 15 e 30C, em local seco, livre de luz solar, umidade e vapores químicos
Garantia	3 meses de garantia
Registro ANVISA/M.S.	10410130023
Atenção	Para conseguir os efeitos desejados, essas bandagens devem ser aplicadas por especialistas familiarizados com a técnica

QUEM VIU, VIU TAMBÉM!

PRODUTOS RELACIONADOS

(<http://www.zapmedica.com.br/ortopedia/gesso-sintetico-10cm-x-3-60mt-4-pol-hygia-cast>)

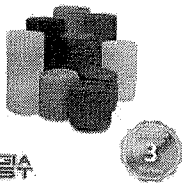

Gesso Sintético 10cm x 3,60mt 4 Pol. Hygia Cast
(<http://www.zapmedica.co>)

R\$ 23,75
R\$ 22,56 à vista com desconto Boleto - Yapay

(<http://www.zapmedica.com.br/ortopedia/gesso-sintetico-5cm-x-3-60mt-2-pol-hygia-cast>)

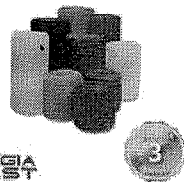

Gesso Sintético 5cm x 3,60mt 2 Pol. Hygia Cast
(<http://www.zapmedica.co>)

R\$ 17,95
R\$ 17,05 à vista com desconto Boleto - Yapay

(<http://www.zapmedica.com.br/ortopedia/gesso-sintetico-7-5cm-x-3-60mt-3-pol-hygia-cast>)

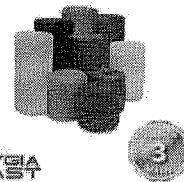

Gesso Sintético 7,5cm x 3,60mt 3 Pol. Hygia Cast
(<http://www.zapmedica.co>)

R\$ 20,43
R\$ 19,41 à vista com desconto Boleto - Yapay

(<http://www.zapmedica.com.br/ortopedia/gesso-sintetico/kit-gesso-sint-4p-6un-algodao-ort-3un-malha-hygia-cast>)

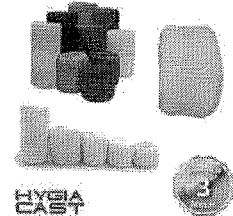

Kit Gesso Sint. 4p 6un / Algodão Ort 6un / Malha Hygia Cast

R\$ 155,00
R\$ 147,25 à vista com desconto Boleto - Yapay

CONFIRA OS PRODUTOS

http://www.zapmedica.com.br/ortopedia/gesso-sintetico-12-5cm-x-3-60mt-5-pol-hygia-cast?parceiro=8850&gclid=Cj0KCQjwnqzWBRC_ARIsABSMVTPvn8W50p4wzawoPjIArCivYhfnQ1Vc0nbQaartiNj6dfN4tFP-AkaAh08EALw_w

VISITADOS



Gesso Sintético 10cm x 3,60mt
4 Pol. Hygia Cast

R\$ 23,75

R\$ 22,56 à vista com desconto Boleto -
Yapay

Termos pesquisados

001092
wg

Categorias Visitadas

Total de Produtos Visitados (1)

Páginas: 1

Limpar (/loja/funcoes/limpa_visitados.php)

Detalhes da Navegação

INSTITUCIONAL

- Sobre nós (/empresa)
- Como comprar (/como-comprar)
- Segurança e Privacidade (/seguranca)
- Envio e Frete (/envio)
- Formas de Pagamento (/pagamento)
- Garantia e Assistência Técnica (/tempo-de-garantia)
- Depoimentos de Clientes (/depoimentos-de-clientes)
- Trocas, Devoluções e Ressarcimentos (/trocas-devolucoes-e-ressarcimentos)

CONTATO



(48) 98406-7307 (tel:(48) 98406-7307)
(tel:)



vendas@zapmedica.com.br (mailto:vendas@zapmedica.com.br)
(mailto:)



whatsapp: (48) 98406-7307 (https://api.whatsapp.com/send?phone=
=whatsapp: (48) 98406-7307)

SOBRE A LOJA

A ZapMédica tem por objetivo divulgar e comercializar produtos para saúde e bem-estar. Nossa principal missão é atender o cliente da maneira mais eficiente e transparente possível.

SOCIAL



PAGAMENTO



2018 ZapMédica - Todos os Direitos Reservados - Cnpj: 29.619.751/0001-72 - Razão Social: ZapMédica Produtos e Equipamentos Para a Saúde Ltda. - Atendimento: vendas@zapmedica.com.br - Horário de Atendimento: De Segunda à Sexta das 8h às 12h e das 13:30h às 18h. - Rua João Meirelles, 966 2A - Abraão - Florianópolis/SC - 88085-201 - Responsável Técnico: Farmacêutico Thiago Gonçalves Larroyd - CRF/SC 9632 - As informações contidas neste site não devem ser usadas para automedicação e não substituem, em hipótese alguma, as orientações dadas pelo profissional da área médica. Somente o médico está apto a diagnosticar qualquer problema de saúde e prescrever o tratamento adequado.

TECNOLOGIA TRAYCOMMERCE (HTTP://WWW.TRAY.COM.BR/DIRECIONA/?UTM_MEDIUM=CTA&UTM_CAMPAIGN=SELO_RODAPE&UTM_SOURCE=593070)



(default.asp)

PERMED

Há 17 Anos Fornecendo Produtos Para Saúde

001093

aug

PRODUTOS

Ortopedia

Atadura Gessada Sintética (tipodeproduto.asp?tp=109&cat=atadura-gessada-sintetica&an=ortopedia&inf=14)

Atadura De Algodão (tipodeproduto.asp?tp=111&cat=atadura-de-algodao&an=ortopedia&inf=14)

Kinésio (tipodeproduto.asp?tp=152&cat=kinesio&an=ortopedia&inf=14)

Malha Tubular (tipodeproduto.asp?tp=110&cat=malha-tubular&an=ortopedia&inf=14)

Cardiologia

Dlagnóstico Clínico

Ginecologia

Luvas

Consumo Hospitalar

Equipamentos

Lojas Por Marcas

Proctologia

Saúde e Beleza

Início (default.asp) / Ortopedia (consultafamilia.asp?FamiliaD=14&an=ortopedia)
/ Atadura Gessada Sintetica (tipodeproduto.asp?tp=109&cat=atadura-gessada-sintetica&an=ortopedia&inf=14)

Atadura Gessada Sintética Hygia Cast 12,5cm



Hover to zoom

(produtos/gesso_sintetica_hygia_cast.jpg)

Simule o frete deste produto (pop-frete.asp?pass=&keepThis=true&TB_iframe=true&height=520&width=370)

Adicionar à lista de desejos (wish_list_cadastro.asp)

Indicar a um amigo (indicar.asp?ref=http://www.permed.com.br/produtos.asp?

produto=18&categoria=109&a2=atadura%2Dgessada%2Dsintetica&a1=%2Dortopedia&inf=14&nomeproduto=Atadura Gessada Sintética Hygia Cast

12,5cm&nomeloja=permed&img=http://www.permed.com.br/produtos/thumbs/Hygia_small.jpg&keepThis=true&TB_iframe=true&height=520

Compartilhar



WhatsApp

48 98427-9862

(banner_vai.asp?id=135&url=http%3A%2F%2F)

**HYGIA
CAST**

Atadura gessada sintética Hygia Cast

O Gesso Sintético Hygia Cast é fácil de manusear e moldar, eliminando a necessidade de uso de cremes ou luvas especiais. Ofereça o melhor aos seus pacientes com um gesso leve, confortável e durável.

Tamanho : 12,5cm x 3,6m (5 polegadas)

Marca : Hygia Cast

Embalagem :

Unitária - rolo

Caixa - 10 rolos

Registro Anvisa : 10410130018

RECEBA OFERTAS

E-mail:

Assinar

Remover



(http://permed.com.br/blog)

facebook

ACESSE NOSSA COMUNIDADE NO FACEBOOK

(http://www.facebook.com/permedbr)

(http://www.twitter.com/permed_)

Atadura gessada sintética amarela Hygia Cast 12,5cm

Disponibilidade: Entrega Imediata

Quantidade

R\$ 39,60

Em até 1x de R\$ 39,60 ou R\$ 38,41 à vista

Mais opções de pagamento

Atadura gessada sintética amarela Hygia Cast 12,5cm c.c./10rl

Disponibilidade: Entrega Imediata

Quantidade

R\$ 298,00

Em até 6x de R\$ 57,22 ou R\$ 289,06 à vista

Mais opções de pagamento

Atadura gessada sintética azul Hygia Cast 12,5cm

Disponibilidade: Entrega Imediata

Quantidade

R\$ 39,60

Em até 1x de R\$ 39,60 ou R\$ 38,41 à vista

Mais opções de pagamento

Atadura gessada sintética azul Hygia Cast 12,5cm cc.c/10rl

Disponibilidade: Entrega Imediata

R\$ 298,00

Em até 6x de R\$ 57,22 ou R\$ 289,06 à vista

Mais opções de pagamento

001094

Quantidade: 1

Comprar

Atadura gessada sintética branca Hygia Cast 12,5cm

Disponibilidade: Entrega Imediata

R\$ 39,60

Em até 1x de R\$ 39,60 ou R\$ 38,41 à vista

Mais opções de pagamento

Quantidade: 1

Comprar

Atadura gessada sintética branca Hygia Cast 12,5cm cc.c/10rl

Disponibilidade: Entrega Imediata

R\$ 298,00

Em até 6x de R\$ 57,22 ou R\$ 289,06 à vista

Mais opções de pagamento

Quantidade: 1

Comprar

Atadura gessada sintética cinza Hygia Cast 12,5cm

Disponibilidade: Entrega Imediata

R\$ 39,60

Em até 1x de R\$ 39,60 ou R\$ 38,41 à vista

Mais opções de pagamento

Quantidade: 1

Comprar

Atadura gessada sintética cinza Hygia Cast 12,5cm cc.c/10rl

Disponibilidade: Entrega Imediata

R\$ 298,00

Em até 6x de R\$ 57,22 ou R\$ 289,06 à vista

Mais opções de pagamento

Quantidade: 1

Comprar

Atadura gessada sintética verde Hygia Cast 12,5cm

Disponibilidade: Entrega Imediata

R\$ 39,60

Em até 1x de R\$ 39,60 ou R\$ 38,41 à vista

Mais opções de pagamento

Quantidade: 1

Comprar

Atadura gessada sintética verde Hygia Cast 12,5cm cc.c/10rl

Disponibilidade: Entrega Imediata

R\$ 298,00

Em até 6x de R\$ 57,22 ou R\$ 289,06 à vista

Mais opções de pagamento

Quantidade: 1

Comprar

Aplicação do gesso sintético colorido Hygia Cast - Imobilização de Perna



001095
CUD

Mais informações sobre este produto:

Atadura gessada sintética Hygia Cast

As ataduras gessadas sintéticas Hygia Cast oferecem toda a resistência, rigidez e durabilidade que você deseja e com mais uma vantagem: não possui fibra de vidro, a malha é totalmente em fibra de poliéster, impregnada com uma emulsão ativada de resina de poliuretano.

As ataduras gessadas sintéticas Hygia Cast são compostas de um poliéster que possui características de elasticidade em seus fios proporcionando uma moldagem fácil do contorno do corpo. A superior capacidade de moldagem ocorre nas duas situações tanto nas aplicações das faixas primárias como das secundárias.

Vantagens ataduras gessadas sintéticas Hygia Cast :

Mesmo quando é serrado com uma lâmina de serra regular, não há risco de irritação com a pele ou coceira.

O raio-x possui excelente penetração, proporcionando radiografias mais detalhadas.

Não causa danos à natureza, pois pode ser destruído pelo fogo (Incineradores).

Não possui poeira na aplicação e remoção.

Após o endurecimento, o Hygia Cast não altera suas características em contato com a água.

O rolo é embalado à vácuo em uma embalagem de alumínio.

Leve, resistente, confortável, antialérgico, higiênico, de fácil colocação.

Dados do produto:

Cores disponíveis: Amarelo, azul, branco, cinza e verde.

Tamanho: 12,5 cm de largura e 3,60 mt de comprimento.

Quem viu este produto, viu também:

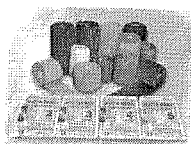

(produtos.asp?

produto=14&categoria=109&inf=14&a1=ortopedia&a2=atadura-gessada-sintetica&nome=atadura-gessada-sintetica-hygia-cast-5cm)

Atadura Gessada Sintética Hygia Cast 5cm

(produtos.asp?

produto=14&categoria=109&inf=14&a1=ortopedia&a2=atadura-gessada-sintetica&nome=atadura-gessada-sintetica-hygia-cast-5cm)

R\$ 22,70

(produtos.asp?

produto=14&categoria=109&inf=14&a1=ortopedia&a2=atadura-gessada-sintetica&nome=atadura-gessada-sintetica-hygia-cast-5cm)

em até 6x de R\$ 4,36

(cartão de crédito)

R\$ 22,02 à vista

+ mais detalhes

(produtos.asp?

produto=14&categoria=109&inf=14&a1=ortopedia&a2=atadura-gessada-sintetica&nome=atadura-gessada-sintetica-hygia-cast-5cm)

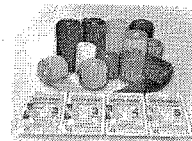

(produtos.asp?

produto=16&categoria=109&inf=14&a1=ortopedia&a2=atadura-gessada-sintetica&nome=atadura-gessada-sintetica-hygia-cast-7,5cm)

Atadura Gessada Sintética Hygia Cast 7,5cm

(produtos.asp?

produto=16&categoria=109&inf=14&a1=ortopedia&a2=atadura-gessada-sintetica&nome=atadura-gessada-sintetica-hygia-cast-7,5cm)

R\$ 26,70

(produtos.asp?

produto=16&categoria=109&inf=14&a1=ortopedia&a2=atadura-gessada-sintetica&nome=atadura-gessada-sintetica-hygia-cast-7,5cm)

em até 6x de R\$ 5,13

(cartão de crédito)

R\$ 25,90 à vista

+ mais detalhes

(produtos.asp?

produto=16&categoria=109&inf=14&a1=ortopedia&a2=atadura-gessada-sintetica&nome=atadura-gessada-sintetica-hygia-cast-7,5cm)



(produtos.asp?

produto=17&categoria=109&inf=14&a1=ortopedia&a2=atadura-gessada-sintetica&nome=atadura-gessada-sintetica-hygia-cast-10cm)

Atadura Gessada Sintética Hygia Cast 10cm

(produtos.asp?

produto=17&categoria=109&inf=14&a1=

Atadura Gessada Sintética Hygia Cast 12,5cm - permed

ortopedia&a2=atadura-gessada-sintetica-hygia-cast-10cm)
R\$ 31,30
(produtos.asp?
produto=17&categoria=109&inf=14&a1=
ortopedia&a2=atadura-gessada-sintetica-hygia-cast-10cm)
em até 6x de R\$ 6,01
(cartão de crédito)
R\$ 30,36 à vista
[+ mais detalhes](#)
(produtos.asp?
produto=17&categoria=109&inf=14&a1=
ortopedia&a2=atadura-gessada-sintetica-hygia-cast-10cm)

001096
wg

Você não achou o produto que procurava?

Envie-nos uma mensagem (nao_encontrei.asp?keepThis=true&TB_iframe=true&height=440&width=370)

permed

Principal:

- ▶ [Página Inicial \(default.asp\)](#)
- ▶ [Minha Cesta de Compras \(cesta.asp?atualizsim=atualizarcompras&calc=1\)](#)
- ▶ [Meu Cadastro na Loja \(identificado.asp\)](#)
- ▶ [Histórico de Compras \(identificado.asp\)](#)
- ▶ [Minha Lista de Desejos \(https://www.permed.com.br/wish_list.asp\)](https://www.permed.com.br/wish_list.asp)
- ▶ [Ajuda \(ajuda.asp\)](#)
- ▶ [Login \(identificado.asp?page=login\)](#)

Atendimento:

- ▶ [Como Comprar na Loja \(ajuda_detalhe.asp?ID=1&topico=como-comprar-na-loja\)](#)
- ▶ [Estamos Contratando \(ajuda_detalhe.asp?ID=12&topico=estamos-contratando\)](#)
- ▶ [Formas de Pagamento \(ajuda_detalhe.asp?ID=4&topico=formas-de-pagamento\)](#)
- ▶ [Frete grátis \(ajuda_detalhe.asp?ID=14&topico=frete-gratis\)](#)
- ▶ [Programa de Pontos \(ajuda_detalhe.asp?ID=16&topico=programa-de-pontos\)](#)
- ▶ [Segurança e Privacidade \(ajuda_detalhe.asp?ID=3&topico=seguranca-e-privacidade\)](#)
- ▶ [Seja Nosso Fornecedor \(ajuda_detalhe.asp?ID=10&topico=seja-nosso-fornecedor\)](#)
- ▶ [Sobre Nós \(ajuda_detalhe.asp?ID=18&topico=sobre-nos\)](#)
- ▶ [Trocas e Devoluções \(ajuda_detalhe.asp?ID=17&topico=trocas-e-devolucoes\)](#)
- ▶ [Contato \(contato.asp\)](#)

Formas de pagamento:

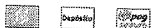

permed

Luis Felipe Perboni ME
CNPJ 02048427000195
Av Brigadeiro da Silva Paes, 212 - Loja 02 - SC
Telefone: **SC (48) 3028-4449 / (48) 3225-0449 - Demais Estados 4062-0660 Ramal 4449**
E-mail: sac@permed.com.br (<mailto:sac@permed.com.br>)
De Segunda à Sexta
Das 09:00hs às 18:00hs



Plataforma E-commerce:

Loja Mestre - Lojas Virtuais

(<http://www.lojamestre.com.br>)



001097
Caj

RELATÓRIO PÚBLICO (medicamentos, materiais médico-hospitalares e gases medicinais)

PESQUISAR POR

ITEM
 MODALIDADE
 INSTITUIÇÃO
 FORNECEDOR
 FABRICANTE
 FAIXA
 PERÍODO
 BASE SIASQ(Compras Federais)
 TIPO DE COMPRA

ITEM

Código BR:
 Descrição CATMAT:

 Unidade de Fornecimento:

 Genérico: Sim Não

 Dados Agrupados

Grupo: Todos

Classe: Todos

PDM:

UF: Todos
 Município: Seleção

Pesquisar

Limpar

Gases Medicinais

Genêr PDF

RESULTADO

Os registros exibidos especificam as compras realizadas nos últimos 18 meses, o que corresponde ao seguinte período: 09-10-2016 a 09/04/2018
 Base de Dados: BPS

Mostrar 20

DADOS DO ITEM		DADOS DA COMPRA			DADOS DO FABRICANTE/FORNECEDOR			DADOS DA INSTITUIÇÃO			VALORES						
CÓDIGO BR	DESCRIÇÃO CATMAT	UNIDADE DE FORNECIMENTO	GENÉRICO	DATA COMPRA	MODALIDADE DA COMPRA	DATA INSERÇÃO	TIPO COMPRA	FABRICANTE	FABRICANTE/FORNECEDOR	NOME DA INSTITUIÇÃO	MUNICÍPIO	UF	QTD ITENS COMPRADOS	PREÇO UNITÁRIO	PREÇO - PREÇO REGULADO	COMPETÊNCIA CMED	MÉDIA PONDERADA
Nenhum registro encontrado..																	

Item 280 - R\$ 22,30

001098
cel

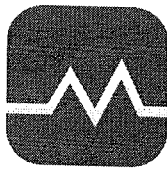

(1)

MAGAZINE
MÉDICA.COM

Segunda à Sexta das 8h às 12h e 13:30h
às 18h

falecom@magazinemedica.com.br

(mailto:falecom@magazinemedica.com.br)

 **Entre ou**
cadastre-se (/acpedidos/registro/)

 **Meus**

 **Meu**
Carrinho
0 Itens

001099
WJ



INÍCIO (1) / DESCARTÁVEIS (/CATEGORIAS/DESCARTAVEIS/) / GESSO (/CATEGORIAS/DESCARTAVEIS/GESSO/) / GESSO SINTÉTICO HYGIA CAST

GESSO SINTÉTICO HYGIA CAST (5CMX3,6M(BRANCO))

Cód.: 17259

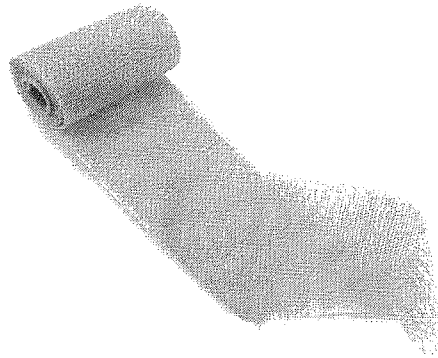

1 / 3



 Compartilhar

HYGIA CAST

(/marcas/hygia-cast/)

Por R\$ 19,95 à vista

no boleto bancário (5% desc. já calculado)

No cartão **R\$ 21,00** ou em até **12x de R\$ 2,17** com juros de 1,99% a.m.

 **Formas de pagamento** (1)

Frete Grátis PR, RS, SC e SP

Condição de frete válida para as regiões Parana, Rio Grande Do Sul, Santa Catarina e Sao Paulo em compras com valor mínimo de R\$ 1.000,00.

Escolha dentre as opções

TAM

5CMX3,6M(BRANCO)

Em estoque: 5 rl

 **Comprar**

 **Frete e Prazo**

Informe seu CEP

Calcular

Não sabe seu CEP? Clique aqui. (<http://www.busacep.correios.com.br/sistemas/busacep/buscaCep.cfm>)

Fale conosco, estamos online!

001100
uug**Descrição do produto**

Gesso Sintético 5,0cm x 3,6m Cor Branco Hygia Cast;

Hygia Cast oferece toda a resistência, rigidez e durabilidade que você deseja e com mais uma vantagem: não possui fibra de vidro, a malha é totalmente em fibra de poliéster, impregnada com uma emulsão ativada de resina de poliuretano.

Características do produto

Indicações	Imobilização de membros;
Composição	100% fibra de poliéster emulsionada com resina de poliuretano;
Diferenciais e benefícios	<p>Mesmo quando é serrado com uma lâmina de serra regular, não há risco de irritação com a pele ou coceira;</p> <p>O raio-x possui excelente penetração, proporcionando radiografias mais detalhadas ;</p> <p>Não causa danos à natureza, pois pode ser destruído pelo fogo (incineradores);</p> <p>Não possui poeira na aplicação e remoção;</p> <p>Após o endurecimento, o Hygia Cast não altera suas características em contato com a água;</p> <p>O rolo é embalado à vácuo em uma embalagem de alumínio;</p> <p>Imobilização mais confortável para o paciente e mais prática para o aplicador.</p>
Modo de Usar	<ol style="list-style-type: none"> 1. Aplique, na parte do corpo do paciente que será imobilizada, uma malha tubular sintética e a atadura ortopédica sintética; 2. Coloque as luvas; 3. Escolha um tamanho adequado. Abra a embalagem no exato momento da utilização do produto; 4. Imergir em recipiente com água de 5 a 10 segundos, espremendo de 2 a 3 vezes; 5. A faixa deve ser aplicada a partir da parte estreita até a parte larga, desenrolando posteriormente de forma espiral com pressão adequada sobre a parte que será imobilizada; 6. Certifique-se que a faixa não seja aplicada de maneira que fique muito esticada; 7. Aplique a faixa em movimentos espirais, mas não com tensão excessiva; 8. Modele a faixa na área aplicada; <p>Em caso de imobilização do pé, é importante que o paciente espere duas horas até que possa apoiar totalmente o peso do seu corpo.</p>
Itens inclusos	01 Rolo Gesso Sintético Hygia Cast Cor Branco 5,0cm x 3,6 m.
Altura do produto (cm)	0,01
Largura do produto (cm)	5,00
Profundidade do produto (cm)	360,00
Peso líquido (Kg)	0,084
Altura da embalagem (cm)	15,00
Largura da embalagem (cm)	14,00
Profundidade da embalagem (cm)	4,00
Peso bruto com embalagem (Kg)	0,093
Higiene e Conservação	<p>Deve ser estocado em prateleiras de acordo com as especificações da Vigilância Sanitária;</p> <p>Armazenar em temperatura entre 15 e 30C, em local seco, livre de luz solar, umidade e vapores químicos.</p>
Garantia	3 meses
SAC do Fabricante	0800 482828
Registro ANVISA/M.S.	10410130018

Vídeos

Fale conosco, estamos online!

Aplicação do gesso sintético colorido Hygia Cast - Imobilizaçã...



001101
cwy

Opiniões sobre o produto

Por favor, faça login para avaliar este produto. (/accounts/registro/login/?next=/produtos/visualiza/sku/17259/)

Avaliações do produto

Este produto ainda não foi avaliado.

PAGUE EM ATÉ 12X NO CARTÃO

(/banner_rotator/click/33/?place=12)

5% DE DESCONTO NO BOLETO

(/banner_rotator/click/34/?place=14)

@ RECEBA AS ATUALIZAÇÕES DOS SEUS PEDIDOS POR E-MAIL

(/banner_rotator/click/23/?place=13)

Institucional

Quem Somos? (/institucional/quem-somos/)

Nossa Missão (/institucional/nossa-missao/)

Nossa Visão (/institucional/nossa-visao/)

Ajuda

Envio e Frete (/ajuda/envio-e-frete/)

Formas de Pagamento

(/ajuda/formas-de-pagamento/)

Garantia e Assistência Técnica

(/ajuda/garantia-e-assistencia-tecnica/)

Segurança e Privacidade

(/ajuda/seguranca-e-privacidade/)

Trocas, Devoluções e Ressarcimentos

Pague com

Fale conosco, estamos online!

(/ajuda/trocas-devolucoes-e-ressarcimentos/)



001102
wy



Ambiente seguro

Certificações

Siga-nos



(<https://letsencrypt.org/>)

ANVISA

(<http://consultas.anvisa.gov.br/#/empres>)



(<https://www.facebook.com/magazinemedica>)



(<https://plus.google.com/u/0/113084144744752460162>)



Google Safe Browsing

(<http://www.google.com.br/safebrowsing>)
site=<http://magazinemedica.com.br>)



(<http://www.ebit.com.br/magazine-medica/selo>)

Magazine Médica

Seguir

Magazine Médica (<https://www.facebook.com/magazinemedica>)

© 2018 Magazine Médica – Todos os direitos reservados. – CNPJ: 06.103.122/0002-70 – Inscrição Estadual: 255128606 – falecom@magazinemedica.com.br

Horário de Atendimento: De Segunda à Sexta das 8h às 12h e das 13:30h às 18h. Telefone: 0800 014 5008 – Razão Social: Balke Produtos Hospitalares Ltda – Nome Fantasia: Magazine Médica – Endereço: Travessa Sinamomo, 70, Bairro Arvoredo, Concórdia - SC - CEP: 89701-494 – Responsável Técnica: Farmacêutica Kátia Paula de Geus Zardo - CRF/SC 3964 – As informações contidas neste site não devem ser usadas para automedicação e não substituem, em hipótese alguma, as orientações dadas pelo profissional da área médica. Somente o médico está apto a diagnosticar qualquer problema de saúde e prescrever o tratamento adequado. Ao persistirem os sintomas, o médico deverá ser consultado. A Licença ou Alvará Sanitário e a Autorização de Funcionamento de Empresa (AFE) expedida pela Anvisa podem ser acessados através da nossa Área de Downloads. (/downloads/) Preços e condições de pagamento exclusivos para compras realizadas através do site. Os estoques são limitados e os valores não se aplicam à nossa rede de lojas físicas podendo sofrer alterações sem aviso prévio. Em caso de divergência, o preço válido é o do carrinho. As imagens exibidas neste site são meramente ilustrativas.

Fale conosco, estamos online!

001103

Bem-vindo, identifique-se para fazer pedidos (central-do-cliente)

Meus Pedidos (/loja/central_anteriores.php?loja=593070)

Minha Conta (/central-do-cliente)

ZapMédica

Digite o que você procura

0 Meu carrinho
Produtos no carrinho
(/loja/carrinho.php?loja=593070)

(/)

ESTETOSCÓPIOS

APARELHOS DE PRESSÃO

APARELHOS MÉDICOS

TERMÔMETROS

ORTOPEDIA

+ CATEGORIAS

Página Inicial (/) / Ortopedia (<http://www.zapmedica.com.br/ortopedia/>) / Gesso Sintético (<http://www.zapmedica.com.br/ortopedia/gesso-sintetico/>) / Gesso Sintético 5cm x 3,60mt 2 Pol. Hygia Cast

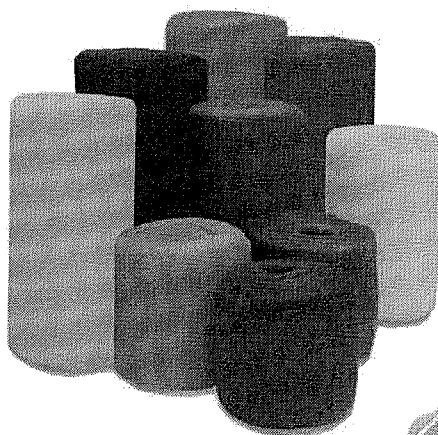

HYGIA CAST



Gesso Sintético 5cm x 3,60mt 2 Pol. Hygia Cast

Marca: Hygia Cast (/hygia-cast)
Referência: 360

Por:

R\$ (BRL)17,95

R\$ 17,05 à vista com desconto Boletão - Yapay

Cores disponíveis

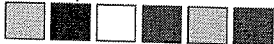

1

COMPRAR

CEP:

CALCULAR

Descrição Geral (http://www.zapmedica.com.br/ortopedia/gesso-sintetico-5cm-x-3-60mt-2-pol-hygia-cast?parceiro=8850&gclid=Cj0KCQjwnqzWBRC_ARIsABSMVTMVFk4kXIShevGgDf6nqxgq60KBJQY4NfWaBiD4h-3d8FNvli7SGM4aArEEELw_wcB#)

Formas de Pagamento (http://www.zapmedica.com.br/ortopedia/gesso-sintetico-5cm-x-3-60mt-2-pol-hygia-cast?parceiro=8850&gclid=Cj0KCQjwnqzWBRC_ARIsABSMVTMVFk4kXIShevGgDf6nqxgq60KBJQY4NfWaBiD4h-3d8FNvli7SGM4aArEEELw_wcB#)

Comentários (http://www.zapmedica.com.br/ortopedia/gesso-sintetico-5cm-x-3-60mt-2-pol-hygia-cast?parceiro=8850&gclid=Cj0KCQjwnqzWBRC_ARIsABSMVTMVFk4kXISHevGgDf6nqxgq60KBjQY4NfWaBiD4h-3d8FNvli7SGM4aArEEEEALw_wcB#)

Videos (http://www.zapmedica.com.br/ortopedia/gesso-sintetico-5cm-x-3-60mt-2-pol-hygia-cast?parceiro=8850&gclid=Cj0KCQjwnqzWBRC_ARIsABSMVTMVFk4kXISHevGgDf6nqxgq60KBjQY4NfWaBiD4h-3d8FNvli7SGM4aArEEEEALw_wcB#)

001104

wed

Downloads (http://www.zapmedica.com.br/ortopedia/gesso-sintetico-5cm-x-3-60mt-2-pol-hygia-cast?parceiro=8850&gclid=Cj0KCQjwnqzWBRC_ARIsABSMVTMVFk4kXISHevGgDf6nqxgq60KBjQY4NfWaBiD4h-3d8FNvli7SGM4aArEEEEALw_wcB#)

Descrição do produto

Hygia Cast é composta de um poliéster, que possui característica de elasticidade em seus fios, proporcionando uma moldagem fácil no contorno do corpo.

- Mesmo quando é serrado com uma lâmina de serra regular, não há risco de irritação com a pele ou coceira
- O raio-x possui excelente penetração, proporcionando radiografias mais detalhadas
- Não causa danos à natureza, pois pode ser destruído pelo fogo (incineradores)
- Não possui poeira na aplicação e remoção
- Após o endurecimento, o Hygia Cast não altera suas características em contato com a água
- O rolo é embalado à vácuo em uma embalagem de alumínio

Características do produto

Indicações	Imobilização de membros
Cores disponíveis	rosa, verde, amarelo, azul, branco, cinza
Dimensões	5cm x 3,60mt
Higiene e Conservação	Deve ser estocado em prateleiras de acordo com as especificações da Vigilância Sanitária. Armazenar em temperatura entre 15 e 30C, em local seco, livre de luz solar, umidade e vapores químicos
Garantia	3 meses de garantia
Registro ANVISA/M.S.	10410130023
Atenção	Para conseguir os efeitos desejados, essas bandagens devem ser aplicadas por especialistas familiarizados com a técnica

QUEM VIU, VIU TAMBÉM!

PRODUTOS RELACIONADOS

(<http://www.zapmedica.com.br/ortopedia/gesso-sintetico-10cm-x-3-60mt-4-pol-hygia-cast>)

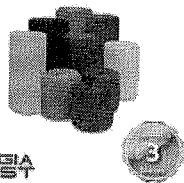

Gesso Sintético 10cm x 3,60mt 4 Pol. Hygia Cast
(<http://www.zapmedica.co>)

R\$ 23,75

R\$ 22,56 à vista com desconto Boletó - Yapay

(<http://www.zapmedica.com.br/ortopedia/gesso-sintetico-12-5cm-x-3-60mt-5-pol-hygia-cast>)

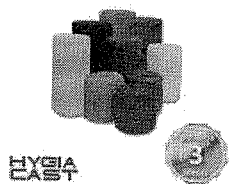

Gesso Sintético 12,5cm x 3,60mt 5 Pol. Hygia Cast
(<http://www.zapmedica.co>)

R\$ 30,21

R\$ 28,70 à vista com desconto Boletó - Yapay

(<http://www.zapmedica.com.br/ortopedia/gesso-sintetico-7-5cm-x-3-60mt-3-pol-hygia-cast>)

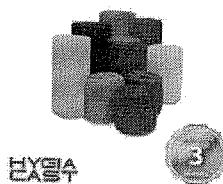

Gesso Sintético 7,5cm x 3,60mt 3 Pol. Hygia Cast
(<http://www.zapmedica.co>)

R\$ 20,43

R\$ 19,41 à vista com desconto Boletó - Yapay

(<http://www.zapmedica.com.br/ortopedia/gesso-sintetico/kit-gesso-sint-4p-6un-algodao-ort-6un-malha-hygia-cast>)

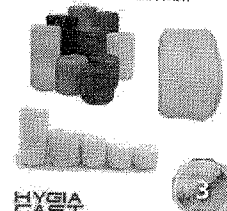

Kit Gesso Sint. 4p 6un / Algodão Ort 6un / Malha Hygia Cast

R\$ 155,00

R\$ 147,25 à vista com desconto Boletó - Yapay

001105

wug

CONFIRA OS PRODUTOS
VISITADOSGesso Sintético 12,5cm x
3,60mt 5 Pol. Hygia Cast

R\$ 30,21

R\$ 28,70 à vista com desconto Boletão -
YapayGesso Sintético 10cm x 3,60mt
4 Pol. Hygia Cast

R\$ 23,75

R\$ 22,56 à vista com desconto Boletão -
Yapay

Termos pesquisados

Categorias Visitadas

Total de Produtos Visitados (2)

Páginas: 1

[Limpar \(/loja/funcoes/limpa_visitados.php\)](/loja/funcoes/limpa_visitados.php)

Detalhes da Navegação

INSTITUCIONAL

- [Sobre nós \(/empresa\)](#)
- [Como comprar \(/como-comprar\)](#)
- [Segurança e Privacidade \(/seguranca\)](#)
- [Envio e Frete \(/envio\)](#)
- [Formas de Pagamento \(/pagamento\)](#)
- [Garantia e Assistência Técnica \(/tempo-de-garantia\)](#)
- [Depoimentos de Clientes \(/depoimentos-de-clientes\)](#)
- [Trocas, Devoluções e Ressarcimentos \(/trocas-devolucoes-e-ressarcimentos\)](#)

CONTATO

(48) 98406-7307 (tel:(48) 98406-7307)
(tel:)vendas@zapmedica.com.br (mailto:vendas@zapmedica.com.br)
(mailto:)whatsapp: (48) 98406-7307 (https://api.whatsapp.com/send?phone=
=whatsapp: (48) 98406-7307)

SOBRE A LOJA

A ZapMédica tem por objetivo divulgar e comercializar produtos para saúde e bem-estar. Nossa principal missão é atender o cliente da maneira mais eficiente e transparente possível.

SOCIAL



PAGAMENTO



2018 ZapMédica - Todos os Direitos Reservados - Cnpj: 29.619.751/0001-72 - Razão Social: ZapMédica Produtos e Equipamentos Para a Saúde Ltda. - Atendimento: vendas@zapmedica.com.br - Horário de Atendimento: De Segunda à Sexta das 8h às 12h e das 13:30h às 18h. - Rua João Meirelles, 966 2A - Abraão - Florianópolis/SC - 88085-201 - Responsável Técnico: Farmacêutico Thiago Gonçalves Larroyd - CRF/SC 9632 - As informações contidas neste site não devem ser usadas para automedicação e não substituem, em hipótese alguma, as orientações dadas pelo profissional da área médica. Somente o médico está apto a diagnosticar qualquer problema de saúde e prescrever o tratamento adequado.

TECNOLOGIA TRAYCOMMERCE (HTTP://WWW.TRAY.COM.BR/DIRECIONA/?UTM_MEDIUM=CTA&UTM_CAMPAIGN=SELO_RODAPE&UTM_SOURCE=593070)



(default.asp)

PERMED

Há 17 Anos Fornecendo Produtos Para Saúde

001106
uy

PRODUTOS

- ▶ Luvas
- ▶ Cardiologia
- ▶ Diagnóstico Clínico
- ▶ Ginecologia
- ▶ Ortopedia
- ▶ Consumo Hospitalar
- ▶ Equipamentos
- ▶ Lojas Por Marcas
- ▶ Proctologia
- ▶ Saúde e Beleza

Início (default.asp) / Ortopedia (consultafamilia.asp?FamiliaID=0&an=ortopedia)
/ Atadura Gessada Sintética (tipodeproduto.asp?tp=109&cat=atadura-gessada-sinte9tica&an=ortopedia&inf=0)

Atadura Gessada Sintética Hygia Cast 5cm

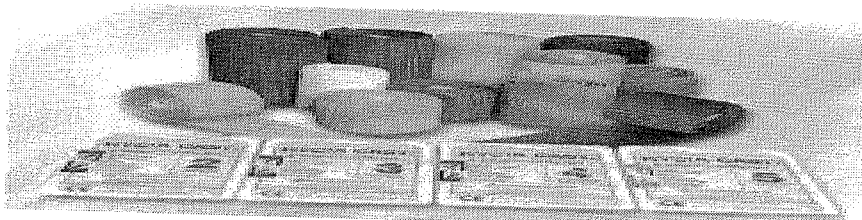

Hover to zoom

(produtos/gesso_sintetico_hygia_cast.jpg)

Simule o frete deste produto (pop-frete.asp?fpass=&keepThis=true&TB_iframe=true&height=520&width=370)

Adicionar à lista de desejos (wish_list_cadastro.asp)

Indicar a um amigo (indicar.asp?ref=http://www.permed.com.br/produtos.asp?

produto=14&categoria=109&a2=atadura+gessada+sinte9tica&a1=+ortopedia&inf=0&nomeproduto=Atadura Gessada Sintética Hygia Cast

5cm&nomeloja=permed&img=http://www.permed.com.br/produtos/thumbs/Hygia_small.jpg&keepThis=true&TB_iframe=true&height=520&

Compartilhar



WhatsApp

48 98427-9862

(banner_vai.asp?id=135&url=http%3A%2F%2F)

RECEBA OFERTAS

E-mail:

- Assinar
 Remover

VISITE
NOSSO BLOG

(http://permed.com.br/blog)

ACESSE NOSSA
COMUNIDADE NO FACEBOOK

(http://www.facebook.com/permedbr)



(http://www.twitter.com/permed_)

**HYGIA
CAST**

Atadura gessada sintética Hygia Cast

O Gesso Sintético Hygia Cast é fácil de manusear e moldar, eliminando a necessidade de uso de cremes ou luvas especiais. Ofereça o melhor aos seus pacientes com um gesso leve, confortável e durável.

Tamanho : 5cm x 3,6m (2 polegadas)

Marca : Hygia Cast

Embalagem :

Unitária - rolo

Caixa - 10 rolos

Registro Anvisa : 10410130018

Atadura gessada sintética amarela 5cm

Disponibilidade: Entrega Imediata

Quantidade

R\$ 22,70

Em até 1x de R\$ 22,70 ou R\$ 22,02 à vista

Atadura gessada sintética amarela 5cm cxc/10rl

Disponibilidade: Entrega Imediata

Quantidade

R\$ 172,00

Em até 4x de R\$ 47,61 ou R\$ 166,84 à vista

Atadura gessada sintética azul 5cm

Disponibilidade: Entrega Imediata

Quantidade

R\$ 22,70

Em até 1x de R\$ 22,70 ou R\$ 22,02 à vista

[Mais opções de pagamento](#)[Comprar](#)**Atadura gessada sintética azul 5cm cx.c/10rl**

Disponibilidade: Entrega Imediata

R\$ 172,00

Em até 4x de R\$ 47,61 ou R\$ 166,84 à vista

[Mais opções de pagamento](#)

001107

aug

Quantidade [Comprar](#)**Atadura gessada sintética branca 5cm**

Disponibilidade: Entrega Imediata

R\$ 22,70

Em até 1x de R\$ 22,70 ou R\$ 22,02 à vista

[Mais opções de pagamento](#)Quantidade [Comprar](#)**Atadura gessada sintética branca 5cm cx.c/10rl**

Disponibilidade: Entrega Imediata

R\$ 172,00

Em até 4x de R\$ 47,61 ou R\$ 166,84 à vista

[Mais opções de pagamento](#)Quantidade [Comprar](#)**Atadura gessada sintética cinza 5cm**

Disponibilidade: Entrega Imediata

R\$ 22,70

Em até 1x de R\$ 22,70 ou R\$ 22,02 à vista

[Mais opções de pagamento](#)Quantidade [Comprar](#)**Atadura gessada sintética cinza 5cm cx.c/10rl**

Disponibilidade: Entrega Imediata

R\$ 172,00

Em até 4x de R\$ 47,61 ou R\$ 166,84 à vista

[Mais opções de pagamento](#)Quantidade [Comprar](#)**Atadura gessada sintética rosa 5cm**

Disponibilidade: Entrega Imediata

R\$ 22,70

Em até 1x de R\$ 22,70 ou R\$ 22,02 à vista

[Mais opções de pagamento](#)Quantidade [Comprar](#)**Atadura gessada sintética rosa 5cm cx.c/10rl**

Disponibilidade: Entrega Imediata

R\$ 172,00

Em até 4x de R\$ 47,61 ou R\$ 166,84 à vista

[Mais opções de pagamento](#)Quantidade [Comprar](#)**Atadura gessada sintética verde 5cm**

Disponibilidade: Entrega Imediata

R\$ 22,70

Em até 1x de R\$ 22,70 ou R\$ 22,02 à vista

[Mais opções de pagamento](#)Quantidade [Comprar](#)

Atadura gessada sintética verde 5cm cx.c/10rl

Disponibilidade: Entrega Imediata

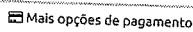
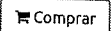
Quantidade **R\$ 172,00**Em até 4x de **R\$ 47,61** ou **R\$ 166,84** à vista001108
ay**Aplicação do gesso sintético colorido Hygia Cast - Imobilização de Perna****Mais informações sobre este produto:****Atadura gessada sintética Hygia Cast**

As ataduras gessadas sintéticas Hygia Cast oferecem toda a resistência, rigidez e durabilidade que você deseja e com mais uma vantagem: não possui fibra de vidro, a malha é totalmente em fibra de poliéster, impregnada com uma emulsão ativada de resina de poliuretano.

As ataduras gessadas sintéticas Hygia Cast são compostas de um poliéster que possui características de elasticidade em seus fios proporcionando uma moldagem fácil do contorno do corpo. A superior capacidade de moldagem ocorre nas duas situações tanto nas aplicações das faixas primárias como das secundárias.

Vantagens ataduras gessadas sintéticas Hygia Cast :

Mesmo quando é serrado com uma lâmina de serra regular, não há risco de irritação com a pele ou coceira.

O raio-x possui excelente penetração, proporcionando radiografias mais detalhadas.

Não causa danos à natureza, pois pode ser destruído pelo fogo (incineradores).

Não possui poeira na aplicação e remoção.

Após o endurecimento, o Hygia Cast não altera suas características em contato com a água.

O rolo é embalado à vácuo em uma embalagem de alumínio.

Leve, resistente, confortável, antialérgico, higiênico, de fácil colocação.

Dados do produto:

Cores disponíveis: Amarelo, azul, branco, cinza e verde.

Tamanho: 5 cm de largura e 3,60 mt de comprimento.

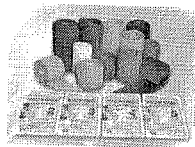
Quem viu este produto, viu também:

(produtos.asp?produto=14&categoria=109&inf=0&a1=ortopedia&a2=atadura-gessada-sintetica&nome=atadura-gessada-sintetica-hygiacast-5cm)

Atadura Gessada Sintética Hygia Cast 5cm

(produtos.asp?produto=14&categoria=109&inf=0&a1=ortopedia&a2=atadura-gessada-sintetica&nome=atadura-gessada-sintetica-hygiacast-5cm)
R\$ 22,70

(produtos.asp?produto=14&categoria=109&inf=0&a1=ortopedia&a2=atadura-gessada-sintetica&nome=atadura-gessada-sintetica-hygiacast-5cm)

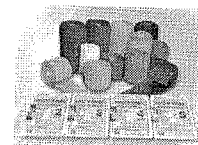

(produtos.asp?produto=16&categoria=109&inf=0&a1=ortopedia&a2=atadura-gessada-sintetica&nome=atadura-gessada-sintetica-hygiacast-7,5cm)

Atadura Gessada Sintética Hygia Cast 7,5cm

(produtos.asp?produto=16&categoria=109&inf=0&a1=ortopedia&a2=atadura-gessada-sintetica&nome=atadura-gessada-sintetica-hygiacast-7,5cm)
R\$ 26,70

(produtos.asp?produto=16&categoria=109&inf=0&a1=ortopedia&a2=atadura-gessada-sintetica&nome=atadura-gessada-sintetica-hygiacast-7,5cm)

em até 4x de R\$ 6,28
(cartão de crédito)
R\$ 22,02 à vista

+ mais detalhes

(produtos.asp?produto=14&categoria=109&inf=0&a1=ortopedia&a2=atadura-gessada-sinte9tica&nome=atadura-gessada-sintetica-hygiacast-5cm)

em até 4x de R\$ 7,39
(cartão de crédito)
R\$ 25,90 à vista

+ mais detalhes

(produtos.asp?produto=16&categoria=109&inf=0&a1=ortopedia&a2=atadura-gessada-sinte9tica&nome=atadura-gessada-sintetica-hygiacast-7,5cm)



(produtos.asp?produto=17&categoria=109&inf=0&a1=ortopedia&a2=atadura-gessada-sinte9tica&nome=atadura-gessada-sintetica-hygiacast-10cm)

Atadura Gessada Sintética Hygia Cast 10cm

(produtos.asp?produto=17&categoria=109&inf=0&a1=ortopedia&a2=atadura-gessada-sinte9tica&nome=atadura-gessada-sintetica-hygiacast-10cm)

R\$ 31,30

(produtos.asp?produto=17&categoria=109&inf=0&a1=ortopedia&a2=atadura-gessada-sinte9tica&nome=atadura-gessada-sintetica-hygiacast-10cm)

em até 4x de R\$ 8,66
(cartão de crédito)
R\$ 30,36 à vista

+ mais detalhes

(produtos.asp?produto=17&categoria=109&inf=0&a1=ortopedia&a2=atadura-gessada-sinte9tica&nome=atadura-gessada-sintetica-hygiacast-10cm)

001109
waj

Você não achou o produto que procurava?

Envie-nos uma mensagem (nao_encontrei.asp?keepThis=true&TB_iframe=true&height=440&width=370)

permed

Principal:

- ▶ Página Inicial (default.asp)
- ▶ Minha Cesta de Compras (cesta.asp?atualizasim=atualizarcompras&catc=1)
- ▶ Meu Cadastro na Loja (identificado.asp)
- ▶ Histórico de Compras (identificado.asp)
- ▶ Minha Lista de Desejos (https://www.permed.com.br/wish_list.asp)
- ▶ Ajuda (ajuda.asp)
- ▶ Login (identificado.asp?page=login)

Atendimento:

- ▶ Como Comprar na Loja (ajuda_detalle.asp?ID=1&topico=como-comprar-na-loja)
- ▶ Estamos Contratando (ajuda_detalle.asp?ID=12&topico=estamos-contratando)
- ▶ Formas de Pagamento (ajuda_detalle.asp?ID=4&topico=formas-de-pagamento)
- ▶ Frete grátis (ajuda_detalle.asp?ID=14&topico=frete-gratis)
- ▶ Programa de Pontos (ajuda_detalle.asp?ID=16&topico=programa-de-pontos)
- ▶ Segurança e Privacidade (ajuda_detalle.asp?ID=3&topico=seguranca-e-privacidade)
- ▶ Seja Nosso Fornecedor (ajuda_detalle.asp?ID=10&topico=seja-nosso-fornecedor)
- ▶ Sobre Nós (ajuda_detalle.asp?ID=18&topico=sobre-nos)
- ▶ Trocas e Devoluções (ajuda_detalle.asp?ID=17&topico=trocas-e-devolucoes)
- ▶ Contato (contato.asp)

Formas de pagamento:



permed

Luis Felipe Perboni ME
CNPJ 02048427000195
Av Brigadeiro da Silva Paes, 212 - Loja 02 - SC
Telefone: SC (48) 3028-4449 / (48) 3225-0449 - Demais Estados 4062-0660 Ramal 4449
E-mail: sac@permed.com.br (mailto:sac@permed.com.br)
De Segunda à Sexta
Das 09:00hs às 18:00hs

Plataforma E-commerce:

Loja Mestre - Lojas Virtuais

(http://www.lojamestre.com.br)





001110
cug



001111
uy

Gesso Sintético para Imobilização de Fraturas e Lesões Hygia Cast 5cm x 3,6m Colorido

Referência: HYGIASCM |
DISPONIBILIDADE: ENVIO IMEDIATO
R\$ 29,00
ou 1x de R\$ 29,00 Ver parcelas

- Pagamento com cartão de crédito
- 1x - R\$ 29,00 s/ juros
- Total: R\$ 29,00

R\$ 28,13 à vista no boleto

Ver detalhes do produto

Escolha uma Cor:

Últimos 2 itens

- 1 +

Adicionar ao carrinho

- Características
- Itens inclusos
- Tamanhos

O gesso sintético para imobilização de fraturas e lesões Hygia Cast colorido oferece toda a resistência, rigidez e durabilidade que se fazem necessária no tratamento de entorses.

Conta com mais uma vantagem: não possui fibra de vidro! A malha é totalmente em fibra de poliéster, impregnada com uma emulsão ativada de resina de poliuretano. Isso torna o processo de imobilização muito mais confortável e não agride a pele.

- Mesmo quando é serrado com uma lâmina de serra regular, não há risco de irritação com a pele ou coceira.
- O raio-x possui excelente penetração, proporcionando radiografias mais detalhadas.
- Não causa danos à natureza, pois pode ser destruído pelo fogo (incineradores).
- Não possui poeira na aplicação e remoção.
- Após o endurecimento, o Hygia Cast não altera suas características em contato com a água.
- O rolo é embalado à vácuo em uma embalagem de alumínio.

O gesso sintético para imobilização de fraturas e lesões Hygia Cast colorido está disponível nas cores branco, azul, verde ou rosa.

Tamanho (2 polegadas):
5cm de largura
3,6m de comprimento

Cores: branco, azul, verde ou rosa.

Especificações

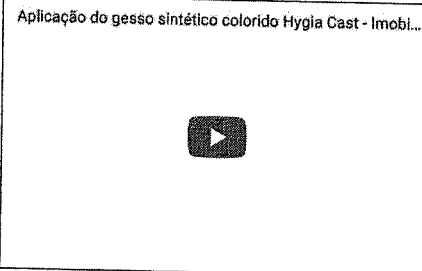

1 Gesso Sintético para Imobilização de Fraturas e Lesões Hygia Cast 5cm x 3,6m Colorido

Tamanho (2 polegadas):
5cm de largura
3,6m de comprimento

Atendimento Online

RELATÓRIO PÚBLICO (medicamentos, materiais médico-hospitalares e gases medicinais)

PESQUISAR POR

- ITEM
- MODALIDADE
- INSTITUIÇÃO
- FORNECEDOR
- FABRICANTE
- FAIXA
- PERÍODO
- BASE SIAS(S) (Compras Federais)
- TIPO DE COMPRA

ITEM

Código BR:

BR:

Descrição CATMAT:

Unidade de Fornecimento:

Genérico: Sim Não

Dados Agrupados

Adicionar

Grupo:

Classe:

PDM:

UF:

Município:

Pesquisar

Limpar

RESULTADO

Os registros exibidos especificam as compras realizadas nos últimos 18 meses, o que corresponde ao seguinte período: 09-10-2016 a 09/04/2018

Base de Dados BPS

DADOS DO ITEM		DADOS DA COMPRA			DADOS DO FABRICANTE/FORNECEDOR			DADOS DA INSTITUIÇÃO				VALORES						
CÓDIGO BR	DESCRIÇÃO CATMAT	UNIDADE DE FORNECIMENTO	GENÉRICO	DATA COMPRA	MODALIDADE DA COMPRA	DATA INSERÇÃO	TIPO COMPRA	FABRICANTE	FABRICANTE	FORNECEDOR	NOME DA INSTITUIÇÃO	MUNICÍPIO	UF	QTD ITENS COMPRADOS	PREÇO UNITÁRIO	CMED - PREÇO REGULADO	COMPETÊNCIA CMED	MÉDIA PONDERADA
Nenhum registro encontrado.																		

Mostrar 20

001112
mg

Item 281 - R\$ 27,48

INÍCIO / SAÚDE EM CASA / ORTOPIEDIA / GESSO SINTÉTICO / GESSO SINTETICO AZUL 7.5CMX3,6MT HYGIA CAST CONTROLLER

GESSO SINTETICO AZUL 7.5CMX3,6MT HYGIA CAST CONTROLLER

R\$35,46

À vista no boleto R\$ 32,98

Receber aviso de novos preços

Disponibilidade do produto: até 30 dias úteis para envio após pedido efetivado.

Entrega: Entrega Imediata

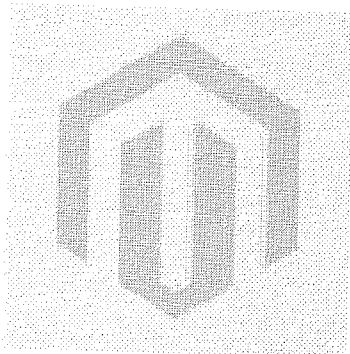
 COMPRAR Qtd:

Descrição

Informação Adicional

Comentários

Descrição

REG.ANVISA -10410130018

Informação Adicional

SKU	R001601
MARCA	Não
CÓDIGO DE BARRAS	Não
COR DA FITA	AZUL

Comentários

Seja o primeiro a avaliar este produto

TAGS DO PRODUTO

Minhas Tags:

ADICIONAR

Use espaços para separar as tags. E aspas simples (') para frases.

INSTITUCIONAL

Sobre a Empresa
Política de Privacidade
Segurança

SUPORTE E
ATENDIMENTO

Dúvidas
Trocas e Devoluções
Fale Conosco
Minha Conta

FORMAS DE PAGAMENTO



SELO DE SEGURANCA



Rua: Pedro Colliere 976 - Vila Izabel
Curitiba - PR
Em Frente ao Hospital Cardiológico Costantini
Horário de atendimento
Segunda à Sexta 08:00 às 18:00 Horas
Sábados das 8:30 ao 12:30
Telefone:
(41) 3212-3050 / 3323-6000
Atendimento ao Cliente: sac@cirurgicapassos.com.br
Vendas: vendas@cirurgicapassos.com.br
CNPJ:
23.490.938/0001-32



PERMED

Há 17 Anos Fornecendo Produtos Para Saúde

(default.asp)

001114

WJ

PRODUTOS

- ▶ Luvas
- ▶ Cardiologia
- ▶ Diagnóstico Clínico
- ▶ Ginecologia
- ▶ Ortopedia
- ▶ Consumo Hospitalar
- ▶ Equipamentos
- ▶ Lojas Por Marcas
- ▶ Proctologia
- ▶ Saúde e Beleza

Início (default.asp) / Ortopedia (consultafamilia.asp?FamiliaID=0&an=ortopedia)
 / Atadura Gessada Sintética (tipodeproduto.asp?tp=109&cat=atadura-gessada-sinte9tica&an=ortopedia&inf=0)

Atadura Gessada Sintética Hygia Cast 7,5cm

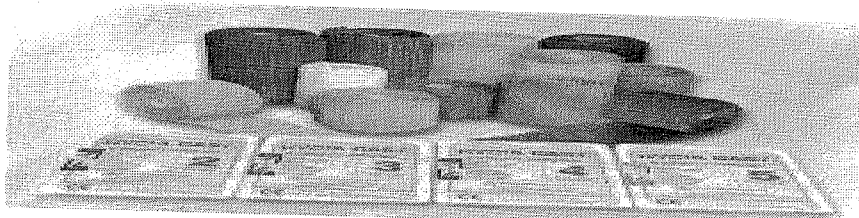

Hover to zoom
 (produtos/Hygia_full.jpg)

[Simule o frete deste produto](#) (pop-frete.asp?pass=&keepThis=true&TB_iframe=true&height=520&width=370)

[Adicionar à lista de desejos](#) (wish_list_cadastro.asp)

[Indicar a um amigo](#) (indicar.asp?ref=http://www.permed.com.br/produtos.asp?

produto=16&categoria=109&a2=atadura+gessada+sinte9tica&a1=+ortopedia&inf=0&nomeproduto=Atadura Gessada Sintética Hygia Cast
 7,5cm&nomeloja=permed&img=http://www.permed.com.br/produtos/thumbs/Hygia_small.jpg&keepThis=true&TB_iframe=true&height=520

[Compartilhar](#)



WhatsApp

48 98427-9862

(banner_vai.asp?id=135&url=http%3A%2F%2F)

RECEBA OFERTAS

E-mail:

- Assinar
 Remover

[Enviar](#)



(http://permed.com.br/blog)

facebook

ACESSE NOSSA COMUNIDADE NO FACEBOOK

(http://www.facebook.com/permedbr)

(http://www.twitter.com/permed_)

HYGIA CAST

Atadura gessada sintética Hygia Cast

Tamanho : 7,5cm x 3,6m (3 polegadas)

Embalagem :

Unitária - rolo

Caixa - 10 rolos

Registro Anvisa : 10410130018

Atadura gessada sintética amarela 7,5cm

Disponibilidade: Entrega Imediata

R\$ 26,70

Em até 1x de R\$ 26,70 ou R\$ 25,90 à vista

[Mais opções de pagamento](#)

Quantidade: 1

[Comprar](#)

Atadura gessada sintética amarela 7,5cm cx.c/10rl

Disponibilidade: Entrega Imediata

R\$ 202,00

Em até 4x de R\$ 55,91 ou R\$ 195,94 à vista

[Mais opções de pagamento](#)

Quantidade: 1

[Comprar](#)

Atadura gessada sintética azul 7,5cm

Disponibilidade: Entrega Imediata

R\$ 26,70

Em até 1x de R\$ 26,70 ou R\$ 25,90 à vista

[Mais opções de pagamento](#)

Quantidade: 1

[Comprar](#)

Atadura gessada sintética azul 7,5cm cx.c/10rl

Disponibilidade: Entrega Imediata

R\$ 202,00

Em até 4x de R\$ 55,91 ou R\$ 195,94 à vista

[Mais opções de pagamento](#)

Quantidade:

[Comprar](#)

001115
awj

Atadura gessada sintética branca 7,5cm

Disponibilidade: Entrega Imediata

R\$ 26,70

Em até 1x de R\$ 26,70 ou R\$ 25,90 à vista

[Mais opções de pagamento](#)

Quantidade:

[Comprar](#)

Atadura gessada sintética branca 7,5cm cx.c/10rl

Disponibilidade: Entrega Imediata

R\$ 202,00

Em até 4x de R\$ 55,91 ou R\$ 195,94 à vista

[Mais opções de pagamento](#)

Quantidade:

[Comprar](#)

Atadura gessada sintética cinza 7,5cm

Disponibilidade: Entrega Imediata

R\$ 26,70

Em até 1x de R\$ 26,70 ou R\$ 25,90 à vista

[Mais opções de pagamento](#)

Quantidade:

[Comprar](#)

Atadura gessada sintética cinza 7,5cm cx.c/10rl

Disponibilidade: Entrega Imediata

R\$ 202,00

Em até 4x de R\$ 55,91 ou R\$ 195,94 à vista

[Mais opções de pagamento](#)

Quantidade:

[Comprar](#)

Atadura gessada sintética rosa 7,5cm

Disponibilidade: Entrega Imediata

R\$ 26,70

Em até 1x de R\$ 26,70 ou R\$ 25,90 à vista

[Mais opções de pagamento](#)

Quantidade:

[Comprar](#)

Atadura gessada sintética rosa 7,5cm cx.c/10rl

Disponibilidade: Entrega Imediata

R\$ 202,00

Em até 4x de R\$ 55,91 ou R\$ 195,94 à vista

[Mais opções de pagamento](#)

Quantidade:

[Comprar](#)

Atadura gessada sintética verde 7,5cm

Disponibilidade: Entrega Imediata

R\$ 26,70

Em até 1x de R\$ 26,70 ou R\$ 25,90 à vista

[Mais opções de pagamento](#)

Quantidade:

[Comprar](#)

Atadura gessada sintética verde 7,5cm cx.c/10rl

Disponibilidade: Entrega Imediata

R\$ 202,00

Em até 4x de R\$ 55,91 ou R\$ 195,94 à vista

Quantidade:

[Comprar](#)

Aplicação do gesso sintético colorido Hygia Cast - Imobilização de Perna



Mais informações sobre este produto:

Atadura gessada sintética Hygia Cast

As ataduras gessadas sintéticas Hygia Cast oferecem toda a resistência, rigidez e durabilidade que você deseja e com mais uma vantagem: não possui fibra de vidro, a malha é totalmente em fibra de poliéster, impregnada com uma emulsão ativada de resina de poliuretano.

As ataduras gessadas sintéticas Hygia Cast são compostas de um poliéster que possui características de elasticidade em seus fios proporcionando uma moldagem fácil do contorno do corpo. A superior capacidade de moldagem ocorre nas duas situações tanto nas aplicações das faixas primárias como das secundárias.

Vantagens ataduras gessadas sintéticas Hygia Cast :

Mesmo quando é serrado com uma lâmina de serra regular, não há risco de irritação com a pele ou coceira.

O raio-x possui excelente penetração, proporcionando radiografias mais detalhadas.

Não causa danos à natureza, pois pode ser destruído pelo fogo (incineradores).

Não possui poeira na aplicação e remoção.

Após o endurecimento, o Hygia Cast não altera suas características em contato com a água.

O rolo é embalado à vácuo em uma embalagem de alumínio.

Leve, resistente, confortável, antialérgico, higiênico, de fácil colocação.

Dados do produto:

Cores disponíveis: Amarelo, azul, branco, cinza e verde.

Tamanho: 7,5 cm de largura e 3,60 mt de comprimento.

Quem viu este produto, viu também:

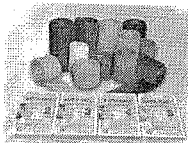

(produtos.asp?produto=14&categoria=109&inf=0&a1=ortopedia&a2=atadura-gessada-sintetica-hygia-cast-5cm)

Atadura Gessada Sintética Hygia Cast 5cm

(produtos.asp?produto=14&categoria=109&inf=0&a1=ortopedia&a2=atadura-gessada-sintetica-hygia-cast-5cm)

R\$ 22,70

(produtos.asp?produto=14&categoria=109&inf=0&a1=ortopedia&a2=atadura-gessada-sintetica-hygia-cast-5cm)

em até 4x de R\$ 6,28
(cartão de crédito)
R\$ 22,02 à vista

+ mais detalhes

(produtos.asp?produto=14&categoria=109&inf=0&a1=ortopedia&a2=atadura-gessada-sintetica-hygia-cast-5cm)

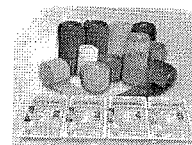

(produtos.asp?produto=16&categoria=109&inf=0&a1=ortopedia&a2=atadura-gessada-sintetica-hygia-cast-7,5cm)

Atadura Gessada Sintética Hygia Cast 7,5cm

(produtos.asp?produto=16&categoria=109&inf=0&a1=ortopedia&a2=atadura-gessada-sintetica-hygia-cast-7,5cm)

R\$ 26,70

(produtos.asp?produto=16&categoria=109&inf=0&a1=ortopedia&a2=atadura-gessada-sintetica-hygia-cast-7,5cm)

em até 4x de R\$ 7,39
(cartão de crédito)
R\$ 25,90 à vista

+ mais detalhes

(produtos.asp?produto=16&categoria=109&inf=0&a1=ortopedia&a2=atadura-gessada-sintetica-hygia-cast-7,5cm)

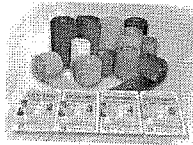

001117
ceq

(produtos.asp?produto=17&categoria=109&inf=0&a1=ortopedia&a2=atadura-gessada-sintetica&nome=atadura-gessada-sintetica-hygia-cast-10cm)

Atadura Gessada Sintética Hygia Cast 10cm

(produtos.asp?produto=17&categoria=109&inf=0&a1=ortopedia&a2=atadura-gessada-sintetica&nome=atadura-gessada-sintetica-hygia-cast-10cm)

R\$ 31,30

(produtos.asp?produto=17&categoria=109&inf=0&a1=ortopedia&a2=atadura-gessada-sintetica&nome=atadura-gessada-sintetica-hygia-cast-10cm)

em até 4x de **R\$ 8,66**
(cartão de crédito)

R\$ 30,36 à vista

[+ mais detalhes](#)

(produtos.asp?produto=17&categoria=109&inf=0&a1=ortopedia&a2=atadura-gessada-sintetica&nome=atadura-gessada-sintetica-hygia-cast-10cm)

Você não achou o produto que procurava?

Envie-nos uma mensagem (nao_encontrei.asp?keepThis=true&TB_iframe=true&height=440&width=370)

permed

Principal:

- ▶ [Página Inicial \(default.asp\)](#)
- ▶ [Minha Cesta de Compras \(cesta.asp?atualizsim=atualizarcompras&calc=1\)](#)
- ▶ [Meu Cadastro na Loja \(identificado.asp\)](#)
- ▶ [Histórico de Compras \(identificado.asp\)](#)
- ▶ [Minha Lista de Desejos \(https://www.permed.com.br/wish_list.asp\)](https://www.permed.com.br/wish_list.asp)
- ▶ [Ajuda \(ajuda.asp\)](#)
- ▶ [Login \(identificado.asp?page=login\)](#)

Atendimento:

- ▶ [Como Comprar na Loja \(ajuda_detalhe.asp?ID=1&topico=como-comprar-na-loja\)](#)
- ▶ [Estamos Contratando \(ajuda_detalhe.asp?ID=12&topico=estamos-contratando\)](#)
- ▶ [Formas de Pagamento \(ajuda_detalhe.asp?ID=4&topico=formas-de-pagamento\)](#)
- ▶ [Frete grátis \(ajuda_detalhe.asp?ID=14&topico=frete-gratis\)](#)
- ▶ [Programa de Pontos \(ajuda_detalhe.asp?ID=16&topico=programa-de-pontos\)](#)
- ▶ [Segurança e Privacidade \(ajuda_detalhe.asp?ID=3&topico=seguranca-e-privacidade\)](#)
- ▶ [Seja Nosso Fornecedor \(ajuda_detalhe.asp?ID=10&topico=seja-nosso-fornecedor\)](#)
- ▶ [Sobre Nós \(ajuda_detalhe.asp?ID=18&topico=sobre-nos\)](#)
- ▶ [Trocas e Devoluções \(ajuda_detalhe.asp?ID=17&topico=trocas-e-devolucoes\)](#)
- ▶ [Contato \(contato.asp\)](#)

Formas de pagamento:

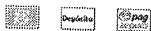

permed

Luis Felipe Perboni ME
 CNPJ 02048427000195
 Av Brigadeiro da Silva Paes, 212 - Loja 02 - SC
 Telefone: **SC (48) 3028-4449 / (48) 3225-0449 - Demais Estados 4062-0660 Ramal 4449**
 E-mail: sac@permed.com.br (mailto: sac@permed.com.br)
 De Segunda à Sexta
 Das 09:00hs às 18:00hs



Plataforma E-commerce:

Loja Mestre - Lojas Virtuais

(<http://www.lojamestre.com.br>)

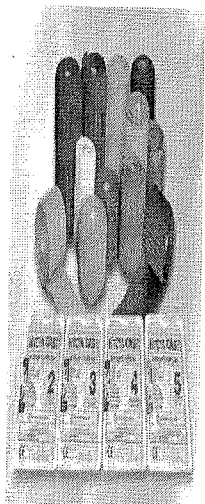

001118
aly

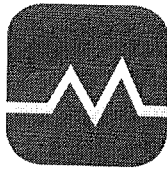

(/)

MAGAZINE
MÉDICA.COM

Segunda à Sexta das 8h às 12h e 13:30h
às 18h

falecom@magazinemedica.com.br
(mailto:falecom@magazinemedica.com.br)

 **Entre ou**
cadastre-se (/acpedito/registro/entrar/)

 **Meus**
dados (/perfil/)

 **Meu**
 carrinho
0 Itens
/produtos/visualiza/sku/16999/

001119
any



INÍCIO (/) / DESCARTÁVEIS (/CATEGORIAS/DESCARTAVEIS/) / GESSO (/CATEGORIAS/DESCARTAVEIS/GESSO/) / GESSO SINTÉTICO HYGIA CAST

GESO SINTETICO HYGIA CAST (7,5CMX3,6M(AZUL))

Cód.: 16999

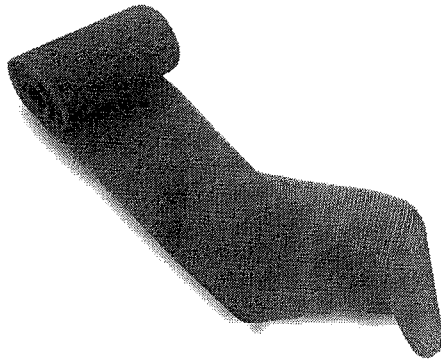

1 / 3



 **Compartilhar**

HYGIA CAST

(/marcas/hygia-cast/)

Por R\$ 23,37 à vista

no boleto bancário (5% desc. já calculado)

No cartão R\$ 24,60 ou em até 12x de R\$ 2,54 com juros de 1,99% a.m.

 **Formas de pagamento** (/)

Frete Grátis PR, RS, SC e SP

Condição de frete válida para as regiões Parana, Rio Grande Do Sul, Santa Catarina e Sao Paulo em compras com valor mínimo de R\$ 1.000,00.

Escolha dentre as opções

TAM

7,5CMX3,6M(AZUL)

Em estoque: 14 rl

1

 **Comprar**

 **Frete e Prazo**

Informe seu CEP

Calcular

Não sabe seu CEP? Clique aqui. (<http://www.buscacep.correios.com.br/sistemas/buscacep/buscaCep.cfm>)

Fale conosco, estamos online!

001120
avg**Descrição do produto**

Gesso Sintético 7,5cm x 3,6m Cor Azul Hygia Cast;

Hygia Cast oferece toda a resistência, rigidez e durabilidade que você deseja e com mais uma vantagem: não possui fibra de vidro, a malha é totalmente em fibra de poliéster, impregnada com uma emulsão ativada de resina de poliuretano.

Características do produto

Indicações	Imobilização de membros.
Composição	100% fibra de poliéster emulsionada com resina de poliuretano.
Diferenciais e benefícios	<p>Mesmo quando é serrado com uma lâmina de serra regular, não há risco de irritação com a pele ou coceira;</p> <p>O raio-x possui excelente penetração, proporcionando radiografias mais detalhadas ;</p> <p>Não causa danos à natureza, pois pode ser destruído pelo fogo (incineradores);</p> <p>Não possui poeira na aplicação e remoção;</p> <p>Após o endurecimento, o Hygia Cast não altera suas características em contato com a água;</p> <p>O rolo é embalado à vácuo em uma embalagem de alumínio;</p> <p>Imobilização mais confortável para o paciente e mais prática para o aplicador.</p>
Modo de Usar	<ol style="list-style-type: none"> 1. Aplique, na parte do corpo do paciente que será imobilizada, uma malha tubular sintética e a atadura ortopédica sintética; 2. Coloque as luvas; 3. Escolha um tamanho adequado. Abra a embalagem no exato momento da utilização do produto; 4. Imergir em recipiente com água de 5 a 10 segundos, espremendo de 2 a 3 vezes; 5. A faixa deve ser aplicada a partir da parte estreita até a parte larga, desenrolando posteriormente de forma espiral com pressão adequada sobre a parte que será imobilizada; 6. Certifique-se que a faixa não seja aplicada de maneira que fique muito esticada; 7. Aplique a faixa em movimentos espirais, mas não com tensão excessiva; 8. Modele a faixa na área aplicada; <p>Em caso de imobilização do pé, é importante que o paciente espere duas horas até que possa apoiar totalmente o peso do seu corpo.</p>
Itens inclusos	01 Rolo Gesso Sintético Hygia Cast Cor Azul 7,5cm x 3,6 m.
Altura do produto (cm)	0,10
Largura do produto (cm)	7,50
Profundidade do produto (cm)	360,00
Peso líquido (Kg)	0,125
Altura da embalagem (cm)	15,00
Largura da embalagem (cm)	14,00
Profundidade da embalagem (cm)	4,00
Peso bruto com embalagem (Kg)	0,135
Higiene e Conservação	<p>Deve ser estocado em prateleiras de acordo com as especificações da Vigilância Sanitária;</p> <p>Armazenar em temperatura entre 15 e 30C, em local seco, livre de luz solar, umidade e vapores químicos.</p>
Garantia	3 meses
SAC do Fabricante	0800 482828
Registro ANVISA/M.S.	10410130018

Vídeos

Fale conosco, estamos online!

Aplicação do gesso sintético colorido Hygia Cast - Imobilizaçã...



001121
cwg

Opiniões sobre o produto

Por favor, faça login para avaliar este produto. (/accounts/registro/login/?next=/produtos/visualiza/sku/16999/)

Avaliações do produto

Este produto ainda não foi avaliado.

PAGUE EM ATÉ 12X NO CARTÃO

(/banner_rotator/click/33/?place=12)

5% DE DESCONTO NO BOLETO

(/banner_rotator/click/34/?place=14)

@ RECEBA AS ATUALIZAÇÕES DOS SEUS PEDIDOS POR E-MAIL

(/banner_rotator/click/23/?place=13)

Institucional

Quem Somos? (/institucional/quem-somos/)

Nossa Missão (/institucional/nossa-missao/)

Nossa Visão (/institucional/nossa-visao/)

Ajuda

Envio e Frete (/ajuda/envio-e-frete/)

Formas de Pagamento (/ajuda/formas-de-pagamento/)

Garantia e Assistência Técnica (/ajuda/garantia-e-assistencia-tecnica/)

Segurança e Privacidade

(/ajuda/seguranca-e-privacidade/)

Trocas, Devoluções e Ressarcimentos

Pague com

Fale conosco, estamos online!

(ajuda/trocas-devolucoes-e-ressarcimentos/)

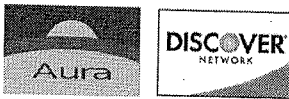

001122
alg

Ambiente seguro

Certificações

Siga-nos

Let's Encrypt
(<https://letsencrypt.org/>)

ANVISA
(<http://consultas.anvisa.gov.br/#/empres>)

f
(<https://www.facebook.com/magazinemedica>)



4.7 ★★★★★
Google
Avaliações do Consumidor

G+
(<https://plus.google.com/u/0/113084144744752460162>)

Google Safe Browsing
(<http://www.google.com.br/safebrowsing>)
site=<http://magazinemedica.com.br>)



(<http://www.ebit.com.br/magazine-medica/selo>)

Magazine Médica

Seguir

Magazine Médica (<https://www.facebook.com/magazinemedica>)

© 2018 Magazine Médica – Todos os direitos reservados. – CNPJ: 06.103.122/0002-70 – Inscrição Estadual: 255128606 – falecom@magazinemedica.com.br

Horário de Atendimento: De Segunda à Sexta das 8h às 12h e das 13:30h às 18h. Telefone: 0800 014 5008 – Razão Social: Balke Produtos Hospitalares Ltda – Nome Fantasia: Magazine Médica – Endereço: Travessa Sinamomo, 70, Bairro Arvoredo, Concórdia - SC - CEP: 89701-494 – Responsável Técnica: Farmacêutica Kátia Paula de Geus Zardo - CRF/SC 3964 – As informações contidas neste site não devem ser usadas para automedicação e não substituem, em hipótese alguma, as orientações dadas pelo profissional da área médica. Somente o médico está apto a diagnosticar qualquer problema de saúde e prescrever o tratamento adequado. Ao persistirem os sintomas, o médico deverá ser consultado. A Licença ou Alvará Sanitário e a Autorização de Funcionamento de Empresa (AFE) expedida pela Anvisa podem ser acessados através da nossa Área de Downloads. (downloads/) Preços e condições de pagamento exclusivos para compras realizadas através do site. Os estoques são limitados e os valores não se aplicam à nossa rede de lojas físicas podendo sofrer alterações sem aviso prévio. Em caso de divergência, o preço válido é o do carrinho. As imagens exibidas neste site são meramente ilustrativas.

Fale conosco, estamos online!

RELATORIO PÚBLICO
(medicamentos, materiais médico-hospitalares e gases medicinais)

PESQUISAR POR

ITEM
 MODALIDADE
 INSTITUIÇÃO
 FORNECEDOR
 FABRICANTE
 FAIXA
 PERÍODO
 BASE SIASG(Compras Federais)
 TIPO DE COMPRA

BASE SIASG(Compras Federais)

TIPO DE COMPRA

PERÍODO

FAIXA

FABRICANTE

FORNECEDOR

INSTITUIÇÃO

MODALIDADE

ITEM

Código BR:
 Descrição CATMAT:
 Unidade de Fornecimento:

Genérico: Sim Não
 Adicionar Dados Agrupados

Grupo:

Classe:

PDM:

UF: Município:

RESULTADO

Os registros exibidos especificam as compras realizadas nos últimos 18 meses, o que corresponde ao seguinte período: 09-10-2016 a 09/06/2018
 Base de Dados BPS

DADOS DO ITEM		DADOS DA COMPRA			DADOS DO FORNECEDOR		DADOS DA INSTITUIÇÃO			VALORES							
CÓDIGO BR	DESCRIÇÃO CATMAT	UNIDADE DE FORNECIMENTO	GENÉRICO	DATA COMPRA	MODALIDADE DA COMPRA	DATA INSCRIÇÃO	TIPO COMPRA	FABRICANTE	FORNECEDOR	NOME DA INSTITUIÇÃO	MUNICÍPIO	UF	QTD ITENS COMPRADOS	PREÇO UNITÁRIO	CMED - PREÇO REGULADO	COMPETÊNCIA CMED	MÉDIA PONDERADA
Nenhum registro encontrado.																	

Mostrar 20

Item 282

- R\$ 26,463

001123
wg

Institucional

- **Medic** RS 27,00
- **Enfermagem** RS 25,00 Sem juros
- **Química** RS 19,00 Sem juros
- **Suplementos** RS 6,75 Sem juros
- **Kit** RS 5,40 Sem juros
- **Outros**



RS 0,00 0 itens

Minhas compras
 No momento, seu carrinho está vazio.
 Total: R\$ 0,00 Finalizar compra

Atendimento (27)3033-6485

O que você procura?

- **Análise de água**
- **Automotivo**
- **Saúde e Beleza**
 - **Cuidado Pessoal**
 - **Banho e Higiene**
 - **Saúde Dental**
 - **Outros**
- **Reagentes**
- **Kasvi**
 - **Centrífugas**
 - **Meios de Cultura**
 - **Micropipetas**
 - **Outros**
- **Esportes e Fitness**
 - **Suplementos**
 - **Vitaminas**
- **Filtros e Velas especiais**
- **Modelos anatômicos**
- **Ortopédicos**
- **Papéis de pH e fitas especiais**
- **Plásticos, Poli e descartáveis**
- **Termômetros e Densímetros**
- **vidrarias**
- **Porcelanas**
- **Equipamentos**
 - **Balanças**
- **Outros**

ver todas

- **Análise de água**
- **Automotivo**
- **Saúde e Beleza**
 - **Cuidado Pessoal**
 - **Banho e Higiene**
 - **Saúde Dental**
 - **Outros**
- **Reagentes**
- **Kasvi**
 - **Centrífugas**
 - **Meios de Cultura**
 - **Micropipetas**
 - **Outros**
- **Esportes e Fitness**
 - **Suplementos**
 - **Vitaminas**
- **Filtros e Velas especiais**
- **Modelos anatômicos**
- **Ortopédicos**
- **Papéis de pH e fitas especiais**
- **Plásticos, Poli e descartáveis**
- **Termômetros e Densímetros**
- **vidrarias**
- **Porcelanas**
- **Equipamentos**
 - **Balanças**
- **Outros**

Me.

- **Análise de água**
- **Automotivo**
- **Saúde e Beleza**
 - **Cuidado Pessoal**
 - **Banho e Higiene**
 - **Saúde Dental**
 - **Outros**
- **Reagentes**
- **Kasvi**
 - **Centrífugas**
 - **Meios de Cultura**
 - **Micropipetas**
 - **Outros**
- **Esportes e Fitness**
 - **Suplementos**
 - **Vitaminas**
- **Filtros e Velas especiais**
- **Modelos anatômicos**
- **Ortopédicos**
- **Papéis de pH e fitas especiais**
- **Plásticos, Poli e descartáveis**
- **Termômetros e Densímetros**
- **vidrarias**
- **Porcelanas**
- **Equipamentos**
 - **Balanças**
- **Outros**
- **Análise de água**
- **Automotivo**
- **Saúde e Beleza**
 - **Cuidado Pessoal**
 - **Banho e Higiene**
 - **Saúde Dental**
 - **Outros**
- **Reagentes**
- **Kasvi**
 - **Centrífugas**
 - **Meios de Cultura**
 - **Micropipetas**
 - **Outros**
- **Esportes e Fitness**
 - **Suplementos**
 - **Vitaminas**
- **Filtros e Velas especiais**

001124
celg

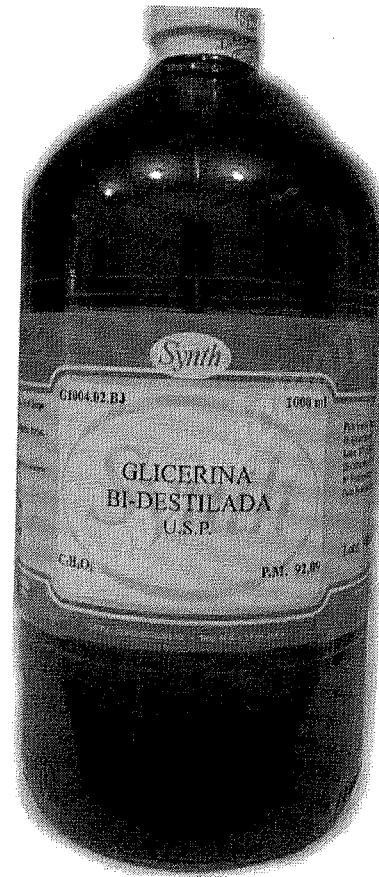

001125
wed

- Modelos anatómicos
- Ortopédicos
- Papéis de ph e fitas especiais
- Plásticos, Poli e descartáveis
- Termômetros e Densímetros
- vidrarias
- Porcelanas
- Equipamentos
 - Balanças
- Outros



O que você procura?



R\$ 0,00 0 itens

Minhas compras
No momento, seu carrinho está vazio.
Total: R\$ 0,00 Finalizar compra

- Análise de água
- Automotivo
- Saúde e Beleza
 - Cuidado Pessoal
 - Banho e Higiene
 - Saúde Dental
 - Outros
- Reagentes
- Kasvi
 - Centrífugas
 - Meios de Cultura
 - Micropipetas
 - Outros
- Esportes e Fitness
 - Suplementos
 - Vitaminas
 - Filtros e Velas especiais
- Modelos anatómicos
- Ortopédicos
- Papéis de ph e fitas especiais
- Plásticos, Poli e descartáveis
- Termômetros e Densímetros
- vidrarias
- Porcelanas
- Equipamentos
 - Balanças
- Outros

ver todas as categorias

- Análise de água
- Automotivo
- Saúde e Beleza
 - Cuidado Pessoal
 - Banho e Higiene
 - Saúde Dental
 - Outros
- Reagentes
- Kasvi
 - Centrífugas
 - Meios de Cultura
 - Micropipetas
 - Outros
- Esportes e Fitness
 - Suplementos
 - Vitaminas
- Filtros e Velas especiais
- Modelos anatómicos
- Ortopédicos
- Papéis de ph e fitas especiais
- Plásticos, Poli e descartáveis
- Termômetros e Densímetros
- vidrarias
- Porcelanas
- Equipamentos
 - Balanças
- Outros

O que você procura?

- Shopmedclean
- Reagentes
- Glicerina Líquida Usp Bi Destilada 100% Pura 1000ml

Sem estoque

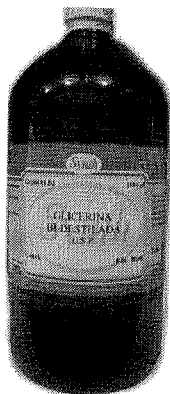

Compartilhar

001176
wg

Glicerina Líquida Usp Bi Destilada 100% Pura 1000MI

- Preço: R\$ 27,00
- 5 x R\$ 5,40 Sem juros MercadoPago

Contatar

- Descrição do produto

GLICERINA BI DESTILADA USP - GRAU FARMACEUTICO - PURISSIMA 1L.

Produto em sua embalagem original diretamente com o distribuidor synth

Enviado lacrado de fábrica com laudo de análise

MARCA SYNTH

A glicerina Bi destilada usp é o tipo mais puro de glicerina comercializado no mercado. Geralmente é Utilizada na indústria farmacêutica, indústria de cosméticos (como umectantes) entre outros. Empregada em linhas de tintas e vernizes, em certos detergentes, materiais de limpeza, bebidas, em compostos alimentícios, em produtos automotivos.

Nós somos distribuidor das maiores e melhores marcas de química fina do Brasil. Compre com segurança e receba em sua casa. Temos mais de 12.500 vendas e somos 100% recomendado por nossos clientes.

Receba nossas

Novidades

Nome E-mail

Ins^{ta}ucional

- Pagamento e Envio
- Quem Somos
- Sucesso
- Erro
- Contato

Atendimento

- atendimento.shopmedclean@gmail.com
- (27) 3033-6485
- shopmedclean

Formas de Pagamento



Formas de Envio



Acompanhe



• CNPJ: 12271082/0001-98 • Todos direitos reservados • MercadoShops

Desenvolvimento



Tecnologia



x

Produtos

Buscar produtos

Cadastrar Entrar

Início > Saúde e Beleza > GLICERINA VEGETAL BI-DESTILADA GRAU USP 1000ML

001127

wed



Zoom



Compartilhar

Favoritar produto

GLICERINA VEGETAL BI-DESTILADA
GRAU USP 1000ML

R\$ 27,39 ou 6x de R\$ 5,26 no cartão

Comprar este produto

COMPRA SEGURA

Pronta entrega

999 unidades disponíveis

Meios de pagamento:

Ver todos

ME

MIX DAS ESSÊNCIAS

Belo Horizonte, MG



Contatar vendedor

23
produtos0
avaliações0
álbuns2278
visualizações

DETALHES

POLÍTICAS DA LOJA

Glicerina Vegetal Bi Destilada Grau USP - Ideal para juices. A Glicerina Vegetal é um agente umectante utilizado para aplicação em formulações cosméticas. Indicada para a hidratação da pele, evitando o ressecamento da mesma. A Glicerina é emoliente, lubrificante, hidratante e veículo. VG Vegetal Glycerin

Altura: 0.25 cm

Largura: 0.26 cm

Comprimento: 0.35 cm

Peso: 1500 g

Código do produto: BCB866

Adicionado em: 21/03/2018

Comprar este produto

COMPRA SEGURA

CATEGORIAS

Saúde e Beleza

TAGS

vg pg glicerina vegetal propilenoglicol usp vaper e-juice

Denunciar abuso

VEJA TAMBÉM

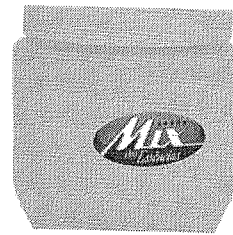
LANOLINA ANIDRA 100G
R\$ 24,00SORBITOL LÍQUIDO 70% 1L
R\$ 20,35PROPILENOGLICOL 1L GRAU ...
R\$ 25,20KIT VG PG - GLICERINA VEGE...
R\$ 49,99DIETANOLAMIDA DE ÁCIDO G...
R\$ 24,57BASE PRONTA PARA SABONE...
R\$ 14,80

Ver todos produtos desta loja



Faça aqui sua busca...

Atendimento ▾

ENTRE ou CADASTRE-SE

0 itens

CORANTES

MATÉRIAS PRIMAS

ESSÊNCIAS

ÓLEOS E MANTEIGAS

KITS PRONTOS

001128

celg

VOCÊ ESTÁ EM: HOME > MATÉRIAS PRIMAS > GLICERINA BI-DESTILADA VEGETAL GRAU USP 1 LITRO

**GLICERINA BI-DESTILADA
VEGETAL GRAU USP 1
Litro**

em 0 avaliações. Dê sua avaliação

R\$ 25,00

3X de R\$ 8,33 sem juros.

Quantidade	Compre mais e ganhe desconto!	
1	Quantidade	Valor
Unidades	4 a 7 unidades	R\$ 23,75 (cada)
	A partir de 8 unidades	R\$ 23,00 (cada)

Ampliar Imagem

\$ SAIBA COMO PAGAR

CALCULE O FRETE

Tire suas dúvidas ★ Indique este produto ♥ Lista

Descrição

Glicerina Bi Destilada Vegetal Grau USP - grau farmacêutico para o consumo, 99,65% de pureza

Glicerol

Composto químico

Glicerol ou propan-1,2,3-triol é um composto orgânico pertencente à função álcool. É líquido à temperatura ambiente, higroscópico, inodoro, viscoso e de sabor adocicado. O nome origina-se da palavra grega glykos, que significa doce.

Fórmula: C₃H₈O₃**Densidade:** 1,26 g/cm³**Ponto de ebulição:** 290 °C**Massa molar:** 92,09382 g/mol**Ponto de fusão:** 17,8 °C**IUPAC:** propane-1,2,3-triol**Classificação:** Polioli

Compre Junto

+

R\$ 48,75

3X de R\$ 16,25 sem juros.

COMPRAR OS 2 JUNTOS

Quem comprou, também comprou

PROPILENOGLICOL GRAU USP - 1 LITRO

R\$ 25,00

3X de R\$ 8,33 sem juros.

AMIDA 90 1 LITRO

R\$ 21,50

3X de R\$ 7,17 sem juros.

ÓLEO DE MACADÂMIA 500 ML

R\$ 65,00

3X de R\$ 21,67 sem juros.

R\$ 61,75
À VISTA COM 5% DE DESCONTO.

001129

cuq

PROPILENOGLICOL GRAU USP 500 ML

R\$ 19,00

3X de R\$ 6,33 sem juros.

Quem viu, também viu

KIT SABÃO LIQUIDO LAVA ROUPAS - FAZ 10 LITROS

R\$ 35,00

3X de R\$ 11,67 sem juros.

PROPILENOGLICOL GRAU USP - 1 LITRO

R\$ 25,00

3X de R\$ 8,33 sem juros.

ÁLCOOL DE CEREAIS 1 LITRO

R\$ 14,90

2X de R\$ 7,45 sem juros.

SODA CAUSTICA ESCAMA 99% - 1 KG

R\$ 15,90

3X de R\$ 5,30 sem juros.

Assine nossa newsletter

Digite seu e-mail

Central de Atendimento
(16) 3515-9021

Seg a Sex 08-17:45h

(16) 98191-3410

asher.quimica

vendasinternet@asher.com.br

INSTITUCIONAL

AFLIADOS

ACOMPANHE SE PEDIDO

HISTÓRICO DE COMPRAS

SERVIÇOS

COMPRA PELO TELEFONE

RECEITAS ONLINE

DÚVIDAS??

COMO COMPRAR

TROCAS E DEVOLUÇÕES

FALE CONOSCO

Formas de pagamento

Segurança

PLATAFORMA

criação

Copyright 2018 - asher - Todos os Direitos Reservados.
"Preços e condições de pagamento apresentados neste "site" somente são válidos para as compras efetuadas no ato da sua exibição. "Condições de pagamento à vista somente para depósitos, transferências e cartão de débito.

PESQUISAR POR

ITEM
 MODALIDADE
 INSTITUIÇÃO
 FORNECEDOR
 FABRICANTE
 FAIXA
 PERÍODO
 BASE SIASG(Compras Federais)
 TIPO DE COMPRA

RELATÓRIO PÚBLICO
(medicamentos, materiais médico-hospitalares e gases medicinais)

Descrição CATMAT:
 HASTE FLEXÍVEL, PLÁSTICO, COM RANHURAS, ALGODÃO, COM 2 PONTAS

Código BR: 0293025

Unidade de Fornecimento:

Genérico: Sim Não

Dados Agrupados

Adicionar

Grupo: Todos

Classe: Todos

PDM:

UF: Todas Município: Seleção

Pesquisar

Limpar

Gerar Planilha

Gerar PDF

RESULTADO

Os registros exibidos especificam as compras realizadas nos últimos 18 meses, o que corresponde ao seguinte período: 09-10-2016 a 09/04/2018
Base de Dados BPS

DADOS DO ITEM		DADOS DA COMPRA			DADOS DO FABRICANTE/FORNECEDOR		DADOS DA INSTITUIÇÃO			VALORES							
CODIGO BR	DESCRIÇÃO CATMAT	UNIDADE DE FORNECIMENTO	GENÉRICO	DATA COMPRA	MODALIDADE DA COMPRA	DATA INSERÇÃO	TIPO COMPRA	FABRICANTE	FORNECEDOR	NOME DA INSTITUIÇÃO	MUNICÍPIO	UF	QTD ITENS COMPRADOS	PREÇO UNITÁRIO	PREÇO REGULADO	COMPETÊNCIA CUBED	MÉDIA PONDERADA
BR0293025	HASTE FLEXÍVEL, PLÁSTICO, COM RANHURAS, ALGODÃO, COM 2 PONTAS	CAIXA 75,00 UN	Não	15/12/2016	Pregão	28/06/2017	A	HIGIE-TOPP INDUSTRIA E COMERCIO DE PRODUTOS HIGIENICOS E TEXTEIS LTDA.	MARYMED DISTRIBUIDORA DE MEDICAMENTOS E CORRELATOS LTDA - ME	MUNICIPIO DE PALOTINA	PALOTINA	PR	50	0,7000	N/A	N/A	0,9575
BR0293025	HASTE FLEXÍVEL, PLÁSTICO, COM RANHURAS, ALGODÃO, COM 2 PONTAS	CAIXA 100,00 UN	Não	07/02/2017	Pregão	28/02/2017	A	COTTON FIBRA INDUSTRIA E COMERCIO LTDA	EETIVE PRODUTOS MEDICO-HOSPITALARES LTDA - ME	FUNDO MUNICIPAL DE SAUDE	CAPANEMA	PR	100	0,8300	N/A	N/A	1,9844

Mostrando 1 à 23 de 23 registro(s)

Item 283

R\$ 2,625

001130

aud

001131

DADOS DO ITEM				DADOS DA COMPRA				DADOS DO FABRICANTE/FORNECEDOR				DADOS DA INSTAÇÃO				VALORES			
CODIGO BR	DESCRIÇÃO CATWAT	UNIDADE DE FORNECIMENTO	GENÉRICO	DATA COMPRA	MODALIDADE DA COMPRA	DATA DE INSCRIÇÃO	TIPO COMPRA	FABRICANTE	FORNECEDOR	NOME DA INSTITUIÇÃO	MUNICÍPIO	UF	QTD ITENS COMPRADOS	PREÇO UNITÁRIO	PREÇO REGULADO	COMPETÊNCIA CMED	MÉDIA PONDERADA		
BR0293025	HASTE FLEXIVEL PLÁSTICO, COM RANHURAS, ALGODÃO, COM 2 PONTAS	CAIXA 75,00 UN	Não	25/04/2017	Dispensa de Licitação	21/07/2017	A	POLAR FIX INDUSTRIA E COMERCIO DE PRODUTOS HOSPITALARES LTDA	ALFALAGOS LTDA	MUNICIPIO DE UBERLANDIA	UBERLANDIA	MG	300	0,8325	N/A	N/A	0,9575		
BR0293025	HASTE FLEXIVEL PLÁSTICO, COM RANHURAS, ALGODÃO, COM 2 PONTAS	CAIXA 75,00 UN	Não	29/12/2016	Pregão	05/01/2017	A	HIGIE-TOPP INDUSTRIA E COMERCIO DE PRODUTOS HIGIENICOS E TEXTEIS LTDA.	LUMAR COMERCIO DE PRODUTOS FARMACEUTICOS LTDA	MUNICIPIO DE SANTA CRUZ DO RIO PARDO	SANTA CRUZ DO RIO PARDO	SP	800	0,8600	N/A	N/A	0,9575		
BR0293025	HASTE FLEXIVEL PLÁSTICO, COM RANHURAS, ALGODÃO, COM 2 PONTAS	CAIXA 75,00 UN	Não	20/04/2017	Pregão	06/09/2017	A	COTTON FIBRA INDUSTRIA E COMERCIO LTDA	CIRURGICA UNIAO LTDA	MUNICIPIO DE BATATAIS	BATATAIS	SP	150	0,8600	N/A	N/A	0,9575		
BR0293025	HASTE FLEXIVEL PLÁSTICO, COM RANHURAS, ALGODÃO, COM 2 PONTAS	CAIXA 75,00 UN	Não	15/03/2017	Pregão	13/07/2017	A	POWER SAVE INDUSTRIA E COMERCIO DE PRODUTOS PARA HIGIENE PESSOAL E TEXTIL EIRELI - EPP	LICIT RIB COMERCIO DE ATACADISTA E VAREJISTA LTDA - EPP	MUNICIPIO DE JARDINOPOLIS	JARDINOPOLIS	SP	300	0,8600	N/A	N/A	0,9575		
BR0293025	HASTE FLEXIVEL PLÁSTICO, COM RANHURAS, ALGODÃO, COM 2 PONTAS	CAIXA 75,00 UN	Não	31/03/2017	Pregão	12/03/2018	A	HIGIE-TOPP INDUSTRIA E COMERCIO DE PRODUTOS HIGIENICOS E TEXTEIS LTDA.	METROMED COM DE MATERIAL MEDICO HOSPITALAR LTDA	MUNICIPIO DE UNIAO DA VITORIA	UNIAO DA VITORIA	PR	250	0,8900	N/A	N/A	0,9575		
BR0293025	HASTE FLEXIVEL PLÁSTICO, COM RANHURAS, ALGODÃO, COM 2 PONTAS	CAIXA 75,00 UN	Não	18/09/2017	Pregão	09/11/2017	A	POLAR FIX INDUSTRIA E COMERCIO DE PRODUTOS HOSPITALARES LTDA	ALFALAGOS LTDA	MUNICIPIO DE ALTINOPOLIS	ALTINOPOLIS	SP	40	0,8920	N/A	N/A	0,9575		
BR0293025	HASTE FLEXIVEL PLÁSTICO, COM RANHURAS, ALGODÃO, COM 2 PONTAS	CAIXA 75,00 UN	Não	07/07/2017	Pregão	25/08/2017	A	THEOTO S A INDUSTRIA E COMERCIO	DENTMED - MATERIAIS MEDICOS E ODONTOLOGICOS LTDA - EPP	MUNICIPIO DE PARAGUACU PAULISTA	PARAGUACU PAULISTA	SP	600	0,9500	N/A	N/A	0,9575		
BR0293025	HASTE FLEXIVEL PLÁSTICO, COM RANHURAS, ALGODÃO, COM 2 PONTAS	CAIXA 75,00 UN	Não	22/02/2017	Pregão	27/03/2018	A	COTTON FIBRA INDUSTRIA E COMERCIO LTDA	TRIUNFAL MARILIA COMERCIAL LTDA - EPP	MUNICIPIO DE LUPERCIO	LUPERCIO	SP	25	0,9800	N/A	N/A	0,9575		
BR0293025	HASTE FLEXIVEL PLÁSTICO, COM RANHURAS, ALGODÃO, COM 2 PONTAS	CAIXA 75,00 UN	Não	19/02/2018	Pregão	27/03/2018	A	HIGIE-TOPP INDUSTRIA E COMERCIO DE PRODUTOS HIGIENICOS E TEXTEIS LTDA.	CIRURGICA UNIAO LTDA	MUNICIPIO DE TAMBÁU	TAMBÁU	SP	100	1,0300	N/A	N/A	0,9575		

CÓDIGO BR	DESCRIÇÃO CATMAT	UNIDADE DE FORNECIMENTO	GENÉRICO	DATA COMPRA	MODALIDADE DA COMPRA	DADOS DA COMPRA		DADOS DO FABRICANTE/FORNECEDOR		DADOS DA LICITAÇÃO		VALORES				
						DATA DE INSCRIÇÃO	TIPO COMPRA	FABRICANTE	FORNecedor	NOME DA INSTITUIÇÃO	MUNICÍPIO	UF	QTD ITENS COMPRADOS	PREÇO UNITÁRIO	CMED - PREÇO REGULADO	COMPETÊNCIA CMED
BR0293025	HASTE FLEXIVEL, PLÁSTICO, COM RANHURAS, ALGODÃO, COM 2 PONTAS	CAIXA 75,00 UN	Não	04/11/2016	Pregão	24/02/2017	A	COTTON FIBRA INDUSTRIA E COMERCIO LTDA	CIRURGICA UNIAO LTDA	MUNICIPIO DE BROTTAS	SP	20	1,0500	N/A	N/A	0,9575
BR0293025	HASTE FLEXIVEL, PLÁSTICO, COM RANHURAS, ALGODÃO, COM 2 PONTAS	CAIXA 75,00 UN	Não	26/04/2017	Dispensa de Licitação	27/04/2017	A	HIGIE-TOPP INDUSTRIA E COMERCIO DE PRODUTOS HIGIENICOS E TEXTEIS LTDA.	FARMACALMON FARMACIA LTDA	PEDEERNEIRAS	SP	14	1,0600	N/A	N/A	0,9575
BR0293025	HASTE FLEXIVEL, PLÁSTICO, COM RANHURAS, ALGODÃO, COM 2 PONTAS	CAIXA 75,00 UN	Não	24/11/2016	Dispensa de Licitação	21/12/2016	A	HIGIE-TOPP INDUSTRIA E COMERCIO DE PRODUTOS HIGIENICOS E TEXTEIS LTDA.	FARMACALMON FARMACIA LTDA	PEDEERNEIRAS	SP	4	1,1000	N/A	N/A	0,9575
BR0293025	HASTE FLEXIVEL, PLÁSTICO, COM RANHURAS, ALGODÃO, COM 2 PONTAS	CAIXA 75,00 UN	Não	22/12/2016	Pregão	08/08/2017	A	COTTON FIBRA INDUSTRIA E COMERCIO LTDA	CIRURGICA UNIAO LTDA	SERRANA	SP	200	1,1400	N/A	N/A	0,9575
BR0293025	HASTE FLEXIVEL, PLÁSTICO, COM RANHURAS, ALGODÃO, COM 2 PONTAS	CAIXA 75,00 UN	Não	16/11/2016	Pregão	24/11/2016	A	HIGIE-TOPP INDUSTRIA E COMERCIO DE PRODUTOS HIGIENICOS E TEXTEIS LTDA.	LARISMED - INDUSTRIA E COMERCIO DE MATERIAIS MEDICO E HOSPITALAR LTDA - EPP	QUERENCIA DO NORTE	PR	180	1,3800	N/A	N/A	0,9575
BR0293025	HASTE FLEXIVEL, PLÁSTICO, COM RANHURAS, ALGODÃO, COM 2 PONTAS	CAIXA 100,00 UN	Não	20/04/2017	Pregão	27/03/2018	A	FAROL DISTRIBUIDORA DE MEDICAMENTOS LTDA - ME	EQUIPAR MEDICO E HOSPITALAR LIMITADA q	MUZAMBINHO	MG	100	1,3900	N/A	N/A	1,9844
BR0293025	HASTE FLEXIVEL, PLÁSTICO, COM RANHURAS, ALGODÃO, COM 2 PONTAS	CAIXA 75,00 UN	Não	07/05/2017	Pregão	03/07/2017	A	M.T. INDUSTRIA E COMERCIO DE PRODUTOS PARA HIGIENE LTDA	NACIONAL COMERCIAL HOSPITALAR LTDA	PEDEERNEIRAS	SP	133	1,5000	N/A	N/A	0,9575
BR0293025	HASTE FLEXIVEL, PLÁSTICO, COM RANHURAS, ALGODÃO, COM 2 PONTAS	CAIXA 75,00 UN	Não	08/08/2017	Pregão	09/07/2017	A	COTTON FIBRA INDUSTRIA E COMERCIO LTDA	CIRURGICA UNIAO LTDA	MOMBUCA	SP	20	1,9000	N/A	N/A	0,9575
BR0293025	HASTE FLEXIVEL, PLÁSTICO, COM RANHURAS, ALGODÃO, COM 2 PONTAS	CAIXA 100,00 UN	Não	20/07/2017	Pregão	28/10/2017	A	DAMA COMERCIO E REPRESENTACOES LTDA - ME	DISTRIMIX DISTRIBUIDORA DE MEDICAMENTOS LTDA	VILA PAVAO	ES	10	2,5600	N/A	N/A	1,9844

001132
Cely

CÓDIGO BR	DADOS DO ITEM			DADOS DA COMPRA			DADOS DO FABRICANTE/FORNECEDOR			DADOS DA ORIGEM			VALORES				
	DESCRIÇÃO CATMAT	UNIDADE DE FORNECIMENTO	GENÉRICO	DATA COMPRA	MODALIDADE DA COMPRA	DATA INSERÇÃO	TIPO COMPRA	FABRICANTE	FORNECEDOR	NOME DA INSTITUIÇÃO	MUNICÍPIO	UF	QTD ITENS COMPRADOS	PREÇO UNITÁRIO	CMED - PREÇO REGULADO	COMPETÊNCIA CMED	MÉDIA PONDERADA
BR0293025	HASTE FLEXÍVEL, PLÁSTICO, COM RANHURAS, ALGODÃO, COM 2 PONTAS	CAIXA 75,00 UN	Não	31/07/2017	Pregão	31/08/2017	A	COTTON FIBRA INDUSTRIA E COMERCIO LTDA	HORTOPLUS PRODUTOS ODONTOLÓGICOS E HOSPITALARES LTDA - ME	FUNDO MUNICIPAL DE SAUDE - MUNICIPIO DE PALMITAL PARANA	PALMITAL	PR	70	2,9000	N/A	N/A	0,9575
BR0293025	HASTE FLEXÍVEL, PLÁSTICO, COM RANHURAS, ALGODÃO, COM 2 PONTAS	CAIXA 100,00 UN	Não	16/07/2017	Pregão	28/12/2017	A	COTTON FIBRA INDUSTRIA E COMERCIO LTDA	CIRILABOR PRODUTOS CIRURGICOS LTDA -EPP	MUNICIPIO DE REGENTE FEIJÓ	REGENTE FEIJÓ	SP	50	3,1000	N/A	N/A	1,9844
BR0293025	HASTE FLEXÍVEL, PLÁSTICO, COM RANHURAS, ALGODÃO, COM 2 PONTAS	CAIXA 100,00 UN	Não	31/07/2017	Pregão	31/08/2017	A	JOHNSON & JOHNSON DO BRASIL INDUSTRIA E COMERCIO DE PRODUTOS PARA SAUDE LTDA.	HORTOPLUS PRODUTOS ODONTOLÓGICOS E HOSPITALARES LTDA - ME	FUNDO MUNICIPAL DE SAUDE - MUNICIPIO DE PALMITAL PARANA	PALMITAL	PR	34	5,0000	N/A	N/A	1,9844

Mostrando 1 à 23 de 23 registro(s)

Secretaria Estadual
Departamento de Economia da Saúde, Investimentos e Desenvolvimento
Coordenação Geral da Economia da Saúde

001132 A
uy

RELATÓRIO PÚBLICO (medicamentos, materiais médico-hospitalares e gases medicinais)

PESQUISAR POR ITEM
 MODALIDADE
 INSTITUIÇÃO
 FORNECEDOR
 FABRICANTE
 FAIXA
 PERÍODO
 BASE SIAS3 (Compras Federais)
 TIPO DE COMPRA

Descrição CATMAT:

Unidade de Fornecedor:

Grupo:

Classe:

PDM:

UF:
 Município:

Limpar

Selecionar

Secretaria Executiva
 Departamento de Economia da Saúde, Investimentos e Desenvolvimento
 Coordenação Geral de Economia da Saúde

001133
 acj

R\$ 102.40

Jan 2018

Digite Aqui

BUSCAR

0 itens

CIRÚRGICO
INSTRUMENTAL

DESCARTAVEL

EQUIPAMENTOS
HOSPITALARESEQUIPAMENTOS
MÉDICOS

LOCOMOÇÃO

OXIGENOTERAPIA

RESGATE

SAÚDE E BELEZA

001134
WJ

IMOBILIZADOR DE CABEÇA INFANTIL

Código: 4402

Avalie agora!

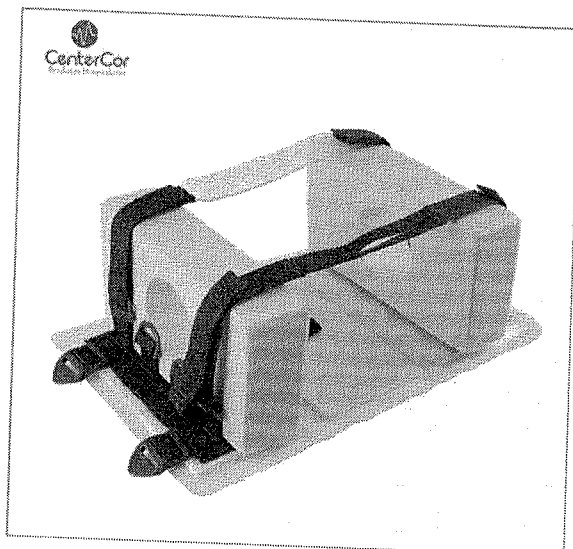
Por: **R\$ 98,00**

ou 9x de R\$ 10,88

Preço a vista: R\$ 98,00

COMPRAR

ADICIONAR AO CARRINHO

10x SEM JUROS

VISA

MasterCard

American Express

Elo

mercado
pago

Imobilizador de Cabeça Infantil

CALCULAR FRETE

Não sei meu CEP

OK

COMPARTILHE

DETALHES DO PRODUTO

Imobilizador de Cabeça Infantil

O Imobilizador de Cabeça Infantil é utilizado no resgate e transporte de vítimas, este produto é indicado para imobilizar a cabeça, em conjunto com o colar cervical de resgate e uma prancha de imobilização.

O Imobilizador de Cabeça Infantil é produzido em ABS e preso com velcro ao tecido que reveste a prancha, este artigo possui dois cintos de imobilização reguláveis para testa e queixo, é resistente a impactos e possui orifício auricular de 80 mm para verificação de sangramento, seu material de espuma de vinil emborrachada, torna este imobilizador de cabeça impermeável e lavável.

Informações Adicionais:

- Produzido em ABS
- Preso com Velcro ao tecido
- Possui dois cintos de imobilização
- Possui orifício auricular de 80 mm
- Feito em material de espuma vinil emborrachada

Informações Técnicas:

- Impermeável
- Lavável
- Base fixada na prancha 39 x 24 cm
- Laterais fixadas na base 23 x 13 x 5 cm
- Orifício auricular para verificação de sangramento de 80 mm

ESPECIFICAÇÕES TÉCNICAS

Altura	9 cm
Largura	38 cm
Profundidade	25 cm
Peso	0,550 Kg
Cor	Amarela

OPINIÃO DOS CONSUMIDORES:

MÉDIA DE AVALIAÇÕES:

5
4
3
2
1

1 Voto
nenhum voto
nenhum voto
nenhum voto
nenhum voto

AVALIE ESTE PRODUTO

PUBLIQUE SUA OPINIÃO

001135
wg

Ver todos os comentários de consumidores sobre esse produto

NEWSLETTER

Receba novidades e promoções por email:

Digite seu e-mail

OK

TELEVENDAS
11 3586-6891
Segunda à sexta
das 9h às 18h

ORÇAMENTOS
E-MAIL
CONTATO

Central de Atendimento
Política de Pagamento
Política de Privacidade
Política de Entrega

Dúvidas Frequentes
Política de Troca
Ver Meus Pedidos

Pague em até 10X
Sem Juros

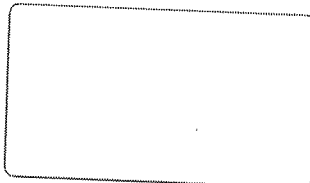

Formas de Entrega

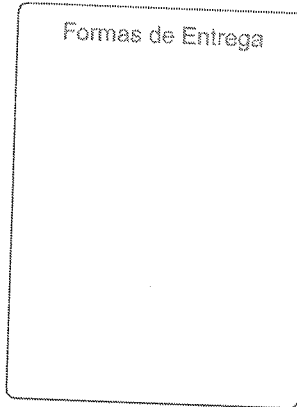

e-bit
AVALIAÇÃO
09/04/2018

UCC
Certificates

Copyright © Centercor Hospitalar 2014 - Todos os direitos reservados. CNPJ 19.097.931/0001-88 Rua Coronel
Melo de Oliveira, 440 Perdizes São Paulo, São Paulo - 05011-040 - Tel.: 11 3586-6891 / 11-3672-3712 -
contato@centercorhospitalar.com.br

SOFTVAR VTEX Original Media



O que você procura

Entrar
CadastrarCarrinho
0 | R\$ 0,00

DEPARTAMENTO AMBULÂNCIAS

ACESSIBILIDADE

APARELHOS MÉDICOS

CIRÚRGICO

FISIOTERAPIA

OXIGENOTERAPIA

RESGATE

HOME RESGATE IMOBILIZADORES

Troque seu equipamento
usado por um novo

001136

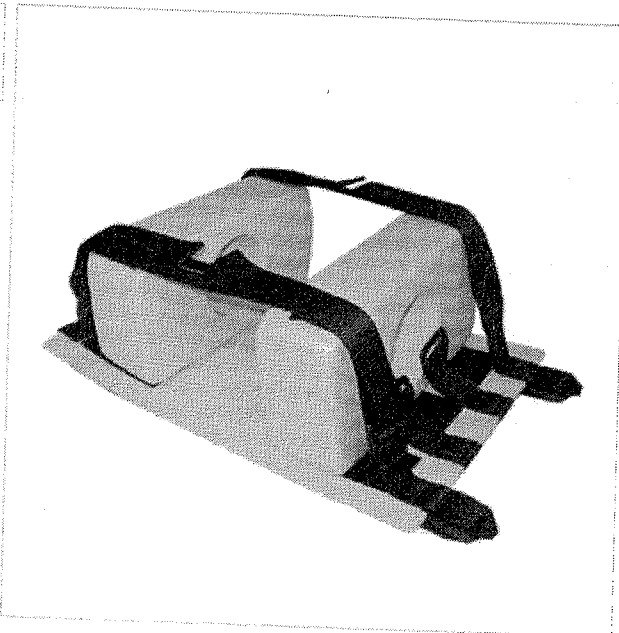
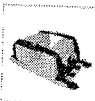

PASSE O MOUSE SOBRE A IMAGEM PARA AMPLIAR

Imobilizador de Cabeça Impermeável Infantil

Cod. 1028

R\$ 131,50

R\$ 109,60 à vista

Economia de R\$ 21,90

ou 3x de R\$ 36,53 no cartão + OPÇÕES

QUANTIDADE

COMPRAR

CALCULE FRETE E PRAZO

OK

DÚVIDAS?

Faça um com um de nossos atendentes [clique aqui](#)

COMPARTILHE

Partilhar

Descrição do produto

Imobilizador de Cabeça Impermeável Infantil

A Biotecmed trabalha com os melhores equipamentos médicos e resgate.

O Imobilizador de Cabeça Impermeável Infantil foi projetado para imobilizar com segurança a cabeça do paciente. Dessa forma, é possível a realização de um transporte confortável e tranquilo, enquanto mantém a integridade da pessoa.

O equipamento foi especialmente pensado para as crianças. Então, sua estrutura e tamanho foram adaptados para que elas pudessem utilizar o equipamento também.

O Imobilizador de Cabeça Impermeável Infantil preza pela segurança. Sendo assim, é indicado para imobilização de resgatados na prancha, substituindo os apoios convencionais. O equipamento deve ser usado com colar cervical de resgate e utilizado em conjunto com prancha de imobilização.

O Imobilizador de Cabeça Impermeável Infantil é confeccionado em poliuretano injetado, que consegue aliar conforto e firmeza. O material é fundamental, pois torna o equipamento resistente a impactos e garante a segurança da pessoa.

O Imobilizador de Cabeça Impermeável Infantil é prático e versátil. Para tanto, pode ser utilizado nos mais variados pacientes, por conta de seus componentes ajustáveis. O equipamento, para isso, conta com regulagem com velcro e uma base também regulável.

Características:

- Confeccionado em poliuretano injetado;
- Resistente a impactos;
- Anatômico;
- Regulagem com velcro;
- Base com regulagem;
- Deve ser usado com colar cervical de resgate;
- Utilizado em conjunto com prancha de imobilização.

Comprar Imobilizador de Cabeça Impermeável Infantil na Biotecmed é fácil, rápido e barato. O produto pode ser pago através do cartão de crédito, boleto bancário, depósito bancário, ou faturamento.

<https://www.biotecmed.com.br/imobilizador-de-cabeca-impermeavel-infantil/p>



001137
WJ

Quer enviar uma cotação, tirar dúvidas ou mandar sugestões?

fale conosco

CENTRAL DE ATENDIMENTO
(11) 3933-3670

E-MAIL
contato@biotecmed.com.br

WHATSAPP
(11) 99015-7298

INSTITUCIONAL

- Quem Somos
- Noticias
- Trabalhe Conosco
- Blog da BIOTECMED
- Saiba mais
- Seja Nosso Fornecedor

SUPORTE

- Central de Atendimento
- Troca e Devolução
- Política de Privacidade
- Formas de Entrega
- Formas de Pagamento

OUTROS

- Depoimentos
- Clientes
- Minha Conta
- Meus Pedidos

NOVIDADES E NOTÍCIAS DA SAÚDE, OFERTAS E PROMOÇÕES

Digite seu nome
 Digite seu e-mail

SOCIAL

FORMAS DE PAGAMENTO

Cartão de Crédito em 6X sem juros

Débito em conta

Depósito em conta até 48X



CERTIFICADOS



Biotecmed Distribuidora, Importadora e Exportadora de Equipamentos para Saúde / 15.769.444/0001-34 R Manuel Corrêa, 958 - Vila Palmeras - São Paulo - SP - 02728-000
 contato@biotecmed.com.br / (11) 3933-3670 / WhatsApp (11) 99015-7298

*As imagens exibidas neste site são de caráter meramente ilustrativas

**Promoção - O cliente teve a chance de participar de uma das nossas redes sociais e ter curtido o post que ganhou o brinde como sorteio.

(https://www.americanas.com.br/mapa-do-site) (https://www.americanas.com.br) O que você quer agora? :

- e por amento
- o e bebês
- elefonia fixa
- le e tablets
- home theater
- ásticos e split
- iteis
- decoração
- za e perfumaria
- os e filmes
- domésticas (w.americanas.com.br/categoria/s)
- mpresa (w.b2wempresas.com.br)
- ceiros e serviços
- el (v.soubarato.com.br?cv_ba_am_menumobileacom8)
- Departamentos

001138
uy

seja prime (http://www.americanas.com.br/hotsite/prime?chave=prf_0_hr_0_0_prime) oferta do dia peça seu cartão Galaxy S9 partiu Rússia álbum da copa baixe o app

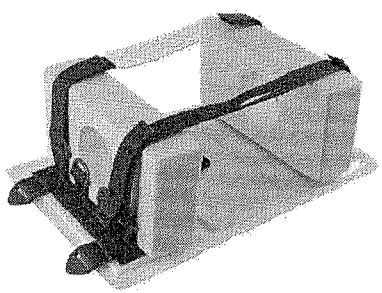

Imobilizador de Cabeça Infantil

(cód.23656024)

vendido por **centercor** (lojista/19097931000188) e entregue por americanas.com

R\$ 98,00
6x de R\$ 16,33 s/ juros ver parcelas

comprar (/garantia/23656024?buyboxfield=&buyboxtoken=&condition:)

R\$ 98,00 no cartão americanas.com em até 6x de R\$ 16,33 s/ juros ver parcelas

calcular frete e prazo

ok

(https://images-americanas.b2w.io/produtos/01/00/item/23656/0/23656024_1SZ.jpg)

peessoas como você também viram



Fralda Geriátrica Bigfral Pom Pom Tamanho P Kit 160 Fraldas

R\$ 469,34

9x de R\$ 52,14 sem juros
(/produto/24472646?DCSext.recom=RR_item_page.r1-
PersonalizedClickEV&nm_origem=rec_item_page.r1-
PersonalizedClickEV&nm_ranking_rec=1)



Fralda Geriátrica Descarpac - Tamanho M - 192 Unidades

R\$ 200,99 prime

4x de R\$ 50,24 sem juros
(/produto/23526866?DCSext.recom=RR_item_page.r1-
PersonalizedClickEV&nm_origem=rec_item_page.r1-
PersonalizedClickEV&nm_ranking_rec=2)



Fralda Geriátrica Descarpac - Tamanho Eg - 168 Unidades

R\$ 200,99 prime

4x de R\$ 50,24 sem juros
(/produto/23526378?DCSext.recom=RR_item_page.r1-
PersonalizedClickEV&nm_origem=rec_item_page.r1-
PersonalizedClickEV&nm_ranking_rec=3)

campeões de vendas



Smartphone Motorola Moto G 5S Dual Chip Android 7.1.1 Nougat Tela 5.2" Snapdragon 430 32GB 4G Câmera 16MP ...
★★★★ (714)

29 ofertas a partir de **R\$ 877,00** prime

8x de R\$ 109,62 sem juros
(/produto/132444092?DCSext.recom=RR_item_page.r2-
PopularProducts&nm_origem=rec_item_page.r2-
PopularProducts&nm_ranking_rec=1)



Smartphone Samsung Galaxy J7 Prime Dual Chip Android Tela 5.5" 32GB 4G Câmera 13MP - Dourado
★★★★ (1059)

44 ofertas a partir de **R\$ 959,90** prime

4x de R\$ 239,97 sem juros
(/produto/129543838?DCSext.recom=RR_item_page.r2-
PopularProducts&nm_origem=rec_item_page.r2-
PopularProducts&nm_ranking_rec=2)



Smartphone Samsung Galaxy J7 Meta Dual Chip Android 6.0 Tela 5.5" 16GB 4G Câmera 13MP - Dourado
★★★★ (989)

6 ofertas a partir de **R\$ 699,00** prime

7x de R\$ 99,85 sem juros
(/produto/128010777?DCSext.recom=RR_item_page.r2-
PopularProducts&nm_origem=rec_item_page.r2-
PopularProducts&nm_ranking_rec=3)

informações do produto

ficha técnica

ficha técnica

Código

23656024



Faça sua busca aqui

Buscar

fale conosco:
11 2424.7213

0
Login (/account)
Pedidos (/account/orders)
Meu Carrinho (/checkout/#/cart)

001140
wd

- Todos Departamentos
- Aparelho de Pressão
- Aparelho Médico
- Balança
- Estetoscópio
- Acessibilidade e Mobilidade
- Oxigenoterapia
- Equipamento Hospitalar
- Uso Pessoal

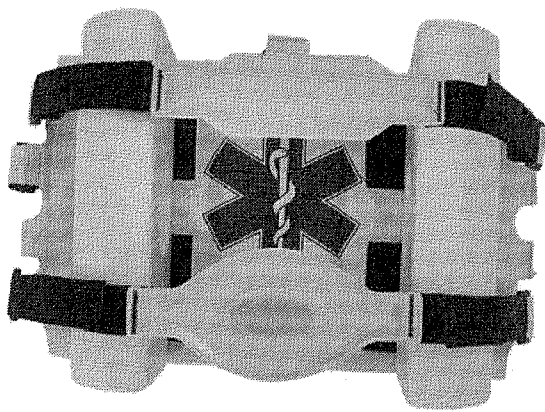

Imobilizador de Cabeça - Infantil

☆☆☆☆☆ (Avalie agora!)

O Imobilizador de Cabeça Infantil é utilizado no resgate e transporte de vítimas, este produto é indicado para imobiliza...
(Leia mais)

De: R\$ 159,99
Por: R\$ 104,00
Ou 3x De R\$ 34,66

Ou R\$ 93,60
à vista com 10% de
desconto no Boleto.

Quantidade

- 1 +

COMPRAR

Calculo de frete
(Não sei meu CEP)

OK

Entenda o prazo

Veja mais de:

Resgate e Salvamento (<https://www.centermedical.com.br/resgate-e-salvamento>) | CenterMedical (/)

Tweetar

(<https://twitter.com/showinterest.com/pin/create/button?url=http://www.centermedical.com.br/imobilizador-de-cabeça-infantil/p&description=http://www.centermedical.com.br/imobilizador-de-cabeça-infantil/p>)

+

G+

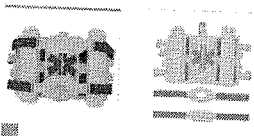

Descrição Completa

Descrição Completa

Imobilizador de Cabeça - Infantil

O Imobilizador de Cabeça Infantil é produzido em ABS e preso com velcro ao tecido que reveste a prancha, este artigo possui dois cintos de imobilização reguláveis para testa e queixo, é resistente a impactos e possui orifício auricular de 80 mm para verificação de sangramento, seu material de espuma de vinil emborrachada, torna este imobilizador de cabeça impermeável e lavável.

Informações Adicionais:

- Produzido em ABS
- Preso com Velcro ao tecido
- Possui dois cintos de imobilização
- Possui orifício auricular de 80 mm
- Feito em material de espuma vinil emborrachada

Informações Técnicas:

- Impermeável
- Lavável
- Base fixada na prancha 39 x 24 cm
- Laterais fixadas na base 23 x 13 x 5 cm
- Orifício auricular para verificação de sangramento de 80 mm.

Quem comprou, comprou também

001141

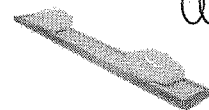
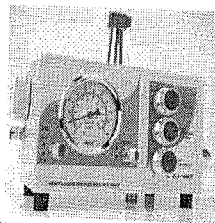
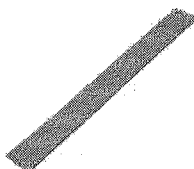
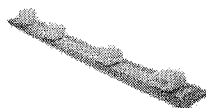

(https://www.centermedical.com.br/tala-aramada-tamanho-p/p) (https://www.centermedical.com.br/tala-aramada-com-velcro-tamanho-gg/p) (https://www.centermedical.com.br/tala-aramada-tamanho-g/p) (https://www.centermedical.com.br/ventilador-mecanico-pulmonar---vent-logos---vlp4000p/p) (https://www.centermedical.com.br/tala-aramada-com-velcro-tamanho-p/p) (https://www.centermedical.com.br/ventilador-mecanico-pulmonar---vent-logos---vlp4000p/p)

Tala Aramada - Tamanho P
Tala Aramada com Velcro - Tamanho GG
Tala Aramada - Tamanho G
Ventilador Mecânico Pulmonar - Vent-Logos - VLP4000P
Tala Aramada com Velcro - Tamanho P
Ventilador Mecânico Pulmonar - Vent-Logos - VLP4000P

R\$ 12,99
R\$ 7,52
R\$ 6,77
no Boleto Bancário

R\$ 31,99
R\$ 22,40
R\$ 20,16
no Boleto Bancário

R\$ 16,99
R\$ 12,32
R\$ 11,09
no Boleto Bancário

R\$ 10.150,00
R\$ 9.870,50
6x de R\$ 1.645,08 sem juros
ou em até 12x com juros
R\$ 8.883,45
no Boleto Bancário

R\$ 14,99
R\$ 9,76
R\$ 8,78
no Boleto Bancário

R\$
6x de
ou em
nc

Quem viu, acabou comprando

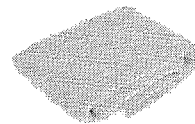
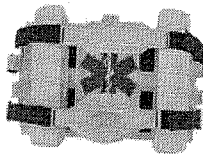
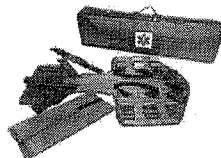
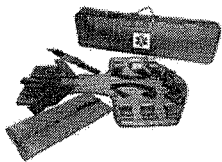
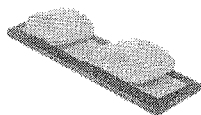

(https://www.centermedical.com.br/tala-aramada-com-velcro-tamanho-pp/p) (https://www.centermedical.com.br/colete-tipo-ked-infantil/p) (https://www.centermedical.com.br/colete-tipo-ked-adulto/p) (https://www.centermedical.com.br/imobilizador-de-cabeca-adulto/p) (https://www.centermedical.com.br/bandagem-triangular/p) (https://www.centermedical.com.br/tala-aramada-com-velcro-tamanho-pp/p)

Tala Aramada com Velcro - Tamanho PP
Colete Tipo Ked - Infantil
Colete Tipo Ked - Adulto
Imobilizador de Cabeça - Adulto
Bandagem Triangular
Tala Aramada com Velcro - Tamanho PP

R\$ 13,99
R\$ 8,80
R\$ 7,92
no Boleto Bancário

R\$ 199,99
R\$ 176,00
5x de R\$ 35,20 sem juros
ou em até 12x com juros
R\$ 158,40
no Boleto Bancário

R\$ 199,99
R\$ 176,00
5x de R\$ 35,20 sem juros
ou em até 12x com juros
R\$ 158,40
no Boleto Bancário

R\$ 159,99
R\$ 104,00
3x de R\$ 34,66 sem juros
ou em até 12x com juros
R\$ 93,60
no Boleto Bancário

R\$ 9,99
R\$ 6,40
R\$ 5,76
no Boleto Bancário

nc

Dê sua opinião sobre o produto
Tem esse produto? Seja o primeiro a avaliá-lo!

Escrever avaliação...

Dúvidas dos consumidores

Tem alguma dúvida sobre este produto? Pergunte ao lojista e a outros compradores!

Pergunte sobre o produto, como utilizá-lo ou peça alguma dica

Enviar pergunta

001142

A LOJA

EMPRESA (/institucional/empresa)
 POLÍTICA DE PRIVACIDADE (/institucional/politica-de-privacidade)
 DÚVIDAS FREQUENTES (/institucional/duvidas-frequentes)
 É SEGURO COMPRAR? (/institucional/e-seguro-comprar)
 FORMAS DE PAGAMENTO (/institucional/formas-de-pagamento)





ATENDIMENTO

CENTRAL DE ATENDIMENTO (/institucional/central-de-atendimento)
 TROCAS E DEVOLUÇÕES (/institucional/trocas-e-devolucoes)
 POLÍTICA DE ENTREGA (/institucional/politica-de-entrega)

NOVIDADES E PROMOÇÕES

Nome
 E-mail

REDES SOCIAIS

 (<https://www.facebook.com/CenterMedical>)
 (<https://twitter.com/CenterMedical1>)
 (<https://plus.google.com/111853731775368868008/posts>)
 (<https://www.youtube.com/user/CenterMedical1>)

FORMAS DE PAGAMENTO



SAC E TELEVENDAS

(/institucional/central-de-atendimento)
 11 2424-7213
 sac@centermedical.com.br

CERTIFICADOS DE SEGURANÇA



([http://lojaconfavela.yourviews.com.br/centermedical?](http://lojaconfavela.yourviews.com.br/centermedical?utm_source=centermedical)
 utm_source=centermedical)

(<http://selo.clearsale.com.br/Loja/ExibirDetalhesLoja/7aaa4928-d5f0-48c3-a3d6-8da10ffd7249>)

Oxímetro (http://www.centermedical.com.br/oximetro-medico/oximetro)	Otoscópio (http://www.centermedical.com.br/otoscopia-medico/otoscopia)	Cilindro de oxigênio (http://www.centermedical.com.br/cilindro-de-oxigenio)	ECG medico-hospitalar/eletrocardiografo (http://www.centermedical.com.br/eletrocardiografo)	Mais buscados Estetoscópio (http://www.centermedical.com.br/estetoscopia)
Oxímetro de dedo (http://www.centermedical.com.br/oximetro-de-pulso-de-dedo-choicemmed-mod-md300c1-fingertip/p)	Otoscopia Welch Allyn fibra-optica-welch-allyn-pocket-junior/p) (http://www.centermedical.com.br/otoscopia-welch-allyn-pocket-junior/p)	Cilindro de ar comprimido de-oxigenio-em-aluminio-5-l-sem-carga/p) (http://www.centermedical.com.br/cilindro-de-oxigenio-em-aluminio-5-l-sem-carga/p)	Eletrocardiografo ecg-12-canais-bionet-cardiocare-2000/p) (http://www.centermedical.com.br/eletrocardiografo-ecg-12-canais-bionet-cardiocare-2000/p)	Oxímetro dedo (http://www.centermedical.com.br/oximetro-de-pulso-de-dedo-choicemmed-mod-md300c1-fingertip/p)
Oxímetro de dedo infantil (http://www.centermedical.com.br/oximetro-de-pulso-de-dedo-choicemmed-md300c22-adulto-infantil/p)	Otoscopia heine (http://www.centermedical.com.br/otoscopia-heine-mini-3000/p)	Umificador para Oxigênio p-oxigenio-frasco-em-polycarbonato-400ml-unitec (http://www.centermedical.com.br/umificador-para-oxigenio-p-oxigenio-frasco-em-polycarbonato-400ml-unitec)	Assessoria de eletrocardiograma (http://www.centermedical.com.br/assessoria-de-eletrocardiograma)	Oxímetro de dedo (http://www.centermedical.com.br/oximetro-de-pulso-de-dedo-choicemmed-mod-md300c1-fingertip/p)
Oxímetro Neonatal (http://www.centermedical.com.br/oximetro-para-oximetro-rossmax-palpus1-sa210-neonatal/p)	Otoscopia Led (http://www.centermedical.com.br/otoscopia-led-heine-mini-3000/p)	Carrinho para transporte para-transporte-de-cilindro-5l-unitec/p) (http://www.centermedical.com.br/carrinho-para-transporte-de-cilindro-5l-unitec/p)	Eletrocardiografo Dixtal (http://www.centermedical.com.br/eletrocardiografo-dixtal)	Esfígmomanômetro (http://www.centermedical.com.br/esfigmomanometro-aneloide-adulto-com-estetoscopia-premium/p)
Oxímetro de mesa (http://www.centermedical.com.br/oximetro-de-pulso-ema-transmaioxp10/p)	Lâmpada para Otoscopia (http://www.centermedical.com.br/lampada-para-otoscopia)	Válvula reguladora reguladora-com-fluxometro-para-ar-comprimido-unitec/p) (http://www.centermedical.com.br/valvula-reguladora-com-fluxometro-para-ar-comprimido-unitec/p)	Eletrocardiografo Dixtal 216mmx280m-pacotecom-10folhas/p) (http://www.centermedical.com.br/eletrocardiografo-dixtal-216mmx280m-pacotecom-10folhas/p)	Equipamentos médico hospitalar (http://www.centermedical.com.br/equipamentos-medico-hospitalar)

CenterMedical - Centro de Distribuição 01: CTMED Comércio Ltda. CNPJ: 11.728.613/0001-66
 Av Andrômeda - 885 - Alphaville - Barueri - SP - CEP: 06473-000

CenterMedical - Centro de Distribuição 02: FN Medical Com. Ltda. CNPJ: 18.467.139/0001-05
 Rua Santa Cruz - 28 - Pirapora do Bom Jesus - SP - CEP: 06550-000

Copyright © 2014 CenterMedical - TODOS OS DIREITOS RESERVADOS - É proibida a reprodução, total ou parcial, do conteúdo sem prévia autorização da CENTERMEDICAL.
 Preços válidos somente para compras na Internet...
 Fotos meramente ilustrativas. Preços, promoções e condições de pagamento exclusivas para compras realizadas através da Internet. Os estoques são limitados e os valores podem sofrer alterações no decorrer do dia, sem prévio aviso.
 Em caso de divergência, prevalecem as informações exibidas no carrinho de compras.



(<http://www.vtex.com.br>)

RELATÓRIO PÚBLICO (medicamentos, materiais médico-hospitalares e gases medicinais)

ITEM
 MODALIDADE
 INSTITUIÇÃO
 FORNECEDOR
 FABRICANTE
 FAIXA
 PERÍODO
 BASE SIASG(Compras Federais)
 TIPO DE COMPRA

ITEM
 Código BR:
 Descrição CATMAT:
 Unidade de Fornecimento:
 Genérico: Sim Não
 Dados Agrupados

Grupo: Todos
 Classe: Todos
 PDM:
 UF: Todas
 Município: Seleção

Pesquisar Limpar

Resultado

Os registros exibidos especificam as compras realizadas nos últimos 18 meses, o que corresponde ao seguinte período: 09-10-2016 a 09/04/2018

Base de Dados: BPS

Mostrar 20

DADOS DO ITEM		DADOS DA COMPRA			DADOS DO FORNECEDOR			DADOS DA INSTITUIÇÃO			VALORES							
CÓDIGO BR	DESCRIÇÃO CATMAT	UNIDADE DE FORNECIMENTO	GENÉRICO	DATA COMPRA	MODALIDADE DA COMPRA	DATA INSERÇÃO	TIPO COMPRA	FABRICANTE	FABRICANTE	FABRICANTE	NOME DA INSTITUIÇÃO	MUNICÍPIO	UF	QTD ITENS COMPRADOS	PREÇO UNITÁRIO	CMED - PREÇO REGULADO	COMPETÊNCIA CMED	MÉDIA PONDERADA
Nenhum registro encontrado.																		

Item 285

R\$ 124.518

001143

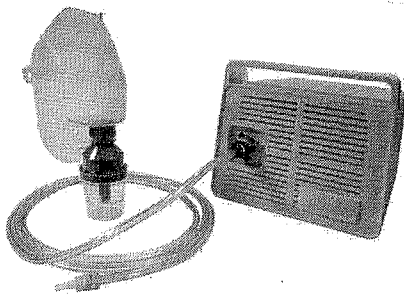

(https://images-americanas.b2w.io/produtos/01/00/sku/199544/19954417_1SZ.jpg)

Nebulizador Inalador Nebular Plus Verde Daru

(cód.19954415)

001144
awg

Nebulizador Inalador Nebular Plus Verde Daru

vendido e entregue por **maconsgui** (lojista/17151435000210)

R\$ 139,90
6x de R\$ 23,31 s/ juros [ver parcelas](#)

comprar (/garantia/19954415?buyboxfield=&buyboxtoken=&condition=)

corral temos apenas 1 no estoque

R\$ 139,90 no cartão americanas.com em até 10x de R\$ 13,99 s/ juros [ver parcelas](#)

calcular frete e prazo

ok

aproveite e veja também

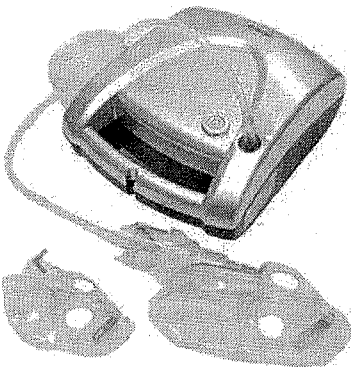

Inalador e Nebulizador G-tech Nebcom V Tecnologia Super Flow Inalador Nebulizador Nebular Plus - Prata Metálico

★★★★★ (2)
13 ofertas a partir de **R\$ 84,90**

4x de R\$ 21,22 sem juros
(/produto/130822811?DCSext.recom=RR_item_page.r1-ClickCP&nm_origem=rec_item_page.r1-ClickCP&nm_ranking_rec=1)



★★★★★ (6)

9 ofertas a partir de **R\$ 109,90**

5x de R\$ 21,98 sem juros
(/produto/11946047?DCSext.recom=RR_item_page.r1-ClickCP&nm_origem=rec_item_page.r1-ClickCP&nm_ranking_rec=2)



Nebulizador / Inalador Infantil Pneumático A Jato De Ar Uppy Soniclear

3 ofertas a partir de **R\$ 175,90** **prime**

8x de R\$ 21,98 sem juros
(/produto/24542342?DCSext.recom=RR_item_page.r1-ClickCP&nm_origem=rec_item_page.r1-ClickCP&nm_ranking_rec=3)

novidades da categoria



Fralda Geriátrica Descarpac - Tamanho M - 08 Unidades

R\$ 9,00

(/produto/19979008?DCSext.recom=RR_item_page.r2-PersonalizedClickCPInCategory&nm_origem=rec_item_page.r2-PersonalizedClickCPInCategory&nm_ranking_rec=1)

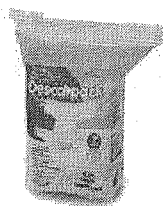

Fralda Geriátrica Descarpac - Tamanho Eg - 07 Unidades

2 ofertas a partir de **R\$ 9,00**

(/produto/19956947?DCSext.recom=RR_item_page.r2-PersonalizedClickCPInCategory&nm_origem=rec_item_page.r2-PersonalizedClickCPInCategory&nm_ranking_rec=2)



Fralda Geriátrica G Descarpac

★★★★★ (1)
2 ofertas a partir de **R\$ 9,00**

(/produto/23840384?DCSext.recom=RR_item_page.r2-PersonalizedClickCPInCategory&nm_origem=rec_item_page.r2-PersonalizedClickCPInCategory&nm_ranking_rec=3)

Informações do produto

ficha técnica

ficha técnica

Código

19954415

Código de barras

Titulo Nebulizador Inalador Nebular Plus Verde Daru

Nome Parceiro MACONEQUI

avaliações

★★★★★ (0)

Seja o primeiro a avaliar

avaliar produto (/avaliacao/19954415/nebulizador-inalador-nebular-plus-verde-daru)

001145

ced

clientes como você acabaram comprando

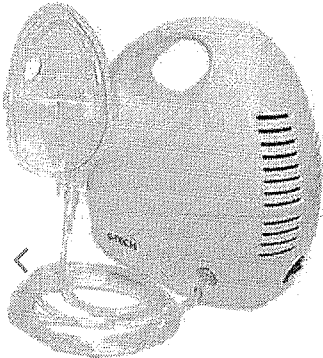

Nebulizador De Ar-Comprimido Nebcom IV - G-Tech

★★★★★ (39)

15 ofertas a partir de

R\$ 99,89

4x de R\$ 24,97 sem juros

(/produto/1121618457DCSext.recom=RR_item_page.r3-
PersonalizedViewedPurchaseInCategory&nm_origem=rec_item_1PersonalizedViewedPurchaseInCategory&nm_ranking_rec=1)



Inalador/Nebulizador G-tech Dog

★★★★★ (8)

21 ofertas a partir de

R\$ 103,00

5x de R\$ 20,60 sem juros

(/produto/128695917DCSext.recom=RR_item_page.r3-
PersonalizedViewedPurchaseInCategory&nm_origem=rec_item_1PersonalizedViewedPurchaseInCategory&nm_ranking_rec=2)

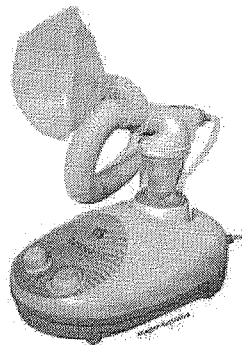

Inalador Ultrassônico Automático Respiramax - NS Inaladores

★★★★★ (72)

17 ofertas a partir de

R\$ 188,00

8x de R\$ 23,50 sem juros

(/produto/1109529857DCSext.recom=RR_item_page.r3-
PersonalizedViewedPurchaseInCategory&nm_origem=rec_item_1PersonalizedViewedPurchaseInCategory&nm_ranking_rec=3)

últimos produtos vistos

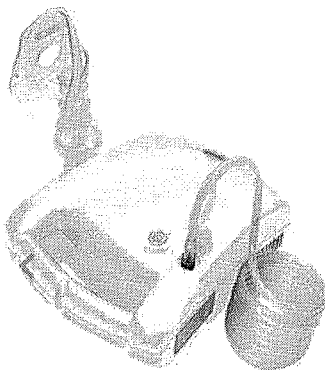

Inalador e Nebulizador G-tech Nebcom V Tecnologia Super Flow Imobilizador de Cabeça Infantil - Branco

★★★★★ (8)

15 ofertas a partir de

R\$ 89,90

4x de R\$ 22,47 sem juros

(/produto/1308219077DCSext.recom=RR_item_page.history-
RecentHistoricalItems&nm_origem=rec_item_page.history-
RecentHistoricalItems&nm_ranking_rec=1)

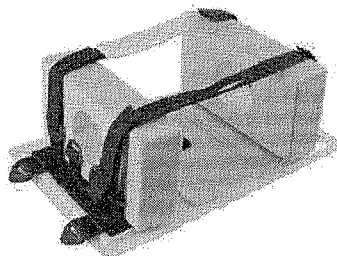

Kit Gelo Artificial Reutilizável Tech Gel Rígido 1.000 Ml 6 Unidades - Cibragel

R\$ 48,00

R\$ 46,00

2x de R\$ 23,00 sem juros

(/produto/158305957DCSext.recom=RR_item_page.history-
RecentHistoricalItems&nm_origem=rec_item_page.history-
RecentHistoricalItems&nm_ranking_rec=3)

Televendas 4003-1000 (<https://www.americanas.com.br/hotsite/compre-gelo-telefone>)

Atendimento (<http://www.americanas.com.br/central-de-atendimento>)

Cartão americanas.com (<https://www.a.com.br>)

Institucional

Dúvidas

Serviços

americanas prime

Formas de pagamento

Cartões de crédito Americanas.com, Visa, Aura, MasterCard, Diners Club, Hiper, American Express; Boleto bancário; Débito Online Itaú, Banco do Brasil, Bradesco e Visa Electron.

Precisa de ajuda?

Atendimento por telefone, e-mail e dúvidas frequentes. Clique aqui (<http://www.americanas.com.br/central-de-atendimento>).

Conecte-se conosco

RELATÓRIO PÚBLICO (medicamentos, materiais médico-hospitalares e gases medicinais)

ITEM MODALIDADE INSTITUIÇÃO FORNECEDOR FABRICANTE PERÍODO TIPO DE COMPRA

Descrição CATMAT: INDICADOR BIOLÓGICO, TERCEIRA GERAÇÃO, AUTOCONTÍDIDO, AMPOLA COM MEIO DE CULTURA, BACILLUS STEAROTHERMOPHILLUS, RESPOSTA EM 48 HORAS, PARA ESTERILIZAÇÃO A VAPORE, COM INDICADOR QUÍMICO E CONTROLE DE PROCESSO, PACO

Genérico: Sim Não

Dados Agrupados Adicionar

Grupo: Todos
Classe: Todos
PDM:
UF: Todas
Município: Selecionar

RESULTADO Pesquisar Limpar

Os registros exibidos especificam as compras realizadas nos últimos 18 meses, o que corresponde ao seguinte período: 09-10-2016 a 09/04/2018

Table with columns: DADOS DO ITEM, DADOS DA COMPRA, DADOS DO FABRICANTE/FORNECEDOR, DADOS DA INSTITUIÇÃO, VALORES. Includes fields like CÓDIGO BR, DESCRIÇÃO CATMAT, DATA COMPRA, MODALIDADE DA COMPRA, DATA INSERÇÃO, TIPO COMPRA, FABRICANTE, FORNECEDOR, NOME DA INSTITUIÇÃO, MUNICÍPIO, UF, CTD ITENS COMPRADOS, PREÇO UNITÁRIO, C/MED REGULADO, COMPETÊNCIA C/IED, MÉDIA PONDERADA.

001146

Item 286 - R\$ 19,582

www.dentalmedsul.com.br está solicitando:

Mostrar notificações

Powered by ShopBack

Agora não

Permitir

MPRE PELO WHATSAPP

001147

alg

MEUS PEDIDOS

MINHA CONTA

LISTA DE DESEJOS



Dental Med Sul
Distribuidor Sorrisos

ATENDIMENTO

0800 941 2490

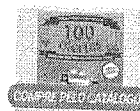

(0)

Navegue pela Loja

Dentística

Ortodontia

Endodontia

Anestésicos

Periféricos e Paço de Mão

Descartáveis

Home. BIOSSEGURANÇA

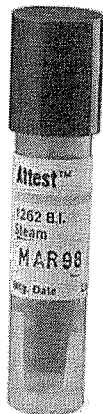

Indicador Biológico Attest 1262 - 3M

SKU 25.9536

AVALIE

FRETE GRÁTIS Nas compras acima de R\$ 100,00

Alerta de Preço!

Embalagem com 10 unidades

▶ Consulte opções de parcelamento

▶ Consulte frete e prazo de entrega

16.892

3M

Por R\$ 168,92

QUANTIDADE: 1

ADICIONAR AO CARRINHO

COMPRAR

QUEM VIU, TAMBÉM COMPROU!



Indicador Biológico SporTest - Cristófoli

Por R\$ 139,20

COMPRAR



Papel Crepado para Esterilização 200mm x 100m - HospFlex

Por R\$ 99,45

COMPRAR



Indicador Biológico Bio-Indicador - Máquina

Por R\$ 59,90

COMPRAR



Desincrustante Ortoft Trissódico Rio 93 - Rioc

Por R\$ 44,2

COMPRAR

Informações

Indicação:

Indicado para realizar a monitorização dos ciclos de esterilização a vapor.

Características:

- * Composto por uma tira de papel contendo uma população microbiana mínima de 100.000 (cem mil) esporos secos e calibrados de Geobacillus stearothermophilus (ATCC 7953, com Certificado de Qualidade Assegurada), para controle biológico dos processos de esterilização a vapor saturado.
- * A tira contendo esporos está armazenada em uma ampola plástica que também acondiciona uma ampola de vidro contendo um caldo nutriente próprio para o cultivo dos microorganismos.
- * A ampola plástica é fechada por uma tampa marrom perfurada e protegida por um papel de filtro hidrofóbico.
- * Cada ampola possui um rótulo externo que informa o lote e a data de fabricação do produto, contendo campos para identificação da ampola e um indicador químico externo que diferencia as ampolas processadas das não processadas.
- * Tempo de resposta de no máximo 48 horas.
- * Validade: 2 anos.
- * Rendimento: 1 ampola por ciclo de esterilização.

www.dentalmedsul.com.br está solicitando:

Mostrar notificações

Agora não

Permitir

001148
Cwy

SUGESTÕES DE COMPRA

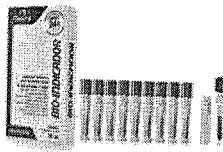

Indicador Biológico Bio-Indicador - Maquira

Por R\$ 59,90

COMPRAR

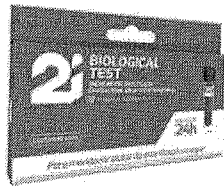

Indicador Biológico Biological Test - 2l

Por R\$ 47,90

COMPRAR



Indicador Biológico SporTest - Cristófoli

Por R\$ 139,20

COMPRAR

OFERTAS ESPECIAIS



Kit Clareador Pola Office+ 37,5% - SDI

R\$ 244,00

Por R\$ 207,00

COMPRAR

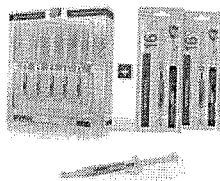

Kit Clareador Power Bleaching com Aroma + 2 seringas 3g - BM4

R\$ 85,00

Por R\$ 75,50

COMPRAR

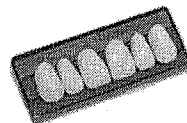

Dente Premium Anterior Superior - Kulzer

R\$ 179,00

Por R\$ 125,89

COMPRAR



Resina Bisacrílica Protemp 3M

R\$ 1.186,54

Por R\$ 698,97

3 x de R\$ 232,99

COMPRAR

O QUE OUTROS CLIENTES ESTÃO COMPRANDO



Elástico Bengalinha - Orthometric

Por R\$ 5,80



Colocador de Elástico Haste Plástica - Morelli

Por R\$ 12,04



Luva de Procedimento Látex - Supemax

Por R\$ 20,99



Ponta de Irrigação Navitip Ultradent

Por R\$ 37,50

www.dentalmedsul.com.br está solicitando:

Mostrar notificações

RAR

COMPRAR

COMPRAR

001149
(Handwritten signature)

Indicar Produto

Avaliar Produto

Preencha os campos abaixo e clique em Indicar Produto. A sua indicação será enviada para o e-mail especificado.

Preencha seus dados, avalie e clique no botão Avaliar Produto.

Nome de um amigo

E-mail de um amigo

Meu Nome

Meu E-mail

Comentários

Indicar Produto

★★★★★ Excelente ▾

Avaliar Produto



Dental Med Sul
Distribuidor Especializado

Rua Anne Frank, 5223 - Boqueirão

CEP: 81.730-010 -

Curitiba/PR

Fale com nossa equipe de vendas!

0800 941 2490

Sobre

Quem somos

Compra segura

Como comprar

Política de privacidade

Fale Conosco

Formas de Pagamento

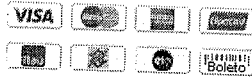

Ajuda e Suporte

Trocas e devoluções

Formas de pagamento

Frete e entrega

Central de Atendimento

#

Certificados e Segurança



Redes Sociais



DENTAL MED SUL ARTIGOS ODONTOLÓGICOS LTDA - 02477571/0001-47 Rua Anne Frank, 5223 - Boqueirão - Curitiba - PR - CEP: 81.730-010

© TODOS OS DIREITOS RESERVADOS. Eventuais promoções, descontos e prazos de pagamento expostos aqui são válidos apenas para compras via internet. As fotos, textos e layout aqui veiculados são de propriedade da Loja. É proibida a utilização total ou parcial sem nossa autorização.





Bem-vindo! Login

Estou procurando por...

Atendimento Ajuda

Meus Pedidos

Meu Cadastro

Meu Caminho 0

001150
wg

[LAVAS](#)
[LABORATÓRIO](#)
[DIABETES](#)
[ESTERILIZAÇÃO](#)
[APARELHO DE PRESSÃO](#)
[MATERIAL DE CONSUMO](#)
[DESCARTÁVEIS](#)
[SANEANTES](#)

Você está em: Home > Esterilização > Indicadores de Esterilização > INDICADOR BIOLÓGICO ATTEST 1262 B VAPOR C/100 3M

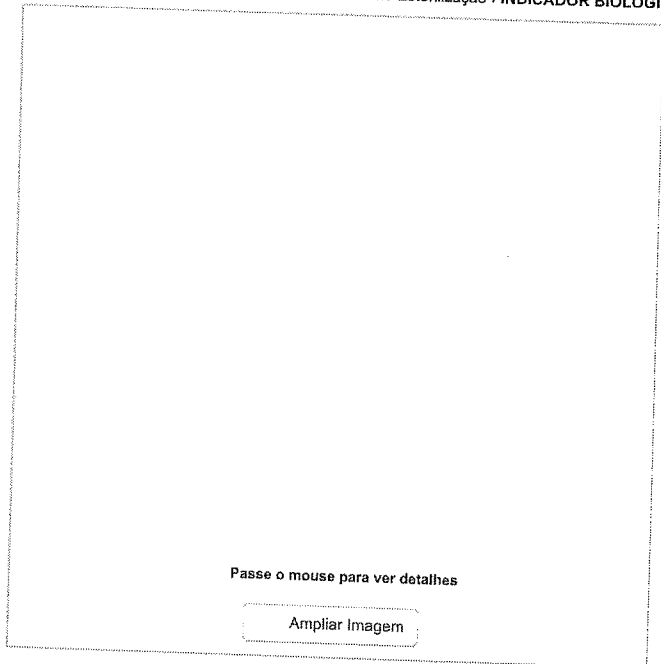

INDICADOR BIOLÓGICO ATTEST 1262 B VAPOR C/100 3M

em 0 avaliações. Dê sua avaliação
Indicador Biológico auto-contido de segunda geração para esterilização a vapor.

Marca: 3M **Referência:** 1262B 1262
Conteúdo: CAIXA COM 100 **Disponibilidade:** Disponível em 3 dias
Seção: Esterilização

R\$ 1.512,50

Valor à vista: R\$ 1.436,88 à vista.

Quantidade	Compre mais e ganhe desconto!	
1 Unidades	Quantidade	Valor
	A partir de 10 unidades	R\$ 1.497,38 (cada)

\$ Saiba como pagar

Calcula o frete

Tire suas dúvidas
 Indique este produto
 Lista

15,125

Descrição

INDICADOR BIOLÓGICO ATTEST 1262 B VAPOR C/100 3M

INFORMAÇÕES ADICIONAIS

Indicador biológico do tipo auto - contido, com tempo de resposta de no máximo 48 horas, composto por uma tira de papel contendo uma população microbiana mínima de 100.000(cem mil) esporos secos e calibrados de *Geobacillus stearothermophilus* (ATCC 7953, com Certificado de Qualidade Assegurada), para controle biológico dos processos de esterilização a vapor saturado.

A tira contendo esporos está armazenada em uma ampola plástica que também acondiciona uma ampola de vidro, contendo um caldo nutriente próprio para o cultivo dos microorganismos. A ampola plástica é fechada por uma tampa marrom perfurada e protegida por um papel de filtro hidrofóbico. Cada ampola possui um rótulo externo que informa o lote e a data da fabricação do produto, contendo campos para identificação da ampola e um indicador químico externo que diferencia as ampolas processadas das não processadas.

A tira contendo esporos está armazenada em uma ampola plástica que também acondiciona uma ampola de vidro, contendo um caldo nutriente próprio para o cultivo dos microorganismos. A ampola plástica é fechada por uma tampa marrom perfurada e protegida por um papel de filtro hidrofóbico. Cada ampola possui um rótulo externo que informa o lote e a data da fabricação do produto, contendo campos para a identificação da ampola e um indicador químico externo que diferencia as ampolas processadas das não processadas. Prazo de Validade: 2 anos. Caixa com 100 ampolas

Indicador Biológico do tipo autocontido, com o tempo de resposta de no máximo 48 horas, composto de uma tira de papel contendo uma população microbiana mínima de 100.000(cem mil) esporos secos e calibrados de *Geobacillus stearothermophilus* (ATCC 7953, com certificado de qualidade assegurada), para controle biológico dos processos de esterilização a vapor saturado.

- *Ampola plástica fechada por uma tampa verde perfurada e protegida por um papel de filtro hidrofóbico.
- *Método de Leitura por mudança de cor do meio de cultura (mudança de pH)

Indicador Biológico auto-contido de segunda geração para esterilização ao óxido de etileno.

Para Óxido de Etileno do tipo auto-contido, com tempo de resposta final negativa de 48 horas, composto de uma tira de papel contendo uma população mínima de 1.000.000 (um milhão) de esporos secos e calibrados de *Bacillus atrophaeus* (antigo *Bacillus subtilis*), (ATCC 9372 com Certificado de Qualidade Assegurada), para controle biológico dos processos de esterilização a gás óxido de etileno puro e de suas misturas. A tira contendo esporos está armazenada em uma ampola plástica que também acondiciona uma ampola de vidro, contendo um caldo nutriente próprio para o cultivo dos microorganismos. Cada ampola possui um rótulo externo que informa o lote e a data da fabricação do produto, contendo campos para identificação da ampola e um indicador químico externo que diferencia as ampolas processadas das não processadas.

Aplicações sugeridas

*Indicado para Óxido de Etileno do tipo auto-contido, com tempo de resposta de no máximo 48 horas, por método de fluorescência

*Temperatura de incubação: 56°C +0/- 1°C .
COMPRA AQUI O

Indicador Biológico Attest™ 1262 - 48 horas - Vapor.

001151
uwj

Estou procurando por...

Q BUSCAR

RECEBA TODAS
Ofertas por e-mail

Seu endereço de e-mail

OK

Institucional

Cirúrgica Estilo
Comentários sobre o Produto
Política de Entrega
Marcas

Suporte e Política

Benefícios e Parcerias
Como Comprar
Entrega Hoje
Identidade Visual
Política de Faturamento
Política de Privacidade
Trocãs e Devoluções
Formas de Pagamento
Atendimento exclusivo

Central de Atendimento

(16) 3289-4664
(16) 3236-4598
(16) 98864-6343
cirurgica.estilo
vendas@cirurgicaestilo.com.br
Segunda à sexta-feira das 08:00
às 18:00 horas.

Formas de pagamento

Selos e Segurança



Copyright 2018 - CIRÚRGICA ESTILO - DISTRIBUIDORA DE PRODUTOS MÉDICOS, HOSPITALARES E LABORATÓRIOS. CNPJ 09.592.986/0001-00 - Todos os Direitos Reservados. "Preços e condições de pagamento apresentados neste "site" somente são válidos para as compras efetuadas no ato da sua exibição. "Condições de pagamento à vista somente para depósitos, transferências e cartão de débito.

Plataforma

26,73

INÍCIO / INDICADOR BIOLÓGICO ATTEST VAPOR 1262B - C/100 AMP. - 3M DO BRASIL

INDICADOR BIOLÓGICO ATTEST VAPOR 1262B - C/100 AMP. - 3M DO BRASIL



R\$2.673,00

À vista no boleto R\$ 2.485,89

ou 10x de R\$297,42

Receber aviso de novos preços

Entrega: Até 12 dias úteis para Envio

COMPRAR Qtd:

PRODUTOS RELACIONADOS

Escolha os produtos que deseja adicionar ao carrinho ou marcar todos



INDICADOR QUÍMICO INTERNO COMPLY REF.1250 CX. COM 240/480 TIRAS 3M DO BRASIL

R\$299,00

À vista no boleto R\$ 278,07

ou 10x de R\$33,27



INDICADOR BIOLÓGICO PARA VAPOR C/10UNI. 24 HORAS SP20 SISPACK

R\$155,93

À vista no boleto R\$ 145,01

ou 5x de R\$33,07



INDICADOR BIOLÓGICO À VAPOR SPORTEST COM 10 UNID. - CRISTÓFOLI

R\$151,00

À vista no boleto R\$ 140,43

ou 5x de R\$32,03

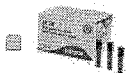

INDICADOR BIOLÓGICO PARA VAPOR 24 HORAS CX C/100 SP20

R\$1.470,15

À vista no boleto R\$ 1.367,24

ou 10x de R\$163,58

MAIS IMAGENS



Descrição

Informação Adicional

Comentários

Descrição

Indicador Biológico do tipo auto-contido, com tempo de resposta de no máximo 48 horas, composto de uma tira de papel contendo uma população microbiana mínima de 100.000 (cem mil) esporos secos e calibrados de Bacillus stearothermophilus (ATCC 7953, com certificado de Qualidade Assegurada), para controle biológico dos processos de esterilização à vapor saturado.

A tira contendo esporos está armazenada em uma ampola plástica que também acondiciona uma ampola de vidro contendo um caldo nutriente próprio para o cultivo dos microorganismos.

A ampola plástica é fechada por uma tampa marrom perfurada e protegida por um papel de filtro hidrofóbico.

Cada ampola possui um rótulo externo que informa o lote e a data da fabricação do produto, contendo campos para identificação da ampola e um indicador químico externo que diferencia as ampolas processadas das não-processadas.

Informação Adicional

SKU	009739
MARCA	3M
CÓDIGO DE BARRAS	Não
COR DA FITA	Cores que deseja

Comentários

Seja o primeiro a avaliar este produto

TALVEZ VOCÊ SE INTERESSE POR ESTES PRODUTOS

001153

cup

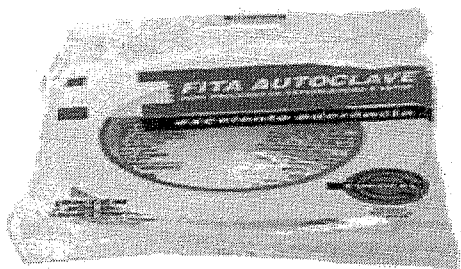

FITA ADESIVA PARA AUTOCLAVE 19MM X 30 MT. EUROCEL

R\$8,00

À vista no boleto R\$ 7,44

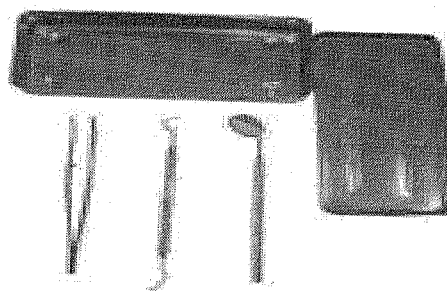

ESTOJO INÓX LISO 18X8X3CM C/3 INSTRUMENTAIS

R\$82,50

À vista no boleto R\$ 76,73

ou 2x de R\$42,49

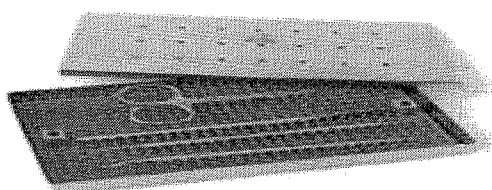

ESTOJO LISO INÓX COM MANTA SILICONE 19 X 10,5 X 2CM

R\$118,80

À vista no boleto R\$ 110,48

ou 4x de R\$31,19



FAIXA PÓS CIRÚRGICA DE CABEÇA PARA MENTO (LIPO DE PAPADA, BICHECTOMIA, CIRURGIA DE ORELHA) TAM. ÚNICO AJUSTÁVEL

R\$162,00

À vista no boleto R\$ 150,66

ou 5x de R\$34,36

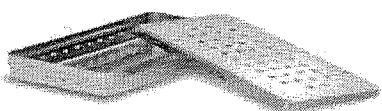

ESTOJO INÓX PERFURADO 18 X 08 X 3 CM FL-004F

R\$47,26 R\$33,95

À vista no boleto R\$ 31,57

TAGS DO PRODUTO

Minhas Tags:

ADICIONAR

Use espaços para separar as tags. E aspas simples (') para frases.

INSTITUCIONAL

Sobre a Empresa
Política de Privacidade
Segurança

**SUPOORTE E
ATENDIMENTO**

Dúvidas
Trocas e Devoluções
Fale Conosco
Minha Conta

FORMAS DE PAGAMENTO



SELO DE SEGURANCA



Rua: Pedro Collere 976 - Vila Izabel
Curitiba - PR

Em Frente ao Hospital Cardiológico Costantini

Horário de atendimento

Segunda à Sexta 08:00 às 18:00 Horas

Sábados das 8:30 ao 12:30

Telefone:

(41) 3212-3050 / 3323-6000

Atendimento ao Cliente: sac@cirurgicapassos.com.br

Vendas: vendas@cirurgicapassos.com.br

CNPJ:

23.490.938/0001-32

001154

WJ

Desenvolvido por

RELATÓRIO PÚBLICO
(medicamentos, materiais médico-hospitalares e gases medicinais)

PESQUISAR POR
 MODALIDADE INSTITUIÇÃO FORNECEDOR FABRICANTE FAIXA PERÍODO BASE SIASG(Compras Federais) TIPO DE COMPRA

Código BR:
 Descrição CATMAT:
 Unidade de Fornecimento:

Genérico: Sim Não
 Adicionar Dados Agrupados

Grupo:
 Classe:
 PDM:
 UF:
 Município:

Pesquisar Limpar
 Geral Planilha
 Geral PDF

Ytem
 287

R\$ 239.737,12

RESULTADO

Os registros exibidos especificam as compras realizadas nos últimos 18 meses, o que corresponde ao seguinte período: 09-10-2016 a 09/04/2018
 Base de Dados BPS

CÓDIGO BR	DESCRIÇÃO CATMAT	UNIDADE DE FORNECIMENTO	GENÉRICO	DADOS DA COMPRA			DADOS DO FABRICANTE/FORNECEDOR		DADOS DA INSTITUIÇÃO				VALORES				
				DATA COMPRA	MODALIDADE DA COMPRA	DATA INSERÇÃO	TIPO COMPRA	FABRICANTE	FORNECEDOR	NOME DA INSTITUIÇÃO	MUNICÍPIO	UF	CID. ITENS COMPRADOS	PREÇO UNITÁRIO	COMPETÊNCIA CMED	MÉDIA PONDERADA	
BR0332345	INDICADOR QUÍMICO, CLASSE IV, INTERNO, MULTIPARAMÉTRICO, TIRA DE PAPEL, PARA ESTERILIZAÇÃO A VAPOR	UNIDADE	Não	15/12/2017	Pregão	26/01/2018	A	CLEAN UP BRAZIL BIOTECNOLOGIA LTDA - ME	CONFIANÇA COMERCIAL CIRURGICA - EIRELI - ME	MUNICÍPIO DA LAPA	LAPA	PR	5780	0,1800	N/A	N/A	0,3443
BR0332345	INDICADOR QUÍMICO, CLASSE IV, INTERNO, MULTIPARAMÉTRICO, TIRA DE PAPEL, PARA ESTERILIZAÇÃO A VAPOR	UNIDADE	Não	29/12/2016	Pregão	04/01/2017	A	CRISTOFOLI EQUIPAMENTOS DE RIOSSEGURANCA LTDA	TRIUNFAL MARILIA COMERCIAL LTDA - EPP	MUNICÍPIO DE SANTA CRUZ DO RIO PARDO	SANTA CRUZ DO RIO PARDO	SP	2500	0,3990	N/A	N/A	0,3443

Mostrando 1 à 5 de 5 registro(s)

DADOS DO ITEM				DADOS DE COMPRA			DADOS DE FORNECEDOR		DADOS DA INSTITUIÇÃO			VALORES					
CÓDIGO BR	DESCRIÇÃO CATMAT	UNIDADE DE FORNECIMENTO	GENÉRICO	DATA COMPRA	MODALIDADE DA COMPRA	DATA INSERÇÃO	TIPO COMPRA	FABRICANTE	FORNECEDOR	NOME DA INSTITUIÇÃO	MUNICÍPIO	UF	QTD ITENS COMPRADOS	PREÇO UNITÁRIO	CMED - PREÇO REGULADO	COMPETÊNCIA CMED	MÉDIA PONDERADA
BR0332345	INDICADOR QUÍMICO, CLASSE IV, INTERNO, MULTIPARAMÉTRICO, TIRA DE PAPEL, PARA ESTERILIZAÇÃO A VAPOR	UNIDADE	Não	26/04/2017	Pregão	15/05/2017	A	SISPACK MEDICAL LTDA - EPP	EFTIVE PRODUTOS MEDICO-HOSPITALARES LTDA - ME	MUNICÍPIO DE PIEN	PIEN	PR	3750	0,5000	N/A	N/A	0,3443
BR0332345	INDICADOR QUÍMICO, CLASSE IV, INTERNO, MULTIPARAMÉTRICO, TIRA DE PAPEL, PARA ESTERILIZAÇÃO A VAPOR	UNIDADE	Não	10/01/2017	Dispensa de Licitação	25/05/2017	A	POLI TAP E INDUSTRIA E COMERCIO DE FITAS ADESIVAS LTDA	DISTRIBUIDORA NOGUEIRA DE MEDICAMENTOS LTDA - EPP	MUNICÍPIO DE PICOS	PICOS	PI	40	6,0000	N/A	N/A	0,3443
BR0332345	INDICADOR QUÍMICO, CLASSE IV, INTERNO, MULTIPARAMÉTRICO, TIRA DE PAPEL, PARA ESTERILIZAÇÃO A VAPOR	UNIDADE	Não	04/05/2017	Pregão	28/08/2017	A	3M DO BRASIL LTDA	PROHOSPITAL COMERCIO HOLANDA LTDA	FUNDO MUNICIPAL DE SAUDE DE JUAZEIRO DO NORTE	JUAZEIRO DO NORTE	CE	21	331,0900	N/A	N/A	0,3443

Mostrando 1 a 5 de 5 registro(s)

Secretaria Executiva
Departamento de Economia da Saúde, Investimentos e Desempenho
Coordenação Geral de Economia da Saúde

001156
cwg

INÍCIO / INDICADOR QUÍMICO INTERNO COMPLY REF.1250 CX. COM 240/480 TIRAS 3M DO BRASIL

**INDICADOR QUÍMICO INTERNO COMPLY
REF.1250 CX. COM 240/480 TIRAS 3M DO
BRASIL**

R\$299,00

À vista no boleto R\$ 278,07

ou 10x de R\$33,27

Receber aviso de novos preços

Entrega: Até 12 dias úteis para Envio

COMPRAR

Qty:

1

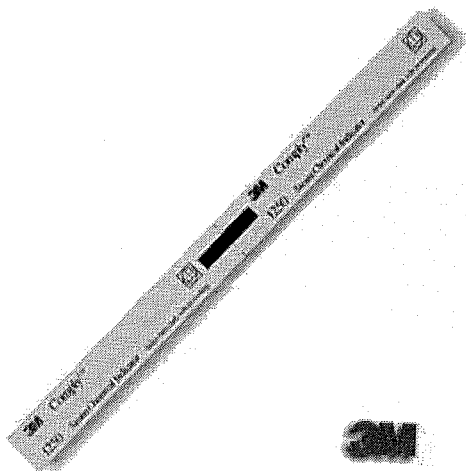

MAIS IMAGENS



Descrição

Informação Adicional

Comentários

Descrição

Indicador Químico Interno, do tipo multi-paramétrico, para controle químico dos processos de esterilização a vapor saturado, composto por uma tira de papel de 1,5 centímetro de largura por 20 centímetros de comprimento, picotada ao meio, coberta por uma substância química que muda de cor bege claro para o espectro de cores compreendido entre o marrom escuro e o preto, quando exposta às condições mínimas de tempo e temperatura necessárias ao processo.

Apresenta um gabarito de cor no centro da tira que indica a viragem ideal esperada para o indicador químico.

Prazo de validade de 2 anos. Caixa com 240 tiras (com picotes para duplicação em 480 tiras)

Informação Adicional

SKU	R001544
MARCA	3M
CÓDIGO DE BARRAS	Não
COR DA FITA	

Comentários

Seja o primeiro a avaliar este produto

TAGS DO PRODUTO

Minhas Tags:

ADICIONAR

Use espaços para separar as tags. E aspas simples (') para frases.

001158
arg

INSTITUCIONAL

Sobre a Empresa
Política de Privacidade
Segurança

**SUPOORTE E
ATENDIMENTO**

Dúvidas
Trocas e Devoluções
Fale Conosco
Minha Conta

FORMAS DE PAGAMENTO



SELO DE SEGURANCA



Rua: Pedro Collere 976 - Vila Izabel
Curitiba - PR

Em Frente ao Hospital Cardiológico Costantini

Horário de atendimento

Segunda à Sexta 08:00 às 18:00 Horas

Sábados das 8:30 ao 12:30

Telefone:

(41) 3212-3050 / 3323-6000

Atendimento ao Cliente: sac@cirurgicapassos.com.br

Vendas: vendas@cirurgicapassos.com.br

CNPJ:

23.490.938/0001-32

Desenvolvido por

Estou procurando por...

001159
cug

Você está em: Home > Esterilização > Indicadores de Esterilização > INDICADOR QUIMICO COMPLY 1250 VAPOR C/240 3M



INDICADOR QUIMICO COMPLY 1250 VAPOR C/240 3M

em 0 avaliações. Dê sua avaliação

O Comply 1250 indica se o vapor penetrou no ponto de colocação da tira, que geralmente é o centro geométrico do pacote. Tira indicadora química interna multiparamétrica para controle de pacotes esterilizados a vapor

Modelo: Embalagem com 240 tiras (com duplicação em 480 tiras). Classe 4. **Marca:** 3M
Referência: 21222 **Conteúdo:** Caixa com 240
Disponibilidade: Em estoque **Seção:** Esterilização

R\$ 226,90

Valor à vista: R\$ 215,56 à vista.

0,945

Saiba como pagar

Calcule o frete

Tire suas dúvidas ★ Indique este produto ♥ Lista

G+

Tweetar

Descrição

INDICADOR QUIMICO COMPLY 1250 VAPOR C/240 3M

O Comply 1250 indica se o vapor penetrou no ponto de colocação da tira, que geralmente é o centro geométrico do pacote. O indicador químico interno Comply 1250 pode ser utilizado em todos os equipamentos de esterilização a vapor. Cada tira é picotada na porção central, caso um indicador químico interno menor seja mais adequado ao pacote. Classe 4 (ISO 11140-1).

O indicador é coberto por uma substância química que muda de cor bege claro para o espectro de cores compreendido entre o marrom escuro e o preto, quando exposta às condições mínimas de tempo e temperatura necessárias ao processo.

* Cada tira é picotada na porção central, caso um indicador químico interno menor seja mais adequado ao pacote.
* Classe 4.

EM ATÉ 10X NO CARTÃO DE CRÉDITO

DESCONTO DE 5% NO BOLETO BANCÁRIO

FRETE GRÁTIS CONFIRA AS REGRAS

Estou procurando por...

RECEBA TODAS Ofertas por e-mail

Seu endereço de e-mail

Institucional

- Cirúrgica Estilo
- Comentários sobre o Produto
- Política de Entrega
- Marcas

Suporte e Política

- Benefícios e Parcerias
- Como Comprar
- Entrega Hoje
- Identidade Visual
- Política de Faturamento
- Política de Privacidade
- Trocas e Devoluções
- Formas de Pagamento
- Atendimento exclusivo

Central de Atendimento

- (16) 3289-4664
- (16) 3236-4598
- (16) 98864-6343
- cirurgica.estilo
- vendas@cirurgicaestilo.com.br
- Segunda à sexta-feira das 08:00 às 18:00 horas.

Formas de pagamento

Selos e Segurança



Copyright 2018 - CIRURGICA ESTILO - DISTRIBUIDORA DE PRODUTOS MÉDICOS, HOSPITALARES E LABORATÓRIOS. CNPJ 09.592.986/0001-00 - Todos os Direitos Reservados. "Preços e condições de pagamento apresentados neste "site" somente são válidos para as compras efetuadas no ato da sua exibição. "Condições de pagamento à vista somente para depósitos, transferências e cartão de débito.

Plataforma

001160
(sig)

Dem-vindos! Cadastre-se ou faça o login

Precisa de ajuda?

Sua Conta

Atualizar Boleto

Resgatar Pontos

Acompanhe seu Pedido

0800 727 7565

Procure por marca, nome, código...

CATEGORIAS

TODOS OS PRODUTOS

COMPRA RÁPIDA

PROMOÇÕES DO MÊS

001161
Cuej

Dental Cremer | Biossegurança | Indicador De Esterilização

Produto

Indicação

Características

Itens Inclusos

Indicador Químico Comply 1250 - 3M

Cod. de Referência: 389401

☆☆☆☆☆ (0)

Avalie este produto

Embalagem com 240 tiras (com duplicação em 480 tiras). Classe 4.

BRINDE: Compre acima de R\$ 949,00 em produtos 3M e Ganhe 01 Almofada.

FRETE GRÁTIS! NAS COMPRAS ACIMA DE R\$100,00

Por: **R\$193,31**

Condições de Pagamento [+]

Na compra deste produto, ganhe: **193 pontos**

QUANTIDADE:

1

COMPRAR

VOCÊ ESTÁ EM UM AMBIENTE SEGURO

Indicação

Características

Itens Inclusos

Tira indicadora química interna multiparamétrica para controle de pacotes esterilizados a vapor.

R\$ 0,805

OPINIÕES DOS CONSUMIDORES

Tem esse produto? Seja o primeiro a avaliá-lo!

Escrever avaliação...

PRODUTOS TAMBÉM VISITADOS POR QUEM PROCURA ESTE ITEM

GANHE BRINDE

Indicador Biológico Attest 1262 - 3M

Embalagem com 10 unidades.

A partir de: R\$ 482,43
R\$ 168,92

1

COMPRAR

Indicador Químico SIL-250 - Cristófoli

Embalagem com 250 unidades com duplicação para 500 tiras. Class...[+]

☆☆☆☆☆ (23)
A partir de: **R\$ 126,85**

1

COMPRAR

Indicador Químico Emulador TST Browne - Cristófoli

Embalagem com 25 tiras. Classe 6.

☆☆☆☆☆ (1)
A partir de: **R\$ 141,20**

1

COMPRAR

Indicador Químico - Clean Up

Embalagem com 250 unidades. Classe 5.

☆☆☆☆☆ (1)
A partir de: **R\$ 200,45**

1

COMPRAR

Indicador Químico - Clean Up

Embalagem com 25 unidades. Classe 5.

☆☆☆☆☆ (4)
A partir de: **R\$ 49,90**

1

COMPRAR

O QUE OS DENTISTAS MAIS COMPRAM APÓS VISITAR ESTE PRODUTO

<p>16% compram</p> <p>Indicador Químico SIL-250 - Cristófoli</p> <p>Embalagem com 250 unidades com duplicação para 500 tiras. Class...[+]</p> <p>★★★★★ (23)</p> <p>A partir de: R\$ 126,85</p> <p>1 <input type="button" value="COMPRAR"/></p>	<p>9% compram</p> <p>GANHE BRINDE</p> <p>Indicador Químico Comply 1250 - 3M</p> <p>Embalagem com 240 tiras (com duplicação em 480 tiras). Classe 4...[+]</p> <p>★★★★★ (10)</p> <p>A partir de: R\$ 193,31</p> <p>1 <input type="button" value="COMPRAR"/></p>	<p>9% compram</p> <p>Indicador Biológico - SSPlus</p> <p>Embalagem com 10 unidades.</p> <p>★★★★★ (10)</p> <p>A partir de: R\$ 44,90</p> <p>1 <input type="button" value="COMPRAR"/></p>	<p>6% compram</p> <p>Babador Impermeável - SSPlus</p> <p>Embalagem com 100 unidades. Branco.</p> <p>★★★★★ (303)</p> <p>A partir de: R\$ 11,90</p> <p>1 <input type="button" value="COMPRAR"/></p>	<p>5% compram</p> <p>Caixa Para Aparelho Ortodôntico - SSPlus</p> <p>Embalagem com 10 unidades. Cores sortidas.</p> <p>★★★★★ (87)</p> <p>A partir de: R\$ 7,90</p> <p>1 <input type="button" value="COMPRAR"/></p>
--	--	---	---	--

001162
Cecy

Este site utiliza cookies. Para saber mais clique aqui.

PROCUROU E NÃO ACHOU? QUAL PRODUTO VOCÊ GOSTARIA DE VER NA DENTAL CREMER?

FAÇA SUA SUGESTÃO

Institucional

- Sobre a Dental Cremer
- Catálogos de Produtos
- Conta Dental Cremer
- Concursos Culturais
- Política Comercial e Privacidade
- Acompanhe seu Pedido
- Programa de Pontos
- Central de Atendimento
- Política de Troca e Devolução
- Benefícios e Parcerias
- Papelaria Dental Cremer
- Perguntas Frequentes
- Atualize seu Boletim
- Catálogos Virtuais
- Fatura Digital

0800 727 7565

Seg. a Sex. das 8h às 22h
Sáb. das 8h às 12h

Cartão de Crédito
Parcela em até 6x Sem Juros | Até 12x Com Juros

PROXCOM

Pagamento Antecipado
Boleto à vista - 5% de desconto

Boleto a Prazo
Parcelado em até 6x sem juros | Até 36x com juros



Copyright © 2017 - Todos os direitos reservados | www.dentalcremer.com.br | Dental Cremer Produtos Odontológicos S.A. | CNPJ: 14.190.675/0001-55 | Rua Iguazu, 444 - Itoupava Seca - Blumenau - Santa Catarina - CEP 89030-030 - Farmacêutica responsável: Christine D. Safons Brandt - CRF/SC nº 8231 | Autorizações de Funcionamento ANVISA - Medicamentos: 1.09.245-3, Produtos para Saúde (Correlatos): 8.08.576-8, 8.10.706-3, Saneantes Domissanitários: 3.05.135-4, Perfumes/Produtos de Higiene/Cosméticos: 2.06.387-3 | CNPJ: 14.190.675/0002-36 | Av. das Indústrias Antônio Conrado de Oliveira, 90 - Galpão 03 - Distrito Industrial - Itapeva - Minas Gerais - CEP 37655-000 - Farmacêutica responsável: Paola de Souza Foltran - CRF/MG nº 38.001 | CNPJ: 14.190.675/0003-17 | Av. das Indústrias Antônio Conrado de Oliveira, 90 - Galpão 04 - Distrito Industrial - Itapeva - Minas Gerais - CEP 37655-000 - Farmacêutico responsável: Diego Diônata da Rosa - CRF/MG nº 31666. Política de Privacidade e Segurança - Fotos meramente ilustrativas - Os preços e condições da loja virtual estão sujeitos a alterações. Em caso de divergência de preços no site, o valor válido é o do Carrinho de Compras.

RELATÓRIO PÚBLICO
(medicamentos, materiais médico-hospitalares e gases medicinais)

ITEM
 MODALIDADE
 INSTITUIÇÃO
 FORNECEDOR
 FABRICANTE
 FAIXA
 PERÍODO
 BASE SIASG(Compras Federais)
 TIPO DE COMPRA

ITEM
 Código BR:
 Descrição CATMAT: infusor multiplo
 Unidade de Fornecimento:

Genérico: Sim Não
 Adicionar Dados Agrupados

Grupo: Todos
 Classe: Todos
 PDM:
 UF: Todas
 Município: Seleção

Pesquisar Limpar

RESULTADO
 Os registros exibidos especificam as compras realizadas nos últimos 18 meses, o que corresponde ao seguinte período: 09-10-2016 a 09/04/2018
 Base de Dados BPS

Mostrar 20 ▾

DADOS DO ITEM			DADOS DA COMPRA				DADOS DA INSTITUIÇÃO			VALORES				
CÓDIGO BR	DESCRIÇÃO CATMAT	UNIDADE DE FORNECIMENTO	DATA COMPRA	MODALIDADE DA COMPRA	DATA INSERÇÃO	TIPO COMPRA	FABRICANTE	FABRICANTE FORNECEDOR	NOME DA INSTITUIÇÃO	MUNICÍPIO UF	QTD ITENS COMPRADOS	PREÇO UNITÁRIO	PREÇO - COMPETÊNCIA CMED	MEDIA PONDERADA
Nenhum registro encontrado.														

001163
Cred

Ytem 288 R\$ 1.157

Estou procurando por...

Handwritten signature

11575

Você está em: Home > Material de Consumo > Equipo Multivias Polifix > EQUIPO 2 VIAS POLIFIX MULTIVIAS COM CLAMP C/20 EMBRAMED

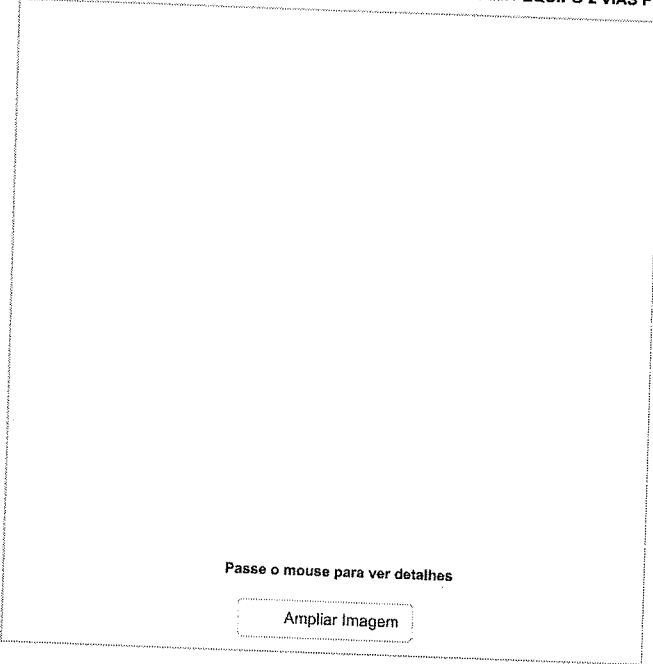

EQUIPO 2 VIAS POLIFIX MULTIVIAS COM CLAMP C/20 EMBRAMED

em 0 avaliações. Dê sua avaliação

Os Equipo Multivias com Clamp têm como função duplicar o acesso venoso, conectando duas vias de infusão (equipos, extensores) ao acesso venoso (Escalpe, Cateter, Agulha).

Modelo: Polifix Adulto

Marca: EMBRAMED

Referência: 34353

Conteúdo: Pacote com 20

Disponibilidade: Em estoque

Seção: Material de Consumo

R\$ 31,50

Valor à vista: R\$ 29,93 à vista.

Quantidade	Compre mais e ganhe desconto!
1 Unidades	Quantidade Valor
	A partir de 20 unidades R\$ 30,87 (cada)

\$ Saiba como pagar

Calcula o frete

Tire suas dúvidas Indique este produto Lista

G+

Tweetar

Descrição

Equipo 2 vias Polifix Multivias com Clamp c/20 - Embramed

Os Equipo Multivias com Clamp têm como função duplicar o acesso venoso, conectando duas vias de infusão (equipos, extensores) ao acesso venoso (Escalpe, Cateter, Agulha).

Dispositivo multiplicador de acesso venoso, luer fêmea de 2 vias, com clamp de fechamento rápido nas vias.

Características Gerais:

- Extensão dupla em PVC cristal; - Clamp em cores diferentes; - Conector Luer Fêmea com tampa rosqueável; - Conexão Luer para dispositivo de acesso venoso. Registro Anvisa:10252420050

A conexão distal para dispositivo de acesso venoso no paciente pode ser luer slip ou luer lock.

- Estéril- Esterilizado a Óxido de Etileno
- Fabricado em PVC flexível
- Tubo de 18 cm
- Conector tipo Luer Slip universal
- Pinça Rolete e Corta-Fluxo
- Câmara gotejadora flexível
- Atóxico e Apirogênico
- Descartável e de uso único

Estou procurando por...

RECEBA TODAS Ofertas por e-mail

Seu endereço de e-mail

Institucional

Cirúrgica Estilo
Comentários sobre o Produto
Política de Entrega

Central de Atendimento

(16) 3289-4664
(16) 3236-4598

Formas de pagamento

Selos e Segurança

Marcas

Suporte e Política

Benefícios e Parcerias

Como Comprar

Entrega Hoje

Identidade Visual

Política de Faturamento

Política de Privacidade

Trocas e Devoluções

Formas de Pagamento

Atendimento exclusivo

 (16) 98864-6343

 cirurgica.estilo

 vendas@cirurgicaestilo.com.br

 Segunda à sexta-feira das 08:00

às 18:00 horas.



001165
adg

Copyright 2018 - CIRÚRGICA ESTILO - DISTRIBUIDORA DE PRODUTOS MÉDICOS, HOSPITALARES E LABORATÓRIOS. CNPJ 08.592.966/0001-00 - Todos os Direitos Reservados. "Preços e condições de pagamento apresentados neste "site" somente são válidos para as compras efetuadas no ato da sua exibição. *Condições de pagamento à vista somente para depósitos, transferências e cartão de débito.

Plataforma

Pesquisar um Produto

► Categorias

- AGULHAS (/categoria/agulhas/2107)
 - HIPODERMICAS (/categoria/agulhas-hipodermicas/3473)
 - PARA COLETA DE SANGUE A VACUO (/categoria/agulhas-para-coleta-de-sangue-a-vacuo/3472)
 - PARA RAQUIS (/categoria/agulhas-para-raquis/3476)
 - PARA SUTURA (/categoria/agulhas-para-sutura/3471)
 - MODELO B (/categoria/agulhas-para-sutura-modelo-b/3464)
 - MODELO G (/categoria/agulhas-para-sutura-modelo-g/3485)
 - MODELO GR (/categoria/agulhas-para-sutura-modelo-gr/3486)
 - MODELO PB (/categoria/agulhas-para-sutura-modelo-pb/3497)

ÓCIO (/categoria/afogdao/2113)

ALMOTOLIA (/categoria/almotolia/2114)

APARELHOS (/categoria/aparelhos/2115)

APARELHOS PARA DERMATOLOGIA (/categoria/aparelhos-aparelhos-para-dermatologia/3419)

APARELHOS PARA OFTALMOLOGIA (/categoria/aparelhos-aparelhos-para-oftalmologia/3445)

APARELHOS PARA OTORRINOLARINGOLOGIA (/categoria/aparelhos-aparelhos-para-otorrinolaringologia/3416)

BARBEAR (/categoria/aparelhos-barbear/2117)

DESFIBRILADORES (/categoria/aparelhos-desfibriladores/3388)

INALADORES E NEBULIZADORES (/categoria/aparelhos-inaladores-e-nebulizadores/4134)

PRESSÃO (/categoria/aparelhos-pressao/2118)

ANALÓGICOS (/categoria/aparelhos-pressao-analogicos/4131)

ÓCULOS DIGITAIS (/categoria/aparelhos-oculos-digitais/4130)

PECAS (/categoria/aparelhos-pecas/3723)

UMIDIFICADORES (/categoria/aparelhos-umidificadores/4133)

APARELHOS DIVERSOS (/categoria/aparelhos-diversos/2532)

ARMÁRIOS (/categoria/armarios/2118)

ATADURAS (/categoria/ataduras/2119)

ALGODÃO ORTOPÉDICO (/categoria/ataduras-algodao-ortopedico/2120)

CRUPE (/categoria/ataduras-crupe/2121)

GESSADA (/categoria/ataduras-gessada/2122)

AVENTAL (/categoria/avental/3521)

BALANÇAS (/categoria/balancas/3451)

DIGITAIS (/categoria/balancas-digitais/4133)

MECÂNICAS (/categoria/balancas-mecanicas/4132)

BANDAGEM (/categoria/bandagem/2128)

BENZINA (/categoria/benzina/2125)

BIOMBO (/categoria/biombo/2126)

BOLSA PARA COLOSTOMIA (/categoria/bolsa-para-colostomia/4675)

EQUIPOS (/categoria/equipos/2210) / Equipo Multivias 2 vias com Clamp (Polifix) - VitaGold (/produto/equipo-multivias-2-vias-c-clamp-vitagold/6123)

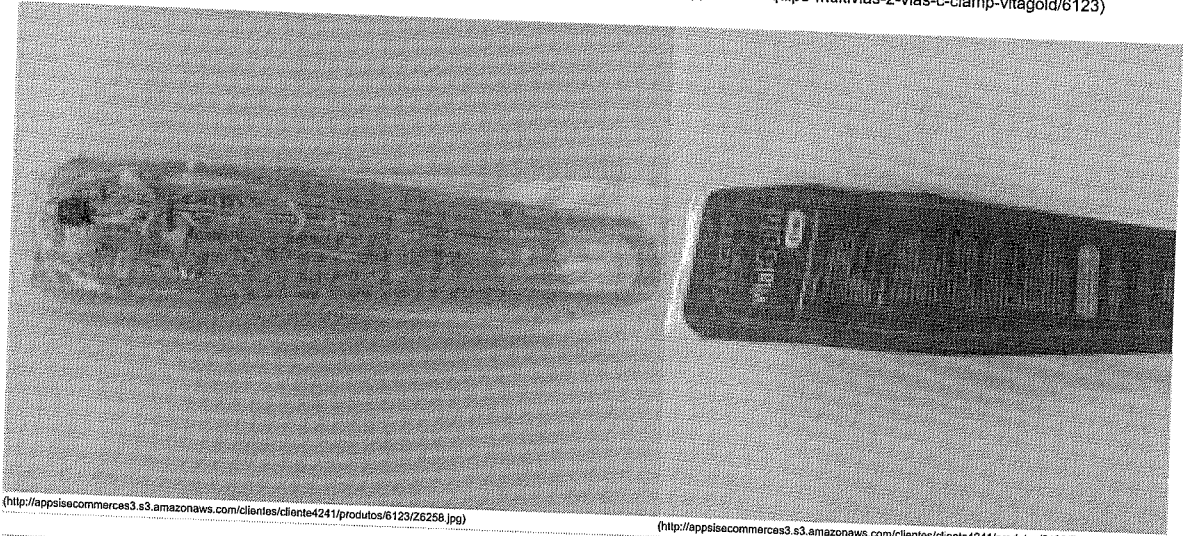

<http://appsi.commerce3.s3.amazonaws.com/clientes/cliente4241/produtos/6123/26258.jpg>

<http://appsi.commerce3.s3.amazonaws.com/clientes/cliente4241/produtos/6123/27125.jpg>

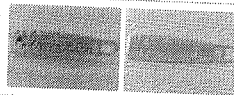

[Indicar produto](#) [Adicionar aos favoritos](#) [Dúvida](#)

Equipo Multivias 2 vias com Clamp (Polifix) - VitaGold

Disponibilidade: IMEDIATA

1

por **R\$1,26**
em até 1x de R\$1,26 sem juros
ou R\$1,22 à vista

Economia de: R\$0,04

[Adicionar ao carrinho](#)

formas pagamento parcelado

em até 1x de R\$1,26 sem juros
à vista R\$1,26

Descrição completa

Descrição completa

Dispositivo para administração de medicamentos/soluções; possui 2 conectores luer lock fêmea universais com tampas; Tubo flexível e transparente em PVC de 60mm de comprimento; 2 clamp corta fluxo; Conector 2 vias, um conector luer slip macho universal com protetor. Embalado individualmente em Papel Grau Cirúrgico e filme termoplástico, contendo os dados impressos de identificação, código, lote, data de fabricação e validade e registro no Ministério da Saúde, conforme NBR 14041/1998.

Protetor (Tampa) dos conectores fêmea: componente adaptado aos conectores fêmeas, com a finalidade de vedá-lo e mantê-lo esterilizado do conector luer fêmea e do interior do infusor.
Conector fêmea: possui 2 conectores Luer Lock fêmea com concilidade de 6% (luer) padrão universal, de acordo com a NBR ISO 594-1/2003.
Clamp corta fluxo: interrompe e reinicia o fluxo com segurança.
Tubo flexível: confeccionado em PVC flexível, atóxico e transparente.

Conector 2 vias: converte 2 entradas em uma saída.
Conector luer macho: possui um conector Luer Slip com concilidade de 6% (luer) padrão universal, de acordo com a NBR ISO 594-1/2003.
Protetor do conector luer macho: mantém a esterilidade do conector luer macho e do interior do infusor.

Embalagem interna: embalado unitariamente em blister constituído de Papel Grau Cirúrgico e filme termoplástico. Mantendo a esterilidade do infusor até o momento do uso, desde que esteja no prazo de validade.
Embalagem de transporte: caixa de papelão reforçado, contendo 400 peças.
Esterilização: a Gás Óxido de Etileno - ETO.

Validade: 24 meses, desde que a embalagem interna esteja intacta.



Q Pesquisar produtos...

R\$ 0,00 0 item

Início > Equipos / Infusão > Extensor para Infusão Simultânea - 2 Vias

01635

Pré-Analítica

Análítica

Hospitalar

SAFETY LINE | NR32

- 2 Vias

R\$ 25,43

Pacote com 40 unidades

1

COMPRAR

Adicionar a lista de favoritos

Adicionado!

REF: 5408

Categoria Equipos / Infusão

Tags: cateter, clínicas, correlato, hospitalar

Marca: Labor Import

Registro M.S.: 10369460111

Produto correlato ANVISA, é necessário ter Licença Sanitária para comprar.

Descrição

- 2 vias de infusão com clamp corta-fluxo.
- Tubo transparente de 18 cm em PVC.
- Conector slip com o paciente.
- 2 conectores fêmeas com tampas protetoras.
- Apresentação: pacote com 40 unidades.

Avaliações

Não há avaliações ainda.

Você deve estar logado para publicar uma avaliação.

Produtos relacionados

Torneira de 3 Vias

Caixa com 50 unidades

R\$ 25,23

Adicionado!

Lanceta Retrátil de Segurança

Caixa com 100 unidades

R\$ 36,44

Adicionado!

Álcool Swab

Caixa com 200 unidades

R\$ 13,00

R\$ 10,00

Adicionado!

PROMOÇÃO

Preencha seu email para receber novidades e promoções:

Digite seu e-mail aqui

Enviar

Qual produto você gostaria de ver na Labor Import Shop?

SUGERIR

001168
cel

DÚVIDAS FREQUENTES

INSTITUCIONAL

FORMAS DE PAGAMENTO

REDES SOCIAIS

Meus Pedidos

Quem Somos

Formas de Pagamento

Fale Conosco

Sobre a Entrega

Política de Privacidade

Troca e Devolução

Termos de Uso

SEGURANÇA



Licença Sanitária

Blog

Site Seguro

Frete Grátis | Áreas e Condições

Trabalhe Conosco

Labor Import Shop ® - Todos direitos reservados.

CNPJ: 01.065.726/0001-79 | Inscrição Estadual: 492.315.879.112

Endereço: Rua Padre Damaso, 173 | Osasco - SP | CEP: 06016-010 | Fone/SAC: 11 11 3652-2525

Centro de Distribuição: Estrada Velha de Guarulhos - São Miguel, 5135 | Guarulhos - SP | CEP: 07210-250

Os preços, promoções, fretes e condições de pagamento são exclusivos para compras pelo site. As imagens dos produtos são meramente ilustrativas. Os estoques são limitados e os valores podem sofrer alterações sem aviso prévio. Em caso de divergência, o preço válido é da finalização da compra.

Uma Empresa do Grupo

RELATÓRIO PÚBLICO
(medicamentos, materiais médico-hospitalares e gases medicinais)

PESQUISAR POR

ITEM
 MODALIDADE
 INSTITUIÇÃO
 FORNECEDOR
 FABRICANTE
 FAIXA
 PERÍODO
 BASE SIASG(Compras Federais)
 TIPO DE COMPRA

ITEM

Código BR:
 Descrição CATMAT:
 Unidade de Fornecimento:
 Genérico: Sim Não Dados Agrupados
 Adicionar
 Grupo:
 Classe:
 PDM:
 UF:
 Município:

RESULTADO

Os registros exibidos especificam as compras realizadas nos últimos 18 meses, o que corresponde ao seguinte período: 10-10-2016 a 10/04/2018
Base de Dados BPS

Mostrar 20

DADOS DO ITEM			DADOS DA COMPRA				DADOS DO FORNECEDOR			DADOS DA INSTITUIÇÃO				VALORES				
CÓDIGO BR	DESCRIÇÃO CATMAT	UNIDADE DE FORNECIMENTO	GENÉRICO	DATA COMPRA	MODALIDADE DA COMPRA	DATA INSERÇÃO	TIPO COMPRA	FABRICANTE	FABRICANTE	FORNecedor	NOME DA INSTITUIÇÃO	MUNICÍPIO	UF	QTD ITENS COMPRADOS	PREÇO UNITÁRIO	CMED - PREÇO REGULADO	COMPETÊNCIA CMED	MÉDIA PONDERADA
BR0332346	INDICADOR QUÍMICO, CLASSE V, INTERNO, INTEGRADOR, TIRA DE PAPEL, PARA ESTERILIZAÇÃO A VAPOR	UNIDADE	Não	27/06/2017	Pregão	27/06/2017	A	TERRENT DO BRASIL LTDA	TERRENT DO BRASIL LTDA	BIOVALIC COMERCIO DE EQUIPAMENTOS MEDICOS LTDA - ME	MUNICÍPIO DE SANTOS	SANTOS	SP	9000	0,2900	N/A	N/A	0,4373

001159
claf

Mostrando 1 à 5 de 5 registro(s)

Item 289

R\$ 163,20

DADOS DO ITEM				DADOS DA C			DADOS DA FABRICANTE/FORNECEDOR			DADOS DA TUIÇÃO			VALORES				
CÓDIGO BR	DESCRIÇÃO CATMAT	UNIDADE DE FORNECIMENTO	GENÉRICO	DATA COMPRA	MODALIDADE DA COMPRA	DATA INSERÇÃO	TIPO COMPRA	FABRICANTE	FORNECEDOR	NOME DA INSTITUIÇÃO	MUNICÍPIO	UF	QTD ITENS COMPRADOS	PREÇO UNITÁRIO	CMED - PREÇO REGULADO	COMPETÊNCIA CMED	MÉDIA PONDERADA
BR0332346	INDICADOR QUÍMICO, CLASSE V, INTERNO, INTEGRADOR, TIRA DE PAPEL, PARA ESTERILIZAÇÃO A VAPOR	UNIDADE	Não	24/04/2017	Pregão	27/04/2017	A	SISPAC MEDICAL LTDA - EPP	EETIVE PRODUTOS MEDICO HOSPITALARES LTDA - ME	MUNICÍPIO DE PEDERNEIRAS	PEDERNEIRAS	SP	150	0,7400	N/A	N/A	0,4373
BR0332346	INDICADOR QUÍMICO, CLASSE V, INTERNO, INTEGRADOR, TIRA DE PAPEL, PARA ESTERILIZAÇÃO A VAPOR	UNIDADE	Não	07/07/2017	Coleta de Preços	12/07/2017	A	CRISTOFOLI EQUIPAMENTOS DE BIOSSEGURANCA LTDA	CIRURGICA MOSQUEIRA LTDA - EPP	HOSPITAL INFANTIL FRANCISCO DE ASSIS	CACHOEIRO DE ITAPEMIRIM	ES	600	1,2333	N/A	N/A	0,4373
BR0332346	INDICADOR QUÍMICO, CLASSE V, INTERNO, INTEGRADOR, TIRA DE PAPEL, PARA ESTERILIZAÇÃO A VAPOR	UNIDADE	Não	17/03/2017	Coleta de Preços	29/03/2017	A	3M DO BRASIL LTDA	CRISTIANE DE SOUZA TRINDADE - ME	HOSPITAL INFANTIL FRANCISCO DE ASSIS	CACHOEIRO DE ITAPEMIRIM	ES	1000	1,2400	N/A	N/A	0,4373
BR0332346	INDICADOR QUÍMICO, CLASSE V, INTERNO, INTEGRADOR, TIRA DE PAPEL, PARA ESTERILIZAÇÃO A VAPOR	UNIDADE	Não	18/07/2017	Pregão	28/12/2017	A	CLEAN UP BRAZIL BIOTECNOLOGIA LTDA - ME	C. LEMOS - DISTRIBUIDORA HOSPITALAR EIRELI - ME	MUNICÍPIO DE REGENTE FEIJÓ	REGENTE FEIJÓ	SP	1250	6,0800	N/A	N/A	0,4373

Mostrando 1 à 5 de 5 registro(s)

001170
wed

DIGITE O QUE VOCÊ PROCURA

(https://www.bioshopautoclaves.com/carrinho/index) R\$ 0,00

001171
ued

Autoclaves (https://www.bioshopautoclaves.com/autoclaves)

Descartáveis (https://www.bioshopautoclaves.com/descartaveis)

MINHA CONTA (HTTPS://WWW.BIOSHOPAUTOCLAVES.COM/CONTA/INDEX)

Equipamentos (https://www.bioshopautoclaves.com/equipamentos)

Estufas (https://www.bioshopautoclaves.com/estufas)

Papel Grau Cirúrgico (https://www.bioshopautoclaves.com/papel-grau-cirurgico)

Testes e Indicadores (https://www.bioshopautoclaves.com/indicadores-biologicos-e-quimicos)

DIGITE SEU EMAIL

Sobre a loja

A Bioshop surgiu da necessidade que o mercado apresentou de ter uma empresa séria, especializada na área de biossegurança, que tenha excelência no atendimento, rapidez, eficiência, preços justos, aliada à parceria com bons fornecedores. Temos o compromisso de sempre apresentar a melhor alternativa para facilitar a vida do profissional que necessita constantemente de bons produtos, para desempenhar suas funções. VISITE NOSSA LOJA: RUA JOSÉ DOS REIS, 783 PQ DA VILA PRUDENTE - SÃO PAULO - SP CEP: 03139-040



Início (https://www.bioshopautoclaves.com/) /
Testes e Indicadores (https://www.bioshopautoclaves.com/indicadores-biologicos-e-quimicos) /
Teste/Integrador Químico
(https://www.bioshopautoclaves.com/testeintegrador-quimico) /

Indicador Químico Steam Plus Classe 5 - Cristófoli

Código: SWAS6CMPC
Marca: Cristófoli Biossegurança
(https://www.bioshopautoclaves.com/marca/cristofoli-biosseguranca.html)

R\$ 156,00

ou R\$ 148,20 via Boleto Bancário

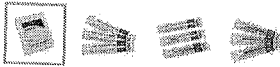

+ Lista de Desejos
(https://www.bioshopautoclaves.com/conta/favorito/18411857/adicionar)

Estoque: Disponível

Banco Bancário	R\$ 148,20
pagseguro	R\$ 156,00
PayPal	R\$ 156,00
9756	R\$ 156,00

CALCULE O FRETE CEP OK

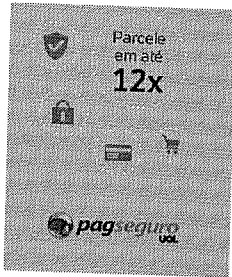

Indicador Químico Integrador Classe 5 desenvolvido para a monitorização e avaliação dos ciclos de esterilização em autoclaves a vapor. Reage a todos os parâmetros críticos do processo de esterilização a vapor (tempo, temperatura e vapor). Indicado em todos os pacotes cirúrgicos, em todos os cargos em pacotes desatado para monitorar cargas em autoclaves de acordo com a RDC 15. Para serviços não sujeitos à RDC 15 (Odontologia e Veterinária, por exemplo) sugere-se pelo menos o uso de um integrador por ciclo em todos os pacotes cirúrgicos ou de acordo com a padronização da instituição, em esterilização por autoclaves a vapor. Permite leitura imediata do resultado através da migração da linha para a área identificada azul "SAFE". Indicado também para ser armazenado em livro de registro de monitorização ou na ficha do paciente.

Classificação: Classe 5 (ISO 11140-1:2005) / Classe D (EN 867-1);

Composição: Produto livre de chumbo, mercúrio, bário e látex. Resíduo comum;

Parâmetros: Classe 5 - 135°C por 1,5 minutos / 121°C por 21 minutos;

Dimensões da tira: 102 x 19 mm (L x C);

Dimensões da embalagem: 128,58 x 152,40 mm;

Apresentação: Embalagem com 100 unidades;

Prazo de validade informado na embalagem do produto;

Fabricado nos USA, validado de acordo com a Norma ISO 11140-1:2005 e registrado no FDA e de acordo com AMMI ST60;

Produto isento de registro na ANVISA;

Este produto é importado e distribuído pela Cristófoli Biossegurança, empresa brasileira fabricante e importadora de produtos para a saúde com a certificação ISO 13485 - Produtos para a saúde - Sistemas de Gestão da Qualidade - Requisitos para fins Regulamentares e atendimento aos Requisitos da RDC 16/2013 - BPF - ANVISA.

PRODUTOS RELACIONADOS

<p>(https://www.bioshopautoclaves.com/indicadores-quimicos-sil-250-classe-4-cristofoli)</p> <p>Indicador Químico Classe 4 SIL-250 - Cristófoli (https://www.bioshopautoclaves.com/indicadores-quimicos-sil-250-classe-4-cristofoli) R\$ 129,00 ou R\$ 122,55 via Boleto Bancário</p>	<p>(https://www.bioshopautoclaves.com/indicadores-quimicos-emulador-tst-browne-classe-6-cristofoli)</p> <p>Indicador Químico Emulador TST Browne Classe 6 - Cristófoli (https://www.bioshopautoclaves.com/indicadores-quimicos-emulador-tst-browne-classe-6-cristofoli) R\$ 143,00 ou R\$ 135,85 via Boleto Bancário</p>	<p>(https://www.bioshopautoclaves.com/indicadores-biologicos-sportest-10-ampolas-cristofoli)</p> <p>Indicador Biológico Sportest com 10 Ampolas - Cristófoli (https://www.bioshopautoclaves.com/indicadores-biologicos-sportest-10-ampolas-cristofoli) R\$ 139,00 ou R\$ 132,05 via Boleto Bancário</p>	<p>(https://www.bioshopautoclaves.com/autoclaves-analogica-plus-5-litros-alt-brinde)</p> <p>Autoclave Analógica Plus 5 Litros ALT (https://www.bioshopautoclaves.com/autoclaves-analogica-plus-5-litros-alt-brinde) R\$ 1.999,98 até 12x de R\$ 166,66 sem Juros ou R\$ 1.899,98 via Boleto Bancário</p>
--	--	---	--

DIGITE SEU EMAIL

BANQUE

Atendimento Online

CATEGORIAS	CONTEÚDO	SOBRE A LOJA	SOCIAL
AUTOCLAVES (HTTPS://WWW.BIOSHOPAUTOCLAVES.COM/AUTOCLAVES/)	FALE CONOSCO (HTTPS://WWW.BIOSHOPAUTOCLAVES.COM/FALECONOSCO/)	A Bioshop surgiu da necessidade que o mercado apresentou de ter uma empresa séria, especializada na área de biossegurança, que tenha excelência no atendimento, rapidez, eficiência, preços justos, aliada à parceria com fornecedores. Temos o compromisso de sempre apresentar a melhor alternativa para facilitar a vida do profissional que necessita constantemente de bons produtos, para desempenhar suas funções. VISITE NOSSA LOJA!	BIOSHOPSP (HTTPS://WWW.FACEBOOK.COM/BIOSHOPSP)
DESCARTÁVEIS (HTTPS://WWW.BIOSHOPAUTOCLAVES.COM/DESCARTAVEIS/)	FORMAS DE PAGAMENTO (HTTPS://WWW.BIOSHOPAUTOCLAVES.COM/PAGINA/FORMAS-DE-PAGAMENTO.HTML)		(HTTPS://TWITTER.COM/BIOSHOPSP)
EQUIPAMENTOS (HTTPS://WWW.BIOSHOPAUTOCLAVES.COM/EQUIPAMENTOS/)	PRIVACIDADE (HTTPS://WWW.BIOSHOPAUTOCLAVES.COM/PAGINA/PRIVACIDADE.HTML)		(HTTPS://INSTAGRAM.COM/BIOSHOPSP)
ESTUFAS (HTTPS://WWW.BIOSHOPAUTOCLAVES.COM/ESTUFAS/)	POLÍTICA COMERCIAL E DE PRIVACIDADE (HTTPS://WWW.BIOSHOPAUTOCLAVES.COM/PAGINA/POLITICA-COMERCIAL-E-DE-PRIVACIDADE.HTML)		
PAPEL GRAU CIRÚRGICO (HTTPS://WWW.BIOSHOPAUTOCLAVES.COM/PAPEL-GRAU-CIRURGICO/)	COMERCIAL-E-DE-PRIVACIDADE.HTML		
GRAU-CIRURGICO (HTTPS://WWW.BIOSHOPAUTOCLAVES.COM/INDICADOR-QUIMICO-STEAM-PLUS-CLASSE-5-CRISOFOLO/)	POLÍTICA DE DEVOLUÇÃO E REEMBOLSO (HTTPS://WWW.BIOSHOPAUTOCLAVES.COM/PAGINA/POLITICA-DE-DEVOLUCAO-E-REEMBOLSO.HTML)		
TESTES E INDICADORES (HTTPS://WWW.BIOSHOPAUTOCLAVES.COM/INDICADOR-QUIMICO-STEAM-PLUS-CLASSE-5-CRISOFOLO/)	RETIRODA DE PRODUTOS NA LOJA (HTTPS://WWW.BIOSHOPAUTOCLAVES.COM/PAGINA/RETIRADA-DE-PRODUTOS-NA-LOJA.HTML)		

001172

PAGUE COM



SELOS

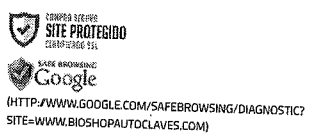

D.G.SILVA COMÉRCIO DE PRODUTOS MÉDICOS ME - CNPJ: 26.643.212/0001-80 © Todos os direitos reservados. 2018

integrando.se by Chiclé Digital (HTTPS://INTEGRANDO.SE/PARCEIROS/CHICLE/DIGITAL/)

 **loja Integrada**

(HTTP://WWW.LOJAINTEGRADA.COM.BR?UTM_SOURCE=LOJAS&UTM_MEDIUM=RODAPE&UTM_CAMPAIGN=CHICLEDIGITAL)

Olá, o que está procurando hoje?



Saiba primeiro. ;)

Os melhores equipamentos pelos melhores preços. Quer ficar sabendo?

QUERO

ELEOTERAPIA

FISIOTERAPIA

ESTÉTICA

EDUCAÇÃO FÍSICA

PILATES

COSMÉTICOS

REABILITAÇÃO

LOJAS

CURSOS

CONTA

CARRINHO

SAÚDE E BEM-ESTAR

FITNESS

MÓVEIS

Indicador Químico Steamplus Classe 5 - Cristófoli

COD. 13395

0 de 5

(0) Clique e veja!

Marca: **CRISTOFOLI**

DISPONIBILIDADE: **EM ESTOQUE**

17% OFF

PRONTA-ENTREGA

001173

any

[VEJA A DESCRIÇÃO COMPLETA](#)

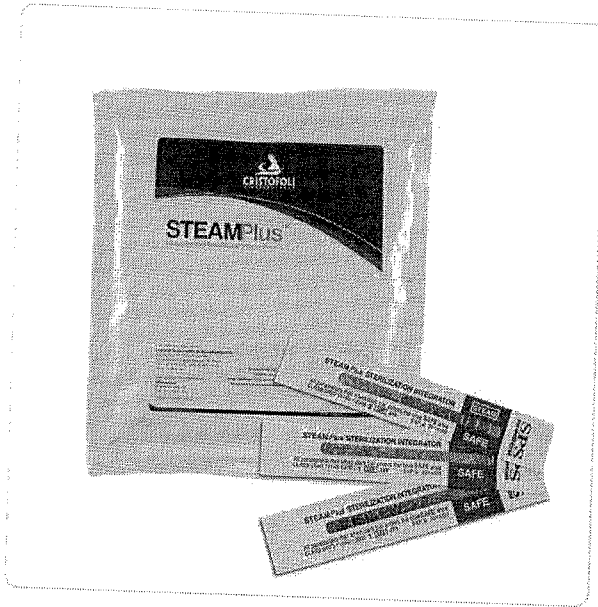

R\$ 489,99

Por R\$ 156,00

3x de R\$ 52,00 sem juros

à vista: R\$ 148,20

5% OFF NO BOLETO

COMPRAR

ADICIONAR AO CARRINHO

CEP

OK

PRODUTOS VISITADOS POR QUEM PROCURA ESTE ITEM

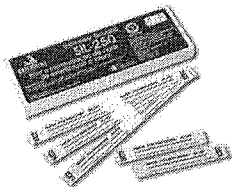

(0)

INDICADOR QUÍMICO SIL-250 CLASSE 4 - CRISTÓFOLI

R\$ 469,99

Por R\$ 126,85

1x de R\$ 63,42 sem juros
:R\$ 120,51



(0)

INDICADOR QUÍMICO TST CLASSE 6 - CRISTÓFOLI - 01 UNIDAD...

R\$ 479,99

Por R\$ 141,20

2x de R\$ 70,60 sem juros
à vista: R\$ 134,14

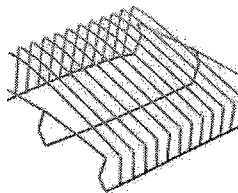

(0)

SUPORTE DE ENVELOPES PARA ESTERILIZAÇÃO 13 LUGARES - CR...

R\$ 129,99

Por R\$ 97,00

1x de R\$ 97,00 sem juros
à vista: R\$ 92,15



(0)

KIT INDICADOR BIOLÓGICO SPORT TEST - 10 UNIDADES - CRISTÓFOLI

R\$ 479,99

Por R\$ 111,36

2x de R\$ 55,68 sem juros
à vista: R\$ 105,79



(0)

MINI INCUBADORA PARA TESTES BIOLÓGICOS - BIVOLT - CRISTÓFOLI

R\$ 299,00

Por R\$ 274,00



5x de R\$ 54,80 sem juros
à vista: R\$ 260,30

O Indicador Químico Classe 5 da Cristófoli foi desenvolvido para a monitorização e avaliação dos ciclos de esterilização em autoclaves a vapor, reagindo a todos os parâmetros críticos do processo de esterilização a vapor (tempo, temperatura e vapor).

O Integrador para Esterilização STEAMPlus™ é projetado para integrar as três variáveis críticas na esterilização: tempo, temperatura e vapor saturado. Esta informação é exibida em um formato preciso e fácil de ler. Quando a barra escura entra na área de segurança azul, os critérios de esterilização foram cumpridos. Se a barra escura não alcançar a área de segurança azul, as condições adequadas para a esterilização não foram alcançadas e a carga processada não deve ser liberada. O Integrador para Esterilização STEAMPlus™ atende os requisitos de desempenho de Classe 5 da AAMI ST-60 e ISO 11140-1:2005. O número de série e lote é impresso em cada tira indicadora para rastreabilidade.

Indicado em todos os pacotes cirúrgicos, em todas as cargas em pacotes desafio para monitorar cargas em autoclaves de acordo com a RDC 15. Para serviços não sujeitos à RDC 15 (Odontologia e Veterinária, por exemplo) sugere-se pelo menos o uso de um integrador por dia em todos os pacotes cirúrgicos ou de acordo com a padronização da instituição, em esterilização por autoclaves a vapor. Permite leitura imediata do resultado através da migração da tinta para a área identificada azul "SAFE". Indicado também para ser armazenado em livro de registro de monitorização ou na ficha do paciente. Em sua composição, o Produto é livre de chumbo, mercúrio, bário e látex. Em sua embalagem contém 100 unidades, obtendo parâmetros Classe 5 - 135°C por 1,5 minutos / 121°C por 21 minutos.

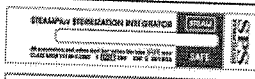
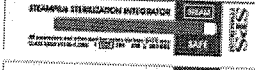
Monitorização da Esterilização: é um conjunto de medidas que visam assegurar a qualidade do processo de esterilização, sendo obrigatória para todos os estabelecimentos de saúde. É constituída por indicadores físicos (parâmetros da autoclave) indicadores químicos e biológicos. O indicador STEAMPlus™ classe 5, é uma das opções para a monitorização química e tem por objetivo monitorar internamente os pacotes/envelopes. Verifique em seu estado e município a regulamentação vigente específica sobre a monitorização da esterilização para o seu tipo de estabelecimento.

INSTRUÇÕES DE USO	RESULTADOS
<p>coloque uma tira indicadora dentro de cada pacote/envelope ou em cada carga a ser esterilizada (ex. no meio da carga ou dentro do pacote mais denso);</p> <p>2- Processe a carga de acordo com as instruções do fabricante do esterilizador;</p> <p>3- Se a barra escura do indicador entrou na área de segurança azul, a carga estará estéril. Se a barra escura não entrou na área de segurança azul, houve falha na esterilização.</p> <p>Temperaturas e tempos médios para o integrador produzir uma leitura segura: 118°C / 40 min.; 121°C / 21 min.; 127°C / 7,1 min.; 132°C / 2,3 min.; 135°C / 1,5 min.</p>	<p>Não processado</p>  <p>Aprovado</p>  <p>Reprovado</p>  <p>Obs.: Os indicadores representados acima são apenas modelos para referência.</p>

AÇÕES E BENEFÍCIOS

- Pode ser usado em qualquer ciclo
- Liberador de carga para RDC 15 em pacote desafio, pacotes cirúrgicos
- Utilizado também em qualquer Autoclave a vapor
- Leitura inconfundível
- Ótima relação custo-benefício

INDICAÇÕES

- Monitorização e avaliação dos ciclos de esterilização em Autoclaves

COMPARATIVO INDICADORES QUÍMICOS

SIL-250 CLASSE 4



STEAMPLUS CLASSE 5



TST CLASSE 6



Relação aos parâmetros de exposição

Multiparamétrico
Temperatura e tempo.

Integrador
Tempo, temperatura e vapor; calibrados em relação ao indicador biológico.

Emulador
Tempo, temperatura e vapor; calibrados para ciclos específicos (121°C 15m - 134°C 5,3m)

Variáveis utilizadas

Tempo, Temperatura.

Tempo, Temperatura, Vapor.

Tempo, Temperatura, Vapor, Ciclo específico.

Indicação e vantagens

Indicador interno para cada pacote. Baixo custo.

Liberador de carga para RDC 15 em pacote desafio, pacotes cirúrgicos. Primeiro ciclo de cada dia. Pode ser usado em qualquer ciclo, para qualquer autoclave a vapor, leitura inconfundível. Ótima relação custo-benefício.

Liberador de carga para RDC 15 em pacote desafio e pacotes cirúrgicos. Primeiro ciclo de cada dia. Para ciclos específicos. Fácil de armazenar, possui fita auto-adesiva. Acompanha Livro de Registro.

001175
CUC

DADOS TÉCNICOS

Marca: Cristófoli

Quantidade: Embalagem com 100 unidades

Dimensões da embalagem: 128,58 x 152,40 mm

Dimensões da tira: 102 x 19 mm (L x C)

Parâmetros: Classe 5 - 135°C por 1,5 minutos / 121°C por 21 minutos

Classificação: Classe 5 (ISO 11140-1:2005) / Classe D (EN 867-1)

ÍTENS INCLUSOS

01 Indicador Químico Steamplus Classe 5 - Cristófoli
(Embalagem com 100 unidades)

OCÊ ESTÁ VENDENDO

COMPRE JUNTO

Compre os 3 produtos

R\$ 330,70
Por: R\$ 272,40

à vista: R\$ 258,78

COMPRAR JUNTO

(0) INDICADOR QUÍMICO STEAMPLUS CLASSE CRISTÓFOLI

R\$ 180,00
R\$ 156,00
à vista: R\$ 148,20

(0) ENVELOPE PARA ESTERILIZAÇÃO PROTEX-E 200 UNIDADES - CRI...

R\$ 60,00
Por R\$ 49,90
à vista: R\$ 47,40

(0) EMBALAGEM TUBULAR 10CMX100M - CRISTÓFOLI

R\$ 70,00
Por R\$ 66,50
à vista: R\$ 63,18

9X26

PERGUNTE E VEJA OPINIÕES DE QUEM JÁ COMPROU

001176

ced

“

Esta loja se preocupa tanto com você consumidor que contratou uma empresa independente para auditar as avaliações da loja. Legal, né? :) A Trustvox certifica que a nota média da loja é 4.2 de 5

”

Ficou alguma dúvida sobre o produto? Pergunte aqui...

Enviar pergunta

Avaliações reais, auditadas por

FORMAS DE PAGAMENTO



SAT

Conheça nosso serviço de assistência técnica e fique tranquilo, pois seu problema será solucionado! Temos empresas autorizadas atendendo em todo o país.

[**SAIBA MAIS**](#)

MEU PAGAMENTO SHOPFISIO

Nosso negócio é fazer negócio! Confira agora todas as formas de pagamento disponíveis e escolha a melhor opção para concretizar seu sonho.

[**SAIBA MAIS**](#)

REPRESENTANTES

Seja nosso representante e venha ser parte da equipe da maior loja de saúde do Brasil!

[**SAIBA MAIS**](#)

ATENDIMENTO

Central Atendimento: 0800 721 8999
 Seg a Sex: 8h às 18h Sáb: 9h às 12h
 Atendimento SAC: 19 3811 8966
 Seg a Qui: 8h às 18h Sexta: 8h às 17h
 Sáb, 9h às 12hrs.

INFORMACIONAL

Sobre a Shopfisio
 Trabalhe Conosco
 Representantes
 Cursos
 Sobre a Shopgrupo

AJUDA

Política de Privacidade
 Entregas
 Cupom de Desconto
 Troca e Devolução
 Errata

NA MÍDIA

SHOPGRUPO S/A - CNPJ: 03.943.181/0001-88

© SHOPFISIO.COM.BR - TODOS DIREITOS RESERVADOS

*Todas imagens dos produtos são de caráter ilustrativo e não definem o tamanho real do produto ou exata definição das suas cores. Alterações dos modelos poderão ocorrer sem aviso prévio dos fornecedores.

CERTIFICADOS



Empresa autorizada pela
ANVISA
 150.641-1 (2.839.297/31.931)



RELATÓRIO PÚBLICO
(medicamentos, materiais médico-hospitalares e gases medicinais)

ITEM
 MODALIDADE
 INSTITUIÇÃO
 FORNECEDOR
 FABRICANTE
 FAIXA
 PERÍODO
 BASE SIASG(Compras Federais)
 TIPO DE COMPRA

ITEM
 Código BR:
 Descrição CATMAT:
 Unidade de Fornecimento:

Genérico: Sim Não
 Adicionar Dados Agrupados

Grupo:
 Classe:
 PDM:
 UF:
 Município:

Item
290
291

Pesquisar
Limpar
Gerar Planilha
Gerar PDF

RESULTADO
Os registros exibidos especificam as compras realizadas nos últimos 18 meses, o que corresponde ao seguinte período: 10-10-2016 a 10/04/2018
Base de Dados BPS

DADOS DO ITEM		DADOS DA COMPRA				DADOS DO FORNECEDOR			DADOS DA INSTITUIÇÃO				VALORES							
CÓDIGO BR	DESCRIÇÃO CATMAT	UNIDADE DE FORNECIMENTO	GENÉRICO	DATA COMPRA	MODALIDADE DA COMPRA	DATA INSERÇÃO	TIPO COMPRA	FABRICANTE	FABRICANTE	FABRICANTE	FORNECEDOR	FORNECEDOR	NOME DA INSTITUIÇÃO	MUNICÍPIO	UF	QTD ITENS COMPRADOS	PREÇO UNITÁRIO	PREÇO - CMED - REGULADO	COMPETÊNCIA CMED	MÉDIA PONDERADA
Nenhum registro encontrado.																				

Mostrar 20

R\$ 7,600

001177
cel

-15%

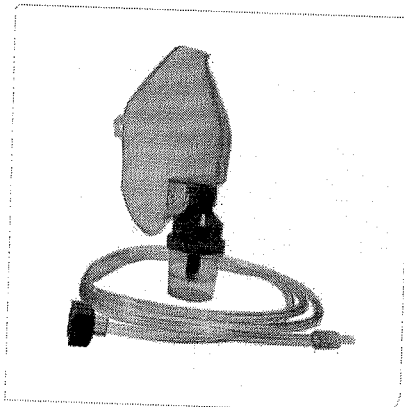

Conjunto de Nebulização Daru Adulto Terminal de Encaixe Em Rosca

Cód. do produto: 27137 Outros produtos: [Daru](#)
(0 de 5)

IMAGEM ILUSTRATIVA

Disponibilidade: Disponível

De: R\$7,20

Por: **R\$6,12**

− 1 +

 **COMPRAR**

 [Adicionar à lista de desejos](#)



 **FRETE GRÁTIS**

CALCULE O FRETE:

CEP:

CALCULAR

[Não sabe seu CEP?](#)

 [ENVIE SUA RECEITA](#)  [MAIS INFORMAÇÕES](#)

Se persistirem os sintomas o médico deverá ser consultado.
Conjunto de Nebulização Daru Adulto Terminal de Encaixe Em Rosca é um medicamento, seu uso pode trazer riscos. Procure o médico e o farmacêutico. Leia a bula.

Comprar Conjunto de Nebulização Daru Adulto Terminal de Encaixe Em Rosca com melhor preço na Drogeria Minas-Brasil Online!

Relacionados

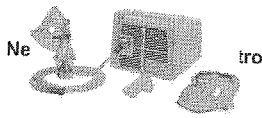

ou 3x de **R\$45,17** sem juros

 **COMPRAR**

C
C



o
e

Kit

De: **R\$7,20**

Por: **R\$6,12**

INDISPONÍVEL

001179

any

Informações do produto

- Kit Para Nebulizador Daru Adulto.
- Produto para uso individual.
- Produto não estéril.
- Terminal de encaixe em rosca.
- Para uso hospitalar ou em nebulizador doméstico.
- Extensão da mangueira: 1,60m.

Características do produto

- As peças são inquebráveis.
- O sistema de rosqueamento é perfeito.
- O Conjunto de Nebulização é um produto de uso INDIVIDUAL, não estéril.
- Os conjuntos de nebulização fabricados pela Daru proporcionam maior volume de névoa e menor tamanho da partícula (o que faz com que se atinja os alvéolos mais rapidamente).

Indicação

Equipamento desenvolvido para possibilitar a oxigenação direta ao paciente, atividades de inalação e aplicação de medicamentos vaporizados e umidificados, com o objetivo de enriquecer o gás respirado pelo paciente; para uso em serviços de baixa pressão, utilizando gás Oxigênio ou Ar Comprimido medicinal.

Informações adicionais

Código do produto:

27137

Marca:

Daru

Código de Barras:

7896067305461

Opiniões sobre o produto

Avalie este produto

A sua avaliação passará por uma aprovação antes de ser publicada.

Clique para classificar:

Nome:

Título do Comentário:

Comentários:

ENVIAR OPINIÃO

001180
WJ

001181
cel

-15%

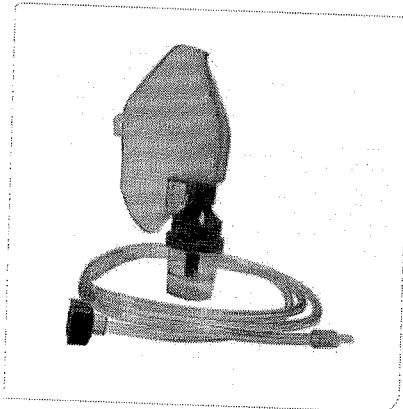

Conjunto de Nebulização Daru Adulto Terminal de Encaixe Em Rosca

Cód. do produto: 27137 Outros produtos: [Daru](#)

(0 de 5)

IMAGEM ILUSTRATIVA

Disponibilidade: Disponível

De: R\$7,20

Por: **R\$6,12**

1

COMPRAR

[Adicionar à lista de desejos](#)

FRETE GRÁTIS

CALCULE O FRETE:

CEP:

CALCULAR

[Não sabe seu CEP?](#)

ENVIE SUA RECEITA MAIS INFORMAÇÕES

Se persistirem os sintomas o médico deverá ser consultado. Conjunto de Nebulização Daru Adulto Terminal de Encaixe Em Rosca é um medicamento, seu uso pode trazer riscos. Procure o médico e o farmacêutico. Leia a bula.

Comprar Conjunto de Nebulização Daru Adulto Terminal de Encaixe Em Rosca com melhor preço na Drogeria Minas-Brasil Online!

Relacionados

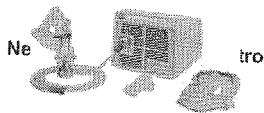

ou 3x de **R\$45,17** sem juros

 **COMPRAR**

C
E



o
e

Kit

De: **R\$7,20**

Por: **R\$6,12**

INDISPONÍVEL

001182

Handwritten signature

Informações do produto

- Kit Para Nebulizador Daru Adulto.
- Produto para uso individual.
- Produto não estéril.
- Terminal de encaixe em rosca.
- Para uso hospitalar ou em nebulizador doméstico.
- Extensão da mangueira: 1,60m.

Características do produto

- As peças são inquebráveis.
- O sistema de rosqueamento é perfeito.
- O Conjunto de Nebulização é um produto de uso INDIVIDUAL, não estéril.
- Os conjuntos de nebulização fabricados pela Daru proporcionam maior volume de névoa e menor tamanho da partícula (o que faz com que se atinja os alvéolos mais rapidamente).

Indicação

Equipamento desenvolvido para possibilitar a oxigenação direta ao paciente, atividades de inalação e aplicação de medicamentos vaporizados e umidificados, com o objetivo de enriquecer o gás respirado pelo paciente; para uso em serviços de baixa pressão, utilizando gás Oxigênio ou Ar Comprimido medicinal.

Informações adicionais

Código do produto:

27137

Marca:

Daru

Código de Barras:

7896067305461

Opiniões sobre o produto

Avalie este produto

A sua avaliação passará por uma aprovação antes de ser publicada.

Clique para classificar:

Nome:

Título do Comentário:

Comentários:

ENVIAR OPINIÃO

001183
WJ

 Minha Navegação

PRODUTOS VISTOS



Kit Nebulizador
Daru Adulto e
Infantil

Indisponível

001184
wg



DIGITE O QUE PROCURA...



Carrinho 0

Entre ou
Cadastre-se

Medicamentos

Higiene e Beleza

Infantil

Geriátrico

Suplementos

Acessórios

Conveniência

Frete Grátis para todo Brasil
Veja Regras

Loja 100% Segura
Seus dados protegidos



Desde 1981
22 Lojas Físicas

DIGITE O QUE PROCURA...

Em até 5x sem juros
Veja regras

Carrinho 0

Acessórios para Nebulizador Daru Kit Adulto

Início ▶ Acessórios para Nebulizador Daru Kit Adulto

Acessórios para Nebulizador Daru Kit Adulto

R\$8,40 **R\$5,90**

SKU:56915

Este kit contém 1 Terminal de Encaixe para Oxigênio ou Inalador + 1 Máscara de Silicone.

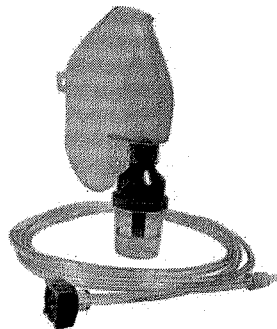

Comprar



Frete Grátis - Veja Regras

Informação Adicional

Calcular Frete

Comentários

Apenas usuários registrados podem comentar. Por favor, identifique-se ou crie sua conta

Drogamaxi

- Quem Somos
- Nossas Lojas
- Trabalhe Conosco

Minha Conta

- Meus Pedidos
- Meus Endereços
- Criar Cadastro

Ajuda

- Política de Entregas
- Trocas e Devoluções

Atendimento

- SAC
- (31)3317-6070

Segurança

- Privacidade e Segurança
- Meus Pedidos
- Minha Conta

Redes Sociais

- /drogamaxioficial
- @drogamaxi

Pagamento

Segurança

001185



wef

As informações contidas neste site não devem ser usadas para automedicação e não substituem, em hipótese alguma, as orientações dadas pelo profissional da área médica. Somente o médico está apto a diagnosticar qualquer problema de saúde e prescrever o tratamento adequado. Não tome nenhum medicamento sem orientação médica ou farmacêutica, pode ser perigoso para sua saúde. Medicamentos sob prescrição necessitam da receita médica e serão dispensados apenas com a apresentação deste documento que deverá ser enviado para o e-mail receita@drogamaxi.com.br ou através do fax (31) 3379-1900 / (31) 3312-1403. Os preços, as promoções, o frete e as condições de pagamento são válidos apenas para compras via internet. Todas as imagens contidas em www.drogamaxi.com.br são meramente ilustrativas. Todos os pedidos efetuados estão sujeitos a confirmação da disponibilidade do produto em nosso estoque. Razão Social: Drogamaxi Ltda - CNPJ: 17.588.146/0001-00 - Rua Lagoa da Praia 1188, Bairro Saigado Filho, Belo Horizonte | MG - CEP 30550-000 - Alvará Sanitário: 2015016128 - Autorização de Funcionamento da Empresa (AFE) 25352 028220/2013-49. Farmacêutica Responsável: Manuella Duarte de Aguiar Remigi CRF-MG: 32.535 | Telefone: (31) 3379-1900 | E-mail: atendimento@drogamaxi.com.br | Horário de Funcionamento: segunda a sexta de 08:00h às 22:00h e sábado de 08:00h às 20:00h.

]

]



Banco de Preços em Saúde
RELATÓRIOS ALTERAÇÕES SAIR

1186
mg

RELATÓRIO PÚBLICO
(medicamentos, materiais médico-hospitalares e gases medicinais)

PESQUISAR POR

- ITEM
- MODALIDADE
- INSTITUIÇÃO
- FORNECEDOR
- FABRICANTE
- FAIXA
- PERÍODO
- BASE SIASG(Compras Federais)
- TIPO DE COMPRA

ITEM

Código BR:

BR:

Descrição CATMAI:
kit papanchou

Unidade de Fornecedor:

Genérico: Sim NÃO

Dados Agrupados

Adicionar

Grupo:

Todos

Classe:

Todos

PDM:

U.F.:

Todas

Multiplicar:

Seleção

Item 292

R\$ 4.203

RESULTADO

Os registros exibidos especificam as compras realizadas nos últimos 18 meses, o que corresponde ao seguinte período: 10-10-2016 a 10/04/2018

Quant. Planilha

Quant. PDE

Mostrar 20

CÓDIGO BR	DESCRIÇÃO CATMAI	UNIDADE DE FORNECIMENTO	GÊNERO	DADOS DA COMPRA				DADOS DO FABRICANTE/FORNECEDOR		DADOS DA INSTITUIÇÃO			VALORES		
				DATA COMPRA	MODALIDADE DA COMPRA	DATA INSERÇÃO	TIPO COMPRA	FABRICANTE	FORNECEDOR	NOME DA INSTITUIÇÃO	MUNICÍPIO	UF	QTD ITENS COMPRADOS	PREÇO UNITÁRIO	CMED - PREÇO REGULADO
Nenhum registro encontrado.															

Início (<http://www.adlinloja.com.br/>) > Segmento Ginecológico (<http://www.adlinloja.com.br/ginecologico.html>) >

Kit Papanicolaou (<http://www.adlinloja.com.br/ginecologico/kit-papanicolaou.html>) >

Kit Papanicolaou - G - Não Estéril - Caixa com 100 Peças ()

001187
adg

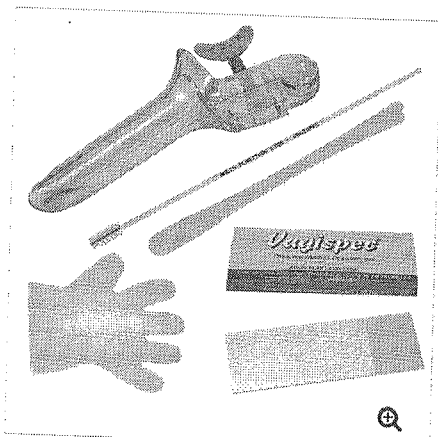

Kit Papanicolaou - G - Não Estéril - Caixa com 100 Peças

Seja o primeiro a avaliar este produto
(<http://www.adlinloja.com.br/review/product/list/id/61/category/15/#review-form>)

~~R\$251,00~~ **R\$238,00**

Disponível: Em estoque ✓

Kit Papanicolaou descartável (01 espéculo vaginal grande, 01 escova cervical, 01 luva EVA, 01 espátula mod. Ayre, 01 estojo porta lâmina de papel e 01 lâmina de vidro), não estéril, embalado em papel Grau Cirúrgico.

2,51

Qtd: 1

Comprar

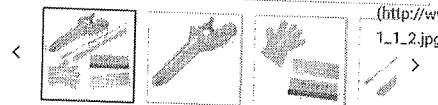

(http://www.adlinloja.com.br/media/catalog/product/cache/1/thumbnail/9df78eab33525d08d5e5fb8d27136e95/u/n1_1_2.jpg)

PRODUTOS RELACIONADOS

-5%



(<http://www.adlinloja.com.br/fixador-citologico-100ml-embalado-individualmente.html>)

Fixador Citológico - 100ml - Embalado Indi...

Escreva sua opinião

(<http://www.adlinloja.com.br/review/product/list/id/22/category/15/#review-form>) ~~R\$7,50~~ **R\$7,12**

-5%

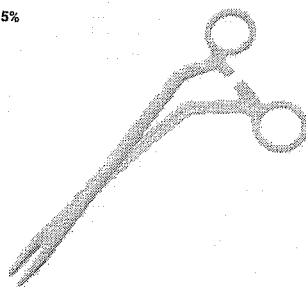

(<http://www.adlinloja.com.br/pinca-cheron-nao-esteril-caixa-com-50-pecas.html>)

Pinça Cheron - Não Estéril - Caixa Com 50 ...

Escreva sua opinião

(<http://www.adlinloja.com.br/review/product/list/id/41/category/15/#review-form>) ~~R\$3,46~~ **R\$3,28**

Descrição	Informações	Tags	Comentários
-----------	-------------	------	-------------

Características:

Conjunto de artigos médicos descartáveis destinados para exames ginecológicos.

Composição:

01 Espéculo Vaginal Descartável Mod. Collins Médio, 01 Escova Cervical, 01 Espátula de Madeira Mod. Ayre

Medidas Espéculo Médio:

Eixo longitudinal da valva: 95mm
Largura perpendicular proximal de 25mm e distal de 28mm
Comprimento total: 156mm

Medidas Escova Cervical:

Haste: aproximadamente 180mm
Comprimento da ponta ativa: aproximadamente 20mm
Formato da ponta ativa: cone
Comprimento total: aproximadamente 200mm

Medidas Espátula de Ayre:

001188

awj

Espessura: aproximadamente 1,6mm
Largura: aproximadamente 16mm
Comprimento total: aproximadamente 176mm

Processo de Esterilização:
Óxido de Etileno.

Indicação:

Tem como finalidade auxiliar nos procedimentos ginecológicos e na coleta de material para citologia oncológica, clamídia, bacterioscopias e secreções em geral. O Kit Lab-Ginecológico, favorece a realização de um exame indolor, comodidade dérmica e elimina o risco de contaminação cruzada entre pacientes.

Instruções de Uso:

Uso exclusivo do médico ou paramédico e demais profissionais de acordo com sua técnica de domínio.
De acordo com o procedimento e método do profissional que irá efetuar a coleta, faz-se o exame externo da vulva, em seguida se introduz espéculo pelo canal vaginal para visualização do canal e do colo do útero (parte final do útero, do qual serão recolhidas as células para exame microscópico).
Caso haja presença de muco e secreções, efetua-se a retirada deste excesso com o auxílio de gaze e de uma Pinça de Cheron, efetuando em seguida a coleta das células do colo do útero com auxílio da espátula e da escova cervical.
Após coleta das células as mesmas devem ser depositadas na lâmina de vidro, técnica conhecida como esfregaço, fixadas com auxílio de um fixador citológico e encaminhadas para o laboratório especializado em citopatologia para análise.

Advertência e Precauções:

Verifique a integridade da embalagem, não utilize se a mesma estiver violada, danificada ou molhada ou fora do prazo de validade;
Conteúdo garantido como estéril enquanto a embalagem estiver inviolada. Abrir a embalagem somente no momento de sua utilização, em condições assépticas;
Produto de uso único. Destruir após o uso.
Material 100% descartável e o descarte destes produtos devem seguir os critérios de Biossegurança.
Independente do tipo de paciente em que será utilizado seu descarte deve ser feito como se o produto estivesse contaminado;

Condições de Armazenamento:

Armazenar em temperatura ambiente e livre de umidade.

Contra Indicações:
Nenhuma conhecida

Interações:
Nenhuma conhecida.

PRODUTO INDISPONÍVEL X

Averse-me quando estiver disponível.

Componentes:

- Tamanho P
- 1 espéculo vaginal descartável
- 1 escova cervical
- 1 espátula de Ayres em madeira
- 1 luva E.V.A.
- 1 estojo porta-lâminas
- 1 lâmina de vidro

001189
wg

Ref:04477

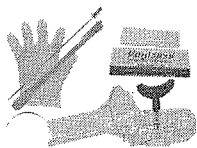
Por
R\$ 3,63

3x de R\$ 1,21 sem juros

COMPRAR

Componentes:

- Tamanho M
- 1 espéculo vaginal descartável
- 1 escova cervical
- 1 espátula de Ayres em madeira
- 1 luva E.V.A.
- 1 estojo porta-lâminas
- 1 lâmina de vidro

Ref:06188

Por
R\$ 4,70

3x de R\$ 1,57 sem juros

COMPRAR

Componentes:

- Tamanho G ✓
- 1 espéculo vaginal descartável
- 1 escova cervical
- 1 espátula de Ayres em madeira
- 1 luva E.V.A.
- 1 estojo porta-lâminas
- 1 lâmina de vidro

TOPO

Buscar um Produto

► Categorias

- AGULHAS (/categoria/agulhas/2107)
- HIPODERMICAS (/categoria/agulhas-hipodermicas/3473)
- PARA COLETA DE SANGUE A VACUO (/categoria/agulhas-para-coleta-de-sangue-a-vacu/3472)
- PARA RAQUI (/categoria/agulhas-para-raqui/3478)
- PARA SUTURA (/categoria/agulhas-para-sutura/3471)
- MODELO B (/categoria/agulhas-para-sutura-modelo-b/3464)
- MODELO G (/categoria/agulhas-para-sutura-modelo-g/3465)
- MODELO GR (/categoria/agulhas-para-sutura-modelo-gr/3466)
- MODELO PB (/categoria/agulhas-para-sutura-modelo-pb/3467)

- ALGODÃO (/categoria/algodao/2113)
- ALMOTOLIA (/categoria/almotolia/2114)
- APARELHOS (/categoria/aparelhos/2115)
- APARELHOS PARA DERMATOLOGIA (/categoria/aparelhos-aparelhos-para-dermatologia/3416)
- APARELHOS PARA OFTALMOLOGIA (/categoria/aparelhos-aparelhos-para-oftalmologia/3445)
- APARELHOS PARA OTORRINOLARINGOLOGIA (/categoria/aparelhos-aparelhos-para-otorrinolaringologia/3416)
- BARBEAR (/categoria/aparelhos-barbear/2117)
- DESFIBRILADORES (/categoria/aparelhos-desfibriladores/3398)
- INALADORES E NEBULIZADORES (/categoria/aparelhos-inaladores-e-nebulizadores/4124)
- PRESSIONA (/categoria/aparelhos-pressao/2116)
- ANALÓGICOS (/categoria/aparelhos-analogicos/4131)
- DIAGNÓSTICOS (/categoria/aparelhos-diagnosticos/4120)
- PECAS (/categoria/aparelhos-pecas/3723)

- MODIFICADORES (/categoria/aparelhos-modificadores/4135)
- APARELHOS DIVERSOS (/categoria/aparelhos-diversos/2532)
- ARMÁRIOS (/categoria/armarios/2118)
- ATADURAS (/categoria/ataduras/2119)
- ALGODÃO ORTOPÉDICO (/categoria/algodao-ortopedico/2120)
- CREPE (/categoria/crepe/2121)
- RESSADA (/categoria/ressada/2122)
- AVENTAL (/categoria/avental/3521)
- BALANÇAS (/categoria/balancas/3451)
- DIGITAIS (/categoria/balancas-digitais/4133)
- MECÂNICAS (/categoria/balancas-mecanicas/4132)
- BANDAGEM (/categoria/bandagem/2128)
- BENZINA (/categoria/benzina/2125)
- BIOMBO (/categoria/biombos/2126)
- BOLSA PARA COLOSTOMIA (/categoria/bolsa-para-colostomia/4675)

Kit Papa Nicolau Estéril (/produto/kit-papa-nicolau-esteril/28237)

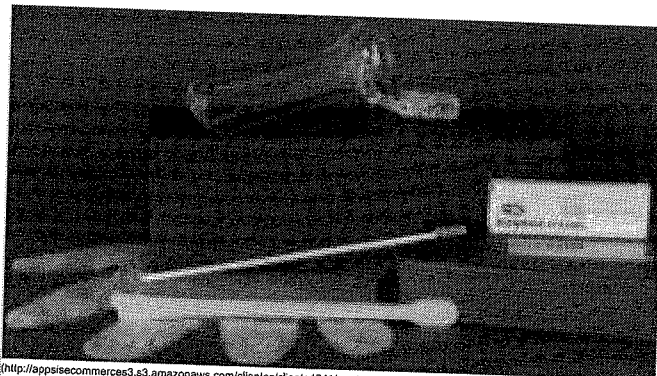

<http://appsitecommerces3.s3.amazonaws.com/clientes/cliente4241/produtos/28237/23145200067.jpg>



- Indicar produto
- Adicionar aos favoritos
- Dúvida

Kit Papa Nicolau Estéril

Modelo: KOLPLAST/ADLIN
Disponibilidade: IMEDIATO

2

Selecione uma opção

Tamanho: P

Tamanho: M

Tamanho: G

por **R\$5,40**
em até 1x de R\$5,40 sem juros
ou R\$5,24 à vista

Economia de: R\$0,16

Adicionar ao carrinho

formas pagamento parcelado

em até 1x de R\$5,40 sem juros
à vista R\$5,40

Descrição completa

Descrição completa

Kit Papanicolau Estéril tamanho P - M - G

Composto de:

- 01 Espéculo descartável modelo colfin, (de acordo com a escolha acima P / M e G)
- 01 Escova cervical, com as cerdas em formato levemente cônico, fabricada em fios de nylon com ponta protegida e haste plástica. Possui 18 cm de comprimento;
- 01 Espátula de eye, fabricada em madeira de 19 cm de comprimento;
- 02 Luvas em poliestireno de alta densidade, tamanho único;
- 01 Lâmina de vidro de 2,5 cm x 7,5 cm e 1mm de espessura, sendo que apresenta uma pequena parte fosca para identificação do paciente;
- 01 Caixa porta-lâminas de 2,8 cm x 8,4 cm.

Esterilizado por Óxido Etileno (ETO), e embalado em papel grau cirúrgico.

Produtos similares

RELATÓRIO PÚBLICO (medicamentos, materiais médico-hospitalares e gases medicinais)

PESQUISAR POR

ITEM
 MODALIDADE
 INSTITUIÇÃO
 FORNECEDOR
 FABRICANTE
 FAIXA
 PERÍODO
 BASE SIASGE(Compras Federais)
 TIPO DE COMPRA

ITEM

Código BR:
 Descrição CATMAT:

 Unidade de Fornecimento:

 Genérico: Sim Não

Adicionar

Remover

Grupo:

 Classe:

 PDM:

 UF:

 Município:

Limpar

Pesquisar

Gerar PDF

RESULTADO

Os registros exibidos especificam as compras realizadas nos últimos 18 meses, o que corresponde ao seguinte período: 10-10-2016 a 10/04/2018

Base de Dados BPS

DADOS DO ITEM		DADOS DA COMPRA			DADOS DO FORNECEDOR		DADOS DA INSTITUIÇÃO			VALORES						
CODIGO BR	DESCRIÇÃO CATMAT	UNIDADE DE FORNECIMENTO	GENÉRICO	DATA COMPRA	MODALIDADE DA COMPRA	DATA INSERÇÃO	TIPO COMPRA	FABRICANTE	FABRICANTE	FORNECEDOR	NOME DA INSTITUIÇÃO	MUNICÍPIO UF	QTD ITENS COMPRADOS	PREÇO UNITÁRIO	COMPETÊNCIA CMED	MÉDIA PONDERADA
Nenhum registro encontrado..																

Mostrar 20

Item 293

R\$ 3,523

001191



Q Pesquisar produtos...

R\$ 0,00 0 item

Pré-Analítica Analítica Hospitalar SAFETY LINE | NR32



As imagens dos produtos são meramente ilustrativas.

Kit Papanicolau Não Estéril

A partir de

R\$ 1,94

Kit

Modelo

M

Limpar

R\$ 2,14

1 COMPRAR

Adicionar a lista de favoritos

REF: 37481
Categoria **Ginecologia**
Tags: correlato, ginecologia, Kit, papanicolau
Marca: Adlin
Registro M.S.: 10370239016

Descrição

- Auxilia nos procedimentos ginecológicos e na coleta de material para citologia oncológica, clamídia, bacteroscopias e secreções em geral
- Contém: – 01 Espéculo Vaginal Descartável Mod. Collins (tamanho P ou M), – 01 Escova Cervical. – 01 Espátula de Madeira Mod. Ayres. – 01 Luva E.V.A. – 01 Estojo Porta Lâmina de papel. – 01 Lâmina de Vidro.
- Apresentação: 1 Kit.

Produtos relacionados

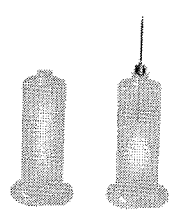

Adaptador Padrão
Unidade
R\$ 0,17



Fixador Citológico
Unidade
R\$ 5,35

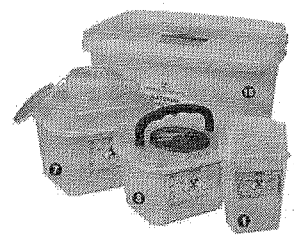

Coletores Rígidos para Perfurocortantes
Unidades
A partir de
R\$ 4,13

001193

Preencha seu email para receber novidades e promoções:

Qual produto você gostaria de ver na Labor Import Shop?

SUGERIR

uej

Digite seu e-mail aqui

Enviar

DÚVIDAS FREQUENTES

[Meus Pedidos](#)

[Formas de Pagamento](#)

[Sobre a Entrega](#)

[Troca e Devolução](#)

[Licença Sanitária](#)

[Frete Grátis | Áreas e Condições](#)

INSTITUCIONAL

[Quem Somos](#)

[Fale Conosco](#)

[Política de Privacidade](#)

[Termos de Uso](#)

[Blog](#)

[Trabalhe Conosco](#)

FORMAS DE PAGAMENTO



REDES SOCIAIS



SEGURANÇA



Labor Import Shop - Todos direitos reservados.

CNPJ: 01.065.728/0001-79 | Inscrição Estadual: 492.315.879.112

Endereço: Rua Padre Damaso, 173 | Osasco - SP | CEP: 06015-010 | Fone/SAC: (11) 3552-2525

Centro de Distribuição: Estrada Velha de Guarulhos-São Miguel, S.135 | Guarulhos - SP | CEP: 07210-250

Os preços, promoções, fretes e condições de pagamento são exclusivos para compras pelo site. As imagens dos produtos são meramente ilustrativas. Os estoques são limitados e os valores podem sofrer alterações sem aviso prévio. Em caso de divergência, o preço válido é da finalização da compra.

Uma Empresa do Grupo

PRODUTO INDISPONÍVEL X

Avise-me quando estiver disponível.

Componentes:

- Tamanho P
- 1 espéculo vaginal descartável
- 1 escova cervical
- 1 espátula de Ayres em madeira
- 1 luva E.V.A.
- 1 estojo porta-lâminas
- 1 lâmina de vidro

Ref:04477

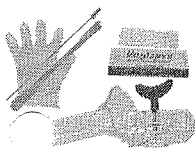

Por
R\$ 3,63

3x de R\$ 1,21 sem juros

COMPRAR



Componentes:

- Tamanho M
- 1 espéculo vaginal descartável
- 1 escova cervical
- 1 espátula de Ayres em madeira
- 1 luva E.V.A.
- 1 estojo porta-lâminas
- 1 lâmina de vidro

Ref:06188



Por
R\$ 4,70

3x de R\$ 1,57 sem juros

COMPRAR



Componentes:

- Tamanho G
- 1 espéculo vaginal descartável
- 1 escova cervical
- 1 espátula de Ayres em madeira
- 1 luva E.V.A.
- 1 estojo porta-lâminas
- 1 lâmina de vidro

TOPO

alg

Pesquisar um Produto

▶ Categorias

AGULHAS

- (/categoria/agulhas/2107)
- HIPODERMICAS (/categoria/agulhas-hipodermicas/3473)
- PARA COLETA DE SANGUE A VACUO (/categoria/agulhas-para-coleta-de-sangue-a-vacuoc/3472)
- PARA RACUI (/categoria/agulhas-para-racui/3476)
- PARA SUTURA (/categoria/agulhas-para-sutura/3471)
- MODELO B (/categoria/agulhas-para-sutura-modelo-b/3484)
- MODELO G (/categoria/agulhas-para-sutura-modelo-g/3485)
- MODELO GR (/categoria/agulhas-para-sutura-modelo-gr/3486)
- MODELO PB (/categoria/agulhas-para-sutura-modelo-pb/3487)

ÃO

(/categoria/algodoao/2113)

ALMOTOLIA

(/categoria/almotolia/2114)

APARELHOS

(/categoria/aparelhos/2115)

APARELHOS PARA DERMATOLOGIA

(/categoria/aparelhos-aparelhos-para-dermatologia/3449)

APARELHOS PARA OFTALMOLOGIA

(/categoria/aparelhos-aparelhos-para-oftalmologia/3445)

APARELHOS PARA

OTORRINOLARINGOLOGIA

(/categoria/aparelhos-aparelhos-para-otorrinolaringologia/3448)

BARBEAR

(/categoria/aparelhos-barbear/2117)

DESFIBRILADORES

(/categoria/aparelhos-desfibriladores/3288)

INALADORES E NEBULIZADORES

(/categoria/aparelhos-inaladores-e-nebulizadores/4134)

PRESSÃO

(/categoria/aparelhos-pressao/2116)

ANALÓGICOS

(/categoria/aparelhos-pressao-analogicos/4131)

ÓCULOS

(/categoria/aparelhos-oculos/4130)

PEÇAS

(/categoria/aparelhos-pressao-pecas/3723)

UMIDIFICADORES

(/categoria/aparelhos-umidificadores/4135)

APARELHOS DIVERSOS

(/categoria/aparelhos-diversos/2532)

ARMÁRIOS

(/categoria/armarios/2118)

ATADURAS

(/categoria/ataduras/2119)

ALGODÃO ORTOPÉDICO

(/categoria/ataduras-algodao-ortopedico/2120)

CREPE

(/categoria/ataduras-crepe/2121)

RESSADA

(/categoria/ataduras-ressada/2122)

AVENTAL

(/categoria/aventais/3521)

BALANÇAS

(/categoria/balancas/3451)

DIGITAIS

(/categoria/balancas-digita/4133)

MECÂNICAS

(/categoria/balancas-mecanicas/4132)

BANDAGEM

(/categoria/bandagem/2128)

BENZINA

(/categoria/benzina/2125)

BIOMBO

(/categoria/biombos/2126)

BOLSA PARA COLOSTOMIA

(/categoria/bolsa-para-colostomia/4675)

Kit Papa Nicolau Estéril (/produto/kit-papa-nicolau-esteril/28237)

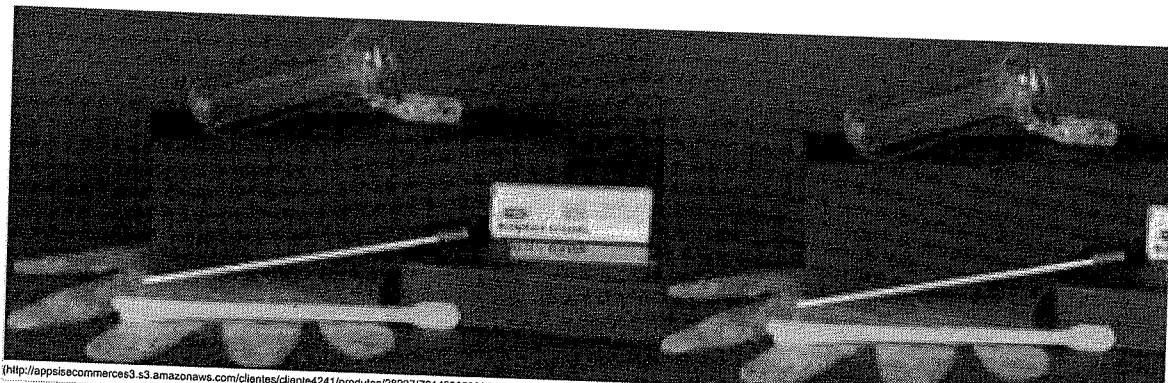

(http://appsiecommerces3.s3.amazonaws.com/clientes/cliente4241/produtos/28237/Z21452000066.jpg)

(http://appsiecommerces3.s3.amazonaws.com/clientes/cliente4241/produtos/28237/Z31452000067.jpg)

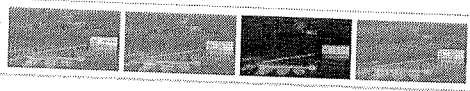

Indicar produto Adicionar aos favoritos Dúvida

Kit Papa Nicolau Estéril

Modelo: KOLPLAST/ADLN
Disponibilidade: IMEDIATO

2

Selecione uma opção

Tamanho: P

Tamanho: M

Tamanho: G

por **R\$4,80**
em até 1x de R\$4,80 sem juros
ou **R\$4,66** à vista

Economia de: R\$0,14

Adicionar ao carrinho

formas pagamento parcelado

em até 1x de R\$4,80 sem juros
à vista R\$4,80

Descrição completa

Descrição completa

Kit Papanicolau Estéril tamanho P - M - G

Composto de:

- 01 Espéculo descartável modelo collin, (de acordo com a escolha acima P / M e G)
- 01 Escova cervical, com as cerdas em formato levemente cônico, fabricada em fios de nylon com ponta protegida e haste plástica. Possui 18 cm de comprimento;
- 01 Espátula de ayre, fabricada em madeira de 19 cm de comprimento;
- 02 Luvas em poliéstereno de alta densidade, tamanho único;
- 01 Lâmina de vidro de 2,5 cm x 7,5 cm e 1mm de espessura, sendo que apresenta uma pequena parte fosca para identificação da paciente;
- 01 Caixa porta-lâminas de 2,8 cm x 8,4 cm.

Esterilizado por Óxido Etileno (ETO), e embalado em papel grau cirúrgico.

Produtos similares

RELATÓRIO PÚBLICO (medicamentos, materiais médico-hospitalares e gases medicinais)

PESQUISAR POR

ITEM
 MODALIDADE INSTITUIÇÃO FORNECEDOR FABRICANTE FAIXA PERÍODO BASE SIASG(Compras Federais) TIPO DE COMPRA

ITEM

Código BR:

BR:

Descrição CATMAT:

Unidade de Fornecedor:

Genérico: Sim Não

Dados Agrupados:

Adicionar

Grupo: Todos ▼

Classer: Todos ▼

PDM:

UF: Todas ▼

Município: Seleção ▼

PSCHISEF
Lirrepar
Geral Planilha
Geral PDF

RESULTADO

Os registros exibidos especificam as compras realizadas nos últimos 18 meses, o que corresponde ao seguinte período: 10-10-2016 a 10/04/2018

Base de Dados BPS

Mostrar 20 ▼

DADOS DO ITEM			DADOS DA COMPRA				DADOS DA INSTITUIÇÃO				VALORES								
CODIGO BR	DESCRIÇÃO CATMAT	UNIDADE DE FORNECIMENTO	GENÉRICO	DATA COMPRA	MODALIDADE DA COMPRA	DATA INSERÇÃO	TIPO COMPRA	FABRICANTE	FABRICANTE	FABRICANTE	FORNECEDOR	NOME DA INSTITUIÇÃO	MUNICÍPIO	UF	QTD ITENS COMPRADOS	PREÇO UNITARIO	CMED - PREÇO REGULADO	COMPETÊNCIA CMED	MEDIA PONDERADA
Nenhum registro encontrado.																			

Item 294

R\$ 3,267

001196
ucl

Item 296 - R\$ 3,267

Shop

Q Pesquisar produtos...

001197
R\$ 0,00

Pré-Analítica

Analítica

Hospitalar

SAFETY LINE | NR32



As imagens dos produtos são meramente ilustrativas.

Kit Papanicolau Não Estéril

A partir de

R\$ 1,94

Kit

Modelo

P

Limpar

R\$ 1,94

1

COMPRAR

Adicionar a lista de favoritos

REF: 37480

Categoria [Ginecologia](#)

Tags: [correlato](#), [ginecologia](#), [Kit](#), [papanicolau](#)

Marca: Adlin

Registro M.S.: 10370239016

Descrição

- Auxilia nos procedimentos ginecológicos e na coleta de material para citologia oncológica, clamídia, bacteroscopias e secreções em geral
- Contém: - 01 Espéculo Vaginal Descartável Mod. Collins (tamanho P ou M). - 01 Escova Cervical. - 01 Espátula de Madeira Mod. Ayres. - 01 Luva E.V.A. - 01 Estojo Porta Lâmina de papel. - 01 Lâmina de Vidro.
- Apresentação: 1 Kit.

Produtos relacionados

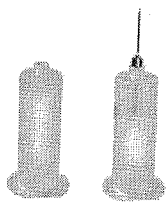

Adaptador Padrão

Unidade

R\$ 0,17



Fixador Citológico

Unidade

R\$ 5,35

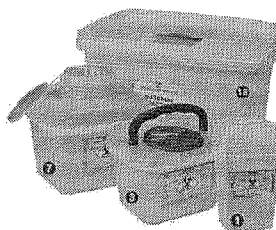

Coletores Rígidos para
Perfurocortantes

Unidades

A partir de

R\$ 4,13

Preencha seu email para receber novidades e promoções:

Qual produto você gostaria de ver na Labor Import Shop?

SUGERIR

Digite seu e-mail aqui

Enviar

001198
aug

DÚVIDAS FREQUENTES

- Meus Pedidos
- Formas de Pagamento
- Sobre a Entrega
- Troca e Devolução
- Licença Sanitária
- Frete Grátis | Áreas e Condições

INSTITUCIONAL

- Quem Somos
- Fale Conosco
- Política de Privacidade
- Termos de Uso
- Blog
- Trabalhe Conosco

FORMAS DE PAGAMENTO



REDES SOCIAIS



SEGURANÇA



Labor Import Shop © - Todos direitos reservados.

CNPJ: 01.045.728/0601-79 | Inscrição Estadual: 492.315.879.112

Endereço: Rua Padre Damasco, 173 | Ceasco - SP | CEP: 06016-016 | Fone/SAC: (11) 3662-2525

Centro de Distribuição: Estrada Velha de Guarulhos - São Miguel, 3135 | Guarulhos - SP | CEP: 07210-250

Os preços, promoções, fretes e condições de pagamento são exclusivos para compras pelo site. As imagens dos produtos são meramente ilustrativas. Os estoques são limitados e os valores podem sofrer alterações sem aviso prévio. Em caso de divergência, o preço válido é da finalização da compra.

Uma Empresa do Grupo



PRODUTO INDISPONÍVEL X

Avise-me quando estiver disponível.

Componentes:

- Tamanho P
- 1 espéculo vaginal descartável
- 1 escova cervical
- 1 espátula de Ayres em madeira
- 1 luva E.V.A.
- 1 estojo porta-lâminas
- 1 lâmina de vidro

001199
alg

Ref:04477



Por
R\$ 3,63

3x de R\$ 1,21 sem juros

COMPRAR



Componentes:

- Tamanho M
- 1 espéculo vaginal descartável
- 1 escova cervical
- 1 espátula de Ayres em madeira
- 1 luva E.V.A.
- 1 estojo porta-lâminas
- 1 lâmina de vidro

Ref:06188

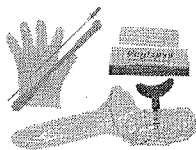

Por
R\$ 4,70

3x de R\$ 1,57 sem juros

COMPRAR



Componentes:

- Tamanho G
- 1 espéculo vaginal descartável
- 1 escova cervical
- 1 espátula de Ayres em madeira
- 1 luva E.V.A.
- 1 estojo porta-lâminas
- 1 lâmina de vidro

↑
TOPO