

# CONIMS - Consórcio Intermunicipal de Saúde

Nº de Processo  
041 / 2018

Setor: Licitação

Modalidade: Pregão Presencial nº 012 / 2018

Objeto: Registro de preços para aquisição parcelada de Materiais Hospitalares, Insumos Ambulatoriais, Laboratoriais, Hospitalares e Instrumentais Cirúrgicos.

Emissão em \_\_\_ / \_\_\_ / \_\_\_

Conclusão em \_\_\_ / \_\_\_ / \_\_\_

Observações:

**9 VOLUME IX**

PROCOLO Nº \_\_\_\_\_  
DIA \_\_\_\_\_  
HORA \_\_\_\_\_  
ASSINATURA \_\_\_\_\_

REPUBLICA FEDERATIVA DO BRASIL  
 MINISTÉRIO DAS CIDADES  
 DEPARTAMENTO NACIONAL DE TRANSITO  
 CARTeira NACIONAL DE HABILITAÇÃO

SC

CR

VALIDA EM TODO O TERRITÓRIO NACIONAL  
 1475277650

PROIBIDO PLAS. AR  
 1475277650

NOME  
 MARCOS DANIEL DA SILVA

SOC. IDENTIDADE / ORIG. EMISSORA  
 4088847 SSP SC

CPF  
 051.539.339-89

DATA NASCIMENTO  
 11/02/1986

FILIAÇÃO  
 MAURILIO DA SILVA  
 IVETE PERFOLI DA SILVA

FUNÇÃO  
 A B

CATEGORIA  
 A B

Nº REGISTRO  
 03261696324

VALIDADE  
 23/04/2022

HABILITAÇÃO  
 23/04/2004

OBSERVAÇÕES  
 A

ASSINATURA DO PORTADOR

LOCAL  
 CHAPECÓ, SC

DATA DE EMISSÃO  
 05/05/2017

Vanderlei O. Rossi  
 Inspetor DEPARTAMENTO NACIONAL DE TRANSITO  
 ASSINATURA DO EMISSOR

6860608814  
 SC124450440

SANTA CATARINA

002400  
 deq

**CARTÓRIO AZEVEDO BASTOS** 1º OFÍCIO DE REGISTRO CIVIL DAS PESSOAS NATURAIS E TABELIONATO DE NOTAS - Código CNJ 08.870-0  
 Av. Paraná, 1000 - Fone: (51) 3633-1000 - www.azevedobastos.sc.br - Tel: (51) 3633-1000 - Fax: (51) 3633-1000

**Autenticação Digital**

De acordo com os artigos 1º, 3º e 7º inc. V 8º, 41º e 52º da Lei Federal 8.933/1994 e Art. 6º Inc. XII da Lei Estadual 8.721/2008 autentico a presente imagem digitalizada, reprodução fiel do documento apresentado e conferido neste ato. O referido é verdade. Dou fé.

Cód. Autenticação: 27031906172332050087-1; Data: 19/06/2017 23:32:09

Selo Digital de Fiscalização Tipo Normal C: AF114058-PC05  
 Valor Total do Ato: R\$ 4,12

Bel. Váber de Miranda Cavalcanti  
 Titular

Confira os dados do ato em: <https://selodigital.tjpb.jus.br>



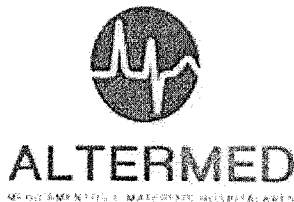

002401  
00.802.002/0001-02

Altermed Mat Med Hosp Ltda  
Estrada Boa Esperança, 2320  
Fundo Canoas Cep: 89163-554

RIO DO SUL - SC

## PROCURAÇÃO

Pela presente Maicon Cordova Pereira, Brasileiro, Casado, Gerente, CPF 015.886.939-70 e RG 3.242.195, residente e domiciliado a Rua Henrique Munzfeld, 130, Fundo Canoas, CEP 89.160-000, Rio do Sul, SC, na qualidade de representante legal da empresa Altermed Material Médico Hospitalar Ltda, nomeia o Sr. Marcos Daniel da Silva, CPF: 051.539.339-89 e RG: 4.088.847, outorgando-lhe poderes específicos para onde com esta se apresentar, representar a empresa nos processos licitatórios, podendo efetuar cadastros, retirar editais, formular ofertas, fazer verbalmente lances de preços, firmar declarações, desistir ou apresentar razões de recursos, retificar a própria proposta de preços, examinar e visar documentos e propostas de preços, assinar atas, contratos e propostas, recorrer e praticar todos os atos necessários e implícitos ao fiel, perfeito e cabal desempenho do presente mandato, podendo também nomear representantes para representá-lo nos processos licitatórios. E por ser expressão de verdade firmo à presente convalidando-a até 30 de Junho de 2018.

2º Tabelionato de Notas e Protesto de Títulos

Comarca de Rio do Sul

Altermed Mat Med Hosp Ltda  
Alameda Augusto Ramos, 70  
Fone: (47) 3531-0240 - Fax: (47) 3531-6506  
CNPJ: 09.160-000 - Rio do Sul - Santa Catarina  
tabelionato@tabeladegustima.com.br

### RECONHECIMENTO - 514531

Reconheço a assinatura por AUTÊNTICA de: (1) MAICON CORDOVA PEREIRA

Rio do Sul, 08 de dezembro de 2017,

Em test. da verdade,

JOSIANE PEREIRA GORAL - Escrevente Notarial

Selo Digital de Fiscalização - Selo normal EXR10610-DVTU

Confira os dados do ato em: selo.tjsc.jus.br

Impresso por: JOSIANE

- Maria Zélia Della Giustina - tabelã  
 Jackson Della Giustina Formiga de Moura - tabelião substituto

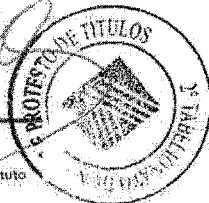

Altermed Mat Med Hosp Ltda  
Maicon Cordova Pereira

Procurador

RG: 3.242.195

CPF: 015.886.939-70

RIO DO SUL (SC), 7 de Dezembro de 2017





002402  
00.802.002/0001-02

Altermed Mat Med Hosp Ltda  
Estrada Boa Esperança, 2320  
Fundo Canoas Cep: 89163-554

RIO DO SUL - SC

Licitação: 21381  
Documento: 13

A  
Consortio Interm Saude Pato Branco-CONIMS  
Rua Afonso Pena, 1902 - Anchieta  
Cep: 85501-530 - PATO BRANCO - PR  
Att. Comissão Permanente de Licitações

Referente: Pregao Presencial (Registro de Preços) Nr. 012/2018  
Data: 15/05/2018  
Horário: 09:00

## DECLARAÇÃO HABILITAÇÃO

Declaramos cumprir plenamente os requisitos de habilitação do processo licitatório acima referenciado, quanto a totalidade dos documentos solicitados para as habilitações jurídica, e econômico e financeira, para fins no disposto no inciso VII, do art. 4º, da Lei nº 10.520/02 de 17 de julho de 2002, e principalmente de que estamos em situação regular perante a Fazenda Nacional, Justiça do trabalho, a Seguridade Social (INSS), e o Fundo de garantia por Tempo de Serviço (FGTS), bem como com as Fazendas Estaduais e Municipais, sob pena de sanção do Art. 7º da mesma Lei, ficando impedido de licitar e contratar com a União, Estados, Distrito Federal e Municípios pelo prazo de até 5 (cinco) anos e podendo ainda sermos descredenciado do SICAF ou dos sistemas de cadastramento de fornecedores de Estados, Distrito Federal e Municípios. E por ser expressão de verdade firmo o presente.

Altermed Mat Med Hosp Ltda  
Marcos Daniel Da Silva  
Promotor de Vendas  
RG: 4.088.847  
CPF: 051.539.339-89

RIO DO SUL (SC), 3 de Maio de 2018

FONE: +55 (47) 3520 9000

Estrada Boa Esperança, 2320 | Fundo Canoas

Cep: 89163-554 | RIO DO SUL | SC | Brasil

CNPJ: 00.802.002/0001-02

IE: 25.314.899-5

licitacoes@altermed.com.br / altermed@altermed.com.br

[www.altermed.com.br](http://www.altermed.com.br)





**Depósito Identificado - Entre contas correntes BB - 3o nível**

002403  
alg

A33G101015280472190  
10/05/2018 10:43:23

**Debitado**

---

Nome	ALTERMED MATERIAL MEDICO
Agência	276-3
Conta corrente	381949-3

**Creditado**

---

Nome	A I SAUDE SUS UCT PB
Agência	495-2
Conta corrente	18379-2
Valor	20,00
Identificador 1	00802002000102
Data	Nesta data

---

Transação efetuada com sucesso por: J0122967 ANACLETO FERRARI.

Serviço de Atendimento ao Consumidor - SAC 0800 729 0722

Ouvidoria BB 0800 729 5678  
Para deficientes auditivos 0800 729 0088

Escritura Pública protocolada sob o nº 15364 em data de 14/09/2016

**PROCURAÇÃO BASTANTE QUE FAZ ALTERMED MATERIAL MEDICO HOSPITALAR LTDA. A MAICON CORDOVA PEREIRA, NA FORMA ABAIXO:**

SABAM quantos este público instrumento de procuração bastante virem, que aos quatorze (14) dias do mês de setembro (09) do ano de dois mil e dezesseis (2016), nesta cidade e comarca de Rio do Sul, Estado de Santa Catarina, neste Tabelionato, perante mim, Escrevente Notarial, compareceu como outorgante, **ALTERMED MATERIAL MEDICO HOSPITALAR LTDA.**, pessoa jurídica de direito privado, inscrita no CNPJ(MF) sob número 00.802.002/0001-02, com sede na Estrada Boa Esperança, número 2320, Bairro Fundo Canoas, nesta cidade de Rio do Sul, Estado de Santa Catarina, conforme Contrato Social, devidamente registrado na Junta Comercial do Estado de Santa Catarina - JUCESC, sob número 42202072082, em 08.09.1995 e conforme Consolidação de Contrato Social, datado de 26.06.2015, devidamente registrado na Junta Comercial do Estado de Santa Catarina - JUCESC, sob número 20150597410, em 08.07.2015, neste ato representada por seu sócio administrador, **ANACLETO FERRARI**, brasileiro, nascido no dia 26.07.1966, casado, empresário, portador da Carteira de Identidade número 3R/1.428.772-SSP-SC, da Carteira Nacional de Habilitação número 03887865362-DETRAN-SC e inscrito no CPF(MF) sob número 523.140.819-00, domiciliado e residente na Estrada Boa Esperança, número 2545, Bairro Fundo Canoas, nesta cidade de Rio do Sul, Estado de Santa Catarina, a presente identificada neste ato pelos documentos supra mencionados, de cuja capacidade jurídica dou fé. Por este público instrumento, através de seu representante, disse que nomeava e constituía seu bastante procurador, **MAICON CORDOVA PEREIRA**, brasileiro, casado, gerente, portador da Carteira de Identidade número 3.242.195-SESP-SC, da Carteira Nacional de Habilitação número 02034645785-DETRAN-SC e inscrito no CPF(MF) sob número 015.886.939-70, domiciliado e residente na Rua Henrique Munzfeld, número 130, Bairro Fundo Canoas, nesta cidade de Rio do Sul, Estado de Santa Catarina, para o fim especial de onde com esta se apresentar, participar de licitações, em qualquer modalidade (concorrência, tomada de preço, convite, concurso, leilão, pregão presencial e/ou eletrônico, dispensa de licitação, compra direta) em nome da empresa outorgante, podendo para tanto concordar, discordar apresentar propostas; dar lances; assistir aberturas de propostas; assinar contratos estipulando e aceitando cláusulas e condições; pagar taxas e emolumentos; apresentar provas e documentos representativa em quaisquer repartições públicas, federais, estaduais e municipais, juntar e reitar documentos; passar recibos e dar quitações; bem como nomear representantes para representá-la nas concorrências e ou licitações, enfim praticar todo e qualquer ato para o qual a cabal e fiel desempenho do presente mandato. **(SOB MINUTA), (OS DADOS DO OUTORGADO FORAM FORNECIDOS POR CONTA E RESPONSABILIDADE DA OUTORGANTE)**. Os documentos apresentados para a lavratura do presente ato se encontram arquivados por meio de fotocópias, conforme determina o parágrafo único do art. 799, do Código de Normas da Corregedoria Geral

Documento impresso por meio mecânico. Qualquer erro ou rasura, sem ressalva, será considerado índice de adulteração ou renúncia de firma.



Escritura Pública protocolada sob o nº 15364 em data de 14/09/2016

da Justiça do Estado de Santa Catarina, Assim a disse do que dou fé e me pediu este instrumento o qual foi lido por mim, Escrevente Notarial e sendo achado conforme, aceitei, outorgou e assina. Eu, Isabel Sane Kuhnhen, Escrevente Notarial, que digitei: Eu, Maria Zélia Della Giustina, Tabela de Notas, subscrevo, dou fé e assino. C.M. 21514. Emolumentos: R\$ 46,00 + Sel: R\$ 1,70 = R\$ 47,70. Rio do Sul, 14 de Setembro de 2016. (a) (a) **ALTERMED MATERIAL MEDICO HOSPITALAR LTDA.** - Outorgante representada por **ANACLETO FERRARI, MARIA,ZELIA DELLA GIUSTINA** - **TABELIA**. **NADA** MAIS. **TRASLADADA** EM **SEGUIDA**. Eu, **ESCREVENTE NOTARIAL**, que no impedimento: ocasional da Tabela, digitei, subscrevo, dou fé e assino.

Rio do Sul, 14 de Setembro de 2016.

Em test. da verdade,  
*[Signature]*

**ISABEL SANE KUHNHEN**  
Escrevente Notarial



Documento impresso por meio mecânico. Qualquer erro ou rasura, sem ressalva, será considerado índice de adulteração ou renúncia de firma.



002405  
alg

**ALTERMED MATERIAL MÉDICO HOSPITALAR LTDA.**  
**CNPJ-MF Nº 00.802.002/0001-02 - 7ª ALTERAÇÃO CONTRATUAL**

Pelo presente instrumento particular e na melhor forma de direito, de um lado **ANACLETO FERRARI**, brasileiro, casado pelo regime de Comunhão Parcial de Bens, nascido em 26 de Julho de 1966, natural de Rio do Sul, estado de Santa Catarina, profissão comerciante, portador da Carteira de Identidade nº 1.428.772 expedida pelo SSP-SC em 19/06/2017 e CPF nº 523.140.819-00, residente e domiciliado na Estrada Boa Esperança nº 2545, bairro Fundo Canoas, CEP 89.163-554, cidade de Rio do Sul, estado de Santa Catarina; **ILIZENI INÊS VOLTOLINI FERRARI**, brasileira, casada pelo regime de Comunhão Parcial de Bens, profissão comerciante, nascida em 20 de Julho de 1965, natural de Agronômica, estado de Santa Catarina, portadora da Carteira de Identidade nº 1.246.464 expedida pelo SSP-SC em 11/02/2008 e CPF nº 614.438.679-34, residente e domiciliada na Estrada Boa Esperança nº 2545, bairro Fundo Canoas, CEP 89.163-554, cidade de Rio do Sul, estado de Santa Catarina; **THIAGO ANDRÉ FERRARI**, brasileiro, solteiro, empresário, nascido em 02 de fevereiro de 1990, natural de Rio do Sul, Estado de Santa Catarina, portador da Carteira de Identidade nº 4.347.417 expedida pelo SSP-SC em 28/09/2007 e CPF nº 047.567.439-19, residente e domiciliado na Estrada Boa Esperança nº 2545, Bairro Fundo Canoas, CEP 89.163-554, Cidade de Rio do Sul, Estado de Santa Catarina e **GABRIELA VITORIA FERRARI**, brasileira, solteira, estudante, nascida em 25 de junho de 1997, natural de Rio do Sul, Estado de Santa Catarina, portadora da carteira de identidade nº 6.072.128 expedida pelo SSP-SC em 11/02/2008, e CPF nº 077.143.929-67, residente e domiciliada na Estrada Boa Esperança nº 2545, Bairro Fundo Canoas, CEP 89.163-554, Cidade de Rio do Sul, Estado de Santa Catarina, únicos sócios componentes da sociedade limitada que gira sob nome empresarial de **ALTERMED MATERIAL MÉDICO HOSPITALAR LTDA**, com sede na Estrada Boa Esperança nº 2320, bairro Fundo Canoas, CEP 89.163-554, cidade de Rio do Sul, estado de Santa Catarina, com contrato social arquivado na Junta Comercial do Estado de Santa Catarina sob nº 42202072082 em sessão de 05 de setembro de 1995, e inscrita no Cadastro Nacional de Pessoas Jurídicas do Ministério da Fazenda sob nº 00.802.002/0001-02, resolvem, em comum acordo, alterar o contrato social, que se regerá pelas cláusulas e condições seguintes e, nas omissões, pela legislação específica que disciplina essa forma societária, em especial ao Decreto 1800/96 e pela Lei nº 10.406 de 10 de janeiro de 2002.

**CLÁUSULA PRIMEIRA:** A sociedade passa a ter o seguinte objeto: "COMÉRCIO ATACADISTA DE EQUIPAMENTOS E MATERIAIS DE CONSUMO, PARA USO MÉDICO HOSPITALARES, ODONTOLÓGICOS, LABORATORIAIS, ORTOPÉDICOS, FISIOTERÁPICOS, PARA GINÁSTICA E REABILITAÇÃO, SANEANTES DOMISSANITÁRIOS, PERFUMARIA, COSMÉTICOS E PRODUTOS DE HIGIENE; IMPORTAÇÃO DE EQUIPAMENTOS E MATERIAIS DE CONSUMO, PARA USO MÉDICO HOSPITALARES, ODONTOLÓGICOS, LABORATORIAIS, ORTOPÉDICOS, FISIOTERÁPICOS, PARA GINÁSTICA E REABILITAÇÃO; COMÉRCIO ATACADISTA DE MEDICAMENTOS E MEDICAMENTOS SUJEITOS A CONTROLE ESPECIAL, ALIMENTOS E SUPLEMENTOS; MANUTENÇÃO E REPARO DE APARELHOS E INSTRUMENTOS DE MEDIDA, TESTE E CONTROLE; TELEATENDIMENTO; TRANSPORTE RODOVIÁRIO MUNICIPAL, INTERMUNICIPAL E

Junta Comercial do Estado de Santa Catarina

25/10/2017

Certifico o Registro em 24/10/2017

Arquivamento 20176895671 Protocolo 176895671 de 23/10/2017

Nome da empresa ALTERMED MATERIAL MEDICO HOSPITALAR LTDA NIRE 42202072082

Este documento pode ser verificado em <http://regin.jucesc.sc.gov.br/autenticacaoDocumentos/autenticacao.aspx>

Chancela 63186759343686

Esta cópia foi autenticada digitalmente e assinada em 25/10/2017

por Henry Goy Petry Neto - Secretario-geral;



**CLÁUSULA SÉTIMA:** A administração da sociedade será exercida pelo sócio **ANACLETO FERRARI**, que se incumbirá de todas as operações, assinando todo e qualquer documento isoladamente, com os poderes e atribuições de representar a sociedade ativa e passivamente, judicial e extrajudicialmente, autorizando o uso do nome empresarial, vedado, no entanto, em atividades estranhas ao interesse social ou assumir obrigações seja em favor de quaisquer dos sócios com capital ou de terceiros, bem como, alienar bens imóveis da sociedade sem autorização dos outros sócios.

**CLÁUSULA OITAVA:** À vista das modificações estabelecidas pelo Novo Código Civil Brasileiro, estabelecido pela Lei nº. 10.406 de 10 de janeiro de 2002 consolida-se o Contrato social, com a seguinte redação:

**CONTRATO SOCIAL CONSOLIDADO DA EMPRESA**  
**ALTERMED MATERIAL MÉDICO HOSPITALAR LTDA.**  
**CNPJ-MF Nº 00.802.002/0001-02**

Pelo presente instrumento particular e na melhor forma de direito, de um lado **ANACLETO FERRARI**, brasileiro, casado pelo regime de Comunhão Parcial de Bens, nascido em 26 de Julho de 1966, natural de Rio do Sul, estado de Santa Catarina, profissão comerciante, portador da Carteira de Identidade nº 1.428.772 expedida pelo SSP-SC em 19/06/2017 e CPF nº 523.140.819-00, residente e domiciliado na Estrada Boa Esperança nº 2545, bairro Fundo Canoas, CEP 89.163-554, cidade de Rio do Sul, estado de Santa Catarina; **ILIZENI INÊS VOLTOLINI FERRARI**, brasileira, casada pelo regime de Comunhão Parcial de Bens, profissão comerciante, nascida em 20 de Julho de 1965, natural de Agronômica, estado de Santa Catarina, portadora da Carteira de Identidade nº 1.246.464 expedida pelo SSP-SC em 11/02/2008 e CPF nº 614.438.679-34, residente e domiciliada na Estrada Boa Esperança nº 2545, bairro Fundo Canoas, CEP 89.163-554, cidade de Rio do Sul, estado de Santa Catarina; e **GABRIELA VITORIA FERRARI**, brasileira, solteira, estudante, nascida em 25 de junho de 1997, natural de Rio do Sul, Estado de Santa Catarina, portadora da carteira de identidade nº 6.072.128 expedida pelo SSP-SC em 11/02/2008, e CPF nº 077.143.929-67, residente e domiciliada na Estrada Boa Esperança nº 2545, Bairro Fundo Canoas, CEP 89.163-554, Cidade de Rio do Sul, Estado de Santa Catarina, precedentemente qualificados únicos sócios componentes da sociedade limitada que gira sob nome empresarial de **ALTERMED MATERIAL MÉDICO HOSPITALAR LTDA**, com sede na Estrada Boa Esperança nº 2320, bairro Fundo Canoas, CEP 89.163-554, cidade de Rio do Sul, estado de Santa Catarina, com contrato social arquivado na Junta Comercial do Estado de Santa Catarina sob nº 42202072082 em sessão de 05 de setembro de 1995, e inscrita no Cadastro Nacional de Pessoas Jurídicas do Ministério da Fazenda sob nº 00.802.002/0001-02, resolvem em comum acordo, consolidar o contrato social conforme as cláusulas e condições seguintes, em especial ao contido no decreto nº 1800/96 e pela Lei nº 10.406 de 10 de janeiro de 2002.

**CAPÍTULO I**

**DA DENOMINAÇÃO SOCIAL, SEDE, OBJETIVO, INÍCIO E PRAZO**

**CLÁUSULA PRIMEIRA:** A Sociedade gira sob nome empresarial de **ALTERMED MATERIAL MÉDICO HOSPITALAR LTDA**.

Junta Comercial do Estado de Santa Catarina

Certifico o Registro em 24/10/2017

Arquivamento 20176895671 Protocolo 176895671 de 23/10/2017

Nome da empresa ALTERMED MATERIAL MEDICO HOSPITALAR LTDA NIRE 42202072082

Este documento pode ser verificado em <http://regin.jucesc.sc.gov.br/autenticacaoDocumentos/autenticacao.aspx>

Chancela 63186759343686

Esta cópia foi autenticada digitalmente e assinada em 25/10/2017

por Henry Goy Petry Neto - Secretario-geral;

25/10/2017



002407

wy

**CLÁUSULA SÉTIMA:** O Capital Social, que é de R\$ 1.000.000,00 (Um Milhão de Reais), dividido em 1.000.000 (Um Milhão de Cotas) no valor de R\$ 1,00 (Um Real) cada uma, é distribuído entre os sócios da seguinte forma:

ÍTEM	INVESTIDORES	COTAS	VALORES
01	ANACLETO FERRARI	820.000	R\$ 820.000,00
02	ILIZENI INÊS VOLTOLINI FERRARI	100.000	R\$ 100.000,00
03	GABRIELA VITORIA FERRARI	80.000	R\$ 80.000,00
	<b>TOTAL</b>	<b>1.000.000</b>	<b>R\$ 1.000.000,00</b>

**CLÁUSULA OITAVA:** A responsabilidade dos sócios é restrita ao valor de suas quotas, mas todos respondem solidariamente pela integralização do capital social.

**PARÁGRAFO PRIMEIRO:** Os sócios não repondem subsidiariamente pelas obrigações sociais.

**PARÁGRAFO SEGUNDO:** Cada quota dá direito a um voto nas deliberações sociais e é indivisível em relação à Sociedade.

**CLÁUSULA NONA:** As quotas da Sociedade são impenhoráveis, não podendo ser liquidadas mediante requerimento de credores dos sócios, sendo nulas de pleno direito todas as transações que onerem as mesmas.

**CLÁUSULA DÉCIMA:** O Capital Social poderá ser aumentado ou reduzido, segundo as necessidades da Sociedade, nos termos e na forma pelo qual deliberarem os sócios em instrumento próprio.

**PARÁGRAFO PRIMEIRO:** O aumento do Capital Social mediante conferência de bens poderá se dar pelo valor contábil declarado, ou por valor constante em laudo de avaliação, a critério dos sócios.

**PARÁGRAFO SEGUNDO:** Nos casos de aumento do capital, cada sócio quotista terá o direito de preferência para subscrever as quotas correspondentes ao aumento, na proporção daquelas por ele possuídas na ocasião. Se qualquer sócio quotista não exercer o direito de preferência aqui estabelecido, tal direito transferir-se-á automaticamente aos outros quotistas.

### CAPÍTULO III

#### DO AUMENTO DE CAPITAL, RETIRADA DE SÓCIO, DIMINUIÇÃO DE CAPITAL

**CLÁUSULA DÉCIMA PRIMEIRA:** Em casos de aumento de capital, terão a preferência os cotistas para subscrição em igualdade de condições e na proporção exata das cotas que possuem.

**CLÁUSULA DÉCIMA SEGUNDA:** Em caso de falecimento ou interdição de um dos sócios, a presente sociedade não se dissolverá, observando porém, os seguintes parágrafos:

*[Handwritten signatures]*

Junta Comercial do Estado de Santa Catarina

25/10/2017

Certifico o Registro em 24/10/2017

Arquivamento 20176895671 Protocolo 176895671 de 23/10/2017

Nome da empresa ALTERMED MATERIAL MEDICO HOSPITALAR LTDA NIRE 42202072082

Este documento pode ser verificado em <http://regin.jucesc.sc.gov.br/autenticacaoDocumentos/autenticacao.aspx>

Chancela 63186759343686

Esta cópia foi autenticada digitalmente e assinada em 25/10/2017

por Henry Goy Petry Neto - Secretário-geral;



002408  
ccj

**PARÁGRAFO TERCEIRO:** Ficam dispensadas as formalidades e prazos dos parágrafos anteriores se houver concordância expressa por escrito por parte de todos os demais sócios quanto à cessão ou transferência das quotas.

**PARÁGRAFO QUARTO:** Havendo cláusulas de doação de quotas dos sócios Anacleto Ferrari e sua esposa Ilizeni Inês Voltolini Ferrari para os herdeiros legais, estas deverão ser gravadas com usufruto vitalício, de acordo com as cláusulas deste contrato e possíveis alterações posteriores, em favor dos doadores Anacleto Ferrari e Ilizeni Inês Voltolini Ferrari.

**PARÁGRAFO QUINTO:** A posse, o uso, a administração e a percepção dos lucros das quotas ora doadas, serão integralmente dos doadores usufrutuários na proporção das quotas doadas, sendo que o exercício destes direitos será sempre realizado pelos e em nome dos DOADORES.

**PARÁGRAFO SEXTO:** As quotas recebidas em doação, somente poderão ser vendidas pelos donatários para outro sócio, que deverá ser pago em 240 (Duzentos e Quarenta) parcelas iguais e sucessivas, corrigidas pela variação da caderneta de poupança, sendo vedado a venda para terceiros sem anuência expressa dos outros sócios em consonância com outras cláusulas aqui avençadas. O disposto neste parágrafo não se aplica caso houver transferência em retorno aos doadores.

**PARÁGRAFO SÉTIMO:** Em complementação ao parágrafo quarto desta cláusula, importa esclarecer que as quotas transferidas devem ser gravadas com cláusulas vitalícias de incomunicabilidade e impenhorabilidade absolutas, extensivas a todos e quaisquer acréscimos, frutos, rendimentos, lucros, dividendos, novas quotas, ações ou quotas em substituição às quotas doadas e/ou recebidas em decorrência de contribuição em capital de outras sociedade, subscrições, bonificações, agrupamentos, desdobramentos, processos de reorganização societária (fusão, cisão, incorporação e assim por diante) ou benefícios outros originados, direta ou indiretamente, das participações societárias doadas, lucros e dividendos distribuídos e pendentes de distribuição, juros sobre o capital próprio, qualquer forma de remuneração e de distribuição de resultados, bem de qualquer espécie utilizado para remuneração e distribuição de lucros e dividendos, além de bens porventura adquiridos/gerados em sub-rogação, inclusive a partir de redução de capital, frutos, rendimentos e quaisquer acréscimos, benefícios outros advindos dos bens sub-rogados.

**PARÁGRAFO OITAVO:** No caso de falecimento de algum doador usufrutuário, o usufruto a este pertencente, bem como o exercício dos direitos a ele relativos, ficam cancelados, passando os donatários a exercerem a plena propriedade das referidas quotas.

**PARÁGRAFO NONO:** Havendo doações de quotas em instrumentos de alterações contratuais futuras, em que os beneficiários sejam herdeiros, as mesmas deverão ser em conformidade com o disposto no parágrafo sexto e sétimo do caput, e caso os donatários venham a contrair núpcias, comprometem-se a fazê-lo no regime da separação total de bens.

*[Handwritten signatures]*

Junta Comercial do Estado de Santa Catarina  
Certifico o Registro em 24/10/2017  
Arquivamento 20176895671 Protocolo 176895671 de 23/10/2017  
Nome da empresa ALTERMED MATERIAL MEDICO HOSPITALAR LTDA NIRE 42202072082  
Este documento pode ser verificado em <http://regin.jucesc.sc.gov.br/autenticacaoDocumentos/autenticacao.aspx>  
Chancela 63186759343686  
Esta cópia foi autenticada digitalmente e assinada em 25/10/2017  
por Henry Goy Petry Neto - Secretario-geral;



**CARTÓRIO AZEVEDO BASTOS** 1º OFÍCIO DE REGISTRO CIVIL DAS PESSOAS NATURAIS  
E TABELIONATO DE NOTAS - Código CNJ 08.870-0  
Av. Presidente Epitácio Pessoa, 114 - Bairro dos Estados - 50071-900 - Recife, PE  
Tel: (51) 344-5444 - Fax: (51) 344-5444

**Autenticação Digital**  
De acordo com os artigos 1º, 3º e 7º inc. V 8º, 41º e 52º da Lei Federal 8.934/1994 e Art. 6º inc. XV da Lei Estadual 6.721/2008 autentico a presente imagem digitalizada, reprodução fiel do documento apresentado e conferido neste ato. O referido é verdade. Dou fé.

**Cód. Autenticação: 27032510171332030152-7; Data: 25/10/2017 13:33:12**

Selo Digital de Fiscalização Tipo Normal C: AFY08762-YB48  
Valor Total do Ato: R\$ 4,12  
Confira os dados do ato em: <https://selodigital.tjpb.jus.br>

Bal. Valder de Miranda Cavalcanti  
Titular



002409  
cel

**CLÁUSULA VIGÉSIMA TERCEIRA:** Pelos serviços efetivamente prestados à sociedade, poderão retirar os sócios administradores a título de PRÓ-LABORE, uma quantia fixa mensal, creditada em conta corrente, retirando o necessário para sua subsistência, de acordo com a possibilidade da sociedade.

**CLÁUSULA VIGÉSIMA QUARTA:** A Sociedade manterá os registros contábeis e fiscais necessários.

**CLÁUSULA VIGÉSIMA QUINTA:** Fica vedado o uso da firma, sob qualquer pretexto ou modalidade, em operações ou negócios estranhos ao objeto social, especialmente a prestação de avais, endossos, fianças ou cauções de favor.

## CAPÍTULO VI

### DAS DISPOSIÇÕES FINAIS

**CLÁUSULA VIGÉSIMA SEXTA:** A sociedade poderá, a critério e por deliberação da Diretoria, ou dos sócios que representem 75% do Capital Social, criar, instalar, manter ou extinguir agências, sucursais, filiais, escritórios ou departamentos em qualquer ponto do território nacional ou do exterior.

**PARÁGRAFO PRIMEIRO:** Criada a filial, sucursal, agência, escritório ou departamento, os sócios farão inscrever no Registro Público de Empresas Mercantis da sede e local onde funcionará o estabelecimento, indicando o respectivo endereço e o valor do capital que para o mesmo será destinado.

**PARÁGRAFO SEGUNDO:** A sociedade poderá participar do capital de outras Sociedades nacionais ou estrangeiras, na condição de sócia, acionista ou quotista, sem caráter permanente ou temporário, como controladora ou minoritária.

**CLÁUSULA VIGÉSIMA SÉTIMA:** A responsabilidade técnica, quando exigida pela legislação vigente, para qualquer atividade constante do objeto social, ficará a cargo de profissional legalmente habilitado, sócio quotista ou não.

**CLÁUSULA VIGÉSIMA OITAVA:** Fica eleito o foro da comarca de Rio do Sul, estado de Santa Catarina, para dirimir todas e quaisquer ações fundadas neste contrato, renunciando-se a qualquer outro por mais especial que seja.

**CLÁUSULA VIGÉSIMA NONA:** O administrador declara, sob as penas da Lei, de que não está impedido de exercer a administração da sociedade, por lei especial, ou em virtude de condenação criminal, ou por se encontrarem sob os efeitos dela, a pena que vede, ainda que temporariamente, o acesso a cargos públicos, ou por crime falimentar, de prevaricação, peita ou suborno, concussão, peculato, ou contra a economia popular, contra o sistema financeiro nacional, contra normas de defesa da concorrência, contra as relações de consumo, fé pública ou a propriedade.

**CLÁUSULA TRIGÉSIMA:** Os casos omissos e não regulados pelo presente contrato, serão regulados pela Lei em vigor.

Junta Comercial do Estado de Santa Catarina

25/10/2017

Certifico o Registro em 24/10/2017

Arquivamento 20176895671 Protocolo 176895671 de 23/10/2017

Nome da empresa ALTERMED MATERIAL MEDICO HOSPITALAR LTDA NIRE 42202072082

Este documento pode ser verificado em <http://regin.jucesc.sc.gov.br/autenticacaoDocumentos/autenticacao.aspx>

Chancela 63186759343686

Esta cópia foi autenticada digitalmente e assinada em 25/10/2017

por Henry Goy Petry Neto - Secretario-geral;



WJ

REPÚBLICA FEDERATIVA DO BRASIL  
ESTADO DA PARAÍBA  
CARTÓRIO AZEVEDO BASTOS  
FUNDADO EM 1888  
PRIMEIRO REGISTRO CIVIL DE NASCIMENTO E ÓBITOS E PRIVATIVO DE CASAMENTOS, INTERDIÇÕES E TUTELAS DA COMARCA DE  
JOÃO PESSOA

Av. Epitácio Pessoa, 1145 Bairro dos Estados 58030-00, João Pessoa PB  
Tel.: (83) 3244-5404 / Fax: (83) 3244-5484  
http://www.azevedobastos.not.br  
E-mail: cartorio@azevedobastos.not.br



DECLARAÇÃO DE SERVIÇO DE AUTENTICAÇÃO DIGITAL

O Bel. Válber Azevêdo de Miranda Cavalcanti, Oficial do Primeiro Registro Civil de Nascimentos e Óbitos e Privativo de Casamentos, Interdições e Tutelas com atribuição de autenticar e reconhecer firmas da Comarca de João Pessoa Capital do Estado da Paraíba, em virtude de Lei, etc...

DECLARA para os devidos fins de direito que, o documento em anexo identificado individualmente em cada *Código de Autenticação Digital*<sup>1</sup> ou na referida sequência, foi autenticados de acordo com as Legislações e normas vigentes<sup>2</sup>.

DECLARO ainda que, para garantir transparência e segurança jurídica de todos os atos oriundos dos respectivos serviços de Notas e Registros do Estado da Paraíba, a Corregedoria Geral de Justiça editou o Provimento CGJPB Nº 003/2014, determinando a inserção de um código em todos os atos notoriais e registrais, assim, cada Selo Digital de Fiscalização Extrajudicial contém um código único (por exemplo: *Selo Digital: ABC12345-X1X2*) e dessa forma, cada autenticação processada pela nossa Serventia pode ser confirmada e verificada tantas vezes quanto for necessário através do site do Tribunal de Justiça do Estado da Paraíba, endereço <http://corregedoria.tjpb.jus.br/selo-digital/>

A autenticação digital do documento faz prova de que, na data e hora em que ela foi realizada, a empresa **ALTERMED MATERIAL MÉDICO HOSPITALAR LTDA** tinha posse de um documento com as mesmas características que foram reproduzidas na cópia autenticada, sendo da empresa **ALTERMED MATERIAL MÉDICO HOSPITALAR LTDA** a responsabilidade, única e exclusiva, pela idoneidade do documento apresentado a este Cartório.

Esta DECLARAÇÃO foi emitida em **25/10/2017 13:36:23 (hora local)** através do sistema de autenticação digital do Cartório Azevêdo Bastos, de acordo com o Art. 1º, 10º e seus §§ 1º e 2º da MP 2200/2001, como também, o documento eletrônico autenticado contendo o Certificado Digital do titular do Cartório Azevêdo Bastos, poderá ser solicitado diretamente a empresa **ALTERMED MATERIAL MÉDICO HOSPITALAR LTDA** ou ao Cartório pelo endereço de e-mail [autentica@azevedobastos.not.br](mailto:autentica@azevedobastos.not.br)

Para informações mais detalhadas deste ato, acesse o site <https://autdigital.azevedobastos.not.br> e informe o *Código de Consulta desta Declaração*.

**Código de Consulta desta Declaração:** 841337

A consulta desta Declaração estará disponível em nosso site até **25/10/2018 13:33:16 (hora local)**.

<sup>1</sup>**Código de Autenticação Digital:** 27032510171332030152-1 a 27032510171332030152-10

<sup>2</sup>**Legislações Vigentes:** Lei Federal nº 8.935/94, Lei Federal nº 10.406/2002, Medida Provisória nº 2200/2001, Lei Federal nº 13.105/2015, Lei Estadual nº 8.721/2008, Lei Estadual nº 10.132/2013 e Provimento CGJ N° 003/2014.

O referido é verdade, dou fé.

CHAVE DIGITAL

00005b1d734fd94f057f2d69fe6bc05b41abecaa9b30616a0f2ea6b8e5cd7a80a2729c90fbc05dda27694542e3a77ea3220c77af02f8ad8561b150d93000ddff22362ce1cc244c22c35feae47ef39f72

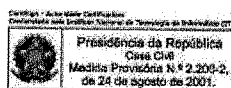

002411  
celg



### Consulta de Impedidos de Licitar

#### Pesquisa Impedidos de Licitar

Fornecedor	
Tipo documento	<input type="text" value="CNPJ"/>
Número documento	<input type="text" value="00802002000102"/>
Nome	<input type="text"/>
Período publicação : de	<input type="text"/>
	até <input type="text"/>
Data de Início Impedimento: de	<input type="text"/>
	até <input type="text"/>
Data de Fim Impedimento: de	<input type="text"/>
	até <input type="text"/>

Pesquisar

NENHUM ITEM ENCONTRADO!

**ESTADO DO PARANÁ**  
**CONSORCIO INTERMUNICIPAL DE SAUDE**

CNPJ: 00.136.858/0001-88  
AFONSO PENA, 1902, CEP 85501-530  
C.E.P.: 85501-530 - Pato Branco - PR

002412  
002

**PREGÃO PRESENCIAL**

Nr.: 12/2018 - PR

Processo Administrativo:	41/2018
Processo de Licitação:	41/2018
Data do Processo:	19/04/2018

**Objeto: REGISTRO DE PREÇOS PARA AQUISIÇÃO PARCELADA DE MATERIAIS HOSPITALARES, INSUMOS AMBULATORIAIS, LABORATORIAIS, HOSPITALARES e INSTRUMENTAIS CIRÚRGICOS**

Fornecedor: **CCS PLASTICOS INDUSTRIA E COMERCIO LTDA - EPP**

Código: 1687

Endereço: Rua ACESSO LINHA TRITON, 81

Cidade: Francisco Beltrão - PR

CGC/MF: 20.023.646/0001-00

Inscrição Estadual:

90660779-40

**PROTOCOLO DE RECEBIMENTO DE PROPOSTA DE PREÇO E DOCUMENTAÇÃO Nr. 18**

Declaramos que o fornecedor acima apresentou **proposta e documentação** as **09:00** horas do dia **15** de **Maio** de **2018**, habilitando-se para participar do Processo Licitatório acima especificado.

  
-----  
Assinatura do Responsável

002413  
CUCJ**Comprovante de transferência eletrônica disponível**

Via Internet Banking CAIXA

<b>Tipo de TED:</b>	TED para terceiros
<b>Conta origem:</b>	4943 / 003 / 00000170-0
<b>Tipo de conta:</b>	01 - Conta Corrente
<b>Tipo de pessoa:</b>	JURÍDICA
<b>Nome:</b>	CCS PLASTICOS IND E COM LTDA
<b>CPF/CNPJ:</b>	20.023.646/0001-00

<b>Banco:</b>	001 - BANCO DO BRASIL S/A - 000000000
<b>Conta destino:</b>	495 / 18379-2
<b>Tipo de conta:</b>	01 - Conta Corrente
<b>Tipo de pessoa:</b>	JURÍDICA
<b>Nome:</b>	CONSORCIO INTERMUNICIPAL DE SAUDE
<b>CPF/CNPJ:</b>	00.136.858/0001-88
<b>Valor:</b>	R\$ 20,00
<b>Valor da tarifa:</b>	R\$ 9,50
<b>Finalidade:</b>	10 - Crédito em Conta
<b>Identificação da operação:</b>	TAXA PARTICIPACAO PP12/18
<b>Histórico:</b>	

<b>Data / Hora da operação:</b>	15/05/2018 - 09:10:59
---------------------------------	-----------------------

<b>Código da operação:</b>	00114438
<b>Chave de segurança:</b>	YRZAK7FAKW1KFE2P

SAC CAIXA: 0800 726 0101  
Pessoas com deficiência auditiva: 0800 726 2492  
Ouvidoria: 0800 725 7474  
Help Desk CAIXA: 0800 726 0104



002414  
wq

**Razão Social: CCS PLÁSTICOS INDÚSTRIA E COMÉRCIO LTDA – ÉPP**  
Fantasia: CCS PLÁSTICOS - CNPJ: 20.023.646/0001-00 - IE: 90660779-40  
Endereço: ROD PR 180 KM 01 - Acesso à Linha Triton – Barracão 81  
Distrito Industrial II Caixa Postal 1547- Francisco Beltrão – Pr  
CEP 85.601-970 Fone: (46) 3524-3149 E -mail: [ccsecoplastico@gmail.com](mailto:ccsecoplastico@gmail.com)

### ANEXO III

## DECLARAÇÃO DE CUMPRIMENTO DO EDITAL

O representante legal da empresa Lucilene Correa Granzotto, na qualidade de Licitante do procedimento licitatório, sob a modalidade de Pregão Presencial n.º 012/2018, instaurado pelo CONIMS, declara que a referida empresa cumpre plenamente os requisitos de habilitação exigidos no respectivo edital de licitação.

Francisco Beltrão, 12 de maio de 2018.

Lucilene Correa Granzotto  
RG 4124088-1 SSP/PR CPF 58088580978  
Representante Legal

002415  
Weg

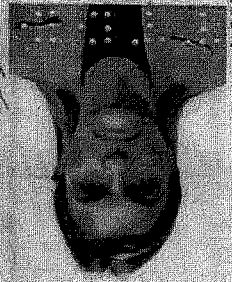
<b>REPÚBLICA FEDERATIVA DO BRASIL</b>	
SECRETARIA DE ESTADO DA SEGURANÇA PÚBLICA ADMINISTRAÇÃO PENITENCIÁRIA INSTITUTO DE IDENTIFICAÇÃO DO PARANÁ	
<b>RG: 4.124.088-1</b>	<b>POLEGAR DIREITO</b>
	
ASSINATURA DO TITULAR	
CARTERA DE IDENTIDADE	
<b>VALIDA EM TODO O TERRITÓRIO NACIONAL</b>	
REGISTRO GERAL: <b>4.124.088-1</b>	DATA DE EXPEDIÇÃO: 12/08/2017
NOOME: <b>LUCILENE CORREA GRANZOTTO</b>	
FLIAÇÃO: NELSON GRANZOTTO	
MARLENE OLIVEIRA CORREA GRANZOTTO	
NATURALIDADE: FRANCISBELTRÃO/PR	DATA DE NASCIMENTO: 11/08/1966
DOC. ORIGEM: COMARCA-CURITIBA/PR, 1 OFÍCIO	
C.CAS AV.DIV-4224, LIVRO-288, FOLHA-184	
CPF: 580.885.809-78	
CURITIBA/PR	
LEI Nº 7.116 DE 28/08/83	
ASSINATURA DO DIRETOR	
É PROIBIDO PLASTIFICAR	

CONFERE COM O ORIGINAL  
DATA: 15/05/18  
ASS: [Signature]

002416  
uuu

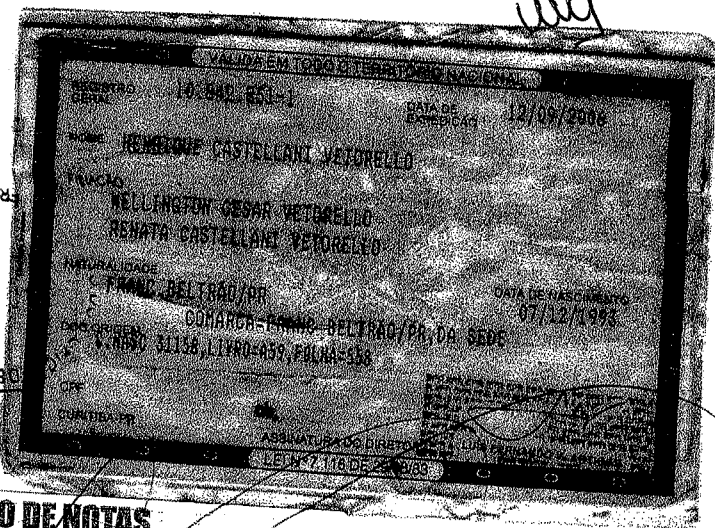
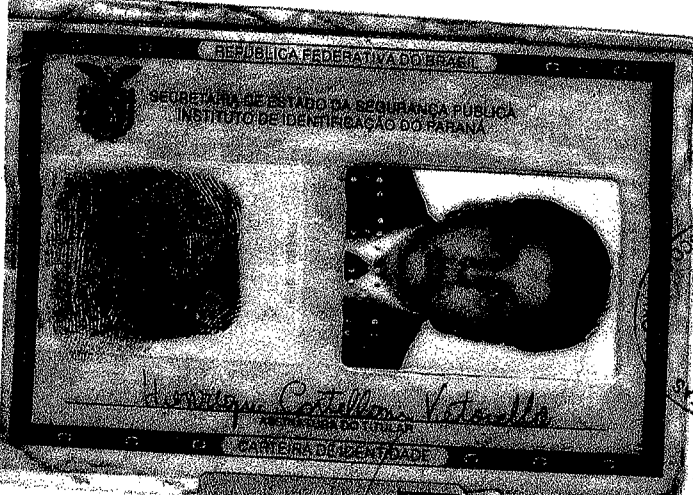

Lei: 13.226 de 18/07/2001  
**SELO FUNARPEN**  
TABELIONATO DE NOTAS  
FRANCISCO BELTRÃO/PR  
FJU74165

**2º TABELIONATO DE NOTAS**  
Rua Tenente Camargo, 1999 - Centro - Francisco Beltrão, PR - CEP: 85.601-610 - Telefax: (46) 3055-8200  
**AUTENTICAÇÃO**  
A presente fotocópia confere com o documento a mim apresentado.  
O referido é verdade e Dou Fé.  
Francisco Beltrão - PR 10/11/2016  
KARINE SARTORI PAVAN WALTER - ESCRIVENTE - R\$4,55  
QUAQUEREMENDAOU RASURASERÁ CONSIDERADO COMO INDICIO DE ADULTERAÇÃO

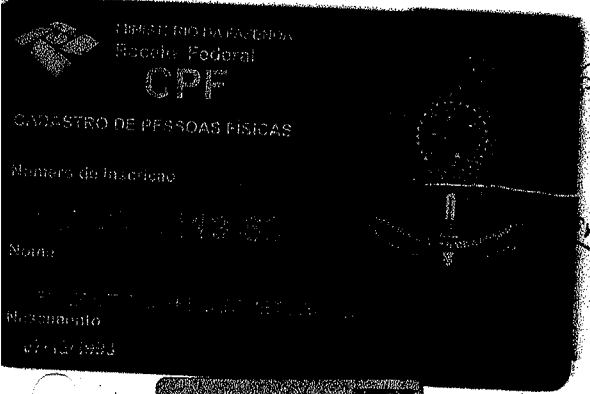

FRANCISCO BELTRÃO/PR  
CÍRCULO DE NOTAS

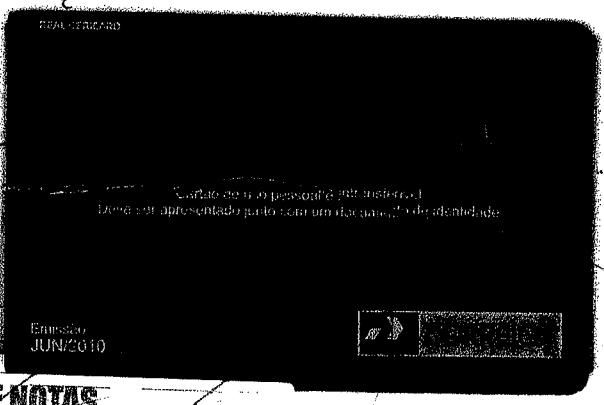

Lei: 13.226 de 18/07/2001  
**SELO FUNARPEN**  
TABELIONATO DE NOTAS  
FRANCISCO BELTRÃO/PR  
FJU74166

**2º TABELIONATO DE NOTAS**  
Rua Tenente Camargo, 1999 - Centro - Francisco Beltrão, PR - CEP: 85.601-610 - Telefax: (46) 3055-8200  
**AUTENTICAÇÃO**  
A presente fotocópia confere com o documento a mim apresentado.  
O referido é verdade e Dou Fé.  
Francisco Beltrão - PR 10/11/2016  
KARINE SARTORI PAVAN WALTER - ESCRIVENTE - R\$4,55  
QUAQUEREMENDAOU RASURASERÁ CONSIDERADO COMO INDICIO DE ADULTERAÇÃO

CONFERE COM O ORIGINAL  
DATA: 15/05/18  
Ass: [Signature]



002417  
aud

MINISTERIO DA FAZENDA  
Secretaria da Receita Federal

**CPF - CADASTRO DE PESSOAS FISICAS**

Nome: ROSANE APARECIDA DE ANDRADES SPIELMANN

Nº de inscrição: 033925829-21

Data de expedição: 29/04/98



VALIDA EM TODO O TERRITORIO NACIONAL

REGISTRO SERIAL: 8.677.416 0

DATA DE EXPEDICAO: 23/03/1999

NOME: ROSANE APARECIDA DE ANDRADES SPIELMANN

FILIAÇÃO: ERACLIDES ANTONIO DE ANDRADES  
EVA FIDOMENA ANTONIO DE ANDRADES

NATURALIDADE: DOIS VIZINHOS/PR

DATA DE NASCIMENTO: 23/04/1976

COMARCA=DOIS VIZINHOS/PR, DA SEDE  
C, CHS 317, L1790=82AVU, FOLHA=59

CPF: [redacted]

ASSINATURA DO DIRETOR: [Signature]

LEI Nº 7.116 DE 29/08/83



SELO FUNARPEN

Tab. nº 13.228 de 18/07/2001

Exclusivo de

América do Sul

FUNSA

**TABELIONATO GODOL**

Rua João Dalpasquale, 530

11360-000

Em 11 MAIO 2018

Certifico e dou fé que a presente é uma cópia verdadeira e fiel do original comum-mente apresentado em testemunho de Dois Vizinhos Para

11360-000

BRUNA MAMFROI

TRANSCRIÇÃO TADOTIVA TESSORO

FRANCO

FRANCO

Este documento é o somatório de inscrições no CADASTRO DE PESSOAS FISICAS - CPF, validade a partir da data de emissão, não sendo prescrições no âmbito de vigência.

VALIDA EM TODO O TERRITORIO NACIONAL

Emissão em: 29/04/98

REPÚBLICA FEDERATIVA DO BRASIL

SECRETARIA DE ESTADO DE SEGURANÇA PÚBLICA  
INSTITUTO DE IDENTIFICAÇÃO DO PARANÁ

POLEGAR DIREITO

Assinatura do titular: Rosane Ap. A. Spielmann

CARTEIRA DE IDENTIDADE

26 MAR. 2018

**CONTRATO SOCIAL**  
**CCS PLASTICOS INDÚSTRIA E COMERCIO LTDA**

1

VITORIA SILVA DE DEUS (ESCRIVENTE)  
RAFAEL FRANCISCO SANTOS LEAL (TABELÃO)

HENRIQUE CASTELLANI VETORELLO, brasileiro, solteiro, nascido em 07 (sete) de dezembro de 1993 (um mil, novecentos e noventa e três), empresário, residente e domiciliado em Francisco Beltrão - Pr., à rua Minas Gerais, nº 1461, bairro Alvorada - CEP nº 85.601-060, portador do CPF/MF nº 093.372.119-63, carteira de identidade RG nº 10.842.851-1 SSP/PR e ROSANE APARECIDA DE ANDRADES SPIELMANN, brasileira, casada em regime de comunhão universal de bens, empresária, residente e domiciliado em Dois Vizinhos - Pr., à linha Novo Horizonte, Interior - CEP nº 85.660-000, portadora do CPF/MF nº 033.925.829-21, carteira de identidade RG nº 8.677.416-0 SSP/PR, resolvem constituir uma sociedade limitada, mediante as seguintes cláusulas:

**CLAUSULA PRIMEIRA:** A sociedade girará sob o nome comercial de CCS PLASTICOS INDUSTRIA E COMERCIO LTDA, com sede e foro na cidade de Francisco Beltrão - Pr, à rua de acesso a Linha Triton, nº 81 - Distrito Industrial Irineu Montemezzo - CEP nº 85.601-970.

**CLAUSULA SEGUNDA:** A sociedade terá por objetivo mercantil: FABRICAÇÃO DE EMBALAGENS PLASTICAS, COMÉRCIO VAREJISTA DE EMBALAGENS, COMERCIO ATACADISTA DE EMBALAGENS DE QUALQUER MATERIAL.

**CLAUSULA TERCEIRA:** O prazo de duração da sociedade é indeterminado, com inicio de suas atividades a partir de 01 de abril de 2014.

**CLAUSULA QUARTA:** O capital social da empresa na forma prevista neste ato na importância de R\$ 200.000,00 (duzentos mil reais), divididos em 200.000 (duzentas mil) quotas no valor de R\$ 1,00 (um real) cada uma, ficam assim distribuído entre os sócios:

- a) HENRIQUE CASTELLANI VETORELLO - R\$ 80.000,00 (oitenta mil reais), integralizados no presente ato, em moeda corrente do país.
- b) ROSANE APARECIDA DE ANDRADES SPIELMANN - R\$ 120.000,00 (cento e vinte mil reais), integralizados no presente ato, em moeda corrente do país.

SÓCIO	QUOTAS	VALOR
HENRIQUE CASTELLANI VETORELLO	80.000	R\$ 80.000,00
ROSANE APARECIDA DE ANDRADES SPIELMANN	120.000	R\$ 120.000,00
TOTAL	200.000	R\$ 200.000,00

**CLAUSULA QUINTA:** A responsabilidade de cada sócio é restrita ao valor de suas quotas, mas todos respondem solidariamente pela integralização do capital social.

**CLAUSULA SEXTA:** As quotas da sociedade são indivisíveis e não poderão ser transferidas ou alienadas a qualquer título à terceiros, sem o consentimento do sócio remanescente, ao qual, fica assegurado o direito de preferência em igualdade de condições.

**CLAUSULA SETIMA:** O sócio que desejar transferir suas quotas deverá notificar por escrito, ao sócio remanescente, discriminando-lhe o preço, forma e prazo de pagamento, para que este exerça ou renuncie o direito de preferência, o que deverá fazer dentro de sessenta dias contados a partir da data da notificação. Ou em maior prazo, a critério do sócio alienado. Decorrido o prazo sem que haja exercido o direito de preferência, as quotas poderão ser livremente negociadas.

**CLAUSULA OITAVA:** A administração da sociedade caberá ao sócio HENRIQUE CASTELLANI VETORELLO, individualmente, com poderes e atribuições de administrador, autorizado o uso do nome empresarial, vedado no entanto, em atividades estranhas ao seu interesse social ou assumir obrigações seja em favor dos quotistas, ou de terceiros.

**CLAUSULA NONA:** Pelos serviços que prestarem a sociedade, perceberá o administrador, a título de "PRO LABORE", a quantia mensal fixada em comum, até o limite de deduções fiscais, previstos na legislação do imposto de renda, a qual será levada a conta de despesas gerais.

CONFERE COM O ORIGINAL  
DATA: 15/05/18  
ASS: [assinatura]



2º Tabelionato de Notas  
Autenticação de Documentos  
Esta cópia que está conforme ao  
documento original apresentado Dou Fe  
em Francisco Beltrão - PR

002419  
alg  
2

20 MAR. 2018

CONTRATO SOCIAL  
CCS.PLASTICOS INDÚSTRIA E COMERCIO LTDA

MARIA SILVA DE DEUS (ESCREVENTE)  
Rafael Francisco Santos Leal (TABELAÇÃO)

**CLAUSULA DECIMA:** O ano social coincidirá com o ano civil, devendo a 31 de dezembro de cada ano, ser precedido o balanço geral da sociedade, obedecido as prescrições legais e técnicas pertinentes a matéria. Os resultados serão divididos entre os lucros, proporcionais as quotas de cada sócio ou ficarem em reserva da sociedade.

**CLAUSULA DECIMA PRIMEIRA:** Nos quatro meses seguintes ao término do exercício social, os sócios deliberarão sobre as contas e designação dos administradores quando for o caso.

**CLAUSULA DECIMA SEGUNDA:** Falecendo ou interditado qualquer sócio, a sociedade continuará suas atividades com os herdeiros, sucessores e o incapaz representado. Não sendo possível ou inexistindo interesse destes ou dos sócios remanescentes, o valor de seus haveres será apurado e liquidado com base na situação patrimonial da sociedade, à data da resolução, verificada em balanço especialmente levantado.

**Parágrafo Único:** O mesmo procedimento será adotado em outros casos em que a sociedade se resolva em relação a seu sócio.

**CLAUSULA DECIMA TERCEIRA:** Os administradores declaram, sob as penas da lei, que não estão impedidos de exercerem a administração da sociedade, por lei especial, ou em virtude de condenação criminal, ou por se encontrarem sob os efeitos dela, a pena que vede, ainda que temporariamente o acesso a cargo público, ou por crime falimentar, de prevaricação, peita ou suborno, concussão, peculato, ou contra a economia popular, ou contra o sistema financeiro nacional, contra normas de defesa da concorrência, contra as relações de consumo, fé pública, ou a propriedade. (art. 1.011, inc. 1º, CC/2002).

**CLAUSULA DECIMA QUARTA:** Fica o eleito o foro da comarca de Francisco Beltrão - PR, para o exercício e o cumprimento dos direitos e obrigações resultantes deste contrato.

E, por estarem assim justos e contratados, assinam o presente instrumento em três vias de igual teor e forma, juntamente com duas testemunhas, obrigando-se por si e seus herdeiros a cumpri-lo em todas as suas cláusulas.

Francisco Beltrão - Pr., 26 de março de 2014.

*Henrique Castellani Vetorello*  
HENRIQUE CASTELLANI VETORELLO

*Rosane Ap. A. Spielmann*  
ROSANE APARECIDA DE ANDRADES SPIELMANN



Testemunhas:

*Marili M. Corazza Lampugnani*  
MARILI M. CORAZZA LAMPUGNANI  
RG nº 4.304.038-3 SSP/PR

*Evelin Poliana Zamadei Armachuk*  
EVELIN POLIANA ZAMADEI ARMACHUK  
RG nº 9.804.842-1 SSP/PR

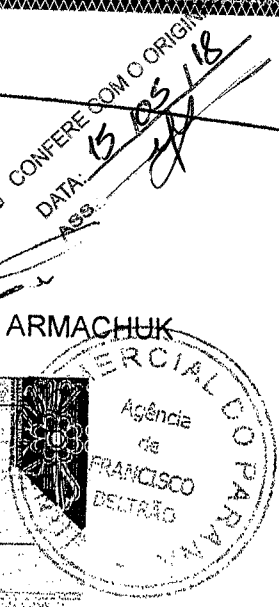
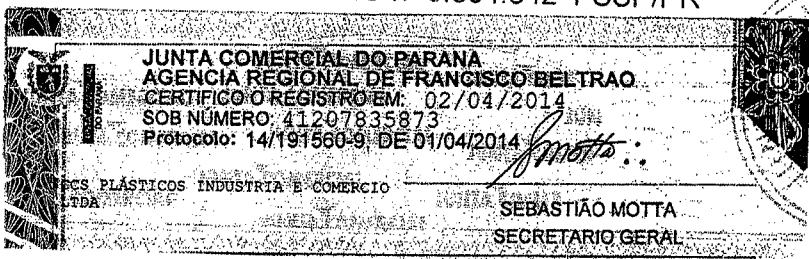



REPÚBLICA FEDERATIVA DO BRASIL  
 SEGUNDO TABELIONATO DE NOTAS  
 FRANCISCO BELTRÃO - PR  
 Marcos Jose Riquetti  
 Tabelião Designado

00242  
 WJ

Lv. 0222-P

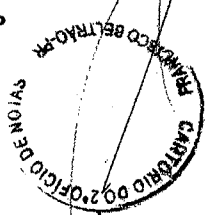

2º Tabelionato de Notas  
 Rafael Pio. S. Leal  
 Tabelião  
 139

Prot. 00012689

Pag. 001

**PROCURAÇÃO BASTANTE que faz CCS PLÁSTICOS INDUSTRIA E COMERCIO LTDA - EPP, na forma abaixo:**

SAIBAM, quantos este público instrumento de procuração virem que, aos dezanove dias do mês de setembro do ano de dois mil e dezesseis (19/09/2016), nesta cidade e Comarca de Francisco Beltrão, Estado do Paraná, neste 2º Tabelionato de Notas, perante mim, Diego Patric Gemelli, Escrevente, compareceu como **Outorgante a empresa CCS PLÁSTICOS INDUSTRIA E COMERCIO LTDA - EPP**, pessoa jurídica de direito privado, com sede e foro na Rua de acesso à Linha Triton, nº 81, Distrito Industrial Irineu Montemezzo, nesta cidade de Francisco Beltrão-PR, inscrita no CNPJ/MF sob nº 20.023.646/0001-00, com registro na Junta Comercial do Estado do Paraná sob NIRE 41 2 0783587-3, em data de 02/04/2014, neste ato representada, conforme documentos arquivados nesta Serventia em pasta própria sob nº 782, por seu **administrador, Sr. HENRIQUE CASTELLANI VETORELLO**, brasileiro, solteiro, maior, nascido em 07/12/1993, empresário, portador da cédula de identidade nº 10.842.851-1-SSP/PR, inscrito no CPF/MF nº 093.372.119-63, residente e domiciliado na Rua Minas Gerais, nº 1461, Bairro Alvorada, nesta cidade de Francisco Beltrão-PR, reconhecido como o próprio por mim, Escrevente, através dos documentos de identificação apresentados, do que dou fé. Então, pela outorgante me foi dito que por este público instrumento nomeia e constitui sua **procuradora, a Sr. LUCILENE CORREA GRANZOTTO**, brasileira, divorciada, nascida em 11/06/1966, comerciante, portadora da Cédula de Identidade nº 4.124.088-1-SESP/PR, expedida em 08/08/2011, inscrita no CPF/MF nº 580.885.809-78, residente e domiciliada na Rua Sergipe, nº 2110 - Apto-31, Bairro São Cristovão, nesta cidade de Francisco Beltrão-PR, a quem confere poderes amplos, gerais e ilimitados para gerir e administrar a empresa outorgante, podendo para tanto praticar os seguintes atos: representá-la junto a quaisquer estabelecimentos bancários e cooperativas de crédito, podendo abrir, movimentar e encerrar contas corrente e Cadernetas de Poupança, inclusive as já existentes, assinar contratos de abertura de crédito, convencionar cláusulas e condições, re-ratificar e aditar, emitir, aceitar, endossar e descontar cheques, fazer depósitos e retiradas, autorizar passes e remessas, assinar guias de retiradas, receber ordem de pagamento, assinar contrato de câmbio ou boleto, requisitar talões de cheques, passar recibos, dar quitação, solicitar e obter informações sobre contas bancárias, requerer, alegar e assinar o que convier, apresentar provas, prestar declarações, juntar e retirar documentos, solicitar e retirar cartão magnético, cadastrar e alterar, desbloquear e cancelar senhas, emitir, endossar, aceitar duplicatas, descontar, caucionar e entregar para cobrança bancária duplicatas, letras de câmbio e notas promissórias, assinando os respectivos contratos, propostas e borderôs; representar perante as Carteiras de Câmbio e Comércio Exterior dos citados bancos, assinar contratos de remessa de numerários para o Exterior, ou de recebimento de numerários do Exterior dentro das normas comerciais vigentes no País, representar junto ao Banco Central do Brasil, requerer autorização de remessa de valores ao Exterior, cumprir exigências; assinar toda a correspondência da outorgante, inclusive a dirigida aos bancos, dando instruções sobre títulos, autorizando abatimentos, descontos, prorrogações de vencimentos, entregas franco de pagamentos, protestos e o que mais preciso for; cobrar e receber quaisquer importâncias devidas a outorgante por qualquer título ou origem, mesmo de repartições públicas em geral, passando os competentes recibos e dando quitações, inclusive efetuar protestos de duplicatas, notas promissórias, letras de câmbio e outros títulos de crédito, assinar os respectivos recibos e instrumentos, requerer, retirar aqueles títulos de estabelecimentos bancários aos quais ela haja endossado para cobrança, desde que vencidos e não tenham sido pagos pelos responsáveis, assim como também de Cartórios, assinar termos de entregas; comprar e vender mercadorias

CONFERE COM O ORIGINAL  
 DATA: 15/09/16  
 ASS: [assinatura]



REPÚBLICA FEDERATIVA DO BRASIL  
 SEGUNDO TABELIONATO DE NOTAS  
 FRANCISCO BELTRÃO - PR  
 Marcos Jose Riquetti  
 Tabelião Designado

002421  
 wd

Lv. 0222-P

Fls. 140

Prot. 00012689

Pag. 002

de seu ramo de negócio, admitir e demitir empregados, fixar-lhes salários e atribuições, assinando as respectivas Carteiras de Trabalho, Cartas de Aviso Prévio e demais documentos; assinar guias de Autorização para Movimentação de Conta Vinculados do Fundo de Garantia por Tempo de Serviço de seus empregados; representá-la junto a repartições públicas, federais, estaduais, municipais, autarquias, de Economia Mista e Paraestatais, Pessoas Físicas e Jurídicas, inclusive junto à Secretaria da Receita Federal, Secretaria de Estado da Fazenda, Empresa Brasileira de Correios e Telégrafos, Instituto Nacional de Seguridade Social - INSS, IAPAS, Ministério do Trabalho, Prefeituras, Juntas de Conciliação e Julgamento, e aí requerer, alegar e assinar o que convier, apresentar provas, prestar declarações, juntar e retirar documentos, pagar impostos, taxas, receber restituições, receber e expedir correspondências simples ou registradas, com ou sem valor declarado, inclusive encomendas e Colis Posteaux; comparecer em audiências, concordar, discordar, notificar e receber notificações, representá-la em concorrências públicas, licitações, tomadas de preços, podendo assinar propostas de preço, propostas técnica, fazer e assinar declarações e relações em geral, visar documentos, efetuar e levantar caução, requerer, alegar e assinar o que convier, apresentar provas, prestar declarações, juntar e retirar documentos, cumprir exigências; constituir advogados com os poderes contidos nas cláusulas "Ad Judicia" para defendê-la em toda e qualquer ação em que a mesma figure como autora, ré, oponente ou mandante, e os de transigir, desistir, recorrer, receber, passar recibos, dar quitação, e praticar enfim, todos os demais atos necessários ao cabal e fiel desempenho do presente mandato. **O presente mandato é válido por prazo indeterminado. Ficam ciêntes as partes de que cessa a procuração nas seguintes condições: I) pela revogação ou pela renúncia; II) pela morte ou interdição de uma das partes; III) pela mudança de estado que inabilite o mandante a conferir os poderes, ou o mandatário para os exercer; IV) pelo término do prazo ou pela conclusão do negócio (Artigo 682 do Código Civil).** Assim disse, pediu e eu lhe lavrei esta procuração, a qual feita e lhe sendo lida é achada conforme, aceita, outorgada e assinada comigo, Escrevente, que a preparei, conferi, dou fé, assino em público e raso. Dispensadas as testemunhas instrumentárias, conforme item 11.2.18 do Código de Normas da Corregedoria-Geral da Justiça deste Estado. **Procuração Protocolada sob nº 00968/2016, do Livro de Protocolo Geral nº 13, em data de 19/09/2016. Francisco Beltrão, 19 de setembro de 2016. (aa) HENRIQUE CASTELLANI VETORELLO. Nada mais consta. O referido é verdade e dou fé. Custas: 384,62 VRC = R\$ 70,00 + Selo Furnapen R\$ 0,75 + Funrejus R\$17,50 = Valor Total Custas: R\$ 88,25.**

Em testº da verdade.

Francisco Beltrão, 19 de setembro de 2016

Diego Patric Gemelli  
 Escrevente

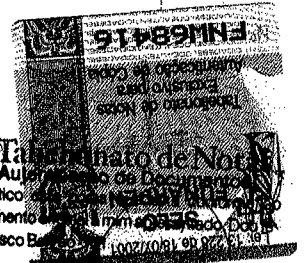
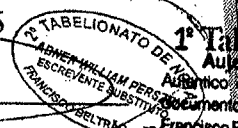

25 ABR. 2018

FUNARPEN - SELO DIGITAL Nº vrY9P . jAwbl . 5e82f , Controle: 3XetW . GvCwy  
 Nº vrY9P . jAwbl . 5e82f , Controle: 3XetW . GvCwy  
 Confira os dados do ato em: <http://funarpen.com.br>

RICARDO FINATTO (ESCREVENTE)  
 RAFAEL FRANCISCO SANTOS LEAL (TABELIÃO)

CONFERE COM O ORIGINAL  
 DATA: 15/05/18  
 ASS: [assinatura]





**SECRETARIA DA MICRO E PEQUENA EMPRESA  
DEPARTAMENTO DE REGISTRO EMPRESARIAL E INTEGRAÇÃO  
JUNTA COMERCIAL DO PARANÁ**

**CERTIDÃO SIMPLIFICADA**

002422

Página: 001 / 001

Certificamos que as informações abaixo constam dos documentos arquivados nesta Junta Comercial e são vigentes na data da sua expedição.

<b>Nome Empresarial</b> CCS PLÁSTICOS INDUSTRIA E COMERCIO LTDA EPP			
<b>Natureza Jurídica:</b> SOCIEDADE EMPRESÁRIA LIMITADA			
<b>Número de Identificação do Registro de Empresas - NIRE (Sede)</b> 41 2.0783587-3	<b>CNPJ</b> 20.023.646/0001-00	<b>Data de Arquivamento do Ato Constitutivo</b> 02/04/2014	<b>Data de Início de Atividade</b> 01/04/2014
<b>Endereço Completo (Logradouro, N° e Complemento, Bairro, Cidade, UF, CEP)</b> RUA P/ LINHA TRITON, 81, DISTR. INDL. IRINEU MONTEMEZZO, FRANCISCO BELTRÃO, PR, 85.601-970			
<b>Objeto Social</b> FABRICAÇÃO DE EMBALAGENS PLÁSTICAS, COMERCIO VAREJISTA DE EMBALAGENS, COMERCIO ATACADISTA DE EMBALAGENS DE QUALQUER MATERIAL			
<b>Capital: R\$</b> 200.000,00 (DUZENTOS MIL REAIS)	<b>Capital Integralizado: R\$</b> 200.000,00 (DUZENTOS MIL REAIS)	<b>Microempresa ou Empresa de Pequeno Porte (Lei nº 123/2006)</b> Microempresa	<b>Prazo de Duração</b> Indeterminado
<b>Sócios/Participação no Capital/Espécie de Sócio/Administrador/Término do Mandato</b>			<b>Término do Mandato</b>
<b>Nome/CPF ou CNPJ</b>	<b>Participação no capital (R\$)</b>	<b>Espécie de Sócio</b>	<b>Administrador</b>
ROSANE APARECIDA DE ANDRADES SPIELMANN 033.925.829-21	120.000,00	SÓCIO	XXXXXXXXXX
HENRIQUE CASTELLANI VETORELLO 093.372.119-63	80.000,00	SÓCIO	Administrador XXXXXXXXXX
<b>Último Arquivamento</b>		<b>Situação</b>	
<b>Data:</b> 02/04/2014	<b>Número:</b> 20141915595	REGISTRO ATIVO	
<b>Ato:</b> ENQUADRAMENTO DE MICROEMPRESA		<b>Status</b>	
<b>Evento (s):</b>		XXXXXXXXXXXXXXXXXXXX	

FRANCISCO BELTRÃO - PR, 23 de abril de 2018



18/274271-7

*Libertad Bogus*

LIBERTAD BOGUS  
SECRETARIA GERAL

CONFERE COMO ORIGINAL  
DATA: 15/05/18  
ASS: *[Signature]*

**JUNTA COMERCIAL DO PARANÁ**



002423  
ccg

**Razão Social:** CCS PLÁSTICOS INDÚSTRIA E COMÉRCIO LTDA – EPP  
**Fantasia:** CCS PLÁSTICOS - CNPJ: 20.023.646/0001-00 - IE: 90660779-40  
**Endereço:** ROD PR 180 KM 01 - Acesso à Linha Triton – Barracão 81  
Distrito Industrial II Caixa Postal 1547- Francisco Beltrão – Pr  
CEP 85.601-970 Fone: (46) 3524-3149 E -mail: [ccsecoplastico@gmail.com](mailto:ccsecoplastico@gmail.com)

## ANEXO V

### DECLARAÇÃO DE CUMPRIMENTO DA LEI COMPLEMENTAR N.º 123/2006, LEI COMPLEMENTAR N.º 147/2014 E LEI COMPLEMENTAR N.º 155/2016

À Consórcio Intermunicipal de Saúde  
At. Comissão de Licitação

**PROPONENTE:** CCS PLÁSTICOS INDÚSTRIA E COMÉRCIO LTDA - EPP  
**ENDEREÇO:** ROD. PR 180 Km 01 Acesso à Linha Triton – Distrito Industrial II – Irineu  
Montemezzo – Barracão 81 – Bairro Sadia - CEP 85.601-970  
**CIDADE:** FRANCISCO BELTRÃO - PR  
**C.N.P.J.:** 20.123.646/000100  
**FONE:** 46 3524-3149 / 99110-9799

Declara que conhece os benefícios dos artigos 42 a 45, da Lei Complementar n.º 123/2006, Lei Complementar n.º 147/2014 e Lei Complementar n.º 155/2016 (Estatuto da Micro e Pequena Empresa), preenchendo os requisitos para concessão dos mesmos.

Francisco Beltrão, 12 de maio de 2018.

Lucilene Correa Granzotto  
RG 4124088-1 SSP/PR CPF 58088580978  
Representante Legal



002424  
wg

### Consulta de Impedidos de Licitar

**Pesquisa Impedidos de Licitar**

**Fornecedor**

Tipo documento	CNPJ	Número documento	20023646000100
Nome			
Período publicação : de		até	
Data de Início Impedimento: de		até	
Data de Fim Impedimento: de		até	

Pesquisar

NENHUM ITEM ENCONTRADO!



002425  
wg

# PREGÃO PRESENCIAL N° 012/2018

LICITANTE: COINTER MATERIAL  
MÉDICO HOSPITALAR LTDA  
CNPJ: 03.800.317/0001-09  
ENDEREÇO: Rua Tupy, 1723 - CEP 89.214-505  
Bairro Nova Brasília, - Joinville/SC

**OBJETO.: FORMAÇÃO DE REGISTRO DE PREÇOS PARA AQUISIÇÃO PARCELADA DE MATERIAIS HOSPITALARES, INSUMOS AMBULATORIAIS, LABORATORIAIS, HOSPITALARES e INSTRUMENTAIS CIRÚRGICOS, conforme as especificações técnicas constantes no Anexo I - Termo de Referência.**

03 800 317/0001-09

COINTER MATERIAL MÉDICO  
HOSPITALAR LTDA.

RUA TUPY, 1.723  
NOVA BRASÍLIA - CEP 89214-505

JOINVILLE - SANTA CATARINA



Cointer Material Médico Hospitalar Ltda.  
CNPJ. 03.800.317/0001-09 | I.E. 254.038.220  
Rua Tupy, 1723 | 89214-505 | Joinville - SC  
47 3433-2065 | www.cointer.com.br | cointer@cointer.com.br

002406  
aug

De : Cointer Material Médico Hospitalar Ltda

CNPJ nº : 03.800.317/0001-09

Endereço: Rua Tupy, 1723 – Bairro Nova Brasília – Joinville/SC – CEP: 89.214-505

AO

CONSÓRCIO INTERMUNICIPAL DE SAÚDE - CONIMS

PREGÃO PRESENCIAL Nº 012/2018

### PROPOSTA

Item	Código	Descrição do Produto	Apresentação	Qtde	Marca	Preço Unitário	Preço Total
32	14060069	Ambú/Reanimador, manual, adulto, silicone transparente, com reservatório, fácil uso, assepsia e visualização. Fabricante: HEADSTAR MEDICAL PRODUCTS CO.,LTD. Apresentação: Emb. c/ 01 Und.	Und.	50	MD	R\$ 147,90	R\$ 7.395,00
33	14060070	Ambú/Reanimador, manual, infantil, silicone transparente, com reservatório, fácil uso, assepsia e visualização. Fabricante: HEADSTAR MEDICAL PRODUCTS CO.,LTD. Apresentação: Emb. c/ 01 Und.	Und.	35	MD	R\$ 147,90	R\$ 5.176,50
34	14060358	Ambú/Reanimador, manual, neonatal, silicone transparente com reservatório, fácil uso, assepsia e visualização. Fabricante: HEADSTAR MEDICAL PRODUCTS CO.,LTD. Apresentação: Emb. c/ 01 Und.	Und.	35	MD	R\$ 147,90	R\$ 5.176,50
48	14060148	Atadura de crepom medindo 06 cm de largura por 4,5 m de comprimento esticado com 13 fios/cm2, confeccionada com 100% algodão cru, com fios retorcidos no urdume em combinação de altas torções em "Z" e "S" com bordas/ourelas com megiro, acabadas, elasticidade adequada, enrolada uniformemente ( de forma cilíndrica ), isento de defeitos, embalagem com dados de identificação, procedência, data de validade, lote de fabricação e Registro no Ministério da Saúde. Fabricante: BIOTEXTIL INDUSTRIA E COMERCIO LTDA. Apresentação: Pacote c/ 12 Und.	Und.	8.000	BioTêxtil	R\$ 0,35	R\$ 2.800,00

*(Handwritten signatures and initials)*

002427  
 wq

49	14060146	Atadura de crepom medindo 10 cm de largura por 4,5 m de comprimento esticado com 13 fios/cm2, confeccionada com 100% algodão cru, com fios retorcidos no urdume em combinação de altas torções em "Z" e "S" com bordas/ourelas com megiro, acabadas, elasticidade adequada, enrolada uniformemente ( de forma cilíndrica) , isento de defeitos, embalagem com dados de identificação, procedência, data de validade, lote de fabricação e Registro no Ministério da Saúde. <b>Fabricante: BIOTEXTIL INDUSTRIA E COMERCIO LTDA.</b> <b>Apresentação: Pacote c/ 12 Und.</b>	Und.	15.000	BioTêxtil	R\$ 0,52	R\$ 7.800,00
50	14060953	Atadura de crepom medindo 12 cm de largura por 4,5 m de comprimento esticado com 13 fios/cm2, confeccionada com 100% algodão cru, com fios retorcidos no urdume em combinação de altas torções em "Z" e "S" com bordas/ourelas com megiro, acabadas, elasticidade adequada, enrolada uniformemente ( de forma cilíndrica) , isento de defeitos, embalagem com dados de identificação, procedência, data de validade, lote de fabricação e Registro no Ministério da Saúde. <b>Fabricante: BIOTEXTIL INDUSTRIA E COMERCIO LTDA.</b> <b>Apresentação: Pacote c/ 12 Und.</b>	Und.	15.000	BioTêxtil	R\$ 0,63	R\$ 9.450,00
51	14060150	Atadura de crepom medindo 15 cm de largura por 4,5 m de comprimento esticado com 13 fios/cm2, confeccionada com 100% algodão cru, com fios retorcidos no urdume em combinação de altas torções em "Z" e "S" com bordas/ourelas com megiro, acabadas, elasticidade adequada, enrolada uniformemente ( de forma cilíndrica) , isento de defeitos, embalagem com dados de identificação, procedência, data de validade, lote de fabricação e Registro no Ministério da Saúde. <b>Fabricante: BIOTEXTIL INDUSTRIA E COMERCIO LTDA.</b> <b>Apresentação: Pacote c/ 12 Und.</b>	Und.	19.000	BioTêxtil	R\$ 0,79	R\$ 15.010,00
52	14060151	Atadura de crepom medindo 20 cm de largura por 4,5 m de comprimento esticado com 13 fios/cm2, confeccionada com 100% algodão cru, com fios retorcidos no urdume em combinação de altas torções em "Z" e "S" com bordas/ourelas com megiro, acabadas, elasticidade adequada, enrolada uniformemente ( de forma cilíndrica) , isento de defeitos, embalagem com dados de identificação, procedência, data de validade, lote de fabricação e Registro no Ministério da Saúde. <b>Fabricante: BIOTEXTIL INDUSTRIA E COMERCIO LTDA.</b> <b>Apresentação: Pacote c/ 12 Und.</b>	Und.	15.000	BioTêxtil	R\$ 1,05	R\$ 15.750,00

Handwritten signatures and initials at the bottom of the page.

53	14060152	Atadura de crepom medindo 25 cm de largura por 4,5 m de comprimento esticado com 13 fios/cm2, confeccionada com 100% algodão cru, com fios retorcidos no urdume em combinação de altas torções em "Z" e "S" com bordas/ourelas com megiro, acabadas, elasticidade adequada, enrolada uniformemente ( de forma cilíndrica ), isento de defeitos, embalagem com dados de identificação, procedência, data de validade, lote de fabricação e Registro no Ministério da Saúde. <b>Fabricante: BIOTEXTIL INDUSTRIA E COMERCIO LTDA.</b> <b>Apresentação: Pacote c/ 12 Und.</b>	Und.	2.000	BioTêxtil	R\$ 1,32	R\$ 2.640,00
54	14060153	Atadura de crepom medindo 30 cm de largura por 4,5 m de comprimento esticado com 13 fios/cm2, confeccionada com 100% algodão cru, com fios retorcidos no urdume em combinação de altas torções em "Z" e "S" com bordas/ourelas com megiro, acabadas, elasticidade adequada, enrolada uniformemente ( de forma cilíndrica ), isento de defeitos, embalagem com dados de identificação, procedência, data de validade, lote de fabricação e Registro no Ministério da Saúde. <b>Fabricante: BIOTEXTIL INDUSTRIA E COMERCIO LTDA.</b> <b>Apresentação: Pacote c/ 12 Und.</b>	Und.	3.000	BioTêxtil	R\$ 1,65	R\$ 4.950,00
55	14060149	Atadura de crepom medindo 8 cm de largura por 4,5 m de comprimento esticado com 13 fios/cm2, confeccionada com 100% algodão cru, com fios retorcidos no urdume em combinação de altas torções em "Z" e "S" com bordas/ourelas com megiro, acabadas, elasticidade adequada, enrolada uniformemente ( de forma cilíndrica ), isento de defeitos, embalagem com dados de identificação, procedência, data de validade, lote de fabricação e Registro no Ministério da Saúde. <b>Fabricante: BIOTEXTIL INDUSTRIA E COMERCIO LTDA.</b> <b>Apresentação: Pacote c/ 12 Und.</b>	Und.	13.000	BioTêxtil	R\$ 0,43	R\$ 5.590,00
56	14060155	Atadura de gaze tipo queijo, gaze hidrófila, medindo 91 cm de largura por 91 m de comprimento, cor branca, confeccionada com fios 100 % algodão, com 13 fios/cm2, 8 camadas 3 dobras, enrolada de forma contínua, isenta de amido, alvejante óptico, ácidos e álcalis, em embalagem individual constando externamente os dados de identificação, procedência, data de validade, lote de fabricação. Registro no Ministério da Saúde. <b>Fabricante: BIOTEXTIL INDUSTRIA E COMERCIO LTDA.</b> <b>Apresentação: Pacote c/ 12 Und.</b>	Und.	300	BioTêxtil	R\$ 84,00	R\$ 25.200,00
69	14060924	Bandagem triangular em algodão cru Tamanho ( G) <b>Fabricante: Fibra Bolsas.</b> <b>Apresentação: Emb. c/ 01 Und</b>	Und.	100	Fibra Resgate	R\$ 8,85	R\$ 885,00
70	14060925	Bandagem triangular em algodão cru Tamanho (M). <b>Fabricante: Fibra Bolsas.</b> <b>Apresentação: Emb. c/ 01 Und</b>	Und.	100	Fibra Resgate	R\$ 4,95	R\$ 495,00

Handwritten signatures and marks at the bottom of the page.

71	14060926	Bandagem triangular em algodão cru. Tamanho (P) Fabricante: Fibra Bolsas. Apresentação: Emb. c/ 01 Und	Und.	100	Fibra Resgate	R\$ 3,15	R\$ 315,00
75	14060218	Bota de Unna pronta para uso de bandagem flexível branca ( 30% algodão e 70% poliéster), impregnada de pasta não solidificável, de óxido de zinco, acácia, glicerina, óleo de rícino e vaselina 7,5 x 6cm à 10,16cm x 9,14. Fabricante: CONVATEC LIMITED. Apresentação: Cx.c/ 01 Und.	Und.	200	Convatec	R\$ 29,60	R\$ 5.920,00
76	14060219	Bota de Unna pronta para uso de bandagem flexível branca 30% algodão e 70% poliéster tamanho: 10,2 cm x 9,14 m. Fabricante: CONVATEC LIMITED. Apresentação: Cx.c/ 01 Und.	Und.	500	Convatec	R\$ 29,60	R\$ 14.800,00
90	14060238	Canula de GUEDELL nº 0 Fabricante: HEADSTAR MEDICAL PRODUCTS CO.,LTD. Apresentação: Emb. Individual.	Und.	150	MD	R\$ 2,90	R\$ 435,00
91	14060239	Canula de GUEDELL nº 1 Fabricante: HEADSTAR MEDICAL PRODUCTS CO.,LTD. Apresentação: Emb. Individual.	Und.	150	MD	R\$ 2,90	R\$ 435,00
92	14060240	Canula de GUEDELL nº 2 Fabricante: HEADSTAR MEDICAL PRODUCTS CO.,LTD. Apresentação: Emb. Individual.	Und.	150	MD	R\$ 2,90	R\$ 435,00
93	14060241	Canula de GUEDELL nº 3 Fabricante: HEADSTAR MEDICAL PRODUCTS CO.,LTD. Apresentação: Emb. Individual.	Und.	100	MD	R\$ 2,90	R\$ 290,00
94	14060242	Canula de GUEDELL nº 4 Fabricante: HEADSTAR MEDICAL PRODUCTS CO.,LTD. Apresentação: Emb. Individual.	Und.	100	MD	R\$ 2,90	R\$ 290,00
95	14060243	Canula de GUEDELL nº 5 Fabricante: HEADSTAR MEDICAL PRODUCTS CO.,LTD. Apresentação: Emb. Individual.	Und.	100	MD	R\$ 2,90	R\$ 290,00
159	14060310	Compressa cirúrgica, medindo 23 cm x 25 cm, peso 08 gramas/unidade, não estéril, com fios 100% algodão, quatro camadas, com amarrações para camadas não deslizarem, com ou sem fio radiopaco, costura OV ER-LOCK , com cadarço, macia, isenta de amido, alvejante óptico, ácidos, álcalis, hidrófila, cor branca. Embalagem com dados de identificação como: procedência, data de validade, lote de fabricação e Registro no Ministério da Saúde. Pacote c/ 50 unidades. Fabricante: BIOTEXTIL INDUSTRIA E COMERCIO LTDA. Apresentação: Pacote c/ 50 Und.	Pct.	300	BioTêxtil	R\$ 39,75	R\$ 11.925,00

Handwritten signatures and initials at the bottom of the page.

160	14060905	Compressa cirúrgica, medindo 45 cm x 50 cm, peso a partir de 30 gramas/unidade, não estéril, com fios 100% algodão, quatro camadas, com amarrações para camadas não deslizarem, com ou sem fio radiopaco, costura OV ER-LOCK, com cadarço, macia, isenta de amido, alvejante óptico, ácidos, álcalis, hidrófila, cor branca. Embalagem com dados de identificação como: procedência, data de validade, lote de fabricação e Registro no Ministério da Saúde. Pacote c/50 unidades <b>Fabricante: BIOTEXTIL INDUSTRIA E COMERCIO LTDA.</b> <b>Apresentação: Pacote c/ 50 Und.</b>	Pct.	500	BioTêxtil	R\$ 73,35	R\$ 36.675,00
161	14060312	Compressa de gaze medindo 10 cm x 10 cm, com 13 fios/cm2, confeccionada em tecido 100% algodão, isenta de amido, alvejante óptico, ácidos, álcalis, com dobras para dentro em toda a sua extremidade, hidrófila, de cor branca. Embalagem com dados de identificação, procedência, data de validade, lote de fabricação e Registro no Ministério da Saúde. Pacote c/500 unidades <b>Fabricante: BIOTEXTIL INDUSTRIA E COMERCIO LTDA.</b> <b>Apresentação: Pacote c/ 500 Und.</b>	Pct.	5.400	BioTêxtil	R\$ 50,85	R\$ 274.590,00
162	14060313	Compressa de gaze medindo 7,5 cm x 7,5 cm, com 13 fios/cm2, confeccionada em tecido 100% algodão, isenta de amido, alvejante óptico, ácidos, álcalis, com dobras para dentro em toda a sua extremidade, hidrófila, de cor branca. Embalagem com dados de identificação, procedência, data de validade, lote de fabricação e Registro no Ministério da Saúde. Pacote c/500 unidades <b>Fabricante: BIOTEXTIL INDUSTRIA E COMERCIO LTDA.</b> <b>Apresentação: Pacote c/ 500 Und.</b>	Pct.	9.000	BioTêxtil	R\$ 29,00	R\$ 261.000,00
170	14060407	Detector Fetal ( Doppler Fetal) digital portátil recarregável, transdutor de alta frequência, compacto, leve, fácil operação, alto falante, ergonômico, possui compartimento para o transdutor, entrada para fone de ouvido, gravador ou computador, botão liga-desliga, controle de volume e desligamento automático, tela LCD, mínimo 2 modos de visualização da FCF - Frequência Cardíaca Fetal, numérica e gráfica ( Curva FCF ), alarme visuais/sonoros ajustáveis e programáveis, indicador de bateria, funcionamento com pilhas recarregáveis ( acompanha o produto) ou com pilhas alcalinas AA, carregador BIV OLT. Acompanha: Dispositivo, sonda 2 MHz ( transdutor ), 2 pilhas AA recarregáveis, carregador BIV OLT, Manual de operações em Português. Garantia mínima de 1 ano. <b>Modelo: FD200C.</b> <b>Fabricante: VCOMIN TECHNOLOGY LIMITED.</b> <b>Apresentação: Emb. Individual.</b>	Und.	20	MD	R\$ 779,99	R\$ 15.599,80

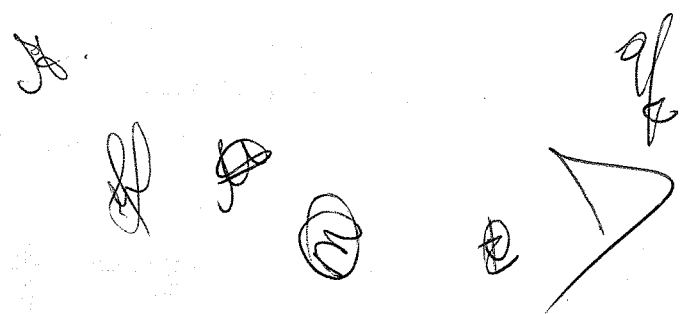

184	58010459	<p>Eletrodo cardiológico adulto descartável com dorso de espuma, gel sólido, adesivo acrílico hipoalergênico, pino de aço inoxidável e contra pino de cloreto de prata (AgCl) caixa c/ 50 unidades. <b>Modelo: 2223BRQ.</b> <b>Fabricante: 3M do Brasil Ltda.</b> <b>Apresentação: Pct. 50 Und.</b></p>	Cx.	300	3M	R\$ 15,05	R\$ 4.515,00
195	14060386	<p>Equipo macrogotas c/ pinça rolete, câ mara flexível de gotejamento, ponta perfurante de acordo com as normas ABNT, 20 gotas é o que equivale a 1ml, tubo de infusão com 1,20m embalado em papel grau cirurgico individualmente esterelizado a óxido de etileno, contendo Registro do Ministério da Saúde, data fabricação, validade e lote. <b>Modelo: T-EMA 06.</b> <b>Fabricante: Anhui Tiankang Medical Products Co. Ltd.</b> <b>Apresentação: Pct. c/ 25 Und.</b></p>	Und.	13.700	TKL	R\$ 0,81	R\$ 11.097,00
196	14060385	<p>Equipo macrogotas c/ pinça rolete, injetor lateral com latex free podendo fazer varias punções, câ mara flexível de gotejamento, ponta perfurante de acordo com as normas ABNT, 20 gotas é o que equivale a 1ml, tubo de infusão com 1,20m embalado em papel grau cirúrgico individualmente esterelizado a óxido de etileno, contendo Registro do Ministério da Saúde, data fabricação, validade e lote. <b>Modelo: T-EMA 06.</b> <b>Fabricante: Anhui Tiankang Medical Products Co. Ltd.</b> <b>Apresentação: Pct. c/ 25 Und.</b></p>	Pct.	35.000	TKL	R\$ 0,81	R\$ 28.350,00
207	14069949	<p>Esfigmomanô metro aneróide Adulto, sem engrenagens para maior durabilidade no instrumento. Atende as normas da AAMI de resistência a impactos, resistente a quedas de até 70 cm, não quebra e não perde a calibração. Garantia de calibração por 5 anos. Leve e livre de látex para maior comodidade. Manguito para braço direito e esquerdo para posicionamento preciso. Manguito com durabilidade de até 100.000 ciclos. Design ergonômico, permite trabalhar com a mão direita e esquerda ou produto equivalente. ACESSÓRIO: 01( uma) braçadeira adulto completa, 1( uma) válvula e 1 ( uma) pera. <b>Modelo: Mandaus II.</b> <b>Fabricante: ROSSMAX INTERNATIONAL LTD.</b> <b>Apresentação: Emb. Individual.</b></p>	Und.	50	MD	R\$ 341,90	R\$ 17.095,00

Handwritten signatures and initials at the bottom of the page.

208	14060154	<p>Esfigmomanô metro aneróide Infantil, sem engrenagens para maior durabilidade no instrumento. Atende as normas da AAMI de resistência a impactos, resistente a quedas de até 70 cm, não quebra e não perde a calibração. Garantia de calibração por 5 anos. Leve e livre de látex para maior comodidade. Manguito para braço direito e esquerdo para posicionamento preciso. Manguito com durabilidade de até 100.000 ciclos. Design ergonômico, permite trabalhar com a mão direita e esquerda ou produto equivalente. ACESSÓRIO: 01( uma) braçadeira infantil completa, 1( uma) válvula e 1 ( uma) pera.  <b>Modelo: Mandaus II.</b>  <b>Fabricante: ROSSMAX INTERNATIONAL LTD.</b>  <b>Apresentação: Emb. Individual.</b></p>	Und.	50	MD	R\$ 341,90	R\$	17.095,00
209	14060133	<p>Esfigmomanô metro para fixar na parede. Mecanismo aneróide livre de mercúrio. Visor com no mínimo 6 polegadas. Os números e o ponteiro do visor deverão ser uminescentes, para possibilitar uma melhor visualização em variadas condições de luz. Compartimento para armazenagem da braçadeira. Precisão de leitura de + -3mmHg. Todos os acessórios do produto devem ser isentos de látex, antialérgicos. Laudo técnico do IPEM ( INMETRO) . A garantia do equipamento e seus acessórios, deverão ser pelo período mínimo de dois anos, comprovada através do manual registrado na ANVISA. Acessórios que deverão acompanhar o produto são: uma braçadeira adulto, um tubo espiral de 2,4m, uma pera com válvula e manual de instruções em português.  <b>Modelo: Visio 7000.</b>  <b>Fabricante: COMÉRCIO DE MATERIAIS MÉDICOS HOSPITALARES MACROSUL LTDA</b>  <b>Apresentação: Emb. Individual.</b></p>	Und.	30	MD	R\$ 452,60	R\$	13.578,00
224	14060415	<p>Estetoscópio adulto, auscultador duplo, modo diafragma permite auscultar sons de alta frequência ou girar para obter sons de baixa frequência; auscultador em liga de alumínio, acústica balanceada e confortável, hastes em alumínio, maior leveza e conforto, ângulo das hastes ajustado em aproximadamente 15° permite melhor ergonomia; olivas de silicone durável que permite melhor performance acústica e conforto, diafragma e anel não-frio para maior conforto do paciente, produto isento de látex. Garantia de cinco anos contra defeitos de fabricação.  <b>Fabricante: HONSUN (NANTONG) CO. LTD</b>  <b>Apresentação: Emb. Individual.</b>  <b>OBS: Garantia de 01 ano contra defeitos de fabricação.</b></p>	Und.	50	MD	R\$ 61,00	R\$	3.050,00

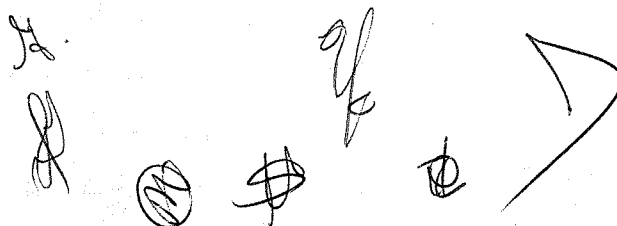



225	14060082	<p>Estetoscópio adulto, campâ nula duplas em aço inoxidável com revestimento da borda anti - frio para maior conforto do paciente, mola do â ngulo flexível e interna ao tubo de PV C. Tubo de PV C de 71 cm, todas as partes do produto devem ser isentos de látex, o equipamento deverá acompanhar um identificador de propriedade para encaixe no Y do tubo.</p> <p>ACESSORIOS: 2 ( dois) pares de olivas e 1 ( uma) membrana para a campâ nula. Garantia mínima de 3 ( três) anos. Comprovado através do manual. Registro na Anvisa.</p> <p><b>Fabricante: HONSUN (NANTONG) CO. LTD</b> <b>Apresentação: Emb. Individual.</b></p>	Und.	120	MD	R\$ 276,90	R\$ 33.228,00
226	14060416	<p>Estetoscópio Infantil, auscultador duplo, modo diafragma permite auscultar sons de alta frequência ou girar para obter sons de baixa frequência; auscultador em liga de alumínio, acústica balanceada e confortável, hastes em alumínio, maior leveza e conforto, â ngulo das hastes ajustado em aproximadamente 15° permite melhor ergonomia; olivas de silicone durável que permite melhor performance acústica e conforto, diafragma e anel não- frio para maior conforto do paciente, produto isento de látex. Garantia de cinco anos contra defeitos de fabricação.</p> <p><b>Fabricante: HONSUN (NANTONG) CO. LTD</b> <b>Apresentação: Emb. Individual.</b> <b>OBS: Garantia de 01 ano contra defeitos de fabricação.</b></p>	Und.	60	MD	R\$ 61,00	R\$ 3.660,00
227	14060083	<p>Estetoscópio infantil, campâ nula duplas em aço inoxidável com revestimento da borda anti - frio para maior conforto do paciente, mola do â ngulo flexível e interna ao tubo de PV C. Tubo de PV C de 71 cm, todas as partes do produto devem ser isentos de látex, o equipamento deverá acompanhar um identificador de propriedade para encaixe no Y do tubo.</p> <p>ACESSORIOS: 2 ( dois) pares de olivas e 1 ( uma) membrana para a campâ nula. Garantia mínima de 3 ( três) anos. Registro na ANV ISA.</p> <p><b>Fabricante: HONSUN (NANTONG) CO. LTD</b> <b>Apresentação: Emb. Individual.</b> <b>OBS: Garantia de 01 ano contra defeitos de fabricação.</b></p>	Und.	50	Spirit	R\$ 295,90	R\$ 14.795,05
235	14060198	<p>Fita adesiva para uso hospitalar em geral e fechamento de pacotes de tecido de algodão que serão submetidos ao processo de esterilização à vapor, fabricada em papel crepado branco e adesivo à base de borracha e resina, que não deixa resíduos antes e após a autoclavagem. 16mm x 50m. Deverá apresentar laudo que a fita suporta temperaturas de esterilização (superior a 121oC) para não soltar resíduos e ocluir o dreno da autoclave</p> <p><b>Fabricante: 3M do Brasil Ltda.</b> <b>Apresentação: Cx.c/ 84 Rolos.</b></p>	Und.	100	3M	R\$ 5,55	R\$ 555,00

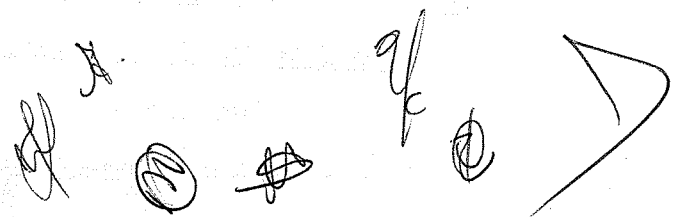

236	14060200	Fita adesiva para uso hospitalar em geral e fechamento de pacotes de tecido de algodão que serão submetidos ao processo de esterilização à vapor, fabricada em papel crepado branco e adesivo à base de borracha e resina, que não deixa resíduos antes e após a autoclavagem. 19mm x 50m. Deverá apresentar laudo que a fita suporta temperaturas de esterilização (superior a 121°C) para não soltar resíduos e ocluir o dreno da autoclave. <b>Fabricante: 3M do Brasil Ltda.</b> <b>Apresentação: Cx.c/ 72 Rolos.</b>	Und.	200	3M	R\$ 6,39	R\$ 1.278,00
240	14060916	Fita cirúrgica transparente, medindo 10 cm de largura por 4,5 m de comprimento, confeccionada com tecido a base de Ray on/acetado, massa adesiva a base de poliacrilato hipoalergênico distribuído uniformemente em toda a extensão, com excelente adesão, isento de sujidades, enrolada em carretel, em embalagem com dados de identificação, procedência, data de validade, lote de fabricação e Registro no Ministério da Saúde. <b>Modelo: Transpore 1527.</b> <b>Fabricante: 3M do Brasil Ltda.</b> <b>Apresentação: Cx.c/ 20 und.</b>	Und.	50	3M	R\$ 13,20	R\$ 660,00
242	14060462	Fita microporosa para curativos confeccionada com não tecido, massa adesiva à base de poliacrilato hipoalergênico, distribuída uniformemente em toda sua extensão, com dimensão 1,2 cm x 10m de comprimento, cor branca, excelente adesão, isenta de sujidades, enrolada em carretel, em embalagem com dados de identificação, procedência, data de validade, lote de fabricação e Registro no Ministério da Saúde. <b>Fabricante: 3M do Brasil Ltda.</b> <b>Apresentação: Cx.c/ 40 Rolo.</b>	Und.	700	3M	R\$ 3,82	R\$ 2.674,00
243	14060463	Fita microporosa para curativos confeccionada com não tecido, massa adesiva à base de poliacrilato hipoalergênico, distribuída uniformemente em toda sua extensão, com dimensão 10 cm x 10m de comprimento, cor branca, excelente adesão, isenta de sujidades, enrolada em carretel, em embalagem com dados de identificação, procedência, data de validade, lote de fabricação e Registro no Ministério da Saúde. <b>Fabricante: 3M do Brasil Ltda.</b> <b>Apresentação: Cx.c/ 40 Rolo.</b>	Und.	2.000	3M	R\$ 15,02	R\$ 30.040,00
244	14060464	Fita microporosa para curativos confeccionada com não tecido, massa adesiva à base de poliacrilato hipoalergênico, distribuída uniformemente em toda sua extensão, com dimensão 2,5 cm x 10m de comprimento, cor branca, excelente adesão, isenta de sujidades, enrolada em carretel, em embalagem com dados de identificação, procedência, data de validade, lote de fabricação e Registro no Ministério da Saúde. <b>Fabricante: 3M do Brasil Ltda.</b> <b>Apresentação: Cx.c/ 40 Rolo.</b>	Und.	5.000	3M	R\$ 3,82	R\$ 19.100,00

Handwritten signatures and initials at the bottom of the page.

246	14060465	Fita microporosa para curativos confeccionada com não tecido, massa adesiva à base de poliacrilato hipoalergênico, distribuída uniformemente em toda sua extensão, com dimensão 5,0 cm x 10m de comprimento, cor branca, excelente adesão, isenta de sujidades, enrolada em cerretel, em embalagem com dados de identificação, procedência, data de validade, lote de fabricação e Registro no Ministério da Saúde. <b>Fabricante: 3M do Brasil Ltda.</b> <b>Apresentação: Cx.c/ 40 Rolo.</b>	Und.	3.000	3M	R\$ 7,35	R\$ 22.050,00
268	52010066	Gel hidratante e absorvente para tratamento de feridas composto de carboximetilcelulose sódica, alginato de cálcio e sódio e propilenoglicol, não estéril, tubo com 85 gr. <b>Modelo: Saf- gel.</b> <b>Fabricante: Convatec Inc.</b> <b>Apresentação: Emb. Individual.</b>	Tube.	200	Convatec	R\$ 37,00	R\$ 7.400,00
	14060227	Imobilizador de cabeça tamanho ( M). <b>Fabricante: Regate SP.</b> <b>Apresentação: Emb. Individual.</b>	Und.	30	Resgate SP	R\$ 98,00	R\$ 2.940,00
286	14060491	Indicador biológico para controle de autoclavagem em ampolas, contendo tira de esporos e caldo de nutrientes final negativa de 48 horas. <b>Modelo: 1262.</b> <b>Fabricante: 3M.</b> <b>Apresentação: Cx.c/ 100 Und</b>	Und.	3.000	3M	R\$ 7,98	R\$ 23.940,00
287	14060214	Indicador químico multiparamétrico para vapor, classe 4 conforme norma ANSI/AAMI/ISO 11140-1, para monitoramento da penetração do vapor saturado no interior das embalagens. Composto por uma tira de papel de 1,5 centímetros de largura por 20 centímetros de comprimento, picotada ao meio, coberta por uma substância química que muda da cor bege claro para o espectro de cores compreendido entre o marrom escuro e o preto, quando exposta às condições mínimas de tempo, temperatura e vapor necessários ao processo de esterilização. Apresenta um gabarito de cor no centro da tira que indica a viragem ideal esperada para o indicador químico. Indicado para ser colocado nos pacotes não críticos e semi críticos. Caixa com mínimo de 240 unidades. <b>Modelo: 1250.</b> <b>Fabricante: 3M</b> <b>Apresentação: Emb. c/ 240/480 Und.</b>	Cx.	500	3M	R\$ 105,30	R\$ 52.650,00
288	14060922	Infusor múltiplo dispositivo 2 vias. Tipo POLIFIX <b>Modelo: EMU-06.</b> <b>Fabricante: Wenzhou KLF Medical Plastics Co. Ltda</b> <b>Apresentação: Pct. c/ 50 Und.</b>	Und.	25.000	TKL	R\$ 1,03	R\$ 25.750,00

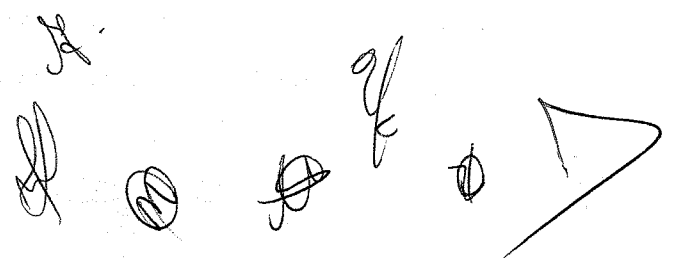

289	14060209	<p>Integrador químico para vapor - Indicador Químico do tipo integrador, classe 5 conforme norma ANSI/AAMI/ISO 11140-1, que permite efetuar o monitoramento de todos os parâmetros críticos do processo de esterilização a vapor, com performance equivalente ou superior à curva de morte microbiana do <i>Geobacillus stearothermophilus</i>. Possui certificado BSI. A embalagem deverá contemplar 3 valores declarados: 121°C, 135°C e uma temperatura intermediária, correlacionadas com o tempo de morte microbiana, e na temperatura de 121° C deverá reagir a partir de 16,5 minutos. Composto de uma mecha papel e de uma pílula química sensível à temperatura, tempo e vapor, acondicionadas em uma embalagem composta por papel/filme e alumínio laminado.</p> <p>Integrador de mudança de limite/movimento frontal ( não exige interpretação de cor ), onde durante a esterilização a vapor, a substância química funde e migra como um líquido de coloração escura através da mecha de papel. A migração é visível através da janela identificada por "REJECT" ( rejeitado ), e deverá atingir a área denominada "ACCEPT" ( aceito ) se todas as condições necessárias para a eliminação de microorganismos no interior da embalagem forem alcançadas. A extensão da migração é proporcional ao tempo de exposição ao vapor e a temperatura. Indicado para ser colocado nos pacotes críticos e como liberador de carga sem material implantável. Caixa com mínimo de 100 unidades. <b>Modelo: 1243B</b>  <b>Fabricante: 3M</b>  <b>Apresentação: Cx.c/ 100.</b></p>	Cx.	100	3M	R\$ 119,63	R\$ 11.963,00
306	14060183	<p>Lanceta automática, com acionamento por contato, espessura ultra fina para punção digital incolor, caixa com <b>200</b> unidades.  <b>Modelo: Medisafe.</b> <b>Fabricante: HTL STREFA SA.</b>  <b>Apresentação: Cx.c/ 200 Und.</b></p>	Cx.	250	TKL	R\$ 36,00	R\$ 9.000,00
310	13010053	<p>Laringoscópio adulto, iluminação convencional, com 4 lâminas retas ou curvas em aço inox a escolher. Acompanhado de cabo, 4 lâminas a escolher e bolsa, cabo de pilhas médias ( 2 ).  <b>Fabricante: MEDICAL DEVICES (PVT) LTD</b>  <b>Apresentação: Emb. Individual.</b></p>	Und.	60	MD	R\$ 402,90	R\$ 24.174,00
335	14060001	<p>Máscara de Proteção Respiratória N95 ( tipo bico de pato ), destinada ao uso por profissionais da área da saúde e pacientes, para protegê-los contra a transferência de micro-organismos, sangue, fluidos corporais, partículas de materiais suspensos no ar em OR, PS, áreas de isolamento, áreas médicas, clínicas médicas, odontológicas, ICU e enfermagem, pode ser usada em áreas em que não há pacientes, como área de serviço de descontaminação, autópsia, laboratórios e limpeza de áreas para reduzir a exposição do profissional a fluidos patogênicos.  <b>Modelo: 9920.</b>  <b>Fabricante: 3M</b>  <b>Apresentação: Cx.c/ 50 Und.</b></p>	Und.	500	3M	R\$ 2,80	R\$ 1.400,00

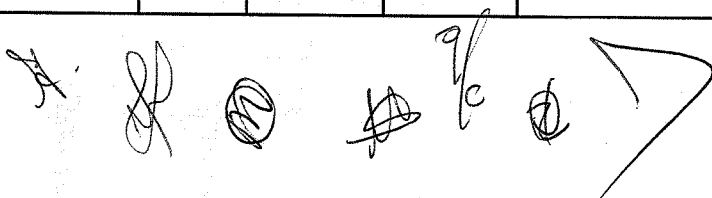

338	14060425	Máscara para reanimador/ambú em silicone neonatal n. ° 0 Fabricante: HANGZHOU FUSHAN MEDICAL APPLIANCES CO.,LTD. Apresentação: Emb. Individual.	Und.	10	MD	R\$ 50,00	R\$ 500,00
339	14060426	Máscara para reanimador/ambú em silicone neonatal n. ° 1 Fabricante: HANGZHOU FUSHAN MEDICAL APPLIANCES CO.,LTD. Apresentação: Emb. Individual.	Und.	10	MD	R\$ 50,00	R\$ 500,00
340	14060427	Máscara para reanimador/ambú em silicone neonatal n. ° 2 Fabricante: HANGZHOU FUSHAN MEDICAL APPLIANCES CO.,LTD. Apresentação: Emb. Individual.	Und.	10	MD	R\$ 50,00	R\$ 500,00
341	14060428	Máscara para reanimador/ambú em silicone neonatal n. ° 3 Fabricante: HANGZHOU FUSHAN MEDICAL APPLIANCES CO.,LTD. Apresentação: Emb. Individual.	Und.	10	MD	R\$ 50,00	R\$ 500,00
342	14060429	Máscara para reanimador/ambú em silicone neonatal n. ° 4 Fabricante: HANGZHOU FUSHAN MEDICAL APPLIANCES CO.,LTD. Apresentação: Emb. Individual.	Und.	10	MD	R\$ 50,00	R\$ 500,00
343	14060430	Máscara para reanimador/ambú em silicone neonatal n. ° 5 Fabricante: HANGZHOU FUSHAN MEDICAL APPLIANCES CO.,LTD. Apresentação: Emb. Individual.	Und.	10	MD	R\$ 50,00	R\$ 500,00
372	14060575	Otoscópio halógeno 2,5V - cabeçote em metal nobre cromado - acoplamento por sistema de rosca acompanha 5 ( cinco) espéculos de diferente medidas; cabo em metal cromado para 2 ( duas) pilhas médias; regulagem de intensidade da luz; capa revestida anti-derrapante para punho; acondicionamento em bolsa própria de courvim. Mínimo 01 ( um) ano de garantia. Modelo: Mark II. Fabricante: MEDICAL DEVICES (PVT) LTD.. Apresentação: Emb. Individual.	Und.	50	MD	R\$ 290,00	R\$ 14.500,00
373	14060330	Oxímetro de pulso de dedo portátil, exibe o SPO2 ( Saturação Periférica de Oxigênio ) , batimento cardíaco e qualidade do pulso, em pacientes adultos e pediátricos, fácil leitura, ideal para emergências. ACESSÓRIOS: 2 pilhas alcalinas AAA; 1 colar de transporte, 1 manual de funcionamento em português. Modelo: SB100. Fabricante: ROSSMAX INNO TEK CORP Apresentação: Emb. Individual.	Und.	120	Rossmax	R\$ 301,00	R\$ 36.120,00
374	14061040	Pá adesiva multifuncional adulto compatível com o aparelho desfibrilador externo automático ISIS, marca INSTRAMED. Fabricante: Conmed Corporation. Apresentação: Emb. c/ 01 Par.	Jogo	10	Conmed	R\$ 295,00	R\$ 2.950,00

Handwritten signatures and initials at the bottom of the page.



007438  
aug

Cointer Material Médico Hospitalar Ltda.  
CNPJ. 03.800.317/0001-09 | I.E. 254.038.220  
Rua Tupy, 1723 | 89214-505 | Joinville - SC  
47 3433-2065 | www.cointer.com.br | cointer@cointer.com.br

445	14060766	Seringa descartável , capacidade de 1 ml, escala e números nítidos, marcação unica evitando confusões como em escalas duplas, extremidade do embulo em corte reto, com protetores, agulha de 13x0,38 de bisel afiado com absoluta precisão em â ngulo de 30o. para facilitar a penetração, confeccionada em aço cirúrgico inoxidável temperado. <b>Fabricante: SALDANHA RODRIGUES LTDA.</b> <b>Apresentação: Cx.c/ 500 Und.</b> <b>Obs: Luer Slip Fixa.</b>	Und.	7.000	SR	R\$ 0,22	R\$ 1.540,00
446	14060229	Seringa descartável, 1 ml para insulina s/ agulha - em plástico atóxico, esterelizada e embalada individualmente, embalada em papel grau cirúrgico, encaixe tipo "Slip" - sem rosca, marcações ( em "riscas") mais finas e bem impressas, emboio final com anel de retenção, evitando acidentes e perdas de substâ ncias. <b>Fabricante: SALDANHA RODRIGUES LTDA.</b> <b>Apresentação: Cx.c/ 500 Und.</b>	Und.	6.000	SR	R\$ 0,15	R\$ 900,00
447	14060740	Seringa descartável, confeccionada em plástico apropriado, uso unico , com borracha no embodo para proteção, capacidade 03ml, bico comum, com agulha 25 x 07, esterilizada a gás óxido de etileno ou raio gamma, embalada individualmente em invólucro apropriado, capaz de manter a sua integridade, contendo externamente os dados de identificação. <b>Fabricante: SALDANHA RODRIGUES LTDA.</b> <b>Apresentação: Cx.c/ 250 Und</b> <b>Obs: Bico Luer Slip.</b>	Und.	146.000	SR	R\$ 0,20	R\$ 29.200,00
448	14060741	Seringa descartável, confeccionada em plástico apropriado, uso unico , com borracha no embodo para proteção, capacidade 05ml, bico comum, com agulha 25 x 07, esterilizada a óxido de etileno ou raio gamma, embalada individualmente em invólucro apropriado, capaz de manter a sua integridade, contendo externamente os dados de identificação. <b>Fabricante: SALDANHA RODRIGUES LTDA.</b> <b>Apresentação: Cx.c/ 250 Und</b>	Und.	52.000	SR	R\$ 0,21	R\$ 10.920,00
449	14060742	Seringa descartável, confeccionada em plástico apropriado, uso unico , com borracha no embodo para proteção, capacidade 10ml, bico comum, com agulha 25 x 07, esterilizada a gás óxido de etileno ou raio gamma, embalada individualmente em invólucro apropriado, capaz de manter a sua integridade, contendo externamente os dados de identificação. <b>Fabricante: SALDANHA RODRIGUES LTDA.</b> <b>Apresentação: Cx.c/ 200 Und</b>	Und.	40.000	SR	R\$ 0,32	R\$ 12.800,00

A.  
of  
D

450	14060757	Seringa descartável, confeccionada em plástico apropriado, uso unico , com borracha no embodo para proteção, capacidade 10ml, bico comum, com agulha 30 x 07, esterilizada a gás óxido de etileno ou raio gamma, embalada individualmente em invólucro apropriado, capaz de manter a sua integridade, contendo externamente os dados de identificação. <b>Fabricante: SALDANHA RODRIGUES LTDA.</b> <b>Apresentação: Cx.c/ 500 und.</b>	Und.	1.000	SR	R\$ 0,36	R\$ 360,00
451	14060743	Seringa descartável, confeccionada em plástico apropriado, uso unico , com borracha no embodo para proteção, capacidade 20ml, bico comum, com agulha 25 x 07, esterilizada a gás óxido de etileno ou raio gamma, embalada individualmente em invólucro apropriado, capaz de manter a sua integridade, contendo externamente os dados de identificação. <b>Fabricante: SALDANHA RODRIGUES LTDA.</b> <b>Apresentação: Cx.c/ 500 Und.</b>	Und.	20.000	SR	R\$ 0,46	R\$ 9.200,00
452	14060759	Seringa descartável, confeccionada em plástico apropriado, uso único, composta de 3 partes, com borracha no embodo para proteção, capacidade 05ml, s/ agulha, esterilizada a gás de óxido de etileno raio gamma, embaladas individualmente em invólucro apropriado, contendo externamente os dados de identificação. <b>Fabricante: SALDANHA RODRIGUES LTDA.</b> <b>Apresentação: Cx.c/ 500 Und</b> <b>OBS: Bico Luer Slip</b>	Und.	20.000	SR	R\$ 0,15	R\$ 3.000,00
	14060765	Seringa descartável, confeccionada em plástico apropriado, uso único, composta de 3 partes, com borracha no embodo para proteção, capacidade 10ml, s/ agulha, esterilizada a gás de óxido de etileno raio gamma, embaladas individualmente em invólucro apropriado, contendo externamente os dados de identificação. <b>Fabricante: SALDANHA RODRIGUES LTDA.</b> <b>Apresentação: Cx.c/ 250 Und</b> <b>OBS: Bico Luer Slip</b>	Und.	71.000	SR	R\$ 0,26	R\$ 18.460,00
454	14060753	Seringa descartável, confeccionada em plástico apropriado, uso único, composta de 3 partes, com borracha no embodo para proteção, capacidade 20ml, s/ agulha, esterilizada a gás de óxido de etileno raio gamma, embaladas individualmente em invólucro apropriado, contendo externamente os dados de identificação. <b>Fabricante: SALDANHA RODRIGUES LTDA.</b> <b>Apresentação: Cx.c/ 250 Und</b> <b>OBS: Bico Luer Slip</b>	Und.	23.500	SR	R\$ 0,40	R\$ 9.400,00

A.

SR

SR

SR

SR

SR

SR

455	14060749	Seringa descartável, confeccionada em plástico apropriado, uso único, composta de 3 partes, com borracha no embodo para proteção, capacidade 3ml, s/ agulha, esterilizada a gás de óxido de etileno raio gamma, embaladas individualmente em invólucro apropriado, contendo externamente os dados de identificação. <b>Fabricante: SALDANHA RODRIGUES LTDA.</b> <b>Apresentação: Cx.c/ 500 Und</b> <b>OBS: Bico Luer Slip</b>	Und.	20.000	SR	R\$ 0,13	R\$ 2.600,00
457	14060774	Seringa para insulina 1ml ,com agulha de 12,7x033, 29G, com protetor de agulha e embolo(verde) , agulha lubrificada, escala de marcação única, embolo de corte reto, agulha blister ultra-fine fixa. <b>Fabricante: SALDANHA RODRIGUES LTDA.</b> <b>Apresentação: Cx.c/ 100 Und</b>	Und.	1.000	SR	R\$ 0,50	R\$ 500,00
532	14069935	Sutura cutâ nea, embalada individualmente; alta adesividade, permite adequada transpiração da pele, suturas de pele adesivas, estéreis, dorso de rayon de viscose não tecido, reforçado por tiras de poliéster, adesivo acrílico hipoalergênico, livre de látex. Envelope c/10 suturas de 6mm x 100mm <b>Modelo: Steri - Strip 1546.</b> <b>Fabricante: 3M</b> <b>Apresentação: Cx. c/ 50 Env.</b>	Env	50	3M	R\$ 7,71	R\$ 385,50
533	14069936	Sutura cutâ nea, embalada individualmente; alta adesividade, permite adequada transpiração da pele, suturas de pele adesivas, estéreis, dorso de rayon de viscose não tecido, reforçado por tiras de poliéster; adesivo acrílico hipoalergênico, livre de látex. Envelope c/3 suturas de 6mm x 75mm. <b>Modelo: Steri - Strip 1541.</b> <b>Fabricante: 3M</b> <b>Apresentação: Cx. c/ 50 Env.</b>	Env	30	3M	R\$ 4,72	R\$ 141,60
534	14069940	Sutura cutâ nea, embalada individualmente; alta adesividade, permite adequada transpiração da pele, suturas de pele adesivas, estéreis, dorso de rayon de viscose não tecido, reforçado por tiras de poliéster, adesivo acrílico hipoalergênico, livre de látex. Envelope c/6 suturas de 6mm x 38mm. <b>Modelo: Steri - Strip 1542.</b> <b>Fabricante: 3M</b> <b>Apresentação: Cx. c/ 50 Env.</b>	Env	60	3M	R\$ 6,30	R\$ 378,00
535	14069928	Tala de imobilização de membros em papelão G. Pacote c/ 10 unidades. <b>Fabricante: Fibra Bolsas.</b> <b>Apresentação: Emb. Individual.</b>	Pct.	100	Fibra Resgate	R\$ 15,10	R\$ 1.510,00
536	14069929	Tala de imobilização de membros em papelão M. Pacote com 10 unidades. <b>Fabricante: Fibra Bolsas.</b> <b>Apresentação: Emb. Individual.</b>	Pct.	200	Fibra Resgate	R\$ 9,40	R\$ 1.880,00
537	14069930	Tala de imobilização de membros em papelão P. Pacote c/10 unidades. <b>Fabricante: Fibra Bolsas.</b> <b>Apresentação: Emb. Individual.</b>	Pct.	200	Fibra Resgate	R\$ 8,20	R\$ 1.640,00

Handwritten signatures and marks at the bottom of the page.





002441

wg

Cointer Material Médico Hospitalar Ltda.  
CNPJ. 03.800.317/0001-09 | I.E. 254.038.220  
Rua Tupy, 1723 | 89214-505 | Joinville - SC  
47 3433-2065 | www.cointer.com.br | cointer@cointer.com.br

552	14069989	Teste de Bow ie Dick para avaliação de autoclaves à vapor saturado sob pressão assistidas por bomba de vácuo, constituído de papel com tiras reagentes inseridas em pacotes, espaços para anotação para pronto uso. Tempo máximo de esterilização de 3,5 a 4 minutos a temperatura 134 graus. Embalagem constando dados de identificação, rocedência, prazo de validade. Caixa c/ 50 unidades <b>Modelo: 0130.</b> <b>Fabricante: 3M</b> <b>Apresentação: Cx.c/ 50 und.</b>	Cx.	100	3M	R\$ 321,75	R\$ 32.175,00
553	14069988	Tira teste para medicação quantitativa de glicose sanguínea, que utilize sangue capilar total, com amostra no máximo 0,6uL, com capacidade de medição de glicemia entre 10mg/dL a 600 mg/dl, com leitura de resultado de no máximo 20 segundos. Que utilize tecnologia de glicose desidrogenase com metodologia biossensora amperométrica, memória de no mínimo 250 testes. Mensagem simples e resultado de fácil leitura, programada em português, com absorção do sangue ( amostra ) , automaticamente para dentro da célula reagente. ( OBS: A empresa vencedora deverá fornecer em consignação os equipamentos para utilização das respectivas fitas). <b>Modelo: Freedom Lite.</b> <b>Fabricante: Abbott Diabetes Care Ltd.</b> <b>Apresentação: Cx. c/ 50 Und.</b>	Und.	1.500	Abbott	R\$ 0,85	R\$ 1.275,00
563	14060512	Seringa Luer Lock ( bico com rosca) descartável 10ml, em polipropileno, esteril, siliconizada, descartável. <b>Fabricante: SALDANHA RODRIGUES LTDA.</b> <b>Apresentação: Cx.c/ 250 Und</b>	Und.	11.000	SR	R\$ 0,30	R\$ 3.300,00
564	14060513	Seringa Luer Lock ( bico com rosca) descartável 05ml, em polipropileno, esteril, siliconizada, descartável. <b>Fabricante: SALDANHA RODRIGUES LTDA.</b> <b>Apresentação: Cx.c/ 250 Und</b>	Und.	21.000	SR	R\$ 0,17	R\$ 3.570,00
<b>Valor total Proposta</b>							<b>R\$ 1.315.059,95</b>
<b>Valor Total da Proposta por Extenso: Hum Milhão, Trezentos e Quinze Mil e Cinquenta e Nove Reais e Noventa e Cinco Centavos.</b>							

03 800 317/0001-09

COINTER MATERIAL MÉDICO  
HOSPITALAR LTDA.RUA TUPY, 1.723  
NOVA BRASÍLIA - CEP 89214-505

JOINVILLE - SANTA CATARINA

**PREGÃO PRESENCIAL Nº 012/2018**

- Declaramos que no preço cotado já estão incluídas eventuais vantagens e/ou abatimentos, impostos, taxas e encargos sociais, obrigações trabalhistas, previdenciárias, fiscais e comerciais, assim como despesas com transportes e deslocamentos e outras quaisquer que incidam sobre a contratação.
- Declaramos que a participação no certame, importa ao licitante o conhecimento de todas as condições estabelecidas no presente edital, bem como a observância dos regulamentos, normas administrativas e técnicas aplicáveis.
- Declaramos ainda, que garantiremos qualidade em todo o objeto dessa licitação, garantimos sua reposição imediata quando constatado qualquer problema de ordem técnica, no prazo máximo em improrrogável de 48 horas (quarenta e oito) horas, contados da notificação, sem custos adicionais a contratante. Ficamos responsáveis ainda pela comunicação no prazo máximo de 24 (vinte e quatro) horas a qualquer ocorrência de fatos que possam implicar no atraso da entrega do objeto da licitação.
- Declaramos também conhecer os termos do instrumento convocatório que rege a presente licitação.

**Razão Social:** Cointer Material Médico Hospitalar Ltda

**CNPJ nº:** 03.800.317/0001-09

**Inscrição Estadual:** 254.038.220

**Fone/Fax:** (47) 3433-2065

**E-mail:** cointer@cointer.com.br

**Endereço:** Rua Tupy, 1723 – Bairro Nova Brasília.

**CEP:** 89.214-505

**Cidade:** Joinville/SC

**Dados Bancários:**

**Banco:** Banco do Brasil S/A

**Nome do Banco :** Empresarial Norte Catarinense

**Agência:** 3428-2

**Código da Agência:** 001

**Conta:** 16.348-1

**Representante Legal e Responsável pela Assinatura da Ata.**

**Nome:** Egidio Dágios Junior

**CPF:** 794.424.559-15

**RG:** 2.234.873 SSP/DF

**Cargo:** Sócio-Gerente

**Endereço Residencial:** Rua: Gerhard Arno Drefthal, 155 Bairro: Nova Brasília. 89213-470 Joinville/SC

**Responsável Pelos Pedidos de Compras**

**Nome:** Gabriel Davi Eberhardt

**E-mail:** cointer@cointer.com.br

**Cargo:** Compras

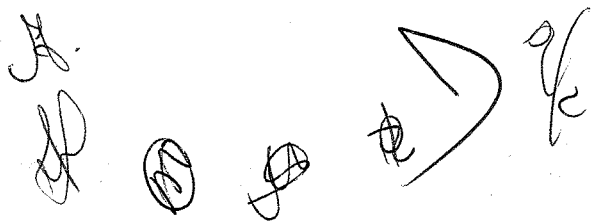



007443

CUG

Cointer Material Médico Hospitalar Ltda.  
CNPJ. 03.800.317/0001-09 | I.E. 254.038.220  
Rua Tupy, 1723 | 89214-505 | Joinville - SC  
47 3433-2065 | www.cointer.com.br | cointer@cointer.com.br

**VALIDADE DA PROPOSTA:** 60 (sessenta) dias corridos, Conforme Edital  
**CONDIÇÕES DE PAGAMENTO:** Conforme Edital  
**PRAZO E LOCAL DE ENTREGA:** Conforme Edital  
**FRETE, IMPOSTOS, ENCARGOS E DEMAIS DESPESAS:** Inclusos.  
**VIGÊNCIA DO CONTRATO / ATA:** Conforme edital.  
**GARANTIA DO PRODUTO:** Conforme edital  
**VALIDADE DO PRODUTO:** Conforme Edital

- Declaramos que nos responsabilizaremos pelo fornecimento dentro dos prazos previstos e padrões de qualidade e quantidades exigidas, inclusive pelas obrigações decorrentes da inobservância da legislação em vigor.
- Assumiremos a responsabilidade pelos encargos trabalhistas, previdenciários, fiscais e comerciais e demais despesas direta ou indireta resultantes da adjudicação desta Licitação.
- Providenciaremos a imediata correção das divergências apontadas pela LICITADA (CONIMS) quanto ao fornecimento dos produtos.
- Comunicaremos imediatamente à LICITADA (CONIMS) toda e qualquer irregularidade ou dificuldade que impossibilite a execução deste contrato.
- Manteremos durante a execução do Contrato todas as condições de habilitação e qualificação exigidas na licitação e constante da sua proposta.
- Declaramos que se vencedora dos itens cotados seremos responsáveis por danos causados à Licitante (CONIMS), ou a terceiros, decorrentes de culpa ou dolo na execução do contrato, não excluída ou reduzida essa responsabilidade pela presença de fiscalização ou pelo acompanhamento da execução por órgão ou responsável da LICITADA (CONIMS).
- Cumprir todas as leis e posturas federais, estaduais e municipais e pertinentes e responsabilizar-se por todos os prejuízos decorrentes de infrações a que houver dado causa;
- Comunicaremos à LICITADA (CONIMS) as alterações que forem efetuadas em seu Contrato Social.

Joinville, 15 de Maio de 2018.

03 800 317/0001-09

COINTER MATERIAL MÉDICO  
HOSPITALAR LTDA.

RUA TUPY, 1.723  
NOVA BRASÍLIA - CEP 89214-505

JOINVILLE - SANTA CATARINA

Cointer Material Médico Hospitalar Ltda.

Egídio Dagios Junior  
Sócio - Gerente

RG nº: 2.234.873 SSP/DF

CPF nº 794.424.559-15

**PREGÃO PRESENCIAL Nº 012/2018****O Consórcio Intermunicipal de Saúde****At. Comissão de Licitação.****PROPONENTE: COINTER MATERIAL MÉDICO HOSPITALAR LTDA.****ENDEREÇO: Rua: Tupy, 1723****CIDADE: Joinville****ESTADO: SC****C.N.P.J.: 03.800.317/0001-09****FONE/FAX: (47) 3433-2065****INSCRIÇÃO ESTADUAL: 254.038.220****BANCO: Banco do Brasil S/A****NÚMERO DA CONTA BANCÁRIA: 16.348-1****AGÊNCIA: 3428-2 CÓDIGO DA AGÊNCIA: 001****NOME DO BANCO: Empresarial Norte Catarinense**

Eu, **EGIDIO DAGIOS JUNIOR**, sócio - gerente, da proponente abaixo assinado, atendendo o contido no Pregão n.º 012/2018, apresento como segue proposta para fornecimento materiais hospitalares, insumos ambulatoriais, laboratoriais, hospitalares e instrumentais cirúrgicos, para qual declaro preliminar e especificamente que:

- a) Concordo com as condições estabelecidas no Pregão Presencial n.º 012/2018 e anexos;
- b) Concordo explicitamente com as condições contratuais propostas pelo Consórcio Intermunicipal de Saúde, constantes no Pregão Presencial n.º 012/2018, caso minha proposta seja vencedora da licitação;
- c) Concordo que a vigência para a entrega de produtos, objeto deste Pregão Presencial, será de 12 (doze) meses, contados a partir da data de homologação.
- d) Concordo que a nota fiscal de venda deverá ser emitida de acordo com cada pedido e impreterivelmente apresentar o número da autorização de fornecimento que a originou, lote e validade dos produtos solicitados.

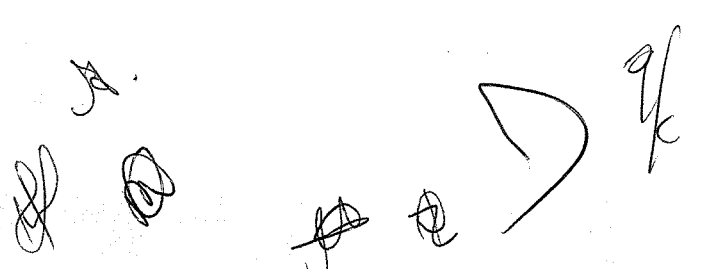

- e) Concordo que os pagamentos das notas fiscais de venda serão realizados até o dia 30 (trinta) do mês posterior ao da data de emissão das mesmas, através de depósito em conta corrente, sendo que não serão efetivados pagamentos por meio de boletos;
- f) Concordo que os pedidos não serão efetuados em cima de faturamento mínimo.
- g) Concordo que o prazo de validade dos produtos deverá ser de, no mínimo 12 (doze) meses a contar da entrega.
- h) Concordo que o prazo de validade da proposta não pode ser inferior a 60 (sessenta) dias consecutivos da data da sessão de abertura desta licitação. O valor pelo qual me comprometo a entregar os produtos está discriminado conforme proposta oferecida.

Joinville, 15 de Maio de 2018.

03 800 317/0001-09

COINTER MATERIAL MÉDICO  
HOSPITALAR LTDA.

RUA TUPY, 1.723  
NOVA BRASÍLIA - CEP 89214-505

JOINVILLE - SANTA CATARINA

Cointer Material Médico Hospitalar Ltda.

Egídio Dagios Junior

Sócio - Gerente

RG nº: 2.234.873 SSP/DF

CPF nº 794.424.559-15

J.A.

J

M

J

J

J

002446

wj

# Documentos

## Item n<sup>o</sup>

# 209

☐03 800 317/0001-09☐

COINTER MATERIAL MÉDICO  
HOSPITALAR LTDA.

RUA TUPY, 1.723  
NOVA BRASÍLIA - CEP 89214-505

☐ JOINVILLE - SANTA CATARINA ☐

cf.

ff

ff

ff

ff

ff

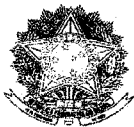

Portaria Inmetro /Dimel n.º 251, de 04 de dezembro de 2015.

O Diretor de Metrologia Legal do Instituto Nacional de Metrologia, Qualidade e Tecnologia - Inmetro, no exercício da delegação de competência outorgada pelo Senhor Presidente do Inmetro, através da Portaria Inmetro n.º 257, de 12 de novembro de 1991, conferindo-lhe as atribuições dispostas no subitem 4.1, alínea "g", da regulamentação metrológica aprovada pela Resolução n.º 11, de 12 de outubro de 1988, do Conmetro,

De acordo com o Regulamento Técnico Metrológico para esfigmomanômetros mecânicos, aprovado pela Portaria Inmetro n.º 153/2005; e,

Considerando o constante do Processo Inmetro n.º 52600.015631/2015 e do sistema Orquestra n.º 438406, resolve:

Art. 1º - Aprovar o modelo Visio 7000 de manômetro mecânico, marca MD, destinado à medição não invasiva da pressão arterial humana, e condições de aprovação a seguir especificadas:

#### 1 REQUERENTE

Nome: Comércio de Materiais Médicos Hospitalares Macrosul Ltda.

Endereço: Rua Julio Bartolomeu Taborda Luiz, 270, Atuba, Curitiba/PR, CEP 82600-070.

#### 2 IDENTIFICAÇÃO DO MODELO

Instrumento de medição: manômetro mecânico do tipo aneroide, parte de um esfigmomanômetro.

Marca: MD

Modelo: Visio 7000

País de origem: Brasil

#### 3 CARACTERÍSTICAS METROLÓGICAS

O modelo a que se refere a presente Portaria possui as seguintes características:

##### 3.1 Manômetro:

- Método de medição: manômetro aneroide dotado de sensor elástico de quatro diafragmas que se deformam em função da pressão que lhe é aplicada, transmitindo o respectivo movimento ao ponteiro indicador;
- Intervalo de medição: 0 mmHg a 300 mmHg;
- Marcação da escala: a cada 2 mmHg;

#### 4 ANEXOS

Anexo 1 - Vista frontal do manômetro modelo Visio 7000;



Handwritten signatures and initials at the bottom right of the page, including a large signature and several smaller initials.



Serviço Público Federal

MINISTÉRIO DO DESENVOLVIMENTO, INDÚSTRIA E COMÉRCIO EXTERIOR  
INSTITUTO NACIONAL DE METROLOGIA, QUALIDADE E TECNOLOGIA – INMETRO

Continuação da Portaria Inmetro /Dimel nº 251, de 04 de dezembro de 2015.

Anexo 2 - Vista lateral do manômetro modelo Visio 7000;

Art. 2º - Esta portaria entra em vigor na data de sua publicação no Diário Oficial da União.

LUIZ CARLOS GOMES DOS SANTOS  
Diretor de Metrologia Legal do Inmetro

002448  
Cuj



Diretoria de Metrologia Legal – Dimel  
Divisão de Controle Legal de Instrumentos de Medição – Dicol  
Endereço: Av. Nossa Senhora das Graças, 50 – Xerém – Duque de Caxias – RJ – CEP: 25250-020  
Telefone: (21) 2679-9150 – e-mail: dicol@inmetro.gov.br

*[Handwritten signatures and initials]*



002449  
wg

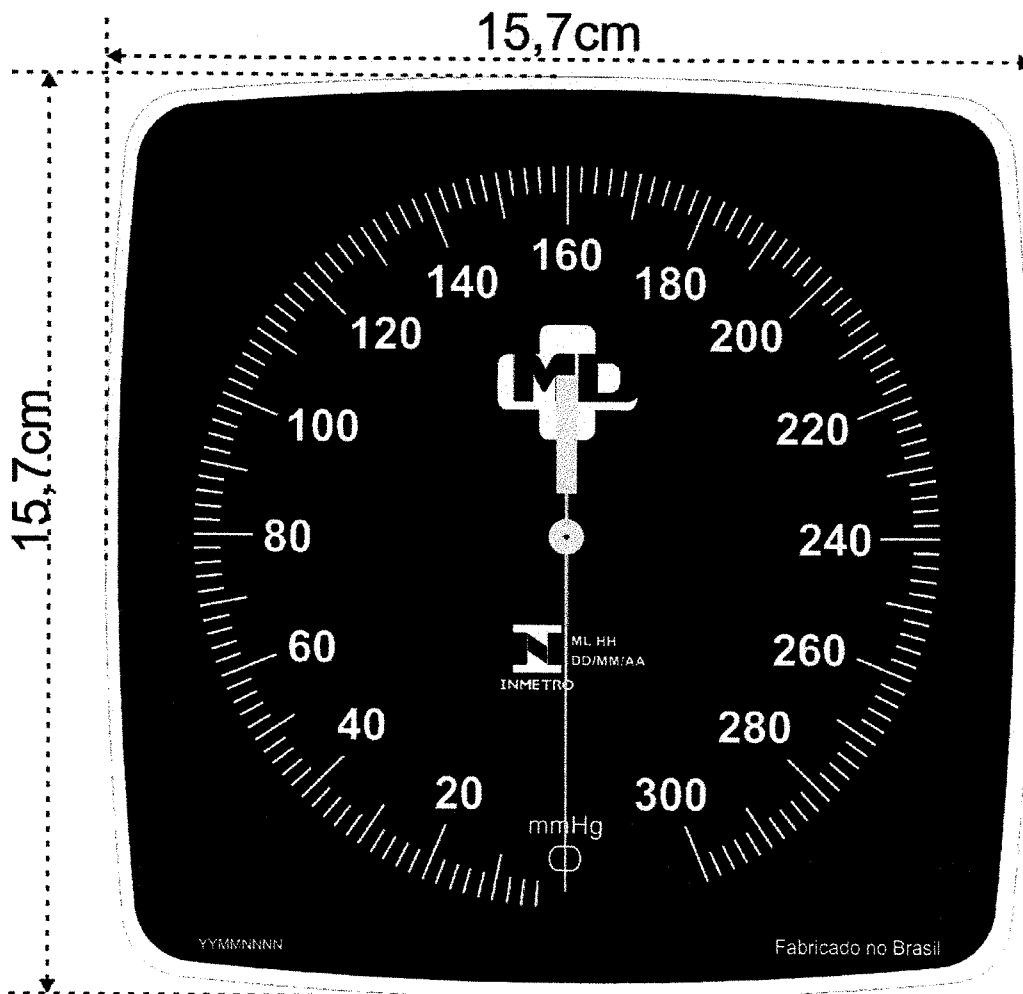

YYNNNNNN

Número de Série: YY corresponde ao ano de fabricação; NNNNNN corresponde ao número sequencial de unidades fabricadas no ano em referência.

DESENHO ANEXO À PORTARIA INMETRO/DIMEL Nº 251, DE 04 DE DEZEMBRO DE 2015.



**REQUERENTE:**

COMÉRCIO DE MATERIAIS MÉDICOS HOSPITALARES MACROSUL LTDA.

VISTA FRONTAL DO MANÔMETRO  
MODELO VISIO 70000

ANEXO 01

*Handwritten mark*

*Handwritten mark*

*Handwritten mark*

*Handwritten mark*

*Handwritten mark*

002450  
WJ

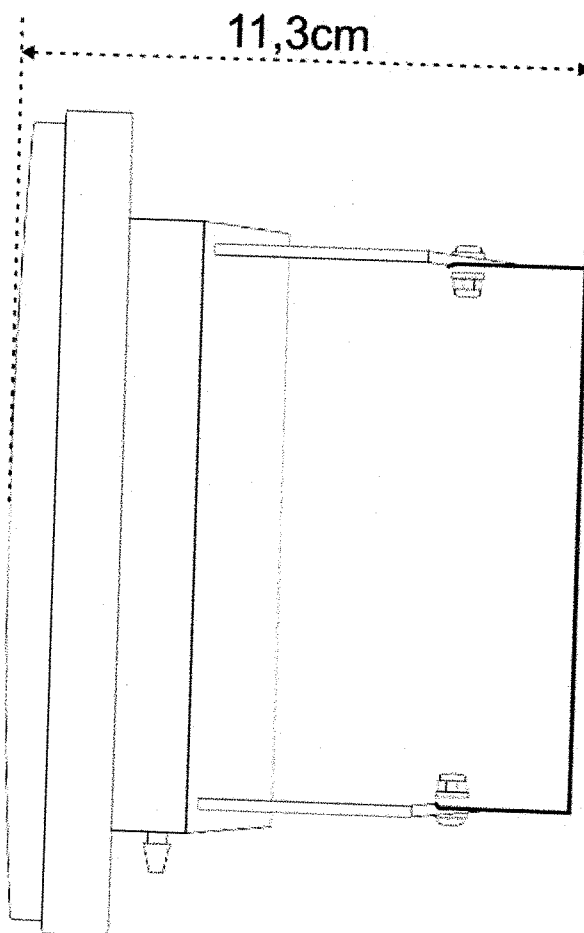

DESENHO ANEXO À PORTARIA INMETRO/DIMEL Nº 251, DE 04 DE DEZEMBRO DE 2015.

**REQUERENTE:**  
COMÉRCIO DE MATERIAIS MÉDICOS HOSPITALARES MACROSUL LTDA.



VISTA LATERAL DO MANÔMETRO  
MODELO VISIO 7000

ANEXO 02

*[Handwritten signatures and marks]*

002451  
WJ

# ESFIGMOMANÔMETRO ANEROIDE modelo VISIO 7000

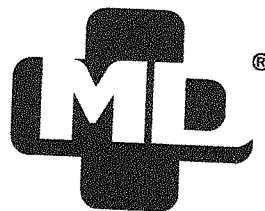
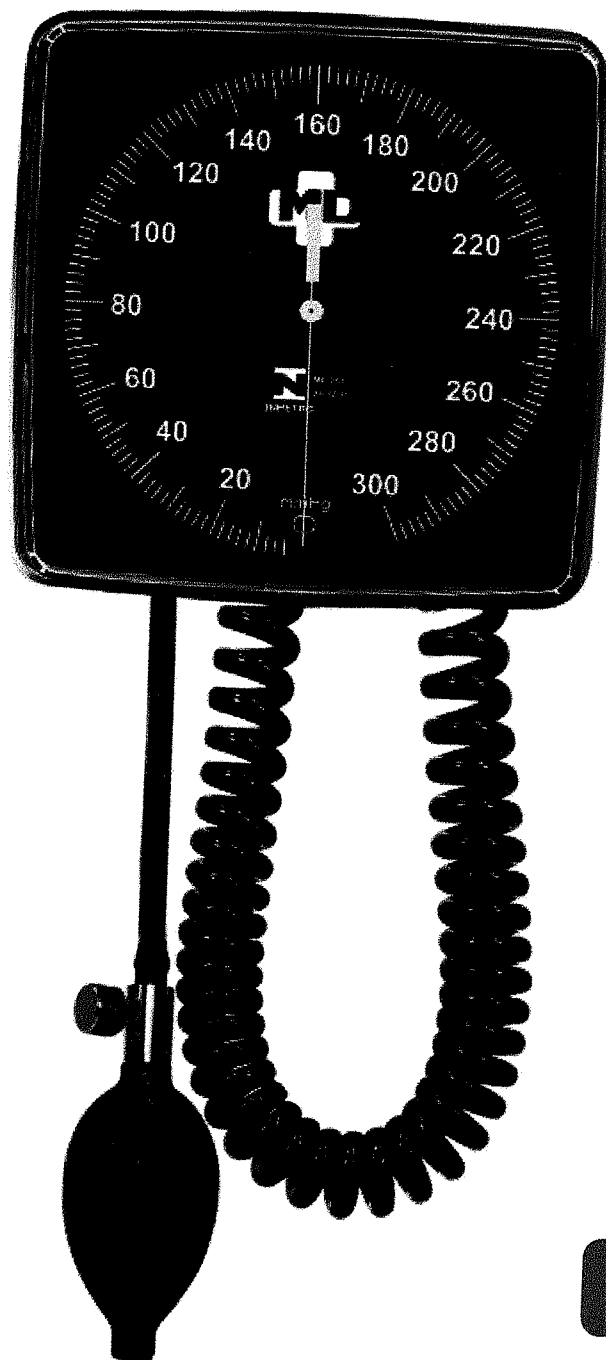

Agradecemos por adquirir o Esfigmomanômetro Aneróide MD modelo VISIO 7000. Ele é fabricado cuidadosamente a fim de lhe conferir qualidade insuperável, durabilidade e excelente desempenho assim como todos os produtos da linha MD.  
Atenção: Leia atentamente as instruções deste manual antes de utilizá-lo. Certifique-se de guardar este manual. Cuide para que ele seja utilizado apenas para a finalidade a que se destina para que você possa usufruir deste produto por longos anos.

A. M. J. S. J. C.

### Indicação de Uso

Os esfigmomanômetros aneroides são utilizados por profissionais de saúde e indivíduos treinados na técnica de auscultação imediata para determinar a pressão arterial. A medição não invasiva da pressão arterial através do método auscultatório é um procedimento fácil e prático.

O esfigmomanômetro deve ser acoplado a uma braçadeira inflável através de um tubo espiral. Uma pera com válvula deve ser conectada na braçadeira. Deve-se utilizar um estetoscópio posicionado sobre a artéria braquial para ausculta dos sons de Korotkoff (Korotkoff propôs o método auscultatório para a medida indireta da pressão arterial). Quando a pressão no manguito aumenta até um ponto onde a circulação é ocluída para a parte inferior do braço, o som do sangue bombeado através da artéria comprimida pode ser auscultado. O primeiro som auscultado durante a despressurização do manguito determina a medida da pressão arterial sistólica. O último som durante o processo de despressurização determina a pressão arterial diastólica.

### Conformidade Metrológica

O Esfigmomanômetro Aneroide MD modelo VISIO 7000 foi aprovado pelo órgão metrológico brasileiro o qual reconhece que o instrumento satisfaz as exigências regulamentares e fornece resultados confiáveis de acordo com o Regulamento Técnico Portaria INMETRO n° 153 de 12 de agosto de 2005, que estabelece as condições a que devem satisfazer os esfigmomanômetros mecânicos, de medição não-invasiva, que se destinem a medir a pressão arterial humana. Portaria Inmetro/Dimel n° 251, de 04 de dezembro de 2015.

### Identificação de cada parte

Esfigmomanômetro Aneroide MD modelo VISIO 7000

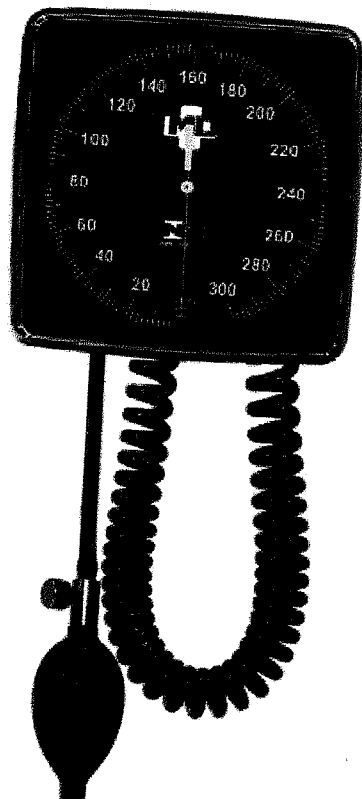

Manômetro MD

Pera de insuflação  
Livre de Látex MD

Válvula metálica para  
liberação de ar MD

Tubo espiral Livre  
de Látex MD

Handwritten signatures and initials at the bottom right of the page, including a circled 'MD' and a large stylized signature.

Apresenta visor grande, com números em negrito e traços largos, escala e ponteiro luminescentes para otimizar a leitura em variadas condições de utilização. Manômetro móvel com giro para as laterais facilitando a leitura em qualquer posição do observador. Possui faixa de medição de 0 até 300 mmHg e ponteiro com movimentação contínua, sem nenhum pino limitador. Com compartimento na parte posterior para comodidade de armazenamento da braçadeira.

### Instruções de Instalação

O Esfigmomanômetro Aneroide MD modelo VISIO 7000 pode ser instalado na parede, no suporte de mesa (opcional) ou no suporte móvel com rodízios (opcional), conforme a conveniência e necessidade.

#### Instalação na Parede

- 1 - Posicione o suporte do manômetro no local desejado. Faça marcas de lápis na parede através dos orifícios do suporte do manômetro. A altura recomendada é ao nível dos olhos do usuário.
- 2 - Em cada uma das quatro marcas de lápis, faça os furos com uma furadeira.
- 3 - Coloque as buchas que acompanham o produto nos furos da parede.
- 4 - Encaixe o manômetro e o suporte com os respectivos parafusos ao longo dos orifícios do suporte fixando-o na parede e parafuse o suporte na parede apertando os parafusos. Tome cuidado para não apertar demais os parafusos.

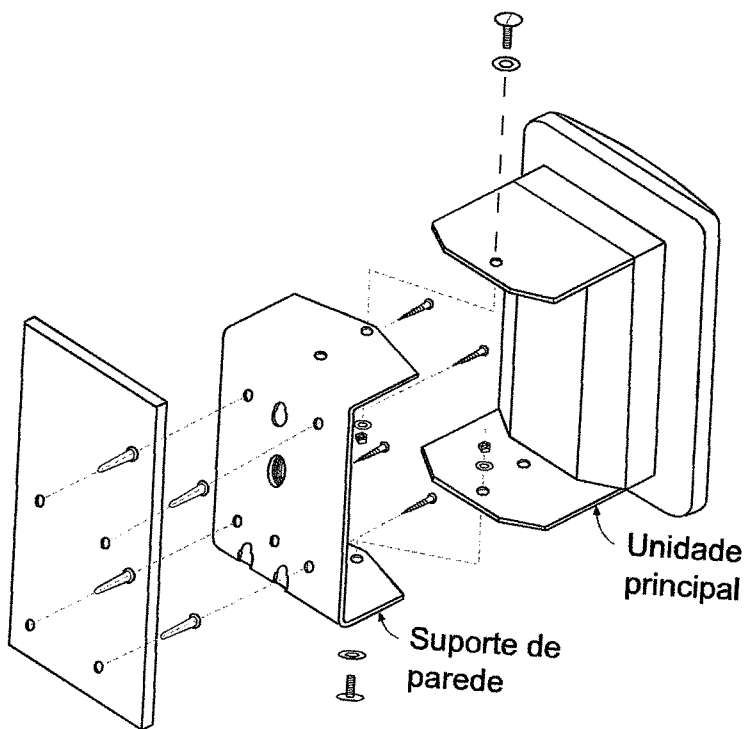

#### Instalação no Suporte com Rodízios (suporte opcional)

Siga as instruções do manual correspondente ao Suporte Móvel com Rodízios MD.

#### Instalação no Suporte de Mesa (suporte opcional)

Siga as instruções do manual correspondente ao Suporte de Mesa MD.

Handwritten signatures and initials, including a circled 'M', a signature 'awg', and other scribbles.

## Instrução de Uso

- Sente ou deite adequada e confortavelmente o paciente. O braço do paciente deve estar plenamente apoiado em uma superfície plana ao nível do coração. Se a posição do braço variar ou não estiver nivelada com o coração, os valores aferidos podem não ser consistentes com a verdadeira pressão arterial do paciente.
- Escolha o tamanho de braçadeira apropriado para a circunferência do braço do paciente. A descrição de tamanho, em centímetros, está impressa em cada braçadeira. O braço do paciente deve estar preferencialmente livre de roupas e/ou qualquer outro acessório que possa interferir na aferição.
- Observação: Ao colocar a braçadeira, a linha ÍNDICE deve ficar dentro da faixa de ALCANCE indicada na braçadeira. Se linha ÍNDICE não chegar a atingir a faixa, é preciso usar uma braçadeira maior para garantir a exatidão dos resultados. Se linha ÍNDICE ultrapassar a faixa, é preciso usar uma braçadeira menor para garantir a exatidão dos resultados.
- Envolve a braçadeira ao redor do braço com a inscrição ARTÉRIA posicionada sobre a artéria braquial do paciente e com a parte inferior da braçadeira a 2,5 cm acima da dobra do cotovelo (fossa cubital).
- Palpe a artéria braquial e com a válvula fechada, infle o manguito rapidamente até 30 mmHg acima do ponto no qual o pulso radial desaparecer.
- Posicione o estetoscópio (não incluso) sobre a artéria braquial.
- Abra a válvula parcial e lentamente para permitir a deflação gradual da braçadeira a uma velocidade de 2-3 mmHg por segundo.
- À medida que a pressão diminui, o primeiro som registrado representa a pressão sistólica e o último som a pressão diastólica.
- Após terminar a aferição deve-se abrir totalmente a válvula para liberar qualquer pressão remanescente do manguito. Registre as medições logo em seguida. Se desejar repetir a medição, aguarde entre 1 a 2 minutos, e repita as etapas acima.

## Limpeza e Desinfecção

Limpe o manômetro aneroide, a pera e a válvula com um pano levemente úmido ou um lenço umedecido com álcool 70%.

A braçadeira pode ser limpa com um pano macio umedecido com um detergente neutro ou lavada em água morna (máximo 60°C). Para desinfetar use pano macio umedecido com álcool 70%.

As braçadeiras que possuem manguito, este deve ser retirado antes do procedimento de limpeza. O manguito pode ser limpo com pano macio umedecido com álcool 70%. Deixe secar completamente à temperatura ambiente antes de recolocar. Para recolocar o manguito, enrole-o verticalmente o lado de cima para dentro e coloque-o no compartimento dentro da braçadeira. Desenrole e ajuste o manguito adequadamente.

Não usar desinfetantes líquidos do tipo glutaraldeído no manômetro aneroide, pera, válvula ou tubo.

Não usar vapor nem calor para esterilizar o manguito, a pera, a válvula ou o tubo. Não tentar esterilizar o manômetro aneroide.

## Armazenamento e Conservação

As características de segurança e desempenho do produto serão asseguradas se o mesmo for armazenado e conservado apropriadamente.

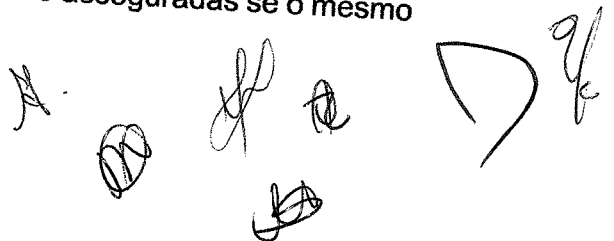

Condição	Especificação
Operação	Temperatura: 10°C-40°C Umidade Relativa: 15%-85 (sem condensação)
Armazenamento	Temperatura: -20°C-55°C Umidade Relativa: 15%-85 (sem condensação)
Transporte	Temperatura: -20°C-55°C Umidade Relativa: 15%-85 (sem condensação)

### Especificação Técnica

Característica	Especificação
Intervalo de Medição	0 a 300 mmHg
Erro Máximo Admissível	± 3 mmHg
Divisão de Escala	2 mmHg
Braçadeira Reutilizável 2 Tubos Livre de Látex Adulto MD	Tamanho Adulto Dimensões 14,2 X 53,7 cm Circunferência do Braço 25 cm – 34,5 cm
Posição de Uso	Fixado na Parede; Suporte Móvel com Rodízios MD (opcional); Suporte de Mesa MD (opcional);
Garantia do Equipamento	2 (dois) anos

### Precauções, Cuidados e Advertências

Alguns cuidados devem ser observados durante a utilização, limpeza e calibração do equipamento, conforme abaixo:

- Contate a Assistência Técnica sempre que for necessário efetuar algum serviço de manutenção.
- Não utilize o equipamento se forem verificados danos em qualquer parte do esfigmomanômetro.
- Use apenas acessórios e outras partes recomendadas e fornecidas pelo fabricante. O uso de outros tipos de acessórios ou partes de outras origens pode resultar em danos para o aparelho ou leituras errôneas.



Não permita que a braçadeira permaneça no paciente por mais de 10 minutos quando estiver inflado acima de 10 mmHg. Isto pode causar desconforto ao paciente, interferir na circulação sanguínea e contribuir para a lesão dos nervos periféricos.



Não coloque a braçadeira sobre a pele sensível ou lesionada. Verifique com frequência se não há irritação na pele sob a braçadeira.



Use somente braçadeira de tamanho apropriado para o paciente. Caso contrário, pode resultar em aferições incorretas.



Deixe um espaço correspondente a dois dedos entre a braçadeira e a pele do paciente.



Não coloque braçadeira em membros usados para infusão intravenosa.





O paciente deve permanecer parado durante a aferição para evitar leituras incorretas.



Para obter leituras mais precisas na aferição da pressão arterial, recomenda-se que o equipamento seja utilizado numa faixa de temperatura entre 10°C-40°C e umidade relativa entre 15%-85% (sem condensação).|



Altitudes extremas podem afetar a aferição da pressão arterial. Este equipamento foi projetado para uso em condições ambientais normais.



Este produto não deve ser imerso em líquidos.

### Manutenção e Assistência Técnica

Este equipamento já é fornecido com a verificação inicial atestada pela Divisão de Verificação de Instrumentos da Rede de Metrologia Legal e Qualidade – Inmetro (RBMLQ-I) sob responsabilidade do fabricante.

De acordo com a Portaria Inmetro nº 153/2005, é obrigatória a verificação periódica deste instrumento uma vez ao ano, a partir da data de uso, por órgão da Rede de Metrologia Legal e Qualidade – Inmetro (RBMLQ-I) sob responsabilidade do detentor do instrumento.

Consulte a assistência sobre quaisquer dúvidas a respeito do funcionamento ou operação do instrumento, bem como reparos ou manutenção corretiva que venham a ser necessárias.

#### Assistência Técnica:

Comércio de Materiais Médicos Hospitalares Macrosul Ltda

Rua Júlio Bartolomeu Taborda Luiz, 270 – Bairro Atuba – CEP 82600-070 – Curitiba, PR.

Tel/Fax: (41) 2102-8344

email: [suporte@macrosul.com](mailto:suporte@macrosul.com)

### Garantia

O período de garantia do equipamento é de 2 (dois) anos e dos acessórios de 90 (noventa) dias contra defeitos de fabricação, tendo início na data de compra do produto. Na eventualidade de uma avaria ou falha dentro do período de garantia, o cliente deve entrar em contato com o Suporte Técnico e informar o modelo do aparelho, o número de série, a data de compra e uma breve explicação do defeito do equipamento. A obrigação do fabricante limita-se ao reparo ou substituição dos componentes que o mesmo considerar como defeituosos dentro do período de garantia. Essas garantias são atribuídas ao comprador original e não podem ser cedidas ou transferidas a terceiros. Essa garantia não se aplica a danos ou defeitos considerados terem sido causados por uso indevido, acidente (inclusive danos de transporte), defeitos por calamidades naturais, negligência, manutenção inadequada, modificação ou reparo por outras pessoas além dos técnicos autorizados e peças sensíveis ao desgaste.

O fabricante se reserva do direito de substituir o produto defeituoso por outro novo, caso julgue necessário.

Os reparos efetuados dentro do prazo de garantia não prorrogam a garantia.

Os serviços de reparo e/ou manutenção não cobertos pela garantia serão cobrados separadamente.





**Apresentação Comercial****Acessórios Inclusos**

- Manômetro MD
- Braçadeira Reutilizável 2 Tubos Livre de Látex Adulto MD (Portaria Inmetro/Dimel nº 0183, de 03 de junho de 2011; ANVISA 80070210023)
- Pera de insuflação Livre de Látex grande cor preta MD
- Válvula metálica de ar MD
- Tubo espiral Livre de Látex 244 cm MD
- Conector da braçadeira
- Conector do tubo espiral

**Acessórios Opcionais**

- Braçadeira Reutilizável 2 Tubos Livre de Látex Adulto MD (Portaria Inmetro/Dimel nº 0183, de 03 de junho de 2011; ANVISA 80070210023)
- Braçadeira Reutilizável 2 Tubos Livre de Látex Pediátrico MD (Portaria Inmetro/Dimel nº 0183, de 03 de junho de 2011; ANVISA 80070210023)
- Braçadeira Reutilizável 2 Tubos Livre de Látex Infantil MD (Portaria Inmetro/Dimel nº 0183, de 03 de junho de 2011; ANVISA 80070210023)
- Braçadeira Reutilizável 2 Tubos Livre de Látex Adolescente MD (Portaria Inmetro/Dimel nº 0183, de 03 de junho de 2011; ANVISA 80070210023)
- Braçadeira Reutilizável 2 Tubos Livre de Látex Adulto Grande MD (Portaria Inmetro/Dimel nº 0183, de 03 de junho de 2011; ANVISA 80070210023)
- Braçadeira Reutilizável 2 Tubos Livre de Látex Coxa MD (Portaria Inmetro/Dimel nº 0183, de 03 de junho de 2011; ANVISA 80070210023)
- Braçadeira Reutilizável com Manguito 2 Tubos Livre de Látex Adulto MD (Portaria Inmetro/Dimel nº 0102, de 02 de julho de 2014; ANVISA 80070210070)
- Braçadeira Reutilizável com Manguito 2 Tubos Livre de Látex Pediátrico MD (Portaria Inmetro/Dimel nº 0102, de 02 de julho de 2014; ANVISA 80070210070)
- Braçadeira Reutilizável com Manguito 2 Tubos Livre de Látex Infantil MD (Portaria Inmetro/Dimel nº 0102, de 02 de julho de 2014; ANVISA 80070210070)
- Braçadeira Reutilizável com Manguito 2 Tubos Livre de Látex Adolescente MD (Portaria Inmetro/Dimel nº 0102, de 02 de julho de 2014; ANVISA 80070210070)
- Braçadeira Reutilizável com Manguito 2 Tubos Livre de Látex Adulto Grande MD (Portaria Inmetro/Dimel nº 0102, de 02 de julho de 2014; ANVISA 80070210070)
- Braçadeira Reutilizável com Manguito 2 Tubos Livre de Látex Coxa M (Portaria Inmetro/Dimel nº 0102, de 02 de julho de 2014; ANVISA 80070210070)
- Suporte Móvel com Rodízios MD
- Suporte de Mesa MD

**Partes e Peças de Reposição**

- Pera de insuflação Livre de Látex grande cor preta MD
- Pera de insuflação Livre de Látex pequena cor preta MD
- Válvula metálica de ar MD
- Tubo espiral Livre de Látex 244cm MD
- Conector da braçadeira
- Conector do tubo espiral
- Cesta para armazenar acessórios MD
- Acrílico quadrado MD



002458  
Cely



Descarte o equipamento de forma segura.  
Procure o ponto de coleta mais próximo  
da sua região



Comércio de Materiais Médicos Hospitalares Macrosul Ltda  
CNPJ: 95.433.397/0001-11  
Rua Júlio Bartolomeu Taborda Luiz, 270 – Atuba – CEP 82600-070 – Curitiba - Paraná  
Telefone: (41) 2102-8344  
Responsável Técnica: Carolina Verônica da Cruz Cebola  
CRF/PR 21294  
ANVISA: 80070219023

Serviço de Atendimento ao Cliente  
email: [sac@macrosul.com](mailto:sac@macrosul.com)  
Telefone: (41) 2102-8344

[www.macrosul.com](http://www.macrosul.com)

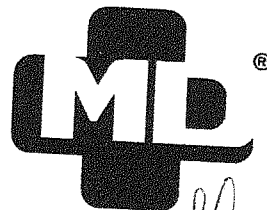

MO.VISIO7000.V1.2014/REV.01/AGO.16





# FORMULÁRIO DE PETIÇÃO PARA CADASTRO DE EQUIPAMENTO

002459  
WJ

ESTE FORMULÁRIO CORRESPONDE AO FORMULÁRIO DE PETIÇÃO PARA CADASTRO MENCIONADO NA RDC Nº 40/2015.

VERSÃO 06 - 26/10/2015

1.

## ORIENTAÇÕES GERAIS PARA PREENCHIMENTO E ENVIO:

- Em caso de dúvida no preenchimento dos campos, coloque o cursor sobre o campo e pressione F1.
- Deve ser encaminhada para Anvisa cópia impressa deste formulário e cópia eletrônica gravada em CD (limite de 14 Mb), em formato doc ou pdf.
- Caso haja necessidade de encaminhar alguma outra informação que não esteja contemplada nesta ficha técnica, a informação deve ser encaminhada por um documento (PDF) acompanhante a esta ficha técnica.
- O arquivo encaminhado em formato eletrônico será disponibilizado no site da Anvisa para consulta da população.

## Identificação do Processo

<b>1.1 Identificação do Processo nº</b>	<b>1.2 Número do Cadastro do Produto</b>
<b>1.3 Código do Assunto da Petição</b> 8057	<b>1.4 Descrição do Assunto da Petição</b> EQUIPAMENTO - Cadastro de Equipamento para Saúde Nacional

## 2. Dados do Fabricante ou Importador

<b>2.1 Razão Social:</b> COMÉRCIO DE MATERIAIS MÉDICOS HOSPITALARES MACROSUL LTDA			
<b>2.2 Nome Fantasia:</b> MACROSUL			
<b>2.3 Endereço:</b> RUA JULIO BARTOLOMEU TABORDA LUIZ, 270			
<b>2.4 Cidade:</b> CURITIBA		<b>2.5 UF:</b> PR	<b>2.6 CEP:</b> 82600-070
<b>2.7 DDD:</b> 41	<b>2.8 Telefone:</b> 21028344	<b>2.9 DDD:</b> 41	<b>2.10 FAX:</b> 21028344
<b>2.11 E-Mail:</b> qualidade@macrosul.com			
<b>2.12 Autorização de Funcionamento na ANVISA (AFE):</b>		<b>2.13 CNPJ:</b> 95433397000111	
<b>2.14 Sítio Eletrônico (URL):</b> www.macrosul.com			
<b>2.15 Responsável Técnico:</b> CAROLINA VERÔNICA DA CRUZ CEBOLA			<b>2.16 Nº do Conselho de Classe:</b> CRF/PR 21294
<b>2.17 Responsável Legal:</b> JOÃO REINALDO TULIO			

## 3. Dados do Produto

### 3.1. Identificação do Produto e Petição

<b>3.1.1 Nome Técnico:</b>	<b>3.1.2 Código de Identificação do Nome Técnico:</b>
----------------------------	---

1

Versão 6 - 26/10/2015

ESFIGMOMANÔMETRO	1511240
<b>3.1.3 Regra de classificação:</b>  10	<b>3.1.4 Classe de Risco:</b>  <input type="checkbox"/> Classe I <input checked="" type="checkbox"/> Classe II
<b>3.1.5 Tipo de petição:</b> <input checked="" type="checkbox"/> Cadastro de equipamento único <input type="checkbox"/> Cadastro de família de equipamentos <input type="checkbox"/> Cadastro de sistema de equipamentos	
<b>3.1.6 Nome Comercial:</b> Esfigmomanômetro Aneroide MD	
<b>3.1.7 Modelos Comerciais /Componentes do Sistema</b> (incluindo códigos de identificação - Part Number): Visio 7000	
<b>3.1.8 Acessórios e Partes que acompanham/integram o equipamento:</b> (informar o nº de registro/cadastro das partes e acessórios não incluídos no cadastro do equipamento)  Acessórios Inclusos: <ul style="list-style-type: none"><li>• Manômetro MD</li><li>• Braçadeira Reutilizável 2 Tubos Livre de Látex Adulto MD (Portaria Inmetro/Dimel nº 0183, de 03 de junho de 2011; ANVISA 80070210023)</li><li>• Pera de insuflação Livre de Látex grande MD</li><li>• Válvula metálica de ar com filtro MD</li><li>• Tubo espiral Livre de Látex 244 cm MD</li><li>• Conector da braçadeira</li><li>• Conector do tubo espiral</li></ul> Acessórios Opcionais: <ul style="list-style-type: none"><li>• Braçadeira Reutilizável 2 Tubos Livre de Látex Adulto MD (Portaria Inmetro/Dimel nº 0183, de 03 de junho de 2011; ANVISA 80070210023)</li><li>• Braçadeira Reutilizável 2 Tubos Livre de Látex Pediátrico MD (Portaria Inmetro/Dimel nº 0183, de 03 de junho de 2011; ANVISA 80070210023)</li><li>• Braçadeira Reutilizável 2 Tubos Livre de Látex Infantil MD (Portaria Inmetro/Dimel nº 0183, de 03 de junho de 2011; ANVISA 80070210023)</li><li>• Braçadeira Reutilizável 2 Tubos Livre de Látex Adulto Grande MD (Portaria Inmetro/Dimel nº 0183, de 03 de junho de 2011; ANVISA 80070210023)</li><li>• Braçadeira Reutilizável 2 Tubos Livre de Látex Coxa MD (Portaria Inmetro/Dimel nº 0183, de 03 de junho de 2011; ANVISA 80070210023)</li><li>• Braçadeira Reutilizável com Manguito 2 Tubos Livre de Látex Adulto MD (Portaria Inmetro/Dimel nº 0102, de 02 de julho de 2014; ANVISA 80070210070)</li><li>• Braçadeira Reutilizável com Manguito 2 Tubos Livre de Látex Pediátrico MD (Portaria Inmetro/Dimel nº 0102, de 02 de julho de 2014; ANVISA 80070210070)</li><li>• Braçadeira Reutilizável com Manguito 2 Tubos Livre de Látex Infantil MD (Portaria Inmetro/Dimel nº 0102, de 02 de julho de 2014; ANVISA 80070210070)</li><li>• Braçadeira Reutilizável com Manguito 2 Tubos Livre de Látex Adolescente MD (Portaria</li></ul>	

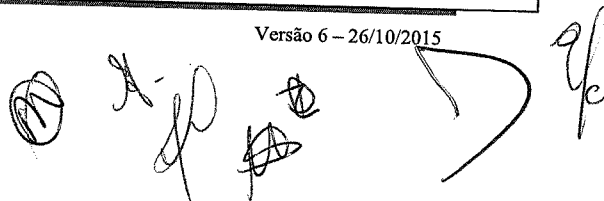

Inmetro/Dimel nº 0102, de 02 de julho de 2014; ANVISA 80070210070)

- Braçadeira Reutilizável com Manguito 2 Tubos Livre de Látex Adulto Grande MD (Portaria Inmetro/Dimel nº 0102, de 02 de julho de 2014; ANVISA 80070210070)
- Braçadeira Reutilizável com Manguito 2 Tubos Livre de Látex Coxa M (Portaria Inmetro/Dimel nº 0102, de 02 de julho de 2014; ANVISA 80070210070)
- Pera de insuflação Livre de Látex grande MD
- Pera de insuflação Livre de Látex pequena MD
- Válvula metálica de ar com filtro MD
- Tubo espiral Livre de Látex 244cm MD
- Suporte com rodízios
- Suporte de mesa
- Conector da braçadeira
- Conector do tubo espiral

**3.1.9 Formas de apresentação comercial do produto:** (descrever quantitativamente os itens que acompanham o equipamento)

Embalado em caixa de papelão incluindo:

- 01 Manômetro MD
- 01 Braçadeira Reutilizável 2 Tubos Livre de Látex Adulto MD (Portaria Inmetro/Dimel nº 0183, de 03 de junho de 2011; ANVISA 80070210023)
- 01 Pera de insuflação Livre de Látex grande MD
- 01 Válvula metálica de ar com filtro MD
- 01 Tubo espiral Livre de Látex 244 cm MD
- 01 Conector da braçadeira
- 01 Conector do tubo espiral
- 01 Manual de instruções
- 01 kit de parafusos e buchas para fixação na parede

**3.1.10 Nome comercial internacional do produto:** (indicar o nome para cada modelo apresentado e o país)

O equipamento será comercializado no Brasil com a mesma denominação do país de origem.

**3.1.11 Endereço na internet para Download do Manual do Usuário:** (se existir manual disponível em internet)

www.macrosul.com

### 3.2. Informações sobre o Produto

**3.2.1 Indicação de Uso/Finalidade:**

O Esfigmomanômetro Aneróide MD deve ser utilizado por profissionais de saúde e indivíduos treinados na técnica de auscultação imediata para determinar a pressão arterial. A medição não invasiva da pressão arterial através do método auscultatório é um procedimento fácil e prático.

**3.2.2 Princípio de Funcionamento/Mecanismo de Ação:**

O Visio 7000 MD deve ser acoplado a uma braçadeira inflável através de um tubo espiral. Uma pera com válvula deve ser conectada na braçadeira. Deve-se utilizar um estetoscópio posicionado

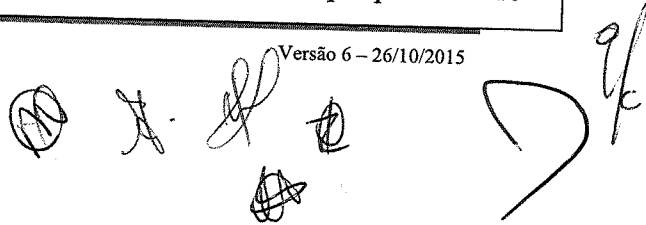

sobre a artéria braquial para ausculta dos sons de Korotkoff (Korotkoff propôs o método auscultatório para a medida indireta da pressão arterial). Quando a pressão no manguito aumenta até um ponto onde a circulação é ocluída para a parte inferior do braço, o som do sangue bombeado através da artéria comprimida pode ser detectado. O primeiro som detectado durante a despressurização da braçadeira determina a medida da pressão arterial sistólica. O desaparecimento do som durante o restante da despressurização determina a pressão arterial diastólica.

As medições da pressão arterial podem ser afetadas pela posição do paciente e respectiva condição fisiológica. Antes de iniciar um procedimento, certifique-se de que o paciente repouse durante pelo menos 5 minutos, tenha as costas e pés apoiados e não cruza as pernas. Apoie passivamente o antebraço do paciente e mantenha o braço ao nível do coração. A não observação destas recomendações poderá resultar em medições erradas da pressão arterial.

1. Escolha o tamanho de braçadeira apropriado para a circunferência do braço do paciente. A variação de tamanho, em centímetros, está impressa em cada braçadeira. O braço do paciente deve estar preferencialmente livre de roupas e/ou qualquer outro acessório que possa interferir na mensuração.

Observação: A marca de indicação da artéria da braçadeira deve ficar dentro da faixa indicada na braçadeira. Se a marca de indicação da artéria não chegar a atingir a faixa, é preciso usar uma braçadeira maior para garantir a exatidão dos resultados. Se a marca de indicação da artéria ultrapassar a faixa, é preciso usar uma braçadeira menor para garantir a exatidão dos resultados.

2. Envolver a braçadeira ao redor do braço com a marca de indicação da artéria localizada sobre a artéria braquial e com a parte inferior da braçadeira a 2,5 cm acima da dobra do cotovelo (fossa cubital).

3. Posicionar o estetoscópio sobre a artéria braquial.

4. Com a válvula fechada, inflar o manguito rapidamente até um nível de 30 mmHg acima da pressão sistólica estimada (ou palpatória).

5. Abrir a válvula parcial e lentamente para permitir a deflação gradual da braçadeira a uma velocidade de 2 a 3 mmHg por segundo.

6. A medida que a pressão diminui, o primeiro som registrado representa a pressão sistólica e o último som a pressão diastólica.

### 3.2.3 Especificações técnicas: (descrever os requisitos técnicos do produto)

- Manômetro livre de mercúrio, seguro e eco-responsável.
- Faixa de medição de 0 a 300 mmHg e precisão certificada de  $\pm 3$  mmHg.
- Visor grande de 6" (15cm) para facilitar a leitura.
- Escala com traços largos e números em negrito, fluorescentes, para melhor visualização em variadas condições de iluminação ambiente.
- Corpo em policarbonato de alta durabilidade, para ambientes com grande fluxo de utilização.
- Ponteiro com pintura fluorescente.
- Ponteiro com movimentação contínua, sem nenhum pino limitador, proporcionando alto desempenho e durabilidade.
- Compartimento em metal para armazenar a braçadeira.
- Manômetro com ângulo ajustável, movimento lateral de  $110^\circ$  ( $55^\circ$  para a esquerda ou direita), facilitando a visualização em qualquer posição do observador.
- Visor expandido aproxima o ponteiro da escala evitando assim os erros de paralaxe.
- Fabricado com materiais resistentes e de altíssima qualidade para garantir maior precisão e durabilidade.
- Todos os acessórios livres de látex para maior segurança do paciente e do profissional.
- Válvula metálica de ar e pera de insuflação com filtro, evita a entrada de pequenas partículas para dentro do manômetro.

- Tubo em espiral de 2,4m (3m totalmente esticado) permite efetuar medições nos braços ou nas pernas do paciente ou ainda atender dois leitos com um único instrumento.
- Opções de braçadeiras em peça única com manguito integrado, ou em duas peças com manguito removível, disponíveis para diversos tamanhos de pacientes.
- Formas de montagem: pode ser fixado na parede, ou sobre um suporte móvel (base opcional), ou sobre um suporte de mesa (base opcional).

**3.2.4 Público destinado a operar o equipamento:**

- Leigo  Leigo com prescrição de profissional de saúde  
 Profissional de saúde  Profissional de saúde com treinamento do fabricante/fornecedor  
 Outros, especificar:

**3.2.5 Tipo de ambiente destinado ao equipamento:**

- Doméstico  Hospital/Clínica  
 Laboratório Clínico  Serviço de Hemoterapia  
 Consultório/Ambulatório  Ambulância  
 Outros, especificar:

**3.2.6 Compatibilidade como outros Produtos Médicos ou Produtos para Diagnóstico de uso *in vitro*:** (estes produtos não integram o cadastro do equipamento, possuindo registro/cadastro próprio na Anvisa)

- Não se aplica.

**3.2.7 Tipo de usuário (paciente):**

- Adulto  Pediátrico  Neonatal

**3.2.8 Informações sobre medicamentos incorporados/associados/administrados:**

- Não se aplica, não há medicamentos incorporados, associados ou administrados pelo equipamento.

**3.2.9 Informações sobre alarmes:**

- Não se aplica, o equipamento não possui alarmes.

**3.2.10 Esterilidade do Produto:****a) Produto fornecido estéril?**

- Sim  Não

**b) Precisa ser esterilizado antes do uso?**

- Sim  Não

**3.2.11 Método de esterilização:**

Se fornecido estéril ou necessitar ser esterilizado antes do uso, informar métodos de esterilização utilizados/indicados:

Não se aplica.

**3.2.12 Prazo de Validade:**

INDETERMINADO

**3.2.13 Tempo de uso recomendável:**

Indeterminado.

 Os itens 3.2.14 a 3.2.18 dizem respeito aos requisitos estabelecidos na RDC nº 156/2006.

<b>3.2.14 Equipamento de reprocessamento proibido?</b>  Sim  Não	<b>3.2.15 Informar quantidade máxima de reprocessamentos indicados pelo fabricante:</b>  vezes  O fabricante recomenda uso único  Ilimitados
<b>3.2.16 Em quais situações o reprocessamento é recomendado?</b>  Antes e após cada utilização.	
<b>3.2.17 Quem é responsável pelo reprocessamento?</b>  O operador do equipamento ou a critério deste ou da instituição.	
<b>3.2.18 Do que consiste o reprocessamento?</b>  Limpeza e Desinfecção.	
<b>3.2.19 Método de limpeza recomendado</b> (informar inclusive os tipos de saneantes que podem ser utilizados e com que periodicidade deve ser realizada a limpeza)  <ul style="list-style-type: none"> <li>• Limpar o manômetro aneroide, a pêra e a válvula com um pano levemente úmido ou um lenço umedecido com álcool 70%.</li> <li>• A braçadeira pode ser limpa com um pano macio umedecido com um detergente neutro ou lavada em água morna (máximo 60°C). Para desinfetar use pano macio umedecido com álcool 70%.</li> <li>• As braçadeiras que possuem manguito, este deve ser retirado antes do procedimento de limpeza.</li> <li>• O manguito pode ser limpo com pano macio umedecido com álcool 70%. Para recolocar o manguito, enrole-o verticalmente o lado de cima para dentro e coloque-o no espaço dentro da braçadeira. Desenrole e ajuste o manguito no espaço.</li> <li>• Deixe secar totalmente à temperatura ambiente antes de recolocar os componentes.</li> <li>• Não usar desinfetantes líquidos do tipo glutaraldeído no manômetro aneroide, pera, válvula ou tubo.</li> <li>• Não usar vapor nem calor para esterilizar o manguito, a pera, a válvula ou o tubo. Não tentar esterilizar o manômetro aneroide.</li> </ul>	
<b>3.2.20 Requisitos de manutenção</b> (informar a periodicidade da manutenção e o responsável pela execução)  De acordo com a Portaria do Inmetro nº 153/2005, é obrigatória a verificação deste instrumento uma vez por ano por órgão da Rede de Metrologia Legal e Qualidade – Inmetro (RBMLQ-I). O usuário é o responsável pela verificação periódica.  O período de garantia do equipamento é de 2 (dois) anos e dos acessórios de 90 (noventa) dias contra defeitos de fabricação, tendo início na data de compra do produto. Na eventualidade de uma avaria ou falha dentro do período de garantia, o cliente deve entrar em contato com a Assistência Técnica e informar o modelo do aparelho, o número de série, a data de compra e uma breve explicação do defeito do equipamento. A obrigação do fabricante limita-se ao reparo ou substituição dos componentes que o mesmo considerar como defeituosos dentro do período de garantia. Essas garantias são atribuídas ao comprador original e não podem ser cedidas ou transferidas a terceiros. Essa garantia não se aplica a danos ou defeitos considerados terem sido causados por uso indevido, acidente (inclusive danos de transporte), defeitos por calamidades naturais, negligência, manutenção inadequada, modificação ou reparo por outras pessoas além dos técnicos autorizados e peças sensíveis ao desgaste. O fabricante se reserva do direito de substituir o produto defeituoso por outro novo, caso julgue necessário.	



Os reparos efetuados dentro do prazo de garantia não prorrogam a garantia.  
Os serviços de reparo e/ou manutenção não cobertos pela garantia serão cobrados separadamente.

**3.2.21 Condições para Armazenamento:**

Temperatura entre -20° C a 55° C / Umidade Relativa entre 15% a 85%

**3.2.22 Condições para Transporte:**

Temperatura entre -20° C a 55° C / Umidade Relativa entre 15% a 85%

**3.2.23 Condições para Operação:**

Temperatura entre 10° C a 40° C / Umidade Relativa entre 15% a 85%

**3.2.24 Requisitos de infra-estrutura:** (caso o equipamento necessite de condições especiais de infra-estrutura física e ambiental para sua operação correta e segura)

Não se Aplica.

**3.2.25 Advertências/Precauções:**

- Não deixe a braçadeira de pressão arterial no paciente mais de 10 minutos, quando insuflada acima de 10 mmHg, pois isso pode provocar distúrbios no paciente, perturbar a circulação sanguínea e contribuir para lesões dos nervos periféricos.
- Somente utilize braçadeiras de tamanho compatível com o paciente.
- Utilize exclusivamente braçadeiras de pressão arterial e acessórios MD. A sua substituição poderá resultar em erros nas medições.
- Não utilize o equipamento se forem verificados danos em qualquer parte do esfigmomanômetro.

**3.2.26 Contra Indicações:**

Não se aplica, não há contra indicações para utilização do equipamento.

**3.2.27 Efeitos Adversos:**

Não se aplica, o equipamento não causa efeitos adversos.

**3.2.28 Normas Técnicas utilizadas no desenvolvimento do produto:** (indicar as normas técnicas mesmo nos casos do equipamento não ser certificado pelo INMETRO)

Portaria INMETRO n°. 153 de 12 de agosto de 2005  
ISO 81060-1  
ISO 14971

**3.2.29 Dimensões do equipamento:**



Comprimento (mm): 113 mm

Largura (mm): 157 mm

Altura (mm): 157 mm

**3.2.30 Características elétricas:**

Não se aplica

<b>Tensão de alimentação (V):</b> <b>Corrente (A):</b> <b>Potência (W):</b> <b>Requisitos de rede elétrica para instalação:</b> <b>Outros requisitos elétricos:</b>
<b>3.2.31 Possui fonte de alimentação interna?</b> <input type="checkbox"/> Sim <input checked="" type="checkbox"/> Não Responder os itens abaixo apenas em caso de possuir fonte de alimentação interna. <b>Tipo:</b> <b>Autonomia:</b> <b>Prazo em que deve ser trocada:</b> <b>Tempo necessário para carga máxima:</b>
 Para os casos de modelos ou componentes de sistema com características elétricas, dimensionais e de fonte de alimentação interna diferentes, apresentar os itens 3.2.29, 3.2.30 e 3.2.31 sob forma de tabela em anexo a este formulário.
<b>3.2.32 Versões associadas ao equipamento:</b> <b>Manual:</b> <b>Projeto:</b> <b>Software:</b> <input checked="" type="checkbox"/> O equipamento não possui software embarcado ou associado.
<b>3.2.33 Informações sobre assistência técnica:</b> Assistência Técnica: Comércio de Materiais Médicos Hospitalares Macrosul Ltda Rua Júlio Bartolomeu Tabora Luiz, 270 – Bairro Atuba – CEP 82600-070 – Curitiba, PR. email: suporte@macrosul.com Tel / Fax: (41) 2102-8344
<b>3.2.34 Composição dos materiais que integram o produto e entram em contato com o paciente/operador:</b> <ul style="list-style-type: none"><li>• Manômetro: policarbonato.</li><li>• Braçadeira: confeccionada em náilon, com fechamento por velcro.</li><li>• Pera de insuflação: borracha livre de látex.</li><li>• Válvula: metal.</li></ul>
<b>3.2.35 Outras informações pertinentes:</b> <input checked="" type="checkbox"/> Não se aplica, não há informações adicionais que precisem ser informadas que não constem em outros campos deste formulário.  Caso este campo não seja suficiente para apresentar todas as informações sobre o produto, estes devem ser apresentadas sob forma de tabela, arquivo PDF, a qual deve ser anexada, eletronicamente e em meio impresso, a este formulário.

### 3.3. Imagens Gráficas do Produto

As imagens gráficas (fotos ou desenhos) do equipamento, seus acessórios e partes, com seus respectivos códigos de identificação, devem ser encaminhados em anexo (modo impresso e eletrônico). O modo eletrônico deve ter formato jpg, em arquivos doc ou pdf. Deve ser encaminhada cópia impressa e cópia eletrônica (limite de 14 Mb), gravada em cd, para disponibilização no sítio eletrônico da Anvisa. As figuras apresentadas devem possuir legendas para identificação.

### 3.4. Origem do Produto



002467  
we

<input checked="" type="checkbox"/> <b>Brasil</b>
<input type="checkbox"/> <b>Externa</b>
 - Se houver mais de um fabricante legal, deverá ser apresentada documentação comprobatória. - Em casos que o fabricante legal é também o fabricante real, repetir o item 3.4.1 em 3.4.2.
<b>3.4.1 Fabricante(s) Legal (ais):</b> (informar razão social e endereço completo)  Comércio de Materiais Médicos Hospitalares Macrosul Ltda Rua Júlio Bartolomeu Taborda Luiz, 270 – Atuba – CEP 82600-070 – Curitiba, PR
<b>3.4.2 Fabricante(s) Real (ais):</b> (informar razão social e endereço completo) Comércio de Materiais Médicos Hospitalares Macrosul Ltda Rua Júlio Bartolomeu Taborda Luiz, 270 – Atuba – CEP 82600-070 – Curitiba, PR
<b>3.4.3 Distribuidor(es):</b>
<b>3.4.4 País(es) de Procedência do Produto:</b>  Brasil

### 3.5. Certificado INMETRO

<b>Possui Certificação INMETRO?</b>
<input type="checkbox"/> <b>Sim</b>
<input checked="" type="checkbox"/> <b>Não</b>
<b>3.5.1 N° do certificado:</b> (incluir a validade de cada certificado)  NÃO APLICÁVEL.
<b>3.5.2 Nome do Organismo de Certificação de Produto (OCP):</b>  NÃO APLICÁVEL.
<b>3.5.3 Normas Técnicas utilizadas na certificação:</b>  Não aplicável.
<b>3.5.4 Versão do Manual do Usuário Avaliado na certificação:</b>  Não aplicável.
<b>3.5.5 Versão do projeto do equipamento avaliado na certificação:</b>  Não aplicável.
<b>3.5.6 Acessórios e Partes ensaiados em conjunto com o equipamento:</b>  Não aplicável.

<b>Possui Relatório Consolidado?</b> (art. 4º da RDC nº 27/2011)
--

*(Handwritten signatures and marks)*

<b>Sim</b>
<b>Não</b>
<b>3.5.7 Nº do(s) Relatório(s):</b> (incluir data de emissão de cada relatório) NÃO APLICÁVEL.
<b>3.5.8 Nome do Organismo de Certificação de Produto (OCP):</b> NÃO APLICÁVEL.
<b>3.5.9 Normas Técnicas utilizadas nos ensaios:</b> Não aplicável.
<b>3.5.10 Versão do Manual do Usuário avaliado:</b> Não aplicável.
<b>3.5.11 Versão do projeto do equipamento avaliado:</b> Não aplicável.
<b>3.5.12 Acessórios e Partes ensaiados em conjunto com o equipamento:</b> Não aplicável.

#### 4. Responsabilidade Legal e Técnica

<b>Nome do Responsável Legal:</b> JOÃO REINALDO TULIO
<b>Cargo:</b> SÓCIO DIRETOR
<b>Nome do Responsável Técnico:</b> CAROLINA VERÔNICA DA CRUZ CEBOLA
<b>Conselho de Classe Profissional:</b> CRF
<b>UF: PR</b> <b>Número de Inscrição: 21294</b>

#### 5. Declaração do Responsável Legal e Técnico

Declaro que as informações prestadas neste formulário são verdadeiras, podendo ser comprovadas por documentos disponíveis na Empresa. Declaro ainda que:

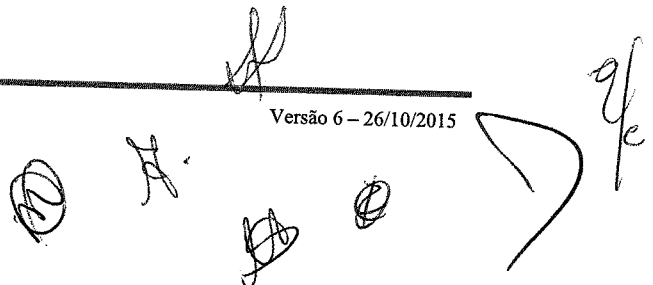

- a. O(s) produto(s) será(ão) comercializado(s) com todas as informações previstas na legislação sanitária vigente;
- b. As instruções de uso, rótulo e etiqueta indelével do(s) produto(s) atendem aos requisitos estabelecidos, respectivamente, no Anexo III.B e art. 4º da Resolução Anvisa RDC nº 185/2001;
- c. A empresa, detentora do cadastro, mantém em posse o dossiê técnico atualizado, contendo todos os documentos e informações indicados no Anexo II da RDC 40/2015, para fins de fiscalização por parte do Sistema Nacional de Vigilância Sanitária; e
- d. O(s) produto(s) foi(ram) projetado(s) e fabricado(s) atendendo as disposições da Resolução Anvisa RDC nº 56/2001 (Requisitos essenciais de segurança e eficácia) e Resolução Anvisa RDC nº 16/2013 (Requisitos de Boas Práticas de Fabricação e Controle).

A empresa encontra-se ciente que o não atendimento às determinações previstas na legislação sanitária caracteriza infração à legislação sanitária federal, estando a empresa infratora sujeita, no âmbito administrativo, às penalidades previstas na Lei nº 6.437, de 20 de agosto de 1977, sem prejuízo das sanções de natureza civil ou penal cabíveis. Na esfera jurídica, respondem pelos atos de infração praticados pela empresa os seus Responsáveis Legal e Técnico, conforme infrações e sanções previstas no art. 273 do Decreto Lei n.º 2.848, de 07 de dezembro de 1940 (Código Penal - Cap. III: Dos Crimes contra a Saúde Pública).

Curitiba, 22 de Dezembro de 2015

Local e data

JOÃO REINALDO TULIO - SÓCIO DIRETOR

Nome do Responsável Legal, Cargo e assinatura

CAROLINA VERÔNICA DA CRUZ CEBOLA - FARMACÊUTICA

Nome do Responsável técnico, Cargo e assinatura.

Handwritten signatures and initials at the bottom of the page, including a large signature on the right and several smaller ones below the line.

002470  
aug

# Laudo

# Itens n° 235 e

# 236

03 800 317/0001-091

COINTER MATERIAL MÉDICO  
HOSPITALAR LTDA.

RUA TUPY, 1.723  
NOVA BRASÍLIA - CEP 89214-505

JOINVILLE - SANTA CATARINA

*[Handwritten signatures and marks]*



BOLETIM ANALITICO

Dados do cliente

Empresa: 3M do Brasil Ltda.  
 Endereço: Rodovia Anhanguera, Km 110, s/nº Jd. Manchester Sumaré/SP CEP 13181-900  
 Solicitante: Fernanda Martins Setor: Engenharia de Desenvolvimento  
 Fone: (19) 3838-7993 Fax: (19) 3838-6892 e-mail: finartins@3m.com.br

Descrição da amostra

Produto: M332 - Fita adesiva branca para uso geral hospitalar  
 Lote: 1108400496 Validade: 03/2013

Datas

Data de início: 10/08/2011 Data de encerramento: 18/08/2011  
 R.P.: T.C. Exp.: MB/Agosto

ENSAIO DE RESISTÊNCIA DA ADESÃO À AUTOCLAVAÇÃO

1. Procedimento de análise, conforme indicado pelo cliente:

Condição A:

Uma volta com a fita ao redor do tecido de algodão e fechar a volta da fita sobre ela mesma. Conjunto não submetido ao processo de autoclavação por vapor.

Condição B:

Uma volta com a fita ao redor do tecido de algodão e fechar a volta da fita sobre ela mesma. Conjunto submetido à autoclavação nas condições 121°C/15 minutos.

Condição C:

Uma volta com a fita ao redor do tecido de algodão e fechar a volta da fita sobre ela mesma. Conjunto submetido à autoclavação nas condições 134°C/3,5 minutos.

2. Resultados:

Condição B:

A Fita adesiva submetida à autoclavação nas condições 121°C/15 minutos apresentou maior resistência de adesão à ela mesma quando comparado à Condição A (conjunto não submetido ao processo de autoclavação).

Condição C:

A Fita adesiva submetida à autoclavação nas condições 134°C/3,5 minutos apresentou maior resistência de adesão à ela mesma quando comparado à Condição A (conjunto não submetido ao processo de autoclavação).

3. Observações sobre o processo:

Após os processos de autoclavação (nas duas condições descritas), a retirada da fita adesiva não deixou resíduo de cola sobre a volta dela mesma, ou seja, a separação entre fita e fita foi, visualmente, completa.

*Tatiana Carneiro*

Tatiana Carneiro  
 Farmacêutica  
 CRF-SP: 43.145

Observações:

1. A(s) análise(s) foi(ram) realizada(s) sobre a(s) amostra(s) recebida(s) neste laboratório e no estado em que se encontra.
2. A documentação de rastreabilidade analítica está arquivada no Laboratório T&E Analítica à disposição do cliente. Este documento é uma cópia conferida com o original e autenticada com o código de barras e QR Code.
3. Este documento somente é válido com as assinaturas/rubricas do(s) técnico(s) responsável (eis) e marcação eletrônica.

POP TE TC GR 060 - R01 - NOV/2010 - ANEXO 1

TABELÃO DE NOTAS  
 Nº 123456789  
 T&E ANALITICA  
 CAMPINAS - SP - TEL: (19) 3756-6600  
 ORIGINAL - NÃO APRESENTADO E DOU FE  
 Valido eletronicamente com o código de autenticação  
 17 JUN. 2015  
 Comentários: José Ruza - Tabelião. Escreventes: Maria das Alvas, Maria do Nascimento, La Cunha

0186AE0303127

*[Handwritten signatures and marks]*

## PREGÃO PRESENCIAL Nº 012/2018

### DECLARAÇÃO

O representante legal da empresa **COINTER MATERIAL MÉDICO HOSPITALAR LTDA**, na qualidade de Licitante do procedimento licitatório, sob a modalidade de Pregão Presencial n.º 012/2018, instaurado pelo CONIMS, declara que se vencedora do item n.º 553 irá fornecer em consignação os equipamentos para utilização das respectivas tiras.

Joinville, 15 de Maio de 2018

**Cointer Material Médico Hospitalar Ltda.**

*Egídio Dagnós Junior*  
Sócio - Gerente

RG n.º: 2.234.873 SSP/DF

CPF n.º 794.424.559-15

03 800 317/0001-09

COINTER MATERIAL MÉDICO  
HOSPITALAR LTDA.

RUA TUPY, 1.723  
NOVA BRASÍLIA - CEP 89214-505

JOINVILLE - SANTA CATARINA

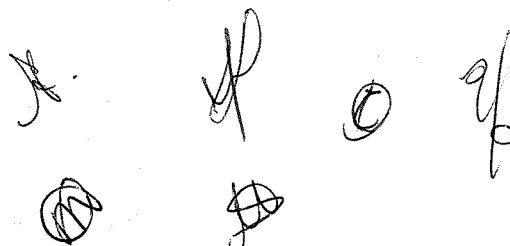



1km 225

002473  
CWD

**Spirit**<sup>®</sup>  
SINCE 1975

# Manual Estetoscópio



Handwritten scribbles and symbols at the bottom of the page, including a circle with a diagonal line, a circle with a cross, a circle with a vertical line, a circle with a horizontal line, and a circle with a diagonal line and a vertical line.

### Indicação

O estetoscópio destina-se exclusivamente ao diagnóstico médico. Pode ser utilizado para a amplificação de sons cardíacos, pulmonares ou de quaisquer outros sons corporais, bem como a auscultação normal e filtragem seletiva da frequência. Este aparelho não foi destinado para utilizações que não são indicadas acima. Para Colocar: Segure com as duas mãos o ângulo posicionando as olivas para frente no sentido da ponta do nariz e encaixe-as no tubo auricular de modo que fique confortável.

As hastes binaurais são ajustadas a um ângulo de 15°, o que permite um retorno acústico confortável e adequado. Caso deseje reduzir a tensão nas hastes, segure firmemente com as mãos no centro do "Y" e com os polegares aplique força gradualmente para fora até obter a tensão desejada. Para aumentar a tensão realize o mesmo procedimento aplicando força para dentro.

### Modelos Comerciais e Especificações Técnicas

**1. Profissional Adulto:** Indicado para diagnósticos médicos, amplifica os sons cardíacos, pulmonares ou quaisquer outros sons corporais. Cabeça dupla permite a auscultação dos sons de altas e baixas frequências. Molas internas reforçadas com camada dupla de metal, para maior resistência e melhor ajuste da tensão. As hastes binaurais são leves, mais resistentes e ajustadas a um ângulo de 15°, o que proporciona melhor ergonomia e conforto. Auscultador fabricado em aço inox 304, melhor resposta das frequências, com graves e agudos bem definidos. Elevada sensibilidade e rendimento acústico de 20 a 500 Hz. Diafragma sintonizável capta sons de altas e baixas frequências, sem a necessidade de mudar o lado do auscultador. As olivas macias com tecnologia de Nano silicone ajustam-se anatomicamente ao canal auditivo, permitindo maior conforto e seu encaixe sem rosca cria uma excelente vedação acústica, não absorvem sujeiras e são de fácil limpeza. Utiliza sistema de anel não frio para maior conforto térmico do paciente. Tubo de lúmen único em PVC com opções de 36 cores, incluindo tons perolizados. O acabamento das partes em metal pode ser em 6 cores: prata acetinado, preto, bronze, ouro, cobre ou arco-íris. Não contém látex e não contém DEHP.

**2. Profissional Pediátrico:** Indicado para diagnósticos médicos, amplifica os sons cardíacos, pulmonares ou quaisquer outros sons corporais. Auscultador com tamanho reduzido para perfeita adaptação em bebês, pacientes pequenos e avaliação da carótida. Cabeça dupla permite a auscultação dos sons de altas e baixas frequências. Molas internas reforçadas com camada dupla de metal, para maior resistência e melhor ajuste da tensão. As hastes binaurais são leves, mais resistentes e ajustadas a um ângulo de 15°, o que proporciona melhor ergonomia e conforto. Auscultador fabricado em aço inox 304, melhor resposta das frequências, com graves e agudos bem definidos. Elevada sensibilidade e rendimento acústico de 20 a 500 Hz. Diafragma sintonizável capta sons de altas e baixas frequências, sem a necessidade de mudar o lado do auscultador. As olivas macias com tecnologia de Nano silicone ajustam-se anatomicamente ao canal auditivo, permitindo maior conforto e seu encaixe sem rosca cria uma excelente vedação acústica, não absorvem sujeiras e são de fácil limpeza. Utiliza sistema de anel não frio para maior conforto térmico do paciente. Tubo de lúmen único em PVC com opções de 36 cores, incluindo tons perolizados. O acabamento das partes em metal pode ser em 6 cores: prata acetinado, preto, bronze, ouro, cobre ou



arco-íris. Não contém látex e não contém DEHP.

**3. Professional Neonatal:** Indicado para diagnósticos médicos, amplifica os sons cardíacos, pulmonares ou quaisquer outros sons corporais. Auscultador com tamanho reduzido para perfeita adaptação em recém-nascidos. Cabeça dupla permite a auscultação dos sons de altas e baixas frequências. Molas internas reforçadas com camada dupla de metal, para maior resistência e melhor ajuste da tensão. As hastes binaurais são leves, mais resistentes e ajustadas a um ângulo de 15°, o que proporciona melhor ergonomia e conforto. Auscultador fabricado em aço inox 304, melhor resposta das frequências, com graves e agudos bem definidos. Elevada sensibilidade e rendimento acústico de 20 a 500 Hz. As olivas macias com tecnologia de Nano silicone ajustam-se anatomicamente ao canal auditivo, permitindo maior conforto e seu encaixe sem rosca cria uma excelente vedação acústica, não absorvem sujeiras e são de fácil limpeza. Utiliza sistema de anel não frio para maior conforto térmico do paciente. Tubo de lúmen único em PVC com opções de 36 cores, incluindo tons perolizados. O acabamento das partes em metal pode ser em 6 cores: prata acetinado, preto, bronze, ouro, cobre ou arco-íris. Não contém látex e não contém DEHP.

**4. Master-Pro Adulto:** Auscultador oval que permite fácil acesso aos locais de difícil auscultação. Indicado ao diagnóstico médico, amplifica os sons cardíacos, pulmonares ou quaisquer outros sons corporais. Possui tecnologia avançada multifrequência e fácil de usar. Elevada sensibilidade e rendimento acústico de 20 a 500 Hz. Seu auscultador em aço inoxidável combina os modos tradicionais de dispositivo torácico, auscultador e diafragma num só lado. Molas internas reforçadas com camada dupla de metal, para maior resistência e melhor ajuste da tensão. As hastes binaurais são leves, mais resistentes e ajustadas a um ângulo de 15°, o que proporciona melhor ergonomia e conforto. Auscultador fabricado em aço inox 304, melhor resposta das frequências, com graves e agudos bem definidos, com tecnologia multifrequência permite que o diafragma sintonizável capte uma ampla gama de frequências, simplesmente alternando a pressão durante o exames, sem a necessidade de mudar o lado do auscultador. As olivas macias com tecnologia de Nano silicone ajustam-se anatomicamente ao canal auditivo, permitindo maior conforto e seu encaixe sem rosca cria uma excelente vedação acústica, não absorvem sujeiras e são de fácil limpeza. Utiliza sistema de anel não frio para maior conforto térmico do paciente. Tubo de lúmen único em PVC com opções de 36 cores, incluindo tons perolizados. O acabamento das partes em metal pode ser em 6 cores: prata acetinado, preto, bronze, ouro, cobre ou arco-íris. Não contém látex e não contém DEHP.

**5. Master-Lite Adulto:** Este estetoscópio é a versão leve dos modelos multifrequências, com design inovador e auscultador com acabamento em metal escovado. Indicado para verificação de dados vitais, auxiliar a aferição da pressão arterial e serviços de triagem. Molas internas reforçadas com camada dupla de metal, para maior resistência e melhor ajuste da tensão. As hastes binaurais são leves, mais resistentes e ajustadas a um ângulo de 15°, o que proporciona melhor ergonomia e conforto. Auscultador fabricado em liga de zinco, melhor resposta das frequências, com graves e agudos bem definidos. Auscultador com tecnologia multifrequência permite que o diafragma sintonizável capte uma ampla gama de frequências, simplesmente alternando a pressão durante o exames, sem a necessidade de mudar o lado do auscultador. As olivas macias com tecnologia de Nano silicone ajustam-se anatomicamente ao canal auditivo, permitindo maior conforto e seu encaixe sem rosca cria uma excelente vedação acústica, não absorvem sujeiras e são de fácil limpeza. Utiliza sistema de anel não frio para maior conforto térmico do



paciente. Tubo de lúmen único em PVC com opções de 36 cores, incluindo tons perolizados. O acabamento das partes em metal pode ser em 2 cores: prata acetinado e preta. Não contém látex e não contém DEHP.

**6. Master-Lite Pediátrico:** Divertido e preciso estetoscópio pediátrico, ajuda a entreter as crianças durante a consulta, proporcionando ao profissional um exame de qualidade e sem stress. Ideal para pediatria, apresenta auscultador com tamanho reduzido para perfeita adaptação em crianças. Indicado para verificação de dados vitais, auxiliar a aferição da pressão arterial e serviços de triagem. Molas internas reforçadas com camada dupla de metal, para maior resistência e melhor ajuste da tensão. As hastes binaurais são leves, mais resistentes e ajustadas a um ângulo de 15°, o que proporciona melhor ergonomia e conforto. Fabricado com materiais de excelente qualidade, melhor resposta das frequências, com graves e agudos bem definidos. Acompanha 07 miniaturas de animais, totalmente adaptáveis e intercambiáveis ao estetoscópio (panda, urso, sapo, macaco, cervo, tigre e coala). Auscultador com tecnologia multifrequência permite que o diafragma sintonizável capte uma ampla gama de frequências, simplesmente alternando a pressão durante o exames, sem a necessidade de mudar o lado do auscultador. As olivas macias com tecnologia de Nano silicone ajustam-se anatomicamente ao canal auditivo, permitindo maior conforto e seu encaixe sem rosca cria uma excelente vedação acústica, não absorvem sujeiras e são de fácil limpeza. Utiliza sistema de anel não frio para maior conforto térmico do paciente. Tubo de lúmen único em PVC com 6 opções de cores.

**7. Pro-Lite Adulto:** Indicado para verificação de dados vitais, auxiliar a aferição da pressão arterial e serviços de triagem. Cabeça dupla permite a auscultação dos sons de altas e baixas frequências. Molas internas reforçadas com camada dupla de metal, para maior resistência e melhor ajuste da tensão. As hastes binaurais são leves, mais resistentes e ajustadas a um ângulo de 15°, o que proporciona melhor ergonomia e conforto. Auscultador fabricado em alumínio, melhor resposta das frequências, com graves e agudos bem definidos. Leve, pesa menos que 100g, partes em metal com acabamento escovado. As olivas macias com tecnologia de Nano silicone ajustam-se anatomicamente ao canal auditivo, permitindo maior conforto e seu encaixe sem rosca cria uma excelente vedação acústica, não absorvem sujeiras e são de fácil limpeza. Utiliza sistema de anel não frio para maior conforto térmico do paciente. Tubo de lúmen único em PVC com opções de 36 cores, incluindo tons perolizados. O acabamento das partes em metal pode ser em 2 cores: prata acetinado ou preto. Não contém látex e não contém DEHP.

**8. Pro-Lite Pediátrico:** Indicado para verificação de dados vitais, auxiliar a aferição da pressão arterial e serviços de triagem. Auscultador com tamanho reduzido para perfeita adaptação em bebês, pacientes pequenos e avaliação da carótida. Cabeça dupla permite a auscultação dos sons de altas e baixas frequências. Molas internas reforçadas com camada dupla de metal, para maior resistência e melhor ajuste da tensão. As hastes binaurais são leves, mais resistentes e ajustadas a um ângulo de 15°, o que proporciona melhor ergonomia e conforto. Auscultador fabricado em alumínio, melhor resposta das frequências, com graves e agudos bem definidos. Leve, pesa menos que 100g, partes em metal com acabamento escovado. As olivas macias com tecnologia de Nano silicone ajustam-se anatomicamente ao canal auditivo, permitindo maior conforto e seu encaixe sem rosca cria uma excelente vedação acústica, não absorvem sujeiras e são de fácil limpeza. Utiliza sistema de anel não frio para maior conforto

Handwritten marks and signatures at the bottom of the page, including a large stylized signature and several circular stamps or initials.

térmico do paciente. Tubo de lúmen único em PVC com opções de 36 cores, incluindo tons perolizados. O acabamento das partes em metal pode ser em 2 cores: prata acetinado ou preto. Não contém látex e não contém DEHP.

**9. Cardiol:** Possibilita facilmente a conversão de adulto para pediátrico, tornando este estetoscópio cardiológico o mais versátil, acessível e completo do mercado. Indicado para diagnósticos médicos, potencializa os sons cardíacos, pulmonares ou quaisquer outros sons corporais. Cabeça dupla em aço inox permite a auscultação dos sons de altas e baixas frequências. Molas internas reforçadas com camada dupla de metal, para maior resistência e melhor ajuste da tensão. As hastes binaurais são leves, mais resistentes e ajustadas a um ângulo de 15°, o que proporciona melhor ergonomia e conforto. Auscultador fabricado em aço inox 304, melhor resposta das frequências, com graves e agudos bem definidos. Elevada sensibilidade e rendimento acústico de 20 a 500 Hz. Acompanha diafragma sobressalente de 3.5cm, fabricado em aço inox 304, capta sons de altas frequências em pacientes pediátricos e facilita o acesso as regiões menores, como o exame das carótidas. Diafragma sintonizável capta sons de altas e baixas frequências, sem a necessidade de mudar o lado do auscultador. As olivas macias com tecnologia de Nano silicone ajustam-se anatomicamente ao canal auditivo, permitindo maior conforto e seu encaixe sem rosca cria uma excelente vedação acústica, não absorvem sujeiras e são de fácil limpeza. Utiliza sistema de anel não frio para maior conforto térmico do paciente. Tubo de duplo lúmen em PVC com opções de 8 cores. O acabamento das partes em metal pode ser em 2 cores: prata acetinado ou preta. Não contém látex e não contém DEHP.

**10. Cardiol Pediátrico:** Indicado para diagnósticos médicos, potencializa os sons cardíacos, pulmonares ou quaisquer outros sons corporais de pacientes pediátricos. Auscultador com tamanho reduzido para perfeita adaptação em bebês, pacientes pequenos e avaliação da carótida. Cabeça dupla em aço inox permite a auscultação dos sons de altas e baixas frequências. Molas internas reforçadas com camada dupla de metal, para maior resistência e melhor ajuste da tensão. As hastes binaurais são leves, mais resistentes e ajustadas a um ângulo de 15°, o que proporciona melhor ergonomia e conforto. Auscultador fabricado em aço inox 304, melhor resposta das frequências, com graves e agudos bem definidos. Elevada sensibilidade e rendimento acústico de 20 a 500 Hz. Diafragma fabricado em aço inox 304, capta sons de altas frequências em pacientes pediátricos e facilita o acesso as regiões menores. Diafragma sintonizável capta sons de altas e baixas frequências, sem a necessidade de mudar o lado do auscultador. As olivas macias com tecnologia de Nano silicone ajustam-se anatomicamente ao canal auditivo, permitindo maior conforto e seu encaixe sem rosca cria uma excelente vedação acústica, não absorvem sujeiras e são de fácil limpeza. Utiliza sistema de anel não frio para maior conforto térmico do paciente. Tubo de duplo lúmen em PVC com opções de 8 cores. O acabamento das partes em metal pode ser em 2 cores: prata acetinado ou preta. Não contém látex e não contém DEHP.

**11. Cardiol-Master:** Auscultador oval e a inovadora tecnologia multifrequência, que fazem deste estetoscópio cardiológico a palavra final em ausculta. Indicado para diagnósticos médicos, potencializa os sons cardíacos, pulmonares ou quaisquer outros sons corporais. Auscultador fabricado em aço inox 304, melhor resposta das frequências, com graves e agudos bem definidos, com tecnologia multifrequência permite que o diafragma sintonizável capte uma ampla gama de frequências, simplesmente alternando a

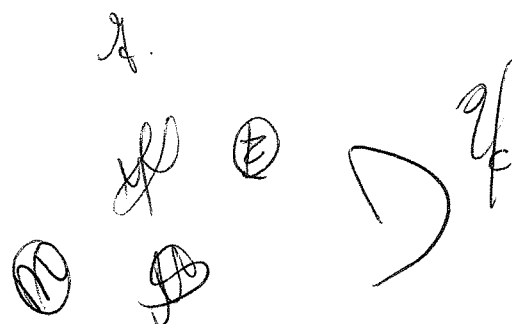



pressão durante o exames, sem a necessidade de mudar o lado do auscultador. Elevada sensibilidade e rendimento acústico de 20 a 500 Hz. Molas internas reforçadas com camada dupla de metal, para maior resistência e melhor ajuste da tensão. As hastes binaurais são leves, mais resistentes e ajustadas a um ângulo de 15°, o que proporciona melhor ergonomia e conforto. As olivas macias com tecnologia de Nano silicone ajustam-se anatomicamente ao canal auditivo, permitindo maior conforto e seu encaixe sem rosca cria uma excelente vedação acústica, não absorvem sujeiras e são de fácil limpeza. Utiliza sistema de anel não frio para maior conforto térmico do paciente. Tubo de duplo lúmen em PVC com opções de 8 cores. O acabamento das partes em metal pode ser em 2 cores: prata acetinado e preto. Não contém látex e não contém DEHP.

**12. Cardiolite:** O estetoscópio cardiológico mais leve do mercado. Indicado para diagnósticos médicos, potencializa os sons cardíacos, pulmonares ou quaisquer outros sons corporais. Cabeça dupla em alumínio permite a auscultação dos sons de altas e baixas frequências. Molas internas reforçadas com camada dupla de metal, para maior resistência e melhor ajuste da tensão. As hastes binaurais são leves, mais resistentes e ajustadas a um ângulo de 15°, o que proporciona melhor ergonomia e conforto. Auscultador fabricado em alumínio, melhor resposta das frequências, com graves e agudos bem definidos. Elevada sensibilidade e rendimento acústico de 20 a 500 Hz. Diafragma sintonizável capta sons de altas e baixas frequências, sem a necessidade de mudar o lado do auscultador. As olivas macias com tecnologia de Nano silicone ajustam-se anatomicamente ao canal auditivo, permitindo maior conforto e seu encaixe sem rosca cria uma excelente vedação acústica, não absorvem sujeiras e são de fácil limpeza. Utiliza sistema de anel não frio para maior conforto térmico do paciente. Tubo de lúmen único em PVC com opções de 8 cores. O acabamento das partes em metal pode ser em 2 cores: prata acetinado ou preto. Não contém látex e não contém DEHP.

**13. Professional Antimicrobial Adulto:** Indicado para diagnósticos médicos, amplifica os sons cardíacos, pulmonares ou quaisquer outros sons corporais. Cabeça dupla permite a auscultação dos sons de altas e baixas frequências. Molas internas reforçadas com camada dupla de metal, para maior resistência e melhor ajuste da tensão. As hastes binaurais são leves, mais resistentes e ajustadas a um ângulo de 15°, o que proporciona melhor ergonomia e conforto. Auscultador fabricado em níquel-cobre, melhor resposta das frequências, com graves e agudos bem definidos. Cobre com propriedades antimicrobianas, ajuda a reduzir a contaminação microbiana e pode reduzir a incidência de infecções hospitalares. Elevada sensibilidade e rendimento acústico de 20 a 500 Hz. Diafragma sintonizável capta sons de altas e baixas frequências, sem a necessidade de mudar o lado do auscultador. As olivas macias com tecnologia de Nano silicone ajustam-se anatomicamente ao canal auditivo, permitindo maior conforto e seu encaixe sem rosca cria uma excelente vedação acústica, não absorvem sujeiras e são de fácil limpeza. Utiliza sistema de anel não frio para maior conforto térmico do paciente. Tubo de lúmen único em PVC com opções de 36 cores, incluindo tons perolizados. Não contém látex e não contém DEHP.

**14. Professional Antimicrobial Pediátrico:** Indicado para diagnósticos médicos, amplifica os sons cardíacos, pulmonares ou quaisquer outros sons corporais. Auscultador com tamanho reduzido para perfeita adaptação em bebês, pacientes pequenos e avaliação da carótida. Cabeça dupla permite a auscultação dos sons de altas e baixas frequências. Molas internas reforçadas com camada dupla de

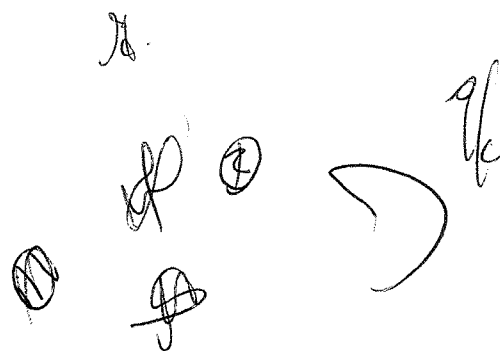

metal, para maior resistência e melhor ajuste da tensão. As hastes binaurais são leves, mais resistentes e ajustadas a um ângulo de 15°, o que proporciona melhor ergonomia e conforto. Auscultador fabricado em níquel-cobre, melhor resposta das frequências, com graves e agudos bem definidos. Cobre com propriedades antimicrobianas, ajuda a reduzir a contaminação microbiana e pode reduzir a incidência de infecções hospitalares. Elevada sensibilidade e rendimento acústico de 20 a 500 Hz. Diafragma sintonizável capta sons de altas e baixas frequências, sem a necessidade de mudar o lado do auscultador. As olivas macias com tecnologia de Nano silicone ajustam-se anatomicamente ao canal auditivo, permitindo maior conforto e seu encaixe sem rosca cria uma excelente vedação acústica, não absorvem sujeiras e são de fácil limpeza. Utiliza sistema de anel não frio para maior conforto térmico do paciente. Tubo de lúmen único em PVC com opções de 36 cores, incluindo tons perolizados. Não contém látex e não contém DEHP.

**15. Cardiol Antimicrobial:** Possibilita facilmente a conversão de adulto para pediátrico, tornando este estetoscópio cardiológico o mais versátil, acessível e completo do mercado. Indicado para diagnósticos médicos, potencializa os sons cardíacos, pulmonares ou quaisquer outros sons corporais. Cabeça dupla permite a auscultação dos sons de altas e baixas frequências. Molas internas reforçadas com camada dupla de metal, para maior resistência e melhor ajuste da tensão. As hastes binaurais são leves, mais resistentes e ajustadas a um ângulo de 15°, o que proporciona melhor ergonomia e conforto. Auscultador fabricado em níquel-cobre, melhor resposta das frequências, com graves e agudos bem definidos. Cobre com propriedades antimicrobianas, ajuda a reduzir a contaminação microbiana e pode reduzir a incidência de infecções hospitalares. Elevada sensibilidade e rendimento acústico de 20 a 500 Hz. Acompanha diafragma sobressalente de 3.5cm, fabricado em níquel-cobre, capta sons de altas frequências em pacientes pediátricos e facilita o acesso as regiões menores, como o exame das carótidas. Diafragma sintonizável capta sons de altas e baixas frequências, sem a necessidade de mudar o lado do auscultador. As olivas macias com tecnologia de Nano silicone ajustam-se anatomicamente ao canal auditivo, permitindo maior conforto e seu encaixe sem rosca cria uma excelente vedação acústica, não absorvem sujeiras e são de fácil limpeza. Utiliza sistema de anel não frio para maior conforto térmico do paciente. Tubo de duplo lúmen em PVC com opções de 8 cores. Não contém látex e não contém DEHP.

**16. Sprague:** Apresenta tecnologia tipo Rappaport, com válvula patenteada que praticamente elimina vazamento acústico facilitando a ausculta em geral. Possui tambor com 2 (dois) diafragmas e 3 (três) tamanhos de sinos ajustáveis (pequeno, médio e grande) que possibilitam um diagnóstico preciso tanto em pacientes adultos como infantis. A presença do tubo duplo favorece a separação acústica e otimiza a transmissão. Contém um par de olivas tipo cogumelo e um par de olivas de silicone. Apresenta-se em 76 cm de comprimento total e tubo em 47 (quarenta e sete) cores de modo a satisfazer as preferências individuais.

**17. Titanium:** Estetoscópio Titanium, permite um excelente desempenho e durabilidade insuperável. Possui auscultador duplo e garante uma elevada sensibilidade acústica de 20 a 500 Hz. Seu revestimento anti-frio foi criado para o bem-estar e conforto do paciente. Apresenta isolamento acústico excelente e um ajuste confortável através das olivas patenteadas ADVANCED SOFT. Possui um revestimento suave dos auriculares, anatomicamente corretos e ângulo confortável. Molas internas ajustáveis e tubo de PVC de lúmen único (78 cm), disponível em 32 (trinta e duas) cores de modo a satisfazer as preferências individuais.

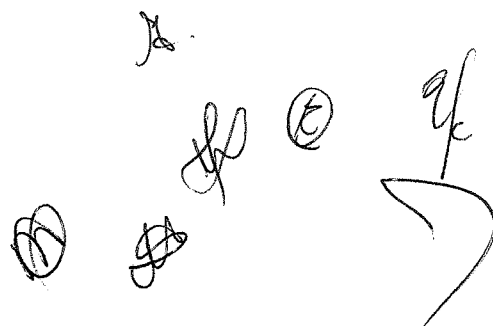

**18. Tech-Pro:** Este estetoscópio possui dois tubos (sem emendas) de PVC e duas hastes de aço inoxidável acoplados em um mesmo auscultador, permite que dois usuários auscultem sons simultaneamente. Ideal para ser utilizado nos processos de aprendizagem. Possui auscultador duplo de aço inoxidável que garante uma elevada sensibilidade acústica. Seu revestimento anti-frio foi criado para o bem-estar e conforto do paciente. Apresenta um isolamento acústico excelente e um ajuste confortável através das olivas patenteadas ADVANCED SOFT, possui um revestimento suave dos auriculares, anatomicamente corretos e ângulo confortável. Disponível em 32 (trinta e duas) cores de modo a satisfazer as preferências individuais.

**19. Single-Pro:** Indicado para verificação de dados vitais, auxiliar a aferição da pressão arterial e serviços de triagem. Uso para único paciente, ideal para o controle da infecção cruzada e doenças transmissíveis. Permite a auscultação dos sons de altas e baixas frequências. As hastes binaurais são leves e ajustadas a um ângulo de 15°, o que proporciona melhor ergonomia e conforto. Auscultador fabricado em PVC e tubo de lúmen único em PVC com opções de 3 cores. Não contém látex e não contém DEHP.

### Instrução de Uso

**1. Estetoscópio Cardiol-Master, Master-Pro:** Segure o dispositivo de maneira que seja mais confortável. Pegue no auscultador com o polegar e o dedo indicador. Deslize o cabo entre os dedos indicador e médio. Este produto possui sistema antifrio, não sendo necessário aquecê-lo antes de entrar em contato com o paciente. Baixa Frequência: Para ouvir sons de baixa frequência (modo sino tradicional) deve-se fazer uma leve pressão sobre a pele. Alta Frequência: Para ouvir sons de alta frequência (modo de diafragma tradicional) deve-se pressionar firmemente o auscultador. Obs: Para ouvir sons de alta e baixa frequência sem ter de remover e reposicionar o auscultador basta simplesmente alternar entre uma leve ou forte pressão sobre o auscultador no modo diafragma.

**2. Estetoscópio Cardiol, Cardiol Pediátrico, Cardiol Antimicrobial, Cardiolite, Titanium:** Abra o lado do auscultador que está sendo utilizado segurando a base do auscultador em uma mão e rodando-o com a outra até sentir um clique no interior do mesmo. Baixa Frequência: Para ouvir sons de baixa frequência (modo sino tradicional) deve-se fazer uma leve pressão sobre a pele. Alta Frequência: Para ouvir sons de alta frequência (modo de diafragma tradicional) deve-se pressionar firmemente o auscultador. Obs: Para ouvir sons de alta e baixa frequência sem ter de remover e reposicionar o auscultador, basta alternar entre uma leve ou forte pressão sobre o auscultador no modo diafragma.

**3. Estetoscópio Profissional Adulto, Profissional Pediátrico, Profissional Neonatal, Profissional Antimicrobial Adulto, Profissional Antimicrobial Pediátrico, Tech-Pro:** Abra o lado do auscultador que está sendo utilizado segurando a base do auscultador em uma mão e rodando-o com a outra mão até sentir um clique no interior do mesmo. Baixa Frequência: Para ouvir sons de baixa frequência (modo sino tradicional) deve-se fazer uma leve pressão sobre a pele. Alta Frequência: Para ouvir sons de alta frequência (modo de diafragma tradicional) deve-se pressionar firmemente o auscultador. Obs: Para ouvir sons de alta e baixa frequência sem ter de reposicionar o auscultador, basta alternar entre uma leve ou forte pressão sobre o auscultador no modo diafragma.





**4. Estetoscópio Pro-Lite Adulto, Pro-Lite Pediátrico:** É preciso abrir o lado do auscultador que está sendo utilizado segurando a base do auscultador em uma mão e rodando-o com a outra até sentir um clique no interior do mesmo. Baixa Frequência: Para ouvir sons de baixa frequência (modo sino tradicional) deve-se fazer uma leve pressão sobre a pele. Alta Frequência: Para ouvir sons de alta frequência (modo de diafragma tradicional) deve-se pressionar firmemente o auscultador.

**5. Estetoscópio Master-Lite e Master-Lite Pediátrico:** Segure o dispositivo torácico da maneira que seja mais confortável. As duas técnicas mais usadas são: pegar no auscultador com o polegar e dedo médio ou deslizar o cabo entre os dedos indicador e médio. Baixas Frequências: Para ouvir os sons de baixa frequência, use uma pressão muito leve no diafragma sobre a pele. Embora os sons de alta e baixa frequência passem pelo diafragma, os sons de baixa frequência são dominantes e abafam os de alta frequência. Altas Frequências: Para acentuar os sons de alta frequência pressione firmemente o auscultador no corpo do paciente. Dentro do auscultador o diafragma suspenso se moverá para dentro e estabelecerá contato com o anel atenuador que se encontra por baixo. Ao pressionar o auscultador, a amplitude dos sons de baixa frequência diminui e quaisquer sons de alta frequência tornam-se mais distintos. Obs: Para ouvir os sons de baixa e alta frequência alterne entre uma leve ou forte pressão sobre o auscultador.

**6. Estetoscópio Sprague:** Selecione o acessório que mais se encaixa com o paciente a ser examinado e afixe-o ao tambor com a chave girando no sentido horário apertando de modo que fique bem fixo. Para trocá-lo, gire a chave no sentido anti-horário e troque o acessório de acordo com a sua preferência. Encaixe as olivas nos ouvidos posicionando corretamente, de modo que fique confortável e não se escute nenhum som externo.

### Manutenção

Não é recomendado expor o estetoscópio a temperaturas extremas. O uso regular do estetoscópio pendurado no pescoço em contato com a oleosidade natural da pele humana pode resultar no endurecimento do seu tubo de PVC. Quando usado ao redor do pescoço, recomendamos que o tubo seja colocado em cima da gola. Um tratamento de rotina com um protetor de vinil ou óleo mineral mantém o tubo flexível e maleável. Não submerja o seu estetoscópio em nenhum líquido, nem o submeta a esterilização à vapor.

### Limpeza e Desinfecção

Todos os componentes do estetoscópio, exceto o tubo de PVC, podem ser limpos usando-se um pano macio umedecido com água e sabão neutro ou álcool. O tubo de PVC deve ser limpo somente com água e sabão neutro. O uso de álcool no tubo de PVC pode causar manchas e descoloração do tubo. O álcool é menos corrosivo ao metal e borracha do que os outros germicidas. Em condições normais não é necessária a remoção do anel de borracha e diafragma para limpeza. As olivas podem ser separadas dos tubos auriculares para efetuar uma limpeza completa. Para sua segurança pessoal e funcionalidade, certifique-se de que as olivas estão firmemente encaixadas nas hastes dos estetoscópios antes de usá-los. Entre os

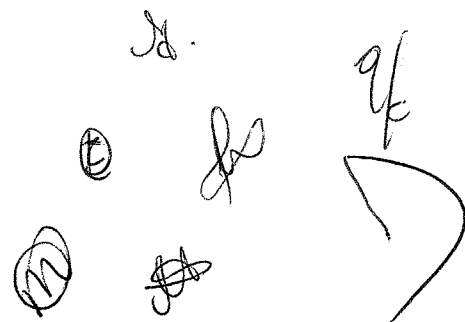

002482  
wy

exames de pacientes, o diafragma e o auscultador podem ser limpos com álcool, assim como as olivas, especialmente quando houver mais de um usuário para o estetoscópio. Seque bem todas as peças do estetoscópio após a limpeza, antes de usá-lo.

### **Armazenagem e Conservação**

Deve ser armazenado em local limpo e seco. Deve-se evitar o contato com óleos e solventes.

### **Qualidade de Aprovação**

- GMP - Good Manufacturing Practice (Boas Práticas de Fabricação);
- FDA U.S.- Food and Drug Administration;
- CE0434;
- ISO 13485.

### **Precauções, Cuidados e Advertências**

Este produto só deverá ser utilizado por pessoal habilitado. Mantenha fora do alcance de crianças. Não contém látex.

### **Assistência Técnica**

Consulte a Assistência Técnica sobre quaisquer dúvidas sobre o funcionamento ou operação do instrumento, bem como reparos ou manutenção corretiva que venham a ser necessárias. Assistência Técnica Autorizada: Comércio de Materiais Médicos Hospitalares Macrosul Ltda. R: Júlio Bartolomeu Taborda Luiz, 270 – Bairro: Atuba. CEP 82600-070 – Curitiba - Paraná. Tel / Fax: (41) 2102-8344. Email: [suporte@macrosul.com](mailto:suporte@macrosul.com)

Handwritten marks and signatures at the bottom of the page, including a large stylized signature on the right and several smaller circular and scribbled marks on the left.

**Especificações Técnicas**

Comparativo entre os modelos:

Modelo	Profissional Adulto	Profissional Pediátrico	Profissional Neonato	Profissional Antimicrobial Adulto	Profissional Antimicrobial Pediátrico	Pro-Lite Adulto	Pro-Lite Pediátrico
<b>APLICAÇÃO</b>	Diagnóstico Geral	Diagnóstico Geral	Diagnóstico Geral	Diagnóstico Geral	Diagnóstico Geral	Diagnóstico Geral	Diagnóstico Geral
<b>PACIENTE</b>	Adulto	Pediátrico	Neonato	Adulto	Pediátrico	Adulto	Pediátrico
<b>AUSCULTADOR</b>	Duplo	Duplo	Duplo	Duplo	Duplo	Duplo	Duplo
<b>DIÂMETRO DO DIAFRAGMA</b>	4,5 cm	3,5 cm	2,9 cm	4,5 cm	3,5 cm	4,5 cm	3,5 cm
<b>DIÂMETRO DO SINO</b>	3,5 cm	2,9 cm	2,3 cm	3,5 cm	2,9 cm	3,5 cm	2,9 cm
<b>DIAFRAGMA</b>	Sintonizável	Sintonizável	Simples	Sintonizável	Sintonizável	Simples	Simples
<b>OLIVAS</b>	Nano silicone sem rosca	Nano silicone sem rosca	Nano silicone sem rosca	Nano silicone sem rosca	Nano silicone sem rosca	Nano silicone sem rosca	Nano silicone sem rosca
<b>TUBO</b>	PVC - Lúmen único	PVC - Lúmen único	PVC - Lúmen único	PVC - Lúmen único	PVC - Lúmen único	PVC - Lúmen único	PVC - Lúmen único
<b>TAMANHO DO TUBO</b>	78 cm	78 cm	78 cm	78 cm	78 cm	78 cm	78 cm
<b>GARANTIA*</b>	5 anos	5 anos	5 anos	5 anos	5 anos	2 anos	2 anos

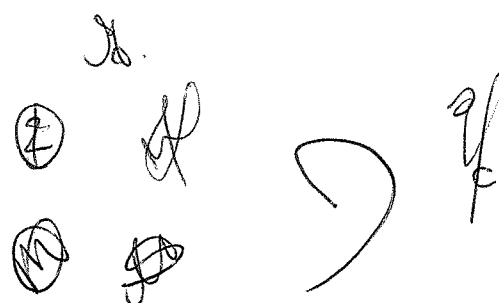

007484  
 wj

**Especificações Técnicas**

Comparativo entre os modelos:

Modelo	Cardiol	Cardiol Pediátrico	Cardiol Antimicrobial	Cardiolite	Cardiol-Master	Titanium
<b>APLICAÇÃO</b>	Cardiologia	Cardiologia	Cardiologia	Cardiologia	Cardiologia	Diagnóstico Geral
<b>PACIENTE</b>	Adulto e Pediátrico	Pediátrico	Adulto	Adulto	Adulto	Adulto
<b>AUSCULTADOR</b>	Duplo	Duplo	Duplo	Duplo	Multifrequência	Duplo
<b>DIÂMETRO DO DIAFRAGMA</b>	4,5 cm	3,5 cm	4,5 cm	4,5 cm	4,5 cm	4,5 cm
<b>DIÂMETRO DO SINO</b>	3,5 cm	2,9 cm	3,9 cm	3,9 cm	Não possui	3,5 cm
<b>DIAFRAGMA</b>	Sintonizável	Sintonizável	Sintonizável	Sintonizável	Sintonizável	Sintonizável
<b>OLIVAS</b>	Nano silicone sem rosca	Nano silicone sem rosca	Nano silicone sem rosca	Nano silicone sem rosca	Nano silicone sem rosca	Nano silicone sem rosca
<b>TUBO</b>	PVC - Lúmen único	PVC - Lúmen único	PVC - Lúmen único	PVC - Lúmen único	PVC - Lúmen único	PVC - Lúmen único
<b>TAMANHO DO TUBO</b>	68 cm	68 cm	68 cm	68 cm	68 cm	78 cm
<b>GARANTIA*</b>	10 anos	10anos	10 anos	2 anos	10 anos	10 anos

Handwritten signatures and initials at the bottom right of the page.

002485

WJ

**Especificações Técnicas**

Comparativo entre os modelos:

Modelo	Master-Pro Adulto	Master-Lite Adulto	Master-Lite Pediátrico	Single-Pro	Tech-Pro	Sprague
APLICAÇÃO	Diagnóstico Geral	Diagnóstico Geral	Diagnóstico Geral	Diagnóstico Geral	Ensino	Rappaport
PACIENTE	Adulto	Adulto	Pediátrico	Adulto e Pediátrico	Adulto	Adulto e Pediátrico
AUSCULTADOR	Multifrequência	Multifrequência	Multifrequência	Simples	Duplo	Duplo
DIÂMETRO DO DIAFRAGMA		3,9 cm	2,6 cm	4,5 cm	4,5 cm	3,2 cm 2,6 cm
DIÂMETRO DO SINO	Não possui	Não possui	Não possui	Não possui	3,5 cm	P - 3,2 cm M - 2,6 cm G - 1,9 cm
DIAFRAGMA	Sintonizável	Sintonizável	Sintonizável	Simples	Sintonizável	Simples
OLIVAS	Nano silicone sem rosca	Nano silicone sem rosca	Nano silicone sem rosca	PVC	Nano silicone sem rosca	Nano silicone sem rosca
TUBO	PVC - Lúmen único	PVC - Lúmen único	PVC - Lúmen único	PVC - Lúmen único	PVC - Lúmen único	PVC - Lúmen único
TAMANHO DO TUBO	78 cm	78 cm	78 cm	68 cm	96 cm	78 cm
GARANTIA*	5 anos	2 anos	2 anos	Uso único	5 anos	1 anos

①

B.

WJ

②

③

D

9/c

002486  
wy

Acessórios

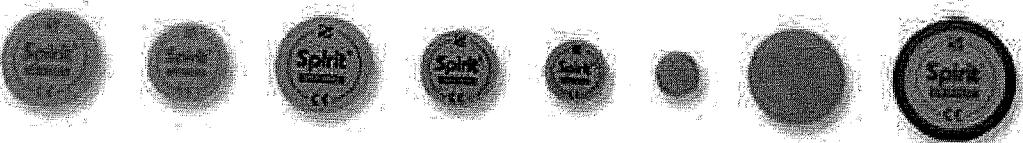
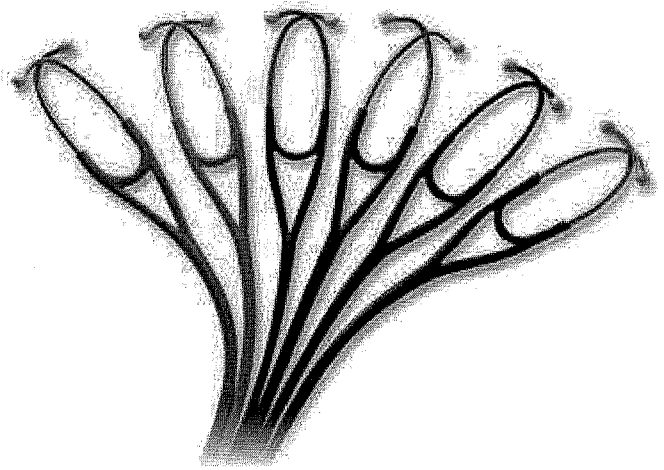
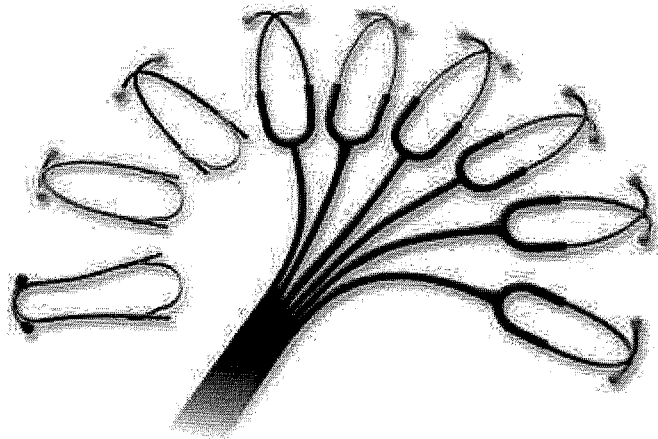

2.



002487  
wy

**Fabricante:**

Chin Kou Medical Instrument Co., Ltd.  
Taiwan, R.O.C.

**Importador e Distribuidor:**

Comércio de Materiais Médicos Hospitalares Macrosul Ltda.  
Rua Júlio Bartolomeu Taborda Luiz, 270 – Atuba – CEP 82600-070 – Curitiba, PR.  
Tel/Fax: (41) 2102-8344.  
Responsável Técnica: Carolina Verônica da Cruz Cebola CRF/PR 21294  
Registro ANVISA nº 80070210013  
Registro ANVISA nº 80070210076

**Suporte Técnico**

[suporte@macrosul.com](mailto:suporte@macrosul.com)  
(41) 2102-8344

**Serviço de Atendimento ao Cliente**

[sac@macrosul.com](mailto:sac@macrosul.com)  
(41) 2102-8344



MO.STETCK.2009/V.2/REV.03/MAI.16

Handwritten signatures and initials at the bottom of the page, including a large stylized signature on the right and several smaller initials or marks on the left.



**INTER**

ENVELOPES N.º 1  
AO CONSORCIO INTERMUNICIPAL DE SAÚDE - CONIMS  
SETOR DE LICITAÇÕES E CONTRATOS  
PREGÃO PRESENCIAL N.º 012/2018  
PROPOSTA DE PREÇOS  
NOME DA EMPRESA LICITANTE: Cointer Material  
Médico Hospitalar Ltda.  
CNPJ: 03.800.317/0001-09

002489  
*wey*

*(Handwritten marks and signatures)*



**ANEXO III**

**DECLARAÇÃO DE CUMPRIMENTO DO EDITAL**

O representante legal da empresa Dutramed Distribuidora Ltda – ME, na qualidade de Licitante do procedimento licitatório, sob a modalidade de Pregão Presencial nº 012/2018, instaurado pelo CONIMS, declara que a referida empresa cumpre plenamente os requisitos de habilitação exigidos no respectivo edital de licitação.

14 MAI 2018

Pato Branco, 15 de maio de 2018.

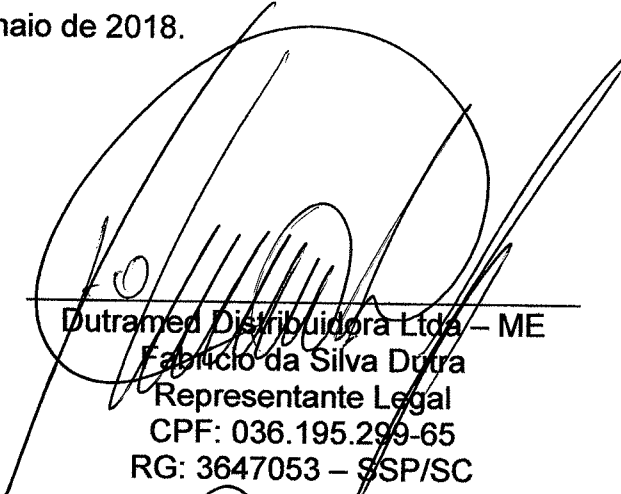
  
Dutramed Distribuidora Ltda – ME  
Fabrício da Silva Dutra  
Representante Legal  
CPF: 036.195.299-65  
RG: 3647053 – SSP/SC

2º OFÍCIO NOTAS

2º TABELIONATO DE NOTAS  
Pedro Ervino Paracena - Notário

Reconheço por SEMELHANÇA a assinatura de DUTRAMED DISTRIBUIDORA LTDA - ME representada por FABRÍCIO DA SILVA DUTRA 134647/Pato Branco-PR, 14 de maio de 2018 - 15:17:13h. Emolumentos: R\$ 19 (VR) 21,70; Selo: R\$0,80; Funrejus: R\$1,05; ISS: R\$0,13; FADAP: R\$0,23. Total = R\$6,37.

ANDRESSA MARCHIORI OLIVEIRA - Escrevente  
Selo Digital Nº amTJa.DrQLz.yQNbe-7DmqU.J98HQ - confira em <http://funarpen.com.br>

Rua Caramuru, 327 - Pato Branco - PR - Fone: (46) 3225-1246

08.435.077/0001-04  
DUTRAMED DISTRIBUIDORA  
LTDA - ME  
RUA ITACOLMI, 1831 - SALA A  
CEP 85.502-070  
PATO BRANCO PR

0800 643 1331  
(46) 3224 1331  
Rua Itacolmi, 1831 | B. Amadori  
Pato Branco | PR | CEP 85.502-070  
CNPJ 08.435.077/0001.04



**Dutramed**  
Distribuidora

002490  
wej

## ANEXO VI

### PROPOSTA DE PREÇOS

Ao Consórcio Intermunicipal de Saúde  
At. Comissão de Licitação

PROPONENTE: DUTRAMED DISTRIBUIDORA LTDA – ME  
ENDEREÇO: RUA ITACOLOMI, 1831 – AMADORI – CEP: 85502-070  
CIDADE: PATO BRANCO ESTADO: PARANÁ  
CNPJ: 08.435.077/0001-04 FONE/FAX: (46) 3224-1331  
INSCRIÇÃO ESTADUAL: 9039005392  
NÚMERO DA CONTA BANCÁRIA: 57610-7 AGÊNCIA: 0495-2  
NOME DO BANCO: BANCO DO BRASIL  
E-MAIL PARA ENVIO DOS PEDIDOS: [fabricao@dutramed.com.br](mailto:fabricao@dutramed.com.br)

Eu, Fabrício da Silva Dutra, Representante Legal da proponente abaixo assinado, atendendo o contido no Pregão nº **012/2018**, apresento como segue proposta para o fornecimento de materiais hospitalares, insumos ambulatoriais, laboratoriais, hospitalares e instrumentais cirúrgicos, para qual declaro preliminar e especificamente que:

- a) Concordo com as condições estabelecidas no Pregão Presencial n.º 012/2018 e anexos;
- b) Concordo explicitamente com as condições contratuais propostas pelo Consórcio Intermunicipal de Saúde, constantes no Pregão Presencial n.º 012/2018, caso minha proposta seja vencedora da licitação;
- c) Concordo que a vigência para a entrega de produtos, objeto deste Pregão Presencial, será de 12 (doze) meses, contados a partir da data de homologação.
- d) Concordo que nota fiscal de venda deverá ser emitida de acordo com cada pedido e impreterivelmente apresentar o número da autorização de fornecimento que a originou, lote e validade dos produtos solicitados.

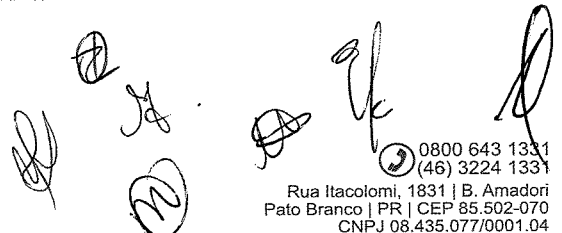
  
0800 643 1331  
(46) 3224 1331  
Rua Itacolomi, 1831 | B. Amadori  
Pato Branco | PR | CEP 85.502-070  
CNPJ 08.435.077/0001.04



# Dutramed

Distribuidora

002491  
wed

e) Concordo que os pagamentos das notas fiscais de venda serão realizados até o dia 30 (trinta) do mês posterior ao da data de emissão das mesmas, através de depósito em conta corrente, sendo que não serão efetivados pagamentos por meio de boletos;

f) Concordo que os pedidos não serão efetuados em cima de faturamento mínimo.

g) Concordo que o **prazo de validade dos produtos deverá ser de, no mínimo 12 (doze) meses a contar da entrega.**

h) Concordo que o prazo de validade da proposta não pode ser inferior a 60 (sessenta) dias consecutivos da data da sessão de abertura desta licitação.

O valor pelo qual me comprometo a entregar os produtos está discriminado no quadro abaixo:

Item	Código	Descrição do Produto	Apresentação	Quantidade	Marca	Valor Proposto Unitário	Valor Proposto Total
075	14060218	Bota de Unna pronta para uso de bandagem flexível branca (30% algodão e 70% poliéster), impregnada de pasta não solidificável, de óxido de zinco, acácia, glicerina, óleo de rícino e vaselina 7,5 x 6cm à 10,16cm x 9,14.	UND	200	LM Farma Curatec Bota de Unna 10,2 x 9,14 Embalagem: Unitário Registro ANVISA Nº 80246910003	R\$ 16,10	R\$ 3.220,00
076	14060219	Bota de Unna pronta para uso de bandagem flexível branca 30% algodão e 70% poliéster tamanho: 10,2 cm x 9,14 m.	UND	500	LM Farma Curatec Bota de Unna 10,2 x 9,14 Embalagem: Unitário Registro ANVISA Nº 80246910003	R\$ 16,10	R\$ 8.050,00

0800 643 1331  
(46) 3224 1331  
Rua Itacolomi, 1831 | B. Amadori  
Pato Branco | PR | CEP 85.502-070  
CNPJ 08.435.077/0001.04



# Dutramed

Distribuidora

002492  
Cely

268	52010066	Gel hidratante e absorvente para tratamento de feridas composto de carboximetilcelulose sódica, alginato de cálcio e sódio e propilenoglicol, não estéril, tubo com 85 gr.	Tubo	200	LM Farma Curatec Hidrogel com Alginato 85g Embalagem: Unitário Registro ANVISA Nº 80246910008	R\$ 26,60	R\$ 5.320,00
-----	----------	--	------	-----	---	-----------	--------------

**VALOR TOTAL PROPOSTO DO PROCESSO: R\$ 16.590,00 (dezesseis mil e quinhentos e noventa reais).**

14 MAI 2018

Pato Branco, 15 de maio de 2018.

*[Handwritten signature]*

Dutramed Distribuidora Ltda – ME  
 Fabrício da Silva Dutra  
 Representante Legal  
 CPF: 036.195.299-65  
 RG: 3647053 – SSP/SC

*[Handwritten signature]* OFÍCIO NOTAS

14 MAI 2018

08.435.077/0001-04  
 DUTRAMED DISTRIBUIDORA  
 LTDA - ME  
 RUA ITACOLOMI, 1831 - SALA A  
 CEP 85.502-070  
 PATO BRANCO PR

2º TABELIONATO DE NOTAS  
 Pedro Ervino Paracena - Notário

Reconheço por SEMELHANÇA a assinatura de DUTRAMED DISTRIBUIDORA LTDA - ME representada por FABRÍCIO DA SILVA DUTRA 1346467/Pato Branco-PR, 14 de maio de 2018 - 15:22:38h. Emolumentos: R\$ 4,19 (VRC 21,73); Selo: R\$0,80; Funfejus: R\$1,05. ISS: R\$0,13; FADEP: R\$0,21 Total: R\$6,33.

Em Teste da Verdade  
 ANDRESSA MACHADO OLIVEIRA - Escrevente  
 Selo Digital Nº KrtJa 5xFLz 17Nbe-7DKqU-YYRPR - Confirmação em http://funarpen.com.br

Rua Caramuru, 327 - Pato Branco - PR - Fone: (46) 3225-1246

*[Handwritten signature]*

20 de maio de 2018  
 Pato Branco

*[Handwritten signatures]*

0800 643 1331  
 (46) 3224 1331  
 Rua Itacolomi, 1831 | B. Amadori  
 Pato Branco | PR | CEP 85.502-070  
 CNPJ 08.435.077/0001.04

037493

aug

# Dutramed

Distribuidora

1 -  
q/c  
A  
B  
C

0800 643 :  
(46) 3224 :

Rua Itacolomi, 1831 | B. Ama  
Pato Branco | PR | CEP 85.502  
[www.dutramedistribuidora.com](http://www.dutramedistribuidora.com)

**ESTADO DO PARANA  
CONSORCIO INTERMUNICIPAL DE SAUDE**

CNPJ: 00.136.858/0001-88 Telefone: 463313-3550  
 AFONSO PENA, 1902, CEP 85501-530  
 C.E.P.: 85501-530 - Pato Branco

**PREGÃO PRESENCIAL  
Nº.: 12/2018 - PR**

Processo Administrativo: 41/2018  
 Processo Licitatório: 41/2018  
 Data do Processo: 19/04/2018

Folha: 1/71

Fornecedor: **MIRANDA & GEORGINI LTDA**  
 Endereço: GECY FONSECA 839 - Bairro: JD ELISA  
 Cidade: BELA VISTA DO PARAIS UF: PR CEP: 86130-000  
 CNPJ: 10.596.721/0001-60 Inscrição Estadual: 9068710682  
 Telefone: 4332423333 Enquadrado como MPE:Não MPE Local/Regional: Não

Item	Quantidade	Unid.	Especificação do Material	Preço Máximo	Marca	Descto.	Preço Unitário	Preço Total
1	2.000,00	PCT	Abaixa língua, pacote c/100 unidades	0,00	TALGE	0,0000	2,47	4.940,00
2	3.000,00	UND	Absorvente higiênico tipo normal, formato tradicional, com abas, cobertura suave.	0,00		0,0000	0,00	0,00
3	3.000,00	UND	Absorventes descartáveis para uso adulto, multi uso para incontinência, pós-parto, pós - operatório, canais antivazamento, cobertura macia, camada interna com gel e polpa de celulose, protetor impermeável externo, composição: polipropileno, celulose, poliacrilato de sódio, polietileno, todos os componentes atóxicos em contato com a pele.	0,00		0,0000	0,00	0,00
4	1.000,00	GL	Água destilada. Galão 5 litros	0,00	CICLOFARMA	0,0000	5,18	5.180,00
5	1.000,00	FR	Água Oxigenada 10 volume. Frasco de 1.000 ml	0,00	FARMAX	0,0000	3,50	3.500,00
6	500,00	UND	Aguilha para biópsia core, 14Gx100mm, para pistola BARD MAGNUM, EM AÇO INOX DESCARTÁVEL	0,00		0,0000	0,00	0,00
7	20.000,00	UND	Aguilha desc. 13mm x 4,5 cm, com bisel trifacetado, cânula siliconizada.	0,00	SOLIDOR	0,0000	0,055	1.100,00
8	24.000,00	UND	Aguilha desc. 20mm x 5,5cm. com bisel trifacetado, cânula siliconizada.	0,00	SOLIDOR	0,0000	0,055	1.320,00
9	44.000,00	UND	Aguilha desc. 25mm x 7cm, com bisel trifacetado, cânula siliconizada	0,00	SOLIDOR	0,0000	0,055	2.420,00
10	32.000,00	UND	Aguilha desc. 25mm x 8cm, bisel trifacetado, cânula siliconizada.	0,00	SOLIDOR	0,0000	0,055	1.760,00
11	4.000,00	UND	Aguilha desc. 25mm x 6cm, bisel trifacetado, cânula siliconizada	0,00	SOLIDOR	0,0000	0,055	220,00
12	3.000,00	UND	Aguilha desc. 30mm x 7 cm, com bisel trifacetado, cânula siliconizada	0,00	SOLIDOR	0,0000	0,055	165,00
13	25.000,00	UND	Aguilha desc. 30mm x 8cm, c/ bisel trifacetado, cânula siliconizada.	0,00	SOLIDOR	0,0000	0,055	1.375,00
14	78.000,00	UND	Aguilha desc. 40mm x 12cm, c/ bisel trifacetado, cânula siliconizada	0,00	SOLIDOR	0,0000	0,062	4.836,00
15	2.000,00	UND	Aguilha descartável 30G 1/2" 0,3x13 com bisel trifacetado, permite acoplamento em seringas Luer Lock, canula siliconada.	0,00	SOLIDOR	0,0000	0,00	0,00

002494  
 au

BELA VISTA DO PARAIS, 14 de Maio de 2018

LEONARDO HENRIQUE GEORGINI  
 SOCIO PROPRIETARIO

**ESTADO DO PARANA  
CONSORCIO INTERMUNICIPAL DE SAUDE**

CNPJ: 00.136.858/0001-88 Telefone: 463313-3550  
 AFONSO PENA, 1902, CEP 85501-530  
 C.E.P.: 85501-530 - Pato Branco

**PREGÃO PRESENCIAL  
Nº.: 12/2018 - PR**

Processo Administrativo: 41/2018  
 Processo Licitatório: 41/2018  
 Data do Processo: 19/04/2018

Folha: 2/71

**Fornecedor: MIRANDA & GEORGINI LTDA**

Endereço: GECY FONSECA 839 - Bairro: JD ELISA  
 Cidade: BELA VISTA DO PARAIS UF: PR CEP: 86130-000  
 CNPJ: 10.596.721/0001-60 Inscrição Estadual: 9068710682  
 Telefone: 4332423333 Enquadrado como MPE: Não MPE Local/Regional: Não

Item	Quantidade	Unid.	Especificação do Material	Preço Máximo	Marca	Desccto.	Preço Unitário	Preço Total
16	100,00	UND	Agulha descartável spinal para raqui anestesia, constituída de bisele tipo quincke, cânulas de paredes finas, canhão luer-lok, embalada individualmente em blister rígido, estéril, pronto para o uso. Tamanho 25G x 3 1/2.	0,00	PROCARE	0,0000	3,25	325,00
17	100,00	UND	Agulha para biópsia de medula óssea REUTILIZÁVEL infantil 18GA calibre e parede grossa, ponta tipo trocar, adaptador Luer-Lock, permite a realização de punção ou infusão intraóssea	0,00		0,0000	0,00	0,00
18	4.000,00	UND	Agulha para coleta múltipla de sangue a vácuo 25 x 7 mm, 22 G, estéril, bisele trifacetado, siliconizada, embalada individualmente.	0,00		0,0000	0,00	0,00
19	500,00	UND	Alcool em gel 70% . Frasco de 500ml	0,00		0,0000	0,00	0,00
20	600,00	UND	Alcool em gel 70%. Frasco de 1.000 ml	0,00		0,0000	0,00	0,00
21	4.200,00	UND	Alcool etílico 70% . Frasco de 1.000 ml	0,00	FARMAX	0,0000	6,20	26.040,00
22	350,00	UND	Alcool iodado 1% . Frasco de 1.000 ml	0,00		0,0000	0,00	0,00
23	1.000,00	RL	Algodão hidrófilo em camadas, sobrepostas formando um manta com espessura uniforme, homogênea, macia, cor branca, isento de substância gordurosas, ácidos alcalis, corante corretivo e alvejante óptico, boa absorção e retenção de líquidos, enrolado com papel apropriado em toda a sua extensão, apresentado em rolos, contendo 500 gr, e embalado individualmente com embalagem apresentando, identificação, procedência, data de validade, lote de fabricação e Registro do Ministério da Saúde.	0,00		0,0000	0,00	0,00

BELA VISTA DO PARAIS, 14 de Maio de 2018

LEONARDO HENRIQUE GEORGINI  
 SOCIO PROPRIETARIO

002495

*Handwritten signature*

**ESTADO DO PARANA  
CONSORCIO INTERMUNICIPAL DE SAUDE**

CNPJ: 00.136.858/0001-88 Telefone: 463313-3550  
 AFONSO PENA, 1902, CEP 85501-530  
 C.E.P.: 85501-530 - Pato Branco

**PREGÃO PRESENCIAL  
Nº.: 12/2018 - PR**

Processo Administrativo: 41/2018  
 Processo Licitatório: 41/2018  
 Data do Processo: 19/04/2018

Folha: 3/71

**Fornecedor: MIRANDA & GEORGINI LTDA**

Endereço: GECY FONSECA 839 - Bairro: JD ELISA  
 Cidade: BELA VISTA DO PARAIS UF: PR CEP: 86130-000  
 CNPJ: 10.596.721/0001-60 Inscrição Estadual: 9068710682  
 Telefone: 4332423333 Enquadrado como MPE: Não MPE Local/Regional: Não

Item	Quantidade	Unid.	Especificação do Material	Preço Máximo	Marca	Descob.	Preço Unitário	Preço Total
24	1.000,00	RL	Algodão hidrófilo em camadas, sobrepostas formando uma manta com espessura uniforme, homogênea, macia, cor branca, isento de substância gordurosas, ácidos, alcalis, corante correativo e alvejante óptico, boa absorção e retenção de líquidos, enrolado com papel apropriado em toda a sua extensão, apresentado em rolos, contendo 250 gr. e embalados individualmente com embalagens apresentando identificação, procedência, data de validade, lote de fabricação e Registro do Ministério da Saúde.	0,00		0,0000	0,00	0,00
25	330,00	RL	Algodão ortopédico, 420gr, confecc. em fibra de algodão cru, cor natural, apresentando relativa impermeabilidade, enrolado uniformemente em papel apropriado, embalado individualmente, contendo dados de identificação, procedência, data de validade, lote de fabricação e Registro no Ministério da Saúde.	0,00		0,0000	0,00	0,00
26	50,00	UND	Almotolia plástica 125 ml ambar, bico reto, confeccionada em polietileno e graduada em alto relevo.	0,00		0,0000	0,00	0,00
27	150,00	UND	Almotolia plástica 125 ml translúcida, bico reto, confeccionada em polietileno e graduada em alto relevo.	0,00		0,0000	0,00	0,00
28	300,00	UND	Almotolia plástica 250 ml ambar, bico reto, confeccionada em polietileno e graduada em alto relevo.	0,00		0,0000	0,00	0,00
29	400,00	UND	Almotolia plástica 250 ml translúcida, bico reto, confeccionada em polietileno e graduada em alto relevo.	0,00		0,0000	0,00	0,00
30	200,00	UND	Almotolia plástica 500ml ambar, bico reto, confeccionada em polietileno e graduada em alto relevo.	0,00		0,0000	0,00	0,00
31	100,00	UND	Almotolia plástica 500 ml translúcida, bico reto, confeccionada em polietileno e graduada em alto relevo.	0,00		0,0000	0,00	0,00
32	50,00	UND	Ambu/Reanimador, manual, adulto, silicone transparente, com reservatório, fácil uso, assepsia e visualização.	0,00	FARMATEX	0,0000	125,00	6.250,00

BELA VISTA DO PARAIS, 14 de Maio de 2018

LEONARDO HENRIQUE GEORGINI  
 SOCIO PROPRIETARIO

002496  
 ced



**ESTADO DO PARANA  
CONSORCIO INTERMUNICIPAL DE SAUDE**

CNPJ: 00.136.858/0001-88      Telefone: 463313-3550  
 AFONSO PENA, 1902, CEP 85501-530  
 C.E.P.: 85501-530      - Pato Branco

**PREGÃO PRESENCIAL  
Nº.: 12/2018 - PR**

Processo Administrativo: 41/2018  
 Processo Licitatório: 41/2018  
 Data do Processo: 19/04/2018

Folha: 4/71

**Fornecedor: MIRANDA & GEORGINI LTDA**

Endereço: GECY FONSECA 839 - Bairro: JD ELISA  
 Cidade: BELA VISTA DO PARAIS UF: PR CEP: 86130-000  
 CNPJ: 10.596.721/0001-60      Inscrição Estadual: 9068710682  
 Telefone: 4332423333      Enquadrado como MPE:Não      MPE Local/Regional: Não

Item	Quantidade	Unid.	Especificação do Material	Preço Máximo	Marca	Desccto.	Preço Unitário	Preço Total
33	35,00	UND	Ambú/Reanimador, manual, infantil, silicone transparente, com reservatório, fácil uso, assepsia e visualização	0,00	FARMATEX	0,0000	125,00	4.375,00
34	35,00	UND	Ambú/reanimador, manual, neonatal, silicone transparente com reservatório, fácil uso, assepsia e visualização	0,00	FARMATEX	0,0000	125,00	4.375,00
35	30,00	UND	Anuscópio descartável, espéculo retal para execução de exame proctológico, tamanho único, embalado individualmente em saco plástico e reembalado em caixa de papelão, constando externamente os dados de identificação e procedência	0,00		0,0000	0,00	0,00
36	4.000,00	UND	Aparelho de barbear descartável, confeccionado em plástico resistente, com 02 lâminas paralelas em aço inoxidável, afiadas, sem sinais de oxidação ou rebarbas, podendo ter ou não fita lubrificante. Embalagem, trazendo externamente os dados de identificação, procedência e número de lote.	0,00		0,0000	0,00	0,00
37	60,00	UND	Aparelho de pressão automático de braço, insuflação e desinflação automática, capacidade de 60 memórias com data e hora; Registra a média das últimas três medidas realizadas no intervalo de dez minutos; Detector de batimentos irregulares do coração (arritmia); Sensor de movimento corporal; Braçadeira ComFit. Garantia mínima de 1 ano.	0,00		0,0000	0,00	0,00
38	60,00	UND	Aparelho de pressão automático de pulso, insuflação e desinflação automática, capacidade de 90 memórias com data e hora; Registra a média das últimas três medidas realizadas no intervalo de dez minutos; Detector de batimentos irregulares do coração (arritmia). Garantia mínima de 1 ano.	0,00		0,0000	0,00	0,00
39	100,00	UND	Aparelho de pressão - Esfigmomanômetro, possui braçadeira confeccionada em tecido antielástico e fecho em velcro, sistema de válvula de ar com péra e manguito feito de borracha sintética de excelente resistência proporcionando maior retenção do ar durante a medição da pressão arterial. Garantia mínima de 1 ano.	0,00		0,0000	0,00	0,00

BELA VISTA DO PARAIS, 14 de Maio de 2018

LEONARDO HENRIQUE GEORGINI  
 SOCIO PROPRIETARIO

002497  
 Aug

**ESTADO DO PARANA  
CONSORCIO INTERMUNICIPAL DE SAUDE**

CNPJ: 00.136.858/0001-88 Telefone: 463313-3550  
 AFONSO PENA, 1902, CEP 85501-530  
 C.E.P.: 85501-530 - Pato Branco

**PREGÃO PRESENCIAL  
Nº.: 12/2018 - PR**

Processo Administrativo: 41/2018  
 Processo Licitatório: 41/2018  
 Data do Processo: 19/04/2018

Folha: 5/71

**Fornecedor: MIRANDA & GEORGINI LTDA**

Endereço: GECY FONSECA 839 - Bairro: JD ELISA  
 Cidade: BELA VISTA DO PARAIS UF: PR CEP: 86130-000  
 CNPJ: 10.596.721/0001-60 Inscrição Estadual: 9068710682  
 Telefone: 4332423333 Enquadrado como MPE:Não MPE Local/Regional: Não

Item	Quantidade	Unid.	Especificação do Material	Preço Máximo	Marca	Desccto.	Preço Unitário	Preço Total
40	200,00	UND	Aparelho de pressão - Esfigmomanômetro, possui braçadeira confeccionada em tecido antialérgico e fecho em metal, sistema de válvula de ar com péra e manguito feito de borracha sintética de excelente resistência proporcionando maior retenção do ar durante a medição da pressão arterial. Garantia Mínima de 1 ano.	0,00		0,0000	0,00	0,00
41	100,00	UND	Aparelho medidor de glicose, tempo de medição mínimo de 5 segundos, Vida útil da pilha de aproximadamente 1.000 medições em um ano, desliga automaticament, monitor LCD, capacidade de até 350 medições com data e hora com pilha compatível.	0,00		0,0000	0,00	0,00
42	300,00	UND	Aplicador plástico vaginal descartável	0,00		0,0000	0,00	0,00
43	3.000,00	UND	Atadura de algodão ortopédico 08 cm x 1m, confeccionada em fibra 100% de algodão cru , cor natural, com goma aplicada em uma das faces, com relativa impermeabilidade, enrolada em mantas uniformes e contínuas. Embalagem com dados de identificação, procedência, número de lote, data de fabricação e validade.	0,00	UNITEX	0,0000	0,34	1.020,00
44	1.000,00	UND	Atadura de algodão ortopédico 10 cm x 1m, confeccionada em fibra 100% de algodão cru, cor natural, com goma aplicada em uma das faces, com relativa impermeabilidade, enrolada em mantas uniformes e contínuas. Embalagem com dados de identificação, procedência, número de lote, data de fabricação e validade.	0,00	UNITEX	0,0000	0,34	340,00
45	1.000,00	UND	Atadura de algodão ortopédico 12 cm x 1m, confeccionada em fibra 100% de algodão cru, cor natural, com goma aplicada em uma das faces, com relativa impermeabilidade, enrolada em mantas uniformes e contínuas. Embalagem com dados de identificação, procedência, número de lote, data de fabricação e validade.	0,00	UNITEX	0,0000	0,40	400,00

BELA VISTA DO PARAIS, 14 de Maio de 2018

LEONARDO HENRIQUE GEORGINI  
 SOCIO PROPRIETARIO

002498

*alg*

*[Handwritten signatures and initials]*

**ESTADO DO PARANA  
CONSORCIO INTERMUNICIPAL DE SAUDE**

CNPJ: 00.136.858/0001-88 Telefone: 463313-3550  
 AFONSO PENA, 1902, CEP 85501-530  
 C.E.P.: 85501-530 - Pato Branco

**PREGÃO PRESENCIAL  
Nº.: 12/2018 - PR**

Processo Administrativo: 41/2018  
 Processo Licitatório: 41/2018  
 Data do Processo: 19/04/2018

Folha: 6/71

Fornecedor: **MIRANDA & GEORGINI LTDA**  
 Endereço: GECY FONSECA 839 - Bairro: JD ELISA  
 Cidade: BELA VISTA DO PARAIS UF: PR CEP: 86130-000  
 CNPJ: 10.596.721/0001-60 Inscrição Estadual: 9068710682  
 Telefone: 4392423333 Enquadrado como MPE: Não MPE Local/Regional: Não

Item	Quantidade	Unid.	Especificação do Material	Preço Máximo	Marca	Desccto.	Preço Unitário	Preço Total
46	1.000,00	UND	Atadura de algodão ortopédico 15 cm x 1m, confeccionada em fibra 100% de algodão cru, cor natural, com goma aplicada em uma das faces, com relativa impermeabilidade, enrolada em mantas uniformes e contínuas. Embalagem com dados de identificação, procedência, número de lote, data de fabricação e validade.	0,00	UNITEX	0,0000	0,50	500,00
47	1.000,00	UND	Atadura de algodão ortopédico 20 cm x 1m, confeccionada em fibra 100% de algodão cru, cor natural, com goma aplicada em uma das faces, com relativa impermeabilidade, enrolada em mantas uniformes e contínuas. Embalagem com dados de identificação, procedência, número de lote, data de fabricação e validade.	0,00	UNITEX	0,0000	0,67	670,00
48	8.000,00	UND	Atadura de crepom medindo 06 cmx4,5m de comprimento esticado com 13 fios/cm2, confeccionada com 100% algodão cru, com fios retorcidos no urdume em combinação de altas torções em "Z" e "S" com bordas/ourelas com meio-giro, acabadas, elasticidade adequada, enrolada uniformemente (de forma cilíndrica), isento de defeitos, embalagem com dados de identificação, procedência, data de validade, lote de fabricação e Registro no Ministério da Saúde.	0,00		0,0000	0,00	0,00
49	15.000,00	UND	Atadura de crepom medindo 10cm x 4,5m comprimento esticado com 13 fios/cm2, confeccionada com 100% algodão cru, com fios retorcidos no urdume em combinação de altas torções em "Z" e "S" com bordas/ourelas com meio giro, acabadas, elasticidade adequada enrolada uniformemente (de forma cilíndrica), isento de defeitos, embalagem com dados de identificação, procedência, data de validade, lote de fabricação e Registro no Ministério da Saúde.	0,00		0,0000	0,00	0,00

*(Handwritten signatures and initials)*

002499  
*(Handwritten signature)*

BELA VISTA DO PARAIS, 14 de Maio de 2018

*(Handwritten signature)*  
 LEONARDO HENRIQUE GEORGINI  
 SOCIO PROPRIETARIO

**ESTADO DO PARANA  
CONSORCIO INTERMUNICIPAL DE SAUDE**

CNPJ: 00.136.858/0001-88 Telefone: 463313-3550  
 AFONSO PENA, 1902, CEP 85501-530  
 C.E.P.: 85501-530 - Pato Branco

**PREGÃO PRESENCIAL  
Nº.: 12/2018 - PR**

Processo Administrativo: 41/2018  
 Processo Licitatório: 41/2018  
 Data do Processo: 19/04/2018

Folha: 7/71

**Fornecedor: MIRANDA & GEORGINI LTDA**

Endereço: GECY FONSECA 839 - Bairro: JD ELISA  
 Cidade: BELA VISTA DO PARAIS UF: PR CEP: 86130-000  
 CNPJ: 10.596.721/0001-60 Inscrição Estadual: 9068710682  
 Telefone: 4332423333 Enquadrado como MPE: Não MPE Local/Regional: Não

Item	Quantidade	Unid.	Especificação do Material	Preço Máximo	Marca	Desccto.	Preço Unitário	Preço Total
50	15.000,00	UND	Atadura de crepom medindo 12 cm de largura por 4,5 m de comprimento esticado com 13 fios/cm2, confeccionada com 100% algodão cru, com fios retorcidos no urdume em combinação de altas torções em "Z" e "S" com bordas/ourelas com meio-giro, acabadas, elasticidade adequada, enrolada uniformemente (de forma cilíndrica), isento de defeitos, embalagem com dados de identificação, procedência, data de validade, lote de fabricação e Registro no Ministério da Saúde	0,00		0,0000	0,00	0,00
51	19.000,00	UND	Atadura de crepom medindo 15cmx4,5m comprimento esticado com 13 fios/cm2, confeccionada com 100% algodão cru, com fios retorcidos no urdume em combinação de altas torções em "Z" e "S" com bordas/ourelas com meio-giro, acabadas, elasticidade adequada, enrolada uniformemente (de forma cilíndrica), isento de defeitos, embalagem com dados de identificação, procedência, data de validade, lote de fabricação e Registro no Ministério da Saúde.	0,00		0,0000	0,00	0,00
52	15.000,00	UND	Atadura de crepom medindo 20cmx4,5m comprimento esticado com 13 fios/cm2, confeccionada com 100% algodão cru, com fios retorcidos no urdume em combinação de altas torções em "Z" e "S" com bordas/ourelas com meio-giro, acabadas, elasticidade adequada, enrolada uniformemente (de forma cilíndrica), isento de defeitos, embalagem com dados de identificação, procedência, data de validade, lote de fabricação e Registro no Ministério da Saúde.	0,00		0,0000	0,00	0,00
53	2.000,00	UND	Atadura de crepom medindo 25cmx4,5m comprimento esticado com 13 fios/cm2, confeccionada com 100% algodão cru, com fios retorcidos no urdume em combinação de altas torções em "Z" e "S" com bordas/ourelas com meio-giro, acabadas, elasticidade adequada, enrolada uniformemente (de forma cilíndrica), isento de defeitos, embalagem com dados de identificação, procedência, data de validade, lote de fabricação e Registro no Ministério da Saúde.	0,00		0,0000	0,00	0,00

BELA VISTA DO PARAIS, 14 de Maio de 2018

  
 LEONARDO HENRIQUE GEORGINI  
 SOCIO PROPRIETARIO

002500  

**ESTADO DO PARANA  
CONSORCIO INTERMUNICIPAL DE SAUDE**

CNPJ: 00.136.858/0001-88 Telefone: 463313-3550  
 AFONSO PENA, 1902, CEP 85501-530  
 C.E.P.: 85501-530 - Pato Branco

**PREGÃO PRESENCIAL  
Nº.: 12/2018 - PR**

Processo Administrativo: 41/2018  
 Processo Licitatório: 41/2018  
 Data do Processo: 19/04/2018

Folha: 8/71

**Fornecedor: MIRANDA & GEORGINI LTDA**

Endereço: GECY FONSECA 839 - Bairro: JD ELISA  
 Cidade: BELA VISTA DO PARAIS UF: PR CEP: 86130-000  
 CNPJ: 10.598.721/0001-60 Inscrição Estadual: 9068710682  
 Telefone: 4332423333 Enquadrado como MPE: Não MPE Local/Regional: Não

Item	Quantidade	Unid.	Especificação do Material	Preço Máximo	Marca	Desccto.	Preço Unitário	Preço Total
54	3.000,00	UND	Atadura de crepom medindo 30 cmx4,5m comprimento esticado com 13 fios/cm2, confeccionada com 100% algodão cru, com fios reforçados no urdume em combinação de altas torções em "Z" e "S" com bordas/ourelas com meio-giro, acabadas, elasticidade adequada, enrolada uniformemente (de forma cilíndrica), isento de defeitos, embalagem com dados de identificação, procedência, data de validade, lote de fabricação e Registro no Ministério da Saúde.	0,00		0,0000	0,00	0,00
55	13.000,00	UND	Atadura de crepom medindo 08cm x 4,5m comprimento esticado com 13 fios/cm2, confeccionada com 100% algodão cru, com fios reforçados no urdume em combinação de altas torções em "Z" e "S" com bordas/ourelas com meio-giro, acabadas, elasticidade adequada, enrolada uniformemente (de forma cilíndrica), isento de defeitos, embalagem com dados de identificação, procedência, data de validade, lote de fabricação e Registro no Ministério da Saúde.	0,00		0,0000	0,00	0,00
56	300,00	UND	Atadura de gaze tipo queijo, gaze hidrófila, medindo 91 cm de largura por 91 m de comprimento, cor branca, confeccionada com fios 100 % algodão, com 13fios/cm2, 8 camadas e 3 dobras enrolada de forma contínua, isenta de amido, alvejante óptico, ácidos e álcalis, em embalagem individual constante externamente os dados de identificação, procedência, data de validade, lote de fabricação, Registro no Ministério da Saúde.	0,00		0,0000	0,00	0,00
57	500,00	UND	Atadura gessada enrolada sobre um cilindro de plástico virgem (tubete), embalada individualmente com filme plástico laminado de BOPP e PEBD, identificada com os dados de procedência, data de fabricação, prazo de validade, instruções de uso, dimensões, lote de fabricação e registro do Ministério da Saúde, com dimensões 6 cm x 2 m, tecido 100% algodão com ligamento tipo tela, quantidade de gesso (gramatura) de 420 à 480 gr/m2, com tempo de secagem até 6 minutos, com lateral em corte sinuoso.	0,00	POLAR	0,0000	0,73	365,00

BELA VISTA DO PARAIS, 14 de Maio de 2018

LEONARDO HENRIQUE GEORGINI  
 SOCIO PROPRIETARIO

002501

*Handwritten signature*

**ESTADO DO PARANA  
CONSORCIO INTERMUNICIPAL DE SAUDE**

CNPJ: 00.136.858/0001-88      Telefone: 463313-3550  
AFONSO PENA, 1902, CEP 85501-530  
C.E.P.: 85501-530      - Pato Branco

**PREGÃO PRESENCIAL  
Nº.: 12/2018 - PR**

Processo Administrativo: 41/2018  
Processo Licitatório: 41/2018  
Data do Processo: 19/04/2018

Folha: 9/71

Fornecedor: **MIRANDA & GEORGINI LTDA**  
Endereço: GECY FONSECA, 839 - Bairro: JD ELISA  
Cidade: BELA VISTA DO PARAIS UF: PR CEP: 86130-000  
CNPJ: 10.596.721/0001-60      Inscrição Estadual: 9068710682  
Telefone: 4332423333      Enquadramento como MPE: Não      MPE Local/Regional: Não

Item	Quantidade	Unid.	Especificação do Material	Preço Máximo	Marca	Descto.	Preço Unitário	Preço Total
58	1.000,00	UND	Atadura gessada enrolada sobre um cilindro de plástico virgem (tubete), embalada individualmente com filme plástico laminado de BOPP e PEBD, identificada com os dados de procedência, data de fabricação, prazo de validade, instruções de uso, dimensões, lote de fabricação e registro do Ministério da Saúde, com dimensões 8 cm x 2 m, tecido 100% algodão com ligamento tipo tela, quantidade de gesso (gramatura) de 420 à 480 gr/m2, com tempo de secagem de até 6 minutos, com lateral em corte sinuoso.	0,00	POLAR	0,0000	0,86	860,00
59	500,00	UND	Atadura gessada enrolada sobre um cilindro de plástico virgem (tubete), embalada individualmente com filme plástico laminado de BOPP e PEBD, identificada com os dados de procedência, data de fabricação, prazo de validade, instruções de uso, dimensões, lote de fabricação e registro do Ministério da Saúde, com dimensões 12 cm x 3 m, em tecido 100% algodão com ligamento tipo tela, quantidade de gesso (gramatura) de 420 à 480 gr/m2, com tempo de secagem de até 6 minutos, com lateral em corte sinuoso.	0,00	POLAR	0,0000	1,46	730,00
60	1.000,00	UND	Atadura gessada enrolada sobre um cilindro de plástico virgem (tubete), embalada individualmente com filme plástico laminado de BOPP e PEBD, identificada com os dados de procedência, data de fabricação, prazo de validade, instruções de uso, dimensões, lote de fabricação e registro do Ministério da Saúde, com dimensões 15 cm x 3 m, em tecido 100% algodão com ligamento tipo tela, quantidade de gesso (gramatura) de 420 à 480 gr/m2, com tempo de secagem de até 6 minutos, com lateral em corte sinuoso.	0,00	POLAR	0,0000	1,80	1.800,00

BELA VISTA DO PARAIS, 14 de Maio de 2018

  
LEONARDO HENRIQUE GEORGINI  
SOCIO PROPRIETARIO

002502

**ESTADO DO PARANA  
CONSORCIO INTERMUNICIPAL DE SAUDE**

CNPJ: 00.136.858/0001-88      Telefone: 463313-3550  
AFONSO PENA, 1902, CEP 85501-530  
C.E.P.: 85501-530      - Pato Branco

**PREGÃO PRESENCIAL  
Nº.: 12/2018 - PR**

Processo Administrativo: 41/2018  
Processo Licitatório: 41/2018  
Data do Processo: 19/04/2018

Folha: 10/71

**Fornecedor: MIRANDA & GEORGINI LTDA**

Endereço: GECY FONSECA 839 - Bairro: JD ELISA  
Cidade: BELA VISTA DO PARAIS UF: PR CEP: 86130-000  
CNPJ: 10.596.721/0001-60      Inscrição Estadual: 9068710682  
Telefone: 4332423333      Enquadrado como MPE: Não      MPE Local/Regional: Não

Item	Quantidade	Unid.	Especificação do Material	Preço Máximo	Marca	Descto.	Preço Unitário	Preço Total
61	1.000,00	UND	Atadura gessada enrolada sobre um cilindro de plástico virgem (tubete), embalada individualmente com filme plástico laminado de BOPP e PEBD, identificada com os dados de procedência, data de fabricação, prazo de validade, instruções de uso, dimensões, lote de fabricação e registro do Ministério da Saúde, com dimensões 20 cm x 4 m, tecido 100% algodão com ligamento tipo tela, quantidade de gesso (gramatura) de 420 à 480 gr/m <sup>2</sup> , com tempo de secagem de até 6 minutos, com lateral em corte sinuoso.	0,00	POLAR	0,0000	3,10	3.100,00
62	1.000,00	UND	Atadura gessada enrolada sobre um cilindro de plástico virgem (tubete), embalada individualmente com filme plástico laminado de BOPP e PEBD, identificada com os dados de procedência, data de fabricação, prazo de validade, instruções de uso, dimensões, lote de fabricação e registro do Ministério da Saúde, com dimensões 10cm x 3m, em tecido 100% algodão com ligamento tipo tela, quantidade de gesso (gramatura) de 420 a 480 gr/m <sup>2</sup> , com tempo de secagem de até 6 minutos, com lateral em corte sinuoso.	0,00	POLAR	0,0000	1,22	1.220,00
63	300,00	UND	Atadura gessada, impregnada com uma camada de gesso coloidal sobre uma tela de tecido, substrato de gaze especial tipo giro inglês 100% algodão, lateral com corte sinuoso, 10cm x 3m. Tempo máximo de secagem de 6 minutos.	0,00		0,0000	0,00	0,00
64	500,00	UND	Atadura gessada, impregnada com uma camada de gesso coloidal sobre uma tela de tecido, substrato de gaze especial tipo giro inglês 100% algodão, lateral com corte sinuoso, 15cm x 3m. Tempo máximo de secagem de 6 minutos.	0,00		0,0000	0,00	0,00
65	200,00	UND	Atadura gessada, impregnada com uma camada de gesso coloidal sobre uma tela de tecido, substrato de gaze especial tipo giro inglês 100% algodão, lateral com corte sinuoso, 8cm x 2m. Tempo máximo de secagem de 6 minutos.	0,00		0,0000	0,00	0,00

BELA VISTA DO PARAIS, 14 de Maio de 2018

LEONARDO HENRIQUE GEORGINI  
SOCIO PROPRIETARIO

002503

**ESTADO DO PARANA  
CONSORCIO INTERMUNICIPAL DE SAUDE**

CNPJ: 00.136.858/0001-88 Telefone: 463313-3550  
AFONSO PENA, 1902, CEP 85501-530  
C.E.P.: 85501-530 - Pato Branco

**PREGÃO PRESENCIAL  
Nº.: 12/2018 - PR**

Processo Administrativo: 41/2018  
Processo Licitatório: 41/2018  
Data do Processo: 19/04/2018

Folha: 11/71

Fornecedor: **MIRANDA & GEORGINI LTDA**  
Endereço: GECY FONSECA 839 - Bairro: JD ELISA  
Cidade: BELA VISTA DO PARAIS UF: PR CEP: 86130-000  
CNPJ: 10.596.721/0001-60 Inscrição Estadual: 9068710682  
Telefone: 4332423333 Enquadrado como MPE: Não MPE Local/Regional: Não

Item	Quantidade	Unid.	Especificação do Material	Preço Máximo	Marca	Desccto.	Preço Unitário	Preço Total
66	300,00	UND	Atadura rayon 7,5 cm. x 5 m, confeccionada em fibras sintéticas 100% rayon, esteril, livre de impurezas, rasgos, fios soltos e manchas. Atóxica e apirrogênica. Não aderente, alta absorção.	0,00	POLAR	0,0000	5,40	1.620,00
67	300,00	PCT	Avental descartavel de polipropileno, manga longa, tamanho M, cor branca. Pacote c/10 unidades.	0,00	MEDIX	0,0000	12,00	3.600,00
68	100,00	CX	Bandagem anti-séptica para estancamento de sangue pós a coleta, composição tecido não tecido, de poliéster com algodão natural de 80grs. papel siliconizado de 60 grs. não estéril, uso único. Caixa c/ 200 unidades	0,00		0,0000	0,00	0,00
69	100,00	UND	Badagem triangular em algodão cru. Tamanho G	0,00		0,0000	0,00	0,00
70	100,00	UND	Bandagem Triangular em algodão cru. Tamanho M	0,00		0,0000	0,00	0,00
71	100,00	UND	Bandagem Triangular em algodão cru. Tamanho P	0,00		0,0000	0,00	0,00
72	300,00	CX	Bandagem anti séptica para estancamento de sangue após a coleta, composta de poliéster com algodão natural, papel siliconizado, estéril, uso único, caixa c/ 500 unidades.	0,00		0,0000	0,00	0,00
73	200,00	FR	Benzina retificada. Frasco de 1.000 ml	0,00		0,0000	0,00	0,00
74	500,00	UND	Bobina para impressora de ultra-som 110 mm x 18 m UPP 110 hg.	0,00		0,0000	0,00	0,00
75	200,00	UND	Bota de Unna pronta para uso de bandagem flexível branca (30% algodão e 70% poliéster), impregnada de pasta não solidificável, de óxido de zinco, acácia, glicerina, óleo de rícino e vaselina 7,5 x 6cm à 10,16cm x 9,14.	0,00		0,0000	0,00	0,00
76	500,00	UND	Bota de Unna pronta para uso de bandagem flexível branca 30% algodão e 70% poliéster tamanho: 10,2 cm x 9,14 m.	0,00	UNITEX	0,0000	21,00	10.500,00
77	60,00	UND	Braçadeira para aparelho de pressão c/ gancho	0,00		0,0000	0,00	0,00
78	60,00	UND	Braçadeira para aparelho de pressão c/ velcro	0,00		0,0000	0,00	0,00

BELA VISTA DO PARAIS, 14 de Maio de 2018

LEONARDO HENRIQUE GEORGINI  
SOCIO PROPRIETARIO

002504  
ccc



**ESTADO DO PARANA  
CONSORCIO INTERMUNICIPAL DE SAUDE**

CNPJ: 00.136.858/0001-88 Telefone: 463313-3550  
 AFONSO PENA, 1902, CEP 85501-530  
 C.E.P.: 85501-530 - Pato Branco

**PREGÃO PRESENCIAL  
Nº.: 12/2018 - PR**

Processo Administrativo: 41/2018  
 Processo Licitatório: 41/2018  
 Data do Processo: 19/04/2018

Folha: 12/71

Fornecedor: **MIRANDA & GEORGINI LTDA**  
 Endereço: GECY FONSECA 839 - Bairro: JD ELISA  
 Cidade: BELA VISTA DO PARAIS UF: PR CEP: 86130-000  
 CNPJ: 10.596.721/0001-60 Inscrição Estadual: 9068710682  
 Telefone: 433242333 Enquadrado como MPE: Não MPE Local/Regional: Não

Item	Quantidade	Unid.	Especificação do Material	Preço Máximo	Marca	Desccto.	Preço Unitário	Preço Total
79	150,00	UND	Cabo para bisturi nº 03	0,00		0,0000	0,00	0,00
80	100,00	UND	Cabo para bisturi nº 04	0,00		0,0000	0,00	0,00
81	60,00	UND	Cabo para bisturi nº 05	0,00		0,0000	0,00	0,00
82	30,00	UND	Caixa para esterilização em inox com tampa 32 x 16 x 8 cm	0,00		0,0000	0,00	0,00
83	20,00	UND	Caixa para esterilização perfurada em inox com tampa 28x14x6 cm.	0,00		0,0000	0,00	0,00
84	30,00	UND	Caixa térmica 24 litros, resistência e alta durabilidade, conserva quente e frio, térmico corpo e interna plástica, alça tira colo e laterais.	0,00		0,0000	0,00	0,00
85	30,00	UND	Caixa Térmica 45 litros resistência e alta durabilidade, conserva quente e frio, térmico corpo e interna plástica, alça lateral e bico/dreno para descongelamento, nas cores vermelha e azul.	0,00		0,0000	0,00	0,00
86	30,00	UND	Caixa térmica 55 litros, resistência e alta durabilidade, conserva quente e frio, térmico corpo e interna plástica, alça lateral e tampa dobradiça	0,00		0,0000	0,00	0,00
87	30,00	UND	Caixa térmica 8 litros, resistência e alta durabilidade, conserva quente e frio, térmico corpo e interna plástica, alça retrátil	0,00		0,0000	0,00	0,00
88	2.000,00	PCT	Campo cirúrgico estéril, descartável, confeccionado em (polipropileno) não tecido, gramatura 50, esterilizados por óxido de etileno, fenestra central 5 cm de diâmetro, embalados em papel grau cirúrgico de fácil abertura, tamanho 50 cm x 50 cm. cor branco.	0,00		0,0000	0,00	0,00
89	50,00	UND	Caneta com comando manual com cabo de silicone autoclavável para bisturis cauterío. Para aparelho EMAI BP 100 PLUS.	0,00		0,0000	0,00	0,00
90	150,00	UND	Canula de Guedell n. 0	0,00		0,0000	0,00	0,00
91	150,00	UND	Canula de Guedell n. 1	0,00		0,0000	0,00	0,00
92	150,00	UND	Canula de Guedell n. 2	0,00		0,0000	0,00	0,00
93	100,00	UND	Canula de Guedell n. 3	0,00		0,0000	0,00	0,00

BELA VISTA DO PARAIS, 14 de Maio de 2018

LEONARDO HENRIQUE GEORGINI  
 SOCIO PROPRIETARIO

002505

**ESTADO DO PARANA  
CONSORCIO INTERMUNICIPAL DE SAUDE**

CNP.J: 00.136.858/0001-88    Telefone: 463313-3550  
 AFONSO PENA, 1902, CEP 85501-530  
 C.E.P.: 85501-530    - Pato Branco

**PREGÃO PRESENCIAL  
Nº.: 12/2018 - PR**

Processo Administrativo: 41/2018  
 Processo Licitatório: 41/2018  
 Data do Processo: 19/04/2018

Folha: 13/71

**Fornecedor: MIRANDA & GEORGINI LTDA**

Endereço: GECY FONSECA 839 - Bairro: JD ELISA  
 Cidade: BELA VISTA DO PARAIS UF: PR CEP: 86130-000  
 CNPJ: 10.596.721/0001-60    Inscrição Estadual: 9068710682  
 Telefone: 4332423333    Enquadrado como MPE:Não    MPE Local/Regional: Não

Item	Quantidade	Unid.	Especificação do Material	Preço Máximo	Marca	Descob.	Preço Unitário	Preço Total
94	100,00	UND	Canula de Guedell n. 4	0,00		0,0000	0,00	0,00
95	100,00	UND	Canula de Guedell n. 5	0,00		0,0000	0,00	0,00
96	100,00	UND	CÂNULA PARA BIÓPSIA DE TECIDO MOLE DE GUILHOTINA SEMI AUTOMÁTICA 14G 15MM; COM EMPUNHADURA EM POLICARBONATO, CÂNULA EM AÇO INOXIDÁVEL, DESCARTÁVEL, COM LIMITADOR DE PROFUNDIDADE, GRADUADA, RADIOOPACA. EM FORMATO DE GUILHOTINA E DE DISPARO SEMI AUTOMÁTICO. ACOMPANHA INTRODUTOR EM AÇO INOXIDÁVEL POR ONDE A CÂNULA SERÁ INTRODUZIDA. COM DISPOSITIVO QUE PERMITE DUPLO DISPARO, EMPUNHADUR AERGONOMICA, MANDRIL INTERNO.	0,00		0,0000	0,00	0,00
97	100,00	UND	Cateter externo masculino auto adesivo, anti-alérgénico não látex, de alta qualidade, sistema uma peça, com adesivo interno, e com reservatório anti-dobras que assegura o livre fluxo, com aplicador para facilitar a colocação, produto suave e flexível que proporciona segurança e conforto ao paciente. Tamanho 35 mm	0,00		0,0000	0,00	0,00
98	100,00	UND	Cateter externo masculino auto adesivo, anti-alérgénico não látex, de alta qualidade, sistema uma peça, com adesivo interno, e com reservatório anti-dobras que assegura o livre fluxo, com aplicador para facilitar a colocação, produto suave e flexível que proporciona segurança e conforto ao paciente. Tamanho 25 mm	0,00		0,0000	0,00	0,00
99	100,00	UND	Cateter externo masculino auto adesivo, anti-alérgénico não látex, de alta qualidade, sistema uma peça, com adesivo interno, e com reservatório anti-dobras que assegura o livre fluxo, com aplicador para facilitar a colocação, produto suave e flexível que proporciona segurança e conforto ao paciente. Tamanho 30 mm	0,00		0,0000	0,00	0,00

BELA VISTA DO PARAIS, 14 de Maio de 2018

  
 LEONARDO HENRIQUE GEORGINI  
 SOCIO PROPRIETARIO

002506



**ESTADO DO PARANA  
CONSORCIO INTERMUNICIPAL DE SAUDE**

CNPJ: 00.136.858/0001-88 Telefone: 463313-3550  
AFONSO PENA, 1902, CEP 85501-530  
C.E.P.: 85501-530 - Pato Branco

**PREGÃO PRESENCIAL  
Nº.: 12/2018 - PR**

Processo Administrativo: 41/2018  
Processo Licitatório: 41/2018  
Data do Processo: 19/04/2018

Folha: 14/71

Fornecedor: **MIRANDA & GEORGINI LTDA**  
Endereço: GECY FONSECA 839 - Bairro: JD ELISA  
Cidade: BELA VISTA DO PARAIS UF: PR CEP: 86130-000  
CNPJ: 10.596.721/0001-60 Inscrição Estadual: 9068710682  
Telefone: 4332423333 Enquadrado como MPE: Não MPE Local/Regional: Não

Item	Quantidade	Unid.	Especificação do Material	Preço Máximo	Marca	Descto.	Preço Unitário	Preço Total
100	1.000,00	UND	Cateter intravenoso periférico de teflow n.º 14 G, cujo cateter adapta perfeitamente a agulha, bisel com ponta trifacetada proporcionando perfeito corte, dispositivo de uso único, descartável, embalados em papel grau cirúrgico, estéril, contendo Registro do Ministério da Saúde, lote, validade e data de fabricação, pronto para o uso.	0,00	DESCARPACK	0,0000	0,65	650,00
101	1.200,00	UND	Cateter intravenoso periférico de teflow n.º 16 G, cujo cateter adapta perfeitamente a agulha, bisel com ponta trifacetada proporcionando perfeito corte, dispositivo de uso único, descartável, embalados em papel grau cirúrgico, estéril, contendo Registro do Ministério da Saúde, lote, validade e data de fabricação, pronto para o uso.	0,00	DESCARPACK	0,0000	0,65	780,00
102	5.000,00	UND	Cateter intravenoso periférico de teflow n.º 18 G, cujo cateter adapta perfeitamente a agulha, bisel com ponta trifacetada proporcionando perfeito corte, dispositivo de uso único, descartável, embalados em papel grau cirúrgico, estéril, contendo Registro do Ministério da Saúde, lote, validade e data de fabricação, pronto para o uso.	0,00	DESCARPACK	0,0000	0,65	3.250,00
103	8.000,00	UND	Cateter intravenoso periférico de Teflow n.º 20 G, cujo cateter adapta perfeitamente a agulha, bisel com ponta trifacetada proporcionando perfeito corte, dispositivo de uso único, descartável, embalados em papel grau cirúrgico, estéril, contendo Registro do Ministério da Saúde, lote, validade e data de fabricação, pronto para o uso.	0,00	DESCARPACK	0,0000	0,65	5.200,00
104	15.800,00	UND	Cateter intravenoso periférico de teflow n.º 22 G, cujo cateter adapta perfeitamente a agulha, bisel com ponta trifacetada proporcionando perfeito corte, dispositivo de uso único, descartável, embalados em papel grau cirúrgico, estéril, contendo Registro do Ministério da Saúde, lote, validade e data de fabricação, pronto para o uso.	0,00	DESCARPACK	0,0000	0,65	10.270,00

002507

*leg*

BELA VISTA DO PARAIS, 14 de Maio de 2018

*leg*

LEONARDO HENRIQUE GEORGINI  
SOCIO PROPRIETARIO

**ESTADO DO PARANA  
CONSORCIO INTERMUNICIPAL DE SAUDE**

CNPJ: 00.136.858/0001-88 Telefone: 463313-3550  
 AFONSO PENA, 1902, CEP 85501-530  
 C.E.P.: 85501-530 - Pato Branco

**PREGÃO PRESENCIAL  
Nº.: 12/2018 - PR**

Processo Administrativo: 41/2018  
 Processo Licitatório: 41/2018  
 Data do Processo: 19/04/2018

Folha: 15/71

Fornecedor: **MIRANDA & GEORGINI LTDA**  
 Endereço: GECY FONSECA 839 - Bairro: JD ELISA  
 Cidade: BELA VISTA DO PARAIS UF: PR CEP: 86130-000  
 CNPJ: 10.596.721/0001-60 Inscrição Estadual: 9068710682  
 Telefone: 4332423333 Enquadrado como MPE:Não MPE Local/Regional: Não

Item	Quantidade	Unid.	Especificação do Material	Preço Máximo	Marca	Descto.	Preço Unitário	Preço Total
105	12.200,00	UND	Cateter intravenoso periférico de teflow n.º 24 G, cujo cateter adapta perfeitamente a agulha, bisel com ponta trifacetada proporcionando perfeito corte, dispositivo de uso único, descartável, embalados em papel grau cirúrgico, estéril, contendo Registro do Ministério da Saúde, lote, validade e data de fabricação, pronto para o uso.	0,00	DESCARPACK	0,0000	0,65	7.930,00
106	100,00	UND	Cateter nasal tipo sonda para oxigênio n.º 08, tubo de PVC flexível e atóxico com superfície rigorosamente lisa, embalado individualmente em papel grau cirúrgico, esterilizado por óxido de etileno, conector universal instalado na ponta distal.	0,00		0,0000	0,00	0,00
107	3.400,00	UND	Cateter para oxigênio tipo ocular, com alça regulável, estéril, descartável, flexível, atóxico. Em polivinil ou similar. Utilizado em paciente com anestesia locoregional + sedação, no intuito de aumentar a oxigenação dos pulmões e consequentemente o sangue arterial, através do aumento de oxigênio do ar inspirado. Esterilizado em óxido de etileno, ou raios gama.	0,00		0,0000	0,00	0,00
108	10,00	CX	Catgut cromado, n.º 2-0, de 75cm, com agulha 1/2 círculo cilíndrica de 3,5 cm. Cx com 24 envelopes.	0,00	TECNOFIO	0,0000	72,90	729,00
109	10,00	CX	Catgut cromado, n.º 0, de 75 cm, c/agulha 1/2 círculo cilíndrica de 3,5 cm. Cx com 24 envelopes.	0,00	TECNOFIO	0,0000	72,90	729,00
110	20,00	CX	Catgut cromado, n.º 0, de 75 cm, c/ agulha 3/8, círculo cilíndrica de 3,0 cm. Cx com 24 envelopes.	0,00	TECNOFIO	0,0000	0,00	0,00
112	10,00	CX	Catgut cromado, n.º 0, de 90 cm, com agulha 1/2 círculo cilíndrica de 5,0 cm. Cx com 24 envelopes.	0,00	TECNOFIO	0,0000	76,00	760,00
113	10,00	CX	Catgut cromado, n.º 1, de 75 cm, com agulha 1/2 círculo cilíndrica de 4,0 cm. Cx com 24 envelopes.	0,00	TECNOFIO	0,0000	72,90	729,00
	10,00	CX	Catgut cromado, n.º 1, de 75 cm, com agulha 3/8 círculo cilíndrica de 3,0 cm. Cx com 24 envelopes	0,00		0,0000	0,00	0,00

BELA VISTA DO PARAIS, 14 de Maio de 2018

  
 LEONARDO HENRIQUE GEORGINI  
 SOCIO PROPRIETARIO

002508



**ESTADO DO PARANA  
CONSORCIO INTERMUNICIPAL DE SAUDE**

CNPJ: 00.136.858/0001-88 Telefone: 463313-3550  
 AFONSO PENA, 1902, CEP 85501-530  
 C.E.P.: 85501-530 - Pato Branco

**PREGÃO PRESENCIAL  
Nº.: 12/2018 - PR**

Processo Administrativo: 41/2018  
 Processo Licitatório: 41/2018  
 Data do Processo: 19/04/2018

Folha: 16/71

Fornecedor: **MIRANDA & GEORGINI LTDA**  
 Endereço: GECY FONSECA 839 - Bairro: JD ELISA  
 Cidade: BELA VISTA DO PARAIS UF: PR CEP: 86130-000  
 CNPJ: 10.596.721/0001-60 Inscrição Estadual: 9068710682  
 Telefone: 4332423333 Enquadramento como MPE: Não MPE Local/Regional: Não

Item	Quantidade	Unid.	Especificação do Material	Preço Máximo	Marca	Descto.	Preço Unitário	Preço Total
114	20,00	CX	Catgut Cromado, n.º 2-0, de 75 cm com agulha 1/2 círculo cilíndrica de 2,5 cm. Cx com 24 envelopes.	0,00	TECNOFIO	0,0000	72,90	1.458,00
115	10,00	CX	Catgut cromado, n.º 2-0, de 75cm, com agulha 1/2 círculo cilíndrica de 4,0 cm. Cx com 24 envelopes.	0,00	TECNOFIO	0,0000	72,90	729,00
116	50,00	CX	Catgut cromado, n.º 2-0, de 75cm, com agulha 3/8 círculo cilíndrica de 3,0 cm. Cx com 24 envelopes.	0,00		0,0000	0,00	0,00
117	50,00	CX	Catgut cromado, n.º 3-0, de 75 cm, com agulha 1/2 círculo cilíndrica de 2,5 cm. Cx com 24 envelopes.	0,00	TECNOFIO	0,0000	72,90	3.645,00
118	10,00	CX	Catgut cromado, n.º 3-0, de 75 cm, c/ agulha 3/8 círculo cilíndrica de 3,0 cm. Cx com 24 envelopes.	0,00		0,0000	0,00	0,00
119	10,00	CX	Catgut cromado, n.º 4-0, de 70cm, c/ agulha 1/2 círculo cilíndrica de 1,5 cm. Cx com 24 envelopes.	0,00	TECNOFIO	0,0000	72,90	729,00
120	10,00	CX	Catgut cromado, n.º 4-0, de 70 cm, com agulha 1/2 círculo cilíndrica de 2,0 cm. Cx com 24 envelopes.	0,00	TECNOFIO	0,0000	72,90	729,00
121	100,00	CX	Catgut cromado, n.º 4-0, de 75 cm, com agulha 3/8 círculo cilíndrica de 3,0 cm. cx com 24 envelopes.	0,00		0,0000	0,00	0,00
122	10,00	CX	Catgut simples, n.º 0, de 75 cm, com agulha 3/8 círculo cilíndrica de 3,0 cm. Cx com 24 envelopes	0,00		0,0000	0,00	0,00
123	10,00	CX	Catgut simples, n.º 1, de 75 cm, com agulha 1/2 círculo cilíndrica de 3,0 cm. Cx com 24 envelopes.	0,00	TECNOFIO	0,0000	72,90	729,00
124	10,00	CX	Catgut simples, n.º 1 de 75 cm, com agulha 3/8 círculo cilíndrica de 3,0 cm. Cx com 24 envelopes.	0,00		0,0000	0,00	0,00
125	10,00	CX	Catgut simples, n.º 2-0, de 70 cm, com agulha 1/2 círculo triângulo de 2,0 cm. Cx com 24 envelopes	0,00	TECNOFIO	0,0000	72,90	729,00
126	10,00	CX	Catgut simples, n.º 2-0, de 75 cm, com agulha 1/2 círculo cilíndrica de 2,5 cm. Cx com 24 envelopes	0,00	TECNOFIO	0,0000	72,90	729,00

BELA VISTA DO PARAIS, 14 de Maio de 2018

  
 LEONARDO HENRIQUE GEORGINI  
 SOCIO PROPRIETARIO

002509

**ESTADO DO PARANA  
CONSORCIO INTERMUNICIPAL DE SAUDE**

CNPJ: 00.136.858/0001-88 Telefone: 463313-3550  
 AFONSO PENA, 1902, CEP 85501-530  
 C.E.P.: 85501-530 - Pato Branco

**PREGÃO PRESENCIAL  
Nº.: 12/2018 - PR**

Processo Administrativo: 41/2018  
 Processo Licitatório: 41/2018  
 Data do Processo: 19/04/2018

Folha: 17/71

Fornecedor: **MIRANDA & GEORGINI LTDA**  
 Endereço: GECY FONSECA 839 - Bairro: JD ELISA  
 Cidade: BELA VISTA DO PARAIS UF: PR CEP: 86130-000  
 CNPJ: 10.596.721/0001-60 Inscrição Estadual: 9068710682  
 Telefone: 4332423333 Enquadrado como MPE:Não MPE Local/Regional: Não

Item	Quantidade	Unid.	Especificação do Material	Preço Máximo	Marca	Descto.	Preço Unitário	Preço Total
127	50,00	CX	Catgut simples, n.º 2-0, de 75 cm, com agulha 1/2 círculo cilíndrica de 3,5 cm. Cx com 24 envelopes.	0,00	TECNOFIO	0,0000	72,90	3.645,00
128	10,00	CX	Catgut simples, n.º 2-0, de 75 cm, com agulha 1/2 círculo cilíndrica de 4,0 cm. Cx com 24 envelopes.	0,00	TECNOFIO	0,0000	72,90	729,00
129	10,00	CX	Catgut simples, n.º 2-0, de 75cm, com agulha 3/8 círculo cilíndrica de 3,0 cm. Cx com 24 envelopes.	0,00		0,0000	0,00	0,00
130	10,00	CX	Catgut simples, n.º 3-0, de 75 cm, com agulha 1/2 círculo cilíndrica de 2,5 cm. Cx com 24 envelopes.	0,00	TECNOFIO	0,0000	72,90	729,00
131	10,00	CX	Catgut simples, n.º 3-0, de 75 cm, com agulha 3/8 círculo cilíndrica de 3,0 cm. Caixa com 24 envelopes.	0,00		0,0000	0,00	0,00
132	10,00	CX	Catgut simples, n.º 4-0, de 70 cm, com agulha 1/2 círculo cilíndrica de 2,0 cm. Caixa com 24 envelopes.	0,00	TECNOFIO	0,0000	72,90	729,00
133	100,00	CX	Catgut simples, n.º 4-0, de 75 cm, com agulha 3/8 círculo cilíndrica de 3,0 cm. Caixa com 24 envelopes.	0,00		0,0000	0,00	0,00
134	10,00	CX	Catgut simples, n.º 5-0, de 70 cm, com agulha 1/2 círculo cilíndrica de 1,5 cm. Caixa com 24 envelopes.	0,00	TECNOFIO	0,0000	72,90	729,00
135	10,00	CX	Catgut simples, n.º 5-0, de 70 cm, com agulha 1/2 círculo cilíndrica de 2,0 cm. Caixa com 24 envelopes.	0,00	TECNOFIO	0,0000	72,90	729,00
136	300,00	UND	Clamp Umbilical, estéril, embalagem individual em papel grau cirúrgico	0,00		0,0000	0,00	0,00
137	110,00	UND	Colar cervical para resgate c/ regulagem tamanho (M)	0,00	POLAR	0,0000	19,00	2.090,00
138	110,00	UND	Colar cervical para resgate c/ regulagem tamanho (P)	0,00	POLAR	0,0000	19,00	2.090,00
139	10,00	UND	Colchão/Forração Ortopédica d'água Articulável anti escaras 190 cm x 90 cm para as diversas formas de corpo e diferentes pesos, indeformável e higiênico, não acumula poeira, germes, odores, fácil limpeza. Suporta até 130 kg.	0,00		0,0000	0,00	0,00

002510  
 leg

LEONARDO HENRIQUE GEORGINI  
 SOCIO PROPRIETARIO

BELA VISTA DO PARAIS, 14 de Maio de 2018

**ESTADO DO PARANA  
CONSORCIO INTERMUNICIPAL DE SAUDE**

CNPJ: 00.136.858/0001-88 Telefone: 463313-3550  
 AFONSO PENA, 1902, CEP 85501-530  
 C.E.P.: 85501-530 - Pato Branco

**PREGÃO PRESENCIAL  
Nº.: 12/2018 - PR**

Processo Administrativo: 41/2018  
 Processo Licitatório: 41/2018  
 Data do Processo: 19/04/2018

Folha: 18/71

**Fornecedor: MIRANDA & GEORGINI LTDA**

Endereço: GECY FONSECA 839 - Bairro: JD ELISA  
 Cidade: BELA VISTA DO PARAIS UF: PR CEP: 86130-000  
 CNPJ: 10.596.721/0001-60 Inscrição Estadual: 9068710682  
 Telefone: 433242333 Enquadrado como MPE: Não MPE Local/Regional: Não

Item	Quantidade	Unid.	Especificação do Material	Preço Máximo	Marca	Descdo.	Preço Unitário	Preço Total
140	20,00	UND	Colchão/Forração Ortopédica D'Água Caixa de Ovo Aberta, anti escaras, tamanho aprox. 190 cm x 90 cm, adapta-se as diversas formas do corpo e diferentes pesos, indeformável, higiênico, não acumula poeira, germes, odores e de fácil limpeza. Suporta até 120 kg.	0,00		0,0000	0,00	0,00
141	10,00	UND	Colchão/Forração Ortopédica D'Água Caixa de Ovo Fechada, anti escaras, tamanho aprox. 190 cm x 90 cm, adapta-se as diversas formas do corpo e diferentes pesos, indeformável, higiênico, não acumula poeira, germes, odores e de fácil limpeza. Suporta até 120 kg.	0,00		0,0000	0,00	0,00
142	10,00	UND	Colchão/Forração Ortopédica d'água casal anti escaras tamanho aprox. 200 cm x 160 cm, higiênico, lavável, limpeza fácil e rápida, não acumula germes ou poeira, indeformável. Suporta até 200 kg.	0,00		0,0000	0,00	0,00
143	10,00	UND	Colchão/Forração Ortopédica d'água anti escaras tamanho aprox. 190 cm x 90 cm para as diversas formas de corpo e diferentes pesos, indeformável e higiênico, não acumula poeira, germes, odores, fácil limpeza. Suporta até 110 kg.	0,00		0,0000	0,00	0,00
144	1.000,00	UND	Coletor de urina inf. desc. masc. não estéril	0,00		0,0000	0,00	0,00
145	1.300,00	UND	Coletor de urina sistema fechado com válvula de escoamento para controle de exercícios vesicais e proteção, com registros de esterilização, capacidade 2.000 ml em PVC especial totalmente atóxico, embalado individualmente e esterilizado à gás de óxido de etileno.	0,00	ADVANTIVE	0,0000	2,40	3.120,00
146	2.200,00	UND	Coletor de urina sistema fechado de 2000 ml, onde possui escala graduada de 100 ml em 100 ml, contendo válvula anti-refluxo condições de retirada de amostra de urina no próprio sistema, prolongamento de 1,50 m embalagem individual em papel grau cirúrgico, esterilizado a óxido de etileno, contendo Registro do Ministério da Saúde, validade, data de fabricação e lote.	0,00	ADVANTIVE	0,0000	2,40	5.280,00

BELA VISTA DO PARAIS, 14 de Maio de 2018

  
 LEONARDO HENRIQUE GEORGINI  
 SOCIO PROPRIETARIO

002511  
 cecy

**ESTADO DO PARANA  
CONSORCIO INTERMUNICIPAL DE SAUDE**

CNPJ: 00.136.858/0001-88 Telefone: 463313-3550  
 AFONSO PENA, 1902, CEP 85501-530  
 C.E.P.: 85501-530 - Pato Branco

**PREGÃO PRESENCIAL  
Nº.: 12/2018 - PR**

Processo Administrativo: 41/2018  
 Processo Licitatório: 41/2018  
 Data do Processo: 19/04/2018

Folha: 19/71

**Fornecedor: MIRANDA & GEORGINI LTDA**

Endereço: GECY FONSECA 839 - Bairro: JD ELISA  
 Cidade: BELA VISTA DO PARAIS UF: PR CEP: 86130-000  
 CNPJ: 10.596.721/0001-60 Inscrição Estadual: 9068710682  
 Telefone: 4332423333 Enquadramento como MPE:Não MPE Local/Regional: Não

Item	Quantidade	Unid.	Especificação do Material	Preço Máximo	Marca	Descto.	Preço Unitário	Preço Total
147	150,00	UND	Coletor para incontinência urinária masculino, coletor d eurinha masculino com extensão, confeccionado em PVC atóxico e flexível, preservativo de puro latex. Esterilização gás óxido de etileno. Embalado individualmente em envelopes de papel grau cirúrgico/filme de polipropileno, cumprimento da extensão 1,30m.	0,00		0,0000	0,00	0,00
148	100,00	UND	Coletor para perfurocortante 1,5 L, fácil de montar, dupla trava, duplo revestimento interno de saco plástico, alça dupla, bandeja pré - montada.	0,00		0,0000	0,00	0,00
149	2.000,00	UND	Coletor para perfurocortante 13,0 L, fácil de montar, duplas trava, duplo revestimento interno de saco plástico, alça dupla, bandeja pré montada.	0,00	ASTROBOX	0,0000	3,20	6.400,00
150	600,00	UND	Coletor para perfurocortante 20 L, fácil de montar, dupla trava, duplo revestimento interno de saco plástico, alça dupla, bandeja pré - montada.	0,00		0,0000	0,00	0,00
151	300,00	UND	Coletor perfurocortante 3,0 L, facil de montar, dupla trava, duplo revestimento interno de saco plástico, alça dupla, bandeja pré montada.	0,00		0,0000	0,00	0,00
152	1.500,00	UND	Coletor para perfurocortante 7,0 L, fácil de montar, dupla trava, duplo revestimento interno de saco plástico, alça dupla, bandeja pré- montada	0,00	ASTROBOX	0,0000	2,10	3.150,00
153	300,00	UND	Coletor plástico perfurocortante 15 L, de montagem rápida e fácil, totalmente impermeável, resistente e seguro, com alças para o transporte seguro, tampa com sistema de fechamento que dificulta a violação do coletor.	0,00		0,0000	0,00	0,00
154	1.000,00	UND	Coletor universal opaco (fezes, escarro, esperma, biópsia) em polipropileno, capacidade 80ml, com tampa de rosca, graduado. Acompanha pá plástica, embalagem individual.	0,00		0,0000	0,00	0,00
155	10,00	UND	Comadre em aço inox, tipo pá, capacidade mínima 2,5L, superfície lisa.	0,00		0,0000	0,00	0,00
156	10,00	UND	Comadre em plástico, leve, anatômica, higiênica, fácil manuseio, prática, não esfria, resistente, capacidade mínima 2000 ml	0,00		0,0000	0,00	0,00

BELA VISTA DO PARAIS, 14 de Maio de 2018

LEONARDO HENRIQUE GEORGINI  
 SOCIO PROPRIETARIO

002512

*Handwritten signature*



**ESTADO DO PARANA  
CONSORCIO INTERMUNICIPAL DE SAUDE**

CNPJ: 00.136.858/0001-88 Telephone: 463313-3550  
 AFONSO PENA, 1902, CEP 85501-530  
 C.E.P.: 85501-530 - Pato Branco

**PREGÃO PRESENCIAL  
Nº.: 12/2018 - PR**

Processo Administrativo: 41/2018  
 Processo Licitatório: 41/2018  
 Data do Processo: 19/04/2018

Folha: 20/71

Fornecedor: **MIRANDA & GEORGINI LTDA**  
 Endereço: GECY FONSECA 839 - Bairro: JD ELISA  
 Cidade: BELA VISTA DO PARAIS UF: PR CEP: 86130-000  
 CNPJ: 10.596.721/0001-60 Inscrição Estadual: 9068710682  
 Telefone: 4332423333 Enquadrado como MPE:Não MPE Local/Regional:Não

Item	Quantidade	Unid.	Especificação do Material	Preço Máximo	Marca	Desccto.	Preço Unitário	Preço Total
157	200,00	Envlp	Compressa 100% viscosa 7,5 cm x 7,5 cm (dimensão fechada), 13 fios/cm2, estéril por irradiação gama (cobalto 60) ou por óxido de etileno, super absorvente, macia, isenta de impurezas, contém 3 dobras e 4 camadas, acondicionadas em envelopes de papel grau cirúrgico e filme plástico, envelope contendo 20 unidades.	0,00	POLAR	0,0000	2,47	494,00
158	4.000,00	Envlp	Compressa 100% viscosa 7,5 cm x 7,5 cm (dimensão fechada), 13 fios/cm2, estéril por irradiação gama (cobalto 60) ou por óxido de etileno, super absorvente, macia, isenta de impurezas, contém 3 dobras e 4 camadas, acondicionadas em envelopes de papel grau cirúrgico e filme plástico, envelope contendo 10 unidades.	0,00	POLAR	0,0000	1,47	5.880,00
159	300,00	PCT	Compressa cirúrgica, medindo 23 cm x 25 cm, peso 08 gramas/unidade, não estéril, com fios 100% algodão, quatro camadas, com amarrões para camadas não deslizarem, com ou sem fio radiopaco, costura OVER-LOCK, com cadarço, macia, isenta de amido, alvejante óptico, ácidos, álcalis, hidrófila, cor branca. Embalagem com dados de identificação como: procedência, data de validade, lote de fabricação e Registro no Ministério da Saúde. Pacote c/ 50 unidades	0,00	AMERICA	0,0000	24,70	7.410,00
160	500,00	PCT	Compressa cirúrgica, medindo 45 cm x 50 cm, peso a partir de 30 gramas/unidade, não estéril, com fios 100% algodão, quatro camadas, com amarrões para camadas não deslizarem, com ou sem fio radiopaco, costura OVER-LOCK, com cadarço, macia, isenta de amido, alvejante óptico, ácidos, álcalis, hidrófila, cor branca. Embalagem com dados de identificação como: procedência, data de validade, lote de fabricação e Registro no Ministério da Saúde. Pacote c/50 unidades	0,00	AMERICA	0,0000	48,10	24.050,00
161	5.400,00	PCT	Compressa de gaze medindo 10 cm x 10 cm, com 13 fios/cm2, confeccionada em tecido 100% algodão, isenta de amido, alvejante óptico, ácidos, álcalis, com dobras para dentro em toda a sua extremidade, hidrófila, de cor branca. Embalagem com dados de identificação, procedência, data de validade, lote de fabricação e Registro no Ministério da Saúde. Pacote c/500 unidades	0,00	AMERICA	0,0000	37,50	202.500,00

BELA VISTA DO PARAIS, 14 de Maio de 2018

LEONARDO HENRIQUE GEORGINI  
 SOCIO PROPRIETARIO

002513  
 Cely

**ESTADO DO PARANA  
CONSORCIO INTERMUNICIPAL DE SAUDE**

CNPJ: 00.136.858/0001-88 Telefone: 463313-3550  
 AFONSO PENA, 1902, CEP 85501-530  
 C.E.P.: 85501-530 - Pato Branco

**PREGÃO PRESENCIAL  
Nº.: 12/2018 - PR**

Processo Administrativo: 41/2018  
 Processo Licitatório: 41/2018  
 Data do Processo: 19/04/2018

Folha: 2/171

Fornecedor: **MIRANDA & GEORGINI LTDA**  
 Endereço: GECY FONSECA 839 - Bairro: JD ELISA  
 Cidade: BELA VISTA DO PARAIS UF: PR CEP: 86130-000  
 CNPJ: 10.596.721/0001-60 Inscrição Estadual: 9068710682  
 Telefone: 4332423333 Enquadrado como MPE: Não MPE Local/Regional: Não

Item	Quantidade	Unid.	Especificação do Material	Preço Máximo	Marca	Descto.	Preço Unitário	Preço Total
162	9.000,00	PCT	Compressa de gaze medindo 7,5 cm x 7,5 cm, com 13 fios/cm2, confeccionada em tecido 100% algodão, isenta de amido, alvejante óptico, ácidos, álcalis, com dobras para dentro em toda a sua extremidade, hidrófila, de cor branca. Embalagem com dados de identificação, procedência, data de validade, lote de fabricação e Registro no Ministério da Saúde. Pacote c/500 unidades	0,00	AMERICA	0,0000	15,80	142.200,00
163	30,00	UND	Creme adesivo e condutivo de alta resolução para eletroencefalograma 1kg. Não tóxica, sedosa branca, soft, emulsão cremosa hidrofílica. excelente estabilidade e desempenho. baixa perda de umidade. Componente base autoemulsionantes de natureza não ionica. Emolientes derivados de álcool e ácidos graxos doadores de consistência. Esteres especiais. Componentes oleosos neutros. Estabilizadores de viscosidade. Sais de alta condutividade. Agentes bacteriosstáticos conservantes. (Tipo: Pasta Disk Fix)	0,00		0,0000	0,00	0,00
164	30,00	UND	Cuba redonda para assepsia 08 cm inox.	0,00		0,0000	0,00	0,00
165	30,00	UND	Cuba rim em aço inox - 26 x 12 cm 700ml.	0,00		0,0000	0,00	0,00
166	30,00	UND	Cureta Meyhoefer Auricular nº 02 em aço inox AISI-420	0,00		0,0000	0,00	0,00
167	30,00	UND	Cureta Recamier ginecológica nº 01	0,00		0,0000	0,00	0,00
168	30,00	CX	Cureta/punch dermatológico descartável e esterilizado 6mm, com cabo em plástico atóxico e ponta metálica com último corte. Caixa c/ 05 unidades	0,00		0,0000	0,00	0,00
169	100,00	UND	Desincrostante hospitalar pó 1.000 g.	0,00		0,0000	0,00	0,00

BELA VISTA DO PARAIS, 14 de Maio de 2018

LEONARDO HENRIQUE GEORGINI  
 SOCIO PROPRIETARIO

002514  
 cecy

**ESTADO DO PARANA  
CONSORCIO INTERMUNICIPAL DE SAUDE**

CNPJ: 00.136.858/0001-88 Telefone: 463313-3550  
AFONSO PENA, 1902, CEP 85501-530  
C.E.P.: 85501-530 - Pato Branco

**PREGÃO PRESENCIAL  
Nº.: 12/2018 - PR**

Processo Administrativo: 41/2018  
Processo Licitatório: 41/2018  
Data do Processo: 19/04/2018

Folha: 22/71

Fornecedor: **MIRANDA & GEORGINI LTDA**  
Endereço: GECY FONSECA 839 - Bairro: JD ELISA  
Cidade: BELA VISTA DO PARAIS UF: PR CEP: 86130-000  
CNPJ: 10.596.721/0001-60 Inscrição Estadual: 9068710682  
Telefone: 4332423333 Enquadrado como MPE: Não MPE Local/Regional: Não

Item	Quantidade	Unid.	Especificação do Material	Preço Máximo	Marca	Descto.	Preço Unitário	Preço Total
170	20,00	UND	Detector Fetal (Doppler Fetal) digital portátil recarregável, transdutor de alta frequência, compacto, leve, fácil operação, alto falante, ergonômico, possui compartimento para o transduto, entrada para fone de ouvido, gravador ou computador, botão liga-desliga, controle de volume e desligamento automático, tela LCD, mínimo 2 modos de visualização da FCF - Frequência Cardíaca Fetal, numérica e gráfica (Curva FCF), alarme visual/sonoro ajustáveis e programáveis, indicador de bateria, funcionamento com pilhas recarregáveis (acompanha o produto) ou com pilhas alcalinas AA, carregador BIVOLT. Acompanha: Dispositivo, sonda 2 MHz (transdutor), 2 pilhas AA recarregáveis, carregador BIVOLT, Manual de operações em Português. Garantia mínima de 1 ano.	0,00		0,0000	0,00	0,00
171	400,00	UND	Detergente líquido enzimático contendo no mínimo 4 enzimas, com capacidade de eliminação de odores biológicos, detergente não iônico, pH neutro, não corrosivo, específico para a limpeza manual e automática de instrumentais e outros artigos. Frasco acompanhando bomba dosadora para diluição. Será avaliado o menor preço por diluição. OBS: A empresa vencedora deverá fornecer laudo de corrosividade de materiais e laudo de estabilidade das enzimas. 1 litro	0,00		0,0000	0,00	0,00
172	100,00	UND	Detergente líquido enzimático contendo no mínimo 4 enzimas, com capacidade de eliminação de odores biológicos, detergente não iônico, pH neutro, não corrosivo, específico para a limpeza manual e automática de instrumentais e outros artigos. Frasco acompanhando bomba dosadora para diluição. Será avaliado o menor preço por diluição. OBS: A empresa vencedora deverá fornecer laudo de corrosividade de materiais e laudo de estabilidade das enzimas. Gaião de 5 litros	0,00		0,0000	0,00	0,00
173	100,00	UND	Dispositivo para incontinência urinária masculina, tipo preservativo, confeccionado em puro látex natural, sem extensor, calibre n.º 04 médio	0,00		0,0000	0,00	0,00

BELA VISTA DO PARAIS, 14 de Maio de 2018

  
LEONARDO HENRIQUE GEORGINI  
SOCIO PROPRIETARIO

002515  
cwg

**ESTADO DO PARANA  
CONSORCIO INTERMUNICIPAL DE SAUDE**

CNPJ: 00.136.858/0001-88      Telefone: 463313-3550  
AFONSO PENA, 1902, CEP 85501-530  
C.E.P.: 85501-530      - Pato Branco

**PREGÃO PRESENCIAL  
Nº.: 12/2018 - PR**

Processo Administrativo: 41/2018  
Processo Licitatório: 41/2018  
Data do Processo: 19/04/2018

Folha: 23/71

**Fornecedor: MIRANDA & GEORGINI LTDA**

Endereço: GECY FONSECA 839 - Bairro: JD ELISA  
Cidade: BELA VISTA DO PARAIS UF: PR CEP: 86130-000  
CNPJ: 10.596.721/0001-60      Inscrição Estadual: 9068710682  
Telefone: 433242333      Enquadrado como MPE:Não      MPE Local/Regional:Não

Item	Quantidade	Unid.	Especificação do Material	Preço Máximo	Marca	Desccto.	Preço Unitário	Preço Total
174	100,00	UND	Dispositivo para incontinência urinária masculina, tipo preservativo, confeccionado em puro látex natural, sem extensor, calibre n.º 05 médio	0,00		0,0000	0,00	0,00
175	10,00	UND	Dispositivo para incontinência urinária masculina, tipo preservativo, confeccionado em puro látex natural, sem extensor, calibre n.º 06 grande	0,00		0,0000	0,00	0,00
176	1.800,00	UND	Dispositivo para transferência de Solução Parenterais. Com dupla proteção perfurante e único canal de líquido, pega ergonômica para manipulação. Ref.: Transofix	0,00		0,0000	0,00	0,00
177	50,00	UND	DIU (dispositivo intra uterino) medicado com um hormônio chamado de levonorgestrel (tipo de progesterona), que é liberado gradativamente e possui ação local e sistêmica. Tem forma T, medindo 32mm de comprimento e é inserido dentro do útero através do exame ginecológico com espéculo vaginal.	0,00		0,0000	0,00	0,00
178	100,00	UND	Dosador oral 03 ml, formado de seringa graduada em ml e colher de chá, não estéril, possui bico desenvolvido especialmente para evitar o encaixe de agulhas hipodérmicas, tampa de encaixe e vedação a fim evitar vazamentos da medição, confeccionada em cores para a proteção de medicamentos fotosensíveis, acompanha etiquetas adesivas de identificação: Paciente, Leito, droga, Horas, acondicionados em sacos plásticos, fechamento com fita duplas face permitindo inúmeras aberturas.	0,00		0,0000	0,00	0,00

BELA VISTA DO PARAIS, 14 de Maio de 2018

  
LEONARDO HENRIQUE GEORGINI  
SOCIO PROPRIETARIO

002516  
Aug

**ESTADO DO PARANA  
CONSORCIO INTERMUNICIPAL DE SAUDE**

CNPJ: 00.136.858/0001-88      Telefone: 463313-3550  
 AFONSO PENA, 1902, CEP 85501-530  
 C.E.P.: 85501-530      - Pato Branco

**PREGÃO PRESENCIAL  
Nº.: 12/2018 - PR**

Processo Administrativo: 41/2018  
 Processo Licitatório: 41/2018  
 Data do Processo: 19/04/2018

Folha: 24/71

Fornecedor: **MIRANDA & GEORGINI LTDA**  
 Endereço: GECY FONSECA 839 - Bairro: JD ELISA  
 Cidade: BELA VISTA DO PARAIS UF: PR CEP: 86130-000  
 CNPJ: 10.596.721/0001-60      Inscrição Estadual: 9068710682  
 Telefone: 4332423333      Enquadrado como MPE:Não      MPE Local/Regional: Não

Item	Quantidade	Unid.	Especificação do Material	Preço Máximo	Marca	Descto.	Preço Unitário	Preço Total
179	600,00	UND	Dosador oral 05ml, formado de seringa graduada em ml e colher de chá, não estéril, possui bico desenvolvido especialmente para evitar o encaixe de agulhas hipodérmicas, tampa de encaixe e vedação a fim evitar vazamentos da medição, confeccionada em cores para a proteção de medicamentos fotossensíveis, acompanha etiquetas adesivas de identificação: Paciente Leito, droga, Horas, acondicionados em sacos plásticos, fechamento com fita duplas face permitindo inumeras aberturas.	0,00		0,0000	0,00	0,00
180	400,00	UND	Dosador oral 10ml, formado de seringa graduada em ml e colher de chá, não estéril, possui bico desenvolvido especialmente para evitar o encaixe de agulhas hipodérmicas, tampa de encaixe e vedação a fim evitar vazamentos da medição, confeccionada em cores para a proteção de medicamentos fotossensíveis, acompanha etiquetas adesivas de identificação: Paciente Leito, droga, Horas, acondicionados em sacos plásticos, fechamento com fita duplas face permitindo inumeras aberturas.	0,00		0,0000	0,00	0,00
181	400,00	UND	Dosador oral 20ml, formado de seringa graduada em ml e colher de chá, não estéril, possui bico desenvolvido especialmente para evitar o encaixe de agulhas hipodérmicas, tampa de encaixe e vedação a fim evitar vazamentos da medição, confeccionada em cores para a proteção de medicamentos fotossensíveis, acompanha etiquetas adesivas de identificação: Paciente Leito, droga, Horas, acondicionados em sacos plásticos, fechamento com fita duplas face permitindo inumeras aberturas.	0,00		0,0000	0,00	0,00
182	30,00	JOGO	Eletrodo Cardioclip Adulto colorido pacote jogo c/ 4	0,00		0,0000	0,00	0,00
183	30,00	JOGO	Eletrodo Cardioclip infantil colorido pacote jogo c/ 4	0,00		0,0000	0,00	0,00
184	300,00	CX	Eletrodo cardiológico adulto descartável com dorso de espuma, gel sólido, adesivo acrílico hipoalergênico, pino de aço inoxidável e contra pino de cloreto de prata(AgCl) caixa c/ 50 unidades	0,00		0,0000	0,00	0,00

BELA VISTA DO PARAIS, 14 de Maio de 2018

  
 LEONARDO HENRIQUE GEORGINI  
 SOCIO PROPRIETARIO

002517  

**ESTADO DO PARANA  
CONSORCIO INTERMUNICIPAL DE SAUDE**

CNPJ: 00.136.858/0001-88 Telefone: 463313-3550  
 AFONSO PENA, 1902, CEP 85501-530  
 C.E.P.: 85501-530 - Pato Branco

**PREGÃO PRESENCIAL  
Nº.: 12/2018 - PR**

Processo Administrativo: 41/2018  
 Processo Licitatório: 41/2018  
 Data do Processo: 19/04/2018

Folha: 25/71

Fornecedor: **MIRANDA & GEORGINI LTDA**  
 Endereço: GECY FONSECA 839 - Bairro: JD ELISA  
 Cidade: BELA VISTA DO PARAIS UF: PR CEP: 86130-000  
 CNPJ: 10.596.721/0001-60 Inscrição Estadual: 9068710682  
 Telefone: 4332423333 Enquadrado como MPE:Não MPE Local/Regional: Não

Item	Quantidade	Unid.	Especificação do Material	Preço Máximo	Marca	Desccto.	Preço Unitário	Preço Total
185	30,00	UND	Eletrodo cardiológico précordial adulto completo (Sucção metálica de alta qualidade (opaca) + Pera)	0,00		0,0000	0,00	0,00
186	30,00	UND	Eletrodo cardiológico précordial infantil completo (Sucção metálica de alta qualidade (opaca) + Pera)	0,00		0,0000	0,00	0,00
187	20,00	JOGO	Eletrodo cardiológico précordial adulto completo (Sucção metálica de alta qualidade - opaca) + pera. Jogo com 6 unidades.	0,00		0,0000	0,00	0,00
188	20,00	JOGO	Eletrodo cardiológico précordial infantil completo (Sucção metálica de alta qualidade - opaca) + pera. Jogo com 6 unidades.	0,00		0,0000	0,00	0,00
189	30,00	KIT	Eletrodos (ponta de cauterio) para bisturis elétricos EMAL BP 100 Plus	0,00		0,0000	0,00	0,00
190	30,00	PCT	Envelope de plástico leitoso, 19x25 cm. Pacote c/500 unidades	0,00		0,0000	0,00	0,00
191	50,00	PCT	Envelope de plástico leitoso, 25x31 cm. Pacote c/500 unidades	0,00		0,0000	0,00	0,00
192	50,00	PCT	Envelope de plástico leitoso, 31x41 cm. Pacote c/500 unidades	0,00		0,0000	0,00	0,00
193	30,00	PCT	Envelope de plástico leitoso, 37x45 cm. Pacote c/500 unidades	0,00		0,0000	0,00	0,00
194	3.000,00	UND	Equipo exclusivo para administracao de nutrição enteral, ponta perfurante ISO, padrão universal; filtro de ar hidrófobo e bacteriológico com tampa reversível para uso com frasco ou ampola; câmara de gotejamento flexível com linha indicadora do nível ideal de solução; gotejador ajustado para 1 ml=20 gotas; tubo extensor de PVC; pinça rolete; segmento de silicone ajustável à bomba infusora, escalonado com tampa protetora; embalagem individual blister em papel grau cirúrgico; uso unico; esterilizado por óxido de etileno. Comprimento total de aproximadamente 2,40 m.	0,00		0,0000	0,00	0,00
195	13.700,00	UND	Equipo macrogotas c/ pinça rolete, câmara flexível de gotejamento, ponta perfurante de acordo com as normas da ABNT, 20 gotas é o que equivale a 1 ml, tubo de infusão com 1,20 m, embalado em papel grau cirúrgico individualmente esterilizado a óxido de etileno, contendo Registro do Ministério da Saúde, data fabricação, validade e lote	0,00	LAMEDID	0,0000	0,60	8.220,00

BELA VISTA DO PARAIS, 14 de Maio de 2018

  
 LEONARDO HENRIQUE GEORGINI  
 SOCIO PROPRIETARIO

007518



**ESTADO DO PARANA  
CONSORCIO INTERMUNICIPAL DE SAUDE**

CNPJ: 00.136.858/0001-88 Telefone: 463313-3550  
 AFONSO PENA, 1902, CEP 85501-530  
 C.E.P.: 85501-530 - Pato Branco

**PREGÃO PRESENCIAL  
Nº.: 12/2018 - PR**

Processo Administrativo: 41/2018  
 Processo Licitatório: 41/2018  
 Data do Processo: 19/04/2018

Folha: 26/71

Fornecedor: **MIRANDA & GEORGINI LTDA**  
 Endereço: GECY FONSECA 839 - Bairro: JD ELISA  
 Cidade: BELA VISTA DO PARAIS UF: PR CEP: 86130-000  
 CNPJ: 10.596.721/0001-60 Inscrição Estadual: 9068710682  
 Telefone: 4332423333 Enquadramento como MPE: Não MPE Local/Regional: Não

Item	Quantidade	Unid.	Especificação do Material	Preço Máximo	Marca	Descto.	Preço Unitário	Preço Total
196	35.000,00	UND	Equipo macrogotas c/pinça rolete, e injetor lateral com latex free podendo fazer várias punções, câmara flexível de gotejamento, ponta perfurante de acordo com as normas ABNT, 20 gotas é o que equivale a 1 ml, tubo de infusão com 1,20 m embalado em papel grau cirúrgico individualmente esterilizado a óxido de etileno, contendo Registro do Ministério da Saúde, data de fabricação, validade e lote.	0,00	DESCARPACK	0,0000	0,65	22.750,00
197	1.000,00	UND	Equipo microgotas c/ pinça rolete, câmara flexível de gotejamento, ponta perfurante de acordo com as normas ABNT, 20 gotas é o que equivale a 1 ml, tubo de infusão com 1,20 m embalado em papel grau cirúrgico individualmente esterilizado a óxido de etileno, contendo Registro do Ministério da Saúde, data de fabricação, validade e lote.	0,00		0,0000	0,00	0,00
198	4.000,00	UND	Equipo microgotas c/ pinça rolete e injetor lateral com latex free podendo fazer várias punções, câmara flexível de gotejamento, ponta perfurante de acordo com as normas ABNT, 20 gotas é o que equivale a 1ml, tubo de infusão com 1,20m embalado em papel grau cirurgico individualmente esterilizado em óxido de etileno, contendo Registro do ministério da saúde, data fabricação, validade e lote.	0,00		0,0000	0,00	0,00
199	100,00	UND	Equipo para transfusão de sangue contendo duas câmaras sendo a superior flexível para filtragem filtro de 200 micra, inferior rígida para gotejamento 40 gotas = 1ml, pinça rolete, tubo de infusão com 1,50 m, ponta perfurante de acordo as normas da ABNT, embalado em papel grau cirurgico individual esterilizado a óxido de etileno, contendo Registro do Ministério da saúde, validade, data de fabricação e lote.	0,00	LAMEDID	0,0000	2,40	240,00
200	30,00	UND	Escadinha 03 degraus	0,00		0,0000	0,00	0,00
201	3.000,00	UND	Escalpe, dispositivo de uso único, apresentado no calibre 19, embalado unitariamente em blister, estéril, pronto para o uso.	0,00	FARMATEX	0,0000	0,17	510,00
202	16.200,00	UND	Escalpe, dispositivo de uso único, apresentado no calibre 21, embalado unitariamente em blister, estéril, pronto para uso.	0,00	FARMATEX	0,0000	0,17	2.754,00

BELA VISTA DO PARAIS, 14 de Maio de 2018

  
 LEONARDO HENRIQUE GEORGINI  
 SOCIO PROPRIETARIO

002519  
 Cud

**ESTADO DO PARANA  
CONSORCIO INTERMUNICIPAL DE SAUDE**

CNPJ: 00.136.858/0001-88      Telefone: 463313-3550  
AFONSO PENA, 1902, CEP 85501-530  
C.E.P.: 85501-530      - Pato Branco

**PREGÃO PRESENCIAL  
Nº.: 12/2018 - PR**

Processo Administrativo: 41/2018  
Processo Licitatório: 41/2018  
Data do Processo: 19/04/2018

Folha: 27/71

**Fornecedor: MIRANDA & GEORGINI LTDA**

Endereço: GECY FONSECA 839 - Bairro: JD ELISA  
Cidade: BELA VISTA DO PARAIS UF: PR CEP: 86130-000  
CNPJ: 10.596.721/0001-60      Inscrição Estadual: 9068710682  
Telefone: 4332423333      Enquadrado como MPE: Não      MPE Local/Regional: Não

Item	Quantidade	Unid.	Especificação do Material	Preço Máximo	Marca	Descto.	Preço Unitário	Preço Total
203	33.000,00	UND	Escalpe, dispositivo de uso único, apresentado no calibre 23, embalado unitariamente em blister, estéril, pronto para uso.	0,00	FARMATEX	0,0000	0,17	5.610,00
204	9.000,00	UND	Escalpe, dispositivo de uso único, apresentado no calibre 25, embalado unitariamente em blister, estéril, pronto para o uso	0,00	FARMATEX	0,0000	0,17	1.530,00
205	1.700,00	UND	Escalpe, dispositivo de uso único, apresentado no calibre 27, embalado unitariamente em blister, estéril, pronto para o uso.	0,00	FARMATEX	0,0000	0,17	289,00
206	5.000,00	UND	Escova ginecológica descartável esteril embalada individual em envelope de polietileno	0,00		0,0000	0,00	0,00
207	50,00	UND	Esfingomanômetro aneróide Adulto, sem engrenagem para maior durabilidade no instrumento. Atende as normas da AAMI de resistência a impactos, resistente a quedas de até 70 cm, não quebra e não perde a calibração. Garantia de calibração por 5 anos. Leve e livre de látex para maior comodidade. Manguito para braço direito e esquerdo para posicionamento preciso. Manguito com durabilidade de até 100.000 ciclos. Design ergonômico, permite trabalhar com a mão direita e esquerda ou produto equivalente. ACESSÓRIO: 01(uma) braçadeira adulto completa, 1(uma) válvula e 1 (uma) pera.	0,00		0,0000	0,00	0,00
208	50,00	UND	Esfingomanômetro aneróide infantil, sem engrenagem para maior durabilidade no instrumento. Atende as normas da AAMI de resistência a impactos, resistente a quedas de até 70 cm, não quebra e não perde a calibração. Garantia de calibração por 5 anos. Leve e livre de látex para maior comodidade. Manguito para braço direito e esquerdo para posicionamento preciso. Manguito com durabilidade de até 100.000 ciclos. Design ergonômico, permite trabalhar com a mão direita e esquerda ou produto equivalente. ACESSÓRIO: 01(uma) braçadeira infantil completa, 1(uma) válvula e 1 (uma) pera.	0,00		0,0000	0,00	0,00

002520  
aug

BELA VISTA DO PARAIS, 14 de Maio de 2018

LEONARDO HENRIQUE GEORGINI  
SOCIO PROPRIETARIO



**ESTADO DO PARANA  
CONSORCIO INTERMUNICIPAL DE SAUDE**

CNPJ: 00.136.858/0001-88 Telefone: 463313-3550  
 AFONSO PENA, 1902, CEP 85501-530  
 C.E.P.: 85501-530 - Pato Branco

**PREGÃO PRESENCIAL  
Nº.: 12/2018 - PR**

Processo Administrativo: 41/2018  
 Processo Licitatório: 41/2018  
 Data do Processo: 19/04/2018

Folha: 28/71

**Fornecedor: MIRANDA & GEORGINI LTDA**

Endereço: GECY FONSECA 839 - Bairro: JD ELISA  
 Cidade: BELA VISTA DO PARAIS UF: PR CEP: 86130-000  
 CNPJ: 10.596.721/0001-60 Inscrição Estadual: 9068710682  
 Telefone: 4332423333 Enquadramento como MPE: Não MPE Local/Regional: Não

Item	Quantidade	Unid.	Especificação do Material	Preço Máximo	Marca	Descob.	Preço Unitário	Preço Total
209	30,00	UND	Esfigmomanômetro para fixar na parede. Mecanismo aneróide livre de mercúrio. Visor com no mínimo 6 polegadas. Os números e o ponteiro do visor deverão ser luminescentes, para possibilitar uma melhor visualização em variadas condições de luz. Compartimento para armazenagem da braçadeira. Precisão de leitura de +-3mmHg. Todos os acessórios do produto devem ser isentos de látex, antialérgicos. Laudo técnico do IPEM (INMETRO). A garantia do equipamento e seus acessórios, deverão ser pelo período mínimo de dois anos, comprovada através do manual registrado na ANVISA. Acessórios que deverão acompanhar o produto são: uma braçadeira adulto, um tubo espiral de 2,4m, uma peça com válvula e manual de instruções em português	0,00		0,0000	0,00	0,00
210	1.200,00	UND	Esparadrapo impermeável, medindo 10 cm de largura e 4,5 m de comprimento, cor branca, confeccionado com tecido 100% algodão, facilidade no rasgo, resina acrílica e adesiva de borracha natural, com excelente adesão, isento de sujidades, enrolado em carretel, em embalagens com dados de identificação, procedência, data de validade, lote de fabricação e Registro no Ministério da Saúde.	0,00	CIEX	0,0000	5,60	6.720,00
211	100,00	UND	Esparadrapo impermeável, medindo 10 cm de largura e 50 m de comprimento, cor branca, confeccionado com tecido 100% algodão, facilidade no rasgo, resina acrílica e adesiva de borracha natural, com excelente adesão, isento de sujidades, enrolado em carretel, em embalagens com dados de identificação, procedência, data de validade, lote de fabricação e Registro no Ministério da Saúde.	0,00		0,0000	0,00	0,00
212	1.100,00	UND	Esparadrapo impermeável, medindo 5,0 cm de largura e 4,5 m de comprimento, cor branco, confeccionado com tecido 100% algodão, facilidade no rasgo, resina acrílica e adesiva de borracha natural, com excelente adesão, isento de sujidades, enrolado em carretel, em embalagens com dados de identificação, procedência, data de validade, lote de fabricação e Registro no Ministério da Saúde.	0,00		0,0000	0,00	0,00

BELA VISTA DO PARAIS, 14 de Maio de 2018

LEONARDO HENRIQUE GEORGINI  
 SOCIO PROPRIETARIO

002521

*Handwritten signature*

**ESTADO DO PARANA  
CONSORCIO INTERMUNICIPAL DE SAUDE**

CNPJ: 00.136.858/0001-88 Telefone: 463313-3550  
 AFONSO PENA, 1902, CEP 85501-530  
 C.E.P.: 85501-530 - Pato Branco

**PREGÃO PRESENCIAL  
Nº.: 12/2018 - PR**

Processo Administrativo: 41/2018  
 Processo Licitatório: 41/2018  
 Data do Processo: 19/04/2018

Folha: 29/71

**Fornecedor: MIRANDA & GEORGINI LTDA**

Endereço: GECY FONSECA 839 - Bairro: JD ELISA  
 Cidade: BELA VISTA DO PARAIS UF: PR CEP: 86130-000  
 CNPJ: 10.596.721/0001-60 Inscrição Estadual: 9068710682  
 Telefone: 4332423333 Enquadrado como MPE: Não MPE Local/Regional: Não

Item	Quantidade	Unid.	Especificação do Material	Preço Máximo	Marca	Descob.	Preço Unitário	Preço Total
213	100,00	UND	Esparrapado impermeável pré-cortado 1,25cm/2,5cm/5,0cmx4,5, cor branca, indicado para a fixação de curativos, drenos, catéteres, dispositivos para infusão intravenosa, janelas em aparelhos gessados, aparelhos extensores ortopédicos, excelente fixação, flexibilidade e resistência, bordas serrilhadas que favorecem o corte orientado em ambos os sentidos, sem a necessidade de instrumentos de corte, produtos mais econômico, com pré - corte nas dimensões pré-estabelecidas.	0,00		0,0000	0,00	0,00
214	100,00	PCT	Espátula de ayres de madeira, resistente, ponta arredondadas, descartáveis, utilizada para coleta de exames ginecológicos medindo 18 cm de comprimento, embalagem individual. Pacote c/100 unidades	0,00		0,0000	0,00	0,00
215	10,00	UND	Especulo de aço inox nasal, cirurgico de 30 mm	0,00		0,0000	0,00	0,00
216	10,00	UND	Especulo de aço inox nasal, cirurgico de 50 mm	0,00		0,0000	0,00	0,00
217	10,00	UND	Especulo de aço inox nasal, cirurgico de 70 mm	0,00		0,0000	0,00	0,00
218	10,00	UND	Especulo de aço inox nasal, cirurgico de 75 mm	0,00		0,0000	0,00	0,00
219	4.000,00	UND	Especulo vaginal grande sem lubrificante	0,00	ADLIN	0,0000	0,92	3.680,00
220	13.000,00	UND	Especulo vaginal medio sem lubrificante	0,00	ADLIN	0,0000	0,76	9.880,00
221	11.000,00	UND	Especulo vaginal pequeno sem lubrificante	0,00	ADLIN	0,0000	0,67	7.370,00
222	50,00	UND	Esterilizante quimico à base de ácido peracético 0,2%, galão de 5 litros, já diluído pronto para uso. Validade mínima de 12 meses.	0,00	VICPHARMA	0,0000	130,00	6.500,00
223	200,00	UND	Esterilizante quimico à base de ácido peracético 0,2%, galão de 5 litros, já diluído pronto para uso. Validade mínima de 12 meses.	0,00	VICPHARMA	0,0000	36,90	7.380,00

*(Handwritten signatures and initials)*

002522  
*(Handwritten mark)*

BELA VISTA DO PARAIS, 14 de Maio de 2018

*(Handwritten signature)*

LEONARDO HENRIQUE GEORGINI  
 SOCIO PROPRIETARIO

**ESTADO DO PARANA  
CONSORCIO INTERMUNICIPAL DE SAUDE**

CNPJ: 00.136.858/0001-88 Telefone: 463313-3550  
 AFONSO PENA, 1902, CEP 85501-530  
 C.E.P.: 85501-530 - Pato Branco

**PREGÃO PRESENCIAL  
Nº.: 12/2018 - PR**

Processo Administrativo: 41/2018  
 Processo Licitatório: 41/2018  
 Data do Processo: 19/04/2018

Folha: 30/71

Fornecedor: **MIRANDA & GEORGINI LTDA**  
 Endereço: GECY FONSECA 839 - Bairro: JD ELISA  
 Cidade: BELA VISTA DO PARAIS UF: PR CEP: 86130-000  
 CNPJ: 10.596.721/0001-60 Inscrição Estadual: 9068710682  
 Telefone: 4332423333 Enquadrado como MPE: Não MPE Local/Regional: Não

Item	Quantidade	Unid.	Especificação do Material	Preço Máximo	Marca	Desccto.	Preço Unitário	Preço Total
224	50,00	UND	Estetoscópio adulto, auscultador duplo, modo diafragma, permite auscultar sons de alta frequência ou girar para obter sons de baixa frequência, auscultador em liga de alumínio, acústica balanceada e confortável, hastes em alumínio, maior leveza e conforto, ângulo das hastes ajustado em aproximadamente 15 graus permite melhor ergonomia, olivas de silicone durável que permite melhor performance acústica e conforto, diafragma e anel não frio para maior conforto do paciente, produto isento de látex. Garantia de três anos contra defeitos de fabricação.	0,00		0,0000	0,00	0,00
225	120,00	UND	Estetoscópio adulto, campânula dupla em aço inoxidável com revestimento da borda anti - frio para maior conforto do paciente, mola do ângulo flexível e interna ao tubo de PVC de 71 cm, todas as partes do produto devem ser isentos de látex. O equipamento deverá acompanhar um identificador de propriedade para encaixe no Y do tubo. ACCESSÓRIOS, 2 (dois) pares de olivas e 1 (uma) membrana para a campânula. Garantia mínima de três anos comprovada através do manual registrado na ANVISA.	0,00		0,0000	0,00	0,00
226	60,00	UND	Estetoscópio infantil, auscultador duplo, modo diafragma permite auscultar sons de alta frequência ou girar para obter sons de baixa frequência, auscultador em liga de alumínio, acústica balanceada e confortável, hastes em alumínio, maior leveza e conforto, ângulo das hastes ajustado em aproximadamente 15 graus permite melhor ergonomia, olivas de silicone durável que permite melhor performance acústica e conforto, diafragma e anel não frio para maior conforto do paciente, produto isento de látex. Garantia mínima de 5 (cinco) anos contra defeitos de fabricação	0,00		0,0000	0,00	0,00

BELA VISTA DO PARAIS, 14 de Maio de 2018

LEONARDO HENRIQUE GEORGINI  
 SOCIO PROPRIETARIO

002523

*aul*

**ESTADO DO PARANA  
CONSORCIO INTERMUNICIPAL DE SAUDE**

CNPJ: 00.136.858/0001-88 Telefone: 463313-3550  
 AFONSO PENA, 1902, CEP 85501-530  
 C.E.P.: 85501-530 - Pato Branco

**PREGÃO PRESENCIAL  
Nº.: 12/2018 - PR**

Processo Administrativo: 41/2018  
 Processo Licitatório: 41/2018  
 Data do Processo: 19/04/2018

Folha: 31/71

Fornecedor: **MIRANDA & GEORGINI LTDA**  
 Endereço: GECY FONSECA 839 - Bairro: JD ELISA  
 Cidade: BELA VISTA DO PARAIS UF: PR CEP: 86130-000  
 CNPJ: 10.598.721/0001-60 Inscrição Estadual: 9068710682  
 Telefone: 4332423333 Enquadrado como MPE: Não MPE Local/Regional: Não

Item	Quantidade	Unid.	Especificação do Material	Preço Máximo	Marca	Descrto.	Preço Unitário	Preço Total
227	50,00	UND	Estetoscópio, campânula dupla em aço inoxidável com revestimento da borda anti - frio para maior conforto do paciente, mola do ângulo flexível e interna ao tubo de PVC de 71 cm, todas as partes do produto devem ser isentos de latex, o equipamento deverá acompanhar um identificador de propriedade para encaixe no Y do tubo. <b>ACESSÁRIOS:</b> 2 (dois) pares de olivas e 1 (uma) membrana para a campânula. Garantia mínima de três anos comprovada através do manual registrada na ANVISA.	0,00		0,0000	0,00	0,00
228	30,00	UND	Estojo em inox, para guardar material cirurgico 20 x 10 x 5cm	0,00		0,0000	0,00	0,00
229	200,00	CX	Fio de sutura vicril 3-0 c/agulha 1,5 j 305H. Caixa c/ 12 envelopes	0,00		0,0000	0,00	0,00
230	500,00	CX	Fio de sutura vicril 4-0 c/agulha 1,5 j 107G. Caixa c/ 12 envelopes	0,00		0,0000	0,00	0,00
231	300,00	CX	Fio de sutura Vicril 5-0 c/agulha 1,5 j106G. Caixa c/ 12 envelopes	0,00		0,0000	0,00	0,00
232	200,00	CX	Fio de sutura Vicril 6-0 c/agulha 1,5 j105G . Caixa c/ 12 envelopes	0,00		0,0000	0,00	0,00
233	500,00	UND	Fita adesiva hospitalar com dimensão 16 mm de largura x 50m de comprimento, confeccionada com dorso de papel crepado e massa adesiva à base de borracha natural e resina, com boa adesão, aceitação para escrita, embalado individualmente, constando externamente dados de identificação, procedência, data de validade, lote de fabricação e Registro no Ministério da Saúde	0,00	CIEX	0,0000	1,99	995,00
234	600,00	UND	Fita adesiva hospitalar com dimensão 19 mm de largura x 50m de comprimento, confeccionada com dorso de papel crepado e massa adesiva à base de borracha natural e resina, com boa adesão, aceitação para escrita, embalado individualmente, constando externamente dados de identificação, procedência, data de validade, lote de fabricação e Registro no Ministério da Saúde	0,00	CIEX	0,0000	2,30	1.380,00

BELA VISTA DO PARAIS, 14 de Maio de 2018

LEONARDO HENRIQUE GEORGINI  
 SOCIO PROPRIETARIO

002524

**ESTADO DO PARANA  
CONSORCIO INTERMUNICIPAL DE SAUDE**

CNPJ: 00.136.858/0001-88      Telefone: 463313-3550  
AFONSO PENA, 1902, CEP 85501-530  
C.E.P.: 85501-530      - Pato Branco

**PREGÃO PRESENCIAL  
Nº.: 12/2018 - PR**

Processo Administrativo: 41/2018  
Processo Licitatório: 41/2018  
Data do Processo: 19/04/2018

Folha: 32/71

Fornecedor: **MIRANDA & GEORGINI LTDA**  
Endereço: GECY FONSECA 839 - Bairro: JD ELISA  
Cidade: BELA VISTA DO PARAIS UF: PR CEP: 86130-000  
CNPJ: 10.596.721/0001-60      Inscrição Estadual: 9068710682  
Telefone: 4332423333      Enquadrado como MPE:Não      MPE Local/Regional: Não

Item	Quantidade	Unid.	Especificação do Material	Preço Máximo	Marca	Desccto.	Preço Unitário	Preço Total
235	100,00	UND	Fita adesiva para uso hospitalar em geral e fechamento de pacotes de tecido de algodão que serão submetidos ao processo de esterilização à vapor, fabricada em papel crepado branco e adesivo à base de borracha e resina, que não deixa resíduos antes e após a autoclavagem. 16mm x 50m. Deverá apresentar laudo que a fita suporta temperaturas de esterilização (superior a 121oC) para não soltar resíduos e ocluir o dreno da autoclave.	0,00		0,0000	0,00	0,00
236	200,00	UND	Fita adesiva para uso hospitalar em geral e fechamento de pacotes de tecido de algodão que serão submetidos ao processo de esterilização à vapor, fabricada em papel crepado branco e adesivo à base de borracha e resina, que não deixa resíduos antes e após a autoclavagem. 19mm x 50m. Deverá apresentar laudo que a fita suporta temperaturas de esterilização (superior a 121oC) para não soltar resíduos e ocluir o dreno da autoclave.	0,00		0,0000	0,00	0,00
237	120,00	UND	Fita adesiva para uso hospitalar em geral e fechamento de pacotes de tecido de algodão que serão submetidos ao processo de esterilização à vapor, fabricada em papel crepado branco e adesivo à base de borracha e resina, que não deixa resíduos antes e após a autoclavagem. 25mm x 50m. Deverá apresentar laudo que a fita suporta temperaturas de esterilização (superior a 121oC) para não soltar resíduos e ocluir o dreno da autoclave.	0,00		0,0000	0,00	0,00

BELA VISTA DO PARAIS, 14 de Maio de 2018

  
LEONARDO HENRIQUE GEORGINI  
SOCIO PROPRIETARIO

002525  

**ESTADO DO PARANA  
CONSORCIO INTERMUNICIPAL DE SAUDE**

CNPJ: 00.136.858/0001-88      Telefone: 463313-3550  
 AFONSO PENA, 1902, CEP 85501-530  
 C.E.P.: 85501-530 - Pato Branco

**PREGÃO PRESENCIAL  
Nº.: 12/2018 - PR**

Processo Administrativo: 41/2018  
 Processo Licitatório: 41/2018  
 Data do Processo: 19/04/2018

Folha: 33/71

Fornecedor: **MIRANDA & GEORGINI LTDA**  
 Endereço: GECY FONSECA 839 - Bairro: JD ELISA  
 Cidade: BELA VISTA DO PARAIS UF: PR CEP: 86130-000  
 CNPJ: 10.596.721/0001-60      Inscrição Estadual: 9068710682  
 Telefone: 4332423333      Enquadrado como MPE:Não      MPE Local/Regional: Não

Item	Quantidade	Unid.	Especificação do Material	Preço Máximo	Marca	Desccto.	Preço Unitário	Preço Total
------	------------	-------	---------------------------	--------------	-------	----------	----------------	-------------

238	100,00	UND	Fita cirúrgica transparente medindo 1,2cm de largura por 4,5 de comprimento, composta por um filme de polietileno microperfurado repelente a água, essa característica ajuda a reduzir a maceração da pele, possibilitando sua ventilação. As microperfurações desta fita minimizam a proliferação bacteriana, reduz a probabilidade de contaminação e infecção do ferimento. Possui ampla gama de utilização dentro do ambiente hospitalar, como fixação de curativos, sondas, drenos, cateteres, dispositivos de infusão intravenosa, bandagens, janelas em aparelhos gessado, aparelhos extensores ortopédicos	0,00		0,0000	0,00	0,00
-----	--------	-----	---	------	--	--------	------	------

239	300,00	UND	Fita cirúrgica transparente medindo 2,5cm de largura por 4,5 de comprimento, composta por um filme de polietileno microperfurado repelente a água, essa característica ajuda a reduzir a maceração da pele, possibilitando sua ventilação. As microperfurações desta fita minimizam a proliferação bacteriana, reduz a probabilidade de contaminação e infecção do ferimento. Possui ampla gama de utilização dentro do ambiente hospitalar, como fixação de curativos, sondas, drenos, cateteres, dispositivos de infusão intravenosa, bandagens, janelas em aparelhos gessado, aparelhos extensores ortopédicos	0,00		0,0000	0,00	0,00
-----	--------	-----	---	------	--	--------	------	------

240	50,00	UND	Fita cirúrgica, medindo 10 cm de largura por 4,5 m de comprimento, confeccionada com tecido a base de Rayon/acetado, massa adesiva a base de poliacrílico hipoalérgico distribuído uniformemente em toda a extensão, com excelente adesão, isento de sujidades, enrolada em carretel em embalagem com dados de identificação, procedência, data de validade, lote de fabricação e Registro no Ministério da Saúde.	0,00	COPERTINA	0,0000	5,00	250,00
-----	-------	-----	--	------	-----------	--------	------	--------

*[Handwritten signatures and initials]*

003526  
*[Handwritten signature]*

BELA VISTA DO PARAIS, 14 de Maio de 2018

LEONARDO HENRIQUE GEORGINI  
SOCIO PROPRIETARIO

**ESTADO DO PARANA  
CONSORCIO INTERMUNICIPAL DE SAUDE**

CNPJ: 00.136.858/0001-88    Telefone: 463313-3550  
 AFONSO PENA, 1902, CEP 85501-530  
 C.E.P.: 85501-530    - Pato Branco

**PREGÃO PRESENCIAL  
Nº.: 12/2018 - PR**

Processo Administrativo: 41/2018  
 Processo Licitatório: 41/2018  
 Data do Processo: 19/04/2018

Folha: 34/71

Fornecedor: **MIRANDA & GEORGINI LTDA**  
 Endereço: GECY FONSECA 839 - Bairro: JD ELISA  
 Cidade: BELA VISTA DO PARAIS UF: PR CEP: 86130-000  
 CNPJ: 10.596.721/0001-60    Inscrição Estadual: 9068710682  
 Telefone: 4332423333    Enquadrado como MPE:Não    MPE Local/Regional:Não

Item	Quantidade	Unid.	Especificação do Material	Preço Máximo	Marca	Descto.	Preço Unitário	Preço Total
241	500,00	UND	Fita Indicadora de Autoclave - Fita para fechamento e identificação de pacotes confeccionados em tecido, esterilizados em autoclave, utilizada no monitoramento do processo de esterilização a vapor. Possui indicador químico de exposição classe 1, construído conforme norma ANSI/AAMI/ISO 11.140-1. Composta de papel crepado de cor creme claro, especialmente tratado e coberto com adesivo à base de resina e borracha na face de contato com o pacote. Possui listras diagonais brancas, impregnadas de substância química reativa (indicador químico de processo), que após passar pelo ciclo de esterilização, mudam para o espectro de cor entre cinza e o grafite, diferenciando os pacotes que foram expostos ao ciclo de esterilização a vapor saturado. Apresentação em rolos embalados individualmente, contendo na embalagem: dados de identificação, procedência, indicações de uso e prazo de validade. 19mm x 30m.	0,00		0,0000	0,00	0,00
242	700,00	UND	Fita microporosa para curativos confeccionada com não tecido, massa adesiva à base de poliácilato hipolargênico, distribuída uniformemente em toda sua extensão, com 1,2 cm x 10 m de comprimento, cor branca, excelente adesão, isenta de sujidades, enrolada em carretel, em embalagem com dados de identificação, procedência, data de validade, lote de fabricação e Registro no Ministério da Saúde	0,00		0,0000	0,00	0,00
243	2.000,00	UND	Fita microporosa para curativos confeccionada com não tecido, massa adesiva à base de poliácilato hipolargênico, distribuída uniformemente em toda sua extensão, com 10 cm x 10 m de comprimento, cor branca, excelente adesão, isenta de sujidades, enrolada em carretel, em embalagem com dados de identificação, procedência, data de validade, lote de fabricação e Registro no Ministério da Saúde	0,00		0,0000	0,00	0,00

002527

BELA VISTA DO PARAIS, 14 de Maio de 2018

LEONARDO HENRIQUE GEORGINI  
 SOCIO PROPRIETARIO

**ESTADO DO PARANA  
CONSORCIO INTERMUNICIPAL DE SAUDE**

Telefone: 463313-3550

CNPJ: 00.136.858/0001-88

AFONSO PENA, 1902, CEP 85501-530

C.E.P.: 85501-530 - Pato Branco

Fornecedor: **MIRANDA & GEORGINI LTDA**

Endereço: GECY FONSECA 839 - Bairro: JD ELISA

Cidade: BELA VISTA DO PARAIS UF: PR CEP: 86130-000

CNPJ: 10.596.721/0001-60 Inscrição Estadual: 9068710682

Telefone: 4332423333 Enquadramento como MPE: Não MPE Local/Regional: Não

**PREGÃO PRESENCIAL  
Nº.: 12/2018 - PR**

Processo Administrativo: 41/2018

Processo Licitatório: 41/2018

Data do Processo: 19/04/2018

Folha: 35/71

Item	Quantidade	Unid.	Especificação do Material	Preço Máximo	Marca	Descto.	Preço Unitário	Preço Total
244	5.000,00	UND	Fita microporosa para curativos confeccionada com não tecido, massa adesiva à base de poliacrilato hiperalérgico, distribuída uniformemente em toda sua extensão, com 2,5 cm x 10 m de comprimento, cor branca, excelente adesão, isenta de sujidades, enrolada em carretel, em embalagem com dados de identificação, procedência, data de validade, lote de fabricação e Registro no Ministério da Saúde	0,00	CIEX	0,0000	1,60	8.000,00
245	500,00	UND	Fita microporosa para curativos confeccionada com não tecido, massa adesiva à base de poliacrilato hiperalérgico, distribuída uniformemente em toda sua extensão, com dimensão 2,5 cm x 4,5m de comprimento, cor branca, excelente adesão, isenta de sujidades, enrolada em carretel, em embalagem com dados de identificação, procedência, data de validade, lote de fabricação e Registro no Ministério da Saúde.	0,00		0,0000	0,00	0,00
246	3.000,00	UND	Fita microporosa para curativos confeccionada com não tecido, massa adesiva à base de poliacrilato hiperalérgico, distribuída uniformemente em toda sua extensão, com dimensão 5,0 cm x 10 m de comprimento, cor branca, excelente adesão, isenta de sujidades, enrolada em carretel, em embalagem com dados de identificação, procedência, data de validade, lote de fabricação e Registro no Ministério da Saúde	0,00	CIEX	0,0000	3,00	9.000,00
247	400,00	UND	Fita teste para autoclave, com dorso de papel crepado, com excelente adesão e resistência a altas temperaturas, representando diferenciação e segurança no controle de materiais que devem passar pelo processo esterilização, possui listras amarelas que após o ciclo se tornam marrons, em rolos medindo 19cm x 30 m de comprimento, embalagem individualmente, constando externamente dados de identificação e procedência, data de validade, lote de fabricação e Registro no Ministério da Saúde.	0,00		0,0000	0,00	0,00
248	50,00	FR	Fixador citológico 100 ml spray	0,00		0,0000	0,00	0,00
249	5.000,00	UND	Fralda descartável infantil, alta concentração de gel, camada extra protetora, barreiras mais altas, melhor ajuste na cintura, tamanho (M)	0,00		0,0000	0,00	0,00

003528  
Cecy

LEONARDO HENRIQUE GEORGINI  
SOCIO PROPRIETARIO

BELA VISTA DO PARAIS, 14 de Maio de 2018



**ESTADO DO PARANA  
CONSORCIO INTERMUNICIPAL DE SAUDE**

CNPJ: 00.136.858/0001-88      Telefone: 463313-3550  
 AFONSO PENA, 1902, CEP 85501-530  
 C.E.P.: 85501-530      - Pato Branco

Fornecedor: **MIRANDA & GEORGINI LTDA**  
 Endereço: GECY FONSECA,839 - Bairro: JD ELISA  
 Cidade: BELA VISTA DO PARAIS UF: PR CEP: 86130-000  
 CNPJ: 10.596.721/0001-60      Inscrição Estadual: 90668710682  
 Telefone: 4332423333      Enquadramento como MPE: Não      MPE Local/Regional: Não

**PREGÃO PRESENCIAL**

Nº.: 12/2018 - PR

Processo Administrativo: 41/2018  
 Processo Licitatório: 41/2018  
 Data do Processo: 19/04/2018

Folha: 36/71

Item	Quantidade	Unid.	Especificação do Material	Preço Máximo	Marca	Descto.	Preço Unitário	Preço Total
250	5.000,00	UND	Fralda descartável infantil, alta concentração de gel, camada extra protetora,barreiras mais altas, melhor ajuste na cintura, tamanho extra grande (EG) de 13kg à 16Kg.	0,00		0,0000	0,00	0,00
251	5.000,00	UND	Fralda descartável infantil, alta concentração de gel, camada extra protetora,barreiras mais altas, melhor ajuste na cintura, tamanho grande (G) de 9kg à 14Kg.	0,00		0,0000	0,00	0,00
252	5.000,00	UND	Fralda descartável infantil, alta concentração de gel, camada extra protetora,barreiras mais altas, melhor ajuste na cintura, tamanho pequeno(P) de até 5kg.	0,00		0,0000	0,00	0,00
253	35.000,00	UND	Fralda Geriátrica, com camadas de distribuição do líquido, menor tempo de contato com a pele e redução do retorno do líquido; barreiras mais altas proporcionando muito mais segurança contra vazamento laterais; com núcleo de formato anatômico proporcionando maior conforto. Cobertura interior de não tecido, que oferece maior conforto, com Aloe Vera, tornando a cobertura macia ao toque na pele; camada externa toque suave dando malez ao produto com aparência de tecido e sem ruído típico de plástico, proporcionando maior segurança e conforto, controlador de odor com extrato natural; Os componentes são atóxicos e pré-testados. Composição: Camada interna de não tecido de fibras de polipropileno com aloe vera, camada externa de polietileno, fibras de celulose, polímeros superabsorventes (Dry Gel), barreiras protetoras de fibras de polipropileno, fios de elastano, adesivos ermooplásticos e fitas adesivas para fixação. Tamanho (M) - Peso acima de 40 Kg	0,00		0,0000	0,00	0,00

003529  
 (eg)

  
 LEONARDO HENRIQUE GEORGINI  
 SOCIO PROPRIETARIO

BELA VISTA DO PARAIS, 14 de Maio de 2018



**ESTADO DO PARANA  
CONSORCIO INTERMUNICIPAL DE SAUDE**

CNPJ: 00.136.858/0001-88      Telefone: 463313-3550  
 AFONSO PENA, 1902, CEP 85501-530  
 C.E.P.: 85501-530      - Pato Branco

Fornecedor: **MIRANDA & GEORGINI LTDA**  
 Endereço: GECY FONSECA 839 - Bairro: JD ELISA  
 Cidade: BELA VISTA DO PARAIS UF: PR CEP: 86130-000  
 CNPJ: 10.596.721/0001-60      Inscrição Estadual: 9068710682  
 Telefone: 4332423333      Enquadrado como MPE:Não      MPE Local/Regional: Não

**PREGÃO PRESENCIAL**  
 Nº.: 12/2018 - PR  
 Processo Administrativo: 41/2018  
 Processo Licitatório: 41/2018  
 Data do Processo: 19/04/2018  
 Folha: 37/71

Item	Quantidade	Unid.	Especificação do Material	Preço Máximo	Marca	Desccto.	Preço Unitário	Preço Total
254	15.000,00	UND	Fralda Geriátrica, com camadas de distribuição do líquido, menor tempo de contato com a pele e redução do retorno do líquido; barreiras mais altas proporcionando muito mais segurança contra vazamento laterais; com núcleo de formato anatômico proporcionando maior conforto. Cobertura interior de não tecido, que oferece maior conforto, com Aloe Vera, tornando a cobertura macia ao toque na pele; camada externa toque suave dando maleza ao produto com aparência de tecido e sem ruído típico de plástico, proporcionando maior segurança e conforto, INDICADOR DE UMIDADE sinalizando a hora de trocar o produto, controlador de odor com extrato natural; Os componentes são atóxicos e pré-testados. Composição: Camada interna de não tecido de fibras de polipropileno com aleo vera, camada externa de polietileno, fibras de celulose, polímeros superabsorventes (Dry Gel), barreiras protetoras de fibras de polipropileno, fios de elastano, adesivos ermooplásticos e fitas adesivas para fixação. Tamanho (EG) - Peso acima de 90 Kg	0,00		0,0000	0,00	0,00
255	43.000,00	UND	Fralda Geriátrica, com camadas de distribuição do líquido, menor tempo de contato com a pele e redução do retorno do líquido; barreiras mais altas proporcionando muito mais segurança contra vazamento laterais; com núcleo de formato anatômico proporcionando maior conforto. Cobertura interior de não tecido, que oferece maior conforto, com Aloe Vera, tornando a cobertura macia ao toque na pele; camada externa toque suave dando maleza ao produto com aparência de tecido e sem ruído típico de plástico, proporcionando maior segurança e conforto, INDICADOR DE UMIDADE sinalizando a hora de trocar o produto, controlador de odor com extrato natural; Os componentes são atóxicos e pré-testados. Composição: Camada interna de não tecido de fibras de polipropileno com aleo vera, camada externa de polietileno, fibras de celulose, polímeros superabsorventes (Dry Gel), barreiras protetoras de fibras de polipropileno, fios de elastano, adesivos ermooplásticos e fitas adesivas para fixação. Tamanho (G)- Peso acima de 70 Kg	0,00		0,0000	0,00	0,00

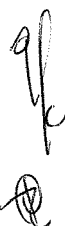
007530  

BELA VISTA DO PARAIS, 14 de Maio de 2018

LEONARDO HENRIQUE GEORGINI  
 SOCIO PROPRIETARIO

002531  

**PREGÃO PRESENCIAL**  
**Nº.: 12/2018 - PR**



Processo Administrativo: 41/2018  
 Processo Licitatório: 41/2018  
 Data do Processo: 19/04/2018  
 Folha: 38/71

**ESTADO DO PARANA**  
**CONSORCIO INTERMUNICIPAL DE SAUDE**

CNPJ: 00.136.858/0001-88 Telefone: 463313-3550  
 AFONSO PENA, 1902, CEP 85501-530  
 C.E.P.: 85501-530 - Pato Branco

Fornecedor: **MIRANDA & GEORGINI LTDA**  
 Endereço: GECY FONSECA 839 - Bairro: JD ELISA  
 Cidade: BELA VISTA DO PARAIS UF: PR CEP: 86130-000  
 CNPJ: 10.596.721/0001-60 Inscrição Estadual: 9068710682  
 Telefone: 4332423333 Enquadrado como MPE: Não MPE Local/Regional: Não

Item	Quantidade	Unid.	Especificação do Material	Preço Máximo	Marca	Descto.	Preço Unitário	Preço Total
256	30.000,00	UND	Fralda Geriátrica, com camadas de distribuição do líquido, menor tempo de contato com a pele e redução do retorno do líquido; barreiras mais altas proporcionando muito mais segurança contra vazamento laterais; com núcleo de formato anatômico proporcionando maior conforto. Cobertura interior de não tecido, que oferece maior conforto, com Albe Vera, tornando a cobertura macia ao toque na pele; camada externa que suave dando malez ao produto com aparência de tecido e sem ruído típico de plástico, proporcionando maior segurança e conforto, INDICADOR DE UMIDADE sinalizando a hora de trocar o produto, controlador de odor com extrato natural. Os componentes são atóxicos e pré-testados. Composição: Camada interna de não tecido de fibras de polipropileno com aloe vera, camada externa de polietileno, fibras de celulose, polímeros superabsorventes (Dry Gel), barreiras protetoras de fibras de polipropileno, fios de elastano, adesivos ermoelásticos e fitas adesivas para fixação. Tamanho (P) - Peso acima de 20 Kg	0,00		0,0000	0,00	0,00
257	6.000,00	UND	Fralda geriátrica, descartável, formatoanatómico, com quatro fitas laterais reposicionáveis, cobertura ultra-suave hipoalergênica, gel que absorve os líquidos transformando - os em cristais de gel, elásticos ao redor das pernas, camada impermeável macia que impede a passagem de líquidos, barreiras laterais antivazamento macias e impermeáveis, maior rapidez na absorção e melhor distribuição dos líquidos, canais internos de distribuição dos líquidos, dupla camada de polpa. Tamanho pequeno (P) cintura até 70 cm, peso até 40 kg.	0,00		0,0000	0,00	0,00

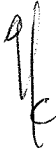
BELA VISTA DO PARAIS, 14 de Maio de 2018

LEONARDO HENRIQUE GEORGINI  
 SOCIO PROPRIETARIO

002532  
*(uej)***PREGÃO PRESENCIAL**

Nº.: 12/2018 - PR

41/2018

Processo Administrativo:

41/2018

Processo Licitatório:

19/04/2018

Data do Processo:

Folha: 39/71

**ESTADO DO PARANA  
CONSORCIO INTERMUNICIPAL DE SAUDE**

CNPJ: 00.136.858/0001-88 Telefone: 463313-3550

AFONSO PENA, 1902, CEP 85501-530

C.E.P.: 85501-530 - Pato Branco

**Fornecedor: MIRANDA & GEORGINI LTDA**

Endereço: GECY FONSECA 839 - Bairro: JD ELISA

Cidade: BELA VISTA DO PARAIS UF: PR CEP: 86130-000

CNPJ: 10.596.721/0001-60 Inscrição Estadual: 9068710682

Telefone: 4332423333 Enquadramento como MPE:Não MPE Local/Regional: Não

Item	Quantidade	Unid.	Especificação do Material	Preço Máximo	Marca	Descto.	Preço Unitário	Preço Total
258	30.000,00	UND	Fralda geriátrica, descartável, formato anatômico, com quatro fitas adesivas laterais reposicionáveis, cobertura ultra-suave hipoalergênica, gel que absorve os líquidos transformando-os em cristais de gel, elásticos ao redor das pernas, camada impermeável macia que impede a passagem de líquidos, barreiras laterais antivazamento macias e impermeáveis, maior rapidez na absorção e melhor distribuição dos líquidos, canais internos de distribuição de líquidos, dupla camada de polpa. Tamanho médio (M) cintura até 140 cm, peso de 40kg a 70kg.	0,00		0,0000	0,00	0,00
259	28.000,00	UND	Fralda geriátrica, descartável, formato anatômico, com quatro fitas adesivas laterais reposicionáveis, cobertura ultra-suave hipoalergênica, gel que absorve os líquidos transformando-os em cristais de gel, elásticos ao redor das pernas, camada impermeável macia que impede a passagem de líquidos, barreiras laterais antivazamento macias e impermeáveis, maior rapidez na absorção e melhor distribuição dos líquidos, canais internos de distribuição de líquidos, dupla camada de polpa. Tamanho (G) cintura 115/150 cm, peso acima de 70 kg.	0,00		0,0000	0,00	0,00
260	10.000,00	UND	Fralda geriátrica, descartável, formato anatômico, com quatro fitas adesivas laterais reposicionáveis, cobertura ultra-suave hipoalergênica, gel que absorve os líquidos transformando-os em cristais de gel, elásticos ao redor das pernas, camada impermeável macia que impede a passagem de líquidos, barreiras laterais antivazamento macias e impermeáveis, maior rapidez na absorção e melhor distribuição dos líquidos, canais internos de distribuição de líquidos, dupla camada de polpa. Tamanho (EG) cintura acima 150cm, peso acima de 90 kg.	0,00		0,0000	0,00	0,00

*(Handwritten marks and signatures)*

BELA VISTA DO PARAIS, 14 de Maio de 2018

*(Signature)*  
LEONARDO HENRIQUE GEORGINI  
SOCIO PROPRIETARIO

**ESTADO DO PARANA  
CONSORCIO INTERMUNICIPAL DE SAUDE**

CNPJ: 00.136.858/0001-88 Telefone: 463313-3550

AFONSO PENA, 1902, CEP 85501-530

C.E.P.: 85501-530 - Pato Branco

Fornecedor: **MIRANDA & GEORGINI LTDA**

Endereço: GECY FONSECA 839 - Bairro: JD ELISA

Cidade: BELA VISTA DO PARAIS UF: PR CEP: 86130-000

CNPJ: 10.596.721/0001-60 Inscrição Estadual: 9068710682

Telefone: 4332423333 Enquadrado como MPE: Não MPE Local/Regional: Não

**PREGÃO PRESENCIAL  
Nº.: 12/2018 - PR**

Processo Administrativo: 41/2018

Processo Licitatório: 41/2018

Data do Processo: 19/04/2018

Folha: 40/71

Item	Quantidade	Unid.	Especificação do Material	Preço Máximo	Marca	Descto.	Preço Unitário	Preço Total
261	600,00	UND	Frasco para acondicionamento e administração de dietas enterais 500 ml, graduação dupla em relevo na mesma escala volumétrica de 50 em 50 ml, fabricado em polietileno atóxico, transparente inodor, semi-rígido e espessura que proporciona alta resistência, tampa com rosca rápida (meia volta) dotada de lacre, adaptador para receber qualquer tipo de equipo padrão universal, etiqueta adesiva para identificação da dieta e outros dados. Embalado individualmente em saco plástico.	0,00		0,0000	0,00	0,00
262	2.000,00	UND	Frasco para dieta enteral 300 ml, transparente, graduado nos dois lados a cada 50 ml (crescente e decrescente), atóxico, possui etiqueta adesiva para identificação do paciente, uso único, embalado individualmente em saco plástico.	0,00		0,0000	0,00	0,00
263	1.500,00	UND	Frasco para nutrição enteral 300 ml, fabricado em polietileno atóxico, tampa de rosca com saída para adaptar ao equipo, alça de fixação em sua base para pendurar o frasco com travamento, etiqueta auto adesiva para identificação do paciente. Embalado individualmente.	0,00		0,0000	0,00	0,00
264	1.300,00	UND	Frasco para nutrição enteral 500 ml, estéril, fabricado em polietileno atóxico, tampa com rosca com saída para adaptar ao equipo, alça de fixação na sua base para pendurar o frasco com travamento, graduação a cada 50 ml, etiqueta autoadesiva para identificação do paciente, embalado individualmente em papel grau cirúrgico, esterilizado por óxido de etileno.	0,00		0,0000	0,00	0,00
265	30,00	PCT	Garrote (tubo de latex) tamanho 200 , diâmetro 3mm x 5,5mm. Pacote com 15 metros	0,00		0,0000	0,00	0,00
266	30,00	PCT	Garrote (tubo de latex) tamanho 201 , diâmetro 4mm x 5,5mm. Pacote com 15 metros	0,00		0,0000	0,00	0,00
267	30,00	PCT	Garrote (tubo de latex) tamanho 204 , diâmetro 6mm x 1,5mm. Pacote com 15 metros	0,00		0,0000	0,00	0,00

BELA VISTA DO PARAIS, 14 de Maio de 2018

LEONARDO HENRIQUE GEORGINI  
SOCIO PROPRIETARIO

003533

*alg*

**ESTADO DO PARANA  
CONSORCIO INTERMUNICIPAL DE SAUDE**

CNPJ: 00.136.858/0001-88      Telefone: 463313-3550  
 AFONSO PENA, 1902, CEP 85501-530  
 C.E.P.: 85501-530      - Pato Branco

**Fornecedor: MIRANDA & GEORGINI LTDA**

Endereço: GECY FONSECA 839 - Bairro: JD ELISA      CEP: 86130-000  
 Cidade: BELA VISTA DO PARAIS UF: PR      Inscrição Estadual: 9068710682  
 CNPJ: 10.596.721/0001-60      MPE Local/Regional: Não  
 Telefone: 4332423333      Enquadrado como MPE: Não

**PREGÃO PRESENCIAL**

Nº.: 12/2018 - PR

Processo Administrativo: 411/2018  
 Processo Licitatório: 411/2018  
 Data do Processo: 19/04/2018

Folha: 41/71

Item	Quantidade	Unid.	Especificação do Material	Preço Máximo	Marca	Desccto.	Preço Unitário	Preço Total
268	200,00	TB	Gel hidratante e absorvente para tratamento de feridas composto de carboximetilcelulose sódica, alginato de cálcio e sódio e propilenoglicol, não estéril, tubo com aproximadamente 85 gr.	0,00		0,0000	0,00	0,00
269	300,00	FR	Gel para eletrocardiograma com PH neutro, não gorduroso e sem cheiro com cloreto de sódio para auxiliar na condução das ondas sonoras provocadas pelo batimento cardíaco. Frasco de 300 gr.	0,00		0,0000	0,00	0,00
270	100,00	GL	Gel p/ eletrocardiograma com PH neutro, não gorduroso e sem cheiro com Cloreto de Sódio para auxiliar na condução das ondas sonoras provocadas pelo batimento cardíaco. Galão de 5.000 gr.	0,00		0,0000	0,00	0,00
271	300,00	FR	Gel para ultra-sonografia com PH neutro, não gorduroso e sem cheiro. Isento de cloreto de sódio, indicado para o meio de contato para a transmissão dos impulsos ultra-sônicos em aparelhos de ultra-sonografia, ecógrafos e dopplers. Frasco de 300 gr.	0,00		0,0000	0,00	0,00
272	100,00	GL	Gel para ultra-sonografia com PH neutro, não gorduroso e sem cheiro. Isento de cloreto de sódio, indicado para o meio de contato para a transmissão dos impulsos ultra-sônicos em aparelhos de ultra-sonografia, ecógrafos e dopplers. Galão de 5.000 gr.	0,00		0,0000	0,00	0,00
273	330,00	UND	Gelo cap. 1000 ml reciclável	0,00		0,0000	0,00	0,00
274	550,00	UND	Gelo Cap. 200 ml reciclável	0,00		0,0000	0,00	0,00
275	550,00	UND	Gelo Cap.400 ml reciclável	0,00		0,0000	0,00	0,00
276	550,00	UND	Gelo cap. 550 ml reciclável	0,00		0,0000	0,00	0,00
277	330,00	UND	Gelo Cap. 700ml reciclável	0,00		0,0000	0,00	0,00
278	100,00	UND	Gesso sintético 10cm x 3,6m, composto de bandagem de gessos sintético, fibra de vidro impregnada, com resina de poliuretano, resistente a água, várias cores, radiotransparente, não requer reparações, endurecimento rápido, não requer acessórios.	0,00	HYGIA CAST	0,0000	22,68	2.268,00

002534  
 alg



BELA VISTA DO PARAIS, 14 de Maio de 2018

LEONARDO HENRIQUE GEORGINI  
 SOCIO PROPRIETARIO

**ESTADO DO PARANA  
CONSORCIO INTERMUNICIPAL DE SAUDE**

CNPJ: 00.136.858/0001-88      Telefone: 463313-3550  
 AFONSO PENA, 1902, CEP 85501-530  
 C.E.P.: 85501-530 - Pato Branco

**Fornecedor: MIRANDA & GEORGINI LTDA**

Endereço: GECY FONSECA 839 - Bairro: JD ELISA      CEP: 86130-000  
 Cidade: BELA VISTA DO PARAIS UF: PR      CEP: 86130-000  
 CNPJ: 10.596.721/0001-60      Inscrição Estadual: 9068710682  
 Telefone: 4332423333      Enquadramento como MPE: Não      MPE Local/Regional: Não

**PREGÃO PRESENCIAL**

Nº.: 12/2018 - PR  
 Processo Administrativo: 41/2018  
 Processo Licitatório: 41/2018  
 Data do Processo: 19/04/2018

Folha: 42/71

Item	Quantidade	Unid.	Especificação do Material	Preço Máximo	Marca	Descto.	Preço Unitário	Preço Total
279	100,00	UND	Gesso sintético 12,5cm x 3,6m, composto de bandagem de gessos sintético, fibra de vidro impregnada, com resina de poliuretano, resistente a água, várias cores, radiotransparente, não requer reparações, endurecimento rápido, não requer acessórios.	0,00	HYGIA CAST	0,0000	28,00	2.800,00
280	100,00	UND	Gesso sintético 5cm x 3,6m, composto de bandagem de gessos sintético, fibra de vidro impregnada, com resina de poliuretano, resistente a água, várias cores, radiotransparente, não requer reparações, endurecimento rápido, não requer acessórios.	0,00	HYGIA CAST	0,0000	16,50	1.650,00
281	100,00	UND	Gesso sintético 7,5cm x 3,6m, composto de bandagem de gessos sintético, fibra de vidro impregnada, com resina de poliuretano, resistente a água, várias cores, radiotransparente, não requer reparações, endurecimento rápido, não requer acessórios.	0,00	HYGIA CAST	0,0000	19,30	1.930,00
282	110,00	UND	Glicerina líquida bidestilada. Frasco de 1000 ml	0,00	FARMAX	0,0000	11,00	1.210,00
283	500,00	UND	Haste flexível com pontas de 100% algodão (COTONETES) com tratamento antigerme, isentas de impurezas. Embalagem com identificação de procedência, data de validade, lote de fabricação.	0,00		0,0000	0,00	0,00
284	30,00	UND	Caixa c/ mínimo 75 unidades	0,00		0,0000	0,00	0,00
285	50,00	UND	Imobilizador de cabeça tamanho (M)	0,00		0,0000	0,00	0,00
286	3.000,00	UND	Inalador/nebulizador	0,00		0,0000	0,00	0,00
			Indicador biológico para controle de autoclavagem em ampolas, contendo tira de esporos e caldo de nutrientes final negativa de 48 horas	0,00		0,0000	0,00	0,00

002535  
*Handwritten signature*

BELA VISTA DO PARAIS, 14 de Maio de 2018

*Handwritten signature*  
 LEONARDO HENRIQUE GEORGINI  
 SOCIO PROPRIETARIO

**ESTADO DO PARANA  
CONSORCIO INTERMUNICIPAL DE SAUDE**

CNPJ: 00.136.858/0001-88 Telefone: 463313-3550  
 AFONSO PENA, 1902, CEP 85501-530  
 C.E.P.: 85501-530 - Pato Branco

**Fornecedor: MIRANDA & GEORGINI LTDA**

Endereço: GECY FONSECA 839 - Bairro: JD ELISA  
 Cidade: BELA VISTA DO PARAIS UF: PR CEP: 86130-000  
 CNPJ: 10.596.721/0001-60 Inscrição Estadual: 9068710682  
 Telefone: 4332423333 Enquadramento como MPE: Não MPE Local/Regional: Não

**PREGÃO PRESENCIAL**

Nº.: 12/2018 - PR

Processo Administrativo: 411/2018  
 Processo Licitatório: 411/2018  
 Data do Processo: 19/04/2018

Folha: 44/71

Item	Quantidade	Unid.	Especificação do Material	Preço Máximo	Marca	Desccto.	Preço Unitário	Preço Total
289	100,00	CX	Integrador químico para vapor - Indicador Químico do tipo integrador, classe 5 conforme norma ANSI/AAMI/ISO 11740-1, que permite efetuar o monitoramento de todos os parâmetros críticos do processo de esterilização a vapor, com performance equivalente ou superior à curva de morte microbiana do Geobacillus stearothermophilus. Possui certificado BSI. A embalagem deverá conter 3 valores declarados: 121°C, 135°C e uma temperatura intermediária, correlacionadas com o tempo de morte microbiana, e na temperatura de 121°C deverá reagir a partir de 16,5 minutos. Composto de uma mecha de papel e de uma pilula química sensível à temperatura, tempo e vapor, acondicionadas em uma embalagem composta por papel/filme e alumínio laminado. Integrador de mudança de limite/movimento frontal (não exige interpretação de cor), onde durante a esterilização a vapor, a substância química funde e migra como um líquido de coloração escura através da mecha de papel. A migração é visível através da janela identificada por "REJECT" (rejeitado), e deverá atingir a área denominada "ACCEPT" (aceito) se todas as condições necessárias para a eliminação de microorganismos no interior da embalagem forem alcançadas. A extensão da migração é proporcional ao tempo de exposição ao vapor e a temperatura. Indicado para ser colocado nos pacotes críticos e como liberador de carga sem material implantável. Caixa com mínimo de 100 unidades.	0,00		0,0000	0,00	0,00
290	100,00	UND	Kit nebulização adulto com coletor e rosca	0,00		0,0000	0,00	0,00
291	100,00	UND	Kit nebulização infantil com coletor de rosca	0,00		0,0000	0,00	0,00
292	300,00	KIT	Kit para preventivo completo (espelho grande/escova/luva/espátula/estoujo plástico/p/03 lâminas, c/ 01 lâmina) embalagem em papel grau cirúrgico.	0,00		0,0000	0,00	0,00
293	500,00	KIT	kit para preventivo completo (espéculo médio/ escova/ luva/espátula/ estojo plástico, c/ 01 lâmina) embalagem em papel grau cirúrgico.	0,00		0,0000	0,00	0,00

002536

LEONARDO HENRIQUE GEORGINI  
 SOCIO PROPRIETARIO

BELA VISTA DO PARAIS, 14 de Maio de 2018



**ESTADO DO PARANA  
CONSORCIO INTERMUNICIPAL DE SAUDE**

CNPJ: 00.136.858/0001-88      Telefone: 463313-3550  
 AFONSO PENA, 1902, CEP 85501-530  
 C.E.P.: 85501-530      - Pato Branco

**Fornecedor: MIRANDA & GEORGINI LTDA**

Endereço: GECY FONSECA 839 - Bairro: JD ELISA  
 Cidade: BELA VISTA DO PARAIS UF: PR CEP: 86130-000  
 CNPJ: 10.596.721/0001-60      Inscrição Estadual: 9068710682  
 Telefone: 4332423333      Enquadrado como MPE: Não      MPE Local/Regional: Não

**PREGÃO PRESENCIAL**

Nº.: 12/2018 - PR

Processo Administrativo: 41/2018  
 Processo Licitatório: 41/2018  
 Data do Processo: 19/04/2018

Folha: 43/71

Item	Quantidade	Unid.	Especificação do Material	Preço Máximo	Marca	Descito.	Preço Unitário	Preço Total
287	500,00	UND	Indicador químico multiparamétrico para vapor, classe 4 conforme norma ANSI/AAMI/ISO 11140-1, para monitoramento da penetração do vapor saturado no interior das embalagens. Composto por uma tira de papel de 1,5 centímetros de largura por 20 centímetros de comprimento, picotada ao meio, coberta por uma substância química que muda da cor bege claro para o espectro de cores compreendido entre o marrom escuro e o preto, quando exposta às condições mínimas de tempo, temperatura e vapor necessários ao processo de esterilização. Apresenta um gabarito de cor no centro da tira que indica a viragem ideal esperada para o indicador químico. Indicado para ser colocado nos pacotes não críticos e semi críticos. Caixa com mínimo de 240 unidades.	0,00		0,0000	0,00	0,00
288	25.000,00	UND	Infusor múltiplo dispositivo 2 vias (Tipo: POLIFIX)	0,00	VITAGOLD	0,0000	0,60	15.000,00

*(Handwritten signatures and initials)*

002537  
*(Handwritten mark)*

BELA VISTA DO PARAIS, 14 de Maio de 2018

LEONARDO HENRIQUE GEORGINI  
 SOCIO PROPRIETARIO

**ESTADO DO PARANA  
CONSORCIO INTERMUNICIPAL DE SAUDE**

CNPJ: 00.136.858/0001-88      Telefone: 463313-3550  
 AFONSO PENA, 1902, CEP 85501-530  
 C.E.P.: 85501-530      - Pato Branco

**Fornecedor: MIRANDA & GEORGINI LTDA**

Endereço: GECY FONSECA 839 - Bairro: JD ELISA      CEP: 86130-000  
 Cidade: BELA VISTA DO PARAIS      UF: PR      Inscrição Estadual: 9068710682  
 CNPJ: 10.596.721/0001-60      MPE Local/Regional: Não  
 Telefone: 433242333      Enquadro como MPE: Não

**PREGÃO PRESENCIAL**

Nº.: 12/2018 - PR

Processo Administrativo: 41/2018  
 Processo Licitatório: 41/2018  
 Data do Processo: 19/04/2018  
 Folha: 45/71

Item	Quantidade	Unid.	Especificação do Material	Preço Máximo	Marca	Descto.	Preço Unitário	Preço Total
294	300,00	KIT	Kit para preventivo completo (espéculo pequeno/ escova/luva/ espátula/ estojo plástico/p/03 lâminas, c/ 01 lâmina) embalagem em papel grau cirúrgico.	0,00		0,0000	0,00	0,00
295	100,00	CX	Lâmina de bisturi aço carbono n.º 10, dispositivo para uso único, esterilizadas por cobalto 60, embaladas unitariamente em invólucros individuais de alumínio. Caixa c/ 100 unidades	0,00		0,0000	0,00	0,00
296	100,00	CX	Lâmina de bisturi aço carbono n.º 11, dispositivo para uso único, esterilizadas por cobalto 60, embaladas unitariamente em invólucros individuais de alumínio. Caixa c/ 100 unidades	0,00		0,0000	0,00	0,00
297	50,00	CX	Lâmina de bisturi aço carbono n.º 12, dispositivo para uso único, esterilizadas por cobalto 60, embaladas unitariamente em invólucros individuais de alumínio. Caixa c/ 100 unidades	0,00		0,0000	0,00	0,00
298	100,00	CX	Lâmina de bisturi aço carbono n.º 15, dispositivo para uso único, esterilizadas por cobalto 60, embaladas unitariamente em invólucros individuais de alumínio. Caixa c/ 100 unidades	0,00		0,0000	0,00	0,00
299	50,00	CX	Lâmina de bisturi aço carbono n.º 20, dispositivo para uso único, esterilizadas por cobalto 60, embaladas unitariamente em invólucros individuais de alumínio. Caixa c/ 100 unidades	0,00		0,0000	0,00	0,00
300	50,00	CX	Lâmina de bisturi aço carbono n.º 21, dispositivo para uso único, esterilizadas por cobalto 60, embaladas unitariamente em invólucros individuais de alumínio. Caixa c/ 100 unidades	0,00		0,0000	0,00	0,00
301	20,00	CX	Lâmina de bisturi aço carbono n.º 22, dispositivo para uso único, esterilizadas por cobalto 60, embaladas unitariamente em invólucros individuais de alumínio. Caixa c/ 100 unidades	0,00		0,0000	0,00	0,00
302	30,00	CX	Lâmina de bisturi aço carbono n.º 23, dispositivo para uso único, esterilizadas por cobalto 60, embaladas unitariamente em invólucros individuais de alumínio. Caixa c/ 100 unidades	0,00		0,0000	0,00	0,00

002538  
 (red)

BELA VISTA DO PARAIS, 14 de Maio de 2018

LEONARDO HENRIQUE GEORGINI  
 SOCIO PROPRIETARIO

**ESTADO DO PARANA  
CONSORCIO INTERMUNICIPAL DE SAUDE**

CNPJ: 00.136.858/0001-88 Telefone: 463313-3550  
 AFONSO PENA, 1902, CEP 85501-530  
 C.E.P.: 85501-530 - Pato Branco

**Fornecedor: MIRANDA & GEORGINI LTDA**

Endereço: GECY FONSECA 839 - Bairro: JD ELISA  
 Cidade: BELA VISTA DO PARAIS UF: PR CEP: 86130-000  
 CNPJ: 10.596.721/0001-60 Inscrição Estadual: 9068710682  
 Telefone: 433242333 Enquadrado como MPE: Não MPE Local/Regional: Não

**PREGÃO PRESENCIAL**

Nº.: 12/2018 - PR

Processo Administrativo: 41/2018  
 Processo Licitatório: 41/2018  
 Data do Processo: 19/04/2018  
 Folha: 47/71

Item	Quantidade	Unid.	Especificação do Material	Preço Máximo	Marca	Desccto.	Preço Unitário	Preço Total
313	11.150,00	PAR	Luva cirúrgica esterilizada a ETO, número 7,5 lubrificadas com pó bioabsorvível, em puro látex, espessura mínima de 0,17mm e comprimento mínimo de 280mm, Padrão Nacional, conforme NBR 13391 da ABNT. Embalagem c/ par.	0,00	MEDIX	0,0000	0,88	9.812,00
314	3.000,00	PAR	Luva cirúrgica esterilizada a ETO, número 8,0 lubrificadas com pó bioabsorvível, em puro látex, espessura mínima de 0,17mm e comprimento mínimo de 280mm, Padrão Nacional, conforme NBR 13391 da ABNT. Embalagem c/ par	0,00	MEDIX	0,0000	0,88	2.640,00
315	1.000,00	PAR	Luva cirúrgica esterilizada a ETO, número 8,5 lubrificadas com pó bioabsorvível, em puro látex, espessura mínima de 0,17mm e comprimento mínimo de 280mm, Padrão Nacional, conforme NBR 13391 da ABNT. Embalagem c/par	0,00	MEDIX	0,0000	0,88	880,00
316	500,00	PAR	Luva cirúrgica esterilizada a ETO, sem talco, número 6,5 isenta de pó, em puro látex, espessura mínima de 0,17mm e comprimento mínimo de 280mm, Padrão Nacional, conforme NBR 13391 da ABNT. Embalagem c/Par	0,00		0,0000	0,00	0,00
317	500,00	PAR	Luva cirúrgica esterilizada a ETO, sem talco, número 7,5 isenta de pó, em puro látex, espessura mínima de 0,17mm e comprimento mínimo de 280mm, Padrão Nacional, conforme NBR 13391 da ABNT. Embalagem c/Par	0,00		0,0000	0,00	0,00
318	100,00	PAR	Luva cirúrgica esterilizada a ETO, sem talco, número 8,0 isenta de pó, em puro látex, espessura mínima de 0,17mm e comprimento mínimo de 280mm, Padrão Nacional, conforme NBR 13391 da ABNT. Embalagem c/Par	0,00		0,0000	0,00	0,00
319	2.000,00	CX	Luva para procedimentos em latex extra pequena, lubrificada com pó bioabsorvível, espessura mínima de 0,17mm e comprimento mínimo de 280mm. Caixa c/ 100 unidades	0,00	MEDIX	0,0000	15,30	30.600,00

002539

*med*

BELA VISTA DO PARAIS, 14 de Maio de 2018

LEONARDO HENRIQUE GEORGINI  
 SOCIO PROPRIETARIO

**ESTADO DO PARANA  
CONSORCIO INTERMUNICIPAL DE SAUDE**

CNPJ: 00.136.858/0001-88      Telefone: 463313-3550  
 AFONSO PENA, 1902, CEP 85501-530  
 C.E.P.: 85501-530 - Pato Branco

**Fornecedor: MIRANDA & GEORGINI LTDA**

Endereço: GECY FONSECA 839 - Bairro: JD ELISA  
 Cidade: BELA VISTA DO PARAIS UF: PR CEP: 86130-000  
 CNPJ: 10.596.721/0001-60      Inscrição Estadual: 9068710682  
 Telefone: 4332423333      Enquadramento como MPE: Não      MPE Local/Regional: Não

**PREGÃO PRESENCIAL**

Nº.: 12/2018 - PR

Processo Administrativo: 41/2018  
 Processo Licitatório: 41/2018  
 Data do Processo: 19/04/2018  
 Folha: 46/71

Item	Quantidade	Unid.	Especificação do Material	Preço Máximo	Marca	Descob.	Preço Unitário	Preço Total
303	60,00	CX	Lâmina de bisturi, aço carbono n.º 24, dispositivo para uso único, esterilizadas por cobalto 60, embaladas unitariamente em invólucros individuais de alumínio. Caixa c/ 100 unidades	0,00		0,0000	0,00	0,00
304	300,00	CX	Lâmina de vidro lisa para microscopia 26 x 76mm. Caixa c/50 unidades	0,00		0,0000	0,00	0,00
305	500,00	CX	Lamina de vidro ponta fosca para microscopia, não lapidada 26 x 76mm. Caixa c/ 50unidades	0,00		0,0000	0,00	0,00
306	250,00	CX	Lanceta automática, com acionamento por contato, espessura ultra fina para punção digital incolor, caixa c/ 100 unidades	0,00		0,0000	0,00	0,00
307	100,00	CX	Lanceta para lancetador graduado em aço inoxidável para teste de glicemia, forma cilíndrica, ultra fina. Caixa com 100 unidades.	0,00		0,0000	0,00	0,00
308	50,00	UND	Lancetador, formato de lápis, para lanceta ultra fina, para coleta de sangue para teste de glicemia, ajustável em 5 níveis de profundidade	0,00		0,0000	0,00	0,00
309	30,00	UND	Lancetador automático, formato de lápis, para lanceta ultra-fina, para coleta de sangue p/ teste de glicemia, ajustável em 5 níveis de profundidade.	0,00		0,0000	0,00	0,00
310	60,00	UND	Laringoscópio adulto, iluminação convencional, com 4 lâminas retas ou curvas em aço inox a escolher. Acompanhado de cabo, 4 lâminas a escolher e bolsa, cabo de pilhas médias (2)	0,00	MEDIX	0,0000	0,88	4.400,00
311	5.000,00	PAR	Luva cirúrgica esterilizada a ETO, número 6.5 lubrificadas com pó bioabsorvível, em puro látex, espessura mínima de 0,17mm e comprimento mínimo de 280mm, Padrão Nacional, conforme NBR 13391 da ABNT. Embalagem c/ par.	0,00	MEDIX	0,0000	0,88	4.400,00
312	5.000,00	PAR	Luva cirúrgica esterilizada a ETO, número 7.0 lubrificadas com pó bioabsorvível, em puro látex, espessura mínima de 0,17mm e comprimento mínimo de 280mm, Padrão Nacional, conforme NBR 13391 da ABNT. Embalagem c/par	0,00	MEDIX	0,0000	0,88	4.400,00

*[Handwritten signatures and initials]*

BELA VISTA DO PARAIS, 14 de Maio de 2018

LEONARDO HENRIQUE GEORGINI  
 SOCIO PROPRIETARIO

002540  
*[Handwritten signature]*

**ESTADO DO PARANA  
CONSORCIO INTERMUNICIPAL DE SAUDE**

CNPJ: 00.136.858/0001-88      Telefone: 463313-3550  
 AFONSO PENA, 1902, CEP 85501-530  
 C.E.P.: 85501-530 - Pato Branco

**Fornecedor: MIRANDA & GEORGINI LTDA**

Endereço: GECY FONSECA 839 - Bairro: JD ELISA  
 Cidade: BELA VISTA DO PARAIS UF: PR CEP: 86130-000  
 CNPJ: 10.596.721/0001-60      Inscrição Estadual: 9068710682  
 Telefone: 4332423333      Enquadrado como MPE: Não      MPE Local/Regional: Não

**PREGÃO PRESENCIAL  
Nº.: 12/2018 - PR**

Processo Administrativo: 41/2018  
 Processo Licitatório: 41/2018  
 Data do Processo: 19/04/2018  
 Folha: 48/71

Item	Quantidade	Unid.	Especificação do Material	Preço Máximo	Marca	Desccto.	Preço Unitário	Preço Total
320	1.500,00	CX	Luva para procedimentos em latex grande, lubrificada com pó bioabsorvível, espessura mínima de 0,17mm e comprimento mínimo de 280mm. Caixa c/ 100 unidades	0,00	MEDIX	0,0000	15,30	22.950,00
321	1.000,00	CX	Luva para procedimentos em latex grande, totalmente isenta de pó, hipoaérgica, ambidestra, espessura mínima de 0,17mm e comprimento mínimo de 280mm. Caixa com 100 unidades	0,00	MEDIX	0,0000	15,30	64.260,00
322	4.200,00	CX	Luva para procedimentos em latex média, lubrificada com pó bioabsorvível, espessura mínima de 0,17mm e comprimento mínimo de 280mm. Caixa c/ 100 unidades	0,00	MEDIX	0,0000	0,00	0,00
323	3.000,00	CX	Luva para procedimentos em latex média, totalmente isenta de pó, hipoaérgica, ambidestra, espessura mínima de 0,17mm e comprimento mínimo de 280mm. Caixa com 100 unidades.	0,00	MEDIX	0,0000	15,30	61.200,00
324	4.000,00	CX	Luva para procedimentos em latex pequena, lubrificada com pó bioabsorvível, espessura mínima de 0,17mm e comprimento mínimo de 280mm. Caixa c/ 100 unidades	0,00	MEDIX	0,0000	0,00	0,00
325	4.000,00	CX	Luva para procedimentos em latex pequena, totalmente isenta de pó, hipoaérgica, ambidestra, espessura mínima de 0,17mm e comprimento mínimo de 280mm. Caixa com 100 unidades.	0,00	MEDIX	0,0000	0,00	0,00
326	500,00	PCT	Luva plástica para toque ginecológico em EVA (acetato de venil etileno), estéril. Pacote c/ 100 unidades	0,00		0,0000	0,00	0,00
327	50,00	UND	Malha tubular ortopédica, tecido 100% algodão cru ou misto, com elasticidade no sentido transversal e compressão no uniforme, medindo 10cmx25m embalado em material que garante a integridade do produto	0,00		0,0000	0,00	0,00
328	100,00	UND	Malha tubular ortopédica, tecido 100% algodão cru ou misto, com elasticidade no sentido transversal e compressão no uniforme, medindo 15cmx25m embalado em material que garante a integridade do produto	0,00		0,0000	0,00	0,00
329	100,00	UND	Manguito 2 vias para aparelho de pressão em puro látex, adulto.	0,00		0,0000	0,00	0,00
330	50,00	UND	Manguito 2 vias para aparelho de pressão em puro látex, infantil.	0,00		0,0000	0,00	0,00

002541

BELA VISTA DO PARAIS, 14 de Maio de 2018

LEONARDO HENRIQUE GEORGINI  
 SOCIO PROPRIETARIO

**ESTADO DO PARANA  
CONSORCIO INTERMUNICIPAL DE SAUDE**

CNPJ: 00.136.858/0001-88      Telefone: 463313-3550  
 AFONSO PENA, 1902, CEP 85501-530  
 C.E.P.: 85501-530      - Pato Branco

**Fornecedor: MIRANDA & GEORGINI LTDA**

Endereço: GECY FONSECA 839 - Bairro: JD ELISA      CEP: 86130-000  
 Cidade: BELA VISTA DO PARAIS UF: PR      Inscrição Estadual: 9068710682  
 CNPJ: 10.596.721/0001-60      MPE Local/Regional: Não  
 Telefone: 4332423333      Enquadrado como MPE: Não

**PREGÃO PRESENCIAL  
Nº.: 12/2018 - PR**

Processo Administrativo: 41/2018  
 Processo Licitatório: 41/2018  
 Data do Processo: 19/04/2018

Folha: 49/71

Item	Quantidade	Unid.	Especificação do Material	Preço Máximo	Marca	Desccto.	Preço Unitário	Preço Total
331	50,00	UND	Manguito 2 vias para aparelho de pressão em puro latex, neonatal.	0,00		0,0000	0,00	0,00
332	50,00	UND	Manguito 2 vias para aparelho de pressão em puro latex, obeso	0,00		0,0000	0,00	0,00
333	1.500,00	CX	Máscara cirúrgica tripla com filtro, eficiência de retenção bacteriana superior a 96% com elástico. Caixa com 50 unidades.	0,00	SKY	0,0000	4,40	6.600,00
334	600,00	CX	Máscara cirúrgica tripla com filtro, eficiência de retenção bacteriana superior a 96% com tiras. Caixa com 50 unidades.	0,00		0,0000	0,00	0,00
335	500,00	UND	Máscara de Proteção Respiratória N95 (tipo bico de pato), destinada ao uso por profissionais da área da saúde e pacientes, para protegê-los contra a transferência de micro-organismos, sangue, fluidos corporais, partículas de materiais suspensos no ar em OR, PS, áreas de isolamento, áreas médicas, clínicas médicas, odontológicas, ICU e enfermagem, pode ser usada em áreas em que não há pacientes, como área de serviço de descontaminação, autópsia, laboratórios e limpeza de áreas para reduzir a exposição do profissional a fluidos patogênicos.	0,00		0,0000	0,00	0,00
336	100,00	UND	Máscara para oxigênio adulto completa	0,00		0,0000	0,00	0,00
337	50,00	UND	Máscara para oxigênio infantil sem reservatório	0,00		0,0000	0,00	0,00
338	10,00	UND	Máscara para reanimador/ambú em silicone neonatal n.º 1	0,00		0,0000	0,00	0,00
339	10,00	UND	Máscara para reanimador/ambú em silicone neonatal n.º 2	0,00		0,0000	0,00	0,00
340	10,00	UND	Máscara para reanimador/ambú em silicone neonatal n.º 3	0,00		0,0000	0,00	0,00
341	10,00	UND	Máscara para reanimador/ambú em silicone neonatal n.º 4	0,00		0,0000	0,00	0,00
342	10,00	UND	Máscara para reanimador/ambú em silicone neonatal n.º 5	0,00		0,0000	0,00	0,00
343	10,00	UND	Mini bolsa para ostomia na cor opaca, uma peça, com base recortável 20-55mm. Material interno ultra absorvente, filtro para neutralização de	0,00		0,0000	0,00	0,00
344	1.500,00	UND	odores, tecido macio na parte frontal. Registro na Anvisa.	0,00		0,0000	0,00	0,00

002542  
*Lucy*

BELA VISTA DO PARAIS, 14 de Maio de 2018

LEONARDO HENRIQUE GEORGINI  
 SOCIO PROPRIETARIO

**ESTADO DO PARANA  
CONSORCIO INTERMUNICIPAL DE SAUDE**

CNPJ: 00.136.858/0001-88 Telefone: 463313-3550  
 AFONSO PENA, 1902, CEP 85501-530  
 C.E.P.: 85501-530 - Pato Branco

**Fornecedor: MIRANDA & GEORGINI LTDA**

Endereço: GECY FONSECA 839 - Bairro: JD ELISA CEP: 86130-000  
 Cidade: BELA VISTA DO PARAIS UF: PR Inscrição Estadual: 9068710682  
 CNPJ: 10.596.721/0001-60 MPE Local/Regional: Não  
 Telefone: 4332423333 Enquadro como MPE: Não

**PREGÃO PRESENCIAL**

Nº.: 12/2018 - PR

Processo Administrativo: 41/2018  
 Processo Licitatório: 41/2018  
 Data do Processo: 19/04/2018

Folha: 50/71

Item	Quantidade	Unid.	Especificação do Material	Preço Máximo	Marca	Descto.	Preço Unitário	Preço Total
345	50,00	UND	Negatoscópios: Construído em chapa de aço em pintura epoxi, tipo parede/1 corpo, com frente de acrílico leitoso, fixação dos exames por roletes, 110V/olts. Dimensões aproximadas: área útil 0,38 m larg. x 0,47 m alt. Garantia mínima de 01 (um) ano.	0,00		0,0000	0,00	0,00
346	150,00	CX	Nylon monofilamento nº 3-0 de 45cm. com agulha 3/8 circulo triângulo 2,5 cm. Caixa com 24 envelopes.	0,00		0,0000	0,00	0,00
347	50,00	CX	Nylon monofilamento nº 2-0 de 45cm. com agulha 1/2 circulo triângulo 2,5 cm. CX com 24 envelopes.	0,00		0,0000	0,00	0,00
348	100,00	CX	Nylon monofilamento nº 2-0 de 45cm. com agulha 3/8 circulo triângulo 2,0 cm. Caixa com 24 envelopes	0,00		0,0000	0,00	0,00
349	280,00	CX	Nylon Monofilamento, n.º 2-0, de 45 cm, com agulha 3/8 círculo triângulo 2,5 cm. Caixa com 24 envelopes	0,00		0,0000	0,00	0,00
350	50,00	CX	Nylon monofilamento nº 3-0 de 45cm. com agulha 1/2 circulo triângulo 3,0 cm. Caixa com 24 envelopes	0,00		0,0000	0,00	0,00
351	100,00	CX	Nylon monofilamento nº 3-0 de 45cm. com agulha 1/2 circulo triângulo 2,0 cm. Caixa com 24 envelopes	0,00		0,0000	0,00	0,00
352	60,00	CX	Nylon monofilamento nº 3-0 de 45cm. com agulha 1/2 circulo triângulo 2,5 cm. Caixa com 24 envelopes.	0,00		0,0000	0,00	0,00
353	50,00	CX	Nylon monofilamento nº 3-0 de 45cm. com agulha 3/8 circulo triângulo 2,0 cm. Caixa com 24 envelopes	0,00		0,0000	0,00	0,00
354	30,00	CX	Nylon monofilamento nº 3-0 de 45cm. com agulha 3/8 circulo triângulo 2,4 cm. Caixa com 24 envelopes.	0,00		0,0000	0,00	0,00
355	30,00	CX	Nylon monofilamento nº 3-0 de 45cm. com agulha 3/8 circulo triângulo 3,0 cm. Caixa com 24 envelopes.	0,00		0,0000	0,00	0,00
356	30,00	CX	Nylon monofilamento nº 4-0, de 45cm, com agulha 1/2 circulo triângulo 1,5 cm. Caixa com 24 envelopes.	0,00		0,0000	0,00	0,00
357	50,00	CX	Nylon monofilamento nº 4-0 de 45cm. com agulha 1/2 circulo triângulo 2,0 cm.	0,00		0,0000	0,00	0,00

002543  
 leg

BELA VISTA DO PARAIS, 14 de Maio de 2018

LEONARDO HENRIQUE GEORGINI  
 SOCIO PROPRIETARIO

**ESTADO DO PARANA  
CONSORCIO INTERMUNICIPAL DE SAUDE**

CNPJ: 00.136.858/0001-88 Telefone: 463313-3550  
 AFONSO PENA, 1902, CEP 85501-530  
 C.E.P.: 85501-530 - Pato Branco

**Fornecedor: MIRANDA & GEORGINI LTDA**

Endereço: GECY FONSECA 839 - Bairro: JD ELISA  
 Cidade: BELA VISTA DO PARAIS UF: PR CEP: 86130-000  
 CNPJ: 10.596.721/0001-60 Inscrição Estadual: 9068710682  
 Telefone: 4332423333 Enquadrado como MPE: Não MPE Local/Regional: Não

**PREGÃO PRESENCIAL**

Nº.: 12/2018 - PR

Processo Administrativo: 41/2018

Processo Licitatório: 41/2018

Data do Processo: 19/04/2018

Folha: 51/71

Item	Quantidade	Unid.	Especificação do Material	Preço Máximo	Marca	Desccto.	Preço Unitário	Preço Total
358	100,00	CX	Nylon monofilamento nº 4-0 de 45cm. com agulha 1/2 circulo triângulo 2,5 cm. Caixa com 24 envelopes.	0,00		0,0000	0,00	0,00
359	100,00	CX	Nylon monofilamento nº 4-0 de 45cm. com agulha 3/8 circulo triângulo 2,0 cm. Caixa com 24 envelopes.	0,00		0,0000	0,00	0,00
360	30,00	CX	Nylon monofilamento nº 4-0 de 45cm. com agulha 3/8 circulo triângulo 2,4 cm. Caixa com 24 envelopes.	0,00		0,0000	0,00	0,00
361	30,00	CX	Nylon monofilamento nº 4-0 de 45cm. com agulha 3/8 circulo triângulo 2,5 cm. Caixa com 24 envelopes.	0,00		0,0000	0,00	0,00
362	50,00	CX	Nylon monofilamento n 40 de 45 cm. com agulha 3/8 circulo triângulo 3,0cm. Caixa com 24 envelopes.	0,00		0,0000	0,00	0,00
363	90,00	CX	Nylon monofilamento nº 5-0 de 45 cm. com agulha 1/2 circulo triângulo 1,5 cm. Caixa com 24 envelopes.	0,00		0,0000	0,00	0,00
364	50,00	CX	Nylon monofilamento nº 5-0 de 45 cm. com agulha 3/8 circulo triângulo 2,0 cm. Caixa com 24 envelopes.	0,00		0,0000	0,00	0,00
365	30,00	CX	Nylon monofilamento nº 5-0 de 75cm. com agulha 3/8 circulo triângulo 2,0 cm. Caixa com 24 envelopes.	0,00		0,0000	0,00	0,00
366	30,00	CX	Nylon Monofilamento, nº 6, de 45cm, com agulha 1/2 circulo triângulo 1,5cm. Caixa com 24 envelopes.	0,00		0,0000	0,00	0,00
367	60,00	CX	Nylon monofilamento nº 6-0 de 45cm. com agulha 3/8 circulo triângulo 2,0 cm. Caixa com 24 envelopes.	0,00		0,0000	0,00	0,00
368	5,00	UND	Óculos de proteção frontal e lateral com armação de acrílico e lentes de vidro plumbífero - 0,75 mm de chumbo	0,00		0,0000	0,00	0,00
369	580,00	UND	Óculos de proteção, em policarbonato com tratamento anti-riscos, abas laterais de proteção, hastes reguláveis, acompanha cordão de segurança cor incolor, antiembaçante.	0,00		0,0000	0,00	0,00
370	30,00	PAR	Olivas de encaixe firme para estereoscópio, tamanho P, cor cinza, possui sistema de conexão "de encaixe". Embalados em pares. Embalagem c/ par. Tipo Littmann.	0,00		0,0000	0,00	0,00

002544  
 CACD

BELA VISTA DO PARAIS, 14 de Maio de 2018

LEONARDO HENRIQUE GEORGINI  
 SOCIO PROPRIETARIO



**ESTADO DO PARANA  
CONSORCIO INTERMUNICIPAL DE SAUDE**

CNPJ: 00.136.858/0001-88 Telefone: 463313-3550  
 AFONSO PENA, 1902, CEP 85501-530  
 C.E.P.: 85501-530 - Pato Branco

**PREGÃO PRESENCIAL  
Nº.: 12/2018 - PR**

Processo Administrativo: 41/2018  
 Processo Licitatório: 41/2018  
 Data do Processo: 19/04/2018

Folha: 52/71

Fornecedor: **MIRANDA & GEORGINI LTDA**  
 Endereço: GECY FONSECA 839 - Bairro: JD ELISA  
 Cidade: BELA VISTA DO PARAIS UF: PR CEP: 86130-000  
 CNPJ: 10.596.721/0001-60 Inscrição Estadual: 9068710682  
 Telefone: 4332423333 Enquadrado como MPE:Não MPE Local/Regional:Não

Item	Quantidade	Unid.	Especificação do Material	Preço Máximo	Marca	Descto.	Preço Unitário	Preço Total
371	50,00	PAR	Olivas de encaixe para estefoscópio, confeccionada em silicone durável, macia e confortável, Tamanho G, cor preta, possui sistema de conexão "de encaixe". Embalagem em pares. . Embalagem c/par. Tipo Litmann.	0,00		0,0000	0,00	0,00
372	50,00	UND	Otoscópio halógeno 2,5V, cabeçote em metal nobre cromado, acoplamento por sistema de rosca acompanha 5 (cinco) espéculos de diferente medidas, cabo em metal cromado para 2 (duas) pilhas médias, regulação de intensidade da luz, capa revestida anti-derrapante para punho, acondicionamento em bolsa própria de courovim. Mínimo 01 (um) ano de garantia.	0,00		0,0000	0,00	0,00
373	120,00	UND	Oxímetro de pulso de dedo portátil, exibe o SPO2 (Saturação Periférica de Oxigênio), batimento cardíaco e qualidade do pulso, em pacientes adultos e pediátricos, fácil leitura, ideal para emergências. ACESSÓRIOS: 2 pilhas alcalinas AAA; 1 colar de transporte, 1 manual de funcionamento em português.	0,00		0,0000	0,00	0,00
374	10,00	JOGO	Pá Adesiva multifuncional adulto compatível com o aparelho desfibrilador externo automático ISIS, marca INSTRAMED.	0,00		0,0000	0,00	0,00
375	10,00	UND	Papagaio em aço inox, cabo de fácil manuseio para enchimento e esvaziamento, capacidade mínima 1L.	0,00		0,0000	0,00	0,00
376	5,00	UND	Papagaio plástico, translúcido, graduado, com tampa, com cabo, capacidade mínima 1L.	0,00		0,0000	0,00	0,00
377	250,00	RL	Papel grau cirurgico 10cm x 100m	0,00		0,0000	0,00	0,00
378	120,00	RL	Papel grau cirurgico 12cmx100 m	0,00		0,0000	0,00	0,00
379	300,00	RL	Papel grau cirurgico 15cm x 100m	0,00		0,0000	0,00	0,00
380	100,00	RL	Papel grau cirurgico 35cm x 100m	0,00		0,0000	0,00	0,00
381	100,00	RL	Papel Grau cirurgico 50cm x 100m	0,00		0,0000	0,00	0,00

BELA VISTA DO PARAIS, 14 de Maio de 2018

LEONARDO HENRIQUE GEORGINI  
 SOCIO PROPRIETARIO

003545

**ESTADO DO PARANA  
CONSORCIO INTERMUNICIPAL DE SAUDE**

CNPJ: 00.136.858/0001-88 Telefone: 463313-3550  
 AFONSO PENA, 1902, CEP 85501-530  
 C.E.P.: 85501-530 - Pato Branco

Fornecedor: **MIRANDA & GEORGINI LTDA**  
 Endereço: GECY FONSECA 839 - Bairro: JD ELISA  
 Cidade: BELA VISTA DO PARAIS UF: PR CEP: 86130-000  
 CNPJ: 10.596.721/0001-60 Inscrição Estadual: 9068710682  
 Telefone: 4332423333 Enquadramento como MPE: Não MPE Local/Regional: Não

**PREGÃO PRESENCIAL  
Nº.: 12/2018 - PR**

Processo Administrativo: 41/2018  
 Processo Licitatório: 41/2018  
 Data do Processo: 19/04/2018

Folha: 53/71

Item	Quantidade	Unid.	Especificação do Material	Preço Máximo	Marca	Descto.	Preço Unitário	Preço Total
382	150,00	RL	Papel grau cirúrgico 8cm x 100m	0,00		0,0000	0,00	0,00
383	11.000,00	UND	Papel grau cirúrgico, formato envelope auto selante 5,5cm x 13cm	0,00		0,0000	0,00	0,00
384	27.000,00	UND	Papel grau cirúrgico, formato envelope auto selante 7cm x 23cm	0,00		0,0000	0,00	0,00
385	31.000,00	UND	Papel grau cirúrgico formato envelope auto selante 9cm x 26cm	0,00		0,0000	0,00	0,00
386	150,00	RL	Papel grau cirúrgico 20cm x 100m	0,00		0,0000	0,00	0,00
387	600,00	RL	Papel lençol bobina 50cmx50m, confeccionado em papel 100% celulose branco, isento de impurezas. Indicados para forrar macas e leitos hospitalares, descartáveis de fácil manuseio e prático, embalado em embalagem de plástico termoencolhível	0,00		0,0000	0,00	0,00
388	3.000,00	RL	Papel lençol em bobina 70cmx50m, confeccionado em papel 100% celulose branco, isento de impurezas. Indicados para forrar macas e leitos hospitalares, descartável de fácil manuseio e prático, embalado em embalagem de plástico termoencolhível	0,00		0,0000	0,00	0,00
389	100,00	UND	Papel para aparelho de ECG Bionet Cardiocare 2000, tamanho 216mmx30m	0,00		0,0000	0,00	0,00
390	250,00	UND	Papel para Aparelho de ECG Schiller AT1, em formulário contínuo, 400 folhas de 90x90, 36 metros	0,00		0,0000	0,00	0,00
391	30,00	UND	Pera com válvula para esfigmomanômetro	0,00		0,0000	0,00	0,00
392	80,00	JOGO	Pera ECG de látex para eletrodo cardiológico grande c/06 unidades	0,00		0,0000	0,00	0,00
393	80,00	JOGO	Pera ECG de látex para eletrodo cardiológico pequeno c/ 06 unidades	0,00		0,0000	0,00	0,00
394	50,00	UND	Pera sem válvula para esfigmomanômetro	0,00		0,0000	0,00	0,00
395	50,00	UND	Pinça Adson 12 cm com dente	0,00		0,0000	0,00	0,00
396	50,00	UND	Pinça Adson 12 cm com serrilha	0,00		0,0000	0,00	0,00
397	60,00	UND	Pinça de Cheron p/ curativo ginecológico 25 cm	0,00		0,0000	0,00	0,00

002546  
 wcy

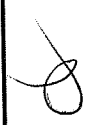
  
 LEONARDO HENRIQUE GEORGINI  
 SOCIO PROPRIETARIO

BELA VISTA DO PARAIS, 14 de Maio de 2018

**ESTADO DO PARANA  
CONSORCIO INTERMUNICIPAL DE SAUDE**

CNPJ: 00.136.858/0001-88      Telefone: 463313-3550  
 AFONSO PENA, 1902, CEP 85501-530  
 C.E.P.: 85501-530 - Pato Branco

**Fornecedor: MIRANDA & GEORGINI LTDA**

Endereço: GECY FONSECA 839 - Bairro: JD ELISA      CEP: 86130-000  
 Cidade: BELA VISTA DO PARAIS UF: PR      Inscrição Estadual: 9068710682  
 CNPJ: 10.596.721/0001-60      MPE Local/Regional: Não  
 Telefone: 4332423333      Enquadramento como MPE: Não

**PREGÃO PRESENCIAL  
Nº.: 12/2018 - PR**

Processo Administrativo: 41/2018  
 Processo Licitatório: 41/2018  
 Data do Processo: 19/04/2018

Folha: 54/71

Item	Quantidade	Unid.	Especificação do Material	Preço Máximo	Marca	Desccto.	Preço Unitário	Preço Total
398	10,00	UND	Pinça faure 22 cm	0,00		0,0000	0,00	0,00
399	10,00	UND	Pinça faure p/ biopsia uterina 24 cm	0,00		0,0000	0,00	0,00
400	90,00	UND	Pinça Kelly curva 14 cm	0,00		0,0000	0,00	0,00
401	20,00	UND	Pinça Kelli curva 16 cm	0,00		0,0000	0,00	0,00
402	150,00	UND	Pinça Kelly reta 14 cm	0,00		0,0000	0,00	0,00
403	50,00	UND	Pinça Kelly reta 16 cm	0,00		0,0000	0,00	0,00
404	10,00	UND	Pinça para biópsia uterina Prof. Medina 24 cm 3mm	0,00		0,0000	0,00	0,00
405	10,00	UND	Pinça para biópsia uterina Thomas Gaylor 24 cm	0,00		0,0000	0,00	0,00
406	5,00	UND	Pistola biópsia BARD tipo MAGNUM PROFUNDIDADE DE PENETRAÇÃO 15 22MM	0,00		0,0000	0,00	0,00
407	5,00	UND	Pistola biópsia BARD tipo MAGNUM - Profundidade de Penetração 22mm	0,00		0,0000	0,00	0,00
408	3.000,00	UND	Preservativo lubrificado, masculino.	0,00		0,0000	0,00	0,00
409	5.000,00	UND	Preservativo não lubrificado, masculino	0,00		0,0000	0,00	0,00
410	500,00	CX	Profetor ocular adulto produzido com fita micropore, composto dorso de rayon de viscose, adesivo acrílico hipoalergênico, compressa de não tecido com filme de polietileno e papel. Caixa c/ mínimo de 12 unidades. (tipo: NEXCARE)	0,00		0,0000	0,00	0,00
411	300,00	CX	Profetor ocular infantil produzido com fita micropore, composto dorso de rayon de viscose, adesivo acrílico hipoalergênico, compressa de não tecido com filme de polietileno e papel. Caixa c/ mínimo de 20 unidades. (tipo: NEXCARE)	0,00		0,0000	0,00	0,00
412	10,00	UND	Punch Keyes 10mm para biópsia de pele	0,00		0,0000	0,00	0,00
413	60,00	UND	Punch Keyes 3mm para biópsia de pele	0,00		0,0000	0,00	0,00

002547  
 ud

BELA VISTA DO PARAIS, 14 de Maio de 2018

LEONARDO HENRIQUE GEORGINI  
 SOCIO PROPRIETARIO

**ESTADO DO PARANA  
CONSORCIO INTERMUNICIPAL DE SAUDE**

CNPJ: 00.136.858/0001-88      Telefone: 463313-3550  
 AFONSO PENA, 1902, CEP 85501-530  
 C.E.P.: 85501-530 - Pato Branco

**Fornecedor: MIRANDA & GEORGINI LTDA**

Endereço: GECY FONSECA 839 - Bairro: JD ELISA  
 Cidade: BELA VISTA DO PARAIS UF: PR CEP: 86130-000  
 CNPJ: 10.596.721/0001-60      Inscrição Estadual: 9068710682  
 Telefone: 4332423333      Enquadramento como MPE: Não      MPE Local/Regional: Não

**PREGÃO PRESENCIAL  
Nº.: 12/2018 - PR**

Processo Administrativo: 41/2018  
 Processo Licitatório: 41/2018  
 Data do Processo: 19/04/2018

Folha: 55/71

Item	Quantidade	Unid.	Especificação do Material	Preço Máximo	Marca	Desccto.	Preço Unitário	Preço Total
414	60,00	UND	Punch Keyes 4mm para biópsia de pele	0,00		0,0000	0,00	0,00
415	60,00	UND	Punch Keyes 5mm para biópsia de pele	0,00		0,0000	0,00	0,00
416	50,00	UND	Punch Keyes 6mm para biópsia de pele	0,00		0,0000	0,00	0,00
417	60,00	UND	Punch Keyes 8mm para biópsia de pele	0,00		0,0000	0,00	0,00
418	600,00	UND	PVPI degermante 1.000 ml	0,00	FARMAX	0,0000	14,60	8.760,00
419	600,00	UND	PVPI topico 1.000 ml	0,00		0,0000	0,00	0,00
420	10.000,00	UND	Roupa íntima descartável com proteção, absorção em segundos, fácil de vestir, controle de odores, cintura elástica. Tamanho G/XG. Descartável.	0,00		0,0000	0,00	0,00
421	5.000,00	UND	Roupa íntima descartável com proteção, absorção em segundos, fácil de vestir, controle de odores, cintura elástica. Tamanho P/M. Descartável.	0,00		0,0000	0,00	0,00
422	200,00	LT	Sabonete líquido anti-séptico à base de digluconato de cloroexetina 2% .Litro	0,00		0,0000	0,00	0,00
423	250,00	GL	Sabonete líquido, neutro, glicerinado. Galão de 5 litros.	0,00		0,0000	0,00	0,00
424	100,00	FR	Sabonete líquido, neutro, glicerinado. Frasco de 1000 ml	0,00		0,0000	0,00	0,00

002548  
aug

BELA VISTA DO PARAIS, 14 de Maio de 2018

LEONARDO HENRIQUE GEORGINI  
 SOCIO PROPRIETARIO

**ESTADO DO PARANA  
CONSORCIO INTERMUNICIPAL DE SAUDE**

CNPJ: 00.136.858/0001-88      Telefone: 463313-3550  
 AFONSO PENA, 1902, CEP 85501-530  
 C.E.P.: 85501-530      - Pato Branco

**Fornecedor: MIRANDA & GEORGINI LTDA**

Endereço: GECY FONSECA 839 - Bairro: JD ELISA  
 Cidade: BELA VISTA DO PARAIS UF: PR CEP: 86130-000  
 CNPJ: 10.596.721/0001-60      Inscrição Estadual: 9068710682  
 Telefone: 433242333      Enquadrado como MPE: Não      MPE Local/Regional: Não

**PREGÃO PRESENCIAL**

Nº.: 12/2018 - PR  
 Processo Administrativo: 41/2018  
 Processo Licitatório: 41/2018  
 Data do Processo: 19/04/2018  
 Folha: 56/71

Item	Quantidade	Unid.	Especificação do Material	Preço Máximo	Marca	Desccto.	Preço Unitário	Preço Total
------	------------	-------	---------------------------	--------------	-------	----------	----------------	-------------

425	40,00	PCT	Saco de lixo hospitalar vermelho, constituído de polietileno de alta densidade (PEAD) virgem, oferecendo uma perfeita resistência mecânica e proporcionando a opacidade necessária a aplicação. A solda de fundo é de tipo estrela, contínua, homogênea e uniforme vedando completamente e não permitindo a perda do conteúdo durante o manuseio, de acordo com a Norma Técnica 9191, diminuindo assim, o risco de contaminação ou infecção das áreas por onde circula. O material utilizado na fabricação é virgem e de alta qualidade, gerando um produto compatível com os padrões da ABNT e do IPT (Instituto de Pesquisas Tecnológicas). Impressão de simbologia de material infectante de acordo com a NBR 7500; o número da subclasse de risco (6.2); os símbolos, textos, números e a frase de advertência: "RSSS - Resíduos Sólidos de Serviços de Saúde", são impressos na cor preta; o produto acompanha lacre. Capacidade 100 litros; Dimensão 75 x 105. Pacote c/ 100 unidades.	0,00		0,0000	0,00	0,00
426	40,00	PCT	Saco de lixo hospitalar vermelho, constituído de polietileno de alta densidade (PEAD) virgem, oferecendo uma perfeita resistência mecânica e proporcionando a opacidade necessária a aplicação. A solda de fundo é de tipo estrela, contínua, homogênea e uniforme vedando completamente e não permitindo a perda do conteúdo durante o manuseio, de acordo com a Norma Técnica 9191, diminuindo assim, o risco de contaminação ou infecção das áreas por onde circula. O material utilizado na fabricação é virgem e de alta qualidade, gerando um produto compatível com os padrões da ABNT e do IPT (Instituto de Pesquisas Tecnológicas). Impressão de simbologia de material infectante de acordo com a NBR 7500; o número da subclasse de risco (6.2); os símbolos, textos, números e a frase de advertência: "RSSS - Resíduos Sólidos de Serviços de Saúde", são impressos na cor preta; o produto acompanha lacre. Capacidade 50 litros; Dimensão 63 x 80. Pacote c/ 100 unidades.	0,00		0,0000	0,00	0,00

002549

BELA VISTA DO PARAIS, 14 de Maio de 2018

LEONARDO HENRIQUE GEORGINI  
 SOCIO PROPRIETARIO

**ESTADO DO PARANA  
CONSORCIO INTERMUNICIPAL DE SAUDE**

CNPJ: 00.136.858/0001-88 Telefone: 463313-3550  
 AFONSO PENA, 1902, CEP 85501-530  
 C.E.P.: 85501-530 - Pato Branco

**Fornecedor: MIRANDA & GEORGINI LTDA**

Endereço: GECY FONSECA 839 - Bairro: JD ELISA  
 Cidade: BELA VISTA DO PARAIS UF: PR CEP: 86130-000  
 CNPJ: 10.596.72/10001-60 Inscrição Estadual: 9068710682  
 Telefone: 4332423333 Enquadramento como MPE:Não MPE Local/Regional: Não

**PREGÃO PRESENCIAL**

Nº.: 12/2018 - PR

Processo Administrativo: 41/2018  
 Processo Licitatório: 41/2018  
 Data do Processo: 19/04/2018

Folha: 57/71

Item	Quantidade	Unid.	Especificação do Material	Preço Máximo	Marca	Desccto.	Preço Unitário	Preço Total
427	200,00	PCT	Saco plástico branco leitoso para acondicionamento de resíduos infectantes, Classe II tipo E, com capacidade de 100 litros/30 kg, produzido em resina termoplástica virgem; dimensões de 75 cm de largura x 105 cm de altura (tolerância de +/- 1 cm nas medidas), com espessura mínima de 07 micras/0,007mm, solda lateral contínua dupla ou tripla, homogênea e uniforme, que garanta perfeita vedação. Deve apresentar com identificação e simbologia de material infectante (NBR 7500), capacidade de volume, n.º do lote, validade fabricante e marca. Deve acompanhar lacre de segurança tipo braçadeira. Pacote c/100 unidades	0,00		0,0000	0,00	0,00
428	230,00	PCT	Saco plástico branco leitoso para acondicionamento de resíduos infectantes, Classe II tipo E, com capacidade de 15 litros/9 kg, produzido em resina termoplástica virgem; dimensões de 39 cm de largura x 58 cm de altura (tolerância de +/- 1 cm nas medidas), com espessura mínima de 05 micras/0,005mm, solda lateral contínua dupla ou tripla, homogênea e uniforme, que garanta perfeita vedação. Deve apresentar com identificação e simbologia de material infectante (NBR 7500), capacidade de volume, n.º do lote, validade fabricante e marca. Deve acompanhar lacre de segurança tipo braçadeira. Pacote c/100 unidades	0,00		0,0000	0,00	0,00
429	200,00	PCT	Saco plástico branco leitoso para acondicionamento de resíduos infectantes, Classe II tipo E, com capacidade de 30 litros/9 kg, produzido em resina termoplástica virgem; dimensões de 59 cm de largura x 62 cm de altura (tolerância de +/- 1 cm nas medidas), com espessura mínima de 05 micras/0,005mm, solda lateral contínua dupla ou tripla, homogênea e uniforme, que garanta perfeita vedação. Deve apresentar com identificação e simbologia de material infectante (NBR 7500), capacidade de volume, n.º do lote, validade fabricante e marca. Deve acompanhar lacre de segurança tipo braçadeira. Pacote c/100 unidades	0,00		0,0000	0,00	0,00

002550

BELA VISTA DO PARAIS, 14 de Maio de 2018

LEONARDO HENRIQUE GEORGINI  
 SOCIO PROPRIETARIO

**ESTADO DO PARANA  
CONSORCIO INTERMUNICIPAL DE SAUDE**

CNPJ: 00.136.858/0001-88      Telefone: 463313-3550  
 AFONSO PENA, 1902, CEP 85501-530  
 C.E.P.: 85501-530      - Pato Branco

**Fornecedor: MIRANDA & GEORGINI LTDA**

Endereço: GECY FONSECA 839 - Bairro: JD ELISA      CEP: 86130-000  
 Cidade: BELA VISTA DO PARAIS      UF: PR      Inscrição Estadual: 9068710682  
 CNPJ: 10.596.721/0001-60      MPE Local/Regional: Não  
 Telefone: 433242333      Enquadrado como MPE: Não

**PREGÃO PRESENCIAL**

Nº.: 12/2018 - PR

Processo Administrativo: 41/2018  
 Processo Licitatório: 41/2018  
 Data do Processo: 19/04/2018

Folha: 58/71

Item	Quantidade	Unid.	Especificação do Material	Preço Máximo	Marca	Desccto.	Preço Unitário	Preço Total
430	50,00	PCT	Saco plástico branco leitoso para acondicionamento de resíduos infectantes, Classe II tipo E, com capacidade de 50 litros/15 kg, produzido em resina termoplástica virgem; dimensões de 63 cm de largura x 80 cm de altura (tolerância de +/- 1 cm nas medidas), com espessura mínima de 05 micras/0,005mm, solda lateral contínua dupla ou tripla, homogênea e uniforme, que garanta perfeita vedação. Deve apresentar com identificação e simbologia de material infectante (NBR 7500), capacidade de volume, n.º do lote, validade fabricante e marca. Deve acompanhar lacre de segurança tipo braçadeira. Pacote c/100 unidades	0,00		0,0000	0,00	0,00
431	30,00	PCT	Saco plástico branco leitoso para lixo hospitalar, resistente a ruptura e vazamento, impermeável, baseado na NBR 9191/2000 da ABNT. Deve conter no saco o símbolo de substância corrosiva, para substâncias químicas de acordo com a NBR 7500 da ABNT de março de 2000, com rótulo de fundo branco, desenhos e contornos pretos, data e nome da unidade geradora e inscrição "resíduos de serviços", capacidade de 15 litros. Pacote c/ 100 unidades	0,00		0,0000	0,00	0,00
432	200,00	PCT	Saco plástico branco leitoso para lixo hospitalar, resistente a ruptura e vazamento, impermeável, baseado na NBR 9191/2000 da ABNT. Deve conter no saco o símbolo de substância de risco associado, para substâncias químicas (tóxico) de acordo com a NBR 7500 da ABNT de março de 2000, com rótulo de fundo branco, desenho e contornos pretos, data e nome da unidade geradora e inscrição "resíduos de serviços de saúde", capacidade de 30 litros. Pacote c/100 unidades.	0,00		0,0000	0,00	0,00

*[Handwritten signatures and initials]*

002551  
*[Handwritten signature]*

BELA VISTA DO PARAIS, 14 de Maio de 2018

LEONARDO HENRIQUE GEORGINI  
 SOCIO PROPRIETARIO

**ESTADO DO PARANA  
CONSORCIO INTERMUNICIPAL DE SAUDE**

CNPJ: 00.136.858/0001-88      Telefone: 463313-3550  
 AFONSO PENA, 1902, CEP 85501-530  
 C.E.P.: 85501-530 - Pato Branco

Fornecedor: **MIRANDA & GEORGINI LTDA**  
 Endereço: GECY FONSECA 839 - Bairro: JD ELISA  
 Cidade: BELA VISTA DO PARAIS UF: PR CEP: 86130-000  
 CNPJ: 10.596.721/0001-60      Inscrição Estadual: 9068710682  
 Telefone: 4332423333      Enquadrado como MPE:Não      MPE Local/Regional:Não

**PREGÃO PRESENCIAL**  
 Nº.: 12/2018 - PR  
 Processo Administrativo: 41/2018  
 Processo Licitatório: 41/2018  
 Data do Processo: 19/04/2018  
 Folha: 69/71

Item	Quantidade	Unid.	Especificação do Material	Preço Máximo	Marca	Desccto.	Preço Unitário	Preço Total
433	100,00	PCT	Saco plástico branco leitoso para lixo hospitalar, resistente a ruptura e vazamento, impermeável, baseado na NBR 9191/2000 da ABNT. Deve conter no saco o símbolo de substância de risco associado, para substâncias químicas (tóxicas) de acordo com a NBR 7500 da ABNT de março de 2000, com rótulo de fundo branco, desenho e contornos pretos, data e nome da unidade geradora e inscrição "resíduos de serviços de saúde", capacidade de 15 litros. Pacote c/ 100 unidades	0,00		0,0000	0,00	0,00
434	100,00	PCT	Saco plástico branco leitoso para lixo hospitalar, resistente a ruptura e vazamento, impermeável, baseado na NBR 9191/2000 da ABNT. Deve conter no saco o símbolo de substância de risco associado, para substâncias químicas (tóxicas) de acordo com a NBR 7500 da ABNT de março de 2000, com rótulo de fundo branco, desenho e contornos pretos, data e nome da unidade geradora e inscrição "resíduos de serviços", capacidade de 50 litros. Pacote c/ 100 unidades	0,00		0,0000	0,00	0,00
435	100,00	UND	Salto Ortopédico de borracha, tamanho G	0,00		0,0000	0,00	0,00
436	100,00	UND	Salto Ortopédico de borracha, tamanho M	0,00		0,0000	0,00	0,00
437	100,00	UND	Salto Ortopédico de borracha, tamanho P	0,00		0,0000	0,00	0,00
438	500,00	PAR	Sapatilha descartável. Embalagem c/par	0,00		0,0000	0,00	0,00
439	5.100,00	UND	Seringa 1ml com dispositivo de segurança retrátil, com agulha para aplicação de BCG, dispositivo de segurança por retração da agulha após aplicação, não exige mudança da técnica convencional de preparo e administração de medicações, permitindo a troca de agulhas, com embolo descartável após o uso bico luer-lock, escala precisa e indelével, apresentação: caixa com 50 ou 100 unidades. Deverá conter dados de identificação, procedência, data de fabricação, validade e número do lote. Conforme NR 32 apresentar CBPF.	0,00		0,0000	0,00	0,00

*[Handwritten signatures]*

002552  
*[Handwritten mark]*

BELA VISTA DO PARAIS, 14 de Maio de 2018

LEONARDO HENRIQUE GEORGINI  
 SOCIO PROPRIETARIO



**ESTADO DO PARANA  
CONSORCIO INTERMUNICIPAL DE SAUDE**

CNPJ: 00.136.858/0001-88      Telefone: 463313-3550  
 AFONSO PENA, 1902, CEP 85501-530  
 C.E.P.: 85501-530      - Pato Branco

**PREGÃO PRESENCIAL**

Nº.: 12/2018 - PR

Processo Administrativo: 41/2018  
 Processo Licitatório: 41/2018  
 Data do Processo: 19/04/2018  
 Folha: 60/71

Fornecedor: **MIRANDA & GEORGINI LTDA**  
 Endereço: GECY FONSECA 839 - Bairro: JD ELISA  
 Cidade: BELA VISTA DO PARAIS UF: PR CEP: 86130-000  
 CNPJ: 10.596.721/0001-60      Inscrição Estadual: 9068710682  
 Telefone: 4332423333      Enquadramento como MPE:Não      MPE Local/Regional:Não

Item	Quantidade	Unid.	Especificação do Material	Preço Máximo	Marca	Descto.	Preço Unitário	Preço Total
440	3.000,00	UND	Seringa 3ml com dispositivo de segurança retrátil, com agulha 13x4,5, dispositivo de segurança por retração manual de agulha após aplicação, não exige mudança da técnica convencional de preparo e administração de medicações, permitindo a troca de agulhas, com embolo descartável após o uso bico luer-lock, escala precisa e indelével. Deverá conter dados de identificação, procedência, data de fabricação, validade e número do lote. Conforme NR 32.	0,00		0,0000	0,00	0,00
441	1.000,00	UND	Seringa 3ml com dispositivo de segurança retrátil, com agulha 20x5,5, dispositivo de segurança por retração manual de agulha após aplicação, não exige mudança da técnica convencional de preparo e administração de medicações, permitindo a troca de agulhas, com embolo descartável após o uso bico luer-lock, escala precisa e indelével. Deverá conter dados de identificação, procedência, data de fabricação, validade e número do lote. Conforme NR 32.	0,00		0,0000	0,00	0,00
442	11.000,00	UND	Seringa com trava de segurança de 10ml, sem agulha, em polipropileno, esteril, silicizada, descartável, com bico rosca dupla que permita o uso em todas as marcas de agulhas e que atenda a NR32. Embolo com anel interno emborrachado para melhor retenção do líquido. Graduada em escala numérica para ml com números nítidos, visíveis e gravados ao longo do corpo da seringa. Embalada individualmente em papel grau cirúrgico contendo as informações sobre: tipo, data e validade da esterilização, procedência, fabricante, número do lote, registro no MS (na caixa e na embalagem individual). Seringa dotada de dispositivo de segurança retrátil para a agulha em retração mecânica da agulha para dentro do corpo da seringa de tal forma que o profissional não entre em contato com a mesma.	0,00		0,0000	0,00	0,00

BELA VISTA DO PARAIS, 14 de Maio de 2018

LEONARDO HENRIQUE GEORGINI  
 SOCIO PROPRIETARIO

002553  
 dug

**ESTADO DO PARANA  
CONSORCIO INTERMUNICIPAL DE SAUDE**

CNPJ: 00.136.858/0001-88      Telefone: 463313-3550  
 AFONSO PENA, 1902, CEP 85501-530  
 C.E.P.: 85501-530      - Pato Branco

**PREGÃO PRESENCIAL**

Nº.: 12/2018 - PR

Processo Administrativo: 41/2018  
 Processo Licitatório: 41/2018  
 Data do Processo: 19/04/2018

Folha: 61/71

**Fornecedor: MIRANDA & GEORGINI LTDA**

Endereço: GECY FONSECA 839 - Bairro: JD ELISA  
 Cidade: BELA VISTA DO PARAIS UF: PR CEP: 86130-000  
 CNPJ: 10.596.721/0001-60      Inscrição Estadual: 9068710682  
 Telefone: 4332423333      Enquadrado como MPE: Não      MPE Local/Regional: Não

Item	Quantidade	Unid.	Especificação do Material	Preço Máximo	Marca	Desccto.	Preço Unitário	Preço Total
------	------------	-------	---------------------------	--------------	-------	----------	----------------	-------------

443	12.000,00	UND	Seringa com trava de segurança , 3ml sem agulha, em polipropileno, esteril, silicônica, descartável, com bico rosca dupla que permita o uso em todas as marcas de agulhas e que atenda a NR32. Embolo com anel interno emborrachado para melhor retenção do líquido. Graduada em escala numérica para ml com números nítidos, visíveis e gravados ao longo do corpo da seringa. Embalada individualmente em papel grau cirúrgico contendo as informações sobre: tipo, data e validade da esterilização, procedência, fabricante, número do lote, registro no MS (na caixa e na embalagem individual). Seringa dotada de dispositivo de segurança retrátil para a agulha em retração mecânica da agulha para dentro do corpo da seringa de tal forma que o profissional não entre em contato com a mesma.	0,00		0,0000	0,00	0,00
-----	-----------	-----	--	------	--	--------	------	------

444	21.000,00	UND	Seringa com trava de segurança de 5ml, sem agulha em polipropileno, esteril, silicônica, descartável, com bico rosca dupla que permita o uso em todas as marcas de agulhas e que atenda a NR32. Embolo com anel interno emborrachado para melhor retenção do líquido. Graduada em escala numérica para ml com números nítidos, visíveis e gravados ao longo do corpo da seringa. Embalada individualmente em papel grau cirúrgico contendo as informações sobre: tipo, data e validade da esterilização, procedência, fabricante, número do lote, registro no MS (na caixa e na embalagem individual). Seringa dotada de dispositivo de segurança retrátil para a agulha em retração mecânica da agulha para dentro do corpo da seringa de tal forma que o profissional não entre em contato com a mesma.	0,00		0,0000	0,00	0,00
-----	-----------	-----	---	------	--	--------	------	------

445	7.000,00	UND	Seringa descartável, capacidade de 1 ml, escala e números nítidos, marcação única evitando confusões como em escalas duplas, extremidade de embolo em corte reto, com protetores, agulha de 13x0,38 de bisel afiado com absoluta precisão em angulo de 30°, para facilitar a penetração, confeccionada em aço inoxidável temperado.	0,00	SR	0,0000	0,15	1.050,00
-----	----------	-----	---	------	----	--------	------	----------

*(Handwritten signatures and initials)*

002554  
*(Handwritten mark)*

BELA VISTA DO PARAIS, 14 de Maio de 2018

LEONARDO HENRIQUE GEORGINI  
 SOCIO PROPRIETARIO

**ESTADO DO PARANA  
CONSORCIO INTERMUNICIPAL DE SAUDE**

CNP.J: 00.136.858/0001-88      Telefone: 463313-3550  
 AFONSO PENA, 1902. CEP 85501-530  
 C.E.P.: 85501-530      - Pato Branco

**PREGÃO PRESENCIAL**

Nº.: 12/2018 - PR

Processo Administrativo: 41/2018  
 Processo Licitatório: 41/2018  
 Data do Processo: 19/04/2018

Folha: 62/71

**Fornecedor: MIRANDA & GEORGINI LTDA**

Endereço: GECY FONSECA 839 - Bairro: JD ELISA  
 Cidade: BELA VISTA DO PARAIS UF: PR CEP: 86130-000  
 CNPJ: 10.596.721/0001-60      Inscrição Estadual: 9068710682  
 Telefone: 4332423333      Enquadrado como MPE:Não      MPE Local/Regional:Não

Item	Quantidade	Unid.	Especificação do Material	Preço Máximo	Marca	Desccto.	Preço Unitário	Preço Total
446	6.000,00	UND	Seringa descartável, 1 ml para insulina s/ agulha - em plástico atóxico, esterilizada e embalada individualmente, embalada em papel grau cirúrgico, encaixe tipo "Slip" - sem rosca, marcações (em "riscas") mais finas e bem impressas, embolo final com anel de retenção, evitando acidentes e perdas de substâncias.	0,00		0,0000	0,00	0,00
447	146.000,00	UND	Seringa descartável, confeccionada em plástico apropriada, uso unico, com borracha no embodo para proteção, capacidade 03 ml, bico comum, com agulha 25x07, esterilizada a gás oxido de etileno ou raio gamma, embalada individualmente em invólucro apropriado, capaz de manter a sua integridade, contendo externamente os dados de identificação.	0,00		0,0000	0,00	0,00
448	52.000,00	UND	Seringa descartável, confeccionada em plástico apropriado uso, unico, com borracha no embodo para proteção, capacidade 05 ml, bico comum, com agulha 25x07, esterilizada a gás oxido de etileno ou raio gamma, embalada individualmente em invólucro apropriado, capaz de manter a sua integridade, contendo externamente os dados de identificação.	0,00		0,0000	0,00	0,00
449	40.000,00	UND	Seringa descartável, confeccionadas em plasticos apropriado, uso unico, com orracha no embodo para proteção, capacidade 10ml, bico comum, com agulha 25x07, esterilizada a gás áxido de etileno ou raio gamma, embalada individualmente em invólucro apropriado, capaz de manter a sua integridade, contendo externamente os dados de identificação.	0,00		0,0000	0,00	0,00
450	1.000,00	UND	Seringa descartável, confeccionada em plástico apropriado, uso unico, com borracha no embodo para proteção, capacidade 10ml, bico comum, com agulha 30x07, esterilizada a gás oxido de etileno ou raio gamma, embalada individualmente em invólucro apropriado, capaz de manter a sua integridade, contendo externamente os dados de identificação.	0,00		0,0000	0,00	0,00

002555

BELA VISTA DO PARAIS, 14 de Maio de 2018

LEONARDO HENRIQUE GEORGINI  
 SOCIO PROPRIETARIO

**ESTADO DO PARANA  
CONSORCIO INTERMUNICIPAL DE SAUDE**

CNPJ: 00.136.858/0001-88      Telefone: 463313-3550  
 AFONSO PENA, 1902, CEP 85501-530  
 C.E.P.: 85501-530 - Pato Branco

**PREGÃO PRESENCIAL**

Nº.: 12/2018 - PR

Processo Administrativo: 41/2018  
 Processo Licitatório: 41/2018  
 Data do Processo: 19/04/2018

Folha: 63/71

**Fornecedor: MIRANDA & GEORGINI LTDA**

Endereço: GECY FONSECA 839 - Bairro: JD ELISA  
 Cidade: BELA VISTA DO PARAIS UF: PR CEP: 86130-000  
 CNPJ: 10.596.721/0001-60      Inscrição Estadual: 9068710682  
 Telefone: 4332423333      Enquadramento como MPE:Não      MPE Local/Regional: Não

Item	Quantidade	Unid.	Especificação do Material	Preço Máximo	Marca	Desccto.	Preço Unitário	Preço Total
451	20.000,00	UND	Seringa descartável, confeccionada em plástico apropriado, uso unico, com borracha no embodo para proteção, capacidade 20ml,bico comum, com agulha 25x07, esterilizada a gás óxido de etileno ou raio gamma,embalada individualmente em invólucro apropriado. capaz de manter a sua integridade, contendo externamente os dados de identificação.	0,00		0,0000	0,00	0,00
452	20.000,00	UND	Seringa descartável, confeccionada em plástico apropriado, uso único, composta 3 partes, com borracha no embodo para proteção, capacidade 0,5ml, s/ agulha, esterilizada a gás de óxido de etileno raio gamma, embaladas individualmente em invólucro apropriado.	0,00		0,0000	0,00	0,00
453	71.000,00	UND	Seringa descartável, confeccionada em plástico apropriado uso unico, composta de 3 partes, com borracha no embodo para proteção, capacidade 10ml, s/agulha, esterilizada a gás óxido de etileno ou raio gamma, embaladas individualmente em invólucro apropriado, capaz de manter a sua integridade, contendo externamente os dados de identificação.	0,00		0,0000	0,00	0,00
454	23.500,00	UND	Seringa descartável, confeccionada em plastico apropriado, uso único, composta de 03 partes, com borracha no embodo para proteção, capacidade 20ml, s/agulha esterilizada a gás de óxido de etileno raio gamma, embaladoas individualmente em invólucro apropriado, contendo externamente os dados de identificação.	0,00		0,0000	0,00	0,00
455	20.000,00	UND	Seringa descartável confeccionada em plástico apropriado, uso único, composta de 03 partes, com borracha no embodo para proteção, capacidade 3ml, s/agulha esterilizada a gás de óxido de etileno raio gamma, embaladas individualmente em invólucro apropriado, contendo externamente os dados de identificação.	0,00		0,0000	0,00	0,00
456	78.000,00	UND	Seringa para insulina 1ml, com agulha de 0,30 x 8, 30G, com protetor de agulha e embolo(roxo), agulha lubrificada, escala de marcação única, embolo de corte reto, agulha blister ultra-fine II.	0,00		0,0000	0,00	0,00

007556

BELA VISTA DO PARAIS, 14 de Maio de 2018

LEONARDO HENRIQUE GEORGINI  
 SOCIO PROPRIETARIO

**ESTADO DO PARANA  
CONSORCIO INTERMUNICIPAL DE SAUDE**

CNPJ: 00.136.858/0001-88      Telefone: 463313-3550  
 AFONSO PENA, 1902, CEP 85501-530  
 C.E.P.: 85501-530 - Pato Branco

**PREGÃO PRESENCIAL**

Nº.: 12/2018 - PR

Processo Administrativo: 41/2018  
 Processo Licitatório: 41/2018  
 Data do Processo: 19/04/2018

Folha: 64/71

**Fornecedor: MIRANDA & GEORGINI LTDA**

Endereço: GECY FONSECA 839 - Bairro: JD ELISA  
 Cidade: BELA VISTA DO PARAIS UF: PR CEP: 86130-000  
 CNPJ: 10.596.721/0001-60      Inscrição Estadual: 9068710682  
 Telefone: 4332423333      Enquadrado como MPE: Não      MPE Local/Regional: Não

Item	Quantidade	Unid.	Especificação do Material	Preço Máximo	Marca	Desc.º	Preço Unitário	Preço Total
457	1.000,00	UND	Seringa para insulina 1ml, com agulha de 12,7x033, 29G, com protetor de agulha e embolo(verde), agulha lubrificada, escala de marcação única, embolo de corte reto, agulha blister ultra-fine fixa.	0,00		0,0000	0,00	0,00
458	2.100,00	FR/B	Solução de Manitol a 20% onde possui espaço para diluição de medicamentos no frasco/bolsa, volume 250 ml.	0,00		0,0000	0,00	0,00
459	1.050,00	FR/B	Solução de Ringer com Lactato onde possui espaço para diluição de medicamentos no frasco/bolsa, volume 250 ml.	0,00		0,0000	0,00	0,00
460	1.500,00	FR/B	Solução de Ringer com Lactato onde possui espaço para diluição de medicamentos no frasco/bolsa, volume 500ml	0,00	JP	0,0000	2,45	3.675,00
461	30,00	UND	Sonda nasointestinal para alimentação enteral pediátrica 8 Fr 60 cm, 100% silicone, flexíveis, resistentes, de fácil higienização, fio guia, esterilizadas em oxido de etileno.	0,00		0,0000	0,00	0,00
462	50,00	UND	Sonda endotraqueal desc. c/ balão 3,0	0,00		0,0000	0,00	0,00
463	60,00	UND	Sonda endotraqueal desc. c/ balão 3,5	0,00		0,0000	0,00	0,00
464	330,00	UND	Sonda endotraqueal desc. c/ balão 4,0	0,00		0,0000	0,00	0,00
465	130,00	UND	Sonda endotraqueal desc. c/ balão 4,5	0,00		0,0000	0,00	0,00
466	100,00	UND	Sonda endotraqueal desc. c/ balão 5,0	0,00		0,0000	0,00	0,00
467	100,00	UND	Sonda endotraqueal desc. c/ balao 5,5	0,00		0,0000	0,00	0,00
468	100,00	UND	Sonda endotraqueal desc. c/ balao 6,0	0,00		0,0000	0,00	0,00
469	100,00	UND	Sonda endotraqueal desc. c/ balão 6,5	0,00		0,0000	0,00	0,00
470	150,00	UND	Sonda endotraqueal desc. c/ balao 7,0	0,00		0,0000	0,00	0,00
471	100,00	UND	Sonda endotraqueal desc. c/ balao 7,5	0,00		0,0000	0,00	0,00
472	100,00	UND	Sonda endotraqueal desc. c/ balao 8,0	0,00		0,0000	0,00	0,00
473	100,00	UND	Sonda endotraqueal desc. c/ balão 8,5	0,00		0,0000	0,00	0,00

002557

BELA VISTA DO PARAIS, 14 de Maio de 2018

LEONARDO HENRIQUE GEORGINI  
 SOCIO PROPRIETARIO

**ESTADO DO PARANA  
CONSORCIO INTERMUNICIPAL DE SAUDE**

CNPJ: 00.136.858/0001-88      Telefone: 463313-3550  
 AFONSO PENA, 1902, CEP 85501-530  
 C.E.P.: 85501-530      - Pato Branco

**PREGÃO PRESENCIAL**

Nº.: 12/2018 - PR

Processo Administrativo: 41/2018  
 Processo Licitatório: 41/2018  
 Data do Processo: 19/04/2018

Folha: 66/71

Fornecedor: **MIRANDA & GEORGINI LTDA**  
 Endereço: GECY FONSECA 839 - Bairro: JD ELISA  
 Cidade: BELA VISTA DO PARAIS UF: PR CEP: 86130-000  
 CNPJ: 10.596.721/0001-60      Inscrição Estadual: 9068710682  
 Telefone: 4332423333      Enquadramento como MPE:Não      MPE Local/Regional:Não

Item	Quantidade	Unid.	Especificação do Material	Preço Máximo	Marca	Desccto.	Preço Unitário	Preço Total
474	50,00	UND	Sonda endotraqueal desc. c/ balão 9,0	0,00		0,0000	0,00	0,00
475	50,00	UND	Sonda endotraqueal desc. s/ balão 2,0	0,00		0,0000	0,00	0,00
476	300,00	UND	Sonda folley 02 vias nº 14 de látex, estéril, descartável e siliconizada	0,00	SOLIDOR	0,0000	2,30	690,00
477	1.000,00	UND	Sonda folley 02 vias nº 16 de látex, estéril, descartável e siliconizada	0,00	SOLIDOR	0,0000	2,30	2.300,00
478	1.000,00	UND	Sonda folley 02 vias nº 18 de látex, estéril, descartável e siliconizada	0,00	SOLIDOR	0,0000	2,30	2.300,00
479	1.450,00	UND	Sonda folley 02 vias nº 20 de látex, estéril, descartável e siliconizada	0,00	SOLIDOR	0,0000	2,30	3.335,00
480	230,00	UND	Sonda folley 02 vias nº 10 de látex, estéril, descartável e siliconizada	0,00	SOLIDOR	0,0000	2,30	529,00
481	150,00	UND	Sonda folley 02 vias nº 12 de látex, estéril, descartável e siliconizada	0,00	SOLIDOR	0,0000	2,30	345,00
482	330,00	UND	Sonda folley 02 vias nº 8 de látex, estéril, descartável e siliconizada	0,00		0,0000	0,00	0,00
483	300,00	UND	Sonda Folley 03 vias n.º 16 de látex, estéril, descartável e siliconizada	0,00		0,0000	0,00	0,00
484	250,00	UND	Sonda Folley 03 vias n.º 18 de látex, estéril, descartável e siliconizada	0,00		0,0000	0,00	0,00
485	150,00	UND	Sonda folley 03 vias nº 20 de látex, estéril, descartável e siliconizada	0,00		0,0000	0,00	0,00
486	50,00	UND	Sonda nasoesnteral para alimentação enteral adulto 10 Fr, 105cm, esterilizadas em óxido de etileno.	0,00		0,0000	0,00	0,00
487	80,00	UND	Sonda nasoesnteral para alimentação enteral adulto 12 Fr 120cm, poliuretano, flexíveis, resistentes, de fácil higienização, fio guia, esterilizadas em óxido de etileno.	0,00		0,0000	0,00	0,00
488	80,00	UND	Sonda nasoesnteral para alimentação enteral adulto 8 Fr 105 cm, poliuretano, flexíveis, resistentes, de fácil higienização, fio guia, esterilizadas em óxido de etileno.	0,00		0,0000	0,00	0,00
489	80,00	UND	Sonda nasoesnteral para alimentação enteral pediátrica 6 Fr 60 cm, 100% silicone, flexíveis, resistentes, de fácil higienização, fio guia, esterilizadas em óxido de etileno.	0,00		0,0000	0,00	0,00

002558

BELA VISTA DO PARAIS, 14 de Maio de 2018

LEONARDO HENRIQUE GEORGINI  
 SOCIO PROPRIETARIO

**ESTADO DO PARANA  
CONSORCIO INTERMUNICIPAL DE SAUDE**

CNPJ: 00.136.858/0001-88 Telefone: 463313-3550  
 AFONSO PENA, 1902, CEP 85501-530  
 C.E.P.: 85501-530 - Pato Branco

**PREGÃO PRESENCIAL**

Nº.: 12/2018 - PR

Processo Administrativo: 41/2018  
 Processo Licitatório: 41/2018  
 Data do Processo: 19/04/2018

Folha: 66/71

Fornecedor: **MIRANDA & GEORGINI LTDA**  
 Endereço: GECY FONSECA 839 - Bairro: JD ELISA  
 Cidade: BELA VISTA DO PARAIS UF: PR CEP: 86130-000  
 CNPJ: 10.596.721/0001-60 Inscrição Estadual: 9068710682  
 Telefone: 4332423333 Enquadramento como MPE: Não MPE Local/Regional: Não

Item	Quantidade	Unid.	Especificação do Material	Preço Máximo	Marca	Descto.	Preço Unitário	Preço Total
490	600,00	UND	Sonda nasogástrica curta n.º 10	0,00		0,00000	0,00	0,00
491	600,00	UND	Sonda nasogástrica curta n.º 18	0,00		0,00000	0,00	0,00
492	350,00	UND	Sonda nasogástrica curta n.º 20	0,00		0,00000	0,00	0,00
493	50,00	UND	Sonda nasogástrica curta n.º 22	0,00		0,00000	0,00	0,00
494	50,00	UND	Sonda nasogástrica curta n.º 4	0,00		0,00000	0,00	0,00
495	300,00	UND	Sonda nasogástrica curta n.º 6	0,00		0,00000	0,00	0,00
496	300,00	UND	Sonda nasogástrica curta n.º 08	0,00		0,00000	0,00	0,00
497	300,00	UND	Sonda nasogástrica curta n.º 12	0,00		0,00000	0,00	0,00
498	700,00	UND	Sonda nasogástrica curta n.º 14	0,00		0,00000	0,00	0,00
499	200,00	UND	Sonda nasogástrica curta n.º 16	0,00		0,00000	0,00	0,00
500	150,00	UND	Sonda nasogástrica longa n.º 10	0,00		0,00000	0,00	0,00
501	550,00	UND	Sonda nasogástrica longa n.º 18	0,00		0,00000	0,00	0,00
502	200,00	UND	Sonda nasogástrica longa n.º 20	0,00		0,00000	0,00	0,00
503	100,00	UND	Sonda nasogástrica longa n.º 22	0,00		0,00000	0,00	0,00
504	100,00	UND	Sonda nasogástrica longa n.º 4	0,00		0,00000	0,00	0,00
505	200,00	UND	Sonda nasogástrica longa n.º 6	0,00		0,00000	0,00	0,00
506	200,00	UND	Sonda nasogástrica longa n.º 8	0,00		0,00000	0,00	0,00
507	300,00	UND	Sonda nasogástrica longa n.º 12	0,00		0,00000	0,00	0,00
508	300,00	UND	Sonda nasogástrica longa n.º 14	0,00		0,00000	0,00	0,00
509	300,00	UND	Sonda nasogástrica longa n.º 16	0,00		0,00000	0,00	0,00

*[Handwritten signatures and initials]*

BELA VISTA DO PARAIS, 14 de Maio de 2018

LEONARDO HENRIQUE GEORGINI  
 SOCIO PROPRIETARIO

003559  
*[Handwritten signature]*

**ESTADO DO PARANA  
CONSORCIO INTERMUNICIPAL DE SAUDE**

CNPJ: 00.136.858/0001-88    Telefone: 463313-3550  
AFONSO PENA, 1902, CEP 85501-530  
C.E.P.: 85501-530    - Pato Branco

**PREGÃO PRESENCIAL**

Nº.: 12/2018 - PR

Processo Administrativo: 41/2018  
Processo Licitatório: 41/2018  
Data do Processo: 19/04/2018

Folha: 67/71

Fornecedor: **MIRANDA & GEORGINI LTDA**  
Endereço: GECY FONSECA 839 - Bairro: JD ELISA  
Cidade: BELA VISTA DO PARAIS UF: PR CEP: 86130-000  
CNPJ: 10.596.721/0001-60    Inscrição Estadual: 9068710682  
Telefone: 433242333    Enquadrado como MPE:Não    MPE Local/Regional:Não

Item	Quantidade	Unid.	Especificação do Material	Preço Máximo	Marca	Descto.	Preço Unitário	Preço Total
510	50,00	UND	Sonda p/ aspiracao traqueal n. 12 s/ balao	0,00		0,0000	0,00	0,00
511	100,00	UND	Sonda para aspiração traqueal n.º 06, descartável	0,00		0,0000	0,00	0,00
512	1.200,00	UND	Sonda para aspiração traqueal n.º 08, descartável.	0,00		0,0000	0,00	0,00
513	100,00	UND	Sonda para aspiração traqueal n.º 10, descartável	0,00		0,0000	0,00	0,00
514	2.300,00	UND	Sonda para aspiração traqueal n.º 12, descartável	0,00		0,0000	0,00	0,00
515	300,00	UND	Sonda para aspiração traqueal n.º 14, descartável	0,00		0,0000	0,00	0,00
516	700,00	UND	Sonda para aspiração traqueal n.º 16, descartável.	0,00		0,0000	0,00	0,00
517	100,00	KIT	Sonda para Gastrostomia com balão estéril, modelo nível de pele, tamanho 16 FR 2,0 cm.	0,00		0,0000	0,00	0,00
518	100,00	UND	Sonda uretral n.06	0,00		0,0000	0,00	0,00
519	3.000,00	UND	Sonda uretral n.08	0,00		0,0000	0,00	0,00
520	7.405,00	UND	Sonda uretral n. 10	0,00		0,0000	0,00	0,00
521	20.000,00	UND	Sonda uretral n. 12	0,00		0,0000	0,00	0,00
522	2.400,00	UND	Sonda uretral n. 14	0,00		0,0000	0,00	0,00
523	1.500,00	UND	Sonda uretral n. 16	0,00		0,0000	0,00	0,00
524	100,00	UND	Sonda uretral n. 18	0,00		0,0000	0,00	0,00
525	230,00	UND	Sonda uretral n. 20	0,00		0,0000	0,00	0,00
526	100,00	UND	sonda uretral n. 22	0,00		0,0000	0,00	0,00
527	62.000,00	FR/B	Soro fisiológico 0,9% 100 ml onde possua espaço para diluição de medicamentos no frasco/bolsa	0,00	JP	0,0000	1,95	120.900,00
528	28.700,00	FR/B	Soro fisiológico 0,9% 250 ml onde possua espaço para diluição de medicamentos no frasco/bolsa	0,00	JP	0,0000	2,02	57.974,00

*(Handwritten signature)*

BELA VISTA DO PARAIS, 14 de Maio de 2018

LEONARDO HENRIQUE GEORGINI  
SOCIO PROPRIETARIO

002550  
*(Handwritten signature)*



**ESTADO DO PARANA  
CONSORCIO INTERMUNICIPAL DE SAUDE**

CNPJ: 00.136.858/0001-88 Telefone: 463313-3550  
 AFONSO PENA, 1902, CEP 85501-530  
 C.E.P.: 85501-530 - Pato Branco

**PREGÃO PRESENCIAL**

Nº.: 12/2018 - PR

Processo Administrativo: 41/2018  
 Processo Licitatório: 41/2018  
 Data do Processo: 19/04/2018

Folha: 68/71

Fornecedor: **MIRANDA & GEORGINI LTDA**  
 Endereço: GECY FONSECA 839 - Bairro: JD ELISA  
 Cidade: BELA VISTA DO PARAIS UF: PR CEP: 86130-000  
 CNPJ: 10.596.721/0001-60 Inscrição Estadual: 9068710682  
 Telefone: 4332423333 Enquadramento como MPE:Não MPE Local/Regional:Não

Item	Quantidade	Unid.	Especificação do Material	Preço Máximo	Marca	Desccto.	Preço Unitário	Preço Total
529	10.000,00	FR	Soro fisiológico 0,9% 1000 ml onde possua espaço para diluição de medicamentos no frasco	0,00	JP	0,0000	3,60	36.000,00
530	16.700,00	FR	Soro fisiológico 0,9% 500 ml onde possua espaço para diluição de medicamentos no frasco	0,00	JP	0,0000	2,45	40.915,00
531	20,00	UND	Suporte para soro c/ regulagem de altura 4 ganchos, epoxi s/ rodizio.	0,00		0,0000	0,00	0,00
532	50,00	Envlp	Sutura cutânea, embalada individualmente; alta adesividade, permite adequada transpiração da pele, suturas de pele adesivas, estéreis, dorso de rayon de viscoso não tecido, reforçado por tiras de poliéster, adesivo acrílico hipoaletérgico, livre de látex. Envelope c/10 suturas de 6mm x 100mm	0,00		0,0000	0,00	0,00
533	30,00	Envlp	Sutura cutânea, embalada individualmente; alta adesividade, permite adequada transpiração da pele, suturas de pele adesivas, estéreis, dorso de rayon de viscoso não tecido, reforçado por tiras de poliéster, adesivo acrílico hipoaletérgico, livre de látex. Envelope c/ 3 suturas 6mm x 75 mm	0,00		0,0000	0,00	0,00
534	60,00	Envlp	Sutura cutânea, embalada individualmente; alta adesividade, permite adequada transpiração da pele, suturas de pele adesivas, estéreis, dorso de rayon de viscoso não tecido, reforçado por tiras de poliéster, adesivo acrílico hipoaletérgico, livre de látex. Envelope c/ 6 suturas 6mm x 38 mm	0,00		0,0000	0,00	0,00
535	100,00	PCT	Tala de Imobilização de membros em papelão G. Pacote c/ 10 unidades.	0,00		0,0000	0,00	0,00
536	200,00	PCT	Tala de imobilização de membros em papelão M. Pacote c/10 unidades.	0,00		0,0000	0,00	0,00
537	200,00	PCT	Tala de imobilização de membros em papelão P. Pacote c/ 10 unidades.	0,00		0,0000	0,00	0,00
538	600,00	UND	Tampa para catéter luer lok, embalado em papel grau cirurgico individual, esterilizado em oxido de etileno,contendo registro do Ministério da Saúde, validade e lote	0,00		0,0000	0,00	0,00

002561

BELA VISTA DO PARAIS, 14 de Maio de 2018

LEONARDO HENRIQUE GEORGINI  
 SOCIO PROPRIETARIO

**ESTADO DO PARANA  
CONSORCIO INTERMUNICIPAL DE SAUDE**

CNPJ: 00.136.858/0001-88 Telefone: 463313-3550  
 AFONSO PENA, 1902, CEP 85501-530  
 C.E.P.: 85501-530 - Pato Branco

**PREGÃO PRESENCIAL**

Nº.: 12/2018 - PR

Processo Administrativo: 41/2018  
 Processo Licitatório: 41/2018  
 Data do Processo: 19/04/2018

Folha: 69/71

**Fornecedor: MIRANDA & GEORGINI LTDA**

Endereço: GECY FONSECA 839 - Bairro: JD ELISA CEP: 86130-000  
 Cidade: BELA VISTA DO PARAIS UF: PR Inscrição Estadual: 9068710682  
 CNPJ: 10.596.721/0001-60 MPE Local/Regional: Não  
 Telefone: 4332423333 Enquadrado como MPE: Não

Item	Quantidade	Unid.	Especificação do Material	Preço Máximo	Marca	Desccto.	Preço Unitário	Preço Total
539	50,00	UND	Tentacânula 15 cm, sonda canelada	0,00		0,0000	0,00	0,00
540	400,00	UND	Termômetro clínico digital	0,00		0,0000	0,00	0,00
541	300,00	UND	Termômetro clínico de vidro resistente, fácil leitura com setas orientadoras, com coluna de mercúrio ampla e centralizada, escala graduada em celcius de 35 à 42 graus centígrados, embalado individualmente em capa protetora com tampa.	0,00		0,0000	0,00	0,00
542	100,00	UND	Termometro de máxima e mínima com extensor digital	0,00		0,0000	0,00	0,00
543	50,00	UND	Tesoura Castroviejo curva 9 cm para micro cirurgia	0,00		0,0000	0,00	0,00
544	30,00	UND	Tesoura Cirúrgica do tipo Goldmann n.º 13, reta	0,00		0,0000	0,00	0,00
545	30,00	UND	Tesoura Cirúrgica do tipo Goldmann n.º 13, curva	0,00		0,0000	0,00	0,00
546	100,00	UND	Tesoura cirúrgica fina Romba ponta reta e fina 15 cm	0,00		0,0000	0,00	0,00
547	100,00	UND	Tesoura cirúrgica reta ponta fina 12cm	0,00		0,0000	0,00	0,00
548	100,00	UND	Tesoura cirúrgica reta ponta romba fina 17 cm	0,00		0,0000	0,00	0,00
549	100,00	UND	Tesoura cirúrgica curva ponta fina 12 cm	0,00		0,0000	0,00	0,00
550	50,00	UND	Tesoura para conjuntiva delicada, modelo WESTCOTT	0,00		0,0000	0,00	0,00
551	100,00	UND	Tesoura Spencer para retirar pontos 12 cm	0,00		0,0000	0,00	0,00
552	100,00	CX	Teste de Bowie Dick para avaliação de autoclaves à vapor saturado sob pressão assistidas por bomba de vácuo, constituído de papel com tiras reagentes inseridas em pacotes, espaços para anotação para pronto uso. Tempo máximo de esterilização de 3,5 a 4 minutos a temperatura 134 graus. Embalagem constando dados de identificação, procedência, prazo de validade. Caixa c/ 50 unidades	0,00	SISPACK	0,0000	285,00	28.500,00

*(Handwritten signatures and initials)*

BELA VISTA DO PARAIS, 14 de Maio de 2018

LEONARDO HENRIQUE GEORGINI  
 SOCIO PROPRIETARIO

000562  
*(Handwritten mark)*

**ESTADO DO PARANA  
CONSORCIO INTERMUNICIPAL DE SAUDE**

CNPJ: 00.136.858/0001-88      Telefone: 463313-3550  
 AFONSO PENA, 1902, CEP 85501-530  
 C.E.P.: 85501-530      - Pato Branco

**PREGÃO PRESENCIAL**

Nº.: 12/2018 - PR

Processo Administrativo: 41/2018  
 Processo Licitatório: 41/2018  
 Data do Processo: 19/04/2018

Folha: 70/71

**Fornecedor: MIRANDA & GEORGINI LTDA**

Endereço: GECY FONSECA 839 - Bairro: JD ELISA      CEP: 86130-000  
 Cidade: BELA VISTA DO PARAIS UF: PR      Inscrição Estadual: 9068710682  
 CNPJ: 10.596.721/0001-60      MPE Local/Regional: Não  
 Telefone: 4332423333      Enquadramento como MPE: Não

Item	Quantidade	Unid.	Especificação do Material	Preço Máximo	Marca	Desccto.	Preço Unitário	Preço Total
553	1.500,00	UND	Tira teste para medicação quantitativa de glicose sanguínea, que utilize sangue capilar total, com amostra de no máximo 0,6ul., com capacidade de medição de glicemia entre 10mg/dl. a 600 mg/dl, com leitura de resultado de no máximo 20 segundos. Que utilize tecnologia de glicose desidrogenase com metodologia biossensora amperométrica, memória de no mínimo 250 testes. Mensagem simples e resultado de fácil leitura, programada em português, com absorção do sangue (amostra), automaticamente para dentro da célula reagente. (OBS: A empresa vencedora deverá fornecer em consignação os equipamentos para utilização das respectivas fitas).	0,00	BIOLAND	0,0000	0,48	720,00
554	200,00	CX	Tiras reagentes para determinação de glicemia capilar, caixa com 50 unidades. (compatível com aparelho ACCU CHEK ACTIVE ROCHE)	0,00		0,0000	0,00	0,00
555	50,00	CX	Tiras reagentes para determinação glicemia capilar, caixa com 50 unidades. (compatível com aparelho COUNTOUR TS BAYER)	0,00		0,0000	0,00	0,00
556	500,00	CX	Tiras reagentes para determinação de glicemia capilar, caixa com 50 unidades (compatível com aparelho G-TECH FREE)	0,00		0,0000	0,00	0,00
557	3.000,00	PCT	Toalha de papel interfolha, na cor branca, 100% celulose virgem, papel não reciclado, medindo aproximadamente 23cm x 21cm com duas dobras, pacote com c/ 1.000 folhas.	0,00		0,0000	0,00	0,00
558	2.000,00	PCT	Toalha de papel interfolha, na cor branca, 100% celulose virgem; papel não reciclado, medindo aproximadamente 23 cm x 27cm com três dobras, pacote com 1.250 folhas	0,00		0,0000	0,00	0,00
559	300,00	PCT	Touca ou turbante descartável, com elástico em toda volta confeccionado à base de rayon não tecido, microperfurado permitindo ótima ventilação, cor branca. Pacote c/ 100 unidades	0,00		0,0000	0,00	0,00
560	50,00	UND	Valvula para aparelho de pressão com filtro especial, toda em aço inox, adapta-se em qualquer marca de aparelho de pressão.	0,00		0,0000	11,00	3.300,00
561	300,00	FR	Vaselina líquida. Frasco de 1000ml	0,00	FARMAX	0,0000		

*[Handwritten signature]*

BELA VISTA DO PARAIS, 14 de Maio de 2018

LEONARDO HENRIQUE GEORGINI  
 SOCIO PROPRIETARIO

007563  
*[Handwritten mark]*

**ESTADO DO PARANA  
CONSORCIO INTERMUNICIPAL DE SAUDE**

CNPJ: 00.136.858/0001-88      Telefone: 463313-3550  
 AFONSO PENA, 1902, CEP 85501-530  
 C.E.P.: 85501-530      - Pato Branco

**PREGÃO PRESENCIAL**

Nº.: 12/2018 - PR

Processo Administrativo: 411/2018  
 Processo Licitatório: 411/2018  
 Data do Processo: 19/04/2018

Folha: 71/71

Fornecedor: **MIRANDA & GEORGINI LTDA**  
 Endereço: GECY FONSECA 839 - Bairro: JD ELISA      CEP: 86130-000  
 Cidade: BELA VISTA DO PARAIS      UF: PR      Inscrição Estadual: 9068710682  
 CNPJ: 10.596.721/0001-60      MPE Local/Regional: Não  
 Telefone: 433242333      Enquadrado como MPE: Não

Item	Quantidade	Unid.	Especificação do Material	Preço Máximo	Marca	Desccto.	Preço Unitário	Preço Total
562	50,00	UND	Vaselina sólida 90 grs.	0,00		0,0000	0,00	0,00
563	11.000,00	UND	Seringa Luer Lock (bico com rosca) descartável 10ml, em polipropileno, esteril, siliconizada, descartável.	0,00		0,0000	0,00	0,00
564	21.000,00	UND	Seringa Luer Lock (bico com rosca) descartável 05ml, em polipropileno, esteril, siliconizada, descartável.	0,00		0,0000	0,00	0,00
565	3.000,00	UND	Torneirinha 3 vias, luer lock (com rosca) esteril, com tampa protetora, apirogênica.	0,00		0,0000	0,00	0,00
566	300,00	FR	Umificador 250ml para oxigênio, tampa e porca injetados na cor do gás, frasco em PVC com nível mínimo e máximo. Conexão padrão ABNT	0,00		0,0000	0,00	0,00

**Total Geral:** 1.194.315,00

( Valores expressos em Reais R\$ )

Reservado para  
 Observações do  
 Fornecedor:

**Total por Extenso:** (hum milhão cento e noventa e quatro mil trezentos e quinze reais )

BELA VISTA DO PARAIS, 14 de Maio de 2018

LEONARDO HENRIQUE GEORGINI  
 SOCIO PROPRIETARIO

002564

002565

ued

SP

A.

~~SP~~

/

~~SP~~

SP

SP

002568

7 Cug

02.520.829/0001-40

DIMASTER COM. DE PROD. HOSP.LTDA

RODOVIA BR 480, 180

cep 99.740-000

BARAO DE COTEGIPE - RS

## APRESENTAÇÃO DE PROPOSTA

O Consórcio Intermunicipal de Saúde  
At. Comissão de Licitação  
PROPONENTE: Dimaster Com. De Prod. Hosp. Ltda  
ENDEREÇO: Rodovia BR 480- 180  
CIDADE: Barão de Cotegipe ESTADO: RS  
CNPJ: 02.520.829/0001-40 FONE/FAX:54-3523-2600  
INSCRIÇÃO ESTADUAL: 170/00041212  
NÚMERO DA CONTA BANCÁRIA: 7468-3 AGÊNCIA: 4090-8  
NOME DO BANCO: Banco do Brasil

Eu, Suema Tussi Brunelo, Procuradora da proponente abaixo assinado, atendendo o contido no **Pregão nº 012/2018** apresento, como segue, proposta para fornecimento de medicamentos – farmácia básica, psicotrópicos e alimento para nutrição enteral e suplemento nutricional, para qual declaro preliminar e especificamente que:

- a) Concordo com as condições estabelecidas no Pregão Presencial Nº **012/2018** e anexos;
- b) Concordo explicitamente com as condições contratuais propostas pelo Consórcio Intermunicipal de Saúde, constantes no Pregão Presencial nº **012/2018**, caso minha proposta seja vencedora da licitação;
- c) Concordo com a vigência para a entrega de produtos, objetos deste, será 12(doze) meses a contar da homologação.
- d) **Concordo que a nota fiscal de venda deverá ser emitida de acordo com cada pedido e impreterivelmente apresentar o número da autorização de fornecimento que a originou, lote e validade dos produtos solicitados.**
- e) Concordo que os pagamentos das notas fiscais de venda serão realizados até o dia 30 (trinta) do mês posterior ao da data de emissão das mesmas, através de depósito em conta corrente, sendo que não serão efetuados pagamentos por meio de boletos;
- f) Concordo que os pedidos não serão efetuados em cima de faturamento mínimo.
- g) Concordo que **o prazo de validade dos medicamentos deverá ser de, no mínimo 12 (doze) meses a contar da entrega.**
- h) Concordo que o prazo de validade da proposta não pode ser inferior a **60(sessenta)** dias consecutivos da data da sessão de abertura desta licitação.

O valor pelo qual me comprometo a entregar os produtos está discriminado no quadro abaixo:

Barão de Cotegipe 10 maio de 2018



Suema Tussi Brunelo  
CPF: 448.443.280-34  
Procuradora

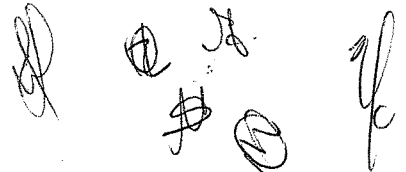

**ESTÁDO DO PARANA  
CONSORCIO INTERMUNICIPAL DE SAUDE**

CNPJ: 00.136.858/0001-88 Telefone: 463313-3550  
 AFONSO PENA, 1902, CEP 85501-530  
 C.E.P.: 85501-530 - Pato Branco

02520829/0001-40

DIMASTER COM. DE PRODUTOS  
 HOSPITALARES LTDA

Rodovia BR 480, nº 169  
 CEP 99740-000

BARÃO DE COTEGIPE - RS

Fornecedor: DIMASTER COM DEPROD HOSP LTDA

Endereço: RODOVIA BR 480 - Bairro: CENTRO CEP: 99740-000

Cidade: BARÃO DE COTEGIPE UF: RS

CNPJ: 02.520.829/0001-40 Inscrição Estadual: 1700004112

Telefone: 5435232600 Enquadramento como MPE: Não MPE Local/Regional: Não

**PREGÃO PRESENCIAL**

Nº.: 12/2018 - PR

Processo Administrativo: 41/2018

Processo Licitatório: 41/2018

Data do Processo: 19/04/2018

Folha: 1/80

Item	Quantidade	Unid.	Especificação do Material	Preço Máximo	Marca	Descto.	Preço Unitário	Preço Total
1	2.000,00	PCT	Abaixa língua, pacote c/100 unidades	0,00	NC	0,0000	0,00	0,00
2	3.000,00	UND	Absorvente higiênico tipo normal, formato tradicional, com abas, cobertura suave.	0,00	NC	0,0000	0,00	0,00
3	3.000,00	UND	Absorventes descartáveis para uso adulto, multi uso para incontinência, pós-parto, pós - operatório, canais antivazamento, cobertura macia, camada interna com gel e polpa de celulose, protetor impermeável externo, composição: polipropileno, celulose, poliacrilato de sódio, polietileno, todos os componentes atóxicos em contato com a pele.	0,00	NC	0,0000	0,00	0,00
4	1.000,00	GL	Água destilada. Galão 5 litros	0,00	NC	0,0000	0,00	0,00
5	1.000,00	FR	Água Oxigenada 10 volume. Frasco de 1.000 ml	0,00	NC	0,0000	0,00	0,00
6	500,00	UND	Agulha para biópsia core, 14Gx100mm, para pistola BARD MAGNUM, EM AÇO INOX DESCARTÁVEL	0,00	NC	0,0000	0,00	0,00
7	20.000,00	UND	Agulha desc. 13mm x 4,5 cm, com bisel trifacetado, cânula siliconizada.(CX C/ 100)	0,00	SR	0,0000	0,065	1.300,00
8	24.000,00	UND	Agulha desc. 20mm x 5,5cm. com bisel trifacetado, cânula siliconizada.	0,00	NC	0,0000	0,00	0,00
9	44.000,00	UND	Agulha desc. 25mm x 7cm, com bisel trifacetado, cânula siliconizada(CX C/ 100)	0,00	SR	0,0000	0,065	2.860,00
10	32.000,00	UND	Agulha desc. 25mm x 8cm, bisel trifacetado, cânula siliconizada. (CX C/ 100)	0,00	SR	0,0000	0,065	2.080,00
11	4.000,00	UND	Agulha desc.25mm x 6cm, bisel trifacetado, cânula siliconizada	0,00	NC	0,0000	0,00	0,00
12	3.000,00	UND	Agulha desc. 30mm x 7 cm, com bisel trifacetado, cânula siliconizada	0,00	NC	0,0000	0,00	0,00
13	25.000,00	UND	Agulha desc.30mm x 8cm, c/ bisel trifacetado, cânula siliconizada.	0,00	NC	0,0000	0,00	0,00

**DIMASTER LTDA**  
 Suema Tussi Brunelo  
 C.P.F. 448.443.280-34  
 Procuradora

BARÃO DE COTEGIPE, 11 de Maio de 2018

002567

**ESTÁDO DO PARANÁ  
CONSORCIO INTERMUNICIPAL DE SAUDE**

CNPJ: 00.136.858/0001-88      Telefone: 463313-3550  
 AFONSO PENA, 1902, CEP 85501-530  
 C.E.P.: 85501-530      - Pato Branco

02520329/0001-40  
 DIMASTER COM. DE PRODUTOS  
 HOSPITALARES LTDA  
 Rodovia BR 480, nº 180  
 CEP 99740-000  
 BARÃO DE COTEGIPE - RS

**PREGÃO PRESENCIAL**

Nº.: 12/2018 - PR

Processo Administrativo: 41/2018  
 Processo Licitatório: 41/2018  
 Data do Processo: 19/04/2018

Folha: 2/80

Fornecedor: **DIMASTER COM DEPROD HOSP LTDA**  
 Endereço: RODOVIA BR 480 - Bairro: CENTRO  
 Cidade: BARÃO DE COTEGIPE UF: RS CEP: 99740-000  
 CNPJ: 02.520.829/0001-40      Inscrição Estadual: 1700004112  
 Telefone: 5435232600      Enquadrado como MPE: Não      MPE Local/Regional: Não

Item	Quantidade	Unid.	Especificação do Material	Preço Máximo	Marca	Descto.	Preço Unitário	Preço Total
14	78.000,00	UND	Agulha desc.40mm x 12cm, c/ bisel trifacetado, cânula siliconizada(CX C/ 100)	0,00	SR	0,0000	0,086	6.708,00
15	2.000,00	UND	Agulha descartável 30G 1/2" 0,3x13 com bisel trifacetado, permite acoplamento em seringas Luer Lock, canula siliconada.	0,00	NC	0,0000	0,00	0,00
16	100,00	UND	Agulha descartável spinal para raqui anestesia, constituída de bisel tipo quince, cânulas de paredes finas, canhão luer-lok, embalada individualmente em blister rígido, estéril, pronto para o uso. Tamanho 25G x 3 1/2.	0,00	NC	0,0000	0,00	0,00
17	100,00	UND	Agulha para biópsia de medula óssea REUTILIZÁVEL infantil 18GA calibre e parede grossa, ponta tipo trocar, adaptador Luer -Lock, permite a realização de punção ou infusão intraóssea	0,00	NC	0,0000	0,00	0,00
18	4.000,00	UND	Agulha para coleta múltipla de sangue a vacuo 25 x 7 mm, 22 G, estéril, bisel trifacetado, siliconizada, embalada individualmente.	0,00	NC	0,0000	0,00	0,00
19	500,00	UND	Alcool em gel 70% . Frasco de 500ml	0,00	NC	0,0000	0,00	0,00
20	600,00	UND	Alcool em gel 70% . Frasco de 1.000 ml	0,00	NC	0,0000	0,00	0,00
21	4.200,00	UND	Alcool etílico 70% . Frasco de 1.000 ml	0,00	NC	0,0000	0,00	0,00
22	350,00	UND	Alcool iodado 1% . Frasco de 1.000 ml	0,00	NC	0,0000	0,00	0,00
23	1.000,00	RL	Algodão hidrófilo em camadas, sobrepostas formando um manita com espessura uniforme, homogênea, macia, cor branca, isento de substância gordurosas, ácidos álcalis, corante corretivo e alvejante óptico, boa absorção e retenção de líquidos, enrolado com papel apropriado em toda a sua extensão, apresentado em rolos, contendo 500 gr. e embalado individualmente com embalagem apresentando identificação, procedência, data de validade, lote de fabricação e Registro do Ministério da Saúde.(CX C/ 20)	0,00	MELHORMED	0,0000	10,49	10.490,00

*(Handwritten signatures and initials)*

002568  
*(Handwritten mark)*

DIMASTER LTDA  
 Suema Tussi Brunelo  
 CPF: 448.443.280-34  
 Procuradora

BARÃO DE COTEGIPE, 11 de Maio de 2018



**ESTÁDO DO PARANA  
CONSORCIO INTERMUNICIPAL DE SAUDE**

CNPJ: 00.136.858/0001-88 Telefone: 463313-3550  
AFONSO PENA, 1902, CEP 85501-530  
C.E.P.: 85501-530 - Pato Branco

02520829/0001-401  
DIMASTER COM. DE PRODUTOS  
HOSPITALARES LTDA

Rodovia BR 480, nº 160  
CEP 99740-000

BARÃO DE COTEGUIPE - RS

Fornecedor: DIMASTER COM DEPROD HOSP LTDA  
Endereço: RODOVIA BR 480 - Bairro: CENTRO  
Cidade: BARÃO DE COTEGUIPE UF: RS CEP: 99740-000  
CNPJ: 02.520.829/0001-40 Inscrição Estadual: 1700004112  
Telefone: 5435232600 Enquadrado como MPE:Não MPE Local/Regional: Não

**PREGÃO PRESENCIAL**

Nº.: 12/2018 - PR

Processo Administrativo: 41/2018  
Processo Licitatório: 41/2018  
Data do Processo: 19/04/2018

Folha: 3/80

Item	Quantidade	Unid.	Especificação do Material	Preço Máximo	Marca	Descto.	Preço Unitário	Preço Total
24	1.000,00	RL	Algodão hidrófilo em camadas, sobrepostas formando uma manta com espessura uniforme, homogênea, macia, cor branca, isento de substância gordurosas, ácidos, alcalis, corante corretivo e alvejante óptico, boa absorção e retenção de líquidos, enrolado com papel apropriado em toda a sua extensão, apresentado em rolos, contendo 250 gr, e embalados individualmente com embalagens apresentando identificação, procedência, data de validade, lote de fabricação e Registro do Ministério da Saúde.	0,00	NC	0,0000	0,00	0,00
25	330,00	RL	Algodão ortopédico, 420gr, confecc. em fibra de algodão cru, cor natural, apresentando relativa impermeabilidade, enrolado uniformemente em papel apropriado, embalado individualmente, contendo dados de identificação, procedência, data de validade, lote de fabricação e Registro no Ministério da Saúde.	0,00	NC	0,0000	0,00	0,00
26	50,00	UND	Almotolia plástica 125 ml ambar, bico reto, confeccionada em polietileno e graduada em alto relevo.	0,00	NC	0,0000	0,00	0,00
27	150,00	UND	Almotolia plástica 125 ml translúcida, bico reto, confeccionada em polietileno e graduada em alto relevo.	0,00	NC	0,0000	0,00	0,00
28	300,00	UND	Almotolia plástica 250 ml ambar, bico reto, confeccionada em polietileno e graduada em alto relevo.	0,00	NC	0,0000	0,00	0,00
29	400,00	UND	Almotolia plástica 250 ml translúcida, bico reto, confeccionada em polietileno e graduada em alto relevo.	0,00	NC	0,0000	0,00	0,00
30	200,00	UND	Almotolia plástica 500ml ambar, bico reto, confeccionada em polietileno e graduada em alto relevo.	0,00	NC	0,0000	0,00	0,00
31	100,00	UND	Almotolia plástica 500 ml translúcida, bico reto, confeccionada em polietileno e graduada em alto relevo.	0,00	NC	0,0000	0,00	0,00

*[Handwritten signatures]*

002569

DIMASTER LTDA  
Suema Tussi Brunelo  
CPF 448 443 280-34  
PROCURADORA

BARÃO DE COTEGUIPE, 11 de Maio de 2018

**ESTÁDO DO PARANA  
CONSORCIO INTERMUNICIPAL DE SAUDE**

CNPJ: 00.136.858/0001-88 Telefone: 463313-3550  
AFONSO PENA, 1902, CEP 85501-530  
C.E.P.: 85501-530 - Pato Branco

02520829/0001-40

DIMASTER COM DE PRODUTOS  
HOSPITALARES LTDA

Rodovia BR 480, nº 180  
CEP 99740-000

BARÃO DE COTEGIPE - RS

Fornecedor: **DIMASTER COM DEPROD HOSP LTDA**  
Endereço: RODOVIA BR 480 - Bairro: CENTRO  
Cidade: BARÃO DE COTEGIPE UF: RS CEP: 99740-000  
CNPJ: 02.520.829/0001-40 Inscrição Estadual: 1700004112  
Telefone: 5435232600 Enquadrado como MPE: Não MPE Local/Regional: Não

**PREGÃO PRESENCIAL**

Nº: 12/2018 - PR

Processo Administrativo: 41/2018  
Processo Licitatório: 41/2018  
Data do Processo: 19/04/2018

Folha: 4/80

Item	Quantidade	Unid.	Especificação do Material	Preço Máximo	Marca	Desccto.	Preço Unitário	Preço Total
32	50,00	UND	Ambú/Reanimador, manual, adulto, silicone transparente, com reservatório, fácil uso, assepsia e visualização.	0,00	NC	0,0000	0,00	0,00
33	35,00	UND	Ambú/Reanimador, manual, infantil, silicone transparente, com reservatório, fácil uso, assepsia e visualização	0,00	NC	0,0000	0,00	0,00
34	35,00	UND	Ambú/reanimador, manual, neonatal, silicone transparente com reservatório, fácil uso, assepsia e visualização	0,00	NC	0,0000	0,00	0,00
35	30,00	UND	Anuscópio descartável, espéculo retal para execução de exame proctológico, tamanho único, embalado individualmente em saco plástico e reembalado em caixa de papelão, constando externamente os dados de identificação e procedência	0,00	NC	0,0000	0,00	0,00
36	4.000,00	UND	Aparelho de barbear descartável, confeccionado em plástico resistente, com 02 lâminas paralelas em aço inoxidável, afiadas, sem sinais de oxidação ou rebarbas, podendo ter ou não fita lubrificante.Embalagem, trazendo externamente os dados de identificação, procedência e número de lote.	0,00	NC	0,0000	0,00	0,00
37	60,00	UND	Aparelho de pressão automático de braço, insuflação e desinflação automática, capacidade de 60 memórias com data e hora; Registra a média das últimas três medidas realizadas no intervalo de dez minutos; Detector de batimentos irregulares do coração (arritmia); Sensor de movimento corporal; Braçadeira ComFit. Garantia mínima de 1 ano.	0,00	NC	0,0000	0,00	0,00
38	60,00	UND	Aparelho de pressão automático de pulso, insuflação e desinflação automática, capacidade de 90 memórias com data e hora; Registra a média das últimas três medidas realizadas no intervalo de dez minutos; Detector de batimentos irregulares do coração (arritmia). Garantia mínima de 1 ano.	0,00	NC	0,0000	0,00	0,00

*[Handwritten signatures and initials]*

002570  
*[Handwritten mark]*

DIMASTER LTDA  
Suema Tussi Brunelo  
CPF 443.443.280-34  
Procuradora

BARÃO DE COTEGIPE, 11 de Maio de 2018

02520829/0001-40  
 DIMASTER COM. DE PRODUTOS  
 HOSPITALARES LTDA  
 Rodovia BR 480, nº 180  
 CEP: 99740-000  
 BARÃO DE COTEGIPE - RS

**PREGÃO PRESENCIAL**  
 Nº.: 12/2018 - PR  
 Processo Administrativo: 41/2018  
 Processo Licitatório: 41/2018  
 Data do Processo: 19/04/2018  
 Folha: 5/80

**ESTÁDO DO PARANA**  
**CONSORCIO INTERMUNICIPAL DE SAUDE**  
 CNPJ: 00.136.858/0001-88      Telefone: 463313-3550  
 AFONSO PENA, 1902, CEP 85501-530  
 C.E.P.: 85501-530      - Pato Branco

Fornecedor: **DIMASTER COM DEPROD HOSP LTDA**  
 Endereço: RODOVIA BR 480 - Bairro: CENTRO      CEP: 99740-000  
 Cidade: BARÃO DE COTEGIPE      UF: RS      Inscrição Estadual: 1700004112  
 CNPJ: 02.520.829/0001-40      MPE Local/Regional: Não  
 Telefone: 5435232600      Enquadrado como MPE: Não

Item	Quantidade	Unid.	Especificação do Material	Preço Máximo	Marca	Descto.	Preço Unitário	Preço Total
39	100,00	UND	Aparelho de pressão - Esfigmomanômetro, possui braçadeira confeccionada em tecido antiatérgico e fecho em velcro, sistema de válvula de ar com péra e manguito feito de borracha sintética de excelente resistência proporcionando maior retenção do ar durante a medição da pressão arterial. Garantia mínima de 1 ano.	0,00	NC	0,0000	0,00	0,00
40	200,00	UND	Aparelho de pressão - Esfigmomanômetro, possui braçadeira confeccionada em tecido antiatérgico e fecho em metal, sistema de válvula de ar com péra e manguito feito de borracha sintética de excelente resistência proporcionando maior retenção do ar durante a medição da pressão arterial. Garantia Mínima de 1 ano.	0,00	NC	0,0000	0,00	0,00
41	100,00	UND	Aparelho medidor de glicose, tempo de medição mínimo de 5 segundos, Vida útil da pilha de aproximadamente 1.000 medições em um ano, desliga automaticament, monitor LCD, capacidade de até 350 medições com data e hora com pilha compatível.	0,00	NC	0,0000	0,00	0,00
42	300,00	UND	Aplicador plástico vaginal descartável	0,00	NC	0,0000	0,00	0,00
43	3.000,00	UND	Atadura de algodão ortopédico 08 cm x 1m, confeccionada em fibra 100% de algodão cru , cor natural, com goma aplicada em uma das faces, com relativa impermeabilidade, enrolada em mantas uniformes e contínuas. Embalagem com dados de identificação, procedência, número de lote, data de fabricação e validade.	0,00	NC	0,0000	0,00	0,00
44	1.000,00	UND	Atadura de algodão ortopédico 10 cm x 1m, confeccionada em fibra 100% de algodão cru, cor natural, com goma aplicada em uma das faces, com relativa impermeabilidade, enrolada em mantas uniformes e contínuas. Embalagem com dados de identificação, procedência, número de lote, data de fabricação e validade.	0,00	NC	0,0000	0,00	0,00

*(Handwritten signatures and initials)*

002571  
*(Handwritten mark)*

DIMASTER LTDA  
 Sueima Tussi Brunelo  
 CPF 448 443 280-34  
 Procuradora

BARÃO DE COTEGIPE, 11 de Maio de 2018

**PREGÃO PRESENCIAL**  
Nº.: 12/2018 - PR

Processo Administrativo: 41/2018  
Processo Licitatório: 41/2018  
Data do Processo: 19/04/2018  
Folha: 6/80

02520829/0001-40

DIMASTER COM. DE PRODUTOS HOSPITALARES LTDA

Rodovia BR 480, nº 180  
CEP 99740-000  
BARÃO DE COTEGIPE - RS

**ESTÁDO DO PARANA**  
**CONSORCIO INTERMUNICIPAL DE SAUDE**

CNPJ: 00.136.858/0001-88 Telefone: 463313-3550  
AFONSO PENA, 1902, CEP 85501-530  
C.E.P.: 85501-530 - Pato Branco

**Fornecedor: DIMASTER COM DEPROD HOSP LTDA**

Endereço: RODOVIA BR 480 - Bairro: CENTRO CEP: 99740-000  
Cidade: BARÃO DE COTEGIPE UF: RS  
CNPJ: 02.520.829/0001-40 Inscrição Estadual: 1700004112  
Telefone: 5435232600 Enquadramento como MPE: Não MPE Local/Regional: Não

Item	Quantidade	Unid.	Especificação do Material	Preço Máximo	Marca	Descto.	Preço Unitário	Preço Total
45	1.000,00	UND	Atadura de algodão ortopédico 12 cm x 1m, confeccionada em fibra 100% de algodão cru, cor natural, com goma aplicada em uma das faces, com relativa impermeabilidade, enrolada em mantas uniformes e contínuas. Embalagem com dados de identificação, procedência, número de lote, data de fabricação e validade.	0,00	NC	0,0000	0,00	0,00
46	1.000,00	UND	Atadura de algodão ortopédico 15 cm x 1m, confeccionada em fibra 100% de algodão cru, cor natural, com goma aplicada em uma das faces, com relativa impermeabilidade, enrolada em mantas uniformes e contínuas. Embalagem com dados de identificação, procedência, número de lote, data de fabricação e validade.	0,00	NC	0,0000	0,00	0,00
47	1.000,00	UND	Atadura de algodão ortopédico 20 cm x 1m, confeccionada em fibra 100% de algodão cru, cor natural, com goma aplicada em uma das faces, com relativa impermeabilidade, enrolada em mantas uniformes e contínuas. Embalagem com dados de identificação, procedência, número de lote, data de fabricação e validade.	0,00	NC	0,0000	0,00	0,00
48	8.000,00	UND	Atadura de crepom medindo 06 cmx4,5m de comprimento esticado com 13 fios/cm2, confeccionada com 100% algodão cru, com fios retorcidos no urdume em combinação de altas torções em "Z" e "S", com bordas/jourelas com meio-giro, acabadas, elasticidade adequada, enrolada uniformemente (de forma cilíndrica), isento de defeitos, embalagem com dados de identificação, procedência, data de validade, lote de fabricação e Registro no Ministério da Saúde.	0,00	NC	0,0000	0,00	0,00

*(Handwritten signatures and initials)*

002572

*(Handwritten signature)*

DIMASTER LTDA  
Suema Tussi Brunelo  
CPF 448 443 280-34  
Produtora

BARÃO DE COTEGIPE, 11 de Maio de 2018

**ESTÁDO DO PARANA  
CONSORCIO INTERMUNICIPAL DE SAUDE**

CNPJ: 00.136.858/0001-88 Telefone: 463313-3550  
 AFONSO PENA, 1902, CEP 85501-530  
 C.E.P.: 85501-530 - Pato Branco

02520529/0001-40

DIMASTER COM. DE PRODUTOS  
 HOSPITALARES LTDA

Rodovia BR 480, nº 180  
 CEP 99740-000

BARÃO DE COTEIPE - RS

**Fornecedor: DIMASTER COM DEPROD HOSP LTDA**

Endereço: RODOVIA BR 480 - Bairro: CENTRO CEP: 99740-000  
 Cidade: BARÃO DE COTEIPE UF: RS  
 CNPJ: 02.520.829/0001-40 Inscrição Estadual: 1700004112  
 Telefone: 5435232600 Enquadramento como MPE: Não MPE Local/Regional: Não

**PREGÃO PRESENCIAL  
Nº.: 12/2018 - PR**

Processo Administrativo: 41/2018  
 Processo Licitatório: 41/2018  
 Data do Processo: 19/04/2018

Folha: 7/80

Item	Quantidade	Unid.	Especificação do Material	Preço Máximo	Marca	Descto.	Preço Unitário	Preço Total
49	15.000,00	UND	Atadura de crepom medindo 10cm x 4,5m comprimento esticado com 13 fios/cm2, confeccionada com 100% algodão cru, com fios retorcidos no urdume em combinação de altas torções em "Z" e "S" com bordas/ourelas com meio giro, acabadas, elasticidade adequada enrolada uniformemente (de forma cilíndrica), isento de defeitos, embalagem com dados de identificação, procedência, data de validade, lote de fabricação e Registro no Ministério da Saúde.	0,00	NC	0,0000	0,00	0,00
50	15.000,00	UND	Atadura de crepom medindo 12 cm de largura por 4,5 m de comprimento esticado com 13 fios/cm2, confeccionada com 100% algodão cru, com fios retorcidos no urdume em combinação de altas torções em "Z" e "S" com bordas/ourelas com meio-giro, acabadas, elasticidade adequada, enrolada uniformemente (de forma cilíndrica), isento de defeitos, embalagem com dados de identificação, procedência, data de validade, lote de validade, lote de fabricação e Registro no Ministério da Saúde	0,00	NC	0,0000	0,00	0,00
51	19.000,00	UND	Atadura de crepom medindo 15cmx4,5m comprimento esticado com 13 fios/cm2, confeccionada com 100% algodão cru, com fios retorcidos no urdume em combinação de altas torções em "Z" e "S" com bordas/ourelas com meio-giro, acabadas, elasticidade adequada, enrolada uniformemente (de forma cilíndrica), isento de defeitos, embalagem com dados de identificação, procedência, data de validade, lote de fabricação e Registro no Ministério da Saúde.	0,00	NC	0,0000	0,00	0,00

*(Handwritten signatures and initials)*

002573  
*(Handwritten mark)*

DIMASTER LTDA  
 Suena Tussi Brunelo  
 CPF 448 443 280-34  
 Procuradora

BARÃO DE COTEIPE, 11 de Maio de 2018

002574  
aug

**ESTADO DO PARANA**  
**CONSORCIO INTERMUNICIPAL DE SAUDE**  
 CNPJ: 00.136.858/0001-88      Telefone: 463313-3550  
 AFONSO PENA, 1902, CEP 85501-530  
 C.E.P.: 85501-530      - Pato Branco

**PREGÃO PRESENCIAL**  
**Nº.: 12/2018 - PR**

Processo Administrativo: 41/2018  
 Processo Licitatório: 41/2018  
 Data do Processo: 19/04/2018  
 Folha: 8/80

102520829/0001-40  
 DIMASTER COM. DE PRODUTOS HOSPITALARES LTDA  
 Rodovia BR 480, nº 180  
 CEP 99740-000  
 BARÃO DE COTEGIPE - RS

Forneceor: DIMASTER COM DEPROD HOSP LTDA  
 Endereço: RODOVIA BR 480 - Bairro: CENTRO  
 Cidade: BARÃO DE COTEGIPE UF: RS CEP: 99740-000  
 CNPJ: 02.520.829/0001-40      Inscrição Estadual: 1700004112  
 Telefone: 5435232600      Enquadrado como MPE: Não      MPE Local/Regional: Não

Item	Quantidade	Unid.	Especificação do Material	Preço Máximo	Marca	Descto.	Preço Unitário	Preço Total
52	15.000,00	UND	Atadura de crepom medindo 20cmx4,5m comprimento esticado com 13 fios/cm2, confeccionada com 100% algodão cru, com fios retorcidos no urdume em combinação de altas torções em "Z" e "S", com bordas/ourelas com meio-giro, acabadas, elasticidade adequada, enrolada uniformemente (de forma cilíndrica), isento de defeitos, embalagem com dados de identificação, procedência, data de validade, lote de fabricação e Registro no Ministério da Saúde.	0,00	NC	0,0000	0,00	0,00
53	2.000,00	UND	Atadura de crepom medindo 25cmx4,5m comprimento esticado com 13 fios/cm2, confeccionada com 100% algodão cru, com fios retorcidos no urdume em combinação de altas torções em "Z" e "S", com bordas/ourelas com meio-giro, acabadas, elasticidade adequada, enrolada uniformemente (de forma cilíndrica), isento de defeitos, embalagem com dados de identificação, procedência, data de validade, lote de fabricação e Registro no Ministério da Saúde.	0,00	NC	0,0000	0,00	0,00
54	3.000,00	UND	Atadura de crepom medindo 30 cmx4,5m comprimento esticado com 13 fios/cm2, confeccionada com 100% algodão cru, com fios retorcidos no urdume em combinação de altas torções em "Z" e "S" com bordas/ourelas com meio-giro, acabadas, elasticidade adequada, enrolada uniformemente (de forma cilíndrica), isento de defeitos, embalagem com dados de identificação, procedência, data de validade, lote de fabricação e Registro no Ministério da Saúde.	0,00	NC	0,0000	0,00	0,00

*(Handwritten signatures and initials)*

4

DIMASTER LTDA  
 Suema Tussi Bruneiro  
 CPF: 443.443.280-34  
 Produtora

BARÃO DE COTEGIPE, 11 de Maio de 2018

02520628/0001-40

**ESTADO DO PARANA  
CONSORCIO INTERMUNICIPAL DE SAUDE**

CNPJ: 00.136.858/0001-88      Telefone: 463313-3550  
AFONSO PENA, 1902, CEP 85501-530  
C.E.P.: 85501-530      - Pato Branco

**DIMASTER COM. DE PRODUTOS  
HOSPITALARES LTDA**

Rodovia BR 480, nº 180  
CEP 99740-000

BARÃO DE COTEGIPE - RS

**PREGÃO PRESENCIAL**

Nº.: 12/2018 - PR

Processo Administrativo: 41/2018

Processo Licitatório: 41/2018

Data do Processo: 19/04/2018

Folha: 9/80

**Fornecedor: DIMASTER COM DEPROD HOSP LTDA**

Endereço: RODOVIA BR 480 - Bairro: CENTRO      CEP: 99740-000  
Cidade: BARÃO DE COTEGIPE      UF: RS  
CNPJ: 02.520.829/0001-40      Inscrição Estadual: 1700004112  
Telefone: 5435232600      Enquadramento como MPE: Não      MPE Local/Regional: Não

Item	Quantidade	Unid.	Especificação do Material	Preço Máximo	Marca	Descto.	Preço Unitário	Preço Total
55	13.000,00	UND	Atadura de crepom medindo 08cm x 4,5m comprimento esticado com 13 fios/cm2, confeccionada com 100% algodão cru, com fios retorcidos no urdume em combinação de altas torções em "Z" e "S" com bordas/ourelas com meio-giro, acabadas, elasticidade adequada, enrolada uniformemente (de forma cilíndrica), isento de defeitos, embalagem com dados de identificação, procedência, data de validade, lote de fabricação e Registro no Ministério da Saúde.	0,00	NC	0,0000	0,00	0,00
56	300,00	UND	Atadura de gaze tipo queijo, gaze hidrófila, medindo 91 cm de largura por 91 m de comprimento, cor branca, confeccionada com fios 100 % algodão, com 13fios/cm2, 8 camadas e 3 dobras enrolada de forma contínua, isenta de arnido, alvejante óptico, ácidos e álcalis, em embalagem individual constante externamente os dados de identificação, procedência, data de validade, lote de fabricação, Registro no Ministério da Saúde. (CX C/ 5)	0,00	MELHORMED	0,0000	88,00	26.400,00
57	500,00	UND	Atadura gessada enrolada sobre um cilindro de plástico virgem (tubete), embalada individualmente com filme plástico laminado de BOPP e PEBD, identificada com os dados de procedência, data de fabricação, prazo de validade, instruções de uso, dimensões, lote de fabricação e registro do Ministério da Saúde, com dimensões 6 cm x 2 m, tecido 100% algodão com ligamento tipo tela, quantidade de gesso (gramatura) de 420 à 480 gr/m2, com tempo de secagem até 6 minutos, com lateral em corte sinuoso.	0,00	NC	0,0000	0,00	0,00

*[Handwritten signatures and initials]*

002575  
*[Handwritten signature]*

**DIMASTER LTDA**  
Suema Tussi Brunelo  
CPF 448 443 280-34  
Procuradora

BARÃO DE COTEGIPE, 11 de Maio de 2018

002576

*ccf*

**PREGÃO PRESENCIAL**  
Nº.: 12/2018 - PR

Processo Administrativo: 41/2018  
Processo Licitatório: 41/2018  
Data do Processo: 19/04/2018  
Folha: 10/80

02520829/0001-40  
DIMASTER COM. DE PRODUTOS  
HOSPITALARES LTDA  
Rodovia BR 480, nº 180  
CEP 99740-000  
BARÃO DE COTEGIPE - RS

**ESTÁDO DO PARANA**  
**CONSORCIO INTERMUNICIPAL DE SAUDE**

CNPJ: 00.136.858/0001-88 Telefone: 463313-3550  
AFONSO PENA, 1902, CEP 85501-530  
C.E.P.: 85501-530 - Pato Branco

Fornecedor: DIMASTER COM DEPROD HOSP LTDA  
Endereço: RODOVIA BR 480 - Bairro: CENTRO CEP: 99740-000  
Cidade: BARÃO DE COTEGIPE UF: RS Inscrição Estadual: 1700004112  
CNPJ: 02.520.829/0001-40 Enquadrado como MPE:Não MPE Local/Regional: Não  
Telefone: 5435232600

Item	Quantidade	Unid.	Especificação do Material	Preço Máximo	Marca	Descto.	Preço Unitário	Preço Total
58	1.000,00	UND	Atadura gessada enrolada sobre um cilindro de plástico virgem (tubete), embalada individualmente com filme plástico laminado de BOPP e PEBD, identificada com os dados de procedência, data de fabricação, prazo de validade, instruções de uso, dimensões, lote de fabricação e registro do Ministério da Saúde, com dimensões 8 cm x 2 m, tecido 100% algodão com ligamento tipo tela, quantidade de gesso (gramatura) de 420 à 480 gr/m2, com tempo de secagem de até 6 minutos, com lateral em corte sinuoso.	0,00	NC	0,0000	0,00	0,00
59	500,00	UND	Atadura gessada enrolada sobre um cilindro de plástico virgem (tubete), embalada individualmente com filme plástico laminado de BOPP e PEBD, identificada com os dados de procedência, data de fabricação, prazo de validade, instruções de uso, dimensões, lote de fabricação e registro do Ministério da Saúde, com dimensões 12 cm x 3 m, em tecido 100% algodão com ligamento tipo tela, quantidade de gesso (gramatura) de 420 à 480 gr/m2, com tempo de secagem de até 6 minutos, com lateral em corte sinuoso.	0,00	NC	0,0000	0,00	0,00
60	1.000,00	UND	Atadura gessada enrolada sobre um cilindro de plástico virgem (tubete), embalada individualmente com filme plástico laminado de BOPP e PEBD, identificada com os dados de procedência, data de fabricação, prazo de validade, instruções de uso, dimensões, lote de fabricação e registro do Ministério da Saúde, com dimensões 15 cm x 3 m, em tecido 100% algodão com ligamento tipo tela, quantidade de gesso (gramatura) de 420 à 480 gr/m2, com tempo de secagem de até 6 minutos, com lateral em corte sinuoso.	0,00	NC	0,0000	0,00	0,00

*[Handwritten signatures and initials]*

DIMASTER LTDA  
Suema Tussi Brunelo  
CPF: 448.443.280-34  
Procuradora

BARÃO DE COTEGIPE, 11 de Maio de 2018



**ESTADO DO PARANA  
CONSORCIO INTERMUNICIPAL DE SAUDE**

CNPJ: 00.136.858/0001-88    Telefone: 463313-3550  
AFONSO PENA, 1902, CEP 85501-530  
C.E.P.: 85501-530    - Pato Branco

02520829/0001-40  
DIMASTER COM. DE PRODUTOS  
HOSPITALARES LTDA

Rodovia BR 480, nº 180  
CEP 99740-000

BARÃO DE COTEGIPE - RS

Fornecedor: **DIMASTER COM DEPROD HOSP LTDA**  
Endereço: RODOVIA BR 480 - Bairro: CENTRO  
Cidade: BARÃO DE COTEGIPE UF: RS    CEP: 99740-000  
CNPJ: 02.520.829/0001-40    Inscrição Estadual: 1700004112  
Telefone: 5435232600    Enquadrado como MPE: Não    MPE Local/Regional: Não

**PREGÃO PRESENCIAL**

Nº.: 12/2018 - PR

Processo Administrativo: 41/2018  
Processo Licitatório: 41/2018  
Data do Processo: 19/04/2018

Folha: 11/80

Item	Quantidade	Unid.	Especificação do Material	Preço Máximo	Marca	Descto.	Preço Unitário	Preço Total
61	1.000,00	UND	Atadura gessada enrolada sobre um cilindro de plástico virgem (tubete), embalagem individualmente com filme plástico laminado de BOPP e PEBD, identificada com os dados de procedência, data de fabricação, prazo de validade, instruções de uso, dimensões, lote de fabricação e registro do Ministério da Saúde, com dimensões 20 cm x 4 m, tecido 100% algodão com ligamento tipo tela, quantidade de gesso (gramatura) de 420 à 480 gr/m <sup>2</sup> , com tempo de secagem de até 6 minutos, com lateral em corte sinuoso.	0,00	NC	0,0000	0,00	0,00
62	1.000,00	UND	Atadura gessada enrolada sobre um cilindro de plástico virgem (tubete), embalagem individualmente com filme plástico laminado de BOPP e PEBD, identificada com os dados de procedência, data de fabricação, prazo de validade, instruções de uso, dimensões, lote de fabricação e registro do Ministério da Saúde, com dimensões 10cm x 3m, em tecido 100% algodão com ligamento tipo tela, quantidade de gesso (gramatura) de 420 a 480 gr/m <sup>2</sup> , com tempo de secagem de até 6 minutos, com lateral em corte sinuoso.	0,00	NC	0,0000	0,00	0,00
63	300,00	UND	Atadura gessada, impregnada com uma camada de gesso coloidal sobre uma tela de tecido, substrato de gaze especial tipo giro inglês 100% algodão, lateral com corte sinuoso, 10cm x 3m. Tempo máximo de secagem de 6 minutos.	0,00	NC	0,0000	0,00	0,00
64	500,00	UND	Atadura gessada, impregnada com uma camada de gesso coloidal sobre uma tela de tecido, substrato de gaze especial tipo giro inglês 100% algodão, lateral com corte sinuoso, 15cm x 3m. Tempo máximo de secagem de 6 minutos.	0,00	NC	0,0000	0,00	0,00

*[Handwritten signatures and initials]*

002577  
Ced

BARÃO DE COTEGIPE, 11 de Maio de 2018

DIMASTER LTDA  
Suema Tussi Brunelo  
CNP 442 443 280-34

**ESTÁDO DO PARANA  
CONSORCIO INTERMUNICIPAL DE SAUDE**

CNPJ: 00.136.858/0001-88 Telefone: 463313-3550  
AFONSO PENA, 1902, CEP 85501-630  
C.E.P.: 85501-530 - Pato Branco

02520829/0001-40

**DIMASTER COM. DE PRODUTOS  
HOSPITALARES LTDA**

Rodovia BR 480, nº 180.  
CEP 99740-000

**L. BARÃO DE COTEGIPE - RS**

Fornecedor: **DIMASTER COM DEPROD HOSP LTDA**

Endereço: RODOVIA BR 480 - Bairro: CENTRO CEP: 99740-000  
Cidade: BARÃO DE COTEGIPE UF: RS Inscrição Estadual: 1700004112  
CNPJ: 02.520.829/0001-40 MPE Local/Regional: Não  
Telefone: 5435232600 Enquadrado como MPE: Não

**PREGÃO PRESENCIAL**

Nº.: 12/2018 - PR

Processo Administrativo: 41/2018  
Processo Licitatório: 41/2018  
Data do Processo: 19/04/2018  
Folha: 12/80

Item	Quantidade	Unid.	Especificação do Material	Preço Máximo	Marca	Descto.	Preço Unitário	Preço Total
65	200,00	UND	Atadura gessada, impregnada com uma camada de gesso coloidal sobre uma tela de tecido, substrato de gaze especial tipo giro inglês 100% algodão, lateral com corte sinuoso, 8cm x 2m. Tempo máximo de secagem de 6 minutos.	0,00	NC	0,0000	0,00	0,00
66	300,00	UND	Atadura rayon 7,5 cm. x 5 m, confeccionada em fibras sintéticas 100% rayon, esteril, livre de impurezas, rasgos, fios soltos e manchas. Atóxica e apirogênica. Não aderente, alta absorção.	0,00	NC	0,0000	0,00	0,00
67	300,00	PCT	Avental descartável de polipropileno, manga longa, tamanho M, cor branca. Pacote c/10 unidades.	0,00	NC	0,0000	0,00	0,00
68	100,00	CX	Bandagem anti-séptica para estancamento de sangue pós a coleta, composição tecido não tecido, de poliéster com algodão natural de 80grs. papel siliconizado de 60 grs. não esteril, uso único. Caixa c/ 200 unidades	0,00	NC	0,0000	0,00	0,00
69	100,00	UND	Bandagem triangular em algodão cru. Tamanho G	0,00	NC	0,0000	0,00	0,00
70	100,00	UND	Bandagem Triangular em algodão cru. Tamanho M	0,00	NC	0,0000	0,00	0,00
71	100,00	UND	Bandagem Triangular em algodão cru. Tamanho P	0,00	NC	0,0000	0,00	0,00
72	300,00	CX	Bandagem anti séptica para estancamento de sangue após a coleta, composta de poliéster com algodão natural, papel siliconizado, esteril, uso único. caixa c/ 500 unidades.	0,00	NC	0,0000	0,00	0,00
73	200,00	FR	Benzina retificada. Frasco de 1.000 ml	0,00	NC	0,0000	0,00	0,00
74	500,00	UND	Bobina para impressora de ultra-som 110 mm x 18 m UPP 110 hg.	0,00	NC	0,0000	0,00	0,00

002578  
wed

**DIMASTER LTDA**  
Suena Tussi Brunelo  
C.P.F. 418.443.280-34  
Produtora

BARÃO DE COTEGIPE, 11 de Maio de 2018

**ESTADO DO PARANA  
CONSORCIO INTERMUNICIPAL DE SAUDE**

CNPJ: 00.136.858/0001-88 Telefone: 463313-3550  
AFONSO PENA, 1902, CEP 85501-530  
C.E.P.: 85501-530 - Pato Branco

**PREGÃO PRESENCIAL**

Nº.: 12/2018 - PR

Processo Administrativo: 41/2018  
Processo Licitatório: 41/2018  
Data do Processo: 19/04/2018

Folha: 13/80

102520829/0001-40

DIMASTER COM. DE PRODUTOS  
HOSPITALARES LTDA

Rodovia BR 480, nº 180  
CEP: 99740-000

BARÃO DE COTEGIPE - RS

Fornecedor: DIMASTER COM DEPROD HOSP LTDA

Endereço: RODOVIA BR 480 - Bairro: CENTRO

Cidade: BARÃO DE COTEGIPE UF: RS CEP: 99740-000

CNPJ: 02.520.829/0001-40 Inscrição Estadual: 1700004112

Telefone: 5435232600 Enquadramento como MPE: Não MPE Local/Regional: Não

Item	Quantidade	Unid.	Especificação do Material	Preço Máximo	Marca	Descto.	Preço Unitário	Preço Total
75	200,00	UND	Bota de Unna pronta para uso de bandagem flexível branca (30% algodão e 70% poliéster), impregnada de pasta não solidificável, de óxido de zinco, acácia, glicerina, óleo de ricino e vaselina 7,5 x 6cm à 10,16cm x 9,14.	0,00	NC	0,0000	0,00	0,00
76	500,00	UND	Bota de Unna pronta para uso de bandagem flexível branca 30% algodão e 70% poliéster tamanho: 10,2 cm x 9,14 m.	0,00	NC	0,0000	0,00	0,00
77	60,00	UND	Braçadeira para aparelho de pressão c/ gancho	0,00	NC	0,0000	0,00	0,00
78	60,00	UND	Braçadeira para aparelho de pressão c/ velcro	0,00	NC	0,0000	0,00	0,00
79	150,00	UND	Cabo para bisturi nº 03	0,00	NC	0,0000	0,00	0,00
80	100,00	UND	Cabo para bisturi nº 04	0,00	NC	0,0000	0,00	0,00
81	60,00	UND	Cabo para bisturi nº 05	0,00	NC	0,0000	0,00	0,00
82	30,00	UND	Caixa para esterilização em inox com tampa 32 x 16 x 8 cm	0,00	NC	0,0000	0,00	0,00
83	20,00	UND	Caixa para esterilização perfurada em inox com tampa 28x14x6 cm.	0,00	NC	0,0000	0,00	0,00
84	30,00	UND	Caixa térmica 24 litros, resistência e alta durabilidade, conserva quente e frio, térmico corpo e interna plástica, alça tra colo e laterais.	0,00	NC	0,0000	0,00	0,00
85	30,00	UND	Caixa Térmica 45 litros resistência e alta durabilidade, conserva quente e frio, térmico corpo e interna plástica, alça lateral e bico/dreno para descongelamento, nas cores vermelha e azul.	0,00	NC	0,0000	0,00	0,00
86	30,00	UND	Caixa térmica 55 litros, resistência e alta durabilidade, conserva quente e frio, térmico corpo e interna plástica, alça lateral e tampa dobradiça	0,00	NC	0,0000	0,00	0,00
87	30,00	UND	Caixa térmica 8 litros, resistência e alta durabilidade, conserva quente e frio, térmico corpo e interna plástica, alça retrátil	0,00	NC	0,0000	0,00	0,00

002579  
cup

DIMASTER LTDA  
Suema Tussi Brunelo  
CPF 448.443.280-34  
Procuradora

BARÃO DE COTEGIPE, 11 de Maio de 2018

**ESTADO DO PARANA  
CONSORCIO INTERMUNICIPAL DE SAUDE**

CNPJ: 00.136.858/0001-88    Telefone: 463313-3550  
 AFONSO PENA, 1902, CEP 85501-530  
 C.E.P.: 85501-530    - Pato Branco

102520829/0001-40  
 DIMASTER COM. DE PRODUTOS  
 HOSPITALARES LTDA

**PREGÃO PRESENCIAL**  
**Nº.: 12/2018 - PR**

Processo Administrativo: 41/2018  
 Processo Licitatório: 41/2018  
 Data do Processo: 19/04/2018  
 Folha: 14/80

Rodovia BR 480, nº 180

CEP 99740-000

BARÃO DE COTEGIPE - RS

Fornecedor: DIMASTER COM DEPROD HOSP LTDA

Endereço: RODOVIA BR 480 - Bairro: CENTRO

Cidade: BARÃO DE COTEGIPE UF: RS CEP: 99740-000

CNPJ: 02.520.829/0001-40    Inscrição Estadual: 1700004112

Telefone: 5435232600    Enquadrado como MPE: Não    MPE Local/Regional: Não

Item	Quantidade	Unid.	Especificação do Material	Preço Máximo	Marca	Descto.	Preço Unitário	Preço Total
88	2.000,00	PCT	Campo cirúrgico estéril, descartável, confeccionado em (polipropileno) não tecido, gramatura 50, esterelizados por óxido de etileno, fenestra central 5 cm de diâmetro, embalados em papel grau cirúrgico de fácil abertura, tamanho 50 cm x 50 cm. cor branco.	0,00	NC	0,0000	0,00	0,00
89	50,00	UND	Caneta com comando manual com cabo de silicone autoclavável para bisturis cauterío. Para aparelho EMAI BP 100 PLUS.	0,00	NC	0,0000	0,00	0,00
90	150,00	UND	Canula de Guedell n. 0	0,00	NC	0,0000	0,00	0,00
91	150,00	UND	Canula de Guedell n. 1	0,00	NC	0,0000	0,00	0,00
92	150,00	UND	Canula de Guedell n. 2	0,00	NC	0,0000	0,00	0,00
93	100,00	UND	Canula de Guedell n. 3	0,00	NC	0,0000	0,00	0,00
94	100,00	UND	Canula de Guedell n. 4	0,00	NC	0,0000	0,00	0,00
95	100,00	UND	Canula de Guedell n. 5	0,00	NC	0,0000	0,00	0,00
96	100,00	UND	CÂNULA PARA BIÓPSIA DE TECIDO MOLE DE GUILHOTINA SEMI AUTOMÁTICA 14G 15MM; COM EMPUNHADURA EM POLICARBONATO, CÂNULA EM AÇO INOXIDÁVEL, DESCARTÁVEL, COM LIMITADOR DE PROFUNDIDADE, GRADUADA, RADIOPACA. EM FORMATO DE GUILHOTINA E DE DISPARO SEMI AUTOMÁTICO. ACOMPANHA INTRODUTOR EM AÇO INOXIDÁVEL POR ONDE A CÂNULA SERÁ INTRODUZIDA. COM DISPOSITIVO QUE PERMITE DUPLO DISPARO, EMPUNHADUR AERGONOMICA, MANDRIL INTERNO.	0,00	NC	0,0000	0,00	0,00

*(Handwritten signatures and initials)*

002580

DIMASTER LTDA  
 Suema Tussy Brunelo  
 CPF 418 443 280-34

BARÃO DE COTEGIPE, 11 de Maio de 2018

**ESTADO DO PARANA  
CONSORCIO INTERMUNICIPAL DE SAUDE**

CNPJ: 00.136.858/0001-88 Telephone: 463313-3550  
AFONSO PENA, 1902, CEP 85501-530  
C.E.P.: 85501-530 - Pato Branco

02520829/0001-401

DIMASTER COM. DE PRODUTOS  
HOSPITALARES LTDA

Rodovia BR 480, nº 180  
CEP: 99745-000

BARÃO DE COTEIPE - RS

Fornecedor: DIMASTER COM DEPROD HOSP LTDA

Endereço: RODOVIA BR 480 - Bairro: CENTRO

Cidade: BARÃO DE COTEIPE UF: RS CEP: 99740-000

CNPJ: 02.520.829/0001-40 Inscrição Estadual: 1700004112

Telefone: 5435232600 Enquadramento como MPE: Não MPE Local/Regional: Não

**PREGÃO PRESENCIAL**

Nº.: 12/2018 - PR

Processo Administrativo: 41/2018

Processo Licitatório: 41/2018

Data do Processo: 19/04/2018

Folha: 15/80

Item	Quantidade	Unid.	Especificação do Material	Preço Máximo	Marca	Descto.	Preço Unitário	Preço Total
97	100,00	UND	Cateter externo masculino auto adesivo, anti-alérgico não látex, de alta qualidade, sistema uma peça, com adesivo interno, e com reservatório anti-dobras que assegura o livre fluxo, com aplicador para facilitar a colocação, produto suave e flexível que proporciona segurança e conforto ao paciente. Tamanho 35 mm	0,00	NC	0,0000	0,00	0,00
98	100,00	UND	Cateter externo masculino auto adesivo, anti-alérgico não látex, de alta qualidade, sistema uma peça, com adesivo interno, e com reservatório anti-dobras que assegura o livre fluxo, com aplicador para facilitar a colocação, produto suave e flexível que proporciona segurança e conforto ao paciente. Tamanho 25 mm	0,00	NC	0,0000	0,00	0,00
99	100,00	UND	Cateter externo masculino auto adesivo, anti-alérgico não látex, de alta qualidade, sistema uma peça, com adesivo interno, e com reservatório anti-dobras que assegura o livre fluxo, com aplicador para facilitar a colocação, produto suave e flexível que proporciona segurança e conforto ao paciente. Tamanho 30 mm	0,00	NC	0,0000	0,00	0,00
100	1.000,00	UND	Cateter intravenoso periférico de teflow n.º 14 G, cujo cateter adapta perfeitamente a agulha, bisel com ponta trifacetada proporcionando perfeito corte, dispositivo de uso único, descartável, embalados em papel grau cirúrgico, estéril, contendo Registro do Ministério da Saúde, lote, validade e data de fabricação, pronto para o uso.	0,00	NC	0,0000	0,00	0,00
101	1.200,00	UND	Cateter intravenoso periférico de teflow n.º 16 G, cujo cateter adapta perfeitamente a agulha, bisel com ponta trifacetada proporcionando perfeito corte, dispositivo de uso único, descartável, embalados em papel grau cirúrgico, estéril, contendo Registro do Ministério da Saúde, lote, validade e data de fabricação, pronto para o uso.	0,00	NC	0,0000	0,00	0,00

002581

*[Handwritten signature]*

DIMASTER LTDA  
Suema Tussi Brunelo  
CPF: 448.443.280-34

BARÃO DE COTEIPE, 11 de Maio de 2018

*[Handwritten signature]*

**ESTADO DO PARANA  
CONSORCIO INTERMUNICIPAL DE SAUDE**

CNPJ: 00.136.858/0001-88    Telefone: 463313-3550  
 AFONSO PENA, 1902, CEP 85501-530  
 C.E.P.: 85501-530    - Pato Branco

02520829/0001-40  
 DIMASTER COM. DE PRODUTOS  
 HOSPITALARES LTDA

Redovio BR 480, nº 180  
 CEP 99740-000

BARÃO DE COTEGIPE - RS

Fornecedor: DIMASTER COM DEPROD HOSP LTDA  
 Endereço: RODOVIA BR 480 - Bairro: CENTRO  
 Cidade: BARÃO DE COTEGIPE UF: RS    CEP: 99740-000  
 CNPJ: 02.520.829/0001-40    Inscrição Estadual: 1700004112  
 Telefone: 5435232600    Enquadramento como MPE: Não    MPE Local/Regional: Não

**PREGÃO PRESENCIAL**

Nº.: 12/2018 - PR

Processo Administrativo: 41/2018  
 Processo Licitatório: 41/2018  
 Data do Processo: 19/04/2018

Folha: 16/80

Item	Quantidade	Unid.	Especificação do Material	Preço Máximo	Marca	Desccto.	Preço Unitário	Preço Total
102	5.000,00	UND	Cateter intravenoso periférico de teflow n. ° 18 G, cujo cateter adapta perfeitamente a agulha, bisel com ponta trifacetada proporcionando perfeito corte, dispositivo de uso único, descartável, embalados em papel grau cirúrgico, estéril, contendo Registro do Ministério da Saúde, lote, validade e data de fabricação, pronto para uso.	0,00	NC	0,0000	0,00	0,00
103	8.000,00	UND	Cateter intravenoso periférico de Teflow n. ° 20 G, cujo cateter adapta perfeitamente a agulha, bisel com ponta trifacetada proporcionando perfeito corte, dispositivo de uso único, descartável, embalados em papel grau cirúrgico, estéril, contendo Registro do Ministério da Saúde, lote, validade e data de fabricação, pronto para o uso.	0,00	NC	0,0000	0,00	0,00
104	15.800,00	UND	Cateter intravenoso periférico de teflow n. ° 22 G, cujo cateter adapta perfeitamente a agulha, bisel com ponta trifacetada proporcionando perfeito corte, dispositivo de uso único, descartável, embalados em papel grau cirúrgico, estéril, contendo Registro do Ministério da Saúde, lote, validade e data de fabricação, pronto para o uso.	0,00	NC	0,0000	0,00	0,00
105	12.200,00	UND	Cateter intravenoso periférico de teflow n. ° 24 G, cujo cateter adapta perfeitamente a agulha, bisel com ponta trifacetada proporcionando perfeito corte, dispositivo de uso único, descartável, embalados em papel grau cirúrgico, estéril, contendo Registro do Ministério da Saúde, lote, validade e data de fabricação, pronto para o uso.	0,00	NC	0,0000	0,00	0,00
106	100,00	UND	Cateter nasal tipo sonda para oxigênio n. ° 08, tubo de PVC flexível e atóxico com superfície rigorosamente lisa, embalado individualmente em papel grau cirúrgico, esterilizado por óxido de etileno, conector universal instalado na ponta distal.	0,00	NC	0,0000	0,00	0,00

*(Handwritten signatures and initials)*

002582  
*(Handwritten mark)*

DIMASTER LTDA  
 Suema Tussy Brunelo  
 CPF 448 443 280-34  
 Produtora

BARÃO DE COTEGIPE, 11 de Maio de 2018

02520829/0001-401  
 DIMASTER COM. DE PRODUTOS  
 HOSPITALARES LTDA  
 R. Joviana BR 480, nº 180  
 CEP 99740-000  
 BARÃO DE COTEGIPE - RS

**ESTADO DO PARANA  
 CONSORCIO INTERMUNICIPAL DE SAUDE**

CNPJ: 00.136.858/0001-88      Telefone: 463313-3550  
 AFONSO PENA, 1902, CEP 85501-530  
 C.E.P.: 85501-530      - Pato Branco

Fornecedor: **DIMASTER COM DEPROD HOSP LTDA**  
 Endereço: RODOVIA BR 480 - Bairro: CENTRO      CEP: 99740-000  
 Cidade: BARÃO DE COTEGIPE UF: RS      Inscrição Estadual: 1700004112  
 CNPJ: 02.520.829/0001-40      MPE Local/Regional: Não  
 Telefone: 5435232600      Enquadrado como MPE: Não

**PREGÃO PRESENCIAL**  
 Nº.: 12/2018 - PR  
 Processo Administrativo: 41/2018  
 Processo Licitatório: 41/2018  
 Data do Processo: 19/04/2018  
 Folha: 17/80

Item	Quantidade	Unid.	Especificação do Material	Preço Máximo	Marca	Descto.	Preço Unitário	Preço Total
107	3.400,00	UND	Cateter para oxigênio tipo olhos, com alça regulável, estéril, descartável, flexível, atóxico. Em polivinil ou similar. Utilizado em paciente com anestesia locoregional + sedação, no intuito de aumentar a oxigenação dos pulmões e consequentemente o sangue arterial, através do aumento de oxigênio do ar inspirado. Esterilizado em óxido de etileno, ou raios gama.	0,00	NC	0,00000	0,00	0,00
108	10,00	CX	Catgut cromado, n.º 2-0, de 75cm, com agulha 1/2 circulo cilíndrica de 3,5 cm. Cx com 24 envelopes.	0,00	NC	0,00000	0,00	0,00
109	10,00	CX	Catgut cromado, n.º 0, de 75 cm, c/agulha 1/2 circulo cilíndrica de 3,5 cm. Cx com 24 envelopes.	0,00	NC	0,00000	0,00	0,00
110	20,00	CX	Catgut cromado, n.º 0, de 75 cm, c/ agulha 3/8, circulo cilíndrica de 3,0 cm. Cx com 24 envelopes.	0,00	NC	0,00000	0,00	0,00
111	10,00	CX	Catgut cromado, n.º 0, de 90 cm, com agulha 1/2 circulo cilíndrica de 5,0 cm. Cx com 24 envelopes.	0,00	NC	0,00000	0,00	0,00
112	10,00	CX	Catgut cromado, n.º 1, de 75 cm, com agulha 1/2 circulo cilíndrica de 4,0 cm. Cx com 24 envelopes.	0,00	NC	0,00000	0,00	0,00
113	10,00	CX	Catgut cromado, n.º 1, de 75 cm, com agulha 3/8 circulo cilíndrica de 3,0 cm. Cx com 24 envelopes.	0,00	NC	0,00000	0,00	0,00
114	20,00	CX	Catgut Cromado, n.º 2-0, de 75 cm com agulha 1/2 circulo cilíndrica de 2,5 cm. Cx com 24 envelopes.	0,00	NC	0,00000	0,00	0,00
115	10,00	CX	Catgut cromado, n.º 2-0, de 75cm, com agulha 1/2 circulo cilíndrica de 4,0 cm. Cx com 24 envelopes.	0,00	NC	0,00000	0,00	0,00
116	50,00	CX	Catgut cromado, n.º 2-0, de 75cm, com agulha 3/8 circulo cilíndrica de 3,0 cm. Cx com 24 envelopes.	0,00	NC	0,00000	0,00	0,00

002583  
 dim

DIMASTER LTDA  
 Suema Tussi Brunelo  
 CPF 448 443 280-34  
 Procuradora

BARÃO DE COTEGIPE, 11 de Maio de 2018

**ESTADO DO PARANA  
CONSORCIO INTERMUNICIPAL DE SAUDE**

CNPJ: 00.136.858/0001-88 Telefone: 463313-3550  
AFONSO PENA, 1902, CEP 85501-530  
C.E.P.: 85501-530 - Pato Branco

02520829/000, 401  
DIMASTER COM. DE PRODUTOS  
HOSPITALARES LTDA

Rodovia BR 480, nº 160  
CEP 99740-000  
BARÃO DE COTEGIPE - RS

**Fornecedor: DIMASTER COM DEPROD HOSP LTDA**

Endereço: RODOVIA BR 480 - Bairro: CENTRO CEP: 99740-000  
Cidade: BARÃO DE COTEGIPE UF: RS Inscrição Estadual: 1700004112  
CNPJ: 02.520.829/0001-40 Enquadramento como MPE: Não MPE Local/Regional: Não  
Telefone: 5435232600

**PREGÃO PRESENCIAL**

Nº.: 12/2018 - PR

Processo Administrativo: 41/2018  
Processo Licitatório: 41/2018  
Data do Processo: 19/04/2018  
Folha: 18/80

Item	Quantidade	Unid.	Especificação do Material	Preço Máximo	Marca	Descto.	Preço Unitário	Preço Total
117	50,00	CX	Catgut cromado, n.º 3-0, de 75 cm, com agulha 1/2 círculo cilíndrica de 2,5 cm. Cx com 24 envelopes.	0,00	NC	0,00000	0,00	0,00
118	10,00	CX	Catgut cromado, n.º 3-0, de 75 cm, c/ agulha 3/8 círculo cilíndrica de 3,0 cm. Cx com 24 envelopes.	0,00	NC	0,00000	0,00	0,00
119	10,00	CX	Catgut cromado, n.º 4-0, de 70cm, c/ agulha 1/2 círculo cilíndrica de 1,5 cm. Cx com 24 envelopes.	0,00	NC	0,00000	0,00	0,00
120	10,00	CX	Catgut cromado, n.º 4-0, de 70 cm, com agulha 1/2 círculo cilíndrica de 2,0 cm. Cx com 24 envelopes.	0,00	NC	0,00000	0,00	0,00
121	100,00	CX	Catgut cromado, n.º 4-0, de 75 cm, com agulha 3/8 círculo cilíndrica de 3,0 cm. Cx com 24 envelopes.	0,00	NC	0,00000	0,00	0,00
122	10,00	CX	Catgut simples, n.º 0, de 75 cm, com agulha 3/8 círculo cilíndrica de 3,0 cm. Cx com 24 envelopes	0,00	NC	0,00000	0,00	0,00
123	10,00	CX	Catgut simples, n.º 1, de 75 cm, com agulha 1/2 círculo cilíndrica de 3,0 cm. Cx com 24 envelopes.	0,00	NC	0,00000	0,00	0,00
124	10,00	CX	Catgut simples, n.º 1 de 75 cm, com agulha 3/8 círculo cilíndrica de 3,0 cm. Cx com 24 envelopes.	0,00	NC	0,00000	0,00	0,00
125	10,00	CX	Catgut simples, n.º 2-0, de 70 cm, com agulha 1/2 círculo triângulo de 2,0 cm. Cx com 24 envelopes	0,00	NC	0,00000	0,00	0,00
126	10,00	CX	Catgut simples, n.º 2-0, de 75 cm, com agulha 1/2 círculo cilíndrica de 2,5 cm. Cx com 24 envelopes	0,00	NC	0,00000	0,00	0,00
127	50,00	CX	Catgut simples, n.º 2-0, de 75 cm, com agulha 1/2 círculo cilíndrica de 3,5 cm. Cx com 24 envelopes.	0,00	NC	0,00000	0,00	0,00
128	10,00	CX	Catgut simples, n.º 2-0, de 75 cm, com agulha 1/2 círculo cilíndrica de 4,0 cm. Cx com 24 envelopes.	0,00	NC	0,00000	0,00	0,00

002584

DIMASTER LTDA  
Suena Tussi Brunelo  
CPF: 448.443.280-34

BARÃO DE COTEGIPE, 11 de Maio de 2018



**ESTADO DO PARANA  
CONSORCIO INTERMUNICIPAL DE SAUDE**

CNPJ: 00.136.858/0001-88      Telefone: 463313-3550  
AFONSO PENA, 1902, CEP 85501-530  
C.E.P.: 85501-530      - Pato Branco

02520829/0001-40  
DIMASTER COM. DE PRODUTOS  
HOSPITALARES LTDA

Rodovia BR 480, nº 180  
CEP 99740-000

BARÃO DE COTEGIPE - RS

Fornecedor: **DIMASTER COM DEPROD HOSP LTDA**  
Endereço: RODOVIA BR 480 - Bairro: CENTRO      CEP: 99740-000  
Cidade: BARÃO DE COTEGIPE      UF: RS      Inscrição Estadual: 1700004112  
CNPJ: 02.520.829/0001-40      Enquadrado como MPE: Não      MPE Local/Regional: Não  
Telefone: 5435232600

**PREGÃO PRESENCIAL**

Nº.: 12/2018 - PR

Processo Administrativo: 41/2018

Processo Licitatório: 41/2018

Data do Processo: 19/04/2018

Folha: 19/80

Item	Quantidade	Unid.	Especificação do Material	Preço Máximo	Marca	Descto.	Preço Unitário	Preço Total
129	10,00	CX	Catgut simples, n.º 2-0, de 75cm, com agulha 3/8 círculo cilíndrica de 3,0 cm. Cx com 24 envelopes.	0,00	NC	0,00000	0,00	0,00
130	10,00	CX	Catgut simples, n.º 3-0, de 75 cm, com agulha 1/2 círculo cilíndrica de 2,5 cm. Cx com 24 envelopes.	0,00	NC	0,00000	0,00	0,00
131	10,00	CX	Catgut simples, n.º 3-0, de 75 cm, com agulha 3/8 círculo cilíndrica de 3,0 cm. Caixa com 24 envelopes.	0,00	NC	0,00000	0,00	0,00
132	10,00	CX	Catgut simples, n.º 4-0, de 70 cm, com agulha 1/2 círculo cilíndrica de 2,0 cm. Caixa com 24 envelopes.	0,00	NC	0,00000	0,00	0,00
133	100,00	CX	Catgut simples, n.º 4-0, de 75 cm, com agulha 3/8 círculo cilíndrica de 3,0 cm. Caixa com 24 envelopes.	0,00	NC	0,00000	0,00	0,00
134	10,00	CX	Catgut simples, n.º 5-0, de 70 cm, com agulha 1/2 círculo cilíndrica de 1,5 cm. Caixa com 24 envelopes.	0,00	NC	0,00000	0,00	0,00
135	10,00	CX	Catgut simples, n.º 5-0, de 70 cm, com agulha 1/2 círculo cilíndrica de 2,0 cm. Caixa com 24 envelopes.	0,00	NC	0,00000	0,00	0,00
136	300,00	UND	Clamp Umbilical, estéril, embalagem individual em papel grau cirúrgico	0,00	NC	0,00000	0,00	0,00
137	110,00	UND	Colar cervical para resgate c/ regulagem tamanho (M)	0,00	NC	0,00000	0,00	0,00
138	110,00	UND	Colar cervical para resgate c/ regulagem tamanho (P)	0,00	NC	0,00000	0,00	0,00
139	10,00	UND	Colchão/Forração Ortopédica d'água Articulável anti escaras 190 cm x 90 cm para as diversas formas de corpo e diferentes pesos, indeformável e higiênico, não acumula poeira, germes, odores, fácil limpeza. Suporta até 130 kg.	0,00	NC	0,00000	0,00	0,00

002584A

*Handwritten signature*

DIMASTER LTDA  
Suelma Tussi Bruneto  
CPF: 448.443.280-34  
PRECATÓRIO

BARÃO DE COTEGIPE, 11 de Maio de 2018

*Handwritten signatures and initials*

**ESTÁDO DO PARANA**

**CONSORCIO INTERMUNICIPAL DE SAUDE**

CNPJ: 00.136.858/0001-88      Telefone: 463313-3550  
 AFONSO PENA, 1902, CEP 85501-530  
 C.E.P.: 85501-530      - Pato Branco

**Fornecedor: DIMASTER COM DEPROD HOSP LTDA**

Endereço: RODOVIA BR 480 - Bairro: CENTRO      CEP: 99740-000  
 Cidade: BARÃO DE COTEGIPE UF: RS      Inscrição Estadual: 1700004112  
 CNPJ: 02.520.829/0001-40      Enquadrado como MPE: Não      MPE Local/Regional: Não  
 Telefone: 5435232600

0252082910001 30

DIMASTER COM. DE PRODUTOS  
 HOSPITALARES LTDA

Rodovia BR 480, nº 180  
 CEP 99740-000

BARÃO DE COTEGIPE - RS

**PREGÃO PRESENCIAL**

Nº.: 12/2018 - PR

Processo Administrativo: 411/2018  
 Processo Licitatório: 411/2018  
 Data do Processo: 19/04/2018

Folha: 20/80

Item	Quantidade	Unid.	Especificação do Material	Preço Máximo	Marca	Desccto.	Preço Unitário	Preço Total
140	20,00	UND	Colchão/Forração Ortopédica D'Água Caixa de Ovo Aberta, anti escaras, tamanho aprox. 190 cm x 90 cm, adapta-se as diversas formas do corpo e diferentes pesos, indeformável, higiênico, não acumula poeira, germes, odores e de fácil limpeza. Suporta até 120 kg.	0,00	NC	0,0000	0,00	0,00
141	10,00	UND	Colchão/Forração Ortopédica D'Água Caixa de Ovo Fechada, anti escaras, tamanho aprox. 190 cm x 90 cm, adapta-se as diversas formas do corpo e diferentes pesos, indeformável, higiênico, não acumula poeira, germes, odores e de fácil limpeza. Suporta até 120 kg.	0,00	NC	0,0000	0,00	0,00
142	10,00	UND	Colchão/Forração Ortopédica d'água casal anti escaras tamanho aprox. 200 cm x 160 cm, higiênico, lavável, limpeza fácil e rápida, não acumula germes ou poeira, indeformável. Suporta até 200 kg.	0,00	NC	0,0000	0,00	0,00
143	10,00	UND	Colchão/Forração Ortopédica d'água anti escaras tamanho aprox. 190 cm x 90 cm para as diversas formas de corpo e diferentes pesos, indeformável e higiênico, não acumula poeira, germes, odores, fácil limpeza. Suporta até 110 kg.	0,00	NC	0,0000	0,00	0,00
144	1.000,00	UND	Coletor de urina inf. desc. masc. não estéril	0,00	NC	0,0000	0,00	0,00
145	1.300,00	UND	Coletor de urina sistema fechado com válvula de escoamento para controle de exercícios vesicais e proteção, com registros de esterilização, capacidade 2.000 ml em PVC especial totalmente atóxico, embalado individualmente e esterilizado a gás de óxido de etileno.	0,00	NC	0,0000	0,00	0,00
146	2.200,00	UND	Coletor de urina sistema fechado de 2000 ml, onde possui escala graduada de 100 ml em 100 ml, contendo válvula anti-refluxo condições de retirada de amostra de urina no próprio sistema, prolongamento de 1,50 m embalagem individual em papel grau cirúrgico, esterilizado a óxido de etileno, contendo Registro do Ministério da Saúde, validade, data de fabricação e lote.	0,00	NC	0,0000	0,00	0,00

*(Handwritten signatures and initials)*

002585  
*(Handwritten mark)*

DIMASTER LTDA  
 Suena Tussi Buneio  
 C.P.F. 418.443.280-34  
 Procuradora

BARÃO DE COTEGIPE, 11 de Maio de 2018

**ESTADO DO PARANA  
CONSORCIO INTERMUNICIPAL DE SAUDE**

CNPJ: 00.136.858/0001-88      Telefone: 463313-3550  
AFONSO PENA, 1902, CEP 85501-530  
C.E.P.: 85501-530      - Pato Branco

02520829/0001-40  
DIMASTER COM. DE PRODUTOS  
HOSPITALARES LTDA

Rodovia BR-480, nº 160  
CEP 99740-000

BARÃO DE COTEGIPE - RS

Fornecedor: **DIMASTER COM DEPROD HOSP LTDA**  
Endereço: RODOVIA BR 480 - Bairro: CENTRO  
Cidade: BARÃO DE COTEGIPE UF: RS CEP: 99740-000  
CNPJ: 02.520.829/0001-40      Inscrição Estadual: 1700004112  
Telefone: 5435232600      Enquadramento como MPE: Não      MPE Local/Regional: Não

**PREGÃO PRESENCIAL**

Nº: 12/2018 - PR

Processo Administrativo: 41/2018  
Processo Licitatório: 41/2018  
Data do Processo: 19/04/2018

Folha: 21/80

Item	Quantidade	Unid.	Especificação do Material	Preço Máximo	Marca	Descto.	Preço Unitário	Preço Total
147	150,00	UND	Coletor para incontinência urinária masculino, coletor d eurina masculino com extensão, confeccionado em PVC atóxico e flexível, preservativo de puro latex. Esterilização gás óxido de etileno. Embalado individualmente em envelopes de papel grau cirúrgico/filme de polipropileno, cumprimento da extensão 1,30m.	0,00	NC	0,0000	0,00	0,00
148	100,00	UND	Coletor para perfurocortante 1,5 L, fácil de montar, dupla trava, duplo revestimento interno de saco plástico, alça dupla, bandeja pré - montada.	0,00	NC	0,0000	0,00	0,00
149	2.000,00	UND	Coletor para perfurocortante 13,0 L, fácil de montar, duplas trava, duplo revestimento interno de saco plástico, alça dupla, bandeja pré - montada.	0,00	NC	0,0000	0,00	0,00
150	600,00	UND	Coletor para perfurocortante 20 L, fácil de montar, dupla trava, duplo revestimento interno de saco plástico, alça dupla, bandeja pré - montada.	0,00	NC	0,0000	0,00	0,00
151	300,00	UND	Coletor perfurocortante 3,0 L, fácil de montar, dupla trava, duplo revestimento interno de saco plástico, alça dupla, bandeja pré montada.	0,00	NC	0,0000	0,00	0,00
152	1.500,00	UND	Coletor para perfurocortante 7,0 L, fácil de montar, dupla trava, duplo revestimento interno de saco plástico, alça dupla, bandeja pré- montada	0,00	NC	0,0000	0,00	0,00
153	300,00	UND	Coletor plástico perfurocortante 15 L, de montagem rápida e fácil, totalmente impermeável, resistente e seguro, com alças para o transporte seguro, tampa com sistema de fechamento que dificulta a violação do coletor.	0,00	NC	0,0000	0,00	0,00
154	1.000,00	UND	Coletor universal opaco (fezes, escarro, esperma, biópsia), em polipropileno, capacidade 80ml, com tampa de rosca, graduado. Acompanha pá plástica, embalagem individual.	0,00	NC	0,0000	0,00	0,00
155	10,00	UND	Comadre em aço inox, tipo pá, capacidade mínima 2,5L, superfície lisa.	0,00	NC	0,0000	0,00	0,00

002586  
ced

DIMASTER LTDA  
Suema Tussi Brunello  
CPF 448 443 280-34  
Procuradora

BARÃO DE COTEGIPE, 11 de Maio de 2018

**ESTÁDO DO PARANA  
CONSORCIO INTERMUNICIPAL DE SAUDE**

CNPJ: 00.136.858/0001-88      Telefone: 463313-3550  
AFONSO PENA, 1902, CEP 85501-530  
C.E.P.: 85501-530      - Pato Branco

02520829/0001-40  
DIMASTER COM. DE PRODUTOS  
HOSPITALARES LTDA

Rodovia BR 480, nº 180  
CEP 99740-000  
BARÃO DE COTEGIPE - RS

**PREGÃO PRESENCIAL  
Nº: 12/2018 - PR**

Processo Administrativo: 411/2018  
Processo Licitatório: 411/2018  
Data do Processo: 19/04/2018

Folha: 22/80

Fornecedor: **DIMASTER COM DEPROD HOSP LTDA**  
Endereço: RODOVIA BR 480 - Bairro: CENTRO  
Cidade: BARÃO DE COTEGIPE UF: RS CEP: 99740-000  
CNPJ: 02.520.829/0001-40      Inscrição Estadual: 1700004112  
Telefone: 5435232600      Enquadrado como MPE: Não      MPE Local/Regional: Não

Item	Quantidade	Unid.	Especificação do Material	Preço Máximo	Marca	Descto.	Preço Unitário	Preço Total
156	10,00	UND	Comadre em plástico, leve, anatômica, higiênica, fácil manuseio, prática, não esfria, resistente, capacidade mínima 2000 ml	0,00	NC	0,0000	0,00	0,00
157	200,00	Envlp	Compressa 100% viscosa 7,5 cm x 7,5 cm (dimensão fechada), 13 fios/cm2, estéril por irradiação gama (cobalto 60) ou por óxido de etileno, super absorvente, macia, isenta de impurezas, contém 3 dobras e 4 camadas, acondicionadas em envelopes de papel grau cirúrgico e filme plástico, envelope contendo 20 unidades.	0,00	NC	0,0000	0,00	0,00
158	4.000,00	Envlp	Compressa 100% viscosa 7,5 cm x 7,5 cm (dimensão fechada), 13 fios/cm2, estéril por irradiação gama (cobalto 60) ou por óxido de etileno, super absorvente, macia, isenta de impurezas, contém 3 dobras e 4 camadas, acondicionadas em envelopes de papel grau cirúrgico e filme plástico, envelope contendo 10 unidades.	0,00	NC	0,0000	0,00	0,00
159	300,00	PCT	Compressa cirúrgica, medindo 23 cm x 25 cm, peso 08 gramas/unidade, não estéril, com fios 100% algodão, quatro camadas, com amarrações para camadas não deslizarem, com ou sem fio radiopaco, costura OVER-LOCK, com cadarço, macia, isenta de amido, alvejante óptico, ácidos, álcalis, hidrófila, cor branca. Embalagem com dados de identificação como: procedência, data de validade, lote de fabricação e Registro no Ministério da Saúde. Pacote c/ 50 unidades	0,00	NC	0,0000	0,00	0,00
160	500,00	PCT	Compressa cirúrgica, medindo 45 cm x 50 cm, peso a partir de 30 gramas/unidade, não estéril, com fios 100% algodão, quatro camadas, com amarrações para camadas não deslizarem, com ou sem fio radiopaco, costura OVER-LOCK, com cadarço, macia, isenta de amido, alvejante óptico, ácidos, álcalis, hidrófila, cor branca. Embalagem com dados de identificação como: procedência, data de validade, lote de fabricação e Registro no Ministério da Saúde. Pacote d/50 unidades	0,00	NC	0,0000	0,00	0,00

*(Handwritten signatures and initials)*

002587  
alg

DIMASTER LTDA  
Suena Tussi Brunelo  
CPF: 448.443.280-34

BARÃO DE COTEGIPE, 11 de Maio de 2018

**ESTADO DO PARANA**

**CONSORCIO INTERMUNICIPAL DE SAUDE**

CNPJ: 00.136.858/0001-88 Telefone: 463313-3550  
 AFONSO PENA, 1902, CEP 85501-530  
 C.E.P.: 85501-530 - Pato Branco

02520829/0001-40  
 DIMASTER COM. DE PRODUTOS  
 HOSPITALARES LTDA

Rodovia BR 480, nº 180  
 CEP 99740-000

BARÃO DE COTEGIPE - RS

**Fornecedor: DIMASTER COM DEPROD HOSP LTDA**

Endereço: RODOVIA BR 480 - Bairro: CENTRO CEP: 99740-000  
 Cidade: BARÃO DE COTEGIPE UF: RS Inscrição Estadual: 1700004112  
 CNPJ: 02.520.829/0001-40 MPE Local/Regional: Não  
 Telefone: 5435232600 Enquadrado como MPE: Não

**PREGÃO PRESENCIAL**

Nº.: 12/2018 - PR

Processo Administrativo: 41/2018  
 Processo Licitatório: 41/2018  
 Data do Processo: 19/04/2018

Folha: 23/80

Item	Quantidade	Unid.	Especificação do Material	Preço Máximo	Marca	Descto.	Preço Unitário	Preço Total
161	5.400,00	PCT	Compressa de gaze medindo 10 cm x 10 cm, com 13 fios/cm2, confeccionada em tecido 100% algodão, isenta de amido, alvejante óptico, ácidos, álcalis, com dobras para dentro em toda a sua extremidade, hidrófila, de cor branca. Embalagem com dados de identificação, procedência, data de validade, lote de fabricação e Registro no Ministério da Saúde. Pacote c/500 unidades(CX C/ 100)	0,00	MELHORMED	0,0000	41,99	226.746,00
162	9.000,00	PCT	Compressa de gaze medindo 7,5 cm x 7,5 cm, com 13 fios/cm2, confeccionada em tecido 100% algodão, isenta de amido, alvejante óptico, ácidos, álcalis, com dobras para dentro em toda a sua extremidade, hidrófila, de cor branca. Embalagem com dados de identificação, procedência, data de validade, lote de fabricação e Registro no Ministério da Saúde. Pacote c/500 unidades(CX C/ 28)	0,00	MELHORMED	0,0000	25,99	233.910,00
163	30,00	UND	Creme adesivo e condutivo de alta resolução para eletroencefalograma 1kg; Nao tóxica, sedosa branca, soft, emulsão cremosa hidrofílica. excelente estabilidade e desempenho. baixa perda de umidade. Componente base autoemulsionantes de natureza não ionica. Emolientes derivados de álcool e ácidos graxos doadores de consistência. Esteres especiais. Componentes oleosos neutros. Estabilizadores de viscosidade. Sais de alta condutividade. Agentes bacteriostáticos conservantes. (Tipo: Pasta Disk Fix)	0,00	NC	0,0000	0,00	0,00
164	30,00	UND	Cuba redonda para assepsia 08 cm inox.	0,00	NC	0,0000	0,00	0,00
165	30,00	UND	Cuba rim em aço inox - 26 x 12 cm 700ml.	0,00	NC	0,0000	0,00	0,00
166	30,00	UND	Cureta Meyhoefer Auricular nº 02 em aço inox AISI-420	0,00	NC	0,0000	0,00	0,00
167	30,00	UND	Cureta Recamier ginecológica nº 01	0,00	NC	0,0000	0,00	0,00

002588  
 clef

*[Assinatura]*  
 DIMASTER LTDA  
 Suema Tussi Brunelo  
 C.P.F 448 443 280-34  
 Procuradora

BARÃO DE COTEGIPE, 11 de Maio de 2018

**ESTADO DO PARANA  
CONSORCIO INTERMUNICIPAL DE SAUDE**

CNPJ: 00.136.858/0001-88      Telefone: 463313-3550  
AFONSO PENA, 1902, CEP 85501-530  
C.E.P.: 85501-530      - Pato Branco

Fornecedor: **DIMASTER COM DEPROD HOSP LTDA**  
Endereço: RODOVIA BR 480 - Bairro: CENTRO  
Cidade: BARÃO DE COTEGIPE UF: RS      CEP: 99740-000  
CNPJ: 02.520.829/0001-40      Inscrição Estadual: 1700004112  
Telefone: 5435232600      Enquadrado como MPE: Não      MPE Local/Regional: Não

**PREGÃO PRESENCIAL**

Nº.: 12/2018 - PR

Processo Administrativo: 41/2018  
Processo Licitatório: 41/2018  
Data do Processo: 19/04/2018

Folha: 24/80

102520829/0001-40  
DIMASTER COM. DE PRODUTOS  
HOSPITALARES LTDA  
Rodovia BR 480, nº 180  
CEP 99740-000  
BARÃO DE COTEGIPE - RS

Item	Quantidade	Unid.	Especificação do Material	Preço Máximo	Marca	Descto.	Preço Unitário	Preço Total
168	30,00	CX	Cureta/punch dermatológico descartável e esterilizado 6mm, com cabo em plástico atóxico e ponta metálica com ótimo corte. Caixa c/ 05 unidades	0,00	NC	0,0000	0,00	0,00
169	100,00	UND	Desincrostante hospitalar pó 1.000 g.	0,00	NC	0,0000	0,00	0,00
170	20,00	UND	Detector Fetal (Doppler Fetal) digital portátil recarregável, transdutor de alta frequência, compacto, leve, fácil operação, alto falante, ergonômico, possui compartimento para o transduto, entrada para fone de ouvido, gravador ou computador, botão liga-desliga, controle de volume e desligamento automático, tela LCD, mínimo 2 modos de visualização da FCF - Frequência Cardíaca Fetal, numérica e gráfica (Curva FCF), alarme visual/sonoros ajustáveis e programáveis, indicador de bateria, funcionamento com pilhas recarregáveis (acompanha o produto) ou com pilhas alcalinas AA, carregdor BIVOLT. Acompanha: Dispositivo, sonda 2 MHz (transdutor), 2 pilhas AA recarregáveis, carregador BIVOLT, Manual de operações em Português. Garantia mínima de 1 ano.	0,00	NC	0,0000	0,00	0,00
171	400,00	UND	Detergente líquido enzimático contendo no mínimo 4 enzimas, com capacidade de eliminação de odores biológicos, detergente não iônico, pH neutro, não corrosivo, específico para a limpeza manual e automática de instrumentais e outros artigos. Frasco acompanhando bomba dosadora para diluição. Será avaliado o menor preço por diluição. OBS: A empresa vencedora deverá fornecer laudo de corrosividade de materiais e laudo de estabilidade das enzimas. 1 litro	0,00	NC	0,0000	0,00	0,00

*(Handwritten signatures and initials)*

002589  
*(Handwritten stamp)*

DIMASTER LTDA  
Suelma Tussi Brunelo  
CPF 448.443.280-34  
Procuradora

BARÃO DE COTEGIPE, 11 de Maio de 2018

**ESTADO DO PARANA  
CONSORCIO INTERMUNICIPAL DE SAUDE**

CNPJ: 00.136.858/0001-88      Telefone: 463313-3550  
AFONSO PENA, 1902, CEP 85501-530  
C.E.P.: 85501-530      - Pato Branco

02520829/0001-401  
DIMASTER COM. DE PRODUTOS  
HOSPITALARES LTDA

Rodovia BR 480, nº 180  
CEP 99740-000

BARÃO DE COTEGIPE - RS

Fornecedor: DIMASTER COM DEPROD HOSP LTDA

Endereço: RODOVIA BR 480 - Bairro: CENTRO      CEP: 99740-000  
Cidade: BARÃO DE COTEGIPE      UF: RS      Inscrição Estadual: 1700004112  
CNPJ: 02.520.829/0001-40      MPE Local/Regional: Não  
Telefone: 5435232600      Enquadrado como MPE: Não

**PREGÃO PRESENCIAL  
Nº.: 12/2018 - PR**

Processo Administrativo: 41/2018  
Processo Licitatório: 41/2018  
Data do Processo: 19/04/2018

Folha: 25/80

Item	Quantidade	Unid.	Especificação do Material	Preço Máximo	Marca	Descto.	Preço Unitário	Preço Total
172	100,00	UND	Detergente líquido enzimático contendo no mínimo 4 enzimas , com capacidade de eliminação de odores biológicos, detergente não iônico, pH neutro, não corrosivo, específico para a limpeza manual e automática de instrumentais e outros artigos. Frasco acompanhando bomba dosadora para diluição. Será avaliado o menor preço por diluição. OBS: A empresa vencedora deverá fornecer laudo de corrosividade de materiais e laudo de estabilidade das enzimas. Galão de 5 litros	0,00	NC	0,0000	0,00	0,00
173	100,00	UND	Dispositivo para incontinência urinária masculina, tipo preservativo, confeccionado em puro látex natural, sem extensor, calibre n.º 04 médio	0,00	NC	0,0000	0,00	0,00
174	100,00	UND	Dispositivo para incontinência urinária masculina, tipo preservativo, confeccionado em puro látex natural, sem extensor, calibre n.º 05 médio	0,00	NC	0,0000	0,00	0,00
175	10,00	UND	Dispositivo para incontinência urinária masculina, tipo preservativo, confeccionado em puro látex natural, sem extensor, calibre n.º 06 grande	0,00	NC	0,0000	0,00	0,00
176	1.800,00	UND	Dispositivo para transferencia de Solução Parenterais. Com dupla proteção perfurante e único canal de líquido, pega ergonômica para manipulação. Ref.: Transofix	0,00	NC	0,0000	0,00	0,00
177	50,00	UND	DIU (dispositivo intra uterino) medicado com um hormônio chamado de levonorgestrel (tipo de progesterona), que é liberado gradativamente e possui ação local e sistêmica. Tem forma T, medindo 32mm de comprimento e é inserido dentro do útero através do exame ginecológico com espéculo vaginal.	0,00	NC	0,0000	0,00	0,00

002590  
wed

DIMASTER LTDA  
Suema Tussy Brunelo  
CPF 448 443 280-34  
Procuradora

BARÃO DE COTEGIPE, 11 de Maio de 2018

**ESTADO DO PARANA  
CONSORCIO INTERMUNICIPAL DE SAUDE**

CNPJ: 00.136.858/0001-88 Telephone: 463313-3550  
AFONSO PENA, 1902, CEP 85501-530  
C.E.P.: 85501-530 - Pato Branco

02520829/0001-40

DIMASTER COM. DE PRODUTOS  
HOSPITALARES LTDA

Rodovia BR 480, nº 180

CEP 99740-000

BARÃO DE COTEGIPE - RS

Fornecedor: DIMASTER COM DEPROD HOSP LTDA  
Endereço: RODOVIA BR 480 - Bairro: CENTRO  
Cidade: BARÃO DE COTEGIPE UF: RS CEP: 99740-000  
CNPJ: 02.520.829/0001-40 Inscrição Estadual: 1700004112  
Telefone: 5435232600 Enquadrado como MPE: Não MPE Local/Regional: Não

**PREGÃO PRESENCIAL**

Nº.: 12/2018 - PR

Processo Administrativo: 41/2018

Processo Licitatório: 41/2018

Data do Processo: 19/04/2018

Folha: 26/80

Item	Quantidade	Unid.	Especificação do Material	Preço Máximo	Marca	Descto.	Preço Unitário	Preço Total
178	100,00	UND	Dosador oral 03 ml, formado de seringa graduada em ml e colher de chá, não estéril, possui bico desenvolvido especialmente para evitar o encaixe de agulhas hipodérmicas, tampa de encaixe e vedação a fim evitar vazamentos da medição, confeccionada em cores para a proteção de medicamentos fotossensíveis, acompanha etiquetas adesivas de identificação: Paciente, Leito, droga, Horas, acondicionados em sacos plásticos, fechamento com fita duplas face permitindo inumeras aberturas.	0,00	NC	0,0000	0,00	0,00
179	600,00	UND	Dosador oral 05ml, formado de seringa graduada em ml e colher de chá, não estéril, possui bico desenvolvido especialmente para evitar o encaixe de agulhas hipodérmicas, tampa de encaixe e vedação a fim evitar vazamentos da medição, confeccionada em cores para a proteção de medicamentos fotossensíveis, acompanha etiquetas adesivas de identificação: Paciente Leito, droga, Horas, acondicionados em sacos plásticos, fechamento com fita duplas face permitindo inumeras aberturas.	0,00	NC	0,0000	0,00	0,00
180	400,00	UND	Dosador oral 10ml, formado de seringa graduada em ml e colher de chá, não estéril, possui bico desenvolvido especialmente para evitar o encaixe de agulhas hipodérmicas, tampa de encaixe e vedação a fim evitar vazamentos da medição, confeccionada em cores para a proteção de medicamentos fotossensíveis, acompanha etiquetas adesivas de identificação: Paciente Leito, droga, Horas, acondicionados em sacos plásticos, fechamento com fita duplas face permitindo inumeras aberturas.	0,00	NC	0,0000	0,00	0,00

*[Handwritten signatures and initials]*

002591  
auc

DIMASTER LTDA  
Suema Tussy Brunelo  
CPF 448 443 280-34  
Preseletores

BARÃO DE COTEGIPE, 11 de Maio de 2018



**ESTADO DO PARANA  
CONSORCIO INTERMUNICIPAL DE SAUDE**

CNPJ: 00.136.858/0001-88 Telefone: 463313-3550  
AFONSO PENA, 1902, CEP 85501-530  
C.E.P.: 85501-530 - Pato Branco

02520829/0001-401  
DIMASTER COM DE PRODUTOS  
HOSPITALARES LTDA

Rodovia BR 480, nº 180  
CEP 99740-000  
BARÃO DE COTEGIPE - RS

**PREGÃO PRESENCIAL  
Nº.: 12/2018 - PR**

Processo Administrativo: 41/2018  
Processo Licitatório: 41/2018  
Data do Processo: 19/04/2018

Folha: 27/80

Fornecedor: **DIMASTER COM DEPROD HOSP LTDA**

Endereço: RODOVIA BR 480 - Bairro: CENTRO

Cidade: BARÃO DE COTEGIPE UF: RS CEP: 99740-000

CNPJ: 02.520.829/0001-40 Inscrição Estadual: 1700004112

Telefone: 5435232600 Enquadrado como MPE: Não MPE Local/Regional: Não

Item	Quantidade	Unid.	Especificação do Material	Preço Máximo	Marca	Descto.	Preço Unitário	Preço Total
181	400,00	UND	Dosador oral 20ml, formato de seringa graduada em ml e colher de chá, não estéril, possui bico desenvolvido especialmente para evitar o encaixe de agulhas hipodérmicas, tampa de encaixe e vedação a fim evitar vazamentos da medição, confeccionada em cores para a proteção de medicamentos fotosensíveis, acompanha etiquetas adesivas de identificação: Paciente Leito, droga, Horas, acondicionados em sacos plásticos, fechamento com fita duplas face permitindo inúmeras aberturas.	0,00	NC	0,0000	0,00	0,00
182	30,00	JOGO	Eletrodo Cardioclip Adulto colorido pacote jogo c/ 4	0,00	NC	0,0000	0,00	0,00
183	30,00	JOGO	Eletrodo Cardioclip infantil colorido pacote jogo c/ 4	0,00	NC	0,0000	0,00	0,00
184	300,00	CX	Eletrodo cardiológico adulto descartável com dorso de espuma, gel sólido, adesivo acrílico hipoalergênico, pino de aço inoxidável e contra pino de cloreto de prata(AgCl) caixa c/ 50 unidades	0,00	NC	0,0000	0,00	0,00
185	30,00	UND	Eletrodo cardiológico précordial adulto completo (Sucção metálica de alta qualidade (opaca) + Pera)	0,00	NC	0,0000	0,00	0,00
186	30,00	UND	Eletrodo cardiológico précordial infantil completo (Sucção metálica de alta qualidade (opaca) + Pera)	0,00	NC	0,0000	0,00	0,00
187	20,00	JOGO	Eletrodo cardiológico précordial adulto completo (Sucção metálica de alta qualidade - opaca) + pera. Jogo com 6 unidades.	0,00	NC	0,0000	0,00	0,00
188	20,00	JOGO	Eletrodo cardiológico précordial infantil completo (Sucção metálica de alta qualidade - opaca) + pera. Jogo com 6 unidades.	0,00	NC	0,0000	0,00	0,00
189	30,00	KIT	Eletrodos (ponta de cautério) para bisturis elétricos EMAL BP 100 Plus	0,00	NC	0,0000	0,00	0,00
190	30,00	PCT	Envelope de plástico leitoso, 19x25 cm. Pacote c/500 unidades	0,00	NC	0,0000	0,00	0,00
191	50,00	PCT	Envelope de plástico leitoso, 25x31 cm. Pacote c/500 unidades	0,00	NC	0,0000	0,00	0,00

BARÃO DE COTEGIPE, 11 de Maio de 2018

DIMASTER LTDA  
Suena Tussi Brunelo  
C.P.F. 448.443.280-34  
Procuradora

002592

**ESTADO DO PARANA  
CONSORCIO INTERMUNICIPAL DE SAUDE**

CNPJ: 00.136.858/0001-88      Telefone: 463313-3550  
AFONSO PENA, 1902, CEP 85501-530  
C.E.P.: 85501-530      - Pato Branco

02520829/0001-40

**DIMASTER COM. DE PRODUTOS  
HOSPITALARES LTDA**

RODOVIA BR 480 Nº 180  
CEP 99740-000

**BARÃO DE COTEGIPE - RS**

Fornecedor: **DIMASTER COM DEPROD HOSP LTDA**

Endereço: **RODOVIA BR 480 - Bairro: CENTRO**

Cidade: **BARÃO DE COTEGIPE UF: RS CEP: 99740-000**

CNPJ: **02.520.829/0001-40**      Inscrição Estadual: **1700004112**

Telefone: **5435232600**      Enquadramento como MPE: **Não**      MPE Local/Regional: **Não**

**PREGÃO PRESENCIAL**

Nº.: **12/2018 - PR**

Processo Administrativo: **41/2018**

Processo Licitatório: **41/2018**

Data do Processo: **19/04/2018**

Folha: **28/80**

Item	Quantidade	Unid.	Especificação do Material	Preço Máximo	Marca	Descto.	Preço Unitário	Preço Total
192	50,00	PCT	Envelope de plástico leitoso, 31x41 cm. Pacote c/500 unidades	0,00	NC	0,0000	0,00	0,00
193	30,00	PCT	Envelope de plástico leitoso, 37x45 cm. Pacote c/500 unidades	0,00	NC	0,0000	0,00	0,00
194	3.000,00	UND	Equipo exclusivo para administracao de nutrição enteral, ponta perfurante ISO, padrão universal; filtro de ar hidrófobo e bacteriológico com tampa reversível para uso com frasco ou ampola; câmara de gotejamento flexível com linha indicadora do nível ideal de solução; gotejador ajustado para 1 ml=20 gotas; tubo extensor de PVC; pinça rolete; segmento de silicone ajustável à bomba infusora, escalonado com tampa protetora; embalagem individual blister em papel grau cirúrgico; uso único; esterilizado por óxido de etileno. Comprimento total de aproximadamente 2,40 m.	0,00	DESCARPACK	0,0000	0,98	13.426,00
196	35.000,00	UND	Equipo macrogotas c/pinça rolete, e injetor lateral com latex free podendo fazer várias punções, câmara flexível de gotejamento, ponta perfurante de acordo com as normas ABNT, 20 gotas é o que equivale a 1 ml, tubo de infusão com 1,20 m, embalado em papel grau cirúrgico individualmente esterilizado a óxido de etileno, contendo Registro do Ministério da Saúde, data fabricação, validade e lote(CX C/ 400)	0,00	NC	0,0000	0,00	0,00

*(Handwritten signatures and initials)*

002593

**DIMASTER LTDA**  
Suena Tussi Brunello  
CPF 448 443 280-34  
Procuradora

BARÃO DE COTEGIPE, 11 de Maio de 2018

**ESTADO DO PARANA  
CONSORCIO INTERMUNICIPAL DE SAUDE**

CNPJ: 00.136.858/0001-88 Telefone: 463313-3550  
AFONSO PENA, 1902, CEP 85501-530  
C.E.P.: 85501-530 - Pato Branco

102520929/0001-40  
DIMASTER COM. DE PRODUTOS  
HOSPITALARES LTDA

Rodovia BR 480, nº 180  
CEP: 99740-000

L. BARÃO DE COTEGIPE - RS

Fornecedor: DIMASTER COM DEPROD HOSP LTDA

Endereço: RODOVIA BR 480 - Bairro: CENTRO  
Cidade: BARÃO DE COTEGIPE UF: RS CEP: 99740-000  
CNPJ: 02.520.829/0001-40 Inscrição Estadual: 1700004112  
Telefone: 5435232600 Enquadrado como MPE: Não MPE Local/Regional: Não

**PREGÃO PRESENCIAL**

Nº.: 12/2018 - PR

Processo Administrativo: 41/2018  
Processo Licitatório: 41/2018  
Data do Processo: 19/04/2018

Folha: 29/80

Item	Quantidade	Unid.	Especificação do Material	Preço Máximo	Marca	Desccto.	Preço Unitário	Preço Total
197	1.000,00	UND	Equipo microgotas c/ pinça rolete, câmara flexível de gotejamento, ponta perfurante de acordo com as normas ABNT, 20 gotas é o que equivale a 1 ml, tubo de infusão com 1,20 m embalado em papel grau cirúrgico individualmente esterilizado a óxido de etileno, contendo Registro do Ministério da Saúde, data fabricação validade e lote.	0,00	NC	0,0000	0,00	0,00
198	4.000,00	UND	Equipo microgotas c/ pinça rolete e injetor lateral com latex free podendo fazer varias punções, câmara flexível de gotejamento, ponta perfurante de acordo com as normas ABNT, 20 gotas é o que equivale a 1ml, tubo de infusão com 1,20m embalado em papel grau cirurgico individualmente esterilizado em óxido de etileno, contendo Registro do ministério da saúde, data fabricação, validade e lote.	0,00	NC	0,0000	0,00	0,00
199	100,00	UND	Equipo para transfusão de sangue contendo duas câmaras sendo a superior flexível para filtragem filtro de 200 micra, inferior rígida para gotejamento 40 gotas = 1ml, pinça rolete, tubo de infusão com 1,50 m, ponta perfurante de acordo as normas da ABNT, embalado em papel grau cirurgico individual esterilizado a óxido de etileno, contendo Registro do Ministério da saúde, validade, data de fabricação e lote.	0,00	NC	0,0000	0,00	0,00
200	30,00	UND	Escadinha 03 degraus	0,00	NC	0,0000	0,00	0,00
201	3.000,00	UND	Escalpe, dispositivo de uso único, apresentado no calibre 19, embalado unitariamente em blister, estéril, pronto para o uso.	0,00	NC	0,0000	0,00	0,00
202	16.200,00	UND	Escalpe, dispositivo de uso único, apresentado no calibre 21, embalado unitariamente em blister, estéril, pronto para uso.	0,00	NC	0,0000	0,00	0,00
203	33.000,00	UND	Escalpe, dispositivo de uso único, apresentado no calibre 23, embalado unitariamente em blister, estéril, pronto para uso.	0,00	NC	0,0000	0,00	0,00
204	9.000,00	UND	Escalpe, dispositivo de uso único, apresentado no calibre 25, embalado unitariamente em blister, estéril, pronto para o uso	0,00	NC	0,0000	0,00	0,00

002594  
ced

DIMASTER LTDA  
Sueama Tussi Brunelo  
C.P.F. 448.443.280-34  
Pato Branco

BARÃO DE COTEGIPE, 11 de Maio de 2018

*[Handwritten signature]*

**ESTADO DO PARANA  
CONSORCIO INTERMUNICIPAL DE SAUDE**

CNPJ: 00.136.858/0001-88 Telephone: 463313-3550  
AFONSO PENA, 1902, CEP 85501-530  
C.E.P.: 85501-530 - Pato Branco

**Fornecedor: DIMASTER COM DEPROD HOSP LTDA**

Endereço: RODOVIA BR 480 - Bairro: CENTRO  
Cidade: BARÃO DE COTEGIPE UF: RS CEP: 99740-000  
CNPJ: 02.520.829/0001-40 Inscrição Estadual: 1700004112  
Telefone: 5435232600 Enquadrado como MPE: Não MPE Local/Regional: Não

02520829/0001-40  
DIMASTER COM. DE PRODUTOS  
HOSPITALARES LTDA  
Rodovia BR 480, nº 180  
CEP 99740-000  
L BARÃO DE COTEGIPE - RS

**PREGÃO PRESENCIAL**

Nº.: 12/2018 - PR

Processo Administrativo: 41/2018  
Processo Licitatório: 41/2018  
Data do Processo: 19/04/2018

Folha: 30/80

Item	Quantidade	Unid.	Especificação do Material	Preço Máximo	Marca	Desccto.	Preço Unitário	Preço Total
205	1.700,00	UND	Escalpe, dispositivo de uso único, apresentado no calibre 27, embalado unitariamente em blister, estéril, pronto para o uso.	0,00	NC	0,00000	0,00	0,00
206	5.000,00	UND	Escova ginecológica descartável esteril embalada individual em envelope de polietileno	0,00	NC	0,00000	0,00	0,00
207	50,00	UND	Esfigmomanômetro aneróide Adulto, sem engrenagem para maior durabilidade no instrumento. Atende as normas da AAMI de resistência a impactos, resistente a quedas de até 70 cm, não quebra e não perde a calibração. Garantia de calibração por 5 anos. Leve e livre de látex para maior comodidade. Manguito para braço direito e esquerdo para posicionamento preciso. Manguito com durabilidade de até 100.000 ciclos. Design ergonômico, permite trabalhar com a mão direita e esquerda ou produto equivalente. ACESSÓRIO: 01(uma) braçadeira adulto completa, 1(uma) válvula e 1 (uma) pera.	0,00	NC	0,00000	0,00	0,00
208	50,00	UND	Esfigmomanômetro aneróide infantil, sem engrenagem para maior durabilidade no instrumento. Atende as normas da AAMI de resistência a impactos, resistente a quedas de até 70 cm, não quebra e não perde a calibração. Garantia de calibração por 5 anos. Leve e livre de látex para maior comodidade. Manguito para braço direito e esquerdo para posicionamento preciso. Manguito com durabilidade de até 100.000 ciclos. Design ergonômico, permite trabalhar com a mão direita e esquerda ou produto equivalente. ACESSÓRIO: 01(uma) braçadeira infantil completa, 1(uma) válvula e 1 (uma) pera.	0,00	NC	0,00000	0,00	0,00

BARÃO DE COTEGIPE, 11 de Maio de 2018

DIMASTER LTDA  
Suema Tussi Bruhelo  
CPF 448 443 280-34  
Procuradora

002595

**ESTADO DO PARANA  
CONSORCIO INTERMUNICIPAL DE SAUDE**

CNPJ: 00.136.858/0001-88 Telefone: 463313-3550  
 AFONSO PENA, 1902, CEP 85501-530  
 C.E.P.: 85501-530 - Pato Branco

Processo Administrativo: 41/2018  
 Processo Licitatório: 41/2018  
 Data do Processo: 19/04/2018

**PREGÃO PRESENCIAL  
Nº.: 12/2018 - PR**

Folha: 31/80

02520829/0001-40  
 DIMASTER COM. DE PRODUTOS  
 HOSPITALARES LTDA

Rodovia BR 480, nº 180  
 CEP: 99740-000

BARÃO DE COTEGIPE - RS

Fornecedor: DIMASTER COM DEPROD HOSP LTDA  
 Endereço: RODOVIA BR 480 - Bairro: CENTRO  
 Cidade: BARÃO DE COTEGIPE UF: RS CEP: 99740-000  
 CNPJ: 02.520.829/0001-40 Inscrição Estadual: 1700004112  
 Telefone: 5435232600 Enquadramento como MPE: Não MPE Local/Regional: Não

Item	Quantidade	Unid.	Especificação do Material	Preço Máximo	Marca	Desccto.	Preço Unitário	Preço Total
------	------------	-------	---------------------------	--------------	-------	----------	----------------	-------------

209	30,00	UND	Esfigmomanômetro para fixar na parede. Mecanismo aneróide livre de mercúrio. Visor com no mínimo 6 polegadas. Os números e o ponteiro do visor deverão ser luminescentes, para possibilitar uma melhor visualização em variadas condições de luz. Compartimento para armazenagem da braçadeira. Precisão de leitura de +-3mmHg. Todos os acessórios do produto devem ser isentos de látex, antialérgicos. Laudo técnico do IPEM (INMETRO). A garantia do equipamento e seus acessórios, deverão ser pelo período mínimo de dois anos, comprovada através do manual registrado na ANVISA. Acessórios que deverão acompanhar o produto são: uma braçadeira adulto, um tubo espiral de 2,4m, uma péra com válvula e manual de instruções em português	0,00	NC	0,0000	0,00	0,00
210	1.200,00	UND	Esparadrapo impermeável, medindo 10 cm de largura e 4,5 m de comprimento, cor branca, confeccionado com tecido 100% algodão, facilidade no rasgo, resina acrílica e adesiva de borracha natural, com excelente adesão, isento de sujidades, enrolado em carretei, em embalagens com dados de identificação, procedência, data de validade, lote de fabricação e Registro no Ministério da Saúde.(CX C/ 24)	0,00	MISSNER	0,0000	5,98	7.176,00

211	100,00	UND	Esparadrapo impermeável, medindo 10 cm de largura e 50 m de comprimento, cor branca, confeccionado com tecido 100% algodão, facilidade no rasgo, resina acrílica e adesiva de borracha natural, com excelente adesão, isento de sujidades, enrolado em carretei, em embalagens com dados de identificação, procedência, data de validade, lote de fabricação e Registro no Ministério da Saúde.	0,00	NC	0,0000	0,00	0,00
-----	--------	-----	---	------	----	--------	------	------

*(Handwritten signatures and marks)*

BARÃO DE COTEGIPE, 11 de Maio de 2018

DIMASTER LTDA  
 Suena Tussi Brunelo  
 CPF: 449.443.280-34  
 Procuradora

002596

**ESTADO DO PARANA  
CONSORCIO INTERMUNICIPAL DE SAUDE**

CNPJ: 00.136.858/0001-88      Telefone: 463313-3550  
AFONSO PENA, 1902, CEP 85501-530  
C.E.P.: 85501-530      - Pato Branco

102520829/0001-40  
DIMASTER COM. DE PRODUTOS  
HOSPITALARES LTDA

Rodovia SP 480, nº 180  
CEP 99740-000

BARÃO DE COTEGIPE - RS

Fornecedor: **DIMASTER COM DEPROD HOSP LTDA**

Endereço: RODOVIA BR 480 - Bairro: CENTRO  
Cidade: BARÃO DE COTEGIPE UF: RS CEP: 99740-000  
CNPJ: 02.520.829/0001-40      Inscrição Estadual: 1700004112  
Telefone: 5435232600      Enquadramento como MPE: Não      MPE Local/Regional: Não

**PREGÃO PRESENCIAL  
Nº.: 12/2018 - PR**

Processo Administrativo: 41/2018  
Processo Licitatório: 41/2018  
Data do Processo: 19/04/2018

Folha: 32/80

Item	Quantidade	Unid.	Especificação do Material	Preço Máximo	Marca	Descto.	Preço Unitário	Preço Total
212	1.100,00	UND	Espadrappo impermeável, medindo 5,0 cm de largura e 4,5m de comprimento, cor branco, confeccionado com tecido 100% algodão, facilidade no rasgo, resina acrílica e adesiva de borracha natural, com excelente adesão, isento de sujidades, enrolado em carrete, em embalagens com dados de identificação, procedência, data de validade, lote de fabricação e Registro no Ministério da Saúde.	0,00	NC	0,00000	0,00	0,00
213	100,00	UND	Espadrappo impermeável pré-cortado 1,25cm/2,5cm/5,0cmx4,5, cor branca, indicado para a fixação de curativos, drenos, catéteres, dispositivos para infusão intravenosa, janelas em aparelhos gessados, aparelhos extensores ortopédicos, excelente fixação, flexibilidade e resistência, bordas serrilhadas que favorecem o corte orientado em ambos os sentidos, sem a necessidade de instrumentos de corte, produtos mais econômico, com pré - corte nas dimensões pré-estabelecidas.	0,00	NC	0,00000	0,00	0,00
214	100,00	PCT	Espátula de ayres de madeira, resistente, ponta arredondadas, descartáveis, utilizada para coleta de exames ginecológicos medindo 18 cm de comprimento, embalagem individual. Pacote c/100 unidades	0,00	NC	0,00000	0,00	0,00
215	10,00	UND	Especulo de aço inox nasal, cirurgico de 30 mm	0,00	NC	0,00000	0,00	0,00
216	10,00	UND	Especulo de aço inox nasal, cirurgco de 50 mm	0,00	NC	0,00000	0,00	0,00
217	10,00	UND	Especulo de aço inox nasal, cirurgico de 70 mm	0,00	NC	0,00000	0,00	0,00
218	10,00	UND	Espéculo de aço inox nasal, cirurgico de 75 mm	0,00	NC	0,00000	0,00	0,00
219	4.000,00	UND	Especulo vaginal grande sem lubrificante	0,00	NC	0,00000	0,00	0,00
220	13.000,00	UND	Especulo vaginal medio sem lubrificante	0,00	NC	0,00000	0,00	0,00
221	11.000,00	UND	Especulo vaginal pequeno sem lubrificante	0,00	NC	0,00000	0,00	0,00

BARÃO DE COTEGIPE, 11 de Maio de 2018

DIMASTER LTDA  
Suema Tussi Brunelo  
CPF 448 443 280-34  
Procuradora

002597

**ESTADO DO PARANA  
CONSORCIO INTERMUNICIPAL DE SAUDE**

CNPJ: 00.136.858/0001-88    Telefone: 463313-3550  
AFONSO PENA, 1902, CEP 85501-530  
C.E.P.: 85501-530    - Pato Branco

**PREGÃO PRESENCIAL**

Nº.: 12/2018 - PR

Processo Administrativo: 41/2018  
Processo Licitatório: 41/2018  
Data do Processo: 19/04/2018

Folha: 33/80

02520829/0001-40  
DIMASTER COM. DE PRODUTOS  
HOSPITALARES LTDA

Rodovia BR 480 nº 180  
CEP 99740-000

BARÃO DE COTEGIPE - RS

Fornecedor: DIMASTER COM DEPROD HOSP LTDA

Endereço: RODOVIA BR 480 - Bairro: CENTRO

Cidade: BARÃO DE COTEGIPE UF: RS CEP: 99740-000

CNPJ: 02.520.829/0001-40 Inscrição Estadual: 1700004112

Telefone: 5435232600 Enquadramento como MPE: Não MPE Local/Regional: Não

Item	Quantidade	Unid.	Especificação do Material	Preço Máximo	Marca	Descto.	Preço Unitário	Preço Total
222	50,00	UND	Esterilizante químico à base de ácido peracético 0,2% , galão de 5 litros, já diluído pronto para uso. Validade mínima de 12 meses.	0,00	NC	0,00000	0,00	0,00
223	200,00	UND	Esterilizante químico à base de ácido peracético 0,2% , galão de 5 litros, já diluído pronto para uso. Validade mínima de 12 meses.	0,00	NC	0,00000	0,00	0,00
224	50,00	UND	Estetoscópio adulto, auscultador duplo, modo diafragma, permite auscultat sons de alta frequência ou girar para obter sons de baixa frequência, auscultador em liga de alumínio, acústica balanceada e confortável, hastes em alumínio, maior leveza e conforto, ângulo das hastes ajustado em aproximadamente 15 graus permite melhor ergonomia, olivas de silicone durável que permite melhor performance acústica e conforto, diafragma e anel não frio para maior conforto do paciente, produto isento de látex. Garantia de três anos contra defeitos de fabricação.	0,00	NC	0,00000	0,00	0,00
225	120,00	UND	Estetoscópio adulto, campânula dupla em aço inoxidável com revestimento da borda anti - frio para maior conforto do paciente. mola do ângulo flexível e interna ao tubo de PVC de 71 cm, todas as partes do produto devem ser isentos de latex. O equipamento deverá acompanhar um identificador de propriedade para encaixe no Y do tubo. ACESSÓRIOS, 2 (dois) pares de olivas e 1 (uma) membrana para a campânula. Garantia mínima de três anos comprovada através do manual registrado na ANVISA.	0,00	NC	0,00000	0,00	0,00

BARÃO DE COTEGIPE, 11 de Maio de 2018

DIMASTER LTDA  
Sueima Tussi Brunelo  
CPF 448.443.280-34  
Procuradora

002598

**ESTADO DO PARANA  
CONSORCIO INTERMUNICIPAL DE SAUDE**

CNPJ: 00.136.858/0001-88 Telefone: 463313-3550  
AFONSO PENA, 1902, CEP 85501-530  
C.E.P.: 85501-530 - Pato Branco

02520829/0001-40

DIMASTER COM. DE PRODUTOS  
HOSPITALARES LTDA

Rodovia BR 480, nº 180  
CEP 99740-000

BARÃO DE COTEGIPE - RS

Fornecedor: DIMASTER COM DEPROD HOSP LTDA

Endereço: RODOVIA BR 480 - Bairro: CENTRO

Cidade: BARÃO DE COTEGIPE UF: RS CEP: 99740-000

CNPJ: 02.520.829/0001-40 Inscrição Estadual: 1700004112

Telefone: 5435232600 Enquadrado como MPE: Não MPE Local/Regional: Não

**PREGÃO PRESENCIAL  
Nº.: 12/2018 - PR**

Processo Administrativo: 41/2018

Processo Licitatório: 41/2018

Data do Processo: 19/04/2018

Folha: 34/80

Item	Quantidade	Unid.	Especificação do Material	Preço Máximo	Marca	Descto.	Preço Unitário	Preço Total
226	60,00	UND	Estetoscópio infantil, auscultador duplo, modo diafragma permite auscultar sons de alta frequência ou girar para obter sons de baixa frequência, auscultador em liga de alumínio, acústica balanceada e confortável, hastes em alumínio, maior leveza e conforto, ângulo das hastes ajustado em aproximadamente 15 graus permite melhor ergonomia, olivas de silicone durável que permite melhor performance acústica e conforto, diafragma e anel não frio para maior conforto do paciente, produto isento de látex. Garantia mínima de 5 (cinco) anos contra defeitos de fabricação	0,00	NC	0,00000	0,00	0,00
227	50,00	UND	Estetoscópio, campânula dupla em aço inoxidável com revestimento da borda anti - frio para maior conforto do paciente, mola do ângulo flexível e interna ao tubo de PVC de 71 cm, todas as partes do produto devem ser isentos de latex, o equipamento deverá acompanhar um identificador de propriedade para encaixe no Y do tubo. ACESSÁRIOS: 2 (dois) pares de olivas e 1 (uma) membrana para a campânula. Garantia mínima de três anos compravada através do manual registrada na ANVISA.	0,00	NC	0,00000	0,00	0,00
228	30,00	UND	Estojo em inox, para guardar material cirurgico 20 x 10 x 5cm	0,00	NC	0,00000	0,00	0,00
229	200,00	CX	Fio de sutura vicril 3-0 c/agulha 1,5 j 305H. Caixa c/ 12 envelopes	0,00	NC	0,00000	0,00	0,00
230	500,00	CX	Fio de sutura vicril 4-0 c/agulha 1,5 j 107G. Caixa c/ 12 envelopes	0,00	NC	0,00000	0,00	0,00
231	300,00	CX	Fio de sutura Vicril 5-0 c/agulha 1,5 j106G. Caixa c/ 12 envelopes	0,00	NC	0,00000	0,00	0,00
232	200,00	CX	Fio de sutura Vicril 6-0 c/agulha 1,5 j105G . Caixa c/ 12 envelopes	0,00	NC	0,00000	0,00	0,00

002599

DIMASTER LTDA  
Suema Tussi Bruneiro  
C.P.F 443.443.280-34  
Residência

BARÃO DE COTEGIPE, 11 de Maio de 2018



**ESTADO DO PARANA  
CONSORCIO INTERMUNICIPAL DE SAUDE**

CNPJ: 00.136.858/0001-88 Telefone: 463313-3550  
 AFONSO PENA, 1902, CEP 85501-530  
 C.E.P.: 85501-530 - Pato Branco

**PREGÃO PRESENCIAL**

Nº.: 12/2018 - PR

Processo Administrativo: 41/2018  
 Processo Licitatório: 41/2018  
 Data do Processo: 19/04/2018

Folha: 35/80

102520829/0001-40

**DIMASTER COM. DE PRODUTOS  
HOSPITALARES LTDA**

Rodovia BR 480, nº 180  
 CEP 99740-000

**L. BARÃO DE COTEGIPE - RS**

Fornecedor: **DIMASTER COM DEPROD HOSP LTDA**  
 Endereço: RODOVIA BR 480 - Bairro: CENTRO  
 Cidade: BARÃO DE COTEGIPE UF: RS CEP: 99740-000  
 CNPJ: 02.520.829/0001-40 Inscrição Estadual: 1700004112  
 Telefone: 5435232600 Enquadramento como MPE: Não MPE Local/Regional: Não

Item	Quantidade	Unid.	Especificação do Material	Preço Máximo	Marca	Descto.	Preço Unitário	Preço Total
233	500,00	UND	Fita adesiva hospitalar com dimensão 16 mm de largura x 50m de comprimento, confeccionada com dorso de papel crepado e massa adesiva à base de borracha natural e resina, com boa adesão, aceitação para escrita, embalado individualmente, constando externamente dados de identificação, procedência, data de validade, lote de fabricação e Registro no Ministério da Saúde(CX C/ 56)	0,00	MISSNER	0,0000	2,99	1.495,00
234	600,00	UND	Fita adesiva hospitalar com dimensão 19 mm de largura x 50m de comprimento, confeccionada com dorso de papel crepado e massa adesiva à base de borracha natural e resina, com boa adesão, aceitação para escrita, embalado individualmente, constando externamente dados de identificação, procedência, data de validade, lote de fabricação e Registro no Ministério da Saúde	0,00	NC	0,0000	0,00	0,00
235	100,00	UND	Fita adesiva para uso hospitalar em geral e fechamento de pacotes de tecido de algodão que serão submetidos ao processo de esterilização a vapor, fabricada em papel crepado branco e adesivo à base de borracha e resina, que não deixa resíduos antes e após a autoclavagem. 16mm x 50m. Deverá apresentar laudo que a fita suporta temperaturas de esterilização (superior a 121oC) para não soltar resíduos e ocluir o dreno da autoclave.	0,00	NC	0,0000	0,00	0,00
236	200,00	UND	Fita adesiva para uso hospitalar em geral e fechamento de pacotes de tecido de algodão que serão submetidos ao processo de esterilização à vapor, fabricada em papel crepado branco e adesivo à base de borracha e resina, que não deixa resíduos antes e após a autoclavagem. 19mm x 50m. Deverá apresentar laudo que a fita suporta temperaturas de esterilização (superior a 121oC) para não soltar resíduos e ocluir o dreno da autoclave.	0,00	NC	0,0000	0,00	0,00

007600  
 (Handwritten signature)

**DIMASTER LTDA**  
 Suema Tussi Bibeiro  
 CPF 443.443.280-34  
 Procuradora

BARÃO DE COTEGIPE, 11 de Maio de 2018

(Handwritten signatures and initials)

**ESTADO DO PARANA  
CONSORCIO INTERMUNICIPAL DE SAUDE**

CNPJ: 00.136.858/0001-88    Telefone: 463313-3550  
AFONSO PENA, 1902, CEP 85501-530  
C.E.P.: 85501-530    - Pato Branco

02520829/0001-40

DIMASTER COM. DE PRODUTOS  
HOSPITALARES LTDA

Rodovia BR 480, nº 180  
CEP 99740-000

BARÃO DE COTEGIPE - RS

**Fornecedor: DIMASTER COM DEPROD HOSP LTDA**

Endereço: RODOVIA BR 480 - Bairro: CENTRO  
Cidade: BARÃO DE COTEGIPE UF: RS    CEP: 99740-000  
CNPJ: 02.520.829/0001-40    Inscrição Estadual: 1700004112  
Telefone: 5435232600    Enquadrado como MPE: Não    MPE Local/Regional: Não

**PREGÃO PRESENCIAL  
Nº.: 12/2018 - PR**

Processo Administrativo: 41/2018  
Processo Licitatório: 41/2018  
Data do Processo: 19/04/2018

Folha: 36/80

Item	Quantidade	Unid.	Especificação do Material	Preço Máximo	Marca	Descto.	Preço Unitário	Preço Total
237	120,00	UND	Fita adesiva para uso hospitalar em geral e fechamento de pacotes de tecido de algodão que serão submetidos ao processo de esterilização à vapor, fabricada em papel crepado branco e adesivo à base de borracha e resina, que não deixa resíduos antes e após a autoclavagem. 25mm x 50m. Deverá apresentar laudo que a fita suporta temperaturas de esterilização (superior a 121oC) para não soltar resíduos e ocluir o dreno da autoclave.	0,00	NC	0,0000	0,00	0,00
238	100,00	UND	Fita cirúrgica transparente medindo 1,2cm de largura por 4,5 de comprimento, composta por um filme de polietileno microperfurado repelente a água, essa característica ajuda a reduzir a maceração da pele, possibilitando sua ventilação. As microperfurações desta fita minimizam a proliferação bacteriana, reduz a probabilidade de contaminação e infecção do ferimento. Possui ampla gama de utilização dentro do ambiente hospitalar, como fixação de curativos, sondas, drenos, cateteres, dispositivos de infusão intravenosa, bandagens, janelas em aparelhos gessado, aparelhos extensores ortopédicos	0,00	NC	0,0000	0,00	0,00
239	300,00	UND	Fita cirúrgica transparente medindo 2,5cm de largura por 4,5 de comprimento, composta por um filme de polietileno microperfurado repelente a água, essa característica ajuda a reduzir a maceração da pele, possibilitando sua ventilação. As microperfurações desta fita minimizam a proliferação bacteriana, reduz a probabilidade de contaminação e infecção do ferimento. Possui ampla gama de utilização dentro do ambiente hospitalar, como fixação de curativos, sondas, drenos, cateteres, dispositivos de infusão intravenosa, bandagens, janelas em aparelhos gessado, aparelhos extensores ortopédicos	0,00	NC	0,0000	0,00	0,00

*[Handwritten signatures and initials]*

002601  
cel

DIMASTER LTDA  
Suelma Tussi Blunelo  
CPF 448 443 250-34

BARÃO DE COTEGIPE, 11 de Maio de 2018

**ESTADO DO PARANA  
CONSORCIO INTERMUNICIPAL DE SAUDE**

CNPJ: 00.136.858/0001-88 Telefone: 463313-3550  
AFONSO PENA, 1902, CEP 85501-530  
C.E.P.: 85501-530 - Pato Branco

**PREGÃO PRESENCIAL**

Nº.: 12/2018 - PR

Processo Administrativo: 41/2018  
Processo Licitatório: 41/2018  
Data do Processo: 19/04/2018

Folha: 37/80

02520829/0001-40

DIMASTER COM. DE PRODUTOS  
HOSPITALARES LTDA

Rodovia BR 480, nº 180

CEP 99740-000

BARÃO DE COTEGIPE - RS

Fornecedor: DIMASTER COM DEPROD HOSP LTDA  
Endereço: RODOVIA BR 480 - Bairro: CENTRO  
Cidade: BARÃO DE COTEGIPE UF: RS CEP: 99740-000  
CNPJ: 02.520.829/0001-40 Inscrição Estadual: 1700004112  
Telefone: 5435232600 Enquadrado como MPE: Não MPE Local/Regional: Não

Item	Quantidade	Unid.	Especificação do Material	Preço Máximo	Marca	Desccto.	Preço Unitário	Preço Total
240	50,00	UND	Fita cirúrgica, medindo 10 cm de largura por 4,5 m de comprimento, confeccionada com tecido a base de Rayon/acetado, massa adesiva a base de poliacrilato hipoalergênico distribuído uniformemente em toda a extensão, com excelente adesão, isento de sujidades, enrolada em carretel, em embalagem com dados de identificação, procedência, data de validade, lote de fabricação e Registro no Ministério da Saúde.	0,00	NC	0,0000	0,00	0,00
241	500,00	UND	Fita Indicadora de Autoclave - Fita para fechamento e identificação de pacotes confeccionados em tecido, esterilizados em autoclave, utilizada no monitoramento do processo de esterilização a vapor. Possui indicador químico de exposição classe 1, construído conforme norma ANSI/AAMI/ISO 11.140-1. Composta de papel crepado de cor creme claro, especialmente tratado e coberto com adesivo à base de resina e borracha na face de contato com o pacote. Possui listras diagonais brancas, impregnadas de substância química reativa (indicador químico de processo), que após passar pelo ciclo de esterilização, mudam para o espectro de cor entre cinza e o grafite, diferenciando os pacotes que foram expostos ao ciclo de esterilização a vapor saturado. Apresentação em rolos embalados individualmente, contendo na embalagem: dados de identificação, procedência, indicações de uso e prazo de validade, 19mm x 30m.	0,00	NC	0,0000	0,00	0,00
242	700,00	UND	Fita microporosa para curativos confeccionada com não tecido, massa adesiva à base de poliacrilato hipoalergênico, distribuída uniformemente em toda sua extensão, com 1,2 cm x 10 m de comprimento, cor branca, excelente adesão, isenta de sujidades, enrolada em carretel, em embalagem com dados de identificação, procedência, data de validade, lote de fabricação e Registro no Ministério da Saúde	0,00	NC	0,0000	0,00	0,00

002602

DIMASTER LTDA  
Suema Tussi Brunelo  
C.P.F 443 443 280-34

BARÃO DE COTEGIPE, 11 de Maio de 2018

**ESTÁDO DO PARANA  
CONSORCIO INTERMUNICIPAL DE SAUDE**

CNPJ: 00.136.858/0001-88 Telefone: 463313-3550  
AFONSO PENA, 1902, CEP 85501-530  
C.E.P.: 85501-530 - Pato Branco

02520829/0001-40

DIMASTER COM. DE PRODUTOS  
HOSPITALARES LTDA

Rodovia BR 480, nº 180  
CEP 99740-000

BARÃO DE COTEGIPE - RS

Fornecedor: **DIMASTER COM DEPROD HOSP LTDA**  
Endereço: RODOVIA BR 480 - Bairro: CENTRO  
Cidade: BARÃO DE COTEGIPE UF: RS CEP: 99740-000  
CNPJ: 02.520.829/0001-40 Inscrição Estadual: 1700004112  
Telefone: 5435232600 Enquadrado como MPE: Não MPE Local/Regional: Não

**PREGÃO PRESENCIAL  
Nº.: 12/2018 - PR**

Processo Administrativo: 41/2018  
Processo Licitatório: 41/2018  
Data do Processo: 19/04/2018

Folha: 38/80

Item	Quantidade	Unid.	Especificação do Material	Preço Máximo	Marca	Descto.	Preço Unitário	Preço Total
243	2.000,00	UND	Fita microporosa para curativos confeccionada com não tecido, massa adesiva à base de poliacrilato hipoaerogênico, distribuída uniformemente em toda sua extensão, com 10 cm x 10 m de comprimento, cor branca, excelente adesão, isenta de sujidades, enrolada em carretel, em embalagem com dados de identificação, procedência, data de validade, lote de fabricação e Registro no Ministério da Saúde	0,00	NC	0,0000	0,00	0,00
244	5.000,00	UND	Fita microporosa para curativos confeccionada com não tecido, massa adesiva à base de poliacrilato hipoaerogênico, distribuída uniformemente em toda sua extensão, com 2,5 cm x 10 m de comprimento, cor branca, excelente adesão, isenta de sujidades, enrolada em carretel, em embalagem com dados de identificação, procedência, data de validade, lote de fabricação e Registro no Ministério da Saúde(CX C/ 96)	0,00	MISSNER	0,0000	1,99	9.950,00
245	500,00	UND	Fita microporosa para curativos confeccionada com não tecido, massa adesiva à base de poliacrilato hipoaerogênico, distribuída uniformemente em toda sua extensão, com dimensão 2,5 cm x 4,5m de comprimento, cor branca, excelente adesão, isenta de sujidades, enrolada em carretel, em embalagem com dados de identificação, procedência, data de validade, lote de fabricação e Registro no Ministério da Saúde.	0,00	NC	0,0000	0,00	0,00
246	3.000,00	UND	Fita microporosa para curativos confeccionada com não tecido, massa adesiva à base de poliacrilato hipoaerogênico, distribuída uniformemente em toda sua extensão, com dimensão 5,0 cm x 10 m de comprimento, cor branca, excelente adesão, isenta de sujidades, enrolada em carretel, em embalagem com dados de identificação, procedência, data de validade, lote de fabricação e Registro no Ministério da Saúde(CX C/ 96)	0,00	MISNER	0,0000	3,59	10.770,00

*(Handwritten signatures and initials)*

002603  
*(Handwritten mark)*

DIMASTER LTDA  
Suena Tussa Brunelo  
CPF 448.443.280-34  
Procuradora

BARÃO DE COTEGIPE, 11 de Maio de 2018

**ESTADO DO PARANA  
CONSORCIO INTERMUNICIPAL DE SAUDE**

CNPJ: 00.136.858/0001-88    Telefone: 463313-3550  
 AFONSO PENA, 1902, CEP 85501-530  
 C.E.P.: 85501-530    - Pato Branco

102520829/0001-40

DIMASTER COM. DE PRODUTOS  
 HOSPITALARES LTDA

Rodovia BR 480, nº 160  
 CEP: 99740-000

BARÃO DE COTEGIPE - RS

Forneecedor: DIMASTER COM DEPROD HOSP LTDA  
 Endereço: RODOVIA BR 480 - Bairro: CENTRO    CEP: 99740-000  
 Cidade: BARÃO DE COTEGIPE    UF: RS    Inscrição Estadual: 1700004112  
 CNPJ: 02.520.829/0001-40    MPE Local/Regional: Não  
 Telefone: 5435232600    Enquadramento como MPE: Não

**PREGÃO PRESENCIAL  
Nº.: 12/2018 - PR**

Processo Administrativo: 411/2018  
 Processo Licitatório: 411/2018  
 Data do Processo: 19/04/2018

Folha: 39/80

Item	Quantidade	Unid.	Especificação do Material	Preço Máximo	Marca	Descto.	Preço Unitário	Preço Total
247	400,00	UND	Fita teste para autoclave, com dorso de papel crepado, com excelente adesão e resistência a altas temperaturas, representando diferenciação e segurança no controle de materiais que devem passar pelo processo esterilização, possui listras amarelas que após o ciclo se tornam morrons, em rolos medindo 19cm x 30 m de cumprimento, embalada individualmente, constando externamente dados de identificação e procedência, data de validade, lote de fabricação e Registro no Ministério da Saúde.	0,00	NC	0,0000	0,00	0,00
248	50,00	FR	Fixador citológico 100 ml spray	0,00	NC	0,0000	0,00	0,00
249	5.000,00	UND	Fralda descartável infantil, alta concentração de gel, camada extra protetora, barreiras mais altas, melhor ajuste na cintura, tamanho (M)	0,00	NC	0,0000	0,00	0,00
250	5.000,00	UND	Fralda descartável infantil, alta concentração de gel, camada extra protetora, barreiras mais altas, melhor ajuste na cintura, tamanho extra grande (EG) de 13kg à 16Kg.	0,00	NC	0,0000	0,00	0,00
251	5.000,00	UND	Fralda descartável infantil, alta concentração de gel, camada extra protetora, barreiras mais altas, melhor ajuste na cintura, tamanho grande (G) de 9kg à 14Kg.	0,00	NC	0,0000	0,00	0,00
252	5.000,00	UND	Fralda descartável infantil, alta concentração de gel, camada extra protetora, barreiras mais altas, melhor ajuste na cintura, tamanho pequeno(P) de até 5kg.	0,00	NC	0,0000	0,00	0,00

*(Handwritten signatures and initials)*

002604

DIMASTER LTDA  
 Sueima Tussi Brunelo  
 C.P.F. 448.443.280-34  
 Procuradora

BARÃO DE COTEGIPE, 11 de Maio de 2018

**ESTÁDO DO PARANA  
CONSORCIO INTERMUNICIPAL DE SAUDE**

CNPJ: 00.136.858/0001-88 Telephone: 463313-3550  
AFONSO PENA, 1902, CEP 85501-530  
C.E.P.: 85501-530 - Pato Branco

02520829/0001-40  
DIMASTER COM. DE PRODUTOS  
HOSPITALARES LTDA

RODOVIA BR 480 Nº 180  
CEP 99740-000

Fornecedor: DIMASTER COM DEPROD HOSP LTDA  
Endereço: RODOVIA BR 480 - Bairro: CENTRO CEP: 99740-000  
Cidade: BARÃO DE COTEGIPE UF: RS  
CNPJ: 02.520.829/0001-40 Inscrição Estadual: 1700004112  
Telefone: 5435232600 Enquadrado como MPE: Não MPE Local/Regional: Não

**PREGÃO PRESENCIAL  
Nº.: 12/2018 - PR**

Processo Administrativo: 41/2018  
Processo Licitatório: 41/2018  
Data do Processo: 19/04/2018  
Folha: 40/80

BARÃO DE COTEGIPE - RS

Item	Quantidade	Unid.	Especificação do Material	Preço Máximo	Marca	Descto.	Preço Unitário	Preço Total
253	35.000,00	UND	Fralda Geriátrica, com camadas de distribuição do líquido, menor tempo de contato com a pele e redução do retorno do líquido; barreiras mais altas proporcionando muito mais segurança contra vazamento laterais; com núcleo de formato anatômico proporcionando maior conforto. Cobertura interior de não tecido, que oferece maior conforto, com Aloe Vera, tornando a cobertura macia ao toque na pele; camada externa toque suave dando malez ao produto com aparência de tecido e sem ruído típico de plástico, proporcionando maior segurança e conforto, INDICADOR DE UMIDADE sinalizando a hora de trocar o produto, controlador de odor com extrato natural; Os componentes são atóxicos e pré-testados. Composição: Camada interna de não tecido de fibras de polipropileno com aloe vera, camada externa de polietileno, fibras de celulose, polímeros superabsorventes (Dry Gel), barreiras protetoras de fibras de polipropileno, fios de elastano, adesivos ermooplásticos e fitas adesivas para fixação. Tamanho (M) - Peso acima de 40 Kg (CX C/ 8)	0,00	DESCARPACK	0,0000	1,09	38.150,00

*(Handwritten marks and signatures)*

002605

*(Signature)*  
DIMASTER LTDA  
Suema Tussi Brunelo  
CPF 448 443 280-34  
Procuradora

BARÃO DE COTEGIPE, 11 de Maio de 2018

**ESTÁDO DO PARANÁ**  
**CONSORCIO INTERMUNICIPAL DE SAUDE**

CNPJ: 00.136.858/0001-88 Telefone: 463313-3550  
 AFONSO PENA, 1902, CEP 85501-530  
 C.E.P.: 85501-530 - Pato Branco

02520829/0001-40

DIMASTER COM. DE PRODUTOS  
 HOSPITALARES LTDA

Rodovia BR 480, nº 180  
 CEP 99740-000

Fornecedor: **DIMASTER COM DEPROD HOSP LTDA**  
 Endereço: RODOVIA BR 480 - Bairro: CENTRO  
 Cidade: BARÃO DE COTEGIPE UF: RS CEP: 99740-000  
 CNPJ: 02.520.829/0001-40 Inscrição Estadual: 1700004112  
 Telefone: 5435232600 Enquadrado como MPE: Não MPE Local/Regional: Não

**PREGÃO PRESENCIAL**  
**Nº.: 12/2018 - PR**

Processo Administrativo: 41/2018  
 Processo Licitatório: 41/2018  
 Data do Processo: 19/04/2018

Folha: 41/80

Item	Quantidade	Unid.	Especificação do Material	Preço Máximo	Marca	Descto.	Preço Unitário	Preço Total
254	15.000,00	UND	Fralda Geriátrica, com camadas de distribuição do líquido, menor tempo de contato com a pele e redução do retorno do líquido; barreiras mais altas proporcionando muito mais segurança contra vazamento laterais; com núcleo de formato anatómico proporcionando maior conforto. Cobertura interior de não tecido, que oferece maior conforto, com Aloe Vera, tornando a cobertura macia ao toque na pele; camada externa toque suave dando malez ao produto com aparência de tecido e sem ruído típico de plástico, proporcionando maior segurança e conforto, INDICADOR DE UMIDADE sinalizando a hora de trocar o produto, controlador de odor com extrato natural; Os componentes são atóxicos e pre-testados. Composição: Camada interna de não tecido de fibras de polipropileno com aloe vera, camada externa de polietileno, fibras de celulose, polímeros superabsorventes (Dry Gel), barreiras protetoras de fibras de polipropileno, fios de elastano, adesivos ermooplásticos e fitas adesivas para fixação. Tamanho (EG) - Peso acima de 90 Kg(CX C/7)	0,00	DESCARPACK	0,0000	1,16	17.400,00

*(Handwritten signatures and initials)*

*(Handwritten signature)*  
 BARÃO DE COTEGIPE, 11 de Maio de 2018

*(Handwritten signature)*  
 DIMASTER LTDA  
 Suema Tussi Binheiro  
 CPF: 448.443.280-34  
 Procuradora

002606

**ESTADO DO PARANA  
CONSORCIO INTERMUNICIPAL DE SAUDE**

CNPJ: 00.136.858/0001-88 Telefone: 463313-3550  
 AFONSO PENA, 1902, CEP 85501-530  
 C.E.P.: 85501-530 - Pato Branco

10252082910001-49  
 DIMASTER COM. DE PRODUTOS  
 HOSPITALARES LTDA  
 Rodovia BR 480, nº 180  
 CEP: 89740-000

**PREGÃO PRESENCIAL**

Nº.: 12/2018 - PR

Processo Administrativo: 41/2018  
 Processo Licitatório: 41/2018  
 Data do Processo: 19/04/2018

Folha: 42/80

Fornecedor: DIMASTER COM DEPROD HOSP LTDA  
 Endereço: RODOVIA BR 480 - Bairro: CENTRO  
 Cidade: BARÃO DE COTEGIPE UF: RS CEP: 99740-000  
 CNPJ: 02.520.829/0001-40 Inscrição Estadual: 1700004112  
 Telefone: 5435232600 Enquadramento como MPE: Não MPE Local/Regional: Não

BARÃO DE COTEGIPE - RS

Item	Quantidade	Unid.	Especificação do Material	Preço Máximo	Marca	Desccto.	Preço Unitário	Preço Total
255	43.000,00	UND	Fralda Geriátrica, com camadas de distribuição do líquido, menor tempo de contato com a pele e redução do retorno do líquido; barreiras mais altas proporcionando muito mais segurança contra vazamento laterais; com núcleo de formato anatômico proporcionando maior conforto; Cobertura interior de não tecido, que oferece maior conforto, com Aloe Vera, tornando a cobertura macia ao toque na pele; camada externa toque suave dando maleza ao produto com aparência de tecido e sem ruído típico de plástico, proporcionando maior segurança e conforto, INDICADOR DE UMIDADE sinalizando a hora de trocar o produto, controlador de odor com extrato natural; Os componentes são atóxicos e pré-testados. Composição: Camada interna de não tecido de fibras de polipropileno com aleo vera, camada externa de polietileno, fibras de celulose, polímeros superabsorventes (Dry Gel), barreiras protetoras de fibras de polipropileno, fios de elastano, adesivos emoplásticos e fitas adesivas para fixação. Tamanho (G)- Peso acima de 70 Kg(CX C/ 8)	0,00	DESCARPACK	0,0000	1,09	46.870,00

*(Handwritten signatures and initials)*

002607

BARÃO DE COTEGIPE, 11 de Maio de 2018

DIMASTER LTDA  
 Suema Tussi Brunelo  
 CPF 448 443 280-34

*(Handwritten signature)*



**ESTADO DO PARANA  
CONSORCIO INTERMUNICIPAL DE SAUDE**

CNPJ: 00.136.858/0001-88      Telefone: 463313-3550  
 AFONSO PENA, 1902, CEP 85501-530  
 C.E.P.: 85501-530      - Pato Branco

02520829/0001-40  
 DIMASTER COM. DE PRODUTOS  
 HOSPITALARES LTDA

**PREGÃO PRESENCIAL  
Nº.: 12/2018 - PR**

Processo Administrativo: 41/2018  
 Processo Licitatório: 41/2018  
 Data do Processo: 19/04/2018

Rodovia BR 480, N° 160  
 CEP 99740-000

L BARÃO DE COTEGIPE - RS

Folha: 43/80

Fornecedor: **DIMASTER COM DEPROD HOSP LTDA**  
 Endereço: RODOVIA BR 480 - Bairro: CENTRO  
 Cidade: BARÃO DE COTEGIPE UF: RS CEP: 99740-000  
 CNPJ: 02.520.829/0001-40      Inscrição Estadual: 1700004112  
 Telefone: 5435232600      Enquadrado como MPE:Não      MPE Local/Regional: Não

Item	Quantidade	Unid.	Especificação do Material	Preço Máximo	Marca	Descto.	Preço Unitário	Preço Total
------	------------	-------	---------------------------	--------------	-------	---------	----------------	-------------

256	30.000,00	UND	Fralda Geriátrica, com camadas de distribuição do líquido, menor tempo de contato com a pele e redução do retorno do líquido; barreiras mais altas proporcionando muito mais segurança contra vazamento laterais; com núcleo de formato anatómico proporcionando maior conforto. Cobertura interior de não tecido, que oferece maior conforto, com Aloe Vera, tornando a cobertura macia ao toque na pele; camada externa toque suave dando malez ao produto com aparência de tecido e sem ruído típico de plástico, proporcionando maior segurança e conforto, INDICADOR DE UMIDADE sinalizando a hora de trocar o produto, controlador de odor com extrato natural; Os componentes são atóxicos e pré-testados. Composição: Camada interna de não tecido de fibras de polipropileno com aloe vera; camada externa de polietileno, fibras de celulose, polímeros superabsorventes (Dry Gel), barreiras protetoras de fibras de polipropileno, fios de elastano, adesivos ermooplásticos e fitas adesivas para fixação. Tamanho (P) - Peso acima de 20 Kg	0,00	NC	0,0000	0,00	0,00
-----	-----------	-----	---	------	----	--------	------	------

257	6.000,00	UND	Fralda geriátrica, descartável, formatoanatómico, com quatro fitas laterais reposicionáveis, cobertura ultra-suave hipoalergênica, gel que absorve os líquidos transformando - os em cristais de gel, elásticos ao redor das pernas, camada impermeável macia que impede a passagem de líquidos, barreiras laterais antivazamento macias e impermeáveis, maior rapidez na absorção e melhor distribuição dos líquidos, canais internos de distribuição dos líquidos, dupla camada de polpa. Tamanho pequeno (P) cintura até 70 cm, peso até 40 kg.	0,00	NC	0,0000	0,00	0,00
-----	----------	-----	--	------	----	--------	------	------

*[Handwritten signatures and initials]*

BARÃO DE COTEGIPE, 11 de Maio de 2018

*[Signature]*  
 DIMASTER LTDA  
 Suema Tussi Brunelo  
 CPF: 448.443.280-34  
 Procuradora

002800  
*[Handwritten mark]*

**ESTÁDO DO PARANA  
CONSORCIO INTERMUNICIPAL DE SAUDE**

CNPJ: 00.136.858/0001-88 Telefone: 463313-3550  
 AFONSO PENA, 1902, CEP 85501-530  
 C.E.P.: 85501-530 - Pato Branco

102520829/0001-40  
 DIMASTER COM. DE PRODUTOS  
 HOSPITALARES LTDA

**PREGÃO PRESENCIAL**  
 Nº.: 12/2018 - PR

Processo Administrativo: 41/2018  
 Processo Licitatório: 41/2018  
 Data do Processo: 19/04/2018

Folha: 44/80

Fornecedor: **DIMASTER COM DEPROD HOSP LTDA**  
 Endereço: RODOVIA BR 480 - Bairro: CENTRO  
 Cidade: BARÃO DE COTEGIPE UF: RS CEP: 99740-000  
 CNPJ: 02.520.829/0001-40 Inscrição Estadual: 1700004112  
 Telefone: 5435232600 Enquadramento como MPE: Não MPE Local/Regional: Não

Rodovia BR 480, nº 180  
 CEP 99740-000  
 BARÃO DE COTEGIPE - RS

Item	Quantidade	Unid.	Especificação do Material	Preço Máximo	Marca	Descto.	Preço Unitário	Preço Total
258	30.000,00	UND	Fralda geriátrica, descartável, formato anatômico, com quatro fitas adesivas laterais reposicionáveis, cobertura ultra-suave hipoalergênica, gel que absorve os líquidos transformando-os em cristais de gel, elásticos ao redor das pernas, camada impermeável macia que impede a passagem de líquidos, barreiras laterais antivazamento macias e impermeáveis, maior rapidez na absorção e melhor distribuição dos líquidos, canais internos de distribuição de líquidos, dupla camada de polpa. Tamanho médio (M) cintura até 140 cm, peso de 40kg à 70kg.	0,00	NC	0,0000	0,00	0,00
259	28.000,00	UND	Fralda geriátrica, descartável, formato anatômico, com quatro fitas adesivas laterais reposicionáveis, cobertura ultra-suave hipoalergênica, gel que absorve os líquidos transformando-os em cristais de gel, elásticos ao redor das pernas, camada impermeável macia que impede a passagem de líquidos, barreiras laterais antivazamento macias e impermeáveis, maior rapidez na absorção e melhor distribuição dos líquidos, canais internos de distribuição de líquidos, dupla camada de polpa. Tamanho (G) cintura 115/150 cm, peso acima de 70 kg. (CX C/8)	0,00	DESCARPACK	0,0000	1,09	30.520,00
260	10.000,00	UND	Fralda geriátrica, descartável, formato anatômico, com quatro fitas adesivas laterais reposicionáveis, cobertura ultra-suave hipoalergênica, gel que absorve os líquidos transformando-os em cristais de gel, elásticos ao redor das pernas, camada impermeável macia que impede a passagem de líquidos, barreiras laterais antivazamento macias e impermeáveis, maior rapidez na absorção e melhor distribuição dos líquidos, canais internos de distribuição de líquidos, dupla camada de polpa. Tamanho (EG) cintura acima 150cm, peso acima de 90 kg. (CX C/7)	0,00	DESCARPACK	0,0000	1,16	11.600,00

BARÃO DE COTEGIPE, 11 de Maio de 2018

DIMASTER LTDA  
 Suema Tussi Brunelo  
 CPF 448.443.280-34

Procuradora

002509

**ESTÁDO DO PARANÁ**  
**CONSORCIO INTERMUNICIPAL DE SAÚDE**

CNPJ: 00.136.858/0001-88      Telefone: 463313-3550  
 AFONSO PENA, 1902, CEP 85501-530  
 C.E.P.: 85501-530      - Pato Branco

02520829/0001-40  
 DIMASTER COM. DE PRODUTOS  
 HOSPITALARES LTDA

**PREGÃO PRESENCIAL**  
**Nº.: 12/2018 - PR**

Processo Administrativo: 41/2018  
 Processo Licitatório: 41/2018  
 Data do Processo: 19/04/2018

Folha: 45/80

Rodovia BR 480, nº 180  
 CEP 99740-000

BARÃO DE COTEGIPE - RS

Fornecedor: **DIMASTER COM DEPROD HOSP LTDA**  
 Endereço: RODOVIA BR 480 - Bairro: CENTRO  
 Cidade: BARÃO DE COTEGIPE UF: RS      CEP: 99740-000  
 CNPJ: 02.520.829/0001-40      Inscrição Estadual: 1700004112  
 Telefone: 5435232600      Enquadrado como MPE: Não      MPE Local/Regional: Não

Item	Quantidade	Unid.	Especificação do Material	Preço Máximo	Marca	Desccto.	Preço Unitário	Preço Total
261	600,00	UND	Frasco para acondicionamento e administração de dietas enterais 500 ml, graduação dupla em relevo na mesma escala volumétrica de 50 em 50 ml, fabricado em polietileno atóxico, transparente inodor, semi-rígido e espessura que proporciona alta resistência, tampa com rosca rápida (meia volta) dotada de lacre, adaptador para receber qualquer tipo de equipo padrão universal, etiqueta adesiva para identificação da dieta e outros dados. Embalado individualmente em saco plástico.	0,00	NC	0,0000	0,00	0,00
262	2.000,00	UND	Frasco para dieta enteral 300 ml, transparente, graduado nos dois lados a cada 50 ml (crescente e decrescente), atóxico, possui etiqueta adesiva para identificação do paciente, uso único, embalado individualmente em saco plástico.	0,00	NC	0,0000	0,00	0,00
263	1.500,00	UND	Frasco para nutrição enteral 300 ml, fabricado em polietileno atóxico, tampa de rosca com saída para adaptar ao equipo, alça de fixação em sua base para pendurar o frasco com travamento, etiqueta auto adesiva para identificação do paciente. Embalado individualmente.	0,00	NC	0,0000	0,00	0,00
264	1.300,00	UND	Frasco para nutrição enteral 500 ml, estéril, fabricado em polietileno atóxico, tampa com rosca com saída para adaptar ao equipo, alça de fixação na sua base para pendurar o frasco com travamento, graduação a cada 50 ml, etiqueta autoadesiva para identificação do paciente, embalado individualmente em papel grau cirúrgico, esterilizado por óxido de etileno.	0,00	NC	0,0000	0,00	0,00
265	30,00	PCT	Garrote (tubo de latex) tamanho 200, diâmetro 3mm x 5,5mm. Pacote com 15 metros	0,00	NC	0,0000	0,00	0,00
266	30,00	PCT	Garrote (tubo de latex) tamanho 201, diâmetro 4mm x 5,5mm. Pacote com 15 metros	0,00	NC	0,0000	0,00	0,00

002610

~~Handwritten signature~~  
 DIMASTER LTDA  
 Suema Tussi Brunelo  
 CPF 448.443.280-34  
 Procuradora

BARÃO DE COTEGIPE, 11 de Maio de 2018

*Handwritten signature*

**ESTADO DO PARANA**

**CONSORCIO INTERMUNICIPAL DE SAUDE**

CNPJ: 00.136.858/0001-88 Telefone: 463313-3550  
 AFONSO PENA, 1902, CEP 85501-530  
 C.E.P.: 85501-530 - Pato Branco

02520829/0001-40

**PREGÃO PRESENCIAL**  
**Nº.: 12/2018 - PR**

Processo Administrativo: 41/2018  
 Processo Licitatório: 41/2018  
 Data do Processo: 19/04/2018

Folha: 46/80

Fornecedor: **DIMASTER COM DEPROD HOSP LTDA**  
 Endereço: **RODOVIA BR 480 - Bairro: CENTRO**  
 Cidade: **BARÃO DE COTEGIPE UF: RS CEP: 99740-000**  
 CNPJ: **02.520.829/0001-40** Inscrição Estadual: **1700004112**  
 Telefone: **5435232600** Enquadrado como MPE: Não MPE Local/Regional: Não

RODOVIA BR 480, Nº 180  
 CEP 99740-000

BARÃO DE COTEGIPE - RS

Item	Quantidade	Unid.	Especificação do Material	Preço Máximo	Marca	Descto.	Preço Unitário	Preço Total
267	30,00	PCT	Garrote (tubo de latex) tamanho 204 , diâmetro 6mm x 11,5mm. Pacote com 15 metros	0,00	NC	0,00000	0,00	0,00
268	200,00	TB	Gel hidratante e absorvente para tratamento de feridas composto de carboximetilcelulose sódica, alginato de cálcio e sódio e propilenoglicol, não estéril, tubo com aproximadamente 85 gr.	0,00	NC	0,00000	0,00	0,00
269	300,00	FR	Gel para eletrocardiograma com PH neutro, não gorduroso e sem cheiro com cloreto de sódio para auxiliar na condução das ondas sonoras provocadas pelo batimento cardíaco. Frasco de 300 gr.	0,00	NC	0,00000	0,00	0,00
270	100,00	GL	Gel p/ eletrocardiograma com PH neutro, não gorduroso e sem cheiro com Cloreto de Sódio para auxiliar na condução das ondas sonoras provocadas pelo batimento cardíaco. Galão de 5.000 gr.	0,00	NC	0,00000	0,00	0,00
271	300,00	FR	Gel para ultra-sonografia com PH neutro, não gorduroso e sem cheiro. Isento de cloreto de sódio, indicado para o meio de contato para a transmissão dos impulsos ultra-sônicos em aparelhos de ultra-sonografia, ecógrafos e dopplers. Frasco de 300 gr.	0,00	NC	0,00000	0,00	0,00
272	100,00	GL	Gel para ultra-sonografia com PH neutro, não gorduroso e sem cheiro. Isento de cloreto de sódio, indicado para o meio de contato para a transmissão dos impulsos ultra-sônicos em aparelhos de ultra-sonografia, ecógrafos e dopplers. Galão de 5.000 gr.	0,00	NC	0,00000	0,00	0,00
273	330,00	UND	Gelo cap. 1000 ml reciclável	0,00	NC	0,00000	0,00	0,00
274	550,00	UND	Gelo Cap. 200 ml reciclável	0,00	NC	0,00000	0,00	0,00
275	550,00	UND	Gelo Cap.400 ml reciclável	0,00	NC	0,00000	0,00	0,00
276	550,00	UND	Gelo cap. 550 ml reciclável	0,00	NC	0,00000	0,00	0,00
277	330,00	UND	Gelo Cap. 700ml reciclável	0,00	NC	0,00000	0,00	0,00

BARÃO DE COTEGIPE, 11 de Maio de 2018

DIMASTER LTDA  
 Suema Tussy Brunelo  
 CPF: 448.443.280-34  
 Procuradora

002611

**ESTÁDO DO PARANA  
CONSORCIO INTERMUNICIPAL DE SAUDE**

CNPJ: 00.136.858/0001-88 Telefone: 463313-3550  
 AFONSO PENA, 1902, CEP 85501-530  
 C.E.P.: 85501-530 - Pato Branco

02520829/0001-401

DIMASTER COM. DE PRODUTOS  
 HOSPITALARES LTDA

Rodovia BR 480, nº 180

CEP 99740-000  
 BARÃO DE COTEGIPE - RS

**PREGÃO PRESENCIAL**  
 Nº.: 12/2018 - PR

Processo Administrativo: 41/2018  
 Processo Licitatório: 41/2018  
 Data do Processo: 19/04/2018

Folha: 47/80

Fornecedor: **DIMASTER COM DEPROD HOSP LTDA**  
 Endereço: RODOVIA BR 480 - Bairro: CENTRO  
 Cidade: BARÃO DE COTEGIPE UF: RS CEP: 99740-000  
 CNPJ: 02.520.829/0001-40 Inscrição Estadual: 1700004112  
 Telefone: 5435232600 Enquadrado como MPE: Não MPE Local/Regional: Não

Item	Quantidade	Unid.	Especificação do Material	Preço Máximo	Marca	Desccto.	Preço Unitário	Preço Total
278	100,00	UND	Gesso sintético 10cm x 3,6m, composto de bandagem de gessos sintético, fibra de vidro impregnada, com resina de poliuretano, resistente a água, várias cores, radiotransparente, não requer reparações, endurecimento rápido, não requer acessórios.	0,00	NC	0,0000	0,00	0,00
279	100,00	UND	Gesso sintético 12,5cm x 3,6m, composto de bandagem de gessos sintético, fibra de vidro impregnada, com resina de poliuretano, resistente a água, várias cores, radiotransparente, não requer reparações, endurecimento rápido, não requer acessórios.	0,00	NC	0,0000	0,00	0,00
280	100,00	UND	Gesso sintético 5cm x 3,6m, composto de bandagem de gessos sintético, fibra de vidro impregnada, com resina de poliuretano, resistente a água, várias cores, radiotransparente, não requer reparações, endurecimento rápido, não requer acessórios.	0,00	NC	0,0000	0,00	0,00
281	100,00	UND	Gesso sintético 7,5cm x 3,6m, composto de bandagem de gessos sintético, fibra de vidro impregnada, com resina de poliuretano, resistente a água, várias cores, radiotransparente, não requer reparações, endurecimento rápido, não requer acessórios.	0,00	NC	0,0000	0,00	0,00
282	110,00	UND	Glicerina líquida bidestilada. Frasco de 1000 ml	0,00	NC	0,0000	0,00	0,00
283	500,00	UND	Haste flexível com pontas de 100% algodão (COTONETES) com tratamento antigerme, isentas de impurezas. Embalagem com identificação de procedência, data de validade, lote de fabricação. Caixa c/ mínimo 75 unidades	0,00	NC	0,0000	0,00	0,00
284	30,00	UND	Imobilizador de cabeça tamanho (M)	0,00	NC	0,0000	0,00	0,00
285	50,00	UND	Inalador/nebulizador	0,00	NC	0,0000	0,00	0,00

BARÃO DE COTEGIPE, 11 de Maio de 2018

DIMASTER LTDA  
 Suema Tussi Brunelo  
 CPF 448 443 280-34  
 Procuradora

002612

**ESTADO DO PARANA**

**CONSORCIO INTERMUNICIPAL DE SAUDE**

CNPJ: 00.136.858/0001-88 Telefone: 463313-3550  
 AFONSO PENA, 1902, CEP 85501-530  
 C.E.P.: 85501-530 - Pato Branco

102520829/0001-401

DIMASTER COM. DE PRODUTOS  
 HOSPITALARES LTDA

**PREGÃO PRESENCIAL**  
**Nº.: 12/2018 - PR**

Processo Administrativo: 41/2018  
 Processo Licitatório: 41/2018  
 Data do Processo: 19/04/2018

Folha: 48/80

Rodovia BR 480, nº 180  
 CEP 99740-000

BARÃO DE COTEGIPE - RS

Fornecedor: **DIMASTER COM DEPROD HOSP LTDA**  
 Endereço: **RODOVIA BR 480 - Bairro: CENTRO**  
 Cidade: **BARÃO DE COTEGIPE UF: RS CEP: 99740-000**  
 CNPJ: **02.520.829/0001-40** Inscrição Estadual: **1700004112**  
 Telefone: **5435232600** Enquadro como MPE: **Não** MPE Local/Regional: **Não**

Item	Quantidade	Unid.	Especificação do Material	Preço Máximo	Marca	Descto.	Preço Unitário	Preço Total
286	3.000,00	UND	Indicador biológico para controle de autoclavagem em ampolas, contendo tira de esporos e caldo de nutrientes final negativa de 48 horas	0,00	NC	0,0000	0,00	0,00
287	500,00	UND	Indicador químico multiparamétrico para vapor, classe 4 conforme norma ANSI/AAMI/ISO 11140-1, para monitoramento da penetração do vapor saturado no interior das embalagens. Composto por uma tira de papel de 1,5 centímetros de largura por 20 centímetros de comprimento, picotada ao meio, coberta por uma substância química que muda da cor bege claro para o espectro de cores compreendido entre o marrom escuro e o preto, quando exposta às condições mínimas de tempo, temperatura e vapor necessários ao processo de esterilização. Apresenta um gabarito de cor no centro da tira que indica a viragem ideal esperada para o indicador químico. Indicado para ser colocado nos pacotes não críticos e semi críticos. Caixa com mínimo de 240 unidades.	0,00	NC	0,0000	0,00	0,00
288	25.000,00	UND	Infusor multiplo dispositivo 2 vias (Tipo: POLIFIX)	0,00	NC	0,0000	0,00	0,00

*(Handwritten marks and signatures)*

002613  
*(Handwritten signature)*

DIMASTER LTDA  
 Suema Tussi Brunelo  
 CPF 448 443 280-34

BARÃO DE COTEGIPE, 11 de Maio de 2018

*(Handwritten signature)*

**ESTÁDO DO PARANÁ**  
**CONSORCIO INTERMUNICIPAL DE SAÚDE**

CNPJ: 00.136.858/0001-88 Telefone: 463313-3550  
 AFONSO PENA, 1902, CEP 85501-530  
 C.E.P.: 85501-530 - Pato Branco

02520829/0001-40  
 DIMASTER COM. DE PRODUTOS  
 HOSPITALARES LTDA

**PREGÃO PRESENCIAL**  
**Nº.: 12/2018 - PR**

Processo Administrativo: 41/2018  
 Processo Licitatório: 41/2018  
 Data do Processo: 19/04/2018

Folha: 49/80

Fornecedor: **DIMASTER COM DEPROD HOSP LTDA**  
 Endereço: RODOVIA BR 480 - Bairro: CENTRO  
 Cidade: BARÃO DE COTEGIPE UF: RS CEP: 99740-000  
 CNPJ: 02.520.829/0001-40 Inscrição Estadual: 1700004112  
 Telefone: 5435232600 Enquadrado como MPE: Não MPE Local/Regional: Não

Rodovia BR 480, nº 180  
 CEP: 99740-000

BARÃO DE COTEGIPE - RS

Item	Quantidade	Unid.	Especificação do Material	Preço Máximo	Marca	Descto.	Preço Unitário	Preço Total
------	------------	-------	---------------------------	--------------	-------	---------	----------------	-------------

289	100,00	CX	Integrador químico para vapor - Indicador Químico do tipo integrador, classe 5 conforme norma ANSI/AAMI/ISO 11140-1, que permite efetuar o monitoramento de todos os parâmetros críticos do processo de esterilização a vapor, com performance equivalente ou superior à curva de morte microbiana do Geobacillus stearothermophilus. Possui certificado BSI. A embalagem deverá contemplar 3 valores declarados: 121°C, 135°C e uma temperatura intermediária, correlacionadas com o tempo de morte microbiana, e na temperatura de 121°C deverá reagir a partir de 16,5 minutos. Composto de uma mecha de papel e de uma pilula química sensível à temperatura, tempo e vapor, acondicionadas em uma embalagem composta por papel/filme e alumínio laminado. Integrador de mudança de limite/movimento frontal (não exige interpretação de cor), onde durante a esterilização a vapor, a substância química funde e migra como um líquido de coloração escura através da mecha de papel. A migração é visível através da janela identificada por "REJECT" (rejeitado), e deverá atingir a área denominada "ACCEPT" (aceito) se todas as condições necessárias para a eliminação de microorganismos no interior da embalagem forem alcançadas. A extensão da migração é proporcional ao tempo de exposição ao vapor e a temperatura. Indicado para ser colocado nos pacotes críticos e como liberador de carga sem material implantável. Caixa com mínimo de 100 unidades.	0,00	NC	0,0000	0,00	0,00
-----	--------	----	---	------	----	--------	------	------

290	100,00	UND	Kit nebulização adulto com coletor e rosca	0,00	NC	0,0000	0,00	0,00
291	100,00	UND	Kit nebulização infantil com coletor de rosca	0,00	NC	0,0000	0,00	0,00
292	300,00	KIT	Kit para preventivo completo (espelho grande/escova/luva/espátula/estopo plástico/p/03 lâminas, c/ 01 lâmina) embalagem em papel grau cirúrgico.	0,00	NC	0,0000	0,00	0,00

002614

BARÃO DE COTEGIPE, 11 de Maio de 2018

DIMASTER LTDA  
 Suena Tussi Brunelo  
 CPF: 448.443.280-34  
 Procuradora

*(Handwritten signature)*

**ESTÁDO DO PARANÁ  
CONSORCIO INTERMUNICIPAL DE SAÚDE**

CNPJ: 00.136.858/0001-88 Telefone: 463313-3550  
 AFONSO PENA, 1902, CEP 85501-530  
 C.E.P.: 85501-530 - Pato Branco

02520829/0001-40  
 DIMASTER COM. DE PRODUTOS  
 HOSPITALARES LTDA

**PREGÃO PRESENCIAL**  
 Nº.: 12/2018 - PR

Processo Administrativo: 41/2018  
 Processo Licitatório: 41/2018  
 Data do Processo: 19/04/2018

Folha: 50/80

Fornecedor: DIMASTER COM DEPROD HOSP LTDA  
 Endereço: RODOVIA BR 480 - Bairro: CENTRO  
 Cidade: BARÃO DE COTEGIPE UF: RS CEP: 99740-000  
 CNPJ: 02.520.829/0001-40 Inscrição Estadual: 1700004112  
 Telefone: 5435232600 Enquadramento como MPE: Não MPE Local/Regional: Não

Rodovia BR 480, nº 160  
 CEP 99740-000

L. BARÃO DE COTEGIPE - RS

Item	Quantidade	Unid.	Especificação do Material	Preço Máximo	Marca	Desccto.	Preço Unitário	Preço Total
293	500,00	KIT	Kit para preventivo completo (espéculo médio/ escova/ luva/espátula/ estojo plástico, c/ 01 lâmina) embalagem em papel grau cirúrgico.	0,00	NC	0,00000	0,00	0,00
294	300,00	KIT	Kit para preventivo completo (espéculo pequeno/ escova/ luva/ espátula/ estojo plástico/p/03 lâminas, c/ 01 lâmina) embalagem em papel grau cirúrgico.	0,00	NC	0,00000	0,00	0,00
295	100,00	CX	Lâmina de bisturi aço carbono n.º 10, dispositivo para uso único, esterilizadas por cobalto 60, embaladas unitariamente em invólucros individuais de alumínio. Caixa c/ 100 unidades	0,00	NC	0,00000	0,00	0,00
296	100,00	CX	Lâmina de bisturi aço carbono n.º 11, dispositivo para uso único, esterilizadas por cobalto 60, embaladas unitariamente em invólucros individuais de alumínio. Caixa c/ 100 unidades	0,00	NC	0,00000	0,00	0,00
297	50,00	CX	Lâmina de bisturi aço carbono n.º 12, dispositivo para uso único, esterilizadas por cobalto 60, embaladas unitariamente em invólucros individuais de alumínio. Caixa c/ 100 unidades	0,00	NC	0,00000	0,00	0,00
298	100,00	CX	Lâmina de bisturi aço carbono n.º 15, dispositivo para uso único, esterilizadas por cobalto 60, embaladas unitariamente em invólucros individuais de alumínio. Caixa c/ 100 unidades	0,00	NC	0,00000	0,00	0,00
299	50,00	CX	Lâmina de bisturi aço carbono n.º 20, dispositivo para uso único, esterilizadas por cobalto 60, embaladas unitariamente em invólucros individuais de alumínio. Caixa c/ 100 unidades	0,00	NC	0,00000	0,00	0,00
300	50,00	CX	Lâmina de bisturi aço carbono n.º 21, dispositivo para uso único, esterilizadas por cobalto 60, embaladas unitariamente em invólucros individuais de alumínio. Caixa c/ 100 unidades	0,00	NC	0,00000	0,00	0,00
301	20,00	CX	Lâmina de bisturi aço carbono n.º 22, dispositivo para uso único, esterilizadas por cobalto 60, embaladas unitariamente em invólucros individuais de alumínio. Caixa c/ 100 unidades.	0,00	NC	0,00000	0,00	0,00

BARÃO DE COTEGIPE, 11 de Maio de 2018

DIMASTER LTDA  
 Suema Tussy Brunelo  
 CPF 448.443.280-34

002615

ced



**ESTADO DO PARANA  
CONSORCIO INTERMUNICIPAL DE SAUDE**

CNPJ: 00.136.858/0001-88 Telefone: 463313-3550  
 AFONSO PENA, 1902, CEP 85501-530  
 C.E.P.: 85501-530 - Pato Branco

102520829/0001-40

**DIMASTER COM. DE PRODUTOS  
HOSPITALARES LTDA**

RedeVIA BR 480, nº 180

CEP 99740-000

BARÃO DE COTEGIPE, RS

Fornecedor: **DIMASTER COM DEPROD HOSP LTDA**  
 Endereço: RODOVIA BR 480 - Bairro: CENTRO  
 Cidade: BARÃO DE COTEGIPE UF: RS CEP: 99740-000  
 CNPJ: 02.520.829/0001-40 Inscrição Estadual: 1700004112  
 Telefone: 5435232600 Enquadrado como MPE: Não MPE Local/Regional: Não

**PREGÃO PRESENCIAL  
Nº.: 12/2018 - PR**

Processo Administrativo: 41/2018  
 Processo Licitatório: 41/2018  
 Data do Processo: 19/04/2018

Folha: 51/80

Item	Quantidade	Unid.	Especificação do Material	Preço Máximo	Marca	Desccto.	Preço Unitário	Preço Total
302	30,00	CX	Lâmina de bisturi aço carbono n.º 23, dispositivo para uso único, esterilizadas por cobalto 60, embaladas unitariamente em invólucros individuais de alumínio. Caixa c/ 100 unidades	0,00	NC	0,0000	0,00	0,00
303	60,00	CX	Lâmina de bisturi aço carbono n.º 24, dispositivo para uso único, esterilizadas por cobalto 60, embaladas unitariamente em invólucros individuais de alumínio. Caixa c/ 100 unidades	0,00	NC	0,0000	0,00	0,00
304	300,00	CX	Lâmina de vidro lisa para microscopia 26 x 76mm. Caixa c/50 unidades	0,00	NC	0,0000	0,00	0,00
305	500,00	CX	Lamina de vidro ponta fosca para microscopia, não lapidada 26 x 76mm. Caixa c/ 50 unidades	0,00	NC	0,0000	0,00	0,00
306	250,00	CX	Lanceta automática, com acionamento por contato, espessura ultra fina para punção digital incolor, caixa c/ 100 unidades	0,00	NC	0,0000	0,00	0,00
307	100,00	CX	Lanceta para lancetador graduado em aço inoxidável para teste de glicemia, forma cilíndrica, ultra fina. Caixa com 100 unidades.	0,00	NC	0,0000	0,00	0,00
308	50,00	UND	Lancetador, formato de lápis, para lanceta ultra fina, para coleta de sangue para teste de glicemia, ajustável em 5 níveis de profundidade	0,00	NC	0,0000	0,00	0,00
309	30,00	UND	Lancetador automático, formato de lápis, para lanceta ultra-fina, para coleta de sangue p/ teste de glicemia, ajustável em 5 níveis de profundidade.	0,00	NC	0,0000	0,00	0,00
310	60,00	UND	Laringoscópio adulto, iluminação convencional, com 4 lâminas retas ou curvas em aço inox a escolher. Acompanhado de cabo, 4 lâminas a escolher e bolsa, cabo de pilhas médias (2)	0,00	NC	0,0000	0,00	0,00
311	5.000,00	PAR	Luva cirúrgica esterilizada a ETO, número 6,5 lubrificadas com pó bioabsorvível, em puro látex, espessura mínima de 0,17mm e comprimento mínimo de 280mm, Padrão Nacional, conforme NBR 13391 da ABNT. Embalagem c/ par.	0,00	NC	0,0000	0,00	0,00

\$

002515

**DIMASTER LTDA**  
 Suema Tussi Brunelo  
 C.P.F. 418 443 280-34

BARÃO DE COTEGIPE, 11 de Maio de 2018

**ESTÁDO DO PARANÁ**  
**CONSORCIO INTERMUNICIPAL DE SAÚDE**

CNPJ: 00.136.858/0001-88      Telefone: 463313-3550  
AFONSO PENA, 1902, CEP 85501-530  
C.E.P.: 85501-530      - Pato Branco

02520829/0001-401  
DIMASTER COM DE PRODUTOS  
HOSPITALARES LTDA

**PREGÃO PRESENCIAL**  
**Nº.: 12/2018 - PR**

Processo Administrativo: 41/2018  
Processo Licitatório: 41/2018  
Data do Processo: 19/04/2018

Folha: 52/80

Forneecedor: **DIMASTER COM DEPROD HOSP LTDA**  
Endereço: RODOVIA BR 480 - Bairro: CENTRO  
Cidade: BARÃO DE COTEGIPE UF: RS CEP: 99740-000  
CNPJ: 02.520.829/0001-40      Inscrição Estadual: 1700004112  
Telefone: 5435232600      Enquadrado como MPE: Não      MPE Local/Regional: Não

Rodovia BR 480, nº 180  
CEP 99740-000

BARÃO DE COTEGIPE - RS

Item	Quantidade	Unid.	Especificação do Material	Preço Máximo	Marca	Descto.	Preço Unitário	Preço Total
312	5.000,00	PAR	Luva cirúrgica esterilizada a ETO, número 7,0 lubrificadas com pó bioabsorvível, em puro látex, espessura mínima de 0,17mm e comprimento mínimo de 280mm, Padrão Nacional, conforme NBR 13391 da ABNT. Embalagem c/par	0,00	NC	0,0000	0,00	0,00
313	11.150,00	PAR	Luva cirúrgica esterilizada a ETO, número 7,5 lubrificadas com pó bioabsorvível, em puro látex, espessura mínima de 0,17mm e comprimento mínimo de 280mm, Padrão Nacional, conforme NBR 13391 da ABNT. Embalagem c/ par.	0,00	NC	0,0000	0,00	0,00
314	3.000,00	PAR	Luva cirúrgica esterilizada a ETO, número 8,0 lubrificadas com pó bioabsorvível, em puro látex, espessura mínima de 0,17mm e comprimento mínimo de 280mm, Padrão Nacional, conforme NBR 13391 da ABNT. Embalagem c/ par.	0,00	NC	0,0000	0,00	0,00
315	1.000,00	PAR	Luva cirúrgica esterilizada a ETO, número 8,5 lubrificadas com pó bioabsorvível, em puro látex, espessura mínima de 0,17mm e comprimento mínimo de 280mm, Padrão Nacional, conforme NBR 13391 da ABNT. Embalagem c/par	0,00	NC	0,0000	0,00	0,00
316	500,00	PAR	Luva cirúrgica esterilizada a ETO, sem talco, número 6,5 isenta de pó, em puro látex, espessura mínima de 0,17mm e comprimento mínimo de 280mm, Padrão Nacional, conforme NBR 13391 da ABNT. Embalagem c/Par	0,00	NC	0,0000	0,00	0,00
317	500,00	PAR	Luva cirúrgica esterilizada a ETO, sem talco, número 7,5 isenta de pó, em puro látex, espessura mínima de 0,17mm e comprimento mínimo de 280mm, Padrão Nacional, conforme NBR 13391 da ABNT. Embalagem c/Par	0,00	NC	0,0000	0,00	0,00

BARÃO DE COTEGIPE, 11 de Maio de 2018

DIMASTER LTDA  
Suema Tussi Brunelo  
CPF 418.443.880-34  
Procuradora

002517

**ESTÁDO DO PARANÁ  
CONSORCIO INTERMUNICIPAL DE SAÚDE**

CNPJ: 00.136.858/0001-88 Telefone: 463313-3550  
AFONSO PENA, 1902, CEP 85501-530  
C.E.P.: 85501-530 - Pato Branco

02520629/0001-40

DIMASTER COM. DE PRODUTOS  
HOSPITALARES LTDA

Rodovia BR 480, nº 180  
CEP 99740-000  
BARÃO DE COTEGIPE, RS

**PREGÃO PRESENCIAL  
Nº.: 12/2018 - PR**

Processo Administrativo: 41/2018  
Processo Licitatório: 41/2018  
Data do Processo: 19/04/2018

Folha: 53/80

Fornecedor: DIMASTER COM DEPROD HOSP LTDA  
Endereço: RODOVIA BR 480 - Bairro: CENTRO  
Cidade: BARÃO DE COTEGIPE UF: RS CEP: 99740-000  
CNPJ: 02.520.829/0001-40 Inscrição Estadual: 1700004112  
Telefone: 5435232600 Enquadrado como MPE: Não MPE Local/Regional: Não

Item	Quantidade	Unid.	Especificação do Material	Preço Máximo	Marca	Desccto.	Preço Unitário	Preço Total
318	100,00	PAR	Luva cirúrgica esterilizada a ETO, sem talco, número 8,0 isenta de pó, em puro látex, espessura mínima de 0,17mm e comprimento mínimo de 280mm, Padrão Nacional, conforme NBR 13391 da ABNT. Embalagem c/Par	0,00	NC	0,0000	0,00	0,00
319	2.000,00	CX	Luva para procedimentos em latex extra pequena, lubrificada com pó bioabsorvível, espessura mínima de 0,17mm e comprimento mínimo de 280mm. Caixa c/ 100 unidades(CX C/ 10)	0,00	MEDIX	0,0000	16,89	33.780,00
320	1.500,00	CX	Luva para procedimentos em latex grande, lubrificada com pó bioabsorvível, espessura mínima de 0,17mm e comprimento mínimo de 280mm. Caixa c/ 100 unidades(CX C/ 10)	0,00	MEDIX	0,0000	16,89	25.335,00
321	1.000,00	CX	Luva para procedimentos em latex grande, totalmente isenta de pó, hipoaérgica, ambidestra, espessura mínima de 0,17mm e comprimento mínimo de 280mm. Caixa com 100 unidades	0,00	NC	0,0000	0,00	0,00
322	4.200,00	CX	Luva para procedimentos em latex média, lubrificada com pó bioabsorvível, espessura mínima de 0,17mm e comprimento mínimo de 280mm. Caixa c/ 100 unidades(CX C/ 10)	0,00	MEDIX	0,0000	16,89	70.938,00
323	3.000,00	CX	Luva para procedimentos em latex média, totalmente isenta de pó, hipoaérgica, ambidestra, espessura mínima de 0,17mm e comprimento mínimo de 280mm. Caixa com 100 unidades.	0,00	NC	0,0000	0,00	0,00
324	4.000,00	CX	Luva para procedimentos em latex pequena, lubrificada com pó bioabsorvível, espessura mínima de 0,17mm e comprimento mínimo de 280mm. Caixa c/ 100 unidades(CX C/ 10)	0,00	MEDIX	0,0000	16,89	67.560,00
325	4.000,00	CX	Luva para procedimentos em latex pequena, totalmente isenta de pó, hipoaérgica, ambidestra, espessura mínima de 0,17mm e comprimento mínimo de 280mm. Caixa com 100 unidades.	0,00	NC	0,0000	0,00	0,00

BARÃO DE COTEGIPE, 11 de Maio de 2018

DIMASTER LTDA  
Suelma Tussi Brunelo  
CPF 448 443 280-34

002518  
wed

**ESTÁDO DO PARANA  
CONSORCIO INTERMUNICIPAL DE SAUDE**

CNPJ: 00.136.858/0001-88 Telefone: 463313-3550  
AFONSO PENA, 1902, CEP 85501-530  
C.E.P.: 85501-530 - Pato Branco

02520829/0001-40  
DIMASTER COM. DE PRODUTOS  
HOSPITALARES LTDA

**PREGÃO PRESENCIAL**  
Nº.: 12/2018 - PR

Processo Administrativo: 41/2018  
Processo Licitatório: 41/2018  
Data do Processo: 19/04/2018

Folha: 54/80

Fornecedor: DIMASTER COM DEPROD HOSP LTDA  
Endereço: RODOVIA BR 480 - Bairro: CENTRO  
Cidade: BARÃO DE COTEGIPE UF: RS CEP: 99740-000  
CNPJ: 02.520.829/0001-40 Inscrição Estadual: 1700004112  
Telefone: 5435232600 Enquadrado como MPE: Não MPE Local/Regional: Não

Rodovia BR 480, nº 180

CEP 99740-000

BARÃO DE COTEGIPE - RS

Item	Quantidade	Unid.	Especificação do Material	Preço Máximo	Marca	Descto.	Preço Unitário	Preço Total
326	500,00	PCT	Luva plástica para toque gincológico em EVA (acetado de venil etileno), estéril. Pacote c/ 100 unidades	0,00	NC	0,0000	0,00	0,00
327	50,00	UND	Malha tubular ortopédica, tecido 100% algodão cru ou misto, com elasticidade no sentido transversal e compressão no uniforme, medindo 10cmx25m embalado em material que garante a integridade do produto	0,00	NC	0,0000	0,00	0,00
328	100,00	UND	Malha tubular ortopédica, tecido 100% algodão cru ou misto, com elasticidade no sentido transversal e compressão no uniforme, medindo 15cmx25m embalado em material que garante a integridade do produto	0,00	NC	0,0000	0,00	0,00
329	100,00	UND	Manguito 2 vias para aparelho de pressão em puro látex, adulto.	0,00	NC	0,0000	0,00	0,00
330	50,00	UND	Manguito 2 vias para aparelho de pressão em puro látex, infantil.	0,00	NC	0,0000	0,00	0,00
331	50,00	UND	Manguito 2 vias para aparelho de pressão em puro latex, neonatal.	0,00	NC	0,0000	0,00	0,00
332	50,00	UND	Manguito 2 vias para aparelho de pressão em puro latex, obeso	0,00	NC	0,0000	0,00	0,00
333	1.500,00	CX	Máscara cirúrgica tripla com filtro, eficiência de retenção bacteriana superior a 96% com elástico. Caixa com 50 unidades.	0,00	NC	0,0000	0,00	0,00
334	600,00	CX	Máscara cirúrgica tripla com filtro, eficiência de retenção bacteriana superior a 96% com tiras. Caixa com 50 unidades.	0,00	NC	0,0000	0,00	0,00
335	500,00	UND	Máscara de Proteção Respiratória N95 (tipo bico de pato), destinada ao uso por profissionais da área da saúde e pacientes, para protegê-los contra a transmissão de micro-organismos, sangue, fluidos corporais, partículas de materiais suspensos no ar em OR, PS, áreas de isolamento, áreas médicas, clínicas médicas, odontológicas, ICU e enfermagem, pode ser usada em áreas em que não há pacientes, como área de serviço de descontaminação, autópsia, laboratórios e limpeza de áreas para reduzir a exposição do profissional a fluidos patogênicos.	0,00	NC	0,0000	0,00	0,00

BARÃO DE COTEGIPE, 11 de Maio de 2018

DIMASTER LTDA  
Suelma Tussi B. Junelo  
CPF: 448.443.280-34

002519

*(Handwritten signature)*

*(Handwritten signatures and initials)*

**ESTADO DO PARANA  
CONSORCIO INTERMUNICIPAL DE SAUDE**

CNPJ: 00.136.858/0001-88 Telefone: 463313-3550  
 AFONSO PENA, 1902, CEP 85501-530  
 C.E.P.: 85501-530 - Pato Branco

02520829/0001-40  
 DIMASTER COM. DE PRODUTOS  
 HOSPITALARES LTDA

**PREGÃO PRESENCIAL**  
 Nº.: 12/2018 - PR

Processo Administrativo: 41/2018  
 Processo Licitatório: 41/2018  
 Data do Processo: 19/04/2018

Folha: 55/80

Fornecedor: **DIMASTER COM DEPROD HOSP LTDA**  
 Endereço: RODOVIA BR 480 - Bairro: CENTRO  
 Cidade: BARÃO DE COTEGIPE UF: RS CEP: 99740-000  
 CNPJ: 02.520.829/0001-40 Inscrição Estadual: 1700004112  
 Telefone: 5435232600 Enquadrado como MPE:Não MPE Local/Regional: Não

Rodovia BR 480, nº 180  
 CEP 90740-000

BARÃO DE COTEGIPE - RS

Item	Quantidade	Unid.	Especificação do Material	Preço Máximo	Marca	Descto.	Preço Unitário	Preço Total
336	100,00	UND	Máscara para oxigênio adulto completa	0,00	NC	0,0000	0,00	0,00
337	50,00	UND	Máscara para oxigênio infantil sem reservatório	0,00	NC	0,0000	0,00	0,00
338	10,00	UND	Máscara para reanimador/ambú em silicone neonatal n.º 0	0,00	NC	0,0000	0,00	0,00
339	10,00	UND	Máscara para reanimador/ambú em silicone neonatal n.º 1	0,00	NC	0,0000	0,00	0,00
340	10,00	UND	Máscara para reanimador/ambú em silicone neonatal n.º 2	0,00	NC	0,0000	0,00	0,00
341	10,00	UND	Máscara para reanimador/ambú em silicone neonatal n.º 3	0,00	NC	0,0000	0,00	0,00
342	10,00	UND	Máscara para reanimador/ambú em silicone neonatal n.º 4	0,00	NC	0,0000	0,00	0,00
343	10,00	UND	Máscara para reanimador/ambú em silicone neonatal n.º 5	0,00	NC	0,0000	0,00	0,00
344	1.500,00	UND	Mini bolsa para ostomia na cor opaca, uma peça, com base recortável 20-55mm. Material interno ultra absorvente, filtro para neutralização de odores, tecido macio na parte frontal. Registro na Anvisa.	0,00	NC	0,0000	0,00	0,00
345	50,00	UND	Negatoscópios: Construído em chapa de aço em pintura epoxi, tipo parede/1 corpo, com frente de acrílico leitoso, fixação dos exames por roletes, 110Volts. Dimensões aproximadas: área útil 0,38 m larg. x 0,47 m alt. Garantia mínima de 01 (um) ano.	0,00	NC	0,0000	0,00	0,00
346	150,00	CX	Nylon monofilamento nº 3-0 de 45cm. com agulha 3/8 circulo triângulo 2,5 cm. Caixa com 24 envelopes.	0,00	NC	0,0000	0,00	0,00
347	50,00	CX	Nylon monofilamento nº 2-0 de 45cm. com agulha 1/2 circulo triângulo 2,5 cm. CX com 24 envelopes.	0,00	NC	0,0000	0,00	0,00
348	100,00	CX	Nylon monofilamento nº 2-0 de 45cm. com agulha 3/8 circulo triângulo 2,0 cm. Caixa com 24 envelopes	0,00	NC	0,0000	0,00	0,00
349	280,00	CX	Nylon Monofilamento, n.º 2-0, de 45 cm, com agulha 3/8 circulo triângulo 2,5 cm. Caixa com 24 envelopes	0,00	NC	0,0000	0,00	0,00

BARÃO DE COTEGIPE, 11 de Maio de 2018

DIMASTER LTDA  
 Suema Tussi Bruneiro  
 CPF: 443.443.280-34  
 Procuradora

002620  
 alg

**ESTÁDO DO PARANA  
CONSORCIO INTERMUNICIPAL DE SAUDE**

CNPJ: 00.136.858/0001-88 Telefone: 463313-3550  
 AFONSO PENA, 1902, CEP 85501-530  
 C.E.P.: 85501-530 - Pato Branco

02520829/0001-40

DIMASTER COM. DE PRODUTOS  
 HOSPITALARES LTDA

**PREGÃO PRESENCIAL**  
 Nº.: 12/2018 - PR

Processo Administrativo: 41/2018  
 Processo Licitatório: 41/2018  
 Data do Processo: 19/04/2018

Folha: 56/80

Forneecedor: **DIMASTER COM DEPROD HOSP LTDA**  
 Endereço: RODOVIA BR 480 - Bairro: CENTRO  
 Cidade: BARÃO DE COTEGIPE UF: RS CEP: 99740-000  
 CNPJ: 02.520.829/0001-40 Inscrição Estadual: 1700004112  
 Telefone: 5435232600 Enquadrado como MPE:Não MPE Local/Regional: Não

Rodovia BR 480, nº 180  
 CEP 99740-000

BARÃO DE COTEGIPE - RS

Item	Quantidade	Unid.	Especificação do Material	Preço Máximo	Marca	Descto.	Preço Unitário	Preço Total
350	50,00	CX	Nylon monofilamento nº 2-0 de 45 cm. com agulha 3/8 circulo triângulo 3,0 cm. Caixa com 24 envelopes	0,00	NC	0,0000	0,00	0,00
351	100,00	CX	Nylon monofilamento nº 3-0 de 45cm. com agulha 1/2 circulo triângulo 2,0 cm. Caixa com 24 envelopes	0,00	NC	0,0000	0,00	0,00
352	60,00	CX	Nylon monofilamento nº 3-0 de 45cm. com agulha 1/2 circulo triângulo 2,5 cm. Caixa com 24 envelopes.	0,00	NC	0,0000	0,00	0,00
353	50,00	CX	Nylon monofilamento nº 3-0 de 45cm. com agulha 3/8 circulo triângulo 2,0 cm. Caixa com 24 envelopes	0,00	NC	0,0000	0,00	0,00
354	30,00	CX	Nylon monofilamento nº 3-0 de 45cm. com agulha 3,8 circulo triângulo 2,4 cm. Caixa com 24 envelopes.	0,00	NC	0,0000	0,00	0,00
355	30,00	CX	Nylon monofilamento nº 3-0 de 45cm. com agulha 3/8 circulo triângulo 3,0 cm. Caixa com 24 envelopes.	0,00	NC	0,0000	0,00	0,00
356	30,00	CX	Nylon monofilamento nº 4-0, de 45cm, com agulha 1/2 circulo triângulo 1,5 cm. Caixa com 24 envelopes.	0,00	NC	0,0000	0,00	0,00
357	50,00	CX	Nylon monofilamento nº 4-0 de 45cm. com agulha 1/2 circulo triângulo 2,0 cm.	0,00	NC	0,0000	0,00	0,00
358	100,00	CX	Nylon monofilamento nº 4-0 de 45cm. com agulha 1/2 circulo triângulo 2,5 cm. Caixa com 24 envelopes.	0,00	NC	0,0000	0,00	0,00
359	100,00	CX	Nylon monofilamento nº 4-0 de 45cm. com agulha 3/8 circulo triângulo 2,0 cm. Caixa com 24 envelopes.	0,00	NC	0,0000	0,00	0,00
360	30,00	CX	Nylon monofilamento nº 4-0 de 45cm. com agulha 3/8 circulo triângulo 2,4 cm. Caixa com 24 envelopes.	0,00	NC	0,0000	0,00	0,00
361	30,00	CX	Nylon monofilamento nº 4-0 de 45cm. com agulha 3/8 circulo triângulo 2,5 cm. Caixa com 24 envelopes.	0,00	NC	0,0000	0,00	0,00

BARÃO DE COTEGIPE, 11 de Maio de 2018

DIMASTER LTDA  
 Sueima Tussi Brunelo  
 C.P.F. 412.443.280-34

002521

CEG

**ESTADO DO PARANA  
CONSORCIO INTERMUNICIPAL DE SAUDE**

CNPJ: 00.136.858/0001-88 Telefone: 463313-3550  
 AFONSO PENA, 1902, CEP 85501-530  
 C.E.P.: 85501-530 - Pato Branco

02520829/0001-40  
 DIMASTER COM. DE PRODUTOS  
 HOSPITALARES LTDA

**PREGÃO PRESENCIAL  
Nº.: 12/2018 - PR**

Processo Administrativo: 41/2018  
 Processo Licitatório: 41/2018  
 Data do Processo: 19/04/2018

Folha: 57/80

Fornecedor: DIMASTER COM DEPROD HOSP LTDA  
 Endereço: RODOVIA BR 480 - Bairro: CENTRO  
 Cidade: BARÃO DE COTEGIPE UF: RS CEP: 99740-000  
 CNPJ: 02.520.829/0001-40 Inscrição Estadual: 1700004112  
 Telefone: 5435232600 Enquadrado como MPE: Não MPE Local/Regional: Não

Rodovia BR 480, nº 180

CEP 99740-000

BARÃO DE COTEGIPE - RS

Item	Quantidade	Unid.	Especificação do Material	Preço Máximo	Marca	Desccto.	Preço Unitário	Preço Total
362	50,00	CX	Nylon monofilamento n 40 de 45 cm, com agulha 3/8 circulo triangulo 3,0cm. Caixa com 24 envelopes.	0,00	NC	0,00000	0,00	0,00
363	90,00	CX	Nylon monofilamento nº 5-0 de 45 cm. com agulha 1/2 circulo triangulo 1,5 cm. Caixa com 24 envelopes.	0,00	NC	0,00000	0,00	0,00
364	50,00	CX	Nylon monofilamento nº 5-0 de 45 cm. com agulha 3/8 circulo triangulo 2,0 cm. Caixa com 24 envelopes.	0,00	NC	0,00000	0,00	0,00
365	30,00	CX	Nylon monofilamento nº 5-0 de 75cm. com agulha 3/8 circulo triangulo 2,0 cm. Caixa com 24 envelopes.	0,00	NC	0,00000	0,00	0,00
366	30,00	CX	Nylon Monofilamento, n.º 6, de 45cm, com agulha 1/2 circulo triangulo 1,5cm. Caixa com 24 envelopes.	0,00	NC	0,00000	0,00	0,00
367	60,00	CX	Nylon monofilamento nº 6-0 de 45cm. com agulha 3/8 circulo triangulo 2,0 cm. Caixa com 24 envelopes.	0,00	NC	0,00000	0,00	0,00
368	5,00	UND	Óculos de proteção frontal e lateral com armação de acrílico e lentes de vidro plumbífero - 0,75 mm de chumbo	0,00	NC	0,00000	0,00	0,00
369	580,00	UND	Óculos de proteção, em policarbonato com tratamento anti-riscos, abas laterais de proteção, hastes reguláveis, acompanha cordão de segurança cor incolor, antiembaçante.	0,00	NC	0,00000	0,00	0,00
370	30,00	PAR	Olivas de encaixe firme para estetoscópio, tamanho P, cor cinza, possui sistema de conexão " de encaixe ". Embalados em pares. Embalagem c/ par. Tipo Littmann.	0,00	NC	0,00000	0,00	0,00
371	50,00	PAR	Olivas de encaixe para estetoscópio, confeccionada em silicone durável, macia e confortável, Tamanho G, cor preta, possui sistema de conexão "de encaixe". Embalados em pares. Embalagem c/par. Tipo Littmann.	0,00	NC	0,00000	0,00	0,00

*(Handwritten marks and signatures)*

BARÃO DE COTEGIPE, 11 de Maio de 2018

DIMASTER LTDA  
 Suema Tussi Brunello  
 CPF: 448 443 280-84  
 Procuradora

002622

**ESTÁDO DO PARANA  
CONSORCIO INTERMUNICIPAL DE SAUDE**

CNPJ: 00.136.858/0001-88 Telefone: 463313-3550  
AFONSO PENA, 1902, CEP 85601-530  
C.E.P.: 85501-530 - Pato Branco

02520829/0001-407  
DIMASTER COM. DE PRODUTOS  
HOSPITALARES LTDA

**PREGÃO PRESENCIAL**  
Nº.: 12/2018 - PR

Processo Administrativo: 41/2018  
Processo Licitatório: 41/2018  
Data do Processo: 19/04/2018

Folha: 58/80

Fornecedor: **DIMASTER COM DEPROD HOSP LTDA**  
Endereço: RODOVIA BR 480 - Bairro: CENTRO  
Cidade: BARÃO DE COTEGIPE UF: RS CEP: 99740-000  
CNPJ: 02.520.829/0001-40 Inscrição Estadual: 1700004112  
Telefone: 5435232600 Enquadrado como MPE:Não MPE Local/Regional: Não

RODOVIA BR 480 Nº 180  
CEP 99740-000

BARÃO DE COTEGIPE - RS

Item	Quantidade	Unid.	Especificação do Material	Preço Máximo	Marca	Desccto.	Preço Unitário	Preço Total
372	50,00	UND	Otoscópio halógeno 2.5V, cabeçote em metal nobre cromado, acoplamento por sistema de rosca acompanha 5 (cinco) espelhos de diferente medidas, cabo em metal cromado para 2 (duas) pilhas médias, regulagem de intensidade da luz, capa revestida anti-derrapante para punho, acondicionamento em bolsa própria de courovim. Mínimo 01 (um) ano de garantia.	0,00	NC	0,0000	0,00	0,00
373	120,00	UND	Oxímetro de pulso de dedo portátil, exibe o SPO2 (Saturação Periférica de Oxigênio), batimento cardíaco e qualidade do pulso, em pacientes adultos e pediátricos, fácil leitura, ideal para emergências. ACESSÓRIOS: 2 pilhas alcalinas AAA; 1 colar de transporte, 1 manual de funcionamento em português.	0,00	NC	0,0000	0,00	0,00
374	10,00	JOGO	Pá Adesiva multifuncional adulto compatível com o aparelho desfibrilador externo automático ISIS, marca INSTRAMED.	0,00	NC	0,0000	0,00	0,00
375	10,00	UND	Papagaio em aço inóx, cabo de fácil manuseio para enchimento e esvaziamento, capacidade mínima 1L.	0,00	NC	0,0000	0,00	0,00
376	5,00	UND	Papagaio plástico, translúcido, graduado, com tampa, com cabo, capacidade mínima 1L.	0,00	NC	0,0000	0,00	0,00
377	250,00	RL	Papel grau cirurgico 10cm x 100m	0,00	NC	0,0000	0,00	0,00
378	120,00	RL	Papel grau cirúrgico 12cmx100 m	0,00	NC	0,0000	0,00	0,00
379	300,00	RL	Papel grau cirurgico 15cm x 100m	0,00	NC	0,0000	0,00	0,00
380	100,00	RL	Papel grau cirurgico 35cm x 100m	0,00	NC	0,0000	0,00	0,00
381	100,00	RL	Papel Grau cirurgico 50cm x 100m	0,00	NC	0,0000	0,00	0,00
382	150,00	RL	Papel grau cirúrgico 8cm x 100m	0,00	NC	0,0000	0,00	0,00

BARÃO DE COTEGIPE, 11 de Maio de 2018

DIMASTER LTDA  
Suena Tussi Lunelo  
CPF: 448.443.280-34  
Procuradora

002623



**ESTÁDO DO PARANÁ**  
**CONSORCIO INTERMUNICIPAL DE SAUDE**

CNPJ: 00.136.858/0001-88 Telefone: 463313-3550  
AFONSO PENA, 1902, CEP 85501-530  
C.E.P.: 85501-530 - Pato Branco

02520829/0001-401  
DIMASTER COM. DE PRODUTOS  
HOSPITALARES LTDA

Rodovia BR 480, nº 180  
CEP 89740-000

BARÃO DE COTEGIPE - RS

**PREGÃO PRESENCIAL**  
**Nº.: 12/2018 - PR**

Processo Administrativo: 41/2018  
Processo Licitatório: 41/2018  
Data do Processo: 19/04/2018

Folha: 59/80

Fornecedor: DIMASTER COM DEPROD HOSP LTDA

Endereço: RODOVIA BR 480 - Bairro: CENTRO

Cidade: BARÃO DE COTEGIPE UF: RS CEP: 99740-000

CNPJ: 02.520.829/0001-40 Inscrição Estadual: 1700004112

Telefone: 5435232600 Enquadramento como MPE: Não MPE Local/Regional: Não

Item	Quantidade	Unid.	Especificação do Material	Preço Máximo	Marca	Descto.	Preço Unitário	Preço Total
383	11.000,00	UND	Papel grau cirúrgico, formato envelope auto selante 5,5cm x 13cm	0,00	NC	0,0000	0,00	0,00
384	27.000,00	UND	Papel grau cirúrgico, formato envelope auto selante 7cm x 23cm	0,00	NC	0,0000	0,00	0,00
385	31.000,00	UND	Papel grau cirúrgico formato envelope auto selante 9cm x 26cm	0,00	NC	0,0000	0,00	0,00
386	150,00	RL	Papel grau cirúrgico 20cm x 100m	0,00	NC	0,0000	0,00	0,00
387	600,00	RL	Papel lençol bobina 50cmx50m, confeccionado em papel 100% celulose ,branco, isento de impurezas. Indicados para forrar macas e leitos hospitalares, descartáveis de fácil manuseio e prático, embalado em embalagem de plástico termoencolhível	0,00	NC	0,0000	0,00	0,00
388	3.000,00	RL	Papel lençol em bobina 70cmx50m, confeccionado em papel 100% celulose, branco, isento de impurezas. Indicados para forrar macas e leitos hospitalares, descartáveis de fácil manuseio e prático, embalado em embalagem de plástico termoencolhível	0,00	NC	0,0000	0,00	0,00
389	100,00	UND	Papel para aparelho de ECG Bionet Cardiocare 2000, tamanho 216mmx30m	0,00	NC	0,0000	0,00	0,00
390	250,00	UND	Papel para Aparelho de ECG Schiller AT1, em formulário contínuo, 400 folhas de 90x90, 36 metros	0,00	NC	0,0000	0,00	0,00
391	30,00	UND	Pera com válvula para esfigmomanômetro	0,00	NC	0,0000	0,00	0,00
392	80,00	JOGO	Pera ECG de látex para eletrodo cardiológico grande c/06 unidades	0,00	NC	0,0000	0,00	0,00
393	80,00	JOGO	Pera ECG de látex para eletrodo cardiológico pequeno c/ 06 unidades	0,00	NC	0,0000	0,00	0,00
394	50,00	UND	Pera sem válvula para esfigmomanometro	0,00	NC	0,0000	0,00	0,00
395	50,00	UND	Pinça Adson 12 cm com dente	0,00	NC	0,0000	0,00	0,00
396	50,00	UND	Pinça Adson 12 cm com serrilha	0,00	NC	0,0000	0,00	0,00

BARÃO DE COTEGIPE, 11 de Maio de 2018

DIMASTER LTDA  
Suena Tussy Brunelo  
CPF 448 443 280-34  
Procuradora

002624  
uel

**ESTADO DO PARANA  
CONSORCIO INTERMUNICIPAL DE SAUDE**

CNPJ: 00.136.858/0001-88 Telefone: 463313-3550  
 AFONSO PENA, 1902, CEP 85501-530  
 C.E.P.: 85501-530 - Pato Branco

02520829/0001-401

DIMASTER COM. DE PRODUTOS  
 HOSPITALARES LTDA

Rodovia BR 480, nº 180

CEP 99740-000

BARÃO DE COTEGIPE - RS

**PREGÃO PRESENCIAL**  
 Nº.: 12/2018 - PR

Processo Administrativo: 41/2018  
 Processo Licitatório: 41/2018  
 Data do Processo: 19/04/2018

Folha: 60/80

Fornecedor: DIMASTER COM DEPROD HOSP LTDA  
 Endereço: RODOVIA BR 480 - Bairro: CENTRO  
 Cidade: BARÃO DE COTEGIPE UF: RS CEP: 99740-000  
 CNPJ: 02.520.829/0001-40 Inscrição Estadual: 1700004112  
 Telefone: 5435232600 Enquadramento como MPE: Não MPE Local/Regional: Não

Item	Quantidade	Unid.	Especificação do Material	Preço Máximo	Marca	Descto.	Preço Unitário	Preço Total
397	60,00	UND	Pinça de Cheron p/ curativo ginecológico 25 cm	0,00	NC	0,00000	0,00	0,00
398	10,00	UND	Pinça faure 22 cm	0,00	NC	0,00000	0,00	0,00
399	10,00	UND	Pinça faure p/ biopsia uterina 24 cm	0,00	NC	0,00000	0,00	0,00
400	90,00	UND	Pinça Kelly curva 14 cm	0,00	NC	0,00000	0,00	0,00
401	20,00	UND	Pinça Kelly curva 16 cm	0,00	NC	0,00000	0,00	0,00
402	150,00	UND	Pinça Kelly reta 14 cm	0,00	NC	0,00000	0,00	0,00
403	50,00	UND	Pinça Kelly reta 16 cm	0,00	NC	0,00000	0,00	0,00
404	10,00	UND	Pinça para biópsia uterina Prof. Medina 24 cm 3mm	0,00	NC	0,00000	0,00	0,00
405	10,00	UND	Pinça para biópsia uterina Thomas Gaylor 24 cm	0,00	NC	0,00000	0,00	0,00
406	5,00	UND	Pistola biópsia BARD tipo MAGNUM PROFUNDIDADE DE PENETRAÇÃO 15 22MM	0,00	NC	0,00000	0,00	0,00
407	5,00	UND	Pistola biópsia BARD tipo MAGNUM - Profundidade de Penetração 22mm	0,00	NC	0,00000	0,00	0,00
408	3.000,00	UND	Preservativo lubrificado, masculino.	0,00	NC	0,00000	0,00	0,00
409	5.000,00	UND	Preservativo não lubrificado, masculino	0,00	NC	0,00000	0,00	0,00
410	500,00	CX	Protetor ocular adulto produzido com fita microapore, composto dorso de rayon de viscose, adesivo acrílico hipoalergênico, compressa de não tecido com filme de polietileno e papel. Caixa c/mínimo de 12 unidades. (tipo: NEXCARE)	0,00	NC	0,00000	0,00	0,00

002625  
 (Handwritten signature)

DIMASTER LTDA  
 Suema Tussi Bjunelo  
 CPF: 418.443.980-34  
 Procuradora

BARÃO DE COTEGIPE, 11 de Maio de 2018

**ESTADO DO PARANA  
CONSORCIO INTERMUNICIPAL DE SAUDE**

CNPJ: 00.136.858/0001-88 Telefone: 463313-3550  
 AFONSO PENA, 1902, CEP 85501-530  
 C.E.P.: 85501-530 - Pato Branco

02520829/0001-40  
 DIMASTER COM. DE PRODUTOS  
 HOSPITALARES LTDA

**PREGÃO PRESENCIAL**  
 Nº.: 12/2018 - PR

Processo Administrativo: 41/2018  
 Processo Licitatório: 41/2018  
 Data do Processo: 19/04/2018

Fornecedor: DIMASTER COM DEPROD HOSP LTDA  
 Endereço: RODOVIA BR 480 - Bairro: CENTRO  
 Cidade: BARÃO DE COTEGIPE UF: RS CEP: 99740-000  
 CNPJ: 02.520.829/0001-40 Inscrição Estadual: 1700004112  
 Telefone: 5435232600 Enquadrado como MPE: Não MPE Local/Regional: Não

Rodovia BR 480, nº 180  
 CEP 99740-000  
 BARÃO DE COTEGIPE - RS

Folha: 61/80

Item	Quantidade	Unid.	Especificação do Material	Preço Máximo	Marca	Desccto.	Preço Unitário	Preço Total
411	300,00	CX	Protetor ocular infantil produzido com fita micropore, composto dorso de rayon de viscoso, adesivo acrílico hipoaerígeno, compressa de não tecido com filme de polietileno e papel. Caixa c/mínimo de 20 unidades. (tipo: NEXCARE)	0,00	NC	0,00000	0,00	0,00
412	10,00	UND	Punch Keyes 10mm para biópsia de pele	0,00	NC	0,00000	0,00	0,00
413	60,00	UND	Punch Keyes 3mm para biópsia de pele	0,00	NC	0,00000	0,00	0,00
414	60,00	UND	Punch Keyes 4mm para biópsia de pele	0,00	NC	0,00000	0,00	0,00
415	60,00	UND	Punch Keyes 5mm para biópsia de pele	0,00	NC	0,00000	0,00	0,00
416	50,00	UND	Punch Keyes 6mm para biópsia de pele	0,00	NC	0,00000	0,00	0,00
417	60,00	UND	Punch Keyes 8mm para biópsia de pele	0,00	NC	0,00000	0,00	0,00
418	600,00	UND	PVPI degermante 1.000 ml	0,00	NC	0,00000	0,00	0,00
419	600,00	UND	PVPI topico 1.000 ml	0,00	NC	0,00000	0,00	0,00
420	10.000,00	UND	Roupa íntima descartável com proteção, absorção em segundos, fácil de vestir, controle de odores, cintura elástica. Tamanh GXG. Descartável.	0,00	NC	0,00000	0,00	0,00
421	5.000,00	UND	Roupa íntima descartável com proteção, absorção em segundos, fácil de vestir, controle de odores, cintura elástica. Tamanho P/M. Descartável.	0,00	NC	0,00000	0,00	0,00
422	200,00	LT	Sabonete líquido anti-séptico à base de digluconato de cloroexidina 2% .Litro	0,00	NC	0,00000	0,00	0,00
423	250,00	GL	Sabonete líquido, neutro, glicerinado. Galão de 5 litros.	0,00	NC	0,00000	0,00	0,00
424	100,00	FR	Sabonete líquido, neutro, glicerinado. Frasco de 1000 ml	0,00	NC	0,00000	0,00	0,00

002625  
 ced

DIMASTER LTDA  
 Suema Tussi Bruneiro  
 CPF 448 443 280-34  
 Procuradora

BARÃO DE COTEGIPE, 11 de Maio de 2018

002627  
cug

**ESTADO DO PARANA  
CONSORCIO INTERMUNICIPAL DE SAUDE**

CNPJ: 00.136.858/0001-88      Telefone: 463313-3550  
AFONSO PENA, 1902, CEP 85501-530  
C.E.P.: 85501-530      - Pato Branco

02520829/0001-40  
DIMASTER COM. DE PRODUTOS  
HOSPITALARES LTDA

**PREGÃO PRESENCIAL**

Nº.: 12/2018 - PR  
41/2018  
Processo Administrativo: 41/2018  
Processo Licitatório:  
Data do Processo: 19/04/2018

Folha: 62/80

Fornecedor: **DIMASTER COM DEPROD HOSP LTDA**  
Endereço: RODOVIA BR 480 - Bairro: CENTRO  
Cidade: BARÃO DE COTEGIPE UF: RS      CEP: 99740-000  
CNPJ: 02.520.829/0001-40      Inscrição Estadual: 1700004112  
Telefone: 5435232600      Enquadro como MPE: Não      MPE Local/Regional: Não

Rodovia BR 480, nº 180  
CEP 99740-000  
BARÃO DE COTEGIPE - RS

Item	Quantidade	Unid.	Especificação do Material	Preço Máximo	Marca	Descto.	Preço Unitário	Preço Total
425	40,00	PCT	Saco de lixo hospitalar vermelho, constituído de polietileno de alta densidade (PEAD) virgem, oferecendo uma perfeita resistência mecânica e proporcionando a opacidade necessária a aplicação. A solda de fundo é de tipo estreita, contínua, homogênea e uniforme vedando completamente e não permitindo a perda do conteúdo durante o manuseio, de acordo com a Norma Técnica 9191, diminuindo assim, o risco de contaminação ou infecção das áreas por onde circula. O material utilizado na fabricação é virgem e de alta qualidade, gerando um produto compatível com os padrões da ABNT e do IPT (Instituto de Pesquisas Tecnológicas). Impressão de simbologia de material infectante de acordo com a NBR 7500; o número da subclasse de risco (6.2); os símbolos, textos, números e a frase de advertência: "RSSS - Resíduos Sólidos de Serviços de Saúde", são impressos na cor preta; o produto acompanha lacre. Capacidade 100 litros; Dimensão 75 x 105. Pacote c/ 100 unidades.	0,00	NC	0,0000	0,00	0,00

*(Handwritten signatures and initials)*

BARÃO DE COTEGIPE, 11 de Maio de 2018

DIMASTER LTDA  
Suzana Tussi Bujnele  
CPF: 448 443 280-34  
Prestadora

*(Handwritten signature)*

**ESTÁDO DO PARANA  
CONSORCIO INTERMUNICIPAL DE SAUDE**

CNPJ: 00.136.858/0001-88      Telefone: 463313-3550  
AFONSO PENA, 1902, CEP 85501-530  
C.E.P.: 85501-530      - Pato Branco

02520829/0001-40

DIMASTER COM. DE PRODUTOS  
HOSPITALARES LTDA

Rodovia BR 480, nº 180  
CEP 99740-000

BARÃO DE COTEGIPE - RS

**PREGÃO PRESENCIAL**

Nº.: 12/2018 - PR

Processo Administrativo: 41/2018

Processo Licitatório: 41/2018

Data do Processo: 19/04/2018

Folha: 63/80

Fornecedor: **DIMASTER COM DEPROD HOSP LTDA**  
Endereço: RODOVIA BR 480 - Bairro: CENTRO  
Cidade: BARÃO DE COTEGIPE UF: RS CEP: 99740-000  
CNPJ: 02.520.829/0001-40      Inscrição Estadual: 1700004112  
Telefone: 5435232600      Enquadrado como MPE: Não      MPE Local/Regional: Não

Item	Quantidade	Unid.	Especificação do Material	Preço Máximo	Marca	Descto.	Preço Unitário	Preço Total
------	------------	-------	---------------------------	--------------	-------	---------	----------------	-------------

426	40,00	PCT	Saco de lixo hospitalar vermelho, constituído de polietileno de alta densidade (PEAD) virgem, oferecendo uma perfeita resistência mecânica e proporcionando a opacidade necessária a aplicação. A solda de fundo é de tipo estreita, contínua, homogênea e uniforme vedando completamente e não permitindo a perda do conteúdo durante o manuseio, de acordo com a Norma Técnica 9191, diminuindo assim, o risco de contaminação ou infecção das áreas por onde circula. O material utilizado na fabricação é virgem e de alta qualidade, gerando um produto compatível com os padrões da ABNT e do IPT (Instituto de Pesquisas Tecnológicas). Impressão de simbologia de material infectante de acordo com a NBR 7500; o número da subclasse de risco (6.2); os símbolos, textos, números e a frase de advertência: "RSSS - Resíduos Sólidos de Serviços de Saúde", são impressos na cor preta; o produto acompanha lacre. Capacidade 50 litros; Dimensão 63 x 80. Pacote c/ 100 unidades.	0,00	NC	0,0000	0,00	0,00
-----	-------	-----	---	------	----	--------	------	------

427	200,00	PCT	Saco plástico branco leitoso para acondicionamento de resíduos infectantes, Classe II tipo E, com capacidade de 100 litros/30 kg, produzido em resina termoplástica virgem; dimensões de 75 cm de largura x 105 cm de altura (tolerância de +/- 1 cm nas medidas), com espessura mínima de 07 micras/0,007mm, solda lateral contínua dupla ou tripla, homogênea e uniforme, que garanta perfeita vedação. Deve apresentar com identificação e simbologia de material infectante (NBR 7500), capacidade de volume, n.º do lote, validade fabricante e marca. Deve acompanhar lacre de segurança tipo braçadeira. Pacote c/100 unidades	0,00	NC	0,0000	0,00	0,00
-----	--------	-----	---	------	----	--------	------	------

DIMASTER LTDA  
Suena Tussi Bruhelo  
C/PF 448.443.280-34  
Procuradora

BARÃO DE COTEGIPE, 11 de Maio de 2018

002528

**ESTÁDO DO PARANA**

**CONSORCIO INTERMUNICIPAL DE SAUDE**

CNPJ: 00.136.858/0001-88      Telefone: 463313-3550  
 AFONSO PENA, 1902, CEP 85501-530  
 C.E.P.: 85501-530      - Pato Branco

02520829/0001-40  
 DIMASTER COM. DE PRODUTOS  
 HOSPITALARES LTDA

**PREGÃO PRESENCIAL**  
 N.º: 12/2018 - PR

Processo Administrativo: 41/2018  
 Processo Licitatório: 41/2018  
 Data do Processo: 19/04/2018

Folha: 64/80

Fornecedor: DIMASTER COM DEPROD HOSP LTDA  
 Endereço: RODOVIA BR 480 - Bairro: CENTRO  
 Cidade: BARÃO DE COTEGIPE UF: RS CEP: 99740-000  
 CNPJ: 02.520.829/0001-40      Inscrição Estadual: 1700004112  
 Telefone: 5435232600      Enquadrado como MPE:Não      MPE Local/Regional:Não

Revista BR 480, IV 180  
 CEP 99740-000  
 BARÃO DE COTEGIPE - RS

Item	Quantidade	Unid.	Especificação do Material	Preço Máximo	Marca	Descto.	Preço Unitário	Preço Total
428	230,00	PCT	Saco plástico branco leitoso para acondicionamento de resíduos infectantes, Classe II tipo E, com capacidade de 15 litros/9 kg, produzido em resina termoplástica virgem; dimensões de 39 cm de largura x 58 cm de altura (tolerância de +/- 1 cm nas medidas), com espessura mínima de 05 micras/0,005mm, solda lateral contínua dupla ou tripla, homogênea e uniforme, que garanta perfeita vedação. Deve apresentar com identificação e simbologia de material infectante (NBR 7500), capacidade de volume, n.º do lote, validade fabricante e marca. Deve acompanhar lacre de segurança tipo braçadeira. Pacote c/100 unidades	0,00	NC	0,0000	0,00	0,00
429	200,00	PCT	Saco plástico branco leitoso para acondicionamento de resíduos infectantes, Classe II tipo E, com capacidade de 30 litros/9 kg, produzido em resina termoplástica virgem; dimensões de 59 cm de largura x 62 cm de altura (tolerância de +/- 1 cm nas medidas), com espessura mínima de 05 micras/0,005mm, solda lateral contínua dupla ou tripla, homogênea e uniforme, que garanta perfeita vedação. Deve apresentar com identificação e simbologia de material infectante (NBR 7500), capacidade de volume, n.º do lote, validade fabricante e marca. Deve acompanhar lacre de segurança tipo braçadeira. Pacote c/100 unidades	0,00	NC	0,0000	0,00	0,00

*(Handwritten signatures and initials)*

BARÃO DE COTEGIPE, 11 de Maio de 2018

*(Handwritten signature)*  
 DIMASTER LTDA  
 Suema Tussi Brumelo  
 CPF 443.443.280-34  
 Procuradora

002629  
*(Handwritten mark)*

**ESTADO DO PARANA**

**CONSORCIO INTERMUNICIPAL DE SAUDE**

CNPJ: 00.136.858/0001-88      Telefone: 463313-3550  
 AFONSO PENA, 1902, CEP 85501-530  
 C.E.P.: 85501-530      - Pato Branco

102520829/0001-40

**PREGÃO PRESENCIAL**  
 Nº.: 12/2018 - PR

Processo Administrativo: 41/2018  
 Processo Licitatório: 41/2018  
 Data do Processo: 19/04/2018

Folha: 65/80

Fornecedor: DIMASTER COM DEPROD HOSP LTDA  
 Endereço: RODOVIA BR 480 - Bairro: CENTRO  
 Cidade: BARÃO DE COTEGIPE UF: RS CEP: 99740-000  
 CNPJ: 02.520.829/0001-40      Inscrição Estadual: 1700004112  
 Telefone: 5435232600      Enquadrado como MPE: Não      MPE Local/Regional: Não

Redovia BR 480, nº 180  
 CEP 99740-000  
 L. BARÃO DE COTEGIPE - RS

Item	Quantidade	Unid.	Especificação do Material	Preço Máximo	Marca	Descto.	Preço Unitário	Preço Total
------	------------	-------	---------------------------	--------------	-------	---------	----------------	-------------

430	50,00	PCT	Saco plástico branco leitoso para acondicionamento de resíduos infectantes, Classe II tipo E, com capacidade de 50 litros/15 kg, produzido em resina termoplástica virgem; dimensões de 63 cm de largura x 80 cm de altura (tolerância de +/- 1 cm nas medidas), com espessura mínima de 05 micras/0,005mm, solda lateral contínua dupla ou tripla, homogênea e uniforme, que garanta perfeita vedação. Deve apresentar com identificação e simbologia de material infectante (NBR 7500), capacidade de volume, n.º do lote, validade fabricante e marca. Deve acompanhar lacre de segurança tipo braçadeira. Pacote c/100 unidades	0,00	NC	0,0000	0,00	0,00
-----	-------	-----	---	------	----	--------	------	------

431	30,00	PCT	Saco plástico branco leitoso para lixo hospitalar, resistente a ruptura e vazamento, impermeável, baseado na NBR 9191/2000 da ABNT. Deve conter no saco o símbolo de substância corrosiva, para substâncias químicas de acordo com a NBR 7500 da ABNT de março de 2000, com rótulo de fundo branco, desenho e contornos pretos, data e nome da unidade geradora e inscrição "resíduos de serviços", capacidade de 15 litros. Pacote c/ 100 unidades	0,00	NC	0,0000	0,00	0,00
-----	-------	-----	---	------	----	--------	------	------

432	200,00	PCT	Saco plástico branco leitoso para lixo hospitalar, resistente a ruptura e vazamento, impermeável, baseado na NBR 9191/2000 da ABNT. Deve conter no saco o símbolo de substância de risco associado, para substâncias químicas (tóxico) de acordo com a NBR 7500 da ABNT de março de 2000, com rótulo de fundo branco, desenho e contornos pretos, data e nome da unidade geradora e inscrição "resíduos de serviços de saúde", capacidade de 30 litros. Pacote c/100 unidades.	0,00	NC	0,0000	0,00	0,00
-----	--------	-----	--	------	----	--------	------	------

*(Handwritten signatures and initials)*

BARÃO DE COTEGIPE, 11 de Maio de 2018

DIMASTER LTDA  
 Suema Tussi Binello  
 C.P.F. 448 443 280-34

002630

*(Handwritten signature)*

002531

ced

ESTADO DO PARANA  
CONSORCIO INTERMUNICIPAL DE SAUDE

CNPJ: 00.136.858/0001-88      Telefone: 463313-3550  
AFONSO PENA, 1902, CEP 85501-530  
C.E.P.: 85501-530      - Pato Branco

PREGÃO PRESENCIAL

Nº.: 12/2018 - PR

Processo Administrativo: 41/2018  
Processo Licitatório: 41/2018  
Data do Processo: 19/04/2018

Folha: 66/80

02520829/0001-40

DIMASTER COM. DE PRODUTOS  
HOSPITALARES LTDA

Rodovia BR 480, nº 180  
CEP 99740-000

L. BARÃO DE COTEGIPE - RS

Fornecedor: DIMASTER COM DEPROD HOSP LTDA  
Endereço: RODOVIA BR 480 - Bairro: CENTRO  
Cidade: BARÃO DE COTEGIPE UF: RS CEP: 99740-000  
CNPJ: 02.520.829/0001-40      Inscrição Estadual: 1700004112  
Telefone: 5435232600      Enquadrado como MPE: Não      MPE Local/Regional: Não

Item	Quantidade	Unid.	Especificação do Material	Preço Máximo	Marca	Descto.	Preço Unitário	Preço Total
433	100,00	PCT	Saco plástico branco leitoso para lixo hospitalar, resistente a ruptura e vazamento, impermeável, baseado na NBR 9191/2000 da ABNT. Deve conter no saco o símbolo de substância de risco associado, para substâncias químicas (tóxico) de acordo com a NBR 7500 da ABNT de março de 2000, com rótulo de fundo branco, desenho e contornos pretos, data e nome da unidade geradora e inscrição "resíduos de serviços de saúde", capacidade de 15 litros. Pacote c/ 100 unidades	0,00	NC	0,0000	0,00	0,00
434	100,00	PCT	Saco plástico branco leitoso para lixo hospitalar, resistente a ruptura e vazamento, impermeável, baseado na NBR 9191/2000 da ABNT. Deve conter no saco o símbolo de substância de risco associado para substâncias química (tóxico) de acordo com a NBR 7500 da ABNT de março de 2000, com rótulo de fundo branco, desenho e contornos pretos, data e nome da unidade geradora e inscrição "resíduos de serviços", capacidade de 50 litros. Pacote c/ 100 unidades	0,00	NC	0,0000	0,00	0,00
435	100,00	UND	Salto Ortopédico de borracha, tamanho G	0,00	NC	0,0000	0,00	0,00
436	100,00	UND	Salto Ortopédico de borracha, tamanho M	0,00	NC	0,0000	0,00	0,00
437	100,00	UND	Salto Ortopédico de borracha, tamanho P	0,00	NC	0,0000	0,00	0,00
438	500,00	PAR	Sapatilha descartável. Embalagem c/par	0,00	NC	0,0000	0,00	0,00

*(Handwritten signatures and initials)*

BARÃO DE COTEGIPE, 11 de Maio de 2018

DIMASTER LTDA  
Suema Tussi Brunelo  
CPF: 446.444.280-34

*(Handwritten signature)*



**ESTADO DO PARANA**

**CONSORCIO INTERMUNICIPAL DE SAUDE**

CNPJ: 00.136.858/0001-88 Telefone: 463313-3550  
 AFONSO PENA, 1902, CEP 85501-530  
 C.E.P.: 85501-530 - Pato Branco

02520629/0001-47  
 DIMASTER COM. DE PRODUTOS  
 HOSPITALARES LTDA  
 Rodovia BR 480, nº 180  
 CEP 99740-000  
 BARÃO DE COTEGIPE - RS

**PREGÃO PRESENCIAL**

Nº.: 12/2018 - PR

Processo Administrativo: 41/2018  
 Processo Licitatório: 41/2018  
 Data do Processo: 19/04/2018

Folha: 67/80

Fornecedor: DIMASTER COM DEPROD HOSP LTDA  
 Endereço: RODOVIA BR 480 - Bairro: CENTRO  
 Cidade: BARÃO DE COTEGIPE UF: RS CEP: 99740-000  
 CNPJ: 02.520.829/0001-40 Inscrição Estadual: 1700004112  
 Telefone: 5435232600 Enquadrado como MPE: Não MPE Local/Regional: Não

Item	Quantidade	Unid.	Especificação do Material	Preço Máximo	Marca	Descto.	Preço Unitário	Preço Total
439	5.100,00	UND	Seringa 1ml com dispositivo de segurança retrátil, com agulha para aplicação de BCG, dispositivo de segurança por retração da agulha após aplicação, não exige mudança da técnica convencional de preparo e administração de medicações, permitindo a troca de agulhas, com embolo descartável após o uso bico luer-lock, escala precisa e indelevel, apresentação: caixa com 50 ou 100 unidades. Deverá conter dados de identificação, procedência, data de fabricação, validade e número do lote. Conforme NR 32 apresentar CBPF.	0,00	NC	0,0000	0,00	0,00
440	3.000,00	UND	Seringa 3ml com dispositivo de segurança retrátil, com agulha 13x4,5, dispositivo de segurança por retração manual de agulha após aplicação, não exige mudança da técnica convencional de preparo e administração de medicações, permitindo a troca de agulhas, com embolo descartável após o uso bico luer-lock, escala precisa e indelevel. Deverá conter dados de identificação, procedência, data de fabricação, validade e número do lote. Conforme NR 32.	0,00	NC	0,0000	0,00	0,00
441	1.000,00	UND	Seringa 3ml com dispositivo de segurança retrátil, com agulha 20x5,5, dispositivo de segurança por retração manual de agulha após aplicação, não exige mudança da técnica convencional de preparo e administração de medicações, permitindo a troca de agulhas, com embolo descartável após o uso bico luer-lock, escala precisa e indelevel. Deverá conter dados de identificação, procedência, data de fabricação, validade e número do lote. Conforme NR 32.	0,00	NC	0,0000	0,00	0,00

*(Handwritten signatures and initials)*

002632

BARÃO DE COTEGIPE, 11 de Maio de 2018

DIMASTER LTDA  
 Suema Tussi Bruneiro  
 CPF 448 443 280-34  
 Procuradora

**ESTADO DO PARANA**

**CONSORCIO INTERMUNICIPAL DE SAUDE**

CNPJ: 00.136.858/0001-88 Telefone: 463313-3550  
 AFONSO PENA, 1902, CEP 85501-530  
 C.E.P.: 85501-530 - Pato Branco

02520829/0001-401

**PREGÃO PRESENCIAL**

Nº.: 12/2018 - PR

Processo Administrativo: 41/2018  
 Processo Licitatório: 41/2018  
 Data do Processo: 19/04/2018

Folha: 68/80

Fornecedor: **DIMASTER COM DEPROD HOSP LTDA**  
 Endereço: **RODOVIA BR 480 - Bairro: CENTRO**  
 Cidade: **BARÃO DE COTEGIPE UF: RS** CEP: 99740-000  
 CNPJ: 02.520.829/0001-40 Inscrição Estadual: 1700004112  
 Telefone: 5435232600 Enquadrado como MPE: Não MPE Local/Regional: Não

Rodovia BR 480, nº 180  
 CEP 99740-000  
 BARÃO DE COTEGIPE - RS

Item	Quantidade	Unid.	Especificação do Material	Preço Máximo	Marca	Descto.	Preço Unitário	Preço Total
------	------------	-------	---------------------------	--------------	-------	---------	----------------	-------------

442	11.000,00	UND	Seringa com trava de segurança de 10ml, sem agulha, em polipropileno, esteril, siliconizada, descartável, com bico rosca dupla que permita o uso em todas as marcas de agulhas e que atenda a NR32. Embolo com anel interno emborrachado para melhor retenção do líquido. Graduada em escala numérica para ml com números nítidos, visíveis e gravados ao longo do corpo da seringa. Embalada individualmente em papel grau cirúrgico contendo as informações sobre: tipo, data e validade da esterilização, procedência, fabricante, número do lote, registro no MS (na caixa e na embalagem individual). Seringa dotada de dispositivo de segurança retrátil para a agulha em retração mecânica da agulha para dentro do corpo da seringa de tal forma que o profissional não entre em contato com a mesma.	0,00	NC	0,0000	0,00	0,00
-----	-----------	-----	---	------	----	--------	------	------

443	12.000,00	UND	Seringa com trava de segurança, 3ml sem agulha, em polipropileno, esteril, siliconizada, descartável, com bico rosca dupla que permita o uso em todas as marcas de agulhas e que atenda a NR32. Embolo com anel interno emborrachado para melhor retenção do líquido. Graduada em escala numérica para ml com números nítidos, visíveis e gravados ao longo do corpo da seringa. Embalada individualmente em papel grau cirúrgico contendo as informações sobre: tipo, data e validade da esterilização, procedência, fabricante, número do lote, registro no MS (na caixa e na embalagem individual). Seringa dotada de dispositivo de segurança retrátil para a agulha em retração mecânica da agulha para dentro do corpo da seringa de tal forma que o profissional não entre em contato com a mesma.	0,00	NC	0,0000	0,00	0,00
-----	-----------	-----	---	------	----	--------	------	------

*[Handwritten signatures and initials]*

BARÃO DE COTEGIPE, 11 de Maio de 2018

*[Handwritten signature]*  
 DIMASTER LTDA  
 Suema Tussi Brunelo  
 CPF: 448 443 280-34  
 Procuradora

002633

**ESTADO DO PARANA**

**CONSORCIO INTERMUNICIPAL DE SAUDE**

CNPJ: 00.136.858/0001-88      Telefone: 463313-3550  
 AFONSO PENA, 1902, CEP 85501-530  
 C.E.P.: 85501-530      - Pato Branco

02520829/0001-40  
 DIMASTER COM. DE PRODUTOS  
 HOSPITALARES LTDA  
 Rodovia BR 480, nº 180  
 CEP: 99740-000  
 BARÃO DE COTEGIPE - RS

**PREGÃO PRESENCIAL**

Nº.: 12/2018 - PR

Processo Administrativo: 41/2018  
 Processo Licitatório: 41/2018  
 Data do Processo: 19/04/2018

Folha: 69/80

Fornecedor: DIMASTER COM DEPROD HOSP LTDA  
 Endereço: RODOVIA BR 480 - Bairro: CENTRO  
 Cidade: BARÃO DE COTEGIPE UF: RS CEP: 99740-000  
 CNPJ: 02.520.829/0001-40      Inscrição Estadual: 1700004112  
 Telefone: 5435232600      Enquadramento como MPE: Não      MPE Local/Regional: Não

Item	Quantidade	Unid.	Especificação do Material	Preço Máximo	Marca	Desccto.	Preço Unitário	Preço Total
444	21.000,00	UND	Seringa com trava de segurança de 5ml, sem agulha em polipropileno, esteril, siliconizada, descartável, com bico rosca dupla que permite o uso em todas as marcas de agulhas e que atenda a NR32. Embolo com anel interno emborrachado para melhor retenção do líquido. Graduado em escala numérica para ml com números nítidos, visíveis e gravados ao longo do corpo da seringa. Embalada individualmente em papel grau cirúrgico contendo as informações sobre: tipo, data e validade da esterilização, procedência, fabricante, número do lote, registro no MS (na caixa e na embalagem individual). Seringa dotada de dispositivo de segurança retrátil para a agulha em retração mecânica da agulha para dentro do corpo da seringa de tal forma que o profissional não entre em contato com a mesma.	0,00	NC	0,00000	0,00	0,00
445	7.000,00	UND	Seringa descartável, capacidade de 1 ml, escala e numeros nítidos, marcação única evitando confusões como em escalas duplas, extremidade de embolo em corte reto, com protetores agulha de 13x0,38 de bisele afiado com absoluta precisão em angulo de 30°, para facilitar a penetração, confeccionada em aço inoxidável temperado.	0,00	NC	0,00000	0,00	0,00
446	6.000,00	UND	Seringa descartável, 1 ml para insulina s/ agulha - em plástico atóxico, esterilizada e embalada individualmente, embalada em papel grau cirúrgico, encaixe tipo "Slip" - sem rosca, marcações (em "riscas") mais finas e bem impressas, embolo final com anel de retenção, evitando acidentes e perdas de substâncias.	0,00	NC	0,00000	0,00	0,00

*(Handwritten signatures and initials)*

002634

DIMASTER LTDA  
 Suema Tussi Brunelo  
 C.P.F. 448.443.280-34

BARÃO DE COTEGIPE, 11 de Maio de 2018

*(Handwritten signature)*

*(Handwritten signature)*

**ESTADO DO PARANA  
CONSORCIO INTERMUNICIPAL DE SAUDE**

CNPJ: 00.136.858/0001-88 Telefone: 463313-3550  
 AFONSO PENA, 1902, CEP 85501-530  
 C.E.P.: 85501-530 - Pato Branco

02520829/0001-401  
 DIMASTER COM. DE PRODUTOS  
 HOSPITALARES LTDA  
 Rodovia BR 480, nº 180  
 CEP 99740-000  
 BARÃO DE COTEGIPE - RS

**PREGÃO PRESENCIAL**  
 Nº.: 12/2018 - PR

Processo Administrativo: 41/2018  
 Processo Licitatório: 41/2018  
 Data do Processo: 19/04/2018

Folha: 70/80

Fornecedor: DIMASTER COM DEPROD HOSP LTDA  
 Endereço: RODOVIA BR 480 - Bairro: CENTRO  
 Cidade: BARÃO DE COTEGIPE UF: RS CEP: 99740-000  
 CNPJ: 02.520.829/0001-40 Inscrição Estadual: 1700004112  
 Telefone: 5435232600 Enquadrado como MPE: Não MPE Local/Regional: Não

Item	Quantidade	Unid.	Especificação do Material	Preço Máximo	Marca	Desccto.	Preço Unitário	Preço Total
447	146.000,00	UND	Seringa descartável, confeccionada em plástico apropriada, uso unico, com borracha no embodo para proteção, capacidade 03 ml, bico comum, com agulha 25x07, esterilizada a gás óxido de etileno ou raio gamma, embalada individualmente em invólucro apropriado, capaz de manter a sua integridade, contendo externamente os dados de identificação. (CX C/ 500)	0,00	SR	0,0000	0,19	27.740,00
448	52.000,00	UND	Seringa descartável, confeccionada em plástico apropriado uso, unico, com borracha no embodo para proteção, capacidade 05 ml, bico comum com agulha 25x07, esterilizada a gás óxido de etileno ou raio gamma, embalada individualmente em invólucro apropriado, capaz de manter a sua integridade, contendo externamente os dados de identificação. (CX C/ 500)	0,00	SR	0,0000	0,20	10.400,00
449	40.000,00	UND	Seringa descartável, confeccionadas em plasticos apropriado, uso unico, com orracha no embodo para proteção, capacidade 10ml, bico comum, com agulha 25x07, esterilizada a gás áxido de etileno ou raio gamma, embalada individualmente em invólucro apropriado, capaz de manter a sua integridade, contendo externamente os dados de identificação. (CX C/ 500)	0,00	SR	0,0000	0,30	12.000,00
450	1.000,00	UND	Seringa descartável, confeccionada em plástico apropriado, uso unico, com borracha no embodo para proteção, capacidade 10ml, bico comum, com agulha 30x07, esterilizada a gás óxido de etileno ou raio gamma, embalada individualmente em invólucro apropriado, capaz de manter a sua integridade, contendo externamente os dados de identificação.	0,00	NC	0,0000	0,00	0,00

*(Handwritten marks and signatures)*

BARÃO DE COTEGIPE, 11 de Maio de 2018

DIMASTER LTDA  
 Suzana Tussy Brunelo  
 CPF: 448.448.280-34  
 Procuradora

002535

**ESTADO DO PARANA  
CONSORCIO INTERMUNICIPAL DE SAUDE**

CNPJ: 00.136.858/0001-88 Telefone: 463313-3550  
AFONSO PENA, 1902, CEP 85501-530  
C.E.P.: 85501-530 - Pato Branco

02520829/0001-40  
DIMASTER COM. DE PRODUTOS  
HOSPITALARES LTDA

**PREGÃO PRESENCIAL**  
Nº.: 12/2018 - PR

Processo Administrativo: 41/2018  
Processo Licitatório: 41/2018  
Data do Processo: 19/04/2018

Fornecedor: DIMASTER COM DEPROD HOSP LTDA  
Endereço: RODOVIA BR 480 - Bairro: CENTRO  
Cidade: BARÃO DE COTEGIPE UF: RS CEP: 99740-000  
CNPJ: 02.520.829/0001-40 Inscrição Estadual: 1700004112  
Telefone: 5435232600 Enquadrado como MPE: Não MPE Local/Regional: Não

Rodovia BR 480, 11-180  
CEP 99740-000  
BARÃO DE COTEGIPE - RS

Folha: 71/80

Item	Quantidade	Unid.	Especificação do Material	Preço Máximo	Marca	Descto.	Preço Unitário	Preço Total
451	20.000,00	UND	Seringa descartável, confeccionada em plástico apropriado, uso único, com borracha no embodo para proteção, capacidade 20ml, bico comum, com agulha 25x07, esterilizada a gás óxido de etileno ou raio gamma, embalada individualmente em invólucro apropriado, capaz de manter a sua integridade, contendo externamente os dados de identificação. (CX C/ 500)	0,00	SR	0,0000	0,44	8.800,00
452	20.000,00	UND	Seringa descartável, confeccionada em plástico apropriado, uso único, composta de 3 partes, com borracha no embodo para proteção, capacidade 0,5ml, s/ agulha, esterilizada a gás de óxido de etileno ou raio gamma, embaladas individualmente em invólucro apropriado.	0,00	NC	0,0000	0,00	0,00
453	71.000,00	UND	Seringa descartável, confeccionada em plástico apropriado uso único, composta de 3 partes, com borracha no embodo para proteção, capacidade 10ml, s/agulha, esterilizada a gás óxido de etileno ou raio gamma, embaladas individualmente em invólucro apropriado, capaz de manter a sua integridade, contendo externamente os dados de identificação.	0,00	NC	0,0000	0,00	0,00
454	23.500,00	UND	Seringa descartável, confeccionada em plástico apropriado, uso único, composta de 03 partes, com borracha no embodo para proteção, capacidade 20ml, s/agulha esterilizada a gás de óxido de etileno ou raio gamma, embalado individualmente em invólucro apropriado, contendo externamente os dados de identificação.	0,00	NC	0,0000	0,00	0,00
455	20.000,00	UND	Seringa descartável, confeccionada em plástico apropriado, uso único, composta de 03 partes, com borracha no embodo para proteção, capacidade 3ml, s/agulha esterilizada a gás de óxido de etileno ou raio gamma, embaladas individualmente em invólucro apropriado, contendo externamente os dados de identificação.	0,00	NC	0,0000	0,00	0,00

002636

BARÃO DE COTEGIPE, 11 de Maio de 2018

*[Assinatura]*  
DIMASTER LTDA  
Suema Tushi Brunelo  
CPF 448.443.280-34  
Procuradora

**ESTADO DO PARANA  
CONSORCIO INTERMUNICIPAL DE SAUDE**

CNPJ: 00.136.858/0001-88 Telefone: 463313-3550  
AFONSO PENA, 1902, CEP 85501-530  
C.E.P.: 85501-530 - Pato Branco

02520829/0001-40  
DIMASTER COM. DE PRODUTOS  
HOSPITALARES LTDA

**PREGÃO PRESENCIAL**  
Nº.: 12/2018 - PR

Processo Administrativo: 41/2018  
Processo Licitatório: 41/2018  
Data do Processo: 19/04/2018

Fornecedor: DIMASTER COM DEPROD HOSP LTDA  
Endereço: RODOVIA BR 480 - Bairro: CENTRO  
Cidade: BARÃO DE COTEGIPE UF: RS CEP: 99740-000  
CNPJ: 02.520.829/0001-40 Inscrição Estadual: 1700004112  
Telefone: 5435232600 Enquadrado como MPE: Não MPE Local/Regional: Não

Rodovia BR 480, nº 180  
CEP 99740-000  
BARÃO DE COTEGIPE - RS

Folha: 72/80

Item	Quantidade	Unid.	Especificação do Material	Preço Máximo	Marca	Desc.to.	Preço Unitário	Preço Total
456	78.000,00	UND	Seringa para insulina 1ml , com agulha de 0,30 x 8, 30G, com protetor de agulha e embolo(roxo), agulha lubrificada, escala de marcação única, embolo de corte reto, agulha blister ultra-fine II.	0,00	NC	0,0000	0,00	0,00
457	1.000,00	UND	Seringa para insulina 1ml, com agulha de 12,7x033, 29G, com protetor de agulha e embolo(verde), agulha lubrificada, escala de marcação única, embolo de corte reto, agulha blister ultra-fine fixa.	0,00	NC	0,0000	0,00	0,00
458	2.100,00	FR/B	Solução de Manitol a 20% onde possui espaço para diluição de medicamentos no frasco/bolsa, volume 250 ml. (CX C/ 50)	0,00	FARMACE	0,0000	4,49	9.429,00
459	1.050,00	FR/B	Solução de Ringer com Lactato onde possui espaço para diluição de medicamentos no frasco/bolsa, volume 250 ml.	0,00	NC	0,0000	0,00	0,00
460	1.500,00	FR/B	Solução de Ringer com Lactato onde possui espaço para diluição de medicamentos no frasco/bolsa, volume 500ml(CX C/ 25)	0,00	EUROFARMA	0,0000	3,47	5.205,00
461	30,00	UND	Sonda nasointestinal para alimentação enteral pediátrica 8 Fr 60 cm, 100% silicone, flexíveis, resistentes, de fácil higienização, fio guia, esterilizadas em óxido de etileno.	0,00	NC	0,0000	0,00	0,00
462	50,00	UND	Sonda endotraqueal desc. c/ balão 3,0	0,00	NC	0,0000	0,00	0,00
463	60,00	UND	Sonda endotraqueal desc. c/ balão 3,5	0,00	NC	0,0000	0,00	0,00
464	330,00	UND	Sonda endotraqueal desc. c/ balão 4,0	0,00	NC	0,0000	0,00	0,00
465	130,00	UND	Sonda endotraqueal desc. c/ balão 4,5	0,00	NC	0,0000	0,00	0,00
466	100,00	UND	Sonda endotraqueal desc. c/ balão 5,0	0,00	NC	0,0000	0,00	0,00
467	100,00	UND	Sonda endotraqueal desc. c/ balao 5,5	0,00	NC	0,0000	0,00	0,00
468	100,00	UND	Sonda endotraqueal desc. c/ balao 6,0	0,00	NC	0,0000	0,00	0,00
469	100,00	UND	Sonda endotraqueal desc. c/ balão 6,5	0,00	NC	0,0000	0,00	0,00

BARÃO DE COTEGIPE, 11 de Maio de 2018

DIMASTER LTDA  
Suema Tussi Bruneiro  
CPF 448 443 280-34

Procuradora

*(Handwritten signature)*

**ESTADO DO PARANA  
CONSORCIO INTERMUNICIPAL DE SAUDE**

CNPJ: 00.136.858/0001-88    Telefone: 463313-3550  
 AFONSO PENA, 1902, CEP 85501-530  
 C.E.P.: 85501-530    - Pato Branco

02520829/0001-40  
 DIMASTER COM. DE PRODUTOS  
 HOSPITALARES LTDA  
 Rodovia BR 480, nº 180  
 CEP 99740-000  
 BARÃO DE COTEGIPE - RS

**PREGÃO PRESENCIAL**  
 Nº.: 12/2018 - PR

Processo Administrativo: 41/2018  
 Processo Licitatório: 41/2018  
 Data do Processo: 19/04/2018

Folha: 73/80

Fornecedor: DIMASTER COM DEPROD HOSP LTDA  
 Endereço: RODOVIA BR 480 - Bairro: CENTRO  
 Cidade: BARÃO DE COTEGIPE UF: RS    CEP: 99740-000  
 CNPJ: 02.520.829/0001-40    Inscrição Estadual: 1700004112  
 Telefone: 5435232600    Enquadrado como MPE: Não    MPE Local/Regional: Não

Item	Quantidade	Unid.	Especificação do Material	Preço Máximo	Marca	Desccto.	Preço Unitário	Preço Total
470	150,00	UND	Sonda endotraqueal desc. c/ balao 7,0	0,00	NC	0,0000	0,00	0,00
471	100,00	UND	Sonda endotraqueal desc. c/ balao 7,5	0,00	NC	0,0000	0,00	0,00
472	100,00	UND	Sonda endotraqueal desc. c/ balao 8,0	0,00	NC	0,0000	0,00	0,00
473	100,00	UND	Sonda endotraqueal desc. c/ balão 8,5	0,00	NC	0,0000	0,00	0,00
474	50,00	UND	Sonda endotraqueal desc. c/ balão 9,0	0,00	NC	0,0000	0,00	0,00
475	50,00	UND	Sonda endotraqueal desc. s/ balão 2,0	0,00	NC	0,0000	0,00	0,00
476	300,00	UND	Sonda foley 02 vias nº 14 de látex, estéril, descartável e siliconizada	0,00	NC	0,0000	0,00	0,00
477	1.000,00	UND	Sonda foley 02 vias nº 16 de látex, estéril, descartável e siliconizada	0,00	NC	0,0000	0,00	0,00
478	1.000,00	UND	Sonda foley 02 vias nº 18 de látex, estéril, descartável e siliconizada	0,00	NC	0,0000	0,00	0,00
479	1.450,00	UND	Sonda foley 02 vias nº 20 de látex, estéril, descartável e siliconizada	0,00	NC	0,0000	0,00	0,00
480	230,00	UND	Sonda foley 02 vias nº 10 de látex, estéril, descartável e siliconizada	0,00	NC	0,0000	0,00	0,00
481	150,00	UND	Sonda foley 02 vias nº 12 de látex, estéril, descartável e siliconizada	0,00	NC	0,0000	0,00	0,00
482	330,00	UND	Sonda foley 02 vias nº 8 de látex, estéril, descartável e siliconizada	0,00	NC	0,0000	0,00	0,00
483	300,00	UND	Sonda Folley 03 vias n.º 16 de látex, estéril, descartável e siliconizada	0,00	NC	0,0000	0,00	0,00
484	250,00	UND	Sonda Folley 03 vias n.º 18 de látex, estéril, descartável e siliconizada	0,00	NC	0,0000	0,00	0,00
485	150,00	UND	Sonda foley 03 vias nº 20 de látex, estéril, descartável e siliconizada	0,00	NC	0,0000	0,00	0,00
486	50,00	UND	Sonda nasointeral para alimentação enteral adulto 10 Fr, 105cm, poliuretano, flexíveis, resistentes, de fácil higienização, fio guia, esterilizadas em óxido de etileno.	0,00	NC	0,0000	0,00	0,00

*[Handwritten signatures and initials]*

*[Handwritten signature]*  
 DIMASTER LTDA  
 Suema Tussi Bagnolo  
 CPF 448.443.280-34  
 Procuradora

002638

BARÃO DE COTEGIPE, 11 de Maio de 2018

*[Handwritten signature]*

**ESTADO DO PARANA**

**CONSORCIO INTERMUNICIPAL DE SAUDE**

CNPJ: 00.136.858/0001-88 Telefone: 463313-3550  
 AFONSO PENA, 1902, CEP 85501-530  
 C.E.P.: 85501-530 - Pato Branco

102520829/0001-401

DIMASTER COM. DE PRODUTOS  
 HOSPITALARES LTDA

Rodovia BR 480, n.º 180  
 CEP: 99740-000

BARÃO DE COTEGIPE - RS

**PREGÃO PRESENCIAL**

N.º.: 12/2018 - PR

Processo Administrativo: 41/2018  
 Processo Licitatório: 41/2018  
 Data do Processo: 19/04/2018

Folha: 74/80

Fornecedor: DIMASTER COM DEPROD HOSP LTDA  
 Endereço: RODOVIA BR 480 - Bairro: CENTRO  
 Cidade: BARÃO DE COTEGIPE UF: RS CEP: 99740-000  
 CNPJ: 02.520.829/0001-40 Inscrição Estadual: 1700004112  
 Telefone: 5435232600 Enquadrado como MPE: Não MPE Local/Regional: Não

Item	Quantidade	Unid.	Especificação do Material	Preço Máximo	Marca	Desccto.	Preço Unitário	Preço Total
487	80,00	UND	Sonda nasoenteral para alimentação enteral adulto 12 Fr 120cm, poliuretano, flexíveis, resistentes, de fácil higienização, fio guia, esterilizadas em óxido de etileno.	0,00	NC	0,00000	0,00	0,00
488	80,00	UND	Sonda nasoenteral para alimentação enteral adulto 8 Fr 105 cm, poliuretano, flexíveis, resistentes, de fácil higienização, fio guia, esterilizadas em óxido de etileno.	0,00	NC	0,00000	0,00	0,00
489	80,00	UND	Sonda nasoenteral para alimentação enteral pediátrica 6 Fr 60 cm, 100% silicone, flexíveis, resistentes, de fácil higienização, fio guia, esterilizadas em óxido de etileno.	0,00	NC	0,00000	0,00	0,00
490	600,00	UND	Sonda nasogástrica curta n.º 10	0,00	NC	0,00000	0,00	0,00
491	600,00	UND	Sonda nasogástrica curta n.º 18	0,00	NC	0,00000	0,00	0,00
492	350,00	UND	Sonda nasogástrica curta n.º 20	0,00	NC	0,00000	0,00	0,00
493	50,00	UND	Sonda nasogástrica curta n.º 22	0,00	NC	0,00000	0,00	0,00
494	50,00	UND	Sonda nasogástrica curta n.º 4	0,00	NC	0,00000	0,00	0,00
495	300,00	UND	Sonda nasogástrica curta n.º 6	0,00	NC	0,00000	0,00	0,00
496	300,00	UND	Sonda nasogástrica curta n.º 08	0,00	NC	0,00000	0,00	0,00
497	300,00	UND	Sonda nasogástrica curta n.º 12	0,00	NC	0,00000	0,00	0,00
498	700,00	UND	Sonda nasogástrica curta n.º 14	0,00	NC	0,00000	0,00	0,00
499	200,00	UND	Sonda nasogástrica curta n.º 16	0,00	NC	0,00000	0,00	0,00
500	150,00	UND	Sonda nasogástrica longa n.º 10	0,00	NC	0,00000	0,00	0,00
501	550,00	UND	Sonda nasogástrica longa n.º 18	0,00	NC	0,00000	0,00	0,00

002539

*[Handwritten signature]*

DIMASTER LTDA  
 Suema Tussi Brunelo  
 CPF: 448.443.280-34  
 Produtora

BARÃO DE COTEGIPE, 11 de Maio de 2018

*[Handwritten signatures]*



**ESTADO DO PARANA  
CONSORCIO INTERMUNICIPAL DE SAUDE**

CNPJ: 00.136.858/0001-88 Telefone: 463313-3550  
 AFONSO PENA, 1902, CEP 85501-530  
 C.E.P.: 85501-530 - Pato Branco

02520529/0001-40  
 DIMASTER COM. DE PRODUTOS  
 HOSPITALARES LTDA  
 Rodovia BR 480, nº 180  
 CEP 99740-000  
 L. BARÃO DE COTEGIPE - RS

**PREGÃO PRESENCIAL**

Nº.: 12/2018 - PR

Processo Administrativo: 41/2018  
 Processo Licitatório: 41/2018  
 Data do Processo: 19/04/2018

Folha: 75/80

Fornecedor: DIMASTER COM DEPROD HOSP LTDA  
 Endereço: RODOVIA BR 480 - Bairro: CENTRO  
 Cidade: BARÃO DE COTEGIPE UF: RS CEP: 99740-000  
 CNPJ: 02.520.829/0001-40 Inscrição Estadual: 1700004112  
 Telefone: 5435232600 Enquadramento como MPE: Não MPE Local/Regional: Não

Item	Quantidade	Unid.	Especificação do Material	Preço Máximo	Marca	Desccto.	Preço Unitário	Preço Total
502	200,00	UND	Sonda nasogástrica longa n.º 20	0,00	NC	0,0000	0,00	0,00
503	100,00	UND	Sonda nasogástrica longa n.º 22	0,00	NC	0,0000	0,00	0,00
504	100,00	UND	Sonda nasogástrica longa n.º 4	0,00	NC	0,0000	0,00	0,00
505	200,00	UND	Sonda nasogástrica longa n.º 6	0,00	NC	0,0000	0,00	0,00
506	200,00	UND	Sonda nasogástrica longa n.º 8	0,00	NC	0,0000	0,00	0,00
507	300,00	UND	Sonda nasogástrica longa n.º 12	0,00	NC	0,0000	0,00	0,00
508	300,00	UND	Sonda nasogástrica longa n.º 14	0,00	NC	0,0000	0,00	0,00
509	300,00	UND	Sonda nasogástrica longa n.º 16	0,00	NC	0,0000	0,00	0,00
510	50,00	UND	Sonda p/ aspiracao traqueal n. 12 s/ balao	0,00	NC	0,0000	0,00	0,00
511	100,00	UND	Sonda para aspiração traqueal n.º 06, descartável	0,00	NC	0,0000	0,00	0,00
512	1.200,00	UND	Sonda para aspiração traqueal n.º 08, descartável.	0,00	NC	0,0000	0,00	0,00
513	100,00	UND	Sonda para aspiração traqueal n.º 10, descartável	0,00	NC	0,0000	0,00	0,00
514	2.300,00	UND	Sonda para aspiração traqueal n.º 12, descartável	0,00	NC	0,0000	0,00	0,00
515	300,00	UND	Sonda para aspiração traqueal n.º 14, descartável	0,00	NC	0,0000	0,00	0,00
516	700,00	UND	Sonda para aspiração traqueal n.º 16, descartável.	0,00	NC	0,0000	0,00	0,00
517	100,00	KIT	Sonda para Gastrostomia com balão estéril, modelo nível de pele, tamanho 16 FR 2,0 cm.	0,00	NC	0,0000	0,00	0,00
518	100,00	UND	Sonda uretral n.06	0,00	NC	0,0000	0,00	0,00
519	3.000,00	UND	Sonda uretral n.08	0,00	NC	0,0000	0,00	0,00

002640  
 auj

DIMASTER LTDA  
 Sueama Tussi Brunelo  
 CPF 448.443.280-34  
 Procuradora

BARÃO DE COTEGIPE, 11 de Maio de 2018

002641

alg

**ESTADO DO PARANA  
CONSORCIO INTERMUNICIPAL DE SAUDE**

CNPJ: 00.136.858/0001-88      Telefone: 463313-3550  
AFONSO PENA, 1902, CEP 85501-530  
C.E.P.: 85501-530      - Pato Branco

102520829/0001-40  
DIMASTER COM DE PRODUTOS  
HOSPITALARES LTDA

**PREGÃO PRESENCIAL  
Nº.: 12/2018 - PR**

Processo Administrativo: 41/2018  
Processo Licitatório: 41/2018  
Data do Processo: 19/04/2018

Folha: 76/80

Fornecedor: **DIMASTER COM DEPROD HOSP LTDA**  
Endereço: RODOVIA BR 480 - Bairro: CENTRO  
Cidade: BARÃO DE COTEGIPE UF: RS      CEP: 99740-000  
CNPJ: 02.520.829/0001-40      Inscrição Estadual: 1700004112  
Telefone: 5435232600      Enquadrado como MPE: Não      MPE Local/Regional: Não

Rodovia BR 480, nº 180  
CEP 99740-000  
BARÃO DE COTEGIPE - RS

Item	Quantidade	Unid.	Especificação do Material	Preço Máximo	Marca	Descoto.	Preço Unitário	Preço Total
520	7.405,00	UND	Sonda uretral n. 10	0,00	NC	0,0000	0,00	0,00
521	20.000,00	UND	Sonda uretral n. 12	0,00	NC	0,0000	0,00	0,00
522	2.400,00	UND	Sonda uretral n. 14	0,00	NC	0,0000	0,00	0,00
523	1.500,00	UND	Sonda uretral n. 16	0,00	NC	0,0000	0,00	0,00
524	100,00	UND	Sonda uretral n. 18	0,00	NC	0,0000	0,00	0,00
525	230,00	UND	Sonda uretral n. 20	0,00	NC	0,0000	0,00	0,00
526	100,00	UND	sonda uretral n. 22	0,00	NC	0,0000	0,00	0,00
527	62.000,00	FR/B	Soro fisiológico 0,9% 100 ml onde possua espaço para diluição de medicamentos no frasco/bolsa(CX C/ 60)	0,00	EUROFARMA	0,0000	0,00	0,00
528	28.700,00	FR/B	Soro fisiológico 0,9% 250 ml onde possua espaço para diluição de medicamentos no frasco/bolsa(CX C/ 30)	0,00	EUROFARMA	0,0000	2,39	148.180,00
529	10.000,00	FR	Soro fisiológico 0,9% 1000 ml onde possua espaço para diluição de medicamentos no frasco(CX C/ 16)	0,00	BASA	0,0000	2,78	79.786,00
530	16.700,00	FR	Soro fisiológico 0,9% 500 ml onde possua espaço para diluição de medicamentos no frasco(CX C/ 12)	0,00	EUROFARMA	0,0000	4,69	46.900,00
531	20,00	UND	Suporte para soro c/ regulagem de altura 4 ganchos, epoxi s/ rodizio.	0,00	NC	0,0000	3,39	56.613,00
532	50,00	Envip	Sutura cutânea, embalada individualmente; alta adesividade, permite adequada transpiração da pele, suturas de pele adesivas, estéreis, dorso de rayon de viscoso não tecido, reforçado por tiras de poliéster, adesivo acrílico hipoaletérgico, livre de látex. Envelope c/10 suturas de 6mm x 100mm	0,00	NC	0,0000	0,00	0,00
				0,00	NC	0,0000	0,00	0,00

*(Handwritten signatures and initials)*

BARÃO DE COTEGIPE, 11 de Maio de 2018

DIMASTER LTDA  
Suema Tussi  
C.P.F 448.443.280-34

**ESTADO DO PARANA  
CONSORCIO INTERMUNICIPAL DE SAUDE**

CNPJ: 00.136.858/0001-88 Telefone: 463313-3550  
 AFONSO PENA, 1902, CEP 85501-530  
 C.E.P.: 85501-530 - Pato Branco

02520829/0001-40  
 DIMASTER COM. DE PRODUTOS  
 HOSPITALARES LTDA

Rodovia BR 480, nº 180  
 CEP 99740-000

BARÃO DE COTEGIPE - RS

**PREGÃO PRESENCIAL**

Nº.: 12/2018 - PR

Processo Administrativo: 41/2018  
 Processo Licitatório: 41/2018  
 Data do Processo: 19/04/2018

Folha: 77/80

Fornecedor: DIMASTER COM DEPROD HOSP LTDA  
 Endereço: RODOVIA BR 480 - Bairro: CENTRO  
 Cidade: BARÃO DE COTEGIPE UF: RS CEP: 99740-000  
 CNPJ: 02.520.829/0001-40 Inscrição Estadual: 1700004112  
 Telefone: 5435232600 Enquadramento como MPE: Não MPE Local/Regional: Não

Item	Quantidade	Unid.	Especificação do Material	Preço Máximo	Marca	Descto.	Preço Unitário	Preço Total
533	30,00	Envlp	Sutura cutânea, embalada individualmente; alta adesividade, permite adequada transpiração da pele, suturas de pele adesivas, estéreis, dorso de rayon de viscosse não tecido, reforçado por tiras de poliéster, adesivo acrílico hipoaletérgico, livre de látex. Envelope c/ 3 suturas 6mm x 75 mm	0,00	NC	0,0000	0,00	0,00
534	60,00	Envlp	Sutura cutânea, embalada individualmente; alta adesividade, permite adequada transpiração da pele, suturas de pele adesivas, estéreis, dorso de rayon de viscosse não tecido, reforçado por tiras de poliéster, adesivo acrílico hipoaletérgico, livre de látex. Envelope c/ 6 suturas 6mm x 38 mm	0,00	NC	0,0000	0,00	0,00
535	100,00	PCT	Tala de Imobilização de membros em papelão G. Pacote c/ 10 unidades.	0,00	NC	0,0000	0,00	0,00
536	200,00	PCT	Tala de imobilização de membros em papelão M. Pacote c/10 unidades.	0,00	NC	0,0000	0,00	0,00
537	200,00	PCT	Tala de imobilização de membros em papelão P. Pacote c/ 10 unidades.	0,00	NC	0,0000	0,00	0,00
538	600,00	UND	Tampa para catéter luer lok, embalado em papel grau cirurgico individual, esterilizado em oxido de etileno, contendo registro do Ministério da Saúde, validade e lote	0,00	NC	0,0000	0,00	0,00
539	50,00	UND	Tentacânula 15 cm, sonda canelada	0,00	NC	0,0000	0,00	0,00
540	400,00	UND	Termômetro clínico digital	0,00	NC	0,0000	0,00	0,00
541	300,00	UND	Termômetro clínico de vidro resistente, fácil leitura com setas orientadoras, com coluna de mercúrio ampla e centralizada, escala graduada em celcius de 35 à 42 graus centígrados, embalado individualmente em capa protetora com tampa.	0,00	NC	0,0000	0,00	0,00
542	100,00	UND	Termometro de máxima e mínima com extensor digital	0,00	NC	0,0000	0,00	0,00

DIMASTER LTDA  
 Suema Tussy Brunelo  
 CPF 448.443.280-34  
 Procuradora

BARÃO DE COTEGIPE, 11 de Maio de 2018

002642

**ESTADO DO PARANA**

**CONSORCIO INTERMUNICIPAL DE SAUDE**

CNPJ: 00.136.858/0001-88 Telefone: 463313-3550  
 AFONSO PENA, 1902, CEP 85501-530  
 C.E.P.: 85501-530 - Pato Branco

02520829/0001-407

DIMASTER COM. DE PRODUTOS  
 HOSPITALARES LTDA

**PREGÃO PRESENCIAL**  
 N°.: 12/2018 - PR

Processo Administrativo: 41/2018  
 Processo Licitatório: 41/2018  
 Data do Processo: 19/04/2018

Folha: 78/80

Rodovia BR-480, nº 480  
 CEP 99740-000  
 BARÃO DE COTEGIPE - RS

Fornecedor: DIMASTER COM DEPROD HOSP LTDA  
 Endereço: RODOVIA BR 480 - Bairro: CENTRO  
 Cidade: BARÃO DE COTEGIPE UF: RS CEP: 99740-000  
 CNPJ: 02.520.829/0001-40 Inscrição Estadual: 1700004112  
 Telefone: 5435232600 Enquadrado como MPE: Não MPE Local/Regional: Não

Item	Quantidade	Unid.	Especificação do Material	Preço Máximo	Marca	Descto.	Preço Unitário	Preço Total
543	50,00	UND	Tesoura Castroviejo curva 9 cm para micro cirurgia	0,00	NC	0,0000	0,00	0,00
544	30,00	UND	Tesoura Cirúrgica do tipo Goldmann n. ° 13, reta	0,00	NC	0,0000	0,00	0,00
545	30,00	UND	Tesoura Cirúrgica do tipo Goldmann n. ° 13, curva	0,00	NC	0,0000	0,00	0,00
546	100,00	UND	Tesoura cirúrgica fina Romba ponta reta e fina 15 cm	0,00	NC	0,0000	0,00	0,00
547	100,00	UND	Tesoura cirúrgica reta ponta fina 12cm	0,00	NC	0,0000	0,00	0,00
548	100,00	UND	Tesoura cirúrgica reta ponta romba fina 17 cm	0,00	NC	0,0000	0,00	0,00
549	100,00	UND	Tesoura cirúrgica curva ponta fina 12 cm	0,00	NC	0,0000	0,00	0,00
550	50,00	UND	Tesoura para conjuntiva delicada, modelo WESTCOTT	0,00	NC	0,0000	0,00	0,00
551	100,00	UND	Tesoura Spencer para retirar pontos 12 cm	0,00	NC	0,0000	0,00	0,00
552	100,00	CX	Teste de Bowie Dick para avaliação de autoclaves à vapor saturado sob pressão assistidas por bomba de vácuo, constituído de papel com tiras reagentes inseridas em pacotes, espaços para anotação para pronto uso. Tempo máximo de esterilização de 3,5 a 4 minutos a temperatura 134 graus. Embalagem constando dados de identificação, procedência, prazo de validade. Caixa c/ 50 unidades	0,00	NC	0,0000	0,00	0,00

*(Handwritten signatures and initials)*

BARÃO DE COTEGIPE, 11 de Maio de 2018

DIMASTER LTDA  
 Suena Tussu Brunelo  
 CPF 448.443.280-34

002643

ESTADO DO PARANA

CONSORCIO INTERMUNICIPAL DE SAUDE

CNPJ: 00.136.858/0001-88 Telefone: 463313-3550  
 AFONSO PENA, 1902, CEP 85501-530  
 C.E.P.: 85501-530 - Pato Branco

02520829/0001-40

DIMASTER COM DE PRODUTOS  
 HOSPITALARES LTDA

PREGÃO PRESENCIAL

Nº.: 12/2018 - PR

Processo Administrativo: 41/2018  
 Processo Licitatório: 41/2018  
 Data do Processo: 19/04/2018

Folha: 79/80

Fornecedor: DIMASTER COM DEPROD HOSP LTDA  
 Endereço: RODOVIA BR 480 - Bairro: CENTRO  
 Cidade: BARÃO DE COTEGIPE UF: RS CEP: 99740-000  
 CNPJ: 02.520.829/0001-40 Inscrição Estadual: 1700004112  
 Telefone: 5435232600 Enquadrado como MPE: Não MPE Local/Regional: Não

Rodovia BR 480, nº 180  
 CEP 99740-000  
 L. BARÃO DE COTEGIPE, RS

Item	Quantidade	Unid.	Especificação do Material	Preço Máximo	Marca	Desccto.	Preço Unitário	Preço Total
553	1.500,00	UND	Tira teste para medicação quantitativa de glicose sanguínea, que utilize sangue capilar total, com amostra de no máximo 0,6ul, com capacidade de medição de glicemia entre 10mg/dL a 600 mg/dl, com leitura de resultado de no máximo 20 segundos. Que utilize tecnologia de glicose desidrogenase com metodologia biossensora amperométrica, memória de no mínimo 250 testes. Mensagem simples e resultado de fácil leitura, programada em português, com absorção do sangue (amostra), automaticamente para dentro da célula reagente. (OBS: A empresa vencedora deverá fornecer em consignação os equipamentos para utilização das respectivas fitas).	0,00	NC	0,00000	0,00	0,00
554	200,00	CX	Tiras reagentes para determinação de glicemia capilar, caixa com 50 unidades. (compatível com aparelho ACCU CHEK ACTIVE ROCHE)	0,00	NC	0,00000	0,00	0,00
555	50,00	CX	Tiras reagentes para determinação glicemia capilar, caixa com 50 unidade. (compatível com aparelho COUNTOUR TS BAYER)	0,00	NC	0,00000	0,00	0,00
556	500,00	CX	Tiras reagentes para determinação de glicemia capilar, caixa com 50 unidades (compatível com aparelho G-TECH FREE)	0,00	NC	0,00000	0,00	0,00
557	3.000,00	PCT	Toalha de papel interfolha, na cor branca, 100% celulose virgem, papel não reciclado, medindo aproximadamente 23cm x 21cm com duas dobras, pacote com c/ 1.000 folhas.	0,00	NC	0,00000	0,00	0,00
558	2.000,00	PCT	Toalha de papel interfolha, na cor branca, 100% celulose virgem; papel não reciclado, medindo aproximadamente 23 cm x 27cm com três dobras, pacote com 1.250 folhas	0,00	NC	0,00000	0,00	0,00
559	300,00	PCT	Touca ou turbante descartável, com elástico em toda volta confeccionado à base de rayon não tecido, microperfurado permitindo ótima ventilação, cor branca. Pacote c/ 100 unidades	0,00	NC	0,00000	0,00	0,00

BARÃO DE COTEGIPE, 11 de Maio de 2018

DIMASTER LTDA  
 Suema Tussi Brunelo  
 CPF: 443 443 280-34

002644  
 ced

*Handwritten mark*

**ESTADO DO PARANA  
CONSORCIO INTERMUNICIPAL DE SAUDE**

CNPJ: 00.136.858/0001-88    Telefone: 463313-3550  
AFONSO PENA, 1902, CEP 85501-530  
C.E.P.: 85501-530    - Pato Branco

**PREGÃO PRESENCIAL  
Nº.: 12/2018 - PR**

Processo Administrativo: 41/2018  
Processo Licitatório: 41/2018  
Data do Processo: 19/04/2018  
Folha: 80/80

02520829/0001-40  
DIMASTER COM. DE PRODUTOS  
HOSPITALARES LTDA

Rodovia BR 480, nº 180  
CEP 99740-000  
L. BARÃO DE COTEGIPE - RS

Fornecedor: DIMASTER COM DEPROD HOSP LTDA  
Endereço: RODOVIA BR 480 - Bairro: CENTRO  
Cidade: BARÃO DE COTEGIPE UF: RS    CEP: 99740-000  
CNPJ: 02.520.829/0001-40    Inscrição Estadual: 1700004112  
Telefone: 5435232600    Enquadrado como MPE: Não    MPE Local/Regional: Não

Item	Quantidade	Unid.	Especificação do Material	Preço Máximo	Marca	Descto.	Preço Unitário	Preço Total
560	50,00	UND	Válvula para aparelho de pressão com filtro especial, toda em aço inox, adapta-se em qualquer marca de aparelho de pressão.	0,00	NC	0,0000	0,00	0,00
561	300,00	FR	Vaselina líquida. Frasco de 1000ml	0,00	NC	0,0000	0,00	0,00
562	50,00	UND	Vaselina sólida 90 grs.	0,00	NC	0,0000	0,00	0,00
563	11.000,00	UND	Seringa Luer Lock (bico com rosca) descartável 10ml, em polipropileno, esteril, siliconizada, descartável.	0,00	NC	0,0000	0,00	0,00
564	21.000,00	UND	Seringa Luer Lock (bico com rosca) descartável 05ml, em polipropileno, esteril, siliconizada, descartável.	0,00	NC	0,0000	0,00	0,00
565	3.000,00	UND	Torneirinha 3 vias, luer lock (com rosca) estéril, com tampa protetora, apirrogênica.	0,00	NC	0,0000	0,00	0,00
566	300,00	FR	Umidificador 250ml para oxigênio, tampa e porca injetados na cor do gás, frasco em PVC com nível mínimo e máximo. Conexão padrão ABNT	0,00	NC	0,0000	0,00	0,00

**Reservado para Observações do Fornecedor:**

Validade da proposta conforme edital. Prazo de entrega conforme edital. Pagamento conforme edital. Concordamos com todas as cláusulas edital e seus anexos e as exigências do Ministério da Saúde e serão entregues de acordo com as normas de segurança. Os preços propostos compreendem todas as despesas que incidam sobre o objeto licitado.

**Total Geral:** 1.300.517,00

(Valores expressos em Reais R\$)

*Handwritten signatures*

*Handwritten signature: Suena Jushi Ponzello*

**Total por Extensão:** (hum milhão trezentos mil quinhentos e dezessete reais)

BARÃO DE COTEGIPE, 11 de Maio de 2018

DIMASTER LTDA  
Suena Tussi Brunelo  
CPF: 443 443 280-34

002646

02.520.829/0001-40

DIMASTER COM. DE PROD. HOSP.LTDA

RODOVIA BR 480, 180

cep 99.740-000

BARAO DE COTEGIPE - RS

## Dados Complementares

### 1. Identificação da Empresa

Razão Social: DIMASTER COMERCIO DE PRODUTOS HOSPITALARES LTDA

Nome Fantasia: DIMASTER

Endereço: Rodovia BR 480 – 180

Bairro: Centro

Município: Barão de Cotegipe – RS

Cep. 99740-000

Fone: 54-3523-2600 - Fax: 54-3523-2620

E-mail: [licitacoes@dimaster.com.br](mailto:licitacoes@dimaster.com.br)

E-mail: [contratos@dimaster.com.br](mailto:contratos@dimaster.com.br)

CNPJ: 02.520.829/0001-40

Inscrição Estadual: 170/0004112

Inscrição Municipal: 450

### 2. Condições da Proposta:

Prazo de validade da proposta: Conforme edital

Prazo máximo de entrega: Conforme edital

Forma de Pagamento: Conforme edital

Declaramos que os produtos atendem as especificações descritas no edital e a todas as exigências do Ministério da Saúde.

Os produtos serão entregues de acordo com as normas de segurança e padrões de qualidade exigidos pela ANVISA.

### 3. Declaração

Declaramos para os devidos fins que esta proposta foi elaborada de forma independente e nela estão inclusos todos os impostos, taxas, fretes, seguros e encargos sociais e trabalhistas.

### Dados Bancários:

Banco do Brasil

Ag.: 5122-5

C.C 7468-3

### Dados para Contrato:

Suema Tussi Brunelo

RG. 1038690028 – SSP/RS

CPF. 448.443.280-34

Nacionalidade: Brasileira

Estado civil: Casada

Procuradora

End. Residencial: Rua Augusto Berton - 74 - Centro

Barão de Cotegipe – RS

CEP: 99740-000

.....  
Suema Tussi Brunelo

CPF 448.443.280-34

Procuradora

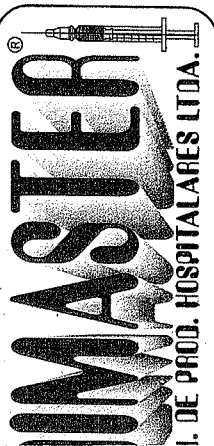

**ENVELOPE Nº 01 - PROPOSTA**  
CONIMS  
**PREGÃO PRESENCIAL Nº 12/2018**  
ABERTURA: 15/05/2018 AS 13:00HS  
PROP: DIMASTER COM DE PROD HOSP LTDA  
RODOVIA BR 480 -180

002647  
celg

—  
g  
/ Q  
A  
M  
g/c



## PROPOSTA

Ao Consórcio Intermunicipal de Saúde

At. Comissão de Licitação.

PROPONENTE: DAMEDI DAMBROS COMERCIO DE MEDICAMENTOS LTDA

ENDEREÇO: RUA PARANÁ, 299, CENTRO.

CIDADE: ESTADO: PATO BRANCO - PR

CNPJ: 95.368.320/0001-05

FONE/FAX : 46-32204949

INSCRIÇÃO ESTADUAL: 3160372329

NÚMERO DA CONTA BANCÁRIA DA PROPONENTE ( PESSOA JURÍDICA ): 25900-4

AGÊNCIA: 0495-2

NOME DO BANCO: BANCO DO BRASIL

Eu, *MARIA ROSANGELA RONSSEN DAMBROS*, SÓCIA ADMINISTRADORA da proponente abaixo assinado, atendendo o contido no Pregão n.º 012/2018 apresento como segue proposta para o fornecimento materiais hospitalares, insumos ambulatoriais, laboratoriais, hospitalares e instrumentais cirúrgicos, para qual declaro preliminar e especificamente que:

- a) Concordo com as condições estabelecidas no Pregão Presencial n.º 012/2018 e anexos;
- b) Concordo explicitamente com as condições contratuais propostas pelo Consórcio Intermunicipal de Saúde, constantes no Pregão Presencial n.º 012/2018, caso minha proposta seja vencedora da licitação;
- c) Concordo que a vigência para a entrega de produtos, objeto deste Pregão Presencial, será de 12 (doze) meses, contados a partir da data de homologação.
- d) Concordo que a nota fiscal de venda deverá ser emitida de acordo com cada pedido e impreterivelmente apresentar o número da autorização de fornecimento que a originou, lote e validade dos produtos solicitados.
- e) Concordo que os pagamentos das notas fiscais de venda serão realizados até o dia 30 (trinta) do mês posterior ao da data de emissão das mesmas, através de depósito em conta corrente, sendo que não serão efetivados pagamentos por meio de boletos;
- f) Concordo que os pedidos não serão efetuados em cima de faturamento mínimo.

*M. R. Ronssen*

g) Concordo que o prazo de validade dos produtos deverá ser de, no mínimo 12 (doze) meses a contar da entrega.

h) Concordo que o prazo de validade da proposta não pode ser inferior a 60 (sessenta) dias consecutivos da data da sessão de abertura desta licitação.

O valor pelo qual me comprometo a entregar os produtos está discriminado no quadro em anexo.

Valor Total Proposto do Processo R\$ 2.173.218,31 (dois milhões cento e setenta e três mil duzentos e dezoito reais e trinta e hum centavos)

Pato Branco, 14 de Maio de 2018.

95.368.320/0001-05

DAMEDI DAMBRÓS COMÉRCIO  
DE MEDICAMENTOS LTDA  
RUA PARANÁ, 299 - CENTRO

Maria Rosângela Ronssen Dambros

CPF: 855.226.439-00

RG: 3.582.409-0

Sócia / Administradora

**ESTADO DO PARANA  
CONSORCIO INTERMUNICIPAL DE SAUDE**

CNPJ: 00.136.858/0001-88      Telefone: 463313-3550  
 AFONSO PENA, 1902, CEP 85501-530  
 C.E.P.: 85501-530      - Pato Branco

**Fornecedor: DAMEDI DAMBROS COMERCIO DE MEDICAMENTOS LTDA**

Endereço: RUA PARANÁ, 299 - Bairro: CENTRO  
 Cidade: PATO BRANCO UF: PR CEP: 85501-074  
 CNPJ: 95.368.320/0001-05      Inscrição Estadual: 3160372329  
 Telefone: 4632204949      Enquadrado como MPE: Não      MPE Local/Regional: Não

**PREGÃO PRESENCIAL  
Nº.: 12/2018 - PR**

Processo Administrativo: 41/2018  
 Processo Licitatório: 41/2018  
 Data do Processo: 19/04/2018

Folha: 1/81

Item	Quantidade	Unid.	Especificação do Material	Preço Máximo	Marca	Desccto.	Preço Unitário	Preço Total
1	2.000,00	PCT	Abaixa língua, pacote c/100 unidades(PACOTE COM 100 UNIDADES)	0,00	TALGE	0,0000	2,496	4.992,00
2	3.000,00	UND	Absorvente higiênico tipo normal, formato tradicional, com abas, cobertura suave.	0,00		0,0000	0,00	0,00
3	3.000,00	UND	Absorventes descartáveis para uso adulto, multi uso para incontinência, pós-parto, pós - operatório, canais antivazamento, cobertura macia, camada interna com gel e polpa de celulose, protetor impermeável externo, composição: polipropileno, celulose, poliacrilato de sódio, polietileno, todos os componentes atóxicos em contato com a pele.	0,00		0,0000	0,00	0,00
4	1.000,00	GL	Agua destilada. Galão 5 litros(UNIDADE)	0,00	CICLOFARMA	0,0000	7,308	7.308,00
5	1.000,00	FR	Agua Oxigenada 10 volume. Frasco de 1.000 ml(UNIDADE)	0,00	FARMAX	0,0000	3,712	3.712,00
6	500,00	UND	Agulha para biópsia core, 14Gx100mm, para pistola BARD MAGNUM, EM AÇO INOX DESCARTÁVEL	0,00		0,0000	0,00	0,00
7	20.000,00	UND	Agulha desc. 13mm x 4,5 cm, com bisel trifacetado, cânula siliconizada.(CAIXA COM 100 UNIDADES)	0,00	SOLIDOR	0,0000	0,071	1.420,00
8	24.000,00	UND	Agulha desc. 20mm x 5,5cm. com bisel trifacetado, cânula siliconizada.(CAIXA COM 100 UNIDADES)	0,00	SOLIDOR	0,0000	0,084	2.016,00
9	44.000,00	UND	Agulha desc. 25mm x 7cm, com bisel trifacetado, cânula siliconizada(CAIXA COM 100 UNIDADES)	0,00	SOLIDOR	0,0000	0,061	2.684,00
10	32.000,00	UND	Agulha desc. 25mm x 8cm, bisel trifacetado, cânula siliconizada.(CAIXA COM 100 UNIDADES)	0,00	SOLIDOR	0,0000	0,054	1.728,00
11	4.000,00	UND	Agulha desc.25mm x 6cm, bisel trifacetado, cânula siliconizada(CAIXA COM 100 UNIDADES)	0,00	SOLIDOR	0,0000	0,055	220,00
12	3.000,00	UND	Agulha desc. 30mm x 7 cm, com bisel trifacetado, cânula siliconizada (CAIXA COM 100 UNIDADES)	0,00	SOLIDOR	0,0000	0,065	195,00

95.368.320/0001-05

002650  
 leg

DAMEDI DAMBROS COMERCIO DE MEDICAMENTOS LTDA  
 RUA PARANÁ, 299 - CENTRO  
 PATO BRANCO, PR  
 MARIA ROSANGELA RONSEN DAMBROS  
 ADMINISTRADORA

PATO BRANCO, 14 de Maio de 2018

**ESTADO DO PARANA  
CONSORCIO INTERMUNICIPAL DE SAUDE**

CNPJ: 00.136.858/0001-88      Telefone: 463313-3550  
AFONSO PENA, 1902, CEP 85501-530  
C.E.P.: 85501-530      - Pato Branco

**PREGÃO PRESENCIAL  
Nº.: 12/2018 - PR**

Processo Administrativo: 41/2018  
Processo Licitatório: 41/2018  
Data do Processo: 19/04/2018

Folha: 2/81

Fornecedor: **DAMEDI DAMBROS COMERCIO DE MEDICAMENTOS LTDA**

Endereço: RUA PARANÁ, 299 - Bairro: CENTRO

Cidade: PATO BRANCO UF: PR CEP: 85501-074

CNPJ: 95.368.320/0001-05      Inscrição Estadual: 3160372329

Telefone: 4632204949      Enquadrado como MPE: Não      MPE Local/Regional: Não

Item	Quantidade	Unid.	Especificação do Material	Preço Máximo	Marca	Descto.	Preço Unitário	Preço Total
13	25.000,00	UND	Agulha desc.30mm x 8cm, c/ bisel trifacetado, cânula siliconizada.(CAIXA COM 100 UNIDADES)	0,00	SOLIDOR	0,0000	0,058	1.450,00
14	78.000,00	UND	Agulha desc.40mm x 12cm, c/ bisel trifacetado, cânula siliconizada(CAIXA COM 100 UNIDADES)	0,00	SOLIDOR	0,0000	0,063	4.914,00
15	2.000,00	UND	Agulha descartável 30G 1/2" 0,3x13 com bisel trifacetado, permite acoplamento em seringas Luer Lock, canula siliconada.	0,00		0,0000	0,00	0,00
16	100,00	UND	Agulha descartável spinal para raquianestesia, constituída de bisel tipo quincke, cânulas de paredes finas, canhão luer-lok, embalada individualmente em blister rígido, estéril, pronto para o uso. Tamanho 25G x 3 1/2.	0,00		0,0000	0,00	0,00
17	100,00	UND	Agulha para biópsia de medula óssea REUTILIZÁVEL infantil 18GA calibre e parede grossa, ponta tipo trocar, adaptador Luer -Lock, permite a realização de punção ou infusão intraóssea	0,00		0,0000	0,00	0,00
18	4.000,00	UND	Agulha para coleta múltipla de sangue a vacuo 25 x 7 mm, 22 G, estéril, bisel trifacetado, siliconizada, embalada individualmente.	0,00		0,0000	0,00	0,00
19	500,00	UND	Alcool em gel 70% . Frasco de 500ml(UNIDADE)	0,00	CICLOFARMA	0,0000	3,456	1.728,00
20	600,00	UND	Alcool em gel 70%. Frasco de 1.000 ml(UNIDADE)	0,00	CICLOFARMA	0,0000	5,337	3.202,20
21	4.200,00	UND	Alcool etílico 70% . Frasco de 1.000 ml(UNIDADE)	0,00	CICLOFARMA	0,0000	4,22	17.724,00
22	350,00	UND	Alcool iodado 1% . Frasco de 1.000 ml(UNIDADE)	0,00	RIO QUIMICA	0,0000	13,464	4.712,40

195.368.320/0001-051

DAMEDI DAMBROS COMERCIO

DE MEDICAMENTOS LTDA

RUA PARANÁ 299 - CENTRO

CEP: 85501-074

MARIA ROSANGELA RONSSSEN DAMBROS

ADMINISTRADORA

PATO BRANCO, 14 de Maio de 2018

002651

*Handwritten signature*

*Handwritten signatures and initials*

**ESTADO DO PARANA  
CONSORCIO INTERMUNICIPAL DE SAUDE**

CNPJ: 00.136.858/0001-88 Telefone: 463313-3550  
AFONSO PENA, 1902, CEP 85501-530  
C.E.P.: 85501-530 - Pato Branco

**PREGÃO PRESENCIAL**

Nº.: 12/2018 - PR

Processo Administrativo: 41/2018  
Processo Licitatório: 41/2018  
Data do Processo: 19/04/2018

Folha: 3/81

**Fornecedor: DAMEDI DAMBROS COMERCIO DE MEDICAMENTOS LTDA**

Endereço: RUA PARANÁ, 299 - Bairro: CENTRO  
Cidade: PATO BRANCO UF: PR CEP: 85501-074  
CNPJ: 95.368.320/0001-05 Inscrição Estadual: 3160372329  
Telefone: 4632204949 Enquadrado como MPE: Não MPE Local/Regional: Não

Item	Quantidade	Unid.	Especificação do Material	Preço Máximo	Marca	Descto.	Preço Unitário	Preço Total
23	1.000,00	RL	Algodão hidrófilo em camadas, sobrepostas formando uma manta com espessura uniforme, homogênea, macia, cor branca, isento de substância gordurosas, ácidos alcalis, corante corretivo e alvejante óptico, boa absorção e retenção de líquidos, enrolado com papel apropriado em toda a sua extensão, apresentado em rolos, contendo 500 gr, e embalado individualmente com embalagem apresentando identificação, procedência, data de validade, lote de fabricação e Registro do Ministério da Saúde.(UNIDADE)	0,00	MELHOR MED	0,0000	9,438	9.438,00
24	1.000,00	RL	Algodão hidrófilo em camadas, sobrepostas formando uma manta com espessura uniforme, homogênea, macia, cor branca, isento de substância gordurosas, ácidos, alcalis, corante corretivo e alvejante óptico, boa absorção e retenção de líquidos, enrolado com papel apropriado em toda a sua extensão, apresentado em rolos, contendo 250 gr, e embalados individualmente com embalagens apresentando identificação, procedência, data de validade, lote de fabricação e Registro do Ministério da Saúde.(UNIDADE)	0,00	MELHOR MED	0,0000	5,12	5.120,00
25	330,00	RL	Algodão ortopédico, 420gr, confecc. em fibra de algodão cru, cor natural, apresentando relativa impermeabilidade, enrolado uniformemente em papel apropriado, embalado individualmente, contendo dados de identificação, procedência, data de validade, lote de fabricação e Registro no Ministério da Saúde.	0,00		0,0000	0,00	0,00
26	50,00	UND	Almotolia plástica 125 ml ambar, bico reto, confeccionada em polietileno e graduada em alto relevo.(UNIDADE)	0,00	JPROLAB	0,0000	2,23	111,50
27	150,00	UND	Almotolia plástica 125 ml translúcida, bico reto, confeccionada em polietileno e graduada em alto relevo.(UNIDADE)	0,00	JPROLAB	0,0000	2,23	334,50
28	300,00	UND	Almotolia plástica 250 ml ambar, bico reto, confeccionada em polietileno e graduada em alto relevo.(UNIDADE)	0,00	JPROLAB	0,0000	3,286	985,80

002652  
Ueg

95.368.320/0001-05

DAMEDI DAMBROS COMERCIO DE MEDICAMENTOS LTDA  
RUA PARANÁ, 299 - CENTRO

MARIA ROSANGELA RONSSEN DAMBROS  
1 PAZÓCIA ADMINISTRADORA PR

PATO BRANCO, 14 de Maio de 2018

*(Handwritten signatures and marks)*

**ESTADO DO PARANA  
CONSORCIO INTERMUNICIPAL DE SAUDE**

CNPJ: 00.136.858/0001-88      Telefone: 463313-3550  
 AFONSO PENA, 1902, CEP 85501-530  
 C.E.P.: 85501-530      - Pato Branco

**PREGÃO PRESENCIAL  
Nº.: 12/2018 - PR**

Processo Administrativo: 41/2018  
 Processo Licitatório: 41/2018  
 Data do Processo: 19/04/2018

Folha: 4/81

**Fornecedor: DAMEDI DAMBROS COMERCIO DE MEDICAMENTOS LTDA**

Endereço: RUA PARANÁ, 299 - Bairro: CENTRO  
 Cidade: PATO BRANCO UF: PR CEP: 85501-074  
 CNPJ: 95.368.320/0001-05      Inscrição Estadual: 3160372329  
 Telefone: 4632204949      Enquadrado como MPE: Não      MPE Local/Regional: Não

Item	Quantidade	Unid.	Especificação do Material	Preço Máximo	Marca	Descto.	Preço Unitário	Preço Total
29	400,00	UND	Almotolia plástica 250 ml translúcida, bico reto, confeccionada em polietileno e graduada em alto relevo.(UNIDADE)	0,00	JPROLAB	0,0000	3,286	1.314,40
30	200,00	UND	Almotolia plástica 500ml ambar, bico reto, confeccionada em polietileno e graduada em alto relevo.(UNIDADE)	0,00	JPROLAB	0,0000	3,827	765,40
31	100,00	UND	Almotolia plástica 500 ml translúcida, bico reto, confeccionada em polietileno e graduada em alto relevo.(UNIDADE)	0,00	JPROLAB	0,0000	3,827	382,70
32	50,00	UND	Ambú/Reanimador, manual, adulto, silicone transparente, com reservatório, fácil uso, assepsia e visualização.(UNIDADE)	0,00	ADVENTIVE	0,0000	140,672	7.033,60
33	35,00	UND	Ambú/Reanimador, manual, infantil, silicone transparente, com reservatório, fácil uso, assepsia e visualização(UNIDADE)	0,00	ADVENTIVE	0,0000	140,672	4.923,52
34	35,00	UND	Ambú/reanimador, manual, neonatal, silicone transparente com reservatório, fácil uso, assepsia e visualização(UNIDADE)	0,00	ADVENTIVE	0,0000	142,678	4.993,73
35	30,00	UND	Anuscópio descartável, espéculo retal para execução de exame proctológico, tamanho único, embalado individualmente em saco plástico e reembalado em caixa de papelão, constando externamente os dados de identificação e procedência(UNIDADE)	0,00	ADLIN	0,0000	1,43	42,90
36	4.000,00	UND	Aparelho de barbear descartável, confeccionado em plástico resistente, com 02 lâminas paralelas em aço inoxidável, afiadas, sem sinais de oxidação ou rebarbas, podendo ter ou não fita lubrificante.Embalagem, trazendo externamente os dados de identificação, procedência e número de lote.(UNIDADE)	0,00	BOB SHAVE	0,0000	0,63	2.520,00
37	60,00	UND	Aparelho de pressão automático de braço, insuflação e desinflação automática, capacidade de 60 memórias com data e hora; Registra a média das últimas três medidas realizadas no intervalo de dez minutos; Detector de batimentos irregulares do coração (arritmia); Sensor de movimento corporal; Braçadeira ComFit. Garantia mínima de 1 ano.(UNIDADE)	0,00	GTECH	0,0000	133,32	7.999,20

95.368.320/0001-05

DAMEDI DAMBROS COMERCIO DE MEDICAMENTOS LTDA  
 RUA PARANÁ, 299 - CENTRO  
 CEP: 85501-074  
 MARIA ROSANGELA RONSSSEN DAMBROS DE SOUZA  
 SOCIA ADMINISTRADORA

PATO BRANCO, 14 de Maio de 2018

002553

**ESTADO DO PARANA  
CONSORCIO INTERMUNICIPAL DE SAUDE**

CNPJ: 00.136.858/0001-88      Telefone: 463313-3550  
 AFONSO PENA, 1902, CEP 85501-530  
 C.E.P.: 85501-530      - Pato Branco

**PREGÃO PRESENCIAL  
Nº.: 12/2018 - PR**

Processo Administrativo: 41/2018  
 Processo Licitatório: 41/2018  
 Data do Processo: 19/04/2018

Folha: 5/81

**Fornecedor: DAMEDI DAMBROS COMERCIO DE MEDICAMENTOS LTDA**

Endereço: RUA PARANÁ, 299 - Bairro: CENTRO  
 Cidade: PATO BRANCO UF: PR CEP: 85501-074  
 CNPJ: 95.368.320/0001-05      Inscrição Estadual: 3160372329  
 Telefone: 4632204949      Enquadrado como MPE: Não      MPE Local/Regional: Não

Item	Quantidade	Unid.	Especificação do Material	Preço Máximo	Marca	Desccto.	Preço Unitário	Preço Total
38	60,00	UND	Aparelho de pressão automático de pulso, insuflação e desinflação automática, capacidade de 90 memórias com data e hora; Registra a média das últimas três medidas realizadas no intervalo de dez minutos; Detector de batimentos irregulares do coração (arritmia). Garantia mínima de 1 ano.(UNIDADE)	0,00	SUPERMEDI	0,0000	80,19	4.811,40
39	100,00	UND	Aparelho de pressão - Esfigmomanômetro, possui braçadeira confeccionada em tecido antialérgico e fecho em velcro, sistema de válvula de ar com pêra e manguito feito de borracha sintética de excelente resistência proporcionando maior retenção do ar durante a medição da pressão arterial. Garantia mínima de 1 ano.	0,00		0,0000	0,00	0,00
40	200,00	UND	Aparelho de pressão - Esfigmomanômetro, possui braçadeira confeccionada em tecido antialérgico e fecho em metal, sistema de válvula de ar com pêra e manguito feito de borracha sintética de excelente resistência proporcionando maior retenção do ar durante a medição da pressão arterial. Garantia Mínima de 1 ano.	0,00		0,0000	0,00	0,00
41	100,00	UND	Aparelho medidor de glicose, tempo de medição mínimo de 5 segundos, Vida útil da pilha de aproximadamente 1.000 medições em um ano, desliga automaticament, monitor LCD, capacidade de até 350 medições com data e hora com pilha compatível.	0,00		0,0000	0,00	0,00
42	300,00	UND	Aplicador plástico vaginal descartável(UNIDADE)	0,00	VAGISPEC	0,0000	0,513	153,90
43	3.000,00	UND	Atadura de algodão ortopédico 08 cm x 1m, confeccionada em fibra 100% de algodão cru, cor natural, com goma aplicada em uma das faces, com relativa impermeabilidade, enrolada em mantas uniformes e contínuas. Embalagem com dados de identificação, procedência, número de lote, data de fabricação e validade.(PACOTE COM 12 UNIDADES)	0,00	POLARFIX	0,0000	0,435	1.305,00

95.368.320/0001-05  
 DAMEDI DAMBROS COMERCIO

DE MEDICAMENTOS LTDA  
 RUA PARANÁ, 299 - CENTRO  
 CEP: 85501-074  
 MARIA ROSANGELA RONSEN DAMBROS  
 SOCIA / ADMINISTRADORA

PATO BRANCO, 14 de Maio de 2018

002654

**ESTADO DO PARANA  
CONSORCIO INTERMUNICIPAL DE SAUDE**

CNPJ: 00.136.858/0001-88 Telefone: 463313-3550  
AFONSO PENA, 1902, CEP 85501-530  
C.E.P.: 85501-530 - Pato Branco

**PREGÃO PRESENCIAL  
Nº.: 12/2018 - PR**

Processo Administrativo: 41/2018  
Processo Licitatório: 41/2018  
Data do Processo: 19/04/2018

Folha: 6/81

**Fornecedor: DAMEDI DAMBROS COMERCIO DE MEDICAMENTOS LTDA**

Endereço: RUA PARANÁ, 299 - Bairro: CENTRO  
Cidade: PATO BRANCO UF: PR CEP: 85501-074  
CNPJ: 95.368.320/0001-05 Inscrição Estadual: 3160372329  
Telefone: 4632204949 Enquadramento como MPE: Não MPE Local/Regional: Não

Item	Quantidade	Unid.	Especificação do Material	Preço Máximo	Marca	Descto.	Preço Unitário	Preço Total
44	1.000,00	UND	Atadura de algodão ortopédico 10 cm x 1m, confeccionada em fibra 100% de algodão cru, cor natural, com goma aplicada em uma das faces, com relativa impermeabilidade, enrolada em mantas uniformes e contínuas. Embalagem com dados de identificação, procedência, número de lote, data de fabricação e validade.(PACOTE COM 12 UNIDAD)	0,00	POLARFIX	0,0000	0,68	680,00
45	1.000,00	UND	Atadura de algodão ortopédico 12 cm x 1m, confeccionada em fibra 100% de algodão cru, cor natural, com goma aplicada em uma das faces, com relativa impermeabilidade, enrolada em mantas uniformes e contínuas. Embalagem com dados de identificação, procedência, número de lote, data de fabricação e validade.(PACOTE COM 12 UNIDAD)	0,00	POLARFIX	0,0000	0,753	753,00
46	1.000,00	UND	Atadura de algodão ortopédico 15 cm x 1m, confeccionada em fibra 100% de algodão cru, cor natural, com goma aplicada em uma das faces, com relativa impermeabilidade, enrolada em mantas uniformes e contínuas. Embalagem com dados de identificação, procedência, número de lote, data de fabricação e validade.(PACOTE COM 12 UNIDAD)	0,00	POLARFIX	0,0000	1,188	1.188,00
47	1.000,00	UND	Atadura de algodão ortopédico 20 cm x 1m, confeccionada em fibra 100% de algodão cru, cor natural, com goma aplicada em uma das faces, com relativa impermeabilidade, enrolada em mantas uniformes e contínuas. Embalagem com dados de identificação, procedência, número de lote, data de fabricação e validade.(PACOTE COM 12 UNIDAD)	0,00	POLARFIX	0,0000	1,19	1.190,00

95.368.320/0001-05  
DAMEDI DAMBROS COMERCIO  
DE MEDICAMENTOS LTDA

RUA PARANÁ, 299 - CENTRO  
PATO BRANCO - PR - CEP 85501-090  
MARIA ROSANGELA RONSEN DAMBROS  
SÓCIA / ADMINISTRADORA

PATO BRANCO, 14 de Maio de 2018

702655  
WAG



**ESTADO DO PARANA  
CONSORCIO INTERMUNICIPAL DE SAUDE**

CNPJ: 00.136.858/0001-88 Telefone: 463313-3550  
 AFONSO PENA, 1902, CEP 85501-530  
 C.E.P.: 85501-530 - Pato Branco

**PREGÃO PRESENCIAL  
Nº.: 12/2018 - PR**

Processo Administrativo: 41/2018  
 Processo Licitatório: 41/2018  
 Data do Processo: 19/04/2018

Folha: 7/81

Fornecedor: **DAMEDI DAMBROS COMERCIO DE MEDICAMENTOS LTDA**

Endereço: RUA PARANÁ, 299 - Bairro: CENTRO

Cidade: PATO BRANCO UF: PR CEP: 85501-074

CNPJ: 95.368.320/0001-05 Inscrição Estadual: 3160372329

Telefone: 4632204949 Enquadrado como MPE: Não MPE Local/Regional: Não

Item	Quantidade	Unid.	Especificação do Material	Preço Máximo	Marca	Desccto.	Preço Unitário	Preço Total
48	8.000,00	UND	Atadura de crepom medindo 06 cmx4,5m de comprimento esticado com 13 fios/cm2, confeccionada com 100% algodão cru, com fios retorcidos no urdume em combinação de altas torções em "Z" e "S" com bordas/ourelas com meio-giro, acabadas, elasticidade adequada, enrolada uniformemente (de forma cilíndrica), isento de defeitos, embalagem com dados de identificação, procedência, data de validade, lote de fabricação e Registro no Ministério da Saúde.(PACOTE COM 12 UNIDAD)	0,00	MB TEXTIL	0,0000	0,161	1.288,00
49	15.000,00	UND	Atadura de crepom medindo 10cm x 4,5m comprimento esticado com 13 fios/cm2, confeccionada com 100% algodão cru, com fios retorcidos no urdume em combinação de altas torções em "Z" e "S" com bordas/ourelas com meio giro, acabadas, elasticidade adequada enrolada uniformemente (de forma cilíndrica), isento de defeitos, embalagem com dados de identificação, procedência, data de validade, lote de fabricação e Registro no Ministério da Saúde.(PACOTE COM 12 UNIDAD)	0,00	MB TEXTIL	0,0000	0,384	5.760,00
50	15.000,00	UND	Atadura de crepom medindo 12 cm de largura por 4,5 m de comprimento esticado com 13 fios/cm2, confeccionada com 100% algodão cru, com fios retorcidos no urdume em combinação de altas torções em "Z" e "S" com bordas/ourelas com meio-giro, acabadas, elasticidade adequada, enrolada uniformemente (de forma cilíndrica), isento de defeitos, embalagem com dados de identificação, procedência, data de validade, lote de fabricação e Registro no Ministério da Saúde(PACOTE COM 12 UNIDAD)	0,00	MB TEXTIL	0,0000	0,468	7.020,00

95.368.320/0001-05  
 DAMEDI DAMBROS COMERCIO DE MEDICAMENTOS LTDA  
 RUA PARANÁ, 299 - CENTRO  
 PATO BRANCO, PR  
 MARIA ROSANGELA RONSEN DAMBROS  
 PAZ SOCIA ADMINISTRADORA

PATO BRANCO, 14 de Maio de 2018

002656

**ESTADO DO PARANA  
CONSORCIO INTERMUNICIPAL DE SAUDE**

CNPJ: 00.136.858/0001-88 Telefone: 463313-3550  
 AFONSO PENA, 1902, CEP 85501-530  
 C.E.P.: 85501-530 - Pato Branco

**PREGÃO PRESENCIAL  
Nº.: 12/2018 - PR**

Processo Administrativo: 41/2018  
 Processo Licitatório: 41/2018  
 Data do Processo: 19/04/2018

Folha: 8/81

**Fornecedor: DAMEDI DAMBROS COMERCIO DE MEDICAMENTOS LTDA**

Endereço: RUA PARANÁ, 299 - Bairro: CENTRO  
 Cidade: PATO BRANCO UF: PR CEP: 85501-074  
 CNPJ: 95.368.320/0001-05 Inscrição Estadual: 3160372329  
 Telefone: 4632204949 Enquadrado como MPE:Não MPE Local/Regional:Não

Item	Quantidade	Unid.	Especificação do Material	Preço Máximo	Marca	Descto.	Preço Unitário	Preço Total
51	19.000,00	UND	Atadura de crepom medindo 15cmx4,5m comprimento esticado com 13 fios/cm2, confeccionada com 100% algodão cru, com fios reforçados no urdume em combinação de altas torções em "Z" e "S" com bordas/ourelas com meio-giro, acabadas, elasticidade adequada, enrolada uniformemente (de forma cilíndrica), isento de defeitos, embalagem com dados de identificação, procedência, data de validade, lote de fabricação e Registro no Ministério da Saúde.(PACOTE COM 12 UNIDAD)	0,00	MB TEXTIL	0,0000	0,652	12.388,00
52	15.000,00	UND	Atadura de crepom medindo 20cmx4,5m comprimento esticado com 13 fios/cm2, confeccionada com 100% algodão cru, com fios reforçados no urdume em combinação de altas torções em "Z" e "S" com bordas/ourelas com meio-giro, acabadas, elasticidade adequada, enrolada uniformemente (de forma cilíndrica), isento de defeitos, embalagem com dados de identificação, procedência, data de validade, lote de fabricação e Registro no Ministério da Saúde.(PACOTE COM 12 UNIDAD)	0,00	MB TEXTIL	0,0000	0,77	11.550,00
53	2.000,00	UND	Atadura de crepom medindo 25cmx4,5m comprimento esticado com 13 fios/cm2, confeccionada com 100% algodão cru, com fios reforçados no urdume em combinação de altas torções em "Z" e "S" com bordas/ourelas com meio-giro, acabadas, elasticidade adequada, enrolada uniformemente (de forma cilíndrica), isento de defeitos, embalagem com dados de identificação, procedência, data de validade, lote de fabricação e Registro no Ministério da Saúde.	0,00		0,0000	0,00	0,00

95.368.320/0001-05

DAMEDEDI DAMBROS COMERCIO DE MEDICAMENTOS LTDA  
 RUA PARANÁ, 299 - CENTRO

PATO BRANCO, 14 de Maio de 2018

MARIA ROSANGELA RONSEN DAMBROS  
 PAT. SOCIAL ADMINISTRADORA DE

002657  
 Cud

**ESTADO DO PARANA  
CONSORCIO INTERMUNICIPAL DE SAUDE**

CNPJ: 00.136.858/0001-88      Telefone: 463313-3550  
 AFONSO PENA, 1902, CEP 85501-530  
 C.E.P.: 85501-530      - Pato Branco

**PREGÃO PRESENCIAL  
Nº.: 12/2018 - PR**

Processo Administrativo: 41/2018  
 Processo Licitatório: 41/2018  
 Data do Processo: 19/04/2018

Folha: 9/81

**Fornecedor: DAMEDI DAMBROS COMERCIO DE MEDICAMENTOS LTDA**

Endereço: RUA PARANÁ, 299 - Bairro: CENTRO  
 Cidade: PATO BRANCO UF: PR CEP: 85501-074  
 CNPJ: 95.368.320/0001-05      Inscrição Estadual: 3160372329  
 Telefone: 4632204949      Enquadrado como MPE: Não      MPE Local/Regional: Não

Item	Quantidade	Unid.	Especificação do Material	Preço Máximo	Marca	Descto.	Preço Unitário	Preço Total
54	3.000,00	UND	Atadura de crepom medindo 30 cmx4,5m comprimento esticado com 13 fios/cm2, confeccionada com 100% algodão cru, com fios retorcidos no urdume em combinação de altas torções em "Z" e "S" com bordas/ourelas com meio-giro, acabadas, elasticidade adequada, enrolada uniformemente (de forma cilíndrica), isento de defeitos, embalagem com dados de identificação, procedência, data de validade, lote de fabricação e Registro no Ministério da Saúde.	0,00		0,0000	0,00	0,00
55	13.000,00	UND	Atadura de crepom medindo 08cm x 4,5m comprimento esticado com 13 fios/cm2, confeccionada com 100% algodão cru, com fios retorcidos no urdume em combinação de altas torções em "Z" e "S" com bordas/ourelas com meio-giro, acabadas, elasticidade adequada, enrolada uniformemente (de forma cilíndrica), isento de defeitos, embalagem com dados de identificação, procedência, data de validade, lote de fabricação e Registro no Ministério da Saúde.(PACOTE COM 12 UNIDADE)	0,00	MB TEXTIL	0,0000	0,317	4.121,00
56	300,00	UND	Atadura de gaze tipo queijo, gaze hidrófila, medindo 91 cm de largura por 91 m de comprimento, cor branca, confeccionada com fios 100 % algodão, com 13fios/cm2, 8 camadas e 3 dobras enrolada de forma contínua, isenta de amido, alvejante óptico, ácidos e álcalis, em embalagem individual constante externamente os dados de identificação, procedência, data de validade, lote de fabricação, Registro no Ministério da Saúde.(UNIDADE)	0,00	MELHOR MED	0,0000	102,96	30.888,00

*(Handwritten signatures and initials)*

PATO BRANCO, 14 de Maio de 2018

95.368.320/0001-05  
 DAMEDI DAMBROS COMERCIO DE MEDICAMENTOS LTDA  
 RUA PARANÁ, 299 - CENTRO  
 CEP: 85501-074  
 MARIA ROSANGELA RONSSSEN DAMBROS  
 ADMINISTRADORA PR

002658  
*(Handwritten mark)*

**ESTADO DO PARANA  
CONSORCIO INTERMUNICIPAL DE SAUDE**

CNPJ: 00.136.858/0001-88 Telefone: 463313-3550  
AFONSO PENA, 1902, CEP 85501-630  
C.E.P.: 85501-530 - Pato Branco

**PREGÃO PRESENCIAL  
Nº.: 12/2018 - PR**

Processo Administrativo: 41/2018  
Processo Licitatório: 41/2018  
Data do Processo: 19/04/2018

Folha: 10/81

Fornecedor: **DAMEDI DAMBROS COMERCIO DE MEDICAMENTOS LTDA**  
Endereço: RUA PARANA, 299 - Bairro: CENTRO  
Cidade: PATO BRANCO UF: PR CEP: 85501-074  
CNPJ: 95.368.320/0001-05 Inscrição Estadual: 3160372329  
Telefone: 4632204949 Enquadrado como MPE:Não MPE Local/Regional:Não

Item	Quantidade	Unid.	Especificação do Material	Preço Máximo	Marca	Descto.	Preço Unitário	Preço Total
57	500,00	UND	Atadura gessada enrolada sobre um cilindro de plástico virgem (tubete), embalada individualmente com filme plástico laminado de BOPP e PEBD, identificada com os dados de procedência, data de fabricação, prazo de validade, instruções de uso, dimensões, lote de fabricação e registro do Ministério da Saúde, com dimensões 6 cm x 2 m, tecido 100% algodão com ligamento tipo tela, quantidade de gesso (gramatura) de 420 à 480 gr/m2, com tempo de secagem até 6 minutos, com lateral em corte sinuoso.(CAIXA COM 20 UNIDADES)	0,00	CREMER	0,0000	1,267	633,50
58	1.000,00	UND	Atadura gessada enrolada sobre um cilindro de plástico virgem (tubete), embalada individualmente com filme plástico laminado de BOPP e PEBD, identificada com os dados de procedência, data de fabricação, prazo de validade, instruções de uso, dimensões, lote de fabricação e registro do Ministério da Saúde, com dimensões 8 cm x 2 m, tecido 100% algodão com ligamento tipo tela, quantidade de gesso (gramatura) de 420 à 480 gr/m2, com tempo de secagem de até 6 minutos, com lateral em corte sinuoso.(CAIXA COM 20 UNIDADES)	0,00	CREMER	0,0000	1,433	1.433,00
59	500,00	UND	Atadura gessada enrolada sobre um cilindro de plástico virgem (tubete), embalada individualmente com filme plástico laminado de BOPP e PEBD, identificada com os dados de procedência, data de fabricação, prazo de validade, instruções de uso, dimensões, lote de fabricação e registro do Ministério da Saúde, com dimensões 12 cm x 3 m, em tecido 100% algodão com ligamento tipo tela, quantidade de gesso (gramatura) de 420 à 480 gr/m2, com tempo de secagem de até 6 minutos, com lateral em corte sinuoso.(CAIXA COM 20 UNIDADES)	0,00	CREMER	0,0000	2,227	1.113,50

*[Handwritten signatures and initials]*

PATO BRANCO, 14 de Maio de 2018

95.368.320/0001-05  
DAMEDI DAMBROS COMERCIO  
DE MEDICAMENTOS LTDA  
RUA PARANA, 299 - CENTRO  
CEP: 85501-074  
MARIA ROSANGELA RONSEN DAMBROS  
SÓCIA / ADMINISTRADORA

002659  
*[Handwritten signature]*

**ESTADO DO PARANA  
CONSORCIO INTERMUNICIPAL DE SAUDE**

CNPJ: 00.136.858/0001-88 Telefone: 463313-3550  
AFONSO PENA, 1902, CEP 85501-530  
C.E.P.: 85501-530 - Pato Branco

**PREGÃO PRESENCIAL  
Nº.: 12/2018 - PR**

Processo Administrativo: 41/2018  
Processo Licitatório: 41/2018  
Data do Processo: 19/04/2018

Folha: 11/81

**Fornecedor: DAMEDI DAMBROS COMERCIO DE MEDICAMENTOS LTDA**

Endereço: RUA PARANA, 299 - Bairro: CENTRO  
Cidade: PATO BRANCO UF: PR CEP: 85501-074  
CNPJ: 95.368.320/0001-05 Inscrição Estadual: 3160372329  
Telefone: 4632204949 Enquadrado como MPE:Não MPE Local/Regional:Não

Item	Quantidade	Unid.	Especificação do Material	Preço Máximo	Marca	Descto.	Preço Unitário	Preço Total
60	1.000,00	UND	Atadura gessada enrolada sobre um cilindro de plástico virgem (tubete), embalada individualmente com filme plástico laminado de BOPP e PEBD, identificada com os dados de procedência, data de fabricação, prazo de validade, instruções de uso, dimensões, lote de fabricação e registro do Ministério da Saúde, com dimensões 15 cm x 3 m, em tecido 100% algodão com ligamento tipo tela, quantidade de gesso (gramatura) de 420 à 480 gr/m2, com tempo de secagem de até 6 minutos, com lateral em corte sinuoso.(CAIXA COM 20 UNIDADES)	0,00	CREMER	0,0000	2,227	2.227,00
61	1.000,00	UND	Atadura gessada enrolada sobre um cilindro de plástico virgem (tubete), embalada individualmente com filme plástico laminado de BOPP e PEBD, identificada com os dados de procedência, data de fabricação, prazo de validade, instruções de uso, dimensões, lote de fabricação e registro do Ministério da Saúde, com dimensões 20 cm x 4 m, tecido 100% algodão com ligamento tipo tela, quantidade de gesso (gramatura) de 420 à 480 gr/m2, com tempo de secagem de até 6 minutos, com lateral em corte sinuoso.(CAIXA COM 20 UNIDADES)	0,00	CREMER	0,0000	4,275	4.275,00
62	1.000,00	UND	Atadura gessada enrolada sobre um cilindro de plástico virgem (tubete), embalada individualmente com filme plástico laminado de BOPP e PEBD, identificada com os dados de procedência, data de fabricação, prazo de validade, instruções de uso, dimensões, lote de fabricação e registro do Ministério da Saúde, com dimensões 10cm x 3m, em tecido 100% algodão com ligamento tipo tela, quantidade de gesso (gramatura) de 420 a 480 gr/m2, com tempo de secagem de até 6 minutos, com lateral em corte sinuoso.(CAIXA COM 20 UNIDADES)	0,00	CREMER	0,0000	1,958	1.958,00
63	300,00	UND	Atadura gessada, impregnada com uma camada de gesso coloidal sobre uma tela de tecido, substrato de gaze especial tipo giro inglês 100% algodão, lateral com corte sinuoso, 10cm x 3m. Tempo máximo de secagem de 6 minutos.(CAIXA COM 20 UNIDADES)	0,00	CREMER	0,0000	1,958	587,40

95.368.320/0001-05

DAMEDI DAMBROS COMERCIO

DE MEDICAMENTOS LTDA

RUA PARANA, 299 - CENTRO

CEP: 85501-000

MARIA ROSANGELA RONSEN DAMBROS

ADMINISTRADORA

PATO BRANCO, 14 de Maio de 2018

002660

leg

*(Handwritten signature)*

**ESTADO DO PARANA  
CONSORCIO INTERMUNICIPAL DE SAUDE**

CNPJ: 00.136.858/0001-88 Telefone: 463313-3550  
AFONSO PENA, 1902, CEP 85501-530  
C.E.P.: 85501-530 - Pato Branco

**PREGÃO PRESENCIAL  
Nº.: 12/2018 - PR**

Processo Administrativo: 41/2018  
Processo Licitatório: 41/2018  
Data do Processo: 19/04/2018  
Folha: 12/81

Fornecedor: **DAMEDI DAMBROS COMERCIO DE MEDICAMENTOS LTDA**  
Endereço: RUA PARANÁ, 299 - Bairro: CENTRO  
Cidade: PATO BRANCO UF: PR CEP: 85501-074  
CNPJ: 95.368.320/0001-05 Inscrição Estadual: 3160372329  
Telefone: 4632204949 Enquadrado como MPE: Não MPE Local/Regional: Não

Item	Quantidade	Unid.	Especificação do Material	Preço Máximo	Marca	Desccto.	Preço Unitário	Preço Total
64	500,00	UND	Atadura gessada, impregnada com uma camada de gesso coloidal sobre uma tela de tecido, substrato de gaze especial tipo giro inglês 100% algodão, lateral com corte sinuoso, 15cm x 3m. Tempo máximo de secagem de 6 minutos.(CAIXA COM 20 UNIDADES)	0,00	CREMER	0,0000	2,227	1.113,50
65	200,00	UND	Atadura gessada, impregnada com uma camada de gesso coloidal sobre uma tela de tecido, substrato de gaze especial tipo giro inglês 100% algodão, lateral com corte sinuoso, 8cm x 2m. Tempo máximo de secagem de 6 minutos.(CAIXA COM 20 UNIDADES)	0,00	CREMER	0,0000	1,444	288,80
66	300,00	UND	Atadura rayon 7,5 cm. x 5 m, confeccionada em fibras sintéticas 100% rayon, esteril, livre de impurezas, rasgos, fios soltos e manchas. Atóxica e apirogênica. Não aderente, alta absorção.(UNIDADE)	0,00	MEDIHOUSE	0,0000	9,875	2.962,50
67	300,00	PCT	Avental descartavel de polipropileno, manga longa, tamanho M, cor branca. Pacote c/10 unidades.(PACOTE COM 10 UNIDADES)	0,00	RMDESC	0,0000	16,641	4.992,30
68	100,00	CX	Bandagem anti-séptica para estancamento de sangue pós a coleta, composição tecido não tecido, de poliéster com algodão natural de 80grs. papel siliconizado de 60 grs. não esteril, uso único. Caixa c/ 200 unidades(CAIXA COM 200 UNIDADES)	0,00	BLOOD STOP	0,0000	8,50	850,00
69	100,00	UND	Badagem triangular em algodão cru. Tamanho G	0,00		0,0000	0,00	0,00
70	100,00	UND	Bandagem Triangular em algodão cru. Tamanho M	0,00		0,0000	0,00	0,00
71	100,00	UND	Bandagem Triangular em algodão cru. Tamanho P	0,00		0,0000	0,00	0,00
72	300,00	CX	Bandagem anti séptica para estancamento de sangue após a coleta, composta de poliéster com algodão natural, papel siliconizado, esteril, uso único. caixa c/ 500 unidades.(CAIXA COM 500 UNIDADES)	0,00	BLOOD STOP	0,0000	8,531	2.559,30
73	200,00	FR	Benzina retificada. Frasco de 1.000 ml(UNIDADE)	0,00	FACILIMP	0,0000	19,537	3.907,40

95.368.320/0001-05

DAMEDI DAMBROS COMERCIO DE MEDICAMENTOS LTDA  
RUA PARANÁ, 299 - CENTRO  
PAT. BRANCO - PR

PATO BRANCO, 14 de Maio de 2018

MARIA ROSANGELA RONSSSEN DAMBROS  
SÓCIA ADMINISTRADORA

002651  
Ced

**ESTADO DO PARANA  
CONSORCIO INTERMUNICIPAL DE SAUDE**

CNPJ: 00.136.858/0001-88 Telefone: 463313-3550  
AFONSO PENA, 1902, CEP 85501-530  
C.E.P.: 85501-530 - Pato Branco

**PREGÃO PRESENCIAL  
Nº.: 12/2018 - PR**

Processo Administrativo: 41/2018  
Processo Licitatório: 41/2018  
Data do Processo: 19/04/2018

Folha: 13/81

**Fornecedor: DAMEDI DAMBROS COMERCIO DE MEDICAMENTOS LTDA**

Endereço: RUA PARANÁ, 299 - Bairro: CENTRO  
Cidade: PATO BRANCO UF: PR CEP: 85501-074  
CNPJ: 95.368.320/0001-05 Inscrição Estadual: 3160372329  
Telefone: 4632204949 Enquadrado como MPE: Não MPE Local/Regional: Não

Item	Quantidade	Unid.	Especificação do Material	Preço Máximo	Marca	Descto.	Preço Unitário	Preço Total
74	500,00	UND	Bobina para impressora de ultra-som 110 mm x 18 m UPP 110 hg.(CAIXA COM 10 UNIDADES)	0,00	SONY	0,0000	117,71	58.855,00
75	200,00	UND	Bota de Unna pronta para uso de bandagem flexível branca (30% algodão e 70% poliester), impregnada de pasta não solidificável, de óxido de zinco, acácia, glicerina, óleo de ricino e vaselina 7,5 x 6cm à 10,16cm x 9,14.	0,00		0,0000	0,00	0,00
76	500,00	UND	Bota de Unna pronta para uso de bandagem flexível branca 30% algodão e 70% poliester tamanho: 10,2 cm x 9,14 m.	0,00		0,0000	0,00	0,00
77	60,00	UND	Braçadeira para aparelho de pressão c/ gancho(UNIDADE)	0,00	SOLIDOR	0,0000	13,209	792,54
78	60,00	UND	Braçadeira para aparelho de pressão c/ velcro(UNIDADE)	0,00	SOLIDOR	0,0000	14,203	852,18
79	150,00	UND	Cabo para bisturi nº 03(UNIDADE)	0,00	ABC	0,0000	10,823	1.623,45
80	100,00	UND	Cabo para bisturi nº 04(UNIDADE)	0,00	ABC	0,0000	10,823	1.082,30
81	60,00	UND	Cabo para bisturi nº 05(UNIDADE)	0,00	ABC	0,0000	10,823	649,38
82	30,00	UND	Caixa para esterilização em inox com tampa 32 x 16 x 8 cm	0,00		0,0000	0,00	0,00
83	20,00	UND	Caixa para esterilização perfurada em inox com tampa 28x14x6 cm.	0,00		0,0000	0,00	0,00
84	30,00	UND	Caixa térmica 24 litros, resistência e alta durabilidade, conserva quente e frio, térmico corpo e interna plástica, alça tira colo e laterais.	0,00		0,0000	0,00	0,00
85	30,00	UND	Caixa Térmica 45 litros resistência e alta durabilidade, conserva quente e frio, térmico corpo e interna plástica, alça lateral e bico/dreno para descongelamento, nas cores vermelha e azul.	0,00		0,0000	0,00	0,00
86	30,00	UND	Caixa térmica 55 litros, resistência e alta durabilidade, conserva quente e frio, térmico corpo e interna plástica, alça lateral e tampa dobradiça	0,00		0,0000	0,00	0,00
87	30,00	UND	Caixa térmica 8 litros, resistência e alta durabilidade, conserva quente e frio, térmico corpo e interna plástica, alça retrátil	0,00		0,0000	0,00	0,00

95.368.320/0001-05  
DAMEDI DAMBROS COMERCIO

DE MEDICAMENTOS LTDA  
RUA PARANÁ, 299 - CENTRO

MARIA ROSANGELA RONSEN DAMBROS  
SÓCIA/ADMINISTRADORA

PATO BRANCO, 14 de Maio de 2018

002662  
ced

**ESTADO DO PARANA  
CONSORCIO INTERMUNICIPAL DE SAUDE**

CNPJ: 00.136.858/0001-88 Telefone: 463313-3550  
AFONSO PENA, 1902, CEP 85501-530  
C.E.P.: 85501-530 - Pato Branco

**PREGÃO PRESENCIAL  
Nº.: 12/2018 - PR**

Processo Administrativo: 41/2018  
Processo Licitatório: 41/2018  
Data do Processo: 19/04/2018

Folha: 14/81

Fornecedor: **DAMEDI DAMBROS COMERCIO DE MEDICAMENTOS LTDA**

Endereço: RUA PARANÁ, 299 - Bairro: CENTRO

Cidade: PATO BRANCO UF: PR CEP: 85501-074

CNPJ: 95.368.320/0001-05 Inscrição Estadual: 3160372329

Telefone: 4632204949 Enquadrado como MPE: Não MPE Local/Regional: Não

Item	Quantidade	Unid.	Especificação do Material	Preço Máximo	Marca	Descto.	Preço Unitário	Preço Total
88	2.000,00	PCT	Campo cirúrgico estéril, descartável, confeccionado em (polipropileno) não tecido, gramatura 50, esterilizados por óxido de etileno, janela central 5 cm de diâmetro, embalados em papel grau cirúrgico de fácil abertura, tamanho 50 cm x 50 cm. cor branco.	0,00		0,0000	0,00	0,00
89	50,00	UND	Caneta com comando manual com cabo de silicone autoclavável para bisturis cauterio. Para aparelho EMAI BP 100 PLUS.	0,00		0,0000	0,00	0,00
90	150,00	UND	Canula de Guedell n. 0	0,00		0,0000	0,00	0,00
91	150,00	UND	Canula de Guedell n. 1	0,00		0,0000	0,00	0,00
92	150,00	UND	Canula de Guedell n. 2	0,00		0,0000	0,00	0,00
93	100,00	UND	Canula de Guedell n. 3	0,00		0,0000	0,00	0,00
94	100,00	UND	Canula de Guedell n. 4	0,00		0,0000	0,00	0,00
95	100,00	UND	Canula de Guedell n. 5	0,00		0,0000	0,00	0,00
96	100,00	UND	CÂNULA PARA BIÓPSIA DE TECIDO MOLE DE GUILHOTINA SEMI AUTOMÁTICA 14G 15MM; COM EMPUNHADURA EM POLICARBONATO, CÂNULA EM AÇO INOXIDÁVEL, DESCARTÁVEL, COM LIMITADOR DE PROFUNDIDADE, GRADUADA, RADIOPACA, EM FORMATO DE GUILHOTINA E DE DISPARO SEMI AUTOMÁTICO. ACOMPANHA INTRODUTOR EM AÇO INOXIDÁVEL POR ONDE A CÂNULA SERÁ INTRODUIDA. COM DISPOSITIVO QUE PERMITE DUPLO DISPARO, EMPUNHADUR AERGONÔMICA, MANDRIL INTERNO.	0,00		0,0000	0,00	0,00

*(Handwritten signatures and initials)*

95.368.320/0001-05  
DAMEDI DAMBROS COMERCIO  
DE MEDICAMENTOS LTDA  
RUA PARANÁ, 299 - CENTRO  
PATO BRANCO - PR  
CEP: 85501-074

PATO BRANCO, 14 de Maio de 2018

MARIANOSANGELA RONSSEN DAMBROS  
SÓCIA / ADMINISTRADORA

002563  
CUG



**ESTADO DO PARANA  
CONSORCIO INTERMUNICIPAL DE SAUDE**

CNPJ: 00.136.858/0001-88      Telefone: 463313-3550  
 AFONSO PENA, 1902, CEP 85501-530  
 C.E.P.: 85501-530      - Pato Branco

**PREGÃO PRESENCIAL  
Nº.: 12/2018 - PR**

Processo Administrativo: 41/2018  
 Processo Licitatório: 41/2018  
 Data do Processo: 19/04/2018

Folha: 15/81

Fornecedor: **DAMEDI DAMBROS COMERCIO DE MEDICAMENTOS LTDA**

Endereço: RUA PARANÁ, 299 - Bairro: CENTRO

Cidade: PATO BRANCO UF: PR CEP: 85501-074

CNPJ: 95.368.320/0001-05      Inscrição Estadual: 3160372329

Telefone: 4632204949      Enquadrado como MPE: Não      MPE Local/Regional: Não

Item	Quantidade	Unid.	Especificação do Material	Preço Máximo	Marca	Descto.	Preço Unitário	Preço Total
97	100,00	UND	Cateter externo masculino auto adesivo, anti-alérgico não látex, de alta qualidade, sistema uma peça, com adesivo interno, e com reservatório anti-dobras que assegura o livre fluxo, com aplicador para facilitar a colocação, produto suave e flexível que proporciona segurança e conforto ao paciente. Tamanho 35 mm	0,00		0,0000	0,00	0,00
98	100,00	UND	Cateter externo masculino auto adesivo, anti-alérgico não látex, de alta qualidade, sistema uma peça, com adesivo interno, e com reservatório anti-dobras que assegura o livre fluxo, com aplicador para facilitar a colocação, produto suave e flexível que proporciona segurança e conforto ao paciente. Tamanho 25 mm	0,00		0,0000	0,00	0,00
99	100,00	UND	Cateter externo masculino auto adesivo, anti-alérgico não látex, de alta qualidade, sistema uma peça, com adesivo interno, e com reservatório anti-dobras que assegura o livre fluxo, com aplicador para facilitar a colocação, produto suave e flexível que proporciona segurança e conforto ao paciente. Tamanho 30 mm	0,00		0,0000	0,00	0,00
100	1.000,00	UND	Cateter intravenoso periférico de teflon n.º 14 G, cujo cateter adapta perfeitamente a agulha, bisel com ponta trifacetada proporcionando perfeito corte, dispositivo de uso único, descartável, embalados em papel grau cirúrgico, estéril, contendo Registro do Ministério da Saúde, lote, validade e data de fabricação, pronto para o uso. (CAIXA COM 50 UNIDADES)	0,00	SOLIDOR	0,0000	0,652	652,00
101	1.200,00	UND	Cateter intravenoso periférico de teflon n.º 16 G, cujo cateter adapta perfeitamente a agulha, bisel com ponta trifacetada proporcionando perfeito corte, dispositivo de uso único, descartável, embalados em papel grau cirúrgico, estéril, contendo Registro do Ministério da Saúde, lote, validade e data de fabricação, pronto para o uso. (CAIXA COM 50 UNIDADES)	0,00	SOLIDOR	0,0000	0,652	782,40

*(Handwritten marks)*

95.368.320/0001-05

DAMEDI DAMBROS COMERCIO DE MEDICAMENTOS LTDA

RUA PARANÁ, 299 - CENTRO  
 CEP 85501-074

MARIA ROSANGELA RONSEN DAMBROS DE  
 SÓCIA / ADMINISTRADORA

PATO BRANCO, 14 de Maio de 2018

*(Handwritten signature)*

002.554  
 ued

**ESTADO DO PARANA  
CONSORCIO INTERMUNICIPAL DE SAUDE**

CNPJ: 00.136.858/0001-88      Telefone: 463313-3550  
AFONSO PENA, 1902, CEP 85501-530  
C.E.P.: 85501-530      - Pato Branco

**PREGÃO PRESENCIAL  
Nº.: 12/2018 - PR**

Processo Administrativo: 41/2018  
Processo Licitatório: 41/2018  
Data do Processo: 19/04/2018

Folha: 16/81

**Fornecedor: DAMEDI DAMBROS COMERCIO DE MEDICAMENTOS LTDA**

Endereço: RUA PARANÁ, 299 - Bairro: CENTRO  
Cidade: PATO BRANCO UF: PR CEP: 85501-074  
CNPJ: 95.368.320/0001-05      Inscrição Estadual: 3160372329  
Telefone: 4632204949      Enquadrado como MPE: Não      MPE Local/Regional: Não

Item	Quantidade	Unid.	Especificação do Material	Preço Máximo	Marca	Descto.	Preço Unitário	Preço Total
102	5.000,00	UND	Cateter intravenoso periférico de teflow n.º 18 G, cujo cateter adapta perfeitamente a agulha, bisel com ponta trifacetada proporcionando perfeito corte, dispositivo de uso único, descartável, embalados em papel grau cirúrgico, estéril, contendo Registro do Ministério da Saúde, lote, validade e data de fabricação, pronto para uso.(CAIXA COM 50 UNIDADES)	0,00	SOLIDOR	0,0000	0,652	3.260,00
103	8.000,00	UND	Cateter intravenoso periférico de Teflow n.º 20 G, cujo cateter adapta perfeitamente a agulha, bisel com ponta trifacetada proporcionando perfeito corte, dispositivo de uso único, descartável, embalados em papel grau cirúrgico, estéril, contendo Registro do Ministério da Saúde, lote, validade e data de fabricação, pronto para o uso.(CAIXA COM 50 UNIDADES)	0,00	SOLIDOR	0,0000	0,652	5.216,00
104	15.800,00	UND	Cateter intravenoso periférico de teflow n.º 22 G, cujo cateter adapta perfeitamente a agulha, bisel com ponta trifacetada proporcionando perfeito corte, dispositivo de uso único, descartável, embalados em papel grau cirúrgico, estéril, contendo Registro do Ministério da Saúde, lote, validade e data de fabricação, pronto para o uso.(CAIXA COM 50 UNIDADES)	0,00	SOLIDOR	0,0000	0,652	10.301,60
105	12.200,00	UND	Cateter intravenoso periférico de teflow n.º 24 G, cujo cateter adapta perfeitamente a agulha, bisel com ponta trifacetada proporcionando perfeito corte, dispositivo de uso único, descartável, embalados em papel grau cirúrgico, estéril, contendo Registro do Ministério da Saúde, lote, validade e data de fabricação, pronto para o uso.(CAIXA COM 50 UNIDADES)	0,00	SOLIDOR	0,0000	0,652	7.954,40

95.368.320/0001-05

DAMEDI DAMBROS COMERCIO  
DE MEDICAMENTOS LTDA  
RUA PARANÁ, 299 - CENTRO  
PATO BRANCO - PR  
CEP: 85501-099

MARIA ROSANGELA RONSEN DAMBROS  
SÓCIA / ADMINISTRADORA

PATO BRANCO, 14 de Maio de 2018

002685  
alg

**ESTADO DO PARANA  
CONSORCIO INTERMUNICIPAL DE SAUDE**

CNPJ: 00.136.858/0001-88 Telefone: 463313-3550  
AFONSO PENA, 1902, CEP 85501-530  
C.E.P.: 85501-530 - Pato Branco

**PREGÃO PRESENCIAL  
Nº.: 12/2018 - PR**

Processo Administrativo: 41/2018  
Processo Licitatório: 41/2018  
Data do Processo: 19/04/2018

Folha: 17/81

Fornecedor: **DAMEDI DAMBROS COMERCIO DE MEDICAMENTOS LTDA**

Endereço: RUA PARANÁ, 299 - Bairro: CENTRO

Cidade: PATO BRANCO UF: PR CEP: 85501-074

CNPJ: 95.368.320/0001-05 Inscrição Estadual: 3160372329

Telefone: 4632204949 Enquadrado como MPE:Não MPE Local/Regional:Não

Item	Quantidade	Unid.	Especificação do Material	Preço Máximo	Marca	Desccto.	Preço Unitário	Preço Total
106	100,00	UND	Cateter nasal tipo sonda para oxigênio n. ° 08, tubo de PVC flexível e atóxico com superfície rigorosamente lisa, embalado individualmente em papel grau cirúrgico, esterilizado por óxido de etileno, conector universal instalado na ponta distal.(PACOTE COM 10 UNIDADES)	0,00	MARCKMED	0,0000	0,973	97,30
107	3.400,00	UND	Cateter para oxigênio tipo olhos, com alça regulável, estéril, descartável, flexível, atóxico. Em polivinil ou similar. Utilizado em paciente com anestesia locoregional + sedação, no intuito de aumentar a oxigenação dos pulmões e consequentemente o sangue arterial, através do aumento de oxigênio do ar inspirado. Esterilizado em óxido de etileno, ou raios gama.(PACOTE COM 10 UNIDADES)	0,00	BIOBASE	0,0000	0,768	2.611,20
108	10,00	CX	Catgut cromado, n. ° 2-0, de 75cm, com agulha 1/2 circulo cilíndrica de 3,5 cm. Cx com 24 envelopes.(CAIXA COM 24 UNIDADES)	0,00	TECNOFIO	0,0000	89,76	897,60
109	10,00	CX	Catgut cromado, n. ° 0, de 75 cm, c/agulha 1/2 circulo cilíndrica de 3,5 cm. Cx com 24 envelopes.(CAIXA COM 24 UNIDADES)	0,00	TECNOFIO	0,0000	89,76	897,60
110	20,00	CX	Catgut cromado, n. ° 0, de 75 cm, c/ agulha 3/8, circulo cilíndrica de 3,0 cm. Cx com 24 envelopes. (CAIXA COM 24 UNIDADES)	0,00	TECNOFIO	0,0000	89,76	1.795,20
111	10,00	CX	Catgut cromado, n. ° 0, de 90 cm, com agulha 1/2 circulo cilíndrica de 5,0 cm. Cx com 24 envelopes.(CAIXA COM 24 UNIDADES)	0,00	TECNOFIO	0,0000	89,76	897,60
112	10,00	CX	Catgut cromado, n. ° 1, de 75 cm, com agulha 1/2 circulo cilíndrica de 4,0 cm. Cx com 24 envelopes.(CAIXA COM 24 UNIDADES)	0,00	TECNOFIO	0,0000	89,76	897,60
113	10,00	CX	Catgut cromado, n. ° 1, de 75 cm, com agulha 3/8circulo cilíndrica de 3,0 cm. Cx com 24 envelopes.(CAIXA COM 24 UNIDADES)	0,00	TECNOFIO	0,0000	89,76	897,60
114	20,00	CX	Catgut Cromado, n. ° 2-0, de 75 cm com agulha 1/2 circulo cilíndrica de 2,5 cm. Cx com 24 envelopes.(CAIXA COM 24 UNIDADES)	0,00	TECNOFIO	0,0000	89,76	1.795,20
115	10,00	CX	Catgut cromado, n. ° 2-0, de 75cm, com agulha 1/2 circulo cilíndrica de 4,0 cm. Cx com 24 envelopes.(CAIXA COM 24 UNIDADES)	0,00	TECNOFIO	0,0000	89,76	897,60

95.368.320/0001-05

DAMEDI DAMBROS COMERCIO DE MEDICAMENTOS LTDA  
RUA PARANÁ, 299 - CENTRO  
PAT. BRANCO, 14 DE MAIO DE 2018

PATO BRANCO, 14 de Maio de 2018

MARIA ROSANGELA IRONSEN DAMBROS  
PROPIETARIA/ADMINISTRADORA

002566  
ced

**ESTADO DO PARANA  
CONSORCIO INTERMUNICIPAL DE SAUDE**

CNPJ: 00.136.358/0001-88    Telefone: 463313-3550  
AFONSO PENA, 1902, CEP 85501-530  
C.E.P.: 85501-530    - Pato Branco

**PREGÃO PRESENCIAL  
Nº.: 12/2018 - PR**

Processo Administrativo: 41/2018  
Processo Licitatório: 41/2018  
Data do Processo: 19/04/2018

Folha: 18/81

Fornecedor: **DAMEDI DAMBROS COMERCIO DE MEDICAMENTOS LTDA**  
Endereço: RUA PARANÁ, 299 - Bairro: CENTRO  
Cidade: PATO BRANCO UF: PR CEP: 85501-074  
CNPJ: 95.368.320/0001-05    Inscrição Estadual: 3160372329  
Telefone: 4632204949    Enquadrado como MPE: Não    MPE Local/Regional: Não

Item	Quantidade	Unid.	Especificação do Material	Preço Máximo	Marca	Desccto.	Preço Unitário	Preço Total
116	50,00	CX	Catgut cromado, n.º 2-0, de 75cm, com agulha 3/8 círculo cilíndrica de 3,0 cm. Cx com 24 envelopes. (CAIXA COM 24 UNIDADES)	0,00	TECNOFIO	0,0000	89,76	4.488,00
117	50,00	CX	Catgut cromado, n.º 3-0, de 75 cm, com agulha 1/2 círculo cilíndrica de 2,5 cm. Cx com 24 envelopes. (CAIXA COM 24 UNIDADES)	0,00	TECNOFIO	0,0000	89,76	4.488,00
118	10,00	CX	Catgut cromado, n.º 3-0, de 75 cm, c/ agulha 3/8 círculo cilíndrica de 3,0 cm. Cx com 24 envelopes. (CAIXA COM 24 UNIDADES)	0,00	TECNOFIO	0,0000	89,76	897,60
119	10,00	CX	Catgut cromado, n.º 4-0, de 70cm, c/ agulha 1/2 círculo cilíndrica de 1,5 cm. Cx com 24 envelopes. (CAIXA COM 24 UNIDADES)	0,00	TECNOFIO	0,0000	89,76	897,60
120	10,00	CX	Catgut cromado, n.º 4-0, de 70 cm, com agulha 1/2 círculo cilíndrica de 2,0 cm. Cx com 24 envelopes. (CAIXA COM 24 UNIDADES)	0,00	TECNOFIO	0,0000	89,76	897,60
121	100,00	CX	Catgut cromado, n.º 4-0, de 75 cm, com agulha 3/8 círculo cilíndrica de 3,0 cm. Cx com 24 envelopes. (CAIXA COM 24 UNIDADES)	0,00	TECNOFIO	0,0000	89,76	8.976,00
122	10,00	CX	Catgut simples, n.º 0, de 75 cm, com agulha 3/8 círculo cilíndrica de 3,0 cm. Cx com 24 envelopes. (CAIXA COM 24 UNIDADES)	0,00	TECNOFIO	0,0000	89,76	897,60
123	10,00	CX	Catgut simples, n.º 1, de 75 cm, com agulha 1/2 círculo cilíndrica de 3,0 cm. Cx com 24 envelopes. (CAIXA COM 24 UNIDADES)	0,00	TECNOFIO	0,0000	89,76	897,60
124	10,00	CX	Catgut simples, n.º 1 de 75 cm, com agulha 3/8 círculo cilíndrica de 3,0 cm. Cx com 24 envelopes. (CAIXA COM 24 UNIDADES)	0,00	TECNOFIO	0,0000	89,76	897,60
125	10,00	CX	Catgut simples, n.º 2-0, de 70 cm, com agulha 1/2 círculo triângulo de 2,0 cm. Cx com 24 envelopes. (CAIXA COM 24 UNIDADES)	0,00	TECNOFIO	0,0000	89,76	897,60
126	10,00	CX	Catgut simples, n.º 2-0, de 75 cm, com agulha 1/2 círculo cilíndrica de 2,5 cm. Cx com 24 envelopes. (CAIXA COM 24 UNIDADES)	0,00	TECNOFIO	0,0000	89,76	897,60
127	50,00	CX	Catgut simples, n.º 2-0, de 75 cm, com agulha 1/2 círculo cilíndrica de 3,5 cm. Cx com 24 envelopes. (CAIXA COM 24 UNIDADES)	0,00	TECNOFIO	0,0000	89,76	4.488,00
128	10,00	CX	Catgut simples, n.º 2-0, de 75 cm, com agulha 1/2 círculo cilíndrica de 4,0 cm. Cx com 24 envelopes. (CAIXA COM 24 UNIDADES)	0,00	TECNOFIO	0,0000	89,76	897,60

95.368.320/0001-05

DAMEDI DAMBROS COMERCIO DE MEDICAMENTOS LTDA  
RUA PARANÁ, 299 - CENTRO  
PAT. BRANCO - PR

PATO BRANCO, 14 de Maio de 2018

*(Handwritten signatures)*

MARIA ROSANGELA RONSEN DAMBROS  
SÓCIA / ADMINISTRADORA

002667

**ESTADO DO PARANA  
CONSORCIO INTERMUNICIPAL DE SAUDE**

CNPJ: 00.136.858/0001-88 Telefone: 463313-3550  
AFONSO PENA, 1902, CEP 85501-530  
C.E.P.: 85501-530 - Pato Branco

**PREGÃO PRESENCIAL  
Nº.: 12/2018 - PR**

Processo Administrativo: 41/2018  
Processo Licitatório: 41/2018  
Data do Processo: 19/04/2018

Folha: 19/81

Fornecedor: **DAMEDI DAMBROS COMERCIO DE MEDICAMENTOS LTDA**  
Endereço: RUA PARANÁ, 299 - Bairro: CENTRO  
Cidade: PATO BRANCO UF: PR CEP: 85501-074  
CNPJ: 95.368.320/0001-05 Inscrição Estadual: 3160372329  
Telefone: 4632204949 Enquadrado como MPE: Não MPE Local/Regional: Não

Item	Quantidade	Unid.	Especificação do Material	Preço Máximo	Marca	Descto.	Preço Unitário	Preço Total
129	10,00	CX	Catgut simples, n.º 2-0, de 75cm, com agulha 3/8 círculo cilíndrica de 3,0 cm. Cx com 24 envelopes.(CAIXA COM 24 UNIDADES)	0,00	TECNOFIO	0,0000	89,76	897,60
130	10,00	CX	Catgut simples, n.º 3-0, de 75 cm, com agulha 1/2 círculo cilíndrica de 2,5 cm. Cx com 24 envelopes.(CAIXA COM 24 UNIDADES)	0,00	TECNOFIO	0,0000	89,76	897,60
131	10,00	CX	Catgut simples, n.º 3-0, de 75 cm, com agulha 3/8 círculo cilíndrica de 3,0 cm. Caixa com 24 envelopes.(CAIXA COM 24 UNIDADES)	0,00	TECNOFIO	0,0000	89,76	897,60
132	10,00	CX	Catgut simples, n.º 4-0, de 70 cm, com agulha 1/2 círculo cilíndrica de 2,0 cm. Caixa com 24 envelopes.(CAIXA COM 24 UNIDADES)	0,00	TECNOFIO	0,0000	89,76	897,60
133	100,00	CX	Catgut simples, n.º 4-0, de 75 cm, com agulha 3/8 círculo cilíndrica de 3,0 cm. Caixa com 24 envelopes.(CAIXA COM 24 UNIDADES)	0,00	TECNOFIO	0,0000	89,76	8.976,00
134	10,00	CX	Catgut simples, n.º 5-0, de 70 cm, com agulha 1/2 círculo cilíndrica de 1,5 cm. Caixa com 24 envelopes.(CAIXA COM 24 UNIDADES)	0,00	TECNOFIO	0,0000	89,76	897,60
135	10,00	CX	Catgut simples, n.º 5-0, de 70 cm, com agulha 1/2 círculo cilíndrica de 2,0 cm. Caixa com 24 envelopes.(CAIXA COM 24 UNIDADES)	0,00	TECNOFIO	0,0000	89,76	897,60
136	300,00	UND	Clamp Umbilical, estéril, embalagem individual em papel grau cirúrgico(UNIDADE)	0,00	ADLIN	0,0000	0,358	107,40
137	110,00	UND	Colar cervical para resgate c/ regulagem tamanho (M)	0,00		0,0000	0,00	0,00
138	110,00	UND	Colar cervical para resgate c/ regulagem tamanho (P)	0,00		0,0000	0,00	0,00
139	10,00	UND	Colchão/Forração Ortopédica d'água Articulável anti escaras 190 cm x 90 cm para as diversas formas de corpo e diferentes pesos, indeformável e higiênico, não acumula poeira, germes, odores, fácil limpeza. Suporta até 130 kg.(UNIDADE)	0,00	AG	0,0000	125,40	1.254,00

*(Handwritten signatures and initials)*

95.368.320/0001-05  
DAMEDI DAMBROS COMERCIO  
DE MEDICAMENTOS LTDA  
RUA PARANÁ, 299 - CENTRO  
PATO BRANCO - PR  
CEP: 85501-074  
MARIA ROSANGELA RONSEN DAMBROS  
SOCIA / ADMINISTRADORA

PATO BRANCO, 14 de Maio de 2018

002568  
Ced

**ESTADO DO PARANA  
CONSORCIO INTERMUNICIPAL DE SAUDE**

CNPJ: 00.136.858/0001-88      Telefone: 463313-3550  
AFONSO PENA, 1902, CEP 85501-530  
C.E.P.: 85501-530      - Pato Branco

**PREGÃO PRESENCIAL  
Nº.: 12/2018 - PR**

Processo Administrativo: 41/2018  
Processo Licitatório: 41/2018  
Data do Processo: 19/04/2018

Folha: 20/81

Fornecedor: **DAMEDI DAMBROS COMERCIO DE MEDICAMENTOS LTDA**

Endereço: RUA PARANÁ, 299 - Bairro: CENTRO

Cidade: PATO BRANCO UF: PR CEP: 85501-074

CNPJ: 95.368.320/0001-05      Inscrição Estadual: 3160372329

Telefone: 4632204949      Enquadrado como MPE: Não      MPE Local/Regional: Não

Item	Quantidade	Unid.	Especificação do Material	Preço Máximo	Marca	Desccto.	Preço Unitário	Preço Total
140	20,00	UND	Colchão/Forração Ortopédica D'Água Caixa de Ovo Aberta, anti escaras, tamanho aprox. 190 cm x 90 cm, adapta-se as diversas formas do corpo e diferentes pesos, indeformável, higiênico, não acumula poeira, germes, odores e de fácil limpeza. Suporta até 120 kg.	0,00		0,0000	0,00	0,00
141	10,00	UND	Colchão/Forração Ortopédica D'Água Caixa de Ovo Fechada, anti escaras, tamanho aprox. 190 cm x 90 cm, adapta-se as diversas formas do corpo e diferentes pesos, indeformável, higiênico, não acumula poeira, germes, odores e de fácil limpeza. Suporta até 120 kg.	0,00		0,0000	0,00	0,00
142	10,00	UND	Colchão/Forração Ortopédica d'água casal anti escaras tamanho aprox. 200 cm x 160 cm, higiênico, lavável, limpeza fácil e rápida, não acumula germes ou poeira, indeformável. Suporta até 200 kg.	0,00		0,0000	0,00	0,00
143	10,00	UND	Colchão/Forração Ortopédica d'água anti escaras tamanho aprox. 190 cm x 90 cm para as diversas formas de corpo e diferentes pesos, indeformável e higiênico, não acumula poeira, germes, odores, fácil limpeza. Suporta até 110 kg.	0,00		0,0000	0,00	0,00
144	1.000,00	UND	Coletor de urina inf. desc. masc. não estéril	0,00		0,0000	0,00	0,00
145	1.300,00	UND	Coletor de urina sistema fechado com válvula de escoamento para controle de exercícios vesicais e proteção, com registros de esterilização, capacidade 2.000 ml em PVC especial totalmente atóxico, embalado individualmente e esterilizado a gás de óxido de etileno.(UNIDADE)	0,00	LABOR IMPORT	0,0000	2,368	3.078,40
146	2.200,00	UND	Coletor de urina sistema fechado de 2000 ml, onde possui escala graduada de 100 ml em 100 ml, contendo válvula anti-refluxo condições de retirada de amostra de urina no próprio sistema, prolongamento de 1,50 m embalagem individual em papel grau cirúrgico, esterilizado a óxido de etileno, contendo Registro do Ministério da Saúde, validade, data de fabricação e lote.(UNIDADE)	0,00	LABOR IMPORT	0,0000	2,368	5.209,60

002659  
Ced

95.368.320/0001-05

DAMEDI DAMBROS COMERCIO  
DE MEDICAMENTOS LTDA  
RUA PARANÁ, 299 - CENTRO  
PATO BRANCO - PARANÁ - PR  
MÁRIA ROSANGELA RONSEN DAMBROS  
SÓCIA ADMINISTRADORA

PATO BRANCO, 14 de Maio de 2018

*(Handwritten signatures and initials)*

**ESTADO DO PARANA  
CONSORCIO INTERMUNICIPAL DE SAUDE**

CNPJ: 00.136.858/0001-88 Telefone: 463313-3550  
AFONSO PENA, 1902, CEP 85501-530  
C.E.P.: 85501-530 - Pato Branco

**PREGÃO PRESENCIAL  
Nº.: 12/2018 - PR**

Processo Administrativo: 41/2018  
Processo Licitatório: 41/2018  
Data do Processo: 19/04/2018

Folha: 21/81

**Fornecedor: DAMEDI DAMBROS COMERCIO DE MEDICAMENTOS LTDA**

Endereço: RUA PARANÁ, 299 - Bairro: CENTRO  
Cidade: PATO BRANCO UF: PR CEP: 85501-074  
CNPJ: 95.368.320/0001-05 Inscrição Estadual: 3160372329  
Telefone: 4632204949 Enquadramento como MPE: Não MPE Local/Regional: Não

Item	Quantidade	Unid.	Especificação do Material	Preço Máximo	Marca	Descto.	Preço Unitário	Preço Total
147	150,00	UND	Coletor para incontinência urinária masculino, coletor d eurina masculino com extensão, confeccionado em PVC atóxico e flexível, preservativo de puro latex. Esterilização gás óxido de etileno. Embalado individualmente em envelopes de papel grau cirúrgico/filme de polietileno, cumprimento da extensão 1,30m.(UNIDADE)	0,00	MADEITEX	0,0000	1,523	228,45
148	100,00	UND	Coletor para perfurocortante 1,5 L, fácil de montar, dupla trava, duplo revestimento interno de saco plástico, alça dupla, bandeja pré - montada. (UNIDADE)	0,00	DESCARBOX	0,0000	2,624	262,40
149	2.000,00	UND	Coletor para perfurocortante 13,0 L, fácil de montar, duplas trava, duplo revestimento interno de saco plástico, alça dupla, bandeja pré montada.(UNIDADE)	0,00	DESCARBOX	0,0000	3,392	6.784,00
150	600,00	UND	Coletor para perfurocortante 20 L, fácil de montar, dupla trava, duplo revestimento interno de saco plástico, alça dupla, bandeja pré - montada. (UNIDADE)	0,00	DESCARBOX	0,0000	5,03	3.018,00
151	300,00	UND	Coletor perfurocortante 3,0 L, fácil de montar, dupla trava, duplo revestimento interno de saco plástico, alça dupla, bandeja pré montada.(UNIDADE)	0,00	DESCARBOX	0,0000	1,736	520,80
152	1.500,00	UND	Coletor para perfurocortante 7,0 L, fácil de montar, dupla trava, duplo revestimento interno de saco plástico, alça dupla, bandeja pré-montada.(UNIDADE)	0,00	DESCARBOX	0,0000	25,563	38.344,50
153	300,00	UND	Coletor plástico perfurocortante 15 L, de montagem rápida e fácil, totalmente impermeável, resistente e seguro, com alças para o transporte seguro, tampa com sistema de fechamento que dificulta a violação do coletor.	0,00	JPROLAB	0,0000	0,00	0,00
154	1.000,00	UND	Coletor universal opaco (fezes, escarro, esperma, biópsia), em polipropileno, capacidade 80ml, com tampa de rosca, graduado. Acompanha pá plástica, embalagem individual.(UNIDADE)	0,00	JPROLAB	0,0000	0,383	383,00

95.368.320/0001-05  
DAMEDI DAMBROS COMERCIO

DE MEDICAMENTOS LTDA  
RUA PARANÁ, 299 - CENTRO  
PATO BRANCO - PR  
CEP: 85501-074  
MARIA ROSANGELA RONSEN DAMBROS  
SÓCIA / ADMINISTRADORA

PATO BRANCO, 14 de Maio de 2018

002670

**ESTADO DO PARANA  
CONSORCIO INTERMUNICIPAL DE SAUDE**

CNPJ: 00.136.858/0001-88      Telefone: 463313-3550  
AFONSO PENA, 1902, CEP 85501-530  
C.E.P.: 85501-530      - Pato Branco

**PREGÃO PRESENCIAL**

Nº.: 12/2018 - PR

Processo Administrativo: 41/2018  
Processo Licitatório: 41/2018  
Data do Processo: 19/04/2018

Folha: 22/81

**Fornecedor: DAMEDI DAMBROS COMERCIO DE MEDICAMENTOS LTDA**

Endereço: RUA PARANÁ, 299 - Bairro: CENTRO  
Cidade: PATO BRANCO UF: PR CEP: 85501-074  
CNPJ: 95.368.320/0001-05      Inscrição Estadual: 3160372329  
Telefone: 4632204949      Enquadrado como MPE: Não      MPE Local/Regional: Não

Item	Quantidade	Unid.	Especificação do Material	Preço Máximo	Marca	Descto.	Preço Unitário	Preço Total
155	10,00	UND	Comadre em aço inox, tipo pá, capacidade mínima 2,5L, superfície lisa.	0,00		0,0000	0,00	0,00
156	10,00	UND	Comadre em plástico, leve, anatômica, higiênica, fácil manuseio, prática, não esfria, resistente, capacidade mínima 2000 ml (UNIDADE)	0,00	TAYLOR	0,0000	14,256	142,56
157	200,00	Envlp	Compressa 100% viscosa 7,5 cm x 7,5 cm (dimensão fechada), 13 fios/cm2, estéril por irradiação gama (cobalto 60) ou por óxido de etileno, super absorvente, macia, isenta de impurezas, contém 3 dobras e 4 camadas, acondicionadas em envelopes de papel grau cirúrgico e filme plástico, envelope contendo 20 unidades.	0,00		0,0000	0,00	0,00
158	4.000,00	Envlp	Compressa 100% viscosa 7,5 cm x 7,5 cm (dimensão fechada), 13 fios/cm2, estéril por irradiação gama (cobalto 60) ou por óxido de etileno, super absorvente, macia, isenta de impurezas, contém 3 dobras e 4 camadas, acondicionadas em envelopes de papel grau cirúrgico e filme plástico, envelope contendo 10 unidades.	0,00		0,0000	0,00	0,00
159	300,00	PCT	Compressa cirúrgica, medindo 23 cm x 25 cm, peso 08 gramas/unidade, não estéril, com fios 100% algodão, quatro camadas, com amarrações para camadas não deslizarem, com ou sem fio radiopaco, costura OVER-LOCK, com cadarço, macia, isenta de amido, alvejante óptico, ácidos, álcalis, hidrófila, cor branca. Embalagem com dados de identificação como: procedência, data de validade, lote de fabricação e Registro no Ministério da Saúde. Pacote c/ 50 unidades	0,00		0,0000	0,00	0,00

*(Handwritten marks and signatures)*

002671

95.368.320/0001-05  
DAMEDI DAMBROS COMERCIO DE MEDICAMENTOS LTDA  
RUA PARANÁ 299 - CENTRO  
MARIA ROSANGELA RONSSEN DAMBROS  
SÓCIA ADMINISTRADORA

PATO BRANCO, 14 de Maio de 2018

*(Handwritten signature)*



**ESTADO DO PARANA  
CONSORCIO INTERMUNICIPAL DE SAUDE**

CNPJ: 00.136.858/0001-88      Telefone: 463313-3550  
AFONSO PENA, 1902, CEP 85501-530  
C.E.P.: 85501-530      - Pato Branco

**PREGÃO PRESENCIAL  
Nº.: 12/2018 - PR**

Processo Administrativo: 41/2018  
Processo Licitatório: 41/2018  
Data do Processo: 19/04/2018

Folha: 23/81

**Fornecedor: DAMEDI DAMBROS COMERCIO DE MEDICAMENTOS LTDA**

Endereço: RUA PARANÁ, 299 - Bairro: CENTRO  
Cidade: PATO BRANCO UF: PR CEP: 85501-074  
CNPJ: 95.368.320/0001-05      Inscrição Estadual: 3160372329  
Telefone: 4632204949      Enquadrado como MPE: Não      MPE Local/Regional: Não

Item	Quantidade	Unid.	Especificação do Material	Preço Máximo	Marca	Descto.	Preço Unitário	Preço Total
160	500,00	PCT	Compressa cirúrgica, medindo 45 cm x 50 cm, peso a partir de 30 gramas/unidade, não estéril, com fios 100% algodão, quatro camadas, com amarrações para camadas não deslizarem, com ou sem fio radiopaco, costura OVER-LOCK, com cadarço, macia, isenta de amido, alvejante óptico, ácidos, álcalis, hidrófila, cor branca. Embalagem com dados de identificação como: procedência, data de validade, lote de fabricação e Registro no Ministério da Saúde. Pacote c/500 unidades(PACOTE)	0,00	MEDIPLUS	0,0000	49,953	24.976,50
161	5.400,00	PCT	Compressa de gaze medindo 10 cm x 10 cm, com 13 fios/cm2, confeccionada em tecido 100% algodão, isenta de amido, alvejante óptico, ácidos, álcalis, com dobras para dentro em toda a sua extremidade, hidrófila, de cor branca. Embalagem com dados de identificação, procedência, data de validade, lote de fabricação e Registro no Ministério da Saúde. Pacote c/500 unidades(PACOTE)	0,00	MEDIPLUS	0,0000	31,683	171.088,20
162	9.000,00	PCT	Compressa de gaze medindo 7,5 cm x 7,5 cm, com 13 fios/cm2, confeccionada em tecido 100% algodão, isenta de amido, alvejante óptico, ácidos, álcalis, com dobras para dentro em toda a sua extremidade, hidrófila, de cor branca. Embalagem com dados de identificação, procedência, data de validade, lote de fabricação e Registro no Ministério da Saúde. Pacote c/500 unidades(PACOTE)	0,00	ULTRACOTTON	0,0000	17,899	161.091,00
163	30,00	UND	Crema adesivo e condutivo de alta resolução para electroencefalograma 1kg; Nao tóxica, sedosa branca, soft, emulsão cremosa hidrofilica. excelente estabilidade e desempenho. baixa perda de umidade. Componente base autoemulsionantes de natureza não ionica. Emolientes derivados de álcool e ácidos graxos doadores de consistência. Esteres especiais. Componentes oleosos neutros. Estabilizadores de viscosidade. Sais de alta condutividade. Agentes bacteriostáticos conservantes. (Tipo: Pasta Disk Fix)	0,00		0,0000	0,00	0,00

95.368.320/0001-05

DAMEDI DAMBROS COMERCIO DE MEDICAMENTOS LTDA  
RUA PARANÁ, 299 - CENTRO  
PAT. BRANCO - PR  
MARIA ROSANGELA RONSSSEN DAMBROS  
CNPJ: 95.368.320/0001-05  
ADMINISTRADORA

PATO BRANCO, 14 de Maio de 2018

002572  
elcy

**ESTADO DO PARANA  
CONSORCIO INTERMUNICIPAL DE SAUDE**

CNPJ: 00.136.858/0001-88      Telefone: 463313-3550  
AFONSO PENA, 1902, CEP 85501-530  
C.E.P.: 85501-530      - Pato Branco

**PREGÃO PRESENCIAL  
Nº.: 12/2018 - PR**

Processo Administrativo: 41/2018  
Processo Licitatório: 41/2018  
Data do Processo: 19/04/2018

Folha: 24/81

Fornecedor: **DAMEDI DAMBROS COMERCIO DE MEDICAMENTOS LTDA**  
Endereço: RUA PARANÁ, 299 - Bairro: CENTRO  
Cidade: PATO BRANCO UF: PR CEP: 85501-074  
CNPJ: 95.368.320/0001-05      Inscrição Estadual: 3160372329  
Telefone: 4632204949      Enquadrado como MPE: Não      MPE Local/Regional: Não

Item	Quantidade	Unid.	Especificação do Material	Preço Máximo	Marca	Descto.	Preço Unitário	Preço Total
164	30,00	UND	Cuba redonda para assepsia 08 cm inox.	0,00		0,0000	0,00	0,00
165	30,00	UND	Cuba rim em aço inox - 26 x 12 cm 700ml.	0,00		0,0000	0,00	0,00
166	30,00	UND	Cureta Meyhoefer Auricular nº 02 em aço inox AISI-420	0,00		0,0000	0,00	0,00
167	30,00	UND	Cureta Recamier ginecológica nº 01	0,00		0,0000	0,00	0,00
168	30,00	CX	Cureta/punch dermatológico descartável e esterilizado 6mm, com cabo em plástico atóxico e ponta metálica com ótimo corte. Caixa c/ 05 unidades	0,00		0,0000	0,00	0,00
169	100,00	UND	Desincrostante hospitalar pó 1.000 g.	0,00		0,0000	0,00	0,00
170	20,00	UND	Detector Fetal (Doppler Fetal) digital portátil recarregável, transdutor de alta frequência, compacto, leve, fácil operação, alto falante, ergonômico, possui compartimento para o transduto, entrada para fone de ouvido, gravador ou computador, botão liga-desliga, controle de volume e desligamento automático, tela LCD, mínimo 2 modos de visualização da FCF - Frequência Cardíaca Fetal, numérica e gráfica (Curva FCF), alarme visuais/sonoros ajustáveis e programáveis, indicador de bateria, funcionamento com pilhas recarregáveis (acompanha o produto) ou com pilhas alcalinas AA, carregador BIVOLT. Acompanha: Dispositivo, sonda 2 MHz (transdutor), 2 pilhas AA recarregáveis, carregador BIVOLT, Manual de operações em Português. Garantia mínima de 1 ano.	0,00		0,0000	0,00	0,00

*(Handwritten signatures and initials)*

95.368.320/0001-05

DAMEDI DAMBROS COMERCIO

DE MEDICAMENTOS LTDA

RUA PARANÁ, 299 - CENTRO

CEP: 85501-074

MARIA ROSANGELA RONSEN DAMBROS  
SÓCIA / ADMINISTRADORA

002673

*(Handwritten signature)*

PATO BRANCO, 14 de Maio de 2018

*(Handwritten signature)*

**ESTADO DO PARANA  
CONSORCIO INTERMUNICIPAL DE SAUDE**

CNPJ: 00.136.858/0001-88    Telefone: 463313-3550  
 AFONSO PENA, 1902, CEP 85501-530  
 C.E.P.: 85501-530    - Pato Branco

**PREGÃO PRESENCIAL  
Nº.: 12/2018 - PR**

Processo Administrativo: 41/2018  
 Processo Licitatório: 41/2018  
 Data do Processo: 19/04/2018

Folha: 25/81

**Fornecedor: DAMEDI DAMBROS COMERCIO DE MEDICAMENTOS LTDA**

Endereço: RUA PARANÁ, 299 - Bairro: CENTRO  
 Cidade: PATO BRANCO UF: PR CEP: 85501-074  
 CNPJ: 95.368.320/0001-05    Inscrição Estadual: 3160372329  
 Telefone: 4632204949    Enquadramento como MPE: Não    MPE Local/Regional: Não

Item	Quantidade	Unid.	Especificação do Material	Preço Máximo	Marca	Desccto.	Preço Unitário	Preço Total
171	400,00	UND	Detergente líquido enzimático contendo no mínimo 4 enzimas , com capacidade de eliminação de odores biológicos, detergente não iônico, pH neutro, não corrosivo, específico para a limpeza manual e automática de instrumentais e outros artigos. Frasco acompanhando bomba dosadora para diluição. Será avaliado o menor preço por diluição. OBS: A empresa vencedora deverá fornecer laudo de corrosividade de materiais e laudo de estabilidade das enzimas. 1 litro(UNIDADE)	0,00	KELLDRIN	0,0000	15,363	6.145,20
172	100,00	UND	Detergente líquido enzimático contendo no mínimo 4 enzimas , com capacidade de eliminação de odores biológicos, detergente não iônico, pH neutro, não corrosivo, específico para a limpeza manual e automática de instrumentais e outros artigos. Frasco acompanhando bomba dosadora para diluição. Será avaliado o menor preço por diluição. OBS: A empresa vencedora deverá fornecer laudo de corrosividade de materiais e laudo de estabilidade das enzimas. Galão de 5 litros(UNIDADE)	0,00	KELLDRIN	0,0000	76,563	7.656,30
173	100,00	UND	Dispositivo para incontinência urinária masculina, tipo preservativo, confeccionado em puro látex natural, sem extensor, calibre n.º 04 médio(PACOTE COM 2 UNIDADES)	0,00	MADEITEX	0,0000	1,57	157,00
174	100,00	UND	Dispositivo para incontinência urinária masculina, tipo preservativo, confeccionado em puro látex natural, sem extensor, calibre n.º05 médio(PACOTE COM 2 UNIDADES)	0,00	MADEITEX	0,0000	1,57	157,00
175	10,00	UND	Dispositivo para incontinência urinária masculina, tipo preservativo, confeccionado em puro látex natural, sem extensor, calibre n.º 06 grande(PACOTE COM 2 UNIDADES)	0,00	MADEITEX	0,0000	1,57	15,70

002674

95.368.320/0001-05

DAMEDI DAMBROS COMERCIO  
 DE MEDICAMENTOS LTDA  
 RUA PARANÁ, 299 - CENTRO  
 PATO BRANCO - PR  
 CEP: 85501-074  
 MARIA ROSANGELA RONSSSEN DAMBROS  
 SOCIA / ADMINISTRADORA PR

PATO BRANCO, 14 de Maio de 2018

**ESTADO DO PARANA  
CONSORCIO INTERMUNICIPAL DE SAUDE**

CNPJ: 00.136.858/0001-88      Telefone: 463313-3550  
AFONSO PENA, 1902, CEP 85501-530  
C.E.P.: 85501-530      - Pato Branco

**PREGÃO PRESENCIAL  
Nº.: 12/2018 - PR**

Processo Administrativo: 41/2018  
Processo Licitatório: 41/2018  
Data do Processo: 19/04/2018

Folha: 26/81

**Fornecedor: DAMEDI DAMBROS COMERCIO DE MEDICAMENTOS LTDA**

Endereço: RUA PARANÁ, 299 - Bairro: CENTRO  
Cidade: PATO BRANCO UF: PR CEP: 85501-074  
CNPJ: 95.368.320/0001-05      Inscrição Estadual: 3160372329  
Telefone: 4632204949      Enquadrado como MPE: Não      MPE Local/Regional: Não

Item	Quantidade	Unid.	Especificação do Material	Preço Máximo	Marca	Desccto.	Preço Unitário	Preço Total
176	1.800,00	UND	Dispositivo para transferência de Solução Parenterais. Com dupla proteção perfurante e único canal de líquido, pega ergonômica para manipulação. Ref.: Transofix(PACOTE COM 2 UNIDADES)	0,00	MADEITEX	0,0000	1,57	2.826,00
177	50,00	UND	DIU (dispositivo intra uterino) medicado com um hormônio chamado de levonorgestrel (tipo de progesterona), que é liberado gradativamente e possui ação local e sistêmica. Tem forma T, medindo 32mm de comprimento e é inserido dentro do útero através do exame ginecológico com espéculo vaginal.	0,00		0,0000	0,00	0,00
178	100,00	UND	Dosador oral 03 ml, formado de seringa graduada em ml e colher de chá, não estéril, possui bico desenvolvido especialmente para evitar o encaixe de agulhas hipodérmicas, tampa de encaixe e vedação a fim evitar vazamentos da medicação, confeccionada em cores para a proteção de medicamentos fotosensíveis, acompanha etiquetas adesivas de identificação: Paciente, Leite, droga, Horas, acondicionados em sacos plásticos, fechamento com fita duplas face permitindo inúmeras aberturas.(UNIDADE)	0,00	ADVENTIVE	0,0000	0,252	25,20
179	600,00	UND	Dosador oral 05ml, formado de seringa graduada em ml e colher de chá, não estéril, possui bico desenvolvido especialmente para evitar o encaixe de agulhas hipodérmicas, tampa de encaixe e vedação a fim evitar vazamentos da medicação, confeccionada em cores para a proteção de medicamentos fotosensíveis, acompanha etiquetas adesivas de identificação: Paciente Leite, droga, Horas, acondicionados em sacos plásticos, fechamento com fita duplas face permitindo inúmeras aberturas.(UNIDADE)	0,00	ADVENTIVE	0,0000	0,253	151,80

007575  
Cleu

95.368.320/0001-05

DAMEDI DAMBROS COMERCIO

DE MEDICAMENTOS LTDA

RUA PARANÁ, 299 - CENTRO

CEP 85501-074

MARIA ROSANGELA RONSEN DAMBROS  
SÓCIA / ADMINISTRADORA

PATO BRANCO, 14 de Maio de 2018

*(Handwritten marks)*

*(Handwritten signatures)*

**ESTADO DO PARANA  
CONSORCIO INTERMUNICIPAL DE SAUDE**

CNPJ: 00.136.858/0001-88 Telefone: 463313-3550  
 AFONSO PENA, 1902, CEP 85501-530  
 C.E.P.: 85501-530 - Pato Branco

**PREGÃO PRESENCIAL  
Nº.: 12/2018 - PR**

Processo Administrativo: 41/2018  
 Processo Licitatório: 41/2018  
 Data do Processo: 19/04/2018

Folha: 27/81

**Fornecedor: DAMEDI DAMBROS COMERCIO DE MEDICAMENTOS LTDA**

Endereço: RUA PARANÁ, 299 - Bairro: CENTRO  
 Cidade: PATO BRANCO UF: PR CEP: 85501-074  
 CNPJ: 95.368.320/0001-05 Inscrição Estadual: 3160372329  
 Telefone: 4632204949 Enquadrado como MPE: Não MPE Local/Regional: Não

Item	Quantidade	Unid.	Especificação do Material	Preço Máximo	Marca	Descto.	Preço Unitário	Preço Total
180	400,00	UND	Dosador oral 10ml, formado de seringa graduada em ml e colher de cha, não estéril, possui bico desenvolvido especialmente para evitar o encaixe de agulhas hipodérmicas, tampa de encaixe e vedação a fim evitar vazamentos da medição, confeccionada em cores para a proteção de medicamentos fotossensíveis, acompanha etiquetas adesivas de identificação: Paciente Leito, droga, Horas, acondicionados em sacos plásticos, fechamento com fita duplas face permitindo inumeras aberturas. (UNIDADE)	0,00	ADVENTIVE	0,0000	0,384	153,60
181	400,00	UND	Dosador oral 20ml, formado de seringa graduada em ml e colher de cha, não estéril, possui bico desenvolvido especialmente para evitar o encaixe de agulhas hipodérmicas, tampa de encaixe e vedação a fim evitar vazamentos da medição, confeccionada em cores para a proteção de medicamentos fotossensíveis, acompanha etiquetas adesivas de identificação: Paciente Leito, droga, Horas, acondicionados em sacos plásticos, fechamento com fita duplas face permitindo inumeras aberturas.	0,00		0,0000	0,00	0,00
182	30,00	JOGO	Eletrodo Cardioclip Adulto colorido pacote jogo c/ 4	0,00		0,0000	0,00	0,00
183	30,00	JOGO	Eletrodo Cardioclip infantil colorido pacote jogo c/ 4	0,00		0,0000	0,00	0,00
184	300,00	CX	Eletrodo cardiológico adulto descartável com dorso de espuma, gel sólido, adesivo acrílico hipoalérgico, pino de aço inoxidável e contra pino de cloreto de prata(AgCl) caixa c/ 50 unidades(CAIXA COM 50 UNIDADES)	0,00	SOLIDOR	0,0000	12,352	3.705,60
185	30,00	UND	Eletrodo cardiológico précordeal adulto completo (Sucção metálica de alta qualidade (opaca) + Pera)	0,00		0,0000	0,00	0,00
186	30,00	UND	Eletrodo cardiológico précordeal infantil completo (Sucção metálica de alta qualidade (opaca) + Pera)	0,00		0,0000	0,00	0,00

95.368.320/0001-05  
 DAMEDI DAMBROS COMERCIO

DE MEDICAMENTOS LTDA  
 RUA PARANÁ, 299 - CENTRO  
 PATO BRANCO - PR  
 MARIA ROSANGELA RONSEN DAMBROS  
 SOCIA ADMINISTRADORA

PATO BRANCO, 14 de Maio de 2018

002576  
 ucy

**ESTADO DO PARANA  
CONSORCIO INTERMUNICIPAL DE SAUDE**

CNPJ: 00.136.858/0001-88 Telephone: 463313-3550  
AFONSO PENA, 1902, CEP 85501-530  
C.E.P.: 85501-530 - Pato Branco

**PREGÃO PRESENCIAL  
Nº.: 12/2018 - PR**

Processo Administrativo: 41/2018  
Processo Licitatório: 41/2018  
Data do Processo: 19/04/2018

Folha: 28/81

**Fornecedor: DAMEDI DAMBROS COMERCIO DE MEDICAMENTOS LTDA**

Endereço: RUA PARANÁ, 299 - Bairro: CENTRO  
Cidade: PATO BRANCO UF: PR CEP: 85501-074  
CNPJ: 95.368.320/0001-05 Inscrição Estadual: 3160372329  
Telefone: 4632204949 Enquadrado como MPE: Não MPE Local/Regional: Não

Item	Quantidade	Unid.	Especificação do Material	Preço Máximo	Marca	Descto.	Preço Unitário	Preço Total
187	20,00	JOGO	Eleetrodo cardiológico précordeial adulto completo (Sucção metálica de alta qualidade - opaca) + pera. Jogo com 6 unidades.	0,00		0,0000	0,00	0,00
188	20,00	JOGO	Eleetrodo cardiológico précordeial infantil completo (Sucção metálica de alta qualidade - opaca) + pera. Joco com 6 unidades.	0,00		0,0000	0,00	0,00
189	30,00	KIT	Eleetrodos (ponta de cauterío) para bisturis elétricos EMAL BP 100 Plus	0,00		0,0000	0,00	0,00
190	30,00	PCT	Envelope de plástico leitoso, 19x25 cm. Pacote c/500 unidades	0,00		0,0000	0,00	0,00
191	50,00	PCT	Envelope de plástico leitoso, 25x31 cm. Pacote c/500 unidades	0,00		0,0000	0,00	0,00
192	50,00	PCT	Envelope de plástico leitoso, 31x41 cm. Pacote c/500 unidades	0,00		0,0000	0,00	0,00
193	30,00	PCT	Envelope de plástico leitoso, 37x45 cm. Pacote c/500 unidades	0,00		0,0000	0,00	0,00
194	3.000,00	UND	Equipo exclusivo para administracao de nutrição enteral, ponta perfurante ISO, padrão universal; filtro de ar hidrófobo e bacteriológico com tampa reversível para uso com frasco ou ampola; câmara de gotejamento flexível com linha indicadora do nível ideal de solução; gotejador ajustado para 1 ml=20 gotas; tubo extensor de PVC; pinça rolete; segmento de silicone ajustável à bomba infusora, escalonado com tampa protetora; embalagem individual blister em papel grau cirúrgico; uso único; esterilizado por óxido de etileno. Comprimento total de aproximadamente 2,40 m.(UNIDADE)	0,00	LABOR IMPORT	0,0000	1,504	4.512,00
195	13.700,00	UND	Equipo macrogotas c/ pinca rolete, câmara flexível de gotejamento, ponta perfurante de acordo com as normas da ABNT, 20 gotas é o que equivale a 1 ml, tubo de infusão com 1,20 m, embalado em papel grau cirúrgico individualmente esterilizado a óxido de etileno, contendo Registro do Ministério da Saúde, data fabricação, validade e lote.(UNIDADE)	0,00	TKL	0,0000	0,96	13.152,00

*[Handwritten signature]*

*[Handwritten signature]*

*[Handwritten signature]*

PATO BRANCO, 14 de Maio de 2018

95.368.320/0001-05

DAMEDI DAMBROS COMERCIO

DE MEDICAMENTOS LTDA

RUA PARANÁ, 299 - CENTRO

CEP: 85501-074

MARIA ROSANGELA RONSSEN DAMBROS  
SOCIA / ADMINISTRADORA

002677

*[Handwritten mark]*

**ESTADO DO PARANA  
CONSORCIO INTERMUNICIPAL DE SAUDE**

CNPJ: 00.136.858/0001-88 Telefone: 463313-3550  
 AFONSO PENA, 1902, CEP 85501-530  
 C.E.P.: 85501-530 - Pato Branco

**PREGÃO PRESENCIAL  
Nº.: 12/2018 - PR**

Processo Administrativo: 41/2018  
 Processo Licitatório: 41/2018  
 Data do Processo: 19/04/2018

Folha: 29/81

**Fornecedor: DAMEDI DAMBROS COMERCIO DE MEDICAMENTOS LTDA**

Endereço: RUA PARANÁ, 299 - Bairro: CENTRO  
 Cidade: PATO BRANCO UF: PR CEP: 85501-074  
 CNPJ: 95.368.320/0001-05 Inscrição Estadual: 3160372329  
 Telefone: 4632204949 Enquadrado como MPE: Não MPE Local/Regional: Não

Item	Quantidade	Unid.	Especificação do Material	Preço Máximo	Marca	Desccto.	Preço Unitário	Preço Total
196	35.000,00	UND	Equipo macrogotas c/ pinça rolete, e injetor lateral com latex free podendo fazer várias punções, câmara flexível de gotejamento, ponta perfurante de acordo com as normas ABNT, 20 gotas é o que equivale a 1 ml, tubo de infusão com 1,20 m embalado em papel grau cirúrgico individualmente esterilizado a óxido de etileno, contendo Registro do Ministério da Saúde, data de fabricação, validade e lote.(UNIDADE)	0,00	TKL	0,0000	0,991	34.685,00
197	1.000,00	UND	Equipo microgotas c/ pinça rolete, câmara flexível de gotejamento, ponta perfurante de acordo com as normas ABNT, 20 gotas é o que equivale a 1 ml, tubo de infusão com 1,20 m embalado em papel grau cirúrgico individualmente esterilizado a óxido de etileno, contendo Registro do Ministério da Saúde, data de fabricação, validade e lote.	0,00		0,0000	0,00	0,00
198	4.000,00	UND	Equipo microgotas c/ pinça rolete, e injetor lateral com latex free podendo fazer várias punções, câmara flexível de gotejamento, ponta perfurante de acordo com as normas ABNT, 20 gotas é o que equivale a 1ml, tubo de infusão com 1,20m embalado em papel grau cirurgico individualmente esterilizado em óxido de etileno, contendo Registro do ministério da saúde, data fabricação, validade e lote.	0,00		0,0000	0,00	0,00
199	100,00	UND	Equipo para transfusão de sangue contendo duas câmeras sendo a superior flexível para filtragem filtro de 200 micra, inferior rígida para gotejamento 40 gotas = 1ml, pinça rolete, tubo de infusão com 1,50 m, ponta perfurante de acordo as normas da ABNT, embalado em papel grau cirurgico individual esterilizado a óxido de etileno, contendo Registro do Ministério da saúde, validade, data de fabricação e lote.(UNIDADE)	0,00	EMBRAMED	0,0000	3,621	362,10
200	30,00	UND	Escadinha 03 degraus(UNIDADE)	0,00	CHS	0,0000	140,00	4.200,00

95.368.320/0001-05

DAMEDI DAMBROS COMERCIO DE MEDICAMENTOS LTDA  
 RUA PARANÁ, 299 - CENTRO  
 PATO BRANCO/PR  
 MARIA ROSANGELA RONSSEN DAMBROS  
 PATO BRANCO/PR

PATO BRANCO, 14 de Maio de 2018

002678  
 ced

**ESTADO DO PARANA  
CONSORCIO INTERMUNICIPAL DE SAUDE**

CNPJ: 00.136.858/0001-88 Telefone: 463313-3550  
AFONSO PENA, 1902, CEP 85501-530  
C.E.P.: 85501-530 - Pato Branco

**PREGÃO PRESENCIAL  
Nº.: 12/2018 - PR**

Processo Administrativo: 41/2018  
Processo Licitatório: 41/2018  
Data do Processo: 19/04/2018

Folha: 30/81

**Fornecedor: DAMEDI DAMBROS COMERCIO DE MEDICAMENTOS LTDA**

Endereço: RUA PARANÁ, 299 - Bairro: CENTRO  
Cidade: PATO BRANCO UF: PR CEP: 85501-074  
CNPJ: 95.368.320/0001-05 Inscrição Estadual: 3160372329  
Telefone: 4632204949 Enquadrado como MPE: Não MPE Local/Regional: Não

Item	Quantidade	Unid.	Especificação do Material	Preço Máximo	Marca	Desccto.	Preço Unitário	Preço Total
201	3.000,00	UND	Escaipe, dispositivo de uso único, apresentado no calibre 19, embalado unitariamente em blister, estéril, pronto para o uso.(CAIXA COM 100 UNIDADES)	0,00	SOLIDOR	0,0000	0,158	474,00
202	16.200,00	UND	Escaipe, dispositivo de uso único, apresentado no calibre 21, embalado unitariamente em blister, estéril, pronto para uso.(CAIXA COM 100 UNIDADES)	0,00	SOLIDOR	0,0000	0,158	2.559,60
203	33.000,00	UND	Escaipe, dispositivo de uso único, apresentado no calibre 23, embalado unitariamente em blister, estéril, pronto para uso.(CAIXA COM 100 UNIDADES)	0,00	SOLIDOR	0,0000	0,158	5.214,00
204	9.000,00	UND	Escaipe, dispositivo de uso único, apresentado no calibre 25, embalado unitariamente em blister, estéril, pronto para o uso.(CAIXA COM 100 UNIDADES)	0,00	SOLIDOR	0,0000	0,158	1.422,00
205	1.700,00	UND	Escaipe, dispositivo de uso único, apresentado no calibre 27, embalado unitariamente em blister, estéril, pronto para o uso.(CAIXA COM 100 UNIDADES)	0,00	SOLIDOR	0,0000	0,158	268,60
206	5.000,00	UND	Escova ginecológica descartável esteril embalada individual em envelope de polietileno(UNIDDE)	0,00	ADLIN	0,0000	0,25	1.250,00
207	50,00	UND	Esfigmomanômetro aneróide Adulto, sem engrenagem para maior durabilidade no instrumento. Atende as normas da AAMI de resistência a impactos, resistente a quedas de até 70 cm, não quebra e não perde a calibração. Garantia de calibração por 5 anos. Leve e livre de látex para maior comodidade. Manguito para braço direito e esquerdo para posicionamento preciso. Manguito com durabilidade de até 100.000 ciclos. Design ergonômico, permite trabalhar com a mão direita e esquerda ou produto equivalente. ACESSÓRIO: 01(uma) braçadeira adulto completa, 1(uma) válvula e 1 (uma) pera.	0,00		0,0000	0,00	0,00

*[Handwritten signatures]*

195.368.320/0001-05

DAMED I DAMBROS COMÉRCIO

DE MEDICAMENTOS LTDA

RUA PARANÁ, 299 - CENTRO

DEP. 85501-074

MARIA ROSANGELA RONSEN DAMBROS  
SÓCIA / ADMINISTRADORA

PATO BRANCO, 14 de Maio de 2018

*[Handwritten signatures]*

002579  
Ced



**ESTADO DO PARANA  
CONSORCIO INTERMUNICIPAL DE SAUDE**

CNPJ: 00.136.858/0001-88      Telefone: 463313-3550  
AFONSO PENA, 1902, CEP 85501-530  
C.E.P.: 85501-530      - Pato Branco

**PREGÃO PRESENCIAL  
Nº.: 12/2018 - PR**

Processo Administrativo: 41/2018  
Processo Licitatório: 41/2018  
Data do Processo: 19/04/2018

Folha: 31/81

**Fornecedor: DAMEDI DAMBROS COMERCIO DE MEDICAMENTOS LTDA**

Endereço: RUA PARANA, 299 - Bairro: CENTRO  
Cidade: PATO BRANCO UF: PR CEP: 85501-074  
CNPJ: 95.368.320/0001-05      Inscrição Estadual: 3160372329  
Telefone: 4632204949      Enquadrado como MPE: Não      MPE Local/Regional: Não

Item	Quantidade	Unid.	Especificação do Material	Preço Máximo	Marca	Descto.	Preço Unitário	Preço Total
208	50,00	UND	Esfigmomanômetro aneróide infantil, sem engrenagem para maior durabilidade no instrumento. Atende as normas da AAMI de resistência a impactos, resistente a quedas de até 70 cm, não quebra e não perde a calibração. Garantia de calibração por 5 anos. Leve e livre de látex para maior comodidade. Manguito para braço direito e esquerdo para posicionamento preciso. Manguito com durabilidade de até 100.000 ciclos. Design ergonômico, permite trabalhar com a mão direita e esquerda ou produto equivalente. ACESSÓRIO: 01(uma) braçadeira infantil completa, 1(uma) válvula e 1 (uma) pera.	0,00		0,0000	0,00	0,00
209	30,00	UND	Esfigmomanômetro para fixar na parede. Mecanismo aneróide livre de mercúrio. Visor com no mínimo 6 polegadas. Os números e o ponteiro do visor deverão ser luminescentes, para possibilitar uma melhor visualização em variadas condições de luz. Compartimento para armazenagem da braçadeira. Precisão de leitura de +-3mmHg. Todos os acessórios do produto devem ser isentos de látex, antialérgicos. Laudo técnico do IPEM (INMETRO). A garantia do equipamento e seus acessórios, deverão ser pelo período mínimo de dois anos, comprovada através do manual registrado na ANVISA. Acessórios que deverão acompanhar o produto são: uma braçadeira adulto, um tubo espiral de 2,4m, uma pera com válvula e manual de instruções em português	0,00		0,0000	0,00	0,00
210	1.200,00	UND	Espradrapo impermeável, medindo 10 cm de largura e 4,5 m de comprimento, cor branca, confeccionado com tecido 100% algodão, facilidade no rasgo, resina acrílica e adesiva de borracha natural, com excelente adesão, isento de sujidades, enrolado em carrete, em embalagens com dados de identificação, procedência, data de validade, lote de fabricação e Registro no Ministério da Saúde. (CAIXA COM 6 UNIDADES)	0,00	ADPELE	0,0000	4,975	5.970,00

002680

95.368.320/0001-05

DAMEDI DAMBROS COMERCIO DE MEDICAMENTOS LTDA  
RUA PARANA 299 - CENTRO

MARIA ROSANGELA RONSEN DAMBROS  
PATSO/ADMINISTRADORA DE

PATO BRANCO, 14 de Maio de 2018

**ESTADO DO PARANA  
CONSORCIO INTERMUNICIPAL DE SAUDE**

CNPJ: 00.136.858/0001-88 Telefone: 463313-3550  
AFONSO PENA, 1902, CEP 85501-530  
C.E.P.: 85501-530 - Pato Branco

**PREGÃO PRESENCIAL  
Nº.: 12/2018 - PR**

Processo Administrativo: 41/2018  
Processo Licitatório: 41/2018  
Data do Processo: 19/04/2018

Folha: 32/81

Fornecedor: **DAMEDI DAMBROS COMERCIO DE MEDICAMENTOS LTDA**

Endereço: RUA PARANÁ, 299 - Bairro: CENTRO

Cidade: PATO BRANCO UF: PR CEP: 85501-074

CNPJ: 95.368.320/0001-05 Inscrição Estadual: 3160372329

Telefone: 4632204949 Enquadrado como MPE: Não MPE Local/Regional: Não

Item	Quantidade	Unid.	Especificação do Material	Preço Máximo	Marca	Descdo.	Preço Unitário	Preço Total
211	100,00	UND	Esparadrapo impermeável, medindo 10 cm de largura e 50 m de comprimento, cor branca, confeccionado com tecido 100% algodão, facilidade no rasgo, resina acrílica e adesiva de borracha natural, com excelente adesão, isento de sujidades, enrolado em carretel, em embalagens com dados de identificação, procedência, data de validade, lote de fabricação e Registro no Ministério da Saúde.	0,00		0,0000	0,00	0,00
212	1.100,00	UND	Esparadrapo impermeável, medindo 5,0 cm de largura e 4,5m de comprimento, cor branco, confeccionado com tecido 100% algodão, facilidade no rasgo, resina acrílica e adesiva de borracha natural, com excelente adesão, isento de sujidades, enrolado em carretel, em embalagens com dados de identificação, procedência, data de validade, lote de fabricação e Registro no Ministério da Saúde.(CAIXA COM 12 UNIDADES)	0,00	MISSNER	0,0000	2,944	3.238,40
213	100,00	UND	Esparadrapo impermeável pré-cortado 1,25cm/2,5cm/5,0cmx4,5, cor branca, indicado para a fixação de curativos, drenos, cateteres, dispositivos para infusão intravenosa, janelas em aparelhos gessados, aparelhos extensores ortopédicos, excelente fixação, flexibilidade e resistência, bordas serrilhadas que favorecem o corte orientado em ambos os sentidos, sem a necessidade de instrumentos de corte, produtos mais econômico, com pré - corte nas dimensões pré-estabelecidas.	0,00		0,0000	0,00	0,00
214	100,00	PCT	Espátula de ayres de madeira, resistente, ponta arredondadas, descartáveis, utilizada para coleta de exames ginecológicos medindo 18 cm de comprimento, embalagem individual. Pacote c/100 unidades(PACOTE COM 100 UNIDADES)	0,00	THEOTO	0,0000	4,825	482,50
215	10,00	UND	Especulo de aço inox nasal, cirurgico de 30 mm	0,00		0,0000	0,00	0,00
216	10,00	UND	Especulo de aço inox nasal, cirurgico de 50 mm	0,00		0,0000	0,00	0,00

002681

95.368.320/0001-05

DAMEDI DAMBROS COMERCIO DE MEDICAMENTOS LTDA  
RUA PARANÁ, 299 - CENTRO

PATO BRANCO, 14 de Maio de 2018

MARIA ROSANGELA RONSEN DAMBROS  
SÓCIA ADMINISTRADORA

**ESTADO DO PARANA  
CONSORCIO INTERMUNICIPAL DE SAUDE**

CNPJ: 00.136.858/0001-88      Telefone: 463313-3550  
AFONSO PENA, 1902, CEP 85501-530  
C.E.P.: 85501-530      - Pato Branco

**PREGÃO PRESENCIAL  
Nº.: 12/2018 - PR**

Processo Administrativo: 41/2018  
Processo Licitatório: 41/2018  
Data do Processo: 19/04/2018

Folha: 33/81

**Fornecedor: DAMEDI DAMBROS COMERCIO DE MEDICAMENTOS LTDA**

Endereço: RUA PARANÁ, 299 - Bairro: CENTRO  
Cidade: PATO BRANCO UF: PR CEP: 85501-074  
CNPJ: 95.368.320/0001-05      Inscrição Estadual: 3160372329  
Telefone: 4632204949      Enquadrado como MPE: Não      MPE Local/Regional: Não

Item	Quantidade	Unid.	Especificação do Material	Preço Máximo	Marca	Descto.	Preço Unitário	Preço Total
217	10,00	UND	Especulo de aço inox nasal, cirurgico de 70 mm	0,00		0,0000	0,00	0,00
218	10,00	UND	Especulo de aço inox nasal, cirurgico de 75 mm	0,00		0,0000	0,00	0,00
219	4.000,00	UND	Especulo vaginal grande sem lubrificante(UNIDADE)	0,00	ADLIN	0,0000	0,94	3.760,00
220	13.000,00	UND	Especulo vaginal medio sem lubrificante(UNIDADE)	0,00	ADLIN	0,0000	0,77	10.010,00
221	11.000,00	UND	Especulo vaginal pequeno sem lubrificante(UNIDADE)	0,00	ADLIN	0,0000	0,69	7.590,00
222	50,00	UND	Esterilizante químico à base de ácido peracético 0,2% , galão de 5 litros, já diluído pronto para uso. Validade mínima de 12 meses.	0,00		0,0000	0,00	0,00
223	200,00	UND	Esterilizante químico à base de ácido peracético 0,2% , galão de 5 litros, já diluído pronto para uso. Validade mínima de 12 meses.	0,00		0,0000	0,00	0,00
224	50,00	UND	Estetoscópio adulto, auscultador duplo, modo diafragma, permite auscultat sons de alta frequência ou girar para obter sons de baixa frequência, auscultador em liga de alumínio, acústica balanceada e confortável, hastes em alumínio, maior leveza e conforto, ângulo das hastes ajustado em aproximadamente 15 graus permite melhor ergonomia, olivas de silicone durável que permite melhor performance acústica e conforto, diafragma e anel não frio para maior conforto do paciente, produto isento de látex. Garantia de três anos contra defeitos de fabricação.(UNIDADE)	0,00	SOLIDOR	0,0000	14,523	726,15

*[Handwritten signature]*

*[Handwritten signature]*

*[Handwritten signature]*

PATO BRANCO, 14 de Maio de 2018

*[Handwritten signature]*

*[Handwritten signature]*

002682

*[Handwritten mark]*

95.368.320/0001-051

DAMEDIDAMBROS COMERCIO DE MEDICAMENTOS LTDA  
RUA PARANA 299 - CENTRO

MARIA ROSANGELA RONSEN DAMBROS  
SÓCIA ADMINISTRADORA

**ESTADO DO PARANA  
CONSORCIO INTERMUNICIPAL DE SAUDE**

CNPJ: 00.136.858/0001-88 Telefone: 463313-3550  
 AFONSO PENA, 1902, CEP 85501-530  
 C.E.P.: 85501-530 - Pato Branco

**PREGÃO PRESENCIAL  
Nº.: 12/2018 - PR**

Processo Administrativo: 41/2018  
 Processo Licitatório: 41/2018  
 Data do Processo: 19/04/2018

Folha: 34/81

**Fornecedor: DAMEDI DAMBROS COMERCIO DE MEDICAMENTOS LTDA**

Endereço: RUA PARANÁ, 299 - Bairro: CENTRO  
 Cidade: PATO BRANCO UF: PR CEP: 85501-074  
 CNPJ: 95.368.320/0001-05 Inscrição Estadual: 3160372329  
 Telefone: 4632204949 Enquadrado como MPE: Não MPE Local/Regional: Não

Item	Quantidade	Unid.	Especificação do Material	Preço Máximo	Marca	Descto.	Preço Unitário	Preço Total
225	120,00	UND	Estetoscópio adulto, campânula dupla em aço inoxidável com revestimento da borda anti - frio para maior conforto do paciente, mola do ângulo flexível e interna ao tubo de PVC de 71 cm, todas as partes do produto devem ser isentos de latex. O equipamento deverá acompanhar um identificador de propriedade para encaixe no Y do tubo. ACCESSÓRIOS, 2 (dois) pares de olivas e 1 (uma) membrana para a campânula. Garantia mínima de três anos compravada através do manual registrado na ANVISA.	0,00		0,0000	0,00	0,00
226	60,00	UND	Estetoscópio infantil, auscultador duplo, modo diafragma permite auscultar sons de alta frequência ou girar para obter sons de baixa frequência, auscultador em liga de alumínio, acústica balanceada e confortável, hastes em alumínio, maior leveza e conforto, ângulo das hastes ajustado em aproximadamente 15 graus permite melhor performance ergonomia , olivas de silicone durável que permite melhor performance acústica e conforto, diafragma e anel não frio para maior conforto do paciente, produto isento de látex. Garantia mínima de 5 (cinco) anos contra defeitos de fabricação	0,00		0,0000	0,00	0,00
227	50,00	UND	Estetoscópio, campânula dupla em aço inoxidável com revestimento da borda anti - frio para maior conforto do paciente, mola do ângulo flexível e interna ao tubo de PVC de 71 cm, todas as partes do produto devem ser isentos de latex, o equipamento deverá acompanhar um identificador de propriedade para encaixe no Y do tubo. ACCESSÓRIOS: 2 (dois) pares de olivas e 1 (uma) membrana para a campânula. Garantia mínima de três anos compravada através do manual registrada na ANVISA.	0,00		0,0000	0,00	0,00
228	30,00	UND	Estojo em inox, para guardar material cirurgico 20 x 10 x 5cm	0,00		0,0000	0,00	0,00
229	200,00	CX	Fio de sutura vicril 3-0 c/agulha 1,5 j 305H. Caixa c/ 12 envelopes	0,00		0,0000	0,00	0,00

95.368.320/0001-05  
 DAMEDI DAMBROS COMERCIO DE MEDICAMENTOS LTDA  
 RUA PARANÁ, 299 - CENTRO  
 PATO BRANCO, PARANÁ - PR  
 MARIA ROSANGELA RONSSEN DAMBROS  
 SOCIAZ/ADMINISTRADORA

002683

PATO BRANCO, 14 de Maio de 2018

**ESTADO DO PARANA  
CONSORCIO INTERMUNICIPAL DE SAUDE**

CNPJ: 00.136.858/0001-88 Telephone: 463313-3550  
AFONSO PENA, 1902, CEP 85501-530  
C.E.P.: 85501-530 - Pato Branco

**PREGÃO PRESENCIAL  
Nº.: 12/2018 - PR**

Processo Administrativo: 41/2018  
Processo Licitatório: 41/2018  
Data do Processo: 19/04/2018

Folha: 35/81

Fornecedor: **DAMEDI DAMBROS COMERCIO DE MEDICAMENTOS LTDA**

Endereço: RUA PARANÁ, 299 - Bairro: CENTRO

Cidade: PATO BRANCO UF: PR CEP: 85501-074

CNPJ: 95.368.320/0001-05 Inscrição Estadual: 3160372329

Telefone: 4632204949 Enquadrado como MPE: Não MPE Local/Regional: Não

Item	Quantidade	Unid.	Especificação do Material	Preço Máximo	Marca	Desccto.	Preço Unitário	Preço Total
230	500,00	CX	Fio de sutura vicril 4-0 c/agulha 1,5 j 107G. Caixa c/ 12 envelopes	0,00		0,0000	0,00	0,00
231	300,00	CX	Fio de sutura Vicril 5-0 c/agulha 1,5 j106G. Caixa c/ 12 envelopes	0,00		0,0000	0,00	0,00
232	200,00	CX	Fio de sutura Vicril 6-0 c/agulha 1,5 j105G . Caixa c/ 12 envelopes	0,00		0,0000	0,00	0,00
233	500,00	UND	Fita adesiva hospitalar com dimensão 16 mm de largura x 50m de comprimento, confeccionada com dorso de papel crepado e massa adesiva à base de borracha natural e resina, com boa adesão, aceitação para escrita, embalado individualmente, constando externamente dados de identificação, procedência, data de validade, lote de fabricação e Registro no Ministério da Saúde(UNIDADE)	0,00	EUROCEL	0,0000	2,20	1.100,00
234	600,00	UND	Fita adesiva hospitalar com dimensão 19 mm de largura x 50m de comprimento, confeccionada com dorso de papel crepado e massa adesiva à base de borracha natural e resina, com boa adesão, aceitação para escrita, embalado individualmente, constando externamente dados de identificação, procedência, data de validade, lote de fabricação e Registro no Ministério da Saúde(UNIDADE)	0,00	EUROCEL	0,0000	2,521	1.512,60
235	100,00	UND	Fita adesiva para uso hospitalar em geral e fechamento de pacotes de tecido de algodão que serão submetidos ao processo de esterilização à vapor, fabricada em papel crepado branco e adesivo à base de borracha e resina, que não deixa resíduos antes e após a autoclavagem. 16mm x 50m. Deverá apresentar laudo que a fita suporta temperaturas de esterilização (superior a 121oC) para não soltar resíduos e ocluir o dreno da autoclave.	0,00		0,0000	0,00	0,00

*(Handwritten signatures and initials)*

002584  
alg

95.368.320/0001-05  
DAMEDI DAMBROS COMERCIO DE MEDICAMENTOS LTDA  
RUA PARANÁ, 299 - CENTRO  
PAT. BRANCO - PR  
MARIA ROSANGELA RONSEN DAMBROS  
ADMINISTRADORA

PATO BRANCO, 14 de Maio de 2018

*(Handwritten signature)*

**ESTADO DO PARANA  
CONSORCIO INTERMUNICIPAL DE SAUDE**

CNPJ: 00.136.858/0001-88      Telefone: 463313-3550  
 AFONSO PENA, 1902, CEP 85501-530  
 C.E.P.: 85501-530      - Pato Branco

**PREGÃO PRESENCIAL  
Nº.: 12/2018 - PR**

Processo Administrativo: 41/2018  
 Processo Licitatório: 41/2018  
 Data do Processo: 19/04/2018

Folha: 36/81

Fornecedor: **DAMEDI DAMBROS COMERCIO DE MEDICAMENTOS LTDA**

Endereço: RUA PARANÁ, 299 - Bairro: CENTRO

Cidade: PATO BRANCO UF: PR CEP: 85501-074

CNPJ: 95.368.320/0001-05      Inscrição Estadual: 3160372329

Telefone: 4632204949      Enquadrado como MPE: Não      MPE Local/Regional: Não

Item	Quantidade	Unid.	Especificação do Material	Preço Máximo	Marca	Descio.	Preço Unitário	Preço Total
236	200,00	UND	Fita adesiva para uso hospitalar em geral e fechamento de pacotes de tecido de algodão que serão submetidos ao processo de esterilização à vapor, fabricada em papel crepado branco e adesivo à base de borracha e resina, que não deixa resíduos antes e após a autoclavagem. 19mm x 50m. Deverá apresentar laudo que a fita suporta temperaturas de esterilização (superior a 121oC) para não soltar resíduos e ocluir o dreno da autoclave.	0,00		0,0000	0,00	0,00
237	120,00	UND	Fita adesiva para uso hospitalar em geral e fechamento de pacotes de tecido de algodão que serão submetidos ao processo de esterilização à vapor, fabricada em papel crepado branco e adesivo à base de borracha e resina, que não deixa resíduos antes e após a autoclavagem. 25mm x 50m. Deverá apresentar laudo que a fita suporta temperaturas de esterilização (superior a 121oC) para não soltar resíduos e ocluir o dreno da autoclave.	0,00		0,0000	0,00	0,00
238	100,00	UND	Fita cirúrgica transparente medindo 1,2cm de largura por 4,5 de comprimento, composta por um filme de polietileno microperfurado repelente a água, essa característica ajuda a reduzir a maceração da pele, possibilitando sua ventilação. As microperfurações desta fita minimizam a proliferação bacteriana, reduz a probabilidade de contaminação e infecção do ferimento. Possui ampla gama de utilização dentro do ambiente hospitalar, como fixação de curativos, sondas, drenos, cateteres, dispositivos de infusão intravenosa, bandagens, janelas em aparelhos gessado, aparelhos extensores ortopédicos	0,00		0,0000	0,00	0,00

002685

95.368.320/0001-05

*Ucy*

DAMEDI DAMBROS COMERCIO DE MEDICAMENTOS LTDA  
 RUA PARANÁ, 299 - CENTRO  
 PATO BRANCO - PR  
 CEP: 85501-074

MARIA ROSANGELA RONSEN DAMBROS  
 SÓCIA / ADMINISTRADORA      PR

PATO BRANCO, 14 de Maio de 2018

*[Handwritten signatures]*

**ESTADO DO PARANA  
CONSORCIO INTERMUNICIPAL DE SAUDE**

CNPJ: 00.136.858/0001-88 Telephone: 463313-3550  
 AFONSO PENA, 1902, CEP 85501-530  
 C.E.P.: 85501-530 - Pato Branco

**PREGÃO PRESENCIAL  
Nº.: 12/2018 - PR**

Processo Administrativo: 41/2018  
 Processo Licitatório: 41/2018  
 Data do Processo: 19/04/2018

Folha: 37/81

**Fornecedor: DAMEDI DAMBROS COMERCIO DE MEDICAMENTOS LTDA**

Endereço: RUA PARANÁ, 299 - Bairro: CENTRO  
 Cidade: PATO BRANCO UF: PR CEP: 85501-074  
 CNPJ: 95.368.320/0001-05 Inscrição Estadual: 3160372329  
 Telefone: 4632204949 Enquadrado como MPE: Não MPE Local/Regional: Não

Item	Quantidade	Unid.	Especificação do Material	Preço Máximo	Marca	Desccto.	Preço Unitário	Preço Total
239	300,00	UND	Fita cirúrgica transparente medindo 2,5cm de largura por 4,5 de comprimento, composta por um filme de polietileno microperfurado repelente a água, essa característica ajuda a reduzir a maceração da pele, possibilitando sua ventilação. As microperfurações desta fita minimizam a proliferação bacteriana, reduz a probabilidade de contaminação e infecção do ferimento. Possui ampla gama de utilização dentro do ambiente hospitalar, como fixação de curativos, sondas, drenos, cateteres, dispositivos de infusão intravenosa, bandagens, janelas em aparelhos gessado, aparelhos extensores ortopédicos	0,00		0,0000	0,00	0,00
240	50,00	UND	Fita cirúrgica, medindo 10 cm de largura por 4,5 m de comprimento, confeccionada com tecido a base de Rayon/acetato, massa adesiva a base de poliacrilato hipoalergênico distribuído uniformemente em toda a extensão, com excelente adesão, isento de sujidades, enrolada em carretei, em embalagem com dados de identificação, procedência, data de validade, lote de fabricação e Registro no Ministério da Saúde.	0,00		0,0000	0,00	0,00

*[Handwritten signatures and initials]*

95.368.320/0001-05  
 DAMEDI DAMBROS COMERCIO  
 DE MEDICAMENTOS LTDA  
 RUA PARANÁ, 299 - CENTRO  
 PATO BRANCO - PR  
 C.E.P.: 85501-074  
 MARIA ROSANGELA RONSSEN DAMBROS  
 SOCIA / ADMINISTRADORA

002686  
*[Handwritten signature]*

PATO BRANCO, 14 de Maio de 2018

*[Handwritten signature]*

**ESTADO DO PARANA  
CONSORCIO INTERMUNICIPAL DE SAUDE**

CNPJ: 00.136.858/0001-88      Telefone: 463313-3550  
 AFONSO PENA, 1902, CEP 85501-530  
 C.E.P.: 85501-530      - Pato Branco

**PREGÃO PRESENCIAL  
Nº.: 12/2018 - PR**

Processo Administrativo: 41/2018  
 Processo Licitatório: 41/2018  
 Data do Processo: 19/04/2018

Folha: 38/81

**Fornecedor: DAMEDI DAMBROS COMERCIO DE MEDICAMENTOS LTDA**

Endereço: RUA PARANÁ, 299 - Bairro: CENTRO  
 Cidade: PATO BRANCO UF: PR CEP: 85501-074  
 CNPJ: 95.368.320/0001-05      Inscrição Estadual: 3160372329  
 Telefone: 4632204949      Enquadrado como MPE: Não      MPE Local/Regional: Não

Item	Quantidade	Unid.	Especificação do Material	Preço Máximo	Marca	Descto.	Preço Unitário	Preço Total
241	500,00	UND	Fita Indicadora de Autoclave - Fita para fechamento e identificação de pacotes confeccionados em tecido, esterilizados em autoclave, utilizada no monitoramento do processo de esterilização a vapor. Possui indicador químico de exposição classe 1, construído conforme norma ANSI/AAMI/ISO 11.140-1. Composta de papel crepado de cor creme claro, especialmente tratado e coberto com adesivo à base de resina e borracha na face de contato com o pacote. Possui listras diagonais brancas, impregnadas de substância química reativa (indicador químico de processo), que após passar pelo ciclo de esterilização, mudam para o espectro de cor entre cinza e o grafite, diferenciando os pacotes que foram expostos ao ciclo de esterilização a vapor saturado. Apresentação em rolos embalados individualmente, contendo na embalagem: dados de identificação, procedência, indicações de uso e prazo de validade. 19mm x 30m. " (UNIDADE)	0,00	EUROCEL	0,0000	3,379	1.689,50
242	700,00	UND	Fita microporosa para curativos confeccionada com não tecido, massa adesiva à base de poliacrilato hipoalergênico, distribuída uniformemente em toda sua extensão, com 1,2 cm x 10 m de comprimento, cor branca, excelente adesão, isenta de sujidades, enrolada em carretel, em embalagem com dados de identificação, procedência, data de validade, lote de fabricação e Registro no Ministério da Saúde (UNIDADE)	0,00	MISSNER	0,0000	1,346	942,20
243	2.000,00	UND	Fita microporosa para curativos confeccionada com não tecido, massa adesiva à base de poliacrilato hipoalergênico, distribuída uniformemente em toda sua extensão, com 10 cm x 10 m de comprimento, cor branca, excelente adesão, isenta de sujidades, enrolada em carretel, em embalagem com dados de identificação, procedência, data de validade, lote de fabricação e Registro no Ministério da Saúde (UNIDADE)	0,00	MISSNER	0,0000	6,784	13.568,00

*[Handwritten signatures and initials]*

002687  
*[Handwritten mark]*

95.368.320/0001-05  
 DAMEDI DAMBROS COMERCIO  
 DE MEDICAMENTOS LTDA  
 RUA PARANÁ, 299 - CENTRO  
 PATO BRANCO - PR  
 MARIA ROSANGELA RONSSÉN DAMBROS  
 L.PATOSÓCIA/ADMINISTRADORA D.

PATO BRANCO, 14 de Maio de 2018

*[Handwritten signature]*



**ESTADO DO PARANA**

**CONSORCIO INTERMUNICIPAL DE SAUDE**

CNPJ: 00.136.858/0001-88 Telefone: 463313-3550

AFONSO PENA, 1902, CEP 85501-530

C.E.P.: 85501-530 - Pato Branco

**PREGÃO PRESENCIAL**

Nº.: 12/2018 - PR

Processo Administrativo: 41/2018

Processo Licitatório: 41/2018

Data do Processo: 19/04/2018

Folha: 39/81

Fornecedor: **DAMEDI DAMBROS COMERCIO DE MEDICAMENTOS LTDA**

Endereço: RUA PARANÁ, 299 - Bairro: CENTRO

Cidade: PATO BRANCO UF: PR CEP: 85501-074

CNPJ: 95.368.320/0001-05 Inscrição Estadual: 3160372329

Telefone: 4632204949 Enquadrado como MPE: Não MPE Local/Regional: Não

Item	Quantidade	Unid.	Especificação do Material	Preço Máximo	Marca	Descto.	Preço Unitário	Preço Total
244	5.000,00	UND	Fita microporosa para curativos confeccionada com não tecido, massa adesiva à base de poliacrilato hipoaletérgico, distribuída uniformemente em toda sua extensão, com 2,5 cm x 10 m de comprimento, cor branca, excelente adesão, isenta de sujidades, enrolada em carrete, em embalagem com dados de identificação, procedência, data de validade, lote de fabricação e Registro no Ministério da Saúde(UNIDADE)	0,00	MISSNER	0,0000	2,048	10.240,00
245	500,00	UND	Fita microporosa para curativos confeccionada com não tecido, massa adesiva à base de poliacrilato hipoaletérgico, distribuída uniformemente em toda sua extensão, com dimensão 2,5 cm x 4,5m de comprimento, cor branca, excelente adesão, isenta de sujidades, enrolada em carrete, em embalagem com dados de identificação, procedência, data de validade, lote de fabricação e Registro no Ministério da Saúde.	0,00	MISSNER	0,0000	1,664	832,00
246	3.000,00	UND	Fita microporosa para curativos confeccionada com não tecido, massa adesiva à base de poliacrilato hipoaletérgico, distribuída uniformemente em toda sua extensão, com dimensão 5,0 cm x 10 m de comprimento, cor branca, excelente adesão, isenta de sujidades, enrolada em carrete, em embalagem com dados de identificação, procedência, data de validade, lote de fabricação e Registro no Ministério da Saúde(UNIDADE)	0,00	MISSNER	0,0000	3,584	10.752,00
247	400,00	UND	Fita teste para autoclave, com dorso de papel crepado, com excelente adesão e resistência a altas temperaturas, representando diferenciação e segurança no controle de materiais que devem passar pelo processo esterilização, possui listras amarelas que após o ciclo se tornam marrons, em rolos medindo 19cm x 30 m de comprimento, embalada individualmente, constando externamente dados de identificação e procedência, data de validade, lote de fabricação e Registro no Ministério da Saúde.(UNIDADE)	0,00	EUROCEL	0,0000	3,385	1.354,00

*(Handwritten signatures and initials)*

002688

95.368.320/0001-05

DAMEDI DAMBROS COMERCIO DE MEDICAMENTOS LTDA  
RUA PARANÁ, 299 - CENTRO  
MÁRIA ROSANGELA RONSSEN DAMBROS  
SÓCIA ADMINISTRADORA

PATO BRANCO, 14 de Maio de 2018

**ESTADO DO PARANA  
CONSORCIO INTERMUNICIPAL DE SAUDE**

CNPJ: 00.136.858/0001-88      Telefone: 463313-3550  
 AFONSO PENA, 1902, CEP 85501-530  
 C.E.P.: 85501-530      - Pato Branco

**PREGÃO PRESENCIAL  
Nº.: 12/2018 - PR**

Processo Administrativo: 41/2018  
 Processo Licitatório: 41/2018  
 Data do Processo: 19/04/2018

Folha: 40/81

**Fornecedor: DAMEDI DAMBROS COMERCIO DE MEDICAMENTOS LTDA**  
 Endereço: RUA PARANÁ, 299 - Bairro: CENTRO  
 Cidade: PATO BRANCO UF: PR CEP: 85501-074  
 CNPJ: 95.368.320/0001-05      Inscrição Estadual: 3160372329  
 Telefone: 4632204949      Enquadrado como MPE: Não      MPE Local/Regional: Não

Item	Quantidade	Unid.	Especificação do Material	Preço Máximo	Marca	Desccto.	Preço Unitário	Preço Total
248	50,00	FR	Fixador citológico 100 ml spray(UNIDADE)	0,00	ADLIN	0,0000	5,30	265,00
249	5.000,00	UND	Fralda descartável infantil, alta concentração de gel, camada extra protetora, barreiras mais altas, melhor ajuste na cintura, tamanho (M)(PACOTE COM 08 UNIDADES)	0,00	DESCARPACK	0,0000	0,396	1.980,00
250	5.000,00	UND	Fralda descartável infantil, alta concentração de gel, camada extra protetora, barreiras mais altas, melhor ajuste na cintura, tamanho grande (EG) de 13kg à 16Kg.(PACOTE COM 07 UNIDADES)	0,00	DESCARPACK	0,0000	0,396	1.980,00
251	5.000,00	UND	Fralda descartável infantil, alta concentração de gel, camada extra protetora, barreiras mais altas, melhor ajuste na cintura, tamanho grande (G) de 9kg à 14Kg.(PACOTE COM 08 UNIDADES)	0,00	DESCARPACK	0,0000	0,396	1.980,00
252	5.000,00	UND	Fralda descartável infantil, alta concentração de gel, camada extra protetora, barreiras mais altas, melhor ajuste na cintura, tamanho pequeno(P) de até 5kg.(PACOTE COM 10 UNIDADES)	0,00	DESCARPACK	0,0000	0,396	1.980,00

*[Handwritten signatures]*

95.368.320/0001-05  
 DAMEDI DAMBROS COMERCIO  
 DE MEDICAMENTOS LTDA  
 RUA PARANÁ, 299 - CENTRO  
 PATO BRANCO, PR  
 CEP: 85501-074  
 MARIA ROSANGELA RONSSSEN DAMBROS  
 SÓCIA / ADMINISTRADORA

002689  
*[Handwritten mark]*

PATO BRANCO, 14 de Maio de 2018

*[Handwritten signature]*

**ESTADO DO PARANA  
CONSORCIO INTERMUNICIPAL DE SAUDE**

CNPJ: 00.136.858/0001-88      Telefone: 463313-3550  
 AFONSO PENA, 1902, CEP 85501-530  
 C.E.P.: 85501-530      - Pato Branco

**PREGÃO PRESENCIAL**

Nº.: 12/2018 - PR

Processo Administrativo: 41/2018  
 Processo Licitatório: 41/2018  
 Data do Processo: 19/04/2018

Folha: 41/81

**Fornecedor: DAMEDI DAMBROS COMERCIO DE MEDICAMENTOS LTDA**

Endereço: RUA PARANÁ, 299 - Bairro: CENTRO  
 Cidade: PATO BRANCO UF: PR CEP: 85501-074  
 CNPJ: 95.368.320/0001-05      Inscrição Estadual: 3160372329  
 Telefone: 4632204949      Enquadrado como MPE: Não      MPE Local/Regional: Não

Item	Quantidade	Unid.	Especificação do Material	Preço Máximo	Marca	Descto.	Preço Unitário	Preço Total
253	35.000,00	UND	Fralda Geriátrica, com camadas de distribuição do líquido, menor tempo de contato com a pele e redução do retorno do líquido; barreiras mais altas proporcionando muito mais segurança contra vazamento laterais; com núcleo de formato anatômico proporcionando maior conforto. Cobertura interior de não tecido, que oferece maior conforto, com Aloe Vera, tornando a cobertura macia ao toque na pele; camada externa toque suave dando maleza ao produto com aparência de tecido e sem ruído típico de plástico, proporcionando maior segurança e conforto, INDICADOR DE UMIDADE sinalizando a hora de trocar o produto, controlador de odor com extrato natural: Os componentes são atóxicos e pré-festados. Composição: Camada interna de não tecido de fibras de polipropileno com aloe vera, camada externa de polietileno, fibras de celulose, polímeros superabsorventes (Dry Gel), barreiras protetoras de fibras de polipropileno, fios de elastano, adesivos ermooplásticos e fitas adesivas para fixação. Tamanho (M) - Peso acima de 40 Kg	0,00		0,0000	0,00	0,00

*[Handwritten signatures]*

002690

95.368.320/0001-05

DAMEDI DAMBROS COMERCIO DE MEDICAMENTOS LTDA  
 RUA PARANÁ, 299 - CENTRO  
 PATO BRANCO - PR  
 MARIA ROSANGELA RONSSSEN DAMBROS  
 PATO BRANCO - PR

PATO BRANCO, 14 de Maio de 2018

*[Handwritten signature]*

**ESTADO DO PARANA  
CONSORCIO INTERMUNICIPAL DE SAUDE**

CNPJ: 00.136.858/0001-88    Telefone: 463313-3550  
AFONSO PENA, 1902, CEP 85501-530  
C.E.P.: 85501-530    - Pato Branco

**PREGÃO PRESENCIAL  
Nº.: 12/2018 - PR**

Processo Administrativo: 41/2018  
Processo Licitatório: 41/2018  
Data do Processo: 19/04/2018

Folha: 42/81

Fornecedor: **DAMEDI DAMBROS COMERCIO DE MEDICAMENTOS LTDA**

Endereço: RUA PARANÁ, 299 - Bairro: CENTRO

Cidade: PATO BRANCO UF: PR CEP: 85501-074

CNPJ: 95.368.320/0001-05    Inscrição Estadual: 3160372329

Telefone: 4632204949    Enquadrado como MPE: Não    MPE Local/Regional: Não

Item	Quantidade	Unid.	Especificação do Material	Preço Máximo	Marca	Descto.	Preço Unitário	Preço Total
------	------------	-------	---------------------------	--------------	-------	---------	----------------	-------------

254	15.000,00	UND	Fralda Geriátrica, com camadas de distribuição do líquido, menor tempo de contato com a pele e redução do retorno do líquido; barreiras mais altas proporcionando muito mais segurança contra vazamento laterais; com núcleo de formato anatômico proporcionando maior conforto. Cobertura interior de não tecido, que oferece maior conforto, com Aloe Vera, tornando a cobertura macia ao toque na pele; camada externa toque suave dando malez ao produto com aparência de tecido e sem ruído típico de plástico, proporcionando maior segurança e conforto, INDICADOR DE UMIDADE sinalizando a hora de trocar o produto, controlador de odor com extrato natural; Os componentes são atóxicos e pré-testados. Composição: Camada interna de não tecido de fibras de polipropileno com aloe vera, camada externa de polietileno, fibras de celulose, polímeros superabsorventes (Dry Gel), barreiras protetoras de fibras de polipropileno, fios de elastano, adesivos ermooplásticos e fitas adesivas para fixação. Tamanho (EG) - Peso acima de 90 Kg	0,00		0,0000	0,00	0,00
-----	-----------	-----	--	------	--	--------	------	------

*[Handwritten signatures]*

002691

95.368.320/0001-05

DAMEDI DAMBROS COMERCIO DE MEDICAMENTOS LTDA  
RUA PARANÁ, 299 - CENTRO  
PATO BRANCO - PR  
MARIA ROSANGELA RONSEN DAMBROS  
SOCIA/ADMINISTRADORA

PATO BRANCO, 14 de Maio de 2018

*[Handwritten signature]*

**ESTADO DO PARANA  
CONSORCIO INTERMUNICIPAL DE SAUDE**

CNPJ: 00.136.858/0001-88      Telefone: 463313-3550  
AFONSO PENA, 1902, CEP 85501-530  
C.E.P.: 85501-530      - Pato Branco

**PREGÃO PRESENCIAL  
Nº.: 12/2018 - PR**

Processo Administrativo: 41/2018  
Processo Licitatório: 41/2018  
Data do Processo: 19/04/2018

Folha: 43/81

Fornecedor: **DAMEDI DAMBROS COMERCIO DE MEDICAMENTOS LTDA**

Endereço: RUA PARANÁ, 299 - Bairro: CENTRO

Cidade: PATO BRANCO UF: PR CEP: 85501-074

CNPJ: 95.368.320/0001-05      Inscrição Estadual: 3160372329

Telefone: 4632204949      Enquadrado como MPE: Não      MPE Local/Regional: Não

Item	Quantidade	Unid.	Especificação do Material	Preço Máximo	Marca	Descto.	Preço Unitário	Preço Total
------	------------	-------	---------------------------	--------------	-------	---------	----------------	-------------

255	43.000,00	UND	Fralda Geriátrica, com camadas de distribuição do líquido, menor tempo de contato com a pele e redução do retorno do líquido; barreiras mais altas proporcionando muito mais segurança contra vazamento laterais; com núcleo de formato anatómico proporcionando maior conforto. Cobertura interior de não tecido, que oferece maior conforto, com Aloe Vera, tornando a cobertura macia ao toque na pele; camada externa toque suave dando maleza ao produto com aparência de tecido e sem ruído típico de plástico, proporcionando maior segurança e conforto, <b>INDICADOR DE UMIDADE</b> sinalizando a hora de trocar o produto, controlador de odor com extrato natural; Os componentes são atóxicos e pré-testados. Composição: Camada interna de não tecido de fibras de polipropileno com aloe vera, camada externa de polietileno, fibras de celulose, polímeros superabsorventes (Dry Gel), barreiras protetoras de fibras de polipropileno, fios de elastano, adesivos ermooplásticos e fitas adesivas para fixação. Tamanho (G)- Peso acima de 70 Kg	0,00		0,0000	0,00	0,00
-----	-----------	-----	--	------	--	--------	------	------

002692  
ced

95.368.320/0001-05  
DAMEDI DAMBROS COMERCIO

DE MEDICAMENTOS LTDA  
RUA PARANÁ, 299 - CENTRO  
PATO BRANCO, PR

PATO BRANCO, 14 de Maio de 2018

MARIA ROSANGELA RONSSSEN DAMBROS  
ADMINISTRADORA

**ESTADO DO PARANA  
CONSORCIO INTERMUNICIPAL DE SAUDE**

CNPJ: 00.136.858/0001-88      Telefone: 463313-3550  
 AFONSO PENA, 1902, CEP 85501-530  
 C.E.P.: 85501-530      - Pato Branco

**PREGÃO PRESENCIAL  
Nº.: 12/2018 - PR**

Processo Administrativo: 41/2018  
 Processo Licitatório: 41/2018  
 Data do Processo: 19/04/2018

Folha: 44/81

Forneecedor: **DAMEDI DAMBROS COMERCIO DE MEDICAMENTOS LTDA**

Endereço: RUA PARANÁ, 299 - Bairro: CENTRO

Cidade: PATO BRANCO UF: PR CEP: 85501-074

CNPJ: 95.368.320/0001-05      Inscrição Estadual: 3160372329

Telefone: 4632204949      Enquadramento como MPE: Não      MPE Local/Regional: Não

Item	Quantidade	Unid.	Especificação do Material	Preço Máximo	Marca	Desccto.	Preço Unitário	Preço Total
256	30.000,00	UND	Fralda Geriátrica, com camadas de distribuição do líquido, menor tempo de contato com a pele e redução do retorno do líquido; barreiras mais altas proporcionando muito mais segurança contra vazamento laterais; com núcleo de formato anatômico proporcionando maior conforto. Cobertura interior de não tecido, que oferece maior conforto, com Aloe Vera, tornando a cobertura macia ao toque na pele; camada externa toque suave dando maleza ao produto com aparência de tecido e sem ruído típico de plástico, proporcionando maior segurança e conforto, INDICADOR DE UMIDADE sinalizando a hora de trocar o produto, controlador de odor com extrato natural; Os componentes são atóxicos e pré-testados. Composição: Camada interna de não tecido de fibras de polipropileno com aloe vera, camada externa de polietileno, fibras de celulose, polímeros superabsorventes (Dry Gel), barreiras protetoras de fibras de polipropileno, fios de elastano, adesivos ermooplásticos e fitas adesivas para fixação. Tamanho (P) - Peso acima de 20 Kg	0,00		0,0000	0,00	0,00
257	6.000,00	UND	Fralda geriátrica, descartável, formatoanatômico, com quatro fitas laterais reposicionáveis, cobertura ultra-suave hipoalergênica, gel que absorve os líquidos transformando - os em cristais de gel, elásticos ao redor das pernas, camada impermeável macia que impede a passagem de líquidos, barreiras laterais antivazamento macias e impermeáveis, maior rapidez na absorção e melhor distribuição dos líquidos, canais internos de distribuição dos líquidos, dupla camada de polpa. Tamanho pequeno (P) cintura até 70 cm, peso até 40 kg.(PACOTE COM 10 UNIDADES)	0,00	DESCARPACK	0,0000	1,131	6.786,00

*[Handwritten signatures and initials]*

002693  
*[Handwritten mark]*

95.368.320/0001-057

DAMEDI DAMBROS COMERCIO

DE MEDICAMENTOS LTDA

RUA PARANÁ 299 - CENTRO

CEP: 85501-074

MÁRIA ROSANGELA RONSSSEN DAMBROS  
 C.O.F. 12/2018  
 SOCIA/ADMINISTRADORA PR

PATO BRANCO, 14 de Maio de 2018

**ESTADO DO PARANA  
CONSORCIO INTERMUNICIPAL DE SAUDE**

CNPJ: 00.136.858/0001-88      Telefone: 463313-3550  
AFONSO PENA, 1902, CEP 85501-530  
C.E.P.: 85501-530      - Pato Branco

**PREGÃO PRESENCIAL  
Nº.: 12/2018 - PR**

Processo Administrativo: 41/2018  
Processo Licitatório: 41/2018  
Data do Processo: 19/04/2018

Folha: 45/81

Fornecedor: **DAMEDI DAMBROS COMERCIO DE MEDICAMENTOS LTDA**

Endereço: RUA PARANA, 299 - Bairro: CENTRO

Cidade: PATO BRANCO UF: PR CEP: 85501-074

CNPJ: 95.368.320/0001-05      Inscrição Estadual: 3160372329

Telefone: 4632204949      Enquadrado como MPE: Não      MPE Local/Regional: Não

Item	Quantidade	Unid.	Especificação do Material	Preço Máximo	Marca	Descto.	Preço Unitário	Preço Total
258	30.000,00	UND	Fralda geriátrica, descartável, formato anatômico, com quatro fitas adesivas laterais reposicionáveis, cobertura ultra-suave hipoalergênica, gel que absorve os líquidos transformando-os em cristais de gel, elásticos ao redor das pernas, camada impermeável macia que impede a passagem de líquidos, barreiras laterais antivazamento macias e impermeáveis, maior rapidez na absorção e melhor distribuição dos líquidos, canais internos de distribuição de líquidos, dupla camada de polpa. Tamanho médio (M) cintura até 140 cm, peso de 40kg à 70kg. (PACOTE COM 08 UNIDADES)	0,00	DESCARPACK	0,0000	1,131	33.930,00
259	28.000,00	UND	Fralda geriátrica, descartável, formato anatômico, com quatro fitas adesivas laterais reposicionáveis, cobertura ultra-suave hipoalergênica, gel que absorve os líquidos transformando-os em cristais de gel, elásticos ao redor das pernas, camada impermeável macia que impede a passagem de líquidos, barreiras laterais antivazamento macias e impermeáveis, maior rapidez na absorção e melhor distribuição dos líquidos, canais internos de distribuição de líquidos, dupla camada de polpa. Tamanho (G) cintura 115/150 cm, peso acima de 70 kg. (PACOTE COM 08 UNIDADES)	0,00	DESCARPACK	0,0000	1,131	31.668,00
260	10.000,00	UND	Fralda geriátrica, descartável, formato anatômico, com quatro fitas adesivas laterais reposicionáveis, cobertura ultra-suave hipoalergênica, gel que absorve os líquidos transformando-os em cristais de gel, elásticos ao redor das pernas, camada impermeável macia que impede a passagem de líquidos, barreiras laterais antivazamento macias e impermeáveis, maior rapidez na absorção e melhor distribuição dos líquidos, canais internos de distribuição de líquidos, dupla camada de polpa. Tamanho (EG) cintura acima 150cm, peso acima de 90 kg. (PACOTE COM 07 UNIDADES)	0,00	DESCARPACK	0,0000	1,131	11.310,00

*[Handwritten signatures and initials]*

007594  
cug

95.368.320/0001-05

DAMEDI DAMBROS COMERCIO

DE MEDICAMENTOS LTDA

RUA PARANA, 299 - CENTRO

CEP: 85501-074

MARIA ROSANGELA RONSSSEN DAMBROS  
PATO BRANCO - ADMINISTRADORA PR

PATO BRANCO, 14 de Maio de 2018

**ESTADO DO PARANA  
CONSORCIO INTERMUNICIPAL DE SAUDE**

CNPJ: 00.136.858/0001-88      Telefone: 463313-3550  
AFONSO PENA, 1902, CEP 85501-530  
C.E.P.: 85501-530      - Pato Branco

**PREGÃO PRESENCIAL  
Nº.: 12/2018 - PR**

Processo Administrativo: 41/2018  
Processo Licitatório: 41/2018  
Data do Processo: 19/04/2018

Folha: 46/81

Fornecedor: **DAMEDI DAMBROS COMERCIO DE MEDICAMENTOS LTDA**  
Endereço: RUA PARANÁ, 299 - Bairro: CENTRO  
Cidade: PATO BRANCO UF: PR CEP: 85501-074  
CNPJ: 95.368.320/0001-05      Inscrição Estadual: 3160372329  
Telefone: 4632204949      Enquadrado como MPE: Não      MPE Local/Regional: Não

Item	Quantidade	Unid.	Especificação do Material	Preço Máximo	Marca	Desccto.	Preço Unitário	Preço Total
261	600,00	UND	Frasco para acondicionamento e administração de dietas enterais 500 ml, graduação dupla em relevo na mesma escala volumétrica de 50 em 50 ml, fabricado em polietileno atóxico, transparente inodor, semi- rígido e espessura que proporciona alta resistência, tampa com rosca rápida (meia volta) dotada de lacre, adaptador para receber qualquer tipo de equipo padrão universal, etiqueta adesiva para identificação da dieta e outros dados. Embalado individualmente em saco plástico.(UNIDADE)	0,00	BIOBASE	0,0000	1,01	606,00
262	2.000,00	UND	Frasco para dieta enteral 300 ml, transparente, graduado nos dois lados a cada 50 ml (crescente e decrescente), atóxico, possui etiqueta adesiva para identificação do paciente, uso único, embalado individualmente em saco plástico.(UNIDADE)	0,00	BIOBASE	0,0000	0,665	1.330,00
263	1.500,00	UND	Frasco para nutrição enteral 300 ml, fabricado em polietileno atóxico, tampa de rosca com saída para adaptar ao equipo, alça de fixação em sua base para pendurar o frasco com travamento, etiqueta auto adesiva para identificação do paciente. Embalado individualmente.(UNIDADE)	0,00	BIOBASE	0,0000	0,665	997,50
264	1.300,00	UND	Frasco para nutrição enteral 500 ml, estéril, fabricado em polietileno atóxico, tampa com rosca com saída para adaptar ao equipo, alça de fixação na sua base para pendurar o frasco com travamento, graduação a cada 50 ml, etiqueta autoadesiva para identificação do paciente, embalado individualmente em papel grau cirúrgico, esterilizado por óxido de etileno.(UNIDADE)	0,00	BIOBASE	0,0000	1,01	1.313,00
265	30,00	PCT	Garrote (tubo de latex) tamanho 200 , diâmetro 3mm x 5,5mm. Pacote com 15 metros(UNIDADE)	0,00	LEMRUGER	0,0000	14,058	421,74
266	30,00	PCT	Garrote (tubo de latex) tamanho 201 , diâmetro 4mm x 5,5mm. Pacote com 15 metros(UNIDADE)	0,00	LEMRUGER	0,0000	37,026	1.110,78
267	30,00	PCT	Garrote (tubo de latex) tamanho 204 , diâmetro 6mm x 11,5mm. Pacote com 15 metros(UNIDADE)	0,00	LEMRUGER	0,0000	53,064	1.591,92

95.368.320/0001-05

DAMEDI DAMBROS COMERCIO DE MEDICAMENTOS LTDA

RUA PARANÁ, 299 - CENTRO  
PATÓ BRANCO - PARANÁ - PR  
MÁRIA ROSANGELA RONSEN DAMBROS  
SÓCIA / ADMINISTRADORA  
PATO BRANCO

PATO BRANCO, 14 de Maio de 2018

002695



**ESTADO DO PARANA  
CONSORCIO INTERMUNICIPAL DE SAUDE**

CNPJ: 00.136.858/0001-88 Telefone: 463313-3550  
AFONSO PENA, 1902, CEP 85501-530  
C.E.P.: 85501-530 - Pato Branco

**PREGÃO PRESENCIAL  
Nº.: 12/2018 - PR**

Processo Administrativo: 41/2018  
Processo Licitatório: 41/2018  
Data do Processo: 19/04/2018

Folha: 47/81

Fornecedor: **DAMEDI DAMBROS COMERCIO DE MEDICAMENTOS LTDA**  
Endereço: RUA PARANÁ, 299 - Bairro: CENTRO  
Cidade: PATO BRANCO UF: PR CEP: 85501-074  
CNPJ: 95.368.320/0001-05 Inscrição Estadual: 3160372329  
Telefone: 4632204949 Enquadrado como MPE: Não MPE Local/Regional: Não

Item	Quantidade	Unid.	Especificação do Material	Preço Máximo	Marca	Desccto.	Preço Unitário	Preço Total
268	200,00	TB	Gel hidratante e absorvente para tratamento de feridas composto de carboximetilcelulose sódica, alginato de cálcio e sódio e propilenoglicol, não estéril, tubo com aproximadamente 85 gr.(UNIDADE)	0,00	CONVATEC	0,0000	52,668	10.533,60
269	300,00	FR	Gel para eletrocardiograma com PH neutro, não gorduroso e sem cheiro com cloreto de sódio para auxiliar na condução das ondas sonoras provocadas pelo batimento cardíaco. Frasco de 300 gr.(UNIDADE)	0,00	MULTIGEL	0,0000	2,437	731,10
270	100,00	GL	Gel p/ eletrocardiograma com PH neutro, não gorduroso e sem cheiro com Cloreto de Sódio para auxiliar na condução das ondas sonoras provocadas pelo batimento cardíaco. Galão de 5.000 gr.(UNIDADE)	0,00	MULTIGEL	0,0000	12,224	1.222,40
271	300,00	FR	Gel para ultra-sonografia com PH neutro, não gorduroso e sem cheiro. Isento de cloreto de sódio, indicado para o meio de contato para a transmissão dos impulsos ultra-sônicos em aparelhos de ultra-sonografia, ecógrafos e dopplers. Frasco de 300 gr.(UNIDADE)	0,00	MULTIGEL	0,0000	2,437	731,10
272	100,00	GL	Gel para ultra-sonografia com PH neutro, não gorduroso e sem cheiro. Isento de cloreto de sódio, indicado para o meio de contato para a transmissão dos impulsos ultra-sônicos em aparelhos de ultra-sonografia, ecógrafos e dopplers. Galão de 5.000 gr.(UNIDADE)	0,00	MULTIGEL	0,0000	12,224	1.222,40
273	330,00	UND	Gelo cap. 1000 ml reciclável	0,00		0,0000	0,00	0,00
274	550,00	UND	Gelo Cap. 200 ml reciclável	0,00		0,0000	0,00	0,00
275	550,00	UND	Gelo Cap.400 ml reciclável	0,00		0,0000	0,00	0,00
276	550,00	UND	Gelo cap. 550 ml reciclável	0,00		0,0000	0,00	0,00
277	330,00	UND	Gelo Cap. 700ml reciclável	0,00		0,0000	0,00	0,00

95.368.320/0001-05

DAMEDI DAMBROS COMERCIO DE MEDICAMENTOS LTDA  
RUA PARANÁ, 299 - CENTRO  
PATO BRANCO - PR

MARIA ROSANGELA RONSSSEN DAMBROS  
PATOSOCIAL/ADMINISTRADORA

PATO BRANCO, 14 de Maio de 2018

002596

*Handwritten signature*

*Handwritten signatures*

*Handwritten signatures*

**ESTADO DO PARANA  
CONSORCIO INTERMUNICIPAL DE SAUDE**

CNPJ: 00.136.858/0001-88      Telefone: 463313-3550  
 AFONSO PENA, 1902, CEP 85501-530  
 C.E.P.: 85501-530      - Pato Branco

**PREGÃO PRESENCIAL  
Nº.: 12/2018 - PR**

Processo Administrativo: 41/2018  
 Processo Licitatório: 41/2018  
 Data do Processo: 19/04/2018

Folha: 48/81

**Fornecedor: DAMEDI DAMBROS COMERCIO DE MEDICAMENTOS LTDA**

Endereço: RUA PARANÁ, 299 - Bairro: CENTRO  
 Cidade: PATO BRANCO UF: PR CEP: 85501-074  
 CNPJ: 95.368.320/0001-05      Inscrição Estadual: 3160372329  
 Telefone: 4632204949      Enquadrado como MPE: Não      MPE Local/Regional: Não

Item	Quantidade	Unid.	Especificação do Material	Preço Máximo	Marca	Desccto.	Preço Unitário	Preço Total
278	100,00	UND	Gesso sintético 10cm x 3,6m, composto de bandagem de gessos sintético, fibra de vidro impregnada, com resina de poliuretano, resistente a água, várias cores, radiotransparente, não requer reparações, endurecimento rápido, não requer acessórios.	0,00		0,0000	0,00	0,00
279	100,00	UND	Gesso sintético 12,5cm x 3,6m, composto de bandagem de gessos sintético, fibra de vidro impregnada, com resina de poliuretano, resistente a água, várias cores, radiotransparente, não requer reparações, endurecimento rápido, não requer acessórios.	0,00		0,0000	0,00	0,00
280	100,00	UND	Gesso sintético 5cm x 3,6m, composto de bandagem de gessos sintético, fibra de vidro impregnada, com resina de poliuretano, resistente a água, várias cores, radiotransparente, não requer reparações, endurecimento rápido, não requer acessórios.	0,00		0,0000	0,00	0,00
281	100,00	UND	Gesso sintético 7,5cm x 3,6m, composto de bandagem de gessos sintético, fibra de vidro impregnada, com resina de poliuretano, resistente a água, várias cores, radiotransparente, não requer reparações, endurecimento rápido, não requer acessórios.	0,00		0,0000	0,00	0,00
282	110,00	UND	Glicerina líquida bidestilada. Frasco de 1000 ml(UNIDADE)	0,00	FARMAX	0,0000	9,088	999,68
283	500,00	UND	Haste flexível com pontas de 100% algodão (COTONETES) com tratamento antigermo, isentas de impurezas. Embalagem com identificação de procedência, data de validade, lote de fabricação. Caixa c/ mínimo 75 unidades(CAIXA COM 75 UNIDADES)	0,00	HIGIE TOP	0,0000	1,305	652,50
284	30,00	UND	Imobilizador de cabeça tamanho (M)	0,00		0,0000	0,00	0,00
285	50,00	UND	Inalador/nebulizador(UNIDADE)	0,00	DARU	0,0000	124,51	6.225,50
286	3.000,00	UND	Indicador biológico para controle de autoclavagem em ampolas, contendo tira de esporos e caldo de nutrientes final negativa de 48 horas(CAIXA COM 10 UNIDADES)	0,00	CLEAN UP	0,0000	2,753	8.259,00

95.368.320/0001-05

DAMEDI DAMBROS COMERCIO DE MEDICAMENTOS LTDA  
 RUA PARANÁ, 299 - CENTRO  
 PATO BRANCO, PR

PATO BRANCO, 14 de Maio de 2018

MARIA ROSANGELA RONSSEN DAMBROS  
 SÓCIA/ADMINISTRADORA

002697  
 ced

**ESTADO DO PARANA  
CONSORCIO INTERMUNICIPAL DE SAUDE**

CNPJ: 00.136.858/0001-88 Telefone: 463313-3550  
 AFONSO PENA, 1902, CEP 85501-530  
 C.E.P.: 85501-530 - Pato Branco

**Fornecedor: DAMEDI DAMBROS COMERCIO DE MEDICAMENTOS LTDA**

Endereço: RUA PARANÁ, 299 - Bairro: CENTRO  
 Cidade: PATO BRANCO UF: PR CEP: 85501-074  
 CNPJ: 95.368.320/0001-05 Inscrição Estadual: 3160372329  
 Telefone: 4632204949 Enquadrado como MPE:Não MPE Local/Regional: Não

**PREGÃO PRESENCIAL**

Nº.: 12/2018 - PR

Processo Administrativo: 41/2018  
 Processo Licitatório: 41/2018  
 Data do Processo: 19/04/2018

Folha: 49/81

Item	Quantidade	Unid.	Especificação do Material	Preço Máximo	Marca	Descoto.	Preço Unitário	Preço Total
------	------------	-------	---------------------------	--------------	-------	----------	----------------	-------------

287	500,00	UND	Indicador químico multiparamétrico para vapor, classe 4 conforme norma ANSI/AAMI/ISO 11140-1, para monitoramento da penetração do vapor saturado no interior das embalagens. Composto por uma tira de papel de 1,5 centímetros de largura por 20 centímetros de comprimento, picotada ao meio, coberta por uma substância química que muda da cor bege claro para o espectro de cores compreendido entre o marrom escuro e o preto, quando exposta às condições mínimas de tempo, temperatura e vapor necessários ao processo de esterilização. Apresenta um gabarito de cor no centro da tira que indica a viragem ideal esperada para o indicador químico. Indicado para ser colocado nos pacotes não críticos e semi críticos. Caixa com mínimo de 240 unidades.	0,00		0,0000	0,00	0,00
-----	--------	-----	---	------	--	--------	------	------

288	25.000,00	UND	Infusor multiplo dispositivo 2 vias (Tipo: POLIFIX)(UNIDADE)	0,00	VITAL GOLD	0,0000	0,576	14.400,00
-----	-----------	-----	--	------	------------	--------	-------	-----------

*(Handwritten signatures and initials)*

002698

*(Handwritten signature)*

95.368.320/0001-05  
 DAMEDI DAMBROS COMERCIO  
 DE MEDICAMENTOS LTDA  
 RUA PARANÁ, 299 - CENTRO  
 PATO BRANCO, PARANÁ  
 MARIA ROSANGELA RONSSSEN DAMBROS  
 PATO BRANCO/ADMINISTRADORA PR

PATO BRANCO, 14 de Maio de 2018

*(Handwritten signatures)*

**ESTADO DO PARANA  
CONSORCIO INTERMUNICIPAL DE SAUDE**

CNPJ: 00.136.858/0001-88 Telephone: 463313-3550  
AFONSO PENA, 1902, CEP 85501-530  
C.E.P.: 85501-530 - Pato Branco

**Fornecedor: DAMEDI DAMBROS COMERCIO DE MEDICAMENTOS LTDA**  
Endereço: RUA PARANA, 299 - Bairro: CENTRO  
Cidade: PATO BRANCO UF: PR CEP: 85501-074  
CNPJ: 95.368.320/0001-05 Inscrição Estadual: 3160372329  
Telefone: 4632204949 Enquadrado como MPE:Não MPE Local/Regional: Não

**PREGÃO PRESENCIAL**

Nº.: 12/2018 - PR

Processo Administrativo: 41/2018  
Processo Licitatório: 41/2018  
Data do Processo: 19/04/2018  
Folha: 50/81

Item	Quantidade	Unid.	Descrição do Material	Preço Máximo	Marca	Desccto.	Preço Unitário	Preço Total
289	100,00	CX	Integrador químico para vapor - Indicador Químico do tipo integrador, classe 5 conforme norma ANSI/AAMI/ISO 11140-1, que permite efetuar o monitoramento de todos os parâmetros críticos do processo de esterilização a vapor, com performance equivalente ou superior à curva de morte microbiana do <i>Geobacillus stearothermophilus</i> . Possui certificado BSI. A embalagem deverá contemplar 3 valores declarados: 121°C, 135°C e uma temperatura intermediária, correlacionadas com o tempo de morte microbiana, e na temperatura de 121°C deverá reagir a partir de 16,5 minutos. Composto de uma mecha de papel e de uma pilula química sensível à temperatura, tempo e vapor, acondicionadas em uma embalagem composta por papel/filme e alumínio laminado. Integrador de mudança de limite/movimento frontal (não exige interpretação de cor), onde durante a esterilização a vapor, a substância química funde e migra como um líquido de coloração escura através da mecha de papel. A migração é visível através da janela identificada por "REJECT" (rejeitado), e deverá atingir a área denominada "ACCEPT" (aceito) se todas as condições necessárias para a eliminação de microorganismos no interior da embalagem forem alcançadas. A extensão da migração é proporcional ao tempo de exposição ao vapor e a temperatura. Indicado para ser colocado nos pacotes críticos e como liberador de carga sem material implantável. Caixa com mínimo de 100 unidades.	0,00		0,0000	0,00	0,00
290	100,00	UND	Kit nebulização adulto com coletor e rosca (UNIDADE)	0,00	DARU	0,0000	6,272	627,20
291	100,00	UND	Kit nebulização infantil com coletor de rosca (UNIDADE)	0,00	DARU	0,0000	6,272	627,20
292	300,00	KIT	Kit para preventivo completo (espelho grande/escova/luva/espátula/estopo plástico/p/03 lâminas, c/ 01 lâmina) embalagem em papel grau cirúrgico. (UNIDADE)	0,00	ADLIN	0,0000	2,53	759,00

95.368.320/0001-05

DAMEDI DAMBROS COMERCIO DE MEDICAMENTOS LTDA  
RUA PARANA, 299 - CENTRO  
CEP: 85501-090  
MARIA ROSANGELA RONSEN DAMBROS  
SOCIA / ADMINISTRADORA

002699

Cue

PATO BRANCO, 14 de Maio de 2018