

CONIMS - Consórcio Intermunicipal de Saúde

Nº de Processo

066/2018

Setor:

Licitação

Modalidade:

Pregão Presencial nº 019/2018

Objeto:

Formação de Registro de preços para aquisição parcelada de materiais, Insumos e Instrumentais odontológicos

Emissão em ___/___/___

Conclusão em ___/___/___

Observações:

VOLUME I

PROTOCOLO Nº 98/2018

DIA 06/07/18

JUSTIFICATIVA do Artigo 3º, inciso I da Lei 10.520/02

O Setor de Compras do Consórcio solicita a promoção de novo processo para FORMAÇÃO DE REGISTRO DE PREÇOS PARA AQUISIÇÃO PARCELADA DE MATERIAIS, INSUMOS E INSTRUMENTAIS ODONTOLÓGICOS, para atendimento as necessidades operacionais do Conims e principalmente aos municípios consorciados.

Considerando que os saldos licitados conforme Ata de Registro de Preços n.º 011/2017 oriunda do Processo n.º 109/2017, Pregão Presencial n.º 028/2017, a qual tinha por objeto o registro de preços para aquisição parcelada de materiais, insumos e instrumentais odontológicos, sofreu excessivo aumento no consumo chegando a mais de 60%, fato que torna ineficaz a projeção quantitativa do processo, conseqüentemente muitos insumos tiveram seu saldo licitado esgotado, prejudicando desta forma o andamento dos trabalhos tanto dos municípios consorciados como do próprio consórcio, o qual dispõe do Centro de Especialidades Odontológicas (CEO). Com a finalidade de atender a demanda originada dos municípios consorciados ao Conims e a própria demanda;

Considerando ainda o aumento de 60% na demanda de consumo dos municípios consorciados, faz-se necessário deflagrar novo certame para suprir a demanda ora apresentada;

Considerando-se a impossibilidade de prever com antecedência a quantidade exata de materiais que os 20 municípios consorciados, bem como o próprio Conims podem utilizar no decorrer do exercício;

Considerando que a compra em maior quantidade possibilita a obtenção de melhor preço e condições, resultantes da maior competitividade entre os fornecedores.

RECOMENDO AO SETOR DE LICITAÇÃO:

- 1) A realização de processo de PREGÃO PRESENCIAL REFERENTE A FORMAÇÃO DE REGISTRO DE PREÇOS PARA AQUISIÇÃO PARCELADA DE MATERIAIS, INSUMOS E INSTRUMENTAIS ODONTOLÓGICOS.

- 2) Através de Edital, estabelecer às exigências de habilitação, os critérios de aceitação das propostas, as sanções por inadimplemento e as cláusulas do contrato, estabelecendo, ainda, prazos para o fornecimento.

Pato Branco/PR, 05 de julho de 2018.

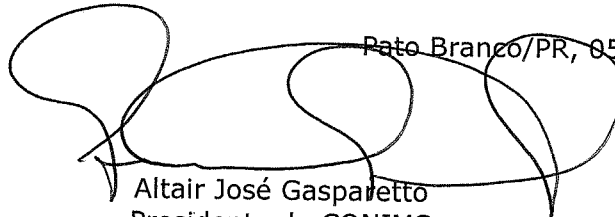

Altair José Gasparetto
Presidente do CONIMS

ESTADO DO PARANÁ
CONSORCIO INTERMUNICIPAL DE SAUDE

CNPJ: 00.136.856/0001-88 Telefone/Fax: 463313-3550 / 463331-3555
AFONSO PENA, 1902, CEP 85501-530
C.E.P.: 85501-530 - Pato Branco - PR

Solicitação Nr.: 98/2018

Data: 02/07/2018

Nr. por Centro de Custo: 69

Folha: 1/37

- [] Execução de Serviço
[] Execução de Obra
[] Compra

SOLICITAÇÃO DE MATERIAIS E/OU EXECUÇÃO DE OBRAS/SERVIÇOS

SOLICITANTE:

Centro de Custo: 2 - Atendimento aos Municípios Consorciados **Código da Dotação :**
Órgão: 2 - DIVISÃO DE SAÚDE
Unidade: 1 - Atendimento aos Municípios Consorciados
Nome do Solicitante: Samir Rodrigo Kalinoski
Local de Entrega: CONSÓRCIO INTERMUNICIPAL DE SAÚDE - RUA AFONSO PENA, N.º 1902
Destinação: Atendimento as necessidades do setor de odontologia do Conims e dos municípios consorciados. **Identificação:**

Observações: FORMAÇÃO DE REGISTRO DE PREÇOS PARA AQUISIÇÃO PARCELADA DE MATERIAIS, INSUMOS E INSTRUMENTAIS ODONTOLÓGICOS.

ITENS SOLICITADOS:

Item	Quantidade	Unid.	Especificação	Preço Unit. Previsto	Preço Total Previsto
1	50	CX	Abridor de boca em silicone atóxico, indicado para fornecer um acomodação oclusal aos pacientes durante a abertura bucal, sua forma trapezoidal proporciona uma acomodação adequada na anatomia bucal, e suas ranhuras laterais fazem o travamento da mandibula impedindo o fechamento repentino. Caixa c/ 02 unidades. (10-01-1821)	10,4330	521,65
2	50	UND	Abridor de boca MOLT adulto (58-01-0001)	209,3330	10.466,65
3	50	UND	Abridor de Boca MOLT Infantil (58-01-0002)	213,2700	10.663,50
	50	FR	Acrílico, resina auto polimerizante (rápida) para consertos e reembazamentos. líquido 500ml (10-01-2910)	76,4200	3.821,00
5	50	FR	Acrílico, resina auto polimerizante (rápida) para consertos e reembazamentos. Pó 440gr. (10-01-2305)	84,2670	4.213,35
6	50	PCT	Adaptador de pontas para sucção Luer Vacuum. Pacote com 05 unidades. (10-01-0011)	44,0470	2.202,35
7	250	FR	Adesivo fotopolimerizável com carga nanométrica de 5mm, de frasco único com vedação confiável que previna vazamentos, com bico econômico que evite desperdício, com 6g e copolímero do ácido	121,4770	30.369,25

Solicitante: Samir Rodrigo Kalinoski:.....*Samir Kalinoski*.....

Pato Branco, 2 de Julho de 2018.

Altair José Gasparetto
Altair José Gasparetto

ESTADO DO PARANÁ**CONSORCIO INTERMUNICIPAL DE SAUDE**000015
we

CNPJ: 00.136.858/0001-88

Telefone/Fax: 463313-3550 / 463331-3555

AFONSO PENA, 1902, CEP 85501-530

C.E.P.: 85501-530 - Pato Branco - PR

Solicitação Nr.: 98/2018

Data: 02/07/2018

Nr. por Centro de Custo: 69

Folha: 2/37

 Execução de Serviço Execução de Obra Compra**SOLICITAÇÃO DE MATERIAIS E/OU EXECUÇÃO DE OBRAS/SERVIÇOS**

Item	Quantidade	Unid.	Especificação	Preço Unit. Previsto	Preço Total Previsto
			polialcenólico, indicado para resina fotopolimerizável e cimentação de restaurações indiretas. Composição: Bis-GMA, HEMA, diuretano dimetadrilato, copolímeros do ácido polialcenólico, canforoquinona, água e etanol, glicerol 1.3 dimetacrilato, 10% em peso de sílica coloidal com 5 nanômetros. (10-01-1222)		
8	50	UND	Afastador Cirurgico Minessota (58-01-0003)	11,4170	570,85
	400	FR	Água oxigenada volume 10. Frasco com 100 ml (10-01-3671)	3,0400	1.216,00
10	80	PCT	Agulha de Irrigação Endodontica Capillary roxa e verde - 0,48mm - embalagem com 5 unidades (10-01-1225)	25,0000	2.000,00
11	80	PCT	Agulha Endodontica Navitips (amarela, azul e branca) - 29g - 25mm - Embalagem com 5 unidades. (10-01-1226)	41,2500	3.300,00
12	360	CX	Agulha gengival curta 30g, bisel trifacetado, esterilidade e acondicionamento individual, frisos interno no canhão, fixação reforçada da cânula ao canhão, cânula parede fina com lubrificantes especiais, cânula adequadamente flexível, tamanho da agulha não superior a 22mm. Cx c/ 100 (10-01-1223)	36,0670	12.984,12
	115	CX	Agulha gengival extra curta 30g, bisel trifacetado, esterilidade e acondicionamento individual, frisos interno no canhão, fixação reforçada da cânula ao canhão, cânula parede fina com lubrificantes especiais, cânula adequadamente flexível. Tamanho da agulha não superior a 15mm. Cx c/100un. (10-01-3538).	41,2330	4.741,80
14	60	CX	Agulha gengival longa 27g, bisel trifacetado, esterilidade e acondicionamento individual, frisos interno no canhão, fixação reforçada da cânula ao canhão, cânula parede fina com lubrificantes	37,6770	2.260,62

Solicitante: Samir Rodrigo Kalinoski: *SAMIR KALINOSKI*

Pato Branco, 2 de Julho de 2018.

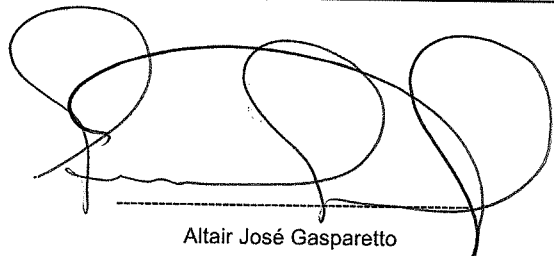

Altair José Gasparetto

ESTADO DO PARANÁ**CONSORCIO INTERMUNICIPAL DE SAUDE**

CNPJ: 00.136.858/0001-88

Telefone/Fax: 463313-3550 / 463331-3555

AFONSO PENA, 1902, CEP 85501-530

C.E.P.: 85501-530 - Pato Branco - PR

Solicitação Nr.: 98/2018

Data: 02/07/2018

Nr. por Centro de Custo: 69

Folha: 3/37

- [] Execução de Serviço
 [] Execução de Obra
 [] Compra

SOLICITAÇÃO DE MATERIAIS E/OU EXECUÇÃO DE OBRAS/SERVIÇOS

Item	Quantidade	Unid.	Especificação	Preço Unit. Previsto	Preço Total Previsto
			especiais, cânula adequadamente flexível, tamanho da agulha não superior a 30mm. Cx c/ 100 (10-01-1224)		
15	50	UND	Alavanca adulto 1 L Esquerda Seldin (58-01-0005)	34,0430	1.702,15
16	30	UND	Alavanca adulto 1 R Direita Seldin (58-01-0006)	34,0430	1.021,29
17	30	UND	Alavanca adulto n. 2 ° reta Seldin (58-01-0007)	34,0430	1.021,29
18	50	JOGO	Alavanca apical adulto 301, 302, 303 (58-01-0472)	78,3870	3.919,35
19	50	JOGO	Alavanca Heinderbrink jogo c 3 adulto (58-01-0473)	115,0370	5.751,85
20	50	JOGO	Alavanda Heinderbrink jogo c 3 infantil (58-01-0474)	98,6800	4.934,00
21	30	UND	Alavanca Heinderbrink N°1 (adulto) aço inox (58-01-0008)	30,9500	928,50
22	30	UND	Alavanca Heinderbrink N°2 (adulto) aço inox (58-01-0010)	30,9500	928,50
23	30	UND	Alavanca Heinderbrink N°3 (adulto) aço inox (58-01-0012)	30,9500	928,50
24	30	UND	Alavanca Heinderbrink N°1 (infantil) aço inox (58-01-0009)	30,6530	919,59
25	30	UND	Alavanca Heinderbrink N°2 (infantil) aço inox (58-01-0011)	30,6530	919,59
26	30	UND	Alavanca Heinderbrink N°3 (infantil) aço inox (58-01-0013)	30,6530	919,59
27	30	UND	Alavanca infantil direita (58-01-0014)	30,9860	929,58
28	30	UND	Alavanca infantil esquerda (58-01-0015)	30,9860	929,58
	50	UND	Alavanca infantil reta (58-01-0016)	30,9860	1.549,30
30	1000	FR	Álcool 70% gel. Frasco com 100 ml. (10-01-3673)	2,1680	2.168,00
31	2000	FR	Álcool 70% líquido. Frasco com 100 ml. (10-01-3672)	2,2370	4.474,00
32	500	PCT	Alginato para impressão livre de poeira tipo I, presa rápida pó. Mínimo 410 gr. (10-01-2883)	38,1770	19.088,50
33	30	UND	Alicate para ortodontia n° 107 (58-01-0017)	69,5000	2.085,00
34	30	UND	Alicate Perfurador de borracha tipo Ainsworth (58-01-0018)	83,0300	2.490,90
35	200	CX	Anestésico Mepivacaína 3% s/vaso constritor. Caixa c/ 50 tubetes (10-01-2950)	91,2630	18.252,60
36	1100	CX	Anestésico Cloridrato de Mepivacaína 2% com	83,9000	92.290,00

Solicitante: Samir Rodrigo Kalinoski: *SAMIR KALINOSKI*

Pato Branco, 2 de Julho de 2018.

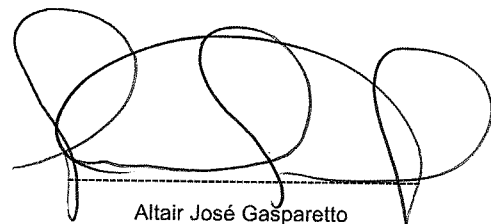

Altair José Gasparetto

ESTADO DO PARANÁ
CONSORCIO INTERMUNICIPAL DE SAUDE

CNPJ: 00.136.858/0001-88 Telefone/Fax: 463313-3550 / 463331-3555
 AFONSO PENA, 1902, CEP 85501-530
 C.E.P.: 85501-530 - Pato Branco - PR

000007
 WJ

Solicitação Nr.: 98/2018

Data: 02/07/2018

Nr. por Centro de Custo: 69

Folha: 4/37

- Execução de Serviço
 Execução de Obra
 Compra

SOLICITAÇÃO DE MATERIAIS E/OU EXECUÇÃO DE OBRAS/SERVIÇOS

Item	Quantidade	Unid.	Especificação	Preço Unit. Previsto	Preço Total Previsto
			epinefrina 1:100.000, carpules de 1,8 ml Caixa c/ 50 tubetes (10-01-2949) ✓		
37	200	CX	Anestésico Odontológico Articaina 4% com epinefrina 1:100.000, carpules de 1,8 ml. Caixa com 50 tubetes. ✓ (10-01-2948)	157,0660	31.413,20
38	200	CX	Anestésico Odontológico Licodaina 3% com hemitartrato de norepinefrina 1:50.000, capules de 1,8 ml. Caixa com 50 tubetes. (10-01-2947) ✓	61,0830	12.216,60
	300	UND	Anestesico topico 12 gr (10-01-2951) ✓	8,3530	2.505,90
40	200	FR	Anestésico tóxico de Lidocaína spray 10% 50 ml (10-01-3664)	103,0460	20.609,20
41	100	FR	Antisséptico Bucal sem álcool, 500 ml (10-01-0003) ✓	18,9100	1.891,00
42	30	UND	Aplicador de hidróxido de cálcio em aço inoxidável (58-01-0019)	9,9100	297,30
43	30	UND	Aplicador de hidroxido de calcio em aço inoxidavel duplo. (58-01-0020)	9,9100	297,30
44	30	UND	Arco Ostby adulto dobrável (58-01-0021) ✓	9,9770	299,31
45	30	UND	Arco Ostby em nylon (58-01-0022) ✓	11,1530	334,59
46	30	UND	Arco Ostby infantil dobrável (58-01-0024) ✓	11,1530	334,59
47	50	UND	Arco de Young para Isolamento absoluto (10-01-0056) ✓	23,7300	1.186,50
48	30	UND	Balde Inox 15 litros (58-01-0370) ✓	351,1660	10.534,98
49	50	UND	Bandeja em inox s/ Tampa 18 x 24 x 1,5cm (58-01-0371)	47,1230	2.356,15
	200	UND	Bicarbonato de sódio pó para profilaxia 40 gr. (10-01-3539)	2,4300	486,00
51	50	FR	Branco de espanha para polimento de esmaltes, restaurações, amálgamas e resinas, 200g. (10-01-2266)	9,6860	484,30
52	30	UND	Broca Batt nº 12 (58-01-0023) ✓	10,9130	327,39
53	30	UND	Broca Batt nº 14 (58-01-0025) ✓	10,9130	327,39
54	30	UND	Broca Batt nº 16 (58-01-0026) ✓	10,9130	327,39
55	30	UND	Broca carbide cirurgica nº 1C - p/contra ângulo (58-01-0027)	15,8630	475,89
56	30	UND	Broca carbide cirurgica nº 2C - p/contra ângulo	15,8630	475,89

Solicitante: Samir Rodrigo Kalinoski..... *SAMIR KALINOSKI*

Pato Branco, 2 de Julho de 2018.

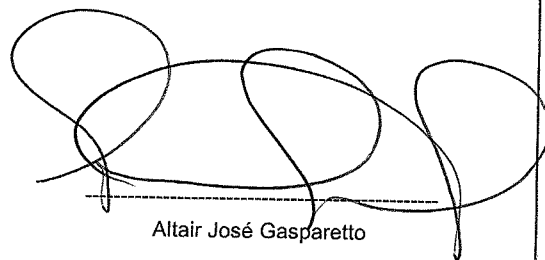
 Altair José Gasparetto

ESTADO DO PARANÁ
CONSORCIO INTERMUNICIPAL DE SAUDE

CNPJ: 00.136.858/0001-88 Telefone/Fax: 463313-3550 / 463331-3555
AFONSO PENA, 1902, CEP 85501-530
C.E.P.: 85501-530 - Pato Branco - PR

000008
WJ

Solicitação Nr.: 98/2018

Data: 02/07/2018

Nr. por Centro de Custo: 69

Folha: 5/37

- Execução de Serviço
 Execução de Obra
 Compra

SOLICITAÇÃO DE MATERIAIS E/OU EXECUÇÃO DE OBRAS/SERVIÇOS

Item	Quantidade	Unid.	Especificação	Preço Unit. Previsto	Preço Total Previsto
			(58-01-0028)		
57	30	UND	Broca carbide cirurgica n° 3C - p/contra ângulo ✓	15,8630	475,89
			(58-01-0029)		
58	30	UND	Broca carbide cirurgica n° 4C - p/contra ângulo ✓	15,8630	475,89
			(58-01-0030)		
59	30	UND	Broca carbide cirurgica n° 6C - p/contra ângulo ✓	15,8630	475,89
			(58-01-0031)		
60	30	UND	Broca Carbide Cônica Extra Longa, topo arredondado ✓ FG151Z (58-01-0032)	47,3970	1.421,91
61	30	UND	Broca Carbide Cônica Extra Longa topo arredondado ✓ FG 152EZ (58-01-0033)	47,3970	1.421,91
62	30	UND	Broca Carbide Cônica Extra Longa topo arredondado ✓ FG 199Z (58-01-0034)	47,3970	1.421,91
63	50	UND	Broca carbide de alta rotação n. ° 1/2 (58-01-0035) ✓	10,1460	507,30
64	50	UND	Broca carbide de baixa rotação esférica n. ° 01 ✓ (58-01-0036)	10,3500	517,50
65	150	UND	Broca Carbide de baixa rotação esférica n.°02 (58- ✓ 01-0037)	10,3500	1.552,50
66	200	UND	Broca Carbide de baixa rotação esférica n. ° 03 (58- ✓ 01-0038)	10,3500	2.070,00
67	200	UND	Broca Carbide de baixa rotação esférica n.°04 (58- ✓ 01-0039)	10,3500	2.070,00
68	150	UND	Broca carbide de baixa rotação esférica n. ° 05 (58- ✓ 01-0040)	10,3500	1.552,50
69	300	UND	Broca Carbide de baixa rotação esférica n.°06 (58- ✓ 01-0041)	10,3500	3.105,00
70	150	UND	Broca carbide de baixa rotação esférica n. ° 07 (58- ✓ 01-0042)	10,3500	1.552,50
71	200	UND	Broca carbide esférica baixa rotação, n. ° 08 (58- ✓ 01-0043)	10,3500	2.070,00
72	150	UND	Broca carbide esférica cirúrgica, p/contra - ângulo, n°2C (58-01-0044)	16,4860	2.472,90
73	30	UND	Broca carbide esférica cirúrgica, para contra - ângulo, n°3C (58-01-0045)	16,4860	494,58

Solicitante: Samir Rodrigo Kalinoski.....*SAMIR KALINOSKI*.....

Pato Branco, 2 de Julho de 2018.

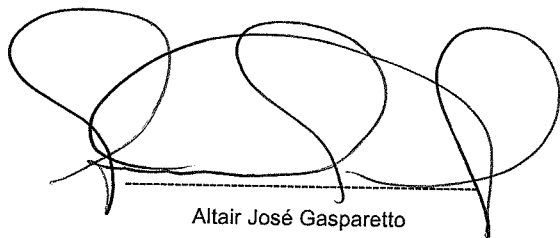
Altair José Gasparetto

ESTADO DO PARANÁ
CONSORCIO INTERMUNICIPAL DE SAUDE

000019
WJ

CNPJ: 00.136.858/0001-88 Telefone/Fax: 463313-3550 / 463331-3555
AFONSO PENA, 1902, CEP 85501-530
C.E.P.: 85501-530 - Pato Branco - PR

Solicitação Nr.: 98/2018

Data: 02/07/2018

Nr. por Centro de Custo: 69

Folha: 6/37

- Execução de Serviço
- Execução de Obra
- Compra

SOLICITAÇÃO DE MATERIAIS E/OU EXECUÇÃO DE OBRAS/SERVIÇOS

Item	Quantidade	Unid.	Especificação	Preço Unit. Previsto	Preço Total Previsto
74	30	UND	Broca carbide esférica cirúrgica, p/ contra - ângulo, n°4C (58-01-0046)	16,4860	494,58
75	30	UND	Broca carbide esférica cirúrgica, p/ contra - ângulo, n°6C (58-01-0047)	16,4860	494,58
76	30	UND	Broca carbide esférica cirúrgica, p/ contra - ângulo, n°8C (58-01-0048)	16,4860	494,58
77	30	UND	Broca carbide p/ peça de mão 701C. (58-01-4790)	14,3220	429,66
78	50	UND	Broca carbide p/ peça de mão 702 C (58-01-0463)	14,3220	716,10
	50	UND	broca carbide tungstênio maxicut n° 1251 510850 - (58-01-0475)	156,7500	7.837,50
80	30	UND	Broca carbide, alta rotação, esférica cirúrgica, n° - 2C (58-01-0049)	11,0500	331,50
81	30	UND	Broca carbide, alta rotação, esférica cirúrgica, n° - 3C (58-01-0050)	11,0500	331,50
82	100	UND	Broca carbide, alta rotação, esférica cirúrgica, n° - 4C (58-01-0051)	11,0500	1.105,00
83	200	UND	Broca carbide, alta rotação, esférica cirúrgica, n° - 6C (58-01-0052)	11,0500	2.210,00
84	50	UND	Broca carbide, alta rotação, esférica cirúrgica, n° - 8C (58-01-0053)	11,0500	552,50
85	100	UND	Broca Cilindrica , alta rotação carbide n°06 (58-01- 0054)	10,9400	1.094,00
86	30	UND	Broca Cilindrica, alta rotação, Carbide n° 56 (58- 01-0055)	10,9400	328,20
87	30	UND	Broca Cilindrica de alta rotação, Carbide n 57 (58- 01-0056)	10,9400	328,20
88	50	UND	Broca cirurgica jet n° 6 (58-01-0057)	18,4430	922,15
89	50	UND	Broca cirurgica jet n° 8 (58-01-0058)	18,4430	922,15
90	200	UND	Broca cirúrgica zecrya n. ° 151 23 mm (58-01-0059)	37,0800	7.416,00
91	200	UND	Broca cirúrgica zecrya n. ° 151 28 mm (58-01-0060)	37,0800	7.416,00
92	30	UND	Broca cirúrgica, modelo LINDEMANN C162 (58-01-0061)	124,3060	3.729,18
93	100	UND	Broca cônica denteada cirurgica. carbide, alta rotação haste longa, n.° 701C (58-01-0062)	17,6500	1.765,00
94	100	UND	Broca cônica denteada cirúrgica, carbide, alta	17,6500	1.765,00

Solicitante: Samir Rodrigo Kalinoski: SAMIR KALINOSKI

Pato Branco, 2 de Julho de 2018.

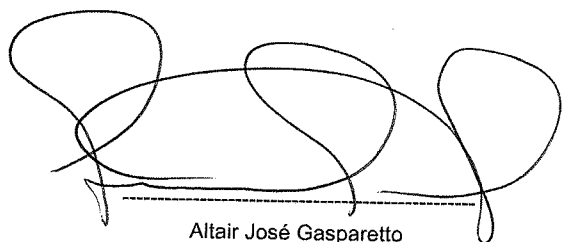
Altair José Gasparetto

ESTADO DO PARANÁ
CONSORCIO INTERMUNICIPAL DE SAUDE

CNPJ: 00.136.858/0001-88 Telefone/Fax: 463313-3550 / 463331-3555
AFONSO PENA, 1902, CEP 85501-530
C.E.P.: 85501-530 - Pato Branco - PR

000010
001

Solicitação Nr.: 98/2018

Data: 02/07/2018

Nr. por Centro de Custo: 69

- Execução de Serviço
 Execução de Obra
 Compra

Folha: 7/37

SOLICITAÇÃO DE MATERIAIS E/OU EXECUÇÃO DE OBRAS/SERVIÇOS

Item	Quantidade	Unid.	Especificação	Preço Unit. Previsto	Preço Total Previsto
			rotação, haste longa n.º 703C (58-01-0063)		
95	30	UND	Broca cônica denteada longa n° 701C - PM (58-01-4791)	17,6500	529,50
96	30	UND	Broca cônica denteada longa n° 702C - PM. (58-01-0064)	17,6500	529,50
97	150	UND	Broca de alta rotação transmetal (58-01-0066)	26,6730	4.000,95
98	150	UND	Broca de ponta inativa - (AR) - n° 3083 (58-01-0076)	7,9670	1.195,05
99	30	UND	Broca de TUNGSTÊNIO n.º 0120.023 1511 (58-01-0067)	167,8800	5.036,40
100	30	UND	Broca de TUNGSTÊNIO n.º 5110.060 (58-01-0069)	167,8800	5.036,40
101	30	UND	Broca de TUNGSTÊNIO n.º 5210.060 (58-01-0070)	167,8800	5.036,40
102	30	UND	Broca de TUNGSTÊNIO n.º 5320.060 (58-01-0071)	167,8800	5.036,40
103	30	UND	Broca de TUNGSTÊNIO n.º 5410.060 (58-01-0072)	167,8800	5.036,40
104	30	UND	Broca de Tungstênio n.º 5510.060 (58-01-0073)	167,8800	5.036,40
105	30	UND	Broca de Tungstênio n.º 5620.045 (58-01-0074)	167,8800	5.036,40
106	30	UND	Broca de Tungstênio n.º 7220.060 (58-01-0075)	167,8800	5.036,40
107	200	UND	Broca diamantada CHAMA alta rotação n.º 3118F (58-01-0077)	5,5230	1.104,60
108	100	UND	Broca diamantada CHAMA alta rotação n.º 3168 (58-01-0078)	5,5230	552,30
109	100	UND	Broca diamantada CHAMA alta rotação n.º 3168F (58-01-0079)	5,5230	552,30
110	100	UND	Broca diamantada cônica 715 (grossa) - PM (58-01-0080)	14,2470	1.424,70
111	100	UND	Broca diamantada cônica 710 (grossa) - PM (58-01-0081)	14,2470	1.424,70
112	100	UND	Broca diamantada cônica para alta rotação n° 3203. (58-01-0082)	6,3570	635,70
113	100	UND	Broca diamantada de alta rotação n°1302 (58-01-0083)	6,5330	653,30
114	100	UND	Broca diamantada n° 03 (média) - PM (58-01-0084)	15,3930	1.539,30
115	100	UND	Broca diamantada n° 06 (média) - PM (58-01-0085)	15,3930	1.539,30
116	100	UND	Broca diamantada n.º 3118 (58-01-0086)	5,5200	552,00
117	200	UND	Broca diamantada n° 744 - PM (58-01-0087)	12,6100	2.522,00
118	100	UND	Broca diamantada para alta rotação n° 1091 (58-01-0088)	5,1200	512,00

Solicitante: Samir Rodrigo Kalinoski:.....*S. AMIN KALINOSKI*.....

Pato Branco, 2 de Julho de 2018.

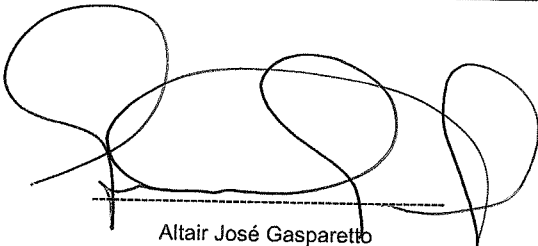
Altair José Gasparetto

ESTADO DO PARANÁ
CONSORCIO INTERMUNICIPAL DE SAUDE

000011
de

CNPJ: 00.136.858/0001-88 Telefone/Fax: 463313-3550 / 463331-3555
 AFONSO PENA, 1902, CEP 85501-530
 C.E.P.: 85501-530 - Pato Branco - PR

Solicitação Nr.: 98/2018

Data: 02/07/2018

Nr. por Centro de Custo: 69

Folha: 8/37

- Execução de Serviço
 Execução de Obra
 Compra

SOLICITAÇÃO DE MATERIAIS E/OU EXECUÇÃO DE OBRAS/SERVIÇOS

Item	Quantidade	Unid.	Especificação	Preço Unit. Previsto	Preço Total Previsto
119	100	UND	Broca diamantada para alta rotação n.º1045 (58-01-0089)	5,1200	512,00
120	100	UND	Broca diamantada para alta rotação nª 1033 (58-01-0090)	5,1200	512,00
121	100	UND	Broca diamantada, para alta rotação, cilíndrica nº 1.092 (58-01-0091)	5,1200	512,00
122	100	UND	Broca diamantada Pêra nº 3168 (58-01-4751)	5,1200	512,00
123	100	UND	Broca diamantada, alta rotação n.º 1011 HL (58-01-0092)	5,1200	512,00
124	200	UND	Broca diamantada, alta rotação n.º 1012 HL (58-01-0093)	5,1200	1.024,00
125	150	UND	Broca diamantada, alta rotação n.º 1014 HL (58-01-0094)	5,1200	768,00
126	200	UND	Broca diamantada, alta rotação n.º 1016 HL (58-01-0095)	5,1200	1.024,00
127	50	UND	Broca diamantada, alta rotação nº 2082 (58-01-0096)	5,1200	256,00
128	50	UND	Broca diamantada, alta rotação nº 3071 (58-01-0097)	5,1200	256,00
129	100	UND	Broca diamantada, alta rotação nº 3081 (58-01-0098)	5,1200	512,00
130	50	UND	Broca diamantada, alta rotação nº 3082 (58-01-0099)	5,1200	256,00
131	50	UND	Broca diamantada, alta rotação nº 3083 (58-01-0100)	5,1200	256,00
132	50	UND	Broca diamantada, alta rotação nº 4083 (58-01-0101)	5,1200	256,00
133	200	UND	Broca diamantada, para alta rotação, esférica nº 1012 (58-01-0102)	5,6830	1.136,60
1	200	UND	Broca diamantada, para alta rotação, esférica nº 1.013 (58-01-0103)	5,6830	1.136,60
135	400	UND	Broca diamantada, para alta rotação, esférica nº 1014 (58-01-0104)	5,6830	2.273,20
136	200	UND	Broca diamantada, para alta rotação, esférica nº 1.015 (58-01-0105)	5,6830	1.136,60
137	300	UND	Broca diamantada, para alta rotação, esférica nº 1.016 (58-01-0106)	5,6830	1.704,90
138	100	UND	Broca diamantada, para alta rotação, esférica nº 3017 (58-01-4752)	5,6830	568,30
139	100	UND	Broca diamantada, para alta rotação, esférica nº	5,6830	568,30

Solicitante: Samir Rodrigo Kalinoski:.....*SAMIR KALINOSKI*.....

Pato Branco, 2 de Julho de 2018.

[Handwritten Signature]
 Altair José Gasparetto

ESTADO DO PARANÁ
CONSORCIO INTERMUNICIPAL DE SAUDE

000012
02

CNPJ: 00.136.858/0001-88 Telefone/Fax: 463313-3550 / 463331-3555
AFONSO PENA, 1902, CEP 85501-530
C.E.P.: 85501-530 - Pato Branco - PR

Solicitação Nr.: 98/2018

Data: 02/07/2018

Nr. por Centro de Custo: 69

- [] Execução de Serviço
[] Execução de Obra
[] Compra

Folha: 9/37

SOLICITAÇÃO DE MATERIAIS E/OU EXECUÇÃO DE OBRAS/SERVIÇOS

Item	Quantidade	Unid.	Especificação	Preço Unit. Previsto	Preço Total Previsto
			3018 (58-01-4753) ✓		
140	100	UND	Broca diamantada, para alta rotação, n° 3038 (58-01-0107) ✓	5,6830	568,30
141	150	UND	Broca diamantada, para alta rotação, n° 1031 (58-01-0108) ✓	5,6830	852,45
142	100	UND	Broca diamantada, para alta rotação, n. ° 1.034 (58-01-0109) ✓	5,6830	568,30
143	100	UND	Broca diamantada, para alta rotação, n. ° 1.045 (58-01-0110) ✓	5,6830	568,30
144	100	UND	Broca diamantada, para alta rotação, n. ° 1.047 (58-01-0111) ✓	5,6830	568,30
145	100	UND	Broca em aço, alta rotação carbide, esférica n. ° 01 (58-01-0112) ✓	13,3600	1.336,00
146	100	UND	Broca em aço, alta rotação carbide, esférica n. ° 02 (58-01-0113) ✓	13,3600	1.336,00
147	100	UND	Broca em aço, alta rotação, carbide, esférica n. ° 03 (58-01-0114) ✓	13,3600	1.336,00
148	100	UND	Broca em aço, alta rotação carbide, esférica n. ° 04 (58-01-0115) ✓	13,3600	1.336,00
149	100	UND	Broca em aço, alta rotação carbide, esférica n. ° 05 (58-01-0116) ✓	13,3600	1.336,00
150	50	UND	Broca em aço, Gates Glindden, para baixa rotação, 28mm, n 01 (58-01-0118) ✓	15,6030	780,15
1	50	UND	Broca em aço, Gates Glindden, p/baixa rotação, 28mm, n.04 (58-01-0119) ✓	15,6030	780,15
152	100	UND	Broca em aço Gates Glindden, p/baixa rotação, 28 mm, n.° 02 (58-01-0122) ✓	15,6030	1.560,30
153	50	UND	Broca em aço, Gates Glindden, p/baixa rotação, 28mm, n. ° 03 (58-01-0123) ✓	15,6030	780,15
154	100	UND	Broca em aço, Gates Glindden, p/ baixa rotação, 32mm n. ° 01 (58-01-0124) ✓	15,6030	1.560,30
155	100	UND	Broca em aço, Gates Glindden, p/ baixa rotação, 32mm n. ° 02 (58-01-0125) ✓	15,6030	1.560,30
156	100	UND	Broca em aço, Gates Glindden, p/baixa rotação, 32mm, ✓	15,6030	1.560,30

Solicitante: Samir Rodrigo Kalinoski: SAMIR KALINOSKI

Pato Branco, 2 de Julho de 2018.

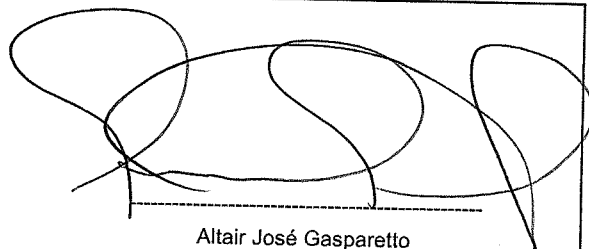
Altair José Gasparetto

ESTADO DO PARANÁ
CONSORCIO INTERMUNICIPAL DE SAUDE

000013
 WEJ

CNPJ: 00.136.858/0001-88 Telefone/Fax: 463313-3550 / 463331-3555
 AFONSO PENA, 1902, CEP 85501-530
 C.E.P.: 85501-530 - Pato Branco - PR

Solicitação Nr.: 98/2018

Data: 02/07/2018

Nr. por Centro de Custo: 69

- [] Execução de Serviço
 [] Execução de Obra
 [] Compra

Folha: 10/37

SOLICITAÇÃO DE MATERIAIS E/OU EXECUÇÃO DE OBRAS/SERVIÇOS

Item	Quantidade	Unid.	Especificação	Preço Unit. Previsto	Preço Total Previsto
			n. ° 03 (58-01-0126) ✓		
157	100	UND	Broca em aço, Gates Glindden, para baixa rotação, 32mm n.04 (58-01-0127) ✓	15,6030	1.560,30
158	100	UND	Broca em aço, Gates Glindden, p/baixa rotação, 32mm, n. ° 05 (58-01-0128) ✓	15,6030	1.560,30
159	100	UND	Broca em aço, Gates Glindden, para baixa rotação, 28mm, n 05 (58-01-0117) ✓	15,6030	1.560,30
160	30	UND	Broca esférica longa n°8C - PM (58-01-0129) ✓	18,0000	540,00
161	30	UND	Broca Jet Carbide BURS PM n. ° 2 (58-01-0130) ✓	13,6270	408,81
162	100	UND	Broca Jet Carbide BURS PM n. ° 4 (58-01-0131) ✓	13,6270	1.362,70
163	30	UND	Broca Jet Carbide BURS PM n. ° 5 (58-01-0132) ✓	13,6270	408,81
164	100	UND	Broca Jet Carbide BURS PM n. ° 6 (58-01-0133) ✓	13,6270	1.362,70
165	100	UND	Broca Jet Carbide BURS PM n. ° 8 (58-01-0134) ✓	13,6270	1.362,70
166	50	UND	Broca jet carbide PM 702 (58-01-0135) ✓	13,6270	681,35
167	50	UND	Broca largo n.° 04, 28mm (58-01-0466) ✓	17,4770	873,85
168	50	UND	Broca Lentulo 21mm sortida n. ° 1-4 CA (58-01-0138) ✓	76,0330	3.801,65
169	50	UND	Broca Lentulo 25mm n. ° 1 CA (58-01-0139) ✓	76,0330	3.801,65
170	50	UND	Broca Lentulo 25mm n. ° 2 CA (58-01-0140) ✓	76,0330	3.801,65
171	50	UND	Broca Maxicut n° 1506 (58-01-0141) ✓	136,5270	6.826,35
172	50	UND	Broca Maxicut n° 1508 (58-01-0142) ✓	136,5270	6.826,35
173	50	UND	Broca Maxicut Tungstênio agulha - Corte Cruzado fino n° 1511 (58-01-4777) ✓	97,0360	4.851,80
174	50	UND	Broca Minicut Carboneto de Tungstênio PM, 0251 n° 1516 (58-01-4776) ✓	180,8330	9.041,65
175	100	UND	Broca tipo ENDO Z (58-01-0143) ✓	36,2300	3.623,00
176	30	UND	Broqueiro misto 21 furos (58-01-0462) ✓	25,4830	764,49
177	100	UND	Brunidor 29 (58-01-0144) ✓	9,0670	906,70
178	500	UND	Cabo de espelho em inox (58-01-0145) ✓	7,4030	3.701,50
179	200	UND	Cabo para bisturi n° 03 (58-01-0372) ✓	10,6330	2.126,60
180	100	UND	Cabo para bisturi n° 04 (58-01-0373) ✓	10,6330	1.063,30
181	30	UND	Cabo para bisturi n° 05 (58-01-0374) ✓	51,0970	1.532,91
182	30	UND	Caixa para esterilização em inox com tampa 32 x 16 x 8 cm (58-01-0375) ✓	206,7000	6.201,00
183	30	UND	Caixa para esterilização perfurada em inox com	216,0530	6.481,59

Solicitante: Samir Rodrigo Kalinoski: *Samir Kalinoski*

Pato Branco, 2 de Julho de 2018.

Altair José Gasparetto
 Altair José Gasparetto

ESTADO DO PARANÁ
CONSORCIO INTERMUNICIPAL DE SAUDE

000014
 aug

Solicitação Nr.: 98/2018

CNPJ: 00.136.858/0001-88 Telefone/Fax: 463313-3550 / 463331-3555
 AFONSO PENA, 1902, CEP 85501-530
 C.E.P.: 85501-530 - Pato Branco - PR

Data: 02/07/2018

Nr. por Centro de Custo: 69

- [] Execução de Serviço
 [] Execução de Obra
 [] Compra

Folha: 11/37

SOLICITAÇÃO DE MATERIAIS E/OU EXECUÇÃO DE OBRAS/SERVIÇOS

Item	Quantidade	Unid.	Especificação	Preço Unit. Previsto	Preço Total Previsto
			tampa 28x14x6 cm. (58-01-0376) /		
184	30	UND	Calcador 6331 n. ° 01 (58-01-0146) ✓	12,6500	379,50
185	30	UND	Calcador 6332 n. ° 01 (58-01-0147) ✓	12,6500	379,50
186	30	UND	Calcador 6332 n° 04 (58-01-0148) ✓	12,6500	379,50
187	30	UND	Calcador 6335 n. ° 01 (58-01-0149) ✓	12,6500	379,50
188	30	UND	Calcador 6337 n. ° 01 (58-01-0150) ✓	12,6500	379,50
189	50	UND	Calcador Paiva n. ° 01 (58-01-0151) ✓	9,3630	468,15
190	50	UND	Calcador Paiva n. ° 02 (58-01-0152) ✓	9,3630	468,15
191	50	UND	Calcador Paiva n. ° 03 (58-01-0153) ✓	9,3630	468,15
192	50	UND	Calcador Paiva n. ° 04 (58-01-0154) ✓	9,3630	468,15
193	50	UND	Calcador Ward n. ° 01 (58-01-0155) ✓	9,8980	494,90
194	50	UND	Calcador Ward n. ° 02 (58-01-0156) ✓	9,8980	494,90
195	50	UND	Calcador Ward n. ° 03 (58-01-0157) ✓	9,8980	494,90
196	50	UND	Calcador Ward n. ° 04 (58-01-0158) ✓	9,8980	494,90
197	50	UND	Calcador Ward n. ° 05 (58-01-0159) ✓	9,8980	494,90
198	50	UND	Calcador Ward n. ° 06 (58-01-0160) ✓	9,8980	494,90
199	50	UND	Caneta extra torque 605C PRESS BUTTON (58-01-0162) ✓	785,0000	39.250,00
200	50	UND	Caneta contra ângulo 2068F GNB (58-01-0161) ✓	685,3000	34.265,00
201	50	CX	Capa em plástico, descartável para seringa tríplice, ✓ caixa c/ 100 unidades (10-01-1499)	24,2430	1.212,15
202	150	CX	Cápsulas de amalgama, composta de 28,7% cobre, 31,3 % estanho, 40 % prata e 47,9% de mercúrio. 01 porção cartucho com 50 cápsulas (10-01-1234) ✓	180,5030	27.075,45
2	200	CX	Cápsulas de amalgama, composta de 28,7% cobre, 31,3 % estanho, 40 % prata e 47,9% mercúrio. 02 porção cartucho com 50 cápsulas (10-01-1235) ✓	232,0330	46.406,60
204	20	CX	Carbono Accufilm c/280 un (10-01-2767) ✓	204,5600	4.091,20
205	100	UND	Cariostático 30% 10ml (10-01-2804) ✓	25,0770	2.507,70
206	50	PCT	Cartela para radiografia 02 furos c/ 100 Unidades. ✓ (10-01-2346)	16,9000	845,00
207	30	PCT	Cartela para radiografia 04 furos c/ 50 Unidades. ✓ (10-01-2347)	11,8930	356,79
208	50	CX	Catgut simples, n. ° 3-0, de 70 cm, com agulha 1/2 círculo cilíndrica de 2,0 cm. Caixa c/ 24 envelopes. ✓	153,9670	7.698,35

Solicitante: Samir Rodrigo Kalinoski: SAMIR KALINOSKI

Pato Branco, 2 de Julho de 2018.

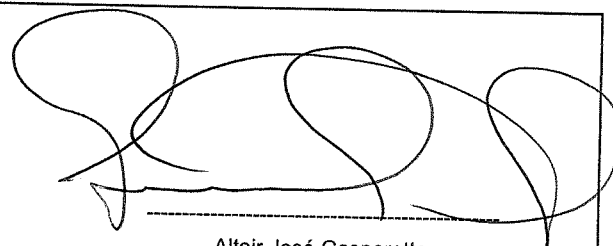

Altair José Gasparetto

ESTADO DO PARANÁ
CONSORCIO INTERMUNICIPAL DE SAUDE

000015
alg

Solicitação Nr.: 98/2018

CNPJ: 00.136.858/0001-88 Telefone/Fax: 463313-3550 / 463331-3555
 AFONSO PENA, 1902, CEP 85501-530
 C.E.P.: 85501-530 - Pato Branco - PR

Data: 02/07/2018

Nr. por Centro de Custo: 69

Folha: 12/37

- [] Execução de Serviço
 [] Execução de Obra
 [] Compra

SOLICITAÇÃO DE MATERIAIS E/OU EXECUÇÃO DE OBRAS/SERVIÇOS

Item	Quantidade	Unid.	Especificação	Preço Unit. Previsto	Preço Total Previsto
			(10-01-3665)		
209	100	CX	Catgut simples, nº3-0, de 75 cm, com agulha 1/2 círculo cilíndrica de 1,5cm. Caixa c/ 24 envelopes.	153,9670	15.396,70
			(10-01-3666)		
210	50	CX	Cera para osso, caixa contendo 12 envelopes com 2, 5g (10-01-3604)	242,4000	12.120,00
211	150	CX	Cera Periférica azul nº 06 c/ mínimo 40 bastões (10-01-2166)	16,9670	2.545,05
	100	CX	Cera rosa nº 7 c/ 18 lâminas (10-01-2805)	20,0930	2.009,30
213	50	CX	cêra utilidade para uso odontológico, 225 gr. (10-01-2966)	18,1000	905,00
214	30	KIT	Cimento cirúrgico, sem eugenol, kit contendo 01 bisnaga com 90 gr. de base, 01 bisnaga com 90 gr. de acelerador e 01 bloco de papel para mistura da pasta (10-01-1926)	104,2700	3.128,10
215	30	FR	Cimento de Fosfato de Zinco Líquido 10 ml (10-01-0001)	17,6470	529,41
216	30	FR	Cimento de Fosfato de Zinco em Pó - 28 gr (10-01-0002)	18,5800	557,40
217	50	KIT	Cimento endodontico a base de óxido de zinco e eugenol - pó 12 gramas + 10 ml. (10-01-0044)	50,7630	2.538,15
218	100	KIT	Cimento Obturador Endodôntica à base de MTA - 1 seringa de 4g + 15 pontas de automistura + 1 bloco de espatulação. (10-01-3632)	84,5230	8.452,30
219	50	CX	Cimento reparador para endodontia MTA 2 aplicações (banco). 02 sachês de MTDA branco + 3ml de água destilada. (10-01-1315)	195,5100	9.775,50
220	30	UND	Broca em aço, Gates Glinden, para baixa rotação, 21mm n.º 01 (58-01-0464) <i>58 01 01.64 X</i>	69,9570	2.098,71
221	30	UND	Cinzel para osso tipo Oschesenbein nº 02 (58-01-0165)	69,9570	2.098,71
222	30	UND	Cinzel para osso tipo Ochsenbein n.º 03 (58-01-0166)	69,9570	2.098,71
223	30	UND	Cinzel para osso tipo Ochsenbein, micro nº 01 (58-01-0167)	66,4700	1.994,10

Solicitante: Samir Rodrigo Kalinoski..... *SAMIR KALINOSKI*

Pato Branco, 2 de Julho de 2018.

[Handwritten Signature]
 Altair José Gasparetto

ESTADO DO PARANÁ
CONSORCIO INTERMUNICIPAL DE SAUDE

000016
 wj

Solicitação Nr.: 98/2018

CNPJ: 00.136.858/0001-88 Telefone/Fax: 463313-3550 / 463331-3555
 AFONSO PENA, 1902, CEP 85501-530
 C.E.P.: 85501-530 - Pato Branco - PR

Data: 02/07/2018

Nr. por Centro de Custo: 69

Folha: 13/37

- [] Execução de Serviço
 [] Execução de Obra
 [] Compra

SOLICITAÇÃO DE MATERIAIS E/OU EXECUÇÃO DE OBRAS/SERVIÇOS

Item	Quantidade	Unid.	Especificação	Preço Unit. Previsto	Preço Total Previsto
224	30	UND	Cinzel para osso tipo Ochsenbein, micro n° 02 (58-01-0168)	61,9370	1.858,11
225	30	UND	Cinzel Wedelstead n. ° 1-2 (58-01-0169)	88,5220	2.655,66
226	100	UND	Colgadura inox individual (58-01-0170)	9,8830	988,30
227	30	UND	Compactador de MC Spadden n°35, 21mm (58-01-0171)	161,8000	4.854,00
228	30	UND	Compactador de MC Spadden n. ° 40 21mm (58-01-0468)	161,8000	4.854,00
229	30	UND	Compactador de MC Spadden n° 50, 21mm (58-01-0172)	161,8000	4.854,00
	30	UND	Compactador de MC Spadden n° 60, 21mm (58-01-0173)	161,8000	4.854,00
231	30	UND	Compactador de MC Spadden n° 30, 21mm (58-01-0174)	161,8000	4.854,00
232	30	UND	Compactador de MC Spadden n° 45, 21mm (58-01-0175)	161,8000	4.854,00
233	30	UND	Compactador de MC Spadden n° 70, 21mm (58-01-0176)	161,8000	4.854,00
234	30	UND	Compactador de MC Spadden n. ° 25, 25mm (58-01-0177)	161,8000	4.854,00
235	30	UND	Compactador de MC Spadden n. ° 30, 25mm (58-01-0178)	161,8000	4.854,00
236	30	UND	Compactador de MC Spadden n. ° 35, 25mm (58-01-0179)	161,8000	4.854,00
237	30	UND	Compactador de MC Spadden n. ° 40, 25mm (58-01-0180)	161,8000	4.854,00
238	30	UND	Compactador de MC Spadden n. ° 45, 25mm (58-01-0181)	161,8000	4.854,00
239	30	UND	Compactador de MC Spadden n. ° 50, 25mm (58-01-0182)	161,8000	4.854,00
240	50	UND	Compactador de MC Spadden n. ° 55, 25mm (58-01-0183)	161,8000	8.090,00
241	30	UND	Compactador de MC Spadden n. ° 55, 21mm (58-01-0184)	161,8000	4.854,00
242	30	UND	Compactador de MC Spadden n. ° 60, 25mm (58-01-0185)	161,8000	4.854,00
243	30	UND	Compactador de MC Spadden n. ° 65, 21mm (58-01-0186)	161,8000	4.854,00
244	30	UND	Compactador de MC Spadden n. ° 65, 25mm (58-01-0187)	161,8000	4.854,00
	50	UND	Compactador de MC Spadden n. ° 70, 25mm (58-01-0188)	161,8000	8.090,00
246	30	UND	Compactador de MC Spadden n. ° 75 21mm (58-01-0189)	161,8000	4.854,00
247	30	UND	Compactador de MC Spadden n. ° 75, 25mm (58-01-0190)	161,8000	4.854,00
248	50	UND	Compactador de MC Spadden n. ° 80, 21mm (58-01-0191)	161,8000	8.090,00
249	50	UND	Compactador de MC Spadden n. ° 80, 25mm (58-01-0192)	161,8000	8.090,00
250	30	UND	Compactador de MC Spadden n. ° 25, 21mm (58-01-0193)	161,8000	4.854,00
251	150	UND	Compasso/Régua de Willis em aço inox, autoclavável (58-01-4773)	47,1770	7.076,55
252	700	UND	Condicionador ácido para esmalte 37% - seringa 2, 5ml (10-01-1221)	9,6070	6.724,90
253	50	CX	Cone de papel absorvente de canal n 45, caixa c/120	34,0570	1.702,85

Solicitante: Samir Rodrigo Kalinoski..... *SAMIR KALINOSKI*

Pato Branco, 2 de Julho de 2018.

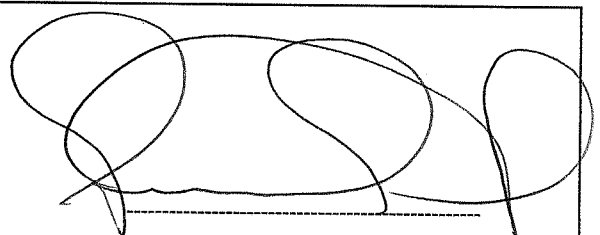

Altair José Gasparetto

ESTADO DO PARANÁ
CONSORCIO INTERMUNICIPAL DE SAUDE

CNPJ: 00.136.858/0001-88 Telefone/Fax: 463313-3550 / 463331-3555
AFONSO PENA, 1902, CEP 85501-530
C.E.P.: 85501-530 - Pato Branco - PR

000017
WJ

Solicitação Nr.: 98/2018

Data: 02/07/2018

Nr. por Centro de Custo: 69

Folha: 14/37

- [] Execução de Serviço
[] Execução de Obra
[] Compra

SOLICITAÇÃO DE MATERIAIS E/OU EXECUÇÃO DE OBRAS/SERVIÇOS

Item	Quantidade	Unid.	Especificação	Preço Unit. Previsto	Preço Total Previsto
			unidade (10-01-0009) ✓		
254	50	UND	Cone de feltro nº 03 (10-01-2281) ✓	13,0100	650,50
255	50	CX	Cone de guta percha nº30, caixa individual c/ 120 unidades (10-01-2356) ✗	53,6730	2.683,65
256	30	CX	Cone de guta percha nº35, caixa individual c/ 120 unidades (10-01-2357) ✗	53,6730	1.610,19
257	50	CX	Cone de guta percha nº 40 , caixa individual c/ 120 unidades (10-01-2358) ✗	53,6730	2.683,65
	50	CX	Cone de Guta Percha Principal 15/40 caixa individual c/ 120 unidades (10-01-1931) ✗	53,6730	2.683,65
259	50	CX	Cone de Guta Percha Principal 45/80 caixa individual e/ mínimo 120 unidades (10-01-1932) ✗	53,6730	2.683,65
260	30	CX	Cone de Guta Percha Secundário B7, caixa individual c/ 120 unidades (10-01-1933) ✓	25,7770	773,31
261	30	CX	Cone de Guta Percha Secundario B8 caixa c/ 120 unidades (10-01-2359) ✓	25,7770	773,31
262	30	CX	Cone de Guta Percha, acessório F 20 mm c/ 120 unidades (10-01-2774) ✓	42,1670	1.265,01
263	50	CX	Cone de Guta Percha, acessório F 28 mm c/ 120 unidades (10-01-3585) ✓	42,1670	2.108,35
264	30	CX	Cone de Guta Percha, acessorio M 20 mm c/ 120 unidades (10-01-2775) ✓	41,8470	1.255,41
265	50	CX	Cone de Guta Percha, acessório M 28 mm c/ 120 unidades (10-01-3586) ✓	41,8470	2.092,35
266	50	CX	Cone de Guta Percha, acessório MF 20 mm c/ 120 unidades (10-01-3587) ✓	41,8470	2.092,35
267	50	CX	Cone de Guta Percha, acessório MF 28mm c/ 120 unidades (10-01-3582) ✓	41,8470	2.092,35
268	30	CX	Cone de Guta Percha, acessorio ML 20 mm c/120 unidades (10-01-2776) ✓	41,8470	1.255,41
269	30	CX	Cone de Guta Percha, acessório ML 28 mm c/ 120 unidades (10-01-3588) ✓	41,8470	1.255,41
270	30	CX	Cone de Guta Percha, acessorio MN 20 mm, c/ 120 unidades (10-01-2777) ✓	41,8470	1.255,41

Solicitante: Samir Rodrigo Kalinoski: *SAMIR KALINOSKI*

Pato Branco, 2 de Julho de 2018.

[Handwritten Signature]
Altair José Gasparetto

ESTADO DO PARANÁ
CONSORCIO INTERMUNICIPAL DE SAUDE

CNPJ: 00.136.858/0001-88 Telefone/Fax: 463313-3550 / 463331-3555
AFONSO PENA, 1902, CEP 85501-530
C.E.P.: 85501-530 - Pato Branco - PR

000016
wy

Solicitação Nr.: 98/2018

Data: 02/07/2018

Nr. por Centro de Custo: 69

- [] Execução de Serviço
[] Execução de Obra
[] Compra

Folha: 15/37

SOLICITAÇÃO DE MATERIAIS E/OU EXECUÇÃO DE OBRAS/SERVIÇOS

Item	Quantidade	Unid.	Especificação	Preço Unit. Previsto	Preço Total Previsto
271	30	CX	Cone de Guta Percha, acessório MN 28 mm c/ 120 unidades (10-01-3589) ✓	41,8470	1.255,41
272	50	CX	Cone de Guta Protaper (F1 F2 F3) 28mm sortido cx c/ 60 (10-01-3670) ✓	67,0860	3.354,30
273	50	CX	Cone de papel absorvente de canal n. ° 30 caixa c/ 120 unidades (10-01-3002) ✓	44,5870	2.229,35
274	50	CX	Cone de papel absorvente de canal n° 35 cx c/ 120 unidades (10-01-2361) ✓	44,5870	2.229,35
	50	CX	Cone de papel absorvente de canal n° 40 cx c/ 120 unidades (10-01-2362) ✓	44,5870	2.229,35
276	50	CX	Cone pontas de papel absorvente n. ° 15/40 caixa c/ 120 pontas. (10-01-1935) ✓	29,0730	1.453,65
277	50	CX	Cone pontas de papel absorvente n. ° 45/80 caixa c/ 120 pontas (10-01-1936) ✓	29,0730	1.453,65
278	50	UND	Conjunto de posicionadores radiograficos odontológico adulto (58-01-0194) ✓	75,7870	3.789,35
279	50	UND	Conjunto de posicionadores radiográficos odontológico infantil (58-01-0195) ✓	75,7870	3.789,35
280	50	UND	Creme adesivo fixador de próteses dentárias, mínimo 39 gramas (10-01-0045) ✓	52,6600	2.633,00
281	5000	TB	Creme dental com fluor, tubo com mínimo de 90 gr (10-01-1930) ✓	4,0100	20.050,00
282	300	TB	Creme dental pró - alívio para dentes sensíveis. Peso aproximado 50 gramas (10-01-3640) ✓	13,0500	3.915,00
283	50	CX	Cunha odonto de madeira, anatômica, para espaço interdental, acondicionada em caixas c/ 100 un. (10-01-2917) ✓	27,0970	1.354,85
284	50	CX	Curativo alveolar c/própolis (seringa) (10-01-3669) ✓	31,7970	1.589,85
285	50	UND	Cureta Gracey, n. ° 1/2 (58-01-0198) ✓	73,5970	3.679,85
286	50	UND	Cureta Gracey, n° 11/12 (58-01-0199) ✓	73,5970	3.679,85
287	50	UND	Cureta Gracey, n. ° 13/14 (58-01-0200) ✓	73,5970	3.679,85
288	50	UND	Cureta Gracey, n. ° 15/16 (58-01-0201) ✓	73,5970	3.679,85
289	30	UND	Cureta Gracey, n. ° 3/4 (58-01-0202) ✓	73,5970	2.207,91
290	50	UND	Cureta Gracey, n. ° 5/6 (58-01-0203) ✓	73,5970	3.679,85

Solicitante: Samir Rodrigo Kalinoski: *SAMIR RODRIGO KALINOSKI*

Pato Branco, 2 de Julho de 2018.

[Handwritten Signature]
Altair José Gasparetto

ESTADO DO PARANÁ
CONSORCIO INTERMUNICIPAL DE SAUDE

CNPJ: 00.136.858/0001-88 Telefone/Fax: 463313-3550 / 463331-3555
AFONSO PENA, 1902, CEP 85501-530
C.E.P.: 85501-530 - Pato Branco - PR

000019
WJ

Solicitação Nr.: 98/2018

Data: 02/07/2018

Nr. por Centro de Custo: 69

Folha: 16/37

- Execução de Serviço
 Execução de Obra
 Compra

SOLICITAÇÃO DE MATERIAIS E/OU EXECUÇÃO DE OBRAS/SERVIÇOS

Item	Quantidade	Unid.	Especificação	Preço Unit. Previsto	Preço Total Previsto
291	30	UND	Cureta Gracey, n. ° 7/8 (58-01-0204) ✓	73,5970	2.207,91
292	30	UND	Cureta Gracey, n. ° 9/10 (58-01-0205) ✓	73,5970	2.207,91
293	50	UND	Cureta Lucas n. ° 85 (58-01-0206) ✓	48,5530	2.427,65
294	30	UND	Cureta Lucas n. ° 86 (58-01-0207) ✓	48,5530	1.456,59
295	30	UND	Cureta Lucas n. ° 87 (58-01-0208) ✓	48,5530	1.456,59
296	50	UND	Cureta Mc Call n° 13-14 (58-01-4754) ✓	44,6330	2.231,65
297	30	UND	Cureta Mc Call n° 17-18 (58-01-4755) ✓	40,8630	1.225,89
298	30	UND	Cureta Ponta Morse 0-00 (58-01-0209) ✓	54,4330	1.632,99
	50	CX	Cursor de silicone para endodontia 1,5mm - Caixa com 50 und (10-01-3674) ✓	30,2530	1.512,65
300	30	CX	Cursor de silicone para endodontialmm - caixa c/ 50 (10-01-2282) ✓	30,2530	907,59
301	50	UND	Descolador de Freer (58-01-0210) ✓	77,4170	3.870,85
302	30	UND	Descolador de Periódteo Goldman Fox P 14 (58-01-0211) ✓	128,6900	3.860,70
303	62	UND	Descolador MOLT n. ° 2/4 (58-01-0212) ✓	79,9970	4.959,81
304	50	CX	Dessensibilizante composto de glicerina, água DI, espessante, nitrato de potássio e fluoreto de sódio. Caixa com 1 seringa especial (com bico aplicador) contendo 2,5 gramas de produto. (10-01-2969) ✓	23,9270	1.196,35
305	50	PCT	Disco de Carboril (Carburundum), diâmetro aproximado de 23,8mm x 0,63mm (MARRON), c/ 10 unidades (10-01-3642) ✓	16,4930	824,65
	50	PCT	Disco de Carboril (Carburundum), diâmetro aproximado de 22,2mm x 0,6mm (CINZA) c/ 10 unidades (10-01-3643) ✓	16,4930	824,65
307	50	CX	Disco de feltro flexível utilizado para suportar pastas e abrasivos para polimento de materiais restauradores e do esmalte dental. Embalagem contendo 24 discos (8mm/12mm e 1 mandril) (10-01-3644) ✓	61,5700	3.078,50
308	50	UND	Disco de feltro para polimento de prótese 6x25 mm (10-01-3606) ✓	68,4500	3.422,50
309	50	CX	Disco Sof-lex 1958D (3/4pol), p/ acabamento e	197,7730	9.888,65

Solicitante: Samir Rodrigo Kalinoski: *SAMIR KALINOSKI*

Pato Branco, 2 de Julho de 2018.

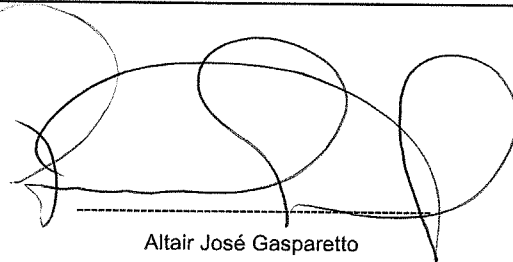
Altair José Gasparetto

ESTADO DO PARANÁ
CONSORCIO INTERMUNICIPAL DE SAUDE

CNPJ: 00.136.858/0001-88 Telefone/Fax: 463313-3550 / 463331-3555
 AFONSO PENA, 1902, CEP 85501-530
 C.E.P.: 85501-530 - Pato Branco - PR

000020
 ufj

Solicitação Nr.: 98/2018

Data: 02/07/2018

Nr. por Centro de Custo: 69

- Execução de Serviço
 Execução de Obra
 Compra

Folha: 17/37

SOLICITAÇÃO DE MATERIAIS E/OU EXECUÇÃO DE OBRAS/SERVIÇOS

Item	Quantidade	Unid.	Especificação	Preço Unit. Previsto	Preço Total Previsto
310	50	CX	polimento de restaurações em resina composta e ionomero de vidro, contendo disco de lixa de quatro diferentes granulações. C/ 50 discos. (10-01-2970) - Disco Sof-lex 1959 (1/2pol) p/ acabamento e polimento de restaurações em resina composta e ionomero de vidro, contendo disco de lixa de quatro diferentes granulações. C/ 50 discos. (10-01-2971) *	197,7730	9.888,65
311	50	FR	EDTA Trissódico 20 ml (10-01-1951)	10,1230	506,15
313	50	UND	Escavador n. ° 17 (58-01-0213)	23,1870	1.159,35
314	50	UND	Escavador n. ° 19 (58-01-0214)	23,1870	1.159,35
315	50	UND	Escavador n° 11 1/2 (58-01-0215)	23,1870	1.159,35
316	200	UND	Escova de aço para limpeza de brocas (10-01-0034)	13,5670	2.713,40
317	30	UND	Escova de pelo n° 10 para polimento (10-01-2390)	10,0100	300,30
318	30	UND	Escova de pelo n°12 para polimento (10-01-2284)	10,0100	300,30
319	30	UND	Escova de pelo n°23 para polimento (10-01-2285)	10,0100	300,30
319	50	UND	Escova de polimento acrílico n° 30 - Para polimento com cerdas espessas de alta qualidade. Polimento de resina acrílica em prótese total, parcial ou provisórios. Escova com centro de madeira. (10-01-0051) *	11,0570	552,85
320	200	UND	Escova de robson p/ contra ângulo, branca (10-01-1955)	4,3670	873,40
321	300	UND	Escova de robson preta (10-01-1237)	4,3670	1.310,10
323	5000	UND	Escova dental adulto macia (10-01-0006)	6,3100	31.550,00
323	14000	UND	Escova dental infantil macia (10-01-1238)	4,9800	69.720,00
324	150	UND	Escova dental para dentadura (10-01-1320)	12,2300	1.834,50
325	100	CART	Escova interdental HB cônica n.° 3mm a 7mm. embalagem com 10 unidades. (10-01-1321)	21,0870	2.108,70
326	50	UND	Esculpidor Evans n° 01 (58-01-0216)	17,0470	852,35
327	50	UND	Esculpidor Evans n° 02 (58-01-0217)	17,0470	852,35
328	50	UND	Esculpidor Lecron n. ° 05 (58-01-0218)	23,9270	1.196,35
329	60	BLIS	Espaçador Digital tamanho AaD- 21mm. Blister c/4 unidades (58-01-0219)	154,9330	9.295,98
330	30	BLIS	Espaçador Digital tamanho B - 25mm. Blister c/4	126,3000	3.789,00

Solicitante: Samir Rodrigo Kalinoski: *Samir Kalinoski*

Pato Branco, 2 de Julho de 2018.

Altair José Gasparetto
 Altair José Gasparetto

ESTADO DO PARANÁ
CONSORCIO INTERMUNICIPAL DE SAUDE

000021
alg

Solicitação Nr.: 98/2018

Data: 02/07/2018

CNPJ: 00.136.858/0001-88 Telefone/Fax: 463313-3550 / 463331-3555
 AFONSO PENA, 1902, CEP 85501-530
 C.E.P.: 85501-530 - Pato Branco - PR

Nr. por Centro de Custo: 69

Folha: 18/37

- Execução de Serviço
 Execução de Obra
 Compra

SOLICITAÇÃO DE MATERIAIS E/OU EXECUÇÃO DE OBRAS/SERVIÇOS

Item	Quantidade	Unid.	Especificação	Preço Unit. Previsto	Preço Total Previsto
			unidades (58-01-0220) ✓		
331	30	BLIS	Espaçador Digital tamanho C - 25mm. Blister c/4	126,3000	3.789,00
			unidades (58-01-0221) -		
332	50	UND	Espátula dupla cêra nº 031 (58-01-0222) ✓	22,7670	1.138,35
333	30	UND	Espátula dupla de aço inox para manipulação de material n.º 01 (58-01-0223) ✓	12,9500	388,50
334	30	UND	Espátula dupla de aço inox para manipulação de material n.º 07 (58-01-0224) ✓	12,9500	388,50
			30 UND Espatula dupla de aço inox para manipulação de material n.º 70 (58-01-0226) ✓	12,9500	388,50
336	50	UND	Espátula para alginato de plastico (10-01-0007) ✓	3,0970	154,85
337	50	UND	Espatula para cimento cirurgico nº 24 (58-01-0227) ✓	23,3170	1.165,85
338	50	UND	Espátula para gesso 19cm, cabo de madeira (58-01-0228)	21,4800	1.074,00
339	50	UND	Espátula simples de aço inox para manipulação de material n.º 36 (58-01-0225) ✓	13,9830	699,15
340	50	UND	Espátula Titâneo com bolinha (58-01-0229) ✓	63,2500	3.162,50
341	50	UND	Espátula Titâneo dupla (58-01-0230) ✓	63,4070	3.170,35
342	500	UND	Espelho bucal n.º 05 (58-01-0231) ✓	8,2730	4.136,50
343	500	UND	Espelho bucal n.º 05 - primeiro plano (front surface) (58-01-0232)	13,9300	6.965,00
344	300	CX	Esponja hemostática de colágeno hidrolizado liofilizada. Caixa c/ 10 unidades. (10-01-2400) ✓	41,6130	12.483,90
			50 UND Eucaliptol mínimo 10 ml (10-01-2172) ✓	12,5770	628,85
346	50	UND	Eugenol liquido 20 ml (10-01-1243) ✓	16,5500	827,50
347	100	CX	Extirpa Nervos 21mm - caixa c/10 (10-01-2173) ✓	65,3930	6.539,30
348	50	CX	Extirpa nervos 28mm - Caixa c/10. (10-01-3675) ✓	65,3930	3.269,65
349	30	CX	Filme oclusar adulto, tamanho 57mm x 76mm, alta velocidade F. caixa com 25 unidades. (10-01-0008) ✓	244,0370	7.321,11
350	200	CX	Filme radiográfico Periapical adulto 3x4 cm, tamanho 2/ 150 x 1, classe de sensibilização E. Caixa c/ 150 unidades (10-01-1965) ✓	159,9000	31.980,00
351	50	CX	Filme radiográfico Periapical infantil, 3x2 cm, 2/ 150 x1, classe de sensibilização E. Caixa c/ 100	159,9000	7.995,00

Solicitante: Samir Rodrigo Kalinoski: *Samir Kalinoski*

Pato Branco, 2 de Julho de 2018.

Altair José Gasparetto
 Altair José Gasparetto

ESTADO DO PARANÁ
CONSORCIO INTERMUNICIPAL DE SAUDE

000022
uej

CNPJ: 00.136.858/0001-88 Telefone/Fax: 463313-3550 / 463331-3555
AFONSO PENA, 1902, CEP 85501-530
C.E.P.: 85501-530 - Pato Branco - PR

Solicitação Nr.: 98/2018

Data: 02/07/2018

Nr. por Centro de Custo: 69

Folha: 19/37

- Execução de Serviço
 Execução de Obra
 Compra

SOLICITAÇÃO DE MATERIAIS E/OU EXECUÇÃO DE OBRAS/SERVIÇOS

Item	Quantidade	Unid.	Especificação	Preço Unit. Previsto	Preço Total Previsto
			unidades (10-01-1966)		
352	50	CX	Fio de sutura trançada seda, odontológica, super resistente c/ agulha 1/2 1,7cm, calibre do fio 3-0. Caixa com 24 envelopes. (10-01-2174) ✓	47,4700	2.373,50
353	250	CX	Fio de sutura trançada seda, odontológica, super resistente c/ agulha 1/2 1,7cm, calibre do fio 4-0. Caixa com 24 envelopes. (10-01-3601) -	47,4700	11.867,50
354	100	UND	Fio dental de 500 mts. (10-01-1967) ✓	14,3900	1.439,00
	200	UND	Fita dental mínimo de 25m (10-01-1324) -	12,5900	2.518,00
356	200	FR	Fixador para radiografia dental 475 ml (10-01-2176) ✓	16,0600	3.212,00
357	150	UND	Fluor gel 200 ml (10-01-1968) ✓	9,0000	1.350,00
358	50	UND	Forceps adulto inox n.º 01 (58-01-0233) ✓	108,6430	5.432,15
359	50	UND	Forceps adulto inox 150 (58-01-0234) ✓	108,6430	5.432,15
360	50	UND	Forceps adulto inox 151 (58-01-0235) ✓	108,6430	5.432,15
361	50	UND	Forceps adulto inox n.º 16 (58-01-0236) ✓	108,6430	5.432,15
362	30	UND	Forceps adulto inox n.º 17 (58-01-0237) ✓	108,6430	3.259,29
363	50	UND	Forceps adulto inox n.º 18L (58-01-0238) ✓	108,6430	5.432,15
364	50	UND	Forceps adulto inox n.º 18 R (58-01-0239) ✓	108,6430	5.432,15
365	30	UND	Forceps adulto inox 23 (58-01-0240) ✓	108,6430	3.259,29
366	30	UND	Forceps adulto inox n.º 44 (58-01-0241) ✓	108,6430	3.259,29
367	30	UND	Forceps adulto inox n.º 46 (58-01-0242) ✓	108,6430	3.259,29
368	50	UND	Forceps adulto inox n.º 65 (58-01-0243) ✓	108,6430	5.432,15
369	30	UND	Forceps adulto inox 69 (58-01-0244) ✓	108,6430	3.259,29
	30	UND	Forceps Infantil inox N° 01 (58-01-0245) ✓	108,6430	3.259,29
371	30	UND	Forceps Infantil inox N° 05 (58-01-0246) ✓	108,6430	3.259,29
372	30	UND	Forceps infantil inox n.º 151 S (58-01-0247) ✓	108,6430	3.259,29
373	30	UND	Forceps infantil inox 17 (58-01-0248) ✓	108,6430	3.259,29
374	30	UND	Forceps infantil inox 18 L (58-01-0249) ✓	108,6430	3.259,29
375	30	UND	Forceps Infantil inox 18R (58-01-0250) ✓	108,6430	3.259,29
376	50	UND	Forceps infantil inox 27 (58-01-0251) ✓	108,6430	5.432,15
377	200	UND	Formocresol 10 ml (10-01-1971) ✓	14,1130	2.822,60
378	30	UND	Garfo para desdentado do articulador semi ajustável (10-01-3572) ✓	70,8030	2.124,09
379	50	FR	Gelo seco p/ teste de vitalidade pulpar, spray	35,0000	1.750,00

Solicitante: Samir Rodrigo Kalinoski: *SAMIR KALINOSKI*

Pato Branco, 2 de Julho de 2018.

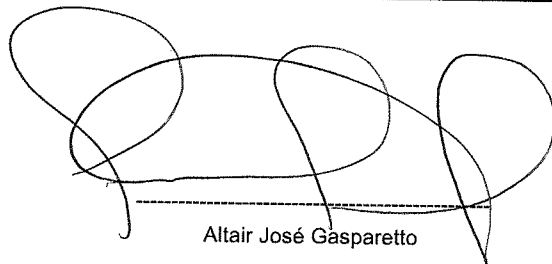
Altair José Gasparetto

ESTADO DO PARANÁ
CONSORCIO INTERMUNICIPAL DE SAUDE

000023
aud

Solicitação Nr.: 98/2018

CNPJ: 00.136.858/0001-88 Telefone/Fax: 463313-3550 / 463331-3555
 AFONSO PENA, 1902, CEP 85501-530
 C.E.P.: 85501-530 - Pato Branco - PR

Data: 02/07/2018

Nr. por Centro de Custo: 69

Folha: 20/37

- Execução de Serviço
 Execução de Obra
 Compra

SOLICITAÇÃO DE MATERIAIS E/OU EXECUÇÃO DE OBRAS/SERVIÇOS

Item	Quantidade	Unid.	Especificação	Preço Unit. Previsto	Preço Total Previsto
			200ml (10-01-2786) ✓		
380	30	UND	Gengivomoto tipo kirkland n° 15/16 (58-01-0252) ✓	54,4900	1.634,70
381	30	UND	Gengivomoto tipo orban n° 1/2 (58-01-0253) ✓	54,4900	1.634,70
382	30	KG	Gesso Comum (10-01-2407) ✓	8,6300	258,90
383	50	KG	Gesso pedra amarela (10-01-2787) ✓	8,5130	425,65
384	30	CX	Godiva Bastão verde tipo I Kerr c/ 15 un (10-01-2409) ✓	100,9560	3.028,68
385	50	UND	Gral de Borracha (10-01-2410) ✓	7,7700	388,50
	30	UND	Grampo para isolamento n°00 (58-01-0254) ✓	24,6030	738,09
387	30	UND	Grampo para isolamento n° 026 (58-01-0255) ✓	24,6030	738,09
388	30	UND	Grampo para isolamento n° 14 (58-01-0256) ✓	24,6030	738,09
389	30	UND	Grampo para isolamento n° 14 A (58-01-0257) ✓	24,6030	738,09
390	30	UND	Grampo para isolamento n° 200 (58-01-0258) ✓	24,6030	738,09
391	30	UND	Grampo para isolamento n° 201 (58-01-0259) ✓	24,6030	738,09
392	30	UND	Grampo para isolamento n° 202 (58-01-0260) ✓	24,6030	738,09
393	30	UND	Grampo para isolamento n° 203 (58-01-0261) ✓	24,6030	738,09
394	30	UND	Grampo para isolamento n° 204 (58-01-0262) ✓	24,6030	738,09
395	30	UND	Grampo para isolamento n° 205 (58-01-0263) ✓	24,6030	738,09
396	30	UND	Grampo para isolamento n° 206 (58-01-0264) ✓	24,6030	738,09
397	30	UND	Grampo para isolamento n° 207 (58-01-0265) ✓	24,6030	738,09
398	50	UND	Grampo para isolamento n° 208 (58-01-0266) ✓	24,6030	1.230,15
399	30	UND	Grampo para isolamento n° 209 (58-01-0267) ✓	24,6030	738,09
400	30	UND	Grampo para isolamento n° 210 (58-01-0268) ✓	24,6030	738,09
	30	UND	Grampo para isolamento n° 211 (58-01-0269) ✓	24,6030	738,09
402	30	UND	Grampo para isolamento n° 212 (58-01-0270) ✓	24,6030	738,09
403	30	UND	Grampo para isolamento n° W8A (58-01-0271) ✓	24,6030	738,09
404	300	CX	Guardanapo impermeável (babeiro) caixa c/ 100 (10-01-2292) ✓	17,2530	5.175,90
405	500	UND	Hidróxido de calcio PA, 10 gr. (10-01-0033) ✓	6,1500	3.075,00
406	100	KIT	Hidroxido de calcio, biocompátivel, não contém eugenol e não inibe a presa de resinas autopolimerizáveis ou fotopolimerizáveis -1 tubo pasta base 13 gr + 1 tubo pasta catalisadora 11 gr (10-01-1950) ✓	59,8300	5.983,00

Solicitante: Samir Rodrigo Kalinoski: *SAMIR KALINOSKI*

Pato Branco, 2 de Julho de 2018.

[Handwritten Signature]
 Altair José Gasparetto

ESTADO DO PARANÁ
CONSORCIO INTERMUNICIPAL DE SAUDE

CNPJ: 00.136.858/0001-88 Telefone/Fax: 463313-3550 / 463331-3555
AFONSO PENA, 1902, CEP 85501-530
C.E.P.: 85501-530 - Pato Branco - PR

Solicitação Nr.: 98/2018

Data: 02/07/2018

Nr. por Centro de Custo: 69

Folha: 21/37

- Execução de Serviço
 Execução de Obra
 Compra

SOLICITAÇÃO DE MATERIAIS E/OU EXECUÇÃO DE OBRAS/SERVIÇOS

Item	Quantidade	Unid.	Especificação	Preço Unit. Previsto	Preço Total Previsto
407	150	FR	Hipoclorito de sódio 2,5% litro (10-01-2952) ✓	10,3170	1.547,55
408	50	UND	Holleback n° 03S (58-01-0272) ✓	15,1300	756,50
409	600	KIT	Ionomero de vidro restaurador (pó 10 gr + liquido 8 ml) cor A2 (10-01-2180) ✓	52,5800	31.548,00
410	350	KIT	Ionomero de vidro restaurador (pó 10 gr+líquido 8ml) cor A3 (10-01-3676) ✓	52,5800	18.403,00
411	30	FR	Isolante para resina acrilica 500 ml (10-01-2182) ✓	43,2330	1.296,99
412	50	KIT	Kit acabamento grana fina. (10-01-2982) ✓	93,3830	4.669,15
	50	KIT	kit acabamento grana ultrafina (10-01-1994) ✓	93,3830	4.669,15
414	50	KIT	Kit de irrigação e aspiração para endodontia (10-01-1995) ✓	42,5830	2.129,15
415	30	UND	Lamparina a álcool (58-01-0273) ✓	46,7800	1.403,40
416	150	CX	Lençol de borracha azul, 14x14 cm, embalado separadamente folha por folha. Caixa c/ 26 unidades (10-01-3574) ✓	30,5100	4.576,50
417	30	UND	Lima interproximal para osso modelo schluger n. ° 09 (58-01-0274) ✓	133,2830	3.998,49
418	30	UND	Lima interproximal para osso modelo schluger n. ° 10 (58-01-0275) ✓	133,2830	3.998,49
419	30	UND	Lima para osso Seldin n. ° 11 (58-01-0276) ✓	77,7170	2.331,51
420	30	UND	Lima para osso Seldin n ° 12 (58-01-0277) ✓	77,7170	2.331,51
421	30	CX	Lima tipo K , 21mm n° 08 cx com 06 unidades (58-01-0278) ✓	41,2170	1.236,51
	30	CX	Lima tipo k, 21mm n° 10, caixa c/6 unidades (58-01-0279) ✓	41,2170	1.236,51
423	50	CX	Lima tipo K, 21mm n° 15 caixa c/ 6 unidades (58-01-0280) ✓	41,2170	2.060,85
424	30	CX	Lima tipo K 21 mm n° 15-40 caixa c/ 06 unidades (58-01-0281) ✓	41,2170	1.236,51
425	30	CX	Lima tipo K 21mm n° 45-80 caixa c/ 6 unidades (58-01-0282) ✓	41,2170	1.236,51
426	50	CX	Lima tipo K,25mm n° 08,caixa c/ 06 unidades (58-01-0283) ✓	41,2170	2.060,85
427	50	CX	Lima tipo K. 25mm n° 10 caixa c/ 6 unidades (58-01-	41,2170	2.060,85

Solicitante: Samir Rodrigo Kalinoski..... *SAMIR KALINOSKI*

Pato Branco, 2 de Julho de 2018.

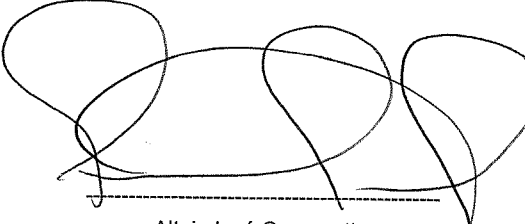
Altair José Gasparetto

ESTADO DO PARANÁ
CONSORCIO INTERMUNICIPAL DE SAUDE

000025
(Handwritten mark)

CNPJ: 00.136.858/0001-88 Telefone/Fax: 463313-3550 / 463331-3555
 AFONSO PENA, 1902, CEP 85501-530
 C.E.P.: 85501-530 - Pato Branco - PR

Solicitação Nr.: 98/2018

Data: 02/07/2018

Nr. por Centro de Custo: 69

- Execução de Serviço
- Execução de Obra
- Compra

Folha: 22/37

SOLICITAÇÃO DE MATERIAIS E/OU EXECUÇÃO DE OBRAS/SERVIÇOS

Item	Quantidade	Unid.	Especificação	Preço Unit. Previsto	Preço Total Previsto
428	50	CX	0284) ✓ Lima tipo K, 25 mm n° 15, caixa com 6 unidades (58-01-0285) ✓	41,2170	2.060,85
429	50	CX	Lima tipo K, 25mm n° 15 - 40 caixa com 6 unidades (58-01-0286) ✓	41,2170	2.060,85
430	50	CX	Lima tipo K, 25mm n° 45-80 , caixa c/ 6 unidades (58-01-0287) ✓	41,2170	2.060,85
431	30	CX	Lima tipo K, 25 mm, n° 90 - 140. Caixa c/ 6 unidades (58-01-0288) ✓	41,2170	1.236,51
432	50	CX	Lima tipo K, 31mm n° 10 cx c/06 unidades (58-01-4756) ✓	41,2170	2.060,85
433	50	CX	Lima tipo K, 31mm n° 15 cx c/6 unidades (58-01-4757) ✓	41,2170	2.060,85
434	50	CX	Lima tipo K, 31mm n° 08 cx c/ 6 unidades (58-01-4758) ✓	41,2170	2.060,85
435	50	CX	Lima tipo K, 31 mm n° 15-40, caixa c/6 unidades (58-01-0289) ✓	41,2170	2.060,85
436	50	CX	Lima tipo K, 31mm n° 45 - 80 caixa c/ 06 unidades (58-01-0290) ✓	41,2170	2.060,85
437	100	FR	Limalha de prata (amalgama), tipo convencional, com alto teor de prata 70% 30 gr. (10-01-1245) ✓	258,2470	25.824,70
438	30	KIT	Limas Endodonticas endo Eze Tilos Niti (Média 24 - 27mm) (10-01-0012) ✓	162,5000	4.875,00
439	50	CX	Limas Flexofile 15-40, 21mm caixa c/ 6 unidades (58-01-0291) ✓	53,7630	2.688,15
440	30	CX	Limas Flexofile 45-80, 21mm caixa c/6 unidades. (58-01-0292) ✓	53,7630	1.612,89
441	50	CX	Limas Flexofile n° 15-21 mm caixa c/ 6 un (58-01-0293) ✓	53,7630	2.688,15
442	50	CX	Limas Flexofile n° 15-25 mm caixa c/ 6 un (58-01-0294) ✓	53,7630	2.688,15
443	30	CX	Limas flexofile, n° 20 - 21 mm caixa c/ 6 unidades (58-01-0295) ✓	53,7630	1.612,89
444	30	CX	Limas Flexofile n. ° 20 - 25mm caixa c/ 6 unidades (58-01-0296) ✓	53,7630	1.612,89

Solicitante: Samir Rodrigo Kalinoski: *SAMIR KALINOSKI*

Pato Branco, 2 de Julho de 2018.

(Handwritten signature)
 Altair José Gasparetto

ESTADO DO PARANÁ
CONSORCIO INTERMUNICIPAL DE SAUDE

CNPJ: 00.136.858/0001-88 Telefone/Fax: 463313-3550 / 463331-3555
AFONSO PENA, 1902, CEP 85501-530
C.E.P.: 85501-530 - Pato Branco - PR

Solicitação Nr.: 98/2018

Data: 02/07/2018

Nr. por Centro de Custo: 69

Folha: 23/37

- Execução de Serviço
 Execução de Obra
 Compra

SOLICITAÇÃO DE MATERIAIS E/OU EXECUÇÃO DE OBRAS/SERVIÇOS

Item	Quantidade	Unid.	Especificação	Preço Unit. Previsto	Preço Total Previsto
445	50	CX	Limas Flexofile n.º8 - 21mm caixa c/6 unidades (58-01-0297) ✓	53,7630	2.688,15
446	100	CX	Limas Flexofile n.º 15-40 - 25mm caixa c/6 unidades (58-01-0298) ✓	53,7630	5.376,30
447	50	CX	Limas Flexofile n.º 15/40 - 31mm caixa c/6 unidades (58-01-0299) ✓	53,7630	2.688,15
448	50	CX	Limas Flexofile n.º 45/80 - 25mm caixa com 6 unidades (58-01-0300) ✓	53,7630	2.688,15
	30	CX	Limas Flexofile n.º10 - 21mm caixa c/6 unidades (58-01-0301) ✓	53,7630	1.612,89
450	50	CX	Limas flexofile 10-25 mm caixa c/6 unidades (58-01-0302) ✓	53,7630	2.688,15
451	100	CX	Limas Hedstroem n.º 8 - 21mm caixa com 6 unidades (58-01-0303) ✓	50,0300	5.003,00
452	30	CX	Limas Hedstroem n.º8 - 25mm caixa com 6 unidades (58-01-0304) ✓	50,0300	1.500,90
453	30	CX	Limas Hedstroem n.º 10 - 21mm caixa com 06 unidades (58-01-0305) ✓	50,0300	1.500,90
454	50	CX	Limas Hedstroem n.º10 - 25mm caixa com 6 unidades (58-01-0306) ✓	50,0300	2.501,50
455	30	CX	Limas Hedstroem n.º15 - 21mm caixa com 6 unidades (58-01-0307) ✓	50,0300	1.500,90
456	30	CX	Limas Hedstroem n.º 15 - 25mm caixa com 6 unidades (58-01-0308) ✓	50,0300	1.500,90
457	30	CX	Limas Hedstroem n.º 15-40, 21mm caixa c/ 6 unidades (58-01-0309) ✓	50,0300	1.500,90
458	50	CX	Limas Hedstroem n.º 15-40, 25mm caixa c/ 6 unidades (58-01-0310) ✓	50,0300	2.501,50
459	30	CX	Limas Hedstroem n.º 45-80, 21mm caixa c/ 6 unidades (58-01-0311) ✓	50,0300	1.500,90
460	30	CX	Limas Hedstroem n.º 45-80, 25mm caixa c/ 6 unidades (58-01-0312) ✓	50,0300	1.500,90
461	30	CX	Limas NITI n.º 1 21mm (para equipamento EASY ENDO SLIM BÁSICO) CX COM 6 (58-01-0313) ✓	267,9600	8.038,80

Solicitante: Samir Rodrigo Kalinoski.....

SAMIR KALINOSKI

Pato Branco, 2 de Julho de 2018.

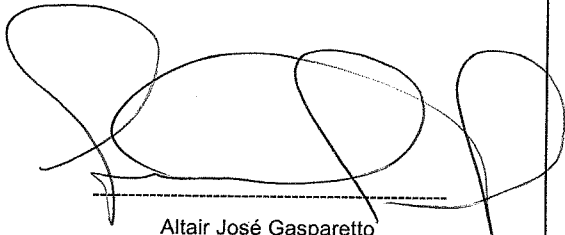
Altair José Gasparetto

ESTADO DO PARANÁ
CONSORCIO INTERMUNICIPAL DE SAUDE

000027
aug

Solicitação Nr.: 98/2018

Data: 02/07/2018

CNPJ: 00.136.858/0001-88 Telefone/Fax: 463313-3550 / 463331-3555
 AFONSO PENA, 1902, CEP 85501-530
 C.E.P.: 85501-530 - Pato Branco - PR

Nr. por Centro de Custo: 69

Folha: 24/37

- Execução de Serviço
- Execução de Obra
- Compra

SOLICITAÇÃO DE MATERIAIS E/OU EXECUÇÃO DE OBRAS/SERVIÇOS

Item	Quantidade	Unid.	Especificação	Preço Unit. Previsto	Preço Total Previsto
462	30	CX	Limas NITI n. ° 1 25mm (para equipamento EASY ENDO SLIM BÁSICO) CX COM 6 (58-01-0314) ✓	267,9600	8.038,80
463	30	CX	Limas Niti n° 1 31mm (para Equipamento EASY ENDO SLIM BÁSICO) Cx com 6 (10-01-0014) ✓	267,9600	8.038,80
464	30	CX	Limas NITI n. ° 2 21mm (para equipamento EASY ENDO SLIM BÁSICO) CX COM 6 (58-01-0315) ✓	267,9600	8.038,80
465	30	CX	Limas NITI n. ° 2 25mm (para equipamento EASY ENDO SLIM BÁSICO) CX COM 6 (58-01-0316) ✓	267,9600	8.038,80
	30	CX	Limas NITI n° 2 31mm (para equip. EASY ENDO SLIM BÁSICO) CX COM 6 (58-01-4760) ✗	267,9600	8.038,80
467	30	CX	Limas NITI n. ° 3 21mm (para equipamento EASY ENDO SLIM BÁSICO) CX COM 6 (58-01-0317) ✓	267,9600	8.038,80
468	30	CX	Limas NITI n. ° 3 25mm (para equipamento EASY ENDO SLIM BÁSICO) CX COM 6 (58-01-0318) ✓	267,9600	8.038,80
469	30	CX	Limas NITI n° 3 31mm (para equip. EASY ENDO SLIM BÁSICO) CX COM 6 (58-01-4761) ✓	267,9600	8.038,80
470	30	CX	Limas NITI n. ° 4 21mm (para equipamento EASY ENDO SLIM BÁSICO) CX COM 6 (58-01-0319) ✓	267,9600	8.038,80
471	30	CX	Limas NITI n. ° 4 25mm (para equipamento EASY ENDO SLIM BÁSICO) CX COM 6 (58-01-0320) ✓	267,9600	8.038,80
472	30	CX	Limas NITI n° 4 31mm (para equip. EASY ENDO SLIM BÁSICO) CX COM 6 (58-01-4762) ✓	267,9600	8.038,80
473	30	CX	Limas NITI n. ° 5 21mm (para equipamento EASY ENDO SLIM BÁSICO) CX COM 6 (58-01-0321) ✓	267,9600	8.038,80
474	30	CX	Limas NITI n. ° 5 25mm (para equipamento EASY ENDO SLIM BÁSICO) CX C 6 (58-01-0322) ✓	267,9600	8.038,80
475	30	CX	Limas NITI n° 5 31mm (para equip EASY ENDO SLIM BÁSICO) CX C 6 (58-01-4763) ✓	267,9600	8.038,80
476	30	CX	Limas NITI n. ° 6 21mm (para equipamento EASY ENDO SLIM BÁSICO) CX C 6 (58-01-0323) ✓	267,9600	8.038,80
477	30	CX	Limas NITI n. ° 6 25mm (para equipamento EASY ENDO SLIM BÁSICO) CX C 6 (58-01-0324) ✓	267,9600	8.038,80
478	30	CX	Limas NITI n° 6 31mm (para equip. EASY ENDO SLIM BÁSICO) CX C 6 (58-01-4764) ✓	267,9600	8.038,80

Solicitante: Samir Rodrigo Kalinoski: *Samir Kalinoski*

Pato Branco, 2 de Julho de 2018.

Altair José Gasparetto

ESTADO DO PARANÁ
CONSORCIO INTERMUNICIPAL DE SAUDE

CNPJ: 00.136.858/0001-88 Telefone/Fax: 463313-3550 / 463331-3555
AFONSO PENA, 1902, CEP 85501-530
C.E.P.: 85501-530 - Pato Branco - PR

000028
wej

Solicitação Nr.: 98/2018

Data: 02/07/2018

Nr. por Centro de Custo: 69

Folha: 25/37

- Execução de Serviço
 Execução de Obra
 Compra

SOLICITAÇÃO DE MATERIAIS E/OU EXECUÇÃO DE OBRAS/SERVIÇOS

Item	Quantidade	Unid.	Especificação	Preço Unit. Previsto	Preço Total Previsto
479	30	CX	Limas Rotatórias Easy pro design logic 21 mm (25/01). Caixa com 4 unidades (10-01-0016) ✓	177,5000	5.325,00
480	30	CX	Limas Rotatórias Easy pro design logic 21mm (25/06). Caixa com 4 unidades (10-01-0031) ✓	177,5000	5.325,00
481	30	CX	Limas Rotatórias Easy pro design 21mm (30/05). Caixa com 4 unidades (10-01-0046) ✓	177,5000	5.325,00
482	30	CX	Limas Rotatórias Easy pro design logic 25mm (25/01). Caixa com 04 unidades. (10-01-0048) ✓	177,5000	5.325,00
	30	CX	Limas Rotatória Easy pro design logic 25mm (25/06). Caixa com 4 unidades. (10-01-0049) ✗	177,5000	5.325,00
484	30	CX	Limas Rotatórias Easy pro design logic 25 mm (30/05). Caixa com 4 unidades. (10-01-0050)	177,5000	5.325,00
485	50	CX	Limas Rotatórias Pahtfile 25mm - Cx com 6 unidades (58-01-4765) ✓	221,7330	11.086,65
486	50	CX	Limass rotatórias Pahtfile 31mm - Cx com 6 unidades (58-01-4766) ✗	221,7330	11.086,65
487	50	CX	Limas Rotatórias Protaper Universal sortido 25mm - Cx com 6 unidades (58-01-4767) ✓	209,2670	10.463,35
488	50	CX	Limas rotatórias Protaper Universal sortido 31mm - Cx com 6 unidades (58-01-4768) ✓	209,2670	10.463,35
489	50	FR	Líquido de Dakin 1000 ml (10-01-2009) ✓	6,7830	339,15
490	1500	PAR	Luva cirúrgica 100% isenta de latex natural, estéril. Tamanho 6,5. Embalagem com par. (10-01-3680) ✓	8,2230	12.334,50
491	1500	PAR	Luva cirúrgica 100% isenta de latex natural, estéril. Tamanho 7.0. Embalagem com par. (10-01-3681) ✓	8,2230	12.334,50
492	5000	PAR	Luva cirúrgica 100% isenta de latex natural, estéril. Tamanho 7,5. Embalagem com par. (10-01-3682) ✓	8,2230	41.115,00
493	3000	PAR	Luva cirúrgica 100% isenta de latex natural, estéril. Tamanho 8.0. Embalagem com par. (10-01-3683) ✓	8,2230	24.669,00
494	500	PAR	Luva cirúrgica 100% isenta de latex natural,	8,2230	4.111,50

Solicitante: Samir Rodrigo Kalinoski:..... SAMIR KALINOSKI.....

Pato Branco, 2 de Julho de 2018.

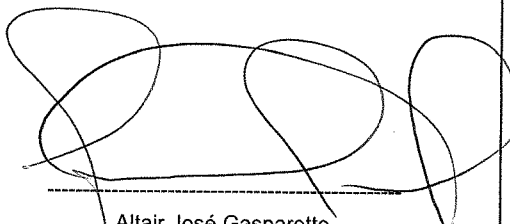
Altair José Gasparetto

ESTADO DO PARANÁ**CONSORCIO INTERMUNICIPAL DE SAUDE**000029
awj

CNPJ: 00.136.858/0001-88

Telefone/Fax: 463313-3550 / 463331-3555

AFONSO PENA, 1902, CEP 85501-530

C.E.P.: 85501-530 - Pato Branco - PR

Solicitação Nr.: 98/2018

Data: 02/07/2018

Nr. por Centro de Custo: 69

Folha: 26/37

[] Execução de Serviço

[] Execução de Obra

[] Compra

SOLICITAÇÃO DE MATERIAIS E/OU EXECUÇÃO DE OBRAS/SERVIÇOS

Item	Quantidade	Unid.	Especificação	Preço Unit. Previsto	Preço Total Previsto
			estéril. Tamanho 8,5. Embalagem com par. (10-01-3684) ✓		
495	1500	CX	Luva de VINIL para procedimento, não estéril, sem pó (sem talco), ambidestra, tamanho G. Caixa com 100 unidades. (10-01-3679) *	20,5300	30.795,00
496	3000	CX	Luva de VINIL para procedimento, não estéril, sem pó (sem talco), ambidestra, tamanho M. Caixa com 100 unidades. (10-01-3678) *	20,5300	61.590,00
	2000	CX	Luva de VINIL para procedimento, não estéril, sem pó (sem talco), ambidestra, tamanho P. Caixa com 100 unidades (10-01-3677) ✓	20,5300	41.060,00
498	50	UND	Mandril para contra ângulo (58-01-0325) ✓	14,2800	714,00
499	50	UND	Mandril para tira de lixa (58-01-0326) ✓	7,2730	363,65
500	50	UND	Mandril PM, reforçado para discos de lixas embalagem individual (58-01-0327) ✓	8,4270	421,35
501	50	CX	Material temporário para obturação de canal radicular (Hidróxido de cálcio, iodoformio) em seringa de 2,5G, com bicos aplicadores (10-01-0017) ✓	27,6000	1.380,00
502	300	UND	Matriz de aço 5 mm (10-01-1248) ✓	3,0800	924,00
503	200	UND	Matriz de aço 7 mm (10-01-1249) ✓	3,0800	616,00
504	50	KIT	Medidor de alginato - colher + frasco graduado (10-01-3668) ✓	5,2030	260,15
505	30	UND	Mercurio vivo 100 grs (10-01-1250) ✓	218,9470	6.568,41
	3000	TB	Microaplicador odontológico regular descartável c/ 100 (10-01-3667) ✓	12,8730	38.619,00
507	100	CX	Moldeira dupla, descartável para aplicação tópica de fluor, tamanho G. Caixa com mínimo 50 unidades. (58-01-0328) ✓	39,8000	3.980,00
508	100	CX	Moldeira descartável para aplicação tópica de fluor, tamanho M. Caixa com mínimo 50 unidades (58-01-0329) ✓	39,8000	3.980,00
509	100	CX	Moldeira descartável para aplicação tópica de fluor, tamanho P. Caixa com mínimo 50 unidades (58-01-0330) ✓	39,8000	3.980,00

Solicitante: Samir Rodrigo Kalinoski: *SAMIR KALINOSKI*

Pato Branco, 2 de Julho de 2018.

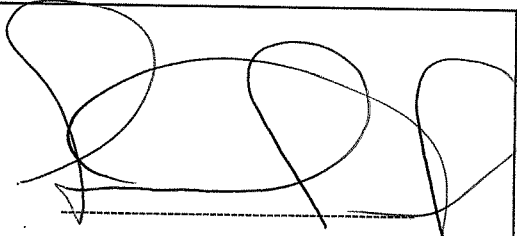

Altair José Gasparetto

ESTADO DO PARANÁ
CONSORCIO INTERMUNICIPAL DE SAUDE

000030
WJ

Solicitação Nr.: 98/2018

Data: 02/07/2018

CNPJ: 00.136.858/0001-88 Telefone/Fax: 463313-3550 / 463331-3555
 AFONSO PENA, 1902, CEP 85501-530
 C.E.P.: 85501-530 - Pato Branco - PR

Nr. por Centro de Custo: 69

Folha: 27/37

[] Execução de Serviço

[] Execução de Obra

[] Compra

SOLICITAÇÃO DE MATERIAIS E/OU EXECUÇÃO DE OBRAS/SERVIÇOS

Item	Quantidade	Unid.	Especificação	Preço Unit. Previsto	Preço Total Previsto
510	50	UND	Moldeira inox Vernes S1 (superior) (58-01-0331) ✓	31,9700	1.598,50
511	50	UND	Moldeira Inox Vernes S2. (superior) (58-01-0332) ✓	31,9700	1.598,50
512	50	UND	Moldeira Inox Vernes I1 (Inferior) (58-01-0333) ✓	31,9700	1.598,50
513	50	UND	Moldeira Inox vernes I2 (Inferior) (58-01-0334) ✓	31,9700	1.598,50
514	30	UND	Moldeira n° 01 Inferior de inox perfurada para desdentado (58-01-4778) ✓	32,5770	977,31
515	30	UND	Moldeira n° 01 Superior de inox perfurada para desdentado (58-01-4779) ✓	32,5770	977,31
	30	UND	Moldeira n° 02 Inferior de inox perfurada para desdentado (58-01-4780) ✓	32,5770	977,31
517	30	UND	Moldeira n° 02 Superior de inox perfurada para desdentado (58-01-4781) ✓	32,5770	977,31
518	30	UND	Moldeira n° 03 Inferior de Inox (58-01-4782) ✓	31,3700	941,10
519	30	UND	Moldeira n° 03 Superior de Inox (58-01-4783) ✓	31,3700	941,10
520	30	UND	Moldeira n° 03 Superior de inox para desdentado (58-01-4784) ✓	32,5770	977,31
521	30	UND	Moldeira n° 04 Inferior de inox perfurada para desdentado (58-01-4785) ✓	32,5770	977,31
522	50	UND	Moldeira n° ⁰⁶ Inferior de Alumínio perfurada (58-01-4786) * ✓	32,5770	1.628,85
523	50	UND	Moldeira n° 06 Superior de Alumínio perfurada (58-01-4787) * ✓	32,5770	1.628,85
524	50	JOGO	Moldeiras jogo c/ 4 para desdentado, perfurada parcial, em inox (58-01-0335) ✓	34,7270	1.736,35
525	30	JOGO	Moldeiras jogo c/ 8 para desdentado total, perfurada em inox (58-01-0336) ✓	237,0100	7.110,30
526	150	CX	Nylon de Monofilamento n° 3-0 de 45cm com agulha 1/2 círculo triangulo 1,5cm. Caixa com 24 envelopes. (58-01-4769) ✓	38,8350	5.825,25
527	150	CX	Nylon Monofilamento, n. ° 3-0, de 45 cm, com agulha 1/2 círculo triângulo 1,7 cm. Caixa c/ 24 envelope (58-01-4793) ✓	38,8350	5.825,25
528	100	POTE	Obturador temporário composto de aglutinantes hidrófilo, óxido de zinco e sulfato de cálcio, 25g. ✓	13,2000	1.320,00

Solicitante: Samir Rodrigo Kalinoski: *SAMIR KALINOSKI*

Pato Branco, 2 de Julho de 2018.

[Handwritten Signature]
 Altair José Gasparetto

ESTADO DO PARANÁ
CONSORCIO INTERMUNICIPAL DE SAUDE

009031
cel

CNPJ: 00.136.858/0001-88 Telefone/Fax: 463313-3550 / 463331-3555
 AFONSO PENA, 1902, CEP 85501-530
 C.E.P.: 85501-530 - Pato Branco - PR

Solicitação Nr.: 98/2018

Data: 02/07/2018

Nr. por Centro de Custo: 69

Folha: 28/37

- [] Execução de Serviço
 [] Execução de Obra
 [] Compra

SOLICITAÇÃO DE MATERIAIS E/OU EXECUÇÃO DE OBRAS/SERVIÇOS

Item	Quantidade	Unid.	Especificação	Preço Unit. Previsto	Preço Total Previsto
			(10-01-1338)		
529	100	FR	Oleo siliconizado para alta e baixa rotação 200ml (compatível com equipamento KAVO, com tampa para aplicação) (10-01-3607) ✓	41,2430	4.124,30
530	100	FR	Paramonoclorofenol 20 ml (10-01-1337) ✓	11,4900	1.149,00
531	50	UND	Pasta de maisto 10 gr (10-01-2027) ✓	37,1070	1.855,35
532	50	CX	Pasta dessensibilizante e remineralizante com nano - hidroxiapatita. Embalagem contendo 1 seringa com 3 gramas + 5 ponteiros aplicadoras. (10-01-3645) ✓	65,2570	3.262,85
533	50	SERI	Pasta diamantada para polimento e brilho de resinas compostas 4gr. (10-01-2191) ✓	33,1700	1.658,50
534	150	UND	Pasta profilática 90 gr (10-01-2030) ✓	10,7970	1.619,55
535	150	CX	Pasta Zinco enólica para moldagem, contendo 02 bisnagas (10-01-2798) ✓	50,1260	7.518,90
536	50	PCT	Pavio para lamparina a álcool c/ 10 unidades (10-01- 2731) ✓	6,0700	303,50
537	500	PCT	Pedra Pomes Fina, para acabamento e limpeza de trabalhos odontológicos saco de 1 kg (10-01-2267) ✓	7,9800	3.990,00
538	30	KIT	Periótomo com três peças nº 01, 02 e 03 (58-01-4770) ✓	199,6330	5.988,99
539	50	UND	Pinça Allis 15 cm (58-01-0395) ✓	46,2670	2.313,35
540	50	UND	Pinça Anatomica dente de rato 14 cm (58-01-0396) ✓	16,2180	810,90
541	30	UND	Pinça anatômica dente rato 16 cm (58-01-0397) ✓	16,2180	486,54
542	30	UND	Pinça anatômica dente rato 20cm (58-01-0398) ✓	29,2030	876,09
543	30	UND	Pinça anatômica dente rato 25 cm (58-01-0399) ✓	55,8970	1.676,91
544	50	UND	Pinça anatomica dissecação 16 cm (58-01-0400) ✓	32,0560	1.602,80
545	30	UND	Pinça anatomica dissecação 18 cm (58-01-0401) ✓	34,4070	1.032,21
546	100	UND	Pinça anatomica ponta fina 16 cm (58-01-0402) ✓	24,2200	2.422,00
547	50	UND	Pinça Backaus 10 cm (58-01-0404) ✓	39,2670	1.963,35
548	30	UND	Pinça Brewer porta grampo (58-01-0339) ✓	78,2130	2.346,39
549	300	UND	Pinça clínica para algodão para odontologia n. ° 13cm (58-01-0340) ✓	22,5700	6.771,00
550	500	UND	Pinça clínica para algodão para odontologia n. ° 17cm (58-01-0341) ✓	22,5700	11.285,00
551	100	UND	Pinça Clinica Universal (58-01-0407) ✓	42,1160	4.211,60

Solicitante: Samir Rodrigo Kalinoski: *SAMIR KALINOSKI*

Pato Branco, 2 de Julho de 2018.

[Handwritten Signature]
 Altair José Gasparetto

ESTADO DO PARANÁ**CONSORCIO INTERMUNICIPAL DE SAUDE**000032
wy

CNPJ: 00.136.858/0001-88

Telefone/Fax: 463313-3550 / 463331-3555

AFONSO PENA, 1902, CEP 85501-530

C.E.P.: 85501-530 - Pato Branco - PR

Solicitação Nr.: 98/2018

Data: 02/07/2018

Nr. por Centro de Custo: 69

Folha: 29/37

[] Execução de Serviço

[] Execução de Obra

[] Compra

SOLICITAÇÃO DE MATERIAIS E/OU EXECUÇÃO DE OBRAS/SERVIÇOS

Item	Quantidade	Unid.	Especificação	Preço Unit. Previsto	Preço Total Previsto
552	30	UND	Pinça cushioning c/dente 18 cm. 1x2 uso geral (58-01-0408)	52,4830	1.574,49
553	30	UND	Pinça cushioning c/ serrilha 18 cm. uso geral (58-01-0409)	52,4830	1.574,49
554	30	UND	Pinça cushioning reta c/ dente 18 cm (58-01-0410)	52,5870	1.577,61
555	30	UND	Pinça cushioning reta c/ serrilha 18 cm. (58-01-0411)	52,5870	1.577,61
556	30	UND	Pinça dente de rato curva 10,5 cm (58-01-0414)	22,8130	684,39
557	50	UND	Pinça Dietrich 14 cm (58-01-0415)	96,0400	4.802,00
559	50	UND	Pinça foerster curva p/ curativo 16 cm (58-01-0418)	68,7200	3.436,00
559	30	UND	Pinça foerster curva p/curativo 18 cm (58-01-0419)	68,7200	2.061,60
560	30	UND	Pinça foerster reta p/ curativo 16 cm. (58-01-0420)	68,7200	2.061,60
561	30	UND	Pinça foerster reta p/ curativo 18 cm (58-01-0421)	68,7200	2.061,60
562	30	UND	Pinça Goiva (ALVEOLÓTOMO LUER CURVO) (58-01-0342)	95,4100	2.862,30
563	50	UND	Pinça hemostática mosquito reta 10cm (58-01-0343)	35,0770	1.753,85
564	30	UND	Pinça Kocher curva c/ dente hemostática 14 cm (58-01-4792)	41,1300	1.233,90
565	50	UND	Pinça kocher curva c/ dente hemostática 16 cm (58-01-0428)	41,1300	2.056,50
566	30	UND	Pinça micro dente de rato curva 11 cm (58-01-0431)	39,3870	1.181,61
567	30	UND	Pinça mosquito 12,5 cm curva. (58-01-0432)	34,1100	1.023,30
568	30	UND	Pinça Muller para carbono (58-01-0345)	35,9600	1.078,80
569	50	UND	Pinça Porta grampo Palmer (58-01-0433)	77,4970	3.874,85
570	50	UND	Pincel de pelo marta - Redondo n° 0 (10-01-0025)	18,5800	929,00
570	50	UND	Pincel pelo Marta - Redondo n° 2 (10-01-3686)	18,5800	929,00
572	50	UND	Pincel de pelo marta - Chato n° 2 (10-01-0021)	18,5800	929,00
573	50	UND	Pincel pelo Marta - Chato n° 4 (10-01-3685)	18,5800	929,00
574	50	UND	Placa de vidro lisa transparente 150x80x10mm (10-01-1299)	16,8330	841,65
575	50	CX	Pontas aplicadoras plásticas para endodontia, flexíveis, extremamente finas, com encaixe universal, para irrigação e aspiração, inserção/aplicação de medicamentos em condutos c/ 20 unidades. (10-01-3636)	37,3730	1.868,65
576	100	UND	Porta agulha Castoviejo com Widea 14 cm com trava	330,8500	33.085,00

Solicitante: Samir Rodrigo Kalinoski

SAMIR KALINOSKI

Pato Branco, 2 de Julho de 2018.

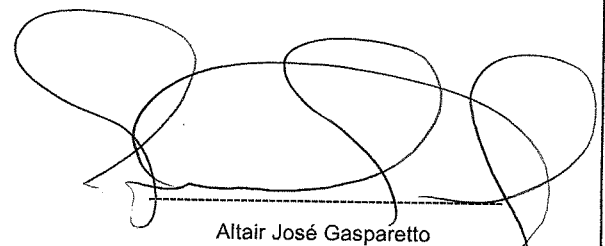

Altair José Gasparetto

ESTADO DO PARANÁ
CONSORCIO INTERMUNICIPAL DE SAUDE

000033
 WJ

CNPJ: 00.136.858/0001-88 Telefone/Fax: 463313-3550 / 463331-3555
 AFONSO PENA, 1902, CEP 85501-530
 C.E.P.: 85501-530 - Pato Branco - PR

Solicitação Nr.: 98/2018

Data: 02/07/2018

Nr. por Centro de Custo: 69

- [] Execução de Serviço
 [] Execução de Obra
 [] Compra

Folha: 30/37

SOLICITAÇÃO DE MATERIAIS E/OU EXECUÇÃO DE OBRAS/SERVIÇOS

Item	Quantidade	Unid.	Especificação	Preço Unit. Previsto	Preço Total Previsto
			(10-01-0028)		
577	30	UND	Porta agulha Castroviejo com Wídeóa 14 cm sem trava	330,8500	9.925,50
			(10-01-0029)		
578	30	UND	Porta agulha de Mathieu 14 cm (58-01-0347) ✓	52,9300	1.587,90
579	30	UND	Porta agulha de mayo hegar 12 cm (58-01-0348) ✓	48,0600	1.441,80
580	50	UND	Porta agulha de Mayo Hegar 14 cm (58-01-0346) ✓	48,0600	2.403,00
581	100	UND	Porta amalgama em plástico (58-01-0351) ✓	19,7830	1.978,30
582	30	UND	Porta Amalgama Inox confeccionado em aço inoxidável (58-01-0467) ✗	60,1300	1.803,90
583	50	UND	Porta matriz tipo Ivory (58-01-0352) ✓	30,6930	1.534,65
584	50	UND	Porta matriz tipo Tofflemire Adulto (58-01-0353) ✓	31,9200	1.596,00
585	30	UND	Porta matriz tipo Tofflemire infantil (58-01-0354) ✓	31,9200	957,60
586	50	UND	Pote DAPEN em plástico autoclavável (10-01-2264) ✓	3,4100	170,50
587	30	UND	Potes paladon vidro (10-01-2743) ✓	20,8550	625,65
588	50	UND	Prendedor de guardanapo (58-01-0355) ✓	11,9930	599,65
589	30	UND	Protetor facial c/ viseira incolor (58-01-0356) ✓	86,5200	2.595,60
590	500	FR	PVPI dergemante. Frasco com 100 ml (14-06-0700) ✓	5,7070	2.853,50
591	500	FR	PVPI tópic. Frasco com 100 ml. (14-06-0701) ✓	13,7470	6.873,50
592	100	UND	Régua para endodontia com calibrador para pontas de guta-percha (58-01-0357) ✓	185,0030	18.500,30
593	50	FR	Removedor de manchas 30ml (10-01-2298) ✓	17,4170	870,85
594	300	FR	Removedor odontológico de cera 500 ml (10-01-2192) ✓	36,4730	10.941,90
595	50	UND	Resina fotopolimerizável micro-híbrida, universal podendo ser utilizada em restaurações diretas de dentes anteriores e posteriores, matriz orgânica de Bis-GMA, UDMA e Bis-EMA e matriz inorgânica de Zircônia/Sílica com 82% em peso e 60% em volume, seringa de 4g, cor A1. (10-01-3646) ✓	98,3000	4.915,00
596	30	UND	Resina fotopolimerizável micro-híbrida, universal podendo ser utilizada em restaurações diretas de dentes anteriores e posteriores, matriz orgânica de Bis-GMA, UDMA e Bis-EMA e matriz inorgânica de Zircônia/Sílica com 82% em peso e 60% em volume, seringa de 4g, cor B0,5. (10-01-3647) ✓	98,3000	2.949,00

Solicitante: Samir Rodrigo Kalinoski: SAMIR KALINOSKI

Pato Branco, 2 de Julho de 2018.

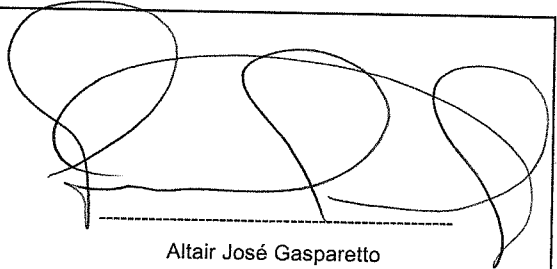

Altair José Gasparetto

ESTADO DO PARANÁ
CONSORCIO INTERMUNICIPAL DE SAUDE

000034
WJ

Solicitação Nr.: 98/2018

Data: 02/07/2018

CNPJ: 00.136.858/0001-88 Telefone/Fax: 463313-3550 / 463331-3555
AFONSO PENA, 1902, CEP 85501-530
C.E.P.: 85501-530 - Pato Branco - PR

Nr. por Centro de Custo: 69

Folha: 31/37

[] Execução de Serviço

[] Execução de Obra

[] Compra

SOLICITAÇÃO DE MATERIAIS E/OU EXECUÇÃO DE OBRAS/SERVIÇOS

Item	Quantidade	Unid.	Especificação	Preço Unit. Previsto	Preço Total Previsto
597	50	UND	Resina fotopolimerizável micro-híbrida, universal podendo ser utilizada em restaurações diretas de dentes anteriores e posteriores, matriz orgânica de Bis-GMA, UDMA e Bis-EMA e matriz inorgânica de Zircônia/Sílica com 82% em peso e 60% em volume, seringa de 4g, cor B1. (10-01-3648) ✓	98,3000	4.915,00
598	300	UND	Resina fotopolimerizável micro-híbrida, universal podendo ser utilizada em restaurações diretas de dentes anteriores e posteriores, matriz orgânica de Bis-GMA, UDMA e Bis-EMA e matriz inorgânica de Zircônia/Sílica com 82% em peso e 60% em volume, seringa de 4g, cor D3. (10-01-3649) ✓	98,3000	29.490,00
599	500	UND	Resina composta fotopolimerizável, radiopaca. Composição universal microhíbrida a base de Microglass, contendo 01 seringa de 4g, cor 0A2 (10-01-2748) ✓	98,3000	49.150,00
600	100	UND	Resina composta fotopolimerizável, radiopaca. Composição universal microhíbrida a base de Microglass, contendo 01 seringa de 4g, cor 0A3. (10-01-3576) ✗	98,3000	9.830,00
601	100	UND	Resina composta fotopolimerizável, radiopaca. Composição universal microhíbrida a base de Microglass, contendo 01 seringa de 4g, cor 0A3, 5 (10-01-2747) ✗	98,3000	9.830,00
602	100	UND	Resina composta fotopolimerizável, radiopaca. Composição universal microhíbrida a base de Microglass, contendo 01 seringa de 4g, cor A1 (10-01-2158) ✓	98,3000	9.830,00
603	100	UND	Resina composta fotopolimerizável, radiopaca. Composição universal microhíbrida a base de Microglass, contendo 01 seringa de 4g, cor A2 (10-01-2159) ✓	98,3000	9.830,00
604	100	UND	Resina composta fotopolimerizável, radiopaca. Composição universal microhíbrida a base de	98,3000	9.830,00

Solicitante: Samir Rodrigo Kalinoski..... SAMIR KALINOSKI

Pato Branco, 2 de Julho de 2018.

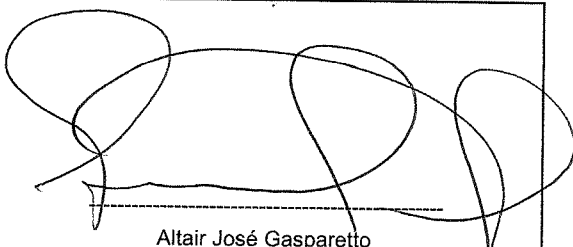
Altair José Gasparetto

ESTADO DO PARANÁ
CONSORCIO INTERMUNICIPAL DE SAUDE

000035
wy

CNPJ: 00.136.858/0001-88 Telefone/Fax: 463313-3550 / 463331-3555
 AFONSO PENA, 1902, CEP 85501-530
 C.E.P.: 85501-530 - Pato Branco - PR

Solicitação Nr.: 98/2018

Data: 02/07/2018

Nr. por Centro de Custo: 69

Folha: 32/37

- Execução de Serviço
- Execução de Obra
- Compra

SOLICITAÇÃO DE MATERIAIS E/OU EXECUÇÃO DE OBRAS/SERVIÇOS

Item	Quantidade	Unid.	Especificação	Preço Unit. Previsto	Preço Total Previsto
			Microglass, contendo 01 seringa de 4g, cor A3 (10-01-2160)		
605	50	UND	Resina composta fotopolimerizável, radiopaca. Composição universal microhíbrida a base de Microglass, contendo 01 seringa de 4g, cor A3,5 (10-01-3575)	98,3000	4.915,00
606	50	UND	Resina composta fotopolimerizável, radiopaca. Composição universal microhíbrida a base de Microglass, contendo 01 seringa de 4g, cor B1 (10-01-2161)	98,3000	4.915,00
607	50	UND	Resina composta fotopolimerizável, radiopaca. Composição universal microhíbrida a base de Microglass, contendo 01 seringa de 4g, cor B2 (10-01-0004)	98,3000	4.915,00
608	200	UND	Resina fotopolimerizável micro-híbrida, universal podendo ser utilizada em restaurações diretas de dentes anteriores e posteriores, matriz orgânica de Bis-GMA e TEGDMA e matriz inorgânica de Zircônia/Sílica com 84,5% em peso e 66% em volume, seringa de 4g, cor A2. (10-01-3651)	98,3000	19.660,00
609	100	UND	Resina fotopolimerizável micro-híbrida, universal podendo ser utilizada em restaurações diretas de dentes anteriores e posteriores, matriz orgânica de Bis-GMA e TEGDMA e matriz inorgânica de Zircônia/Sílica com 84,5% em peso e 66% em volume, seringa de 4g, cor A3,5. (10-01-3652)	98,3000	9.830,00
610	100	UND	Resina fotopolimerizável micro-híbrida, universal podendo ser utilizada em restaurações diretas de dentes anteriores e posteriores, matriz orgânica de Bis-GMA e TEGDMA e matriz inorgânica de Zircônia/Sílica com 84,5% em peso e 66% em volume, seringa de 4g, cor A3. (10-01-3653)	98,3000	9.830,00
611	50	UND	Resina fotopolimerizável micro-híbrida, universal podendo ser utilizada em restaurações diretas de	98,3000	4.915,00

Solicitante: Samir Rodrigo Kalinoski: *SAMIR KALINOSKI*

Pato Branco, 2 de Julho de 2018.

Altair José Gasparetto
 Altair José Gasparetto

ESTADO DO PARANÁ
CONSORCIO INTERMUNICIPAL DE SAUDE

CNPJ: 00.136.858/0001-88 Telefone/Fax: 463313-3550 / 463331-3555
AFONSO PENA, 1902, CEP 85501-530
C.E.P.: 85501-530 - Pato Branco - PR

000036
Wey

Solicitação Nr.: 98/2018

Data: 02/07/2018

Nr. por Centro de Custo: 69

Folha: 33/37

- Execução de Serviço
 Execução de Obra
 Compra

SOLICITAÇÃO DE MATERIAIS E/OU EXECUÇÃO DE OBRAS/SERVIÇOS

Item	Quantidade	Unid.	Especificação	Preço Unit. Previsto	Preço Total Previsto
612	50	UND	dentes anteriores e posteriores, matriz orgânica de Bis-GMA e TEGDMA e matriz inorgânica de Zircônia/Sílica com 84,5% em peso e 66% em volume, seringa de 4g, cor B2. (10-01-3654) ✓	98,3000	4.915,00
613	30	UND	Resina fotopolimerizável micro-híbrida, universal podendo ser utilizada em restaurações diretas de dentes anteriores e posteriores, matriz orgânica de Bis-GMA e TEGDMA e matriz inorgânica de Zircônia/Sílica com 84,5% em peso e 66% em volume, seringa de 4g, cor B3. (10-01-3655) ✓	98,3000	2.949,00
614	50	UND	Resina fotopolimerizável micro-híbrida, universal podendo ser utilizada em restaurações diretas de dentes anteriores e posteriores, matriz orgânica de Bis-GMA e TEGDMA e matriz inorgânica de Zircônia/Sílica com 84,5% em peso e 66% em volume, seringa de 4g, cor C2. (10-01-3656) ✓	98,3000	4.915,00
615	50	KIT	Resina macia para reembasamento, kit contendo: 01 frasco de pó com 40 gr; 1 frasco de líquido com 40 ml; 1 glaze para impermeabilização de 8 ml; 2 copos dosadores. (10-01-3536) ✓	116,7260	5.836,30
616	50	KIT	Restaurador intermediário a base de óxido de zinco e eugenol - 1 frasco de pó com 38g + 1 frasco de líquido com 15ml (10-01-0494) ✓	135,7670	6.788,35
617	300	FR	Restaurador intermediário a base de óxido de zinco e eugenol líquido 15 ml. (10-01-1993) ✓	57,9670	17.390,10
618	500	FR	Restaurador intermediário a base de óxido de zinco e eugenol pó 38 gramas. (10-01-0010) ✓	93,1870	46.593,50
619	200	CX	Revelador de placa bacteriana em pastilha c/ 120	21,9670	4.393,40

Solicitante: Samir Rodrigo Kalinoski..... *SAMIR KALINOSKI*

Pato Branco, 2 de Julho de 2018.

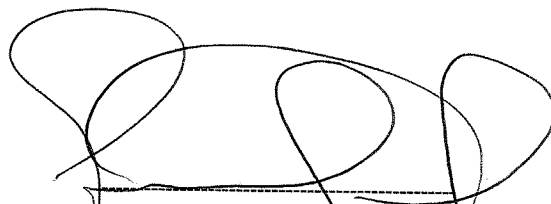
Altair José Gasparetto

ESTADO DO PARANÁ
CONSORCIO INTERMUNICIPAL DE SAUDE

000037
ad

CNPJ: 00.136.858/0001-88 Telefone/Fax: 463313-3550 / 463331-3555
 AFONSO PENA, 1902, CEP 85501-530
 C.E.P.: 85501-530 - Pato Branco - PR

Solicitação Nr.: 98/2018

Data: 02/07/2018

Nr. por Centro de Custo: 69

Folha: 34/37

Execução de Serviço

Execução de Obra

Compra

SOLICITAÇÃO DE MATERIAIS E/OU EXECUÇÃO DE OBRAS/SERVIÇOS

Item	Quantidade	Unid.	Especificação	Preço Unit. Previsto	Preço Total Previsto
			(10-01-3534)		
620	100	FR	Revelador para radiografia dental 475 ml (10-01-3535)	16,0230	1.602,30
621	3000	PCT	Rolo dental 100% algodão hidrofílico, grande, isento de amido, cloro e impurezas. Acondicionados em uma cinta de filme plástico com 100 unidades, com 10 a 11mm de diâmetro e 4 cm de comprimento. Embalagem com identificação de procedência, data de validade, lote de fabricação e Registro no Ministério da saúde. (10-01-3000)	2,4270	7.281,00
622	5000	PCT	Rolo dental 100% algodão hidrofílico, pequeno, isento de amido, cloro e impurezas. Acondicionados em uma cinta de filme plástico com 100 unidades, com 8 a 9 mm de diâmetro e 4 cm de comprimento. Embalagem com identificação de procedência, data de validade, lote de fabricação e Registro no Ministério da saúde. (10-01-2999)	2,4270	12.135,00
623	300	FR	Sabonete líquido antisséptico a base de digluconato 2%. Frasco com 100 ml. (14-06-0702)	6,2900	1.887,00
624	300	UND	Selante autopolimerizável para selamento de fôssulas e fissuras, embalagem c/ 1 seringa de 2g. (10-01-3687)	51,5000	15.450,00
625	100	KIT	Selante de fôssulas e fissuras polimerizável por luz visível, composto de Bio-GMA uretano modificado, trietileno glicol di-metacrilato, borossilicato de alumínio e bário, ester tetracrilico ácido fosforico, flureto de sódio, n-metal dietanolamina e canforoquinona. Condicionador dental gel composto de ácido fosfórico, água, sílica coloidal e pigmento inorgânico. Branco Opaco (10-01-2749)	211,4330	21.143,30
626	50	UND	Roda para polimento algodão, 4" (10-01-0052)	13,8600	693,00
627	50	UND	Seringa carpule para anestesia retro carga com refluxo (58-01-0358)	54,1400	2.707,00
628	30	UND	Silicone abrasivo para acabamento e polimento de	19,0900	572,70

Solicitante: Samir Rodrigo Kalinoski: *Samir Kalinoski*

Pato Branco, 2 de Julho de 2018.

Altair José Gasparetto
 Altair José Gasparetto

ESTADO DO PARANÁ
CONSORCIO INTERMUNICIPAL DE SAUDE

000038
wey

CNPJ: 00.136.858/0001-88 Telefone/Fax: 463313-3550 / 463331-3555
AFONSO PENA, 1902, CEP 85501-530
C.E.P.: 85501-530 - Pato Branco - PR

Solicitação Nr.: 98/2018

Data: 02/07/2018

Nr. por Centro de Custo: 69

Folha: 35/37

- Execução de Serviço
 Execução de Obra
 Compra

SOLICITAÇÃO DE MATERIAIS E/OU EXECUÇÃO DE OBRAS/SERVIÇOS

Item	Quantidade	Unid.	Especificação	Preço Unit. Previsto	Preço Total Previsto
629	30	UND	acrílico - Ogiva cinza 9231 - PM (10-01-2729) ✓		
			Silicone abrasivo para acabamento e polimento de	19,0900	572,70
630	300	KIT	acrílico - Ogiva verde 9228 - PM (10-01-2730) ✓		
			Silicone de Condensação Kit com 01 denso 1 kg + 01	184,3530	55.305,90
			fluido 120 g + 01 catalisador 50g (10-01-0030) ✓		
631	120	UND	Sindesmotomo (58-01-0359) ✓	14,3800	1.725,60
632	30	PCT	Sobreluvas plástica c/100 (10-01-2751) ✓	4,6370	139,11
633	50	FR	Solução hemostática à base de cloreto de alumínio	54,1330	2.706,65
			10 ML. (10-01-1988) ✓		
634	100	FR	Solvente de Gutapercha Oleo de laranja 10ml (58-01-4771) ✓	19,9000	1.990,00
635	50	UND	Sonda exploradora endodontia n° 47 (10-01-0032) ✓	10,1430	507,15
636	150	UND	Sonda exploradora n. ° 05 (58-01-0361) ✓	10,1430	1.521,45
637	30	UND	Sonda milimetrada GOLDMANN FOX (58-01-0362) ✓	40,6330	1.218,99
638	50	UND	Sonda Nabers n. ° 02 NB (58-01-0363) ✓	44,0000	2.200,00
639	30	UND	Sonda Willans (58-01-0364) ✓	27,4470	823,41
640	150	PCT	Sugador cirúrgico descartável, para remoção de	25,2330	3.784,95
			sangue da cavidade bucal durante pequenas cirurgias		
			e tratamentos dentários. Pacote c/20 unidades. (10-01-3559) ✓		
641	50	UND	Sugador de sangue (metal) (58-01-0365) ✓	25,6330	1.281,65
642	5000	PCT	Sugador plástico descartável de saliva, tubo	6,5400	32.700,00
			confeccionado em PVC, transparente e atóxico com		
			arame em aço especial, desenvolvido para fixação		
			imediate na posição desejada pelo profissional,		
			ponteira confeccionada em PVC macio e atóxico.		
			Pacote c/40 unidades. (10-01-2753) ✓		
643	200	PCT	Sugadores endodonticos descartáveis com 20 unidades	15,1100	3.022,00
			(10-01-0040) ✓		
644	50	UND	Taça de borracha para contra ângulo (10-01-1819) ✓	2,1400	107,00
645	50	UND	Tamborel para apoio de limas endodônticas, ✓	17,2330	861,65
			autoclavável (58-01-4772)		
646	100	UND	Tesoura cirurgica curva ponta fina 12 cm (58-01-0442) ✓	33,9500	3.395,00

Solicitante: Samir Rodrigo Kalinoski..... *SAMIR RODRIGO*

Pato Branco, 2 de Julho de 2018.

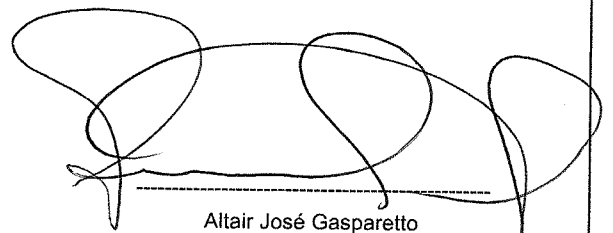
Altair José Gasparetto

ESTADO DO PARANÁ
CONSORCIO INTERMUNICIPAL DE SAUDE

000039
clg

Solicitação Nr.: 98/2018

CNPJ: 00.136.858/0001-88 Telefone/Fax: 463313-3550 / 463331-3555
 AFONSO PENA, 1902, CEP 85501-530
 C.E.P.: 85501-530 - Pato Branco - PR

Data: 02/07/2018

Nr. por Centro de Custo: 69

Folha: 36/37

- Execução de Serviço
 Execução de Obra
 Compra

SOLICITAÇÃO DE MATERIAIS E/OU EXECUÇÃO DE OBRAS/SERVIÇOS

Item	Quantidade	Unid.	Especificação	Preço Unit. Previsto	Preço Total Previsto
647	50	UND	Tesoura iris fina -fina curva 10,5 cm (58-01-0446) -	22,6000	1.130,00
648	50	UND	Tesoura iris fina-fina reta 10,5 cm (58-01-0447) -	22,6000	1.130,00
649	50	UND	Tesoura iris ou gengiva reta 12 cm (58-01-0367) -	22,6000	1.130,00
650	50	UND	Tesoura iris ou gengiva reta 8 cm (58-01-0368) -	22,6000	1.130,00
651	50	UND	Tesoura mayo stile curva 15 cm (58-01-0448) -	36,3550	1.817,75
652	30	UND	Tesoura mayo stile curva 17 cm (58-01-0449) -	48,3600	1.450,80
653	50	UND	Tesoura mayo stile reta 15 cm (58-01-0450) -	34,6000	1.730,00
654	30	UND	Tesoura mayo stile reta 17 cm (58-01-0451) -	48,6000	1.458,00
655	50	UND	Tesoura <u>Metzenbaum</u> 23 cm (58-01-0369) *	45,1900	2.259,50
656	30	UND	Tesoura Metzenbaum curva 15 cm (58-01-0350) -	37,2000	1.116,00
657	30	UND	Tesoura para bandagem 20cm Lister (58-01-0453) -	64,8600	1.945,80
658	150	CX	Tira de <u> aço</u> , para uso odontológico, sem rebarbas, resistente, granulometria fina, medindo aproximadamente 4mm de largura. Embalada em envelope com 12 tiras. (10-01-2943) *	10,3570	1.553,55
659	50	PCT	Tira de poliester pct c/100 (10-01-2944) -	4,4830	224,15
660	100	CX	Tira lixa Polimento e acabamento de resina e de amalgama. Cx com 150 tiras. (10-01-2801) *	39,4300	3.943,00
661	100	FR	Tricresolformalina 10 ml (10-01-2125) -	8,8800	888,00
662	50	FR	Verniz cavetine 15 ml. (10-01-2126) -	15,6300	781,50
663	100	FR	Verniz com flúor a 2,26% 10 ml (10-01-2755) -	36,9950	3.699,50
664	1000	FR	Digluconato de clorexidina 2%, 500 ml (10-01-3571) *	55,5500	55.550,00
665	30	KIT	Silicone de Adição com 2 fluídos Média Viscosidade 50 ml + 10 pontas misturadoras (10-01-0057) -	315,8700	9.476,10
666	30	KIT	Silicone de Adição com 2 fluídos baixa Viscosidade 50 ml + 10 pontas misturadoras (10-01-0058) -	315,8700	9.476,10
667	30	PCT	Ponta Misturadora. Pacote com 12 unidades. (10-01-0059) -	22,5670	677,01
668	30	KIT	Base de Média Viscosidade 120ml + Catalisador 15 ml (10-01-0060) -	483,1800	14.495,40
669	5	UND	Pistola dispensadora universal para silicones de adição (58-01-4798) -	302,0930	1.510,47
670	5	UND	Inserto para caneta de ultrasson C2 (58-01-4799) -	161,4730	807,37
671	5	UND	Micro motor com encaixe universal (baixa rotação) -	908,0000	4.540,00

Solicitante: Samir Rodrigo Kalinoski..... *SAMIR KALINOSKI*

Pato Branco, 2 de Julho de 2018.

[Handwritten Signature]
 Altair José Gasparetto

ESTADO DO PARANÁ

CONSORCIO INTERMUNICIPAL DE SAUDE

CNPJ: 00.136.858/0001-88

Telefone/Fax: 463313-3550 / 463331-3555

AFONSO PENA, 1902, CEP 85501-530

C.E.P.: 85501-530 - Pato Branco - PR

Solicitação Nr.: 98/2018

Data: 02/07/2018

Nr. por Centro de Custo: 69

Folha: 37/37

Execução de Serviço

Execução de Obra

Compra

SOLICITAÇÃO DE MATERIAIS E/OU EXECUÇÃO DE OBRAS/SERVIÇOS

Item	Quantidade	Unid.	Especificação	Preço Unit. Previsto	Preço Total Previsto
------	------------	-------	---------------	----------------------	----------------------

(58-01-4800)

Preço Total:

3.050.986,09

Solicitante: Samir Rodrigo Kalinoski: *SAMIR KALINOSKI*

Pato Branco, 2 de Julho de 2018.

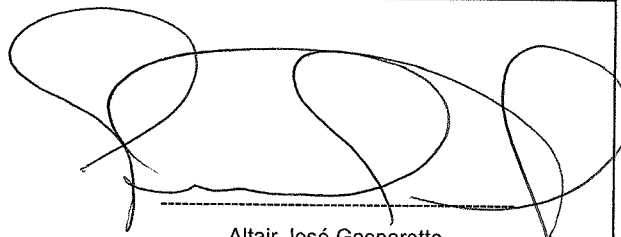

Altair José Gasparetto

ESTADO DO PARANÁ
CONSORCIO INTERMUNICIPAL DE SAUDE

Folha: 1/20

CNPJ: 00.136.858/0001-88
AFONSO PENA, 1902, CEP 85501-530
C.E.P.: 85501-530 - Pato Branco - PR

000041
wey

SOLICITAÇÃO DE ABERTURA DE LICITAÇÃO

Excelentíssimo(a) Presidente

No uso das atribuições de meu cargo, venho respeitosamente requerer que Vossa Excelência autorize a abertura de procedimento licitatório conforme especificações relacionadas abaixo. A existência de recursos orçamentários foi confirmada pelo parecer contábil expedido pelo setor de contabilidade, estando tudo de acordo com a legislação em vigor.

OBJETO DA LICITAÇÃO: FORMAÇÃO DE REGISTRO DE PREÇOS PARA AQUISIÇÃO PARCELADA DE MATERIAIS, INSUMOS E INSTRUMENTAIS ODONTOLÓGICOS

Processo Adm. nº: 66/2018 **Modalidade:** PREGÃO ELETRÔNICO **Registro de Preço**
Forma de Julgamento: MENOR PREÇO UNITÁRIO 1
Forma Pgto. / Reajuste: Até o dia 30 do mês posterior da NF / Não Há
Prazo Entrega/Exec.: 05 dias úteis
Local de Entrega: CONSÓRCIO INTERMUNICIPAL DE SAÚDE - RUA AFONSO PENA, N.º 1902
Urgência: Sim
Vigência: 365 dias
Observações:

Convidados:

DOTAÇÕES QUE SERÃO UTILIZADAS:

1-CONSORCIO INTERMUNICIPAL DE SAUDE

Despesa	Código da Dotação	Descrição da Dotação	Compl. do Elemento	Valor Previsto
	02.01.2.002.3.3.90.30.00.00.00.00	Atendimento aos Municípios Consorciados	3.3.90.30.10.00.00.00	3.050.986,08
	Fonte de Recurso : 1076 - Serviços de saúde de consórcio			

Total previsto: 3.050.986,08

TENS:

Item	Quantidade	Unid.	Descrição	Preço Unit. Máximo	Total Previsto
1	50,000	CX	Abridor de boca em silicone atóxico, indicado para fornecer um acomodação oclusal aos pacientes durante a abertura bucal, sua forma trapezoidal proporciona uma acomodação adequada na anatomia bucal, e suas ranhuras laterais fazem o travamento da mandíbula impedindo o fechamento repentino. Caixa c/ 02 unidades. (10-01-1821)	10,4330	521,65
2	50,000	UND	Abridor de boca MOLT adulto (58-01-0001)	209,3330	10.466,65
3	50,000	UND	Abridor de Boca MOLT Infantil (58-01-0002)	213,2700	10.663,50
4	50,000	FR	Acrílico, resina auto polimerizante (rápida) para consertos e reembazamentos. líquido 500ml (10-01-2910)	76,4200	3.821,00

Pato Branco, 5 de Julho de 2018.

Ivete Maria Lorenzi

ESTADO DO PARANÁ
CONSORCIO INTERMUNICIPAL DE SAUDE

Folha: 2/20

CNPJ: 00.136.858/0001-88
AFONSO PENA, 1902, CEP 85501-530
C.E.P.: 85501-530 - Pato Branco - PR

000042
aug

SOLICITAÇÃO DE ABERTURA DE LICITAÇÃO

Item	Quantidade	Unid.	Descrição	Preço Unit. Máximo	Total Previsto
5	50,000	FR	Acrílico, resina auto polimerizante (rápida) para consertos e reembazamentos. Pó 440gr. (10-01-2305)	84,2670	4.213,35
6	50,000	PCT	Adaptador de pontas para sucção Luer Vacuum. Pacote com 05 unidades. (10-01-0011)	44,0470	2.202,35
7	250,000	FR	Adesivo fotopolimerizável com carga nanométrica de 5mm, de frasco único com vedação confiável que previna vazamentos, com bico econômico que evite desperdício, com 6g e copolímero do ácido polialcenóico, indicado para resina fotopolimerizável e cimentação de restaurações indiretas. Composição: Bis-GMA, HEMA, diuretano dimetadrilato, copolímeros do ácido polialcenóico, canforoquinona, água e etanol, glicerol 1.3 dimetacrilato, 10% em peso de sílica coloidal com 5 nanômetros. (10-01-1222)	121,4770	30.369,25
8	50,000	UND	Afastador Cirurgico Minessota (58-01-0003)	11,4170	570,85
	400,000	FR	Água oxigenada volume 10. Frasco com 100 ml (10-01-3671)	3,0400	1.216,00
10	80,000	PCT	Agulha de Irrigação Endodontica Capillary roxa e verde - 0,48mm - embalagem com 5 unidades (10-01-1225)	25,0000	2.000,00
11	80,000	PCT	Agulha Endodontica Navitips (amarela, azul e branca) - 29g - 25mm - Embalagem com 5 unidades. (10-01-1226)	41,2500	3.300,00
12	360,000	CX	Agulha gengival curta 30g, bisel trifacetado, esterilidade e acondicionamento individual, frisos interno no canhão, fixação reforçada da cânula ao canhão, cânula parede fina com lubrificantes especiais, cânula adequadamente flexível, tamanho da agulha não superior a 22mm. Cx c/ 100 (10-01-1223)	36,0670	12.984,12
13	115,000	CX	Agulha gengival extra curta 30g, bisel trifacetado, esterilidade e acondicionamento individual, frisos interno no canhão, fixação reforçada da cânula ao canhão, cânula parede fina com lubrificantes especiais, cânula adequadamente flexível. Tamanho da agulha não superior a 15mm. Cx c/100un. (10-01-3538)	41,2330	4.741,80
14	60,000	CX	Agulha gengival longa 27g, bisel trifacetado, esterilidade e acondicionamento individual, frisos interno no canhão, fixação reforçada da cânula ao canhão, cânula parede fina com lubrificantes especiais, cânula adequadamente flexível, tamanho da agulha não superior a 30mm. Cx c/ 100 (10-01-1224)	37,6770	2.260,62
15	50,000	UND	Alavanca adulto 1 L Esquerda Seldin (58-01-0005)	34,0430	1.702,15
16	30,000	UND	Alavanca adulto 1 R Direita Seldin (58-01-0006)	34,0430	1.021,29
17	30,000	UND	Alavanca adulto n. 2 ° reta Seldin (58-01-0007)	34,0430	1.021,29
18	50,000	JOGO	Alavanca apical adulto 301, 302, 303 (58-01-0472)	78,3870	3.919,35
19	50,000	JOGO	Alavanca Heinderbrink jogo c 3 adulto (58-01-0473)	115,0370	5.751,85
20	50,000	JOGO	Alavanda Heinderbrink jogo c 3 infantil (58-01-0474)	98,6800	4.934,00
21	30,000	UND	Alavanca Heinderbrink N°1 (adulto) aço inox (58-01-0008)	30,9500	928,50
22	30,000	UND	Alavanca Heinderbrink N°2 (adulto) aço inox (58-01-0010)	30,9500	928,50
23	30,000	UND	Alavanca Heinderbrink N°3 (adulto) aço inox (58-01-0012)	30,9500	928,50
24	30,000	UND	Alavanca Heinderbrink N°1 (infantil) aço inox (58-01-0009)	30,6530	919,59
25	30,000	UND	Alavanca Heinderbrink N°2 (infantil) aço inox (58-01-0011)	30,6530	919,59
26	30,000	UND	Alavanca Heinderbrink N°3 (infantil) aço inox (58-01-0013)	30,6530	919,59
27	30,000	UND	Alavanca infantil direita (58-01-0014)	30,9860	929,58
28	30,000	UND	Alavanca infantil esquerda (58-01-0015)	30,9860	929,58
29	50,000	UND	Alavanca infantil reta (58-01-0016)	30,9860	1.549,30
30	1000,000	FR	Álcool 70% gel. Frasco com 100 ml. (10-01-3673)	2,1680	2.168,00
31	2000,000	FR	Álcool 70% líquido. Frasco com 100 ml. (10-01-3672)	2,2370	4.474,00
32	500,000	PCT	Alginato para impressão livre de poeira tipo I, presa rápida pó. Mínimo 410 gr. (10-01-2883)	38,1770	19.088,50

Pato Branco, 5 de Julho de 2018.

Ivete Maria Lorenzi

ESTADO DO PARANÁ
CONSORCIO INTERMUNICIPAL DE SAUDE

Folha: 3/20

CNPJ: 00.136.858/0001-88
 AFONSO PENA, 1902, CEP 85501-530
 C.E.P.: 85501-530 - Pato Branco - PR

000043
uwj

SOLICITAÇÃO DE ABERTURA DE LICITAÇÃO

Item	Quantidade	Unid.	Descrição	Preço Unif. Máximo	Total Previsto
33	30,000	UND	Alicate para ortodontia nº 107 (58-01-0017)	69,5000	2.085,00
34	30,000	UND	Alicate Perfurador de borracha tipo Ainsworth (58-01-0018)	83,0300	2.490,90
35	200,000	CX	Anestésico Mepivacaína 3% s/vaso constritor. Caixa c/ 50 tubetes (10-01-2950)	91,2630	18.252,60
36	1100,000	CX	Anestésico Cloridrato de Mepivacaína 2% com epinefrina 1:100.000, carpules de 1,8 ml Caixa c/ 50 tubetes (10-01-2949)	83,9000	92.290,00
37	200,000	CX	Anestésico Odontológico Articaina 4% com epinefrina 1:100.000, carpules de 1,8 ml. Caixa com 50 tubetes. (10-01-2948)	157,0660	31.413,20
38	200,000	CX	Anestésico Odontológico Licodaina 3% com hemitartrato de norepinefrina 1:50.000, carpules de 1,8 ml. Caixa com 50 tubetes. (10-01-2947)	61,0830	12.216,60
39	300,000	UND	Anestésico topico 12 gr (10-01-2951)	8,3530	2.505,90
40	200,000	FR	Anestésico tópico de Lidocaína spray 10% 50 ml (10-01-3664)	103,0460	20.609,20
	100,000	FR	Antisséptico Bucal sem álcool, 500 ml (10-01-0003)	18,9100	1.891,00
42	30,000	UND	Aplicador de hidróxido de cálcio em aço inoxidável (58-01-0019)	9,9100	297,30
43	30,000	UND	Aplicador de hidróxido de cálcio em aço inoxidável duplo. (58-01-0020)	9,9100	297,30
44	30,000	UND	Arco Ostby adulto dobrável (58-01-0021)	9,9770	299,31
45	30,000	UND	Arco Ostby em nylon (58-01-0022)	11,1530	334,59
46	30,000	UND	Arco Ostby infantil dobrável (58-01-0024)	11,1530	334,59
47	50,000	UND	Arco de Young para Isolamento absoluto (10-01-0056)	23,7300	1.186,50
48	30,000	UND	Balde Inox 15 litros (58-01-0370)	351,1660	10.534,98
49	50,000	UND	Bandeja em inox s/ Tampa 18 x 24 x 1,5cm (58-01-0371)	47,1230	2.356,15
50	200,000	UND	Bicarbonato de sódio pó para profilaxia 40 gr. (10-01-3539)	2,4300	486,00
51	50,000	FR	Branco de espanha para polimento de esmaltes, restaurações, amálgamas e resinas, 200g. (10-01-2266)	9,6860	484,30
52	30,000	UND	Broca Batt nº 12 (58-01-0023)	10,9130	327,39
53	30,000	UND	Broca Batt nº 14 (58-01-0025)	10,9130	327,39
54	30,000	UND	Broca Batt nº 16 (58-01-0026)	10,9130	327,39
55	30,000	UND	Broca carbide cirurgica nº 1C - p/contra ângulo (58-01-0027)	15,8630	475,89
56	30,000	UND	Broca carbide cirurgica nº 2C - p/contra ângulo (58-01-0028)	15,8630	475,89
57	30,000	UND	Broca carbide cirurgica nº 3C - p/contra ângulo (58-01-0029)	15,8630	475,89
	30,000	UND	Broca carbide cirurgica nº 4C - p/contra ângulo (58-01-0030)	15,8630	475,89
59	30,000	UND	Broca carbide cirurgica nº 6C - p/contra ângulo (58-01-0031)	15,8630	475,89
60	30,000	UND	Broca Carbide Cônica Extra Longa, topo arredondado FG151Z (58-01-0032)	47,3970	1.421,91
61	30,000	UND	Broca Carbide Cônica Extra Longa topo arredondado FG 152EZ (58-01-0033)	47,3970	1.421,91
62	30,000	UND	Broca Carbide Cônica Extra Longa topo arredondado FG 199Z (58-01-0034)	47,3970	1.421,91
63	50,000	UND	Broca carbide de alta rotação n.º 1/2 (58-01-0035)	10,1460	507,30
64	50,000	UND	Broca carbide de baixa rotação esférica n.º 01 (58-01-0036)	10,3500	517,50
65	150,000	UND	Broca Carbide de baixa rotação esférica n.º02 (58-01-0037)	10,3500	1.552,50
66	200,000	UND	Broca Carbide de baixa rotação esférica n.º 03 (58-01-0038)	10,3500	2.070,00
67	200,000	UND	Broca Carbide de baixa rotação esférica n.º04 (58-01-0039)	10,3500	2.070,00
68	150,000	UND	Broca carbide de baixa rotação esférica n.º 05 (58-01-0040)	10,3500	1.552,50
69	300,000	UND	Broca Carbide de baixa rotação esférica n.º06 (58-01-0041)	10,3500	3.105,00
70	150,000	UND	Broca carbide de baixa rotação esférica n.º 07 (58-01-0042)	10,3500	1.552,50
71	200,000	UND	Broca carbide esférica baixa rotação, n.º 08 (58-01-0043)	10,3500	2.070,00
72	150,000	UND	Broca carbide esférica cirúrgica, p/contra - ângulo, nº2C (58-01-0044)	16,4860	2.472,90

Pato Branco, 5 de Julho de 2018.

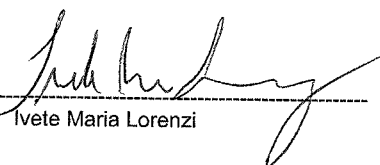
 Ivete Maria Lorenzi

ESTADO DO PARANÁ
CONSORCIO INTERMUNICIPAL DE SAUDE

Folha: 4/20

CNPJ: 00.136.858/0001-88
 AFONSO PENA, 1902, CEP 85501-530
 C.E.P.: 85501-530 - Pato Branco - PR

000044
 wj

SOLICITAÇÃO DE ABERTURA DE LICITAÇÃO

Item	Quantidade	Unid.	Descrição	Preço Unit. Máximo	Total Previsto
73	30,000	UND	Broca carbide esférica cirúrgica, para contra - ângulo, nº3C (58-01-0045)	16,4860	494,58
74	30,000	UND	Broca carbide esférica cirúrgica, p/ contra - ângulo, nº4C (58-01-0046)	16,4860	494,58
75	30,000	UND	Broca carbide esférica cirúrgica, p/ contra - ângulo, nº6C (58-01-0047)	16,4860	494,58
76	30,000	UND	Broca carbide esférica cirúrgica, p/ contra - ângulo, nº8C (58-01-0048)	16,4860	494,58
77	30,000	UND	Broca carbide p/ peça de mão 701C. (58-01-4790)	14,3220	429,66
78	50,000	UND	Broca carbide p/ peça de mão 702 C (58-01-0463)	14,3220	716,10
79	50,000	UND	broca carbide tungstênio maxicut nº 1251 510850 (58-01-0475)	156,7500	7.837,50
80	30,000	UND	Broca carbide, alta rotação, esférica cirúrgica, nº 2C (58-01-0049)	11,0500	331,50
81	30,000	UND	Broca carbide, alta rotação, esférica cirúrgica, nº 3C (58-01-0050)	11,0500	331,50
82	100,000	UND	Broca carbide, alta rotação, esférica cirúrgica, nº 4C (58-01-0051)	11,0500	1.105,00
83	200,000	UND	Broca carbide, alta rotação, esférica cirúrgica, nº 6C (58-01-0052)	11,0500	2.210,00
84	50,000	UND	Broca carbide, alta rotação, esférica cirúrgica, nº 8C (58-01-0053)	11,0500	552,50
85	100,000	UND	Broca Cilindrica , alta rotação carbide nº06 (58-01-0054)	10,9400	1.094,00
86	30,000	UND	Broca Cilindrica, alta rotação, Carbide nº 56 (58-01-0055)	10,9400	328,20
87	30,000	UND	Broca Cilindrica de alta rotação, Carbide n 57 (58-01-0056)	10,9400	328,20
88	50,000	UND	Broca cirurgica jet n ° 6 (58-01-0057)	18,4430	922,15
89	50,000	UND	Broca cirurgica jet n ° 8 (58-01-0058)	18,4430	922,15
90	200,000	UND	Broca cirúrgica zecrya n. ° 151 23 mm (58-01-0059)	37,0800	7.416,00
91	200,000	UND	Broca cirúrgica zecrya n. ° 151 28 mm (58-01-0060)	37,0800	7.416,00
92	30,000	UND	Broca cirúrgica, modelo LINDEMANN C162 (58-01-0061)	124,3060	3.729,18
93	100,000	UND	Broca cônica denteada cirurgica. carbide, alta rotação haste longa, n.º 701C (58-01-0062)	17,6500	1.765,00
94	100,000	UND	Broca cônica denteada cirúrgica, carbide, alta rotação, haste longa n.º 703C (58-01-0063)	17,6500	1.765,00
95	30,000	UND	Broca cônica denteada longa nº 701C - PM (58-01-4791)	17,6500	529,50
96	30,000	UND	Broca cônica denteada longa nº 702C - PM. (58-01-0064)	17,6500	529,50
97	150,000	UND	Broca de alta rotação transmetal (58-01-0066)	26,6730	4.000,95
98	150,000	UND	Broca de ponta inativa - (AR) - nº 3083 (58-01-0076)	7,9670	1.195,05
	30,000	UND	Broca de TUNGSTÊNIO n. ° 0120.023 1511 (58-01-0067)	167,8800	5.036,40
100	30,000	UND	Broca de TUNGSTÊNIO n. ° 5110.060 (58-01-0069)	167,8800	5.036,40
101	30,000	UND	Broca de TUNGSTÊNIO n. ° 5210.060 (58-01-0070)	167,8800	5.036,40
102	30,000	UND	Broca de TUNGSTÊNIO n. ° 5320.060 (58-01-0071)	167,8800	5.036,40
103	30,000	UND	Broca de TUNGSTÊNIO n. ° 5410.060 (58-01-0072)	167,8800	5.036,40
104	30,000	UND	Broca de Tungstênio n. ° 5510.060 (58-01-0073)	167,8800	5.036,40
105	30,000	UND	Broca de Tungstênio n. ° 5620.045 (58-01-0074)	167,8800	5.036,40
106	30,000	UND	Broca de Tungstênio n. ° 7220.060 (58-01-0075)	167,8800	5.036,40
107	200,000	UND	Broca diamantada CHAMA alta rotação n. ° 3118F (58-01-0077)	5,5230	1.104,60
108	100,000	UND	Broca diamantada CHAMA alta rotação n. ° 3168 (58-01-0078)	5,5230	552,30
109	100,000	UND	Broca diamantada CHAMA alta rotação n. ° 3168F (58-01-0079)	5,5230	552,30
110	100,000	UND	Broca diamantada cônica 715 (grossa) - PM (58-01-0080)	14,2470	1.424,70
111	100,000	UND	Broca diamantada cônica 710 (grossa) - PM (58-01-0081)	14,2470	1.424,70
112	100,000	UND	Broca diamantada cônica para alta rotação nº 3203. (58-01-0082)	6,3570	635,70
113	100,000	UND	Broca diamantada de alta rotação nº1302 (58-01-0083)	5,5330	553,30

Pato Branco, 5 de Julho de 2018.

Ivete Maria Lorenzi

ESTADO DO PARANÁ
CONSORCIO INTERMUNICIPAL DE SAUDE

Folha: 5/20

CNPJ: 00.136.858/0001-88
AFONSO PENA, 1902, CEP 85501-530
C.E.P.: 85501-530 - Pato Branco - PR

000045
wey

SOLICITAÇÃO DE ABERTURA DE LICITAÇÃO

Item	Quantidade	Unid.	Descrição	Preço Unit. Máximo	Total Previsto
114	100,000	UND	Broca diamantada nº 03 (média) - PM (58-01-0084)	15,3930	1.539,30
115	100,000	UND	Broca diamantada nº 06 (média) - PM (58-01-0085)	15,3930	1.539,30
116	100,000	UND	Broca diamantada n. ° 3118 (58-01-0086)	5,5200	552,00
117	200,000	UND	Broca diamantada nº 744 - PM (58-01-0087)	12,6100	2.522,00
118	100,000	UND	Broca diamantada para alta rotação nº 1091 (58-01-0088)	5,1200	512,00
119	100,000	UND	Broca diamantada para alta rotação n.º1045 (58-01-0089)	5,1200	512,00
120	100,000	UND	Broca diamantada para alta rotação nº 1033 (58-01-0090)	5,1200	512,00
121	100,000	UND	Broca diamantada, para alta rotação, cilíndrica nº 1.092 (58-01-0091)	5,1200	512,00
122	100,000	UND	Broca diamantada Pêra nº 3168 (58-01-4751)	5,1200	512,00
123	100,000	UND	Broca diamantada, alta rotação n. ° 1011 HL (58-01-0092)	5,1200	512,00
124	200,000	UND	Broca diamantada, alta rotação n. ° 1012 HL (58-01-0093)	5,1200	1.024,00
125	150,000	UND	Broca diamantada, alta rotação n. ° 1014 HL (58-01-0094)	5,1200	768,00
126	200,000	UND	Broca diamantada, alta rotação n. ° 1016 HL (58-01-0095)	5,1200	1.024,00
127	50,000	UND	Broca diamantada, alta rotação nº 2082 (58-01-0096)	5,1200	256,00
128	50,000	UND	Broca diamantada, alta rotação nº 3071 (58-01-0097)	5,1200	256,00
129	100,000	UND	Broca diamantada, alta rotação nº 3081 (58-01-0098)	5,1200	512,00
130	50,000	UND	Broca diamantada, alta rotação nº 3082 (58-01-0099)	5,1200	256,00
131	50,000	UND	Broca diamantada, alta rotação nº 3083 (58-01-0100)	5,1200	256,00
132	50,000	UND	Broca diamantada, alta rotação nº 4083 (58-01-0101)	5,1200	256,00
133	200,000	UND	Broca diamantada, para alta rotação, esférica nº 1012 (58-01-0102)	5,6830	1.136,60
134	200,000	UND	Broca diamantada, para alta rotação, esférica nº 1.013 (58-01-0103)	5,6830	1.136,60
135	400,000	UND	Broca diamantada, para alta rotação, esférica nº 1014 (58-01-0104)	5,6830	2.273,20
136	200,000	UND	Broca diamantada, para alta rotação, esférica nº 1.015 (58-01-0105)	5,6830	1.136,60
137	300,000	UND	Broca diamantada, para alta rotação, esférica nº 1.016 (58-01-0106)	5,6830	1.704,90
138	100,000	UND	Broca diamantada, para alta rotação, esférica nº 3017 (58-01-4752)	5,6830	568,30
139	100,000	UND	Broca diamantada, para alta rotação, esférica nº 3018 (58-01-4753)	5,6830	568,30
140	100,000	UND	Broca diamantada, para alta rotação, nº 3038 (58-01-0107)	5,6830	568,30
141	150,000	UND	Broca diamantada, para alta rotação, nº 1031 (58-01-0108)	5,6830	852,45
142	100,000	UND	Broca diamantada, para alta rotação, n. ° 1.034 (58-01-0109)	5,6830	568,30
143	100,000	UND	Broca diamantada, para alta rotação, n. ° 1.045 (58-01-0110)	5,6830	568,30
144	100,000	UND	Broca diamantada, para alta rotação, n. ° 1.047 (58-01-0111)	5,6830	568,30
145	100,000	UND	Broca em aço, alta rotação carbide, esférica n. ° 01 (58-01-0112)	13,3600	1.336,00
146	100,000	UND	Broca em aço, alta rotação carbide, esférica n. ° 02 (58-01-0113)	13,3600	1.336,00
147	100,000	UND	Broca em aço, alta rotação carbide, esférica n. ° 03 (58-01-0114)	13,3600	1.336,00
148	100,000	UND	Broca em aço, alta rotação carbide, esférica n. ° 04 (58-01-0115)	13,3600	1.336,00
149	100,000	UND	Broca em aço, alta rotação carbide, esférica n. ° 05 (58-01-0116)	13,3600	1.336,00
150	50,000	UND	Broca em aço, Gates Glindden, para baixa rotação, 28mm, n 01 (58-01-0118)	15,6030	780,15
151	50,000	UND	Broca em aço, Gates Glindden, p/baixa rotacao, 28mm, n 04 (58-01-0119)	15,6030	780,15
152	100,000	UND	Broca em aço Gates Glindden, p/baixa rotação, 28 mm, n.º 02 (58-01-0122)	15,6030	1.560,30
153	50,000	UND	Broca em aço, Gates Glindden, p/baixa rotação, 28mm, n. ° 03 (58-01-0123)	15,6030	780,15
154	100,000	UND	Broca em aço, Gates Glindden, p/ baixa rotação, 32mm n. ° 01 (58-01-0124)	15,6030	1.560,30
155	100,000	UND	Broca em aço, Gates Glindden, p/ baixa rotação, 32mm n. ° 02 (58-01-0125)	15,6030	1.560,30

Pato Branco, 5 de Julho de 2018.

Ivete Maria Lorenzi

ESTADO DO PARANÁ
CONSORCIO INTERMUNICIPAL DE SAUDE

Folha: 6/20

CNPJ: 00.136.858/0001-88
AFONSO PENA, 1902, CEP 85501-530
C.E.P.: 85501-530 - Pato Branco - PR

000046
use

SOLICITAÇÃO DE ABERTURA DE LICITAÇÃO

Item	Quantidade	Unid.	Descrição	Preço Unit. Máximo	Total Previsto
156	100,000	UND	Broca em aço, Gates Glindden, p/baixa rotação, 32mm, n. ° 03 (58-01-0126)	15,6030	1.560,30
157	100,000	UND	Broca em aço, Gates Glindden, para baixa rotacao, 32mm n.04 (58-01-0127)	15,6030	1.560,30
158	100,000	UND	Broca em aço, Gates Glindden, p/baixa rotação, 32mm, n. ° 05 (58-01-0128)	15,6003	1.560,03
159	100,000	UND	Broca em aço, Gates Glindden, para baixa rotacao, 28mm, n 05 (58-01-0117)	15,6030	1.560,30
160	30,000	UND	Broca esférica longa nº8C - PM (58-01-0129)	18,0000	540,00
161	30,000	UND	Broca Jet Carbide BURS PM n. ° 2 (58-01-0130)	13,6270	408,81
162	100,000	UND	Broca Jet Carbide BURS PM n. ° 4 (58-01-0131)	13,6270	1.362,70
163	30,000	UND	Broca Jet Carbide BURS PM n. ° 5 (58-01-0132)	13,6270	408,81
164	100,000	UND	Broca Jet Carbide BURS PM n. ° 6 (58-01-0133)	13,6270	1.362,70
165	100,000	UND	Broca Jet Carbide BURS PM n. ° 8 (58-01-0134)	13,6270	1.362,70
166	50,000	UND	Broca jet carbide PM 702 (58-01-0135)	13,6270	681,35
167	50,000	UND	Broca largo n.° 04, 28mm (58-01-0466)	17,4770	873,85
168	50,000	UND	Broca Lentulo 21mm sortida n. ° 1-4 CA (58-01-0138)	76,0330	3.801,65
169	50,000	UND	Broca Lentulo 25mm n. ° 1 CA (58-01-0139)	76,0330	3.801,65
170	50,000	UND	Broca Lentulo 25mm n. ° 2 CA (58-01-0140)	76,0330	3.801,65
171	50,000	UND	Broca Maxicut nº 1506 (58-01-0141)	136,5270	6.826,35
172	50,000	UND	Broca Maxicut nº 1508 (58-01-0142)	136,5270	6.826,35
173	50,000	UND	Broca Maxicut Tungestênio agulha - Corte Cruzado fino nº 1511 (58-01-4777)	97,0360	4.851,80
174	50,000	UND	Broca Minicut Carboneto de Tungestênio PM, 0251 nº 1516 (58-01-4776)	180,8330	9.041,65
175	100,000	UND	Broca tipo ENDO Z (58-01-0143)	36,2300	3.623,00
176	30,000	UND	Broqueiro misto 21 furos (58-01-0462)	25,4830	764,49
177	100,000	UND	Brunidor 29 (58-01-0144)	9,0670	906,70
178	500,000	UND	Cabo de espelho em inox (58-01-0145)	7,4030	3.701,50
179	200,000	UND	Cabo para bisturi nº 03 (58-01-0372)	10,6330	2.126,60
180	100,000	UND	Cabo para bisturi nº 04 (58-01-0373)	10,6330	1.063,30
181	30,000	UND	Cabo para bisturi nº 05 (58-01-0374)	51,0970	1.532,91
182	30,000	UND	Caixa para esterilização em inox com tampa 32 x 16 x 8 cm (58-01-0375)	206,7000	6.201,00
183	30,000	UND	Caixa para esterilização perfurada em inox com tampa 28x14x6 cm. (58-01-0376)	216,0530	6.481,59
184	30,000	UND	Calcador 6331 n. ° 01 (58-01-0146)	12,6500	379,50
185	30,000	UND	Calcador 6332 n. ° 01 (58-01-0147)	12,6500	379,50
186	30,000	UND	Calcador 6332 nº 04 (58-01-0148)	12,6500	379,50
187	30,000	UND	Calcador 6335 n. ° 01 (58-01-0149)	12,6500	379,50
188	30,000	UND	Calcador 6337 n. ° 01 (58-01-0150)	12,6500	379,50
189	50,000	UND	Calcador Paiva n. ° 01 (58-01-0151)	9,3630	468,15
190	50,000	UND	Calcador Paiva n.° 02 (58-01-0152)	9,3630	468,15
191	50,000	UND	Calcador Paiva n.° 03 (58-01-0153)	9,3630	468,15
192	50,000	UND	Calcador Paiva n. ° 04 (58-01-0154)	9,3630	468,15
193	50,000	UND	Calcador Ward n. ° 01 (58-01-0155)	9,8980	494,90
194	50,000	UND	Calcador Ward n. ° 02 (58-01-0156)	9,8980	494,90
195	50,000	UND	Calcador Ward n. ° 03 (58-01-0157)	9,8980	494,90
196	50,000	UND	Calcador Ward n. ° 04 (58-01-0158)	9,8980	494,90
197	50,000	UND	Calcador Ward n. ° 05 (58-01-0159)	9,8980	494,90

Pato Branco, 5 de Julho de 2018.

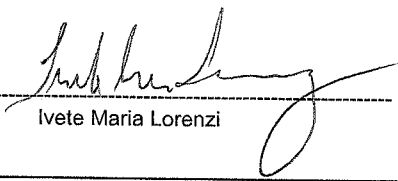
Ivete Maria Lorenzi

ESTADO DO PARANÁ
CONSORCIO INTERMUNICIPAL DE SAUDE

Folha: 7/20

CNPJ: 00.136.858/0001-88
 AFONSO PENA, 1902, CEP 85501-530
 C.E.P.: 85501-530 - Pato Branco - PR

000047

SOLICITAÇÃO DE ABERTURA DE LICITAÇÃO

Item	Quantidade	Unid.	Descrição	Preço Unit. Máximo	Total Previsto
198	50,000	UND	Calçador Ward n. ° 06 (58-01-0160)	9,8980	494,90
199	50,000	UND	Caneta extra torque 605C PRESS BUTTON (58-01-0162)	785,0000	39.250,00
200	50,000	UND	Caneta contra ângulo 2068F GNB (58-01-0161)	685,3000	34.265,00
201	50,000	CX	Capa em plástico, descartável para seringa tríplice, caixa c/ 100 unidades (10-01-1499)	24,2430	1.212,15
202	150,000	CX	Cápsulas de amalgama, composta de 28,7% cobre, 31,3 % estanho, 40 % prata e 47,9% de mercúrio. 01 porção cartucho com 50 cápsulas (10-01-1234)	180,5030	27.075,45
203	200,000	CX	Cápsulas de amalgama, composta de 28,7% cobre, 31,3 % estanho, 40 % prata e 47,9% mercúrio. 02 porção cartucho com 50 cápsulas (10-01-1235)	232,0330	46.406,60
204	20,000	CX	Carbono Accufilim c/280 un (10-01-2767)	204,5600	4.091,20
205	100,000	UND	Cariostático 30% 10ml (10-01-2804)	25,0770	2.507,70
206	50,000	PCT	Cartela para radiografia 02 furos c/ 100 Unidades. (10-01-2346)	16,9000	845,00
207	30,000	PCT	Cartela para radiografia 04 furos c/ 50 Unidades. (10-01-2347)	11,8930	356,79
208	50,000	CX	Catgut simples, n. ° 3-0, de 70 cm, com agulha 1/2 círculo cilíndrica de 2,0 cm. Caixa c/ 24 envelopes. (10-01-3665)	153,9670	7.698,35
209	100,000	CX	Catgut simples, n.°3-0, de 75 cm, com agulha 1/2 círculo cilíndrica de 1,5cm. Caixa c/ 24 envelopes. (10-01-3666)	153,9670	15.396,70
210	50,000	CX	Cera para osso, caixa contendo 12 envelopes com 2,5g (10-01-3604)	242,4000	12.120,00
211	150,000	CX	Cera Periférica azul n° 06 c/ mínimo 40 bastões (10-01-2166)	16,9670	2.545,05
212	100,000	CX	Cera rosa n° 7 c/ 18 lâminas (10-01-2805)	20,0930	2.009,30
213	50,000	CX	cêra utilidade para uso odontológico, 225 gr. (10-01-2966)	18,1000	905,00
214	30,000	KIT	Cimento cirúrgico, sem eugenol, kit contendo 01 bisnaga com 90 gr. de base, 01 bisnaga com 90 gr. de acelerador e 01 bloco de papel para mistura da pasta (10-01-1926)	104,2700	3.128,10
215	30,000	FR	Cimento de Fosfato de Zinco Líquido 10 ml (10-01-0001)	17,6470	529,41
216	30,000	FR	Cimento de Fosfato de Zinco em Pó - 28 gr (10-01-0002)	18,5800	557,40
217	50,000	KIT	Cimento endodôntico a base de óxido de zinco e eugenol - pó 12 gramas + 10 ml. (10-01-0044)	50,7630	2.538,15
218	100,000	KIT	Cimento Obturador Endodôntica à base de MTA - 1 seringa de 4g + 15 pontas de automistura + 1 bloco de espatulação. (10-01-3632)	84,5230	8.452,30
219	50,000	CX	Cimento reparador para endodontia MTA 2 aplicações (banco). 02 sachês de MTDA branco + 3ml de água destilada. (10-01-1315)	195,5100	9.775,50
220	30,000	UND	Broca em aço, Gates Glinden, para baixa rotação, 21mm n. ° 01 (58-01-0464)	69,9570	2.098,71
221	30,000	UND	Cinzel para osso tipo Oschesenbein n° 02 (58-01-0165)	69,9570	2.098,71
222	30,000	UND	Cinzel para osso tipo Ochsenbein n.° 03 (58-01-0166)	69,9570	2.098,71
223	30,000	UND	Cinzel para osso tipo Ochsenbein, micro n° 01 (58-01-0167)	66,4700	1.994,10
224	30,000	UND	Cinzel para osso tipo Ochsenbein, micro n° 02 (58-01-0168)	61,9370	1.858,11
225	30,000	UND	Cinzel Wedelstead n. ° 1-2 (58-01-0169)	88,5220	2.655,66
226	100,000	UND	Colgadura inox individual (58-01-0170)	9,8830	988,30
227	30,000	UND	Compactador de MC Spadden n°35, 21mm (58-01-0171)	161,8000	4.854,00
228	30,000	UND	Compactador de MC Spadden n. ° 40 21mm (58-01-0468)	161,8000	4.854,00
229	30,000	UND	Compactador de MC Spadden n° 50, 21mm (58-01-0172)	161,8000	4.854,00
230	30,000	UND	Compactador de MC Spadden n° 60, 21mm (58-01-0173)	161,8000	4.854,00
231	30,000	UND	Compactador de MC Spadden n° 30, 21mm (58-01-0174)	161,8000	4.854,00
232	30,000	UND	Compactador de MC Spadden n° 45, 21mm (58-01-0175)	161,8000	4.854,00
233	30,000	UND	Compactador de MC Spadden n° 70, 21mm (58-01-0176)	161,8000	4.854,00

Pato Branco, 5 de Julho de 2018.

 Ivete Maria Lorenzi

ESTADO DO PARANÁ
CONSORCIO INTERMUNICIPAL DE SAUDE

Folha: 8/20

CNPJ: 00.136.858/0001-88
AFONSO PENA, 1902, CEP 85501-530
C.E.P.: 85501-530 - Pato Branco - PR

000048
wey

SOLICITAÇÃO DE ABERTURA DE LICITAÇÃO

Item	Quantidade	Unid.	Descrição	Preço Unit. Máximo	Total Previsto
234	30,000	UND	Compactador de MC Spadden n. ° 25, 25mm (58-01-0177)	161,8000	4.854,00
235	30,000	UND	Compactador de MC Spadden n. ° 30, 25mm (58-01-0178)	161,8000	4.854,00
236	30,000	UND	Compactador de MC Spadden n. ° 35, 25mm (58-01-0179)	161,8000	4.854,00
237	30,000	UND	Compactador de MC Spadden n. ° 40, 25mm (58-01-0180)	161,8000	4.854,00
238	30,000	UND	Compactador de MC Spadden n. ° 45, 25mm (58-01-0181)	161,8000	4.854,00
239	30,000	UND	Compactador de MC Spadden n. ° 50, 25mm (58-01-0182)	161,8000	4.854,00
240	50,000	UND	Compactador de MC Spadden n. ° 55, 25mm (58-01-0183)	161,8000	8.090,00
241	30,000	UND	Compactador de MC Spadden n. ° 55, 21mm (58-01-0184)	161,8000	4.854,00
242	30,000	UND	Compactador de MC Spadden n. ° 60, 25mm (58-01-0185)	161,8000	4.854,00
243	30,000	UND	Compactador de MC Spadden n. ° 65, 21mm (58-01-0186)	161,8000	4.854,00
244	30,000	UND	Compactador de MC Spadden n. ° 65, 25mm (58-01-0187)	161,8000	4.854,00
245	50,000	UND	Compactador de MC Spadden n. ° 70, 25mm (58-01-0188)	161,8000	8.090,00
246	30,000	UND	Compactador de MC Spadden n. ° 75 21mm (58-01-0189)	161,8000	4.854,00
247	30,000	UND	Compactador de MC Spadden n. ° 75, 25mm (58-01-0190)	161,8000	4.854,00
248	50,000	UND	Compactador de MC Spadden n. ° 80, 21mm (58-01-0191)	161,8000	8.090,00
249	50,000	UND	Compactador de MC Spadden n. ° 80, 25mm (58-01-0192)	161,8000	8.090,00
250	30,000	UND	Compactador de MC Spadden n. ° 25, 21mm (58-01-0193)	161,8000	4.854,00
251	150,000	UND	Compasso/Régua de Willis em aço inox, autoclavável (58-01-4773)	47,1770	7.076,55
252	700,000	UND	Condicionador ácido para esmalte 37% - seringa 2,5ml (10-01-1221)	9,6070	6.724,90
253	50,000	CX	Cone de papel absorvente de canal n 45, caixa c/120 unidade (10-01-0009)	34,0570	1.702,85
254	50,000	UND	Cone de feltro nº 03 (10-01-2281)	13,0100	650,50
255	50,000	CX	Cone de guta percha nº30, caixa individual c/ 120 unidades (10-01-2356)	53,6730	2.683,65
256	30,000	CX	Cone de guta percha nº35, caixa individual c/ 120 unidades (10-01-2357)	53,6730	1.610,19
257	50,000	CX	Cone de guta percha nº 40 , caixa individual c/ 120 unidades (10-01-2358)	53,6730	2.683,65
258	50,000	CX	Cone de Guta Percha Principal 15/40 caixa individual c/ 120 unidades (10-01-1931)	53,6730	2.683,65
259	50,000	CX	Cone de Guta Percha Principal 45/80 caixa individual c/ mínimo 120 unidades (10-01-1932)	53,6730	2.683,65
260	30,000	CX	Cone de Guta Percha Secundário B7, caixa individual c/ 120 unidades (10-01-1933)	25,7770	773,31
261	30,000	CX	Cone de Guta Percha Secundario B8 caixa c/ 120 unidades (10-01-2359)	25,7770	773,31
262	30,000	CX	Cone de Guta Percha, acessório F 20 mm c/ 120 unidades (10-01-2774)	42,1670	1.265,01
263	50,000	CX	Cone de Guta Percha, acessório F 28 mm c/ 120 unidades (10-01-3585)	42,1670	2.108,35
264	30,000	CX	Cone de Guta Percha, acessório M 20 mm c/ 120 unidades (10-01-2775)	41,8470	1.255,41
265	50,000	CX	Cone de Guta Percha, acessório M 28 mm c/ 120 unidades (10-01-3586)	41,8470	2.092,35
266	50,000	CX	Cone de Guta Percha, acessório MF 20 mm c/ 120 unidades (10-01-3587)	41,8470	2.092,35
267	50,000	CX	Cone de Guta Percha, acessório MF 28mm c/ 120 unidades (10-01-3582)	41,8470	2.092,35
268	30,000	CX	Cone de Guta Percha, acessório ML 20 mm c/120 unidades (10-01-2776)	41,8470	1.255,41
269	30,000	CX	Cone de Guta Percha, acessório ML 28 mm c/ 120 unidades (10-01-3588)	41,8470	1.255,41
270	30,000	CX	Cone de Guta Percha, acessório MN 20 mm, c/ 120 unidades (10-01-2777)	41,8470	1.255,41
271	30,000	CX	Cone de Guta Percha, acessório MN 28 mm c/ 120 unidades (10-01-3589)	41,8470	1.255,41
272	50,000	CX	Cone de Guta Protaper (F1 F2 F3) 28mm sortido cx c/ 60 (10-01-3670)	67,0860	3.354,30
273	50,000	CX	Cone de papel absorvente de canal n. ° 30 caixa c/120 unidades (10-01-3002)	44,5870	2.229,35
274	50,000	CX	Cone de papel absorvente de canal nº 35 cx c/ 120 unidades (10-01-2361)	44,5870	2.229,35
275	50,000	CX	Cone de papel absorvente de canal nº 40 cx c/ 120 unidades (10-01-2362)	44,5870	2.229,35

Pato Branco, 5 de Julho de 2018.

Ivete Maria Lorenzi

ESTADO DO PARANÁ
CONSORCIO INTERMUNICIPAL DE SAUDE

Folha: 9/20

CNPJ: 00.136.858/0001-88
 AFONSO PENA, 1902, CEP 85501-530
 C.E.P.: 85501-530 - Pato Branco - PR

000049

SOLICITAÇÃO DE ABERTURA DE LICITAÇÃO

Item	Quantidade	Unid.	Descrição	Preço Unit. Máximo	Total Previsto
276	50,000	CX	Cone pontas de papel absorvente n. ° 15/40 caixa c/ 120 pontas. (10-01-1935)	29,0730	1.453,65
277	50,000	CX	Cone pontas de papel absorvente n. ° 45/80 caixa c/ 120 pontas (10-01-1936)	29,0730	1.453,65
278	50,000	UND	Conjunto de posicionadores radiograficos odontológico adulto (58-01-0194)	75,7870	3.789,35
279	50,000	UND	Conjunto de posicionadores radiográficos odontológico infantil (58-01-0195)	75,7870	3.789,35
280	50,000	UND	Creme adesivo fixador de próteses dentárias, mínimo 39 gramas (10-01-0045)	52,6600	2.633,00
281	5000,000	TB	Creme dental com fluor, tubo com mínimo de 90 gr (10-01-1930)	4,0100	20.050,00
282	300,000	TB	Creme dental pró - alívio para dentes sensíveis. Peso aproximado 50 gramas (10-01-3640)	13,0500	3.915,00
283	50,000	CX	Cunha odonto de madeira, anatômica, para espaço interdental, acondicionada em caixas c/ 100 un. (10-01-2917)	27,0970	1.354,85
284	50,000	CX	Curativo alveolar c/própolis (seringa) (10-01-3669)	31,7970	1.589,85
285	50,000	UND	Cureta Gracey, n. ° 1/2 (58-01-0198)	73,5970	3.679,85
286	50,000	UND	Cureta Gracey, n° 11/12 (58-01-0199)	73,5970	3.679,85
287	50,000	UND	Cureta Gracey, n. ° 13/14 (58-01-0200)	73,5970	3.679,85
288	50,000	UND	Cureta Gracey, n.° 15/16 (58-01-0201)	73,5970	3.679,85
289	30,000	UND	Cureta Gracey, n. ° 3/4 (58-01-0202)	73,5970	2.207,91
290	50,000	UND	Cureta Gracey, n. ° 5/6 (58-01-0203)	73,5970	3.679,85
291	30,000	UND	Cureta Gracey, n. ° 7/8 (58-01-0204)	73,5970	2.207,91
292	30,000	UND	Cureta Gracey, n. ° 9/10 (58-01-0205)	73,5970	2.207,91
293	50,000	UND	Cureta Lucas n. ° 85 (58-01-0206)	48,5530	2.427,65
294	30,000	UND	Cureta Lucas n. ° 86 (58-01-0207)	48,5530	1.456,59
295	30,000	UND	Cureta Lucas n. ° 87 (58-01-0208)	48,5530	1.456,59
296	50,000	UND	Cureta Mc Call n° 13-14 (58-01-4754)	44,6330	2.231,65
297	30,000	UND	Cureta Mc Call n° 17-18 (58-01-4755)	40,8630	1.225,89
298	30,000	UND	Cureta Ponta Morse 0-00 (58-01-0209)	54,4330	1.632,99
299	50,000	CX	Cursor de silicone para endodontia 1,5mm - Caixa com 50 und (10-01-3674)	30,2530	1.512,65
300	30,000	CX	Cursor de silicone para endodontia 1mm - caixa c/ 50 (10-01-2282)	30,2530	907,59
301	50,000	UND	Descolador de Freer (58-01-0210)	77,4170	3.870,85
302	30,000	UND	Descolador de Periódteo Goldman Fox P 14 (58-01-0211)	128,6900	3.860,70
303	62,000	UND	Descolador MOLT n. ° 2/4 (58-01-0212)	79,9970	4.959,81
304	50,000	CX	Dessensibilizante composto de glicerina, água DI, espessante, nitrato de potássio e fluoreto de sódio. Caixa com 1 seringa especial (com bico aplicador) contendo 2,5 gramas de produto. (10-01-2969)	23,9270	1.196,35
305	50,000	PCT	Disco de Carboril (Carburundum), diâmetro aproximado de 23,8mm x 0,63mm (MARRON), c/ 10 unidades (10-01-3642)	16,4930	824,65
306	50,000	PCT	Disco de Carboril (Carburundum), diâmetro aproximado de 22,2mm x 0,6mm (CINZA) c/ 10 unidades (10-01-3643)	16,4930	824,65
307	50,000	CX	Disco de feltro flexível utilizado para suportar pastas e abrasivos para polimento de materiais restauradores e do esmalte dental. Embalagem contendo 24 discos (8mm/12mm e 1 mandril) (10-01-3644)	61,5700	3.078,50
308	50,000	UND	Disco de feltro para polimento de prótese 6x25 mm (10-01-3606)	68,4500	3.422,50
309	50,000	CX	Disco Sof-lex 1958D (3/4pol), p/ acabamento e polimento de restaurações em resina composta e ionomero de vidro, contendo disco de lixa de quatro diferentes granulações. C/ 50 discos. (10-01-2970)	197,7730	9.888,65
310	50,000	CX	Disco Sof-lex 1959 (1/2pol) p/ acabamento e polimento de restaurações em resina composta e ionomero de vidro, contendo disco de lixa de quatro diferentes granulações. C/ 50 discos. (10-01-2971)	197,7730	9.888,65

Pato Branco, 5 de Julho de 2018.

 Ivete Maria Lorenzi

ESTADO DO PARANÁ
CONSORCIO INTERMUNICIPAL DE SAUDE

Folha: 10/20

CNPJ: 00.136.858/0001-88
 AFONSO PENA, 1902, CEP 85501-530
 C.E.P.: 85501-530 - Pato Branco - PR

000050

SOLICITAÇÃO DE ABERTURA DE LICITAÇÃO

Item	Quantidade	Unid.	Descrição	Preço Unit. Máximo	Total Previsto
311	50,000	FR	EDTA Trissódico 20 ml (10-01-1951)	10,1230	506,15
312	50,000	UND	Escavador n. ° 17 (58-01-0213)	23,1870	1.159,35
313	50,000	UND	Escavador n. ° 19 (58-01-0214)	23,1870	1.159,35
314	50,000	UND	Escavador nº 11 1/2 (58-01-0215)	23,1870	1.159,35
315	200,000	UND	Escova de aço para limpeza de brocas (10-01-0034)	13,5670	2.713,40
316	30,000	UND	Escova de pelo nº 10 para polimento (10-01-2390)	10,0100	300,30
317	30,000	UND	Escova de pelo nº12 para polimento (10-01-2284)	10,0100	300,30
318	30,000	UND	Escova de pelo nº23 para polimento (10-01-2285)	10,0100	300,30
319	50,000	UND	Escova de polimento acrílico nº 30 - Para polimento com cerdas espessas de alta qualidade. Polimento de resina acrílica em prótese total, parcial ou provisórios. Escova com centro de madeira. (10-01-0051)	11,0570	552,85
320	200,000	UND	Escova de robson p/ contra ângulo, branca (10-01-1955)	4,3670	873,40
321	300,000	UND	Escova de robson preta (10-01-1237)	4,3670	1.310,10
322	5000,000	UND	Escova dental adulto macia (10-01-0006)	6,3100	31.550,00
323	14000,000	UND	Escova dental infantil macia (10-01-1238)	4,9800	69.720,00
324	150,000	UND	Escova dental para dentadura (10-01-1320)	12,2300	1.834,50
325	100,000	CART	Escova interdental HB cônica n.º 3mm a 7mm. embalagem com 10 unidades. (10-01-1321)	21,0870	2.108,70
326	50,000	UND	Esculpidor Evans nº 01 (58-01-0216)	17,0470	852,35
327	50,000	UND	Esculpidor Evans nº 02 (58-01-0217)	17,0470	852,35
328	50,000	UND	Esculpidor Lecron n. ° 05 (58-01-0218)	23,9270	1.196,35
329	60,000	BLIS	Espaçador Digital tamanho AaD- 21mm. Blister c/4 unidades (58-01-0219)	154,9330	9.295,98
330	30,000	BLIS	Espaçador Digital tamanho B - 25mm. Blister c/4 unidades (58-01-0220)	126,3000	3.789,00
331	30,000	BLIS	Espaçador Digital tamanho C - 25mm. Blister c/4 unidades (58-01-0221)	126,3000	3.789,00
332	50,000	UND	Espátula dupla cêra nº 031 (58-01-0222)	22,7670	1.138,35
333	30,000	UND	Espátula dupla de aço inox para manipulação de material n. ° 01 (58-01-0223)	12,9500	388,50
334	30,000	UND	Espátula dupla de aço inox para manipulação de material nº 07 (58-01-0224)	12,9500	388,50
335	30,000	UND	Espatula dupla de aço inox para manipulação de material nº 70 (58-01-0226)	12,9500	388,50
336	50,000	UND	Espátula para alginato de plastico (10-01-0007)	3,0970	154,85
337	50,000	UND	Espatula para cimento cirurgico nº 24 (58-01-0227)	23,3170	1.165,85
338	50,000	UND	Espátula para gesso 19cm, cabo de madeira (58-01-0228)	21,4800	1.074,00
339	50,000	UND	Espátula simples de aço inox para manipulação de material nº 36 (58-01-0225)	13,9830	699,15
340	50,000	UND	Espátula Titâneo com bolinha (58-01-0229)	63,2500	3.162,50
341	50,000	UND	Espátula Titâneo dupla (58-01-0230)	63,4070	3.170,35
342	500,000	UND	Espelho bucal n.º 05 (58-01-0231)	8,2730	4.136,50
343	500,000	UND	Espelho bucal n.º 05 - primeiro plano (front surface) (58-01-0232)	13,9300	6.965,00
344	300,000	CX	Esponja hemostática de colágeno hidrolizado liofilizada. Caixa c/ 10 unidades. (10-01-2400)	41,6130	12.483,90
345	50,000	UND	Eucalipto mínimo 10 ml (10-01-2172)	12,5770	628,85
346	50,000	UND	Eugenol líquido 20 ml (10-01-1243)	16,5500	827,50
347	100,000	CX	Extirpa Nervos 21mm - caixa c/10 (10-01-2173)	65,3930	6.539,30
348	50,000	CX	Extirpa nervos 28mm - Caixa c/10. (10-01-3675)	65,3930	3.269,65
349	30,000	CX	Filme oclusar adulto, tamanho 57mm x 76mm, alta velocidade F. caixa com 25 unidades. (10-01-0008)	244,0370	7.321,11

Pato Branco, 5 de Julho de 2018.

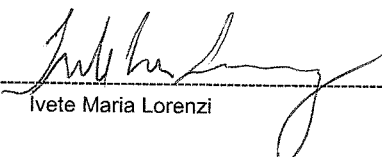
 Ivete Maria Lorenzi

ESTADO DO PARANÁ
CONSORCIO INTERMUNICIPAL DE SAUDE

Folha: 11/20

CNPJ: 00.136.858/0001-88
 AFONSO PENA, 1902, CEP 85501-530
 C.E.P.: 85501-530 - Pato Branco - PR

000051
 mg

SOLICITAÇÃO DE ABERTURA DE LICITAÇÃO

Item	Quantidade	Unid.	Descrição	Preço Unit. Máximo	Total Previsto
350	200,000	CX	Filme radiográfico Periapical adulto 3x4 cm, tamanho 2/ 150 x 1, classe de sensibilização E. Caixa c/ 150 unidades (10-01-1965)	159,9000	31.980,00
351	50,000	CX	Filme radiográfico Periapical infantil, 3x2 cm, 2/150 x1, classe de sensibilização E. Caixa c/ 100 unidades (10-01-1966)	159,9000	7.995,00
352	50,000	CX	Fio de sutura trançada seda, odontológica, super resistente c/ agulha 1/2 1,7cm, calibre do fio 3-0. Caixa com 24 envelopes. (10-01-2174)	47,4700	2.373,50
353	250,000	CX	Fio de sutura trançada seda, odontológica, super resistente c/ agulha 1/2 1,7cm, calibre do fio 4-0. Caixa com 24 envelopes. (10-01-3601)	47,4700	11.867,50
354	100,000	UND	Fio dental de 500 mts. (10-01-1967)	14,3900	1.439,00
355	200,000	UND	Fita dental mínimo de 25m (10-01-1324)	12,5900	2.518,00
356	200,000	FR	Fixador para radiografia dental 475 ml (10-01-2176)	16,0600	3.212,00
357	150,000	UND	Fluor gel 200 ml (10-01-1968)	9,0000	1.350,00
358	50,000	UND	Forceps adulto inox n.º 01 (58-01-0233)	108,6430	5.432,15
359	50,000	UND	Forceps adulto inox 150 (58-01-0234)	108,6430	5.432,15
360	50,000	UND	Forceps adulto inox 151 (58-01-0235)	108,6430	5.432,15
361	50,000	UND	Forceps adulto inox n.º 16 (58-01-0236)	108,6430	5.432,15
362	30,000	UND	Forceps adulto inox n.º 17 (58-01-0237)	108,6430	3.259,29
363	50,000	UND	Forceps adulto inox n.º 18L (58-01-0238)	108,6430	5.432,15
364	50,000	UND	Forceps adulto inox n.º 18 R (58-01-0239)	108,6430	5.432,15
365	30,000	UND	Forceps adulto inox 23 (58-01-0240)	108,6430	3.259,29
366	30,000	UND	Forceps adulto inox n.º 44 (58-01-0241)	108,6430	3.259,29
367	30,000	UND	Forceps adulto inox n.º 46 (58-01-0242)	108,6430	3.259,29
368	50,000	UND	Forceps adulto inox n.º 65 (58-01-0243)	108,6430	5.432,15
369	30,000	UND	Forceps adulto inox 69 (58-01-0244)	108,6430	3.259,29
370	30,000	UND	Forceps Infantil inox Nº 01 (58-01-0245)	108,6430	3.259,29
371	30,000	UND	Forceps Infantil inox Nº 05 (58-01-0246)	108,6430	3.259,29
372	30,000	UND	Forceps infantil inox n.º 151 S (58-01-0247)	108,6430	3.259,29
373	30,000	UND	Forceps infantil inox 17 (58-01-0248)	108,6430	3.259,29
374	30,000	UND	Forceps infantil inox 18 L (58-01-0249)	108,6430	3.259,29
375	30,000	UND	Forceps Infantil inox 18R (58-01-0250)	108,6430	3.259,29
376	50,000	UND	Forceps infantil inox 27 (58-01-0251)	108,6430	5.432,15
377	200,000	UND	Formocresol 10 ml (10-01-1971)	14,1130	2.822,60
378	30,000	UND	Garfo para desdentado do articulador semi ajustável (10-01-3572)	70,8030	2.124,09
379	50,000	FR	Gelo seco p/ teste de vitalidade pulpar, spray 200ml (10-01-2786)	35,0000	1.750,00
380	30,000	UND	Gengivomoto tipo kirkland n° 15/16 (58-01-0252)	54,4900	1.634,70
381	30,000	UND	Gengivomoto tipo orban n° 1/2 (58-01-0253)	54,4900	1.634,70
382	30,000	KG	Gesso Comum (10-01-2407)	8,6300	258,90
383	50,000	KG	Gesso pedra amarela (10-01-2787)	8,5130	425,65
384	30,000	CX	Godiva Bastão verde tipo I Kerr c/ 15 un (10-01-2409)	100,9560	3.028,68
385	50,000	UND	Gral de Borracha (10-01-2410)	7,7700	388,50
386	30,000	UND	Grampo para isolamento n°00 (58-01-0254)	24,6030	738,09
387	30,000	UND	Grampo para isolamento n° 026 (58-01-0255)	24,6030	738,09
388	30,000	UND	Grampo para isolamento n° 14 (58-01-0256)	24,6030	738,09
389	30,000	UND	Grampo para isolamento n° 14 A (58-01-0257)	24,6030	738,09

Pato Branco, 5 de Julho de 2018.

Ivete Maria Lorenzi

ESTADO DO PARANÁ
CONSORCIO INTERMUNICIPAL DE SAUDE

Folha: 12/20

CNPJ: 00.136.858/0001-88
 AFONSO PENA, 1902, CEP 85501-530
 C.E.P.: 85501-530 - Pato Branco - PR

000052
 wcl

SOLICITAÇÃO DE ABERTURA DE LICITAÇÃO

Item	Quantidade	Unid.	Descrição	Preço Unit. Máximo	Total Previsto
390	30,000	UND	Grampo para isolamento nº 200 (58-01-0258)	24,6030	738,09
391	30,000	UND	Grampo para isolamento nº 201 (58-01-0259)	24,6030	738,09
392	30,000	UND	Grampo para isolamento nº 202 (58-01-0260)	24,6030	738,09
393	30,000	UND	Grampo para isolamento nº 203 (58-01-0261)	24,6030	738,09
394	30,000	UND	Grampo para isolamento nº 204 (58-01-0262)	24,6030	738,09
395	30,000	UND	Grampo para isolamento nº 205 (58-01-0263)	24,6030	738,09
396	30,000	UND	Grampo para isolamento nº 206 (58-01-0264)	24,6030	738,09
397	30,000	UND	Grampo para isolamento nº 207 (58-01-0265)	24,6030	738,09
398	50,000	UND	Grampo para isolamento nº 208 (58-01-0266)	24,6030	1.230,15
399	30,000	UND	Grampo para isolamento nº 209 (58-01-0267)	24,6030	738,09
400	30,000	UND	Grampo para isolamento nº 210 (58-01-0268)	24,6030	738,09
401	30,000	UND	Grampo para isolamento nº 211 (58-01-0269)	24,6030	738,09
402	30,000	UND	Grampo para isolamento nº 212 (58-01-0270)	24,6030	738,09
403	30,000	UND	Grampo para isolamento nº W8A (58-01-0271)	24,6030	738,09
404	300,000	CX	Guardanapo impermeável (babeiro) caixa c/ 100 (10-01-2292)	17,2530	5.175,90
405	500,000	UND	Hidróxido de calcio PA, 10 gr. (10-01-0033)	6,1500	3.075,00
406	100,000	KIT	Hidroxido de calcio, biocompatível, não contém eugenol e não inibe a presa de resinas autopolimerizáveis ou fotopolimerizáveis -1 tubo pasta base 13 gr + 1 tubo pasta catalisadora 11 gr (10-01-1950)	59,8300	5.983,00
407	150,000	FR	Hipoclorito de sódio 2,5% litro (10-01-2952)	10,3170	1.547,55
408	50,000	UND	Holleback nº 03S (58-01-0272)	15,1300	756,50
409	600,000	KIT	Ionometro de vidro restaurador (pó 10 gr + líquido 8 ml) cor A2 (10-01-2180)	52,5800	31.548,00
410	350,000	KIT	Ionometro de vidro restaurador (pó 10 gr+líquido 8ml) cor A3 (10-01-3676)	52,5800	18.403,00
411	30,000	FR	Isolante para resina acrílica 500 ml (10-01-2182)	43,2330	1.296,99
412	50,000	KIT	Kit acabamento grana fina. (10-01-2982)	93,3830	4.669,15
413	50,000	KIT	kit acabamento grana ultrafina (10-01-1994)	93,3830	4.669,15
414	50,000	KIT	Kit de irrigação e aspiração para endodontia (10-01-1995)	42,5830	2.129,15
415	30,000	UND	Lamparina a álcool (58-01-0273)	46,7800	1.403,40
416	150,000	CX	Lençol de borracha azul, 14x14 cm, embalado separadamente folha por folha. Caixa c/ 26 unidades (10-01-3574)	30,5100	4.576,50
417	30,000	UND	Lima interproximal para osso modelo schluger n.º 09 (58-01-0274)	133,2830	3.998,49
418	30,000	UND	Lima interproximal para osso modelo schluger n.º 10 (58-01-0275)	133,2830	3.998,49
419	30,000	UND	Lima para osso Seldin n.º 11 (58-01-0276)	77,7170	2.331,51
420	30,000	UND	Lima para osso Seldin n.º 12 (58-01-0277)	77,7170	2.331,51
421	30,000	CX	Lima tipo K, 21mm nº 08 cx com 06 unidades (58-01-0278)	41,2170	1.236,51
422	30,000	CX	Lima tipo k, 21mm nº 10, caixa c/6 unidades (58-01-0279)	41,2170	1.236,51
423	50,000	CX	Lima tipo K, 21mm nº 15 caixa c/ 6 unidades (58-01-0280)	41,2170	2.060,85
424	30,000	CX	Lima tipo K 21 mm nº 15-40 caixa c/ 06 unidades (58-01-0281)	41,2170	1.236,51
425	30,000	CX	Lima tipo K 21mm nº 45-80 caixa c/ 6 unidades (58-01-0282)	41,2170	1.236,51
426	50,000	CX	Lima tipo K,25mm nº 08,caixa c/ 06 unidades (58-01-0283)	41,2170	2.060,85
427	50,000	CX	Lima tipo K. 25mm nº 10 caixa c/ 6 unidades (58-01-0284)	41,2170	2.060,85
428	50,000	CX	Lima tipo K, 25 mm nº 15, caixa com 6 unidades (58-01-0285)	41,2170	2.060,85
429	50,000	CX	Lima tipo K, 25mm nº 15 - 40 caixa com 6 unidades (58-01-0286)	41,2170	2.060,85
430	50,000	CX	Lima tipo K,25mm nº 45-80, caixa c/ 6 unidades (58-01-0287)	41,2170	2.060,85

Pato Branco, 5 de Julho de 2018.

 Ivete Maria Lorenzi

CNPJ: 00.136.858/0001-88
 AFONSO PENA, 1902, CEP 85501-530
 C.E.P.: 85501-530 - Pato Branco - PR

000053
 wy

SOLICITAÇÃO DE ABERTURA DE LICITAÇÃO

Item	Quantidade	Unid.	Descrição	Preço Unit. Máximo	Total Previsto
431	30,000	CX	Lima tipo K, 25 mm, nº 90 - 140. Caixa c/ 6 unidades (58-01-0288)	41,2170	1.236,51
432	50,000	CX	Lima tipo K, 31mm nº 10 cx c/06 unidades (58-01-4756)	41,2170	2.060,85
433	50,000	CX	Lima tipo K, 31mm nº 15 cx c/6 unidades (58-01-4757)	41,2170	2.060,85
434	50,000	CX	Lima tipo K, 31mm nº 08 cx c/ 6 unidades (58-01-4758)	41,2170	2.060,85
435	50,000	CX	Lima tipo K, 31 mm nº 15-40, caixa c/6 unidades (58-01-0289)	41,2170	2.060,85
436	50,000	CX	Lima tipo K, 31mm nº 45 - 80 caixa c/ 06 unidades (58-01-0290)	41,2170	2.060,85
437	100,000	FR	Limalha de prata (amalgama), tipo convencional, com alto teor de prata 70% 30 gr. (10-01-1245)	258,2470	25.824,70
438	30,000	KIT	Limas Endodonticas endo Eze Tilos Niti (Média 24 - 27mm) (10-01-0012)	162,5000	4.875,00
439	50,000	CX	Limas Flexofile 15-40, 21mm caixa c/ 6 unidades (58-01-0291)	53,7630	2.688,15
4	30,000	CX	Limas Flexofile 45-80, 21mm caixa c/6 unidades. (58-01-0292)	53,7630	1.612,89
441	50,000	CX	Limas Flexofile nº 15-21 mm caixa c/ 6 un (58-01-0293)	53,7630	2.688,15
442	50,000	CX	Limas Flexofile nº 15-25 mm caixa c/ 6 un (58-01-0294)	53,7630	2.688,15
443	30,000	CX	Limas flexofile, nº 20 - 21 mm caixa c/ 6 unidades (58-01-0295)	53,7630	1.612,89
444	30,000	CX	Limas Flexofile n.º 20 - 25mm caixa c/ 6 unidades (58-01-0296)	53,7630	1.612,89
445	50,000	CX	Limas Flexofile n.º8 - 21mm caixa c/6 unidades (58-01-0297)	53,7630	2.688,15
446	100,000	CX	Limas Flexofile n.º 15-40 - 25mm caixa c/6 unidades (58-01-0298)	53,7630	5.376,30
447	50,000	CX	Limas Flexofile nº 15/40 - 31mm caixa c/6 unidades (58-01-0299)	53,7630	2.688,15
448	50,000	CX	Limas Flexofile nº 45/80 - 25mm caixa com 6 unidades (58-01-0300)	53,7630	2.688,15
449	30,000	CX	Limas Flexofile n.º10 - 21mm caixa c/6 unidades (58-01-0301)	53,7630	1.612,89
450	50,000	CX	Limas flexofile 10-25 mm caixa c/6 unidades (58-01-0302)	53,7630	2.688,15
451	100,000	CX	Limas Hedstroem n.º 8 - 21mm caixa com 6 unidades (58-01-0303)	50,0300	5.003,00
452	30,000	CX	Limas Hedstroem n.º8 - 25mm caixa com 6 unidades (58-01-0304)	50,0300	1.500,90
453	30,000	CX	Limas Hedstroem n.º 10 - 21mm caixa com 06 unidades (58-01-0305)	50,0300	1.500,90
454	50,000	CX	Limas Hedstroem n.º10 - 25mm caixa com 6 unidades (58-01-0306)	50,0300	2.501,50
455	30,000	CX	Limas Hedstroem n.º15 - 21mm caixa com 6 unidades (58-01-0307)	50,0300	1.500,90
456	30,000	CX	Limas Hedstroem nº 15 - 25mm caixa com 6 unidades (58-01-0308)	50,0300	1.500,90
457	30,000	CX	Limas Hedstroem n.º 15-40, 21mm caixa c/ 6 unidades (58-01-0309)	50,0300	1.500,90
4	50,000	CX	Limas Hedstroem n.º 15-40, 25mm caixa c/ 6 unidades (58-01-0310)	50,0300	2.501,50
459	30,000	CX	Limas Hedstroem n.º 45-80, 21mm caixa c/ 6 unidades (58-01-0311)	50,0300	1.500,90
460	30,000	CX	Limas Hedstroem n.º 45-80, 25mm caixa c/ 6 unidades (58-01-0312)	50,0300	1.500,90
461	30,000	CX	Limas NITI n.º 1 21mm (para equipamento EASY ENDO SLIM BÁSICO) CX COM 6 (58-01-0313)	267,9600	8.038,80
462	30,000	CX	Limas NITI n.º 1 25mm (para equipamento EASY ENDO SLIM BÁSICO) CX COM 6 (58-01-0314)	267,9600	8.038,80
463	30,000	CX	Limas Niti nº 1 31mm (para Equipamento EASY ENDO SLIM BÁSICO) Cx com 6 (10-01-0014)	267,9600	8.038,80
464	30,000	CX	Limas NITI n.º 2 21mm (para equipamento EASY ENDO SLIM BÁSICO) CX COM 6 (58-01-0315)	267,9600	8.038,80
465	30,000	CX	Limas NITI n.º 2 25mm (para equipamento EASY ENDO SLIM BÁSICO) CX COM 6 (58-01-0316)	267,9600	8.038,80
466	30,000	CX	Limas NITI nº 2 31 (para equip. EASY ENDO SLIM BÁSICO) CX COM 6 (58-01-4760)	267,9600	8.038,80
467	30,000	CX	Limas NITI n.º 3 21mm (para equipamento EASY ENDO SLIM BÁSICO) CX COM 6 (58-01-0317)	267,9600	8.038,80

Pato Branco, 5 de Julho de 2018.

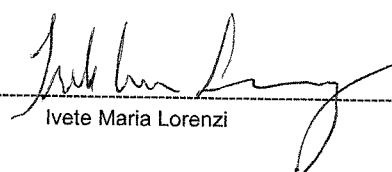
 Ivete Maria Lorenzi

ESTADO DO PARANÁ
CONSORCIO INTERMUNICIPAL DE SAUDE

Folha: 14/20

CNPJ: 00.136.858/0001-88
 AFONSO PENA, 1902, CEP 85501-530
 C.E.P.: 85501-530 - Pato Branco - PR

000054

ury

SOLICITAÇÃO DE ABERTURA DE LICITAÇÃO

Item	Quantidade	Unid.	Descrição	Preço Unit. Máximo	Total Previsto
468	30,000	CX	Limas NITI n.º 3 25mm (para equipamento EASY ENDO SLIM BÁSICO) CX COM 6 (58-01-0318)	267,9600	8.038,80
469	30,000	CX	Limas NITI n.º 3 31mm (para equip. EASY ENDO SLIM BÁSICO) CX COM 6 (58-01-4761)	267,9600	8.038,80
470	30,000	CX	Limas NITI n.º 4 21mm (para equipamento EASY ENDO SLIM BÁSICO) CX COM 6 (58-01-0319)	267,9600	8.038,80
471	30,000	CX	Limas NITI n.º 4 25mm (para equipamento EASY ENDO SLIM BÁSICO) CX COM 6 (58-01-0320)	267,9600	8.038,80
472	30,000	CX	Limas NITI n.º 4 31mm (para equip. EASY ENDO SLIM BÁSICO) CX COM 6 (58-01-4762)	267,9600	8.038,80
473	30,000	CX	Limas NITI n.º 5 21mm (para equipamento EASY ENDO SLIM BÁSICO) CX COM 6 (58-01-0321)	267,9600	8.038,80
4	30,000	CX	Limas NITI n.º 5 25mm (para equipamento EASY ENDO SLIM BÁSICO) CX C 6 (58-01-0322)	267,9600	8.038,80
475	30,000	CX	Limas NITI n.º 5 31mm (para equip EASY ENDO SLIM BÁSICO) CX C 6 (58-01-4763)	267,9600	8.038,80
476	30,000	CX	Limas NITI n.º 6 21mm (para equipamento EASY ENDO SLIM BÁSICO) CX C 6 (58-01-0323)	267,9600	8.038,80
477	30,000	CX	Limas NITI n.º 6 25mm (para equipamento EASY ENDO SLIM BÁSICO) CX C 6 (58-01-0324)	267,9600	8.038,80
478	30,000	CX	Limas NITI n.º 6 31mm (para equip. EASY ENDO SLIM BÁSICO) CX C 6 (58-01-4764)	267,9600	8.038,80
479	30,000	CX	Limas Rotatórias Easy pro design logic 21 mm (25/01). Caixa com 4 unidades (10-01-0016)	177,5000	5.325,00
480	30,000	CX	Limas Rotatórias Easy pro design logic 21mm (25/06). Caixa com 4 unidades (10-01-0031)	177,5000	5.325,00
481	30,000	CX	Limas Rotatórias Easy pro design 21mm (30/05). Caixa com 4 unidades (10-01-0046)	177,5000	5.325,00
482	30,000	CX	Limas Rotatórias Easy pro design logic 25mm (25/01). Caixa com 04 unidades. (10-01-0048)	177,5000	5.325,00
483	30,000	CX	Limas Rotatória Easy pro design logic 25mm (25/06). Caixa com 4 unidades. (10-01-0049)	177,5000	5.325,00
484	30,000	CX	Limas Rotatórias Easy pro design logic 25 mm (30/05). Caixa com 4 unidades. (10-01-0050)	177,5000	5.325,00
485	50,000	CX	Limas Rotatórias Pahtfile 25mm - Cx com 6 unidades (58-01-4765)	221,7330	11.086,65
486	50,000	CX	Limass rotatórias Pahtfile 31mm - Cx com 6 unidades (58-01-4766)	221,7330	11.086,65
487	50,000	CX	Limas Rotatórias Protaper Universal sortido 25mm - Cx com 6 unidades (58-01-4767)	209,2670	10.463,35
488	50,000	CX	Limas rotatórias Protaper Universal sortido 31mm - Cx com 6 unidades (58-01-4768)	209,2670	10.463,35
489	50,000	FR	Líquido de Dakin 1000 ml (10-01-2009)	6,7830	339,15
490	1500,000	PAR	Luva cirúrgica 100% isenta de latex natural, estéril. Tamanho 6,5. Embalagem com par. (10-01-3680)	8,2230	12.334,50
491	1500,000	PAR	Luva cirúrgica 100% isenta de latex natural, estéril. Tamanho 7.0. Embalagem com par. (10-01-3681)	8,2230	12.334,50
492	5000,000	PAR	Luva cirúrgica 100% isenta de latex natural, estéril. Tamanho 7,5. Embalagem com par. (10-01-3682)	8,2230	41.115,00
493	3000,000	PAR	Luva cirúrgica 100% isenta de latex natural, estéril. Tamanho 8.0. Embalagem com par. (10-01-3683)	8,2230	24.669,00
494	500,000	PAR	Luva cirúrgica 100% isenta de latex natural, estéril. Tamanho 8,5. Embalagem com par. (10-01-3684)	8,2230	4.111,50
495	1500,000	CX	Luva de VINIL para procedimento, não estéril, sem pó (sem talco), ambidestra, tamanh G. Caixa com 100 unidades. (10-01-3679)	20,5300	30.795,00
496	3000,000	CX	Luva de VINIL para procedimento, não estéril, sem pó (sem talco), ambidestra, tamanh M. Caixa com 100 unidades. (10-01-3678)	20,5300	61.590,00

Pato Branco, 5 de Julho de 2018.

Ivete Maria Lorenzi
 Ivete Maria Lorenzi

ESTADO DO PARANÁ
CONSORCIO INTERMUNICIPAL DE SAUDE

Folha: 15/20

CNPJ: 00.136.858/0001-88
AFONSO PENA, 1902, CEP 85501-530
C.E.P.: 85501-530 - Pato Branco - PR

000055

cul

SOLICITAÇÃO DE ABERTURA DE LICITAÇÃO

Item	Quantidade	Unid.	Descrição	Preço Unit. Máximo	Total Previsto
497	2000,000	CX	Luva de VINIL para procedimento, não estéril, sem pó (sem talco), ambidestra, tamanho P. Caixa com 100 unidades (10-01-3677)	20,5300	41.060,00
498	50,000	UND	Mandril para contra ângulo (58-01-0325)	14,2800	714,00
499	50,000	UND	Mandril para tira de lixa (58-01-0326)	7,2730	363,65
500	50,000	UND	Mandril PM, reforçado para discos de lixas embalagem individual (58-01-0327)	8,4270	421,35
501	50,000	CX	Material temporário para obtenção de canal radicular (Hidróxido de cálcio, iodoformio) em seringa de 2,5G, com bicos aplicadores (10-01-0017)	27,6000	1.380,00
502	300,000	UND	Matriz de aço 5 mm (10-01-1248)	3,0800	924,00
503	200,000	UND	Matriz de aço 7 mm (10-01-1249)	3,0800	616,00
504	50,000	KIT	Medidor de alginato - colher + frasco graduado (10-01-3668)	5,2030	260,15
505	30,000	UND	Mercurio vivo 100 grs (10-01-1250)	218,9470	6.568,41
506	3000,000	TB	Microaplicador odontológico regular descartável c/ 100 (10-01-3667)	12,8730	38.619,00
507	100,000	CX	Moldeira dupla, descartavel para aplicação tópica de fluor, tamanho G. Caixa com mínimo 50 unidades. (58-01-0328)	39,8000	3.980,00
508	100,000	CX	Moldeira descartável para aplicação tópica de fluor, tamanho M. Caixa com mínimo 50 unidades (58-01-0329)	39,8000	3.980,00
509	100,000	CX	Moldeira descartavel para aplicação tópica de fluor, tamanho P. Caixa com mínimo 50 unidades (58-01-0330)	39,8000	3.980,00
510	50,000	UND	Moldeira inox Vernes S1 (superior) (58-01-0331)	31,9700	1.598,50
511	50,000	UND	Moldeira Inox Vernes S2. (superior) (58-01-0332)	31,9700	1.598,50
512	50,000	UND	Moldeira Inox Vernes I1 (Inferior) (58-01-0333)	31,9700	1.598,50
513	50,000	UND	Moldeira Inox vernes I2 (Inferior) (58-01-0334)	31,9700	1.598,50
514	30,000	UND	Moldeira nº 01 Inferior de inox perfurada para desdentado (58-01-4778)	32,5770	977,31
515	30,000	UND	Moldeira nº 01 Superior de inox perfurada para desdentado (58-01-4779)	32,5770	977,31
516	30,000	UND	Moldeira nº 02 Inferior de inox perfurada para desdentado (58-01-4780)	32,5770	977,31
517	30,000	UND	Moldeira nº 02 Superior de inox perfurada para desdentado (58-01-4781)	32,5770	977,31
518	30,000	UND	Moldeira nº 03 Inferior de Inox (58-01-4782)	31,3700	941,10
519	30,000	UND	Moldeira nº 03 Superior de Inox (58-01-4783)	31,3700	941,10
520	30,000	UND	Moldeira nº 03 Superior de inox para desdentado (58-01-4784)	32,5770	977,31
521	30,000	UND	Moldeira nº 04 Inferior de inox perfurada para desdentado (58-01-4785)	32,5770	977,31
522	50,000	UND	Moldeira nº Inferior de Alumínio perfurada (58-01-4786)	32,5770	1.628,85
523	50,000	UND	Moldeira nº 06 Superior de Alumínio perfurada (58-01-4787)	32,5770	1.628,85
524	50,000	JOGO	Moldeiras jogo c/ 4 para desdentado, perfurada parcial, em inox (58-01-0335)	34,7270	1.736,35
525	30,000	JOGO	Moldeiras jogo c/ 8 para desdentado total, perfurada em inox (58-01-0336)	237,0100	7.110,30
526	150,000	CX	Nylon de Monofilamento nº 3-0 de 45cm com agulha 1/2 circulo triangulo 1,5cm. Caixa com 24 envelopes. (58-01-4769)	38,8350	5.825,25
527	150,000	CX	Nylon Monofilamento, n.º 3-0, de 45 cm, com agulha 1/2 círculo triângulo 1,7 cm. Caixa c/ 24 envelope (58-01-4793)	38,8350	5.825,25
528	100,000	POTE	Obturador temporário composto de aglutinantes hidrófilo, óxido de zinco e sulfato de cálcio, 25g. (10-01-1338)	13,2000	1.320,00
529	100,000	FR	Oleo siliconizado para alta e baixa rotação 200ml (compatível com equipamento KAVO, com tampa para aplicação) (10-01-3607)	41,2430	4.124,30
530	100,000	FR	Paramonoclorofenol 20 ml (10-01-1337)	11,4900	1.149,00
531	50,000	UND	Pasta de maisto 10 gr (10-01-2027)	37,1070	1.855,35
532	50,000	CX	Pasta dessensibilizante e remineralizante com nano - hidroxiapatita. Embalagem contendo 1 seringa com 3 gramas + 5 ponteiras aplicadoras. (10-01-3645)	65,2570	3.262,85

Pato Branco, 5 de Julho de 2018.

Ivete Maria Lorenzi
Ivete Maria Lorenzi

ESTADO DO PARANÁ
CONSORCIO INTERMUNICIPAL DE SAUDE

Folha: 16/20

CNPJ: 00.136.858/0001-88
AFONSO PENA, 1902, CEP 85501-530
C.E.P.: 85501-530 - Pato Branco - PR

000056
Cuy

SOLICITAÇÃO DE ABERTURA DE LICITAÇÃO

Item	Quantidade	Unid.	Descrição	Preço Unit. Máximo	Total Previsto
533	50,000	SERI	Pasta diamantada para polimento e brilho de resinas compostas 4gr. (10-01-2191)	33,1700	1.658,50
534	150,000	UND	Pasta profilatica 90 gr (10-01-2030)	10,7970	1.619,55
535	150,000	CX	Pasta Zinco enólica para moldagem, contendo 02 bisnagas (10-01-2798)	50,1260	7.518,90
536	50,000	PCT	Pavio para lamparina a álcool c/ 10 unidades (10-01-2731)	6,0700	303,50
537	500,000	PCT	Pedra Pomes Fina, para acabamento e limpeza de trabalhos odontológicos saco de 1 kg (10-01-2267)	7,9800	3.990,00
538	30,000	KIT	Periótomo com três peças nº 01, 02 e 03 (58-01-4770)	199,6330	5.988,99
539	50,000	UND	Pinça Allis 15 cm (58-01-0395)	46,2670	2.313,35
540	50,000	UND	Pinça Anatomica dente de rato 14 cm (58-01-0396)	16,2180	810,90
541	30,000	UND	Pinça anatômica dente rato 16 cm (58-01-0397)	16,2180	486,54
542	30,000	UND	Pinça anatômica dente rato 20cm (58-01-0398)	29,2030	876,09
543	30,000	UND	Pinça anatômica dente rato 25 cm (58-01-0399)	55,8970	1.676,91
544	50,000	UND	Pinça anatomica dissecação 16 cm (58-01-0400)	32,0560	1.602,80
545	30,000	UND	Pinça anatomica dissecação 18 cm (58-01-0401)	34,4070	1.032,21
546	100,000	UND	Pinça anatomica ponta fina 16 cm (58-01-0402)	24,2200	2.422,00
547	50,000	UND	Pinça Backaus 10 cm (58-01-0404)	39,2670	1.963,35
548	30,000	UND	Pinça Brewer porta grampo (58-01-0339)	78,2130	2.346,39
549	300,000	UND	Pinça clínica para algodão para odontologia n. ° 13cm (58-01-0340)	22,5700	6.771,00
550	500,000	UND	Pinça clínica para algodão para odontologia n. ° 17cm (58-01-0341)	22,5700	11.285,00
551	100,000	UND	Pinça Clínica Universal (58-01-0407)	42,1160	4.211,60
552	30,000	UND	Pinça cushion c/dente 18 cm. 1x2 uso geral (58-01-0408)	52,4830	1.574,49
553	30,000	UND	Pinça cushion c/ serrilha 18 cm. uso geral (58-01-0409)	52,4830	1.574,49
554	30,000	UND	Pinça cushion reta c/ dente 18 cm (58-01-0410)	52,5870	1.577,61
555	30,000	UND	Pinça cushion reta c/ serrilha 18 cm. (58-01-0411)	52,5870	1.577,61
556	30,000	UND	Pinça dente de rato curva 10,5 cm (58-01-0414)	22,8130	684,39
557	50,000	UND	Pinça Dietrich 14 cm (58-01-0415)	96,0400	4.802,00
558	50,000	UND	Pinça foerster curva p/ curativo 16 cm (58-01-0418)	68,7200	3.436,00
559	30,000	UND	Pinça foerster curva p/curativo 18 cm (58-01-0419)	68,7200	2.061,60
560	30,000	UND	Pinça foerster reta p/ curativo 16 cm. (58-01-0420)	68,7200	2.061,60
561	30,000	UND	Pinça foerster reta p/ curativo 18 cm (58-01-0421)	68,7200	2.061,60
562	30,000	UND	Pinça Goiva (ALVEOLÓTOMO LUER CURVO) (58-01-0342)	95,4100	2.862,30
563	50,000	UND	Pinça hemostatica mosquito reta 10cm (58-01-0343)	35,0770	1.753,85
564	30,000	UND	Pinça Kocher curva c/ dente hemostática 14 cm (58-01-4792)	41,1300	1.233,90
565	50,000	UND	Pinça kocher curva c/ dente hemostatica 16 cm (58-01-0428)	41,1300	2.056,50
566	30,000	UND	Pinça micro dente de rato curva 11 cm (58-01-0431)	39,3870	1.181,61
567	30,000	UND	Pinça mosquito 12,5 cm curva. (58-01-0432)	34,1100	1.023,30
568	30,000	UND	Pinça Muller para carbono (58-01-0345)	35,9600	1.078,80
569	50,000	UND	Pinça Porta grampo Palmer (58-01-0433)	77,4970	3.874,85
570	50,000	UND	Pincel de pelo marta - Redondo nº 0 (10-01-0025)	18,5800	929,00
571	50,000	UND	Pincel pelo Marta - Redondo nº 2 (10-01-3686)	18,5800	929,00
572	50,000	UND	Pincel de pelo marta - Chato nº 2 (10-01-0021)	18,5800	929,00
573	50,000	UND	Pincel pelo Marta - Chato nº 4 (10-01-3685)	18,5800	929,00
574	50,000	UND	Placa de vidro lisa transparente 150x80x10mm (10-01-1299)	16,8330	841,65

Pato Branco, 5 de Julho de 2018.

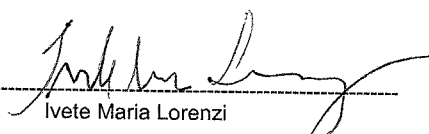
Ivete Maria Lorenzi

ESTADO DO PARANÁ
CONSORCIO INTERMUNICIPAL DE SAUDE

Folha: 17/20

CNPJ: 00.136.858/0001-88
 AFONSO PENA, 1902, CEP 85501-530
 C.E.P.: 85501-530 - Pato Branco - PR

000057
 cur

SOLICITAÇÃO DE ABERTURA DE LICITAÇÃO

Item	Quantidade	Unid.	Descrição	Preço Unit. Máximo	Total Previsto
575	50,000	CX	Pontas aplicadoras plásticas para endodontia, flexíveis, extremamente finas, com encaixe universal, para irrigação e aspiração, inserção/aplicação de medicamentos em condutos c/ 20 unidades. (10-01-3636)	37,3730	1.868,65
576	100,000	UND	Porta agulha Castoviejo com Wídea 14 cm com trava (10-01-0028)	330,8500	33.085,00
577	30,000	UND	Porta agulha Castoviejo com Wídea 14 cm sem trava (10-01-0029)	330,8500	9.925,50
578	30,000	UND	Porta agulha de Mathieu 14 cm (58-01-0347)	52,9300	1.587,90
579	30,000	UND	Porta agulha de mayo hegar 12 cm (58-01-0348)	48,0600	1.441,80
580	50,000	UND	Porta agulha de Mayo Hegar 14 cm (58-01-0346)	48,0600	2.403,00
581	100,000	UND	Porta amalgama em plástico (58-01-0351)	19,7830	1.978,30
582	30,000	UND	Porta Amalgama Inox confeccionado em aço inoxidável (58-01-0467)	60,1300	1.803,90
5	50,000	UND	Porta matriz tipo Ivory (58-01-0352)	30,6930	1.534,65
584	50,000	UND	Porta matriz tipo Tofflemire Adulto (58-01-0353)	31,9200	1.596,00
585	30,000	UND	Porta matriz tipo Tofflemire infantil (58-01-0354)	31,9200	957,60
586	50,000	UND	Pote DAPEN em plástico autoclavável (10-01-2264)	3,4100	170,50
587	30,000	UND	Potes paladon vidro (10-01-2743)	20,8550	625,65
588	50,000	UND	Prendedor de guardanapo (58-01-0355)	11,9930	599,65
589	30,000	UND	Protetor facial c/ viseira incolor (58-01-0356)	86,5200	2.595,60
590	500,000	FR	PVPI dergemante. Frasco com 100 ml (14-06-0700)	5,7070	2.853,50
591	500,000	FR	PVPI tópico. Frasco com 100 ml. (14-06-0701)	13,7470	6.873,50
592	100,000	UND	Régua para endodontia com calibrador para pontas de guta-percha (58-01-0357)	185,0030	18.500,30
593	50,000	FR	Removedor de manchas 30ml (10-01-2298)	17,4170	870,85
594	300,000	FR	Removedor odontológico de cera 500 ml (10-01-2192)	36,4730	10.941,90
595	50,000	UND	Resina fotopolimerizável micro-híbrida, universal podendo ser utilizada em restaurações diretas de dentes anteriores e posteriores, matriz orgânica de Bis-GMA, UDMA e Bis-EMA e matriz inorgânica de Zircônia/Sílica com 82% em peso e 60% em volume, seringa de 4g, cor A1. (10-01-3646)	98,3000	4.915,00
596	30,000	UND	Resina fotopolimerizável micro-híbrida, universal podendo ser utilizada em restaurações diretas de dentes anteriores e posteriores, matriz orgânica de Bis-GMA, UDMA e Bis-EMA e matriz inorgânica de Zircônia/Sílica com 82% em peso e 60% em volume, seringa de 4g, cor B0,5. (10-01-3647)	98,3000	2.949,00
5	50,000	UND	Resina fotopolimerizável micro-híbrida, universal podendo ser utilizada em restaurações diretas de dentes anteriores e posteriores, matriz orgânica de Bis-GMA, UDMA e Bis-EMA e matriz inorgânica de Zircônia/Sílica com 82% em peso e 60% em volume, seringa de 4g, cor B1. (10-01-3648)	98,3000	4.915,00
598	300,000	UND	Resina fotopolimerizável micro-híbrida, universal podendo ser utilizada em restaurações diretas de dentes anteriores e posteriores, matriz orgânica de Bis-GMA, UDMA e Bis-EMA e matriz inorgânica de Zircônia/Sílica com 82% em peso e 60% em volume, seringa de 4g, cor D3. (10-01-3649)	98,3000	29.490,00
599	500,000	UND	Resina composta fotopolimerizável, radiopaca. Composição universal microhíbrida a base de Microglass, contendo 01 seringa de 4g, cor 0A2 (10-01-2748)	98,3000	49.150,00
600	100,000	UND	Resina composta fotopolimerizável, radiopaca. Composição universal microhíbrida a base de Microglass, contendo 01 seringa de 4g, cor 0A3. (10-01-3576)	98,3000	9.830,00
601	100,000	UND	Resina composta fotopolimerizável, radiopaca. Composição universal microhíbrida a base de Microglass, contendo 01 seringa de 4g, cor 0A3, 5 (10-01-2747)	98,3000	9.830,00
602	100,000	UND	Resina composta fotopolimerizável, radiopaca. Composição universal microhíbrida a base de Microglass, contendo 01 seringa de 4g, cor A1 (10-01-2158)	98,3000	9.830,00
603	100,000	UND	Resina composta fotopolimerizável, radiopaca. Composição universal microhíbrida a base de Microglass, contendo 01 seringa de 4g, cor A2 (10-01-2159)	98,3000	9.830,00
604	100,000	UND	Resina composta fotopolimerizável, radiopaca. Composição universal microhíbrida a base de Microglass, contendo 01 seringa de 4g, cor A3 (10-01-2160)	98,3000	9.830,00

Pato Branco, 5 de Julho de 2018.

Ivete Maria Lorenzi

ESTADO DO PARANÁ
CONSORCIO INTERMUNICIPAL DE SAUDE

Folha: 18/20

CNPJ: 00.136.858/0001-88
 AFONSO PENA, 1902, CEP 85501-530
 C.E.P.: 85501-530 - Pato Branco - PR

000058
 CNEJ

SOLICITAÇÃO DE ABERTURA DE LICITAÇÃO

Item	Quantidade	Unid.	Descrição	Preço Unit. Máximo	Total Previsto
605	50,000	UND	Resina composta fotopolimerizável, radiopaca. Composição universal microhíbrida a base de Microglass, contendo 01 seringa de 4g, cor A3,5 (10-01-3575)	98,3000	4.915,00
606	50,000	UND	Resina composta fotopolimerizável, radiopaca. Composição universal microhíbrida a base de Microglass, contendo 01 seringa de 4g, cor B1 (10-01-2161)	98,3000	4.915,00
607	50,000	UND	Resina composta fotopolimerizável, radiopaca. Composição universal microhíbrida a base de Microglass, contendo 01 seringa de 4g, cor B2 (10-01-0004)	98,3000	4.915,00
608	200,000	UND	Resina fotopolimerizável micro-híbrida, universal podendo ser utilizada em restaurações diretas de dentes anteriores e posteriores, matriz orgânica de Bis-GMA e TEGDMA e matriz inorgânica de Zircônia/Sílica com 84,5% em peso e 66% em volume, seringa de 4g, cor A2. (10-01-3651)	98,3000	19.660,00
609	100,000	UND	Resina fotopolimerizável micro-híbrida, universal podendo ser utilizada em restaurações diretas de dentes anteriores e posteriores, matriz orgânica de Bis-GMA e TEGDMA e matriz inorgânica de Zircônia/Sílica com 84,5% em peso e 66% em volume, seringa de 4g, cor A3,5. (10-01-3652)	98,3000	9.830,00
610	100,000	UND	Resina fotopolimerizável micro-híbrida, universal podendo ser utilizada em restaurações diretas de dentes anteriores e posteriores, matriz orgânica de Bis-GMA e TEGDMA e matriz inorgânica de Zircônia/Sílica com 84,5% em peso e 66% em volume, seringa de 4g, cor A3. (10-01-3653)	98,3000	9.830,00
611	50,000	UND	Resina fotopolimerizável micro-híbrida, universal podendo ser utilizada em restaurações diretas de dentes anteriores e posteriores, matriz orgânica de Bis-GMA e TEGDMA e matriz inorgânica de Zircônia/Sílica com 84,5% em peso e 66% em volume, seringa de 4g, cor B2. (10-01-3654)	98,3000	4.915,00
612	50,000	UND	Resina fotopolimerizável micro-híbrida, universal podendo ser utilizada em restaurações diretas de dentes anteriores e posteriores, matriz orgânica de Bis-GMA e TEGDMA e matriz inorgânica de Zircônia/Sílica com 84,5% em peso e 66% em volume, seringa de 4g, cor B3. (10-01-3655)	98,3000	4.915,00
613	30,000	UND	Resina fotopolimerizável micro-híbrida, universal podendo ser utilizada em restaurações diretas de dentes anteriores e posteriores, matriz orgânica de Bis-GMA e TEGDMA e matriz inorgânica de Zircônia/Sílica com 84,5% em peso e 66% em volume, seringa de 4g, cor C2. (10-01-3656)	98,3000	2.949,00
614	50,000	UND	Resina fotopolimerizável micro-híbrida, universal podendo ser utilizada em restaurações diretas de dentes anteriores e posteriores, matriz orgânica de Bis-GMA e TEGDMA e matriz inorgânica de Zircônia/Sílica com 84,5% em peso e 66% em volume, seringa de 4g, cor D3. (10-01-3657)	98,3000	4.915,00
615	50,000	KIT	Resina macia para reembasamento, kit contendo: 01 frasco de pó com 40 gr; 1 frasco de líquido com 40 ml; 1 glaze para impermeabilização de 8 ml; 2 copos dosadores. (10-01-3536)	116,7260	5.836,30
616	50,000	KIT	Restaurador intermediário a base de óxido de zinco e eugenol - 1 frasco de pó com 38g + 1 frasco de líquido com 15ml (10-01-0494)	135,7670	6.788,35
617	300,000	FR	Restaurador intermediário a base de óxido de zinco e eugenol líquido 15 ml. (10-01-1993)	57,9670	17.390,10
618	500,000	FR	Restaurador intermediário a base de óxido de zinco e eugenol pó 38 gramas. (10-01-0010)	93,1870	46.593,50
619	200,000	CX	Revelador de placa bacteriana em pastilha c/ 120 (10-01-3534)	21,9670	4.393,40
620	100,000	FR	Revelador para radiografia dental 475 ml (10-01-3535)	16,0230	1.602,30
621	3000,000	PCT	Rolo dental 100% algodão hidrófilo, grande, isento de amido, cloro e impurezas. Acondicionados em uma cinta de filme plástico com 100 unidades, com 10 a 11mm de diâmetro e 4 cm de comprimento. Embalagem com identificação de procedência, data de validade, lote de fabricação e Registro no Ministério da saúde. (10-01-3000)	2,4270	7.281,00
622	5000,000	PCT	Rolo dental 100% algodão hidrófilo, pequeno, isento de amido, cloro e impurezas. Acondicionados em uma cinta de filme plástico com 100 unidades, com 8 a 9 mm de diâmetro e 4 cm de comprimento. Embalagem com identificação de procedência, data de validade, lote de fabricação e Registro no Ministério da	2,4270	12.135,00

Pato Branco, 5 de Julho de 2018.

 Ivete Maria Lorenzi

ESTADO DO PARANÁ
CONSORCIO INTERMUNICIPAL DE SAUDE

Folha: 19/20

CNPJ: 00.136.858/0001-88
 AFONSO PENA, 1902, CEP 85501-530
 C.E.P.: 85501-530 - Pato Branco - PR

000059

SOLICITAÇÃO DE ABERTURA DE LICITAÇÃO

Item	Quantidade	Unid.	Descrição	Preço Unit. Máximo	Total Previsto
			saúde. (10-01-2999)		
623	300,000	FR	Sabonete líquido antisséptico a base de digluconato 2%. Frasco com 100 ml. (14-06-0702)	6,2905	1.887,15
624	300,000	UND	Selante autopolimerizável para selamento de fôssulas e fissuras, embalagem c/ 1 seringa de 2g. (10-01-3687)	51,5000	15.450,00
625	100,000	KIT	Selante de fôssulas e fissuras polimerizável por luz visível, composto de Bio-GMA uretano modificado, trietileno glicol di-metacrilato, borossilicato de alumínio e bário, ester tetracrílico ácido fosforico, flureto de sódio, n-metal dietanolamina e canforoquinona. Condicionador dental gel composto de ácido fosfórico, água, sílica coloidal e pigmento inorgânico. Branco Opaco (10-01-2749)	211,4330	21.143,30
626	50,000	UND	Roda para polimento algodão, 4" (10-01-0052)	13,8600	693,00
627	50,000	UND	Seringa carpule para anestesia retro carga com refluxo (58-01-0358)	54,1400	2.707,00
628	30,000	UND	Silicone abrasivo para acabamento e polimento de acrílico - Ogiva cinza 9231 - PM (10-01-2729)	19,0900	572,70
629	30,000	UND	Silicone abrasivo para acabamento e polimento de acrílico - Ogiva verde 9228 - PM (10-01-2730)	19,0900	572,70
630	300,000	KIT	Silicone de Condensação Kit com 01 denso 1 kg + 01 fluido 120 g + 01 catalisador 50g (10-01-0030)	184,3530	55.305,90
631	120,000	UND	Sindesmotomo (58-01-0359)	14,3800	1.725,60
632	30,000	PCT	Sobreluvas plástica c/100 (10-01-2751)	4,6370	139,11
633	50,000	FR	Solução hemostática à base de cloreto de alumínio 10 ML. (10-01-1988)	54,1330	2.706,65
634	100,000	FR	Solvente de Gutapercha Oleo de laranja 10ml (58-01-4771)	19,9000	1.990,00
635	50,000	UND	Sonda exploradora endodontia nº 47 (10-01-0032)	10,1430	507,15
636	150,000	UND	Sonda exploradora n.º 05 (58-01-0361)	10,1430	1.521,45
637	30,000	UND	Sonda milimetrada GOLDMANN FOX (58-01-0362)	40,6330	1.218,99
638	50,000	UND	Sonda Nabers n.º 02 NB (58-01-0363)	44,0000	2.200,00
639	30,000	UND	Sonda Willans (58-01-0364)	27,4470	823,41
640	150,000	PCT	Sugador cirúrgico descartável, para remoção de sangue da cavidade bucal durante pequenas cirurgias e tratamentos dentários. Pacote c/20 unidades. (10-01-3559)	25,2330	3.784,95
641	50,000	UND	Sugador de sangue (metal) (58-01-0365)	25,6330	1.281,65
642	5000,000	PCT	Sugador plástico descartável de saliva, tubo confeccionado em PVC, transparente e atóxico com arame em aço especial, desenvolvido para fixação imediata na posição desejada pelo profissional, ponteira confeccionada em PVC macio e atóxico. Pacote c/40 unidades. (10-01-2753)	6,5400	32.700,00
643	200,000	PCT	Sugadores endodonticos descartáveis com 20 unidades (10-01-0040)	15,1100	3.022,00
644	50,000	UND	Taça de borracha para contra ângulo (10-01-1819)	2,1400	107,00
645	50,000	UND	Tamborel para apoio de limas endodônticas, autoclavável (58-01-4772)	17,2330	861,65
646	100,000	UND	Tesoura cirurgica curva ponta fina 12 cm (58-01-0442)	33,9500	3.395,00
647	50,000	UND	Tesoura iris fina -fina curva 10,5 cm (58-01-0446)	22,6000	1.130,00
648	50,000	UND	Tesoura iris fina-fina reta 10,5 cm (58-01-0447)	22,6000	1.130,00
649	50,000	UND	Tesoura iris ou gengiva reta 12 cm (58-01-0367)	22,6000	1.130,00
650	50,000	UND	Tesoura iris ou gengiva reta 8 cm (58-01-0368)	22,6000	1.130,00
651	50,000	UND	Tesoura mayo stile curva 15 cm (58-01-0448)	36,3550	1.817,75
652	30,000	UND	Tesoura mayo stile curva 17 cm (58-01-0449)	48,3600	1.450,80
653	50,000	UND	Tesoura mayo stile reta 15 cm (58-01-0450)	34,6000	1.730,00
654	30,000	UND	Tesoura mayo stile reta 17 cm (58-01-0451)	48,6000	1.458,00

Pato Branco, 5 de Julho de 2018.

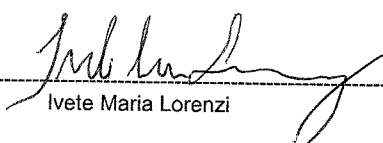
 Ivete Maria Lorenzi

ESTADO DO PARANÁ
CONSORCIO INTERMUNICIPAL DE SAUDE

Folha: 20/20

CNPJ: 00.136.858/0001-88
AFONSO PENA, 1902, CEP 85501-530
C.E.P.: 85501-530 - Pato Branco - PR

000050
WJ

SOLICITAÇÃO DE ABERTURA DE LICITAÇÃO

Item	Quantidade	Unid.	Descrição	Preço Unit. Máximo	Total Previsto
655	50,000	UND	Tesoura Metzembraum 23 cm (58-01-0369)	45,1900	2.259,50
656	30,000	UND	Tesoura Metzembraum curva 15 cm (58-01-0350)	37,2000	1.116,00
657	30,000	UND	Tesoura para bandagem 20cm Lister (58-01-0453)	64,8600	1.945,80
658	150,000	CX	Tira de aço, para uso odontológico, sem rebarbas, resistente, granulometria fina, medindo aproximadamente 4mm de largura. Embalada em envelope com 12 tiras. (10-01-2943)	10,3570	1.553,55
659	50,000	PCT	Tira de poliester pct c/100 (10-01-2944)	4,4830	224,15
660	100,000	CX	Tira lixa Polimento e acabamento de resina e de amalgama. Cx com 150 tiras. (10-01-2801)	39,4300	3.943,00
661	100,000	FR	Tricresolformalina 10 ml (10-01-2125)	8,8800	888,00
662	50,000	FR	Verniz cavetine 15 ml. (10-01-2126)	15,6300	781,50
663	100,000	FR	Verniz com flúor a 2,26% 10 ml (10-01-2755)	36,9950	3.699,50
664	1000,000	FR	Digluconato de clorexidina 2%, 500 ml (10-01-3571)	55,5500	55.550,00
665	30,000	KIT	Silicone de Adição com 2 fluídos Média Viscosidade 50 ml + 10 pontas misturadoras (10-01-0057)	315,8700	9.476,10
666	30,000	KIT	Silicone de Adição com 2 fluídos baixa Viscosidade 50 ml + 10 pontas misturadoras (10-01-0058)	315,8700	9.476,10
667	30,000	PCT	Ponta Misturadora. Pacote com 12 unidades. (10-01-0059)	22,5670	677,01
668	30,000	KIT	Base de Média Viscosidade 120ml + Catalisador 15 ml (10-01-0060)	483,1800	14.495,40
669	5,000	UND	Pistola dispensadora universal para silicoes de adição (58-01-4798)	302,0930	1.510,47
670	5,000	UND	Inserto para caneta de ultrasson C2 (58-01-4799)	161,4730	807,37
671	5,000	UND	Micro motor com encaixe universal (baixa rotação) (58-01-4800)	908,0000	4.540,00
Total Geral ----->				43.904,5428	3.050.885,97

Pato Branco, 5 de Julho de 2018.

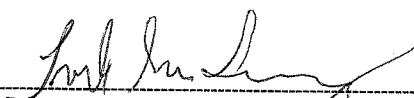
Ivete Maria Lorenzi

ESTADO DO PARANÁ
CONSORCIO INTERMUNICIPAL DE SAUDE

Folha: 1/1

CNPJ: 00.136.858/0001-88
AFONSO PENA, 1902, CEP 85501-530
C.E.P.: 85501-530 - Pato Branco - PR

000061
uej

AUTORIZAÇÃO PARA ABERTURA DE PROCESSO ADMINISTRATIVO DE LICITAÇÃO

O(a) Presidente, Altair José Gasparetto, no uso das atribuições que lhe confere a legislação em vigor e suas alterações legais, resolve:

01 - Autorizar a abertura do presente processo administrativo de licitação, assim identificado:

A - Processo Nr.: 66/2018
B - Modalidade: PREGÃO ELETRÔNICO
C - Forma de Julgamento: MENOR PREÇO UNITARIO 1
D - Forma Pgto./ Reajuste: Até o dia 30 do mês posterior da NF / Não Há
 Prazo Entrega/Exec.: 05 dias úteis
E - Local de Entrega: CONSÓRCIO INTERMUNICIPAL DE SAÚDE
G - Urgência: Sim
H - Vigência: 365 dias
I - Objeto da Licitação: FORMAÇÃO DE REGISTRO DE PREÇOS PARA AQUISIÇÃO PARCELADA DE MATERIAIS, INSUMOS E INSTRUMENTAIS ODONTOLÓGICOS

Registro de Preço

J - Observações:

K - Convidados:

02 - Indicação de Recursos - Dotação Orçamentária:

1-CONSORCIO INTERMUNICIPAL DE SAUDE

Des. Sa	Código da Dotação	Descrição da Dotação	Compl. do Elemento	Valor Previsto
18	02.01.2.002.3.3.90.30.00.00.00.00	Atendimento aos Municípios Consorciados	3.3.90.30.10.00.00.00	3.050.986,08
Fonte de Recurso : 1076 - Serviços de saúde de consórcio				

Total Previsto : 3.050.986,08

Pato Branco, 5 de Julho de 2018.

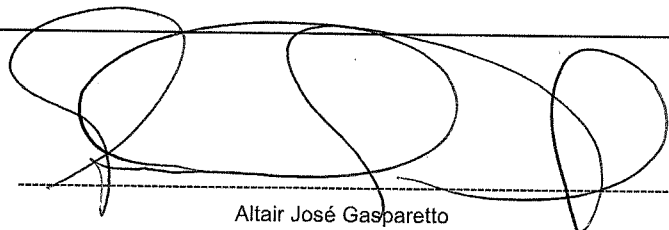

Altair José Gasparetto

ATO DO GESTOR

Resolução N.º 044/2018

Súmula: Altera a composição do quadro de Pregoeiros e Equipe de Apoio e dá outras providências.

O Presidente da Assembleia do CONIMS – Consórcio Intermunicipal de Saúde, Senhor Altair José Gasparetto, no uso das atribuições que lhe são conferidas pelo Protocolo de Intenções, Estatuto Social e Contrato de Consórcio Público:

Considerando que é a autoridade competente, conforme art. 3º, IV, da Lei n. 10.520/2002, para designar pregoeiro e equipe de apoio:

Resolve:

Art. 1.º Alterar a composição do quadro de Pregoeiros e Equipe Apoio do CONIMS, para a atuação na Modalidade Pregão, permanecendo as pessoas conforme quadro que segue:

Membro	N.º do CPF	Cargo
Cacilda Aparecida Santos	033.437.559 (...)	Pregoeira
Sandra Fim	903.809.599 (...)	Pregoeira
Maria Claracy Sartor	340.719.119 (...)	Equipe de Apoio
Marlusa Picinin Morais	840.053.869 (...)	Equipe de Apoio
Rafael Davi Rodrigues de Queiroz	017.866.461 (...)	Equipe de Apoio
Guilherme Fressato Carvalho	049.897.059 (...)	Equipe de Apoio

Art. 2.º Os membros designados poderão convocar, a qualquer momento outros profissionais para compor a equipe de apoio ou servirem para auxiliar a esta, na modalidade pregão presencial ou eletrônico, desde que o objeto licitado exija.

Art. 3.º Os Pregoeiros e a Equipe de Apoio serão responsáveis pelo recebimento e análise de aceitabilidade e classificação de propostas e lances, verificação de condições de habilitação e formalização de adjudicação, bem como todos os demais atos necessários para o desenvolvimento de licitações na Modalidade Pregão.

Art. 4.º Fica revogada a Resolução n.º 161 de 27 de setembro de 2017.

Art. 5.º Esta resolução entra em vigor a partir de sua publicação.

Pato Branco/PR, 16 de abril de 2018.

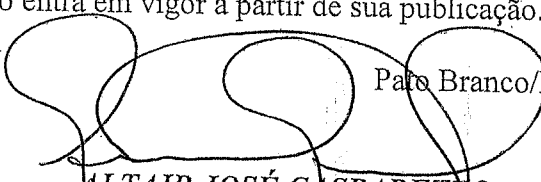

ALTAIR JOSÉ GASPARETTO
Presidente

ESTADO DO PARANÁ
CONSORCIO INTERMUNICIPAL DE SAUDE

Folha: 1/1

CNPJ: 00.136.858/0001-88
AFONSO PENA, 1902, CEP 85501-530
C.E.P.: 85501-530 - Pato Branco - PR

000053
wg

PARECER CONTÁBIL

Em atenção a solicitação do setor de compras e licitações para verificar a existência de recursos orçamentários para assegurar o pagamento das obrigações decorrentes do objeto especificado abaixo, certifico que:

- HÁ recursos orçamentários para pagamento das obrigações conforme dotação(ões) especificada(s) abaixo;
- NÃO HÁ recursos orçamentários para pagamento das obrigações;
- Despesas Extra Orçamentárias.

DADOS DO PROCESSO ADMINISTRATIVO:

Nr. Processo Adm. / Ano: 66/2018
Data do Processo Adm.: 05/07/2018
Modalidade: PREGÃO ELETRÔNICO
Objeto do Processo Adm.: FORMAÇÃO DE REGISTRO DE PREÇOS PARA AQUISIÇÃO PARCELADA DE MATERIAIS, INSUMOS E INSTRUMENTAIS ODONTOLÓGICOS

RECURSOS ORÇAMENTÁRIOS: CONSORCIO INTERMUNICIPAL DE SAUDE

Cod.Red.	Un.Orç.	Proj./Ativ.	Elemento Despesa	Compl.do Elemento	Saldo Disponível	Valor Previsto
18	02.01	2.002	3.3.90.30.00.00.00.00	3.3.90.30.10.00.00.00	1.856.981,15	3.050.986,08
					Total Previsto:	3.050.986,08

					Total Geral:	3.050.986,08
--	--	--	--	--	---------------------	---------------------

Pato Branco, Em 05/07/18

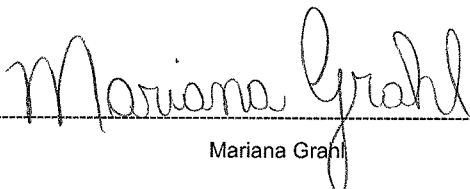
Mariana Grahl

ESTADO DO PARANÁ
CONSORCIO INTERMUNICIPAL DE SAUDE

Folha: 1/1

CNPJ: 00.136.858/0001-88
AFONSO PENA, 1902, CEP 85501-530
C.E.P.: 85501-530 - Pato Branco - PR

000064
afj

PARECER CONTÁBIL

Em atenção a solicitação do setor de compras e licitações para verificar a existência de recursos orçamentários para assegurar o pagamento das obrigações decorrentes do objeto especificado abaixo, certifico que:

- HÁ recursos orçamentários para pagamento das obrigações conforme dotação(ões) especificada(s) abaixo;
- NÃO HÁ recursos orçamentários para pagamento das obrigações;
- Despesas Extra Orçamentárias.

DADOS DO PROCESSO DE COMPRA:

Processo Administrativo: 66/2018
Número Processo / Ano: 66/2018
Data do Processo: 05/07/2018
Modalidade: PREGÃO ELETRÔNICO

Objeto do Processo: FORMAÇÃO DE REGISTRO DE PREÇOS PARA AQUISIÇÃO PARCELADA DE MATERIAIS, INSUMOS E INSTRUMENTAIS ODONTOLÓGICOS

RECURSOS ORÇAMENTÁRIOS: CONSORCIO INTERMUNICIPAL DE SAUDE

Mod.Red.	Un.Orç.	Proj./Ativ.	Elemento Despesa	Compl.do Elemento	Saldo Dotação	Valor Previsto
18	02.01	2.002	3.3.90.30.00.00.00.00	3.3.90.30.10.00.00.00	1.856.981,15	3.050.986,08
					Total Previsto:	3.050.986,08

					Total Geral:	3.050.986,08
--	--	--	--	--	---------------------	---------------------

Pato Branco, Em 05/07/18

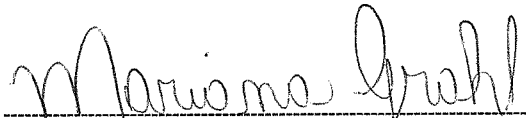
Mariana Grahl

ESTADO DO PARANÁ
CONSORCIO INTERMUNICIPAL DE SAUDE

CNPJ: 00.136.858/0001-88 Telefone/Fax: 463313-3550 / 463331-3555
AFONSO PENA, 1902, CEP 85501-530
C.E.P.: 85501-530 - Pato Branco - PR

000055
wa

Solicitação Nr.: 98/2018
Data: 02/07/2018

DOCUMENTO PARA COTAÇÃO DE PREÇOS

Folha: 1/34

SOLICITAÇÃO DE MATERIAIS E/OU SERVIÇOS ("COTAÇÃO DE PREÇOS")

SOLICITANTE:

Centro de Custo: 2 - Atendimento aos Municípios Consorciados
Órgão: 2 - DIVISÃO DE SAÚDE
Unidade: 1 - Atendimento aos Municípios Consorciados
Nome do Solicitante: Samir Rodrigo Kalinoski

Local de Entrega: CONSÓRCIO INTERMUNICIPAL DE SAÚDE - RUA AFONSO PENA, N.º 1902
Destinação: Atendimento as necessidades do setor de odontologia do Conims e dos municípios consorciados. **Identificação:**

Observações: FORMAÇÃO DE REGISTRO DE PREÇOS PARA AQUISIÇÃO PARCELADA DE MATERIAIS, INSUMOS E INSTRUMENTAIS ODONTOLÓGICOS.

FORNECEDOR:

Razão Social: **Banco / Agência:** /

Endereço: **Conta Corrente:**

Telefone/Fax: / **CNPJ:**

Condições de Pagamento:

Prazo de Entrega: **Validade da Proposta:**

ITENS SOLICITADOS:

Item	Quantidade	Unid.	Especificação	Marca	Preço Unitário	Preço Total
1	50	CX	Abridor de boca em silicone atóxico, indicado para fornecer um acomodação oclusal aos pacientes durante a abertura bucal, sua forma trapezoidal proporciona uma acomodação adequada na anatomia bucal, e suas ranhuras laterais fazem o travamento da mandíbula impedindo o fechamento repentino. Caixa c/ 02 unidades. (10-01-1821)	_____	_____	_____
2	50	UND	Abridor de boca MOLT adulto (58-01-0001)	_____	_____	_____
3	50	UND	Abridor de Boca MOLT Infantil (58-01-0002)	_____	_____	_____
4	50	FR	Acrílico, resina auto polimerizante (rápida) para consertos e reembazamentos. líquido 500ml (10-01-2910)	_____	_____	_____
5	50	FR	Acrílico, resina auto polimerizante (rápida) para consertos e reembazamentos. Pó 440gr. (10-01-2305)	_____	_____	_____
6	50	PCT	Adaptador de pontas para sucção Luer Vacuum. Pacote com 05 unidades. (10-01-0011)	_____	_____	_____

Pato Branco, 2 de Julho de 2018.

Samir Kalinoski

Samir Rodrigo Kalinoski

ESTADO DO PARANÁ**CONSORCIO INTERMUNICIPAL DE SAUDE**000056
uy**Solicitação Nr.: 98/2018****Data: 02/07/2018**

CNPJ: 00.136.858/0001-88

Telefone/Fax: 463313-3550 / 463331-3555

AFONSO PENA, 1902, CEP 85501-530

C.E.P.: 85501-530 - Pato Branco - PR

DOCUMENTO PARA COTAÇÃO DE PREÇOS

Folha: 2/34

SOLICITAÇÃO DE MATERIAIS E/OU SERVIÇOS ("COTAÇÃO DE PREÇOS")

Item	Quantidade	Unid.	Especificação	Marca	Preço Unitário	Preço Total
7	250	FR	Adesivo fotopolimerizável com carga nanométrica de 5mm, de frasco único com vedação confiável que previna vazamentos, com bico econômico que evite desperdício, com 6g e copolímero do ácido polialcenoico, indicado para resina fotopolimerizável e cimentação de restaurações indiretas. Composição: Bis-GMA, HEMA, diuretano dimetadrilato, copolímeros do ácido polialcenoico, canforoquinona, água e etanol, glicerol 1.3 dimetacrilato, 10% em peso de sílica coloidal com 5 nanômetros. (10-01-1222)			
	50	UND	Afastador Cirurgico Minessota (58-01-0003)			
9	400	FR	Água oxigenada volume 10. Frasco com 100 ml (10-01-3671)			
10	80	PCT	Agulha de Irrigação Endodontica Capillary roxa e verde - 0,48mm - embalagem com 5 unidades (10-01-1225)			
11	80	PCT	Agulha Endodontica Navitips (amarela, azul e branca) - 29g - 25mm - Embalagem com 5 unidades. (10-01-1226)			
12	360	CX	Agulha gengival curta 30g, bisel trifacetado, esterilidade e acondicionamento individual, frisos interno no canhão, fixação reforçada da cânula ao canhão, cânula parede fina com lubrificantes especiais, cânula adequadamente flexível, tamanho da agulha não superior a 22mm. Cx c/ 100 (10-01-1223)			
13	115	CX	Agulha gengival extra curta 30g, bisel trifacetado, esterilidade e acondicionamento individual, frisos interno no canhão, fixação reforçada da cânula ao canhão, cânula parede fina com lubrificantes especiais, cânula adequadamente flexível. Tamanho da agulha não superior a 15mm. Cx c/100un. (10-01-3538)			
14	60	CX	Agulha gengival longa 27g, bisel trifacetado, esterilidade e acondicionamento individual, frisos interno no canhão, fixação reforçada da cânula ao canhão, cânula parede fina com lubrificantes especiais, cânula adequadamente flexível, tamanho da agulha não superior a 30mm. Cx c/ 100 (10-01-1224)			
15	50	UND	Alavanca adulto 1 L Esquerda Seldin (58-01-0005)			
16	30	UND	Alavanca adulto 1 R Direita Seldin (58-01-0006)			
17	30	UND	Alavanca adulto n. 2 ° reta Seldin (58-01-0007)			
18	50	JOGO	Alavanca apical adulto 301, 302, 303 (58-01-0472)			
19	50	JOGO	Alavanca Heinderbrink jogo c 3 adulto (58-01-0473)			
20	50	JOGO	Alavanda Heinderbrink jogo c 3 infantil (58-01-0474)			

Pato Branco, 2 de Julho de 2018.

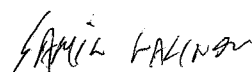

Samir Rodrigo Kalinoski

ESTADO DO PARANÁ
CONSORCIO INTERMUNICIPAL DE SAUDE

000067
uej

Solicitação Nr.: 98/2018

Data: 02/07/2018

CNPJ: 00.136.858/0001-88 Telefone/Fax: 463313-3550 / 463331-3555
 AFONSO PENA, 1902, CEP 85501-530
 C.E.P.: 85501-530 - Pato Branco - PR

DOCUMENTO PARA COTAÇÃO DE PREÇOS

Folha: 3/34

SOLICITAÇÃO DE MATERIAIS E/OU SERVIÇOS ("COTAÇÃO DE PREÇOS")

Item	Quantidade	Unid.	Especificação	Marca	Preço Unitário	Preço Total
21	30	UND	Alavanca Heinderbrink N°1 (adulto) aço inox (58-01-0008)			
22	30	UND	Alavanca Heinderbrink N°2 (adulto) aço inox (58-01-0010)			
23	30	UND	Alavanca Heinderbrink N°3 (adulto) aço inox (58-01-0012)			
24	30	UND	Alavanca Heinderbrink N°1 (infantil) aço inox (58-01-0009)			
	30	UND	Alavanca Heinderbrink N°2 (infantil) aço inox (58-01-0011)			
26	30	UND	Alavanca Heinderbrink N°3 (infantil) aço inox (58-01-0013)			
27	30	UND	Alavanca infantil direita (58-01-0014)			
28	30	UND	Alavanca infantil esquerda (58-01-0015)			
29	50	UND	Alavanca infantil reta (58-01-0016)			
30	1000	FR	Álcool 70% gel. Frasco com 100 ml. (10-01-3673)			
31	2000	FR	Álcool 70% líquido. Frasco com 100 ml. (10-01-3672)			
32	500	PCT	Alginato para impressão livre de poeira tipo I, presa rápida pó. Mínimo 410 gr. (10-01-2883)			
33	30	UND	Alicate para ortodontia n° 107 (58-01-0017)			
34	30	UND	Alicate Perfurador de borracha tipo Ainsworth (58-01-0018)			
	200	CX	Anestésico Mepivacaína 3% s/vaso constritor. Caixa c/ 50 tubetes (10-01-2950)			
36	1100	CX	Anestésico Cloridrato de Mepivacaína 2% com epinefrina 1:100.000, carpules de 1,8 ml Caixa c/ 50 tubetes (10-01-2949)			
37	200	CX	Anestésico Odontológico Articaina 4% com epinefrina 1:100.000, carpules de 1,8 ml. Caixa com 50 tubetes. (10-01-2948)			
38	200	CX	Anestésico Odontológico Licodaina 3% com hemitartarato de norepinefrina 1:50.000, capules de 1,8 ml. Caixa com 50 tubetes. (10-01-2947)			
39	300	UND	Anestésico topico 12 gr (10-01-2951)			
40	200	FR	Anestésico tópico de Lidocaína spray 10% 50 ml (10-01-3664)			
41	100	FR	Antisséptico Bucal sem álcool, 500 ml (10-01-0003)			

Pato Branco, 2 de Julho de 2018.

Samir Kalinoski

Samir Rodrigo Kalinoski

ESTADO DO PARANÁ
CONSORCIO INTERMUNICIPAL DE SAUDE

CNPJ: 00.136.858/0001-88 Telefone/Fax: 463313-3550 / 463331-3555
AFONSO PENA, 1902, CEP 85501-530
C.E.P.: 85501-530 - Pato Branco - PR

000058
uq

Solicitação Nr.: 98/2018
Data: 02/07/2018

DOCUMENTO PARA COTAÇÃO DE PREÇOS

Folha: 4/34

SOLICITAÇÃO DE MATERIAIS E/OU SERVIÇOS ("COTAÇÃO DE PREÇOS")

Item	Quantidade	Unid.	Especificação	Marca	Preço Unitário	Preço Total
42	30	UND	Aplicador de hidróxido de cálcio em aço inoxidável (58-01-0019)			
43	30	UND	Aplicador de hidroxido de calcio em aço inoxidavel duplo. (58-01-0020)			
44	30	UND	Arco Ostby adulto dobrável (58-01-0021)			
45	30	UND	Arco Ostby em nylon (58-01-0022)			
46	30	UND	Arco Ostby infantil dobrável (58-01-0024)			
47	50	UND	Arco de Young para Isolamento absoluto (10-01-0056)			
48	30	UND	Balde Inox 15 litros (58-01-0370)			
49	50	UND	Bandeja em inox s/ Tampa 18 x 24 x 1,5cm (58-01-0371)			
50	200	UND	Bicarbonato de sódio pó para profilaxia 40 gr. (10-01-3539)			
51	50	FR	Branco de espanha para polimento de esmaltes, restaurações, amálgamas e resinas, 200g. (10-01-2266)			
52	30	UND	Broca Batt nº 12 (58-01-0023)			
53	30	UND	Broca Batt nº 14 (58-01-0025)			
54	30	UND	Broca Batt nº 16 (58-01-0026)			
55	30	UND	Broca carbide cirurgica nº 1C - p/contra ângulo (58-01-0027)			
56	30	UND	Broca carbide cirurgica nº 2C - p/contra ângulo (58-01-0028)			
57	30	UND	Broca carbide cirurgica nº 3C - p/contra ângulo (58-01-0029)			
58	30	UND	Broca carbide cirurgica nº 4C - p/contra ângulo (58-01-0030)			
59	30	UND	Broca carbide cirurgica nº 6C - p/contra ângulo (58-01-0031)			
60	30	UND	Broca Carbide Cônica Extra Longa, topo arredondado FG151Z (58-01-0032)			
61	30	UND	Broca Carbide Cônica Extra Longa topo arredondado FG 152EZ (58-01-0033)			
62	30	UND	Broca Carbide Cônica Extra Longa topo arredondado FG 199Z (58-01-0034)			
63	50	UND	Broca carbide de alta rotação n. ° 1/2 (58-01-0035)			

Pato Branco, 2 de Julho de 2018.

Samir Rodrigo Kalinoski

Samir Rodrigo Kalinoski

ESTADO DO PARANÁ
CONSORCIO INTERMUNICIPAL DE SAUDE

000059

Solicitação Nr.: 98/2018

Data: 02/07/2018

CNPJ: 00.136.858/0001-88 Telefone/Fax: 463313-3550 / 463331-3555
AFONSO PENA, 1902, CEP 85501-530
C.E.P.: 85501-530 - Pato Branco - PR

DOCUMENTO PARA COTAÇÃO DE PREÇOS

Folha: 5/34

SOLICITAÇÃO DE MATERIAIS E/OU SERVIÇOS ("COTAÇÃO DE PREÇOS")

Item	Quantidade	Unid.	Especificação	Marca	Preço Unitário	Preço Total
64	50	UND	Broca carbide de baixa rotação esférica n. ° 01 (58-01-0036)			
65	150	UND	Broca Carbide de baixa rotação esférica n.°02 (58-01-0037)			
66	200	UND	Broca Carbide de baixa rotação esférica n. ° 03 (58-01-0038)			
67	200	UND	Broca Carbide de baixa rotação esférica n.°04 (58-01-0039)			
68	150	UND	Broca carbide de baixa rotação esférica n. ° 05 (58-01-0040)			
69	300	UND	Broca Carbide de baixa rotação esférica n.°06 (58-01-0041)			
70	150	UND	Broca carbide de baixa rotação esférica n. ° 07 (58-01-0042)			
71	200	UND	Broca carbide esférica baixa rotação, n. ° 08 (58-01-0043)			
72	150	UND	Broca carbide esférica cirúrgica, p/contra - ângulo, n°2C (58-01-0044)			
73	30	UND	Broca carbide esférica cirúrgica, para contra - ângulo, n°3C (58-01-0045)			
74	30	UND	Broca carbide esférica cirúrgica, p/ contra - ângulo, n°4C (58-01-0046)			
75	30	UND	Broca carbide esférica cirúrgica, p/ contra - ângulo, n°6C (58-01-0047)			
76	30	UND	Broca carbide esférica cirúrgica, p/ contra - ângulo, n°8C (58-01-0048)			
77	30	UND	Broca carbide p/ peça de mão 701C. (58-01-4790)			
78	50	UND	Broca carbide p/ peça de mão 702 C (58-01-0463)			
79	50	UND	broca carbide tungstênio maxicut n° 1251 510850 (58-01-0475)			
80	30	UND	Broca carbide, alta rotação, esférica cirúrgica, n° 2C (58-01-0049)			
81	30	UND	Broca carbide, alta rotação, esférica cirúrgica, n° 3C (58-01-0050)			
82	100	UND	Broca carbide, alta rotação, esférica cirúrgica, n° 4C (58-01-0051)			
83	200	UND	Broca carbide, alta rotação, esférica cirúrgica, n° 6C (58-01-0052)			
84	50	UND	Broca carbide, alta rotação, esférica cirúrgica, n° 8C (58-01-0053)			

Pato Branco, 2 de Julho de 2018.

Samir Kalinoski

Samir Rodrigo Kalinoski

ESTADO DO PARANÁ
CONSORCIO INTERMUNICIPAL DE SAUDE

CNPJ: 00.136.858/0001-88 Telefone/Fax: 463313-3550 / 463331-3555
AFONSO PENA, 1902, CEP 85501-530
C.E.P.: 85501-530 - Pato Branco - PR

000070

Solicitação Nr.: 98/2018
Data: 02/07/2018

DOCUMENTO PARA COTAÇÃO DE PREÇOS

Folha: 6/34

SOLICITAÇÃO DE MATERIAIS E/OU SERVIÇOS ("COTAÇÃO DE PREÇOS")

Item	Quantidade	Unid.	Especificação	Marca	Preço Unitário	Preço Total
85	100	UND	Broca Cilindrica , alta rotação carbide n°06 (58-01-0054)			
86	30	UND	Broca Cilindrica, alta rotação, Carbide n° 56 (58-01-0055)			
87	30	UND	Broca Cilindrica de alta rotação, Carbide n 57 (58-01-0056)			
88	50	UND	Broca cirurgica jet n ° 6 (58-01-0057)			
	50	UND	Broca cirurgica jet n° 8 (58-01-0058)			
90	200	UND	Broca cirúrgica zecrya n. ° 151 23 mm (58-01-0059)			
91	200	UND	Broca cirúrgica zecrya n. ° 151 28 mm (58-01-0060)			
92	30	UND	Broca cirúrgica, modelo LINDEMANN C162 (58-01-0061)			
93	100	UND	Broca cônica denteada cirurgica. carbide, alta rotação haste longa, n.° 701C (58-01-0062)			
94	100	UND	Broca cônica denteada cirúrgica, carbide, alta rotação, haste longa n.° 703C (58-01-0063)			
95	30	UND	Broca cônica denteada longa n° 701C - PM (58-01-4791)			
96	30	UND	Broca cônica denteada longa n° 702C - PM. (58-01-0064)			
97	150	UND	Broca de alta rotação transmetal (58-01-0066)			
98	150	UND	Broca de ponta inativa - (AR) - n° 3083 (58-01-0076)			
	30	UND	Broca de TUNGSTÊNIO n. ° 0120.023 1511 (58-01-0067)			
100	30	UND	Broca de TUNGSTÊNIO n. ° 5110.060 (58-01-0069)			
101	30	UND	Broca de TUNGSTÊNIO n. ° 5210.060 (58-01-0070)			
102	30	UND	Broca de TUNGSTÊNIO n. ° 5320.060 (58-01-0071)			
103	30	UND	Broca de TUNGSTÊNIO n. ° 5410.060 (58-01-0072)			
104	30	UND	Broca de Tungstênio n. ° 5510.060 (58-01-0073)			
105	30	UND	Broca de Tungstênio n. ° 5620.045 (58-01-0074)			
106	30	UND	Broca de Tungstênio n. ° 7220.060 (58-01-0075)			
107	200	UND	Broca diamantada CHAMA alta rotação n. ° 3118F (58-01-0077)			

Pato Branco, 2 de Julho de 2018.

SAMIR KALINOSKI

Samir Rodrigo Kalinoski

ESTADO DO PARANÁ**CONSORCIO INTERMUNICIPAL DE SAUDE**

CNPJ: 00.136.858/0001-88

Telefone/Fax: 463313-3550 / 463331-3555

AFONSO PENA, 1902, CEP 85501-530

C.E.P.: 85501-530 - Pato Branco - PR

Solicitação Nr.: 98/2018

Data: 02/07/2018

DOCUMENTO PARA COTAÇÃO DE PREÇOS

Folha: 7/34

SOLICITAÇÃO DE MATERIAIS E/OU SERVIÇOS ("COTAÇÃO DE PREÇOS")

Item	Quantidade	Unid.	Especificação	Marca	Preço Unitário	Preço Total
108	100	UND	Broca diamantada CHAMA alta rotação n. ° 3168 (58-01-0078)			
109	100	UND	Broca diamantada CHAMA alta rotação n. ° 3168F (58-01-0079)			
110	100	UND	Broca diamantada cônica 715 (grossa) - PM (58-01-0080)			
111	100	UND	Broca diamantada cônica 710 (grossa) - PM (58-01-0081)			
112	100	UND	Broca diamantada cônica para alta rotação n° 3203. (58-01-0082)			
113	100	UND	Broca diamantada de alta rotação n°1302 (58-01-0083)			
114	100	UND	Broca diamantada n° 03 (média) - PM (58-01-0084)			
115	100	UND	Broca diamantada n° 06 (média) - PM (58-01-0085)			
116	100	UND	Broca diamantada n. ° 3118 (58-01-0086)			
117	200	UND	Broca diamantada n° 744 - PM (58-01-0087)			
118	100	UND	Broca diamantada para alta rotação n° 1091 (58-01-0088)			
119	100	UND	Broca diamantada para alta rotação n.°1045 (58-01-0089)			
120	100	UND	Broca diamantada para alta rotação n° 1033 (58-01-0090)			
121	100	UND	Broca diamantada, para alta rotação, cilíndrica n° 1.092 (58-01-0091)			
122	100	UND	Broca diamantada Pêra n° 3168 (58-01-4751)			
123	100	UND	Broca diamantada, alta rotação n. ° 1011 HL (58-01-0092)			
124	200	UND	Broca diamantada, alta rotação n. ° 1012 HL (58-01-0093)			
125	150	UND	Broca diamantada, alta rotação n. ° 1014 HL (58-01-0094)			
126	200	UND	Broca diamantada, alta rotação n. ° 1016 HL (58-01-0095)			
127	50	UND	Broca diamantada, alta rotação n° 2082 (58-01-0096)			
128	50	UND	Broca diamantada, alta rotação n° 3071 (58-01-0097)			
129	100	UND	Broca diamantada, alta rotação n° 3081 (58-01-0098)			

Pato Branco, 2 de Julho de 2018.

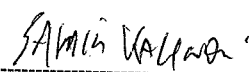

Samir Rodrigo Kalinoski

ESTADO DO PARANÁ**CONSORCIO INTERMUNICIPAL DE SAUDE**

000072

*and***Solicitação Nr.: 98/2018****Data: 02/07/2018**

CNPJ: 00.136.858/0001-88

Telefone/Fax: 463313-3550 / 463331-3555

AFONSO PENA, 1902, CEP 85501-530

C.E.P.: 85501-530 - Pato Branco - PR

DOCUMENTO PARA COTAÇÃO DE PREÇOS

Folha: 8/34

SOLICITAÇÃO DE MATERIAIS E/OU SERVIÇOS ("COTAÇÃO DE PREÇOS")

Item	Quantidade	Unid.	Especificação	Marca	Preço Unitário	Preço Total
130	50	UND	Broca diamantada, alta rotação n° 3082 (58-01-0099)	_____	_____	_____
131	50	UND	Broca diamantada, alta rotação n° 3083 (58-01-0100)	_____	_____	_____
132	50	UND	Broca diamantada, alta rotação n° 4083 (58-01-0101)	_____	_____	_____
133	200	UND	Broca diamantada, para alta rotação, esférica n° 1012 (58-01-0102)	_____	_____	_____
134	200	UND	Broca diamantada, para alta rotação, esférica n° 1.013 (58-01-0103)	_____	_____	_____
135	400	UND	Broca diamantada, para alta rotação, esférica n° 1014 (58-01-0104)	_____	_____	_____
136	200	UND	Broca diamantada, para alta rotação, esférica n° 1.015 (58-01-0105)	_____	_____	_____
137	300	UND	Broca diamantada, para alta rotação, esférica n° 1.016 (58-01-0106)	_____	_____	_____
138	100	UND	Broca diamantada, para alta rotação, esférica n° 3017 (58-01-4752)	_____	_____	_____
139	100	UND	Broca diamantada, para alta rotação, esférica n° 3018 (58-01-4753)	_____	_____	_____
140	100	UND	Broca diamantada, para alta rotação, n° 3038 (58-01-0107)	_____	_____	_____
141	150	UND	Broca diamantada, para alta rotação, n° 1031 (58-01-0108)	_____	_____	_____
142	100	UND	Broca diamantada, para alta rotação, n. ° 1.034 (58-01-0109)	_____	_____	_____
143	100	UND	Broca diamantada, para alta rotação, n. ° 1.045 (58-01-0110)	_____	_____	_____
144	100	UND	Broca diamantada, para alta rotação, n. ° 1.047 (58-01-0111)	_____	_____	_____
145	100	UND	Broca em aço, alta rotação carbide, esférica n. ° 01 (58-01-0112)	_____	_____	_____
146	100	UND	Broca em aço, alta rotação carbide, esférica n. ° 02 (58-01-0113)	_____	_____	_____
147	100	UND	Broca em aço, alta rotação, carbide, esférica n. ° 03 (58-01-0114)	_____	_____	_____
148	100	UND	Broca em aço, alta rotação carbide, esférica n. ° 04 (58-01-0115)	_____	_____	_____
149	100	UND	Broca em aço, alta rotação carbide, esférica n. ° 05 (58-01-0116)	_____	_____	_____
150	50	UND	Broca em aço, Gates Glindden, para baixa rotação, 28mm, n 01 (58-01-0118)	_____	_____	_____
151	50	UND	Broca em aço, Gates Glindden, p/baixa rotacao, 28mm, n 04 (58-01-0119)	_____	_____	_____

Pato Branco, 2 de Julho de 2018.

SAMIR KALINOSKI

Samir Rodrigo Kalinoski

ESTADO DO PARANÁ
CONSORCIO INTERMUNICIPAL DE SAUDE

000073
wey

CNPJ: 00.136.858/0001-88 Telefone/Fax: 463313-3550 / 463331-3555
 AFONSO PENA, 1902, CEP 85501-530
 C.E.P.: 85501-530 - Pato Branco - PR

Solicitação Nr.: 98/2018
 Data: 02/07/2018

DOCUMENTO PARA COTAÇÃO DE PREÇOS

Folha: 9/34

SOLICITAÇÃO DE MATERIAIS E/OU SERVIÇOS ("COTAÇÃO DE PREÇOS")

Item	Quantidade	Unid.	Especificação	Marca	Preço Unitário	Preço Total
152	100	UND	Broca em aço Gates Glindden, p/baixa rotação, 28 mm, n.º 02 (58-01-0122)	_____	_____	_____
153	50	UND	Broca em aço, Gates Glindden, p/baixa rotação, 28mm, n.º 03 (58-01-0123)	_____	_____	_____
154	100	UND	Broca em aço, Gates Glindden, p/ baixa rotação, 32mm n.º 01 (58-01-0124)	_____	_____	_____
155	100	UND	Broca em aço, Gates Glindden, p/ baixa rotação, 32mm n.º 02 (58-01-0125)	_____	_____	_____
156	100	UND	Broca em aço, Gates Glindden, p/baixa rotação, 32mm, n.º 03 (58-01-0126)	_____	_____	_____
157	100	UND	Broca em aço, Gates Glindden, para baixa rotacao, 32mm n.04 (58-01-0127)	_____	_____	_____
158	100	UND	Broca em aço, Gates Glindden, p/baixa rotação, 32mm, n.º 05 (58-01-0128)	_____	_____	_____
159	100	UND	Broca em aço, Gates Glindden, para baixa rotacao, 28mm, n 05 (58-01-0117)	_____	_____	_____
160	30	UND	Broca esférica longa nº8C - PM (58-01-0129)	_____	_____	_____
161	30	UND	Broca Jet Carbide BURS PM n.º 2 (58-01-0130)	_____	_____	_____
162	100	UND	Broca Jet Carbide BURS PM n.º 4 (58-01-0131)	_____	_____	_____
163	30	UND	Broca Jet Carbide BURS PM n.º 5 (58-01-0132)	_____	_____	_____
164	100	UND	Broca Jet Carbide BURS PM n.º 6 (58-01-0133)	_____	_____	_____
165	100	UND	Broca Jet Carbide BURS PM n.º 8 (58-01-0134)	_____	_____	_____
166	50	UND	Broca jet carbide PM 702 (58-01-0135)	_____	_____	_____
167	50	UND	Broca largo n.º 04, 28mm (58-01-0466)	_____	_____	_____
168	50	UND	Broca Lentulo 21mm sortida n.º 1-4 CA (58-01-0138)	_____	_____	_____
169	50	UND	Broca Lentulo 25mm n.º 1 CA (58-01-0139)	_____	_____	_____
170	50	UND	Broca Lentulo 25mm n.º 2 CA (58-01-0140)	_____	_____	_____
171	50	UND	Broca Maxicut nº 1506 (58-01-0141)	_____	_____	_____
172	50	UND	Broca Maxicut nº 1508 (58-01-0142)	_____	_____	_____
173	50	UND	Broca Maxicut Tungestênio agulha - Corte Cruzado fino nº 1511 (58-01-4777)	_____	_____	_____
174	50	UND	Broca Minicut Carboneto de Tungestênio PM, 0251 nº 1516 (58-01-4776)	_____	_____	_____

Pato Branco, 2 de Julho de 2018.

Samir Kalinoski

 Samir Rodrigo Kalinoski

ESTADO DO PARANÁ
CONSORCIO INTERMUNICIPAL DE SAUDE

CNPJ: 00.136.858/0001-88

Telefone/Fax: 463313-3550 / 463331-3555

AFONSO PENA, 1902, CEP 85501-530

C.E.P.: 85501-530 - Pato Branco - PR

000074

Solicitação Nr.: 98/2018

Data: 02/07/2018

DOCUMENTO PARA COTAÇÃO DE PREÇOS

Folha: 10/34

SOLICITAÇÃO DE MATERIAIS E/OU SERVIÇOS ("COTAÇÃO DE PREÇOS")

Item	Quantidade	Unid.	Especificação	Marca	Preço Unitário	Preço Total
175	100	UND	Broca tipo ENDO Z (58-01-0143)			
176	30	UND	Broqueiro misto 21 furos (58-01-0462)			
177	100	UND	Brunidor 29 (58-01-0144)			
178	500	UND	Cabo de espelho em inox (58-01-0145)			
179	200	UND	Cabo para bisturi n° 03 (58-01-0372)			
180	100	UND	Cabo para bisturi n° 04 (58-01-0373)			
181	30	UND	Cabo para bisturi n° 05 (58-01-0374)			
182	30	UND	Caixa para esterilização em inox com tampa 32 x 16 x 8 cm (58-01-0375)			
183	30	UND	Caixa para esterilização perfurada em inox com tampa 28x14x6 cm. (58-01-0376)			
184	30	UND	Calcador 6331 n. ° 01 (58-01-0146)			
185	30	UND	Calcador 6332 n. ° 01 (58-01-0147)			
186	30	UND	Calcador 6332 n° 04 (58-01-0148)			
187	30	UND	Calcador 6335 n. ° 01 (58-01-0149)			
188	30	UND	Calcador 6337 n. ° 01 (58-01-0150)			
189	50	UND	Calcador Paiva n. ° 01 (58-01-0151)			
190	50	UND	Calcador Paiva n.° 02 (58-01-0152)			
191	50	UND	Calcador Paiva n.° 03 (58-01-0153)			
192	50	UND	Calcador Paiva n. ° 04 (58-01-0154)			
193	50	UND	Calcador Ward n. ° 01 (58-01-0155)			
194	50	UND	Calcador Ward n. ° 02 (58-01-0156)			
195	50	UND	Calcador Ward n. ° 03 (58-01-0157)			
196	50	UND	Calcador Ward n. ° 04 (58-01-0158)			
197	50	UND	Calcador Ward n. ° 05 (58-01-0159)			
198	50	UND	Calcador Ward n. ° 06 (58-01-0160)			

Pato Branco, 2 de Julho de 2018.

SAMIR RODRIGO KALINOSKI

Samir Rodrigo Kalinoski

ESTADO DO PARANÁ**CONSORCIO INTERMUNICIPAL DE SAUDE**000075
WJ

CNPJ: 00.136.858/0001-88

Telefone/Fax: 463313-3550 / 463331-3555

AFONSO PENA, 1902, CEP 85501-530

C.E.P.: 85501-530 - Pato Branco - PR

Solicitação Nr.: 98/2018**Data: 02/07/2018****DOCUMENTO PARA COTAÇÃO DE PREÇOS**

Folha: 11/34

SOLICITAÇÃO DE MATERIAIS E/OU SERVIÇOS ("COTAÇÃO DE PREÇOS")

Item	Quantidade	Unid.	Especificação	Marca	Preço Unitário	Preço Total
199	50	UND	Caneta extra torque 605C PRESS BUTTON (58-01-0162)	_____	_____	_____
200	50	UND	Caneta contra ângulo 2068F GNB (58-01-0161)	_____	_____	_____
201	50	CX	Capa em plástico, descartável para seringa triplice, caixa c/ 100 unidades (10-01-1499)	_____	_____	_____
202	150	CX	Cápsulas de amalgama, composta de 28,7% cobre, 31,3 % estanho, 40 % prata e 47,9% de mercúrio. 01 porção cartucho com 50 cápsulas (10-01-1234)	_____	_____	_____
	200	CX	Cápsulas de amalgama, composta de 28,7% cobre, 31,3 % estanho, 40 % prata e 47,9% mercúrio. 02 porção cartucho com 50 cápsulas (10-01-1235)	_____	_____	_____
204	20	CX	Carbono Accufilm c/280 un (10-01-2767)	_____	_____	_____
205	100	UND	Cariostatico 30% 10ml (10-01-2804)	_____	_____	_____
206	50	PCT	Cartela para radiografia 02 furos c/ 100 Unidades. (10-01-2346)	_____	_____	_____
207	30	PCT	Cartela para radiografia 04 furos c/ 50 Unidades. (10-01-2347)	_____	_____	_____
208	50	CX	Catgut simples, n. ° 3-0, de 70 cm, com agulha 1/2 círculo cilíndrica de 2,0 cm. Caixa c/ 24 envelopes. (10-01-3665)	_____	_____	_____
209	100	CX	Catgut simples, n°3-0, de 75 cm, com agulha 1/2 círculo cilíndrica de 1,5cm. Caixa c/ 24 envelopes. (10-01-3666)	_____	_____	_____
210	50	CX	Cera para osso, caixa contendo 12 envelopes com 2,5g (10-01-3604)	_____	_____	_____
211	150	CX	Cera Periférica azul n° 06 c/ minimo 40 bastões (10-01-2166)	_____	_____	_____
212	100	CX	Cera rosa n° 7 c/ 18 lâminas (10-01-2805)	_____	_____	_____
213	50	CX	cêra utilidade para uso odontológico, 225 gr. (10-01-2966)	_____	_____	_____
214	30	KIT	Cimento cirúrgico, sem eugenol, kit contendo 01 bisnaga com 90 gr. de base, 01 bisnaga com 90 gr. de acelerador e 01 bloco de papel para mistura da pasta (10-01-1926)	_____	_____	_____
215	30	FR	Cimento de Fosfato de Zinco Líquido 10 ml (10-01-0001)	_____	_____	_____
216	30	FR	Cimento de Fosfato de Zinco em Pó - 28 gr (10-01-0002)	_____	_____	_____
217	50	KIT	Cimento endodontico a base de óxido de zinco e eugenol - pó 12 gramas + 10 ml. (10-01-0044)	_____	_____	_____

Pato Branco, 2 de Julho de 2018.

SAMIR KALINOSKI

Samir Rodrigo Kalinoski

ESTADO DO PARANÁ**CONSORCIO INTERMUNICIPAL DE SAUDE**

CNPJ: 00.136.858/0001-88

Telefone/Fax: 463313-3550 / 463331-3555

AFONSO PENA, 1902, CEP 85501-530

C.E.P.: 85501-530 - Pato Branco - PR

Solicitação Nr.: 98/2018

Data: 02/07/2018

DOCUMENTO PARA COTAÇÃO DE PREÇOS

Folha: 12/34

SOLICITAÇÃO DE MATERIAIS E/OU SERVIÇOS ("COTAÇÃO DE PREÇOS")

Item	Quantidade	Unid.	Especificação	Marca	Preço Unitário	Preço Total
218	100	KIT	Cimento Obturador Endodôntica à base de MTA - 1 seringa de 4g + 15 pontas de automistura + 1 bloco de espatulação. (10-01-3632)			
219	50	CX	Cimento reparador para endodontia MTA 2 aplicações (banco). 02 sachês de MTDA branco + 3m de água destilada. (10-01-1315)			
220	30	UND	Broca em aço, Gates Glinden, para baixa rotação, 21mm n. ° 01 (58-01-0464)			
221	30	UND	Cinzel para osso tipo Oschesenbein n° 02 (58-01-0165)			
222	30	UND	Cinzel para osso tipo Ochsenbein n.° 03 (58-01-0166)			
223	30	UND	Cinzel para osso tipo Ochsenbein, micro n° 01 (58-01-0167)			
224	30	UND	Cinzel para osso tipo Ochsenbein, micro n° 02 (58-01-0168)			
225	30	UND	Cinzel Wedelstead n. ° 1-2 (58-01-0169)			
226	100	UND	Colgadura inox individual (58-01-0170)			
227	30	UND	Compactador de MC Spadden n°35, 21mm (58-01-0171)			
228	30	UND	Compactador de MC Spadden n. ° 40 21mm (58-01-0468)			
229	30	UND	Compactador de MC Spadden n° 50, 21mm (58-01-0172)			
230	30	UND	Compactador de MC Spadden n° 60, 21mm (58-01-0173)			
231	30	UND	Compactador de MC Spadden n° 30, 21mm (58-01-0174)			
232	30	UND	Compactador de MC Spadden n° 45, 21mm (58-01-0175)			
233	30	UND	Compactador de MC Spadden n° 70, 21mm (58-01-0176)			
234	30	UND	Compactador de MC Spadden n. ° 25, 25mm (58-01-0177)			
235	30	UND	Compactador de MC Spadden n. ° 30, 25mm (58-01-0178)			
236	30	UND	Compactador de MC Spadden n. ° 35, 25mm (58-01-0179)			
237	30	UND	Compactador de MC Spadden n. ° 40, 25mm (58-01-0180)			
238	30	UND	Compactador de MC Spadden n. ° 45, 25mm (58-01-0181)			
239	30	UND	Compactador de MC Spadden n. ° 50, 25mm (58-01-0182)			

Pato Branco, 2 de Julho de 2018.

Samir Rodrigo Kalinoski

ESTADO DO PARANÁ
CONSORCIO INTERMUNICIPAL DE SAUDE

000077
 WJ

CNPJ: 00.136.858/0001-88 Telefone/Fax: 463313-3550 / 463331-3555
 AFONSO PENA, 1902, CEP 85501-530
 C.E.P.: 85501-530 - Pato Branco - PR

Solicitação Nr.: 98/2018
 Data: 02/07/2018

DOCUMENTO PARA COTAÇÃO DE PREÇOS

Folha: 13/34

SOLICITAÇÃO DE MATERIAIS E/OU SERVIÇOS ("COTAÇÃO DE PREÇOS")

Item	Quantidade	Unid.	Especificação	Marca	Preço Unitário	Preço Total
240	50	UND	Compactador de MC Spadden n. ° 55, 25mm (58-01-0183)	_____	_____	_____
241	30	UND	Compactador de MC Spadden n. ° 55, 21mm (58-01-0184)	_____	_____	_____
242	30	UND	Compactador de MC Spadden n. ° 60, 25mm (58-01-0185)	_____	_____	_____
243	30	UND	Compactador de MC Spadden n. ° 65, 21mm (58-01-0186)	_____	_____	_____
244	30	UND	Compactador de MC Spadden n. ° 65, 25mm (58-01-0187)	_____	_____	_____
245	50	UND	Compactador de MC Spadden n. ° 70, 25mm (58-01-0188)	_____	_____	_____
246	30	UND	Compactador de MC Spadden n. ° 75 21mm (58-01-0189)	_____	_____	_____
247	30	UND	Compactador de MC Spadden n. ° 75, 25mm (58-01-0190)	_____	_____	_____
248	50	UND	Compactador de MC Spadden n. ° 80, 21mm (58-01-0191)	_____	_____	_____
249	50	UND	Compactador de MC Spadden n. ° 80, 25mm (58-01-0192)	_____	_____	_____
250	30	UND	Compactador de MC Spadden n. ° 25, 21mm (58-01-0193)	_____	_____	_____
251	150	UND	Compasso/Régua de Willis em aço inox, autoclavável (58-01-4773)	_____	_____	_____
252	700	UND	Condicionador ácido para esmalte 37% - seringa 2,5ml (10-01-1221)	_____	_____	_____
253	50	CX	Cone de papel absorvente de canal n 45, caixa c/120 unidades (10-01-0009)	_____	_____	_____
254	50	UND	Cone de feltro n° 03 (10-01-2281)	_____	_____	_____
255	50	CX	Cone de guta percha n°30, caixa individual c/ 120 unidades (10-01-2356)	_____	_____	_____
256	30	CX	Cone de guta percha n°35, caixa individual c/ 120 unidades (10-01-2357)	_____	_____	_____
257	50	CX	Cone de guta percha n° 40 , caixa individual c/ 120 unidades (10-01-2358)	_____	_____	_____
258	50	CX	Cone de Guta Percha Principal 15/40 caixa individual c/ 120 unidades (10-01-1931)	_____	_____	_____
259	50	CX	Cone de Guta Percha Principal 45/80 caixa individual c/ mínimo 120 unidades (10-01-1932)	_____	_____	_____
260	30	CX	Cone de Guta Percha Secundário B7, caixa individual c/ 120 unidades (10-01-1933)	_____	_____	_____
261	30	CX	Cone de Guta Percha Secundario B8 caixa c/ 120 unidades (10-01-2359)	_____	_____	_____
262	30	CX	Cone de Guta Percha, acessório F 20 mm c/ 120 unidades (10-01-2774)	_____	_____	_____

Pato Branco, 2 de Julho de 2018.

SAMIR KALINOSKI

Samir Rodrigo Kalinoski

ESTADO DO PARANÁ
CONSORCIO INTERMUNICIPAL DE SAUDE

000078
aug

CNPJ: 00.136.858/0001-88 Telefone/Fax: 463313-3550 / 463331-3555
 AFONSO PENA, 1902, CEP 85501-530
 C.E.P.: 85501-530 - Pato Branco - PR

Solicitação Nr.: 98/2018
 Data: 02/07/2018

DOCUMENTO PARA COTAÇÃO DE PREÇOS

Folha: 14/34

SOLICITAÇÃO DE MATERIAIS E/OU SERVIÇOS ("COTAÇÃO DE PREÇOS")

Item	Quantidade	Unid.	Especificação	Marca	Preço Unitário	Preço Total
263	50	CX	Cone de Guta Percha, acessório F 28 mm c/ 120 unidades (10-01-3585)	_____	_____	_____
264	30	CX	Cone de Guta Percha, acessorio M 20 mm c/ 120 unidades (10-01-2775)	_____	_____	_____
265	50	CX	Cone de Guta Percha, acessório M 28 mm c/ 120 unidades (10-01-3586)	_____	_____	_____
266	50	CX	Cone de Guta Percha, acessório MF 20 mm c/ 120 unidades (10-01-3587)	_____	_____	_____
267	50	CX	Cone de Guta Percha, acessório MF 28mm c/ 120 unidades (10-01-3582)	_____	_____	_____
268	30	CX	Cone de Guta Percha, acessorio ML 20 mm c/120 unidades (10-01-2776)	_____	_____	_____
269	30	CX	Cone de Guta Percha, acessório ML 28 mm c/ 120 unidades (10-01-3588)	_____	_____	_____
270	30	CX	Cone de Guta Percha, acessorio MN 20 mm, c/ 120 unidades (10-01-2777)	_____	_____	_____
271	30	CX	Cone de Guta Percha, acessório MN 28 mm c/ 120 unidades (10-01-3589)	_____	_____	_____
272	50	CX	Cone de Guta Protaper (F1 F2 F3) 28mm sortido cx c/ 60 (10-01-3670)	_____	_____	_____
273	50	CX	Cone de papel absorvente de canal n. ° 30 caixa c/120 unidades (10-01-3002)	_____	_____	_____
274	50	CX	Cone de papel absorvente de canal n° 35 cx c/ 120 unidades (10-01-2361)	_____	_____	_____
275	50	CX	Cone de papel absorvente de canal n° 40 cx c/ 120 unidades (10-01-2362)	_____	_____	_____
276	50	CX	Cone pontas de papel absorvente n. ° 15/40 caixa c/ 120 pontas. (10-01-1935)	_____	_____	_____
277	50	CX	Cone pontas de papel absorvente n. ° 45/80 caixa c/ 120 pontas (10-01-1936)	_____	_____	_____
278	50	UND	Conjunto de posicionadores radiograficos odontológico adulto (58-01-0194)	_____	_____	_____
279	50	UND	Conjunto de posicionadores radiográficos odontológico infantil (58-01-0195)	_____	_____	_____
280	50	UND	Creme adesivo fixador de próteses dentárias, mínimo 39 gramas (10-01-0045)	_____	_____	_____
281	5000	TB	Creme dental com fluor, tubo com mínimo de 90 gr (10-01-1930)	_____	_____	_____
282	300	TB	Creme dental pró - alívio para dentes sensíveis. Peso aproximado 50 gramas (10-01-3640)	_____	_____	_____
283	50	CX	Cunha odonto de madeira, anatômica, para espaço interdental, acondicionada em caixas c/ 100 un. (10-01-2917)	_____	_____	_____

Pato Branco, 2 de Julho de 2018.

Samir Kalinoski

Samir Rodrigo Kalinoski

ESTADO DO PARANÁ**CONSORCIO INTERMUNICIPAL DE SAUDE**

CNPJ: 00.136.858/0001-88

Telefone/Fax: 463313-3550 / 463331-3556

AFONSO PENA, 1902, CEP 85501-530

C.E.P.: 85501-530 - Pato Branco - PR

Solicitação Nr.: 98/2018

Data: 02/07/2018

DOCUMENTO PARA COTAÇÃO DE PREÇOS

Folha: 15/34

SOLICITAÇÃO DE MATERIAIS E/OU SERVIÇOS ("COTAÇÃO DE PREÇOS")

Item	Quantidade	Unid.	Especificação	Marca	Preço Unitário	Preço Total
284	50	CX	Curativo alveolar c/própolis (seringa) (10-01-3669)			
285	50	UND	Cureta Gracey, n. ° 1/2 (58-01-0198)			
286	50	UND	Cureta Gracey, n° 11/12 (58-01-0199)			
287	50	UND	Cureta Gracey, n. ° 13/14 (58-01-0200)			
288	50	UND	Cureta Gracey, n.° 15/16 (58-01-0201)			
289	30	UND	Cureta Gracey, n. ° 3/4 (58-01-0202)			
290	50	UND	Cureta Gracey, n. ° 5/6 (58-01-0203)			
291	30	UND	Cureta Gracey, n. ° 7/8 (58-01-0204)			
292	30	UND	Cureta Gracey, n. ° 9/10 (58-01-0205)			
293	50	UND	Cureta Lucas n. ° 85 (58-01-0206)			
294	30	UND	Cureta Lucas n. ° 86 (58-01-0207)			
295	30	UND	Cureta Lucas n. ° 87 (58-01-0208)			
296	50	UND	Cureta Mc Call n° 13-14 (58-01-4754)			
297	30	UND	Cureta Mc Call n° 17-18 (58-01-4755)			
298	30	UND	Cureta Ponta Morse 0-00 (58-01-0209)			
299	50	CX	Cursor de silicone para endodontia 1,5mm - Caixa com 50 und (10-01-3674)			
300	30	CX	Cursor de silicone para endodontia 1mm - caixa c/ 50 (10-01-2282)			
301	50	UND	Descolador de Freer (58-01-0210)			
302	30	UND	Descolador de Perióstio Goldman Fox P 14 (58-01-0211)			
303	62	UND	Descolador MOLT n. ° 2/4 (58-01-0212)			
304	50	CX	Dessensibilizante composto de glicerina, água DI, espessante, nitrato de potássio e fluoreto de sódio. Caixa com 1 seringa especial (com bico aplicador) contendo 2,5 gramas de produto. (10-01-2969)			
305	50	PCT	Disco de Carboril (Carburundum), diâmetro aproximado de 23,8mm x 0,63mm (MARRON), c/ 10 unidades (10-01-3642)			

Pato Branco, 2 de Julho de 2018.

SAMIR KALINOSKI

Samir Rodrigo Kalinoski

ESTADO DO PARANÁ**CONSORCIO INTERMUNICIPAL DE SAUDE**

CNPJ: 00.136.858/0001-88

Telefone/Fax: 463313-3550 / 463331-3555

AFONSO PENA, 1902, CEP 85501-530

C.E.P.: 85501-530 - Pato Branco - PR

Solicitação Nr.: 98/2018

Data: 02/07/2018

DOCUMENTO PARA COTAÇÃO DE PREÇOS

Folha: 16/34

SOLICITAÇÃO DE MATERIAIS E/OU SERVIÇOS ("COTAÇÃO DE PREÇOS")

Item	Quantidade	Unid.	Especificação	Marca	Preço Unitário	Preço Total
306	50	PCT	Disco de Carboril (Carburundum), diâmetro aproximado de 22,2mm x 0,6mm (CINZA) c/ 10 unidades (10-01-3643)	_____	_____	_____
307	50	CX	Disco de feltro flexível utilizado para suportar pastas e abrasivos para polimento de materiais restauradores e do esmalte dental. Embalagem contendo 24 discos (8mm/12mm e 1 mandril) (10-01-3644)	_____	_____	_____
308	50	UND	Disco de feltro para polimento de prótese 6x25 mm (10-01-3606)	_____	_____	_____
309	50	CX	Disco Sof-lex 1958D (3/4pol), p/ acabamento e polimento de restaurações em resina composta e ionomero de vidro, contendo disco de lixa de quatro diferentes granulacões. C/ 50 discos. (10-01-2970)	_____	_____	_____
310	50	CX	Disco Sof-lex 1959 (1/2pol) p/ acabamento e polimento de restaurações em resina composta e ionomero de vidro, contendo disco de lixa de quatro diferentes granulacões. C/ 50 discos. (10-01-2971)	_____	_____	_____
311	50	FR	EDTA Trissódico 20 ml (10-01-1951)	_____	_____	_____
312	50	UND	Escavador n. ° 17 (58-01-0213)	_____	_____	_____
313	50	UND	Escavador n. ° 19 (58-01-0214)	_____	_____	_____
314	50	UND	Escavador n° 11 1/2 (58-01-0215)	_____	_____	_____
315	200	UND	Escova de aço para limpeza de brocas (10-01-0034)	_____	_____	_____
316	30	UND	Escova de pelo n° 10 para polimento (10-01-2390)	_____	_____	_____
317	30	UND	Escova de pelo n°12 para polimento (10-01-2284)	_____	_____	_____
318	30	UND	Escova de pelo n°23 para polimento (10-01-2285)	_____	_____	_____
319	50	UND	Escova de polimento acrílico n° 30 - Para polimento com cerdas espessas de alta qualidade. Polimento de resina acrílica em prótese total, parcial ou provisórios. Escova com centro de madeira. (10-01-0051)	_____	_____	_____
320	200	UND	Escova de robson p/ contra ângulo, branca (10-01-1955)	_____	_____	_____
321	300	UND	Escova de robson preta (10-01-1237)	_____	_____	_____
322	5000	UND	Escova dental adulto macia (10-01-0006)	_____	_____	_____
323	14000	UND	Escova dental infantil macia (10-01-1238)	_____	_____	_____
324	150	UND	Escova dental para dentadura (10-01-1320)	_____	_____	_____

Pato Branco, 2 de Julho de 2018.

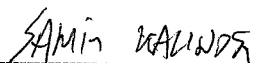

Samir Rodrigo Kalinoski

ESTADO DO PARANÁ
CONSORCIO INTERMUNICIPAL DE SAUDE

CNPJ: 00.136.858/0001-88 Telefone/Fax: 463313-3550 / 463331-3555
 AFONSO PENA, 1902, CEP 85501-530
 C.E.P.: 85501-530 - Pato Branco - PR

0000081
 clq

Solicitação Nr.: 98/2018
 Data: 02/07/2018

DOCUMENTO PARA COTAÇÃO DE PREÇOS

Folha: 17/34

SOLICITAÇÃO DE MATERIAIS E/OU SERVIÇOS ("COTAÇÃO DE PREÇOS")

Item	Quantidade	Unid.	Especificação	Marca	Preço Unitário	Preço Total
325	100	CART	Escova interdental HB cônica n.º 3mm a 7mm. embalagem com 10 unidades. (10-01-1321)			
326	50	UND	Esculpidor Evans n° 01 (58-01-0216)			
327	50	UND	Esculpidor Evans n° 02 (58-01-0217)			
328	50	UND	Esculpidor Lecron n.º 05 (58-01-0218)			
329	60	BLIS	Espaçador Digital tamanho AaD- 21mm. Blister c/4 unidades (58-01-0219)			
330	30	BLIS	Espaçador Digital tamanho B - 25mm. Blister c/4 unidades (58-01-0220)			
331	30	BLIS	Espaçador Digital tamanho C - 25mm. Blister c/4 unidades (58-01-0221)			
332	50	UND	Espátula dupla cêra n° 031 (58-01-0222)			
333	30	UND	Espátula dupla de aço inox para manipulação de material n.º 01 (58-01-0223)			
334	30	UND	Espátula dupla de aço inox para manipulação de material n° 07 (58-01-0224)			
335	30	UND	Espatula dupla de aço inox para manipulação de material n° 70 (58-01-0226)			
336	50	UND	Espátula para alginato de plastico (10-01-0007)			
337	50	UND	Espatula para cimento cirurgico n° 24 (58-01-0227)			
338	50	UND	Espátula para gesso 19cm, cabo de madeira (58-01-0228)			
339	50	UND	Espátula simples de aço inox para manipulação de material n° 36 (58-01-0225)			
340	50	UND	Espátula Titâneo com bolinha (58-01-0229)			
341	50	UND	Espátula Titâneo dupla (58-01-0230)			
342	500	UND	Espelho bucal n.º 05 (58-01-0231)			
343	500	UND	Espelho bucal n.º 05 - primeiro plano (front surface) (58-01-0232)			
344	300	CX	Esponja hemostática de colágeno hidrolizado liofilizada. Caixa c/ 10 unidades. (10-01-2400)			
345	50	UND	Eucaliptol minimo 10 ml (10-01-2172)			
346	50	UND	Eugenol liquido 20 ml (10-01-1243)			
347	100	CX	Extirpa Nervos 21mm - caixa c/10 (10-01-2173)			

Pato Branco, 2 de Julho de 2018.

SAMIR KALINOSKI
 Samir Rodrigo Kalinski

ESTADO DO PARANÁ**CONSORCIO INTERMUNICIPAL DE SAUDE**

CNPJ: 00.136.858/0001-88

Telefone/Fax: 463313-3550 / 463331-3555

AFONSO PENA, 1902, CEP 85501-530

C.E.P.: 85501-530 - Pato Branco - PR

Solicitação Nr.: 98/2018

Data: 02/07/2018

DOCUMENTO PARA COTAÇÃO DE PREÇOS

Folha: 18/34

SOLICITAÇÃO DE MATERIAIS E/OU SERVIÇOS ("COTAÇÃO DE PREÇOS")

Item	Quantidade	Unid.	Especificação	Marca	Preço Unitário	Preço Total
348	50	CX	Extirpa nervos 28mm - Caixa c/10. (10-01-3675)	_____	_____	_____
349	30	CX	Filme oclusar adulto, tamanho 57mm x 76mm, alta velocidade F. caixa com 25 unidades. (10-01-0008)	_____	_____	_____
350	200	CX	Filme radiográfico Periapical adulto 3x4 cm, tamanho 2/ 150 x 1, classe de sensibilização E. Caixa c/ 150 unidades (10-01-1965)	_____	_____	_____
351	50	CX	Filme radiográfico Periapical infantil, 3x2 cm, 2/150 x1, classe de sensibilização E. Caixa c/ 100 unidades (10-01-1966)	_____	_____	_____
352	50	CX	Fio de sutura trançada seda, odontológica, super resistente c/ agulha 1/2 1,7cm, calibre do fio 3-0. Caixa com 24 envelopes. (10-01-2174)	_____	_____	_____
353	250	CX	Fio de sutura trançada seda, odontológica, super resistente c/ agulha 1/2 1,7cm, calibre do fio 4-0. Caixa com 24 envelopes. (10-01-3601)	_____	_____	_____
354	100	UND	Fio dental de 500 mts. (10-01-1967)	_____	_____	_____
355	200	UND	Fita dental mínimo de 25m (10-01-1324)	_____	_____	_____
356	200	FR	Fixador para radiografia dental 475 ml (10-01-2176)	_____	_____	_____
357	150	UND	Fluor gel 200 ml (10-01-1968)	_____	_____	_____
358	50	UND	Forceps adulto inox n.º 01 (58-01-0233)	_____	_____	_____
359	50	UND	Forceps adulto inox 150 (58-01-0234)	_____	_____	_____
360	50	UND	Forceps adulto inox 151 (58-01-0235)	_____	_____	_____
361	50	UND	Forceps adulto inox n.º 16 (58-01-0236)	_____	_____	_____
362	30	UND	Forceps adulto inox n.º 17 (58-01-0237)	_____	_____	_____
363	50	UND	Forceps adulto inox n.º 18L (58-01-0238)	_____	_____	_____
364	50	UND	Forceps adulto inox n.º 18 R (58-01-0239)	_____	_____	_____
365	30	UND	Forceps adulto inox 23 (58-01-0240)	_____	_____	_____
366	30	UND	Forceps adulto inox n.º 44 (58-01-0241)	_____	_____	_____
367	30	UND	Forceps adulto inox n.º 46 (58-01-0242)	_____	_____	_____
368	50	UND	Forceps adulto inox n.º 65 (58-01-0243)	_____	_____	_____
369	30	UND	Forceps adulto inox 69 (58-01-0244)	_____	_____	_____

Pato Branco, 2 de Julho de 2018.

Samir Kalinoski

Samir Rodrigo Kalinoski

ESTADO DO PARANÁ
CONSORCIO INTERMUNICIPAL DE SAUDE

000083
CUG

CNPJ: 00.136.858/0001-88 Telefone/Fax: 463313-3550 / 463331-3555
AFONSO PENA, 1902, CEP 85501-530
C.E.P.: 85501-530 - Pato Branco - PR

Solicitação Nr.: 98/2018
Data: 02/07/2018

DOCUMENTO PARA COTAÇÃO DE PREÇOS

Folha: 19/34

SOLICITAÇÃO DE MATERIAIS E/OU SERVIÇOS ("COTAÇÃO DE PREÇOS")

Item	Quantidade	Unid.	Especificação	Marca	Preço Unitário	Preço Total
370	30	UND	Forceps Infantil inox N° 01 (58-01-0245)			
371	30	UND	Forceps Infantil inox N° 05 (58-01-0246)			
372	30	UND	Forceps infantil inox n.º 151 S (58-01-0247)			
373	30	UND	Forceps infantil inox 17 (58-01-0248)			
374	30	UND	Forceps infantil inox 18 L (58-01-0249)			
375	30	UND	Forceps Infantil inox 18R (58-01-0250)			
376	50	UND	Forceps infantil inox 27 (58-01-0251)			
377	200	UND	Formocresol 10 ml (10-01-1971)			
378	30	UND	Garfo para desdentado do articulador semi ajustável (10-01-3572)			
379	50	FR	Gelo seco p/ teste de vitalidade pulpar, spray 200ml (10-01-2786)			
380	30	UND	Gengivomoto tipo kirkland n° 15/16 (58-01-0252)			
381	30	UND	Gengivomoto tipo orban n° 1/2 (58-01-0253)			
382	30	KG	Gesso Comum (10-01-2407)			
383	50	KG	Gesso pedra amarela (10-01-2787)			
384	30	CX	Godiva Bastão verde tipo I Kerr c/ 15 un (10-01-2409)			
385	50	UND	Gral de Borracha (10-01-2410)			
386	30	UND	Grampo para isolamento n°00 (58-01-0254)			
387	30	UND	Grampo para isolamento n° 026 (58-01-0255)			
388	30	UND	Grampo para isolamento n° 14 (58-01-0256)			
389	30	UND	Grampo para isolamento n° 14 A (58-01-0257)			
390	30	UND	Grampo para isolamento n° 200 (58-01-0258)			
391	30	UND	Grampo para isolamento n° 201 (58-01-0259)			
392	30	UND	Grampo para isolamento n° 202 (58-01-0260)			
393	30	UND	Grampo para isolamento n° 203 (58-01-0261)			

Pato Branco, 2 de Julho de 2018.

SAMIR VACINOSKI

Samir Rodrigo Kalinoski

ESTADO DO PARANÁ**CONSORCIO INTERMUNICIPAL DE SAUDE**

CNPJ: 00.136.858/0001-88

Telefone/Fax: 463313-3550 / 463331-3555

AFONSO PENA, 1902, CEP 85501-530

C.E.P.: 85501-530 - Pato Branco - PR

Solicitação Nr.: 98/2018

Data: 02/07/2018

DOCUMENTO PARA COTAÇÃO DE PREÇOS

Folha: 20/34

SOLICITAÇÃO DE MATERIAIS E/OU SERVIÇOS ("COTAÇÃO DE PREÇOS")

Item	Quantidade	Unid.	Especificação	Marca	Preço Unitário	Preço Total
394	30	UND	Grampo para isolamento n° 204 (58-01-0262)			
395	30	UND	Grampo para isolamento n° 205 (58-01-0263)			
396	30	UND	Grampo para isolamento n° 206 (58-01-0264)			
397	30	UND	Grampo para isolamento n° 207 (58-01-0265)			
398	50	UND	Grampo para isolamento n° 208 (58-01-0266)			
399	30	UND	Grampo para isolamento n° 209 (58-01-0267)			
400	30	UND	Grampo para isolamento n° 210 (58-01-0268)			
401	30	UND	Grampo para isolamento n° 211 (58-01-0269)			
402	30	UND	Grampo para isolamento n° 212 (58-01-0270)			
403	30	UND	Grampo para isolamento n° W8A (58-01-0271)			
404	300	CX	Guardanapo impermeável (babeiro) caixa c/ 100 (10-01-2292)			
405	500	UND	Hidróxido de calcio PA, 10 gr. (10-01-0033)			
406	100	KIT	Hidroxido de calcio, biocompátivel, não contém eugenol e não inibe a presa de resinas autopolimerizáveis ou fotopolimerizáveis -1 tubo pasta base 13 gr + 1 tubo pasta catalisadora 11 gr (10-01-1950)			
407	150	FR	Hipoclorito de sódio 2,5% litro (10-01-2952)			
408	50	UND	Holleback n° 03S (58-01-0272)			
409	600	KIT	Ionomero de vidro restaurador (pó 10 gr + líquido 8 ml) cor A2 (10-01-2180)			
410	350	KIT	Ionomero de vidro restaurador (pó 10 gr+líquido 8ml) cor A3 (10-01-3676)			
411	30	FR	Isolante para resina acrilica 500 ml (10-01-2182)			
412	50	KIT	Kit acabamento grana fina. (10-01-2982)			
413	50	KIT	kit acabamento grana ultrafina (10-01-1994)			
414	50	KIT	Kit de irrigação e aspiração para endodontia (10-01-1995)			
415	30	UND	Lamparina a álcool (58-01-0273)			

Pato Branco, 2 de Julho de 2018.

SAMIR KALINOSKI

Samir Rodrigo Kalinoski

ESTADO DO PARANÁ**CONSORCIO INTERMUNICIPAL DE SAUDE**000085
CUE

CNPJ: 00.136.858/0001-88

Telefone/Fax: 463313-3550 / 463331-3555

AFONSO PENA, 1902, CEP 85501-530

C.E.P.: 85501-530 - Pato Branco - PR

Solicitação Nr.: 98/2018**Data: 02/07/2018****DOCUMENTO PARA COTAÇÃO DE PREÇOS**

Folha: 21/34

SOLICITAÇÃO DE MATERIAIS E/OU SERVIÇOS ("COTAÇÃO DE PREÇOS")

Item	Quantidade	Unid.	Especificação	Marca	Preço Unitário	Preço Total
416	150	CX	Lençol de borracha azul, 14x14 cm, embalado separadamente folha por folha. Caixa c/ 26 unidades (10-01-3574)	_____	_____	_____
417	30	UND	Lima interproximal para osso modelo schluger n. ° 09 (58-01-0274)	_____	_____	_____
418	30	UND	Lima interproximal para osso modelo schluger n. ° 10 (58-01-0275)	_____	_____	_____
419	30	UND	Lima para osso Seldin n. ° 11 (58-01-0276)	_____	_____	_____
420	30	UND	Lima para osso Seldin n ° 12 (58-01-0277)	_____	_____	_____
421	30	CX	Lima tipo K , 21mm n° 08 cx com 06 unidades (58-01-0278)	_____	_____	_____
422	30	CX	Lima tipo k, 21mm n° 10, caixa c/6 unidades (58-01-0279)	_____	_____	_____
423	50	CX	Lima tipo K, 21mm n° 15 caixa c/ 6 unidades (58-01-0280)	_____	_____	_____
424	30	CX	Lima tipo K 21 mm n° 15-40 caixa c/ 06 unidades (58-01-0281)	_____	_____	_____
425	30	CX	Lima tipo K 21mm n° 45-80 caixa c/ 6 unidades (58-01-0282)	_____	_____	_____
426	50	CX	Lima tipo K, 25mm n° 08, caixa c/ 06 unidades (58-01-0283)	_____	_____	_____
427	50	CX	Lima tipo K. 25mm n° 10 caixa c/ 6 unidades (58-01-0284)	_____	_____	_____
428	50	CX	Lima tipo K, 25 mm n° 15, caixa com 6 unidades (58-01-0285)	_____	_____	_____
429	50	CX	Lima tipo K, 25mm n° 15 - 40 caixa com 6 unidades (58-01-0286)	_____	_____	_____
430	50	CX	Lima tipo K, 25mm n° 45-80 , caixa c/ 6 unidades (58-01-0287)	_____	_____	_____
431	30	CX	Lima tipo K, 25 mm, n° 90 - 140. Caixa c/ 6 unidades (58-01-0288)	_____	_____	_____
432	50	CX	Lima tipo K, 31mm n° 10 cx c/06 unidades (58-01-4756)	_____	_____	_____
433	50	CX	Lima tipo K, 31mm n° 15 cx c/6 unidades (58-01-4757)	_____	_____	_____
434	50	CX	Lima tipo K, 31mm n° 08 cx c/ 6 unidades (58-01-4758)	_____	_____	_____
435	50	CX	Lima tipo K, 31 mm n° 15-40, caixa c/6 unidades (58-01-0289)	_____	_____	_____
436	50	CX	Lima tipo K, 31mm n° 45 - 80 caixa c/ 06 unidades (58-01-0290)	_____	_____	_____

Pato Branco, 2 de Julho de 2018.

SAMIR KALINOSKI

Samir Rodrigo Kalinoski

ESTADO DO PARANÁ
CONSORCIO INTERMUNICIPAL DE SAUDE

000086
clq

Solicitação Nr.: 98/2018
Data: 02/07/2018

CNPJ: 00.136.858/0001-88 Telefone/Fax: 463313-3550 / 463331-3555
 AFONSO PENA, 1902, CEP 85501-530
 C.E.P.: 85501-530 - Pato Branco - PR

DOCUMENTO PARA COTAÇÃO DE PREÇOS

Folha: 22/34

SOLICITAÇÃO DE MATERIAIS E/OU SERVIÇOS ("COTAÇÃO DE PREÇOS")

Item	Quantidade	Unid.	Especificação	Marca	Preço Unitário	Preço Total
437	100	FR	Limalha de prata (amalgama), tipo convencional, com alto teor de prata 70% 30 gr. (10-01-1245)	_____	_____	_____
438	30	KIT	Limas Endodonticas endo Eze Tilos Niti (Média 24 - 27mm) (10-01-0012)	_____	_____	_____
439	50	CX	Limas Flexofile 15-40, 21mm caixa c/ 6 unidades (58-01-0291)	_____	_____	_____
440	30	CX	Limas Flexofile 45-80, 21mm caixa c/6 unidades. (58-01-0292)	_____	_____	_____
441	50	CX	Limas Flexofile nº 15-21 mm caixa c/ 6 un (58-01-0293)	_____	_____	_____
442	50	CX	Limas Flexofile nº 15-25 mm caixa c/ 6 un (58-01-0294)	_____	_____	_____
443	30	CX	Limas flexofile, nº 20 - 21 mm caixa c/ 6 unidades (58-01-0295)	_____	_____	_____
444	30	CX	Limas Flexofile n.º 20 - 25mm caixa c/ 6 unidades (58-01-0296)	_____	_____	_____
445	50	CX	Limas Flexofile n.º8 - 21mm caixa c/6 unidades (58-01-0297)	_____	_____	_____
446	100	CX	Limas Flexofile n.º 15-40 - 25mm caixa c/6 unidades (58-01-0298)	_____	_____	_____
447	50	CX	Limas Flexofile nº 15/40 - 31mm caixa c/6 unidades (58-01-0299)	_____	_____	_____
448	50	CX	Limas Flexofile nº 45/80 - 25mm caixa com 6 unidades (58-01-0300)	_____	_____	_____
449	30	CX	Limas Flexofile n.º10 - 21mm caixa c/6 unidades (58-01-0301)	_____	_____	_____
450	50	CX	Limas flexofile 10-25 mm caixa c/6 unidades (58-01-0302)	_____	_____	_____
451	100	CX	Limas Hedstroem n.º 8 - 21mm caixa com 6 unidades (58-01-0303)	_____	_____	_____
452	30	CX	Limas Hedstroem n.º8 - 25mm caixa com 6 unidades (58-01-0304)	_____	_____	_____
453	30	CX	Limas Hedstroem n.º 10 - 21mm caixa com 06 unidades (58-01-0305)	_____	_____	_____
454	50	CX	Limas Hedstroem n.º10 - 25mm caixa com 6 unidades (58-01-0306)	_____	_____	_____
455	30	CX	Limas Hedstroem n.º15 - 21mm caixa com 6 unidades (58-01-0307)	_____	_____	_____
456	30	CX	Limas Hedstroem nº 15 - 25mm caixa com 6 unidades (58-01-0308)	_____	_____	_____
457	30	CX	Limas Hedstroem n.º 15-40, 21mm caixa c/ 6 unidades (58-01-0309)	_____	_____	_____

Pato Branco, 2 de Julho de 2018.

SAMIR KALINOSKI

Samir Rodrigo Kalinoski

ESTADO DO PARANÁ
CONSORCIO INTERMUNICIPAL DE SAUDE

CNPJ: 00.136.858/0001-88 Telefone/Fax: 463313-3550 / 463331-3555
 AFONSO PENA, 1902, CEP 85501-530
 C.E.P.: 85501-530 - Pato Branco - PR

000087
 WJ

Solicitação Nr.: 98/2018

Data: 02/07/2018

DOCUMENTO PARA COTAÇÃO DE PREÇOS

Folha: 23/34

SOLICITAÇÃO DE MATERIAIS E/OU SERVIÇOS ("COTAÇÃO DE PREÇOS")

Item	Quantidade	Unid.	Especificação	Marca	Preço Unitário	Preço Total
458	50	CX	Limas Hedstroem n.º 15-40, 25mm caixa c/ 6 unidades (58-01-0310)			
459	30	CX	Limas Hedstroem n.º 45-80, 21mm caixa c/ 6 unidades (58-01-0311)			
460	30	CX	Limas Hedstroem n.º 45-80, 25mm caixa c/ 6 unidades (58-01-0312)			
461	30	CX	Limas NITI n.º 1 21mm (para equipamento EASY ENDO SLIM BÁSICO) CX COM 6 (58-01-0313)			
462	30	CX	Limas NITI n.º 1 25mm (para equipamento EASY ENDO SLIM BÁSICO) CX COM 6 (58-01-0314)			
463	30	CX	Limas Niti n.º 1 31mm (para Equipamento EASY ENDO SLIM BÁSICO) Cx com 6 (10-01-0014)			
464	30	CX	Limas NITI n.º 2 21mm (para equipamento EASY ENDO SLIM BÁSICO) CX COM 6 (58-01-0315)			
465	30	CX	Limas NITI n.º 2 25mm (para equipamento EASY ENDO SLIM BÁSICO) CX COM 6 (58-01-0316)			
466	30	CX	Limas NITI n.º 2 31 (para equip. EASY ENDO SLIM BÁSICO) CX COM 6 (58-01-4760)			
467	30	CX	Limas NITI n.º 3 21mm (para equipamento EASY ENDO SLIM BÁSICO) CX COM 6 (58-01-0317)			
468	30	CX	Limas NITI n.º 3 25mm (para equipamento EASY ENDO SLIM BÁSICO) CX COM 6 (58-01-0318)			
469	30	CX	Limas NITI n.º 3 31mm (para equip. EASY ENDO SLIM BÁSICO) CX COM 6 (58-01-4761)			
470	30	CX	Limas NITI n.º 4 21mm (para equipamento EASY ENDO SLIM BÁSICO) CX COM 6 (58-01-0319)			
471	30	CX	Limas NITI n.º 4 25mm (para equipamento EASY ENDO SLIM BÁSICO) CX COM 6 (58-01-0320)			
472	30	CX	Limas NITI n.º 4 31mm (para equip. EASY ENDO SLIM BÁSICO) CX COM 6 (58-01-4762)			
473	30	CX	Limas NITI n.º 5 21mm (para equipamento EASY ENDO SLIM BÁSICO) CX COM 6 (58-01-0321)			
474	30	CX	Limas NITI n.º 5 25mm (para equipamento EASY ENDO SLIM BÁSICO) CX C 6 (58-01-0322)			
475	30	CX	Limas NITI n.º 5 31mm (para equip EASY ENDO SLIM BÁSICO) CX C 6 (58-01-4763)			
476	30	CX	Limas NITI n.º 6 21mm (para equipamento EASY ENDO SLIM BÁSICO) CX C 6 (58-01-0323)			
477	30	CX	Limas NITI n.º 6 25mm (para equipamento EASY ENDO SLIM BÁSICO) CX C 6 (58-01-0324)			
478	30	CX	Limas NITI n.º 6 31mm (para equip. EASY ENDO SLIM BÁSICO) CX C 6 (58-01-4764)			

Pato Branco, 2 de Julho de 2018.

Samir Kalinoski

Samir Rodrigo Kalinoski

ESTADO DO PARANÁ
CONSORCIO INTERMUNICIPAL DE SAUDE

000088
uy

CNPJ: 00.136.858/0001-88 Telefone/Fax: 463313-3550 / 463331-3555
AFONSO PENA, 1902, CEP 85501-530
C.E.P.: 85501-530 - Pato Branco - PR

Solicitação Nr.: 98/2018
Data: 02/07/2018

DOCUMENTO PARA COTAÇÃO DE PREÇOS

Folha: 24/34

SOLICITAÇÃO DE MATERIAIS E/OU SERVIÇOS ("COTAÇÃO DE PREÇOS")

Item	Quantidade	Unid.	Especificação	Marca	Preço Unitário	Preço Total
479	30	CX	Limas Rotatórias Easy pro design logic 21 mm (25/01). Caixa com 4 unidades (10-01-0016)	_____	_____	_____
480	30	CX	Limas Rotatórias Easy pro design logic 21mm (25/06). Caixa com 4 unidades (10-01-0031)	_____	_____	_____
481	30	CX	Limas Rotatórias Easy pro design 21mm (30/05). Caixa com 4 unidades (10-01-0046)	_____	_____	_____
482	30	CX	Limas Rotatórias Easy pro design logic 25mm (25/01). Caixa com 04 unidades. (10-01-0048)	_____	_____	_____
484	30	CX	Limas Rotatórias Easy pro design logic 25 mm (30/05). Caixa com 4 unidades. (10-01-0050)	_____	_____	_____
485	50	CX	Limas Rotatórias Pahtfile 25mm - Cx com 6 unidades (58-01-4765)	_____	_____	_____
486	50	CX	Limass rotatórias Pahtfile 31mm - Cx com 6 unidades (58-01-4766)	_____	_____	_____
487	50	CX	Limas Rotatórias Protaper Universal sortido 25mm - Cx com 6 unidades (58-01-4767)	_____	_____	_____
488	50	CX	Limas rotatórias Protaper Universal sortido 31mm - Cx com 6 unidades (58-01-4768)	_____	_____	_____
489	50	FR	Líquido de Dakin 1000 ml (10-01-2009)	_____	_____	_____
490	1500	PAR	Luva cirúrgica 100% isenta de latex natural, estéril. Tamanho 6,5. Embalagem com par. (10-01-3680)	_____	_____	_____
491	1500	PAR	Luva cirúrgica 100% isenta de latex natural, estéril. Tamanho 7.0. Embalagem com par. (10-01-3681)	_____	_____	_____
492	5000	PAR	Luva cirúrgica 100% isenta de latex natural, estéril. Tamanho 7,5. Embalagem com par. (10-01-3682)	_____	_____	_____
493	3000	PAR	Luva cirúrgica 100% isenta de latex natural, estéril. Tamanho 8.0. Embalagem com par. (10-01-3683)	_____	_____	_____
494	500	PAR	Luva cirúrgica 100% isenta de latex natural, estéril. Tamanho 8,5. Embalagem com par. (10-01-3684)	_____	_____	_____
495	1500	CX	Luva de VINIL para procedimento, não estéril, sem pó (sem talco), ambidestra, tamanh G. Caixa com 100 unidades. (10-01-3679)	_____	_____	_____
496	3000	CX	Luva de VINIL para procedimento, não estéril, sem pó (sem talco), ambidestra, tamanh M. Caixa com 100 unidades. (10-01-3678)	_____	_____	_____
497	2000	CX	Luva de VINIL para procedimento, não estéril, sem pó (sem talco), ambidestra, tamanho P. Caixa com 100 unidades (10-01-3677)	_____	_____	_____

Pato Branco, 2 de Julho de 2018.

Samir Rodrigo Kalinoski

Samir Rodrigo Kalinoski

ESTADO DO PARANÁ
CONSORCIO INTERMUNICIPAL DE SAUDE

000039
ued

Solicitação Nr.: 98/2018
Data: 02/07/2018

CNPJ: 00.136.858/0001-88 **Telefone/Fax:** 463313-3550 / 463331-3555
AFONSO PENA, 1902, CEP 85501-530
C.E.P.: 85501-530 - Pato Branco - PR

DOCUMENTO PARA COTAÇÃO DE PREÇOS

Folha: 25/34

SOLICITAÇÃO DE MATERIAIS E/OU SERVIÇOS ("COTAÇÃO DE PREÇOS")

Item	Quantidade	Unid.	Especificação	Marca	Preço Unitário	Preço Total
498	50	UND	Mandril para contra ângulo (58-01-0325)	_____	_____	_____
499	50	UND	Mandril para tira de lixa (58-01-0326)	_____	_____	_____
500	50	UND	Mandril PM, reforçado para discos de lixas embalagem individual (58-01-0327)	_____	_____	_____
501	50	CX	Material temporário para obturação de canal radicular (Hidróxido de cálcio , iodoformio) em seringa de 2,5G, com bicos aplicadores (10-01-0017)	_____	_____	_____
5	300	UND	Matriz de aço 5 mm (10-01-1248)	_____	_____	_____
503	200	UND	Matriz de aço 7 mm (10-01-1249)	_____	_____	_____
504	50	KIT	Medidor de alginato - colher + frasco graduado (10-01-3668)	_____	_____	_____
505	30	UND	Mercurio vivo 100 grs (10-01-1250)	_____	_____	_____
506	3000	TB	Microaplicador odontológico regular descartável c/ 100 (10-01-3667)	_____	_____	_____
507	100	CX	Moldeira dupla, descartavel para aplicação tópica de fluor, tamanho G. Caixa com mínimo 50 unidades. (58-01-0328)	_____	_____	_____
508	100	CX	Moldeira descartável para aplicação tópica de fluor, tamanho M. Caixa com mínimo 50 unidades (58-01-0329)	_____	_____	_____
509	100	CX	Moldeira descartavel para aplicação tópica de fluor, tamanho P. Caixa com mínimo 50 unidades (58-01-0330)	_____	_____	_____
510	50	UND	Moldeira inox Vernes S1 (superior) (58-01-0331)	_____	_____	_____
5	50	UND	Moldeira Inox Vernes S2. (superior) (58-01-0332)	_____	_____	_____
512	50	UND	Moldeira Inox Vernes I1 (Inferior) (58-01-0333)	_____	_____	_____
513	50	UND	Moldeira Inox vernes I2 (Inferior) (58-01-0334)	_____	_____	_____
514	30	UND	Moldeira nº 01 Inferior de inox perfurada para desdentado (58-01-4778)	_____	_____	_____
515	30	UND	Moldeira nº 01 Superior de inox perfurada para desdentado (58-01-4779)	_____	_____	_____
516	30	UND	Moldeira nº 02 Inferior de inox perfurada para desdentado (58-01-4780)	_____	_____	_____
517	30	UND	Moldeira nº 02 Superior de inxo perfurada para desdentado (58-01-4781)	_____	_____	_____
518	30	UND	Moldeira nº 03 Inferior de Inox (58-01-4782)	_____	_____	_____

Pato Branco, 2 de Julho de 2018.

SAMIR KALINOSKI

Samir Rodrigo Kalinoski

ESTADO DO PARANÁ
CONSORCIO INTERMUNICIPAL DE SAUDE

CNPJ: 00.136.858/0001-88 Telefone/Fax: 463313-3550 / 463331-3555
AFONSO PENA, 1902, CEP 85501-530
C.E.P.: 85501-530 - Pato Branco - PR

000090
CWJ

Solicitação Nr.: 98/2018
Data: 02/07/2018

DOCUMENTO PARA COTAÇÃO DE PREÇOS

Folha: 26/34

SOLICITAÇÃO DE MATERIAIS E/OU SERVIÇOS ("COTAÇÃO DE PREÇOS")

Item	Quantidade	Unid.	Especificação	Marca	Preço Unitário	Preço Total
519	30	UND	Moldeira n° 03 Superior de Inox (58-01-4783)	_____	_____	_____
520	30	UND	Moldeira n° 03 Superior de inox para desdentado (58-01-4784)	_____	_____	_____
521	30	UND	Moldeira n° 04 Inferior de inox perfurada para desdentado (58-01-4785)	_____	_____	_____
522	50	UND	Moldeira n° Inferior de Alumínio perfurada (58-01-4786)	_____	_____	_____
523	50	UND	Moldeira n° 06 Superior de Alumínio perfurada (58-01-4787)	_____	_____	_____
524	50	JOGO	Moldeiras jogo c/ 4 para desdentado, perfurada parcial, em inox (58-01-0335)	_____	_____	_____
525	30	JOGO	Moldeiras jogo c/ 8 para desdentado total, perfurada em inox (58-01-0336)	_____	_____	_____
526	150	CX	Nylon de Monofilamento n° 3-0 de 45cm com agulha 1/2 círculo triângulo 1,5cm. Caixa com 24 envelopes. (58-01-4769)	_____	_____	_____
527	150	CX	Nylon Monofilamento, n. ° 3-0, de 45 cm, com agulha 1/2 círculo triângulo 1,7 cm. Caixa c/ 24 envelope (58-01-4793)	_____	_____	_____
528	100	POTE	Obturador temporário composto de aglutinantes hidrófilo, óxido de zinco e sulfato de cálcio, 25g. (10-01-1338)	_____	_____	_____
529	100	FR	Oleo siliconizado para alta e baixa rotação 200ml (compatível com equipamento KAVO, com tampa para aplicação) (10-01-3607)	_____	_____	_____
530	100	FR	Paramonoclorofenol 20 ml (10-01-1337)	_____	_____	_____
531	50	UND	Pasta de maisto 10 gr (10-01-2027)	_____	_____	_____
532	50	CX	Pasta dessensibilizante e remineralizante com nano - hidroxapatita. Embalagem contendo 1 seringa com 3 gramas + 5 ponteiros aplicadoras. (10-01-3645)	_____	_____	_____
533	50	SERI	Pasta diamantada para polimento e brilho de resinas compostas 4gr. (10-01-2191)	_____	_____	_____
534	150	UND	Pasta profilática 90 gr (10-01-2030)	_____	_____	_____
535	150	CX	Pasta Zinco enólica para moldagem, contendo 02 bisnagas (10-01-2798)	_____	_____	_____
536	50	PCT	Pavio para lamparina a álcool c/ 10 unidades (10-01-2731)	_____	_____	_____
537	500	PCT	Pedra Pomes Fina, para acabamento e limpeza de trabalhos odontológicos saco de 1 kg (10-01-2267)	_____	_____	_____
538	30	KIT	Periódoto com três peças n° 01, 02 e 03 (58-01-4770)	_____	_____	_____

Pato Branco, 2 de Julho de 2018.

SAMIR KALINOSKI

Samir Rodrigo Kalinoski

ESTADO DO PARANÁ
CONSORCIO INTERMUNICIPAL DE SAUDE

000091
all

Solicitação Nr.: 98/2018

Data: 02/07/2018

CNPJ: 00.136.858/0001-88 Telefone/Fax: 463313-3550 / 463331-3555
AFONSO PENA, 1902, CEP 85501-530
C.E.P.: 85501-530 - Pato Branco - PR

DOCUMENTO PARA COTAÇÃO DE PREÇOS

Folha: 27/34

SOLICITAÇÃO DE MATERIAIS E/OU SERVIÇOS ("COTAÇÃO DE PREÇOS")

Item	Quantidade	Unid.	Especificação	Marca	Preço Unitário	Preço Total
539	50	UND	Pinça Allis 15 cm (58-01-0395)	_____	_____	_____
540	50	UND	Pinça Anatomica dente de rato 14 cm (58-01-0396)	_____	_____	_____
541	30	UND	Pinça anatômica dente rato 16 cm (58-01-0397)	_____	_____	_____
542	30	UND	Pinça anatômica dente rato 20cm (58-01-0398)	_____	_____	_____
543	30	UND	Pinça anatômica dente rato 25 cm (58-01-0399)	_____	_____	_____
544	50	UND	Pinça anatomica dissecação 16 cm (58-01-0400)	_____	_____	_____
545	30	UND	Pinça anatomica dissecação 18 cm (58-01-0401)	_____	_____	_____
546	100	UND	Pinça anatomica ponta fina 16 cm (58-01-0402)	_____	_____	_____
547	50	UND	Pinça Backaus 10 cm (58-01-0404)	_____	_____	_____
548	30	UND	Pinça Brewer porta grampo (58-01-0339)	_____	_____	_____
549	300	UND	Pinça clinica para algodão para odontologia n. ° 13cm (58-01-0340)	_____	_____	_____
550	500	UND	Pinça clinica para algodão para odontologia n. ° 17cm (58-01-0341)	_____	_____	_____
551	100	UND	Pinça Clinica Universal (58-01-0407)	_____	_____	_____
552	30	UND	Pinça cushing c/dente 18 cm. 1x2 uso geral (58-01-0408)	_____	_____	_____
553	30	UND	Pinça cushing c/ serrilha 18 cm. uso geral (58-01-0409)	_____	_____	_____
554	30	UND	Pinça cushing reta c/ dente 18 cm (58-01-0410)	_____	_____	_____
555	30	UND	Pinça cushing`reta c/ serrilha 18 cm. (58-01-0411)	_____	_____	_____
556	30	UND	Pinça dente de rato curva 10,5 cm (58-01-0414)	_____	_____	_____
557	50	UND	Pinça Dietrich 14 cm (58-01-0415)	_____	_____	_____
558	50	UND	Pinça foerster curva p/ curativo 16 cm (58-01-0418)	_____	_____	_____
559	30	UND	Pinça foerster curva p/curativo 18 cm (58-01-0419)	_____	_____	_____
560	30	UND	Pinça foerster reta p/ curativo 16 cm. (58-01-0420)	_____	_____	_____
561	30	UND	Pinça foerster reta p/ curativo 18 cm (58-01-0421)	_____	_____	_____

Pato Branco, 2 de Julho de 2018.

SAMIR KALINOSKI

Samir Rodrigo Kalinoski

ESTADO DO PARANÁ
CONSORCIO INTERMUNICIPAL DE SAUDE

000092
Cuj

CNPJ: 00.136.858/0001-88 Telefone/Fax: 463313-3550 / 463331-3555
AFONSO PENA, 1902, CEP 85501-530
C.E.P.: 85501-530 - Pato Branco - PR

Solicitação Nr.: 98/2018

Data: 02/07/2018

DOCUMENTO PARA COTAÇÃO DE PREÇOS

Folha: 28/34

SOLICITAÇÃO DE MATERIAIS E/OU SERVIÇOS ("COTAÇÃO DE PREÇOS")

Item	Quantidade	Unid.	Especificação	Marca	Preço Unitário	Preço Total
562	30	UND	Pinça Goiva (ALVEOLÓTOMO LUER CURVO) (58-01-0342)	_____	_____	_____
563	50	UND	Pinça hemostática mosquito reta 10cm (58-01-0343)	_____	_____	_____
564	30	UND	Pinça Kocher curva c/ dente hemostática 14 cm (58-01-4792)	_____	_____	_____
565	50	UND	Pinça kocher curva c/ dente hemostatica 16 cm (58-01-0428)	_____	_____	_____
566	30	UND	Pinca micro dente de rato curva 11 cm (58-01-0431)	_____	_____	_____
567	30	UND	Pinça mosquito 12,5 cm curva. (58-01-0432)	_____	_____	_____
568	30	UND	Pinça Muller para carbono (58-01-0345)	_____	_____	_____
569	50	UND	Pinça Porta grampo Palmer (58-01-0433)	_____	_____	_____
570	50	UND	Pincel de pelo marta - Redondo nº 0 (10-01-0025)	_____	_____	_____
571	50	UND	Pincel pelo Marta - Redondo nº 2 (10-01-3686)	_____	_____	_____
572	50	UND	Pincel de pelo marta - Chato nº 2 (10-01-0021)	_____	_____	_____
573	50	UND	Pincel pelo Marta - Chato nº 4 (10-01-3685)	_____	_____	_____
574	50	UND	Placa de vidro lisa transparente 150x80x10mm (10-01-1299)	_____	_____	_____
575	50	CX	Pontas aplicadoras plásticas para endodontia, flexíveis, extremamente finas, com encaixe universal, para irrigação e aspiração, inserção/aplicação de medicamentos em condutos c/ 20 unidades. (10-01-3636)	_____	_____	_____
576	100	UND	Porta agulha Castoviejo com Widea 14 cm com trava (10-01-0028)	_____	_____	_____
577	30	UND	Porta agulha Castroviejo com Widea 14 cm sem trava (10-01-0029)	_____	_____	_____
578	30	UND	Porta agulha de Mathieu 14 cm (58-01-0347)	_____	_____	_____
579	30	UND	Porta agulha de mayo hegar 12 cm (58-01-0348)	_____	_____	_____
580	50	UND	Porta agulha de Mayo Hegar 14 cm (58-01-0346)	_____	_____	_____
581	100	UND	Porta amalgama em plástico (58-01-0351)	_____	_____	_____
582	30	UND	Porta Amalgama Inox confeccionado em aço inoxidável (58-01-0467)	_____	_____	_____
583	50	UND	Porta matriz tipo Ivory (58-01-0352)	_____	_____	_____

Pato Branco, 2 de Julho de 2018.

Samir Kalinoski

Samir Rodrigo Kalinoski

ESTADO DO PARANÁ
CONSORCIO INTERMUNICIPAL DE SAUDE

000093
we

CNPJ: 00.136.858/0001-88 Telefone/Fax: 463313-3550 / 463331-3555
 AFONSO PENA, 1902, CEP 85501-530
 C.E.P.: 85501-530 - Pato Branco - PR

Solicitação Nr.: 98/2018
Data: 02/07/2018

DOCUMENTO PARA COTAÇÃO DE PREÇOS

Folha: 29/34

SOLICITAÇÃO DE MATERIAIS E/OU SERVIÇOS ("COTAÇÃO DE PREÇOS")

Item	Quantidade	Unid.	Especificação	Marca	Preço Unitário	Preço Total
584	50	UND	Porta matriz tipo Tofflemire Adulto (58-01-0353)	_____	_____	_____
585	30	UND	Porta matriz tipo Tofflemire infantil (58-01-0354)	_____	_____	_____
586	50	UND	Pote DAPEN em plástico autoclavável (10-01-2264)	_____	_____	_____
587	30	UND	Potes paladon vidro (10-01-2743)	_____	_____	_____
588	50	UND	Prendedor de guardanapo (58-01-0355)	_____	_____	_____
589	30	UND	Protetor facial c/ viseira incolor (58-01-0356)	_____	_____	_____
590	500	FR	PVPI dergemante. Frasco com 100 ml (14-06-0700)	_____	_____	_____
591	500	FR	PVPI tópico. Frasco com 100 ml. (14-06-0701)	_____	_____	_____
592	100	UND	Régua para endodontia com calibrador para pontas de guta-percha (58-01-0357)	_____	_____	_____
593	50	FR	Removedor de manchas 30ml (10-01-2298)	_____	_____	_____
594	300	FR	Removedor odontológico de cera 500 ml (10-01-2192)	_____	_____	_____
595	50	UND	Resina fotopolimerizável micro-híbrida, universal podendo ser utilizada em restaurações diretas de dentes anteriores e posteriores, matriz orgânica de Bis-GMA, UDMA e Bis-EMA e matriz inorgânica de Zircônia/Sílica com 82% em peso e 60% em volume, seringa de 4g, cor A1. (10-01-3646)	_____	_____	_____
596	30	UND	Resina fotopolimerizável micro-híbrida, universal podendo ser utilizada em restaurações diretas de dentes anteriores e posteriores, matriz orgânica de Bis-GMA, UDMA e Bis-EMA e matriz inorgânica de Zircônia/Sílica com 82% em peso e 60% em volume, seringa de 4g, cor B0,5. (10-01-3647)	_____	_____	_____
597	50	UND	Resina fotopolimerizável micro-híbrida, universal podendo ser utilizada em restaurações diretas de dentes anteriores e posteriores, matriz orgânica de Bis-GMA, UDMA e Bis-EMA e matriz inorgânica de Zircônia/Sílica com 82% em peso e 60% em volume, seringa de 4g, cor B1. (10-01-3648)	_____	_____	_____
598	300	UND	Resina fotopolimerizável micro-híbrida, universal podendo ser utilizada em restaurações diretas de dentes anteriores e posteriores, matriz orgânica de Bis-GMA, UDMA e Bis-EMA e matriz inorgânica de Zircônia/Sílica com 82% em peso e 60% em volume, seringa de 4g, cor D3. (10-01-3649)	_____	_____	_____
599	500	UND	Resina composta fotopolimerizável, radiopaca. Composição universal microhíbrida a base de Microglass, contendo 01 seringa de 4g, cor 0A2 (10-01-2748)	_____	_____	_____

Pato Branco, 2 de Julho de 2018.

SAMIR KALINOSKI

Samir Rodrigo Kalinoski

ESTADO DO PARANÁ
CONSORCIO INTERMUNICIPAL DE SAUDE

000094
we

Solicitação Nr.: 98/2018
Data: 02/07/2018

CNPJ: 00.136.858/0001-88 **Telefone/Fax:** 463313-3550 / 463331-3555
AFONSO PENA, 1902, CEP 85501-530
C.E.P.: 85501-530 - Pato Branco - PR

DOCUMENTO PARA COTAÇÃO DE PREÇOS

Folha: 30/34

SOLICITAÇÃO DE MATERIAIS E/OU SERVIÇOS ("COTAÇÃO DE PREÇOS")

Item	Quantidade	Unid.	Especificação	Marca	Preço Unitário	Preço Total
600	100	UND	Resina composta fotopolimerizável, radiopaca. Composição universal microhíbrida a base de Microgloass, contendo 01 seringa de 4g, cor 0A3. (10-01-3576)	_____	_____	_____
601	100	UND	Resina composta fotopolimerizável, radiopaca. Composição universal microhíbrida a base de Microgloass, contendo 01 seringa de 4g, cor 0A3, 5 (10-01-2747)	_____	_____	_____
602	100	UND	Resina composta fotopolimerizável, radiopaca. Composição universal microhíbrida a base de Microglass, contendo 01 seringa de 4g, cor A1 (10-01-2158)	_____	_____	_____
603	100	UND	Resina composta fotopolimerizável, radiopaca. Composição universal microhíbrida a base de Microglass, contendo 01 seringa de 4g, cor A2 (10-01-2159)	_____	_____	_____
604	100	UND	Resina composta fotopolimerizável, radiopaca. Composição universal microhíbrida a base de Microglass, contendo 01 seringa de 4g, cor A3 (10-01-2160)	_____	_____	_____
605	50	UND	Resina composta fotopolimerizável, radiopaca. Composição universal microhíbrida a base de Microglass, contendo 01 seringa de 4g, cor A3,5 (10-01-3575)	_____	_____	_____
606	50	UND	Resina composta fotopolimerizável, radiopaca. Composição universal microhíbrida a base de Microglass, contendo 01 seringa de 4g, cor B1 (10-01-2161)	_____	_____	_____
607	50	UND	Resina composta fotopolimerizável, radiopaca. Composição universal microhíbrida a base de Microglass, contendo 01 seringa de 4g, cor B2 (10-01-0004)	_____	_____	_____
608	200	UND	Resina fotopolimerizável micro-híbrida, universal podendo ser utilizada em restaurações diretas de dentes anteriores e posteriores, matriz orgânica de Bis-GMA e TEGDMA e matriz inorgânica de Zircônia/Sílica com 84,5% em peso e 66% em volume, seringa de 4g, cor A2. (10-01-3651)	_____	_____	_____
609	100	UND	Resina fotopolimerizável micro-híbrida, universal podendo ser utilizada em restaurações diretas de dentes anteriores e posteriores, matriz orgânica de Bis-GMA e TEGDMA e matriz inorgânica de Zircônia/Sílica com 84,5% em peso e 66% em volume, seringa de 4g, cor A3,5. (10-01-3652)	_____	_____	_____
610	100	UND	Resina fotopolimerizável micro-híbrida, universal podendo ser utilizada em restaurações diretas de dentes anteriores e posteriores, matriz orgânica de Bis-GMA e TEGDMA e matriz inorgânica de Zircônia/Sílica com 84,5% em peso e 66% em volume, seringa de 4g, cor A3. (10-01-3653)	_____	_____	_____

Pato Branco, 2 de Julho de 2018.

SAMIR KALINOSKI

Samir Rodrigo Kalinoski

ESTADO DO PARANÁ
CONSORCIO INTERMUNICIPAL DE SAUDE

0000095
we

CNPJ: 00.136.858/0001-88 Telefone/Fax: 463313-3550 / 463331-3555
 AFONSO PENA, 1902, CEP 85501-530
 C.E.P.: 85501-530 - Pato Branco - PR

Solicitação Nr.: 98/2018

Data: 02/07/2018

DOCUMENTO PARA COTAÇÃO DE PREÇOS

Folha: 31/34

SOLICITAÇÃO DE MATERIAIS E/OU SERVIÇOS ("COTAÇÃO DE PREÇOS")

Item	Quantidade	Unid.	Especificação	Marca	Preço Unitário	Preço Total
611	50	UND	Resina fotopolimerizável micro-híbrida, universal podendo ser utilizada em restaurações diretas de dentes anteriores e posteriores, matriz orgânica de Bis-GMA e TEGDMA e matriz inorgânica de Zircônia/Silica com 84,5% em peso e 66% em volume, seringa de 4g, cor B2. (10-01-3654)	_____	_____	_____
612	50	UND	Resina fotopolimerizável micro-híbrida, universal podendo ser utilizada em restaurações diretas de dentes anteriores e posteriores, matriz orgânica de Bis-GMA e TEGDMA e matriz inorgânica de Zircônia/Silica com 84,5% em peso e 66% em volume, seringa de 4g, cor B3. (10-01-3655)	_____	_____	_____
613	30	UND	Resina fotopolimerizável micro-híbrida, universal podendo ser utilizada em restaurações diretas de dentes anteriores e posteriores, matriz orgânica de Bis-GMA e TEGDMA e matriz inorgânica de Zircônia/Silica com 84,5% em peso e 66% em volume, seringa de 4g, cor C2. (10-01-3656)	_____	_____	_____
614	50	UND	Resina fotopolimerizável micro-híbrida, universal podendo ser utilizada em restaurações diretas de dentes anteriores e posteriores, matriz orgânica de Bis-GMA e TEGDMA e matriz inorgânica de Zircônia/Silica com 84,5% em peso e 66% em volume, seringa de 4g, cor D3. (10-01-3657)	_____	_____	_____
615	50	KIT	Resina macia para reembasamento, kit contendo: 01 frasco de pó com 40 gr; 1 frasco de líquido com 40 ml; 1 glaze para impermeabilização de 8 ml; 2 copos dosadores. (10-01-3536)	_____	_____	_____
616	50	KIT	Restaurador intermediário a base de óxido de zinco e eugenol - 1 frasco de pó com 38g + 1 frasco de líquido com 15ml (10-01-0494)	_____	_____	_____
617	300	FR	Restaurador intermediário a base de óxido de zinco e eugenol líquido 15 ml. (10-01-1993)	_____	_____	_____
6.	500	FR	Restaurador intermediário a base de óxido de zinco e eugenol pó 38 gramas. (10-01-0010)	_____	_____	_____
619	200	CX	Revelador de placa bacteriana em pastilha c/ 120 (10-01-3534)	_____	_____	_____
620	100	FR	Revelador para radiografia dental 475 ml (10-01-3535)	_____	_____	_____
621	3000	PCT	Rolo dental 100% algodão hidrófilo, grande, isento de amido, cloro e impurezas. Acondicionados em uma cinta de filme plástico com 100 unidades, com 10 a 11mm de diametro e 4 cm de comprimento. Embalagem com identificação de procedencia, data de validade, lote de fabricação e Registro no Ministério da saúde. (10-01-3000)	_____	_____	_____

Pato Branco, 2 de Julho de 2018.

Samir Rodrigo Kalinoski

Samir Rodrigo Kalinoski

ESTADO DO PARANÁ
CONSORCIO INTERMUNICIPAL DE SAUDE

CNPJ: 00.136.858/0001-88 Telefone/Fax: 463313-3550 / 463331-3555
 AFONSO PENA, 1902, CEP 85501-530
 C.E.P.: 85501-530 - Pato Branco - PR

0000036
we

Solicitação Nr.: 98/2018
 Data: 02/07/2018

DOCUMENTO PARA COTAÇÃO DE PREÇOS

Folha: 32/34

SOLICITAÇÃO DE MATERIAIS E/OU SERVIÇOS ("COTAÇÃO DE PREÇOS")

Item	Quantidade	Unid.	Especificação	Marca	Preço Unitário	Preço Total
622	5000	PCT	Rolo dental 100% algodão hidrofílico, pequeno, isento de amido, cloro e impurezas. Acondicionados em uma cinta de filme plástico com 100 unidades, com 8 a 9 mm de diâmetro e 4 cm de comprimento. Embalagem com identificação de procedência, data de validade, lote de fabricação e Registro no Ministério da saúde. (10-01-2999)	_____	_____	_____
623	300	FR	Sabonete líquido antisséptico a base de digluconato 2%. Frasco com 100 ml. (14-06-0702)	_____	_____	_____
624	300	UND	Selante autopolimerizável para selamento de fôssulas e fissuras, embalagem c/ 1 seringa de 2g. (10-01-3687)	_____	_____	_____
625	100	KIT	Selante de fôssulas e fissuras polimerizável por luz visível, composto de Bio-GMA uretano modificado, trietileno glicol di-metacrilato, borossilicato de alumínio e bário, ester tetracrilico ácido fosforico, flureto de sódio, n-metal dietanolamina e canforoquinona. Condicionador dental gel composto de ácido fosfórico, água, sílica coloidal e pigmento inorgânico. Branco Opaco (10-01-2749)	_____	_____	_____
626	50	UND	Roda para polimento algodão, 4" (10-01-0052)	_____	_____	_____
627	50	UND	Seringa carpule para anestesia retro carga com refluxo (58-01-0358)	_____	_____	_____
628	30	UND	Silicone abrasivo para acabamento e polimento de acrílico - Ogiva cinza 9231 - PM (10-01-2729)	_____	_____	_____
629	30	UND	Silicone abrasivo para acabamento e polimento de acrílico - Ogiva verde 9228 - PM (10-01-2730)	_____	_____	_____
630	300	KIT	Silicone de Condensação Kit com 01 denso 1 kg + 01 fluido 120 g + 01 catalisador 50g (10-01-0030)	_____	_____	_____
631	120	UND	Sindesmotomo (58-01-0359)	_____	_____	_____
632	30	PCT	Sobreluvas plástica c/100 (10-01-2751)	_____	_____	_____
633	50	FR	Solução hemostática à base de cloreto de alumínio 10 ML. (10-01-1988)	_____	_____	_____
634	100	FR	Solvente de Gutapercha Oleo de laranja 10ml (58-01-4771)	_____	_____	_____
635	50	UND	Sonda exploradora endodontia n° 47 (10-01-0032)	_____	_____	_____
636	150	UND	Sonda exploradora n. ° 05 (58-01-0361)	_____	_____	_____
637	30	UND	Sonda milimetrada GOLDMANN FOX (58-01-0362)	_____	_____	_____
638	50	UND	Sonda Nabers n. ° 02 NB (58-01-0363)	_____	_____	_____
639	30	UND	Sonda Willans (58-01-0364)	_____	_____	_____

Pato Branco, 2 de Julho de 2018.

SAMIR KALINOSKI

Samir Rodrigo Kalinoski

ESTADO DO PARANÁ
CONSORCIO INTERMUNICIPAL DE SAUDE

000097
CUG

CNPJ: 00.136.858/0001-88 Telefone/Fax: 463313-3550 / 463331-3555
AFONSO PENA, 1902, CEP 85501-530
C.E.P.: 85501-530 - Pato Branco - PR

Solicitação Nr.: 98/2018
Data: 02/07/2018

DOCUMENTO PARA COTAÇÃO DE PREÇOS

Folha: 33/34

SOLICITAÇÃO DE MATERIAIS E/OU SERVIÇOS ("COTAÇÃO DE PREÇOS")

Item	Quantidade	Unid.	Especificação	Marca	Preço Unitário	Preço Total
640	150	PCT	Sugador cirúrgico descartável, para remoção de sangue da cavidade bucal durante pequenas cirurgias e tratamentos dentários. Pacote c/20 unidades. (10-01-3559)			
641	50	UND	Sugador de sangue (metal) (58-01-0365)			
642	5000	PCT	Sugador plástico descartável de saliva, tubo confeccionado em PVC, transparente e atóxico com arame em aço especial, desenvolvido para fixação imediata na posição desejada pelo profissional, ponteira confeccionada em PVC macio e atóxico. Pacote c/40 unidades. (10-01-2753)			
643	200	PCT	Sugadores endodonticos descartáveis com 20 unidades (10-01-0040)			
644	50	UND	Taça de borracha para contra ângulo (10-01-1819)			
645	50	UND	Tamborel para apoio de limas endodônticas, autoclavável (58-01-4772)			
646	100	UND	Tesoura cirurgica curva ponta fina 12 cm (58-01-0442)			
647	50	UND	Tesoura iris fina -fina curva 10,5 cm (58-01-0446)			
648	50	UND	Tesoura iris fina-fina reta 10,5 cm (58-01-0447)			
649	50	UND	Tesoura iris ou gengiva reta 12 cm (58-01-0367)			
650	50	UND	Tesoura iris ou gengiva reta 8 cm (58-01-0368)			
651	50	UND	Tesoura mayo stile curva 15 cm (58-01-0448)			
	30	UND	Tesoura mayo stile curva 17 cm (58-01-0449)			
653	50	UND	Tesoura mayo stile reta 15 cm (58-01-0450)			
654	30	UND	Tesoura mayo stile reta 17 cm (58-01-0451)			
655	50	UND	Tesoura Metzemaum 23 cm (58-01-0369)			
656	30	UND	Tesoura Metzemaum curva 15 cm (58-01-0350)			
657	30	UND	Tesoura para bandagem 20cm Lister (58-01-0453)			
658	150	CX	Tira de aço, para uso odontológico, sem rebarbas, resistente, granulometria fina, medindo aproximadamente 4mm de largura. Embalada em envelope com 12 tiras. (10-01-2943)			
659	50	PCT	Tira de poliester pct c/100 (10-01-2944)			

Pato Branco, 2 de Julho de 2018.

SAMIR KALINOSKI

Samir Rodrigo Kalinoski

ESTADO DO PARANÁ
CONSORCIO INTERMUNICIPAL DE SAUDE

000098
wy

CNPJ: 00.136.858/0001-88 Telefone/Fax: 463313-3550 / 463331-3555
AFONSO PENA, 1902, CEP 85501-530
C.E.P.: 85501-530 - Pato Branco - PR

Solicitação Nr.: 98/2018

Data: 02/07/2018

DOCUMENTO PARA COTAÇÃO DE PREÇOS

Folha: 34/34

SOLICITAÇÃO DE MATERIAIS E/OU SERVIÇOS ("COTAÇÃO DE PREÇOS")

Item	Quantidade	Unid.	Especificação	Marca	Preço Unitário	Preço Total
660	100	CX	Tira lixa Polimento e acabamento de resina e de amalgama. Cx com 150 tiras. (10-01-2801)			
661	100	FR	Tricresolformalina 10 ml (10-01-2125)			
662	50	FR	Verniz cavetine 15 ml. (10-01-2126)			
663	100	FR	Verniz com flúor a 2,26% 10 ml (10-01-2755)			
664	1000	FR	Digluconato de clorexidina 2%, 500 ml (10-01-3571)			
665	30	KIT	Silicone de Adição com 2 fluídos Média Viscosidade 50 ml + 10 pontas misturadoras (10-01-0057)			
666	30	KIT	Silicone de Adição com 2 fluídos baixa Viscosidade 50 ml + 10 pontas misturadoras (10-01-0058)			
667	30	PCT	Ponta Misturadora. Pacote com 12 unidades. (10-01-0059)			
668	30	KIT	Base de Média Viscosidade 120ml + Catalisador 15 ml (10-01-0060)			
669	5	UND	Pistola dispensadora universal para silicões de adição (58-01-4798)			
670	5	UND	Inserto para caneta de ultrasson C2 (58-01-4799)			
671	5	UND	Micro motor com encaixe universal (baixa rotação) (58-01-4800)			

Total Geral:

Pato Branco, 2 de Julho de 2018.

Samir Kalinoski

Samir Rodrigo Kalinoski

VAI DE ORTO

PRIME

ESTUDANTES

PAPELARIA



Fique ligado na Dental Cremer!

Novidades e Ofertas Exclusivas em Primeira Mão!

Precisa de

Powered by Pushnews

Não, obrigado

Eu quero!

océ!

CONFIRA AS OFERTAS

ES DENTAL

CLUBE PRO SAÚDE

BLOG

Realizar Boletim

Entre ou Cadastre-se
Minha Conta

Procure por marca, nome, código...

000099
wej

1

Por Categoria

Compra Rápida

Tudo Que Você Precisa

Promoções

Dental Cremer | Instrumentais | Abridor de Boca

Produto

Indicação

Características

Itens Inclusos

R\$ 10,433

Abridor De Boca Abritec - Maquira

Cod. de Referência: 385434

★★★★★ (4)

Veja opiniões de quem já comprou

Embalagem com 2 unidades. Escolha o tamanho.



FRETE GRÁTIS! NAS COMPRAS ACIMA DE R\$100,00

A partir de: **R\$10,90**

Condições de Pagamento [+]

Na compra deste produto, ganhe:
10 pontos [saiba +](#)

Azul P e G (Cód. 385434)

R\$10,90

1

COMPRAR

Rosa P e G (Cód. 385441)

R\$10,90

1

COMPRAR

VOCÊ ESTÁ EM UM AMBIENTE SEGURO

Indicação

Características

Itens Inclusos

* Indicado para manter a boca do paciente aberta, para melhor visão do campo operacional, facilitando e proporcionando conforto durante procedimentos odontológicos.

OPINIÕES DOS CONSUMIDORES



Baseado em 4 avaliações



Frank Carvalho

Compra Verificada

★★★★★ • Há 1 ano(s)

Muito útil no conforto do paciente

Sim, recomendaria este produto a um amigo

0 0

Compartilhar...

O que você procura?



[+ Cadastre-se](#) | [🔒 Acessar Conta](#)

000100
wy



Produtos » Isolamento » Abridores de Boca » Abridor de Boca Adulto/Infantil - Iodontosul

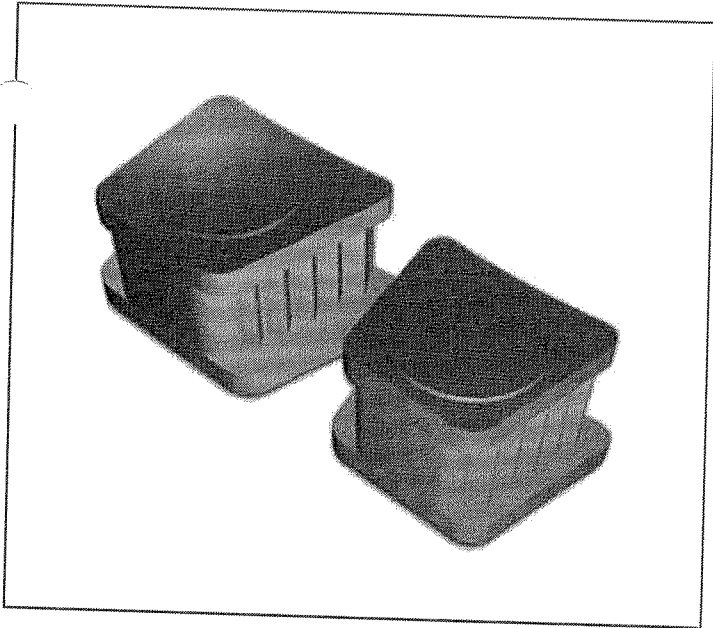

ABRIDOR DE BOCA ADULTO/INFANTIL - IODONTOSUL

Ref.: 10946 Marca:

R\$ 9,50

ADICIONAR AO CARRINHO

Calcule seu frete



Biodental
Operador

Chat profissional criado por

GALERIA DE

◀ Olá! Como posso ajudar?

15:44

Digite aqui e pressione <Enter>



RECEITA CONTROLE ESPECIAL

000101
Cuej

Afastador Labial Abritec Abridor de Boca Azul

MAQUIRA

Embalagem c/ 2 unidades. Tamanho G e P.

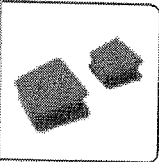

(<https://dentalspeed.com/img.php?src=https://s3.amazonaws.com/www-dentalspeed.com/produtos/produto-abritec-abridor-de-boca-azul-maquira.png&h=300&w=300>)

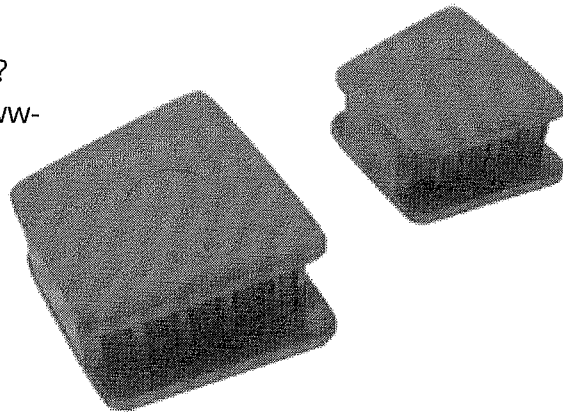

Por apenas

R\$ 10,90

Quantidade

[Adicionar ao Carrinho](#)

Compartilhe:

Apresentação Benefícios

Possibilita conforto ao paciente.

Características

RELATÓRIO PÚBLICO (medicamentos, materiais médico-hospitalares e gases medicinais)

PESQUISAR POR

ITEM MODALIDADE INSTITUIÇÃO FORNECEDOR FABRICANTE FAIXA PERÍODO BASE SIASI(Compras Federais) TIPO DE COMPRA

ITEM

Form fields for item details: Código BR: 0438080, Descrição CATMAT: AFASTADOR ODONTOLÓGICO, SILICONE, ABRIDOR DE BOCA, AUTOCLAVÁVEL, BLOCO, ADULTO E INFANTIL, CONJUNTO, Unidade de Fornecimento, Genérico: Sim, Não, Dados Agrupados, Adicionar, Grupo: Todos, Classe: Todos, PDM: UF: Município: Seleção

RESULTADO

Os registros exibidos especificam as compras realizadas nos últimos 18 meses, o que corresponde ao seguinte período: 12-12-2016 a 12/06/2018

Base de Dados BPS

Table with columns: Código BR, Descrição CATMAT, Unidade de Fornecimento, Genérico, Data Compra, Modalidade da Compra, Data Inserção, Tipo Compra, Fabricante, Fornecedor, Nome da Instituição, Município, UF, QTD Itens Comprados, Preço Unitário, Preço Regulado, Competência CRIED, Média Ponderada. Includes a row for item BR0438080 and a summary row.

Mostrando 1 à 3 de 3 registro(s)

CÓDIGO BR	DADOS DO ITEM				DADOS D. AMPRA			DADOS DO FABRICANTE/FORNECEDOR				DAL A INSTITUIÇÃO				VALORES		
	DESCRIÇÃO CATMAT	UNIDADE DE FORNECIMENTO	GENÉRICO	DATA COMPRA	MODALIDADE DA COMPRA	DATA INSERÇÃO	TIPO COMPRA	FABRICANTE	FORNECEDOR	NOME DA INSTITUIÇÃO	MUNICÍPIO	UF	QTD ITENS COMPRADOS	PREÇO UNITÁRIO	CMED - PREÇO REGULADO	COMPETÊNCIA CMED	MÉDIA PONDERADA	
BR0438080	AFASTADOR ODONTOLÓGICO, SILICONE, ABRIDOR DE BOCA, AUTOCLAVÁVEL, BLOCO, ADULTO E INFANTIL, CONJUNTO	UNIDADE	Não	10/10/2017	Pregão	06/04/2018	A	MAQUIRA INDUSTRIA DE PRODUTOS ODONTOLÓGICOS LTDA	DENTAL CREMER PRODUTOS ODONTOLÓGICOS S.A	MUNICÍPIO DE SALTO	SP	3	5,4500	N/A	N/A	4,2708		
BR0438080	AFASTADOR ODONTOLÓGICO, SILICONE, ABRIDOR DE BOCA, AUTOCLAVÁVEL, BLOCO, ADULTO E INFANTIL, CONJUNTO	UNIDADE	Não	12/07/2017	Pregão	07/05/2018	A	MAQUIRA INDUSTRIA DE PRODUTOS ODONTOLÓGICOS LTDA	DROGA ROCHA DISTRIBUIDORA DE MEDICAMENTOS LTDA - EPP	MUNICÍPIO DE PORTO ALEGRE DO PIAUI	PI	20	11,2800	N/A	N/A	4,2708		

Mostrando 1 a 3 de 3 registro(s)

Secretaria Executiva
Departamento de Economia da Saúde, Investimentos e Desenvolvimento
Coordenação Geral de Economia da Saúde

000103

cey

ESTADO DO PARANÁ
CONSORCIO INTERMUNICIPAL DE SAUDE

Quadro Comparativo de Preços (Fornecedores por Item)

Processo / Ano: 109/2017 Processo Administrativo: 109/2017
 Licitação.....: 28/2017 - PR
 Modalidade.....: PREGÃO PRESENCIAL
 Objeto.....: REGISTRO DE PREÇOS PARA AQUISIÇÃO PARCELADA DE MATERIAIS, INSUMOS E INSTRUMENTAIS ODONTOLÓGICOS

Total dos Itens Vencedores: 792.867,78

2 - ATENDIMENTO AOS MUNICÍPIOS CONSORCIADOS

Fornecedor	Nome do Fornecedor	Marca	Quantidade	Desconto	Preço Unitário	Preço Total	Situação	Classificação
------------	--------------------	-------	------------	----------	----------------	-------------	----------	---------------

Item.....: 1 - 10011821 - Abridor de boca em silicone atóxico c/ 02 unidades - Unidade: CX

1836	DENTAL CREMER PRODUTOS ODONTOLÓGICOS S.A.	MAQUIRA	20,000	0,0000	4,9900	99,80	Venceu	1 *****
1837	MEGA DENTAL IMPORTAÇÃO, EXPORTAÇÃO E COM DE PROJ	MAQUIRA	20,000	0,0000	5,3900	107,80	Perdeu	2
1567	Possatto & Marcello Ltda. - ME	MAQUIRA	20,000	0,0000	7,0400	140,80	Perdeu	3
121	Damedi - Dambros Comércio de Medicamentos Ltda.		20,000	0,0000	0,0000	0,00	Inabilitado	0
580	Altermed Material Médico Hospitalar Ltda.	Não Cotamos	20,000	0,0000	0,0000	0,00	Não cotou	0
1371	Bio Lógica Comércio de Produtos Hospitalares Ltda	MAQUIRA ABRITEC	20,000	0,0000	5,1000	102,00	Inabilitado	0
1010	ODONTOMEDI- Prod. Odonto e Hospitalares Ltda.	MAQUIRA	20,000	0,0000	7,8700	157,40	Desclassif.	0

Item.....: 2 - 58010001 - Abridor de boca MOLT adulto - Unidade: UND

1010	ODONTOMEDI- Prod. Odonto e Hospitalares Ltda.	GOLGRAN	10,000	0,0000	155,1500	1.551,50	Venceu	1 *****
1837	MEGA DENTAL IMPORTAÇÃO, EXPORTAÇÃO E COM DE PROJ	GOLGRAN	10,000	0,0000	155,2000	1.552,00	Perdeu	2
1567	Possatto & Marcello Ltda. - ME	GOLGRAN	10,000	0,0000	158,7200	1.587,20	Perdeu	3
121	Damedi - Dambros Comércio de Medicamentos Ltda.		10,000	0,0000	0,0000	0,00	Inabilitado	0
580	Altermed Material Médico Hospitalar Ltda.	Não Cotamos	10,000	0,0000	0,0000	0,00	Não cotou	0
1836	DENTAL CREMER PRODUTOS ODONTOLÓGICOS S.A.	NAO COTADO	10,000	0,0000	0,0000	0,00	Não cotou	0
1371	Bio Lógica Comércio de Produtos Hospitalares Ltda	GOLGRAN	10,000	0,0000	185,0100	1.850,10	Inabilitado	0

000104
 wcy

Item.....: 3 - 58010002 - Abridor de Boca MOLT Infantil - Unidade: UND

1010	ODONTOMEDI- Prod. Odonto e Hospitalares Ltda.	GOLGRAN	10,000	0,0000	145,7000	1.457,00	Venceu	1 *****
1836	DENTAL CREMER PRODUTOS ODONTOLÓGICOS S.A.	GOLGRAN	10,000	0,0000	145,7300	1.457,30	Perdeu	2
1567	Possatto & Marcello Ltda. - ME	GOLGRAN	10,000	0,0000	158,7200	1.587,20	Perdeu	3
121	Damedi - Dambros Comércio de Medicamentos Ltda.		10,000	0,0000	0,0000	0,00	Inabilitado	0
580	Altermed Material Médico Hospitalar Ltda.	Não Cotamos	10,000	0,0000	0,0000	0,00	Não cotou	0

q

2

R\$ 209,133

- Mais Vendidos
- Pilates
- Eletroterapia
- Estética
- Linha Cross
- Fisioterapia
- Consumo
- Cursos
- Fitness
- Mobiliário
- Dental
- Medicina

Abridor de Boca Molt - Golgran

Mais detalhes deste produto
Cód. 00999A04

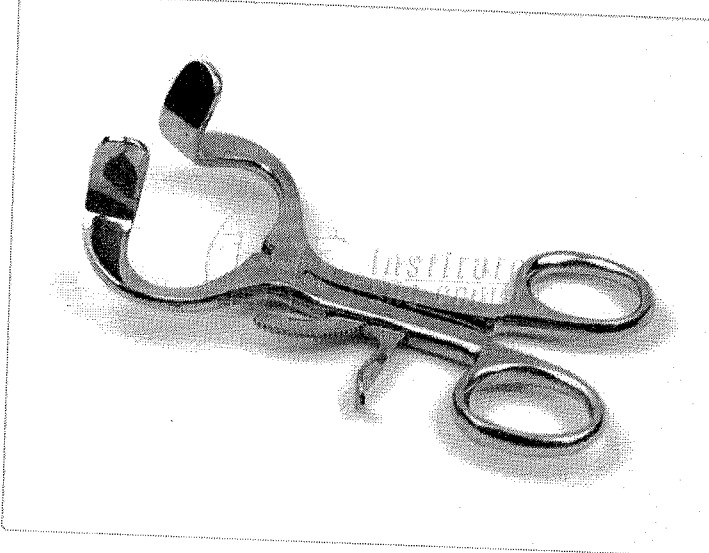

Idade

- ADULTO
 INFANTIL

Por: R\$ 199,90
em até

6x de R\$ 33,32

5,00% à vista R\$ 189,91 no Boleto, Depósito ou Cartão

Comprar

Simular Frete

Tweet

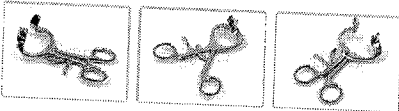

Detalhes do produto

O Abridor de Boca Molt é fabricado em aço inoxidável e é recomendado para cirurgias odontológicas. A trava dá maior segurança ao profissional durante o procedimento. Disponível nos modelos adulto e infantil. Pode ser autoclavado, garantindo a biossegurança tanto ao profissional como para o paciente.

Indicações

- Uso odontológico;

Diferenciais e benefícios

- A trava dá maior segurança ao profissional durante o procedimento;

Características

Informações adicionais

Perguntas frequentes

Indique este produto

Sua Avaliação

Suas dúvidas

Seu Nome

Seu E-mail

Nome do Amigo

Email do Amigo

Escreva uma mensagem para seu amigo:

000106

awg



Dental Gutierre

(<https://www.dentalgutierre.com.br/>)

Busque aqui..

Home (<https://www.dentalgutierre.com.br/>) > Instrumentais (<https://www.dentalgutierre.com.br/instrumentais/>) > Abridor de Boca (<https://www.dentalgutierre.com.br/instrumentais/abridor-de-boca/>)



GOLGRAN
INSTRUMENTOS ODONTOLÓGICOS

(<https://www.dentalgutierre.com.br/>)

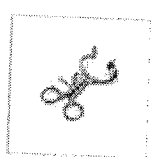

Tweetar (<https://twitter.com/share>)
Abridor de Boca Molt Adulto Golgran SKU 002666

R\$ 216,58

TOPO ^

RECEITA CONTROLE ESPECIAL

000107
cuj

Abridor de Boca Molt Adulto

GOLGRAN

Embalagem c/ 1 unidade.



(<https://dentalspeed.com/img.php?src=https://s3.amazonaws.com/www.dentalspeed.com/produtos/produto-abridor-de-boca-molt-adulto-golgran.png&h=300&w=300>)

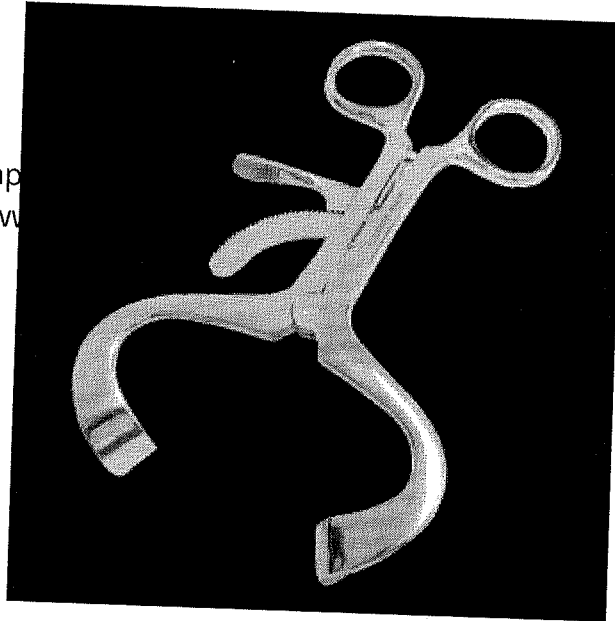

Por apenas

R\$ 210,92

Quantidade

[Adicionar ao Carrinho](#)

Compartilhe:

Apresentação Benefícios

A trava dá maior segurança ao profissional durante o procedimento.

Características



RELATÓRIO PÚBLICO
(medicamentos, materiais médico-hospitalares e gases medicinais)

PESQUISAR POR

ITEM
 MODALIDADE
 INSTITUIÇÃO
 FORNECEDOR
 FABRICANTE
 FAIXA
 PERÍODO
 BASE SIASG(Compras Federais)
 TIPO DE COMPRA

ITEM
 Código BR: Descrição CATMAT:
 Unidade de Fornecimento:
 Genérico: Sim Não Dados Agrupados
 Adicional:
 Grupo:
 Classe:
 PDM:
 UF: Município:

Pesquisar

Limpar

Gerar Planilha

Gerar PDF

RESULTADO

Os registros exibidos especificam as compras realizadas nos últimos 18 meses, o que corresponde ao seguinte período: 12-12-2016 a 12/06/2018
Base de Dados BPS

Mostrar 20 ▼

DADOS DO ITEM			DADOS DA COMPRA				DADOS DO FABRICANTE/FORNECEDOR			DADOS DA INSTITUIÇÃO			VALORES					
CÓDIGO BR	DESCRIÇÃO CATMAT	UNIDADE DE FORNECIMENTO	DATA COMPRA	MODALIDADE DA COMPRA	DATA INSERÇÃO	FABRICANTE	FABRICANTE	FABRICANTE	FABRICANTE	FABRICANTE	NOME DA INSTITUIÇÃO	MUNICÍPIO	UF	QTD ITENS COMPRADOS	PREÇO UNITÁRIO	PREÇO REGULADO	COMPETÊNCIA C/IED	MÉDIA PONDERADA
Nenhum registro encontrado.																		

000108
ced

ABRIDOR DE BOCA MOLT INFANTIL 10CM

ABC INSTRUMENTOS | 1324607

Leia mais...

Tweetar



3

000109

Uel

R\$ 213,270

Por:

R\$ 212,30

ou 2x de R\$ 106,15

Preço a vista: R\$ 212,30

VER OPÇÕES DE PARCELAMENTO

Disponibilidade : Disponibilidade entre 5 a 35 dias, conforme produto. Consulte abaixo a demora no seu CEP.
Prazo de entrega válido para pedidos feitos até as 22h00 com cartão de crédito e aprovado na primeira tentativa.

Entrega

OK

Não sei meu CEP

COMPRAR

QUEM COMPROU, COMPROU TAMBÉM

5% BOLETO BANCÁRIO



Pinça Schimidt para Amígdalas 18cm

R\$ 121,30

a vista

5% BOLETO BANCÁRIO

000110
CWT

Dental **Gutierre**

(<https://www.dentalgutierre.com.br/>)

 

Home (<https://www.dentalgutierre.com.br/>) > Instrumentais (<https://www.dentalgutierre.com.br/instrumentais>) >
Abridor de Boca (<https://www.dentalgutierre.com.br/instrumentais/abridor-de-boca>)



GOLGRAN
INSTRUMENTOS ODONTOLÓGICOS

(<https://www.dentalgutierre.com.br/>)

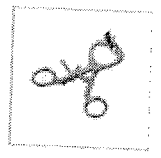

Tweetar (<https://twitter.com/share>)
Abridor de Boca Molt Infantil Golgran SKU 004554

R\$ 216,59

TOPO ^

Fique ligado na Dental Cremer!

Novidades e Ofertas Exclusivas em Primeira Mão!

Powered by Pushnews

Não, obrigado

Eu quero!

ocê!

ES DENTAL

CLUBE PRO SAÚDE

BLOG

Realizar Boletim

Entre ou Cadastre-se
Minha Conta

Por Categoria

Compra Rápida

Tudo Que Você Precisa

Promoções



Dental Cremer | Instrumentais | Abridor de Boca

Produto

Indicação

Características

Itens Inclusos

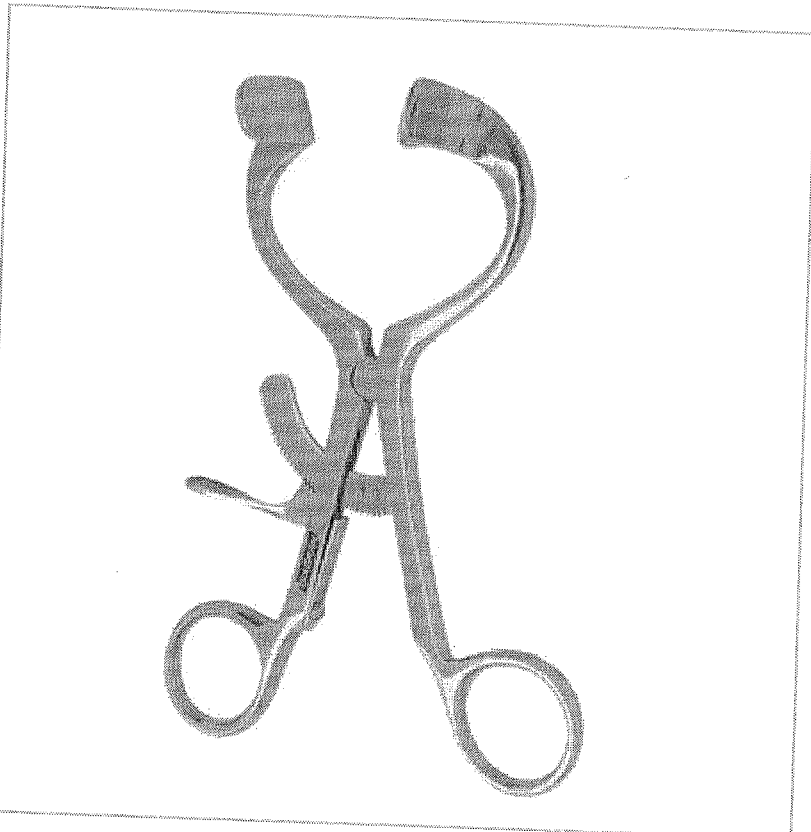

Abridor de Boca Molt Infantil - Golgran

Cod. de Referência: 506952

★★★★☆ (2)

Veja opiniões de quem já comprou

Embalagem com 1 unidade.



FRETE GRÁTIS! NAS COMPRAS ACIMA DE R\$100,00

Por: **R\$210,92**

QUANTIDADE: 1



COMPRAR

Condições de Pagamento [+]

Na compra deste produto, ganhe: **210 pontos** saiba +

VOCÊ ESTÁ EM UM AMBIENTE SEGURO

000111
Clef

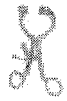

Fique ligado na Dental Cremer!

Novidades e Ofertas Exclusivas em Primeira Mão!

Powered by Pushnews

Indicação

Características

Itens Inclusos

Eu quero!

Não, obrigado

* Indicado para auxiliar em procedimento e cirurgia.

OPINIÕES DOS CONSUMIDORES



Baseado em 2 avaliações

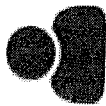

Alessandra Araujo

• ★★☆☆☆ • Há 12 mes(es)

Ajuda muito em odontopediatria, ponho uma proteção com sugador p ficar melhor p paciente



✓ Sim, recomendaria este produto a um amigo



0



0

Compartilhar... ▾

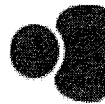

000112
ced

Gizele Parra

Compra Verificada

• ★★★★★ • Há 3 ano(s)

ajuda muito no atendimento pediátrico, por

Sim, recomendaria este produto a um amigo



6



0

Compartilhar... ▾

Escrever avaliação...

Abridor de Boca Molt Infantil - Golgran | Dental Cremer Produtos

Fique ligado na Dental Cremer!

Novidades e Ofertas Exclusivas em Primeira Mão!



Powered by Pushnews

Eu quero!

Não, obrigado

nachucar a boquinha das crianças.

000113

wey

PRODUTOS TAMBÉM VISITADOS POR



Fique ligado na Dental Cremer!

Novidades e Ofertas Exclusivas em Primeira Mão!

Powered by Pushnews

Não, obrigado

Eu quero!



Abridor de Boca Molt - Ice

Embalagem com 1 unidade.

A partir de:

R\$ 199,00

1

COMPRAR



Descans by Angelus

Embalagem com 2 Unidade.

★★★★☆ (16)

A partir de:

R\$ 29,64

1

COMPRAR

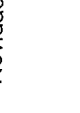

Maquina

Embalagem com 2 unidades. Escolha o tamanho.

★★★★★ (4)

A partir de:

R\$ 10,90

1

COMPRAR

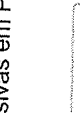

Abridor de Boca Optradam Plus - Ivoclar Vivadent

Embalagem com 1 unidade.

★★★★★ (25)

A partir de:

R\$ 8,87

Por até R\$ 6,65

1

COMPRAR



Abridor de Boca Optradam Plus - Ivoclar Vivadent

Embalagem com 50 unidades. Escolha o tamanho.

A partir de: R\$ 784,79

R\$ 627,82

ou até 3x de R\$ 209,27 sem juros

1

COMPRAR

000114
clay

O QUE OS DENTISTAS MAIS COMPRAM

19% compram



Abridor de Boca Molt Infantil - Golgran

Embalagem com 1 unidade.

★★★★☆ (2)

A partir de:

R\$ 210,92

1

COMPRAR

11%

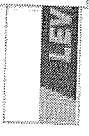

Luva de Procedimento - Supermax

Embalagem com 100 unidades. Escolha o tamanho.

★★★★☆ (390)

A partir de:

R\$ 20,99

Por até **R\$ 18,99**

1

COMPRAR

Powered by Pushnews

Não, obrigado

Eu quero!

Fique ligado na Dental Cremer!

Novidades e Ofertas Exclusivas em Primeira Mão!

Fórceps Infantil - Golgran

Embalagem com 1 unidade. Escolha o modelo.

★★★★☆ (2)

A partir de:

R\$ 76,52

1

COMPRAR

Luva Cirúrgica Estéril - Maxitex

Embalagem com 1 par. Escolha o tamanho.

★★★★☆ (177)

A partir de:

R\$ 1,39

1

COMPRAR

6% compram

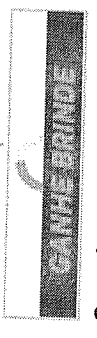

Sugador Endodôntico Descartável - SSPlus

Embalagem com 20 unidades.

★★★★☆ (73)

A partir de:

R\$ 12,40

1

COMPRAR

0800 727 7565

Seg. a Sex. das 8h às 22h
Sáb. das 8h às 12h

Institucional

Sobre a Dental Cremer

Logística Dental Cremer

Ajuda

Acompanhe seu Pedido

Atualize seu Boleto

E-bit

000115

Compre pelo nosso app!



Powered by Pushnews

Fique ligado na Dental Cremer!

Novidades e Ofertas Exclusivas em Primeira Mão!

Não, obrigado

Eu quero!

Precisa de ajuda?

Catálogo de produtos

Política de Troca e Devolução

Perguntas Frequentes

Fatura Digital



Cartão de Crédito

Parcela em até 6x sem juros

Boleto a Prazo

Parcela em até 6x sem juros

Boleto à Vista

Pague antecipado e ganhe 5% de desconto!

Copyright © 2018 - Todos os direitos reservados | www.dentalcremer.com.br | Dental Cremer Produtos Odontológicos S.A. | CNPJ: 14.190.675/0001-55 | Rua Iguaçú, 444 - Itoupava Seca - Blumenau - Santa Catarina - CEP 89030-030 - Farmacêutica responsável: Christine D. Safons Brandt - CRF/SC nº 8231 | Autorizações de Funcionamento ANVISA - Medicamentos: 1.09.245-3, Produtos para Saúde (Correlatos): 8.08.576-8, 8.10.706-3, Saneantes Domissanitários: 3.05.135-4, Perfumes/Produtos de Higiene/Cosméticos: 2.06.387-3 | CNPJ: 14.190.675/0002-36 | Av. das Indústrias Antônio Conrado de Oliveira, 90 - Galpão 03 - Distrito Industrial - Itapeva - Minas Gerais - CEP 37555-000 - Farmacêutica responsável: Paola de Souza Foltran - CRF/MG nº 38.001 | CNPJ: 14.190.675/0003-17 | Av. das Indústrias Antônio Conrado de Oliveira, 90 - Galpão 04 - Distrito Industrial - Itapeva - Minas Gerais - CEP 37555-000 - Farmacêutico responsável: Diego Diônata da Rosa - CRF/MG nº 31666, Política de Privacidade e Segurança - Fotos meramente ilustrativas - Os preços e condições da loja virtual estão sujeitos a alterações. Em caso de divergência de preços no site, o valor válido é o do Carrinho de Compras.

0000116
uey

RELATÓRIO PÚBLICO (medicamentos, materiais médico-hospitalares e gases medicinais)

PESQUISAR POR

ITEM
 MODALIDADE
 INSTITUIÇÃO
 FORNECEDOR
 FABRICANTE
 FAIXA
 PERÍODO
 BASE SIASGI(Compras Federais)
 TIPO DE COMPRA

ITEM
 Código BR:
 Descrição CATMAT:
 Unidade de Fornecimento:
 Genérico: Sim Não
 Adicional:

Grupo:
 Classe:
 PDM:
 UF:
 Município:

Personalizar

Limpar

Gerar Planilha

Gerar PDF

RESULTADO

Os registros exibidos especificam as compras realizadas nos últimos 18 meses, o que corresponde ao seguinte período: 12-12-2016 a 12/06/2018

Base de Dados BPS

Mostrar 20 ▼

DADOS DO ITEM			DADOS DA COMPRA				DADOS DO FABRICANTE/FORNECEDOR				DADOS DA INSTITUIÇÃO				VALORES				
CÓDIGO BR	DESCRIÇÃO CATMAT	UNIDADE DE FORNECIMENTO	DATA COMPRA	MODALIDADE DA COMPRA	DATA INSERÇÃO	TIPO COMPRA	FABRICANTE	FABRICANTE	FABRICANTE	FORNECEDOR	FORNECEDOR	NOME DA INSTITUIÇÃO	MUNICÍPIO	UF	QTD ITENS COMPRADOS	PREÇO UNITÁRIO	PREÇO - PREÇO REGULADO	COMPETÊNCIA CMED	MÉDIA PONDERADA
Nenhum registro encontrado..																			

000117
wey

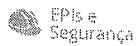

EPIs e Segurança

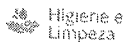

Higiene e Limpeza

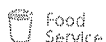

Food Service



Ferramentas

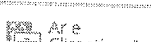

Ar e Climatização

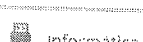

Informática



Automotivo



Odontologia



Escritório



HOME > ODONTOLOGIA > PRÓTESE > RESINA ACRÍLICA

Acrílico Auto Jet 440g Rosa - Classico

Marca: **CLASSICO** | Cód.: 000014 | EAN.: 7898001895755

0 de 5 (0)

Vendido e entregue por DENTAL SORRIA

R\$ 16,420

Em estoque.

Entregamos para todo o Brasil*.

Selecione a Quantidade

- +

Por: R\$ 91,90

COMPRAR

Compre e Confe. É 100% Seguro

* Calcule o frete no momento da compra, na página de carrinho.



Imagem do produto meramente ilustrativa

Descrição do Produto

Características

Resina autopolimerizante (rápida).

Aplicação

Indicada para consertos e reembasamentos.

Especificações do Produto

Dimensões

↓ **Altura:** 1,00 Centímetro

↔ **Largura:** 1,00 Centímetro

⊕ **Profundidade:** 1,00 Centímetro

↑ **Peso:** 150,00 Gramas

Você tem dúvida sobre este produto?

Fale conosco aqui no chat online, pelo telefone (11) 3004-9515 ou deixe seus dados que retornamos assim que possível:

Nome:

E-mail:

Telefone:

*Segunda à sexta das 8:00 às 17:30

Solicitar atendimento

Conheça outros Produtos

Código do produto: 51

000119
awj

Avaliação 0,0 | 0 Comentários

Por apenas:

R\$ 72,92

ou R\$ 69,27 no Boleto Bancário à vista (5% desconto)

Resina Acrílico Autopolimerizável Jet Líquido 500ml Clássico na Dental Odonthomaz [R\$ 69,27 à vista ou em x de R\$ sem juros]

QTD

 **Comprar**[+ Adicionar ao carrinho](#)

Valor em pontos: 3646

Consulte o prazo de entrega do seu pedido

*** Informe seu CEP**

Calcular

Descrição do produto

Resina JET auto polimerizante (rápida) para consertos e reembazamentos. Pó e líquido.
Cores: Rosa ou Incolor.

Avaliação dos clientes

Este produto ainda não foi avaliado.

[Avaliar](#)

Produtos Similares

(HTTPS://WWW.SUR

000120
cey**POR R\$64,44**

R\$61,22 NO BOLETO À VISTA

QUANTIDADE

▼ 1

★ RESGATE SURYA CLUB: 7224

AINDA NÃO TEM? CONHECER AGORA (HTTP://WWW.SURYACLUB.COM.BR/)

COMPRAR

Fale conosco agora

**PRODUTOS SIMILARES**

NOME	VALOR	
COD 004036000 Resina Acrilica Auto JET Liquido 30ml - Classico (Https://Www.Suryadental.Com.Br/Acrilico-Jet-Autopolimerizavel-30ml-Classico.Html)	R\$10,69	COMPRAR
COD 004004000 Resina Acrilica Auto JET Liquido 1000ml - Classico (Https://Www.Suryadental.Com.Br/Acrilico-Jet-Autopolimerizavel-1000ml-Classico.Html)	R\$115,75	COMPRAR
COD 004007000 Resina Acrilica Auto JET Liquido 120ml - Classico (Https://Www.Suryadental.Com.Br/Acrilico-Jet-Autopolimerizavel-120ml-Classico.Html)	R\$19,84	COMPRAR
COD 004008000 Resina Acrilica Auto JET Liquido 250ml - Classico (Https://Www.Suryadental.Com.Br/Acrilico-Jet-Autopolimerizavel-250ml-Classico.Html)	R\$36,65	COMPRAR
COD 004037000 Resina Acrilica Auto JET Liquido 60ml - Classico (Https://Www.Suryadental.Com.Br/Acrilico-Jet-Autopolimerizavel-60ml-Classico.Html)	R\$14,86	COMPRAR
COD 004010001 Resina Acrilica Auto Jet Po 1Kg Incolor - Classico (Https://Www.Suryadental.Com.Br/Acrilico-Jet-Autopolimerizavel-Incolor-1000gr-Classico.Html)	R\$151,08	COMPRAR
COD 004010002 Resina Acrilica Auto Jet Po 1Kg Rosa - Classico (Https://Www.Suryadental.Com.Br/Acrilico-Jet-Autopolimerizavel-Rosa-1000gr-Classico.Html)	R\$151,08	COMPRAR
COD 004001001 Resina Acrilica Auto Jet Po 2,25Kg Incolor - Classico (Https://Www.Suryadental.Com.Br/Acrilico-Jet-Autopolimerizavel-Incolor-2250gr-Classico.Html)	R\$305,40	COMPRAR
COD 004001002 Resina Acrilica Auto Jet Po 2,25Kg Rosa - Classico (Https://Www.Suryadental.Com.Br/Acrilico-Jet-Autopolimerizavel-Rosa-2250gr-Classico.Html)	R\$305,40	COMPRAR
COD 004011001 Resina Acrilica Auto JET Po 220g Incolor - Classico (Https://Www.Suryadental.Com.Br/Acrilico-Jet-Autopolimerizavel-Incolor-220gr-Classico.Html)	R\$44,28	COMPRAR
COD 004011002 Resina Acrilica Auto JET Po 220g Rosa - Classico (Https://Www.Suryadental.Com.Br/Acrilico-Jet-Autopolimerizavel-Rosa-220gr-Classico.Html)	R\$44,28	COMPRAR



250gr-Incol-

R\$305,40

COMPRAR

(https://api.whatsapp.com/send?phone=5544991557719)

opolimerizavel-Em-

R\$305,40

COMPRAR

R\$44,28

COMPRAR

R\$44,28

COMPRAR

<https://www.suryadental.com.br/acrilico-jet-autopolimerizavel-500ml-classico.html>

2/6



RELATÓRIO PÚBLICO
(medicamentos, materiais médico-hospitalares e gases medicinais)

PESQUISAR POR

ITEM MODALIDADE INSTITUIÇÃO FORNECEDOR FABRICANTE FAIXA PERÍODO BASE SIASG(Compras Federais) TIPO DE COMPRA

ITEM
 Código BR:
 Descrição CATMAT:
 RESINA ACRÍLICA USO ODONTOLÓGICO, AUTOPOLIMERIZÁVEL, LÍQUIDO
 Unidade de Fornecedor:
 Genérico: Sim Não Dados Agrupados
 Adicionar

Grupo: Todos
 Classe: Todos
 PDM:
 UF: Todos
 Município: Seleção

Pesquisar

Limpar

Gerar Planilha

Gerar PDF

RESULTADO

Os registros exibidos especificam as compras realizadas nos últimos 18 meses, o que corresponde ao seguinte período: 12-12-2016 a 12/06/2018
Base de Dados: BPS

Mostrar 20 ▼

CÓDIGO BR	DESCRIÇÃO CATMAT	UNIDADE DE FORNECIMENTO	GÊNERICO	DADOS DA COMPRA			DADOS DO FABRICANTE/FORNECEDOR		DADOS DA INSTITUIÇÃO			VALORES				
				DATA COMPRA	MODALIDADE DA COMPRA	DATA INSERÇÃO	FABRICANTE	FORNECEDOR	NOME DA INSTITUIÇÃO	MUNICÍPIO	UF	QTD ITENS COMPRADOS	PREÇO UNITÁRIO	CMED - PREÇO REGULADO	COMPETÊNCIA CMED	MÉDIA PONDERADA
BR0390456	RESINA ACRÍLICA USO ODONTOLÓGICO, AUTOPOLIMERIZÁVEL, LÍQUIDO	FRASCO 500,00 ML	Não	20/10/2017	Dispensa de Licitação	14/11/2017	VIPI INDUSTRIA, COMERCIO, EXPORTACAO E IMPORTACAO DE PRODUTOS ODONTOLÓGICOS LTDA.	COMERCIAL RIBEIRAOPRETANA DE PROD.ODONTOLÓGICOS LTDA - ME	MUNICÍPIO DE ALTINOPOLIS	ALTINOPOLIS	SP	1	39,2700	N/A	N/A	39,2700
BR0390456	RESINA ACRÍLICA USO ODONTOLÓGICO, AUTOPOLIMERIZÁVEL, LÍQUIDO	FRASCO 1000,00 ML	Não	13/12/2017	Pregão	06/03/2018	ADRIANA PAULA T I GOMES IMPORTACAO E EXPORTACAO	GUSTAVO NICOLINO - EPP	MUNICÍPIO DE ALTINOPOLIS	ALTINOPOLIS	SP	20	53,0000	N/A	N/A	53,0018

Mostrando 1 à 5 de 5 registro(s)

DADOS DO ITEM				DADC		COMPRA		DADOS DO FABRICANTE/FORNECEDOR				CÓDigos DA INSTITUIÇÃO				VALORES			
CÓDIGO BR	DESCRIÇÃO CATMAT	UNIDADE DE FORNECIMENTO	GENÉRICO	DATA COMPRA	MODALIDADE DA COMPRA	DATA INSERÇÃO	TIPO COMPRA	FABRICANTE	FORNECEDOR	NOME DA INSTITUIÇÃO	MUNICÍPIO	UF	QTD ITENS COMPRADOS	PREÇO UNITÁRIO	CIMED - PREÇO REGULADO	COMPETÊNCIA CIMED	MÉDIA PONDERADA		
BR0390456	RESINA ACRÍLICA USO ODONTOLÓGICO, AUTOPOLIMERIZÁVEL, LÍQUIDO	FRASCO 1000,00 ML	Não	20/10/2017	Dispensa de Licitação	14/11/2017	A	VIFI INDUSTRIA, COMERCIO, EXPORTACAO E IMPORTACAO DE PRODUTOS ODONTOLÓGICOS LTDA	COMERCIAL RIBEIRAOPRETANA DE PROD.ODONTOLÓGICOS LTDA - ME	MUNICÍPIO DE ALTINOPOLIS	ALTINOPOLIS	SP	2	53,0200	N/A	N/A	53,0018		
BR0390456	RESINA ACRÍLICA USO ODONTOLÓGICO, AUTOPOLIMERIZÁVEL, LÍQUIDO	FRASCO 60,00 ML	Não	20/10/2017	Dispensa de Licitação	14/11/2017	A	AUTO SUTURE DO BRASIL LTDA	COMERCIAL RIBEIRAOPRETANA DE PROD.ODONTOLÓGICOS LTDA - ME	MUNICÍPIO DE ALTINOPOLIS	ALTINOPOLIS	SP	1	53,1500	N/A	N/A	53,1500		
BR0390456	RESINA ACRÍLICA USO ODONTOLÓGICO, AUTOPOLIMERIZÁVEL, LÍQUIDO	FRASCO 1000,00 ML	Não	27/01/2017	Tomada de Preços	29/01/2018	A	VIFI INDUSTRIA, COMERCIO, EXPORTACAO E IMPORTACAO DE PRODUTOS ODONTOLÓGICOS LTDA	DISTRIBUIDORA NOGUEIRA DE MEDICAMENTOS LTDA - EPP	MUNICÍPIO DE PADRE MARCOS - SECRETARIA DE SAUDE	PADRE MARCOS	PI	50	84,5000	N/A	N/A	53,0018		

Mostrando 1 à 5 de 5 registros(s)

Secretaria Executiva
Departamento de Economia da Saúde, Investimentos e Desenvolvimento
Coordenação Geral de Economia da Saúde

000122
cel

S 000123

FRETE GRÁTIS

NAS COMPRAS ACIMA DE R\$ 200

(<https://www.dentalecia.com.br/formas-de-envio>)

R\$ 84,267

R\$ 85,80

1x de R\$ 85,80 sem juros

ou R\$ 81,51 à vista 5%

Informações Adicionais

Embalagem de 440g em Pó.

Quantidade

-	1	+
---	---	---

ADICIONAR AO CARRINHO

A Primeira Troca É GRÁTIS



COMPARTILHE

(<https://www.instagram.com/dentalecia>)

☆☆☆☆☆ 0 Avaliações Avaliar

Calcule o frete Não sei meu CEP (<http://www.buscacep.correios.com.br/sistemas/buscacep/buscaFaixaCep.cfm>)

	CEP	Consultar
--	-----	-----------

DETALHES DO PRODUTO

Indicado para consertos e reembasamentos.

- * Produto composto de acetona, ácido cianídrico e álcool metílico.
- * Armazenar longe de calor e à luz.
- * Inflamável.

RELACIONADOS

(<https://api.whatsapp.com/send?phone=5516997642804>)



Online

O que você procura?

000124
Q (we)

+ Cadastre-se |  Acessar Conta



Produtos » Resinas » Acrílica » Resina Acrílica Autopolimerizável Jet Pó 440gr - Clássico



RESINA ACRÍLICA AUTOPOLIMERIZÁVEL JET PÓ 440GR - CLÁSSICO

Ref.: 6394 Marca: Clássico

6394 - Cor: Incolor ▼

R\$ 78,00

ADICIONAR AO CARRINHO

Calcule seu frete

CEP

CALCULAR

GALERIA DE FOTOS

Fale conosco, estamos online!



ACABAMENTO E POLIMENTO

- Disco de Feltro
- Discos de Lixa
- Pasta de Polimento
- Pontas Polidoras para Resina
- Tiras de Aço para Amálgama
- Tiras de Lixa para Resina
- Tiras de Poliéster

ADESIVOS, ÁCIDO GEL E AFINS

AFASTAMENTO GENGIVAL

- Fio Retrator
- Hemostáticos

AGULHA GENGIVAL

AMÁLGAMA E MERCÚRIO

- Amálgama em Cápsula
- Amálgama em Pó (Limalha de Prata)
- Mercúrio Vivo

ANESTÉSICO

- Venda sob Prescrição Médica ou de Cirurgião Dentista

BROCA

- Carbide FG para Alta
- Cirúrgica
- de Aço para Baixa Rotação CA
- de Aço para Baixa Rotação PM
- para Endodontia
- Para Laboratório
- Ponta Diamantada FG
- Transmetal

CERA

CIMENTO

- Resinoso
- Cirúrgico
- Endodôntico
- Fosfato de Zinco
- Hidróxido de Cálcio
- Obturador Provisório
- Provisório
- Restaurador Temporário

Você está em: Página Inicial RESINA ACRÍLICA

Acrílico Jet Pó 440 gr



Marca: Clássico

por: R\$ 89,00 / cada

R\$ 84,55 à vista com desconto Depósito Bancário

+ Ver todas as formas de pagamentos

Cor:

 Incolor - R\$ 89,00

1

 Rosa - R\$ 89,00

1

INDIQUE A UM AMIGO

TIRE SUAS DÚVIDAS

CONTINUAR COMPRANDO

Comprar

DESCRIÇÃO GERAL

FORMAS DE PAGAMENTO

COMENTÁRIOS

Resina JET auto polimerizante (rápida) para consertos e reembasamentos.

Produtos Relacionados



Acrílico Durallay Pó 25 gr

por: R\$ 155,00

R\$ 147,25 à vista
com desconto Depósito
BancárioAcrílico Durallay Líquido
30 ml

por: R\$ 97,00

R\$ 92,15 à vista
com desconto Depósito
Bancário

Acrílico Dencor Pó 78 gr

por: R\$ 18,80

R\$ 17,86 à vista
com desconto Depósito
BancárioAcrílico Dencrilay Speed
Pó 25 gr

por: R\$ 25,63

R\$ 24,35 à vista
com desconto Depósito
Bancário



RELATÓRIO PÚBLICO
(medicamentos, materiais médico-hospitalares e gases medicinais)

PESQUISAR POR

ITEM
 MODALIDADE
 INSTITUIÇÃO
 FORNECEDOR
 FABRICANTE
 FAIXA
 PERÍODO
 BASE SIASG(Compras Federais)
 TIPO DE COMPRA

Código BR: 0390438
 Descrição CATMAT: resina auto polimerizante em pó 440 gramas
 Unidade de Fornecimento:

Genérico: Sim Não
 Adicionalia: Sim Não
 Grupo: Todos
 Classe: Todos
 PDM:
 UF: Todas
 Município: Seleccione

Pesquisar

Limpar

Os registros exibidos especificam as compras realizadas nos últimos 18 meses, o que corresponde ao seguinte período: 12-12-2016 a 12/06/2018

Base de Dados BPS

Gerar Planilha

Gerar PDF

DADOS DO ITEM				DADOS DA COMPRA				DADOS DO FABRICANTE/FORNECEDOR				DADOS DA INSTITUIÇÃO				VALORES		
CÓDIGO BR	DESCRIÇÃO CATMAT	UNIDADE DE FORNECIMENTO	GENÉRICO	DATA COMPRA	MODALIDADE DA COMPRA	DATA INSERÇÃO	TIPO COMPRA	FABRICANTE	FABRICANTE/FORNECEDOR	NOME DA INSTITUIÇÃO	MUNICÍPIO	UF	QTD ITENS COMPRADOS	PREÇO UNITÁRIO	COMPETÊNCIA CMED	COMPETÊNCIA CMED REGULADO	MÉDIA PONDERADA	
Nenhum registro encontrado..																		
Mostrar 20 ▼																		

000126
med

(HTTPS://WWW.SUR

000127

Ced

R\$44,047

POR R\$42,64

R\$40,51 NO BOLETO À VISTA

QUANTIDADE

1

★ RESGATE SURYA CLUB: 3888

AINDA NÃO TEM? CONHECER AGORA (HTTP://WWW.SURYACLUB.COM.BR/)

COMPRAR**PRODUTOS SIMILARES**

Fale conosco agora

NOME	VALOR	
COD 038041000 Kit Seringa Luer Lock Descartavel 5ml Bico Rosqueavel Sem Agulha Com 10UN - Ultradent (Https://Www.Suryadental.Com.Br/Kit-Seringa-Luer-Lock-Descartavel-5ml-Bico-Rosqueavel-Sem-Agulha-Com-10un-Ultradent.Html)	De: 49,20 POR: 42,90	COMPRAR
COD 038022000 Ponta De Aspiracao E Irrigacao Endo-Eze Irrigator Tip Amarela Com 5un Ref. 207 - Ultradent (Https://Www.Suryadental.Com.Br/Ponta-Applicadora-Irrigacao-Com-5-Endo-Eze-Irrigator-Ultradent.Html)	R\$31,50	COMPRAR
COD 038031007 Ponta De Aspiracao E Irrigacao NaviTip 21mm 29ga Amarela Com 5un Ref. 5113 - Ultradent (Https://Www.Suryadental.Com.Br/Ponta-Applicacao-29gr-21mm-Com-5-Navitip-Amarelo.Html)	R\$41,25	COMPRAR
COD 038031001 Ponta De Aspiracao E Irrigacao NaviTip 17mm 30ga Branca Com 5un Ref. 1249 - Ultradent (Https://Www.Suryadental.Com.Br/Ponta-Applic-30ga-17mm-C-5-Navitip-Bca.Html)	R\$41,25	COMPRAR
COD 038031002 Ponta De Aspiracao E Irrigacao NaviTip 25mm 30ga Azul Com 5un Ref. 1250 - Ultradent (Https://Www.Suryadental.Com.Br/Ponta-Applic-30ga-25mm-C-5-Navitip-Azul.Html)	R\$41,25	COMPRAR
COD 038031003 Ponta De Aspiracao E Irrigacao NaviTip 21mm 30ga Amarela Com 5un Ref. 1349 - Ultradent (Https://Www.Suryadental.Com.Br/Ponta-Applic-30ga-21mm-C-5-Navitip-Amar.Html)	R\$41,25	COMPRAR
COD 038031004 Ponta De Aspiracao E Irrigacao NaviTip 27mm 30ga Verde Com 5un Ref. 1354 - Ultradent (Https://Www.Suryadental.Com.Br/Ponta-Applic-30ga-27mm-C-5-Navitip-Vde.Html)	ESGOTADO	
COD 038031005 Ponta De Aspiracao E Irrigacao NaviTip 27mm 29ga Verde Com 5un Ref. 5115 - Ultradent (Https://Www.Suryadental.Com.Br/Ponta-Applic-29ga-27mm-C-5-Navitip-Vde.Html)	(https://api.whatsapp.com/send?phone=5544991557719) R\$41,25	COMPRAR
COD 038031006 Ponta De Aspiracao E Irrigacao NaviTip 25mm 29gr Azul Com 5un Ref. 5114 - Ultradent (Https://Www.Suryadental.Com.Br/Ponta-Applic-29ga-25mm-C-5-Navitip-Azul.Html)	R\$41,25	COMPRAR
COD 038031008 Ponta De Aspiracao E Irrigacao NaviTip 17mm Branca 29ga Com 5un Ref. 5112 - Ultradent (Https://Www.Suryadental.Com.Br/Ponta-Applic-29ga-17mm-C-5-Navitip-Bca.Html)	R\$41,25	COMPRAR



(https://api.whatsapp.com/send?phone=5544991557719)

R\$41,25

COMPRAR

R\$41,25

COMPRAR

R\$41,25

COMPRAR



Fique ligado na Dental Cremer!
Novidades e Ofertas Exclusivas em Primeira Mão!

PRIME ESTUDANTES PAPELARIA

ES DENTAL CLUBE PRO SAÚDE BLOG

Powered by Pushnews

Não, obrigado Eu quero!

Realizar Login

Entre ou Cadastre-se Minha Conta

Procure por marca, nome, código...

000128

Handwritten signature

Por Categoria

Compra Rápida

Tudo Que Você Precisa

Promoções

Dental Cremer | Instrumentais | Adaptador de Sucção

Produto Indicação Características Itens Inclusos

Adaptador de Sucção Luer Vaccum - Ultradent

Cod. de Referência: 522174 ★★★★★ (1) Veja opiniões de quem já comprou

Embalagem com 5 unidades.

FRETE GRÁTIS! NAS COMPRAS ACIMA DE R\$100,00

Por: **R\$ 44,75**

Condições de Pagamento [+]

Na compra deste produto, ganhe: 44 pontos [saiba +](#)

QUANTIDADE:

1

COMPRAR

VOCÊ ESTÁ EM UM AMBIENTE SEGURO

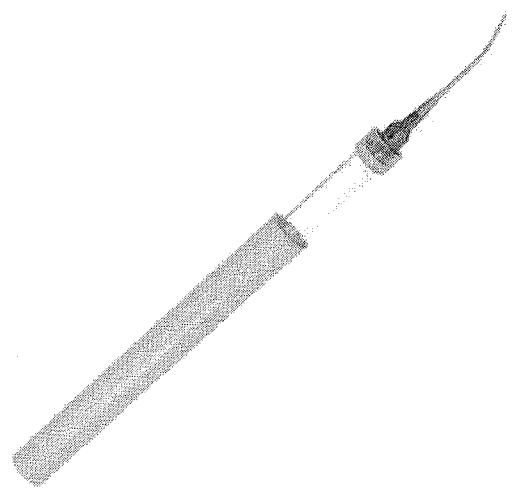

Indicação Características Itens Inclusos

* Indicado para manter O campo cirúrgico limpo e seco.

OPINIÕES DOS CONSUMIDORES

★★★★★
Baseado em 1 avaliação

Thiago Bernardo

Compra Verificada
• ★★★★★ • Há 2 ano(s)
muito bom, super recomendo

Sim, recomendaria este produto a um amigo

0 1

Compartilhar...

000129

Handwritten signature

Adaptador Luer Vacuum Adapter

ULTRADENT

Embalagem de 5 unidades

RECEITA CONTROLE ESPECIAL

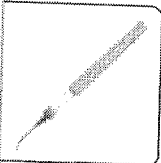

(<https://dentalspeed.com/img.php?src=https://s3.amazonaws.com/www-dentalspeed-com/produtos/produto-luer-vacuum-adapter-ultradent.png&h=300&w=300>)

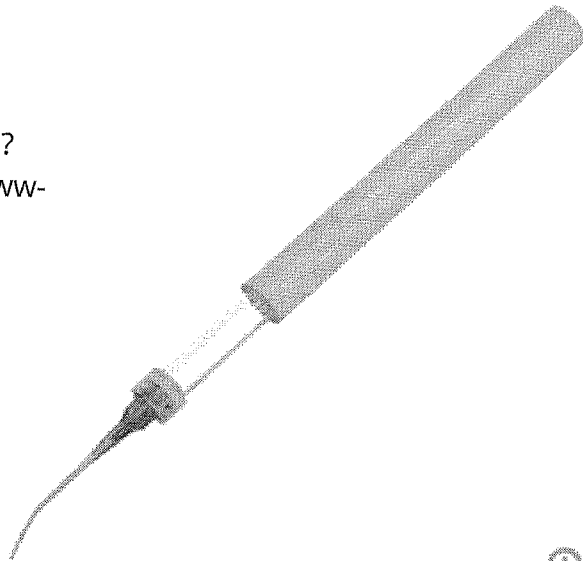

Por apenas

R\$ 44,75

Quantidade

Adicionar ao Carrinho

Compartilhe:

Apresentação Benefícios

Transparente, permitindo a visualização do conteúdo aspirado. Pode ser encaixado em pontas variadas.

RELATÓRIO PÚBLICO
(medicamentos, materiais médico-hospitalares e gases medicinais)

PESQUISAR POR

ITEM
 MODALIDADE
 INSTITUIÇÃO
 FORNECEDOR
 FABRICANTE
 FAIXA
 PERÍODO
 BASE SIASG(Compras Federais)
 TIPO DE COMPRA

ITEM

Código BR:

Unidade de Fornecimento:

Descrição CATMAT:
adaptador de pontas para sucção lier vaccuum

Genérico: Sim Não

Adferentia

Grupo:

Classe:

PDM:

UF:

Município:

Pesquisar

Limpar

Gerar Planilha

Gerar PDF

RESULTADO

Os registros exibidos especificam as compras realizadas nos últimos 18 meses, o que corresponde ao seguinte período: 12-12-2016 a 12/06/2018
Base de Dados BPS

Mostrar 20 ▼

DADOS DO ITEM			DADOS DA COMPRA			DADOS DO FORNECEDOR			DADOS DA INSTITUIÇÃO			VALORES				
CÓDIGO BR	DESCRIÇÃO CATMAT	UNIDADE DE FORNECIMENTO	DATA COMPRA	MODALIDADE DA COMPRA	DATA INSERÇÃO	FABRICANTE	FABRICANTE	FORNECEDOR	NOME DA INSTITUIÇÃO	MUNICÍPIO	UF	QTD ITENS COMPRADOS	PREÇO UNITÁRIO	PREÇO C/REGULADO	COMPETÊNCIA CMED	MÉDIA PONDERADA
Nenhum registro encontrado..																

VAI DE ORTO

As melhores ofertas de ortodontia para você!

CONFIRA AS OFERTAS

- PRIME
- ESTUDANTES
- PAPELARIA
- CURSOS
- LABORATÓRIO
- EQUIPAMENTOS
- VIAGENS
- SIMPLES DENTAL
- CLUBE PRO SAÚDE
- BLOG

Precisa de ajuda?

Resgate de Pontos

Acompanhe seu Pedido

Atualizar Efeito

Entre ou Cadastre-se
Minha Conta

Procure por marca, nome, código...

000131

WJ

Por Categoria

Compra Rápida

Tudo Que Você Precisa

Promoções

Dental Cremer | Dentística e Estética | Adesivo

Produto

Indicação

Características

Itens inclusos

R\$ 121,477



Adesivo Adper Single Bond 2 - 3M

Cod. de Referência: 267013

★★★★★ (31)

Veja opiniões de quem já comprou

Frasco com 6g.

Dental Cremer Premium



FRETE GRÁTIS! NAS COMPRAS ACIMA DE R\$100,00

R\$155,00

Por: **R\$99,90**

Condições de Pagamento [+]

Na compra deste produto, ganhe:
99 pontos [saiba +](#)

QUANTIDADE:

1

COMPRAR

VOCÊ ESTÁ EM UM AMBIENTE SEGURO

Indicação

Características

Itens inclusos

- * Primer e adesivo em um só frasco.
- * Solvente à base de água e álcool: não evapora como a acetona, o que faz com que o adesivo apresente a mesma performance da primeira até a última gota do frasco.
- * Contém partícula de carga de 5nm que proporciona uma excelente adesão à dentina e ao esmalte.
- * Exclusiva tampa flip top: evita desperdício e pode ser manuseada apenas com uma mão.
- * Rendimento: Até 280 restaurações.

OPINIÕES DOS CONSUMIDORES



Baseado em 31 avaliações



Simone Nascimento

Compra Verificada

★★★★★ • Há 1 mes(es)

Excelente!!

Sim, recomendaria este produto a um amigo



SKU 25.2920

Avalie

OFERTAS ESPECIAIS



FRETE GRÁTIS Nas compras acima de R\$ 100,00
Confira Regras

000132
Wef

...ria de Preço!

...sco com 6g de adesivo.

Consulte opções de parcelamento

▶ Consulte frete e prazo de entrega

Por **R\$ 99,00**

QUANTIDADE

1

ADICIONAR AO CARRINHO

COMPRAR

QUEM VIU, TAMBÉM COMPROU!



Primer Yzap - Yllor

Por **R\$ 96,00** à vista



Adesivo Optibond S. Kerr

Gostou? Outras 2 pessoas estão interessadas neste produto agora! compre já!

Por **R\$ 89,00** a vista



000133
wey

(/index.php)

Precisa de ajuda? (/pagina.php?info_id=7) Login (/login.php) Cadastre-se (/cadastro.php) Meus pedidos (/minha-conta/pedidos)
Acompanhe seu pedido (/pagina.php?info_id=5) 📞 (14) 3441-4982 (/faleconosco.php) 📠 (14) 9 8826-0700 (/faleconosco.php)

Busque produto ou marca...



MENU

🏠 (<https://www.clareadordental.net.br/>) » [Materiais de Consumo](https://www.clareadordental.net.br/materiais-de-consumo/) (https://www.clareadordental.net.br/materiais-de-consumo/) »

Cimentação (https://www.clareadordental.net.br/materiais-de-consumo/cimentacao/) »

Adesivo Fotopolimerizável Frasco Único (https://www.clareadordental.net.br/materiais-de-consumo/cimentacao/adesivo-fotopolimerizavel-frasco-unico/)

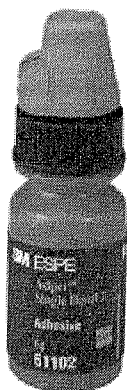

Adesivo Adper Single Bond 2 - 3M

Embalagem com 6g.

Fabricante: **3M** (<https://www.clareadordental.net.br/3m-f32/>)

0 avaliações. [Dê a sua avaliação!](#) | [Tire suas dúvidas](#)

\$ 110,43

até 2x de R\$ 55,22 sem juros ou R\$ 4,91 à vista com 5% desconto

(<https://cdn.iset.io/assets/39158/produtos/3264/3m-6178.jpg>)

COMPRAR



01x sem juros de R\$ 110,43
02x sem juros de R\$ 55,22

[CALCULAR FRETE](#) [INDICAR PRODUTO](#) [ADICIONAR COMENTÁRIOS](#) [FORMAS DE PAGAMENTO](#)

[Apresentação](#) | [Benefícios](#) | [Características](#) | [Aplicação](#)

APRESENTAÇÃO

Embalagem c/ 1 Adper Single Bond 2 de 6g

BENEFÍCIOS

Praticidade: primer e adesivo em um só frasco. Solvente à base de água e álcool: não evapora como a acetona. Alto rendimento: o frasco de 6g rende até 280 gotas = 280 restaurações. Não é necessário lavar o frasco antes do uso. Menor sensibilidade técnica, menor sensibilidade pós-operatória. Frasco com tampa "flip top": evita desperdício e pode ser manuseado apenas com uma mão das mãos. Excelente adesão à dentina e ao esmalte. Possui excelente adesão à dentina e ao esmalte e melhor adaptação em restaurações indiretas.

CARACTERÍSTICAS

Tampa flip-top, Solvente à base de álcool e água. Menor espessura de película, em torno de 7 µm, resulta em uma melhor adaptação de restaurações indiretas. Sistema adesivo com nanotecnologia, plataforma tecnológica 3M ESPE: contém cargas que proporcionam uma excelente adesão à dentina e ao esmalte. Adesivo com 10% em peso de carga (nanopartículas de sílica com tamanho de 5 nm), em virtude do pequeno tamanho da carga, não é necessário agitar o frasco antes do uso.

APLICAÇÃO

União de resinas compostas fotopolimerizáveis à estrutura dental. Reparo em porcelana. Reparo em resina. Restauração em amálgama adesivo. Dessensibilização de raízes expostas. Cimento de rest. indiretas, quando utilizado com o 3M ESPE Cimento Resinoso Adesivo (coroas, pinos intraradiculares, inlays, onlays).

Dúvidas sobre este produto? Consulte-nos!



(<https://api.whatsapp.com/send?phone=5514988260700>)

Clientes que compraram esse produto também compraram...



Banco de Preços em Saúde
RELATORIOS ALTERAR DADOS SAIR

RELATÓRIO PÚBLICO
(medicamentos, materiais médico-hospitalares e gases medicinais)

PESQUISAR POR

ITEM
 MODALIDADE
 INSTITUIÇÃO
 FORNECEDOR
 FABRICANTE
 FAIXA
 PERÍODO
 BASE SIASG (Compras Federais)
 TIPO DE COMPRA

ITEM
 Código BR:
 Descrição CATMAT:
 Unidade de Fornecimento:
 Genérico: Sim Não Dados Agrupados
 Adre:
 Grupo:
 Classe:
 PDM:
 UF:
 Município:

Perquisar Limpar

Gerar Planilha Gerar PDF

RESULTADO

Os registros exibidos especificam as compras realizadas nos últimos 18 meses, o que corresponde ao seguinte período: 13-12-2016 a 13/06/2018
Base de Dados BPS

DADOS DO ITEM				DADOS DA COMPRA				DADOS DO FORNECEDOR				DADOS DA INSTITUIÇÃO				VALORES			
CÓDIGO BR	DESCRIÇÃO CATMAT	UNIDADE DE FORNECIMENTO	GENÉRICO	DATA COMPRA	MODALIDADE DA COMPRA	DATA INSERÇÃO	TIPO COMPRA	FABRICANTE	FABRICANTE	FABRICANTE	FORNECEDOR	NOME DA INSTITUIÇÃO	MUNICÍPIO	UF	QTD ITENS COMPRADOS	PREÇO UNITÁRIO	CMED - PREÇO REGULADO	COMPETÊNCIA CMED	MÉDIA PONDERADA
Nenhum registro encontrado.																			

000134
aug

VAI DE ORTO

PRIME ESTUDANTES PAPELARIA



Fique ligado na Dental Cremer!
Novidades e Ofertas Exclusivas em Primeira Mão!

Powered by Pushnews

Não, obrigado Eu quero!

Procure por marca, nome, código...

CONFIRA AS OFERTAS

ES DENTAL CLUBE PRO SAÚDE BLOG

Realizar boleto 000135

R\$ 11,417

Por Categoria Compra Rápida Tudo Que Você Precisa Promoções

Dental Cremer | Instrumentais | Afastador

Produto Indicação Características Itens Inclusos

Afastador Minnesota - Golgran

Cod. de Referência: 395082 ★★★★★ (1) Veja opiniões de quem já comprou

Embalagem com 1 unidade.

FRETE GRÁTIS! NAS COMPRAS ACIMA DE R\$100,00

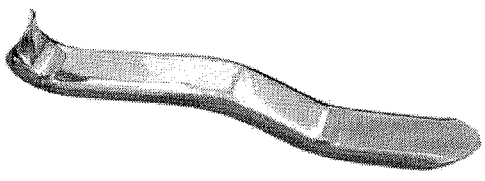

Por: R\$9,86

Condições de Pagamento [+]

Na compra deste produto, ganhe: 9 pontos

QUANTIDADE: 1

COMPRAR

VOCÊ ESTÁ EM UM AMBIENTE SEGURO

Indicação Características Itens Inclusos

* Indicado para afastar tecidos moles durante os procedimentos cirúrgicos.

OPINIÕES DOS CONSUMIDORES

★★★★★ Baseado em 1 avaliação



Lauro Imai

Compra Verificada
★★★★★ Há 4 dias
produto dentro do previsto

✘ Não recomendo este produto a um amigo

0 0

Compartilhar...

Ganhe **10% do valor de volta** neste produto pagando com Ame!

*confira as regras

ameDIGITAL



(https://www.americanas.com.br/hotsite/amedigital?chave=prf_hm_0_hd_00_produto)

< (/categorias/medicamentos-e-equipamentos/categorias/medicamentos-e-hospitalares/instrumentos-cirurgicos)

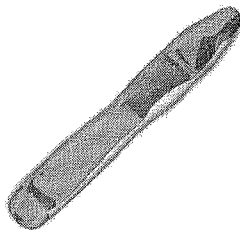

.(https://images-

americanas.b2w.io/produtos/01/00/sku/34821/8/34821881_1SZ.jpg)

Afastador Minessota Golgran

(Cód.34821879)

vendido por [medicy equipamentos médicos \(lojista/17989293000184\)](#) e entregue por americanas.com

R\$ 11,00 (28% de desconto)

R\$ 8,55

comprar (/garantia/34821879?buyboxfield=&buyboxtoken=&condition=new&o

Corral! Temos apenas 1 no estoque

R\$ 8,55 com Ame e receba R\$ 0,86 de volta [saiba mais](#)

Calcular frete e prazo

os mais vendidos da categoria

Gaveta Porta Notas E Moedas Divisor Organizador 12153.00bro - Magnum Industrial

R\$ 22,50

(/produto/20228158?DCSext.recom=RR_item_page.rr1-CategoryTopSellers&nm_origem=rec_item_page.rr1-CategoryTopSellers&nm_ranking_rec=1)

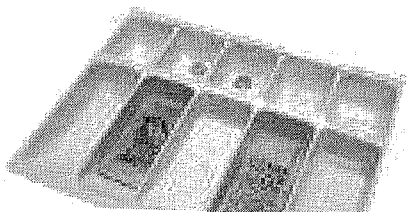

000137



Afastador Minessota - Golgran

Marca: **GOLGRAN** | Cód.: 001835 | EAN.: 7899065800143

0 de 5 (0)

Vendido e entregue por DENTAL SORRIA

Em estoque.

Entregamos para todo o Brasil*.

Selecione a Quantidade

- +

Por: R\$ 12,49

COMPRAR

Compre e Confie. É 100% Seguro

* Calcule o frete no momento da compra, na página de carrinho.



Imagem do produto meramente ilustrativa

Descrição do Produto

Características

Confeccionado em Aço Inoxidável AISI-420, tamanho:14cm.

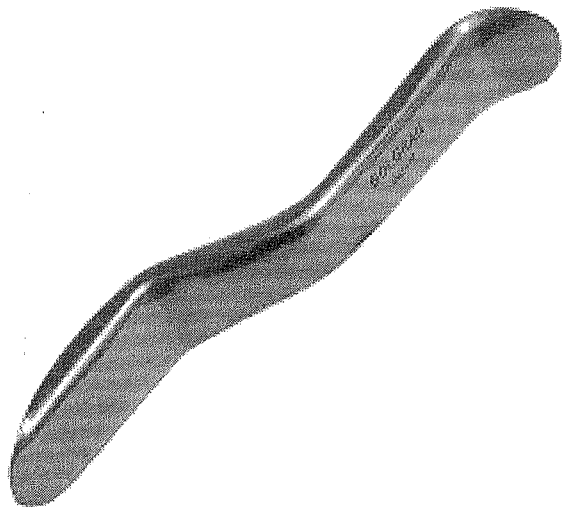
Aplicação

Usado para afastar o tecido do campo operatório.

Especificações do Produto

Dimensões

↓ **Altura:** 1,00 Centímetro

↔ **Largura:** 1,00 Centímetro

⬆ **Profundidade:** 1,00 Centímetro

↑ **Peso:** 150,00 Gramas

Você tem dúvida sobre este produto?

Fale conosco aqui no chat online, pelo telefone (11) 3004-9515 ou deixe seus dados que retornamos assim que possível:

Nome:

E-mail:

Telefone:

*Segunda à sexta das 8:00 às 17:30

Solicitar atendimento

Conheça outros Produtos

RELATÓRIO PÚBLICO (medicamentos, materiais médico-hospitalares e gases medicinais)

PESQUISAR POR

ITEM
 MODALIDADE
 INSTITUIÇÃO
 FORNECEDOR
 FABRICANTE
 FAIXA
 PERÍODO
 BASE SIASG(Compras Federais)
 TIPO DE COMPRA

ITEM

Código BR:

BR:

Unidade de Fornecimento:

Descrição CATMAT:

Unidade de Fornecimento:

Genérico: Sim Não

Dados Agrupados

Adicionar

Grupo:

Classe:

PDMI:

UF:

Município:

Pesquisar Limpar

Gerar Planilha Gerar PDF

RESULTADO

Os registros exibidos especificam as compras realizadas nos últimos 18 meses, o que corresponde ao seguinte período: 12-12-2016 a 12/06/2018

Base de Dados BPS

Mostrar 20

DADOS DO ITEM		DADOS DA COMPRA				DADOS DO FORNECEDOR			DADOS DA INSTITUIÇÃO			VALORES				
CÓDIGO BR	DESCRIÇÃO CATMAT	UNIDADE DE FORNECIMENTO	GENÉRICO	DATA COMPRA	MODALIDADE DA COMPRA	DATA INSERÇÃO	TIPO COMPRA	FABRICANTE	FABRICANTE FORNECEDOR	NOME DA INSTITUIÇÃO	MUNICÍPIO	UF	QTD ITENS COMPRADOS	PREÇO UNITÁRIO	COMPETÊNCIA CMED	MÉDIA PONDERADA
Nenhum registro encontrado.																

000138

RELATÓRIO PÚBLICO
(medicamentos, materiais médico-hospitalares e gases medicinais)

PESQUISAR POR
 ITEM
 MODALIDADE
 INSTITUIÇÃO
 FORNECEDOR
 FABRICANTE
 FAIXA
 PERÍODO
 BASE SIASG(Compras Federais)
 TIPO DE COMPRA

Descrição CAT/MAT: **PERÓXIDO DE HIDROGÊNIO (ÁGUA OXIGENADA), 10 VOLUMES**
 Código BR: **BR 0277319**
 Unidade de Fornecimento:
 Genérico: Sim Não
 Dados Agrupados

Grupo: Todos
 Classe: Todos
 PDM:
 UF: Município: Seleccione

R\$ 3,040

Perquisar Limpar

Gerar Planilha

Gerar PDF

RESULTADO

Os registros exibidos especificam as compras realizadas nos últimos 18 meses, o que corresponde ao seguinte período: 13-12-2016 a 13/06/2018
Base de Dados BPS

CÓDIGO BR	DESCRIÇÃO CAT/MAT	UNIDADE DE FORNECIMENTO	GENÉRICO	DADOS DA COMPRA			DADOS DO FORNECEDOR		DADOS DA INSTITUIÇÃO			VALORES				
				DATA COMPRA	MODALIDADE DA COMPRA	DATA INSCRIÇÃO	TIPO COMPRA	FABRICANTE	FABRICANTE	NOME DA INSTITUIÇÃO	MUNICÍPIO	UF	QTD ITENS COMPRADOS	PREÇO UNITÁRIO	COMPETÊNCIA CMED REGULADO	COMPETÊNCIA CMED
BR0277319	PERÓXIDO DE HIDROGÊNIO (ÁGUA OXIGENADA), 10 VOLUMES	FRASCO 100,00 ML	Não	04/10/2017	Pregão	09/11/2017	A	F.B.M. INDUSTRIA FARMACEUTICA LTDA	CIENTIFICA MEDICA HOSPITALAR LTDA	MINEIROS	GO	432	2,6500	N/A	N/A	2,3995
BR0277319	PERÓXIDO DE HIDROGÊNIO (ÁGUA OXIGENADA), 10 VOLUMES	FRASCO 100,00 ML	Não	19/07/2017	Pregão	26/07/2017	A	RIOQUIMICA INDUSTRIA QUIMICA LTDA - ME	TRIUNFAL MARILIA COMERCIAL LTDA - EPP	SANTA CRUZ DO RIO PARDO	SP	200	2,7000	N/A	N/A	2,3995

000129
Cely

9

Mostrando 21 à 40 de 100 registro(s)

BPS - Banco de Preços em Saúde

CÓDIGO BR	DESCRIÇÃO CATMÁT	DADOS DO ITEM				DADOS D. IPRA				DADOS DO FABRICANTE/FORNECEDOR				DA INSTITUIÇÃO				VALORES				
		UNIDADE DE FORNECIMENTO	GENÉRICO	DATA COMPRA	MODALIDADE DA COMPRA	DATA INSCRIÇÃO	TIPO COMPRA	FABRICANTE	FORNECEDOR	NOME DA INSTITUIÇÃO	MUNICÍPIO	UF	QTD ITENS COMPRADOS	PREÇO UNITÁRIO	CMED - PREÇO REGULADO	COMPETÊNCIA CMED	MÉDIA PONDERADA					
BR0277319	PERÓXIDO DE HIDROGÊNIO (ÁGUA OXIGENADA), 10 VOLUMES	LITRO	Não	01/02/2017	Pregão	27/12/2017	A	VIC PHARMA INDUSTRIA E COMERCIO LTDA	MEDILAR IMPORTACAO E DISTRIBUICAO DE PRODUTOS MEDICO HOSPITALARES LTDA	CONSORCIO INTERMUNICIPAL DE SAUDE DO VALE DO RIO TAQUARI - CONSISA - VRT	LAJEADO	RS	166	2.8000	N/A	N/A	4,2157					
BR0277319	PERÓXIDO DE HIDROGÊNIO (ÁGUA OXIGENADA), 10 VOLUMES	FRASCO 100,00 ML	Não	02/08/2017	Pregão	19/03/2018	A	RIOQUIMICA QUIMICA LTDA - ME	ROYAL MED HOSPITALAR LTDA - ME	FUNDO MUNICIPAL DE SAUDE DE BURITI ALEGRE	BURITI ALEGRE	GO	24	2.8500	N/A	N/A	2,3995					
BR0277319	PERÓXIDO DE HIDROGÊNIO (ÁGUA OXIGENADA), 10 VOLUMES	LITRO	Não	13/02/2017	Pregão	27/03/2017	A	VIC PHARMA INDUSTRIA E COMERCIO LTDA	DENTAL SHOW - COMERCIO DE PRODUTOS ODONTOLÓGICOS E HOSPITALARES LTDA - ME	FUNDO MUNICIPAL DE SAUDE	FRANCHITA	PR	3	2.8600	N/A	N/A	4,2157					
BR0277319	PERÓXIDO DE HIDROGÊNIO (ÁGUA OXIGENADA), 10 VOLUMES	LITRO	Não	02/08/2017	Pregão	19/03/2018	A	F.B.M. INDUSTRIA FARMACEUTICA LTDA	ROYAL MED HOSPITALAR LTDA - ME	FUNDO MUNICIPAL DE SAUDE DE BURITI ALEGRE	BURITI ALEGRE	GO	10	2.8700	N/A	N/A	4,2157					
BR0277319	PERÓXIDO DE HIDROGÊNIO (ÁGUA OXIGENADA), 10 VOLUMES	LITRO	Não	28/03/2017	Pregão	02/01/2018	A	VIC PHARMA INDUSTRIA E COMERCIO LTDA	DISTRIBUIDORA SAG LTDA - ME	MUNICÍPIO DE BURITI DOS MONTES - SECRETARIA MUNICIPAL DE SAUDE	BURITI DOS MONTES	PI	30	2.8800	N/A	N/A	4,2157					
BR0277319	PERÓXIDO DE HIDROGÊNIO (ÁGUA OXIGENADA), 10 VOLUMES	LITRO	Não	19/06/2017	Pregão	12/09/2017	A	INDUSTRIA DE PRODUTOS NATURAIS DESHYDRATER LTDA - EPP	TOTAL HEALTH DISTRIBUIDORA DE MATERIAS PARA USO MEDICO EIRELI - EPP	MUNICÍPIO DE ITAPERUCU	ITAPERUCU	PR	96	3.0200	N/A	N/A	4,2157					
BR0277319	PERÓXIDO DE HIDROGÊNIO (ÁGUA OXIGENADA), 10 VOLUMES	LITRO	Não	20/10/2017	Pregão	19/02/2018	A	F.B.M. INDUSTRIA FARMACEUTICA LTDA	ALFALAGOS LTDA	MUNICÍPIO DE VARGEM GRANDE DO SUL	VARGEM GRANDE DO SUL	SP	40	3.0400	N/A	N/A	4,2157					
BR0277319	PERÓXIDO DE HIDROGÊNIO (ÁGUA OXIGENADA), 10 VOLUMES	FRASCO 100,00 ML	Não	19/05/2017	Pregão	01/09/2017	A	VIC PHARMA INDUSTRIA E COMERCIO LTDA	R. O. CARVALHO DO NASCIMENTO	PIAUJ SECRETARIA DE SAUDE	PARNAIBA	PI	1000	3.0600	N/A	N/A	2,3995					
BR0277319	PERÓXIDO DE HIDROGÊNIO (ÁGUA OXIGENADA), 10 VOLUMES	LITRO	Não	18/01/2018	Pregão	06/03/2018	A	F.B.M. INDUSTRIA FARMACEUTICA LTDA	ALFALAGOS LTDA	MUNICÍPIO DE ITAU DE MINAS	ITAU DE MINAS	MG	80	3.0700	N/A	N/A	4,2157					
BR0277319	PERÓXIDO DE HIDROGÊNIO (ÁGUA OXIGENADA), 10 VOLUMES	LITRO	Não	24/03/2017	Pregão	05/02/2018	A	VIC PHARMA INDUSTRIA E COMERCIO LTDA	FARMACALMON FARMACIA LTDA	MUNICÍPIO DE ITAMOGI	ITAMOGI	MG	200	3.1400	N/A	N/A	4,2157					
BR0277319	PERÓXIDO DE HIDROGÊNIO (ÁGUA OXIGENADA), 10 VOLUMES	FRASCO 100,00 ML	Não	06/01/2017	Tomada de Preços	08/10/2017	A	FARMACE - INDUSTRIA QUIMICO-FARMACEUTICA CEARENSE LTDA	MAURO ROBERTO RODRIGUES DE MOURA	FUNDO MUNICIPAL DE SAUDE	VERA MENDES	PI	80	3.1700	N/A	N/A	2,3995					
BR0277319	PERÓXIDO DE HIDROGÊNIO (ÁGUA OXIGENADA), 10 VOLUMES	LITRO	Não	20/07/2017	Pregão	02/10/2017	A	F.B.M. INDUSTRIA FARMACEUTICA LTDA	COFARMINAS COMERCIO DE PRODUTOS FARMACEUTICOS LTDA	MUNICÍPIO DE VILA PAVAO	VILA PAVAO	ES	10	3.2600	N/A	N/A	4,2157					

000140
Ceg

Mostrando 21 à 40 de 100 registro(s)

BPS - Banco de Preços em Saúde

DADOS DO ITEM				DADOS DA			DADOS DO		DAD		VALORES						
CÓDIGO BR	DESCRIÇÃO CATMAT	UNIDADE DE FORNECIMENTO	GENÉRICO	DATA COMPRA	MODALIDADE DA COMPRA	DATA INSERÇÃO	TIPO COMPRA	FABRICANTE	FABRICANTE/FORNECEDOR	NOME DA INSTITUIÇÃO	MUNICÍPIO	UF	QTD ITENS COMPRADOS	PREÇO UNITÁRIO	CMED - PREÇO REGULADO	COMPETÊNCIA CMED	MÉDIA PONDERADA
BR0277319	PERÓXIDO DE HIDROGÊNIO (ÁGUA OXIGENADA), 10 VOLUMES	LITRO	Não	20/04/2017	Pregão	06/09/2017	A	F.B.M. INDUSTRIA FARMACEUTICA LTDA	LUMAR COMERCIO DE PRODUTOS FARMACEUTICOS LTDA	MUNICÍPIO DE BATATAIS	BATATAIS	SP	250	3.2800	N/A	N/A	4.2157
BR0277319	PERÓXIDO DE HIDROGÊNIO (ÁGUA OXIGENADA), 10 VOLUMES	LITRO	Não	19/02/2018	Pregão	27/03/2018	A	FARMAX	A.G.F. FARMACIA LTDA	MUNICÍPIO DE TAMBAU	TAMBAU	SP	50	3.2900	N/A	N/A	4.2157
BR0277319	PERÓXIDO DE HIDROGÊNIO (ÁGUA OXIGENADA), 10 VOLUMES	FRASCO 100,00 ML	Não	13/02/2017	Pregão	19/04/2018	A	MULTILAB INDUSTRIAL E COMERCIO DE PRODUTOS FARMAC LTDA	DISTRIBUIDORA DE MEDICAMENTOS SAUDE & VIDA LTDA - EPP	FUNDO MUNICIPAL DE SAUDE DE CAMPO MAIOR	CAMPO MAIOR	PI	161	3.2900	N/A	N/A	2,3995
BR0277319	PERÓXIDO DE HIDROGÊNIO (ÁGUA OXIGENADA), 10 VOLUMES	LITRO	Não	31/03/2017	Pregão	12/03/2018	A	INDUSTRIA DE PRODUTOS NATURAIS DESHYDRATER LTDA - EPP	METROMED COM DE MATERIAL MEDICO HOSPITALAR LTDA	MUNICÍPIO DE UNIAO DA VITORIA	UNIAO DA VITORIA	PR	1500	3.4000	N/A	N/A	4.2157
BR0277319	PERÓXIDO DE HIDROGÊNIO (ÁGUA OXIGENADA), 10 VOLUMES	LITRO	Não	30/10/2017	Pregão	27/02/2018	A	F.B.M. INDUSTRIA FARMACEUTICA LTDA	ACACIA COMERCIO DE MEDICAMENTOS LTDA	MUNICÍPIO DE SAO TOMAS DE AQUINO	SAO TOMAS DE AQUINO	MG	41	3.4268	N/A	N/A	4.2157
BR0277319	PERÓXIDO DE HIDROGÊNIO (ÁGUA OXIGENADA), 10 VOLUMES	LITRO	Não	23/01/2017	Tomada de Preços	13/02/2018	A	THEOTO S A INDUSTRIA E COMERCIO	MAURO ROBERTO RODRIGUES DE MOURA	MUNICÍPIO DE VILA NOVA DO PIAUI - SECRETARIA DE SAUDE, SANEAMENTO E MEIO AMBIENTE	VILA NOVA DO PIAUI	PI	100	3.4600	N/A	N/A	4.2157

Mostrando 21 a 40 de 100 registros

Primeiro Anterior 1 2 3 4 5 Próximo Último

000141
cel

Secretaria Executiva
Departamento de Economia da Saúde, Investimentos e Desenvolvimento
Coordenação Geral de Economia da Saúde

Busque aqui...

(<https://www.dentalsorria.com.br/>)

000142

wej

1a



(<https://www.dentalsorria.com.br/>)

Ponta Aspiração Capillary Tips - Ultradent

R\$ 25,000

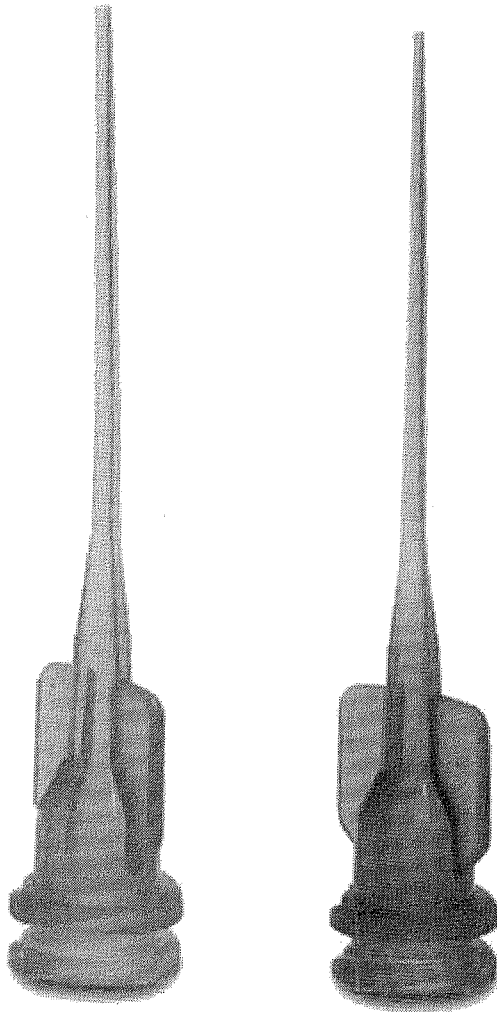

Ponta Aspiração Capillary Tips 0,36mm (roxo) - Ultradent
Embalagem com 5 unidades

R\$25,00

0



Ponta Aspiração Capillary Tips 0,48mm (verde) - Ultradent
Embalagem com 5 unidades

R\$25,00

Sem estoque

()

Comprar

No boleto parcelado

Pagamento Antecipado

***Em até 6x**

sem juros

* com parcela mínima de R\$ 200,00
Mediante aprovação de crédito

***Ganhe até 5%**

de desconto

* desconto concedido ao selecionar boleto à vista

VAI DE ORTO

PRIME ESTUDANTES PAPELARIA



Fique ligado na Dental Cremer!

Novidades e Ofertas Exclusivas em Primeira Mão!

Powered by Pushnews

Não, obrigado

Eu quero!

Você!

CONFIRA AS OFERTAS

ES DENTAL

CLUBE PRO SAÚDE

BLOG

Precisa de:

Realizar Login

Entre ou Cadastre-se
Minha Conta

Procure por marca, nome, código...

000143

Handwritten signature

Por Categoria

Compra Rápida

Tudo Que Você Precisa

Promoções

Dental Cremer | Endodontia | Aspiração / Irrigação

Produto

Indicação

Características

Itens Inclusos

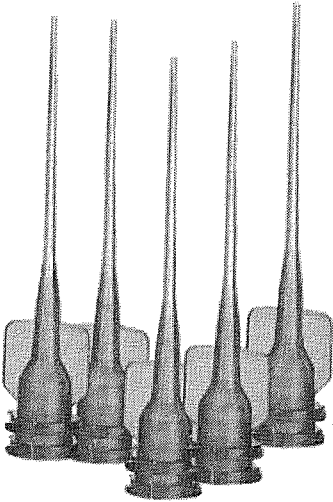

Ponta de Aspiração Capillary Tips - Ultradent

Cod. de Referência: 522198

★★★★★ (2)

Veja opiniões de quem já comprou

Embalagem com 5 unidades. Escolha o modelo.

As melhores ofertas de Endo estão aqui!



FRETE GRÁTIS! NAS COMPRAS ACIMA DE R\$100,00

A partir de: **R\$25,00**

Condições de Pagamento [+]

Na compra deste produto, ganhe:
25 pontos [saiba +](#)

n° 0,36mm (522198)

R\$25,00

1

COMPRAR

n° 0,48mm (522181)

R\$25,00

1

COMPRAR

VOCÊ ESTÁ EM UM AMBIENTE SEGURO

Indicação

Características

Itens Inclusos

São utilizadas em combinação com adaptadores à vácuo Luer para aspirar fluidos do canal radicular. Também são excelentes para a irrigação de canais radiculares, bolsas periodontais ou fístulas combinadas com seringas de 1,2 ou 5 ml. As pontas possuem um comprimento de 25 mm. Além disso, as pontas Capillary Tip são excelentes para a colocação de pinos no canal radicular, para restaurar lesões por cáries profundas. Para isso, basta aplicar resina restauradora ao redor da ponta.?

OPINIÕES DOS CONSUMIDORES



Baseado em 2 avaliações



Patrícia Rs

Compra Verificada

★★★★★ • Há 5 mes(es)

Ótima, seca bem o canal.

Sim, recomendaria este produto a um amigo

👍 1 🗑️ 0

Compartilhar...

- ...
Todas as categorias
- Dentística
- Endodontia
- Implantodontia
- Ortodontia
- Equipamentos
- Cadeiras Odontológicas
- Serviços

Preços e Modelos Shopping > Detalhes Endodontia > **Aspiração e Irrigação**

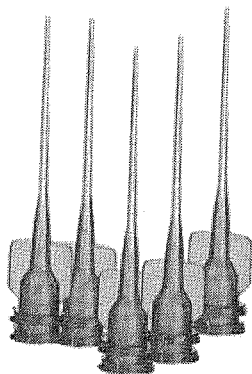

Ponta de Aspiração Capillary Tips - Ultradent

A partir de
R\$ 25,00
Em 3 dentais

Escolha o modelo



Ultradent
Produtos Odontológicos

Escolha um modelo (4)

	0,36mm Roxa - 20 unidades	R\$ 39,60 Em 3 dentais	Em 3 dentais 	Comparar Preço
	0,36mm Roxa - 5 unidades	R\$ 25,00 Em 3 dentais	Em 3 dentais 	Comparar Preço
	0,48mm Verde - 20 unidades	R\$ 39,60 Em 3 dentais	Em 3 dentais 	Comparar Preço
	0,48mm Verde - 5 unidades	R\$ 25,00 Em 3 dentais	Em 3 dentais 	Comparar Preço

Veja mais em Ultradent

[Veja todos](#)

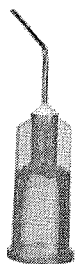

Ponta Blue Micro Tip



EDTA File-Eze

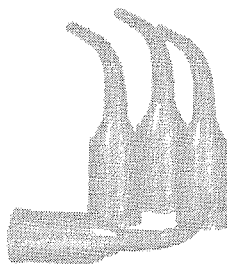

Ponta White Mac Tip

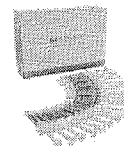

Solução Antibacteriana

RELATÓRIO PÚBLICO
(medicamentos, materiais médico-hospitalares e gases medicinais)

PESQUISAR POR

ITEM
 MODALIDADE
 INSTITUIÇÃO
 FORNECEDOR
 FABRICANTE
 FAIXA
 PERÍODO
 BASE SIASG(Compras Federais)
 TIPO DE COMPRA

Código BR: Descrição CATMAT:
 Unidade de Fornecimento: Genérico: Sim Não Dados Agrupados

Adicionar

Grupo: Todos
 Classe: Todos
 PDM:
 UF: Todas
 Município:

Pesquisar Limpar
 Gerar Planilha Gerar PDF

RESULTADO

Os registros exibidos especificam as compras realizadas nos últimos 18 meses, o que corresponde ao seguinte período: 13-12-2016 a 13/06/2018
Base de Dados BPS

Mostrar 20 ▼

DADOS DO ITEM		DADOS DA COMPRA				DADOS DO FORNECEDOR			DADOS DA INSTITUIÇÃO				VALORES				
CODIGO BR	DESCRIÇÃO CATMAT	UNIDADE DE FORNECIMENTO	GENÉRICO	DATA COMPRA	MODALIDADE DA COMPRA	DATA INSERÇÃO	TIPO COMPRA	FABRICANTE	FABRICANTE FORNECEDOR	NOME DA INSTITUIÇÃO	MUNICÍPIO	UF	QTD ITENS COMPRADOS	PREÇO UNITÁRIO	CMED - PREÇO REGULADO	COMPETÊNCIA CMED	MÉDIA PONDERADA
Nenhum registro encontrado..																	

000145
aw

VAI DE ORTO



Fique ligado na Dental Cremer!
Novidades e Ofertas Exclusivas em Primeira Mão!

ocê! CONFIRA AS OFERTAS

Frete grátis
Powered by Pushnews

Não, obrigado | Eu quero!

000146
Entrar ou Cadastre-se
Minha Conta

Procure por marca, nome, código...

R\$ 41,250

Dental Cremer | Endodontia | Aspiração / Irrigação

Produto | Indicação | Características | Itens Inclusos

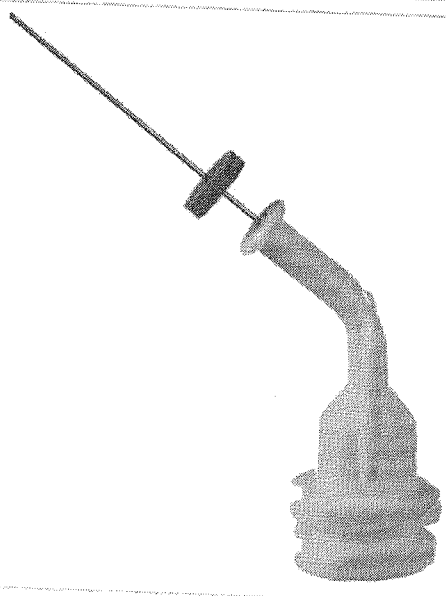

Ponta de Irrigação Navitip - Ultradent

Cod. de Referência: 571196 ★★★★★ (9) Veja opiniões de quem já comprou

Embalagem com 5 unidades. Escolha o modelo.

As melhores ofertas de Endo estão aqui

FRETE GRÁTIS! NAS COMPRAS ACIMA DE R\$100,00

R\$41,25
A partir de: **R\$33,75**

Condições de Pagamento [+]
Na compra deste produto, ganhe: 33 pontos [saiba +](#)

30G 27mm Verde (571219)	R\$41,25 R\$33,75	1	COMPRAR
29G 21mm Amarelo Claro (571233)	R\$41,25 R\$33,75	1	COMPRAR
29G 25mm Azul Claro (571240)	R\$41,25 R\$33,75	1	COMPRAR
29G 27mm Verde Claro (571257)	R\$41,25 R\$33,75	1	COMPRAR

VOCÊ ESTÁ EM UM AMBIENTE SEGURO

Indicação | Características | Itens Inclusos

Embalagem com 5 unidades.

OPINIÕES DOS CONSUMIDORES

★★★★☆
Baseado em 9 avaliações

AVALIAÇÃO POSITIVA MAIS ÚTIL

★★★★☆
Sempre foram muito boas estas pontas, mas ultimamente muitas já estão entupidas antes mesm(mais)



- Todas as categorias
- Dentística
- Endodontia
- Implantodontia
- Ortodontia
- Equipamentos
- Cadeiras Odontológicas
- Serviços

Shopping > Endodontia > **Agulha de Irrigação**

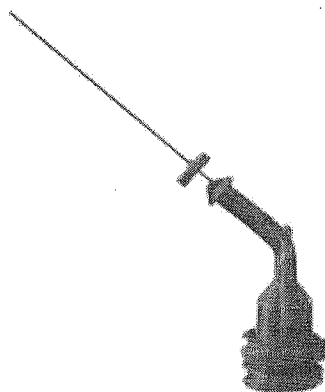

Ponta de Irrigação Navitip 29g 25mm Azul Claro - Ultradent

Embalagem com 5 unidades. Escolha o modelo.

De R\$ 41,25 por
R\$ 33,75

[Ir à Loja](#)



Dental Cremer
Dental

Veja mais em Dental Cremer

[Veja todos](#)

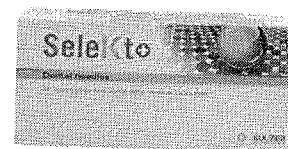
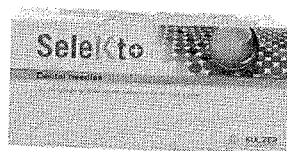

Agulha Gengival Selekt
27g Longa 35mm

Kulzer

De R\$ 68,90 por
R\$ 64,90

+ Agulha Gengival

[Veja mais](#)

Kit de Silicone de Adição
Express Xt & Single Bond
Universal Média...

3M Oral Care

2x R\$ 275,00

ou R\$ 550,00

+ Agulha Gengival

[Veja mais](#)

Conjunto de Aspiração
Endodôntico

Indusbello

R\$ 38,39

+ Aspiração e Irrigação

[Veja mais](#)

Agulha Gengival Selekt
30g Curta 25mm

Kulzer

De R\$ 68,90 por
R\$ 64,90

+ Agulha Gengival

[Veja mais](#)

Outras opções

[Veja todos](#)

Avalie



FRETE GRÁTIS Nas compras acima de R\$ 100,00
[Confira Regras](#)

000148
cel

OFERTAS ESPECIAIS

Oferta de Preço!

Embalagem com 5 unidades. Escolha o modelo.

DELO

- 17mm Branca
- 39G 21mm Amarela
- 29G 25mm Azul Claro**
- 29G 27mm Verde Claro
- 30G 17mm Branca
- 30G 21mm Amarela
- 30G 25mm Azul

▶ Consulte opções de parcelamento

▶ Consulte frete e prazo de entrega

Por **R\$ 41,25**

QUANTIDADE

1

ADICIONAR AO CARRINHO

COMPRAR

Informações

DESCRIÇÃO DO PRODUTO:

Embalagem com 5 unidades. Escolha o modelo.

CARACTERÍSTICAS:

- Corpo de plástico com pescoço angulado e uma cânula de metal muito fina.
- Ponta Esterilizada. Não é autoclavável.
- A extremidade apical da ponta é macia e flexível, enquanto o comprimento restante do é rígido, permitindo um
- Aplicação controlada até o ápice.
- Flexível.

INDICAÇÕES:

Pontas para levar soluções irrigadoras, pastas medicamentosas e cimento endodôntico diretamente no topo

Gostou? Outras 5 pessoas estão interessadas neste produto agora! compre já!

SUGESTÕES DE COMPRA



Banco de Preços em Saúde

RELATORIOS ALTERNAR DADOS SAIR

RELATÓRIO PÚBLICO (medicamentos, materiais médico-hospitalares e gases medicinais)

PESQUISAR POR

ITEM
 MODALIDADE
 INSTITUIÇÃO
 FORNECEDOR
 FABRICANTE
 FAIXA
 PERÍODO
 BASE SIASG(Compras Federais)
 TIPO DE COMPRA

ITEM

Código BR:

BR:

Descrição CATMAT:

Unidade de Fornecimento:

Sim
 Não
 Dados Agrupados

Adicionar

Grupo:

Classe:

PDM:

UF:

Município:

RESULTADO

Os registros exibidos especificam as compras realizadas nos últimos 18 meses, o que corresponde ao seguinte período: 13-12-2015 a 13/06/2018

Base de Dados BPS

Mostrar 20 ▼

DADOS DO ITEM			DADOS DA COMPRA				DADOS DO FORNECEDOR			DADOS DA INSTITUIÇÃO			VALORES					
CODIGO BR	DESCRIÇÃO CATMAT	UNIDADE DE FORNECIMENTO	GENÉRICO	DATA COMPRA	MODALIDADE DA COMPRA	DATA INSERÇÃO	TIPO COMPRA	FABRICANTE	FABRICANTE	FORNECEDOR	NOME DA INSTITUIÇÃO	MUNICIPIO	UF	CTD ITENS COMPRADOS	PREÇO UNITÁRIO	CMED - PREÇO REGULADO	COMPETÊNCIA CMED	MÉDIA PONDERADA
Nenhum registro encontrado.																		

000149

Weg

VAI DE ORTO

PRIME ESTUDANTES PAPELARIA



Fique ligado na Dental Cremer! Novidades e Ofertas Exclusivas em Primeira Mão!

Powered by Pushnews

Não, obrigado Eu quero!

ocê! CONFIRA AS OFERTAS

CLUBE PRO SAÚDE BLOG 000150 ou Cadastre-se Minha Conta

Procure por marca, nome, código...

R\$ 36,062

Por Categoria Compra Rápida Tudo Que Você Precisa Promoções

Dental Cremer | Anestésicos e Agulha Gengival | Agulha Gengival

Produto Indicação Características Itens Inclusos

Agulha Gengival - Injex

Cod. de Referência: 268355 ★★★★★ (7) Veja opiniões de quem já comprou

Embalagem com 100 unidades. Escolha o modelo.



FRETE GRÁTIS! NAS COMPRAS ACIMA DE R\$100,00

R\$36,90 A partir de: **R\$32,80**

Condições de Pagamento [+]

Na compra deste produto, ganhe: 32 pontos [saiba +](#)

30G - Curta 268355 R\$36,90 **R\$32,80**

1 COMPRAR

30G - Extra Curta 379907 R\$36,90 **R\$32,80**

1 COMPRAR

27G - Longa 379884 R\$36,90 **R\$32,80**

1 COMPRAR

VOCE ESTÁ EM UM AMBIENTE SEGURO

Indicação Características Itens Inclusos

* Indicada para aplicação de anestesia.

OPINIÕES DOS CONSUMIDORES

★★★★★ Baseado em 7 avaliações

AVALIAÇÃO POSITIVA MAIS ÚTIL

★★★★★ Produto bom. Resistente e sem vazamento. Encaixa perfeitamente em todas as carpules que te(mais)



AVALIAÇÃO NEGATIVA MAIS ÚTIL

★★☆☆☆ Ruim, apresentou vazamento e a tampa da agulha por ser muito fina é vulnerável. A agulha p(mais)



Bem-vindo! Login

Estou procurando por...

000151

Wg

Meus Pedidos

LUVAS

LABORATÓRIO

DIABETES

ESTERILIZAÇÃO

APARELHO DE PRESSÃO

MATERIAL DE CONSUMO

Você está em: Home › Odontologia › Agulha Gengival › **AGULHA GENGIVAL 30G EXTRA CURTA C/100 - INJEX**

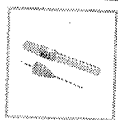
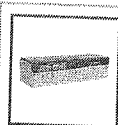

Passa o mouse para ver detalhes

Ampliar Imagem

AGULHA GENGIVAL 30G INJEX

em 0 avaliações.

Estojo plástico (protetores) ap...
- Esterilidade garantida até qu...
danificados.

Modelo: gengival extra curta

Referência: 34860

Disponibilidade: Em estoque

De R\$ 36,90

Por **R\$ 30,90**

Valor à vista: R\$ 29,36 à vista.

QUANTIDADE

- 1 +

\$ Saiba como pagar

Calculadora

Tire suas dúvidas ★ Indique es

Carro

Descrição

Agulha Gengival 30g Extra Curta C/100 - Injex

Bisel trifacetado e cânula siliconizada - Permite penetração suave e conforto ao paciente.

Cânula altamente flexível - Permite maior agilidade do profissional durante o uso, não ocorrendo q

Bisel interno com ângulo curto - Agulha penetra no tubete sem que ocorra retenção de borracha q

Canhão padronizado em cores (30 G - amarelo) - Indica o calibre da agulha conforme norma ISO

Canhão centraliza e fixa a agulha - Permite fixação segura da cânula no canhão.

Canhão apresenta rosca interna universal para as seringas de carpule - Fixação segura em qualque

carpule, não provoca vazamentos.

A agulha apresenta dois protetores que formam o este

esterilidade até o momento do uso.



Atendimento
WhatsApp

Estamos Online - Fale Conosco



000152

uej

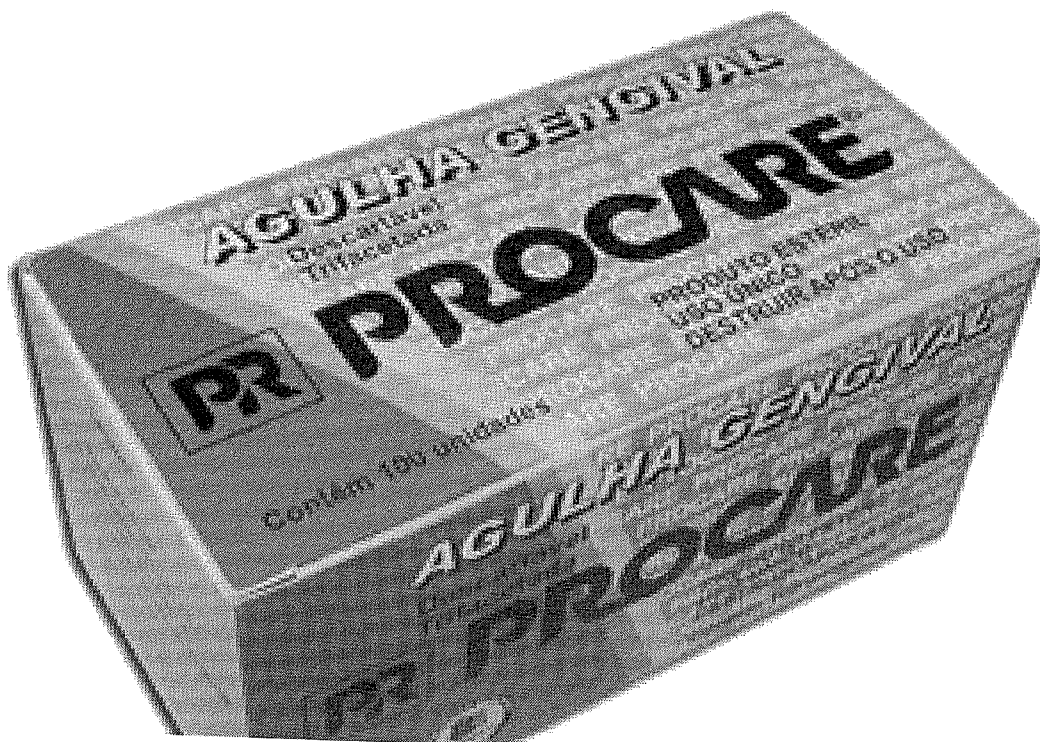

INÍCIO / SEGMENTOS / ODONTOLOGIA

Agulha Gengival Procure - Caixa com 100 Unidades

<

R\$34,40

Agulha Gengival PROCARE: descartável e trifacetada.

Tamanho

30G Curta

26 em estoque

Online

RELATÓRIO PÚBLICO (medicamentos, materiais médico-hospitalares e gases medicinais)

ITEM MODALIDADE INSTITUIÇÃO FORNECEDOR FABRICANTE FAIXA PERÍODO BASE SIASG (Compras Federais) TIPO DE COMPRA

ITEM
 Código BR: Descrição CATMAT: Unidade de Fornecimento: Genérico: Sim Não Adicional
 BR: 0442142 AGULHA ODONTOLÓGICA 30g
 Unidade de Fornecimento: Dados Agrupados

Grupo: Todos Adicional
 Classe: Todos
 PDM:
 UF: Município: Seleção:

Perquisar

Limpar

Gerar Planilha

Gerar PDF

RESULTADO

Os registros exibidos especificam as compras realizadas nos últimos 18 meses, o que corresponde ao seguinte período: 13-12-2016 a 13/06/2018

Base de Dados BPS

Mostrar 20

DADOS DO ITEM				DADOS DA COMPRA				DADOS DO FABRICANTE/FORNECEDOR				DADOS DA INSTITUIÇÃO				VALORES			
CODIGO BR	DESCRIÇÃO CATMAT	UNIDADE DE FORNECIMENTO	GENÉRICO	DATA COMPRA	MODALIDADE DA COMPRA	DATA INSERÇÃO	TIPO COMPRA	FABRICANTE	FABRICANTE	FORNECEDOR	FORNECEDOR	NOME DA INSTITUIÇÃO	MUNICÍPIO	UF	QTD ITENS COMPRADOS	PREÇO UNITÁRIO	COMPETÊNCIA CNED	MÉDIA PONDERADA	
Nenhum registro encontrado.																			

000153
Cuej



Bem-vindo! Login

000154

13

Estou procurando por...

R\$ 41,233

wej

Meus Pedidos

LUVAS

LABORATÓRIO

DIABETES

ESTERILIZAÇÃO

APARELHO DE PRESSÃO

MATERIAL DE CONSUMO

Você está em: Home > Odontologia > Agulha Gengival > AGULHA GENGIVAL 30G EXTRA CURTA C/100 - INJEX

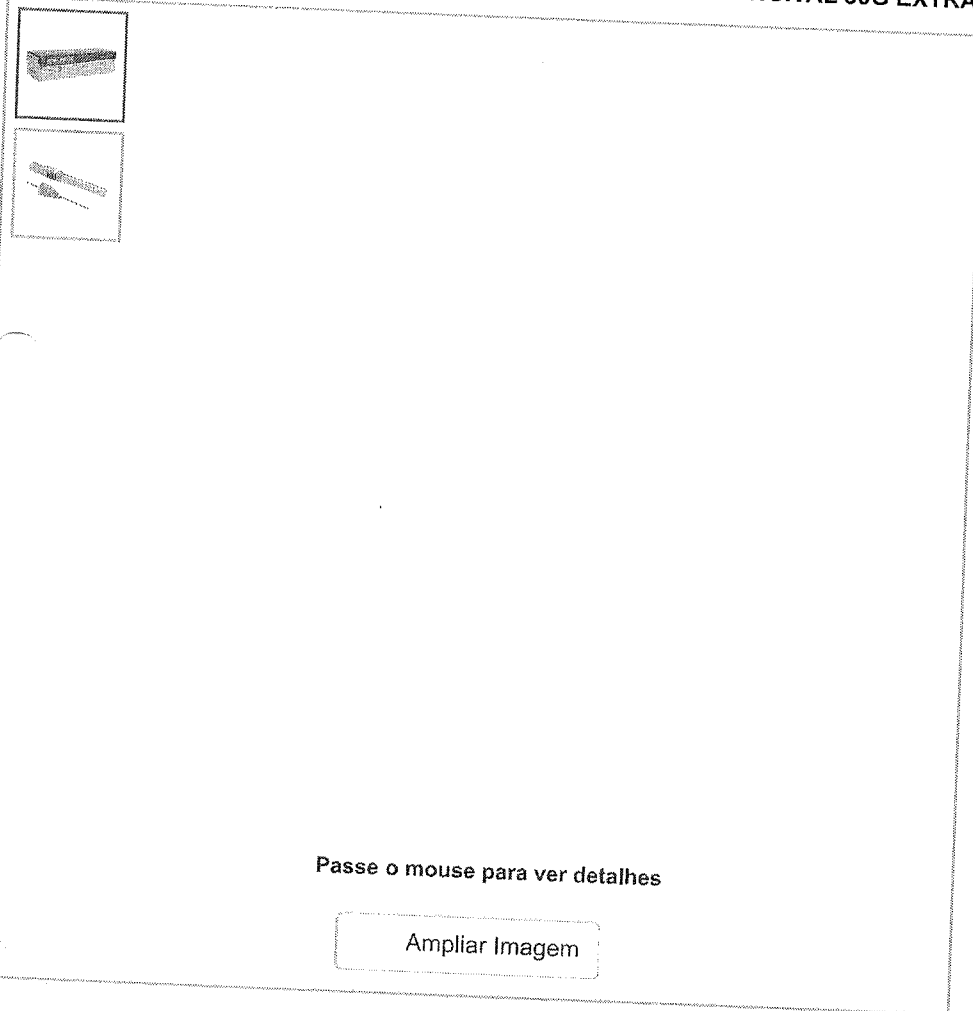

AGULHA GENGIVAL 30G INJEX

em 0 avaliações.

Estojo plástico (protetores) apilados
- Esterilidade garantida até que sejam danificados.

Modelo: gengival extra curta

Referência: 34860

Disponibilidade: Em estoque

De R\$ 36,90

Por **R\$ 30,90**

Valor à vista: R\$ 29,36 à vista.

QUANTIDADE

- 1 +

\$ Saiba como pagar

Calculadora

Tire suas dúvidas

Indique este produto

Carro de compras

Descrição

Agulha Gengival 30g Extra Curta C/100 - Injex

Bisel trifacetado e cânula siliconizada - Permite penetração suave e conforto ao paciente.
Cânula altamente flexível - Permite maior agilidade do profissional durante o uso, não ocorrendo q
Bisel interno com ângulo curto - Agulha penetra no tubete sem que ocorra retenção de borracha q
Canhão padronizado em cores (30 G - amarelo) - Indica o calibre da agulha conforme norma ISO
Canhão centraliza e fixa a agulha - Permite fixação segura da cânula no canhão.
Canhão apresenta rosca interna universal para as seringas de carpule - Fixação segura em qualquer
carpule, não provoca vazamentos.
A agulha apresenta dois protetores que formam o estojo - Garante a esterilidade até o momento do uso.



Estamos Online - Fale Conosco

000155
Caj



Dental Gutierre

(<https://www.dentalgutierre.com.br/>)

Busque aqui..



Home (<https://www.dentalgutierre.com.br/>) > Descartáveis (<https://www.dentalgutierre.com.br/descartaveis>) >

Agulha e Seringa (<https://www.dentalgutierre.com.br/descartaveis/agulha-e-seringa>)

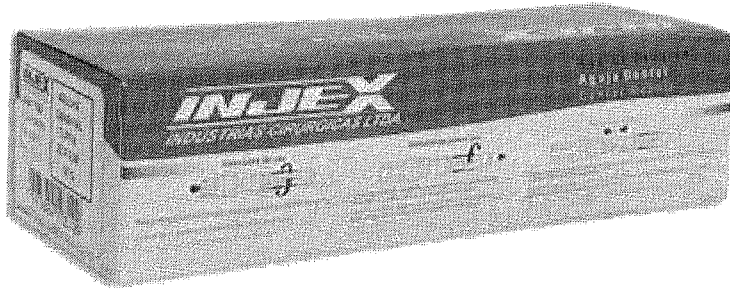

INJEX
INDÚSTRIAS CIRÚRGICAS LTDA.

(<https://www.dentalgutierre.com.br/>)

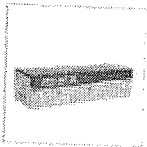

Tweetar (<https://twitter.com/share>)

Agulha Gengival Injex 30g Extra Curta c/ 100 SKU 003925

R\$ 36,90

TOPO ^

SKU 25.4913

Avalie

000156
aj



FRETE GRÁTIS Nas compras acima de R\$ 100,00
Confira Regras

OFERTAS ESPECIAIS!

Oferta de Preço!

Agulha gengival com 100 unidades. Escolha o modelo.

30G - Curta

- Extra Longa
- 27G - Longa
- 30G - Curta
- 30G - Extra Curta

▶ Consulte opções de parcelamento

▶ Consulte frete e prazo de entrega

Por **R\$ 49,90**

QUANTIDADE

1

ADICIONAR AO CARRINHO

COMPRAR

QUEM VIU, TAMBÉM COMPROU!

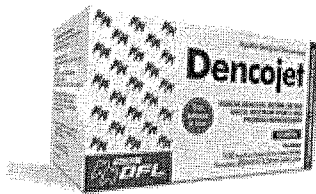

Agulha Gengival Dencojet 30G
Curta - Nova DFL

Por **R\$ 48,00** à vista

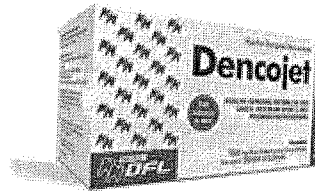

Gostou? Outras 4 pessoas estão interessadas neste produto agora! compre já!

Por **R\$ 52,00** à vista

RELATÓRIO PÚBLICO
(medicamentos, materiais médico-hospitalares e gases medicinais)

PESQUISAR POR

ITEM
 MODALIDADE
 INSTITUIÇÃO
 FORNECEDOR
 FABRICANTE
 FAIXA
 PERÍODO
 BASE SIASG(Compras Federais)
 TIPO DE COMPRA

Código BR: Descrição CATMAT:
 Unidade de Fornecimento: Genérico: Sim Não
 Dados Agrupados
 Adicionar
 Grupo:
 Classe:
 PDM:
 UF: Município:

Perquisar Limpar

Gerar Planilha

Gerar PDF

RESULTADO

Os registros exibidos especificam as compras realizadas nos últimos 18 meses, o que corresponde ao seguinte período: 13/12/2016 a 13/06/2018
Base de Dados BPS

Mostrar 20

DADOS DO ITEM				DADOS DA COMPRA			DADOS DO FABRICANTE/FORNECEDOR			DADOS DA INSTITUIÇÃO				VALORES				
CÓDIGO BR	DESCRIÇÃO CATMAT	UNIDADE DE FORNECIMENTO	GENÉRICO	DATA COMPRA	MODALIDADE DA COMPRA	DATA INSERÇÃO	TIPO COMPRA	FABRICANTE	FABRICANTE	FABRICANTE	NOME DA INSTITUIÇÃO	MUNICÍPIO	UF	QTD ITENS COMPRADOS	PREÇO UNITÁRIO	PREÇO REGULADO	COMPETÊNCIA CMED	MÉDIA PONDERADA
Nenhum registro encontrado.																		

000157
ue

CARTÃO FIO DENTAL

000158

cel

R\$ 39,677

Agulha Gengival 27G Longa

INJEX

Embalagem c/ 100 unidades.

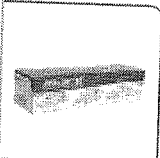

(<https://dentalspeed.com/img.php?src=https://s3.amazonaws.com/www-dentalspeed-com/produtos/agulha-gengival-27g-longa-longa-5710.png&h=300&w=300>)

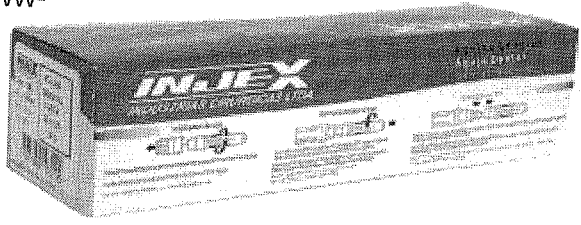

De R\$ 36,90 por

R\$ 32,80

BAIXOU 11%

Quantidade

Adicionar ao Carrinho

Compartilhe:

Apresentação Benefícios

Agulha de metal de alta flexibilidade, impedindo a quebra, mesmo quando o paciente realiza movimentos bruscos durante a aplicação. O bisel trifacetado reduz ao mínimo a dor e o incômodo

000159

wej



Dental Gutierre

(<https://www.dentalgutierre.com.br/>)

 

Home (<https://www.dentalgutierre.com.br/>) > Descartáveis (<https://www.dentalgutierre.com.br/descartaveis>) > Agulha e Seringa (<https://www.dentalgutierre.com.br/descartaveis/agulha-e-seringa>)

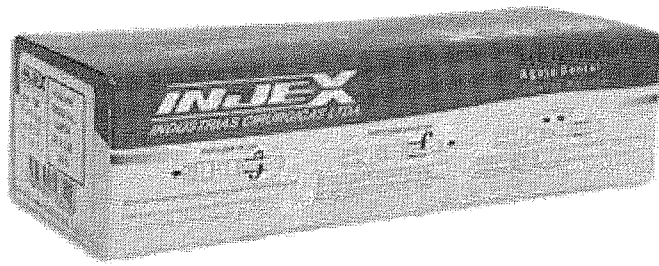

INJEX
INDÚSTRIA CIRÚRGICA S.LTDA.

(<https://www.dentalgutierre.com.br/>)

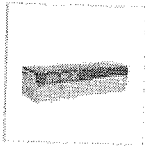

Tweetar (<https://twitter.com/share>)
Agulha Gengival Injex 27g Longa c/ 100 SKU 003924

R\$ 36,90

TOPO ^

O que você está procurando?

000150
 wj
 0 ITENS -

CENTRAL DE ATENDIMENTO MEUS PEDIDOS CHAT

Todos os departamentos

Estetoscópios

Aparelhos de Pressão

Aparelhos Médicos

Orelhivos

Equipamentos

Material de Consumo

Registe e Salve

Oferta do Dia

FibraCirurgica / Material de Consumo / Agulha

AGULHA GENGIVAL PROCARE 27G LONGA 100 UN

CÓD. REF.: 009687

MARCA: PROCARE

POR R\$ 39,23

OU 6X DE R\$ 6,53

PREÇO NO BOLETO:
 R\$ 35,31 (-10%)

VER OPÇÕES DE PARCELAMENTO

QUANTIDADE

1

COMPRAR

Calcule o valor do frete e o prazo de entrega para sua região.

OK

Não sei meu CEP



DESCRIÇÃO

ESPECIFICAÇÕES TÉCNICAS

Agulha Gengival Procure 27G Longa 100 un

Agulha descartável para uso exclusivo Odontológico, utilizado para injetar anestésico ou soluções intra-dentais.

Características do produto:

- Longa;
- Rosca tipo polegada ou tipo mm para segurança do encaixe no cartucho da seringa (padrão imperial);
- Compatível com seringa carpulê;
- Agulha siliconizada;
- Bisel trifacetado que permite uma penetração suave na gengiva do paciente;
- Embalagem individual, tipo capa protetora rígida, com lacre central, que mantém a esterilidade do produto.

CADASTRE-SE E FIQUE POR DENTRO

Digite seu e-mail...

DÚVIDAS E ATENDIMENTO
 Ligue: (47) 3438-0390

COMPRA 100% SEGURA
 Certificado DIGICERT de segurança

CRÍTICAS E SUGESTÕES
 contato@fibracirurgica.com.br

RELATÓRIO PÚBLICO
(medicamentos, materiais médico-hospitalares e gases medicinais)

PESQUISAR POR

ITEM
 MODALIDADE
 INSTITUIÇÃO
 FORNECEDOR
 FABRICANTE
 FAIXA
 PERÍODO
 BASE SIASG(Compras Federais)
 TIPO DE COMPRA

ITEM

Código BR: Descrição CATMAT:

Unidade de Fornecedor:

Genérico: Sim Não Dados Agrupados

Adic. Unitar:

Grupo:

Classe:

PDM:

UF: Município:

Pesquisar

Limpar

Gerar Família

Gerar PDF

RESULTADO

Os registros exibidos especificam as compras realizadas nos últimos 18 meses, o que corresponde ao seguinte período: 13-12-2016 a 13/06/2018

Base de Dados BPS

Mostrar 20 ▼

DADOS DO ITEM			DADOS DA COMPRA			DADOS DO FABRICANTE/FORNECEDOR			DADOS DA INSTITUIÇÃO			VALORES				
CODIGO BR	DESCRIÇÃO CATMAT	UNIDADE DE FORNECIMENTO	DATA COMPRA	MODALIDADE DA COMPRA	DATA INSERÇÃO	TIPO COMPRA	FABRICANTE	FABRICANTE	FORNECEDOR	NOME DA INSTITUIÇÃO	MUNICIPIO	UF	QTD ITENS COMPRADOS	PREÇO UNITÁRIO	COMPETÊNCIA CMED	MÉDIA PONDERADA
Nenhum registro encontrado.																

000151
uey



Dental Gutierre

000152

0001



(<https://www.dentalgutierre.com.br/>)

R\$ 30,043

Busque aqui..



Home (<https://www.dentalgutierre.com.br/>) > Instrumentais (<https://www.dentalgutierre.com.br/instrumentais>) >

Alavanca (<https://www.dentalgutierre.com.br/instrumentais/alavanca>)

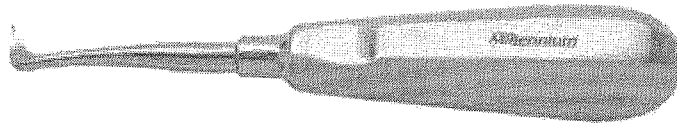

GOLGRAN
INSTRUMENTOS ODONTOLÓGICOS

(<https://www.dentalgutierre>)

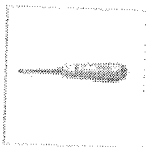

Tweetar (<https://twitter.com/share>)

Alavanca Seldin Adulto Esquerda 11 Millennium SKU 000071

R\$ 36,02

TOPO ^

000153
Cuel

Alavanca Seldin Adulto Esquerda 1L

GOLGRAN

Embalagem c/ 1 unidade.

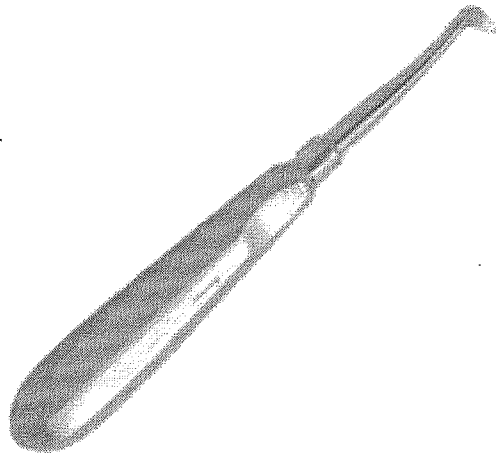
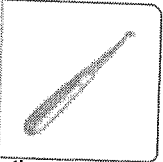

(<https://dentalspeed.com/img.php?src=https://s3.amazonaws.com/www-dentalspeed-com/produtos/produto-alavanca-seldin-adulto-esquerda-1l-golgran.png&h=300&w=300>)

Por apenas

R\$ 34,95

Quantidade

[Adicionar ao Carrinho](#)

Compartilhe:

Características

Produzida em Aço Inoxidável AISI 304 e AISI 420. Também chamado de bandeirinha devido ao seu formato.

(HTTPS://WWW.SUR

000154
Ced

DE R\$31,16

POR R\$30,90

R\$29,36 NO BOLETO À VISTA

QUANTIDADE

▼ 1

★ RESGATE SURYA CLUB: 3446

AINDA NÃO TEM? CONHECER AGORA (HTTP://WWW.SURYACLUB.COM.BR/)

COMPRAR

APRESENTAÇÃO

Embalagem com 1 unidade.

CARACTERÍSTICAS

- Ponta com formato de bandeirinha
- Fabricado em aço inoxidável
- Cabo oco
- Autoclavável

INDICAÇÕES

Auxiliar nas extrações dentárias.

PERGUNTE E VEJA OPINIÕES DE QUEM JÁ COMPROU

[Guia](#)
[Avaliações](#)
[Perguntas](#)

0 avaliações



(https://api.whatsapp.com/send?phone=5544991557719)

“

Esta loja se preocupa tanto com você consumidor que contratou uma empresa independente para auditar as avaliações da

RELATORIO PÚBLICO
(medicamentos, materiais médico-hospitalares e gases medicinais)

PESQUISAR POR

ITEM
 MODALIDADE INSTITUIÇÃO FORNECEDOR FABRICANTE FAIXA PERÍODO BASE SIASG(Compras Federais) TIPO DE COMPRA

ITEM

Código BR:

Descrição CATMAT:

Unidade de Fornecimento:

Sim Não
 Genérico: Dados Agrupados

Adicionar

Grupo:

Classe:

PDIM:

UF:

Município:

Pesquisar

Limpar

Gerar Planilha

Gerar PDF

RESULTADO

Os registros exibidos especificam as compras realizadas nos últimos 18 meses, o que corresponde ao seguinte período: 13-12-2016 a 13/06/2018
Base de Dados BPS

Mostrar 20

DADOS DO ITEM			DADOS DA COMPRA			DADOS DO FABRICANTE/FORNECEDOR			DADOS DA INSTITUIÇÃO				VALORES			
CÓDIGO BR	DESCRIÇÃO CATMAT	UNIDADE DE FORNECIMENTO	DATA COMPRA	MODALIDADE DA COMPRA	DATA INSERÇÃO	FABRICANTE	FABRICANTE	FORNECEDOR	NOME DA INSTITUIÇÃO	MUNICÍPIO	UF	QTD ITENS COMPRADOS	PREÇO UNITÁRIO	PREÇO REGULADO	COMPETÊNCIA CMED	MÉDIA PONDERADA
Nenhum registro encontrado.																

0001655
cel



R\$ 78,38

BUSCAR

ALAVANCA APICAL

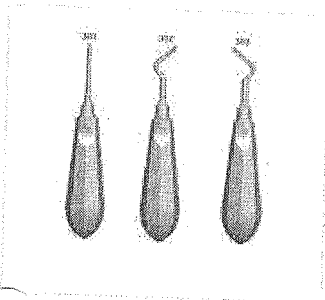

Tweetar

ALAVANCA APICAL KIT (301/302/303) INOX

alavanca apical kit (301/302/303) inox

REFERÊNCIA: 007504
ESTOQUE: Disponível
MARCA: CASSIFLEX

R\$ 51,30

à vista com 5% de desconto
ou R\$ 54,00 no cartão.

COMPRAR

Parcelamento em até 1x sem juros no cartão:

* parcela mínima de R\$ 200,00 para compras parceladas.

1x de R\$ 54,00

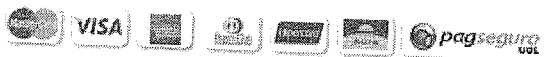

ALAVANCA APICAL

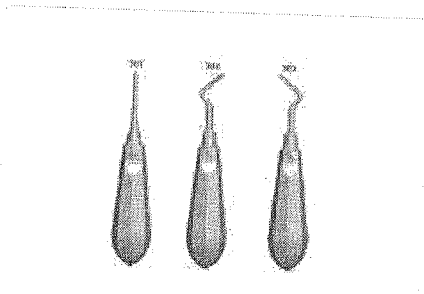
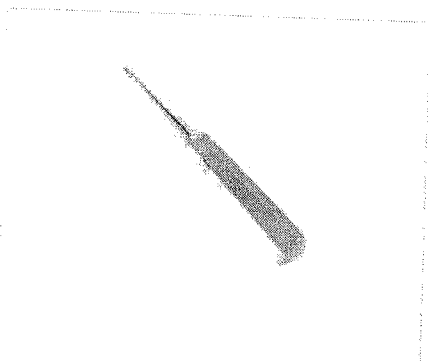

Fale conosco, nós estamos online!

Ver chat

RECEITA CONTROLE ESPECIAL

000157
Cley

Jogo Alavanca Apical 3 Peças Adulto

GOLGRAN

Embalagem c/ 3 unidades.

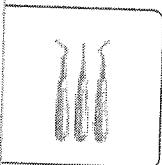

(<https://dentalspeed.com/img.php?src=https://s3.amazonaws.com/www-dentalspeed-com/produtos/produto-jogo-alavanca-apical-3-pecas-adulto-golgran.png&h=300&w=300>)

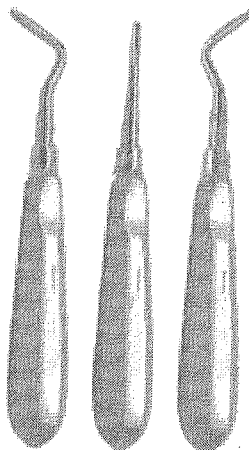

Por apenas

R\$ 104,86

Quantidade

[Adicionar ao Carrinho](#)

Compartilhe:

Apresentação Benefícios

Projetadas especialmente para deslizar nas paredes da cavidade alveolar.

Características

Pesquise seu produto...

buscar **000158**
WJ

0 item(s)

- Dentística e Estética
- Descartáveis
- Instrumentais
- Material de Consumo
- Moldagem
- Outros Departamentos
- Resina

Você está em: [Página Inicial](#) | [Dentística e Estética](#) | [Jogo de Alavanca Apical Adulto - ICE](#)

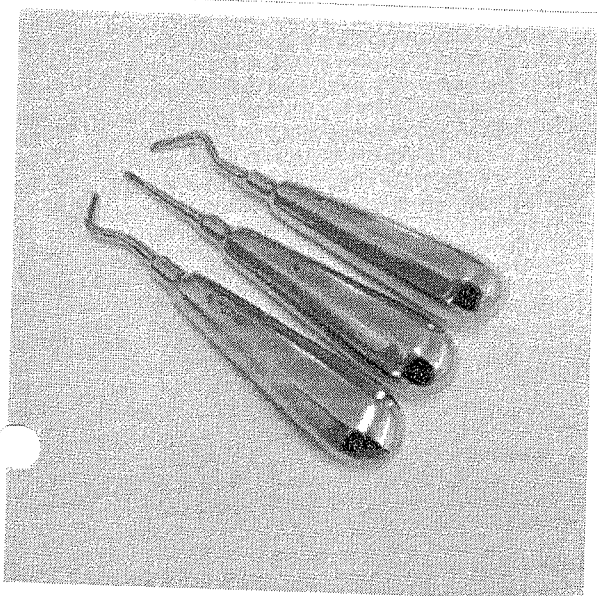

Jogo de Alavanca Apical Adulto - ICE

CÓD: 57

FRETE GRÁTIS

★ PRODUTO NÃO AVALIADO. [SEJA O PRIMEIRO!](#)

Por: R\$ 79,00

ou R\$ 76,63 à vista. Desconto de 3%

Comprar

COMPRAR COM UM CLICK

Pronta-entrega

Gostaria de personalizar este Kit com três peças?

Sim, eu quero!

Nome personalizado (nas 3 peças)

[Veja o regulamento](#)

Valor Adicional R\$ 5,97

Simular Frete CEP ([Esqueci meu CEP](#)): **simular**



[Indique](#)

Descrição Conteúdo Conteúdo

Usado para auxiliar no deslocamento de ossos em procedimentos cirúrgicos.

Comentários [Comente sobre este produto](#)

Nome*

Email*

Cidade*

Estado*

Sua nota*



Comentário*

Mostrar email no comentário

enviar



Cadastre seu email e receba novidades, promoções e ofertas da loja.

Seu nome

Seu email

[cadastrar](#)

Institucional/Dúvidas

Televendas

Redes Sociais

36º CIOSP - Congresso Internacional de Odontologia de São Paulo

11 3901-5352

Dental Ice Virtual

RELATÓRIO PÚBLICO
(medicamentos, materiais médico-hospitalares e gases medicinais)

PESQUISAR POR
 ITEM
 MODALIDADE
 INSTITUIÇÃO
 FORNECEDOR
 FABRICANTE
 FAIXA
 PERÍODO
 BASE SIASGI(Compras Federais)
 TIPO DE COMPRA

ITEM
 Código BR:
 Descrição CATMAT:
 Unidade de Fornecimento:
 Genérico: Sim Não
 Adicional:

Grupo:
 Classe:
 PDM:
 UF:

Recusar Limpar
Gerar Planilha Gerar PDF

RESULTADO
Os registros exibidos especificam as compras realizadas nos últimos 18 meses, o que corresponde ao seguinte período: 13-12-2016 a 13/06/2018
Base de Dados BPS

Mostrar 20 ▼

DADOS DO ITEM			DADOS DA COMPRA				DADOS DO FORNECEDOR			DADOS DA INSTITUIÇÃO			VALORES				
CÓDIGO BR	DESCRIÇÃO CATMAT	UNIDADE DE FORNECIMENTO	DATA COMPRA	MODALIDADE DA COMPRA	DATA INSERÇÃO	TIPO COMPRA	FABRICANTE	FABRICANTE	FORNECEDOR	NOME DA INSTITUIÇÃO	MUNICÍPIO	UF	QTD ITENS COMPRADOS	PREÇO UNITÁRIO	PREÇO REGULADO	COMPETÊNCIA CMED	MEDIA PONDERADA
Nenhum registro encontrado.																	

000169
cel

VAI DE ORTO

As melhores ofertas de ortodontia para você!

CONFIRAR AS OFERTAS

- PRIME
- ESTUDANTES
- PAPELARIA
- CURSOS
- LABORATÓRIO
- EQUIPAMENTOS
- VIAGENS
- SIMPLES DENTAL
- CLUBE PRO SAÚDE
- BLOG

Precisa de ajuda?

Resgate de Pontos

Acompanhe seu Pedido

Atualizar Estado

000170

Entre ou Cadastre-se Minha Conta

Procure por marca, nome, código...

R\$ 115,037

Por Categoria

Compra Rápida

Tudo Que Você Precisa

Promoções

Dental Cremer | Instrumentais | Alavanca

Produto

Indicação

Características

Itens Inclusos

Alavanca Heidbrink Colors Roxo - Ice

Cod. de Referência: 103922

☆☆☆☆☆ (0)

Avalie este produto

Kit com 3 unidades.

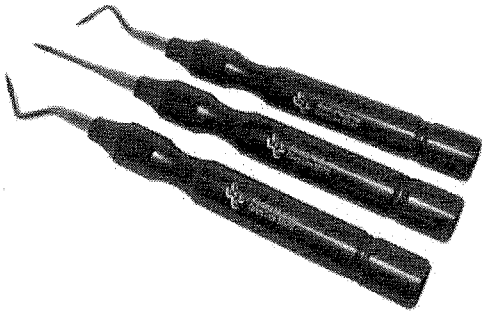

FRETE GRÁTIS! NAS COMPRAS ACIMA DE R\$100,00

Por: **R\$140,00**

Condições de Pagamento [+]

Na compra deste produto, ganhe: 140 pontos [saiba +](#)

QUANTIDADE:

COMPRAR

VOCÊ ESTÁ EM UM AMBIENTE SEGURO

Indicação

Características

Itens Inclusos

* Indicado para auxiliar no deslocamento de ossos em procedimentos cirúrgicos. .

OPINIÕES DOS CONSUMIDORES

Tem esse produto? Seja o primeiro a avaliá-lo!

Escrever avaliação...

Por apenas:

R\$ 95,52

ou R\$ 90,74 no Boleto Bancário à vista (5% desconto)

000171
WJ

Alavanca Heinderbrink Jogo com 3 Golgran Instrumento dedicado para a remoção de pontas de raiz em áreas de difícil acesso.

QTD

1

 **Comprar**

+ Adicionar ao carrinho

Valor em pontos: 4776

Consulte o prazo de entrega do seu pedido

* Informe seu CEP

XXXXX-XXX

Calcular

Descrição do produto

Alavanca Heinderbrink Jogo com 3 Golgran

Instrumento dedicado para a remoção de pontas de raiz em áreas de difícil acesso.

Marca: Millenium

*Imagens meramente ilustrativas

Avaliação dos clientes

Este produto ainda não foi avaliado.

Avaliar

Produtos Similares

≡ **Dental Gutierre**

(<https://www.dentalgutierre.com.br/>)

000172

wej



Home (<https://www.dentalgutierre.com.br/>) > Instrumentais (<https://www.dentalgutierre.com.br/instrumentais>) > Alavanca (<https://www.dentalgutierre.com.br/instrumentais/alavanca>)

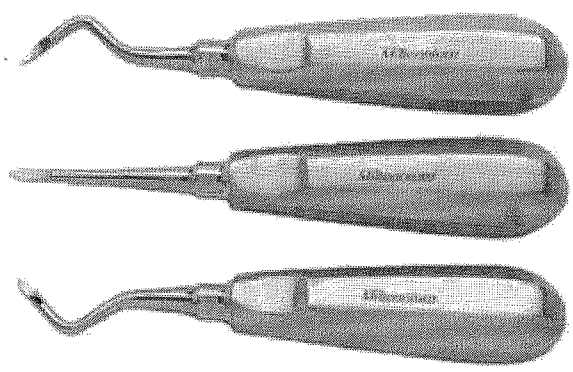

(<https://www.dentalgutierre.com.br/>)

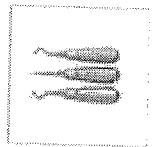

Tweetar (<https://twitter.com/share>)
 Alavanca Heinderbrink Jogo c/ 3 Golgran SKU 000064

R\$ 109,59

TOPO ^

RELATÓRIO PÚBLICO
(medicamentos, materiais médico-hospitalares e gases medicinais)

PESQUISAR POR

- ITEM
- MODALIDADE
- INSTITUIÇÃO
- FORNECEDOR
- FABRICANTE
- FAIXA
- PERÍODO
- BASE SIASG(Compras Federais)
- TIPO DE COMPRA

Código BR:

Descrição CATMAT:

Unidade de Fornecimento:

Genérico: Sim Não Dados Agrupados

Adicionar

- Grupo:
- Classe:
- PDM:
- UF:
- Município:

Pesquisar

Limpar

Os registros exibidos especificam as compras realizadas nos últimos 18 meses, o que corresponde ao seguinte período: 13-12-2016 a 13/06/2018

Gerar Planilha

Gerar PDF

Mostrar 20

DADOS DO ITEM			DADOS DA COMPRA				DADOS DO FABRICANTE/FORNECEDOR			DADOS DA INSTITUIÇÃO			VALORES						
CODIGO BR	DESCRIÇÃO CATMAT	UNIDADE DE FORNECIMENTO	DATA COMPRA	MODALIDADE DA COMPRA	DATA INSERÇÃO	TIPO COMPRA	FABRICANTE	FABRICANTE	FABRICANTE	FORNECEDOR	FORNECEDOR	NOME DA INSTITUIÇÃO	MUNICIPIO	UF	QTD ITENS COMPRADOS	PREÇO UNITÁRIO	PREÇO REGULADO	COMPETÊNCIA CMED	MÉDIA PONDERADA
Nenhum registro encontrado.																			

000173
ccg



R\$ 98,680

Telefone para contato:
11 4025.1446
19 3894.6736

Central de atendimento:
11 4023.0336

Olá visitante, faça seu
[Login](#) ou [Cadastre-se](#)

000174
Meu carrinho:
0 Itens

- HOME
- EMPRESA
- ENTREGAS
- PAGAMENTOS
- TROCA/DEVOLUÇÃO
- ESPECIALIDADES

faça aqui a sua busca

- HOME / PRODUTOS / INSTRUMENTAL
- Adesivos
- Agulhas
- Algodão / Gaze
- Amálgama / Mercúrio
- Anestésicos
- Brocas / Acessórios
- Carbônio
- Cimentos / Forradores
- Cirurgia
- Forradores
- Dentes
- Descartáveis
- Diversos
- Equipamentos
- Esterilização
- Estojos / Bandejas
- Gessos
- Higiene / Proteção
- Instrumental
- Ionômeros
- Líquidos
- Luvas
- Material de Endo
- Material de Moldagem
- Medicamentos
- Ortodontia
- Papelaria
- Plombas
- Polimento / Desgaste
- Profilaxia
- Prótese
- Radiologia
- Reembasadores
- Resina Consultório
- Resina Laboratório
- Selantes
- Verniz

FRETE GRATIS Confira as regras

até **10% DESCONTO** No boleto. Confira as regras

até **15X SEM JUROS** Cartão Dental World. Confira as regras

Alavanca Jogo c/3 Heinderbrink infantil

Código do produto: 7899065806640

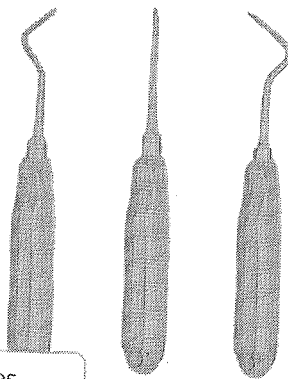
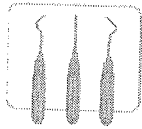

[+ mais informações](#)

Produto disponível em estoque

por apenas R\$ **83,50**

COMPRAR

Adicionar ao carrinho

Simulação de frete e prazo de entrega. Digite seu CEP

[OK](#)

Veja Também:

- 

super oferta

Condac Condicionador Ácido 37% - FGM

A partir de R\$ 14,90

[COMPRAR](#)

[Veja Mais](#)
- 

super oferta

Ataque Gel Ácido 37% - Biodinâmica

A partir de R\$ 6,80

[COMPRAR](#)

[Veja Mais](#)
- 

super oferta

Ácido Gel 37% - MAQUIRA

A partir de R\$ 300,00

2x de R\$ 150,00 sem juros

[COMPRAR](#)

[Veja Mais](#)
- 

super oferta

Condicionador de Por - DENTSPLY

A partir de R\$ 26,90

[COMPRAR](#)

[Veja Mais](#)

Descrição do produto:

Dental Gutierre

000175

cel



(<https://www.dentalgutierre.com.br/>)

Home (<https://www.dentalgutierre.com.br/>) > Instrumentais (<https://www.dentalgutierre.com.br/instrumentais>) > Alavanca (<https://www.dentalgutierre.com.br/instrumentais/alavanca>)

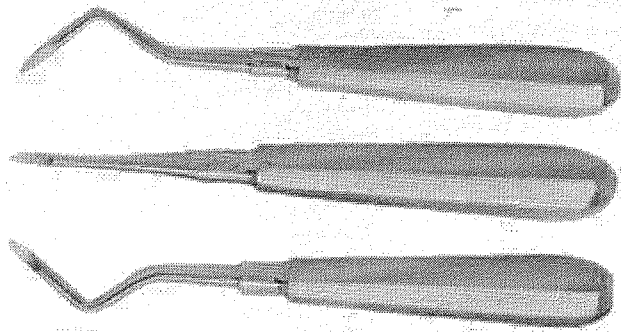

(<https://www.dentalgutierre>)

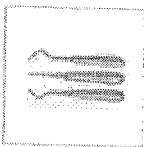

Tweetar (<https://twitter.com/share>)

Alavanca Heinderbrink Infantil Jogo c/ 3 Golgran SKU 009701

R\$ 107,68

TOPO ^

VAI DE ORTO

As melhores ofertas de ortodontia para você!

CONFIRA AS OFERTAS

PRIME

ESTUDANTES

PAPELARIA

CURSOS

LABORATÓRIO

EQUIPAMENTOS

VIAGENS

SIMPLES DENTAL

CLUBE PRO SAÚDE

BLOG

Precisa de ajuda?

Ressgate de Pontos

Acompanhe seu Pedido

Atualizar Boletó

Entre ou Cadastre-se
Minha Conta

Procure por marca, nome, código...

000176

wej

Por Categoria

Compra Rápida

Tudo Que Você Precisa

Promoções



Dental Cremer | Instrumentais | Alavanca

Produto

Indicação

Características

Itens Inclusos

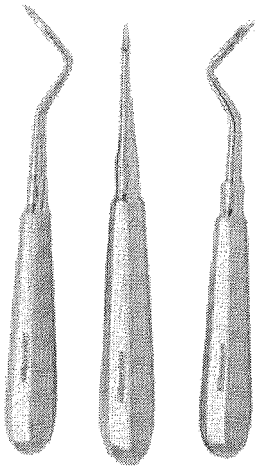

Alavanca Heidbrink Infantil Millennium - Golgran

Cod. de Referência: 744835

☆☆☆☆☆ (0)

Avalie este produto

Embalagem com 3 unidades.



FRETE GRÁTIS! NAS COMPRAS ACIMA DE R\$100,00

Por: **R\$104,86**

Condições de Pagamento [+]

Na compra deste produto, ganhe:
104 pontos [saiba +](#)

QUANTIDADE:

1

COMPRAR

VOCÊ ESTÁ EM UM AMBIENTE SEGURO

Indicação

Características

Itens Inclusos

* Indicado para a remoção de pontas de raiz em áreas de difícil acesso.

OPINIÕES DOS CONSUMIDORES

Tem esse produto? Seja o primeiro a avaliá-lo!

Escrever avaliação...

RELATÓRIO PÚBLICO
(medicamentos, materiais médico-hospitalares e gases medicinais)

PESQUISAR POR ITEM
 MODALIDADE
 INSTITUIÇÃO
 FORNECEDOR
 FABRICANTE
 FAIXA
 PERÍODO
 BASE SIASSI(Compras Federais)
 TIPO DE COMPRA

Descrição CATMAT:

Código BR:

Unidade de Fornecimento:

Genérico: Sim Não

Dados Agrupados

Adicionar

Grupo: Todos ▼

Classe: Todos ▼

PDM:

UF: Todas ▼
 Município: Selezione ▼

Perquisar Limpar

Os registros exibidos especificam as compras realizadas nos últimos 18 meses, o que corresponde ao seguinte período: 13-12-2016 a 13/06/2018

Base de Dados BPS

Gerar Planilha

Gerar PDF

Mostrar 20 ▼

DADOS DO ITEM			DADOS DA COMPRA				DADOS DO FABRICANTE/FORNECEDOR			DADOS DA INSTITUIÇÃO				VALORES		
CÓDIGO BR	DESCRIÇÃO CATMAT	UNIDADE DE FORNECIMENTO	DATA COMPRA	MODALIDADE DA COMPRA	DATA INSERÇÃO	TIPO COMPRA	FABRICANTE	FABRICANTE	FORNECEDOR	NOME DA INSTITUIÇÃO	MUNICÍPIO	UF	QTD ITENS COMPRADOS	PREÇO UNITÁRIO	COMPETÊNCIA CIMED	MÉDIA PONDERADA
Nenhum registro encontrado.																

000177
Cuy

RELATÓRIO PÚBLICO (medicamentos, materiais médico-hospitalares e gases medicinais)

PESQUISAR POR

ITEM
 MODALIDADE
 INSTITUIÇÃO
 FORNECEDOR
 FABRICANTE
 FAIXA
 PERÍODO
 BASE SIASG(Compras Federais)
 TIPO DE COMPRA

ITEM

Código BR:
 Descrição CATMAT: ALAVANCA ODONTOLÓGICA, AÇO INOXIDÁVEL, HEIDBRINK, RAIZES, Nº 2
 Unidade de Fornecimento:

Genérico: Sim Não
 Dados Agrupados

Adicionar

Grupo:

Classe:

PDM:

UF: Município:

Pesquisas

Língua:

Grupos Planilha

Grupos PDF

RESULTADO

Os registros exibidos especificam as compras realizadas nos últimos 18 meses, o que corresponde ao seguinte período: 15-12-2016 a 15/06/2018
 Base de Dados BPS

Mostrar 20

DADOS DO ITEM				DADOS DA COMPRA			DADOS DO FABRICANTE/FORNECEDOR			DADOS DA INSTITUIÇÃO			VALORES				
CODIGO BR	DESCRIÇÃO CATMAT	UNIDADE DE FORNECIMENTO	GENÉRICO	DATA COMPRA	MODALIDADE DA COMPRA	DATA INSCRIÇÃO	TIPO COMPRA	FABRICANTE	FORNECEDOR	NOME DA INSTITUIÇÃO	MUNICÍPIO	UF	QTD ITENS COMPRADOS	PREÇO UNITÁRIO	PREÇO REGULADO	COMPETÊNCIA CMED	MÉDIA PONDERADA
BR0363775	ALAVANCA ODONTOLÓGICA, AÇO INOXIDÁVEL, HEIDBRINK, RAIZES, Nº 2	UNIDADE	Não	20/07/2017	Pregão	01/11/2017	A	ACHE LABORATORIOS FARMACEUTICOS SA	ODONTOMEDI - PRODUTOS ODONTOLÓGICOS E HOSPITALARES LTDA - EPP	FUNDO MUNICIPAL DE SAUDE DE PIRAQUARA	PIRAQUARA	PR	20	34.0000	N/A	N/A	34.0000

Mostrando 1 a 1 de 1 registro(s)

021 - 022 - 023
 R\$ 30,950

000178
 CUC

CARTÃO FIO DENTAL

000179

wey

Alavanca Heinderbrink N° 1 Retã

Embalagem c/ 1 unidade.

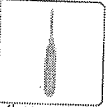

(<https://dentalspeed.com/img.php?src=https://s3.amazonaws.com/www-dentalspeed-com/produtos/alavanca-heinderbrink-n-1-reta-fava-11268.png&h=300&w=300>)



(<https://dentalspeed.com/marca/fa>)

Por apenas

R\$ 26,55



Quantidade

Adicionar ao Carrinho

Compartilhe:

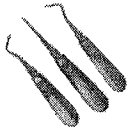

Código do Produto: 11268 (FAV11268A)

Produtos visitados por quem procura este item

 <p>Alavanca Heinderbrink MILLENNIUM R\$ 35,99</p>	 <p>Alavanca Apical FAVA R\$ 26,55</p>	 <p>Alavanca Apexo FAVA R\$ 103,60</p>
---	--	---

Don't Match!!

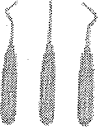
Esses produtos combinam perfeitamente. Leve Junto!

 <p>Alavanca FAVA R\$ 79,66 Descrição ▾ 1 ▾</p>	<p>+</p>  <p>Alavanca FAVA R\$ 103,60 Polt of 2 P. ▾ 1 ▾</p>	<p>=</p> <p>Leve junto por R\$183,26 Adicionar ao Carrinho</p>
--	--	--

MATERIAIS DE CONSUMO

EQUIPAMENTOS

Digite sua busca

Entre ou
Cadastre-se

MARCAS

000180
Cuej

DentalMaster > Materiais de Consumo > Instrumentais

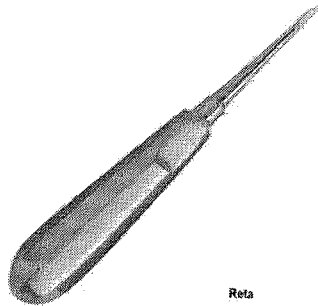

Reta

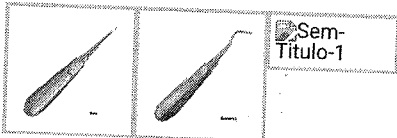

Compartilhe:

ALAVANCA HEINDERBRINK - MILLENNIUM

Cód.41606

Reta Por: R\$ 32,30	<input type="text" value="1"/>	COMPRAR
Esquerda Por: R\$ 32,30	<input type="text" value="1"/>	COMPRAR
Direita Por: R\$ 32,30	<input type="text" value="1"/>	COMPRAR

Calcular o valor do frete e verificar disponibilidade:

OK

Não sei meu CEP

DESCRIÇÃO

Alavanca Heinderbrink - Millennium

- Indicado para a remoção de pontas de raiz em áreas de difícil acesso.
- Confeccionado em Aço Inox.

Apresentação:

- Embalagem c/1 unidade adulto nº (1 reta), (2 esquerda) ou (3 Direita).

COMPRE JUNTO E ECONOMIZE

SUGESTÕES PARA VOCÊ



RELATÓRIO PÚBLICO
(medicamentos, materiais médico-hospitalares e gases medicinais)

PESQUISAR POR

ITEM
 MODALIDADE
 INSTITUIÇÃO
 FORNECEDOR
 FABRICANTE
 FAIXA
 PERÍODO
 BASE SIASG(Compras Federais)
 TIPO DE COMPRA

ITEM

Código BR:

Descrição CATMAT:
ALAVANCA ODONTOLÓGICA, AÇO INOXIDÁVEL, HEIDBRINK, infantil

Unidade de Fornecimento:

Sim
 Não
 Dados Agrupados

Adicionar

Grupo:

Classe:

PDM:

UF:
 Município:

Pesquisar Limpar

Salvar Planilha Gerar PDF

RESULTADO

Os registros exibidos especificam as compras realizadas nos últimos 18 meses, o que corresponde ao seguinte período: 15-12-2016 a 15/06/2018
Base de Dados BPS

DADOS DO ITEM		DADOS DA COMPRA				DADOS DA INSTITUIÇÃO			VALORES							
CÓDIGO BR	DESCRIÇÃO CATMAT	UNIDADE DE FORNECIMENTO	GENÉRICO	DATA COMPRA	MOBILIDADE DA COMPRA	DATA INSERÇÃO	TIPO COMPRA	FABRICANTE	FABRICANTE FORNECEDOR	NOME DA INSTITUIÇÃO	MUNICÍPIO	UF	CITQ ITENS COMPRADOS	PREÇO UNITÁRIO	COMPETÊNCIA CMED	MÉDIA PONDERADA
Nenhum registro encontrado..																

000181
cey

R\$ 30.653

024 - 025 - 026



www.dentaluniodontojundiai.com.br/

(https://www.dentaluniodontojundiai.com.br/contato/login)

Meus Pedidos (https://www.dentaluniodontojundiai.com.br/contato/pedido/listar) Minha Conta (https://www.dentaluniodontojundiai.com.br/contato/index)

Digite o que você procura



Carrinho vazio

(https://www.dentaluniodontojundiai.com.br/carrinho/index)

000182

Categorias (https://www.dentaluniodontojundiai.com.br/categorias)

Adesivos

(https://www.dentaluniodontojundiai.com.br/adesivos)

Aglulhas

(https://www.dentaluniodontojundiai.com.br/agulhas)

Anestésicos

(https://www.dentaluniodontojundiai.com.br/anesteticos)

Biossegurança

(https://www.dentaluniodontojundiai.com.br/biosseguranca)

Brocas

(https://www.dentaluniodontojundiai.com.br/brocas)

Cimentos

(https://www.dentaluniodontojundiai.com.br/cimentos)

Cirurgia

(https://www.dentaluniodontojundiai.com.br/cirurgia)

Dentística

(https://www.dentaluniodontojundiai.com.br/dentistica)

Descartáveis

(https://www.dentaluniodontojundiai.com.br/descartaveis)

Endodontia

(https://www.dentaluniodontojundiai.com.br/endodontia)

Equipamentos

(https://www.dentaluniodontojundiai.com.br/equipamentos)

Estética

(https://www.dentaluniodontojundiai.com.br/estetica)

Fotografia

(https://www.dentaluniodontojundiai.com.br/fotografia)

Higiene Oral

(https://www.dentaluniodontojundiai.com.br/higiene-oral)

Implantodontia

(https://www.dentaluniodontojundiai.com.br/implantodontia)

Instrumentais

(https://www.dentaluniodontojundiai.com.br/instrumentais)

Kit Acadêmico

(https://www.dentaluniodontojundiai.com.br/kit-academico)

Medicamentos

(https://www.dentaluniodontojundiai.com.br/medicamentos)

Moldagem

(https://www.dentaluniodontojundiai.com.br/moldagem)

Ortodontia

(https://www.dentaluniodontojundiai.com.br/ortodontia)

Papelaria

(https://www.dentaluniodontojundiai.com.br/papelaria)

Para o Consultório

(https://www.dentaluniodontojundiai.com.br/para-o-consultorio)

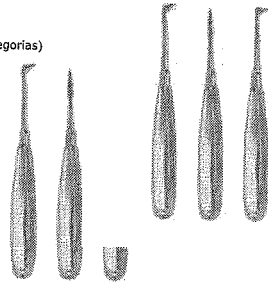

(https://www.dentaluniodontojundiai.com.br/) / s (https://www.dentaluniodontojundiai.com.br/categorias) /

www.dentaluniodontojundiai.com.br/categoria/1099412.html) /

NCA HEINDERBRINK INFANTIL - GOLGRAN

1541

3 a opção de ALAVANCA HEINDERBRINK - GOLGRAN:

TA ESQUERDA RETA

R\$ 27,00

Comprar

Calcule o frete

CEP

OK

Produtos relacionados

Endodontia

(https://www.dentaluniodontojundiai.com.br/endodontia)

Equipamentos

(https://www.dentaluniodontojundiai.com.br/equipamentos)

Estética

(https://www.dentaluniodontojundiai.com.br/estetica)

Fotografia

(https://www.dentaluniodontojundiai.com.br/fotografia)

Higiene Oral

(https://www.dentaluniodontojundiai.com.br/higiene-oral)

Implantodontia

(https://www.dentaluniodontojundiai.com.br/implantodontia)

Instrumentais

(https://www.dentaluniodontojundiai.com.br/instrumentais)

Kit Acadêmico

(https://www.dentaluniodontojundiai.com.br/kit-academico)

Medicamentos

(https://www.dentaluniodontojundiai.com.br/medicamentos)

Moldagem

(https://www.dentaluniodontojundiai.com.br/moldagem)

Ortodontia

(https://www.dentaluniodontojundiai.com.br/ortodontia)

Papelaria

(https://www.dentaluniodontojundiai.com.br/papelaria)

Para o Consultório

(https://www.dentaluniodontojundiai.com.br/para-o-consultorio)

<p>(https://www.dentaluniodontojundiai.com.br/estetica)</p> <p>ALAVANCA HEINDERBRINK - GOLGRAN (https://www.dentaluniodontojundiai.com.br/alavanca-heinderbrink-golgran)</p> <p>R\$ 15,00</p>	<p>(https://www.dentaluniodontojundiai.com.br/cirurgia)</p> <p>ALAVANCA HEINDERBRINK ADULTO JOGO - GOLGRAN (https://www.dentaluniodontojundiai.com.br/alavanca-heinderbrink-adulto-jogo-c3-golgran)</p> <p>R\$ 80,00</p>	<p>(https://www.dentaluniodontojundiai.com.br/cirurgia)</p> <p>ALAVANCA SELDIN - GOLGRAN (https://www.dentaluniodontojundiai.com.br/alavanca-seldin)</p> <p>R\$ 28,00</p>	<p>(https://www.dentaluniodontojundiai.com.br/cirurgia)</p> <p>ALAVANCA APICAL - GOLGRAN (https://www.dentaluniodontojundiai.com.br/alavanca-apical-golgran)</p> <p>R\$ 28,00</p>
---	--	---	---

DIGITE O PRODUTO OU MARCA



Acadêmico (<https://www.suryadental.com.br/academico/>)

Surya Club (<https://www.suryadental.com.br/suryaclub/>)

Catálogo Virtual (<https://www.suryadental.com.br/novo-catalogo/>)

Catálogos (<https://www.suryadental.com.br/catalogos/>)

< VOLTAR

CÓD 013021002

ALAVANCA HEIDBRINK INFANTIL DIREITA N° 3 - MILLENNIUM

0 de 5

(0)

CATÁLOGOS ([HTTPS://WWW.SURYADENTAL.COM.BR/CATALOGOS/](https://www.suryadental.com.br/catalogos/))

INDICAR ([HTTPS://WWW.SURYADENTAL.COM.BR/SENDERFRIEND/PRODUCT/SEND/ID/14867/](https://www.suryadental.com.br/sendfriend/product/send/id/14867/))

FAVORITOS ([HTTPS://WWW.SURYADENTAL.COM.BR/WISHLIST/INDEX/ADD/PRODUCT/14867/FORM_](https://www.suryadental.com.br/wishlist/index/add/product/14867/form_))

PÁGINA INICIAL ([HTTPS://WWW.SURYADENTAL.COM.BR/](https://www.suryadental.com.br/)) > ALAVANCA HEIDBRINK INFANTIL DIREITA N° 3 - MILLENNIUM

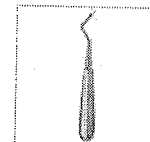
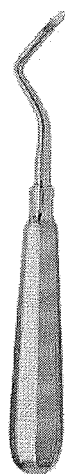

([HTTPS://WWW.SUR](https://www.suryadental.com.br/))

([HTTPS://WWW.SURYADENTAL.COM.BR/MEDIA/CATALOG/PRODUCT/CACHE/1/IMAGE/9DF78EAB33525D08D6E5F8BD27136E95/0/1/013021002.JPG](https://www.suryadental.com.br/media/catalog/product/cache/1/image/9df78eab33525d08d6e5f8bd27136e95/0/1/013021002.jpg))

POR R\$32,80
 R\$31,16 NO BOLETO À VISTA

QUANTIDADE

1

RESGATE SURYA CLUB: 3446

AINDA NÃO TEM? CONHECER AGORA ([HTTP://WWW.SURYACLUB.COM.BR/](http://www.suryaclub.com.br/))

COMPRAR

APRESENTAÇÃO

Embalagem com 1 unidade.

CARACTERÍSTICAS

- Fabricado em aço inoxidável
- Cabo oco
- Autoclavável

INDICAÇÕES

Auxiliar nas extrações dentárias.



(<https://api.whatsapp.com/send?phone=5544991557719>)

Faça conosco agora



RELATÓRIO PÚBLICO (medicamentos, materiais médico-hospitalares e gases medicinais)

PESQUISAR POR

ITEM MODALIDADE INSTITUIÇÃO FORNECEDOR FABRICANTE FAIXA PERÍODO BASE SIASG(Compras Federais) TIPO DE COMPRA

Descrição CATMAT: ALAVANCA ODONTOLÓGICA, AÇO INOXIDÁVEL, SELDIN, RETA, INFANTIL, Nº 2, AUTOCLAVÁVEL
 Código BR: 0426060
 Unidade de Fornecimento:
 Genérico: Sim Não
 Adicionar

Grupo: Todos
 Classe: Todos
 PDMA:
 UF: Município: Selecionar

000185

R\$ 30.986

Pesquisar Limpar Gerar PDF

RESULTADO

Os registros exibidos especificam as compras realizadas nos últimos 18 meses, o que corresponde ao seguinte período: 15-12-2016 a 15/06/2018

CÓDIGO BR	DESCRIÇÃO CATMAT	UNIDADE DE FORNECIMENTO	GENÉRICO	DADOS DA COMPRA			FABRICANTE/FORNECEDOR		DADOS DA INSTITUIÇÃO			VALORES					
				DATA COMPRA	MODALIDADE DA COMPRA	DATA INSCRIÇÃO	TIPO COMPRA	FABRICANTE	FORNECEDOR	NOME DA INSTITUIÇÃO	MUNICÍPIO	UF	QTD ITENS COMPRADOS	PREÇO UNITÁRIO	PREÇO REGULADO	COMPETÊNCIA CIED	MÉDIA PONDERADA
BR0426060	ALAVANCA ODONTOLÓGICA, AÇO INOXIDÁVEL, SELDIN, RETA, INFANTIL, Nº 2, AUTOCLAVÁVEL	UNIDADE	Não	23/02/2017	Pregão	25/01/2018	A	CASSIFLEX LTDA - ME	M J BEZERRA DE MELO SILVA	SAO BENEDITO DO SUL FUNDO MUNICIPAL DE SAUDE	SAO BENEDITO DO SUL	PE	10	27,0200	N/A	N/A	27,9533
BR0426060	ALAVANCA ODONTOLÓGICA, AÇO INOXIDÁVEL, SELDIN, RETA, INFANTIL, Nº 2, AUTOCLAVÁVEL	UNIDADE	Não	19/04/2017	Pregão	21/05/2018	A	GOLGRAN INDUSTRIA E COMERCIO DE INSTRUMENTAL ODONT LTDA	M J BEZERRA DE MELO SILVA	FUNDO MUNICIPAL DE SAUDE	PALMARES	PE	14	26,6200	N/A	N/A	27,9533

Mostrando 1 à 2 de 2 registro(s)

15/06/2018

Secretaria Executiva
Departamento de Economia da Saúde, Investimentos e Desempenhimento
Coordenação Geral de Economia da Saúde

BPS - Banco de Preços em Saúde

000186
wey

Surya Dental
- TELEFONANDO 0800 602 1217 - ENVIE SU PEDIDO ONLINE
- COMPRA MAIS DE R\$100,00
- FRETE GRÁTIS PARA TODAS AS COMPRAS ACIMA DE R\$100,00

(https://www.suryadental.com.br/)



(https://www



(https://www



DIGITE O PRODUTO OU MARCA



Academico (https://www.suryadental.com.br/academico/)

Surya Club (https://www.suryadental.com.br/suryaclub/)

Catálogo Virtual (https://www.suryadental.com.br/novo-catalogo/)

Catálogos (https://www.suryadental.com.br/catalogos/)

< VOLTAR

Cód 013002004

ALAVANCA SELDIN INFANTIL RETA CABO OCO - MILLENNIUM

- 0 de 5
- FAVORITOS (https://www.suryadental.com.br/wishlist/index/add/product/559/form_k)
- INDICAR (https://www.suryadental.com.br/sendfriend/product/send/id/559/)
- CATALOGOS (https://www.suryadental.com.br/catalogos/)

PÁGINA INICIAL (https://www.suryadental.com.br/) > ALAVANCA SELDIN INFANTIL RETA CABO OCO - MILLENNIUM

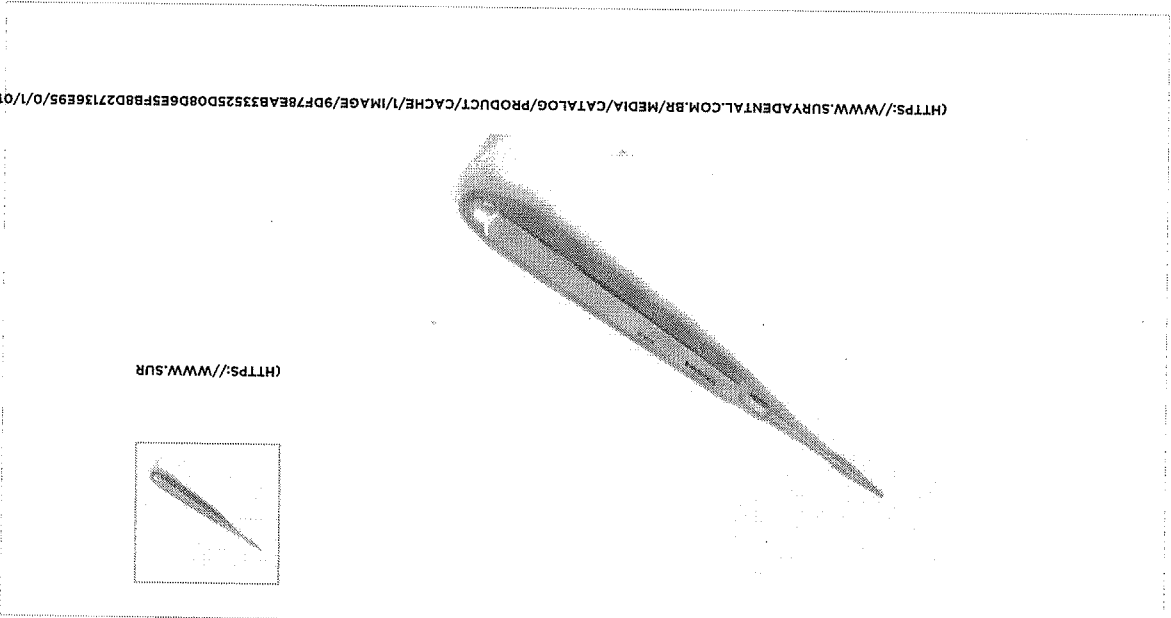

POR R\$37,23
R\$35,37 NO BOLETO À VISTA

QUANTIDADE

RESGATE SURYA CLUB: 3446

AINDA NÃO TEM? CONHECER AGORA (http://www.suryaclub.com.br/)

COMPRAR

APRESENTAÇÃO

Embalagem com 1 unidade.

CARACTERÍSTICAS

- Formato de bandeirinha
- Cabo oco
- Fabricado em aço inoxidável
- Autoclavável

INDICAÇÕES

Auxiliar na extração dentária.

781000

fm



(https://api.whatsapp.com/send?phone=5544991557719)

RELATÓRIO PÚBLICO
(medicamentos, materiais médico-hospitalares e gases medicinais)

PESQUISAR POR

ITEM
 MODALIDADE
 INSITUIÇÃO
 FORNECEDOR
 FABRICANTE
 FAIXA
 PERÍODO
 BASE SIASG(Compras Federais)
 TIPO DE COMPRA

ITEM
 Código BR:
 Descrição CATMAT:

Unidade de Fornecimento:
 Genérico: Sim Não

Adicionar
 Dados Agrupados

Grupo:

Classe:

PDIM:

UF:
 Município:

000188
uy

Limpar
Pesquisar
Cancelar
Cancelar F10

RESULTADO

Os registros exibidos especificam as compras realizadas nos últimos 18 meses, o que corresponde ao seguinte período: 15-12-2016 a 15/06/2018
Base de Dados BPS

Mostrar 20 ▼

DADOS DO ITEM			DADOS DA COMPRA				DADOS DO FABRICANTE/FORNECEDOR			DADOS DA INSTITUIÇÃO			VALORES				
CÓDIGO BR	DESCRIÇÃO CATMAT	UNIDADE DE FORNECIMENTO	GENÉRICO	DATA COMPRA	MODALIDADE DA COMPRA	DATA INSERÇÃO	TIPO COMPRA	FABRICANTE	FABRICANTE/FORNECEDOR	NOME DA INSTITUIÇÃO	MUNICÍPIO	UF	QTD ITENS COMPRADOS	PREÇO UNITÁRIO	CMED - PREÇO REGULADO	COMPETÊNCIA CMED	MÉDIA PONDERADA
BR0380018	ÁLCOOL ETÍLICO, 70% V/V, COM EMOLIENTE, GEL	FRASCO 100,00 ML	Não	05/01/2017	Coleta de Preços	12/01/2017	A	INDUSTRIA FARMACÉUTICA RIOQUÍMICA LTDA	SUPERMED COMERCIO E IMPORTACAO DE PRODUTOS MEDICOS E HOSPITALARES LTDA	HOSPITAL INFANTIL FRANCISCO DE ASSIS	CACHOEIRO DE ITAPEMIRIM	ES	528	0,9850	N/A	N/A	0,9850
BR0380018	ÁLCOOL ETÍLICO, 70% V/V, COM EMOLIENTE, GEL	FRASCO 400,00 ML	Não	07/04/2017	Pregão	29/07/2017	A	JALLES MACHADO S.A.	CRM COMERCIAL LTDA - ME	FUNDO MUNICIPAL DE SAUDE	TIMBAUBA DOS BATISTAS	RN	180	7,6000	N/A	N/A	7,6000

Mostrando 1 à 3 de 3 registro(s)

030

R\$ 2,168

DADOS DO ITEM			DADOS DA C/			DADOS DO FABRICANTE/FORNECEDOR			DADOS DA U/ÇÃO			VALORES					
CÓDIGO BR	DESCRIÇÃO CATMAT	UNIDADE DE FORNECIMENTO	GENÉRICO	DATA COMPRA	MODALIDADE DA COMPRA	DATA INSERÇÃO	TIPO COMPRA	FABRICANTE	FORNECEDOR	NOME DA INSTITUIÇÃO	MUNICÍPIO	UF	QTD ITENS COMPRADOS	PREÇO UNITÁRIO	CMED PREÇO REGULADO	COMPETÊNCIA CMED	MÉDIA PONDERADA
BR0380018	ALCOOL ETÍLICO, 70% V/V, COM EMOLIENTE, GEL	FRASCO 1000,00 ML	Não	20/04/2017	Pregão	27/03/2018	A	CINORD SUDESTE QUÍMICA LTDA - EPP	ACACIA COMERCIO DE MEDICAMENTOS LTDA	MUNICÍPIO DE MUZAMBINHO	MUZAMBINHO	MG	100	8,9100	N/A	N/A	8,9100
Mostrando 1 à 3 de 3 registro(s)																	

Secretaria Executiva
Departamento de Economia da Saúde, Investimentos e Desenvolvimento
Coordenação Geral da Economia da Saúde

000139
uef



BUSQUE O SEU PRODUTO AQUI...

MEU CARRINHO
00 PRODUTOS INSERIDOS

000190

ewg
SANEANTES

DESCARTÁVEIS

DIABETES

ESTERILIZAÇÃO

FIO DE SUTURA

LABORATÓRIO

LUVAS

MATERIAL
MÉDICOPROTEÇÃO
PROFISSIONAL

SANEANTES

DEPARTAMENTOS

PROMOÇÕES OU QUEIMA DE ESTOQUE

APARELHO DE PRESSÃO

APARELHO DE PRESSÃO DIGITAL
BRAÇADEIRA E PEÇAS DE REPOSIÇÃO
ESFIGMOMANÔMETRO ANERÓIDE
ESFIGMOMANÔMETRO RODÍZIO E PAREDE

APARELHO MÉDICO

ASPIRADOR DE SECREÇÃO
AVALIAÇÃO
BALANÇA
CABO E BATERIA
DERMATOSCOPIO
DEFIBRILADOR
DETECTOR FETAL
DOPPLER
ELETRODO
INALADOR E NEBULIZADOR
KIT ACADÊMICO
LANTERNA CLÍNICA
LARINGOSCÓPIO
LUPA E FOTÓFORO
MALETA MÉDICA E ESTOJO
MÁRTELO DE REFLEXO E ESTESIÔMETRO
OFTALMOSCÓPIO
OTOSCÓPIO
OXÍMETRO
TRICOTOMIA - APARELHOS E LÂMINAS
ULTRASSOM E ECG
UMIDIFICADOR E PURIFICADOR

CADEIRA DE RODAS

ANDADOR
BANCO PARA BANHO
BARRA DE APOIO
BENGALA
CADEIRA DE RODA AÇO
CADEIRA DE RODA ADULTO
CADEIRA DE RODA ALUMÍNIO
CADEIRA DE RODA INFANTIL
CADEIRA DE RODAS HOSPITALAR
CADEIRA DE RODAS POSTURAL
CADEIRA PARA BANHO
CADEIRA RODA MOTORIZADAS
MULETA

COLOSTOMIA

ACESSÓRIOS
BOLSA DE COLOSTOMIA
BOLSA DE UROSTOMIA
PLACA
PROTEÇÃO PARA A PELE

CURATIVOS

BANDAGEM ELÁSTICA COBAN
CAVILON

VOCÊ ESTÁ EM: HOME > SANEANTES > ÁLCOOL EM GEL > ASSEPTCIN GEL (ÁLCOOL GEL 70%) 100ML ALMOTOLIA - CINORD

ASSEPTCIN GEL (ÁLCOOL GEL 70%) 100 ALMOTOLIA - CINORD

em 0 avaliações. Dê sua avaliação

MARCA: CINORD

REFERÊNCIA: 1972

CONTEÚDO: FRASCO 100ML

DISPONIBILIDADE: EM ESTOQUE

SEÇÃO: SANEANTES

R\$ 1,90 à vista.

Total a prazo: R\$ 2,00

COMPRE MAIS E GANHE DESCONTO
A partir de 30 unidades R\$ 1,98 (cada)

QUANTIDADE

- 1 +

\$ Saiba como pagar

Calcular frete

Tire suas dúvidas ★ Indique este produto ♥ Lista



Tweeter

Descrição

ASSEPTCIN GEL (ÁLCOOL GEL 70%) ALMOTOLIA 100ML Cinord

ASSEPTCIN GEL (ÁLCOOL GEL 70%) ALMOTOLIA 100ML - Cinord

Indicação

GEL à base de álcool a 70% com ação anti-séptica. Ideal para ser usado como complemento na higienização de mãos em hospitais, laboratórios, dentistas, clínicas, consultórios e indústria em geral.

Modo de Usar

Aplica-lo sobre as mãos previamente limpas e secas. Espalhe por toda a superfície das mãos e deixe secar. Não é necessário enxaguar.

Composição

Álcool etílico, polímero carboxílico, neutralizante, umectante, conservante, quelante e água deionizada.

Prazo de Validade

24 meses a partir da data de fabricação.

Precauções

Ver informações adicionais completas na rotulagem do produto

Observação

Reg. MS

n.º 23825.0006/004-1

n.º 23825.0006/003-1

n.º 23825.0006/001-5

n.º 23825.0006/002-3

Este produto pode ser fornecido com sistema de válvulas PUMP para dispensação.



Quem viu, também viu

Estamos Online - Fale Conosco

Precisa de ajuda?

Resgate de Pontos

Acompanhe seu Pedido

Atualizar Boleto

Entre ou Cadastre-se
Minha Conta

Procure por marca, nome, código...

0

Por Categoria

Compra Rápida

Tudo Que Você Precisa

Promoções

Dental Cremer | Biossegurança | Álcool Antisséptico

000191

cel

Produto

Indicação

Características

Itens Inclusos



Álcool Etilico 70% Antisséptico Rialcool 70 - Rioquímica

Cod. de Referência: 606591

★★★★★ (2)

Veja opiniões de quem já comprou

Embalagem com 100ml.



FRETE GRÁTIS! NAS COMPRAS ACIMA DE R\$100,00

Por: **R\$ 3,04**

Condições de Pagamento **[+]**

Na compra deste produto, ganhe:
3 pontos [saiba +](#)

QUANTIDADE:

1

COMPRAR

VOCE ESTÁ EM UM AMBIENTE SEGURO

Indicação

Características

Itens Inclusos

* Indicado como antisséptico tópico.

OPINIÕES DOS CONSUMIDORES



Baseado em 2 avaliações



Tereza Ltda

Compra Verificada

• ★★★★★ • Há 2 ano(s)

É ótimo para pequenos trabalhos de esterilização, evita ficar passando de um vasilhame maior para um menor com riscos de contaminação, desperdícios, etc.

Sim, recomendaria este produto a um amigo

👍 1 👎 0

Compartilhar...



A Ltda

Compra Verificada

• ★★★★★ • Há 2 ano(s)

excelente



BUSQUE O SEU PRODUTO AQUI...

MEU CARRINHO
00 PRODUTOS INSERIDOS000192
Ciclo Farma
SANEANTES

DESCARTÁVEIS

DIABETES

ESTERILIZAÇÃO

FIO DE SUTURA

LABORATÓRIO

LUVAS

MATERIAL
MÉDICOPROTEÇÃO
PROFISSIONAL

SANEANTES

DEPARTAMENTOS

PROMOÇÕES OU QUEIMA DE
ESTOQUE

APARELHO DE PRESSÃO

APARELHO DE PRESSÃO DIGITAL
BRAÇADEIRA E PEÇAS DE REPOSIÇÃO
ESFIGMOMANÔMETRO ANERÓIDE
ESFIGMOMANÔMETRO RODÍZIO E PAREDE

APARELHO MÉDICO

ASPIRADOR DE SECREÇÃO
AVALIAÇÃO
BALANÇA
CABO E BATERIA
DERMATOSCÓPIO
DESFIBRILADOR
DETECTOR FETAL
DOPPLER
ELETRODO
INALADOR E NEBULIZADOR
KIT ACADÊMICO
LANTERNA CLÍNICA
LARINGOSCÓPIO
LUPA E FOTÓFORO
MALETA MÉDICA E ESTOJO
MARTELO DE REFLEXO E ESTESIÔMETRO
OTALMOSCÓPIO
OTOSCÓPIO
OXÍMETRO
TRICOTOMIA - APARELHOS E LÂMINAS
ULTRASSOM E ECG
UMIDIFICADOR E PURIFICADOR

CADEIRA DE RODAS

ANDADOR
BANCO PARA BANHO
BARRA DE APOIO
BENGALA
CADEIRA DE RODA AÇO
CADEIRA DE RODA ADULTO
CADEIRA DE RODA ALUMÍNIO
CADEIRA DE RODA INFANTIL
CADEIRA DE RODAS HOSPITALAR
CADEIRA DE RODAS POSTURAL
CADEIRA PARA BANHO
CADEIRA RODA MOTORIZADAS
MULETA

COLOSTOMIA

ACESSÓRIOS
BOLSA DE COLOSTOMIA
BOLSA DE UROSTOMIA
PLACA
PROTEÇÃO PARA A PELE

CURATIVOS

BANDAGEM ELÁSTICA COBAN
CAVILON

VOCÊ ESTÁ EM: HOME > SANEANTES > ÁLCOOL EM GEL > ÁLCOOL 70 EM GEL ALMOTOLIA PARA AS MÃOS CICLO FARMA

ÁLCOOL 70 EM GEL ALMOTOLIA PARA
MÃOS CICLO FARMA

em 0 avaliações. Dê sua avaliação

MARCA: CICLO FARMA

REFERÊNCIA: 2695

CONTEÚDO: ALMOTOLIA 100ML

DISPONIBILIDADE: EM ESTOQUE

SEÇÃO: SANEANTES

R\$ 2,75 à vista.

Total a prazo: R\$ 2,89

COMPRE MAIS E GANHE DESCON

A partir de 30 unidades R\$ 2,86 (cada)

QUANTIDADE

- 1 +

\$ Saiba como pagar

Calcular frete

Tire suas dúvidas ★ Indique este produto ♥ Lista

G+

Tweetar

Descrição

CICLOGEL 70 ÁLCOOL 70 em GEL PARA as MÃOS.

CICLOGEL ÁLCOOL 70 em GEL em ALMOTOLIA 100gr PARA as MÃOS.

Indicado PARA anti-sepsia das MÃOS em ambientes hospitalares e de atendimento à saúde é um potente bactericida e fungicida, eliminando de modo eficiente as bactérias, fungos e vírus prevenindo a disseminação de infecções nos ambientes hospitalares.

Quem viu, também viu

ÁLCOOL EM GEL 70 ANTISSÉPTICO
500ML (430G) COM VÁLVULA PUMP
CICLO FARMA

R\$ 6,83 à vista.

Total a prazo: R\$ 7,19

VER ADICIONAR



Estamos Online - Fale Conosco

RELATÓRIO PÚBLICO
(medicamentos, materiais médico-hospitalares e gases medicinais)

PESQUISAR POR

ITEM
 MODALIDADE
 INSTITUIÇÃO
 FORNECEDOR
 FABRICANTE
 FAIXA
 PERÍODO
 BASE SIASG (Compras Federais)
 TIPO DE COMPRA

ITEM

Código BR: 0269941
 Descrição CATMAT: **ÁLCOOL ETÍLICO, HIDRATADO, 70% (70%GL), LÍQUIDO**
 Unidade de Fornecimento:

Genérico: Sim Não
 Dados Agrupados

Grupo: Todos
 Classe: Todos
 PDM:

UF: Todos
 Município: Selecionar

Paquetizar Limpar

000193

Gerar PDF Gerar Planilha

RESULTADO

Os registros exibidos especificam as compras realizadas nos últimos 18 meses, o que corresponde ao seguinte período: 15-12-2016 a 15/06/2018
Base de Dados BPS

Mostrar 20

CÓDIGO BR	DESCRIÇÃO CATMAT	UNIDADE DE FORNECIMENTO	GENÉRICO	DADOS DA COMPRA			DADOS DO FABRICANTE/FORNECEDOR		DADOS DA INSTITUIÇÃO			VALORES					
				DATA COMPRA	MODALIDADE DA COMPRA	DATA INSERÇÃO	TIPO COMPRA	FABRICANTE	FORNECEDOR	NOME DA INSTITUIÇÃO	MUNICÍPIO	UF	CTD ITENS COMPRADOS	PREÇO UNITÁRIO	CMED - PREÇO REGULADO	COMPETÊNCIA CMED	MÉDIA PONDERADA
BR0269941	ÁLCOOL ETÍLICO, HIDRATADO, 70% (70%GL), LÍQUIDO	FRASCO 250,00 ML	Não	15/03/2017	Pregão	13/07/2017	A	CICLO FARMA INDUSTRIA QUIMICA LTDA - EPP	LICIT RIB COMERCIO ATACADISTA E VAREJISTA LTDA - EPP	MUNICÍPIO DE JARDINOPOLIS	JARDINOPOLIS	SP	36000	1,0800	N/A	N/A	1,1436
BR0269941	ÁLCOOL ETÍLICO, HIDRATADO, 70% (70%GL), LÍQUIDO	FRASCO 100,00 ML	Não	16/03/2017	Pregão	21/03/2018	A	VIC PHARMA INDUSTRIA E COMERCIO LTDA	LONDRICR COMERCIO DE MATERIAL HOSPITALAR LTDA	MUNICÍPIO DE PALOTINA	PALOTINA	PR	4500	1,1400	N/A	N/A	1,5118

Mostrando 1 à 20 de 124 registro(s)

Primeiro Anterior 1 2 3 4 5 Próximo Último

DADOS DO ITEM				DADOS DA CC				DADOS DO FABRICANTE/FORNECEDOR				DADOS DA JUÍÇAÇÃO				VALORES				
CÓDIGO BR	DESCRIÇÃO CATMAT	UNIDADE DE FORNECIMENTO	GENÉRICO	DATA COMPRA	MODALIDADE DA COMPRA	DATA INSCRIÇÃO	TIPO COMPRA	FABRICANTE	FORNECEDOR	NOME DA INSTITUIÇÃO	MUNICÍPIO	UF	QTD ITENS COMPRADOS	PREÇO UNITÁRIO	CMED - PREÇO REGULADO	COMPETÊNCIA CMED	MÉDIA PONDERADA			
BR0269941	ALCOOL ETILICO HIDRATADO, 70% (70% GL), LIQUIDO	FRASCO 1000,00 ML	Não	19/04/2017	Pregão	19/12/2017	A	FARMAX	RDF - DISTRIBUIDORA DE PRODUTOS PARA SAUDE LTDA	FUNDO MUNICIPAL DE SAUDE PREFEITURA DE SEVERIANO MELO/RN	SEVERIANO MELO	RN	2000	1,6000	N/A	N/A	4,1850			
BR0269941	ALCOOL ETILICO HIDRATADO, 70% (70% GL), LIQUIDO	FRASCO 1000,00 ML	Não	20/04/2017	Pregão	09/08/2017	A	VIC PHARMA INDUSTRIA E COMERCIO LTDA	ASSUNCAO & MORETTO LTDA - EPP	MUNICIPIO DE CAMPINA GRANDE DO SUL	CAMPINA GRANDE DO SUL	PR	325	1,6700	N/A	N/A	4,1850			
BR0269941	ALCOOL ETILICO HIDRATADO, 70% (70% GL), LIQUIDO	FRASCO 250,00 ML	Não	31/01/2017	Pregão	28/03/2017	A	J. PROLAB INDUSTRIA E COMERCIO DE PRODUTOS PARA LABORATORIO LTDA	STARMED MEDICOS HOSPITALARES LTDA	CONSORCIO INTERMUNICIPAL DO SUL DO ESTADO DE ALAGOAS - CONSUL	PENEDO	AL	3150	1,8700	N/A	N/A	1,1436			
BR0269941	ALCOOL ETILICO HIDRATADO, 70% (70% GL), LIQUIDO	FRASCO 1000,00 ML	Não	25/07/2017	Pregão	01/02/2018	A	JALLES MACHADO S.A.	L-G PRODUTOS HOSPITALARES LTDA - ME	MUNICIPIO DE SANTA LUZIA	SANTA LUZIA	PB	600	3,1000	N/A	N/A	4,1850			
BR0269941	ALCOOL ETILICO HIDRATADO, 70% (70% GL), LIQUIDO	FRASCO 1000,00 ML	Não	24/04/2017	Pregão	02/08/2017	A	JALLES MACHADO S.A.	R M HOSPITALAR LTDA	FUNDO MUNICIPAL DE SAUDE - GOIAS	GOIAS	GO	2496	3,2070	N/A	N/A	4,1850			
BR0269941	ALCOOL ETILICO HIDRATADO, 70% (70% GL), LIQUIDO	FRASCO 1000,00 ML	Não	06/02/2017	Dispensa de Licitação	18/05/2017	A	HOSPCOM EQUIPAMENTOS HOSPITALARES LTDA - EPP	DISTRIBUIDORA BRASIL COM L DE PRODUTOS MEDICOS HOSPITALARES LTDA	FUNDO MUNICIPAL DE SAUDE DE URUANA	URUANA	GO	36	3,2217	N/A	N/A	4,1850			
BR0269941	ALCOOL ETILICO HIDRATADO, 70% (70% GL), LIQUIDO	FRASCO 1000,00 ML	Não	27/06/2017	Pregão	06/03/2018	A	JALLES MACHADO S.A.	DISTRIBUIDORA BRASIL DE MEDICAMENTOS LTDA	FUNDO MUNICIPAL DE SAUDE DE CALDAZINHA	CALDAZINHA	GO	12	3,2900	N/A	N/A	4,1850			
BR0269941	ALCOOL ETILICO HIDRATADO, 70% (70% GL), LIQUIDO	FRASCO 1000,00 ML	Não	08/08/2017	Pregão	26/04/2018	A	PROLINE INDUSTRIA E COMERCIO LTDA - EPP	CIRURGICA UNIAO LTDA	FUNDO MUNICIPAL DE SAUDE	PRADOPOLIS	SP	200	3,3000	N/A	N/A	4,1850			
BR0269941	ALCOOL ETILICO HIDRATADO, 70% (70% GL), LIQUIDO	FRASCO 1000,00 ML	Não	18/01/2018	Pregão	06/03/2018	A	CICLO FARMA INDUSTRIA QUIMICA LTDA - EPP	FARMACALMON FARMACIA LTDA	MUNICIPIO DE ITAU DE MINAS	ITAU DE MINAS	MG	1200	3,3000	N/A	N/A	4,1850			
BR0269941	ALCOOL ETILICO HIDRATADO, 70% (70% GL), LIQUIDO	FRASCO 1000,00 ML	Não	18/09/2017	Pregão	09/11/2017	A	CICLO FARMA INDUSTRIA QUIMICA LTDA - EPP	DIMEBRAS COMERCIAL HOSPITALAR LTDA	MUNICIPIO DE ALTINOPOLIS	ALTINOPOLIS	SP	300	3,3165	N/A	N/A	4,1850			
BR0269941	ALCOOL ETILICO HIDRATADO, 70% (70% GL), LIQUIDO	FRASCO 1000,00 ML	Não	20/07/2017	Pregão	01/09/2017	A	CICLO FARMA INDUSTRIA QUIMICA LTDA - EPP	COFARMINAS COMERCIO DE PRODUTOS FARMACEUTICOS LTDA	MUNICIPIO DE VILA PAVAO	VILA PAVAO	ES	600	3,3200	N/A	N/A	4,1850			
BR0269941	ALCOOL ETILICO HIDRATADO, 70% (70% GL), LIQUIDO	FRASCO 1000,00 ML	Não	16/09/2017	Pregão	14/03/2018	A	PROLINK INDUSTRIA QUIMICA LTDA	CIRURGICA UNIAO LTDA	MUNICIPIO DE SALTO	SALTO	SP	1560	3,3800	N/A	N/A	4,1850			
BR0269941	ALCOOL ETILICO HIDRATADO, 70% (70% GL), LIQUIDO	FRASCO 1000,00 ML	Não	30/10/2017	Pregão	27/02/2018	A	CICLO FARMA INDUSTRIA QUIMICA LTDA - EPP	ACACIA COMERCIO DE MEDICAMENTOS LTDA	MUNICIPIO DE SAO TOMAS DE AQUINO	SAO TOMAS DE AQUINO	MG	420	3,4171	N/A	N/A	4,1850			
BR0269941	ALCOOL ETILICO HIDRATADO, 70% (70% GL), LIQUIDO	FRASCO 1000,00 ML	Não	29/08/2017	Pregão	06/09/2017	A	PROLINK INDUSTRIA QUIMICA LTDA	CIRURGICA UNIAO LTDA	MUNICIPIO DE BATATAIS	BATATAIS	SP	800	3,4500	N/A	N/A	4,1850			

Mostrando 1 à 20 de 124 registros)

Primeiro Anterior 1 2 3 4 5 Próximo Último

DADOS DO ITEM				DADOS DA COI				DADOS DA IT				VALORES					
CÓDIGO BR	DESCRIÇÃO CATMAT	UNIDADE DE FORNECIMENTO	GENÉRICO	DATA COMPRA	MODALIDADE DA COMPRA	DATA INSERÇÃO	TIPO COMPRA	FABRICANTE	FABRICANTE/FORNECEDOR	NOME DA INSTITUIÇÃO	MUNICÍPIO	UF	QTD ITENS COMPRADOS	PREÇO UNITÁRIO	PREÇO REGULADO	COMPETÊNCIA CIMED	MÉDIA PONDERADA
BR0269941	ALCOOL ETILICO, HIDRATADO, 70% (70,0GL), LÍQUIDO	FRASCO 1000,00 ML	Não	04/04/2018	Pregão	15/05/2018	A	JALLES MACHADO S.A.	RDF - DISTRIBUIDORA DE PRODUTOS PARA SAUDE LTDA	FUNDO MUNICIPAL DE SAUDE DE JUCURUTU	JUCURUTU	RN	500	3,4600	N/A	N/A	4,1850
BR0269941	ALCOOL ETILICO, HIDRATADO, 70% (70,0GL), LÍQUIDO	FRASCO 1000,00 ML	Não	04/04/2017	Pregão	24/07/2017	A	TEXTIL ITAJA LTDA	DELTA MED COMERCIO DE PRODUTOS HOSPITALARES LTDA	FUNDO MUNICIPAL DE SAUDE	TERENDS	MS	3000	3,4720	N/A	N/A	4,1850
BR0269941	ALCOOL ETILICO, HIDRATADO, 70% (70,0GL), LÍQUIDO	FRASCO 100,00 ML	Não	20/10/2017	Pregão	19/02/2018	A	PROLINK INDUSTRIA QUIMICA LTDA	CIRURGICA UNIAO LTDA	MUNICÍPIO DE VARGEM GRANDE DO SUL	VARGEM GRANDE DO SUL	SP	860	3,4800	N/A	N/A	1,5118
BR0269941	ALCOOL ETILICO, HIDRATADO, 70% (70,0GL), LÍQUIDO	FRASCO 1000,00 ML	Não	28/08/2017	Pregão	01/09/2017	A	PROLINK INDUSTRIA QUIMICA LTDA	CIRURGICA UNIAO LTDA	MUNICÍPIO DE PEDERNEIRAS	PEDERNEIRAS	SP	1200	3,4800	N/A	N/A	4,1850

Mostrando 1 à 20 de 124 registro(s)

Primeiro Anterior 1 2 3 4 5 Próximo Último

000195
uey

início (<https://www.cfcarehospitalar.com.br/>) → Alcool Etílico Hidratado

000196

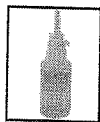

Alcool Etílico Hidratado 70% (100ML)-Ciclofarma.

SKU: SEJA O PRIMEIRO A
0653 AVALIAR ESTE PRODUTO

EM ESTOQUE

R\$1,91

ou R\$1,81

c/ desconto no boleto

- 1 +

COMPRAR

CONSULTE O VALOR DO FRETE:

CEP

f t in G+



(<https://www.cfcarehospitalar.com.br/sendfriend/product/>)

DESCRIÇÃO RÁPIDA

Álcool Etílico Hidratado 70% (100ML) - Ciclofarma é um agente de desinfecção e anti-sepsia. Recomendado para desinfecção para superfícies fixas da área da saúde como hospitais e estabelecimentos. Utilizando em pisos, paredes, mobiliários e bancadas. É bastante popular por se tratar de um processo simples, relativamente rápido e de baixo custo para se realizar o controle da infecção. No entanto, o uso do álcool, que é considerado um desinfetante de nível intermediário, sua utilização acaba sendo, muitas vezes, superestimada, provavelmente devido à sua facilidade de aquisição e praticidade de uso.

DETALHES INFORMAÇÕES ADICIONAIS COMENTÁRIOS TAGS DO PRODUTO

Álcool Etílico Hidratado 70% (100ML) - Ciclofarma é um agente de desinfecção e anti-sepsia. Recomendado para desinfecção para superfícies fixas da área da saúde como hospitais e estabelecimentos. Utilizando em pisos, paredes, mobiliários e bancadas. É bastante popular por se tratar de um processo simples, relativamente rápido e de baixo custo para se realizar o controle da infecção. No entanto, o uso do álcool, que é considerado um desinfetante de nível intermediário, sua utilização acaba sendo, muitas vezes, superestimada, provavelmente devido à sua facilidade de aquisição e praticidade de uso.

Característica:

- Bactericida de ação rápida.
- Ação na presença do Mycobacterium tuberculosis e virucida (somente para vírus lipofílicos).
- Irritante leve.
- Baixo custo.
- Não-tóxico.
- Incolor e não deixa resíduos.
- Padrões de qualidade e para fins de registro exigidos pela ANVISA.

Precaução: Não é indicado o uso em acrílicos, pode enrijecer borrachas, tubos plásticos e pode danificar o cimento das lentes de equipamentos.

Estamos online!



Bem-vindo! Login

Estou procurando por...

Meus Pedidos

Meu Cadastro

Meu Carrinho 0

Atendimento

Ajuda

LUVAS

LABORATÓRIO

DIABETES

ESTERILIZAÇÃO

APARELHO DE PRESSÃO

MATERIAL DE CONSUMO

DESCARTÁVEIS

SANEANTES

000197

Cuel

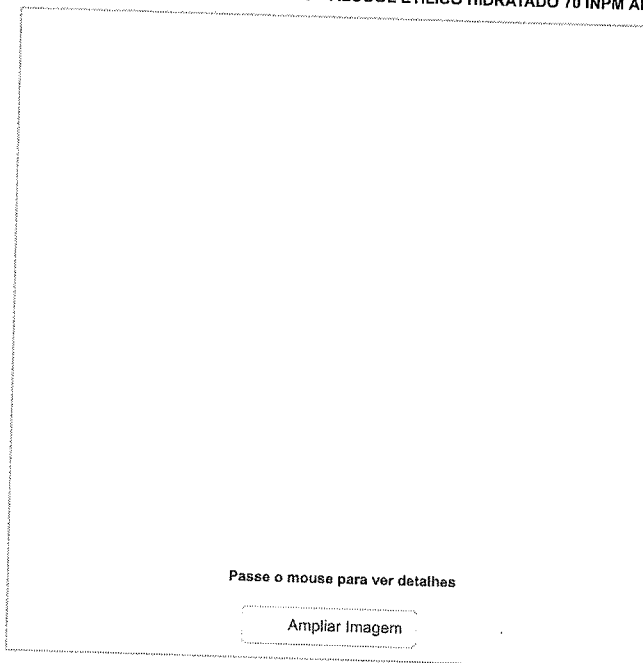
Você está em: Home > Saneantes > Álcool > **ÁLCOOL ETÍLICO HIDRATADO 70 INPM ALMOTOLIA 100ML CICLO FARMA**

ÁLCOOL ETÍLICO HIDRATADO 70 INPM ALMOTOLIA 100ML CICLO FARMA

em 0 avaliações. Dê sua avaliação

Desinfecção para superfícies fixas de ambientes hospitalares e estabelecimentos relacionados com o atendimento à saúde como pisos, paredes, mobiliários e bancada

Modelo: ÁLCOOL Hospitalar 70 Marca: CICLO FARMA

Referência: 13470

Conteúdo: almotolia 100ml

Disponibilidade: Em estoque

Seção: Saneantes

R\$ 3,29

Valor à vista: R\$ 3,13 à vista.

COMPRE MAIS E GANHE DESCONTO!

A partir de 100 unidades R\$ 3,26 (cada)

QUANTIDADE

- 1 +

\$ Saiba como pagar

Calcula o frete

Tire suas dúvidas

Indique este produto

Lista



Tweetar

Descrição

Álcool Etilico Hidratado 63,3 INPM 70°GL Almotolia 100ml Álcool Etilico Hidratado 70 INPM

Desinfecção para superfícies fixas de ambientes hospitalares e estabelecimentos relacionados com o atendimento à saúde como pisos, paredes, mobiliários e bancadas.

Não é indicado o uso em acrílicos, pode enrijecer borrachas, tubos plásticos e pode danificar o cimento das lentes dos equipamentos.

ÁLCOOL ETILICO 70% HOSPITALAR REVISÃO**Desinfetante Hospitalar para Superfícies Fixas e Artigos não Críticos**

Age na desinfecção de superfícies fixas e artigos não críticos de ambientes hospitalares e estabelecimentos relacionados com o atendimento à saúde.

Álcool 70% para desinfecção hospitalar profissional.

01 DATA: 23/01/2012 ELABORADO POR: Jefferson Lourenço Barbosa REVISADO POR: Daniela Sicci Del Lama APROVADO POR: Taisa Garnier REFERÊNCIAS BIBLIOGRÁFICAS:

- 1 - Martindale The Extra Pharmacopeia
- 2 ? ARTIGOS DA INTERNET PÁG 1/4 1 - Aplicações: Na desinfecção de superfícies fixas de ambientes hospitalares e estabelecimentos relacionados com atendimento a saúde, como pisos, paredes, mobiliários, bancadas, etc. 2 - IDENTIFICAÇÃO DE PERIGOS PERIGOS MAIS IMPORTANTES Perigos físicos e químicos: Líquido Inflamável Perigos específicos: Produto inflamável. EFEITOS DO PRODUTO Efeitos adversos à saúde humana: Produto que altera o comportamento, quando ingerido. Efeitos ambientais: O escoamento para a rede de esgoto pode criar riscos de fogo e explosão. Principais sintomas: Causa dor de cabeça, sonolência e lassidão. Absorvido em altas doses pode provocar torpor, alucinações visuais e embriaguez.
- 3 - COMPOSIÇÃO E INFORMAÇÃO SOBRE OS INGREDIENTES Tipo de produto: Nome químico comum ou genérico; Substância Líquida. Álcool 70% Sinônimos: Etanol, CAS number: 7732 - 18 - 5 Ingredientes que contribuam para o perigo: Álcool etílico Fórmula Molecular: C₂H₆O
- 4 - MEDIDAS DE PRIMEIROS SOCORROS Inalação: Levar a vítima para um local não contaminado e ventilado, afrouxar as roupas, deixa-la confortável (deitada e aquecida). Contato com a pele: Retirar a roupa contaminada, lavar o local com sabão neutro e água fria em abundancia. Não aplicar pomadas ou similares. Contato com os olhos: Deixar as pálpebras abertas enquanto a água corrente fria, limpa e sem pressão, por aproximadamente 20 minutos. Não aplicar colírio ou similares. Ingestão: Induzir vômito. Se a vítima estiver consciente, lavar sua boca com água limpa em abundância e dar bastante água para beber. Procurar assistência médica imediatamente. Notas para o médico: Em todos os casos encaminhar a vítima ao médico e informar o grau de contaminação. Levar o rótulo sempre que possível.
- 5 - MEDIDAS DE COMBATE A INCÊNDIOS Meios de extinção apropriados: Espuma para álcool, pó e dióxido de carbono (CO₂). Meios de extinção não apropriados: Não deve ser aplicado jato d'água diretamente sobre o produto em chamas, pois ele pode espalhar-se violentamente e aumentar a intensidade do fogo. Perigos específicos: Os vapores podem deslocar-se até uma fonte de ignição e provocar retrocesso de chamas. Os recipientes podem explodir com o calor do fogo. Há risco de explosão do vapor em ambientes fechados ou rede de esgotos. Métodos especiais: Manter-se longe dos tanques. Resfriar com neblina d'água os recipientes que estiverem expostos ao fogo. Remover os recipientes da área de fogo, se isso puder s

Estamos Online - Fale Conosco

RELATÓRIO PÚBLICO
(medicamentos, materiais médico-hospitalares e gases medicinais)

PESQUISAR POR

ITEM
 MODALIDADE
 INSTITUIÇÃO
 FORNECEDOR
 FABRICANTE
 FAIXA
 PERÍODO
 BASE SIAS (Compras Federais)
 TIPO DE COMPRA

ITEM
 MODALIDADE
 INSTITUIÇÃO
 FORNECEDOR
 FABRICANTE
 FAIXA
 PERÍODO
 BASE SIAS (Compras Federais)
 TIPO DE COMPRA

Descrição CATMAI:

Código BR:

Unidade de Fornecimento:

Genérico: Sim Não

Adicional:

Dados Agrupados:

Grupo: Todos

Classe: Todos

PDM:

UF: Todas Município: Seleção

RESULTADO

Os registros exibidos especificam as compras realizadas nos últimos 18 meses, o que corresponde ao seguinte período: 15-12-2015 a 15/06/2018

Base de Dados BPS

Mostrar 20

CÓDIGO BR	DESCRIÇÃO CATMAI	UNIDADE DE FORNECIMENTO	GENÉRICO	DADOS DA COMPRA			DADOS DO FABRICANTE/FORNECEDOR	DADOS DA INSTITUIÇÃO			VALORES					
				DATA COMPRA	MODALIDADE DA COMPRA	DATA INSERÇÃO		FABRICANTE	FORNECEDOR	NOME DA INSTITUIÇÃO	MUNICÍPIO	UF	QTD ITENS COMPRADOS	PREÇO UNITÁRIO	COMPETÊNCIA CMIED	MEDIA PREÇO PONDERADA
BR0428490	ALGINATO, TIPO I, PÓ, PRESA RÁPIDA	GRAMA	Não	06/03/2017	Pregão	08/06/2017	DENTSPLY INDUSTRIA E COMERCIO LIMITADA	DONALDO GIE NOGUEIRA	FUNDO MUNICIPAL DE SAUDE DE VARZEA GRANDE	VARZEA GRANDE	PI	120	27,8400	N/A	N/A	39,7227
BR0428490	ALGINATO, TIPO I, PÓ, PRESA RÁPIDA	GRAMA	Não	13/12/2017	Pregão	06/03/2018	DENTSPLY INDUSTRIA E COMERCIO LIMITADA	INDENTAL PRODUTOS ODONTOLÓGICOS, MEDICOS E HOSPITALARES LTDA - EPP	MUNICIPIO DE ALTINOPOLIS	ALTINOPOLIS	SP	80	32,0000	N/A	N/A	39,7227
BR0428490	ALGINATO, TIPO I, PÓ, PRESA RÁPIDA	GRAMA	Não	20/10/2017	Dispensa de Licitação	14/11/2017	DENTSPLY INDUSTRIA E COMERCIO LIMITADA	COMERCIAL RIBEIRAOPRETANA DE PROD.ODONTOLÓGICOS LTDA - ME	MUNICIPIO DE ALTINOPOLIS	ALTINOPOLIS	SP	5	36,6300	N/A	N/A	39,7227

Mostrando 1 a 5 de 5 registro(s)

032

R\$ 38.177

000198

CÓDIGO BR	DADOS DO ITEM			DADOS DA COMPRA			DADOS DO FABRICANTE/FORNECEDOR		MUNICÍPIO		VALORES						
	DESCRIÇÃO CATMAT	UNIDADE DE FORNECIMENTO	GENÉRICO	DATA COMPRA	MODALIDADE DA COMPRA	DATA INSERÇÃO	TIPO COMPRA	FABRICANTE	FORNECEDOR	NOME DA INSTITUIÇÃO	MUNICÍPIO	UF	QTD ITENS COMPRADOS	PREÇO UNITÁRIO	CMED - PREÇO REGULADO	COMPETÊNCIA CMED	MÉDIA PONDERADA
BR0428490	ALGINATO, TIPO L.P.O., PRESA RÁPIDA	GRAMA	Não	27/01/2017	Tomada de Preços	29/01/2018	A	DENTSPLY INDUSTRIA E COMERCIO LIMITADA	DISTRIBUIDORA NOGUEIRA DE MEDICAMENTOS LTDA - EPP	MUNICÍPIO DE PADRE MARCOS SECRETARIA DE SAUDE	PADRE MARCOS	PI	120	45,0000	N/A	N/A	39,7227
BR0428490	ALGINATO, TIPO L.P.O., PRESA RÁPIDA	GRAMA	Não	20/02/2018	Pregão	24/05/2018	A	DENTSPLY INDUSTRIA E COMERCIO LIMITADA	PROFARM COMERCIO DE MEDICAMENTOS E MATERIAL HOSPITALAR LTDA	FUNDO MUNICIPAL DE SAUDE DE PIUM	PIUM	TO	50	45,0800	N/A	N/A	39,7227

Mostrando 1 à 5 de 5 registro(s)

000199
cup

Procure por marca, nome, código...

Dental Cremer | Moldagem | Alginato

Produto Indicação Características Itens Inclusos



Alginato Tipo I Jeltrate Plus - Dentsply

Cod. de Referência: 277319 ★★★★★ (75) [Veja opiniões de quem já comprou](#)

Embalagem com 454g.

Frete Grátis! Nas compras acima de R\$100,00

Condições de Pagamento [+]

Na compra deste produto, ganhar: 36 pontos [saber mais](#)

Por: **R\$36,00**

R\$45,90

QUANTIDADE: 1

COMPRAR

VOCE ESTÁ EM UM AMBIENTE SEGURO

Indicação Características Itens Inclusos

Alginato classificado como tipo I, com presa rápida (cerca de 2 minutos). Devido à grande compatibilidade com o gesso produz os mais finos detalhes, apresentando baixa deformação permanente (apenas 3%), além de excelentes propriedades de tixotropia, escoamento e elasticidade. Livre de poeira. Sabor lúti-fruti.

OPINIÕES DOS CONSUMIDORES

Baseado em 75 avaliações

AValiação POSITIVA MAIS ÚTIL

★★★★★

Ótimo

AValiação NEGATIVA MAIS ÚTIL

★★★★★

Presa muito rápida odiei

Odair Andrade

002000

Compre Verificada

★★★★★ • Há 3 dias

<https://www.dentalcremer.com.br/produto/277319/alginato-tipo-i-jeltrate-plus-dentsply100141>

RELATÓRIO PÚBLICO (medicamentos, materiais médico-hospitalares e gases medicinais)

PESQUISAR POR

ITEM
 MODALIDADE
 INSTITUIÇÃO
 FORNECEDOR
 FABRICANTE
 FAIXA
 PERÍODO
 BASE SIASG(Compras Federais)
 TIPO DE COMPRA

ITEM

Código BR:
 Descrição CATMAT:

 Unidade de Fornecimento:
 Genérico: Sim Não

 Grupo:
 Adicionar

 Classe:

 PDV:

 UF:
 Município:

033

R\$ 69,50

Prescritor:

Genar PDF

Os registros exibidos especificam as compras realizadas nos últimos 18 meses, o que corresponde ao seguinte período: 15-12-2016 a 15/06/2018

Base de Dados BPS

Mostrar 20

DADOS DO ITEM			DADOS DA COMPRA				DADOS DO FORNECEDOR			DADOS DA INSTITUIÇÃO				VALORES		
CÓDIGO BR	DESCRIÇÃO CATMAT	UNIDADE DE FORNECIMENTO	DATA COMPRA	MODALIDADE DA COMPRA	DATA INSERÇÃO	TIPO COMPRA	FABRICANTE	FABRICANTE FORNECEDOR	NOME DA INSTITUIÇÃO	MUNICÍPIO	UF	QTD ITENS COMPRADOS	PREÇO UNITÁRIO	CMED - PREÇO REGULADO	COMPETÊNCIA CMED	MÉDIA PONDERADA
Nenhum registro encontrado.																

000201
wey

MATERIAIS DE CONSUMO

EQUIPAMENTOS

Digite sua busca

Entre ou Cadastre-se

0

MARCAS

000202
Cuj

DentalMaster > Materiais de Consumo > Instrumentais

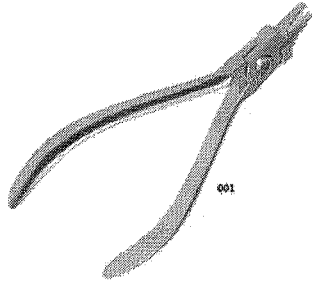

ALICATE ORTO GOLGRAN

Cód.57021

001 Nancy Por: R\$ 63,70	<input type="text" value="1"/>	COMPRAR
053 Meia Cana Por: R\$ 63,70	<input type="text" value="1"/>	COMPRAR
107 Angle Por: R\$ 63,70	<input type="text" value="1"/>	COMPRAR
114 Johnson Por: R\$ 63,70	<input type="text" value="1"/>	COMPRAR
121 Bico Chato	<input type="text" value="1"/>	COMPRAR

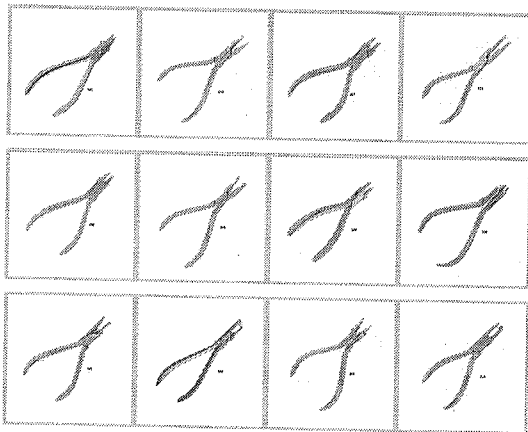

Compartilhe:

Calcular o valor do frete e verificar disponibilidade:

OK

Não sei meu CEP

DESCRIÇÃO

Alicate Orto Golgran

- Aço inoxidável.

- Autoclavável.

COMPRE JUNTO E ECONOMIZE

SUGESTÕES PARA VOCÊ



FICHAS DE RAIO-X

000203

Handwritten signature

Filtrar produtos

Mais Populares

1° **Alicate de Corte**



FAVA

A partir de:
R\$ 167,62

2° **Alicate de Corte**



QUINELATO

R\$ 461,19

Alicate Ortodôntico: 71 Itens



Alicate de Corte
ORTHOMETRIC

GANHE BRINDE

Por apenas

R\$ 415,00

ou 2x de R\$ 207,50 sem juros

(<https://dentalspeed.com/familia/alicate-de-corte-orthometric>)



Alicate Ortodôntico
GOLGRAN

A partir de

R\$ 69,07

(<https://dentalspeed.com/familia/alicate-ortodontico-golgran>)



Alicate Angle Belding
GOLGRAN

Por apenas

R\$ 75,06

(<https://dentalspeed.com/familia/alicate-angle-belding-golgran>)



Alicate de Corte
QUINELATO

Por apenas

R\$ 461,19

ou 2x de R\$ 230,60 sem juros

Comprar

(<https://dentalspeed.com/familia/alicate-de-corte-quinelato>)



Alicate Sacas Bandas
GOLGRAN

Por apenas

R\$ 158,15

(<https://dentalspeed.com/familia/alicate-saca-bandas-golgran>)

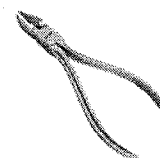

Alicate Amarril
QUINELATO

Por apenas

R\$ 461,19

ou 2x de R\$ 230,60 sem juros

(<https://dentalspeed.com/familia/alicate-amarril-quinelato>)



Alicate De La Rosa



Alicate Tridente



Alicate Removedor de Bráquetes

Alicate Ortodôntico - Golgran

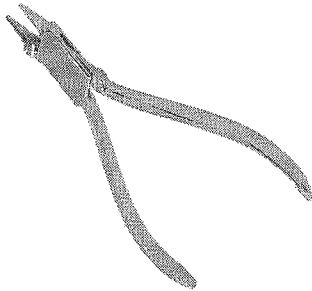

Duplo clique na imagem acima para visualizá-la maior



MAIS VISUALIZAÇÕES

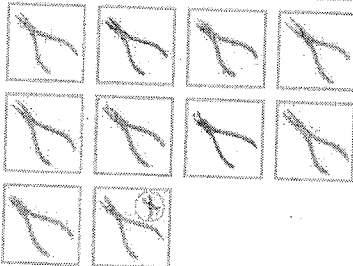

Alicate Ortodôntico - Golgran

[Enviar para um amigo](#)

[Seja o primeiro a comentar este produto](#)

[Inscrever-se para alerta de preço](#)

Disponibilidade: Em Estoque.

Nome do Produto	Preço	Qtde
Alicate Meia Cana nº 53 - Golgran	R\$75,73	Esgotado.
Alicate Dobra Fio nº 104 - Golgran	R\$75,73	Esgotado.
Alicate Angle nº 107 - Golgran	R\$75,73	<input type="text" value="0"/>
Alicate How Reto nº 110 - Golgran	R\$75,73	<input type="text" value="0"/>
Alicate How Curvo nº 111 - Golgran	R\$75,73	<input type="text" value="0"/>
Alicate Jonhson nº 114 - Golgran	R\$68,16	<input type="text" value="0"/>
Alicate Bico de Papagaio nº 115 - Golgran	R\$75,73	<input type="text" value="0"/>
Alicate Bico Chato nº 121 - Golgran	R\$68,16	<input type="text" value="0"/>
Alicate Angle Bending nº 139 - Golgran	R\$75,72	<input type="text" value="0"/>
Alicate Formador de Matriz nº 141 - Golgran	R\$68,16	<input type="text" value="0"/>

OU

Descrição do Produto

Alicates de Dobra e de Corte

Características:

- Confeccionado em aço inoxidável;
- Autoclavável.

Alicate Meia nº 53

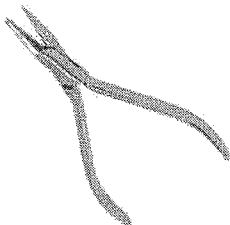

Indicação:

- É indicado para operação de contornar;
- Tamanho: 13cm;
- Capacidade máxima para fio até 7 mm.

Alicate Dobra Fio Bico Plano nº 104

000204

034

R\$ 83.030

RELATÓRIO PÚBLICO
(medicamentos, materiais médico-hospitalares e gases medicinais)

PESQUISAR POR

ITEM
 MODALIDADE
 INSTITUIÇÃO
 FORNECEDOR
 FABRICANTE
 FAIXA
 PERÍODO
 BASE SIASG(Compras Federais)
 TIPO DE COMPRA

ITEM

Código BR: Descrição CATMAT:

Unidade de Fornecimento: Genérico: Sim Não Dados Agrupados

Grupo:

Classe:

PDM:

UF: Município:

000205
aw

RESULTADO

Os registros exibidos especificam as compras realizadas nos últimos 18 meses, o que corresponde ao seguinte período: 15-12-2016 a 15/06/2018

Base de Dados: BPS

Mostrar 20

DADOS DO ITEM			DADOS DA COMPRA				DADOS DO FABRICANTE/FORNECEDOR			DADOS DA INSTITUIÇÃO			VALORES				
CÓDIGO BR	DESCRIÇÃO CATMAT	UNIDADE DE FORNECIMENTO	GENÉRICO	DATA COMPRA	MODALIDADE DA COMPRA	DATA INSERÇÃO	TIPO COMPRA	FABRICANTE	FORNECEDOR	NOME DA INSTITUIÇÃO	MUNICÍPIO	UF	QTD ITENS COMPRADOS	PREÇO UNITÁRIO	CMED - PREÇO REGULADO	COMPETÊNCIA CMED	MÉDIA PONDERADA
Nenhum registro encontrado.																	

Secretaria Nacional de Saúde
Departamento de Assistência à Saúde, Insumos Farmacêuticos e Desenvolvimento
Coordenação Geral de Insumos da Saúde

FICHAS DE BAIXO X

000206

wed

GOLGRAN

Alicate Ainsworth Perfurador

Embalagem c/ 1 unidade.



(<https://dentalspeed.com/img.php?src=https://s3.amazonaws.com/www-dentalspeed-com/produtos/produto-alicate-ainsworth-perfurador-golgran.png&h=300&w=300>)

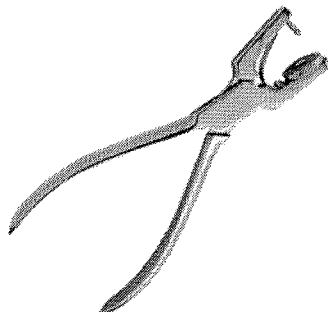

(https://dentalspeed.com/marca/gc

Por apenas

R\$ 90,80

Quantidade

Adicionar ao Carrinho

Compartilhe:

Características

Alicate perfurador p/ auxilio na elaboração de dique de borracha, tamanho 15 cm.

Aplicação

Utilizado p/ auxilio na elaboração de dique de borracha.

Código do Produto: 3824 (GAL3824A)

Deu Match!!

Esses produtos combinam perfeitamente. Leve Junto!

<p>Alicate Perfurador GOLGRAN</p> <p>R\$ 90,80</p> <p>1 15 cm</p>	+	<p>Inça Porta Grampo Palmer GOLGRAN</p> <p>R\$ 75,33</p> <p>1 Descrição</p>	=	<p>Leve Junto</p> <p>por R\$166,13</p> <p>Adicionar ao Carrinho</p>
--	---	--	---	---



Receba as últimas novidades de produtos, artigos, eventos e ofertas promocionais da Dental Speed

Digite aqui seu e-mail [Não desejo receber ofertas](#)



(https://ww



(https://ww



000207

Aug

DIGITE O PRODUTO OU MARCA



Acadêmico (https://www.suryadental.com.br/academico/)

Surya Club (https://www.suryadental.com.br/suryaclub/)

Catálogo Virtual (https://www.suryadental.com.br/novo-catalogo/)

Catálogos (https://www.suryadental.com.br/catalogos/)

< VOLTAR

CÓD 250005000

ALICATE PERFURADOR AINSWORTH - GOLGRAN

4 de 5

(1)

CATALOGOS (HTTPS://WWW.SURYADENTAL.COM.BR/CATALOGOS/)

INDICAR (HTTPS://WWW.SURYADENTAL.COM.BR/SENDFRIEND/PRODUCT/SEND/ID/10543/)

FAVORITOS (HTTPS://WWW.SURYADENTAL.COM.BR/WISHLIST/INDEX/ADD/PRODUCT/10543/FORM_

PÁGINA INICIAL (HTTPS://WWW.SURYADENTAL.COM.BR/) > ALICATE PERFURADOR AINSWORTH - GOLGRAN

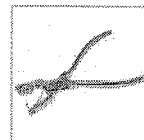
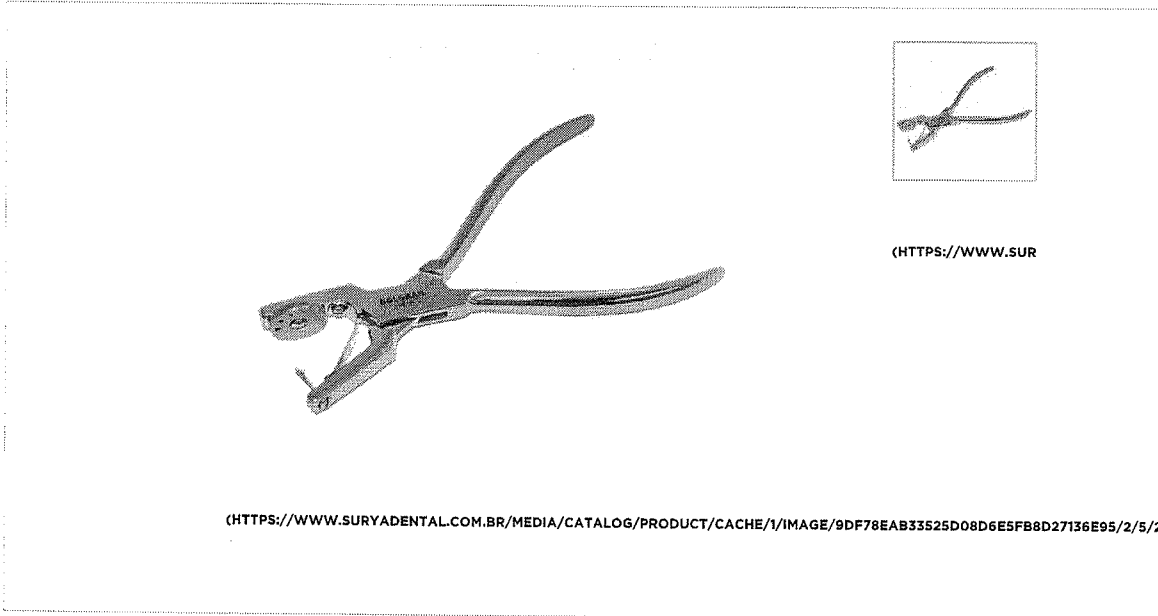

(HTTPS://WWW.SUR

(HTTPS://WWW.SURYADENTAL.COM.BR/MEDIA/CATALOG/PRODUCT/CACHE/1/IMAGE/9DF78EAB33525D08D6E5FB8D27136E95/2/5/250005000_1.JPG)

POR R\$78,74

R\$74,80 NO BOLETO À VISTA

QUANTIDADE

1

RESGATE SURYA CLUB: 8522

AINDA NÃO TEM? CONHECER AGORA (HTTP://WWW.SURYACLUB.COM.BR/)

COMPRAR

APRESENTAÇÃO

Embalagem com 1 unidade.

CARACTERÍSTICAS

- Aço inox.
- Autoclavável

INDICAÇÕES

Indicado para perfurar lençol de borracha (Dique de borracha) para isolamento absoluto.



Possível
AJUDAR

(https://api.whatsapp.com/send?phone=5544991557719)

Fale conosco agora

797 7395

000208

COMPRE PELO WHATSAPP

OFERTAS ESPECIAIS

Fazer Login

MEUS PEDIDOS

MINHA CONTA

LISTA DE DESEJOS



ATENDIMENTO
0800 941 2490



(0)

Navegue pela Loja

Ortodontica

Ortopedia

Endodontia

Anestésicos

Perfuração e Peça de Mão

Descartáveis

Home. INSTRUMENTAIS

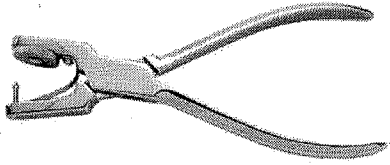

Alicate Perfurador Ainsworth - Golgran

SKU 25.1241

[AVALIE](#)



FRETE GRÁTIS Nas compras acima de R\$ 100,00
[Confira Regras](#)

Alerta de Preço!

Embalagem com 1 unidade.

[Consulte opções de parcelamento](#)

[Consulte frete e prazo de entrega](#)

Por **R\$ 79,55**

QUANTIDADE:

[ADICIONAR AO CARRINHO](#)

[COMPRAR](#)



Informações

Indicação:
Indicado para perfurar lençol de borracha (Dique de borracha) para isolamento absoluto.
Características:
* Aço inox.
* Autoclavável.
* Registro ANVISA: 10401310091.

GESTÕES DE COMPRA



Alicate Baad Aguda - Golgran

Por **R\$ 114,90**

[COMPRAR](#)



Alicate Baad Meia Lua - Golgran

Por **R\$ 114,90**

[COMPRAR](#)

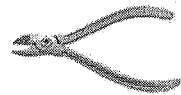

Alicate Corte Amarelo Millennium - Golgran

Por **R\$ 340,29**

Gostou? Outras 2 pessoas estão interessadas neste produto agora! [compre já!](#)

OFERTAS ESPECIAIS

RELATÓRIO PÚBLICO (medicamentos, materiais médico-hospitalares e gases medicinais)

PESQUISAR POR

ITEM
 MODALIDADE
 INSTITUIÇÃO
 FORNECEDOR
 FABRICANTE
 FAIXA
 PERÍODO
 BASE SIASG(Compras Federais)
 TIPO DE COMPRA

Código BR:
 Descrição CATMAT:

Unidade de Fornecimento:
 Genérico: Sim Não
 Adicionar:

Grupo:

Classe:

PDM:

UF:
 Município:

Passar para

Limpar

Gerar PDF

RESULTADO

Os registros exibidos especificam as compras realizadas nos últimos 18 meses, o que corresponde ao seguinte período: 15-12-2016 a 15/06/2018

Base de Dados BPS

DADOS DO ITEM		DADOS DA COMPRA			DADOS DO FABRICANTE/FORNECEDOR			DADOS DA INSTITUIÇÃO				VALORES					
CÓDIGO BR	DESCRIÇÃO CATMAT	UNIDADE DE FORNECIMENTO	GENÉRICO	DATA COMPRA	MODALIDADE DA COMPRA	DATA INSCRIÇÃO	TIPO COMPRA	FABRICANTE	FORNECEDOR	NOME DA INSTITUIÇÃO	MUNICÍPIO	UF	QTD. ITENS COMPRADOS	PREÇO UNITÁRIO	CMED - PREÇO REGULADO	COMPETÊNCIA CMED	MÉDIA PONDERADA
BR0357788	MEPVCACINA CLORIDRATO, 3%, SOLUÇÃO INJETÁVEL	TUBETE 1,80 ML	Não	05/09/2017	Pregão	29/01/2018	A	CRISTALIA PRODUTOS QUÍMICOS E FARMACEUTICOS LTDA	CRISTALIA PRODUTOS QUÍMICOS E FARMACEUTICOS LTDA	MUNICÍPIO DE ITAQUAQUECETUBA	ITAQUAQUECETUBA	SP	2500	1,0000	N/A	N/A	68,3665
BR0357788	MEPVCACINA CLORIDRATO, 3%, SOLUÇÃO INJETÁVEL	TUBETE 1,80 ML	Não	02/05/2017	Pregão	20/02/2018	A	CRISTALIA PRODUTOS QUÍMICOS E FARMACEUTICOS LTDA	CRISTALIA PRODUTOS QUÍMICOS E FARMACEUTICOS LTDA	FUNDO MUNICIPAL DE SAUDE DE JOINVILLE	JOINVILLE	SC	30000	1,1000	N/A	N/A	68,3665
BR0357788	MEPVCACINA CLORIDRATO, 3%, SOLUÇÃO INJETÁVEL	TUBETE 1,80 ML	Não	07/08/2017	Pregão	15/03/2018	A	CRISTALIA PRODUTOS QUÍMICOS E FARMACEUTICOS LTDA	CRISTALIA PRODUTOS QUÍMICOS E FARMACEUTICOS LTDA	CONSORCIO INTERMUNICIPAL DE SAUDE DO OESTE DE SC	CHAPECO	SC	11990	1,3000	N/A	N/A	68,3665

Mostrando 1 a 19 de 19 registros

0 0 5

R\$ 91,263

DADOS DO ITEM				DADOS DA COMPRA				DADOS DO FABRICANTE/FORNECEDOR				DADOS DA INFRAESTRUTURA				VALORES			
CÓDIGO BR	DESCRIÇÃO CATMAT	UNIDADE DE FORNECIMENTO	GENÉRICO	DATA COMPRA	MODALIDADE DA COMPRA	DATA INSERÇÃO	TIPO COMPRA	FABRICANTE	FORNecedor	NOME DA INSTITUIÇÃO	MUNICÍPIO	UF	QTD ITENS COMPRADOS	PREÇO UNITÁRIO	CMED - PREÇO REGULADO	COMPETÊNCIA CMED	MÉDIA PONDERADA		
BR0357788	MEP/VACINA CLORIDRATO, 3% SOLUÇÃO INJETÁVEL	TUBETE 1,80 ML	Não	21/03/2018	Pregão	04/06/2018	A	DLA PHARMACEUTICAL LTDA	ROYAL MED HOSPITALAR LTDA - ME	MUNICÍPIO DE IPIACU	IPIACU	MG	400	1,4540	N/A	N/A	68,3665		
BR0357788	MEP/VACINA CLORIDRATO, 3% SOLUÇÃO INJETÁVEL	TUBETE 1,80 ML	Não	13/09/2017	Pregão	08/02/2018	A	DFL INDUSTRIA E COMERCIO S/A	ALTERMED MATERIAL MEDICO HOSPITALAR LTDA	CONSORCIO INTERMUNICIPAL DE SAUDE DA REGIAO DO CONTESTADO	CANOINHAS	SC	500	1,4700	N/A	N/A	68,3665		
BR0357788	MEP/VACINA CLORIDRATO, 3% SOLUÇÃO INJETÁVEL	TUBETE 1,80 ML	Não	07/04/2017	Dispensa de Licitação	05/12/2017	A	DFL INDUSTRIA E COMERCIO S/A	DENTAL DANTAS LTDA - EPP	MUNICÍPIO DE UBERLANDIA	UBERLANDIA	MG	6000	1,9800	N/A	N/A	68,3665		
BR0357788	MEP/VACINA CLORIDRATO, 3% SOLUÇÃO INJETÁVEL	TUBETE 1,80 ML	Não	13/12/2017	Pregão	06/03/2018	A	DFL INDUSTRIA E COMERCIO S/A	IND-DENTAL PRODUTOS ODONTOLÓGICOS, MEDICOS E HOSPITALARES LTDA - EPP	MUNICÍPIO DE ALTINOPOLIS	ALTINOPOLIS	SP	500	2,0000	N/A	N/A	68,3665		
BR0357788	MEP/VACINA CLORIDRATO, 3% SOLUÇÃO INJETÁVEL	TUBETE 1,80 ML	Não	04/04/2017	Pregão	17/08/2017	A	DFL INDUSTRIA E COMERCIO S/A	V.P. - MEDICAMENTOS - EIRELI - ME	FUNDO MUNICIPAL DE SAUDE - MUNICÍPIO DE PALMITAL PARAÑA	PALMITAL	PR	1000	2,1300	N/A	N/A	68,3665		
BR0357788	MEP/VACINA CLORIDRATO, 3% SOLUÇÃO INJETÁVEL	TUBETE 1,80 ML	Não	02/06/2017	Pregão	19/07/2017	A	DENTSPLY INDUSTRIA E COMERCIO LIMITADA	ODONTOMEDI - PRODUTOS ODONTOLÓGICOS E HOSPITALARES LTDA - EPP	FUNDO MUNICIPAL DE SAUDE DE PIRAQUARA	PIRAQUARA	PR	200	57,5000	N/A	N/A	68,3665		
BR0357788	MEP/VACINA CLORIDRATO, 3% SOLUÇÃO INJETÁVEL	TUBETE 1,80 ML	Não	06/02/2018	Pregão	15/05/2018	A	DLA PHARMACEUTICAL LTDA	PORTAL LTDA	FUNDO MUNICIPAL DE SAUDE DE OSASCO	OSASCO	SP	480	58,0000	N/A	N/A	68,3665		
BR0357788	MEP/VACINA CLORIDRATO, 3% SOLUÇÃO INJETÁVEL	TUBETE 1,80 ML	Não	31/03/2017	Pregão	07/04/2017	A	DFL INDUSTRIA E COMERCIO S/A	DENTAL PRIME - PRODUTOS ODONTOLÓGICOS MEDICOS HOSPITALARES - EIRELI - ME	MUNICÍPIO DE PORTO ALEGRE	PORTO ALEGRE	RS	3000	70,0000	N/A	N/A	68,3665		
BR0357788	MEP/VACINA CLORIDRATO, 3% SOLUÇÃO INJETÁVEL	TUBETE 1,80 ML	Não	07/03/2017	Pregão	30/11/2017	A	DENTSPLY INDUSTRIA E COMERCIO LIMITADA	SAO MARCOS DISTRIBUIDORA DE MEDICAMENTOS, EQUIPAMENTOS E MATERIAL HOSPITALARES E ODONTOLÓGICOS LTDA	MUNICÍPIO DE NOVA SANTA RITA - SECRETARIA DE SAUDE	NOVA SANTA RITA	PI	30	83,1900	N/A	N/A	68,3665		
BR0357788	MEP/VACINA CLORIDRATO, 3% SOLUÇÃO INJETÁVEL	TUBETE 1,80 ML	Não	08/08/2017	Pregão	25/04/2018	A	DFL INDUSTRIA E COMERCIO S/A	IND-DENTAL PRODUTOS ODONTOLÓGICOS, MEDICOS E HOSPITALARES LTDA - EPP	FUNDO MUNICIPAL DE SAUDE	PRADOPOLIS	SP	12	89,0000	N/A	N/A	68,3665		
BR0357788	MEP/VACINA CLORIDRATO, 3% SOLUÇÃO INJETÁVEL	TUBETE 1,80 ML	Não	27/06/2017	Pregão	28/12/2017	A	DFL INDUSTRIA E COMERCIO S/A	DISTRIMEDICA COMERCIO DE PRODUTOS MEDICOS E ODONTOLÓGICOS LTDA - ME	FUNDO MUNICIPAL DE SAUDE DE QUIXERE	QUIXERE	CE	30	101,6000	N/A	N/A	68,3665		
BR0357788	MEP/VACINA CLORIDRATO, 3% SOLUÇÃO INJETÁVEL	TUBETE 1,80 ML	Não	20/03/2017	Pregão	21/02/2018	A	DLA PHARMACEUTICAL LTDA	BENEDITO NETO DE SOUSA FEITOSA - EPP	FUNDO MUNICIPAL DE SAUDE DE ANISIO DE ABREU	ANISIO DE ABREU	PI	15	105,6500	N/A	N/A	68,3665		
BR0357788	MEP/VACINA CLORIDRATO, 3% SOLUÇÃO INJETÁVEL	TUBETE 1,80 ML	Não	23/02/2017	Pregão	25/01/2018	A	S.S. WHITE ARTIGOS DENTARIOS LTDA	M.J. BEZERRA DE MELO SILVA	SAO BENEDITO DO SUL FUNDOS MUNICIPAL DE SAUDE	SAO BENEDITO DO SUL	PE	12	125,9100	N/A	N/A	68,3665		
BR0357788	MEP/VACINA CLORIDRATO, 3% SOLUÇÃO INJETÁVEL	TUBETE 1,80 ML	Não	12/04/2017	Pregão	18/04/2017	A	DENTSPLY INDUSTRIA E COMERCIO LIMITADA	DENTAL COSTA PRODUTOS ODONTOLÓGICOS LTDA - EPP	FUNDO MUNICIPAL DE SAUDE SANTA CECILIA	SANTA CECILIA	PB	20	130,0000	N/A	N/A	68,3665		

Mostrando 1 à 19 de 19 registros(s)

DADOS DO ITEM				DADOS DA COMPR.			DADOS DO FABRICANTE/FORNECEDOR			DADOS DA INSTAÇÃO		VALORES					
CÓDIGO BR	DESCRIÇÃO CATMAT	UNIDADE DE FORNECIMENTO	GENÉRICO	DATA COMPRA	MODALIDADE DA COMPRA	DATA INSCRIÇÃO	TIPO COMPRA	FABRICANTE	FORNECEDOR	NOME DA INSTITUIÇÃO	MUNICÍPIO	UF	QTD ITENS COMPRADOS	PREÇO UNITÁRIO	CMED - PREÇO REGULADO	COMPETÊNCIA CMED	MÉDIA PONDERADA
BR0357788	MEPVACAINA CLORIDRATO, 3% SOLUÇÃO INJETÁVEL	TUBETE 1,80 ML	Não	20/03/2017	Dispensa de Licitação	20/03/2017	A	DFL INDUSTRIA E COMERCIO S/A	D & Y COMERCIO DE MATERIAL HOSPITALAR LTDA ME	FUNDO MUNICIPAL DE SAUDE DO MUNICIPIO DE MILHA	MILHA	CE	6	148.0000	N/A	N/A	88,3665
BR0357788	MEPVACAINA CLORIDRATO 3% SOLUÇÃO INJETÁVEL	TUBETE 1,80 ML	Não	06/03/2017	Pregão	08/06/2017	A	DFL INDUSTRIA E COMERCIO S/A	DONALDO GIE NOGUEIRA	FUNDO MUNICIPAL DE SAUDE DE VARZEA GRANDE	VARZEA GRANDE	PI	40	155,6500	N/A	N/A	88,3665

Mostrando 1 à 19 de 19 registro(s)

Secretaria Executiva
Departamento de Economia da Saúde, Investimentos e Desenvolvimento?
Coordenação-Geral de Comércio da Saúde

000211
Cley

RELATÓRIO PÚBLICO
(medicamentos, materiais médico-hospitalares e gases medicinais)

ITEM MODALIDADE INSTITUIÇÃO FORNECEDOR FAIXA PERÍODO BASE SIASG (Compras Federais) TIPO DE COMPRA

Descrição CATMAT: MEPIVACAÍNA CLORIDRATO, ASSOCIADA COM EPINEFRINA, 2% + 1:100.000
 Código BR: 0269888
 Unidade de Fornecimento:

Genérico: Sim Não
 Adicionar

Grupo: Todos
 Classe: Todos
 PDM:
 UF:

Município: Seleção

Pesquisar Limpar
 Geral Planilha Geral PDF

RESULTADO

Os registros exibidos especificam as compras realizadas nos últimos 18 meses, o que corresponde ao seguinte período: 15-12-2016 a 15/06/2018

Base de Dados: BPS

Mostrar 20

DADOS DO ITEM			DADOS DA COMPRA			DADOS DO FABRICANTE/FORNECEDOR			DADOS DA INSTITUIÇÃO			VALORES					
CÓDIGO BR	DESCRIÇÃO CATMAT	UNIDADE DE FORNECIMENTO	GENÉRICO	DATA COMPRA	MODALIDADE DA COMPRA	DATA INSCRIÇÃO	TIPO COMPRA	FABRICANTE	FORNECEDOR	NOME DA INSTITUIÇÃO	MUNICÍPIO	UF	QTD ITENS COMPRADOS	PREÇO UNITÁRIO	CHIED - PREÇO REGULADO	COMPETÊNCIA CHIED	MÉDIA PONDERADA
BR0269888	MEPIVACAÍNA CLORIDRATO, ASSOCIADA COM EPINEFRINA, 2% + 1:100.000	TUBETE 1,80 ML	Não	02/09/2017	Pregão	20/02/2018	A	DLA PHARMACEUTICAL LTDA	ALTERMED MATERIAL MEDICO HOSPITALAR LTDA	FUNDO MUNICIPAL DE SAUDE DE JOINVILLE	JOINVILLE	SC	54000	1,3850	N/A	N/A	90,6350
BR0269888	MEPIVACAÍNA CLORIDRATO, ASSOCIADA COM EPINEFRINA, 2% + 1:100.000	TUBETE 1,80 ML	Não	13/09/2017	Pregão	08/02/2018	A	DEL INDUSTRIA E COMERCIO S/A	ALTERMED MATERIAL MEDICO HOSPITALAR LTDA	CONSORCIO INTERMUNICIPAL DE SAUDE DA REGIAO DO CONTESTADO	CANOINHAS	SC	500	1,4600	N/A	N/A	000212 90,6350

83,900

Mostrando 1 à 18 de 18 registros(s)

000213

DADOS DO ITEM				DADOS DA COM				DADOS DO FABRICANTE/FORNECEDOR				DADOS DA TUIÇÃO				VALORES			
CÓDIGO BR	DESCRIÇÃO CATWAT	UNIDADE DE FORNECIMENTO	GENÉRICO	DATA COMPRA	MODALIDADE DA COMPRA	DATA INSERÇÃO	TIPO COMPRA	FABRICANTE	FORNECEDOR	NOME DA INSTITUIÇÃO	MUNICÍPIO	UF	QTD ITENS COMPRADOS	PREÇO UNITÁRIO	CIMED - PREÇO REGULADO	COMPETÊNCIA CIMED	MÉDIA PONDERADA		
BR0269888	MEPIVACAÍNA CLORIDRATO, ASSOCIADA COM EPINEFRINA, 2% + 1:100.000	TUBETE 1,80 ML	Não	19/07/2017	Pregão	08/01/2018	A	DIA PHARMACEUTICAL LTDA	ALTERMED MATERIAL MEDICO HOSPITALAR LTDA	CONSORCIO INTERMUNICIPAL DE SAUDE DO VALE DO RIO TAQUARI - CONSISA -VRT	LAJEADO	RS	500	1.7000	N/A	N/A	90,6350		
BR0269888	MEPIVACAÍNA CLORIDRATO, ASSOCIADA COM EPINEFRINA, 2% + 1:100.000	TUBETE 1,80 ML	Não	01/02/2017	Pregão	27/12/2017	A	DENTSPLY INDUSTRIA E COMERCIO LIMITADA	ALTERMED MATERIAL MEDICO HOSPITALAR LTDA	CONSORCIO INTERMUNICIPAL DE SAUDE DO VALE DO RIO TAQUARI - CONSISA -VRT	LAJEADO	RS	500	1.8910	N/A	N/A	90,6350		
BR0269888	MEPIVACAÍNA CLORIDRATO, ASSOCIADA COM EPINEFRINA, 2% + 1:100.000	TUBETE 1,80 ML	Não	03/03/2017	Tomada de Preços	27/06/2017	A	DENTSPLY INDUSTRIA E COMERCIO LIMITADA	GENTERMEDICA PRODUTOS HOSPITALARES LTDA - ME	FUNDO MUNICIPAL DE SAUDE DE CALDAZINHA	CALDAZINHA	GO	250	1.9260	N/A	N/A	90,6350		
BR0269888	MEPIVACAÍNA CLORIDRATO, ASSOCIADA COM EPINEFRINA, 2% + 1:100.000	TUBETE 1,80 ML	Não	26/12/2017	Pregão	09/03/2018	A	DIA PHARMACEUTICAL LTDA	ALTERMED MATERIAL MEDICO HOSPITALAR LTDA	CONSORCIO INTERMUNICIPAL DE SAUDE DO VALE DO RIO TAQUARI - CONSISA -VRT	LAJEADO	RS	15000	2.2010	N/A	N/A	90,6350		
BR0269888	MEPIVACAÍNA CLORIDRATO, ASSOCIADA COM EPINEFRINA, 2% + 1:100.000	TUBETE 1,80 ML	Não	23/11/2017	Pregão	18/01/2018	A	DFL INDUSTRIA E COMERCIO S/A	MC MEDICAL PRODUTOS MEDICO HOSPITALARES - EIRELI - ME	MUNICIPIO DE FRANCISCO ALVES	FRANCISCO ALVES	PR	350	2.8200	N/A	N/A	90,6350		
BR0269888	MEPIVACAÍNA CLORIDRATO, ASSOCIADA COM EPINEFRINA, 2% + 1:100.000	TUBETE 1,80 ML	Não	10/10/2017	Pregão	06/04/2018	A	DFL INDUSTRIA E COMERCIO S/A	DENTAL CREMER PRODUTOS ODONTOLOGICOS S/A	MUNICIPIO DE SALTO	SALTO	SP	24	62.8000	N/A	N/A	90,6350		
BR0269888	MEPIVACAÍNA CLORIDRATO, ASSOCIADA COM EPINEFRINA, 2% + 1:100.000	TUBETE 1,80 ML	Não	07/03/2017	Pregão	30/11/2017	A	DENTSPLY INDUSTRIA E COMERCIO LIMITADA	SAO MARCOS DISTRIBUIDORA DE MEDICAMENTOS E EQUIPAMENTOS MATERIAL HOSPITALARES E ODONTOLOGICOS LTDA	MUNICIPIO DE NOVA SANTA RITA SECRETARIA DE SAUDE	NOVA SANTA RITA	PI	30	83.1900	N/A	N/A	90,6350		
BR0269888	MEPIVACAÍNA CLORIDRATO, ASSOCIADA COM EPINEFRINA, 2% + 1:100.000	TUBETE 1,80 ML	Não	23/05/2017	Pregão	02/02/2018	A	DFL INDUSTRIA E COMERCIO S/A	DENTALMED COMERCIO E REPRESENTACOES LTDA	MUNICIPIO DE SANTA LUZIA	SANTA LUZIA	PB	100	88.0000	N/A	N/A	90,6350		
BR0269888	MEPIVACAÍNA CLORIDRATO, ASSOCIADA COM EPINEFRINA, 2% + 1:100.000	TUBETE 1,80 ML	Não	08/08/2017	Pregão	26/04/2018	A	DFL INDUSTRIA E COMERCIO S/A	IN-DENTAL PRODUTOS ODONTOLOGICOS, MEDICOS E HOSPITALARES LTDA - EPP	FUNDO MUNICIPAL DE SAUDE	PRADOPOLIS	SP	48	89.4000	N/A	N/A	90,6350		
BR0269888	MEPIVACAÍNA CLORIDRATO, ASSOCIADA COM EPINEFRINA, 2% + 1:100.000	TUBETE 1,80 ML	Não	09/02/2018	Pregão	12/05/2018	A	DENTSPLY INDUSTRIA E COMERCIO LIMITADA	SAUDE DOCTOR COMERCIO LTDA - EPP	FUNDO MUNICIPAL DE SAUDE	TIMBAUBA DOS BATISTAS	RN	10	99.5000	N/A	N/A	90,6350		
BR0269888	MEPIVACAÍNA CLORIDRATO, ASSOCIADA COM EPINEFRINA, 2% + 1:100.000	TUBETE 1,80 ML	Não	27/06/2017	Pregão	28/12/2017	A	DFL INDUSTRIA E COMERCIO S/A	DISTRIMEDICA COMERCIO DE PRODUTOS MEDICOS E ODONTOLOGICOS LTDA - ME	FUNDO MUNICIPAL DE SAUDE DE QUIKERE	QUIKERE	CE	70	101.6000	N/A	N/A	90,6350		
BR0269888	MEPIVACAÍNA CLORIDRATO, ASSOCIADA COM EPINEFRINA, 2% + 1:100.000	TUBETE 1,80 ML	Não	20/06/2017	Pregão	05/10/2017	A	DENTSOLER INDUSTRIA DE APARELHOS ODONTOLOGICOS LTDA - EPP	ODONTOMEDI - PRODUTOS ODONTOLOGICOS E HOSPITALARES LTDA - EPP	MUNICIPIO DE ANAHY	ANAHY	PR	15	114.5000	N/A	N/A	90,6350		

Mostrando 1 à 18 de 18 registro(s)

CÓDIGO BR	DESCRIÇÃO CATMÁT	DADOS DO ITEM				DADOS DA COMI				DADOS DO FABRICANTE/FORNECEDOR				DADOS DA UICÃO				VALORES			
		UNIDADE DE FORNECIMENTO	GENÉRICO	DATA COMPRA	MODALIDADE DA COMPRA	DATA INSERÇÃO	TIPO COMPRA	FABRICANTE	FORNecedor	NOME DA INSTITUIÇÃO	MUNICÍPIO	UF	QTD ITENS COMPRADOS	PREÇO UNITÁRIO	PREÇO - PREÇO REGULADO	COMPETÊNCIA CMED	MÉDIA PONDERADA				
BR0269888	MEPIVACAÍNA CLORIDRATO, ASSOCIADA COM EPINEFRINA, 2% + 1:100.000	TUBETE 1,80 ML	Não	08/05/2017	Pregão	19/07/2017	A	DENTSPLY INDUSTRIA E COMERCIO LIMITADA	DENTAL REZENDE LTDA - ME	FUNDO MUNICIPAL DE SAUDE DO MUNICIPIO DE PIRES DO RIO	PIRES DO RIO	GO	180	130,0000	N/A	N/A	90,6350				
BR0269888	MEPIVACAÍNA CLORIDRATO, ASSOCIADA COM EPINEFRINA, 2% + 1:100.000	TUBETE 1,80 ML	Não	09/02/2018	Pregão	27/04/2018	A	DEL INDUSTRIA E COMERCIO S/A	CHIRURGICA ONIX - EIRELI - ME	MUNICIPIO DE ALTONIA	ALTONIA	PR	10	132,4800	N/A	N/A	90,6350				
BR0269888	MEPIVACAÍNA CLORIDRATO, ASSOCIADA COM EPINEFRINA, 2% + 1:100.000	TUBETE 1,80 ML	Não	06/03/2017	Pregão	08/06/2017	A	DEL INDUSTRIA E COMERCIO S/A	DONALDO GIE NOGUEIRA	FUNDO MUNICIPAL DE SAUDE DE VARZEA GRANDE	VARZEA GRANDE	PI	40	155,6500	N/A	N/A	90,6350				
BR0269888	MEPIVACAÍNA CLORIDRATO, ASSOCIADA COM EPINEFRINA, 2% + 1:100.000	TUBETE 1,80 ML	Não	26/05/2017	Pregão	24/11/2017	A	GEOLAB INDUSTRIA FARMACEUTICA LTDA	DIMENSÃO DISTRIBUIDORA DE MEDICAMENTOS LTDA - ME	MUNICIPIO DE PALMEIRAS - SECRETARIA MUNICIPAL DE SAUDE	PALMEIRAS	PI	5	165,3000	N/A	N/A	90,6350				

Mostrando 1 a 18 de 18 registros)

Secretaria Executiva
Departamento de Economia da Saúde, Investimentos e Desenvolvimento
Coordenação Geral de Economia da Saúde

000214
Cef

RELATÓRIO PÚBLICO
(medicamentos, materiais médico-hospitalares e gases medicinais)

MODALIDADE INSTITUIÇÃO FORNECEDOR FABRICANTE FAIXA PERÍODO BASE SIASG(Compras Federais) TIPO DE COMPRA

ITEM
 Descrição CATMAT: ARTICAÍNA, ASSOCIADA COM EPINEFRINA, 4% + 1/100.000, SOLUÇÃO INJETÁVEL
 Código BR: 0297697
 Unidade de Fornecimento:
 Genérico: Sim Não
 Adicionar
 Grupo: Todos
 Classe: Todos
 PDM:
 UF: Todos
 Município: Seleção

Pesquisar Limpar
 Gerar Planilha Gerar PDF

RESULTADO

Os registros exibidos especificam as compras realizadas nos últimos 18 meses, o que corresponde ao seguinte período: 15-12-2016 a 15/06/2018
Base de Dados: bps

Mostrar 20

CÓDIGO BR	DESCRIÇÃO CATMAT	UNIDADE DE FORNECIMENTO	GENÉRICO	DADOS DA COMPRA				DADOS DO FORNECEDOR			DADOS DA INSTITUIÇÃO			VALORES			
				DATA COMPRA	MODALIDADE DA COMPRA	DATA INSCRIÇÃO	TIPO COMPRA	FABRICANTE	FABRICANTE FORNECEDOR	NOME DA INSTITUIÇÃO	MUNICÍPIO	UF	QTD ITENS COMPRADOS	PREÇO UNITÁRIO	CMED - PREÇO REGULADO	COMPETÊNCIA CMED	MÉDIA PONDERADA
BR0297697	ARTICAÍNA, ASSOCIADA COM EPINEFRINA, 4% + 1/100.000, SOLUÇÃO INJETÁVEL	TUBETE 1,80 ML	Não	01/02/2017	Pregão	27/12/2017	A	DFL INDUSTRIA E COMERCIO S/A	ALTERMED MATERIAL MEDICO HOSPITALAR LTDA	CONSORCIO INTERMUNICIPAL DE SAUDE DO VALE DO RIO TAQUARI - CONSISA - VRT	LAJEADO	RS	600	1,9740	N/A	N/A	3,9304
BR0297697	ARTICAÍNA, ASSOCIADA COM EPINEFRINA, 4% + 1/100.000, SOLUÇÃO INJETÁVEL	TUBETE 1,80 ML	Não	07/03/2017	Convite	11/04/2017	A	DFL INDUSTRIA E COMERCIO S/A	DISTRIBUIDORA DE PRODUTOS ODONTOLÓGICOS E MATERIAIS LTDA - ME	MUNICÍPIO DE VARGEM	VARGEM	SP	3000	2,1920	N/A	N/A	3,9304

Mostrando 1 a de 6 registros

037 R\$ 157,068

DADOS DO ITEM				DADOS DA COMPRA				DADOS DA INSTAÇÃO				VALORES					
CÓDIGO BR	DESCRIÇÃO CATMAT	UNIDADE DE FORNECIMENTO	GENÉRICO	DATA COMPRA	MODALIDADE DA COMPRA	DATA INSCRIÇÃO	TIPO COMPRA	FABRICANTE	FABRICANTE/FORNECEDOR	NOME DA INSTITUIÇÃO	MUNICÍPIO	UF	CTD ITENS COMPRADOS	PREÇO UNITÁRIO	CMED - PREÇO REGULADO	COMPETÊNCIA CMED	MÉDIA PONDERADA
BR0297697	ARTICAINA, ASSOCIADA COM EPINEFRINA, 4% + 1/100.000, SOLUÇÃO INJETÁVEL	TUBETE 1,80 ML	Não	19/07/2017	Pregão	08/01/2018	A	DFL INDUSTRIA E COMERCIO S/A	MEDILAR IMPORTACAO E DISTRIBUICAO DE PRODUTOS MEDICO HOSPITALARES LTDA	CONSORCIO INTERMUNICIPAL DE SAUDE DO VALE DO RIO TAQUARI - CONSISA -VRT	LAJEADO	RS	500	2,3690	N/A	N/A	3,9304
BR0297697	ARTICAINA, ASSOCIADA COM EPINEFRINA, 4% + 1/100.000, SOLUÇÃO INJETÁVEL	TUBETE 1,80 ML	Não	10/10/2017	Pregão	06/04/2018	A	DEL INDUSTRIA E COMERCIO S/A	DENTAL CREMER PRODUTOS ODONTOLÓGICOS S.A	MUNICÍPIO DE SALTO	SALTO	SP	24	72,6500	N/A	N/A	3,9304
BR0297697	ARTICAINA, ASSOCIADA COM EPINEFRINA, 4% + 1/100.000, SOLUÇÃO INJETÁVEL	TUBETE 1,80 ML	Não	13/12/2017	Pregão	06/03/2018	A	DFL INDUSTRIA E COMERCIO S/A	IN-DENTAL PRODUTOS ODONTOLÓGICOS, MEDICOS E HOSPITALARES LTDA - EPP	MUNICÍPIO DE ALTINOPOLIS	ALTINOPOLIS	SP	70	80,0000	N/A	N/A	3,9304
BR0297697	ARTICAINA, ASSOCIADA COM EPINEFRINA, 4% + 1/100.000, SOLUÇÃO INJETÁVEL	TUBETE 1,80 ML	Não	07/06/2017	Pregão	03/08/2017	A	DFL INDUSTRIA E COMERCIO S/A	MEGA DENTAL IMPORTACAO, EXPORTACAO E COMERCIO DE PRODUTOS ODONTOLÓGICOS EIRELI - ME	CONSORCIO INTERMUNICIPAL DO SUL DO ESTADO DE ALAGOAS - CONISUL	PENEDO	AL	1177	87,9100	N/A	N/A	3,9304

Mostrando 1 a 6 de 6 registros

000216
del



PRODUTOS ([HTTPS://WWW.DENTALDFSHOP.COM.BR/PRODUTOS/](https://www.dentaldfshop.com.br/PRODUTOS/)) CONTATO (/CONTATO/)

CURSOS ([HTTPS://WWW.DENTALDFSHOP.COM.BR/CURSOS/](https://www.dentaldfshop.com.br/CURSOS/))

POLÍTICA DE TROCA E DEVOLUÇÃO ([HTTPS://WWW.DENTALDFSHOP.COM.BR/POLITICA-DE-TROCA-E-DEVOLUCAO/](https://www.dentaldfshop.com.br/POLITICA-DE-TROCA-E-DEVOLUCAO/))

000217

Wey

Início (<http://www.dentaldfshop.com.br>) - Medicamento (/medicamento) - Anestésico ARTICAINE - Clorid de Artic + Epin 4% 1:100.000 m/dfl 50 und

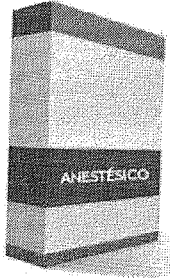

Anestésico ARTICAINE - Clorid de Artic + Epin 4% 1:100.000 m/dfl 50 und

R\$115,04



VER MEIOS DE PAGAMENTO

QUANTIDADE

1

INCLUIR NO CARRINHO

CÁLCULO DE FRETE

CEP

CALCULAR FRETE

COMPARTILHAR

([whatsapp://send?text=https://www.dentaldfshop.com.br/medicamento/anestésico-articaïne-clorid-de-artic-epin-4-1100-000-m-dfl-50-und/](https://www.dentaldfshop.com.br/medicamento/anestésico-articaïne-clorid-de-artic-epin-4-1100-000-m-dfl-50-und/))

[f](https://www.facebook.com/sharer/sharer.php?u=https://www.dentaldfshop.com.br/medicamento/anestésico-articaïne-clorid-de-artic-epin-4-1100-000-m-dfl-50-und/) (<https://www.facebook.com/sharer/sharer.php?u=https://www.dentaldfshop.com.br/medicamento/anestésico-articaïne-clorid-de-artic-epin-4-1100-000-m-dfl-50-und/>)

[t](https://twitter.com/share?url=https://www.dentaldfshop.com.br/medicamento/anestésico-articaïne-clorid-de-artic-epin-4-1100-000-m-dfl-50-und/) (<https://twitter.com/share?url=https://www.dentaldfshop.com.br/medicamento/anestésico-articaïne-clorid-de-artic-epin-4-1100-000-m-dfl-50-und/>)

[G+](https://plus.google.com/share?url=https://www.dentaldfshop.com.br/medicamento/anestésico-articaïne-clorid-de-artic-epin-4-1100-000-m-dfl-50-und/) (<https://plus.google.com/share?url=https://www.dentaldfshop.com.br/medicamento/anestésico-articaïne-clorid-de-artic-epin-4-1100-000-m-dfl-50-und/>)



VANTAGENS

- Isento de Metilparabeno.
- Maior hidrossolubilidade.
- Maior difusão nos tecidos ósseos, evitando em muitos casos a desconfortável complementação palatina.
- Embalagem em blisters lacrados com 10 tubetes, minimizando a contaminação externa.
- Acondicionados em tubetes de cristal, que permitem a melhor visualização do refluxo sanguíneo;
- minimizam a dor durante a aplicação, pela maior suavidade de deslizamento do êmbolo siliconizado;
- mantém a eficiência do produto inalterada durante todo o período de validade, pela ausência de porosidade do cristal.

INDICAÇÕES

- Ideal para procedimentos complexos.
- Indicado para tratamentos cirúrgicos em geral.
- Indicado para pacientes que relatam dificuldades de serem anestesiados.
- Tratamentos que normalmente teriam a necessidade de complementação palatina.

PRODUTOS ([HTTPS://WWW.DENTALDFSHOP.COM.BR/PRODUTOS/](https://www.dentaldfshop.com.br/PRODUTOS/)) CONTATO (/CONTATO/)

CURSOS ([HTTPS://WWW.DENTALDFSHOP.COM.BR/CURSOS/](https://www.dentaldfshop.com.br/CURSOS/))
POLÍTICA DE TROCA E DEVOLUÇÃO ([HTTPS://WWW.DENTALDFSHOP.COM.BR/POLITICA-DE-TROCA-E-DEVOLUCAO/](https://www.dentaldfshop.com.br/POLITICA-DE-TROCA-E-DEVOLUCAO/))

(http://d261pennugtm8s.cloudfront.net/stores/437/044/products/newproject_1_original-21-edab0604df3ac8932515124580365063-640-0.jpg)

quer lhe enviar notificações

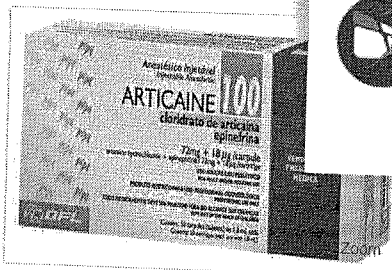

NÃO. OBRIGADO

CONTINUAR



Produtos Relacionados **000218** *Cug*

Caixa c/ 50 tubetes de 1,8 ml, acondicionados em blisters lacrados com 10 tubetes cada.

Venda exclusiva para dentistas e acadêmicos mediante consulta ao CRO!
O Cadastro não aprovado sob prévia consulta, poderá ser trocado por outro produto do site.

R\$ 197,16
a partir de R\$ 187,30

Disponível: Em estoque

Comprar

Qtd:



Adicionar aos Favoritos



Comparar Produto



Avisar um Amigo

Calcule o valor do frete deste produto

Calcular

Descrição

Comentários

Tags do Produto

Benefícios

- Isento de Metilparabeno;
- Maior hidrossolubilidade;
- Maior difusão nos tecidos ósseos, evitando em muitos casos a desconfortável complementação palatina;
- Embalagem em blisters lacrados com 10 tubetes, minimizando a contaminação externa;
- Acondicionados em tubetes de cristal, que:
- Permitem a melhor visualização do refluxo sanguíneo;
- Mínimizam a dor durante a aplicação, pela maior suavidade de deslizamento do êmbolo siliconizado;
- Mantém a eficiência do produto inalterada durante todo o período de validade, pela ausência de porosidade do cristal.

Características

Composição: Cloridrato de Articaine 4% com Epinefrina 1:100.000

Registro MS nº: 1.0177.0025.003-4

Articaine: A Articaine é o um anestésico do tipo amida que possui um anel tiopental como sua porção lipofílica. Isto lhe confere extrema lipossolubilidade e difusibilidade.

Em comparação com a lidocaína, é 1,5 X mais potente, com uma toxicidade bem menor (0,6). Sua dose total é de 500 mg contra 300 para a lidocaína.

Sua potência vasodilatadora é similar a da lidocaína, contudo é eficaz quando associada à adrenalina.

O início de ação anestésica se dá em 1 a 2 minutos para infiltração, e 2 a 3 minutos para bloqueio regional.

Uma das principais características da articaine é a anestesia palatina causada por apenas uma infiltração vestibular na região de pré-molares (volume de 1,8 mL), inclusive na mandíbula.

Uma das principais contra-indicações são pacientes com tendência a desenvolverem metemoglobinemia.

Epinefrina: Vasoconstritor de referência para comparação dos demais vasoconstritores no aspecto potência e segurança, a epinefrina atua semelhantemente à adrenalina endógena, liberada pela glândula supra-renal.

Promove vasoconstrição por atuação nos receptores alfa capilares, resultando em hemostasia efetiva durante procedimentos cirúrgicos.

Sua eficácia e relativa segurança permite que a ação do anestésico local seja suficiente para a maioria dos procedimentos, diminuindo

a toxicidade e aumentando a hemostasia.

Aplicação

Indicado para procedimentos mais complexos ou que necessitam de complementação palatina. Utilizado em tratamentos cirúrgicos em geral, principalmente em pacientes que relatam dificuldades de serem estesiados.

Luva Cirúrgica Es Mucambo

Inicia em: R\$ 1,9

Adicionar aos Fav

Kit Estéril Campo GR 40 - HNDESC

R\$ 23,86

a partir de R\$ 22

Adicionar aos Fav



Entrega Expressa: mesmo dia para São Paulo capital, pedidos efetuados e aprovados até às 13hs.

Dúvidas? Prezamos pelo bom atendimento, entre em contato com nosso Televendas (11) 2533-1466 / 5055-8169 .

Facilitamos o pagamento, parcelamos suas compras em até 6x sem juros.

Conheça nossa Loja Física: Alameda dos Arapanés, 844 - das 08h às 18h



Precisa de ajuda?

Resgate de Pontos

Acompanhe seu Pedido

Atualizar Boleta

Entre ou Cadastre-se
Minha Conta

000219

Procure por marca, nome, código...

Por Categoria

Compra Rápida

Tudo Que Você Precisa

Promoções

Dental Cremer | Anestésicos e Agulha Gingival

Produto

Itens Inclusos

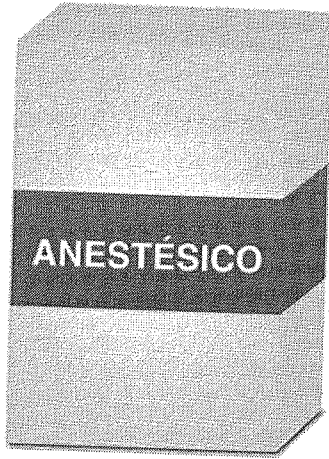

Anestésico Articaine 4% 1:100.000 - Nova DFL

Cod. de Referência: 271041

Embalagem com 50 tubetes de cristal com 1,8ml cada. Articaine com Epinefrina (Tubete de Vidro).

FRETE GRÁTIS! NAS COMPRAS ACIMA DE R\$100,00

Por: **R\$159,00**

Condições de Pagamento: [+]

Na compra deste produto, ganhe:
159 pontos [salva +](#)

AVISE-ME QUANDO DISPONÍVEL

Itens Inclusos

Embalagem com 50 tubetes de 1,8ml cada.

O QUE OS DENTISTAS MAIS COMPRAM APÓS VISITAR ESTE PRODUTO

16% compram

LEVE + PAQUE

Luva de Procedimento - Supermax

Embalagem com 100 unidades. Escolha o tamanho.

★★★★☆ (391)

A partir de: **R\$ 20,99**

Por até R\$ 18,99

1

COMPRAR

11% compram

Luva Cirúrgica Estéril - Maxitex

Embalagem com 1 par. Escolha o tamanho.

★★★★☆ (178)

A partir de: **R\$ 1,39**

1

COMPRAR

8% compram

Rolo Dental - Cremer

Embalagem com 100 unidades. Tamanho nº 1 ou 2.

★★★★☆ (247)

A partir de: **R\$ 2,19**

1

COMPRAR

8% compram

DESCONTO PROGRESSIVO

Babador Impermeável - SSPlus

Embalagem com 100 unidades. Branco.

★★★★☆ (331)

A partir de: **R\$ 11,90**

Por até R\$ 9,99

1

COMPRAR

7% compram

DESCONTO PROGRESSIVO

Sugador Descartável - SugPlus

Embalagem com 40 unidades. Colorido.

★★★★☆ (89)

A partir de: **R\$ 4,25**

Por até R\$ 3,79

1

COMPRAR

Este site utiliza cookies. Para saber mais clique aqui.

RELATÓRIO PÚBLICO
(medicamentos, materiais médico-hospitalares e gases medicinais)

ITEM MODALIDADE INSTITUIÇÃO FORNECEDOR FABRICANTE FAIXA PERÍODO BASE SIASG(Compras Federais) TIPO DE COMPRA

Descrição CATMAT:
 LIDOCAÍNA CLORIDRATO, ASSOCIADA COM NOREPINEFRINA, 3% + 1.50.000, INJETÁVEL

Unidade de Fornecedor:
 Adicionar

Genérico: Sim Não

Grupo: Todos
 Classe: Todos
 PDM:

UF: Todas
 Município: Seleção

Limpar

Pesquisar

Genes PDF

Os registros exibidos especificam as compras realizadas nos últimos 18 meses, o que corresponde ao seguinte período: 15-12-2016 a 15/06/2018

Base de Dados BPS

Mostrar 20

DADOS DO ITEM			DADOS DA COMPRA			DADOS DO FABRICANTE/FORNECEDOR			DADOS DA INSTITUIÇÃO			VALORES					
CÓDIGO BR	DESCRIÇÃO CATMAT	UNIDADE DE FORNECIMENTO	GENÉRICO	DATA COMPRA	MODALIDADE DA COMPRA	DATA INSERÇÃO	TIPO COMPRA	FABRICANTE	FORNECEDOR	NOME DA INSTITUIÇÃO	MUNICÍPIO	UF	QTD ITENS COMPRADOS	PREÇO UNITÁRIO	PREÇO REGULADO	COMPETÊNCIA CMED	MÉDIA PONDERADA
BR0287061	LIDOCAÍNA CLORIDRATO, ASSOCIADA COM NOREPINEFRINA, 3% + 1.50.000, INJETÁVEL	TUBETE 1,80 ML	Não	20/04/2017	Pregão	24/05/2017	A	DIA PHARMACEUTICAL LTDA	DENTAL OPEN - COMERCIO DE PRODUTOS ODONTOLÓGICOS LTDA - EPP	MUNICÍPIO DE TAMBÁU	TAMBÁU	SP	5000	0,6798	N/A	N/A	8.3276
BR0287061	LIDOCAÍNA CLORIDRATO, ASSOCIADA COM NOREPINEFRINA, 3% + 1.50.000, INJETÁVEL	TUBETE 1,80 ML	Não	31/03/2017	Pregão	07/04/2017	A	DEL INDUSTRIA E COMERCIO S/A	DENTAL PRIME - PRODUTOS ODONTOLÓGICOS MEDICOS HOSPITALARES - EIRELI - ME	MUNICÍPIO DE PORTO ALEGRE	PORTO ALEGRE	RS	100000	1,0600	N/A	N/A	8.3276

Mostrando 1 à 7 de 7 registros(s)

038

R# 61.083

CÓDIGO BR	DADOS DO ITEM			DADOS DA RA			DADOS DO FABRICANTE/FORNECEDOR			DADOS D			VALORES			
	DESCRIÇÃO CATMAT	UNIDADE DE FORNECIMENTO	GENÉRICO	DATA COMPRA	MODALIDADE DA COMPRA	DATA INSERÇÃO	TIPO COMPRA	FABRICANTE	FORNecedor	NOME DA INSTITUIÇÃO	MUNICÍPIO	UF	QTD ITENS COMPRADOS	PREÇO UNITÁRIO	PREÇO REGULADO	COMPETÊNCIA CMED
BR0287061	LIDOCAINA CLORIDRATO, ASSOCIADA COM NOREPINEFRINA, 3% + 1:50.000, INJETÁVEL	TUBETE 1,80 ML	Não	22/03/2017	Tomada de Preços	12/01/2018	A	INJEX INDUSTRIAS CIRURGICAS LTDA	DISTRIBUIDORA NOGUEIRA DE MEDICAMENTOS LTDA - EPP	MUNICIPIO DE PADRE MARCOS SECRETARIA DE SAUDE	PI	1400	2.9700	N/A	N/A	8,3276
BR0287061	LIDOCAINA CLORIDRATO, ASSOCIADA COM NOREPINEFRINA, 3% + 1:50.000, INJETÁVEL	TUBETE 1,80 ML	Não	30/03/2017	Pregão	24/07/2017	A	BIODINAMICA QUIMICA E FARMACEUTICA LTDA - EPP	SOMER COMERCIAL DE MATERIAL HOSPITALAR LTDA	FUNDO MUNICIPAL DE SAUDE	AL	100	26,9800	N/A	N/A	8,3276
BR0287061	LIDOCAINA CLORIDRATO, ASSOCIADA COM NOREPINEFRINA, 3% + 1:50.000, INJETÁVEL	TUBETE 1,80 ML	Não	02/06/2017	Tomada de Preços	18/07/2017	A	CRISTALIA PRODUTOS QUIMICOS FARMACEUTICOS LTDA	DENTAL OPEN - COMERCIO DE PRODUTOS ODONTOLÓGICOS LTDA - EPP	FUNDO MUNICIPAL DE SAUDE DE PIRAQUARA	PR	200	36,5000	N/A	N/A	8,3276
BR0287061	LIDOCAINA CLORIDRATO, ASSOCIADA COM NOREPINEFRINA, 3% + 1:50.000, INJETÁVEL	TUBETE 1,80 ML	Não	30/03/2017	Pregão	25/07/2017	A	DLA PHARMACEUTICAL LTDA	SOMER COMERCIAL DE MATERIAL HOSPITALAR LTDA	FUNDO MUNICIPAL DE SAUDE	AL	100	49,0000	N/A	N/A	8,3276
BR0287061	LIDOCAINA CLORIDRATO, ASSOCIADA COM NOREPINEFRINA, 3% + 1:50.000, INJETÁVEL	TUBETE 1,80 ML	Não	23/02/2017	Pregão	25/01/2018	A	S.S. WHITE ARTIGOS DENTARIOS LTDA	M J BEZERRA DE MELO SILVA	SAO BENEDITO DO SUL - FUNDO MUNICIPAL DE SAUDE	PE	120	55,6300	N/A	N/A	8,3276

Mostrando 1 a 7 de 7 registros(s)

000221
Cecy

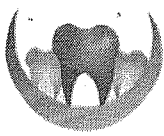

DentalLitoral

000222

Busca

[Minhas Compras](#) Nenhum item

Seu carrinho de compras está vazio.

[Comprar produtos](#)

- compre por telefone 47 3083-3040
- Horário de Atendimento
SEGUNDA A SEXTA FEIRA DAS 8:30 AS 12:00 E DAS 13:30 AS 17:00

[Abrir](#)

[Home](#) Anestésico Lidostesim 3% 1:50.000 - DLA



Passa o mouse na imagem para ver detalhes [+ Ampliar](#)

[Tweet](#)

[G+](#)

[Indicar a um amigo](#)

Anestésico Lidostesim 3% 1:50.000 - DLA

- DENTSPLY Fabricante: [DENTSPLY](#)
- Cód: 209853
- PartNumber: 209853

Anestésico Lidostesim 3% 1:50.000 - DLA 0%0 [\[Seja o primeiro a avaliar\]](#)
BRL 63.00 por R\$ 63,00

Descrição

Características

Contem: 50 tubetes de 1,8ml cada. Lidocaína com Norepinefrina.

Mepivacaína com Nor-Epinefrina.

Indicado para procedimentos intermediários

Quantidade:

[Comprar](#)

- [Adicionar a lista de desejos](#)

[Clique aqui e faça seu login](#)

[Cancelar](#)

- [Seja o primeiro a avaliar!](#)
- [Calcule sua entrega](#)

- [Facebook](#)
- [Torne-se Fã!](#)
- [Google Plus](#)
- [Pinterest](#)
- [Youtube](#)
- [Instagram](#)



DentalPlus
PRODUTOS ODONTOLÓGICOS

Para reclamações clique aqui.

Atendimento Online

0 Itens R\$ 0,00

O que você deseja Buscar?



Categorias

Marcas

Dentística e Estética

Endodontia

Ortodontia

Implantodontia

Prótese

Descartáveis e Consumíveis

Promoções

Dental Plus Produtos Descartáveis e Consumíveis Anestésicos

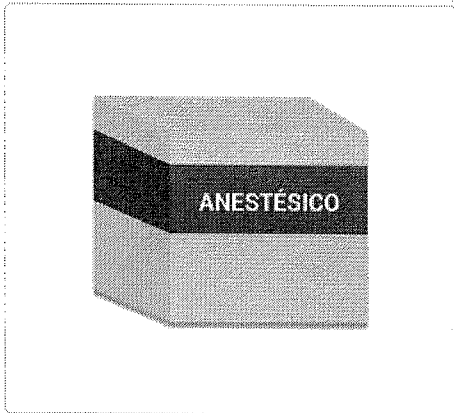

Anestésico Lidostesim 3% 1:50.000 - Dentsply

000223

Código: 5455

Por: R\$ 64,62

1x de R\$ 64,62 sem juros

ou R\$ 62,68 com 3% de desconto no pagamento à vista

INFORMAÇÕES DO PRODUTO

AVALIAÇÕES

ATENÇÃO! A VENDA DE ANESTÉSICO É EXCLUSIVA PARA PROFISSIONAIS CIRURGIÕES-DENTISTAS, MÉDICOS E SUAS ESPECIALIDADES. COMPRAS REALIZADAS POR OUTROS PROFISSIONAIS OU ESTUDANTES ESSÃO PASSÍVEIS À CANCELAMENTOS.

Anestésico Lidostesim 3% 1:50.000

Cloridrato de Lidocaína a 30mg/ml com hemitartrato de norepinefrina 0,004mg/ml

Apresentação: Caixa com 50 tubetes de plástico com 1,8mL cada.



DentalPlus
PRODUTOS ODONTOLÓGICOS

Acesse nossas redes sociais



Whatsapp
(47) 98815-4783

Acesse nossas redes sociais

Sobre a Dental Plus
Política de Privacidade
Política de Troca e Devolução

Atendimento

Segunda à Sexta-feira
das 8:00h às 18:00h
Telefone: (47) 3372-3084
sac@dentalplus.com.br

Lojas Físicas

Jaraguá do Sul-SC
(47)3372-3084
Blumenau-SC
(47)3336-4274

Escritório e Showroom

Joinville-SC
(47)3026-6543

Segurança



Formas de Pagamento:



Copyright © 2014 DENTAL PLUS-TODOS OS DIREITOS RESERVADOS. Fotos meramente ilustrativas. Dental Plus Ltda-CNPJ 03.964.470/0001-63

Farmacêutica Responsável: Ellane de Santana-CRF/SC:8021. Cadastro no CRF/SC:10108. N° de Autorização ANVISA: Medicamentos 1.15157-1 Produtos para Saúde 8.05466-9

Powered by Web4business

RELATÓRIO PÚBLICO
(medicamentos, materiais médico-hospitalares e gases medicinais)

PESQUISAR POR

- ITEM
- MODALIDADE
- INSTITUIÇÃO
- FORNECEDOR
- FABRICANTE
- FAIXA
- PERÍODO
- BASE SIASG(Compras Federais)
- TIPO DE COMPRA

ITEM

Código BR:

Descrição CATMAT:

Unidade de Fornecedor:

Genérico: Sim Não

Dados Agrupados: Adicionar

Grupo:

Classe:

PDVI:

UF:

Município:

Limpar

Atualizar

Cancelar PDF

Gerar Planilha

RESULTADO

Os registros exibidos especificam as compras realizadas nos últimos 18 meses, o que corresponde ao seguinte período: 15-12-2015 a 15/06/2018

Base de Dados BPS

DADOS DO ITEM			DADOS DA COMPRA			DADOS DO FORNECEDOR			DADOS DA INSTITUIÇÃO			VALORES				
CÓDIGO BR	DESCRIÇÃO CATMAT	UNIDADE DE FORNECIMENTO	DATA COMPRA	MODALIDADE DA COMPRA	DATA INSERÇÃO	TIPO COMPRA	FABRICANTE	FABRICANTE FORNECEDOR	NOME DA INSTITUIÇÃO	MUNICÍPIO	UF	QTD ITENS COMPRADOS	PREÇO UNITÁRIO	CMIED - PREÇO REGULADO	COMPETÊNCIA CMIED	MÉDIA PONDERADA
Nenhum registro encontrado.																

Mostrar 20

039

R\$ 8,353

000224

Handwritten signature

Precisa de ajuda?

Resgate de Pontos

Acompanhe seu Pedido

Atualizar Boletô

Entre ou Cadastre-se Minha Conta

Procure por marca, nome, código...

000225

Promoções

Por Categoria

Compra Rápida

Tudo Que Você Precisa

Dental Cremer | Anestésicos e Agulha Gengival | Anestésicos | Anestésico Medicamentosos

Produto

Itens Inclusos

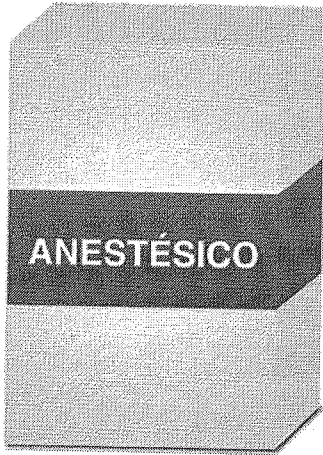

Anestésico Tópico Benzotop 20% - Nova DFL

Cod. de Referência: 220728

Embalagem com 12g. Tutti-Frutti.

FRETE GRÁTIS! NAS COMPRAS ACIMA DE R\$100,00

Por: **R\$7,70**

Condições de Pagamento [+]

Na compra deste produto, ganhe: 7 pontos [salva +](#)

QUANTIDADE:

1

COMPRAR

VOCÊ ESTÁ EM UM AMBIENTE SEGURO

Itens Inclusos

Embalagem com 12g

PRODUTOS TAMBÉM VISITADOS POR QUEM PROCURA ESTE ITEM



Agulha Gengival - Procare

Embalagem com 100 unidades. Extra-curta, curta ou longa.

★★★★☆ (29)

A partir de: ~~R\$ 98,30~~
R\$ 29,90

1

COMPRAR



Flúor em Gel Flugel - Nova DFL

Embalagem com 200ml. Acidulado. Sabor Tutti Frutti.

★★★★★ (13)

A partir de:
R\$ 6,85

1

COMPRAR



Pasta Profilática ProphyCare - Allplan

Embalagem com 90g.

★★★★☆ (29)

A partir de:
R\$ 6,20

1

COMPRAR



Tira de Poliéster Pré-Cortada - Fava

Embalagem com 50 unidades pré-cortadas, no tamanho 0,05 x 10 x ...[+]

★★★★☆ (4)

A partir de:
R\$ 4,82

1

COMPRAR



Sugador Descartável - SSPlus

Embalagem com 40 unidades. Colorido.

★★★★☆ (108)

A partir de:
R\$ 5,75

1

COMPRAR



Principal / Anestésico Tópico Benzotop - Nova DFL

buscar..

IR

Anestésico Tópico Benzotop - Nova DFL

000226



Anestésico Tópico Benzotop - Nova DFL

[Enviar para um amigo](#)[Seja o primeiro a comentar este produto](#)[Inscrever-se para alerta de preço](#)

Disponibilidade: Em Estoque.

R\$10,05

Parcela no Cartão com PagSeguro

2x R\$5,25 *

Em todos os cartões de Crédito



* Taxa de 2,99% ao mês (parcela mínima de R\$5,00)

Descrição Rápida

Anestésico Tópico com 20% de Benzocaína

MAIS VISUALIZAÇÕES

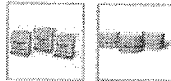

Sabor *

Escolha uma Opção...

* Campos Requeridos

R\$10,05

Qtde:

Descrição do Produto

Anestésico Tópico com 20% de Benzocaína

Características:

- Possui rápido início de ação.
- Tem sabor agradável.
- Não deixa gosto amargo na boca.
- Não provoca absorção sistêmica.

Indicações:

- Administração menos traumática de injeções anestésicas
- Pode ser usado também em pacientes com úlceras, feridas e outras lesões orais.
- Dessensibilização do palato mole, através do gargarejo de Benzotop diluído em um pouco de água, para evitar ânsias de vômito no ato de moldagens.

Apresentação:

- Pote com 12 g nos sabores: Piña Colada, Menta e Tutti-Frutti.

Informações Adicionais

Fabricante

Nova DFL

Você pode também estar interessado nos seguintes produtos



Aguilhas Gengivais Unoject - Nova DFL

A partir de: R\$73,99



Anestésico Alphacaine 100 Lidocaine 2% - Nova DFL

R\$86,85



Anestésicos Mepivacaína - Nova DFL

A partir de: R\$126,18



Anestésico Articaine 100 Articaine 4% - Nova DFL

R\$149,92

(<https://www.dentalodonthomaz.com.br>)

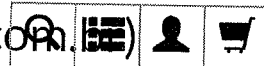

🏠 (<https://www.dentalodonthomaz.com.br/>)

/ Consultórios (<https://www.dentalodonthomaz.com.br/consultorios/>)

/ Medicamentos (<https://www.dentalodonthomaz.com.br/consultorios/medicamentos/>)

/ Anestésicos (<https://www.dentalodonthomaz.com.br/consultorios/medicamentos/anesteticos/>)

000227

wy

Anestésico Tópico Benzotop Tutti-Frutti DFL



(https://www.dentalodonthomaz.com.br/img/products/anestésico-topico-benzotop-tutti-frutti-dfl_1_1200.jpg)

Outros produtos: [Nova Dfl](https://www.dentalodonthomaz.com.br/df/) (<https://www.dentalodonthomaz.com.br/df/>)

Código do produto: 1806

Avaliação 0,0 | 0 Comentários

Por apenas:

R\$ 7,31

ou R\$ 6,94 no Boleto Bancário à vista (5% desconto)

Anestésico Tópico Benzotop Tutti-Frutti DFL na Dental Odonthomaz [R\$ 6,94 à vista ou em x de R\$ sem juros]

QTD

 **Comprar**

+ Adicionar ao carrinho

Valor em pontos: 366

Consulte o prazo de entrega do seu pedido

* Informe seu CEP

Calcular

Descrição do produto

RELATÓRIO PÚBLICO
(medicamentos, materiais médico-hospitalares e gases medicinais)

PESQUISAR POR

ITEM
 MODALIDADE
 INSTITUIÇÃO
 FORNECEDOR
 FAIXA
 PERÍODO
 BASE SIAS (Compras Federais)
 TIPO DE COMPRA

ITEM

Código BR:
 Descrição CATMAT:

Unidade de Fornecimento:

Sim
 Não
 Dados Agrupados
 Adicional

Grupo:

Classe:

PDM:

UF:
 Município:

Pesquisar Limpar

RESULTADO

Os registros exibidos especificam as compras realizadas nos últimos 18 meses, o que corresponde ao seguinte período: 15-12-2016 a 15/06/2018
Base de Dados BPS

DADOS DO ITEM				DADOS DA COMPRA				DADOS DA INSTITUIÇÃO				VALORES					
CÓDIGO BR	DESCRIÇÃO CATMAT	UNIDADE DE FORNECIMENTO	GENÉRICO	DATA COMPRA	MODALIDADE DA COMPRA	DATA INSCRIÇÃO	TIPO COMPRA	FABRICANTE	FORNecedor	NOME DA INSTITUIÇÃO	MUNICÍPIO	UF	QTD ITENS COMPRADOS	PREÇO UNITÁRIO	CMED - PREÇO REGULADO	COMPETÊNCIA CMED	MÉDIA PONDERADA
BR0269845	LIDOCAÍNA CLORIDRATO, 10%, SPRAY	FRASCO 20,00 ML	Não	24/02/2017	Pregão	28/03/2017	A	GIPAGEL AUTO PECAS LTDA	NIMED - DISTRIBUIÇÃO, IMPORTAÇÃO E EXPORTAÇÃO DE MEDICAMENTOS LTDA - EPP	FUNDO MUNICIPAL DE SAUDE	BOQUEIROAO	PB	1800	1,7800	N/A	N/A	51,9327
BR0269845	LIDOCAÍNA CLORIDRATO, 10%, SPRAY	FRASCO 20,00 ML	Não	24/03/2017	Pregão	05/02/2018	A	HIPOLABOR FARMACEUTICA LTDA	DIMEBRAS COMERCIAL HOSPITALAR LTDA	MUNICÍPIO DE ITAMOGI	ITAMOGI	MG	1000	1,9900	N/A	N/A	51,9327
BR0269845	LIDOCAÍNA CLORIDRATO, 10%, SPRAY	FRASCO 50,00 ML	SIM	28/03/2017	Pregão	02/01/2018	A	GIPAGEL AUTO PECAS LTDA	ELLO DISTRIBUIDORA DE MEDICAMENTOS LTDA - EPP	MUNICÍPIO DE BURITI DOS MONTES - SECRETARIA MUNICIPAL DE SAUDE	BURITI DOS MONTES	PI	10	3,6300	N/A	N/A	48,0910

Mostrando 1 à 20 de 141 registro(s)

Primeiro Anterior 1 2 3 4 5 Próximo Último

040

R\$ 103,046

000228

CÓDIGO BR	DESCRIÇÃO CATMAT	UNIDADE DE FORNECIMENTO	GENÉRICO	DATA COMPRA	DADOS DA C		TIPO COMPRA	DADOS DO FABRICANTE/FORNECEDOR		DADOS DA INSTITUIÇÃO		JUIÇÃO		VALORES				
					MODALIDADE DA COMPRA	DATA INSERÇÃO		FABRICANTE	FORNecedor	NOME DA INSTITUIÇÃO	MUNICÍPIO	UF	QTD ITENS COMPRADOS	PREÇO UNITÁRIO	CMED - PREÇO REGULADO	COMPETÊNCIA CMED	MÉDIA PONDERADA	
BR0269845	LIDOCAÍNA CLORIDRATO, 10%, SPRAY	FRASCO 50,00 ML	Não	23/11/2017	Pregão	25/05/2018	A	KLEY HERTZ FARMACEUTICA S.A	IRMAOS DIAS COMERCIO DE MEDICAMENTOS LTDA	MUNICIPIO DE FRANCISCO ALVES	FRANCISCO ALVES	PR	10	18,9000	N/A	N/A	48,0910	
BR0269845	LIDOCAÍNA CLORIDRATO, 10%, SPRAY	FRASCO 50,00 ML	Não	24/05/2017	Pregão	16/03/2018	A	HIPOLABOR FARMACEUTICA LTDA	MULTIFARMA COMERCIAL LTDA	CONSORCIO INTERMUNICIPAL DO VALE DO PARAPANANEMA: SAUDE - CIVAP/SAUDE	ASSIS	SP	1501	24,8500	N/A	N/A	48,0910	
BR0269845	LIDOCAÍNA CLORIDRATO, 10%, SPRAY	FRASCO 50,00 ML	SIIM	24/05/2017	Pregão	21/02/2018	A	HIPOLABOR FARMACEUTICA LTDA	MULTIFARMA COMERCIAL LTDA	MUNICIPIO DE PARAGUACU PAULISTA	PARAGUACU PAULISTA	SP	1501	24,8500	66,6700	06/2018	48,0910	
BR0269845	LIDOCAÍNA CLORIDRATO, 10%, SPRAY	FRASCO 50,00 ML	Não	02/05/2017	Pregão	20/02/2018	A	HIPOLABOR FARMACEUTICA LTDA	MULTIFARMA COMERCIAL LTDA	FUNDO MUNICIPAL DE SAUDE DE JOINVILLE	JOINVILLE	SC	180	27,0000	70,6900	06/2018	48,0910	
BR0269845	LIDOCAÍNA CLORIDRATO, 10%, SPRAY	FRASCO 50,00 ML	Não	30/01/2017	Pregão	25/04/2017	A	LABORATORIO NEO QUIMICA INDUSTRIA S.A	MOCA COMERCIO DE MEDICAMENTOS LTDA - ME	MUNICIPIO DE ALTO PIQUIRI	ALTO PIQUIRI	PR	5	30,9000	N/A	N/A	48,0910	
BR0269845	LIDOCAÍNA CLORIDRATO, 10%, SPRAY	FRASCO 50,00 ML	Não	06/02/2017	Pregão	21/07/2017	A	CRISTALIA PRODUTOS QUIMICOS FARMACEUTICOS LTDA	CRISTALIA PRODUTOS QUIMICOS E FARMACEUTICOS LTDA	MUNICIPIO DE IBATE	IBATE	SP	16	35,0000	N/A	N/A	48,0910	
BR0269845	LIDOCAÍNA CLORIDRATO, 10%, SPRAY	FRASCO 50,00 ML	Não	05/01/2018	Pregão	15/06/2018	A	CRISTALIA PRODUTOS QUIMICOS E FARMACEUTICOS LTDA	CRISTALIA PRODUTOS QUIMICOS E FARMACEUTICOS LTDA	FUNDO MUNICIPAL DE SAUDE DO MUNICIPIO DE MORRINHOS	MORRINHOS	GO	1050	37,0000	102,6300	06/2018	48,0910	
BR0269845	LIDOCAÍNA CLORIDRATO, 10%, SPRAY	FRASCO 50,00 ML	Não	14/02/2017	Cotação (Eletrônica) de Preços	10/08/2017	A	CRISTALIA PRODUTOS QUIMICOS FARMACEUTICOS LTDA	MILANI COMERCIAL FARMACEUTICA LTDA - EPP	INSTITUTO DE SAUDE SANTA MARIA - IDESMA	REDENCAO	PA	10	38,0000	N/A	N/A	48,0910	
BR0269845	LIDOCAÍNA CLORIDRATO, 10%, SPRAY	FRASCO 50,00 ML	Não	14/02/2017	Coleta de Preços	01/03/2017	A	CRISTALIA PRODUTOS QUIMICOS FARMACEUTICOS LTDA	CRISTALIA PRODUTOS QUIMICOS E FARMACEUTICOS LTDA	HOSPITAL INFANTIL FRANCISCO DE ASSIS	CACHOEIRO DE ITAPEMIRIM	ES	5	38,0000	N/A	N/A	48,0910	
BR0269845	LIDOCAÍNA CLORIDRATO, 10%, SPRAY	FRASCO 50,00 ML	Não	02/02/2018	Concorrência	24/04/2018	A	HIPOLABOR FARMACEUTICA LTDA	MEDILAR IMPORTACAO E DISTRIBUICAO DE PRODUTOS MEDICO HOSPITALARES LTDA	MUNICIPIO DE FRANCA	FRANCA	SP	1000	38,0900	N/A	N/A	48,0910	
BR0269845	LIDOCAÍNA CLORIDRATO, 10%, SPRAY	FRASCO 50,00 ML	Não	17/03/2017	Coleta de Preços	27/03/2017	A	CRISTALIA PRODUTOS QUIMICOS E FARMACEUTICOS LTDA	CRISTALIA PRODUTOS QUIMICOS E FARMACEUTICOS LTDA	HOSPITAL INFANTIL FRANCISCO DE ASSIS	CACHOEIRO DE ITAPEMIRIM	ES	2	38,5000	102,6300	06/2018	48,0910	
BR0269845	LIDOCAÍNA CLORIDRATO, 10%, SPRAY	FRASCO 50,00 ML	Não	26/02/2018	Pregão	21/05/2018	A	HIPOLABOR FARMACEUTICA LTDA	MULTIFARMA COMERCIAL LTDA	MUNICIPIO DE JACAREI	JACAREI	SP	35	39,8900	N/A	N/A	48,0910	
BR0269845	LIDOCAÍNA CLORIDRATO, 10%, SPRAY	FRASCO 50,00 ML	Não	29/11/2017	Pregão	10/04/2018	A	CRISTALIA PRODUTOS QUIMICOS E FARMACEUTICOS LTDA	CRISTALIA PRODUTOS QUIMICOS E FARMACEUTICOS LTDA	FUNDO MUNICIPAL DE SAUDE	PALHOCA	SC	100	39,9000	102,6300	06/2018	48,0910	
BR0269845	LIDOCAÍNA CLORIDRATO, 10%, SPRAY	FRASCO 50,00 ML	Não	16/05/2017	Coleta de Preços	24/05/2017	A	CRISTALIA PRODUTOS QUIMICOS FARMACEUTICOS LTDA	CRISTALIA PRODUTOS QUIMICOS E FARMACEUTICOS LTDA	HOSPITAL INFANTIL FRANCISCO DE ASSIS	CACHOEIRO DE ITAPEMIRIM	ES	2	40,0000	N/A	N/A	48,0910	
BR0269845	LIDOCAÍNA CLORIDRATO, 10%, SPRAY	FRASCO 50,00 ML	Não	18/04/2017	Coleta de Preços	04/05/2017	A	CRISTALIA PRODUTOS QUIMICOS E FARMACEUTICOS LTDA	CRISTALIA PRODUTOS QUIMICOS E FARMACEUTICOS LTDA	HOSPITAL INFANTIL FRANCISCO DE ASSIS	CACHOEIRO DE ITAPEMIRIM	ES	1	40,0000	102,6300	06/2018	48,0910	

000229
ced

CÓDIGO BR	DADOS DO ITEM			DADOS DA CC		DADOS DO FABRICANTE/FORNECEDOR			DADOS DA INSTITUIÇÃO		VALORES					
	DESCRIÇÃO CATMAT	UNIDADE DE FORNECIMENTO	GENÉRICO	DATA COMPRA	MODALIDADE DA COMPRA	DATA INSERÇÃO	TIPO COMPRA	FABRICANTE	FORNECEDOR	NOME DA INSTITUIÇÃO	MUNICÍPIO	UF	QTD ITENS COMPRADOS	PREÇO UNITÁRIO	PREÇO REGULADO	COMPETÊNCIA CMED
BR0269845	LIDOCAINA CLORIDRATO, 10%, SPRAY	FRASCO 50,00 ML	Não	25/01/2017	Pregão	03/03/2017	A	CRISTALIA PRODUTOS QUÍMICOS FARMACEUTICOS LTDA	DROGAFONTE LTDA	MUNICÍPIO DE ITAPIRA	SP	70	40,0000	N/A	N/A	48,0910
BR0269845	LIDOCAINA CLORIDRATO, 10%, SPRAY	FRASCO 50,00 ML	Não	18/01/2018	Pregão	06/03/2018	A	CRISTALIA PRODUTOS QUÍMICOS E FARMACEUTICOS LTDA	COMERCIAL CIRURGICA RIOCLARENSE LTDA	MUNICÍPIO DE ITAU DE MINAS	MG	40	41,0000	103,8800	06/2018	48,0910

Mostrando 1 a 20 de 141 registro(s)

Primeiro Anterior 1 2 3 4 5 Próximo Último

000230
aw

RELATÓRIO PÚBLICO (medicamentos, materiais médico-hospitalares e gases medicinais)

PESQUISAR POR

- ITEM
- MODALIDADE
- INSTITUIÇÃO
- FORNECEDOR
- FABRICANTE
- FAIXA
- PERÍODO
- BASE SIASG(Compras Federais)
- TIPO DE COMPRA

ITEM

Código BR:

BR:

Descrição CATMAT:

Unidade de Fornecimento:

Genérico: Sim Não

Dados Agrupados

Adicionar

Grupo:

Classe:

PDM:

UF:

Município:

Impar

Pacotes

RESULTADO

Os registros exibidos especificam as compras realizadas nos últimos 18 meses, o que corresponde ao seguinte período: 15-12-2016 a 15/06/2018

Base de Dados BPS

DADOS DO ITEM			DADOS DA COMPRA				DADOS DO FABRICANTE/FORNECEDOR			DADOS DA INSTITUIÇÃO				VALORES		
CÓDIGO BR	DESCRIÇÃO CATMAT	UNIDADE DE FORNECIMENTO	DATA COMPRA	MODALIDADE DA COMPRA	DATA INSERÇÃO	TIPO COMPRA	FABRICANTE	FABRICANTE FORNECEDOR	NOME DA INSTITUIÇÃO	MUNICÍPIO UF	QTD ITENS COMPRADOS	PREÇO UNITÁRIO	CMED - PREÇO REGULADO	COMPETENCIA CMED	MÉDIA PONDERADA	
Nenhum registro encontrado.																

Sacar Família

Sacar PDF

Mostrar 20

000231
 [assinatura]

18,910

Meu Carrinho

Você não possui itens no carrinho de compras.

Início / PERFUMARIA / Enxaguante Bucal Even Menta Suave Sem Álcool 500 MI

000232

Enxaguante Bucal Even Menta Suave Sem Álcool 500 MI



Seja a primeira pessoa a avaliar este produto

Código: 54544

Enxaguante Bucal Even Menta Suave Sem Álcool 500 MI*

R\$16,39

Na compra de 3 ou mais pague **R\$14,99** em cada



Enviar por e-mail a um amigo
Adicionar para Comparar

Adicionar à Lista de Desejos



Descrição do Produto Informações Adicionais Avaliações dos Clientes Etiquetas de Produto

Enxaguante Bucal Even Menta Suave Sem Álcool 500 MI*

Bem-vindo, fazer login.

Meu Cadastro (/account)

Entrar (/checkout)

0 (/checkout)



Q Precizou? Araujo tem

Q Buscar

(/lista)

Meus Pedidos (/account/orders)

(/checkout)

Central de Atendimento
(/contato/atendimento)

VER TODA LOJA (/)

MEDICAMENTOS
(/medicamentos)

DERMO-
COSMÉTICOS
(/dermocosmeticos)

MAMÃE
E BEBÊ
(/infantil)

SAÚDE
(/saude)

BELEZA
(/beleza)

HIGIENE
PESSOAL
(/higiene-
pessoal)

PET
SHOP
(/pet-
shop)

FITNESS
(/fitness)

MELHOR
IDADE
(/geriatrico/)

LEVE + POR -
(/http://www.araujo.com.br/kits-
araujo)



ENTREGA EM ATÉ 3H
EM BH E CONTAGEM*
(/diferenciais-araujo)

ENCONTRE A ARAUJO
MAIS PRÓXIMA
(/lojas)



ATENDIMENTO
0300-3131010
(31) 3270-5000
(/contato/atendimento)



(/http://www.obit.com.br/droguaria-
araujo/selo)



(/https://www.siteblindado.com/consumidor/selo-
blindado/?url=www.araujo.com.br)

000233

ewj

Droguaria Araujo (<https://www.araujo.com.br/>) > Higiene Pessoal (<https://www.araujo.com.br/higiene-pessoal/>) > Solução Bucal (<https://www.araujo.com.br/higiene-pessoal/solucao-bucal/>)



(/https://araujo.vteximg.com.br/arquivos/ids/3650947-1000-1000/07891024037126.jpg?v=636622634785900000)



Enxaguante Bucal Colgate Total 12 Clean Mint Sem Álcool 500ml + Grátis 1 Creme Dental Sortido

0 de 5

(0) Clique e veja!

Enxaguante Bucal Colgate Total 12 Clean Mint Sem Álcool 500ml + Grátis 1 Creme Dental Sortido

De: R\$ 20,35
Por: **R\$ 17,99**



Comprar ([\)](https://www.araujo.com.br/checkout/cart/add?sku=888036&qty=1&seller=)

1
à vista

FRETE E PRAZO

FORMAS DE PAGAMENTO

SOBRE O PRODUTO

▶ VOCÊ PODE GOSTAR TAMBÉM



Ninho Falso: 1* Camiseta Lácten Lata 400g

(56)

Por: R\$ 15,99



-12%



Enxaguante Bucal Colgate Total 12 Clean Mint Sem Álcool 500ml

(6)

De: R\$ 20,35
Por: R\$ 17,99



-19%



Enxaguante Bucal Colgate Total 12 Clean Mint Sem Álcool 250ml

(0)

De: R\$ 15,85
Por: R\$ 12,99



-15%



Creme Dental Colgate Total 12 Clean Mint 140g

(5)

De: R\$ 11,69
Por: R\$ 9,99

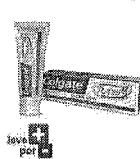

-5%



Creme Dental Colgate Total 12 Clean Mint 90g

(1)

De: R\$ 7,99
Por: R\$ 6,99

LEVE 2 E PAGUE R\$ 4,72 cada

▶ VEJA AVALIAÇÕES DE QUEM JÁ COMPROU

Guia Avaliações

0 avaliações

“
Esta loja se preocupa tanto com você consumidor que contratou uma empresa independente para auditar as avaliações da loja. Legal, né? :) A Trustvox certifica que a nota média da loja é 4.6 de 5
”

Avaliações reais, auditadas por

+ Características - Saiba Mais

Bem-vindo, fazer login.

Meu Cadastro (account) | Entrar, Meu Carrinho (checkout) 0 (checkout)

Q Preciso? Araujo tem

Q Buscar

(g)list

Meus Pedidos (account/orders)

(/checkout) Central de Atendimento (contato/atendimento)

VER TODA LOJA (f)	MEDICAMENTOS (medicamentos)	DERMO-COSMÉTICOS (dermocosmeticos)	MAMÃE E BEBÊ (infantil)	SAÚDE (saude)	BELEZA (beleza)	HIGIENE PESSOAL (higiene-pessoal)	PET SHOP (pet-shop)	FITNESS (fitness)	MELHOR IDADE (geriatrico)	LEVE + POR (http://www.araujo.com.br/leve-araujo)
ENTREGA EM ATÉ 3H EM BH E CONTAGEM* (diferenciais-araujo)	ENCONTRE A ARAUJO MAIS PRÓXIMA (lojas)		ATENDIMENTO 0300-3131010 (31) 3279-5000 (contato/atendimento)		EXCELENTE 1000000000 (http://www.abit.com.br/drogeria-araujo/selo)		SITE BLINDADO (http://www.siteblindado.com/consumidor/selo-blindado?url=www.araujo.com.br)		000234	

Drogeria Araujo (https://www.araujo.com.br) > Higiene Pessoal (https://www.araujo.com.br/higiene-pessoal) > Solução Bucal (https://www.araujo.com.br/higiene-pessoal/solucao-bucal)



(https://araujo.viximg.com.br/arquivos/ids/3745155-1000-1000/07506195128111.jpg?v=636143030046230000)



Enxaguante Bucal Oral B Complete Sem Álcool

0 de 5 (0) Clique e veja!

Enxaguante Bucal Oral B Complete Sem Álcool Menta Leve 500ml Pague 300ml

Por: **R\$ 19,99**

1 unidade

Comprar (https://www.araujo.com.br/checkout/cart/add?sku=594814&qty=1&seller=)



Avise-me Quando chegar

FRETE E PRAZO FORMAS DE PAGAMENTO SOBRE O PRODUTO

▶ O QUE OS CLIENTES MAIS COMPRAM APÓS VER ESTE ITEM

45% COMPRAM	15% COMPRAM	16% COMPRAM	14% COMPRAM
Milkfit Premium Danone Composto Lácteo 800g (412)	Suslagan Chocolate Lata com 400g (10)	Sabonete Dove Original com 6 Unidades de 90g cada Leve Mais Pague Menos (10)	Carga Bozzano Magnum M5 com 2 Unidades (153)
De: R\$ 33,99 Por: R\$ 29,90	Por: R\$ 51,95	De: R\$ 12,99 Por: R\$ 12,89	Por: R\$ 11,35

LEVE + PAGUE R\$ 9,99 cada

▶ VEJA AVALIAÇÕES DE QUEM JÁ COMPROU

Guia	Avaliações	0 avaliações
<p>“ Esta loja se preocupa tanto com você consumidor que contratou uma empresa independente para auditar as avaliações da loja. Legal, né? :) A Trustvox certifica que a nota média da loja é 4.6 de 5 ”</p>		

Avaliações reais, auditadas por

+ Características - Saiba Mais

Marca	Oral B
Perfil	Adulto, Infantil, Teen
Apresentação	Solução
Tratamento	Anticárie, Antisséptico
Tipo	Sem Álcool

RELATÓRIO PÚBLICO (medicamentos, materiais médico-hospitalares e gases medicinais)

PESQUISAR POR

ITEM
 MODALIDADE
 INSTITUIÇÃO
 FORNECEDOR
 FAIXA
 PERÍODO
 BASE SIASE(Compras Federais)
 TIPO DE COMPRA

ITEM

Código BR:

Descrição CATMAT:

Unidade de Fornecimento:

Genérico: Sim Não Adicionar

Grupo:

Classe:

PDV:

UF: Município:

Pesquisar Limpar

RESULTADO

Os registros exibidos especificam as compras realizadas nos últimos 18 meses, o que corresponde ao seguinte período: 15-12-2016 a 15/06/2018 Base de Dados: BPS

CÓDIGO BR	DESCRIÇÃO CATMAT	UNIDADE DE FORNECIMENTO	DADOS DA COMPRA			DADOS DO FORNECEDOR			DADOS DA INSTITUIÇÃO				VALORES		
			DATA COMPRA	MODALIDADE DA COMPRA	DATA INSERÇÃO	FABRICANTE	FABRICANTE	FORNecedor	NOME DA INSTITUIÇÃO	MUNICIPIO	UF	QTD ITENS COMPRADOS	PREÇO UNITARIO	PREÇO REGULADO	COMPETÊNCIA CMED
BR0429357	APLICADOR ODONTOLÓGICO, P/ CIMENTO HIDRÓXIDO DE CÁLCIO AÇO INOXIDÁVEL CABO CURTO, SIMPLES, PONTA RETA	UNIDADE	12/04/2017	Pregão	18/04/2017	VIGODENT S/A INDUSTRIA E COMERCIO	DENTAL COSTA PRODUTOS ODONTOLÓGICOS LTDA - EPP	FUNDO MUNICIPAL DE SAUDE SANTA CECILIA	SANTA CECILIA	PB	30	7.5000	N/A	N/A	9,2500

042 - 043
R\$ 9910
000235
aug

DADOS DO ITEM				DADOS DA COMPRA			PRA		DADOS DO FABRICANTE/FORNECEDOR			DADOS DA INSTITUIÇÃO			VALORES			
CÓDIGO BR	DESCRIÇÃO CATMAT	UNIDADE DE FORNECIMENTO	GENÉRICO	DATA COMPRA	MODALIDADE DA COMPRA	DATA INSERÇÃO	TIPO COMPRA	FABRICANTE	FABRICANTE/FORNECEDOR	NOME DA INSTITUIÇÃO	MUNICÍPIO	UF	QTD ITENS COMPRADOS	PREÇO UNITÁRIO	PREÇO REGULADO	COMPETÊNCIA CIMEB	MÉDIA PONDERADA	
BR0429357	APLICADOR ODONTOLÓGICO, P/ CIMENTO HIDROXIDO DE CALCIO, AÇO INOXIDAVEL, CABO CURTO, SIMPLES, PONTA RETA	UNIDADE	Não	20/07/2017	Pregão	01/11/2017	A	GOLGRAN INDUSTRIA E COMERCIO DE INSTRUMENTAL ODONT LTDA	ODONTOMEDI - PRODUTOS ODONTOLÓGICOS E HOSPITALARES LTDA - EPP	FUNDO MUNICIPAL DE SAUDE DE PIRACUARA	PIRACUARA	PR	30	11,0000	N/A	N/A	9,2500	

Mostrando 1 à 2 de 2 registro(s)

000236
Cesf

Precisa de ajuda?

Resgate de Pontos

Acompanhe seu Pedido

Atualiza Boleto

Entre ou Cadastre-se
Minha Conta

0002370

Handwritten signature

Procure por marca, nome, código...

Por Categoria

Compra Rápida

Tudo Que Você Precisa

Promoções

Dental Cremer | Instrumentais | Aplicador

Produto

Indicação

Características

Itens Inclusos

Aplicador Dycal Angulado - Golgran

Cod. de Referência: 324464

★★★★☆ (5)

Veja opiniões de quem já comprou

Embalagem com 1 unidade.



FRETE GRÁTIS! NAS COMPRAS ACIMA DE R\$100,00

Por: **R\$9,48**

Condições de Pagamento [+]

Na compra deste produto, ganhe:
9 pontos [saiba +](#)

QUANTIDADE:

1

COMPRAR

VOCÊ ESTÁ EM UM AMBIENTE SEGURO

Indicação

Características

Itens Inclusos

- * Tamanho: 16cm.
- * Linha: Millennium.
- * Cabo oitavado, facilita o manuseio e evita que o instrumental role sobre a bancada.
- * Possui duas pontas curvas.
- * Validade indeterminada.
- * Fabricado em aço Inoxidável AISI-420.
- * Registro na Anvisa: 10401310070.

OPINIÕES DOS CONSUMIDORES



Baseado em 5 avaliações

AVALIAÇÃO POSITIVA MAIS ÚTIL



muito bom



AVALIAÇÃO NEGATIVA MAIS ÚTIL



Comprei faz tres meses e ja quebrou a ponta do instrumental. Pessimo!!



RELATÓRIO PÚBLICO
(medicamentos, materiais médico-hospitalares e gases medicinais)

PESQUISAR POR

ITEM
 MODALIDADE
 INSTITUIÇÃO
 FORNECEDOR
 FABRICANTE
 FAIXA
 PERÍODO
 BASE SIASG (Compras Federais)
 TIPO DE COMPRA

ITEM

Código BR:
 Descrição CATMAT:

BR:
 Unidade de Fornecimento:
 Genérico: Sim Não
 Dados Agrupados: Adicionar

Grupo: ▼

Class: ▼

PDM:

UF: ▼
 Município: ▼

Pesquisar Limpar

RESULTADO

Os registros exibidos especificam as compras realizadas nos últimos 18 meses, o que corresponde ao seguinte período: 15-12-2016 a 15/06/2018
Base de Dados BPS

DADOS DO ITEM		DADOS DA COMPRA		DADOS DO FABRICANTE/FORNECEDOR		DADOS DA INSTITUIÇÃO			VALORES								
CÓDIGO BR	DESCRIÇÃO CATMAT	UNIDADE DE FORNECIMENTO	GENÉRICO	DATA COMPRA	MODALIDADE DA COMPRA	DATA INSERÇÃO	TIPO COMPRA	FABRICANTE	FORNECEDOR	NOME DA INSTITUIÇÃO	MUNICÍPIO	UF	QTD ITENS COMPRADOS	PREÇO UNITÁRIO	CMED - PREÇO REGULADO	COMPETÊNCIA CMED	MÉDIA PONDERADA
BR0338081	ARCO ODONTOLÓGICO, NÁILON, OSTBY, OCTOGONAL, 10 CM, ISOLAMENTO DENTAL ADULTO RÍGIDO E ESTERILIZÁVEL	UNIDADE	Não	10/10/2017	Pregão	06/04/2018	A	MAQUIRA INDUSTRIA DE PRODUTOS ODONTOLÓGICOS LTDA	DENTAL CREMER PRODUTOS ODONTOLÓGICOS S.A	MUNICÍPIO DE SALTO	SALTO	SP	5	5,5900	N/A	N/A	7,9880
BR0338081	ARCO ODONTOLÓGICO, NÁILON, OSTBY, OCTOGONAL, 10 CM, ISOLAMENTO DENTAL ADULTO RÍGIDO E ESTERILIZÁVEL	UNIDADE	Não	13/12/2017	Pregão	06/09/2018	A	MAQUIRA INDUSTRIA DE PRODUTOS ODONTOLÓGICOS LTDA	IN-DENTAL PRODUTOS ODONTOLÓGICOS, MEDICOS E HOSPITALARES LTDA - EPP	MUNICÍPIO DE ALTINOPOLIS	ALTINOPOLIS	SP	5	6,5000	N/A	N/A	7,9880

R\$ 9,977 044

CÓDIGO BR	DADOS DO ITEM			MODALIDADE DA COMPRA	DATA COMPRA	DATA INSERÇÃO	TIPO COMPRA	DADOS DO FABRICANTE/FORNECEDOR			TITUIÇÃO			VALORES			MÉDIA PONDERADA
	DESCRIÇÃO CATMAT	UNIDADE DE FORNECIMENTO	GENÉRICO					FABRICANTE	FORNECEDOR	NOME DA INSTITUIÇÃO	MUNICÍPIO	UF	QTD ITENS COMPRADOS	PREÇO UNITÁRIO	CMED - PREÇO REGULADO	COMPETÊNCIA CMED	
BR0338081	ARCO ODONTOLÓGICO, NAILON, OSTBY, OCTOGONAL, 10 CM, ISOLAMENTO DENTAL ADULTO RÍGIDO E ESTERILIZÁVEL	UNIDADE	Não	29/08/2017	Pregão	28/10/2017	A	MAQUIRA INDUSTRIA DE PRODUTOS ODONTOLÓGICOS LTDA	DATHA PRODUTOS ODONTOLÓGICOS E NUTRICIONAIS LTDA - EPP	MUNICÍPIO DE UBERLÂNDIA	UBERLÂNDIA	MG	20	8,3600	N/A	N/A	7,9880
BR0338081	ARCO ODONTOLÓGICO, NAILON, OSTBY, OCTOGONAL, 10 CM, ISOLAMENTO DENTAL ADULTO RÍGIDO E ESTERILIZÁVEL	UNIDADE	Não	20/02/2018	Pregão	24/05/2018	A	MAQUIRA INDUSTRIA DE PRODUTOS ODONTOLÓGICOS LTDA	PROFARM COMERCIO DE MEDICAMENTOS E MATERIAL HOSPITALAR LTDA	FUNDO MUNICIPAL DE SAUDE DE PIUM	PIUM	TO	6	10,0500	N/A	N/A	7,9880

Mostrando 1 a 4 de 4 registro(s)

000239
leg

Dental Cremer | Dentística e Estética | Arcos Diversos

Produto

Indicação

Características

Itens Inclusos

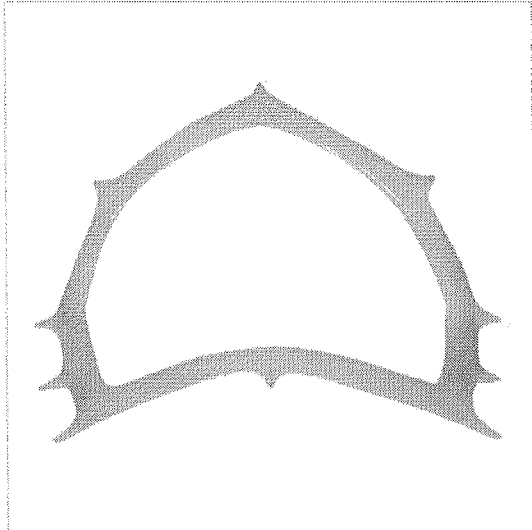

Arco de Ostby Adulto - Jon

Cod. de Referência: 604870

☆☆☆☆☆ (0)

Avalie este produto

Embalagem com 1 unidade.

FRETE GRÁTIS! NAS COMPRAS ACIMA DE R\$100,00

Por: **R\$11,52**

Condições de Pagamento [+]

Na compra deste produto, ganhe:
11 pontos [salva...](#)

QUANTIDADE:

1

COMPRAR

VOCÊ ESTÁ EM UM AMBIENTE SEGURO



Indicação

Características

Itens Inclusos

Indicado para isolamento, junto ao dique de borracha.

OPINIÕES DOS CONSUMIDORES

Tem esse produto? Seja o primeiro a avaliá-lo!

Escrever avaliação...

PRODUTOS TAMBÉM VISITADOS POR QUEM PROCURA ESTE ITEM



Arco De Ostby Autoclavavel - Angelus

Embalagem com 1 unidade.

☆☆☆☆☆ (2)

A partir de: **R\$ 14,19**

1

COMPRAR



Arco De Ostby Autoclavavel - Indusbello

Embalagem com 1 unidade.

A partir de: **R\$ 10,45**

1

COMPRAR



Arco de Ostby Dobrável Adulto - Jon

Embalagem com 1 unidade.

A partir de: **R\$ 11,52**

1

COMPRAR



Arco de Ostby Dobrável Autoclavável - Maquira

Embalagem com 1 unidade. Adulto.

☆☆☆☆☆ (15)

A partir de: **R\$ 10,50**

1

COMPRAR



Arco de Ostby Autoclavável Dobrável Infantil - Maquira

Embalagem com 1 unidade.

☆☆☆☆☆ (5)

A partir de: **R\$ 10,50**

1

COMPRAR

RELATÓRIO PÚBLICO (medicamentos, materiais médico-hospitalares e gases medicinais)

PESQUISAR POR

ITEM
 MODALIDADE
 INSTITUIÇÃO
 FORNECEDOR
 FABRICANTE
 FAIXA
 PERÍODO
 BASE SIASG(Compras Federais)
 TIPO DE COMPRA

ITEM

Código BR:
 Descrição CATMAT:

Unidade de Fornecimento:

Sim
 Não
 Dados Agrupados

Adicionar

Grupo:

Classe:

PDM:

UF:

Município:

Pesquisas: 0

Eliminar: 0

RESULTADO

Os registros exibidos especificam as compras realizadas nos últimos 18 meses, o que corresponde ao seguinte período: 15-12-2016 a 15/06/2018

Base de Dados BPS

DADOS DO ITEM		DADOS DA COMPRA			DADOS DO FABRICANTE/FORNECEDOR			DADOS DA INSTITUIÇÃO				VALORES							
CÓDIGO BR	DESCRIÇÃO CATMAT	UNIDADE DE FORNECIMENTO	GENÉRICO	DATA COMPRA	MODALIDADE DA COMPRA	DATA INSERÇÃO	TIPO COMPRA	FABRICANTE	FABRICANTE	FABRICANTE	FABRICANTE	NOME DA INSTITUIÇÃO	MUNICÍPIO	UF	QTD ITENS COMPRADOS	PREÇO UNITÁRIO	PREÇO REGULADO	COMPETÊNCIA CMED	MÉDIA PONDERADA
Nenhum registro encontrado.																			

Mostrar 20

Genérica: Pílula

Genérica: Pílula

Genérica: Pílula

045 - 046

R\$ 11,153

000241

clm

>> Login | Cadastre-se >> Minha Conta >> Meus Pedidos >> FAQ >> Contato (47) 3372-3084

Para reclamações clique aqui.

PROCON Atendimento Online 0 Itens R\$ 0,00

O que você deseja Buscar?

Dentística e Estética Endodontia Ortodontia Implantodontia Prótese Descartáveis e Consumíveis Promoções

Dental Plus Produtos Dentística e Estética

000242

Cuel

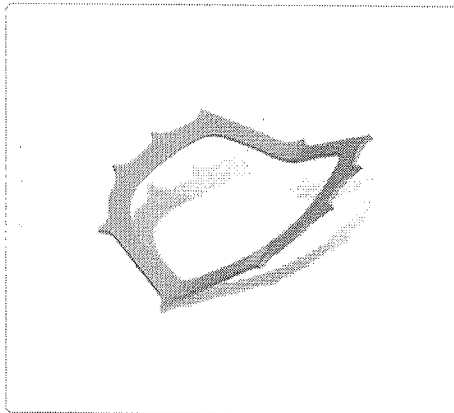

Arco Ostby Adulto de Nylon - Indusbello

Código: 8654

Por: R\$ 10,60

1x de R\$ 10,60 sem juros

ou R\$ 10,28 com 3% de desconto no pagamento à vista

INFORMAÇÕES DO PRODUTO

CONTEÚDO

AVALIAÇÕES

Arco de fixação do lençol para isolamento absoluto na endodontia e dentística restauradora.

Produzido em material esterilizável, dotado de garras para fixação do lençol de borracha para isolamento absoluto dos dentes durante procedimentos clínicos.

Garras de fixação

Facilidade dos procedimentos endodônticos e de dentística restauradora.

DentalPlus PRODUTOS ODONTOLÓGICOS

Acesse nossas redes sociais

Whatsapp (47) 98815-4783

Acesse nossas redes sociais
Sobre a Dental Plus
Política de Privacidade
Política de Troca e Devolução

Atendimento
Segunda à Sexta-feira
das 8:00h às 18:00h
Telefone: (47) 3372-3084
sac@dentalplus.com.br

Lojas Físicas
Jaraguá do Sul-SC
(47)3372-3084
Blumenau-SC
(47)3336-4274

Escritório e Showroom
Joinville-SC
(47)3026-6543

Segurança
SITE 100% SEGURO

Formas de Pagamento:
VISA

Copyright © 2014 DENTAL PLUS-TODOS OS DIREITOS RESERVADOS. Fotos meramente ilustrativas. Dental Plus Ltda-CNPJ 03.964.470/0001-63

Farmacêutica Responsável: Eliane de Santana-CRF/SC:8021. Cadastro no CRF/SC:10108. N° de Autorização ANVISA: Medicamentos 1.15157-1 Produtos para Saúde 8.05466-9

Powered by Web4business

VAI DE ONTO

As melhores ofertas de ortodontia para você!

CONFIRA AS OFERTAS >

PRIME

ESTUDANTES

PAPELARIA

CURSOS

LABORATÓRIO

EQUIPAMENTOS

VIAGENS

SIMPLES DENTAL

CLUBE PRO SAÚDE

BLOG

Precisa de ajuda?

Resgate de Pontos

Acompanhe seu Pedido

Atualizar Boleto

Entre ou Cadastre-se
Minha Conta

Procure por marca, nome, código...

000243

Cusej

Por Categoria

Compra Rápida

Tudo Que Você Precisa

Promoções

Dental Cremer | Dentística e Estética | Arcos Diversos

Produto

Indicação

Características

Itens Inclusos

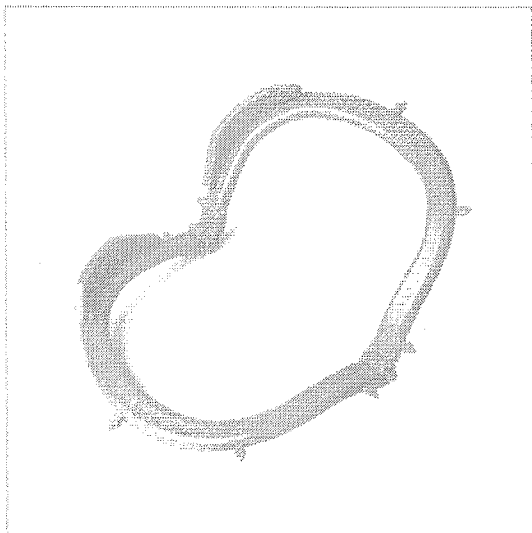

Arco de Ostby Dobrável Autoclavável - Maquira

Cod. de Referência: 532487

★★★★☆ (15)

Veja opiniões de quem já comprou

Embalagem com 1 unidade. Adulto.



FRETE GRÁTIS! NAS COMPRAS ACIMA DE R\$100,00

Por: **R\$10,50**

Condições de Pagamento [+]

Na compra deste produto, ganhe:
10 pontos [saiba t](#)

QUANTIDADE:

1

COMPRAR

VOCÊ ESTÁ EM UM AMBIENTE SEGURO

Indicação

Características

Itens Inclusos

Foi desenvolvido para fixação do lençol de borracha, proporcionando um isolamento absoluto no dente a ser restaurado.

OPINIÕES DOS CONSUMIDORES



Baseado em 15 avaliações

AVALIAÇÃO POSITIVA MAIS ÚTIL



Muito útil pra fazer o RX, pois dobrando ele, fica muito mais ágil. Claro que com as autoc(mais)



AVALIAÇÃO NEGATIVA MAIS ÚTIL

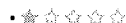

A princípio ele é bom, mas quando você autoclava ele uma, duas, três.... Ele vai quebrar(mais)



Rodrigo Lins

 Compra Verificada

★★★★★ • Há 5 mes(es)

Prático para radiografias durante o tratamento endodôntico.

Olá visitante ▾



(https://checkout.dentalgutierre.com.br/)

000244
wg



[Dental do Bem \(https://www.dentalgutierre.com.br/dentaldobem\)](https://www.dentalgutierre.com.br/dentaldobem)

[Brindes \(https://www.dentalgutierre.com.br/brindes\)](https://www.dentalgutierre.com.br/brindes)

[Parceiros \(https://checkout.dentalgutierre.com.br/Parceiro/Loginporusuario\)](https://checkout.dentalgutierre.com.br/Parceiro/Loginporusuario)

[Clínicas \(https://checkout.dentalgutierre.com.br/Parceiro/Loginporusuario\)](https://checkout.dentalgutierre.com.br/Parceiro/Loginporusuario)

[Blog \(http://blog.dentalgutierre.com.br/\)](http://blog.dentalgutierre.com.br/)



(https://www.dentalgutierre.com.br/catalogo?id=259)



(https://www.dentalgutierre.com.br/catalogo?id=258)

Solicite o catálogo impresso AQUI
(https://www.dentalgutierre.com.br/catalogoimpresso)

Busque aqui..

Marcas ▾

Home (https://www.dentalgutierre.com.br/) > Instrumentais (https://www.dentalgutierre.com.br/instrumentais) > Arco Young / Ostby (https://www.dentalgutierre.com.br/instrumentais/arco-young/ostby)

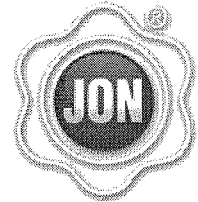
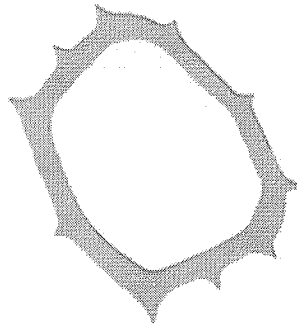

(https://www.dentalgutierre.com.br/fabric)

Q Passe o mouse para ver mais detalhes



Tweetar (https://twitter.com/share)

Arco de Ostby Nylon Autoclavavel Adulto Jon SKU 007400

R\$ 12,36

Quantidade 1 ▾

Adicionar ao Carrinho

Finalizar Compra

Consulte opções de parcelamento

Consulte frete e prazo de entrega

Indicações

Características e benefícios

Apresentação

Arco e isolamento absoluto com formato oval mais indicado para endodontia.

PRODUTOS DA MESMA MARCA



RELATÓRIO PÚBLICO
(medicamentos, materiais médico-hospitalares e gases medicinais)

PESQUISAR POR

- ITEM
- MODALIDADE
- INSTITUIÇÃO
- FORNECEDOR
- FABRICANTE
- FAIXA
- PERÍODO
- BASE SIASG(Compras Federais)
- TIPO DE COMPRA

ITEM

Código BR: 0908236

Descrição CATMAT: arco young para isolamento em aço inox

Unidade de Fornecimento:

Genérico: Sim Não

Dados Agrupados

Adicionar

Grupo: Todos

Classe: Todos

PDM:

UF: Todos

Município: Seleção

Paquetar

Limpar

RESULTADO

Os registros exibidos especificam as compras realizadas nos últimos 18 meses, o que corresponde ao seguinte período: 15-12-2016 a 15/06/2018
Base de Dados BPS

DADOS DO ITEM		DADOS DA COMPRA			DADOS DO FABRICANTE/FORNECEDOR		DADOS DA INSTITUIÇÃO			VALORES							
CÓDIGO BR	DESCRIÇÃO CATMAT	UNIDADE DE FORNECIMENTO	GENÉRICO	DATA COMPRA	MODALIDADE DA COMPRA	DATA INSERÇÃO	TIPO COMPRA	FABRICANTE	FABRICANTE FORNECEDOR	NOME DA INSTITUIÇÃO	MUNICÍPIO	UF	QTD ITENS COMPRADOS	PREÇO UNITÁRIO	PREÇO - PREÇO REGULADO	COMPETÊNCIA C/IED	MÉDIA PONDERADA
Nenhum registro encontrado.																	

Mostrar 20

Nenhum registro encontrado.

R\$ 23,73

000245
Cuej

047

Precisa de ajuda?

Resgate de Pontos

Acompanhe seu Pedido

Atualizar Boleto

Entre ou Cadastre-se

Minha Conta

000246

Wed

Procure por marca, nome, código...

Por Categoria

Compra Rápida

Tudo Que Você Precisa

Promoções

Dental Cremer | Dentística e Estética | Arcos Diversos

Produto

Indicação

Características

Itens Inclusos

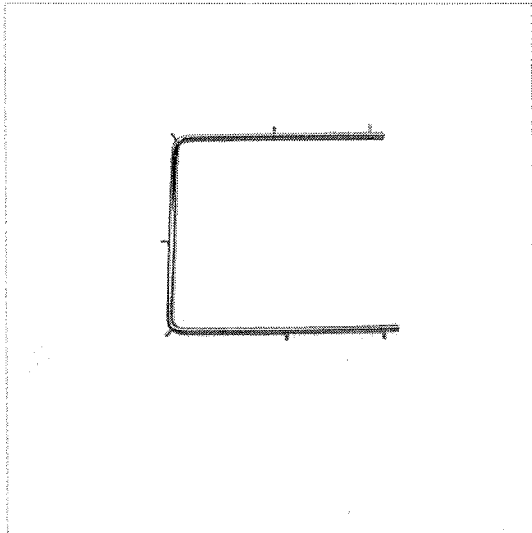

Arco de Yong Young - Golgran

Cod. de Referência: 506976

★ ★ ☆ ☆ ☆ (1)

Veja opiniões de quem já comprou

Embalagem com 1 unidade.



FRETE GRÁTIS! NAS COMPRAS ACIMA DE R\$100,00

Por: **R\$22,85**

Condições de Pagamento [+]

Na compra deste produto, ganhe: 22 pontos [saiba +](#)

QUANTIDADE:

1

COMPRAR

VOCÊ ESTÁ EM UM AMBIENTE SEGURO

Indicação

Características

Itens Inclusos

Permite a fixação do lençol de borracha durante o isolamento absoluto, para execução do tratamento de canal e restaurações.

OPINIÕES DOS CONSUMIDORES



Baseado em 1 avaliação



Danilo

• ★ ★ ☆ ☆ ☆ • Há 1 ano(s)

As hastes quebram com extrema facilidade quando o lençol é colocado, e quando ocorre na boca no paciente pode ser um inconveniente

Não recomendo este produto a um amigo

👍 1 🗨️ 0

[Compartilhar...](#)

ESPECIAL DO DENTAL

000247
uuj

Arco de Young em Metal

Embalagem c/ 1 unidade.



(<https://dentalspeed.com/marca/golgran>)

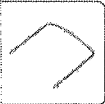

(<https://dentalspeed.com/img.php?src=https://s3.amazonaws.com/www-dentalspeed-com/produutos/produto-arco-de-young-em-metal-golgran.png&h=300&w=300>)

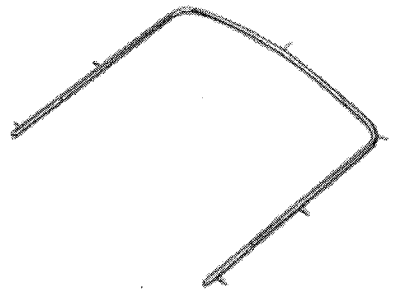

Por apenas
R\$ 22,85

Quantidade

Adicionar ao Carrinho

Compartilhe:

Características

Em aço inoxidável.

Aplicação

Utilizado em endodontia.

Código do Produto: 7096 (GAB7096A)

Produtos visitados por quem procura este item

	Arco de Young MAQUIRA R\$ 9,90		Arco de Östby ANGELUS R\$ 14,19		Arco de Östby MAQUIRA R\$ 9,90
---	---	---	--	---	---

Deu Match!!

Esses produtos combinam perfeitamente. Leve Junto!

Arco de Young
GOLGRAN

R\$ 22,85

1 Metal

+

Alicate Perfurador
GOLGRAN

R\$ 90,80

1 15 cm

=

Leve junto

por **R\$113,65**

Adicionar ao Carrinho



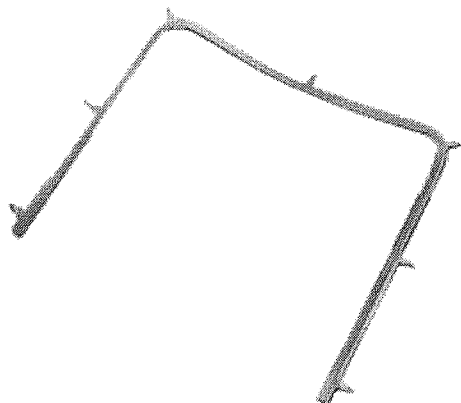

Arco De Yong Inox - JON

Marca: JON | Cód.: 000973 | EAN.: 7898061103364

0 de 5

(0)

Vendido e entregue por DENTAL SOBRRIA

Em estoque.

Entregamos para todo o Brasil*.

Selecione a Quantidade

- +

COMPRAR

Por: R\$ 25,49

 Compre e Confie. É 100% Seguro

* Calcule o frete no momento da compra, na página de carrinho.

000248



Imagem do produto meramente ilustrativa

Descrição do Produto

ARCO DE YONG INOX - JON

Especificações do Produto

Dimensões

↓ **Altura:** 1,00 Centímetro

→ **Largura:** 1,00 Centímetro

⊕ **Profundidade:** 1,00 Centímetro

↑ **Peso:** 150,00 Gramas

Você tem dúvida sobre este produto?

Fale conosco aqui no chat online, pelo telefone (11) 3004-9515 ou deixe seus dados que retornamos assim que possível:

Nome:

E-mail:

Telefone:

*Segunda à sexta das 8:00 às 17:30

Conheça outros Produtos

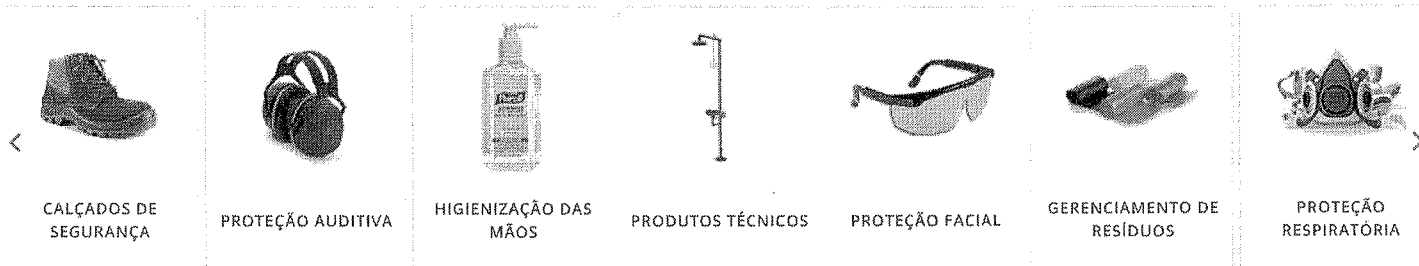

Opiniões de quem já comprou

Guia

Avaliações

Perguntas

0 avaliações

 Dúvidas? Fale com o Especialista Online

RELATÓRIO PÚBLICO (medicamentos, materiais médico-hospitalares e gases medicinais)

PESQUISAR POR

- ITEM
- MODALIDADE
- INSTITUIÇÃO
- FORNECEDOR
- FABRICANTE
- FAIXA
- PERÍODO
- BASE SIASG(Compras Federais)
- TIPO DE COMPRA

ITEM

Código BR: 0308235

Descrição CATMAT: balde inox

Unidade de Fornecimento:

...

Genérico: Sim Não

Dados Agrupados

Adicionar

Grupo:

Todos

Classe:

Todos

PDM:

UF:

Todas

Município:

Selecione

Parâmetros

Limpar

RESULTADO

Os registros exibidos especificam as compras realizadas nos últimos 18 meses, o que corresponde ao seguinte período: 15-12-2016 a 15/06/2018 Base de Dados BPS

Sistema: Planilha

Gerar PDF

DADOS DO ITEM				DADOS DA COMPRA				DADOS DO FABRICANTE/FORNECEDOR				DADOS DA INSTITUIÇÃO				VALORES			
CÓDIGO BR	DESCRIÇÃO CATMAT	UNIDADE DE FORNECIMENTO	GENÉRICO	DATA COMPRA	MODALIDADE DA COMPRA	DATA INSERÇÃO	TIPO COMPRA	FABRICANTE	FABRICANTE	FABRICANTE	FABRICANTE	NOME DA INSTITUIÇÃO	MUNICÍPIO	UF	QTD. ITENS COMPRADOS	PREÇO UNITÁRIO	CMED - PREÇO REGULADO	COMPETÊNCIA CMED	MÉDIA PONDERADA
Nenhum registro encontrado.																			

Mostrar 20

048
R\$ 351,166
000249
Cely

(17) 3304-7701 (tel:(17) 3304-7701) Minha conta (https://www.produtosmedicos.com.br/secure/my_account)
 Entrar (https://www.produtosmedicos.com.br/secure/login) Carrinho: itens - R\$ 0,00 (https://www.produtosmedicos.com.br/cart/view_cart)

000250

cej

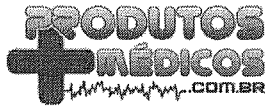

Buscar

(https://www.produtosmedicos.com.br/)

Página Principal (https://www.produtosmedicos.com.br/) / Balde Inóx Hospitalar

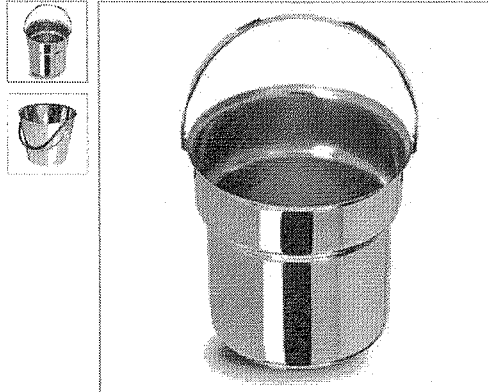

BALDE INÓX HOSPITALAR

Ref: PR8554

COMPRAR SEGURA

Balde em aço inoxidável de 5, 10 ou 15 litros para auxílio em procedimentos hospitalares.

Lista de Desejo

Selecione a opção para Capacidade:

05 L

10 L

15 L

R\$ 329,90

Em até 6x de R\$ 54,98 sem juros
 R\$ 320,00 no boleto à vista

COMPRAR

Frete e Prazo

CEP

Calcular

Descrição

Balde em aço inoxidável de 5, 10 ou 15 litros para auxílio em procedimentos hospitalares.

Marca: Fortinox / Fami Itá.

APROVEITE TAMBÉM

(https://www.produtosmedicos.com.br/Bal-de-Inox)	(https://www.produtosmedicos.com.br/Bal-de-Inox)	(https://www.produtosmedicos.com.br/Bal-de-Inox1)	(https://www.produtosmedicos.com.br/Bal-de-Inox-4700-mL)
Papagaio Inóx	Bacia Inóx (6300 mL)	Comadre Inóx	Bacia Inóx (4700 mL)
(https://www.produtosmedicos.com.br/Bal-de-Inox)	(https://www.produtosmedicos.com.br/Bal-de-Inox)	(https://www.produtosmedicos.com.br/Bal-de-Inox1)	(https://www.produtosmedicos.com.br/Bal-de-Inox-4700-mL)
R\$ 109,90	R\$ 129,90	R\$ 145,00	R\$ 109,90
5x de R\$ 21,98 sem juros	6x de R\$ 21,65 sem juros	6x de R\$ 24,17 sem juros	6x de R\$ 18,32 sem juros
R\$ 320,00 no boleto à vista	R\$ 320,00 no boleto à vista	R\$ 320,00 no boleto à vista	R\$ 320,00 no boleto à vista

INSTITUCIONAL

→ Quem somos
 (https://www.produtosmedicos.com.br/quem-somos)

→ Privacidade e segurança
 (https://www.produtosmedicos.com.br/privacidade-e-seguranca)

AJUDA & SUPORTE

→ Política de Frete Grátis
 (https://www.produtosmedicos.com.br/politicas-de-frete-gratis)

→ PROGER Urbano Empresarial
 (https://www.produtosmedicos.com.br/proger-urbano-empresarial)

→ Formas de pagamento
 (https://www.produtosmedicos.com.br/pagamento)

→ Troca e Devolução
 (https://www.produtosmedicos.com.br/troca-devolucao)

→ Reembolso e Restituição
 (https://www.produtosmedicos.com.br/reembolso-restituiçao)

NEWSLETTER

Insira seu e-mail

Assinar

REDES SOCIAIS

(http://www.facebook.com/LojaProd)

(http://www.twitter.com/lojaprodme)

(http://www.instagram.com/produtos)

Xtech Commerce (http://www.facebook.com/LojaProdutosMedicos)



INÍCIO / BALDE EM INÓX COM ALÇA 15 L

BALDE EM INÓX COM ALÇA 15 L

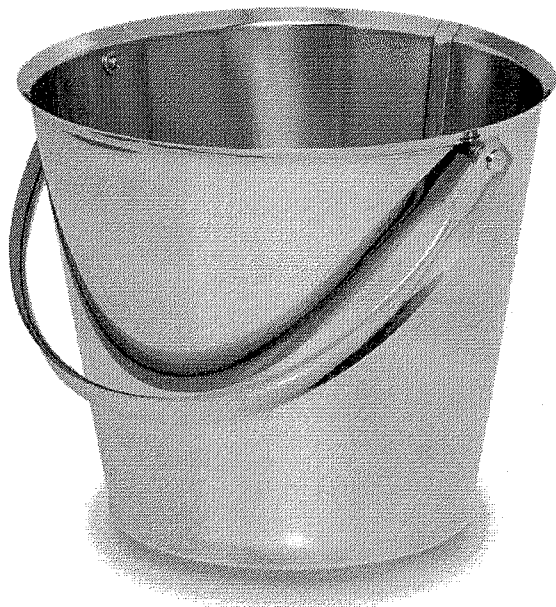

MAIS IMAGENS



~~R\$325,60~~ R\$270,79

No boleto R\$ 243,71 (10% de desconto)

ou 9x de R\$30,09 s/ juros

Receber aviso de novos preços

Entrega: Até 12 dias úteis para Envio

COMPRAR

Qtd:

1

PRODUTOS RELACIONADOS

Escolha os produtos que deseja adicionar ao carrinho ou marcar todos



ESTOJO INÓX LISO 42 X 18 X 9 CM AC-019

R\$297,00

No boleto R\$ 267,30 (10% de desconto)

ou 9x de R\$33,00 s/ juros



BALDE EM INÓX COM ALÇA 10 LITROS

~~R\$223,10~~ R\$197,27

No boleto R\$ 177,54 (10% de desconto)

ou 6x de R\$32,88 s/ juros



COMADRE INÓX TIPO PÁ ARTINOX

R\$173,80

No boleto R\$ 156,42 (10% de desconto)

ou 5x de R\$34,76 s/ juros



PAPAGAIO INÓX 1 L ARTINOX

R\$109,89

No boleto R\$ 98,90 (10% de desconto)

ou 3x de R\$36,63 s/ juros



BACIA INÓX 35 CM 4700 ML

R\$169,40

No boleto R\$ 152,46 (10% de desconto)

ou 5x de R\$33,88 s/ juros



BACIA INÓX 40 CM 6300ML

R\$255,20

No boleto R\$ 229,68 (10% de desconto)

ou 8x de R\$31,90 s/ juros



JARRA INÓX 2 L SEM TAMPA AC-070

~~R\$151,50~~ R\$116,33

No boleto R\$ 104,70 (10% de desconto)

ou 3x de R\$38,78 s/ juros



BACIA INOX 30CM 2500ML

R\$117,70

No boleto R\$ 105,93 (10% de desconto)

ou 3x de R\$39,23 s/ juros

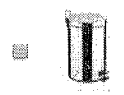

BALDE PARA LIXO EM AÇO INÓX COM TAMPA E PEDAL 10 L

R\$237,00

No boleto R\$ 213,30 (10% de descont.,

ou 7x de R\$33,86 s/ juros

Busca

MEU CARRINHO (0)

Ver todos os departamentos

Aparelhos de Pressão

Conforto do Paciente

Equipamento Hospitalar

Gasoterapia

Instrumentos Cirúrgicos

Móveis Hospitalares

Ressonância Magnética

000252

Handwritten signature

Página Inicial | Instrumentos Cirúrgicos



Balde Inox 15 Litros com Alça - Fava

Cod. de Referência: 1982

★★★★★ Avalie

Por: R\$ 398,00

(ou R\$ 386,06 para pagamentos por depósito bancário ou boleto)

ou 3x de R\$ 132,66 sem juros [Formas de Parcelamento](#)

COMPRAR

Prazo para envio: 10 / 15 dias úteis

Simular Frete

Qtd: CEP (Esqueci meu CEP):



G+

Descrição

Balde em Aço Inoxidável com cabo.
Com capacidade de 15 Litros.
Produto de Alta Qualidade.

PRAZO DE ENTREGA: Consulte-nos

Avaliações e Comentários

Nome* Email*

Sua Nota*
★★★★★

Comentário*

ENVIAR

Institucional

- Sobre a DORMED®
- Código de Defesa do Consumidor
- Trabalhe Conosco
- Garantia e Assistência Técnica
- Fale Conosco
- Segurança e Privacidade
- Formas de Envio
- Formas de Pagamento
- Cancelamentos e Devoluções
- Dúvidas

Formas de Pagamento

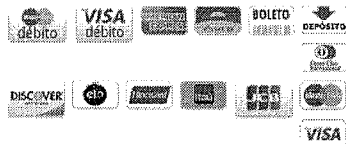

Segurança



Site Confiável

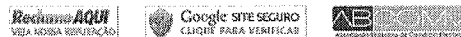

Redes Sociais

Central de Atendimento: (31) 3474-9151
Seg. à Sex. das 8h às 18h

RELATÓRIO PÚBLICO (medicamentos, materiais médico-hospitalares e gases medicinais)

PESQUISAR POR

ITEM

MODALIDADE

INSTITUIÇÃO

FABRICANTE

FORNECEDOR

FAIXA

PERÍODO

BASE SIASGI(Compras Federais)

TIPO DE COMPRA

ITEM

Descrição CATMAT:

BANDEIA, AÇO INOXIDÁVEL,

Código BR:

0440157

Unidade de Fornecimento:

▼

Genérico: Sim Não

Dados Agrupados

Adicionar

Grupo:

Todos

Classe:

Todos

PDM:

UF:

Todas

Município:

Selecione

Pesquisar

Limpar

RESULTADO

Os registros exibidos especificam as compras realizadas nos últimos 18 meses, o que corresponde ao seguinte período: 15-12-2016 a 15/06/2018

Base de Dados BPS

Genar Planilha

Genar PDF

DADOS DO ITEM				DADOS DA COMPRA			DADOS DO FORNECEDOR			DADOS DA INSTITUIÇÃO				VALORES				
CODIGO BR	DESCRIÇÃO CATMAT	UNIDADE DE FORNECIMENTO	GENÉRICO	DATA COMPRA	MODALIDADE DA COMPRA	DATA INSERÇÃO	TIPO COMPRA	FABRICANTE	FABRICANTE	FORNECEDOR	NOME DA INSTITUIÇÃO	MUNICÍPIO	UF	QTD. ITENS COMPRADOS	PREÇO UNITÁRIO	PREÇO REGULADO	COMPETÊNCIA CMED	MÉDIA PONDERADA
Nenhum registro encontrado.																		

Mostrar 20 ▼

000253
ced

049

R\$ 47.123



000254

Cury

INÍCIO / BANDEJA RETANGULAR LISA INÓX 24 X 18 X 1,5 CM

BANDEJA RETANGULAR LISA INÓX 24 X 18 X 1,5 CM

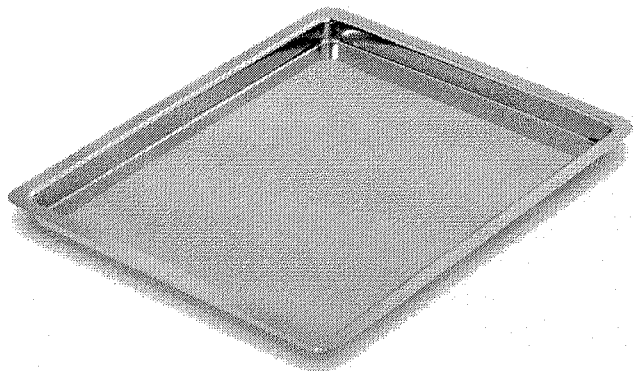

MAIS IMAGENS



~~R\$30,33~~ R\$28,65

No boleto R\$ 25,79 (10% de desconto)

Receber aviso de novos preços

Entrega: Até 12 dias úteis para Envio

COMPRAR Qtd:

PRODUTOS RELACIONADOS

Escolha os produtos que deseja adicionar ao carrinho ou marcar todos

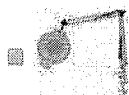

LUPA PARA MESA COM 1 LAMPADA 22W 5 X DE AUMENTO LAB-22 RAMSOR

R\$554,60

No boleto R\$ 499,14 (10% de desconto)

ou 10x de R\$55,46 s/ juros



BANDEJA RETANGULAR LISA 40 X 28 X 02 CM

R\$129,00

No boleto R\$ 116,10 (10% de desconto)

ou 4x de R\$32,25 s/ juros



CUBA BANDEJA RETANGULAR INÓX COM TAMPÁ 21 X 11 X 3.5CM

R\$176,00

No boleto R\$ 158,40 (10% de desconto)

ou 5x de R\$35,20 s/ juros



BANDEJA RETANGULAR ODONTOLÓGICO 22 X 09 X 1,5 CM PARA 6 INSTRUMENTAIS

R\$29,99

No boleto R\$ 26,99 (10% de desconto)



BANDEJA RETANGULAR ODONTOLÓGICA 22 X 17 X 1,5 CM COM 12 DIVISÕES

R\$33,00

No boleto R\$ 29,70 (10% de desconto)



CARRO PARA TRANSPORTE DE BANDEJAS COM 3 PRATELEIRAS EM EPOXI - MT260

~~R\$1.773,36~~ R\$1.350,00

No boleto R\$ 1.215,00 (10% de desconto)

ou 10x de R\$135,00 s/ juros



MESA DE MAYO EPÓXI COM BANDEJA EM INÓX COM RODÍZIOS MT452

~~R\$440,00~~ R\$379,00

No boleto R\$ 341,10 (10% de desconto)

ou 10x de R\$37,90 s/ juros

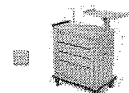

CARRO DE EMERGÊNCIA CP-1000 - ECAFIX

~~R\$5.399,00~~ R\$4.799,00

No boleto R\$ 4.319,10 (10% de desconto)

ou 10x de R\$479,90 s/ juros



TESOURA MAYO STILLE RETA 15CM USO GERAL

R\$36,33

No boleto R\$ 32,70 (10% de desconto)



Faça sua busca aqui...

Buscar

 fale conosco:
 11 2424.7213

 0
 Login (/account)
 Pedidos (/account/orders)
 Meu Carrinho (/checkout/#/cart)

 000255
 celg

[Todos Departamentos](#)
[Aparelho de Pressão](#)
[Aparelho Médico](#)
[Balança](#)
[Estetoscópio](#)
[Acessibilidade e Mobilidade](#)
[Oxigenoterapia](#)
[Equipamento Hospitalar](#)
[Uso Pessoal](#)

[CenterMedical \(/\)](#)
[Instrumental Cirúrgico \(/aparelho-de-pressao\)](#)
[/aparelho-de-pressao\)](#)
[/aparelho-medico\)](#)
[\(balanças\)](#)
[\(/estetoscopio\)](#)
[\(/acessibilidade-e-mobilidade\)](#)
[\(/oxigenoterapia\)](#)
[\(/equipamento-medico-hospitalar\)](#)
[\(/produto-de-uso-pessoal\)](#)

<https://centermedical.5cm.centermedical.com>

24cm-x-18cm-x-1-

Bandeja Lisa Retangular - Econox - 24cm x 18cm x 1,5cm

☆☆☆☆☆ (Avalie agora!)

Os produtos Econox são a definição de sustentabilidade e economia, mantendo o padrão de qualidade com produtos desenvolvidos em aço inoxidável.

(Leia mais)

 De: R\$ 58,00
 Por: R\$ 35,90

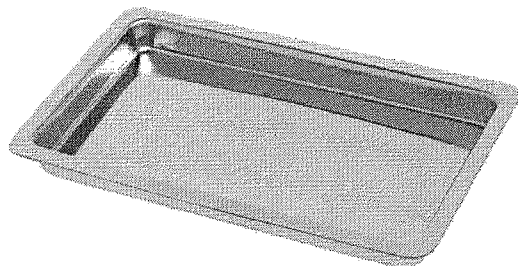
 Ou R\$ 32,31
 à vista com 10% de desconto no Boletô.

Quantidade

- 1 +

COMPRAR

 Cálculo de frete
 (Não sei meu CEP)

OK

Entenda o prazo

 Veja mais de:
[Instrumental Cirúrgico \(https://www.centermedical.com.br/instrumental-cirurgico\)](#) | [CenterMedical \(/\)](#)

[Twitter](#)
[Facebook](#)
[Google+](#)

<https://twitter.com/centermedical>
<https://www.facebook.com/centermedical>
<https://plus.google.com/centermedical>

<https://www.centermedical.com.br/bandeja-lisa-retangular-econox-24cmx18cmx15cm/p>

Descrição Completa

Descrição Completa

Bandeja Lisa Retangular - Econox - 24cm x 18cm x 1,5cm

ESCRITÓRIO:

Os produtos Econox são a definição de sustentabilidade e economia, mantendo o padrão de qualidade com produtos desenvolvidos em aço inoxidável AISI 304. Com acabamento contemporâneo e funcional. Econox é mais saúde!

Ideal para depositar seus instrumentais cirúrgicos durante a esterilização em estufas e autoclaves (à vapor e óxido de etileno).

Uma linha de produtos exclusivamente sustentáveis e 100% fabricados no mercado nacional. Desenvolvida através do estudo do aço inoxidável, um dos grandes aliados para a área da saúde, agora em uma versão totalmente inovadora.

- Bandeja Retangular em Aço Inoxidável;
- Linha Econox.

Garantia contra defeitos de fabricação.

ESPECIFICAÇÕES TÉCNICAS:

- Dimensões: 24 x 18 x 1,5cm;
- Material: Aço Inoxidável.

Quem comprou, comprou também



<https://www.centermedical.com.br/bandeja-lisa-retangular-econox-24cmx18cmx15cm/p>
<https://www.centermedical.com.br/bandeja-lisa-retangular-econox-24cmx18cmx15cm/p>
<https://www.centermedical.com.br/bandeja-lisa-retangular-econox-24cmx18cmx15cm/p>
<https://www.centermedical.com.br/bandeja-lisa-retangular-econox-24cmx18cmx15cm/p>
<https://www.centermedical.com.br/bandeja-lisa-retangular-econox-24cmx18cmx15cm/p>
<https://www.centermedical.com.br/bandeja-lisa-retangular-econox-24cmx18cmx15cm/p>

☑ Fale Conosco (/central-de-atendimento) Frete grátis* (/formas-de-envio)

(16) 3432-2904 (<https://www.dentalecia.com.br/central-de-atendimento>)
 (16) 99764-2804 (<https://www.dentalecia.com.br/central-de-atendimento>)

000256

aug

dental
& cia

(<https://www.dentalecia.com.br/>)

Olá o que você procura:

Cadastre-se
 (<https://www.dentalecia.com.br/minha-conta>)

0 ITEM(S) - R\$ 0,00 ▾

Dental e Cia (<https://www.dentalecia.com.br/>) > Instrumentais (<https://www.dentalecia.com.br/instrumental>)
 > Bandeja Inox (<https://www.dentalecia.com.br/instrumental/bandeja-inox>)
 > Bandeja Lisa Inox 24 x 18 x 1,5 - Fami Nova Luminox

COMPRE JÁ

FRETE GRÁTIS NAS COMPRAS ACIMA DE R\$ 200

(<https://www.dentalecia.com.br/formas-de-envio>)

Bandeja Lisa Inox 24 x 18 x 1,5 - Fami Nova Luminox

MARCA: FAMI NOVA LUMINOX
 (HTTPS://WWW.DENTALECIA.COM.BR/FAMI-NOVA-LUMINOX)
 REF. 131.044
 DISPONIBILIDADE: PRONTA ENTREGA

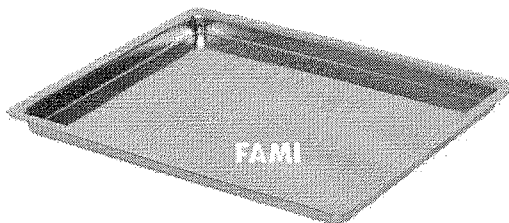

Gravação à Laser

Escreva aqui a sua

R\$ 53,04

1x de R\$ 53,04 sem juros
 ou R\$ 50,39 à vista 5%
 Informações Adicionais

Acabamento: Brilhante - Dimensões: 24 x 18 x 1,5

Quantidade

- 1 +

ADICIONAR AO CARRINHO

A Primeira Troca
 É GRÁTIS



COMPARTILHE

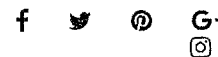

(<https://www.instagram.com/dentalecia>)

☆☆☆☆☆ 0 Avaliações Avaliar

Calcule o frete Não sei meu CEP

(<http://www.buscapep.correios.com.br/sistemas/buscapep/buscaFaixaCep.cfm>)

CEP

Tire suas
 dúvidas!

(review)

Online

RELATÓRIO PÚBLICO
(medicamentos, materiais médico-hospitalares e gases medicinais)

PESQUISAR POR

ITEM
 MODALIDADE
 INSTITUIÇÃO
 FORNECEDOR
 FABRICANTE
 FAVA
 PERÍODO
 BASE SIASGI(Compras Federais)
 TIPO DE COMPRA

ITEM

Código BR:

BR:

Descrição CATMAT:

Unidade de Fornecimento:

Genérico: Sim Não
 Adicionar:

Grupo:

Classe:

POM:

UF:

Município:

Limpar

Países

Limpar

RESULTADO

Os registros exibidos especificam as compras realizadas nos últimos 18 meses, o que corresponda ao seguinte período: 15-12-2016 a 15/06/2018

Base de Dados BPS

Genar Pige

Genar Pige

DADOS DO ITEM		DADOS DA COMPRA			DADOS DO FABRICANTE/FORNECEDOR			DADOS DA INSTITUIÇÃO			VALORES							
CÓDIGO BR	DESCRIÇÃO CATMAT	UNIDADE DE FORNECIMENTO	GENÉRICO	DATA COMPRA	MODALIDADE DA COMPRA	DATA INSERÇÃO	TIPO COMPRA	FABRICANTE	FABRICANTE	FORNECEDOR	NOME DA INSTITUIÇÃO	MUNICÍPIO	UF	QTO ITENS COMPRADOS	PREÇO UNITÁRIO	CMED - PREÇO REGULADO	COMPETÊNCIA CMED	MEDIA PONDERADA
Nenhum registro encontrado.																		

Mostrar 20

000257
alg

2.430

050

DIGITE O PRODUTO OU MARCA

- Acadêmico (https://www.suryadental.com.br/academico/)
- Surya Club (https://www.suryadental.com.br/suryaclub/)
- Catálogo Virtual (https://www.suryadental.com.br/novo-catalogo/)
- Catálogos (https://www.suryadental.com.br/catalogos/)

2,46

< VOLTAR

CÓD 201015000
BICARBONATO DE SODIO AIRON CAIXA COM 15 SACHES - MAQUIRA

- 0 de 5 (0)
- CATALOGOS (HTTPS://WWW.SURYADENTAL.COM.BR/CATALOGOS/)
- INDICAR (HTTPS://WWW.SURYADENTAL.COM.BR/SENDFRIEND/PRODUCT/SEND/ID/9176/)
- FAVORITOS (HTTPS://WWW.SURYADENTAL.COM.BR/WISHLIST/INDEX/ADD/PRODUCT/9176/FORM_)

PÁGINA INICIAL (HTTPS://WWW.SURYADENTAL.COM.BR/) > BICARBONATO DE SÓDIO AIRON CAIXA COM 15 SACHES - MAQUIRA



(HTTPS://WWW.SUR

(HTTPS://WWW.SURYADENTAL.COM.BR/MEDIA/CATALOG/PRODUCT/CACHE/1/IMAGE/9DF78EAB33525D08D6E5FB8D27136E95/2/0/201015000_3.JPG)

OPÇÕES DO PRODUTO

	NOME	VALOR	
	COD 201015001 Bicarbonato De Sodio Airon Morango Com 15 Saches - Maquira (Https://Www.Suryadental.Com.Br/Bicarbonato-Caixa-15-Saches-40gr-Morango-Airon-Maquira.Html)	R\$36,90	COMPRAR
	COD 201015002 Bicarbonato De Sodio Airon Natural Com 15 Saches - Maquira (Https://Www.Suryadental.Com.Br/Bicarbonato-Caixa-15-Saches-40gr-Natural-Airon-Maquira.Html)	R\$36,90	COMPRAR

APRESENTAÇÃO

Embalagem com 15 sachês de 40g cada.

CARACTERÍSTICAS

- Pó de bicarbonato com alto grau de pureza e extra fino (granulometria 125Qm).
- Completa limpeza nos interproximais.
- Completa limpeza na Sub-Gengival (local aonde a gengiva cobre o Dente).
- Não causa sangramento nas gengivas saudas.
- Compatível com qualquer aparelho de profilaxia.
- Eliminação completa de materiais orgânicos.



(https://api.whatsapp.com/send?phone=5544991557719)

Fale conosco agora

VAI DE ORTO

As melhores ofertas de ortodontia para você!

COMPRA AS OFERTAS

Procure por marca, nome, código...

000259
aug

2,370

Dental Cremer | Prevenção e Profilaxia | Pó para Profilaxia

- Produto
- Indicação
- Características
- Itens Inclusos

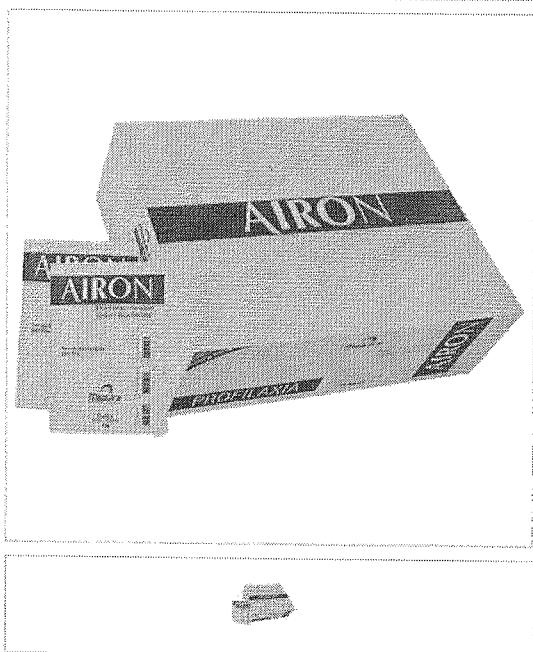

Bicarbonato de Sódio Airon - Maquira

Cod. de Referência: 385052

☆☆☆☆☆ (0)

Avalie este produto

Embalagem com 24 sachês.

FRETE GRÁTIS NAS COMPRAS ACIMA DE R\$100,00

A partir de: **R\$56,90**

Condições de Pagamento [+]

Na compra deste produto, ganhe: 56 pontos [salva +](#)

Natural (Cód. 385052)

R\$56,90

1

COMPRAR

Morango (Cód. 127027)

R\$56,90

1

COMPRAR

VOCÊ ESTÁ EM UM AMBIENTE SEGURO

- Indicação
- Características
- Itens Inclusos

Indicado para profilaxia bucal e remoção total da placa bacteriana.

OPINIÕES DOS CONSUMIDORES

Tem esse produto? Seja o primeiro a avaliá-lo!

Escrever avaliação...

PRODUTOS TAMBÉM VISITADOS POR QUEM PROCURA ESTE ITEM



Bicarbonato de Sódio Airon - Maquira

Embalagem com 15 sachês de 40g.

A partir de: **R\$ 36,90**

1

COMPRAR



Bicarbonato de Sódio - Schuster

Embalagem com 12 sachês de 40g. Sabor Menta.

A partir de: **R\$ 49,81**

1

COMPRAR



Bicarbonato de Sódio Clean Okta - DCMA

Embalagem com 15 sachês de 40g cada. Escolha o sabor.

A partir de: **R\$ 49,80**

1

COMPRAR



Bicarbonato de Sódio - Villevie

Embalagem com 200 g.

A partir de: **R\$ 14,00**

1

COMPRAR



Bicarbonato de Sódio - Aaf do Brasil

Embalagem com 100g. Escolha o sabor.

A partir de: **R\$ 10,78**

1

COMPRAR

Olá visitante



(<https://checkout.dentalgutierre.com.br/>)



Dental do Bem (<https://www.dentalgutierre.com.br/dentaldobem>)

Brindes (<https://www.dentalgutierre.com.br/brindes>)

Parceiros (<https://www.dentalgutierre.com.br/>)
(<https://checkout.dentalgutierre.com.br/Parceiro/Loginporusuario>)

Clinicas (<https://checkout.dentalgutierre.com.br/Parceiro/Loginporusuario>)

Blog (<http://blog.dentalgutierre.com.br/>)



000260

(<https://www.dentalgutierre.com.br/catalogo?id=259>) (<https://www.dentalgutierre.com.br/catalogo?id=258>)

Solicite o catálogo impresso AQUI (<https://www.dentalgutierre.com.br/catalogoimpresso>)

Busque aqui..

Marcas

Home (<https://www.dentalgutierre.com.br/>) > Materiais de Consumo (<https://www.dentalgutierre.com.br/materiais-de-consumo>) >

Bicarbonato de Sódio (<https://www.dentalgutierre.com.br/materiais-de-consumo/bicarbonato-de-sodio>)

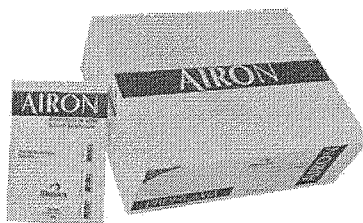

(<https://www.dentalgutierre.com.br/fabric>)

Q Passe o mouse para ver mais detalhes



Tweetar (<https://twitter.com/share>)

Bicarbonato de Sodio c/ 15 Sache de 40g Natural Maquira SKU 013223

R\$ 36,90

Quantidade 1

2.46

Adicionar ao Carrinho

Finalizar Compra

Consulte opções de parcelamento

Consulte frete e prazo de entrega

Indicações

Características e benefícios

Apresentação

Destinado para profilaxia bucal e remoção total da placa bacteriana.

PRODUTOS DA MESMA MARCA

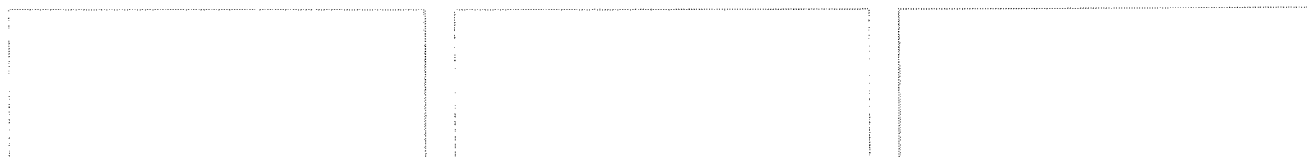

RELATÓRIO PÚBLICO (medicamentos, materiais médico-hospitalares e gases medicinais)

PESQUISAR POR

ITEM
 MODALIDADE
 INSTITUIÇÃO
 FORNECEDOR
 FABRICANTE
 FAIXA
 PERÍODO
 BASE SIASG (Compras Federais)
 TIPO DE COMPRA

ITEM

Código BR:
 Descrição CATMAT:

BR:
 BRANCO DE ESPANHA

Unidade de Fornecimento:

Genérico: Sim Não

Dados Agrupados
 Adicionar

Grupos: Todos

Classe: Todos

PDM:

UF: Todos
 Município: Seleção

Limpar

Pesquisar

RESULTADO

Os registros exibidos especificam as compras realizadas nos últimos 18 meses, o que corresponde ao seguinte período: 15-12-2016 a 15/06/2018

Base de Dados BPS

Seleção PDH

DADOS DO ITEM		DADOS DA COMPRA			DADOS DO FABRICANTE/FORNECEDOR		DADOS DA INSTITUIÇÃO			VALORES							
CÓDIGO BR	DESCRIÇÃO CATMAT	UNIDADE DE FORNECIMENTO	GENÉRICO	DATA COMPRA	MODALIDADE DA COMPRA	DATA INSERÇÃO	TIPO COMPRA	FABRICANTE	FABRICANTE FORNECEDOR	NOME DA INSTITUIÇÃO	MUNICÍPIO	UF	QTD ITENS COMPRADOS	PREÇO UNITÁRIO	PREÇO - PREÇO REGULADO	COMPETÊNCIA CRED	MÉDIA PONDERADA
Nenhum registro encontrado.																	

000261
alg

R# 9,686

51

1/1

uej

DIGITE O PRODUTO OU MARCA

Acadêmico (https://www.suryadental.com.br/academico/)

Surya Club (https://www.suryadental.com.br/suryaclub/)

Catalogo Virtual (https://www.suryadental.com.br/novo-catalogo/)

Catálogos (https://www.suryadental.com.br/catalogos/)

< VOLTAR

CÓD 362013000

BRANCO DE ESPANHA COM 200G - ASFER

0 de 5

(0)

📖 CATALÓGOS (HTTPS://WWW.SURYADENTAL.COM.BR/CATALOGOS/)

✉️ INDICAR (HTTPS://WWW.SURYADENTAL.COM.BR/SENDFRIEND/PRODUCT/SEND/ID/12890/)

♥️ FAVORITOS (HTTPS://WWW.SURYADENTAL.COM.BR/WISHLIST/INDEX/ADD/PRODUCT/12890/FORM_)

PÁGINA INICIAL (HTTPS://WWW.SURYADENTAL.COM.BR/) > BRANCO DE ESPANHA COM 200G - ASFER



(HTTPS://WWW.SUR

(HTTPS://WWW.SURYADENTAL.COM.BR/MEDIA/CATALOG/PRODUCT/CACHE/1/IMAGE/9DF78EAB33525D08D6E5FB8D27136E95/3/6/362013000_1.JPG)

POR R\$8,18

R\$7,77 NO BOLETO À VISTA

QUANTIDADE

1

★ RESGATE SURYA CLUB: 1000

AINDA NÃO TEM? CONHECER AGORA (HTTP://WWW.SURYACLUB.COM.BR/)

COMPRAR

PERGUNTE E VEJA OPINIÕES DE QUEM JÁ COMPROU

Guia

Avaliações

Perguntas

0 avaliações



(https://api.whatsapp.com/send?phone=5544991557719)

“

Esta loja se preocupa tanto com você consumidor que contratou uma empresa independente para auditar as avaliações da loja. Legal, né? :) A Trustvox certifica que a nota média da loja é

4.7 de 5

Fale conosco agora

Seja Bem Vindo(a). [Cadastre-se](#) ou [efelue o login](#).

HOMF MAPA DO SITE CONTATE



O que você procura?

Minha compra
Carrinho vazio

000263
Atendimento
19 3434.0610
SEGUNDA A SEXTA DAS 08:00 AS 18:00 HS
SÁBADO DAS 08:00 AS 12:00 HS

[HOME](#) [PROMOÇÕES](#) [LANÇAMENTOS](#) [MAIS VENDIDOS](#)

CATEGORIAS

[HOME](#) > [LABORATÓRIO PRÓTESE](#) > [POLIMENTO](#) > [BRANCO DE ESPANHA 200 GRS](#)

Listas Faculdades

[Adesivo / Ácido / Silano](#)

[Agulhas / Acessórios](#)

[Algodão / Gaze](#)

[Amálgama / Mercúrio](#)

[Anestésicos](#)

[Aparelho Pressão](#)

[Articuladores](#)

[Brocas / Acessórios](#)

[Carbano](#)

[Ceras](#)

[Cimentos / Forradores](#)

[Cirurgia](#)

[Clareador Dental](#)

[Dentes / Escalas](#)

[Descartáveis](#)

[Discos Abrasivos](#)

[Diversos](#)

[Endodontia](#)

[Equipamentos](#)

[Escovas](#)

[Espelhos](#)

[Esterilização](#)

[Estojo / Bandeja / Cuba](#)

[Eventos](#)

[Fibras](#)

[Gessos](#)

[Higiene / Proteção](#)

[Instrumentos](#)

[Laboratório Prótese](#)

[Anti-Bolhas](#)

[Arco / Serra para troqué](#)

[Concha para Cera](#)

[Disco Diamantado](#)

[Duplicador \(PPR\)](#)

[Espaçador Líquido](#)

[Isolante para Porcelana](#)

[Isolante para Resina](#)

[Isolante para Troqué](#)

[Lamparinas](#)

[Muflós](#)

[Opacificador](#)

[Óxido de Alumínio](#)

[Pedra Pomes p/ Prótese](#)

[Polimento](#)

[Polimento Químico](#)



Branco de Espanha 200 grs

Categoria: Laboratório Prótese / Polimento

Marca: Asfer

Código Produto: 2542

[Seja o primeiro a avaliar](#)

Por: **R\$ 7,98**

COMPRAR

RECOMENDAR PRODUTO

Compartilhe:

50

50

PAGAMENTO À VISTA

Boleto Bancário R\$ 7,98
Depósito Bancário R\$ 7,98

PAGAMENTO PARCELADO

Cartão Visa até 6 x - Clique e veja mais detalhes
Cartão Amex até 6 x - Clique e veja mais detalhes
Cartão Mastercard até 6 x - Clique e veja mais detalhes
Cartão Diners até 6 x - Clique e veja mais detalhes
Cartão Elo até 3 x - Clique e veja mais detalhes
Cartão Discover até 3 x - Clique e veja mais detalhes

DESCRIÇÃO DO PRODUTO

INFORMAÇÕES DO PRODUTO

Origem:

Brasil

Embalagem:

01 Frasco com 200 grs

Descrição:

Indicado para polimento de esmaltes, metais, amálgamas e resinas.

AVALIAÇÃO DE CLIENTES

Nenhum comentário foi postado para esse produto, seja o primeiro!

COMENTAR

Busque aqui...

(https://www.dentalsorria.com.br/)

🔍  
(https://www.dentalsorria.com.br/)

Branco Espanha - Asfer

Embalagem com 200g

000264
aug



R\$12,90

Em 1x sem juros no cartão de R\$12,90

R\$12,26 à vista

no boleto bancário com 5% de desconto

0



Comprar

Digite seu CEP..

Calcular Frete

No boleto parcelado

***Em até 6x**
sem juros

* com parcela mínima de R\$ 200,00
Mediante aprovação de crédito

Pagamento Antecipado

***Ganhe até 5%**
de desconto

* desconto concedido ao selecionar boleto a vista

Nos cartões

***Em até 3x**
sem juros

* com parcela mínima de R\$ 200,00

RELATÓRIO PÚBLICO (medicamentos, materiais médico-hospitalares e gases medicinais)

PESQUISAR POR

- ITEM
- MODALIDADE
- INSTITUIÇÃO
- FORNECEDOR
- FABRICANTE
- FAIXA
- PERÍODO
- BASE SIASG(Compras Federais)
- TIPO DE COMPRA

ITEM

Código BR: 0403913

Descrição CATMAT: BROCA BAIT

Unidade de Fornecimento: ---

Unidade de Fornecimento: ▼

Genérico: Sim Não

Dados Agrupados

Adicional

Grupo: Todos ▼

Classe: Todos ▼

PDM:

UF: Todas ▼ Município: Seleção ▼

Pesquisar

Limpar

RESULTADO

Os registros exibidos especificam as compras realizadas nos últimos 18 meses, o que corresponde ao seguinte período: 15-12-2016 a 15/06/2018
Base de Dados: BPS

Genérico: PDP-

Genérico: Família

DADOS DO ITEM			DADOS DA COMPRA			DADOS DO FABRICANTE/FORNECEDOR			DADOS DA INSTITUIÇÃO			VALORES					
CÓDIGO BR	UNIDADE DE FORNECIMENTO	GENÉRICO	DATA COMPRA	MODALIDADE DA COMPRA	DATA INSERÇÃO	TIPO COMPRA	FABRICANTE	FABRICANTE	FABRICANTE	NOME DA INSTITUIÇÃO	MUNICÍPIO	UF	QTD. ITENS COMPRADOS	PREÇO UNITÁRIO	CMED - PREÇO REGULADO	COMPETÊNCIA CMED	MÉDIA PONDERADA
Nenhum registro encontrado.																	

Mostrar: 20 ▼

000265
cel

R\$ 10,913

052 - 053 - 054



(https://ww



(https://ww

000266

uwj

DIGITE O PRODUTO OU MARCA



[Acadêmico \(https://www.suryadental.com.br/academico/\)](https://www.suryadental.com.br/academico/)

[Surya Club \(https://www.suryadental.com.br/suryaclub/\)](https://www.suryadental.com.br/suryaclub/)

[Catálogo Virtual \(https://www.suryadental.com.br/novo-catalogo/\)](https://www.suryadental.com.br/novo-catalogo/)

[Catálogos \(https://www.suryadental.com.br/catalogos/\)](https://www.suryadental.com.br/catalogos/)

[◀ VOLTAR](#)

CÓD 046005001

BROCA BATT CA 28MM Nº 12 MAILLEFER - DENTSPLY

0 de 5

(0)

[CATALOGOS \(HTTPS://WWW.SURYADENTAL.COM.BR/CATALOGOS/\)](https://www.suryadental.com.br/catalogos/)

[INDICAR \(HTTPS://WWW.SURYADENTAL.COM.BR/SENDFRIEND/PRODUCT/SEND/ID/1478/\)](https://www.suryadental.com.br/sendfriend/product/send/id/1478/)

[FAVORITOS \(HTTPS://WWW.SURYADENTAL.COM.BR/WISHLIST/INDEX/ADD/PRODUCT/1478/FORM_F](https://www.suryadental.com.br/wishlist/index/add/product/1478/form_f)

PÁGINA INICIAL (HTTPS://WWW.SURYADENTAL.COM.BR/) > BROCA BATT CA 28MM Nº 12 MAILLEFER - DENTSPLY

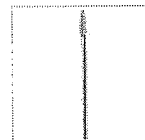

(HTTPS://WWW.SUR

(HTTPS://WWW.SURYADENTAL.COM.BR/MEDIA/CATALOG/PRODUCT/CACHE/1/IMAGE/9DF78EAB33525D08D6E5FB8D27136E95/0/4/046005000_2.JPG)

POR R\$13,98

R\$13,28 NO BOLETO À VISTA

QUANTIDADE

▼ 1 ▲

★ RESGATE SURYA CLUB: 606

AINDA NÃO TEM? CONHECER AGORA (HTTP://WWW.SURYACLUB.COM.BR/)

COMPRAR

APRESENTAÇÃO

Embalagem com 1 unidade.

CARACTERÍSTICAS

- * Produzida em aço carbono, de baixa rotação com ponta inativa;
- * Possui 28mm de comprimento;
- * Formato cônico, tem a ponta inativa, garantindo maior segurança;
- * Tamanho: 12.

INDICAÇÕES

Indicada para realizar o preparo da câmara pulpar.



(https://api.whatsapp.com/send?phone=5544991557719)

Fale conosco agora



000267

awj

797 7395

COMPRE PELO WHATSAPP

MELHORES PEDIDOS

MINHA CONTA

LISTA DE DESEJOS

OPORTUNIDADES ESPECIAIS

Fazer Login



Dental Med Sul
Distribuidora Sorrisos

ATENDIMENTO
0800 941 2490



(0)

Navegue pela Loja

Ortodontia

Ortodontia

Endodontia

Anestésicos

Periféricos e Peça de Mão

Descartáveis

Home. ENDODONTIA



Broca Batt Cônica CA de Baixa Rotação Maillefer - Dentsply



SKU 25.7278

AVALIE



FRETE GRÁTIS Nas compras acima de R\$ 100,00
[Confira Regras](#)

Alerta de Preço!

Embalagem com 1 unidade.

MODELO

12

Por **R\$ 9,38**

QUANTIDADE: 1

ADICIONAR AO CARRINHO

COMPRAR

Consulte opções de parâmetros

Consulte frete e prazo de entrega

QUEM VIU, TAMBÉM COMPROU!



Edta Trissódico Líquido 20ml -
Maquira

Por **R\$ 8,90**

COMPRAR



Eucaliptol - Biodinâmica

Por **R\$ 10,30**

COMPRAR



EDTA - Iodontosul

Por **R\$ 7,87**

COMPRAR



Hidróxido de Cálcio
Iodontosul

Por **R\$ 6,21**

COMPRAR

Informações

Indicação:

Indicada para realizar o preparo da câmara pulpar, garantindo adequada forma de conveniência.

Características:

- * Produzida em formato cônico de aço carbono.
- * Apresenta ponta inativa.
- * Baixa Rotação.

Gostou? Outras 6 pessoas estão interessadas neste produto agora! compre já!

Olá visitante ▾



(https://checkout.dentalgutierre.com.br/)



Dental do Bem (https://www.dentalgutierre.com.br/dentaldobem)

Brindes (https://www.dentalgutierre.com.br/brindes)

Parceiros (https://checkout.dentalgutierre.com.br/Parceiro/Loginporusuario)

Clínicas

(https://checkout.dentalgutierre.com.br/Parceiro/Loginporusuario)

Blog (http://blog.dentalgutierre.com.br/)



(https://www.dentalgutierre.com.br/catalogo?id=259)



(https://www.dentalgutierre.com.br/catalogo?id=258)

000295
Handwritten signature

Solicite o catálogo impresso AQUI (https://www.dentalgutierre.com.br/catalogoimpresso)

Marcas ▾

Home (https://www.dentalgutierre.com.br/) > Brocas (https://www.dentalgutierre.com.br/brocas) > Broca de Aço (https://www.dentalgutierre.com.br/brocas/broca-de-aco)

10% OFF



(https://www.dentalgutierre.com.br/fabric)

Q Passe o mouse para ver mais detalhes



Tweetar (https://twitter.com/share)

Broca Batt Conica 12 28mm Maillefer SKU 000295

R\$ 9,38

R\$ 8,44

Quantidade 1 ▾

Adicionar ao Carrinho

Finalizar Compra

Consulte opções de parcelamento

Consulte frete e prazo de entrega

Indicações

Características e benefícios

Apresentação

Indicada para realizar o preparo da câmara pulpar.

PRODUTOS DA MESMA MARCA



TOPO ^

RELATÓRIO PÚBLICO (medicamentos, materiais médico-hospitalares e gases medicinais)

PESQUISAR POR

ITEM
 MODALIDADE
 INSTITUIÇÃO
 FORNECEDOR
 FABRICANTE
 FAIXA
 PERÍODO
 BASE SIASG(Compras Federatis)
 TIPO DE COMPRA

ITEM

Código BR: 0403171

Descrição CATMAT: BROCA ALTA ROTAÇÃO, CARBIDE,CIRURGICA

Unidade de Fornecimento:

Genérico: Sim Não

Dados Agrupados

Adicionar

Grupo: Todos

Classe: Todos

UF: Todos

Município: Seleção

Pesquisas

Empres

RESULTADO

Os registros exibidos especificam as compras realizadas nos últimos 18 meses, o que corresponde ao seguinte período: 15-12-2016 a 15/06/2018

Base de Dados BPS

Gerar Planilha

Salvar PDF

DADOS DO ITEM		DADOS DA COMPRA			DADOS DO FORNECEDOR			DADOS DA INSTITUIÇÃO			VALORES				
CÓDIGO BR	DESCRIÇÃO CATMAT	UNIDADE DE FORNECIMENTO	GENÉRICO	DATA COMPRA	MODALIDADE DA COMPRA	DATA INSERÇÃO	TIPO COMPRA	FABRICANTE	FABRICANTE FORNECEDOR	NOME DA INSTITUIÇÃO	MUNICÍPIO UF	QTD ITENS COMPRADOS	PREÇO UNITÁRIO	COMPETÊNCIA C/IED	MÉDIA PONDERADA
Nenhum registro encontrado.															

R\$ 15,863
000269
Cue

Precisa de ajuda?

Resgate de Pontos

Acompanhe seu Pedido

Atualizar Boleta

Entre ou Cadastre-se
Minha Conta

Procure por marca, nome, código...

000270

WJ

Per Categoria

Compra Rápida

Tudo Que Você Precisa

Promoções

Dental Cremer | Brocas | Broca Carbide

Produto

Indicação

Características

Itens Inclusos

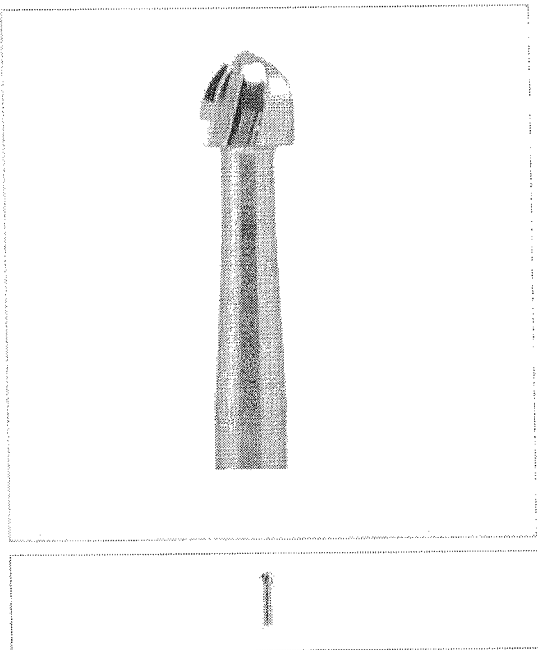

Broca Carbide Cirúrgica FG - Jota

Cod. de Referência: 848861

★★★★☆ (1)

Veja opiniões de quem já comprou

Unidade. Alta Rotação.



FRETE GRÁTIS NAS COMPRAS ACIMA DE R\$100,00

A partir de: **R\$16,90**

Condições de Pagamento [+]

Na compra deste produto, ganhe:
16 pontos

C33FGXL016 (702) (Cód.848953)	R\$16,90	1	COMPRAR
C33FGXL021 (703) (Cód.848960)	R\$16,90	1	COMPRAR
C33LFGXL010 (700L) (Cód.848977)	R\$16,90	1	COMPRAR
C33LFGXL012 (701L) (Cód.848884)	R\$16,90	1	COMPRAR

VOCÊ ESTÁ EM UM AMBIENTE SEGURO

Indicação

Características

Itens Inclusos

Indicada para todo tipo de preparos cavitários e remoção de Tecidos cariados.
A sua Haste Extra Longa de 25mm permite processos Cirúrgicos de Alta precisão.

OPINIÕES DOS CONSUMIDORES



Baseado em 1 avaliação



Carlos Baptista

Compra Verificada

★★★★☆ • Há 9 mes(es)

Atende o propósito

Sim, recomendaria este produto a um amigo

0 0

Compartilhar...

Escrever avaliação...

Precisa de ajuda?

Resgate de Pontos

Acompanhe seu Pedido

Atualizar Boleto

Entre ou Cadastre-se
Minha Conta

Procure por marca, nome, código...

000271
ae

Por Categoria

Compra Rápida

Tudo Que Você Precisa

Promoções

Dental Cremer | Cirurgia e Periodontia | Broca Cirúrgica

Produto

Indicação

Características

Itens Inclusos

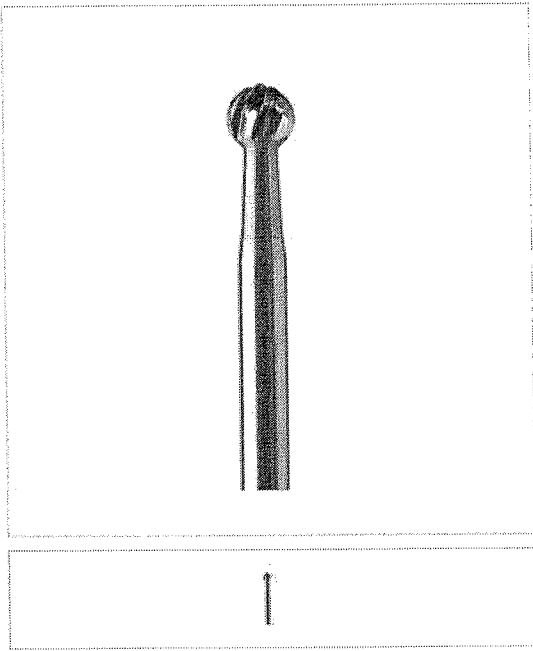

Broca Carbide Cirúrgica Esférica CA - Angelus Prima Dental

Cod. de Referência: 709452

☆☆☆☆☆ (0)

Avalie este produto

Embalagem com 1 unidade. CA (Baixa Rotação).

FRETE GRÁTIS! NAS COMPRAS ACIMA DE R\$100,00

A partir de: **R\$14,84**

Condições de Pagamento [+]

Na compra deste produto, ganhe:
14 pontos [saiba +](#)

2 (Cód. 709452)	R\$14,84	1	COMPRAR
4 (Cód. 709544)	R\$14,84	1	COMPRAR
6 (Cód. 709636)	R\$14,84	1	COMPRAR
8 (Cód. 709728)	R\$14,84	1	COMPRAR

VOCÊ ESTÁ EM UM AMBIENTE SEGURO

Indicação

Características

Itens Inclusos

* Indicada como auxiliar em cirurgias orais.

OPINIÕES DOS CONSUMIDORES

Tem esse produto? Seja o primeiro a avaliá-lo!

Escrever avaliação...

DIKITE O PRODUTO OU MARCA



Acadêmico (https://www.suryadental.com.br/academico/)

Surya Club (https://www.suryadental.com.br/suryaclub/)

Catálogo Virtual (https://www.suryadental.com.br/novo-catalogo/)

Catálogos (https://www.suryadental.com.br/catalogos/)

< VOLTAR

CÓD 046139002

BROCA CARBIDE CIRURGICA FG 25MM N° 702 CONICA - ANGELUS PRIMA DENTAL

0 de 5

(0)

CATÁLOGOS (HTTPS://WWW.SURYADENTAL.COM.BR/CATALOGOS/)

INDICAR (HTTPS://WWW.SURYADENTAL.COM.BR/SENFRIEND/PRODUCT/SEND/ID/15152/)

FAVORITOS (HTTPS://WWW.SURYADENTAL.COM.BR/WISHLIST/INDEX/ADD/PRODUCT/15152/FORM_I

PÁGINA INICIAL (HTTPS://WWW.SURYADENTAL.COM.BR/) > BROCA CARBIDE CIRURGICA FG 25MM N° 702 CONICA - ANGELUS PRIMA DENTAL

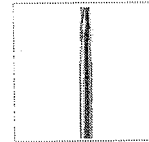

(HTTPS://WWW.SUR

(HTTPS://WWW.SURYADENTAL.COM.BR/MEDIA/CATALOG/PRODUCT/CACHE/1/IMAGE/9DF78EAB33525D08D6E5FB8D27136E95/0/4/046139002.JPG)

POR R\$15,85
R\$15,06 NO BOLETO À VISTA

QUANTIDADE

▼ 1 ▲

★ RESGATE SURYA CLUB: 1474

AINDA NÃO TEM? CONHECER AGORA (HTTP://WWW.SURYACLUB.COM.BR/)

COMPRAR

APRESENTAÇÃO

Embalagem com 1 unidade.

BENEFÍCIOS

Desenvolvidas para proporcionar corte mais eficiente, redução de vibração e risco de fratura.

CARACTERÍSTICAS

- Desenvolvidas para proporcionar corte mais eficiente, redução de vibração e risco de fratura.
- Permite múltiplas autoclavagens sem risco de corrosão.
- (FG) Alta Rotação
- Seu comprimento de 25mm facilita acesso suficiente para secção de raiz em cirurgias de 3° molar.



(https://api.whatsapp.com/send?phone=5544991557719)

Fale conosco agora

RELATÓRIO PÚBLICO
(medicamentos, materiais médico-hospitalares e gases medicinais)

PESQUISAR POR

ITEM MODALIDADE INSTITUIÇÃO FORNECEDOR FABRICANTE FAIXA PERÍODO BASE SIASG(Compras Federais) TIPO DE COMPRA

ITEM

Descrição CATMAT:

BR 0403873 BROCA ALTA ROTAÇÃO, CARBIDE, CÔNICA LONGA, TOPO ARREDONDADO, HASTE LONGA, ZEKRYA, REF. 151

Unidade de Fornecimento:

Genérico: Sim Não

Dados Agrupados

Adicionar

Grupo:

Todos

Classe:

Todos

PDM:

UF: Todos Município: Seleção

Prescritas

Limpar

RESULTADO

Os registros exibidos especificam as compras realizadas nos últimos 18 meses, o que corresponde ao seguinte período: 15-12-2016 a 15/06/2018
Base de Dados BPS

Mostrar 20

Mostrar PDF

DADOS DO ITEM			DADOS DA COMPRA			DADOS DO FABRICANTE/FORNECEDOR			DADOS DA INSTITUIÇÃO			VALORES					
CODIGO BR	DESCRIÇÃO CATMAT	UNIDADE DE FORNECIMENTO	GENÉRICO	DATA COMPRA	MODALIDADE DA COMPRA	DATA INSERÇÃO	TIPO COMPRA	FABRICANTE	FORNECEDOR	NOME DA INSTITUIÇÃO	MUNICIPIO	UF	CTD ITENS COMPRADOS	PREÇO UNITÁRIO	CMED - PREÇO REGULADO	COMPETÊNCIA CMED	MÉDIA PONDERADA
BR0403873	BROCA ALTA ROTAÇÃO, CARBIDE, CÔNICA LONGA, TOPO ARREDONDADO, HASTE LONGA, ZEKRYA, REF. 151	UNIDADE	Não	10/10/2017	Pregão	06/04/2018	A	ANGELUS INDUSTRIA DE PRODUTOS ODONTOLÓGICOS S/A	E.C. DOS SANTOS COMERCIAL EIRELI	MUNICIPIO DE SALTO	SALTO	SP	90	14,0000	N/A	N/A	20,9231
BR0403873	BROCA ALTA ROTAÇÃO, CARBIDE, CÔNICA LONGA, TOPO ARREDONDADO, HASTE LONGA, ZEKRYA, REF. 151	UNIDADE	Não	31/03/2017	Pregão	07/04/2017	A	MICRODONT MICRO LINHAGEM DE PRECISAO LTDA	DENTAL PRIME - PRODUTOS ODONTOLÓGICOS MEDICOS HOSPITALARES - EIRELI - ME	MUNICIPIO DE PORTO ALEGRE	PORTO ALEGRE	RS	300	23,0000	N/A	N/A	20,9231

Mostrando 1 a 2 de 2 registro(s)

060 a 062 R\$ 47,397

000273
20,9231
Caj

Secretaria Executiva
Departamento de Economia da Saúde, Investimentos e Desenvolvimento
Coordenação Geral de Economia da Saúde

000274
wg

Precisa de ajuda?

Resgate de Pontos

Acompanhe seu Pedido

Atualizar Boleto

Entre ou Cadastre-se
Minha Conta

Procure por marca, nome, código...

000275

Por Categoria

Compra Rápida

Tudo Que Você Precisa

Promoções

Dental Cremer | Brocas | Broca Carbide

Produto	Indicação	Características	Itens Inclusos
----------------	-----------	-----------------	----------------

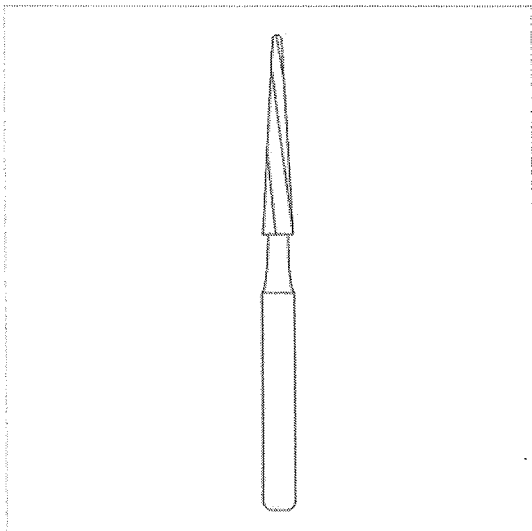

Broca Carbide Cônica FG - KG Sorensen

Cod. de Referência: 757064

☆☆☆☆☆ (0)

Avalie este produto

Unidade. Alta Rotação. 151Z 21mm.

FRETE GRÁTIS! NAS COMPRAS ACIMA DE R\$100,00

Por: **R\$57,00**

Condições de Pagamento **[+]**

Na compra deste produto, ganhe:
57 pontos

QUANTIDADE:

1

COMPRAR

VOCÊ ESTÁ EM UM AMBIENTE SEGURO

Indicação	Características	Itens Inclusos
------------------	-----------------	----------------

Indicado para o acabamento cervical de preparos totais com término chanfrado, acabamento da caixa proximal de preparos parciais, refinamento de preparos para facetas estéticas.

OPINIÕES DOS CONSUMIDORES

Tem esse produto? Seja o primeiro a avaliá-lo!

Escrever avaliação...



Preços e Modelos

Detalhes

Broca Carbide Cônica Fg 151z 21mm

www.ident.com.br

R\$ 57,00

000276

avg

Todas as categorias

Dentística

Endodontia

Implantodontia

Ortodontia

Equipamentos

Cadeiras Odontológicas

Serviços

Shopping > Brocas > Broca

Broca Carbide Cônica Fg 151z 21mm - KG Sorensen

Unidade. Alta Rotação. 151Z 21mm.

R\$ 57,00

Ir à Loja



Dental Cremer
Dental

Veja mais em Dental Cremer

Veja todos

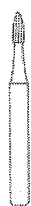

Broca Carbide 12
Lâminas Fg 7802f 21mm
KG Sorensen

R\$ 41,00

+ Broca

Veja mais



Broca Carbide 30
Lâminas Fg 9006ff 21mm
KG Sorensen

R\$ 57,00

+ Broca

Veja mais



Broca Carbide 12
Lâminas Fg 7801f 21mm
KG Sorensen

R\$ 41,00

+ Broca

Veja mais



Broca Carbide 30
Lâminas Fg 9572ff 21mm
KG Sorensen

R\$ 57,00

+ Broca

Veja mais



Broca Carbide
Plana Fg 7303f
KG Sorensen

R\$ 27,88

+ Broca

Veja ma

Outras opções

Veja todos



Resina Forma
Ultradent

A partir de
R\$ 69,10
Em 3 dentais

+ Resina Composta

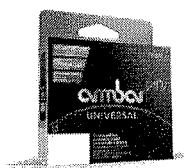

Adesivo Ambar Universal
Aps.

FGM
R\$ 129,90
Em 1 dental

+ Adesivo



Broca Carbide Cirúrgica
Angelus Prima

A partir de
R\$ 13,75
Em 3 dentais

+ Broca Cirúrgica



Kit Broca Ortodontia
Angelus Prima

R\$ 97,75
Em 1 dental
+ Kit de Brocas



Kit Brocas
Tridiamantadas

Coralident
R\$ 49,00
Em 1 dental
+ Kit de Brocas

PRIMA DENTAL

000277
Cuej

Broca Carbide Zekrya Cônica Ponta Segura FG N° 151

Embalagem c/ 1 unidade.



(https://dentalspeed.com/img.php?src=https://s3.amazonaws.com/www-dentalspeed-com/produtos/broca-carbide-zekrya-conica-ponta-segura-fg-n-151-prima-dental-72.png&h=300&w=300)



PRIMA DENTAL

(https://dentalspeed.com/marca/prima-dental)

De R\$ 28,19 por

R\$ 21,56**BAIXOU 24%**

Quantidade

Adicionar ao Carrinho

Compartilhe:

Apresentação Benefícios

Possui 27 lâminas em espiral desenhadas para uma remoção mais eficiente de resíduos. Especialmente adaptadas para trabalho na estrutura óssea devido ao ângulo de corte de suas lâminas.

Características

Carbide cônica de ponta segura, Zekrya 151, 23mm, alta rotação (Fg).

Aplicação

Indicado para procedimentos cirúrgicos orais.

Código do Produto: 11172 (PRI11172A)

Produtos visitados por quem procura este item

<p>Broca Zekrya</p> <p>JOTA</p> <p>R\$ 32,00</p>	<p>Broca Cirúrgica Zekrya</p> <p>MICRODONT</p> <p>R\$ 40,00</p>	<p>Broca Cirúrgica Zekrya</p> <p>ALLPRIME</p> <p>BAIXOU 11%</p> <p>R\$ 27,60</p>
---	--	---

RELATÓRIO PÚBLICO
(medicamentos, materiais médico-hospitalares e gases medicinais)

PESQUISAR POR

- ITEM
- MODALIDADE
- INSTITUIÇÃO
- FORNECEDOR
- FABRICANTE
- FAIXA
- PERÍODO
- BASE SIASG(Compras Federais)
- TIPO DE COMPRA

ITEM

Código BR:

BR:

Descrição CATMAT:

Unidade de Fornecimento:

Genérico:

Adicionar

Grupo:

Todos

Classe:

Todos

PDM:

UF:

Todos Município:

Postular

Impar

RESULTADO

Os registros exibidos especificam as compras realizadas nos últimos 18 meses, o que corresponde ao seguinte período: 15-12-2016 a 15/06/2018
Base de Dados BPS

Gerar Planilha

Gerar PDF

DADOS DO ITEM			DADOS DA COMPRA				DADOS DO FORNECEDOR			DADOS DA INSTITUIÇÃO				VALORES			
CÓDIGO BR	DESCRIÇÃO CATMAT	UNIDADE DE FORNECIMENTO	GENÉRICO	DATA COMPRA	MODALIDADE DA COMPRA	DATA INSCRIÇÃO	TIPO COMPRA	FABRICANTE	FORNecedor	NOME DA INSTITUIÇÃO	MUNICÍPIO	UF	QTD ITENS COMPRADOS	PREÇO UNITÁRIO	CMED - PREÇO REGULADO	COMPETÊNCIA CMED	MÉDIA PONDERADA
BR0403170	BROCA ALTA ROTAÇÃO, CARBIDE, ESFÉRICA, HASTE REGULAR, CORTE MÉDIO, REF. 1/2	UNIDADE	Não	07/06/2017	Pregão	09/08/2017	A	KAVO DO BRASIL INDUSTRIA E COMERCIO LTDA	MEGA DENTAL IMPORTACAO, EXPORTACAO E COMERCIO DE PRODUTOS ODONTOLÓGICOS EIRELI - ME	CONSORCIO INTERMUNICIPAL DO SUL DO ESTADO DE ALAGOAS - CONSUL	PENEDO	AL	800	4.1200	N/A	N/A	4.8700

000278
Cuej

Mostrar 20 ▼

Mostrando 1 à 2 de 2 registro(s)

CÓDIGO BR	DADOS DO ITEM			DADOS DA COMPRA		DADOS DO FABRICANTE/FORNECEDOR		DADOS DA INSTITUIÇÃO		MUNICÍPIO		VALORES					
	DESCRIÇÃO CATMÁT	UNIDADE DE FORNECIMENTO	GENÉRICO	DATA COMPRA	MODALIDADE DA COMPRA	DATA INSERÇÃO	TIPO COMPRA	FABRICANTE	FORNECEDOR	NOME DA INSTITUIÇÃO	MUNICÍPIO	UF	QTD ITENS COMPRADOS	PREÇO UNITÁRIO	CMED - PREÇO REGULADO	COMPETÊNCIA CMED	MÉDIA PONDERADA
BR0403170	BROCA ALTA ROTACIONAL, CARBIDE, ESFÉRICA, PASTE REGULAR, CORTE MÉDIO, REF. 112	UNIDADE	Não	07/06/2017	Pregão	23/06/2017	A	KAVO DO BRASIL INDUSTRIA E COMERCIO LTDA	PROIDENT COM. REPR. PROD. HOSP. DENT. LTDA	CONSORCIO INTERMUNICIPAL DO SUL DO ESTADO DE ALAGOAS - CONSUL	PENEDO	AL	800	5,6200	N/A	N/A	4,8700

Mostrando 1 à 2 de 2 registro(s)

000279
aef

CARTÃO FIO DENTAL

000280

wej

Broca Carbide Esférica Nº 1/2 - FG

Embalagem c/ 1 unidade.

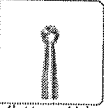

(<https://dentalspeed.com/img.php?src=https://s3.amazonaws.com/www-dentalspeed-com/produtos/broca-carbide-esferica-n-12-fg-9513.png&h=300&w=300>)

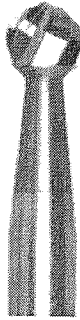

Beavers Dental

(<https://dentalspeed.com/marca/je>)

Por apenas

R\$ 10,27

Quantidade

Adicionar ao Carrinho

Compartilhe:

Características

Broca de alta rotação / formato esférica / Diâmetro 0,6mm.

Aplicação

Indicada para preparo cavitário, corte em profundidade, remoção de tecido cariado e pediatria.

Código do Produto: 9513 (JET9513B)

Deu Match!!

Esses produtos combinam perfeitamente. Leve Junto!

Broca
JET

R\$ 10,27

Descrição ▾

1 ▾

+

Broca
MEISINGER

R\$ 15,83

Descrição ▾

1 ▾

=

Leve Junto

por **R\$26,10**

Adicionar ao Carrinho



Receba as últimas novidades de produtos, artigos, eventos e ofertas promocionais da Dental Speed

Digite aqui seu e-mail **ok**[Não desejo receber ofertas](#)

Precisa de ajuda?

Resgate de Pontos

Acompanhe seu Pedido

Atualizar Boletim

Entre ou Cadastre-se
Minha Conta

Procure por marca, nome, código...

000281 0

Handwritten signature

Por Categoria

Compra Rápida

Tudo Que Você Precisa

Promoções



Dental Cremer | Brocas | Broca Carbide

Produto

Indicação

Características

Itens Inclusos

Broca Carbide Esférica FG - Jet

Cod. de Referência: 389579

Unidade: Alta Rotação. 19mm.



FRETE GRÁTIS! NAS COMPRAS ACIMA DE R\$100,00

A partir de: **R\$10,27**

Condições de Pagamento [+]

Na compra deste produto, ganhe:
10 pontos [saiba.t](#)

nº 1/4 389579	R\$10,27	1	COMPRAR
nº 1/2 389586	R\$10,27	1	COMPRAR
nº 1 389593	R\$10,27	1	COMPRAR
nº 2 389609	R\$10,27	1	COMPRAR

VOCÊ ESTÁ EM UM AMBIENTE SEGURO

Indicação

Características

Itens Inclusos

Ideais para entrada inicial, remoção de dentina infectada, alongamento de paredes de preparo, criação de retenções e acesso endodôntico. Conseguem-se preparos ultra conservadores com as brocas de pequenos diâmetros.

OPINIÕES DOS CONSUMIDORES



VAI DE ORTO

As melhores ofertas de ortodontia para você!

CONFIRA AS OFERTAS

PRIME

ESTUDANTES

PAPELARIA

CURSOS

LABORATÓRIO

EQUIPAMENTOS

VIAGENS

SIMPLES DENTAL

CLUBE PRO SAÚDE

BLOG

Precisa de ajuda?

Resgate de Pontos

Acompanhe seu Pedido

Atualiza Boleto

Entre ou Cadastre-se

000282
Código de Verificação

Procure por marca, nome, código...

Por Categoria

Compra Rápida

Tudo Que Você Precisa

Promoções

Dental Cremer | Brocas | Broca Carbide

Produto

Indicação

Características

Itens Inclusos

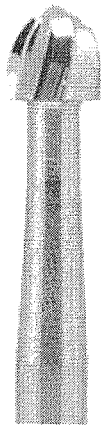

Broca Carbide Esférica FG - Jota

Cod. de Referência: 848311

☆☆☆☆☆ (0)

Avalie este produto

Unidade. Alta Rotação.

FRETE GRÁTIS! NAS COMPRAS ACIMA DE R\$100,00

A partir de: **R\$9,90**

Condições de Pagamento [+]

Na compra deste produto, ganhe:
9 pontos [salva +](#)

C1FG008 (1) (Cód.848311)	R\$9,90	1	COMPRAR
C1FG010 (2) (Cód.848328)	R\$9,90	1	COMPRAR
C1FG012 (3) (Cód.848335)	R\$9,90	1	COMPRAR
C1FG014 (4) (Cód.848342)	R\$9,90	1	COMPRAR

VOCÊ ESTÁ EM UM AMBIENTE SEGURO

Indicação

Características

Itens Inclusos

Indicada para elaboração de cavidades, remoção de restaurações existentes.

OPINIÕES DOS CONSUMIDORES

Tem esse produto? Seja o primeiro a avaliá-lo!

Escrever avaliação...

RELATÓRIO PÚBLICO
(medicamentos, materiais médico-hospitalares e gases medicinais)

PESQUISAR POR

ITEM
 MODALIDADE
 INSTITUIÇÃO
 FORNECEDOR
 FABRICANTE
 FAIXA
 PERÍODO
 BASE SIASGE(Compras Federais)
 TIPO DE COMPRA

ITEM

Código BR:
 Descrição CATMAT:

Unidade de Fornecimento:
 Genéricos: Sim Não

Grupo:
 Classe:
 Unidade de Fornecimento:
 Adicionar

UF:
 Município:

Empre

Pacientes

Gerar PDF

Gerar Planilha

RESULTADO

Os registros exibidos especificam as compras realizadas nos últimos 18 meses, o que corresponde ao seguinte período: 15-12-2016 a 15/06/2018
Base de Dados BPS

DADOS DO ITEM			DADOS DA COMPRA			DADOS DO FABRICANTE/FORNECEDOR			DADOS DA INSTITUIÇÃO			VALORES						
CÓDIGO BR	DESCRIÇÃO CATMAT	UNIDADE DE FORNECIMENTO	GENÉRICO	DATA COMPRA	MODALIDADE DA COMPRA	DATA INSERÇÃO	TIPO COMPRA	FABRICANTE	FABRICANTE	FORNECEDOR	NOME DA INSTITUIÇÃO	MUNICÍPIO	UF	QTD ITENS COMPRADOS	PREÇO UNITÁRIO	CMED - PREÇO REGULADO	COMPETÊNCIA CMED	MÉDIA PONDERADA
BR0403435	BROCA BAIXA ROTAÇÃO, CONTRA ÂNGULO, AÇO INOXIDÁVEL, ESFÉRICA, CORTE REGULAR, HASTE REGULAR, REF. 1	UNIDADE	Não	13/12/2017	Pregão	06/03/2018	A	DENTSPLY INDUSTRIA E COMERCIO LIMITADA	DENTSPLY INDUSTRIA E COMERCIO LIMITADA	GUSTAVO NICOLINO - EPP	MUNICÍPIO DE ALTINÓPOLIS	ALTINÓPOLIS	SP	80	3,9500	N/A	N/A	000283 3,9511 ced

064 00 071

R\$ 10.350 1/2

DADOS DO ITEM				DADOS DA COMPRA				DADOS DO FABRICANTE/FORNECEDOR				DADOS DA LOCALIZAÇÃO				VALORES			
CÓDIGO BR	DESCRIÇÃO CATMAT	UNIDADE DE FORNECIMENTO	GENÉRICO	DATA COMPRA	MODALIDADE DA COMPRA	DATA INSERÇÃO	TIPO COMPRA	FABRICANTE	FORNECEDOR	NOME DA INSTITUIÇÃO	MUNICÍPIO	UF	QTD ITENS COMPRADOS	PREÇO UNITÁRIO	CIMED - PREÇO REGULADO	COMPETÊNCIA CIMED	MÉDIA PONDERADA		
BR0403435	BROCA BAIXA ROTACÃO, CONTRA ÂNGULO, AÇO INOXIDÁVEL, ESFÉRICA, CORTE REGULAR, HASTE REGULAR, REF. 1	UNIDADE	Não	23/11/2017	Pregão	18/01/2018	A	MICRODONT MICRO USINAGEM DE PRECISAO LTDA	MC MEDICAL PRODUTOS MEDICO HOSPITALARES - EIRELI - ME	MUNICÍPIO DE FRANCISCO ALVES	FRANCISCO ALVES	PR	10	3,9600	N/A	N/A	3,9511		

Mostrando 1 à 2 de 2 registro(s)

000284
cuj

CARTÃO DENTAL

000285

Cef



Beavers Dental

(https://dentalspeed.com/marca/je

Broca Carbide Esférica N° 4 - AR

Embalagem c/ 1 unidade.

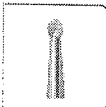

(https://dentalspeed.com/img.php?src=https://s3.amazonaws.com/www-dentalspeed-com/produtos/produto-broca-carbide-esferica-n-4-ar-jet.png&h=300&w=300)

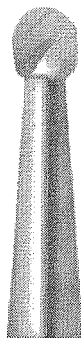

Por apenas

R\$ 10,77

Quantidade

[Adicionar ao Carrinho](#)
[Compartilhe:](#)

Características

Baixa rotação (contra-ângulo) / formato esférica / Diâmetro 1,4mm.

Aplicação

Remoção de tecido cariado amolecido.

Código do Produto: 7547 (JET7547E)

Produtos visitados por quem procura este item

<p>Broca Carbide</p> <p>MICRODONT</p> <p>A partir de:</p> <p>R\$ 10,56</p>	<p>Broca Aço Esférica</p> <p>DENTSPLY / MAILLEFER</p> <p>GANHE BRINDE</p> <p>R\$ 25,30</p>	<p>Broca Carbide FG</p> <p>MEISINGER</p> <p>R\$ 15,83</p>
--	--	---

Deu Match!!

Esses produtos combinam perfeitamente. Leve Junto!

<p>Broca Carbide AR</p> <p>JET</p> <p>R\$ 19,44</p> <p>1 Descrição</p>	<p>Broca Diamantada Cônica</p> <p>ALLPRIME</p> <p>R\$ 4,19</p> <p>1 Descrição</p>	<p>Leve junto</p> <p>por R\$23,63</p> <p>Adicionar ao Carrinho</p>
--	---	--

RECEITA CONTROLE ESPECIAL

000286

Cuej

Broca Carbide Nº 1 Esférica - FG

Embalagem c/ 1 unidade.

MICRODONT

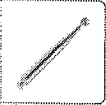

(<https://dentalspeed.com/img.php?src=https://s3.amazonaws.com/www-dentalspeed-com/produtos/produto-broca-carbide-n-1-esferica-fg-microdont.png&h=300&w=300>)



(https://dentalspeed.com/marca/m

Por apenas

R\$ 10,56

Quantidade

1

Adicionar ao Carrinho

Compartilhe:

Apresentação Benefícios

Perfeita tolerância da haste;
Alta durabilidade;
Alta durabilidade;
Excelente desempenho;
Alta precisão do corte.

Características

Produzidas com carbureto de tungstênio sobre hastes do melhor aço inoxidável disponível no mercado internacional. Mais resistentes, permitem acabamentos de alta precisão e sendo concêntricas geram menos calor durante sua utilização. Aprovadas pelo CE, FDA. Alta rotação.

Aplicação

Indicada p/ o preparo cavitário, corte em profundidade, remoção de tecido cariado e pediatria.

Código do Produto: 3841 (KBR3841A)

Produtos visitados por quem procura este item

<p>Broca Carbide FG</p> <p>KAVO BURS</p> <p>A partir de: R\$ 8,90</p>	<p>Broca Carbide FG</p> <p>MEISINGER</p> <p>A partir de: R\$ 15,83</p>	<p>Broca Carbide FG</p> <p>JOTA</p> <p>A partir de: R\$ 9,90</p>
---	--	--

FICHAS DE PÁGINA X

000287

wed

Broca Carbide Operatória Esférica CA Nº 4

Embalagem c/ 1 unidade.



(https://dentalspeed.com/img.php?src=https://s3.amazonaws.com/www-dentalspeed-com/produtos/broca-carbide-operatoria-esferica-ca-n-4-prima-dental-11127.png&h=300&w=300)

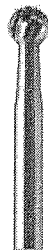

PRIMA DENTAL

(https://dentalspeed.com/marca/prima-dental)

Por apenas

R\$ 9,72

Quantidade

[Adicionar ao Carrinho](#)

Compartilhe:

Apresentação Benefícios

Desenvolvidas para proporcionar corte mais eficiente, redução de vibração e risco de fratura. Permite múltiplas autoclavagens sem risco de corrosão.

Características

Carbide esférica, 4, 22mm, baixa rotação.

Aplicação

Indicada para remoção de dentina cariada.

Código do Produto: 11127 (PRI11127G)

Produtos visitados por quem procura este item

 Broca Carbide Operatória Esférica FG PRIMA DENTAL R\$ 7,50	 Broca Carbide Operatória Esférica PM PRIMA DENTAL R\$ 7,50	 Broca Carbide Cirúrgica Esférica CA PRIMA DENTAL R\$ 16,72
--	--	--

Deu Match!!

Esses produtos combinam perfeitamente. Leve Juntos!

 Broca Carbide Operatória Esférica FG PRIMA DENTAL R\$ 9,72 <input type="text" value="1"/> Descrição	 Broca Carbide CA MEISINGER R\$ 15,83 <input type="text" value="1"/> Descrição	Leve junto por R\$25,55 Adicionar ao Carrinho
--	---	---

RELATÓRIO PÚBLICO
(medicamentos, materiais médico-hospitalares e gases medicinais)

PESQUISAR POR

- ITEM
- MODALIDADE
- INSTITUIÇÃO
- FORNECEDOR
- FABRICANTE
- FAIXA
- PERÍODO
- BASE SIASG(Compras Federais)
- TIPO DE COMPRA

ITEM

Código BR:

Descrição CATMAT:

Unidade de Fornecimento:

Genéricos: Sim Não Dados Agrupados

Grupo:

Classe:

PDW:

UF:

Município:

RESULTADO

Os registros exibidos especificam as compras realizadas nos últimos 18 meses, o que corresponde ao seguinte período: 15-12-2016 a 15/06/2018
Base de Dados BPS

DADOS DO ITEM			DADOS DA COMPRA			DADOS DA INSTITUIÇÃO			VALORES								
CÓDIGO BR	DESCRIÇÃO CATMAT	UNIDADE DE FORNECIMENTO	BENEFÍCIO	DATA COMPRA	MODALIDADE DA COMPRA	DATA INSERÇÃO	TIPO COMPRA	FABRICANTE	FABRICANTE/FORNECEDOR	NOME DA INSTITUIÇÃO	MUNICÍPIO	UF	QTD ITENS COMPRADOS	PREÇO UNITÁRIO	CMED - PREÇO REGULADO	COMPETÊNCIA CMED	MÉDIA PONDERADA
BR0403438	BROCA BAIXA ROTAÇÃO, CONTRA ÂNGULO, AÇO INOXIDÁVEL, ESFÉRICA, CORTE REGULAR, HASTE REGULAR, REF. 4	UNIDADE	Não	23/11/2017	Pregão	18/01/2018	A	MICRODONT MICRO USINAGEM DE PRECISAO LTDA	MC MEDICAL PRODUTOS MEDICO HOSPITALARES - EIRELI - ME	MUNICÍPIO DE FRANCISCO ALVES	FRANCISCO ALVES	PR	10	3.9300	N/A	N/A	000288 3.9300 <i>med</i>

Mostrando 1 a 1 de 1 registro(s)

Limpar

Resquisar

Seleção

Seleção

16,486

072 20 076

000289

Cuej

Precisa de ajuda?

Resgate de Pontos

Acompanhe seu Pedido

Atualizar Boleto

Entre ou Cadastre-se
Minha Conta

Procure por marca, nome, código...

000290
Uey

Por Categoria

Compra Rápida

Tudo Que Você Precisa

Promoções

Dental Cremer | Cirurgia e Periodontia | Broca Cirúrgica

Produto

Indicação

Características

Itens Inclusos

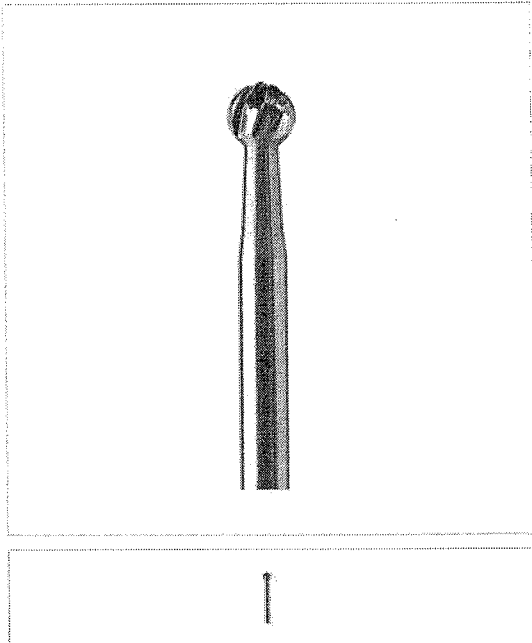

Broca Carbide Cirúrgica Esférica CA - Angelus Prima Dental

Cod. de Referência: 709452

☆☆☆☆☆ (0)

Avalie este produto

Embalagem com 1 unidade. CA (Baixa Rotação).



FRETE GRATIS! NAS COMPRAS ACIMA DE R\$100,00

A partir de: **R\$14,84**

Condições de Pagamento [+]

Na compra deste produto, ganhe:
14 pontos [saiba +](#)

2 (Cód. 709452)	R\$14,84	1	COMPRAR
4 (Cód. 709544)	R\$14,84	1	COMPRAR
6 (Cód. 709636)	R\$14,84	1	COMPRAR
8 (Cód. 709728)	R\$14,84	1	COMPRAR

VOCÊ ESTÁ EM UM AMBIENTE SEGURO

Indicação

Características

Itens Inclusos

* Indicada como auxiliar em cirurgias orais.

OPINIÕES DOS CONSUMIDORES

Tem esse produto? Seja o primeiro a avaliá-lo!

Escrever avaliação...

CARRÃO FIO DENTAL

000291
ced

Broca Carbide Cirúrgica Esférica CA N° 4

Embalagem c/ 1 unidade.



(https://dentalspeed.com/img.php?src=https://s3.amazonaws.com/www-dentalspeed-com/produtos/broca-carbide-cirurgica-esferica-ca-n-4-prima-dental-11126.png&h=300&w=300)

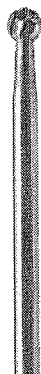

(https://dentalspeed.com/marca/prima-dental)

Por apenas

R\$ 16,72

Quantidade

[Adicionar ao Carrinho](#)

Compartilhe:

Apresentação Benefícios

Possui 23 lâminas em espiral desenhadas para a remoção mais eficiente de resíduos. Especialmente adaptadas para trabalho na estrutura óssea devido ao ângulo de corte de suas lâminas.

Características

Carbide esférica, 4, 26mm, baixa rotação.

Aplicação

Indicada para procedimentos cirúrgicos orais.

Código do Produto: 11126 (PRI11126B)

Produtos visitados por quem procura este item

<p>Broca Carbide Cirúrgica Esférica FG</p> <p>PRIMA DENTAL</p> <p>R\$ 13,85</p>	<p>Broca Carbide Operatória Esférica CA</p> <p>PRIMA DENTAL</p> <p>R\$ 9,72</p>	<p>Broca Carbide Cirúrgica Lindemann</p> <p>PRIMA DENTAL</p> <p>R\$ 89,90</p>
--	--	--

Deu Match!!

Esses produtos combinam perfeitamente. Leve junto!

<p>Broca Carbide Cirúrgica</p> <p>PRIMA DENTAL</p> <p>R\$ 16,72</p> <p>1 ▾ Descrição ▾</p>	+	<p>Navanca Apexo</p> <p>GOLGRAN</p> <p>R\$ 147,92</p> <p>1 ▾ Jogo c/ 3 F ▾</p>	=	<p>Leve junto</p> <p>por R\$164,64</p> <p>Adicionar ao Carrinho</p>
---	---	---	---	---

(<https://www.dentalodonthomaz.com.br>)



- 🏠 (<https://www.dentalodonthomaz.com.br/>)
- / Instrumentais (<https://www.dentalodonthomaz.com.br/instrumentais/>)
- / Brocas (<https://www.dentalodonthomaz.com.br/instrumentais/brocas/>)

000292
wey

Broca Carbide Cirúrgica Esférica CA 8 Angelus Prima Dental

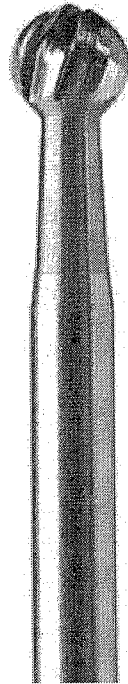

(https://www.dentalodonthomaz.com.br/img/products/broca-carbide-cirurgica-esferica-ca-8-angelus-prima-dental_1_1200.jpg)

Outros produtos: [Prima Dental](https://www.dentalodonthomaz.com.br/prima-dental/) (<https://www.dentalodonthomaz.com.br/prima-dental/>)

Código do produto: 16116

Avaliação 0,0 | 0 Comentários

Por apenas:

R\$ 17,90

ou R\$ 17,01 no Boleto Bancário à vista (5% desconto)

Broca Carbide Cirúrgica Esférica CA 8 Angelus Prima Dental Indicada como auxiliar em cirurgias orais.

QTD

1

Comprar

+ Adicionar ao carrinho

Valor em pontos: 895

Consulte o prazo de entrega do seu pedido

* Informe seu CEP

XXXXX-XXX

Calcular

Descrição do produto

Pato Branco/PR, 23 de novembro de 2018.

Ofício Circular nº 031/Lic.

À
II. ^{Mos} Srs.
Secretários Municipais de Saúde

Conforme informado pelo SEST/SENAT, na data de hoje, repassamos aos senhores que o curso de Reciclagem de Emergência será entre os dias 26 a 29 de novembro de 2018, sendo que o início se dará na próxima segunda feira, 26/11/18, às 18:30 horas na unidade do SEST/SENAT em Vitorino/PR.

Motoristas inscritos:

Adelmino dos Santos – Mangueirinha;

Jose Carlos Zuquelo – Chopinzinho;

Mauro Antonio Paludo – Chopinzinho e

Maico Diogo Faversoni – Bom Sucesso do Sul.

Pedimos a gentileza de repassar aos motoristas datas e horário do curso.

Atenciosamente,



Ivete Maria Lorenzi
Secretária Executiva

RELATÓRIO PÚBLICO
(medicamentos, materiais médico-hospitalares e gases medicinais)

PESQUISAR POR

ITEM
 MODALIDADE
 INSTITUIÇÃO
 FORNECEDOR
 FABRICANTE
 FAIXA
 PERÍODO
 BASE SIASG(Compras Federais)
 TIPO DE COMPRA

ITEM

Código BR:

Descrição CATMAT:

Unidade de Fornecedor:

Sim Não
 Adicionar

Grupo: Todos

Classe: Todos

PDV:

UF: Todos

Resultado

Os registros exibidos especificam as compras realizadas nos últimos 18 meses, o que corresponde ao seguinte período: 15-12-2016 a 15/06/2018

Base de Dados: BPS

DADOS DO ITEM		DADOS DA COMPRA			DADOS DO FABRICANTE/FORNECEDOR		DADOS DA INSTITUIÇÃO			VALORES							
CÓDIGO BR	DESCRIÇÃO CATMAT	UNIDADE DE FORNECIMENTO	GENÉRICO	DATA COMPRA	MODALIDADE DA COMPRA	DATA INSERÇÃO	TIPO COMPRA	FABRICANTE	FORNECEDOR	NOME DA INSTITUIÇÃO	MUNICÍPIO	UF	QTD ITENS COMPRADOS	PREÇO UNITÁRIO	CMED - PREÇO REGULADO	COMPETÊNCIA CMED	MEDIA PONDERADA
BR0403387	BROCA ALTA ROTAÇÃO, CARBIDE, TRONCO CÔNICA, PICOTADA, HASTE LONGA, CIRÚRGICA, REF. 701	UNIDADE	Não	23/05/2017	Pregão	02/02/2018	A	MICRODONT MICRO USINAGEM DE PRECISAO LTDA	DENTAL COSTA PRODUTOS ODONTOLÓGICOS LTDA - EPP	MUNICÍPIO DE SANTA LUZIA	SANTA LUZIA	PB	130	5,1200	N/A	N/A	000293 6,0400 Cely

Mostrando 1 a 2 de 2 registro(s)

077 00 78

14,322

DADOS DO ITEM				DADOS DA COMPRA				DADOS DA INSTITUIÇÃO				VALORES					
CÓDIGO BR	DESCRIÇÃO CATMAT	UNIDADE DE FORNECIMENTO	GENÉRICO	DATA COMPRA	MODALIDADE DA COMPRA	DATA INSERÇÃO	TIPO COMPRA	FABRICANTE	FABRICANTE/FORNECEDOR	NOME DA INSTITUIÇÃO	MUNICÍPIO	UF	CITD ITENS COMPRADOS	PREÇO UNITÁRIO	CMED - PREÇO REGULADO	COMPETÊNCIA CMED	MÉDIA PONDERADA
BR0403387	BROCA ALTA POTÁGIO, CARBIDE, TRONCO CÔNICA PICO DA HASTE LONGA, CIRURGICA, REF: 701	UNIDADE	Não	30/01/2017	Tomada de Preços	16/01/2018	A	MICRODONT MICRO USINAGEM DE PRECISAO LTDA	SÃO MARCOS DISTRIBUIDORA DE MEDICAMENTOS E EQUIPAMENTOS E MATERIAL HOSPITALARES E ODONTOLÓGICOS LTDA	MUNICÍPIO DE FLORESTA DO PIAUI - SECRETARIA DE SAUDE	FLORESTA DO PIAUI	PI	10	18,0000	N/A	N/A	9,0400

Mostrando 1 à 2 de 2 registros(s)

Secretaria Executiva
 Departamento de Economia da Saúde, Investimentos e Desenvolvimento
 Coordenação Geral de Economia da Saúde

000294
wey

Olá visitante ▾



(<https://checkout.dentalgutierre.com.br/>)



- Dental do Bem (<https://www.dentalgutierre.com.br/dentaldobem>)
- Brindes (<https://www.dentalgutierre.com.br/brindes>)
- Parceiros (<https://checkout.dentalgutierre.com.br/Parceiro/Loginporusuario>)
- Clinicas (<https://checkout.dentalgutierre.com.br/Parceiro/Loginporusuario>)
- Blog (<http://blog.dentalgutierre.com.br/>)



(<https://www.dentalgutierre.com.br/catalogo?id=259>)



(<https://www.dentalgutierre.com.br/catalogo?id=258>)

000295

ced

Solicite o catálogo impresso AQUI (<https://www.dentalgutierre.com.br/catalogoimpresso>)

Marcas ▾

Home (<https://www.dentalgutierre.com.br/>) > Brocas (<https://www.dentalgutierre.com.br/brocas>) > Broca Carbide (<https://www.dentalgutierre.com.br/brocas/broca-carbide>)



(<https://www.dentalgutierre.com.br/fabric>)

Q Passe o mouse para ver mais detalhes



Tweetar (<https://twitter.com/share>)

Broca Carbide Cirurgica 701 HI 25mm Jota SKU 003996

R\$ 18,86

Quantidade

Produto Indisponível

Avise-me quando chegar

Avisar por e-mail

Consulte opções de parcelamento

Consulte frete e prazo de entrega

- Indicações
- Características e benefícios
- Apresentação

Destinado para criação de paredes divergentes para restaurações divergentes e remoção de resinas, sendo adaptada a estruturas dentais naturais.

PRODUTOS DA MESMA MARCA

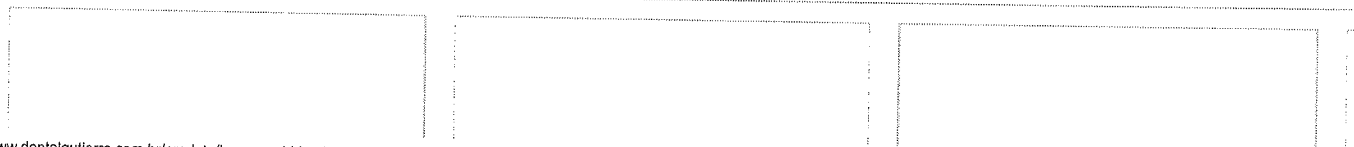



Por Categoria

Compra Rápida

Tudo Que Você Precisa

Promoções

Dental Cremer | Brocas | Broca Carbide

Produto Indicação Características Itens Inclusos



Broca Carbide Cônica Dentada Plana PM - Jet

Cod. de Referência: 389883

★★★★★ (8)

Veja opiniões de quem já comprou

Unidade. Peça de Mão.

FRETE GRÁTIS NAS COMPRAS ACIMA DE R\$100,00

A partir de: **R\$10,97**

Condições de Pagamento [+]

Na compra deste produto, ganhe: **10 pontos** [saiba +](#)

nº 699 389876	R\$10,97	1	COMPRAR
nº 700 389883	R\$10,97	1	COMPRAR
nº 701 389890	R\$10,97	1	COMPRAR
nº 701L 389906	R\$10,97	1	COMPRAR

VOCÊ ESTÁ EM UM AMBIENTE SEGURO

Indicação Características Itens Inclusos

Indicada para preparos com paredes divergentes. Ideais para preparo de restaurações indiretas. As lâminas denteadas aumentam a eficiência de corte.

OPINIÕES DOS CONSUMIDORES



Baseado em 8 avaliações



Alexis Junior

Compra Verificada

★★★★★ • Há 6 mes(es)

Ótimo produto.

Sim, recomendaria este produto a um amigo

0 0

Compartilhar...



Laboratorio Vieira

CARTÃO FIC DENTAL

000297

wed

Broca Carbide Nº 701 Conica Dentada - FG

Embalagem c/ 1 unidade.



(<https://dentalspeed.com/img.php?src=https://s3.amazonaws.com/www-dentalspeed-com/produtos/produto-broca-carbide-n701-conica-dentada-fg-microdont.png&h=300&w=300>)

<https://dentalspeed.com/marca/m>

Por apenas

R\$ 10,56

Quantidade

Adicionar ao Carrinho

Compartilhe:

Apresentação Benefícios

Perfeita tolerância da haste;
Alta durabilidade;
Alta durabilidade;
Excelente desempenho;
Alta precisão do corte.

Características

Produzidas com carbureto de tungstênio sobre hastes do melhor aço inoxidável disponível no mercado internacional. Mais resistentes, permitem acabamentos de alta precisão e sendo concêntricas geram menos calor durante sua utilização. Aprovadas pelo CE, FDA. Alta rotação.

Aplicação

Indicada p/ o preparo cavitário, corte em profundidade, remoção de tecido cariado e pediatria.

Código do Produto: 3847 (KBR3847B)

Produtos visitados por quem procura este item

<p>Broca Carbide FG</p> <p>KAVO BURS</p> <p>A partir de: R\$ 8,90</p>	<p>Broca Carbide FG</p> <p>MEISINGER</p> <p>A partir de: R\$ 15,83</p>	<p>Broca Carbide FG</p> <p>JOTA</p> <p>A partir de: R\$ 9,90</p>
---	--	--

000298

wey

Broca Carbide Cirúrgica 25mm FGXL - Nº 701

Embalagem c/ 1 unidade.



(<https://dentalspeed.com/img.php?src=https://s3.amazonaws.com/www-dentalspeed-com/produtos/broca-carbide-cirurgica-25mm-fgxl-n-701-jota-12100.png&h=300&w=300>)



Jota
on the spot

(<https://dentalspeed.com/marca/jota>)

Por apenas

R\$ 16,90

Quantidade

Adicionar ao Carrinho

Compartilhe:

Apresentação Benefícios



As lâminas de Corte Afiadas da Ponta Carbide Jota permite um corte mais rápido e eficiente, encurtando tempos de trabalho e evitando todo tipo de vibração indesejada. A materia prima de alta qualidade outorga uma vida útil superior com respeito aos concorrentes e permite que a ponta seja autoclavado múltiplas vezes sem risco de corrosão. A calibração milimétrica da haste também é uma grande vantagem, já que irá evitar vibrações indesejadas durante a sua utilização e permitirá um encaixe perfeito em seu dispositivos evitando danos mecânicos nos mesmos.

Aplicação

Ponta Carbide Jota, especialmente indicada para todo tipo de preparos cavitarios e remoção de Tecidos cariados. A sua Haste Extra Longa de 25mm permite processos Cirúrgicos de Alta precisão.

Código do Produto: 12100 (JOT12100)

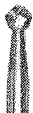
Produtos visitados por quem procura este item

 <p>Broca Carbide CA</p> <p>JOTA</p> <p>A partir de: R\$ 9,90</p>	 <p>Broca Carbide CA</p> <p>ALLPRIME</p> <p>BAIXOU 11% De: R\$9,98 por R\$ 8,90</p>	 <p>Broca Carbide Operatória Esférica FG</p> <p>PRIMA DENTAL</p> <p>R\$ 7,50</p>
--	---	---

Deu Match!!

Esses produtos combinam perfeitamente. Leve Junto!

<p>Broca Carbide FG</p> <p>JOTA</p> <p>R\$ 13,09</p> <p>1 Descrição ▾</p>	+	<p>Ponta Diamantada Cilíndrica</p> <p>JOTA</p> <p>OUTLET</p> <p>R\$ 13,90</p> <p>1 Descrição ▾</p>	=	<p>Leve junto</p> <p>por R\$26,99</p> <p>Adicionar ao Carrinho</p>
---	---	--	---	--

R\$ 156,75

RELATÓRIO PÚBLICO
(medicamentos, materiais médico-hospitalares e gases medicinais)

PESQUISAR POR

ITEM
 MODALIDADE
 INSTITUIÇÃO
 FORNECEDOR
 FABRICANTE
 FAIXA
 PERÍODO
 BASE SIASG(Compras Federais)
 TIPO DE COMPRA

Código BR:
 Descrição CATMAT: **000299**
 BR: *mg*

Unidade de Fornecimento:
 Genérico: Sim Não
 Dados Agrupados

Grupo: Todos

Classe: Todos

PDM:

UF: Todos
 Município: Selecione

RESULTADO

Os registros exibidos especificam as compras realizadas nos últimos 18 meses, o que corresponde ao seguinte período: 18-12-2016 a 18/06/2018

Base de Dados: BPS

Mostrar 20 ▼

DADOS DO ITEM			DADOS DA COMPRA				DADOS DO FABRICANTE/FORNECEDOR			DADOS DA INSTITUIÇÃO			VALORES				
CÓDIGO BR	DESCRIÇÃO CATMAT	UNIDADE DE FORNECIMENTO	GENÉRICO	DATA COMPRA	MODALIDADE DA COMPRA	DATA INSERÇÃO	TIPO COMPRA	FABRICANTE	FORNECEDOR	NOME DA INSTITUIÇÃO	MUNICÍPIO	UF	QTD ITENS COMPRADOS	PREÇO UNITÁRIO	CMED - PREÇO REGULADO	COMPETÊNCIA CMED	MÉDIA PONDERADA
Nenhum registro encontrado.																	

FRETE GRÁTIS ACIMA DE R\$99

000300

edenta

Broca Carbide Tungstênio Maxicut 1251 - PM

Embalagem c/ 1 unidade.



(<https://dentalspeed.com/img.php?src=https://s3.amazonaws.com/www-dentalspeed-com/produtos/produto-broca-carbide-tungstenio-maxicut-1251-pm-edenta.png&h=300&w=300>)

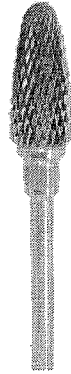

edenta e

<https://dentalspeed.com/marca/ec>

Por apenas

R\$ 160,62

Quantidade

Adicionar ao Carrinho

Compartilhe:

Características



Broca com corte 10, anel azul, diâmetro 6mm.

Aplicação

Indicada para corte cruzado médio em metais preciosos, cromo-cobalto, níquel-cromo, resinas acrílicas e cerâmicas.

Código do Produto: 6915 (EDE6915D)

Produtos visitados por quem procura este item

	Broca Tungstênio MEISINGER A partir de: R\$ 152,93		Broca Tungstênio AMERICAN BURRS R\$ 73,27		Broca Carbide PM DEDECO R\$ 93,09
---	---	---	---	--	---

Deu Match!!

Esses produtos combinam perfeitamente. Leve junto!

Broca Maxicut/Minicut EDENTA R\$ 109,06 <input type="text" value="1"/> Descrição ▾	+	Sortimento Exa EDENTA R\$ 81,69 <input type="text" value="1"/> Descrição ▾	=	Leve junto por R\$190,75 Adicionar ao Carrinho
---	---	---	---	--



Receba as últimas novidades de produtos, artigos, eventos e ofertas promocionais da Dental Speed

Procure por marca, nome, código...

000301
uef

Dental Cremer | Brocas | Broca Tungstenio

Produto

Indicação

Características

Itens Inclusos

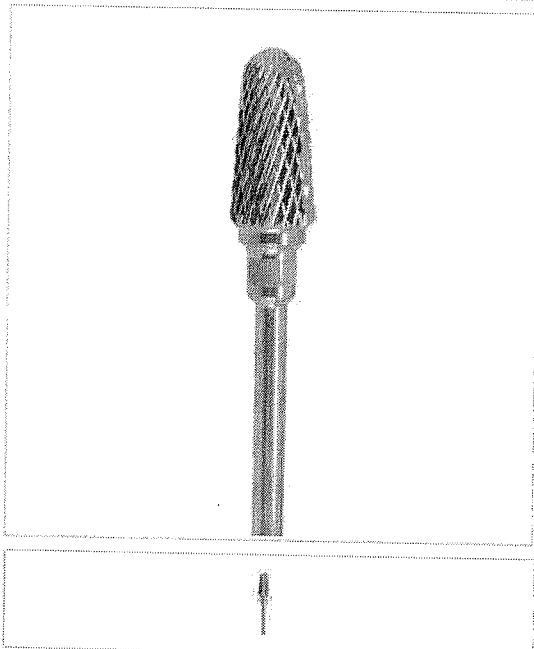

Broca de Tungstênio Maxicut PM - Edenta

Cod. de Referência: 510836

★★★★★ (4)

Veja opiniões de quem já comprou

Unidade. Peça de Mão.

Dental Cremer Premium



FRETE GRÁTIS! NAS COMPRAS ACIMA DE R\$100,00

A partir de: **R\$160,62**

Condições de Pagamento [+]

Na compra deste produto, ganhe:
160 pontos [saiba +](#)

nº 1507 510836	R\$160,62	1	COMPRAR
nº 1508 510843	R\$160,62	1	COMPRAR
nº 1251 510850	R\$160,62	1	COMPRAR
nº 1509 510867	R\$160,62	1	COMPRAR

VOCÊ ESTÁ EM UM AMBIENTE SEGURO

Indicação

Características

Itens Inclusos

* Indicada para corte cruzado e para desgaste bruto em Ligas Cobalto/Cromo para removíveis, acrílicos de prótese e materiais de moldeiras. Indicado também para modelos de gesso no trabalho em troquéis de gesso, metais preciosos, CrNi e resinas.

OPINIÕES DOS CONSUMIDORES



Baseado em 4 avaliações



Suellen

Compra Verificada

★★★★★ • Há 2 ano(s)

mtu bom

✓ Sim, recomendaria este produto a um amigo

0 0

Compartilhar...



O que você procura?



0800 6452029 / 48 32254179

+ Cadastre-se

| Acessar Conta



000302

*Meu Carrinho
tem um Produto*

Promoções

Produtos

Endodontia

Especialidades

Lista Acadêmicos

Especialidades » Cirurgia/Implantodontia » Brocas » Broca Carbide Tungstênio Maxicut 1507 - PM

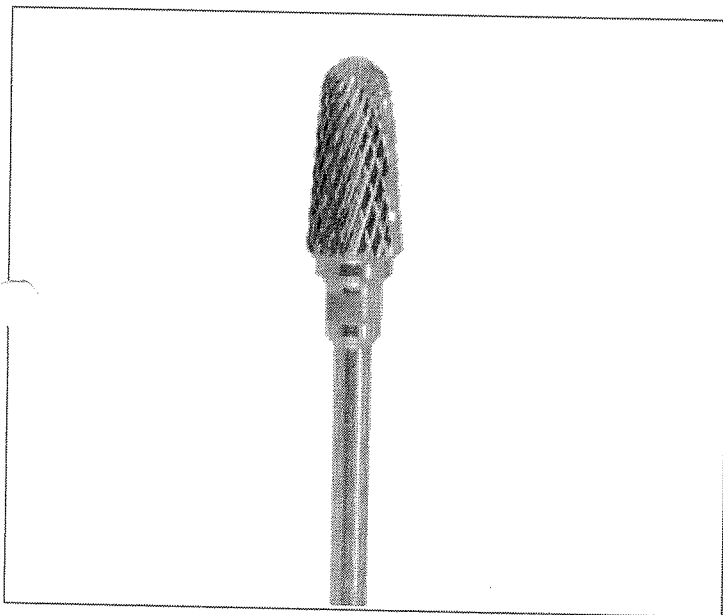
**BROCA CARBIDE TUNGSTÊNIO MAXICUT 1507 - PM**

Ref.: I30017 Marca:

R\$ 149,00

ADICIONAR AO CARRINHO

Calcule seu frete

CEP

CALCULAR

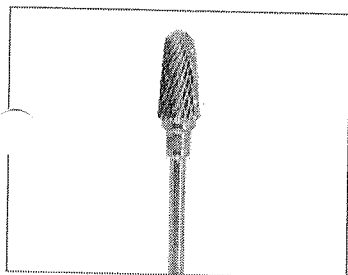
GALERIA DE FOTOS**DESCRIÇÃO**

Indicada para corte cruzado médio em metais preciosos, cromo-cobalto, níquel-cromo, resina acrílica e cerâmica.

ESPECIFICAÇÕES

Broca c/ corte 10, maxi-cut, médio com diâmetro de 6mm e anel azul.

Fale conosco, estamos online!



RELATÓRIO PÚBLICO
(medicamentos, materiais médico-hospitalares e gases medicinais)

ITEM
 MODALIDADE
 INSTITUIÇÃO
 FORNECEDOR
 FABRICANTE
 FAIXA
 PERÍODO
 BASE SIASG(Compras Federais)
 TIPO DE COMPRA

ITEM

Código BR:
 Descrição CATMAT:

Unidade de Fornecimento:
 Genérico: Sim Não
 Dados Agrupados

Adicionar

Grupo:

Classe:

PDM:

UF:
 Município:

PasquaisB
 Limpas
 Gen: RDP

RESULTADO

Os registros exibidos especificam as compras realizadas nos últimos 18 meses, o que corresponde ao seguinte período: 18-12-2016 a 18/06/2018

Base de Dados: BPS

DADOS DO ITEM				DADOS DA COMPRA				DADOS DA INSTITUIÇÃO				VALORES					
CÓDIGO BR	DESCRIÇÃO CATMAT	UNIDADE DE FORNECIMENTO	GENÉRICO	DATA COMPRA	MODALIDADE DA COMPRA	DATA INSERÇÃO	TIPO COMPRA	FABRICANTE	FABRICANTE/FORNECEDOR	NOME DA INSTITUIÇÃO	MUNICÍPIO	UF	QTD ITENS COMPRADOS	PREÇO UNITÁRIO	CMIED - PREÇO REGULADO	COMPETÊNCIA CMIED	MÉDIA PONDERADA
BR0403379	BROCA ALTA ROTAÇÃO, CARBIDE, ESFÉRICA, HASTE LONGA, CIRÚRGICA, REF. 2	UNIDADE	Não	07/06/2017	Pregão	29/06/2017	A	KAYO DO BRASIL INDUSTRIA E COMERCIO LTDA	MEGA DENTAL IMPORTAÇÃO E COMERCIO DE PRODUTOS ODONTOLÓGICOS EIRELI - ME	CONSORCIO INTERMUNICIPAL DO SUL DO ESTADO DE ALAGOAS - CONISUL	PENEDO	AL	800	5.5700	N/A	N/A	5.5700

000303
Cud

DADOS DO ITEM				DADOS DA COMPRA				DADOS DO FABRICANTE/FORNECEDOR				DADOS DA REGIÃO				VALORES			
CÓDIGO BR	DESCRIÇÃO CATMAT	UNIDADE DE FORNECIMENTO	GENÉRICO	DATA COMPRA	MODALIDADE DA COMPRA	DATA INSERÇÃO	TIPO COMPRA	FABRICANTE	FABRICANTE/FORNECEDOR	NOME DA INSTITUIÇÃO	MUNICÍPIO	UF	QTD ITENS COMPRADOS	PREÇO UNITÁRIO	PREÇO REGULADO	COMPETÊNCIA CMED	MÉDIA PONDERADA		
BR0403379	BROCA ALTA ROTAÇÃO, CARBIDE, ESFÉRICA, HASTE LONGA, CIRÚRGICA, REF. 2	UNIDADE	Não	08/08/2017	Pregão	25/04/2018	A	KAVO DO BRASIL INDUSTRIA E COMERCIO LTDA	IN-DENTAL PRODUTOS ODONTOLÓGICOS, MÉDICOS E HOSPITALARES LTDA - EPP	FUNDO MUNICIPAL DE SAUDE	PRADOPOLIS	SP	10	6,9500	N/A	N/A	5,9045		
BR0403379	BROCA ALTA ROTAÇÃO, CARBIDE, ESFÉRICA, HASTE LONGA, CIRÚRGICA, REF. 2	UNIDADE	Não	08/08/2017	Pregão	26/04/2018	A	KAVO DO BRASIL INDUSTRIA E COMERCIO LTDA	IN-DENTAL PRODUTOS ODONTOLÓGICOS, MÉDICOS E HOSPITALARES LTDA - EPP	FUNDO MUNICIPAL DE SAUDE	PRADOPOLIS	SP	10	6,9500	N/A	N/A	5,9045		
BR0403379	BROCA ALTA ROTAÇÃO, CARBIDE, ESFÉRICA, HASTE LONGA, CIRÚRGICA, REF. 2	UNIDADE	Não	21/03/2018	Pregão	04/06/2018	A	KAVO DO BRASIL INDUSTRIA E COMERCIO LTDA	ROYAL-MED HOSPITALAR LTDA - ME	MUNICÍPIO DE IPIACU	IPIACU	MG	10	7,5000	N/A	N/A	5,9045		
BR0403379	BROCA ALTA ROTAÇÃO, CARBIDE, ESFÉRICA, HASTE LONGA, CIRÚRGICA, REF. 2	UNIDADE	Não	20/02/2018	Pregão	24/05/2018	A	MICRODONT MICRO USINAGEM DE PRECISAO LTDA	PROFARM COMERCIO DE MATERIAIS HOSPITALAR LTDA	FUNDO MUNICIPAL DE SAUDE DE PIUM	PIUM	TO	60	9,7500	N/A	N/A	5,9045		
BR0403379	BROCA ALTA ROTAÇÃO, CARBIDE, ESFÉRICA, HASTE LONGA, CIRÚRGICA, REF. 2	UNIDADE	Não	30/01/2017	Tomada de Preços	18/01/2018	A	MICRODONT MICRO USINAGEM DE PRECISAO LTDA	SAO MARCOS DISTRIBUIDORA DE MEDICAMENTOS E EQUIPAMENTOS E MATERIAL HOSPITALARES E ODONTOLÓGICOS LTDA	MUNICÍPIO DE FLORESTA DO PIAUI - SECRETARIA DE SAUDE	FLORESTA DO PIAUI	PI	10	18,0000	N/A	N/A	5,9045		

Mostrando 1 a 6 de 6 registro(s)

000304
Cede

RELATÓRIO PÚBLICO
(medicamentos, materiais médico-hospitalares e gases medicinais)

ITEM
 MODALIDADE
 INSTITUIÇÃO
 FORNECEDOR
 FABRICANTE
 FAIXA
 PERÍODO
 BASE SIASG(Compras Federais)
 TIPO DE COMPRA

ITEM

Código BR:

BR:

Descrição CATMAT:

Unidade de Fornecimento:

Sim
 Não
 Genérico:

Adicionar
 Dados Agrupados

Grupo:

Classe:

PDM:

UF:
 Município:

Paquistão Limpar

Garar Paulista Garar RPP

RESULTADO

Os registros exibidos especificam as compras realizadas nos últimos 18 meses, o que corresponde ao seguinte período: 18-12-2016 a 18/06/2018
Base de Dados: BPS

Mostrar 20 ▼

DADOS DO ITEM		DADOS DA COMPRA			DADOS DO FABRICANTE/FORNECEDOR		DADOS DA INSTITUIÇÃO				VALORES							
CÓDIGO BR	DESCRIÇÃO CATMAT	UNIDADE DE FORNECIMENTO	GENÉRICO	DATA COMPRA	MODALIDADE DA COMPRA	DATA INSERÇÃO	TIPO COMPRA	FABRICANTE	FABRICANTE	FORNECEDOR	NOME DA INSTITUIÇÃO	MUNICÍPIO	UF	QTD ITENS COMPRADOS	PREÇO UNITÁRIO	CMED, PREÇO REGULADO	MÉDIA PONDERADA	COMPETÊNCIA CHIED
Nenhum registro encontrado.																		

85 287

RFB 10940 1/1

000305
wy

LUVA PARA PROCEDIMENTO A PARTIR DE R\$ 14,99
nas compras acima de R\$1.000 exceto luvas.

000306

Broca Carbide Cilíndrica Nº 56 - FG

Embalagem c/ 1 unidade.



(https://dentalspeed.com/img.php?
src=https://s3.amazonaws.com/www-
dentalspeed-
com/produtos/produto-
broca-
carbide-
cilindrica-
n-56-fg-
meisinger.png&h=300&w=300)



(https://dentalspeed.com/marca/m)

Por apenas

R\$ 15,83

Quantidade

Adicionar ao Carrinho

Compartilhe:

Apresentação Benefícios

Facilita o acesso em câmaras pulpares profundas.

Características

Alta rotação.

Aplicação

São indicadas para o preparo de cavidades, acabamento das margens da cavidade e de restaurações, remoção de restaurações antigas. Ajuste, correção, remoção e separação de próteses e em implantes dentais. Seu formato esférico possibilita a abertura ou retenção em dentística e criação de sulcos de orientação em próteses.

Código do Produto: 5566 (WIL5566A)

Produtos visitados por quem procura este item

<p>Broca Carbide CA</p> <p>MEISINGER</p> <p>R\$ 15,83</p>	<p>Broca Carbide PM</p> <p>MEISINGER</p> <p>R\$ 15,83</p>	<p>Broca Carbide</p> <p>MICRODONT</p> <p>A partir de: R\$ 10,56</p>
--	--	--

Deu Match!!

Esses produtos combinam perfeitamente. Leve Junto!

<p>Broca Carbide FG</p> <p>MEISINGER</p> <p>R\$ 15,83</p> <p>1 Descrição</p>	+	<p>Broca Carbide AR</p> <p>JET</p> <p>R\$ 19,44</p> <p>1 Descrição</p>	=	<p>Leve junto</p> <p>por R\$35,27</p> <p>Adicionar ao Carrinho</p> <hr/>
---	---	---	---	--

Procure por marca, nome, código...

0

000307
cecy

Dental Cremer | Brocas | Broca Carbide

Produto

Indicação

Características

Itens Inclusos

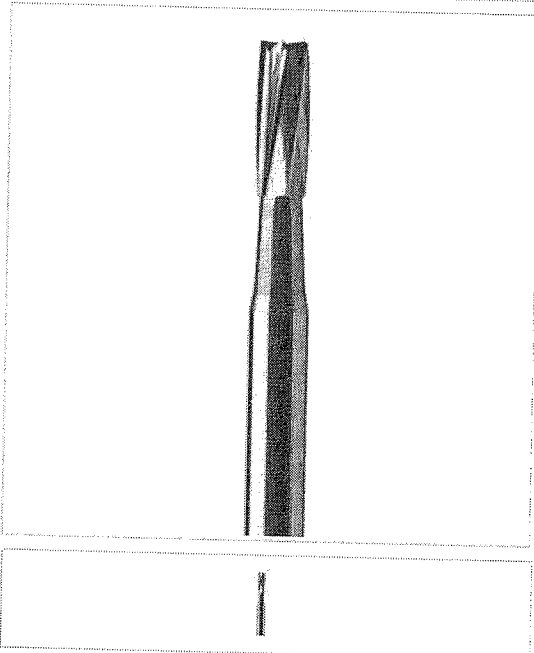

Broca Carbide Cilíndrica CA - Angelus Prima Dental

Cod. de Referência: 709872

☆☆☆☆☆ (0)

Avalie este produto

Unidade. Contra Ângulo.



FRETE GRÁTIS! NAS COMPRAS ACIMA DE R\$100,00

Por: **R\$9,00**

Condições de Pagamento [+]

Na compra deste produto, ganha:
9 pontos [saiba +](#)

QUANTIDADE:

1

COMPRAR

VOCÊ ESTÁ EM UM AMBIENTE SEGURO

Indicação

Características

Itens Inclusos

- * Desenvolvidas para proporcionar corte mais eficiente, redução de vibração e risco de fratura.
- * Permite múltiplas autoclavagens sem risco de corrosão.
- * n° 56 - 19mm.

OPINIÕES DOS CONSUMIDORES

Tem esse produto? Seja o primeiro a avaliá-lo!

Escrever avaliação...

797 7395

COMPRE PELO WHATSAPP

000308

Curly

ORIENTAÇÕES ESPECIAIS

Fazer Login

MEUS PEDIDOS

MINHA CONTA

LISTA DE DESEJOS



Dental Med Sul
Distribuindo Sorrisos

ATENDIMENTO
0800 941 2490



(0)

Navegue pela Loja

Ortodontia

Ortodontia

Endodontia

Anestésicos

Ferramentas e Peças de Mão

Descontadores

Home. BROCAS . BROCA CARBIDE

Broca Carbide FG 6 Lâminas 19mm - Kavo

SKU 25.8635

AVALIE



Kavo. Dental Excellence.



FRETE GRÁTIS Nas compras acima de R\$ 100,00
Confira Regras

Alerta de Preço!

Embalagem com 1 unidade.

MÓDELO

1	2	3	4	5	6	7	8
170	174	329	1557	171	172	1558	330
245	169	1158	700	701	703	702	1157
558L	245	700L	701L	699			

R\$ 8,90

Por R\$ 6,42

QUANTIDADE: 1

ADICIONAR AO CARRINHO

COMPRAR

Consulte opções de parcelamento

Consulte frete e prazo de entrega

QUEM VIU, TAMBÉM COMPROU!

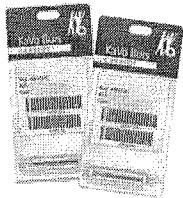

Broca Carbide CA 6 Lâminas - Kavo

R\$ 8,90
Por R\$ 6,42

COMPRAR



Broca Carbide Esférica FG - Jet

Por R\$ 8,15

COMPRAR



Broca Carbide Esférica FG - Jota

Por R\$ 4,18

COMPRAR



Broca Carbide CA J Quimídro

Por R\$ 4,11

COMPRAR

Informações

DESCRIÇÃO DO PRODUTO:
Embalagem com 1 unidade.

CARACTERÍSTICAS:

- Broca de carboneto.
- Alta Rotação
- Numerações com XC possuem corte na lâmina.
- Numerações com L são mais longas.
- Registro da ANVISA: 10064010117.

Gostou? Outras 4 pessoas estão interessadas neste produto agora! compre já!

RELATÓRIO PÚBLICO (medicamentos, materiais médico-hospitalares e gases medicinais)

PESQUISAR POR

ITEM
 MODALIDADE
 INSTITUIÇÃO
 FORNECEDOR
 FABRICANTE
 FAIXA
 PERÍODO
 BASE SIASG(Compras Federais)
 TIPO DE COMPRA

ITEM

Código BR:
 Descrição CATMAT:

Unidade de Fornecimento:

Genérico: Sim Não

Dados Agrupados

Adicionar

Grupo:

Classe:

UF:

Limpar

Pesquisar

RESULTADO

Os registros exibidos especificam as compras realizadas nos últimos 18 meses, o que corresponde ao seguinte período: 18-12-2016 a 18/06/2018

Base de Dados BPS

Gravar Planilha

Mostrar 20 v

DADOS DO ITEM		DADOS DA COMPRA			DADOS DO FORNECEDOR			DADOS DA INSTITUIÇÃO			VALORES				
CÓDIGO BR	DESCRIÇÃO CATMAT	DATA COMPRA	MODALIDADE DA COMPRA	DATA INSCRIÇÃO	TIPO COMPRA	FABRICANTE	FABRICANTE FORNECEDOR	NOME DA INSTITUIÇÃO	MUNICÍPIO	UF	TODOS ITENS COMPRADOS	PREÇO UNITÁRIO	PREÇO REGULADO	COMPETÊNCIA CRED	MÉDIA PONDERADA
Nenhum registro encontrado..															

000309

18.943

88 - 89



(https://ww

000310
all

(https://ww

DIGITE O PRODUTO OU MARCA



Acadêmico (https://www.suryadental.com.br/academico/)

Surya Club (https://www.suryadental.com.br/suryaclub/)

Catálogo Virtual (https://www.suryadental.com.br/novo-catalogo/)

Catálogos (https://www.suryadental.com.br/catalogos/)

[VOLTAR](#)

CÓD 056011002

BROCA JET CARBIDE CIRURGICA FG 25MM N° 2 - LABORDENTAL

0 de 5

(0)

[CATÁLOGOS \(HTTPS://WWW.SURYADENTAL.COM.BR/CATALOGOS/\)](https://www.suryadental.com.br/catalogos/)

[INDICAR \(HTTPS://WWW.SURYADENTAL.COM.BR/SENDFRIEND/PRODUCT/SEND/ID/2686/\)](https://www.suryadental.com.br/sendfriend/product/send/id/2686/)

[FAVORITOS \(HTTPS://WWW.SURYADENTAL.COM.BR/WISHLIST/INDEX/ADD/PRODUCT/2686/FORM_1\)](https://www.suryadental.com.br/wishlist/index/add/product/2686/form_1)

PÁGINA INICIAL (HTTPS://WWW.SURYADENTAL.COM.BR/) > BROCA JET CARBIDE CIRURGICA FG 25MM N° 2 - LABORDENTAL

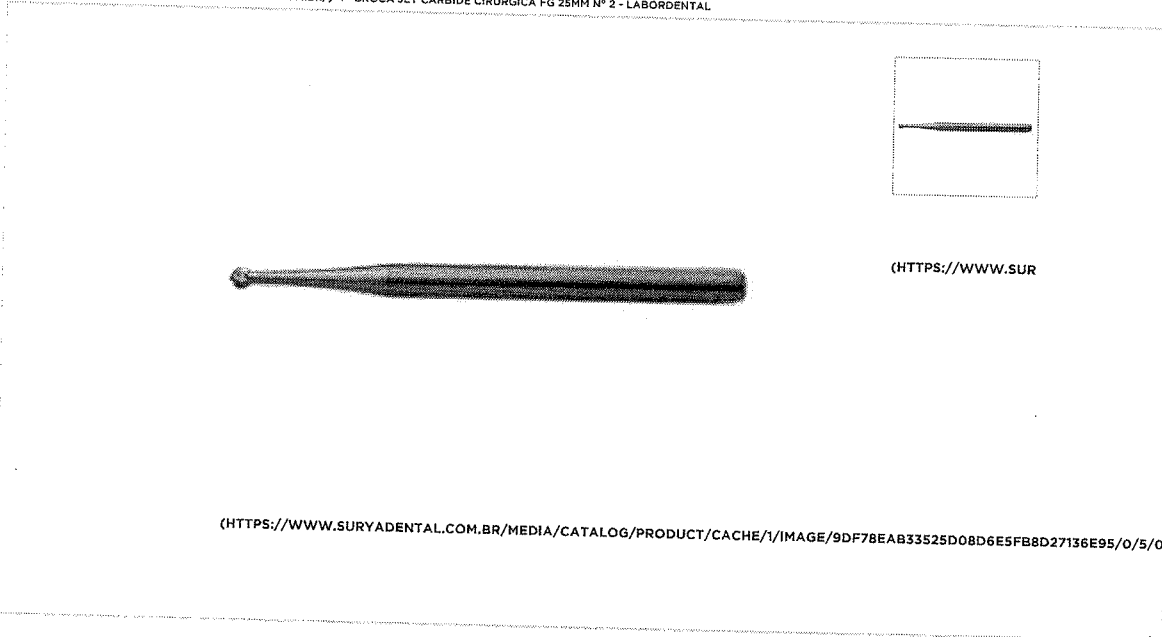

(HTTPS://WWW.SUR

(HTTPS://WWW.SURYADENTAL.COM.BR/MEDIA/CATALOG/PRODUCT/CACHE/1/IMAGE/9DF78EAB33525D08D6E5FB8D27136E95/0/5/056011002.JPG)

POR R\$17,68

R\$16,80 NO BOLETO À VISTA

QUANTIDADE

▼ 1 ▲

RESGATE SURYA CLUB: 1862

AINDA NÃO TEM? CONHECER AGORA (HTTP://WWW.SURYACLUB.COM.BR/)

COMPRAR

APRESENTAÇÃO

Embalagem com 01 unidade.

CARACTERÍSTICAS

- Produzido em aço Inox;
- Esterilizável.

INDICAÇÕES

É uma broca de alta rotação indicada no preparo cavitário, corte em profundidade, remoção de tecido cariado e pediatría.



(https://api.whatsapp.com/send?phone=5544991557719)

Fale conosco agora

LUAVA PARA PROTEÇÃO DE IMPACTOS R\$ 14,99 nas compras acima de R\$1.000 exceto luvas.

000311

wej



Beavers Dental

(https://dentalspeed.com/marca/je

Broca Carbide Esférica T/OS Cirúrgica Nº 6 - PM

Embalagem c/ 1 unidade.

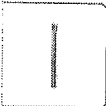

(https://dentalspeed.com/img.php?src=https://s3.amazonaws.com/www-dentalspeed-com/produtos/broca-carbide-esferica-tos-cirurgica-n-8-pm-9586.png&h=300&w=300)



Por apenas **R\$ 19,44**

Quantidade

Adicionar ao Carrinho

Compartilhe:

Características

Broca de baixa rotação (peça de mão) / formato esférica / Diâmetro 2,3mm.

Aplicação

Uso cirúrgico para dente e osso.

Código do Produto: 9586 (JET9586B)

Produtos visitados por quem procura este item

 <p>Broca Carbide FG JET A partir de: R\$ 10,27</p>	 <p>Broca Carbide PM DEDECO R\$ 93,09</p>	 <p>Broca Maxicut/MInicut EDENTA A partir de: R\$ 109,06</p>
--	--	--

Deu Match!!

Esses produtos combinam perfeitamente. Leve Junto!

 <p>Broca JET R\$ 10,89 Descrição ▾ 1 ▾</p>	 <p>Broca PRIMA DENTAL R\$ 7,50 Descrição ▾ 1 ▾</p>	<p>Leve Junto por R\$18,39 Adicionar ao Carrinho</p>
--	--	--



Olá visitante



(https://checkout.dentalgutierre.com.br/)

000312
Cwg



Dental do Bem (https://www.dentalgutierre.com.br/dentaldobem)

Brindes (https://www.dentalgutierre.com.br/brindes)

Parceiros (https://www.dentalgutierre.com.br/)
(https://checkout.dentalgutierre.com.br/Parceiro/Loginporusuario)

Clínicas (https://checkout.dentalgutierre.com.br/Parceiro/Loginporusuario)

Blog (http://blog.dentalgutierre.com.br/)



(https://www.dentalgutierre.com.br/catalogo?id=259)



(https://www.dentalgutierre.com.br/catalogo?id=258)

Solicite o catálogo impresso AQUI (https://www.dentalgutierre.com.br/catalogoimpresso)

Busque aqui..

Marcas

Home (https://www.dentalgutierre.com.br/) > Brocas (https://www.dentalgutierre.com.br/brocas) > Broca Carbide (https://www.dentalgutierre.com.br/brocas/broca-carbide)



(https://www.dentalgutierre.com.br/fabric)

Q Passe o mouse para ver mais detalhes



Tweetar (https://twitter.com/share)

Broca Carbide Cirurgica 06 HI 25mm Jota SKU 004011

R\$ 18,21

Quantidade 1

Produto Indisponível

Avise-me quando chegar

insira seu E-mail

Avisar por e-mail

Consulte opções de parcelamento

Consulte frete e prazo de entrega

Indicações Características e benefícios Apresentação

Destinado para elaboração de cavidades e remoção de restaurações existentes, com lâminas S ou Q para diminuir vibrações.

PRODUTOS DA MESMA MARCA



RELATÓRIO PÚBLICO
(medicamentos, materiais médico-hospitalares e gases medicinais)

PESQUISAR POR

ITEM
 MODALIDADE
 INSTITUIÇÃO
 FORNECEDOR
 FABRICANTE
 FAIXA
 PERÍODO
 BASE SIASQ(Compras Federais)
 TIPO DE COMPRA

ITEM

Código BR:

Descrição CATMAT:

Unidade de Fornecimento:

Genérico: Sim Não

Dados Agrupados

Grupo:

Classe:

PDW:

UF: Município:

Limpar

Pastilhas

RESULTADO

Os registros exibidos especificam as compras realizadas nos últimos 18 meses, o que corresponde ao seguinte período: 18-12-2016 a 18/06/2018
Base de Dados BPS

Mostrar 20 ▼

DADOS DO ITEM			DADOS DA COMPRA				DADOS DO FORNECEDOR			DADOS DA INSTITUIÇÃO			VALORES				
CÓDIGO BR	DESCRIÇÃO CATMAT	UNIDADE DE FORNECIMENTO	GENÉRICO	DATA COMPRA	MODALIDADE DA COMPRA	DATA INSCRIÇÃO	TIPO COMPRA	FABRICANTE	FABRICANTE FORNECEDOR	NOME DA INSTITUIÇÃO	MUNICÍPIO	UF	QTD ITENS COMPRADOS	PREÇO UNITÁRIO	CMED - PREÇO REGULADO	MÉDIA PONDERADA	COMPETÊNCIA CMED
Nenhum registro encontrado.																	

Genar PDW

000313
Cuel

90 - 91

R\$ 371080

000314
Café

Broca Zekrya 151I (28mm Longa) Conica Ponta Segura - Angelus

Marca: **ANGELUS** | Cód.: 008960 | EAN.: 7898629261888

0 de 5 (0)

Vendido e entregue por DENTAL SORRIRIA

Em estoque.

Entregamos para todo o Brasil*.

Selecione a Quantidade

- +

COMPRAR

Por: R\$ 29,90

Compre e Confie. É 100% Seguro

* Calcule o frete no momento da compra, na página de carrinho.



Imagem do produto meramente ilustrativa

Descrição do Produto

BROCA ZECRIA LONGA 28 MM - ANGELUS

Especificações do Produto

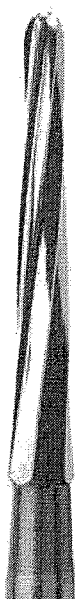
Dimensões

↓ **Altura:** 1,00 Centímetro

→ **Largura:** 1,00 Centímetro

+ **Profundidade:** 1,00 Centímetro

↑ **Peso:** 150,00 Gramas

Você tem dúvida sobre este produto?

Fale conosco aqui no chat online, pelo telefone (11) 3004-9515 ou deixe seus dados que retornamos assim que possível:

Nome:

E-mail:

Telefone:

*Segunda à sexta das 8:00 às 17:30

Solicitar atendimento

Conheça outros Produtos



Opiniões de quem já comprou

Guia

Avaliações

Perguntas

0 avaliações

VAI DE ORTO

As melhores ofertas de ortodontia para você!

CONFIRA AS OFERTAS

Procure por marca, nome, código...

3

000315
cel

Dental Cremer | Cirurgia e Periodontia | Broca Cirúrgica

Produto

Indicação

Características

Itens Inclusos

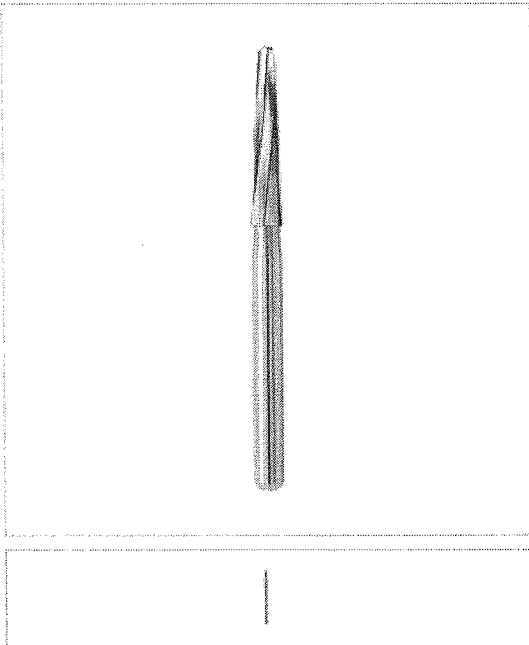

Broca Cirúrgica Zekrya - Mk Life

Cod. de Referência: 608298

★★★★☆ (3)

Veja opiniões de quem já comprou

Embalagem com 1 unidade. FG (Alta Rotação). Curta ou Longa.



FRETE GRÁTIS! NAS COMPRAS ACIMA DE R\$100,00

A partir de: **R\$40,52**

Condições de Pagamento [+]

Na compra deste produto, ganhe:
40 pontos [saiba +](#)(Curta) Nº 313 - 22mm (Cód.
608298)

R\$40,52

1

COMPRAR

(Longa) Nº 314 - 28mm (Cód.
608304)

R\$40,52

1

COMPRAR

VOCÊ ESTÁ EM UM AMBIENTE SEGURO

Indicação

Características

Itens Inclusos

- * Utilizada para odontossecação e corte/desgaste de osso.
- * Ideal para cirurgia de SISO INCLUSO.

OPINIÕES DOS CONSUMIDORES



Baseado em 3 avaliações



Andre Gomes

 Compra Verificada

• ★★★★★ • Há 4 mes(es)

Excelente

 Sim, recomendaria este produto a um amigo

0



0



Ana Fernandes

 Compra Verificada

• ★★★★★ • Há 1 ano(s)

Perfeito

LUVA PARA PROCEDIMENTO A PARTIR DE R\$ 14,99 nas compras acima de R\$1.000 exceto luvas.

000316
all

Broca Cirúrgica Zekrya 23mm - FG

Embalagem c/ 1 unidade.

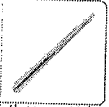

(https://dentalspeed.com/img.php?src=https://s3.amazonaws.com/www-dentalspeed-com/produtos/produto-broca-cirurgica-zekrya-23mm-fg-dentsply-maillefer.png&h=300&w=300)



(https://dentalspeed.com/marca/dentsply-maillefer)

Por apenas

R\$ 52,90

GANHE BRINDE

Compre acima de R\$ 899,90 em produtos Dentsply Maillefer e Ganhe 1 Cimento AH Plus.

Quantidade

Adicionar ao Carrinho

Compartilhe:

Apresentação Benefícios

Formanto tronco-cônico, altamente cortante, sua ponta ativa produz superfície de corte mais lisa e regular.

Características

Produzida em aço carbide com ponta ativa (0,8mm de diâmetro). Possui formato tronco-cônico. Na cor: prata. Alta rotação.

Aplicação

Indicada como auxiliar em cirurgias orais (siso incluso, remoção de osso, etc).

Código do Produto: 3452 (DEN3452A)

Produtos visitados por quem procura este item

<p>Broca Cirúrgica Zekrya</p> <p>MICRODONT</p> <p>R\$ 40,00</p>	<p>Broca Zekrya</p> <p>JOTA</p> <p>R\$ 32,00</p>	<p>Broca Zekrya</p> <p>PRIMA DENTAL</p> <p>BAIXOU 24%</p> <p>R\$ 21,56</p>
--	---	---

Deu Match!!

Esses produtos combinam perfeitamente. Leve Junto!

<p>Broca Cirúrgica Zekrya DENTSPLY / MAILLEFER</p> <p>GANHE BRINDE</p> <p>R\$ 52,90</p> <p><input type="text" value="1"/> Descrição ▾</p>	+	<p>Broca Aço Esférica DENTSPLY / MAILLEFER</p> <p>GANHE BRINDE</p> <p>R\$ 25,30</p> <p><input type="text" value="1"/> Descrição ▾</p>	=	<p>Leve junto</p> <p>por R\$78,20</p> <p>Adicionar ao Carrinho</p>
--	---	--	---	--

797 7395

COMPRE PELO WHATSAPP

000317

OPERTAS ESPECIAIS

Fazer Login

MEUS PEDIDOS

MINHA CONT

LISTA DE DESEJOS



Dental Med Sul
Distribuindo Sorrisos

ATENDIMENTO
0800 941 2490

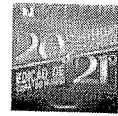

(0)

Navegue pela Loja

Ortodontia

Ortodontia

Endodontia

Anestésicos

Perfuração e Paquí de Mão

Descartáveis

Home. BROCAS . BROCA CIRURGICA



Broca Cirúrgica Zekrya FG 23mm Nº151 Longa - Angelus Prima

angelus

SKU 26.1197

AVALIE

FRETE GRÁTIS Nas compras acima de R\$ 100,00
[Confira Regras](#)

Alerta de Preço!

Embalagem com 1 unidade.

► Consulte opções de parcelamento

► Consulte frete e prazo de entrega

Por R\$ 25,50

QUANTIDADE:

1

ADICIONAR AO CARRINHO

COMPRAR

QUEM VIU, TAMBÉM COMPROU!



Broca Cirúrgica Zekrya FG
23mm Nº151 Curta - Angelus
Prima

Por R\$ 25,50

COMPRAR



Broca Zekrya FG - Microdont

Por R\$ 29,90

COMPRAR



Broca Carbide Cônica FG - KG
Sorensen

Por R\$ 29,90

COMPRAR

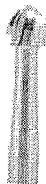

Broca Carbide Cirúrgica
Jota

Por R\$ 16,9

COMPRAR

Informações

DESCRIÇÃO DO PRODUTO:

Embalagem com 1 unidade.

Benefícios: Broca carbide cônica longa de ponta segura.

CARACTERÍSTICAS:

Referência: 28mm; CZEK151LFG28; Comprimento: 28mm; (FG) Alta Rotação.

INDICAÇÕES:

Indicada como auxiliar em cirurgias orais.

Gostou? Outras 7 pessoas estão interessadas neste produto agora! compre já!

X

Broca Lindemann C162

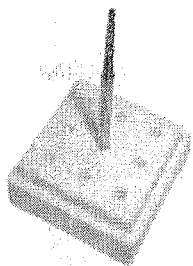

- Fabricante: DHPRO

Produto nº: AD1082
Preço normal: R\$100,00
Seu preço: R\$89,90
Desconto: **R\$10,10** (10%)
Disponibilidade: No estoque
de itens no estoque: 1

[Comprar](#)

Broca cirúrgica especial para corte e perfuração óssea.

Balanceada a laser - 100% Tungstênio



[Tweet](#)

[Parar](#)

Categorias

- [PROMOÇÕES](#)
- [ACABAMENTO E POLIMENTO](#)
- [AFASTADORES](#)
- [ALAVANÇAS](#)
- [ALICATES](#)
- [ALVEOLÓTOMOS](#)
- [BISTURI](#)
- [BROCAS CIRÚRGICAS](#)
- [CABOS](#)
- [CINZÉIS](#)
- [CURETAS](#)
- [CURETAS LEVANT. DE SEIO](#)
- [DESCOLADORES](#)
- [DISSECTORS](#)
- [ENXADAS](#)
- [ESPÁTULAS](#)
- [FOICES](#)
- [GENGIVÓTOMOS](#)
- [INSTRUMENTOS CLÍNICOS](#)
- [INSTRUMENTOS ORTODÔNTICOS](#)
- [LIMAS](#)
- [MARTELOS](#)
- [OSTEÓTOMOS DE SUMMERS](#)
- [PEDRAS PARA AFIAR](#)
- [PERIÓTOMOS](#)
- [PINÇAS](#)
- [PORTA AGULHAS](#)
- [PORTA ENXERTOS](#)
- [POTES DAPPEN](#)
- [PROTETORES DE GENGIVA](#)
- [RASPADORES DE OSSO](#)
- [SACA PRÓTESES](#)
- [SERINGAS](#)
- [CONDAC](#)

Este site foi criado com Webnode. [Crie o seu de graça agora!](#)



000320

wey

O que você está procurando?

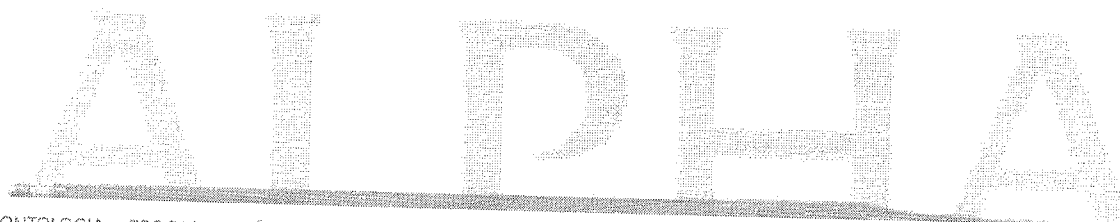

INÍCIO / ODONTOLOGIA / BROCAS / CIRÚRGICAS

Broca Lindemann

R\$90,00

9x de R\$10,00 s/ juros via PayPal

ou R\$85,50 à vista no Boleto

Broca Lindemann. Fabricada em aço inoxidável com gravação a laser. Utilizada em diversos procedimentos cirúrgicos. Modelo para contra ângulo e peça de mão.

Disponibilidade: 1 a 7 dias úteis.

- 1 + COMPRAR

REF: AI5058

Categorias Bucomaxilo, Cirúrgicas, Neurologia, Ortopedia, Veterinária, Odontologia, Brocas



DESCRIÇÃO

Broca Lindemann.

Fabricada em aço inoxidável com gravação a laser.

Utilizada em diversos procedimentos cirúrgicos.

Modelo para contra ângulo e peça de mão

INFORMAÇÃO ADICIONAL

PESO

0.01 kg

DIMENSÕES

Procure por marca, nome, código...

0

000321
uul

Dental Cremer | Brocas | Broca Carbide

Produto Indicação Características Itens Inclusos

Broca Carbide Cirúrgica Lindemann FG - Edenta

Cod. de Referência: 170641

☆☆☆☆☆ (0)

Avalie este produto

Unidade. Alta Rotação. C161.316.016 FGXL.

FRETE GRÁTIS! NAS COMPRAS ACIMA DE R\$100,00

Por: **R\$182,92**

Condições de Pagamento **[+]**

Na compra deste produto, ganhe: **182 pontos** salva.t

QUANTIDADE:

1

COMPRAR

VOCÊ ESTÁ EM UM AMBIENTE SEGURO

Indicação Características Itens Inclusos

* Broca cirúrgica indicada para corte de osso.

OPINIÕES DOS CONSUMIDORES

Tem esse produto? Seja o primeiro a avaliá-lo!

Escrever avaliação...

PRODUTOS TAMBÉM VISITADOS POR QUEM PROCURA ESTE ITEM



Broca Carbide Cirúrgica Lindemann FG - Edenta

Unidade. Alta Rotação. C162.316.016 FGXL.

A partir de: **R\$ 266,62**

1

COMPRAR



Broca Carbide Cirúrgica Lindemann PM - Edenta

Unidade. Peça de Mão.

A partir de: **R\$ 242,42**

1

COMPRAR



Broca Carbide Cirúrgica FG - AllPrime

Unidade. Alta Rotação. 28mm.

A partir de: **R\$ 22,00**

1

COMPRAR



Broca Carbide Cirúrgica FG Lindemann - Angelus Prima Dental

Unidade. Alta Rotação.

☆☆☆☆☆ (1)
A partir de: **R\$ 83,24**

1

COMPRAR



PRODUTO PREMIUM
Broca Carbide Cirúrgica Zekrya Mastercut FG - Wilcos

Unidade. Alta Rotação.

A partir de: **R\$ 24,62**

1

COMPRAR

RELATÓRIO PÚBLICO
(medicamentos, materiais médico-hospitalares e gases medicinais)

ITEM
 MODALIDADE
 INSTITUIÇÃO
 FORNECEDOR
 FABRICANTE
 FAIXA
 PERÍODO
 BASE SIASG(Compras Federais)
 TIPO DE COMPRA

ITEM

Código BR: Descrição CATMAT:

Unidade de Fornecimento: Genérico: Sim Não

Grupo: Adicionar

Classe:

PDM:

UF: Município:

Dados Agrupados

Parâmetros: Limpar

Grupos: Planilha

Gerar PDF

RESULTADO

Os registros exibidos especificam as compras realizadas nos últimos 18 meses, o que corresponde ao seguinte período: 19-12-2016 a 19/06/2018
Base de Dados: 8PS

Mostrar 20

DADOS DO ITEM			DADOS DA COMPRA			DADOS DO FORNECEDOR			DADOS DA INSTITUIÇÃO				VALORES						
CÓDIGO BR	DESCRIÇÃO CATMAT	UNIDADE DE FORNECIMENTO	GENÉRICO	DATA COMPRA	MODALIDADE DA COMPRA	DATA INSERÇÃO	TIPO COMPRA	FABRICANTE	FABRICANTE	FABRICANTE	FORNECEDOR	NOME DA INSTITUIÇÃO	MUNICÍPIO	UF	QTD ITENS COMPRADOS	PREÇO UNITÁRIO	CMED - PREÇO REGULADO	COMPETÊNCIA CMED	MÉDIA PONDERADA
BR0403387	BROCA ALTA ROTAÇÃO, CARBIDE, TRONCO CÔNICA, PICOTADA, HASTE LONGA, CIRÚRGICA, REF. 701	UNIDADE	Não	23/05/2017	Pregão	02/02/2018	A	MICRODONT MICRO USINAGEM DE PRECISAO LTDA	MICRODONT MICRO USINAGEM DE PRECISAO LTDA	DENTAL COSTA PRODUTOS ODONTOLÓGICOS LTDA - EPP	DENTAL COSTA PRODUTOS ODONTOLÓGICOS LTDA - EPP	MUNICÍPIO DE SANTA LUZIA	SANTA LUZIA	PE	130	5,1200	N/A	N/A	6,2400

000322
Wey

Mostrando 1 à 2 de 2 registro(s)

DADOS DO ITEM				DADOS DA C			DADOS DO FABRICANTE/FORNECEDOR			DADOS DA UIÇÃO			VALORES				
CÓDIGO BR	DESCRIÇÃO CATMAT	UNIDADE DE FORNECIMENTO	GENÉRICO	DATA COMPRA	MODALIDADE DA COMPRA	DATA INSERÇÃO	TIPO COMPRA	FABRICANTE	FORNECEDOR	NOME DA INSTITUIÇÃO	MUNICÍPIO	UF	QTD ITENS COMPRADOS	PREÇO UNITÁRIO	CMED - PREÇO REGULADO	COMPETÊNCIA CMED	MÉDIA PONDERADA
BR0403387	BROCA ALTA ROTACÃO, CARBIDE TRONCO CÔNICA, PICOTADA, HASTE LONGA, CIRÚRGICA, REF. 701	UNIDADE	N80	30/01/2017	Tomada de Preços	16/01/2018	A	MICRODONT MICRO USINAGEM DE PRECISAO LTDA	SÃO MARCOS DISTRIBUIDORA DE MEDICAMENTOS E EQUIPAMENTOS E MATERIAL HOSPITALARES E ODONTOLÓGICOS LTDA	MUNICÍPIO DE FLORESTA DO PIAUI - SECRETARIA DE SAUDE	FLORESTA DO PIAUI	PI	10	18,0000	N/A	N/A	6,0400

Mostrando 1 à 2 de 2 registro(s)

Secretaria Executiva
 Departamento de Economia da Saúde, Investimentos e Desenvolvimento
 Coordenação Geral de Economia da Saúde

000323
 cwe

RELATÓRIO PÚBLICO
(medicamentos, materiais médico-hospitalares e gases medicinais)

PESQUISAR POR

ITEM
 MODALIDADE
 INSTITUIÇÃO
 FORNECEDOR
 FABRICANTE
 PAIXA
 PERÍODO
 BASE SIASG(Compras Federais)
 TIPO DE COMPRA

ITEM

Código BR:

Descrição CATMAT:

Unidade de Fornecimento:

Sim Não
 Genérico: Sim Não

Dados Agrupados
 Adicionar

Grupo:

Classe:

PDM:

UF:

Município:

Paquetado:

Líquido:

Gen. Planilha

Gen. PDF

RESULTADO

Os registros exibidos especificam as compras realizadas nos últimos 18 meses, o que corresponde ao seguinte período: 19-12-2016 a 19/06/2018

Mostrar 20 ▼

CÓDIGO BR	DESCRIÇÃO CATMAT	UNIDADE DE FORNECIMENTO	GENÉRICO	DADOS DA COMPRA			DADOS DO FABRICANTE/FORNECEDOR		DADOS DA INSTITUIÇÃO			VALORES					
				DATA COMPRA	MODALIDADE DA COMPRA	DATA INSERÇÃO	TIPO COMPRA	FABRICANTE	FORNECEDOR	NOME DA INSTITUIÇÃO	MUNICÍPIO	UF	QTD ITENS COMPRADOS	PREÇO UNITÁRIO	COMPETÊNCIA C/IED	MÉDIA PONDERADA	
BR0403205	BROCA ALTA ROTAÇÃO, CARBIDE, TRONCO CÔNICA, HASTE REGULAR, PICOADA, REF. 703	UNIDADE	Não	23/05/2017	Pregão	02/02/2018	A	MICRODONT MICRO USINAGEM DE PRECISAO LTDA	DENTAL COSTA PRODUTOS ODONTOLÓGICOS LTDA - EPP	MUNICÍPIO DE SANTA LUZIA	SANTA LUZIA	PB	60	5,1200	N/A	N/A	10,0620

000324
wey

CÓDIGO BR	DADOS DO ITEM			DADOS DA C		A		DADOS DO FABRICANTE/FORNECEDOR		DADOS DA		UIÇÃO		VALORES			
	DESCRIÇÃO CATMAT	UNIDADE DE FORNECIMENTO	GENÉRICO	DATA COMPRA	MODALIDADE DA COMPRA	DATA INSERÇÃO	TIPO COMPRA	FABRICANTE	FORNECEDOR	NOME DA INSTITUIÇÃO	MUNICÍPIO	UF	QTD ITENS COMPRADOS	PREÇO UNITÁRIO	CMED - PREÇO REGULADO	COMPETÊNCIA CMED	MÉDIA PONDERADA
BR0403205	BROCA ALTA ROTAÇÃO, CARBIDE, TRONCO CÔNICA, HASTE REGULAR, PICOTADA, REF. 703	UNIDADE	Não	23/02/2017	Pregão	25/01/2018	A	CASSIFLEX LTDA - ME	M J BEZERRA DE MELO SILVA	SAO BENEDITO DO SUL-FUNDO MUNICIPAL DE SAUDE	SAO BENEDITO DO SUL	PE	15	29.8300	N/A	N/A	10,0620
BR0403205	BROCA ALTA ROTAÇÃO, CARBIDE, TRONCO CÔNICA, HASTE REGULAR, PICOTADA, REF. 703	UNIDADE	Não	19/04/2017	Pregão	21/05/2018	A	KAVO DO BRASIL INDUSTRIA E COMERCIO LTDA	ULTRAMEGA DISTRIBUIDORA HOSPITALAR LTDA - EPP	FUNDO MUNICIPAL DE SAUDE	PALMARES	PE	3	94,1300	N/A	N/A	10,0620

Mostrando 1 à 3 de 3 registros(s)

Secretaria Executiva
Departamento de Economia da Saúde, Incentivos e Desenvolvimento
Coordenação Geral de Economia da Saúde

000325
cel

RELATÓRIO PÚBLICO (medicamentos, materiais médico-hospitalares e gases medicinais)

PESQUISAR POR

- ITEM
- MODALIDADE
- INSTITUIÇÃO
- FORNECEDOR
- FABRICANTE
- FAIXA
- PERÍODO
- BASE SIASG(Compras Federais)
- TIPO DE COMPRA

ITEM

Código BR:

BR:

Descrição CATMAT:

Unidade de Fornecimento:

Genérico: Sim Não

Dados Agrupados:

Grupo:

Classe:

PDM:

UF:

Município:

Impar

Parceiras

RESULTADO

Os registros exibidos especificam as compras realizadas nos últimos 18 meses, o que corresponde ao seguinte período: 19-12-2016 a 19/06/2018

Genérico: Não

Grupo: Paralela

Mostrar 20

DADOS DO ITEM				DADOS DA COMPRA				DADOS DO FORNECEDOR				DADOS DA INSTITUIÇÃO				VALORES			
CÓDIGO BR	DESCRIÇÃO CATMAT	UNIDADE DE FORNECIMENTO	GENÉRICO	DATA COMPRA	MODALIDADE DA COMPRA	DATA INSERÇÃO	TIPO COMPRA	FABRICANTE	FABRICANTE FORNECEDOR	NOME DA INSTITUIÇÃO	MUNICÍPIO UF	QTD ITENS COMPRADOS	PREÇO UNITÁRIO	CMIEP - PREÇO REGULADO	COMPETÊNCIA CMIEP	MÉDIA PONDERADA			
Nenhum registro encontrado.																			

000326
CWS

97

R# 26,673 1/1

797 7395

000327

uwj

COMPRE PELO WHATSAPP

OPORTUNIDADES ESPECIAIS!

Fazer Login

MEUS PEDIDOS

MINHA CONTA

LISTA DE DESEJOS



Dental Med Sul
Distribuindo Sorrisos

ATENDIMENTO
0800 941 2490



(0)

Navegue pela Loja

Dentística

Ortodontia

Endodontia

Anestésicas

Periféricos e Peças de Mão

Descartáveis

Home. BROCAS . BROCA CARBIDE



Broca Transmetal - Angelus Prima Dental

SKU 26.2992

AVALIE



FRETE GRÁTIS Nas compras acima de R\$ 100,00
Confira Regras

Alerta de Preço!

Embalagem com 1 unidade.

MODELO

2T 19mm 3T 19mm

Por R\$ 16,02

QUANTIDADE: 1

ADICIONAR AO CARRINHO

COMPRAR

► Consulte opções de parcelamento

► Consulte frete e prazo de entrega

QUEM VIU, TAMBÉM COMPROU!



Broca Transmetal Samurai - Wilcos

Por R\$ 19,43

COMPRAR



Broca Carbide Cirúrgica Maillefer - 25mm - Denstply

Por R\$ 19,60

COMPRAR

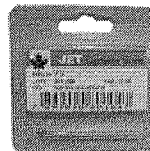

Broca Carbide Cirúrgica Cilíndrica Dentada Arredondada FG-Jet

Por R\$ 19,70

COMPRAR



Broca Carbide Cônica F Nº 700 - Dentspl

Por R\$ 19,9

COMPRAR

Informações

DESCRIÇÃO DO PRODUTO:

Embalagem com 1 unidade.

Indicado para corte em estruturas metálicas, em coroas protéticas, próteses parciais fixas, restaurações metálicas fundidas, etc. Promove corte mais rápido com menor vibração do que outras do mercado.

Fabricadas em puro Carbetto de Tungstênio, garantindo maior resistência e menor vibração no corte.

Gostou? Outras 7 pessoas estão

interessadas neste produto agora! compre já!

SUGESTÕES DE COMPRA

Procure por marca, nome, código...

000328
wey

Dental Cremer | Brocas | Broca Carbide

Produto

Indicação

Características

Itens Inclusos

Broca Transmetal - Microdont

Cod. de Referência: 476019

★★★★☆ (2)

Veja opiniões de quem já comprou

Unidade. 19mm.

FRETE GRÁTIS NAS COMPRAS ACIMA DE R\$100,00

A partir de: **R\$24,00**

Condições de Pagamento **[+]**

Na compra deste produto, ganhe:
24 pontos [saiba +](#)

nº 153 - 19mm 476019

R\$24,00

1

COMPRAR

nº 154 - 19mm 476637

R\$24,00

1

COMPRAR

VOCÊ ESTÁ EM UM AMBIENTE SEGURO

Indicação

Características

Itens Inclusos

Indicadas para promover corte em estrutura metálica.

OPINIÕES DOS CONSUMIDORES



Baseado em 2 avaliações



Kemilly Nabbout

Compra Verificada

•★★★★☆ • Há 2 ano(s)

Excelente para desgaste de metal

Sim, recomendaria este produto a um amigo

0 0

Compartilhar...



Denise

Compra Verificada

•★★★★☆ • Há 2 ano(s)

Utilizo muito



000329

uej



O que você está procurando?



INÍCIO / ODONTOLOGIA / BROCAS

Broca transmetal alta rotação

R\$40,00

9x de R\$4,44 s/ juros via PayPal

ou R\$38,00 à vista no Boleto

Fabricada em carboneto de tungstênio. Ultra resistente a fraturas melhor balanceamento.

Disponibilidade: 1 a 7 dias úteis.

-

1

+

COMPRAR

REF: AI5055

Categorias Odontologia, Brocas



DESCRIÇÃO

Broca transmetal alta rotação.

Fabricada em carboneto de tungstênio.

Ultra resistente a fraturas, melhor balanceamento.

Sua composição especial de carboneto de tungstênio e a sua incrível afiação, asseguram a melhor durabilidade.

Corte espiral fissurado.

INFORMAÇÃO ADICIONAL

LUVA PARA PROCEDIMENTO A PARTIR DE R\$ 14,99
nas compras acima de R\$1.000 exceto luvas.

000331

Cef

Broca Tungstênio

MEISINGER

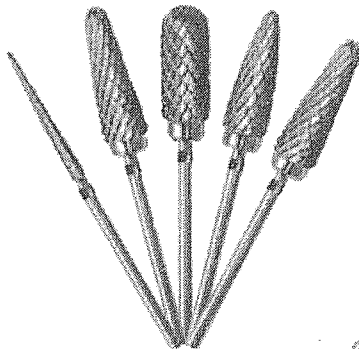

5564 - Broca Tungstênio Maxicut Nº 251GX 060

Embalagem c/ 1 unidade. Saiba Mais (<https://dentalspeed.com/produto/broca-tungstenio-maxicut-n-251gx-060-meisinger>)

Por apenas
R\$ 213,95

Quantidade

[Comprar](#)

5564 - Broca Tungstênio Minicut Nº 72FX 060

Embalagem c/ 1 unidade. Saiba Mais (<https://dentalspeed.com/produto/broca-tungstenio-minicut-n-72fx-060-meisinger>)

Por apenas
R\$ 213,95

Quantidade

[Comprar](#)

5565 - Broca Tungstênio Minicut Nº 75GX 060

Embalagem c/ 1 unidade. Saiba Mais (<https://dentalspeed.com/produto/broca-tungstenio-minicut-n-75gx-060-meisinger>)

Por apenas
R\$ 213,95

Quantidade

[Comprar](#)

5565 - Broca Tungstênio Minicut Nº 79GX 045

Embalagem c/ 1 unidade. Saiba Mais (<https://dentalspeed.com/produto/broca-tungstenio-minicut-n-79gx-045-meisinger>)

Por apenas
R\$ 213,95

Quantidade

[Comprar](#)

5564 - Broca Tungstênio Maxicut Nº 23GX 023

Embalagem c/ 1 unidade. Saiba Mais (<https://dentalspeed.com/produto/broca-tungstenio-maxicut-n-23gx-023-meisinger>)

Por apenas
R\$ 203,12

Quantidade

[Comprar](#)

.64 - Broca Tungstênio Maxicut Nº 79GX 045

Embalagem c/ 1 unidade. Saiba Mais (<https://dentalspeed.com/produto/broca-tungstenio-maxicut-n-79gx-045-meisinger>)

Por apenas
R\$ 203,12

Quantidade

[Comprar](#)

5564 - Broca Tungstênio Maxicut Nº 79GX 060

Embalagem c/ 1 unidade. Saiba Mais (<https://dentalspeed.com/produto/broca-tungstenio-maxicut-n-79gx-060-meisinger>)

Por apenas
R\$ 203,12

Quantidade

[Comprar](#)

5565 - Broca Tungstênio Minicut Nº 79GX 060

Embalagem c/ 1 unidade. Saiba Mais (<https://dentalspeed.com/produto/broca-tungstenio-minicut-n-79gx-060-meisinger>)

Por apenas
R\$ 175,89

(Esgotado)

[+ Opções](#)[Avise-me](#)<https://dentalspee>

5565 - Broca Tungstênio Minicut Nº 486GX 023

Embalagem c/ 1 unidade. Saiba Mais (<https://dentalspeed.com/produto/broca-tungstenio-minicut-n-486gx-023-meisinger>)

Por apenas
R\$ 152,93

Quantidade

[Comprar](#)t...
minicut-n-

Receba as últimas novidades de produtos, artigos, eventos e ofertas promocionais da Dental Speed

Digite aqui seu e-mail [ok](#)

[Não desejo receber ofertas](#)

[BIOSSEGURANÇA ▾](#)
[DENTÍSTICA ▾](#)
[ENDODONTIA ▾](#)
[EQUIPAMENTOS ▾](#)
[IMPLANTODONTIA ▾](#)
[ORTODONTIA ▾](#)
[PRÓTESE ▾](#)
[PROMOÇÕES](#)

[INÍCIO](#)
[PRÓTESE](#)
[BROCAS](#)
[TUNGSTÊNIO MAXICUT](#)

BROCA PM TUNGSTÊNIO 5210.060 EDENTA

000332



BROCA PM TUNGSTÊNIO 5210.060 EDENTA

Código 001501

Corte Cruzado - Metais preciosos, semi-preciosos, níquel-cromo, resinas acrílicas, resinas para moldeiras individuais.

R\$ 154,69

QUANTIDADE:

Cálculo do Frete

Aguardando CEP

MAIS INFORMAÇÕES

Usinagem de troquéis em gesso (seco ou úmido).
Embalagem com 1 Unidade.

OUTROS PRODUTOS NA MESMA CATEGORIA



Gesso Especial...

R\$ 116,74



Gesso Especial...

R\$ 32,18



Gesso Especial...

R\$ 32,18



Gesso Especial...

R\$ 32,18

(62) 3928-8400

Fale conosco, nós estamos online!

Olá visitante, seja bem vindo!
 Cadastre-se ou faça o login.

Digite o que deseja procurar

(/Carrinho)

000333

wej

DENTISTAS (/DENTISTAS)

UNIVERSITÁRIOS (/UNIVERSITARIOS_2)

- ESTÉTICA
- PRÓTESE
- ENDODONTIA
- CIRURGIA
- IMPLANTODONTIA
- PERIODONTIA
- ORTODONTIA
- PEDIATRIA
- RADIOLOGIA
- BIOSSEGURANÇA

Dentistas (/dentistas) > Dental (/dental) > Broca (/broca) > Broca de Tungstênio (/broca-de-tungstenio) (/labordental)



Broca de Tungstênio 0120.023 1511 Edenta (Ref: 0660160)

Avalie este produto

Descrição curta: Broca de Corte cruzado fino , tarja vermelha (corte 20) .

Disponibilidade:

Indisponível

por R\$ 135,00

AVISE-ME

ZOOM PASSE O MOUSE

TO EM ALTA RESOLUÇÃO (HTTP://DOTSTORE.S3-SA-EAST-

.MAZC...S.COM/826/PRODUTOS/ZOOM/BROCA_DE_TUNGSTENIO_0120.023_1511_EDENTA_DETP-

PG)

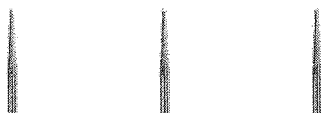

Descrição

Indicações

- ¿ Ligas preciosas e não preciosas: para acabamento fino e alisamento de superfícies. Para modelagem de superfícies oclusais e de margens.
- ¿ Ligas de CoCr para removíveis: modelagem e acabamento fino
- ¿ Acrílicos de próteses e materiais de moldeiras: caracterização e acabamento fino da gengiva artificial.
- ¿ Cerâmicas

CADASTRE-SE PARA RECEBER
 OFERTAS EXCLUSIVAS POR E-MAIL.

Nome

Email

ENVIAR

A empresa

CNPJ: 00.977.972/0001-30
 Rua Conde de Bonfim, 352
 Rio de Janeiro - RJ
 rhayane.misson@dentalborges.com.br

Institucional

Seções (/blog/secoes)
 Categorias (/blog/categorias)
 Subcategorias (/blog/subcategorias)
 Departamentos (/blog/departamentos)
 Quem Somos (/blog/quem-somos)
 Universitários (/blog/universitarios)
 Contato (/blog/contato)
 Central de Atendimento (/blog/central-de-atendimento)
 Multiplique Sorrisos (/blog/multiplique-sorrisos)
 Sobre nós (/blog/sobre-nos)
 Como comprar (/blog/como-comprar)
 Envio e Entrega (/blog/envio-e-entrega)
 Trocas e devoluções (/blog/trocas-e-devolucoes)

Serviços

Fale conosco (/faleConosco)
 Minha conta

Fanpage



Segurança

COMPRAS
 100% SEGURA

Formas de pagamento



Redes sociais

-  (<http://www.facebook.com/dentalborges>)
-  (<http://www.twitter.com/dentalborges>)
-  (<http://www.blogdentalborges.com.br>)

R\$ 5,523

000334
Aug



RELATÓRIO PÚBLICO (medicamentos, materiais médico-hospitalares e gases medicinais)

PESQUISAR POR

ITEM
 MODALIDADE
 INSTITUIÇÃO
 FORNECEDOR
 FAIXA
 PERÍODO
 BASE SIASG (Compras Federais)
 TIPO DE COMPRA

ITEM

Código BR:
 Descrição CATMAT:

Unidade de Fornecedor:
 Genérico: Sim Não
 Dados Agrupados

Grupo:
 Classe:
 PDIV:
 UF:
 Município:

Limpar Pesquisar

RESULTADO

Os registros exibidos especificam as compras realizadas nos últimos 18 meses, o que corresponde ao seguinte período: 19-12-2016 a 19/06/2018

Mostrar PDF Gerar Planilha

CÓDIGO BR	DESCRIÇÃO CATMAT	UNIDADE DE FORNECIMENTO	GENÉRICO	DADOS DA COMPRA			DADOS DO FORNECEDOR			DADOS DA INSTITUIÇÃO			VALORES		
				DATA COMPRA	MODALIDADE DA COMPRA	DATA INSCRIÇÃO	FABRICANTE	FABRICANTE	FORNECEDOR	NOME DA INSTITUIÇÃO	MUNICÍPIO	UF	QTD ITENS COMPRADOS	PREÇO UNITÁRIO	CMED - PREÇO REGULADO
BR0403151	BROCA ALTA ROTAÇÃO, AÇO INOXIDÁVEL DIAMANTADA, CHAMA, HASTE REGULAR, CORTE EXTRA FINO, REF. 3118FF	UNIDADE	Não	21/03/2018	Pregão	04/06/2018	MICRODONT MICRO USINAGEM DE PRECISAO LTDA	DENTAL UNIVERSO EIRELI - EPP	MUNICÍPIO DE IPIACU	MG	20	1,5200	N/A	N/A	2,5900

Mostrando 1 a 6 de 6 registro(s)

DADOS DO ITEM				DADOS DA COMPRA				DADOS DO FABRICANTE/FORNECEDOR				DADOS DA LICITAÇÃO				VALORES			
CODIGO BR	DESCRIÇÃO CATMAT	UNIDADE DE FORNECIMENTO	GENÉRICO	DATA COMPRA	MODALIDADE DA COMPRA	DATA INSERÇÃO	TIPO COMPRA	FABRICANTE	FORNecedor	NOME DA INSTITUIÇÃO	MUNICÍPIO	UF	QTD ITENS COMPRADOS	PREÇO UNITÁRIO	CMED - PREÇO REGULADO	COMPETÊNCIA CMED	MÉDIA PONDERADA		
BR0403151	BROCA ALTA ROTAÇÃO, AÇO INOXIDÁVEL DIAMANTADA, CHAMA, HASTE REGULAR, CORTE EXTRA FINO. REF. 3118FF	UNIDADE	Não	10/10/2017	Pregão	06/04/2018	A	METALURGICA FAVA INDUSTRIA E COMERCIO LTDA	E.C. DOS SANTOS COMERCIAL EIRELI LTDA	MUNICÍPIO DE SALTO	SP		80	1.5400	N/A	N/A	2.5300		
BR0403151	BROCA ALTA ROTAÇÃO, AÇO INOXIDÁVEL DIAMANTADA, CHAMA, HASTE REGULAR, CORTE EXTRA FINO. REF. 3118FF	UNIDADE	Não	14/07/2017	Pregão	25/08/2017	A	METALURGICA FAVA INDUSTRIA E COMERCIO LTDA	EMIGE MATERIAIS ODONTOLÓGICOS LTDA	MUNICÍPIO DE ITAPERUCU	PR		120	1.6500	N/A	N/A	2.5300		
BR0403151	BROCA ALTA ROTAÇÃO, AÇO INOXIDÁVEL DIAMANTADA, CHAMA, HASTE REGULAR, CORTE EXTRA FINO. REF. 3118FF	UNIDADE	Não	20/09/2017	Pregão	21/02/2018	A	MICRODONT MICRO USINAGEM DE PRECISAO LTDA	BENEDITO NETO DE SOUSA FEITOSA - EPP	FUNDO MUNICIPAL DE SAUDE ANISIO DE ABREU	PI		40	2.8200	N/A	N/A	2.5300		
BR0403151	BROCA ALTA ROTAÇÃO, AÇO INOXIDÁVEL DIAMANTADA, CHAMA, HASTE REGULAR, CORTE EXTRA FINO. REF. 3118FF	UNIDADE	Não	04/08/2017	Pregão	14/12/2017	A	MICRODONT MICRO USINAGEM DE PRECISAO LTDA	DUOMED PRODUTOS MÉDICOS HOSPITALARES LTDA - EPP	FUNDO MUNICIPAL DE SAUDE DE RIBEIRAO DO PINHAL	PR		20	12.0000	N/A	N/A	2.5300		
BR0403151	BROCA ALTA ROTAÇÃO, AÇO INOXIDÁVEL DIAMANTADA, CHAMA, HASTE REGULAR, CORTE EXTRA FINO. REF. 3118FF	UNIDADE	Não	11/07/2017	Pregão	23/08/2017	A	KAVO DO BRASIL INDUSTRIA E COMERCIO LTDA	C. LEMOS - DISTRIBUIDORA HOSPITALAR EIRELI - ME	MUNICÍPIO DE REGENTE FELIO	SP		80	15.4000	N/A	N/A	2.5300		

Mostrando 1 a 6 de 6 registro(s)

RELATÓRIO PÚBLICO (medicamentos, materiais médico-hospitalares e gases medicinais)

PESQUISAR POR

- ITEM
- MODALIDADE
- INSTITUIÇÃO
- FORNECEDOR
- FABRICANTE
- FAIXA
- PERÍODO
- BASE SIASG(Compras Federais)
- TIPO DE COMPRA

ITEM

Código BR:

BR:

Unidade de Fornecimento:

Descrição CATMAT: Broca diamantada cônica 715 (grossa) - PM

Genérico: Sim Não

Dados Agrupados

Ações:

Grupo:

Classe:

PDM:

UF:

Município:

RESULTADO

Os registros exibidos especificam as compras realizadas nos últimos 18 meses, o que corresponde ao seguinte período: 19-12-2016 a 19/06/2018 Base de Dados BPS

DADOS DO ITEM			DADOS DA COMPRA			DADOS DO FABRICANTE/FORNECEDOR			DADOS DA INSTITUIÇÃO				VALORES			
CÓDIGO BR	DESCRIÇÃO CATMAT	UNIDADE DE FORNECIMENTO	DATA COMPRA	MODALIDADE DA COMPRA	DATA INSERÇÃO	FABRICANTE	FABRICANTE	FABRICANTE	NOME DA INSTITUIÇÃO	MUNICÍPIO	UF	QTD ITENS COMPRADOS	PREÇO UNITÁRIO	CMED - PREÇO REGULADO	COMPETÊNCIA CMED	MEDIA PONDERADA
Nenhum registro encontrado.																

000335

R\$ 14.247

110-111

DIGITE O PRODUTO OU MARCA

- Acadêmico (https://www.suryadental.com.br/academico/)
- Surya Club (https://www.suryadental.com.br/suryaclub/)
- Catálogo Virtual (https://www.suryadental.com.br/novo-catalogo/)
- Catálogos (https://www.suryadental.com.br/catalogos/)

< VOLTAR

CÓD 04701000
BROCAS DIAMANTADAS PM 3ª SERIE - KG SORENSEN

- 0 de 5 (0)
- CATALOGOS (HTTPS://WWW.SURYADENTAL.COM.BR/CATALOGOS/)
- INDICAR (HTTPS://WWW.SURYADENTAL.COM.BR/SENFRIEND/PRODUCT/SEND/ID/1937/)
- FAVORITOS (HTTPS://WWW.SURYADENTAL.COM.BR/WISHLIST/INDEX/ADD/PRODUCT/1937/FORM_F)

PÁGINA INICIAL (HTTPS://WWW.SURYADENTAL.COM.BR/) > BROCAS DIAMANTADAS PM 3ª SERIE - KG SORENSEN

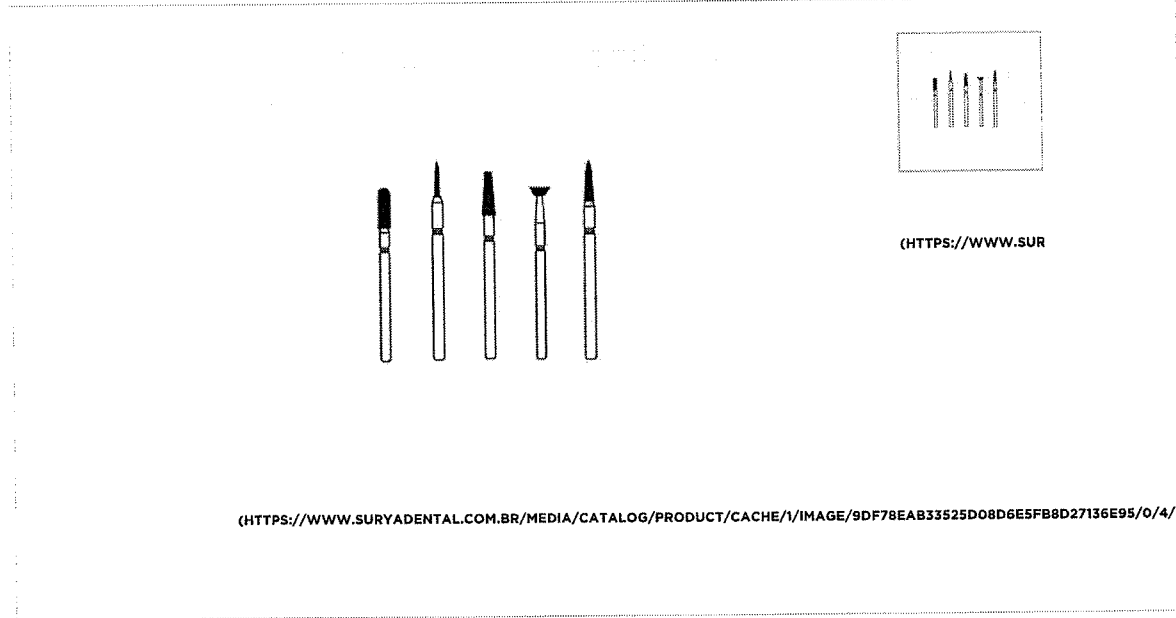











(HTTPS://WWW.SURYADENTAL.COM.BR/MEDIA/CATALOG/PRODUCT/CACHE/1/IMAGE/9DF78EAB33525D08D6E5FB8D27136E95/0/4/04701000_1.JPG)

OPÇÕES DO PRODUTO

NOME	VALOR	
COD 04701002 Broca Diamantada PM 44mm N° 021G Grossa - KG Sorensen (Https://Www.Suryadental.Com.Br/Broca-0021-Pm-44mm-Grossa-Diamantada-3-Serie-Kg.Html)	De: 13,64 POR: 13,15	COMPRAR
COD 04701003 Broca Diamantada PM 44mm N° 042G Grossa - KG Sorensen (Https://Www.Suryadental.Com.Br/Broca-0042-Pm-44mm-Grossa-Diamantada-3-Serie-Kg.Html)	De: 13,64 POR: 13,15	COMPRAR
COD 04701004 Broca Diamantada PM 44mm N° 082G Grossa - KG Sorensen (Https://Www.Suryadental.Com.Br/Broca-0082-Pm-44mm-Grossa-Diamantada-3-Serie-Kg.Html)	De: 13,64 POR: 13,15	COMPRAR (https://api.whatsapp.com/send?phone=5544991557719)
COD 04701005 Broca Diamantada PM 44mm N° 092G Grossa - KG Sorensen (Https://Www.Suryadental.Com.Br/Broca-0092-Pm-44mm-Grossa-Diamantada-3-Serie-Kg.Html)	De: 13,64 POR: 13,15	COMPRAR



	NOME	VALOR	
	COD 047011013 Broca Diamantada PM 44mm N° 710 Média - KG Sorensen (https://www.suryadental.com.br/Broca-0710-Pm-44mm-Media-Diamantada-3-Serie-Kg.Html)	De: 13,64 POR: 13,15	COMPRAR (https://www.suryadental.com.br/Broca-0710-Pm-44mm-Media-Diamantada-3-Serie-Kg.Html)
	COD 047011006 Broca Diamantada PM 44mm N° 710G Grossa - KG Sorensen (https://www.suryadental.com.br/Broca-0710-Pm-44mm-Grossa-Diamantada-3-Serie-Kg.Html)	De: 13,64 POR: 13,15	COMPRAR (https://www.suryadental.com.br/Broca-0710-Pm-44mm-Grossa-Diamantada-3-Serie-Kg.Html)
	COD 047011007 Broca Diamantada PM 44mm N° 715G Grossa - KG Sorensen (https://www.suryadental.com.br/Broca-0715-Pm-44mm-Grossa-Diamantada-3-Serie-Kg.Html)	De: 13,64 POR: 13,15	COMPRAR (https://www.suryadental.com.br/Broca-0715-Pm-44mm-Grossa-Diamantada-3-Serie-Kg.Html)
	COD 047011008 Broca Diamantada PM 44mm N° 716G Grossa - KG Sorensen (https://www.suryadental.com.br/Broca-0716-Pm-44mm-Grossa-Diamantada-3-Serie-Kg.Html)	De: 13,64 POR: 13,15	COMPRAR (https://www.suryadental.com.br/Broca-0716-Pm-44mm-Grossa-Diamantada-3-Serie-Kg.Html)
	COD 047011009 Broca Diamantada PM 44mm N° 718 Média - KG Sorensen (https://www.suryadental.com.br/Broca-0718-Pm-44mm-Media-Diamantada-3-Serie-Kg.Html)	De: 13,64 POR: 13,15	COMPRAR (https://www.suryadental.com.br/Broca-0718-Pm-44mm-Media-Diamantada-3-Serie-Kg.Html)
	COD 047011014 Broca Diamantada PM 44mm N° 720F Fina - KG Sorensen (https://www.suryadental.com.br/Broca-Diamantada-Fina-720-Pm-44mm-3-Serie-Medical-Burs.Html)	De: 13,64 POR: 13,15	COMPRAR (https://www.suryadental.com.br/Broca-Diamantada-Fina-720-Pm-44mm-3-Serie-Medical-Burs.Html)
	COD 047011010 Broca Diamantada PM 44mm N° 720G Grossa - KG Sorensen (https://www.suryadental.com.br/Broca-0720-Pm-44mm-Grossa-Diamantada-3-Serie-Kg.Html)	De: 13,64 POR: 13,15	COMPRAR (https://www.suryadental.com.br/Broca-0720-Pm-44mm-Grossa-Diamantada-3-Serie-Kg.Html)
	COD 047011011 Broca Diamantada PM 44mm N° 730G Grossa - KG Sorensen (https://www.suryadental.com.br/Broca-0730-Pm-44mm-Grossa-Diamantada-3-Serie-Kg.Html)	De: 13,64 POR: 13,15	COMPRAR (https://www.suryadental.com.br/Broca-0730-Pm-44mm-Grossa-Diamantada-3-Serie-Kg.Html)
	COD 047011016 Broca Diamantada PM 44mm N° 740F Fina - KG Sorensen (https://www.suryadental.com.br/Broca-0038-Pm-44mm-Grossa-Diamantada-3-Serie-Kg.Html)	De: 13,64 POR: 13,15	COMPRAR (https://www.suryadental.com.br/Broca-0038-Pm-44mm-Grossa-Diamantada-3-Serie-Kg.Html)
	COD 047011012 Broca Diamantada PM 44mm N° 744G Grossa - KG Sorensen (https://www.suryadental.com.br/Broca-0744-Pm-44mm-Grossa-Diamantada-3-Serie-Kg.Html)	De: 13,64 POR: 13,15	COMPRAR (https://www.suryadental.com.br/Broca-0744-Pm-44mm-Grossa-Diamantada-3-Serie-Kg.Html)

APRESENTAÇÃO

Embalagem com 1 unidade.

CARACTERÍSTICAS

Fabricadas em aço inoxidável de alta resistência com grãos de diamante natural de dimensões controladas. Disponíveis em diversos formatos e em três granulometrias (fina, média e grossa).

- Granulometria indicada através da cor da tarja na haste:

Tarja Vermelha: Fina
 Tarja Verde: Grossa
 Tarja Sem Cor: Média

INDICAÇÕES

Para utilização em peças de mão (PM) são indicadas para desgaste de ligas metálicas e cerâmica.

- Granulometria indicada através da cor da tarja na haste:

Tarja Vermelha: Fina
 Tarja Verde: Grossa
 Tarja Sem Cor: Média



(https://api.whatsapp.com/send?phone=5544991557719)

PERGUNTE E VEJA OPINIÕES DE QUEM JÁ COMPROU

Fale conosco agora

VAI DE ORTO

As melhores ofertas de ortodontia para você!

CONFIRA AS OFERTAS

Procure por marca, nome, código...

000339
wey

Dental Cremer | Prótese | Acabamento e Polimento para Prótese | Broca Diamantada

Produto

Indicação

Características

Itens Inclusos

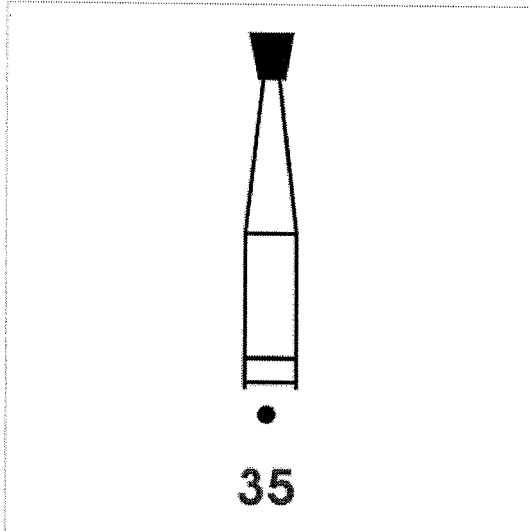

35



Ponta Diamantada Cônica Invertida PM - KG Sorensen

Cod. de Referência: 505054

☆☆☆☆☆ (0)

Avalie este produto

Unidade. Peça de Mão.



FRETE GRÁTIS! NAS COMPRAS ACIMA DE R\$100,00

A partir de: **R\$ 16,20**

Condições de Pagamento [+]

Na compra deste produto, ganhe:
16 pontos [saiba +](#)

46EG (505788)	R\$ 16,20	1	COMPRAR
33 (505023)	R\$ 16,20	1	COMPRAR
33F (505030)	R\$ 16,20	1	COMPRAR
33G (505047)	R\$ 16,20	1	COMPRAR

VOCÊ ESTÁ EM UM AMBIENTE SEGURO

Indicação

Características

Itens Inclusos

* As Pontas Diamantadas para peça de mão são utilizadas no ajuste de peças protéticas de metal, porcelana, ressona composta e provisórios de resina acrílica.

* Indicada pois tem maior resistência na aderência do aço inoxidável com o diamante, bem como maior dureza do mesmo, aumentando a vida útil da ponta diamantada.

OPINIÕES DOS CONSUMIDORES

Tem esse produto? Seja o primeiro a avaliá-lo!

RELATÓRIO PÚBLICO (medicamentos, materiais médico-hospitalares e gases medicinais)

ITEM MODALIDADE INSTITUIÇÃO FORNECEDOR FABRICANTE FAIXA PERÍODO BASE SIASG(Compras Federais) TIPO DE COMPRA

ITEM
 Código BR:
 Descrição CATMAT:
 Unidade de Fornecimento:
 Genérico: Sim Não Dados Agrupados
 Adicionar
 Grupo:
 Classe:
 PDM:
 UF: Município:

Pesquisar Limpar

RESULTADO

Os registros exibidos especificam as compras realizadas nos últimos 18 meses, o que corresponde ao seguinte período: 19-12-2015 a 19/06/2018

Base de Dados BPS

DADOS DO ITEM		DADOS DA COMPRA			DADOS DO FORNECEDOR			DADOS DA INSTITUIÇÃO				VALORES			
CÓDIGO BR	DESCRIÇÃO CATMAT	UNIDADE DE FORNECIMENTO	GENÉRICO	DATA COMPRA	MODALIDADE DA COMPRA	DATA INSERÇÃO	TIPO COMPRA	FABRICANTE	FABRICANTE FORNECEDOR	NOME DA INSTITUIÇÃO	MUNICÍPIO UF	QTD ITENS COMPRADOS	PREÇO UNITÁRIO	COMPETÊNCIA CMED	MÉDIA PONDERADA
Nenhum registro encontrado.															

000340
Cef

LUVA PARA PROCEDIMENTO A PARTIR DE **R\$ 14,99**
nas compras acima de R\$1.000 exceto luvas.

000341

wej

Ponta Diamantada Cônica Topo Chama 3203 - FG

Embalagem c/ 1 unidade.



(<https://dentalspeed.com/img.php?src=https://s3.amazonaws.com/www-dentalspeed-com/produtos/produto-ponta-diamantada-conica-topo-chama-3203-fg-kg-sorensen.png&h=300&w=300>)

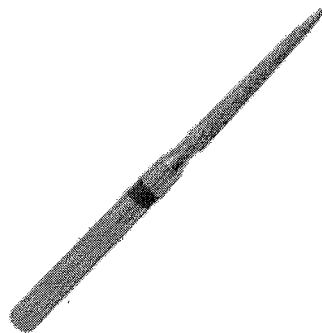

(<https://dentalspeed.com/marca/kg-sorensen>)

Por apenas

R\$ 12,50

Quantidade

Adicionar ao Carrinho

Compartilhe:

Características

Haste com listra azul ou branca. Alta rotação.

Aplicação

Indicada para redução rápida de camadas espessas de estrutura dentária. Desbaste em grandes superfícies, materiais de procedimento e gesso. Sua extremidade com formato de chama de vela delicado permite toas as manobras sobre faces livres ou proximais, em prótese ou dentística, na confecção de biséis, chanfraduras, sejam degraus, seja preparo oclusal. Também são ótimas para exercer uma ação desbastante extensiva, em superfície.

Código do Produto: 3829 (KGP3829M)

Produtos visitados por quem procura este item

 <p>Ponta Diamantada Cônica MICRODONT R\$ 6,90</p>	 <p>Ponta Diamantada Cônica FAVA A partir de: R\$ 2,38</p>	 <p>Ponta Diamantada Tronco Cônica KG SORENSEN A partir de: R\$ 11,60</p>
--	--	--

Deu Match!!

Esses produtos combinam perfeitamente. Leve Junto!

 <p>Ponta Diamantada Cônica KG SORENSEN R\$ 12,50 1 Descrição</p>	+	 <p>Ponta Diamantada Chama KG SORENSEN R\$ 12,50 1 Descrição</p>	=	<p>Leve junto por R\$25,00 Adicionar ao Carrinho</p>
--	---	--	---	--

Precisa de ajuda?

Resgate de Pontos

Acompanhe seu Pedido

Atualizar Bolso

Entre ou Cadastre-se
Minha Conta

Procure por marca, nome, código...

0003420

Por Categoria

Compra Rápida

Tudo Que Você Precisa

Promoções

Dental Cremer | Brocas | Broca Diamantada

Produto

Indicação

Características

Itens Inclusos



1112



1112

Ponta Diamantada Cônica Extremidade Chama FG - Fava

Cod. de Referência: 390933

★★★★★ (5)

Veja opiniões de quem já comprou

Unidade. Alta Rotação.



FRETE GRÁTIS! NAS COMPRAS ACIMA DE R\$100,00

A partir de: **R\$2,38**

Condições de Pagamento [+]

Na compra deste produto, ganhe:
2 pontos [saiba +](#)

1112 (390933)

R\$2,38

1

COMPRAR

1112F (390674)

R\$2,38

1

COMPRAR

1112FF (390889)

R\$2,38

AVISE-ME

1112G (392326)

R\$2,38

1

COMPRAR

VOCÊ ESTÁ EM UM AMBIENTE SEGURO

Indicação

Características

Itens Inclusos

* O formato em ponta de chama permite romper o ponto de contato proximal em preparos cavitários intra e extra coronários e confeccionar o bisel da caixa proximal em cavidades para restaurações indiretas metálicas, de porcelana ou resina composta de laboratório.

* Permite manobras sobre faces livres ou proximais, em prótese ou dentística, na confecção de biseis, chanfraduras, sejam degraus, seja preparo oclusal.

* Granulações: F = Indicadas para desgaste fino e difícil sobre ligas duras, resinas e cerâmicas. FF = Indicadas para desgaste preciso e delicado sobre cerâmica, metais preciosos e todas as ligas não preciosas. G = Indicadas para desgaste sobre grandes superfícies em acrílicos, materiais de procedimento e gesso.

* As de haste longa (HL), são utilizadas nas aberturas, regularizações da câmara pulpar, em endodontia.

OPINIÕES DOS CONSUMIDORES



Baseado em 5 avaliações



Paula Rocha

Compra Verificada

★★★★★ • Há 9 mes(es)

MUITO BOM



Sim, recomendaria este produto a um amigo

Precisa de ajuda?

Resgate de Pontos Acompanhe seu Pedido Atualizar Boleto

Entre ou Cadastre-se Minha Conta

Procure por marca, nome, código...

000343

Por Categoria

Compra Rápida

Tudo Que Você Precisa

Promoções

Dental Cremer | Brocas | Broca Diamantada

Produto

Indicação

Características

Itens Inclusos

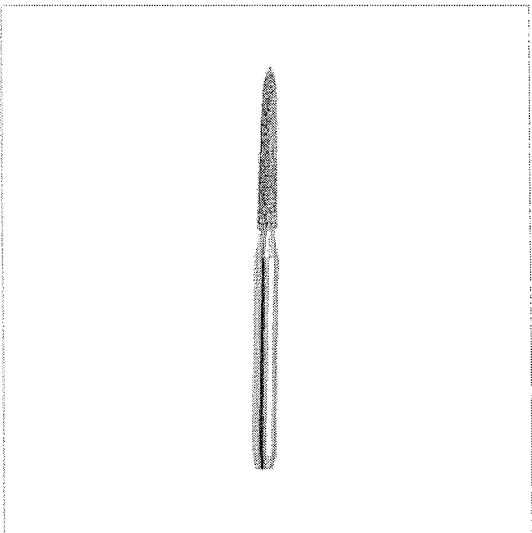

Ponta Diamantada Cônica Extremidade Ogival FG - AllPrime

Cod. de Referência: 823110

☆☆☆☆ (0)

Avalie este produto

Unidade. Alta Rotação.

FRETE GRÁTIS! NAS COMPRAS ACIMA DE R\$100,00

A partir de: **R\$4,19**

Condições de Pagamento [+]

Na compra deste produto, ganhe: **4 pontos** [saiba +](#)

3203 (Cód. 823110)	R\$4,19	1	COMPRAR
3227 (Cód. 823127)	R\$4,19	1	COMPRAR
3228 (Cód. 823134)	R\$4,19	1	COMPRAR

VOCÊ ESTÁ EM UM AMBIENTE SEGURO

Indicação

Características

Itens Inclusos

* Indicada para operações rotineiras de desgaste em esmalte, dentina e preparações cavitárias em geral. Permitem a confecção de bisel côncavo em esmalte nas cavidades preparadas, tanto em dentes anteriores como posteriores.

OPINIÕES DOS CONSUMIDORES

Tem esse produto? Seja o primeiro a avaliá-lo!

Escrever avaliação...

RELATÓRIO PÚBLICO
(medicamentos, materiais médico-hospitalares e gases medicinais)

PESQUISAR POR

ITEM
 MODALIDADE
 INSTITUIÇÃO
 FORNECEDOR
 FAIXA
 PERÍODO
 BASE SIASG(Compras Federais)
 TIPO DE COMPRA

ITEM

Código BR:
 Descrição CATIMAF:

Unidade de Fornecimento:
 Genérico: Sim Não
 Dados Agrupados

Grupo:
 Adicional:

Classe:

PDM:

UF:
 Município:

Etópar

Pastilhas

Garra Plástica

Genér. PDE

RESULTADO

Os registros exibidos especificam as compras realizadas nos últimos 18 meses, o que corresponde ao seguinte período: 19-12-2016 a 19/06/2018

Base de Dados BPS

DADOS DO ITEM		DADOS DA COMPRA				DADOS DO FORNECEDOR			DADOS DA INSTITUIÇÃO			VALORES						
CÓDIGO BR	DESCRIÇÃO CATIMAF	UNIDADE DE FORNECIMENTO	GENÉRICO	DATA COMPRA	MODALIDADE DA COMPRA	DATA INSCRIÇÃO	TIPO COMPRA	FABRICANTE	FABRICANTE	FABRICANTE	NOME DA INSTITUIÇÃO	MUNICÍPIO	UF	QTD ITENS COMPRADOS	PREÇO UNITÁRIO	CMED - PREÇO REGULADO	COMPETÊNCIA CMED	MÉDIA PONDERADA
BR0403156	BROCA ALTA ROTAÇÃO, AÇO INOXIDÁVEL DIAMANTADA, ESFÉRICA, HASTE CURTA, CORTE MÉDIO, 1302	UNIDADE	Não	07/06/2017	Pregão	29/06/2017	A	KAYO DO BRASIL INDUSTRIA E COMERCIO LTDA	MEGA DENTAL INTERMUNICIPAL DO SUL DO ESTADO DE ALAGOAS - CONSUL	CONSORCIO INTERMUNICIPAL DO SUL DO ESTADO DE ALAGOAS - CONSUL	PENEDO	AL	615	1.3500	N/A	N/A		1,6222

113
6,533
000344
uy

DADOS DO ITEM				DADOS DA CC			DADOS DA IF			VALORES							
CÓDIGO BR	DESCRIÇÃO CATMAT	UNIDADE DE FORNECIMENTO	GENÉRICO	DATA COMPRA	MODALIDADE DA COMPRA	DATA INSERÇÃO	TIPO COMPRA	FABRICANTE	FABRICANTE FORNECEDOR	NOME DA INSTITUIÇÃO	MUNICÍPIO	UF	QTD ITENS COMPRADOS	PREÇO UNITÁRIO	CMED - PREÇO REGULADO	COMPETÊNCIA CMED	MÉDIA PONDERADA
BR0403156	BROCA ALTA ROTACÃO, AÇO INOXIDÁVEL DIAMANTADA, ESFÉRICA, HASTE CURTA, CORTE MEDIO, 1302	UNIDADE	Não	13/09/2017	Pregão	12/12/2017	A	MICRODONT MICRO USINAGEM DE PRECISAO LTDA	UNIDENTAL PRODUTOS ODONTOLÓGICOS MÉDICOS E HOSPITALARES LTDA - EPP	MUNICÍPIO DE VARGEM GRANDE DO SUL	VARGEM GRANDE DO SUL	SP	40	1.4000	N/A	N/A	1.6227
BR0403156	BROCA ALTA ROTACÃO, AÇO INOXIDÁVEL DIAMANTADA, ESFÉRICA, HASTE CURTA, CORTE MEDIO, 1302	UNIDADE	Não	04/10/2017	Pregão	09/11/2017	A	MICRODONT MICRO USINAGEM DE PRECISAO LTDA	DENTAL OPEN - COMÉRCIO DE PRODUTOS ODONTOLÓGICOS LTDA - EPP	FUNDO MUNICIPAL DE SAÚDE DE PIRAQUARA	PIRAQUARA	PR	150	2.8000	N/A	N/A	1.6227
BR0403156	BROCA ALTA ROTACÃO, AÇO INOXIDÁVEL DIAMANTADA, ESFÉRICA, HASTE CURTA, CORTE MEDIO, 1302	UNIDADE	Não	11/07/2017	Pregão	23/08/2017	A	KAVO DO BRASIL INDUSTRIA E COMERCIO LTDA	C. LEMOS - DISTRIBUIDORA HOSPITALAR EIRELI - ME	MUNICÍPIO DE REGENTE FELJO	REGENTE FELJO	SP	80	15.4000	N/A	N/A	1.6227

Mostrando 1 à 4 de 4 registro(s)

000345
mg

RELATÓRIO PÚBLICO
(medicamentos, materiais médico-hospitalares e gases medicinais)

PESQUISAR POR

ITEM
 MODALIDADE
 INSTITUIÇÃO
 FORNECEDOR
 FABRICANTE
 FAIXA
 PERÍODO
 BASE SIASG(Compras Federais)
 TIPO DE COMPRA

ITEM

Código BR:

BR:

Descrição CATMAT:

Unidade de Fornecedor:

Genérico: Sim Não
 Adicionar

Grupo:

Classe:

PDM:

UF:

Município:

Pesquisar Limpar

RESULTADO

Os registros exibidos especificam as compras realizadas nos últimos 18 meses, o que corresponde ao seguinte período: 19-12-2016 a 19/06/2018
Base de Dados BPS

Mostrar 20 ▼

DADOS DO ITEM			DADOS DA COMPRA				DADOS DO FORNECEDOR			DADOS DA INSTITUIÇÃO				VALORES			
CÓDIGO BR	DESCRIÇÃO CATMAT	UNIDADE DE FORNECIMENTO	DATA COMPRA	MODALIDADE DA COMPRA	DATA INSERÇÃO	TIPO COMPRA	FABRICANTE	FABRICANTE FORNECEDOR	NOME DA INSTITUIÇÃO	MUNICÍPIO	UF	QUANTIDADE COMPRADOS	PREÇO UNITÁRIO	PREÇO REGULADO	COMPETÊNCIA C/IED	MÉDIA PONDERADA	
Nenhum registro encontrado.																	

Gerar PDF Gerar Planilha

114 - 115

R\$ 15,393 ¹¹

000346
uy

- CADASTRE-SE AQUI (<https://besserdental.com.br/cadastro>)
- MEUS PEDIDOS (<https://besserdental.com.br/login>)

- ☎ (47) 3080-0089
- 📍 (54) 98101-0076
- 🗣 Fale conosco (<https://besserdental.com.br/contato/>)
- 🗉 Ajuda (<https://besserdental.com.br/perguntas-frequentes/>)

000347
CUEJ**besser**<https://besserdental.com.br/home><https://besserdental.com.br/carrinho>

Home (/home) » Produtos (/produtos) » Broca Diamantada

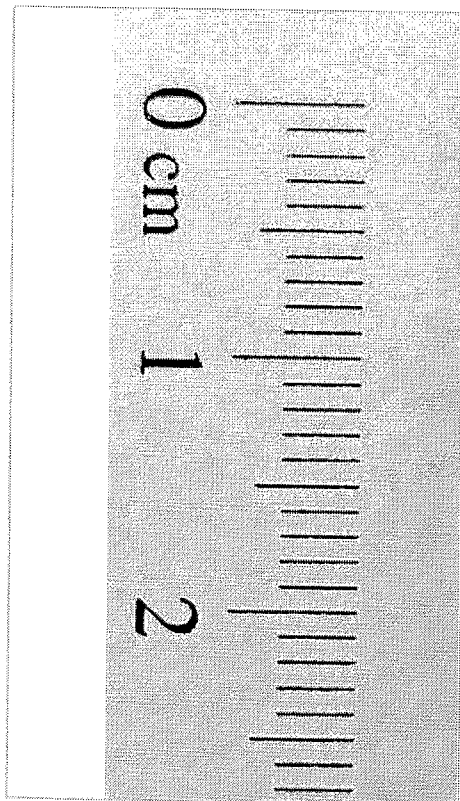

🔍 Clique para ampliar

Broca Diamantada FG- Média

Ref.: (Referência) FG 835.314.010

Broca Diamantada FG Média com alta concentração de diamantes naturais Diamante natural Classe A ver mais

Marca: Heico

<https://besserdental.com.br/produtos/marca/heico>

Por apenas

R\$ 19,54

5x de R\$ 3,91

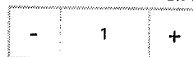
 Compra
100% segura

COMPRAR

Descrição completa

Broca Diamantada FG Média com alta concentração de diamantes naturais

Diamante natural Classe A

Características

- Granulação Média
- Rotação Máx: 450.000 RPM
- Diâmetro 1 mm
- Altura da Ponta Ativa 4 mm

Avaliações / Comentários

Seja o primeiro a avaliar.

Conte-nos o que achou deste produto para os outros clientes e ajude-os a comprar certo!

 QUERO AVALIAR ([HTTPS://BESSERDENTAL.COM.BR/PRODUTOS/AVALIE/BROCA-DIAMANTADA-FG-MEDIA-12?TOKEN_AVALIACAO=](https://besserdental.com.br/produtos/avaliar/broca-diamantada-fg-media-12?token_avaliacao=))Assine nossa newsletter
e receba ofertas e descontos exclusivos

Seu e-mail

CADASTRAR

LUA PARA PROCEDIMENTO A PARTIR DE R\$ 14,99
nas compras acima de R\$1.000 exceto luvas.

000349

Uef

Ponta Diamantada Cônica Topo Arredondado 718 - PM

Embalagem c/ 1 unidade.



(<https://dentalspeed.com/img.php?src=https://s3.amazonaws.com/www-dentalspeed-com/produtos/ponta-diamantada-conica-topo-arredondado-718-pm-4237.png&h=300&w=300>)

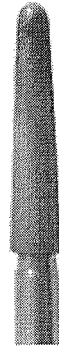

(<https://dentalspeed.com/marca/kg-sorensen>)

Por apenas

R\$ 13,00

Quantidade

Adicionar ao Carrinho

Compartilhe:

Características

Granulatura média.

Aplicação

Podem ser utilizadas em preparos cavitários expulsivos tipo caixa com e sem redução cuspídea (restaurações parciais inlays e onlays). São também úteis na confecção de nichos para apoio de prótese parcial removível.

Código do Produto: 4237 (KGP4237B)

Produtos visitados por quem procura este item

<p>Ponta Diamantada Cônica</p> <p>MICRODONT</p> <p>R\$ 6,90</p>	<p>Ponta Diamantada Cônica</p> <p>FAVA</p> <p>A partir de: R\$ 2,38</p>	<p>Ponta Diamantada Tronco Cônica</p> <p>KG SORENSEN</p> <p>A partir de: R\$ 11,60</p>
--	--	---

Deu Match!!

Esses produtos combinam perfeitamente. Leve Junto!

<p>Ponta Diamantada Cônica</p> <p>KG SORENSEN</p> <p>R\$ 12,50</p> <p><input type="text" value="1"/> Descrição ▾</p>	+	<p>Ponta Diamantada Chama</p> <p>KG SORENSEN</p> <p>R\$ 12,50</p> <p><input type="text" value="1"/> Descrição ▾</p>	=	<p>Leve junto</p> <p>por R\$25,00</p> <p>Adicionar ao Carrinho</p>
---	---	--	---	--