

CONIMS - Consórcio Intermunicipal de Saúde

Nº de Processo

066 / 2018

Setor: Licitação

Modalidade: Pregão Presencial nº 019 / 2018

Objeto: Formação de Registro de preços para aquisição de materiais, Insumos e Instrumentais odontológicos.

Emissão em ___ / ___ / ___

Conclusão em ___ / ___ / ___

Observações:

VOLUME III

PROTOCOLO Nº _____

DIA _____

Esculpidor Evans 1 - Golgran

Marca: **GOLGRAN** | Cód.: 004043 | EAN.: 7899065804011

0 de 5 (0)

Vendido e entregue por DENTAL SORRIA

000700

wef

Em estoque.
Entregamos para todo o Brasil*.

Selecione a Quantidade

- +

Por: R\$ 11,49

COMPRAR

Compre e Confie. É 100% Seguro

* Calcule o frete no momento da compra, na página de carrinho.



Imagem do produto meramente ilustrativa

Descrição do Produto

ESCULPIDOR EVANS 1 - MILLENIUM

Especificações do Produto

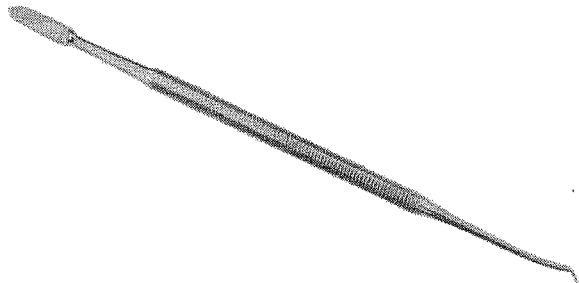
Dimensões

↓ **Altura:** 1,00 Centímetro

↔ **Largura:** 1,00 Centímetro

⊕ **Profundidade:** 1,00 Centímetro

↑ **Peso:** 150,00 Gramas

Você tem dúvida sobre este produto?

Fale conosco aqui no chat online, pelo telefone **(11) 3004-9515** ou deixe seus dados que retornamos assim que possível:

Nome:

E-mail:

Telefone:

*Segunda à sexta das 8:00 às 17:30

Solicitar atendimento

Conheça outros Produtos



HIGIENIZAÇÃO DAS MÃOS



PRODUTOS TÉCNICOS



PROTEÇÃO FACIAL



GERENCIAMENTO DE RESÍDUOS

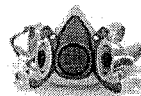

PROTEÇÃO RESPIRATÓRIA



LUVAS DE SEGURANÇA

IMPE

Opiniões de quem já comprou

Dúvidas? Fale com o Especialista Online



Banco de Preços em Saúde
RELATÓRIOS ALTERNAR DADOS SAIR

RELATÓRIO PÚBLICO
(medicamentos, materiais médico-hospitalares e gases medicinais)

PESQUISAR POR

ITEM
 MODALIDADE
 INSTITUIÇÃO
 FORNECEDOR
 FABRICANTE
 PAIXA
 PERÍODO
 BASE SIASG(Compras Federais)
 TIPO DE COMPRA

Código BR:
 IBR:
 Descrição CATMAT:
 escupitor de evans
 Unidade de Fornecimento:
 Genérico: Sim Não
 Dados Agrupados

Grupo: Todos
 Classe: Todos
 PDM:
 UF: Todas
 Município: Seleçione

Advertiser:

Pesquisar

Limpar

Os registros exibidos especificam as compras realizadas nos últimos 18 meses, o que corresponde ao seguinte período: 22-12-2016 a 22/06/2018

Base de Dados BPS

Gerar Planilha

Gerar PDF

Mostrar 20 ▼

DADOS DO ITEM		DADOS DA COMPRA				DADOS DO FABRICANTE/FORNECEDOR			DADOS DA INSTITUIÇÃO			VALORES			
CÓDIGO BR	DESCRIÇÃO CATMAT	UNIDADE DE FORNECIMENTO	GENÉRICO	DATA COMPRA	MODALIDADE DA COMPRA	DATA INSERÇÃO	FABRICANTE	FABRICANTE/FORNECEDOR	NOME DA INSTITUIÇÃO	MUNICÍPIO	UF	QTD ITENS COMPRADOS	PREÇO UNITÁRIO	COMPETÊNCIA CMED	MÉDIA PONDERADA
Nenhum registro encontrado..															

000701
Cue

VAI DE ORTO

As melhores ofertas de ortodontia para você!

CONFIRA AS OFERTAS

- PRIME
- ESTUDANTES
- PAPELARIA
- CURSOS
- LABORATÓRIO
- EQUIPAMENTOS
- VIAGENS
- SIMPLES DENTAL
- CLUBE PRO SAÚDE
- BLOG

Precisa de ajuda?

Pesquise por Pontos

Acompanhe seu Pedido

Atualizar Boletim

Entre ou Cadastre-se

Procure por marca, nome, código...

000702

WJ

R\$ 29,727

Por Categoria

Compra Rápida

Tudo Que Você Precisa

Promoções

Dental Cremer | Instrumentais | Esculpidor

Produto

Indicação

Características

Itens Inclusos

Esculpidor Lecron Nº 5 Oitavado - Golgran

Cod. de Referência: 344295

★★★★☆ (4)

Veja opiniões de quem já comprou

Embalagem com 1 unidade.



FRETE GRÁTIS! NAS COMPRAS ACIMA DE R\$100,00

Por: **R\$12,95**

Condições de Pagamento [+]

Na compra deste produto, ganhe: **12 pontos** [saiba +](#)

QUANTIDADE:

1

COMPRAR

VOCÊ ESTÁ EM UM AMBIENTE SEGURO

Indicação

Características

Itens Inclusos

Esculpidores de Amálgama e Cera.

OPINIÕES DOS CONSUMIDORES



Baseado em 4 avaliações



Rafael Pereira

Compra Verificada

★★★★★ • Há 1 ano(s)

ótimo

Sim, recomendaria este produto a um amigo

👍 0 🗨️ 0

[Compartilhar...](#)



000703
wg

(<https://www.dentalgutierre.com.br/>)

Home (<https://www.dentalgutierre.com.br/>) > Instrumentais (<https://www.dentalgutierre.com.br/instrumentais>) > Esculpidor (<https://www.dentalgutierre.com.br/instrumentais/esculpidor>)

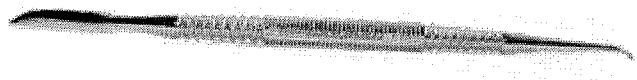

(<https://www.dentalgutierre.com.br/>)

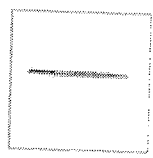

Tweetar (<https://twitter.com/share>)
Esculpidor Lecron 5 Golgran SKU 000948

R\$ 13,33

(HTTPS://WWW.SUR

000704
cuj

POR R\$45,50

R\$43,23 NO BOLETO À VISTA

QUANTIDADE

▼ 1

★ RESGATE SURYA CLUB: 4710

AINDA NÃO TEM? CONHECER AGORA ([HTTP://WWW.SURYACLUB.COM.BR/](http://www.suryaclub.com.br/))

COMPRAR

APRESENTAÇÃO

Embalagem com 1 unidade.

CARACTERÍSTICAS

- Aço Inox;
- Autoclavável.

INDICAÇÕES

Utilizado em procedimentos odontológicos de dentística, segundo as técnicas cirúrgicas ou a critérios médicos.

PERGUNTE E VEJA OPINIÕES DE QUEM JÁ COMPROU

Guia	Avaliações	Perguntas
------	------------	-----------

0 avaliação



(<https://api.whatsapp.com/send?phone=5544991557719>)

“

Esta loja se preocupa tanto com você consumidor que contratou uma empresa independente para auditar as avaliações da loja. Legal, né? :) A Trustvox certifica que a nota média da loja é

4.7 de 5

Deixe uma mensagem





Banco de Preços em Saúde
RELATÓRIOS ALTERAR DADOS SAIR

RELATÓRIO PÚBLICO
(medicamentos, materiais médico-hospitalares e gases medicinais)

PESQUISAR POR

ITEM
 MODALIDADE
 INSTITUIÇÃO
 FORNECEDOR
 FABRICANTE
 FAIXA
 PERÍODO
 BASE SIASG(Compras Federais)
 TIPO DE COMPRA

Código BR:
 Descrição CATMAT:
 Genérico: Sim Não
 Adicional:

BR: 0427623
 ESCULPIDOR - ODONTOLÓGICO, AÇO INOXIDÁVEL, LECRON, Nº 02, DUPLO

Unidade de Fornecimento:
 Dados Agrupados

Grupo: Todos

Classe: Todos

PDM:

UF: Todas
 Município: Selezione

Pesquisar

Limpar

Gerar Planilha

Gerar PDF

RESULTADO

Os registros exibidos especificam as compras realizadas nos últimos 18 meses, o que corresponde ao seguinte período: 22-12-2016 a 22/06/2018
Base de Dados: BPS

Mostrar 20 ▼

DADOS DO ITEM				DADOS DA COMPRA				DADOS DA INSTITUIÇÃO				VALORES				
CÓDIGO BR	DESCRIÇÃO CATMAT	UNIDADE DE FORNECIMENTO	GENÉRICO	DATA COMPRA	MODALIDADE DA COMPRA	DATA INSERÇÃO	TIPO COMPRA	FABRICANTE	FABRICANTE/FORNECEDOR	NOME DA INSTITUIÇÃO	MUNICÍPIO	UF	QTD ITENS COMPRADOS	PREÇO UNITÁRIO	COMPETÊNCIA CMED	MÉDIA PONDERADA
Nenhum registro encontrado..																

000705
ag

329

(https://denta

000706

urg

R\$ 154,933

Espaçador Digital Cônico 21mm - Sortido A-D

DENTSPLY / MAILLEFER

Embalagem c/ 4 unidades.

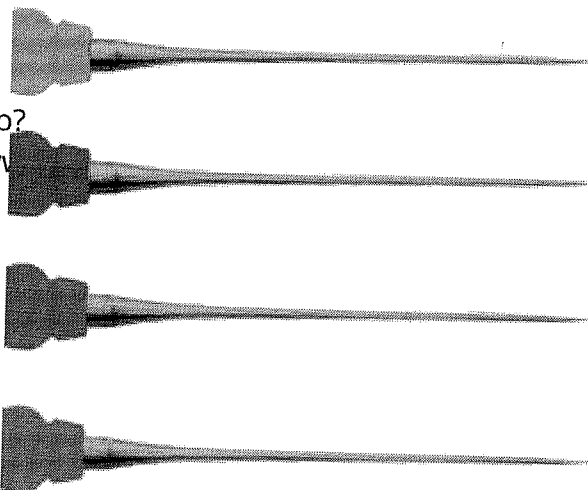
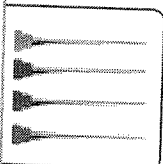

(https://dentalspeed.com/img.php?src=https://s3.amazonaws.com/wentalspeed-com/produtos/produto-espacador-digital-conico-21mm-sortido-a-d-dentsply-maillefer.png&h=300&w=300)

Por apenas

R\$ 126,30

GANHE BRINDE

Compre acima de R\$ 899,90 em produtos Dentsply Maillefer e Ganhe 1 Cimento AH Plus.

Quantidade

1

Adicionar ao Carrinho

Compartilhe:

Apresentação Benefícios

(https://dentalspeed.com/)

LUVA PARAFRETE GRÁTIS ACIMA DE R\$99 R\$ 14,99

nas compras acima de R\$1.000 exceto luvas.

(https://denta

000707
ucj

Espaçador Digital Niti 21mm - Sortido ABCD

DENTSPLY / MAILLEFER

Embalagem c/ 4 unidades.

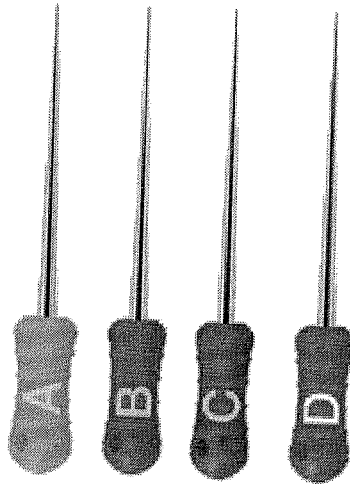
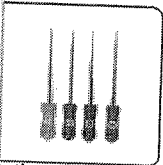

(https://dentalspeed.com/img.php?src=https://s3.amazonaws.com/www-dentalspeed-com/produtos/espacador-digital-niti-21mm-sortido-abcd-dentsply-maillefer-6177.png&h=300&w=300)

Por apenas

R\$ 227,60

GANHE BRINDE

Compre acima de R\$ 899,90 em produtos Dentsply Maillefer e Ganhe 1 Cimento AH Plus.

Quantidade

Adicionar ao Carrinho

Compartilhe:

Características

 (<https://www.dentalcapixaba.com.br/>)

000738

 (<https://www.dentalcapixaba.com.br/carrinho/index>)

 (<https://www.dentalcapixaba.com.br/conta/index>)

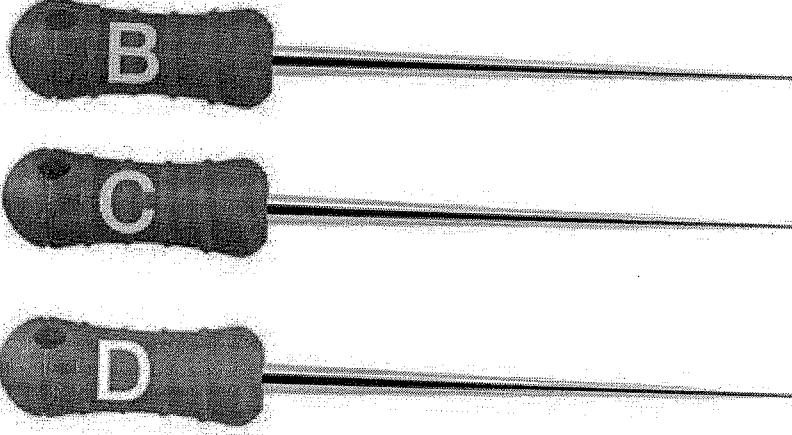

 (<https://api.whatsapp.com/send?text=Espa%C3%A7ador%20Digital%20A%C3%A7o%20Inox%2025mm%20-%20Dentsply%20http%3A%2F%2Fwww.dentalcapixaba.com.br/n8elwk5np-espacador-digital-aco-inox-21mm-dentsply>)

 Início (<https://www.dentalcapixaba.com.br/>) / Especialidades (<https://www.dentalcapixaba.com.br/especialidades>) / Endodontia (<https://www.dentalcapixaba.com.br/endodontia>) /

Espaçador Digital Aço Inox 25mm - Dentsply

Código: QAAAVXQFV-N8ELWK5NP

Marca: Dentsply (<https://www.dentalcapixaba.com.br/marca/dentsply.html>)

Selecione a opção de **Espaçador Digital 21mm, 25mm e NiTi Séries - Calibres:**

Calibre A **Calibre B** **Calibre C** **Sortido A-D**

R\$ 110,90

ou R\$ 108,68 via Boleto Bancário

 **Comprar**

 Depósito Bancário	R\$ 110,90
 Boleto Bancário	R\$ 108,68
 Pagar na Entrega	R\$ 110,90
	R\$ 110,90

Calcule o frete

CEP

OK





Banco de Preços em Saúde
RELATÓRIOS ALTERAR DADOS SAIR

RELATÓRIO PÚBLICO
(medicamentos, materiais médico-hospitalares e gases medicinais)

PESQUISAR POR

ITEM
 MODALIDADE
 INSTITUIÇÃO
 FORNECEDOR
 FABRICANTE
 FAIXA
 PERÍODO
 BASE SIASG(Compras Federatis)
 TIPO DE COMPRA

Código BR:
 IBR:
 Descrição CATMAT:
 Unidade de Fornecimento:
 Genérico: Sim Não
 Adicionar

Grupo:
 Classe:
 PDM:
 UF:
 Município:

Pesquisar

Limpar

Gerar Planilha

Gerar PDF

RESULTADO

Os registros exibidos especificam as compras realizadas nos últimos 18 meses, o que corresponde ao seguinte período: 22-12-2016 a 22/06/2018
Base de Dados: BPS

Mostrar 20 ▼

DADOS DO ITEM			DADOS DA COMPRA				DADOS DA INSTITUIÇÃO				VALORES				
CÓDIGO BR	DESCRIÇÃO CATMAT	UNIDADE DE FORNECIMENTO	DATA COMPRA	MODALIDADE DA COMPRA	DATA INSERÇÃO	TIPO COMPRA	FABRICANTE	FABRICANTE FORNECEDOR	NOME DA INSTITUIÇÃO	MUNICÍPIO	UF	QTD ITENS COMPRADOS	PREÇO UNITARIO	COMPETÊNCIA CMED	MÉDIA PONDERADA
Nenhum registro encontrado..															

000709
BPS

VAI DE ORTO

As melhores ofertas de ortodontia para você!

CONFIRA AS OFERTAS

Procure por marca, nome, código...

330 - 331

000710

R\$ 126,30 *alg*

Dental Cremer | Endodontia | Espaçador Digital

Produto | Indicação | Características | Itens Inclusos



Espaçador Digital Cônico Maillefer - Dentsply

Cod. de Referência: 280067

★★★★☆ (2)

Veja opiniões de quem já comprou

Embalagem com 4 unidades. Escolha o modelo.

As melhores ofertas de Endo estão aqui!



FRETE GRÁTIS! NAS COMPRAS ACIMA DE R\$100,00

R\$126,30

A partir de: **R\$113,67**

Condições de Pagamento [+]

Na compra deste produto, ganhe: 113 pontos [saiba +](#)

25mm - B 280081	R\$126,30 R\$113,67	1	COMPRAR
21mm - ABCD 431261	R\$126,30 R\$113,67	1	COMPRAR
25mm - C 431278	R\$126,30 R\$113,67	1	COMPRAR
25mm - D 431285	R\$126,30 R\$113,67	1	COMPRAR

VOCÊ ESTÁ EM UM AMBIENTE SEGURO

Indicação | Características | Itens Inclusos

Indicados para facilitar a obturação de canais radiculares durante a técnica da condensação lateral. Ponta cônica.

OPINIÕES DOS CONSUMIDORES

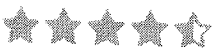

Baseado em 2 avaliações



Axlaine Duarte

Compra Verificada

★★★★★ • Há 2 ano(s)

Ótimo

Busque aqui...

(<https://www.dentalsorria.com.br/>)

  
(<https://www.dentalsorria.com.br/>)

Espaçador Digital - Maillefer

000711

ccj

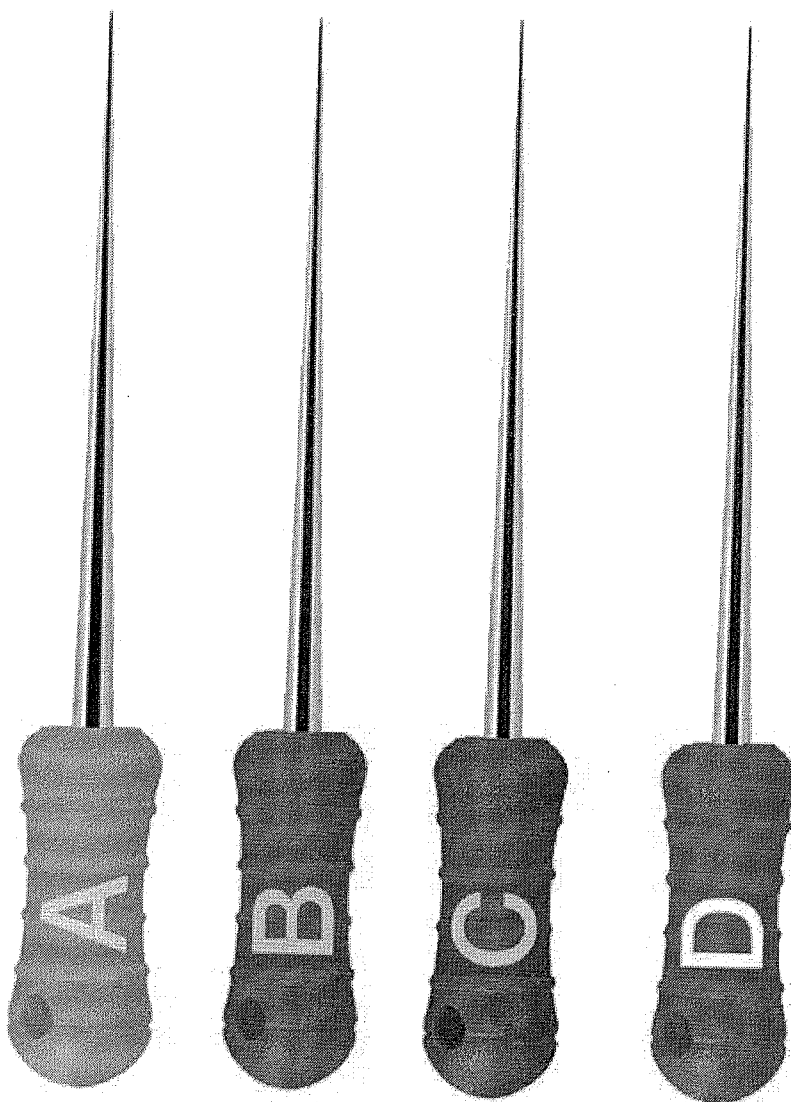

Espaçador Digital Amarelo 25mm - Maillefer
Embalagem com 4 unidades

R\$126,30

0  

Espaçador Digital Azul 25mm - Maillefer
Embalagem com 4 unidades

R\$126,30

0  

Espaçador Digital Vermelho 25mm - Maillefer
Embalagem com 4 unidades

R\$126,30

0  

000712

Cuy

Espaçador Digital Cônico

DENTSPLY / MAILLEFER

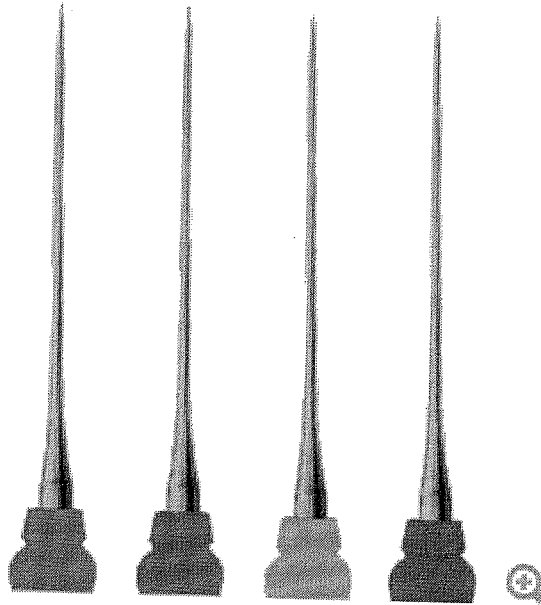

3470 - Espaçador Digital Cônico 21mm - Sortido A-D

Embalagem c/ 4 unidades. Saiba Mais (<https://dentalspeed.com/produto/espacador-digital-conico-21mm-sortido-a-d-dentsply-maillefer>)

Por apenas
R\$ 126,30

GANHE BRINDE

Quantidade

Comprar

3471 - Espaçador Digital Cônico 25mm - A

Embalagem c/ 4 unidades. Saiba Mais (<https://dentalspeed.com/produto/espacador-digital-conico-25mm-a-dentsply-maillefer>)

Por apenas
R\$ 126,30

GANHE BRINDE

Quantidade

RELATÓRIO PÚBLICO
(medicamentos, materiais médico-hospitalares e gases medicinais)

PESQUISAR POR

ITEM
 MODALIDADE
 INSTITUIÇÃO
 FORNECEDOR
 FABRICANTE
 FAIXA
 PERÍODO
 BASE SIASG(Compras Federais)
 TIPO DE COMPRA

ITEM:
 Código BR:
 Descrição CATMAT:
 Unidade de Fornecimento:
 Genérico: Sim Não Dados Agrupados
 Adicional:
 Grupo:
 Classe:
 PDM:
 UF: Município:

Pesquisar

Limpar

Gerar Planilha

Gerar PDF

RESULTADO

Os registros exibidos especificam as compras realizadas nos últimos 18 meses, o que corresponde ao seguinte período: 22-12-2016 a 22/06/2018
Base de Dados BPS

Mostrar 20 ▼

DADOS DO ITEM				DADOS DA COMPRA				DADOS DA INSTITUIÇÃO				VALORES				
CÓDIGO BR	DESCRIÇÃO CATMAT	UNIDADE DE FORNECIMENTO	GENÉRICO	DATA COMPRA	MODALIDADE DA COMPRA	DATA INSERÇÃO	TIPO COMPRA	FABRICANTE	FABRICANTE/FORNECEDOR	NOME DA INSTITUIÇÃO	MUNICÍPIO	UF	QTD ITENS COMPRADOS	PREÇO UNITÁRIO	COMPETÊNCIA CMED	MÉDIA PONDERADA
Nenhum registro encontrado..																

000713
Cug



RELATÓRIO PÚBLICO
(medicamentos, materiais médico-hospitalares e gases medicinais)

PESQUISAR POR

- ITEM
- MODALIDADE
- INSTITUIÇÃO
- FORNECEDOR
- FABRICANTE
- FAIXA
- PERÍODO
- BASE SIASG(Compras Federais)
- TIPO DE COMPRA

ITEM

Código BR:

Descrição CATMAT:

Unidade de Fornecimento:

Genérico: Sim Não

Aditivo:

Grupo:

Classe:

PDM:

UF:

Município:

Pesquisar

Limpar

Gerar Planilha

Gerar PDF

RESULTADO

Os registros exibidos especificam as compras realizadas nos últimos 18 meses, o que corresponde ao seguinte período: 22-12-2016 a 22/06/2018
Base de Dados BPS

Mostrar 20 ▼

DADOS DO ITEM			DADOS DA COMPRA				DADOS DA INSTITUIÇÃO				VALORES					
CÓDIGO BR	DESCRIÇÃO CATMAT	UNIDADE DE FORNECIMENTO	DATA COMPRA	GENÉRICO	MODALIDADE DA COMPRA	DATA INSERÇÃO	FABRICANTE	FABRICANTE	FORNecedor	NOME DA INSTITUIÇÃO	MUNICÍPIO	UF	QTD ITENS COMPRADOS	PREÇO UNITÁRIO	COMPETÊNCIA CMED	MÉDIA PONDERADA
Nenhum registro encontrado..																

000714
we

[+ Cadastre-se](#) | [🔒 Acessar Conta](#)000715
wej[Endodontia](#) » [Espaçador Digital](#) » [Espaçador Digital 25 mm - Dentsply/Maillefer](#)

phpThumb() v1.7.9-200805132119
Erro ao ler a imagem do Cache!

ESPAÇADOR DIGITAL 25 MM - DENTSPLY/MAILLEFER

Ref.: 8580 Marca: Dentsply/Maillefer

8580 - Modelo: B (25mm) ▾

R\$ 112,00

ADICIONAR AO CARRINHO

Calcule seu frete

CALCULAR

GALERIA DE FOTOS

Envie-nos uma mensagem

jivochat

Precisa de ajuda?

Resgate de Pontos

Acompanhe seu Pedido

Atualizar Boletão

Entre ou Cadastre-se
Minha Conta
000716

Procure por marca, nome, código...

Por Categoria

Compra Rápida

Tudo Que Você Precisa

Promoções

Dental Cremer | Instrumentais | Espátulas

Produto

Indicação

Características

Itens Inclusos

Espátula Dupla Para Cera - Golgran

Cod. de Referência: 395068

★★★★★ (2)

Veja opiniões de quem já comprou

Embalagem com 1 unidade. Escolha o modelo.

BRINDE: Compre 03 unidades de Instrumentais Golgran e Golgran Millennium e Ganhe 01 Kit Clínico Azul.

FRETE GRÁTIS! NAS COMPRAS ACIMA DE R\$100,00

A partir de: **R\$12,95**

Condições de Pagamento [+]

Na compra deste produto, ganhe: **12 pontos** [saiba +](#)

nº 31 395068

R\$12,95

1

COMPRAR

nº 7 324044

R\$12,95

1

COMPRAR

VOCÊ ESTÁ EM UM AMBIENTE SEGURO

Indicação

Características

Itens Inclusos

É utilizada para uso com cera em laboratório.

OPINIÕES DOS CONSUMIDORES



Baseado em 2 avaliações



Adroaldo Crippa

Compra Verificada

★★★★★ • Há 4 mes(es)

qualidade boa do instrumento

Sim, recomendaria este produto a um amigo

👍 0 🗨️ 0

Compartilhar...



000717

lwy

(<https://www.dentalgutierre.com.br/>)

Home (<https://www.dentalgutierre.com.br/>) > Instrumentais (<https://www.dentalgutierre.com.br/instrumentais>) >

Espátula (<https://www.dentalgutierre.com.br/instrumentais/espátula>)

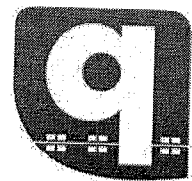

**Quinelato
Ortodontia**
(<https://www.dentalgutierre.com.br/>)

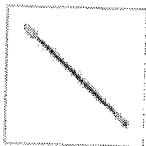

Tweetar (<https://twitter.com/share>)

Espatula Dupla Para Cera 31 Qd.037.31 Quinelato SKU 023558

R\$ 30,15

Por apenas:

R\$ 25,20

ou R\$ 23,94 no Boleto Bancário à vista (5% desconto)

000718
wed**Espatula Dupla Para Cera nº 31 Quinelato Destinado como auxiliar em procedimentos de restauração odontológica.**

QTD

 **Comprar**

+ Adicionar ao carrinho

Valor em pontos: 1260

Consulte o prazo de entrega do seu pedido

*** Informe seu CEP**

Calcular

Descrição do produto

Espatula Dupla Para Cera nº 31 Quinelato

Destinado como auxiliar em procedimentos de restauração odontológica.

Modelo: QD.037.31

Marca: Quinelato

*Imagens meramente ilustrativas

Avaliação dos clientes

Este produto ainda não foi avaliado.

Avaliar

Produtos Similares

RELATÓRIO PÚBLICO
(medicamentos, materiais médico-hospitalares e gases medicinais)

PESQUISAR POR

ITEM
 MODALIDADE
 INSTITUIÇÃO
 FORNECEDOR
 FABRICANTE
 FAIXA
 PERÍODO
 BASE SIASG (Compras Federais)
 TIPO DE COMPRA

ITEM

Código BR:
 Descrição CATMAT:
 Unidade de Fornecimento:
 Genérico: Sim Não
 Adicionar:

Grupo:
 Classe:
 PDM:
 UF:
 Município:

Pesquisar

Limpar

Gerar Planilha

Gerar PDF

RESULTADO

Os registros exibidos especificam as compras realizadas nos últimos 18 meses, o que corresponde ao seguinte período: 27-12-2016 a 27/06/2018
Base de Dados BPS

Mostrar 20 ▼

DADOS DO ITEM			DADOS DA COMPRA				DADOS DO FABRICANTE/FORNECEDOR			DADOS DA INSTITUIÇÃO			VALORES			
CÓDIGO BR	DESCRIÇÃO CATMAT	UNIDADE DE FORNECIMENTO	GENÉRICO	DATA COMPRA	MODALIDADE DA COMPRA	DATA INSERÇÃO	FABRICANTE	FABRICANTE	FORNecedor	NOME DA INSTITUIÇÃO	MUNICÍPIO	UF	QTD ITENS COMPRADOS	PREÇO UNITÁRIO	COMPETÊNCIA CMED	MÉDIA PONDERADA
Nenhum registro encontrado.																

000719
CAG

Precisa de ajuda?

Resgate de Pontos

Acompanhe seu Pedido

Atualizar Boletim

Entre ou Cadastre-se
Minha Conta

000720

WJ

Procure por marca, nome, código...

Por Categoria

Compra Rápida

Tudo Que Você Precisa

Promoções

Dental Cremer | Instrumentais | Espátulas

Produto

Indicação

Características

Itens Inclusos

R\$ 12,95

Espátula Silicato Nº 1 - Golgran

Cod. de Referência: 324037

★★★★☆ (14)

Veja opiniões de quem já comprou

Embalagem com 1 unidade.

BRINDE: Compre 03 unidades de Instrumentais Golgran e Golgran Millennium e Ganhe 01 Kit Clínico Azul.



FRETE GRÁTIS! NAS COMPRAS ACIMA DE R\$100,00

Por: **R\$12,95**

Condições de Pagamento [+]

Na compra deste produto, ganhe:
12 pontos [saiba +](#)

QUANTIDADE:

1

COMPRAR

VOCÊ ESTÁ EM UM AMBIENTE SEGURO

Indicação

Características

Itens Inclusos

Espátula indicada para várias aplicações em dentística, como:
- Aplicar e condensar restaurações de resina.
- Amálgama e restaurador provisório.

OPINIÕES DOS CONSUMIDORES



Baseado em 14 avaliações

AVALIAÇÃO POSITIVA MAIS ÚTIL



muito boa. a resina adere muito pouco e ela é bem fininha.



AVALIAÇÃO NEGATIVA MAIS ÚTIL

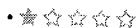

Tenho instrumentais da marca desde a época da faculdade e como estou abastecendo meu consu(mais)



(<https://www.dentalgutierre.com.br/>)



000721
wg

Home (<https://www.dentalgutierre.com.br/>) > Instrumentais (<https://www.dentalgutierre.com.br/instrumentais>) > Espátula (<https://www.dentalgutierre.com.br/instrumentais/espátula>)

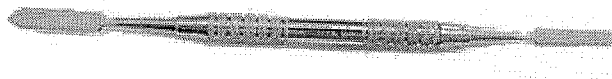

(<https://www.dentalgutierre>)

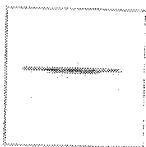

Tweetar (<https://twitter.com/share>)
Espátula 70 Dupla Golgran SKU 000967

R\$ 13,39



FRETE GRÁTIS Nas compras acima de R\$ 100,00
[Confira Regras](#)

Alerta de Preço!

► Consulte opções de parcelamento

► Consulte frete e prazo de entrega

000722
alg

Por **R\$ 12,51**

QUANTIDADE

1

ADICIONAR AO CARRINHO

COMPRAR

QUEM VIU, TAMBÉM COMPROU!



Grampo Para Isolamento -
Golgran

Por **R\$ 12,84** à vista

COMPRAR



Espátula Dupla Oitavada -
Golgran

Por **R\$ 11,76** à vista

COMPRAR

Gostou? Outras 6 pessoas estão interessadas neste produto agora! compre já!

X

RELATÓRIO PÚBLICO
(medicamentos, materiais médico-hospitalares e gases medicinais)

PESQUISAR POR

- ITEM
- MODALIDADE
- INSTITUIÇÃO
- FORNECEDOR
- FABRICANTE
- FAIXA
- PERÍODO
- BASE SIASG(Compras Federais)
- TIPO DE COMPRA

ITEM

Código BR:

Descrição CATMAT:

Unidade de Fornecimento:

Genérico: Sim Não Dados Agrupados

Adicionar

Grupo:

Classe:

PDM:

UF: Município:

Pesquisar

Limpar

RESULTADO

Os registros exibidos especificam as compras realizadas nos últimos 18 meses, o que corresponde ao seguinte período: 27-12-2016 a 27/06/2018
Base de Dados BPS

Gerar Planilha

Gerar PDF

Mostrar 20 ▼

DADOS DO ITEM				DADOS DA COMPRA				DADOS DO FORNECEDOR				DADOS DA INSTITUIÇÃO				VALORES			
CÓDIGO BR	DESCRIÇÃO CATMAT	UNIDADE DE FORNECIMENTO	GENÉRICO	DATA COMPRA	MODALIDADE DA COMPRA	DATA INSERÇÃO	TIPO COMPRA	FABRICANTE	FORNECEDOR	NOME DA INSTITUIÇÃO	MUNICÍPIO	UF	QTD ITENS COMPRADOS	PREÇO UNITÁRIO	CMED - PREÇO REGULADO	COMPETÊNCIA CMED	MÉDIA PONDERADA		
Nenhum registro encontrado.																			

000723
mg

VAI DE ORTO

As melhores ofertas de ortodontia para você!

CONPIRA AS OFERTAS

- PRIME
- ESTUDANTES
- PAPELARIA
- CURSOS
- LABORATÓRIO
- EQUIPAMENTOS
- VIAGENS
- SIMPLES DENTAL
- CLUBE PRO SAÚDE
- BLOG

Precisa de ajuda?

Resgate de Pontos

Acompanhe seu Pedido

Atualizar Boletó

Entre ou Cadastre-se

Minha Conta
000724
uej

Procure por marca, nome, código...

Por Categoria

Compra Rápida

Tudo Que Você Precisa

Promoções



Dental Cremer | Instrumentais | Espátulas

Produto

Indicação

Características

Itens Inclusos

R\$ 3,097

Espátula Plástica Para Manipulação - Maquira

Cod. de Referência: 384871

★★★★★ (8)

Veja opiniões de quem já comprou

Embalagem com 1 unidade. Na cor azul.

FRETE GRÁTIS! NAS COMPRAS ACIMA DE R\$100,00

Por: **R\$2,29**

Condições de Pagamento [+]

Na compra deste produto, ganhe:
2 pontos [saiba +](#)

QUANTIDADE:

1

COMPRAR

VOCÊ ESTÁ EM UM AMBIENTE SEGURO

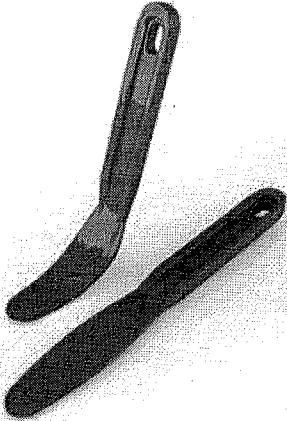

1

Indicação

Características

Itens Inclusos

A Espátula plástica é produzida de resinas termoplásticas puras. É utilizada para manipulação de materiais odontológicos (alginato e gesso).

OPINIÕES DOS CONSUMIDORES



Baseado em 8 avaliações



Cristina Lima

Compra Verificada

★★★★★ • Há 2 dias

Ótimo

Sim, recomendaria este produto a um amigo

0 0

Compartilhar... ▾

000725

Web



Dental Gutierre

(<https://www.dentalgutierre.com.br/>)



Home (<https://www.dentalgutierre.com.br/>) > Instrumentais (<https://www.dentalgutierre.com.br/instrumentais>) >

Espátula (<https://www.dentalgutierre.com.br/instrumentais/espátula>)

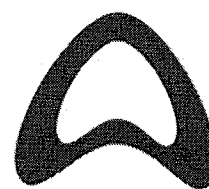
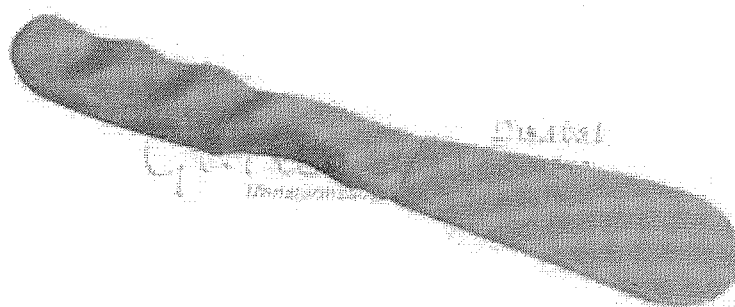

angelus®

(<https://www.dentalgutierre.com.br/>)

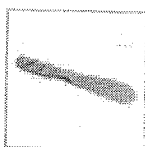

Tweetar (<https://twitter.com/share>)

Espátula Para Gesso e Alginato 620 Angelus SKU 018028

R\$ 4,71

(HTTPS://WWW.SUR

000726
CUG

POR R\$2,29

R\$2,18 NO BOLETO À VISTA
QUANTIDADE

▼ 1

★ RESGATE SURYA CLUB: 200

AINDA NÃO TEM? CONHECER AGORA ([HTTP://WWW.SURYACLUB.COM.BR/](http://www.suryaclub.com.br/))

COMPRAR

APRESENTAÇÃO

Embalagem contendo:
1 espátula de plástico
Cor: Rosa

CARACTERÍSTICAS

Disponível nas cores Verde, Azul, Prata e Rosa;
Modelo importada
Produzido de resinas termoplásticas e pigmentos.

INDICAÇÕES

É utilizada para manipulação de materiais odontológicos.

PERGUNTE E VEJA OPINIÕES DE QUEM JÁ COMPROU



(<https://api.whatsapp.com/send?phone=5544991557719>)

Guia Avaliações Perguntas

2 avaliações

(2)

(0)

(0)

(0)

(0)

(0)

Nota 5.0 de 5

Ficou alguma dúvida sobre o produto? Pergunte aqui...

Enviar pergunta!

Deixe uma mensagem



RELATÓRIO PÚBLICO (medicamentos, materiais médico-hospitalares e gases medicinais)

PESQUISAR POR

ITEM
 MODALIDADE
 INSTITUIÇÃO
 FORNECEDOR
 FABRICANTE
 FAIXA
 PERÍODO
 BASE SIASI(Compras Federais)
 TIPO DE COMPRA

ITEM

Código BR:
 Descrição CATMAT:

Unidade de Fornecimento:
 Genérico: Sim Não
 Dados Agrupados

Adicionar

Grupo:

Classe:

PDIM:

UF:
 Município:

Pesquisar

Limpar

RESULTADO

Os registros exibidos especificam as compras realizadas nos últimos 18 meses, o que corresponde ao seguinte período: 27-12-2016 a 27/06/2018

Base de Dados BPS

Gerar Planilha

Gerar PDF

Mostrar 20

DADOS DO ITEM			DADOS DA COMPRA				DADOS DO FORNECEDOR			DADOS DA INSTITUIÇÃO				VALORES				
CÓDIGO BR	DESCRIÇÃO CATMAT	UNIDADE DE FORNECIMENTO	DATA COMPRA	MODALIDADE DA COMPRA	DATA INSERÇÃO	TIPO COMPRA	FABRICANTE	FABRICANTE	FABRICANTE	FORNECEDOR	NOME DA INSTITUIÇÃO	MUNICÍPIO	UF	QTD ITENS COMPRADOS	PREÇO UNITÁRIO	COMPETÊNCIA C/IED	MÉDIA PONDERADA	
Nenhum registro encontrado.																		

000727
lg

VAI DE ORTO

As melhores ofertas de ortodontia para você!

CONFIRAR AS OFERTAS

- PRIME
- ESTUDANTES
- PAPELARIA
- CURSOS
- LABORATÓRIO
- EQUIPAMENTOS
- VIAGENS
- SIMPLES DENTAL
- CLUBE PRO SAÚDE
- BLOG

Precisa de ajuda?

Régate de Pontos

Acompanhe seu Pedido

Atualizar Boleto

Entre ou Cadastre-se
Minha Conta

Procure por marca, nome, código...

0007280
wa

Por Categoria

Compra Rápida

Tudo Que Você Precisa

Promoções



Dental Cremer | Instrumentais | Espátulas

Produto

Indicação

Características

Itens Inclusos

R\$ 23,317

Espátula Simples Nº 24 - Golgran

Cod. de Referência: 324051

★★★★☆ (12)

Veja opiniões de quem já comprou

Embalagem com 1 unidade.

BRINDE: Compre 03 unidades de Instrumentais Golgran e Golgran Millennium e Ganhe 01 Kit Clínico Azul.



FRETE GRÁTIS! NAS COMPRAS ACIMA DE R\$100,00

Por: **R\$12,95**

Condições de Pagamento [+]

Na compra deste produto, ganhe:
12 pontos [saiba +](#)

QUANTIDADE:

COMPRAR

VOCÊ ESTÁ EM UM AMBIENTE SEGURO

Indicação

Características

Itens Inclusos

Indicado para manipulação de produtos em geral (Cimentos, Silicones, etc).

OPINIÕES DOS CONSUMIDORES



Baseado em 12 avaliações

AVALIAÇÃO POSITIVA MAIS ÚTIL



Ótimo



AVALIAÇÃO NEGATIVA MAIS ÚTIL

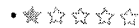

Muito mole, na segunda vez que esterilizei manchou

000729

uej

Espátula Simples Cimento Nº 24F

DUFLEX

Embalagem c/ 1 unidade.

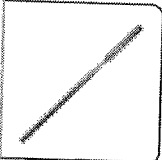

(https://dentalspeed.com/img.php?src=https://s3.amazonaws.com/www-dentalspeed-com/produtos/produto-espátula-simples-cimento-n-24f-duflex.png&h=300&w=300)



Por apenas

R\$ 44,58

GANHE BRINDE

Quantidade

Adicionar ao Carrinho

Compartilhe:

Aplicação

[HTTPS://WWW.SUR](https://www.sur)

000730

WJ

POR R\$12,42

R\$11,80 NO BOLETO À VISTA

QUANTIDADE

★ RESGATE SURYA CLUB: 1274

AINDA NÃO TEM? CONHECER AGORA ([HTTP://WWW.SURYACLUB.COM.BR/](http://www.suryaclub.com.br/))**COMPRAR****APRESENTAÇÃO**

Embalagem com 1 unidade.

CARACTERÍSTICAS

- Produzido em Aço Inoxidável
- Autoclavável

INDICAÇÕES

Para manipulação de materiais diversos na odontologia e prótese, tais comoceras, cimentos e resinas acrílicas.

PERGUNTE E VEJA OPINIÕES DE QUEM JÁ COMPROU

Guia	Avaliações	Perguntas
	(1)	1 avaliação
	(1) (0) (0) (0) (0)	Nota 5.0 de 5
	“	Os produtos são de boa qualidade Leia +

Ficou alguma dúvida sobre o produto? Pergunte aqui...

Enviar pergunta!

Posso te AJUDAR?

(<https://api.whatsapp.com/send?phone=5544991557719>)

Fale conosco agora

RELATÓRIO PÚBLICO
(medicamentos, materiais médico-hospitalares e gases medicinais)

PESQUISAR POR

- ITEM
- MODALIDADE
- INSTITUIÇÃO
- FORNECEDOR
- FABRICANTE
- FAIXA
- PERÍODO
- BASE SIASG(Compras Federais)
- TIPO DE COMPRA

ITEM

Código BR:

Descrição CATMAT:

Unidade de Fornecimento:

Genérico: Sim Não Dados Agrupados

Adicionar

Grupo:

Classe:

PDM:

UF:

Município:

Pesquisar

Limpar

RESULTADO

Os registros exibidos especificam as compras realizadas nos últimos 18 meses, o que corresponde ao seguinte período: 27-12-2016 a 27/06/2018

Base de Dados BPS

Gerar Planilha

Gerar PDF

Mostrar 20 ▼

DADOS DO ITEM				DADOS DA COMPRA				DADOS DO FORNECEDOR				DADOS DA INSTITUIÇÃO				VALORES			
CÓDIGO BR	DESCRIÇÃO CATMAT	UNIDADE DE FORNECIMENTO	GENÉRICO	DATA COMPRA	MODALIDADE DA COMPRA	DATA INSERÇÃO	TIPO COMPRA	FABRICANTE	FABRICANTE	FORNECEDOR	NOME DA INSTITUIÇÃO	MUNICÍPIO	UF	QTD ITENS COMPRADOS	PREÇO UNITÁRIO	CMED - PREÇO REGULADO	COMPETÊNCIA CMED	MÉDIA PONDERADA	
Nenhum registro encontrado.																			



Bem-vindo! Login

338

Estou procurando por...

000732

Meus Pedidos

R\$ 21,480

LUVAS

LABORATÓRIO

DIABETES

ESTERILIZAÇÃO

APARELHO DE PRESSÃO

MATERIAL DE CONSUMO

Você está em: Home > Instrumentos > **ESPATULA PARA GESSO COM CABO DE MADEIRA 19 cm ABC INSTRUMENTOS**

ESPATULA PARA GESSO 19 cm ABC INSTRUMENTOS

em 0 avaliações.

ESPATULA PARA GESSO COM CABO DE MADEIRA 19 cm ABC INSTRUMENTOS

Marca: ABC Instrumentos

Disponibilidade: Em estoque

R\$ 19,89

Valor à vista: R\$ 18,90 à vista.

QUANTIDADE

- 1 +

\$ Saiba como pagar

Calculadora

Tire suas dúvidas ★ Indique este produto

Passa o mouse para ver detalhes

Ampliar Imagem

Descrição

ESPATULA PARA GESSO COM CABO DE MADEIRA 19 cm ABC INSTRUMENTOS

INFORMAÇÕES TÉCNICAS



Atendimento
WhatsApp

Material	Produto Confeccionado em Aço Inoxidável AISI-420
Embalagem	Plástica individual, constando os dados de identificação, procedência e rastreabilidade
Marca	ABC
Fabricante	ABC INSTRUMENTOS CIRÚRGICOS
Garantia	10 anos contra defeitos de fabricação

Estamos Online - Fale Conosco

Cirúrgica Passos

000733



ESPÁTULA PARA GESSO COM CABO DE MADEIRA 19CM

R\$24,75

No boleto R\$ 22,28 (10% de desconto)

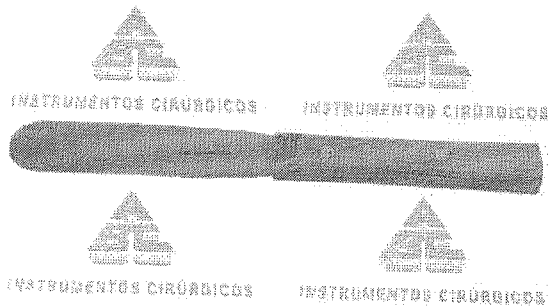

Receber aviso de novos preços

Entrega: Até 12 dias úteis para Envio

COMPRAR

Qtd:

1

MAIS IMAGENS

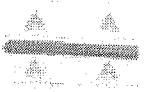

PRODUTOS RELACIONADOS

Escolha os produtos que deseja adicionar ao carrinho ou marcar todos



ATADURA GESSADA 15 CM X 3 MT CX. COM 20 RL ORTOFLEX

De: R\$58,00

POR: R\$52,20

No boleto R\$ 46,98 (10% de desconto)



CIZALHA STILLE P/ GESSO 26CM

R\$1.031,43

No boleto R\$ 928,29 (10% de desconto)

ou 10x de

R\$103,14 s/ juros



SANDÁLIA PARA GESSO BRANCO TAMANHO CHANTAL



ESPÁTULA P/ GESSO C/ CABO DE MADEIRA 19 CM - ABC INSTRUMENTOS

000734

ccg

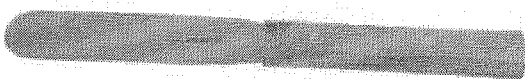

Estojo em Inox Perfurado Autoclavável
18 x 08 x 03 cm - ABC Instrumentos

De: R\$66,13

Por: R\$57,08

à vista

R\$54,23

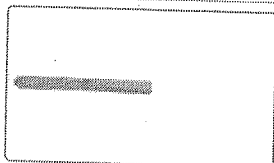

SKU: ABC1076

DISPONIBILIDADE: 16 DIAS ?

De: R\$19,80 ✓

Por: R\$17,00

à vista

R\$16,15

COMPRA 100% SEGURA

QTD.: - 1 +

COMPRAR

PARCELAMENTO NO CARTÃO

PARCELAMENTO NO BOLETO

CALCULE O FRETE ok

NÃO SEI MEU CEP

DESCRIÇÃO DO PRODUTO

RELATÓRIO PÚBLICO
(medicamentos, materiais médico-hospitalares e gases medicinais)

PESQUISAR POR

- ITEM
- MODALIDADE
- INSTITUIÇÃO
- FORNECEDOR
- FABRICANTE
- FAIXA
- PERÍODO
- BASE SIASG(Compras Federais)
- TIPO DE COMPRA

ITEM

Código BR: Descrição CATMAT:

Unidade de Fornecimento: Genérico: Sim Não

Dados Agrupados

Adicionar

Grupo:

Classe:

PDM:

UF: Município:

Pesquisar

Limpar

RESULTADO

Os registros exibidos especificam as compras realizadas nos últimos 18 meses, o que corresponde ao seguinte período: 27-12-2016 a 27/06/2018
Base de Dados BPS

Gerar Planilha

Gerar PDF

Mostrar 20 ▼

DADOS DO ITEM			DADOS DA COMPRA				DADOS DA INSTITUIÇÃO				VALORES				
CÓDIGO BR	DESCRIÇÃO CATMAT	UNIDADE DE FORNECIMENTO	DATA COMPRA	MODALIDADE DA COMPRA	DATA INSERÇÃO	TIPO COMPRA	FABRICANTE	FABRICANTE/FORNECEDOR	NOME DA INSTITUIÇÃO	MUNICÍPIO	UF	QTD ITENS COMPRADOS	PREÇO UNITÁRIO	COMPETÊNCIA CMED	MÉDIA PONDERADA
Nenhum registro encontrado.															

Precisa de ajuda?

Ressgate de Pontos

Acompanhe seu Pedido

Atualizar Boletim

Entre ou Cadastre-se

Minha Conta

000736

we

Procure por marca, nome, código...

Por Categoria

Compra Rápida

Tudo Que Você Precisa

Promoções

Dental Cremer | Instrumentais | Espátulas

Produto

Indicação

Características

Itens Inclusos

R\$ 13,983

Espátula Simples Nº 36 Oitavado - Golgran

Cod. de Referência: 343915

★★★★☆ (4)

Veja opiniões de quem já comprou

Embalagem com 1 unidade. Nº 36.

BRINDE: Compre 03 unidades de Instrumentais Golgran e Golgran Millennium e Ganhe 01 Kit Clínico Azul.

FRETE GRÁTIS! NAS COMPRAS ACIMA DE R\$100,00

Por: **R\$12,95**

Condições de Pagamento [+]

Na compra deste produto, ganhe: **12 pontos** [saiba +](#)

QUANTIDADE:

1

COMPRAR

VOCÊ ESTÁ EM UM AMBIENTE SEGURO

Indicação

Características

Itens Inclusos

Indicado para a manipulação de Cimentos Endodônticos.

OPINIÕES DOS CONSUMIDORES



Baseado em 4 avaliações

AVALIAÇÃO POSITIVA MAIS ÚTIL



Bom



AVALIAÇÃO NEGATIVA MAIS ÚTIL

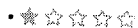

Tive que trocar. Muito dura! Está mais para uma espátula 24 do que 36.

000737

cel



Dental Gutierre

(<https://www.dentalgutierre.com.br/>)

Home (<https://www.dentalgutierre.com.br/>) > Instrumentais (<https://www.dentalgutierre.com.br/instrumentais>) >

Espátula (<https://www.dentalgutierre.com.br/instrumentais/espátula>)



GOLGRAN
INSTRUMENTOS ODONTOLÓGICOS

(<https://www.dentalgutierre.com.br/>)

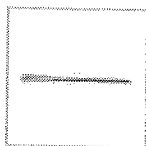

Tweetar (<https://twitter.com/share>)
Espátula 36 Simples Golgran SKU 000963

R\$ 13,40



Contato: (38)
3014-4343

000738



itens

**TODOS OS
DEPARTAMENTOS**

[Início](#)
[Odontologia](#)
[Instrumental Odontológico](#)
[Espátula 36 Simples Golgran](#)

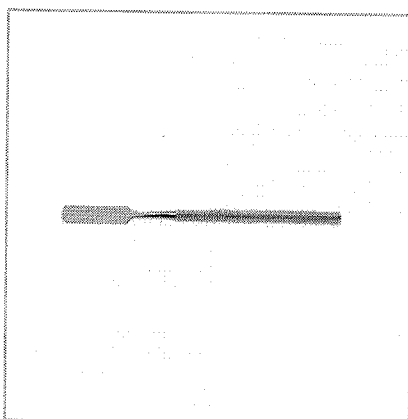

Espátula 36 Simples Golgran

Código: 95-4

~~R\$ 15,60~~
R\$ 12,50

em até **2x** de **6,25** sem
juros
**ou 11,25 à vista via
boleto**

Quantidade:

COMPRAR
Formas de Pagamento
Formas de Entrega/Cálculo de Frete

DESCRIÇÃO DO PRODUTO

Espátula 36 Simples Golgran

Características:

Indicado para a manipulação de Cimentos Endodônticos.
Material em aço inox.

Fale conosco



Banco de Preços em Saúde

RELATÓRIOS ALTERAR DADOS SAIR

RELATÓRIO PÚBLICO
(medicamentos, materiais médico-hospitalares e gases medicinais)

PESQUISAR POR

ITEM
 MODALIDADE
 INSTITUIÇÃO
 FORNECEDOR
 FABRICANTE
 FAIXA
 PERÍODO
 BASE SIASG(Compras Federais)
 TIPO DE COMPRA

ITEM

Código BR:

BR:

Descrição CATMAT:

Unidade de Fornecimento:

Sim
 Não
 Dados Agrupados

Adicionar

Grupo:

Classe:

PDM:

UF:

Município:

Pesquisar

Limpar

RESULTADO

Os registros exibidos especificam as compras realizadas nos últimos 18 meses, o que corresponde ao seguinte período: 27-12-2016 a 27/06/2018

Gerar Planilha

Gerar PDF

Mostrar: 20 ▼

DADOS DO ITEM			DADOS DA COMPRA				DADOS DO FABRICANTE/FORNECEDOR				DADOS DA INSTITUIÇÃO				VALORES			
CÓDIGO BR	DESCRIÇÃO CATMAT	UNIDADE DE FORNECIMENTO	GENÉRICO	DATA COMPRA	MODALIDADE DA COMPRA	DATA INSERÇÃO	TIPO COMPRA	FABRICANTE	FABRICANTE	FORNECEDOR	NOME DA INSTITUIÇÃO	MUNICÍPIO	UF	QTD ITENS COMPRADOS	PREÇO UNITÁRIO	CMED - PREÇO REGULADO	COMPETÊNCIA CMED	MÉDIA PONDERADA
Nenhum registro encontrado..																		

000739

VAI DE ORTO As melhores ofertas de ortodontia para você! CONFIRA AS OFERTAS

PRIME ESTUDANTES PAPELARIA CURSOS LABORATÓRIO EQUIPAMENTOS VIAGENS SIMPLES DENTAL CLUBE PRO SAÚDE BLOG

Precisa de ajuda?

Resgate de Pontos

Acompanhe seu Pedido

Atualizar Boletão

000740
E-mail para assinar a
Minha Conta

Procure por marca, nome, código...

R\$ 63,25
2018

Por Categoria

Compra Rápida

Tudo Que Você Precisa

Promoções

Dental Cremer | Instrumentais | Espátulas

Produto

Indicação

Características

Itens Inclusos

Espátula Titânio Bolinha - Fava

Cod. de Referência: 771886

★★★★★ (1)

Veja opiniões de quem já comprou

Embalagem com 1 unidade.



FRETE GRÁTIS! NAS COMPRAS ACIMA DE R\$100,00

Por: **R\$77,92**

Condições de Pagamento [+]

Na compra deste produto, ganhe:
77 pontos [saiba +](#)

QUANTIDADE:

1

COMPRAR

VOCÊ ESTÁ EM UM AMBIENTE SEGURO

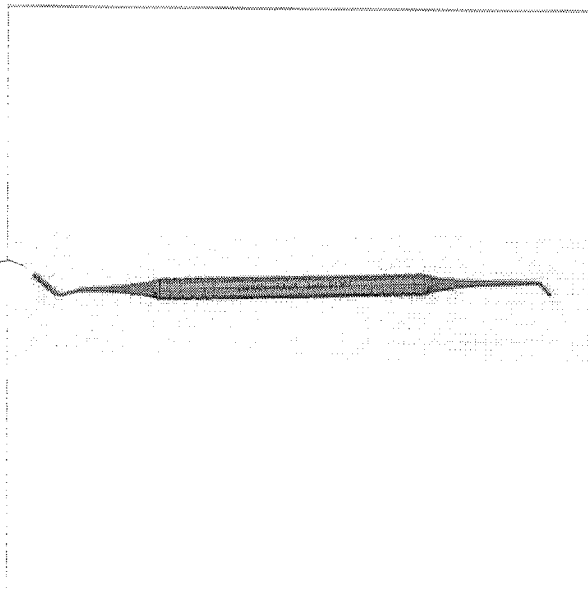

Indicação

Características

Itens Inclusos

* Indicado para a manipulação de resina.

OPINIÕES DOS CONSUMIDORES



Baseado em 1 avaliação



Gabriela Lima

Compra Verificada

• ★★★★★ • Há 2 ano(s)

Ótimo para restauroes em dentes posteriores

Sim, recomendaria este produto a um amigo

👍 1 🗨️ 0

🔗 Compartilhar...

000741
Cug

Espátula Titânio - Calcador Bolinha

MILLENNIUM

Embalagem c/ 1 unidade.

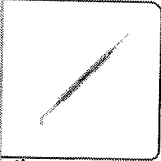

(https://dentalspeed.com/img.php?src=https://s3.amazonaws.com/www-dentalspeed-com/produtos/produto-espatula-titanio-millenium-calcador-bolinha-golgran-2.png&h=300&w=300)



Por apenas

R\$ 61,87

GANHE BRINDE

Quantidade

1

Adicionar ao Carrinho

Compartilhe:

Apresentação Benefícios

(HTTPS://WWW.SUR

000742
ucj

DE R\$49,96

POR R\$48,13

R\$45,72 NO BOLETO À VISTA

QUANTIDADE

★ RESGATE SURYA CLUB: 5000

AINDA NÃO TEM? CONHECER AGORA (HTTP://WWW.SURYACLUB.COM.BR/)

COMPRAR**APRESENTAÇÃO**

Embalagem com 1 unidade.

CARACTERÍSTICAS

- A espátula com ponta ativa de titânio, cria uma película anti-aderente à resina, facilitando o manuseio e proporcionando melhor desempenho.
- Fabricada em aço Inoxidável
- Autoclavável

INDICAÇÕES

Para trabalhos em resina composta.

PERGUNTE E VEJA OPINIÕES DE QUEM JÁ COMPROU

(https://api.whatsapp.com/send?phone=5544991557719)

Guia

Avaliações

Perguntas

0 avaliações

“

Esta loja se preocupa tanto com você
consumidor que contratou uma empresa
independente para auditar as avaliações da

Fale conosco agora





Banco de Preços em Saúde

RELATÓRIOS ALTERAR DADOS SAIR

RELATÓRIO PÚBLICO (medicamentos, materiais médico-hospitalares e gases medicinais)

PESQUISAR POR

ITEM
 MODALIDADE
 INSTITUIÇÃO
 FORNECEDOR
 FABRICANTE
 FAIXA
 PERÍODO
 BASE SIASG (Compras Federais)
 TIPO DE COMPRA

ITEM

Código BR: 0436708 Descrição CATMAT: espátula titâneo com bolinha

IBR: Unidade de Fornecimento: Sim Não Dados Agrupados

Adicionar:

Grupo: Todos

Classe: Todos

PDM:

UF: Todas Município: Selezione

Pesquisar

Limpar

RESULTADO

Os registros exibidos especificam as compras realizadas nos últimos 18 meses, o que corresponde ao seguinte período: 27-12-2016 a 27/06/2018

Base de Dados BPS

Gerar Planilha

Gerar PDF

DADOS DO ITEM				DADOS DA COMPRA				DADOS DO FORNECEDOR				DADOS DA INSTITUIÇÃO				VALORES			
CÓDIGO BR	DESCRIÇÃO CATMAT	UNIDADE DE FORNECIMENTO	GENÉRICO	DATA COMPRA	MODALIDADE DA COMPRA	DATA INSERÇÃO	TIPO COMPRA	FABRICANTE	FABRICANTE	FORNECEDOR	NOME DA INSTITUIÇÃO	MUNICÍPIO	UF	QTD ITENS COMPRADOS	PREÇO UNITÁRIO	CMED - PREÇO REGULADO	COMPETÊNCIA CMED	MÉDIA PONDERADA	
Nenhum registro encontrado..																			

000743

VAI DE ORTO As melhores ofertas de ortodontia para você! CONFIRA AS OFERTAS

- PRIME
- ESTUDANTES
- PAPELARIA
- CURSOS
- LABORATÓRIO
- EQUIPAMENTOS
- VIAGENS
- SIMPLES DENTAL
- CLUBE PRO SAÚDE
- BLOG

Precisa de ajuda?

Resgate de Pontos

Acompanhe seu Pedido

Atualizar Efeito

Entre em Contato com o Suporte

Procure por marca, nome, código...

R\$ 63,407

Por Categoria

Compra Rápida

Tudo Que Você Precisa

Promoções

Dental Cremer | Instrumentais | Espátulas

Produto

Indicação

Características

Itens Inclusos

Espátula Dupla Titânio Millennium - Golgran

Cod. de Referência: 507836

☆☆☆☆☆ (0)

Avalie este produto

Embalagem com 1 unidade. Escolha o modelo.

BRINDE: Compre 03 unidades de Instrumentais Golgran e Golgran Millennium e Ganhe 01 Kit Clínico Azul.



FRETE GRÁTIS! NAS COMPRAS ACIMA DE R\$100,00

A partir de: **R\$61,87**

Condições de Pagamento [+]

Na compra deste produto, ganhe: **61 pontos** Saiba +

Nº 1 (Cód. 507836)

R\$61,87

1

COMPRAR

Nº 6 (Cód. 745863)

R\$61,87

1

COMPRAR

VOCÊ ESTÁ EM UM AMBIENTE SEGURO

Indicação

Características

Itens Inclusos

* Indicado para colocação, condensação e escultura de compósitos.

OPINIÕES DOS CONSUMIDORES

Tem esse produto? Seja o primeiro a avaliá-lo!

Escrever avaliação...

000745



Dental Gutierre

(<https://www.dentalgutierre.com.br/>)

Home (<https://www.dentalgutierre.com.br/>) > Instrumentais (<https://www.dentalgutierre.com.br/instrumentais>) >

Espátula (<https://www.dentalgutierre.com.br/instrumentais/espátula>)



(<https://www.dentalgutierre>)

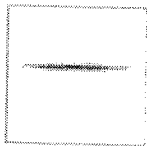

Tweetar (<https://twitter.com/share>)

Espatula Titanio 06 Holemback Millennium Dupla SKU 004263

R\$ 64,01

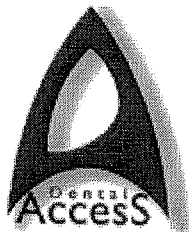

Dental Access
Tudo para sua saúde!

000746

uq

Olá Visitante! **Cadastre-se**
Já é cadastrado? **Login**

TELEVENDAS

+55 (22) 2566-3532

Pesquisar...

Não há produtos em seu carrinho.

Selecione o idioma ▼

MOSTRAR CATEGORIAS

Produtos Odontologia » Instrumental » Espátulas

Espátula Titânio Dupla

FAVA

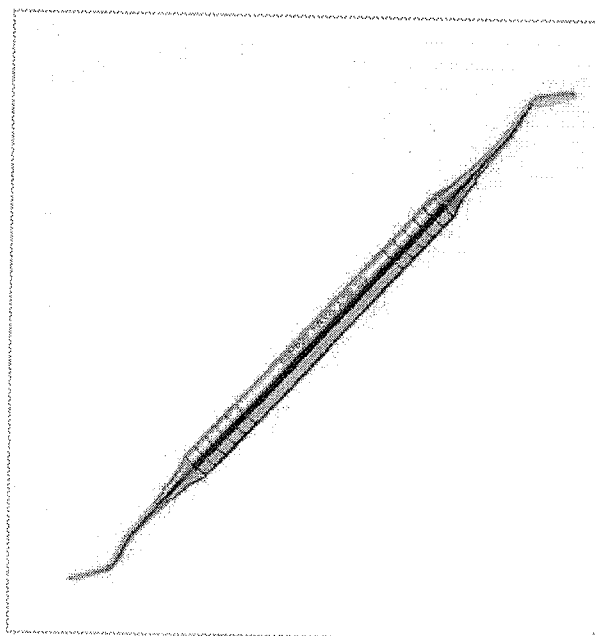

Apenas:
R\$ 64,34

- COMPRAR**
COLOCAR NA SACOLA
- FORMAS DE PAGAMENTO
- CALCULAR FRETE
- RECOMENDAR PRODUTO

Descrição:

Embalagem: pacote contendo 01 espátula titânio dupla.

Chat, online!

RELATÓRIO PÚBLICO (medicamentos, materiais médico-hospitalares e gases medicinais)

PESQUISAR POR

ITEM
 MODALIDADE
 INSTITUIÇÃO
 FORNECEDOR
 FABRICANTE
 FAIXA
 PERÍODO
 BASE SIASG(Compras Federais)
 TIPO DE COMPRA

ITEM

Código BR:

IBR:

Unidade de Fornecimento:

Descrição CATMAT:

Genérico: Sim Não

Dados Agrupados

Adicionar

Grupo: Todos

Classe: Todos

PNM:

UF: Todas

Município:

Pesquisar

Limpar

Os registros exibidos especificam as compras realizadas nos últimos 18 meses, o que corresponde ao seguinte período: 27-12-2016 a 27/06/2018

Gerar Planilha

Gerar PDF

Mostrar 20

DADOS DO ITEM			DADOS DA COMPRA				DADOS DO FABRICANTE/FORNECEDOR			DADOS DA INSTITUIÇÃO				VALORES			
CÓDIGO BR	DESCRIÇÃO CATMAT	UNIDADE DE FORNECIMENTO	DATA COMPRA	MODALIDADE DA COMPRA	DATA INSERÇÃO	TIPO COMPRA	FABRICANTE	FABRICANTE	FORNECEDOR	NOME DA INSTITUIÇÃO	MUNICÍPIO	UF	QTD ITENS COMPRADOS	PREÇO UNITÁRIO	CMED - PREÇO REGULADO	COMPETÊNCIA CMED	MÉDIA PONDERADA
Nenhum registro encontrado.																	

000747

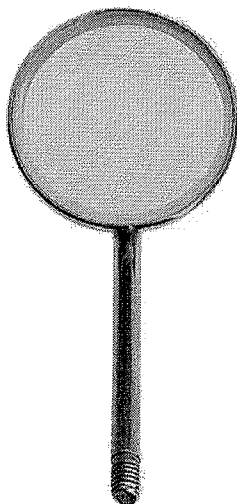

342 Espelho Clínico Odontológico N.5 - Duflex

Marca: **DUFLEX** | Cód.: 000835 | EAN.: 7892525075082

0 de 5 (0)

Vendido e entregue por DENTAL SORRIA

Em estoque.

Entregamos para todo o Brasil*.

Selecione a Quantidade

− +

COMPRAR

Por: R\$ 10,90

Compre e Confie. É 100% Seguro

* Calcule o frete no momento da compra, na página de carrinho.

Imagem do produto meramente ilustrativa

Descrição do Produto

UNIDADE - ESPELHO CLINICO ODONTOLOGICO N.5 DUFLEX - SSWHITE

Especificações do Produto

Dimensões

↑ **Altura:** 1,00 Centímetro

↔ **Largura:** 1,00 Centímetro

⊕ **Profundidade:** 1,00 Centímetro

↑ **Peso:** 150,00 Gramas

Você tem dúvida sobre este produto?

Fale conosco aqui no chat online, pelo telefone (11) 3004-9515 ou deixe seus dados que retornamos assim que possível:

Nome:

E-mail:

Telefone:

*Segunda à sexta das 8:00 às 17:30

Conheça outros Produtos



HIGIENIZAÇÃO DAS
MÃOS



PRODUTOS TÉCNICOS



PROTEÇÃO FACIAL

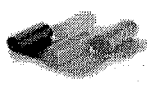

GERENCIAMENTO DE
RESÍDUOS



PROTEÇÃO
RESPIRATÓRIA



LUVAS DE
SEGURANÇA

IMPE

Opiniões de quem já comprou

[Dúvidas? Fale com o Especialista Online](#)

Precisa de ajuda?

Rasgate de Pontos

Acompanhe seu Pedido

Atualizar Eoloto

Entre ou Cadastre-se Minha Conta

Procure por marca, nome, código...

000749

wej

Por Categoria

Compra Rápida

Tudo Que Você Precisa

Promoções

Dental Cremer | Instrumentais | Espelho Bucal

Produto

Indicação

Características

Itens Inclusos

Espelho Bucal Nº 5 - Golgran

Cod. de Referência: 324068

★★★★☆ (15)

Veja opiniões de quem já comprou

Embalagem com 1 unidade.

BRINDE: Compre 09 unidades de Instrumentais Golgran e Golgran Millennium e Ganhe 01 Kit Clínico Azul.



FRETE GRÁTIS! NAS COMPRAS ACIMA DE R\$100,00

Por: **R\$4,64**

Condições de Pagamento [+]

Na compra deste produto, ganhe: 4 pontos [saiba +](#)

QUANTIDADE:

1

COMPRAR

VOCÊ ESTÁ EM UM AMBIENTE SEGURO

Indicação

Características

Itens Inclusos

Utilizado para facilitar a visualização em procedimento odontológico.

OPINIÕES DOS CONSUMIDORES



Baseado em 15 avaliações

AVALIAÇÃO POSITIVA MAIS ÚTIL



Gostei muito!



AVALIAÇÃO NEGATIVA MAIS ÚTIL

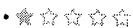

Espelho e cabo muitas vezes não se encaixam e descascam se você forçar .

Bem-vindo faça seu [login](#) ou [cadastre-se](#)

[Minha conta](#) [Meus Pedidos](#)

Pesquise seu produto...

buscar

0 item(s)
000750
000

[Autoclave](#) [Cirurgia](#) [Descartáveis](#) [Equipamentos](#) [Esterilização](#) [Higiene Bucal](#) [Uso Geral](#) [Utilidades & Decoração](#) [Vestimenta](#)

Você está em: [Página Inicial](#) | [Instrumentais](#) | [Espelho Bucal](#) | [Espelho Bucal Nº 5 - Golgran](#)

Espelho Bucal Nº 5 - Golgran -

CÓD: 567267

★ PRODUTO NÃO AVALIADO. [SEJA O PRIMEIRO!](#)

Por: R\$ 9,28

ou R\$ 9,00 à vista. Desconto de 3%

Comprar



Indique

[Indicação](#) [Características](#) [Itens Inclusos](#)

Utilizado para facilitar a visualização em procedimento odontológico.

Ofertas especiais

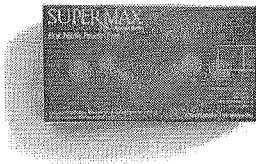

Oferta

Luva de Procedimento Nitrílica Rosa
Pink - Supermax G (Cód. 200683)

De: R\$ 26,90
Por: R\$19,90

Comprar



Oferta

Luva de Procedimento Nitrílica Azul
- Supermax Tam P 522266

De: R\$ 26,90
Por: R\$19,90

Comprar

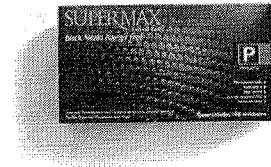

Oferta

Luva de Procedimento Nitrílica
Preta - Supermax P (Cód. 904987)

De: R\$ 26,90
Por: R\$19,90

Comprar

000819
Lucy

Gengivótomo de Kirkland

FAVA

Embalagem c/ 1 unidade.

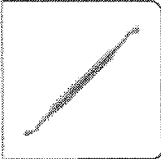

(https://dentalspeed.com/img.php?
c=https://s3.amazonaws.com/www-
dentalspeed-
com/produtos/gengivotomo-
de-
kirkland-
fava-
12790.png&h=300&w=300)

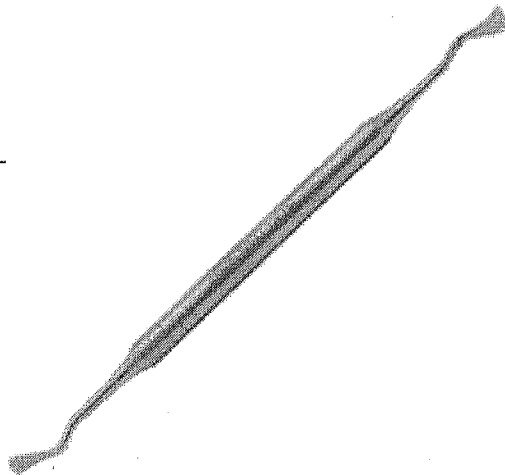

Por apenas

R\$ 53,90

GANHE BRINDE

Quantidade

Adicionar ao Carrinho

Compartilhe:

Características

Produto em aço inox 420.



000820

WJ

- Mais Vendidos
- Pilates
- Eletroterapia
- Estética
- Linha Cross
- Fisioterapia
- Consumo
- Cursos
- Fitness
- Mobiliário
- Dental
- Medicina

Gengivótomo Kirkland Millennium 8mm Nº 15 / 16 - Golgran

Mais detalhes deste produto
Cód. 01253A

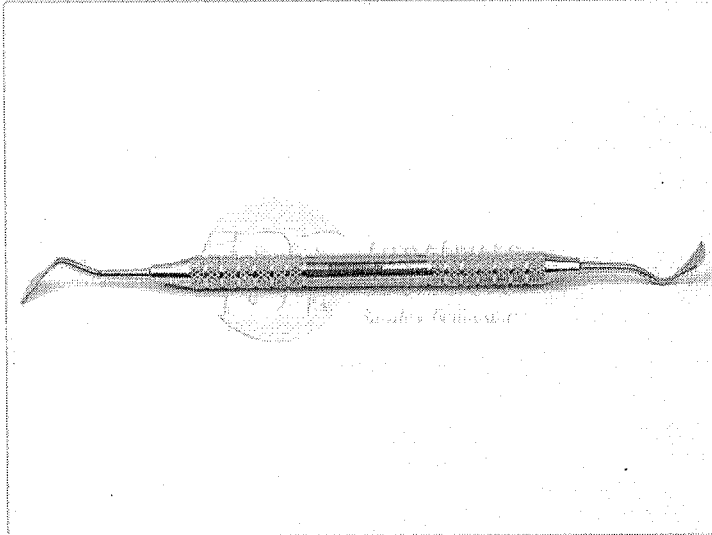

Por: R\$ 59,90
5,00% à vista R\$ 56,91 no Boleto, Depósito ou Cartão

Comprar

Simular Frete

Tweet

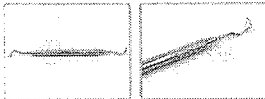

Detalhes do produto

O Gengivótomo Kirkland Nº 15 / 16 é um instrumento cirúrgico não articulado cortante, produzido em aço inoxidável. Instrumento de corte, que atua por pressão, utilizado para a união dos pontos sangrantes na marcação da profundidade de bolsas na técnica de gengivetomia (incisão primária). Pode ser utilizado em outras técnicas de cirurgia. Possui dois lados cortantes e suas lâminas tem um formato que lembra um machado com uma das bordas arredondadas. Os instrumentos da Linha Millennium contam com cabos de 8 mm que oferecem-lhe uma melhor empunhadura, ajudando a prevenir lesões.

Indicações

- Uso odontológico;

Diferenciais e benefícios

- Produzido em aço inoxidável: garante durabilidade ao produto;

Características

Informações adicionais

Perguntas frequentes

Indique este produto	Sua Avaliação	Suas dúvidas
Seu Nome		
Seu E-mail		
Nome do Amigo		
Email do Amigo		
Escreva uma mensagem para seu amigo:		

ISP Saúde

Olá, sou seu atendente virtual, você pode chamar um consultor a qualquer momento caso precise de ajuda.

16:47:40

Digite uma mensagem



RELATÓRIO PÚBLICO
(medicamentos, materiais médico-hospitalares e gases medicinais)

PESQUISAR POR

- ITEM
- MODALIDADE
- INSTITUIÇÃO
- FORNECEDOR
- FABRICANTE
- FAIXA
- PERÍODO
- BASE SIASG(Compras Federais)
- TIPO DE COMPRA

ITEM

Código BR: Descrição CATMAT:

Unidade de Fornecimento:

Genérico: Sim Não

Adjudicat: Sim Não

Grupo:

Classe:

PDM:

UF: Município:

Limpar

Pesquisar

RESULTADO

Os registros exibidos especificam as compras realizadas nos últimos 18 meses, o que corresponde ao seguinte período: 27-12-2016 a 27/06/2018
Base de Dados BPS

Gerar Planilha

Gerar PDF

DADOS DO ITEM				DADOS DA COMPRA				DADOS DO FORNECEDOR				DADOS DA INSTITUIÇÃO				VALORES		
CÓDIGO BR	DESCRIÇÃO CATMAT	UNIDADE DE FORNECIMENTO	GENÉRICO	DATA COMPRA	MODALIDADE DA COMPRA	DATA INSERÇÃO	TIPO COMPRA	FABRICANTE	FABRICANTE	FORNecedor	NOME DA INSTITUIÇÃO	MUNICÍPIO	UF	QTD ITENS COMPRADOS	PREÇO UNITÁRIO	COMPETÊNCIA CI/ED	MÉDIA PONDERADA	
Nenhum registro encontrado..																		

Mostrar 20

000821
Aug

RELATÓRIO PÚBLICO
(medicamentos, materiais médico-hospitalares e gases medicinais)

PESQUISAR POR

- ITEM
- MODALIDADE
- INSTITUIÇÃO
- FORNECEDOR
- FABRICANTE
- FAIXA
- PERÍODO
- BASE SIASG(Compras Federais)
- TIPO DE COMPRA

ITEM

Código BR:

Descrição CATMAT:

Unidade de Fornecimento:

Genérico: Sim Não

Dados Agrupados

Adicionar

R\$ 8,63

Grupo:

Todos

Classe:

Todos

PDM:

UF:

Todas

Município:

Selezione

Perquisar

Limpar

RESULTADO

Os registros exibidos especificam as compras realizadas nos últimos 18 meses, o que corresponde ao seguinte período: 27-12-2015 a 27/06/2018
Base de Dados BPS

Gerar Planilha

Gerar PDF

Mostrar 20

CÓDIGO BR	DESCRIÇÃO CATMAT	DADOS DO ITEM		DADOS DA COMPRA			DADOS DO FABRICANTE/FORNECEDOR			DADOS DA INSTITUIÇÃO			VALORES				
		UNIDADE DE FORNECIMENTO	GENÉRICO	DATA COMPRA	MODALIDADE DA COMPRA	DATA INSERÇÃO	TIPO COMPRA	FABRICANTE	FORNECEDOR	NOME DA INSTITUIÇÃO	MUNICÍPIO	UF	QTD ITENS COMPRADOS	PREÇO UNITÁRIO	CMED - PREÇO REGULADO	COMPETÊNCIA CMED	MÉDIA PONDERADA
BR0428416	GESSO - USO ODONTOLÓGICO, COMUM TIPO II	UNIDADE	Não	06/03/2017	Pregão	08/06/2017	A	DENTSPLY INDUSTRIA E COMERCIO LIMITADA	DONALDO GIE NOGUEIRA	FUNDO MUNICIPAL DE SAUDE DE VARZEA GRANDE	VARZEA GRANDE	PI	200	2,9000	N/A	N/A	4,2162
BR0428416	GESSO - USO ODONTOLÓGICO, COMUM TIPO II	QUILOGRAMA	Não	20/10/2017	Dispensa de Licitação	08/11/2017	A	ODONTOMEDI - PRODUTOS ODONTOLÓGICOS E HOSPITALARES LTDA - EPP	C.M.F. COMERCIO DE MATERIAIS E INSTRUMENTOS ODONTOLÓGICOS LTDA - EPP	MUNICÍPIO DE ALTINOPOLIS	ALTINOPOLIS	SP	20	3,2500	N/A	N/A	5,8421

Mostrando 1 à 11 de 11 registro(s)

CÓDIGO BR	DADOS DO ITEM				DADOS DA IPRA			DADOS DO FABRICANTE/FORNECEDOR				DADOS DA INSTITUIÇÃO				VALORES			
	DESCRIÇÃO CATMAT	UNIDADE DE FORNECIMENTO	GENÉRICO	DATA COMPRA	MODALIDADE DA COMPRA	DATA INSERÇÃO	TIPO COMPRA	FABRICANTE	FORNECEDOR	NOME DA INSTITUIÇÃO	MUNICÍPIO	UF	QTD ITENS COMPRADOS	PREÇO UNITÁRIO	CMED - PREÇO REGULADO	COMPETÊNCIA CMED	MÉDIA PONDERADA		
BR0428416	GESSO - USO ODONTOLÓGICO, COMUM TIPO II	QUILOGRAMA	Não	20/10/2017	Dispensa de Licitação	14/11/2017	A	RIQUIMICA INDUSTRIA QUIMICA LTDA - ME	COMERCIAL RIBEIROAPRETANA DE PROD. ODONTOLÓGICOS LTDA - ME	MUNICÍPIO DE ALTINOPOLIS	SP	10	3,7300	N/A	N/A	5,8421			
BR0428416	GESSO - USO ODONTOLÓGICO, COMUM TIPO II	UNIDADE	Não	07/06/2017	Pregão	17/07/2017	A	REYMER DO BRASIL INDUSTRIA E COMERCIO DE PRODUTOS QUIMICOS LTDA - ME	MEGA DENTAL IMPORTACAO EXPORTACAO E COMERCIO DE PRODUTOS ODONTOLÓGICOS ERELI - ME	CONSORCIO INTERMUNICIPAL DO SUL DO ESTADO DE ALAGOAS - CONSUL	AL	1358	4,4100	N/A	N/A	4,2162			
BR0428416	GESSO - USO ODONTOLÓGICO, COMUM TIPO II	QUILOGRAMA	Não	24/02/2017	Tomada de Preços	10/02/2018	A	ASFER INDUSTRIA QUIMICA LTDA	DIMENSAO DISTRIBUIDORA DE MEDICAMENTOS LTDA - ME	MUNICÍPIO DE SAO FRANCISCO DE ASSIS DO PIAUI - SECRETARIA DE SAUDE	PI	30	4,9900	N/A	N/A	5,8421			
BR0428416	GESSO - USO ODONTOLÓGICO, COMUM TIPO II	QUILOGRAMA	Não	23/05/2017	Pregão	02/02/2018	A	ASFER INDUSTRIA QUIMICA LTDA	MEDONTEC - MANUTENCAO E REPARACAO EM EQUIPAMENTOS MEDICO HOSPITALARES E ODONTOLÓGICOS LTDA	MUNICÍPIO DE SANTA LUZIA	PB	30	5,5000	N/A	N/A	5,8421			
BR0428416	GESSO - USO ODONTOLÓGICO, COMUM TIPO II	QUILOGRAMA	Não	13/12/2017	Pregão	06/03/2018	A	RIQUIMICA INDUSTRIA QUIMICA LTDA - ME	COMERCIAL RIBEIROAPRETANA DE PROD. ODONTOLÓGICOS LTDA - ME	MUNICÍPIO DE ALTINOPOLIS	SP	150	5,6000	N/A	N/A	5,8421			
BR0428416	GESSO - USO ODONTOLÓGICO, COMUM TIPO II	QUILOGRAMA	Não	27/01/2017	Tomada de Preços	29/01/2018	A	DENTSPLY INDUSTRIA E COMERCIO LIMITADA	DISTRIBUIDORA NOGUEIRA DE MEDICAMENTOS LTDA - EPP	MUNICÍPIO DE PADRE MARCOS	PI	500	6,0000	N/A	N/A	5,8421			
BR0428416	GESSO - USO ODONTOLÓGICO, COMUM TIPO II	QUILOGRAMA	Não	21/09/2017	Pregão	23/04/2018	A	ASFER INDUSTRIA QUIMICA LTDA	APOGEU CENTER COMERCIAL DE PRODUTOS HOSPITALARES E MEDICAMEN	FUNDO MUNICIPAL DE SAUDE DE BELEM	PB	25	9,3000	N/A	N/A	5,8421			
BR0428416	GESSO - USO ODONTOLÓGICO, COMUM TIPO II	QUILOGRAMA	Não	22/02/2017	Pregão	12/04/2018	A	ASFER INDUSTRIA QUIMICA LTDA	SAO MARCOS DISTRIBUIDORA DE MEDICAMENTOS EQUIPAMENTOS MATERIAL HOSPITALARES E ODONTOLÓGICOS LTDA	MUNICÍPIO DE DOM INOCENCIO	PI	30	8,7000	N/A	N/A	5,8421			
BR0428416	GESSO - USO ODONTOLÓGICO, COMUM TIPO II	QUILOGRAMA	Não	06/03/2017	Pregão	08/06/2017	A	DENTSPLY INDUSTRIA E COMERCIO LIMITADA	DONALDO GIE NOGUEIRA	FUNDO MUNICIPAL DE SAUDE DE VARZEA GRANDE	PI	150	8,8900	N/A	N/A	5,8421			

Mostrando 1 a 11 de 11 registros)

Secretaria Executiva
Departamento de Economia da Saúde, Investimentos e Desenvolvimento
Coordenação Geral de Economia da Saúde

000823
uf

VAI DE ORTO

As melhores ofertas de ortodontia para você!

CONFIRA AS OFERTAS

- PRIME
- ESTUDANTES
- PAPELARIA
- CURSOS
- LABORATÓRIO
- EQUIPAMENTOS
- VIAGENS
- SIMPLES DENTAL
- CLUBE PRO SAÚDE
- BLOG

Precisa de ajuda?

Resgate de Pontos

Acompanhe seu Pedido

Atualizar Boletó

Entre ou Cadastre-se
Minha Conta

Procure por marca, nome, código...

000824

Por Categoria

Compra Rápida

Tudo Que Você Precisa

Promoções

Dental Cremer | Prótese | Gesso

Produto

Indicação

Características

Itens Inclusos

R\$ 8,513

Gesso Pedra Herodent Tipo III - Coltene

Cod. de Referência: 298192

★★★★☆ (21)

Veja opiniões de quem já comprou

Embalagem com 1kg. Na cor amarela.

FRETE GRÁTIS! NAS COMPRAS ACIMA DE R\$100,00

Por: **R\$11,36**

Condições de Pagamento [+]

Na compra deste produto, ganhe:
11 pontos [saiba +](#)

QUANTIDADE:

1

COMPRAR

VOCÊ ESTÁ EM UM AMBIENTE SEGURO



Indicação

Características

Itens Inclusos

Gesso pedra de endurecimento rápido. Gesso produzido pelo processo de calcinação em autoclave. É indicado para confecção de trabalhos dentários onde o gesso deve ser duro e resistente, porém não tão resistente quanto os gessos 4 e 5. Sua expansão é de 0,30% (alta).

OPINIÕES DOS CONSUMIDORES



Baseado em 21 avaliações

AVALIAÇÃO POSITIVA MAIS ÚTIL



Bom mas um pouco friável



AVALIAÇÃO NEGATIVA MAIS ÚTIL

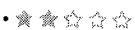

O gesso pedra tipo III é bem ruim, seguindo orientações do fabricante e tudo, não gostei d(mais)



(<https://www.ortodente.com/>)

000825

Handwritten signature

Procurar no site...



Início (<https://www.ortodente.com/>) → GESSO PEDRA TIPO III - COR: AMARELO



(https://www.ortodente.com/media/catalog/product/cache/1/image/9df78eab33525d08d6e5fb8d27136e95/1/_/1_2.jpg)

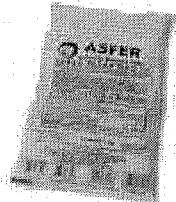

(`javascript:void(0)`)

GESSO PEDRA TIPO III - COR: AMARELO

Avisar um Amigo (<https://www.ortodente.com/sendfriend/product/send/id/5662/>)

Disponibilidade: Em estoque

R\$6,50

PRODUTO INDISPONÍVEL NO MOMENTO

AVISE-ME QUANDO CHEGAR

Qtd:

000826



Dental Gutierre

(<https://www.dentalgutierre.com.br/>)

Busque aqui..

Home (<https://www.dentalgutierre.com.br/>) > Prótese (<https://www.dentalgutierre.com.br/protese>) >

Gesso (<https://www.dentalgutierre.com.br/protese/gesso>)



(<https://www.dentalgutierre.com.br/>)

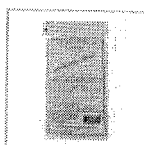

Tweetar (<https://twitter.com/share>)

Gesso Pedra Tipo Iii Rio Amarelo 1 Kg SKU 001258

R\$ 7,68

RELATÓRIO PÚBLICO (medicamentos, materiais médico-hospitalares e gases medicinais)

PESQUISAR POR

ITEM MODALIDADE INSTITUIÇÃO FORNECEDOR FABRICANTE FAIXA PERÍODO BASE SIASG(Compras Federais) TIPO DE COMPRA

ITEM

Código BR: Descrição CATMAT: Unidade de Fornecimento: Genérico: Sim Não Dados Agrupados

Adicionar

Grupo: Todos Classe: Todos PDM: UF: Municipios: Selecionar

Pesquisar

Limpar

Gerar Planilha

Gerar PDF

RESULTADO

Os registros exibidos especificam as compras realizadas nos últimos 18 meses, o que corresponde ao seguinte período: 28-12-2016 a 28/06/2018

Base de Dados BPS

Mostrar 20

Table with columns: DADOS DO ITEM, DADOS DA COMPRA, DADOS DO FABRICANTE/FORNECEDOR, DADOS DA INSTITUIÇÃO, VALORES. Includes sub-columns for Código BR, Descrição CATMAT, Unidade de Fornecimento, etc.

000827

≡ **Dental Gutierre**

000828

ad



(<https://www.dentalgutierre.com.br/>)

R\$ 100,956

Busque aqui..

Home (<https://www.dentalgutierre.com.br/>) > Prótese (<https://www.dentalgutierre.com.br/protese>)

Dental Gutierre Odonto
Transformando a odontologia em sorriso

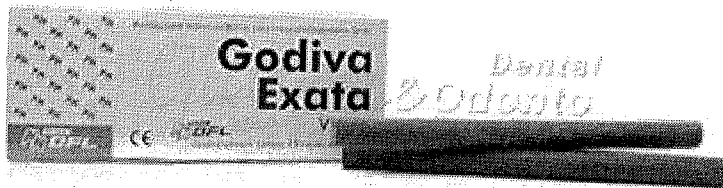

Dental Gutierre Odonto
Transformando a odontologia em sorriso

(<https://www.dentalgutierre>)

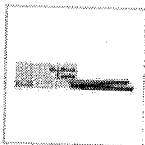

Tweetar (<https://twitter.com/share>)

Godiva Exata Bastao Verde c/ 15 Nova Dfl SKU 001286

R\$ 42,20

Quantidade

 **FRETE GRÁTIS** NAS COMPRAS ACIMA DE R\$ 200

(<https://www.dentalecia.com.br/formas-de-envio>)

Godiva Bastão Verde - Kerr

MARCA: KERR ([HTTPS://WWW.DENTALECIA.COM.BR/KERR](https://www.dentalecia.com.br/kerr))

REF. GBV15-KRR

DISPONIBILIDADE: PRONTA ENTREGA

000829

ced

R\$ 129,90

2x de R\$ 64,95 sem juros

ou R\$ 123,41 à vista 5%

Embalagem com 15 unidades.

Quantidade

-	1	+
---	---	---

ADICIONAR AO CARRINHO

A Primeira Troca
É GRÁTIS



0 Avaliações

 Avaliar

Calcule o frete Não sei meu CEP (<http://www.buscacep.correios.com.br/sistemas/buscacep/buscaFaixaCep.cfm>)

	CEP	Consultar
--	-----	-----------

DETALHES DO PRODUTO

Moldagem em áreas onde se deseja uma menor compressão dos tecidos;
Auxiliar a estabilização de grampos e dique de borracha .

(review)

AVALIAÇÕES

Faça login (<https://www.dentalecia.com.br/index.php?route=account/login>) ou cadastre-se (<https://www.dentalecia.com.br/index.php?route=account/register>) para fazer uma avaliação

Não há comentários para este produto.



Curta Nossa Fanpage!

(<https://api.whatsapp.com/send?phone=5516997642804>)



Online

VAI DE ORTO

As melhores ofertas de ortodontia para você!

CONFIRA AS OFERTAS

- PRIME
- ESTUDANTES
- PAPELARIA
- CURSOS
- LABORATÓRIO
- EQUIPAMENTOS
- VIAGENS
- SIMPLES DENTAL
- CLUBE PRO SAÚDE
- BLOG

Precisa de ajuda?

Resgate de Pontos

Acompanhe seu Pedido

Atualizar Coleto

Entre ou Cadastre-se
Minha Conta

000830 0

Wed

Procure por marca, nome, código...

Por Categoria

Compra Rápida

Tudo Que Você Precisa

Promoções



Dental Cremer | Prótese | Godiva

Produto

Indicação

Características

Itens Inclusos

Godiva Bastão - Kerr

Cod. de Referência: 119299

☆☆☆☆☆ (0)

Avalie este produto

Embalagem com 15 unidades. Na cor Verde.



FRETE GRÁTIS! NAS COMPRAS ACIMA DE R\$100,00

Por: **R\$130,77**

Condições de Pagamento [+]

Na compra deste produto, ganhe:
130 pontos [saiba +](#)

QUANTIDADE:

1

COMPRAR

VOCÊ ESTÁ EM UM AMBIENTE SEGURO



Indicação

Características

Itens Inclusos

* Indicada para auxiliar a estabilização de grampos e dique de borracha.

OPINIÕES DOS CONSUMIDORES

Tem esse produto? Seja o primeiro a avaliá-lo!

Escrever avaliação...

RELATÓRIO PÚBLICO (medicamentos, materiais médico-hospitalares e gases medicinais)

PESQUISAR POR

- ITEM
- MODALIDADE
- INSTITUIÇÃO
- FORNECEDOR
- FABRICANTE
- FAIXA
- PERÍODO
- BASE SIASG(Compras Federais)
- TIPO DE COMPRA

ITEM

Código BR:

BR:

Unidade de Fornecimento:

Descrição CATMAT:

Genérico: Sim Não

Adicionar Dados Agrupados

Grupo: Todos

Classer: Todos

PDM:

UF:

Município:

Pesquisar

Limpar

Gerar Planilha

Gerar PDF

RESULTADO

Os registros exibidos especificam as compras realizadas nos últimos 18 meses, o que corresponde ao seguinte período: 28-12-2016 a 28/06/2018

Base de Dados BPS

Mostrar 20

DADOS DO ITEM			DADOS DA COMPRA				DADOS DO FORNECEDOR			DADOS DA INSTITUIÇÃO				VALORES				
CÓDIGO BR	DESCRIÇÃO CATMAT	UNIDADE DE FORNECIMENTO	GENÉRICO	DATA COMPRA	MODALIDADE DA COMPRA	DATA INSERÇÃO	TIPO COMPRA	FABRICANTE	FABRICANTE	FORNECEDOR	NOME DA INSTITUIÇÃO	MUNICÍPIO	UF	QTD ITENS COMPRADOS	PREÇO UNITÁRIO	CMED - PREÇO REGULADO	COMPETÊNCIA CMED	MÉDIA PONDERADA
BR0416152	GODIVA - USO ODONTOLÓGICO, CERAS E RESINAS TERMOPLÁSTICAS, BASTÃO, BAIXA FUSÃO	UNIDADE	Não	03/05/2017	Pregão	04/05/2017	A	LYSANDA PRODUTOS ODONTOLÓGICOS LTDA - EPP	LYSANDA PRODUTOS ODONTOLÓGICOS LTDA - EPP	ODONTO PROTESE COMERCIAL LTDA - EPP	MUNICÍPIO DE SANTOS	SANTOS	SP	100	5,7600	N/A	N/A	5,7600

000831

5,7600

N/A

N/A

5,7600

100

SANTOS

MUNICÍPIO DE SANTOS

ODONTO PROTESE COMERCIAL LTDA - EPP

LYSANDA PRODUTOS ODONTOLÓGICOS LTDA - EPP

LYSANDA PRODUTOS ODONTOLÓGICOS LTDA - EPP

A

04/05/2017

Pregão

03/05/2017

Não

UNIDADE

GENÉRICO

DATA COMPRA

MODALIDADE DA COMPRA

DATA INSERÇÃO

TIPO COMPRA

FABRICANTE

FABRICANTE

FORNECEDOR

NOME DA INSTITUIÇÃO

MUNICÍPIO

UF

QTD ITENS COMPRADOS

PREÇO UNITÁRIO

CMED - PREÇO REGULADO

COMPETÊNCIA CMED

MÉDIA PONDERADA

28/06/2018

Secretaria Executiva
Departamento de Economia da Saúde, Investimentos e Desenvolvimento
Coordenação Geral de Economia da Saúde

BPS - Banco de Preços em Saúde

000832
35



000833

WJ



(<https://www.dentalgutierre.com.br/>)

R\$ 7,77

Busque aqui..

Home (<https://www.dentalgutierre.com.br/>) > Moldagem (<https://www.dentalgutierre.com.br/moldagem>) >

Cuba para Moldagem (<https://www.dentalgutierre.com.br/moldagem/cuba-para-moldagem>)

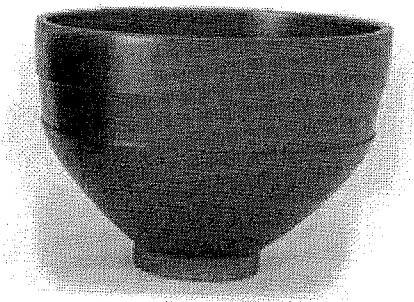

(<https://www.dentalgutierre.com.br/>)

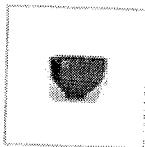

Tweetar (<https://twitter.com/share>)

Grau de Borracha Citrica Azul Grande Maquira SKU 004279

R\$ 7,99

000834
atj

Cuba de Borracha p/ Alginato - Rosa

INDUSBELLO

Embalagem c/ 1 unidade.

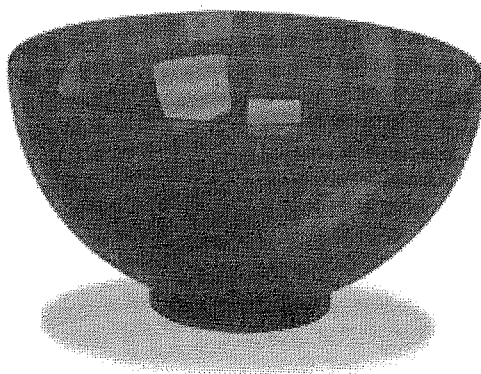
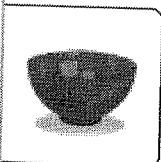

(https://dentalspeed.com/img.php?src=https://s3.amazonaws.com/www-dentalspeed-com/produtos/produto-cuba-de-borracha-p-alginato-rosa-indusbello-2.png&h=300&w=300)



Por apenas

R\$ 7,14

Quantidade

[Adicionar ao Carrinho](#)

Compartilhe:

Características

Confeccionada em borracha de diversas cores, cor: Rosa

Aplicação

VAI DE ORTO

As melhores ofertas de ortodontia para você!

CONFIRA AS OFERTAS >

- PRIME
- ESTUDANTES
- PAPELARIA
- CURSOS
- LABORATÓRIO
- EQUIPAMENTOS
- VIAGENS
- SIMPLES DENTAL
- CLUBE PRO SAÚDE
- BLOG

Precisa de ajuda?

Resgate de Pontos

Acompanhe seu Pedido

Atualizar Bojeto

Entre ou Cadastre-se
Minha Conta

Procure por marca, nome, código...

000835

WJ

Por Categoria

Compra Rápida

Tudo Que Você Precisa

Promoções



Dental Cremer | Moldagem | Cuba para Moldagem

Produto

Indicação

Itens Inclusos

Cuba de Borracha - Prisma

Cod. de Referência: 302554

☆☆☆☆☆ (0)

Avalie este produto

Unidade. Colorido sem opção de escolha.



FRETE GRÁTIS! NAS COMPRAS ACIMA DE R\$100,00

Por: **R\$8,18**

Condições de Pagamento [+]

Na compra deste produto, ganhe:
8 pontos [saiba +](#)

AVISE-ME QUANDO DISPONÍVEL

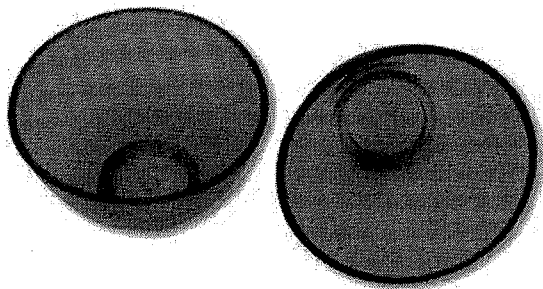

Indicação

Itens Inclusos

Indicado para manipulação de gesso e alginato.

OPINIÕES DOS CONSUMIDORES

Tem esse produto? Seja o primeiro a avaliá-lo!

Escrever avaliação...

RELATORIO PÚBLICO
(medicamentos, materiais médico-hospitalares e gases medicinais)

PESQUISAR POR

ITEM
 MODALIDADE
 INSTITUIÇÃO
 FORNECEDOR
 FABRICANTE
 FAIXA
 PERÍODO
 BASE SIASG(Compras Federais)
 TIPO DE COMPRA

ITEM

Código BR:
 Descrição CATMAT:
 Unidade de Fornecimento:

Genérico: Sim Não
 Dados Agrupados

Adicionar

Grupo:

Classer:

PDM:

UF:
 Município:

Pesquisar

Limpar

Gerar Planilha

Gerar PDF

RESULTADO

Os registros exibidos especificam as compras realizadas nos últimos 18 meses, o que corresponde ao seguinte período: 28-12-2016 a 28/06/2018
Base de Dados: BPS

Mostrar 20 ▼

DADOS DO ITEM				DADOS DA COMPRA				DADOS DA INSTITUIÇÃO				VALORES				
CÓDIGO BR	DESCRIÇÃO CATMAT	UNIDADE DE FORNECIMENTO	GENÉRICO	DATA COMPRA	MODALIDADE DA COMPRA	DATA INSERÇÃO	TIPO COMPRA	FABRICANTE	FABRICADOR	NOME DA INSTITUIÇÃO	MUNICÍPIO	UF	QTD ITENS COMPRADOS	PREÇO UNITÁRIO	COMPETÊNCIA CMED	MEDIA PONDERADA
Nenhum registro encontrado.																

000836
ag

RELATÓRIO PÚBLICO
(medicamentos, materiais médico-hospitalares e gases medicinais)

PESQUISAR POR

ITEM
 MODALIDADE
 INSTITUIÇÃO
 FORNECEDOR
 FABRICANTE
 FAIXA
 PERÍODO
 BASE SIASG(Compras Federais)
 TIPO DE COMPRA

ITEM

Código BR:
 Descrição CATMAT:
 Unidade de Fornecimento:
 Genérico: Sim Não
 Dados Agrupados

Adicionar

Grupo: ▼

Classe: ▼

PDIM: ▼

UF: ▼
 Município: ▼

R\$ 24,603

Pesquisar

Limpar

Gerar Planilha

Gerar PDF

RESULTADO

Os registros exibidos especificam as compras realizadas nos últimos 18 meses, o que corresponde ao seguinte período: 28-12-2016 a 28/06/2018
Base de Dados: BPS

DADOS DO ITEM		DADOS DA COMPRA			DADOS DO FORNECEDOR		DADOS DA INSTITUIÇÃO			VALORES							
CÓDIGO BR	DESCRIÇÃO CATMAT	UNIDADE DE FORNECIMENTO	GENÉRICO	DATA COMPRA	MODALIDADE DA COMPRA	DATA INSERÇÃO	TIPO COMPRA	FABRICANTE	FABRICANTE	NOME DA INSTITUIÇÃO	MUNICÍPIO	UF	QTD ITENS COMPRADOS	PREÇO UNITÁRIO	CMED - PREÇO REGULADO	COMPETÊNCIA CMED	MÉDIA PONDERADA
BR0416734	GRAMPO USO ODONTOLÓGICO, AÇO INOXIDÁVEL, AUTOCLAVÁVEL, ISOLAMENTO ABSOLUTO DO DENTE, Nº 0	UNIDADE	Não	29/05/2017	Pregão	02/02/2018	A	TECH-NEW COMERCIO E INDUSTRIA LTDA.	MEGA DENTAL IMPORTACAO, EXPORTACAO, E COMERCIO DE PRODUTOS ODONTOLÓGICOS EIRELI - ME	MUNICÍPIO DE SANTA LUZIA	SANTA LUZIA	PB 2		10,8900	N/A	N/A	0000837

Mostrando 1 de 1 registro(s)

000838

af

RELATÓRIO PÚBLICO
(medicamentos, materiais médico-hospitalares e gases medicinais)

PESQUISAR POR

ITEM
 MODALIDADE
 INSTITUIÇÃO
 FORNECEDOR
 FABRICANTE
 FAIXA
 PERÍODO
 BASE SIASGI(Compras Federais)
 TIPO DE COMPRA

ITEM

Código BR:
 Descrição CATMAT: GRAMPO USO ODONTOLÓGICO, AÇO INOXIDÁVEL, REUTILIZÁVEL, 14, ISOLAMENTO ABSOLUTO DO DENTE
 Unidade de Fornecimento:
 Genérico: Sim Não
 Adicionar:

Grupo:
 Classe:
 PDM:
 UF:
 Município:

Pesquisar

Limpar

Gerar Planilha

Gerar PDF

RESULTADO

Os registros exibidos especificam as compras realizadas nos últimos 18 meses, o que corresponde ao seguinte período: 28-12-2016 a 28/06/2018
Base de Dados BPS

Mostrar 20 ▼

DADOS DO ITEM		DADOS DA COMPRA			DADOS DO FORNECEDOR		DADOS DA INSTITUIÇÃO			VALORES								
CÓDIGO BR	DESCRIÇÃO CATMAT	UNIDADE DE FORNECIMENTO	GENÉRICO	DATA COMPRA	MODALIDADE DA COMPRA	DATA INSCRIÇÃO	TIPO COMPRA	FABRICANTE	FABRICANTE	FORNECEDOR	NOME DA INSTITUIÇÃO	MUNICÍPIO	UF	QTD ITENS COMPRADOS	PREÇO UNITÁRIO	CMED - PREÇO REGULADO	COMPETÊNCIA CMED	MÉDIA PONDERADA
BR0246017	GRAMPO USO ODONTOLÓGICO, AÇO INOXIDÁVEL, REUTILIZÁVEL, 14, ISOLAMENTO ABSOLUTO DO DENTE	UNIDADE	Não	10/10/2017	Pregão	09/04/2018	A	TECH-NEW COMERCIO E INDUSTRIA LTDA	UNIDENTAL PRODUTOS ODONTOLÓGICOS MEDICOS E HOSPITALARES LTDA - EPP	MUNICÍPIO DE SALTO	SALTO	SP	6	9,3800	N/A	N/A	000839	9,6060

Mostrando 1 à 4 de 4 registro(s)

DADOS DO ITEM				DADC		COMPRA		DADOS DO FABRICANTE/FORNECEDOR				DA INSTITUIÇÃO			VALORES			
CODIGO BR	DESCRIÇÃO CATMAT	UNIDADE DE FORNECIMENTO	GENÉRICO	DATA COMPRA	MODALIDADE DA COMPRA	DATA INSCRIÇÃO	TIPO COMPRA	FABRICANTE	FABRICANTE/FORNECEDOR	NOME DA INSTITUIÇÃO	MUNICÍPIO	UF	QTD. ITENS COMPRADOS	PREÇO UNITÁRIO	CMED - PREÇO REGULADO	COMPETÊNCIA CMED	MÉDIA PONDERADA	
BR0246017	GRAMPO USO ODONTOLÓGICO, AÇO INOXIDÁVEL, REUTILIZÁVEL, 14, ISOLAMENTO ABSOLUTO DO DENTE	UNIDADE	Não	31/03/2017	Pregão	07/04/2017	A	GOLGRAN INDUSTRIA E COMERCIO DE INSTRUMENTAL ODONT LTDA	DENTAL CREMER PRODUTOS ODONTOLÓGICOS S.A	MUNICÍPIO DE PORTO ALEGRE	PORTO ALEGRE	RS	200	9.6000	N/A	N/A	9.6060	
BR0246017	GRAMPO USO ODONTOLÓGICO, AÇO INOXIDÁVEL, REUTILIZÁVEL, 14, ISOLAMENTO ABSOLUTO DO DENTE	UNIDADE	Não	23/05/2017	Pregão	02/02/2018	A	TECHNEW COMERCIO E INDUSTRIA LTDA.	MEGA DENTAL IMPORTACAO E EXPORTACAO E COMERCIO DE PRODUTOS ODONTOLÓGICOS EIRELI - ME	MUNICÍPIO DE SANTA LUZIA	SANTA LUZIA	PB	2	10,8800	N/A	N/A	9.6060	
BR0246017	GRAMPO USO ODONTOLÓGICO, AÇO INOXIDÁVEL, REUTILIZÁVEL, 14, ISOLAMENTO ABSOLUTO DO DENTE	UNIDADE	Não	19/04/2017	Pregão	21/05/2018	A	GOLGRAN INDUSTRIA E COMERCIO DE INSTRUMENTAL ODONT LTDA	M J BEZERRA DE MELO SILVA	FUNDO MUNICIPAL DE SAUDE	PALMARES	PE	6	53,3300	N/A	N/A	9.6060	

Mostrando 1 à 4 de 4 registro(s)

Secretaria Executiva
Departamento de Economia da Saúde, Investimentos e Desenvolvimento
Coordenação Geral de Economia da Saúde

000840
ccj

RELATÓRIO PÚBLICO
(medicamentos, materiais médico-hospitalares e gases medicinais)

PESQUISAR POR

ITEM
 MODALIDADE
 INSTITUIÇÃO
 FORNECEDOR
 FABRICANTE
 FAIXA
 PERÍODO
 BASE SIASG(Compras Federais)
 TIPO DE COMPRA

ITEM

Código BR:

Descrição CATMAT:

GRAMPO USO ODONTOLÓGICO, AÇO INOXIDÁVEL, REUTILIZÁVEL, W8A, ISOLAMENTO ABSOLUTO DO DENTE

Unidade de Fornecimento:

Genérico: Sim Não

Dados Agrupados

Adicionar

Grupo:

Classer:

PDM:

UF:

Município:

Pesquisar

Limpar

RESULTADO

Os registros exibidos especificam as compras realizadas nos últimos 18 meses, o que corresponde ao seguinte período: 28-12-2016 a 28/06/2018
Base de Dados: BPS

Gerar Planilha

Gerar PDF

Mostrar 20

CÓDIGO BR	DESCRIÇÃO CATMAT	DADOS DO ITEM				DADOS DA COMPRA			DADOS DO FORNECEDOR			DADOS DA INSTITUIÇÃO				VALORES		
		UNIDADE DE FORNECIMENTO	GENÉRICO COMPRA	DATA COMPRA	MODALIDADE DA COMPRA	DATA INSERÇÃO	TIPO COMPRA	FABRICANTE	FABRICANTE	FORNecedor	NOME DA INSTITUIÇÃO	MUNICIPIO	UF	QTD ITENS COMPRADOS	PREÇO UNITÁRIO	CMED - PREÇO REGULADO	COMPETÊNCIA CMED	MEDIA PONDERADA
BR0246025	GRAMPO USO ODONTOLÓGICO, AÇO INOXIDÁVEL, REUTILIZÁVEL, W8A, ISOLAMENTO ABSOLUTO DO DENTE	UNIDADE	Neo	09/03/2017	Pregão	28/07/2017	A	TECHNEW COMERCIO E INDUSTRIA LTDA	TECHNEW COMERCIO E INDUSTRIA LTDA	MEGA DENTAL IMPORTACAO, EXPORTACAO E COMERCIO DE PRODUTOS ODONTOLÓGICOS EIRELI - ME	MUNICIPIO DE ATIBAIA	ATIBAIA	SP	20	8.8900	N/A	000841	9,5556

Mostrando 1 à 6 de 6 registre(s)

CÓDIGO BR	DADOS DO ITEM			DADO COMPRA		DADOS DO FABRICANTE/FORNECEDOR			D (DA INSTITUIÇÃO)			VALORES				
	DESCRIÇÃO CATMAT	UNIDADE DE FORNECIMENTO	GENÉRICO	DATA COMPRA	MODALIDADE DA COMPRA	DATA INSCRIÇÃO	TIPO COMPRA	FABRICANTE	FABRICANTE/FORNECEDOR	NOME DA INSTITUIÇÃO	MUNICÍPIO	UF	QTD ITENS COMPRADOS	PREÇO UNITÁRIO	CMED - PREÇO REGULADO	COMPETÊNCIA CMED
BR0246025	GRAMPO USO ODONTOLÓGICO, AÇO INOXIDÁVEL, REUTILIZÁVEL, W8A, ISOLAMENTO ABSOLUTO DO DENTE	UNIDADE	Não	31/03/2017	Pregão	07/04/2017	A	GOLGRAN INDUSTRIA E COMERCIO DE INSTRUMENTAL ODONT LTDA	DENTAL CREMER PRODUTOS ODONTOLÓGICOS SA	MUNICÍPIO DE PORTO ALEGRE	RS	200	9.8000	N/A	N/A	9,5556
BR0246025	GRAMPO USO ODONTOLÓGICO, AÇO INOXIDÁVEL, REUTILIZÁVEL, W8A, ISOLAMENTO ABSOLUTO DO DENTE	UNIDADE	Não	13/12/2017	Pregão	06/03/2018	A	TECHNEW COMERCIO E INDUSTRIA LTDA	IN-DENTAL PRODUTOS ODONTOLÓGICOS, MEDICOS E HOSPITALARES LTDA - EPP	MUNICÍPIO DE ALTINOPOLIS	SP	4	10,0000	N/A	N/A	9,5556
BR0246025	GRAMPO USO ODONTOLÓGICO, AÇO INOXIDÁVEL, REUTILIZÁVEL, W8A, ISOLAMENTO ABSOLUTO DO DENTE	UNIDADE	Não	23/05/2017	Pregão	02/02/2018	A	TECHNEW COMERCIO E INDUSTRIA LTDA	MEGA DENTAL, IMPORTACAO, EXPORTACAO E COMERCIO DE PRODUTOS ODONTOLÓGICOS EIRELI - ME	MUNICÍPIO DE SANTA LUZIA	PB	2	10,8800	N/A	N/A	9,5556
BR0246025	GRAMPO USO ODONTOLÓGICO, AÇO INOXIDÁVEL, REUTILIZÁVEL, W8A, ISOLAMENTO ABSOLUTO DO DENTE	UNIDADE	Não	19/04/2017	Pregão	21/05/2018	A	GOLGRAN INDUSTRIA E COMERCIO DE INSTRUMENTAL ODONT LTDA	M J BEZERRA DE MELO SILVA	FUNDO MUNICIPAL DE SAUDE	PE	3	53,3300	N/A	N/A	9,5556
BR0246025	GRAMPO USO ODONTOLÓGICO, AÇO INOXIDÁVEL, REUTILIZÁVEL, W8A, ISOLAMENTO ABSOLUTO DO DENTE	UNIDADE	Não	07/06/2017	Pregão	17/07/2017	A	BEST FABRIL INDUSTRIA E COMERCIO DE ARTEFATOS DE FALSO TECIDO LTDA	MEGA DENTAL IMPORTACAO, EXPORTACAO E COMERCIO DE PRODUTOS ODONTOLÓGICOS EIRELI - ME	CONSORCIO INTERMUNICIPAL DO SUL DO ESTADO DE ALAGOAS - CONSUL	AL	531	56,2900	N/A	N/A	9,5556

Mostrando 1 à 6 de 6 registro(s)

000842
Ceg

(HTTPS://WWW.SUR

R\$ 16,253

000843
uy

OPÇÕES DO PRODUTO

NOME	VALOR
COD 167147002 Babador Impermeavel Azul Com 2 Camadas Com 100un - Hospflex (Https://Www.Suryadental.Com.Br/Catalog/Product/View/Id/22170/S/Babador-Impermeavel-Azul-Com-2-Camadas-Com-100un-Hospflex/Category/1362/)	ESGOTADO
COD 167147001 Babador Impermeavel Branco Com 2 Camadas Com 100un - Hospflex (Https://Www.Suryadental.Com.Br/Catalog/Product/View/Id/22132/S/Babador-Impermeavel-Branco-Com-2-Camadas-Com-100un-Hospflex/Category/1362/)	R\$18,53 COMPRAR

APRESENTAÇÃO

Embalagem com 100 unidades.
Escolha a cor.

CARACTERÍSTICAS

- * Feito de papel de duas camadas;
- * Bom absorvente de água;
- * O suporte de polietileno fornece proteção contra imersão;
- * Saneamento e qualidade de acordo com os padrões ISO, Certificado CE;
- * Usado em hospital, clínica de dentista. Tamanho: 33"x48".

INDICAÇÕES

- * Material dentário, fornece proteção higiênica com uma textura reconfortante;
- * Oferece uma barreira preliminar a muitas formas de contaminação.

PERGUNTE E VEJA OPINIÕES DE QUEM JÁ COMPROU

Guia Avaliações Perguntas

0 avaliações



(<https://api.whatsapp.com/send?phone=5544991557719>)

“

Esta loja se preocupa tanto com você
consumidor que contratou uma empresa
independente para auditar as avaliações da

Fale conosco agora

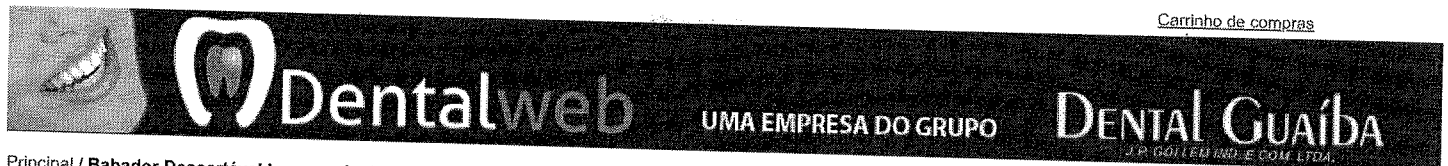

Principal / Babador Descartável Impermeável - SS Plus

buscar...

IR

Babador Descartável Impermeável - SS Plus

000844
aj

Babador Descartável Impermeável - SS Plus

[Enviar para um amigo](#)[Seja o primeiro a comentar este produto](#)[Inscrever-se para alerta de preço](#)[Inscreva-se para ser notificado quando este produto voltar para o estoque](#)

Disponibilidade: Esgotado.

R\$14,73

Parcele no Cartão com PagSeguro

2x R\$7,70 *

3x R\$5,21 *

Em todos os cartões de Crédito



* Taxa de 2,99% ao mês (parcela mínima de R\$5,00)

Duplo clique na imagem acima para visualizá-la maior



MAIS VISUALIZAÇÕES



Descrição Rápida

Babador Odontológico Descartável - Impermeável;
Folhas de alta qualidade com camada plástica;
Pacote com 100 unidades.

Descrição do Produto

O Babador Odontológico SSPus é confeccionado com a mais alta qualidade, utilizando um moderno processo de fabricação, juntamos a celulose 100% virgem com o filme de polietileno atóxico, assim tornando-o mais resistente e com maior poder de absorção, garantindo a qualidade total.

Utilização:

O babador odontológico SSPlus possui tamanho de 30x40 cm sendo uma camada de celulose super absorvente e uma camada que impede o vazamento e passagem de líquido durante o tratamento dentário, limpeza bucal, e procedimentos em geral.

Apresentação:

- Caixa com 100 unidades, na cor branca;
- Tamanho: 30x40 cm.

Informações Adicionais

Fabricante

SS Plus

Você pode também estar interessado nos seguintes produtos



Sugadores de Saliva - SS Plus



Babador Descartável em TNT - Best Fabril



Touca Descartável c/ Elástico c/ 50 - Fava

000845
wg

Babador Impermeável

BIODINÂMICA



5583 - Babador Impermeável Azul

Embalagem c/ 100 unidades. Saiba Mais (<https://dentalspeed.com/produto/babador-impermeavel-azul-biodinamica>)

Por apenas
R\$ 18,50

Quantidade

Comprar

5583 - Babador Impermeável Branco

Embalagem c/ 100 unidades. Saiba Mais (<https://dentalspeed.com/produto/babador-impermeavel-branco-biodinamica>)

Por apenas
R\$ 18,50

Quantidade

RELATÓRIO PÚBLICO (medicamentos, materiais médico-hospitalares e gases medicinais)

PESQUISAR POR

ITEM
 MODALIDADE
 INSTITUIÇÃO
 FORNECEDOR
 FABRICANTE
 FAIXA
 PERÍODO
 BASE SIASI(Compras Federais)
 TIPO DE COMPRA

Descrição CATMAT:

Código BR:

Unidade de Fornecimento:

Genérico: Sim Não

Dados Agrupados

Adicionar

Grupo:

Classe:

PDM:

UF:

Município:

Perquisar

Limpar

Gerar Planilha

Gerar PDF

RESULTADO

Os registros exibidos especificam as compras realizadas nos últimos 18 meses, o que corresponde ao seguinte período: 28-12-2016 a 28/06/2018

Base de Dados BPS

DADOS DO ITEM		DADOS DA COMPRA				DADOS DO FORNECEDOR			DADOS DA INSTITUIÇÃO				VALORES					
CÓDIGO BR	DESCRIÇÃO CATMAT	UNIDADE DE FORNECIMENTO	GENÉRICO	DATA COMPRA	MODALIDADE DA COMPRA	DATA INSERÇÃO	TIPO COMPRA	FABRICANTE	FABRICANTE	FORNECEDOR	NOME DA INSTITUIÇÃO	MUNICÍPIO	UF	QTD ITENS COMPRADOS	PREÇO UNITÁRIO	PREÇO REGULADO	COMPETÊNCIA CMED	MÉDIA PONDERADA
Nenhum registro encontrado.																		

000846

000847

R\$ 6,15 ^{atj}

Hidróxido de Cálcio P.A

MAQUIRA

Embalagem c/ 10g.

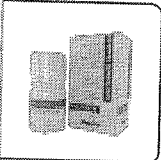

(https://dentalspeed.com/img.php?src=https://s3.amazonaws.com/www-dentalspeed-com/produtos/hidroxido-de-calcio-pa-6007.png&h=300&w=300)



Por apenas

R\$ 5,90

Quantidade

Adicionar ao Carrinho

Compartilhe:

Apresentação Benefícios

Quando estimulado à formação de dentina reparadora, consequentemente aumentando sua espessura, proporciona uma maior proteção ao tecido pulpar.

Características

≡ **Dental** 
Gutierre

(<https://www.dentalgutierre.com.br/>)

000848
WJ



Home (<https://www.dentalgutierre.com.br/>) > Medicamentos (<https://www.dentalgutierre.com.br/medicamentos>)



biodinâmica
respeito por você

(<https://www.dentalgutierre>)

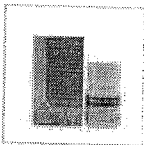

Tweetar (<https://twitter.com/share>)

Hidroxido de Calcio Pa 10g Biodinamica SKU 001330

R\$ 6,65

Quantidade

VAI DE DENTISTA

As melhores ofertas de ortodontia para você!

CONFIRA AS OFERTAS

- PRIME
- ESTUDANTES
- PAPELARIA
- CURSOS
- LABORATÓRIO
- EQUIPAMENTOS
- VIAGENS
- SIMPLES DENTAL
- CLUBE PRO SAÚDE
- BLOG

Precisa de ajuda?

Resgate de Pontos

Acompanhe seu Pedido

Atualizar Boleto

Entre ou Cadastre-se
Minha Conta

Procure por marca, nome, código...

000849

Por Categoria

Compra Rápida

Tudo Que Você Precisa

Promoções

Dental Cremer | Cimentos | Cimento Hidróxido de Cálcio

Produto

Indicação

Características

Itens Inclusos

Hidróxido de Cálcio P.A. - Maquira

Cod. de Referência: 398250

★★★★★ (10)

Veja opiniões de quem já comprou

Embalagem com 10g.

FRETE GRÁTIS! NAS COMPRAS ACIMA DE R\$ 100,00

Por: **R\$5,90**

Condições de Pagamento [+]

Na compra deste produto, ganhe:
5 pontos [saiba +](#)

QUANTIDADE:

1

COMPRAR

VOCÊ ESTÁ EM UM AMBIENTE SEGURO



Indicação

Características

Itens Inclusos

É uma medicação intracanal. Na clínica endodôntica é indicado em várias situações, tanto nos casos de polpa viva como polpa necrosada com presença ou não de periodontite apical, como material com material capeador de polpa em exposição pulpar acidental e pulpotomias. Favorece ainda o reparo periapical com a deposição de tecido mineralizado.

OPINIÕES DOS CONSUMIDORES



Baseado em 10 avaliações



Jessica Bueno

Compra Verificada

★★★★★ • Há 1 mes(es)

Melhor cimento de hidróxido de cálcio que já comprei! Vale muito a pena.

Sim, recomendaria este produto a um amigo

0 0

Compartilhar...

RELATÓRIO PÚBLICO
(medicamentos, materiais médico-hospitalares e gases medicinais)

PESQUISAR POR

ITEM
 MODALIDADE INSTITUIÇÃO FORNECEDOR FABRICANTE FAIXA PERÍODO BASE SIASG(Compras Federais) TIPO DE COMPRA

ITEM

Código BR:
 Descrição CATMAT:

Unidade de Fornecimento:
 Genérico: Sim Não

Adicionar

Grupo:

Classe:

PDM:

UF: Município:

Dados Agrupados

Pesquisar

Limpar

Gerar Planilha

Gerar PDF

RESULTADO

Os registros exibidos especificam as compras realizadas nos últimos 18 meses, o que corresponde ao seguinte período: 28-12-2016 a 28/06/2018
Base de Dados BPS

Mostrar 20 ▼

DADOS DO ITEM				DADOS DA COMPRA				DADOS DA INSTITUIÇÃO				VALORES				
CÓDIGO BR	DESCRIÇÃO CATMAT	UNIDADE DE FORNECIMENTO	GENÉRICO	DATA COMPRA	MODALIDADE DA COMPRA	DATA INSERÇÃO	TIPO COMPRA	FABRICANTE	FABRICANTE FORNECEDOR	NOME DA INSTITUIÇÃO	MUNICÍPIO	UF	QTD ITENS COMPRADOS	PREÇO UNITÁRIO	COMPETÊNCIA CMED	MÉDIA PONDERADA
Nenhum registro encontrado.																

000850

RELATÓRIO PÚBLICO
(medicamentos, materiais médico-hospitalares e gases medicinais)

PESQUISAR POR

ITEM
 MODALIDADE
 INSTITUIÇÃO
 FORNECEDOR
 FABRICANTE
 FAIXA
 PERÍODO
 BASE SIASG(Compras Federais)
 TIPO DE COMPRA

Código BR:

BR 0404562

Descrição CATMAT:

HIDRÓXIDO DE CÁLCIO, CIMENTO, BASE + CATALISADOR, CONJUNTO COMPLETO

Unidade de Fornecimento:

Genérico:
 Sim Não

Dados Agrupados

Adicionar

Grupo:

Todos

Classe:

Todos

PDM:

UF:

Todas

Município:

Selecione

R\$ 59,83

RESULTADO

Os registros exibidos especificam as compras realizadas nos últimos 18 meses, o que corresponde ao seguinte período: 28-12-2016 a 28/06/2018
Base de Dados BPS

Gerar Planilha

Gerar PDF

Mostrar 20

CÓDIGO BR	DESCRIÇÃO CATMAT	UNIDADE DE FORNECIMENTO	GENÉRICO	DADOS DA COMPRA			DADOS DO FABRICANTE/FORNECEDOR			DADOS DA INSTITUIÇÃO			VALORES				
				DATA COMPRA	MODALIDADE DA COMPRA	DATA INSERÇÃO	TIPO COMPRA	FABRICANTE	FORNECEDOR	NOME DA INSTITUIÇÃO	MUNICÍPIO	UF	QTD ITENS COMPRADOS	PREÇO UNITÁRIO	CMED - PREÇO REGULADO	COMPETÊNCIA CMED	MÉDIA PONDERADA
BR0404562	HIDRÓXIDO DE CÁLCIO, CIMENTO, BASE + CATALISADOR, CONJUNTO COMPLETO	UNIDADE	Não	10/10/2017	Pregão	06/04/2018	A	TECHNEW COMERCIO E INDUSTRIA LTDA	UNIDENTAL PRODUTOS ODONTOLÓGICOS MEDICOS E HOSPITALARES LTDA - EPP	MUNICÍPIO DE SALTO	SALTO	SP	72	10,0100	N/A	N/A	22,3123
																	000851

206

Mostrando 1 à 13 de 13 registro(s)

BPS - Banco de Preços em Saúde

DADOS DO ITEM				DADOS DA COMPRA			DADOS DO FABRICANTE/FORNECEDOR				DADOS DA INSTITUIÇÃO				VALORES		
CÓDIGO BR	DESCRIÇÃO CATMAT	UNIDADE DE FORNECIMENTO	GENÉRICO	DATA COMPRA	MODALIDADE DA COMPRA	DATA INSERÇÃO	TIPO COMPRA	FABRICANTE	FORNECEDOR	NOME DA INSTITUIÇÃO	MUNICÍPIO	UF	QTD ITENS COMPRADOS	PREÇO UNITÁRIO	CMED - PREÇO REGULADO	COMPETÊNCIA CMED	MÉDIA PONDERADA
BR0404562	HIDRÓXIDO DE CÁLCIO, CIMENTO, BASE + CATALISADOR, CONJUNTO COMPLETO	UNIDADE	Não	23/02/2017	Pregão	25/01/2018	A	DENTSPLY INDUSTRIA E COMERCIO LIMITADA	M J BEZERRA DE MELO SILVA	SÃO BENEDITO DO SUL FUNDO MUNICIPAL DE SAUDE	SÃO BENEDITO DO SUL	PE	10	11,7200	N/A	N/A	22,3123
BR0404562	HIDRÓXIDO DE CÁLCIO, CIMENTO, BASE + CATALISADOR, CONJUNTO COMPLETO	UNIDADE	Não	02/06/2017	Pregão	20/07/2017	A	TECHNEW COMERCIO E INDUSTRIA LTDA	BIO - LOGICA COMERCIO DE PRODUTOS HOSPITALARES LTDA	FUNDO MUNICIPAL DE SAUDE DE PIRAQUARA	PIRAQUARA	PR	200	12,2400	N/A	N/A	22,3123
BR0404562	HIDRÓXIDO DE CÁLCIO, CIMENTO, BASE + CATALISADOR, CONJUNTO COMPLETO	UNIDADE	Não	20/04/2017	Pregão	24/05/2017	A	TECHNEW COMERCIO E INDUSTRIA LTDA	DENTAL CREMER PRODUTOS ODONTOLÓGICOS S/A	MUNICÍPIO DE TAMBÁU	TAMBÁU	SP	20	12,7500	N/A	N/A	22,3123
BR0404562	HIDRÓXIDO DE CÁLCIO, CIMENTO, BASE + CATALISADOR, CONJUNTO COMPLETO	UNIDADE	Não	30/03/2017	Pregão	24/07/2017	A	MAQUIRA INDUSTRIA DE PRODUTOS ODONTOLÓGICOS LTDA	SOMER COMERCIAL DE MATERIAL HOSPITALAR LTDA	FUNDO MUNICIPAL DE SAUDE	CAMPESTRE	AL	100	14,2000	N/A	N/A	22,3123
BR0404562	HIDRÓXIDO DE CÁLCIO, CIMENTO, BASE + CATALISADOR, CONJUNTO COMPLETO	UNIDADE	Não	22/03/2017	Tomada de Preços	12/01/2018	A	BIODINAMICA QUIMICA E FARMACEUTICA LTDA - EPP	DISTRIBUIDORA NOGUEIRA DE MARCHES SECRETARIA DE SAUDE	MUNICÍPIO DE PADRE MARCOS	PADRE MARCOS	PI	22	18,5000	N/A	N/A	22,3123
BR0404562	HIDRÓXIDO DE CÁLCIO, CIMENTO, BASE + CATALISADOR, CONJUNTO COMPLETO	UNIDADE	Não	03/03/2017	Tomada de Preços	27/06/2017	A	TECHNEW COMERCIO E INDUSTRIA LTDA	CENTERMEDICA PRODUTOS HOSPITALARES LTDA - ME	FUNDO MUNICIPAL DE SAUDE DE CALDAZINHA	CALDAZINHA	GO	1	22,1000	N/A	N/A	22,3123
BR0404562	HIDRÓXIDO DE CÁLCIO, CIMENTO, BASE + CATALISADOR, CONJUNTO COMPLETO	UNIDADE	Não	13/12/2017	Pregão	06/03/2018	A	DENTSPLY INDUSTRIA E COMERCIO LIMITADA	IN-DENTAL PRODUTOS ODONTOLÓGICOS, MEDICOS E HOSPITALARES LTDA - EPP	MUNICÍPIO DE ALTINOPOLIS	ALTINOPOLIS	SP	30	27,0000	N/A	N/A	22,3123
BR0404562	HIDRÓXIDO DE CÁLCIO, CIMENTO, BASE + CATALISADOR, CONJUNTO COMPLETO	UNIDADE	Não	19/04/2017	Pregão	21/05/2018	A	DENTSPLY INDUSTRIA E COMERCIO LIMITADA	ULTRAMEGA DISTRIBUIDORA HOSPITALAR LTDA - EPP	FUNDO MUNICIPAL DE SAUDE	PALMARES	PE	70	44,5600	N/A	N/A	22,3123
BR0404562	HIDRÓXIDO DE CÁLCIO, CIMENTO, BASE + CATALISADOR, CONJUNTO COMPLETO	UNIDADE	Não	19/04/2017	Pregão	21/05/2018	A	TECHNEW COMERCIO E INDUSTRIA LTDA	M J BEZERRA DE MELO SILVA	FUNDO MUNICIPAL DE SAUDE	PALMARES	PE	5	44,6200	N/A	N/A	22,3123
BR0404562	HIDRÓXIDO DE CÁLCIO, CIMENTO, BASE + CATALISADOR, CONJUNTO COMPLETO	UNIDADE	Não	17/01/2017	Pregão	27/12/2017	A	DIVCOM PHARMA PRODUTOS FARMACEUTICOS NORDESTE LTDA	3A DISTRIBUIDORA DE MEDICAMENTOS LTDA	MUNICÍPIO DE REDENCAO DO GURGUEIA	REDENCAO DO GURGUEIA	PI	20	64,8700	N/A	N/A	22,3123
BR0404562	HIDRÓXIDO DE CÁLCIO, CIMENTO, BASE + CATALISADOR, CONJUNTO COMPLETO	UNIDADE	Não	11/07/2017	Pregão	23/08/2017	A	TECHNEW COMERCIO E INDUSTRIA LTDA	BIO - LOGICA COMERCIO DE PRODUTOS HOSPITALARES LTDA	MUNICÍPIO DE REGENTE FEIJÓ	REGENTE FEIJÓ	SP	30	70,0000	N/A	N/A	22,3123

000852

BPS - Banco de Preços em Saúde

DADOS DO ITEM				DADOS L. MPRA			DADOS DO FABRICANTE/FORNECEDOR			DA INSTITUIÇÃO			VALORES				
CÓDIGO BR	DESCRIÇÃO CATMAT	UNIDADE DE FORNECIMENTO	GENÉRICO	DATA COMPRA	MODALIDADE DA COMPRA	DATA INSERÇÃO	TIPO COMPRA	FABRICANTE	FORNECEDOR	NOME DA INSTITUIÇÃO	MUNICÍPIO	UF	QTD ITENS COMPRADOS	PREÇO UNITÁRIO	CMED - PREÇO REGULADO	COMPETÊNCIA CMED	MÉDIA PONDERADA
BR0404662	HIDROXIDO DE CALCIO, CIMENTO, BASE + CATALISADOR, CONJUNTO COMPLETO	UNIDADE	Não	23/11/2017	Pregão	18/01/2018	A	TECHNEW COMERCIO E INDUSTRIA LTDA	MC MEDICAL PRODUTOS MEDICO HOSPITALARES - EIRELI - ME	MUNICIPIO DE FRANCISCO ALVES	FRANCISCO ALVES	PR	6	136,0400	N/A	N/A	22,3123

Mostrando 1 à 13 de 13 registro(s)

Secretaria Executiva
 Departamento de Economia da Saúde, Investimentos e Desenvolvimento
 Coordenação Geral da Economia da Saúde

000853
 09

Pesquise seu produto...

buscar

000854

ag

0 item(s)

[Autoclave](#) [Cirurgia](#) [Descartáveis](#) [Equipamentos](#) [Esterilização](#) [Higiene Bucal](#) [Uso Geral](#) [Utilidades & Decoração](#) [Vestuário](#)

Você está em: [Página Inicial](#) | [Biossegurança](#) | [Desinfetante Hipoclorito de Sódio](#) | [Desinfetante Cloro Rio 2,5% - Rioquímica](#)

R\$ 19,317



Desinfetante Cloro Rio 2,5% - Rioquímica

CÓD: 606454

★ PRODUTO NÃO AVALIADO. [SEJA O PRIMEIRO!](#)

Restam apenas 3 unidades em estoque.

Por: R\$ 9,20

ou R\$ 8,92 à vista. Desconto de 3%

[Comprar](#)

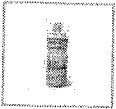

[Indique](#)

[Indicação](#) [Características](#) [Itens Inclusos](#)

* Saneante para superfícies fixas e artigos não críticos, após sua diluição para 1% (10000ppm).

Ofertas especiais

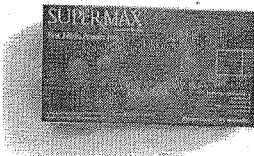

Oferta

Luva de Procedimento Nitrílica Rosa Pink - Supermax G (Cód. 200683)

De: R\$ 26,90
Por: R\$19,90

[Comprar](#)



Oferta

Luva de Procedimento Nitrílica Azul - Supermax Tam P 522266

De: R\$ 26,90
Por: R\$19,90

[Comprar](#)



Oferta

Luva de Procedimento Nitrílica Preta - Supermax P (Cód. 904987)

De: R\$ 26,90
Por: R\$19,90

[Comprar](#)

RELATÓRIO PÚBLICO
(medicamentos, materiais médico-hospitalares e gases medicinais)

PESQUISAR POR

ITEM
 MODALIDADE
 INSTITUIÇÃO
 FORNECEDOR
 FABRICANTE
 FAIXA
 PERÍODO
 BASE SIASG(Compras Federais)
 TIPO DE COMPRA

ITEM

Código BR:
 Descrição CATMAT:

Unidade de Fornecimento:
 Genérico: Sim Não
 Dados Agrupados

Adicionar

Grupo:

Classe:

PDM:

UF:
 Município:

Pesquisar

Limpar

Gerar Planilha

Gerar PDF

RESULTADO

Os registros exibidos especificam as compras realizadas nos últimos 18 meses, o que corresponde ao seguinte período: 28-12-2016 a 28/06/2018
Base de Dados: BPS

DADOS DO ITEM		DADOS DA COMPRA			DADOS DO FABRICANTE/FORNECEDOR			DADOS DA INSTITUIÇÃO			VALORES						
CÓDIGO BR	DESCRIÇÃO CATMAT	UNIDADE DE FORNECIMENTO	GENÉRICO	DATA COMPRA	MODALIDADE DA COMPRA	DATA INSERÇÃO	TIPO COMPRA	FABRICANTE	FORNECEDOR	NOME DA INSTITUIÇÃO	MUNICÍPIO	UF	QTD ITENS COMPRADOS	PREÇO UNITÁRIO	CNIED - PREÇO REGULADO	COMPETÊNCIA CNIED	MÉDIA PONDERADA
BR0437156	HIPOCLORITO DE SÓDIO, SOLUÇÃO AQUOSA, ATÉ 2,5% DE CLORO ATIVO	MILILITRO	Não	06/03/2018	Pregão	17/05/2018	A	RIOQUÍMICA INDUSTRIA QUÍMICA LTDA - ME	AMS MATERIAIS E EQUIPAMENTOS ELETROELETRONICOS EIRELI	MUNICÍPIO DE ILHABELA	ILHABELA	SP	8400	0,9800	N/A	N/A	5,1213

Mostrando 1 à 5 de 5 registros(s)

DADOS DO ITEM				DADOS D. COMPRA			D. DA INSTITUIÇÃO			VALORES							
CÓDIGO BR	DESCRIÇÃO CATMAT	UNIDADE DE FORNECIMENTO	GENÉRICO	DATA COMPRA	MODALIDADE DA COMPRA	DATA INSERÇÃO	TIPO COMPRA	FABRICANTE	FORNECEDOR	NOME DA INSTITUIÇÃO	MUNICÍPIO	UF	QTD ITENS COMPRADOS	PREÇO UNITÁRIO	CMED - PREÇO REGULADO	COMPETÊNCIA CMED	MÉDIA PONDERADA
BR0437156	HIPOCLORITO DE SÓDIO, SOLUÇÃO AQUOSA, ATÉ 2,5% DE CLORO ATIVO	LITRO	Não	18/09/2017	Pregão	09/11/2017	A	CICLO FARMA INDUSTRIA QUIMICA LTDA - EPP	DIMBRAS COMERCIAL HOSPITALAR LTDA	MUNICIPIO DE ALTINOPOLIS	ALTINOPOLIS	SP	350	1,5680	N/A	N/A	4,5882
BR0437156	HIPOCLORITO DE SÓDIO, SOLUÇÃO AQUOSA, ATÉ 2,5% DE CLORO ATIVO	LITRO	Não	20/04/2017	Pregão	08/08/2017	A	INDUSTRIA FARMACEUTICA RIOQUIMICA LTDA	EFEKTIVE PRODUTOS MEDICO- HOSPITALARES LTDA - ME	MUNICIPIO DE CAMPINA GRANDE DO SUL	CAMPINA GRANDE DO SUL	PR	600	6,3500	N/A	N/A	4,5882
BR0437156	HIPOCLORITO DE SÓDIO, SOLUÇÃO AQUOSA, ATÉ 2,5% DE CLORO ATIVO	MILILITRO	Não	21/08/2017	Pregão	16/11/2017	A	INDALABOR INDIAIA LABORATORIO FARMACEUTICO LTDA	QUALITY MEDICAL COMERCIO E DISTRIBUIDORA DE MEDICAMENTOS LTDA	MUNICIPIO DE COTIA	COTIA	SP	10000	8,6000	N/A	N/A	5,1213
BR0437156	HIPOCLORITO DE SÓDIO, SOLUÇÃO AQUOSA, ATÉ 2,5% DE CLORO ATIVO	LITRO	Não	20/07/2017	Pregão	17/10/2017	A	CICLO FARMA INDUSTRIA QUIMICA LTDA - EPP	HOLY MED COMERCIO DE PRODUTOS MEDICOS HOSPITALARES EIRELI - ME	MUNICIPIO DE VILA PAVAO	VILA PAVAO	ES	150	13,1500	N/A	N/A	4,5882

Mostrando 1 à 5 de 5 registro(s)

Secretaria Executiva
Departamento da Economia da Saúde, Investimentos e Desenvolvimento
Coordenação Geral de Economia da Saúde

000856
eg



000857
wy



(<https://www.dentalgutierre.com.br/>)

Busque aqui.. R\$ 15,130

Home (<https://www.dentalgutierre.com.br/>) > Instrumentais (<https://www.dentalgutierre.com.br/instrumentais>) > Esculpidor (<https://www.dentalgutierre.com.br/instrumentais/esculpidor>)

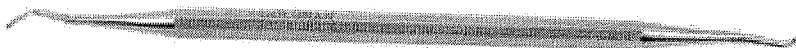

(<https://www.dentalgutierre>)

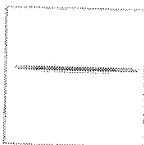

Tweetar (<https://twitter.com/share>)
 Esculpidor Hollemback 03 Ss Golgran SKU 000940

R\$ 11,42

VAI DE ORTO

As melhores ofertas de ortodontia para você!

CONFIRA AS OFERTAS

- PRIME
- ESTUDANTES
- PAPELARIA
- CURSOS
- LABORATÓRIO
- EQUIPAMENTOS
- VIAGENS
- SIMPLES DENTAL
- CLUBE PRO SAÚDE
- BLOG

Precisa de ajuda?

Resgate de Pontos

Acompanhe seu Pedido

Atualizar Boleto

Entre ou Cadastre-se

Procure por marca, nome, código...

000858

WJ

Por Categoria

Compra Rápida

Tudo Que Você Precisa

Promoções

Dental Cremer | Instrumentais | Esculpidor

Produto

Indicação

Características

Itens Inclusos

Esculpidor Hollenback - Quinelato

Cod. de Referência: 477689

★☆☆☆☆ (1)

Veja opiniões de quem já comprou

Embalagem com 1 unidade. Escolha o modelo.



FRETE GRÁTIS! NAS COMPRAS ACIMA DE R\$100,00

A partir de: **R\$22,94**

Condições de Pagamento [+]

Na compra deste produto, ganhe: **22 pontos** [saiba +](#)

n° 3 477689

R\$22,94

1

COMPRAR

n° 3S 477696

R\$22,94

1

COMPRAR

n° 3SS 477702

R\$22,94

1

COMPRAR

VOCÊ ESTÁ EM UM AMBIENTE SEGURO

Indicação

Características

Itens Inclusos

O produto é utilizado em procedimentos odontológicos de Dentística para esculpir restaurações.

OPINIÕES DOS CONSUMIDORES



Baseado em 1 avaliação



Amintas Neto

Compra Verificada

• ★☆☆☆☆ • Há 2 ano(s)

Não recebi o mesmo produto dá ilustração, por isso não darei uma boa nota pra esse produto, mais ressalto que uso outras da mesma fabricante e são perfeitas.

Sim, recomendaria este produto a um amigo

0 1

Compartilhar...

000859

uf

Esculpidor Holleback

GOLGRAN

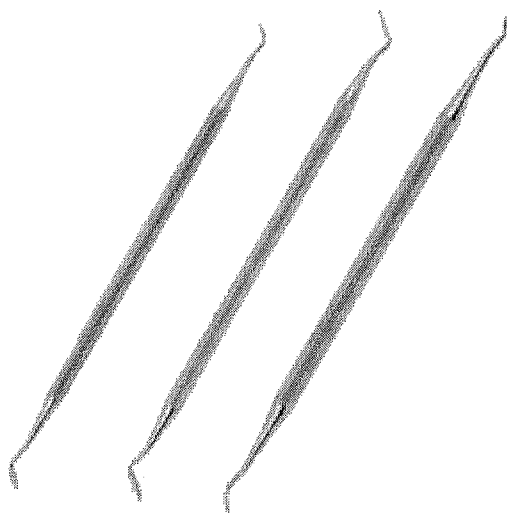

3725 - Esculpidor Holeback 3 Millenium Cabo Oitavado

Embalagem c/ 1 unidade. Saiba Mais (<https://dentalspeed.com/produto/esculpidor-holeback-3-millenium-cabo-oitavado-golgran>)

Por apenas
R\$ 11,03

GANHE BRINDE

Quantidade

Comprar

3725 - Esculpidor Holeback 3S Millenium Cabo Oitavado

Embalagem c/ 1 unidade. Saiba Mais (<https://dentalspeed.com/produto/esculpidor-holeback-3s-millenium-cabo-oitavado-golgran>)

Por apenas
R\$ 11,03

GANHE BRINDE

Quantidade

0

RELATÓRIO PÚBLICO
(medicamentos, materiais médico-hospitalares e gases medicinais)

PESQUISAR POR

ITEM
 MODALIDADE
 INSTITUIÇÃO
 FORNECEDOR
 FABRICANTE
 FAIXA
 PERÍODO
 BASE SIASG(Compras Federais)
 TIPO DE COMPRA

Código BR:
 Descrição CATMAT:

Unidade de Fornecimento:
 Genérico: Sim Não

Adicional:

Grupo:

Classe:

PDM:

UF:

Município:

Pesquisar Limpar

RESULTADO

Os registros exibidos especificam as compras realizadas nos últimos 18 meses, o que corresponde ao seguinte período: 28-12-2016 a 28/06/2018

Base de Dados BPS

Gerar Manifesto Gerar PDF

DADOS DO ITEM				DADOS DA COMPRA			DADOS DO FABRICANTE/FORNECEDOR			DADOS DA INSTITUIÇÃO				VALORES				
CÓDIGO BR	DESCRIÇÃO CATMAT	UNIDADE DE FORNECIMENTO	GENÉRICO	DATA COMPRA	MODALIDADE DA COMPRA	DATA INSERÇÃO	TIPO COMPRA	FABRICANTE	FABRICANTE	FABRICANTE	UF	MUNICÍPIO	NOME DA INSTITUIÇÃO	QTD ITENS COMPRADOS	PREÇO UNITÁRIO	PREÇO CMED - PREÇO REGULADO	COMPETÊNCIA CMED	MÉDIA PONDERADA
Nenhum registro encontrado.																		

Mostrar 20 ▼

000860

RELATÓRIO PÚBLICO
(medicamentos, materiais médico-hospitalares e gases medicinais)

PESQUISAR POR

ITEM
 MODALIDADE
 INSTITUIÇÃO
 FORNECEDOR
 FABRICANTE
 FAIXA
 PERÍODO
 BASE SIASG(Compras Federais)
 TIPO DE COMPRA

Código BR:

BR:

Descrição CATMAT: CIMENTO DE IONÔMERO DE VIDRO, RESTAURADOR, ALTA VISCOSIDADE, AUTOPOLIMERIZÁVEL, PÓ + LÍQUIDO, CONJUNTO COMPLETO

Unidade de Fornecimento:

Genérico: Sim Não

Adicionar

Grupo:

Todos

Classe:

Todos

PDM:

UF:

Todos

Município:

Selecione

R\$ 50,58

Pesquisar

Limpar

RESULTADO

Os registros exibidos especificam as compras realizadas nos últimos 18 meses, o que corresponde ao seguinte período: 28-12-2016 a 28/06/2018

Base de Dados BPS

Gerar Planilha

Gerar PDF

Mostrar 20

CÓDIGO BR	DESCRIÇÃO CATMAT	UNIDADE DE FORNECIMENTO	GÊNERICO	DADOS DA COMPRA		DADOS DO FABRICANTE/FORNECEDOR		DADOS DA INSTITUIÇÃO			VALORES						
				DATA COMPRA	MODALIDADE DA COMPRA	DATA INSERÇÃO	TIPO COMPRA	FABRICANTE	FORNECEDOR	NOME DA INSTITUIÇÃO	MUNICÍPIO	UF	QTD ITENS COMPRADOS	PREÇO UNITÁRIO	PREÇO REGULADO	COMPETÊNCIA CIMED	MÉDIA PONDERADA
BR0436843	CIMENTO DE IONÔMERO DE VIDRO, RESTAURADOR, ALTA VISCOSIDADE, AUTOPOLIMERIZÁVEL, PÓ + LÍQUIDO, CONJUNTO COMPLETO	UNIDADE	Não	24/02/2017	Tomada de Preços	10/12/2017	A	MAQUIRA INDUSTRIA DE PRODUTOS ODONTOLÓGICOS LTDA	SÃO MARCOS DISTRIBUIDORA DE MEDICAMENTOS E EQUIPAMENTOS HOSPITALARES E ODONTOLÓGICOS LTDA	SÃO FRANCISCO DE ASSIS DO PIAUÍ - SECRETARIA DE SAÚDE	SÃO FRANCISCO DE ASSIS DO PIAUÍ	PI	96	6,8875	N/A	000861	31,9816

Mostrando 1 à 15 de 15 registro(s)

BPS - Banco de Preços em Saúde

DADOS DO ITEM				DADC / COMPRA				DADOS DO FABRICANTE/FORNECEDOR				DADOS DA INSTITUIÇÃO				VALORES			
CÓDIGO BR	DESCRIÇÃO CATMAT	UNIDADE DE FORNECIMENTO	GENÉRICO	DATA COMPRA	MODALIDADE DA COMPRA	DATA INSERÇÃO	TIPO COMPRA	FABRICANTE	FORNECEDOR	NOME DA INSTITUIÇÃO	MUNICÍPIO	UF	QTD ITENS COMPRADOS	PREÇO UNITÁRIO	PREÇO REGULADO	COMPETÊNCIA CIMED	MÉDIA PONDERADA		
BR0436843	CIMENTO DE VIDRO, RESTAURADOR, ALTA VISCOSIDADE, AUTOPOLIMERIZÁVEL, PÓ + LÍQUIDO, CONJUNTO COMPLETO	UNIDADE	Não	04/08/2017	Pregão	14/12/2017	A	DENTSPLY INDUSTRIA E COMERCIO LIMITADA	DUOMED PRODUTOS MEDICOS HOSPITALARES LTDA - EPP	FUNDO MUNICIPAL DE SAUDE DE RIBEIRAO DO PINHAL	RIBEIRAO DO PINHAL	PR	20	10,0000	N/A	N/A	31,9816		
BR0436843	CIMENTO DE VIDRO, RESTAURADOR, ALTA VISCOSIDADE, AUTOPOLIMERIZÁVEL, PÓ + LÍQUIDO, CONJUNTO COMPLETO	UNIDADE	Não	10/08/2017	Pregão	10/08/2017	A	MAQUIRA INDUSTRIA DE PRODUTOS ODONTOLÓGICOS LTDA	DENTAL OPEN - COMERCIO DE PRODUTOS ODONTOLÓGICOS LTDA - EPP	MUNICIPIO DE SANTOS	SANTOS	SP	300	12,3300	N/A	N/A	31,9816		
BR0436843	CIMENTO DE VIDRO, RESTAURADOR, ALTA VISCOSIDADE, AUTOPOLIMERIZÁVEL, PÓ + LÍQUIDO, CONJUNTO COMPLETO	UNIDADE	Não	02/06/2017	Pregão	18/07/2017	A	BIO DINAMICA QUIMICA E FARMACEUTICA LTDA - EPP	MEGA DENTAL IMPORTACAO, EXPORTACAO E COMERCIO DE PRODUTOS ODONTOLÓGICOS EIRELI - ME	FUNDO MUNICIPAL DE SAUDE DE PIRAQUARA	PIRAQUARA	PR	250	13,4000	N/A	N/A	31,9816		
BR0436843	CIMENTO DE VIDRO, RESTAURADOR, ALTA VISCOSIDADE, AUTOPOLIMERIZÁVEL, PÓ + LÍQUIDO, CONJUNTO COMPLETO	UNIDADE	Não	23/05/2017	Pregão	02/02/2018	A	MAQUIRA INDUSTRIA DE PRODUTOS ODONTOLÓGICOS LTDA	DENTAL COSTA PRODUTOS ODONTOLÓGICOS LTDA - EPP	MUNICIPIO DE SANTA LUZIA	SANTA LUZIA	PB	200	16,4000	N/A	N/A	31,9816		
BR0436843	CIMENTO DE VIDRO, RESTAURADOR, ALTA VISCOSIDADE, AUTOPOLIMERIZÁVEL, PÓ + LÍQUIDO, CONJUNTO COMPLETO	UNIDADE	Não	08/05/2017	Pregão	19/07/2017	A	MAQUIRA INDUSTRIA DE PRODUTOS ODONTOLÓGICOS LTDA	CORUMBA HOSPITALAR EIRELI - ME	FUNDO MUNICIPAL DE SAUDE DO MUNICIPIO DE PIRES DO RIO	PIRES DO RIO	GO	60	28,7000	N/A	N/A	31,9816		
BR0436843	CIMENTO DE VIDRO, RESTAURADOR, ALTA VISCOSIDADE, AUTOPOLIMERIZÁVEL, PÓ + LÍQUIDO, CONJUNTO COMPLETO	UNIDADE	Não	09/02/2018	Pregão	27/04/2018	A	DENTSCARE LTDA	CIRURGICA ONIX - EIRELI - ME	MUNICIPIO DE ALTONIA	ALTONIA	PR	10	32,5600	N/A	N/A	31,9816		
BR0436843	CIMENTO DE VIDRO, RESTAURADOR, ALTA VISCOSIDADE, AUTOPOLIMERIZÁVEL, PÓ + LÍQUIDO, CONJUNTO COMPLETO	UNIDADE	Não	06/03/2017	Pregão	05/06/2018	A	DLA PHARMACEUTICAL LTDA	STAR ODONTOMEDICA LTDA - ME	MUNICIPIO DE PARAGOMINAS	PARAGOMINAS	PA	300	50,7400	N/A	N/A	31,9816		
BR0436843	CIMENTO DE VIDRO, RESTAURADOR, ALTA VISCOSIDADE, AUTOPOLIMERIZÁVEL, PÓ + LÍQUIDO, CONJUNTO COMPLETO	UNIDADE	Não	13/12/2017	Pregão	08/03/2018	A	S.S. WHITE ARTIGOS DENTARIOS LTDA	IND-DENTAL PRODUTOS ODONTOLÓGICOS, MEDICOS E HOSPITALARES LTDA - EPP	MUNICIPIO DE ALTINOPOLIS	ALTINOPOLIS	SP	60	53,0000	N/A	N/A	31,9816		
BR0436843	CIMENTO DE VIDRO, RESTAURADOR, ALTA VISCOSIDADE, AUTOPOLIMERIZÁVEL, PÓ + LÍQUIDO, CONJUNTO COMPLETO	UNIDADE	Não	23/11/2017	Pregão	18/01/2018	A	MAQUIRA INDUSTRIA DE PRODUTOS ODONTOLÓGICOS LTDA	MC MEDICALL PRODUTOS MEDICO HOSPITALARES - EIRELI - ME	MUNICIPIO DE FRANCISCO ALVES	FRANCISCO ALVES	PR	24	54,0000	N/A	N/A	31,9816		

000852
Caf

Mostrando 1 à 15 de 15 registro(s)

DADOS DO ITEM				DAD		COMPR		DADOS DO FABRICANTE/FORNECEDOR				DADOS DA INSTITUIÇÃO				VALORES			
CÓDIGO BR	DESCRIÇÃO CATMAT	UNIDADE DE FORNECIMENTO	GENÉRICO	DATA COMPRA	MODALIDADE DA COMPRA	DATA INSERÇÃO	TIPO COMPRA	FABRICANTE	FORNECEDOR	NOME DA INSTITUIÇÃO	MUNICÍPIO	UF	QTD ITENS COMPRADOS	PREÇO UNITÁRIO	CMED - PREÇO REGULADO	COMPETÊNCIA CMED	MÉDIA PONDERADA		
BR0436843	CIMENTO DE IONÔMERO DE VIDRO, RESTAURADOR, ALTA VISCOSIDADE, AUTOPOLIMERIZÁVEL, PO + LÍQUIDO, CONJUNTO COMPLETO	UNIDADE	Não	23/02/2017	Pregão	25/01/2018	A	DLA PHARMACEUTICAL LTDA	M J BEZERRA DE MELO SILVA	SÃO BENEDITO DO SUL-FUNDO MUNICIPAL DE SAÚDE	SAO BENEDITO DO SUL	PE	20	60,0800	N/A	N/A	31,9816		
BR0436843	CIMENTO DE IONÔMERO DE VIDRO, RESTAURADOR, ALTA VISCOSIDADE, AUTOPOLIMERIZÁVEL, PO + LÍQUIDO, CONJUNTO COMPLETO	UNIDADE	Não	20/06/2017	Pregão	05/10/2017	A	MICRODONT MICRO USINAGEM DE PRECISAO LTDA	ODONTOMEDI - PRODUTOS ODONTOLÓGICOS E HOSPITALARES LTDA - EPP	MUNICÍPIO DE ANAHY	ANAHY	PR	12	62,5000	N/A	N/A	31,9816		
BR0436843	CIMENTO DE IONÔMERO DE VIDRO, RESTAURADOR, ALTA VISCOSIDADE, AUTOPOLIMERIZÁVEL, PO + LÍQUIDO, CONJUNTO COMPLETO	UNIDADE	Não	04/04/2017	Pregão	19/12/2017	A	DENTSPLY INDUSTRIA E COMERCIO LIMITADA	NBFARMA DISTRIBUIDORA DE PRODUTOS FARMACÊUTICOS E HOSPITALARES LTDA	FUNDO MUNICIPAL DE SAÚDE DO MUNICÍPIO DE IBIPITANGA	IBIPITANGA	BA	120	77,8400	N/A	N/A	31,9816		
BR0436843	CIMENTO DE IONÔMERO DE VIDRO, RESTAURADOR, ALTA VISCOSIDADE, AUTOPOLIMERIZÁVEL, PO + LÍQUIDO, CONJUNTO COMPLETO	UNIDADE	Não	11/07/2017	Pregão	23/08/2017	A	DENTSCARE LTDA	BIO - LOGICA COMERCIO DE PRODUTOS HOSPITALARES LTDA	MUNICÍPIO DE REGENTE FELJO	REGENTE FELJO	SP	100	85,0000	N/A	N/A	31,9816		
BR0436843	CIMENTO DE IONÔMERO DE VIDRO, RESTAURADOR, ALTA VISCOSIDADE, AUTOPOLIMERIZÁVEL, PO + LÍQUIDO, CONJUNTO COMPLETO	UNIDADE	Não	23/11/2017	Pregão	18/01/2018	A	DENTSPLY INDUSTRIA E COMERCIO LIMITADA	MC MEDICALL PRODUTOS MEDICO HOSPITALARES - EIRELI - ME	MUNICÍPIO DE FRANCISCO ALVES	FRANCISCO ALVES	PR	7	138,0000	N/A	N/A	31,9816		

Mostrando 1 à 15 de 15 registro(s)

000863

eg



000864

R\$ 43,233 wj

Passa o mouse na imagem para ver detalhes + [Ampliar](#)

[Tweet](#)



[Indicar a um amigo](#)

Isolante Para Resina Acrílica Cel-Lac 500ml - SS White

- SS WHITE Fabricante: [SS WHITE](#)
- Cód: 211015
- PartNumber: 211015

Isolante Para Resina Acrílica Cel-Lac 500ml - SS White 0% 0 [[Seja o primeiro a avaliar](#)]
 BRL 36.50 por **R\$ 36,50**

Descrição

Contem: Frasco 500ml

Quantidade: 1

[Comprar](#)

- [Adicionar a lista de desejos](#)

[Clique aqui e faça seu login](#)
[Cancelar](#)

- [Seja o primeiro a avaliar!](#)
- [Calcule sua entrega](#)

- [Facebook](#)
- [Torne-se Fã!](#)
- [Google Plus](#)
- [Pinterest](#)
- [Youtube](#)
- [Instagram](#)

NEWSLETTER

VAI DE ORTO

As melhores ofertas de ortodontia para você!

CONFIRAR AS OFERTAS

- PRIME
- ESTUDANTES
- PAPELARIA
- CURSOS
- LABORATÓRIO
- EQUIPAMENTOS
- VIAGENS
- SIMPLES DENTAL
- CLUBE PRO SAÚDE
- BLOG

Precisa de ajuda?

Rasgate de Pontos

Acompanhe seu Pedido

Atualizar Coleto

Entre ou Cadastre-se
Minha Conta

Procure por marca, nome, código...

Por Categoria

Compra Rápida

Tudo Que Você Precisa

Promoções

Dental Cremer | Prótese | Isolante

Produto

Indicação

Itens Inclusos



Isolante Para Resina Acrilica Cel-Lac - SS White

Cod. de Referência: 397178

★★★★★ (8)

Veja opiniões de quem já comprou

Embalagem com 500ml.



FRETE GRÁTIS! NAS COMPRAS ACIMA DE R\$100,00

Por: **R\$38,80**

Condições de Pagamento [+]

Na compra deste produto, ganhe:
38 pontos [saiba +](#)

QUANTIDADE:

1

COMPRAR

VOCÊ ESTÁ EM UM AMBIENTE SEGURO

Indicação

Itens Inclusos

Isolante para resinas acrílicas. Cel-Lac forma uma fina película sobre modelos o que facilita sua separação da resina.

OPINIÕES DOS CONSUMIDORES



Baseado em 8 avaliações



Vania Kyriakos

Compra Verificada

★★★★★ • Há 8 mes(es)

Muito bom

Sim, recomendaria este produto a um amigo

👍 0 👎 0

Compartilhar...

RELATÓRIO PÚBLICO
(medicamentos, materiais médico-hospitalares e gases medicinais)

PESQUISAR POR

ITEM
 MODALIDADE
 INSTITUIÇÃO
 FORNECEDOR
 FABRICANTE
 FAIXA
 PERÍODO
 BASE SIASG(Compras Federais)
 TIPO DE COMPRA

Descrição CATMAT: ISOLANTE - USO ODONTOLÓGICO, ALGINATO DE SÓDIO E ÁGUA, PARA GESSOS E ACRÍLICOS
 Código BR: 0428472
 Unidade de Fornecimento:
 Genérico: Sim Não Adicionar
 Grupo: Todos
 Classe: Todos
 PDM:
 UF: Todas
 Município: Selecionar

Pesquisar
 Limpar
 Gerar PDF
 Gerar Planilha

RESULTADO

Os registros exibidos especificam as compras realizadas nos últimos 18 meses, o que corresponde ao seguinte período: 28-12-2016 a 28/06/2018
Base de Dados: BPS

Mostrar 20 ▼

CÓDIGO BR	DESCRIÇÃO CATMAT	UNIDADE DE FORNECIMENTO	GENÉRICO	DADOS DA COMPRA			DADOS DO FABRICANTE/FORNECEDOR		DADOS DA INSTITUIÇÃO			VALORES					
				DATA COMPRA	MODALIDADE DA COMPRA	DATA INSERÇÃO	TIPO COMPRA	FABRICANTE	FORNECEDOR	NOME DA INSTITUIÇÃO	MUNICÍPIO	UF	QTD ITENS COMPRADOS	PREÇO UNITÁRIO	COMPETÊNCIA CIMED	MÉDIA PONDERADA	
BR0428472	ISOLANTE - USO ODONTOLÓGICO, ALGINATO DE SÓDIO E ÁGUA, PARA GESSOS E ACRÍLICOS	FRASCO 500,00 ML	Não	20/10/2017	Dispense de Licitação	08/11/2017	A	CELM COMPANHIA EQUIPADORADE LABORATORIOS MODERNOS	C.M.F. COMERCIO DE MATERIAIS E INSTRUMENTOS ODONTOLÓGICOS LTDA - EPP	MUNICÍPIO DE ALTINOPOLIS	ALTINOPOLIS	SP	1	34,7000	N/A	N/A	42,1266

Mostrando 1 à 4 de 4 registro(s)

DADOS DO ITEM				DADOS DA COMPRA			DADOS DO FABRICANTE/FORNECEDOR			DADOS DA INSTITUIÇÃO			VALORES				
CÓDIGO BR	DESCRIÇÃO CATMAT	UNIDADE DE FORNECIMENTO	GENÉRICO	DATA COMPRA	MODALIDADE DA COMPRA	DATA INSERÇÃO	TIPO COMPRA	FABRICANTE	FORNECEDOR	NOME DA INSTITUIÇÃO	MUNICÍPIO	UF	QTD ITENS COMPRADOS	PREÇO UNITÁRIO	PREÇO CMED - PREÇO REGULADO	COMPETÊNCIA CMED	MÉDIA PONDERADA
BR0428472	ISOLANTE - USO ODONTOLÓGICO, ALGINATO DE SÓDIO E ÁGUA, PARA GESSOS E ACRÍLICOS	FRASCO 500,00 ML	Não	13/12/2017	Pregão	08/03/2018	A	S.S. WHITE ARTIGOS DENTÁRIOS LTDA	COMERCIAL RIBEIRAOPRETANA DE PROD. ODONTOLÓGICOS LTDA - ME	MUNICÍPIO DE ALTINÓPOLIS	ALTINÓPOLIS	SP	20	42,5000	N/A	N/A	42,1286
BR0428472	ISOLANTE - USO ODONTOLÓGICO, ALGINATO DE SÓDIO E ÁGUA, PARA GESSOS E ACRÍLICOS	FRASCO 1,00 L	Não	24/02/2017	Tomada de Preços	10/02/2018	A	VIPI INDUSTRIA, COMERCIO, EXPORTACAO E IMPORTACAO DE PRODUTOS ODONTOLÓGICOS LTDA.	DIMENSAO DISTRIBUIDORA DE MEDICAMENTOS LTDA - ME	MUNICÍPIO DE SAO FRANCISCO DE ASSIS DO PIAUI - SECRETARIA DE SAUDE	SAO FRANCISCO DE ASSIS DO PIAUI	PI	20	54,4000	N/A	N/A	62,7000
BR0428472	ISOLANTE - USO ODONTOLÓGICO, ALGINATO DE SÓDIO E ÁGUA, PARA GESSOS E ACRÍLICOS	FRASCO 1,00 L	Não	22/02/2017	Pregão	12/04/2018	A	DENTBRAS INDUSTRIA, COMERCIO, IMPORTACAO E EXPORTACAO DE PRODUTOS ODONTOLÓGICOS LTDA	SAO MARCOS DISTRIBUIDORA DE MEDICAMENTOS, EQUIPAMENTOS E MATERIAL HOSPITALARES E ODONTOLÓGICOS LTDA	MUNICÍPIO DE DOM INOCENCIO - SECRETARIA DE SAUDE	DOM INOCENCIO	PI	20	71,0000	N/A	N/A	62,7000

Mostrando 1 à 4 de 4 registro(s)

Secretaria Executiva
Departamento de Economia da Saúde, Investimentos e Desenvolvimento
Coordenação Geral de Economia da Saúde

000867
eg

Precisa de ajuda?

Resgate de Pontos

Acompanhe seu Pedido

Atualizar Etoleta

000868
Entre e cadastre-se
Minha Conta

Procure por marca, nome, código...

R\$ 93,383

Por Categoria

Compra Rápida

Tudo Que Você Precisa

Promoções

Dental Cremer | Brocas | Broca Diamantada

Produto

Indicação

Características

Itens Inclusos

Kit de Pontas Diamantadas Grana Fina e Ultrafina - KG Sorensen

Cod. de Referência: 547849

☆☆☆☆☆ (0)

Avalie este produto

Kit com 7 pontas diamantadas sendo 4 de granulometria fina e 3 extrafina + 1 broqueiro.

FRETE GRÁTIS! NAS COMPRAS ACIMA DE R\$100,00

Por: **R\$108,99**

Condições de Pagamento [+]

Na compra deste produto, ganhe: **108 pontos** [saiba +](#)

QUANTIDADE:

1

COMPRAR

VOCÊ ESTÁ EM UM AMBIENTE SEGURO

Indicação

Características

Itens Inclusos

Indicado para acabamento e polimento de restaurações em resina.

OPINIÕES DOS CONSUMIDORES

Tem esse produto? Seja o primeiro a avaliá-lo!

Escrever avaliação...

000869

WJ



Dental Gutierre

(<https://www.dentalgutierre.com.br/>)

 

Home (<https://www.dentalgutierre.com.br/>) > Brocas (<https://www.dentalgutierre.com.br/brocas>) > Kits Brocas (<https://www.dentalgutierre.com.br/brocas/kits-brocas>)



KG SORENSEN

(<https://www.dentalgutierre>)

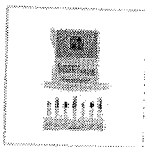

Tweetar (<https://twitter.com/share>)

Kit Brocas Kg Acabamento Grana Fina e Ultra Fina Ref.6007 SKU 004890

R\$ 112,53

(HTTPS://WWW.SUR

000870
wg**POR R\$58,63**

R\$55,70 NO BOLETO À VISTA

QUANTIDADE

▼ 1 ▲

★ RESGATE SURYA CLUB: 6620

AINDA NÃO TEM? CONHECER AGORA (HTTP://WWW.SURYACLUB.COM.BR/)

COMPRAR**PRODUTOS SIMILARES**

NOME	VALOR	
COD 187092000 Kit Acabamento E Polimento De Porcelanas E Metais 8090D - KG (Https://Www.Suryadental.Com.Br/Kit-Acabamento-E-Polimento-De-Porcelanas-E-Metais-8090d-C-06-Kg.Html)	R\$90,20	COMPRAR
COD 187091000 Kit Acabamento E Polimento De Resina Composta 8090 CA - KG (Https://Www.Suryadental.Com.Br/Kit-Acabamento-E-Polimento-De-Resina-Composta-8090-Ca-Kg.Html)	R\$44,28	COMPRAR
COD 336013002 Kit Pontas Diamantadas N° 6006 Grana Fina - KG (Https://Www.Suryadental.Com.Br/Broca-Broqueiro-Ac-Fino-Ultra-Fino-6006-Kg.Html)	De: 106,60 POR: 103,00	COMPRAR
COD 336013003 Kit Pontas Diamantadas N° 6007 Grana Fina E Ultra Fina - KG (Https://Www.Suryadental.Com.Br/Broca-Broqueiro-Ac-Fino-Ultra-Fino-6007-Kg.Html)	De: 106,60 POR: 103,00	COMPRAR
COD 336013004 Kit Pontas Diamantadas N° 6008 Grana Ultra Fina - KG (Https://Www.Suryadental.Com.Br/Broca-Broqueiro-Ac-Ultrafino-6008-Kg.Html)	De: 106,60 POR: 103,00	COMPRAR
COD 187005000 PONTA KIT ACABAMENTO AMALGAMA 8089CA KG (Https://Www.Suryadental.Com.Br/Ponta-Kit-Acabamento-Amalgama-8089ca-Kg.Html)	R\$43,46	COMPRAR
COD 187112000 Ponta Kit Acabamento E Polimento Inlay Onlay Refil - KG Sorensen (Https://Www.Suryadental.Com.Br/Ponta-Kit-Acabamento-E-Polimento-Inlay-Onlay-Refil-Kg-Sorensen.Html)	R\$82,90	COMPRAR

**APRESENTAÇÃO**

Kit com 7 pontas diamantadas sendo 4 de granulometria fina e 3 extrafina +1 broqueiro.

Fale conosco agora



RELATÓRIO PÚBLICO
(medicamentos, materiais médico-hospitalares e gases medicinais)

PESQUISAR POR

ITEM
 MODALIDADE
 INSTITUIÇÃO
 FORNECEDOR
 FABRICANTE
 FAIXA
 PERÍODO
 BASE SIASG(Compras Federais)
 TIPO DE COMPRA

ITEM

Código BR:
 Descrição CATMAT:

Unidade de Fornecimento:
 Genérico: Sim Não

Adicionar
 Dados Agrupados

Grupo:

Todos

Classe:

Todos

PDM:

-

UF:

Todos

Município:

Selecione

RESULTADO

Os registros exibidos especificam as compras realizadas nos últimos 18 meses, o que corresponde ao seguinte período: 28-12-2016 a 28/06/2018
Base de Dados BPS

Mostrar 20 ▼

Pesquisar

Limpar

Gerar Planilha

Gerar PDF

DADOS DO ITEM		DADOS DA COMPRA				DADOS DO FABRICANTE/FORNECEDOR			DADOS DA INSTITUIÇÃO			VALORES				
CÓDIGO BR	DESCRIÇÃO CATMAT	UNIDADE DE FORNECIMENTO	GENÉRICO	DATA COMPRA	MODALIDADE DA COMPRA	DATA INSERÇÃO	TIPO COMPRA	FABRICANTE	FABRICANTE/FORNECEDOR	NOME DA INSTITUIÇÃO	MUNICÍPIO	UF	QTD ITENS COMPRADOS	PREÇO UNITÁRIO	COMPETÊNCIA C/IED	MÉDIA PONDERADA
Nenhum registro encontrado..																



000872

WJ

R\$ 42,583



O que você está procurando?

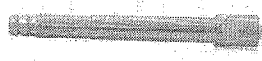
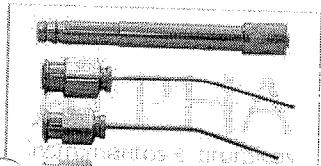
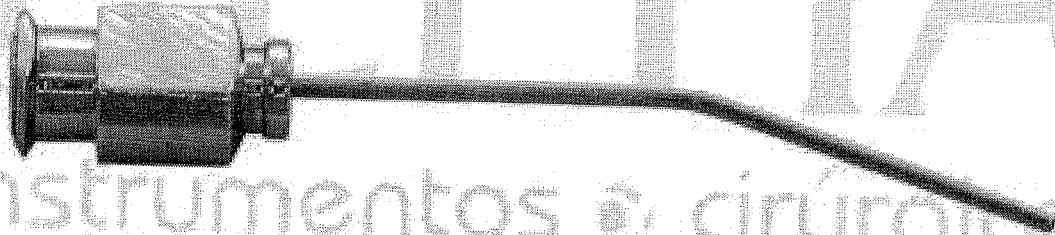
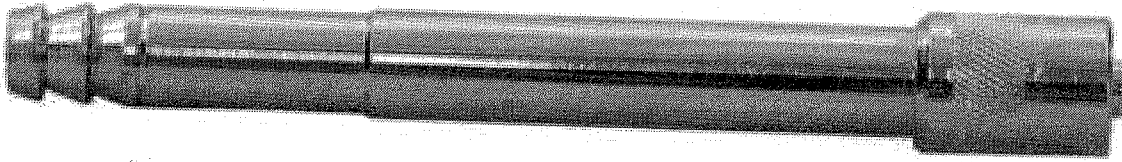

INÍCIO / ODONTOLOGIA / INSTRUMENTAIS CIRÚRGICOS / SUGADORES CIRÚRGICOS

Kit aspiração endodontia (1 intermediário e 3 pontas)

R\$50,00

9x de R\$5,56 s/ juros via PayPal

ou R\$47,50 à vista no Boletto

Produzido em aço inoxidável e latão (base) com extra tratamento contra oxidação. Utilizado para aspiração endodôntica.

Disponibilidade: 1 a 7 dias úteis.

- 1 +

COMPRAR

Conjunto de Aspiração Endodôntico

INDUSBELLO

Embalagem c/ 1 cânula e 3 agulhas sem bisel nos diâmetros 2,0mm, 1,5mm e 1,0mm.

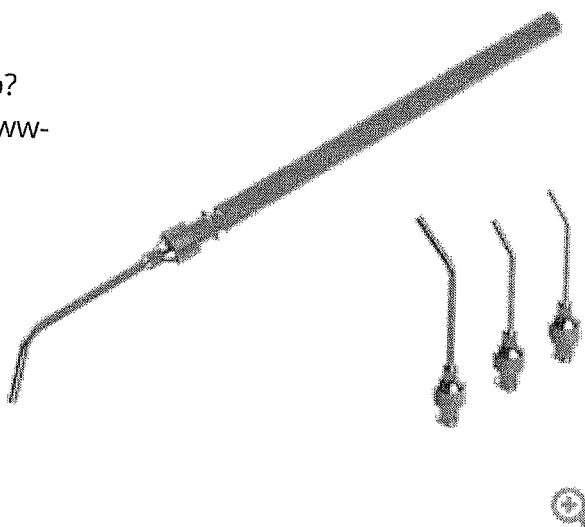
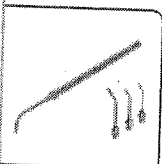

(https://dentalspeed.com/img.php?
src=https://s3.amazonaws.com/www-
dentalspeed-
com/produtos/produto-
conjunto-
de-
aspiracao-
endodontico-
indusbello.png&h=300&w=300)

Por apenas

R\$ 38,39

Quantidade

[Adicionar ao Carrinho](#)

Compartilhe:

Apresentação Benefícios

Disponíveis em 3 diâmetros, para melhor acesso à camara pulpar.

Características

(HTTPS://WWW.SUR

000874
we**POR R\$39,36**

R\$37,39 NO BOLETO À VISTA

QUANTIDADE

★ RESGATE SURYA CLUB: 4700

AINDA NÃO TEM? CONHECER AGORA ([HTTP://WWW.SURYACLUB.COM.BR/](http://www.suryaclub.com.br/))**COMPRAR****APRESENTAÇÃO**

Kit contendo:

- 1 cânula e 3 agulhas com bisel nos diâmetros: 1,0mm - 1,5mm - 2,0mm.

CARACTERÍSTICAS

- Possui as curvaturas das agulhas compatíveis com a necessidade diária, facilitando a aspiração das soluções irrigadoras durante o tratamento de canal;
- O tamanho da cânula favorece a empunhadura e por ser lisa (sem roscas) facilita a limpeza e remoção de detritos, evitando contaminação cruzada.

INDICAÇÕES

- Indicado para a aspiração endodôntica.

PERGUNTE E VEJA OPINIÕES DE QUEM JÁ COMPROU

Guia	Avaliações	Perguntas
------	------------	-----------

0 avaliações

(<https://api.whatsapp.com/send?phone=5544991557719>)

“

Esta loja se preocupa tanto com você consumidor que contratou uma empresa independente para auditar as avaliações da loja. Legal, né? :) A Trustvox certifica que a nota média da loja é

4.7 de 5

Fale conosco agora



RELATÓRIO PÚBLICO
(medicamentos, materiais médico-hospitalares e gases medicinais)

PESQUISAR POR

ITEM
 MODALIDADE
 INSTITUIÇÃO
 FORNECEDOR
 FABRICANTE
 FAIXA
 PERÍODO
 BASE SIASG(Compras Federais)
 TIPO DE COMPRA

Descrição CATMAT:
 kit irrigação e aspiração para endodôntia

Código BR:
 Unidade de Fornecimento:

Genérico: Sim Não

Adicionar

Grupo: Todos

Classe: Todos

PDM:

UF: Município:

RESULTADO

Os registros exibidos especificam as compras realizadas nos últimos 18 meses, o que corresponde ao seguinte período: 28-12-2016 a 28/06/2018

Base de Dados BPS

Mostrar 20

Pesquisar

Limpar

Gerar Planilha

Gerar PDF

DADOS DO ITEM			DADOS DA COMPRA				DADOS DA INSTITUIÇÃO				VALORES						
CÓDIGO BR	DESCRIÇÃO CATMAT	UNIDADE DE FORNECIMENTO	GENÉRICO	DATA COMPRA	MODALIDADE DA COMPRA	DATA INSERÇÃO	FABRICANTE	FABRICANTE	FABRICANTE	FORNECEDOR	NOME DA INSTITUIÇÃO	MUNICÍPIO	UF	QTD ITENS COMPRADOS	PREÇO UNITÁRIO	COMPETÊNCIA C/MED	MÉDIA PONDERADA
Nenhum registro encontrado.																	

000875
cey

Bem-vindo faça seu [login](#) ou [cadastre-se](#)

[Minha conta](#) [Meus Pedidos](#)

Pesquise seu produto...

buscar

000876

WJ

0 item(s)

[Autoclave](#) [Cirurgia](#) [Descartáveis](#) [Equipamentos](#) [Esterilização](#) [Higiene Bucal](#) [Uso Geral](#) [Utilidades & Decoração](#) [Vestuário](#)

Você está em: [Página Inicial](#) | [Prótese](#) | [Acessórios para Prótese](#) | [Lamparina](#) | [Lamparina a Álcool - Golgran](#)

R\$ 46,78

Lamparina a Álcool - Golgran

CÓD: 508987

★ PRODUTO NÃO AVALIADO. [SEJA O PRIMEIRO!](#)

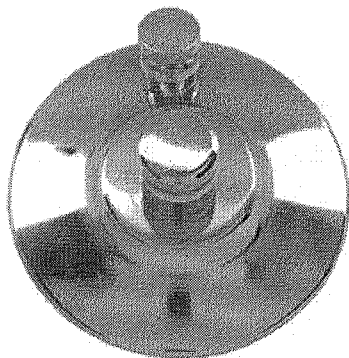

Por: R\$ 46,67

ou R\$ 45,27 à vista. Desconto de 3%

[Comprar](#)



[Indique](#)

[Indicação](#) [Características](#) [Itens Inclusos](#)

Utilizado por dentistas e protéticos para a plastificação de cera, placas e bastão de godiva, utilizada também para aquecimento de instrumental para realização de corte de cones de guta percha em tratamentos endodônticos.

Ofertas especiais

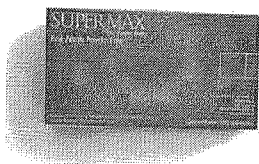

Oferta

Luva de Procedimento Nitrílica Rosa Pink - Supermax G (Cód. 200683)

De: R\$ 26,90

Por: R\$19,90

[Comprar](#)



Oferta

Luva de Procedimento Nitrílica Azul - Supermax Tam P 522266

De: R\$ 26,90

Por: R\$19,90

[Comprar](#)

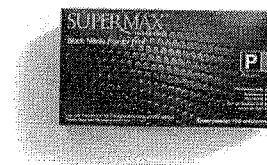

Oferta

Luva de Procedimento Nitrílica Preta - Supermax P (Cód. 904987)

De: R\$ 26,90

Por: R\$19,90

[Comprar](#)

Precisa de ajuda?

Résgate de Pontos

Acompanhe seu Pedido

Atualizar Boletô

Entre ou Cadastre-se Minha Conta

Procure por marca, nome, código...

Por Categoria

Compra Rápida

Tudo Que Você Precisa

Promoções

Dental Cremer | Prótese | Acessórios para Prótese | Lamparina

Produto

Indicação

Características

Itens Inclusos

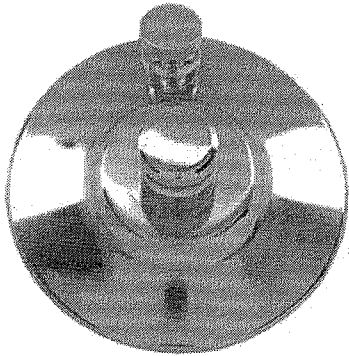

Lamparina a Álcool - Golgran

Cod. de Referência: 508987

★★★★☆ (7)

Veja opiniões de quem já comprou

Embalagem com 1 unidade.



FRETE GRÁTIS! NAS COMPRAS ACIMA DE R\$100,00

Por: **R\$46,67**

Condições de Pagamento [+]

Na compra deste produto, ganhe: 46 pontos [saiba +](#)

QUANTIDADE:

1

COMPRAR

VOCÊ ESTÁ EM UM AMBIENTE SEGURO

Indicação

Características

Itens Inclusos

Utilizado por dentistas e próticos para a plastificação de cera, placas e bastão de godiva, utilizada também para aquecimento de instrumental para realização de corte de cones de guta percha em tratamentos endodônticos.

OPINIÕES DOS CONSUMIDORES



Baseado em 7 avaliações



Ana Lima

★★★★★ • Há 7 dias

Ótimo

Sim, recomendaria este produto a um amigo

0 0

Compartilhar...



RELATÓRIO PÚBLICO
(medicamentos, materiais médico-hospitalares e gases medicinais)

PESQUISAR POR

ITEM
 MODALIDADE
 INSTITUIÇÃO
 FORNECEDOR
 FABRICANTE
 FAIXA
 PERÍODO
 BASE SIASG(Compras Federais)
 TIPO DE COMPRA

ITEM

Código BR: 0209754

Descrição CATMAT: LAMPARINA USO ODONTOLÓGICO, AÇO INOXIDÁVEL, ALCOOL, COM TAMPA, GRANDE

Unidade de Fornecimento:

Sim Não
 Genérico:

Adicionar Dados Agrupados

Grupo: Todos
 Classe: Todos
 PDM:
 UF: Todas
 Município: Seleciona

Pesquisar

Limpar

Os registros exibidos especificam as compras realizadas nos últimos 18 meses, o que corresponde ao seguinte período: 28-12-2016 a 28/06/2018

Base de Dados BPS

Gerar Planilha

Gerar PDF

Mostrar 20 ▼

DADOS DO ITEM			DADOS DA COMPRA			DADOS DO FABRICANTE/FORNECEDOR			DADOS DA INSTITUIÇÃO			VALORES					
CÓDIGO BR	DESCRIÇÃO CATMAT	UNIDADE DE FORNECIMENTO	GENÉRICO	DATA COMPRA	MODALIDADE DA COMPRA	DATA INSERÇÃO	TIPO COMPRA	FABRICANTE	FORNECEDOR	NOME DA INSTITUIÇÃO	MUNICÍPIO	UF	QTD ITENS COMPRADOS	PREÇO UNITÁRIO	CMED - PREÇO REGULADO	COMPETÊNCIA CMED	MÉDIA PONDERADA
BR0209754	LAMPARINA USO ODONTOLÓGICO, AÇO INOXIDÁVEL, ALCOOL, COM TAMPA, GRANDE	UNIDADE	Não	24/02/2017	Tomada de Preços	10/02/2018	A	MAC ARTIGOS ODONTOLÓGICOS E PROTESE LTDA - EPP	DIMENSÃO DISTRIBUIDORA DE MEDICAMENTOS LTDA - ME	MUNICÍPIO DE SÃO FRANCISCO DE ASSIS DO PIAUI - SECRETARIA DE SAUDE	SÃO FRANCISCO DE ASSIS DO PIAUI	PI	5	30,6000	N/A	N/A	38,8000

000878
38.8000

Mostrando 1 à 2 de 2 registro(s)

DADOS DO ITEM				DADOS L.			MPRA			DADOS DO FABRICANTE/FORNECEDOR			DAL			JA INSTITUIÇÃO			VALORES			
CÓDIGO BR	DESCRIÇÃO CATMAT	UNIDADE DE FORNECIMENTO	GENÉRICO	DATA COMPRA	MODALIDADE DA COMPRA	DATA INSERÇÃO	TIPO COMPRA	FABRICANTE	FORNECEDOR	NOME DA INSTITUIÇÃO	MUNICÍPIO	UF	QTD ITENS COMPRADOS	PREÇO UNITÁRIO	CMED - PREÇO REGULADO	COMPETÊNCIA CMED	MÉDIA PONDERADA					
BR0209764	LAMPARINA USO ODONTOLÓGICO, AÇO INOXIDÁVEL, ALCOOL, COM TAMPA GRANDE	UNIDADE	Não	22/02/2017	Pregão	12/04/2018	A	COLGRAN INDUSTRIA E COMERCIO DE INSTRUMENTAL ODONT LTDA	SAO MARCOS DISTRIBUIDORA DE MEDICAMENTOS, EQUIPAMENTOS E MATERIAL HOSPITALARES E ODONTOLÓGICOS LTDA	MUNICÍPIO DE DOM INOCENCIO - SECRETARIA DE SAUDE	DOM INOCENCIO	PI	5	47,0000	N/A	N/A	38,8000					

Mostrando 1 à 2 de 2 registro(s)

000879
cel

VAI DE ORTO

As melhores ofertas de ortodontia para você!

CONFIRA AS OFERTAS

PRIME

ESTUDANTES

PAPELARIA

CURSOS

LABORATÓRIO

EQUIPAMENTOS

VIAGENS

SIMPLES DENTAL

CLUBE PRO SAÚDE

BLOG

Previsão de ajuda?

Resgate de Pontos

Acompanhe seu Pedido

Atualizar Boleto

000880

Entre ou Cadastre-se

Procure por marca, nome, código...

R\$ 30,51

Por Categoria

Compra Rápida

Tudo Que Você Precisa

Promoções

Dental Cremer | Endodontia | Lençol de Borracha para Endodontia

Produto

Indicação

Características

Itens Inclusos

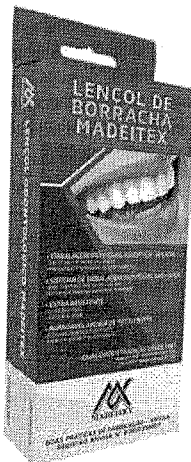

Lençol de Borracha - Madeitex

Cod. de Referência: 235913

★★★★☆ (74)

Veja opiniões de quem já comprou

Embalagem com 26 unidades. Tamanho 13,5x13,5cm.

As melhores ofertas de Endo estão aqui!

FRETE GRÁTIS! NAS COMPRAS ACIMA DE R\$100,00

Por: **R\$23,70**

Condições de Pagamento [+]

Na compra deste produto, ganhe: **23 pontos** [saiba +](#)

QUANTIDADE:

1

COMPRAR

VOCÊ ESTÁ EM UM AMBIENTE SEGURO

Indicação

Características

Itens Inclusos

Usado pelos dentistas para isolamento dentário.

OPINIÕES DOS CONSUMIDORES



Baseado em 74 avaliações

AVALIAÇÃO POSITIVA MAIS ÚTIL



Melhor lençol de borracha que já usei, tem uma ótima resistência, não rasga fácil e bom ac(mais)



AVALIAÇÃO NEGATIVA MAIS ÚTIL

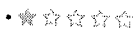

A madeitex mudou a borracha, esse novo lençol está mais grosso e rasgando com facilidade..(mais)

RELATÓRIO PÚBLICO
(medicamentos, materiais médico-hospitalares e gases medicinais)

PESQUISAR POR

ITEM
 MODALIDADE
 INSTITUIÇÃO
 FORNECEDOR
 FABRICANTE
 FAIXA
 PERÍODO
 BASE SIASG (Compras Federais)
 TIPO DE COMPRA

ITEM

Código BR:

Descrição CATMAT: MATERIAL P/ ISOLAMENTO DENTAL, DIQUE DE BORRACHA, LÁTEX NATURAL, LENÇOL DE BORRACHA PRÉ-CORTADO, CERCA DE 14 X 14 CM, USO ÚNICO, DESCARTÁVEL

Unidade de Fornecimento:

Sim
 Não
 Dados Agrupados

Adicionar

Grupo:

Classe:

PDM:

UF:
 Município:

Pesquisar

Limpar

Gerar Planilha

Gerar PDF

RESULTADO

Os registros exibidos especificam as compras realizadas nos últimos 18 meses, o que corresponde ao seguinte período: 28-12-2016 a 28/06/2018

Base de Dados BPS

Mostrar 20 ▼

DADOS DO ITEM			DADOS DA COMPRA			DADOS DO FABRICANTE/FORNECEDOR			DADOS DA INSTITUIÇÃO			VALORES			
CÓDIGO BR	DESCRIÇÃO CATMAT	UNIDADE DE FORNECIMENTO	DATA COMPRA	MODALIDADE DA COMPRA	DATA INSERÇÃO	FABRICANTE	FORNECEDOR	NOME DA INSTITUIÇÃO	MUNICÍPIO	UF	QTD ITENS COMPRADOS	PREÇO UNITÁRIO	CMED - PREÇO REGULADO	COMPETÊNCIA CMED	MÉDIA PONDERADA

000881
[Handwritten signature]

Mostrando 1 à 6 de 6 registro(s)

CÓDIGO BR	DESCRIÇÃO CATIAT	DADOS DO ITEM				DADOS DA CC.				DADOS DO FABRICANTE/FORNECEDOR			DADOS INSTITUIÇÃO			VALORES			
		UNIDADE DE FORNECIMENTO	GENÉRICO	DATA COMPRA	MODALIDADE DA COMPRA	DATA INSCRIÇÃO	TIPO COMPRA	FABRICANTE	FORNECEDOR	NOME DA INSTITUIÇÃO	MUNICÍPIO	UF	QTD. ITENS COMPRADOS	PREÇO UNITÁRIO	CMED - PREÇO REGULADO	COMPETÊNCIA CMED	MÉDIA PONDERADA		
BR0442191	MATERIAL P/ ISOLAMENTO DENTAL DIQUE DE BORRACHA, LATEX NATURAL, LENÇOL DE BORRACHA PRE-CORTADO, CERCA DE 14 X 14 CM. USO ÚNICO, DESCARTÁVEL	UNIDADE	Não	10/04/2017	Pregão	29/09/2017	A	MAQUIRA INDUSTRIA DE PRODUTOS ODONTOLÓGICOS LTDA	A. F. ANDRADE SERGIO - ME	MUNICÍPIO DE CABECEIRAS DO PIAUI	PI	240	1,3537	N/A	N/A	24,5304			
BR0442191	MATERIAL P/ ISOLAMENTO DENTAL DIQUE DE BORRACHA, LATEX NATURAL, LENÇOL DE BORRACHA PRE-CORTADO, CERCA DE 14 X 14 CM. USO ÚNICO, DESCARTÁVEL	UNIDADE	Não	23/05/2017	Pregão	02/02/2018	A	VIGODENT S/A INDUSTRIA E COMERCIO	DENTALMED COMERCIO E REPRESENTACOES LTDA	MUNICÍPIO DE SANTA LUZIA	PB	30	16,0000	N/A	N/A	24,5304			
BR0442191	MATERIAL P/ ISOLAMENTO DENTAL DIQUE DE BORRACHA, LATEX NATURAL, LENÇOL DE BORRACHA PRE-CORTADO, CERCA DE 14 X 14 CM. USO ÚNICO, DESCARTÁVEL	UNIDADE	Não	20/10/2017	Dispensa de Licitação	09/11/2017	A	MADEITEX COMERCIO VAREJISTA DE ARTEFATOS DE LATEX LTDA	C.M.F. COMERCIO DE MATERIAIS E INSTRUMENTOS ODONTOLÓGICOS LTDA - EPP	ALTINOPOLIS	SP	5	19,4000	N/A	N/A	24,5304			
BR0442191	MATERIAL P/ ISOLAMENTO DENTAL DIQUE DE BORRACHA, LATEX NATURAL, LENÇOL DE BORRACHA PRE-CORTADO, CERCA DE 14 X 14 CM. USO ÚNICO, DESCARTÁVEL	UNIDADE	Não	13/12/2017	Pregão	06/03/2018	A	DENTSPLY INDUSTRIA E COMERCIO LIMITADA	GUSTAVO NICOLINO - EPP	ALTINOPOLIS	SP	30	22,0000	N/A	N/A	24,5304			
BR0442191	MATERIAL P/ ISOLAMENTO DENTAL DIQUE DE BORRACHA, LATEX NATURAL, LENÇOL DE BORRACHA PRE-CORTADO, CERCA DE 14 X 14 CM. USO ÚNICO, DESCARTÁVEL	UNIDADE	Não	06/03/2017	Pregão	08/06/2017	A	MADEITEX COMERCIO VAREJISTA DE ARTEFATOS DE LATEX LTDA	DONALDO GIE NOGUEIRA	VARZEA GRANDE	PI	50	31,6800	N/A	N/A	24,5304			

000882
car

CÓDIGO BR	DADOS DO ITEM			DADOS DA CLASSE		DADOS DO FABRICANTE/FORNECEDOR			DADO INSTITUIÇÃO		VALORES						
	DESCRIÇÃO CATMAT	UNIDADE DE FORNECIMENTO	GENÉRICO	DATA COMPRA	MODALIDADE DA COMPRA	DATA INSERÇÃO	TIPO COMPRA	FABRICANTE	FORNECEDOR	NOME DA INSTITUIÇÃO	MUNICÍPIO	UF	QTD ITENS COMPRADOS	PREÇO UNITÁRIO	CMED - PREÇO REGULADO	COMPETÊNCIA CMED	MÉDIA PONDERADA
BR0442191	MATERIAL P/ ISOLAMENTO DENTAL, DIQUE DE BORRACHA, LÁTEX NATURAL, LENÇOL DE BORRACHA PRE-CORTADO, CERCA DE 14 X 14 CM, USO ÚNICO, DESCARTÁVEL	UNIDADE	Não	06/03/2017	Pregão	05/06/2018	A	MAQUIRA INDUSTRIA DE PRODUTOS ODONTOLÓGICOS LTDA	P G LIMA COM EIRELI	MUNICÍPIO DE PARAGOMINAS	PARAGOMINAS	PA	10	36,1600	N/A	N/A	24,5304

Mostrando 1 a 6 de 6 registro(s)

000883
med

VAI DE ORTO

As melhores ofertas de ortodontia para você!

CONFIRA AS OFERTAS

- PRIME
- ESTUDANTES
- PAPELARIA
- CURSOS
- LABORATÓRIO
- EQUIPAMENTOS
- VIAGENS
- SIMPLES DENTAL
- CLUBE PRO SAÚDE
- BLOG

Precisa de ajuda?

Resgate de Pontos

Acompanhe seu Pedido

Atualizar Eóleto

000884

Entre ou Cadastre-se
Minha Conta

Procure por marca, nome, código...

R\$ 133,283

Por Categoria

Compra Rápida

Tudo Que Você Precisa

Promoções

Dental Cremer | Instrumentais | Lima para Osso

Produto

Indicação

Características

Itens Inclusos

Lima para Osso Schluger - Hu-Friedy

Cod. de Referência: 612448

☆☆☆☆☆ (0)

Avalie este produto

Embalagem com 1 unidade.

Dental Cremer Premium



FRETE GRÁTIS! NAS COMPRAS ACIMA DE R\$100,00

Por: **R\$279,00**

Condições de Pagamento [+]

Na compra deste produto, ganhe:
279 pontos [saiba +](#)

QUANTIDADE:

COMPRAR

VOCÊ ESTÁ EM UM AMBIENTE SEGURO

Indicação

Características

Itens Inclusos

* Indicado para uso em cirurgia e periodontia.

OPINIÕES DOS CONSUMIDORES

Tem esse produto? Seja o primeiro a avaliá-lo!

Escrever avaliação...



Busque aqui...

(https://www.dentalsorria.com.br/)

Lima Schluger 9-10 - Quinelato

LIMA SCHLUGER 9-10 - QUINELATO

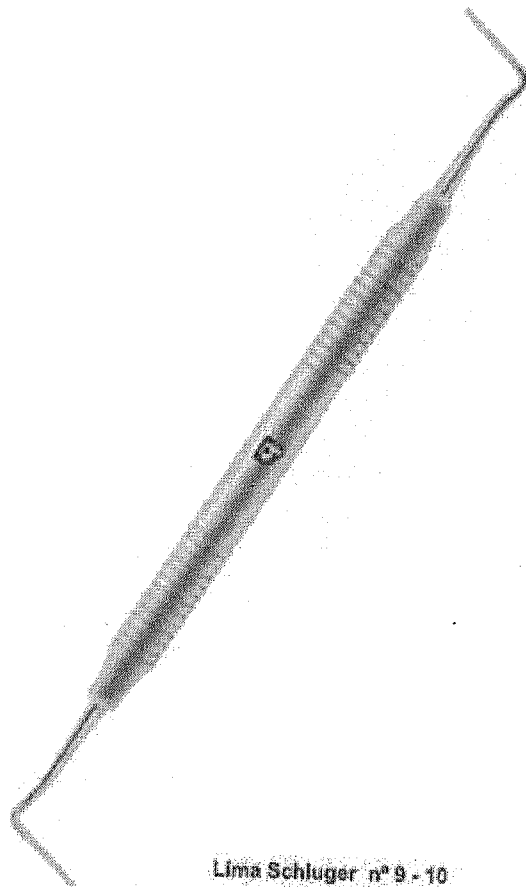

Lima Schluger n° 9 - 10

R\$64,90

Em 1x sem juros no cartão de **R\$64,90**

R\$61,66 à vista

no boleto bancário com 5% de desconto

0



Comprar

Digite seu CEP...

Calcular Frete

Q

Buscar

000886



CARRINHO
0 itens | R\$ 0,00

ACABAMENTO E POLIMENTO

RESINA ACRÍLICA - REEMBASADORES

ADESIVOS, ÁCIDOS E AFINS

AGULHAS E AFINS

ALGINATOS

AMALGAMAS

ANESTÉSICOS (VENDA SOMENTE PARA PROFISSIONAIS)

BROCAS

CIMENTOS

CLAREADORES E AFINS (VENDA SOMENTE PARA PROFISSIONAIS)

DENTES

DENTÍSTICA

DESCARTÁVEIS

ENDODONTIA

EQUIPAMENTOS

ESCOVAS DENTAIS

ESTERILIZANTE/ DESINFETANTE

FORRADORES

HEMOSTÁTICOS E RETRATORES

INSTRUMENTAIS

IONÔMEROS

ISOLAMENTO

ATENÇÃO:
Novo valor mínimo para pedido = R\$ 100,00
Nossos produtos são exclusivos para dentistas, prótesicos, estudantes de odontologia e profissionais da área de saúde devidamente qualificados.
Você está em: > Página Inicial > INSTRUMENTAIS

LIMA PERIO SCHLUGER 9-10 QUINELATTO



Referência: 5114

por: R\$ 55,95

+ Ver todas as formas de pagamentos

Quantidade:

COMPRAR

Simulador de Frete

CEP: -



- INDIQUE A UM AMIGO
- TIRE SUAS DÚVIDAS
- CONTINUAR COMPRANDO

- DESCRIÇÃO GERAL
- FORMAS DE PAGAMENTO
- COMENTÁRIOS



Lima perio modelo schluger 9-10, Quinelatto.

Produtos Relacionados

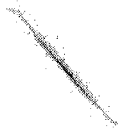

ESPATULA SUPRAFFILL MILLENNIUM
por: R\$ 59,90



CURETA MOLT QUINELADTO 934.15 (bolinha)
por: R\$ 83,60



CINZEL OCHSENBEIN QUINELATO
por: R\$ 55,50



SERINGA CARPULE KONNEN
por: R\$ 31,90



RELATÓRIO PÚBLICO
(medicamentos, materiais médico-hospitalares e gases medicinais)

ITEM
 MODALIDADE
 INSTITUIÇÃO
 FORNECEDOR
 FABRICANTE
 FAIXA
 PERÍODO
 BASE SIASE (Compras Federais)
 TIPO DE COMPRA

ITEM

Código BR:

Descrição CATMAT:

Unidade de Fornecimento:

Sim
 Não
 Dados Agrupados

Genérico:

Grupo:

Classe:

PDM:

UF:
 Município:

Pesquisar

Limpar

Gerar Planilha

Gerar PDF

RESULTADO

Os registros exibidos especificam as compras realizadas nos últimos 18 meses, o que corresponde ao seguinte período: 28-12-2015 a 28/06/2018

Base de Dados BPS

Mostrar 20 ▼

DADOS DO ITEM			DADOS DA COMPRA			DADOS DO FABRICANTE/FORNECEDOR			DADOS DA INSTITUIÇÃO			VALORES			
CÓDIGO BR	DESCRIÇÃO CATMAT	UNIDADE DE FORNECIMENTO	DATA COMPRA	MODALIDADE DA COMPRA	DATA INSERÇÃO	FABRICANTE	FABRICANTE	FABRICANTE	NOME DA INSTITUIÇÃO	MUNICÍPIO	UF	QTD ITENS COMPRADOS	PREÇO UNITÁRIO	COMPETÊNCIA CHIED	MÉDIA PONDERADA
Nenhum registro encontrado.															

000887

R\$ 77,717

Lima Dupla Seldin Nº 11

DUFLEX

Embalagem c/ 1 unidade.

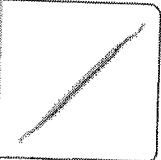

(https://dentalspeed.com/img.php?c=https://s3.amazonaws.com/www-dentalspeed-com/produtos/lima-dupla-seldin-duflex-n-11-10362.png&h=300&w=300)

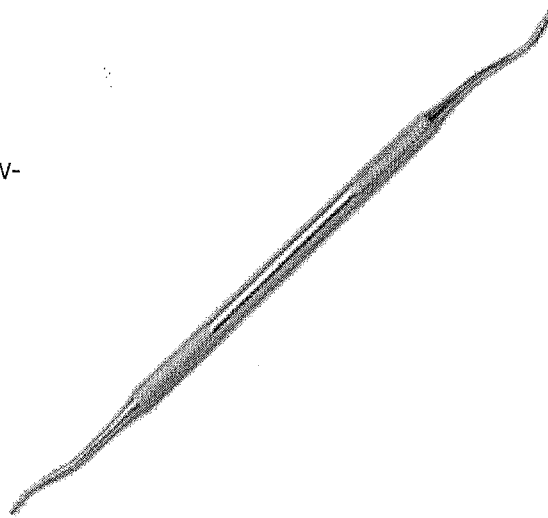

Por apenas

R\$ 83,80

GANHE BRINDE

Quantidade

1

Adicionar ao Carrinho

Compartilhe:

Aplicação

São utilizadas em cirurgias para limar osso.

FRETE GRÁTIS NAS COMPRAS ACIMA DE R\$ 200

(<https://www.dentalecia.com.br/formas-de-envio>)

Lima p/ Osso Seldin nº12 - Duflex 11850

MARCA: DUFLEX ([HTTPS://WWW.DENTALECIA.COM.BR/DUFLEX](https://www.dentalecia.com.br/duflex))

REF. 11850

DISPONIBILIDADE: PRONTA ENTREGA

000889
cel

Gravação à Laser

Escreva aqui a sua gravação

De R\$ 77,22

Por R\$ 65,30

1x de R\$ 65,30 sem juros

ou R\$ 62,04 à vista 5%

Lima p/ Osso Seldin nº12 - Duflex 11850

Quantidade

- 1 +

ADICIONAR AO CARRINHO

A Primeira Troca É GRÁTIS



☆☆☆☆☆ 0 Avaliações Avaliar

Calcule o frete Não sei meu CEP (<http://www.buscapep.correios.com.br/sistemas/buscapep/buscaFaixaCep.cfm>)

DETALHES DO PRODUTO

Utilizada em cirurgias para limar osso.

(review) AVALIAÇÕES

Faça login (<https://www.dentalecia.com.br/index.php?route=account/login>) ou cadastre-se (<https://www.dentalecia.com.br/index.php?route=account/register>) para fazer uma avaliação

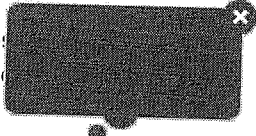

<https://www.dentalecia.com.br/contato> phone=5516997642804

Online



RELATÓRIO PÚBLICO
(medicamentos, materiais médico-hospitalares e gases medicinais)

PESQUISAR POR

ITEM
 MODALIDADE
 INSTITUIÇÃO
 FORNECEDOR
 FABRICANTE
 FAIXA
 PERÍODO
 BASE SIASG(Compras Federais)
 TIPO DE COMPRA

Código BR: Descrição CATMAT:

Unidade de Fornecimento: Genérico: Sim Não

Dados Agrupados

Grupo: Adicionar

Classe:

PDM:

UF:

Limpar Pesquisas

Gerar PDF

RESULTADO

Os registros exibidos especificam as compras realizadas nos últimos 18 meses, o que corresponde ao seguinte período: 28-12-2016 a 28/06/2018

Base de Dados BPS

DADOS DO ITEM				DADOS DA COMPRA			DADOS DO FABRICANTE/FORNECEDOR			DADOS DA INSTITUIÇÃO				VALORES			
CÓDIGO BR	DESCRIÇÃO CATMAT	UNIDADE DE FORNECIMENTO	GENÉRICO	DATA COMPRA	MODALIDADE DA COMPRA	DATA INSERÇÃO	TIPO COMPRA	FABRICANTE	FORNECEDOR	NOME DA INSTITUIÇÃO	MUNICÍPIO	UF	QTD ITENS COMPRADOS	PREÇO UNITÁRIO	CMED - PREÇO REGULADO	COMPETÊNCIA CMED	MÉDIA PONDERADA
BR0437913	LIMA USO ODONTOLÓGICO, AÇO INOXIDÁVEL, SELDIN DUPLA, Nº 11	UNIDADE	Não	20/07/2017	Pregão	07/11/2017	A	GOLGRAN INDUSTRIA E COMERCIO DE INSTRUMENTAL ODONT LTDA	ODONTOMEDI - PRODUTOS ODONTOLÓGICOS E HOSPITALARES LTDA - EPP	FUNDO MUNICIPAL DE SAÚDE DE PIRAQUARA	PIRAQUARA	PR	30	36,0000	N/A	N/A	36,0000

Mostrando 1 à 1 de 1 registro(s)

000890
36,0000
wlg

000891
cwg

RELATÓRIO PÚBLICO
(medicamentos, materiais médico-hospitalares e gases medicinais)

PESQUISAR POR

ITEM
 MODALIDADE
 INSTITUIÇÃO
 FORNECEDOR
 FABRICANTE
 FAIXA
 PERÍODO
 BASE SIASG(Compras Federais)
 TIPO DE COMPRA

ITEM

Código BR:

Descrição CATMAT:

Unidade de Fornecimento:

Genérico: Sim Não
 Dados Agrupados

Adicionar

Grupo:

Classe:

PDM:

UF:
 Município:

Pesquisar

Limpar

Os registros exibidos especificam as compras realizadas nos últimos 18 meses, o que corresponde ao seguinte período: 28-12-2016 a 28/06/2018

Base de Dados BPS

Gerar Planilha

Gerar PDF

Mostrar 20

DADOS DO ITEM			DADOS DA COMPRA			DADOS DO FABRICANTE/FORNECEDOR			DADOS DA INSTITUIÇÃO			VALORES						
CÓDIGO BR	DESCRIÇÃO CATMAT	UNIDADE DE FORNECIMENTO	GENÉRICO	DATA COMPRA	MODALIDADE DA COMPRA	DATA INSERÇÃO	TIPO COMPRA	FABRICANTE	FABRICANTE	FORNECEDOR	NOME DA INSTITUIÇÃO	MUNICÍPIO	UF	QTD ITENS COMPRADOS	PREÇO UNITÁRIO	CMED - PREÇO REGULADO	COMPETÊNCIA CMED	MÉDIA PONDERADA
BR0437912	LIMA USO ODONTOLÓGICO, AÇO INOXIDÁVEL, SELDIN DUPLA, Nº 12	UNIDADE	Não	07/06/2017	Pregão	07/06/2017	A	ABC INSTRUMENTOS CIRÚRGICOS	ABC INSTRUMENTOS CIRÚRGICOS	AGLAMED-MATERIAL MEDICO HOSPITALAR LTDA - EPP	CONSORCIO INTERMUNICIPAL DO SUL DO ESTADO DE ALAGOAS - CONSUL	PENEDO	AL	184	28,2500	N/A	N/A	28,9665

000892

Mostrando 1 a 2 de 2 registro(s)

DADOS DO ITEM				DADOS D. MPRA			DADOS DO FABRICANTE/FORNECEDOR			DADO. INSTITUIÇÃO			VALORES				
CÓDIGO BR	DESCRIÇÃO CATMAT	UNIDADE DE FORNECIMENTO	GENÉRICO	DATA COMPRA	MODALIDADE DA COMPRA	DATA INSERÇÃO	TIPO COMPRA	FABRICANTE	FORNECEDOR	NOME DA INSTITUIÇÃO	MUNICIPIO	UF	QTD ITENS COMPRADOS	PREÇO UNITÁRIO	CMED - PREÇO REGULADO	COMPETÊNCIA CMED	MÉDIA PONDERADA
BR0437912	LIMA USO ODONTOLÓGICO, AÇO INOXIDÁVEL, SELDIN DUPLA, Nº 12	UNIDADE	Não	19/04/2017	Pregão	21/05/2018	A	CASSIFLEX LTDA - ME	M J BEZERRA DE MELO SILVA	FUNDO MUNICIPAL DE SAUDE	PALMARES	PE	10	42.1300	N/A	N/A	28,9655

Mostrando 1 à z de 2 registro(s)

000893
weg

RELATÓRIO PÚBLICO
(medicamentos, materiais médico-hospitalares e gases medicinais)

PESQUISAR POR

ITEM
 MODALIDADE
 INSTITUIÇÃO
 FORNECEDOR
 FABRICANTE
 FAIXA
 PERÍODO
 BASE SIASG (Compras Federais)
 TIPO DE COMPRA

ITEM

Código BR:

Descrição CATMAT:

Unidade de Fornecimento:

Sim
 Não
 Dados Agrupados

Adicionar

Grupo:

Classe:

PDM:

UF:
 Município:

Pesquisar

Limpar

Os registros exibidos especificam as compras realizadas nos últimos 18 meses, o que corresponde ao seguinte período: 27-12-2016 a 27/06/2018

Base de Dados BPS

Gerar Planilha

Gerar PDF

Mostrar 20

DADOS DO ITEM			DADOS DA COMPRA			DADOS DO FABRICANTE/FORNECEDOR			DADOS DA INSTITUIÇÃO			VALORES				
CÓDIGO BR	DESCRIÇÃO CATMAT	UNIDADE DE FORNECIMENTO	DATA COMPRA	MODALIDADE DA COMPRA	DATA INSERÇÃO	TIPO COMPRA	FABRICANTE	FABRICANTE	FABRICANTE	NOME DA INSTITUIÇÃO	MUNICÍPIO	UF	QTD ITENS COMPRADOS	PREÇO UNITÁRIO	COMPETÊNCIA CMED	MÉDIA PONDERADA
Nenhum registro encontrado.																

000751
wy

Precisa de ajuda?

Resgate de Pontos

Acompanhe seu Pedido

Atualizar Coleto

Entre ou Cadastre-se Minha Conta

Procure por marca, nome, código...

R\$ 13,930

Por Categoria

Compra Rápida

Tudo Que Você Precisa

Promoções

Dental Cremer | Instrumentais | Espelho Bucal

Produto

Indicação

Características

Itens Inclusos

000752
Weg

Espelho Bucal Primeiro Plano Nº5 Front Surface Duflex - SS White

Cod. de Referência: 546880

★★★★☆ (14)

Veja opiniões de quem já comprou

Embalagem com 1 unidade.



FRETE GRÁTIS NAS COMPRAS ACIMA DE R\$100,00

Por: **R\$14,78**

Condições de Pagamento [+]

Na compra deste produto, ganhe: 14 pontos [saiba +](#)

QUANTIDADE:

1

COMPRAR

VOCÊ ESTÁ EM UM AMBIENTE SEGURO

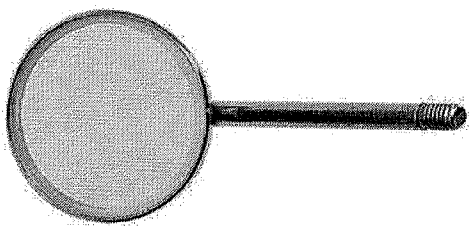

Indicação

Características

Itens Inclusos

Indicado para obter uma imagem refletida pelo espelho, única, nítida e sem fantasmas ou sombras.

OPINIÕES DOS CONSUMIDORES



Baseado em 14 avaliações

AVALIAÇÃO POSITIVA MAIS ÚTIL



Ok



AVALIAÇÃO NEGATIVA MAIS ÚTIL



O ângulo do espelho em relação ao cabo é muito aberto e o acabamento da borda do metal com(mais)

COMPRE PELO WHATSAPP

OFERTAS ESPECIAIS!

**Dental Med Sul**
Distribuindo Sorrisos0
000753
aug

Home.INSTRUMENTAIS .ESPELHO BUCAL

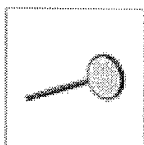
**Espelho Bucal Primeiro Plano nº5 Front Surface - Mk Life**

KU 25.8793

[Avalie](#)**FRETE GRÁTIS** Nas compras acima de R\$ 100,00
[Confira Regras](#)

Alerta de Preço!

Embalagem com 1 unidade.

[▶ Consulte opções de parcelamento](#)[▶ Consulte frete e prazo de entrega](#)Por **R\$ 12,23**

QUANTIDADE

1

ADICIONAR AO CARRINHO

COMPRAR

Gostou? Outras 5 pessoas estão
interessadas neste produto agora! compre já!**Informações****Indicação:**

Ideal para uso em com microscopio e fotografia.

Características:

COMPRE COLGATE E **GANHE BRINDES!** **Aproveite**

Espelho Bucal

DUFLEX

000754
and

4915 - Espelho Bucal Primeiro Plano - 05

Embalagem c/ 1 unidade. Saiba Mais (<https://dentalspeed.com/produto/espelho-bucal-primeiro-plano-n-5-duflex>)

Por apenas

R\$ 14,78

GANHE BRINDE

Quantidade

Comprar

4915 - Espelho Bucal 05

Embalagem c/ 1 unidade. Saiba Mais (<https://dentalspeed.com/produto/espelho-bucal-5-duflex>)

Por apenas

R\$ 13,24

GANHE BRINDE

Quantidade

Comprar

RELATÓRIO PÚBLICO
(medicamentos, materiais médico-hospitalares e gases medicinais)

PESSOAS POR

ITEM
 MODALIDADE
 INSTITUIÇÃO
 FORNECEDOR
 FABRICANTE
 FAIXA
 PERÍODO
 BASE SIASG (Compras Federais)
 TIPO DE COMPRA

ITEM

Código BR:

BR:

Descrição CATMAT:

Unidade de Fornecimento:

Genérico: Sim Não

Dados Agrupados

Adicionar

Grupo:

Todos

Classe:

Todos

PD/M:

UF:

Todos

Município:

Selecione

RESULTADO

Os registros exibidos especificam as compras realizadas nos últimos 18 meses, o que corresponde ao seguinte período: 27-12-2016 a 27/06/2018
Base de Dados BPS

Mostrar 20

DADOS DO ITEM				DADOS DA COMPRA			DADOS DO FABRICANTE/FORNECEDOR			DADOS DA INSTITUIÇÃO			VALORES					
CÓDIGO BR	DESCRIÇÃO CATMAT	UNIDADE DE FORNECIMENTO	GENÉRICO	DATA COMPRA	MODALIDADE DA COMPRA	DATA INSERÇÃO	TIPO COMPRA	FABRICANTE	FABRICANTE	FORNECEDOR	NOME DA INSTITUIÇÃO	MUNICÍPIO	UF	QTD ITENS COMPRADOS	PREÇO UNITÁRIO	CMED - PREÇO REGULADO	COMPETÊNCIA CMED	MÉDIA PONDERADA
Nenhum registro encontrado.																		

000755
[Handwritten signature]

VAI DE ORBÔ

As melhores ofertas de ortodontia para você!

CONFIRA AS OFERTAS

- PRIME
- ESTUDANTES
- PAPELARIA
- CURSOS
- LABORATÓRIO
- EQUIPAMENTOS
- VIAGENS
- SIMPLES DENTAL
- CLUBE PRO SAÚDE
- BLOG

Precisa de ajuda?

Resgate de Pontos

Acompanhe seu Pedido

Atualizar Poleta

Entre ou Cadastre-se

Minha Conta

000756

Procure por marca, nome, código...

R\$ 41,63

Por Categoria

Compra Rápida

Tudo Que Você Precisa

Promoções

Dental Cremer | Cirurgia e Periodontia | Hemostático

Produto

Indicação

Características

Itens Inclusos

Esponja Hemostática Hemospon - Maquira

Cod. de Referência: 271874

★★★★★ (15)

Veja opiniões de quem já comprou

Embalagem com 10 unidades.



FRETE GRÁTIS! NAS COMPRAS ACIMA DE R\$100,00

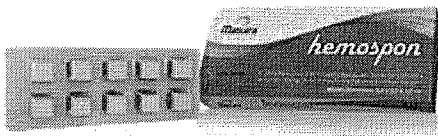

Por: **R\$39,90**

Condições de Pagamento [+]

Na compra deste produto, ganhe: 39 pontos [saiba +](#)

QUANTIDADE:

1

COMPRAR

VOCÊ ESTÁ EM UM AMBIENTE SEGURO

Indicação

Características

Itens Inclusos

Especialmente indicada na cirurgia devido ao seu grande poder hemostático e cicatrizante. Substitui o algodão com muitas vantagens nas extrações dentais.

OPINIÕES DOS CONSUMIDORES



Baseado em 15 avaliações



Camila Verissimo

Compra Verificada

★★★★★ • Há 3 mes(es)

Muito bom. Uso sempre nas exodontias. Fácil e simples de usar.

Sim, recomendaria este produto a um amigo

0 0

Compartilhar...



000757
CUG

(<https://www.dentalgutierre.com.br/>)

Home (<https://www.dentalgutierre.com.br/>) > Moldagem (<https://www.dentalgutierre.com.br/moldagem>) > Hemostático (<https://www.dentalgutierre.com.br/moldagem/hemostatico>)

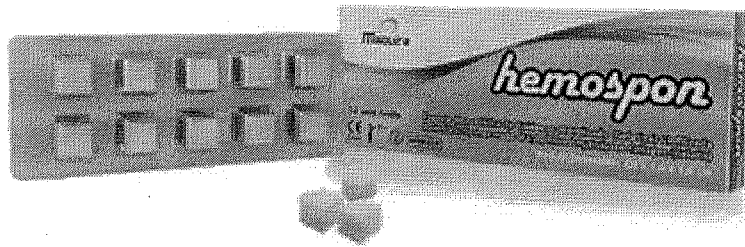

(<https://www.dentalgutierre>)

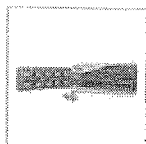

Tweetar (<https://twitter.com/share>)
Esonja de Colágeno Hemospon - 10 Un. SKU 001325

R\$ 39,90

[ORTODONTIA](#)[CIRURGIA](#)[ENDODONTIA](#)[DENTÍSTICA](#)[PERIODONTIA](#)[PRÓTESE](#)[DIVERSOS](#)[PROMOÇÕES](#)[Início / Esponja hemostática Hemospon - Maquira](#)

000758

WJ

Esponja Hemostática Hemospon - Maquira

CÓD: 2.924

[MAIS INFORMAÇÕES](#)

Caixa com 10 unidades Blisters individuais de 1cmx1cmx1cm estéreis.

SEJA O PRIMEIRO A AVALIAR ESTE PRODUTO

R\$45,04[CLIQUE AQUI PARA FAZER SEU LOGIN!](#)

ou à vista no Boleto (5% desconto)

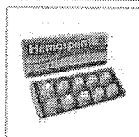
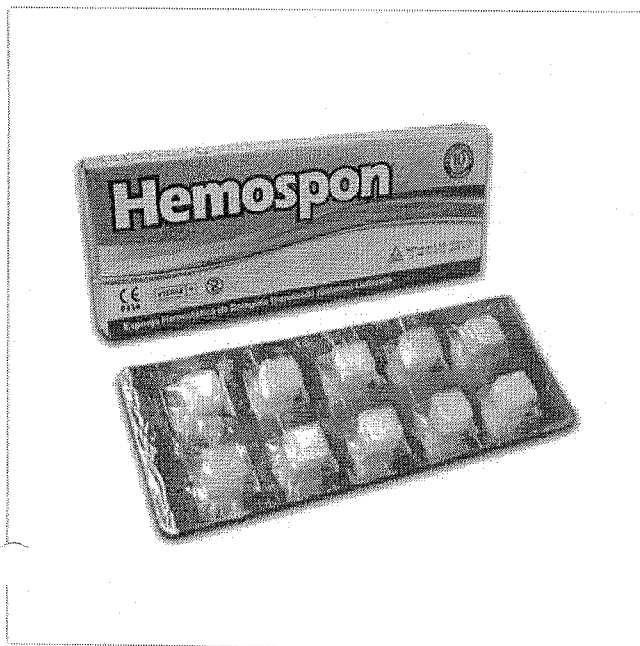
R\$42,79[Adicionar aos Materiais](#)[DESCRIÇÃO](#)[COMENTÁRIOS](#)

Características: Esponja hemostática de colágeno hidrolizado(gelatina) liofilizada 1cmx1cmx1cm Ajuda na cicatrização e reparação dos tecidos -100% feito de gelatina; -Completamente absorvido pelo organismo em 15 dias aproximadamente; -Extremamente seguro e biocompatível; -Apresenta esterelização por irradiação. Indicação: -Conter e controlar sangramentos durante procedimentos cirúrgicos; -Prevenir sangramentos pós operatórios.

[Questões Sobre O Produto](#)[FAÇA UMA PERGUNTA](#)

Não há nenhuma resposta ainda. Seja o primeiro a fazer uma pergunta!

Offline

RELATÓRIO PÚBLICO (medicamentos, materiais médico-hospitalares e gases medicinais)

PESQUISAR POR

- ITEM
- MODALIDADE
- INSTITUIÇÃO
- FORNECEDOR
- FABRICANTE
- FAIXA
- PERÍODO
- BASE SIASG(Compras Federais)
- TIPO DE COMPRA

ITEM

Código BR:

Descrição CATMAT: esponja hemostática de colágeno hidrolizado

Unidade de Fornecimento:

Genérico: Sim Não

Dados Agrupados

Adicionar

Grupo: Todos

Classe: Todos

PDVI:

UF: Todas

Município:

Seleção

Pesquisar Limpar

RESULTADO

Os registros exibidos especificam as compras realizadas nos últimos 18 meses, o que corresponde ao seguinte período: 27-12-2016 a 27/06/2018

Base de Dados BPS

Gerar Planilha

Gerar PDF

DADOS DO ITEM				DADOS DA COMPRA			DADOS DO FORNECEDOR			DADOS DA INSTITUIÇÃO			VALORES		
CÓDIGO BR	DESCRIÇÃO CATMAT	UNIDADE DE FORNECIMENTO	GENÉRICO	DATA COMPRA	MODALIDADE DA COMPRA	DATA INSERÇÃO	TIPO COMPRA	FABRICANTE	FABRICANTE FORNECEDOR	NOME DA INSTITUIÇÃO	MUNICÍPIO UF	QTD ITENS COMPRADOS	PREÇO UNITÁRIO	COMPETÊNCIA CMED	MÉDIA PONDERADA
Nenhum registro encontrado..															

000759

✉ atendimento@novaendovita.com.br

f (https://www.facebook.com/novaendovita1/) @ (https://www.instagram.com/novaendovita/) (https://www.youtube.com/channel/UCodz6hNxAz_1qFCb_slOpDw)

000760
aj

☎ +11 2362.2736, 2364.9836 e 2362.2784 de seg. a sexta, das 8h às 18h.

R\$ 12,577

- Início (https://www.novaendovita.com) > Loja (https://www.novaendovita.com/loja/)
 > Uso Contínuo (https://www.novaendovita.com/categoria-produto/uso-contínuo/)
 > Guta Percha (https://www.novaendovita.com/categoria-produto/uso-contínuo/guta-percha/)
 > Solvente de Guta (https://www.novaendovita.com/categoria-produto/uso-contínuo/guta-percha/solvente-de-guta/)
 > Eucaliptol 10ml Maquira

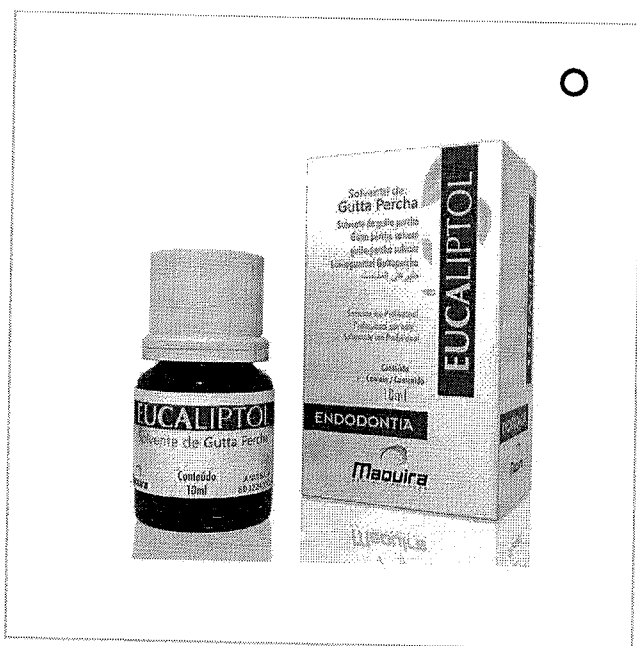

(https://www.novaendovita.com/wp-content/uploads/2016/10/EUCALIPITOL.jpg)

eucaliptol 10ml maquira

Maquira

(https://www.novaendovita.com/fabricante/maquira/)

r\$ 12,00

Indisponível

- * Líquido oleaginoso incolor ou amarelo claro com aroma característico de cânfora e um sabor pungente e refrescante de cânfor.
- * Completamente insolúvel em água, facilmente solúvel em etanol a 70%.
- * Miscível em álcool absoluto e óleos gordurosos.
- * Alto grau de pureza.
- * Cerca de 5 minutos para a dissolução.

000751

wey



Dental Gutierre

(<https://www.dentalgutierre.com.br/>)

Home (<https://www.dentalgutierre.com.br/>) > Medicamentos (<https://www.dentalgutierre.com.br/medicamentos>)



biodinamica
respeito por você

(<https://www.dentalgutierre>)

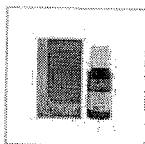

Tweetar (<https://twitter.com/share>)

Eucaliptol 10mL Biodinamica SKU 001018

R\$ 12,10

Quantidade

1



000752
wd

BUSCAR



RECEBER LIGAÇÃO EM 1 MINUTO (HTTP://WWW.DENTALSHOP.COM.BR/FALECO)

Teleendas 0800 602 5400

🛒 (https://www.dentalshop.co

Veja mais categorias

DENTÍSTICA/ESTÉTICA (https://www.dentalshop.com.br/d/3027/dentistica/estetica)

INSTRUMENTAL (https://www.dentalshop.com.br/d/2982/instrumental)

ENDODONTIA (https://www.dentalshop.com.br/d/2989/endodontia)

HARMONIZAÇÃO OROFACIAL (https://www.dentalshop.com.br/d/2979/harmonizacao-orofacial)

ORTODONTIA (https://www.dentalshop.com.br/d/2986/ortodontia)

DESCARTÁVEIS (https://www.dentalshop.com.br/d/2996/descartaveis)

JALECO E TOUCA (https://www.dentalshop.com.br/d/2970/jaleco-e-touca)

CURSOS E EVENTOS (http://dentalshop.myclashop.com.br/paginainstitucional/cursos)

🏠 (https://www.dentalshop.com.br) > anestésicos/medicamentos (https://www.dentalshop.com.br/d/2984/anestesicos/medicamentos) > eucaliptol 10ml iodontosul



Eucaliptol 10ml Iodontosul -

Código 494



R\$ 13,63

ou R\$ 13,08 à vista

COMPRAR

CALCULAR SUA ENTREGA
Esqueci meu CEP

(https://www.dentalshop.com.br/Assets/Produtos/SuperZoom/163d4db7e60213a78300284887388440.jpg)

CARACTERÍSTICAS

Utilizado para dissolver cones de guta.

Avaliações

COMENTÁRIOS

AVALIE ESTE PRODUTO: ★★★★★

Nome

E-mail

Comentário

ENVIAR COMENTÁRIO



RELATÓRIO PÚBLICO (medicamentos, materiais médico-hospitalares e gases medicinais)

PESQUISAR POR

ITEM

MODALIDADE

INSTITUIÇÃO

FORNecedor

FABRICANTE

FAIXA

PERÍODO

BASE SIASG(Compras Federais)

TIPO DE COMPRA

ITEM

Código BR:

Descrição CATMAT:

Unidade de Fornecimento:

Genérico: Sim Não

Dados Agrupados

Adicionar

Grupo:

Classe:

PDM:

UF: Município:

Pesquisar

Limpar

RESULTADO

Os registros exibidos especificam as compras realizadas nos últimos 18 meses, o que corresponde ao seguinte período: 27-12-2016 a 27/06/2018

Base de Dados BPS

Gerar PDF

DADOS DO ITEM		DADOS DA COMPRA			DADOS DO FABRICANTE/FORNECEDOR			DADOS DA INSTITUIÇÃO			VALORES						
CÓDIGO BR	DESCRIÇÃO CATMAT	UNIDADE DE FORNECIMENTO	GENÉRICO	DATA COMPRA	MODALIDADE DA COMPRA	DATA INSERÇÃO	TIPO COMPRA	FABRICANTE	FABRICANTE	FORNecedor	NOME DA INSTITUIÇÃO	MUNICÍPIO	UF	QTD ITENS COMPRADOS	PREÇO UNITÁRIO	COMPETÊNCIA CMED	MÉDIA PONDERADA
Nenhum registro encontrado..																	

000763

≡ **Dental** 
Gutierre



000764
lug

(<https://www.dentalgutierre.com.br/>)

R\$ 16,55

Home (<https://www.dentalgutierre.com.br/>) > Medicamentos (<https://www.dentalgutierre.com.br/medicamentos>)



biodinamica
respeito por você

(<https://www.dentalgutierre>)

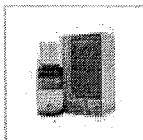

Tweetar (<https://twitter.com/share>)
Eugenol 20mL Biodinamica SKU 001022

R\$ 16,65

Quantidade ▼



SKU 26.0695

[Avalie](#)

000795

**FRETE GRÁTIS** Nas compras acima de R\$ 100,00
[Confira Regras](#)

Alerta de Preço!

Embalagem com 20ml.

[▶ Consulte opções de parcelamento](#)[▶ Consulte frete e prazo de entrega](#)Por **R\$ 15,90**

QUANTIDADE 1

[ADICIONAR AO CARRINHO](#)[COMPRAR](#)

Informações

DESCRIÇÃO DO PRODUTO:

Embalagem com 20ml.

CARACTERÍSTICAS:

Tem boa compatibilidade biológica, influenciando na reparação pulpar e de feridas cirúrgicas.

O Eugenol é um líquido oleaginoso incolor ou amarelo, de odor forte e aromático de cravo e sabor picante.

Nas pastas de oxido de zinco e eugenol tem boa compatibilidade biológica, o que pode influenciar a reparação. Pouco solúvel na água e completamente solúvel no álcool, no éter, no clorofórmio, nos óleos fixos e no ácido a

INDICAÇÕES:

Utilizado na composição de vários produtos odontológicos, como nas pastas de óxido de zinco eugenólicas, com restauradores provisórios, com a função de anal

Gostou? Outras 9 pessoas estão interessadas neste produto agora! [compre já!](#) X

SUGESTÕES DE COMPRA

- BIOSSEGURANÇA ▾
- DENTÍSTICA ▾
- ENDODONTIA ▾
- EQUIPAMENTOS ▾
- IMPLANTODONTIA ▾
- ORTODONTIA ▾
- PRÓTESE ▾
- PROMOÇÕES

000766
wq

- INÍCIO
- DENTÍSTICA
- CIMENTOS
- PROVISORIO
- EUGENOL 20ML MAQUIRA



EUGENOL 20ML MAQUIRA

Código 002714

Líquido oleaginoso incolor ou amarelo, de odor forte e aromático de cravo e sabor picante.

R\$ 17,10

QUANTIDADE:

Cálculo do Frete

Informe o CEP

Calcular frete

Aguardando CEP

MAIS INFORMAÇÕES

Nas pastas de oxido de zinco e eugenol tem boa compatibilidade biológica, o que pode influenciar a reparação tanto do órgão pulpar como

Fale conosco, nós estamos online!

RELATÓRIO PÚBLICO (medicamentos, materiais médico-hospitalares e gases medicinais)

PESQUISAR POR

ITEM
 MODALIDADE
 INSTITUIÇÃO
 FORNECEDOR
 FABRICANTE
 FAIXA
 PERÍODO
 BASE SIASG (Compras Federais)
 TIPO DE COMPRA

ITEM

Código BR:

BR:

Descrição CATMAT:

Unidade de Fornecimento:

Genérico: Sim Não

Dados Agrupados

Adicionar

Grupo:

Classe:

PDM:

UF:

Município:

Pesquisar Limpar

RESULTADO

Os registros exibidos especificam as compras realizadas nos últimos 18 meses, o que corresponde ao seguinte período: 27-12-2016 a 27/06/2018 Base de Dados BPS

Gerar Planilha

Gerar PDF

DADOS DO ITEM				DADOS DA COMPRA				DADOS DO FORNECEDOR				DADOS DA INSTITUIÇÃO				VALORES			
CÓDIGO BR	DESCRIÇÃO CATMAT	UNIDADE DE FORNECIMENTO	GENÉRICO	DATA COMPRA	MODALIDADE DA COMPRA	DATA INSERÇÃO	TIPO COMPRA	FABRICANTE	FABRICANTE	FORNECEDOR	FORNECEDOR	NOME DA INSTITUIÇÃO	MUNICÍPIO	UF	QTD ITENS COMPRADOS	PREÇO UNITÁRIO	PREÇO REGULADO	COMPETÊNCIA CMED	MÉDIA PONDERADA
Nenhum registro encontrado.																			

000757 *cel*

(HTTPS://WWW.SUR

000758
aj

POR R\$64,30

R\$61,09 NO BOLETO À VISTA
QUANTIDADE

R\$ 65,393

▼ 1 ▲

★ RESGATE SURYA CLUB: 5188

AINDA NÃO TEM? CONHECER AGORA (HTTP://WWW.SURYACLUB.COM.BR/)

COMPRAR

APRESENTAÇÃO

Embalagem com 10 unidades.

CARACTERÍSTICAS

Comprimento 21mm (Sortido) .

INDICAÇÕES

Indicado para a remoção manual de tecido pulpar .

PERGUNTE E VEJA OPINIÕES DE QUEM JÁ COMPROU

Guia Avaliações Perguntas

0 avaliações



(https://api.whatsapp.com/send?phone=5544991557719)

“

Esta loja se preocupa tanto com você consumidor que contratou uma empresa independente para auditar as avaliações da loja. Legal, né? :) A Trustvox certifica que a nota média da loja é 4.7 de 5

Fale conosco agora

(javascript:void(0);)

000759

uw

informações sobre o produto

(../ortoline/uploadftp/6886.jpg)

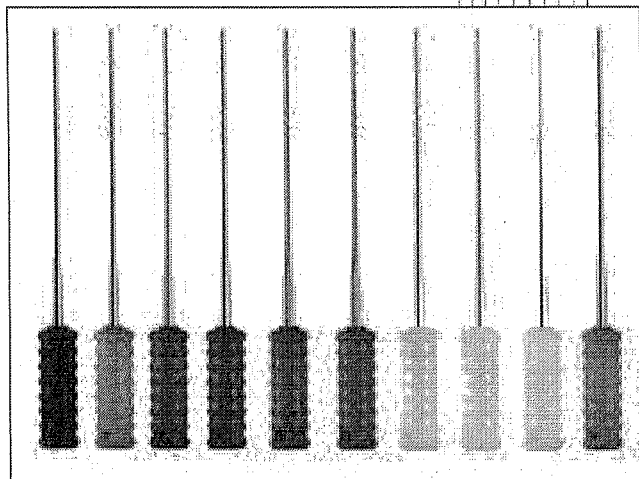

Extirpa Nervos 21MM - 20-60, instrumento farpado, pré-esterilizado, indicado para a remoção do conteúdo pulpar. Marca Dentsply-Maillefer (Embalagem contém 10 unidades). EXTIRPA NERVOS 21MM - 20-60 SORTIDO DENTSPLY - 0UN) Saiba mais sobre este produto | (#InfosProduto) Indique a cript:void(0); Código do Produto: 6886 | Por: R\$ 67,28 de R\$ 63,92 no Boleto Bancário

Disponibilidade em estoque:

Indisponível avise-me quando chegar (javascript:void(0);)



Pagamento no cartão de crédito

• R\$ 67,28



Pagamento à vista (Boleto Bancário)

R\$ 63,92 (- 5,00 %)

Peça também

• [\(detProduto.php?\)](#)

• [\(detProduto.php?\)](#)

• [\(detProduto.php?\)](#)

• [\(detProduto.php?\)](#)

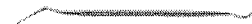
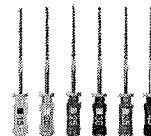
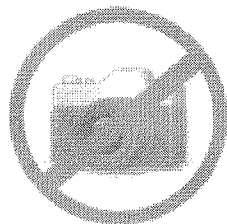

cod=10370 Por: R\$ 45,30
HEMOSTÁTICO
RACESTYPTINE -
SEPTODONT (C/ 01UN)

ou
5,00% à vista de
R\$ 43,04

cod=8521 Por: R\$ 49,00
LIMA TIPO K 25M - N° 35
MAILLEFER - DENTSPLY (C/
06UN)

ou
5,00% à vista de
R\$ 46,55

cod=8624 Por: R\$ 193,44
LIMA NITIFLEX 25MM - N° 15-
40 DENTSPLY - MAILLEFER
(C/ 06UN)

ou
5,00% à vista de
R\$ 183,77

cod=4676 Por: R\$ 7,8;
CALCADOR PAIVA DUPLC
1-2 - GOLGRAN (C/ 01UN)

ou
5,00% à vista de
R\$ 7,50

VAI DE ORTO

As melhores ofertas de ortodontia para você!

CONFIRA AS OFERTAS

PRIME ESTUDANTES PAPELARIA CURSOS LABORATÓRIO EQUIPAMENTOS VIAGENS SIMPLES DENTAL CLUBE PRO SAÚDE BLOG

Precisa de ajuda?

Resgate de Pontos

Acompanhe seu Pedido

Atualizar Boletim

Entre ou Cadastre-se Minha Conta

Procure por marca, nome, código...

000770

Uej

Por Categoria

Compra Rápida

Tudo Que Você Precisa

Promoções

Dental Cremer | Endodontia | Extirpa Nervo

Produto

Indicação

Características

Itens Inclusos

Extirpa Nervos Maillefer - Dentsply

Cod. de Referência: 279221

★★★★★ (1)

Veja opiniões de quem já comprou

Embalagem com 10 unidades.

As melhores ofertas de Endo estão aqui!



FRETE GRÁTIS! NAS COMPRAS ACIMA DE R\$100,00

R\$64,60

Por: **R\$58,14**

Condições de Pagamento [+]

Na compra deste produto, ganhe: 58 pontos [saiba +](#)

QUANTIDADE:

1

COMPRAR

VOCÊ ESTÁ EM UM AMBIENTE SEGURO

Indicação

Características

Itens Inclusos

Indicado para a remoção de conteúdo pulpar.

OPINIÕES DOS CONSUMIDORES



Baseado em 1 avaliação



Angelita Mendes

Compra Verificada

★★★★★★ • Há 2 ano(s)

Ótimo

✓ Sim, recomendaria este produto a um amigo

0 1

Compartilhar...

RELATÓRIO PÚBLICO
(medicamentos, materiais médico-hospitalares e gases medicinais)

PESQUISAR POR

ITEM
 MODALIDADE
 INSTITUIÇÃO
 FORNECEDOR
 FABRICANTE
 FAIXA
 PERÍODO
 BASE SIASG(Compras Federais)
 TIPO DE COMPRA

ITEM

Código BR: 0366987

Descrição CATMAT: extirpa nervos

Unidade de Fornecimento:

Genérico: Sim Não Dados Agrupados

Adicionar

Grupo: Todos

Classe: Todos

PDM:

UF: Todas Município: Selezione

Pesquisar

Limpar

RESULTADO

Os registros exibidos especificam as compras realizadas nos últimos 18 meses, o que corresponde ao seguinte período: 27-12-2016 a 27/06/2018

Base de Dados BPS

Gerar Planilha

Gerar PDF

DADOS DO ITEM				DADOS DA COMPRA			DADOS DO FABRICANTE/FORNECEDOR			DADOS DA INSTITUIÇÃO			VALORES						
CÓDIGO BR	DESCRIÇÃO CATMAT	UNIDADE DE FORNECIMENTO	GENÉRICO	DATA COMPRA	MODALIDADE DA COMPRA	DATA INSERÇÃO	TIPO COMPRA	FABRICANTE	FABRICANTE	FABRICANTE	FORNecedor	NOME DA INSTITUIÇÃO	MUNICIPIO	UF	QTD ITENS COMPRADOS	PREÇO UNITÁRIO	PREÇO CMED - PREÇO REGULADO	COMPETÊNCIA CMED	MÉDIA PONDERADA
Nenhum registro encontrado.																			

000771
uej

(https://dentalspeed.com/)

OUTLET COM 60% OFF! Agarre essa oferta >

(https://denta

000772

WJ

R\$ 244,037

Filme Oclusal IO - 41

KODAK

Embalagem c/ 25 unidades, tamanho 57mm x 76mm.

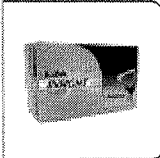

(https://dentalspeed.com/img.php?src=https://s3.amazonaws.com/www-dentalspeed-com/produtos/produto-filme-oclusal-io-41-kodak.png&h=300&w=300)

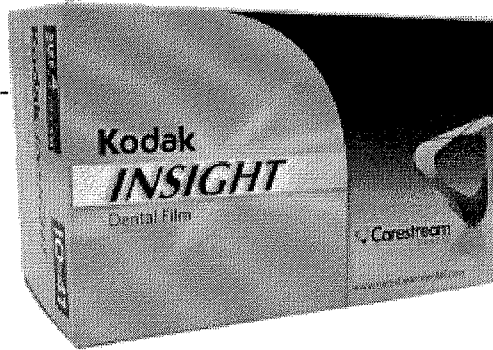

Por apenas

R\$ 241,89

Quantidade

Adicionar ao Carrinho

Compartilhe:

Apresentação Benefícios

Consegue diagnosticar fraturas, patologias, fragmentos de raízes.

Características

VAI DE ORTO

As melhores ofertas de ortodontia para você!

CONFIRA AS OFERTAS

- PRIME
- ESTUDANTES
- PAPELARIA
- CURSOS
- LABORATÓRIO
- EQUIPAMENTOS
- VIAGENS
- SIMPLES DENTAL
- CLUBE PRO SAÚDE
- BLOG

Precisa de ajuda?

Resgate de Pontos

Acompanhe seu Pedido

Atualizar Boletim

Entre ou Cadastre-se

000773
cug

Procure por marca, nome, código...

Por Categoria

Compra Rápida

Tudo Que Você Precisa

Promoções

Dental Cremer | Radiologia | Filme Radiográfico

Produto

Indicação

Características

Itens Inclusos

Filme Radiográfico Insight Oclusal IO-41 F-Speed - Carestream

Cod. de Referência: 354652

☆☆☆☆☆ (0)

Avalie este produto

Embalagem com 25 unidades.



FRETE GRÁTIS NAS COMPRAS ACIMA DE R\$100,00

Por: **R\$241,89**

Condições de Pagamento [+]

Na compra deste produto, ganhe:
241 pontos [sabe +](#)

QUANTIDADE:

1

COMPRAR

VOCÊ ESTÁ EM UM AMBIENTE SEGURO

Indicação

Características

Itens Inclusos

Utilizada para examinar grandes áreas, dos maxilares superior e inferior.

OPINIÕES DOS CONSUMIDORES

Tem esse produto? Seja o primeiro a avaliá-lo!

Escrever avaliação...

ESTADO DO PARANÁ CONSORCIO INTERMUNICIPAL DE SAUDE

Quadro Comparativo de Preços (Fornecedores por Item)

Processo / Ano: 109/2017 Processo Administrativo: 109/2017 **792.867,78**
 Licitação.....: 28/2017 - PR 2 - ATENDIMENTO AOS MUNICÍPIOS CONSORCIADOS
 Modalidade.....: PREGÃO PRESENCIAL
 Objeto.....: REGISTRO DE PREÇOS PARA AQUISIÇÃO PARCELADA DE MATERIAIS, INSUMOS E INSTRUMENTAIS ODONTOLÓGICOS

Fornecedor	Nome do Fornecedor	Marca	Quantidade	Desconto	Preço Unitário	Preço Total	Situação	Classificação
Item.....: 346 - 10012173 - Extirpa Nervos 21mm - caixa c/10 - Unidade: CX								
1567	Possatto & Marcello Ltda. - ME	QUIMIDROL	50,000	0,0000	17,9200	896,00	Venceu	1 *****
1836	DENTAL CREMER PRODUTOS ODONTOLÓGICOS S.A.	DENTSPLY	50,000	0,0000	36,9300	1.846,50	Perdeu	2
1010	ODONTOMEDI- Prod. Odonto e Hospitalares Ltda.	MEDIN	50,000	0,0000	39,5100	1.975,50	Perdeu	3
121	Damedi - Dambros Comércio de Medicamentos Ltda.		50,000	0,0000	0,0000	0,00	Inabilitado	0
580	Altermed Material Médico Hospitalar Ltda.	Não Cotamos	50,000	0,0000	0,0000	0,00	Não cotou	0
1837	MEGA DENTAL IMPORTAÇÃO, EXPORTAÇÃO E COM DE PROJ	QUIMIDROL	50,000	0,0000	17,9000	895,00	Inabilitado	0
1371	Bio Lógica Comércio de Produtos Hospitalares Ltda	VDW	50,000	0,0000	24,0600	1.203,00	Inabilitado	0
Item.....: 347 - 10013675 - Extirpa nervos 28mm - Caixa c/10. - Unidade: CX								
121	Damedi - Dambros Comércio de Medicamentos Ltda.		50,000	0,0000	0,0000	0,00	Inabilitado	0
580	Altermed Material Médico Hospitalar Ltda.	Não Cotamos	50,000	0,0000	0,0000	0,00	Não cotou	0
1567	Possatto & Marcello Ltda. - ME		50,000	0,0000	0,0000	0,00	Não cotou	0
1836	DENTAL CREMER PRODUTOS ODONTOLÓGICOS S.A.	NAO COTADO	50,000	0,0000	0,0000	0,00	Não cotou	0
1837	MEGA DENTAL IMPORTAÇÃO, EXPORTAÇÃO E COM DE PROJ	QUIMIDROL	50,000	0,0000	20,3600	1.018,00	Inabilitado	0
1371	Bio Lógica Comércio de Produtos Hospitalares Ltda	MEDIN	50,000	0,0000	32,2900	1.614,50	Inabilitado	0
1010	ODONTOMEDI- Prod. Odonto e Hospitalares Ltda.	MEDIN	50,000	0,0000	39,5100	1.975,50	Cancelado	0
Item.....: 348 - 10010008 - Filme oclusar adulto, tamanho 57mmx76mm - Unidade: CX								
1836	DENTAL CREMER PRODUTOS ODONTOLÓGICOS S.A.	CARESTREAN	20,000	0,0000	195,0000	3.900,00	Venceu	1 *****
1010	ODONTOMEDI- Prod. Odonto e Hospitalares Ltda.	KODAK	20,000	0,0000	196,8200	3.936,40	Perdeu	2
1837	MEGA DENTAL IMPORTAÇÃO, EXPORTAÇÃO E COM DE PROJ	KODAK	20,000	0,0000	214,5000	4.290,00	Perdeu	3
121	Damedi - Dambros Comércio de Medicamentos Ltda.		20,000	0,0000	0,0000	0,00	Inabilitado	0
580	Altermed Material Médico Hospitalar Ltda.	Não Cotamos	20,000	0,0000	0,0000	0,00	Não cotou	0

000774

ESTADO DO PARANÁ CONSORCIO INTERMUNICIPAL DE SAUDE

Quadro Comparativo de Preços (Fornecedores por Item)

792.867,78

Processo / Ano: 109/2017 Processo Administrativo: 109/2017
 Licitação.....: 28/2017 - PR 2 - ATENDIMENTO AOS MUNICIPIOS CONSORCIADOS
 Modalidade.....: PREGÃO PRESENCIAL
 Objeto.....: REGISTRO DE PREÇOS PARA AQUISIÇÃO PARCELADA DE MATERIAIS, INSUMOS E INSTRUMENTAIS ODONTOLÓGICOS

Item.....	Fornecedor	Nome do Fornecedor	Marca	Quantidade	Desconto	Preço Unitário	Preço Total	Situação	Classificação
348	- 10010008	- Filme oclusar adulto, tamanho 57mmx76mm - Unidade: CX							
1567		Possatto & Marcello Ltda. - ME	CARESTREAM	20,000	0,0000	247,0400	4.940,80	Desclassif.	0
1371		Bio Lógica Comércio de Produtos Hospitalares Ltda	CARESTREAM IO41	20,000	0,0000	248,3300	4.966,60	Inabilitado	0
349	- 10011965	- Filme radiográfico Periapical adulto 3 x 4 cm, 2/150 x 1 - Unidade: CX							
1837		MEGA DENTAL IMPORTAÇÃO, EXPORTAÇÃO E COM DE PROJ	AGFA	30,000	0,0000	92,0000	2.760,00	Venceu	1 *****
1010		ODONTOMEDI- Prod. Odonto e Hospitalares Ltda.	KODAK	30,000	0,0000	92,9000	2.787,00	Perdeu	2
580		Altermed Material Médico Hospitalar Ltda.	Prograd	30,000	0,0000	96,2199	2.886,60	Perdeu	3
121		Damedi - Dambros Comércio de Medicamentos Ltda.		30,000	0,0000	0,0000	0,00	Inabilitado	0
1836		DENTAL CREMER PRODUTOS ODONTOLÓGICOS S.A.	CARESTREAN112,7	30,000	0,0000	0,0000	0,00	Não cotou	0
1371		Bio Lógica Comércio de Produtos Hospitalares Ltda	PROGRAD DENTIX	30,000	0,0000	107,1200	3.213,60	Inabilitado	0
1567		Possatto & Marcello Ltda. - ME	AGHFA	30,000	0,0000	108,8000	3.264,00	Desclassif.	0
350	- 10011966	- Filme radiográfico Periapical infantil, 3x2 cm, 2/150 x1 - Unidade: CX							
1837		MEGA DENTAL IMPORTAÇÃO, EXPORTAÇÃO E COM DE PROJ	PROGRAD	20,000	0,0000	114,4000	2.288,00	Venceu	1 *****
580		Altermed Material Médico Hospitalar Ltda.	Prograd	20,000	0,0000	120,9622	2.419,24	Perdeu	2
1010		ODONTOMEDI- Prod. Odonto e Hospitalares Ltda.	KODAK	20,000	0,0000	150,8000	3.016,00	Perdeu	3
121		Damedi - Dambros Comércio de Medicamentos Ltda.		20,000	0,0000	0,0000	0,00	Inabilitado	0
1567		Possatto & Marcello Ltda. - ME		20,000	0,0000	0,0000	0,00	Não cotou	0
1371		Bio Lógica Comércio de Produtos Hospitalares Ltda	PROGRAD DENTIX	20,000	0,0000	148,3200	2.966,40	Inabilitado	0
1836		DENTAL CREMER PRODUTOS ODONTOLÓGICOS S.A.	CARESSTREAN	20,000	0,0000	169,0000	3.380,00	Desclassif.	0

000775

Handwritten signature



Banco de Preços em Saúde

RELATÓRIOS ALTERAR DADOS SAIR

RELATÓRIO PÚBLICO (medicamentos, materiais médico-hospitalares e gases medicinais)

PESQUISAR POR

ITEM

MODALIDADE

INSTITUIÇÃO

FABRICANTE

PERÍODO

FAIXA

TIPO DE COMPRA

BASE SIASGI(Compras Federatis)

ITEM

Código BR: 0427194

Descrição CATMAT: fime ocular adulto tamanho 57mm x 76 mm

Unidade de Fornecedor: ---

Genérico: Sim Não

Dados Agrupados

Adicionar

Grupo: Todos

Classe: Todos

UF: Todas

Município: Selezione

Pesquisar

Limpar

RESULTADO

Os registros exibidos especificam as compras realizadas nos últimos 18 meses, o que corresponde ao seguinte período: 27-12-2016 a 27/06/2018

Base de Dados BPS

Gerar Planilha

Gerar PDF

DADOS DO ITEM				DADOS DA COMPRA			DADOS DO FABRICANTE/FORNECEDOR			DADOS DA INSTITUIÇÃO			VALORES				
CÓDIGO BR	DESCRIÇÃO CATMAT	UNIDADE DE FORNECIMENTO	GENÉRICO	DATA COMPRA	MODALIDADE DA COMPRA	DATA INSCRIÇÃO	TIPO COMPRA	FABRICANTE	FABRICANTE	FORNecedor	NOME DA INSTITUIÇÃO	MUNICIPIO	UF	QTD ITENS COMPRADOS	PREÇO UNITÁRIO	COMPETÊNCIA CMED	MÉDIA PONDERADA
Nenhum registro encontrado.																	

000776

(https://dentalspeed.com/)

OUTLET COM ATÉ 60% OFF! [Agarre essa oferta >](#)

(https://denta

000777

wej

R\$ 159,90

Filme E-Speed Adulto

KODAK

Embalagem c/ 150 unidades, tamanho 31mm x 35mm.

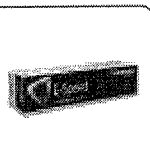

(https://dentalspeed.com/img.php?src=https://s3.amazonaws.com/www-

dentalspeed-com/produtos/produto-filme-e-speed-adulto-kodak-2.png&h=300&w=300)

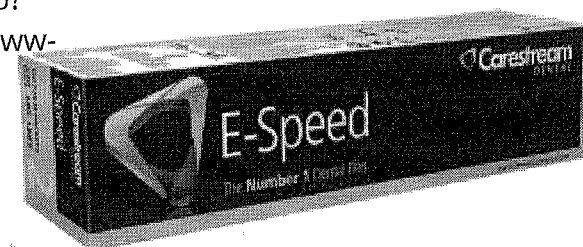

Por apenas

R\$ 159,90

Quantidade

Adicionar ao Carrinho

Compartilhe:

Apresentação Benefícios

- O Filme Kodak Carestream E-Speed, oferece imagens de alta qualidade em apenas metade do tempo de exposição exigido para os filmes intra-orais tradicionais de D-velocidade.
- Graças à patenteada tecnologia de emulsão T-GRAIN, as imagens são nítidas, sem perda de detalhes.

Busque aqui...

🔍 🛒 ☰
(https://w

(https://www.dentalsorria.com.br/)

000778
uy

Filme Periapical Adulto E-speed - Carestream

Embalagem com 150 unidades

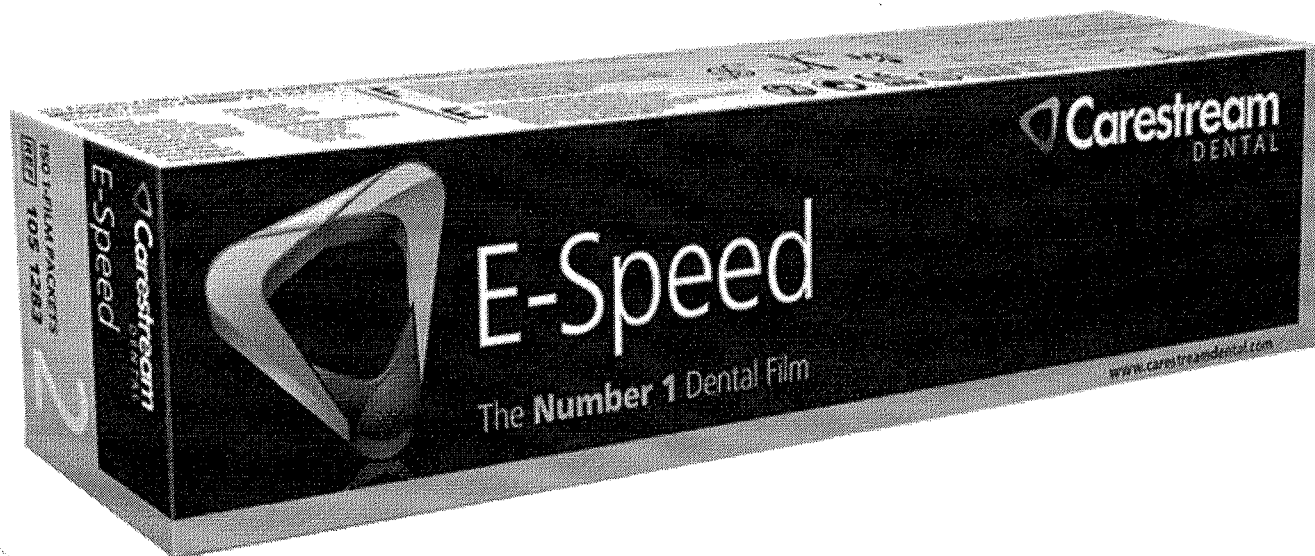

Ganhe Revelador + Fixador

Revelador + Fixador Adicionados automaticamente no carrinho de compras

R\$159,90

VAI DE ORTO

As melhores ofertas de ortodontia para você!

[CONFIRA AS OFERTAS](#)

PRIME ESTUDANTES PAPELARIA CURSOS LABORATÓRIO EQUIPAMENTOS VIAGENS SIMPLES DENTAL CLUBE PRO SAÚDE BLOG

Precisa de ajuda?

[Resgate de Pontos](#)

[Acompanhe seu Pedido](#)

[Atualizar Boletim](#)

[Entre ou Cadastre-se](#)
[Minha Conta](#)

Procure por marca, nome, código...

000779

UJ

Por Categoria

Compra Rápida

Tudo Que Você Precisa

Promoções



Dental Cremer | Radiologia | Filme Radiográfico

Produto

Indicação

Características

Itens Inclusos

Filme Radiográfico Adulto Periapical E-Speed - Carestream

Cod. de Referência: 238693

★★★★☆ (52)

[Veja opiniões de quem já comprou](#)

Embalagem com 150 unidades.

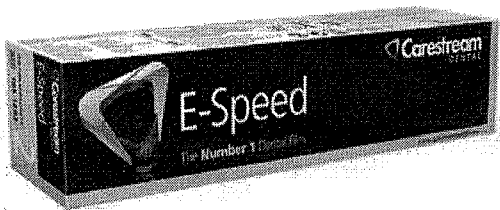

FRETE GRÁTIS! NAS COMPRAS ACIMA DE R\$100,00

Por: **R\$159,90**

[Condições de Pagamento \[+\]](#)

Na compra deste produto, ganhe: **159 pontos** [saiba +](#)

QUANTIDADE:

1

COMPRAR

VOCÊ ESTÁ EM UM AMBIENTE SEGURO

Indicação

Características

Itens Inclusos

* Indicado para tomadas radiográficas intra-orais (filme 3x4cm), processamento manual ou automático.

OPINIÕES DOS CONSUMIDORES



Baseado em 52 avaliações

AVALIAÇÃO POSITIVA MAIS ÚTIL

★★★★★

A melhor marca de filme que tem. Qualidade excelente...nas minhas caixas nunca veio nenhum(mais)



AVALIAÇÃO NEGATIVA MAIS ÚTIL

★☆☆☆☆

e´ kodak ñ precisa comentário



RELATÓRIO PÚBLICO
(medicamentos, materiais médico-hospitalares e gases medicinais)

PESQUISAR POR

ITEM
 MODALIDADE
 INSTITUIÇÃO
 FORNECEDOR
 FABRICANTE
 FAIXA
 PERÍODO
 BASE SIASG(Compras Federais)
 TIPO DE COMPRA

ITEM

Código BR:
 Descrição CATMAT:

BR:
 Unidade de Fornecimento:

Sim
 Não
 Dados Agrupados

Adicionar

Grupo:

Class:

PDIM:

UF:
 Município:

Pesquisar Limpar

RESULTADO

Os registros exibidos especificam as compras realizadas nos últimos 18 meses, o que corresponde ao seguinte período: 27-12-2016 a 27/06/2018

Base de Dados BPS

Gerar Planilha

Gerar PDF

DADOS DO ITEM				DADOS DA COMPRA			DADOS DO FORNECEDOR			DADOS DA INSTITUIÇÃO				VALORES				
CÓDIGO BR	DESCRIÇÃO CATMAT	UNIDADE DE FORNECIMENTO	GENÉRICO	DATA COMPRA	MODALIDADE DA COMPRA	DATA INSERÇÃO	TIPO COMPRA	FABRICANTE	FABRICANTE	FORNECEDOR	NOME DA INSTITUIÇÃO	MUNICÍPIO	UF	QTD ITENS COMPRADOS	PREÇO UNITÁRIO	PREÇO - CMED - REGULADO	COMPETÊNCIA CMED	MÉDIA PONDERADA
Nenhum registro encontrado..																		

000730
Ced

000781

R\$ 192,476 *cid*

Filme IP-01 Infantil

KODAK

Embalagem c/ 100 unidades de 22mm x 35mm cada, cor roxo.

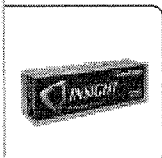

(https://dentalspeed.com/img.php?src=https://s3.amazonaws.com/www-dentalspeed-com/produtos/produto-filme-ip-01-infantil-kodak-4.png&h=300&w=300)

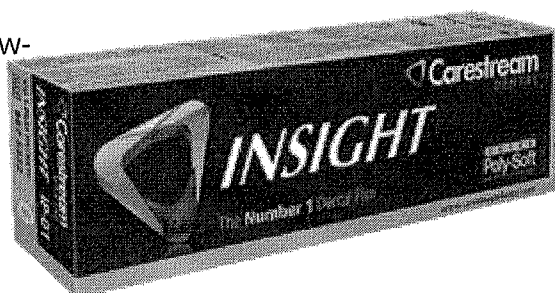

Por apenas

R\$ 189,90

Quantidade

Adicionar ao Carrinho

Compartilhe:

Apresentação Benefícios

Indicada para crianças;

Consegue diagnosticar: cáries, lesões periodontais, absorção óssea, tratamento de canal;

É possível obter imagens nítidas e de alto contrastes, ao mesmo tempo reduzindo a exposição à radiação.

VAI DE ORTO

As melhores ofertas de ortodontia para você!

[CONFIRA AS OFERTAS](#)

PRIME ESTUDANTES PAPELARIA CURSOS LABORATÓRIO EQUIPAMENTOS VIAGENS SIMPLES DENTAL CLUBE PRO SAÚDE BLOG

Precisa de ajuda?

[Resgate de Pontos](#)

[Acompanhe seu Pedido](#)

[Atualizar Eóletó](#)

[Entre ou Cadastre-se](#)

000782

ced

Procure por marca, nome, código...

Por Categoria

Compra Rápida

Tudo Que Você Precisa

Promoções

Dental Cremer | Radiologia | Filme Radiográfico

Produto

Indicação

Características

Itens Inclusos

Filme Radiográfico Insight Infantil IP-01 Periapical - Carestream

Cod. de Referência: 235845

★★★★★ (5)

[Veja opiniões de quem já comprou](#)

Embalagem com 100 unidades.



FRETE GRÁTIS! NAS COMPRAS ACIMA DE R\$100,00

Por: **R\$189,90**

[Condições de Pagamento \[+\]](#)

Na compra deste produto, ganhe: **189 pontos** [saiba +](#)

QUANTIDADE:

1

COMPRAR

VOCÊ ESTÁ EM UM AMBIENTE SEGURO

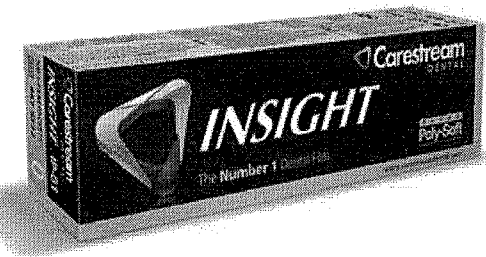

Indicação

Características

Itens Inclusos

* Indicado para tomadas radiográficas intraorais (filme 22x35mm), processamento manual ou automático.

OPINIÕES DOS CONSUMIDORES



Baseado em 5 avaliações



Lorena A.

Compra Verificada

★★★★★ • Há 3 mes(es)

Gostei.

Sim, recomendaria este produto a um amigo

0 0

[Compartilhar...](#)

SKU 25.1823

Avalie



FRETE GRÁTIS Nas compras acima de R\$ 100,00
Confira Regras

000783
WJ

Alerta de Preço!

Embalagem com 100 unidades.

▶ Consulte opções de parcelamento

▶ Consulte frete e prazo de entrega

Por **R\$ 197,63**

QUANTIDADE

1

ADICIONAR AO CARRINHO

COMPRAR

QUEM VIU, TAMBÉM COMPROU!

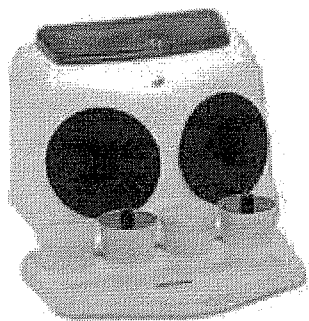

Câmara Escura Para Revelação
Gold Line - Essence Dental VH

Por **R\$ 198,00** à vista

COMPRAR



Filme Radiográfico Adulto

Gostou? Outras 3 pessoas estão interessadas neste produto agora! compre já! X

COMPRAR



Banco de Preços em Saúde
RELATÓRIOS ALTERAR DADOS SAIR

RELATÓRIO PÚBLICO
(medicamentos, materiais médico-hospitalares e gases medicinais)

PESQUISAR POR

ITEM
 MODALIDADE
 INSTITUIÇÃO
 FORNECEDOR
 FABRICANTE
 FAIXA
 PERÍODO
 BASE SIASG(Compras Federais)
 TIPO DE COMPRA

ITEM

Código BR: Descrição CATMAT:

Unidade de Fornecimento:

Sim
 Não
 Dados Agrupados

Adicionar

Grupo:

 Classe:

 PDM:

 UF: Município:

Pesquisar

Limpar

RESULTADO

Os registros exibidos especificam as compras realizadas nos últimos 18 meses, o que corresponde ao seguinte período: 27-12-2016 a 27/06/2018
Base de Dados BPS

Gerar Planilha

Gerar PDF

Mostrar 20 ▼

DADOS DO ITEM			DADOS DA COMPRA				DADOS DO FORNECEDOR			DADOS DA INSTITUIÇÃO				VALORES			
CÓDIGO BR	DESCRIÇÃO CATMAT	UNIDADE DE FORNECIMENTO	DATA COMPRA	MODALIDADE DA COMPRA	DATA INSERÇÃO	TIPO COMPRA	FABRICANTE	FABRICANTE	FABRICANTE	NOME DA INSTITUIÇÃO	MUNICÍPIO	UF	QTD ITENS COMPRADOS	PREÇO UNITÁRIO	COMPETÊNCIA CMED	MÉDIA PONDERADA	
Nenhum registro encontrado.																	

000784
ced

RELATÓRIO PÚBLICO
(medicamentos, materiais médico-hospitalares e gases medicinais)

PESQUISAR POR

- ITEM
- MODALIDADE
- INSTITUIÇÃO
- FORNECEDOR
- FABRICANTE
- FAIXA
- PERÍODO
- BASE SIASG(Compras Federais)
- TIPO DE COMPRA

ITEM

Código BR: Descrição CATMAT:

Unidade de Fornecimento:

Genérico: Sim Não

Dados Agrupados

Adicionar

Grupo:

Todos

Classe:

Todos

PDM:

UF:

Todas

Município:

Seleção

Pesquisar

Limpar

RESULTADO

Os registros exibidos especificam as compras realizadas nos últimos 18 meses, o que corresponde ao seguinte período: 27-12-2016 a 27/06/2018

Base de Dados BPS

Gerar Planilha

Gerar PDF

Mostrar 20

DADOS DO ITEM		DADOS DA COMPRA			DADOS DO FABRICANTE/FORNECEDOR		DADOS DA INSTITUIÇÃO		VALORES								
CÓDIGO BR	DESCRIÇÃO CATMAT	UNIDADE DE FORNECIMENTO	GENÉRICO	DATA COMPRA	MODALIDADE DA COMPRA	DATA INSERÇÃO	TIPO COMPRA	FABRICANTE	FORNECEDOR	NOME DA INSTITUIÇÃO	MUNICÍPIO	UF	QTD ITENS COMPRADOS	PREÇO UNITÁRIO	CMED - PREÇO REGULADO	COMPETÊNCIA CMED	MÉDIA PONDERADA
BR0284483	FIO DE SUTURA, SEDA TRANÇADA, 3-0, PRETA, COM AGULHA, 1/2 CÍRCULO CORTANTE, 1,70 CM	UNIDADE	Não	02/01/2017	Pregão	02/08/2017	A	SOMERVILLE LTDA	DISTRIMED COMERCIO E REPRESENTACOES LTDA	FUNDO MUNICIPAL DE SAUDE	ALTOS	PI	720	1,8400	N/A	N/A	000785

Mostrando 1 a 9 de 9 registros(s)

DADOS DO ITEM				DADOS DA L				DADOS DO FABRICANTE/FORNECEDOR				DA INSTITUIÇÃO				VALORES			
CÓDIGO BR	DESCRIÇÃO CATMAT	UNIDADE DE FORNECIMENTO	GENÉRICO	DATA COMPRA	MODALIDADE DA COMPRA	DATA INSERÇÃO	TIPO COMPRA	FABRICANTE	FORNecedor	NOME DA INSTITUIÇÃO	MUNICIPIO	UF	QTD ITENS COMPRADOS	PREÇO UNITÁRIO	CMED - PREÇO REGULADO	COMPETÊNCIA CMED	MÉDIA PONDERADA		
BR0284483	FIO DE SUTURA, SEDA TRANÇADA, 3-0, PRETA, COM AGULHA, 1/2 CIRCULO CORTANTE, 1,70 CM	UNIDADE	Não	10/04/2017	Pregão	03/10/2017	A	TECHNEW COMERCIO E INDUSTRIA LTDA.	A. F. ANDRADE SERGIO - ME	MUNICIPIO DE CABECEIRAS DO PIAUI	CABECEIRAS DO PIAUI	PI	1680	2.3125	N/A	N/A	39,5454		
BR0284483	FIO DE SUTURA, SEDA TRANÇADA, 3-0, PRETA, COM AGULHA, 1/2 CIRCULO CORTANTE, 1,70 CM	UNIDADE	Não	10/10/2017	Pregão	06/04/2018	A	TECHNEW COMERCIO E INDUSTRIA LTDA.	E.C. DOS SANTOS COMERCIAL EIRELI	MUNICIPIO DE SALTO	SALTO	SP	24	27,0000	N/A	N/A	39,5454		
BR0284483	FIO DE SUTURA, SEDA TRANÇADA, 3-0, PRETA, COM AGULHA, 1/2 CIRCULO CORTANTE, 1,70 CM	UNIDADE	Não	06/03/2017	Pregão	05/08/2018	A	PROCARE COMERCIO DE PRODUTOS HOSPITALARES LTDA	P. G. LIMA COM EIRELI	MUNICIPIO DE PARAGOMINAS	PARAGOMINAS	PA	300	32,0100	N/A	N/A	39,5454		
BR0284483	FIO DE SUTURA, SEDA TRANÇADA, 3-0, PRETA, COM AGULHA, 1/2 CIRCULO CORTANTE, 1,70 CM	UNIDADE	Não	12/08/2017	Pregão	15/12/2017	A	ODONTOLOGIC INDUSTRIA E COMERCIO IMPORTACAO EXPORTACAO LTDA - EPP	DIMENSÃO DISTRIBUIDORA DE MEDICAMENTOS LTDA - ME	MUNICIPIO DE PALMEIRAS - SECRETARIA MUNICIPAL DE SAUDE	PALMEIRAS	PI	5	55,2000	N/A	N/A	39,5454		
BR0284483	FIO DE SUTURA, SEDA TRANÇADA, 3-0, PRETA, COM AGULHA, 1/2 CIRCULO CORTANTE, 1,70 CM	UNIDADE	Não	11/07/2017	Pregão	07/12/2017	A	ODONTOLOGIC INDUSTRIA E COMERCIO IMPORTACAO EXPORTACAO LTDA - EPP	DIMENSÃO DISTRIBUIDORA DE MEDICAMENTOS LTDA - ME	MUNICIPIO DE PALMEIRAS - SECRETARIA MUNICIPAL DE SAUDE	PALMEIRAS	PI	5	55,2000	N/A	N/A	39,5454		
BR0284483	FIO DE SUTURA, SEDA TRANÇADA, 3-0, PRETA, COM AGULHA, 1/2 CIRCULO CORTANTE, 1,70 CM	UNIDADE	Não	06/03/2017	Pregão	08/06/2017	A	DISTRIBUIDORA DE MEDICAMENTOS ROMEIRO EIRELI - ME	DONALDO GIE NOGUEIRA	FUNDO MUNICIPAL DE SAUDE DE VARZEA GRANDE	VARZEA GRANDE	PI	80	69,6100	N/A	N/A	39,5454		
BR0284483	FIO DE SUTURA, SEDA TRANÇADA, 3-0, PRETA, COM AGULHA, 1/2 CIRCULO CORTANTE, 1,70 CM	UNIDADE	Não	02/08/2017	Pregão	27/09/2017	A	ACHE LABORATORIOS FARMACEUTICOS SA	PRUDENMED COMERCIAL HOSPITALAR LTDA - EPP	MUNICIPIO DE MIRANTE DO PARANAPANEMA	MIRANTE DO PARANAPANEMA	SP	7	92,3500	N/A	N/A	39,5454		

000786
Cey

DADOS DO ITEM				DADOS DA L.P.R.A			DADOS DO FABRICANTE/FORNECEDOR			DADOS DA INSTITUIÇÃO			VALORES				
CÓDIGO BR	DESCRIÇÃO CATMAT	UNIDADE DE FORNECIMENTO	GENÉRICO	DATA COMPRA	MODALIDADE DA COMPRA	DATA INSERÇÃO	TIPO COMPRA	FABRICANTE	FORNECEDOR	NOME DA INSTITUIÇÃO	MUNICÍPIO	UF	QTD ITENS COMPRADOS	PREÇO UNITÁRIO	CMED - PREÇO REGULADO	COMPETÊNCIA CMED	MÉDIA PONDERADA
BR0284483	FIO DE SUTURA, SEDA TRANÇADA, 3-0, PRETA, COM AGULHA 1/2 CÍRCULO, CORTANTE, 1,70 CM	UNIDADE	Não	02/08/2017	Pregão	27/09/2017	A	NEOLATINA COMERCIO E INDUSTRIA FARMACEUTICA S. A.	PRUDENMED COMERCIAL HOSPITALAR LTDA - EPP	MUNICIPIO DE MIRANTE DO PARANAPANEMA	MIRANTE DO PARANAPANEMA	SP	23	92,3500	N/A	N/A	39,5454

Mostrando 1 à 9 de 9 registro(s)

000787
cej

RELATÓRIO PÚBLICO
(medicamentos, materiais médico-hospitalares e gases medicinais)

PESQUISAR POR

ITEM
 MODALIDADE
 INSTITUIÇÃO
 FORNECEDOR
 FABRICANTE
 FAIXA
 PERÍODO
 BASE SIASG(Compras Federats)
 TIPO DE COMPRA

ITEM

Código BR:

BR:

Unidade de Fornecimento:

Descrição CATMAT:

Unidade de Fornecimento:

Genérico: Sim Não

Dados Agrupados: Adicionar

Grupo:

Classe:

PDM:

UF: Município:

R\$ 14,39

Pesquisar

Limpar

RESULTADO

Os registros exibidos especificam as compras realizadas nos últimos 18 meses, o que corresponde ao seguinte período: 27-12-2016 a 27/06/2018
Base de Dados BPS

Gerar Planilha

Gerar PDF

DADOS DO ITEM				DADOS DA COMPRA			DADOS DO FORNECEDOR			DADOS DA INSTITUIÇÃO			VALORES				
CÓDIGO BR	DESCRIÇÃO CATMAT	UNIDADE DE FORNECIMENTO	GENÉRICO	DATA COMPRA	MODALIDADE DA COMPRA	DATA INSERÇÃO	TIPO COMPRA	FABRICANTE	FORNECEDOR	NOME DA INSTITUIÇÃO	MUNICIPIO	UF	QTD ITENS COMPRADOS	PREÇO UNITÁRIO	PREÇO REGULADO	COMPETÊNCIA CIMED	MÉDIA PONDERADA
BR0266896	FIO DENTAL, RESINA TERMOPLÁSTICA/CERA E ESSENCIA, 500 M, REGULAR, NEUTRO	ROLO 500,00 M	Não	24/02/2017	Tomada de Preços	10/12/2017	A	HILLO - INDUSTRIA E COMERCIO LTDA - EPP	SÃO MARCOS DISTRIBUIDORA DE MEDICAMENTOS, EQUIPAMENTOS E MATERIAL HOSPITALARES E ODONTOLÓGICOS LTDA	MUNICIPIO DE SÃO FRANCISCO DE ASSIS DO PIAUI - SECRETARIA DE SAUDE	SÃO FRANCISCO DE ASSIS DO PIAUI	PI	10000	0,0228	N/A	000788	8,4754

Mostrar 20

Mostrando 1 à 13 de 13 registro(s)

354

CÓDIGO BR	DESCRIÇÃO CATMAT	DADOS DO ITEM				DAL			DA COMPRA			DADOS DO FORNECEDOR				DADOS DA INSTITUIÇÃO				VALORES			
		UNIDADE DE FORNECIMENTO	GENÉRICO	DATA COMPRA	MODALIDADE DA COMPRA	DATA INSERÇÃO	TIPO COMPRA	FABRICANTE	FORNecedor	NOME DA INSTITUIÇÃO	MUNICIPIO	UF	QTD ITENS COMPRADOS	PREÇO UNITARIO	PREÇO REGULADO	COMPETENCIA CMED	MEDIA PONDERADA						
BR0266896	FIO DENTAL, RESINA TERMOPLÁSTICA/CERA E ESSENCIA, 500 M, REGULAR, NEUTRO	ROLO 500,00 M	Não	07/06/2017	Pregão	07/06/2017	A	MEDFIO INDUSTRIA E COMERCIO DE ARTIGOS ODONTOLÓGICOS - EIRELI	DENTAL OPEN - COMERCIO DE PRODUTOS ODONTOLÓGICOS LTDA. - EPP	CONSORCIO INTERMUNICIPAL DO SUL DO ESTADO DE ALAGOAS - CONISUL	PENEDO	AL	1153	3,8600	N/A	N/A	8,4754						
BR0266896	FIO DENTAL, RESINA TERMOPLÁSTICA/CERA E ESSENCIA, 500 M, REGULAR, NEUTRO	ROLO 500,00 M	Não	02/06/2017	Tomada de Preços	18/07/2017	A	MEDFIO INDUSTRIA E COMERCIO DE ARTIGOS ODONTOLÓGICOS - EIRELI	DENTAL OPEN - COMERCIO DE PRODUTOS ODONTOLÓGICOS LTDA. - EPP	FUNDO MUNICIPAL DE SAUDE DE PIRAQUARA	PIRAQUARA	PR	50	5,6000	N/A	N/A	8,4754						
BR0266896	FIO DENTAL, RESINA TERMOPLÁSTICA/CERA E ESSENCIA, 500 M, REGULAR, NEUTRO	ROLO 500,00 M	Não	02/08/2017	Pregão	19/03/2018	A	MEDFIO INDUSTRIA E COMERCIO DE ARTIGOS ODONTOLÓGICOS - EIRELI	ASTHAMED COMERCIO DE PRODUTOS E EQUIPAMENTOS HOSPITALARES EIRELI - EPP	FUNDO MUNICIPAL DE SAUDE DE BURITI ALEGRE	BURITI ALEGRE	GO	10	6,9000	N/A	N/A	8,4754						
BR0266896	FIO DENTAL, RESINA TERMOPLÁSTICA/CERA E ESSENCIA, 500 M, REGULAR, NEUTRO	ROLO 500,00 M	Não	14/07/2017	Pregão	25/08/2017	A	BIOQUIMICA FARMACEUTICA LTDA - EPP	EMIGE MATERIAS ODONTOLÓGICOS LTDA	MUNICIPIO DE ITAPERUCU	ITAPERUCU	PR	36	8,6200	N/A	N/A	8,4754						
BR0266896	FIO DENTAL, RESINA TERMOPLÁSTICA/CERA E ESSENCIA, 500 M, REGULAR, NEUTRO	ROLO 500,00 M	Não	21/03/2018	Pregão	04/06/2018	A	MEDFIO INDUSTRIA E COMERCIO DE ARTIGOS ODONTOLÓGICOS - EIRELI	ROYAL MED HOSPITALAR LTDA - ME	MUNICIPIO DE IPIACU	IPIACU	MG	10	8,7600	N/A	N/A	8,4754						
BR0266896	FIO DENTAL, RESINA TERMOPLÁSTICA/CERA E ESSENCIA, 500 M, REGULAR, NEUTRO	ROLO 500,00 M	Não	30/01/2017	Pregão	03/08/2017	A	DENTAL REZENDE LTDA - ME	E.C. DOS SANTOS COMERCIAL EIRELI	MUNICIPIO DE IBIRAREMA	IBIRAREMA	SP	10	9,0000	N/A	N/A	8,4754						
BR0266896	FIO DENTAL, RESINA TERMOPLÁSTICA/CERA E ESSENCIA, 500 M, REGULAR, NEUTRO	ROLO 500,00 M	Não	20/06/2017	Pregão	18/10/2017	A	MEDFIO INDUSTRIA E COMERCIO DE ARTIGOS ODONTOLÓGICOS - EIRELI	ALVES E SARTOR LTDA - ME	MUNICIPIO DE ANAHY	ANAHY	PR	2	13,8000	N/A	N/A	8,4754						
BR0266896	FIO DENTAL, RESINA TERMOPLÁSTICA/CERA E ESSENCIA, 500 M, REGULAR, NEUTRO	ROLO 500,00 M	Não	22/03/2017	Tomada de Preços	12/01/2018	A	HILLO - INDUSTRIA E COMERCIO LTDA - EPP	DISTRIBUIDORA NOGUEIRA DE MEDICAMENTOS LTDA - EPP	MUNICIPIO DE PADRE MARCOS - SECRETARIA DE SAUDE	PADRE MARCOS	PI	12	14,0000	N/A	N/A	8,4754						
BR0266896	FIO DENTAL, RESINA TERMOPLÁSTICA/CERA E ESSENCIA, 500 M, REGULAR, NEUTRO	ROLO 500,00 M	Não	12/07/2017	Pregão	07/05/2018	A	PREVEN INDUSTRIA E COMERCIO DE PRODUTOS ODONTOLÓGICOS EIRELI - EPP	DROGA ROCHA DISTRIBUIDORA DE MEDICAMENTOS LTDA - EPP	MUNICIPIO DE PORTO ALEGRE DO PIAUI	PORTO ALEGRE DO PIAUI	PI	3	14,1700	N/A	N/A	8,4754						
BR0266896	FIO DENTAL, RESINA TERMOPLÁSTICA/CERA E ESSENCIA, 500 M, REGULAR, NEUTRO	ROLO 500,00 M	Não	30/01/2017	Tomada de Preços	16/01/2018	A	HILLO - INDUSTRIA E COMERCIO LTDA - EPP	SÃO MARCOS DISTRIBUIDORA DE MEDICAMENTOS E EQUIPAMENTOS HOSPITALARES E ODONTOLÓGICOS LTDA	MUNICIPIO DE FLORESTA DO PIAUI SECRETARIA DE SAUDE	FLORESTA DO PIAUI	PI	8	15,0000	N/A	N/A	8,4754						
BR0266896	FIO DENTAL, RESINA TERMOPLÁSTICA/CERA E ESSENCIA, 500 M, REGULAR, NEUTRO	ROLO 500,00 M	Não	06/03/2017	Pregão	08/06/2017	A	HILL ROM	DONALDO GIE NOGUEIRA	FUNDO MUNICIPAL DE SAUDE DE VARZEA GRANDE	VARZEA GRANDE	PI	80	17,1700	N/A	N/A	8,4754						
BR0266896	FIO DENTAL, RESINA TERMOPLÁSTICA/CERA E ESSENCIA, 500 M, REGULAR, NEUTRO	ROLO 500,00 M	Não	11/07/2017	Pregão	23/08/2017	A	PREVEN INDUSTRIA E COMERCIO DE PRODUTOS ODONTOLÓGICOS EIRELI - EPP	BIO - LOGICA COMERCIO DE PRODUTOS HOSPITALARES LTDA	MUNICIPIO DE REGENTE FEIJO	REGENTE FEIJO	SP	15	19,0000	N/A	N/A	8,4754						

Mostrando 1 a 13 de 13 registro(s)

Secretaria Executiva
Departamento da Economia da Saúde, Investimentos e Desenvolvimento
Coordenação Geral de Economia da Saúde

000790
Ced



000791
ud

Tweet (<https://twitter.com/share>)

SITE
AUDIT
(<https://blinc.com.br>)
url=www

FITA DENTAL COLGATE TOTAL ORIGINAL 25 METROS

Estoque: 16 Código: 58210

Por R\$ 14,99

R\$ 12,59

Comprar		A PARTIR
-	1	1
		(/bibliot Y29kaW



Quem viu este produto, viu também



(/produto/101011516fiode



(/produto/101045410kitg



(/produto/101011667fiode



(/produto/12844fiodentalj



(/produto/11529fitadentalj



(/produto/12243fiod

Marca: COLGATE

Código: 58210

PREÇOS VÁLIDOS SOMENTE PARA COMPRAS NA LOJA ONLINE

Informações do Produto

O Primeiro passo para higiene bucal.

Indicação

Ajuda a resolver problemas na gengiva , agindo na prevenção da cárie e placa bacteriana. 80% menos placa bacteriana. 50% menos cárie. Desliza fácil e não desfia.

ADVERTÊNCIA DE USO:

Se persistirem os sintomas, o médico deverá ser consultado.
Seu uso pode trazer riscos, procure um médico. Leia a bula.

Bula

Clique aqui (/bula/58210fitadentalcolgatetotaloriginal25metros) para abrir a bula em PDF.

000792
Del



DIGITE O NOME, MARCA OU PRINCÍPIO ATIVO DO PRODUTO

Olá, Visitante. Crie ou acesse sua Conta aqui
*Preços para entrega no estado de PR

Marcas | Medicamentos | Genérico | Saúde | Beleza | Dermocosméticos | Cuidados Diários | Infantil | Promoções Cesta vazia

Home > Cuidados Diários > Higiene Oral > Fita/Fita Dental

Parcele em até 10x** sem juros os produtos Sidney Oliveira e relacionados
Parcele em até 3x** sem juros as demais marcas

Fita Dental Colgate com 25 Metros

Produto com a qualidade Colgate | código: 16898 - [793985]

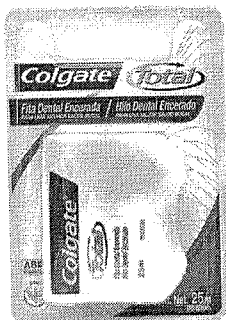

Por R\$ **13,08** cada

- 1 un. +

Adicionar na minha lista

Comprar unidade

Confira outras opções deste produto



Acumule Descontos

Você já faz parte do Clube Sidney Oliveira?
Cadastre-se já e comece a acumular descontos agora para suas próximas compras.

[Quero Participar](#)

Informações do Produto

O uso regular da fita dental proporciona:

Até 80% menos placa entre os dentes
Ajuda a manter as gengivas saudáveis

Desliza fácil e não desfia

Destaque Ultrafarma

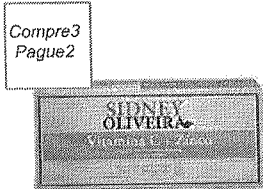

Compre 3 Pague 2

Frete Grátis Consulte*

Vitamina c + zinco 300mg - sidney oliveira 20 comprimidos

Por R\$ 4,69 cada



Frete Grátis Consulte*

Ômega 3 óleo de peixe 1000mg - sidney oliveira 30 cápsulas

Por R\$ 12,40 cada



Frete Grátis Consulte*

Óleo de cártamo + coco - sidney oliveira 30 cápsulas

Por R\$ 14,48 cada

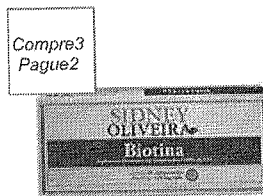

Compre 3 Pague 2

Frete Grátis Consulte*

Biotina 30mcg - sidney oliveira 20 comprimidos

Por R\$ 5,63 cada

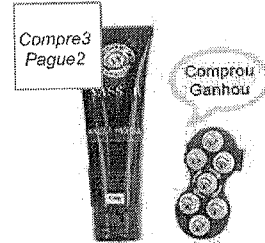

Compre 3 Pague 2

Comprou Ganhou

Frete Grátis Consulte*

Creme para pernas vasser 120 gramas

Por R\$ 22,82 cada

R\$ 9,70

Pagamento À Vista

000793
wy

1
UND

COMPRAR

Formas de pagamento

Calcular Frete e Prazo

(/calcular-frete)

INFORMAÇÕES

Fita dental com cera microcristalina, desliza fácil entre os dentes sem desfiar. Formato achatado proporciona maior área de contato para eficiente remoção da placa. Ajuda a reduzir doenças da gengiva ao remover a placa bacteriana entre os dentes e abaixo.

AVALIAÇÃO CLIENTE

Tem esse produto? Seja o primeiro a avaliá-lo!

(/FITA-DENTAL-COLGATE-TOTAL-ORIGINAL-25-METROS/104199-01)

SCREVER AVALIAÇÃO 11290 | MARCA: COLGATE
(/BUSCA-MARCA/COLGATE/3553)

DÚVIDAS

Tem alguma dúvida sobre este produto? Pergunte ao lojista e a outros compradores!

Pergunte sobre o produto, como utilizá-lo ou peça alguma dica

QUANTIDADE

ENVIAR PERGUNTA 1 +

ADICIONAR

PRODUTOS PATROCINADOS

RELATÓRIO PÚBLICO (medicamentos, materiais médico-hospitalares e gases medicinais)

TIPO DE COMPRA

BASE SIASG(Compras Federais)

PERÍODO

FAIXA

FABRICANTE

FORNECEDOR

INSTITUIÇÃO

MODALIDADE

PESQUISAR POR ITEM

ITEM

Código BR: 0256895

Unidade de Fornecimento:

Descrição CATMAT:

fito dental 25 metros

Genérico: Sim Não

Dados Agrupados

Adicionar

Grupo: Todos

Classe: Todos

PDM:

UF: Todas

Município: Seleção

Pesquisar

Limpar

Gerar Planilha

Gerar PDF

RESULTADO Os registros exibidos especificam as compras realizadas nos últimos 18 meses, o que corresponde ao seguinte período: 27-12-2016 a 27/06/2018

Base de Dados BPS

DADOS DO ITEM			DADOS DA COMPRA			DADOS DO FORNECEDOR			DADOS DA INSTITUIÇÃO			VALORES					
CÓDIGO BR	DESCRIÇÃO CATMAT	UNIDADE DE FORNECIMENTO	DATA COMPRA	MODALIDADE DA COMPRA	DATA INSERÇÃO	TIPO COMPRA	FABRICANTE	FABRICANTE	FORNECEDOR	NOME DA INSTITUIÇÃO	MUNICIPIO	UF	QTD ITENS COMPRADOS	PREÇO UNITÁRIO	CMED - PREÇO REGULADO	COMPETÊNCIA CMED	MÉDIA PONDERADA
Nenhum registro encontrado.																	

000794
wey

Seja Bem Vindo(a), [Cadastre-se](#) ou efetue o [login](#).

Odontoplus

O que você procura?

HOME MAPA DO SITE CONTATO

000795

Minha compra

Carrinho vazio

ATENDIMENTO

19 3434.0610

SEGUNDA À SEXTA DAS 08:00 ÀS 18:00 HS
SÁBADO DAS 08:00 ÀS 12:00 HS

HOME PROMOÇÕES LANÇAMENTOS MAIS VENDIDOS

R\$ 16,06

CATEGORIAS

HOME > RADIOLOGIA > REVELADOR / FIXADOR > FIXADOR / REVELADOR 475 ML

Listas Faculdades

Adesivo / Ácido / Silano

Agulhas / Acessórios

Algodão / Gaze

Amálgama / Mercúrio

Anestésicos

Aparelho Pressão

Articuladores

Jrocas / Acessórios

Carbano

Ceras

Cimentos / Forradores

Cirurgia

Clareador Dental

Dentes / Escalas

Descartáveis

Discos Abrasivos

Diversos

Endodontia

Equipamentos

Escovas

Espelhos

Esterilização

Estojo / Bandeja / Cuba

Eventos

Fibras

Gessos

Higiene / Proteção

Instrumentos

Laboratório Prótese

Lixas

Lupas / Óculos

Luvas

Maletas

Manequim

Medicamentos

Metais / Acessórios

Moldagem



Fixador / Revelador 475 ml

Categoria: Radiologia / Revelador / Fixador

Marca: Kodak

Código Produto: 195

[Seja o primeiro a avaliar](#)

Por: R\$ 13,90

SELECIONE OPÇÃO: Fixador Revelador

COMPRAR

RECOMENDAR PRODUTO

Compartilhe:

G+

50

PAGAMENTO À VISTA

Boleto Bancário	R\$ 13,90
Depósito Bancário	R\$ 13,90

PAGAMENTO PARCELADO

Cartão Visa	até 6 x - Clique e veja mais detalhes
Cartão Amex	até 6 x - Clique e veja mais detalhes
Cartão Mastercard	até 6 x - Clique e veja mais detalhes
Cartão Diners	até 6 x - Clique e veja mais detalhes
Cartão Elo	até 3 x - Clique e veja mais detalhes
Cartão Discover	até 3 x - Clique e veja mais detalhes

DESCRIÇÃO DO PRODUTO

- Fixador:
Fixar imagens em radiografias odontológicas.

- Revelador:
Revelar imagens em radiografias odontológicas.

INFORMAÇÕES DO PRODUTO

Origem:

Brasil

Embalagem:

01 Frasco c/ 475 ml

Indicação:

- Fixador:
Fixar imagens em radiografias odontológicas, pelo processo manual de filmes dentais.

- Revelador:
Revelar imagens em radiografias odontológicas, pelo processo manual de filmes dentais.

Composição:

- Fixador:
- Água (80-85%)
- Tiosulfato de Amônio (5-10%)
- Tiocianato de Amônio (5-10%)

000796
059

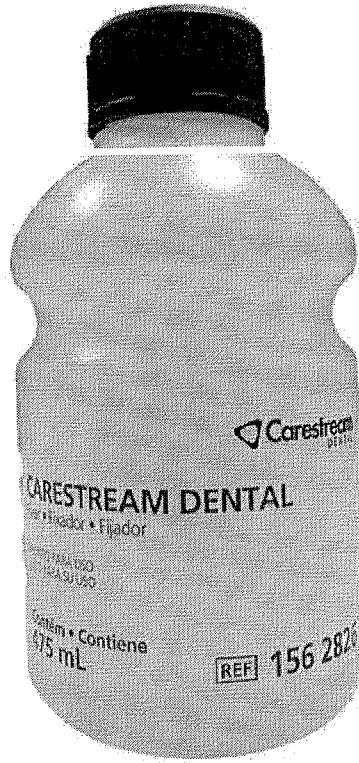

[https://api.whatsapp.com/send?](https://api.whatsapp.com/send?text=Fixador%20Kodak%20475ml%20%28M%C3%89DIA%20DE%20PRE%C3%87O%3A%20R%24%2016%2C50%20%29%20http%3A%2F%2Fwww.dentalprosaude.com.br/fixador-kodak-475ml)

[text=Fixador%20Kodak%20475ml%20%28M%C3%89DIA%20DE%20PRE%C3%87O%3A%20R%24%2016%2C50%20%29%20http%3A%2F%2Fwww.dentalprosaude.com.br/fixador-kodak-475ml](https://api.whatsapp.com/send?text=Fixador%20Kodak%20475ml%20%28M%C3%89DIA%20DE%20PRE%C3%87O%3A%20R%24%2016%2C50%20%29%20http%3A%2F%2Fwww.dentalprosaude.com.br/fixador-kodak-475ml))

■ INÍCIO ([HTTPS://WWW.DENTALPROSAUDE.COM.BR/](https://www.dentalprosaude.com.br/)) / TODAS AS CATEGORIAS ([HTTPS://WWW.DENTALPROSAUDE.COM.BR/TODAS-AS-CATEGORIAS/](https://www.dentalprosaude.com.br/todas-as-categorias/)) /

FIXADOR ([HTTPS://WWW.DENTALPROSAUDE.COM.BR/CATEGORIA/2215789.HTML](https://www.dentalprosaude.com.br/categoria/2215789.html)) /

FIXADOR KODAK 475ML (MÉDIA DE PREÇO: R\$ 16,50)

CÓDIGO: DDGBHRQML

MARCA: CARESTREAM ([HTTPS://WWW.DENTALPROSAUDE.COM.BR/MARCA/CARESTREAM.HTML](https://www.dentalprosaude.com.br/marca/carestream.html))

Consulte o preço

INDICAÇÃO: Fixar imagens em radiografias odontológicas; -Indicado ao processamento manual de filmes dentais intra-orais.

CARACTERÍSTICAS: -Solução pronta para uso (não requer mistura); -Visualização da imagem em 30 segundos em conjunto com revelador; -Rápido na fixação/revelação;

PRODUTOS RELACIONADOS

<https://www.dentalprosaude.com.br/revelador-kodak-500ml>

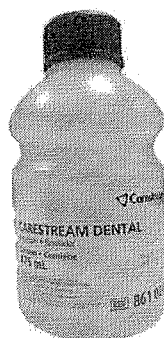

Início → Fixado

quer lhe enviar notificações

000797
nte: ug

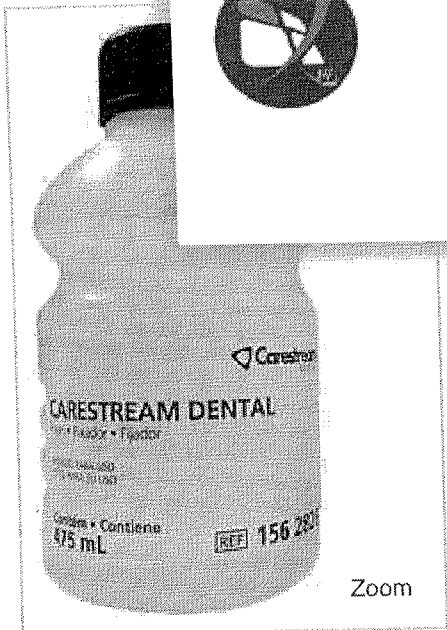

Zoom



NÃO, OBRIGADO

CONTINUAR

Caixa c/ 1 frasco de 475 ml Kodak

R\$ 17,78

Disponível: Em estoque

Qtd:

Comprar

♥ Adicionar aos Favoritos

📦 Comparar Produto

👉 Avisar um Amigo

Calcule o valor do frete deste produto

Calcular

Entrega

Expressa:

mesmo dia para São Paulo capital, pedidos efetuados e aprovados até às 13hs.

Dúvidas?

Prezamos pelo bom atendimento, entre em contato com nosso Televendas (11) 2533-1466 / 5055-8169 .

Facilitamos o pagamento, parcelamos suas compras em até 6x sem juros.

★ Conheça nossa Loja Física:

Alameda dos Arapanés, 844 - das 08h às 18h

Descrição Comentários Tags do Produto

Características

Composição: água, tiosulfato de amônio e tiocianato de amônio;
Forma física: líquido;
Cor: incolor.

Aplicação

Indicado para o processamento manual de filmes radiográficos dentais intraorais.

RELATÓRIO PÚBLICO
(medicamentos, materiais médico-hospitalares e gases medicinais)

ITEM
 MODALIDADE
 INSTITUIÇÃO
 FORNECEDOR
 FABRICANTE
 FAIXA
 PERÍODO
 BASE SIASG(Compras Federais)
 TIPO DE COMPRA

ITEM
 Código BR:
 Unidade de Fornecimento:
 Descrição CATMAT:
 Genérico: Sim Não
 Dados Agrupados

Grupo:
 Classe:
 PDM:
 UF:
 Município:

RESULTADO
 Os registros exibidos especificam as compras realizadas nos últimos 18 meses, o que corresponde ao seguinte período: 27-12-2016 a 27/06/2018
 Base de Dados BPS
 Gerar PDF
 Gerar Planilha

DADOS DO ITEM				DADOS DA COMPRA			DADOS DO FORNECEDOR			DADOS DA INSTITUIÇÃO			VALORES			
CÓDIGO BR	DESCRIÇÃO CATMAT	UNIDADE DE FORNECIMENTO	GENÉRICO	DATA COMPRA	MODALIDADE DA COMPRA	DATA INSERÇÃO	TIPO COMPRA	FABRICANTE	FABRICANTE FORNECEDOR	NOME DA INSTITUIÇÃO	MUNICÍPIO	UF	QTD ITENS COMPRADOS	PREÇO UNITÁRIO	COMPETÊNCIA CMED	MÉDIA PONDERADA
Nenhum registro encontrado.																

000798

VISITE O ESTANDE DA DENTALSHOP NO CORIGI

DE 28 A 30/06 | CENTRO DE EVENTOS PUCRS / PORTO ALEGRE, RS

Bem-vindo Cliente (https://www.dentalshop.com.br/identificacao/l/9) (51) 99807-7440 (https://api.whatsapp.com/send?phone=5551998077440)
Minha conta (https://www.dentalshop.com.br/identificacao/l/9/destino/comprador) Meus Pedidos (https://www.dentalshop.com.br/identificacao/l/9/destino/r
Dúvidas (https://www.dentalshop.com.br/duvidas) Contato (https://www.dentalshop.com.br/faleconosco)

000799

BUSCAR



RECEBER LIGAÇÃO EM 1 MINUTO (HTTP://WWW.DENTALSHOP.COM.BR/FALECO)

ag

Televentas 0800 602 5400

(https://www.dentalshop.co

R\$ 9,00

Veja mais categorias

DENTÍSTICA/ESTÉTICA (https://www.dentalshop.com.br/d/3027/dentistica/estetica)

INSTRUMENTAL (https://www.dentalshop.com.br/d/2982/instrumental)

ENDODONTIA (https://www.dentalshop.com.br/d/2989/endodontia)

HARMONIZAÇÃO OROFACIAL (https://www.dentalshop.com.br/d/2979/harmonizacao-oro-facial)

ORTODONTIA (https://www.dentalshop.com.br/d/2986/ortodontia)

DESCARTÁVEIS (https://www.dentalshop.com.br/d/2996/descartaveis)

JALECO E TOUCA (https://www.dentalshop.com.br/d/2970/jaleco-e-touca)

CURSOS E EVENTOS (http://dentalshop.myclashop.com.br/paginainstitucional/cursos)

(https://www.dentalshop.com.br/) > diversos (https://www.dentalshop.com.br/d/2952/diversos) > flúor tópico neutro gel flutop 200ml sswhite



Flúor Tópico Neutro Gel Flutop 200ml SSWhit

Código 1455

R\$ 11,40

ou R\$ 10,94 à vista

Restam apenas 1 unidades em estoque.

COMPRAR

CALCULAR SUA ENTREGA Esqueci meu CEP

(https://www.dentalshop.com.br/Assets/Produtos/SuperZoom/80449440baba3b75a9e00c4d8a55640f.jpg)

CARACTERÍSTICAS

Gel neutro tixotrópico, contendo 2% de fluoreto de sódio, recomendado para aplicação tópica de flúor na prevenção da cárie dentária. não contém corantes, sendo indicado principalmente para restaurações de resinas compostas ou porcelana, e ainda na fluoretação após clareamento dental. sua aplicação é também indicada em pacientes que não toleram o sabor das preparaçõ aciduladas ou possuem restaurações estéticas suscetíveis à ação destas.

Avaliações

AVALIE ESTE PRODUTO: ★★★★★

COMENTÁRIOS

Nome

E-mail

Comentário

ENVIAR COMENTÁRIO

(HTTPS://WWW.SUR

000800
ag

DE R\$7,30

POR R\$6,88

R\$6,54 NO BOLETO À VISTA

QUANTIDADE

▼ 1

★ RESGATE SURYA CLUB: 826

AINDA NÃO TEM? CONHECER AGORA (HTTP://WWW.SURYACLUB.COM.BR/)

COMPRAR**APRESENTAÇÃO**

Embalagem com 200ml.

BENEFÍCIOS

Ação completa em 1 minuto: rapidez no atendimento.

Alem de segura, sua aplicação é muito pratica devido a sua tixotropia. Isso significa que seu grau de viscosidade o mantem na moldeira sem escorrer. Sob pressão, sua viscosidade diminui e o flúor penetra nas áreas interproximais.

CARACTERÍSTICAS

- Flúor gel de 1 minuto: rapidez no atendimento.
- Flúor Neutro: Fluoreto de sódio 2%.
- Não tem corantes.
- Gel neutro transparente e com agradável sabor menta.
- Além de segura, sua aplicação é muito prática devido à sua tixotropia.
- Seu grau de viscosidade mantém o gel na moldeira sem escorrer.
- Sob pressão, sua viscosidade diminui e o flúor penetra nas áreas interproximais.
- Registro Anvisa 10017710142.

INDICAÇÕES

Prevenção da doença cárie.



(https://api.whatsapp.com/send?phone=5544991557719)

PERGUNTE E VEJA OPINIÕES DE QUEM JÁ COMPROU

Guia

Avaliações

Perguntas

4 avaliações

Fale conosco agora

VAI DE ORTO

As melhores ofertas de ortodontia para você!

CONFIRA AS OFERTAS

- PRIME
- ESTUDANTES
- PAPELARIA
- CURSOS
- LABORATÓRIO
- EQUIPAMENTOS
- VIAGENS
- SIMPLES DENTAL
- CLUBE PRO SAÚDE
- BLOG

Precisa de ajuda?

Ressgate de Pontos

Acompanhe seu Pedido

Atualizar Boletão

Entre ou Cadastre-se
Minha Conta

000801 0

ccf

Procure por marca, nome, código...

Por Categoria

Compra Rápida

Tudo Que Você Precisa

Promoções



Dental Cremer | Prevenção e Profilaxia | Flúor

Produto

Indicação

Características

Itens Inclusos



Flúor em Gel Flugel - Nova DFL

Cod. de Referência: 375732

★★★★☆ (16)

Veja opiniões de quem já comprou

Embalagem com 200ml. Neutro.



FRETE GRÁTIS! NAS COMPRAS ACIMA DE R\$100,00

Por: **R\$ 8,30**

Condições de Pagamento [+]

Na compra deste produto, ganhe:
8 pontos [saiba +](#)

QUANTIDADE:

COMPRAR

VOCÊ ESTÁ EM UM AMBIENTE SEGURO



Indicação

Características

Itens Inclusos

Indicado para a prevenção de cáries, remineralização dos dentes após condicionamento ácido e remineralização dos dentes após branqueamento.

OPINIÕES DOS CONSUMIDORES



Baseado em 16 avaliações



Jessica Carvalho

Compra Verificada

★★★★★ • Há 23 hora(s)

ótimo custo benefício

Sim, recomendaria este produto a um amigo

👍 0 👎 0

Compartilhar...

RELATÓRIO PÚBLICO
(medicamentos, materiais médico-hospitalares e gases medicinais)

PESQUISAR POR
 ITEM MODALIDADE INSTITUIÇÃO FORNECEDOR FABRICANTE FAIXA PERÍODO BASE SIASG(Compras Federais) TIPO DE COMPRA

ITEM

Código BR: Descrição CATMAT: fluor gel 200ml

Unidade de Fornecimento: Genérico: Sim Não

Adicionar

Grupo:

Classe:

PDM:

UF: Município:

Pesquisar Limpar

Gerar PDF

Gerar Planilha

RESULTADO
Os registros exibidos especificam as compras realizadas nos últimos 18 meses, o que corresponde ao seguinte período: 27-12-2016 a 27/06/2018
Base de Dados BPS

DADOS DO ITEM				DADOS DA COMPRA			DADOS DO FORNECEDOR			DADOS DA INSTITUIÇÃO				VALORES		
CODIGO BR	DESCRIÇÃO CATMAT	UNIDADE DE FORNECIMENTO	GENÉRICO	DATA COMPRA	MODALIDADE DA COMPRA	DATA INSERÇÃO	TIPO COMPRA	FABRICANTE	FABRICANTE/FORNECEDOR	NOME DA INSTITUIÇÃO	MUNICÍPIO	UF	QTD ITENS COMPRADOS	PREÇO UNITÁRIO	COMPETENCIA CMED	MÉDIA PONDERADA
Mostrar 20																
Nenhum registro encontrado..																

000802
cel

FRETE GRÁTIS NAS COMPRAS ACIMA DE R\$ 200

(<https://www.dentalecia.com.br/formas-de-envio>)

Forceps Infantil nº27 - Quinelato

MARCA: QUINELATO ([HTTPS://WWW.DENTALECIA.COM.BR/QUINELATO](https://www.dentalecia.com.br/quinelato))

REF. QB.027.50

DISPONIBILIDADE: ATÉ 5 DIAS ÚTEIS

000803

ag

Gravação à Laser

R\$ 109,643

Escreva aqui a sua gravação

De R\$ 122,51

Por R\$ 104,31

2x de R\$ 52,16 sem juros

ou R\$ 99,09 à vista 5%

Informações Adicionais

Forceps Infantil nº27 - Quinelato QB.027.50

Quantidade

- 1 +

ADICIONAR AO CARRINHO

A Primeira Troca É GRÁTIS



COMPARTILHE

f t p G+ @ (<https://www.instagram.com/dentalecia>)

☆☆☆☆☆ 0 Avaliações Avaliar

Calcule o frete Não sei meu CEP (<http://www.buscapep.correios.com.br/sistemas/buscapep/buscaFaixaCep.cfm>)

CEP Consultar

DETALHES DO PRODUTO

Utilizado para auxiliar a extração de molares superiores, ambos os lados.

(review)

AVALIAÇÕES

Faça login (<https://www.dentalecia.com.br/index.php?route=account/login>) ou cadastre-se (<https://www.dentalecia.com.br/index.php?route=account/register>) para fazer uma avaliação

(<https://api.whatsapp.com/send?phone=5516997642804>)

Não há comentários para este produto.

Online

VAI DE ORTO

As melhores ofertas de ortodontia para você!

CONFIRA AS OFERTAS

- PRIME
- ESTUDANTES
- PAPELARIA
- CURSOS
- LABORATÓRIO
- EQUIPAMENTOS
- VIAGENS
- SIMPLES DENTAL
- CLUBE PRO SAÚDE
- BLOG

Previsa de ajuda?

Resgate de Pontos

Acompanhe seu Pedido

Atualizar Boletim

Entre ou Cadastre-se
Minha Conta

Procure por marca, nome, código...

000804 0

Por Categoria

Compra Rápida

Tudo Que Você Precisa

Promoções

Dental Cremer | Instrumentais | Fórceps

Produto

Indicação

Características

Itens Inclusos

Fórceps Adulto - Fava

Cod. de Referência: 772432

☆☆☆☆☆ (0)

Avalie este produto

Embalagem com 1 unidade. Escolha o modelo.



FRETE GRÁTIS! NAS COMPRAS ACIMA DE R\$100,00

A partir de: **R\$120,29**

Condições de Pagamento [+]

Na compra deste produto, ganhe:
120 pontos [saiba +](#)

Nº 1 (Cód. 772432)	R\$120,29	AVISE-ME
Nº 101 (Cód. 772456)	R\$120,29	AVISE-ME
Nº 150 (Cód. 772463)	R\$120,29	AVISE-ME
Nº 16 (Cód. 772500)	R\$120,29	AVISE-ME
Nº 18L (Cód. 772531)	R\$120,29	AVISE-ME

VOCÊ ESTÁ EM UM AMBIENTE SEGURO

Indicação

Características

Itens Inclusos

- * Nº 01: Indicado para extração de incisivos e caninos superiores.
- * Nº 16: Indicado para extração de molares Inferiores de ambos os lados (conhecido como Chifre de Touro).
- * Nº 17: Indicado para extração de molares Inferiores ambos os lados.
- * Nº 18L: Indicado para extração de molares superiores lado esquerdo.
- * Nº 18R: Indicado para extração de molares superiores do lado Direito.
- * Nº 65: Indicado para extração de Incisivos e raízes superiores.
- * Nº 69: Indicado para fragmentos e raízes pequenas superiores e inferiores.
- * Nº 68: Indicado para extração de raízes Inferiores de ambos os lados.
- * Nº 150: Indicado para extração de pré-molares, incisivos e raízes superiores.
- * Nº 151: Indicado para extração de pré-molares, incisivos e raízes inferiores.
- * Nº 101 Universal: Indicado para uso universal para pré-molares.

OPINIÕES DOS CONSUMIDORES

Tem esse produto? Seja o primeiro a avaliá-lo!

Escrever avaliação...

000805

cdg



Dental Gutierre

(<https://www.dentalgutierre.com.br/>)

Home (<https://www.dentalgutierre.com.br/>) > Instrumentais (<https://www.dentalgutierre.com.br/instrumentais>) >

Fórceps (<https://www.dentalgutierre.com.br/instrumentais/forceps>)

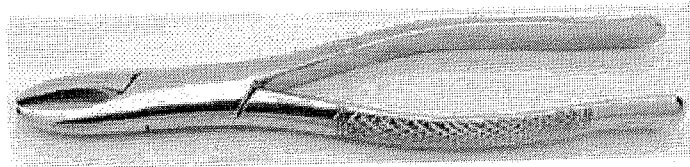

(<https://www.dentalgutierre>)

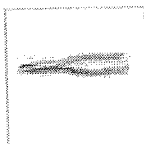

Tweetar (<https://twitter.com/share>)
Forceps Adulto 01 Golgran SKU 001154

R\$ 83,13

RELATÓRIO PÚBLICO
(medicamentos, materiais médico-hospitalares e gases medicinais)

PESQUISAR POR ITEM MODALIDADE INSTITUIÇÃO FORNECEDOR FABRICANTE FAIXA PERÍODO BASE SIASG(Compras Federais) TIPO DE COMPRA

ITEM

Código BR:

BR:

Descrição CATMAT: forcape adulto inox 01

Unidade de Fornecedor:

Genérico: Sim Não Dados Agrupados

Adicionais:

Grupo: Todos

Classe: Todos

PDM:

UF: Município: Seleção

Pesquisar

Limpapar

RESULTADO

Os registros exibidos especificam as compras realizadas nos últimos 18 meses, o que corresponde ao seguinte período: 27-12-2016 a 27/06/2018
Base de Dados BPS

DADOS DO ITEM				DADOS DA COMPRA			DADOS DO FORNECEDOR			DADOS DA INSTITUIÇÃO				VALORES				
CÓDIGO BR	DESCRIÇÃO CATMAT	UNIDADE DE FORNECIMENTO	GENÉRICO	DATA COMPRA	MODALIDADE DA COMPRA	DATA INSERÇÃO	TIPO COMPRA	FABRICANTE	FABRICANTE	FORNECEDOR	NOME DA INSTITUIÇÃO	MUNICÍPIO	UF	QTD ITENS COMPRADOS	PREÇO UNITÁRIO	CMED - PREÇO REGULADO	COMPETÊNCIA CMED	MÉDIA PONDERADA
Nenhum registro encontrado.																		

000806
Eg

RELATÓRIO PÚBLICO
(medicamentos, materiais médico-hospitalares e gases medicinais)

PESQUISAR POR ITEM MODALIDADE INSTITUIÇÃO FORNECEDOR FABRICANTE FAIXA PERÍODO BASE SIASG(Compras Federais) TIPO DE COMPRA

ITEM

Código BR:

Descrição CATMAT:

Unidade de Fornecimento:

Genérico: Sim Não Dados Agrupados

Adicionar

Grupo:

Classe:

PDM:

UF:

Município:

R9 11113

Pesquisar

Limpar

RESULTADO

Os registros exibidos especificam as compras realizadas nos últimos 18 meses, o que corresponde ao seguinte período: 27-12-2016 a 27/06/2018
Base de Dados BPS

DADOS DO ITEM				DADOS DA COMPRA				DADOS DO FORNECEDOR			DADOS DA INSTITUIÇÃO				VALORES			
CODIGO BR	DESCRIÇÃO CATMAT	UNIDADE DE FORNECIMENTO	GENÉRICO	DATA COMPRA	MODALIDADE DA COMPRA	DATA INSERÇÃO	TIPO COMPRA	FABRICANTE	FABRICANTE	FORNECEDOR	NOME DA INSTITUIÇÃO	MUNICÍPIO	UF	QTD ITENS COMPRADOS	PREÇO UNITÁRIO	CMED - PREÇO REGULADO	COMPETÊNCIA CMED	MEDIA PONDERADA
Nenhum registro encontrado..																		

000807
eg

377



RELATÓRIO PÚBLICO
(medicamentos, materiais médico-hospitalares e gases medicinais)

PESQUISAR POR
ITEM MODALIDADE INSTITUIÇÃO FORNECEDOR FABRICANTE FAIXA PERÍODO BASE SIASG(Compras Federais) TIPO DE COMPRA

ITEM
Código BR: 0374821
Descrição CATMAT: FORMALDEÍDO + ORTO-CRESOL, 19% + 35% APROXIMADAMENTE, EM SOLUÇÃO GLICERINADA
Unidade de Fornecimento: [dropdown]
Genérico: [Sim] Não
Adicionar: [checkbox]
Grupo: Todos [dropdown]
Classe: Todos [dropdown]
PDM: [dropdown]
UF: Todos [dropdown] Município: Seleção [dropdown]

Limpar

Pesquisar

RESULTADO

Os registros exibidos especificam as compras realizadas nos últimos 18 meses, o que corresponde ao seguinte período: 27-12-2016 a 27/06/2018
Base de Dados BPS

Gerar Planilha

Gerar PDF

CÓDIGO BR	DESCRIÇÃO CATMAT	UNIDADE DE FORNECIMENTO	GENÉRICO	DADOS DA COMPRA			DADOS DO FORNECEDOR			DADOS DA INSTITUIÇÃO			VALORES				
				DATA COMPRA	MODALIDADE DA COMPRA	DATA INSERÇÃO	TIPO COMPRA	FABRICANTE	FABRICANTE	FORNecedor	NOME DA INSTITUIÇÃO	MUNICÍPIO	UF	QTD ITENS COMPRADOS	PREÇO UNITÁRIO	COMPETÊNCIA CMED	MÉDIA PONDERADA
BR0374821	FORMOCRESOL, FORMALDEÍDO + ORTO-CRESOL, 19% + 35% APROXIMADAMENTE, EM SOLUÇÃO GLICERINADA	FRASCO 10.00 ML	N80	19/04/2017	Pregão	21/05/2018	A	MAQUIRA INDUSTRIA DE PRODUTOS ODONTOLÓGICOS LTDA	M J BEZERRA DE MELO SILVA	FUNDO MUNICIPAL DE SAUDE	PALMARES	PE	30	13,4200	N/A	N/A	6,7505

Mostrar 20

Mostrando 21 à 27 de 27 registro(s)

CÓDIGO BR	DADOS DO ITEM				DADOS DA COMPRA				DADOS DO FORNECEDOR				DA INSTITUIÇÃO				VALORES			
	DESCRIÇÃO CATMAT	UNIDADE DE FORNECIMENTO	GENÉRICO	DATA COMPRA	MODALIDADE DA COMPRA	DATA INSERÇÃO	TIPO COMPRA	FABRICANTE	FABRICANTE FORNECEDOR	NOME DA INSTITUIÇÃO	MUNICÍPIO	UF	QTD ITENS COMPRADOS	PREÇO UNITÁRIO REGULADO	CMIED - PREÇO REGULADO	COMPETÊNCIA CMIED	MÉDIA PONDERADA			
BR0374821	FORMOCRESOL, FORMALDEÍDO + ORTO-CRESOL, 19% + 35% APROXIMADAMENTE, EM SOLUÇÃO GLICERINADA	FRASCO 10,00 ML	Não	23/02/2017	Pregão	25/01/2018	A	BIODINAMICA QUIMICA E FARMACEUTICA LTDA - EPP	M J BEZERRA DE MELO SILVA	SÃO BENEDITO DO SUL, FUNDO MUNICIPAL DE SAUDE	PE	8	14,4200	N/A	N/A	6,7505				
BR0374821	FORMOCRESOL, FORMALDEÍDO + ORTO-CRESOL, 19% + 35% APROXIMADAMENTE, EM SOLUÇÃO GLICERINADA	FRASCO 10,00 ML	Não	11/07/2017	Pregão	23/08/2017	A	MAQUIRA INDUSTRIA DE PRODUTOS ODONTOLÓGICOS LTDA	BIO-LOGICA COMERCIO DE PRODUTOS HOSPITALARES LTDA	MUNICIPIO DE REGENTE FENÓ	SP	10	14,5000	N/A	N/A	6,7505				
BR0374821	FORMOCRESOL, FORMALDEÍDO + ORTO-CRESOL, 19% + 35% APROXIMADAMENTE, EM SOLUÇÃO GLICERINADA	FRASCO 10,00 ML	Não	10/04/2017	Pregão	29/09/2017	A	MAQUIRA INDUSTRIA DE PRODUTOS ODONTOLÓGICOS LTDA	A. F. ANDRADE SERGIO - ME	MUNICIPIO DE CABECEIRAS DO PIAUI	PI	10	14,5300	N/A	N/A	6,7505				
BR0374821	FORMOCRESOL, FORMALDEÍDO + ORTO-CRESOL, 19% + 35% APROXIMADAMENTE, EM SOLUÇÃO GLICERINADA	FRASCO 10,00 ML	Não	30/03/2017	Pregão	24/07/2017	A	MAQUIRA INDUSTRIA DE PRODUTOS ODONTOLÓGICOS LTDA	SOMER COMERCIAL DE MATERIAL HOSPITALAR LTDA	FUNDO MUNICIPAL DE SAUDE	AL	100	17,8000	N/A	N/A	6,7505				
BR0374821	FORMOCRESOL, FORMALDEÍDO + ORTO-CRESOL, 19% + 35% APROXIMADAMENTE, EM SOLUÇÃO GLICERINADA	FRASCO 10,00 ML	Não	06/03/2017	Pregão	08/06/2017	A	BIODINAMICA QUIMICA E FARMACEUTICA LTDA - EPP	DONALDO GIE NOGUEIRA	FUNDO MUNICIPAL DE SAUDE DE VARZEA GRANDE	PI	60	19,8400	N/A	N/A	6,7505				
BR0374821	FORMOCRESOL, FORMALDEÍDO + ORTO-CRESOL, 19% + 35% APROXIMADAMENTE, EM SOLUÇÃO GLICERINADA	FRASCO 10,00 ML	Não	10/04/2018	Pregão	13/06/2018	A	BIODINAMICA QUIMICA E FARMACEUTICA LTDA - EPP	RCM COMERCIO LTDA ME	FUNDO MUNICIPAL DE SAUDE - F U M D E S	AL	8	670,0000	N/A	N/A	6,7505				

Mostrando 21 a 27 de 27 registro(s)

Primeiro Anterior 1 2 Próximo Último

000809
CSD

Seja Bem Vindo(a), [Cadastre-se](#) ou efetue o [login](#).

[HOME](#) [MAPA DO SITE](#) [CONTATO](#)



O que você procura?

000810

Minha compra
Carrinho vazio

cc

ATENDIMENTO

93434.0610

SEGUNDA À SEXTA DAS 08:00 ÀS 18:00 HS
SABADO DAS 08:00 ÀS 12:00 HS

[HOME](#) [PROMOÇÕES](#) [LANÇAMENTOS](#) [MAIS VENDIDOS](#)

R\$ 70,803

CATEGORIAS

HOME > ARTICULADORES > GARFOS > GARFO DESDENTADO CONTI

Listas Faculdades

[Adesivo / Ácido / Silano](#)

[Aguilhas / Acessórios](#)

[Algodão / Gaze](#)

[Amálgama / Mercúrio](#)

[Anestésicos](#)

[Aparelho Pressão](#)

[Articuladores](#)

[Arco Facial](#)

[Articulador de Alumínio](#)

[Articulador de Plástico](#)

[Articulador Latão Polido](#)

[Articulador Semi-Ajustável](#)

[Garfos](#)

[Pino Incisal](#)

[Placa de Montagem](#)

[Plano de Câmpen](#)

[Brocas / Acessórios](#)

[Carbono](#)

[Ceras](#)

[Cimentos / Forradores](#)

[Cirurgia](#)

[Aparelho Dental](#)

[Dentes / Escalas](#)

[Descartáveis](#)

[Discos Abrasivos](#)

[Diversos](#)

[Endodontia](#)

[Equipamentos](#)

[Escovas](#)

[Espelhos](#)

[Esterilização](#)

[Estojo / Bandeja / Cuba](#)

[Eventos](#)

[Fibras](#)

[Gessos](#)

[Higiene / Proteção](#)

[Instrumentos](#)

[Laboratório Prótese](#)

[Lixas](#)

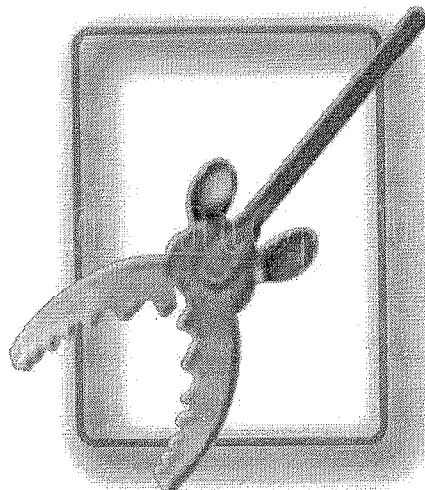

Garfo Desdentado Conti

Categoria: Articuladores / Garfos

Marca: Bio-Art

Código Produto: 79

[Seja o primeiro a avaliar](#)

Por: R\$ 60,00

COMPRAR

RECOMENDAR PRODUTO

Compartilhe:	
	50

PAGAMENTO À VISTA

Boleto Bancário	R\$ 60,00
Depósito Bancário	R\$ 60,00

PAGAMENTO PARCELADO

Cartão Visa	até 6 x - Clique e veja mais detalhes
Cartão Amex	até 6 x - Clique e veja mais detalhes
Cartão Mastercard	até 6 x - Clique e veja mais detalhes
Cartão Diners	até 6 x - Clique e veja mais detalhes
Cartão Elo	até 3 x - Clique e veja mais detalhes
Cartão Discover	até 3 x - Clique e veja mais detalhes

DESCRIÇÃO DO PRODUTO

- Foi idealizado e construído através de experiências clínicas realizadas na Faculdade de Odontologia de Bauru (Universidade de São Paulo).
- Trata-se de um acessório do Arco Facial que possui duas hastes móveis que são reguláveis através de um parafuso central, podendo ser adaptadas tanto para rebordo alveolar de desdentados totais (planos de cera), como em pacientes dentados com diferentes largura do arco dental.

INFORMAÇÕES DO PRODUTO

Origem:

Brasil

Embalagem:

01 unidade

PRODUTOS RELACIONADOS

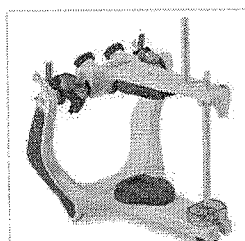

Articulador Semi Ajustável A7 Plus S/ Arco Facial

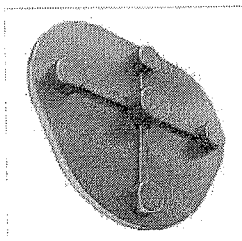

Placa De Montagem Metálica (Par)

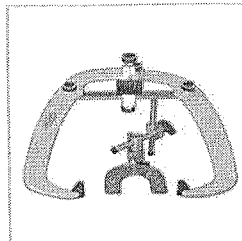

Arco Facial Standard

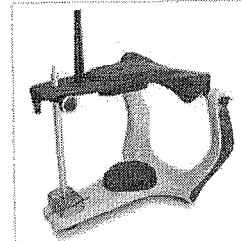

Articulador Semi Ajustável A7 Fix S/ Arco Facial



Dental Gutierre

(<https://www.dentalgutierre.com.br/>)

 

Home (<https://www.dentalgutierre.com.br/>) > Equipamentos (<https://www.dentalgutierre.com.br/equipamentos>) >

Acessórios e Periféricos (<https://www.dentalgutierre.com.br/equipamentos/acessorios-e-perifericos>)

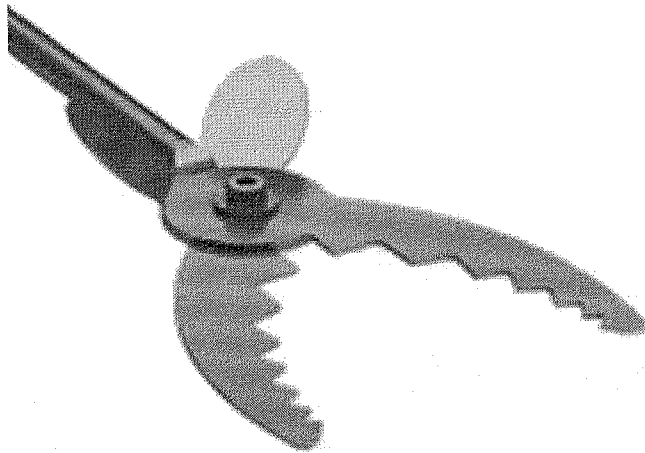

(<https://www.dentalgutierre.com.br/art>)

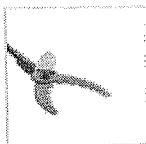

Tweetar (<https://twitter.com/share>)

Garfo para Desdentado - Bio-Art SKU 012258

R\$ 62,51

Início (<http://www.dentalprimo.com.br/>) > Prótese e Ortodontia (<http://www.dentalprimo.com.br/protese-e-ortodontia.html>) > Articulador (<http://www.dentalprimo.com.br/protese-e-ortodontia/articulador.html>) > Acessórios (<http://www.dentalprimo.com.br/protese-e-ortodontia/articulador/acessorios.html>) > Garfo de Mordida para Desdentado Compatível com Articulador 10600 Dentflex

000812
adg



ca9de82fb58b1/g/a/garfo-de-mordida-desdentado-dentflex.jpg

< ([http://www.dentalprimo.com.br/protese-e-ortodontia/articulador/acessorios/garfo-de-mordida-para-](http://www.dentalprimo.com.br/protese-e-ortodontia/articulador/acessorios/garfo-de-mordida-para-desdentado-compativel-com-articulador-10600-dentflex.html)

[desdentado-compativel-com-articulador-10600-dentflex.html](http://www.dentalprimo.com.br/protese-e-ortodontia/articulador/acessorios/garfo-de-mordida-para-desdentado-compativel-com-articulador-10600-dentflex.html))

> ([http://www.dentalprimo.com.br/protese-e-ortodontia/articulador/acessorios/mesa-guia-incisal-](http://www.dentalprimo.com.br/protese-e-ortodontia/articulador/acessorios/mesa-guia-incisal-metalica-para-articulador-semi-ajustavel-10600-dentflex.html)

[metalica-para-articulador-semi-ajustavel-10600-dentflex.html](http://www.dentalprimo.com.br/protese-e-ortodontia/articulador/acessorios/mesa-guia-incisal-metalica-para-articulador-semi-ajustavel-10600-dentflex.html))

Garfo de Mordida para Desdentado Compatível com Articulador 10600 Dentflex

Seja o primeiro a avaliar este produto (<http://www.dentalprimo.com.br/review/product/list/id/297/category/84/#review-form>)

Peça para Articulador Semi Ajustável 10600 Dentflex

R\$89,90

R\$85,41 à vista no Depósito Bancário

Disponibilidade: 3 dias úteis

Compartilhar com um Amigo (http://www.dentalprimo.com.br/sendfriend/product/send/id/297/cat_id/84/)

0 Comprar

(<https://www.dentalprimo.com.br/>)

Descrição Itens Inclusos Avaliações

• Garfo de Mordida para Desdentado;
• Compatível com Articulador Semi Ajustável 10600 Dentflex.

ENTREGA GARANTIDA
Em Todo Território Nacional.

SEU DINHEIRO DE VOLTA
Caso Não Receba o Produto.

RELATÓRIO PÚBLICO
(medicamentos, materiais médico-hospitalares e gases medicinais)

PESQUISAR POR ITEM MODALIDADE INSTITUIÇÃO FORNECEDOR FABRICANTE FAIXA PERÍODO BASE SIASG(Compras Federais) TIPO DE COMPRA

ITEM

Código SR: Descrição CATMAT:

Unidade de Fornecimento: Sim Não Dados Agrupados

Adicionar

Grupo:

Classe:

PDM:

UF: Município:

Perquisar Limpar

RESULTADO
Os registros exibidos especificam as compras realizadas nos últimos 18 meses, o que corresponde ao seguinte período: 27-12-2016 a 27/06/2018
Base de Dados BPS

Gerar Planilha Gerar PDF

DADOS DO ITEM			DADOS DA COMPRA			DADOS DO FABRICANTE/FORNECEDOR			DADOS DA INSTITUIÇÃO			VALORES					
CÓDIGO BR	DESCRIÇÃO CATMAT	UNIDADE DE FORNECIMENTO	DATA COMPRA	MODALIDADE DA COMPRA	DATA INSERÇÃO	TIPO COMPRA	FABRICANTE	FABRICANTE	FABRICANTE	NOME DA INSTITUIÇÃO	MUNICÍPIO	UF	QTD ITENS COMPRADOS	PREÇO UNITÁRIO	CMED - PREÇO REGULADO	COMPETENCIA CMED	MÉDIA PONDERADA
Nenhum registro encontrado.																	

000813
CS

000814
ag



Dental Gutierre

(<https://www.dentalgutierre.com.br/>)

R\$ 35,00

 

[Home \(https://www.dentalgutierre.com.br/\)](https://www.dentalgutierre.com.br/) >

[Materiais de Consumo \(https://www.dentalgutierre.com.br/materiais-de-consumo\)](https://www.dentalgutierre.com.br/materiais-de-consumo)



(<https://www.dentalgutierre>)

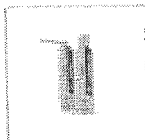

[Tweetar \(https://twitter.com/share\)](https://twitter.com/share)

Gelo Seco Endo Ice Spray 200mL Maquira SKU 000854

R\$ 35,00

VAI DE ORTO

As melhores ofertas de ortodontia para você!

CONFIRA AS OFERTAS

PRIME ESTUDANTES PAPELARIA CURSOS LABORATÓRIO EQUIPAMENTOS VIAGENS SIMPLES DENTAL CLUBE PRO SAÚDE BLOG

Precisa de ajuda?

Pasgare de Pontos

Acompanhe seu Pedido

Atualizar Boletim

Entre ou Cadastre-se
Minha Conta

Procure por marca, nome, código...

000815
ucj

Por Categoria

Compra Rápida

Tudo Que Você Precisa

Promoções

Dental Cremer | Endodontia | Teste de Vitalidade Pulpar

Produto

Indicação

Características

Itens Inclusos

Teste de Vitalidade Endo Ice Spray - Maquira

Cod. de Referência: 384987

★★★★★ (12)

Veja opiniões de quem já comprou

Embalagem com 200ml.

As melhores ofertas de Endo estão aqui!

FRETE GRÁTIS! NAS COMPRAS ACIMA DE R\$100,00

Por: **R\$ 35,00**

Condições de Pagamento [+]

Na compra deste produto, ganhe:
35 pontos [saiba +](#)

QUANTIDADE:

1

COMPRAR

VOCÊ ESTÁ EM UM AMBIENTE SEGURO



Indicação

Características

Itens Inclusos

O ENDO ICE é um produto exclusivo para teste de vitalidade nos dentes com odor mentolado. Sua composição permite eficácia no diagnóstico por apresentar agentes de resfriamento.

OPINIÕES DOS CONSUMIDORES



Baseado em 12 avaliações



Marcel Costa

Compra Verificada

★★★★★ • Há 3 mes(es)

Serve bem para o propósito e com ótimo custo benefício. Odor e paladar mentolado que agrada o paciente durante sua utilização.

Sim, recomendaria este produto a um amigo

0 0

Compartilhar...

[HTTPS://WWW.SUR](https://www.sur)

000816

WJ

POR R\$35,00

R\$33,25 NO BOLETO À VISTA

QUANTIDADE

▼ 1

★ RESGATE SURYA CLUB: 3500

AINDA NÃO TEM? CONHECER AGORA ([HTTP://WWW.SURYACLUB.COM.BR/](http://www.suryaclub.com.br/))**COMPRAR**

APRESENTAÇÃO

Embalagem contendo
200ml de gelo seco Endo Ice Spray

BENEFÍCIOS

Por ser a base de água apresenta um menor custo; Sua composição permite eficácia no diagnóstico por apresentar agentes de resfriamento.

CARACTERÍSTICAS

Sua composição permite eficácia no diagnóstico por apresentar agentes de resfriamento.
Disponível em frasco de 200 ml.

Por ser a base de água apresenta um menor custo.

INDICAÇÕES

Indicado para teste de vitalidade nos dentes.

PERGUNTE E VEJA OPINIÕES DE QUEM JÁ COMPROU<https://api.whatsapp.com/send?phone=5544991557719>

Guia

Avaliações

Perguntas

0 avaliações

Fale conosco agora

RELATÓRIO PÚBLICO (medicamentos, materiais médico-hospitalares e gases medicinais)

PESQUISAR POR

ITEM
 MODALIDADE
 INSTITUIÇÃO
 FORNECEDOR
 FABRICANTE
 FAIXA
 PERÍODO
 BASE SIASG(Compras Federais)
 TIPO DE COMPRA

ITEM

Código BR: Descrição CATMAT:

Unidade de Fornecimento: Genérico: Sim Não Dados Agrupados

Adicional:

Grupo: ▾

Classe: ▾

PDM:

UF: ▾ Município: ▾

Limpar

Pesquisar

Gerar PDF

Gerar Planilha

RESULTADO

Os registros exibidos especificam as compras realizadas nos últimos 18 meses, o que corresponde ao seguinte período: 27-12-2015 a 27/06/2018

Base de Dados BPS

DADOS DO ITEM				DADOS DA COMPRA			DADOS DO FABRICANTE/FORNECEDOR			DADOS DA INSTITUIÇÃO				VALORES			
CÓDIGO BR	DESCRIÇÃO CATMAT	UNIDADE DE FORNECIMENTO	GENÉRICO	DATA COMPRA	MODALIDADE DA COMPRA	DATA INSERÇÃO	TIPO COMPRA	FABRICANTE	FABRICANTE	FORNecedor	NOME DA INSTITUIÇÃO	MUNICÍPIO	UF	QTD ITENS COMPRADOS	PREÇO UNITÁRIO	COMPETÊNCIA CMED	MÉDIA PONDERADA
Nenhum registro encontrado.																	

000817

eg

VAI DE ORTO

As melhores ofertas de ortodontia para você!

CONFIRA AS OFERTAS

- PRIME
- ESTUDANTES
- PAPELARIA
- CURSOS
- LABORATÓRIO
- EQUIPAMENTOS
- VIAGENS
- SIMPLES DENTAL
- CLUBE PRO SAÚDE
- BLOG

Precisa de ajuda?

Resgate de Pontos

Acompanhe seu Pedido

Atualizar Boleto

000818

ccg

Cadastre-se
Minha Conta

Procure por marca, nome, código...

R\$ 54,49

Por Categoria

Compra Rápida

Tudo Que Você Precisa

Promoções

Dental Cremer | Instrumentais | Gengivótomo

Produto

Indicação

Características

Itens Inclusos

Gengivótomo Kirkland 15/16 Millennium - Golgran

Cod. de Referência: 344080

☆☆☆☆☆ (0)

Avalie este produto

Embalagem com 1 unidade.

BRINDE: Compre 03 unidades de Instrumentais Golgran e Golgran Millennium e Ganhe 01 Kit Clínico Azul.



FRETE GRÁTIS! NAS COMPRAS ACIMA DE R\$100,00

Por: **R\$ 49,67**

Condições de Pagamento [+]

Na compra deste produto, ganhe: 49 pontos [saiba +](#)

QUANTIDADE:

COMPRAR

VOCÊ ESTÁ EM UM AMBIENTE SEGURO

Indicação

Características

Itens Inclusos

Pode ser utilizado para remover tecido interproximal.

OPINIÕES DOS CONSUMIDORES

Tem esse produto? Seja o primeiro a avaliá-lo!

Escrever avaliação...

(https://dentalspeed.com/)

FRETE GRÁTIS ACIMA DE R\$99

(https://denta

000894

we

R\$ 41,217

Lima K 21mm N° 08 - Série Especial

KENDO

Embalagem c/ 6 unidades.



(https://dentalspeed.com/img.php?src=https://s3.amazonaws.com/www.dentalspeed.com/produtos/produto-lima-k-21mm-n-08-serie-especial-kendo.png&h=300&w=300)



Por apenas

R\$ 27,59

Quantidade

Adicionar ao Carrinho

Compartilhe:

Características

Fabricada na Alemanha. Tecnologia CC Cord.

Aplicação

SKU 25.2149

[Avalie](#)



FRETE GRÁTIS Nas compras acima de R\$ 100,00
[Confira Regras](#)

000895
ccg

Alerta de Preço!

Embalagens com 6 unidades estéreis.

ESPESSURA

- 15
- 20
- 25
- 30
- 35
- 40
- 15-40

▶ [Consulte opções de parcelamento](#)

▶ [Consulte frete e prazo de entrega](#)

Por **R\$ 48,03**

QUANTIDADE

[ADICIONAR AO CARRINHO](#)

[COMPRAR](#)

Informações

DESCRIÇÃO DO PRODUTO:
Embalagens com 6 unidades estéreis.

CARACTERÍSTICAS:
Utilização manual.

INDICAÇÕES:
Tratamento endodôntico.

SUGESTÕES DE COMPRA

Gostou? Outras 8 pessoas estão interessadas neste produto agora! [compre já!](#) X

SKU 25.2144

[Avalie](#)



FRETE GRÁTIS Nas compras acima de R\$ 100,00
[Confira Regras](#)

000896
WJ

Alerta de Preço!

Embalagens com 6 unidades estéreis.

ESPESSURA

- 15
- 20
- 25
- 30
- 35
- 40
- 15-40

► [Consulte opções de parcelamento](#)

► [Consulte frete e prazo de entrega](#)

Por **R\$ 48,03**

QUANTIDADE

[ADICIONAR AO CARRINHO](#)

[COMPRAR](#)

QUEM VIU, TAMBÉM COMPROU!

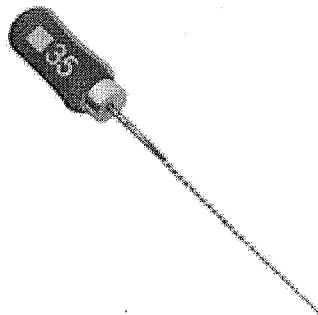

Lima Flexofile 1ª Série Maillefer
21mm - Dentsply

R\$ 49,90

Por **R\$ 48,03** à vista

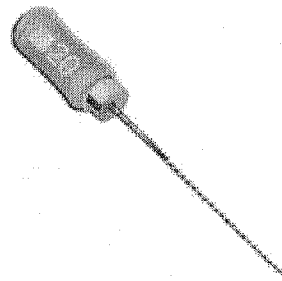

Gostou? Outras 5 pessoas estão interessadas neste produto agora! [compre já!](#)

25mm - Dentsply

Por **R\$ 48,03** à vista

RELATÓRIO PÚBLICO (medicamentos, materiais médico-hospitalares e gases medicinais)

PESQUISAR POR

- ITEM
- MODALIDADE
- INSTITUIÇÃO
- FORNECEDOR
- FABRICANTE
- FAIXA
- PERÍODO
- BASE SIASG (Compras Federais)
- TIPO DE COMPRA

ITEM

Código BR: Descrição CATMAT:

Unidade de Fornecimento:

Genérico: Sim Não Dados Agrupados

Adjudicar

Grupo:

Classe:

PDM:

UF: Município:

Pesquisar

Limpar

RESULTADO

Os registros exibidos especificam as compras realizadas nos últimos 18 meses, o que corresponde ao seguinte período: 28-12-2016 a 28/06/2018

Gerar Planilha

Gerar PDF

DADOS DO ITEM				DADOS DA COMPRA			DADOS DO FORNECEDOR			DADOS DA INSTITUIÇÃO			VALORES				
CÓDIGO BR	DESCRIÇÃO CATMAT	UNIDADE DE FORNECIMENTO	GENÉRICO	DATA COMPRA	MODALIDADE DA COMPRA	DATA INSERÇÃO	TIPO COMPRA	FABRICANTE	FABRICANTE	FORNECEDOR	NOME DA INSTITUIÇÃO	MUNICÍPIO	UF	CIDT ITENS COMPRADOS	PREÇO UNITÁRIO	COMPETÊNCIA CMEC	MÉDIA PONDERADA
Nenhum registro encontrado..																	

000897

RELATÓRIO PÚBLICO
(medicamentos, materiais médico-hospitalares e gases medicinais)

PESQUISAR POR

- ITEM
- MODALIDADE
- INSTITUIÇÃO
- FORNECEDOR
- FABRICANTE
- FAIXA
- PERÍODO
- BASE SIASGI(Compras Federais)
- TIPO DE COMPRA

ITEM

Código BR: 0391254
 Descrição CATMAT: AMÁLGAMA, ALTO TEOR DE PRATA, LIGA
 Unidade de Fornecimento:

Genérico: Sim Não Adicionar

Grupo: Todos

Classe: Todos

PDM:

UF: Município: Seleção

285,247

Pesquisar

Limpar

RESULTADO

Os registros exibidos especificam as compras realizadas nos últimos 18 meses, o que corresponde ao seguinte período: 28-12-2015 a 28/06/2018
 Base de Dados BPS

DADOS DO ITEM			DADOS DA COMPRA			DADOS DO FABRICANTE/FORNECEDOR			DADOS DA INSTITUIÇÃO			VALORES					
CÓDIGO BR	DESCRIÇÃO CATMAT	UNIDADE DE FORNECIMENTO	GENÉRICO	DATA COMPRA	MODALIDADE DA COMPRA	DATA INSERÇÃO	TIPO COMPRA	FABRICANTE	FORNECEDOR	NOME DA INSTITUIÇÃO	MUNICÍPIO	UF	QTD ITENS COMPRADOS	PREÇO UNITÁRIO	CMED - PREÇO REGULADO	COMPETÊNCIA CRED	MÉDIA PONDERADA
BR0391254	AMÁLGAMA, ALTO TEOR DE PRATA, LIGA	FRASCO 30,00 G	Não	13/12/2017	Pregão	06/03/2018	A	ADRIANA PAULA TIGOMES IMPORTACAO E EXPORTACAO	COMERCIAL RIBEIRAOPRETANA DE PROD.ODONTOLÓGICOS LTDA - ME	MUNICÍPIO DE ALTINÓPOLIS	ALTINÓPOLIS	SP	5	58,0000	N/A	N/A	128,0320
BR0391254	AMÁLGAMA, ALTO TEOR DE PRATA, LIGA	FRASCO 30,00 G	Não	27/06/2017	Pregão	11/07/2017	A	METALMS INDUSTRIAL BRASILEIRA DE METAIS LTDA	MEGA DENTAL IMPORTACAO, EXPORTACAO E COMERCIO DE PRODUTOS ODONTOLÓGICOS EIRELI - ME	MUNICÍPIO DE PEDERNEIRAS	PEDERNEIRAS	SP	30	80,0000	N/A	N/A	128,0320

Mostrando 1 a 9 de 9 registros(s)

DADOS DO ITEM				DADOS DA COMPRA				DADOS DO FABRICANTE/FORNECEDOR				DADOS DA INSTITUIÇÃO				VALORES			
CÓDIGO BR	DESCRIÇÃO CATMAT	UNIDADE DE FORNECIMENTO	GENÉRICO	DATA COMPRA	MODALIDADE DA COMPRA	DATA INSCRIÇÃO	TIPO COMPRA	FABRICANTE	FORNECEDOR	NOME DA INSTITUIÇÃO	MUNICÍPIO	UF	QTD ITENS COMPRADOS	PREÇO UNITÁRIO	CMED - PREÇO REGULADO	COMPETÊNCIA CMED	MÉDIA PONDERADA		
BR0391254	AMÁLGAMA, ALTO TEOR DE PRATA, LIGA	FRASCO 30,00 G	Não	23/02/2017	Pregão	25/01/2018	A	S.S. WHITE ARTIGOS DENTÁRIOS LTDA	M. J. BEZERRA DE MELO SILVA	SÃO BENEDITO DO SUL FUNDO MUNICIPAL DE SAUDE	SÃO BENEDITO DO SUL	PE	40	98,0000	N/A	N/A	128,0320		
BR0391254	AMÁLGAMA, ALTO TEOR DE PRATA, LIGA	FRASCO 30,00 G	Não	09/02/2018	Pregão	15/05/2018	A	SDI BRASIL INDUSTRIA E COMERCIO LTDA	MC MEDICAL PRODUTOS MEDICO HOSPITALARES - EIRELI - ME	MUNICÍPIO DE ALTONIA	ALTONIA	PR	10	109,2500	N/A	N/A	128,0320		
BR0391254	AMÁLGAMA, ALTO TEOR DE PRATA, LIGA	FRASCO 30,00 G	Não	10/10/2017	Pregão	06/04/2018	A	S.S. WHITE ARTIGOS DENTÁRIOS LTDA	UNIDENTAL PRODUTOS ODONTOLÓGICOS MEDICOS E HOSPITALARES LTDA - EPP	MUNICÍPIO DE SALTO	SALTO	SP	96	149,0000	N/A	N/A	128,0320		
BR0391254	AMÁLGAMA, ALTO TEOR DE PRATA, LIGA	FRASCO 30,00 G	Não	20/04/2017	Pregão	24/05/2017	A	METALMS INDUSTRIAL BRASILEIRA DE METAIS LTDA	MEGA DENTAL IMPORTACAO, EXPORTACAO E COMERCIO DE PRODUTOS ODONTOLÓGICOS EIRELI - ME	MUNICÍPIO DE TAMBÁU	TAMBÁU	SP	30	149,3000	N/A	N/A	128,0320		
BR0391254	AMÁLGAMA, ALTO TEOR DE PRATA, LIGA	FRASCO 30,00 G	Não	11/07/2017	Pregão	07/12/2017	A	ODONTOLÓGIC INDUSTRIA E COMERCIO IMPORTACAO EXPORTACAO LTDA - EPP	DIMENSAO DISTRIBUIDORA DE MEDICAMENTOS LTDA - ME	MUNICÍPIO DE PALMEIRAS - SECRETARIA MUNICIPAL DE SAUDE	PALMEIRAS	PI	2	167,7400	N/A	N/A	128,0320		
BR0391254	AMÁLGAMA, ALTO TEOR DE PRATA, LIGA	FRASCO 30,00 G	Não	13/12/2017	Pregão	06/03/2018	A	S.S. WHITE ARTIGOS DENTÁRIOS LTDA	IN-DENTAL PRODUTOS ODONTOLÓGICOS, MEDICOS E HOSPITALARES LTDA - EPP	MUNICÍPIO DE ALTINOPOLIS	ALTINOPOLIS	SP	5	218,0000	N/A	N/A	128,0320		
BR0391254	AMÁLGAMA, ALTO TEOR DE PRATA, LIGA	FRASCO 30,00 G	Não	23/05/2017	Pregão	02/02/2018	A	METALMS INDUSTRIAL BRASILEIRA DE METAIS LTDA	DENTAL COSTA PRODUTOS ODONTOLÓGICOS LTDA - EPP	MUNICÍPIO DE SANTA LUZIA	SANTA LUZIA	PB	6	470,0000	N/A	N/A	128,0320		

Mostrando 1 a 9 de 9 registros(s)

000899

VAI DE ORTO

As melhores ofertas de ortodontia para você!

CONFIRA AS OFERTAS

PRIME

ESTUDANTES

PAPELARIA

CURSOS

LABORATÓRIO

EQUIPAMENTOS

VIAGENS

SIMPLES DENTAL

CLUBE PRO SAÚDE

BLOG

Procura de ajuda?

Resgate de Pontos

Acompanhe seu Pedido

Atualizar Boletó

000000
Este produto vale-se
por 162 pontos

Procure por marca, nome, código...

R\$ 162,50

Por Categoria

Compra Rápida

Tudo Que Você Precisa

Promoções



Dental Cremer | Endodontia | Lima Endodôntica

Produto

Indicação

Características

Itens Inclusos

Kit de Limas Endo-Eze Tilos Apical - Ultradent

Cod. de Referência: 114928

☆☆☆☆☆ (0)

Avalie este produto

Embalagem com 5 unidades. Escolha o modelo.

As melhores ofertas de Endo estão aqui



FRETE GRÁTIS! NAS COMPRAS ACIMA DE R\$100,00

A partir de: **R\$162,75**

Condições de Pagamento [+]

Na compra deste produto, ganhe:
162 pontos [saiba +](#)

n° 25-45 - 23mm (Cód. 114928)

R\$162,75

1

COMPRAR

n° 25-45 - 27mm (Cód. 114935)

R\$162,75

AVISE-ME

n° 25-45 - 31mm (Cód. 114942)

R\$162,75

1

COMPRAR

VOCÊ ESTÁ EM UM AMBIENTE SEGURO

Indicação

Características

Itens Inclusos

É uma sequencia introdutória de limas desenvolvidas especialmente para tratar dos mais comuns procedimentos endodônticos.

OPINIÕES DOS CONSUMIDORES

Tem esse produto? Seja o primeiro a avaliá-lo!

Escrever avaliação...

✉ atendimento@novaendovita.com.br

000901

f (<https://www.facebook.com/novaendovita1/>) @ (<https://www.instagram.com/novaendovita/>)
 (https://www.youtube.com/channel/UCodz6hNxAz_1qFCb_sIOpDw) 

☎ +11 2362.2736, 2364.9836 e 2362.2784 de seg. a sexta, das 8h às 18h.

- Início (<https://www.novaendovita.com>) > Loja (<https://www.novaendovita.com/loja/>)
 > Limas (<https://www.novaendovita.com/categoria-produto/limas/>)
 > Limas Oscilatórias (<https://www.novaendovita.com/categoria-produto/limas/limas-oscilatorias/>)
 > Limas Tilos Ultradent

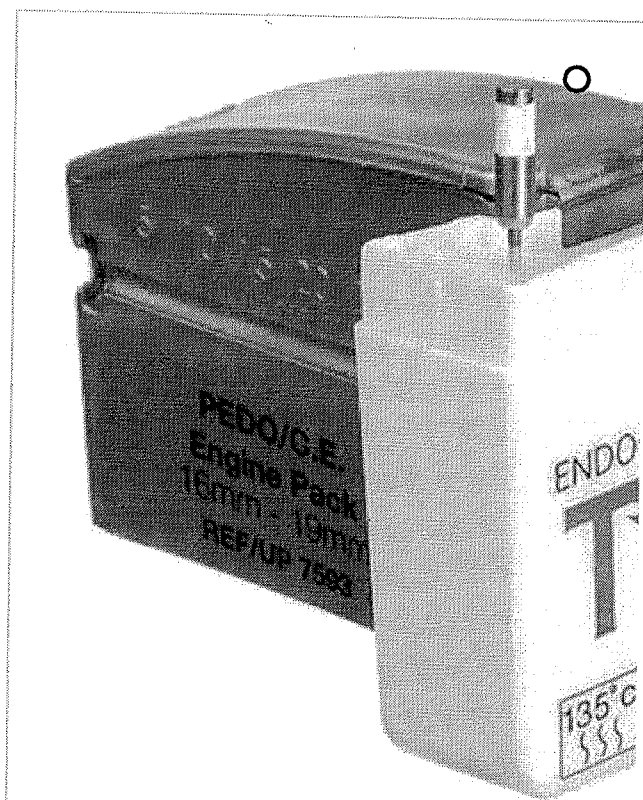

limas tilos ultradent

ULTRADENT
PRODUCTS, INC.

(<https://www.novaendovita.com/fabricante/ultradent/>)

r\$ 120,00 –
r\$ 162,00

QTDE: Lima Tilos Engine Pediatrica
16-19mm Ultradent **r\$ 120,00**
0

QTDE: Lima Tilos Engine Media 24-
27mm Ultradent **r\$ 120,00**
0

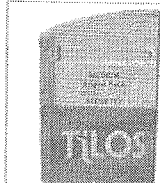
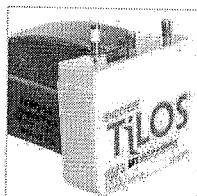

000902
wg

Tilos Endo-Eze

ULTRADENT

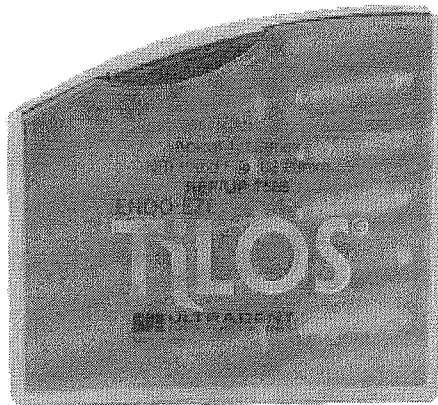

9696 - Kit Lima Tilos Apical Endo-Eze 27mm

Embalagem c/ 5 limas manuais nº: 25,30,35,40 e 45. Saiba Mais (<https://dentalspeed.com/produto/kit-lima-tilos-apical-endo-eze-27mm-ultradent>)

Por apenas
R\$ 162,75

Quantidade

Comprar

9695 - Kit Lima Tilos Engine Endo-Eze Curto - 20-23mm

Embalagem c/ 3 unidades. Saiba Mais (<https://dentalspeed.com/produto/kit-lima-tilos-engine-endo-eze-curto-20-23mm-ultradent>)

Por apenas
R\$ 120,00

Quantidade

0

RELATÓRIO PÚBLICO
(medicamentos, materiais médico-hospitalares e gases medicinais)

ITEM
 MODALIDADE
 INSTITUIÇÃO
 FORNECEDOR
 FABRICANTE
 FAIXA
 PERÍODO
 BASE SIASG(Compras Federatís)
 TIPO DE COMPRA

ITEM
 Código BR:
 Descrição CATMAT:
 Unidade de Fornecimento:

Genérico: Sim Não
 Adicionar Dados Agrupados

Grupo:
 Classe:
 PDVI:
 UF: Município:

Perquisar

Limpar

Gerar Planilha

Gerar PDF

RESULTADO

Os registros exibidos especificam as compras realizadas nos últimos 18 meses, o que corresponde ao seguinte período: 28-12-2016 a 28/06/2018
Base de Dados BPS

DADOS DO ITEM				DADOS DA COMPRA			DADOS DO FABRICANTE/FORNECEDOR			DADOS DA INSTITUIÇÃO				VALORES				
CÓDIGO BR	DESCRIÇÃO CATMAT	UNIDADE DE FORNECIMENTO	GENÉRICO	DATA COMPRA	MODALIDADE DA COMPRA	DATA INSCRIÇÃO	TIPO COMPRA	FABRICANTE	FABRICANTE	FORNECEDOR	NOME DA INSTITUIÇÃO	MUNICÍPIO	UF	QTD ITENS COMPRADOS	PREÇO UNITÁRIO	CMED - PREÇO REGULADO	COMPETÊNCIA CMED	MÉDIA PONDERADA
Nenhum registro encontrado..																		

000903
ag

(HTTPS://WWW.SUR

000904
aj

DE R\$56,99

POR R\$49,90

R\$47,41 NO BOLETO À VISTA

QUANTIDADE

R\$ 53,763

▼ 1

★ RESGATE SURYA CLUB: 5276

AINDA NÃO TEM? CONHECER AGORA (HTTP://WWW.SURYACLUB.COM.BR/)

COMPRAR

APRESENTAÇÃO

Embalagem com 6 unidades estéreis.

BENEFÍCIOS

Maior flexibilidade que as limas tipo K.

CARACTERÍSTICAS

Lima Manual de alta flexibilidade em aço inoxidável com secção transversaltriangular com ponta guia. Realiza movimentos de alargamento e limagem.

INDICAÇÕES

Empregadas na instrumentação dos canais radiculares, sendo mais indicadaspara canais curvos.

PERGUNTE E VEJA OPINIÕES DE QUEM JÁ COMPROU

(https://api.whatsapp.com/send?phone=5544991557719)



Guia

Avaliações

Perguntas

1 avaliação

Ficou alguma dúvida sobre o produto?
Pergunte aqui...

Fale conosco agora

✉ atendimento@novaendovita.com.br

f (<https://www.facebook.com/novaendovita1/>) @ (<https://www.instagram.com/novaendovita/>)  (https://www.youtube.com/channel/UCodz6hNxAz_1qFCb_sIOpDw)

☎ +11 2362.2736, 2364.9836 e 2362.2784 de seg. a sexta, das 8h às 18h.

000905

aj

- Início (<https://www.novaendovita.com>) > Loja (<https://www.novaendovita.com/loja/>)
 > Limas (<https://www.novaendovita.com/categoria-produto/limas/>)
 > Limas Manuais (<https://www.novaendovita.com/categoria-produto/limas/manuais/>)
 > Lima Manual K Flexofile Dentsply Maillefer

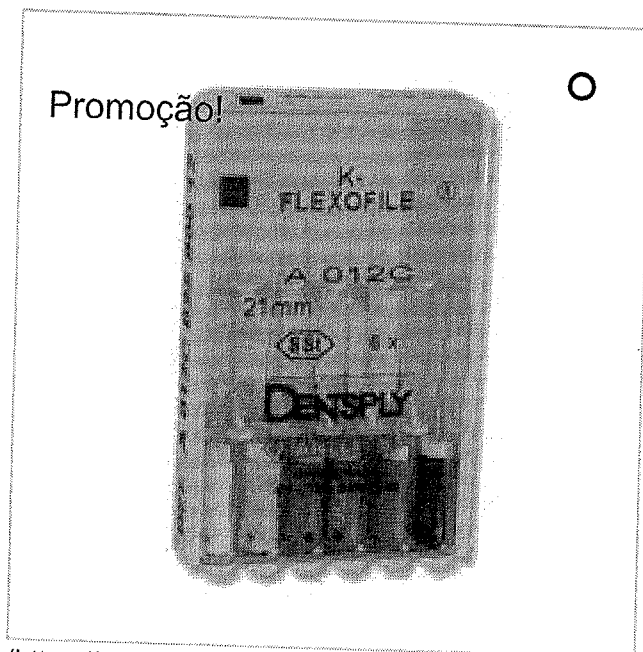

(<https://www.novaendovita.com/wp-content/uploads/2016/10/flexofile-maillefer.jpg>)

lima manual k flexofile dentsply maillefer

**DENTSPLY
MAILLEFER**

(<https://www.novaendovita.com/fabricante/dentsply-maillefer/>)

r\$ 48,00

QTDE:	Lima K Flexofile 40 25mm	
	Dentsply Maillefer	r\$ 51,00
0		r\$ 48,00

QTDE:	Lima K Flexofile 40 21mm	
	Dentsply Maillefer	r\$ 51,00
0		r\$ 48,00

000906
wy

Lima Flexofile

DENTSPLY / MAILLEFER

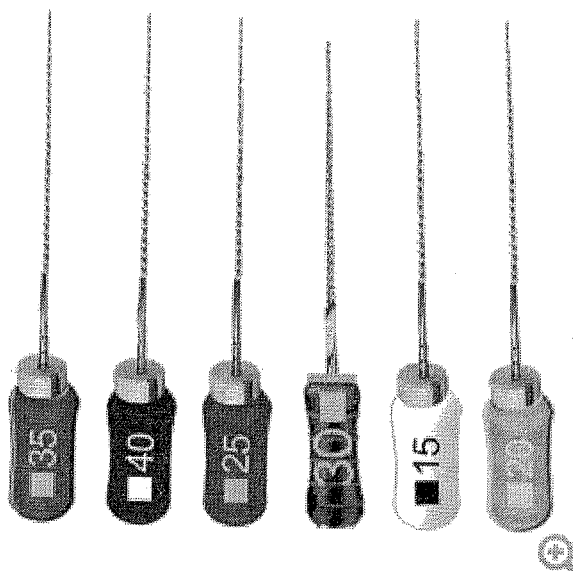

3469 - Lima Flexofile Estéril 21mm - Sortida Nº 15-40

Embalagem c/ 6 unidades. Saiba Mais (<https://dentalspeed.com/produto/lima-flexofile-esteril-21mm-sortida-n-15-40-dentsply-maillefer>)

Por apenas

R\$ 56,30

GANHE BRINDE

Quantidade

Comprar

3469 - Lima Flexofile Estéril 25mm - Sortida Nº 15-40

Embalagem c/ 6 unidades. Saiba Mais (<https://dentalspeed.com/produto/lima-flexofile-esteril-25mm-sortida-n-15-40-dentsply-maillefer>)

Por apenas

R\$ 56,30

GANHE BRINDE

Quantidade

0

RELATÓRIO PÚBLICO
(medicamentos, materiais médico-hospitalares e gases medicinais)

PESQUISAR POR

ITEM
 MODALIDADE
 INSTITUIÇÃO
 FORNECEDOR
 FAIXA
 PERÍODO
 BASE SIASG (Compras Federais)
 TIPO DE COMPRA

ITEM

Código BR:

BR:

Descrição CATMAT:

Unidade de Fornecimento:

Genérico: Sim Não

Adicional

Grupo:

Classe:

PDM:

UF:
 Município:

Pesquisar

Limpar

Os registros exibidos especificam as compras realizadas nos últimos 18 meses, o que corresponde ao seguinte período: 28-12-2016 a 28/06/2018

Base de Dados BPS

Gerar Família

Gerar PDF

Mostrar 20 ▼

DADOS DO ITEM			DADOS DA COMPRA				DADOS DO FABRICANTE/FORNECEDOR			DADOS DA INSTITUIÇÃO				VALORES			
CÓDIGO BR	DESCRIÇÃO CATMAT	UNIDADE DE FORNECIMENTO	DATA COMPRA	MODALIDADE DA COMPRA	DATA INSERÇÃO	TIPO COMPRA	FABRICANTE	FABRICANTE	FORNECEDOR	NOME DA INSTITUIÇÃO	MUNICÍPIO	UF	QTD ITENS COMPRADOS	PREÇO UNITÁRIO	CMED - PREÇO REGULADO	COMPETÊNCIA CMED	MEDIA PONDERADA
Nenhum registro encontrado.																	

000907
B

RELATÓRIO PÚBLICO
(medicamentos, materiais médico-hospitalares e gases medicinais)

PESQUISAR POR

ITEM
 MODALIDADE
 INSTITUIÇÃO
 FORNECEDOR
 FABRICANTE
 FAIXA
 PERÍODO
 BASE SIASG (Compras Federatás)
 TIPO DE COMPRA

ITEM

Código BR:

BR:

Descrição CATMAT:

Unidade de Fornecedor:

Sim
 Não
 Dados Agrupados

Adicionar

Grupo:

Classe:

PDM:

UF: Município:

R\$ 50,03

Pesquisar Limpar Gerar PDF

Gerar Planilha

RESULTADO

Os registros exibidos especificam as compras realizadas nos últimos 18 meses, o que corresponde ao seguinte período: 28-12-2016 a 28/06/2018

Base de Dados BPS

DADOS DO ITEM			DADOS DA COMPRA			DADOS DO FABRICANTE/FORNECEDOR			DADOS DA INSTITUIÇÃO			VALORES					
CÓDIGO BR	DESCRIÇÃO CATMAT	UNIDADE DE FORNECIMENTO	GENÉRICO	DATA COMPRA	MODALIDADE DA COMPRA	DATA INSERÇÃO	TIPO COMPRA	FABRICANTE	FORNECEDOR	NOME DA INSTITUIÇÃO	MUNICÍPIO	UF	QTD ITENS COMPRADOS	PREÇO UNITÁRIO	CMED - PREÇO REGULADO	COMPETÊNCIA CMED	MÉDIA PONDERADA
BR0418549	LIMA USO ODONTOLÓGICO, AÇO INOXIDÁVEL, HEDSTROEM, 31 MM, DIGITAL, 2ª SÉRIE/A5 A 80, C/ CURSOR, CONJUNTO COMPLETO	UNIDADE	Não	23/05/2017	Pregão	02/02/2018	A	EURODONTO IMPORTACAO E EXPORTACAO LTDA - EPP	MEGA DENTAL IMPORTACAO, EXPORTACAO E COMERCIO DE PRODUTOS ODONTOLÓGICOS EIRELI - ME	MUNICÍPIO DE SANTA LUZIA	SANTA LUZIA	PB	15	13,1200	N/A	0000908	75,6429

Mostrando 1 à 4 de 4 registro(s)

CÓDIGO BR	DADOS DO ITEM			DADOS COMPRA			DADOS DO FABRICANTE/FORNECEDOR			DA INSTITUIÇÃO			VALORES			
	DESCRIÇÃO CATMAT	UNIDADE DE FORNECIMENTO	GENÉRICO	DATA COMPRA	MODALIDADE DA COMPRA	DATA INSERÇÃO	TIPO COMPRA	FABRICANTE	FORNECEDOR	NOME DA INSTITUIÇÃO	MUNICÍPIO	UF	QTD ITENS COMPRADOS	PREÇO UNITÁRIO	CMED - PREÇO REGULADO	COMPETÊNCIA CMED
BR0418549	LIMA USO ODONTOLÓGICO, AÇO INOXIDÁVEL, HEDSTROEM, 31 MM, DIGITAL, 2ª SÉRIE/45 A 80, C/ CURSOR, CONJUNTO COMPLETO	UNIDADE	Não	10/04/2017	Pregão	29/09/2017	A	GN INJECTA INDUSTRIA, COMERCIO DE MATERIAIS MEDICOS, ODONTOLÓGICOS E DESCARTÁVEIS LTDA	A. F. ANDRADE SERGIO - MIE	MUNICÍPIO DE CABECEIRAS DO PIAUI	PI	5	98.5000	N/A	N/A	75,6429
BR0418549	LIMA USO ODONTOLÓGICO, AÇO INOXIDÁVEL, HEDSTROEM, 31 MM, DIGITAL, 2ª SÉRIE/45 A 80, C/ CURSOR, CONJUNTO COMPLETO	UNIDADE	Não	06/03/2017	Pregão	08/06/2017	A	DEATSPY INDUSTRIA E COMERCIO LIMITADA	DONALDO GIE NOGUEIRA	FUNDO MUNICIPAL DE SAUDE DE VARZEA GRANDE	PI	30	78.5000	N/A	N/A	75,6429
BR0418549	LIMA USO ODONTOLÓGICO, AÇO INOXIDÁVEL, HEDSTROEM, 31 MM, DIGITAL, 2ª SÉRIE/45 A 80, C/ CURSOR, CONJUNTO COMPLETO	UNIDADE	Não	19/04/2017	Pregão	21/05/2018	A	GN INJECTA INDUSTRIA, COMERCIO DE MATERIAIS MEDICOS, ODONTOLÓGICOS E DESCARTÁVEIS LTDA	M J BEZERRA DE MELO SILVA	FUNDO MUNICIPAL DE SAUDE	PE	1	114.3000	N/A	N/A	75,6429

Mostrando 1 à 4 de 4 registro(s)

000909
10



RELATORIO PÚBLICO
(medicamentos, materiais médico-hospitalares e gases medicinais)

RELATORIO PÚBLICO

ITEM
 MODALIDADE
 INSTITUIÇÃO
 FORNECEDOR
 FABRICANTE
 FAIXA
 PERÍODO
 BASE SIASG(Compras Federais)
 TIPO DE COMPRA

ITEM

Código BR: Descrição CATIMAT:

Unidade de Fornecimento: Genérico: Sim Não Dados Agrupados

Grupo: Adicionar

Classe:

PDIM:

UF: Município:

Pesquisar

Limpar

Os registros exibidos especificam as compras realizadas nos últimos 13 meses, o que corresponde ao seguinte período: 28-12-2016 a 28/06/2018

Gerar Planilha

Gerar PDF

Mostrar 20 ▼

CÓDIGO BR	DESCRIÇÃO CATIMAT	UNIDADE DE FORNECIMENTO	GENÉRICO	DADOS DA COMPRA			DADOS DO FABRICANTE/FORNECEDOR		DADOS DA INSTITUIÇÃO		VALORES						
				DATA COMPRA	MODALIDADE DA COMPRA	DATA INSERÇÃO	TIPO COMPRA	FABRICANTE	FORNECEDOR	NOME DA INSTITUIÇÃO	MUNICÍPIO	UF	QTD ITENS COMPRADOS	PREÇO UNITÁRIO	CMED - PREÇO REGULADO	COMPETÊNCIA CMED	MÉDIA PONDERADA
BR0418546	LIMA USO ODONTOLÓGICO, AÇO INOXIDÁVEL, HEDSTROEM, 25 MM, DIGITAL, 1ª SÉRIE/15 A 40, C/ CURSOR, CONJUNTO COMPLETO	UNIDADE	Não	10/10/2017	Pregão	06/04/2018	A	KTK INDUSTRIA, IMPORTAÇÃO, EXPORTAÇÃO E COMERCIO DE EQUIPAMENTOS HOSPITALARES LTDA/KTK	E.C. DOS SANTOS COMERCIAL EIRELI	MUNICÍPIO DE SALTO	SALTO	SP	36	13,0000	N/A	N/A	26,0420

Mostrando 1 à 6 de 6 registro(s)

BPS - Banco de Preços em Saúde

CÓDIGO BR	DADOS DO ITEM			DADOS DE COMPRA			DADOS DO FABRICANTE/FORNECEDOR			D. DA INSTITUIÇÃO			VALORES				
	DESCRIÇÃO CATMAT	UNIDADE DE FORNECIMENTO	GENÉRICO	DATA COMPRA	MODALIDADE DA COMPRA	DATA INSERÇÃO	TIPO COMPRA	FABRICANTE	FORNECEDOR	NOME DA INSTITUIÇÃO	MUNICÍPIO	UF	QTD ITENS COMPRADOS	PREÇO UNITÁRIO	CMED - PREÇO REGULADO	COMPETÊNCIA CMED	MÉDIA PONDERADA
BR0418546	LIMA USO ODONTOLÓGICO, AÇO INOXIDÁVEL, HEDSTROEM, 25 MM, DIGITAL, 1ª SÉRIE/15 A 40, C/ CURSOR, CONJUNTO COMPLETO	UNIDADE	Não	23/05/2017	Pregão	02/02/2018	A	EURODONTO IMPORTACAO E EXPORTACAO LTDA - EPP	MEGA DENTAL IMPORTACAO, EXPORTACAO E COMERCIO DE PRODUTOS ODONTOLÓGICOS EIRELI - ME	MUNICÍPIO DE SANTA LUZIA	SANTA LUZIA	PB	15	13,1200	N/A	N/A	26,0420
BR0418546	LIMA USO ODONTOLÓGICO, AÇO INOXIDÁVEL, HEDSTROEM, 25 MM, DIGITAL, 1ª SÉRIE/15 A 40, C/ CURSOR, CONJUNTO COMPLETO	UNIDADE	Não	13/12/2017	Pregão	06/03/2018	A	DENTSPLY INDUSTRIA E COMERCIO LIMITADA	GUSTAVO NICOLINO - EPP	MUNICÍPIO DE ALTINOPOLIS	ALTINOPOLIS	SP	30	22,0000	N/A	N/A	26,0420
BR0418546	LIMA USO ODONTOLÓGICO, AÇO INOXIDÁVEL, HEDSTROEM, 25 MM, DIGITAL, 1ª SÉRIE/15 A 40, C/ CURSOR, CONJUNTO COMPLETO	UNIDADE	Não	23/02/2017	Pregão	25/01/2018	A	DLA PHARMACEUTICAL LTDA	M J BEZERRA DE MELO SILVA	SAO BENEDITO DO SUL MUNICIPAL DE SAUDE	SAO BENEDITO DO SUL	PE	8	50,0400	N/A	N/A	26,0420
BR0418546	LIMA USO ODONTOLÓGICO, AÇO INOXIDÁVEL, HEDSTROEM, 25 MM, DIGITAL, 1ª SÉRIE/15 A 40, C/ CURSOR, CONJUNTO COMPLETO	UNIDADE	Não	24/02/2017	Tomada de Preços	10/12/2017	A	DENTSPLY INDUSTRIA E COMERCIO LIMITADA	SAO MARCOS DISTRIBUIDORA DE MEDICAMENTOS, EQUIPAMENTOS E MATERIAL HOSPITALARES E ODONTOLÓGICOS LTDA	MUNICÍPIO DE SAO FRANCISCO DE ASSIS DO PIAUI - SECRETARIA DE SAUDE	SAO FRANCISCO DE ASSIS DO PIAUI	PI	15	65,5500	N/A	N/A	26,0420
BR0418546	LIMA USO ODONTOLÓGICO, AÇO INOXIDÁVEL, HEDSTROEM, 25 MM, DIGITAL, 1ª SÉRIE/15 A 40, C/ CURSOR, CONJUNTO COMPLETO	UNIDADE	Não	19/04/2017	Pregão	21/05/2018	A	GN INJECTA INDUSTRIA, COMERCIO DE MATERIAIS MEDICOS, CIRURGICOS, ODONTOLÓGICOS E DESCARTAVEIS LTDA	M J BEZERRA DE MELO SILVA	FUNDO MUNICIPAL DE SAUDE	PALMARES	PE	1	114,3000	N/A	N/A	26,0420

Mostrando 1 à 6 de 6 registro(s)

000911
as

461 00 478

R\$ 267,96

RELATÓRIO PÚBLICO
(medicamentos, materiais médico-hospitalares e gases medicinais)

PESQUISAR POR

- ITEM
- MODALIDADE
- INSTITUIÇÃO
- FORNECEDOR
- FABRICANTE
- FAIXA
- PERÍODO
- BASE SIASSI(Compras Federais)
- TIPO DE COMPRA

ITEM

Código BR:

BR:

Descrição CATMAT:

Unidade de Fornecimento:

Genérico: Sim Não

Dados Agrupados

Adicionar

Grupo:

Classe:

PDM:

UF:

Município:

Pesquisar Limpar

RESULTADO

Os registros exibidos especificam as compras realizadas nos últimos 18 meses, o que corresponde ao seguinte período: 27-12-2016 a 27/06/2018
Base de Dados BPS

DADOS DO ITEM		DADOS DA COMPRA			DADOS DO FABRICANTE/FORNECEDOR			DADOS DA INSTITUIÇÃO				VALORES			
CODIGO BR	DESCRIÇÃO CATMAT	UNIDADE DE FORNECIMENTO	GENÉRICO	DATA COMPRA	MODALIDADE DA COMPRA	DATA INSERÇÃO	TIPO COMPRA	FABRICANTE	FABRICANTE/FORNECEDOR	NOME DA INSTITUIÇÃO	MUNICÍPIO UF	CIDT ITENS COMPRADOS	PREÇO UNITÁRIO	COMPETÊNCIA CMED	MEDIA PONDERADA
Nenhum registro encontrado..															

Mostrar 20

000912
ce

Procure por marca, nome, código...

0

000913
ay

Dental Cremer | Endodontia | Lima Endodôntica

Produto

Indicação

Características

Itens Inclusos

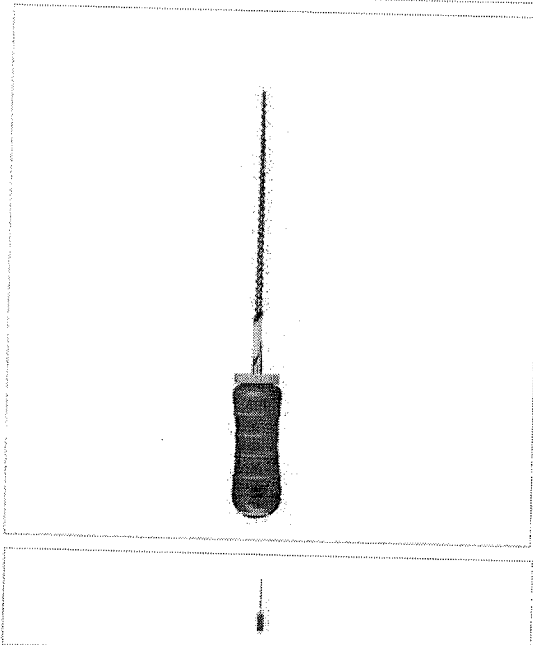

Lima NiTi Flex 2ª Série Maillefer - Dentsply

Cod. de Referência: 511550

☆☆☆☆☆ (0)

Avalie este produto

Embalagem com 6 unidades. Escolha o modelo.

As melhores ofertas de Endo estão aqui!



FRETE GRÁTIS! NAS COMPRAS ACIMA DE R\$100,00

A partir de: **R\$212,60**

Condições de Pagamento [+]

Na compra deste produto, ganhe: **212 pontos** [saiba +](#)

nº 45 - 25mm 511550	R\$212,60	1	COMPRAR
nº 50 - 25mm 511567	R\$212,60	1	COMPRAR
nº 55 - 25mm 511574	R\$212,60	1	COMPRAR
nº 60 - 25mm 511581	R\$212,60	1	COMPRAR

VOCÊ ESTÁ EM UM AMBIENTE SEGURO

Indicação

Características

Itens Inclusos

Estes instrumentos devem ser empregados na instrumentação de canais com curvatura muito acentuada.

OPINIÕES DOS CONSUMIDORES

Tem esse produto? Seja o primeiro a avaliá-lo!

Escrever avaliação...

Olá visitante



(https://checkout.dentalgutierre.com.br/)



Dental do Bem (https://www.dentalgutierre.com.br/dentaldobem)

Brindes (https://www.dentalgutierre.com.br/brindes)

Parceiros (https://checkout.dentalgutierre.com.br/Parceiro/Loginporusuario)

Clinicas (https://checkout.dentalgutierre.com.br/Parceiro/Loginporusuario)

Blog (http://blog.dentalgutierre.com.br/)



000914
WJ

(https://www.dentalgutierre.com.br/catalogo?id=259) id=258)

Solicite o catálogo impresso AQUI (https://www.dentalgutierre.com.br/catalogoimpresso)

Busque aqui..

Marcas

Home (https://www.dentalgutierre.com.br/) > Endodontia (https://www.dentalgutierre.com.br/endodontia) > Lima Rotatória (https://www.dentalgutierre.com.br/endodontia/lima-rotatoria)

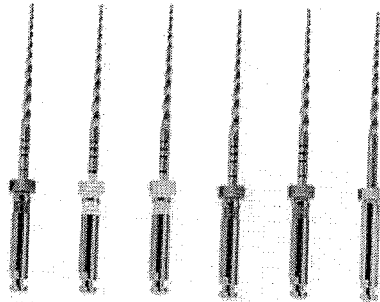

eurodonto®
produtos ortodônticos

(https://www.dentalgutierre.com.br/fabric

Q Passe o mouse para ver mais detalhes



Tweeter (https://twitter.com/share)

Lima Rotativa Niti U File (sx-F3) 25mm c/ 6 Tdka SKU 022963

R\$ 199,75

Quantidade 1

Adicionar ao Carrinho

Finalizar Compra

- Consulte opções de parcelamento
- Consulte frete e prazo de entrega

Indicações Características e benefícios Apresentação

Limas Rotativas NITI.

PRODUTOS DA MESMA MARCA

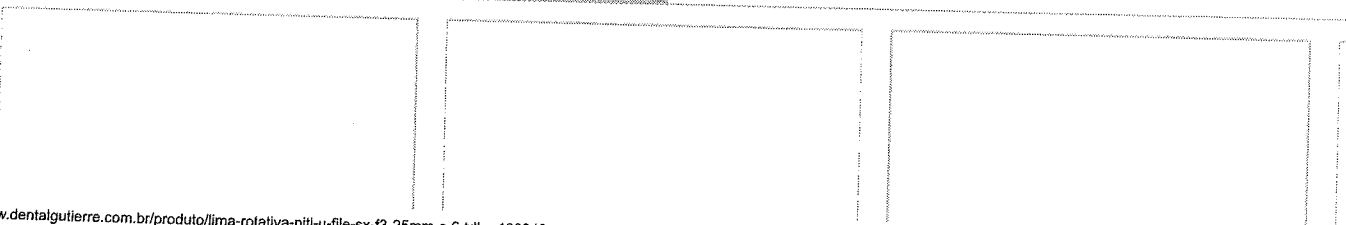



Principal / Lima Reciprocante Reciproc Niti - VDW

buscar...

TR

Lima Reciprocante Reciproc Niti - VDW

RECIPROC®



Duplo clique na imagem acima para visualizá-la maior



MAIS VISUALIZAÇÕES



Lima Reciprocante Reciproc Niti - VDW

[Enviar para um amigo](#)

[Seja o primeiro a comentar este produto](#)

[Inscrever-se para alerta de preço](#)

Disponibilidade: Em Estoque.

Nome do Produto	Preço	Qtde
Lima Reciproc Sortida de 21mm - c/ 4 instrumentos (2x R25 + 1x R40 + 1x R50)	R\$391,52	<input type="text" value="0"/>
Lima Reciproc R25 de 21mm - c/ 4 instrumentos (4x R25)	R\$391,52	<input type="text" value="0"/>
Lima Reciproc Sortida de 25mm - c/ 4 instrumentos (2x R25 + 1x R40 + 1x R50)	R\$391,52	<input type="text" value="0"/>
Lima Reciproc R25 de 25mm - c/ 4 instrumentos (4x R25)	R\$391,52	<input type="text" value="0"/>
Lima Reciproc R40 de 25mm - c/ 6 instrumentos (6x R40)	R\$423,79	Esgotado.

OU

000915

Descrição do Produto

As limas Reciproc foram desenvolvidas para otimizar e alcançar o máximo desempenho do sistema Reciproc de preparo do canal com lima única.

Indicação:

Sistema desenvolvido especificamente para preparo do canal com técnica recíproca rotatória.

Características:

- Preparo do canal com somente um instrumento;
- Economiza tempo e é eficiente por usar menos etapas de trabalho;
- Fácil preparo de canais extremamente curvos e estreitos;
- M-Wire® NITI garante flexibilidade maior e alta resistência à fadiga cíclica;
- O formato obtido pelo instrumento Reciproc possibilita irrigação efetiva e obturação com técnicas convencionais ou termoplásticas;
- Conveniência de uso único;
- Instrumentos esterilizados.

O Movimento Reciproc permite que os canais radiculares sejam preparados com um único instrumento.

Testado e aprovado – Milhões de tratamentos foram realizados com Reciproc desde a sua introdução em 2011. Apenas uma Lima endo: o conceito inovador para a preparação de canais radiculares está crescendo em todo o mundo.

As Limas RECIPROC® foram especificamente projetadas para uso em reciprocidade. As Limas RECIPROC têm uma ponta não cortante. São produzidas com níquel titânio M-Wire®. O aumento da resistência à fadiga cíclica é conseguido através da utilização desta liga produzida num processo inovador de tratamento térmico. M-Wire tem maior resistência à fadiga cíclica e maior flexibilidade do que o tradicional níquel-titânio.

Mais seguro:

- Minimiza o risco de fratura do instrumento graças aos seus ângulos de reciprocidade;
- Maior resistência à fadiga cíclica e maior flexibilidade graças a M-Wire® NiTi;
- Não existe risco de contaminação cruzada e há redução do risco de contaminação do pessoal por meio de instrumentos pré-esterilizados de uso único;
- Menos probabilidade de erros processuais.

Mais fácil:

- Não há necessidade de trocar de instrumentos;
- Nenhuma ampliação adicional da entrada do canal radicular;
- Nenhuma lima manual na maioria dos casos;

RELATÓRIO PÚBLICO
(medicamentos, materiais médico-hospitalares e gases medicinais)

PESQUISAR POR

ITEM
 MODALIDADE
 INSTITUIÇÃO
 FORNECEDOR
 FABRICANTE
 FAIXA
 PERÍODO
 BASE SIASG(Compras Federais)
 TIPO DE COMPRA

ITEM

Código BR:

BR:

Descrição CATMAT:

Unidade de Fornecimento:

Sim
 Não
 Dados Agrupados

Adicionar

Grupo:

Classe:

PDM:

UF:

Município:

Pesquisar Limpier

RESULTADO

Os registros exibidos especificam as compras realizadas nos últimos 18 meses, o que corresponde ao seguinte período: 27-12-2016 a 27/06/2018
Base de Dados BPS

Mostrar 20 ▼

DADOS DO ITEM		DADOS DA COMPRA			DADOS DO FABRICANTE/FORNECEDOR			DADOS DA INSTITUIÇÃO				VALORES						
CÓDIGO BR	DESCRIÇÃO CATMAT	UNIDADE DE FORNECIMENTO	GENÉRICO	DATA COMPRA	MODALIDADE DA COMPRA	DATA INSERÇÃO	TIPO COMPRA	FABRICANTE	FABRICANTE	FORNECEDOR	NOME DA INSTITUIÇÃO	MUNICÍPIO	UF	QTD ITENS COMPRADOS	PREÇO UNITÁRIO	CMIED - PREÇO REGULADO	COMPETÊNCIA CMIED	MÉDIA PONDERADA
Nenhum registro encontrado..																		

000916

ad

479 ao 484

R\$ 177,50

Busque aqui...

(https://www.dentalsorria.com.br/)

(https://www.dentalsorria.com.br/)

Lima Rotatória Prodesign R 25mm 25/06 - Easy

000917
WJ

Embalagem contendo 04 limas



R\$214,00

Em 1x sem juros no cartão de R\$214,00

R\$203,30 à vista

no boleto bancário com 5% de desconto

0

<p>No boleto parcelado</p> <p>*Em até 6x sem juros * com parcela mínima de R\$ 200,00 Mediante aprovação de crédito</p>	<p>Pagamento Antecipado</p> <p>*Ganhe até 5% de desconto * desconto concedido ao selecionar boleto a vista</p>
<p>Nos cartões</p> <p>*Em até 3x sem juros * com parcela mínima de R\$ 200,00</p>	

(https://www.facebook.com/sharer/sharer.php?m2w&uhttps%3A%2F%2Fwww.dentalsorria.com.br%2Flima-easy-prodesign-r-25-06-25mm-easy.html=&t=facebook)

(http://twitter.com/home/?status=LIMA+ROTAT%C3%93RIA+PRODESIGN+R+25MM+25%2F06+-EASY%28https%3A%2F%2Fwww.dentalsorria.com.br%2Flima-easy-prodesign-r-25-06-25mm-easy.html%29)

(https://plus.google.com/share?url=https%3A%2F%2Fwww.dentalsorria.com.br%2Flima-easy-prodesign-r-25-06-25mm-easy.html)

Comentários

Institucional
(https://www.dentalsorria.com.br/institucional/)

Política Comercial
(https://www.dentalsorria.com.br/politica-comercial/)

Política de trocas e Devolução
(https://www.dentalsorria.com.br/politica-de-trocas-e-devolucao/)

Guia de Compras
(https://www.dentalsorria.com.br/guia-de-compras/)

Existe alguma coisa impedindo você de comprar agora?

Achei preço melhor

Estou apenas pesquisando

Estou com dúvidas sobre o produto que preciso

Lima Rotatória Prodesign S 25mm 1-4 - Easy

Marca: **EASY** | Cód.: 007896 |

0 de 5 (0)

Vendido e entregue por **DENTAL SOBRRIA**

Em estoque.

Entregamos para todo o Brasil*.

Selecione a Quantidade

- +

Por: **R\$ 160,00**

ou 3X de R\$ 53,33

COMPRAR

Compre e Confie. É 100% Seguro

* Calcule o frete no momento da compra, na página de carrinho.



Imagem do produto meramente ilustrativa

Descrição do Produto

Limas Easy

Limas Easy ProDesign S Tratadas

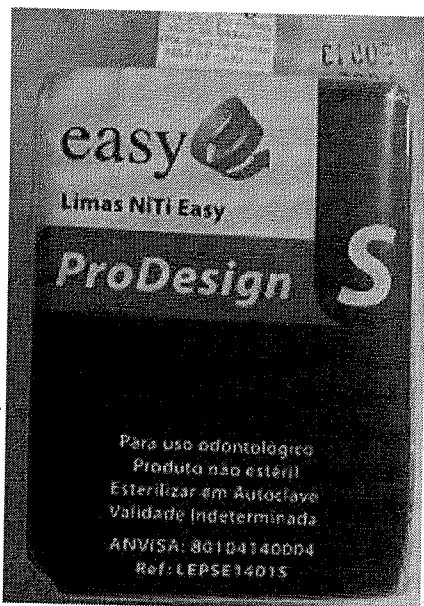
O sistema ProDesign S utiliza o conceito de limas endodônticas de Níquel Titânio, com "design específico para funções específicas, ou seja não devemos usar um design desenvolvido para realizar corte, no momento em que necessitamos de um design que oferece mais resistência e vice versa.

Desta forma, o uso do design potencializa tanto segurança quanto eficiência, privilegiando cada situação.

Este sistema procura apresentar soluções seguras e fáceis de aplicar no dia a dia e de baixo custo.

A proposta deste sistema é uma sequência simples, kit básico composto por 4 limas:

- 2 limas Orifice Shaper (pré alargamento),
- 1 lima de patência apical e,
- 1 lima de acabamento

A eficiência desta sequência se dá em função das limas orifice shaper, que conseguem atingir maior profundidade nos canais sem a formação de degraus e obstruções, com isso reduzimos substancialmente a área a ser trabalhada pelas limas de patência e acabamento apical.

O sistema ProDesign S, apesar de ser originalmente um sistema de limas endodônticas rotatórias, também pode ser utilizado em movimento recíprocante, fazendo uso do sistema chamado duo híbrido, pois usa tanto a cinemática de limas rotatórias quanto recíprocantes.

Cada caixa contém 04 limas com sequência e comprimento de acordo com o descrito na embalagem

Rótulo com informações de Protocolo de Uso

01 Eppendorf

Tip/Taper

21mm

25mm

31mm (blister)

Pré-alargamento (Orifice Shaper):

Existe um consenso entre os endodontistas que a principal fase do tratamento endodôntico é o PRÉ-ALARGAMENTO. A partir desta premissa foram desenvolvidos 2 instrumentos para a realização desta função. O objetivo é otimizar o uso das Orifice Shaper, atingir maior profundidade no canal, bem como substituir o uso das brocas de Gates Glidden.

Estas limas apresentam diferenças entre si além de diâmetros e seção transversal (Hélice dupla e Hélice tripla).

Limas Acessórias - Refinamento Apical

Após Buchanan introduzir o conceito de "medição do forame", muitos endodontistas passaram a dilatar um pouco mais a região do forame no intuito de obter uma melhor "limpeza" dos canais em toda a sua extensão.

As limas ProDesign S acessórias apresentam um design bastante eficientes e são bastante flexíveis s.

Os diâmetros propostos são:

25.05 para canais classe III super III

30.05 para canais classe III

35.05 para canais classe II

Estas limas deverão ser usadas de acordo com o DIÂMETRO ANATÔMICO DE CADA CANAL, obtidos através da medição do forame com limas de NITI manuais.

Segue abaixo protocolo de utilização das sequencias de limas:

 Dúvidas? Fale com o Especialista Online

✉ atendimento@novaendovita.com.br

f (https://www.facebook.com/novaendovita1/) @ (https://www.instagram.com/novaendovita/) 📺
 (https://www.youtube.com/channel/UCodz6hNxAZ_1qFCb_sIOpDw)

000919
ay

☎ +11 2362.2736, 2364.9836 e 2362.2784 de seg. a sexta, das 8h às 18h.

- Início (https://www.novaendovita.com) > Loja (https://www.novaendovita.com/loja)
 > Limas (https://www.novaendovita.com/categoria-produto/limas/)
 > Limas Rotatórias (https://www.novaendovita.com/categoria-produto/limas/limas-rotatorias-2/)
 > Limas Prodesign S Tratada Easy

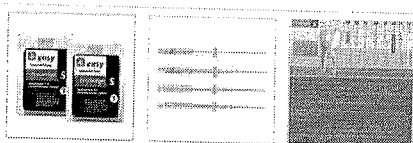

o limas prodesign s tratada easy



(https://www.novaendovita.com/fabricante/easy/)

r\$ 160,00 –

r\$ 176,00

QTDE: Lima Prodesign S Tratada r\$ 176,00
 0 Sortida 1-4 31mm Easy

QTDE: Lima Prodesign S Tratada 25.06 r\$ 160,00
 0 25mm Easy indisponível

QTDE: Lima Prodesign S Tratada r\$ 160,00
 0 Sortida 1-4 25mm Easy indisponível

QTDE: Lima Prodesign S Tratada r\$ 160,00
 0 Sortida 1-4 21mm Easy

QTDE: Lima Prodesign S Tratada 30.10 r\$ 160,00
 0 25mm Easy indisponível

QTDE: Lima Prodesign S Tratada 25.08 r\$ 160,00
 0 25mm Easy indisponível

QTDE: Lima Prodesign S Tratada 25.01 r\$ 160,00
 0 25mm Easy

COMPRAR

♥ + LISTA DE DESEJOS (LOJA/USO-CONTINUO/LIMA-PRODESIGN-S-TRATADA-EASY/?
 GCLID=CJWKCAJW68ZZBRANEIWCW0EYTOLXCE8OZ0FJY-7NYKw8JNWxDKLE57P8NW_8MYVBVVKMT-FHOPLRXOCG00QAVD_BWE&ADD_TO_WISHLIST=4096)



000920

[Trabalhe Conosco](#)
[Contato](#)
[Home](#)
[Empresa](#)
[Produtos](#)
[Cursos/Eventos](#)
[Casos Clínicos/Artigos](#)
[Revendas Easy](#)
[Vídeos](#)
[Assistência Técnica](#)

Easy » Produtos » Limas Rotatórias NITI - Níquel Titânio » Limas Easy ProDesign S » Lima Easy ProDesign S Sequência 1-4 - 21|25mm



Lima Easy ProDesign S Sequência 1-4 - 21|25mm

R\$160,00

Compras no Cartão: Envio até 07 dias úteis

Compras no Boletim: Envio até 10 dias úteis

ATENÇÃO: O prazo de entrega do seu pedido será somado com o prazo dos Correios.

LOJA VIRTUAL EM MANUTENÇÃO!

Entre em contato com
o nosso Televendas:

Alisson (31) 99816 7529

Ana Luiza (31) 99158 3318

Daniel (31) 99330 1116

Jéssica (31) 99215 2899

Priscila (31) 99677 0192



www.easy.odo.br/loja [/easyequip](https://www.instagram.com/easyequip) [/equipamentos.odontologicos.1](https://www.facebook.com/equipamentos.odontologicos.1)

Comprimento

Escolha uma opção...

1

Comprar

REF: N/A. Categoria Limas Easy ProDesign S.

[Descrição](#) [Informação adicional](#) [Avaliações \(0\)](#)

Product Description

Lima Endodôntica de Níquel Titânio utilizada para tratamento de canais radiculares.

Composição da embalagem lima #.30/10 | #.25/08 | #.25/01 | #.25/06.

[TOPO](#)

RELATÓRIO PÚBLICO (medicamentos, materiais médico-hospitalares e gases medicinais)

PESQUISAR POR

ITEM
 MODALIDADE
 INSTITUIÇÃO
 FORNECEDOR
 FABRICANTE
 FAIXA
 PERÍODO
 BASE SIASG(Compras Federais)
 TIPO DE COMPRA

ITEM

Código BR:
 Descrição CAT/MAT:

Unidade de Fornecimento:

Genérico: Sim Não
 Dados Agrupados

Adicionar

Grupo: Todos

Classe: Todos

PDIM:

UF:
 Município: Selecionar

Imprimir

Pesquisar

Gerar PDF

Os registros exibidos especificam as compras realizadas nos últimos 18 meses, o que corresponde ao seguinte período: 27-12-2016 a 27/06/2018

Base de Dados BPS

Mostrar 20 ▼

DADOS DO ITEM		DADOS DA COMPRA			DADOS DO FORNECEDOR		DADOS DA INSTITUIÇÃO			VALORES							
CÓDIGO BR	DESCRIÇÃO CAT/MAT	UNIDADE DE FORNECIMENTO	GENÉRICO	DATA COMPRA	MODALIDADE DA COMPRA	DATA INSERÇÃO	TIPO COMPRA	FABRICANTE	FABRICANTE FORNECEDOR	NOME DA INSTITUIÇÃO	MUNICÍPIO	UF	QTD ITENS COMPRADOS	PREÇO UNITÁRIO	CMED - PREÇO REGULADO	COMPETÊNCIA CMED	MÉDIA PONDERADA
Nenhum registro encontrado.																	

000921
ag

485 00 486 24 221,733

✉ atendimento@novaendovita.com.br

f (https://www.facebook.com/novaendovita1/) @ (https://www.instagram.com/novaendovita/) (https://www.youtube.com/channel/UCodz6hNxAz_1qFCb_sIOpDw)

000922
aj

☎ +11 2362.2736, 2364.9836 e 2362.2784 de seg. a sexta, das 8h às 18h.

Início (https://www.novaendovita.com) > Loja (https://www.novaendovita.com/loja)
> Limas (https://www.novaendovita.com/categoria-produto/limas/)
> Limas Rotatórias (https://www.novaendovita.com/categoria-produto/limas/limas-rotatorias-2/)
> Lima Path File Dentsply

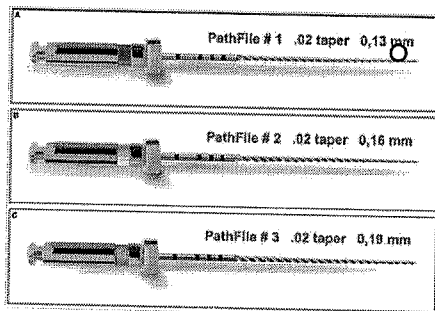

(https://www.novaendovita.com/wp-content/uploads/2016/06/PathFile.jpg)

lima path file dentsply

DENTSPLY
MAILLEFER

(https://www.novaendovita.com/fabricante/dentsply-maillefer/)

r\$ 210,00

QTDE:

0

Lima Path File 25 mm Dentsply r\$ 210,00

QTDE:

0

Lima Path File 21mm Dentsply r\$ 210,00

COMPRAR

♥ + LISTA DE DESEJOS (/LOJA/USO-CONTINUO/LIMA-PATH-FILE-DENTSPLY/?ADD_TO_WISHLIST=9811)

Categorias Endodontia (https://www.novaendovita.com/categoria-produto/endodontia-2/), Limas (https://www.novaendovita.com/categoria-produto/limas/), Limas Rotatórias (https://www.novaendovita.com/categoria-produto/uso-continuo/limas-rotatorias/), Limas Rotatórias (https://www.novaendovita.com/categoria-produto/limas/limas-rotatorias-2/), Uso Contínuo (https://www.novaendovita.com/categoria-produto/uso-continuo/)
Compartilhe

(https://api.whatsapp.com/send?text=Lima%20Path%20File%20Dentsplyhttps%3A%2F%2Fwww.novaendovita.com%2Floja%2Fuso-continuo%2Flima-path-file-dentsply%2F)

AVALIAÇÕES (0)

AVALIAÇÕES



000923

(https://ww



(https://ww

DIGITE O PRODUTO OU MARCA



Acadêmico (https://www.suryadental.com.br/academico/)

Surya Club (https://www.suryadental.com.br/suryaclub/)

Catálogo Virtual (https://www.suryadental.com.br/novo-catalogo/)

Catálogos (https://www.suryadental.com.br/catalogos/)

VOLTAR

CÓD 153081000

LIMAS ROTATORIAS PROTAPER UNIVERSAL MAILLEFER - DENTSPLY

0 de 5

(0)

CATALOGOS (HTTPS://WWW.SURYADENTAL.COM.BR/CATALOGOS/)

INDICAR (HTTPS://WWW.SURYADENTAL.COM.BR/SENDFRIEND/PRODUCT/SEND/ID/8130/)

FAVORITOS (HTTPS://WWW.SURYADENTAL.COM.BR/WISHLIST/INDEX/ADD/PRODUCT/8130/FORM_F

PÁGINA INICIAL (HTTPS://WWW.SURYADENTAL.COM.BR/) > LIMAS ROTATORIAS PROTAPER UNIVERSAL MAILLEFER - DENTSPLY

13% OFF

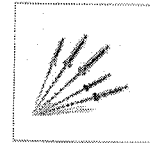



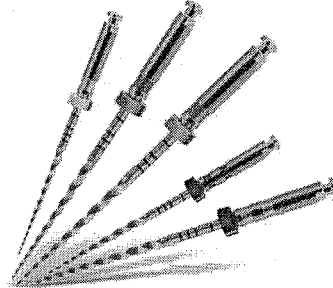

(HTTPS://WWW.SUR



(HTTPS://WWW.SURYADENTAL.COM.BR/MEDIA/CATALOG/PRODUCT/CACHE/1/IMAGE/9DF78EAB33525D08D6E5FB8D27136E95/1/5/153081000.JPG)

OPÇÕES DO PRODUTO

	NOME	VALOR	
	COD 153081023 Lima Protaper Universal 19mm SX Dourado Maillefer Com 6 Unidades - Dentsply (Https://Www.Suryadental.Com.Br/Lima-Protaper-Universal-Starter-19mm-Sx-Com-6-Unidades-Maillefer-Dentsply.Html)	De: 229,60 POR: 199,90	COMPRAR
	COD 153081017 Lima Protaper Universal 21mm F2 Vermelho Maillefer Com 6 Unidades - Dentsply (Https://Www.Suryadental.Com.Br/Lima-Protaper-Universal-21mm-F2-Vermelho-Maillefer-Com-6-Unidades-Dentsply.Html)	De: 229,60 POR: 199,90	COMPRAR
	COD 153081001 Lima Protaper Universal 21mm F3 Azul Maillefer Com 6 Unidades - Dentsply (Https://Www.Suryadental.Com.Br/Lima-Rotatoria-Protaper-21mm-Dentsply.Html)	De: 229,60 POR: 199,90	COMPRAR (https://api.whatsapp.com/send?phone=5544991557719)
	COD 153081018 Lima Protaper Universal 21mm F4 Preto Maillefer Com 6 Unidades - Dentsply (Https://Www.Suryadental.Com.Br/Lima-Protaper-Universal-Starter-21mm-F4-Com-6-Unidades-Maillefer-Dentsply.Html)	De: 229,60 POR: 199,90	COMPRAR



COD 153081024

Lima Protaper Universal 21mm S1 Roxo Maillefer Com 6 Unidades - Dentsply
(https://www.suryadental.com.br/Lima-Protaper-S1-21mm-Maillefer-Dentsply.Html)

De: 229,60
POR: 199,90

COMPRAR

(https://ww



COD 153081025

Lima Protaper Universal 21mm S2 Branco Maillefer Com 6 Unidades - Dentsply
(https://www.suryadental.com.br/Lima-Protaper-S2-21mm-Maillefer-Dentsply.Html)

De: 229,60
POR: 199,90

COMPRAR

(https://ww



COD 153081008

Lima Protaper Universal 25mm F1 Amarelo Maillefer Com 6 Unidades - Dentsply
(https://www.suryadental.com.br/Lima-Protaper-25mm-C-6-F1-A-0411-1.Html)

De: 229,60
POR: 199,90

COMPRAR



COD 153081007

Lima Protaper Universal 25mm F2 Vermelho Maillefer Com 6 Unidades - Dentsply
(https://www.suryadental.com.br/Lima-Protaper-25mm-C-6-F2-A-0411-2.Html)

De: 229,60
POR: 199,90

COMPRAR



COD 153081015

Lima Protaper Universal 25mm F3 Azul Maillefer Com 6 Unidades - Dentsply
(https://www.suryadental.com.br/Lima-Protaper-25mm-F3-A-0411-3-Azul.Html)

De: 229,60
POR: 199,90

COMPRAR



COD 153081009

Lima Protaper Universal 25mm F4 Preto Maillefer Com 6 Unidades - Dentsply
(https://www.suryadental.com.br/Lima-Protaper-25mm-F4-A-0411-4-Preto-Dentsply.Html)

De: 229,60
POR: 199,90

COMPRAR



COD 153081010

Lima Protaper Universal 25mm F5 Amarelo Maillefer Com 6 Unidades - Dentsply
(https://www.suryadental.com.br/Lima-Protaper-25mm-Com-6-F5-Maillefer-Dentsply.Html)

De: 229,60
POR: 199,90

COMPRAR



COD 153081003

Lima Protaper Universal 25mm S1 Roxo Maillefer Com 6 Unidades - Dentsply
(https://www.suryadental.com.br/Lima-Protaper-25mm-S1-A-0410-1-Roxo-Dentsply.Html)

De: 229,60
POR: 199,90

COMPRAR



COD 153081004

Lima Protaper Universal 25mm S2 Branco Maillefer Com 6 Unidades - Dentsply
(https://www.suryadental.com.br/Lima-Protaper-25mm-S2-Branco-A-0410-2-Dentsply.Html)

De: 229,60
POR: 199,90

COMPRAR



COD 153081005

Lima Protaper Universal Retratamento D1+D2+D3 Sortida Maillefer Com 6 Unidades - Dentsply
(https://www.suryadental.com.br/Lima-Protaper-D1-D2-D3-Sortido-Retratamento-Com-06-Dentsply.Html)

De: 229,60
POR: 199,90

COMPRAR



COD 153081006

Lima Protaper Universal Starter 21mm SX-F3 Sortida Maillefer Com 6 Unidades - Dentsply
(https://www.suryadental.com.br/Lima-Protaper-21mm-Sortido-A-Com06-0409-Sx-F3-Dentsply.Html)

De: 229,60
POR: 199,90

COMPRAR



COD 153081002

Lima Protaper Universal Starter 25mm SX-F3 Sortida Maillefer Com 6 Unidades - Dentsply
(https://www.suryadental.com.br/Lima-Protaper-25mm-Sortido-A-0409-Sx-F3-Dentsply.Html)

De: 229,60
POR: 199,90

COMPRAR



COD 153081014

Lima Protaper Universal Starter 31mm SX-F3 Sortida Maillefer Com 6 Unidades - Dentsply
(https://www.suryadental.com.br/Lima-Protaper-31mm-Sortido-A-0409-Sx-F3-Dentsply.Html)

De: 229,60
POR: 199,90

COMPRAR



APRESENTAÇÃO

Embalagem com 6 unidades.

CARACTERÍSTICAS

Fabricado em Níquel-Titânio: Maior resistência existente, Maior flexibilidade existente, Maior durabilidade. Limas Rotatórias (acionadas a motor): Maior rapidez no tratamento, Simplicidade do uso, Movimento de pincelamento (igual ao das brocas Gates), Mandril possui apenas 13mm. Multi-conicidade em um mesmo instrumento: Cada lima só trabalha onde é realmente necessário, Permite que o sistema tenha apenas 8 limas, Maior flexibilidade na ponta e maior resistência na base de cada instrumento, Instrumentos mais fáceis de serem retirados em caso de fratura, Requer nenhuma ou apenas poucas recapitulações. Possui bordas cortantes com ângulo helicoidal variável: Maior poder de corte, Espaço adequado para os debrís retirados, Não acontece o efeito parafuso. Limas eletro-polidas: Menos imperfeições na superfície da liga, Exclusivo sistema de retratamento.



(https://api.whatsapp.com/send?phone=5544991557719)

Faça conosco agora

Procure por marca, nome, código...

0

000925

Dental Cremer | Endodontia | Lima Rotatória

Produto Indicação Características Itens Inclusos

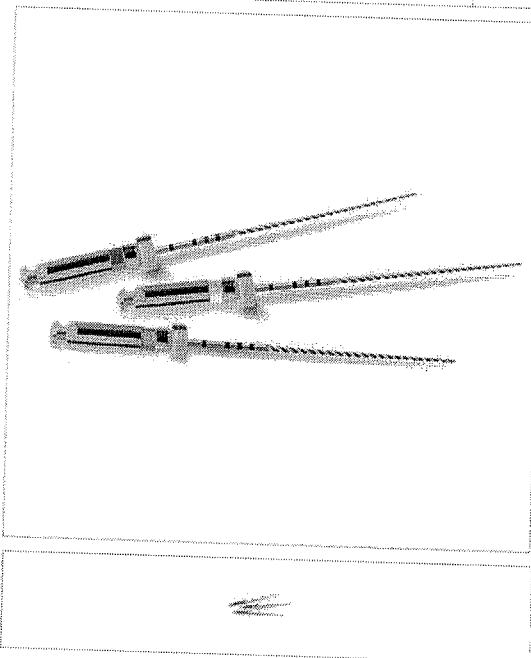

Lima Rotatória Pathfile Maillefer - Dentsply

Cod. de Referência: 431681

☆☆☆☆☆ (0)

Avalie este produto

Embalagem com 6 unidades sortidas. nº 013-016-019 - 25mm.

As melhores ofertas de Endo estão aqui!

FRETE GRÁTIS! NAS COMPRAS ACIMA DE R\$100,00

Por: **R\$225,60**

Condições de Pagamento [+]

Na compra deste produto, ganhe: **225 pontos** [saiba.t](#)

AVISE-ME QUANDO DISPONÍVEL

Indicação Características Itens Inclusos

Um novo sistema rotativo de níquel titânio para um rápido e seguro pré-preparo na fase inicial da abertura do canal radicular.

OPINIÕES DOS CONSUMIDORES

Tem esse produto? Seja o primeiro a avaliá-lo!

Escrever avaliação...

MAIS POPULARES

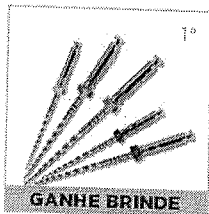

GANHE BRINDE
Lima Rotatória Protaper Universal Maillefer - Dentsply

Embalagem com 6 unidades. Escolha o modelo.

☆☆☆☆☆ (14)

A partir de: R\$ 250,60

R\$ 199,00

1

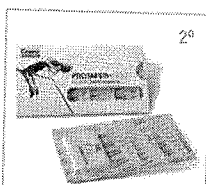

Special ENDODONTIA
Lima Rotatória Protaper Next Maillefer - Dentsply

Embalagem com 3 unidades. Escolha o tamanho.

☆☆☆☆☆ (6)

A partir de: R\$ 259,90

R\$ 199,90

1

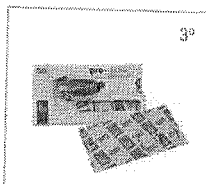

Special ENDODONTIA
Lima Rotatória Pro Glider Ster Maillefer - Dentsply

Embalagem com 3 unidades. Escolha o modelo.

☆☆☆☆☆ (1)

A partir de: R\$ 229,90

R\$ 199,90

1

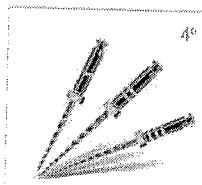

Special ENDODONTIA
Lima Rotatória Protaper Universal Retreatment Kit Maillefer - Dentsply

Embalagem com 6 unidades.

☆☆☆☆☆ (3)

A partir de:

R\$ 250,60

1

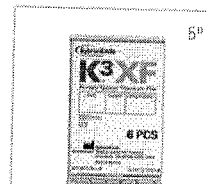

Special ENDODONTIA
Lima Rotatória K3XF 1ª Série - SybronEndo

Embalagem com 6 unidades sortidas. Escolha o modelo.

A partir de:

R\$ 145,00

1

RELATÓRIO PÚBLICO (medicamentos, materiais médico-hospitalares e gases medicinais)

PESQUISAR POR

ITEM
 MODALIDADE
 INSTITUIÇÃO
 FORNECEDOR
 FABRICANTE
 FAIXA
 PERÍODO
 BASE SIASG(Compras Federais)
 TIPO DE COMPRA

ITEM

Código BR:
 Descrição CATMAT:

Unidade de Fornecimento:
 Genérico: Sim Não
 Dados Agrupados

ADICIONAR

Grupo: Todos ▼

Classe: Todos ▼

PDM:

UF: Todas ▼
 Município: Seleção ▼

Pesquisar

Limpas

RESULTADO

Os registros exibidos especificam as compras realizadas nos últimos 18 meses, o que corresponde ao seguinte período: 27-12-2016 a 27/06/2018

Base de Dados BPS

DADOS DO ITEM			DADOS DA COMPRA				DADOS DO FABRICANTE/FORNECEDOR				DADOS DA INSTITUIÇÃO				VALORES			
CODIGO BR	DESCRIÇÃO CATMAT	UNIDADE DE FORNECIMENTO	DATA COMPRA	MODALIDADE DA COMPRA	DATA INSERÇÃO	TIPO COMPRA	FABRICANTE	FABRICANTE	FABRICANTE	FORNECEDOR	FORNECEDOR	NOME DA INSTITUIÇÃO	MUNICÍPIO UF	QTD ITENS COMPRADOS	PREÇO UNITÁRIO	C-MED - PREÇO REGULADO	COMPETÊNCIA C-MED	MEDIA PONDERADA
Nenhum registro encontrado..																		

Mostrar 20 ▼

Grupo: BPS

Grupo: BPS

000926
aj

R# 209.267

487 - 488

VAI DE ORTO

As melhores ofertas de ortodontia para você!

CONFIRA AS OFERTAS >

PRIME

ESTUDANTES

PAPELARIA

CURSOS

LABORATORIO

EQUIPAMENTOS

VIAGENS

SIMPLES DENTAL

CLUBE PRO SAÚDE

BLOG

Precisa de ajuda?

Resgate de Pontos

Acompanhe seu Pedido

Atualizar Boleto

Entre ou Cadastre-se

Minha Conta

000927

ad

Procure por marca, nome, código...

Por Categoria

Compra Rápida

Tudo Que Você Precisa

Promoções

Dental Cremer | Endodontia | Lima Rotatória

Produto

Indicação

Características

Itens Inclusos

Material de Apoio



Lima Rotatória Protaper Universal Maillefer - Dentsply

Cod. de Referência: 376173

★★★★☆ (14)

Veja opiniões de quem já comprou

Embalagem com 6 unidades. Escolha o modelo.

BRINDE: Compre 03 unidades e Ganhe 01 Lima Rotatória Pro Glider Ster Maillefer.



FRETE GRÁTIS! NAS COMPRAS ACIMA DE R\$100,00

R\$250,60

A partir de: **R\$199,00**

Condições de Pagamento [+]

Na compra deste produto, ganhe:
199 pontos [saiba +](#)

SX - 19mm 376203	R\$250,60 R\$199,00	1	COMPRAR
S1 - 21mm 376210	R\$250,60 R\$199,00	1	COMPRAR
S1 - 25mm 376227	R\$250,60 R\$199,00	1	COMPRAR
S2 - 21mm 376234	R\$250,60 R\$199,00	1	COMPRAR

VOCÊ ESTÁ EM UM AMBIENTE SEGURO

Indicação

Características

Itens Inclusos

Material de Apoio

Estes instrumentos têm por finalidade, juntamente com as limas S2, garantir o preparo dos dois terços coronários do canal radicular.

OPINIÕES DOS CONSUMIDORES



Baseado em 14 avaliações

AVALIAÇÃO POSITIVA MAIS ÚTIL



A qualidade das limas está inferior ao que era antes, quebrando com muito mais facilidade



AVALIAÇÃO NEGATIVA MAIS ÚTIL

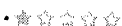

Esta fraturando com muita facilidade, mas muuuuuuu mesmo!

797 7395

000928

WJ

COMPRE PELO WHATSAPP

OPORTUNIDADES ESPECIAIS

Fazer Login

MEUS PEDIDOS

MINHA CONTA

LISTA DE DESEJOS



Dental Med Sul
Distribuindo Sorrisos

ATENDIMENTO
0800 941 2490

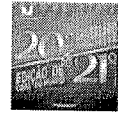

(0)

Navegue pela Loja

Dentística

Ortodontia

Endodontia

Antealélicos

Periféricos e Peça de Mão

Descartáveis

Home. ENDOCDONTIA



Lima Rotatória Protaper Universal Maillefer - Dentsply

SKU 25.4531

AVALIE



FRETE GRÁTIS Nas compras acima de R\$ 100,00
[Confira Regras](#)

Alerta de Preço!

Embalagem com 6 unidades.

MODELO

S2 25mm	S1 25mm	F3 25mm	F2 25mm	F1 25mm	F5 25mm	F4 25mm
SX 19mm	SX-F3 21mm	SX-F3 25mm	SX-F3 31mm	F3 21mm	S1 21mm	
S2 21mm	F4 21mm	F5 21mm	F2 21mm	F1 21mm		

Consulte opções de parcelamento

Consulte frete e prazo de entrega



Por **R\$ 238,90**

QUANTIDADE: 1

ADICIONAR AO CARRINHO

COMPRAR

QUEM VIU, TAMBÉM COMPROU!

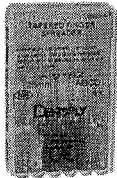

Espaçador Digital Cônico
Maillefer 25mm - Dentsply

Por **R\$ 126,30**

COMPRAR



Cimento Endodôntico Fill Canal
Líquido - Technew

Por **R\$ 16,60**

COMPRAR



Guta Percha Bastão Odahcam
Maillefer 8un - Dentsply

Por **R\$ 35,60**

COMPRAR

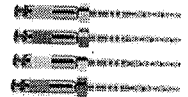

Lima Reciprocante We
Gold Maillefer Sortida 2
Dentsply

Por **R\$ 340,1**

COMPRAR

Informações

DESCRIÇÃO DO PRODUTO:
Embalagem com 6 unidades.

CARACTERÍSTICAS:

Fabricado em Níquel-Titânio: Maior resistência existente, Maior flexibilidade existente, Maior durabilidade
Movimento de pincelamento (igual ao das brocas Gates), Mandril possui apenas 13mm.
Multi-conicidade em um mesmo instrumento: Cada lima só trabalha onde é realmente necessário, Permite que o sistema tenha apenas 8 limas, Maior flexibilidade na ponta e maior resistência na base
Possui bordas cortantes com ângulo helicoidal variável: Maior poder de corte, Espaço adequado para os debrís retritados, Não acontece o efeito parafuso
Limas eletro-polidas: Menos imperfeições

INDICAÇÕES:

Gostou? Outras 5 pessoas estão interessadas neste produto agora! [compre já!](#)

000929

Lima Protaper 25mm Sortida - Maillefer

Marca: MAILLEFER | Cód.: 001260 | EAN: 7893628034891

0 de 5 (0)

Vendido e entregue por DENTAL SORRIA

Em estoque.

Entregamos para todo o Brasil*.

Selecione a Quantidade

- +

Por: R\$ 189,90
ou 3X de R\$ 63,30

COMPRAR

Compre e Confie. É 100% Seguro

* Calcule o frete no momento da compra, na página de carrinho.



Imagem do produto meramente ilustrativa

Descrição do Produto

CONTÉM: 6 UNIDADES

Nos modelos: S1, S2, F1, F2, F3, SX

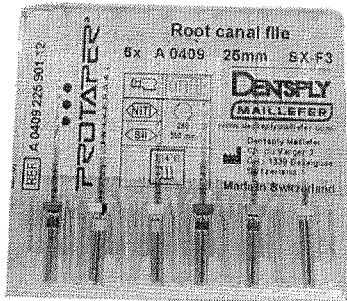
Especificações do Produto

Dimensões

↓ **Altura:** 1,00 Centímetro

→ **Largura:** 1,00 Centímetro

✚ **Profundidade:** 1,00 Centímetro

⬆ **Peso:** 150,00 Gramas

Você tem dúvida sobre este produto?

Fale conosco aqui no chat online, pelo telefone (11) 3004-9515 ou deixe seus dados que retornamos assim que possível:

Nome:

E-mail:

Telefone:

*Segunda à sexta das 8:00 às 17:30

Solicitar atendimento

Conheça outros Produtos

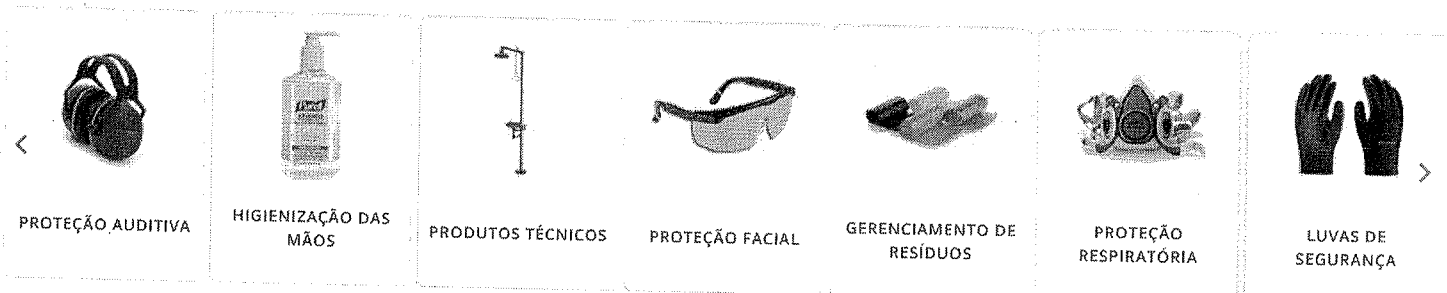

Opiniões de quem já comprou

Guia

Avaliações

Perguntas

0 avaliações

🔍 Dúvidas? Fale com o Especialista Online

RELATÓRIO PÚBLICO (medicamentos, materiais médico-hospitalares e gases medicinais)

PESQUISAR POR

- ITEM
- MODALIDADE
- INSTITUIÇÃO
- FORNECEDOR
- FABRICANTE
- FAIXA
- PERÍODO
- BASE SIASG (Compras Federais)
- TIPO DE COMPRA

ITEM

Código BR:

Descrição CATMAT: Líquido de Dakin 1000 ml

Unidade de Fornecimento:

Genérico: Sim Não

Dados Agrupados

Adicionais

Grupo: Todos

Classe: Todos

PDM:

UF: Todas

Município: Seleccione

Pesquisar

Limpar

RESULTADO

Os registros exibidos especificam as compras realizadas nos últimos 18 meses, o que corresponde ao seguinte período: 27-12-2016 a 27/06/2018

Gerar Planilha

Gerar PDF

Mostrar 20

DADOS DO ITEM		DADOS DA COMPRA			DADOS DO FABRICANTE/FORNECEDOR			DADOS DA INSTITUIÇÃO			VALORES					
CÓDIGO BR	DESCRIÇÃO CATMAT	UNIDADE DE FORNECIMENTO	GENÉRICO	DATA COMPRA	MODALIDADE DA COMPRA	DATA INSERÇÃO	TIPO COMPRA	FABRICANTE	FABRICANTE FORNECEDOR	NOME DA INSTITUIÇÃO	MUNICÍPIO	UF	QTD ITENS COMPRADOS	PREÇO UNITÁRIO	COMPETÊNCIA C/IED	MÉDIA PONDERADA
Nenhum registro encontrado.																

000930

6.183

489

Pesquise seu produto...

buscar

000931
uej

0 item(s)

- [Autoclave](#)
- [Cirurgia](#)
- [Descartáveis](#)
- [Equipamentos](#)
- [Esterilização](#)
- [Higiene Bucal](#)
- [Uso Geral](#)
- [Utilidades & Decoração](#)
- [Vestuário](#)

Você está em: [Página Inicial](#) | [Endodontia](#) | [Saneante para Endodontia](#) | [Hipoclorito de Sódio 0,5% Líquido de Dakin - Asfer](#)

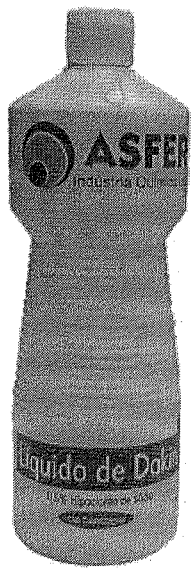

Hipoclorito de Sódio 0,5% Líquido de Dakin - Asfer

CÓD: 386837

★ PRODUTO NÃO AVALIADO. [SEJA O PRIMEIRO!](#)

Por: R\$ 5,30

ou R\$ 5,14 à vista. Desconto de 3%

Comprar



[Indique](#)

- [Indicação](#)
- [Características](#)
- [Itens Inclusos](#)

Desinfetante e antisséptico indicado em procedimentos odontológicos.

Ofertas especiais



Oferta

Luva de Procedimento Nitrílica Rosa Pink - Supermax G (Cód. 200683)

De: R\$ 26,90

Por: R\$19,90

[Comprar](#)



Oferta

Luva de Procedimento Nitrílica Azul - Supermax Tam P 522266

De: R\$ 26,90

Por: R\$19,90

[Comprar](#)

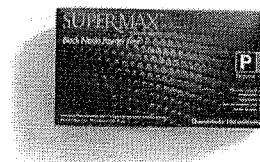

Oferta

Luva de Procedimento Nitrílica Preta - Supermax P (Cód. 904987)

De: R\$ 26,90

Por: R\$19,90

[Comprar](#)

000932

WJ



Dental Gutierre

(<https://www.dentalgutierre.com.br/>)

[Home \(https://www.dentalgutierre.com.br/\)](https://www.dentalgutierre.com.br/) >

[Biossegurança e Esterilização \(https://www.dentalgutierre.com.br/biosseguranca-e-esterilizacao\)](https://www.dentalgutierre.com.br/biosseguranca-e-esterilizacao) >

[Desinfetante \(https://www.dentalgutierre.com.br/biosseguranca-e-esterilizacao/desinfetante\)](https://www.dentalgutierre.com.br/biosseguranca-e-esterilizacao/desinfetante)



(<https://www.dentalgutierre.c>)



[Tweetar \(https://twitter.com/share\)](https://twitter.com/share)

Hipoclorito de Sodio 0,5% Dakin 1000mL Asfer SKU 007581

R\$ 5,20

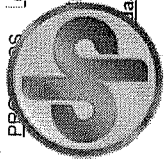

PRODUTOS (<http://www.dentalkobrasol.com.br/index.php?cmd=produtos>) PROMOCÕES (<http://www.dentalkobrasol.com.br/index.php?cmd=produtos&promocoes=1>)
EMPRESA (<http://www.dentalkobrasol.com.br/index.php?cmd=empresa>)
CONTATO (<http://www.dentalkobrasol.com.br/index.php?cmd=contato>)
produtos odontológicos (<http://www.dentalkobrasol.com.br/index.php?cmd=marcas>)
Cadastro-se. (<http://www.dentalkobrasol.com.br/index.php?cmd=cadastro>)

TELEVENDAS **MEU CARRINHO**
(48) 3259-1500
[0 produtos](http://www.dentalkobrasol.com.br/index.php?cmd=produtos)
(<http://www.dentalkobrasol.com.br/index.php?cmd=produtos>)
(<http://www.dentalkobrasol.com.br/index.php?cmd=finalizar-compra>)

Buscar produtos

Razão Social: Odonto Prótese Comercial Ltda - CNPJ:81.022.832/0001-00

Acabamento E Polimento
(<http://www.dentalkobrasol.com.br/index.php?cmd=produtos&categoria=13>)

Acrílico
(<http://www.dentalkobrasol.com.br/index.php?cmd=produtos&categoria=10>)

Anestésicos
(<http://www.dentalkobrasol.com.br/index.php?cmd=produtos&categoria=2>)

Brocas
(<http://www.dentalkobrasol.com.br/index.php?cmd=produtos&categoria=9>)

Dentes
(<http://www.dentalkobrasol.com.br/index.php?cmd=produtos&categoria=17>)

Descartáveis
(<http://www.dentalkobrasol.com.br/index.php?cmd=produtos&categoria=7>)

Endodontia
(<http://www.dentalkobrasol.com.br/index.php?cmd=produtos&categoria=14>)

Equipamentos E Turbinas
(<http://www.dentalkobrasol.com.br/index.php?cmd=produtos&categoria=11>)

Instrumentais E Inox
(<http://www.dentalkobrasol.com.br/index.php?cmd=produtos&categoria=8>)

Materiais De Consumo
(<http://www.dentalkobrasol.com.br/index.php?cmd=produtos&categoria=1>)

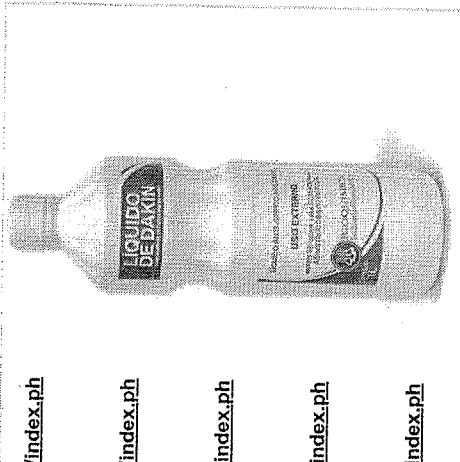

LIQUIDO DE DAKIN 1000 ML RIOQUIMICA

Código: 54607
Rioquímica
De R\$: 9,85

0 **COMPRAR ()**

INDIQUE ESSE PRODUTO:



(<http://www.dentalkobrasol.com.br/arquivosGGC/dakin.JPG>)

Produtos relacionados

(<http://www.dentalkobrasol.com.br/index.php?cmd=produtos&categoria=1>)

000933
Eg

RELATÓRIO PÚBLICO (medicamentos, materiais médico-hospitalares e gases medicinais)

PESQUISAR POR

- ITEM
- MODALIDADE
- INSTITUIÇÃO
- FORNECEDOR
- FABRICANTE
- FAIXA
- PERÍODO
- BASE SIASE(Compras Federais)
- TIPO DE COMPRA

ITEM

Código BR: 0269947

Descrição CATMAT: Luva cirúrgica 100% isenta de látex natural, estéril.

Unidade de Fornecimento: ---

Genérico: Sim Não

Dados Agrupados

Adicionar

Grupo: Todos

Classe: Todos

PDM: ---

UF: Todas

Município: Selezione

Pesquisar

Limpar

RESULTADO

Os registros exibidos especificam as compras realizadas nos últimos 18 meses, o que corresponde ao seguinte período: 27-12-2016 a 27/06/2018

Gerar Planilha

Gerar PDF

Mostrar: 20

DADOS DO ITEM				DADOS DA COMPRA			DADOS DO FORNECEDOR			DADOS DA INSTITUIÇÃO			VALORES					
CÓDIGO BR	DESCRIÇÃO CATMAT	UNIDADE DE FORNECIMENTO	GÊNERICO	DATA COMPRA	MODALIDADE DA COMPRA	DATA INSERÇÃO	TIPO COMPRA	FABRICANTE	FABRICANTE	FORNECEDOR	NOME DA INSTITUIÇÃO	MUNICÍPIO	UF	QTD ITENS COMPRADOS	PREÇO UNITÁRIO	CNED - PREÇO REGULADO	COMPETÊNCIA CMED	MEDIA PONDERADA
Nenhum registro encontrado.																		

000934

ag

R\$ 8,223

490 ao 494



Bem-vindo! Login

Estou procurando por...

000935

Meus Pedidos

LUVAS

LABORATORIO

DIABETES

ESTERILIZAÇÃO

APARELHO DE PRESSÃO

MATERIAL DE CONSUMO

DES

Você está em: Home > Luvas > Luvas Sem talco Powder Free > LUVA CIRÚRGICA ESTÉRIL SENSITOUCH MUCAMBO



LUVA CIRÚRGICA ESTÉRIL S MUCAMBO

em 0 avaliações. Dê sua

Isenta de látex natural, principal causador de alergias nos usuários, tem como base o Poliisopreno, além de evitar a fadiga durante os procedimentos.

Modelo: Isenta de látex **Ma**
Referência: 34772 **Co**
Disponibilidade: Em estoque **Se**

R\$ 8,99

Valor à vista: R\$ 8,54 à vista.

COMPRAR

A partir de

TAMANHO:

6,5 7,0 7,5 8,0 8,5

QUANTIDADE

- 1 +

\$ Saiba como pagar

Calcule o frete

Tire suas dúvidas

Indique este produto

G+

Descrição

Luva Cirúrgica Estéril Sensitouch Mucambo

A Sensitouch da Mucambo é a primeira luva cirúrgica de látex sintético esterilizada fabricada no Brasil. **Isenta de látex natural, principal causador de alergias nas mãos dos usuários, tem como base o Poliisopreno, além de evitar a fadiga durante os procedimentos.**

Proporciona alta sensibilidade tátil e é resistente, não rasgando facilmente. Livre de pó, também está disponível em versão sem pó.

Luva Cirúrgica Estéril Sensi touch (Sensitouch) Mucambo

O Látex Sintético (Poliisopreno) foi desenvolvido para pessoas com alergia ao Látex Natural.

O Látex Sintético é ideal para manter a qualidade no trabalho, especialmente para quem precisa de proteção que necessitam dessa proteção.

Estamos Online - Fale Conosco ou

VAI DE ORTO

As melhores ofertas de ortodontia para você!

CONFIRA AS OFERTAS

Procure por marca, nome, código...

000936

Dental Cremer | Descartáveis

Produto	Indicação	Características	Itens Inclusos																				
<div style="display: flex;"> <div style="flex: 1;"> <p>Imagens</p>  </div> <div style="flex: 2;"> <h2>Luva Cirúrgica Estéril GAMMEX Non-Latex Sensitive - Ansell</h2> <p>Cod. de Referência: 599206 ★★★★★ (5) Veja opiniões de quem já comprou</p> <p>Embalagem com 1 par. Escolha o tamanho.</p> <p>Dental Cremer Premium</p> <p>FRETE GRÁTIS! NAS COMPRAS ACIMA DE R\$100,00</p> <p>A partir de: R\$9,15</p> <table border="1"> <thead> <tr> <th>Tamanho</th> <th>Código</th> <th>Preço</th> <th>Ação</th> </tr> </thead> <tbody> <tr> <td>Tamanho 6,0</td> <td>(599206)</td> <td>R\$9,15</td> <td>AVISE-ME</td> </tr> <tr> <td>Tamanho 7,0</td> <td>(599220)</td> <td>R\$9,15</td> <td>AVISE-ME</td> </tr> <tr> <td>Tamanho 7,5</td> <td>(599237)</td> <td>R\$9,15</td> <td>AVISE-ME</td> </tr> <tr> <td>Tamanho 8,0</td> <td>(599244)</td> <td>R\$9,15</td> <td>COMPRAR</td> </tr> </tbody> </table> <p style="text-align: right;">VOCE ESTÁ EM UM AMBIENTE SEGURO</p> </div> </div>				Tamanho	Código	Preço	Ação	Tamanho 6,0	(599206)	R\$9,15	AVISE-ME	Tamanho 7,0	(599220)	R\$9,15	AVISE-ME	Tamanho 7,5	(599237)	R\$9,15	AVISE-ME	Tamanho 8,0	(599244)	R\$9,15	COMPRAR
Tamanho	Código	Preço	Ação																				
Tamanho 6,0	(599206)	R\$9,15	AVISE-ME																				
Tamanho 7,0	(599220)	R\$9,15	AVISE-ME																				
Tamanho 7,5	(599237)	R\$9,15	AVISE-ME																				
Tamanho 8,0	(599244)	R\$9,15	COMPRAR																				

Indicação	Características	Itens Inclusos
	<ul style="list-style-type: none"> * Luva cirúrgica sintética de policloropreno (neoprene), 100% isenta de látex, aceleradores químicos e livre de pó. * Cor: creme. * Método de esterilização: raio gama. * Possui punhos mais longos que as luvas tradicionais e a tecnologia SureFit, que evita que os mesmos enrolem. Além disso, garante um ajuste mais natural às mãos e menor probabilidade de fadiga, graças ao seu formato anatômico. * É resistente aos desinfetantes/degermantes de mão à base de álcool e também possui uma camada interna de polímeros que permitem um fácil calçamento, mesmo com as mãos levemente úmidas. * Testada e aprovada para a manipulação de certas drogas quimioterápicas - para obter a lista completa destas drogas, envie um email para luvas.medicas@ansell.com. * Um dos grandes benefícios desta luva é a nova fórmula de última geração SENSOPRENE, especialmente criada para oferecer um nível sem precedentes de sensibilidade e conforto para os dentistas. * Não contém caseína - ou qualquer outra substância química que contenha derivados de animais. * Alta sensibilidade tátil: é 25% mais fina que as luvas cirúrgicas tradicionais (em comparação com a espessura das luvas de neoprene da Ansell). * A formulação sem aceleradores químicos garante ampla proteção aos profissionais de saúde que possuem alergias químicas a aceleradores. * Oferecem enorme resistência à permeação viral, verificada através de diversos resultados de testes bacteriófagos, de acordo com a norma ASTM F1671-074. * Estão de acordo ou superam as normas ISO e do INMETRO4. * Validade: 3 anos. * Registro Anvisa: 10164710063. * CA: 34.010. 	

OPINIÕES DOS CONSUMIDORES

<https://www.dentalcremer.com.br/produto/19328/luva-cirurgica-gammex-non-latex-sensitive---ansell>



Bem-vindo! Login

Estou procurando por...

Meus Pedidos

000937
uy

LUVAS

LABORATÓRIO

DIABETES

ESTERILIZAÇÃO

APARELHO DE PRESSÃO

MATERIAL DE CONSUMO

DES

Você está em: Home > Luvas > Luvas Sem talco Powder Free > LUVA CIRÚRGICA ESTÉRIL SINTÉTICA E ISENTA DE PÓ NUZONE X2 C/50

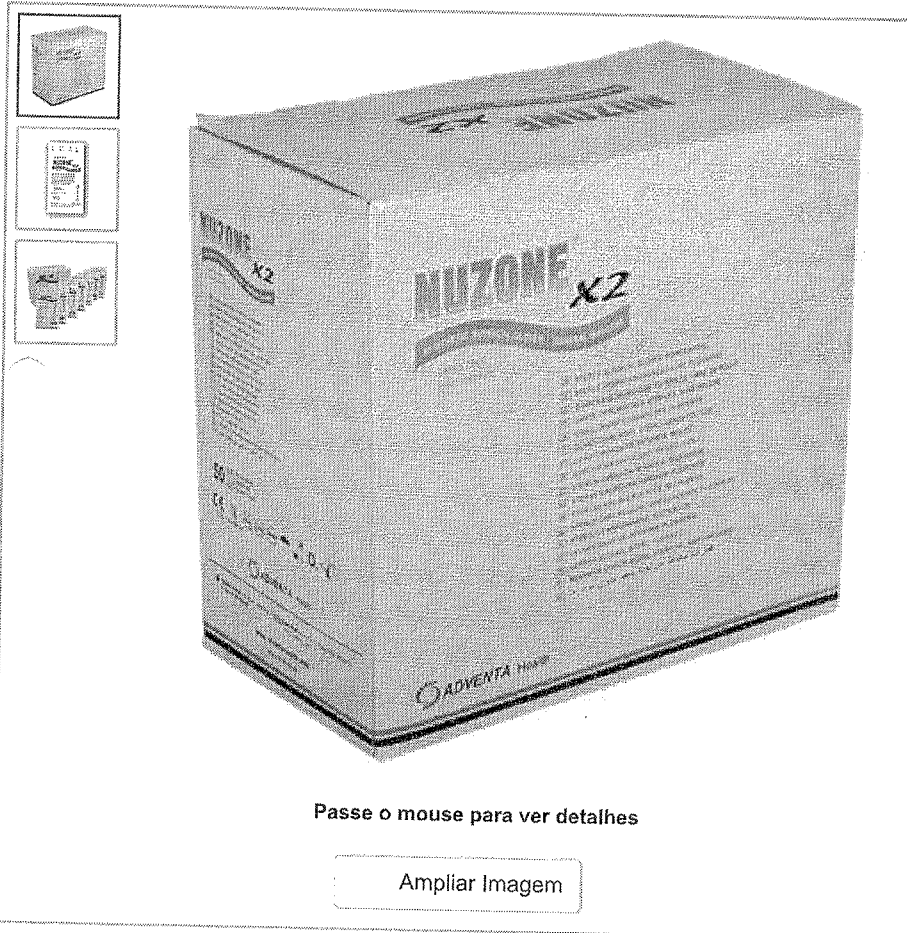

Passe o mouse para ver detalhes

Ampliar Imagem

LUVA CIRÚRGICA ESTÉRIL S PÓ NUZONE X2 C/50 PARES

em 0 avaliações. Dê sua

Isenta de látex natural, principal caus dos usuários, tem como base o Poliis elasticidade e conforto, além de evita procedimentos.

Modelo: Isenta de látex e Isenta de talco (pó)

Conteúdo: CX C/ 50 PARES

Seção: Luvas

R\$ 329,00

6,580

Valor à vista: R\$ 312,55 à vista.

COMPI

A partir

TAMANHO:

6,5 7,0 7,5 8,0 8,5

QUANTIDADE

- 1 +

\$ Saiba como pagar

Calcula o frete

Tire suas dúvidas ★ Indique este produto

G+

Descrição



LUVA CIRÚRGICA ESTÉRIL SINTÉTICA E ISENTA DE PÓ NUZ COM 50 PARES

Luva cirúrgica sintética, estéril e isenta de pó e látex. Superfície texturizada e antiderrapante em composição favorece o usuário, mantendo as mãos numa temperatura agradável. A luva cirúrgica N para pessoas alérgicas ao látex, utilizada em procedimentos cirúrgicos invasivos nos quais exista a do profissional e do paciente.

Indicação

Estamos Online - Fale Conosco

RELATÓRIO PÚBLICO
(medicamentos, materiais médico-hospitalares e gases medicinais)

PESQUISAR POR

ITEM
 MODALIDADE
 INSTITUIÇÃO
 FORNECEDOR
 FABRICANTE
 FAIXA
 PERÍODO
 BASE SIASGI(Compras Federais)
 TIPO DE COMPRA

ITEM

Código BR:
 Descrição CATMAT:

BR:
 Unidade de Fornecimento:

Genérico: Sim Não
 Dados Agrupados

Adicional:

Grupo:

Classe:

PDM:

UF:
 Município:

Pesquisar Limpar

Gerar Planilha Gerar PDF

495 a 497

R\$ 20,530

RESULTADO

Os registros exibidos especificam as compras realizadas nos últimos 18 meses, o que corresponde ao seguinte período: 27-12-2016 a 27/06/2018

Base de Dados BPS

Mostrar 20 ▾

CÓDIGO BR	DESCRIÇÃO CATMAT	DADOS DO ITEM			DADOS DA COMPRA			DADOS DO FABRICANTE/FORNECEDOR			DADOS DA INSTITUIÇÃO			VALORES			
		UNIDADE DE FORNECIMENTO	GENÉRICO	DATA COMPRA	MODALIDADE DA COMPRA	DATA INSERÇÃO	TIPO COMPRA	FABRICANTE	FORNECEDOR	NOME DA INSTITUIÇÃO	MUNICÍPIO	UF	CTD ITENS COMPRADOS	PREÇO UNITÁRIO	CMIED - PREÇO REGULADO	COMPETÊNCIA CMIED	MÉDIA PONDERADA
BR0370582	LUA PARA PROCEDIMENTO NÃO CIRÚRGICO, VINIL, EXTRAPEQUENO, DESCARTÁVEL	CAIXA 100,00 UN	Não	27/01/2017	Tomada de Preços	29/01/2018	A	MEDIX INDUSTRIA E COMERCIO LTDA	DISTRIBUIDORA NOGUEIRA DE MEDICAMENTOS LTDA - EPP	MUNICÍPIO DE PADRE MARCOS DE SAUDE	PADRE MARCOS	PI	20000	0,3100	N/A	N/A	27,1755

000938

Mostrando 1 à 7 de 7 registro(s)

CODIGO BR	DADOS DO ITEM			DADOS			DMPRA			DADOS DO FABRICANTE/FORNECEDOR			DAL			A INSTITUIÇÃO			VALORES		
	DESCRIÇÃO CATMAT	UNIDADE DE FORNECIMENTO	GENÉRICO	DATA COMPRA	MODALIDADE DA COMPRA	DATA INSCRIÇÃO	TIPO COMPRA	FABRICANTE	FORNECEDOR	NOME DA INSTITUIÇÃO	MUNICIPIO	UF	QTD ITENS COMPRADOS	PREÇO UNITÁRIO	CMED - PREÇO REGULADO	COMPETÊNCIA CMED	MÉDIA PONDERADA				
BR0370582	LUVA PARA PROCEDIMENTO NÃO CIRÚRGICO, VINIL, EXTRAPEQUENO, DESCARTÁVEL	CAIXA 100,00 UN	Não	26/01/2017	Dispensa de Licitação	14/05/2017	A	MEDIX BRASIL PRODUTOS HOSPITALARES E ODONTOLÓGICOS LTDA	DISTRIBUIDORA BRASIL COMIL DE MEDICOS HOSPITALARES LTDA	FUNDO MUNICIPAL DE SAUDE DE URUANA	URUANA	GO	20	16,7900	N/A	N/A	27,1755				
BR0370582	LUVA PARA PROCEDIMENTO NÃO CIRÚRGICO, VINIL, EXTRAPEQUENO, DESCARTÁVEL	CAIXA 100,00 UN	Não	30/03/2017	Pregão	21/09/2017	A	PRATI, DONADUZZI E CIA LTDA	ALVES E SILVA COMERCIO E SERVICOS LTDA - EPP	MUNICIPIO DE ALTO PIQUIRI	ALTO PIQUIRI	PR	15	25,7500	N/A	N/A	27,1755				
BR0370582	LUVA PARA PROCEDIMENTO NÃO CIRÚRGICO, VINIL, EXTRAPEQUENO, DESCARTÁVEL	CAIXA 100,00 UN	Não	14/02/2017	Pregão	02/11/2017	A	LUIZA SCHULTZ CORTES FREIRE 05435615600	R. C. CARVALHO DO NASCIMENTO	FUNDO MUNICIPAL DE SAUDE DE VARZEA GRANDE	VARZEA GRANDE	PI	150	27,2800	N/A	N/A	27,1755				
BR0370582	LUVA PARA PROCEDIMENTO NÃO CIRÚRGICO, VINIL, EXTRAPEQUENO, DESCARTÁVEL	CAIXA 100,00 UN	Não	11/08/2017	Pregão	15/12/2017	A	INDUSTRIA FRONTINENSE DE LATEX SA	DIMENSAO DISTRIBUIDORA DE MEDICAMENTOS LTDA - ME	MUNICIPIO DE PALMEIRAS - SECRETARIA MUNICIPAL DE SAUDE	PALMEIRAS	PI	35	28,0600	N/A	N/A	27,1755				
BR0370582	LUVA PARA PROCEDIMENTO NÃO CIRÚRGICO, VINIL, EXTRAPEQUENO, DESCARTÁVEL	CAIXA 100,00 UN	Não	07/04/2017	Pregão	02/09/2017	A	MEDIX INDUSTRIA E COMERCIO LTDA	DISTRIBUIDORA NOGUEIRA DE MEDICAMENTOS LTDA - EPP	MUNICIPIO DE ALAGOINHA DO PIAUI - SECRETARIA DE SAUDE E SANEAMENTO	ALAGOINHA DO PIAUI	PI	100	29,0000	N/A	N/A	27,1755				
BR0370582	LUVA PARA PROCEDIMENTO NÃO CIRÚRGICO, VINIL, EXTRAPEQUENO, DESCARTÁVEL	CAIXA 100,00 UN	Não	06/03/2017	Pregão	20/12/2017	A	SUPERMAX BRASIL IMPORTADORA S/A	MIGUEL FROTA VINAS	FUNDO MUNICIPAL DE SAUDE DE VARJOTA	VARJOTA	CE	750	37,0500	N/A	N/A	27,1755				

Mostrando 1 a 7 de 7 registro(s)

000939
ce

medjet

CATEGORIAS

000940

00

medjet.com.br > Proteção Profissional > Luva Látex Procedimento

LUA PROCEDIMENTO POWDER FREE (SEM PÓ) C/100UN

Clique na foto para ampliar a imagem

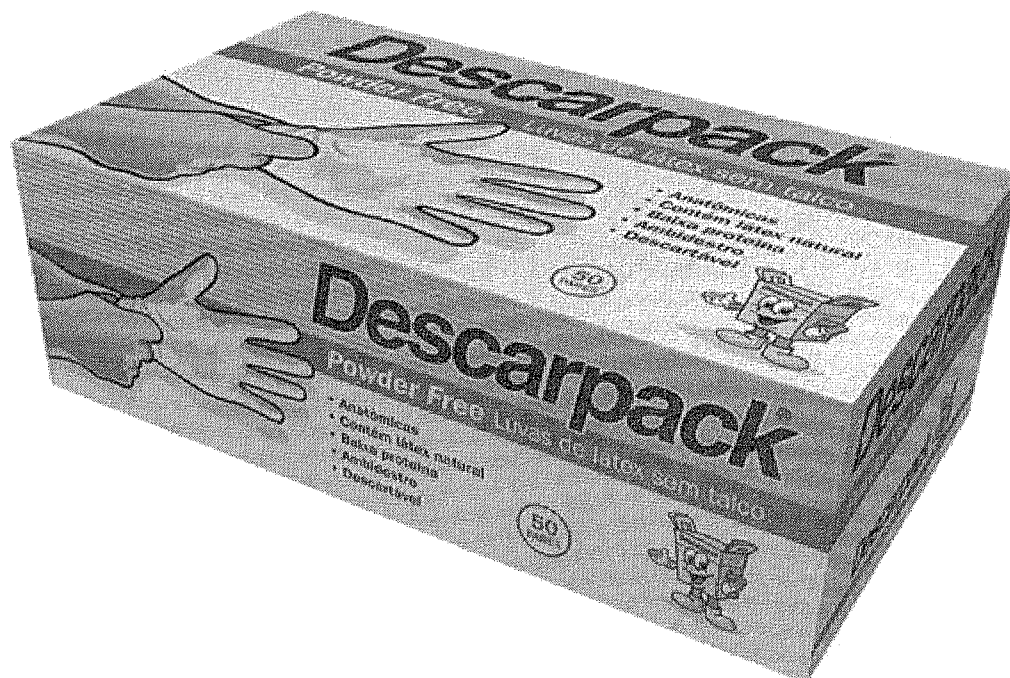

LUVA PROCEDIMENTO POWDER FREE (SEM PÓ) C/100UN M DESCARPACK

Caixa c/100un (50 PARES). Tamanho M. Powder Free. - Luva Látex Procedimento - Descarpack - Cód: 1162

Mais sobre o produto 

Avalie agora (1 Voto - nota: 10 / 10)

R\$ 22,80

Ganhe 5% de desconto à vista:

R\$ 21,66

Comprar Agora

Disponível - Pronta entrega



OUTRAS OPÇÕES

Calcule valor e prazo de entrega estimado para sua região

Digite seu CEP:

Calcular Frete (procurar CEP)

[Voltar ao Topo](#)



Bem-vindo! Login

Estou procurando por...

Meus
Pedidos

000941

LUVAS

LABORATÓRIO

DIABETES

ESTERILIZAÇÃO

APARELHO DE PRESSÃO

MATERIAL DE CONSUMO

DEE

Você está em: Home › Luvas › Luvas Sem talco Powder Free › LUVA DE VINIL SEM TALCO (SEM AMIDO) C/100 TALGE



LUVA DE VINIL SEM TALCO (TALGE

em 0 avaliações. Dê sua

Luva de segurança para proteção das mãos confeccionada em resina de PVC (vinil), ambidestra, ana único, nas opções sem ou com pó bioabsorvível.

Modelo: sem amido MaReferência: 21867 CoDisponibilidade: Em estoque Seç**R\$ 16,29**

Valor à vista: R\$ 15,48 à vista.

COMPI

A partir

TAMANHO:

G M P

QUANTIDADE

- 1 +

Passe o mouse para ver detalhes

Ampliar Imagem

\$ Saiba como pagar

🧮 Calcule o frete

🗨️ Tire suas dúvidas ★ Indique este produto

Descrição

Luva de vinil sem pó (Talco) Talge P/M/ Atendimento WhatsApp nida

Aplicação no manuseio de alimentos, trabalhos leves, limpeza e manutenção.

Luva de segurança para proteção das mãos confeccionada em resina de PVC (vinil), ambidestra, ana único, nas opções sem ou com pó bioabsorvível.

Luva de vinil sem talco para pessoas alérgicas ao talco ou ao látex.

Características: São produzidas em vinil. É uma alternativa viável para as luvas tipo cirúrgica.

Não possui costuras protegendo as mãos do contato com produtos químicos e respingos.

A camada fina de vinil oferece uma combinação de maciez, flexibilidade e tato.

Descrição: Luva de Vinil Transparente sem Amido Anti-Alérgico, ambidestra.

Não contém látex.



Cadastre-se e receba descontos e Ofertas Exclusivas



Conheça o Walmart Serviços

Melhore sua experiência de compra

Entre

ou conecte com

Facebook

000942

Walmart Itaucard

Casa e Segurança

Segurança do Trabalho

Luvas

Descarpack

Luva de Vinil G sem pó Descarpack cx com 100 unid

☆☆☆☆☆ Seja o primeiro a avaliar



Quantidade

- 1 +

CEP

CEP

Calcular frete

Vendido e entregue por:

em estoque

Olíst sobre o Vendedor



Calcular frete e prazo de entrega

R\$ 22,50

R\$ 19,20 à vista

Compartilhe:



Política de troca

Formas de pagamento



Adicionar ao carrinho

Descrição do produto

Desenvolvida para a proteção do profissional de Saúde nos procedimentos não invasivos, assim como para os profissionais da área alimentícia, estética, frigoríficos, trabalhos domésticos, indústria, limpeza e outros, durante procedimentos que não entrem em contato com fluidos corpóreos possíveis de contaminação. Incolor Sem pó Bio-absorvível Não Estéril Ambidestras Fabricada em PVC Não provoca irritabilidade na pele Descartável e de uso único. Tamanho G

Características do produto

Garantia

Contra defeito de fabricação

Aviso sobre o Produto

Imagem meramente ilustrativa

Dimensões do produto:

Largura: 11,00 cm

Altura: 6,00 cm

Profundidade: 20,00 cm

Peso: 500,00 g

Avaliações

Seja o primeiro a avaliar

RELATÓRIO PÚBLICO
(medicamentos, materiais médico-hospitalares e gases medicinais)

PESQUISAR POR

ITEM MODALIDADE INSTITUIÇÃO FORNECEDOR FABRICANTE FAIXA PERÍODO BASE SIASG(Compras Federais) TIPO DE COMPRA

ITEM

Código BR: Descrição CATMAT:

Unidade de Fornecimento: Genérico: Sim Não Dados Agrupados

Adicionar

Grupo:

Classe:

PDM:

UF: Município:

Pesquisar

Limpar

Gerar Planilha

Gerar PDF

RESULTADO

Os registros exibidos especificam as compras realizadas nos últimos 18 meses, o que corresponde ao seguinte período: 28-12-2016 a 28/06/2018

Base de Dados: BPS

Mostrar 20 ▼

DADOS DO ITEM			DADOS DA COMPRA				DADOS DO FABRICANTE/FORNECEDOR			DADOS DA INSTITUIÇÃO				VALORES			
CÓDIGO BR	DESCRIÇÃO CATMAT	UNIDADE DE FORNECIMENTO	DATA COMPRA	MODALIDADE DA COMPRA	DATA INSERÇÃO	TIPO COMPRA	FABRICANTE	FORNECEDOR	NOME DA INSTITUIÇÃO	MUNICÍPIO	UF	QTD ITENS COMPRADOS	PREÇO UNITÁRIO	CMED - PREÇO REGULADO	COMPETÊNCIA CMED	MÉDIA PONDERADA	
BR0438665	MANDRIL ODONTOLÓGICO, AÇO INOXIDÁVEL, DE PRESSÃO, PARA CONTRA-ÂNGULO	UNIDADE	06/09/2017	Pregão	08/06/2017	A	JON INDUSTRIA E COMERCIO DE PRODUTOS ODONTOLÓGICOS LTDA - EPP	DONALDO GIE NOGUEIRA	FUNDO MUNICIPAL DE SAUDE DE VARZEA GRANDE	VARZEA GRANDE	PI	70	8,6900	N/A	000943	8,6900	

Mostrando 1 à 1 de 1 registro(s)

28/06/2018

Secretaria Executiva
Departamento de Economia da Saúde, Investimentos e Desenvolvimento
Coordenação Geral de Escritório de Saúde

BPS - Banco de Preços em Saúde

000944
ag

ilhadental

(http://www.ilhadental.com.br)

000945

WJ

Início (http://www.ilhadental.com.br) / Produtos (/produtos) / Mandril CA Adaptador FG | Microdont

Mandril CA Adaptador FG | Microdont

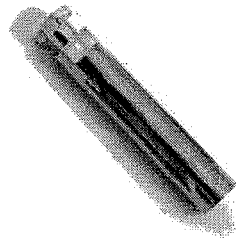

R\$15,85



Ver meios de pagamento



INCLUIR NO CARRINHO +

CEP

CALCULAR FRETE

Embalagem com 1 unidade.

Adapta brocas de alta rotação em contra ângulo.

Compartilhar:

(whatsapp://send?text=http://www.ilhadental.com.br/material-do-dia-a-dia/aceessorios/mandril-ca-adaptador-fg-microdont/)

(https://www.facebook.com/sharer/sharer.php?u=http://www.ilhadental.com.br/material-do-dia-a-dia/mandril-ca-adaptador-fg-microdont/) (https://api.whatsapp.com/send?phone=554876500500)

MANDRIL CA ADAPTADOR FG | MICRODONT

Fale conosco

FRETE GRÁTIS ACIMA DE R\$88

000946

001

Mandril p/ Contra-Ângulo - Adaptador FG

MICRODONT

Embalagem c/ 1 unidade.

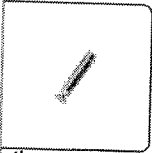

(https://dentalspeed.com/img.php?
src=https://s3.amazonaws.com/www-
dentalspeed-
com/produtos/mandril-
p-contra-
angulo-
adaptador-
fg-
4062.png&h=300&w=300)

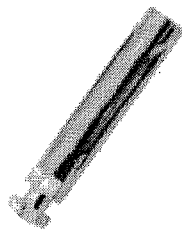

Por apenas

R\$ 18,30

Quantidade

Adicionar ao Carrinho

Compartilhe:

Características

Em aço inoxidável.

Aplicação

Para adaptação de instrumentos de alta rotação no contra-ângulo.



RELATÓRIO PÚBLICO
(medicamentos, materiais médico-hospitalares e gases medicinais)

PESQUISAR POR

- ITEM
- MODALIDADE
- INSTITUIÇÃO
- FORNECEDOR
- FABRICANTE
- FAIXA
- PERÍODO
- BASE SIASG(Compras Federais)
- TIPO DE COMPRA

ITEM

Código BR:

Descrição CATMAT:

Unidade de Fornecimento:

Genérico: Sim Não

Dados Agrupados

Adicionar

Grupo:

Classe:

PDM:

UF:

Município:

Pesquisar

Limpar

Gerar Planilha

Gerar PDF

RESULTADO

Os registros exibidos especificam as compras realizadas nos últimos 18 meses, o que corresponde ao seguinte período: 28-12-2016 a 28/06/2018

Base de Dados BPS

Mostrar 20

DADOS DO ITEM		DADOS DA COMPRA			DADOS DO FABRICANTE/FORNECEDOR			DADOS DA INSTITUIÇÃO			VALORES							
CÓDIGO BR	DESCRIÇÃO CATMAT	UNIDADE DE FORNECIMENTO	GENÉRICO	DATA COMPRA	MODALIDADE DA COMPRA	DATA INSERÇÃO	TIPO COMPRA	FABRICANTE	FABRICANTE	FORNECEDOR	NOME DA INSTITUIÇÃO	MUNICÍPIO	UF	QTD ITENS COMPRADOS	PREÇO UNITÁRIO	CMED - PREÇO REGULADO	COMPETÊNCIA CMED	MÉDIA PONDERADA
Nenhum registro encontrado.																		

000947
eg

R\$ 7,273

(<https://busca.dentalspeed.com/hotsite/outlet>) **FRETE GRÁTIS** ACIMA DE R\$99

000948

WJ

0

FRETE GRÁTIS ACIMA DE R\$99

(f) Buscar

(<https://denta>)

Mandril p/ Peças de Mão Cônico - Tiras de Lixa

MICRODONT

Embalagem c/ 1 unidade.

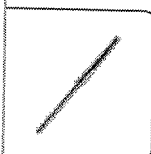

(<https://dentalspeed.com/img.php?src=https://s3.amazonaws.com/www-dentalspeed-com/produtos/mandril-p-pecas-de-mao-conico-tiras-de-lixo-4063.png&h=300&w=300>)



Por apenas

R\$ 7,70

Quantidade

Adicionar ao Carrinho

Compartilhe:

Características

Para adaptação de tiras de lixa no contra-ângulo.

Aplicação

Em aço inoxidável.

VAI DE CANTO

As melhores ofertas de ortodontia para você!

CONFIRA AS OFERTAS

PRIME

ESTUDANTES

PAPELARIA

CURSOS

LABORATÓRIO

EQUIPAMENTOS

VIAGENS

SIMPLES DENTAL

CLUBE PRO SAÚDE

BLOG

Precisa de ajuda?

Resgate de Pontos Acompanhe seu Pedido Atualizar Boleto

Entre ou Cadastre-se Minha Conta

Procure por marca, nome, código...

0

Por Categoria

Compra Rápida

Tudo Que Você Precisa



Dental Cremer | Brocas | Mandrill

Produto

Indicação

Características

Itens Inclusos

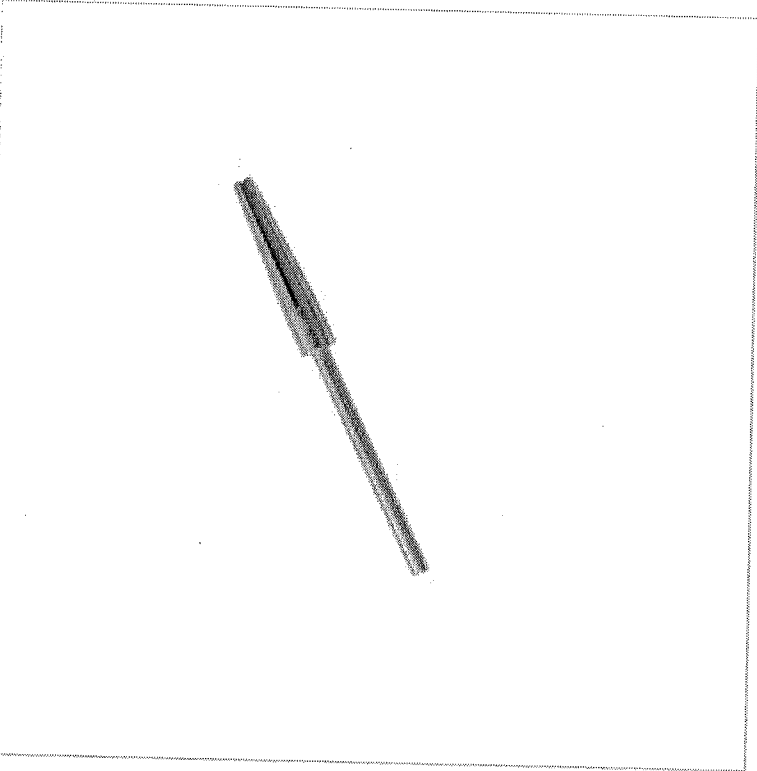

Mandrill para Tira de Lixa - Preven

Cod. de Referência: 926088

☆☆☆☆☆ (0)

Avalie este produto

Embalagem com 50 unidades.



FRETE GRÁTIS! NAS COMPRAS ACIMA DE R\$100,00

Por: **R\$161,02**

Condições de Pagamento [+]

Na compra deste produto, ganhe: **161 pontos** saiba +

QUANTIDADE:

1

COMPRAR

VOCÊ ESTÁ EM UM AMBIENTE SEGURO

000949

Busque aqui...

(<https://www.dentalsorria.com.br/>)

000950
WJ

🔍 🛒 ☰
(<https://www.dentalsorria.com.br/>)

Mandril para Tira de Lixa - Jon

1 unidade



R\$10,90

Em 1x sem juros no cartão de **R\$10,90**

R\$10,36 à vista

no boleto bancário com 5% de desconto



Banco de Preços em Saúde

RELATORIOS ALTERAR DADOS SAIR

RELATÓRIO PÚBLICO (medicamentos, materiais médico-hospitalares e gases medicinais)

PESQUISAR POR

- ITEM
- MODALIDADE
- INSTITUIÇÃO
- FORNECEDOR
- FABRICANTE
- FAIXA
- PERÍODO
- BASE SIASG(Compras Federais)
- TIPO DE COMPRA

ITEM:

Código BR:

Descrição CATMAT:

Unidade de Fornecimento:

Genérico: Sim Não

Dados Agrupados

Grupo:

Classe:

PDM:

UF:

Município:

Adicionar

Pesquisar

Limpar

RESULTADO

Os registros exibidos especificam as compras realizadas nos últimos 18 meses, o que corresponde ao seguinte período: 28-12-2016 a 28/06/2018 Base de Dados BPS

Gerar Planilha

Gerar PDF

DADOS DO ITEM				DADOS DA COMPRA				DADOS DO FORNECEDOR				DADOS DA INSTITUIÇÃO				VALORES			
CÓDIGO BR	DESCRIÇÃO CATMAT	UNIDADE DE FORNECIMENTO	GENÉRICO	DATA COMPRA	MODALIDADE DA COMPRA	DATA INSERÇÃO	TIPO COMPRA	FABRICANTE	FABRICANTE	FABRICANTE	FABRICANTE	NOME DA INSTITUIÇÃO	MUNICÍPIO	UF	QTD ITENS COMPRADOS	PREÇO UNITÁRIO	PREÇO REGULADO	COMPETÊNCIA CMED	MÉDIA PONDERADA
Nenhum registro encontrado..																			

Mostrar 20

000951

000952

ay



DIGITE O PRODUTO OU MARCA

Acadêmico (<https://www.suryadental.com.br/academico/>) Surya Club (<https://www.suryadental.com.br/suryaclub/>)

Catálogo Virtual (<https://www.suryadental.com.br/novo-catalogo/>) Catálogos (<https://www.suryadental.com.br/catalogos/>)

CÓD 164023001

MANDRIL PM REFORCADO PARA DISCO - REF. 10501.004 - MICRODONT

0 de 5 (0)

- CATÁLOGOS ([HTTPS://WWW.SURYADENTAL.COM.BR/CATALOGOS/](https://www.suryadental.com.br/catalogos/))
- INDICAR ([HTTPS://WWW.SURYADENTAL.COM.BR/SENFRIEND/PRODUCT/SEND/ID/8328/](https://www.suryadental.com.br/sendfriend/product/send/id/8328/))
- FAVORITOS ([HTTPS://WWW.SURYADENTAL.COM.BR/WISHLIST/INDEX/ADD/PRODUCT/8328/FORM_KEY/OAGXX2LMIRGHRUTH/](https://www.suryadental.com.br/wishlist/index/add/product/8328/form_key/OAGXX2LMIRGHRUTH/))

PÁGINA INICIAL ([HTTPS://WWW.SURYADENTAL.COM.BR/](https://www.suryadental.com.br/)) > MANDRIL PM REFORCADO PARA DISCO - REF. 10501.004 - MICRODONT



(<https://api.whatsapp.com/send?phone=5544991557719>)

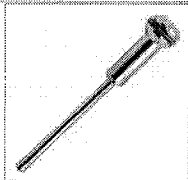

Fale conosco agora 

(HTTPS://WWW.SUR

000953
Cej**POR R\$4,43**R\$4,21 NO BOLETO À VISTA
QUANTIDADE

▼ 1 ▲

★ RESGATE SURYA CLUB: 468

AINDA NÃO TEM? CONHECER AGORA (HTTP://WWW.SURYACLUB.COM.BR/)

COMPRAR**APRESENTAÇÃO**

Embalagem com 1 unidade.

CARACTERÍSTICAS

Em aço inoxidável reforçado .

INDICAÇÕES

Para utilização de discos e rodas em Peças de Mão.

PERGUNTE E VEJA OPINIÕES DE QUEM JÁ COMPROU

Guia Avaliações Perguntas

0 avaliações

<https://api.whatsapp.com/send?phone=5544991557719>

“

Esta loja se preocupa tanto com você consumidor que contratou uma empresa independente para auditar as avaliações da loja. Legal, né? :) A Trustvox certifica que a nota média da loja é 4.7 de 5

Fale conosco agora

VAI DE ORTO

As melhores ofertas de ortodontia para você!

[CONFIRA AS OFERTAS](#)

- PRIME
- ESTUDANTES
- PAPELARIA
- CURSOS
- LABORATÓRIO
- EQUIPAMENTOS
- VIAGENS
- SIMPLES DENTAL
- CLUBE PRO SAÚDE
- BLOG

Precisa de ajuda?

[Resgate de Pontos](#)

[Acompanhe seu Pedido](#)

[Atualizar Boletó](#)

[Entre ou Cadastre-se](#)
Minha Conta

Procure por marca, nome, código...

000954
ad

Por Categoria

Compra Rápida

Tudo Que Você Precisa

Promoções



Dental Cremer | Brocas | Mandril

Produto

Indicação

Características

Itens Inclusos

Mandril PM Reforçado - Microdont

Cod. de Referência: 475227

★★★★☆ (2)

[Veja opiniões de quem já comprou](#)

Embalagem com 1 unidade.



FRETE GRÁTIS NAS COMPRAS ACIMA DE R\$100,00

Por: **R\$4,72**

Condições de Pagamento [+]

Na compra deste produto, ganha:
4 pontos [salva +](#)

QUANTIDADE:

1

COMPRAR

VOCÊ ESTÁ EM UM AMBIENTE SEGURO

Indicação

Características

Itens Inclusos

Indicado para uso em discos e serras.

OPINIÕES DOS CONSUMIDORES



Baseado em 2 avaliações

AVALIAÇÃO POSITIVA MAIS ÚTIL



Muito bom!



AVALIAÇÃO NEGATIVA MAIS ÚTIL

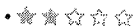

Muito grande

BIOSSEGURANÇA ▾ DENTÍSTICA ▾ ENDODONTIA ▾ EQUIPAMENTOS ▾ IMPLANTODONTIA ▾
ORTODONTIA ▾ PRÓTESE ▾ PROMOÇÕES

000955
wej

INÍCIO PRÓTESE MANDRIS ADPTADOR MANDRIL ADAPTADOR PM/FG MICRODONT

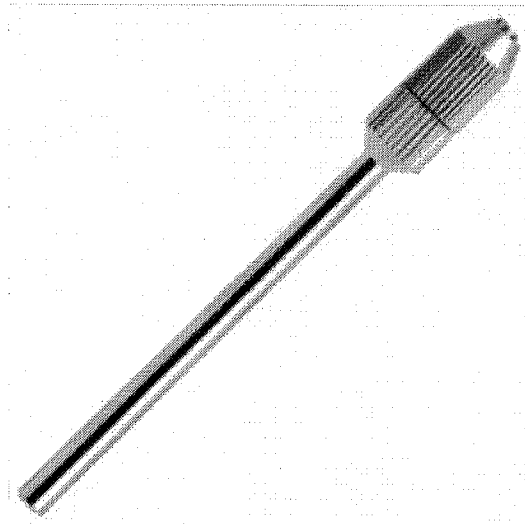

MANDRIL ADAPTADOR PM/FG MICRODONT

Código 7898229803655

Mandrill PM Adaptador FG RF: 10.502.010

R\$ 16,13

QUANTIDADE:

Cálculo do Frete

Aguardando CEP

MAIS INFORMAÇÕES

Mandrill metálico utilizado para adaptar brocas de alta rotação em peça de mão.
Embalagem com 1 Unidade.

Fale conosco, nós estamos online!

RELATÓRIO PÚBLICO (medicamentos, materiais médico-hospitalares e gases medicinais)

PESQUISAR POR

ITEM
 MODALIDADE
 INSTITUIÇÃO
 FORNECEDOR
 FABRICANTE
 FAIXA
 PERÍODO
 BASE SIASG(Compras Federais)
 TIPO DE COMPRA

ITEM

Código BR:

IBR:

Descrição CATMAT:

Unidade de Fornecimento:

Genérico: Sim Não

Dados Agrupados

Adicionar

Grupo:

Classe:

PDM:

UF:

Município:

Pesquisar

Limpar

Gerar Planilha

Gerar PDF

RESULTADO

Os registros exibidos especificam as compras realizadas nos últimos 18 meses, o que corresponde ao seguinte período: 28-12-2016 a 28/06/2018

Base de Dados BPS

Mostrar 20

DADOS DO ITEM			DADOS DA COMPRA				DADOS DA INSTITUIÇÃO			VALORES						
CÓDIGO BR	DESCRIÇÃO CATMAT	UNIDADE DE FORNECIMENTO	DATA COMPRA	MODALIDADE DA COMPRA	DATA INSERÇÃO	TIPO COMPRA	FABRICANTE	FABRICANTE/FORNECEDOR	NOME DA INSTITUIÇÃO	MUNICÍPIO	UF	QTD ITENS COMPRADOS	PREÇO UNITÁRIO	CMED - PREÇO REGULADO	COMPETÊNCIA CMED	MÉDIA PONDERADA
Nenhum registro encontrado.																

000956

501

27,600

(<https://busca.dentalspeed.com/hojsite/outlet>) **OUTLET COM ATÉ 60% OFF! Agarre essa oferta >**

000957

WJ 0

(f) Buscar

(<https://denta>)

Filtrar produtos

Mais Populares

- 1°

Hidróxido de Cálcio Hydcal

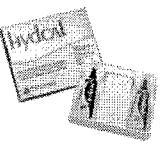

TECHNEW

R\$ 23,80
- 2°

Hidróxido de Cálcio Hydro C



DENTSPLY SIRONA

R\$ 49,90

Hidróxidos de Cálcio: 10 Itens

OUTLET COM ATÉ 60% OFF!
Agarre essa oferta! >

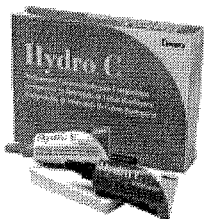

Hidróxido de Cálcio Hydro C
DENTSPLY SIRONA

Por apenas
R\$ 49,90

(<https://dentalspeed.com/familia/hydro-c-dentsply>)

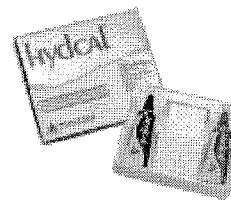

Hidróxido de Cálcio Hydcal
TECHNEW

A partir de
R\$ 23,80

(<https://dentalspeed.com/familia/hydcal-technew>)

VAI DE ORTO

As melhores ofertas de ortodontia para você!

CONFIRAR AS OFERTAS

- PRIME
- ESTUDANTES
- PAPELARIA
- CURSOS
- LABORATÓRIO
- EQUIPAMENTOS
- VIAGENS
- SIMPLES DENTAL
- CLUBE PRO SAÚDE
- BLOG

Precisa de ajuda?

Resgate de Pontos

Acompanhe seu Pedido

Atualizar Boleto

Entre ou Cadastre-se
Minha Conta

Procure por marca, nome, código...

000958

Wey

Por Categoria

Compra Rápida

Tudo Que Você Precisa

Promoções



Dental Cremer | Cimentos | Cimento Provisório

Produto

Indicação

Características

Itens Inclusos

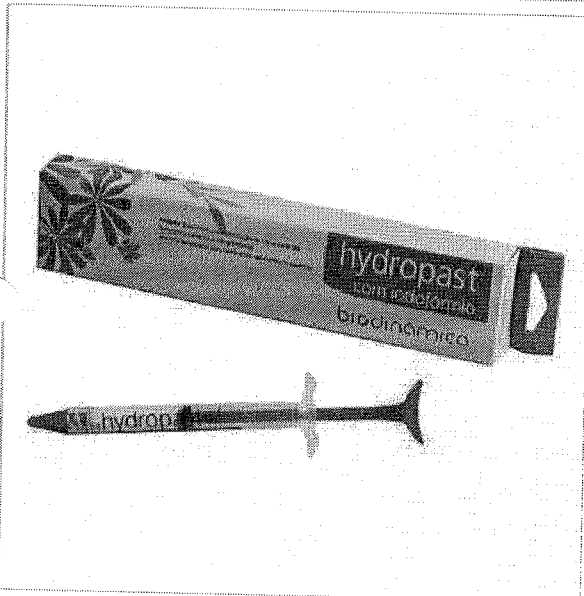

Cimento Provisório Hydropast com Iodofórmio - Biodinâmica

Cod. de Referência: 546446

★★★★☆ (2)

Veja opiniões de quem já comprou

Embalagem com 2,5g.



FRETE GRÁTIS! NAS COMPRAS ACIMA DE R\$100,00

Por: **R\$ 29,50**

Condições de Pagamento [+]

Na compra deste produto, ganhe:
28 pontos [salva +](#)

QUANTIDADE:

1

COMPRAR

VOCÊ ESTÁ EM UM AMBIENTE SEGURO

Indicação

Características

Itens Inclusos

Apresenta em sua composição Hidróxido de Cálcio, elemento importante para induzir a formação da dentina reparadora e utilizado como material intracanal em procedimentos endodônticos. O Hidróxido de Cálcio confere ao produto ação anti-bacteriana, privando os microorganismos residuais de seu suprimento nutritivo prevenindo a penetração do exsudato no interior do sistema de canais radiculares.

OPINIÕES DOS CONSUMIDORES



Baseado em 2 avaliações



LEONARDO DA SILVA SANTOS

Compra Verificada

★★★★★ • Há 12 mes(es)

Excelente. Muito melhor que hidróxido PA puro.

Sim, recomendaria este produto a um amigo

👍 0 🗨️ 0

Compartilhar...

≡ **Dental** 
Gutierre

(<https://www.dentalgutierre.com.br/>)

000959

uej



Home (<https://www.dentalgutierre.com.br/>) > Cimentos (<https://www.dentalgutierre.com.br/cimentos>) >

Cimento Temporário (<https://www.dentalgutierre.com.br/cimentos/cimento-temporario>)

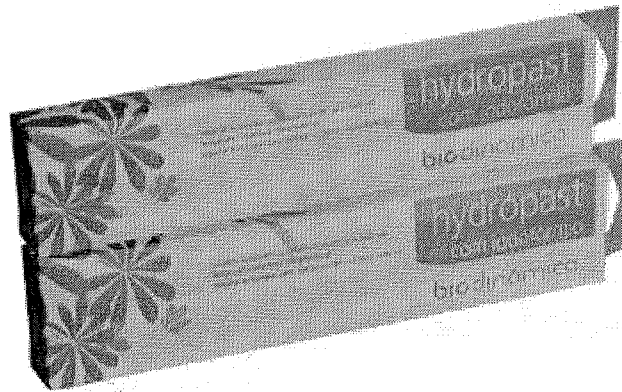

biodinâmica
respeito por você

(<https://www.dentalgutierre.com.br/>)

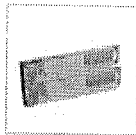

Tweetar (<https://twitter.com/share>)

Obturador Provisorio Hydropast c/ Iodoformio Biodinamica SKU 011885

R\$ 29,50

Quantidade

RELATÓRIO PÚBLICO
(medicamentos, materiais médico-hospitalares e gases medicinais)

PESQUISAR POR

- ITEM
- MODALIDADE
- INSTITUIÇÃO
- FORNECEDOR
- FABRICANTE
- FAIXA
- PERÍODO
- BASE SIASG(Compras Federais)
- TIPO DE COMPRA

ITEM

Código BR:

Descrição CATMÁT:

Unidade de Fornecimento:

Genérico: Sim Não

Dados Agrupados

Adicional

Grupo:

Classe:

PD/M:

UF:

Município:

Pesquisar

Limpar

RESULTADO

Os registros exibidos especificam as compras realizadas nos últimos 18 meses, o que corresponde ao seguinte período: 28-12-2016 a 28/06/2018

Base de Dados BPS

Gerar Planilha

Gerar PDF

Mostrar 20

CÓDIGO BR	DESCRIÇÃO CATMÁT	UNIDADE DE FORNECIMENTO	GENÉRICO	DADOS DA COMPRA			DADOS DO FABRICANTE/FORNECEDOR			DADOS DA INSTITUIÇÃO			VALORES			MÉDIA PONDERADA	
				DATA COMPRA	MODALIDADE DA COMPRA	DATA INSERÇÃO	TIPO COMPRA	FABRICANTE	FORNecedor	NOME DA INSTITUIÇÃO	MUNICIPIO	UF	QTD ITENS COMPRADOS	PREÇO UNITÁRIO	CMED - PREÇO REGULADO		COMPETÊNCIA CMED
BR0406146	MATRIZ ODONTOLÓGICA, AÇO INOXIDÁVEL, FITA, ROLO 50CM, 7 MM, DESCARTÁVEL	UNIDADE	Não	23/02/2017	Pregão	25/01/2018	A	VIGODENT S/A INDUSTRIA E COMERCIO	M J BEZERRA DE MELO SILVA	SAO BENEDITO DO SUL-FUNDO MUNICIPAL DE SAUDE	SAO BENEDITO DO SUL	PE	30	3.2400	N/A	N/A	1,2636
																000960	

Mostrando 21 a 25 de 25 registro(s)

502-503

28 3-080

CÓDIGO BR	DADOS DO ITEM				DADOS D. MODALIDADE DA COMPRA			DADOS DO FABRICANTE/FORNECEDOR		DAD. NOME DA INSTITUIÇÃO		VALORES				
	DESCRIÇÃO CATMAT	UNIDADE DE FORNECIMENTO	GENÉRICO	DATA COMPRA	MODALIDADE DA COMPRA	DATA INSERÇÃO	TIPO COMPRA	FABRICANTE	FORNECEDOR	MUNICÍPIO	UF	QTD ITENS COMPRADOS	PREÇO UNITÁRIO	CMED - PREÇO REGULADO	COMPETÊNCIA CMED	MÉDIA PONDERADA
BR0406146	MATRIZ ODONTOLÓGICA, AÇO INOXIDÁVEL, FITA, ROLO 50CM, 7 MM, DESCARTÁVEL	UNIDADE	Não	11/07/2017	Pregão	23/08/2017	A	AAF DO BRASIL PRODUTOS ODONTOLÓGICOS LTDA - ME	BIO - LÓGICA COMERCIO DE PRODUTOS HOSPITALARES LTDA	REGENTE FEIJO	SP	20	3,5000	N/A	N/A	1,2636
BR0406146	MATRIZ ODONTOLÓGICA, AÇO INOXIDÁVEL, FITA, ROLO 50CM, 7 MM, DESCARTÁVEL	UNIDADE	Não	06/03/2017	Pregão	08/06/2017	A	MAQUIRA INDUSTRIA DE PRODUTOS ODONTOLÓGICOS LTDA	DOMALDO GIE NOGUEIRA	VARZEA GRANDE	PI	50	3,8500	N/A	N/A	1,2636
BR0406146	MATRIZ ODONTOLÓGICA, AÇO INOXIDÁVEL, FITA, ROLO 50CM, 7 MM, DESCARTÁVEL	UNIDADE	Não	22/03/2017	Tomada de Preços	12/01/2018	A	PREVEN INDUSTRIA E COMERCIO DE PRODUTOS ODONTOLÓGICOS EIRELI - EPP	DISTRIBUIDORA NOGUEIRA DE MEDICAMENTOS LTDA - EPP	MUNICÍPIO DE PADRE MARCOS SECRETARIA DE SAUDE	PI	36	6,5000	N/A	N/A	1,2636
BR0406146	MATRIZ ODONTOLÓGICA, AÇO INOXIDÁVEL, FITA, ROLO 50CM, 7 MM, DESCARTÁVEL	UNIDADE	Não	13/12/2017	Pregão	06/03/2018	A	TDV DENTAL LTDA	GUSTAVO NICOLINO - EPP	MUNICÍPIO DE ALTINOPOLIS	SP	15	13,4500	N/A	N/A	1,2636

Mostrando 21 à 25 de 25 registro(s)

Primeiro Anterior 1 2 Próximo Último

000961
Aef

(<https://busca.dentalspeed.com/hotsite/outlet>) **OUTLET COM ATÉ 60% OFF! Agarre essa oferta >**

000962

ug

0

(f) Buscar

(<https://dentz>)

Banda Matriz de Aço Inox 0,05 x 5 mm X 50 cm

MAQUIRA

Embalagem c/ 1 rolo de 50cm.



(<https://dentalspeed.com/img.php?src=https://s3.amazonaws.com/www-dentalspeed-com/produtos/produto-banda-matriz-de-aco-inox-005-x-5-mm-x-50-cm-maquira.png&h=300&w=300>)



Por apenas

R\$ 2,50

Quantidade

Adicionar ao Carrinho

Compartilhe:

Código do Produto: 5808 (MAQ5808A)

OUTLET COM ATÉ **60% OFF!**

Agarre essa oferta! >

RELATÓRIO PÚBLICO (medicamentos, materiais médico-hospitalares e gases medicinais)

PESQUISAR POR

ITEM
 MODALIDADE
 INSTITUIÇÃO
 FORNECEDOR
 FABRICANTE
 FAIXA
 PERÍODO
 BASE SIASG(Compras Federais)
 TIPO DE COMPRA

ITEM

Código BR:

Descrição CATMAT:

Unidade de Fornecimento:

Sim
 Não
 Dados Agrupados

Adicionar

Grupo:

Classe:

PDM:

UF:
 Município:

Pesquisar

Limpar

Os registros exibidos especificam as compras realizadas nos últimos 18 meses, o que corresponde ao seguinte período: 28-12-2016 a 28/06/2018

Base de Dados BPS

Gerar Planilha

Gerar PDF

Mostrar 20 ▾

DADOS DO ITEM		DADOS DA COMPRA			DADOS DO FABRICANTE/FORNECEDOR		DADOS DA INSTITUIÇÃO			VALORES									
CÓDIGO BR	DESCRIÇÃO CATMAT	UNIDADE DE FORNECIMENTO	GENÉRICO	DATA COMPRA	MODALIDADE DA COMPRA	DATA INSERÇÃO	TIPO COMPRA	FABRICANTE	FABRICANTE	FABRICANTE	FORNECEDOR	NOME DA INSTITUIÇÃO	MUNICÍPIO	UF	QTD ITENS COMPRADOS	PREÇO UNITÁRIO	PREÇO REGULADO	COMPETÊNCIA CMED	MEDIA PONDERADA
Nenhum registro encontrado..																			

000963

304 - R# 5.203

(<https://busca.dentalspeed.com/hotsite/outlet>) **FRETE GRÁTIS** ACIMA DE R\$99

000064

WJ

0

(f) Buscar

(<https://denta>)

Conjunto Medidor de Jeltrate

DENTSPLY SIRONA

Embalagem c/ 1 copo e 1 colher dosadora.



(<https://dentalspeed.com/img.php?src=https://s3.amazonaws.com/www-dentalspeed-com/produtos/produto-conjunto-medidor-de-jeltrate-dentalsply.png&h=300&w=300>)



FRETE GRÁTIS ACIMA DE R\$99



Por apenas

R\$ 5,10

Quantidade

Adicionar ao Carrinho

Compartilhe:

Código do Produto: 6001 (DEN6001A)

(<https://www.dentalodonthomaz.com.br>)



🏠 (<https://www.dentalodonthomaz.com.br/>) / [Consultórios](https://www.dentalodonthomaz.com.br/consultorios/) (<https://www.dentalodonthomaz.com.br/consultorios/>)
/ [Moldagem](https://www.dentalodonthomaz.com.br/consultorios/moldagem/) (<https://www.dentalodonthomaz.com.br/consultorios/moldagem/>)
/ [Alginato](https://www.dentalodonthomaz.com.br/consultorios/moldagem/alginato/) (<https://www.dentalodonthomaz.com.br/consultorios/moldagem/alginato/>)
/ [Medidor Alginato](https://www.dentalodonthomaz.com.br/consultorios/moldagem/alginato/medidor-alginato/) (<https://www.dentalodonthomaz.com.br/consultorios/moldagem/alginato/medidor-alginato/>)

Medidor Alginato Jeltrate Dentsply

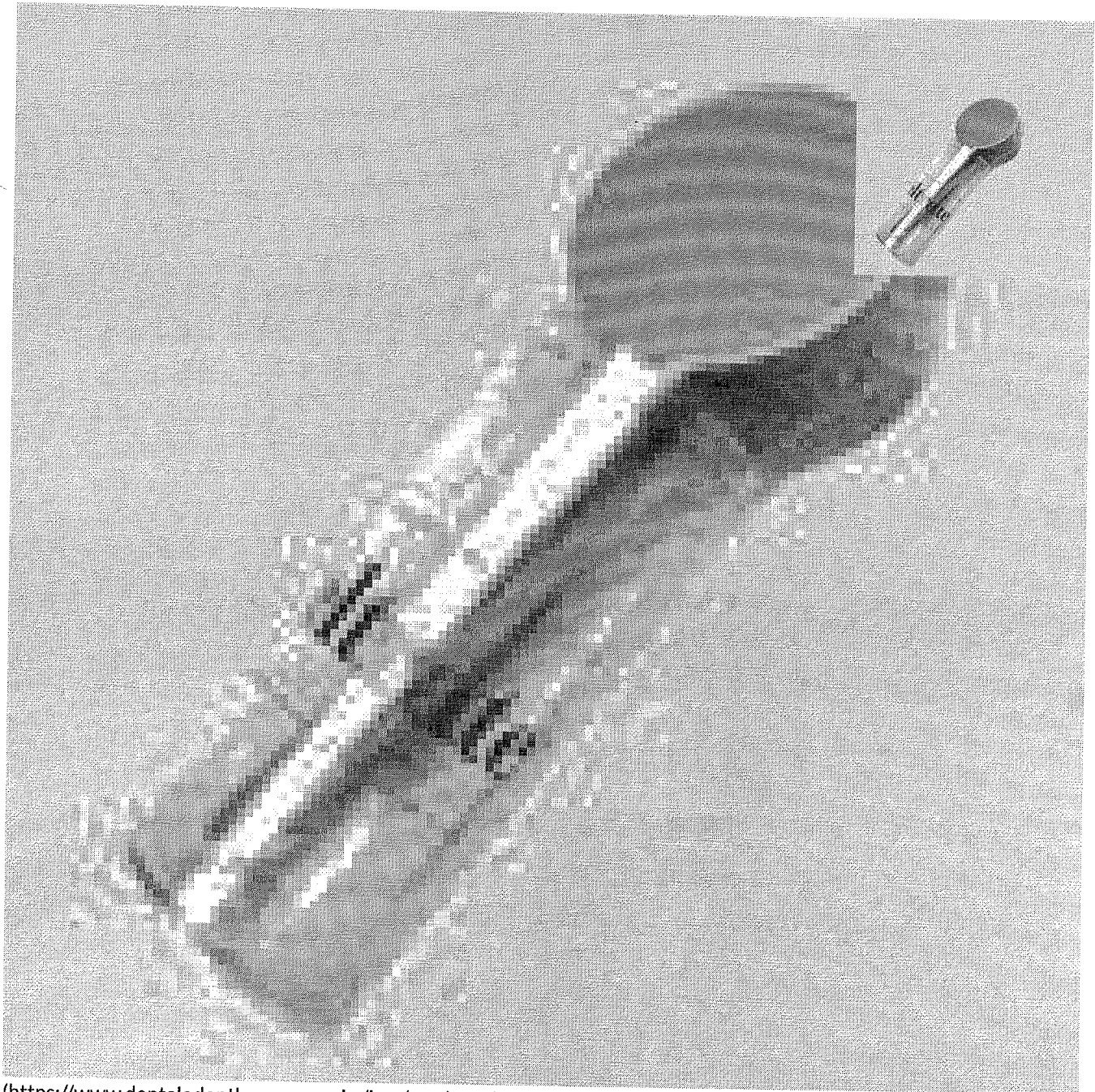

(https://www.dentalodonthomaz.com.br/img/products/medidor-alginato-jeltrate-dentsply_1_1200.jpg)

Outros produtos: [Dentsply](https://www.dentalodonthomaz.com.br/dentsply/) (<https://www.dentalodonthomaz.com.br/dentsply/>)

Código do produto: 126

Avaliação 0,0 | 0 Comentários

Por apenas:

R\$ 5,01

ou R\$ 4,76 no Boleto Bancário à vista (5% desconto)

Medidor Alginato Jeltrate Dentsply na Dental Odonthomaz [R\$ 4,76 à vista ou em x de R\$ sem juros]000956
wy

QTD

1

 **Comprar**

+ Adicionar ao carrinho

Valor em pontos: 251

Consulte o prazo de entrega do seu pedido

*** Informe seu CEP**

XXXXX-XXX

Calcular

Descrição do produto

Embalagem c/ 1 copo e 1 colher dosadora.

Avaliação dos clientes

Este produto ainda não foi avaliado.

Avaliar

Produtos visitados

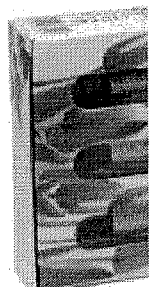

(https://www.i

VAI DE ORTO

As melhores ofertas de ortodontia para você!

CONFIRAR AS OFERTAS

PRIME

ESTUDANTES

PAPELARIA

CURSOS

LABORATÓRIO

EQUIPAMENTOS

VIAGENS

SIMPLES DENTAL

CLUBE PRO SAÚDE

BLOG

Precisa de ajuda?

Resgate de Pontos

Acompanhe seu Pedido

Atualizar Boletão

Entre ou Cadastre-se

em sua Conta

Procure por marca, nome, código...

000967
Caj

Por Categoria

Compra Rápida

Tudo Que Você Precisa

Promoções



Dental Cremer | Moldagem | Medidor de Alginato

Produto

Indicação

Características

Itens Inclusos



Conjunto Medidor De Jeltrate - Dentsply

Cod. de Referência: 430004

★★★★☆ (22)

Veja opiniões de quem já comprou

Embalagem com medidor de pó + medidor de líquido.

BRINDE: Compre acima de R\$ 499,00 em produtos Dentsply e Ganhe 01 Alginato Tipo I Jeltrate Plus 454g.



FRETE GRÁTIS! NAS COMPRAS ACIMA DE R\$100,00

Por: **R\$5,50**

Condições de Pagamento [+]

Na compra deste produto, ganhe: **5 pontos** [saiba +](#)

QUANTIDADE:

1

COMPRAR

VOCÊ ESTÁ EM UM AMBIENTE SEGURO

Indicação

Características

Itens Inclusos

O kit proporciona a mistura ideal de Jeltrate e água, e garante máximo aproveitamento dos benefícios de Jeltrate

OPINIÕES DOS CONSUMIDORES



Baseado em 22 avaliações

AVALIAÇÃO POSITIVA MAIS ÚTIL



bom, mas tinha que ser dado



AVALIAÇÃO NEGATIVA MAIS ÚTIL



Para mim nao funcionou a quantidade de agua e maior que a do po. tenho que diminuir a quan(mais)



RELATÓRIO PÚBLICO
(medicamentos, materiais médico-hospitalares e gases medicinais)

PESQUISAR POR

ITEM
 MODALIDADE
 INSTITUIÇÃO
 FORNECEDOR
 FABRICANTE
 FAIXA
 PERÍODO
 BASE SIASC(Compras Federais)
 TIPO DE COMPRA

ITEM

Código BR:

Descrição CATMAT:

Unidade de Fornecimento:

Genérico: Sim Não
 Adicionar

Grupo:

Classe:

PDM:

UF:

Município:

Pesquisar Limpar

Gerar Planilha Gerar PDF

RESULTADO

Os registros exibidos especificam as compras realizadas nos últimos 18 meses, o que corresponde ao seguinte período: 28-12-2016 a 28/06/2018
Base de Dados: BPS

Mostrar 20 ▼

DADOS DO ITEM			DADOS DA COMPRA				DADOS DA INSTITUIÇÃO			VALORES						
CÓDIGO BR	DESCRIÇÃO CATMAT	UNIDADE DE FORNECIMENTO	DATA COMPRA	MODALIDADE DA COMPRA	DATA INSERÇÃO	TIPO COMPRA	FABRICANTE	FABRICANTE FORNECEDOR	NOME DA INSTITUIÇÃO	MUNICÍPIO	UF	QTD ITENS COMPRADOS	PREÇO UNITÁRIO	CMED - PREÇO REGULADO	COMPETÊNCIA CMED	MÉDIA PONDERADA
Nenhum registro encontrado.																

505

28 218,947

000968

ACABAMENTO E POLIMENTO

- Disco de Feltro
- Discos de Lixa
- Pasta de Polimento
- Pontas Polidoras para Resina
- Tiras de Aço para Amálgama
- Tiras de Lixa para Resina
- Tiras de Poliéster

ADESIVOS, ÁCIDO GEL E AFINS

AFASTAMENTO GENGIVAL

- Fio Retrator
- Hemostáticos

AGULHA GENGIVAL

AMÁLGAMA E MERCÚRIO

- Amálgama em Cápsula
- Amálgama em Pó (Limalha de Prata)
- Mercúrio Vivo

ANESTÉSICO

- Venda sob Prescrição Médica ou de Cirurgião Dentista

BROCA

- Carbide FG para Alta
- Cirúrgica
- de Aço para Baixa Rotação CA
- de Aço para Baixa Rotação PM
- para Endodontia
- Para Laboratório
- Ponta Diamantada FG
- Transmetal

CERA

CIMENTO

- Resinoso
- Cirúrgico
- Endodôntico
- Fosfato de Zinco
- Hidróxido de Cálcio
- Obturador Provisório
- Provisório
- Restaurador Temporário

Você está em: Página Inicial AMÁLGAMA E MERCÚRIO

Mercúrio K-Dent 100 gr



por: R\$ 249,00

R\$ 236,55 à vista com desconto Depósito Bancário
ou 2x de R\$ 132,06 com tarifa[+ Ver todas as formas de pagamentos](#)

Quantidade:

1

Comprar

Simulador de Frete

CEP: -

INDIQUE A UM AMIGO

TIRE SUAS DÚVIDAS

CONTINUAR COMPRANDO

FORMAS DE PAGAMENTO

COMENTÁRIOS

Depósito Bancário



à vista R\$ 236,55 Sem juros

Desconto de 5 %

Banrisul Banricompras.com boleto - PagSeguro



à vista R\$ 249,00 sem Tarifa

Parcela Mínima de R\$ 100,00

BancoBrasil - PagSeguro



à vista R\$ 249,00 sem Tarifa

Parcela Mínima de R\$ 100,00

BancoUnibanco - PagSeguro



à vista R\$ 249,00 sem Tarifa

Parcela Mínima de R\$ 100,00

Itau Shopline - PagSeguro



à vista R\$ 249,00 sem Tarifa

Parcela Mínima de R\$ 100,00

Boleto - Bradesco Shopfácil - PagSeguro



à vista R\$ 249,00 sem Tarifa

Parcela Mínima de R\$ 100,00

Cartão Aura - PagSeguro

à vista
2 X R\$ 249,00 sem Tarifa
R\$ 132,06 com tarifa de 2.99 % a.m.

Parcela Mínima de R\$ 100,00

Cartão HiperCard - PagSeguro

PRODUTOS

[Inicial](#) | [Produtos Detalhes](#)
[ADESIVOS](#)
[BANDAS](#)
[BROCAS](#)
[CLAREADORES](#)
[CUNHA DE MADEIRA](#)
[DISCOS](#)
[JIVERSOS](#)
[ENDODONTIA](#)
[EQUIPAMENTOS](#)
[ESCOVAS](#)
[EXTIRPA NERVOS](#)
[FIOS](#)
[INSTRUMENTAL](#)
[IONOMERO](#)
[LABORATORIO](#)
[LIQUIDOS](#)
[LUBRIFICANTES](#)
[MATERIAL DE MOLDAGEM](#)
[MATERIAL DESCARTAVEL](#)
[MATERIAL RESTAURADOR](#)
[AMALGAMA](#)
[CIMENTO](#)
[PINCEL](#)
[SELANTES](#)
[MATRIZ](#)
[MEDICAMENTOS](#)
[MOLDEIRAS](#)
[ORTODONTIA](#)

MERCURIO VIVO 100GR K-DENT

Cód. 6408

R\$ 153,86

MERCURIO VIVO 100GR K-DENT

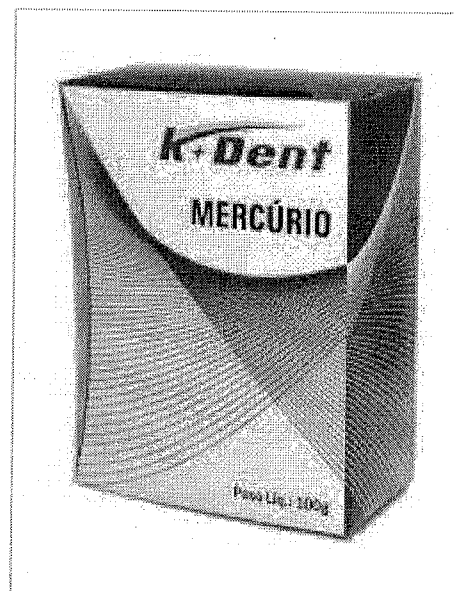

Produto indisponível no momento!

Outros Produtos

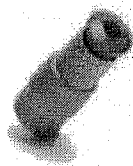
 AMALGAMA GS80 3
PORÇÕES UN SDI

Cód. 6969

[VER PRODUTO](#)

 MERCURIO VIVO 100GR K-
DENT

Cód. 6408

[VER PRODUTO](#)

 AMALGAMA GS80 2
PORCOES UN SDI

Cód. 3569

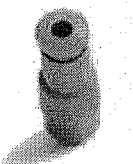
[VER PRODUTO](#)

 AMALGAMA GS80 1
PORCOES C/50 SDI

Cód. 3311

[VER PRODUTO](#)

000971
WJ

Mércurio Vivo - 100g

K-DENT

Embalagem c/ 100g.

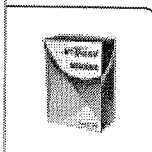

(https://dentalspeed.com/img.php?src=https://s3.amazonaws.com/www-dentalspeed-com/produtos/mercurio-vivo-100g-9852.png&h=300&w=300)



Por apenas

R\$ 253,98

Produto Esgotado

Nome	E-mail
------	--------

Avise-me quando chegar

Aplicação

O mercúrio vivo é empregado em odontologia para dissolver a liga de amálgama na formação do amálgama, utilizado na restauração.

Código do Produto: 9852 (KDM9852A)



RELATÓRIO PÚBLICO (medicamentos, materiais médico-hospitalares e gases medicinais)

PESQUISAR POR

- ITEM
- MODALIDADE
- INSTITUIÇÃO
- FORNECEDOR
- FABRICANTE
- FAIXA
- PERÍODO
- BASE SIASG(Compras Federais)
- TIPO DE COMPRA

ITEM

Código BR:

Descrição CAT/MAT: microsplicador odontológico

Unidade de Fornecimento:

Genérico: Sim Não

Dados Agrupados

Adicional:

Grupo:

Todos

Classe:

Todos

PDM:

UF:

Todas

Município:

Selecione

Pesquisar

Limpar

RESULTADO

Os registros exibidos especificam as compras realizadas nos últimos 18 meses, o que corresponde ao seguinte período: 28-12-2016 a 28/06/2018

Base de Dados BPS

Gerar Planilha

Gerar PDF

Mostrar 20

DADOS DO ITEM				DADOS DA COMPRA				DADOS DO FORNECEDOR			DADOS DA INSTITUIÇÃO				VALORES			
CÓDIGO BR	DESCRIÇÃO CAT/MAT	UNIDADE DE FORNECIMENTO	GENÉRICO	DATA COMPRA	MODALIDADE DA COMPRA	DATA INSERÇÃO	TIPO COMPRA	FABRICANTE	FABRICANTE	FORNECEDOR	HOME DA INSTITUIÇÃO	MUNICÍPIO	UF	QTD ITENS COMPRADOS	PREÇO UNITÁRIO	PREÇO REGULADO	COMPETÊNCIA C/IED	MÉDIA PONDERADA

Nenhum registro encontrado.

506

RS 12.873

000972

(<https://busca.dentalspeed.com/hotsite/outlet>) **OUTLET COM ATÉ 60% OFF! Agarre essa oferta >**

000973

ag

0

(f) Buscar

(<https://denta>)

Microaplicador Regular

ALLPRIME

Embalagem c/ 100 unidades.



(<https://dentalspeed.com/img.php?src=https://s3.amazonaws.com/www-dentalspeed-com/produtos/microaplicador-regular-allprime-11734.png&h=300&w=300>)

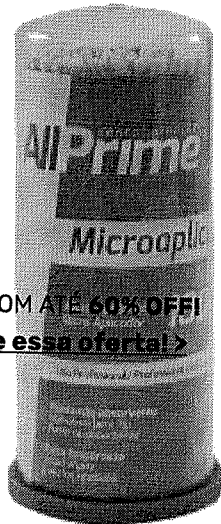

OUTLET COM ATÉ 60% OFF!
Agarre essa oferta >



Por apenas

R\$ 10,90

LEVE + PAGUE -

A cada 2 Microaplicador
pague apenas R\$ 9,80 cada.

A cada 4 Microaplicador
pague apenas R\$ 8,72 cada

Quantidade

Adicionar ao Carrinho

Compartilhe:

Características

COMPRE PELO WHATSAPP

000974

Ug

OFERTAS ESPECIAIS!



Dental Med Sul
Distribuindo Sorrisos

Home.CIRURGIA E PERIO .DENTISTICA E ESTETICA



Gostou? Outras 7 pessoas estão interessadas neste produto agora! compre já!

X



Aplicador Kg Brush - KG Sorensen

SKU 25.5918

[Avalie](#)



FRETE GRÁTIS Nas compras acima de R\$ 100,00
[Confira Regras](#)

000975
w

Alerta de Preço!

Embalagem com 100 unidades

MODELO

REGULAR

▶ Consulte opções de parcelamento

▶ Consulte frete e prazo de entrega

Por **R\$ 14,00**

QUANTIDADE 1

ADICIONAR AO CARRINHO

COMPRAR

QUEM VIU, TAMBÉM COMPROU!

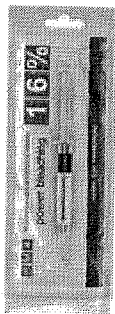

Clareador Power Bleaching - BM4

Por **R\$ 14,50** à vista

COMPRAR



Placa para Moldeira de Clareamento Whiteness
Quadrada 1mm 5un - FGM

Ren
T

Gostou? Outras 7 pessoas estão interessadas neste produto agora! compre já!

COMPRAR

(<https://www.dentalodonthomaz.com.br>)



🏠 (<https://www.dentalodonthomaz.com.br/>) / Consultórios (<https://www.dentalodonthomaz.com.br/consultorios/>) / Cirurgia / Descartáveis (<https://www.dentalodonthomaz.com.br/consultorios/descartaveis-cirurgias/>) / Micro Aplicador (<https://www.dentalodonthomaz.com.br/consultorios/descartaveis-cirurgias/micro-aplicador/>)

Aplicador Microbrush c/100 Azul Fino KG



(https://www.dentalodonthomaz.com.br/img/products/aplicador-microbrush-fino-kg_1_1200.jpg)

Outros produtos: [Kg Sorensen \(https://www.dentalodonthomaz.com.br/70/\)](https://www.dentalodonthomaz.com.br/70/)

Código do produto: 6286

Avaliação 0,0 | 0 Comentários

Por apenas:

R\$ 13,72

000977

WJ

ou R\$ 13,03 no Boleto Bancário à vista (5% desconto)

Aplicador Microbrush c/100 Azul Fino KG na Dental Odonthomaz [R\$ 13,03 à vista ou em x de R\$ sem juros]

QTD

 **Comprar**

+ Adicionar ao carrinho.

Valor em pontos: 686

Consulte o prazo de entrega do seu pedido

*** Informe seu CEP****Calcular**

Descrição do produto

Características:

Possui haste dobrável e pode-se aplicar quantidade tão pequena quanto a 1/16 de gota com o Aplicador Descartável KG Brush Extra Fine (1,0 mm).

Aplicação:

Indicados para levar e aplicar soluções Identificadoras (cárie, placa, etc.)
Agentes adesivos, selantes, eugenol, soluções hemostáticas, forradores cavitários, condicionadores ácidos e fluoretos.

Conteúdo:

Embalagem c/ 100 unidades, azul (fino).

Avaliação dos clientes

Este produto ainda não foi avaliado.

Avaliar

RELATÓRIO PÚBLICO
(medicamentos, materiais médico-hospitalares e gases medicinais)

PESQUISAR POR

ITEM
 MODALIDADE
 INSTITUIÇÃO
 FORNECEDOR
 FABRICANTE
 FAIXA
 PERÍODO
 BASE SIASG(Compras Federais)
 TIPO DE COMPRA

ITEM

Código BR:

BR:

Descrição CATMAT: MOLDEIRA ODONTOLÓGICA, ESPUMA DE POLIESTIRENO, P/ APLICAÇÃO DE FLUÓR, DUPLA, DESCARTÁVEL

Unidade de Fornecimento:

Genérico: Sim Não Dados Agrupados

Adicionar

Grupo:

Classe:

PDME:

UF: Município:

Pesquisar

Limpar

Gerar Planilha

Gerar PDF

RESULTADO

Os registros exibidos especificam as compras realizadas nos últimos 18 meses, o que corresponde ao seguinte período: 28-12-2016 a 28/06/2018

Base de Dados BPS

DADOS DO ITEM			DADOS DA COMPRA			DADOS DO FABRICANTE/FORNECEDOR			DADOS DA INSTITUIÇÃO				VALORES				
CÓDIGO BR	DESCRIÇÃO CATMAT	UNIDADE DE FORNECIMENTO	GENÉRICO	DATA COMPRA	MODALIDADE DA COMPRA	DATA INSERÇÃO	TIPO COMPRA	FABRICANTE	FORNecedor	NOME DA INSTITUIÇÃO	MUNICIPIO	UF	QTD ITENS COMPRADOS	PREÇO UNITÁRIO	PREÇO - PREÇO REGULADO	COMPETÊNCIA C/IED	MÉDIA PONDERADA
BR0428183	MOLDEIRA ODONTOLÓGICA, ESPUMA DE POLIESTIRENO, P/ APLICAÇÃO DE FLUÓR, DUPLA, DESCARTÁVEL	UNIDADE	Não	11/07/2017	Pregão	23/09/2017	A	ANGELUS INDUSTRIA DE PRODUTOS ODONTOLÓGICOS S/A	J.A. REGENTE FELJO - EIRELI - ME	MUNICIPIO DE REGENTE FELJO	REGENTE FELJO	SP	100	1,4000	N/A	N/A	31,1750
																	000978

Mostrar 20

Mostrando 1 à 4 de 4 registros(s)

507
508
509

39800

BPS - Banco de Preços em Saúde

CÓDIGO BR	DADOS DO ITEM			DADOS DA COMPRA			DADOS DO FABRICANTE/FORNECEDOR			DA INSTITUIÇÃO			VALORES				
	DESCRIÇÃO CATMAT	UNIDADE DE FORNECIMENTO	GENÉRICO	DATA COMPRA	MODALIDADE DA COMPRA	DATA INSERÇÃO	TIPO COMPRA	FABRICANTE	FORNECEDOR	NOME DA INSTITUIÇÃO	MUNICÍPIO	UF	QTD ITENS COMPRADOS	PREÇO UNITÁRIO	CMED - PREÇO REGULADO	COMPETÊNCIA CMED	MÉDIA PONDERADA
BR0428183	MOLDEIRA ODONTOLÓGICA, ESPUMA DE POLIESTIRENO, P/ APLICAÇÃO DE FLUOR, DUPLA, DESCARTÁVEL	UNIDADE	Não	02/06/2017	Pregão	20/07/2017	A	BIODINAMICA QUIMICA E FARMACELUTICA LTDA - EPP	POSSATTO & MARCELLO LTDA - ME	FUNDO MUNICIPAL DE SAUDE DE PIRAQUARA	PIRAQUARA	PR	50	27.5000	N/A	N/A	31.1750
BR0428183	MOLDEIRA ODONTOLÓGICA, ESPUMA DE POLIESTIRENO, P/ APLICAÇÃO DE FLUOR, DUPLA, DESCARTÁVEL	UNIDADE	Não	06/03/2017	Pregão	05/06/2018	A	BIODINAMICA QUIMICA E FARMACELUTICA LTDA - EPP	RECMED COMERCIO DE MATERIAIS HOSPITALARES LTDA.	MUNICÍPIO DE PARAGOMINAS	PARAGOMINAS	PA	150	32.4000	N/A	N/A	31.1750
BR0428183	MOLDEIRA ODONTOLÓGICA, ESPUMA DE POLIESTIRENO, P/ APLICAÇÃO DE FLUOR, DUPLA, DESCARTÁVEL	UNIDADE	Não	12/04/2017	Pregão	19/04/2017	A	MAQUIRA INDUSTRIA DE PRODUTOS ODONTOLÓGICOS LTDA	DENTAL COSTA PRODUTOS ODONTOLÓGICOS LTDA - EPP	FUNDO MUNICIPAL DE SAUDE SANTA CECILIA	SANTA CECILIA	PB	30	59.5000	N/A	N/A	31.1750

Mostrando 1 a 4 de 4 registro(s)

Secretaria Executiva
Departamento de Economia da Saúde, Investimentos e Desenvolvimento
Coordenação Geral de Economia da Saúde

000979
leg

RELATÓRIO PÚBLICO
(medicamentos, materiais médico-hospitalares e gases medicinais)

PESQUISAR POR

ITEM
 MODALIDADE
 INSTITUIÇÃO
 FORNECEDOR
 FABRICANTE
 PAIXA
 PERÍODO
 BASE SIASG(Compras Federais)
 TIPO DE COMPRA

Código BR:
 Descrição CATMAT:

Unidade de Fornecimento:
 Genérico: Sim Não
 Adicionais: Dados Agrupados

Grupo:

Classe:

PDM:

UF:
 Município:

RESULTADO

Os registros exibidos especificam as compras realizadas nos últimos 18 meses, o que corresponde ao seguinte período: 28-12-2016 a 28/06/2018
Base de Dados BPS

Mostrar 20 ▼

DADOS DO ITEM		DADOS DA COMPRA			DADOS DO FABRICANTE/FORNECEDOR		DADOS DA INSTITUIÇÃO			VALORES						
CÓDIGO BR	DESCRIÇÃO CATMAT	UNIDADE DE FORNECIMENTO	GENÉRICO	DATA COMPRA	MODALIDADE DA COMPRA	DATA INSERÇÃO	TIPO COMPRA	FABRICANTE	FABRICANTE/FORNECEDOR	NOME DA INSTITUIÇÃO	MUNICÍPIO	UF	QTD ITENS COMPRADOS	PREÇO UNITÁRIO	COMPETÊNCIA CMED	MÉDIA PONDERADA
Nenhum registro encontrado..																

510 00 513

28 31 970

000980

30

Limpar

Gerar PDF

Pesquisar

Gerar Planilha

Q Buscar produtos, marcas e muito mais...



Você também pode gostar: escova alisadora - escova rotativa - natura - maleta manicure - boticario

[Voltar à lista](#) [Beleza e Cuidado Pessoal](#) > [Banho e Higiene](#) > [Higiene Bucal](#) >

000981



Compartilhar

Vender um igual

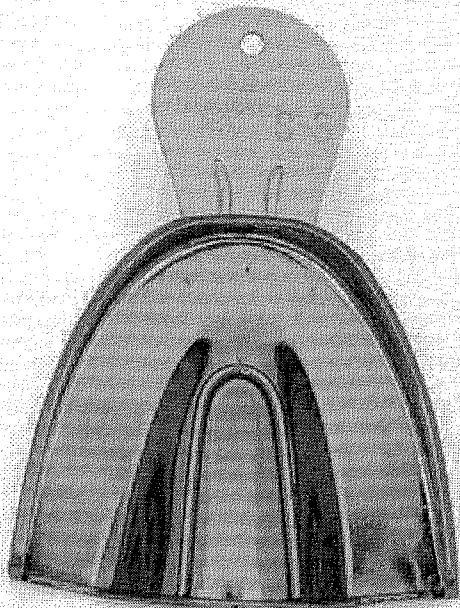

Novo - 9 vendidos

**Moldeira
Verner Inox
S3
Tecnodent**



R\$ 30⁷⁰

6x R\$ 5⁶⁸

Mais informações

Envio para todo o país
Saiba os prazos de entrega e as formas de envio.

[Calculador de frete](#)

Quantidade:

1

Comprar agora

Adicionar ao carrinho

Compra Garantida, receba o produto que está esperando ou devolvemos o dinheiro.

Você ganha 15 Mercado Pontos.

Mais anúncios do vendedor



R\$ 5⁴⁹

Caixa Coletora Para Material...

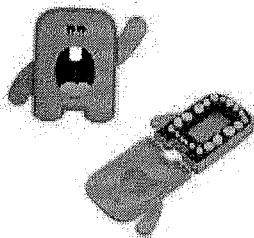

R\$ 11⁴⁹

Porta Dente De Leite Rosa Guarda Dentinh...



R\$ 9⁴

Cera Or 50 Bast



[Ver todos os anúncios](#)

Informação sobre o vendedor

Localização
São Paulo, São Paulo

000982

ced

0

(f) Buscar

(<https://denta>)

Moldeira Aço Inox

TECNODENT

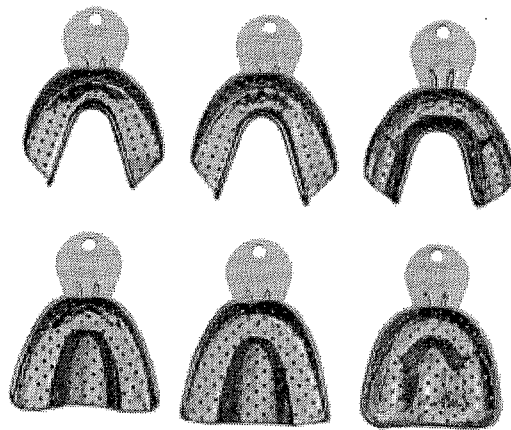

FRETE GRÁTIS ACIMA DE R\$99

4826 - Moldeira Inox Adulto Perfurada - 10 Unidades

Kit c/ 10 unidades. Saiba Mais (<https://dentalspeed.com/produto/moldeira-inox-adulto-perfurada-10-unidades-tecnodent>)

Por apenas

R\$ 309,09

Quantidade

Comprar

4826 - Moldeira Inox Adulto Perfurada - 8 Unidades

Kit c/ 8 unidades. Saiba Mais (<https://dentalspeed.com/produto/moldeira-inox-adulto-perfurada-8-unidades-tecnodent>)

Por apenas

R\$ 243,64

Quantidade

Comprar

Moldeira Aço Inox - TECNODENT - Dental Speed

4826 - Moldeira Inox Rasa Perfurada - 8 Unidades

Kit c/ 8 unidades. Saiba Mais (<https://dentalspeed.com/produto/moldeira-inox-rasa-perfurada-8-unidades-tecnodent>)
FRETE GRÁTIS ACIMA DE R\$99

Por apenas
R\$ 221,09

000983

cel

Quantidade

Comprar

11856 - Moldeira Total Inox c/ 6 Peças Lisa

Kit c/ 6 peças. Superior 1, 2 e 3 ; Inferior 1, 2... Saiba Mais (<https://dentalspeed.com/produto/moldeira-total-inox-c-6-pecas-tecnodent>)

Por apenas
R\$ 161,27

Quantidade

Comprar

4826 - Moldeira Inox Parcial Perfurada - 4 Unidades

Kit c/ 4 unidades. Saiba Mais (<https://dentalspeed.com/produto/moldeira-inox-parcial-perfurada-4-unidades-tecnodent>)
FRETE GRÁTIS ACIMA DE R\$99

Por apenas
R\$ 79,45

Quantidade

Comprar

4826 - Moldeira Inox Adulto Perfurada I-1 - 1 Unidade

Embalagem c/ 1 unidade. Saiba Mais (<https://dentalspeed.com/produto/moldeira-inox-adulto-perfurada-i-1-1-unidade-tecnodent>)

Por apenas
R\$ 34,00

Quantidade

Comprar

4826 - Moldeira Inox Adulto Perfurada I-4 - 1 Unidade

Embalagem c/ 1 unidade. Saiba Mais (<https://dentalspeed.com/produto/moldeira-inox-adulto-perfurada-i-4-1-unidade-tecnodent>)

Moldeira Aço Inox - TECNODENT - Dental Speed

Por apenas

FRETE GRÁTIS ACIMA DE R\$99
R\$ 34,00

Quantidade

000984

009

Comprar

4826 - Moldeira Inox Adulto Perfurada I-5 - 1 Unidade

Embalagem c/ 1 unidade. Saiba Mais (<https://dentalspeed.com/produto/moldeira-inox-adulto-perfurada-i-5-1-unidade-tecnodent>)

Por apenas

R\$ 34,00

Quantidade

Comprar

4826 - Moldeira Inox Adulto Perfurada I2 - 01 Unidade

Embalagem c/ 1 unidade. Saiba Mais (<https://dentalspeed.com/produto/moldeira-avulsa-adulto-perfurada-inox-i2-tecnodent>)

FRETE GRÁTIS ACIMA DE R\$99

R\$ 34,00

Quantidade

Comprar

4826 - Moldeira Inox Adulto Perfurada I3 - 01 Unidade

Embalagem c/ 1 unidade. Saiba Mais (<https://dentalspeed.com/produto/moldeira-avulsa-adulto-perfurada-inox-i3-tecnodent>)

Por apenas

R\$ 34,00

Quantidade

Comprar

4826 - Moldeira Inox Adulto Perfurada S-1 - 1 Unidade

Embalagem c/ 1 unidade. Saiba Mais (<https://dentalspeed.com/produto/moldeira-inox-adulto-perfurada-s-1-1-unidade-tecnodent>)

Por apenas

R\$ 34,00

FRETE GRÁTIS ACIMA DE R\$99

Quantidade

000985

Uel

Comprar

4826 - Moldeira Inox Adulto Perfurada S-4 - 1 Unidade

Embalagem c/ 1 unidade. Saiba Mais (<https://dentalspeed.com/produto/moldeira-inox-adulto-perfurada-s-4-1-unidade-tecnodent>)

Por apenas
R\$ 34,00

Quantidade

Comprar

4826 - Moldeira Inox Adulto Perfurada S-5 - 1 Unidade

Embalagem c/ 1 unidade. Saiba Mais (<https://dentalspeed.com/produto/moldeira-inox-adulto-perfurada-s-5-1-unidade-tecnodent>)

Por apenas
R\$ 34,00

FRETE GRÁTIS ACIMA DE R\$99

Quantidade

Comprar

4826 - Moldeira Inox Adulto Perfurada S2 - 01 Unidade

Embalagem c/ 1 unidade. Saiba Mais (<https://dentalspeed.com/produto/moldeira-avulsa-adulto-perfurada-inox-s2-tecnodent>)

Por apenas
R\$ 34,00

Quantidade

Comprar

4826 - Moldeira Inox Adulto Perfurada S3 - 01 Unidade

Embalagem c/ 1 unidade. Saiba Mais (<https://dentalspeed.com/produto/moldeira-avulsa-adulto-perfurada-inox-s3-tecnodent>)

Por apenas
R\$ 34,00

Quantidade

FRETE GRÁTIS ACIMA DE R\$99

000986

Comprar

WJ

4826 - Moldeira Inox Perfurada Giratória Nº 87 - 1 Unidade

Embalagem c/ 1 unidade. Saiba Mais (<https://dentalspeed.com/produto/moldeira-inox-perfurada-giratoria-n-87-1-unidade-tecnodent>)

Por apenas
R\$ 28,18

Quantidade

Comprar

4826 - Moldeira Inox Perfurada Giratória Nº 88 - 1 Unidade

Embalagem c/ 1 unidade. Saiba Mais (<https://dentalspeed.com/produto/moldeira-inox-perfurada-giratoria-n-88-1-unidade-tecnodent>)

Por apenas
R\$ 28,18

FRETE GRÁTIS ACIMA DE R\$99

Quantidade

Comprar

4826 - Moldeira Inox Perfurada Lateral Direita - 1 Unidade

Embalagem c/ 1 unidade. Saiba Mais (<https://dentalspeed.com/produto/moldeira-inox-perfurada-lateral-direita-1-unidade-tecnodent>)

Por apenas
R\$ 28,18

Quantidade

Comprar

4826 - Moldeira Inox Perfurada Lateral Esquerda - 1 Unidade

Embalagem c/ 1 unidade. Saiba Mais (<https://dentalspeed.com/produto/moldeira-inox-perfurada-lateral-esquerda-1-unidade-tecnodent>)

Por apenas
R\$ 28,18

Quantidade

000987

WJ



DIGITE O PRODUTO OU MARCA Q

Acadêmico (https://www.suryadental.com.br/academico/)

Surya Club (https://www.suryadental.com.br/suryaclub/)

Catálogo Virtual (https://www.suryadental.com.br/novo-catalogo/)

Catálogos (https://www.suryadental.com.br/catalogos/)

< VOLTAR

CÓD 179003005

MOLDEIRA ACO INOX S-1 LISA SUPERIOR ADULTO - TECNODENT

0 de 5

(0)

- CATÁLOGOS (HTTPS://WWW.SURYADENTAL.COM.BR/CATALOGOS/)
- INDICAR (HTTPS://WWW.SURYADENTAL.COM.BR/SENFRIEND/PRODUCT/SEND/ID/8641/)
- FAVORITOS (HTTPS://WWW.SURYADENTAL.COM.BR/WISHLIST/INDEX/ADD/PRODUCT/8641/FORM_KEY/OAQXX2LMIRGHRUTH/)

PÁGINA INICIAL (HTTPS://WWW.SURYADENTAL.COM.BR/) > MOLDEIRA ACO INOX S-1 LISA SUPERIOR ADULTO - TECNODENT

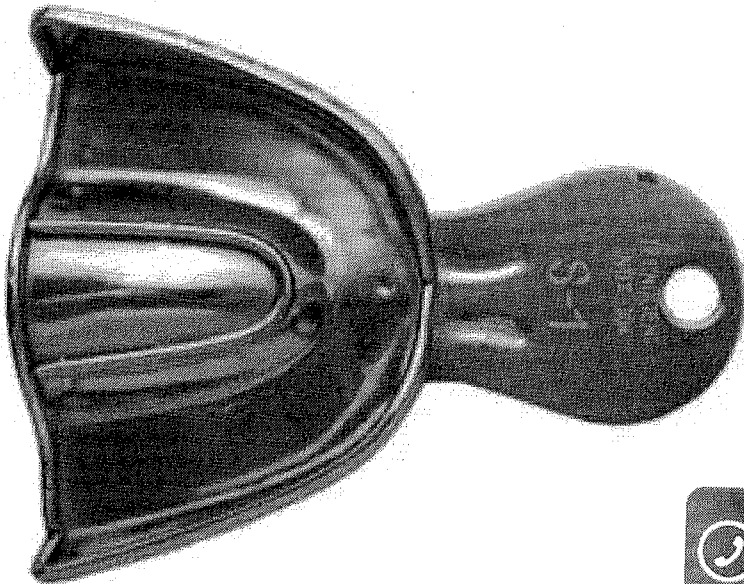

(https://api.whatsapp.com/send?phone=5544991557719)

(HTTPS://WWW.SURYADENTAL.COM.BR/MEDIA/CATALOG/PRODUCT/CACHE/1/IMA

EAB33525D08D6E5FB8D27136E95/1/7/179003005.JPG)

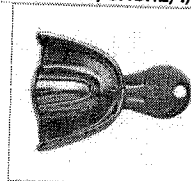

Fale conosco agora



(HTTPS://WWW.SUR

000988
Aug

POR R\$31,21

R\$29,65 NO BOLETO À VISTA
QUANTIDADE

▼ 1

★ RESGATE SURYA CLUB: 2980

AINDA NÃO TEM? CONHECER AGORA (HTTP://WWW.SURYACLUB.COM.BR/)

COMPRAR

APRESENTAÇÃO

Embalagem com 1 unidade.

CARACTERÍSTICAS

- Moldeira lisa, torna mais fácil a limpeza após o uso;
- Confeccionado em Aço Inox.

INDICAÇÕES

Indicada com intuito de reproduzir a arcada de adultos, utilizando como material de moldagem, alginatos ou outros materiais de impressão.

PERGUNTE E VEJA OPINIÕES DE QUEM JÁ COMPROU

Guia

Avaliações

Perguntas

0 avaliação



(<https://api.whatsapp.com/send?phone=5544991557719>)

“

Esta loja se preocupa tanto com você consumidor que contratou uma empresa independente para auditar as avaliações da

Fale conosco agora



RELATÓRIO PÚBLICO
(medicamentos, materiais médico-hospitalares e gases medicinais)

PESQUISAR POR

ITEM
 MODALIDADE
 INSTITUIÇÃO
 FORNECEDOR
 FABRICANTE
 FAIXA
 PERÍODO
 BASE SIASG(Compras Federais)
 TIPO DE COMPRA

Código BR: 0427673

Descrição CATMAT: MOLDEIRA ODONTOLÓGICA, ALUMÍNIO, P/ MOLDAGEM, DESDENTADOS TOTAL, Nº 1, INFERIOR, PERFORADA

Unidade de Fornecimento:

Genérico: Sim Não

Dados Agrupados

Adicionar

Grupo: Todos

Classe: Todos

PDM:

UF: Todos Município: Seleção

RESULTADO

Os registros exibidos especificam as compras realizadas nos últimos 18 meses, o que corresponde ao seguinte período: 28-12-2016 a 28/06/2018

Base de Dados BPS

Mostrar 20

DADOS DO ITEM			DADOS DA COMPRA				DADOS DO FABRICANTE/FORNECEDOR			DADOS DA INSTITUIÇÃO			VALORES				
CÓDIGO BR	DESCRIÇÃO CATMAT	UNIDADE DE FORNECIMENTO	DATA COMPRA	MODALIDADE DA COMPRA	DATA INSERÇÃO	TIPO COMPRA	FABRICANTE	FABRICANTE	FABRICANTE	FABRICANTE	NOME DA INSTITUIÇÃO	MUNICÍPIO	UF	QTD ITENS COMPRADOS	PREÇO UNITARIO	CMED - PREÇO REGULADO	MÉDIA PONDERADA
Nenhum registro encontrado.																	

514 ao 517
520 ao 523

R\$ 32,577

000989



DentalMaxxi

O QUE VOCÊ PROCURA?



Não encontrou o que procurava?

AROMAS EQUIPAMENTOS/ ACESSÓRIOS ESPECIALIDADES HIGIENE BUCAL INSTRUMENTAIS/ ACESSÓRIOS PAPELARIA PONTAS/ BROCAS E OUTROS APOIO A PESQUISA E DESENVOLVIMENTO DA ODONTOLOGIA PROGRAMA ESTUDANTE DENTALMAXXI CONTATO

Inicial << Especialidades

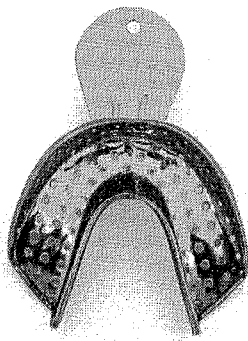

MOLDEIRA PERFURADA INOX AVULSA I2 - TECNODENT

Indicadas para reproduzir a arcada do paciente utilizando materiais de moldagem como alginatos ou outros materiais de impressão. Embalagem com 1 unidade.

Fabricante: Tecnodent

R\$ 30,00

Em até 1X de R\$ 30,00 sem juros no cartão

- 1 +

COMPRAR

Simule o frete

Informe o CEP

OK

CARACTERÍSTICAS

OUTRAS INFORMAÇÕES

PARCELAMENTO

Características:

- * Em aço inox.
- * As perfurações aumentam a retenção do material de moldagem.
- * Moldeira Perfurada.

Compartilhe com os amigos

000991

wey

Moldeira Inox Adulto Perfurada I2 - 01 Unidade

TECNODENT

Embalagem c/ 1 unidade.

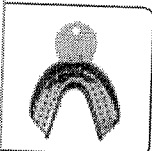

(https://dentalspeed.com/img.php?src=https://s3.amazonaws.com/www-dentalspeed-com/produtos/produto-moldeira-avulsa-adulto-perfurada-inox-i2-tecnodent.png&h=300&w=300)

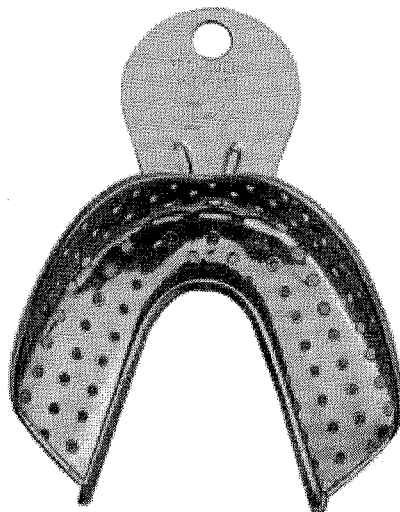

Por apenas

R\$ 34,00

Quantidade

[Adicionar ao Carrinho](#)

Compartilhe:

Apresentação Benefícios

As perfurações aumentam a retenção do material de moldagem.

Características

Produzido em Aço Inox.

Aplicação

000992
cy

DIGITE O PRODUTO OU MARCA Q

- Acadêmico (https://www.suryadental.com.br/academico/)
- Surya Club (https://www.suryadental.com.br/suryaclub/)
- Catálogo Virtual (https://www.suryadental.com.br/novo-catalogo/)
- Catálogos (https://www.suryadental.com.br/catalogos/)

< VOLTAR

CÓD 179019000
MOLDEIRA ACO INOX PERFURADA ADULTO - TECNODENT

0 de 5 (0)

- CATÁLOGOS (HTTPS://WWW.SURYADENTAL.COM.BR/CATALOGOS/)
- INDICAR (HTTPS://WWW.SURYADENTAL.COM.BR/SENFRIEND/PRODUCT/SEND/ID/8666/)
- FAVORITOS (HTTPS://WWW.SURYADENTAL.COM.BR/WISHLIST/INDEX/ADD/PRODUCT/8666/FORM_KEY/OAGXX2LMIRGHRUTH/)

PÁGINA INICIAL (HTTPS://WWW.SURYADENTAL.COM.BR/) > MOLDEIRA ACO INOX PERFURADA ADULTO - TECNODENT

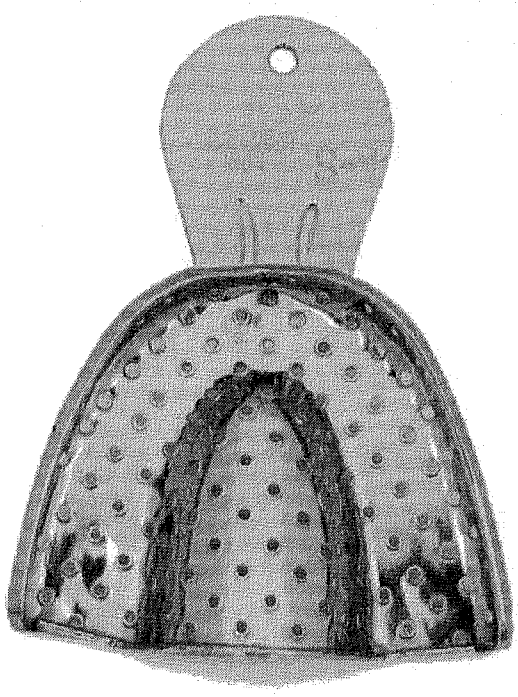

(https://api.whatsapp.com/send?phone=5544991557719)

(HTTPS://WWW.SURYADENTAL.COM.BR/MEDIA/CATALOG/PRODUCT/CACHE/1/..._937.JPG) F78EAB33525D08D6E5FB8D27136E95/1/7/179019000_-

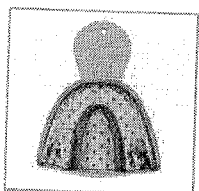

Fale conosco agora

(HTTPS://WWW.SUR

000993
wy

_937.JPG)

OPÇÕES DO PRODUTO

NOME	VALOR	
COD 179019005 Moldeira Aco Inox I-1 Perfurada Inferior Adulto - Tecnodent (Https://Www.Suryadental.Com.Br/Moldeira-Inox-I-1perf-Inf-Adulto-Tecnodent.Html)	R\$33,73	COMPRAR
COD 179019006 Moldeira Aco Inox I-2 Perfurada Inferior Adulto - Tecnodent (Https://Www.Suryadental.Com.Br/Moldeira-Inox-I-2-Perf-Inf-Adulto-Tecnodent.Html)	R\$33,73	COMPRAR
COD 179019007 Moldeira Aco Inox I-3 Perfurada Inferior Adulto - Tecnodent (Https://Www.Suryadental.Com.Br/Moldeira-Inox-I-3-Perf-Inf-Adulto-Tecnodent.Html)	R\$33,73	COMPRAR
COD 179019008 Moldeira Aco Inox I-4 Perfurada Inferior Adulto - Tecnodent (Https://Www.Suryadental.Com.Br/Moldeira-Inox-I-4-Perf-Inf-Adulto-Tecnodent.Html)	R\$33,73	COMPRAR
COD 179019010 Moldeira Aco Inox Perfurada Parcial Lateral Direita - Tecnodent (Https://Www.Suryadental.Com.Br/Mold-Met-Perf-Lateral-Direita-Tecnodent.Html)	R\$33,73	COMPRAR
COD 179019009 Moldeira Aco Inox Perfurada Parcial Lateral Esquerda - Tecnodent (Https://Www.Suryadental.Com.Br/Mold-Met-Perf-Lateral-Esquerda-Tecnodent.Html)	R\$33,73	COMPRAR
COD 179019001 Moldeira Aco Inox S-1 Perfurada Superior Adulto - Tecnodent (Https://Www.Suryadental.Com.Br/Moldeira-Inox-S-1-Perf-Sup-Adulto-Tecnodent.Html)	R\$33,73	COMPRAR
COD 179019002 Moldeira Aco Inox S-2 Perfurada Superior Adulto - Tecnodent (Https://Www.Suryadental.Com.Br/Moldeira-Inox-S-2-Perf-Sup-Adulto-Tecnodent.Html)	R\$33,73	COMPRAR
COD 179019003 Moldeira Aco Inox S-3 Perfurada Superior Adulto - Tecnodent (Https://Www.Suryadental.Com.Br/Moldeira-Inox-S-3-Perf-Sup-Adulto-Tecnodent.Html)	R\$33,73	COMPRAR
COD 179019004 Moldeira Aco Inox S-4 Perfurada Superior Adulto - Tecnodent (Https://Www.Suryadent	R\$33,73	COMPRAR



(https://api.whatsapp.com/send?phone=5544991557719)

APRESENTAÇÃO

Embalagem com 1 unidade.

CARACTERÍSTICAS

Fale conosco agora



RELATÓRIO PÚBLICO (medicamentos, materiais médico-hospitalares e gases medicinais)

PESQUISAR POR

ITEM
 MODALIDADE
 INSTITUIÇÃO
 FORNECEDOR
 FABRICANTE
 FAIXA
 PERÍODO
 BASE SIASG(Compras Federais)
 TIPO DE COMPRA

Código BR: 0427713

BR: 0427713

Unidade de Fornecedor: -

Descrição CATMAT: MOLBEIRA ODONTOLÓGICA, AÇO INOXIDÁVEL, P/ MOLDAGEM, DESDENTADOS TOTAL, Nº 3, SUPERIOR, PERFURADA

Genérico: Sim Não

Dados Agrupados

Adicionar

Grupo: Todos

Classe: Todos

PDM: -

UF: Todas

Município: Selecionar

Pesquisar

Limpar

Garar Planilha

Garar Pdf

RESULTADO

Os registros exibidos especificam as compras realizadas nos últimos 18 meses, o que corresponde ao seguinte período: 28-12-2016 a 28/06/2018

Base de Dados: BPS

Mostrar 20

DADOS DO ITEM			DADOS DA COMPRA				DADOS DO FABRICANTE/FORNECEDOR			DADOS DA INSTITUIÇÃO				VALORES				
CÓDIGO BR	DESCRIÇÃO CATMAT	UNIDADE DE FORNECIMENTO	DATA COMPRA	MODALIDADE DA COMPRA	DATA INSERÇÃO	TIPO COMPRA	FABRICANTE	FABRICANTE	FABRICANTE	FORNecedor	NOME DA INSTITUIÇÃO	MUNICÍPIO	UF	QTD ITENS COMPRADOS	PREÇO UNITARIO	COMPETÊNCIA CMED	MEDIA PONDERADA	
Nenhum registro encontrado.																		

000994

Procure por marca, nome, código...

000995
wg

Dental Cremer | Moldagem | Moldeira para Moldagem

Produto Indicação Características Itens Inclusos



Moldeira Total Lisa Adulto Inox - Tecnodent

Cod. de Referência: 510539

★★★★★ (2)

Veja opiniões de quem já comprou

Embalagem com 1 unidade. Escolha o tamanho.



FRETE GRÁTIS! NAS COMPRAS ACIMA DE R\$100,00

A partir de: **R\$31,45**

Condições de Pagamento [+]

Na compra deste produto, ganha:
31 pontos [saiba +](#)

S1 510539	R\$31,45	1	COMPRAR
S2 510546	R\$31,45	1	COMPRAR
S3 510553	R\$31,45		AVISE-ME
S4 510560	R\$31,45	1	COMPRAR

VOCÊ ESTÁ EM UM AMBIENTE SEGURO

Indicação Características Itens Inclusos

Indicada com intuito de reproduzir a arcada de adultos, utilizando como material de moldagem, alginatos ou outros materiais de impressão.

OPINIÕES DOS CONSUMIDORES



Baseado em 2 avaliações



Juliana Rosa

Compra Verificada

★★★★★ • Há 2 ano(s)

Durabilidade Boa

Sim, recomendaria este produto a um amigo

Precisa de ajuda?

Resgate de Pontos

Acompanhe seu Pedido

Atualizar Boleto

Entre ou Cadastre-se
Minha Conta

Procure por marca, nome, código...

Jean Balbinotti

000996
WJ

Compra Verificada

• ★★★★★ • Há 3 ano(s)

Está em perfeitas condições de uso

Sim, recomendaria este produto a um amigo

👍 1 👎 0

Compartilhar...

Escrever avaliação...

MAIS VISTOS



Moldeira Perfurada Total Autoclavável Kit - Angelus

Kit com 3 superiores + 3 inferiores + 2 moldeiras parciais. Cor...[+]

★★★★☆ (9)

A partir de: **R\$ 39,80**

1



Moldeira Total Perfurada Adulto Plástico - Maquira

Embalagem com 2 unidades. 1 inferior e 1 superior. Escolha o ta...[+]

★★★★☆ (5)

A partir de: **R\$ 5,90**

1



Moldeira Total Perfurada Adulto Plástico - Maquira

Embalagem com 16 unidades. 8 inferiores e 8 superiores.

★★★★☆ (24)

A partir de: **R\$ 46,90**

1

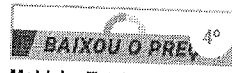

Moldeira Total Perfurada Nylon - Morelli

Embalagem com 2 unidades. 1 inferior e 1 superior. Escolha o ta...[+]

★★★★☆ (11)

A partir de: ~~R\$ 8,00~~
R\$ 7,20

1



Moldeira Total Perfurada Adulto Alumínio - Tecnodent

Embalagem com 9 unidades. 4 inferiores, 4 superiores e 1 girató...[+]

★★★★☆ (2)

A partir de: **R\$ 56,73**

1

APROVEITE E COMPRE JUNTO



Moldeira Total Lisa Adulto Inox - Tecnodent

Embalagem com 1 unidade. Escolha o tamanho.

★★★★☆ (2)

A partir de: **R\$ 31,45**

1



Moldeira de Procedimento - Supermax

Embalagem com 100 unidades. Escolha o tamanho.

★★★★☆ (394)

A partir de: **R\$ 20,99**

Por até **R\$ 18,99**

1



Moldeira Cirúrgica Estéril - Maxitex

Embalagem com 1 par. Escolha o tamanho.

★★★★☆ (180)

A partir de: ~~R\$ 1,62~~
R\$ 1,39

1

Leve junto por:

~~R\$ 54,06~~
R\$ 53,83

COMPRAR TODOS

Precisa de ajuda?

Resgate de Pontos

Acompanhe seu Pedido

Atualizar Boleto

Entre ou Cadastre-se
Minha Conta

Procure por marca, nome, código...

000997

WJG



Compre pelo nosso app!

Precisa de ajuda?

Institucional

Sobre a Dental Cremer
Logística Dental Cremer
Concursos Culturais
Benefícios e Parcerias
Assistência Técnica
Catálogo de ofertas
Catálogo de produtos

Ajuda

Acompanhe seu Pedido
Atualize seu Boleto
Programa de Pontos
Conta Dental Cremer
Política Comercial
Política de Privacidade
Política de Troca e Devolução
Perguntas Frequentes
Fatura Digital



Cartão de Crédito

Parcela em até 6x sem Juros

Boleto a Prazo

Parcela em até 6x sem juros

Boleto à Vista

Pague antecipado e
ganhe 3% de desconto!

Copyright © 2018 - Todos os direitos reservados | www.dentalcremer.com.br | Dental Cremer Produtos Odontológicos S.A. | CNPJ: 14.190.675/0001-55 | Rua Iguaçú, 444 - Itoupava Seca - Blumenau - Santa Catarina - CEP 89030-030 - Farmacêutica responsável: Christine D. Safons Brandt - CRF/SC nº 8231 | Autorizações de Funcionamento ANVISA - Medicamentos: 1.09.245-3, Produtos para Saúde (Correlatos): 8.08.576-3, 9.10.706-3, Saneantes Domissanitários: 3.05.135-4, Perfumes/Produtos de Higiene/Cosméticos: 2.06.387-3 | CNPJ: 14.190.675/0002-36 | Av. das Indústrias Antônio Conrado de Oliveira, 90 - Galpão 03 - Distrito Industrial - Itapeva - Minas Gerais - CEP 37655-000 - Farmacêutica responsável: Paola de Souza Foltran - CRF/MG nº 38.001 | CNPJ: 14.190.675/0003-17 | Av. das Indústrias Antônio Conrado de Oliveira, 90 - Galpão 04 - Distrito Industrial - Itapeva - Minas Gerais - CEP 37655-000 - Farmacêutico responsável: Diego Diônata da Rosa - CRF/MG nº 31665. Política de Privacidade e Segurança - Fotos meramente ilustrativas - Os preços e condições da loja virtual estão sujeitos a alterações. Em caso de divergência de preços no site, o valor válido é o do Carrinho de Compras.

Procure por marca, nome, código...

000998

uej

Dental Cremer | Moldagem | Moldeira para Moldagem

Produto

Indicação

Características

Itens Inclusos

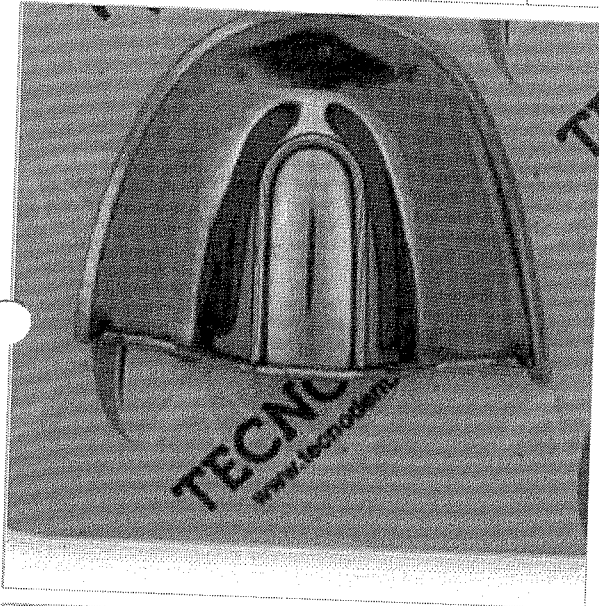

Moldeira Total Lisa Adulto Inox - Tecnodent

Cod. de Referência: 510539

★★★★★ (2)

Veja opiniões de quem já comprou

Embalagem com 1 unidade. Escolha o tamanho.



FRETE GRÁTIS! NAS COMPRAS ACIMA DE R\$100,00

A partir de: **R\$31,45**

Condições de Pagamento [+]

Na compra deste produto, ganhe: **31 pontos** [saiba +](#)

S1 510539

R\$31,45

1

COMPRAR

S2 510546

R\$31,45

1

COMPRAR

S3 510553

R\$31,45

AVISE-ME

S4 510560

R\$31,45

1

COMPRAR

VOCÊ ESTÁ EM UM AMBIENTE SEGURO

Indicação

Características

Itens Inclusos

Indicada com intuito de reproduzir a arcada de adultos, utilizando como material de moldagem, alginatos ou outros materiais de impressão.

OPINIÕES DOS CONSUMIDORES



Baseado em 2 avaliações



Juliana Rosa

Compra Verificada

★★★★★ • Há 2 ano(s)

Durabilidade Boa

Sim, recomendaria este produto a um amigo

000999
wey

DIGITE O PRODUTO OU MARCA

Acadêmico (<https://www.suryadental.com.br/academico/>)

Surya Club (<https://www.suryadental.com.br/suryaclub/>)

Catálogo Virtual (<https://www.suryadental.com.br/novo-catalogo/>)

Catálogos (<https://www.suryadental.com.br/catalogos/>)

< VOLTAR

CÓD 179003003

MOLDEIRA ACO INOX I-3 LISA INFERIOR ADULTO - TECNODENT

0 de 5

(0)

- [CATÁLOGOS \(HTTPS://WWW.SURYADENTAL.COM.BR/CATALOGOS/\)](https://www.suryadental.com.br/catalogos/)
- [INDICAR \(HTTPS://WWW.SURYADENTAL.COM.BR/SENFRIEND/PRODUCT/SEND/ID/8639/\)](https://www.suryadental.com.br/sendfriend/product/send/id/8639/)
- [FAVORITOS \(HTTPS://WWW.SURYADENTAL.COM.BR/WISHLIST/INDEX/ADD/PRODUCT/8639/FORM_KEY/OAGXX2LMIRGHRUTH/\)](https://www.suryadental.com.br/wishlist/index/add/product/8639/form_key/OAGXX2LMIRGHRUTH/)

PÁGINA INICIAL ([HTTPS://WWW.SURYADENTAL.COM.BR/](https://www.suryadental.com.br/)) > MOLDEIRA ACO INOX I-3 LISA INFERIOR ADULTO - TECNODENT

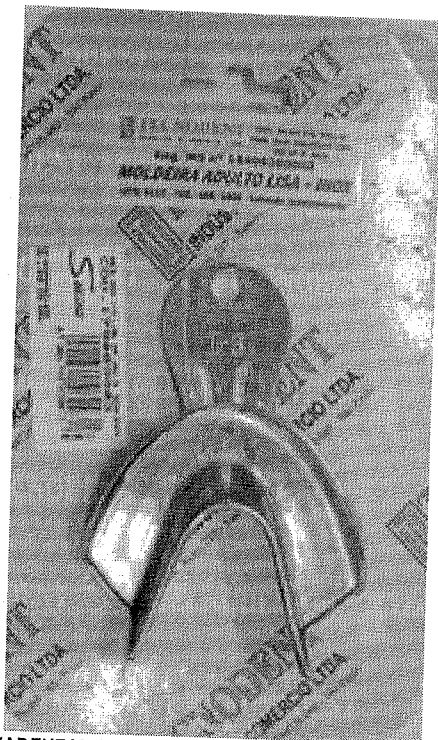

([HTTPS://WWW.SURYADENTAL.COM.BR/MEDIA/CATALOG/PRODUCT/CACHE/1/IMA](https://www.suryadental.com.br/media/catalog/product/cache/1/ima)

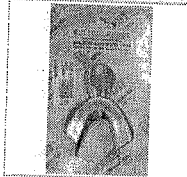

(<https://api.whatsapp.com/send?phone=5544991557719>)

EAB33525D08D6E5FB8D27136E95/1/7/179003003.JPG)



(HTTPS://WWW.SUR

001000

uwg

POR R\$31,21

R\$29,65 NO BOLETO À VISTA

QUANTIDADE

▼ 1

★ RESGATE SURYA CLUB: 3120

AINDA NÃO TEM? CONHECER AGORA ([HTTP://WWW.SURYACLUB.COM.BR/](http://www.suryaclub.com.br/))

COMPRAR

APRESENTAÇÃO

Embalagem com 1 unidade.

CARACTERÍSTICAS

- Moldeira lisa, torna mais fácil a limpeza após o uso;
- Confeccionado em Aço Inox.

INDICAÇÕES

Indicadas para reproduzir a arcada do paciente utilizando materiais de moldagem como alginatos ou outros materiais de impressão.

PERGUNTE E VEJA OPINIÕES DE QUEM JÁ COMPROU

Guia Avaliações Perguntas

0 avaliações



(<https://api.whatsapp.com/send?phone=5544991557719>)

“

Esta loja se preocupa tanto com você consumidor que contratou uma empresa independente para auditar as avaliações da loja. Legal, né? :) A Trustvox certifica que a nota média da loja é

4.7 de 5

Fale conosco agora

RELATÓRIO PÚBLICO
(medicamentos, materiais médico-hospitalares e gases medicinais)

PESQUISAR POR

ITEM
 MODALIDADE
 INSTITUIÇÃO
 FORNECEDOR
 FABRICANTE
 FAIXA
 PERÍODO
 BASE SIASG(Compras Federatis)
 TIPO DE COMPRA

ITEM

Código BR:

BR:

Descrição CATMAT:

Unidade de Fornecimento:

Genérico: Sim Não

Dados Agrupados

Adicionar

Grupo:

Classe:

PDM:

UF:

Município:

Limpar Pesquisar Gerar PDF

RESULTADO

Os registros exibidos especificam as compras realizadas nos últimos 18 meses, o que corresponde ao seguinte período: 28-12-2016 a 28/06/2018

Base de Dados BPS

Mostrar 20 ▼

DADOS DO ITEM			DADOS DA COMPRA			DADOS DO FABRICANTE/FORNECEDOR			DADOS DA INSTITUIÇÃO			VALORES					
CÓDIGO BR	DESCRIÇÃO CATMAT	UNIDADE DE FORNECIMENTO	GENÉRICO	DATA COMPRA	MODALIDADE DA COMPRA	DATA INSERÇÃO	FABRICANTE	FABRICANTE	FABRICANTE	NOME DA INSTITUIÇÃO	MUNICÍPIO	UF	QTD ITENS COMPRADOS	PREÇO UNITÁRIO	CMED - PREÇO REGULADO	COMPETÊNCIA CMED	MÉDIA PONDERADA
Nenhum registro encontrado.																	

001001
uej

524

34,727

(<https://busca.dentalspeed.com/hotsite/outlet>) **OUTLET COM ATÉ 60% OFF! Agarre essa oferta >**

001002

WJ

0

(f) Buscar

(<https://denta>)

Jogo 9 Moldeiras Adulto Perfuradas Alumínio

TECNODENT

Kit c/ 4 unidades superiores e 4 unidades inferiores.



(<https://dentalspeed.com/img.php?src=https://s3.amazonaws.com/www-dentalspeed-com/produtos/produto-jogo-9-moldeiras-adulto-perfuradas-aluminio-tecnodent.png&h=300&w=300>)

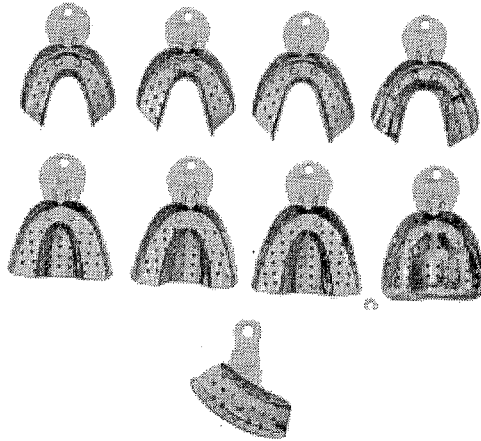

De R\$ 56,73 por

R\$ 47,65

BAIXOU 16%

Quantidade

OUTLET COM ATÉ 60% OFF!
Adicionar ao Carrinho
Agarre essa oferta! >

Compartilhe:

Apresentação Benefícios

As perfurações aumentam a retenção do material de moldagem.

Características

Confeccionado em alumínio.

Precisa de ajuda?

Resgate de Pontos

Acompanhe seu Pedido

Atualizar Boleto

Entre ou Cadastre-se Minha Conta

Procure por marca, nome, código...

001003

Por Categoria

Compra Rápida

Tudo Que Você Precisa

Promoções

Dental Cremer | Moldagem | Moldeira para Moldagem

Produto

Indicação

Características

Itens Inclusos



Moldeira Parcial Perfurada Adulto Alumínio - Tecnodent

Cod. de Referência: 510409

★★★★★ (12)

Veja opiniões de quem já comprou

Embalagem com 4 unidades. 1 lateral direita, 1 lateral esquerda + 2 giratórias.

FRETE GRÁTIS! NAS COMPRAS ACIMA DE R\$100,00

Por: **R\$23,82**

Condições de Pagamento [+]

Na compra deste produto, ganhe: **23 pontos** [saiba +](#)

QUANTIDADE:

1

COMPRAR

VOCÊ ESTÁ EM UM AMBIENTE SEGURO

Indicação

Características

Itens Inclusos

Indicada com intuito de reproduzir a arcada do paciente, utilizando como material de moldagem, algínatos ou outros materiais de impressão.

OPINIÕES DOS CONSUMIDORES



Baseado em 12 avaliações



Kamilla Rodrigues

Compra Verificada

★★★★★★ • Há 1 mes(es)

Ótimo.

Sim, recomendaria este produto a um amigo

👍 0 🗨️ 0

Compartilhar...

001004
wed

DIGITE O PRODUTO OU MARCA



Acadêmico (https://www.suryadental.com.br/academico/)

Surya Club (https://www.suryadental.com.br/suryaclub/)

Catálogo Virtual (https://www.suryadental.com.br/novo-catalogo/)

Catálogos (https://www.suryadental.com.br/catalogos/)

< VOLTAR

CÓD 179038000

JOGO MOLDEIRA ALUMINIO PARCIAL ADULTO PERFURADA COM 4UN - TECNODENT

0 de 5

(0)

CATÁLOGOS (HTTPS://WWW.SURYADENTAL.COM.BR/CATALOGOS/)

INDICAR (HTTPS://WWW.SURYADENTAL.COM.BR/SENDER/PRODUCT/SEND/ID/8694/)

FAVORITOS (HTTPS://WWW.SURYADENTAL.COM.BR/WISHLIST/INDEX/ADD/PRODUCT/8694/FORM_KEY/OAQXX2LMIRGHRUTH/)

PÁGINA INICIAL (HTTPS://WWW.SURYADENTAL.COM.BR/) > JOGO MOLDEIRA ALUMINIO PARCIAL ADULTO PERFURADA COM 4UN - TECNODENT



(https://api.whatsapp.com/send?phone=5544991557719)

(HTTPS://WWW.SURYADENTAL.COM.BR/MEDIA/CATALOG/PRODUCT/CACHE/1/IMAGE/9DF78EAB33525D08D6E5FB8D27136E95/1/7/179038000_-939.JPG)

Fale conosco agora



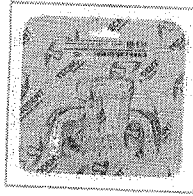

001005
CJ

(HTTPS://WWW.SUR

POR R\$23,63

R\$22,45 NO BOLETO À VISTA
QUANTIDADE

▼ 1

★ RESGATE SURYA CLUB: 2400

AINDA NÃO TEM? CONHECER AGORA (HTTP://WWW.SURYACLUB.COM.BR/)

COMPRAR

APRESENTAÇÃO

Embalagem com 4 unidades.
1 lateral direita, 1 lateral esquerda, 1 giratória pequena, 1 giratória grande.

CARACTERÍSTICAS

- Fabricado em alumínio com maleabilidade ideal.
- Perfuradas otimizam a retenção dos materiais de impressão.
- Dimensionamento e acabamento perfeito dos furos.
- Cabo muito mais espesso que permite uma empunhadura segura e perfeita, com o mínimo de flexão na moldagem.

INDICAÇÕES

Para moldar parcialmente as arcadas com diversos materiais de impressão.

PERGUNTE E VEJA OPINIÕES DE QUEM JÁ COMPROU



(https://api.whatsapp.com/send?phone=5544991557719)

Guia

Avaliações

Perguntas

0 avaliações

Fale conosco agora

RELATÓRIO PÚBLICO (medicamentos, materiais médico-hospitalares e gases medicinais)

PESQUISAR POR

ITEM
 MODALIDADE
 INSTITUIÇÃO
 FORNECEDOR
 FABRICANTE
 FAIXA
 PERÍODO
 BASE SIASG(Compras Federais)
 TIPO DE COMPRA

Código BR: 0028755

 Descrição CATMAT: MOLDEIRA ODONTOLÓGICA, PLÁSTICO, P/ MOLDAGEM, DENTADOS TOTAL, Nº 8, INFERIOR, ADULTO, PERFURADA, AUTOCLAVÁVEL

 Unidade de Fornecimento:

Genérico: Sim Não

 Dados Agrupados

Adicionar

Grupo: Todos

 Classe: Todos

 PDM:

 UF:

 Município: Selezione

RESULTADO

Os registros exibidos especificam as compras realizadas nos últimos 18 meses, o que corresponde ao seguinte período: 28/12/2016 a 28/06/2018

Base de Dados: BPS

Mostrar 20

DADOS DO ITEM		DADOS DA COMPRA			DADOS DO FABRICANTE/FORNECEDOR		DADOS DA INSTITUIÇÃO			VALORES							
CÓDIGO BR	DESCRIÇÃO CATMAT	UNIDADE DE FORNECIMENTO	GENÉRICO	DATA COMPRA	MODALIDADE DA COMPRA	DATA INSCRIÇÃO	TIPO COMPRA	FABRICANTE	FORNECEDOR	NOME DA INSTITUIÇÃO	MUNICÍPIO	UF	QTD ITENS COMPRADOS	PREÇO UNITÁRIO	CIMED - PREÇO REGULADO	COMPETÊNCIA CIMED	MEDIA PONDERADA
Nenhum registro encontrado..																	

525 - R\$ 237,01

001006 ag

Pesquisar Limpar

Gerar Planilha

Gerar PDF

DentalMaster > Materiais de Consumo > Moldeiras

001007

cel

Compartilhe:

KIT MOLDEIRA AÇO INOX PERFURADA TECNODENT

Cód.56930

Adulto c/ 8 Por: R\$ 248,20	<input type="text" value="1"/>	COMPRAR
Infantil c/ 6 Por: R\$ 138,80	<input type="text" value="1"/>	COMPRAR

Calcular o valor do frete e verificar disponibilidade:

OK

Não sei meu CEP

DESCRIÇÃO

Moldeiras para moldagem de alginato e silicone.

COMPRE JUNTO E ECONOMIZE



Precisa de ajuda?

Resgate de Pontos

Acompanhe seu Pedido

Atualizar Boletó

Entre ou Cadastre-se Minha Conta

Procure por marca, nome, código...

001008

WJ Promoções



Por Categoria

Compra Rápida

Tudo Que Você Precisa

Dental Cremer | Moldagem | Moldeira para Moldagem

Produto

Indicação

Características

Itens Inclusos

Moldeira Rasa Perfurada em Inox - Tecnodent

Cod. de Referência: 510171

★★★★★ (1)

Veja opiniões de quem já comprou

Embalagem com 8 unidades, 4 inferiores + 4 superiores nas numerações 1, 2, 3 e 4.



FRETE GRÁTIS! NAS COMPRAS ACIMA DE R\$100,00

Por: **R\$221,09**

Condições de Pagamento [+]

Na compra deste produto, ganhe: **221 pontos** [saiba +](#)

QUANTIDADE:

1

COMPRAR

VOCÊ ESTÁ EM UM AMBIENTE SEGURO

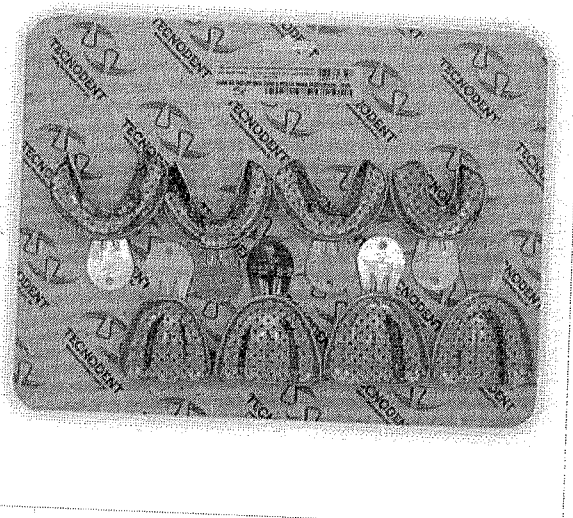

Indicação

Características

Itens Inclusos

Indicadas para reproduzir a arcada de paciente desdentado utilizando materiais de moldagem.

OPINIÕES DOS CONSUMIDORES



Baseado em 1 avaliação



Tadeu Silva

Compra Verificada

• ★★★★★ • Há 2 ano(s)

muito bom

Sim, recomendaria este produto a um amigo

👍 0 🗨️ 0

Compartilhar...

001009

Wed



DIGITE O PRODUTO OU MARCA Q

- Acadêmico (<https://www.suryadental.com.br/academico/>)
- Surya Club (<https://www.suryadental.com.br/suryaclub/>)
- Catálogo Virtual (<https://www.suryadental.com.br/novo-catalogo/>)
- Catálogos (<https://www.suryadental.com.br/catalogos/>)

< VOLTAR

CÓD 179025000

JOGO MOLDEIRA ACO INOX ADULTO PERFURADA COM 08UN - TECNODENT

5 de 5

(1)

- CATÁLOGOS ([HTTPS://WWW.SURYADENTAL.COM.BR/CATALOGOS/](https://www.suryadental.com.br/catalogos/))
- INDICAR ([HTTPS://WWW.SURYADENTAL.COM.BR/SENDERFRIEND/PRODUCT/SEND/ID/8679/](https://www.suryadental.com.br/sendfriend/product/send/id/8679/))
- FAVORITOS ([HTTPS://WWW.SURYADENTAL.COM.BR/WISHLIST/INDEX/ADD/PRODUCT/8679/FORM_KEY/OAQXX2LM1RGHRUTH/](https://www.suryadental.com.br/wishlist/index/add/product/8679/form_key/OAQXX2LM1RGHRUTH/))

PÁGINA INICIAL ([HTTPS://WWW.SURYADENTAL.COM.BR/](https://www.suryadental.com.br/)) > JOGO MOLDEIRA ACO INOX ADULTO PERFURADA COM 08UN - TECNODENT

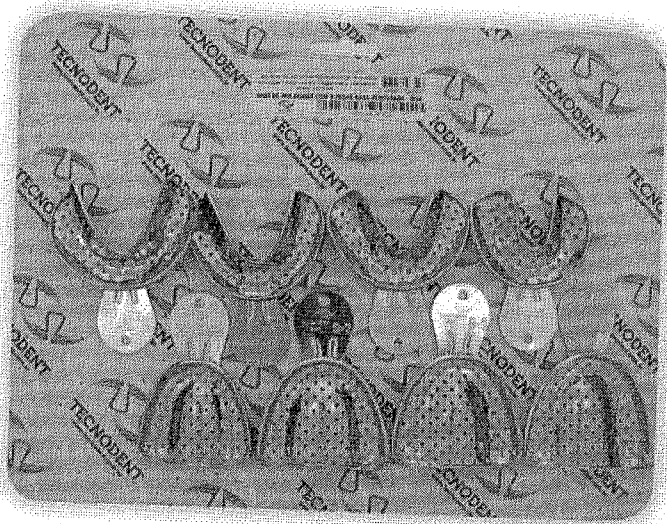

(<https://api.whatsapp.com/send?phone=5544991557719>)

([HTTPS://WWW.SURYADENTAL.COM.BR/MEDIA/CATALOG/PRODUCT/CACHE/1/IMAGE/AB33525D08D6E5FB8D27136E95/1/7/179025000_1.JPG](https://www.suryadental.com.br/media/catalog/product/cache/1/image/AB33525D08D6E5FB8D27136E95/1/7/179025000_1.jpg))

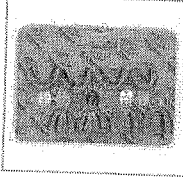

Fale conosco agora



(HTTPS://WWW.SUR

001010
aug

POR R\$241,74

R\$229,65 NO BOLETO À VISTA

QUANTIDADE

▼ 1

★ RESGATE SURYA CLUB: 24280

AINDA NÃO TEM? CONHECER AGORA (HTTP://WWW.SURYACLUB.COM.BR/)

COMPRAR

APRESENTAÇÃO

Embalagem com 8 unidades.
(S-1, S-2, S-3, S-4, I-1, I-2, I-3, I-4)

CARACTERÍSTICAS

- As perfurações aumentam a retenção do material de moldagem.
- Confeccionado em Aço Inox.

INDICAÇÕES

São utilizadas para reproduzir a arcada do paciente utilizando como material de moldagem alginatos ou outros materiais de impressão.

PERGUNTE E VEJA OPINIÕES DE QUEM JÁ COMPROU

Guia	Avaliações	Perguntas
	1 avaliação	
	(1)	
	(0)	
	(0)	
	(0)	
	(0)	
	(0)	
	Nota 5.0 de 5	
1 avaliação	0 avaliações	
	(veja todas as avaliações)	

Ficou alguma dúvida sobre o produto? Pergunte aqui...

Enviar pergunta!

1 avaliação

(https://api.whatsapp.com/send?phone=5544991557719)

POSSO TE AJUDAR?

Fale conosco agora

RELATÓRIO PÚBLICO
(medicamentos, materiais médico-hospitalares e gases medicinais)

PESQUISAR POR

ITEM
 MODALIDADE
 INSTITUIÇÃO
 FORNECEDOR
 FABRICANTE
 FAIXA
 PERÍODO
 BASE SIASG(Compras Federais)
 TIPO DE COMPRA

ITEM

Código BR:
 Descrição CATMAT:
 Unidade de Fornecimento:

Genérico: Sim Não
 Adicionar:

Grupo:
 Classe:
 PDM:

UF:
 Município:

Pesquisar

Limpar

Gerar Planilha

Gerar PDF

RESULTADO

Os registros exibidos especificam as compras realizadas nos últimos 18 meses, o que corresponde ao seguinte período: 28-12-2016 a 28/06/2018

Base de Dados BPS

Mostrar 20 ▼

CÓDIGO BR	DESCRIÇÃO CATMAT	DADOS DO ITEM			DADOS DA COMPRA			DADOS DO FABRICANTE/FORNECEDOR			DADOS DA INSTITUIÇÃO			VALORES			
		UNIDADE DE FORNECIMENTO	GENÉRICO	DATA COMPRA	MODALIDADE DA COMPRA	DATA INSERÇÃO	TIPO COMPRA	FABRICANTE	FABRICANTE	FABRICANTE	NOME DA INSTITUIÇÃO	MUNICIPIO	UF	QTD ITENS COMPRADOS	PREÇO UNITÁRIO	COMPETÊNCIA CHIED	MÉDIA PONDERADA
BR0281344	FIO DE SUTURA, NYLON MONOFILAMENTO, 3-0, PRETO, 45 CM, COM AGULHA, 1/2 CÍRCULO CORTANTE, 1,50 CM, ESTÉRIL	ENVELOPE	Não	21/03/2018	Pregão	04/06/2018	A	TECHNEW COMERCIO E INDUSTRIA LTDA.	ROYAL MED HOSPITALAR LTDA - MIE	MUNICIPIO DE IPIACU	IPIACU	MG	480	1,2350	N/A	001011	3,1487

Mostrando 1 à 8 de 8 registro(s)

526 -527

38,835

BPS - Banco de Preços em Saúde

DADOS DO ITEM				DADOS DA COMPRA			APRA		DADOS DO FORNECEDOR			INSTITUIÇÃO		VALORES			
CÓDIGO BR	DESCRIÇÃO CATMAT	UNIDADE DE FORNECIMENTO	GENÉRICO	DATA COMPRA	MODALIDADE DA COMPRA	DATA INSERÇÃO	TIPO COMPRA	FABRICANTE	FABRICANTE/FORNECEDOR	NOME DA INSTITUIÇÃO	MUNICÍPIO	UF	QTD ITENS COMPRADOS	PREÇO UNITÁRIO	CMED - PREÇO REGULADO	COMPETÊNCIA CMED	MÉDIA PONDERADA
BR0281344	FIO DE SUTURA, NYLON MONOFILAMENTO, 3-0, PRETO, 45 CM, COM AGULHA, 1/2 CÍRCULO CORTANTE, 1,50 CM, ESTÉRIL	ENVELOPE	Não	31/01/2017	Pregão	20/02/2017	A	PROCARE COMERCIO DE PRODUTOS HOSPITALARES LTDA	PRESTOMEDI DISTRIBUIDORA DE MEDICAMENTOS LTDA	CONSORCIO INTERMUNICIPAL DO SUL DO ESTADO DE ALAGOAS - CONSUL	PENEDO	AL	2572	1,2500	N/A	N/A	3,1487
BR0281344	FIO DE SUTURA, NYLON MONOFILAMENTO, 3-0, PRETO, 45 CM, COM AGULHA, 1/2 CÍRCULO CORTANTE, 1,50 CM, ESTÉRIL	ENVELOPE	Não	15/05/2017	Pregão	22/05/2017	A	BIOLINE FIOS CIRURGICOS LTDA	NEVALU ARTIGOS MEDICOS E ORTOPEDICOS LTDA - ME	MUNICÍPIO DE SANTOS	SANTOS	SP	3600	1,6662	N/A	N/A	3,1487
BR0281344	FIO DE SUTURA, NYLON MONOFILAMENTO, 3-0, PRETO, 45 CM, COM AGULHA, 1/2 CÍRCULO CORTANTE, 1,50 CM, ESTÉRIL	ENVELOPE	Não	23/11/2017	Pregão	18/01/2018	A	DISTRIBUIDORA DE MEDICAMENTOS ROMEIRO EIRELI - ME	MC MEDICAL PRODUTOS MEDICO HOSPITALARES - EIRELI - ME	MUNICÍPIO DE FRANCISCO ALVES	FRANCISCO ALVES	PR	480	2,7500	N/A	N/A	3,1487
BR0281344	FIO DE SUTURA, NYLON MONOFILAMENTO, 3-0, PRETO, 45 CM, COM AGULHA, 1/2 CÍRCULO CORTANTE, 1,50 CM, ESTÉRIL	ENVELOPE	Não	09/09/2018	Pregão	11/06/2018	A	PROCARE COMERCIO DE PRODUTOS HOSPITALARES LTDA	P G LIMA COM EIRELI	MUNICÍPIO DE PARAGOMINAS	PARAGOMINAS	PA	150	28,3200	N/A	N/A	3,1487
BR0281344	FIO DE SUTURA, NYLON MONOFILAMENTO, 3-0, PRETO, 45 CM, COM AGULHA, 1/2 CÍRCULO CORTANTE, 1,50 CM, ESTÉRIL	ENVELOPE	Não	23/02/2017	Pregão	25/01/2018	A	SHALON-FIOS CIRURGICOS LTDA	M J BEZERRA DE MELO SILVA	SAO BENEDITO DO SUL FUNDO MUNICIPAL DE SAUDE	SAO BENEDITO DO SUL	PE	30	38,6000	N/A	N/A	3,1487
BR0281344	FIO DE SUTURA, NYLON MONOFILAMENTO, 3-0, PRETO, 45 CM, COM AGULHA, 1/2 CÍRCULO CORTANTE, 1,50 CM, ESTÉRIL	ENVELOPE	Não	19/04/2017	Pregão	21/05/2018	A	SHALON-FIOS CIRURGICOS LTDA	M J BEZERRA DE MELO SILVA	FUNDO MUNICIPAL DE SAUDE	PALMARES	PE	160	43,7200	N/A	N/A	3,1487
BR0281344	FIO DE SUTURA, NYLON MONOFILAMENTO, 3-0, PRETO, 45 CM, COM AGULHA, 1/2 CÍRCULO CORTANTE, 1,50 CM, ESTÉRIL	ENVELOPE	Não	19/04/2017	Pregão	21/05/2018	A	SOMERVILLE LTDA	ULTRAMEGA DISTRIBUIDORA HOSPITALAR LTDA - EPP	FUNDO MUNICIPAL DE SAUDE	PALMARES	PE	1	104,0600	N/A	N/A	3,1487

Mostrando 1 a 8 de 8 registros)

001012
aug

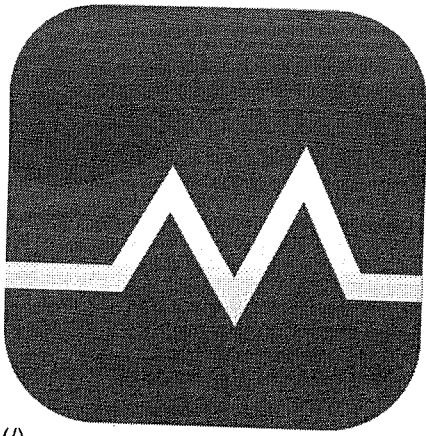

MAGAZINE MÉDICA.COM

001013
001

Alguma dúvida?

0800 014 5008

Segunda à Sexta das 8h às 12h e 13:30h às 18h

falecom@magazinemedica.com.br (mailto:falecom@magazinemedica.com.br)



Entre ou

astre-se (/accounts/registro/login/?next=/produtos/visualiza/sku/5493/pedidos (/historico/)



Meus



Meu carrinho
0 Itens

buscar



INÍCIO (/) / DESCARTÁVEIS (/CATEGORIAS/DESCARTAVEIS/) / FIOS DE SUTURA (/CATEGORIAS/DESCARTAVEIS/FIOS-DE-SUTURA/) / CUTICULAR (/CATEGORIAS/DESCARTAVEIS/FIOS-DE-SUTURA/CUTICULAR/) / FIO SUTURA NYLON PRETO COM 24 UNIDADES FIO 45CM

FIO SUTURA NYLON PRETO COM 24 UNIDADES FIO 45CM (3-0-AG-2,0CM1/2TRIANGULAR)

Cód.: 5493

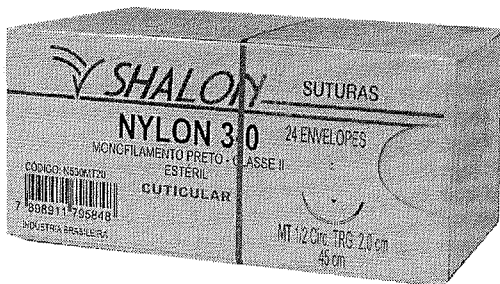

Compartilhar

SHALON

(/marcas/shalon/)

Por R\$ 33,23 à vista

no boleto bancário (5% desc. já calculado)

No cartão **R\$ 34,97** ou em até **12x de R\$ 3,62** com juros de 1,99% a.m. Formas de pagamento ()

001014

Cecy
x

Escolha dentre as opções	
TAM	Alguma dúvida?
3-0-AG-2,0CM1/2TRIANGULAR	
Em estoque: 9 cx	

1

 **Comprar** **Frete e Prazo**

Informe seu CEP

Calcular

Não sabe seu CEP? Clique aqui. (<http://www.buscapep.correios.com.br/sistemas/buscapep/buscaCep.cfm>)**Descrição do produto**

A sutura de Nylon preta com agulha cirúrgicas de aço inox, é uma sutura cirúrgica não absorvível de origem sintética, obtido por extrusão de poliamida, resultando em um monofilamento de superfície lisa e uniforme e preparada através de processos químicos sintéticos.

Características do produto**Indicações**

Cuticular.

Não absorvível.

Diferenciais e benefícios

Boa resistência;

Alta qualidade;

O produto atende as especificações da NBR 13904 da ABNT – Associação Brasileira de Normas Técnicas e Farmacopéia Brasileira para Suturas

Cirúrgicas não absorvíveis.

Itens inclusos

Não Possui.

VAI DE ORTO

As melhores ofertas de ortodontia para você!

CONFIRA AS OFERTAS

PRIME

ESTUDANTES

PAPELARIA

CURSOS

LABORATÓRIO

EQUIPAMENTOS

VIAGENS

SIMPLES DENTAL

CLUBE PRO SAÚDE

BLOG

Precisa de ajuda?

Resgate de Pontos

Acompanhe seu Pedido

Atualizar Boletim

Entre ou Cadastre-se
Minha Conta

Procure por marca, nome, código...

001015

0

Por Categoria

Compra Rápida

Tudo Que Você Precisa

Promoções

Dental Cremer | Cirurgia e Periodontia | Fio de Sutura Agulhado

Produto

Indicação

Características

Itens Inclusos



Fio de Sutura de Nylon Preto - Procure

Cod. de Referência: 561555

★★★★☆ (64)

Veja opiniões de quem já comprou

Embalagem com 24 unidades. Com agulha 3/8 CT 2,0cm. Escolha a numeração.



FRETE GRÁTIS! NAS COMPRAS ACIMA DE R\$100,00

A partir de: **R\$39,79**

Condições de Pagamento [+]

Na compra deste produto, ganhe:
39 pontos [saiba +](#)

3-0 561555

R\$39,79

1

COMPRAR

4-0 561562

R\$39,78

1

COMPRAR

5-0 561579

R\$39,78

1

COMPRAR

6-0 561586

R\$39,78

1

COMPRAR

VOCÊ ESTÁ EM UM AMBIENTE SEGURO

Indicação

Características

Itens Inclusos

* O fio de sutura agulhado tem como finalidade a sutura agulhada de tecidos orgânicos, auxiliando em procedimentos cirúrgicos.

OPINIÕES DOS CONSUMIDORES



Baseado em 64 avaliações

AVALIAÇÃO POSITIVA MAIS ÚTIL

★★★★☆

O fio quebra muito fácil e a agulha muito longa.



AVALIAÇÃO NEGATIVA MAIS ÚTIL

528

R\$ 13,200



RELATÓRIO PÚBLICO
(medicamentos, materiais médico-hospitalares e gases medicinais)

PESQUISAR POR

ITEM
 MODALIDADE
 INSTITUIÇÃO
 FORNECEDOR
 FABRICANTE
 FAIXA
 PERÍODO
 BASE SIASG(Compras Federais)
 TIPO DE COMPRA

Descrição CATMAT:
 Obturador temporário composto de aglutinantes hidrófilo, óxido de zinco e sulfato de cálcio, 25g.

Unidade de Fornecimento:

Genérico: Sim Não

Dados Agrupados

Adicional:

Grupo: Todos
 Classe: Todos
 PDM:

UF: Todas
 Município: Seleciona

Limpar

Pesquisar

Gerar Planilha

Gerar PDF

RESULTADO

Os registros exibidos especificam as compras realizadas nos últimos 18 meses, o que corresponde ao seguinte período: 28-12-2016 a 28/06/2018
Base de Dados BPS

DADOS DO ITEM		DADOS DA COMPRA			DADOS DO FABRICANTE/FORNECEDOR		DADOS DA INSTITUIÇÃO			VALORES									
CÓDIGO BR	DESCRIÇÃO CATMAT	UNIDADE DE FORNECIMENTO	GENÉRICO	DATA COMPRA	MODALIDADE DA COMPRA	DATA INSERÇÃO	TIPO COMPRA	FABRICANTE	FABRICANTE	FABRICANTE	FORNECEDOR	NOME DA INSTITUIÇÃO	MUNICÍPIO	UF	QTD ITENS COMPRADOS	PREÇO UNITÁRIO	CMED - PREÇO REGULADO	COMPETÊNCIA CMED	MÉDIA PONDERADA
Nenhum registro encontrado.																			

1016
cug

≡ **Dental** 
Gutierre

(<https://www.dentalgutierre.com.br/>)

001017
wg



Home (<https://www.dentalgutierre.com.br/>) > Cimentos (<https://www.dentalgutierre.com.br/cimentos>) >

Cimento Temporário (<https://www.dentalgutierre.com.br/cimentos/cimento-temporario>)



(<https://www.dentalgutierre.c>)



Tweetar (<https://twitter.com/share>)

Obturador Temporario Cavitec 25g Caiethec SKU 019761

R\$ 9,80

Quantidade

(<https://busca.dentalspeed.com/nosite/outlet>) **OUTLET COM ATÉ 60% OFF!** [Agarre essa oferta >](#)

(f) Buscar

001018
weg

0

(<https://denta>)

Obturador Provisório Cavitec

DENTALTEC

Embalagem c/ 25g.



(<https://dentalspeed.com/img.php?src=https://s3.amazonaws.com/www-dentalspeed-com/produtos/obturador-provisorio-cavitec-5218.png&h=300&w=300>)

OUTLET COM ATÉ 60% OFF!

[Agarre essa oferta! >](#)

De R\$ 14,90 por

R\$ 11,90

BAIXOU 20%

Quantidade

[Adicionar ao Carrinho](#)

Compartilhe:

Apresentação Benefícios

- Fácil manipulação;
- Adere-se ao instrumento e às paredes do dente tendo rápido endurecimento na temperatura bucal;
- Selamento hermético perimetral, impedindo as infiltrações marginais;
- Discreto desgaste oclusal;
- Baixíssima solubilidade aos líquidos bucais;

Precisa de ajuda?

Resgate de Pontos

Acompanhe seu Pedido

Atualizar Efeito

Entre ou Cadastre-se Minha Conta

Procure por marca, nome, código...

001019

WY

Por Categoria

Compra Rápida

Tudo Que Você Precisa

Promoções

Dental Cremer | Cimentos | Restaurador Provisório

Produto

Indicação

Características

Itens Inclusos

Restaurador Provisório Cavitec - Caithec

Cod. de Referência: 376852

★★★★☆ (16)

Veja opiniões de quem já comprou

Embalagem com 25g.



FRETE GRÁTIS! NAS COMPRAS ACIMA DE R\$100,00

R\$14,90

Por: **R\$11,90**

Condições de Pagamento [+]

Na compra deste produto, ganha: 11 pontos [saiba +](#)

QUANTIDADE:

1

COMPRAR

VOCÊ ESTÁ EM UM AMBIENTE SEGURO

Indicação

Características

Itens Inclusos

Obturador de uso temporário, possuindo formulação equilibrada para atender aos mais exigentes profissionais. Largamente utilizado em odontologia, pela praticidade de manipulação e pela segurança que agrega.

OPINIÕES DOS CONSUMIDORES



Baseado em 16 avaliações

AVALIAÇÃO POSITIVA MAIS ÚTIL



Consistência macia e não resseca, muito bom.



AVALIAÇÃO NEGATIVA MAIS ÚTIL

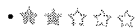

o produto nao endurece demora muito.

RELATÓRIO PÚBLICO
(medicamentos, materiais médico-hospitalares e gases medicinais)

PESQUISAR POR

ITEM
 MODALIDADE
 INSTITUIÇÃO
 FORNECEDOR
 FABRICANTE
 FAIXA
 PERÍODO
 BASE SIASE(Compras Federais)
 TIPO DE COMPRA

ITEM

Código BR:

Descrição CATMAT: óleo siliconizado para alta e baixa rotação

Unidade de Fornecimento:

Sim
 Não
 Dados Agrupados

Adicionar

Grupo: Todos

Classe: Todos

PDM:

UF: Todas Município: Seleção

001020
cuj

Pesquisar

Limpar

Gerar Planilha

Gerar PDF

RESULTADO

Os registros exibidos especificam as compras realizadas nos últimos 18 meses, o que corresponde ao seguinte período: 28-12-2016 a 28/06/2018
Base de Dados: BPS

Mostrar 20

DADOS DO ITEM		DADOS DA COMPRA			DADOS DO FORNECEDOR			DADOS DA INSTITUIÇÃO			VALORES							
CÓDIGO BR	DESCRIÇÃO CATMAT	UNIDADE DE FORNECIMENTO	GENÉRICO	DATA COMPRA	MODALIDADE DA COMPRA	DATA INSERÇÃO	TIPO COMPRA	FABRICANTE	FABRICANTE	FORNECEDOR	NOME DA INSTITUIÇÃO	MUNICÍPIO	UF	QTD ITENS COMPRADOS	PREÇO UNITÁRIO	PREÇO REGULADO	COMPETÊNCIA CMED	MÉDIA PONDERADA
Nenhum registro encontrado.																		

Precisa de ajuda?

Resgate de Pontos

Acompanhe seu Pedido

Atualizar Boletão

Entre ou Cadastre-se
Minha Conta

Procure por marca, nome, código...

001021

Por Categoria

Compra Rápida

Tudo Que Você Precisa

Promoções

Dental Cremer | Periféricos e Peças de Mão | Manutenção e Lubrificação

Produto

Indicação

Características

Itens Inclusos



Lubrificante Para Peças de Mão Maqspray - Maquira

Cod. de Referência: 378214

★★★★☆ (19)

Veja opiniões de quem já comprou

Embalagem com 200ml com bico.

FRETE GRÁTIS! NAS COMPRAS ACIMA DE R\$100,00

Por: **R\$26,90**

Condições de Pagamento [+]

Na compra deste produto, ganhe:
26 pontos [saiba +](#)

QUANTIDADE:

1

COMPRAR

VOCÊ ESTÁ EM UM AMBIENTE SEGURO

Indicação

Características

Itens Inclusos

O lubrificante é um óleo mineral não tóxico, de baixa viscosidade e com elevado grau de pureza. Sua fórmula previne oxidações e lubrifica as partes móveis de instrumentos odontológicos. Uma vez aplicado o produto, este suporta altas temperaturas (temperatura de esterilização) sem perder suas propriedades anti-oxidante e lubrificante.

OPINIÕES DOS CONSUMIDORES



Baseado em 19 avaliações

AVALIAÇÃO POSITIVA MAIS ÚTIL



Cumpriu o que promete



AVALIAÇÃO NEGATIVA MAIS ÚTIL



O bico não funciona, faz o óleo vazar pelo encaixe e não consegue entrar na caneta. Tive q(mais)

Precisa de ajuda?

Resgate de Pontos

Acompanhe seu Pedido

Atualizar Boleto

Entre ou Cadastre-se
Minha Conta

Procure por marca, nome, código...

001022

Por Categoria

Compra Rápida

Tudo Que Você Precisa

Promoções

Dental Cremer | Periféricos e Peças de Mão | Manutenção e Lubrificação

Produto

Indicação

Características

Itens Inclusos



Lubrificante para Instrumentos Proform AR/ FG - Wilcos

Cod. de Referência: 707359

★★★★☆ (3)

Veja opiniões de quem já comprou

Embalagem com 200ml.

FRETE GRÁTIS! NAS COMPRAS ACIMA DE R\$100,00

Por: **R\$44,83**

Condições de Pagamento [+]

Na compra deste produto, ganhe:
44 pontos [salva +](#)

QUANTIDADE:

1

COMPRAR

VOCÊ ESTÁ EM UM AMBIENTE SEGURO

Indicação

Características

Itens Inclusos

ProForm é o lubrificante ideal para a manutenção dos seus instrumentos odontológicos de alta e baixa rotação, incluindo turbinas com rolamentos de cerâmica, acessórios e cavitadores sônicos pneumáticos.

OPINIÕES DOS CONSUMIDORES



Baseado em 3 avaliações

AVALIAÇÃO POSITIVA MAIS ÚTIL



Bom mais mela muito tem que usar pouco



AVALIAÇÃO NEGATIVA MAIS ÚTIL

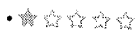

Óleo muito espesso e sua saída do frasco não é em spray. Entupiu meu alta rotação da Kavo.



Dental Gutierre

001023
aug



(<https://www.dentalgutierre.com.br/>)

Busque aqui..



Home (<https://www.dentalgutierre.com.br/>) > Equipamentos (<https://www.dentalgutierre.com.br/equipamentos>) >

Lubrificante (<https://www.dentalgutierre.com.br/equipamentos/lubrificante>)



KAVO
Dental Excellence

(<https://www.dentalgutierre.c>)



Tweetar (<https://twitter.com/share>)

Lubrificante Unispray Alta e Baixa 200mL - Kavo SKU 001566

R\$ 52,00

Quantidade

RELATÓRIO PÚBLICO
(medicamentos, materiais médico-hospitalares e gases medicinais)

PESQUISAR POR

ITEM
 MODALIDADE
 INSTITUIÇÃO
 FORNECEDOR
 FABRICANTE
 FAIXA
 PERÍODO
 BASE SIASG(Compras Federais)
 TIPO DE COMPRA

ITEM

Código BR:

BR 0429902

Descrição CATMAT:

PARAMONCLOROFENOL, CÂNFORA, LÍQUIDO

Unidade de Fornecimento:

Sim
 Não
 Dados Agrupados

Grupo:

Todos

Classe:

Todos

PDM:

Autônoma

UF:

Todas

Município:

Selecione

RESULTADO

Os registros exibidos especificam as compras realizadas nos últimos 18 meses, o que corresponde ao seguinte período: 28-12-2016 a 28/06/2018
Base de Dados BPS

Mostrar 20 ▼

CÓDIGO BR	DESCRIÇÃO CATMAT	UNIDADE DE FORNECIMENTO	GENÉRICO	DATA COMPRA	DADOS DA COMPRA		DADOS DO FABRICANTE/FORNECEDOR		DADOS DA INSTITUIÇÃO			VALORES					
					MODALIDADE DA COMPRA	DATA INSERÇÃO	TIPO COMPRA	FABRICANTE	FORNECEDOR	NOME DA INSTITUIÇÃO	MUNICÍPIO	UF	QTD ITENS COMPRADOS	PREÇO UNITÁRIO	CMED - PREÇO REGULADO	COMPETÊNCIA CMED	MÉDIA PONDERADA
BR0429902	PARAMONCLOROFENOL, CÂNFORA, LÍQUIDO	FRASCO 20,00 ML	Não	27/10/2017	Pregão	26/02/2018	A	ANGELUS INDUSTRIA DE PRODUTOS ODONTOLÓGICOS S/A	DENTAL PRIME - PRODUTOS ODONTOLÓGICOS MEDICOS HOSPITALARES - EIRELI - ME	MUNICÍPIO DE ATIBAIA	ATIBAIA	SP	38	4,0000	N/A	N/A	10,1335
BR0429902	PARAMONCLOROFENOL, CÂNFORA, LÍQUIDO	FRASCO 20,00 ML	Não	21/03/2018	Pregão	04/06/2018	A	MAQUIRA INDUSTRIA DE PRODUTOS ODONTOLÓGICOS LTDA	DENTAL UNIVERSO EIRELI - EPP	MUNICÍPIO DE IPIACU	IPIACU	MG	6	4,2000	N/A	N/A	10,1335

Mostrando 1 à 11 de 11 registro(s)

Pesquisar

Gerar Planilha

Gerar PDF

Limpar

001024

wq

530 - R# 111.490

BPS - Banco de Preços em Saúde

CÓDIGO BR	DADOS DO ITEM				DADOS DA COMPRA			DADOS DO FABRICANTE/FORNECEDOR				DADOS DA INSTITUIÇÃO				VALORES			
	DESCRIÇÃO CATHAT	UNIDADE DE FORNECIMENTO	GENÉRICO	DATA COMPRA	MODALIDADE DA COMPRA	DATA INSERÇÃO	TIPO COMPRA	FABRICANTE	FORNECEDOR	NOME DA INSTITUIÇÃO	MUNICÍPIO	UF	QTD ITENS COMPRADOS	PREÇO UNITÁRIO	PREÇO REGULADO	COMPETÊNCIA CIMED	MÉDIA PONDERADA		
BR0429902	PARAMONOCLOROFENOL, CÁNFORA, LÍQUIDO	FRASCO 20,00 ML	Não	20/04/2017	Pregão	24/05/2017	A	MAQUIRA INDUSTRIA DE PRODUTOS ODONTOLÓGICOS LTDA	DENTAL OPEN - COMERCIO DE PRODUTOS ODONTOLÓGICOS - EPP	MUNICÍPIO DE TAMBÁU	SP	5	4,2000	N/A	N/A	10,1335			
BR0429902	PARAMONOCLOROFENOL, CÁNFORA, LÍQUIDO	FRASCO 20,00 ML	Não	10/10/2017	Pregão	06/04/2018	A	MAQUIRA INDUSTRIA DE PRODUTOS ODONTOLÓGICOS LTDA	GUSTAVO NICOLINO - EPP	MUNICÍPIO DE SALTO	SP	24	4,9000	N/A	N/A	10,1335			
BR0429902	PARAMONOCLOROFENOL, CÁNFORA, LÍQUIDO	FRASCO 20,00 ML	Não	13/12/2017	Pregão	06/03/2018	A	MAQUIRA INDUSTRIA DE PRODUTOS ODONTOLÓGICOS LTDA	COMERCIAL RIBEIROPRETANA DE PROD. ODONTOLÓGICOS LTDA - ME	MUNICÍPIO DE ALTINÓPOLIS	SP	20	6,8000	N/A	N/A	10,1335			
BR0429902	PARAMONOCLOROFENOL, CÁNFORA, LÍQUIDO	FRASCO 20,00 ML	Não	04/07/2017	Pregão	06/12/2017	A	BIODINAMICA QUIMICA E FARMACEUTICA LTDA - EPP	DUOMED PRODUTOS MEDICOS HOSPITALARES LTDA - EPP	FUNDO MUNICIPAL DE SAUDE DE RIBEIRAO DO PINHAL	PR	2	8,3000	N/A	N/A	10,1335			
BR0429902	PARAMONOCLOROFENOL, CÁNFORA, LÍQUIDO	FRASCO 20,00 ML	Não	23/11/2017	Pregão	18/01/2018	A	MAQUIRA INDUSTRIA DE PRODUTOS ODONTOLÓGICOS LTDA	MC MEDICALL PRODUTOS MEDICO HOSPITALARES - EIRELI - ME	MUNICÍPIO DE FRANCISCO ALVES	PR	2	11,1700	N/A	N/A	10,1335			
BR0429902	PARAMONOCLOROFENOL, CÁNFORA, LÍQUIDO	FRASCO 20,00 ML	Não	11/07/2017	Pregão	23/08/2017	A	AAF DO BRASIL PRODUTOS ODONTOLÓGICOS LTDA - ME	BIO - LOGICA COMERCIO DE PRODUTOS HOSPITALARES LTDA	MUNICÍPIO DE REGENTE FEIJÓ	SP	5	15,0000	N/A	N/A	10,1335			
BR0429902	PARAMONOCLOROFENOL, CÁNFORA, LÍQUIDO	FRASCO 20,00 ML	Não	06/03/2017	Pregão	08/06/2017	A	LEONARDI COMERCIO DE PRODUTOS PARA SAUDE LTDA - EPP	DONALDO GIE NOGUEIRA	FUNDO MUNICIPAL DE SAUDE DE VARZEA GRANDE	PI	60	17,1700	N/A	N/A	10,1335			
BR0429902	PARAMONOCLOROFENOL, CÁNFORA, LÍQUIDO	FRASCO 20,00 ML	Não	10/04/2017	Pregão	02/10/2017	A	BIODINAMICA QUIMICA E FARMACEUTICA LTDA - EPP	A. F. ANDRADE SERGIO - ME	MUNICÍPIO DE CABECEIRAS DO PIAUI	PI	5	19,2700	N/A	N/A	10,1335			
BR0429902	PARAMONOCLOROFENOL, CÁNFORA, LÍQUIDO	FRASCO 20,00 ML	Não	13/12/2017	Pregão	06/03/2018	A	S.S. WHITE ARTIGOS DENTARIOS LTDA	IN-DENTAL PRODUTOS ODONTOLÓGICOS, MEDICOS E HOSPITALARES LTDA - EPP	MUNICÍPIO DE ALTINÓPOLIS	SP	10	42,0000	N/A	N/A	10,1335			

Mostrando 1 à 11 de 11 registro(s)

001025
ce

RELATÓRIO PÚBLICO (medicamentos, materiais médico-hospitalares e gases medicinais)

PESQUISAR POR

ITEM
 MODALIDADE
 INSTITUIÇÃO
 FORNECEDOR
 FABRICANTE
 FAIXA
 PERÍODO
 BASE SIASG(Compras Federais)
 TIPO DE COMPRA

Código BR:
 Descrição CATMAT:

Unidade de fornecimento:
 Genérico: Sim Não

Adicionar

Grupo: Todos

Classe: Todos

PDM:

UF: Todas
 Município: Seleciona

001026

Pesquisar

Limpar

Gerar Planilha

Gerar PDF

RESULTADO

Os registros exibidos especificam as compras realizadas nos últimos 18 meses, o que corresponde ao seguinte período: 28-12-2016 a 28/06/2018

Base de Dados BPS

Mostrar 20

DADOS DO ITEM		DADOS DA COMPRA			DADOS DO FABRICANTE/FORNECEDOR			DADOS DA INSTITUIÇÃO			VALORES					
CÓDIGO BR	DESCRIÇÃO CATMAT	UNIDADE DE FORNECIMENTO	DATA COMPRA	MODALIDADE DA COMPRA	DATA INSERÇÃO	TIPO COMPRA	FABRICANTE	FABRICANTE	FORNECEDOR	NOME DA INSTITUIÇÃO	MUNICÍPIO	UF	QTD ITENS COMPRADOS	PREÇO UNITÁRIO	COMPETÊNCIA CMED	MEDIA PONDERADA
Nenhum registro encontrado..																

PRODUTOS

Inicial | [Produtos Detalhes](#)

ADESIVOS

BANDAS

BROCAS

CLAREADORES

CUNHA DE MADEIRA

DISCOS

DIVERSOS

ENDODONTIA

EQUIPAMENTOS

ESCOVAS

EXTIRPA NERVOS

FIOS

INSTRUMENTAL

IONOMERO

LABORATORIO

LIQUIDOS

LUBRIFICANTES

MATERIAL DE MOLDAGEM

MATERIAL DESCARTAVEL

MATERIAL RESTAURADOR

MATRIZ

MEDICAMENTOS

ANESTESICO

ANTI-SEPTICO

CREME DENTAL

MEDICAMENTOS EM GERAL

SABONETES

MOLDEIRAS

PASTA MAISTO 10G IODONTOSUL

Cód. 236

[Adicionar ao Carrinho](#)

R\$ 43,76

PASTA MAISTOSUL 10G IODONTOSUL

Outros Produtos



FLUOR GEL NEUTRO 2%
MENTA 200ML SSPLUS

Cód. 13297

[VER PRODUTO](#)

OXIDO DE ZINCO PÓ 50G
IODONTOSUL

Cód. 11805

[VER PRODUTO](#)



HIDROXIDO DE CALCIO
CALEN SSW

Cód. 13449

[VER PRODUTO](#)

CLORHEXIDINA 0,12%
1000ML IODONTOSUL

Cód. 11355

[VER PRODUTO](#)



EUGENOL 20ML K-DENT

Cód. 11343

[VER PRODUTO](#)

PROPILENOGLICOL 20ML
QUIMIDROL

Cód. 10910

[VER PRODUTO](#)



Home (<https://dentalmp.com.br/index.php>)

Quem Somos (https://dentalmp.com.br/about_us.php)

Contato (https://dentalmp.com.br/contact_us.php)



TELEVENHAS
41.3016 1671
41.3078 8593

dentalmp.com.br/account.php

Carrinho 0 produtos (<https://dentalmp.com.br/index.php>)

https://dentalmp.com.br/shopping_cart.php

https://dentalmp.com.br/advanced_search.php

CATEGORIAS

Ácidos
(<https://dentalmp.com.br/acidos-c-33.html>)

Adesivos
(<https://dentalmp.com.br/adesivos-c-121.html>)

Anestésicos
(<https://dentalmp.com.br/anestesicos-c-46.html>)

Biossegurança
(<https://dentalmp.com.br/biosseguranca-c-69.html>)

Brindes para Pacientes
(<https://dentalmp.com.br/brindes-para-pacientes-c-58.html>)

Brocas
(<https://dentalmp.com.br/brocas-c-90.html>)

Cimentos
(<https://dentalmp.com.br/cimentos-c-67.html>)

Cirurgia e Periodontia
(<https://dentalmp.com.br/cirurgia-periodontia-c-54.html>)

Clareamento / Acessórios
(<https://dentalmp.com.br/clareamento-acessorios-c-3.html>)

Danificados/Venc.Próximo
(<https://dentalmp.com.br/danificadosvencproximo-c-196.html>)

Dentística e Estética
(<https://dentalmp.com.br/dentistica-estetica-c-10.html>)

Descartáveis
(<https://dentalmp.com.br/descartaveis-c-1.html>)

Endodontia
(<https://dentalmp.com.br/endodontia-c-52.html>)

Cimento Endodontico
(https://dentalmp.com.br/cimento-endodontico-c-52_53.html)

Condensador de Gutapercha
(https://dentalmp.com.br/condensador-gutapercha-c-52_111.html)

Gutta Percha
(https://dentalmp.com.br/gutta-percha-c-52_130.html)

Lima Manual
(https://dentalmp.com.br/lima-manual-c-52_102.html)

Lima Reciprocante
(https://dentalmp.com.br/lima-reciprocante-c-52_173.html)

Limas Rotatorias
(https://dentalmp.com.br/limas-rotatorias-c-52_189.html)

Papel Absorvente
(https://dentalmp.com.br/papel-absorvente-c-52_131.html)

Pasta Maísto
(https://dentalmp.com.br/pasta-maisto-c-52_123.html)

Equipamentos
(<https://dentalmp.com.br/equipamentos-c-61.html>)

Início (<http://dentalmp.com.br>) » Catálogo (<https://dentalmp.com.br/index.php>) » Endodontia (<https://dentalmp.com.br/endodontia-c-52.html>) » **Pasta Maísto** (https://dentalmp.com.br/pasta-maisto-c-52_123.html)

PASTA MAÍSTO

PASTA MAÍSTO
IODONTOSUL 10 GRS
(<https://dentalmp.com.br/pasta-maisto-iodontosul-p-344.html>)



Embalagem com 10g.

Modelo 5221
Marca Iodontosul (<https://dentalmp.com.br/m-72.html>)

Preço R\$31,50

Comprar (<https://dentalmp.com.br/pasta-maisto-iodontosul-p-344.html>)





Cartão fidelidade

001029

wed

O que você procura?



Odontologia
 Descartáveis / Esterelização
 Fisioterapia / Fitness / Pilates
 Médico-Hospitalar / Estética

[Página Inicial](#) / [Produtos](#) / [PASTA MAISTO 10GR](#)

CONTAR

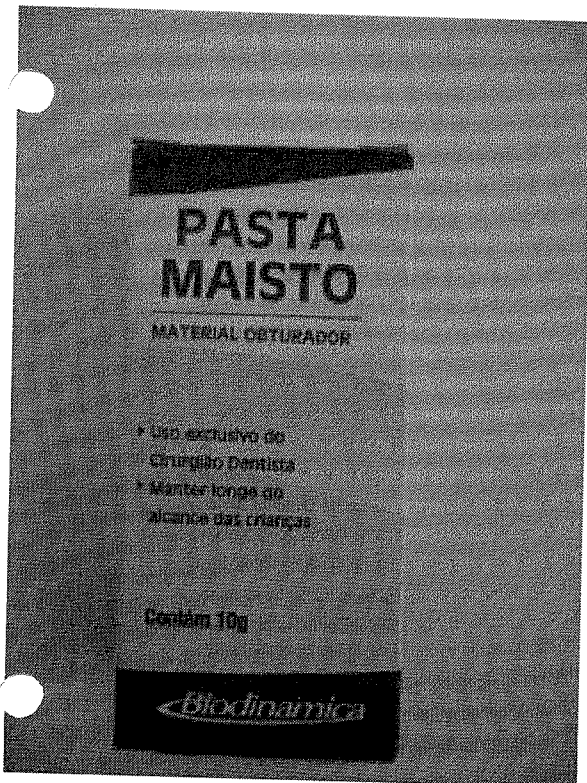

PASTA MAISTO 10GR

Marca: BIODINAMICA

R\$ 36,06

Quantidade:

 COMPRAR

DESCRIÇÃO DO PRODUTO

PASTA MAISTO 10GR

DENTALMED

- > Sobre nós
- > Trabalhe conosco
- > Termos e condições

SUA CONTA

- > Meus dados
- > Histórico de pedidos

MAPA DO SITE

- > Produtos
- > Cartão de fidelidade
- > Carrinho

TELEVENDAS

- > (48) 3333-8353 - Florianópolis
- > (48) 3628-0699 - Tubarão



ACESSE A SUA CONTA

FORMAS DE PAGAMENTO



RELATÓRIO PÚBLICO
(medicamentos, materiais médico-hospitalares e gases medicinais)

PESQUISAR POR

ITEM MODALIDADE INSTITUIÇÃO FORNECEDOR FABRICANTE FAIXA PERÍODO BASE SIASG (Compras Federais) TIPO DE COMPRA

Descrição CATMAT:
 Código BR:
 Unidade de Fornecimento:

Genérico: Sim Não Dados Agrupados
 Adicionar

Grupo:
 Classes:
 PDMI:
 UF:
 Município:

Pesquisar Limpar

Gerar Planilha

Os registros exibidos especificam as compras realizadas nos últimos 18 meses, o que corresponde ao seguinte período: 28-12-2016 a 28/06/2018

Gerar PDF

Mostrar 20 ▼

DADOS DO ITEM		DADOS DA COMPRA			DADOS DO FABRICANTE/FORNECEDOR			DADOS DA INSTITUIÇÃO			VALORES					
CÓDIGO BR	DESCRIÇÃO CATMAT	UNIDADE DE FORNECIMENTO	GENÉRICO	DATA COMPRA	MODALIDADE DA COMPRA	DATA INSERÇÃO	TIPO COMPRA	FABRICANTE	FORNECEDOR	NOME DA INSTITUIÇÃO	MUNICÍPIO	UF	QTD ITENS COMPRADOS	PREÇO UNITÁRIO	COMPETÊNCIA CMED	MEDIA PONDERADA
Nenhum registro encontrado.																

001030
aug

R\$ 65,257

592

VAI DE ORTO

As melhores ofertas de ortodontia para você!

CONFIRA AS OFERTAS

- PRIME
- ESTUDANTES
- PAPELARIA
- CURSOS
- LABORATÓRIO
- EQUIPAMENTOS
- VIAGENS
- SIMPLES DENTAL
- CLUBE PRO SAÚDE
- BLOG

Precisa de ajuda?

Resgate de Pontos

Acompanhe seu Pedido

Atualizar Boletão

Entre ou Cadastre-se
Minha Conta

Procure por marca, nome, código...

001031

Cuej



Por Categoria

Compra Rápida

Tudo Que Você Precisa

Promoções

Dental Cremer | Dentística e Estética | Dessensibilizante

Produto

Indicação

Características

Itens Inclusos

Desensibilize Nano P - FGM

Cod. de Referência: 356564

★★★★☆ (2)

Veja opiniões de quem já comprou

Embalagem com 1 seringa com 3g + 5 ponteiros.



FRETE GRÁTIS! NAS COMPRAS ACIMA DE R\$100,00

Por: **R\$56,99**

Condições de Pagamento [+]

Na compra deste produto, ganhe:
56 pontos [saiba +](#)

QUANTIDADE:

COMPRAR

VOCÊ ESTÁ EM UM AMBIENTE SEGURO

Indicação

Características

Itens Inclusos

Tratamento de hipersensibilidade dentinária e radicular; Tratamento de hipersensibilidade dentinária associada à profilaxia, raspagem e alisamento corono-radicular.

OPINIÕES DOS CONSUMIDORES



Baseado em 2 avaliações



Arthur Catrinck

Compra Verificada

★★★★★ • Há 2 ano(s)

Muito bom este produto. Eu uso e recomendo.

Sim, recomendaria este produto a um amigo

👍 2 🗨️ 0

[Compartilhar...](#)

001932

awg



DIGITE O PRODUTO OU MARCA



Acadêmico (<https://www.suryadental.com.br/academico/>)

Surya Club (<https://www.suryadental.com.br/suryaclub/>)

Catálogo Virtual (<https://www.suryadental.com.br/novo-catalogo/>)

Catálogos (<https://www.suryadental.com.br/catalogos/>)

< VOLTAR

CÓD 169140000

DESSENSIBILIZANTE DESENSIBILIZE NANO P - FGM

4 de 5

(1)

CATÁLOGOS ([HTTPS://WWW.SURYADENTAL.COM.BR/CATALOGOS/](https://www.suryadental.com.br/catalogos/))

INDICAR ([HTTPS://WWW.SURYADENTAL.COM.BR/SENDFRIEND/PRODUCT/SEND/ID/8574/](https://www.suryadental.com.br/sendfriend/product/send/id/8574/))

FAVORITOS ([HTTPS://WWW.SURYADENTAL.COM.BR/WISHLIST/INDEX/ADD/PRODUCT/8574/FORM_KEY/OAQX2LMIRGHRUTH/](https://www.suryadental.com.br/wishlist/index/add/product/8574/form_key/OAQX2LMIRGHRUTH/))

PÁGINA INICIAL ([HTTPS://WWW.SURYADENTAL.COM.BR/](https://www.suryadental.com.br/)) > DESSENSIBILIZANTE DESENSIBILIZE NANO P - FGM

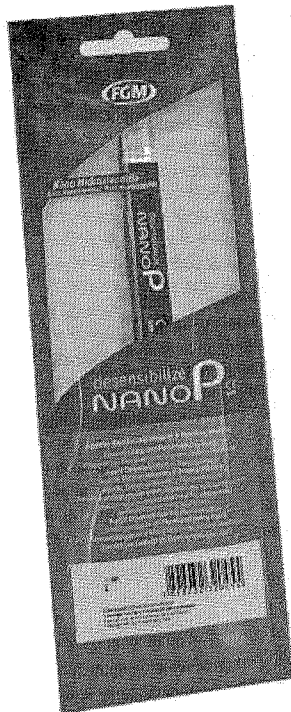

(<https://api.whatsapp.com/send?phone=5544991557719>)

([HTTPS://WWW.SURYADENTAL.COM.BR/MEDIA/CATALOG/PRODUCT/CACHE/1/..._915.JPG](https://www.suryadental.com.br/media/catalog/product/cache/1/image/1180x1180/9876543210-169140000-915.jpg))

F78EAB33525D08D6E5FB8D27136E95/1/6/169140000_-

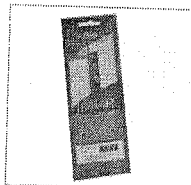

Fale conosco agora



(HTTPS://WWW.SUR

001033
Cuej

_915.JPG)

OPÇÕES DO PRODUTO

NOME	VALOR
COD 169140001 Dessensibilizante Desensibilize Nano P - FGM (Https://Www.Suryadental.Com.Br/Dessensibilizante-Nano-P-Fgm.Html)	De: 85,28 POR: 81,78 COMPRAR

APRESENTAÇÃO

Embalagem contendo
1 seringa com 3 g de produto
5 ponteiros aplicadoras
Instruções de uso para o profissional.

BENEFÍCIOS

Aplicação fácil, rápida e segura: procedimento simplificado de aplicação confere maior conforto durante o tratamento.
Dessensibilização duradoura e remineralização eficaz: os cristais de hidroxiapatita são altamente estáveis e mais resistentes aos desafios ácidos quando comparado aos fosfatos de cálcio amorfos;
Dois mecanismos de ação:
1) Efeito Químico:
A presença de 9000ppm de flúor inibe a atividade cariogênica das bactérias, previne a desmineralização e potencializa a dessensibilização;
A presença de 5% de nitrato de potássio potencializa a dessensibilização por despolarização das fibras nervosas.
2) Efeito Físico:
Por ser nanométrica, a hidroxiapatita penetra com maior facilidade no interior dos túbulos dentinários e das microtrincas em esmalte, promovendo umselamento de qualidade dos túbulos e das microtrincas, e restaurando a microestrutura e a composição química do dente.

CARACTERÍSTICAS

Fosfato de cálcio nano-estruturado com propriedades físicas, químicas e biológicas especializadas;
Contém flúor e nitrato de potássio na composição;
Versátil: indicado tanto para casos de hipersensibilidade dental quanto para restaurações;
Fácil aplicação: excelente viscosidade;
Não necessita associação com dentífrico especial durante o tratamento.

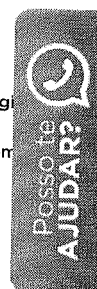

INDICAÇÕES

Tratamento de hipersensibilidade dentinária e radicular;
Tratamento de hipersensibilidade dentinária associada à profilaxia, raspagem e alisamento corono-radicular;
Prevenção de lesão cariosa em pacientes de alto risco, adultos jovens cárie ativos, paciente ortodôntico, portadores de necessidades especiais, gestantes, pacientes com xerostomia;

Fale conosco agora



DB**Dental Borges**
Instrumentos e Materiais Odontológicos

(1)

Meu Cadastro

Meus Pedidos

Atendimento

Tijuca: (21) 3177-6777

Copacabana: (21) 3872-1919

Olá visitante, seja bem vindo!
Cadastre-se ou faça o login.

Digite o que deseja procurar

(/Carrinho)

001034

wq

DENTISTAS (/DENTISTAS)

UNIVERSITÁRIOS (/UNIVERSITARIOS_2)

- ESTÉTICA
- PRÓTESE
- ENDODONTIA
- CIRURGIA
- IMPLANTODONTIA
- PERIODONTIA
- ORTODONTIA
- PEDIATRIA
- RADIOLOGIA
- BIOSSEGURANÇA

Dentistas (/dentistas) > Dental (/dental) > Clareador (/clareador) > Dessensibilizante (/dessensibilizante)
(/fgm)

Dessensibilizante Nano P FGM (Ref: 0730151)

Avalie este produto

Desensibilize Nano-P é um agente dessensibilizante e remineralizante baseado na tecnologia de fosfato de cálcio nanoestruturado.

Disponibilidade:
Entrega Imediata

por R\$ 57,00

Quantidade:

- +

Digite seu CEP:

calcular frete

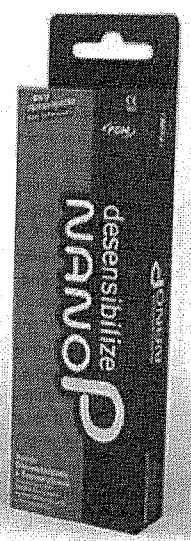
COMPRAR

ZOOM PASSE O MOUSE

LTA RESOLUÇÃO (HTTP://DOTSTORE.S3-SA-EAST-AMAZONAWS.COM/826/PRODUTOS/ZOOM/DESENSIBILIZANTE_NANO_P_FGM_ZOOM-)

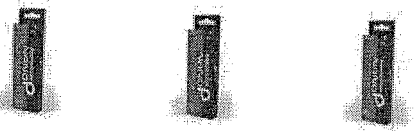

Descrição

Desensibilize Nano-P é um agente dessensibilizante e remineralizante baseado na tecnologia de fosfato de cálcio nanoestruturado, organizado na forma cristalina de hidroxiapatita, mineral que compõe a estrutura dental. Além de apresentar características químicas e estruturais semelhantes às da hidroxiapatita natural, o produto apresenta elevada bioatividade, pois o pequeno diâmetro de suas partículas e sua morfologia aumentam sua área superficial, sua capacidade de hidratação e molhabilidade, e sua solubilidade, permitindo que ele libere íons cálcio e fosfato ao organismo (meio bucal) nas concentrações e velocidades adequadas. A efetividade da pasta baseia-se na sua capacidade de prover íons cálcio, fosfato e fluoreto à superfície desmineralizada do dente, os quais podem se reorganizar na forma de hidroxiapatita, fluorapatita ou fluoreto de cálcio, com resistência ácida semelhante a do dente natural. Além deste caráter de remineralização, o efeito dessensibilizante baseia-se na capacidade que a camada de hidroxiapatita tem de ocluir os túbulos dentinários, além do efeito de despolimerização de fibras nervosas pelo nitrato de potássio. Desensibilize Nano-P é um produto versátil e inovador que visa auxiliar o cirurgião-dentista na solução de situações frequentes do cotidiano da prática clínica.

Embalagem contendo

seringa com 3 g de produto

ponteiros aplicadoras

instruções de uso para o profissional.

RELATÓRIO PÚBLICO
(medicamentos, materiais médico-hospitalares e gases medicinais)

ITEM
 MODALIDADE
 INSTITUIÇÃO
 FORNECEDOR
 FABRICANTE
 FAIXA
 PERÍODO
 BASE SIASG (Compras Federais)
 TIPO DE COMPRA

ITEM

Código BR:

Descrição CATMAT:

Unidade de Fornecimento:

Sim
 Não
 Dados Agrupados

Adicionar

Grupo:

Classe:

PDM:

UF:
 Município:

Limpar

Pesquisar

Gerar Planilha

Gerar PDF

RESULTADO

Os registros exibidos especificam as compras realizadas nos últimos 18 meses, o que corresponde ao seguinte período: 28-12-2016 a 28/06/2018

Base de Dados BPS

Mostrar 20 ▼

DADOS DO ITEM			DADOS DA COMPRA				DADOS DO FABRICANTE/FORNECEDOR			DADOS DA INSTITUIÇÃO				VALORES		
CÓDIGO BR	DESCRIÇÃO CATMAT	UNIDADE DE FORNECIMENTO	DATA COMPRA	MODALIDADE DA COMPRA	DATA INSERÇÃO	FABRICANTE	FABRICANTE	FABRICANTE	FABRICANTE	NOME DA INSTITUIÇÃO	MUNICÍPIO	UF	QTD ITENS COMPRADOS	PREÇO UNITARIO	COMPETÊNCIA CMED	MEDIA PONDERADA
Nenhum registro encontrado..																

001035
Cey

(../ortoline/uploadftp/4994.jpg)

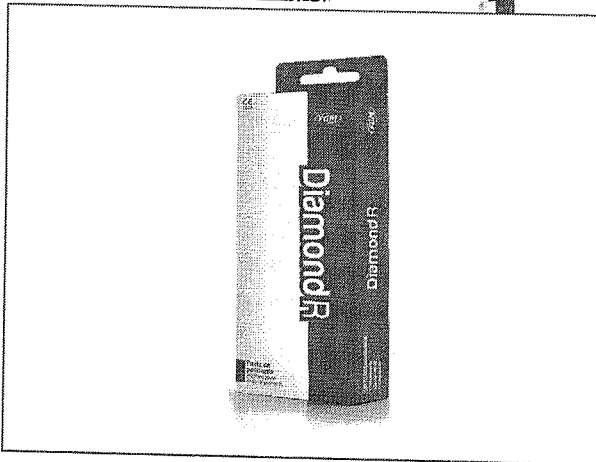

(javascript:void(0);)

informações sobre o produto

A pasta de polimento DIAMOND R foi desenvolvida para obtenção de polimento em resinas. A pasta é produzida com ingredientes atóxicos, solúveis em água, especialmente selecionados para auxiliar na lubrificação durante o polimento (minimizando a geração de calor durante o facilitar sua remoção ao final do tratamento. Pasta a base de óxido de ação extra-fina de 6 a 8 microns. Marca FGM (Embalagem contém 01

TO DIAMANTADA DIAMOND R 4G - FGM (C/ 01UN) **Saiba mais sobre** [InfosProduto](#) **Indique a um amigo** (javascript:void(0);) **Código do Produto:** 001936
 1,00
 de R\$ 29,45 no Boleto Bancário

Disponibilidade em estoque:

Disponível **Pedido** (javascript:void(0);)



Pagamento no cartão de crédito

• R\$ 31,00



Pagamento à vista (Boleto Bancário)

R\$ 29,45 (- 5,00 %)

Peça também

• [\(detProduto.php?\)](#)



cod=6318) Por: R\$ 30,99

DISCO POLIMENTO SUPER
 SNAP VIOLETA L508 -
 SHOFU (C/ 10UN)

ou

5,00% à vista de
 R\$ 29,44

• [\(detProduto.php?\)](#)



cod=7299) Por: R\$ 43,36

CLAREADOR
 OPALESCENCE ENDO REFIL
 35% 1,2ML - ULTRADENT (C/
 01UN)

ou

5,00% à vista de
 R\$ 41,19

• [\(detProduto.php?\)](#)

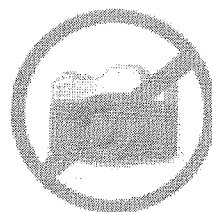

cod=10378) Por: R\$ 36,14

CUNHA MADEIRA
 ANATÔMICA SORTIDAS
 PAGUE 100 LEVE 150 - TDV
 (C/ 150UN)

ou

5,00% à vista de
 R\$ 34,33

• [\(detProduto.php?\)](#)

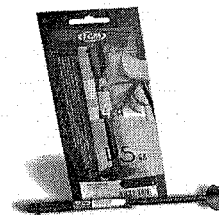

cod=5192) Por: R\$ 23,00

RESINA COMPOSTA P/
 RESTAURAÇÃO LLIS COR
 DA3,5 - 4GR FGM (C/ 01UN)

ou

5,00% à vista de
 R\$ 21,85

Precisa de ajuda?

Resgate de Pontos

Acompanhe seu Pedido

Atualizar Boleto

Entre ou Cadastre-se Minha Conta

Procure por marca, nome, código...

001037

Por Categoria

Compra Rápida

Tudo Que Você Precisa

Promoções

Dental Cremer | Dentística e Estética | Pasta para Polimento

Produto

Indicação

Características

Itens Inclusos

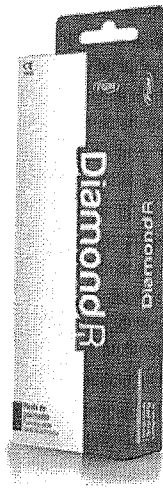

Pasta de Polimento Diamond R - FGM

Cod. de Referência: 213669

★★★★☆ (3)

Veja opiniões de quem já comprou

Embalagem com 1 seringa com 4g.



FRETE GRÁTIS! NAS COMPRAS ACIMA DE R\$100,00

Por: **R\$32,99**

Condições de Pagamento [+]

Na compra deste produto, ganhe: **32 pontos** [saiba +](#)

QUANTIDADE:

1

COMPRAR

VOCÊ ESTÁ EM UM AMBIENTE SEGURO

Indicação

Características

Itens Inclusos

Indicada para dar polimento em materiais restauradores em geral, inclusive em porcelanas, com auxílio dos discos de feltro Diamond ou Diamond Flex e polimento do esmalte. Seu uso é indicado para o polimento e brilho de esmalte e resinas em geral.

OPINIÕES DOS CONSUMIDORES



Baseado em 3 avaliações



Carla Carvalho

Compra Verificada

★★★★★ • Há 2 ano(s)

Muito boa, da um ótimo acabamento das restaurações com brilho e lisura...diferente a da marca allplan que não adere no disco e não da muito polimento

Sim, recomendaria este produto a um amigo

👍 1 🗨️ 0

[Compartilhar...](#)

a Diamantada Diamond R- FGM

gem com 1 seringa com 4g.
cia: 0539

nte: [FGM \(https://www.clareadordental.net.br/fgm-f18/\)](https://www.clareadordental.net.br/fgm-f18/)

alições. [Dê a sua avaliação!](#) | [Iire suas dúvidas](#)

35,52

juros ou em até 1x de R\$ 35,52
ão ou R\$ 33,74 á vista com 5%

(<https://cdn.iset.io/assets/39158/produtos/170/des30.jpg>)

COMPRAR



01x sem juros de R\$ 35,52

[CALCULAR FRETE](#) [INDICAR PRODUTO](#) [ADICIONAR COMENTÁRIOS](#) [FORMAS DE PAGAMENTO](#)

Informações do Produto

Apresentação | **Vantagens** | **Características**

A pasta de polimento DIAMOND R foi desenvolvida para obtenção de polimento em resinas. A pasta é produzida com ingredientes atóxicos, solúveis em água, especialmente selecionados para auxiliar na lubrificação durante o polimento (minimizando a geração de calor durante o procedimento) e facilitar sua remoção ao final do tratamento. Pasta a base de óxido de alumínio granulação extra-fina de 6 a 8 microns.

Embalagem contendo

- 1 seringa com 4g



(<https://api.whatsapp.com/send?phone=5514988260700>)

<https://www.clareadordental.net.br/diamond-r-fgm-p170>

Dúvidas sobre este produto? Consulte-nos!

001038
eg



RELATÓRIO PÚBLICO
(medicamentos, materiais médico-hospitalares e gases medicinais)

TIPO DE COMPRA

BASE SIASG(Compras Federais)

PERÍODO

FAIXA

FABRICANTE

FORNECEDOR

INSTITUIÇÃO

MODALIDADE

PESQUISAR POR

ITEM

ITEM

Descrição CATMAT:
PASTA PROFILÁTICA, PEDRA POMES, LAURIL SULFATO DE SÓDIO

Código BR: 0434931

Genérico: Sim Não

Dados Agrupados

Unidade de Fornecedor:

Adicionar

Grupo:

Todos

Classe:

Todos

PDM:

UF:

Todas

Município:

Selecionar

Pesquisar

Limpar

Gerar Planilha

Gerar PDF

RESULTADO

Os registros exibidos especificam as compras realizadas nos últimos 18 meses, o que corresponde ao seguinte período: 28-12-2016 a 28/06/2018

Base de Dados BPS

DADOS DO ITEM		DADOS DA COMPRA			DADOS DO FABRICANTE/FORNECEDOR		DADOS DA INSTITUIÇÃO			VALORES							
CÓDIGO BR	DESCRIÇÃO CATMAT	UNIDADE DE FORNECIMENTO	GENÉRICO	DATA COMPRA	MODALIDADE DA COMPRA	DATA INSERÇÃO	TIPO COMPRA	FABRICANTE	FORNECEDOR	NOME DA INSTITUIÇÃO	MUNICÍPIO	UF	QTD ITENS COMPRADOS	PREÇO UNITÁRIO	CMED - PREÇO REGULADO	COMPETÊNCIA CMED	MÉDIA PONDERADA
BR0434931	PASTA PROFILÁTICA, PEDRA POMES, LAURIL SULFATO DE SÓDIO	BISNAGA 50,00 G	Não	23/05/2017	Pregão	02/02/2018	A	BIODINAMICA QUIMICA E FARMACEUTICA LTDA - EPP	DENTAL COSTA PRODUTOS ODONTOLÓGICOS LTDA - EPP	MUNICÍPIO DE SANTA LUZIA	SANTA LUZIA	PB	50	3.1000	N/A	N/A	3.1000

534

10,777

001039

BPS - Banco de Preços em Saúde

CÓDIGO BR	DESCRIÇÃO CATMAT	DADOS DO ITEM			DADOS DA COMPRA			DADOS DA COTAÇÃO			DADOS DO FABRICANTE/FORNECEDOR			DADOS DA INSTITUIÇÃO			VALORES		
		UNIDADE DE FORNECIMENTO	GENÉRICO	DATA COMPRA	MODALIDADE DA COMPRA	DATA INSERÇÃO	TIPO COMPRA	FABRICANTE	FORNECEDOR	NOME DA INSTITUIÇÃO	MUNICÍPIO	UF	QTD ITENS COMPRADOS	PREÇO UNITÁRIO	PREÇO REGULADO	COMPETÊNCIA CWED	MÉDIA PONDERADA		
BR0434931	PASTA PROFILÁTICA, PEDRA POMES, LAURIL SULFATO DE SÓDIO	BISNAGA 90,00 G	Não	06/03/2017	Pregão	05/06/2018	A	SOUZA & LEONARDI LTDA - ME	P G LIMA COM EIRELI	MUNICÍPIO DE PARAGOMINAS	PA	90	4.3000	N/A	N/A	7,4075			
BR0434931	PASTA PROFILÁTICA, PEDRA POMES, LAURIL SULFATO DE SÓDIO	BISNAGA 90,00 G	Não	09/05/2018	Pregão	11/06/2018	A	ALLPLAN PRODUTOS ODONTOLÓGICOS LTDA - ME	MAXIMA DENTAL IMPORTACAO, EXPORTACAO E COMERCIO DE PRODUTOS ODONTOLÓGICOS EIRELI	MUNICÍPIO DE PARAGOMINAS	PA	250	6.2400	N/A	N/A	7,4075			
BR0434931	PASTA PROFILÁTICA, PEDRA POMES, LAURIL SULFATO DE SÓDIO	BISNAGA 90,00 G	Não	04/12/2017	Pregão	20/03/2018	A	MAQUIRA INDUSTRIA DE PRODUTOS ODONTOLÓGICOS LTDA	DIMENSAO DISTRIBUIDORA DE MEDICAMENTOS LTDA - ME	MUNICÍPIO DE PALMEIRAS - SECRETARIA MUNICIPAL DE SAUDE	PI	10	7.7300	N/A	N/A	7,4075			
BR0434931	PASTA PROFILÁTICA, PEDRA POMES, LAURIL SULFATO DE SÓDIO	BISNAGA 90,00 G	Não	04/08/2017	Pregão	14/12/2017	A	MAQUIRA INDUSTRIA DE PRODUTOS ODONTOLÓGICOS LTDA	DUOMED PRODUTOS MÉDICOS HOSPITALARES LTDA - EPP	FUNDO MUNICIPAL DE SAUDE DE RIBEIRAO DO PINHAL	PR	2	9.9500	N/A	N/A	7,4075			
BR0434931	PASTA PROFILÁTICA, PEDRA POMES, LAURIL SULFATO DE SÓDIO	BISNAGA 90,00 G	Não	18/10/2017	Pregão	01/06/2018	A	ALLPLAN PRODUTOS ODONTOLÓGICOS LTDA - ME	SANA COMERCIAL DE MEDICAMENTOS LTDA - EPP	MUNICÍPIO DE BAIXA GRANDE DO RIBEIRO - SECRETARIA DE SAUDE	PI	80	10.8800	N/A	N/A	7,4075			
BR0434931	PASTA PROFILÁTICA, PEDRA POMES, LAURIL SULFATO DE SÓDIO	BISNAGA 90,00 G	Não	07/08/2017	Pregão	23/08/2017	A	MAQUIRA INDUSTRIA DE PRODUTOS ODONTOLÓGICOS LTDA	SALVI, LOPES & CIA. LTDA - ME	MUNICÍPIO DE BOFETE	SP	5	11.7600	N/A	N/A	7,4075			
BR0434931	PASTA PROFILÁTICA, PEDRA POMES, LAURIL SULFATO DE SÓDIO	BISNAGA 90,00 G	Não	30/01/2017	Tomada de Preços	16/01/2018	A	VIGODENT S/A INDUSTRIA E COMERCIO	SÃO MARCOS DISTRIBUIDORA DE MEDICAMENTOS, EQUIPAMENTOS E MATERIAL HOSPITALARES E ODONTOLÓGICOS LTDA	MUNICÍPIO DE FLORESTA DO PIAUI - SECRETARIA DE SAUDE	PI	14	14.0000	N/A	N/A	7,4075			

Mostrando 1 à 8 de 8 registro(s)

001040
aug

RELATORIO PÚBLICO
(medicamentos, materiais médico-hospitalares e gases medicinais)

PESQUISAR POR

ITEM
 MODALIDADE
 INSTITUIÇÃO
 FORNECEDOR
 FABRICANTE
 FAIXA
 PERÍODO
 BASE SIASE(Compras Federais)
 TIPO DE COMPRA

Código BR:

BR 0428740

Descrição CATMAT:

PASTA MOLDAGEM, ÓXIDO DE ZINCO E EUGENOL, BASE + CATALISADOR, CONJUNTO COMPLETO

Unidade de Fornecimento:

Genérico:
 Sim Não

Dados Agrupados

Adicionar

Grupo:

Todos

Classe:

Todos

PDM:

Todos

UF:

Todos

Município:

Selecione

RESULTADO

Os registros exibidos especificam as compras realizadas nos últimos 18 meses, o que corresponde ao seguinte período: 28-12-2016 a 28/06/2018
 Base de Dados BPS

Mostrar 20

Pesquisar

Limpar

Gerar Planilha

Gerar PDF

535

CÓDIGO BR	DESCRIÇÃO CATMAT	UNIDADE DE FORNECIMENTO	GENÉRICO	DADOS DA COMPRA			DADOS DO FABRICANTE/FORNECEDOR		DADOS DA INSTITUIÇÃO			VALORES					
				DATA COMPRA	MODALIDADE DA COMPRA	DATA INSERÇÃO	TIPO COMPRA	FABRICANTE	FORNECEDOR	NOME DA INSTITUIÇÃO	MUNICIPIO	UF	QTD ITENS COMPRADOS	PREÇO UNITÁRIO	CMED - PREÇO REGULADO	COMPETÊNCIA CMED	MÉDIA PONDERADA
BR0428740	PASTA MOLDAGEM, ÓXIDO DE ZINCO E EUGENOL, BASE + CATALISADOR, CONJUNTO COMPLETO	UNIDADE	Não	21/03/2018	Pregão	04/06/2018	A	TECHNEW COMERCIO E INDUSTRIA LTDA.	DENTAL UNIVERSO EIRELI - EPP	MUNICIPIO DE IPIACU	IPIACU	MG	24	35,1600	N/A	N/A	61,2877

R\$ 50.126

001041
Cdy

Mostrando 1 à 7 de 7 registro(s)

BPS - Banco de Preços em Saúde

DADOS DO ITEM				DADOS DA COMPRA				DADOS DO FABRICANTE/FORNECEDOR				D. DA INSTITUIÇÃO				VALORES			
CODIGO BR	DESCRIÇÃO CATMAT	UNIDADE DE FORNECIMENTO	GENÉRICO	DATA COMPRA	MODALIDADE DA COMPRA	DATA INSERÇÃO	TIPO COMPRA	FABRICANTE	FORNECEDOR	NOME DA INSTITUIÇÃO	MUNICÍPIO	UF	QTD ITENS COMPRADOS	PREÇO UNITÁRIO	CIMED - PREÇO REGULADO	COMPETÊNCIA CIMED	MÉDIA PONDERADA		
BR0428740	PASTA MOLDAGEM, ÓXIDO DE ZINCO E EUGENOL, BASE + CATALISADOR, CONJUNTO COMPLETO	UNIDADE	Não	20/10/2017	Dispensa de Licitação	14/11/2017	A	LYSANDA PRODUTOS ODONTOLÓGICOS LTDA - EPP	COMERCIAL RIBEIRAOPRETANA DE PROD ODONTOLÓGICOS LTDA - ME	MUNICÍPIO DE ALTINOPOLIS	ALTINOPOLIS	SP	5	44,5100	N/A	N/A	61,2877		
BR0428740	PASTA MOLDAGEM, ÓXIDO DE ZINCO E EUGENOL, BASE + CATALISADOR, CONJUNTO COMPLETO	UNIDADE	Não	10/10/2017	Pregão	06/04/2018	A	DENTSPY INDUSTRIA E COMERCIO LIMITADA	UNIDENTAL PRODUTOS ODONTOLÓGICOS MEDICOS E HOSPITALARES LTDA - EPP	MUNICÍPIO DE SALTO	SALTO	SP	36	46,9900	N/A	N/A	61,2877		
BR0428740	PASTA MOLDAGEM, ÓXIDO DE ZINCO E EUGENOL, BASE + CATALISADOR, CONJUNTO COMPLETO	UNIDADE	Não	06/03/2017	Pregão	08/06/2017	A	MAQUIRA INDUSTRIA DE PRODUTOS ODONTOLÓGICOS LTDA	DONALDO GIE NOGUEIRA	FUNDO MUNICIPAL DE SAUDE DE VARZEA GRANDE	VARZEA GRANDE	PI	35	58,8800	N/A	N/A	61,2877		
BR0428740	PASTA MOLDAGEM, ÓXIDO DE ZINCO E EUGENOL, BASE + CATALISADOR, CONJUNTO COMPLETO	UNIDADE	Não	06/03/2017	Pregão	08/06/2017	A	MAQUIRA INDUSTRIA DE PRODUTOS ODONTOLÓGICOS LTDA	DONALDO GIE NOGUEIRA	FUNDO MUNICIPAL DE SAUDE DE VARZEA GRANDE	VARZEA GRANDE	PI	80	69,4500	N/A	N/A	61,2877		
BR0428740	PASTA MOLDAGEM, ÓXIDO DE ZINCO E EUGENOL, BASE + CATALISADOR, CONJUNTO COMPLETO	UNIDADE	Não	19/04/2017	Pregão	21/05/2018	A	LYSANDA PRODUTOS ODONTOLÓGICOS LTDA - EPP	M J BEZERRA DE MELO SILVA	FUNDO MUNICIPAL DE SAUDE	PALMARES	PE	2	76,2300	N/A	N/A	61,2877		
BR0428740	PASTA MOLDAGEM, ÓXIDO DE ZINCO E EUGENOL, BASE + CATALISADOR, CONJUNTO COMPLETO	UNIDADE	Não	27/01/2017	Tomada de Preços	29/01/2018	A	DENTBRAS INDUSTRIA, COMERCIO, IMPORTACAO E EXPORTACAO DE PRODUTOS ODONTOLÓGICOS LTDA	DISTRIBUIDORA NOGUEIRA DE MEDICAMENTOS LTDA - EPP	MUNICÍPIO DE PADRE MARCOS - SECRETARIA DE SAUDE	PADRE MARCOS	PI	80	113,5000	N/A	N/A	61,2877		

Mostrando 1 a 7 de 7 registro(s)

Sistema Executivo
Departamento de Economia da Saúde, Investimentos e Desenvolvimento
Coordenação Geral de Economia da Saúde

001042
uej

RELATÓRIO PÚBLICO
(medicamentos, materiais médico-hospitalares e gases medicinais)

PESQUISAR POR

ITEM
 MODALIDADE INSTITUIÇÃO FORNECEDOR FABRICANTE FAIXA PERÍODO BASE SIASI(Compras Federais) TIPO DE COMPRA

Código BR: Descrição CATMAT:
 Unidade de Fornecimento: Genérico: Sim Não Adicionar

Grupo:
 Classe:
 PDM:
 UF: Município:

Imprimir

Pesquisar

Gerar Planilha

Gerar PDF

RESULTADO

Os registros exibidos especificam as compras realizadas nos últimos 18 meses, o que corresponde ao seguinte período: 28-12-2016 a 28/06/2018
Base de Dados BPS

Mostrar 20

DADOS DO ITEM		DADOS DA COMPRA			DADOS DO FABRICANTE/FORNECEDOR		DADOS DA INSTITUIÇÃO		VALORES								
CÓDIGO BR	DESCRIÇÃO CATMAT	UNIDADE DE FORNECIMENTO	GENÉRICO	DATA COMPRA	MODALIDADE DA COMPRA	DATA INSERÇÃO	TIPO COMPRA	FABRICANTE	FORNECEDOR	NOME DA INSTITUIÇÃO	MUNICÍPIO	UF	QTD ITENS COMPRADOS	PREÇO UNITÁRIO	CMED - PREÇO REGULADO	COMPETÊNCIA CMED	MÉDIA PONDERADA
Nenhum registro encontrado..																	

001043
ag

536 - R\$ 6,070

Precisa de ajuda?

Resgate de Pontos

Acompanhe seu Pedido

Atualizar Boleto

Entre ou Cadastre-se
Minha Conta

001044 0

ccj

Procure por marca, nome, código...

Por Categoria

Compra Rápida

Tudo Que Você Precisa

Promoções



Dental Cremer | Prótese | Acessórios para Prótese | Lamparina

Produto

Indicação

Características

Itens Inclusos

Pavio para Lamparina - Jon

Cod. de Referência: 605648

★★★★☆ (3)

Veja opiniões de quem já comprou

Embalagem com 10 unidades.



FRETE GRÁTIS! NAS COMPRAS ACIMA DE R\$100,00

Por: **R\$6,12**

Condições de Pagamento [+]

Na compra deste produto, ganhe:
6 pontos [saiba +](#)

QUANTIDADE:

1

COMPRAR

VOCÊ ESTÁ EM UM AMBIENTE SEGURO

Indicação

Características

Itens Inclusos

* Indicado para utilização em lamparina à álcool.

OPINIÕES DOS CONSUMIDORES



Baseado em 3 avaliações



Camila

Compra Verificada

★★★★★ • Há 2 mes(es)

ok

Sim, recomendaria este produto a um amigo

👍 0 👎 0

[Compartilhar...](#)

001045

05



Dental Gutierre

(<https://www.dentalgutierre.com.br/>)

Home (<https://www.dentalgutierre.com.br/>) > Descartáveis (<https://www.dentalgutierre.com.br/descartaveis>)

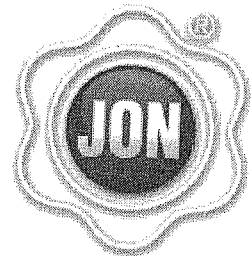
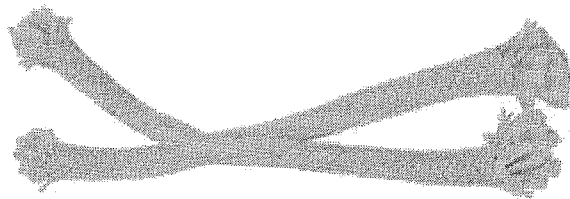

(<https://www.dentalgutierre.c>)

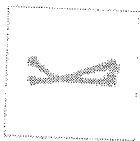

Tweetar (<https://twitter.com/share>)
Pavio p/ Lamparina Jon c/ 10 SKU 007605

R\$ 5,97

Quantidade

(<https://busca.dentalspeed.com/nosite/outlet>) **OUTLET COM ATÉ 60% OFF!** [Agarre essa oferta >](#)

001046

we

0

(f) Buscar

(<https://denta>

Pavio p/ Lamparina c/ 10 Unidades

JON

Embalagem c/ 10 unidades.

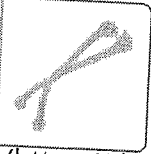

(<https://dentalspeed.com/img.php?src=https://s3.amazonaws.com/www-dentalspeed-com/produtos/produto-pavio-p-lamparina-c-10-unidades-jon.png&h=300&w=300>)

Por apenas

R\$ 6,12

Quantidade

[Adicionar ao Carrinho](#)

Compartilhe:

Características

Pavio p/ Lamparina c/ 10 Unidades

OUTLET COM ATÉ 60% OFF!

[Agarre essa oferta >](#)

Código do Produto: 7576 (JON7576A)

RELATÓRIO PÚBLICO (medicamentos, materiais médico-hospitalares e gases medicinais)

PESQUISAR POR
 MODALIDADE INSTITUIÇÃO FORNECEDOR FAIXA PERÍODO BASE SIASG(Compras Federais) TIPO DE COMPRA

Código BR: 0233497
 Descrição CATMAT: PEDRA - POMES, ROCHA MAGNÉTICA, BRANCA, PÓ, LIMPEZA DENTAL, ODONTOLÓGICO, EXTRAFINO
 Unidade de Fornecimento:

Genérico: Sim Não
 Adicionar

Grupo: Todos
 Classe: Todos
 PDN:

UF: Todas
 Município: Seleção

RESULTADO

Os registros exibidos especificam as compras realizadas nos últimos 18 meses, o que corresponde ao seguinte período: 28-12-2016 a 28/06/2018

Base de Dados BPS

Mostrar 20

DADOS DO ITEM		DADOS DA COMPRA			DADOS DO FABRICANTE/FORNECEDOR		DADOS DA INSTITUIÇÃO		VALORES								
CÓDIGO BR	DESCRIÇÃO CATMAT	UNIDADE DE FORNECIMENTO	GENÉRICO	DATA COMPRA	MODALIDADE DA COMPRA	DATA INSERÇÃO	TIPO COMPRA	FABRICANTE	FORNECEDOR	NOME DA INSTITUIÇÃO	MUNICÍPIO	UF	QTD ITENS COMPRADOS	PREÇO UNITÁRIO	PREÇO REGULADO	COMPETÊNCIA CRED	MÉDIA PONDERADA
BR0233497	PEDRA - POMES, ROCHA MAGNÉTICA, BRANCA, PÓ, LIMPEZA DENTAL, ODONTOLÓGICO, EXTRAFINO	FRASCO 100,00 G	Não	02/06/2017	Pregão	26/10/2017	A	ASFER INDUSTRIA QUIMICA LTDA	MEGA DENTAL IMPORTACAO, EXPORTACAO E COMERCIO DE PRODUTOS ODONTOLÓGICOS EIRELI - ME	FUNDO MUNICIPAL DE SAUDE DE PIRAQUARA	PIRAQUARA	PR	40	3,0000	N/A	001047	5,5639

Mostrando 1 a 19 de 19 registro(s)

BPS - Banco de Preços em Saúde

DADOS DO ITEM				DADOS DA COMPRA				DADOS DO FABRICANTE/FORNECEDOR				DADOS DA INSTITUIÇÃO				VALORES		COMPETÊNCIA	MEDIA PONDERADA
CÓDIGO BR	DESCRIÇÃO CATIAT	UNIDADE DE FORNECIMENTO	GENÉRICO	DATA COMPRA	MODALIDADE DA COMPRA	DATA INSERÇÃO	TIPO COMPRA	FABRICANTE	FORNECEDOR	NOME DA INSTITUIÇÃO	MUNICIPIO	UF	QTD ITENS COMPRADOS	PREÇO UNITÁRIO	PREÇO REGULADO	CHIED	CHIED		
BR0233497	PEDRA - POMES, ROCHA, MAGNÉTICA, BRANCA, PO, LIMPEZA DENTAL, ODONTOLÓGICO, EXTRAFINO	FRASCO 100,00 G	Não	07/06/2017	Pregão	02/08/2017	A	IODONTEC INDUSTRIA E COMERCIO DE PRODUTOS ODONTOLÓGICOS LTDA - ME	MEGA DENTAL IMPORTACAO, EXPORTACAO E COMERCIO DE PRODUTOS ODONTOLÓGICOS EIRELI - ME	CONSORCIO INTERMUNICIPAL DO SUL DO ESTADO DE ALAGOAS - CONSUL	PENEDO	AL	632	3.1600	N/A	N/A	N/A	5.5639	
BR0233497	PEDRA - POMES, ROCHA, MAGNÉTICA, BRANCA, PO, LIMPEZA DENTAL, ODONTOLÓGICO, EXTRAFINO	FRASCO 100,00 G	Não	09/05/2018	Pregão	11/06/2018	A	SOUZA & LEONARDI LTDA - ME	MAXIMA DENTAL IMPORTACAO, EXPORTACAO, E COMERCIO DE PRODUTOS ODONTOLÓGICOS EIRELI	MUNICIPIO DE PARAGOMINAS	PARAGOMINAS	PA	90	3.8800	N/A	N/A	N/A	5.5639	
BR0233497	PEDRA - POMES, ROCHA, MAGNÉTICA, BRANCA, PO, LIMPEZA DENTAL, ODONTOLÓGICO, EXTRAFINO	UNIDADE	Não	20/10/2017	Dispensa de Licitação	08/11/2017	A	ORTHO PAUHER INDUSTRIA COMERCIO E DISTRIBUICOES LTDA	C.M.F. COMERCIO DE MATERIAIS E INSTRUMENTOS ODONTOLÓGICOS LTDA - EPP	MUNICIPIO DE ALTINOPOLIS	ALTINOPOLIS	SP	1	4.4800	N/A	N/A	N/A	9.3594	
BR0233497	PEDRA - POMES, ROCHA, MAGNÉTICA, BRANCA, PO, LIMPEZA DENTAL, ODONTOLÓGICO, EXTRAFINO	UNIDADE	Não	20/10/2017	Dispensa de Licitação	07/11/2017	A	RIOQUIMICA INDUSTRIA QUIMICA LTDA - ME	C.M.F. COMERCIO DE MATERIAIS E INSTRUMENTOS ODONTOLÓGICOS LTDA - EPP	MUNICIPIO DE ALTINOPOLIS	ALTINOPOLIS	SP	1	4.4800	N/A	N/A	N/A	9.3594	
BR0233497	PEDRA - POMES, ROCHA, MAGNÉTICA, BRANCA, PO, LIMPEZA DENTAL, ODONTOLÓGICO, EXTRAFINO	FRASCO 100,00 G	Não	13/12/2017	Pregão	06/03/2018	A	ASFER INDUSTRIA QUIMICA LTDA	COMERCIAL RIBEIRAOPRETANA DE PROD.ODONTOLÓGICOS LTDA - ME	MUNICIPIO DE ALTINOPOLIS	ALTINOPOLIS	SP	5	5.9000	N/A	N/A	N/A	5.5639	
BR0233497	PEDRA - POMES, ROCHA, MAGNÉTICA, BRANCA, PO, LIMPEZA DENTAL, ODONTOLÓGICO, EXTRAFINO	FRASCO 100,00 G	Não	14/07/2017	Pregão	25/08/2017	A	MAQUIRA INDUSTRIA DE PRODUTOS ODONTOLÓGICOS LTDA	EMIGE MATERIAIS ODONTOLÓGICOS LTDA	MUNICIPIO DE ITAPERUCU	ITAPERUCU	PR	60	6.5800	N/A	N/A	N/A	5.5639	
BR0233497	PEDRA - POMES, ROCHA, MAGNÉTICA, BRANCA, PO, LIMPEZA DENTAL, ODONTOLÓGICO, EXTRAFINO	FRASCO 100,00 G	Não	09/02/2018	Pregão	12/05/2018	A	MAQUIRA INDUSTRIA DE PRODUTOS ODONTOLÓGICOS LTDA	SAUDE DOCTOR COMERCIO LTDA - EPP	FUNDO MUNICIPAL DE SAUDE	TIMBAUBA DOS BATISTAS	RN	10	7.0000	N/A	N/A	N/A	5.5639	
BR0233497	PEDRA - POMES, ROCHA, MAGNÉTICA, BRANCA, PO, LIMPEZA DENTAL, ODONTOLÓGICO, EXTRAFINO	UNIDADE	Não	20/06/2017	Pregão	19/10/2017	A	MAQUIRA INDUSTRIA DE PRODUTOS ODONTOLÓGICOS LTDA	ALVES E SARTOR LTDA - ME	MUNICIPIO DE ANAHY	ANAHY	PR	1	7.2900	N/A	N/A	N/A	9.3594	
BR0233497	PEDRA - POMES, ROCHA, MAGNÉTICA, BRANCA, PO, LIMPEZA DENTAL, ODONTOLÓGICO, EXTRAFINO	FRASCO 100,00 G	Não	23/02/2017	Pregão	25/01/2018	A	S.S. WHITE ARTIGOS DENTARIOS LTDA	M J BEZERRA DE MELO SILVA	SAO BENEDITO DO SUL FUNDO MUNICIPAL DE SAUDE	SAO BENEDITO DO SUL	PE	20	7.4400	N/A	N/A	N/A	5.5639	

001078
148

Mostrando 1 à 19 de 19 registros(s)

BPS - Banco de Preços em Saúde

DADOS DO ITEM				DADOS DA COMPRA				DADOS DO FABRICANTE/FORNECEDOR				DADOS DA INSTITUIÇÃO				VALORES			
CÓDIGO BR	DESCRIÇÃO CATMAT	UNIDADE DE FORNECIMENTO	GENÉRICO	DATA COMPRA	MODALIDADE DA COMPRA	DATA INSERÇÃO	TIPO COMPRA	FABRICANTE	FORNecedor	NOME DA INSTITUIÇÃO	MUNICÍPIO	UF	QTD ITENS COMPRADOS	PREÇO UNITÁRIO	CMED - PREÇO REGULADO	COMPETÊNCIA CMED	MÉDIA PONDERADA		
BR0233497	PEDRA - POMES, ROCHA MAGNÉTICA, BRANCA, PÓ, LIMPEZA DENTAL ODONTOLÓGICO, EXTRAFINO	FRASCO 100,00 G	Não	09/02/2018	Pregão	15/05/2018	A	QUIMIDROL COMERCIO INDUSTRIA IMPORTACAO LTDA	MC MEDICAL PRODUTOS MEDICO HOSPITALARES - EIRELI - ME	MUNICÍPIO DE ALTONIA	ALTONIA	PR	5	7,4500	N/A	N/A	5,5639		
BR0233497	PEDRA - POMES, ROCHA MAGNÉTICA, BRANCA, PÓ, LIMPEZA DENTAL ODONTOLÓGICO, EXTRAFINO	UNIDADE	Não	19/04/2017	Pregão	21/05/2018	A	ASFER INDUSTRIA QUIMICA LTDA	M J BEZERRA DE MELO SILVA	FUNDO MUNICIPAL DE SAUDE	PALMARES	PE	20	7,7400	N/A	N/A	9,3594		
BR0233497	PEDRA - POMES, ROCHA MAGNÉTICA, BRANCA, PÓ, LIMPEZA DENTAL ODONTOLÓGICO, EXTRAFINO	UNIDADE	Não	12/04/2017	Pregão	19/04/2017	A	MAQUIRA INDUSTRIA DE PRODUTOS ODONTOLÓGICOS LTDA	DENTAL COSTA PRODUTOS ODONTOLÓGICOS - EPP	FUNDO MUNICIPAL DE SAUDE SANTA CECILIA	SANTA CECILIA	PB	20	9,5000	N/A	N/A	9,3594		
BR0233497	PEDRA - POMES, ROCHA MAGNÉTICA, BRANCA, PÓ, LIMPEZA DENTAL ODONTOLÓGICO, EXTRAFINO	FRASCO 100,00 G	Não	18/10/2017	Pregão	01/06/2018	A	MAQUIRA INDUSTRIA DE PRODUTOS ODONTOLÓGICOS LTDA	SANA COMERCIAL DE MEDICAMENTOS LTDA - EPP	MUNICÍPIO DE BAIXA GRANDE DO RIBEIRO - SECRETARIA DE SAUDE	BAIXA GRANDE DO RIBEIRO	PI	4	12,4600	N/A	N/A	5,5639		
BR0233497	PEDRA - POMES, ROCHA MAGNÉTICA, BRANCA, PÓ, LIMPEZA DENTAL ODONTOLÓGICO, EXTRAFINO	UNIDADE	Não	23/05/2017	Pregão	02/02/2018	A	IODONTEC INDUSTRIA E COMERCIO DE PRODUTOS ODONTOLÓGICOS LTDA - ME	MEDONTEC - MANUTENCAO E REPARACAO EM EQUIPAMENTOS MEDICO HOSPITALARES E ODONTOLÓGICOS LTDA	MUNICÍPIO DE SANTA LUZIA	SANTA LUZIA	PB	10	13,5000	N/A	N/A	9,3594		
BR0233497	PEDRA - POMES, ROCHA MAGNÉTICA, BRANCA, PÓ, LIMPEZA DENTAL ODONTOLÓGICO, EXTRAFINO	FRASCO 100,00 G	Não	22/03/2017	Tomada de Preços	12/01/2018	A	SOUZA & LEONARDO LTDA - ME	DISTRIBUIDORA NOGUEIRA DE MEDICAMENTOS LTDA - EPP	MUNICÍPIO DE PADRE MARCOS - SECRETARIA DE SAUDE	PADRE MARCOS	PI	24	15,0000	N/A	N/A	5,5639		
BR0233497	PEDRA - POMES, ROCHA MAGNÉTICA, BRANCA, PÓ, LIMPEZA DENTAL ODONTOLÓGICO, EXTRAFINO	FRASCO 100,00 G	Não	02/06/2017	Pregão	18/07/2017	A	BIODINAMICA QUIMICA E FARMACEUTICA LTDA - EPP	MEGA DENTAL IMPORTACAO, EXPORTACAO E COMERCIO DE PRODUTOS ODONTOLÓGICOS EIRELI - ME	FUNDO MUNICIPAL DE SAUDE DE PIRAQUARA	PIRAQUARA	PR	40	15,6000	N/A	N/A	5,5639		
BR0233497	PEDRA - POMES, ROCHA MAGNÉTICA, BRANCA, PÓ, LIMPEZA DENTAL ODONTOLÓGICO, EXTRAFINO	FRASCO 100,00 G	Não	30/01/2017	Tomada de Preços	16/01/2018	A	MAQUIRA INDUSTRIA DE PRODUTOS ODONTOLÓGICOS LTDA	SAO MARCOS DISTRIBUIDORA DE MEDICAMENTOS, EQUIPAMENTOS E MATERIAL HOSPITALARES E ODONTOLÓGICOS LTDA	MUNICÍPIO DE FLORESTA DO PIAUI - SECRETARIA DE SAUDE	FLORESTA DO PIAUI	PI	7	18,4500	N/A	N/A	5,5639		
BR0233497	PEDRA - POMES, ROCHA MAGNÉTICA, BRANCA, PÓ, LIMPEZA DENTAL ODONTOLÓGICO, EXTRAFINO	UNIDADE	Não	13/12/2017	Pregão	06/03/2018	A	JON INDUSTRIA E COMERCIO DE PRODUTOS ODONTOLÓGICOS LTDA - EPP	IN-DENTAL PRODUTOS ODONTOLÓGICOS, MEDICOS E HOSPITALARES LTDA - EPP	MUNICÍPIO DE ALTINOPOLIS	ALTINOPOLIS	SP	5	30,0000	N/A	N/A	9,3594		

Mostrando 1 à 19 de 19 registro(s)