

CONIMS - Consórcio Intermunicipal de Saúde

Nº de Processo

066/2018

Setor:

locação

Modalidade:

Pregão Presencial nº 039/2018

Objeto:

Registro de preços para aquisição parcelada de materiais, Insumos e Instrumentais Odontológicos.

Emissão em ___/___/___

Conclusão em ___/___/___

Observações:

Volume ~~11~~ - 4

PROCOLO Nº _____

DIA _____

HORA _____

Secretaria Executiva
Departamento de Economia da Saúde, Investimentos e Desenvolvimento
Coordenação Geral de Economia da Saúde

001050
ag

RELATÓRIO PÚBLICO
(medicamentos, materiais médico-hospitais e gases medicinais)

PESQUISAR POR

ITEM
 MODALIDADE INSTITUIÇÃO FORNECEDOR FABRICANTE FAIXA PERÍODO BASE SIASE(Compras Federais) TIPO DE COMPRA

Código BR: Descrição CATMAT:

Unidade de Fornecedor: Genérico: Sim Não

Dados Agrupados

Adicionar

Grupo: Todos
 Classe: Todos
 PDM:
 UF: Município: Seleção

RESULTADO

Os registros exibidos especificam as compras realizadas nos últimos 18 meses, o que corresponde ao seguinte período: 28-12-2016 a 28/06/2018
Base de Dados BPS

Mostrar 20

Pesquisar

Gerar Planilha

Limpar

Gerar PDF

CÓDIGO BR	DESCRIÇÃO CATMAT	UNIDADE DE FORNECIMENTO	UNIDADE	DADOS DA COMPRA			DADOS DO FABRICANTE/FORNECEDOR		DADOS DA INSTITUIÇÃO			VALORES					
				DATA COMPRA	MODALIDADE DA COMPRA	DATA INSCRIÇÃO	TIPO COMPRA	FABRICANTE	FORNECEDOR	NOME DA INSTITUIÇÃO	MUNICÍPIO	UF	QTD ITENS COMPRADOS	PREÇO UNITÁRIO	CMED - PREÇO REGULADO	COMPETÊNCIA CMED	MÉDIA PONDERADA
BR0431630	PERÍODO - USO ODONTOLÓGICO, AÇO INOXIDÁVEL, DUPLO, CABO CILÍNDRICO OCO			10/04/2017	Pregão	02/10/2017	A	TRINITY INDUSTRIA E COMERCIO LTDA - EPP	A. F. ANDRADE SERGIO - MIE	MUNICÍPIO DE CABECEIRAS DO PIAUI	CABECEIRAS DO PIAUI	PI	10	88.9000	N/A	N/A	88.9000

Mostrando 1 à 1 de 1 registro(s)

001051

199,632

001052
aj

O que você procura?

Tracionador do Extrator Dentario - Ø1,6 x 10mm de comprimento

Ref.
127.030

001053

001

NEODENT

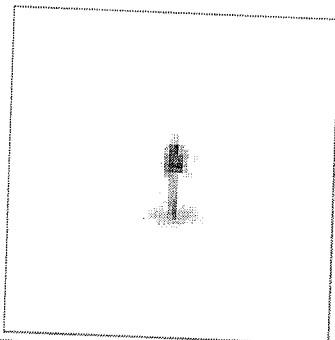

R\$ 148,00

Calcular frete

Quantidade: - 1 +

Adicionar ao Carrinho

Descrição

O Tracionador é fabricado em aço inoxidável cirúrgico, tem formato cilíndrico, uma de suas extremidades possui alojamento para o cabo de aço e outra apresenta rosca. É uma das peças do Kit Extrator Dentário Neodent. Este Kit é indicado para extração de dentes unirradiculares, com menor trauma cirúrgico aos tecidos adjacentes.

Informações técnicas

Material

Aço Inox

Peças

OFERTA

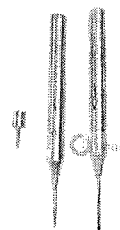
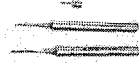
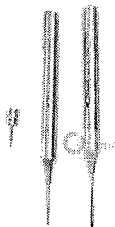

Kit de Extrator Raiz Residual - 3 Peças

~~R\$362,00~~ **R\$300,00**

2X DE R\$150,00 SEM JUROS

[VER DETALHES DAS PARCELAS](#)

QUANTIDADE

1

COMPRAR

Digite aqui o seu CEP para calcular o frete:

CALCULAR FRETE

Tweet (<http://twitter.com/share>)

🕒 Compartilhar ([whatsapp://send?](https://www.whatsapp.com/send?text=https://www.okdental.com.br/implantodontia/kit-de-extrator-raiz-residual-3-pecas/))

text=<https://www.okdental.com.br/implantodontia/kit-de-extrator-raiz-residual-3-pecas/>)



📌 Pin It (<http://pinterest.com/pin/create/button/?url=https%3A%2F%2Fwww.okdental.com.br%2Fimplantodontia%2Fkit-de-extrator-raiz-residual-3-pecas%2F&media=http%3A%2F%2Fd26lpennugtm8s.cloudfront.net%2Fstores%2F380%2F114%2Fproducts%2Fextracao-thimon-logo1-4ce59cca2b8e01d00515124470990909-1024-1024.png&description=>)

Detalhes do produto

RELATÓRIO PÚBLICO
(medicamentos, materiais médico-hospitalares e gases medicinais)

PESQUISAR POR

ITEM
 MODALIDADE
 INSTITUIÇÃO
 FORNECEDOR
 FABRICANTE
 FAIXA
 PERÍODO
 BASE SIASG(Compras Federais)
 TIPO DE COMPRA

ITEM

Código BR: 0339061

Descrição CATMAT: PINÇA CIRÚRGICA, AÇO INOXIDÁVEL, ALLIS, 15 CM, 5X6 DENTES

Unidade de Fornecimento:

Genérico: Sim Não Dados Agrupados

Adicionar

Grupo: Todos

Classe: Todos

PDM:

UF: Todas

Município: Selecionar

Pesquisar Limpar

Gerar Planilha

Gerar PDF

RESULTADO

Os registros exibidos especificam as compras realizadas nos últimos 18 meses, o que corresponde ao seguinte período: 28-12-2016 a 28/06/2018
Base de Dados BPS

Mostrar 20 ▼

DADOS DO ITEM		DADOS DA COMPRA			DADOS DO FORNECEDOR			DADOS DA INSTITUIÇÃO			VALORES						
CÓDIGO BR	DESCRIÇÃO CATMAT	UNIDADE DE FORNECIMENTO	GENÉRICO	DATA COMPRA	MODALIDADE DA COMPRA	DATA INSERÇÃO	TIPO COMPRA	FABRICANTE	FABRICANTE FORNECEDOR	NOME DA INSTITUIÇÃO	MUNICÍPIO	UF	QTD ITENS COMPRADOS	PREÇO UNITÁRIO	CIMED - PREÇO REGULADO	COMPETÊNCIA CIMED	MÉDIA PONDERADA
BR0339061	PINÇA CIRÚRGICA, AÇO INOXIDÁVEL, ALLIS, 15 CM, 5X6 DENTES	UNIDADE	Não	04/01/2018	Pregão	15/06/2018	A	ABC INSTRUMENTOS CIRÚRGICOS	C & C HOSPITALAR LTDA -EPP	FUNDO MUNICIPAL DE SAUDE DO MUNICÍPIO DE MORRINHOS	MORRINHOS	GO	12	21.3000	N/A	N/A	21,9800

001055

Mostrando 1 à 4 de 4 registro(s)

539

R\$ 46.267

DADOS DO ITEM				DADOS DA COMPRA			DADOS DO FABRICANTE/FORNECEDOR			DADOS DA INSTITUIÇÃO			VALORES				
CÓDIGO BR	DESCRIÇÃO CATMAT	UNIDADE DE FORNECIMENTO	GENÉRICO	DATA COMPRA	MODALIDADE DA COMPRA	DATA INSERÇÃO	TIPO COMPRA	FABRICANTE	FORNECEDOR	NOME DA INSTITUIÇÃO	MUNICÍPIO	UF	QTD ITENS COMPRADOS	PREÇO UNITÁRIO	CMED - PREÇO REGULADO	COMPETÊNCIA CMED	MÉDIA PONDERADA
BR0339061	PINÇA CIRÚRGICA, AÇO INOXIDÁVEL, ALLIS, 15 CM, 5X6 DENTES	UNIDADE	Não	02/09/2017	Pregão	19/03/2018	A	ABC INSTRUMENTOS CIRÚRGICOS	C.A. DISTRIBUIDORA DE PRODUTOS HOSPITALARES EIRELI - ME	FUNDO MUNICIPAL DE SAÚDE DE BURITTI ALEGRE	BURITTI ALEGRE	GO	3	21,5000	N/A	N/A	21,9800
BR0339061	PINÇA CIRÚRGICA, AÇO INOXIDÁVEL, ALLIS, 15 CM, 5X6 DENTES	UNIDADE	Não	16/07/2017	Pregão	28/12/2017	A	ABC INSTRUMENTOS CIRÚRGICOS	CIRULABOR PRODUTOS CIRÚRGICOS LTDA - EPP	MUNICÍPIO DE REGENTE FEIJÓ	REGENTE FEIJÓ	SP	5	23,9000	N/A	N/A	21,9800
BR0339061	PINÇA CIRÚRGICA, AÇO INOXIDÁVEL, ALLIS, 15 CM, 5X6 DENTES	UNIDADE	Não	23/11/2017	Pregão	18/01/2018	A	ABC INSTRUMENTOS CIRÚRGICOS	MC MEDICALL PRODUTOS MEDICO HOSPITALARES - EIRELI - ME	MUNICÍPIO DE FRANCISCO ALVES	FRANCISCO ALVES	PR	2	93,4000	N/A	N/A	21,9800

Mostrando 1 à 4 de 4 registro(s)

Secretaria Executiva
Departamento de Economia da Saúde, Investimentos e Desenvolvimento
Coordenação Geral de Economia da Saúde

001055 A

uy

RELATÓRIO PÚBLICO
(medicamentos, materiais médico-hospitalares e gases medicinais)

PESQUISAR POR

ITEM
 MODALIDADE
 INSTITUIÇÃO
 FORNECEDOR
 FABRICANTE
 PAIXA
 PERÍODO
 BASE SIASG(Compras Federais)
 TIPO DE COMPRA

ITEM:

Código BR: 0277573

Descrição CATMAT: PINÇA CIRÚRGICA, AÇO INOXIDÁVEL, ANATÔMICA, 14 CM, DENTE DE RATO

Unidade de Fornecimento:

Genérico: Sim Não
 Adicionar
 Dados Agrupados

Grupo: Todos

Classe: Todos

PDM:

UF: Todas
 Município: Selezione

RESULTADO

Os registros exibidos especificam as compras realizadas nos últimos 18 meses, o que corresponde ao seguinte período: 28-12-2016 a 28/06/2018

Base de Dados: BPS

Mostrar 20

DADOS DO ITEM			DADOS DA COMPRA			DADOS DO FABRICANTE/FORNECEDOR			DADOS DA INSTITUIÇÃO			VALORES				
CODIGO BR	DESCRIÇÃO CATMAT	UNIDADE DE FORNECIMENTO	GENÉRICO	DATA COMPRA	MODALIDADE DA COMPRA	DATA INSERÇÃO	TIPO COMPRA	FABRICANTE	FORNECEDOR	NOME DA INSTITUIÇÃO	MUNICÍPIO	UF	QTD ITENS COMPRADOS	PREÇO UNITÁRIO	COMPETÊNCIA C/IMED REGULADO	MÉDIA PONDERADA
BR0277573	PINÇA CIRÚRGICA, AÇO INOXIDÁVEL, ANATÔMICA, 14 CM, DENTE DE RATO	UNIDADE	Não	06/07/2017	Pregão	19/07/2017	A	RICHARDS DO BRASIL PRODUTOS CIRURGICOS LTDA.	BASE MEDICAL DISTRIBUIDORA DE MEDICAMENTOS PRODUTOS HOSPITALARES E ODONTOLÓGICOS LTDA - EPP	FUNDO MUNICIPAL DE SAUDE	PORTO SEGURO	BA	45	6,1500	N/A	0,6796

001056

540-541

R\$ 16.218

Mostrando 1 à 10 de 10 registro(s)

DADOS DO ITEM				DADOS DA COMPRA				DADOS DO FABRICANTE/FORNECEDOR				DADOS DA INSTITUIÇÃO				VALORES			
CÓDIGO BR	DESCRIÇÃO CATMAT	UNIDADE DE FORNECIMENTO	GENÉRICO	DATA COMPRA	MODALIDADE DA COMPRA	DATA INSERÇÃO	TIPO COMPRA	FABRICANTE	FORNECEDOR	NOME DA INSTITUIÇÃO	MUNICÍPIO	UF	QTD ITENS COMPRADOS	PREÇO UNITÁRIO	CMED - PREÇO REGULADO	COMPETÊNCIA CMED	MÉDIA PONDERADA		
BR0277573	PINÇA CIRÚRGICA, AÇO INOXIDÁVEL, ANATÔMICA, 14 CM, DENTE DE RATO	UNIDADE	Não	10/02/2017	Pregão	19/04/2017	A	STARK METALURGICA INDUSTRIA E COMERCIO LTDA	STOKMED PRODUTOS HOSPITALARES LTDA - EPP	MUNICÍPIO DE PIEN	PIEN	PR	8	6.5000	N/A	N/A	8,6796		
BR0277573	PINÇA CIRÚRGICA, AÇO INOXIDÁVEL, ANATÔMICA, 14 CM, DENTE DE RATO	UNIDADE	Não	22/03/2017	Pregão	29/03/2017	A	RICHARDS DO BRASIL PRODUTOS CIRÚRGICOS LTDA.	ALTERMED MATERIAL MEDICO HOSPITALAR LTDA	MUNICÍPIO DE TAMBÁU	TAMBÁU	SP	16	7.5000	N/A	N/A	8,6796		
BR0277573	PINÇA CIRÚRGICA, AÇO INOXIDÁVEL, ANATÔMICA, 14 CM, DENTE DE RATO	UNIDADE	Não	07/07/2017	Pregão	25/08/2017	A	ABC INSTRUMENTOS CIRÚRGICOS	DEANMED - MATERIAIS MEDICOS E ODONTOLÓGICOS LTDA - EPP	MUNICÍPIO DE PARAGUACU PAULISTA	PARAGUACU PAULISTA	SP	80	8.0000	N/A	N/A	8,6796		
BR0277573	PINÇA CIRÚRGICA, AÇO INOXIDÁVEL, ANATÔMICA, 14 CM, DENTE DE RATO	UNIDADE	Não	04/01/2018	Pregão	15/09/2018	A	ABC INSTRUMENTOS CIRÚRGICOS	C & C HOSPITALAR LTDA - EPP	FUNDO MUNICIPAL DE SAUDE DO MUNICÍPIO DE MORRINHOS	MORRINHOS	GO	8	8.2900	N/A	N/A	8,6796		
BR0277573	PINÇA CIRÚRGICA, AÇO INOXIDÁVEL, ANATÔMICA, 14 CM, DENTE DE RATO	UNIDADE	Não	05/03/2018	Pregão	06/06/2018	A	ABC INSTRUMENTOS CIRÚRGICOS	ALTERMED MATERIAL MEDICO HOSPITALAR LTDA	MUNICÍPIO DE PIEN	PIEN	PR	20	8.5000	N/A	N/A	8,6796		
BR0277573	PINÇA CIRÚRGICA, AÇO INOXIDÁVEL, ANATÔMICA, 14 CM, DENTE DE RATO	UNIDADE	Não	20/07/2017	Pregão	11/10/2017	A	ABC INSTRUMENTOS CIRÚRGICOS	DISTRIMIX DISTRIBUIDORA DE MEDICAMENTOS LTDA	MUNICÍPIO DE VILA PAVAO	VILA PAVAO	ES	3	9.7800	N/A	N/A	8,6796		
BR0277573	PINÇA CIRÚRGICA, AÇO INOXIDÁVEL, ANATÔMICA, 14 CM, DENTE DE RATO	UNIDADE	Não	31/07/2017	Pregão	21/05/2018	A	ABC INSTRUMENTOS CIRÚRGICOS	ASSUNCAO & MORETTO LTDA - EPP	MUNICÍPIO DE DOURADINA	DOURADINA	PR	8	11,99000	N/A	N/A	8,6796		
BR0277573	PINÇA CIRÚRGICA, AÇO INOXIDÁVEL, ANATÔMICA, 14 CM, DENTE DE RATO	UNIDADE	Não	28/02/2018	Pregão	28/03/2018	A	ABC INSTRUMENTOS CIRÚRGICOS	CIRURGICA SAO FELIPE PRODUTOS PARA SAUDE LTDA - EPP	MUNICÍPIO DE ITAPERUCU	ITAPERUCU	PR	20	12,18000	N/A	N/A	8,6796		
BR0277573	PINÇA CIRÚRGICA, AÇO INOXIDÁVEL, ANATÔMICA, 14 CM, DENTE DE RATO	UNIDADE	Não	31/07/2017	Pregão	31/08/2017	A	ABC PROMOFARMA	HORTOPILUS PRODUTOS ODONTOLÓGICOS E HOSPITALARES LTDA - ME	FUNDO MUNICIPAL DE SAUDE - MUNICÍPIO DE PALMITAL PARANA	PALMITAL	PR	15	16,00000	N/A	N/A	8,6796		

Mostrando 1 a 10 de 10 registros)

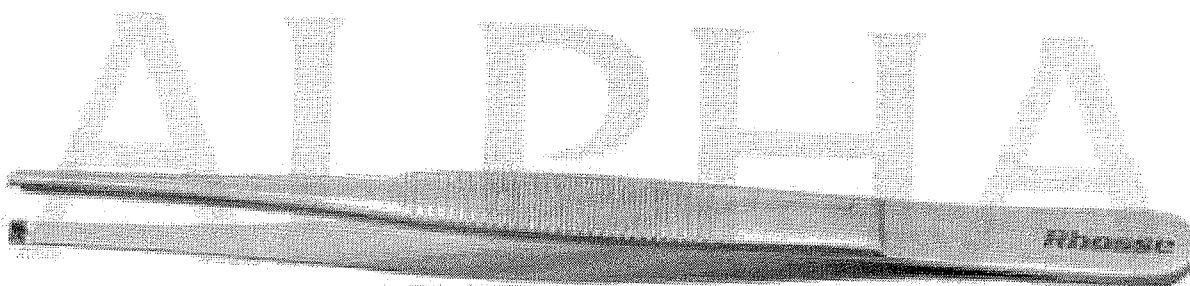
O que você está procurando?

Instrumentos e cirúrgicos

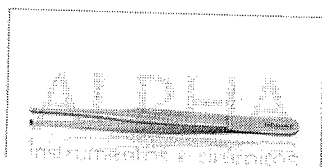

 INÍCIO / VETERINÁRIA / INSTRUMENTAIS CIRÚRGICOS VETERINÁRIOS / PINÇAS

Pinça anatômica dente de rato 14cm

R\$25,00

9x de R\$2,78 s/ juros via PayPal

ou R\$23,75 à vista no Boleto

Produzido em aço inoxidável com extra tratamento contra oxidação. Utilizado em diversos procedimentos cirúrgicos para apreensão de tecido.

Disponibilidade: 1 a 7 dias úteis.

-	1	+	COMPRAR
---	---	---	---------

REF: AI0874

RELATÓRIO PÚBLICO
(medicamentos, materiais médico-hospitalares e gases medicinais)

PESQUISAR POR

- ITEM
- MODALIDADE
- INSTITUIÇÃO
- FORNECEDOR
- FABRICANTE
- FAIXA
- PERÍODO
- BASE SIASG (Compras Federatis)
- TIPO DE COMPRA

ITEM:

Código BR: 0299348

Descrição CATMAT: PINÇA CIRÚRGICA, AÇO INOXIDÁVEL, DISSEÇÃO, PONTA FINA, 20 CM, DENTE DE RATO

Unidade de Fornecimento:

Unidade de Fornecimento:

Genérico: Sim Não

Dados Agrupados

Adicional:

Grupo:

Grupo:

Classe:

Classe:

PDM:

PDM:

UF:

UF:

Município:

Município:

Pesquisar

Limpar

RESULTADO

Base de Dados BPS

Gerar Planilha

Gerar PDF

Mostrar 20

DADOS DO ITEM			DADOS DA COMPRA				DADOS DO FABRICANTE/FORNECEDOR			DADOS DA INSTITUIÇÃO			VALORES					
CÓDIGO BR	DESCRIÇÃO CATMAT	UNIDADE DE FORNECIMENTO	GENÉRICO	DATA COMPRA	MODALIDADE DA COMPRA	DATA INSERÇÃO	TIPO COMPRA	FABRICANTE	FABRICANTE	FABRICANTE/FORNECEDOR	NOME DA INSTITUIÇÃO	MUNICÍPIO	UF	QTD ITENS COMPRADOS	PREÇO UNITÁRIO	CMED - PREÇO REGULADO	COMPETÊNCIA CMED	MÉDIA PONDERADA
BR0299348	PINÇA CIRÚRGICA, AÇO INOXIDÁVEL, DISSEÇÃO, PONTA FINA, 20 CM, DENTE DE RATO	UNIDADE	Não	27/06/2017	Pregão	06/09/2018	A	ABC INSTRUMENTOS CIRÚRGICOS	ABC INSTRUMENTOS CIRÚRGICOS	CENTERMEDICA PRODUTOS HOSPITALARES LTDA - ME	FUNDO MUNICIPAL DE SAUDE DE CALDAZINHA	CALDAZINHA	GO	10	16,7500	N/A	N/A	16,7500

Mostrando 1 a 1 de 1 registro(s)

542

28.06.2018

28/06/2018

Secretaria Executiva
Departamento de Economia da Saúde, Investimentos e Desenvolvimento
Coordenação Geral de Economia da Saúde

BPS - Banco de Preços em Saúde

001060
59



001061



(https://www.dentalecia.com.br/https://www.dentalecia.com.br/)



conta)

dental & cia

(https://www.dentalecia.com.br/)

Olá o que você procura?



- Dental e Cia (https://www.dentalecia.com.br) > Instrumentais (https://www.dentalecia.com.br/instrumental)
- > Cirurgia (https://www.dentalecia.com.br/cirurgia) > Pinças (https://www.dentalecia.com.br/pincas)
- > Pinça Anatômica Dente de Rato 20cm - Quinelato

COMPRE JÁ



FRETE GRÁTIS NAS COMPRAS ACIMA DE Tire suas dúvidas!

<https://www.dentalecia.com.br/formas-de-envio>
(https://api.whatsapp.com/send?phone=5516997642804)

Pinça Anatômica Dente de Rato 20cm - Quine Online

MARCA: QUINELATO (HTTPS://WWW.DENTALECIA.COM.BR/QUINELATO)

REF. QC.301.20

DISPONIBILIDADE: PRONTA ENTREGA

001952

ug

Gravação à Laser

Escreva aqui a sua gravação

R\$ 35,94

1x de R\$ 35,94 sem juros

ou R\$ 34,14 à vista 5%

Pinça Anatômica Dente de Rato 20cm - Quinelato QC.301.20

Quantidade

-	1	+
---	---	---

ADICIONAR AO CARRINHO

A Primeira Troca É GRÁTIS

VISA

MasterCard

Amex

Boleto

PayPal

Cartão de Crédito

BOLETO

☆☆☆☆☆

0 Avaliações

Avaliar

Calcule o frete Não sei meu CEP (<http://www.buscapep.correios.com.br/sistemas/buscapep/buscaFaixaCep.cfm>)

	CEP	Consultar
--	-----	-----------

DETALHES DO PRODUTO

Para uso cirúrgico geral, pinçar tecidos, dissecação entre outros.

(review)

AVALIAÇÕES

Faça login (<https://www.dentalecia.com.br/index.php?route=account/login>) ou cadastre-se (<https://www.dentalecia.com.br/index.php?route=account/register>) para fazer uma avaliação

Não há comentários para este produto.

 **Curta Nossa Fanpage!**

Dental e Cia (<https://www.facebook.com/dentalecia.odontologicos/>)

<https://api.whatsapp.com/send?phone=5516997642804>

Online

001963



(/carrinho)

[OLÁ](#), FAÇA LOGIN (/PINCA-ANATOMICA-DENTE-DE-RATO-20-CM-PARA-USO-GERAL/P)

INSTRUMENTAL CIRÚRGICO

INSTRUMENTAL ODONTOLÓGICO (/INSTRUMENTAL-ODONTOLOGICO)
O que você procura?

INSTRUMENTAL OFTALMO (/INSTRUMENTAL-CIRURGICO/OFT-MICRO-CIRURGIA/)

[Home \(/\)](#) • [Instrumental Cirúrgico \(/instrumental-cirurgico/\)](#) • [Pinça \(/instrumental-cirurgico/pinca/\)](#)

[MEGA PROMOÇÕES \(/MEGA-PROMOCOES/S/\)](#)

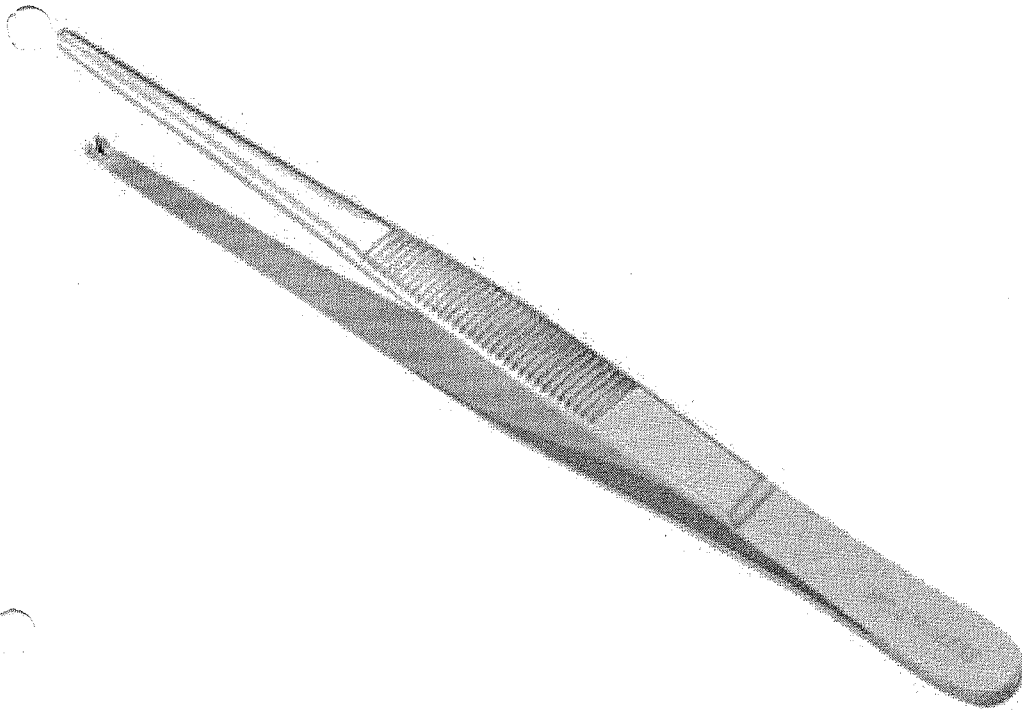

(//io.convertez.com.br/m/fasthospitalar/shop/products/images/110/large/pinca-anatomica-dente-de-rato-20-cm-para-uso-geral_102.jpg)

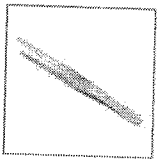

001064
Csg

PINÇA ANATÔMICA DENTE DE RATO 20 cm P/ USO GERAL

Cod. do Produto: ABC-0180

ABC Instrumentos Cirúrgicos (/abc-instrumentos-cirurgicos/)

R\$ 21,67

R\$ 21,67 no boleto bancário (-0%)

Comprar ambiente seguro 

Adicionar à lista de desejos (/pinca-anatomica-dente-de-rato-20-cm-para-uso-geral/p)

COMPARTILHE ESTE PRODUTO

<http://www.fasthospitalar.com.br/pinca-anatomica-dente-de-rato-20-cm-para-uso-geral/p>

CALCULAR O VALOR DO FRETE

Calcular

SIMILIARES



(/pinca-anatomica-disseccao-16-cm-cserrilha-para-uso-geral/p)

PINÇA ANATÔMICA DISSECÇÃO 16 cm C/ SERRILHA PARA USO GERAL (/pinca-anatomica-disseccao-16-cm-cserrilha-para-uso-geral/p)

+ Abc Instrumentos Cirúrgicos (/abc-instrumentos-cirurgicos/)

R\$ 13,59

À vista

ADICIONAR AO CARRINHO

(/pinca-anatomica-disseccao-25-cm-cserrilha-para-uso-geral/p)

PINÇA ANATÔMICA DISSECÇÃO 25 cm C/ SERRILHA P/ USO GERAL (/pinca-anatomica-disseccao-25-cm-cserrilha-para-uso-geral/p)

+ Abc Instrumentos Cirúrgicos (/abc-instrumentos-cirurgicos/)

R\$ 25,88

À vista

ADICIONAR AO CARRINHO

(/pinca-anatomica-dente-de-rato-10-cm-para-uso-geral/p)

PINÇA ANATÔMICA DENTE DE RATO 10 cm P/ USO GERAL (/pinca-anatomica-dente-de-rato-10-cm-para-uso-geral/p)

+ Abc Instrumentos Cirúrgicos (/abc-instrumentos-cirurgicos/)

R\$ 11,65

À vista

ADICIONAR AO CARRINHO



O que você está procurando?

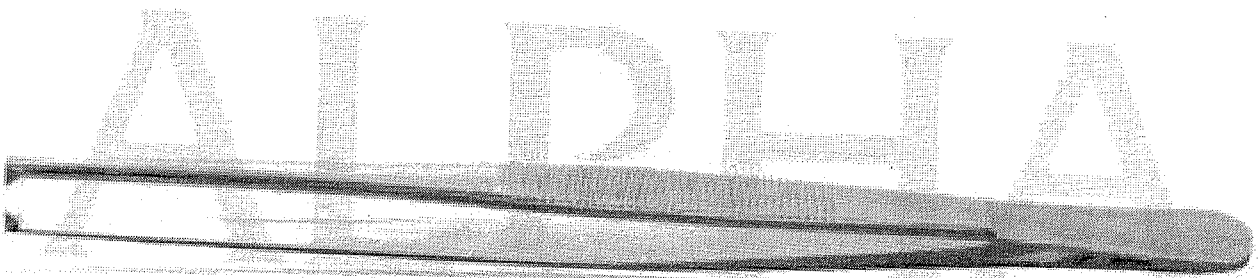

instrumentos e cirúrgicos

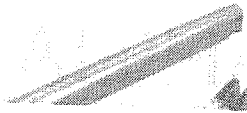
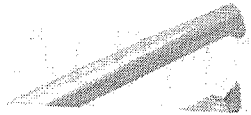
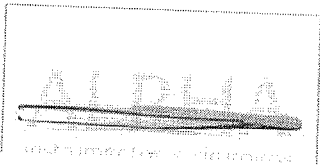

INÍCIO / VETERINÁRIA / INSTRUMENTAIS CIRÚRGICOS VETERINÁRIOS / PINÇAS

Pinça anatômica dente de rato 20 cm

R\$30,00

9x de R\$3,33 s/ juros via PayPal

ou R\$28,50 à vista no Boleto

Produzido em aço inoxidável com extra tratamento contra oxidação. Utilizado em diversos procedimentos cirúrgicos para apreensão de tecido.

Disponibilidade: 1 a 7 dias úteis.

- 1 +

COMPRAR

REF: AI0823

<https://harteinstrumentos.com.br/produto/medicina/pinca-anatomica-dente-de-rato-20cm/>

R\$ 95,00

R\$ 92,15 NO BOLETO

à vista com desconto de 3% no boleto

R\$ 55,897

001066

Comprar



Handwritten initials

Ambiente 100% seguro

Adicionar à lista de desejos (/clientes/login/?next=/pinca-anat

COMPARTILHE:

(http://www.rhosse.com.br/pinca-anatomica-dente-de-rato-25-cm/p)



Calcular o valor do frete

url=http://www.rhosse.com.br/pinca-anatomica-dente-de-rato-25-cm/p

Calcular

DESCRIÇÃO

Pinça Anatomica Dente de Rato 25 cm

Material confeccionado em Aço Inox. Material Autoclavável. Instrumento Cirúrgico Não Articulado Não Cortante - Rhosse.

Marca: Rhosse

Tamanho:

Garantia: 10 anos contra defeito de fabricação.

Material: Aço Inox 304.

Certificados: RDC 16/2013. ANVISA

Registro MS: MS 80310620004

DÚVIDAS, MANUTENÇÃO OU TROCAS. LIGUE: 0800 7070 667

AVALIAÇÕES DOS CLIENTES



AVALIE ESTE PRODUTO (/PINCA-ANATOMICA-DENTE-DE-RATO-25-CM/P)

Escrever a primeira avaliação (/pinca-anatomica-dente-de-rato-25-cm/p)

Cirurgica Passos

1967
051



PINÇA ANATÔMICA DISSECÇÃO C/ SERRILHA 25 CM

R\$29,00

No boleto R\$ 26,10 (10% de desconto)

Receber aviso de novos preços

Entrega: Até 12 dias úteis para Envio

COMPRAR

Qty:

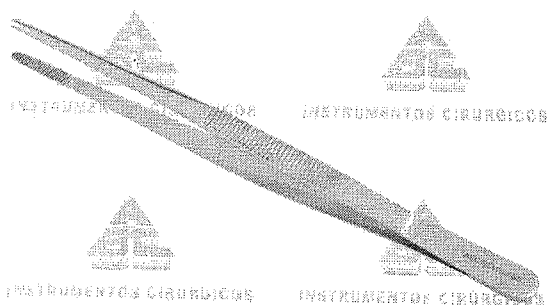

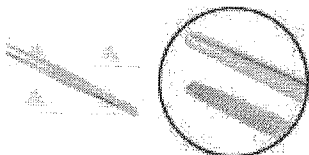

MAIS IMAGENS



PRODUTOS RELACIONADOS

Escolha os produtos que deseja adicionar ao carrinho ou marcar todos

  PORTA AGULHA CRILE WOOD 18CM P/ SUTURA
R\$68,94
 No boleto R\$ 62,05 (10% de desconto)
 ou 2x de R\$34,47 s/ juros

  PINÇA ANATÔMICA DISSECÇÃO C/ SERRILHA 30 CM
R\$65,83
 No boleto R\$ 59,25 (10% de desconto)
 ou 2x de R\$32,92 s/ juros

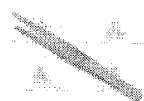
  PINÇA ANATÔMICA I RATO 25 CM
R\$30,53

001058
ug



Faça sua busca aqui...

Buscar

fale conosco:
11 2424.7213

0
Login (/account)
Pedidos (/account/orders)
Meu Carrinho (/checkout/#/cart)

Todos Departamentos
CenterMedical (/)
Pinça (https://www.centermedical.com.br/instrumental-cirurgico/pinca) (https://cei-dente-de-r

Aparelho de Pressão
Instrumental Cirúrgico (https://www.centermedical.com.br/instrumental-cirurgico/pinca)

Aparelho Médico
(https://www.centermedical.com.br/instrumental-cirurgico/pinca)

Balança
(/balancas)

Estetoscópio
(/estetoscopio)

Acessibilidade e Mobilidade
(/acessibilidade-e-mobilidade)

Oxigenoterapia
(/oxigenoterapia)

Equipamento Hospitalar
(/equipamento-medico-hospitalar)

Uso Pessoal
(/produto-de-uso-pessoal)

Pinça Anatômica 1x2 dentes (dente de rato) - Stark - 25cm

☆☆☆☆☆☆ (Avalie agora!)

Pinça Anatômica Dente de Rato confeccionada em aço inoxidável. Indicada para profissionais da área de medicina, odontolo...
(Lela mais)

De: R\$ 43,69
Por: R\$ 29,09

Ou R\$ 26,18
à vista com 10% de desconto no Boleto.



Quantidade

1

COMPRAR

Calculo de frete
(Não sei meu CEP)

OK

Entenda o prazo

Veja mais de:

Pinça (https://www.centermedical.com.br/instrumental-cirurgico/pinca) | Instrumental Cirúrgico (https://www.centermedical.com.br/instrumental-cirurgico) | CenterMedical (/) |

Tweetar

(https://twitter.com/centermedical) | <https://www.pinterest.com/pin/create/button?url=http://www.centermedical.com/anatomica-1-2-dentes-dente-de-rato-stark-25cm/p&description=http://www.centermedical.com/anatomica-1-2-dentes-dente-de-rato-stark-25cm/p>

Descrição Completa

Descrição Completa

Pinça Anatômica 1x2 dentes (dente de rato) - Stark - 25cm

- Especialidade: Uso Geral;
- Medida: 25cm.

RELATÓRIO PÚBLICO
(medicamentos, materiais médico-hospitalares e gases medicinais)

PEQUISAR POR

ITEM
 MODALIDADE
 INSTITUIÇÃO
 FORNECEDOR
 FABRICANTE
 FAIXA
 PERÍODO
 BASE SIASG(Compras Federais)
 TIPO DE COMPRA

ITEM

Código BR:
 Descrição CATMAT:

Unidade de Fornecimento:
 Genérico: Sim Não
 Dados Agrupados

Grupo:
 Adicionar

Classe:

PDME:

UF:
 Município:

Limpar Pesquisar

RESULTADO

Os registros exibidos especificam as compras realizadas nos últimos 18 meses, o que corresponde ao seguinte período: 28-12-2016 a 28/06/2018
Base de Dados: BPS

DADOS DO ITEM				DADOS DA COMPRA			DADOS DO FABRICANTE/FORNECEDOR			DADOS DA INSTITUIÇÃO				VALORES					
CÓDIGO BR	DESCRIÇÃO CATMAT	UNIDADE DE FORNECIMENTO	GENÉRICO	DATA COMPRA	MODALIDADE DA COMPRA	DATA INSERÇÃO	TIPO COMPRA	FABRICANTE	FABRICANTE	FABRICANTE	FORNECEDOR	NOME DA INSTITUIÇÃO	MUNICÍPIO	UF	QTD ITENS COMPRADOS	PREÇO UNITÁRIO	PREÇO REGULADO	COMPETÊNCIA CRED	MÉDIA PONDERADA
Nenhum registro encontrado.																			

001059

R\$ 32 056



Faça sua busca aqui...

Buscar

fale conosco:
11 2424.7213

001070

Login (/account)
Pedidos (/account/orders)
Meu Carrinho (/checkout/#/cart)

Todos Departamentos
CenterMedical (/)
Pinça (https://www.centermedical.com.br/instrumental-cirurgico/pinca) (https://ce/Disseccao,

Aparelho de Pressão
((aparelho-de-instrumental-cirurgico-pressao))
Instrumental Cirúrgico (https://www.centermedical.com.br/instrumental-cirurgico/pinca)

Aparelho Médico
((aparelho-medico))
Instrumental Cirúrgico (https://www.centermedical.com.br/instrumental-cirurgico/pinca)

Balança
(/balancas)
Instrumental Cirúrgico (https://www.centermedical.com.br/instrumental-cirurgico/pinca)

Estetoscópio
(/estetoscopio)
Instrumental Cirúrgico (https://www.centermedical.com.br/instrumental-cirurgico/pinca)

Acessibilidade e Mobilidade
((acessibilidade-e-mobilidade))
Instrumental Cirúrgico (https://www.centermedical.com.br/instrumental-cirurgico/pinca)

Oxigenoterapia
(/oxigenoterapia)
Instrumental Cirúrgico (https://www.centermedical.com.br/instrumental-cirurgico/pinca)

Equipamento Hospitalar
(/equipamento-medico-hospitalar)
Instrumental Cirúrgico (https://www.centermedical.com.br/instrumental-cirurgico/pinca)

Uso Pessoal
(/produto-de-uso-pessoal)
Instrumental Cirúrgico (https://www.centermedical.com.br/instrumental-cirurgico/pinca)

Pinça Anatômica Dissecção - Stark - 16cm

☆☆☆☆☆ (Avalie agora!)

Pinça Anatômica Dissecção confeccionada em aço inoxidável. Indicada para profissionais da área de medicina, odontologia,...

(Lela mais)

De: R\$ 39,62
Por: R\$ 29,01

Ou R\$ 26,11
à vista com 10% de desconto no Boletto.

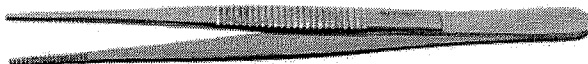

Quantidade

- 1 +

COMPRAR

Calculo de frete
(Não sei meu CEP)

OK

Entenda o prazo

Veja mais de:

Pinça (https://www.centermedical.com.br/instrumental-cirurgico/pinca) | Instrumental Cirúrgico (https://www.centermedical.com.br/instrumental-cirurgico) | CenterMedical (/) |

Tweetar

(https://twitter.com/centermedical) | <https://www.pinterest.com/pin/create/url=http://www.centermedical.com/anatomica-disseccao-stark-16cm/p&description=http://www.c-anatomica-disseccao-stark-16cm/p>

Descrição Completa

Descrição Completa

Pinça Anatômica Dissecção - Stark - 16cm

- Especialidade: Uso Geral;
- Medida: 16cm.

Produto Confeccionado em Aço Inoxidável AISI-420. Embalagem plástica individual, constando os dados de identificação, procedência e rastreabilidade.

R\$ 40,00

R\$ 38,80 NO BOLETO

à vista com desconto de 3% no boleto

001071

ewj

Comprar



Ambiente 100% seguro

Adicionar à lista de desejos (/clientes/login/?next=/pinca-anat

COMPARTILHE:



Calcular o valor do frete

(http://pinca-anat

ur=http://www

anatomica-disse

ccao-16-cm/p

16- 16- 16

cm/p)m/p)m&i

DESCRIÇÃO

Pinça Anatomica Dissecção 16 cm
Material confeccionado em Aço Inox. Material Autoclavável.
Instrumento Cirúrgico Não Articulado Não Cortante - Rhosse.

anato
disse
16-
cm/p

- Marca: Rhosse
- Tamanho:
- Garantia: 10 anos contra defeito de fabricação.
- Material: Aço Inox 304.
- Certificados: RDC 16/2013. ANVISA
- Registro MS: MS 80310620004

DÚVIDAS, MANUTENÇÃO OU TROCAS. LIGUE: 0800 7070 667

AVALIAÇÕES DOS CLIENTES



AVALIE ESTE PRODUTO (/PINCA-ANATOMICA-DISSECCAO-16-CM/P)

Escrever a primeira avaliação (/pinca-anatomica-disseccao-16-cm/p)



ASSINE NOSSA NEWSLETTER

RELATÓRIO PÚBLICO
(medicamentos, materiais médico-hospitalares e gases medicinais)

pesquisar por

ITEM MODALIDADE INSTITUIÇÃO FORNECEDOR FABRICANTE FAIXA PERÍODO BASE SIASG(Compras Federais) TIPO DE COMPRA

Descrição CATMAT: PINÇA CIRÚRGICA, AÇO INOXIDÁVEL, ANATÔMICA, 16 CM

Unidade de Fornecimento:

Genérico: Sim Não Dados Agrupados

Grupo: Adicionar

Classer:

PDM:

UF: Município: Selecionar

Pesquisar

Limpar

Gerar Planilha

Gerar PDF

RESULTADO

Os registros exibidos especificam as compras realizadas nos últimos 18 meses, o que corresponde ao seguinte período: 28-12-2016 a 28/06/2018

Mostrar 20

CÓDIGO BR	DESCRIÇÃO CATMAT	UNIDADE DE FORNECIMENTO	GENÉRICO	DADOS DA COMPRA			DADOS DO FABRICANTE/FORNECEDOR		DADOS DA INSTITUIÇÃO			VALORES				
				DATA COMPRA	MODALIDADE DA COMPRA	DATA INSERÇÃO	FABRICANTE	FORNECEDOR	NOME DA INSTITUIÇÃO	MUNICÍPIO	UF	QTD ITENS COMPRADOS	PREÇO UNITÁRIO	CMED - PREÇO REGULADO	COMPETÊNCIA CMED	MÉDIA PONDERADA
BR0299305	PINÇA CIRÚRGICA, AÇO INOXIDÁVEL, ANATÔMICA, 16 CM	UNIDADE	Não	08/08/2017	Pregão	28/04/2018	L M FARMA INDUSTRIA E COMERCIO LTDA	INDENTAL PRODUTOS ODONTOLÓGICOS, MEDICOS E HOSPITALARES LTDA - EPP	FUNDO MUNICIPAL DE SAUDE	PRADOPOLIS	SP	10	8,7000	N/A	N/A	10,2256

001072
Lug

Mostrando 1 à 4 de 4 registro(s)

CÓDIGO BR	DADOS DO ITEM				DADOS DA CLASSE				DADOS DO FABRICANTE/FORNECEDOR				DADOS DA INSTITUIÇÃO				VALORES			
	DESCRIÇÃO CATMAT	UNIDADE DE FORNECIMENTO	GENÉRICO	DATA COMPRA	MODALIDADE DA COMPRA	DATA INSERÇÃO	TIPO COMPRA	FABRICANTE	FABRICANTE	FORNecedor	NOME DA INSTITUIÇÃO	MUNICIPIO	UF	QTD ITENS COMPRADOS	PREÇO UNITÁRIO	PREÇO - C/IED - PREÇO REGULADO	COMPETÊNCIA C/IED	MÉDIA PONDERADA		
BR0299305	PINÇA CIRURGICA, ACO INOXIDAVEL, ANATÔMICA, 16 CM	UNIDADE	Não	20/07/2017	Pregão	11/10/2017	A	ABC INSTRUMENTOS CIRURGICOS	ABC INSTRUMENTOS CIRURGICOS	DISTRIMIX DISTRIBUIDORA DE MEDICAMENTOS LTDA	MUNICIPIO DE VILA PAVAO	ES	25	10.5300	N/A	N/A	10,2256			
BR0299305	PINÇA CIRURGICA, ACO INOXIDAVEL, ANATÔMICA, 16 CM	UNIDADE	Não	20/11/2017	Pregão	21/03/2018	A	ABC INSTRUMENTOS CIRURGICOS	ABC INSTRUMENTOS CIRURGICOS	J RIBEIRO COMERCIO ATACADISTA LTDA - EPP	FUNDO MUNICIPAL DE SAUDE	BANDEIRANTES	PR	10	10.9900	N/A	10,2256			
BR0299305	PINÇA CIRURGICA, ACO INOXIDAVEL, ANATÔMICA, 16 CM	UNIDADE	Não	18/10/2017	Pregão	01/06/2018	A	ABC INSTRUMENTOS CIRURGICOS	ABC INSTRUMENTOS CIRURGICOS	SAO MARCOS DISTRIBUIDORA DE MEDICAMENTOS, EQUIPAMENTOS E MATERIAL HOSPITALARES E ODONTOLÓGICOS LTDA	MUNICIPIO DE BAIXA GRANDE DO RIBEIRO - SECRETARIA DE SAUDE	BAIXA GRANDE DO RIBEIRO	PI	10	16.5500	N/A	10,2256			

Mostrando 1 a 4 de 4 registro(s)

Secretaria Executiva
 Departamento de Economia na Saúde, Investimentos e Desenvolvimento
 Coordenação Geral de Economia da Saúde

001073
wcf

R\$ 45,00

R\$ 43,65 NO BOLETO

à vista com desconto de 3% no boleto

R\$ 34,407

Comprar



001074

WJ

Ambiente 100% seguro

Adicionar à lista de desejos (/clientes/login/?next=/pinca-anat

COMPARTILHE:



Calcular o valor do frete

(http://pinca-anatomica-disseccao-18-cm/p) Calcula
url=http://www.anatomica-disseccao-18-cm/p
anatomica-disseccao-18-cm/p
disseccao-18-cm/p
18- 18- 18
cm/p) m/p) m&
anato
disse
18-
cm/p

DESCRIÇÃO

Pinça Anatomica Dissecção 18 cm
Material confeccionado em Aço Inox. Material Autoclavável.
Instrumento Cirúrgico Não Articulado Não Cortante - Rhosse.

- Marca: Rhosse
- Tamanho:
- Garantia: 10 anos contra defeito de fabricação.
- Material: Aço Inox 304.
- Certificados: RDC 16/2013. ANVISA
- Registro MS: MS 80310620004

DÚVIDAS, MANUTENÇÃO OU TROCAS. LIGUE: 0800 7070 667

AVALIAÇÕES DOS CLIENTES



AVALIE ESTE PRODUTO (/PINCA-ANATOMICA-DISSECCAO-18-CM/P)

Escrever a primeira avaliação (/pinca-anatomica-disseccao-18-cm/p)



ASSINE NOSSA NEWSLETTER

001075
Cuej

(1)

Faça sua busca aqui...

Buscar

fale conosco:

11 2424.7213

0
Login (/account)
Pedidos (/account/orders)
Meu Carrinho (/checkout/#/cart)

Todos Departamentos
CenterMedical (/)
Pinça (<https://www.centermedical.com.br>)
stark-18cm

Aparelho de Pressão
Instrumental Cirúrgico (<https://www.centermedical.com.br/instrumental-cirurgico/pinca>)

Aparelho Médico
Instrumental Cirúrgico (<https://www.centermedical.com.br/instrumental-cirurgico/pinca>)

Balança
(balancas) (<https://www.centermedical.com.br/instrumental-cirurgico>)

Estetoscópio
(estetoscopio) (<https://www.centermedical.com.br/instrumental-cirurgico>)

Acessibilidade e Mobilidade
(acessibilidade-e-mobilidade) seccao-

Oxigenoterapia
(oxigenoterapia)

Equipamento Hospitalar
(equipamento-medico-hospitalar)

Uso Pessoal
(produto-de-uso-pessoal)

Pinça Anatômica Dissecção - Stark - 18cm

☆☆☆☆☆ (Avalie agora!)

Pinça Anatômica Dissecção confeccionada em aço inoxidável.
Indicada para profissionais da área de medicina, odontologia, ...
(**Lêa mais**)

De: R\$ 39,62
Por: R\$ 28,88

Ou R\$ 25,99
à vista com 10% de
desconto no Boletto.



Quantidade

- 1 +

COMPRAR

Calculo de frete
(Não sei meu CEP)

OK

Entenda o prazo

Veja mais de:

Pinça (<https://www.centermedical.com.br/instrumental-cirurgico/pinca>) | Instrumental Cirúrgico
(<https://www.centermedical.com.br/instrumental-cirurgico>) | CenterMedical (/) |

Twitter

(<https://twitter.com/centermedical>) | <https://www.pinterest.com/pin/create/button?url=http://www.centermedical.com/anatomica-disseccao-stark-18cm/p&description=http://www.centermedical.com/anatomica-disseccao-stark-18cm/p>

Descrição Completa

Descrição Completa

Pinça Anatômica Dissecção - Stark - 18cm

- Especialidade: Uso Geral;
- Medida: 18cm.

Produto Confeccionado em Aço Inoxidável AISI-420. Embalagem plástica individual, constando os dados de identificação, procedência e rastreabilidade.

Quem comprou, comprou também

RELATÓRIO PÚBLICO
(medicamentos, materiais médico-hospitalares e gases medicinais)

PESQUISAR POR

ITEM
 MODALIDADE
 INSTITUIÇÃO
 FORNECEDOR
 FABRICANTE
 FAIXA
 PERÍODO
 BASE SIASG(Compras Federais)
 TIPO DE COMPRA

ITEM

Código BR: 0274734
 Descrição CATMAT: PINÇA CIRÚRGICA, AÇO INOXIDÁVEL, DISSECCÃO, 18 CM, ANATÔMICA
 Unidade de Fornecimento:

Genérico: Sim Não
 Adicionar

Grupo: Todos
 Classe: Todos
 PDM:
 UF: Todas
 Município: Selezione

Pesquisar

Limpar

Gerar Planilha

Gerar PDF

RESULTADO

Os registros exibidos especificam as compras realizadas nos últimos 18 meses, o que corresponde ao seguinte período: 28-12-2016 a 28/06/2018
Base de Dados BPS

Mostrar 20

CÓDIGO BR	DESCRIÇÃO CATMAT	DADOS DO ITEM			DADOS DA COMPRA			DADOS DO FABRICANTE/FORNECEDOR			DADOS DA INSTITUIÇÃO			VALORES		
		UNIDADE DE FORNECIMENTO	GENÉRICO	DATA COMPRA	MODALIDADE DA COMPRA	DATA INSCRIÇÃO	TIPO COMPRA	FABRICANTE	FORNECEDOR	NOME DA INSTITUIÇÃO	MUNICÍPIO	UF	QTD ITENS COMPRADOS	PREÇO UNITÁRIO	COMPETÊNCIA CMIED	MÉDIA PONDERADA
BR0274734	PINÇA CIRÚRGICA, AÇO INOXIDÁVEL, DISSECCÃO, 18 CM, ANATÔMICA	UNIDADE	Não	04/12/2017	Concorrência	16/03/2018	A	ABC INSTRUMENTOS CIRURGICOS	SIDD COMERCIAL DISTRIBUIDORA DE MEDICAMENTOS LTDA	MUNICÍPIO DE ESTRELA	RS	10	10,5900	N/A	001076	15,1846

Mostrando 1 à 4 de 4 registro(s)

DADOS DO ITEM				DADOS DA COMPRA				DADOS DO FABRICANTE/FORNECEDOR				DADOS DA INSTITUIÇÃO				VALORES			
CÓDIGO BR	DESCRIÇÃO CATMAT	UNIDADE DE FORNECIMENTO	GENÉRICO	DATA COMPRA	MODALIDADE DA COMPRA	DATA INSERÇÃO	TIPO COMPRA	FABRICANTE	FORNECEDOR	NOME DA INSTITUIÇÃO	MUNICÍPIO	UF	QTD ITENS COMPRADOS	PREÇO UNITÁRIO	CMED - PREÇO REGULADO	COMPETÊNCIA CIMED	MÉDIA PONDERADA		
BR0274734	PINÇA CIRÚRGICA, AÇO INOXIDÁVEL, DISSECCÃO, 18 CM, ANATÔMICA	UNIDADE	Não	18/09/2017	Pregão	09/11/2017	A	ABC INSTRUMENTOS CIRURGICOS	S.P. - COMERCIO E SERVICOS EM DISTRIBUICAO LTDA - ME	MUNICIPIO DE ALTINOPOLIS	ALTINOPOLIS	SP	50	13.6233	N/A	N/A	15,1846		
BR0274734	PINÇA CIRÚRGICA, AÇO INOXIDÁVEL, DISSECCÃO, 18 CM, ANATÔMICA	UNIDADE	Não	02/01/2017	Pregão	02/08/2017	A	ABC INSTRUMENTOS CIRURGICOS	DISTRIMED COMERCIO E REPRESENTACOES LTDA	FUNDO MUNICIPAL DE SAUDE	ALTOS	PI	20	17.3800	N/A	N/A	15,1846		
BR0274734	PINÇA CIRÚRGICA, AÇO INOXIDÁVEL, DISSECCÃO, 18 CM, ANATÔMICA	UNIDADE	Não	18/10/2017	Pregão	01/09/2018	A	GOLGRAN INDUSTRIA E COMERCIO DE INSTRUMENTAL ODONT LTDA	SAO MARCOS DISTRIBUIDORA DE MEDICAMENTOS, EQUIPAMENTOS E MATERIAL HOSPITALARES E ODONTOLÓGICOS LTDA	MUNICIPIO DE BAIXA GRANDE DO RIBEIRO - SECRETARIA DE SAUDE	BAIXA GRANDE DO RIBEIRO	PI	10	18.6000	N/A	N/A	15,1846		

Mostrando 1 a 4 de 4 registro(s)

Secretaria Executiva
Departamento de Economia da Saúde, Investimentos e Desenvolvimento
Coordenação Geral de Economia da Saúde

001077
009

Seja Bem Vindo à Centercor Hospitalar [Já é cadastrado?](#)

MINHA CONTA

Televendas 11 3586-6891

contato@centercorhospitalar.com.br

Digite Aqui

BUSCAR

0 itens

001078

09

DESCARTÁVEL

EQUIPAMENTOS HOSPITALARES

EQUIPAMENTOS MÉDICOS

LOCOMOÇÃO

OXIGENOTERAPIA

RESGATE

SAÚDE E BELEZA

QUIRÚRGICO INSTRUMENTAL

PINÇA ANATÔMICA PONTA FINA 16CM HISTOLÓGICA

Código: 426

R\$ 24,22

Avalie agora!

Por: **R\$ 24,31**
ou 2x de R\$ 12,15
Preço a vista: R\$ 24,31

COMPRAR

ADICIONAR AO CARRINHO

10x SEM JUROS

VISA

MasterCard

Amex

Cartão de Crédito



mercado pago

Pinça Anatômica Ponta Fina 16cm Histológica

CALCULAR FRETE

Não sei meu CEP

OK

COMPARTILHE

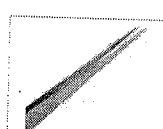
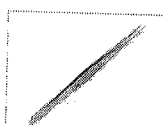
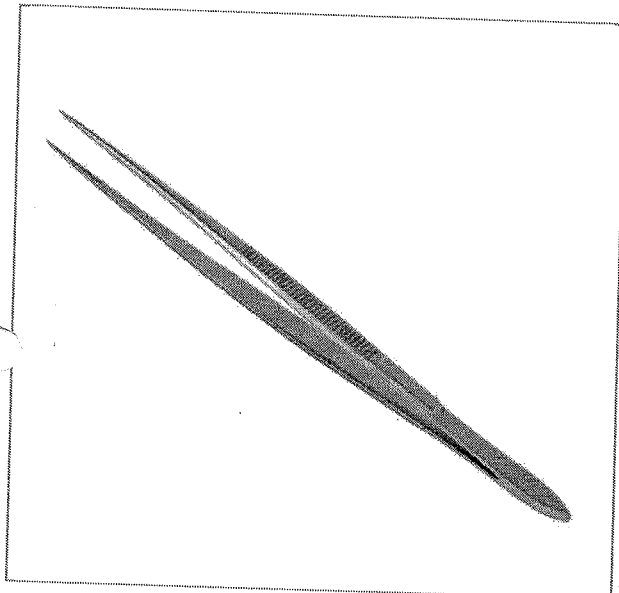

DETALHES DO PRODUTO

Pinça Anatômica Ponta Fina 16cm (Histológica)

A Pinça Anatômica Ponta Fina 16cm (Histológica) é ideal para uso em hospitais, clínicas e consultórios, é um Produto de alta resistência desenvolvido em aço inox para o uso em variados procedimentos.

A Pinça Anatômica Ponta Fina 16cm (Histológica) contém ponta fina na extremidade e pode ser encontrada nos tamanhos 12, 14 e 16 cm.

Informações adicionais:

- Produto confeccionado em aço Inoxidável AISI-420
- Embalagem plástica individual
- Garantia 10 anos contra defeitos de fabricação
- Fabricado de acordo com Padrões Internacionais de Qualidade, Normas da ABNT, CE
- Tamanho 16 cm
- Histológica

ESPECIFICAÇÕES TÉCNICAS

OPINIÃO DOS CONSUMIDORES:

MÉDIA DE AVALIAÇÕES:

5 2 Votos

4 nenhum voto

3 nenhum voto

AVALIE ESTE PRODUTO



Bem-vindo! Login

Estou procurando por...

001079

Meus Pedidos

LUVAS

LABORATÓRIO

DIABETES

ESTERILIZAÇÃO

APARELHO DE PRESSÃO

MATERIAL DE CONSUMO

Você está em: Home › Instrumentos › Pinças › **PINÇA HISTOLOGICA PONTA FINA 16 cm PARA USO GERAL ABC INSTRUMENTOS**

PINÇA HISTOLOGICA P GERAL ABC INSTRUME

em 0 avaliações.

PINÇA HISTOLOGICA PONTA
ABC INSTRUMENTOS

Marca: ABC Instrumentos

Conteúdo: Unidade

Seção: Instrumentos

R\$ 21,21

Valor à vista: R\$ 20,15 à vista.

QUANTIDADE

- 1 +

\$ Saiba como pagar

Calculadora

Tire suas dúvidas ★ Indique esta página

Passa o mouse para ver detalhes

Ampliar Imagem

Descrição

PINÇA HISTOLOGICA PONTA FINA 16 cm PARA USO GERAL ABC INSTRUMENTOS



Atendimento

WhatsApp

US

INFORMAÇÕES TÉCNICAS

Material	Produto Confeccionado em Aço Inoxidável AISI-420
Embalagem	Plástica individual, constando os dados de identificação, procedência e rastreabilidade
Marca	ABC
Fabricante	ABC INSTRUMENTOS CIRÚRGICOS

Estamos Online - Fale Conosco

Cirurgia Passos

001080

ag



PINÇA ANATOMICA PONTA FINA C/ SERRILHA 16CM

R\$27,14

No boleto R\$ 24,43 (10% de desconto)

Receber aviso de novos preços

Entrega: Até 12 dias úteis para Envio

COMPRAR

Qtd:

1



MAIS IMAGENS

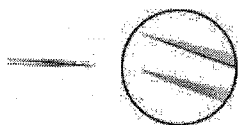

PRODUTOS RELACIONADOS

Escolha os produtos que deseja adicionar ao carrinho ou marcar todos

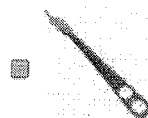

AFASTADOR HOHMANN PONTA FINA 18MM P/
CIRURGIA ÓSSEA 23CM

R\$153,12

No boleto R\$ 137,81 (10% de desconto)
ou 5x de **R\$30,62 s/ juros**

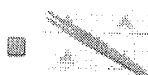

PINÇA HISTOLÓGICA PONTA FINA 12CM

R\$18,47

No boleto R\$ 16,62 (10% de desconto)



PINÇA HISTOLÓGICA PONTA FINA 16CM

R\$27,27

No boleto R\$ 24,54 (10% de desconto)

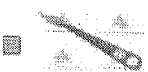

AFASTADOR HOHMANN PONTA FINA 70MM P/
CIRURGIA ÓSSEA 23CM

R\$153,12

No boleto R\$ 137,81 (10% de desconto)
ou 5x de **R\$30,62 s/ juros**

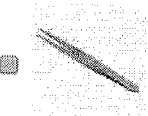

PINÇA HISTOLÓGICA PONTA FINA 14CM

R\$22,24

No boleto R\$ 20,02 (10% de desconto)



PINÇA ANATOMICA PONTA FINA C/ SERRILHA
14CM

R\$22,24

No boleto R\$ 20,02 (10% de desconto)

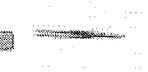

PINÇA ANATOMICA PONTA FINA C/ SERRILHA
12CM

R\$18,47

No boleto R\$ 16,62 (10% de desconto)

RELATÓRIO PÚBLICO
(medicamentos, materiais médico-hospitalares e gases medicinais)

PEQUISAR POR

ITEM
 MODALIDADE
 INSTITUIÇÃO
 FORNECEDOR
 FABRICANTE
 FAIXA
 PERÍODO
 BASE SIASG(Compras Federais)
 TIPO DE COMPRA

ITEM

Código BR:
 Descrição CATMAT:

Unidade de Fornecimento:
 Genérico: Sim Não
 Dados Agrupados

Adicionar

Grupo:

Classe:

PDM:

UF:
 Município:

Pesquisar

Limpar

Gerar Planilha

Gerar PDF

RESULTADO

Os registros exibidos especificam as compras realizadas nos últimos 18 meses, o que corresponde ao seguinte período: 28-12-2016 a 28/06/2018
Base de Dados BPS

Mostrar 20 ▼

DADOS DO ITEM				DADOS DA COMPRA				DADOS DO FABRICANTE/FORNECEDOR				DADOS DA INSTITUIÇÃO				VALORES			
CÓDIGO BR	DESCRIÇÃO CATMAT	UNIDADE DE FORNECIMENTO	GENÉRICO	DATA COMPRA	MODALIDADE DA COMPRA	DATA INSERÇÃO	TIPO COMPRA	FABRICANTE	FABRICANTE	FORNECEDOR	FORNECEDOR	NOME DA INSTITUIÇÃO	MUNICÍPIO	UF	QTD ITENS COMPRADOS	PREÇO UNITÁRIO	CMED - PREÇO REGULADO	COMPETÊNCIA CMED	MÉDIA PONDERADA
Nenhum registro encontrado..																			

001081
Lec

Cirurgica Passos

001082

WJ



R\$ 39.267

PINÇA BACKHAUS 10 CM PARA CAMPO

R\$36,50

No boleto R\$ 32,85 (10% de desconto)

Receber aviso de novos preços

Pinça Backhaus para prender campo cirúrgico

Entrega: Até 12 dias úteis para Envio

COMPRAR

Qty:

1

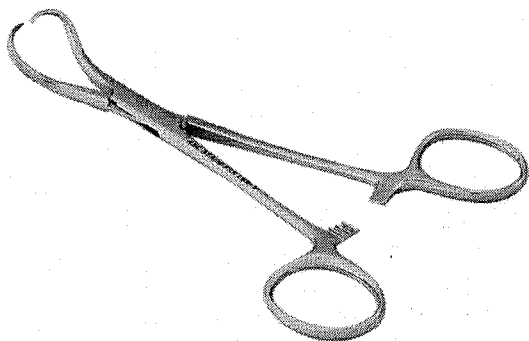

MAIS IMAGENS



PRODUTOS RELACIONADOS

Escolha os produtos que deseja adicionar ao carrinho ou marcar todos



AFASTADOR BENNET 24CM P/ CIRURGIA GERAL

R\$315,48

No boleto R\$ 283,93 (10% de desconto)

ou 10x de **R\$31,65 s/ juros**



AFASTADOR FARABEUFF EXTRA 15X150MM P/ USO GERAL

R\$26,40

No boleto R\$ 23,76 (10% de desconto)



AFASTADOR FINOCHIETTO 40X65 18CM P/ TÓRAX

R\$1.036,20

No boleto R\$ 932,58 (10% de desconto)

ou 10x de **R\$103,62 s/ juros**

Descrição

Informação Adicional

Comentários

Descrição

Material: Produto Confeccionado em Aço Inoxidável AISI-420

Tamanho: 10cm

Embalagem: Plástica individual, constando os dados de identificação, procedência e rastreabilidade

Garantia: 10 anos contra defeitos de fabricação

Certificações: Fabricado de acordo com Padrões Internacionais de Qualidade, Normas da ABNT, CE.

REG. MS: 10304850055.

Informação Adicional

SKU	R009066
CÓDIGO DE BARRAS	Não
COR DA FITA	Cores que deseja

Busque aqui...

(https://www.dentalsorria.com.br/)

🔍 🛒 ☰
(https://w

Pinca Backhaus 10cm Golgran

001083
ay

PINCA BACKHAUS 10CM GOLGRAN

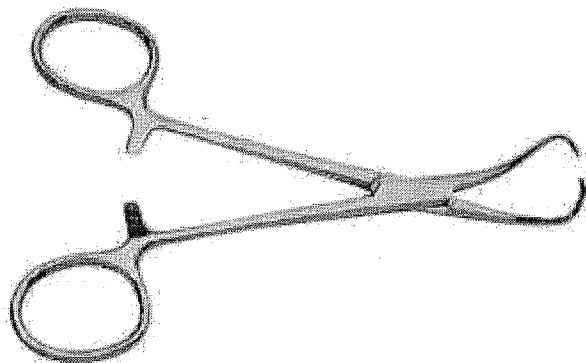

Pinça Backhaus 10 - 13 cm

R\$35,90

Em 1x sem juros no cartão de R\$35,90

R\$34,11 à vista

no boleto bancário com 5% de desconto

0

No boleto parcelado

Pagamento Antecipado

*Em até 6x

*Ganhe até 5%

 **FRETE GRÁTIS** NAS COMPRAS ACIMA DE R\$ 200

(<https://www.dentalecia.com.br/formas-de-envio>)

Pinça Backhaus 10cm - Quinelato QF.915.10

MARCA: QUINELATO ([HTTPS://WWW.DENTALECIA.COM.BR/QUINELATO](https://www.dentalecia.com.br/quinelato))

REF. QF.915.10

DISPONIBILIDADE: PRONTA ENTREGA

001084
ag

Gravação à Laser

Escreva aqui a sua gravação

Máximo de caracteres 20

R\$ 45,40

1x de R\$ 45,40 sem juros

ou R\$ 43,13 à vista 5%

Pinça Backhaus 10cm - Quinelato QF.915.10

Quantidade

- 1 +

ADICIONAR AO CARRINHO

A Primeira Troca
É GRÁTIS



☆☆☆☆☆ 0 Avaliações  Avaliar

Calcule o frete Não sei meu CEP (<http://www.buscacep.correios.com.br/sistemas/buscacep/buscaFaixaCep.cfm>)

DETALHES DO PRODUTO

Indicado para fixação de Campos Cirúrgicos.

(review)

AVALIAÇÕES

Faça login (<https://www.dentalecia.com.br/index.php?route=account/login>) ou cadastre-se (<https://www.dentalecia.com.br/index.php?route=account/register>) para fazer uma avaliação

Não há comentários para este produto.

 (<https://api.whatsapp.com/send?phone=5516997642804>)

Online

RELATÓRIO PÚBLICO
(medicamentos, materiais médico-hospitalares e gases medicinais)

PESQUISAR POR

ITEM
 MODALIDADE
 INSTITUIÇÃO
 FORNECEDOR
 FABRICANTE
 FAIXA
 PERÍODO
 BASE SIASG(Compras Federais)
 TIPO DE COMPRA

ITEM

Código BR:
 Descrição CATMAT:

IBR:

Unidade de Fornecimento:

Genérico: Sim Não
 Dados Agrupados

Adicionar

Grupo:

Class:

PDV:

UF:
 Município:

Pesquisar

Limpar

RESULTADO

Os registros exibidos especificam as compras realizadas nos últimos 18 meses, o que corresponde ao seguinte período: 28-12-2016 a 28/06/2018

Gerar Planilha

Gerar PDF

DADOS DO ITEM				DADOS DA COMPRA				DADOS DA INSTITUIÇÃO				VALORES						
CÓDIGO BR	DESCRIÇÃO CATMAT	UNIDADE DE FORNECIMENTO	TIPO COMPRA	DATA COMPRA	MODALIDADE DA COMPRA	DATA INSERÇÃO	FABRICANTE	FABRICANTE	FABRICANTE	FORNECEDOR	FORNECEDOR	NOME DA INSTITUIÇÃO	MUNICÍPIO	UF	QTD ITENS COMPRADOS	PREÇO UNITÁRIO	COMPETÊNCIA CMED	MÉDIA PONDERADA
Nenhum registro encontrado..																		

001085
[Handwritten signature]

001085

BUSCAR



RECEBER LIGAÇÃO EM 1 MINUTO (<http://www.dentalshop.com.br/FALECE>)

Teleendas 0800 602 5400

R\$ 78,213

0 (<https://www.dentalshop.co>)

Veja mais categorias

DENTÍSTICA/ESTÉTICA

(<https://www.dentalshop.com.br/d/3027/dentistica/estetica>)

INSTRUMENTAL

(<https://www.dentalshop.com.br/d/2982/instrumental>)

ENDODONTIA

(<https://www.dentalshop.com.br/d/2989/endodontia>)

HARMONIZAÇÃO OROFACIAL

(<https://www.dentalshop.com.br/d/2979/harmonizacao-orofacial>)

ORTODONTIA

(<https://www.dentalshop.com.br/d/2986/ortodontia>)

DESCARTÁVEIS

(<https://www.dentalshop.com.br/d/2996/descartaveis>)

JALECO E TOUCA

(<https://www.dentalshop.com.br/d/2970/jaleco-e-touca>)

CURSOS E EVENTOS (<http://dentalshop.myclashop.com.br/paginainstitucional/cursos>)

<https://www.dentalshop.com.br/> > [instrumental](https://www.dentalshop.com.br/d/2982/instrumental) > [pinça porta grampo palmer - golgran](https://www.dentalshop.com.br/d/2982/instrumental)

Pinça Porta Grampo Palmer - Golgran -

Código 320

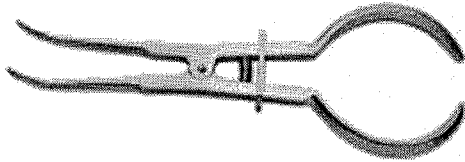

R\$ 65,94

ou R\$ 63,30 à vista

COMPRAR

CALCULAR SUA ENTREGA
Esqueci meu CEP

(<https://www.dentalshop.com.br/Assets/Produtos/SuperZoom/73a459ebacedbec00f993f13010cf0e.jpg>)

CARACTERÍSTICAS

Utilizado para conduzir e abrir o grampo para ser colocado no dente ou na raiz.

Avaliações

COMENTÁRIOS

AVALIE ESTE PRODUTO: ★★★★★

Nome	E-mail
Comentário	

ENVIAR COMENTÁRIO

Precisa de ajuda?

Resgate de Pontos

Acompanhe seu Pedido

Atualizar Boletim

Entre ou Cadastre-se
Minha Conta

Procure por marca, nome, código...

001087

CRJ

Por Categoria

Compra Rápida

Tudo Que Você Precisa

Promoções



Dental Cremer | Instrumentais | Pinça

Produto

Indicação

Características

Itens Inclusos

Pinça Porta Grampo Brewer - Golgran

Cod. de Referência: 549263

☆☆☆☆☆ (0)

Avalie este produto

Embalagem com 1 unidade.



FRETE GRÁTIS! NAS COMPRAS ACIMA DE R\$100,00

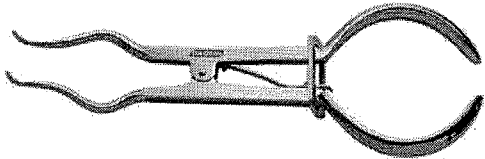

Por: **R\$80,70**

Condições de Pagamento [+]

Na compra deste produto, ganhe:
80 pontos [saiba +](#)

QUANTIDADE:

1

COMPRAR

VOCÊ ESTÁ EM UM AMBIENTE SEGURO



Indicação

Características

Itens Inclusos

Utilizada para conduzir e abrir o grampo para ser colocado no dente ou na raiz

OPINIÕES DOS CONSUMIDORES

Tem esse produto? Seja o primeiro a avaliá-lo!

Escrever avaliação...



TODOS OS
DEPARTAMENTOS

[Seringas](#)
[Medicamentos](#)
[Scalps](#)
[Equipos](#)
[Sondas](#)
[Cateter](#)
[Compressa](#)
[Aparelhos](#)
[Luvas](#)
[Aguilhas](#)
[Home](#) » [INSTRUMENTAL](#) » [Pinça Brewer Porta Grampo 17 cm](#)

Pinça Brewer Porta Grampo 17 cm

Modelo: ABC

Disponibilidade: IMEDIATO

Garantia: 1 mês



R\$ 88,00

até 3x de R\$ 29,33 s/
juros

ou **R\$85,36** à vista

Ver opções de
parcelamento

DIGITE SEU CEP
OK

COMPRAR

Porque comprar na HD:

Desconto para pagamento à
vista

Entrega garantida para todo o
Brasil

Produto 100% Original

Compra Segura

Parcelamento sem juros

DESCRIÇÃO

Pinça Brewer Porta Grampo 17 cm

Material: Produto Confeccionado em Aço Inoxidável AISI-420*xml:namespace prefix = o ns = "urn:schemas-microsoft-com:office:office" />

Tamanho: 17CM

Embalagem: Plástica individual, constando os dados de identificação, procedência e rastreabilidade

Marca: ABC

Fabricante: ABC INSTRUMENTOS CIRÚRGICOS

Garantia: 10 anos contra defeitos de fabricação

Certificações: Fabricado de acordo com Padrões Internacionais de Qualidade, Normas da ABNT, CE.

REG. MS: 10304850055

ÚLTIMOS VISTOS

RELATÓRIO PÚBLICO
(medicamentos, materiais médico-hospitalares e gases medicinais)

PESQUISAR POR

- ITEM
- MODALIDADE
- INSTITUIÇÃO
- FORNECEDOR
- FABRICANTE
- FAIXA
- PERÍODO
- BASE SIASG(Compras Federais)
- TIPO DE COMPRA

ITEM

Código BR: 0252895

Descrição CATMAT:
pinça brewer

Unidade de Fornecimento:

Unidade de Fornecimento:

Genérico: Sim Não

Dados Agrupados

Adicionar

Grupo:

Todos

Classe:

Todos

PDIM:

UF:

Todas

Município:

Selecione

Pesquisar

Limpar

RESULTADO

Os registros exibidos especificam as compras realizadas nos últimos 18 meses, o que corresponde ao seguinte período: 02-01-2017 a 02/07/2018
Base de Dados BPS

Gerar Planilha

Gerar PDF

Mostrar 20

DADOS DO ITEM		DADOS DA COMPRA			DADOS DO FABRICANTE/FORNECEDOR		DADOS DA INSTITUIÇÃO				VALORES					
CÓDIGO BR	DESCRIÇÃO CATMAT	UNIDADE DE FORNECIMENTO	GENÉRICO	DATA COMPRA	MODALIDADE DA COMPRA	DATA INSERÇÃO	TIPO COMPRA	FABRICANTE	FORNECEDOR	NOME DA INSTITUIÇÃO	MUNICÍPIO	UF	QTD ITENS COMPRADOS	PREÇO UNITÁRIO	COMPETÊNCIA CMED	MÉDIA PONDERADA
Nenhum registro encontrado.																

001089
cej

001090
ced

R\$ 22,57

Pinça Clínica p/ Algodão

QUINELATO

Embalagem c/ 1 unidade.



<https://dentalspeed.com/img.php?src=https://s3.amazonaws.com/www-dentalspeed-com/produtos/produto-pinca-clinica-p-algodao-quinelato.png&h=300&w=300>

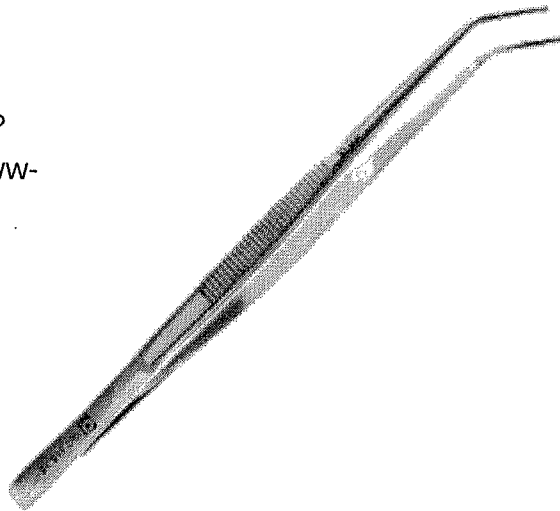

Por apenas

R\$ 31,20

Quantidade

[Adicionar ao Carrinho](#)

Compartilhe:

Características

Produzido em Aço Inox.

Precisa de ajuda?

Résgate de Pontos

Acompanhe seu Pedido

Atualizar Boleto

Entre ou Cadastre-se
Minha Conta

Procure por marca, nome, código...

001091

Por Categoria

Compra Rápida

Tudo Que Você Precisa

Promoções

Dental Cremer | Instrumentais | Pinça

Produto

Indicação

Características

Itens Inclusos

Pinça Clínica Para Algodão - Golgran

Cod. de Referência: 324341

★★★★☆ (38)

Veja opiniões de quem já comprou

Embalagem com 1 unidade.



FRETE GRÁTIS! NAS COMPRAS ACIMA DE R\$100,00

Por: **R\$13,86**

Condições de Pagamento [+]

Na compra deste produto, ganhe:
13 pontos [salva +](#)

QUANTIDADE:

COMPRAR

VOCÊ ESTÁ EM UM AMBIENTE SEGURO

Indicação

Características

Itens Inclusos

Pinça clínica para uso geral no consultório.

OPINIÕES DOS CONSUMIDORES



Baseado em 38 avaliações

AVALIAÇÃO POSITIVA MAIS ÚTIL



bom custo benefício.



AVALIAÇÃO NEGATIVA MAIS ÚTIL

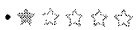

O produto veio muito frouxo, sendo impossível pegar até um rolinho de algodão!



**PINÇA CLÍNICA P/
ODONTOPEDIATRIA P/
ALGODÃO 13 CM**

R\$22,65

**No boleto R\$ 20,39 (10% de
desconto)**

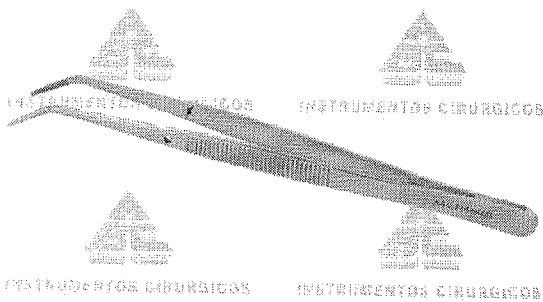

Receber aviso de novos preços

Entrega: Até 12 dias úteis para Envio

COMPRAR

Qtd:

1

MAIS IMAGENS

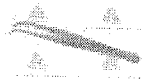

PRODUTOS RELACIONADOS

Escolha os produtos que deseja adicionar ao carrinho ou marcar todos



AFASTADOR VOLKMANN C/ 4
DENTES 14,5 CM
ODONTOLÓGICO

R\$19,14

**No boleto R\$ 17,23 (10%
de desconto)**

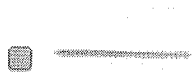

CABO P/ ESPELHO ADULTO 10
CM ODONTOLOGICO Nº 25

R\$8,04

**No boleto R\$ 7,24 (10%
de desconto)**



CURETA DE LUCAS DUPLA
ÓSSEA ODONTOLÓGICA Nº 85

R\$13,86

**No boleto R\$ 12
de desconto)**

RELATÓRIO PÚBLICO
(medicamentos, materiais médico-hospitalares e gases medicinais)

PESQUISAR POR

ITEM MODALIDADE INSTITUIÇÃO FORNECEDOR FABRICANTE FAIXA PERÍODO BASE SIASG(Compras Federais) TIPO DE COMPRA

ITEM

Código BR: Descrição CATMAT:

Unidade de Fornecimento: Sim Não **Dados Agrupados**

Adesão:

Grupo:

Classe:

PDM:

UF: Município:

Pesquisar Gerar PDF

RESULTADO

Os registros exibidos especificam as compras realizadas nos últimos 18 meses, o que corresponde ao seguinte período: 02-01-2017 a 02/07/2018
Base de Dados BPS

Mostrar 20 ▼

DADOS DO ITEM		DADOS DA COMPRA			DADOS DO FABRICANTE/FORNECEDOR			DADOS DA INSTITUIÇÃO			VALORES							
CÓDIGO BR	DESCRIÇÃO CATMAT	UNIDADE DE FORNECIMENTO	GENÉRICO	DATA COMPRA	MODALIDADE DA COMPRA	DATA INSCRIÇÃO	TIPO COMPRA	FABRICANTE	FABRICANTE	FORNECEDOR	NOME DA INSTITUIÇÃO	MUNICÍPIO	UF	QTD ITENS COMPRADOS	PREÇO UNITÁRIO	PREÇO REGULADO	COMPETÊNCIA CMED	MÉDIA PONDERADA
Nenhum registro encontrado.																		

001093
Cua

Precisa de ajuda?

Resgate de Pontos

Acompanhe seu Pedido

Atualizar Boletim

Entre ou Cadastre-se

001094

Handwritten signature

Procure por marca, nome, código...

Por Categoria

Compra Rápida

Tudo Que Você Precisa

Promoções



Dental Cremer | Instrumentais | Pinça

Produto

Indicação

Características

Itens Inclusos

R\$ 42,116

Pinça Clínica Universal Lisa Duflex - SS White

Cod. de Referência: 386264

★★★★★ (1)

Veja opiniões de quem já comprou

Embalagem com 1 unidade.



FRETE GRÁTIS! NAS COMPRAS ACIMA DE R\$100,00

Por: **R\$49,36**

Condições de Pagamento [+]

Na compra deste produto, ganhe: **40 pontos** [saiba +](#)

QUANTIDADE:

1 [up/down arrows]

COMPRAR

VOCÊ ESTÁ EM UM AMBIENTE SEGURO



Indicação

Características

Itens Inclusos

Pinça para uso geral no consultório. Possui cabo liso que facilita a limpeza do instrumento.

OPINIÕES DOS CONSUMIDORES



Baseado em 1 avaliação



Ritiele

Compra Verificada

★★★★★ • Há 3 ano(s)

Ótimo material designer moderno acabamento satisfatória o conforto do material ajuda no desempenho da realizacao de processos na clinica diariamente o que precisamos e de materias que nos proporciona conforto na hora do trabalho

Sim, recomendaria este produto a um amigo

👍 0 👎 0

[Compartilhar...](#)

(HTTPS://WWW.SUR

001095
ay

POR R\$44,09

R\$41,89 NO BOLETO À VISTA

QUANTIDADE

▼ 1

★ RESGATE SURYA CLUB: 4708

AINDA NÃO TEM? CONHECER AGORA ([HTTP://WWW.SURYACLUB.COM.BR/](http://www.suryaclub.com.br/))

COMPRAR

APRESENTAÇÃO

Embalagem com 1 unidade.

BENEFÍCIOS

Produto autoclavável.

CARACTERÍSTICAS

Produzido em Aço Inox.

INDICAÇÕES

Para uso geral no consultório, conhecida como pinça de algodão. Empregada para apreensão de objetos tais como gaze, algodão, fios.

PERGUNTE E VEJA OPINIÕES DE QUEM JÁ COMPROU

Guia Avaliações Perguntas

0 avaliações



(<https://api.whatsapp.com/send?phone=5544991557719>)

“

Esta loja se preocupa tanto com você consumidor que contratou uma empresa independente para auditar as avaliações da

Fale conosco agora



SKU 26.0718

[Avalie](#)

001096

aug



FRETE GRÁTIS Nas compras acima de R\$ 100,00
[Confira Regras](#)

Alerta de Preço!

Embalagem com 1 unidade.

▶ [Consulte opções de parcelamento](#)

▶ [Consulte frete e prazo de entrega](#)

Por **R\$ 32,90**

QUANTIDADE

1

[ADICIONAR AO CARRINHO](#)

[COMPRAR](#)

QUEM VIU, TAMBÉM COMPROU!

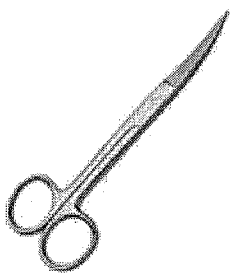

Tesoura Cirúrgica Fina Fina
Curva - Golgran

Por **R\$ 28,85** à vista

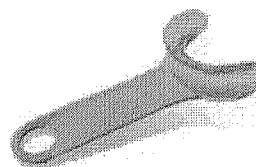

Gostou? Outras 2 pessoas estão interessadas neste produto agora! compre já!

Por **R\$ 23,11** à vista

RELATÓRIO PÚBLICO (medicamentos, materiais médico-hospitalares e gases medicinais)

PESQUISAR POR

ITEM

MODALIDADE

INSTITUIÇÃO

FORNECEDOR

FABRICANTE

FAIXA

PERÍODO

BASE SIASG (Compras Federais)

TIPO DE COMPRA

ITEM

Código BR: 0252895 Descrição CATMAT: pinça clínica universal

Unidade de Fornecimento: Genérico: Sim Não

Adicionar

Grupo: Todos

Classe: Todos

PDM:

UF: Todas Município: Seleção

Pesquisar

Limpar

RESULTADO

Os registros exibidos especificam as compras realizadas nos últimos 18 meses, o que corresponde ao seguinte período: 02-01-2017 a 02/07/2018 Base de Dados BPS

Table with columns: DADOS DO ITEM, DADOS DA COMPRA, DADOS DO FABRICANTE/FORNECEDOR, DADOS DA INSTITUIÇÃO, VALORES. Includes fields like Código BR, Descrição CATMAT, Data Compra, etc.

Handwritten number 001097 and signature



001098

ay



R\$ 52,483

O que você está procurando?

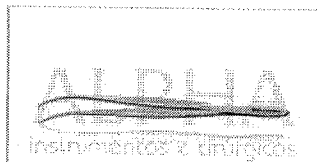

INÍCIO / VETERINÁRIA / INSTRUMENTAIS CIRÚRGICOS VETERINÁRIOS / PINÇAS

Pinça Cushing com Dente Curva 18cm

R\$70,00

9x de R\$7,78 s/ juros via PayPal

ou R\$66,50 à vista no Boleto

Pinça Cushing com Dente Curva 18cm . Produzido em aço inoxidável com extra tratamento contra oxidação. Instrumental #padrão qualidade e acabamento impecável.

Disponibilidade: 1 a 7 dias úteis.

- 1 +

COMPRAR

001099

WJ



(1)

Faça sua busca aqui...

Buscar

fale conosco:

11 2424.7213

0
Login (/account)
Pedidos (/account/orders)
Meu Carrinho (/checkout/#/cart)

Todos Departamentos | Aparelho de Pressão | Aparelho Médico | Balança | Estetoscópio | Acessibilidade e Mobilidade | Oxigenoterapia | Equipamento Hospitalar | Uso Pessoal

CenterMedical (/) | Instrumental Cirúrgico (/aparelho-de-pressao) | Instrumental Cirúrgico (/aparelho-medico) | Instrumental Cirúrgico (/balancas) | Instrumental Cirúrgico (/estetoscopio) | Instrumental Cirúrgico (/acessibilidade-e-mobilidade) | Instrumental Cirúrgico (/oxigenoterapia) | Instrumental Cirúrgico (/equipamento-hospitalar) | Instrumental Cirúrgico (/produto-de-uso-pessoal)

Pinça (https://www.centermedical.com.br/instrumental-cirurgico/pinca) (https://ce:reta-stark-

entes-

Pinça Cushing 1x2 Dentes Reta - Stark - 18cm

☆☆☆☆☆ (Avalie agora!)

Pinça Cushing 1x2 Dentes Reta confeccionada em aço inoxidável. Indicada para profissionais da área de medicina, ortopedi...

(Leia mais)

De: R\$ 51,79
Por: R\$ 31,74

Ou R\$ 28,57
à vista com 10% de desconto no Boleto.

Quantidade

- 1 +

COMPRAR

Calculo de frete
(Não sei meu CEP)

OK

Entenda o prazo

Veja mais de:

Pinça (https://www.centermedical.com.br/instrumental-cirurgico/pinca) | Instrumental Cirúrgico (https://www.centermedical.com.br/instrumental-cirurgico) | CenterMedical (/)

Twitter

(https://twitter.com/centermed) | | | <https://www.centermedical.com/pin/create/burl=http://www.centermedical.com/cushing-1-2-dentes-reta-stark-18cm/p&description=http://www.cushing-1-2-dentes-reta-stark-18cm/p>

Descrição Completa

Dados Técnicos

Descrição Completa

Pinça Cushing 1x2 Dentes Reta - Stark - 18cm

- Especialidade: p/ Uso Geral;
- Medida: 18cm

Produto Confeccionado em Aço Inoxidável AISI-420. Embalagem plástica individual, constando os dados de identificação, procedência e rastreabilidade.

Dados técnicos

Cirurgia Passos

001100
Cwg

PINÇA CUSHING C/ DENTE 1 X 2 18CM

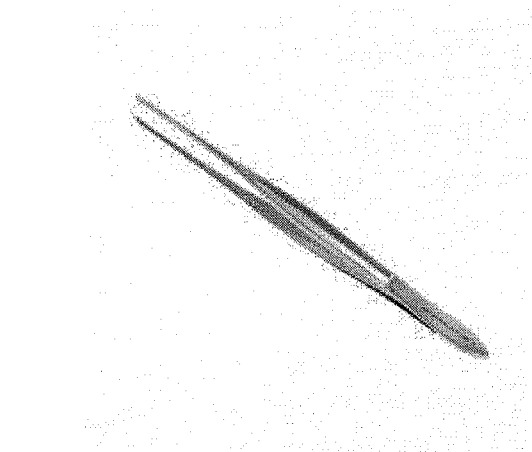

R\$35,66

No boleto R\$ 32,09 (10% de desconto)

Receber aviso de novos preços

Entrega: Até 12 dias úteis para Envio

COMPRAR

Qty:

1

MAIS IMAGENS

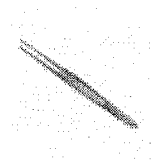

PRODUTOS RELACIONADOS

Escolha os produtos que deseja adicionar ao carrinho ou marcar todos

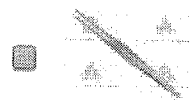

PINÇA CUSHING C/ SERRILHA
18 CM

R\$33,14

No boleto R\$ 29,83 (10% de desconto)



PINÇA DANDY HEMOSTÁTICA
14 CM

R\$70,91

No boleto R\$ 63,82 (10% de desconto)

ou 2x de

R\$35,46 s/ juros



PINÇA BACKHAUS 10 CM PARA
CAMPO

R\$36,50

No boleto R\$ 32,05 (10% de desconto)

RELATÓRIO PÚBLICO (medicamentos, materiais médico-hospitalares e gases medicinais)

PESQUISAR POR

- ITEM
- MODALIDADE
- INSTITUIÇÃO
- FORNECEDOR
- FABRICANTE
- PAIXA
- PERÍODO
- BASE SIASG(Compras Federais)
- TIPO DE COMPRA

ITEM

Código BR: 0252895

Descrição CATMAT: pinça cushion

Unidade de Fornecimento: --

Genérico: Sim Não

Dados Agrupados

Adicionar

Grupo: Todos

Classe: Todos

PDM: --

UF: Todas

Município: Selecionar

Pesquisar

Limpar

RESULTADO

Os registros exibidos especificam as compras realizadas nos últimos 18 meses, o que corresponde ao seguinte período: 02-01-2017 a 02/07/2018

Base de Dados BPS

Gerar Planilha

Gerar PDF

DADOS DO ITEM				DADOS DA COMPRA			DADOS DO FORNECEDOR			DADOS DA INSTITUIÇÃO				VALORES			
CÓDIGO BR	DESCRIÇÃO CATMAT	UNIDADE DE FORNECIMENTO	GENÉRICO	DATA COMPRA	MODALIDADE DA COMPRA	DATA INSERÇÃO	TIPO COMPRA	FABRICANTE	FORNECEDOR	NOME DA INSTITUIÇÃO	MUNICÍPIO	UF	QTD ITENS COMPRADOS	PREÇO UNITÁRIO	PREÇO REGULADO	COMPETÊNCIA CMED	MÉDIA PONDERADA
Nenhum registro encontrado..																	

001101
Cug



001102

001



R\$ 52,387

O que você está procurando?

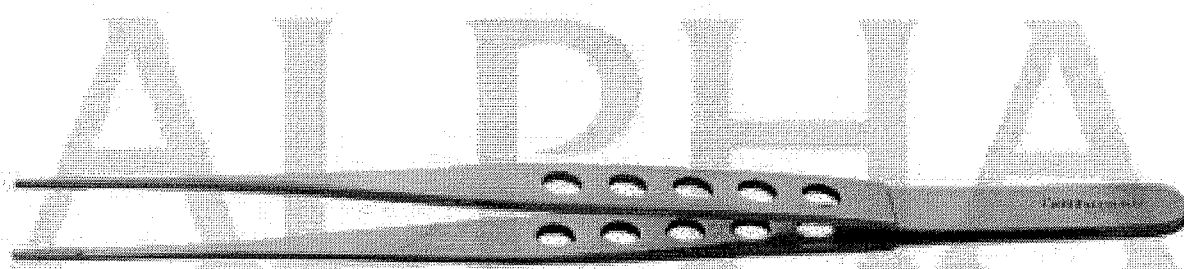

instrumentos cirúrgicos

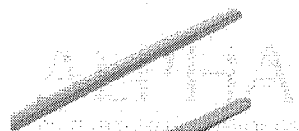
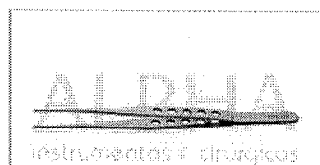

INÍCIO / MEDICINA / INSTRUMENTAIS CIRÚRGICOS / PINÇAS

Pinça Cushing Serrilhada Reta 18cm

R\$85,00**9x de R\$9,44 s/ juros via PayPal****ou R\$80,75 à vista no Boleto**

Instrumento cirúrgico não articulado não cortante.

Produzido em aço inoxidável com extra tratamento contra oxidação.

Instrumental padrão de qualidade e acabamento impecável.

Registro MS: 80476380011

001103

0009



Faça sua busca aqui...

Buscar

fale conosco: 11 2424.7213

Login /account Pedidos /account/orders Meu Carrinho /checkout/#/cart

- Todos Departamentos, Aparelho de Pressão, Aparelho Médico, Balança, Estetoscópio, Acessibilidade e Mobilidade, Oxigenoterapia, Equipamento Hospitalar, Uso Pessoal

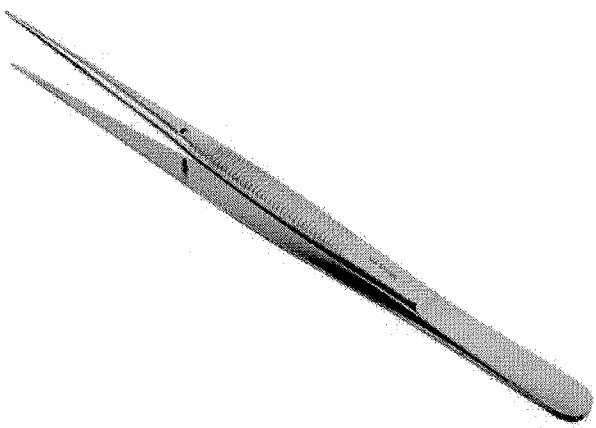

Pinça Cushing Reta com Serrilha - Stark - 18cm

(Avalie agora!)

Pinça Cushing Reta com Serrilha confeccionada em aço inoxidável. Indicada para profissionais da área de medicina, odonto...

(Leia mais)

De: R\$ 39,62 Por: R\$ 28,88

Ou R\$ 25,99 à vista com 10% de desconto no Boleto.

Quantidade

1

COMPRAR

Calculo de frete (Não sei meu CEP)

OK

Entenda o prazo

Veja mais de: Pinça | Instrumental Cirúrgico | CenterMedical

Tweet, Facebook, G+ share buttons

Descrição Completa

Descrição Completa

Pinça Cushing Reta com Serrilha - Stark - 18cm

- Especialidade: p/ Uso Geral; - Medida: 18cm

Produto Confeccionado em Aço Inoxidável AISI-420. Embalagem plástica individual, constando os dados de identificação, procedência e rastreabilidade.

Cirurgica Passos

001104

Wey



PINÇA CUSHING C/ SERRILHA 18 CM

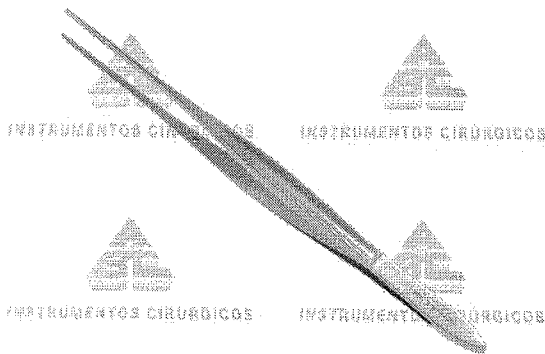

R\$33,14

No boleto R\$ 29,83 (10% de desconto)

Receber aviso de novos preços

Entrega: Até 12 dias úteis para Envio

COMPRAR

Qty:

1

MAIS IMAGENS



PRODUTOS RELACIONADOS

Escolha os produtos que deseja adicionar ao carrinho ou marcar todos

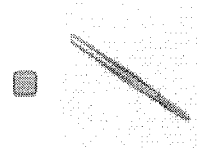

PINÇA CUSHING C/ DENTE 1 X
2 18CM

R\$35,66

No boleto R\$ 32,09 (10% de desconto)

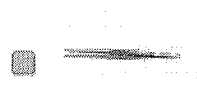

PINÇA ANATOMICA PONTA FINA
C/ SERRILHA 14CM

R\$22,24

No boleto R\$ 20,02 (10% de desconto)

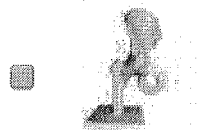

ARTICULAÇÃO DO QUADRIL
TGD-163C ANATOMIC

R\$216,70

No boleto R\$ 195,03 (10% de descor

ou 7x de

R\$30,96 s/ juros

RELATÓRIO PÚBLICO (medicamentos, materiais médico-hospitalares e gases medicinais)

PESQUISAR POR

- ITEM
- MODALIDADE
- INSTITUIÇÃO
- FORNECEDOR
- FABRICANTE
- FAIXA
- PERÍODO
- BASE SIASI(Compras Federais)
- TIPO DE COMPRA

ITEM:

Código BR:
 Descrição CATMAT:

Unidade de Fornecimento:

Genérico: Sim Não

Dados Agrupados

Adicionar

Grupo:

Classe:

PDM:

UF: Município:

Pesquisar

Limpar

RESULTADO

Os registros exibidos especificam as compras realizadas nos últimos 18 meses, o que corresponde ao seguinte período: 02-01-2017 a 02/07/2018
 Base de Dados BPS

DADOS DO ITEM				DADOS DA COMPRA				DADOS DO FABRICANTE/FORNECEDOR				DADOS DA INSTITUIÇÃO				VALORES			
CÓDIGO BR	DESCRIÇÃO CATMAT	UNIDADE DE FORNECIMENTO	GENÉRICO	DATA COMPRA	MODALIDADE DA COMPRA	DATA INSERÇÃO	TIPO COMPRA	FABRICANTE	FABRICANTE	FORNECEDOR	FORNECEDOR	NOME DA INSTITUIÇÃO	MUNICÍPIO	UF	QTD ITENS COMPRADOS	PREÇO UNITÁRIO	PREÇO REGULADO	COMPETÊNCIA CMED	MÉDIA PONDERADA
Nenhum registro encontrado.																			

Mostrar 20 ▼

001105
 Cey

Cirurgica Passos

001106

aj



R\$ 22,813

PINÇA ANATÔMICA DENTE DE RATO 10 CM

INDICADA PARA APLICAÇÃO DE SERRILHAS / PINÇA CASAL / DENTE DE RATO / PINÇA ANATÔMICA DENTE DE RATO 10 CM

R\$15,25

No boleto R\$ 13,73 (10% de desconto)

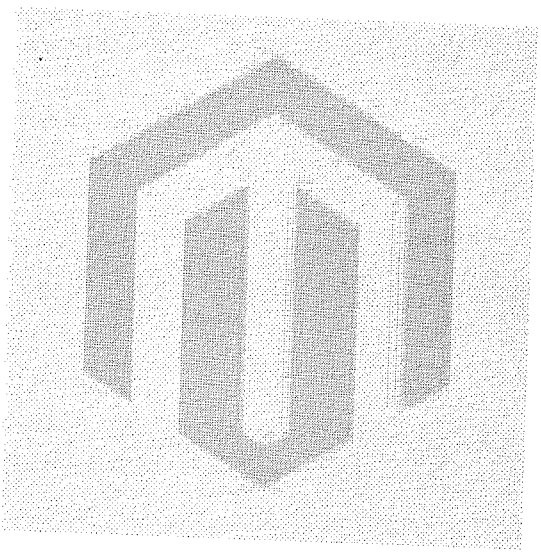

Receber aviso de novos preços
Entrega: Até 12 dias úteis para Envio

COMPRAR

Qtd:

PRODUTOS RELACIONADOS

Escolha os produtos que deseja adicionar ao carrinho ou marcar todos



ESTOJO INÓX 26 X 12 X 6 CM PERFORADO FL-011F

De: R\$134,40

POR: R\$96,99

No boleto R\$ 87,29 (10% de desconto)

ou 3x de R\$32,33 s/ juros

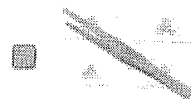

PINÇA ANATÔMICA DENTE DE RATO 25 CM

R\$30,53

No boleto R\$ 27,48 (10% de desconto)



PINÇA MARTIN 19 CM MENISCO

R\$136,36

O que você está procurando?

CENTRAL DE
ATENDIMENTO

MEUS PEDIDOS

CHAT

001107
0 ITENS -

Cery

Todos os
departamentos

Estetoscópios

Aparelhos
de PressãoAparelhos
Médicos

Curativos

Equipamentos

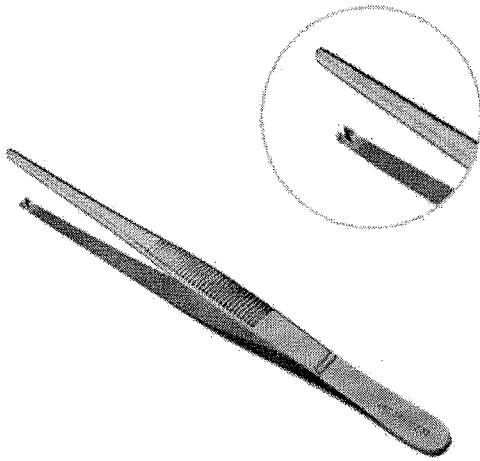
Material de
ConsumoResgate e
SalvamentoOferta do
Dia[FibraCirurgica](#) / [Instrumental Cirúrgico](#) / [Pinça](#)

PINÇA DENTE DE RATO ABC COM DENTES 1X2 14CM

CÓD. REF: 3440

MARCA: ABC INSTRUMENTOS

POR R\$ 12,46

OU 6X DE R\$ 2,07

PREÇO NO BOLETO:
R\$ 11,21 (-10%)

VER OPÇÕES DE PARCELAMENTO

QUANTIDADE

1

COMPRAR

Calcule o valor do frete e o prazo de entrega para sua região.

OK

Não sei meu CEP

DESCRIÇÃO

ESPECIFICAÇÕES TÉCNICAS

Pinça Dente de Rato ABC com Dentes 1x2 14cm

Usada na fixação dos tecidos durante a divulsão e/ou sutura.

- Produto Confeccionado em Aço Inoxidável AISI-420;
- Anatômica;
- Possui dentes na extremidade.

Garantia de 10 anos contra defeitos de fabricação.

CADASTRE-SE E FIQUE POR DENTRO

Digite seu e-mail...

DÚVIDAS E ATENDIMENTO
Ligue: (47) 3438-0390

COMPRA 100% SEGURA
Certificado DIGICERT de segurança

CRÍTICAS E SUGESTÕES
contato@fibracirurgica.com.br

Institucional

Loja Virtual

Central de Atendimento



001108
wg



(<https://www.dentalgutierre.com.br/>)

[Home](https://www.dentalgutierre.com.br/) > [Instrumentais](https://www.dentalgutierre.com.br/instrumentais) >

[Pinça](https://www.dentalgutierre.com.br/instrumentais/pinca)

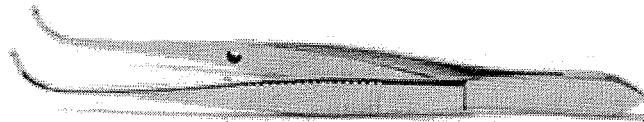

(<https://www.dentalgutierre.com.br/>)



[Tweetar](https://twitter.com/share)

Pinça Anatomica Dente de Rato (micro) 11 Cm Curva Golgran SKU 021193

R\$ 40,73

RELATÓRIO PÚBLICO
(medicamentos, materiais médico-hospitalares e gases medicinais)

PESQUISAR POR

ITEM
 MODALIDADE
 INSTITUIÇÃO
 FORNECEDOR
 FABRICANTE
 FAIXA
 PERÍODO
 BASE SIASG (Compras Federais)
 TIPO DE COMPRA

ITEM
 Código BR: 0349644
 Descrição CATMAT: PINÇA CIRÚRGICA, AÇO INOXIDÁVEL, ADSON, DENTE DE RATO, 10,50 CM, ANATÔMICA, HOSPITALAR
 Unidade de Fornecimento:
 Genérico: Sim Não Dados Agrupados
 Adicionar
 Grupo: Todos
 Classe: Todos
 PDM:
 UF: Todas
 Município: Selezione

Limpar

Pesquisar

Gerar Planilha

Gerar PDF

RESULTADO

Os registros exibidos especificam as compras realizadas nos últimos 18 meses, o que corresponde ao seguinte período: 03-01-2017 a 03/07/2018
Base de Dados BPS

Mostrar 20 ▼

DADOS DO ITEM				DADOS DA COMPRA				DADOS DA INSTITUIÇÃO				VALORES					
CÓDIGO BR	DESCRIÇÃO CATMAT	UNIDADE DE FORNECIMENTO	GENÉRICO	DATA COMPRA	MODALIDADE DA COMPRA	DATA INSERÇÃO	TIPO COMPRA	FABRICANTE	FORNECEDOR	NOME DA INSTITUIÇÃO	MUNICÍPIO	UF	QTD ITENS COMPRADOS	PREÇO UNITÁRIO	PREÇO REGULADO	COMPETÊNCIA CMED	MÉDIA PONDERADA
Nenhum registro encontrado..																	

031109
19

Precisa de ajuda?

Resgate de Pontos Acompanhe seu Pedido Atualizar Boleto

Entre ou Cadastre-se Minha Conta

Procure por marca, nome, código...

001110

Handwritten signature

Por Categoria

Compra Rápida

Tudo Que Você Precisa

Promoções



Dental Cremer | Instrumentais | Pinça

Produto

Indicação

Características

Itens Inclusos

R\$ 96,04

Pinça Dietrich - Golgran

Cod. de Referência: 508345

★★★★☆ (3)

Veja opiniões de quem já comprou

Embalagem com 1 unidade de 14cm.



FRETE GRÁTIS! NAS COMPRAS ACIMA DE R\$100,00

Por: R\$91,86

Condições de Pagamento [+]

Na compra deste produto, ganhe: 91 pontos [saiba +](#)

QUANTIDADE:

1

COMPRAR

VOCÊ ESTÁ EM UM AMBIENTE SEGURO

Indicação

Características

Itens Inclusos

Utilizada em Cirurgia.

OPINIÕES DOS CONSUMIDORES



Baseado em 3 avaliações



Danieli Zorzi

Compra Verificada

★★★★★ • Há 2 ano(s)

Excelente

Sim, recomendaria este produto a um amigo

👍 0 👎 0

Compartilhar...



Daneth Juarez

Pinça Dietrich 14cm

GOLGRAN

Embalagem c/ 1 unidade.



(https://dentalspeed.com/img.php?
c=https://s3.amazonaws.com/www-
dentalspeed-
com/produtos/produto-
pinca-
dietrich-
14cm-
golgran.png&h=300&w=300)

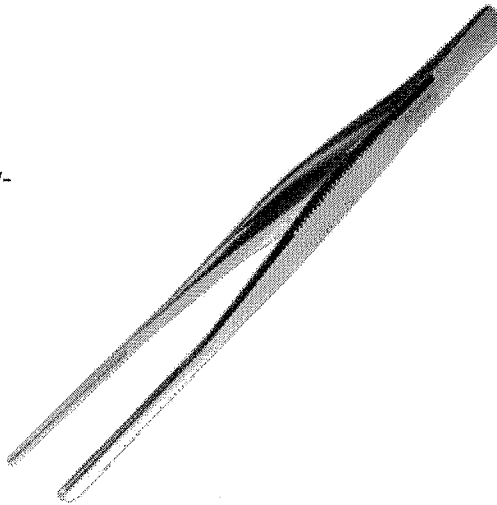

Por apenas

R\$ 91,86

Quantidade

Adicionar ao Carrinho

Compartilhe:

Características

Em aço inoxidável.

Aplicação

BIOSSEGURANÇA ▾ DENTÍSTICA ▾ ENDODONTIA ▾ EQUIPAMENTOS ▾
IMPLANTODONTIA ▾ ORTODONTIA ▾ PRÓTESE ▾ PROMOÇÕES

001112

Cue

INÍCIO DENTÍSTICA INSTRUMENTAIS PINÇA PINÇA DIETRICH 14CM QUINELATO

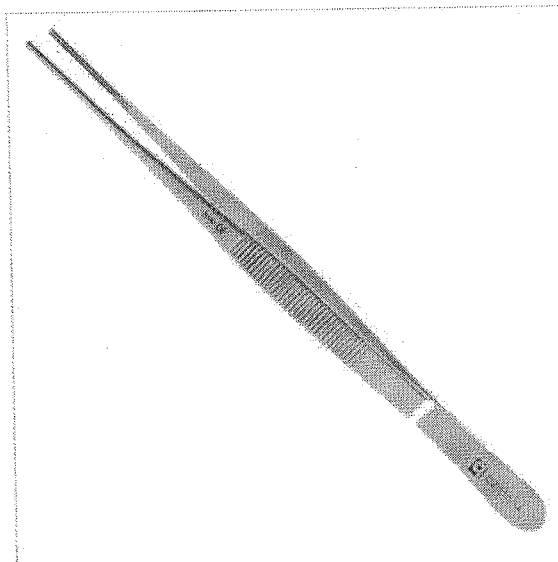

PINÇA DIETRICH 14CM QUINELATO

Código 002609

Utilizada em Cirurgia.

R\$ 104,40

QUANTIDADE:

1

Cálculo do Frete

Informe o CEP

Calcular frete

Aguardando CEP

MAIS INFORMAÇÕES

- * Material em aço inox.
- * Autoclavável.

Fale conosco, nós estamos online!

RELATÓRIO PÚBLICO
(medicamentos, materiais médico-hospitalares e gases medicinais)

PESQUISAR POR ITEM MODALIDADE INSTITUIÇÃO FORNECEDOR FABRICANTE FAIXA PERÍODO BASE SIASG(Compras Federais) TIPO DE COMPRA

ITEM:

Código BR: Descrição CAT/MAT:

Unidade de Fornecimento: Genérico: Sim Não Dados Agrupados

Adicionar

Grupo:

Classe:

PD/M:

UF: Município:

Pesquisar

Limpar

RESULTADO

Os registros exibidos especificam as compras realizadas nos últimos 18 meses, o que corresponde ao seguinte período: 02-01-2017 a 02/07/2018
Base de Dados: BPS

Gerar Planilha

Gerar PDF

Mostrar: 20 ▼

DADOS DO ITEM				DADOS DA COMPRA				DADOS DO FABRICANTE/FORNECEDOR				DADOS DA INSTITUIÇÃO				VALORES			
CÓDIGO BR	DESCRIÇÃO CAT/MAT	UNIDADE DE FORNECIMENTO	GENÉRICO	DATA COMPRA	MODALIDADE DA COMPRA	DATA INSERÇÃO	TIPO COMPRA	FABRICANTE	FABRICANTE	FORNECEDOR	NOME DA INSTITUIÇÃO	MUNICÍPIO	UF	QTD ITENS COMPRADOS	PREÇO UNITÁRIO	PREÇO - PREÇO REGULADO	COMPETÊNCIA CMED	MÉDIA PONDERADA	
Nenhum registro encontrado.																			

001113
Ceg

R\$ 68,72



Faça sua busca aqui...

Buscar

fale conosco: 11 2424.7213

0011114

Login (account) Pedidos (account/orders) Meu Carrinho (checkout/#/cart)

Todos Departamentos CenterMedical (1) Pinça (https://www.centermedical.com.br/instrumental-cirurgico/pinca) (https://ce:16cm.cent)
Aparelho de Pressão (/aparelho-de-pressao) Instrumental Cirúrgico (https://www.centermedical.com.br/instrumental-cirurgico)
Aparelho Médico (/aparelho-medico)
Balança (/balancas)
Estetoscópio (/estetoscopio)
Acessibilidade e Mobilidade (/acessibilidade-e-mobilidade) -stark-
Oxigenoterapia (/oxigenoterapia)
Equipamento Hospitalar (/equipamento-medico-hospitalar)
Uso Pessoal (/produto-de-uso-pessoal)

Pinça Foerster Curva - Stark - 16cm

☆☆☆☆☆ (Avalie agora!)

Pinça Foerster Curva confeccionada em aço inoxidável. Indicada para profissionais da área de medicina, ginecologia, enfe... (Leia mais)

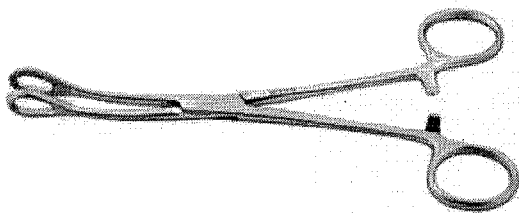

De: R\$ 73,15 Por: R\$ 49,36

Ou R\$ 44,42 à vista com 10% de desconto no Boletô.

Quantidade

- 1 +

COMPRAR

Calculo de frete (Não sei meu CEP)

OK

Entenda o prazo

Veja mais de:

Pinça (https://www.centermedical.com.br/instrumental-cirurgico/pinca) | Instrumental Cirúrgico (https://www.centermedical.com.br/instrumental-cirurgico) | CenterMedical (1)

Tweetar

(https://twitter.com/centermed) interest.com/pin/create?url=http://www.centermedical.com/foerster-curva-stark-16cm/p&description=http://www.cfoerster-curva-stark-16cm/p)

Descrição Completa

Descrição Completa

Pinça Foerster Curva - Stark - 16cm

- Especialidade: Uso Geral;
- Medida: 16cm.

Produto Confeccionado em Aço Inoxidável AISI-420. Embalagem plástica individual, constando os dados de identificação, procedência e rastreabilidade.

Quem comprou, comprou também

001115
ud

PINÇA FOERSTER 18 cm RETA C/ SERRILHA P/ CURATIVO

Cod. do Produto: ABC-0216

ABC Instrumentos Cirúrgicos (/abc-instrumentos-cirurgicos/)

R\$ 57,90

R\$ 57,90 no boleto bancário (-0%)

2x de R\$ 28,95 sem juros ver parcelas ▾

Comprar

ambiente seguro

Adicionar à lista de desejos (/pinca-foerster-18-cm-reta-cserrilha-para-curativo/p)

COMPARTILHE ESTE PRODUTO

G+

<http://www.fasthospitalar.com.br/pinca-foerster-18-cm-reta-cserrilha-para-curativo/p>

CALCULAR O VALOR DO FRETE

Calcular

SIMILIARES

<p>(/pinca-foerster-24-cm-curva-cserrilha-para-curativo/p)</p> <p>PINÇA FOERSTER 24 cm CURVA C/ SERRILHA P/ CURATIVO (/pinca-foerster-24-cm-curva-cserrilha-para-curativo/p)</p> <p>+ Abc Instrumentos Cirúrgicos (/abc-instrumentos-cirurgicos/)</p> <p>R\$ 69,55</p> <p>3x de R\$ 23,18 sem juros</p> <p>ADICIONAR AO CARRINHO</p>	<p>(/pinca-foerster-20-cm-curva-cserrilha-para-curativo/p)</p> <p>PINÇA FOERSTER 20 cm CURVA C/ SERRILHA P/ CURATIVO (/pinca-foerster-20-cm-curva-cserrilha-para-curativo/p)</p> <p>+ Abc Instrumentos Cirúrgicos (/abc-instrumentos-cirurgicos/)</p> <p>R\$ 59,84</p> <p>2x de R\$ 29,92 sem juros</p> <p>ADICIONAR AO CARRINHO</p>	<p>(/pinca-foerster-24-cm-reta-cserrilha-para-curativo/p)</p> <p>PINÇA FOERSTER 24 cm RETA C/ SERRILHA P/ CURATIVO (/pinca-foerster-24-cm-reta-cserrilha-para-curativo/p)</p> <p>+ Abc Instrumentos Cirúrgicos (/abc-instrumentos-cirurgicos/)</p> <p>R\$ 69,55</p> <p>3x de R\$ 23,18 sem juros</p> <p>ADICIONAR AO CARRINHO</p>
--	--	---



001116

WJ



PINÇA FOERSTER 18 CM CURVA C/ SERRILHA P/ CURATIVO

R\$75,11
No boleto R\$ 67,60 (10% de
desconto)
ou 2x de R\$37,56 s/ juros

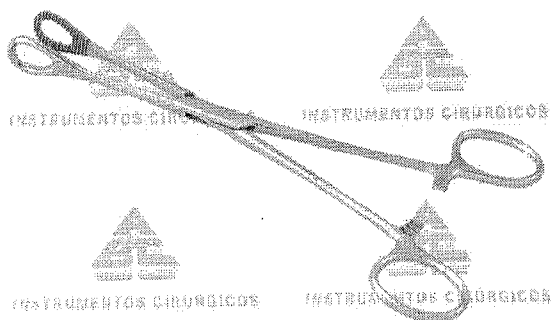

Receber aviso de novos preços
Entrega: Até 12 dias úteis para Envio

COMPRAR

Qtd:

1

MAIS IMAGENS

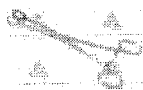

PRODUTOS RELACIONADOS

Escolha os produtos que deseja adicionar ao carrinho ou marcar todos



PINÇA FOERSTER 18 CM RETA
C/ SERRILHA P/ CURATIVO

R\$76,18
No boleto R\$ 68,56 (10%
de desconto)
ou 2x de
R\$38,09 s/ juros

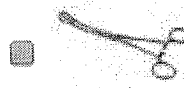

PINÇA FOERSTER 20CM CURVA
C/ SERRILHA PARA CURATIVO

R\$78,00
No boleto R\$ 70,20 (10%
de desconto)
ou 2x de
R\$39,00 s/ juros

PINÇA FOERSTER 24CM CURVA
C/ SERRILHA PARA CURATIVO

BPS
Banco de Preços em Saúde
RELATÓRIOS ALTERAR DADOS SAIR

PESQUISAR POR

RELATÓRIO PÚBLICO
(medicamentos, materiais médico-hospitalares e gases medicinais)

ITEM
 MODALIDADE
 INSTITUIÇÃO
 FORNECEDOR
 FABRICANTE
 FAIXA
 PERÍODO
 BASE SIASG(Compras Federais)
 TIPO DE COMPRA

ITEM

Código BR: Descrição CATMAT:

BR: Unidade de Fornecedor:

Genérico: Sim Não Dados Agrupados

Adicionar

Grupo:

Classe:

PDM:

UF:

Pesquisar

Limpar

RESULTADO

Os registros exibidos especificam as compras realizadas nos últimos 18 meses, o que corresponde ao seguinte período: 02-01-2017 a 02/07/2018

Base de Dados BPS

DADOS DO ITEM				DADOS DA COMPRA				DADOS DO FORNECEDOR				DADOS DA INSTITUIÇÃO				VALORES			
CÓDIGO BR	DESCRIÇÃO CATMAT	UNIDADE DE FORNECIMENTO	GENÉRICO	DATA COMPRA	MODALIDADE DA COMPRA	DATA INSERÇÃO	TIPO COMPRA	FABRICANTE	FABRICANTE	FORNECEDOR	NOME DA INSTITUIÇÃO	MUNICÍPIO	UF	QTD ITENS COMPRADOS	PREÇO UNITÁRIO	PREÇO REGULADO	COMPETÊNCIA CMED	MÉDIA PONDERADA	
Nenhum registro encontrado.																			

001118
Cey

562



001119

WJ



R\$ 95,41

PINÇA LUER GOIVA 16CM
CURVA P/ OSSO
ALVEOLO TOMO

R\$90,21

No boleto R\$ 81,19 (10% de desconto)

ou 3x de **R\$30,07** s/ juros

Receber aviso de novos preços

Entrega: Até 12 dias úteis para Envio

COMPRAR

Qty:

1

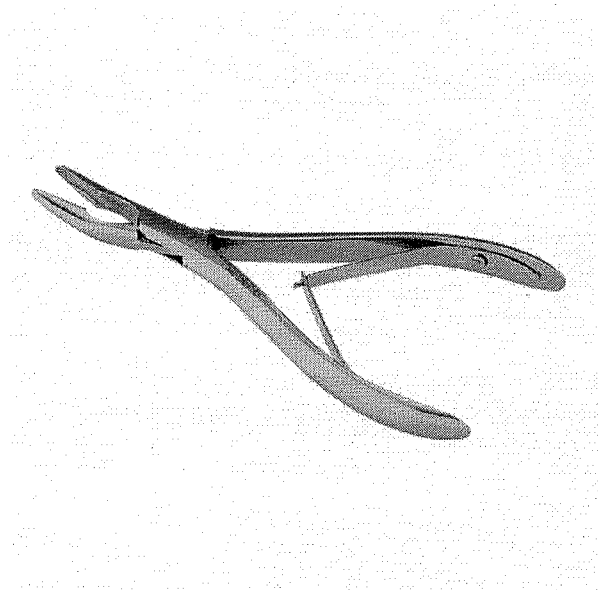

MAIS IMAGENS



PRODUTOS RELACIONADOS

Escolha os produtos que deseja adicionar ao carrinho ou marcar todos

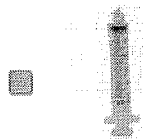

SERINGA DESCARTÁVEL 10ML
LUER LOCK S/ AGULHA BD
C/100

R\$93,00

No boleto R\$ 83,70 (10% de desconto)

ou 3x de
R\$31,00 s/ juros



CIZALHA STILLE LUER RETA 23
CM DUPLA ARTICULAÇÃO

R\$842,95

No boleto R\$ 758,66 (10% de desconto)

ou 10x de
R\$84,31

Precisa de ajuda?

Resgate de Pontos

Acompanhe seu Pedido

Atualizar Boletô

Entre ou Cadastre-se
Minha Conta

Procure por marca, nome, código...

001120⁰

Por Categoria

Compra Rápida

Tudo Que Você Precisa

Promoções



Dental Cremer | Instrumentais | Alveolótomo

Produto

Indicação

Características

Itens Inclusos

Alveolótomo Luer Curvo - Golgran

Cod. de Referência: 344400

★★★★☆ (2)

Veja opiniões de quem já comprou

Embalagem com 1 unidade.

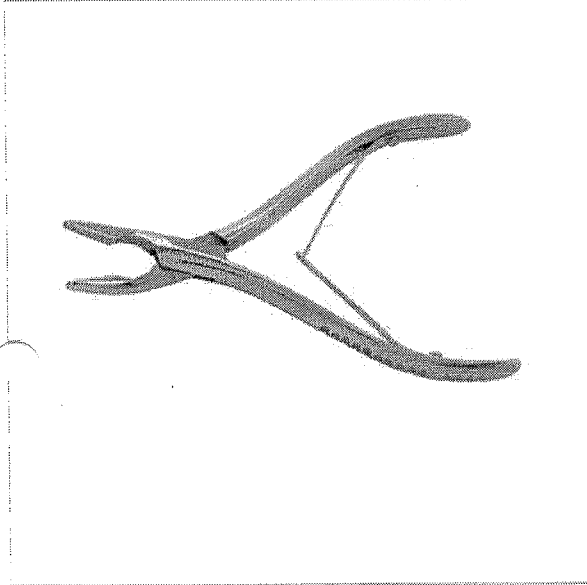

FRETE GRÁTIS! NAS COMPRAS ACIMA DE R\$100,00

Por: **R\$91,95**

Condições de Pagamento [+]

Na compra deste produto, ganhe:
91 pontos [saiba +](#)

QUANTIDADE:

1

COMPRAR

VOCÊ ESTÁ EM UM AMBIENTE SEGURO



Indicação

Características

Itens Inclusos

* Indicado para aparar tecidos fibroso ou pequenas espículas ósseas.

OPINIÕES DOS CONSUMIDORES



Baseado em 2 avaliações



Sandro Mourão

•★★★★☆ • Há 5 mes(es)

Excelente. Material de qualidade.

Sim, recomendaria este produto a um amigo

0 0

Compartilhar... ▾



Victor Hugo Rebouças - @ODentistaAcademico

Compra Verificada

Precisa de ajuda?

Resgate de Pontos Acompanhe seu Pedido Atualizar Boleto

Entre ou Cadastre-se
Minha Conta

001121
09

Procure por marca, nome, código...

Por Categoria

Compra Rápida

Tudo Que Você Precisa

Promoções



Dental Cremer | Instrumentais | Alveolótomo

Produto

Indicação

Características

Itens Inclusos

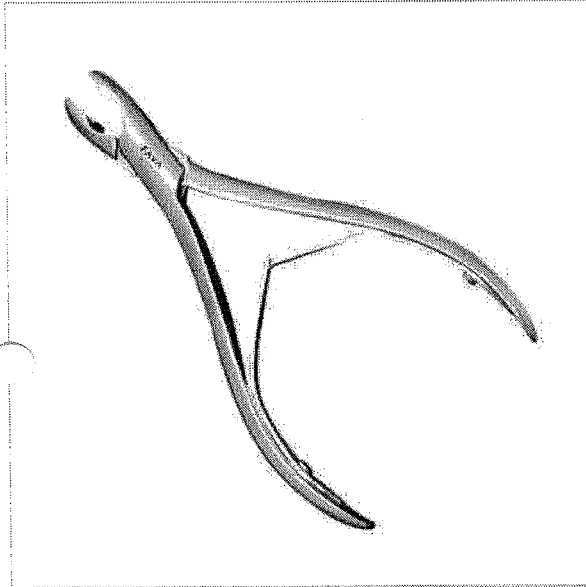

Alveolótomo Curvo - Fava

Cod. de Referência: 399325

☆☆☆☆☆ (0)

Avalie este produto

Embalagem com 1 unidade.

FRETE GRÁTIS! NAS COMPRAS ACIMA DE R\$100,00

Por: **R\$104,07**

Condições de Pagamento [+]

Na compra deste produto, ganhe:
104 pontos salva +

QUANTIDADE:

1

COMPRAR

VOCÊ ESTÁ EM UM AMBIENTE SEGURO

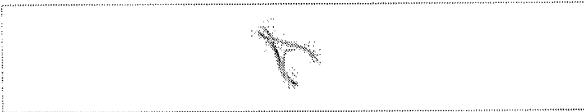

Indicação

Características

Itens Inclusos

* Indicado para aparar tecidos fibroso ou pequenas espículas ósseas.

OPINIÕES DOS CONSUMIDORES

Tem esse produto? Seja o primeiro a avaliá-lo!

Escrever avaliação...



Banco de Preços em Saúde
 RELATÓRIOS ALTERAR DADOS SAIR

RELATÓRIO PÚBLICO
 (medicamentos, materiais médico-hospitalares e gases medicinais)

PESQUISAR POR

ITEM
 MODALIDADE
 INSTITUIÇÃO
 FORNECEDOR
 FABRICANTE
 FAIXA
 PERÍODO
 BASE SIASG(Compras Federatis)
 TIPO DE COMPRA

ITEM

Código BR:

Descrição CATMAT:

Unidade de Fornecimento:

Genérico: Sim Não
 Dados Agrupados

Adicionar

Grupo:

Classe:

PDM:

UF:
 Município:

Pesquisar Limpar

RESULTADO

Os registros exibidos especificam as compras realizadas nos últimos 18 meses, o que corresponde ao seguinte período: 02-01-2017 a 02/07/2018
 Base de Dados BPS

Mostrar 20 ▼

DADOS DO ITEM			DADOS DA COMPRA				DADOS DO FORNECEDOR				DADOS DA INSTITUIÇÃO				VALORES			
CÓDIGO BR	DESCRIÇÃO CATMAT	UNIDADE DE FORNECIMENTO	DATA COMPRA	MODALIDADE DA COMPRA	DATA INSERÇÃO	TIPO COMPRA	FABRICANTE	FABRICANTE	FORNECEDOR	NOME DA INSTITUIÇÃO	MUNICÍPIO	UF	QTD ITENS COMPRADOS	PREÇO UNITÁRIO	CMED - PREÇO REGULADO	COMPETÊNCIA CMED	MÉDIA PONDERADA	
Nenhum registro encontrado.																		

001122
 B

FRETE GRÁTIS NAS COMPRAS ACIMA DE R\$ 200

(<https://www.dentalecia.com.br/formas-de-envio>)

Pinça Hemostática Halstead-Mosquito Reta - Quinelato QF.310.12

001123
ucj

MARCA: QUINELATO ([HTTPS://WWW.DENTALECIA.COM.BR/QUINELATO](https://www.dentalecia.com.br/quinelato))

REF. QF.310.12

DISPONIBILIDADE: PRONTA ENTREGA

Gravação à Laser

R\$ 35,077

Escreva aqui a sua gravação

R\$ 40,05

1x de R\$ 40,05 sem juros

ou R\$ 38,05 à vista 5%

Pinça Hemostática Halstead-Mosquito Reta 12,5cm - Quinelato QF.310.12

Quantidade

- 1 +

ADICIONAR AO CARRINHO

A Primeira Troca É GRÁTIS



☆☆☆☆☆ 0 Avaliações Avaliar

Calcule o frete Não sei meu CEP (<http://www.buscacep.correios.com.br/sistemas/buscacep/buscaFaixaCep.cfm>)

DETALHES DO PRODUTO

Tem a função de promover a hemostasia através da compressão dos vasos.

(review)

AVALIAÇÕES

Faça login (<https://www.dentalecia.com.br/index.php?route=account/login>) ou cadastre-se (<https://www.dentalecia.com.br/index.php?route=account/register>) para fazer uma avaliação.

Não há comentários para este produto.

(<https://api.whatsapp.com/send?phone=5516997642804>)

Online

001124

WJ



(/)

Faça sua busca aqui...

Buscar

fale conosco:
11 2424.7213

0
Login (/account)
Pedidos (/account/orders)
Meu Carrinho (/checkout/#/cart)

- Todos Departamentos
- Aparelho de Pressão
- Aparelho Médico
- Balança
- Estetoscópio
- Acessibilidade e Mobilidade
- Oxigenoterapia
- Equipamento Hospitalar
- Uso Pessoal

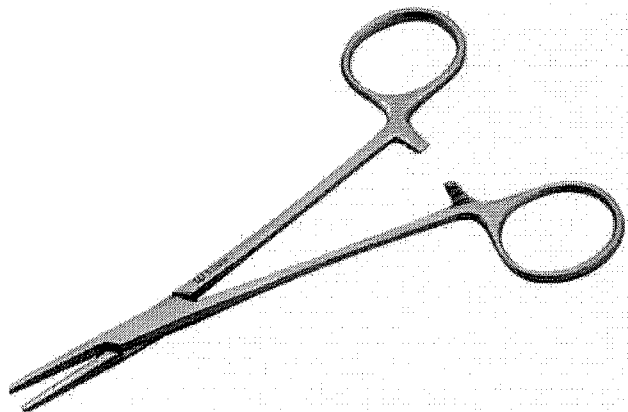

Pinça Halstead Mosquito (Hemostática) Reta - Stark - 10cm

☆☆☆☆☆ (Avalie agora!)

Pinça Halstead Mosquito (Hemostática) Reta confeccionada em aço inoxidável. Indicada para profissionais da área de medic...

(Lela mais)

De: R\$ 39,62
Por: R\$ 28,88

Ou R\$ 25,99
à vista com 10% de desconto no Boleto.

Quantidade

- 1 +

COMPRAR

Calculo de frete
(Não sei meu CEP)

OK

Entenda o prazo

Veja mais de:

Pinça (<https://www.centermedical.com.br/instrumental-cirurgico/pinca>) | Instrumental Cirúrgico (<https://www.centermedical.com.br/instrumental-cirurgico>) | CenterMedical (/) |

Tweetar

(<https://twitter.com/shwe>) | [https://www.pinterest.com/pin/create?url=http://www.centermedical.com/halstead-mosquito-hemostatica-reta-stark-10cm/p&description=http://www.c](https://www.pinterest.com/pin/create?url=http://www.centermedical.com/halstead-mosquito-hemostatica-reta-stark-10cm/p&description=http://www.centermedical.com/halstead-mosquito-hemostatica-reta-stark-10cm/p)

Descrição Completa

Descrição Completa

Pinça Halstead Mosquito (Hemostática) Reta - Stark - 10cm

- Especialidade: Uso Geral;
- Medida: 10cm.

Produto Confeccionado em Aço Inoxidável AISI-420. Embalagem plástica individual, constando os dados de identificação, procedência e rastreabilidade.

001125

PINÇA MOSQUITO 10 cm RETA (HEMOSTATICA)

Cod. do Produto: ABC-0222

ABC Instrumentos Cirúrgicos (/abc-instrumentos-cirurgicos/)

R\$ 25,56

R\$ 25,56 no boleto bancário (-0%)

Comprar



ambiente seguro

Adicionar à lista de desejos (/pinca-mosquito-10-cm-reta-hemostatica/p)

COMPARTILHE ESTE PRODUTO



(<http://www.fasthospitalar.com.br/pinca-mosquito-10-cm-reta-hemostatica/p>)

CALCULAR O VALOR DO FRETE

Calcular

SIMILIARES

(/pinca-mixer-baby-16-cm-hemostatica/p)
PINÇA MIXTER BABY 16 cm
(HEMOSTATICA) (/pinca-mixer-baby-16-cm-hemostatica/p)

+ Abc Instrumentos Cirúrgicos (/abc-instrumentos-cirurgicos/)

R\$ 64,05

3x de R\$ 21,35 sem juros

ADICIONAR AO CARRINHO

(/pinca-mixer-18-cm-hemostatica/p)
PINÇA MIXTER 18 cm (HEMOSTATICA)
(/pinca-mixer-18-cm-hemostatica/p)

+ Abc Instrumentos Cirúrgicos (/abc-instrumentos-cirurgicos/)

R\$ 70,52

3x de R\$ 23,51 sem juros

ADICIONAR AO CARRINHO

(/pinca-mixer-24-cm-hemostatica/p)
PINÇA MIXTER 24 cm (HEMOSTATICA)
(/pinca-mixer-24-cm-hemostatica/p)

+ Abc Instrumentos Cirúrgicos (/abc-instrumentos-cirurgicos/)

R\$ 109,34

5x de R\$ 21,87 sem juros

ADICIONAR AO CARRINHO



RELATÓRIO PÚBLICO
(medicamentos, materiais médico-hospitalares e gases medicinais)

ITEM MODALIDADE INSTITUIÇÃO FORNECEDOR FABRICANTE PAIXA PERÍODO BASE SIASG(Compras Federais) TIPO DE COMPRA

PESQUISAR POR
 Descrição CATMAT:
 Unidade de Fornecimento:
 Genérico: Sim Não Dados Agrupados

Adicionar
 Grupo:
 Classe:
 PDM:
 UF: Município:

Pesquisar Limpar

RESULTADO

Os registros exibidos especificam as compras realizadas nos últimos 18 meses, o que corresponde ao seguinte período: 02-01-2017 a 02/07/2018
Base de Dados BPS

DADOS DO ITEM				DADOS DA COMPRA				DADOS DO FORNECEDOR				DADOS DA INSTITUIÇÃO				VALORES			
CÓDIGO BR	DESCRIÇÃO CATMAT	UNIDADE DE FORNECIMENTO	GENÉRICO	DATA COMPRA	MODALIDADE DA COMPRA	DATA INSERÇÃO	TIPO COMPRA	FABRICANTE	FABRICANTE	FABRICANTE	FORNecedor	NOME DA INSTITUIÇÃO	MUNICÍPIO	UF	QTD ITENS COMPRADOS	PREÇO UNITÁRIO	CMED - PREÇO REGULADO	COMPETÊNCIA CMED	MÉDIA PONDERADA
Nenhum registro encontrado.																			

001126
ag

RELATÓRIO PÚBLICO (medicamentos, materiais médico-hospitalares e gases medicinais)

PESQUISAR POR

- ITEM
- MODALIDADE
- INSTITUIÇÃO
- FORNECEDOR
- FABRICANTE
- FAIXA
- PERÍODO
- BASE SIASG(Compras Federais)
- TIPO DE COMPRA

ITEM

Código BR: 0299331

Descrição CATMAT: PINÇA CIRÚRGICA, AÇO INOXIDÁVEL, KOCHER, CURVA, 14 CM

Unidade de Fornecimento: ---

Genérico: Sim Não

Dados Agrupados

Adicionar

Grupo: Todos

Classe: Todos

PDM: ---

UF: Todas

Município: Selezione

R\$ 44,13

Pesquisar

Limpar

RESULTADO

Os registros exibidos especificam as compras realizadas nos últimos 18 meses, o que corresponde ao seguinte período: 02-01-2017 a 02/07/2018 Base de Dados BPS

Mostrar 20

DADOS DO ITEM		DADOS DA COMPRA			DADOS DO FABRICANTE/FORNECEDOR			DADOS DA INSTITUIÇÃO			VALORES						
CÓDIGO BR	DESCRIÇÃO CATMAT	UNIDADE DE FORNECIMENTO	GENÉRICO	DATA COMPRA	MODALIDADE DA COMPRA	DATA INSCRIÇÃO	TIPO COMPRA	FABRICANTE	FORNECEDOR	NOME DA INSTITUIÇÃO	MUNICÍPIO	UF	QTD ITENS COMPRADOS	PREÇO UNITÁRIO	CHIED - PREÇO REGULADO	COMPETÊNCIA CHIED	MÉDIA PONDERADA
BR0299331	PINÇA CIRÚRGICA, AÇO INOXIDÁVEL, KOCHER, CURVA, 14 CM	UNIDADE	Não	07/07/2017	Pregão	25/08/2017	A	ABC INSTRUMENTOS CIRÚRGICOS	DENTMED - MATERIAS E ODONTOLÓGICOS LTDA - EPP	MUNICÍPIO DE PARAGUACU PAULISTA	PARAGUACU PAULISTA	SP	100	8,0000	N/A	N/A	31,6856

001127

564 a 565

Mostrando 1 a 5 de 5 registros

Bem-vindo faça seu [login](#) ou [cadastre-se](#)

[Minha conta](#) [Meus Pedidos](#)

buscar

001129

0 item(s)

Curva

- [Autoclave](#)
- [Cirurgia](#)
- [Descartáveis](#)
- [Equipamentos](#)
- [Esterilização](#)
- [Higiene Bucal](#)
- [Uso Geral](#)
- [Utilidades & Decoração](#)
- [Vestuário](#)

Você está em: [Página Inicial](#) | [Instrumentais](#) | [Pinça Micro Anatômica Dente de Rato - Golgran](#)

R\$ 39,387

Pinça Micro Anatômica Dente de Rato - Golgran Curva (Cód. 698350)

CÓD: 21910

★ PRODUTO NÃO AVALIADO. [SEJA O PRIMEIRO!](#)

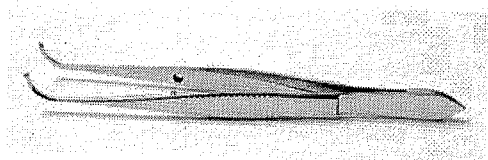

Por: R\$ 41,71

ou R\$ 40,46 à vista. Desconto de 3%

[Comprar](#)

Modelo

Curva (Cód. 698350)

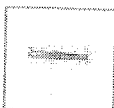

Indique

Indicação Características Itens Inclusos

- * Aço inox.
- * Autoclavável.
- * Código Golgran Curva: 166-1.
- * Código Golgran Reta: 166-2.
- * Validade: Indeterminado.
- * Registro ANVISA: 10401319007.

Ofertas especiais



Oferta

Luva de Procedimento Nitrílica Rosa Pink - Supermax G (Cód. 200683)

De: R\$ 26,90
Por: R\$19,90



Oferta

Luva de Procedimento Nitrílica Azul - Supermax Tam P 522266

De: R\$ 26,90
Por: R\$19,90



Oferta

Luva de Procedimento Nitrílica Preta - Supermax P (Cód. 904987)

De: R\$ 26,90
Por: R\$19,90

Precisa de ajuda?

Resgate de Pontos

Acompanhe seu Pedido

Atualizar Boleto

Entre ou Cadastre-se Minha Conta

Procure por marca, nome, código...

001130

well Promoções



Por Categoria

Compra Rápida

Tudo Que Você Precisa

Promoções

Dental Cremer | Instrumentais

Produto

Indicação

Características

Itens Inclusos

Pinça Micro Anatômica Dente de Rato - Golgran

Cod. de Referência: 698350

☆☆☆☆☆ (0)

Avalie este produto

Embalagem com 1 unidade. 11cm. Escolha o modelo.



FRETE GRÁTIS! NAS COMPRAS ACIMA DE R\$100,00

A partir de: **R\$41,71**

Condições de Pagamento [+]

Na compra deste produto, ganhe: 41 pontos [saiba +](#)

Curva (Cód. 698350)

R\$41,71



COMPRAR

Reta (Cód. 698367)

R\$41,71



COMPRAR

VOCÊ ESTÁ EM UM AMBIENTE SEGURO

Indicação

Características

Itens Inclusos

* Indicado para cirurgias.

OPINIÕES DOS CONSUMIDORES

Tem esse produto? Seja o primeiro a avaliá-lo!

Escrever avaliação...

SKU 25.1234

[Avalie](#)



FRETE GRÁTIS Nas compras acima de R\$ 100,00
[Confira Regras](#)

001131
aj

Alerta de Preço!

Embalagem com 1 unidade. 11cm.

MODELO

RETA

▶ Consulte opções de parcelamento

▶ Consulte frete e prazo de entrega

Por **R\$ 34,74**

QUANTIDADE

1

ADICIONAR AO CARRINHO

COMPRAR

QUEM VIU, TAMBÉM COMPROU!



Tesoura Cirúrgica Fina Fina
Curva - Golgran

Por **R\$ 28,85** à vista

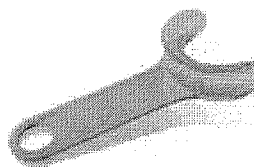

Gostou? Outras 2 pessoas estão interessadas neste produto agora! compre já!

Por **R\$ 23,77** à vista

RELATÓRIO PÚBLICO (medicamentos, materiais médico-hospitalares e gases medicinais)

PESQUISAR POR

- ITEM
- MODALIDADE
- INSTITUIÇÃO
- FORNECEDOR
- FABRICANTE
- FAIXA
- PERÍODO
- BASE SIASG(Compras Federais)
- TIPO DE COMPRA

ITEM

Código BR:

BR: 0299331

Descrição CATMAT:

PIÇA micro dente de rato curva 11cm

Unidade de Fornecimento:

--

Genérico:

Sim Não

Dados Agrupados

Adicionar

Grupo:

Todos

Classe:

Todos

PDM:

UF:

Todos

Município:

Selezione

Pesquisar

Limpar

Gerar Planilha

Gerar PDF

RESULTADO

Os registros exibidos especificam as compras realizadas nos últimos 18 meses, o que corresponde ao seguinte período: 02-01-2017 a 02/07/2018

Base de Dados BPS

Mostrar 20

DADOS DO ITEM			DADOS DA COMPRA				DADOS DO FABRICANTE/FORNECEDOR				DADOS DA INSTITUIÇÃO				VALORES			
CÓDIGO BR	DESCRIÇÃO CATMAT	UNIDADE DE FORNECIMENTO	DATA COMPRA	MODALIDADE DA COMPRA	DATA INSERÇÃO	TIPO COMPRA	FABRICANTE	FABRICANTE	FORNECEDOR	FORNECEDOR	NOME DA INSTITUIÇÃO	MUNICÍPIO	UF	QTD ITENS COMPRADOS	PREÇO UNITÁRIO	COMPETÊNCIA CMED	MÉDIA PONDERADA	
Nenhum registro encontrado..																		

001132

Fiscomed®

Meu Carrinho
vazio

Podologia
Estética
Fisioterapia
Cabeleireiro
Manicure
Maquiagem Definitiva
Acessórios Para Maquiagem Definitiva
+ Todos os departamentos
Podologia
Acessórios de podologia
Aparelho para podologia
Autoclave e seladora
Carrinho auxiliar podologia
Descartáveis para podologia
Laser podologia
Macas, escadas e mochos
Móveis para podologia
Visor, lupas e luminária com exaustor
Cadeira de Podologia
Cosméticos Para Podologia
Instrumentais Para Podologia

Estética
Acessórios estética
Aparelho laser e ultra-som
Aparelho para depilação
Aparelhos Capilar
Autoclave e seladora
Cadeira massagem
Carrinho auxiliar estética
Cromoterapia
Descartáveis para estética
Esfoliação corporal
Estética facial
Estética facial e corporal
Lupas, visor e luminária
Macas, mochos e escadas
Mantas térmicas e lençóis
Massageadores, plataforma vibratória
Móveis para estética
Fisioterapia
Móveis e armários
Acessórios de fisioterapia
Aparelhos para fisioterapia
Cadeira de massagem e macas
Crioterapia
Equipamento cromoterapia
Equipamento laser e ultra-som
Foco de luz e luminária
Macas, escadas e mocho
Macas, mochos e escadas
Neurologia e pilates
Descartáveis para fisioterapia
Hidroterapia e Hidroginástica
Massageadores
Cabeleireiro
Acessórios para cabeleireiro
Autoclave salão
Cadeiras para cabeleireiro
Carrinho auxiliar
Consoles e lavatórios
Descartáveis para cabeleireiro
Móveis para cabeleireiro
Acessórios para manicure
Autoclave e seladora
Cirandinhas, cadeiras e carrinhos
Console e armários
Descartáveis e acessórios
Tatuador
Aparelhos Tatuador
Armário e Carrinho Auxiliar
Autoclave e Seladora
Descartáveis e Acessórios
Lupas e Luminária
Macas e Cadeiras
Mocho e Escadas
Maquiagem Definitiva
Acessórios Para Maquiagem Definitiva
Aparelhos Dermógrafos
Cadeiras, Mochos e Escadas

R\$ 34,11

001133

aug

 Garantimos as entregas no prazo previsto no site

 Pagamento à vista com 10% de desconto

Até 12x

sem juros no cartão

Fale conosco

Categorias

Podologia

Acessórios de podologia

Aparelho para podologia

Autoclave e seladora

Carrinho auxiliar podologia

Descartáveis para podologia

Laser podologia

Macas, escadas e mochos

Móveis para podologia

Visor, lupas e luminária com exaustor

Cadeira de Podologia

Cosméticos Para Podologia

Instrumentais Para Podologia

Estética

Acessórios estética

Aparelho laser e ultra-som

Aparelho para depilação

[Voltar ao início](#) > Você está em: [Podologia](#) > [Instrumentais Para Podologia](#)

Pinça Mosquito Curva 12,5 cm Fava

Categoria Principal: Instrumentais Para Podologia

Referência: 3647

Saiba + sobre este produto

R\$ 32.00



001134

uq



(<https://www.dentalgutierre.com.br/>)



Home (<https://www.dentalgutierre.com.br/>) > Instrumentais (<https://www.dentalgutierre.com.br/instrumentais>) >

Pinça (<https://www.dentalgutierre.com.br/instrumentais/pinca>)



**Quinelato
Ortodontia**
(<https://www.dentalgutierre>)

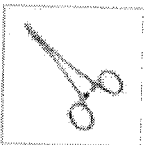

Tweetar (<https://twitter.com/share>)

Pinça Halstead Mosquito Curva 12,5cm Qf.311.12 Quinelato SKU 001966

R\$ 45,37

Por apenas:

R\$ 24,96

001135

WJ

ou R\$ 23,71 no Boleto Bancário à vista (5% desconto)

Pinça Halstead Mosquito Curva 12,5cm Wilcos Marca: Wilcos

QTD

 **Comprar**

+ Adicionar ao carrinho

Valor em pontos: 1248

Consulte o prazo de entrega do seu pedido

*** Informe seu CEP**

Calcular

Descrição do produto

Pinça Halstead Mosquito Curva 12,5cm Wilcos

Marca: Wilcos

*Imagens meramente ilustrativas

Avaliação dos clientes

Este produto ainda não foi avaliado.

Avaliar

Produtos Similares

RELATÓRIO PÚBLICO
(medicamentos, materiais médico-hospitalares e gases medicinais)

PESQUISAR POR

ITEM
 MODALIDADE
 INSTITUIÇÃO
 FORNECEDOR
 FABRICANTE
 FAIXA
 PERÍODO
 BASE SIASG(Compras Federais)
 TIPO DE COMPRA

ITEM
 Código BR: 0272442
 Descrição CATMAT: PINÇA CIRÚRGICA, AÇO INOXIDÁVEL, HALSTEAD MOSQUITO, CURVA, 12,50 CM
 Unidade de Fornecimento:

Genérico: Sim Não
 Adicional:

Grupo: Todos
 Classe: Todos
 PDM:
 UF: Todas
 Município: Seleciona

Pesquisar

Limpar

Gerar Planilha

Gerar PDF

RESULTADO

Os registros exibidos especificam as compras realizadas nos últimos 18 meses, o que corresponde ao seguinte período: 02-01-2017 a 02/07/2018
Base de Dados: BPS

Mostrar 20 ▼

CÓDIGO BR	DESCRIÇÃO CATMAT	UNIDADE DE FORNECIMENTO	GENÉRICO	DADOS DA COMPRA			DADOS DO FABRICANTE/FORNECEDOR		DADOS DA INSTITUIÇÃO			VALORES						
				DATA COMPRA	MODALIDADE DA COMPRA	DATA INSERÇÃO	TIPO COMPRA	FABRICANTE	FORNECEDOR	NOME DA INSTITUIÇÃO	MUNICÍPIO	UF	QTD ITENS COMPRADOS	PREÇO UNITÁRIO	PREÇO - PREÇO REGULADO	COMPETÊNCIA CMED	MÉDIA PONDERADA	
BR0272442	PINÇA CIRÚRGICA, AÇO INOXIDÁVEL, HALSTEAD MOSQUITO, CURVA, 12,50 CM	UNIDADE	Não	07/07/2017	Pregão	25/08/2017	A	ABC INSTRUMENTOS CIRURGICOS	DENTMED - MATERIAIS MEDICOS E ODONTOLOGICOS LTDA - EPP	MUNICIPIO DE PARAGUACU PAULISTA	PARAGUACU PAULISTA	SP	50	15,0000	N/A	N/A	001136 Cue	15,0000

Mostrando 1 à 1 de 1 registro(s)

02/07/2018

Secretaria Executiva
Departamento de Economia da Saúde, Investimentos e Desenvolvimento
Coordenação Geral de Economia da Saúde

BPS - Banco de Preços em Saúde

001137
ag

001138

WJ

R\$ 35,96

Pinça Muller p/ Carbono

GOLGRAN

Embalagem c/ 1 unidade.

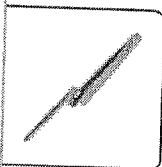

(https://dentalspeed.com/img.php?src=https://s3.amazonaws.com/www-dentalspeed-com/produtos/produto-pinca-muller-p-carbono-golgran.png&h=300&w=300)

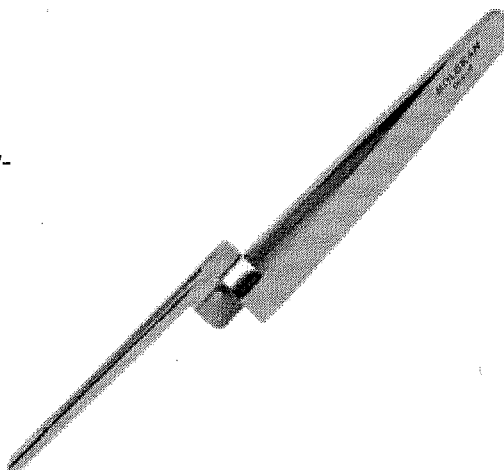

Por apenas

R\$ 34,95

Quantidade

[Adicionar ao Carrinho](#)

Compartilhe:

Características

Produzido em Aço Inoxidável AISI 420.

Aplicação

Precisa de ajuda?

Resgate de Pontos

Acompanhe seu Pedido

Atualizar Boletô

Entre ou Cadastre-se
Minha Conta

Procure por marca, nome, código...

001139

Por Categoria

Compra Rápida

Tudo Que Você Precisa

Promoções

Dental Cremer | Instrumentais | Pinça

Produto

Indicação

Características

Itens Inclusos

Pinça para Carbono Tipo Muller - Golgran

Cod. de Referência: 395099

★★★★★ (2)

Veja opiniões de quem já comprou

Embalagem com 1 unidade.



FRETE GRÁTIS! NAS COMPRAS ACIMA DE R\$100,00

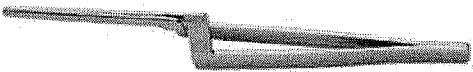

Por: **R\$34,95**

Condições de Pagamento [+]

Na compra deste produto, ganhe:
34 pontos [saiba +](#)

QUANTIDADE:

1

COMPRAR

VOCÊ ESTÁ EM UM AMBIENTE SEGURO

Indicação

Características

Itens Inclusos

Indicada para segurar o carbono no teste de oclusão.

OPINIÕES DOS CONSUMIDORES



Baseado em 2 avaliações



Beatriz Arimitsu

Compra Verificada

★★★★★ • Há 22 dias

Sim, recomendaria este produto a um amigo

👍 0 🗨️ 0

[Compartilhar...](#)



Tayna Piske

001140

ug



Dental Gutierre

(<https://www.dentalgutierre.com.br/>)

 

Home (<https://www.dentalgutierre.com.br/>) > Instrumentais (<https://www.dentalgutierre.com.br/instrumentais>) >

Pinça (<https://www.dentalgutierre.com.br/instrumentais/pinca>)

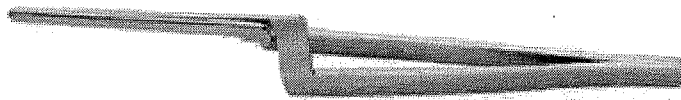

(<https://www.dentalgutierre>)

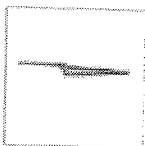

Tweetar (<https://twitter.com/share>)

Pinça Muller p/ Carbono Golgran SKU 001970

R\$ 37,98

RELATÓRIO PÚBLICO
(medicamentos, materiais médico-hospitalares e gases medicinais)

RESQUISAR POR

ITEM
 MODALIDADE
 INSTITUIÇÃO
 FORNECEDOR
 FABRICANTE
 FAIXA
 PERÍODO
 BASE SIASG(Compras Federais)
 TIPO DE COMPRA

ITEM
 Código BR:
 Descrição CATMAT:

BR: 0427616
 PINÇA ODONTOLÓGICA, AÇO INOXIDÁVEL, MULLER, PARA CARBONO

Unidade de Fornecedor:
 Genérico: Sim Não

Adicionar
 Dados Agrupados

Grupo: Todos

Classe: Todos

PDM:

UF:
 Município: Seleção

Pesquisar

Limpar

Gerar Planilha

Gerar PDF

RESULTADO

Os registros exibidos especificam as compras realizadas nos últimos 18 meses, o que corresponde ao seguinte período: 02-01-2017 a 02/07/2018

Base de Dados: BPS

Mostrar 20 ▼

DADOS DO ITEM				DADOS DA COMPRA				DADOS DA INSTITUIÇÃO				VALORES					
CÓDIGO BR	DESCRIÇÃO CATMAT	UNIDADE DE FORNECIMENTO	GENÉRICO	DATA COMPRA	MODALIDADE DA COMPRA	DATA INSERÇÃO	TIPO COMPRA	FABRICANTE	FABRICANTE/FORNECEDOR	NOME DA INSTITUIÇÃO	MUNICÍPIO	UF	QTD ITENS COMPRADOS	PREÇO UNITÁRIO	PREÇO REGULADO	COMPETÊNCIA C/IED	MÉDIA PONDERADA
Nenhum registro encontrado.																	

001141
ag

Precisa de ajuda?

Resgate de Pontos

Acompanhe seu Pedido

Atualizar Boleto

Entre ou Cadastre-se
Minha Conta

Procure por marca, nome, código...

001142

Por Categoria

Compra Rápida

Tudo Que Você Precisa

Promoções

Dental Cremer | Instrumentais | Pinça

Produto

Indicação

Características

Itens Inclusos

R\$ 77,497

Pinça Porta Grampo Palmer - Golgran

Cod. de Referência: 395181

★★★★☆ (7)

Veja opiniões de quem já comprou

Embalagem com 1 unidade.

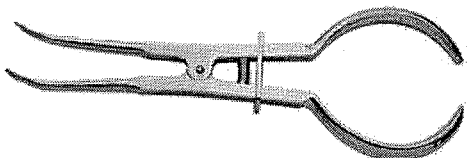

FRETE GRÁTIS! NAS COMPRAS ACIMA DE R\$100,00

Por: **R\$75,33**

Condições de Pagamento [+]

Na compra deste produto, ganhe:
75 pontos [saiba +](#)

QUANTIDADE:

1

COMPRAR

VOCÊ ESTÁ EM UM AMBIENTE SEGURO

Indicação

Características

Itens Inclusos

Indicado para levar o grampo ao dente, em um procedimento de isolamento absoluto.

OPINIÕES DOS CONSUMIDORES



Baseado em 7 avaliações



Paula

Compra Verificada

★★★★★ • Há 11 mes(es)

Otimo

Sim, recomendaria este produto a um amigo

0 0

Compartilhar...



Angela Souza

001143

u

Pinça Porta Grampo Palmer

GOLGRAN

Embalagem c/ 1 unidade.

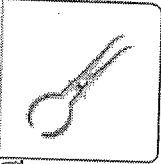

https://dentalspeed.com/img.php?
src=https://s3.amazonaws.com/www-
dentalspeed-
com/produtos/pinca-
porta-
grampo-
palmer-
golgran-
3731.png&h=300&w=300)

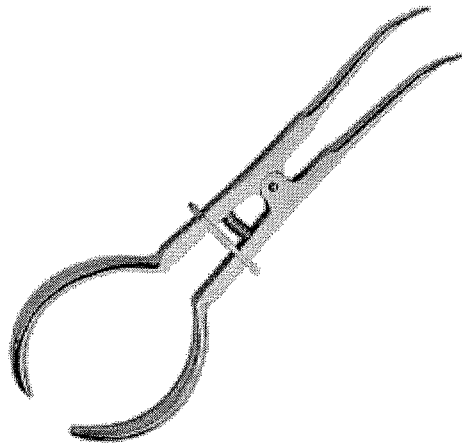

Por apenas

R\$ 75,33

Quantidade

Adicionar ao Carrinho

Compartilhe:

Características

Aço Inoxidável. Autoclavável.

001144

ag



Dental Gutierre

(<https://www.dentalgutierre.com.br/>)

Home (<https://www.dentalgutierre.com.br/>) > Instrumentais (<https://www.dentalgutierre.com.br/instrumentais>) > Pinça (<https://www.dentalgutierre.com.br/instrumentais/pinca>)

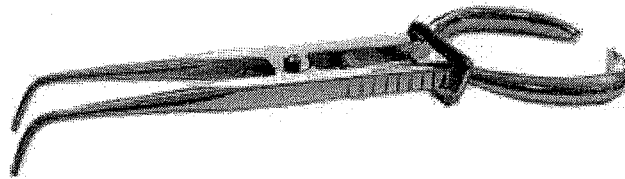

(<https://www.dentalgutierre>)

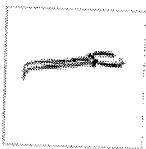

Tweetar (<https://twitter.com/share>)
Pinça Porta Grampo Palmer Golgran SKU 001975

R\$ 81,83

RELATÓRIO PÚBLICO
(medicamentos, materiais médico-hospitalares e gases medicinais)

PESQUISAR POR

ITEM
 MODALIDADE INSTITUIÇÃO FORNECEDOR FABRICANTE FAIXA PERÍODO BASE SIASG (Compras Federais) TIPO DE COMPRA

Código BR:
 BR:
 Descrição CATMAT:
 Unidade de Fornecimento:

Genérico: Sim Não Dados Agrupados
 Adicionar:

Grupo:
 Classe:
 PDM:
 UF:
 Município:

Pesquisar Limpar

Gerar Planilha Gerar PDF

RESULTADO

Os registros exibidos especificam as compras realizadas nos últimos 18 meses, o que corresponde ao seguinte período: 02-01-2017 a 02/07/2018
Base de Dados BPS

DADOS DO ITEM				DADOS DA COMPRA				DADOS DA INSTITUIÇÃO				VALORES					
CÓDIGO BR	DESCRIÇÃO CATMAT	UNIDADE DE FORNECIMENTO	GENÉRICO	DATA COMPRA	MODALIDADE DA COMPRA	DATA INSERÇÃO	TIPO COMPRA	FABRICANTE	FABRICANTE/FORNECEDOR	NOME DA INSTITUIÇÃO	MUNICÍPIO	UF	QTD ITENS COMPRADOS	PREÇO UNITÁRIO	CMED - PREÇO REGULADO	COMPETÊNCIA CMED	MÉDIA PONDERADA
Nenhum registro encontrado..																	

001145
ad

Pesquise seu produto...

buscar

001146

0 item(s)

[Autoclave](#) [Cirurgia](#) [Descartáveis](#) [Equipamentos](#) [Esterilização](#) [Higiene Bucal](#) [Uso Geral](#) [Utilidades & Decoração](#) [Vestuário](#)

Você está em: [Página Inicial](#) | [Prótese](#) | [Pincel](#) | [Pincel Pelo Marta Chato - Tigre](#)

R\$ 18,58

Pincel Pelo Marta Chato - Tigre

CÓD: 556384

★ PRODUTO NÃO AVALIADO. [SEJA O PRIMEIRO!](#)

Por: R\$ 11,70

ou R\$ 11,35 à vista. Desconto de 3%

Comprar

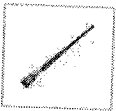

Indique

[Indicação](#) [Características](#) [Itens Inclusos](#)

Indicado para aplicação de pintura, glaze, resina fotopolimerizável clínica e opaco pasta em cerâmica.

Ofertas especiais



Oferta

Luva de Procedimento Nitrílica Rosa Pink - Supermax G (Cód. 200683)

De: R\$ 26,90
Por: R\$ 19,90

Comprar



Oferta

Luva de Procedimento Nitrílica Azul - Supermax Tam P 522266

De: R\$ 26,90
Por: R\$ 19,90

Comprar



Oferta

Luva de Procedimento Nitrílica Preta - Supermax P (Cód. 904987)

De: R\$ 26,90
Por: R\$ 19,90

Comprar

buscar

001147

0 item(s)

aj

- [Autoclave](#)
- [Cirurgia](#)
- [Descartáveis](#)
- [Equipamentos](#)
- [Esterilização](#)
- [Higiene Bucal](#)
- [Uso Geral](#)
- [Utilidades & Decoração](#)
- [Vestuário](#)

Você está em: [Página Inicial](#) | [Prótese](#) | [Pincel](#) | [Pincel Pelo Marta Kolinsky Fino - Kota](#)

Pincel Pelo Marta Kolinsky Fino - Kota

CÓD: 484007

★ PRODUTO NÃO AVALIADO. [SEJA O PRIMEIRO!](#)

Por: R\$ 22,40

ou R\$ 21,73 à vista. Desconto de 3%

[Comprar](#)

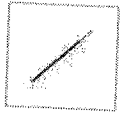

[Indique](#)

- [Indicação](#)
- [Características](#)
- [Itens Inclusos](#)

- * Pincéis 100% pelo de Marta com a qualidade kolinsky.
- * Cabo de madeira com esferas.
- * Design moderno e ergonômico.
- * Cerdas finas e selecionadas.
- * Evita a formação de pontas duplas.
- * Proporcionam excelente limpeza e acabamento final sem danificar a cerâmica.
- * Tamanhos Fino: 0, 1, 2 e 3.
- * Não requer registro na Anvisa.

Ofertas especiais

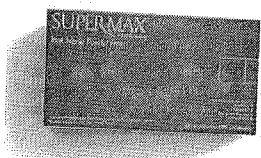

Oferta

Luva de Procedimento Nitrílica Rosa Pink - Supermax G (Cód. 200683)

De: R\$ 26,90



Oferta

Luva de Procedimento Nitrílica Azul - Supermax Tam P 522266

De: R\$ 26,90

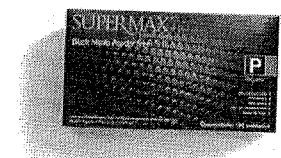

Oferta

Luva de Procedimento Nitrílica Preta - Supermax P (Cód. 904987)

De: R\$ 26,90

RELATÓRIO PÚBLICO
(medicamentos, materiais médico-hospitalares e gases medicinais)

PESQUISAR POR

ITEM
 MODALIDADE
 INSTITUIÇÃO
 FORNECEDOR
 FABRICANTE
 FAIXA
 PERÍODO
 BASE SIASG(Compras Federais)
 TIPO DE COMPRA

ITEM

Código BR:

Descrição CATMAT: PINCEL ARTE PLÁSTICA, PELO MARTA, LONGO, 6, REDONDO

Unidade de Fornecimento:

Genérico: Sim Não

Dados Agrupados

Adicionar

Grupo:

Classe:

PDM:

UF:

Município:

Pesquisar

Limpar

Gerar Planilha

Gerar PDF

RESULTADO

Os registros exibidos especificam as compras realizadas nos últimos 18 meses, o que corresponde ao seguinte período: 02-01-2017 a 02/07/2018
Base de Dados: BPS

Mostrar 20 ▼

DADOS DO ITEM			DADOS DA COMPRA				DADOS DO FORNECEDOR				DADOS DA INSTITUIÇÃO				VALORES			
CÓDIGO BR	DESCRIÇÃO CATMAT	UNIDADE DE FORNECIMENTO	DATA COMPRA	MODALIDADE DA COMPRA	DATA INSERÇÃO	TIPO COMPRA	FABRICANTE	FABRICANTE	FABRICANTE	FABRICANTE	NOME DA INSTITUIÇÃO	MUNICÍPIO	UF	QTD ITENS COMPRADOS	PREÇO UNITÁRIO	CMED - PREÇO REGULADO	COMPETÊNCIA CMED	MÉDIA PONDERADA
BR0424135	PINCEL ARTE PLÁSTICA, PELO MARTA, LONGO, 6, REDONDO	UNIDADE	10/10/2017	Pregão	08/04/2018	A	DENTSCARE LTDA	DENTAL CREMER PRODUTOS ODONTOLÓGICOS S.A	DENTAL CREMER PRODUTOS ODONTOLÓGICOS S.A	MUNICÍPIO DE SALTO	SALTO	SP	120	6.9000	N/A	N/A	11,8133	0011148
BR0424135	PINCEL ARTE PLÁSTICA, PELO MARTA, LONGO, 6, REDONDO	UNIDADE	06/03/2017	Pregão	08/08/2017	A	VIGODENT S/A INDUSTRIA E COMERCIO	DONALDO GIE NOGUEIRA	DONALDO GIE NOGUEIRA	FUNDO MUNICIPAL DE SAUDE DE VARZEA GRANDE	VARZEA GRANDE	PI	80	21.6400	N/A	N/A	11,8133	0011148

Mostrando 1 à 2 de 2 registro(s)

Secretaria Executiva
Departamento de Economia da Saúde, Investimentos e Desenvolvimento
Coordenação Geral de Economia da Saúde

001149
BR

Precisa de ajuda?

Resgate de Pontos

Acompanhe seu Pedido

Atualizar Boletim

Entre ou Cadastre-se

0011150

wd

R\$ 16,833

Procure por marca, nome, código...

Por Categoria

Compra Rápida

Tudo Que Você Precisa

Promoções

Dental Cremer | Instrumentais | Placa de Vidro

Produto

Indicação

Características

Itens Inclusos

Placa de Vidro 10mm Liso - Preven

Placa de Vidro 10mm Liso - Preven

Cod. de Referência: 537505

★★★★★ (1)

Veja opiniões de quem já comprou

Embalagem com 1 unidade.



FRETE GRÁTIS! NAS COMPRAS ACIMA DE R\$100,00

Por: **R\$15,62**

Condições de Pagamento [+]

Na compra deste produto, ganhe: **15 pontos** [saiba +](#)

QUANTIDADE:

1

COMPRAR

VOCÊ ESTÁ EM UM AMBIENTE SEGURO

Indicação

Características

Itens Inclusos

Indicado para manipulação de cimentos e pastas.

OPINIÕES DOS CONSUMIDORES



Baseado em 1 avaliação



Jordana Ferraz

Compra Verificada

★★★★★ • Há 2 ano(s)

Ótimo

Sim, recomendaria este produto a um amigo

👍 0 🗨️ 0

Compartilhar...

Escrever avaliação...

RELATORIO PÚBLICO
(medicamentos, materiais médico-hospitalares e gases medicinais)

PESQUISAR POR

ITEM
 MODALIDADE
 INSTITUIÇÃO
 FORNECEDOR
 FABRICANTE
 FAIXA
 PERÍODO
 BASE SIASG(Compras Federais)
 TIPO DE COMPRA

ITEM

Código BR:

BR 0248840

Descrição CATMAT:

PLACA DE VIDRO, 15 CM, 8 CM, 5 MM, TRANSPARENTE, USO ODONTOLÓGICO

Unidade de Fornecimento:

Genérico:

 Sim
 Não

 Dados Agrupados

Adicionar

Grupo:

Todos

Classe:

Todos

PDM:

UF:

Todas

Município:

Selecione

RESULTADO

Os registros exibidos especificam as compras realizadas nos últimos 18 meses, o que corresponde ao seguinte período: 02-01-2017 a 02/07/2018
Base de Dados BPS

Mostrar 20 ▼

CÓDIGO BR	DESCRIÇÃO CATMAT	DADOS DO ITEM			DADOS DA COMPRA			DADOS DO FABRICANTE/FORNECEDOR			DADOS DA INSTITUIÇÃO			VALORES		
		UNIDADE DE FORNECIMENTO	GENÉRICO	DATA COMPRA	MODALIDADE DA COMPRA	DATA INSERÇÃO	TIPO COMPRA	FABRICANTE	FORNECEDOR	NOME DA INSTITUIÇÃO	MUNICÍPIO	UF	QTD ITENS COMPRADOS	PREÇO UNITÁRIO	COMPETÊNCIA CRIED	MÉDIA PONDERADA
BR0248840	PLACA DE VIDRO, 15 CM, 8 CM, 5 MM, TRANSPARENTE, USO ODONTOLÓGICO	UNIDADE	Não	20/06/2017	Pregão	05/10/2017	A	GOLGRAN INDUSTRIA E COMERCIO DE INSTRUMENTAL ODONT LTDA	ODONTOMEDI - PRODUTOS ODONTOLÓGICOS E HOSPITALARES LTDA - EPP	MUNICÍPIO DE ANAHY	ANAHY	PR	4	7.5000	N/A	13,0581

Mostrando 1 à 4 de 4 registro(s)

CÓDIGO BR	DADOS DO ITEM				DADOS D. COMPRA				DADOS DO FABRICANTE/FORNECEDOR				DADOS DA INSTITUIÇÃO				VALORES			
	DESCRIÇÃO CATMAT	UNIDADE DE FORNECIMENTO	GENÉRICO	DATA COMPRA	MODALIDADE DA COMPRA	DATA INSERÇÃO	TIPO COMPRA	FABRICANTE	FORNECEDOR	NOME DA INSTITUIÇÃO	MUNICÍPIO	UF	QTD ITENS COMPRADOS	PREÇO UNITÁRIO	CMED - PREÇO REGULADO	COMPETÊNCIA CMED	MÉDIA PONDERADA			
BR0248840	PLACA DE VIDRO, 15 CM, 8 CM, 5 MM, TRANSPARENTE, USO ODONTOLÓGICO	UNIDADE	Não	21/03/2018	Pregão	04/06/2018	A	GOLGRAN INDUSTRIA E COMERCIO DE INSTRUMENTAL ODONT LTDA	ROYAL MED HOSPITALAR LTDA - ME	MUNICIPIO DE IPIACU	MG	8	10,7000	N/A	N/A	13,0581				
BR0248840	PLACA DE VIDRO, 15 CM, 8 CM, 5 MM, TRANSPARENTE, USO ODONTOLÓGICO	UNIDADE	Não	28/12/2017	Pregão	07/05/2018	A	CASEX IND DE PLASTICOS E PROD MEDICOS HOSPITALARES LTDA	INOVA COMERCIAL HOSPITALAR LTDA - EPP	FUNDO MUNICIPAL DE SAUDE	SP	50	13,8800	N/A	N/A	13,0581				
BR0248840	PLACA DE VIDRO, 15 CM, 8 CM, 5 MM, TRANSPARENTE, USO ODONTOLÓGICO	UNIDADE	Não	12/04/2017	Pregão	26/04/2017	A	IDONTEC INDUSTRIA E COMERCIO DE PRODUTOS ODONTOLÓGICOS LTDA - ME	L G PRODUTOS HOSPITALARES LTDA - ME	FUNDO MUNICIPAL DE SANTA CECILIA	PB	10	21,0000	N/A	N/A	13,0581				

Mostrando 1 a 4 de 4 registro(s)

Secretaria Executiva
Departamento de Economia da Saúde, Investimentos e Desenvolvimento
Coordenação Geral de Economia da Saúde

081152
Ced

001153

ag

R\$ 37,373

Ponta White Mac Tips - 20 Unidades

ULTRADENT

Embalagem c/ 20 unidades.

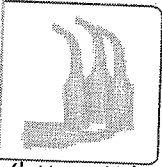

(https://dentalspeed.com/img.php?src=https://s3.amazonaws.com/www-dentalspeed-com/produtos/produto-white-mac-tips-20-unidades-ultradent.png&h=300&w=300)

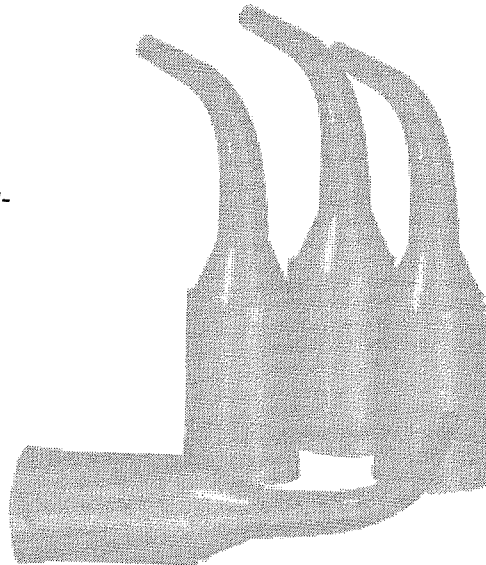

Por apenas

R\$ 25,90

Quantidade

[Adicionar ao Carrinho](#)

Compartilhe:

Características

Pontas aplicadoras plásticas de grande diâmetro. Para aplicação de materiais viscosos pois possui a ponta larga.

Aplicação

001154

001

Agulha Multi-Use Tips

ANGELUS

Embalagem c/ 20 unidades.

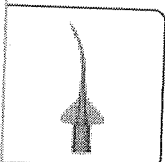

(https://dentalspeed.com/img.php?
src=https://s3.amazonaws.com/www-
dentalspeed-
com/produtos/produto-
multi-
use-tips-
angelus.png&h=300&w=300)

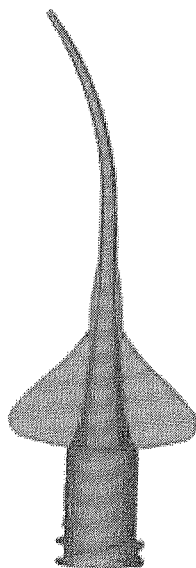

Por apenas

R\$ 46,66

Quantidade

[Adicionar ao Carrinho](#)

Compartilhe:

Apresentação Benefícios

Plásticas: Não oxidam com o uso e atraumáticas;

Flexíveis: Podem se ajustar às curvaturas do canal;

Extremamente finas: Chegam com facilidade ao final do conduto (0,014");

Encaixe Universal: adaptam-se a todo.

BIOSSEGURANÇA ▾ DENTÍSTICA ▾ ENDODONTIA ▾ EQUIPAMENTOS ▾
IMPLANTODONTIA ▾ ORTODONTIA ▾ PRÓTESE ▾ PROMOÇÕES

001155

INÍCIO ENDODONTIA IRRIGAÇÃO / ASPIRAÇÃO PONTAS

PONTAS PARA IRRIGAÇÃO E ASPIRAÇÃO NAVITIP ULTRADENT

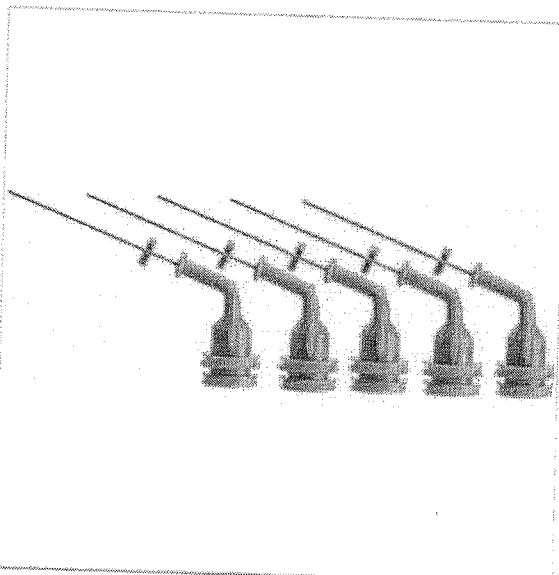

PONTAS PARA IRRIGAÇÃO E ASPIRAÇÃO NAVITIP ULTRADENT

Código 7898607580918

Pontas para levar soluções irrigadoras, pastas medicamentosas e cimento endodôntico diretamente no terço apical dos dentes.

R\$ 39,56

QUANTIDADE:

Cálculo do F

Informe o CEP

Calcular frete

Aguardando

Estamos Online!

11:09

Digite sua mensagem aqui e aperte <Enter>



MAIS INFORMAÇÕES



RELATÓRIO PÚBLICO
(medicamentos, materiais médico-hospitalares e gases medicinais)

PESQUISAR POR

- ITEM
- MODALIDADE
- INSTITUIÇÃO
- FORNECEDOR
- FABRICANTE
- FAIXA
- PERÍODO
- BASE SIASSG(Compras Federais)
- TIPO DE COMPRA

ITEM

Código BR:

IBR:

Unidade de Fornecimento:

Descrição CATMAT:

Genérico: Sim Não

Dados Agrupados

Adicionar

Grupo:

Classe:

PDM:

UF:

Município:

Pesquisar

Limpar

Gerar Planilha

Gerar PDF

RESULTADO

Os registros exibidos especificam as compras realizadas nos últimos 18 meses, o que corresponde ao seguinte período: 02-01-2017 a 02/07/2018
Base de Dados: BPS

Mostrar 20 ▼

DADOS DO ITEM			DADOS DA COMPRA				DADOS DA INSTITUIÇÃO				VALORES							
CÓDIGO BR	DESCRIÇÃO CATMAT	UNIDADE DE FORNECIMENTO	DATA COMPRA	GENÉRICO	MODALIDADE DA COMPRA	DATA INSERÇÃO	TIPO COMPRA	FABRICANTE	FABRICANTE	FORNecedor	NOME DA INSTITUIÇÃO	MUNICÍPIO	UF	QTD ITENS COMPRADOS	PREÇO UNITÁRIO	PREÇO - PREÇO REGULADO	COMPETÊNCIA CMBED	MÉDIA PONDERADA
Nenhum registro encontrado..																		

001156
ca

O que você está procurando?

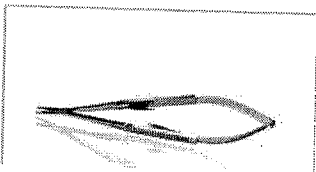
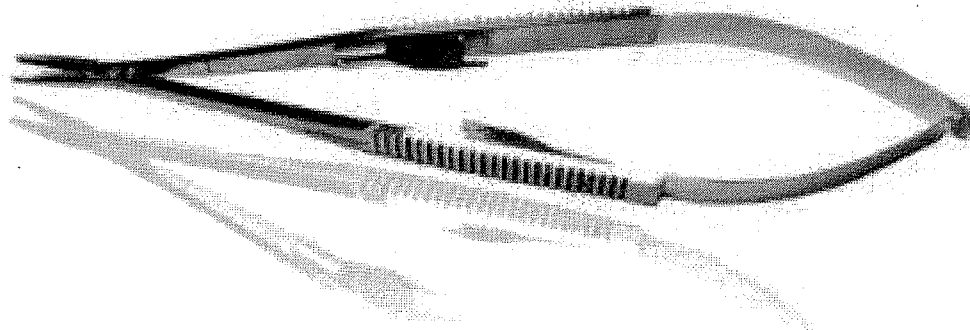

INÍCIO / MEDICINA / INSTRUMENTAIS CIRÚRGICOS / PORTA AGULHAS

Porta Agulha Castroviejo com Ponta de Videa 14cm Cabo Chapado

R\$290,00

9x de R\$32,22 s/ juros via PayPal

ou R\$275,50 à vista no Boleto

Porta Agulha Castroviejo com Ponta de Videa 14cm Cabo Chapado.

Instrumento Cirúrgico articulado não cortante.

Produzido em Aço Inoxidável.

Utilizado para fixação da agulha durante a sutura.

Com ponta de videa que aumenta em muito a vida útil e não permite qualquer movimento da agulha.

Disponibilidade: 1 a 7 dias úteis.

FRETE GRÁTIS NAS COMPRAS ACIMA DE R\$ 200

(<https://www.dentalecia.com.br/formas-de-envio>)

Porta Agulha Castroviejo c/ Widia 14cm - Quinelato QW.300.14

MARCA: QUINELATO ([HTTPS://WWW.DENTALECIA.COM.BR/QUINELATO](https://www.dentalecia.com.br/quinelato))

REF. QW.300.14

DISPONIBILIDADE: ATÉ 5 DIAS ÚTEIS

001158

WJ

Gravação à Laser

Escreva aqui a sua gravação

FRETE GRÁTIS

R\$ 354,00

7x de R\$ 50,57 sem juros

ou R\$ 336,30 à vista 5%

Porta Agulha Castroviejo c/ Widia 14cm - Quinelato QW.300.14

Quantidade

-	1	+
---	---	---

ADICIONAR AO CARRINHO

A Primeira Troca É GRÁTIS



☆☆☆☆☆

0 Avaliações

Avaliar

Calcule o frete Não sei meu CEP (<http://www.buscacep.correios.com.br/sistemas/buscacep/buscaFaixaCep.cfm>)

CEP

Consultar

DETALHES DO PRODUTO

Utilizado para fixação da agulha durante a sutura. Com ponta de Widia, que aumenta em muito a vida útil e não permite qualquer movimento da agulha.

*A Widia é uma liga de metal extremamente dura, o que proporciona uma apreensão mais segura e um corte muito mais preciso.

*Esta mesma dureza a torna uma liga de metal que merece extremo cuidado.

*Quedas, batidas, choques ou usos que não sejam aqueles indicados para o instrumento podem causar danos na Widia que não estão inclusos na garantia.

(review)

AVALIAÇÕES

(<https://api.whatsapp.com/send?phone=5516997642804>)

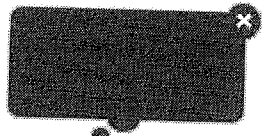

Online

Digite o que procura...

00 item



001159

00

Início Porta Agulha Castroviejo com Widia 14cm - QUINELATO

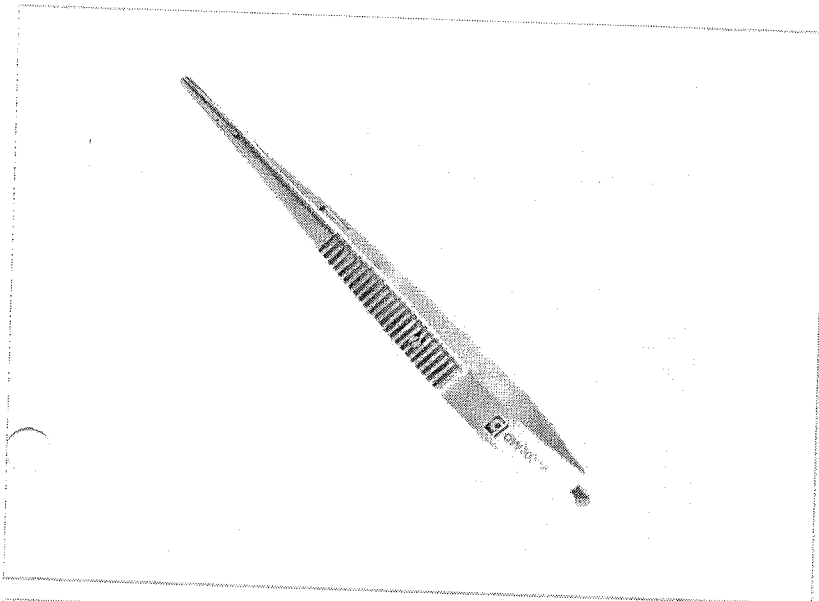

Porta Agulha Castroviejo com Widia 14cm - Unidade.

R\$ 348,55

1

COMPRAR

Formas de pagamento

Informações do Produto

Indicação

Instrumento Cirúrgico articulado não cortante. Utilizado para fixação da agulha durante a sutura. Com ponta de widea, que aumenta em muito a vida útil e não sofre com qualquer movimento da agulha.

Benefícios

- * Aço inoxidável
- * Autoclavável

Itens inclusos

Embalagem com 1 unidade.

Quem viu, viu também

Alicate Bird Bick 139 - ICE
Unidade.

A partir de:
R\$ 82,00

Seladora sem Suporte Protect Seal Plus + G...
Embalagem com 1 kit.

A partir de:
R\$ 292,60

Roleta de Algodão - CREMER
100 unidades.

A partir de:
R\$ 2,40

Espa MAI

A partir de:
R\$ 35



Banco de Preços em Saúde
RELATÓRIOS ALTERAR DADOS SAIR

RELATÓRIO PÚBLICO
(medicamentos, materiais médico-hospitalares e gases medicinais)

PESQUISAR POR

ITEM
 MODALIDADE
 INSTITUIÇÃO
 FORNECEDOR
 FABRICANTE
 FAIXA
 PERÍODO
 BASE SIASG(Compras Federais)
 TIPO DE COMPRA

ITEM

Código BR:
 Descrição CATMAT:

BR: 0251765
 PORTA-AGULHA, AÇO INOXIDÁVEL, CASTROVIEJO, 14 CM

Unidade de Fornecimento:

Genérico: Sim Não
 Dados Agrupados

Adicional:

Grupo: Todos

Classe: Todos

PDM:

UF:
 Município: Seleção

Pesquisar

Limpar

Gerar Planilha

Gerar PDF

RESULTADO

Os registros exibidos especificam as compras realizadas nos últimos 18 meses, o que corresponde ao seguinte período: 02-01-2017 a 02/07/2018
Base de Dados BPS

Mostrar 20 ▼

DADOS DO ITEM		DADOS DA COMPRA			DADOS DO FABRICANTE/FORNECEDOR			DADOS DA INSTITUIÇÃO			VALORES					
CÓDIGO BR	DESCRIÇÃO CATMAT	UNIDADE DE FORNECIMENTO	GENÉRICO	DATA COMPRA	MODALIDADE DA COMPRA	DATA INSERÇÃO	TIPO COMPRA	FABRICANTE	FORNECEDOR	NOME DA INSTITUIÇÃO	MUNICÍPIO	UF	QTD ITENS COMPRADOS	PREÇO UNITÁRIO	COMPETÊNCIA CMED	MEDIA PONDERADA
Nenhum registro encontrado..																

001160
ag

RELATÓRIO PÚBLICO
(medicamentos, materiais médico-hospitalares e gases medicinais)

PESQUISAR POR

ITEM
 MODALIDADE
 INSTITUIÇÃO
 FORNECEDOR
 FABRICANTE
 FAIXA
 PERÍODO
 BASE SIASG(Compras Federais)
 TIPO DE COMPRA

ITEM

Código BR:

BR 0251765

Descrição CATMAT:

PORTA-AGULHA, ACO INOXIDÁVEL, CASTROVIEJO, 14 CM

Unidade de Fornecimento:

 Sim
 Não
 Dados Agrupados

Grupo:

Todos

Classe:

Todos

PDM:

Adicionar

UF:

Todas

Município:

Selecione

Pesquisar

Limpar

Gerar Planilha

Gerar PDF

RESULTADO

Os registros exibidos especificam as compras realizadas nos últimos 18 meses, o que corresponde ao seguinte período: 02-01-2017 a 02/07/2018
Base de Dados BPS

Mostrar 20 ▼

CÓDIGO BR	DESCRIÇÃO CATMAT	DADOS DA COMPRA				DADOS DO FABRICANTE/FORNECEDOR			DADOS DA INSTITUIÇÃO			VALORES				
		UNIDADE DE FORNECIMENTO	GENÉRICO	DATA COMPRA	MODALIDADE DA COMPRA	DATA INSERÇÃO	TIPO COMPRA	FABRICANTE	FORNECEDOR	NOME DA INSTITUIÇÃO	MUNICÍPIO	UF	QTD ITENS COMPRADOS	PREÇO UNITÁRIO	COMPETÊNCIA CMED	MÉDIA PONDERADA
Nenhum registro encontrado.																

RELATÓRIO PÚBLICO
(medicamentos, materiais médico-hospitalares e gases medicinais)

PESQUISAR POR

ITEM
 MODALIDADE
 INSTITUIÇÃO
 FORNECEDOR
 FAIXA
 PERÍODO
 BASE SIASG(Compras Federais)
 TIPO DE COMPRA

ITEM

Código BR:

BR:

Descrição CATMAT:

Unidade de Fornecimento:

Sim
 Não
 Dados Agrupados

Adicionar

Grupo:

Classe:

PDM:

UF:

Município:

R\$ 52,93

Pesquisar

Limpar

RESULTADO

Os registros exibidos especificam as compras realizadas nos últimos 18 meses, o que corresponde ao seguinte período: 02-01-2017 a 02/07/2018
Base de Dados BPS

Gerar Planilha

Gerar PDF

Mostrar 20 ▼

CÓDIGO SR	DESCRIÇÃO CATMAT	UNIDADE DE FORNECIMENTO	GÊNERICO	DADOS DA COMPRA			DADOS DO FABRICANTE/FORNECEDOR			DADOS DA INSTITUIÇÃO				VALORES		
				DATA COMPRA	MODALIDADE DA COMPRA	DATA INSCRIÇÃO	FABRICANTE	FORNECEDOR	NOME DA INSTITUIÇÃO	MUNICÍPIO	UF	QTD ITENS COMPRADOS	PREÇO UNITÁRIO	CMED - PREÇO REGULADO	COMPETÊNCIA CMED	MÉDIA PONDERADA
BR0254343	PORTA-AGULHA, AÇO INOXIDÁVEL, MATHIEW, 14 CM, COM PONTAS DE WÍDIA, RETO	UNIDADE	Não	09/05/2018	Pregão	11/06/2018	ABC INSTRUMENTOS CIRÚRGICOS	MAXIMA DENTAL IMPORTACAO, EXPORTACAO E COMERCIO DE PRODUTOS ODONTOLÓGICOS EIRELI	MUNICÍPIO DE PARAGOMINAS	PARAGOMINAS	PA	100	37,0200	N/A	N/A	39,2179

Mostrando 1 à 4 de 4 registro(s)

DADOS DO ITEM				DADOS DA COMPRA			DADOS DA COMPRA		DADOS DO FABRICANTE/FORNECEDOR				A INSTITUIÇÃO			VALORES			
CÓDIGO BR	DESCRIÇÃO CATMAT	UNIDADE DE FORNECIMENTO	GENÉRICO	DATA COMPRA	MODALIDADE DA COMPRA	DATA INSERÇÃO	TIPO COMPRA	FABRICANTE	FORNECEDOR	NOME DA INSTITUIÇÃO	MUNICÍPIO	UF	QTD ITENS COMPRADOS	PREÇO UNITÁRIO	CMED - PREÇO REGULADO	COMPETÊNCIA CMED	MÉDIA PONDERADA		
BR0254343	PORTA-AGULHA AÇO INOXIDÁVEL MATHIEW, 14 CM, COM PONTAS DE WIDIA, RETO	UNIDADE	Não	10/10/2017	Pregão	06/04/2018	A	MAQUIRA INDUSTRIA DE PRODUTOS ODONTOLÓGICOS LTDA	E.C. DOS SANTOS COMERCIAL EIRELI	MUNICÍPIO DE SALTO	SALTO	SP	12	40,6000	N/A	N/A	39,2179		
BR0254343	PORTA-AGULHA AÇO INOXIDÁVEL MATHIEW, 14 CM, COM PONTAS DE WIDIA, RETO	UNIDADE	Não	06/03/2017	Pregão	05/06/2018	A	L M FARMA INDUSTRIA E COMERCIO LTDA	STAR ODONTOMEDICA LTDA - ME	MUNICÍPIO DE PARAGOMINAS	PARAGOMINAS	PA	100	41,2500	N/A	N/A	39,2179		
BR0254343	PORTA-AGULHA AÇO INOXIDÁVEL MATHIEW, 14 CM, COM PONTAS DE WIDIA, RETO	UNIDADE	Não	19/04/2017	Pregão	27/05/2018	A	CASSIFLEX LTDA - ME	M J BEZERRA DE MELO SILVA	FUNDO MUNICIPAL DE SAUDE	PALMARES	PE	20	76,9400	N/A	N/A	39,2179		

Mostrando 1 a 4 de 4 registro(s)

Secretaria Executiva
Departamento de Economia da Saúde, Investimentos e Desenvolvimento
Coordenação Geral de Economia da Saúde

001153
W

RELATORIO PÚBLICO
(medicamentos, materiais médico-hospitalares e gases medicinais)

PESQUISAR POR

ITEM
 MODALIDADE
 FORNECEDOR
 INSTITUIÇÃO
 FABRICANTE
 FAIXA
 PERÍODO
 BASE SIASG(Compras Federais)
 TIPO DE COMPRA

ITEM

Código BR:

BR 0243286

Descrição CATMAT:

PORTA-AGULHA, AÇO INOXIDÁVEL, MAYO HEGAR, 14 CM

Unidade de Fornecimento:

Genérico:

 Sim Não

 Dados Agrupados

Adicionar

Grupo:

Todos

Classe:

Todos

PDM:

-

UF:

Todos

Município:

Selecione

R\$ 48,06

Pesquisar

Limpar

Gerar Planilha

Gerar PDF

RESULTADO

Os registros exibidos especificam as compras realizadas nos últimos 18 meses, o que corresponde ao seguinte período: 02-01-2017 a 02/07/2018
Base de Dados BPS

Mostrar 20 ▼

CÓDIGO BR	DESCRIÇÃO CATMAT	UNIDADE DE FORNECIMENTO	GÊNERICO	DATA COMPRA	DADOS DA COMPRA		TIPO COMPRA	DADOS DO FABRICANTE/FORNECEDOR		DADOS DA INSTITUIÇÃO			VALORES				
					MODALIDADE DA COMPRA	DATA INSERÇÃO		FABRICANTE	FORNECEDOR	NOME DA INSTITUIÇÃO	MUNICÍPIO	UF	QTD ITENS COMPRADOS	PREÇO UNITÁRIO	CMED - PREÇO REGULADO	COMPETÊNCIA CMED	MÉDIA PONDERADA
BR0243286	PORTA-AGULHA, AÇO INOXIDÁVEL, MAYO HEGAR, 14 CM	UNIDADE	Não	04/01/2018	Pregão	15/06/2018	A	ABC INSTRUMENTOS CIRURGICOS	C & C HOSPITALAR LTDA - EPP	FUNDO MUNICIPAL DE SAUDE DO MUNICÍPIO DE MORRINHOS	MORRINHOS	GO	1	16,0000	N/A	N/A	47,6474
BR0243286	PORTA-AGULHA, AÇO INOXIDÁVEL, MAYO HEGAR, 14 CM	UNIDADE	Não	02/08/2017	Pregão	19/03/2018	A	ABC INSTRUMENTOS CIRURGICOS	C.A. DISTRIBUIDORA DE PRODUTOS HOSPITALARES EIRELI - ME	FUNDO MUNICIPAL DE SAUDE DE BURITI ALEGRE	BURITI ALEGRE	GO	3	17,0000	N/A	N/A	47,6474

Mostrando 1 à 14 de 14 registro(s)

DADOS DO ITEM				DADOS DE IPRA				DADOS DO FABRICANTE/FORNECEDOR				A INSTITUIÇÃO				VALORES			
CODIGO BR	DESCRIÇÃO CATMAT	UNIDADE DE FORNECIMENTO	GENÉRICO	DATA COMPRA	MODALIDADE DA COMPRA	DATA INSERÇÃO	TIPO COMPRA	FABRICANTE	FORNECEDOR	NOME DA INSTITUIÇÃO	MUNICÍPIO	UF	QTD ITENS COMPRADOS	PREÇO UNITÁRIO	CMED - PREÇO REGULADO	COMPETÊNCIA CMED	MÉDIA PONDERADA		
BR0243286	PORTA-AGULHA, AÇO INOXIDÁVEL, MAYO HEGAR, 14 CM	UNIDADE	Não	22/03/2017	Pregão	29/03/2017	A	RICHARDS DO BRASIL PRODUTOS CIRURGICOS LTDA.	ALTERMED MATERIAL MEDICO HOSPITALAR LTDA	MUNICÍPIO DE TAMBÁU	TAMBÁU	SP	16	17,5000	N/A	N/A	47,6474		
BR0243286	PORTA-AGULHA, AÇO INOXIDÁVEL, MAYO HEGAR, 14 CM	UNIDADE	Não	20/07/2017	Pregão	09/10/2017	A	ABC INSTRUMENTOS CIRURGICOS	DISTRIMIX DISTRIBUIDORA DE MEDICAMENTOS LTDA	MUNICÍPIO DE VILA PAVÃO	VILA PAVÃO	ES	10	18,8000	N/A	N/A	47,6474		
BR0243286	PORTA-AGULHA, AÇO INOXIDÁVEL, MAYO HEGAR, 14 CM	UNIDADE	Não	27/06/2017	Pregão	06/03/2018	A	ABC INSTRUMENTOS CIRURGICOS	SUPERMEDICA DISTRIBUIDORA HOSPITALAR EIRELI - ME	FUNDO MUNICIPAL DE SAUDE DE CALDAZINHA	CALDAZINHA	GO	10	29,9300	N/A	N/A	47,6474		
BR0243286	PORTA-AGULHA, AÇO INOXIDÁVEL, MAYO HEGAR, 14 CM	UNIDADE	Não	11/04/2018	Pregão	04/06/2018	A	ABC INSTRUMENTOS CIRURGICOS	PRO-REMEDIOS PRODUTOS FARMACEUTICOS E COSMETICOS EIRELI - ME	MUNICÍPIO DE IPIACU	IPIACU	MG	3	33,8000	N/A	N/A	47,6474		
BR0243286	PORTA-AGULHA, AÇO INOXIDÁVEL, MAYO HEGAR, 14 CM	UNIDADE	Não	18/10/2017	Pregão	01/06/2018	A	GOLGRAN INDUSTRIA E COMERCIO DE INSTRUMENTAL ODONT LTDA	SÃO MARCOS DISTRIBUIDORA DE MEDICAMENTOS, EQUIPAMENTOS E MATERIAL HOSPITALARES E ODONTOLÓGICOS LTDA	MUNICÍPIO DE BAIXA GRANDE DO RIBEIRO - SECRETARIA DE SAUDE	BAIXA GRANDE DO RIBEIRO	PI	20	34,4400	N/A	N/A	47,6474		
BR0243286	PORTA-AGULHA, AÇO INOXIDÁVEL, MAYO HEGAR, 14 CM	UNIDADE	Não	08/11/2017	Pregão	18/01/2018	A	ABC INSTRUMENTOS CIRURGICOS	HOSPITAL EXPRESS COMERCIO DE ARTIGOS HOSPITALARES - EIRELI - EPP	FUNDO MUNICIPAL DE SAUDE DE GRANDES RIOS	GRANDES RIOS	PR	10	35,0000	N/A	N/A	47,6474		
BR0243286	PORTA-AGULHA, AÇO INOXIDÁVEL, MAYO HEGAR, 14 CM	UNIDADE	Não	09/02/2018	Pregão	15/05/2018	A	GOLGRAN INDUSTRIA E COMERCIO DE INSTRUMENTAL ODONT LTDA	MC MEDICALL PRODUTOS MEDICO HOSPITALARES - EIRELI - ME	MUNICÍPIO DE ALTONIA	ALTONIA	PR	5	36,1000	N/A	N/A	47,6474		
BR0243286	PORTA-AGULHA, AÇO INOXIDÁVEL, MAYO HEGAR, 14 CM	UNIDADE	Não	27/06/2017	Pregão	08/08/2017	A	GOLGRAN INDUSTRIA E COMERCIO DE INSTRUMENTAL ODONT LTDA	SALVI LOPES & CIA. LTDA - ME	MUNICÍPIO DE BROTAS	BROTAS	SP	12	38,4900	N/A	N/A	47,6474		
BR0243286	PORTA-AGULHA, AÇO INOXIDÁVEL, MAYO HEGAR, 14 CM	UNIDADE	Não	23/02/2017	Pregão	25/01/2018	A	CASSIFLEX LTDA - ME	M J BEZERRA DE MELO SILVA	SÃO BENEDITO DO SUL FUNDO MUNICIPAL DE SAUDE	SÃO BENEDITO DO SUL	PE	20	51,3300	N/A	N/A	47,6474		
BR0243286	PORTA-AGULHA, AÇO INOXIDÁVEL, MAYO HEGAR, 14 CM	UNIDADE	Não	19/04/2017	Pregão	21/05/2018	A	CASSIFLEX LTDA - ME	M J BEZERRA DE MELO SILVA	FUNDO MUNICIPAL DE SAUDE	PALMARES	PE	54	54,3600	N/A	N/A	47,6474		
BR0243286	PORTA-AGULHA, AÇO INOXIDÁVEL, MAYO HEGAR, 14 CM	UNIDADE	Não	20/07/2017	Pregão	08/11/2017	A	GOLGRAN INDUSTRIA E COMERCIO DE INSTRUMENTAL ODONT LTDA	ODONTOMEDI - PRODUTOS ODONTOLÓGICOS E HOSPITALARES LTDA - EPP	FUNDO MUNICIPAL DE SAUDE DE PIRAQUARA	PIRAQUARA	PR	100	60,0000	N/A	N/A	47,6474		
BR0243286	PORTA-AGULHA, AÇO INOXIDÁVEL, MAYO HEGAR, 14 CM	UNIDADE	Não	04/07/2017	Pregão	06/12/2017	A	GOLGRAN INDUSTRIA E COMERCIO DE INSTRUMENTAL ODONT LTDA	DUOMED PRODUTOS MEDICOS HOSPITALARES LTDA - EPP	FUNDO MUNICIPAL DE SAUDE DE RIBEIRAO DO PINHAL	RIBEIRAO DO PINHAL	PR	10	138,0000	N/A	N/A	47,6474		

Mostrando 1 à 14 de 14 registro(s)

001166
eg

RELATÓRIO PÚBLICO
(medicamentos, materiais médico-hospitalares e gases medicinais)

PESQUISAR POR

ITEM
 MODALIDADE
 INSTITUIÇÃO
 FORNECEDOR
 FABRICANTE
 FAIXA
 PERÍODO
 BASE SIASG (Compras Federais)
 TIPO DE COMPRA

ITEM

Código BR:

BR 0372458

Descrição CATMAT:

PORTA AMÁLGAMA, NAILON, AUTOCLAVÁVEL, MOLA EM AÇO INOXIDÁVEL

Unidade de Fornecimento:

Sim
 Não
 Dados Agrupados

Adicionar

Grupo:

Todos

Classe:

Todos

PDM:

UF:

Todas

Município:

Selecione

R\$ 19,783

Pesquisar

Limpaz

Gerar Planilha

Gerar PDF

RESULTADO

Os registros exibidos especificam as compras realizadas nos últimos 18 meses, o que corresponde ao seguinte período: 02-01-2017 a 02/07/2018
Base de Dados BPS

Mostrar 20

CÓDIGO BR	DESCRIÇÃO CATMAT	UNIDADE DE FORNECIMENTO	GENÉRICO	DADOS DA COMPRA			DADOS DO FABRICANTE/FORNECEDOR	DADOS DA INSTITUIÇÃO			VALORES			MÉDIA PONDERADA		
				DATA COMPRA	MODALIDADE DA COMPRA	DATA INSERÇÃO		FABRICANTE	FORNecedor	NOME DA INSTITUIÇÃO	MUNICÍPIO	UF	QTD ITENS COMPRADOS		PREÇO UNITÁRIO	PREÇO REGULADO
BR0372458	PORTA AMÁLGAMA, NAILON, AUTOCLAVÁVEL, MOLA EM AÇO INOXIDÁVEL	UNIDADE	Não	17/04/2018	Pregão	26/06/2018	MAQUIRA INDUSTRIA DE PRODUTOS ODONTOLÓGICOS LTDA	DENTAL PRIME - PRODUTOS ODONTOLÓGICOS MEDICOS HOSPITALARES - EIRELI - ME	MUNICÍPIO DE BARUERI	BARUERI	SP	255	4,8800	N/A	N/A	6,8888

581

001187

Mostrando 1 a 11 de 11 registro(s)

BPS - Banco de Preços em Saúde

DADOS DO ITEM				DADOS DA COMPRA			DADOS DA INSTITUIÇÃO			VALORES							
CÓDIGO BR	DESCRIÇÃO CATMAT	UNIDADE DE FORNECIMENTO	GENÉRICO	DATA COMPRA	MODALIDADE DA COMPRA	DATA INSERÇÃO	TIPO COMPRA	FABRICANTE	FORNECEDOR	NOME DA INSTITUIÇÃO	MUNICÍPIO	UF	QTD ITENS COMPRADOS	PREÇO UNITÁRIO	CMED - PREÇO REGULADO	COMPETÊNCIA CMED	MÉDIA PONDERADA
BR0372458	PORTA AMÁLGAMA, NAILON, AUTOCLAVÁVEL, MOLA EM AÇO INOXIDÁVEL	UNIDADE	Não	23/05/2017	Pregão	02/02/2018	A	MAQUIRA INDUSTRIA DE PRODUTOS ODONTOLÓGICOS LTDA	MEGA DENTAL IMPORTACAO, EXPORTACAO E COMERCIO DE PRODUTOS ODONTOLÓGICOS EIRELI - ME	MUNICÍPIO DE SANTA LUZIA	SANTA LUZIA	PB	20	5,5200	N/A	N/A	6,8888
BR0372458	PORTA AMÁLGAMA, NAILON, AUTOCLAVÁVEL, MOLA EM AÇO INOXIDÁVEL	UNIDADE	Não	21/03/2018	Pregão	04/06/2018	A	MAQUIRA INDUSTRIA DE PRODUTOS ODONTOLÓGICOS LTDA	DENTAL UNIVERSO EIRELI - EPP	MUNICÍPIO DE IPIACU	IPIACU	MG	4	5,8000	N/A	N/A	6,8888
BR0372458	PORTA AMÁLGAMA, NAILON, AUTOCLAVÁVEL, MOLA EM AÇO INOXIDÁVEL	UNIDADE	Não	10/10/2017	Pregão	06/04/2018	A	MAQUIRA INDUSTRIA DE PRODUTOS ODONTOLÓGICOS LTDA	GUSTAVO NICOLINO - EPP	MUNICÍPIO DE SALTO	SALTO	SP	60	6,0000	N/A	N/A	6,8888
BR0372458	PORTA AMÁLGAMA, NAILON, AUTOCLAVÁVEL, MOLA EM AÇO INOXIDÁVEL	UNIDADE	Não	13/12/2017	Pregão	06/03/2018	A	MAQUIRA INDUSTRIA DE PRODUTOS ODONTOLÓGICOS LTDA	COMERCIAL RIBEIRAOPRETANA DE PROD. ODONTOLÓGICOS LTDA - ME	MUNICÍPIO DE ALTINÓPOLIS	ALTINÓPOLIS	SP	20	8,8900	N/A	N/A	6,8888
BR0372458	PORTA AMÁLGAMA, NAILON, AUTOCLAVÁVEL, MOLA EM AÇO INOXIDÁVEL	UNIDADE	Não	09/02/2018	Pregão	15/05/2018	A	MAQUIRA INDUSTRIA DE PRODUTOS ODONTOLÓGICOS LTDA	MC MEDICAL HOSPITALARES - EIRELI - ME	MUNICÍPIO DE ALTONIA	ALTONIA	PR	5	11,4000	N/A	N/A	6,8888
BR0372458	PORTA AMÁLGAMA, NAILON, AUTOCLAVÁVEL, MOLA EM AÇO INOXIDÁVEL	UNIDADE	Não	10/04/2017	Pregão	02/10/2017	A	MAQUIRA INDUSTRIA DE PRODUTOS ODONTOLÓGICOS LTDA	A. F. ANDRADE SERGIO - ME	MUNICÍPIO DE CABECEIRAS DO PIAUI	CABECEIRAS DO PIAUI	PI	2	17,1400	N/A	N/A	6,8888
BR0372458	PORTA AMÁLGAMA, NAILON, AUTOCLAVÁVEL, MOLA EM AÇO INOXIDÁVEL	UNIDADE	Não	23/02/2017	Pregão	25/01/2018	A	GOLGRAN INDUSTRIA E COMERCIO DE INSTRUMENTAL ODONT LTDA	M J BEZERRA DE MELO SILVA	SÃO BENEDITO DO SUL FUNDO MUNICIPAL DE SAUDE	SÃO BENEDITO DO SUL	PE	16	20,5000	N/A	N/A	6,8888
BR0372458	PORTA AMÁLGAMA, NAILON, AUTOCLAVÁVEL, MOLA EM AÇO INOXIDÁVEL	UNIDADE	Não	19/04/2017	Pregão	21/05/2018	A	CASSIFLEX LTDA - ME	M J BEZERRA DE MELO SILVA	FUNDO MUNICIPAL DE SAUDE	PALMARES	PE	20	21,7100	N/A	N/A	6,8888
BR0372458	PORTA AMÁLGAMA, NAILON, AUTOCLAVÁVEL, MOLA EM AÇO INOXIDÁVEL	UNIDADE	Não	18/10/2017	Pregão	01/06/2018	A	GOLGRAN INDUSTRIA E COMERCIO DE INSTRUMENTAL ODONT LTDA	SÃO MARCOS DISTRIBUIDORA DE MEDICAMENTOS E EQUIPAMENTOS E MATERIAL HOSPITALARES E ODONTOLÓGICOS LTDA	MUNICÍPIO DE BAIXA GRANDE DO RIBEIRO - SECRETARIA DE SAUDE	BAIXA GRANDE DO RIBEIRO	PI	20	37,8000	N/A	N/A	6,8888
BR0372458	PORTA AMÁLGAMA, NAILON, AUTOCLAVÁVEL, MOLA EM AÇO INOXIDÁVEL	UNIDADE	Não	13/12/2017	Pregão	06/03/2018	A	FABRICA DE ARTEFATOS METALURGICOS ITA LTDA	INDENTAL PRODUTOS ODONTOLÓGICOS, MEDICOS E HOSPITALARES LTDA - EPP	MUNICÍPIO DE ALTINÓPOLIS	ALTINÓPOLIS	SP	20	45,0000	N/A	N/A	6,8888

Mostrando 1 à 11 de 11 registros

RELATÓRIO PÚBLICO
(medicamentos, material médico-hospitalares e gases medicinais)

PESQUISAR POR

ITEM
 MODALIDADE
 INSTITUIÇÃO
 FORNECEDOR
 FABRICANTE
 FAIXA
 PERÍODO
 BASE SIASG(Compras Federais)
 TIPO DE COMPRA

ITEM

Código BR: 0017243
 Descrição CATMAT: PORTA AMALGAMA, AÇO INOXIDÁVEL, AUTOCLAVÁVEL

Unidade de Fornecimento:

Genérico: Sim Não

Dados Agrupados

Adicionar

Grupo:

Todos ▼

Classer:

Todos ▼

PDM:

UF:

Todos ▼ Município: Selezione ▼

R\$ 89,13

Perquisar

Limpar

Gerar Planilha

Gerar PDF

RESULTADO

Os registros exibidos especificam as compras realizadas nos últimos 18 meses, o que corresponde ao seguinte período: 02-01-2017 a 02/07/2018
 Base de Dados: BPS

Mostrar 20 ▼

DADOS DO ITEM			DADOS DA COMPRA				DADOS DO FORNECEDOR			DADOS DA INSTITUIÇÃO			VALORES					
CÓDIGO BR	DESCRIÇÃO CATMAT	UNIDADE DE FORNECIMENTO	GENÉRICO	DATA COMPRA	MODALIDADE DA COMPRA	DATA INSERÇÃO	TIPO COMPRA	FABRICANTE	FABRICANTE	FORNecedor	NOME DA INSTITUIÇÃO	MUNICÍPIO	UF	QTD ITENS COMPRADOS	PREÇO UNITÁRIO	CMED - PREÇO REGULADO	COMPETÊNCIA CMED	MÉDIA PONDERADA
BR0417243	PORTA AMALGAMA, AÇO INOXIDÁVEL, AUTOCLAVÁVEL	UNIDADE	Não	06/03/2017	Pregão	05/06/2018	A	CASSIFLEX LTDA -ME	CASSIFLEX LTDA -ME	INSTRUMENTOS MEDICOS HOSPITALARES (IRELI)	MUNICÍPIO DE PARAGOMINAS	PARAGOMINAS	PA	20	26,2200	N/A	N/A	43,3688
BR0417243	PORTA AMALGAMA, AÇO INOXIDÁVEL, AUTOCLAVÁVEL	UNIDADE	Não	06/03/2017	Pregão	08/06/2017	A	L. M. DISTRIBUIDORA DE PRODUTOS MEDICOS LTDA	L. M. DISTRIBUIDORA DE PRODUTOS MEDICOS LTDA	DONALDO GIE NOGUEIRA	FUNDO MUNICIPAL DE SAUDE DE VARZEA GRANDE	VARZEA GRANDE	PI	70	40,2600	N/A	N/A	43,3688

Mostrando 1 à 4 de 4 registro(s)

DADOS DO ITEM				DADOS DA COMPRA				DADOS DO FORNECEDOR				DADOS DA INSTITUIÇÃO				VALORES			
CODIGO BR	DESCRIÇÃO CATIMAT	UNIDADE DE FORNECIMENTO	GENÉRICO	DATA COMPRA	MODALIDADE DA COMPRA	DATA INSERÇÃO	TIPO COMPRA	FABRICANTE	FORNECEDOR	NOME DA INSTITUIÇÃO	MUNICÍPIO	UF	QTD ITENS COMPRADOS	PREÇO UNITÁRIO	CMED - PREÇO REGULADO	COMPETÊNCIA CMED	MÉDIA PONDERADA		
BR0417243	PORTA AMALGAMA, AÇO INOXIDÁVEL, AUTOCLAVÁVEL	UNIDADE	Não	10/04/2017	Pregão	02/10/2017	A	LEANDRO KLEBER RIBEIRO DOS SANTOS - ME	A. F. ANDRADE SERGIO - ME	MUNICÍPIO DE CABECEIRAS DO PIAUI	CABECEIRAS DO PIAUI	PI	10	65,1300	N/A	N/A	43,3688		
BR0417243	PORTA AMALGAMA, AÇO INOXIDÁVEL, AUTOCLAVÁVEL	UNIDADE	Não	11/07/2017	Pregão	23/08/2017	A	GOLGRAN INDUSTRIA E COMERCIO DE INSTRUMENTAL ODONT LTDA	J.A. MEDICAMENTOS REGENTE FEIJO - EIRELI - ME	MUNICÍPIO DE REGENTE FEIJO	REGENTE FEIJO	SP	40	75,0000	N/A	N/A	43,3688		

Mostrando 1 à 4 de 4 registro(s)

Secretaria Executiva
 Departamento de Economia da Saúde, Investimentos e Desenvolvimento
 Coordenação Geral de Economia da Saúde

001170

001171

R\$ 30,693

Porta Matriz Ivory

GOLGRAN

Embalagem c/ 1 unidade.

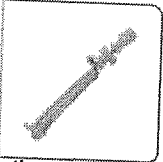

(https://dentalspeed.com/img.php?src=https://s3.amazonaws.com/www-dentalspeed-com/produtos/produto-porta-matriz-ivory-golgran.png&h=300&w=300)

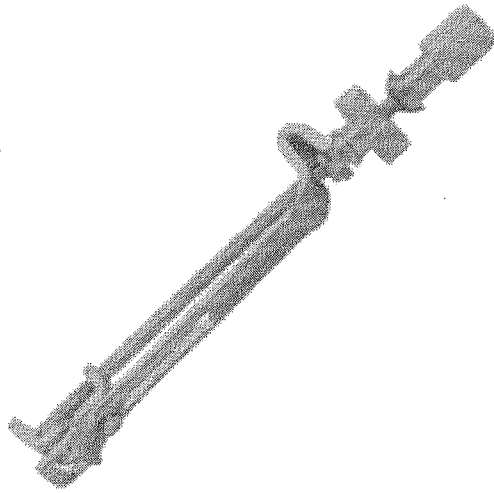

Por apenas

R\$ 30,33

Quantidade

[Adicionar ao Carrinho](#)

Compartilhe:

Características

7,5cm - Produzido em Aço Inoxidável AISI 304 e AISI 420.

Aplicação

Precisa de ajuda?

Resgate de Pontos

Acompanhe seu Pedido

Atualizar Boleto

Entre ou Cadastre-se
Minha Conta

Procure por marca, nome, código...

001172

Por Categoria

Compra Rápida

Tudo Que Você Precisa

Promoções

Dental Cremer | Dentística e Estética | Porta Matriz

Produto

Indicação

Características

Itens Inclusos

Porta Matriz Ivory - Golgran

Cod. de Referência: 567403

★★★★☆ (3)

Veja opiniões de quem já comprou

Embalagem com 1 unidade de 7,5cm.



FRETE GRÁTIS! NAS COMPRAS ACIMA DE R\$100,00

Por: **R\$30,33**

Condições de Pagamento [+]

Na compra deste produto, ganhe:
30 pontos [saiba +](#)

QUANTIDADE:

1

COMPRAR

VOCÊ ESTÁ EM UM AMBIENTE SEGURO

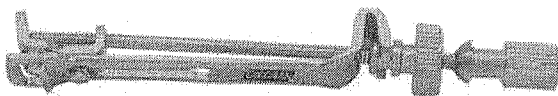

Indicação

Características

Itens Inclusos

Utilizado na na fixação da banda matriz.

OPINIÕES DOS CONSUMIDORES



Baseado em 3 avaliações

AVALIAÇÃO POSITIVA MAIS ÚTIL



Ele e bom, só que eles sao muito fragil



AVALIAÇÃO NEGATIVA MAIS ÚTIL

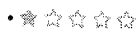

Muito ruim, não presta, comprei dois para testar, não consegui usar nenhum, o local que ut(mais)

RECOMENDAMOS ESSES PRODUTOS PARA VOCÊ!

Porta Matriz Ivory Golgran - Dental Gutierre - Produtos Odontológicos

FECHAR

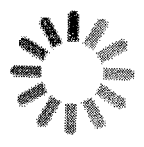

(<https://www.dentalgutierre.com.br/fabr>)

Q. Passe o mouse para ver mais detalhes



Tweetar (<https://twitter.com/share>)

Porta Matriz Ivory Golgran SKU 003949

R\$ 31,42

Quantidade

001173
cdg

RELATÓRIO PÚBLICO
(medicamentos, materiais médico-hospitalares e gases medicinais)

PESQUISAR POR

ITEM
 MODALIDADE
 INSTITUIÇÃO
 FORNECEDOR
 FABRICANTE
 FAIXA
 PERÍODO
 BASE SIASS (Compras Federais)
 TIPO DE COMPRA

ITEM

Código BR:

Descrição CATIMAT:

Unidade de Fornecimento:

Sim
 Não
 Genérico:

Adjetivar

Grupo:

Classe:

PDM:

UF:

Pesquisar

Limpar

Gerar Planilha

Gerar PDF

RESULTADO

Os registros exibidos especificam as compras realizadas nos últimos 18 meses, o que corresponde ao seguinte período: 02-01-2017 a 02/07/2018

Base de Dados BPS

Mostrar 20 ▼

DADOS DO ITEM			DADOS DA COMPRA				DADOS DO FABRICANTE/FORNECEDOR			DADOS DA INSTITUIÇÃO				VALORES			
CÓDIGO BR	DESCRIÇÃO CATIMAT	UNIDADE DE FORNECIMENTO	DATA COMPRA	MODALIDADE DA COMPRA	DATA INSERÇÃO	TIPO COMPRA	FABRICANTE	FABRICANTE	FORNecedor	NOME DA INSTITUIÇÃO	MUNICIPIO	UF	QTD ITENS COMPRADOS	PREÇO UNITÁRIO	PREÇO REGULADO	COMPETÊNCIA CMED	MÉDIA PONDERADA
Nenhum registro encontrado..																	

001174
ag

RELATÓRIO PÚBLICO (medicamentos, materiais médico-hospitalares e gases medicinais)

PESQUISAR POR

ITEM
 MODALIDADE
 INSTITUIÇÃO
 FORNECEDOR
 FAIXA
 PERÍODO
 BASE SIASG (Compras Federais)
 TIPO DE COMPRA

ITEM

Código BR: 0426502

Descrição CATMAT: PORTA MATRIZ ODONTOLÓGICO, AÇO INOXIDÁVEL, TOFFLEMIRE, ADULTO

Unidade de Fornecimento:

Sim
 Não
 Dados Agrupados

Adicionar

R\$ 31,92

Grupo: Todos

Classe: Todos

PDM:

UF: Todas

Município: Selecionar

RESULTADO

Os registros exibidos especificam as compras realizadas nos últimos 18 meses, o que corresponde ao seguinte período: 02-01-2017 a 02/07/2018

Base de Dados BPS

Mostrar 20

CÓDIGO BR	DESCRIÇÃO CATMAT	UNIDADE DE FORNECIMENTO	GENÉRICO	DADOS DA COMPRA			DADOS DO FABRICANTE/FORNECEDOR		DADOS DA INSTITUIÇÃO			VALORES				
				DATA COMPRA	MODALIDADE DA COMPRA	DATA INSERÇÃO	FABRICANTE	FORNECEDOR	NOME DA INSTITUIÇÃO	MUNICÍPIO	UF	QTD ITENS COMPRADOS	PREÇO UNITÁRIO	CMED - PREÇO REGULADO	COMPETÊNCIA CMED	MÉDIA PONDERADA
BR0426502	PORTA MATRIZ ODONTOLÓGICO, AÇO INOXIDÁVEL, TOFFLEMIRE, ADULTO	UNIDADE	Não	23/05/2017	Pregão	02/02/2018	TRINKS - INDUSTRIA DE INSTRUMENTOS ODONTOLÓGICOS LTDA - EPP	MEGA DENTAL IMPORTACAO, EXPORTACAO E COMERCIO DE PRODUTOS ODONTOLÓGICOS EIRELI - ME	MUNICÍPIO DE SANTA LUZIA	SANTA LUZIA	PB	20	14,5000	N/A	N/A	23,3578
																001175

Mostrando 1 à 13 de 13 registro(s)

584 - 585

DADOS DO ITEM				DADOS DA COMPRA				DADOS DO FABRICANTE/FORNECEDOR				DADOS DA INSTITUIÇÃO				VALORES			
CÓDIGO BR	DESCRIÇÃO CATMAT	UNIDADE DE FORNECIMENTO	GENÉRICO	DATA COMPRA	MODALIDADE DA COMPRA	DATA INSERÇÃO	TIPO COMPRA	FABRICANTE	FORNECEDOR	NOME DA INSTITUIÇÃO	MUNICIPIO	UF	QTD ITENS COMPRADOS	PREÇO UNITÁRIO	CMED - PREÇO REGULADO	COMPETÊNCIA CMED	MÉDIA PONDERADA		
BR0426502	PORTA MATRIZ ODONTOLÓGICO, AÇO INOXIDÁVEL, TOFFLEMIRE, ADULTO	UNIDADE	Não	10/10/2017	Pregão	06/04/2018	A	MAQUIRA INDUSTRIA DE PRODUTOS ODONTOLÓGICOS LTDA	E.C. DOS SANTOS COMERCIAL EIRELI	MUNICIPIO DE SALTO	SALTO	SP	18	17,2600	N/A	N/A	23,3578		
BR0426502	PORTA MATRIZ ODONTOLÓGICO, AÇO INOXIDÁVEL, TOFFLEMIRE, ADULTO	UNIDADE	Não	09/05/2018	Pregão	11/06/2018	A	TRINKS - INDUSTRIA DE INSTRUMENTOS ODONTOLÓGICOS LTDA - EPP	MAXIMA DENTAL IMPORTACAO, INDUSTRIA DE COMERCIO DE PRODUTOS ODONTOLÓGICOS EIRELI	MUNICIPIO DE PARAGOMINAS	PARAGOMINAS	PA	50	19,0000	N/A	N/A	23,3578		
BR0426502	PORTA MATRIZ ODONTOLÓGICO, AÇO INOXIDÁVEL, TOFFLEMIRE, ADULTO	UNIDADE	Não	07/06/2017	Pregão	02/08/2017	A	TRINKS - INDUSTRIA DE INSTRUMENTOS ODONTOLÓGICOS LTDA - EPP	MEGA DENTAL IMPORTACAO, INDUSTRIA DE COMERCIO DE PRODUTOS ODONTOLÓGICOS EIRELI - ME	CONSORCIO INTERMUNICIPAL DO SUL DO ESTADO DE ALAGOAS - CONISUL	PENEDO	AL	454	19,8200	N/A	N/A	23,3578		
BR0426502	PORTA MATRIZ ODONTOLÓGICO, AÇO INOXIDÁVEL, TOFFLEMIRE, ADULTO	UNIDADE	Não	13/09/2017	Pregão	12/12/2017	A	L. M. DISTRIBUIDORA DE PRODUTOS MEDICOS LTDA	UNIDENTAL PRODUTOS ODONTOLÓGICOS E HOSPITALARES LTDA - EPP	MUNICIPIO DE VARGEM GRANDE DO SUL	VARGEM GRANDE DO SUL	SP	10	24,0000	N/A	N/A	23,3578		
BR0426502	PORTA MATRIZ ODONTOLÓGICO, AÇO INOXIDÁVEL, TOFFLEMIRE, ADULTO	UNIDADE	Não	13/12/2017	Pregão	06/03/2018	A	GOLGRAN INDUSTRIA E COMERCIO DE INSTRUMENTAL ODONT LTDA	COMERCIAL RIBEIRAO PRETANA DE PROD. ODONTOLÓGICOS LTDA - ME	MUNICIPIO DE ALTINOPOLIS	ALTINOPOLIS	SP	20	28,7000	N/A	N/A	23,3578		
BR0426502	PORTA MATRIZ ODONTOLÓGICO, AÇO INOXIDÁVEL, TOFFLEMIRE, ADULTO	UNIDADE	Não	23/02/2017	Pregão	25/01/2018	A	CASSIFLEX LTDA - ME	M J BEZERRA DE MELO SILVA	SAO BENEDITO DO SUL FUNDO MUNICIPAL DE SAUDE	SAO BENEDITO DO SUL	PE	10	30,2200	N/A	N/A	23,3578		
BR0426502	PORTA MATRIZ ODONTOLÓGICO, AÇO INOXIDÁVEL, TOFFLEMIRE, ADULTO	UNIDADE	Não	19/04/2017	Pregão	21/05/2018	A	CASSIFLEX LTDA - ME	M J BEZERRA DE MELO SILVA	FUNDO MUNICIPAL DE SAUDE	PALMARES	PE	6	32,0200	N/A	N/A	23,3578		
BR0426502	PORTA MATRIZ ODONTOLÓGICO, AÇO INOXIDÁVEL, TOFFLEMIRE, ADULTO	UNIDADE	Não	04/04/2017	Pregão	19/12/2017	A	GOLGRAN INDUSTRIA E COMERCIO DE INSTRUMENTAL ODONT LTDA	NEFARMA DISTRIBUIDORA DE PRODUTOS FARMACEUTICOS E HOSPITALARES LTDA	FUNDO MUNICIPAL DE SAUDE DO MUNICIPIO DE IBIPITANGA	IBIPITANGA	BA	20	33,5200	N/A	N/A	23,3578		
BR0426502	PORTA MATRIZ ODONTOLÓGICO, AÇO INOXIDÁVEL, TOFFLEMIRE, ADULTO	UNIDADE	Não	12/04/2017	Pregão	19/04/2017	A	GOLGRAN INDUSTRIA E COMERCIO DE INSTRUMENTAL ODONT LTDA	DENTAL COSTA PRODUTOS ODONTOLÓGICOS LTDA - EPP	FUNDO MUNICIPAL DE SAUDE DE SANTA CECILIA	SANTA CECILIA	PB	10	41,5000	N/A	N/A	23,3578		
BR0426502	PORTA MATRIZ ODONTOLÓGICO, AÇO INOXIDÁVEL, TOFFLEMIRE, ADULTO	UNIDADE	Não	06/03/2017	Pregão	08/06/2017	A	METALJURGICA FAVA INDUSTRIA E COMERCIO LTDA	DONALDO GIE NOGUEIRA	FUNDO MUNICIPAL DE SAUDE DE VARZEA GRANDE	VARZEA GRANDE	PI	60	43,4500	N/A	N/A	23,3578		
BR0426502	PORTA MATRIZ ODONTOLÓGICO, AÇO INOXIDÁVEL, TOFFLEMIRE, ADULTO	UNIDADE	Não	11/07/2017	Pregão	23/08/2017	A	MAQUIRA INDUSTRIA DE PRODUTOS ODONTOLÓGICOS LTDA	CIRULABOR PRODUTOS CIRURGICOS LTDA - EPP	MUNICIPIO DE REGENTE FEIJO	REGENTE FEIJO	SP	50	54,9000	N/A	N/A	23,3578		

Mostrando 1 à 13 de 13 registros)

DADOS DO ITEM				DADOS DA C. RA			DADOS DO FABRICANTE/FORNECEDOR			DA INSTITUIÇÃO		VALORES					
CÓDIGO BR	DESCRIÇÃO CATMAT	UNIDADE DE FORNECIMENTO	GENÉRICO	DATA COMPRA	MODALIDADE DA COMPRA	DATA INSERÇÃO	TIPO COMPRA	FABRICANTE	FORNECEDOR	NOME DA INSTITUIÇÃO	MUNICIPIO	UF	QTD ITENS COMPRADOS	PREÇO UNITARIO	CMED - PREÇO REGULADO	COMPETÊNCIA CMED	MÉDIA PONDERADA
BR0426502	PORTA MATRIZ ODONTOLÓGICO, AÇO INOXIDÁVEL, TOFFLEMIRE, ADULTO	UNIDADE	Não	20/06/2017	Pregão	19/10/2017	A	CIEX DO BRASIL INDUSTRIA E COMERCIO DE PRODUTOS CIRURGICOS LTDA	ALVES E SARTOR LTDA - ME	MUNICIPIO DE ANAHY	ANAHY	PR	1	55.0000	N/A	N/A	23,3578

Mostrando 1 à 13 de 13 registro(s)

Secretaria Executiva
 Departamento de Economia da Saúde, Investimentos e Desenvolvimento
 Coordenação Geral de Economia da Saúde

001177
uej

RELATÓRIO PÚBLICO
(medicamentos, materiais médico-hospitalares e gases medicinais)

PESQUISAR POR

ITEM
 MODALIDADE
 INSTITUIÇÃO
 FORNECEDOR
 FABRICANTE
 FAIXA
 PERÍODO
 BASE SIASE (Compras Federais)
 TIPO DE COMPRA

ITEM
 Código BR: 0428503
 Descrição CATMAT: PORTA MATRIZ ODONTOLÓGICO, AÇO INOXIDÁVEL, TOFFLEMIRE, INFANTIL
 Unidade de Fornecimento:
 Genérico: Sim Não Dados Agrupados
 Adicional:

Grupo: Todos
 Classe: Todos
 PDM:
 UF: Todas
 Município: Seleção

Limpar Pesquisar Gerar Planilha

RESULTADO

Os registros exibidos especificam as compras realizadas nos últimos 18 meses, o que corresponde ao seguinte período: 02-01-2017 a 02/07/2018
Base de Dados: BPS

DADOS DO ITEM		DADOS DA COMPRA				DADOS DO FABRICANTE/FORNECEDOR			DADOS DA INSTITUIÇÃO				VALORES				
CÓDIGO BR	DESCRIÇÃO CATMAT	UNIDADE DE FORNECIMENTO	GENÉRICO	DATA COMPRA	MODALIDADE DA COMPRA	DATA INSERÇÃO	TIPO COMPRA	FABRICANTE	FABRICANTE/FORNECEDOR	NOME DA INSTITUIÇÃO	MUNICÍPIO	UF	QTD ITENS COMPRADOS	PREÇO UNITÁRIO	PREÇO REGULADO	COMPETÊNCIA CMED	MÉDIA PONDERADA
Nenhum registro encontrado..																	

001173
leg

FRETE GRÁTIS ACIMA DE R\$99

(https://denta

001179

001

R\$ 3,41

Pote Dappen Plástico Color Autoclavável - Sortido

MAQUIRA

Embalagem c/ 1 unidade.

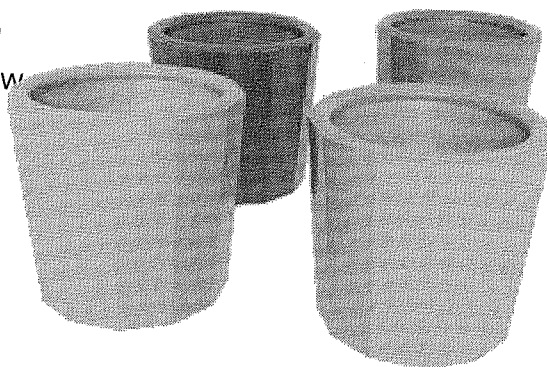
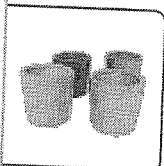

(https://dentalspeed.com/img.php?src=https://s3.amazonaws.com/www.dentalspeed.com/produtos/produto-pote-dappen-plastico-color-autoclavavel-sortido-maquira.png&h=300&w=300)

Por apenas

R\$ 3,49

Quantidade

Adicionar ao Carrinho

Compartilhe:

Apresentação Benefícios

Esterilizável em Autoclave a 137°C; Disponível nas cores: Azul, Rosa, Prata e Verde.

Características

Pote Dappen Plástico Verde - Maquira

MARCA: MAQUIRA ([HTTPS://WWW.DENTALECIA.COM.BR/MAQUIRA](https://www.dentalecia.com.br/maquira))

REF. PDPV-M

DISPONIBILIDADE: PRONTA ENTREGA

001180
ed

R\$ 3,25

1x de R\$ 3,25 sem juros

ou R\$ 3,09 à vista 5%

Autoclavável - Cor: Verde

Quantidade

-	1	+
---	---	---

ADICIONAR AO CARRINHO

A Primeira Troca É GRÁTIS

VISA

MasterCard

AMERICAN EXPRESS

Diners

elo

Avista

Boleto

☆☆☆☆☆

0 Avaliações

Avaliar

Calcule o frete

Não sei meu CEP (<http://www.buscapep.correios.com.br/sistemas/buscapep/buscaFaixaCep.cfm>)

	CEP	Consultar
--	-----	-----------

DETALHES DO PRODUTO

É utilizado em manipulação de materiais de uso odontológico, médico e farmacêutico.

- * Sua composição a base de nylon permite ser totalmente autoclavável, garantindo boa resistência ao produto;
- * Esterilizável em autoclave a 137°C;
- * Possui duas cavidades para as manipulações;
- * Medidas: Altura: 3cm - Concavidade superior 2,5 cm - Capacidade máxima 3ml --- Concavidade inferior 2 cm - capacidade máxima 2ml;

(review)

AVALIAÇÕES

Faça login (<https://www.dentalecia.com.br/index.php?route=account/login>) ou cadastre-se (<https://www.dentalecia.com.br/index.php?route=account/register>) para fazer uma avaliação

Não há comentários para este produto.

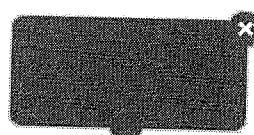

(<https://api.whatsapp.com/send?phone=5516997642804>)

Online

Precisa de ajuda?

Resgate de Pontos Acompanhe seu Pedido Atualizar Boletim

Entre ou Cadastre-se Minha Conta

0011810

Procure por marca, nome, código...

Por Categoria

Compra Rápida

Tudo Que Você Precisa

Promoções

Dental Cremer | Prótese | Acessórios para Prótese | Pote Dappen

Produto Indicação Características Itens Inclusos

Pote Dappen de Plástico - Maquira

Cod. de Referência: 384949

★★★★☆ (7)

Veja opiniões de quem já comprou

Embalagem com 1 unidade. Escolha a Cor.



FRETE GRÁTIS! NAS COMPRAS ACIMA DE R\$100,00

A partir de: **R\$3,49**

Condições de Pagamento [+]

Na compra deste produto, ganhe: 3 pontos [salva +](#)

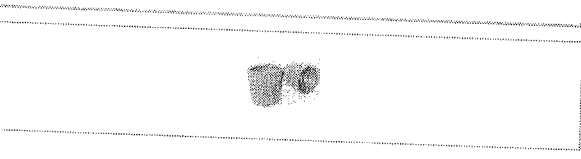
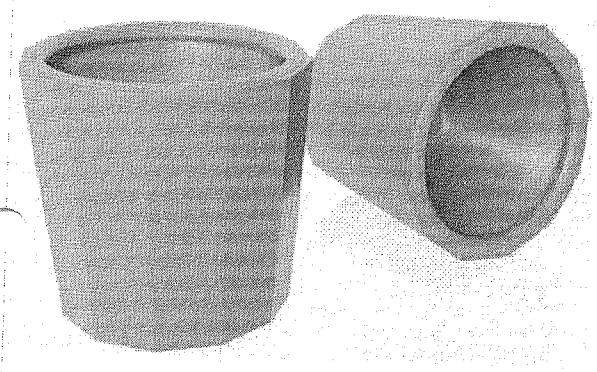

Verde (Cód. 384949)	R\$3,49	1	COMPRAR
Azul (Cód. 754698)	R\$3,49	1	COMPRAR
Rosa (Cód. 754704)	R\$3,49	1	COMPRAR

VOCÊ ESTÁ EM UM AMBIENTE SEGURO

Indicação Características Itens Inclusos

* É utilizado em manipulação de materiais de uso odontológico, médico e farmacêutico.

OPINIÕES DOS CONSUMIDORES

★★★★☆
Baseado em 7 avaliações

AVALIAÇÃO POSITIVA MAIS ÚTIL

★★★★★
Muito Bom!



AVALIAÇÃO NEGATIVA MAIS ÚTIL

★☆☆☆☆
bom o meu derreteu na autoclave me deu prejuiso fora que eles tem q mudar a composição des(mais)

DADOS DO ITEM				DADOS DA COMPRA			DADOS DO FABRICANTE/FORNECEDOR			DADOS DA INSTITUIÇÃO			VALORES				
CÓDIGO BR	DESCRIÇÃO CATMAT	UNIDADE DE FORNECIMENTO	GENÉRICO	DATA COMPRA	MODALIDADE DA COMPRA	DATA INSCRIÇÃO	TIPO COMPRA	FABRICANTE	FORNECEDOR	NOME DA INSTITUIÇÃO	MUNICIPIO	UF	QTD ITENS COMPRADOS	PREÇO UNITÁRIO	CMED - PREÇO REGULADO	COMPETÊNCIA CMED	MÉDIA PONDERADA
BR0411438	POTE ODONTOLÓGICO, PLÁSTICO, CILÍNDRICO, 2 CAVIDADES, DAPPEN	UNIDADE	Não	21/03/2018	Pregão	04/06/2018	A	MAQUIRA INDUSTRIA DE PRODUTOS ODONTOLÓGICOS LTDA	DENTAL UNIVERSO EIRELI - EPP	MUNICIPIO DE IPIACU	IPIACU	MG	8	2,0200	N/A	N/A	1,6095

Mostrando 1 à 2 de 2 registro(s)

Secretaria Executiva
 Departamento de Economia da Saúde, Investimentos e Desenvolvimento
 Coordenação Geral de Economia da Saúde

001183
 39

Precisa de ajuda?

Resgate de Pontos

Acompanhe seu Pedido

Atualizar Boleto

Entre ou Cadastre-se
Minha Conta

001184

Procure por marca, nome, código...

Por Categoria

Compra Rápida

Tudo Que Você Precisa

Promoções

Dental Cremer | Prótese | Acessórios para Prótese | Pote Paladon

Produto

Indicação

Características

Itens Inclusos

R\$ 20,855

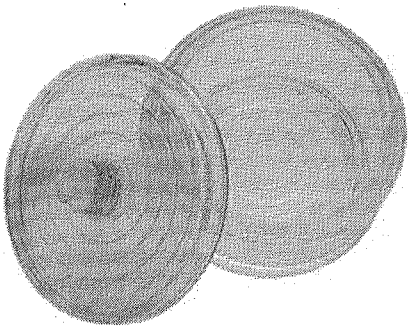

Pote Paladon de Vidro - Golgran

Cod. de Referência: 508994

★★★★★ (2)

Veja opiniões de quem já comprou

Embalagem com 1 unidade.



FRETE GRÁTIS! NAS COMPRAS ACIMA DE R\$100,00

Por: **R\$21,91**

Condições de Pagamento [+]

Na compra deste produto, ganhe:
21 pontos [saiba +](#)

QUANTIDADE:

1

COMPRAR

VOCÊ ESTÁ EM UM AMBIENTE SEGURO

Indicação

Características

Itens Inclusos

* Indicado para manipulação de resinas, flúor, amálgamas, adesivos, etc.

OPINIÕES DOS CONSUMIDORES



Baseado em 2 avaliações



Flavia

Compra Verificada

★★★★★ • Há 1 ano(s)
excelente produto

Sim, recomendaria este produto a um amigo

0 0

Compartilhar...



maria

001185

aj

Pote Paladon Incolor c/ Tampa

PREVEN

Embalagem c/ 1 unidade.

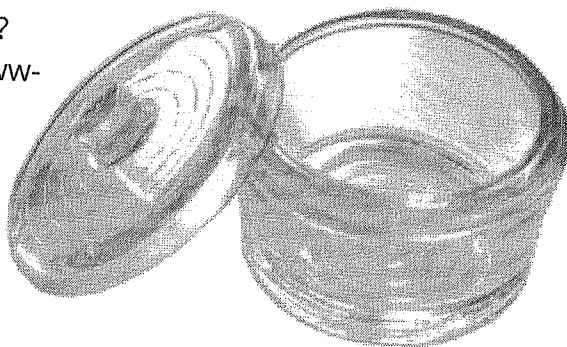

(https://dentalspeed.com/img.php?src=https://s3.amazonaws.com/www-dentalspeed-com/produtos/produto-pote-paladon-incolor-c-tampa-preven.png&h=300&w=300)



Por apenas

R\$ 19,80

Quantidade

Adicionar ao Carrinho

Compartilhe:

Características

Pote de vidro incolor com tampa.

Aplicação



Banco de Preços em Saúde
RELATÓRIOS ALTERAR DADOS SAIR

RELATÓRIO PÚBLICO
(medicamentos, materiais médico-hospitalares e gases medicinais)

PESQUISAR POR

ITEM
 MODALIDADE
 INSTITUIÇÃO
 FORNECEDOR
 FABRICANTE
 FAIXA
 PERÍODO
 BASE SIASG(Compras Federais)
 TIPO DE COMPRA

Código BR:
 Descrição CATMAT: POTE PALDON
 Unidade de Fornecimento:

Grupo: Todos
 Classe: Todos
 PDM:

Uf: Todos
 Município: Selezione

Genérico: Sim Não
 Adicional:

Pesquisar

Limpar

Gerar Planilha

Gerar PDF

RESULTADO

Os registros exibidos especificam as compras realizadas nos últimos 18 meses, o que corresponde ao seguinte período: 02-01-2017 a 02/07/2018
Base de Dados BPS

Mostrar 20 ▼

DADOS DO ITEM			DADOS DA COMPRA				DADOS DA INSTITUIÇÃO				VALORES					
CÓDIGO BR	DESCRIÇÃO CATMAT	UNIDADE DE FORNECIMENTO	DATA COMPRA	MODALIDADE DA COMPRA	DATA INSERÇÃO	TIPO COMPRA	FABRICANTE	FABRICANTE	FORNECEDOR	NOME DA INSTITUIÇÃO	MUNICÍPIO	UF	QTD ITENS COMPRADOS	PREÇO UNITÁRIO	COMPETÊNCIA CMED	MEDIA PONDERADA
Nenhum registro encontrado.																

001186
EJ

Precisa de ajuda?

Resgate de Pontos

Acompanhe seu Pedido

Atualizar Boletão

Entre ou Cadastre-se

Minha Conta

001187

Ug

Procure por marca, nome, código...

R\$ 11,393

Por Categoria

Compra Rápida

Tudo Que Você Precisa

Promoções

Dental Cremer | Instrumentais | Corrente para Guardanapo

Produto

Indicação

Características

Itens Inclusos

Prendedor de Babador Jacaré - Golgran

Cod. de Referência: 508871

★★★★☆ (8)

Veja opiniões de quem já comprou

Embalagem com 1 unidade.



FRETE GRÁTIS! NAS COMPRAS ACIMA DE R\$100,00



Por: **R\$8,88**

Condições de Pagamento [+]

Na compra deste produto, ganhe: **8 pontos** [salva +](#)

QUANTIDADE:

1

COMPRAR

VOCÊ ESTÁ EM UM AMBIENTE SEGURO

Indicação

Características

Itens Inclusos

Utilizado para prender guardanapos de papel.

OPINIÕES DOS CONSUMIDORES



Baseado em 8 avaliações

AVALIAÇÃO POSITIVA MAIS ÚTIL



Ok



AVALIAÇÃO NEGATIVA MAIS ÚTIL

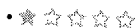

Nao veio conforme a foto do site

001188

ag

Prendedor de Guardanapo Corrente

MAQUIRA

Embalagem c/ 1 unidade.

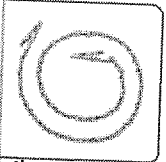

(https://dentalspeed.com/img.php?src=https://s3.amazonaws.com/www.dentalspeed.com/produtos/produto-prendedor-de-guardanapo-corrente-maquira.png&h=300&w=300)

Por apenas

R\$ 13,50

Quantidade

[Adicionar ao Carrinho](#)

Compartilhe:

Características

Prendedor de guardanapo em corrente de metal.

Aplicação

RELATÓRIO PÚBLICO
(medicamentos, materiais médico-hospitalares e gases medicinais)

PESQUISAR POR
 MODALIDADE INSTITUIÇÃO FORNECEDOR FABRICANTE FAIXA PERÍODO BASE SIASG(Compras Federais) TIPO DE COMPRA

ITEM
 Código BR:
 Descrição CATMAT:
 Unidade de Fornecimento:
 Genérico: Sim Não
 Adicionar:

Grupo:
 Classe:
 PDM:
 UF:
 Município:

Pesquisar

RESULTADO

Os registros exibidos especificam as compras realizadas nos últimos 18 meses, o que corresponde ao seguinte período: 02-01-2017 a 02/07/2018
Base de Dados BPS

Mostrar 20

CÓDIGO BR	DESCRIÇÃO CATMAT	UNIDADE DE FORNECIMENTO	DADOS DA COMPRA		DADOS DO FABRICANTE/FORNECEDOR		DADOS DA INSTITUIÇÃO			VALORES						
			DATA COMPRA	MODALIDADE DA COMPRA	DATA INSERÇÃO	TIPO COMPRA	FABRICANTE	FORNECEDOR	NOME DA INSTITUIÇÃO	MUNICÍPIO	UF	QTD ITENS COMPRADOS	PREÇO UNITÁRIO	PREÇO REGULADO	COMPETÊNCIA CMED	MÉDIA PONDERADA
BR0438699	ACESSÓRIOS - USO ODONTOLÓGICO, JACARÉ, PRENDEDOR DE GUARDANAPOS, DE CORRENTE, AÇO INOXIDÁVEL, REUTILIZÁVEL	UNIDADE	12/04/2018	Pregão	26/06/2018	A	MAQUIRA INDUSTRIA DE PRODUTOS ODONTOLÓGICOS LTDA	DENTAL UNIVERSO EIRELI - EPP	MUNICÍPIO DE BARUERI	BARUERI	SP	75	3,9000	N/A	N/A	4,3980
																001189

Mostrando 1 à 4 de 4 registro(s)

DADOS DO ITEM				DADOS DA COMPRA			DADOS DO FABRICANTE/FORNECEDOR				D. DA INSTITUIÇÃO				VALORES		
CÓDIGO BR	DESCRIÇÃO CATMAT	UNIDADE DE FORNECIMENTO	GENÉRICO	DATA COMPRA	MODALIDADE DA COMPRA	DATA INSERÇÃO	TIPO COMPRA	FABRICANTE	FORNECEDOR	NOME DA INSTITUIÇÃO	MUNICÍPIO	UF	QTD. ITENS COMPRADOS	PREÇO UNITÁRIO	CMED - PREÇO REGULADO	COMPETÊNCIA CMED	MÉDIA PONDERADA
BR0438699	ACESSÓRIOS - USO ODONTOLÓGICO, JACARÉ, PRENDEDOR DE GUARDANAPOS, DE CORRENTE, AÇO INOXIDÁVEL, REUTILIZÁVEL	UNIDADE	Não	23/06/2017	Pregão	02/02/2018	A	MAQUIRA INDUSTRIA DE PRODUTOS ODONTOLÓGICOS LTDA	MEGA DENTAL IMPORTACAO, COMERCIO DE PRODUTOS ODONTOLÓGICOS EIRELI - ME	MUNICÍPIO DE SANTA LUZIA	SANTA LUZIA	PB	12	4,7500	N/A	N/A	4,3980
BR0438699	ACESSÓRIOS - USO ODONTOLÓGICO, JACARÉ, PRENDEDOR DE GUARDANAPOS, DE CORRENTE, AÇO INOXIDÁVEL, REUTILIZÁVEL	UNIDADE	Não	06/03/2017	Pregão	05/06/2018	A	MAQUIRA INDUSTRIA DE PRODUTOS ODONTOLÓGICOS LTDA	STAR ODONTOMEDICA LTDA - ME	MUNICÍPIO DE PARAGOMINAS	PARAGOMINAS	PA	60	4,9500	N/A	N/A	4,3980
BR0438699	ACESSÓRIOS - USO ODONTOLÓGICO, JACARÉ, PRENDEDOR DE GUARDANAPOS, DE CORRENTE, AÇO INOXIDÁVEL, REUTILIZÁVEL	UNIDADE	Não	30/01/2017	Tomada de Preços	16/01/2018	A	GOLGRAN INDUSTRIA E COMERCIO DE INSTRUMENTAL ODONT LTDA	SÃO MARCOS DISTRIBUIDORA DE MEDICAMENTOS, EQUIPAMENTOS E MATERIAL HOSPITALARES E ODONTOLÓGICOS LTDA	MUNICÍPIO DE FLORESTA DO PIAUI - SECRETARIA DE SAUDE	FLORESTA DO PIAUI	PI	4	13,6000	N/A	N/A	4,3980

Mostrando 1 a 4 de 4 registro(s)

Secretaria Executiva
Departamento de Economia da Saúde, Investimentos e Desenvolvimento
Coordenação Geral de Economia da Saúde

001190
leg



UMA EMPRESA DO GRUPO

DENTAL GUAÍBA

P. COLLETTI INFORMATICA LTDA.

Principal / Protetor Facial DX 500 (Viseira) - DX

buscar...

IR

Protetor Facial DX 500 (Viseira) - DX

R\$ 83,52

001191

ug

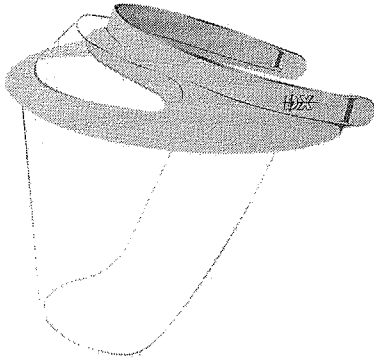

Duplo clique na imagem acima para visualizá-la maior



MAIS VISUALIZAÇÕES



Protetor Facial DX 500 (Viseira) - DX

[Enviar para um amigo](#)[Seja o primeiro a comentar este produto](#)[Inscrever-se para alerta de preço](#)

Disponibilidade: Em Estoque.

R\$91,04

Parcele no Cartão com PagSeguro

2x R\$47,57 *	3x R\$32,18 *
4x R\$24,49 *	5x R\$19,87 *
6x R\$16,80 *	7x R\$14,61 *
8x R\$12,96 *	9x R\$11,69 *
10x R\$10,67 *	11x R\$9,83 *
12x R\$9,14 *	

Em todos os cartões de Crédito



* Taxa de 2,99% ao mês (parcela mínima de R\$5,00)

Qtde: OU

Descrição Rápida

Proteja-se com a melhor proteção facial qualificada para uso médico-odontológico

Descrição do Produto

Proteja-se com a melhor proteção facial qualificada para uso médico-odontológico.

Características:

- Não embaça;
- Oferece melhor visão, sem distorção e sem manchas;
- Ótimo contra contaminação, bloqueia sangue, doenças como hepatites, secreções, fluidos;
- Confortável e superleve (peso 27gr);
- Proteção contra raios UV;
- Melhor ajuste com óculos;
- Refil economicamente viável.

Apresentação:

- 01 Protetor Facial DX-500

Informações Adicionais

Fabricante

DX

Você pode também estar interessado nos seguintes produtos

Precisa de ajuda?

Resgate de Pontos

Acompanhe seu Pedido

Atualizar Boleto

Entre ou Cadastre-se
Minha Conta

Procure por marca, nome, código...

001192⁰

Por Categoria

Compra Rápida

Tudo Que Você Precisa

Promoções

Dental Cremer | Instrumentais | Óculos

Produto

Indicação

Características

Itens Inclusos

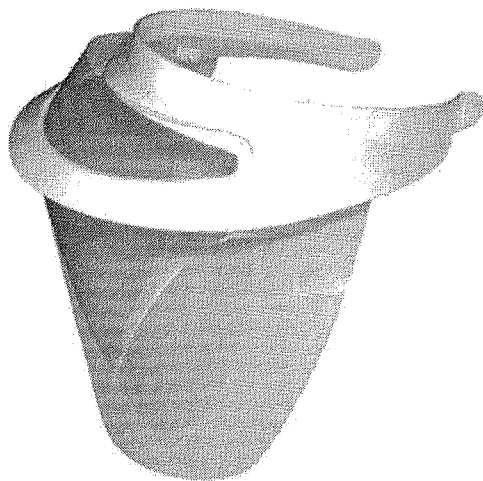

Protetor Facial DX500 - DX

Cod. de Referência: 804881

★★★★☆ (5)

Veja opiniões de quem já comprou

Kit com 1 testeira e 1 visor em policarbonato.

FRETE GRATIS! NAS COMPRAS ACIMA DE R\$100,00

Por: **R\$82,00**

Condições de Pagamento [+]

Na compra deste produto, ganhe:
82 pontos [saiba +](#)

QUANTIDADE:

1

COMPRAR

VOCÊ ESTÁ EM UM AMBIENTE SEGURO

Indicação

Características

Itens Inclusos

* A melhor e mais qualificada proteção facial para uso médico-odontológico.

OPINIÕES DOS CONSUMIDORES



Baseado em 5 avaliações

AVALIAÇÃO POSITIVA MAIS ÚTIL



Diz que vem 2 visores, mas na verdade veio um visor e um mini visor que protege somente a (mais)



AVALIAÇÃO NEGATIVA MAIS ÚTIL

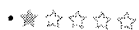

Impossível realizar algum procedimento com com o visor fosco.

RELATORIO PÚBLICO
(medicamentos, materiais médico-hospitalares e gases medicinais)

PESQUISAR POR

ITEM
 MODALIDADE
 INSTITUIÇÃO
 FORNECEDOR
 FABRICANTE
 FAIXA
 PERÍODO
 BASE SIASG(Compras Federais)
 TIPO DE COMPRA

Código BR:
 Descrição CATMAT:

Unidade de Fornecimento:
 Genérico: Sim Não
 Adicionar: Dados Agrupados

Grupo:

Classe:

PDM:

UF:
 Município:

Pesquisar

Limpar

Gerar Planilha

Gerar PDF

RESULTADO

Os registros exibidos especificam as compras realizadas nos últimos 18 meses, o que corresponde ao seguinte período: 02-01-2017 a 02/07/2018
Base de Dados BPS

Mostrar 20 ▼

DADOS DO ITEM			DADOS DA COMPRA			DADOS DO FABRICANTE/FORNECEDOR			DADOS DA INSTITUIÇÃO			VALORES			
CÓDIGO BR	DESCRIÇÃO CATMAT	UNIDADE DE FORNECIMENTO	DATA COMPRA	MODALIDADE DA COMPRA	DATA INSERÇÃO	TIPO COMPRA	FABRICANTE	FABRICANTE/FORNECEDOR	NOME DA INSTITUIÇÃO	MUNICÍPIO	UF	QTD ITENS COMPRADOS	PREÇO UNITÁRIO	COMPETÊNCIA CMED	MÉDIA PONDERADA
Nenhum registro encontrado.															

001193
aw

Precisa de ajuda?

Resgate de Pontos

Acompanhe seu Pedido

Atualizar Boleto

Entre ou Cadastre-se
Minha Conta

Procure por marca, nome, código...

001194

Por Categoria

Compra Rápida

Tudo Que Você Precisa

Promoções

Dental Cremer | Biossegurança | PVPI Tintura

Produto

Indicação

Características

Itens Inclusos



Antisséptico Tópico PVPI Riodeine Tintura - Rioquímica

R\$ 5,707

Cod. de Referência: 606669

☆☆☆☆☆ (0)

Avalie este produto

Embalagem com 100ml.



FRETE GRÁTIS! NAS COMPRAS ACIMA DE R\$100,00

Por: **R\$6,13**

Condições de Pagamento [+]

Na compra deste produto, ganhe:
6 pontos [saiba +](#)

QUANTIDADE:

1

COMPRAR

VOCÊ ESTÁ EM UM AMBIENTE SEGURO

Indicação

Características

Itens Inclusos

* Indicado como antisséptico para curativos em geral, musosas e demarcação do campo cirúrgico.

OPINIÕES DOS CONSUMIDORES

Tem esse produto? Seja o primeiro a avaliá-lo!

Escrever avaliação...

Você está em: Home > Saneantes > PVPI Iodopovidona > RIODEINE TÓPICO POLIVINIL PIRROLIDONA IODO (PVPI) ALMOTOLIA

RIODEINE TÓPICO POL PVPI) ALMOTOLIA RIO

em 0 avaliações.

Riodeine Dermo Suave Tópico pirrolidona iodo (PVP-I) em solução ativa, um complexo estável e ativo progressivamente.

Modelo: TÓPICO

Referência: 3411

Disponibilidade: Em estoque

R\$ 4,49

Valor à vista: R\$ 4,27 à vista.

QUANTIDADE

- 1 +

\$ Saiba como pagar

Calculadora

Tire suas dúvidas

Indique este produto

Passa o mouse para ver detalhes

Ampliar Imagem

Descrição

RIODEINE DERMO SUAVE TÓPICO - PVPI Almotolia 100ml

Descrição Técnica:

Riodeine Dermo Suave Tópico é um produto a base de polivinil pirrolidona iodo (PVP-I) em solução ativa, um complexo estável e ativo que libera iodo progressivamente. É ativo contra todas as formas de fungos e vírus. É indicado como antisséptico para curativos em geral.

* É um produto a base de polivinil pirrolidona iodo (PVP-I) em solução aquosa, contendo 1% de iodo ativo, um complexo progressivamente.

* É ativo contra todas as formas de bactérias não esporuladas, fungos e vírus.

* Validade: 24 meses.

* Notificado RDC 199/06.

Atendimento Offline

001196

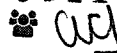

Indique a um amigo



Tire suas Dúvidas



Continuar Comprando

Antisséptico Degermante PVPI Riodeine Dermo Suave - 100

Marca: Rioquímica
Referência: 7101

R\$ 6,50
R\$ 5,85 à vista com desconto Boleto - Yapay



+ VER TODAS AS FORMAS DE PAGAMENTOS

QUANTIDADE:



CEP:

CALCULAR FRETE

DESCRIÇÃO GERAL

FORMAS DE PAGAMENTO

COMENTÁRIOS

Antisséptico Degermante PVPI Riodeine Dermo Suave - 100 ml

PRODUTOS RELACIONADOS



Antisséptico Tópico PVPI Riodeine Dermo Suave -

R\$ 38,40

R\$ 34,56 à vista com desconto Boleto - Yapay

RELATÓRIO PÚBLICO (medicamentos, materiais médico-hospitalares e gases medicinais)

PESQUISAR POR

ITEM
 MODALIDADE
 INSTITUIÇÃO
 FORNECEDOR
 FABRICANTE
 FAIXA
 PERÍODO
 BASE SIASQ(Compras Federais)
 TIPO DE COMPRA

Código BR: Descrição CATMAT:
 BR: 0438699 PVP1 DERGEMANTE

Unidade de Fornecimento: Genérico: Sim Não
 Dados Agrupados

Grupo: Adicionar
 Todos
 Classe:
 Todos
 PDM:
 UF: Município: Selezione

RESULTADO

Os registros exibidos especificam as compras realizadas nos últimos 18 meses, o que corresponde ao seguinte período: 02-01-2017 a 02/07/2018

Base de Dados BPS

Mostrar 20

Mostrar 20

DADOS DO ITEM		DADOS DA COMPRA			DADOS DO FABRICANTE/FORNECEDOR		DADOS DA INSTITUIÇÃO			VALORES								
CÓDIGO BR	DESCRIÇÃO CATMAT	UNIDADE DE FORNECIMENTO	GENÉRICO	DATA COMPRA	MODALIDADE DA COMPRA	DATA INSERÇÃO	TIPO COMPRA	FABRICANTE	FABRICANTE	FABRICANTE	NOME DA INSTITUIÇÃO	MUNICÍPIO	UF	QTD ITENS COMPRADOS	PREÇO UNITÁRIO	CMED - PREÇO REGULADO	COMPETÊNCIA CMED	MÉDIA PONDERADA
Nenhum registro encontrado.																		

001197

Inscreva-se para receber notificações

Permita que possamos enviar notificações push com as melhores ofertas para você.

001198

x

uy

R\$ 13,747

Permitir



R\$ 14,99 R\$ 14,09

1

1

+

ADICIONAR À CESTA

Preço para o cep 90620-130

A disponibilidade e os preços dos produtos podem mudar de acordo com a sua localidade! (Alterar)

digite seu CEP

OK

Não sei meu CEP

Não desejo alterar meu CEP

001199
wg

Antisséptico Pvpí - Iodopovidona 100ml

LIFAR

Embalagem c/ 100ml.

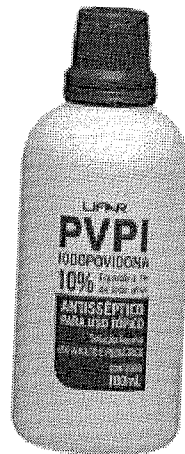

(https://dentalspeed.com/img.php?
src=https://s3.amazonaws.com/www-
dentalspeed-
com/produtos/antisseptico-
pvpí-
iodopovidona-
100ml-
8223.png&h=300&w=300)

Por apenas

R\$ 12,33

Quantidade

[Adicionar ao Carrinho](#)

Compartilhe:

Apresentação Benefícios

Ativo contra todas as formas de bactérias não esporuladas, fungos e vírus, sem causar hipersensibilidade cutânea. Exceto em casos de alergia ao Iodo.

Características

CATEGORIAS

001200

CSJ

medjet.com.br ▶ Material Médico ▶ Limpeza e Higiene ▶

PVPI IODOPOVIDONA SOLUÇÃO AQUOSA 10% 100ML LIFA

Clique na foto para ampliar a imagem

LIFAR



PVPI IODOPOVIDONA SOLUÇÃO AQUOSA 10% 100ML LIFAR

Equivale a 1% de iodo ativo. - Limpeza e Higiene - Lifar - Cód: 1820

Mais sobre o produto ★★★★★

Avalie agora (1 Voto - nota: 10 / 10)

R\$ 13,92

[Voltar ao Topo](#)

RELATÓRIO PÚBLICO
(medicamentos, materiais médico-hospitalares e gases medicinais)

PESQUISAR POR

ITEM
 MODALIDADE INSTITUIÇÃO FORNECEDOR FABRICANTE FAIXA PERÍODO BASE SIASG (Compras Federais) TIPO DE COMPRA

Código BR: Descrição CATMAT:
 Unidade de Fornecimento:

Genérico: Sim Não Dados Agrupados

Adicionar

Grupo:
 Classe:
 PDM:
 UF:
 Município:

RESULTADO

Os registros exibidos especificam as compras realizadas nos últimos 18 meses, o que corresponde ao seguinte período: 02-01-2017 a 02/07/2018
Base de Dados BPS

DADOS DO ITEM		DADOS DA COMPRA				DADOS DO FABRICANTE/FORNECEDOR			DADOS DA INSTITUIÇÃO			VALORES					
CÓDIGO BR	DESCRIÇÃO CATMAT	UNIDADE DE FORNECIMENTO	GENÉRICO	DATA COMPRA	MODALIDADE DA COMPRA	DATA INSERÇÃO	TIPO COMPRA	FABRICANTE	FORNECEDOR	NOME DA INSTITUIÇÃO	MUNICÍPIO	UF	QTD ITENS COMPRADOS	PREÇO UNITÁRIO	PREÇO REGULADO	COMPETÊNCIA CIMED	MÉDIA PONDERADA
Nenhum registro encontrado.																	

Limpar

Gerar Planilha

Mostrar 20

001201
39

Precisa de ajuda?

Resgate de Pontos

Acompanhe seu Pedido

Atualizar Boletão

001202 Entrar ou Cadastre-se Minha Conta

Procure por marca, nome, código...

R\$ 185,003

Por Categoria

Compra Rápida

Tudo Que Você Precisa

Promoções

Dental Cremer | Endodontia | Réguas

Produto

Indicação

Características

Itens Inclusos

Régua Endodôntica Calibradora - Dentsply

Cod. de Referência: 511604

☆☆☆☆☆ (0)

Avalie este produto

Embalagem com 1 unidade.

As melhores ofertas de Endo estão aqui!



FRETE GRÁTIS! NAS COMPRAS ACIMA DE R\$100,00

Por: **R\$209,90**

Condições de Pagamento [+]

Na compra deste produto, ganhe: **209 pontos** [saiba +](#)

QUANTIDADE:

1 [up/down arrows]

COMPRAR

VOCÊ ESTÁ EM UM AMBIENTE SEGURO

Indicação

Características

Itens Inclusos

* Indicada para calibração de cones de guta-percha e confecção de cones intermediários.

OPINIÕES DOS CONSUMIDORES

Tem esse produto? Seja o primeiro a avaliá-lo!

Escrever avaliação...

001203

ueg

Régua Intermédium

ANGELUS

Embalagem c/ 1 unidade.



(https://dentalspeed.com/img.php?src=https://s3.amazonaws.com/www-dentalspeed-com/produtos/produto-regua-intermedium-angelus.png&h=300&w=300)



Por apenas

R\$ 178,85

Quantidade

[Adicionar ao Carrinho](#)

Compartilhe:

Características

Marca CE ; Controle de calibração, confecção de cones intermediários, polímero de alta performance com insertos metálicos, esterilizável em estufa e autoclave.

Aplicação

Régua Endodôntica Calibradora Intermedium - Angelus

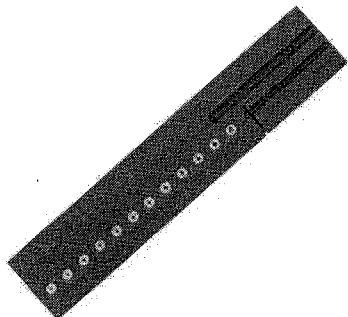

Duplo clique na imagem acima para visualizá-la maior



MAIS VISUALIZAÇÕES



Régua Endodôntica Calibradora Intermedium - Angelus

[Enviar para um amigo](#)

[Seja o primeiro a comentar este produto](#)

[Inscrever-se para alerta de preço](#)

[Inscreva-se para ser notificado quando este produto voltar para o estoque](#)

Disponibilidade: Esgotado.

R\$166,26

Parcela no Cartão com PagSeguro

2x R\$86,88 *	3x R\$58,77 *
4x R\$44,72 *	5x R\$36,29 *
6x R\$30,68 *	7x R\$26,68 *
8x R\$23,67 *	9x R\$21,34 *
10x R\$19,48 *	11x R\$17,96 *
12x R\$16,69 *	

Em todos os cartões de Crédito



* Taxa de 2,99% ao mês (parcela mínima de R\$5,00)

Descrição Rápida

Régua calibradora de cones de guta-percha.

Descrição do Produto

Intermedium - Garantia de precisão

Régua calibradora de cones de guta-percha

Indicação:

- Régua para medição em Endodontia;
- Calibração de cones de guta-percha;
- Confecção de cones intermediários.

Características:

- Produzida em polímero de alta performance: leve e resistente ao contato com substâncias químicas;
- Esterilizável em estufa ou autoclave: garantia de Biossegurança;
- Canaleta inferior: a única que confecciona cones intermediários;
- Calibrador em metal: Insertos metálicos;
- Marca CE: controle de calibração.

Benefícios:

- Leve e resistente ao contato com substâncias químicas;
- Garantia de Biossegurança;

RELATÓRIO PÚBLICO
(medicamentos, materiais médico-hospitalares e gases medicinais)

PESQUISAR POR

ITEM
 MODALIDADE
 INSTITUIÇÃO
 FORNECEDOR
 FABRICANTE
 FAIXA
 PERÍODO
 BASE SIASG(Compras Federais)
 TIPO DE COMPRA

Código BR:
 Descrição CATMAT:
 Unidade de Fornecimento:

Genérico: Sim Não
 Adicionar

Grupo:
 Classe:
 PDN:
 UF:
 Município:

RESULTADO

Os registros exibidos especificam as compras realizadas nos últimos 18 meses, o que corresponde ao seguinte período: 02-01-2017 a 02/07/2018
Base de Dados BPS

Gerar Planilha

Limpar

Gerar PDF

Mostrar 20

CÓDIGO BR	DESCRIÇÃO CATMAT	UNIDADE DE FORNECIMENTO	GENÉRICO	DATA COMPRA	MODALIDADE DA COMPRA	DATA INSCRIÇÃO	TIPO COMPRA	DADOS DO FABRICANTE/FORNECEDOR		DADOS DA INSTITUIÇÃO		VALORES			
								FABRICANTE	FORNECEDOR	NOME DA INSTITUIÇÃO	MUNICÍPIO	UF	QTD ITENS COMPRADOS	PREÇO UNITÁRIO	COMPETÊNCIA CMED
Nenhum registro encontrado..															

001205
39

R\$ 16,47

001206

Handwritten initials

Inicial | [Produtos Detalhes](#)

PRODUTOS

ADESIVOS

BANDAS

BROCAS

CLAREADORES

CUNHA DE MADEIRA

DISCOS

VERSOS

ENDODONTIA

EQUIPAMENTOS

ESCOVAS

EXTIRPA NERVOS

FIOS

INSTRUMENTAL

IONOMERO

LABORATORIO

LIQUIDOS

LUBRIFICANTES

MATERIAL DE MOLDAGEM

MATERIAL DESCARTAVEL

MATERIAL RESTAURADOR

MATRIZ

MEDICAMENTOS

ANESTESICO

ANTI-SEPTICO

CREME DENTAL

MEDICAMENTOS EM GERAL

SABONETES

MOLDEIRAS

TARTARIT 30ML
(REMOVEDOR DE
MANCHAS)
IODONTOSUL

Cód. 6866

R\$ 16,80

TARTARISUL 30ML IODONTOSUL



[Adicionar ao Carrinho](#)

Outros Produtos



FLUOR GEL NEUTRO 2%
MENTA 200ML SSPLUS

Cód. 13297

[VER PRODUTO](#)

OXIDO DE ZINCO PÓ 50G
IODONTOSUL

Cód. 11805

[VER PRODUTO](#)



HIDROXIDO DE CALCIO
CALEN SSW

Cód. 11449

[VER PRODUTO](#)

CLORHEXIDINA 0,12%
1000ML IODONTOSUL

Cód. 11355

[VER PRODUTO](#)



EUGENOL 20ML K-DENT

Cód. 11343

[VER PRODUTO](#)

PROPILENOGLICOL 20ML
QUIMIDROL

Cód. 10910

[VER PRODUTO](#)



FRETE GRÁTIS Nas compras acima de R\$ 100,00
Confira Regras

001207
001

Alerta de Preço!

Frasco com 30ml.

► Consulte opções de parcelamento

► Consulte frete e prazo de entrega

Por **R\$ 17,05**

QUANTIDADE

ADICIONAR AO CARRINHO

COMPRAR

QUEM VIU, TAMBÉM COMPROU!

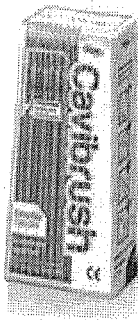

Aplicador Cavibrush - FGM

Por **R\$ 17,99** à vista

COMPRAR



Placa para Moldeira de Clareamento Whiteness Quadrada 1mm 5un - FGM

Gostou? Outras 8 pessoas estão interessadas neste produto agora! compre já!

COMPRAR

Início / Tartarit Remov Manchas 30ML - Ssplus

001208
Caj

Tartarit Remov Manchas 30ML - Ssplus

CÓD: 6.616

[MAIS INFORMAÇÕES](#)

Conteúdo da Embalagem: 1 Frasco com 30ml

SEJA O PRIMEIRO A AVALIAR ESTE PRODUTO

R\$18,40

[CLIQUE AQUI PARA FAZER SEU LOGIN!](#)

ou à vista no Boleto (5% desconto)

R\$17,48

[Adicionar aos Materiais](#)



DESCRIÇÃO

COMENTÁRIOS

O Tartarit é indicado na remoção de manchas e tártaro dentário, que são placas mineralizadas, ocasionadas, principalmente por falta de higienização, e prevenção. Este tratamento poderá ter o auxílio do REPLAUSL, que ajudará na evidencialização destas placas mineralizadas.

Questões Sobre O Produto

[FAÇA UMA PERGUNTA](#)

há nenhuma resposta ainda. Seja o primeiro a fazer uma pergunta!

Offline

RELATÓRIO PÚBLICO
(medicamentos, materiais médico-hospitalares e gases medicinais)

PESQUISAR POR

ITEM
 MODALIDADE INSTITUIÇÃO FORNECEDOR FABRICANTE FAIXA PERÍODO BASE SIASG (Compras Federatas) TIPO DE COMPRA

Código BR:

 Unidade de Fornecimento:

 Genérico: Sim Não

Adicionar

Grupo:

 Classe:

 PDM:

 UF:

 Município:

RESULTADO

Os registros exibidos especificam as compras realizadas nos últimos 18 meses, o que corresponde ao seguinte período: 02-01-2017 a 02/07/2018

CÓDIGO BR	DESCRIÇÃO CATMAT	UNIDADE DE FORNECIMENTO	GENÉRICO	DADOS DA COMPRA			DADOS DO FABRICANTE/FORNECEDOR		DADOS DA INSTITUIÇÃO			VALORES		
				DATA COMPRA	MODALIDADE DA COMPRA	DATA INSERÇÃO	TIPO COMPRA	FABRICANTE	FORNECEDOR	NOME DA INSTITUIÇÃO	MUNICÍPIO	UF	QTD ITENS COMPRADOS	PREÇO UNITÁRIO
Nenhum registro encontrado.														

001209
B

Precisa de ajuda?

Resgate de Pontos Acompanhe seu Pedido Atualizar Boleto

Entre ou Cadastre-se Minha Conta

Procure por marca, nome, código...

R\$ 36,473

Por Categoria

Compra Rápida

Tudo Que Você Precisa

Promoções

Dental Cremer | Prótese | Cera | Removedor de Cera

001210
CUC

Produto Indicação Características Itens Inclusos



Removedor de Cera Remox - VIPI

Cod. de Referência: 524284 ★★★★★ (2) Veja opiniões de quem já comprou

Embalagem com 500ml.

FRETE GRÁTIS! NAS COMPRAS ACIMA DE R\$100,00

Por: **R\$32,10**

Condições de Pagamento [+]

Na compra deste produto, ganhe: 32 pontos [saiba +](#)

QUANTIDADE: 1

COMPRAR

VOCÊ ESTÁ EM UM AMBIENTE SEGURO

Indicação Características Itens Inclusos

* Indicado na remoção de resíduos de ceras e gorduras e graxas em geral.

OPINIÕES DOS CONSUMIDORES

★★★★☆
Baseado em 2 avaliações

Juarez Pereira

Compra Verificada
★★★★★ • Há 2 ano(s)
Excelente produto

Sim, recomendaria este produto a um amigo

0 0

Compartilhar... ▾

Juliana

Compra Verificada

•★★★★☆ • Há 2 ano(s)

Retira a cera e dá lisura facilmente.

Sim, recomendaria este produto a um amigo

👍 0 🗨️ 0

[Compartilhar...](#)

001211
aug

[Escrever avaliação...](#)

O QUE OS DENTISTAS MAIS COMPRAM APÓS VISITAR ESTE PRODUTO

<p>27% compram</p> <p>Removedor de Cera Remox - VIPI</p> <p>Embalagem com 500ml.</p> <p>★★★★☆ (2)</p> <p>A partir de: R\$ 32,10</p> <p>1 <input type="button" value="COMPRAR"/></p>	<p>8% compram</p> <p>Luva de Procedimento - Supermax</p> <p>Embalagem com 100 unidades. Escolha o tamanho.</p> <p>★★★★☆ (394)</p> <p>A partir de: R\$ 22,99</p> <p>Por até R\$ 17,99</p> <p>1 <input type="button" value="COMPRAR"/></p>	<p>6% compram</p> <p>Babador Impermeável - SSPlus</p> <p>Embalagem com 100 unidades. Branco.</p> <p>★★★★☆ (337)</p> <p>A partir de: R\$ 12,90</p> <p>R\$ 11,90</p> <p>Por até R\$ 9,99</p> <p>1 <input type="button" value="COMPRAR"/></p>	<p>6% compram</p> <p>Luva de Procedimento - Cremer</p> <p>Embalagem com 100 unidades. Escolha o tamanho.</p> <p>★★★★☆ (539)</p> <p>A partir de: R\$ 22,99</p> <p>Por até R\$ 17,99</p> <p>1 <input type="button" value="COMPRAR"/></p>	<p>6% compram</p> <p>Sugador Descartável - SugPlus</p> <p>Embalagem com 40 unidades. Colorido.</p> <p>★★★★☆ (91)</p> <p>A partir de: R\$ 4,90</p> <p>R\$ 4,25</p> <p>1 <input type="button" value="COMPRAR"/></p>
---	--	---	--	--

APROVEITE E COMPRE JUNTO

<p>Removedor de Cera Remox - VIPI</p> <p>Embalagem com 500ml.</p> <p>★★★★☆ (2)</p> <p>A partir de: R\$ 32,10</p> <p>1 <input type="button" value="COMPRAR"/></p>	<p>+</p> <p>Filtro para Microondas - Nova OGP</p> <p>Unidade.</p> <p>★★★★☆ (8)</p> <p>A partir de: R\$ 169,00</p> <p>R\$ 141,67</p> <p>1 <input type="button" value="COMPRAR"/></p>	<p>+</p> <p>Filtro Acrílica Vipi Wave Líquido - VIPI</p> <p>Embalagem com 250ml. Com Crosslink.</p> <p>★★★★☆ (1)</p> <p>A partir de: R\$ 45,17</p> <p>1 <input type="button" value="COMPRAR"/></p>	<p>=</p> <div style="border: 1px solid black; padding: 10px; width: fit-content; margin: 0 auto;"> <p>Leve junto por:</p> <p>R\$ 247,17</p> <p>R\$ 218,94</p> <p>COMPRAR TODOS</p> </div>
--	--	--	---

Este site utiliza cookies. Para saber mais clique aqui.

0800 727 7565	Seg. a Sex. das 8h às 22h Sáb. das 8h às 12h
----------------------	---

001212

Wg

(../ortoline/uploadftp/9620.jpg)

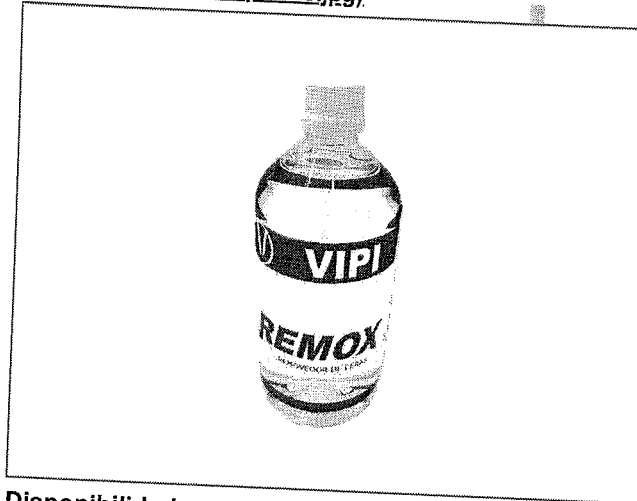

(javascript:void(0);)

informações sobre o produto

Pode ser utilizado em técnicas convencionais e microondas. Elimina resíduos de cera, gordura e graxas em geral. Totalmente inodoro e não deixa resíduos. Marca Vipi (Embalagem contém 500 ml).

REMOVEDOR CERA REMOX 500 ML VIPI (C/ 01UN) **Saiba mais**

Indique a um amigo (javascript:void(0);)

Produto: 9620 | Por: R\$ 32,48

de R\$ 30,86 no Boleto Bancário

Disponibilidade em estoque:

Disponível **Pedido** (javascript:void(0);)

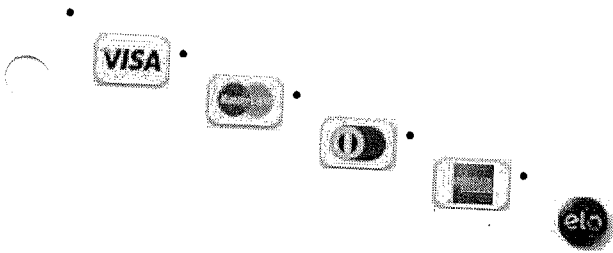

Pagamento no cartão de crédito

• R\$ 32,48



Pagamento à vista (Boleto Bancário)

R\$ 30,86 (- 5,00 %)

Peça também

• [\(detProduto.php?\)](#)



cod=5292) Por: R\$ 15,00

SILICONE DE CONDENSAÇÃO PERFIL FLUIDO 120G - COLTENE (C/ 01UN)

ou
5,00% à vista de
R\$ 14,25

• [\(detProduto.php?\)](#)

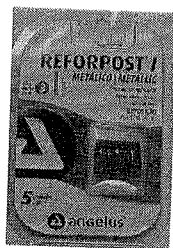

cod=4741) Por: R\$ 39,00

PINO METAL REFORPOST Nº 3 ANGELUS (C/ 05UN)

ou
5,00% à vista de
R\$ 37,05

• [\(detProduto.php?\)](#)

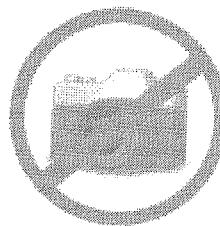

cod=9407) Por: R\$ 95,66

REEMBASADOR COLD LINER RÍGIDA ROSA - TDV (C/ 01KIT)

ou
5,00% à vista de
R\$ 90,88

• [\(detProduto.php?\)](#)

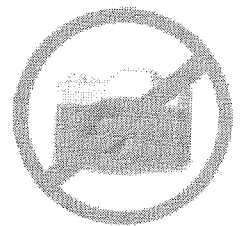

cod=4536) Por: R\$ 20,00

PLACA PARA MOLDEIRA CRISTAL 1,0MM -BIO-ART 05UN)

ou
5,00% à vista de
R\$ 19,85

DentalPlus
 PRODUTOS ODONTOLÓGICOS

Para reclamações clique aqui.

PROCON

Atendimento Online

0 Itens R\$ 0,00

O que você deseja Buscar?



Categorias

Marcas

Dentística e Estética

Endodontia

Ortodontia

Implantodontia

Prótese

Descartáveis e Consumíveis

Promoções

Dental Plus Produtos Prótese Diversos

001213

Remox Removedor Cera 500ml Vipi

Código: 6053

De: R\$ 44,84

Por: R\$ 34,44

1x de R\$ 34,44 sem juros

ou R\$ 33,41 com 3% de desconto no pagamento à vista

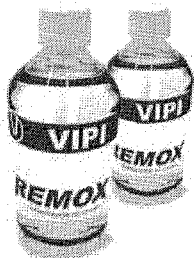

DESCRIÇÃO

AVALIAÇÕES

Indicações:

Remoção de cera e gorduras, utilizadas na confecção de próteses odontológicas.

Para uso nas técnicas convencional e microondas, contribui significativamente para adesão do dente à base da prótese.

Limpeza de gorduras e graxas em geral.

Composição:

Hidrocarboneto Alifático Saturado

Embalagem:

Frasco de 500ml

Preparo:

Após a inclusão na mufla e cura do gesso, retirar a cera, uma vez que os dentes já estão posicionados. Para isso, aquecer a água em recipiente separado.

Mergulhar a mufla por cerca de 5 minutos, na água desse recipiente, abrir e retirar a cera derretida.

Para as superfícies internas da mufla com um pedaço de algodão embebido em REMOX, friccionando por toda a área, para retirar resíduos de gordura e cera. Essa operação de limpeza deve ser repetida, se necessário.

Caso faça uso da MUFLA VIPI STG, aquecê-la no forno de microondas por 3 minutos, em potência baixa. Para retirar os resíduos da cera, umedecer o algodão com REMOX, friccionando sobre a área a ser limpa. Para limpeza ainda mais completa, preencher a cavidade da mufla com um pedaço de algodão seco, fechá-la, e em seguida, repetir a operação de aquecimento no forno de microondas. Isto resultará em limpeza profunda dos espaços interdentais.

DentalPlus
 PRODUTOS ODONTOLÓGICOS

Acesse nossas redes sociais

 Sobre a Dental Plus
 Política de Privacidade
 Política de Troca e Devolução

Acesse nossas redes sociais

Whatsapp
 (47) 98815-4783

Atendimento
 Segunda à Sexta-feira
 das 8:00h às 18:00h
 Telefone: (47) 3372-3084
 sac@dentalplus.com.br

Lojas Físicas

 Jaraguá do Sul -SC
 (47)3372-3084
 Blumenau -SC
 (47)3336-4274

Escritório e Showroom

 Joinville -SC
 (47)3026-6543

Segurança
SITE 100% SEGURO

Formas de Pagamento:

Copyright © 2014 DENTAL PLUS-TODOS OS DIREITOS RESERVADOS. Fotos meramente ilustrativas. Dental Plus Ltda-CNPJ 03.964.470/0001-63

Farmacêutica Responsável: Eliane de Santana-CRF/SC:8021. Cadastro no CRF/SC:10108. N° de Autorização ANVISA: Medicamentos 1.15157-1 Produtos para Saúde 8.05466-9

Powered by Web4business



001214
Aug

Compre pelo nosso app!

Precisa de ajuda?

Institucional

- Sobre a Dental Cremer
- Logística Dental Cremer
- Concursos Culturais
- Benefícios e Parcerias
- Assistência Técnica
- Catálogo de ofertas
- Catálogo de produtos

Ajuda

- Acompanhe seu Pedido
- Atualize seu Boleto
- Programa de Pontos
- Conta Dental Cremer
- Política Comercial
- Política de Privacidade
- Política de Troca e Devolução
- Perguntas Frequentes
- Fatura Digital



Cartão de Crédito

Parcela em até 6x sem Juros

Boleto a Prazo

Parcela em até 6x sem juros

Boleto à Vista

Pague antecipado e ganhe 3% de desconto!

Copyright © 2018 - Todos os direitos reservados | www.dentalcremer.com.br | Dental Cremer Produtos Odontológicos S.A. | CNPJ: 14.190.675/0001-55 | Rua Iguaçú, 444 - Itoupava Seca - Blumenau - Santa Catarina - CEP: 89030-030 - Farmacêutica responsável: Christine D. Safons Brandt - CRF/SC nº 8231 | Autorizações de Funcionamento ANVISA - Medicamentos: 1.09.245-3, Produtos para Saúde (Correlatos): 8.06.576-8, 8.10.706-3, Saneantes Domissanitários: 3.05.135-4, Perfumes/Produtos de Higiene/Cosméticos: 2.06.387-3 | CNPJ: 14.190.675/0002-56 | Av. das Indústrias Antônio Conrado de Oliveira, 90 - Galpão 03 - Distrito Industrial - Itapeva - Minas Gerais - CEP: 37655-000 - Farmacêutica responsável: Paola de Souza Foftran - CRF/MG nº 38.001 | CNPJ: 14.190.675/0003-17 | Av. das Indústrias Antônio Conrado de Oliveira, 90 - Galpão 04 - Distrito Industrial - Itapeva - Minas Gerais - CEP: 37655-000 - Farmacêutico responsável: Diego Diognata da Rosa - CRF/MG nº 31665. Política de Privacidade e Segurança - Fotos meramente ilustrativas - Os preços e condições da loja virtual estão sujeitos a alterações. Em caso de divergência de preços no site, o valor válido é o do Carrinho de Compras.

001216
Cug

RELATÓRIO PÚBLICO (medicamentos, materiais médico-hospitalares e gases medicinais)

PESQUISAR POR

ITEM
 MODALIDADE
 INSTITUIÇÃO
 FORNECEDOR
 FABRICANTE
 FAIXA
 PERÍODO
 BASE SIAS (Compras Federais)
 TIPO DE COMPRA

ITEM

Código BR:

Descrição CATMAT:

Unidade de Fornecimento:

Sim
 Não
 Adicionar

Grupo:

 Classe:

 PDM:

 UF: Município:

RESULTADO

Os registros exibidos especificam as compras realizadas nos últimos 18 meses, o que corresponde ao seguinte período: 21/12-2015 a 21/06/2018

Base de Dados BPS

Mostrar 20

CÓDIGO BR	DESCRIÇÃO CATMAT	UNIDADE DE FORNECIMENTO	GENÉRICO	DADOS DA COMPRA			DADOS DO FABRICANTE/FORNECEDOR		DADOS DA INSTITUIÇÃO			VALORES					
				DATA COMPRA	MODALIDADE DA COMPRA	DATA INSCRIÇÃO	TIPO COMPRA	FABRICANTE	FORNECEDOR	NOME DA INSTITUIÇÃO	MUNICÍPIO	UF	QTD ITENS COMPRADOS	PREÇO UNITÁRIO	CMED - PREÇO REGULADO	COMPETÊNCIA CMED	MÉDIA PONDERADA
BR0390505	RESINA COMPOSTA, FOTOPOLIMERIZÁVEL, HÍBRIDA, PASTOSA	SERINGA 4,00 G	Não	14/07/2017	Pregão	25/08/2017	A	DENTSPLY INDUSTRIA E COMERCIO LIMITADA	EMIGE MATERIAIS ODONTOLÓGICOS LTDA	MUNICÍPIO DE ITAPERUCU	ITAPERUCU	PR	84	9,3800	N/A	N/A	56,2668
BR0390505	RESINA COMPOSTA, FOTOPOLIMERIZÁVEL, HÍBRIDA, PASTOSA	SERINGA 4,00 G	Não	02/06/2017	Pregão	20/07/2017	A	BIODINAMICA QUIMICA E FARMACEUTICA LTDA - EPP	BIO - LOGICA COMERCIO DE PRODUTOS HOSPITALARES LTDA	FUNDO MUNICIPAL DE SAUDE DE PIRAQUARA	PIRAQUARA	PR	60	9,8000	N/A	N/A	56,2668
BR0390505	RESINA COMPOSTA, FOTOPOLIMERIZÁVEL, HÍBRIDA, PASTOSA	SERINGA 4,00 G	Não	02/06/2017	Tomada de Preços	18/07/2017	A	BIODINAMICA QUIMICA E FARMACEUTICA LTDA - EPP	DENTAL OPEN - COMERCIO DE PRODUTOS ODONTOLÓGICOS LTDA - EPP	FUNDO MUNICIPAL DE SAUDE DE PIRAQUARA	PIRAQUARA	PR	50	9,8000	N/A	N/A	56,2668

Mostrando 1 à 20 de 20 registro(s)

573 00 614

R\$ 98.300

CÓDIGO BR	DESCRIÇÃO CATMAT	UNIDADE DE FORNECIMENTO	GENÉRICO	DATA COMPRA	MODALIDADE DA COMPRA	MPRA DATA INSCRIÇÃO	TIPO COMPRA	DADOS DO FABRICANTE/FORNECEDOR		DADO INSTITUIÇÃO	MUNICÍPIO	UF	QTD ITENS COMPRADOS	PREÇO UNITÁRIO	VALORES CMED - PREÇO REGULADO	COMPETÊNCIA CMED	MÉDIA PONDERADA
								FABRICANTE	FORNEDOR								
BR0390505	RESINA COMPOSTA, FOTOPOLIMERIZÁVEL, HÍBRIDA, PASTOSA	SERINGA 4,00 G	Não	10/10/2017	Pregão	06/04/2018	A	DENTSCARE LTDA	DENTAL CREMER PRODUTOS ODONTOLÓGICOS S.A	MUNICÍPIO DE SALTO	SP	72	26,8900	N/A	N/A	56,2668	
BR0390505	RESINA COMPOSTA, FOTOPOLIMERIZÁVEL, HÍBRIDA, PASTOSA	SERINGA 4,00 G	Não	04/07/2017	Pregão	06/12/2017	A	D.C.M.A. PRODUTOS MÉDICOS E ODONTOLÓGICOS LTDA - EPP	DUOMED PRODUTOS MÉDICOS HOSPITALARES LTDA - EPP	FUNDO MUNICIPAL DE SAUDE DE RIBEIRAO DO PINHAL	PR	30	33,5000	N/A	N/A	56,2668	
BR0390505	RESINA COMPOSTA, FOTOPOLIMERIZÁVEL, HÍBRIDA, PASTOSA	SERINGA 4,00 G	Não	23/02/2017	Pregão	25/01/2018	A	VIGODENT S/A INDUSTRIA E COMERCIO	M.J BEZERRA DE MELO SILVA	SAO BENEDITO DO SUL FUNDO MUNICIPAL DE SAUDE	PE	18	34,8200	N/A	N/A	56,2668	
BR0390505	RESINA COMPOSTA, FOTOPOLIMERIZÁVEL, HÍBRIDA, PASTOSA	SERINGA 4,00 G	Não	31/03/2017	Pregão	10/04/2017	A	3M DO BRASIL LTDA	MEGA DENTAL IMPORTACAO, EXPORTACAO, COMERCIO DE PRODUTOS ODONTOLÓGICOS EIRELI - ME	MUNICÍPIO DE PORTO ALEGRE	RS	3000	41,3400	N/A	N/A	56,2668	
BR0390505	RESINA COMPOSTA, FOTOPOLIMERIZÁVEL, HÍBRIDA, PASTOSA	SERINGA 4,00 G	Não	23/11/2017	Pregão	18/01/2018	A	BIODINAMICA QUIMICA E FARMACEUTICA LTDA - EPP	MC MEDICAL PRODUTOS MEDICO HOSPITALARES - EIRELI - ME	MUNICÍPIO DE FRANCISCO ALVES	PR	40	66,0000	N/A	N/A	56,2668	
BR0390505	RESINA COMPOSTA, FOTOPOLIMERIZÁVEL, HÍBRIDA, PASTOSA	SERINGA 4,00 G	Não	20/06/2017	Pregão	05/10/2017	A	MICRODONT MICRO USINAGEM E PRECISAO LTDA	ODONTOMEDI - PRODUTOS ODONTOLÓGICOS E HOSPITALARES LTDA - EPP	MUNICÍPIO DE ANAHY	PR	3	73,7500	N/A	N/A	56,2668	
BR0390505	RESINA COMPOSTA, FOTOPOLIMERIZÁVEL, HÍBRIDA, PASTOSA	SERINGA 4,00 G	Não	19/04/2017	Pregão	21/05/2018	A	DENTSPLY INDUSTRIA E COMERCIO LIMITADA	ULTRAMEGA DISTRIBUIDORA HOSPITALAR LTDA - EPP	FUNDO MUNICIPAL DE SAUDE	PE	789	106,1400	N/A	N/A	56,2668	
BR0390505	RESINA COMPOSTA, FOTOPOLIMERIZÁVEL, HÍBRIDA, PASTOSA	SERINGA 4,00 G	Não	22/03/2017	Tomada de Preços	12/01/2018	A	CASSIFLEX LTDA - ME	DISTRIBUIDORA NOGUEIRA DE MEDICAMENTOS LTDA - EPP	MUNICÍPIO DE PADRE MARCOS	PI	16	115,0000	N/A	N/A	56,2668	
BR0390505	RESINA COMPOSTA, FOTOPOLIMERIZÁVEL, HÍBRIDA, PASTOSA	SERINGA 4,00 G	Não	02/08/2017	Pregão	27/09/2017	A	NEOLATINA COMERCIO E INDUSTRIA FARMACEUTICA S. A.	C. LEMOS - DISTRIBUIDORA HOSPITALAR EIRELI - ME	MUNICÍPIO DE MIRANTE DO PARANAPANEMA	SP	18	170,0000	N/A	N/A	56,2668	
BR0390505	RESINA COMPOSTA, FOTOPOLIMERIZÁVEL, HÍBRIDA, PASTOSA	SERINGA 4,00 G	Não	02/09/2017	Pregão	27/09/2017	A	PRATI DONADUZZI E CIA LTDA	C. LEMOS - DISTRIBUIDORA HOSPITALAR EIRELI - ME	MUNICÍPIO DE MIRANTE DO PARANAPANEMA	SP	1	170,0000	N/A	N/A	56,2668	
BR0390505	RESINA COMPOSTA, FOTOPOLIMERIZÁVEL, HÍBRIDA, PASTOSA	SERINGA 4,00 G	Não	02/08/2017	Pregão	27/09/2017	A	ODONTOMEDI - PRODUTOS ODONTOLÓGICOS E HOSPITALARES LTDA - EPP	C. LEMOS - DISTRIBUIDORA HOSPITALAR EIRELI - ME	MUNICÍPIO DE MIRANTE DO PARANAPANEMA	SP	6	170,0000	N/A	N/A	56,2668	
BR0390505	RESINA COMPOSTA, FOTOPOLIMERIZÁVEL, HÍBRIDA, PASTOSA	SERINGA 4,00 G	Não	02/08/2017	Pregão	27/09/2017	A	ACHE LABORATORIOS FARMACEUTICOS SA	PRUDENMED COMERCIAL HOSPITALAR LTDA - EPP	MUNICÍPIO DE MIRANTE DO PARANAPANEMA	SP	6	170,0000	N/A	N/A	56,2668	
BR0390505	RESINA COMPOSTA, FOTOPOLIMERIZÁVEL, HÍBRIDA, PASTOSA	SERINGA 4,00 G	Não	02/08/2017	Pregão	27/09/2017	A	PRATI DONADUZZI E CIA LTDA	PRUDENMED COMERCIAL HOSPITALAR LTDA - EPP	MUNICÍPIO DE MIRANTE DO PARANAPANEMA	SP	1	170,0000	N/A	N/A	56,2668	
BR0390505	RESINA COMPOSTA, FOTOPOLIMERIZÁVEL, HÍBRIDA, PASTOSA	SERINGA 4,00 G	Não	02/08/2017	Pregão	27/09/2017	A	ODONTOLÓGIC INDUSTRIA E COMERCIO IMPORTACAO EXPORTACAO LTDA - EPP	C. LEMOS - DISTRIBUIDORA HOSPITALAR EIRELI - ME	MUNICÍPIO DE MIRANTE DO PARANAPANEMA	SP	6	170,0000	N/A	N/A	56,2668	
BR0390505	RESINA COMPOSTA, FOTOPOLIMERIZÁVEL, HÍBRIDA, PASTOSA	SERINGA 4,00 G	Não	02/08/2017	Pregão	27/09/2017	A	BRANFARMA INDUSTRIA QUIMICA E FARMACEUTICA S.A.	PRUDENMED COMERCIAL HOSPITALAR LTDA - EPP	MUNICÍPIO DE MIRANTE DO PARANAPANEMA	SP	6	170,0000	N/A	N/A	56,2668	

Mostrando 1 a 20 de 20 registro(s)

CÓDIGO BR	DADOS DO ITEM			DADOS I		MPRA		DADOS DO FABRICANTE/FORNECEDOR		INSTITUIÇÃO		VALORES					
	DESCRIÇÃO CATMAT	UNIDADE DE FORNECIMENTO	GENÉRICO	DATA COMPRA	MODALIDADE DA COMPRA	DATA INSCRIÇÃO	TIPO COMPRA	FABRICANTE	FORNECEDOR	NOME DA INSTITUIÇÃO	MUNICÍPIO	UF	QTD ITENS COMPRADOS	PREÇO UNITÁRIO	CMED - PREÇO REGULADO	COMPETÊNCIA CMED	MÉDIA PONDERADA
BR0390505	RESINA COMPOSTA, FOTOPOLIMERIZÁVEL, HÍBRIDA, PASTOSA	SERINGA 4,00 G	Não	02/08/2017	Pregão	27/09/2017	A	CRISFARMA COMERCIO REPRESENTACOES E SERVICOS LTDA	PRUDENMED COMERCIAL HOSPITALAR LTDA - EPP	MUNICÍPIO DE MIRANTE DO PARANAPANEMA	MIRANTE DO PARANAPANEMA	SP	1	170.0000	N/A	N/A	56,2668
BR0390505	RESINA COMPOSTA, FOTOPOLIMERIZÁVEL, HÍBRIDA, PASTOSA	SERINGA 4,00 G	Não	04/12/2017	Pregão	20/03/2018	A	BIODINAMICA QUIMICA E FARMACEUTICA LTDA - EPP	DIMENSAO DISTRIBUIDORA DE MEDICAMENTOS LTDA - ME	MUNICÍPIO DE PALMEIRAS - SECRETARIA MUNICIPAL DE SAUDE	PALMEIRAS	PI	5	306.3600	N/A	N/A	56,2668

Mostrando 1 à 20 de 20 registro(s)

Secretaria Executiva
Departamento de Economia da Saúde, Investimentos e Especificamentos
Coordenação Geral de Economia da Saúde

001219
Luf

RELATÓRIO PÚBLICO
(medicamentos, materiais médico-hospitalares e gases medicinais)

PESQUISAR POR

ITEM
 MODALIDADE
 INSTITUIÇÃO
 FORNECEDOR
 FABRICANTE
 FAMA
 PERÍODO
 BASE SIASG(Compras Federais)
 TIPO DE COMPRA

ITEM

Código BR:
 Descrição CATMAT:

Unidade de Fornecimento:
 Genérico: Sim Não
 Dados Agrupados

Adicionar

Grupo:

Classe:

PDM:

UF:
 Município:

Pesquisar

Limpar

Gerar Planilha

Gerar PDF

RESULTADO

Os registros exibidos especificam as compras realizadas nos últimos 18 meses, o que corresponde ao seguinte período: 21-12-2015 a 21/06/2018
Base de Dados BPS

Mostrar 20 ▼

DADOS DO ITEM			DADOS DA COMPRA				DADOS DO FORNECEDOR			DADOS DA INSTITUIÇÃO				VALORES				
CÓDIGO BR	DESCRIÇÃO CATMAT	UNIDADE DE FORNECIMENTO	DATA COMPRA	MODALIDADE DA COMPRA	DATA INSERÇÃO	TIPO COMPRA	FABRICANTE	FABRICANTE	FORNecedor	NOME DA INSTITUIÇÃO	MUNICIPIO	UF	CIDTENS COMPRADOS	PREÇO UNITÁRIO	CMED - PREÇO REGULADO	COMPETÊNCIA CMED	MÉDIA PONDERADA	
Nenhum registro encontrado.																		

001220
aug

116,726

615



DIGITE O PRODUTO OU MARCA



001222

aug

Acadêmico (https://www.suryadental.com.br/academico/)

Surya Club (https://www.suryadental.com.br/suryaclub/)

Catálogo Virtual (https://www.suryadental.com.br/novo-catalogo/)

Catalogos (https://www.suryadental.com.br/catalogos/)

< VOLTAR

CÓD 005007000

KIT REEMBASADOR SOFT CONFORT DENSO INCOLOR - DENCRI

0 de 5

(0)

CATÁLOGOS (HTTPS://WWW.SURYADENTAL.COM.BR/CATALOGOS/)

INDICAR (HTTPS://WWW.SURYADENTAL.COM.BR/SENDER/PRODUCT/SEND/ID/112/)

FAVORITOS (HTTPS://WWW.SURYADENTAL.COM.BR/WISHLIST/INDEX/ADD/PRODUCT/112/FORM_KI

PÁGINA INICIAL (HTTPS://WWW.SURYADENTAL.COM.BR/) > KIT REEMBASADOR SOFT CONFORT DENSO INCOLOR - DENCRI

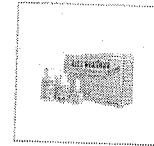
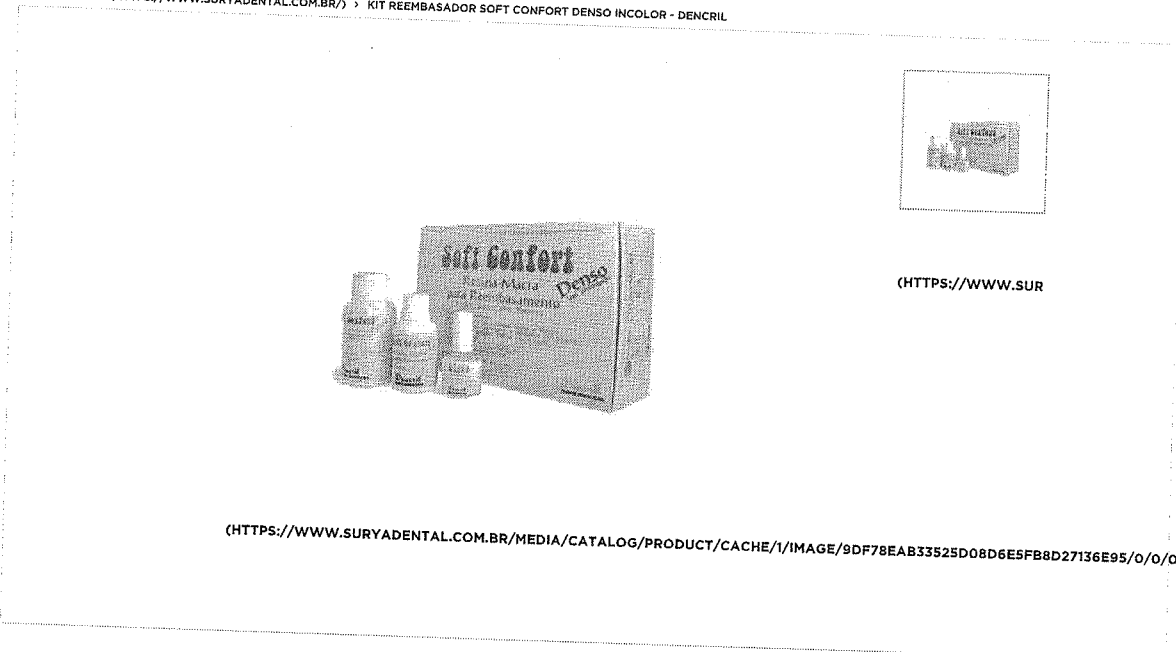

(HTTPS://WWW.SUR

(HTTPS://WWW.SURYADENTAL.COM.BR/MEDIA/CATALOG/PRODUCT/CACHE/1/IMAGE/9DF78EAB33525D08D6E5FB8D27136E95/0/0/005007000_1.JPG)

POR R\$119,10
R\$113,15 NO BOLETO À VISTA

QUANTIDADE

▼ 1 ▲

RESGATE SURYA CLUB: 13670

AINDA NÃO TEM? CONHECER AGORA (HTTP://WWW.SURYACLUB.COM.BR/)

COMPRAR

APRESENTAÇÃO

- Embalagem:
- 01 frasco c/ 40 grs de pó incolor
- 01 frasco c/ 40 ml de líquido
- 01 frasco c/ 8 ml de glaze impermeabilizante
- 01 copo medidor para líquido
- 01 copo medidor para pó
- 01 manual de instruções

CARACTERÍSTICAS

Composição pó:
 Pó: Polímero Acrílico de Etilmetacrilato
 Líquido: Monômero Acrílico Etilmetacrilato, Álcool
 Desnaturado e Plastificante Ftálico
 Glaze: Metilmetacrilato e Polimetilmetacrilato
 Indicação:



(https://api.whatsapp.com/send?phone=5544991557719)

Fale conosco agora

LUVA PARA PROCEDIMENTO A PARTIR DE R\$ 14,99 nas compras acima de R\$1.000 exceto luvas.

001223

wg

0

(https://denta

(f) Buscar

Kit Reembasador Soft Confort Macia Incolor

Kit c/ 1 reembasador 40g, 1 líquido 40ml, 1 glaze 8ml, 2 copos medidores p/ líquido e pó e 1 manual de instruções.



(https://dentalspeed.com/img.php?src=https://s3.amazonaws.com/www-dentalspeed-com/produtos/produto-kit-soft-confort-macia-incolor-dencril.png&h=300&w=300)



Dencril
PRODUTOS DENTOLÓGICOS

(https://dentalspeed.com/marca/de

Por apenas
R\$ 111,08

Quantidade

Adicionar ao Carrinho

Compartilhe:

Apresentação Benefícios

Utilização de Pigmentos Biocompatíveis, garantindo alta estabilidade das cores.

Características

Pó: Polimetacrilato de Etila Líquido: Álcool desnaturado e plastificante Glaze: Líquido Polimetacrilato de Etila. Durabilidade média de 3 meses.

Aplicação

LUVA PARA PROCEDIMENTO A PARTIR DE R\$ 14,99 nas compras acima de R\$1.000 exceto luvas.

Resina Macia para Reembasamento Provisório até 3 Meses. Recondicionamento de Tecidos.

Código do Produto: 5652 (DEC5652B)

Produtos visitados por quem procura este item

<p>Reembasador Coe-Soft</p> <p>GC</p> <p>R\$ 430,00</p>	<p>Reembasador Coe-Comfort</p> <p>GC</p> <p>R\$ 430,00</p>
--	---

RELATÓRIO PÚBLICO
(medicamentos, materiais médico-hospitalares e gases medicinais)

PESQUISAR POR

ITEM
 MODALIDADE
 INSTITUIÇÃO
 FORNECEDOR
 FAIXA
 PERÍODO
 BASE SIASG(Compras Federais)
 TIPO DE COMPRA

Descrição CATMAT: restaurador intermediário
 Unidade de Fornecimento:

Genérico: Sim Não
 Dados Agrupados

Adicionar

Grupo: Todos
 Classe: Todos
 PDM:
 UF: Todas
 Município: Seleção

RESULTADO

Os registros exibidos especificam as compras realizadas nos últimos 18 meses, o que corresponde ao seguinte período: 21-12-2016 a 21/06/2018

Base de Dados: BPS

Mostrar 20

DADOS DO ITEM			DADOS DA COMPRA				DADOS DO FABRICANTE/FORNECEDOR			DADOS DA INSTITUIÇÃO				VALORES		
CODIGO BR	DESCRIÇÃO CATMAT	UNIDADE DE FORNECIMENTO	DATA COMPRA	MODALIDADE DA COMPRA	DATA INSERÇÃO	TIPO COMPRA	FABRICANTE	FABRICANTE/FORNECEDOR	NOME DA INSTITUIÇÃO	MUNICÍPIO	UF	CITD ITENS COMPRADOS	PREÇO UNITÁRIO	PREÇO REGULADO	COMPETÊNCIA CMED	MÉDIA PONDERADA
Nenhum registro encontrado..																

616

R\$ 135.767,71

001224
mg

Procure por marca, nome, código...

001225
aug

Dental Cremer | Cimentos | Restaurador Provisório

Produto

Indicação

Características

Itens Inclusos



Restaurador Provisório IRM - Dentsply

Cod. de Referência: 277500

★★★★★ (5)

Veja opiniões de quem já comprou

Embalagem com 38g de Pó + 15ml de Líquido.

FRETE GRÁTIS! NAS COMPRAS ACIMA DE R\$100,00

Por: **R\$139,90**

Condições de Pagamento [+]

Na compra deste produto, ganhe:
139 pontos saiba +

QUANTIDADE:

1

COMPRAR

VOCÊ ESTÁ EM UM AMBIENTE SEGURO

Indicação

Características

Itens Inclusos

- * Permite a confecção de restaurações temporárias de longa duração, podendo ser mantido na cavidade bucal por até dois anos.
- * Material ideal para a confecção de base de restaurações de amálgama.
- * Durabilidade dos curativos.
- * Alta resistência à compressão.
- * Registro na Anvisa 10186370013.

OPINIÕES DOS CONSUMIDORES



Baseado em 5 avaliações



Marina Tamashiro

Compra Verificada

★★★★★ • Há 1 ano(s)

Experimentei outros similares e por enquanto este é o melhor!

Sim, recomendaria este produto a um amigo

0 0

Compartilhar...



ohata

Compra Verificada

★★★★★ • Há 1 ano(s)

Kit Cimento Provisório IRM

Kit c/ 1 frasco do pó c/ 38g e 1 frasco do líquido c/ 15ml.



(https://dentalspeed.com/img.php?src=https://s3.amazonaws.com/www-dentalspeed-com/produtos/produto-cimento-provisorio-irm-kit-dentsply.png&h=300&w=300)



(https://dentalspeed.com/marca/de

Por apenas

R\$ 108,36*

Ou R\$ 135,45

* A cada 5, pague apenas R\$ 108,36 cada.

LEVE + PAGUE -

Quantidade

1

Adicionar ao Carrinho

Compartilhe:

Apresentação Benefícios

- Alto vedamento marginal;
- Presa rápida;
- Alta resistência à compressão;
- Propriedades sedativas;
- Maior agilidade;
- Facilidade e rapidez de manipulação;
- Menor índice de dor pós-operatória.

Características

- À base de Óxido de Zinco e eugenol reforçado por polímeros;
- Material restaurador intermediário;
- Pode ficar na cavidade bucal por até dois anos;
- Kit do IRM em pó e líquido.

Aplicação

Indicado para restaurações temporárias de longa duração, para forramento de cavidades sob restaurações de amálgama.

Código do Produto: 3427 (DEN3427A)

FRETE GRÁTIS ACIMA DE R\$99

Produtos visitados por quem procura este item

Cimento Interim

BIODINÂMICA



R\$ 62,50

Cimento Pulpo-San

SS WHITE



R\$ 19,96

(medicamentos, materiais médico-hospitalares e gases medicinais)

ITEM MODALIDADE INSTITUIÇÃO FORNECEDOR FABRICANTE FAIXA PERÍODO BASE SIASG(Compras Federais) TIPO DE COMPRA

ITEM

Código BR:

BR:

Descrição CATMAT: Restaurador intermediário a base de óxido de zinco e eugenol líquido 15 ml.

Unidade de Fornecimento:

Genérico: Sim Não

Dados Agrupados

Adicionar

Grupo:

Todos

Classe:

Todos

PDM:

UF:

Município:

Todas

Seleção

RESULTADO

Os registros exibidos especificam as compras realizadas nos últimos 18 meses, o que corresponde ao seguinte período: 22-12-2016 a 22/06/2018

Base de Dados BPS

Mostrar 20

DADOS DO ITEM			DADOS DA COMPRA				DADOS DA INSTITUIÇÃO			VALORES				
CÓDIGO BR	DESCRIÇÃO CATMAT	UNIDADE DE FORNECIMENTO	DATA COMPRA	MODALIDADE DA COMPRA	DATA INSERÇÃO	FABRICANTE	FABRICANTE FORNECEDOR	NOME DA INSTITUIÇÃO	MUNICÍPIO	UF	QTD ITENS COMPRADOS	PREÇO UNITÁRIO	COMPETÊNCIA CHIED	MÉDIA PONDERADA
Nenhum registro encontrado.														

001228
aug

R\$ 57,967

617

Procure por marca, nome, código...

001229
wey

Dental Cremer | Cimentos | Restaurador Provisório

Produto

Indicação

Características

Itens Inclusos



Restaurador Provisório IRM Líquido - Dentsply

Cod. de Referência: 277494

★★★★★ (1)

Veja opiniões de quem já comprou

Embalagem com 15ml de líquido.

PRETE GRÁTIS! NAS COMPRAS ACIMA DE R\$100,00

Por: **R\$59,00**

Condições de Pagamento **[+]**

Na compra deste produto, ganhe:
59 pontos

QUANTIDADE:

1

COMPRAR

VOCÊ ESTÁ EM UM AMBIENTE SEGURO

Indicação

Características

Itens Inclusos

Indicado para restaurações provisórias de longa espera (até 2 anos), forramento de cavidades sob restauração de amálgama, material restaurador de dentes deciduos e também usado para odontogeriatría. Na odontologia geriátrica é um produto ideal devido à rapidez, à facilidade de manipulação e às propriedades sedativas. Composição reforçada à base de óxido de zinco e eugenol.

OPINIÕES DOS CONSUMIDORES



Baseado em 1 avaliação



Miriam Oliveira

Compra Verificada

★★★★★ • Há 3 ano(s)

Eu gosto muito do IRM.Eu utilizo bastante.

Sim, recomendaria este produto a um amigo

👍 0 🗨️ 0

Compartilhar...

Escrever avaliação...

(<https://www.dentalodonthomaz.com.br/>)



- ↑ (<https://www.dentalodonthomaz.com.br/>)
- / Consultórios (<https://www.dentalodonthomaz.com.br/consultorios/>)
- / Cimento (<https://www.dentalodonthomaz.com.br/consultorios/cimento/>)
- / Restaurador Temporário c/ Eugenol (<https://www.dentalodonthomaz.com.br/consultorios/cimento/restaurador-temporario-eugenol/>)

001230
Cug

Cimento Provisório IRM Líquido Dentsply



(https://www.dentalodonthomaz.com.br/img/products/cimento-provisorio-irm-liquido-dentsply_1_1200.jpg)

Outros produtos: [Dentsply](https://www.dentalodonthomaz.com.br/dentsply/) (<https://www.dentalodonthomaz.com.br/dentsply/>)

Código do produto: 1700

Avaliação 0,0 | 0 Comentários

Por apenas:

R\$ 58,76

ou R\$ 55,82 no Boleto Bancário à vista (5% desconto)

Cimento Provisório IRM Líquido Dentsply na Dental Odonthomaz [R\$ 55,82 à vista ou em x de R\$ sem juros]

QTD

1

Comprar

+ Adicionar ao carrinho

Valor em pontos: 2938

Consulte o prazo de entrega do seu pedido

* Informe seu CEP

XXXXX-XXX

Calcular



DIGITE O PRODUTO OU MARCA



001231
aug

Acadêmico (https://www.suryadental.com.br/academico/)

Surya Club (https://www.suryadental.com.br/suryaclub/)

Catálogo Virtual (https://www.suryadental.com.br/novo-catalogo/)

Catálogos (https://www.suryadental.com.br/catalogos/)

< VOLTAR

CÓD 067001000
RESTAURADOR PROVISORIO IRM LIQUIDO 15ML - DENTSPLY

0 de 5

(0)

CATALOGOS (HTTPS://WWW.SURYADENTAL.COM.BR/CATALOGOS/)

INDICAP (HTTPS://WWW.SURYADENTAL.COM.BR/SENFRIEND/PRODUCT/SEND/ID/3106/)

FAVORITOS (HTTPS://WWW.SURYADENTAL.COM.BR/WISHLIST/INDEX/ADD/PRODUCT/3106/FORML)

PÁGINA INICIAL (HTTPS://WWW.SURYADENTAL.COM.BR/) > RESTAURADOR PROVISORIO IRM LIQUIDO 15ML - DENTSPLY

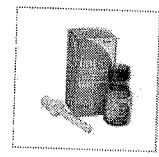

(HTTPS://WWW.SUR

(HTTPS://WWW.SURYADENTAL.COM.BR/MEDIA/CATALOG/PRODUCT/CACHE/1/IMAGE/9DF78EAB33525D08D6E5FB8D27136E95/0/6/067001000_1.JPG)

POR R\$56,14
R\$53,33 NO BOLETO À VISTA

QUANTIDADE

1

RESGATE SURYA CLUB: 6174

AINDA NÃO TEM? CONHECER AGORA (HTTP://WWW.SURYACLUB.COM.BR/)

COMPRAR

APRESENTAÇÃO

Embalagem com 1 unidade de 15ml.

CARACTERÍSTICAS

Composição a base de oxido de zinco e eugenol reforçado por polimeros.
Alto vedamento marginal.
Presa Rapida.
Alta resistencia a compressao.
Propriedades sedativas.

INDICAÇÕES

Indicada para restaurações temporarias de longa espera (ate 2 anos), paraformamento de cavidades sob restaurações de amalgama e para odontopediatria e odontogeriatría, devido a sua facilidade e rapidez de manipulação e suas propriedades sedativas.



(https://apl.whatsapp.com/send?phone=5544991557719)

Deixe uma mensagem



RELATÓRIO PÚBLICO
(medicamentos, materiais médico-hospitalares e gases medicinais)

ITEM
 MODALIDADE
 INSTITUIÇÃO
 FORNECEDOR
 FABRICANTE
 FAIXA
 PERÍODO
 BASE SIASG(Compras Federais)
 TIPO DE COMPRA

Código BR:
 Descrição CATMAT:

Unidade de Fornecimento:
 Restaurador intermediário a base de óxido de zinco e eugenol pó 38 gramas.

Genérico: Sim Não
 Dado: Agrupados

Grupo: Todos

Classe: Todos

PDM:

UF: Todas
 Município: Seleção

RESULTADO

Os registros exibidos especificam as compras realizadas nos últimos 18 meses, o que corresponde ao seguinte período: 22-12-2016 a 22/06/2018

Base de Dados: BPS

Mostrar 20

DADOS DO ITEM			DADOS DA COMPRA				DADOS DA INSTITUIÇÃO			VALORES						
CÓDIGO BR	DESCRIÇÃO CATMAT	UNIDADE DE FORNECIMENTO	DATA COMPRA	MODALIDADE DA COMPRA	DATA INSERÇÃO	TIPO COMPRA	FABRICANTE	FABRICANTE/FORNECEDOR	NOME DA INSTITUIÇÃO	MUNICÍPIO	UF	QTD ITENS COMPRADOS	PREÇO UNITÁRIO	CMED - PREÇO REGULADO	COMPETÊNCIA CMED	MÉDIA PONDERADA
Nenhum registro encontrado.																

618

R\$ 93,187

001232
aug

Precisa de ajuda?

Resgate de Pontos Acompanhe seu Pedido Atualizar Boleto

Entre ou Cadastre-se

001233

Procure por marca, nome, código...

Por Categoria

Compra Rápida

Tudo Que Você Precisa

Promoções

Dental Cremer | Cimentos | Restaurador Provisório

Produto Indicação Características Itens Inclusos



Restaurador Provisório IRM Pó - Dentsply

Cod. de Referência: 277487 ★★★★★ (2) Veja opiniões de quem já comprou

Embalagem com 38g de Pó.

FRETE GRÁTIS! NAS COMPRAS ACIMA DE R\$100,00

Por: **R\$94,50**

Condições de Pagamento [+]
Na compra deste produto, ganhe: **84 pontos** [saiba +](#)

QUANTIDADE: 1

COMPRAR

VOCÊ ESTÁ EM UM AMBIENTE SEGURO

Indicação Características Itens Inclusos

Indicado para restaurações provisórias de longa espera (até 2 anos), forramento de cavidades sob restauração de amálgama, material restaurador de dentes deciduos e também usado para odontogeriatría.

OPINIÕES DOS CONSUMIDORES

★★★★★
Baseado em 2 avaliações



@drjoaoduda
★★★★★ • Há 4 mes(es)

IRM é IRM, na Odontopediatria ótimo para fechamento provisório de cavidades após tratamentos endodonticos

Sim, recomendaria este produto a um amigo

0 0

Compartilhar...



Sergio Carneiro
 Compra Verificada
★★★★★ • Há 1 ano(s)
muito bom

Sim, recomendaria este produto a um amigo

Olá visitante ▼



(https://checkout.dentalgutierre.com.br/)

001234

WJ



(https://www.dentalgutierre.com.br/)

Dental do Bem (https://www.dentalgutierre.com.br/dentaldobem)

Brindes (https://www.dentalgutierre.com.br/brindes)

Parceiros (https://checkout.dentalgutierre.com.br/Parceiro/Loginporusuario)

Clinicas

(https://checkout.dentalgutierre.com.br/Parceiro/Loginporusuario)

Blog (http://blog.dentalgutierre.com.br/)



(https://www.dentalgutierre.com.br/catalogo?id=259) id=258)

Solicite o catálogo impresso AQUI (https://www.dentalgutierre.com.br/catalogoimpresso)

Busque aqui..

Marcas ▼

Home (https://www.dentalgutierre.com.br/) > Cimentos (https://www.dentalgutierre.com.br/cimentos) > Cimento Temporário (https://www.dentalgutierre.com.br/cimentos/cimento-temporario)

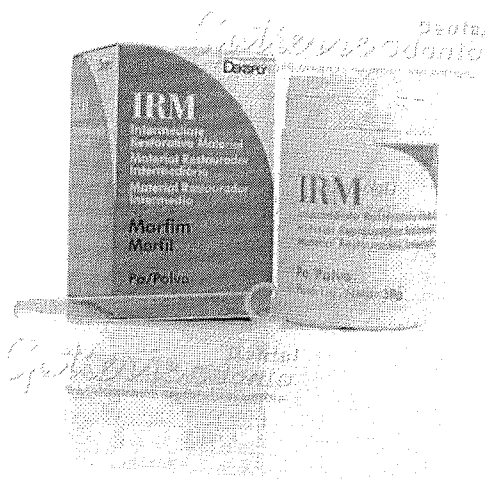

(https://www.dentalgutierre.com.br/fabric)

Q Passe o mouse para ver mais detalhes



Tweeter (https://twitter.com/share)

Irm Po 38g Restaurador Temporario Dentsply SKU 001360

R\$ 92,53

Quantidade 1 ▼

Adicionar ao Carrinho

Finalizar Compra

Consulte opções de parcelamento

Consulte frete e prazo de entrega

Indicações	Características e benefícios	Apresentação
------------	------------------------------	--------------

-Indicado para restaurações temporárias de longa espera(aproximadamente 2 anos); -Forramento para restaurações de amalgama; -Pediatría; -Geriatría; endodôntico.

PRODUTOS DA MESMA MARCA

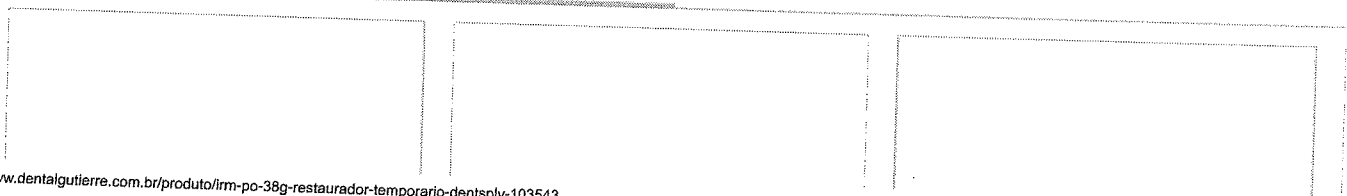

COMPRE PELO WHATSAPP

001235

OFERTAS ESPECIAIS

Fazer Login



Dental Med Sul
Distribuidora Sorrisos

MEUS PEDIDOS

MINHA CONTA

LISTA DE DESEJOS

ATENDIMENTO

0800 941 2490



(0)

Navegue pela Loja

Ortodontia

Ortodontia

Endodontia

Anestésicos

Periféricos e Peças de Mão

Descontáveis

Home. CIMENTOS. CIMENTO PROVISÓRIO

Cimento Restaurador Provisório IRM Pó - Dentsply

SKU 25.1858

AVALIE



FRETE GRÁTIS Nas compras acima de R\$ 100,00
[Confira Regras](#)

Alerta de Preço

Embalagem com 1 unidade de 38gr de Pó.

Consulte opções de parcelamento

Consulte frete e prazo de entrega

Dentsply
Sirona

Por **R\$ 92,53**

QUANTIDADE: 1

ADICIONAR AO CARRINHO

COMPRAR



QUEM VIU, TAMBÉM COMPROU!

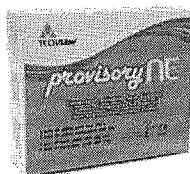

Cimento Provisório Provisory NE
- Technew

Por **R\$ 80,60**

COMPRAR



Kit Cimento Restaurador
Provisório IRM - Dentsply

Por **R\$ 104,93**

COMPRAR

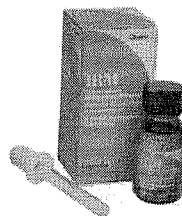

Cimento Restaurador Provisório
IRM Líquido - Dentsply

Por **R\$ 57,82**

COMPRAR



Kit Cimento Interir
Biodinâmica

Por **R\$ 54,5**

COMPRAR

Informações

DESCRIÇÃO DO PRODUTO:

Embalagem com 1 unidade de 38gr de Pó.

CARACTERÍSTICAS:

Composição a base de óxido de zinco e eugenol refoçado por polímeros.

Alto vedamento marginal.

Presença Rápida.

Alta resistência a compressão.

Propriedades sedativas

INDICAÇÕES:

Indicada para restaurações temporárias de longa espera (até 2 anos), paraforramento de cavidades sob restaurações de amalgama e para uso em odontopediatria e odontogeriatría, devido a sua facilidade e rapidez de manipulação e suas propriedades sedativas.

Gostou? Outras 3 pessoas estão interessadas neste produto agora! compre já!

X

RELATÓRIO PÚBLICO (medicamentos, materiais médico-hospitalares e gases medicinais)

ITEM MODALIDADE INSTITUIÇÃO FORNECEDOR FABRICANTE FAIXA PERÍODO BASE SIASG(Compras Federais) TIPO DE COMPRA

Código BR: Descrição CATMAT:

 Unidade de Fornecimento:

Genérico: Sim Não

 Adicionar

Grupo: Todos

 Classe: Todos

 PDM:

 UF: Todas

 Município: Seleção

Pesquisar Limpar

Geral PDF

RESULTADO

Os registros exibidos especificam as compras realizadas nos últimos 18 meses, o que corresponde ao seguinte período: 22-12-2016 a 22/06/2018

Base de Dados BPS

Mostrar 20 ▼

DADOS DO ITEM			DADOS DA COMPRA				DADOS DO FABRICANTE/FORNECEDOR			DADOS DA INSTITUIÇÃO			VALORES				
CÓDIGO BR	DESCRIÇÃO CATMAT	UNIDADE DE FORNECIMENTO	DATA COMPRA	MODALIDADE DA COMPRA	DATA INSERÇÃO	TIPO COMPRA	FABRICANTE	FABRICANTE	FABRICANTE	NOME DA INSTITUIÇÃO	MUNICIPIO	UF	QTD ITENS COMPRADOS	PREÇO UNITÁRIO	CMED - PREÇO REGULADO	COMPETÊNCIA CMED	MÉDIA PONDERADA
Nenhum registro encontrado..																	

001236

619

21,967

797 7395

001237

00j

COMPRE PELO WHATSAPP

OFERTAS ESPECIAIS

Fazer Login

MEUS PEDIDOS

MINHA CONTA

LISTA DE DESEJOS



Dental Med Sul
Distribuindo Sorrisos

ATENDIMENTO

0800 941 2490



(0)

Navegue pela Loja

Ortodontia

Ortodontia

Endodontia

Anestésicos

Periféricos e Peças de Mão

Descontávels

Home. PREVENÇÃO E PROFILAXIA

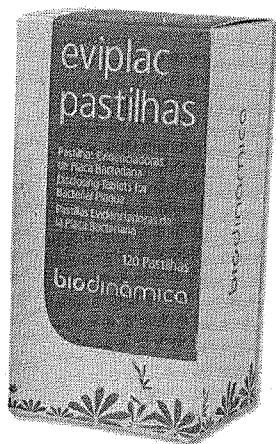

Evidenciador de Placa Eviplac - Biodinâmica

SKU 25.0047

AVALIE



FRETE GRÁTIS Nas compras acima de R\$ 100,00
[Confira Regras](#)

Alerta de Preço!

Embalagem com 120 pastilhas.

▶ Consulte opções de parcelamento

▶ Consulte frete e prazo de entrega

Por **R\$ 22,00**

QUANTIDADE: 1

ADICIONAR AO CARRINHO

COMPRAR



QUEM VIU, TAMBÉM COMPROU!



Cariostático Cariestop 12% - Biodinâmica

Por **R\$ 21,90**

COMPRAR



Pasta Profilática Odahcam - Dentsply

Por **R\$ 17,90**

COMPRAR



Cariostático Cariostasul - Iodontosul

Por **R\$ 17,57**

COMPRAR



Evidenciador de Placa 120un - Maquire

Por **R\$ 14,9**

COMPRAR

Informações

Indicação:

Pastilhas evidenciadoras de placa bacteriana. Facilita a visualização da placa bacteriana, permitindo melhor higiene bucal dos detectando a placa dental na fase inicial.

Características:

- * Corante da placa bacteriana pela ação da fucsina e agente complementar da higiene bucal.
- * Facilita a visualização da placa bacteriana, permitindo melhor higiene bucal dos pacientes.
- * Auxilia na prevenção da cárie e no controle de doenças bucais, detectando a placa dental na fase inicial.
- * Composição: Fucsina Básica (2%), Sacarina Sódica, Lactose, Ciclamato de Sódio e Excipientes.
- * Registro ANVISA: 10298550090.

Gostou? Outras 2 pessoas estão interessadas neste produto agora! [compre já!](#)

001238
MEU CARRINHO

BUSCA O que está procurando ?



MEU CADASTRO

MEUS PEDIDOS

MEU CARRINHO

/ Medicamentos / Medicamentos

EVIPLAC BIODINAMICA C/120 PASTILHAS (EVIDENCIADOR DE PLACA BACTERIANA)

Anestésicos

BROQUEIROS

JETPIK E ANTISEPTICOS

Jetpik e Antissepticos

Metais

Acabamento e Polimento

Adesivos, Acidos e Pinceis

Agulhas, Fios e Suturas

Alginatos e Pastas

Algodao e Gaze

Amalgama e Acessorios

Autoclaves, Embalagens e Afins

Reijas e Estojos Inox

Brocas e Acessorios

Carbonos e Tiras

Ceras

Cimentos e Forradores

Clareador e Acessorios

Cones Gutapercha e Papel

Dentes

Descartaveis

Diversos

Endodontia

Equipamentos

Filmes e Acessorios

Gessos e Revestimentos

Instrumentais

Lima Angelus

Lima FKG

Lima Maillefer

Mani

Lima Moyco

Luvas e Mascaras

Medicamentos

Moldagens e Acessorios

Moldeiras

Ortodontia

Papelaria

Prevencao e Profilaxia

Protese e Acessorios

Reembasadores

Resina Acrilica

Resina Fotopolimerizavel

Resinas

Retratores

Selantes e Vernizes

Silicones

Solucoes



AMPLIAR FOTO

por: R\$ **21,00** /unidade

3% de desconto para Boleto Bancário, Depósito Bancário, Transferência Eletrônica R\$20,37

Parcelamento no cartão de crédito.

1x de R\$21,00 sem juros

Quantidade: 1

COMPRAR

ADICIONAR A UM PEDIDO

Descrição

EVIPLAC BIODINAMICA C/120 PASTILHAS

Cadastre-se e receba nossas ofertas e novidades. Nome

Email



REVENDEDOR AUTORIZADO

DÚVIDAS

ATENDIMENTO

Precisa de ajuda?

Resgate de Pontos

Acompanhe seu Pedido

Atualizar Boleto

Entre ou Cadastre-se

001239

Procure por marca, nome, código...

Por Categoria

Compra Rápida

Tudo Que Você Precisa

Promoções

Dental Cremer | Prevenção e Profilaxia | Evidenciador de Placa

Produto

Indicação

Características

Itens Inclusos

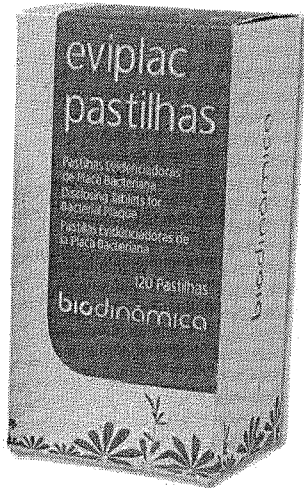

Evidenciador de Placa Eviplac - Biodinâmica

Cod. de Referência: 214703

☆☆☆☆☆ (0)

Avalie este produto

Embalagem com 120 pastilhas.

FRETE GRÁTIS! NAS COMPRAS ACIMA DE R\$100,00

Por: **R\$22,90**

Condições de Pagamento [+]

Na compra deste produto, ganhe: **22 pontos**

QUANTIDADE:

1

COMPRAR

VOCÊ ESTÁ EM UM AMBIENTE SEGURO

Indicação

Características

Itens Inclusos

Pastilhas evidenciadoras de placa bacteriana. Facilita a visualização da placa bacteriana, permitindo melhor higiene bucal dos pacientes. Auxilia na prevenção da cárie e no controle de doenças bucais, detectando a placa dental na fase inicial.

OPINIÕES DOS CONSUMIDORES

Tem esse produto? Seja o primeiro a avaliá-lo!

Escrever avaliação...

PRODUTOS EM TENDÊNCIA



Revelador - Carestream

Embalagem com 500ml.

☆☆☆☆☆ (1)

A partir de: **R\$ 14,90**

1

COMPRAR



Fixador - Carestream

Embalagem com 500ml.

A partir de: **R\$ 14,90**

1

COMPRAR



Alginato Hydrogum - Zhermack

Embalagem com 500g.

☆☆☆☆☆ (37)

A partir de: **R\$ 56,12**

1

COMPRAR



Alcool Etilico 70% Saneante - Prolink

Embalagem com 1 litro.

☆☆☆☆☆ (10)

A partir de: **R\$ 5,99**

1

COMPRAR



Sugador Descartável - SugPlus

Embalagem com 40 unidades. Colorido.

☆☆☆☆☆ (89)

A partir de: **R\$ 4,25**

1

COMPRAR

RELATÓRIO PÚBLICO
(medicamentos, materiais médico-hospitalares e gases medicinais)

PESQUISAR POR

MODALIDADE
 INSTITUIÇÃO
 FORNECEDOR
 FABRICANTE
 FAIXA
 PERÍODO
 BASE SIASG(Compras Federats)
 TIPO DE COMPRA

ITEM
 Código BR:
 Descrição CATMAT: REVELADOR RADIOLOGICO, SOLUÇÃO AQUOSA PRONTA P/ USO, PARA PROCESSAMENTO MANUAL
 Unidade de Fornecimento:

Genérico: Sim Não
 Adicionar:

Grupo:

Classe:

PDIM:

UF:
 Município:

RESULTADO

Os registros exibidos especificam as compras realizadas nos últimos 18 meses, o que corresponde ao seguinte período: 22-12-2016 a 22/06/2018

Base de Dados BPS

Mostrar 20

CÓDIGO BR	DESCRIÇÃO CATMAT	UNIDADE DE FORNECIMENTO	GENÉRICO	DADOS DA COMPRA			DADOS DO FABRICANTE/FORNECEDOR			DADOS DA INSTITUIÇÃO			VALORES				
				DATA COMPRA	MODALIDADE DA COMPRA	DATA INSERÇÃO	TIPO COMPRA	FABRICANTE	FORNECEDOR	NOME DA INSTITUIÇÃO	MUNICÍPIO	UF	QTD ITENS COMPRADOS	PREÇO UNITÁRIO	COMPETÊNCIA C/MED REGULADO	COMPETÊNCIA C/MED	MEDIA PONDERADA
BR0405620	REVELADOR RADIOLOGICO, SOLUÇÃO AQUOSA PRONTA P/ USO, PARA PROCESSAMENTO MANUAL	MILILITRO	Não	23/11/2017	Pregão	18/01/2018	A	DPC DO BRASIL LTDA	HS MED COMERCIO DE ARTIGOS HOSPITALARES LTDA - EPP	MUNICÍPIO DE FRANCISCO ALVES	FRANCISCO ALVES	PR	325	0,0010	N/A	N/A	287,0000
BR0405620	REVELADOR RADIOLOGICO, SOLUÇÃO AQUOSA PRONTA P/ USO, PARA PROCESSAMENTO MANUAL	FRASCO 475,00 ML	Não	23/11/2017	Pregão	18/01/2018	A	DPC DO BRASIL LTDA	HS MED COMERCIO DE ARTIGOS HOSPITALARES LTDA - EPP	MUNICÍPIO DE FRANCISCO ALVES	FRANCISCO ALVES	PR	13	4,9200	N/A	N/A	10,2204

Mostrando 1 à 20 de 20 registro(s)

Pesquisar Limpar

Gerar Planilha Gerar PDF

620

R\$ 16,023

DADOS DO ITEM				DADOS DA C			DADOS DO FABRICANTE/FORNECEDOR			DADOS DA INSTITUIÇÃO			VALORES				
CODIGO BR	DESCRIÇÃO CATMAT	UNIDADE DE FORNECIMENTO	GENÉRICO	DATA COMPRA	MODALIDADE DA COMPRA	DATA INSERÇÃO	TIPO COMPRA	FABRICANTE	FORNECEDOR	NOME DA INSTITUIÇÃO	MUNICIPIO	UF	QTD ITENS COMPRADOS	PREÇO UNITÁRIO	CMED - PREÇO REGULADO	COMPETÊNCIA CMED	MEDIA PONDERADA
BR0405620	REVELADOR RADIOLOGICO, SOLUÇÃO, AQUOSA PRONTA P/ USO, PARA PROCESSAMENTO MANUAL	FRASCO 475,00 ML	Não	20/06/2017	Pregão	18/10/2017	A	PROGRAD COMERCIAL MEDICA LTDA	ALTERMED MATERIAL MEDICO HOSPITALAR LTDA	MUNICIPIO DE ANAHY	ANAHY	PR	6	6,4600	N/A	N/A	10,2204
BR0405620	REVELADOR RADIOLOGICO, SOLUÇÃO, AQUOSA PRONTA P/ USO, PARA PROCESSAMENTO MANUAL	LITRO	Não	23/05/2017	Pregão	02/02/2018	A	CAITHEC INDUSTRIAL LTDA - ME	MEGA DENTAL IMPORTACAO, EXPORTACAO E COMERCIO DE PRODUTOS ODONTOLÓGICOS EIRELI - ME	MUNICIPIO DE SANTA LUZIA	SANTA LUZIA	PB	50	6,8200	N/A	N/A	35,7785
BR0405620	REVELADOR RADIOLOGICO, SOLUÇÃO, AQUOSA PRONTA P/ USO, PARA PROCESSAMENTO MANUAL	FRASCO 475,00 ML	Não	20/04/2017	Pregão	24/05/2017	A	CAITHEC INDUSTRIAL LTDA - ME	MEGA DENTAL IMPORTACAO, EXPORTACAO E COMERCIO DE PRODUTOS ODONTOLÓGICOS EIRELI - ME	MUNICIPIO DE TAMBÁU	TAMBÁU	SP	30	7,3300	N/A	N/A	10,2204
BR0405620	REVELADOR RADIOLOGICO, SOLUÇÃO, AQUOSA PRONTA P/ USO, PARA PROCESSAMENTO MANUAL	FRASCO 475,00 ML	Não	02/08/2017	Pregão	19/03/2018	A	CAITHEC INDUSTRIAL LTDA - ME	GOIAS SEM COMERCIO E SERVICOS PARA SAUDE EIRELI - EPP	FUNDO MUNICIPAL DE SAUDE DE BURITI ALEGRE	BURITI ALEGRE	GO	50	7,9900	N/A	N/A	10,2204
BR0405620	REVELADOR RADIOLOGICO, SOLUÇÃO, AQUOSA PRONTA P/ USO, PARA PROCESSAMENTO MANUAL	FRASCO 475,00 ML	Não	27/06/2017	Pregão	11/07/2017	A	CARESTREAM DO BRASIL COMERCIO E SERVICOS DE PRODUTOS MEDICOS LTDA	DENTAL OPEN - COMERCIO DE PRODUTOS ODONTOLÓGICOS - EPP	MUNICIPIO DE PEDERNEIRAS	PEDERNEIRAS	SP	200	9,8000	N/A	N/A	10,2204
BR0405620	REVELADOR RADIOLOGICO, SOLUÇÃO, AQUOSA PRONTA P/ USO, PARA PROCESSAMENTO MANUAL	LITRO	Não	23/11/2017	Pregão	18/01/2018	A	DPC DO BRASIL LTDA	HS MED COMERCIO DE ARTIGOS HOSPITALARES LTDA - EPP	MUNICIPIO DE FRANCISCO ALVES	FRANCISCO ALVES	PR	169	10,3700	N/A	N/A	35,7785
BR0405620	REVELADOR RADIOLOGICO, SOLUÇÃO, AQUOSA PRONTA P/ USO, PARA PROCESSAMENTO MANUAL	FRASCO 475,00 ML	Não	11/10/2017	Pregão	07/12/2017	A	CARESTREAM DO BRASIL COMERCIO E SERVICOS DE PRODUTOS MEDICOS LTDA	DENTAL PRIME - PRODUTOS ODONTOLÓGICOS MEDICOS HOSPITALARES - EIRELI - ME	MUNICIPIO DE NOVO HAMBURGO	NOVO HAMBURGO	RS	48	10,4500	N/A	N/A	10,2204
BR0405620	REVELADOR RADIOLOGICO, SOLUÇÃO, AQUOSA PRONTA P/ USO, PARA PROCESSAMENTO MANUAL	FRASCO 475,00 ML	Não	21/03/2018	Pregão	04/06/2018	A	CARESTREAM DO BRASIL COMERCIO E SERVICOS DE PRODUTOS MEDICOS LTDA	DENTAL UNIVERSO EIRELI - EPP	MUNICIPIO DE IPIACU	IPIACU	MG	15	10,8000	N/A	N/A	10,2204
BR0405620	REVELADOR RADIOLOGICO, SOLUÇÃO, AQUOSA PRONTA P/ USO, PARA PROCESSAMENTO MANUAL	FRASCO 475,00 ML	Não	07/03/2017	Convite	18/04/2017	A	CARESTREAM DO BRASIL COMERCIO E SERVICOS DE PRODUTOS MEDICOS LTDA	DISTRIBUIDORA DE PRODUTOS ODONTOLÓGICOS E MATERIAIS LTDA - ME	MUNICIPIO DE VARGEM	VARGEM	SP	10	14,5500	N/A	N/A	10,2204
BR0405620	REVELADOR RADIOLOGICO, SOLUÇÃO, AQUOSA PRONTA P/ USO, PARA PROCESSAMENTO MANUAL	FRASCO 475,00 ML	Não	13/12/2017	Pregão	06/03/2018	A	CARESTREAM DO BRASIL COMERCIO E SERVICOS DE PRODUTOS MEDICOS LTDA	COMERCIAL RIBEIRAPRETANA DE PROD. ODONTOLÓGICOS LTDA - ME	MUNICIPIO DE ALTINOPOLIS	ALTINOPOLIS	SP	60	15,4000	N/A	N/A	10,2204

CÓDIGO BR	DESCRIÇÃO CATMAT	UNIDADE DE FORNECIMENTO	GENÉRICO	DATA COMPRA	MODALIDADE DA COMPRA	DATA INSERÇÃO	TIPO COMPRA	DADOS DO FABRICANTE/FORNECEDOR			INSTITUIÇÃO			VALORES			
								FABRICANTE	FORNECEDOR	NOME DA INSTITUIÇÃO	MUNICÍPIO	UF	QTD ITENS COMPRADOS	PREÇO UNITÁRIO	CMED - PREÇO REGULADO	COMPETÊNCIA CMED	MÉDIA PONDERADA
BR0405620	REVELADOR RADIOLOGICO, SOLUÇÃO AQUOSA PRONTA P/ USO, PARA PROCESSAMENTO MANUAL	LITRO	Não	23/02/2017	Pregão	25/01/2018	A	KONEX INDUSTRIA E COMERCIO LTDA	M. J. BEZERRA DE MELO SILVA	SÃO BENEDITO DO SUL MUNICIPAL DE SAUDE	SAO BENEDITO DO SUL	PE	20	18.2100	N/A	N/A	35,7785
BR0405620	REVELADOR RADIOLOGICO, SOLUÇÃO AQUOSA PRONTA P/ USO, PARA PROCESSAMENTO MANUAL	FRASCO 475,00 ML	Não	12/07/2017	Pregão	07/05/2018	A	CARESTREAM DO BRASIL COMERCIO E SERVICOS DE PRODUTOS MEDICOS LTDA	DROGA ROCHA DISTRIBUIDORA DE MEDICAMENTOS LTDA - EPP	MUNICIPIO DE PORTO ALEGRE DO PIAUI	PORTO ALEGRE DO PIAUI	PI	5	39,0600	N/A	N/A	10,2204
BR0405620	REVELADOR RADIOLOGICO, SOLUÇÃO AQUOSA PRONTA P/ USO, PARA PROCESSAMENTO MANUAL	LITRO	Não	21/03/2017	Pregão	23/06/2017	A	DC HEART DESFIBRILADORES E SISTEMAS MEDICOS LTDA	CORUMBA HOSPITALAR EIRELI - ME	FUNDO MUNICIPAL DE SAUDE DE VIANOPOLIS	VIANOPOLIS	GO	60	96,5400	N/A	N/A	35,7785
BR0405620	REVELADOR RADIOLOGICO, SOLUÇÃO AQUOSA PRONTA P/ USO, PARA PROCESSAMENTO MANUAL	LITRO	Não	14/02/2017	Pregão	02/11/2017	A	CENTROMED DISTRIBUIDORA DE MEDICAMENTOS E MATERIAL MEDICO HOSPITALAR LTDA - EPP - EPP	R. O. CARVALHO DO NASCIMENTO	FUNDO MUNICIPAL DE SAUDE DE VARZEA GRANDE	VARZEA GRANDE	PI	6	202,4000	N/A	N/A	35,7785
BR0405620	REVELADOR RADIOLOGICO, SOLUÇÃO AQUOSA PRONTA P/ USO, PARA PROCESSAMENTO MANUAL	LITRO	Não	24/04/2017	Pregão	15/03/2018	A	IBF INDUSTRIA BRASILEIRA DE FILMES S/A.	D R C COMERCIO LTDA	FUNDO MUNICIPAL DE SAUDE DE AGUA BRANCA	AGUA BRANCA	PI	60	229,9800	N/A	N/A	35,7785
BR0405620	REVELADOR RADIOLOGICO, SOLUÇÃO AQUOSA PRONTA P/ USO, PARA PROCESSAMENTO MANUAL	MILILITRO	Não	20/03/2017	Dispensa de Licitação	20/03/2017	A	IBF INDUSTRIA BRASILEIRA DE FILMES S/A.	D & V COMERCIO DE MATERIAL HOSPITALAR LTDA ME	FUNDO MUNICIPAL DE SAUDE DO MUNICIPIO DE MILHA	MILHA	CE	4	245,0000	N/A	N/A	287,0000
BR0405620	REVELADOR RADIOLOGICO, SOLUÇÃO AQUOSA PRONTA P/ USO, PARA PROCESSAMENTO MANUAL	LITRO	Não	29/08/2017	Pregão	19/10/2017	A	IBF INDUSTRIA BRASILEIRA DE FILMES S/A.	V. P. - MEDICAMENTOS - EIRELI - ME	MUNICIPIO DE SAO JOAO DO IVAI	SAO JOAO DO IVAI	PR	20	250,1500	N/A	N/A	35,7785
BR0405620	REVELADOR RADIOLOGICO, SOLUÇÃO AQUOSA PRONTA P/ USO, PARA PROCESSAMENTO MANUAL	MILILITRO	Não	08/11/2017	Pregão	18/01/2018	A	FUJIFILM DO BRASIL LTDA.	CIRURGICA REAL - COMERCIAL HOSPITALAR E FARMACEUTICA - EIRELI - ME	FUNDO MUNICIPAL DE SAUDE DE GRANDES RIOS	GRANDES RIOS	PR	24	294,0000	N/A	N/A	287,0000

Mostrando 1 à 20 de 20 registros(s)

001242
Jey

RELATÓRIO PÚBLICO (medicamentos, materiais médico-hospitalares e gases medicinais)

PESQUISAR POR

- ITEM
- MODALIDADE
- INSTITUIÇÃO
- FORNECEDOR
- FABRICANTE
- FAIXA
- PERÍODO
- BASE SIASG(Compras Federais)
- TIPO DE COMPRA

ITEM

Descrição CATMAT:

foto dental

Código BR:

BR

Unidade de Fornecimento:

Unidade de Fornecimento:

Genérico: Sim Não

Dados Agrupados

Adicionar

Grupo:

Todos

Classe:

Todos

PDM:

UF:

Todas

Município:

Seleção

Pesquisar

Limpar

RESULTADO

Os registros exibidos especificam as compras realizadas nos últimos 18 meses, o que corresponde ao seguinte período: 22-12-2016 a 22/06/2018

Gerar Planilha

Gerar PDF

Mostrar 20

DADOS DO ITEM		DADOS DA COMPRA			DADOS DO FABRICANTE/FORNECEDOR		DADOS DA INSTITUIÇÃO			VALORES							
CÓDIGO BR	DESCRIÇÃO CATMAT	UNIDADE DE FORNECIMENTO	GENÉRICO COMPRA	DATA COMPRA	MODALIDADE DA COMPRA	DATA INSERÇÃO	TIPO COMPRA	FABRICANTE	FABRICANTE/FORNECEDOR	NOME DA INSTITUIÇÃO	MUNICÍPIO	UF	CITD ITENS COMPRADOS	PREÇO UNITÁRIO	CMED - PREÇO REGULADO	COMPETÊNCIA CMED	MÉDIA PONDERADA
Nenhum registro encontrado..																	

001243 ag

621 - 622 212,427



001244

uq

MENU

Início / Rolo dental nº 2 Cremer

ROLO DENTAL Nº 2 CREMER

Marca: Cremer /Referência: 4538

O rolo dental nº2 Cremer é um produto indicado para afastamentos da bochecha durante tratamento dentário e limpeza bucal.

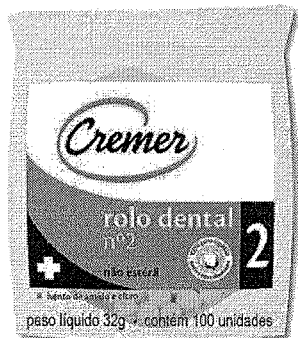

33% OFF

R\$ 3,90 R\$ 2,60
ou **R\$ 2,34** À VISTA

- 1 +

+ todas as formas de pagamento

COMPRAR

CÁLCULO DE FRETE

00000-000

OK Não sabe seu cep?



INDIQUE A UM AMIGO



10% DE DESCONTO NO BOLETO

12X NOS CARTÕES COMPRE PARCELADO

COMPRE JUNTO

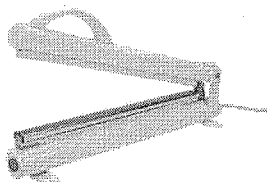

SELADORA SELAFORTE BIOTRON

R\$ 315,00
EM 6X DE R\$ 52,50 SEM JUROS
OU R\$ 283,50 À VISTA

DETALHES

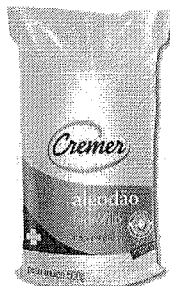

ALGODÃO HIDRÓFILO 500G CREMER

SEM ESTOQUE



ROLO DENTAL Nº 1 CF

R\$ 3,50 R\$ 2,90
ou R\$ 2,61 À VISTA

COMPRAR



Descrição Adicional

Rolo dental nº 2 com 100 unid. Cremer

O rolo dental nº2 Cremer é um produto indicado para afastamentos da bochecha durante tratamento dentário e limpeza bucal. Fabricado com fibras 100% algodão, possui formato de cilindro compactado.

- * Confeccionadas com fibras 100% algodão;
- * Macias e com ótimo poder de absorção;
- * Número 1 é mais fino e rígido;
- * Número 2 é mais espesso e macio.

Informação Adicional

Offline

[\(https://www.primordiali.com.br/\)](https://www.primordiali.com.br/)001245
ag

O que você procura?



Olá visitante

[Entrar](#)[\(https://www.primordiali.com.br/entrar/\)](https://www.primordiali.com.br/entrar/) |[Criar conta](#)[\(https://www.primordiali.com.br/cadastrar/\)](https://www.primordiali.com.br/cadastrar/)[Entrar com Facebook](#)Carrinho vazio (<https://www.primordiali.com.br/carrinho>) **R\$ 0,00** (<https://www.primordiali.com.br/carrinho>) <https://www.primordiali.com.br/carrinho>[Início \(index\)](#) > [ALGODÃO \(algodao/\)](#) > [ROLO DENTAL - CREMER](#)> [ALGODÃO \(algodao/\)](#)

Newsletter

Receba ofertas e novidades por e-mail gratuitamente



ROLO DENTAL - CREMER

R\$ 1,99 ~~R\$ 2,49~~

desconto de 20%

R\$ 1,89 (-5%) no Boleto bancário

Selecione uma opção em cada um dos campos abaixo

Tipo

^ 1 v

Disponibilidade:
Imediata[Comprar](#)[Comprar com 1 click](#)

CEP

[Calcular frete](#)

(marca/cremer)

Tags:

rolo dental (busca?
b=rolo dental), rolo
dental cremer (busca?
b=rolo dental cremer)**Peso:** 0.2kg**Embalagem:** 8cm x 8cm x 4cm[★ Adicionar aos favoritos \(scripts/adicionar-favorito?=159\)](#)[🛒 Adicionar à sua lista de presentes \(scripts/adicionar-favorito?=159&presentes=1\)](#)

Descrição

INDICAÇÃO:

* Indicado para afastamento da bochecha e absorção de líquidos em tratamento odontológico.

CARACTERÍSTICAS:

* Confeccionadas com fibras 100% algodão.

[Envie-nos uma mensagem](#)

VAI DE ORTO

As melhores ofertas de ortodontia para você!

COMPRA AS OFERTAS

PRIME ESTUDANTES PAPELARIA CURSOS LABORATÓRIO EQUIPAMENTOS VIAGENS SIMPLES DENTAL CLUBE PRO SAÚDE BLDG

Precisa de ajuda?

Resgate de Pontos

Acompanhe seu Pedido

Atualizar Boleto

Entre ou Cadastre-se
Minha Conta

001246
ced

Procure por marca, nome, código...

Por Categoria

Compra Rápida

Tudo Que Você Precisa

Promoções



Dental Cremer | Descartáveis | Rolo Dental

Produto

Indicação

Características

Itens Inclusos

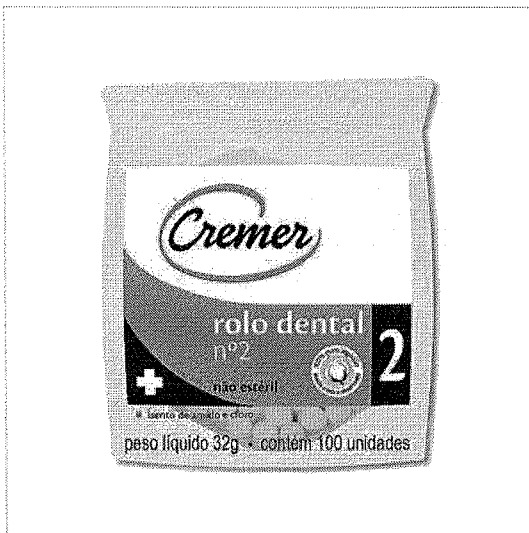

Rolo Dental - Cremer

Cod. de Referência: 514063

★★★★☆ (248)

Veja opiniões de quem já comprou

Embalagem com 100 unidades. Tamanho nº 1 ou 2.

FRETE GRÁTIS! NAS COMPRAS ACIMA DE R\$100,00

A partir de: **R\$ 2,19**

Condições de Pagamento [+]

Na compra deste produto, ganha:
2 pontos [saiba +](#)

nº 1 514056

R\$ 2,19

1

COMPRAR

nº 2 514063

R\$ 2,19

1

COMPRAR

VOCÊ ESTÁ EM UM AMBIENTE SEGURO

Indicação

Características

Itens Inclusos

* Indicado para afastamento da bochecha e absorção de líquidos em tratamento odontológico.

OPINIÕES DOS CONSUMIDORES



Baseado em 248 avaliações

AVALIAÇÃO POSITIVA MAIS ÚTIL



absorve muito mais, não "desmancha", não solta fiapos. é o melhor do mercado



AVALIAÇÃO NEGATIVA MAIS ÚTIL



Horrível! Muito duro, machuca o paciente no isolamento relativo!



Renata Santana

Compra Verificada

★★★★★ • Há 4 dias

Melhor rolinho de algodão de todos, apresenta um poder de absorção muito bom.

RELATÓRIO PÚBLICO
(medicamentos, materiais médico-hospitalares e gases medicinais)

PESQUISAR POR

ITEM
 MODALIDADE
 INSTITUIÇÃO
 FORNECEDOR
 FABRICANTE
 FAIXA
 PERÍODO
 BASE SIASQ(Compras Federais)
 TIPO DE COMPRA

ITEM

Código BR:

BR:

Descrição CATMAT:

Unidade de Fornecimento:

Genérico: Sim Não

Dados Agrupados: Adicionar

Grupo:

Classe:

PDM:

UF:

Município:

Pesquisar Limpar

RESULTADO

Os registros exibidos especificam as compras realizadas nos últimos 18 meses, o que corresponde ao seguinte período: 22-12-2016 a 22/06/2018

Base de Dados BPS Geral FDF

Mostrar 20 ▼

DADOS DO ITEM			DADOS DA COMPRA			DADOS DO FABRICANTE/FORNECEDOR			DADOS DA INSTITUIÇÃO			VALORES						
CÓDIGO BR	DESCRIÇÃO CATMAT	UNIDADE DE FORNECIMENTO	GENÉRICO	DATA COMPRA	MODALIDADE DA COMPRA	DATA INSCRIÇÃO	TIPO COMPRA	FABRICANTE	FABRICANTE	FORNECEDOR	NOME DA INSTITUIÇÃO	MUNICÍPIO	UF	QTD ITENS COMPRADOS	PREÇO UNITÁRIO	PREÇO REGULADO	COMPETÊNCIA CMED	MÉDIA PONDERADA
Nenhum registro encontrado.																		

623

6,290

001247



EXPRESS

Digite Aqui

BUSCAR

R\$ 0,00
ver carrinho001248
uq

+ CATEGORIAS ALIMENTAÇÃO ENTERAL APARELHO DE PRESSÃO ATADURAS CURATIVOS

DIABETES LUVAS ORTOPÉDICO PROMOÇÕES

Página inicial / ANTISSÉPTICOS /

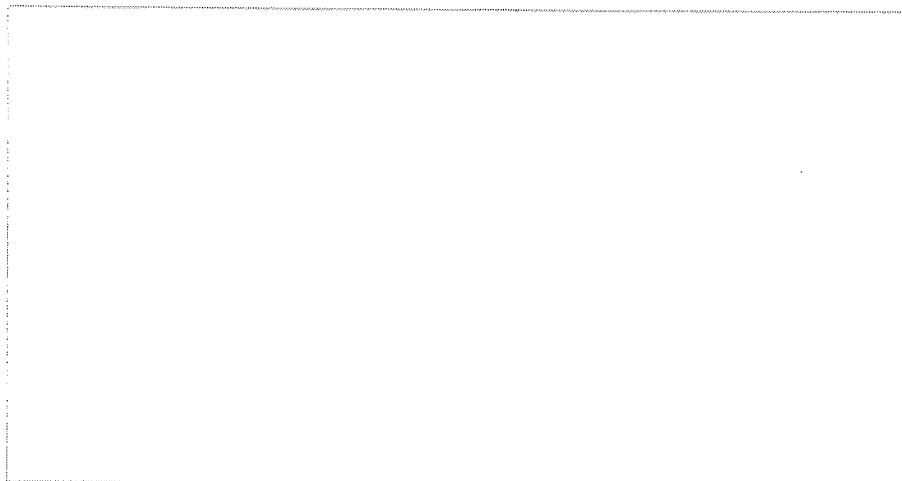
**Riohex 2% (2% de Digliconato de Clorexidina com Tensoativos) 100mL - RIOQUÍMICA****R\$ 3,30**

R\$ 3,14 à vista com desconto Boleto - Yapay

1

ADICIONAR AO CARRINHO

*Imagem meramente ilustrativa.

Descrição Geral

Formas de Pagamento

Comentários

DESCRIÇÃO

Riohex 2% é uma solução de Digliconato de Clorexidina 2% com tensoativos, indicada como antisséptico tópico, antisepsia da pele no pré-operatório.

MODO DE USAR

Uso externo.

Para a desinfecção e lavagem das mãos:utilizar a solução detergente de clorexidina, limpar suavemente. Aconselha-se espalhar na pele e massagear por 3 minutos e enxaguar com água.

ITENS INCLUSOS

Contém 1 Riohex 2% (2% de Digliconato de Clorexidina com Tensoativos) 100mL - RIOQUÍMICA



DIGITE O NOME, MARCA OU PRINCÍPIO ATIVO DO PRODUTO

Olá, Visitante. Crie ou acesse sua Conta aqui
*Preços para entrega no estado de PRMarcas | Medicamentos | Genérico | Saúde | Beleza | Dermocosméticos | Cuidados Diários | Infantil | Promoções Cesta vazia

Home > Saúde > Primeiros-Socorros > Antisséptico







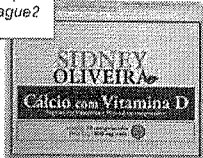

Parcele em até 10x** sem juros os produtos Sidney Oliveira e relacionados
Parcele em até 3x** sem juros as demais marcas**Antisséptico Clorexidina - Riohex 0,2%
Dermo Suave Almotolia com 100 ml**Produto com a qualidade **Rioquímica** | código: 23229 - [806823]**Por R\$ 4,17** cada

♥ Adicionar na minha lista

Produto indisponível.Gostaria de ser avisado?
Clique aqui**Acumule
Descontos**Você já faz parte do Clube Sidney Oliveira?
Cadastre-se já e comece a acumular
descontos agora para suas próximas
compras.[Quero Participar](#)**Informações do Produto**

Solução antisséptica aquosa indicada para a assepsia da pele e de feridas cutâneas de pequenas extensões.

Contraindicações: Contraindicado em casos de hipersensibilidade conhecida ao digluconato de clorexidina ou à qualquer outro componente da fórmula.**Reações adversas:** Pode ocorrer irritação, queimação ou prurido no local da aplicação, vermelhidão ou manchas na pele.**Destaque Ultrafarma**

<p>Compre 3 Pague 2</p>  <p>Frete  Grátis Consulta*</p>	<p>Compre 3 Pague 2</p>  <p>Frete  Grátis Consulta*</p>	<p>FRUTO</p>  <p>Frete  Grátis Consulta*</p>	<p>Compre 3 Pague 2</p>  <p>Frete  Grátis Consulta*</p>	
<p>Calcio 625 mg + vitamina d - sidney oliveira 10 comprimidos</p> <p>Por R\$ 5,11 cada</p>	<p>Castanha da Índia - variless 170mg 30 comprimidos</p> <p>De R\$ 34,26 Por R\$ 28,03 cada</p>	<p>Paracetamol - tyldol 750 mg com 20 comprimidos</p> <p>De R\$ 6,26 Por R\$ 3,13 cada</p>	<p>Cromo 35mcg - sidney oliveira 60 cápsulas</p> <p>Por R\$ 14,48 cada</p>	<p>Soro fisiológico equioplex com 10 ml</p> <p>Por R\$ 0,31 cada</p>
<p>10x* de R\$ 0,51 sem juros (parcela mínima de R\$ 20,00)</p> <p>Comprar unidade Comparar Kit Compre 3 Pague 2</p>	<p>Economize já R\$ 6.17 10x* de R\$ 2,80 sem juros (parcela mínima de R\$ 20,00)</p> <p>Comprar unidade Comparar Kit Compre 3 Pague 2</p>	<p>Economize já R\$ 3.23 10x* de R\$ 0,31 sem juros (parcela mínima de R\$ 20,00)</p> <p>Comprar unidade</p>	<p>10x* de R\$ 1,45 sem juros (parcela mínima de R\$ 20,00)</p> <p>Comprar unidade Comparar Kit Compre 3 Pague 2</p>	<p>Parcele em até 3x nos cartões**</p> <p>Comprar unidade</p>

Bem-vindos! Inscreva-se para receber notificações de produtos e promoções que possam enviar notificações para você. [Meu Carrinho](#) (checkout) 0 (checkout)

Q Preciso? Araujo tem

Powered by ShopBack (<http://www.shopback.com.br>) (g/ffilal)

(checkout)
Central de Atendimento
(contato/atendimento)

VER TODA LOJA (f)	MEDICAMENTOS (medicamentos)	DERMO-COSMÉTICOS (dermocosméticos)	MAMÃE E BEBÊ (infantil)	SAÚDE (saúde)	BELEZA (beleza)	HIGIENE PESSOAL (higiene-pessoal)	PET SHOP (pet-shop)	FITNESS (fitness)	MELHOR IDADE (geriatria)	LEVE + POR - (http://www.araujo.com.br/kits-araujo)
ENTREGA EM ATÉ 3H EM BH E CONTAGEM* (diferenciais-araujo)	ENCONTRE A ARAUJO MAIS PRÓXIMA (lojas)	ATENDIMENTO 0300-3131010 (31) 3270-5000 (/contato/atendimento)				EXCELENTE SERVIÇO (http://www.abit.com.br/drogeria-araujo/selo)				SITE BLINDADO (http://www.siteblindado.com/consumidor/selo-blindado?url=www.araujo.com.br)

001250
wy

Drogeria Araujo (<https://www.araujo.com.br>) > Saúde (<https://www.araujo.com.br/saude>) > Primeiros Socorros (<https://www.araujo.com.br/saude/primeiros-socorros>)



(https://araujo.vteximg.com.br/arquivos/ids/3748340-1000-1000/7897780203669_1.jpg?v=636201600005330000)



Riohex 2% Degermante Almotolia

DIGLUCONATO DE CLOREXIDINA

"VENDA SOB PRESCRIÇÃO MÉDICA."

4.7 de 5 (3) Clique e veja!

Riohex 2% Degermante Almotolia 100ml
Por: **R\$ 11,40**
à vista





Comprar (<https://www.araujo.com.br/checkout/cart/add?sku=600865&qty=1&seller=>

FRETE E PRAZO

FORMAS DE PAGAMENTO

SOBRE O PRODUTO

▶ O QUE OS CLIENTES MAIS COMPRAM APÓS VER ESTE ITEM

<p>82% COMPRAM</p>  <p>Riohex 2% Degermante Almotolia 100ml</p> <p>(3)</p> <p>Por: R\$ 11,40</p>	<p>5% COMPRAM</p>  <p>Água Oxigenada Líquida Parinax 10 Volumens com 1 Litro</p> <p>(2)</p> <p>Por: R\$ 16,95</p>	<p>5% COMPRAM</p>  <p>Imcap Hair com 60 Cápsulas</p> <p>(12)</p> <p>Por: R\$ 85,45</p>	<p>5% COMPRAM</p>  <p>Soro Fisiológico 0.5% Arberato com 250ml</p> <p>(5)</p> <p>Por: R\$ 4,19</p>
--	---	--	--

▶ VEJA AVALIAÇÕES DE QUEM JÁ COMPROU

Guia	Avaliações	3 avaliações
(3)	(1) (1) (1) (1) (1)	<p>NOTA 4.7 DE 5</p> <p>Um produto receitado pelo médico e que parece ter cumprido o papel buscado. Mas achel muito caro... LEIA +</p> <p>“ Produto muito bom. LEIA + ”</p>
3 AVALIAÇÕES	0 AVALIAÇÕES	
(veja todas as avaliações)	(veja todas as avaliações)	

Avaliações reais, auditadas por

- Características + Saiba Mais

Marca	Riohex
RMS	1.152.000.110.013
Tipo	N/A
Apresentação	Solução
Finalidade	Antisséptico
Perfil	Todas Idades

RELATÓRIO PÚBLICO
(medicamentos, materiais médico-hospitalares e gases medicinais)

PESQUISAR POR

MODALIDADE
 INSTITUIÇÃO
 FORNECEDOR
 FABRICANTE
 FAIXA
 PERÍODO
 BASE SIASG(Compras Federais)
 TIPO DE COMPRA

ITEM

Código BR:
 Descrição CATMAT:

Unidade de Fornecimento:
 Genérico: Sim Não

Adicionar

Grupo:
 Classe:

PDV:

UF:
 Município:

Imprimir

Pesquisar

RESULTADO

Os registros exibidos especificam as compras realizadas nos últimos 18 meses, o que corresponde ao seguinte período: 22-12-2016 a 22/06/2018
Base de Dados BPS

DADOS DO ITEM		DADOS DA COMPRA			DADOS DO FABRICANTE/FORNECEDOR		DADOS DA INSTITUIÇÃO			VALORES								
CÓDIGO BR	DESCRIÇÃO CATMAT	UNIDADE DE FORNECIMENTO	GENÉRICO	DATA COMPRA	MODALIDADE DA COMPRA	DATA INSERÇÃO	TIPO COMPRA	FABRICANTE	FABRICANTE	FORNECEDOR	NOME DA INSTITUIÇÃO	MUNICÍPIO	UF	QTD ITENS COMPRADOS	PREÇO UNITÁRIO	CMED - PREÇO REGULADO	COMPETÊNCIA CMED	MÉDIA PONDERADA
BR0430296	SELANTE, PARA FÓSSULAS E FISSURAS, AUTOPOLIMERIZÁVEL, BASE + CATALISADOR, CONJUNTO COMPLETO	UNIDADE	Não	20/04/2017	Pregão	24/05/2017	A	MAQUIRA INDUSTRIA DE PRODUTOS ODONTOLÓGICOS LTDA	MAQUIRA INDUSTRIA DE PRODUTOS ODONTOLÓGICOS LTDA	SALVI LOPES & CIA. LTDA - ME	MUNICÍPIO DE TAMBÁU	TAMBÁU	SP	100	23,9999	N/A	N/A	30,9357
BR0430296	SELANTE, PARA FÓSSULAS E FISSURAS, AUTOPOLIMERIZÁVEL, BASE + CATALISADOR, CONJUNTO COMPLETO	UNIDADE	Não	23/11/2017	Pregão	18/01/2018	A	MAQUIRA INDUSTRIA DE PRODUTOS ODONTOLÓGICOS LTDA	MAQUIRA INDUSTRIA DE PRODUTOS ODONTOLÓGICOS LTDA	MC MEDICAL PRODUTOS MEDICINAIS HOSPITALARES - EIRELI - ME	MUNICÍPIO DE FRANCISCO ALVES	FRANCISCO ALVES	PR	9	108,0000	N/A	N/A	30,9357

Mostrando 1 a 2 de 2 registro(s)

624

R\$ 51.500

001252
Caj

O que deseja encontrar?

Entrar ou
Cadastrar 001253

VEJA AS CATEGORIAS ▾

OFERTAS IMPERDÍVEIS

LANÇAMENTOS

MAIS VENDIDOS

DENTAL PARTNER

FAÇA PARTE DA REDE UNNA



Selante Bioseal Autopolimerizável

FRETE GRÁTIS nas compras acima de R\$ 100,00e na troca de pontos



BIODINÂMICA

Selante Bioseal Autopolimerizável

★★★★★ (Nenhuma avaliação)
(cód. 101112)

Embalagem c/ 2 seringas de 2.5 g + 1 Ácido de 3 g

[+ detalhes](#)

QUANTIDADE

- 1 +

R\$51,50

[COMPRAR](#)

CALCULAR FRETE E PRAZO

CEP _____

[CALCULAR FRETE](#)

FORMAS DE PAGAMENTO

[←](#) COMPARTILHE

INDICAÇÃO

ESPECIFICAÇÃO TÉCNICA

ITENS INCLUSOS

AVALIAÇÕES

Produto para ser aplicado nas superfícies oclusais dos dentes. O produto polimerizado forma uma película contínua e resistente, utilizada para vedar fissuras, fôssulas e sulcos, protegendo-os das cáries. O produto possui ainda uma ação complementar de profilaxia, devido à presença de fluoretos em sua formulação.

OUTROS PRODUTOS SIMILARES



MAQUIRA

Selante Max Seal Matizado

Por apenas
R\$19,90DENTSPLY
Selante Fluroshield Kit -
Escolha a Cor

R\$171,41

SDI
Selante Riva CoatPor apenas
R\$77,30DENTSPLY
Selante Fluroshield Refil -
Escolha a Cor

R\$31,91

Precisa de ajuda?

Resgate de Pontos

Acompanhe seu Pedido

Atualizar Boleto

Entre ou Cadastre-se

001254

ad

Procure por marca, nome, código...

Por Categoria

Compra Rápida

Tudo Que Você Precisa

Promoções



Dental Cremer | Prevenção e Profilaxia | Selante

Produto

Indicação

Características

Itens Inclusos

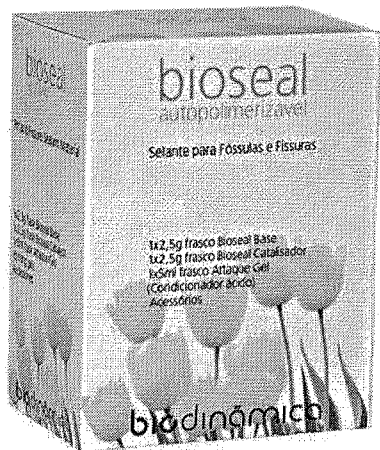

Selante Bioseal Auto - Biodinâmica

Cod. de Referência: 546385

☆☆☆☆☆ (0)

Avalie este produto

Embalagem com 2 unidades, 2,5g cada + 1 Ácido de 5ml.



FRETE GRÁTIS! NAS COMPRAS ACIMA DE R\$100,00

Por: **R\$51,50**

Condições de Pagamento [+]

Na compra deste produto, ganhe: 51 pontos [saiba +](#)

QUANTIDADE:

1

COMPRAR

VOCÊ ESTÁ EM UM AMBIENTE SEGURO

Indicação

Características

Itens Inclusos

Produto para ser aplicado nas superfícies oclusais dos dentes. O produto polimerizado forma uma película contínua e resistente, utilizada para vedar fissuras, fôssulas e sulcos, protegendo-os das cáries. O produto possui ainda uma ação complementar de profilaxia, devido à presença do fluoreto em sua formulação.

OPINIÕES DOS CONSUMIDORES

Tem esse produto? Seja o primeiro a avaliá-lo!

Escrever avaliação...

Olá visitante



(https://checkout.dentalgutierre.com.br/)

001255

05



Dental do Bem (https://www.dentalgutierre.com.br/dentaldobem)

Brindes (https://www.dentalgutierre.com.br/brindes)

Parceiros (https://checkout.dentalgutierre.com.br/Parceiro/Loginporusuario)

Clinicas

(https://checkout.dentalgutierre.com.br/Parceiro/Loginporusuario)

Blog (http://blog.dentalgutierre.com.br/)



(https://www.dentalgutierre.com.br/catalogo?id=259)



(https://www.dentalgutierre.com.br/catalogo?id=258)

Solicite o catálogo impresso AQUI (https://www.dentalgutierre.com.br/catalogoimpresso)

Home (https://www.dentalgutierre.com.br) > Materiais de Consumo (https://www.dentalgutierre.com.br/materiais-de-consumo) > Selante (https://www.dentalgutierre.com.br/materiais-de-consumo/selante)

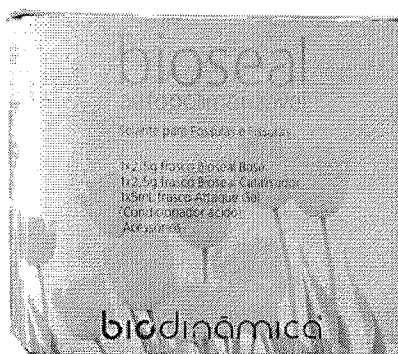

biodinamica respeito por você

(https://www.dentalgutierre.com.br/fabric)

Q Passe o mouse para ver mais detalhes



Tweetar (https://twitter.com/share)

Selante Bioseal Auto 2 X 2,5g Biodinamica SKU 000214

R\$ 51,50

Quantidade 1

Produto Indisponível

Avise-me quando chegar

Avisar por e-mail

Consulte opções de parcelamento

Consulte frete e prazo de entrega

- Indicações
- Características e benefícios
- Apresentação

BIOSEAL Autopolimerizável é um produto para ser aplicado nas superfícies oclusais dos dentes.

PRODUTOS DA MESMA MARCA



RELATÓRIO PÚBLICO (medicamentos, materiais médico-hospitalares e gases medicinais)

PESQUISAR POR

ITEM
 MODALIDADE
 INSTITUIÇÃO
 FORNECEDOR
 FABRICANTE
 FAIXA
 PERÍODO
 BASE SIASGI(Compras Federais)
 TIPO DE COMPRA

ITEM

Código BR:

BR:

Descrição CATMAT:

Unidade de Fornecedor:

Sim
 Não
 Dados Agrupados

Adicional

Grupo:

Classe:

PDM:

UF:

Município:

Pesquisar Limpar

RESULTADO

Os registros exibidos especificam as compras realizadas nos últimos 18 meses, o que corresponde ao seguinte período: 22-12-2016 a 22/06/2018
Base de Dados BPS

Mostrar 20 ▼

DADOS DO ITEM		DADOS DA COMPRA			DADOS DO FABRICANTE/FORNECEDOR			DADOS DA INSTITUIÇÃO			VALORES						
CÓDIGO BR	DESCRIÇÃO CATMAT	UNIDADE DE FORNECIMENTO	GENÉRICO	DATA COMPRA	MODALIDADE DA COMPRA	DATA INSERÇÃO	TIPO COMPRA	FABRICANTE	FABRICANTE/FORNECEDOR	NOME DA INSTITUIÇÃO	MUNICÍPIO	UF	QTD ITENS COMPRADOS	PREÇO UNITÁRIO	CMED - PREÇO REGULADO	COMPETÊNCIA CMED	MÉDIA PONDERADA
Nenhum registro encontrado..																	

001256

cg

625

R\$ 211.433

VAI DE ORTO

As melhores ofertas de ortodontia para você!

CONFIRA AS OFERTAS >

Procure por marca, nome, código...

3

001257
Cry

Dental Cremer | Prevenção e Profilaxia | Selante

Produto

Indicação

Características

Itens Inclusos

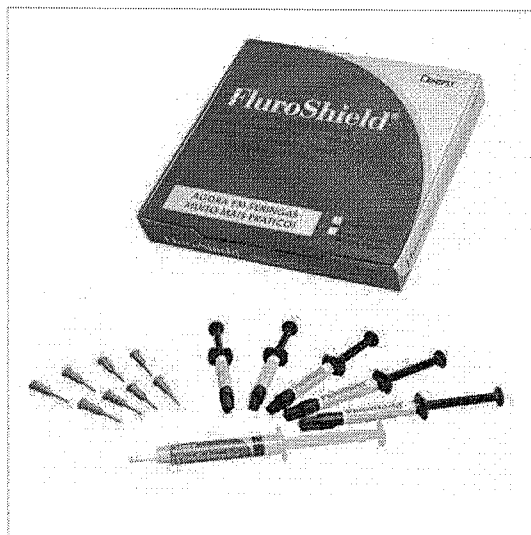

Selante Fluroshield - Dentsply

Cod. de Referência: 294934

☆☆☆☆☆ (0)

Avalie este produto

Clique e confira os itens do Kit!



FRETE GRÁTIS! NAS COMPRAS ACIMA DE R\$100,00

A partir de: **R\$207,90**

Condições de Pagamento [+]

Na compra deste produto, ganhe:
207 pontos [saiba +](#)

Matizado 294934

R\$207,90

AVISE-ME

Branco Opaco 430622

R\$207,90

AVISE-ME

VOCÊ ESTÁ EM UM AMBIENTE SEGURO

Indicação

Características

Itens Inclusos

- * Fluroshield, além da barreira mecânica formada pela resina, também libera flúor para as estruturas dentárias, reduzindo os índices de desmineralização do esmalte dental.
- * O procedimento de selamento das fôssulas e fissuras sempre foi reconhecido como eficaz na prevenção da cárie na face oclusal dos dentes.
- * Permite aplicações fáceis, mais precisas e rápidas, minimizando a necessidade de ajustes na oclusão após a aplicação.
- * Maior durabilidade, possibilitando o uso nas técnicas tradicionais e na técnica invasiva.
- * Libera flúor.
- * Possui 50% em peso de cargas inorgânicas.
- * Validade selante: 18 meses.
- * Validade condicionador ácido: 3 anos.

OPINIÕES DOS CONSUMIDORES

Tem esse produto? Seja o primeiro a avaliá-lo!

Escrever avaliação...

FRETE GRÁTIS ACIMA DE R\$99

001258

0

(https://denta

(l) Buscar

Kit Selante Fluroshield Matizado

Kit c/ 5 selantes c/ 2g cada, 1 Condicionador Dental Gel 3ml e 20 pontas aplicadoras descartáveis.



(https://dentalspeed.com/img.php?src=https://s3.amazonaws.com/www-dentalspeed-com/produtos/produto-selante-fluroshield-kit-introducao-matizado-dentsply.png&h=300&w=300)

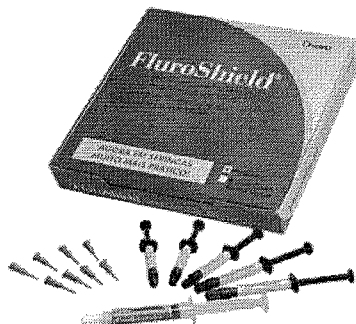

Dentsply
Sirona

(https://dentalspeed.com/marca/de

De R\$ 199,98 por

R\$ 149,99

Produto Esgotado

Nome

E-mail

Avise-me quando chegar

Mais opções de Produtos

FRETE GRÁTIS ACIMA DE R\$99

Mais Opções de Produtos



Selante Defense Chroma

ANGELUS

Por apenas
R\$ 27,49

Apresentação Benefícios

Previne a cárie na face oclusal dos dentes e libera flúor para as estruturas dentárias, reduzindo os índices de desmineralização do esmalte dental. Permite aplicações fáceis, mais precisas e rápidas, minimizando a necessidade de ajustes na oclusão após a aplicação. Maior durabilidade, possibilitando o uso nas técnicas tradicionais e na técnica invasiva. Maiores opções de uso, facilitando a observação pelo paciente ou tornando-se altamente estético. Maior proteção por períodos mais longos.

Características

Tem barreira mecânica formada pela resina. Libera flúor. Fotopolimerizável. Possui 50% em peso de cargas inorgânicas. Excelentes características de trabalho. Na cor: matizado.

Aplicação

Indicado para selamento de fósulas e fissuras. Também é indicado para a restauração de pequenas lesões cáries, onde a inserção de materiais restauradores tradicionais levariam à grande perda de estrutura dental sadia.

Código do Produto: 6188 (DEN6188A)



Principal / Selante Fluroshield - Dentsply

IR

Selante Fluroshield - Dentsply

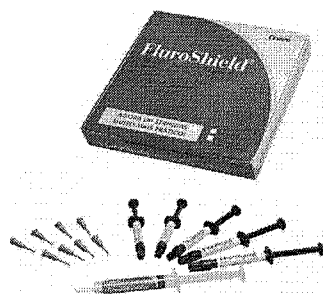

Duplo clique na imagem acima para visualizá-la maior



MAIS VISUALIZAÇÕES



Selante Fluroshield - Dentsply

[Enviar para um amigo](#)
[Seja o primeiro a comentar este produto](#)
[Inscrever-se para alerta de preço](#)

Disponibilidade: Em Estoque.

Nome do Produto	Preço	Qtde
Selante Fluroshield - Kit Branco Opaco	R\$226,42	Esgotado.
Selante Fluroshield - Refil Matizado	Preço Normal: R\$60,86 Preço Promocional: R\$34,90	<input type="text" value="0"/>

OU

Descrição Rápida

FluroShield - Selante de Fóssulas e Fissuras Fotopolimerizável

FluroShield é selante de fóssulas e fissuras fotopolimerizável que além da barreira mecânica formada pela resina, também libera flúor para as estruturas dentárias, reduzindo os índices de desmineralização do esmalte dental. Possui 50% em peso de cargas inorgânicas o que permite maior durabilidade, possibilitando o uso nas técnicas tradicionais e nas técnicas invasivas.

Kit Introdotório e Refil

Descrição do Produto

Selante de Fóssulas e Fissuras Fotoativado.

O procedimento de selamento das fóssulas e fissuras sempre foi reconhecido como eficaz na prevenção da cárie na face oclusal dos dentes. FluroShield, além da barreira mecânica formada pela resina, também libera flúor para as estruturas dentárias, reduzindo os índices de desmineralização do esmalte dental.

Características e Benefícios:

- **Apresentação em Seringas:** Permite aplicações fáceis, mais precisas e rápidas, minimizando a necessidade de ajustes na oclusão após a aplicação.
- **Fotopolimerizável:** Tempo de trabalho ilimitado.
- **Possui 50% em peso de cargas inorgânicas:** Maior durabilidade, possibilitando o uso nas técnicas tradicionais e na técnica invasiva.
- **Libera flúor:** Menores índices de recidiva de cárie nos dentes selados.
- **Duas versões, Branco Opaco e Matizado:** Maiores opções de uso, facilitando a observação pelo paciente ou tornando-se altamente estético.
- **Excelentes características de trabalho:** Maior proteção por períodos mais longos.
- **Altos índices de adesão.**

Apresentação:

Kit FluroShield (Branco):

- 5 Seringas de Selador FluroShield **Branco** com 2g cada;
- 1 Seringa de Condicionador Dental Gel com 3ml;
- 20 Pontas aplicadoras descartáveis.

Refil FluroShield (Matizado):

- 1 Seringa de Selador FluroShield **Matizado** 2g;
- 3 Pontas aplicadoras descartáveis.

Informações Adicionais

RELATÓRIO PÚBLICO
(medicamentos, materiais médico-hospitalares e gases medicinais)

PESQUISAR POR

- ITEM
- MODALIDADE
- INSTITUIÇÃO
- FORNECEDOR
- FABRICANTE
- FAIXA
- PERÍODO
- BASE SIASG(Compras Federais)
- TIPO DE COMPRA

ITEM

Código BR:

Descrição CATMAT:

Unidade de Fornecimento:

Genérico: Sim Não

Dados Agrupados:

Adicionar

Grupo:

Classe:

PDVI:

UF:

Município:

Pasqslabaz

Limpar

RESULTADO

Os registros exibidos especificam as compras realizadas nos últimos 18 meses, o que corresponde ao seguinte período: 22-12-2016 a 22/06/2018
Base de Dados BPS

DADOS DO ITEM		DADOS DA COMPRA			DADOS DO FABRICANTE/FORNECEDOR			DADOS DA INSTITUIÇÃO				VALORES					
CÓDIGO BR	DESCRIÇÃO CATMAT	UNIDADE DE FORNECIMENTO	GENÉRICO	DATA COMPRA	MODALIDADE DA COMPRA	DATA INSERÇÃO	TIPO COMPRA	FABRICANTE	FABRICANTE FORNECEDOR	NOME DA INSTITUIÇÃO	MUNICÍPIO	UF	QTD ITENS COMPRADOS	PREÇO UNITÁRIO	CMIED - PREÇO REGULADO	COMPETÊNCIA CMED	MÉDIA PONDERADA
Nenhum registro encontrado..																	

Mostrar 20

626

R\$ 13.860,11

001260

Procure por marca, nome, código...

0

001261
UG

Dental Cremer | Prótese | Acabamento e Polimento para Prótese | Escova de Polimento

Produto

Indicação

Características

Itens Inclusos

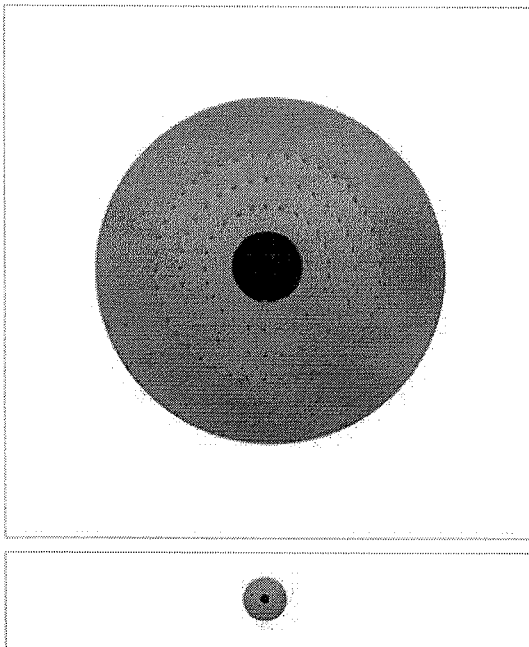

Roda para Polimento Algodão Média - Kota Knebel

Cod. de Referência: 601022

☆☆☆☆☆ (0)

Avalie este produto

Embalagem com 1 unidade.

FRETE GRÁTIS! NAS COMPRAS ACIMA DE R\$100,00

Por: **R\$17,05**

Condições de Pagamento [+]

Na compra deste produto, ganhe:
17 pontos [saiba +](#)

QUANTIDADE:

1

COMPRAR

VOCÊ ESTÁ EM UM AMBIENTE SEGURO

Indicação

Características

Itens Inclusos

* Indicado para polimento de acrílicos e acabamento final.

OPINIÕES DOS CONSUMIDORES

Tem esse produto? Seja o primeiro a avaliá-lo!

Escrever avaliação...

APROVEITE E COMPRE JUNTO

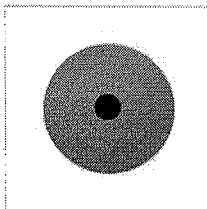

Roda para Polimento Algodão Média - Kota Knebel
Embalagem com 1 unidade.

A partir de:
R\$ 17,05

1

+

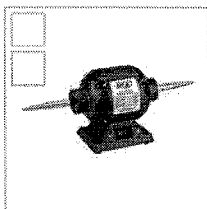

Motor Torno para Polimento - Nova OGP
Unidade. 1 Velocidade.

☆☆☆☆☆ (1)
A partir de:
R\$ 325,00

1

+

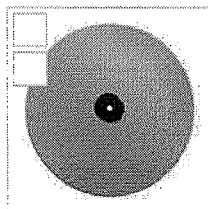

Roda para Polimento Flanela Branca - Kota Knebel
Embalagem com 1 unidade. Na cor branca 9x0,5cm.

☆☆☆☆☆ (2)
A partir de:
R\$ 15,82

1

=

Leve junto por:
R\$ 357,87

COMPRAR TODOS

VAI DE ORTO

As melhores ofertas de ortodontia para você!

CONFIRA AS OFERTAS

- PRIME
- ESTUDANTES
- PAPELARIA
- CURSOS
- LABORATÓRIO
- EQUIPAMENTOS
- VIAGENS
- SIMPLES DENTAL
- CLUBE PRO SAÚDE
- BLOG

Precisa de ajuda?

Resgate de Pontos

Acompanhe seu Pedido

Atualizar Boletão

Entre ou Cadastre-se
Minha Conta

Procure por marca, nome, código...

001262

uq

Por Categoria

Compra Rápida

Tudo Que Você Precisa

Promoções



Dental Cremer | Prótese | Acabamento e Polimento para Prótese | Escova de Polimento

Produto

Indicação

Características

Itens Inclusos

Roda para Polimento Algodão Bege - Kota Knebel

Cod. de Referência: 601039

★★★★☆ (6)

Veja opiniões de quem já comprou

Embalagem com 1 unidade. Na cor bege 9x0,5cm.

FRETE GRÁTIS! NAS COMPRAS ACIMA DE R\$100,00

Por: **R\$10,25**

Condições de Pagamento [+]

Na compra deste produto, ganhe:
10 pontos [saiba +](#)

QUANTIDADE:

1

COMPRAR

VOCÊ ESTÁ EM UM AMBIENTE SEGURO

Indicação

Características

Itens Inclusos

* No tamanho: 9 cm X 0,5 cm.

OPINIÕES DOS CONSUMIDORES



Baseado em 6 avaliações



Delma Rafo

Compra Verificada

★★★★★ • Há 7 mes(es)

Bom

Sim, recomendaria este produto a um amigo

0 0

Compartilhar...



MÓVEIS

CONSTRUÇÃO E

ILUMINAÇÃO

ELETRO

UTILIDADES DOMÉSTICAS

DECORAÇÃO

JARDIM E

CAMPANHAS

[MadeiraMadeira \(/\)](#) /
 [Ferramentas \(/ferramentas?nav=breadcrumb\) \(/moveis\)](#) /
 [REFORMA \(/construcao-e-reforma\) \(/iluminacao\)](#) /
 [Ferramentas Gerais \(/ferramentas/ferramentas-gerais?nav=breadcrumb\) \(/eletro\)](#) /
 [UTILIDADES DOMÉSTICAS \(/utilidades-domesticas\)](#) /
 [DECORAÇÃO \(/decoracao\)](#) /
 [LAZER \(/jardim-e-lazer\)](#)

001263

ag

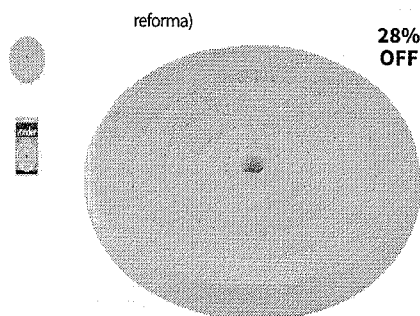

reforma)

28% OFF

Vendido e entregue por MadeiraMadeira

Roda de pano para polimento 100 mm Vonder

[\(/roda-de-pano-para-polimento-100-mm-vonder-296859.html\)](#)
14,28 à vista no cartão(6% desconto)

ou 15,20 em até 1x de 14,28 sem juros

 Ver detalhes deste produto
[\(/roda-de-pano-para-polimento-100-mm-vonder-296859.html\)](#)

Unidade = 1

2,00

Comprar

Produtos que baixaram de preço



Pannel para TV até 47 Polegadas com Nicho Flas...

155,26

93,90 à vista

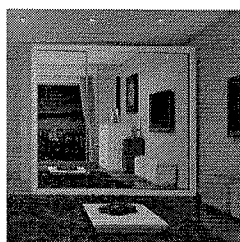
[\(/panel-para-tv-ate-47-polegadas-com-nicho-flash-artely-205064.html\)](#)

Guarda Roupa Casal com Espelho 3 Portas de Cor...

1.312,87

798,90 à vista

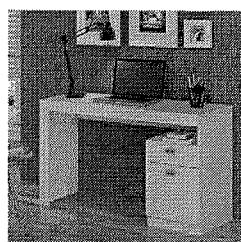
[\(/guarda-roupa-casal-com-espelho-3-portas-de-correr-florida-melissa-permobili-198076.html\) siena-moveis-178963.html\)](#)

Escrivaninha 1 Porta 1 Gaveta Melissa Permobil...

256,46

148,42 à vista

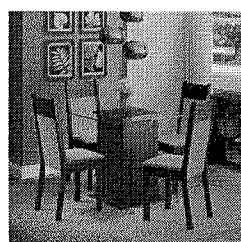
[\(/escrivaninha-1-porta-1-gaveta-melissa-permobili-198076.html\)](#)

Conjunto Sala de Jantar Mesa 4 Cadeiras Miami ...

752,30

375,90 à vista

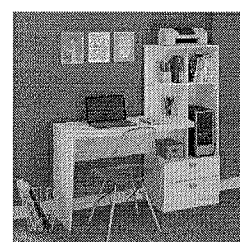
[\(/conjunto-sala-de-jantar-mesa-4-cadeiras-miami-madesa-159847.html\)](#)

Escrivaninha com Estante Elisa Permobili

363,86

225,50 à vista

[\(/escrivaninha-com-estante-elisa-permobili-280739.html\)](#)

Mais ofertas em Abrasivos

Preço

-
- 1,88 até 5,70 (48/48)
-
-
- 5,70 até 10,30 (20/20)
-
-
- 10,30 até 16,43 (12/12)
-
-
- 16,43 até 30,92 (11/11)
-
-
- 30,92 até 40,32 (6/6)

Ver mais filtros

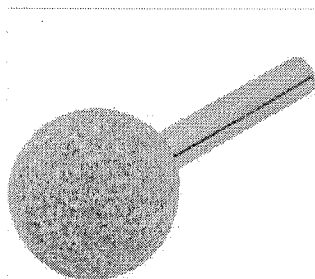
[\(/www.madeiramadeira.com.br/ponta-montada-a-25-haste-1-4-vonder-296764.html?_btid=d41d8cd98f00b204e9800998ecf8427e\)](#)
Ponta montada A-25 haste 1/4"...

de 4,28 por

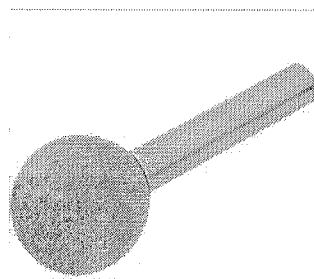
 2,87 à vista no cartão (6% de desconto)
 ou em até 1x de 2,87 sem juros

[\(/www.madeiramadeira.com.br/ponta-montada-a-26-haste-1-4-vonder-296765.html?_btid=d41d8cd98f00b204e9800998ecf8427e\)](#)
Ponta montada A-26 haste 1/4"...

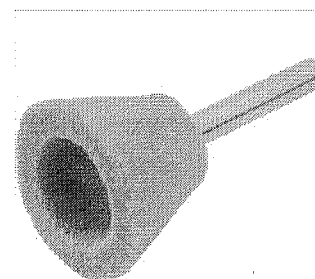
de 3,58 por

 2,40 à vista no cartão (6% de desconto)
 ou em até 1x de 2,40 sem juros

[\(/www.madeiramadeira.com.br/ponta-montada-a-31-haste-1-4-vonder-296766.html?_btid=d41d8cd98f00b204e9800998ecf8427e\)](#)
Ponta montada A-31 haste 1/4"...

de 5,28 por

 3,54 à vista no cartão (6% de desconto)
 ou em até 1x de 3,54 sem juros

RELATÓRIO PÚBLICO
(medicamentos, materiais médico-hospitalares e gases medicinais)

ITEM
 MODALIDADE
 INSTITUIÇÃO
 FORNECEDOR
 FAIXA
 PERÍODO
 BASE SIASG(Compras Federais)
 TIPO DE COMPRA

ITEM

Código BR: Descrição CATMAT:

BR: Unidade de Fornecimento:

Genérico: Sim Não
 Adicional:

Grupo: Classe: PDM: UF:

627 R# 54.14

Limpar

Pesquisar

Carir PDF

Carir Planilha

RESULTADO

Os registros exibidos especificam as compras realizadas nos últimos 18 meses, o que corresponde ao seguinte período: 22-12-2016 a 22/06/2018

Base de Dados: BPS

DADOS DO ITEM				DADOS DA COMPRA			DADOS DO FABRICANTE/FORNECEDOR			DADOS DA INSTITUIÇÃO			VALORES				
CÓDIGO BR	DESCRIÇÃO CATMAT	UNIDADE DE FORNECIMENTO	GENÉRICO	DATA COMPRA	MODALIDADE DA COMPRA	DATA INSERÇÃO	TIPO COMPRA	FABRICANTE	FORNECEDOR	NOME DA INSTITUIÇÃO	MUNICÍPIO	UF	QTD ITENS COMPRADOS	PREÇO UNITÁRIO	CMED - PREÇO REGULADO	COMPETÊNCIA CMED	MÉDIA PONDERADA
BR0413354	SERINGA, AÇO INOXIDÁVEL, AUTOCLAVÁVEL, 1,80 ML, RETROCARGA, CARPULE, REFLUXO TRADICIONAL	UNIDADE	Não	10/10/2017	Pregão	06/04/2018	A	DENTSPLY INDUSTRIA E COMERCIO LIMITADA	E.C. DOS SANTOS COMERCIAL EIRELI	MUNICÍPIO DE SALTO	SALTO	SP	12	19,5800	N/A	N/A	24,0540
BR0413354	SERINGA, AÇO INOXIDÁVEL, AUTOCLAVÁVEL, 1,80 ML, RETROCARGA, CARPULE, REFLUXO TRADICIONAL	UNIDADE	Não	06/03/2017	Pregão	05/06/2018	A	L M FARMA INDUSTRIA E COMERCIO LTDA	RECME COMERCIO DE MATERIAIS HOSPITALARES LTDA.	MUNICÍPIO DE PARAGOMINAS	PARAGOMINAS	PA	303	20,7000	N/A	N/A	24,0540

Mostrando 1 a 9 de 9 registros(s)

CÓDIGO BR	DESCRIÇÃO CATMAT	DADOS DO ITEM			DADOS DA COM			DADOS DO FABRICANTE/FORNECEDOR			TITUIÇÃO			VALORES			MÉDIA PONDERADA
		UNIDADE DE FORNECIMENTO	GENÉRICO	DATA COMPRA	MODALIDADE DA COMPRA	DATA INSERÇÃO	TIPO COMPRA	FABRICANTE	FORNecedor	NOME DA INSTITUIÇÃO	MUNICÍPIO	UF	QTD ITENS COMPRADOS	PREÇO UNITÁRIO	CMED - PREÇO REGULADO	COMPETÊNCIA CMED	
BR0413354	SERINGA, AÇO INOXIDÁVEL, AUTOCLAVÁVEL, 1,80 ML, RETROCARGA, CARPULE, REFLEXO TRADICIONAL	UNIDADE	Não	09/05/2018	Pregão	11/06/2018	A	TRINKS - INDUSTRIA DE INSTRUMENTOS ODONTOLÓGICOS LTDA - EPP	MAXIMA DENTAL IMPORTACAO E COMERCIO DE PRODUTOS ODONTOLÓGICOS EIRELI	MUNICIPIO DE PARAGOMINAS	PA	100	22,0000	N/A	N/A	24,0540	
BR0413354	SERINGA, AÇO INOXIDÁVEL, AUTOCLAVÁVEL, 1,80 ML, RETROCARGA, CARPULE, REFLEXO TRADICIONAL	UNIDADE	Não	21/03/2018	Pregão	04/06/2018	A	GOLGRAN INDUSTRIA E COMERCIO DE INSTRUMENTAL ODONT LTDA	ROYAL MED HOSPITALAR LTDA - ME	MUNICIPIO DE IPIACU	MG	10	23,8400	N/A	N/A	24,0540	
BR0413354	SERINGA, AÇO INOXIDÁVEL, AUTOCLAVÁVEL, 1,80 ML, RETROCARGA, CARPULE, REFLEXO TRADICIONAL	UNIDADE	Não	13/12/2017	Pregão	06/03/2018	A	GOLGRAN INDUSTRIA E COMERCIO DE INSTRUMENTAL ODONT LTDA	COMERCIAL RIBEIROPRETANA DE PROD ODONTOLÓGICOS LTDA - ME	MUNICIPIO DE ALTINOPOLIS	SP	50	34,6500	N/A	N/A	24,0540	
BR0413354	SERINGA, AÇO INOXIDÁVEL, AUTOCLAVÁVEL, 1,80 ML, RETROCARGA, CARPULE, REFLEXO TRADICIONAL	UNIDADE	Não	04/08/2017	Pregão	14/12/2017	A	BRASARMA COMERCIAL LTDA - ME	DUOMED PRODUTOS MEDICOS HOSPITALARES LTDA - EPP	FUNDO MUNICIPAL DE SAUDE DE RIBEIRAO DO PINHAL	PR	20	37,0000	N/A	N/A	24,0540	
BR0413354	SERINGA, AÇO INOXIDÁVEL, AUTOCLAVÁVEL, 1,80 ML, RETROCARGA, CARPULE, REFLEXO TRADICIONAL	UNIDADE	Não	18/10/2017	Pregão	01/06/2018	A	GOLGRAN INDUSTRIA E COMERCIO DE INSTRUMENTAL ODONT LTDA	SÃO MARCOS DISTRIBUIDORA DE MEDICAMENTOS, EQUIPAMENTOS E MATERIAL HOSPITALARES E ODONTOLÓGICOS LTDA	MUNICIPIO DE BAIXA GRANDE DO RIBEIRO - SECRETARIA DE SAUDE	PI	20	37,9700	N/A	N/A	24,0540	
BR0413354	SERINGA, AÇO INOXIDÁVEL, AUTOCLAVÁVEL, 1,80 ML, RETROCARGA, CARPULE, REFLEXO TRADICIONAL	UNIDADE	Não	04/04/2017	Pregão	19/12/2017	A	GOLGRAN INDUSTRIA E COMERCIO DE INSTRUMENTAL ODONT LTDA	NBFARMA DISTRIBUIDORA DE PRODUTOS FARMACÊUTICOS E HOSPITALARES LTDA	FUNDO MUNICIPAL DE SAUDE DO MUNICIPIO DE IBIPIITANGA	BA	12	41,5900	N/A	N/A	24,0540	
BR0413354	SERINGA, AÇO INOXIDÁVEL, AUTOCLAVÁVEL, 1,80 ML, RETROCARGA, CARPULE, REFLEXO TRADICIONAL	UNIDADE	Não	11/07/2017	Pregão	23/08/2017	A	GOLGRAN INDUSTRIA E COMERCIO DE INSTRUMENTAL ODONT LTDA	J.A. MEDICAMENTOS REGENTE FEIJO - EIRELI - ME	MUNICIPIO DE REGENTE FEIJO	SP	40	100,0000	N/A	N/A	24,0540	

Mostrando 1 a 9 de 9 registro(s)

001265
uej

RELATÓRIO PÚBLICO (medicamentos, materiais médico-hospitalares e gases medicinais)

PESQUISAR POR

ITEM
 MODALIDADE
 INSTITUIÇÃO
 FORNECEDOR
 FABRICANTE
 FAIXA
 PERÍODO
 BASE SIASG(Compras Federais)
 TIPO DE COMPRA

ITEM

Código BR: 0411354

Descrição CATMAT: silicone abrasivo

Unidade de Fornecimento: [v]

Genérico: Sim Não **Dados Agrupados**

Adicionar

Grupo: Todos

Classe: Todos

PDM: [v]

UF: Todas

Município: Seleção

Pesquisas: [v] Limpar

RESULTADO

Os registros exibidos especificam as compras realizadas nos últimos 18 meses, o que corresponde ao seguinte período: 22-12-2016 a 22/06/2018

Base de Dados BPS

DADOS DO ITEM			DADOS DA COMPRA				DADOS DO FABRICANTE/FORNECEDOR			DADOS DA INSTITUIÇÃO				VALORES					
CÓDIGO BR	DESCRIÇÃO CATMAT	UNIDADE DE FORNECIMENTO	DATA COMPRA	MODALIDADE DA COMPRA	DATA INSERÇÃO	TIPO COMPRA	FABRICANTE	FABRICANTE	FABRICANTE	FORNECEDOR	FORNECEDOR	NOME DA INSTITUIÇÃO	MUNICÍPIO	UF	QTD ITENS COMPRADOS	PREÇO UNITÁRIO	CMED - PREÇO REGULADO	COMPETÊNCIA CMED	MÉDIA PONDERADA
Nenhum registro encontrado.																			

Mostrar 20

628 - 629

R\$ 19.090

001266

PRODUTOS

ADESIVOS

BANDAS

BROCAS

CLAREADORES

CUNHA DE MADEIRA

DISCOS

DIVERSOS

ENDODONTIA

EQUIPAMENTOS

ESCOVAS

EXTIRPA NERVOS

FIOS

INSTRUMENTAL

IONOMERO

LABORATORIO

LIQUIDOS

LUBRIFICANTES

MATERIAL DE MOLDAGEM

MATERIAL DESCARTAVEL

MATERIAL RESTAURADOR

MATRIZ

MEDICAMENTOS

MOLDEIRAS

ORTODONTIA

PAPEL CARBONO

PAPELARIA

PASTAS

PINOS

PLACAS

PONTAS

PONTAS

POTES

OGIVA ACABAM. POLIM. ACRILICO T-CINZA UN REF.9231 PM KGS

Cód. 6275

R\$ 17,95OGIVA ACABAM. POLIM. ACRILICO T-
CINZA UN REF.9231 PM KGS

001267
Inicial | *cd* | **Produtos** | **Detalhes**

Adicionar ao Carrinho

Outros Produtos

OGIVA ACABAM. POLIM.
ACRILICO T-VERDE UN
REF.9228 PM KGS

Cód. 12120

VER PRODUTO

KIT ACAB. E POLIM. DE
RESINA POLIGLOSS C/18
MICRODONT

Cód. 12119

VER PRODUTO

PONTA CENTRIX
ACCUDOSE POSTERIOR HV
C/20 DFL

Cód. 11678

VER PRODUTO

JIFFY POLISHER DISCO
BRANCO FINO UN
ULTRADENT

Cód. 11593

VER PRODUTO

KIT ULTRA BRUSH
ESCOVAS ESPECIAIS
AMERICAN BURRS

Cód. 11406

VER PRODUTO

KIT ACAB. E POLIM. DE
AMÁLGAMA C/6
MICRODONT

Cód. 11342

VER PRODUTO



Principal / Ogiva Polidor de Acrílico Montado p/ PM - KG...

buscar...

IR

Ogiva Polidor de Acrílico Montado p/ PM - KG Sorensen

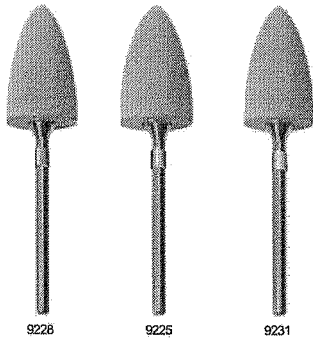

9228

9225

9231

Duplo clique na imagem acima para visualizá-la maior



MAIS VISUALIZAÇÕES



Ogiva Polidor de Acrílico Montado p/ PM - KG Sorensen

[Enviar para um amigo](#)
[Seja o primeiro a comentar este produto](#)
[Inscrever-se para alerta de preço](#)

Disponibilidade: Em Estoque.

Nome do Produto	Preço	Qtde
Ogiva Polidor de Acrílico Montado p/ PM - Kit c/ 3 Ogivas Sortidas Ref. 9234PM	R\$69,44	<input type="text" value="0"/>
Ogiva Polidor de Acrílico Montado p/ PM - Ogiva Acabamento Inicial (Verde) Ref. 9228PM	R\$23,90	Esgotado.
Ogiva Polidor de Acrílico Montado p/ PM - Ogiva Pré-Polimento (Azul) Ref. 9225PM	R\$23,90	<input type="text" value="0"/>
Ogiva Polidor de Acrílico Montado p/ PM - Ogiva Polimento Final (Cinza) Ref. 9231PM	R\$23,90	<input type="text" value="0"/>

OU

Descrição do Produto

Silicones Abrasivos para Acabamento e Polimento de Acrílico

Kit Acabamento e Polimento de ACRÍLICO - Silicones Abrasivos

Ogivas em 3 granulações para acabamento e polimento de superfícies acrílicas.

Modelo: 3806.9234PM

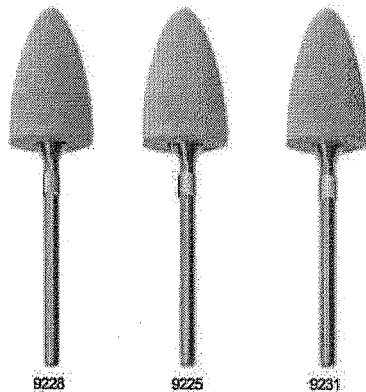

9228

9225

9231

Cor / Color / Color	Acabamento inicial	Pré-polimento	Polimento final
Abraseiva	Initial finishing	Pre-polishing	Final polishing
Abrassivo	Acabado inicial	Pre-pulido	Pulido final

Apresentação:

9234PM - Kit com 3 Ogivas nas 3 granulações (Verde, Azul e Cinza);

9228PM - 1 Ogiva Granulação Verde (Acabamento INICIAL);

9225PM - 1 Ogiva Granulação Azul (PRÉ-Polimento);

9231PM - 1 Ogiva Granulação Cinza (Polimento FINAL).

Informações Adicionais

Fabricante KG Sorensen

Tags do Produto

Acrescentar suas Tags:

Acrescentar Tags



(https://ww

001259

ug



(https://ww

DIGITE O PRODUTO OU MARCA



Acadêmico (https://www.suryadental.com.br/academico/)

Surya Club (https://www.suryadental.com.br/suryaclub/)

Catálogo Virtual (https://www.suryadental.com.br/novo-catalogo/)

Catálogos (https://www.suryadental.com.br/catalogos/)

VOLTAR

CÓD 180046003

POLIDOR DE ACRILICO MONTADO CINZA PM N° 9231 OGIVA - KG SORENSEN

0 de 5

(0)

CATÁLOGOS (HTTPS://WWW.SURYADENTAL.COM.BR/CATALOGOS/)

INDICAR (HTTPS://WWW.SURYADENTAL.COM.BR/SENDFRIEND/PRODUCT/SEND/ID/20025/)

FAVORITOS (HTTPS://WWW.SURYADENTAL.COM.BR/WISHLIST/INDEX/ADD/PRODUCT/20025/FORM)

PÁGINA INICIAL (HTTPS://WWW.SURYADENTAL.COM.BR/) > POLIDOR DE ACRILICO MONTADO CINZA PM N° 9231 OGIVA - KG SORENSEN

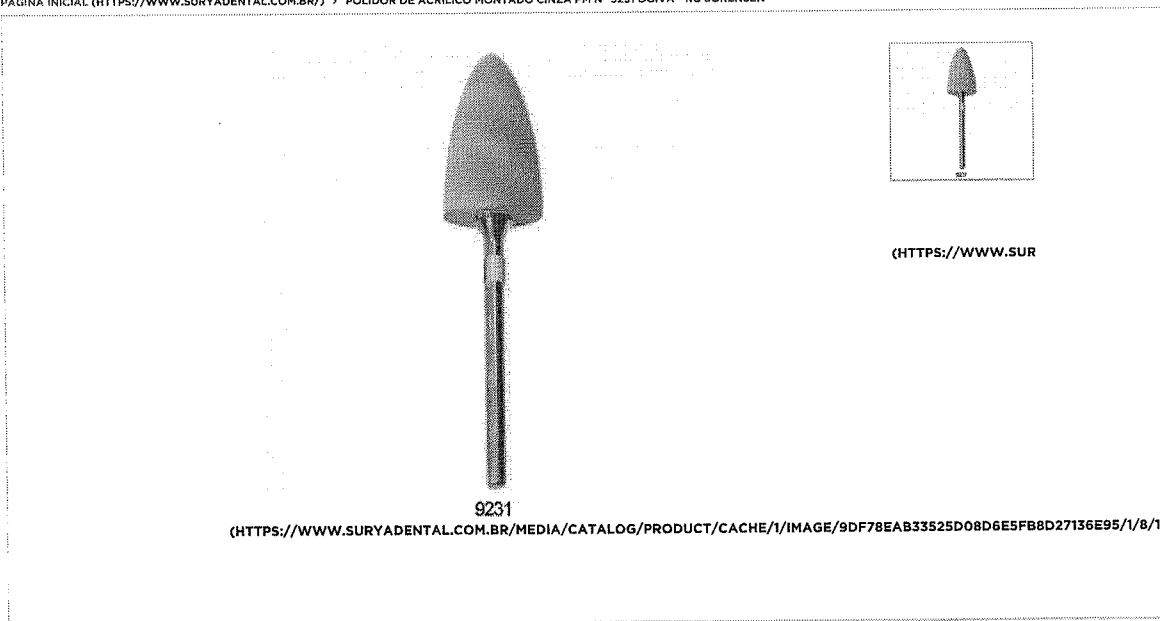

9231

(HTTPS://WWW.SURYADENTAL.COM.BR/MEDIA/CATALOG/PRODUCT/CACHE/1/IMAGE/9DF78EAB33525D08D6E5FB8D27136E95/1/8/180046003.JPG)

POR R\$15,42

R\$14,65 NO BOLETO À VISTA

QUANTIDADE

1

RESGATE SURYA CLUB: 1740

AINDA NÃO TEM? CONHECER AGORA (HTTP://WWW.SURYACLUB.COM.BR/)

COMPRAR

APRESENTAÇÃO

Embalagem com 1 unidade.

CARACTERÍSTICAS

- Silicone abrasivo;
- Polidor PM.

INDICAÇÕES

Indicado para acabamento e polimento de superfícies acrílicas.



(https://api.whatsapp.com/send?phone=5544991557719)

Deixe uma mensagem



RELATÓRIO PÚBLICO (medicamentos, materiais médico-hospitalares e gases medicinais)

PESQUISAR POR

- ITEM
- MODALIDADE
- INSTITUIÇÃO
- FORNECEDOR
- FABRICANTE
- FAIXA
- PERÍODO
- BASE SIASG(Compras Federais)
- TIPO DE COMPRA

ITEM

Código BR: Descrição CATMAT:

Unidade de Fornecimento: Genérico: Sim Não

Dados Agrupados

Adicionar

Grupo:

Classe:

PDV:

UF: Município:

Pesquisar

Limpar

RESULTADO

Os registros exibidos especificam as compras realizadas nos últimos 18 meses, o que corresponde ao seguinte período: 22-12-2016 a 22/06/2018
 Base de Dados: BPS

DADOS DO ITEM			DADOS DA COMPRA				DADOS DO FABRICANTE/FORNECEDOR			DADOS DA INSTITUIÇÃO				VALORES			
CÓDIGO BR	DESCRIÇÃO CATMAT	UNIDADE DE FORNECIMENTO	GENÉRICO	DATA COMPRA	MODALIDADE DA COMPRA	DATA INSERÇÃO	TIPO COMPRA	FABRICANTE	FORNECEDOR	NOME DA INSTITUIÇÃO	MUNICÍPIO	UF	QTD ITENS COMPRADOS	PREÇO UNITÁRIO	CMED - PREÇO REGULADO	COMPETÊNCIA CMED	MÉDIA PONDERADA
Nenhum registro encontrado.																	

Mostrar 20

Genral Planilha

Genral PDF

001270

cg

690

R\$ 184,353

Procure por marca, nome, código...

0

001271
003

Dental Cremer | Moldagem | Silicone de Condensação

- Produto
- Indicação
- Características
- Itens Inclusos

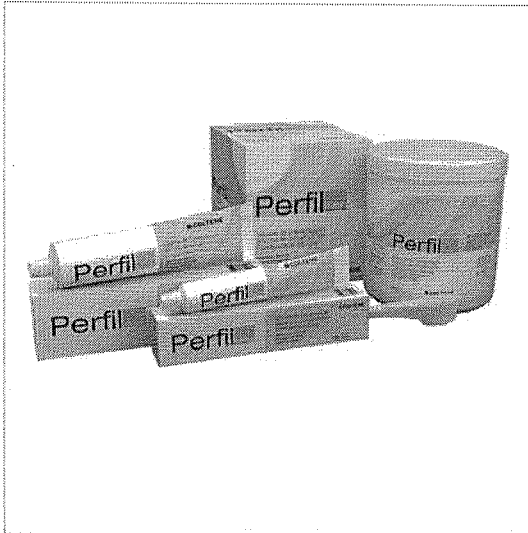

Silicone de Condensação Perfil - Coltene

Cod. de Referência: 356823 ★★★★★ (14) Veja opiniões de quem já comprou

Kit com 1 denso 1kg + 1 fluido 120g + 1 catalisador 50g.

FRETE GRÁTIS! NAS COMPRAS ACIMA DE R\$100,00

Por: **R\$177,55**

Condições de Pagamento [+]

Na compra deste produto, ganhe: **177 pontos** [saiba+](#)

QUANTIDADE:

COMPRAR

VOCÊ ESTÁ EM UM AMBIENTE SEGURO



- Indicação
- Características
- Itens Inclusos

Técnica de dupla impressão, técnica de moldagem simultânea, técnica com anel de cobre Impressões para modelos de estudo, modelos de Ortodontia, matrizes e isolamento protetor dos dentes durante a colocação da prótese em mufla.

OPINIÕES DOS CONSUMIDORES



Baseado em 14 avaliações

AVALIAÇÃO POSITIVA MAIS ÚTIL



muito bom, só perde pros de adição



AVALIAÇÃO NEGATIVA MAIS ÚTIL



Achei a consistencia muito ruim, rendimento abaixo do esperado! Enfim, prefiro o da heraus(mais)



Manoel Souza

Compra Verificada

★★★★★ • Há 4 mes(es)

Ótimo para moldagem

Início → Moldagem → Silicones → Condensação → Silicone de Condensação Kit Speedex - Coltene

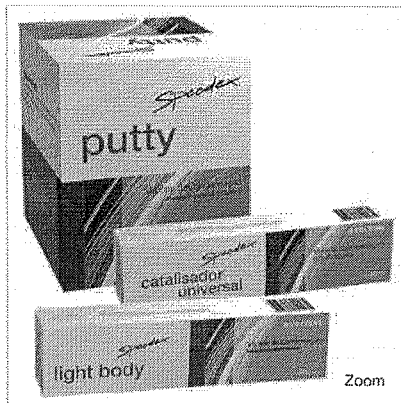

Silicone de Condensação Kit Speedex - Coltene

Seja o primeiro a avaliar este produto

Kit c/ 01 Catalisador 60ml, 01 Denso 1kg, 01 Fluido 120g , 01 Colher Dosadora e Instruções de uso.

Avise-me quando este produto voltar ao estoque

R\$ 189,35

Disponível: Sem estoque

Adicionar aos Favoritos Comparar Produto

Avisar um Amigo

Calcule o valor do frete deste produto

Calcular

COLTENE 001272

Entrega Expressa: mesmo dia para São Paulo capital, pedidos efetuados e aprovados até às 13hs.

Dúvidas? Prezamos pelo bom atendimento, entre em contato com nosso

Televendas (11) 2533-1466 / 5055-8169 .

Facilitamos o pagamento, parcelamos suas compras em até 6x sem juros.

Conheça nossa Loja Física: Alameda dos Arapanés, 844 - das 08h às 18h

Descrição Comentários Tags do Produto

Benefícios

Como em qualquer silicone de condensação o tempo de vazamento deve ser o mais breve possível, porém, o produto proporciona conforto ao profissional, visto que o tempo ideal varia de 30 minutos a sete dias após ter sido efetuada a impressão. Além disso, Speedex possui inúmeras vantagens clínicas:

- Maior estabilidade dimensional dentre os silicones do mercado
- Os moldes podem ser encaminhados ao laboratório -Presas mais rápida (em média três minutos)
- O mais hidrofílico dos silicones de condensação do mercado -Tempo de trabalho ajustado às necessidades clínicas
- Biocompatível em relação aos tecidos bucais.

Características

Speedex é um silicone de condensação com tecnologia de última geração e propriedades físicas próximas ao silicone de adição. Dados Técnicos: Speedex Putty. As medições que se seguem foram efetuadas à temperatura ambiente de 23°C e a 50% de umidade relativa do ar. Tempo de mistura: 30 segundos - Tempo total de trabalho: > 1 minutos e 30 segundos - Tempo de fixação: > 3 minutos. - Recuperação após deformação sob compressão: > 98% - Deformação sob compressão: 4 a 6% - Variação em dimensões: < - 0.5%. Dados Técnicos: Speedex Putty - As medições que se seguem foram efetuadas à temperatura ambiente de 23°C e a 50% de umidade relativa do ar. - Tempo de mistura: 30 segundos -Tempo total de trabalho: > 1 minutos e 30 segundos - Tempo de fixação: > 3 minutos - Recuperação após deformação sob compressão: > 97,5% - Deformação sob compressão: 1.5 a 2.5% - Variação em dimensões: < - 0.2%.



Início → Moldagem → Silicones → Condensação → Silicone de Condensação Kit Perfil - Coltene



Silicone de Condensação Kit Perfil - Coltene

Seja o primeiro a avaliar este produto

Kit c/ 01 Perfil Denso 1Kg; 01 Perfil Fluido 120g, 01 Perfil Cub 50g (catalisador), 01 colher dosadora e manual de instruções.

R\$ 186,16

Disponível: Em estoque

Comprar

Qty:

Adicionar aos Favoritos Comparar Produto

Avisar um Amigo

Calcule o valor do frete deste produto

Calcular

Descrição **Comentários** Tags do Produto

Benefícios

Alto poder de cópia e estabilidade dimensional adequada.

Características

Silicone de Condensação à base de polidimetilsiloxano.

Aplicação

Usado em moldagem, nas técnicas de dupla moldagem, moldagem simultânea, técnica com anel de cobre e impressões variadas.

COLTENE®

001273

Produtos Relacionados



Silicone de Condensação Perfil 1kg - Coltene
R\$ 77,88
a partir de R\$ 73
Adicionar aos Fav



Silicone de Condensação Catalizador Perfil
R\$ 41,60
a partir de R\$ 39
Adicionar aos Fav

Entrega Expressa: mesmo dia para São Paulo capital, pedidos efetuados e aprovados até às 13hs.

Dúvidas? Prezamos pelo bom atendimento, entre em contato com nosso Televentas (11) 2533-1466 / 5055-8169 .

Facilitamos o pagamento, parcelamos suas compras em até 6x sem juros.

Conheça nossa Loja Física: Alameda dos Arapanés, 844 - das 08h às 18h



RELATÓRIO PÚBLICO (medicamentos, materiais médico-hospitalares e gases medicinais)

PESQUISAR POR

ITEM
 MODALIDADE
 INSTITUIÇÃO
 FORNECEDOR
 FABRICANTE
 FAIXA
 PERÍODO
 BASE SIASEG(Compras Federais)
 TIPO DE COMPRA

ITEM

Código BR:

Descrição CATMAT:

BR:

Unidade de Fornecimento:

Sim
 Não
 Dados Agrupados

Adicionar Limpar

Grupo:

Classes:

PDM:

UF: Município:

RESULTADO

Os registros exibidos especificam as compras realizadas nos últimos 18 meses, o que corresponde ao seguinte período: 22-12-2016 a 22/06/2018

Base de Dados: BPS Gerar Planilha Gerar PDF

DADOS DO ITEM			DADOS DA COMPRA				DADOS DO FABRICANTE/FORNECEDOR				DADOS DA INSTITUIÇÃO				VALORES			
CÓDIGO BR	DESCRIÇÃO CATMAT	UNIDADE DE FORNECIMENTO	DATA COMPRA	MODALIDADE DA COMPRA	DATA INSERÇÃO	TIPO COMPRA	FABRICANTE	FORNECEDOR	FABRICANTE	FORNECEDOR	NOME DA INSTITUIÇÃO	MUNICÍPIO	UF	QTD ITENS COMPRADOS	PREÇO UNITÁRIO	CMED - PREÇO REGULADO	COMPETÊNCIA CMED	MÉDIA PONDERADA
Nenhum registro encontrado.																		

Mostrar 20 ▼

631 R\$ 14.380

001274
009

LUVA PARA PROCEDIMENTO A PARTIR DE **R\$ 14,99**
nas compras acima de R\$1.000 exceto luvas.

001275

WJ

0

(https://denta

(f) Buscar

Filtrar produtos

Sindesmótomo: **4 Itens**



Sindesmótomo
GOLGRAN

Por apenas
R\$ 14,12

(https://dentalspeed.com/familia/sindesmotomo-golgran)



Sindesmótomo
QUINELATO

Por apenas
R\$ 39,84

(https://dentalspeed.com/familia/sindesmotomo-quinelato)



Sindesmótomo
DUFLEX

Por apenas
R\$ 42,10

(https://dentalspeed.com/familia/sindesmotomo-duflex)



Sindesmótomo
FAVA

Por apenas
R\$ 9,82

Comprar
(https://dentalspeed.com/familia/sindesmotomo-



Receba as últimas novidades de produtos, artigos, eventos e ofertas promocionais da Dental Speed

Digite aqui seu e-mail **ok**

[Não desejo receber ofertas](#)

LUVA PARA PROCEDIMENTO A PARTIR DE **R\$ 14,99**
nas compras acima de R\$1.000 exceto luvas.

Busque aqui...

(https://www.dentalsorria.com.br/)



Sindesmotomo - Golgran

SINDESMOTOMO - GOLGRAN

001276
aug



R\$14,90

Em 1x sem juros no cartão de R\$14,90

R\$14,16 à vista

no boleto bancário com 5% de desconto

0

<p>No boleto parcelado</p> <p>*Em até 6x sem juros * com parcela mínima de R\$ 200,00 Mediante aprovação de crédito</p>	<p>Pagamento Antecipado</p> <p>*Ganhe até 5% de desconto * desconto concedido ao selecionar boleto a vista</p>
<p>Nos cartões</p> <p>*Em até 3x sem juros * com parcela mínima de R\$ 200,00</p>	

Compartilhar ([https://www.facebook.com/sharer/sharer.php?](https://www.facebook.com/sharer/sharer.php?m2w&u=https%3A%2F%2Fwww.dentalsorria.com.br%2Fsindesmotomo-golgran.html&t=facebook)

Twitter ([http://twitter.com/home/?status=SINDESMOTOMO+-](http://twitter.com/home/?status=SINDESMOTOMO+-GOLGRAN+%28https%3A%2F%2Fwww.dentalsorria.com.br%2Fsindesmotomo-golgran.html%29)

Descrição Compartilhar (<https://plus.google.com/share?url=https%3A%2F%2Fwww.dentalsorria.com.br%2Fsindesmotomo-golgran.html>)

Informação Adicional

Comentários

VAI DE ORTO

As melhores ofertas de ortodontia para você!

CONFIRA AS OFERTAS

- PRIME
- ESTUDANTES
- PAPELARIA
- CURSOS
- LABORATÓRIO
- EQUIPAMENTOS
- VIAGENS
- SIMPLES DENTAL
- CLUBE PRO SAÚDE
- BLOG

Precisa de ajuda?

Resgate de Pontos

Acompanhe seu Pedido

Atualizar Boleto

Entre ou Cadastre-se
Minha Conta

Procure por marca, nome, código...

001277
URJ

Por Categoria

Compra Rápida

Tudo Que Você Precisa

Promoções

Dental Cremer | Instrumentais | Sindesmótomo

Produtos encontrados: 6

Ordenar por: Selezione

Visualização:

Luva de Procedimento - Cremer
A partir de: **R\$ 20,99**
Por até R\$ 14,99

Rolote Dental - SSPPlus
A partir de: **R\$ 4,75**
R\$ 1,59
Por até R\$ 1,44

Compressa de Gaze Gless 9 Fios Não
A partir de: **R\$ 16,90**
R\$ 12,99

Alcool Etílico 70% Saneante - Prolink
A partir de: **R\$ 8,99**
R\$ 5,99

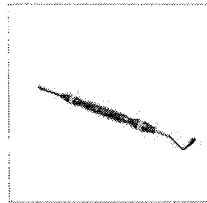

Sindesmótomo Colors Cinza - Ice

Embalagem com 1 unidade.

A partir de: **R\$ 35,00**

1

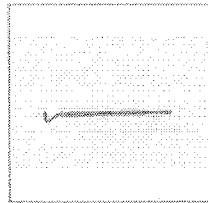

Sindesmótomo - Fava

Embalagem com 1 Unidade.

A partir de: **R\$ 11,09**

1

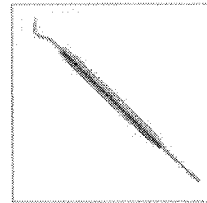

Sindesmótomo - Quinelato

Embalagem com 1 unidade. Nº 1. ★★★★★ (2)

A partir de: **R\$ 39,84**

1

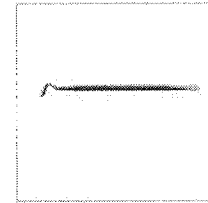

Sindesmótomo Oitavado - Golgran

Embalagem com 1 unidade. Nº 1. ★★★★★ (2)

A partir de: **R\$ 14,12**

1

Sindesmótomo

Marca

Golgran (1)

Hu-Friedy (1)

ICE (1)

Quinelato (1)

SS White (1)

Faixa de Preço

De

Até

FILTRAR

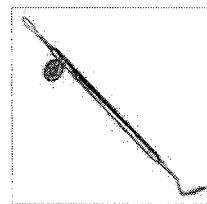

Sindesmótomo Duplo Duflex - SS White

Embalagem com 1 unidade. Nº 1.

A partir de: **R\$ 42,10**

1

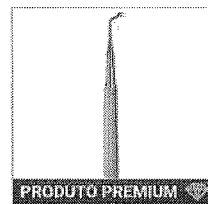

Sindesmótomo Bernard - Hu-Friedy

Embalagem com 1 unidade. Escolha o modelo.

CLIQUE ABAIXO PARA SOLICITAR UM CONTATO

SOLICITE UM CONTATO

Este site utiliza cookies. Para saber mais clique aqui.

0800 727 7565

Seg. a Sex. das 8h às 22h
Sáb. das 8h às 12h

Institucional

- Sobre a Dental Cremer
- Logística Dental Cremer
- Concursos Culturais

Ajuda

- Acompanhe seu Pedido
- Atualize seu Boleto
- Programa de Pontos



RELATÓRIO PÚBLICO (medicamentos, materiais médico-hospitalares e gases medicinais)

PESQUISAR POR

ITEM MODALIDADE INSTITUIÇÃO FORNECEDOR FABRICANTE FAIXA PERÍODO BASE SASG (Compras Federais) TIPO DE COMPRA

ITEM

Descrição CATMAT: sobre luva

Código BR:

BR:

Unidade de Fornecimento:

Genérico: Sim Não

Dados Agrupados

Adicionar

Grupo:

Classe:

PDM:

UF:

Município:

Pesquisar Limpar

RESULTADO

Os registros exibidos especificam as compras realizadas nos últimos 18 meses, o que corresponde ao seguinte período: 22-12-2016 a 22/06/2018

Base de Dados BPS

DADOS DO ITEM		DADOS DA COMPRA			DADOS DO FABRICANTE/FORNECEDOR			DADOS DA INSTITUIÇÃO				VALORES						
CÓDIGO BR	DESCRIÇÃO CATMAT	UNIDADE DE FORNECIMENTO	GENÉRICO	DATA COMPRA	MODALIDADE DA COMPRA	DATA INSERÇÃO	TIPO COMPRA	FABRICANTE	FABRICANTE	FORNECEDOR	NOME DA INSTITUIÇÃO	MUNICÍPIO	UF	QUANTIDADE COMPRADA	PREÇO UNITÁRIO	PREÇO REGULADO	COMPETÊNCIA CIED	MÉDIA PONDERADA
Nenhum registro encontrado.																		

001278
Aug

632

R\$ 4.637

Precisa de ajuda?

Resgate de Pontos

Acompanhe seu Pedido

Atualizar Boleto

Entre ou Cadastre-se
Minha Conta

001279

cup

Procure por marca, nome, código...

Por Categoria

Compra Rápida

Tudo Que Você Precisa

Promoções



Dental Cremer | Resultado da Pesquisa por: sobre luva

Departamentos

Produtos encontrados: 2

Ordenar por: Seleccione

Visualização:

Descartáveis

Descartáveis

Marca

Euronda (1)

Volk (1)

Faixa de Preço

De

Até

FILTRAR

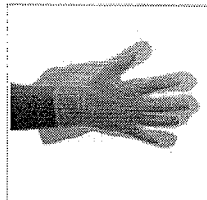

Sobre Luva - Volk

Embalagem com 100 unidades.

★★★★☆ (13)

A partir de: R\$ 1,80

1

COMPRAR

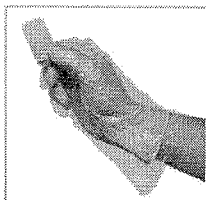

Sobre Luva Vital Protection - Boma

Embalagem com 100 unidades.

★★★★☆ (16)

A partir de: R\$ 5,36

1

COMPRAR

Este site utiliza cookies. Para saber mais clique aqui.

0800 727 7565

Seg. a Sex. das 8h às 22h
Sáb. das 8h às 12h

Compre pelo nosso app!

Precisa de ajuda?

Institucional

- Sobre a Dental Cremer
- Logística Dental Cremer
- Concursos Culturais
- Benefícios e Parcerias
- Assistência Técnica
- Catálogo de ofertas
- Catálogo de produtos

Ajuda

- Acompanhe seu Pedido
- Atualize seu Boleto
- Programa de Pontos
- Conta Dental Cremer
- Política Comercial
- Política de Privacidade
- Política de Troca e Devolução
- Perguntas Frequentes
- Fatura Digital



Cartão de Crédito
Parcela em até 6x sem Juros

Boleto a Prazo
Parcela em até 6x sem juros

Boleto à Vista
Pague antecipado e
ganhe 3% de desconto!

Copyright © 2018 - Todos os direitos reservados | www.dentalcremer.com.br | Dental Cremer Produtos Odontológicos S.A. | CNPJ: 14.190.675/0001-55 | Rua Iguaçu, 444 - Itapova Seca - Blumenau - Santa Catarina - CEP 89030-030 - Farmacêutica responsável: Christine D. Safons Brandt - CRF/SC nº 8231 | Autorizações de Funcionamento ANVISA - Medicamentos: 1.09.245-3, Produtos para Saúde (Correlatos): 8.08.576-8, 8.10.706-3, Saneantes Domissanitários: 3.05.135-4, Perfumes/Produtos de Higiene/Cosméticos: 2.06.387-3 | CNPJ: 14.190.675/0002-36 | Av. das Indústrias Antônio Conrado de Oliveira, 90 - Galpão 03 - Distrito Industrial - Itapeva - Minas Gerais - CEP 37655-000 - Farmacêutica responsável: Paola de Souza Foltran - CRF/MG nº 38.001 | CNPJ: 14.190.675/0003-17 | Av. das Indústrias Antônio Conrado de Oliveira, 90 - Galpão 04 - Distrito Industrial - Itapeva - Minas Gerais - CEP 37655-000 - Farmacêutico responsável: Drago Diônata da Rosa - CRF/MG nº 31656, Política de Privacidade e Segurança - Fotos meramente ilustrativas - Os preços e condições da loja virtual estão sujeitos a alterações. Em caso de divergência de preços no site, o valor válido é o do Carrinho de Compras.

Olá visitante



(https://checkout.dentalgutierre.com.br/)



Dental do Bem (https://www.dentalgutierre.com.br/dentaldobem)

Brindes (https://www.dentalgutierre.com.br/brindes)

Parceiros (https://checkout.dentalgutierre.com.br/Parceiro/Loginporusuario)

Clinicas (https://checkout.dentalgutierre.com.br/Parceiro/Loginporusuario)

Blog (http://blog.dentalgutierre.com.br)



(https://www.dentalgutierre.com.br/catalogo?id=259)



(https://www.dentalgutierre.com.br/catalogo?id=258)

001280

Handwritten signature

Solicite o catálogo impresso AQUI (https://www.dentalgutierre.com.br/catalogoimpresso)

Busque aqui..

Marcas

Home (https://www.dentalgutierre.com.br/) > Descartáveis (https://www.dentalgutierre.com.br/descartaveis) > Sobre Luvas (https://www.dentalgutierre.com.br/descartaveis/sobre-luvas)

Filtrar por

Categoria

Marcas

Preço Por

R\$ 2,00



R\$ 8,00



Foram encontrados 2 produtos nesta categoria (em 0,015 segundos)

ORDENAR POR: SELECIONE



(/produto/sobre-luva-plastica-descartavel-c-100-descarpack-108701)
DESCARPACK
Sobre Luva Plastica Descartavel c/ 100 Descarpack

★★★★☆ (1)

R\$ 2,40

(/produto/sobre-luva-plastica-descartavel-c-100-descarpack-108701)



(/produto/sobre-luva-plastica-descartavel-c-100-euronda-106369)
BOMA
Sobre Luva Plastica Descartavel c/ 100 Euronda

☆☆☆☆

R\$ 7,19

(/produto/sobre-luva-plastica-descartavel-c-100-euronda-106369)

Foram encontrados 2 produtos nesta categoria (em 0,015 segundos)

ORDENAR POR: SELECIONE

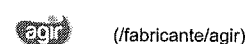
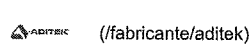
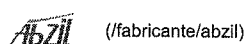
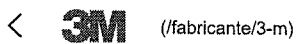

PRODUTOS QUE VOCÊ JÁ VIU

RELATÓRIO PÚBLICO
(medicamentos, materiais médico-hospitalares e gases medicinais)

PESQUISAR POR

- ITEM
- MODALIDADE
- INSTITUIÇÃO
- FORNECEDOR
- FABRICANTE
- FAIXA
- PERÍODO
- BASE SIASG(Compras Federais)
- TIPO DE COMPRA

ITEM

Código BR:

Descrição CATMAT:

Unidade de Fornecimento:

Genérico: Sim Não

Dados Agrupados

Grupo:

Classe:

PDM:

UF:

Município:

Adicionar

Psiquiatria

Limpar

RESULTADO

Os registros exibidos especificam as compras realizadas nos últimos 18 meses, o que corresponde ao seguinte período: 22-12-2016 a 22/06/2018

Base de Dados BPS

DADOS DO ITEM			DADOS DA COMPRA				DADOS DO FABRICANTE/FORNECEDOR				DADOS DA INSTITUIÇÃO				VALORES			
CÓDIGO BR	DESCRIÇÃO CATMAT	UNIDADE DE FORNECIMENTO	GENÉRICO	DATA COMPRA	MODALIDADE DA COMPRA	DATA INSERÇÃO	TIPO COMPRA	FABRICANTE	FABRICANTE	FORNECEDOR	NOME DA INSTITUIÇÃO	MUNICÍPIO	UF	QTD ITENS COMPRADOS	PREÇO UNITÁRIO	PREÇO REGULADO	COMPETÊNCIA C/IED	MÉDIA PONDERADA
Nenhum registro encontrado.																		

Mostrar 20

633

R\$ 54.133

001282
aug

787 7395

COMPRE PELO WHATSAPP

001283

WJ

OPORTAS ESPECIAIS

Fazer Login

MEUS PEDIDOS

MINHA CONTA

LISTA DE DESEJOS



[Empty search bar]

ATENDIMENTO
0800 941 2490



(0)

Navegue pela Loja

Ortodontico

Ortopedia

Endodontia

Anestésicos

Periféricos e Peças de Mão

Descartáveis

Home. CIRURGIA E PERIO

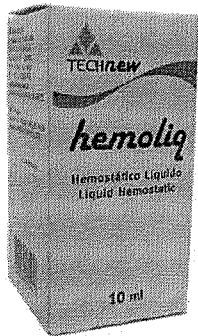

Solução Hemostática Hemoliq - Technew

SKU 25.2161

AVALIE



FRETE GRÁTIS Nas compras acima de R\$ 100,00

Confira Regras

Alerta de Preço!

Embalagem com 10ml.

Consulte opções de parcelamento

Consulte frete e prazo de entrega



Por R\$ 20,60

QUANTIDADE: 1

ADICIONAR AO CARRINHO

COMPRAR



QUEM VIU, TAMBÉM COMPROU!



Sugador Cirúrgico Esterilizado - 2i

Por R\$ 18,90

COMPRAR



Solução Hemostática Hemopare - Maquira

Por R\$ 24,90

COMPRAR

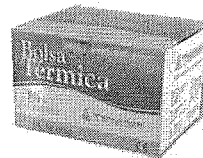

Bolsa Térmica Fria e Quente - Technew

Por R\$ 26,60

COMPRAR



Fio de Sutura Sutura Biodinâmica

Por R\$ 13,7

COMPRAR

Informações

DESCRIÇÃO DO PRODUTO:

Embalagem com 10ml.

CARACTERÍSTICAS:

- Líquido a base de cloreto de alumínio;
- Contém epinefrina;
- É atóxico e de uso altamente seguro;
- Os tecidos envolvidos retornam à sua condição normal em 1 hora;
- Registro na Anvisa: 80015520030.

INDICAÇÕES:

Hemoliq é utilizado para controle do sangramento e do fluído crevicular gengival. Esta ação hemostática é decorrente da adstringência (contração dos tecidos) promovida pelo cloreto de alumínio, o conseqüentemente promove a contração do vaso sanguíneo no interior do tecido.

Gostou? Outras 3 pessoas estão

Interessadas neste produto agora! compre já!



precisa de ajuda?

Resgate de Pontos

Acompanhe seu Pedido

Atualizar Boleto

Entre ou Cadastre-se
Minha Conta

Procure por marca, nome, código...

001284

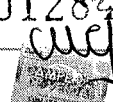

Por Categoria

Compra Rápida

Tudo Que Você Precisa

Promoções

Dental Cremer | Moldagem | Solução Hemostática

Produto

Indicação

Características

Itens Inclusos



Solução Hemostática Hemopare - Maquira

Cod. de Referência: 476514

★★★★☆ (2)

Veja opiniões de quem já comprou

Embalagem com 10ml.



FRETE GRÁTIS! NAS COMPRAS ACIMA DE R\$100,00

Por: **R\$24,90**

Condições de Pagamento [+]

Na compra deste produto, ganhe:
24 pontos salva.t

QUANTIDADE:

1

COMPRAR

VOCÊ ESTÁ EM UM AMBIENTE SEGURO

Indicação

Características

Itens Inclusos

O Hemopare auxilia na hemostasia e retração gengival, devido à presença do cloreto de alumínio que provoca uma contração da camada superficial da gengiva livre pela precipitação de proteínas tissulares e séricas. Utilizado nos preparos cavitários para restaurações e para prótese dental.

OPINIÕES DOS CONSUMIDORES



APROVEITE E COMPRE JUNTO



Solução Hemostática
Hemopare - Maquira

Embalagem com 10ml.

★★★★☆ (2)

A partir de:
R\$ 24,90



Radiográfico Insight
Occlusal IO-41 F-Speed -
Carestream

Embalagem com 25
unidades.

A partir de:
R\$ 241,89



Helioclear Clear -
Ivoclar Vivadent

Embalagem com 1,25g.

A partir de:
R\$ 88,53

Leve junto por:

R\$ 355,32

COMPRAR TODOS

1

1

1

Procure por marca, nome, código...

0

001285
cwg

Dental Cremer | Moldagem | Solução Hemostática

Produto

Indicação

Características

Itens Inclusos



Solução Hemostática Hemostop - Dentsply

Cod. de Referência: 277562

★★★★★ (4)

Veja opiniões de quem já comprou

Embalagem com 10ml.

FRETE GRÁTIS! NAS COMPRAS ACIMA DE R\$100,00

Por: **R\$ 59,00**

Condições de Pagamento [+]

Na compra deste produto, ganhe:
59 pontos [salva.t](#)

QUANTIDADE:

1

COMPRAR

VOCÊ ESTÁ EM UM AMBIENTE SEGURO

Indicação

Características

Itens Inclusos

É uma solução hemostática à base de cloreto de alumínio. Indicada para uso em pequenas cirurgias e nos casos onde um controle de sangramento se faz necessário. Realiza um efetivo controle do sangramento, não interferindo na presa do material de moldagem. Apresenta ainda grande ação adstringente e não possui epinefrina em sua composição.

OPINIÕES DOS CONSUMIDORES



Baseado em 4 avaliações



Érico Serrano

Compra Verificada

• ★★★★★ • Há 6 mes(es)

Muito bom

Sim, recomendaria este produto a um amigo

0 0

Compartilhar...



ohata

Compra Verificada

• ★★★★★ • Há 1 ano(s)

Excelente

FRETE GRÁTIS ACIMA DE R\$99

(f) Buscar

001286

0
(https://denta

Hemostático Hemostop

Embalagem c/ 10ml.



(https://dentalspeed.com/img.php?src=https://s3.amazonaws.com/www-dentalspeed-com/produtos/produto-hemostop-dentsply.png&h=300&w=300)



(https://dentalspeed.com/marca/de

Por apenas

R\$ 57,90

Quantidade

Adicionar ao Carrinho

Compartilhe:

Apresentação Benefícios

Realiza um efetivo controle do sangramento, não interferindo na presa do material de moldagem. Não apresenta reações adversas e pode ser utilizado em cardíacos. Permite moldagens nítidas das bordas gengivais dos preparos cavitários, sem provocar retração gengival.

Características

É uma solução hemostática à base de cloreto de alumínio. Apresenta grande ação adstringente e não possui epinefrina em sua composição.

Aplicação

Indicada para uso em pequenas cirurgias e nos casos onde um controle de sangramento se faz necessário. A utilização conjunta de HEMOSTOP e de fios de retração gengival é altamente recomendada, principalmente nos casos em que se desejar uma moldagem precisa das bordas gengivais dos preparos cavitários.

FRETE GRÁTIS ACIMA DE R\$99

Código do Produto: 3446 (DEN3446A)

Produtos visitados por quem procura este item

Hemostático Hemosthasegel

FGM

GANHE BRINDE

R\$ 33,99

Hemostático Hemogel

TECHNEW

R\$ 30,00

RELATÓRIO PÚBLICO (medicamentos, materiais médico-hospitalares e gases medicinais)

PESQUISAR POR

- ITEM
- MODALIDADE
- INSTITUIÇÃO
- FORNECEDOR
- FABRICANTE
- FAIXA
- PERÍODO
- BASE SIASG(Compras Federais)
- TIPO DE COMPRA

ITEM

Código BR: 0428720
 Descrição CATMAT: solvente de gutapercha

Unidade de Fornecedor:

Genérico: Sim Não

Dados Agrupados: Adicionar

Grupo: Todos

Classe: Todos

PDM:

UF: Todas

Município: Seleção

Pesquisar

Limpar

RESULTADO

Os registros exibidos especificam as compras realizadas nos últimos 18 meses, o que corresponde ao seguinte período: 22-12-2016 a 22/06/2018

Base de Dados: BPS

Gerar Planilha

Gerar PDF

DADOS DO ITEM				DADOS DA COMPRA				DADOS DO FORNECEDOR				DADOS DA INSTITUIÇÃO				VALORES			
CÓDIGO BR	DESCRIÇÃO CATMAT	UNIDADE DE FORNECIMENTO	GENÉRICO	DATA COMPRA	MODALIDADE DA COMPRA	DATA INSERÇÃO	TIPO COMPRA	FABRICANTE	FABRICANTE	FORNECEDOR	NOME DA INSTITUIÇÃO	MUNICÍPIO	UF	QTD ITENS COMPRADOS	PREÇO UNITÁRIO	CMED - PREÇO REGULADO	COMPETÊNCIA CMED	MÉDIA PONDERADA	
Nenhum registro encontrado.																			

Mostrar 20

001287
cug

634

R\$ 13,900

Precisa de ajuda?

Resgate de Pontos

Acompanhe seu Pedido

Atualizar Boleto

Entre ou Cadastre-se
Minha Conta

Procure por marca, nome, código...

001288

CLUG

Por Categoria

Compra Rápida

Tudo Que Você Precisa

Promoções

Dental Cremer | Endodontia | Solvente para Endodontia

Produto

Indicação

Características

Itens Inclusos



Solvente de Guta Óleo de Laranja - Maquira

Cod. de Referência: 730326

★★★★★ (1)

Veja opiniões de quem já comprou

Embalagem com 10ml.

As melhores ofertas de Endo estão aqui!



FRETE GRÁTIS! NAS COMPRAS ACIMA DE R\$100,00

Por: **R\$19,90**

Condições de Pagamento [+]

Na compra deste produto, ganhe:
19 pontos [saiba +](#)

QUANTIDADE:

1

COMPRAR

VOCÊ ESTÁ EM UM AMBIENTE SEGURO

Indicação

Características

Itens Inclusos

Oleo essencial extraído da casca da laranja doce, sendo volátil e com odor agradável. Tem capacidade de dissolver a gutta-percha e o cimento de óxido de zinco e eugenol, com ou sem associação. É biocompatível, não apresenta efeitos deletérios à saúde, pouco solúvel em água, porém facilmente removido do interior do canal por substâncias tensoativas.

OPINIÕES DOS CONSUMIDORES



Baseado em 1 avaliação



Sandra Catezani

Compra Verificada

★★★★★ • Há 5 mes(es)

bom

Sim, recomendaria este produto a um amigo

👍 0 🗨️ 0

Compartilhar...

Escrever avaliação...

LUVA PARA PROTEÇÃO BIOMÁTICA COMPATÍVEL DE R\$ 14,99 nas compras acima de R\$1.000 exceto luvas.

001289
Cug

Óleo de Laranja 10ml

Embalagem c/ 10ml.



(https://dentalspeed.com/img.php?src=https://s3.amazonaws.com/www-dentalspeed-com/produtos/oleo-de-laranja-10ml-9772.png&h=300&w=300)

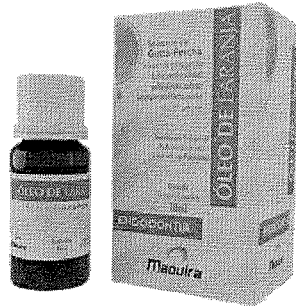

(https://dentalspeed.com/marca/m)

Por apenas
R\$ 19,90

Quantidade

Adicionar ao Carrinho

Compartilhe:

Apresentação Benefícios

É biocompatível, não apresenta efeitos deletérios à saúde, pouco solúvel em água, porém facilmente removido do interior do canal por substâncias tensoativas.

Características

É um óleo essencial, volátil, extraído da casca da laranja doce, com odor agradável.

Aplicação

Dissolução e conseqüente remoção de material obturador de canais radiculares. Solvente de Guta Percha.

Código do Produto: 9772 (MAQ9772A)

DIGITE O PRODUTO OU MARCA



Acadêmico (<https://www.suryadental.com.br/academico/>)

Surya Club (<https://www.suryadental.com.br/suryaclub/>)

Catálogo Virtual (<https://www.suryadental.com.br/novo-catalogo/>)

Catálogos (<https://www.suryadental.com.br/catalogos/>)

< VOLTAR

CÓD 270021000

SOLVENTE DE GUTTA-PERCHA OLEO DE LARANJA 10ML - MAQUIRA

0 de 5

(0)

CATALOGOS (<https://www.suryadental.com.br/catalogos/>)

INDICAR (<https://www.suryadental.com.br/sendfriend/product/send/id/10907/>)

FAVORITOS (https://www.suryadental.com.br/wishlist/index/add/product/10907/form_)

PÁGINA INICIAL (<https://www.suryadental.com.br/>) > SOLVENTE DE GUTTA-PERCHA OLEO DE LARANJA 10ML - MAQUIRA



(https://www.suryadental.com.br/media/catalog/product/cache/1/image/9df78eab33525d08d6e5fb8d27136e95/2/7/270021000_3.jpg)

POR R\$19,90

R\$18,91 NO BOLETO À VISTA

QUANTIDADE

▼ 1 ▲

RESGATE SURYA CLUB: 1790

AINDA NÃO TEM? CONHECER AGORA (<http://www.suryaclub.com.br/>)

COMPRAR

APRESENTAÇÃO

Frasco com 10ml.

BENEFÍCIOS

É biocompatível, não apresenta efeitos deletérios à saúde, pouco solúvel em água, porém facilmente removido do interior das obturações.

CARACTERÍSTICAS

É um óleo essencial, volátil, extraído da casca da laranja doce, com odor agradável.



(<https://api.whatsapp.com/send?phone=5544991557719>)

al por substâncias

Deixe uma mensagem

RELATÓRIO PÚBLICO
(medicamentos, materiais médico-hospitalares e gases medicinais)

PESQUISAR POR

ITEM
 MODALIDADE
 INSTITUIÇÃO
 FORNECEDOR
 FAIXA
 PERÍODO
 BASE SIASG(Compras Federais)
 TIPO DE COMPRA

ITEM

Descrição CATMAT:

SONDA ODONTOLÓGICA, AÇO INOXIDÁVEL, EXPLORADORA, ENDOODONTIA, Nº 47, CABO MACIÇO

Código BR: 04113324

BR 04113324

Unidade de Fornecimento:

Unidade de Fornecimento:

Genérico: Sim Não

Dados Agrupados

Adicionar

Grupo: Todos

Classe: Todos

PDMA:

UF: Todas Município: Seleção

Pesquisar

Limpar

RESULTADO

Os registros exibidos especificam as compras realizadas nos últimos 18 meses, o que corresponde ao seguinte período: 22-12-2016 a 22/06/2018
Base de Dados: BPS

Gerar Planilha

Gerar PDF

DADOS DO ITEM				DADOS DA COMPRA				DADOS DO FORNECEDOR				DADOS DA INSTITUIÇÃO				VALORES			
CODIGO BR	DESCRIÇÃO CATMAT	UNIDADE DE FORNECIMENTO	GENÉRICO	DATA COMPRA	MODALIDADE DA COMPRA	DATA INSERÇÃO	TIPO COMPRA	FABRICANTE	FABRICANTE	FORNECEDOR	NOME DA INSTITUIÇÃO	MUNICÍPIO	UF	QTD ITENS COMPRADOS	PREÇO UNITÁRIO	CMED - PREÇO REGULADO	COMPETÊNCIA CMED	MÉDIA PONDERADA	
BR04113324	SONDA ODONTOLÓGICA, AÇO INOXIDÁVEL, EXPLORADORA, ENDOODONTIA, Nº 47, CABO MACIÇO	UNIDADE	Não	10/04/2017	Pregão	03/10/2017	A	LEANDRO KLEBER RIBEIRO DOS SANTOS - ME	LEANDRO KLEBER RIBEIRO DOS SANTOS - ME	A. F. ANDRADE SERGIO - ME	MUNICÍPIO DE CABECEIRAS DO PIAUI	CABECEIRAS DO PIAUI	PI	15	8.7800	N/A	N/A	9,7034	
BR04113324	SONDA ODONTOLÓGICA, AÇO INOXIDÁVEL, EXPLORADORA, ENDOODONTIA, Nº 47, CABO MACIÇO	UNIDADE	Não	12/07/2017	Pregão	07/05/2018	A	ABC INSTRUMENTOS CIRÚRGICOS	ABC INSTRUMENTOS CIRÚRGICOS	DROGA ROCHA DISTRIBUIDORA DE MEDICAMENTOS LTDA - EPP	MUNICÍPIO DE PORTO ALEGRE DO PIAUI	PORTO ALEGRE DO PIAUI	PI	130	9.8100	N/A	N/A	9,7034	

Mostrando 1 a 2 de 2 registro(s)

001291
CAG

635 - 636

10,143

001292
Aug

RELATÓRIO PÚBLICO
(medicamentos, materiais médico-hospitalares e gases medicinais)

PESQUISAR POR

ITEM
 MODALIDADE
 INSTITUIÇÃO
 FORNECEDOR
 FABRICANTE
 FAIXA
 PERÍODO
 BASE SIASG(Compras Federais)
 TIPO DE COMPRA

ITEM

Código BR: 0425231

Descrição CATMAT: SONDA ODONTOLÓGICA, AÇO INOXIDÁVEL, EXPLORADORA, Nº 05, CABO MACIÇO

Unidade de Fornecedor:

Genérico: Sim Não

Dados Agrupados

Adicionar

Grupo: Todos

Classe: Todos

PDM:

UF: Todos

Município: Seleção

Pesquisar

Limpar

Os registros exibidos especificam as compras realizadas nos últimos 18 meses, o que corresponde ao seguinte período: 22-12-2016 a 22/06/2018

Gravar Planilha

Gravar PDF

CÓDIGO BR	DESCRIÇÃO CATMAT	UNIDADE DE FORNECIMENTO	GENÉRICO	DADOS DA COMPRA			DADOS DO FABRICANTE/FORNECEDOR			DADOS DA INSTITUIÇÃO				VALORES		
				DATA COMPRA	MODALIDADE DA COMPRA	DATA INSERÇÃO	FABRICANTE	FORNECEDOR	NOME DA INSTITUIÇÃO	MUNICÍPIO	UF	QTD. ITENS COMPRADOS	PREÇO UNITÁRIO	COMPETÊNCIA CMED	MÉDIA PONDERADA	
BR0425231	SONDA ODONTOLÓGICA, AÇO INOXIDÁVEL, EXPLORADORA, Nº 05, CABO MACIÇO	UNIDADE	Não	20/04/2017	Pregão	24/05/2017	LEANDRO KLEBER RIBEIRO DOS SANTOS - ME	UNIDENTAL PRODUTOS ODONTOLÓGICOS MEDICOS E HOSPITALARES LTDA - EPP	MUNICÍPIO DE TAMBÁU	TAMBÁU	SP	50	3.4880	N/A	N/A	6.3427
BR0425231	SONDA ODONTOLÓGICA, AÇO INOXIDÁVEL, EXPLORADORA, Nº 05, CABO MACIÇO	UNIDADE	Não	11/10/2017	Pregão	07/12/2017	TRINKS - INDUSTRIA DE INSTRUMENTOS ODONTOLÓGICOS LTDA - EPP	DENTAL MED EQUIPAMENTOS E MATERIAIS ODONTOLÓGICOS E HOSPITALARES LTDA - EPP	MUNICÍPIO DE NOVO HAMBURGO	NOVO HAMBURGO	RS	240	3.8900	N/A	N/A	6.3427

001293

Mostrando 1 a 18 de 18 registro(s)

CÓDIGO BR	DESCRIÇÃO CATRIAT	UNIDADE DE FORNECIMENTO	GENÉRICO	DATA COMPRA	DADOS DA COM		DADOS DO FABRICANTE/FORNECEDOR				DADOS DA IN			VALORES			MÉDIA PONDERADA
					MODALIDADE DA COMPRA	DATA INSERÇÃO	TIPO COMPRA	FABRICANTE	FORNECEDOR	NOME DA INSTITUIÇÃO	MUNICÍPIO	UF	QTD ITENS COMPRADOS	PREÇO UNITÁRIO	CMED - PREÇO REGULADO	COMPETÊNCIA CMED	
BR0425231	SONDA ODONTOLÓGICA, AÇO INOXIDÁVEL, EXPLORADORA, Nº 05, CABO MACIÇO	UNIDADE	Não	23/05/2017	Pregão	02/02/2018	A	TRINKS - INDUSTRIA DE INSTRUMENTOS ODONTOLÓGICOS LTDA - EPP	MEGA DENTAL IMPORTACAO, EXPORTACAO E COMERCIO DE PRODUTOS ODONTOLÓGICOS EIRELI - ME	MUNICÍPIO DE SANTA LUZIA	PB	10	3,9000	N/A	N/A	6,3427	
BR0425231	SONDA ODONTOLÓGICA, AÇO INOXIDÁVEL, EXPLORADORA, Nº 05, CABO MACIÇO	UNIDADE	Não	08/08/2017	Pregão	25/04/2018	A	LEANDRO KLEBER RIBEIRO DOS SANTOS - ME	IN-DENTAL PRODUTOS ODONTOLÓGICOS, MEDICOS E HOSPITALARES LTDA - EPP	MUNICÍPIO DE PRADOPOLIS	SP	40	4,5300	N/A	N/A	6,3427	
BR0425231	SONDA ODONTOLÓGICA, AÇO INOXIDÁVEL, EXPLORADORA, Nº 05, CABO MACIÇO	UNIDADE	Não	21/03/2018	Pregão	04/06/2018	A	GOLGRAN INDUSTRIA E COMERCIO DE INSTRUMENTAL ODONT LTDA	DENTAL UNIVERSO EIRELI - EPP	MUNICÍPIO DE IPIACU	MG	8	4,6900	N/A	N/A	6,3427	
BR0425231	SONDA ODONTOLÓGICA, AÇO INOXIDÁVEL, EXPLORADORA, Nº 05, CABO MACIÇO	UNIDADE	Não	06/03/2017	Pregão	05/06/2018	A	L M FARMA INDUSTRIA E COMERCIO LTDA	RECMED COMERCIO DE MATERIAIS HOSPITALARES LTDA	MUNICÍPIO DE PARAGOMINAS	PA	300	4,9500	N/A	N/A	6,3427	
BR0425231	SONDA ODONTOLÓGICA, AÇO INOXIDÁVEL, EXPLORADORA, Nº 05, CABO MACIÇO	UNIDADE	Não	24/05/2017	Pregão	13/07/2017	A	LM - INDUSTRIA E COMERCIO DE MOVEIS DE METAL LTDA	IN-DENTAL PRODUTOS ODONTOLÓGICOS, MEDICOS E HOSPITALARES LTDA - EPP	MUNICÍPIO DE ALTINOPOLIS	SP	10	5,5000	N/A	N/A	6,3427	
BR0425231	SONDA ODONTOLÓGICA, AÇO INOXIDÁVEL, EXPLORADORA, Nº 05, CABO MACIÇO	UNIDADE	Não	13/12/2017	Pregão	06/03/2018	A	GOLGRAN INDUSTRIA E COMERCIO DE INSTRUMENTAL ODONT LTDA	IN-DENTAL PRODUTOS ODONTOLÓGICOS, MEDICOS E HOSPITALARES LTDA - EPP	MUNICÍPIO DE ALTINOPOLIS	SP	20	5,7000	N/A	N/A	6,3427	
BR0425231	SONDA ODONTOLÓGICA, AÇO INOXIDÁVEL, EXPLORADORA, Nº 05, CABO MACIÇO	UNIDADE	Não	10/10/2017	Pregão	06/04/2018	A	MICRODONT MICRO USINAGEM DE PRECISAO LTDA	E.C. DOS SANTOS COMERCIAL EIRELI	MUNICÍPIO DE SALTO	SP	48	5,8700	N/A	N/A	6,3427	
BR0425231	SONDA ODONTOLÓGICA, AÇO INOXIDÁVEL, EXPLORADORA, Nº 05, CABO MACIÇO	UNIDADE	Não	20/07/2017	Pregão	08/11/2017	A	GOLGRAN INDUSTRIA E COMERCIO DE INSTRUMENTAL ODONT LTDA	ODONTOMEDI - PRODUTOS ODONTOLÓGICOS E HOSPITALARES LTDA - EPP	MUNICÍPIO DE PIRAQUARA	PR	100	8,0000	N/A	N/A	6,3427	
BR0425231	SONDA ODONTOLÓGICA, AÇO INOXIDÁVEL, EXPLORADORA, Nº 05, CABO MACIÇO	UNIDADE	Não	19/04/2017	Pregão	21/05/2018	A	GOLGRAN INDUSTRIA E COMERCIO DE INSTRUMENTAL ODONT LTDA	M.J.BEZERRA DE MELO SILVA	MUNICÍPIO DE PALMARES	PE	95	8,1800	N/A	N/A	6,3427	
BR0425231	SONDA ODONTOLÓGICA, AÇO INOXIDÁVEL, EXPLORADORA, Nº 05, CABO MACIÇO	UNIDADE	Não	18/10/2017	Pregão	01/06/2018	A	GOLGRAN INDUSTRIA E COMERCIO DE INSTRUMENTAL ODONT LTDA	SÃO MARCOS DISTRIBUIDORA DE MEDICAMENTOS E EQUIPAMENTOS E MATERIAL HOSPITALARES E ODONTOLÓGICOS LTDA	MUNICÍPIO DE BAIXA GRANDE DO RIBEIRO	PI	20	8,4000	N/A	N/A	6,3427	
BR0425231	SONDA ODONTOLÓGICA, AÇO INOXIDÁVEL, EXPLORADORA, Nº 05, CABO MACIÇO	UNIDADE	Não	10/04/2017	Pregão	03/10/2017	A	LEANDRO KLEBER RIBEIRO DOS SANTOS - ME	A. F. ANDRADE SERGIO - ME	MUNICÍPIO DE CABECEIRAS DO PIAUI	PI	10	8,7800	N/A	N/A	6,3427	
BR0425231	SONDA ODONTOLÓGICA, AÇO INOXIDÁVEL, EXPLORADORA, Nº 05, CABO MACIÇO	UNIDADE	Não	12/07/2017	Pregão	07/05/2018	A	ABC INSTRUMENTOS CIRURGICOS	DROGA ROCHA DISTRIBUIDORA DE MEDICAMENTOS LTDA - EPP	MUNICÍPIO DE PORTO ALEGRE DO PIAUI	PI	130	9,8100	N/A	N/A	6,3427	

001294
Ceg

CÓDIGO BR	DESCRIÇÃO - CATMAT	DADOS DO ITEM			DADOS DA COMPRA			DADOS DO FABRICANTE/FORNECEDOR			DADOS DA INSTAÇÃO			VALORES			
		UNIDADE DE FORNECIMENTO	GENÉRICO	DATA COMPRA	MODALIDADE DA COMPRA	DATA INSERÇÃO	TIPO COMPRA	FABRICANTE	FORNECEDOR	NOME DA INSTITUIÇÃO	MUNICÍPIO	UF	QTD ITENS COMPRADOS	PREÇO UNITÁRIO	CMED - PREÇO REGULADO	COMPETÊNCIA CMED	MÉDIA PONDERADA
BR0425231	SONDA ODONTOLÓGICA, AÇO INOXIDÁVEL, EXPLORADORA, Nº 05, CABO MACIÇO	UNIDADE	Não	06/03/2017	Pregão	08/06/2017	A	L. M. DISTRIBUIDORA DE PRODUTOS MEDICOS LTDA	DONALDO GIE NOGUEIRA	FUNDO MUNICIPAL DE SAUDE DE VARZEA GRANDE	VARZEA GRANDE	PI	100	10,8100	N/A	N/A	6,3427
BR0425231	SONDA ODONTOLÓGICA, AÇO INOXIDÁVEL, EXPLORADORA, Nº 05, CABO MACIÇO	UNIDADE	Não	23/11/2017	Pregão	18/01/2018	A	GOLGRAN INDUSTRIA E COMERCIO DE INSTRUMENTAL ODONT LTDA	MC MEDICALL PRODUTOS MEDICO HOSPITALARES - EIRELI - ME	MUNICIPIO DE FRANCISCO ALVES	FRANCISCO ALVES	PR	15	17,0000	N/A	N/A	6,3427
BR0425231	SONDA ODONTOLÓGICA, AÇO INOXIDÁVEL, EXPLORADORA, Nº 05, CABO MACIÇO	UNIDADE	Não	20/06/2017	Pregão	19/10/2017	A	GOLGRAN INDUSTRIA E COMERCIO DE INSTRUMENTAL ODONT LTDA	ALVES E SARTOR LTDA - ME	MUNICIPIO DE ANAHY	ANAHY	PR	5	18,3000	N/A	N/A	6,3427
BR0425231	SONDA ODONTOLÓGICA, AÇO INOXIDÁVEL, EXPLORADORA, Nº 05, CABO MACIÇO	UNIDADE	Não	11/07/2017	Pregão	23/08/2017	A	GOLGRAN INDUSTRIA E COMERCIO DE INSTRUMENTAL ODONT LTDA	J.A. MEDICAMENTOS REGENTE FEIJO - EIRELI - ME	MUNICIPIO DE REGENTE FEIJO	REGENTE FEIJO	SP	50	24,0000	N/A	N/A	6,3427

Mostrando 1 à 18 de 18 registros(s)

Secretaria Executiva
Departamento de Economia da Saúde, Investimentos e Desenvolvimento
Coordenação-Geral de Economia da Saúde

001295
alg

RELATÓRIO PÚBLICO (medicamentos, materiais médico-hospitalares e gases medicinais)

PESQUISAR POR

- ITEM
- MODALIDADE
- INSTITUIÇÃO
- FORNECEDOR
- FABRICANTE
- FAIXA
- PERÍODO
- BASE SIASG(Compras Federais)
- TIPO DE COMPRA

ITEM

Código BR:

BR:

Descrição CATMAT: sonda milimetrada GOLDMANN FOX

Unidade de Fornecimento:

Genérico: Sim Não

Dados Agrupados

Adicionar

Grupo:

Todos

Classe:

Todos

PDM:

UF:

Município:

Todas

Seleção

Passar

Limpar

RESULTADO

Os registros exibidos especificam as compras realizadas nos últimos 18 meses, o que corresponde ao seguinte período: 22-12-2016 a 22/06/2018

Base de Dados BPS

Mostrar 20 ▼

CÓDIGO BR	DESCRIÇÃO CATMAT	UNIDADE DE FORNECIMENTO	GÊNERICO	DATA COMPRA	DADOS DA COMPRA			DADOS DO FORNECEDOR			DADOS DA INSTITUIÇÃO			VALORES			
					MODALIDADE DA COMPRA	DATA INSERÇÃO	TIPO COMPRA	FABRICANTE	FABRICANTE	FABRICANTE	NOME DA INSTITUIÇÃO	MUNICÍPIO	UF	QTD ITENS COMPRADOS	PREÇO UNITÁRIO	CMED - PREÇO REGULADO	CMED - PREÇO REGULADO
Nenhum registro encontrado.																	

001296
aug

637

R\$ 40,633

Busque aqui...

(https://www.dentalsorria.com.br/)

q  
(https://www.dentalsorria.com.br/)

Sonda Goldman Fox Dupla Milimetrada Millennium - Golgran

Embalagem com 1 unidade.

001297

aj

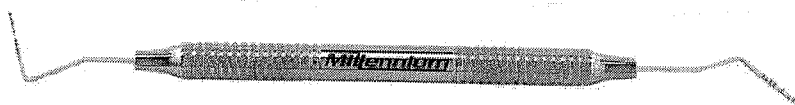

R\$47,90

Em 1x sem juros no cartão de R\$47,90

R\$45,51 à vista

no boleto bancário com 5% de desconto

0

No boleto parcelado

Pagamento Antecipado

***Em até 6x**
sem juros

* com parcela mínima de R\$ 200,00
Mediante aprovação de crédito

***Ganhe até 5%**
de desconto

* desconto concedido ao selecionar boleto a vista

Nos cartões

***Em até 3x**
sem juros

Precisa de ajuda?

Resgate de Pontos

Acompanhe seu Pedido

Atualizar Boletim

Entre ou Cadastre-se
Minha Conta

Procure por marca, nome, código...

001298

Por Categoria

Compra Rápida

Tudo Que Você Precisa

Promoções



Dental Cremer | Instrumentais

Produto

Indicação

Características

Itens Inclusos

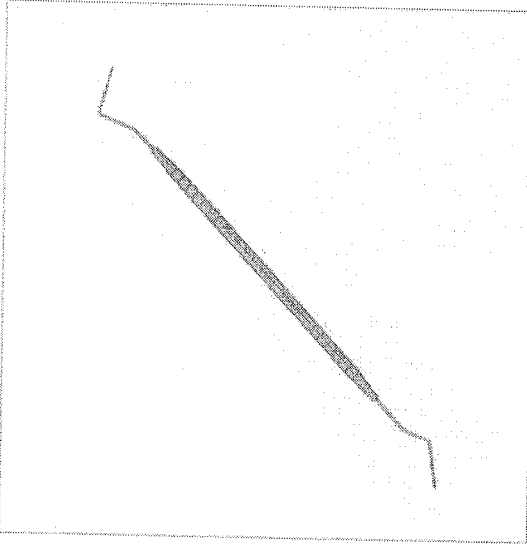

Sonda Milimetrada Goldman Fox - Fava

Cod. de Referência: 694680

Embalagem com 1 unidade.



FRETE GRÁTIS! NAS COMPRAS ACIMA DE R\$100,00

Por: **R\$25,47**

Condições de Pagamento [+]

Na compra deste produto, ganhe:
25 pontos [saiba +](#)

QUANTIDADE:

COMPRAR

VOCÊ ESTÁ EM UM AMBIENTE SEGURO

Indicação

Características

Itens Inclusos

* Indicado para avaliar a profundidade das bolsas nível de ligação, configurações anatômicas e sangramento gengival.

OPINIÕES DOS CONSUMIDORES



APROVEITE E COMPRE JUNTO



Sonda Milimetrada
Goldman Fox - Fava

Embalagem com 1 unidade.



Miquim Top Dentística
PD100 - Pronew

Embalagem com 1 unidade.



Exploradora
Oitavada - Golgran

Embalagem com 1 unidade.
Escolha o modelo.



Leve junto por:

R\$ 482,25

COMPRAR TODOS

A partir de:
R\$ 25,47

A partir de:
R\$ 448,00
ou até 2x de R\$ 224,00 sem juros

A partir de:
R\$ 8,78

Modelo

Olá visitante



(https://checkout.dentalgutierre.com.br/)

001299

aug



Dental do Bem (https://www.dentalgutierre.com.br/dentaldobem)

Brindes (https://www.dentalgutierre.com.br/brindes)

Parceiros (https://checkout.dentalgutierre.com.br/Parceiro/Loginporusuario)

Clinicas

(https://checkout.dentalgutierre.com.br/Parceiro/Loginporusuario)

Blog (http://blog.dentalgutierre.com.br/)



(https://www.dentalgutierre.com.br/catalogo?id=259) id=258

Solicite o catálogo impresso AQUI (https://www.dentalgutierre.com.br/catalogoimpresso)

Busque aqui..

Marcas

Home (https://www.dentalgutierre.com.br/) > Instrumentais (https://www.dentalgutierre.com.br/instrumentais) > Sonda (https://www.dentalgutierre.com.br/instrumentais/sonda)



(https://www.dentalgutierre.com.br/fabric)

Q Passe o mouse para ver mais detalhes



Tweetar (https://twitter.com/share)

Sonda Milimetrada Goldman Fox Plus Millennium SKU 002472

R\$ 48,53

Quantidade 1

Adicionar ao Carrinho

Finalizar Compra

Consulte opções de parcelamento

Consulte frete e prazo de entrega

Indicações

Características e benefícios

Apresentação

Destinado como auxiliar para a localização da entrada do canal radicular.

PRODUTOS DA MESMA MARCA

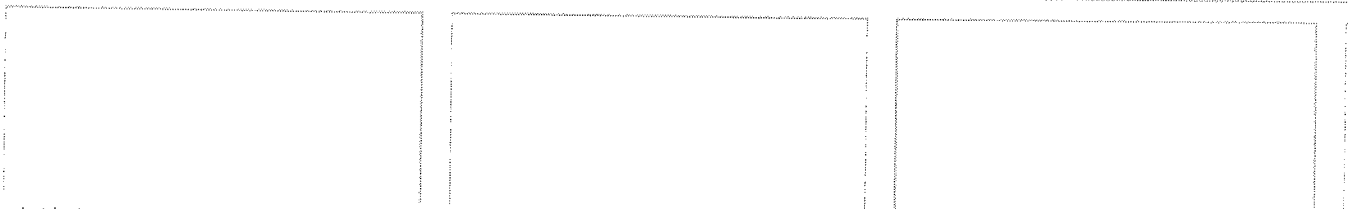

RELATÓRIO PÚBLICO
(medicamentos, materiais médico-hospitalares e gases medicinais)

PESQUISAR POR

ITEM
 MODALIDADE
 INSTITUIÇÃO
 FORNECEDOR
 FABRICANTE
 FAIXA
 PERÍODO
 BASE SIAS(G/Compras Federais)
 TIPO DE COMPRA

ITEM

Código BR:

BR:

Descrição CATMAT:

Unidade de Fornecimento:

Genérico: Sim Não Dados Agrupados

Adicionar:

Grupo:

Classe:

UFM:

Município:

Seleção:

Limpar

Pesquisar

RESULTADO

Os registros exibidos especificam as compras realizadas nos últimos 18 meses, o que corresponde ao seguinte período: 22-12-2016 a 22/06/2018

Base de Dados: BPS

Gerar PDF

Gerar PDF

DADOS DO ITEM				DADOS DA COMPRA				DADOS DO FORNECEDOR				DADOS DA INSTITUIÇÃO				VALORES			
CÓDIGO BR	DESCRIÇÃO CATMAT	UNIDADE DE FORNECIMENTO	GENÉRICO	DATA COMPRA	MODALIDADE DA COMPRA	DATA INSERÇÃO	TIPO COMPRA	FABRICANTE	FABRICANTE	FORNECEDOR	NOME DA INSTITUIÇÃO	MUNICÍPIO	UF	QTD ITENS COMPRADOS	PREÇO UNITÁRIO	CMED. PREÇO REGULADO	COMPETÊNCIA CMED	MÉDIA PONDERADA	
BR0436594	SONDA ODONTOLÓGICA, AÇO INOXIDÁVEL, PERIODONTAL, MILIMETRADA, NABERS 2 N, CABO OCO	UNIDADE	Não	10/10/2017	Pregão	06/04/2018	A	MICRODONT MICRO USINAGEM DE PRECISAO LTDA	MICRODONT MICRO USINAGEM DE PRECISAO LTDA	E.C. DOS SANTOS COMERCIAL EIRELI	MUNICÍPIO DE SALTO	SALTO	SP	5	8,0500	N/A	N/A	19,4339	
BR0436594	SONDA ODONTOLÓGICA, AÇO INOXIDÁVEL, PERIODONTAL, MILIMETRADA, NABERS 2 N, CABO OCO	UNIDADE	Não	10/04/2017	Pregão	03/10/2017	A	LEANDRO KLEBER RIBEIRO DOS SANTOS - ME	LEANDRO KLEBER RIBEIRO DOS SANTOS - ME	A. F. ANDRADE SERGIO - ME	MUNICÍPIO DE CABECEIRAS DO PIAUI	CABECEIRAS DO PIAUI	PI	15	19,5000	N/A	N/A	19,4339	

038

RF 441000

001300

19,4339

19,4339

DADOS DO ITEM				DADOS DA CO				DADOS DO FABRICANTE/FORNECEDOR				DADOS DA INSTAÇÃO				VALORES			
CÓDIGO BR	DESCRIÇÃO CATMAT	UNIDADE DE FORNECIMENTO	GENÉRICO	DATA COMPRA	MODALIDADE DA COMPRA	DATA INSERÇÃO	TIPO COMPRA	FABRICANTE	FABRICANTE/FORNECEDOR	NOME DA INSTITUIÇÃO	MUNICÍPIO	UF	QTD ITENS COMPRADOS	PREÇO UNITÁRIO	CMED - PREÇO REGULADO	COMPETÊNCIA CMED	MÉDIA PONDERADA		
BR0436594	SONDA ODONTOLÓGICA, AÇO INOXIDÁVEL, PERIODONTAL, MILIMETRADA, NABERS 2 N, CABO OCO	UNIDADE	Não	31/03/2017	Pregão	07/04/2017	A	GOLGRAN INDUSTRIA E COMERCIO DE INSTRUMENTAL ODONT LTDA	DENTAL PRIME - PRODUTOS ODONTOLÓGICOS MEDICOS HOSPITALARES - EIRELI - ME	MUNICÍPIO DE PORTO ALEGRE	PORTO ALEGRE	RS	120	19.9000	N/A	N/A	19,4339		
BR0436594	SONDA ODONTOLÓGICA, AÇO INOXIDÁVEL, PERIODONTAL, MILIMETRADA, NABERS 2 N, CABO OCO	UNIDADE	Não	23/11/2017	Pregão	18/01/2018	A	GOLGRAN INDUSTRIA E COMERCIO DE INSTRUMENTAL ODONT LTDA	MC MEDICALL PRODUTOS MEDICOS HOSPITALARES - EIRELI - ME	MUNICÍPIO DE FRANCISCO ALVES	FRANCISCO ALVES	PR	2	44.0000	N/A	N/A	19,4339		

Mostrando 1 à 4 de 4 registro(s)

001301
ag

RELATÓRIO PÚBLICO
(medicamentos, materiais médico-hospitalares e gases medicinais)

PESQUISAR POR

ITEM
 MODALIDADE
 INSTITUIÇÃO
 FORNECEDOR
 FABRICANTE
 FAIXA
 PERÍODO
 BASE SIASG(Compras Federais)
 TIPO DE COMPRA

Descrição CATMAT:
 Sonda ODONTOLÓGICA, AÇO INOXIDÁVEL, PERIODONTAL, MILIMETRADA, WILLIAMS, 2 PONTAS ATIVAS ROMBAS

Código BR: 0414215
 Unidade de Fornecimento:

Genérico: Sim Não
 Adicionar

Grupo: Todos
 Classe: Todos
 PDM:
 UF: Todas Município: Seleção

Pesquisar

Limpar

RESULTADO

Os registros exibidos especificam as compras realizadas nos últimos 18 meses, o que corresponde ao seguinte período: 22-12-2016 a 22/06/2018
Base de Dados BPS

DADOS DO ITEM				DADOS DA COMPRA				DADOS DO FORNECEDOR				DADOS DA INSTITUIÇÃO				VALORES			
CÓDIGO BR	DESCRIÇÃO CATMAT	UNIDADE DE FORNECIMENTO	GENÉRICO	DATA COMPRA	MODALIDADE DA COMPRA	DATA INSCRIÇÃO	TIPO COMPRA	FABRICANTE	FABRICANTE FORNECEDOR	NOME DA INSTITUIÇÃO	MUNICÍPIO	UF	QTD ITENS COMPRADOS	PREÇO UNITÁRIO	CMED - PREÇO REGULADO	COMPETÊNCIA CMED	MÉDIA PONDERADA		
Nenhum registro encontrado.																			

639 R\$ 27.447

001302

LUVA PARA PROCEDIMENTO A PARTIR DE **R\$ 14,99**
nas compras acima de R\$1.000 exceto luvas.

001303



Sonda Nabers
QUINELATO

Por apenas
R\$ 48,03

(<https://dentalspeed.com/familia/sonda-nabers-quinelato>)



Sonda Nabers
FAVA

A partir de
R\$ 27,35

(<https://dentalspeed.com/familia/sonda-nabers-fava>)

Sonda OMS
FAVA

Por apenas
R\$ 35,85

(<https://dentalspeed.com/familia/sonda-oms-fava>)



Sonda PC
FAVA

Por apenas
R\$ 28,68

(<https://dentalspeed.com/familia/sonda-pc-fava>)



Sonda Willians
FAVA

Por apenas
R\$ 22,57

(<https://dentalspeed.com/familia/sonda-willians-fava>)



Receba as últimas novidades de produtos, artigos, eventos e ofertas promocionais da Dental Speed

Digite aqui seu e-mail **ok**

[Não desejo receber ofertas](#)

Precisa de ajuda?

Resgate de Pontos

Acompanhe seu Pedido

Atualizar Boleto

Entre ou Cadastre-se
Minha Conta

001304 0
dj

Procure por marca, nome, código...

Por Categoria

Compra Rápida

Tudo Que Você Precisa

Promoções



Dental Cremer | Instrumentais | Sondas

Produto

Indicação

Características

Itens Inclusos

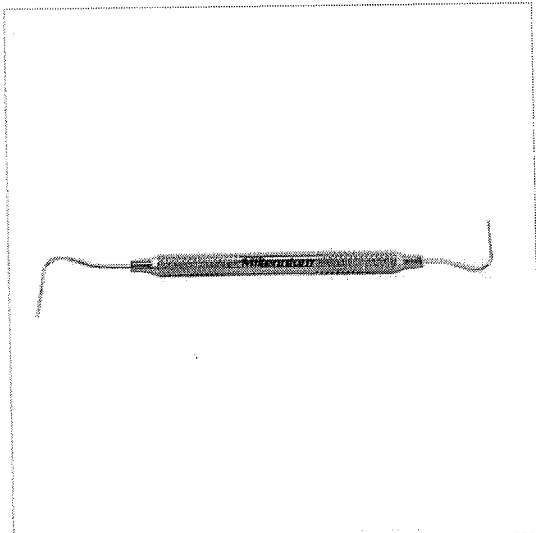

Sonda Willians Milimetrada Millennium - Golgran

Cod. de Referência: 508710

★★★★★ (1)

Veja opiniões de quem já comprou

Embalagem com 1 unidade.



FRETE GRÁTIS! NAS COMPRAS ACIMA DE R\$100,00

Por: **R\$37,20**

Condições de Pagamento **[+]**

Na compra deste produto, ganhe:
37 pontos [saiba +](#)

QUANTIDADE:

1

COMPRAR

VOCE ESTÁ EM UM AMBIENTE SEGURO

Indicação

Características

Itens Inclusos

Utilizado para sondagem periodontal

OPINIÕES DOS CONSUMIDORES



Baseado em 1 avaliação



Amanda Gama

Compra Verificada

★★★★★ • Há 1 ano(s)

Melhor sonda milimetrada que já usei! Precisa, delicada, leve e resistente

Sim, recomendaria este produto a um amigo



0



0

[Compartilhar...](#)

001305

wej

Sonda Willians Milimetrada Color

Embalagem c/ 1 unidade.



(https://dentalspeed.com/marca/fa

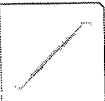

(https://dentalspeed.com/img.php?
src=https://s3.amazonaws.com/www-
dentalspeed-
com/produtos/sonda-
willians-
milimetrada-
color-
fava-
11348-
2.png&h=300&w=300)

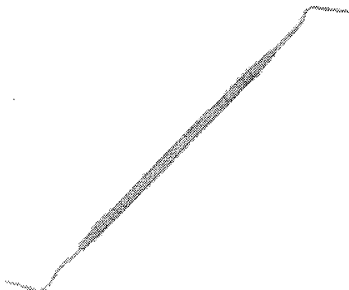

Por apenas

R\$ 22,57

Quantidade

Adicionar ao Carrinho

Compartilhe:

Código do Produto: 11348 (FAV11348A)

Produtos visitados por quem procura este item

Sonda Milimetrada

FAVA



R\$ 22,57

Sonda Milimetrada

MILLENNIUM



R\$ 37,20

RELATÓRIO PÚBLICO
(medicamentos, materiais médico-hospitalares e gases medicinais)

PESQUISAR POR

MODALIDADE

INSTITUIÇÃO

FORNECEDOR

FABRICANTE

FAIXA

PERÍODO

BASE SIASG(Compras Federais)

TIPO DE COMPRA

ITEM

Descrição CATMAT:

Sugador cirúrgico descartável para remoção de sangue

Código BR:

BR

Unidade de Fornecimento:

▼

Genérico:

Sim Não

Dados Agrupados

Adicionar

Grupo:

Todos ▼

Classe:

Todos ▼

PDM:

▼

UF:

Todas ▼

Município:

Selecione ▼

Pesquisar

Limpar

RESULTADO

Os registros exibidos especificam as compras realizadas nos últimos 18 meses, o que corresponde ao seguinte período: 22-12-2016 a 22/06/2018
Base de Dados: BPS

Gerar PDF

Gerar Planilha

DADOS DO ITEM		DADOS DA COMPRA			DADOS DO FABRICANTE/FORNECEDOR		DADOS DA INSTITUIÇÃO			VALORES							
CÓDIGO BR	DESCRIÇÃO CATMAT	UNIDADE DE FORNECIMENTO	GENÉRICO	DATA COMPRA	MODALIDADE DA COMPRA	DATA INSERÇÃO	TIPO COMPRA	FABRICANTE	FABRICANTE FORNECEDOR	NOME DA INSTITUIÇÃO	MUNICÍPIO	UF	QTD ITENS COMPRADOS	PREÇO UNITÁRIO	PREÇO REGULADO	COMPETÊNCIA CMED	MÉDIA PONDERADA
Nenhum registro encontrado.																	

001306
ag

001307



Sugador Cirúrgico Descartável Indusbelo - Indusbelo

Marca: **INDUSBELLO** | Cód.: 001675 | EAN.: 7898911969010

0 de 5 (0)

Vendido e entregue por DENTAL SORRIA

Em estoque.
Entregamos para todo o Brasil*.

Selecione a Quantidade

- +

COMPRAR

Por: R\$ 23,90

Compre e Confe. É 100% Seguro

* Calcule o frete no momento da compra, na página de carrinho.



Imagem do produto meramente ilustrativa

Descrição do Produto

SUGADOR CIRÚRGICO DESCARTÁVEL INDUSBELLO CX C/20 - INDUSBELLO

Especificações do Produto

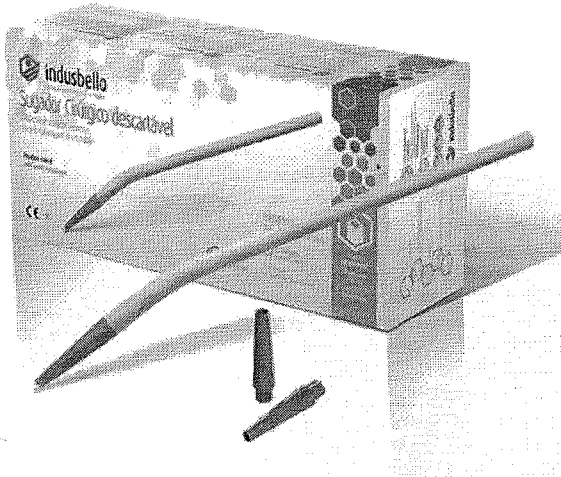
Dimensões

↓ **Altura:** 1,00 Centímetro

→ **Largura:** 1,00 Centímetro

+ **Profundidade:** 1,00 Centímetro

↑ **Peso:** 150,00 Gramas

Você tem dúvida sobre este produto?

Fale conosco aqui no chat online, pelo telefone (11) 3004-9515 ou deixe seus dados que retornamos assim que possível:

Nome:

E-mail:

Telefone:

*Segunda à sexta das 8:00 às 17:30

Solicitar atendimento

Conheça outros Produtos

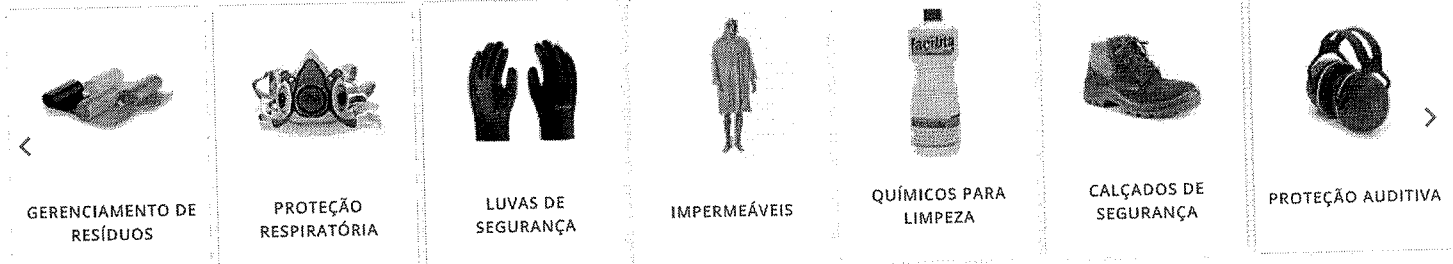

Opiniões de quem já comprou

Guia

Avaliações

Perguntas

0 avaliações

Ca Dúvidas? Fale com o Especialista Online



001308
wey

Beleza e Saúde > Instrumentos médicos

Sugador Cirúrgico Descartável Estéril Maquira caixa com 20 unidades

Código 698935300 | [Ver descrição completa](#) | [Maquira](#)



★★★★★ [Avaliar produto](#)



Vendido e entregue por [Médicy Equipamentos Médicos](#)

de R\$ 26,90

por **R\$ 22,60**

[Mais formas de pagamento](#)

Adicionar à sacola

[Consultar prazo e valor do frete](#)

00000-000

Ok

[Não sei o CEP](#)

Quem viu este produto, viu estes também



Afastador Autoclavável
Expandex Indusbel...

de R\$ 11,80 por
R\$ 9,80

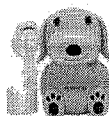

Nebulizador G-Tech
Modelo Nebdogrs Bivol...

por
R\$ 122,35
4x de R\$ 30,59 sem juros

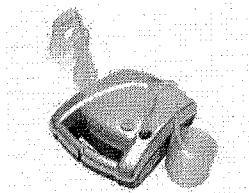

Inalador/Nebulizador G-
Tech - NEBCOM V

★★★★★ (42)
de R\$ 139,00 por
R\$ 91,71 à vista
ou R\$ 101,90
2x de R\$ 50,95 sem juros



Estojo Para Conjunto De
Diapasão MD -

de R\$ 35,00 por
R\$ 28,50

Produtos mais buscados na semana

Fale Conosco (/central-de-atendimento) Frete grátis* (/formas-de-envio)

(16) 3432-2904 (https://www.dentalecia.com.br/central-de-atendimento)
(16) 99764-2804 (https://www.dentalecia.com.br/central-de-atendimento)

001309
06



(https://www.dentalecia.com.br/)

Olá o que você procura



Cadastre-se
(https://www.dentalecia.com.br/minha-conta)

0 ITEM(S) - R\$ 0,00

- Dental e Cia (https://www.dentalecia.com.br)
- > Cirurgia e Periodontia (https://www.dentalecia.com.br/cirurgia-periodontia)
- > Sugador Cirúrgico Descartável (https://www.dentalecia.com.br/sugador-cirurgico-descartavel)
- > Sugador Cirúrgico Descartável 20un - Maquira

COMPRE JÁ

FRETE GRÁTIS NAS COMPRAS ACIMA DE R\$ 200

(https://www.dentalecia.com.br/formas-de-envio)

Sugador Cirúrgico Descartável 20un - Maquira

MARCA: MAQUIRA
(HTTPS://WWW.DENTALECIA.COM.BR/MAQUIRA)
REF. SCD-M
DISPONIBILIDADE: PRONTA ENTREGA

R\$ 24,90

1x de R\$ 24,90 sem juros
ou R\$ 23,66 à vista 5%
Informações Adicionais

Contém: 20 unidades.

Quantidade

-	1	+
---	---	---

ADICIONAR AO CARRINHO

A Primeira Troca É GRÁTIS



COMPARTILHE

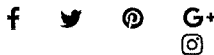

(https://www.instagram.com/dentalecia)

☆☆☆☆ 0 Avaliações Avaliar

Calcule o frete Não sei meu CEP

(http://www.busacep.correios.com.br/sistemas/busacep/buscaFaixaCep.cfm)

	CEP	Consultar
--	-----	-----------

Tire suas dúvidas!

Online

RELATÓRIO PÚBLICO
(medicamentos, materiais médico-hospitalares e gases medicinais)

PESQUISAR POR

ITEM
 MODALIDADE
 INSTITUIÇÃO
 FORNECEDOR
 FABRICANTE
 FAIXA
 PERÍODO
 BASE SIASG(Compras Federais)
 TIPO DE COMPRA

ITEM

Código BR:

Descrição CATMAT:

Unidade de Fornecimento:

Genérico: Sim Não

Dados Agrupados

Adicionar

Grupo:

Classe:

PDM:

UF:

Pesquisar Limpar

RESULTADO

Os registros exibidos especificam as compras realizadas nos últimos 18 meses, o que corresponde ao seguinte período: 22-12-2016 a 22/06/2018

Base de Dados BPS

DADOS DO ITEM			DADOS DA COMPRA			DADOS DO FABRICANTE/FORNECEDOR			DADOS DA INSTITUIÇÃO				VALORES				
CÓDIGO BR	DESCRIÇÃO CATMAT	UNIDADE DE FORNECIMENTO	GENÉRICO	DATA COMPRA	MODALIDADE DA COMPRA	DATA INSERÇÃO	TIPO COMPRA	FABRICANTE	FORNECEDOR	NOME DA INSTITUIÇÃO	MUNICÍPIO	UF	QTD ITENS COMPRADOS	PREÇO UNITÁRIO	CMED - PREÇO REGULADO	COMPETÊNCIA CMED	MÉDIA PONDERADA
BR0418160	SUGADOR, AÇO INOXIDÁVEL, CIRÚRGICO, RETO, AUTOCLAVÁVEL	UNIDADE	Não	24/02/2017	Tomada de Preços	10/12/2017	A	MAQUIRA INDUSTRIA DE PRODUTOS ODONTOLÓGICOS LTDA	SÃO MARCOS DE DISTRIBUIDORA DE MEDICAMENTOS, EQUIPAMENTOS E MATERIAL HOSPITALARES E ODONTOLÓGICOS LTDA	MUNICÍPIO DE SÃO FRANCISCO DE ASSIS DO PIAUI - SECRETARIA DE SAUDE	SÃO FRANCISCO DE ASSIS DO PIAUI	PI	4000	0,1900	N/A	N/A	31,9109
BR0418160	SUGADOR, AÇO INOXIDÁVEL, CIRÚRGICO, RETO, AUTOCLAVÁVEL	UNIDADE	Não	21/03/2018	Pregão	04/06/2018	A	GOLGRAN INDUSTRIA E COMERCIO DE INSTRUMENTAL ODONT LTDA	ROYAL MED HOSPITALAR LTDA - ME	MUNICÍPIO DE IPIACU	IPIACU	MG	4	16,4500	N/A	N/A	31,9109

Mostrando 1 a 8 de 8 registro(s)

641 R\$ 25,633

CÓDIGO - BR	DESCRIÇÃO CATMAT	DADOS DO ITEM			DADOS DA COMI			DADOS DA INSTITUIÇÃO			DADOS DA IN			VALORES			
		UNIDADE DE FORNECIMENTO	GENÉRICO	DATA COMPRA	MODALIDADE DA COMPRA	DATA INSERÇÃO	TIPO COMPRA	FABRICANTE	FORNECEDOR	NOME DA INSTITUIÇÃO	MUNICÍPIO	UF	QTD ITENS COMPRADOS	PREÇO UNITÁRIO	PREÇO REGULADO	COMPETÊNCIA CHIED	MEDIA PONDERADA
BR0418160	SUGADOR, AÇO INOXIDÁVEL, CIRÚRGICO, RETO, AUTOCLAVÁVEL	UNIDADE	Não	10/04/2017	Pregão	03/10/2017	A	JON INDUSTRIA E COMERCIO DE PRODUTOS ODONTOLÓGICOS LTDA - EPP	A. F. ANDRADE SERGIO - ME	MUNICÍPIO DE CABECEIRAS DO PIAUI	PI	10	25,4500	N/A	N/A	31,9109	
BR0418160	SUGADOR, AÇO INOXIDÁVEL, CIRÚRGICO, RETO, AUTOCLAVÁVEL	UNIDADE	Não	10/10/2017	Pregão	06/04/2018	A	METALURGICA FAVA INDUSTRIA E COMERCIO LTDA	E.C. DOS SANTOS COMERCIAL EIRELI	MUNICÍPIO DE SALTO	SP	3	35,0000	N/A	N/A	31,9109	
BR0418160	SUGADOR, AÇO INOXIDÁVEL, CIRÚRGICO, RETO, AUTOCLAVÁVEL	UNIDADE	Não	19/04/2017	Pregão	21/05/2018	A	GOLGRAN INDUSTRIA E COMERCIO DE INSTRUMENTAL ODONT LTDA	M. J. BEZERRA DE MELO SILVA	FUNDO MUNICIPAL DE SAUDE	PE	4	46,0100	N/A	N/A	31,9109	
BR0418160	SUGADOR, AÇO INOXIDÁVEL, CIRÚRGICO, RETO, AUTOCLAVÁVEL	UNIDADE	Não	02/08/2017	Pregão	27/09/2017	A	METALIC MEDICAL PRODUTOS HOSPITALARES LTDA - EPP	C. LEMOS - DISTRIBUIDORA HOSPITALAR EIRELI - ME	MUNICÍPIO DE MIRANTE DO PARANAPANEMA	SP	1	92,7000	N/A	N/A	31,9109	
BR0418160	SUGADOR, AÇO INOXIDÁVEL, CIRÚRGICO, RETO, AUTOCLAVÁVEL	UNIDADE	Não	06/03/2017	Pregão	08/06/2017	A	MAQUIRA INDUSTRIA DE PRODUTOS ODONTOLÓGICOS LTDA	DONALDO GIE NOGUEIRA	FUNDO MUNICIPAL DE SAUDE DE VARZEA GRANDE	PI	80	106,3500	N/A	N/A	31,9109	
BR0418160	SUGADOR, AÇO INOXIDÁVEL, CIRÚRGICO, RETO, AUTOCLAVÁVEL	UNIDADE	Não	20/02/2018	Pregão	24/05/2018	A	GOLGRAN INDUSTRIA E COMERCIO DE INSTRUMENTAL ODONT LTDA	PROFARM COMERCIO DE MEDICAMENTOS E MATERIAL HOSPITALAR LTDA	FUNDO MUNICIPAL DE SAUDE DE PIUM	TO	18	116,4000	N/A	N/A	31,9109	

Mostrando 1 a 8 de 8 registro(s)

001311
Cef

RELATÓRIO PÚBLICO (medicamentos, materiais médico-hospitalares e gases medicinais)

PESQUISAR POR MODALIDADE INSTITUIÇÃO FORNECEDOR FABRICANTE FAIXA PERÍODO BASE SIASQ(Compras Federais) TIPO DE COMPRA

ITEM

Descrição CATMAT: SUGADOR, PVC, SALIVA, C/ ARAME, PACOTE C/ 40 UNIDADES, ESTÉRIL, DESCARTÁVEL
 Código BR: 0406292

Unidade de Fornecedor: Genérico: Sim Não Dados Agrupados

Grupo: Todos

Classe: Todos

PDM:

UF: Todas Município: Seleção

001312

Pesquisar

Limpar

642

R\$ 6.540

RESULTADO

Os registros exibidos especificam as compras realizadas nos últimos 18 meses, o que corresponde ao seguinte período: 22-12-2016 a 22/06/2018
 Base de Dados BPS

DADOS DO ITEM		DADOS DA COMPRA			DADOS DO FABRICANTE/FORNECEDOR		DADOS DA INSTITUIÇÃO			VALORES							
CÓDIGO BR	DESCRIÇÃO CATMAT	UNIDADE DE FORNECIMENTO	GENÉRICO	DATA COMPRA	MODALIDADE DA COMPRA	DATA INSERÇÃO	TIPO COMPRA	FABRICANTE	FORNECEDOR	NOME DA INSTITUIÇÃO	MUNICÍPIO	UF	QTD. ITENS COMPRADOS	PREÇO UNITÁRIO	CMED - PREÇO REGULADO	COMPETÊNCIA CMED	MÉDIA PONDERADA
BR0406292	SUGADOR, PVC, SALIVA, C/ ARAME, PACOTE C/ 40 UNIDADES, ESTÉRIL, DESCARTÁVEL	UNIDADE	Não	20/04/2017	Pregão	24/05/2017	A	BIDONT INDUSTRIA, COMERCIO, IMPORTACAO E EXPORTACAO LTDA	DENTAL CREMER PRODUTOS ODONTOLÓGICOS S.A	MUNICÍPIO DE TAMBAU	TAMBAU	SP	8000	0,0782	N/A	N/A	2,0776
BR0406292	SUGADOR, PVC, SALIVA, C/ ARAME, PACOTE C/ 40 UNIDADES, ESTÉRIL, DESCARTÁVEL	UNIDADE	Não	04/07/2017	Pregão	06/12/2017	A	MAX CIRURGICA MATERIAIS HOSPITALARES LTDA	DUOMED PRODUTOS HOSPITALARES LTDA - EPP	FUNDO MUNICIPAL DE SAUDE DE RIBEIRAO DO PINHAL	RIBEIRAO DO PINHAL	PR	4000	0,1350	N/A	N/A	2,0776

Mostrar 20

Gerar Planilha Gerar PDF

RELATÓRIO PÚBLICO
(medicamentos, materiais médico-hospitalares e gases medicinais)

PESQUISAR POR

ITEM MODALIDADE INSTITUIÇÃO FORNECEDOR FABRICANTE FAIXA PERÍODO BASE SIASG(Compras Federais) TIPO DE COMPRA

ITEM

Código BR: Descrição CATMAT:

Unidade de Fornecimento: Genérico: Sim Não

Dados Agrupados

Adicionar

Grupo:

Classe:

PDM:

UF: Município:

Pesquisar

Limpar

RESULTADO

Os registros exibidos especificam as compras realizadas nos últimos 18 meses, o que corresponde ao seguinte período: 22-12-2016 a 22/06/2018

Base de Dados BPS

DADOS DO ITEM				DADOS DA COMPRA				DADOS DO FABRICANTE/FORNECEDOR				DADOS DA INSTITUIÇÃO				VALORES			
CODIGO BR	DESCRIÇÃO CATMAT	UNIDADE DE FORNECIMENTO	GENÉRICO	DATA COMPRA	MODALIDADE DA COMPRA	DATA INSERÇÃO	TIPO COMPRA	FABRICANTE	FABRICANTE	FORNECEDOR	FORNECEDOR	NOME DA INSTITUIÇÃO	MUNICIPIO	UF	QTD ITENS COMPRADOS	PREÇO UNITÁRIO	CMED - PREÇO REGULADO	COMPETÊNCIA CMED	MEDIA PONDERADA
Nenhum registro encontrado.																			

Gerar Planilha

Gerar PDF

001315
cej

644

R\$ 15.110

Nossas Lojas

Televentas (21)2614-2535

Minha Conta



Digite Aqui

BUSCAR

R\$ 0,00
ver carrinho

001316

aj

[+ CATEGORIAS](#)
[ALIMENTAÇÃO ENTERAL](#)
[APARELHO DE PRESSÃO](#)
[ATADURAS](#)
[CURATIVOS](#)
[DIABETES](#)
[LUVAS](#)
[ORTOPÉDICO](#)
[PROMOÇÕES](#)

Página inicial / ODONTOLOGIA /

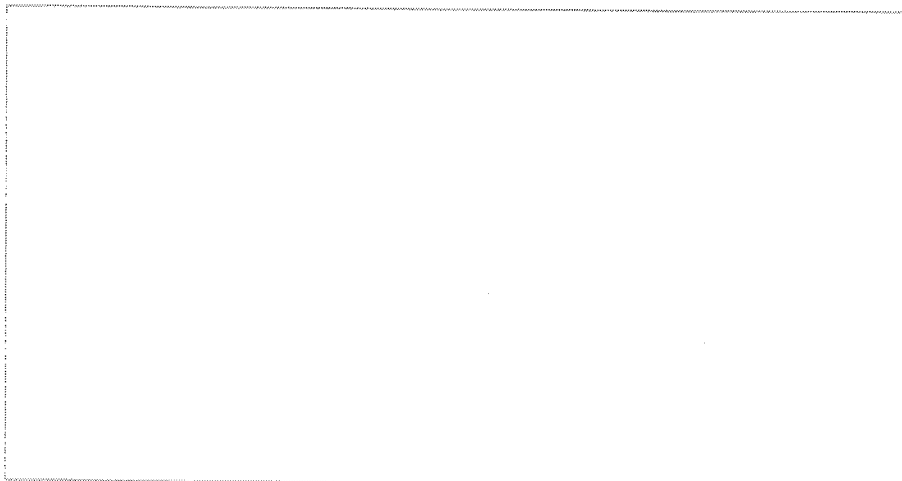

Sugador Endodôntico Descartável - Pct c/20 - SSplus

R\$ **15,40**

R\$ 14,63 à vista com desconto Boletão - Yapay

1

[ADICIONAR AO CARRINHO](#)

*Imagem meramente ilustrativa.

[Descrição Geral](#)
[Formas de Pagamento](#)
[Comentários](#)

DESCRIÇÃO

Sugador confeccionado em PVC atóxico, sendo o tubo transparente com fio de aço que permite um posicionamento fixo. Fácil adaptação e flexível para facilitar o procedimento do profissional e conforto ao paciente.

MODO DE USAR

Sugador/Aspirador sucção de líquidos durante tratamento odontológicos endodônticos. Produto NÃO estéril. Pode ser esterilizado por raios gama

ESPECIFICAÇÕES TÉCNICAS

Embalado Separadamente.

Conservar em local seco, limpo e arejado.

Não utilizar o produto caso a embalagem esteja violada ou danificada. PROIBIDO REPROCESSAR.

Válido por 3 anos após fabricação.

ANVISA:80156070001

ITENS INCLUSOS

Contém 20 unidades de sugador endodôntico.



(https://ww

001317
(U)



(https://ww

DIGITE O PRODUTO OU MARCA



Acadêmico (https://www.suryadental.com.br/academico/)

Surya Club (https://www.suryadental.com.br/suryaclub/)

Catálogo Virtual (https://www.suryadental.com.br/novo-catalogo/)

Catálogos (https://www.suryadental.com.br/catalogos/)

< VOLTAR

CÓD 256026000

SUGADOR PLASTICO ENDO DESCARTAVEL COLORIDO 20UN - WA

5 de 5

(1)

CATÁLOGOS (HTTPS://WWW.SURYADENTAL.COM.BR/CATALOGOS/)

INDICAR (HTTPS://WWW.SURYADENTAL.COM.BR/SENFRIEND/PRODUCT/SEND/ID/10601/)

FAVORITOS (HTTPS://WWW.SURYADENTAL.COM.BR/WISHLIST/INDEX/ADD/PRODUCT/10601/FORM_

PÁGINA INICIAL (HTTPS://WWW.SURYADENTAL.COM.BR/) > SUGADOR PLASTICO ENDO DESCARTAVEL COLORIDO 20UN - WA

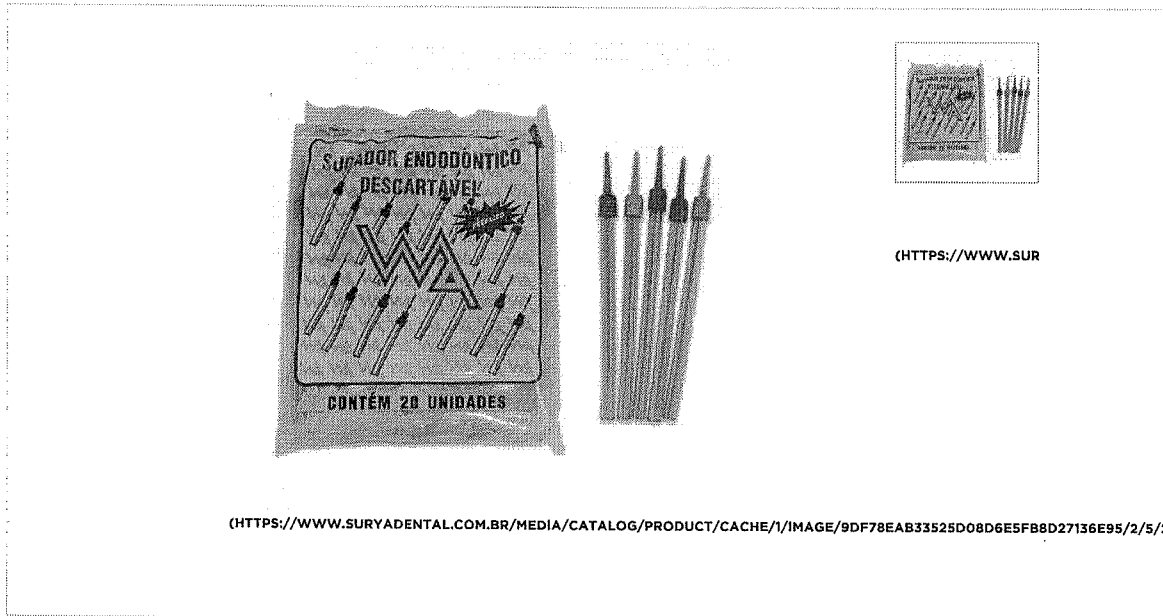

(HTTPS://WWW.SURYADENTAL.COM.BR/MEDIA/CATALOG/PRODUCT/CACHE/1/IMAGE/9DF78EAB33525D08D6E5FB8D27136E95/2/5/256026000.JPG)

POR R\$14,43

R\$13,71 NO BOLETO À VISTA

QUANTIDADE

1

RESGATE SURYA CLUB: 1760

AINDA NÃO TEM? CONHECER AGORA (HTTP://WWW.SURYACLUB.COM.BR/)

COMPRAR

APRESENTAÇÃO

Embalagem com 20 unidades.

Cores sortidas.

BENEFÍCIOS

Dobrável;
Fácil utilização para procedimentos.

CARACTERÍSTICAS

O Sugador Endodôntico WA, possui pontas de plástico maleável de fácil adaptação para o procedimento. Agulha de plástico maleável e descartável; não deve ser reprocessado.



(https://api.whatsapp.com/send?phone=5544991557719)

Fale conosco agora

FRETE GRÁTIS ACIMA DE R\$99

(f) Buscar

001318

Caj

0

(https://denta

Sugador Endodôntico

Embalagem c/ 20 unidades.

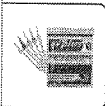

(https://dentalspeed.com/img.php?src=https://s3.amazonaws.com/www-dentalspeed-com/produtos/sugador-endodontico-9366.png&h=300&w=300)

ss plus

(https://dentalspeed.com/marca/ss

De R\$ 15,50 por

R\$ 12,40
BAIXOU 20%

Quantidade

[Adicionar ao Carrinho](#)

Compartilhe:

Apresentação Benefícios

Tubo e ponteira atóxicos, arame em aço especial, desenvolvido para fixação imediata na posição desejada pelo profissional, ponteira macia e aromatizada sabor tutti-frutti.

Características

Tubo confeccionado em PVC, transparente e atóxico. Arame em aço especial, desenvolvido para fixação imediata na posição desejada pelo profissional. Ponteira confeccionada em PVC macio, atóxico, colorido, vazada e aromatizada artificialmente tutti-frutti.

Aplicação

Remoção de saliva e outros líquidos de dentro da cavidade bucal do paciente.

Código do Produto: 9366 (SSS9366A)

Produtos visitados por quem procura este item

Sugador Flex Suctor

ANGELUS

R\$ 10,49

Sugador Flex Suctor

ANGIE

R\$ 20,10

LUVA PARA PROCEDIMENTO A PARTIR DE **R\$ 14,99**
nas compras acima de R\$1.000 exceto luvas.

RELATÓRIO PÚBLICO
(medicamentos, materiais médico-hospitalares e gases medicinais)

PESQUISAR POR

ITEM MODALIDADE INSTITUIÇÃO FORNECEDOR FABRICANTE FAIXA PERÍODO BASE SIASGE(Compras Federais) TIPO DE COMPRA

ITEM

Código BR: Descrição CATMAT:

Unidade de Fornecedor: Genérico: Sim Não Dados Agrupados

Grupo: Adicionar

Classe:

PDM:

UF: Município:

Pesquisar

Limpar

RESULTADO

Os registros exibidos especificam as compras realizadas nos últimos 18 meses, o que corresponde ao seguinte período: 22-12-2015 a 22/06/2018
Base de Dados: BPS

DADOS DO ITEM			DADOS DA COMPRA			DADOS DO FABRICANTE/FORNECEDOR			DADOS DA INSTITUIÇÃO				VALORES				
CÓDIGO BR	DESCRIÇÃO CATMAT	UNIDADE DE FORNECIMENTO	DATA COMPRA	MODALIDADE DA COMPRA	DATA INSERÇÃO	TIPO COMPRA	FABRICANTE	FORNECEDOR	NOME DA INSTITUIÇÃO	MUNICÍPIO	UF	QTD ITENS COMPRADOS	PREÇO UNITÁRIO	CMED - PREÇO REGULADO	COMPETÊNCIA CMED	MÉDIA PONDERADA	
BR0270307	TAÇA DE BORRACHA, P/ CONTRA ÂNGULO, C/ PROTETOR	UNIDADE	10/10/2017	Pregão	06/04/2018	A	PREVEN INDUSTRIA E COMERCIO DE PRODUTOS ODONTOLÓGICOS EIRELI - EPP	DENTAL GREMER PRODUTOS ODONTOLÓGICOS S.A	MUNICÍPIO DE SALTO	SALTO	SP	120	0,9400	N/A	N/A	2,0830	001319
BR0270307	TAÇA DE BORRACHA, P/ CONTRA ÂNGULO, C/ PROTETOR	UNIDADE	21/03/2018	Pregão	04/06/2018	A	MICRODONT MICRO USINAGEM DE PRECISAO LTDA	DENTAL UNIVERSO EIRELI - EPP	MUNICÍPIO DE IPIACU	IPIACU	MG	20	1,1000	N/A	N/A	2,0830	001319

Mostrando 1 a 12 de 12 registro(s)

644

R\$

2,140

DADOS DO ITEM				DADOS DA COMPRA			DADOS DO FABRICANTE/FORNECEDOR			DADOS DA LICITAÇÃO		VALORES					
CODIGO BR	DESCRIÇÃO CATMAT	UNIDADE DE FORNECIMENTO	GENÉRICO	DATA COMPRA	MODALIDADE DA COMPRA	DATA INSERÇÃO	TIPO COMPRA	FABRICANTE	FORNECEDOR	NOME DA INSTITUIÇÃO	MUNICÍPIO	UF	QTD ITENS COMPRADOS	PREÇO UNITÁRIO	CMED - PREÇO REGULADO	COMPETÊNCIA CMED	MÉDIA PONDERADA
BR0270307	TAÇA DE BORRACHA, P/ CONTRA ÂNGULO, C/ PROTETOR	UNIDADE	Não	02/08/2017	Pregão	19/03/2018	A	PREVEN INDUSTRIA E COMERCIO DE PRODUTOS ODONTOLÓGICOS EIRELI - EPP	GOIAS BEM COMERCIO E SERVIÇOS DE PRODUTOS PARA SAUDE EIRELI - EPP	FUNDO MUNICIPAL DE SAUDE DE BURITI ALEGRE	BURITI ALEGRE	GO	20	1.1700	N/A	N/A	2,0830
BR0270307	TAÇA DE BORRACHA, P/ CONTRA ÂNGULO, C/ PROTETOR	UNIDADE	Não	13/12/2017	Pregão	06/03/2018	A	MICRODONT MICRO USINAGEM DE PRECISAO LTDA	IN-DENTAL PRODUTOS ODONTOLÓGICOS, MÉDICOS E HOSPITALARES LTDA - EPP	MUNICIPIO DE ALTINOPOLIS	ALTINOPOLIS	SP	100	7.3000	N/A	N/A	2,0830
BR0270307	TAÇA DE BORRACHA, P/ CONTRA ÂNGULO, C/ PROTETOR	UNIDADE	Não	12/07/2017	Pregão	07/05/2018	A	PREVEN INDUSTRIA E COMERCIO DE PRODUTOS ODONTOLÓGICOS EIRELI - EPP	DROGA ROCHA DISTRIBUIDORA DE MEDICAMENTOS LTDA - EPP	MUNICIPIO DE PORTO ALEGRE DO PIAUI	PORTO ALEGRE DO PIAUI	PI	10	1.9400	N/A	N/A	2,0830
BR0270307	TAÇA DE BORRACHA, P/ CONTRA ÂNGULO, C/ PROTETOR	UNIDADE	Não	09/02/2018	Pregão	12/05/2018	A	PREVEN INDUSTRIA E COMERCIO DE PRODUTOS ODONTOLÓGICOS EIRELI - EPP	SAUDE DOCTOR COMERCIO LTDA - EPP	FUNDO MUNICIPAL DE SAUDE	TIMBAUBA DOS BATISTAS	RN	25	2.1000	N/A	N/A	2,0830
BR0270307	TAÇA DE BORRACHA, P/ CONTRA ÂNGULO, C/ PROTETOR	UNIDADE	Não	24/02/2017	Tomada de Preços	10/12/2017	A	PREVEN INDUSTRIA E COMERCIO DE PRODUTOS ODONTOLÓGICOS EIRELI - EPP	SAO MARCOS DISTRIBUIDORA DE MEDICAMENTOS, EQUIPAMENTOS E MATERIAL HOSPITALARES E ODONTOLÓGICOS LTDA	MUNICIPIO DE SAO FRANCISCO DE ASSIS DO PIAUI	SAO FRANCISCO DE ASSIS DO PIAUI	PI	50	2.3800	N/A	N/A	2,0830
BR0270307	TAÇA DE BORRACHA, P/ CONTRA ÂNGULO, C/ PROTETOR	UNIDADE	Não	30/01/2017	Tomada de Preços	16/01/2018	A	PREVEN INDUSTRIA E COMERCIO DE PRODUTOS ODONTOLÓGICOS EIRELI - EPP	SAO MARCOS DISTRIBUIDORA DE MEDICAMENTOS, EQUIPAMENTOS E MATERIAL HOSPITALARES E ODONTOLÓGICOS LTDA	MUNICIPIO DE FLORESTA DO PIAUI	FLORESTA DO PIAUI	PI	20	2.5000	N/A	N/A	2,0830
BR0270307	TAÇA DE BORRACHA, P/ CONTRA ÂNGULO, C/ PROTETOR	UNIDADE	Não	23/02/2017	Pregão	25/01/2018	A	MICRODONT MICRO USINAGEM DE PRECISAO LTDA	M J BEZERRA DE MELO SILVA	SAO BENEDITO DO SUL MUNICIPAL DE SAUDE	SAO BENEDITO DO SUL	PE	150	2.7100	N/A	N/A	2,0830
BR0270307	TAÇA DE BORRACHA, P/ CONTRA ÂNGULO, C/ PROTETOR	UNIDADE	Não	11/07/2017	Pregão	23/08/2017	A	BIOINAMICA QUIMICA E FARMACEUTICA LTDA - EPP	BIO - LOGICA COMERCIO DE PRODUTOS HOSPITALARES LTDA	MUNICIPIO DE REGENTE FEIJÓ	REGENTE FEIJÓ	SP	20	4.0000	N/A	N/A	2,0830
BR0270307	TAÇA DE BORRACHA, P/ CONTRA ÂNGULO, C/ PROTETOR	UNIDADE	Não	04/07/2017	Pregão	06/12/2017	A	MICRODONT MICRO USINAGEM DE PRECISAO LTDA	DUOMED PRODUTOS MÉDICOS HOSPITALARES LTDA - EPP	FUNDO MUNICIPAL DE SAUDE DE RIBEIRAO DO PINHAL	RIBEIRAO DO PINHAL	PR	100	5.0200	N/A	N/A	2,0830
BR0270307	TAÇA DE BORRACHA, P/ CONTRA ÂNGULO, C/ PROTETOR	UNIDADE	Não	04/08/2017	Pregão	14/12/2017	A	MICRODONT MICRO USINAGEM DE PRECISAO LTDA	DUOMED PRODUTOS MÉDICOS HOSPITALARES LTDA - EPP	FUNDO MUNICIPAL DE SAUDE DE RIBEIRAO DO PINHAL	RIBEIRAO DO PINHAL	PR	100	5.0200	N/A	N/A	2,0830

Mostrando 1 à 12 de 12 registros(s)

001320
B

RELATÓRIO PÚBLICO
(medicamentos, materiais médico-hospitalares e gases medicinais)

PESQUISAR POR

ITEM
 MODALIDADE
 INSTITUIÇÃO
 FORNECEDOR
 FABRICANTE
 FAIXA
 PERÍODO
 BASE SIASG(Compras Federais)
 TIPO DE COMPRA

ITEM

Descrição CATMAT:

tamborel

Código BR:

BR 0270307

Unidade de Fornecimento:

▼

Genérico:

Sim Não

Dados Agrupados

Adicional

Grupo:

Todos ▼

Classe:

Todos ▼

PDV:

UF:

Todos ▼

Município:

Selecione ▼

Pesquisar

Limpar

Os registros exibidos especificam as compras realizadas nos últimos 18 meses, o que corresponde ao seguinte período: 22-12-2016 a 22/06/2018

Base de Dados BPS

Gerar Planilha

Gerar PDF

RESULTADO

DADOS DO ITEM				DADOS DA COMPRA				DADOS DO FORNECEDOR				DADOS DA INSTITUIÇÃO				VALORES			
CÓDIGO BR	DESCRIÇÃO CATMAT	UNIDADE DE FORNECIMENTO	GENÉRICO	DATA COMPRA	MODALIDADE DA COMPRA	DATA INSERÇÃO	TIPO COMPRA	FABRICANTE	FABRICANTE	FORNECEDOR	FORNECEDOR	NOME DA INSTITUIÇÃO	MUNICÍPIO	UF	QTD ITENS COMPRADOS	PREÇO UNITÁRIO	PREÇO REGULADO	COMPETÊNCIA CMED	MÉDIA PONDERADA
Nenhum registro encontrado.																			

Mostrar 20 ▼

645

R\$ 17.233

001321

cey

LUVA PARA PROCEDIMENTO A PARTIR DE R\$ 14,99 nas compras acima de R\$1.000 exceto luvas.

(f) Buscar

001322
WJ

0
(https://denta

Tamborel de Plástico Autoclavável - Rosa

Embalagem c/ 1 unidade.



(https://dentalspeed.com/img.php?src=https://s3.amazonaws.com/www-dentalspeed-com/produtos/tamborel-de-plastico-autoclavavel-rosa-maquira-6429.png&h=300&w=300)



LUVA PARA PROCEDIMENTO A PARTIR DE R\$ 14,99 nas compras acima de R\$1.000 exceto luvas.



(https://dentalspeed.com/marca/m

Por apenas

R\$ 16,90

Quantidade

Adicionar ao Carrinho

Compartilhe:

Apresentação Benefícios

Esterilizável em autoclave ou estufa.

Características

Autoclavável a 121°C; Refil descartável e substitível.

Aplicação

Tamborel p/ apoio de limas endodônticas.

Código do Produto: 6429 (MAQ6429B)

Deu Match!! Esses produtos combinam perfeitamente. Leve Junto!

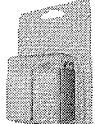
 <p>Tamborel MAQUIRA</p> <p>R\$ 16,90</p> <p>Descrição ▾</p> <p>▾</p>	+	 <p>Cera MAQUIRA</p> <p>R\$ 7,26</p> <p>Kit ▾</p> <p>1 ▾</p>	=	<p>Leve junto</p> <p>por</p> <p>R\$24,16</p> <p>Adicionar ao Carrinho</p>
--	---	--	---	---

MATERIAIS DE CONSUMO

EQUIPAMENTOS

Digite sua busca

Entre ou Cadastre-se

0

MARCAS

001323
ad

DentalMaster > Materiais de Consumo > Endodontia

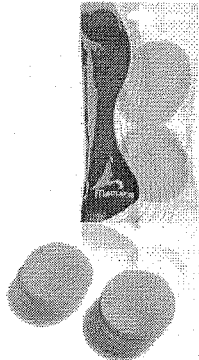

Compartilhe:

TAMBOREL PLÁSTICO AUTOCLAVÁVEL

Cód.45906

Tamborel Autoclavável sem Refil Por: R\$ 16,90	<input type="text" value="1"/>	COMPRAR
Tamborel Refil c/50 unidades Por: R\$ 14,90	<input type="text" value="1"/>	COMPRAR

Calcular o valor do frete e verificar disponibilidade:

OK

Não sei meu CEP

DESCRIÇÃO

O Tamborel é um suporte para apoio de limas endodônticas. É confeccionado de material resistente aos processos de esterilização em estufa e autoclave.

Vantagens

- Esterilizável em autoclave ou em estufa;
- Disponível Refil em embalagem com 50un;
- Refil descartável e substituível.

COMPRE JUNTO E ECONOMIZE

SUGESTÕES PARA VOCÊ



VAI DE ORTO

As melhores ofertas de ortodontia para você!

CONFIRA AS OFERTAS

PRIME

ESTUDANTES

PAPELARIA

CURSOS

LABORATÓRIO

EQUIPAMENTOS

VIAGENS

SIMPLES DENTAL

CLUBE PRO SAÚDE

BLOG

Precisa de ajuda?

Resgate de Pontos

Acompanhe seu Pedido

Atualizar Boleto

Entre ou Cadastre-se
Minha Conta

Procure por marca, nome, código...

001324

Por Categoria

Compra Rápida

Tudo Que Você Precisa

Promoções

Dental Cremer | Endodontia | Tamborel

Produto

Indicação

Características

Itens Inclusos

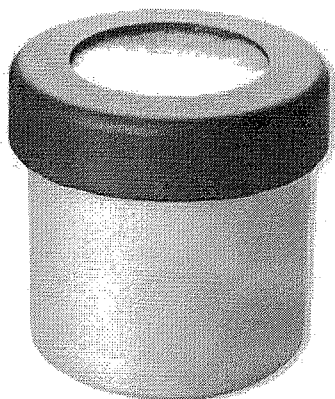

Tamborel de Alumínio Autoclavável - Maquira

Cod. de Referência: 398519

★★★★☆ (7)

Veja opiniões de quem já comprou

Embalagem com 1 unidade.

As melhores ofertas de Endo estão aqui!



FRETE GRÁTIS! NAS COMPRAS ACIMA DE R\$100,00

Por: **R\$17,90**

Condições de Pagamento [+]

Na compra deste produto, ganhe:
17 pontos [saiba +](#)

QUANTIDADE:

1

COMPRAR

VOCÊ ESTÁ EM UM AMBIENTE SEGURO

Indicação

Características

Itens Inclusos

O Tamborel é um suporte para apoio de limas endodônticas. É confeccionado de material resistente aos processos de esterilização em estufa e autoclave.

OPINIÕES DOS CONSUMIDORES



Baseado em 7 avaliações

AVALIAÇÃO POSITIVA MAIS ÚTIL

★★★★★

É eterno se comparado aos de plástico. Não importa a cor, só colocar uma folha de gaze e p(mais)

X

AVALIAÇÃO NEGATIVA MAIS ÚTIL

★☆☆☆☆

achei que era rosa e branco como na foto, e veio todo branco



Dr. Felipe Lima

★★★★★ • Há 12 mes(es)

É eterno se comparado aos de plástico. Não importa a cor, só colocar uma folha de gaze e pronto. Seja feliz.

RELATÓRIO PÚBLICO
(medicamentos, materiais médico-hospitalares e gases medicinais)

PESQUISAR POR

ITEM
 MODALIDADE
 INSTITUIÇÃO
 FORNECEDOR
 FABRICANTE
 FAIXA
 PERÍODO
 BASE SIASIG (Compras Federais)
 TIPO DE COMPRA

ITEM

Código BR:

Descrição CATMAT:

Unidade de Fornecimento:

Sim
 Não
 Dados Agrupados

Sim
 Não
 Alterar

Grupo:

Classes:

PDM:

UF:
 Município:

Pesquisar

Limpar

RESULTADO

Os registros exibidos especificam as compras realizadas nos últimos 18 meses, o que corresponde ao seguinte período: 22-12-2016 a 22/06/2018

Base de Dados BPS

DADOS DO ITEM			DADOS DA COMPRA				DADOS DO FABRICANTE/FORNECEDOR			DADOS DA INSTITUIÇÃO				VALORES					
CÓDIGO BR	DESCRIÇÃO CATMAT	UNIDADE DE FORNECIMENTO	DATA COMPRA	MODALIDADE DA COMPRA	DATA INSERÇÃO	TIPO COMPRA	FABRICANTE	FABRICANTE	FABRICANTE	FORNECEDOR	FORNECEDOR	NOME DA INSTITUIÇÃO	MUNICÍPIO	UF	QTD ITENS COMPRADOS	PREÇO UNITÁRIO	CMED - PREÇO REGULADO	COMPETÊNCIA CMED	MÉDIA PONDERADA
Nenhum registro encontrado.																			

Mostrar 20

646

R\$ 33.950

001325

ag

001326

PontoFrio.com.br > Beleza e Saúde > Hospitais, Clínicas e Laboratórios > Acessórios para Hospitais, Clínicas e Laboratórios

Tesoura Cirúrgica 15cm Curva Fina/Fina ABC

(Cód. Item 10183938) (Cód EAN 2013040003120) Outros produtos **ABC Instrumentos**



Vendido e entregue por **CIRURGICA LUCENA**

PontoFrio Garante

Este produto é vendido por um lojista parceiro e é garantido pelo PontoFrio.com, que acompanha o pedido da compra até a entrega. Saiba mais >

Por: **R\$ 25,10**

Comprar **Comprar**

Pague com o Cartão PontoFrio ou do Grupo Pão de Açúcar POR R\$ 25,10 em 1x ou em até 5x de R\$ 5,31 com juros (1,89% a.m.). Não tem o Cartão PontoFrio? Peça já o seu.

Calcule o frete e o prazo de entrega estimados para sua região.

Informe seu CEP:

Não sei meu CEP

Pagamento com cartões de crédito

Cartão PontoFrio

2x com juros (1,89% a.m.) R\$ 12,91

Confira todas as formas de pagamento. Clique aqui.

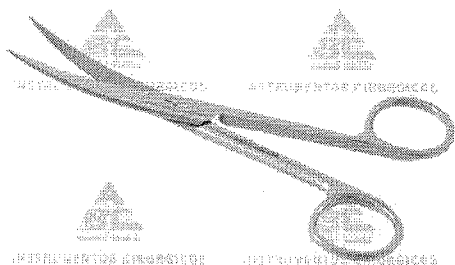

Passa o mouse e veja os detalhes



Aproveite e Compre Junto



Aparelho de Pressão Premium Automático de Pulso BPLP200
De: R\$ 90,87

Por: R\$ 54,90
3x de R\$ 18,30 sem juros



Colchão Pneumático com Pressão Alternada (Anti Escaras) -

Por: R\$ 358,00
6x de R\$ 59,67 sem juros

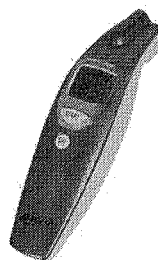

Termômetro Digital de Testa Sem Contato G-Tech THGTSC1 -
De: R\$ 175,89

Por: R\$ 94,90
5x de R\$ 18,98 sem juros

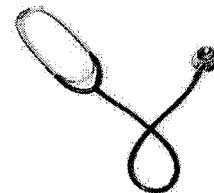

Estetoscópio Premium Duplo Preto
De: R\$ 14,19

Por: R\$ 12,14
1x de R\$ 12,14 sem juros

Detalhes do produto: ABC Instrumentos: Tesoura Cirúrgica 15cm Curva Fina/Fina ABC

Fale Conosco (central-de-atendimento) Frete grátis* (/formas-de-envio)
 Olá o que você procura?
 (16) 3432-2904 (https://www.dentalecia.com.br/central-de-atendimento)
 (16) 99766-2804 (https://www.dentalecia.com.br/central-de-atendimento)

0 ITEM(S) - R\$ 0,00

001327



(https://www.dentalecia.com.br/)

Olá o que você procura?

Cadastre-se
 (https://www.dentalecia.com.br/minha-conta)

0 ITEM(S) - R\$ 0,00

- Dental e Cia (https://www.dentalecia.com.br) > Instrumentais (https://www.dentalecia.com.br/instrumental)
- > Cirurgia (https://www.dentalecia.com.br/cirurgia)
- > Material de Apoio Cirúrgico (https://www.dentalecia.com.br/material-de-apoio-cirurgico)
- > Tesoura Cirúrgica Curva Pontiaguda 16cm - Quinelato QT.109.16

PROMOÇÃO

FRETE GRÁTIS NAS COMPRAS ACIMA DE R\$ 200

(https://www.dentalecia.com.br/formas-de-envio)

Tesoura Cirúrgica Curva Pontiaguda 16cm - Quinelato QT.109.16

MARCA: QUINELATO
 (HTTPS://WWW.DENTALECIA.COM.BR/QUINELATO)
 REF. QT.109.16
 DISPONIBILIDADE: PRONTA ENTREGA

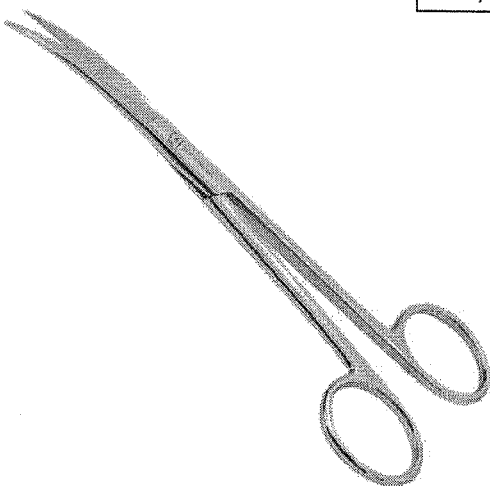

Gravação à Laser

Escreva aqui a sua

R\$ 47,90

1x de R\$ 47,90 sem juros
 ou R\$ 45,51 à vista 5%
 Informações Adicionais

Tesoura Cirúrgica Curva Pontiaguda 16cm - Quinelato QT.109.16

Quantidade

- 1 +

ADICIONAR AO CARRINHO

A Primeira Troca É GRÁTIS



Tire suas dúvidas!

COMPARTILHE

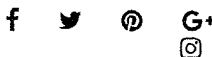

Online

(https://www.instagram.com/dentalecia)

☆☆☆☆ 0 Avaliações Avaliar

Calcule o frete Não sei meu CEP

(http://www.buscapep.correios.com.br/sistemas/buscapep/buscaFaixaCep.cfm)

CEP Consultar

797 7395

COMPRE PELO WHATSAPP

001328

Weg

OFERTAS ESPECIAIS

Fazer Login

MEUS PEDIDOS

MINHA CONTA

LISTA DE DESEJOS



ATENDIMENTO
0800 941 2490



(0)

Navegue pela Loja

Dentística

Ortodontia

Endodontia

Anestésicos

Periféricos e Peça de Mão

Descartáveis

Home. INSTRUMENTAIS

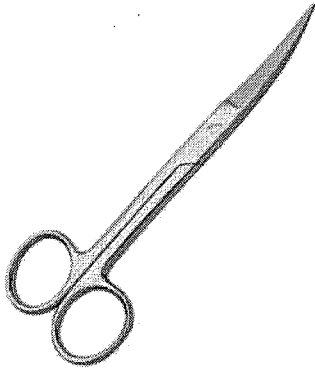

Tesoura Cirúrgica Fina Fina Curva - Golgran

SKU 25.4961

AVALIE



FRETE GRÁTIS Nas compras acima de R\$ 100,00
Confira Restos

Alerta de Preço!

Embalagem com 1 unidade

▶ Consulte opções de parcelamento

▶ Consulte frete e prazo de entrega

Por R\$ 28,85

QUANTIDADE:

1

ADICIONAR AO CARRINHO

COMPRAR



QUEM VIU, TAMBÉM COMPROU!



Espatula de Titânio Suprafil 2 - LM

Por R\$ 22,50

COMPRAR



Prendedor de Babador Jacaré Com Fio de Silicone - Indusbello

Por R\$ 17,50

COMPRAR



Cureta Lucas Oitavado - Golgran

Por R\$ 16,66

COMPRAR



Grampo Para Isolam Golgran

Por R\$ 12,8

COMPRAR

Informações

Indicação:

Cirurgias em geral e corte de fios.

Características:

- * As duas lâminas possuem pontas muito finas.
- * Aço Inoxidável.
- * Autoclavável

Gostou? Outras 7 pessoas estão interessadas neste produto agora! compre já!



RELATÓRIO PÚBLICO
(medicamentos, materiais médico-hospitalares e gases medicinais)

PESQUISAR POR

ITEM
 MODALIDADE
 INSTITUIÇÃO
 FORNECEDOR
 FABRICANTE
 FAIXA
 PERÍODO
 BASE SIASG(Compras Federais)
 TIPO DE COMPRA

ITEM

Código BR:

Descrição CATMAT:
recoura iris fina

UF:

Unidade de Fornecimento:

Genérico: Sim Não

Dados Agrupados: Adicional

Grupo:

Classe:

PDM:

UF:

Município:

Limpar

Pesquisar

RESULTADO

Os registros exibidos especificam as compras realizadas nos últimos 18 meses, o que corresponde ao seguinte período: 22-12-2016 a 22/06/2018

Base de Dados BPS

DADOS DO ITEM		DADOS DA COMPRA			DADOS DO FABRICANTE/FORNECEDOR			DADOS DA INSTITUIÇÃO				VALORES						
CÓDIGO BR	DESCRIÇÃO CATMAT	UNIDADE DE FORNECIMENTO	GENÉRICO	DATA COMPRA	MODALIDADE DA COMPRA	DATA INSERÇÃO	TIPO COMPRA	FABRICANTE	FABRICANTE	FORNECEDOR	NOME DA INSTITUIÇÃO	MUNICÍPIO	UF	QTD ITENS COMPRADOS	PREÇO UNITÁRIO	CMED - PREÇO REGULADO	COMPETÊNCIA CMED	MÉDIA PONDERADA
Nenhum registro encontrado.																		

Mostrar 20

647 ao 650

R\$ 22.600

001329

ag

Olá o que você procura?

BUSCAR

(0)

001330

uq

Tesoura Para Íris Reta 10,5 Abc

Ref.: 704700

FOTOS

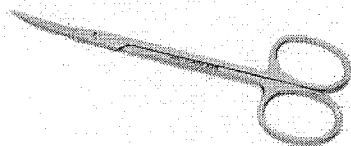

(<https://www.santaapolonia.com.br/fotos/70470006012012022035.jpg>)

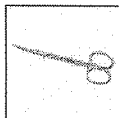

Compartilhe

Por: R\$ 24,23

À vista no boleto (5,00% de desconto)

COMPRAR

Adicionar ao carrinho

ou através do **Mercado Pago** ou **Pag Seguro**

Quantidade: - +

Subtotal: R\$ 24,23

Disponível - Pronta Entrega

Digite o **CEP** para calcular o valor do frete:

OK

Descrição:

Material: Produto Confeccionado em Aço Inoxidável AISI-420

Tamanho: 10,5 CM

Este produto é encontrado em:

Home (/) » [Fisioterapia e Fitness \(/fisioterapia-e-fitness\)](#) » [Aparelhos \(/fisioterapia-e-fitness/aparelhos\)](#) » [Outros Aparelhos \(/fisioterapia-e-fitness/aparelhos/outros-aparelhos\)](#)
 » [Acamado \(/acamado\)](#) » [Instrumentos em Inox \(/acamado/instrumentos-em-inox\)](#)
 » [Autoclave \(/autoclave\)](#) » [Instrumentos em Inox \(/autoclave/instrumentos-em-inox\)](#)
 » [Saúde e Bem Estar \(/saude-e-bem-estar\)](#) » [Outros Saúde e Bem Estar \(/saude-e-bem-estar/outros-saude-e-bem-estar\)](#)

797 7395

001331

Ug

COMPRE PELO WHATSAPP

OFERTAS ESPECIAIS

Fazer Login

MEUS PEDIDOS

MINHA CONTA

LISTA DE DESEJOS



ATENDIMENTO

0800 941 2490



(0)

Navegue pela Loja

Dentística

Ortodontia

Endodontia

Anestésicos

Periféricos e Peças de Mão

Descartáveis

Home. INSTRUMENTAIS . TESOURA

Tesoura Íris - Golgran

SKU 25.1276

[AVALIE](#)



FRETE GRÁTIS Nas compras acima de R\$ 100,00
[Confira Regras](#)

Alerta de Preço!

Embalagem com 1 unidade de 12cm.

MODELO

[▶ Consulte opções de parcelamento](#)

[▶ Consulte frete e prazo de entrega](#)

Por **R\$ 16,82**

QUANTIDADE:

[ADICIONAR AO CARRINHO](#)

[COMPRAR](#)

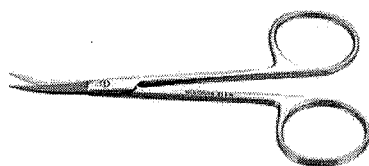

QUEM VIU, TAMBÉM COMPROU!

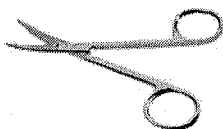

Tesoura Íris Curva - Wilcos

Por **R\$ 18,50**

[COMPRAR](#)

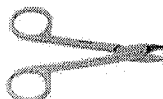

Tesoura Ouro - Golgran

Por **R\$ 25,31**

[COMPRAR](#)



Tesoura Cirúrgica Fina Fina Reto - Golgran

Por **R\$ 28,85**

[COMPRAR](#)



Tesoura Cirúrgica Fina Curva - Golgran

Por **R\$ 28,8**

[COMPRAR](#)

Informações

Indicação:

O produto é utilizado em procedimentos cirúrgicos em geral, proporcionando ao cirurgião maior segurança e facilidades na ho cirúrgicas ou a critérios médicos.

Características:

- * Aço inox.
- * Registro na Anvisa: 10401310071.

Gostou? Outras 2 pessoas estão interessadas neste produto agora! [compre já!](#)

X

- bebês
- telefonla fixa
- tablets
- home theater
- ásticos e split
- itels
- laccoração
- za e perfumaria
- os e filmes
- domésticas
w.americanas.com.br/categori
s)
- mpresa
w.b2wempresas.com.br)
- ceiros e serviços
- et
v.soubarato.com.br/?
cv_ba_am_menumobileacom8
- departamentos



< (catálogo) ratador de tijolos (catálogo) mudeles p... (catálogo) los-medicos-e-hospitalares/instrumentos-cirurgicos)



(https://images.americanas.b2w.io/produtos/01/00/sku/34743/0/34743011_1SZ.jpg)

Tesoura Para Íris Curva 10,5 Cm

(Cód.34743009)

vendido por **santa apolônia hospitalar** (lojista/17324469000189) e entregue por **americanas.com**

R\$ 26,75 (9% de desconto)

R\$ 24,08 prime

comprar (/garantia/34743009?buyboxfield=&buyboxtoken=&condition=r

☑ R\$ 24,08 com Ame e receba R\$ 2,41 de volta [saiba mais](#)

📄 R\$ 24,08 no cartão americanas.com em até 2x de R\$ 12,04 s/ juros

calcular frete e prazo

ok

peessoas como você também viram

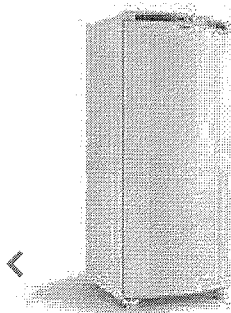

Freezer Vertical Facilita 2311 1 Porta Consul

★★★★★ (1)

4 ofertas a partir de

R\$ 1.867,95

10x de R\$ 186,79 sem juros

(/produto/16878057?DCSext.recom=RR_item_page.r1-PersonalizedClickEV&nm_origem=rec_item_page.r1-PersonalizedClickEV&nm_ranking_rec=1)



Freezer Vertical 203 Lts FE26 - Electrolux

★★★★★ (27)

5 ofertas a partir de

R\$ 1.884,90

10x de R\$ 188,49 sem juros

(/produto/286466?DCSext.recom=RR_item_page.r1-PersonalizedClickEV&nm_origem=rec_item_page.r1-PersonalizedClickEV&nm_ranking_rec=2)



Freezer Vertical Consul Cvu026 Degelo Manual 231 Litros 127v, Branco

★★★★★ (1)

R\$ 1.900,00

10x de R\$ 190,00 sem juros

(/produto/10703252?DCSext.recom=RR_item_page.r1-PersonalizedClickEV&nm_origem=rec_item_page.r1-PersonalizedClickEV&nm_ranking_rec=3)

produtos populares na categoria

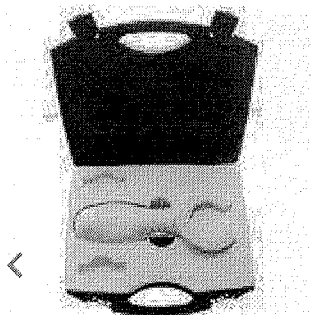

Venoscópio VF 1000 led - localizador de veias sanguíneas

R\$ 733,46 prime

8x de R\$ 91,68 sem juros

(/produto/30572933?DCSext.recom=RR_item_page.r2-PopularProductsInCategory&nm_origem=rec_item_page.r2-PopularProductsInCategory&nm_ranking_rec=1)

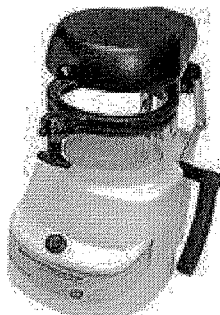

Plastificadora A Vacuo Com Motor 110V + 50 Placas Clareamento

~~R\$ 997,95~~

R\$ 892,05 prime

Bx de R\$ 111,50 sem juros

(/produto/30476060?DCSext.recom=RR_item_page.r2-PopularProductsInCategory&nm_origem=rec_item_page.r2-PopularProductsInCategory&nm_ranking_rec=2)

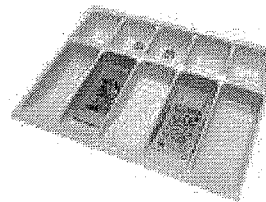

Gaveta Porta Notas E Moedas Divisor Organizador 12153.00bro - Magnum Industrial

R\$ 22,50

(/produto/20228158?DCSext.recom=RR_item_page.r2-PopularProductsInCategory&nm_origem=rec_item_page.r2-PopularProductsInCategory&nm_ranking_rec=3)

RELATÓRIO PÚBLICO
(medicamentos, materiais médico-hospitalares e gases medicinais)

PESQUISAR POR

ITEM
 MODALIDADE
 INSTITUIÇÃO
 FORNECEDOR
 FABRICANTE
 FAIXA
 PERÍODO
 BASE SIASGI(Compras Federais)
 TIPO DE COMPRA

ITEM

Código BR: 0288677

BR 0288677

 Descrição CATMAT:
 TESOURA, AÇO INOXIDÁVEL, 15 CM, CURVA, TIPO MAYO

Unidade de Fornecimento:

 --

 Genérico:
 Sim
 Não

 Dados Agrupados

Adicionar

Grupo:

 Todos

Classe:

 Todos

PDM:

UF:

 Todos

Município:

 Selecionar

Pesquisar

Limpar

RESULTADO

Os registros exibidos especificam as compras realizadas nos últimos 18 meses, o que corresponde ao seguinte período: 22-12-2016 a 22/06/2018

Base de Dados BPS

DADOS DO ITEM		DADOS DA COMPRA			DADOS DO FABRICANTE/FORNECEDOR		DADOS DA INSTITUIÇÃO			VALORES							
CODIGO BR	DESCRIÇÃO CATMAT	UNIDADE DE FORNECIMENTO	GENÉRICO	DATA COMPRA	MODALIDADE DA COMPRA	DATA INSERÇÃO	TIPO COMPRA	FABRICANTE	FORNECEDOR	NOME DA INSTITUIÇÃO	MUNICÍPIO	UF	QTD. ITENS COMPRADOS	PREÇO UNITÁRIO	CMED - PREÇO REGULADO	COMPETÊNCIA CMED	MÉDIA PONDERADA
BR0288677	TESOURA, AÇO INOXIDÁVEL, 15 CM, CURVA, TIPO MAYO	UNIDADE	Neó	06/07/2017	Pregão	19/07/2017	A	RICHARDS DO BRASIL PRODUTOS CIRURGICOS LTDA.	BASE MEDICAL DISTRIBUIDORA DE MEDICAMENTOS HOSPITALARES E ODONTOLÓGICOS LTDA - EPP	FUNDO MUNICIPAL DE SAUDE	PORTO SEGURO	BA	55	14,2500	N/A	N/A	0,221333
BR0288677	TESOURA, AÇO INOXIDÁVEL, 15 CM, CURVA, TIPO MAYO	UNIDADE	Neó	31/03/2017	Pregão	12/03/2018	A	RICHARDS DO BRASIL PRODUTOS CIRURGICOS LTDA.	METROMED COM DE MATERIAL MEDICO HOSPITALAR LTDA	MUNICÍPIO DE VITORIA	UNIAO DA VITORIA	PR	100	21,2000	N/A	N/A	22,6990

Mostrar 20 ▼

Mostrando 1 a 7 de 7 registro(s)

651

R\$ 36355

DADOS DO ITEM				DADOS DA COMPRA				DADOS DO FABRICANTE/FORNECEDOR				DADOS DA INSCRIÇÃO				VALORES			
CODIGO BR	DESCRIÇÃO CATMAT	UNIDADE DE FORNECIMENTO	GENÉRICO	DATA COMPRA	MODALIDADE DA COMPRA	DATA INSERÇÃO	TIPO COMPRA	FABRICANTE	FORNECEDOR	NOME DA INSTITUIÇÃO	MUNICÍPIO	UF	QTD ITENS COMPRADOS	PREÇO UNITÁRIO	CMED - PREÇO REGULADO	COMPETÊNCIA CMED	MÉDIA PONDERADA		
BR0288677	TESOURA, AÇO INOXIDÁVEL, 15 CM, CURVA, TIPO MAYO	UNIDADE	Não	04/01/2018	Pregão	15/06/2018	A	ABC INSTRUMENTOS CIRÚRGICOS	C & C HOSPITALAR LTDA - EPP	FUNDO MUNICIPAL DE SAUDE DO MUNICÍPIO DE MORRINHOS	MORRINHOS	GO	2	22.0000	N/A	N/A	22.7594		
BR0288677	TESOURA, AÇO INOXIDÁVEL, 15 CM, CURVA, TIPO MAYO	UNIDADE	Não	08/08/2017	Pregão	25/04/2018	A	GOLGRAN INDUSTRIA E COMERCIO DE INSTRUMENTAL ODONT LTDA	MIRASSOL MED COMERCIO DE MEDICAMENTOS - EIRELI	FUNDO MUNICIPAL DE SAUDE	PRADOPOLIS	SP	20	24.4000	N/A	N/A	22.7594		
BR0288677	TESOURA, AÇO INOXIDÁVEL, 15 CM, CURVA, TIPO MAYO	UNIDADE	Não	07/04/2017	Pregão	29/07/2017	A	ABC INSTRUMENTOS CIRÚRGICOS	CRM COMERCIAL LTDA - ME	FUNDO MUNICIPAL DE SAUDE	TIMBAUBA DOS BATISTAS	RN	10	28.0000	N/A	N/A	22.7594		
BR0288677	TESOURA, AÇO INOXIDÁVEL, 15 CM, CURVA, TIPO MAYO	UNIDADE	Não	31/10/2017	Pregão	21/05/2018	A	ABC INSTRUMENTOS CIRÚRGICOS	ASSUNCAO & MORETTO LTDA - EPP	MUNICÍPIO DE DOURADINA	DOURADINA	PR	8	31.7900	N/A	N/A	22.7594		
BR0288677	TESOURA, AÇO INOXIDÁVEL, 15 CM, CURVA, TIPO MAYO	UNIDADE	Não	18/10/2017	Pregão	01/06/2018	A	GOLGRAN INDUSTRIA E COMERCIO DE INSTRUMENTAL ODONT LTDA	SAO MARCOS DISTRIBUIDORA DE MEDICAMENTOS, EQUIPAMENTOS E MATERIAL HOSPITALARES E ODONTOLÓGICOS LTDA	MUNICÍPIO DE BAIXA GRANDE RIBEIRO - SECRETARIA DE SAUDE	BAIXA GRANDE RIBEIRO	PI	10	40.8200	N/A	N/A	22.7594		

Mostrando 1 à 7 de 7 registros

001334
Cacy

RELATORIO PÚBLICO
(medicamentos, materiais médico-hospitalares e gases medicinais)

PESQUISAR POR

 ITEM
 MODALIDADE
 INSTITUIÇÃO
 FORNECEDOR
 FABRICANTE
 FAIXA
 PERÍODO
 BASE SIASGE(Compras Federais)
 TIPO DE COMPRA

ITEM

Código BR: 0343685

BR: 0343685

Descrição CATMAT:
TESOURA, AÇO INOXIDÁVEL, 17 CM, CURVA, MAYO STILLE

Unidade de Fornecimento:

▼

Genérico: Sim Não Dados Agrupados

Grupo:

Todos ▼

Classe:

Todos ▼

PDMI:

UF:

Todos ▼

Município:

Selecione ▼

Adicionar

Pesquisar

Limpar

RESULTADO

Os registros exibidos especificam as compras realizadas nos últimos 18 meses, o que corresponde ao seguinte período: 22-12-2016 a 22/06/2018
Base de Dados BPS

Mostrar 20 ▼

DADOS DO ITEM				DADOS DA COMPRA			DADOS DO FABRICANTE/FORNECEDOR			DADOS DA INSTITUIÇÃO			VALORES				
CODIGO BR	DESCRIÇÃO CATMAT	UNIDADE DE FORNECIMENTO	GENÉRICO	DATA COMPRA	MODALIDADE DA COMPRA	DATA INSERÇÃO	TIPO COMPRA	FABRICANTE	FORNECEDOR	NOME DA INSTITUIÇÃO	MUNICÍPIO	UF	QTD ITENS COMPRADOS	PREÇO UNITÁRIO	CMED - PREÇO REGULADO	COMPETÊNCIA CMED	MÉDIA PONDERADA
BR0343685	TESOURA, AÇO INOXIDÁVEL, 17 CM, CURVA, MAYO STILLE	UNIDADE	Não	04/01/2018	Pregão	15/06/2018	A	ABC INSTRUMENTOS CIRURGICOS	C. & C. HOSPITALAR LTDA - EPP	FUNDO MUNICIPAL DE SAUDE DO MUNICÍPIO DE MORRINHOS	MORRINHOS	GO	5	27,00000	N/A	N/A	43,5065
BR0343685	TESOURA, AÇO INOXIDÁVEL, 17 CM, CURVA, MAYO STILLE	UNIDADE	Não	18/10/2017	Pregão	01/06/2018	A	GOLGRAN INDUSTRIA E COMERCIO DE INSTRUMENTAL ODONT LTDA	SAO MARCOS DISTRIBUIDORA DE MEDICAMENTOS, EQUIPAMENTOS E MATERIAL HOSPITALARES E ODONTOLÓGICOS LTDA	MUNICÍPIO DE BAIXA GRANDE DO RIBEIRO - SECRETARIA DE SAUDE	BAIXA GRANDE DO RIBEIRO	PI	17	48,3600	N/A	N/A	43,5065

Mostrando 1 a 2 de 2 registro(s)

652

R\$ 48.360

001335
43,5065

001336
001

RELATÓRIO PÚBLICO
(medicamentos, materiais médico-hospitalares e gases medicinais)

TIPO DE COMPRA

BASE SIASG(Compras Federais)

PERÍODO

FAIXA

FABRICANTE

FORNECEDOR

INSTITUIÇÃO

MODALIDADE

ITEM

ITEM

Código BR: Descrição CATMAI:

Unidade de Fornecimento: Adicionar

Genérico: Sim Não Dados Agrupados

Grupo:

Classe:

PDM:

UF: Município:

Passar para

Limpar

RESULTADO

Os registros exibidos especificam as compras realizadas nos últimos 18 meses, o que corresponde ao seguinte período: 22-12-2016 a 22/06/2018
Base de Dados: BPS

DADOS DO ITEM				DADOS DA COMPRA			DADOS DO FABRICANTE/FORNECEDOR			DADOS DA INSTITUIÇÃO			VALORES				
CÓDIGO BR	DESCRIÇÃO CATMAI	UNIDADE DE FORNECIMENTO	GENÉRICO	DATA COMPRA	MODALIDADE DA COMPRA	DATA INSERÇÃO	TIPO COMPRA	FABRICANTE	FORNECEDOR	NOME DA INSTITUIÇÃO	MUNICÍPIO	UF	QTD ITENS COMPRADOS	PREÇO UNITÁRIO	CMED - PREÇO REGULADO	COMPETÊNCIA CMED	MÉDIA PONDERADA
B325141	TESOURA, AÇO INOXIDÁVEL, 15 CM, RETA, MAYO STILLE	UNIDADE	Não	04/04/2017	Pregão	07/02/2018	A	ABC INSTRUMENTOS CIRURGICOS	MIDAS COMERCIO ATACADISTA DE PRODUTOS HOSPITALARES LTDA - ME	FUNDO MUNICIPAL DE SAUDE DE DORESOPOLIS	DORESOPOLIS	MG	5	17,0000	N/A	N/A	19,3333
B325141	TESOURA, AÇO INOXIDÁVEL, 15 CM, RETA, MAYO STILLE	UNIDADE	Não	06/07/2017	Pregão	19/07/2017	A	RICHARDS DO BRASIL PRODUTOS CIRURGICOS LTDA.	BASE MEDICAL DISTRIBUIDORA DE MEDICAMENTOS HOSPITALARES E ODONTOLÓGICOS LTDA - EPP	FUNDO MUNICIPAL DE SAUDE	PORTO SEGURO	BA	105	18,0000	N/A	N/A	19,3333

001337
ag

653

R\$ 34.600

CÓDIGO BR	DADOS DO ITEM			DADOS DA COMPRA			DADOS DO FABRICANTE/FORNECEDOR			DADOS DA INST. MUNICÍPIO			VALORES			
	DESCRIÇÃO CATMAT	UNIDADE DE FORNECIMENTO	GENÉRICO	DATA COMPRA	MODALIDADE DA COMPRA	DATA INSERÇÃO	TIPO COMPRA	FABRICANTE	FORNECEDOR	NOME DA INSTITUIÇÃO	MUNICÍPIO	UF	QTD ITENS COMPRADOS	PREÇO UNITÁRIO	CMED - PREÇO REGULADO	COMPETÊNCIA CMED
BR0325141	TESOURA, AÇO INOXIDÁVEL, 15 CM, RETA, MAYO STILLE	UNIDADE	Não	27/06/2017	Pregão	03/08/2017	A	GOLGRAN INDUSTRIA E COMERCIO DE INSTRUMENTAL ODONTOLTDA	CIRURGICA UNIAO LTDA	MUNICÍPIO DE BROTAS	SP	12	22.0000	N/A	N/A	19.3333
BR0325141	TESOURA, AÇO INOXIDÁVEL, 15 CM, RETA, MAYO STILLE	UNIDADE	Não	04/01/2018	Pregão	15/06/2018	A	ABC INSTRUMENTOS CIRURGICOS	C & C HOSPITALAR LTDA - EPP	FUNDO MUNICIPAL DE SAUDE DO MUNICÍPIO DE MORRINHOS	GO	8	22.0000	N/A	N/A	19.3333
BR0325141	TESOURA, AÇO INOXIDÁVEL, 15 CM, RETA, MAYO STILLE	UNIDADE	Não	07/04/2017	Pregão	29/07/2017	A	ABC INSTRUMENTOS CIRURGICOS	CRM COMERCIAL LTDA - ME	FUNDO MUNICIPAL DE SAUDE	TIMBAUBA DOS BATISTAS	RN	10	28.0000	N/A	19.3333
BR0325141	TESOURA, AÇO INOXIDÁVEL, 15 CM, RETA, MAYO STILLE	UNIDADE	Não	31/10/2017	Pregão	21/05/2018	A	ABC INSTRUMENTOS CIRURGICOS	ASSUNCAO & MORETTO LTDA - EPP	MUNICÍPIO DE DOURADINA	PR	8	31.7900	N/A	N/A	19.3333
BR0325141	TESOURA, AÇO INOXIDÁVEL, 15 CM, RETA, MAYO STILLE	UNIDADE	Não	31/03/2017	Pregão	12/03/2018	A	RICHARDS DO BRASIL PRODUTOS CIRURGICOS LTDA.	METROMED COM DE MATERIAL MEDICO HOSPITALAR LTDA	MUNICÍPIO DE UNIAO DA VITORIA	PR	50	34.6000	N/A	N/A	19.3333

Mostrando 1 à 7 de 7 registro(s)

001338
wed

RELATÓRIO PÚBLICO
(medicamentos, materiais médico-hospitalares e gases medicinais)

BASE SIASG(Compras Federais) TIPO DE COMPRA

PERÍODO

FAIXA

FORNECEDOR

INSTITUIÇÃO

MODALIDADE

PESQUISAR POR

ITEM

ITEM

Descrição CATMAT: TESOURA, AÇO INOXIDÁVEL, 17 CM, RETA ROMBA, MAYO STILLE

Código BR: 0333140

Unidade de Fornecimento:

Genérico: Sim Não

Dados Agrupados

Adicionar

Grupo:

Todos

Classe:

Todos

PNM:

UF:

Todas

Município:

Selecione

Pesquisar

Limpar

Gerar PDF

Gerar Planilha

RESULTADO

Os registros exibidos especificam as compras realizadas nos últimos 18 meses, o que corresponde ao seguinte período: 22-12-2016 a 22/06/2018
Base de Dados BPS

DADOS DO ITEM		DADOS DA COMPRA				DADOS DO FORNECEDOR			DADOS DA INSTITUIÇÃO				VALORES					
CODIGO BR	DESCRIÇÃO CATMAT	UNIDADE DE FORNECIMENTO	GENÉRICO	DATA COMPRA	MODALIDADE DA COMPRA	DATA INSERÇÃO	TIPO COMPRA	FABRICANTE	FABRICANTE	FORNecedor	NOME DA INSTITUIÇÃO	MUNICÍPIO	UF	QTD ITENS COMPRADOS	PREÇO UNITÁRIO	CMED - PREÇO REGULADO	COMPETÊNCIA CMED	MÉDIA PONDERADA
BR0333140	TESOURA, AÇO INOXIDÁVEL, 17 CM, RETA ROMBA, MAYO STILLE	UNIDADE	Não	04/01/2018	Pregão	15/06/2018	A	ABC INSTRUMENTOS CIRURGICOS	ABC INSTRUMENTOS CIRURGICOS	C & C HOSPITALAR LTDA - EPP	FUNDO MUNICIPAL DE SAUDE DO MUNICIPIO DE MORRINHOS	MORRINHOS	GO	8	27,0000	N/A	N/A	30,8158
BR0333140	TESOURA, AÇO INOXIDÁVEL, 17 CM, RETA ROMBA, MAYO STILLE	UNIDADE	Não	08/08/2017	Pregão	25/04/2018	A	GOLGRAN INDUSTRIA E COMERCIO DE INSTRUMENTAL ODONT LTDA	GOLGRAN INDUSTRIA E COMERCIO DE INSTRUMENTAL ODONT LTDA	MIRASSOL MED COMERCIO DE MEDICAMENTOS - EIRELI	FUNDO MUNICIPAL DE SAUDE	PRADOPOLIS	SP	20	30,4000	N/A	N/A	30,8158

001339

654 - R\$ 48,60

DADOS DO ITEM				DADOS DA COMP			DADOS DO FABRICANTE/FORNECEDOR			DADOS DA INST			VALORES				
CODIGO BR	DESCRIÇÃO CATMAT	UNIDADE DE FORNECIMENTO	GENÉRICO	DATA COMPRA	MODALIDADE DA COMPRA	DATA INSERÇÃO	TIPO COMPRA	FABRICANTE	FORNECEDOR	NOME DA INSTITUIÇÃO	MUNICÍPIO	UF	QTD ITENS COMPRADOS	PREÇO UNITÁRIO	CMED - PREÇO REGULADO	COMPETÊNCIA CMED	MÉDIA PONDERADA
BR0333140	TESOURA, AÇO INOXIDÁVEL, 17 CM, RETA RÔMBA, MAYO STILLE	UNIDADE	Não	08/11/2017	Pregão	18/01/2018	A	ABC INSTRUMENTOS CIRURGICOS	HOSPITAL EXPRESS COMERCIO DE ARTIGOS HOSPITALARES - EIRELI - EPP	FUNDO MUNICIPAL DE SAUDE DE GRANDES RIOS	GRANDES RIOS	PR	10	34.7000	N/A	N/A	30,8158
BR0333140	TESOURA, AÇO INOXIDÁVEL, 17 CM, RETA RÔMBA, MAYO STILLE	UNIDADE	Não	10/05/2017	Pregão	24/07/2017	A	CIRURGICA FERNANDES LTDA	SOMER COMERCIAL DE MATERIAL HOSPITALAR LTDA	FUNDO MUNICIPAL DE SAUDE	PAUDALHO	PE	3	48.6000	N/A	N/A	30,8158

Mostrando 1 a 4 de 4 registros

001340
aw

RELATÓRIO PÚBLICO
(medicamentos, materiais médico-hospitalares e gases medicinais)

BPS

R\$ 45,150

655

001341

ad

ITEM MODALIDADE INSTITUIÇÃO FORNECEDOR FABRICANTE FAIXA PERÍODO BASE SIASQ(Compras Federais) TIPO DE COMPRA

ITEM

Código BR: 0293798

Descrição CATMATE: Fesoua Metazabum 23 cm.

Unidade de Fornecimento:

Grupo: Todos

Classe: Todos

PDM:

U.F.: Todas

Município: Seleção

Genérico: Sim Não

Adicionar: Dados Agrupados

RESULTADO

Os registros exibidos especificam as compras realizadas nos últimos 18 meses, o que corresponde ao seguinte período: 22-12-2016 a 22/06/2018

Gerar Planilha

Gerar PDF

Pesquisar

Limpar

DADOS DO ITEM				DADOS DA COMPRA				DADOS DO FORNECEDOR		DADOS DA INSTITUIÇÃO			VALORES				
CODIGO BR	DESCRIÇÃO CATMATE	UNIDADE DE FORNECIMENTO	GENÉRICO	DATA COMPRA	MODALIDADE DA COMPRA	DATA INSERÇÃO	TIPO COMPRA	FABRICANTE	FORNECEDOR	NOME DA INSTITUIÇÃO	MUNICÍPIO	UF	QTD ITENS COMPRADOS	PREÇO UNITÁRIO	CMED - PREÇO REGULADO	COMPETÊNCIA CMED	MÉDIA PONDERADA
Nenhum registro encontrado.																	

R\$ 42,823

Digite o que você procura

Acessibilidade (https://www.cirurgicajoinville.com.br/locomocao) Equipamentos (https://www.cirurgicajoinville.com.br/equipamentos-medicos)

Esporte e Fitness (https://www.cirurgicajoinville.com.br/esporte-e-fitness) Instrumental Cirúrgico (https://www.cirurgicajoinville.com.br/instrumental-cirurgico)

Material Médico (https://www.cirurgicajoinville.com.br/material-medico) Ortopedia (https://www.cirurgicajoinville.com.br/ortopedia)

Produtos Profissionais (https://www.cirurgicajoinville.com.br/aparelhos-medicos) Resgate e Salvamento (https://www.cirurgicajoinville.com.br/resgate-e-salvamento)

Saúde e Bem Estar (https://www.cirurgicajoinville.com.br/saude-e-bem-estar) Termômetros (https://www.cirurgicajoinville.com.br/termometros)

001342
nej

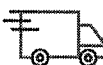

Entregamos para todo Brasil!



Compra 100% segura.



Parcele em até 12x*



Sua primeira vez aqui? Utilize o cupom PRIMEIRACOMPRA*
*Comprar acima de R\$250,00

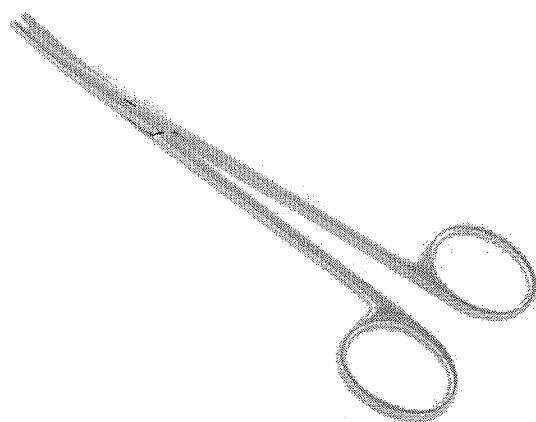

Início (https://www.cirurgicajoinville.com.br/)

Instrumental Cirúrgico (https://www.cirurgicajoinville.com.br/instrumental-cirurgico/)

Tesoura (https://www.cirurgicajoinville.com.br/tesoura/)

TESOURA METZEMBAUM CURVA 23CM STARK RICHARDS

Código: 809
0 de 5

Marca: Richards - Stark (https://www.cirurgicajoinville.com.br/marca/richards-stark.html)

R\$ 35,08

R\$ 28,32

Qtde: 1

+ Lista de Desejos (https://www.cirurgicajoinville.com.br/conta/favorito/13747294/adicionar)

Estoque: Disponível

	R\$ 28,32
	R\$ 28,32
	R\$ 28,32

Calcule o frete CEP OK

TESOURA METZEMBAUM 23 CM CURVA STARK

Ref. ST11285

- Tesoura Metzembbaum Curva Stark.
- Confeccionada em aço inox primeira qualidade.
- Medindo 23cm de comprimento.
- Embalada individualmente em plástico, constando externamente os dados de identificação e procedência.
- Garantia de fábrica: 10 anos contra defeitos de fabricação.

Pergunte e veja opiniões de quem já comprou

Guia

Avaliações

Perguntas

0 avaliações

“

Esta loja se preocupa tanto com você consumidor que contratou uma empresa independente para auditar as avaliações da loja. Legal, né? :) A Trustvox certifica que a nota média da loja é 4.8 de 5

”

Ficou alguma dúvida sobre o produto? Pergunte aqui...

001343
uey

cirurgicos1/estiletas)			
Fleboextratores (https://www.produtosmedicos.com.br/instrumentos-cirurgicos1/fleboextratores)			
Ganchos (https://www.produtosmedicos.com.br/instrumentos-cirurgicos1/ganchos)			
Histerômetros (https://www.produtosmedicos.com.br/instrumentos-cirurgicos1/histerometros)	(https://www.produtosmedicos.com.br/tesouras/Tesoura-Mayo-Stille-reta)	(https://www.produtosmedicos.com.br/tesouras/Tesoura-Mayo-Stille-curva)	(https://www.produtosmedicos.com.br/tesouras/Tesoura-Metzembaum-curva)
Martelos (https://www.produtosmedicos.com.br/instrumentos-cirurgicos1/martelos)	Tesoura Mayo Stille reta	Tesoura Mayo Stille curva	Tesoura Metzembaum curva
Pinças (https://www.produtosmedicos.com.br/instrumentos-cirurgicos1/pincas)	(https://www.produtosmedicos.com.br/tesouras/Tesoura-Mayo-Stille-reta) R\$ 34,00 6x de R\$ 5,67 sem juros R\$ 32,98 no boleto à vista	(https://www.produtosmedicos.com.br/tesouras/Tesoura-Mayo-Stille-curva) R\$ 34,00 6x de R\$ 5,67 sem juros R\$ 32,98 no boleto à vista	(https://www.produtosmedicos.com.br/tesouras/Tesoura-Metzembaum-curva) R\$ 37,00 6x de R\$ 6,17 sem juros R\$ 35,89 no boleto à vista
Porta agulhas (https://www.produtosmedicos.com.br/instrumentos-cirurgicos1/porta-agulhas)			
Punchs (https://www.produtosmedicos.com.br/instrumentos-cirurgicos1/punchs)			
Raspas (https://www.produtosmedicos.com.br/instrumentos-cirurgicos1/raspas)			
Ruginas (https://www.produtosmedicos.com.br/instrumentos-cirurgicos1/ruginas)			
Saca fibromas (https://www.produtosmedicos.com.br/instrumentos-cirurgicos1/saca-fibromas)	(https://www.produtosmedicos.com.br/tesouras/Tesoura-Metzembaum-reta)	(https://www.produtosmedicos.com.br/tesouras/Tesoura-Spencer-para-Retirada-de-Pontos)	(https://www.produtosmedicos.com.br/tesouras/Tesoura-Iris-curva-ribbon)
Serras (https://www.produtosmedicos.com.br/instrumentos-cirurgicos1/serras)	Tesoura Metzembaum reta	Tesoura Spencer para Retirada de Pontos	Tesoura Íris curva (ribbon)
Tentacânulas (https://www.produtosmedicos.com.br/instrumentos-cirurgicos1/tentacanalulas)	(https://www.produtosmedicos.com.br/tesouras/Tesoura-Metzembaum-reta) R\$ 37,00 6x de R\$ 6,17 sem juros R\$ 35,89 no boleto à vista	(https://www.produtosmedicos.com.br/tesouras/Tesoura-Spencer-para-Retirada-de-Pontos) R\$ 38,00 6x de R\$ 6,33 sem juros R\$ 36,86 no boleto à vista	(https://www.produtosmedicos.com.br/tesouras/Tesoura-Iris-curva-ribbon) R\$ 60,00 5x de R\$ 12,00 sem juros R\$ 58,20 no boleto à vista
Tesouras (https://www.produtosmedicos.com.br/instrumentos-cirurgicos1/tesouras)			
Tricotomia (https://www.produtosmedicos.com.br/instrumentos-cirurgicos1/tricotomia)			
Trocateres (https://www.produtosmedicos.com.br/instrumentos-cirurgicos1/trocateres)			

▼ FILTRAR POR

Tamanho
> 9 cm
> 12 cm
> 14 cm
> 15 cm
> 17 cm
> 18 cm
> 20 cm
Preço
> Todos
> R\$ 20,00 - R\$ 267,00
> R\$ 267,00 - R\$ 390,00
> R\$ 390,00 - R\$ 759,90

(https://www.produtosmedicos.com.br/tesouras/Tesoura-Iris-reta-ribbon) (https://www.produtosmedicos.com.br/tesouras/Tesoura-Iris-curva-ponta-romba-ribbon) (https://www.produtosmedicos.com.br/tesouras/Tesoura-Stevens-curva-ribbon)

Tesoura Íris reta (ribbon) Tesoura Íris curva ponta romba (ribbon) Tesoura Stevens curva (ribbon)

(https://www.produtosmedicos.com.br/tesouras/Tesoura-Iris-reta-ribbon) (https://www.produtosmedicos.com.br/tesouras/Tesoura-Iris-curva-ponta-romba-ribbon) (https://www.produtosmedicos.com.br/tesouras/Tesoura-Stevens-curva-ribbon)

R\$ 60,00 R\$ 60,00 R\$ 85,80
5x de R\$ 12,00 sem juros 5x de R\$ 12,00 sem juros 5x de R\$ 17,16 sem juros
R\$ 58,20 no boleto à vista R\$ 58,20 no boleto à vista R\$ 83,23 no boleto à vista

(https://www.produtosmedicos.com.br/tesouras/Tesoura-Stevens-reta-ribbon) (https://www.produtosmedicos.com.br/tesouras/Tesoura-Kilner-curva) (https://www.produtosmedicos.com.br/tesouras/Tesoura-Bifacetada-curva)

Tesoura Stevens reta (ribbon) Tesoura Kilner curva Tesoura Bifacetada curva

(https://www.produtosmedicos.com.br/tesouras/Tesoura-Stevens-reta-ribbon) (https://www.produtosmedicos.com.br/tesouras/Tesoura-Kilner-curva) (https://www.produtosmedicos.com.br/tesouras/Tesoura-Bifacetada-curva)

R\$ 85,80 R\$ 85,80 R\$ 110,00
5x de R\$ 17,16 sem juros 5x de R\$ 17,16 sem juros 6x de R\$ 18,33 sem juros
R\$ 83,23 no boleto à vista R\$ 83,23 no boleto à vista R\$ 106,70 no boleto à vista

-10%



Faça sua busca aqui...

Buscar

fale conosco: 11 2424.7213

Login (account) 0
Pedidos (account/orders)
Meu Carrinho (checkout/#/car

001344
Oscg

- Todos Departamentos
Aparelho de Pressão
Aparelho Médico
Balança
Estetoscópio
Acessibilidade e Mobilidade
Oxigenoterapia
Equipamento Hospitalar
Uso Pessoal
CenterMedical (/)
Instrumental Cirúrgico (https://www.centermedical.com.br/instrumental-cirurgico)
Tesoura (https://www.centermedical.com.br/instrumental-cirurgico/tesoura)
stark-
(https://centermedi23cm.centermedic

Tesoura Metzemaum Curva - Stark - 23cm

☆☆☆☆☆ (Avalie agora!)

Tesoura Metzemaum Curva confeccionada em aço inoxidável. Indicada para profissionais da área de medicina, cardiologia, ... (Lela mais)

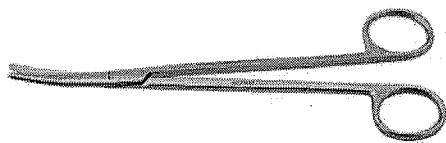

De: R\$ 79,23
Por: R\$ 63,49
Ou 2x De R\$ 31,74

Ou R\$ 57,14
à vista com 10% de desconto no Boletô.

Quantidade
~ 1 +

COMPRAR

Calculo de frete (Não sei meu CEP) OK

Entenda o prazo

Veja mais de:
Tesoura (https://www.centermedical.com.br/instrumental-cirurgico/tesoura) | Instrumental Cirúrgico (https://www.centermedical.com.br/instrumental-cirurgico) | CenterMedical (/)

Tweetar
(https://twitter.com/centermed)
(https://www.pinterest.com/pin/create/button?url=http://www.centermedical.com.br/tesoura-curved-stark-23cm/p&description=http://www.centermedicmetzemaum-curved-stark-23cm/p)

Descrição Completa

Descrição Completa

Tesoura Metzemaum Curva - Stark - 23cm

- Especialidade: Uso Geral;
- Medida: 23cm.

Produto Confeccionado em Aço Inoxidável AISI-420. Embalagem plástica individual, constando os dados de identificação, procedência e rastreabilidade.

Quem comprou, comprou também



- (https://www.centermedical.com.br/pinca-winter-reta-stark-29cm-n1/p)
(https://www.centermedical.com.br/hartmann-com-serrilha-stark-16-5cm/p)
(https://www.centermedical.com.br/halstead-mosquito-hemostatica-reta-stark-21cm/p)
(https://www.centermedical.com.br/tesoura-metzemaum-curva-stark-26cm/p)
Pinça Winter Reta - Stark - 29cm Nº1
(https://www.centermedical.com.br/pinca-

RELATÓRIO PÚBLICO
(medicamentos, materiais médico-hospitalares e gases medicinais)

PESQUISAR POR

ITEM
 MODALIDADE
 INSTITUIÇÃO
 FORNECEDOR
 FABRICANTE
 FAIXA
 PERÍODO
 BASE SIASG(Compras Federais)
 TIPO DE COMPRA

ITEM

Código BR:
 Descrição CATMAT:

BR:
 Unidade de Fornecimento:

Sim
 Não
 Genérico: Sim
 Não
 Adicionar: Sim
 Não

Grupo:

Classe:

PDM:

UF:
 Município:

Pasquiere

Elmpier

RESULTADO

Os registros exibidos especificam as compras realizadas nos últimos 18 meses, o que corresponde ao seguinte período: 22-12-2016 a 22/06/2018
Base de Dados: BPS

DADOS DO ITEM		DADOS DA COMPRA			DADOS DO FABRICANTE/FORNECEDOR			DADOS DA INSTITUIÇÃO				VALORES					
CODIGO BR	DESCRIÇÃO CATMAT	UNIDADE DE FORNECIMENTO	GENÉRICO	DATA COMPRA	MODALIDADE DA COMPRA	DATA INSERÇÃO	TIPO COMPRA	FABRICANTE	FORNECEDOR	NOME DA INSTITUIÇÃO	MUNICÍPIO	UF	QTD ITENS COMPRADOS	PREÇO UNITÁRIO	CMED - PREÇO REGULADO	COMPETÊNCIA CMED	MÉDIA PONDERADA
BR0233798	TESOURA, AÇO INOXIDÁVEL, 15 CM, ROMBA-ROMBA, PONTA CURVA, METZEMBAUM	UNIDADE	Não	02/08/2017	Pregão	19/03/2018	A	ABC INSTRUMENTOS CIRURGICOS	ASTHAMED COMERCIO DE PRODUTOS E EQUIPAMENTOS HOSPITALARES EIRELI - EPP	FUNDO MUNICIPAL DE SAUDE DE BURITITALEGRE	BURITI ALEGRE	GO	3	16,7000	N/A	N/A	26,1419
BR0233798	TESOURA, AÇO INOXIDÁVEL, 15 CM, ROMBA-ROMBA, PONTA CURVA, METZEMBAUM	UNIDADE	Não	16/08/2017	Pregão	12/08/2018	A	ABC INSTRUMENTOS CIRURGICOS	CRM COMERCIAL LTDA - ME	FUNDO MUNICIPAL DE SAUDE	PEDRAS DE FOGO	PB	40	26,8500	N/A	N/A	26,1419

Mostrando 1 a 3 de 3 registro(s)

CÓDIGO BR	DADOS DO ITEM		DADOS DA CCF		DADOS DO FABRICANTE/FORNECEDOR			DADOS DA INSCRIÇÃO			VALORES						
	DESCRIÇÃO CATMAT	UNIDADE DE FORNECIMENTO	GENÉRICO	DATA COMPRA	MODALIDADE DA COMPRA	DATA INSERÇÃO	TIPO COMPRA	FABRICANTE	FORNECEDOR	NOME DA INSTITUIÇÃO	MUNICÍPIO	UF	QTD ITENS COMPRADOS	PREÇO UNITÁRIO	CMED - PREÇO REGULADO	COMPETÊNCIA CMED	MÉDIA PONDERADA
BR0293798	TESOURA, AÇO INOXIDÁVEL, 15 CM, ROMBADA, ROMBADA, PONTA CURVA, METZEMBAUM	UNIDADE	Não	18/10/2017	Pregão	01/06/2018	A	ABC INSTRUMENTOS CIRURGICOS	SÃO MARCOS DISTRIBUIDORA DE MEDICAMENTOS E EQUIPAMENTOS E MATERIAL HOSPITALARES E ODONTOLÓGICOS LTDA	MUNICÍPIO DE BAIXA GRANDE DO RIBEIRO - SECRETARIA DE SAUDE	BAIXA GRANDE DO RIBEIRO	PI	17	37,2000	N/A	N/A	26,1419

Mostrando 1 a 3 de 3 registro(s)

Secretaria Executiva
Departamento de Economia da Saúde, Investimentos e Desenvolvimento
Coordenação Geral de Economia da Saúde

001346
ccj

O que você está procurando?

CENTRAL DE
ATENDIMENTO

MEUS PEDIDOS

CHAT

001347

Todos os
departamentos

Estetoscópios

Aparelhos
de PressãoAparelhos
Médicos

Curativos

Equipamentos

Material de
ConsumoResgate e
SalvamentoOferta do
Dia

FibraCirurgica / Instrumental Cirúrgico / Tesoura

TESOURA METZEMBAUM
ABC 15CM CURVA

CÓD. REF.: 700759

MARCA: ABC INSTRUMENTOS

POR **R\$ 34,10**

OU 6X DE R\$ 5,68

PREÇO NO BOLETO:
R\$ 30,69 (-10%)

VER OPÇÕES DE PARCELAMENTO

QUANTIDADE

1

COMPRAR

Calcule o valor do frete e o prazo de entrega para sua região.

OK

Não sei meu CEP

DESCRIÇÃO

ESPECIFICAÇÕES TÉCNICAS

Tesoura Metzemaum 15cm Curva

Tem a função de separar os tecidos da pele sem seccionar.

Produto Confeccionado em Aço Inoxidável AISI-420.

Garantia de 10 anos contra defeitos de fabricação.

CADASTRE-SE E FIQUE POR DENTRO

Digite seu e-mail...

DÚVIDAS E ATENDIMENTO

Ligue: (47) 3438-0390

COMPRA 100% SEGURA

Certificado DIGICERT de segurança

CRÍTICAS E SUGESTÕES

contato@fibracirurgica.com.br

Institucional

Quem somos
Dúvidas Frequentes
Formas de Pagamento
Trocas e Devoluções
Como Comprar
Política de Entrega

Loja Virtual

Estetoscópio
Aparelho de Pressão
Aparelho Médico
Termômetro
Curativos
Colostomia
Ortopedia
Locomoção
Equipamentos
Instrumental Cirúrgico

Material de Consumo
Esterilização
Diabete e Nutrição
Esporte e Fitness
Linha Pessoal
Mamãe e Bebê
Conforto e Home Care
Proteção Profissional
Incontinência
Resgate e Salvamento

Central de Atendimento

Tel.: (47) 3438-0390
Central de Atendimento
Meus Pedidos
Meu Cadastro
Como Comprar
Contato

CD E-COMMERCE

CNPJ: 09.007.247/0002-95
Rua Tupã, 1723 - Bloco C - Nova
Brasília
CEP 89214-605 - Joinville - SC
Tel.: (47) 3432-0390

LOJA

CNPJ: 09.007.247/0001-04
Av. Getúlio Vargas, 271 - Bucarem
CEP 89262-205 - Joinville - SC
VER MAPA



RELATÓRIO PÚBLICO (medicamentos, materiais médico-hospitalares e gases medicinais)

PESQUISAR POR

ITEM
 MODALIDADE
 INSTITUIÇÃO
 FORNECEDOR
 FABRICANTE
 FAIXA
 PERÍODO
 BASE SIASQ(Compras Federais)
 TIPO DE COMPRA

ITEM

Código BR:

Descrição CATMAT:

BR:

Unidade de fornecimento:

Sim
 Não
 Dados Agrupados

Adicionar

Grupo:

Classe:

PDM:

UF:

Município:

Pesquisar

Limpar

RESULTADO

Os registros exibidos especificam as compras realizadas nos últimos 18 meses, o que corresponde ao seguinte período: 22-12-2016 a 22/06/2018

Base de Dados BPS

Gerar PDF

Gerar Planilha

DADOS DO ITEM			DADOS DA COMPRA			DADOS DO FABRICANTE/FORNECEDOR			DADOS DA INSTITUIÇÃO			VALORES					
CÓDIGO BR	DESCRIÇÃO CATMAT	UNIDADE DE FORNECIMENTO	DATA COMPRA	MODALIDADE DA COMPRA	DATA INSERÇÃO	TIPO COMPRA	FABRICANTE	FABRICANTE	FORNECEDOR	NOME DA INSTITUIÇÃO	MUNICÍPIO	UF	QTD ITENS COMPRADOS	PREÇO UNITÁRIO	CMED - PREÇO REGULADO	COMPETÊNCIA CMED	MÉDIA PONDERADA
Nenhum registro encontrado.																	

Mostrar 20

001348

657

R\$ 64.860

Cirurgica Passos



001349
WJ

TESOURA LISTER 17 CM P/ BANDAGEM

R\$55,60

No boleto R\$ 50,04 (10% de desconto)

Receber aviso de novos preços

Entrega: Até 12 dias úteis para Envio

COMPRAR

Qty:

1



PRODUTOS RELACIONADOS

Escolha os produtos que deseja adicionar ao carrinho ou marcar todos



TESOURA LISTER 15CM P/ BANDAGEM

R\$52,79

No boleto R\$ 47,51 (10% de desconto)



TESOURA LISTER 19 CM P/ BANDAGEM

R\$64,86

No boleto R\$ 58,37 (10% de desconto)

ou 2x de **R\$32,43 s/ juros**



TESOURA LISTER 14 CM P/ BANDAGEM

R\$54,55

No boleto R\$ 49,10 (10% de desconto)



OTOSCÓPIO HALÓGENO PRETO MINI 3000 BLISTER COM 10
ESPÉCULOS STAND D00170210

R\$899,00

No boleto R\$ 809,10 (10% de desconto)

ou 10x de **R\$89,90 s/ juros**

MAIS IMAGENS



Descrição

Informação Adicional

Comentários

Descrição

Produto Confeccionado em Aço Inoxidável AISI-420.

Garantia de 10 anos contra defeitos de fabricação.

Fabricado de acordo com Padrões Internacionais de Qualidade, Normas da ABNT, CE.

REG. MS: 10304850053.

Informação Adicional

SKU	R106483
CÓDIGO DE BARRAS	Não
COR DA FITA	Cores que deseja

Comentários

Seja o primeiro a avaliar este produto

658

R\$ 10,357

BPS

Banco de Preços em Saúde

RELATÓRIOS ALFABETICAMENTE SAIR

RELATÓRIO PÚBLICO (medicamentos, materiais médico-hospitalares e gases medicinais)

001350

000

PESQUISAR POR ITEM MODALIDADE INSTITUIÇÃO FORNECEDOR FABRICANTE FAIXA PERÍODO BASE SIASC(Compras Federais) TIPO DE COMPRA

ITEM
Código BR: 0292859
Descrição CATMAT: TIRA DE LIXA DE AÇO
Unidade de Fornecimento:
Genérico: Sim Não
Dados Agrupados
Grupo: Todos
Classe: Todos
PDM:
UF: Todas
Município: Selezione

Pesquisar Limpar

RESULTADO

Os registros exibidos especificam as compras realizadas nos últimos 18 meses, o que corresponde ao seguinte período: 22-12-2016 a 22/06/2018
Base de Dados: BPS

Carregar Planilha Gerar PDF

Mostrar 20

Table with columns: DADOS DO ITEM, DADOS DA COMPRA, DADOS DO FABRICANTE/FORNECEDOR, DADOS DA INSTITUIÇÃO, VALORES. Includes sub-headers for Código BR, Descrição CATMAT, Unidade de Fornecimento, etc.

Nenhum registro encontrado.

Precisa de ajuda?

Resgate de Pontos

Acompanhe seu Pedido

Atualizar Boleto

Entre ou Cadastre-se

001351

Handwritten signature

Procure por marca, nome, código...

Por Categoria

Compra Rápida

Tudo Que Você Precisa

Promoções

Dental Cremer | Dentística e Estética | Tira de Lixa

Produto

Indicação

Características

Itens Inclusos

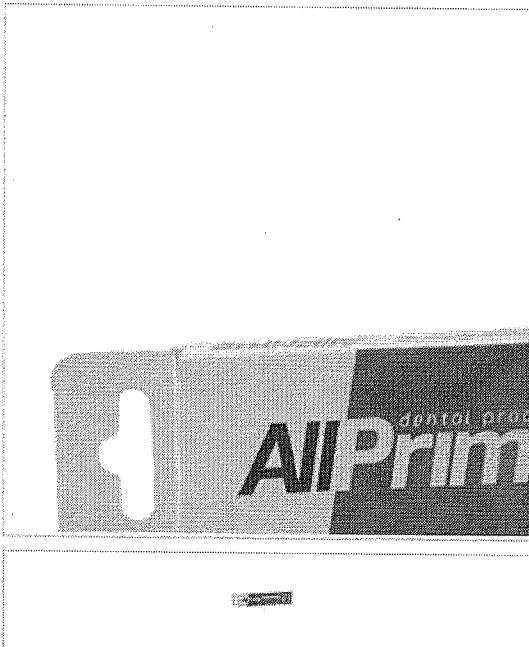

Tira de Lixa de Poliéster - AllPrime

Cod. de Referência: 184693

☆☆☆☆☆ (0)

Avalie este produto

Embalagem com 150 unidades de 4mm.

FRETE GRÁTIS! NAS COMPRAS ACIMA DE R\$100,00

R\$15,99

Por: **R\$10,99**

Condições de Pagamento [+]

Na compra deste produto, ganhe: 10 pontos [saiba +](#)

QUANTIDADE:

1

COMPRAR

VOCÊ ESTÁ EM UM AMBIENTE SEGURO

Indicação

Características

Itens Inclusos

Utilizada na regularização em restaurações interproximais a base de resinas compostas;

OPINIÕES DOS CONSUMIDORES

Tem esse produto? Seja o primeiro a avaliá-lo!

Escrever avaliação...

O QUE OS DENTISTAS MAIS COMPRAM APÓS VISITAR ESTE PRODUTO

18% compram



Tira de Lixa de Poliéster - AllPrime

Embalagem com 150 unidades de 4mm.

A partir de: ~~R\$ 16,99~~
R\$ 10,99

1

COMPRAR

7% compram



Luva de Procedimento - Supermax

Embalagem com 100 unidades. Escolha o tamanho.

☆☆☆☆☆ (392)

A partir de: **R\$ 20,99**

Por até R\$ 18,99

1

COMPRAR

7% compram



Touca Descartável Branca - Descarpack

Embalagem com 100 unidades. 10G.

☆☆☆☆☆ (94)

A partir de: ~~R\$ 7,76~~
R\$ 6,10

1

COMPRAR

7% compram



Rolo Dental - Cremer

Embalagem com 100 unidades. Tamanho nº 1 ou 2.

☆☆☆☆☆ (248)

A partir de: **R\$ 2,19**

1

COMPRAR

7% compram



Sugador Descartável - ASA Dental

Embalagem com 100 unidades. 13cm. Escolha a cor.

☆☆☆☆☆ (48)

A partir de: ~~R\$ 41,00~~
R\$ 9,97

1

COMPRAR

Olá visitante ▾

(0)

(<https://checkout.dentalgutierre.com.br/>)

001352

WJ



(<https://www.dentalgutierre.com.br/>)

[Dental do Bem](https://www.dentalgutierre.com.br/dentaldobem) (<https://www.dentalgutierre.com.br/dentaldobem>)

[Brindes](https://www.dentalgutierre.com.br/brindes) (<https://www.dentalgutierre.com.br/brindes>)

[Parceiros](https://checkout.dentalgutierre.com.br/Parceiro/Loginporusuario) (<https://checkout.dentalgutierre.com.br/Parceiro/Loginporusuario>)

[Clínicas](https://checkout.dentalgutierre.com.br/Parceiro/Loginporusuario) (<https://checkout.dentalgutierre.com.br/Parceiro/Loginporusuario>)

[Blog](http://blog.dentalgutierre.com.br/) (<http://blog.dentalgutierre.com.br/>)



(<https://www.dentalgutierre.com.br/catalogo?id=259>)



(<https://www.dentalgutierre.com.br/catalogo?id=258>)

Solicite o catálogo impresso AQUI (<https://www.dentalgutierre.com.br/catalogoimpresso>)

Busque aqui..

Marcas ▾

[Home](https://www.dentalgutierre.com.br/) (<https://www.dentalgutierre.com.br/>) > [Estética e Dentística](https://www.dentalgutierre.com.br/estetica-e-dentistica) (<https://www.dentalgutierre.com.br/estetica-e-dentistica>) >

[Acabamento e Polimento](https://www.dentalgutierre.com.br/estetica-e-dentistica/acabamento-e-polimento) (<https://www.dentalgutierre.com.br/estetica-e-dentistica/acabamento-e-polimento>) >

[Tira de Lixa Aço](https://www.dentalgutierre.com.br/estetica-e-dentistica/acabamento-e-polimento/tira-de-lix-a-aco) (<https://www.dentalgutierre.com.br/estetica-e-dentistica/acabamento-e-polimento/tira-de-lix-a-aco>)



biodinâmica
respeito por você

(<https://www.dentalgutierre.com.br/fabric>)

Q Passe o mouse para ver mais detalhes



[Tweeter](https://twitter.com/share) (<https://twitter.com/share>)

Tira de Lixa Aço Acabamento de Amalgama 4mm Diamantec SKU 024789

R\$ 6,70

Quantidade ▾

Adicionar ao Carrinho

Finalizar Compra

Consulte opções de parcelamento

Consulte frete e prazo de entrega

Indicações

Características e benefícios

Apresentação

Indicada para remoção de excesso de amálgama interposto nas ameias. Uso: Inserir a tira no espaço interproximal e realizar movimentos de vai-e-vem, removendo o excesso e proporcionando o acabamento proximal da restauração.

PRODUTOS DA MESMA MARCA

20 %

20 %

20 %



001353

[\(index.php\)](#)Precisa de ajuda? ([pagina.php?info_id=7](#)) [Login \(/login.php\)](#) [Cadastre-se \(/cadastro.php\)](#)Meus pedidos ([/minha-conta/pedidos](#)) [Acompanhe seu pedido \(/pagina.php?info_id=5\)](#)[☎ \(14\) 3441-4982 \(/faleconosco.php\)](#) [📞 \(14\) 9 8826-0700 \(/faleconosco.php\)](#)

Busque produto ou marca...



ACESSÓRIOS CLAREADOR DENTAL DESCARTÁVEIS DIVERSOS HIGIENE ORAL EQUIPAMENTOS INSTRUMENTAIS MATERIAIS DE CONSUMO ORTODONTIA PEÇAS DE REPOSIÇÃO
 (HTTPS://WWW.CLAREADORDENTAL.NET.BR/MATERIAIS-DE-CONSUMO-ACABAMENTO-E-POLIMENTO-TIRA-DE-LIXA-DE-ACO-4MM-C-12-UN-BIODINAMICA-P4149) »
 (HTTPS://WWW.CLAREADORDENTAL.NET.BR/MATERIAIS-DE-CONSUMO) »
 Acabamento e Polimento ([https://www.clareador dental.net.br/materiais-de-consumo-acabamento-e-polimento/](#)) »
 Tira de Lixa de Aço ([https://www.clareador dental.net.br/materiais-de-consumo-acabamento-e-polimento-tira-de-lix-a-de-aco/](#))

Tira de Lixa Abrasiva de Aço 4MM - Diamantec/Biodinâmica

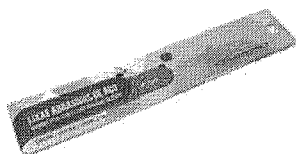

Embalagem com 12 unidades. 4mm.

Fabricante: Biodinâmica ([https://www.clareador dental.net.br/biodinamica-f47/](#))Veja avaliações. [Dê a sua avaliação!](#) | [Tire suas dúvidas](#)

\$ 8,38

em juros ou em até 1x de R\$ 8,38 no
 cartão ou R\$ 7,96 à vista com 5%

([https://cdn.iset.io/assets/39158/produtos/4149/acabamento-tira-de-lix-a-de-aco-4mm-c-12-un-biodinamica.jpg](#))

COMPRAR



01x sem juros de R\$ 8,38

[CALCULAR FRETE](#) [INDICAR PRODUTO](#) [ADICIONAR COMENTÁRIOS](#) [FORMAS DE PAGAMENTO](#)

Informações do Produto

Apresentação Características

Utilizadas para acabamento e polimento das faces próximas das restaurações e indicadas para todos os tipos de materiais restauradores, como compósitos, acrílicos, ionômeros de vidro e amálgama.

Dúvidas sobre este produto? Consulte-nos!

OPINIÃO DOS CONSUMIDORES

Média de avaliações

★★★★★ 00% | NENHUM VOTO
 ★★★★★ 00% | NENHUM VOTO
 ★★★★★ 00% | NENHUM VOTO
 ★★★★★ 00% | NENHUM VOTO
 ★★★★★ 00% | NENHUM VOTO

Avaliação geral:
 0 de 5 estrelas

Este produto ainda não tem avaliações.

[SEJA O PRIMEIRO A AVALIAR!](#)

[VER TODOS OS COMENTÁRIOS SOBRE ESSE PRODUTO](#)



INFORMAÇÕES

[Nossa Empresa \(/p-11-quem_somos\)](#)

[Como comprar \(/p-1-rastrear_pedidos\)](#)

[Segurança \(/p-2-seguranca-e-privacidade\)](#)

[Política Comercial \(/pagina.php?info_id=1\)](#)

MINHA CONTA

[Minha Conta \(minhaconta.php\)](#)

[Meus Pedidos \(minhaconta.php?action=my_orders\)](#)

[Carrinho \(carrinho.php\)](#)

CONTATOS

[☎ \(14\) 3441-4982](#)

[📞 \(14\) 98826-0700](#)

De Segunda a Sexta

De 08:00h as 18:00h



(<https://api.whatsapp.com/send?phone=5514988260700>)

RELATÓRIO PÚBLICO
(medicamentos, materiais médico-hospitalares e gases medicinais)

PESQUISAR POR

ITEM
 MODALIDADE
 INSTITUIÇÃO
 FORNECEDOR
 FABRICANTE
 FAIXA
 PERÍODO
 BASE SIASG(Compras Federais)
 TIPO DE COMPRA

ITEM

Código BR:
 Descrição CATMAT:

Unidade de Fornecimento:
 Genérico: Sim Não
 Dados Agrupados

Grupo:
 Adicionar

Classe:
 Município:

PDM:

Limpar

Pesquisar

RESULTADO

Os registros exibidos especificam as compras realizadas nos últimos 18 meses, o que corresponde ao seguinte período: 22-12-2016 a 22/06/2018

Base de Dados BPS

DADOS DO ITEM		DADOS DA COMPRA			DADOS DO FABRICANTE/FORNECEDOR			DADOS DA INSTITUIÇÃO				VALORES						
CÓDIGO BR	DESCRIÇÃO CATMAT	UNIDADE DE FORNECIMENTO	GENÉRICO	DATA COMPRA	MODALIDADE DA COMPRA	DATA INSERÇÃO	TIPO COMPRA	FABRICANTE	FORNECEDOR	NOME DA INSTITUIÇÃO	MUNICÍPIO	UF	QTD ITENS COMPRADOS	PREÇO UNITÁRIO	CMED - PREÇO REGULADO	COMPETÊNCIA CMED	MÉDIA PONDERADA	
BR0423570	TIRA ABRASIVA - USO ODONTOLÓGICO, POLÍESTER + ÓXIDO DE ALUMÍNIO, CENTRO NEUTRO, CERCA DE 170 MM, CERCA DE 4 MM, DESCARTÁVEL	EMBALAGEM 150,00 UN	Não	22/03/2017	Tomada de Preços	12/01/2018	A	QUIMIDROL COMERCIO INDUSTRIA IMPORTACAO LTDA	DISTRIBUIDORA NOGUEIRA DE MEDICAMENTOS LTDA - EPP	MUNICÍPIO DE PADRE MARCOS - SECRETARIA DE SAUDE	PADRE MARCOS	PI	1400	0,1500	N/A	N/A	5,6422	001354 Ced

Mostrar 20

Mostrando 1 a 15 de 15 registro(s)

659

R\$ 4.483

001355

CODIGO BR	DADOS DO ITEM			DADOS DA COMPRA			DADOS DO FABRICANTE/FORNECEDOR			DADOS DA LICITAÇÃO			VALORES				
	DESCRIÇÃO CATMAT	UNIDADE DE FORNECIMENTO	GENÉRICO	DATA COMPRA	MODALIDADE DA COMPRA	DATA INSERÇÃO	TIPO COMPRA	FABRICANTE	FORNECEDOR	NOME DA INSTITUIÇÃO	MUNICÍPIO	UF	QTD ITENS COMPRADOS	PREÇO UNITÁRIO	CMED - PREÇO REGULADO	COMPETÊNCIA CMED	MÉDIA PONDERADA
BR0423570	TIRA ABRASIVA - USO ODONTOLÓGICO, POLIÉSTER + ÓXIDO DE ALUMÍNIO, CENTRO NEUTRO, CERCA DE 170 MM, CERCA DE 4 MM, DESCARTÁVEL	EMBALAGEM 150,00 UN	Não	02/06/2017	Pregão	18/07/2017	A	MAXITEX INDUSTRIA TEXTIL LTDA - EPP	ODONTOMEDI - PRODUTOS ODONTOLÓGICOS E HOSPITALARES LTDA - EPP	FUNDO MUNICIPAL DE SAUDE DE PIRAQUARA	PIRAQUARA	PR	100	0,9300	N/A	N/A	5,6422
BR0423570	TIRA ABRASIVA - USO ODONTOLÓGICO, POLIÉSTER + ÓXIDO DE ALUMÍNIO, CENTRO NEUTRO, CERCA DE 170 MM, CERCA DE 4 MM, DESCARTÁVEL	EMBALAGEM 150,00 UN	Não	14/07/2017	Pregão	25/08/2017	A	QUIMIDROL COMERCIO INDUSTRIA IMPORTACAO LTDA	EMICE MATERIAIS ODONTOLÓGICOS LTDA	MUNICIPIO DE ITAPERUCU	ITAPERUCU	PR	156	1,4900	N/A	N/A	5,6422
BR0423570	TIRA ABRASIVA - USO ODONTOLÓGICO, POLIÉSTER + ÓXIDO DE ALUMÍNIO, CENTRO NEUTRO, CERCA DE 170 MM, CERCA DE 4 MM, DESCARTÁVEL	EMBALAGEM 150,00 UN	Não	19/04/2017	Pregão	21/05/2018	A	3M DO BRASIL LTDA	ULTRAMEGA DISTRIBUIDORA HOSPITALAR LTDA - EPP	FUNDO MUNICIPAL DE SAUDE	PALMARES	PE	80	2,5000	N/A	N/A	5,6422
BR0423570	TIRA ABRASIVA - USO ODONTOLÓGICO, POLIÉSTER + ÓXIDO DE ALUMÍNIO, CENTRO NEUTRO, CERCA DE 170 MM, CERCA DE 4 MM, DESCARTÁVEL	EMBALAGEM 150,00 UN	Não	19/04/2017	Pregão	21/05/2018	A	BIOINAMICA QUIMICA E FARMACEUTICA LTDA - EPP	M J BEZERRA DE MELO SILVA	FUNDO MUNICIPAL DE SAUDE	PALMARES	PE	60	2,5300	N/A	N/A	5,6422
BR0423570	TIRA ABRASIVA - USO ODONTOLÓGICO, POLIÉSTER + ÓXIDO DE ALUMÍNIO, CENTRO NEUTRO, CERCA DE 170 MM, CERCA DE 4 MM, DESCARTÁVEL	EMBALAGEM 150,00 UN	Não	30/03/2017	Pregão	24/07/2017	A	METALURGICA FAVA INDUSTRIA E COMERCIO LTDA	SOMER COMERCIAL DE MATERIAL HOSPITALAR LTDA	FUNDO MUNICIPAL DE SAUDE	CAMPESTRE	AL	100	5,3900	N/A	N/A	5,6422
BR0423570	TIRA ABRASIVA - USO ODONTOLÓGICO, POLIÉSTER + ÓXIDO DE ALUMÍNIO, CENTRO NEUTRO, CERCA DE 170 MM, CERCA DE 4 MM, DESCARTÁVEL	EMBALAGEM 150,00 UN	Não	10/10/2017	Pregão	06/04/2018	A	PREVEN INDUSTRIA E COMERCIO DE PRODUTOS ODONTOLÓGICOS EIRELI - EPP	DENTAL CREMER PRODUTOS ODONTOLÓGICOS SA	MUNICIPIO DE SALTO	SALTO	SP	36	5,5300	N/A	N/A	5,6422
BR0423570	TIRA ABRASIVA - USO ODONTOLÓGICO, POLIÉSTER + ÓXIDO DE ALUMÍNIO, CENTRO NEUTRO, CERCA DE 170 MM, CERCA DE 4 MM, DESCARTÁVEL	EMBALAGEM 150,00 UN	Não	07/06/2017	Pregão	03/08/2017	A	GN INJECTA INDUSTRIA, COMERCIO DE MATERIAIS MEDICOS, CIRURGICOS, ODONTOLÓGICOS E DESCARTÁVEIS LTDA	MEGA DENTAL IMPORTACAO, EXPORTACAO E COMERCIO DE PRODUTOS ODONTOLÓGICOS EIRELI - ME	CONSORCIO INTERMUNICIPAL DO SUL DO ESTADO DE ALAGOAS - CONSUL	PENEDO	AL	1924	7,7900	N/A	N/A	5,6422

CODIGO BR	DADOS DO ITEM			DADOS DA COM			DADOS DO FABRICANTE/FORNECEDOR			DADOS DA LICITAÇÃO			VALORES				
	DESCRIÇÃO CATMAT	UNIDADE DE FORNECIMENTO	GENÉRICO	DATA COMPRA	MODALIDADE DA COMPRA	DATA INSERÇÃO	TIPO COMPRA	FABRICANTE	FORNECEDOR	NOME DA INSTITUIÇÃO	MUNICÍPIO	UF	QTD. ITENS COMPRADOS	PREÇO UNITÁRIO	CMED - PREÇO REGULADO	COMPETÊNCIA CMED	MÉDIA PONDERADA
BR0423570	TIRA ABRASIVA - USO ODONTOLÓGICO, POLIÉSTER + ÓXIDO DE ALUMÍNIO, CENTRO NEUTRO, CERCA DE 170 MM, CERCA DE 4 MM, DESCARTÁVEL	EMBALAGEM 150,00 UN	Não	07/06/2017	Pregão	07/06/2017	A	MICRODONT DE PROD. ODONTOLÓGICOS LTDA - ME	DENTAL OPEN - COMERCIO DE PRODUTOS ODONTOLÓGICOS LTDA - EPP	CONSORCIO INTERMUNICIPAL DO SUL DO ESTADO DE ALAGOAS - CONISUL	PENEDO	AL	1415	8.9700	N/A	N/A	5,6422
BR0423570	TIRA ABRASIVA - USO ODONTOLÓGICO, POLIÉSTER + ÓXIDO DE ALUMÍNIO, CENTRO NEUTRO, CERCA DE 170 MM, CERCA DE 4 MM, DESCARTÁVEL	EMBALAGEM 150,00 UN	Não	09/02/2018	Pregão	15/06/2018	A	MICRODONT MICRO USINAGEM DE PRECISAO LTDA	MC MEDICALL PRODUTOS MEDICO HOSPITALARES - EIRELI - ME	MUNICIPIO DE ALTONIA	ALTONIA	PR	30	11,4000	N/A	N/A	5,6422
BR0423570	TIRA ABRASIVA - USO ODONTOLÓGICO, POLIÉSTER + ÓXIDO DE ALUMÍNIO, CENTRO NEUTRO, CERCA DE 170 MM, CERCA DE 4 MM, DESCARTÁVEL	UNIDADE	Não	06/03/2017	Pregão	09/06/2017	A	DFL INDUSTRIA E COMERCIO S/A	DONALDO GIE NOGUEIRA	FUNDO MUNICIPAL DE SAUDE DE VARZEA GRANDE	VARZEA GRANDE	PI	50	11,4100	N/A	N/A	11,4100
BR0423570	TIRA ABRASIVA - USO ODONTOLÓGICO, POLIÉSTER + ÓXIDO DE ALUMÍNIO, CENTRO NEUTRO, CERCA DE 170 MM, CERCA DE 4 MM, DESCARTÁVEL	EMBALAGEM 150,00 UN	Não	11/07/2017	Pregão	23/08/2017	A	AAF DO BRASIL PRODUTOS ODONTOLÓGICOS LTDA - ME	BIO - LOGICA COMERCIO DE PRODUTOS HOSPITALARES LTDA	MUNICIPIO DE REGENTE FEIJÓ	REGENTE FEIJÓ	SP	30	12,0000	N/A	N/A	5,6422
BR0423570	TIRA ABRASIVA - USO ODONTOLÓGICO, POLIÉSTER + ÓXIDO DE ALUMÍNIO, CENTRO NEUTRO, CERCA DE 170 MM, CERCA DE 4 MM, DESCARTÁVEL	EMBALAGEM 150,00 UN	Não	21/03/2018	Pregão	04/06/2018	A	MICRODONT MICRO USINAGEM DE PRECISAO LTDA	ROYAL MED HOSPITALAR LTDA - ME	MUNICIPIO DE IPIACU	IPIACU	MG	4	23,3100	N/A	N/A	5,6422
BR0423570	TIRA ABRASIVA - USO ODONTOLÓGICO, POLIÉSTER + ÓXIDO DE ALUMÍNIO, CENTRO NEUTRO, CERCA DE 170 MM, CERCA DE 4 MM, DESCARTÁVEL	EMBALAGEM 50,00 UN	Não	09/02/2018	Pregão	15/05/2018	A	MICRODONT MICRO USINAGEM DE PRECISAO LTDA	MC MEDICALL PRODUTOS MEDICO HOSPITALARES - EIRELI - ME	MUNICIPIO DE ALTONIA	ALTONIA	PR	7	50,0000	N/A	N/A	50,0000
BR0423570	TIRA ABRASIVA - USO ODONTOLÓGICO, POLIÉSTER + ÓXIDO DE ALUMÍNIO, CENTRO NEUTRO, CERCA DE 170 MM, CERCA DE 4 MM, DESCARTÁVEL	EMBALAGEM 150,00 UN	Não	07/08/2017	Pregão	23/08/2017	A	PREVEN INDUSTRIA E COMERCIO DE PRODUTOS ODONTOLÓGICOS EIRELI - EPP	SALVI, LOPES & CIA. LTDA - ME	MUNICIPIO DE BOFETE	BOFETE	SP	20	93,6600	N/A	N/A	5,6422

001356

Mostrando 1 a 15 de 15 registro(s)

Secretaria Executiva
Departamento de Economia da Saúde, Incentivos e Desenvolvimento
Coordenação Geral de Economia da Saúde

22/06/2018

001357
CAG

RELATÓRIO PÚBLICO
(medicamentos, materiais médico-hospitalares e gases medicinais)

PESQUISAR POR

ITEM
 MODALIDADE
 INSTITUIÇÃO
 FORNECEDOR
 FABRICANTE
 FAIXA
 PERÍODO
 BASE SIASG (Compras Federais)
 TIPO DE COMPRA

ITEM

Código BR:

Descrição CATMAT:

BR:
 Descrição:

Unidade de Fornecimento:

Genérico: Sim Não

Dados Agrupados

Adicionar

Grupo:

Classe:

PDM:

UF:

Município:

Limpar

Pesquisar

RESULTADO

Os registros exibidos especificam as compras realizadas nos últimos 18 meses, o que corresponde ao seguinte período: 22-12-2015 a 22/06/2018
Base de Dados BPS

DADOS DO ITEM		DADOS DA COMPRA				DADOS DO FORNECEDOR			DADOS DA INSTITUIÇÃO				VALORES				
CODIGO BR	DESCRIÇÃO CATMAT	UNIDADE DE FORNECIMENTO	GENÉRICO	DATA COMPRA	MODALIDADE DA COMPRA	DATA INSERÇÃO	TIPO COMPRA	FABRICANTE	FABRICANTE FORNECEDOR	NOME DA INSTITUIÇÃO	MUNICÍPIO	UF	QTD ITENS COMPRADOS	PREÇO UNITÁRIO	CMED - PREÇO REGULADO	COMPETÊNCIA CMED	MÉDIA PONDERADA
Nenhum registro encontrado..																	

Mostrar 20 ▼

660

39.430

001358
Cuef

Busque aqui...



(https://www.dentalsorria.com.br/)

Tira Lixa Poliester - Tdv

150 tiras de lixa

001359
wy

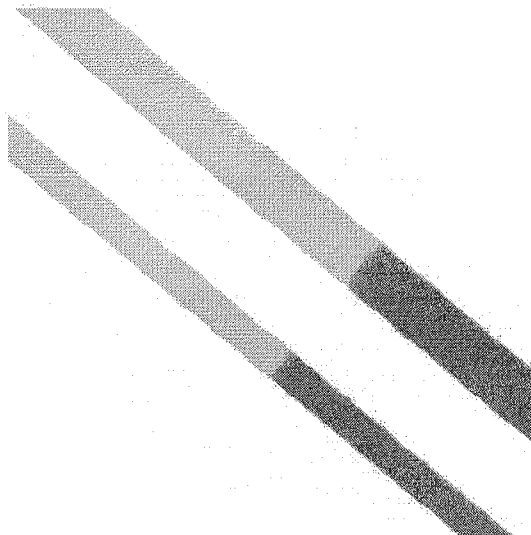

R\$35,90

Em 1x sem juros no cartão de R\$35,90

R\$34,11 à vista

no boleto bancário com 5% de desconto

0

Comprar

Digite seu CEP...

Calcular Frete

No boleto parcelado

Pagamento Antecipado

***Em até 6x
sem juros**

* com parcela mínima de R\$ 200,00
Mediante aprovação de crédito

***Ganhe até 5%
de desconto**

* desconto concedido ao selecionar boleto a vista

Nos cartões

***Em até 3x
sem juros**

* com parcela mínima de R\$ 200,00

Compartilhar (https://www.facebook.com/sharer/sharer.php?

m2w&uhttps%3A%2F%2Fwww.dentalsorria.com.br%2Fdentistica-e-estetica%2Ftira-de-lix%C3%A1-para-acabamento-c-150-tdv.html=&t=facebook) Twittar (http://twitter.com/home/?status=TIRA+LIXA+POLIESTER+-

Descrição FfDvP%28https%3A%2F%2Fwww.dentalsorria.com.br%2Fdentistica-e-estetica%2Ftira-de-lix%C3%A1-para-acabamento-c-150-tdv.html%29) Compartilhar (https://plus.google.com/share?

Informação Adicional url=https%3A%2F%2Fwww.dentalsorria.com.br%2Fdentistica-e-estetica%2Ftira-de-lix%C3%A1-para-acabamento-c-150-tdv.html)

Comentários

Precisa de ajuda?

Resgate de Pontos

Acompanhe seu Pedido

Atualizar Boleta

Entre ou Cadastre-se

Minha Conta

001350

WJ

Procure por marca, nome, código...

Por Categoria

Compra Rápida

Tudo Que Você Precisa

Promoções

Dental Cremer | Dentística e Estética | Tira de Lixa

Produto

Indicação

Características

Itens Inclusos

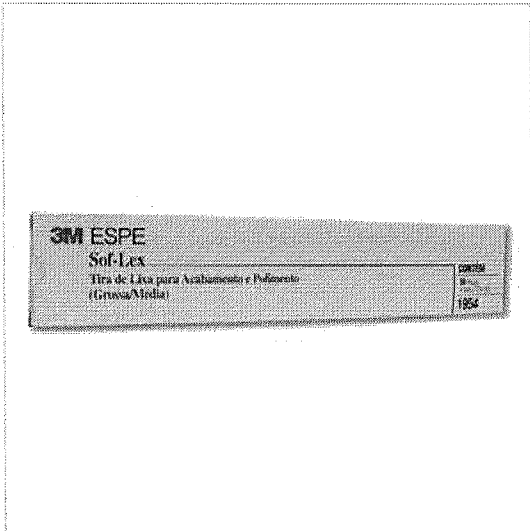

Tira de Lixa de Poliéster Sof-Lex - 3M

Cod. de Referência: 355413

★★★★★ (5)

Veja opiniões de quem já comprou

Embalagem com 50 unidades de 4mm x 170mm.

Compre acima R\$599,00 em 3M e Ganhe 06 Seringas 2,5ml cada de Condicionador Ácido 37% + 02 Pacotes de Sugador Descartável AllPrime e acima de R\$ 899,00 em 3M Ganhe + 04 Espelhos Bucais + 02 Pacotes de Babador Descartável + 02 Pacotes de Aplicador Descartável.



FRETE GRÁTIS! NAS COMPRAS ACIMA DE R\$100,00

Por: **R\$43,59**

Condições de Pagamento [+]

Na compra deste produto, ganhe: 43 pontos [salva.t](#)

QUANTIDADE:

1 [up/down]

COMPRAR

VOCÊ ESTÁ EM UM AMBIENTE SEGURO

Indicação

Características

Itens Inclusos

Acabamento e polimento em superfícies proximais de restaurações realizadas com resina composta e ionômero de vidro

OPINIÕES DOS CONSUMIDORES



Baseado em 5 avaliações



Carlos Neto

Compra Verificada

★★★★★ • Há 3 mes(es)

ótimo

Sim, recomendaria este produto a um amigo

0 0

Compartilhar...



Priscila Carvalho

Compra Verificada

★★★★★ • Há 5 mes(es)

Em custo beneficio...o melhor ...não descasca e sabendo usar rende bem

Procure por marca, nome, código...

001361
wg

Dental Cremer | Dentística e Estética | Tira de Lixa

Produto

Indicação

Características

Itens Inclusos

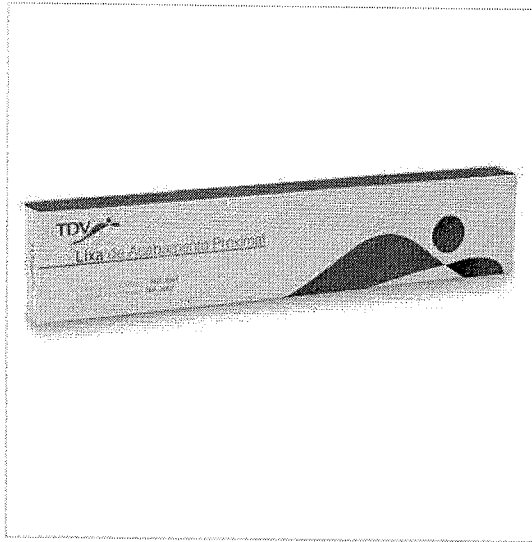

Tira de Lixa de Poliéster Para Acabamento Proximal - TDV

Cod. de Referência: 261578

☆☆☆☆☆ (2)

Veja opiniões de quem já comprou

Embalagem com 150 unidades de 4mm.

FRETE GRÁTIS! NAS COMPRAS ACIMA DE R\$100,00

Por: **R\$38,80**

Condições de Pagamento: [+]

Na compra deste produto, ganhe:
38 pontos [salva +](#)

QUANTIDADE:

COMPRAR

VOCE ESTÁ EM UM AMBIENTE SEGURO

Indicação

Características

Itens Inclusos

Para acabamento das faces proximais de restaurações em resinas.

OPINIÕES DOS CONSUMIDORES



Baseado em 2 avaliações



Conceicao Carvalho

Compra Verificada

• ☆☆☆☆☆ • Há 11 mes(es)

Não tem resistência, a lixa se desfaz ao fazer o polimento, não gostei.

Não recomendo este produto a um amigo

1 0

Compartilhar...



Mauro Schneider

Compra Verificada

• ☆☆☆☆☆ • Há 2 ano(s)

A lixa se desgasta rapidamente na primeira passagem. Não cumprindo a função a que se dispoe.

RELATÓRIO PÚBLICO (medicamentos, materiais médico-hospitalares e gases medicinais)

PESQUISAR POR

ITEM
 MODALIDADE
 INSTITUIÇÃO
 FORNECEDOR
 FABRICANTE
 FAIXA
 PERÍODO
 BASE SIASG (Compras Federais)
 TIPO DE COMPRA

ITEM

Descrição CATMAT:
 Código BR:
 Unidade de Fornecimento:
 Genérico: Sim Não
 Adicionar Dados Agrupados

Grupo:
 Classe:
 PDM:
 UF:
 Município:

Pesquisar Limpar

RESULTADO

Os registros exibidos especificam as compras realizadas nos últimos 18 meses, o que corresponde ao seguinte período: 22-12-2016 a 22/06/2018

Base de Dados BPS

DADOS DO ITEM		DADOS DA COMPRA			DADOS DO FABRICANTE/FORNECEDOR		DADOS DA INSTITUIÇÃO			VALORES							
CODIGO BR	DESCRIÇÃO CATMAT	UNIDADE DE FORNECIMENTO	GENÉRICO	DATA COMPRA	MODALIDADE DA COMPRA	DATA INSERÇÃO	TIPO COMPRA	FABRICANTE	FORNECEDOR	NOME DA INSTITUIÇÃO	MUNICÍPIO	UF	QUANTIDADE COMPRADA	PREÇO UNITÁRIO	CMED - PREÇO REGULADO	COMPETÊNCIA CMED	MÉDIA PONDERADA
Nenhum registro encontrado.																	

001362

VAI DE ORTO

As melhores ofertas de ortodontia para você!

CONFIRA AS OFERTAS

- PRIME
- ESTUDANTES
- PAPELARIA
- CURSOS
- LABORATÓRIO
- EQUIPAMENTOS
- VIAGENS
- SIMPLES DENTAL
- CLUBE PRO SAÚDE
- BLOG

Precisa de ajuda?

Resgate de Pontos

Acompanhe seu Pedido

Atualizar Boleto

Entre ou Cadastre-se

Minha Conta

001363

Wg

Procure por marca, nome, código...

Per Categoria

Compra Rápida

Tudo Que Você Precisa

Promoções



Dental Cremer | Endodontia | Medicamento Endodôntico

Produto

Indicação

Características

Itens Inclusos

Tricresol Formalina - Maquira

Cod. de Referência: 398328

★★★★☆ (2)

Veja opiniões de quem já comprou

Embalagem com 10ml.

As melhores ofertas de Endo estão aqui!



FRETE GRÁTIS! NAS COMPRAS ACIMA DE R\$100,00

Por: **R\$8,50**

Condições de Pagamento [+]

Na compra deste produto, ganhe: 8 pontos [saiba.t](#)

QUANTIDADE:

1

COMPRAR

VOCÊ ESTÁ EM UM AMBIENTE SEGURO

Indicação

Características

Itens Inclusos

É usado como curativo de demora na câmara pulpar de dentes permanentes com necrose pulpar e preparo químico-mecânico incompleto do canal. Este medicamento propicia a desinfecção do canal, dando condições para reparar as lesões periapicais.

OPINIÕES DOS CONSUMIDORES



Baseado em 2 avaliações



Simone Cruz

Compra Verificada

★★★★☆ • Há 2 ano(s)

Satisfatório com um preço bom

Sim, recomendaria este produto a um amigo

👍 2 🗨️ 0

Compartilhar...



Thais Santos

Compra Verificada

★★★★☆ • Há 2 ano(s)

bom

LUVA PARA PROCEDIMENTO A PARTIR DE **R\$ 14,99**
nas compras acima de R\$1.000 exceto luvas.

(f) Buscar

001364

aud

0

(https://denta

Desinfetante de Canal Tricresol Formalina

Embalagem c/ 10ml.



LUVA PARA PROCEDIMENTO A PARTIR DE **R\$ 14,99**
nas compras acima de R\$1.000 exceto luvas.

biodinâmica
respeito por você

(https://dentalspeed.com/marca/bi



(https://dentalspeed.com/img.php?
src=https://s3.amazonaws.com/www-
dentalspeed-
com/produtos/produto-
tricresol-
formalina-
biodinamica.png&h=300&w=300)

De R\$ 9,50 por
R\$ 6,80

Produto Esgotado

Nome

E-mail

Avise-me quando chegar

Mais opções de Produtos

Mais Opções de Produtos



Tricresol Formalina
MAQUIRA

Por apenas
R\$ 8,50

Apresentação Benefícios

Alto teor de pureza, garantindo assim, a eficácia máxima do produto.

Características

Material para desinfecção de canal radicular;

O produto é um antisséptico, desinfetante para canais radiculares, que alia as propriedades do formaldeído com orto-Cresol;

USO:1.Após o canal radicular estar instrumentado, embeber uma bolinha de algodão em TRICRESOLFORMALINA e retirar o excesso;

2.Colocar na câmara pulpar;

3.Fechar hermeticamente com cimento apropriado;

4.Após 24 - 48 horas, remover o curativo e proceder a obturação do canal radicular.

Aplicação

Indicado para a desinfecção do canal radicular.

Código do Produto: 3624 (BIO3624A)



Receba as últimas novidades de produtos, artigos, eventos e ofertas promocionais da Dental Speed

Digite aqui seu e-mail **ok**

[Não desejo receber ofertas](#)



001365

(https://www.suryadental.com.br/)

wd



(https://www.suryadental.com.br/)

DIGITE O PRODUTO OU MARCA



Acadêmico (https://www.suryadental.com.br/academico/)

Surya Club (https://www.suryadental.com.br/suryaclub/)

Catálogo Virtual (https://www.suryadental.com.br/novo-catalogo/)

Catálogos (https://www.suryadental.com.br/catalogos/)

TRICRESOL FORMALINA

PÁGINA INICIAL (HTTPS://WWW.SURYADENTAL.COM.BR/) > ENDODONTIA (HTTPS://WWW.SURYADENTAL.COM.BR/ENDODONTIA-NOVO.HTML) > TRICRESOL FORMALINA



TRICRESOL FORMALINA 10ML - BIODINAMICA

(HTTPS://WWW.SURYADENTAL.COM.BR/ENDODONTIA-NOVO/TRICRESOL-FORMALINA/TRICRESOL-FORMALINA-10ML-BIODINAMICA.HTML)

0 de 5 (0)

DE R\$9,02
POR R\$8,69

R\$8,26 NO BOLETO À VISTA

RESGATE SURYA CLUB: 648

RECEBER NEWSLETTER

Digite seu email para receber novidades e promoções

CADASTRAR

NAS REDES SOCIAIS

f (HTTPS://WWW.FACEBOOK.COM/SURYADENTALDONTOLOGIA)

y (HTTPS://WWW.YOUTUBE.COM/CHANNEL/UC2W4P2XCM7JMSDW3UBESIZQ)

b (HTTP://BLOG.SURYADENTAL.COM.BR/)

INSTITUCIONAL / DÚVIDAS

POLÍTICA DE PRIVACIDADE (HTTPS://WWW.SURYADENTAL.COM.BR/POLITICA-DE-PRIVACIDADE)
QUEM SOMOS (HTTPS://WWW.SURYADENTAL.COM.BR/QUEM-SOMOS)

TROCAS E DEVOLUÇÕES (HTTPS://WWW.SURYADENTAL.COM.BR/TROCAS-E-DEVOLUCOES)

PONTOS DE VENDA (HTTPS://WWW.SURYADENTAL.COM.BR/PONTOS-DE-VENDA)

POLÍTICA COMERCIAL (HTTPS://WWW.SURYADENTAL.COM.BR/POLITICA-COMERCIAL)

LISTAS ACADÊMICAS (HTTPS://WWW.SURYADENTAL.COM.BR/ACADEMICO)

TURMA DO BEM (HTTPS://WWW.SURYADENTAL.COM.BR/TURMADOBEM)

SELOS DE SEGURANÇA



SITE BLINDADO (HTTPS://WWW.SITEBLINDADO.COM/CONSUMIDOR/SELO-SURYAADENTAL.COM.BR)

EBIT (HTTP://WWW.EBIT.COM.BR/SURYADENTAL/SELO)



(https://www.whatsapp.com/send?phone=5544991557719)

MEIOS DE PAGAMENTO



ATUALIZE SEU BOLETO - ITAÚ (HTTPS://WWW.ITAUI.COM.BR/SERVICOS/BOLETOS/ATUALIZAI)

ATUALIZE SEU BOLETO - BB (HTTPS://WWW63.BB.COM.BR/PORTALBB/BOLETO/BOLETOS/)

ATUALIZE SEU BOLETO - SANTANDER (HTTPS://WWW.SANTANDER.COM.BR/BR/RESOLVA-ON-LINE/REMISSAO-DE-BOLETO-VENCIDO)

ATUALIZE SEU BOLETO - BRADESCO / UNIPRIME (HTTPS://UNIPRIMEBR.COBEXPRESS.COM.BR/DEFAULT/SEGUNIVIA)

Faça conosco agora

001366

uq

797 7395

COMPRE PELO WHATSAPP

OFERTAS ESPECIAIS

Fazer Login

MEUS PEDIDOS

MINHA CONTA

LISTA DE DESEJOS



Search bar

ATENDIMENTO
0800 941 2490



(0)

Navegue pela Loja

Ortodontia

Ortodontia

Endodontia

Anestésicos

Perfêricos e Paça de Mão

Descartáveis

Home. ENDODONTIA

Tricresol Formalina - Maquira

SKU 26.0490

AVALIE



FRETE GRÁTIS Nas compras acima de R\$ 100,00

[Confira Rezas](#)

Alerta de Preço!

Embalagem com 10ml.

Por **R\$ 8,50**

QUANTIDADE:

1

ADICIONAR AO CARRINHO

COMPRAR



▶ Consulte opções de parcelamento

▶ Consulte frete e prazo de entrega



QUEM VIU, TAMBÉM COMPROU!

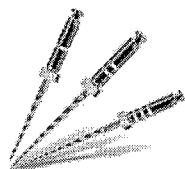

Kit Lima Rotatória Protaper Universal Retreatment Maillefer - Dentsply

Por **R\$ 238,90**

COMPRAR



Solvente de Gutta Percha Eucaliptol - Maquira

Por **R\$ 11,90**

COMPRAR



Edta Trissódico Líquido 20ml - Maquira

Por **R\$ 8,90**

COMPRAR

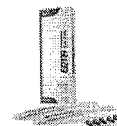

Edta Trissódico Gel 2% Maquira

Por **R\$ 37,9**

COMPRAR

Informações

DESCRIÇÃO DO PRODUTO:
Embalagem com 10ml.

CARACTERÍSTICAS:
Menos tóxico que Formaldédo.

INDICAÇÕES:

É usado como curativo de demora na câmara pulpar de dentes permanentes com necrose pulpar e preparo químico-mecânico incompleto do canal. Este medicamento propicia a desinfecção do canal dando condições para reparar as lesões periapicais.

Gostou? Outras 7 pessoas estão interessadas neste produto agora compre já!

X

CÓDIGO BR	DESCRIÇÃO CATMAT	DADOS DO ITEM			DADOS DA COMPRA			DADOS DO FABRICANTE/FORNECEDOR			DADOS DA INSTITUIÇÃO			VALORES		
		UNIDADE DE FORNECIMENTO	GENÉRICO	DATA COMPRA	MODALIDADE DA COMPRA	DATA INSERÇÃO	TIPO COMPRA	FABRICANTE	FORNECEDOR	NOME DA INSTITUIÇÃO	MUNICÍPIO	UF	QTD. ITENS COMPRADOS	PREÇO UNITÁRIO	CMED - PREÇO REGULADO	COMPETÊNCIA CMED
BR0429586	VERNIZ DENTÁRIO, CAVITÁRIO, RESINA E SOLVENTE	FRASCO 10,00 ML	Não	13/12/2017	Pregão	08/03/2018	A	BIODINAMICA QUIMICA E FARMACEUTICA LTDA - EPP	IN-DENTAL PRODUTOS ODONTOLÓGICOS, MEDICOS E HOSPITALARES LTDA - EPP	MUNICÍPIO DE ALTINOPOLIS	SP	20	8,9000	N/A	N/A	11,5629
BR0429586	VERNIZ DENTÁRIO, CAVITÁRIO, RESINA E SOLVENTE	FRASCO 10,00 ML	Não	07/08/2017	Pregão	07/06/2017	A	WASSER FARMA LTDA	DENTAL OPEN - COMERCIO DE PRODUTOS ODONTOLÓGICOS LTDA - EPP	CONSORCIO INTERMUNICIPAL DO SUL DO ESTADO DE ALAGOAS - CONSUL	AL	524	10,9000	N/A	N/A	11,5629
BR0429586	VERNIZ DENTÁRIO, CAVITÁRIO, RESINA E SOLVENTE	FRASCO 15,00 ML	Não	07/08/2017	Pregão	23/08/2017	A	IODONTEC INDUSTRIA E COMERCIO DE PRODUTOS ODONTOLÓGICOS LTDA - ME	SALVI, LOPES & CIA. LTDA - ME	MUNICÍPIO DE BOFETE	SP	10	11,0000	N/A	N/A	8,3010
BR0429586	VERNIZ DENTÁRIO, CAVITÁRIO, RESINA E SOLVENTE	FRASCO 10,00 ML	Não	09/05/2018	Pregão	11/06/2018	A	BIODINAMICA QUIMICA E FARMACEUTICA LTDA - EPP	MAXIMA DENTAL IMPORTACAO, COMERCIO DE PRODUTOS ODONTOLÓGICOS EIRELI	MUNICÍPIO DE PARAGOMINAS	PA	2	12,8700	N/A	N/A	11,5629
BR0429586	VERNIZ DENTÁRIO, CAVITÁRIO, RESINA E SOLVENTE	FRASCO 10,00 ML	Não	06/03/2017	Pregão	05/06/2018	A	DENTSCARE LTDA	STAR ODONTOMEDICA LTDA - ME	MUNICÍPIO DE PARAGOMINAS	PA	100	14,1200	N/A	N/A	11,5629
BR0429586	VERNIZ DENTÁRIO, CAVITÁRIO, RESINA E SOLVENTE	FRASCO 10,00 ML	Não	09/02/2018	Pregão	12/05/2018	A	S.S. WHITE ARTIGOS DENTARIOS LTDA	SAUDE DOCTOR COMERCIO LTDA - EPP	FUNDO MUNICIPAL DE SAUDE	RN	15	17,5000	N/A	N/A	11,5629
BR0429586	VERNIZ DENTÁRIO, CAVITÁRIO, RESINA E SOLVENTE	FRASCO 10,00 ML	Não	30/01/2017	Tomada de Preços	16/01/2018	A	BIODINAMICA QUIMICA E FARMACEUTICA LTDA - EPP	SAO MARCOS DISTRIBUIDORA DE MEDICAMENTOS, EQUIPAMENTOS E MATERIAL HOSPITALARES E ODONTOLÓGICOS LTDA	MUNICÍPIO DE FLORESTA DO PIAUI - SECRETARIA DE SAUDE	PI	4	22,0000	N/A	N/A	11,5629
BR0429586	VERNIZ DENTÁRIO, CAVITÁRIO, RESINA E SOLVENTE	FRASCO 15,00 ML	Não	22/03/2017	Tomada de Preços	12/01/2018	A	BIODINAMICA QUIMICA E FARMACEUTICA LTDA - EPP	DISTRIBUIDORA NOGUEIRA DE MEDICAMENTOS LTDA - EPP	MUNICÍPIO DE PADRE MARCOS - SECRETARIA DE SAUDE	PI	20	27,5000	N/A	N/A	8,3010

Mostrando 1 à 11 de 11 registros(s)

001368
03

RELATÓRIO PÚBLICO
(medicamentos, materiais médico-hospitalares e gases medicinais)

PESQUISAR POR

ITEM
 MODALIDADE
 INSTITUIÇÃO
 FORNECEDOR
 FAIXA
 PERÍODO
 BASE SIASG(Compras Federais)
 TIPO DE COMPRA

ITEM

Código BR: 0428166
 Descrição CATMAI: VERNIZ DENTÁRIO, C/ FLUORETO DE SÓDIO

Unidade de Fornecimento:

▼

Genérico: Sim Não

Dados Agrupados

Adicionar

Grupo:

Todos ▼

Classe:

Todos ▼

PDM:

UF:

Todas ▼

Município:

Selecione ▼

Pesquisar

Limpar

RESULTADO

Os registros exibidos especificam as compras realizadas nos últimos 18 meses, o que corresponde ao seguinte período: 22-12-2016 a 22/06/2018

Base de Dados: BPS

Gerar PDF

DADOS DO ITEM		DADOS DA COMPRA			DADOS DO FABRICANTE/FORNECEDOR			DADOS DA INSTITUIÇÃO			VALORES						
CODIGO BR	DESCRIÇÃO CATMAI	UNIDADE DE FORNECIMENTO	GENÉRICO	DATA COMPRA	MODALIDADE DA COMPRA	DATA INSCRIÇÃO	TIPO COMPRA	FABRICANTE	FORNECEDOR	NOME DA INSTITUIÇÃO	MUNICÍPIO	UF	QTD ITENS COMPRADOS	PREÇO UNITÁRIO	CHIED - PREÇO REGULADO	COMPETÊNCIA CHIED	MÉDIA PONDERADA
BR0428166	VERNIZ DENTÁRIO, C/ FLUORETO DE SÓDIO	FRASCO 15,00 ML	Não	06/03/2017	Pregão	05/06/2018	A	S.S. WHITE ARTIGOS DENTÁRIOS LTDA	STAR ODONTOMEDICA LTDA - ME	MUNICÍPIO DE PARAGOMINAS	PARAGOMINAS	PA	30	9,1400	N/A	N/A	35,3036
BR0428166	VERNIZ DENTÁRIO, C/ FLUORETO DE SÓDIO	FRASCO 10,00 ML	Não	23/05/2017	Pregão	02/02/2018	A	DENTSCARE LTDA	DENTAL MED COMERCIO E REPRESENTACOES LTDA	MUNICÍPIO DE SANTA LUZIA	SANTA LUZIA	PB	20	16,0000	N/A	N/A	18,9119
BR0428166	VERNIZ DENTÁRIO, C/ FLUORETO DE SÓDIO	FRASCO 10,00 ML	Não	09/05/2018	Pregão	11/06/2018	A	BIDONT INDUSTRIA, COMERCIO, IMPORTACAO E EXPORTACAO LTDA	MAXIMA DENTAL IMPORTACAO, EXPORTACAO E COMERCIO DE PRODUTOS ODONTOLOGICOS EIRELI	MUNICÍPIO DE PARAGOMINAS	PARAGOMINAS	PA	80	16,1200	N/A	N/A	18,9119

Mostrando 1 a 16 de 16 registros

663

R\$ 36,995

CODIGO BR	DADOS DO ITEM			DADOS DA COMPRA			DADOS DO FABRICANTE/FORNECEDOR			DADOS DA UF			VALORES				
	DESCRIÇÃO CATMAT	UNIDADE DE FORNECIMENTO	GENÉRICO	DATA COMPRA	MODALIDADE DA COMPRA	DATA INSERÇÃO	TIPO COMPRA	FABRICANTE	FORNECEDOR	NOME DA INSTITUIÇÃO	MUNICIPIO	UF	QTD ITENS COMPRADOS	PREÇO UNITÁRIO	CMED - PREÇO REGULADO	COMPETÊNCIA CMED	MÉDIA PONDERADA
BR0428166	VERNIZ DENTÁRIO, C/ FLUORETO DE SÓDIO	FRASCO 10,00 ML	Não	02/06/2017	Pregão	18/07/2017	A	JARC COMERCIO DE PRODUTOS MEDICO-HOSPITALARES LTDA - EPP	MEGA DENTAL IMPORTACAO, EXPORTACAO E COMERCIO DE PRODUTOS ODONTOLÓGICOS EIRELI - ME	FUNDO MUNICIPAL DE SAUDE DE PIRAQUARA	PIRAQUARA	PR	90	17.4000	N/A	N/A	18.9119
BR0428166	VERNIZ DENTÁRIO, C/ FLUORETO DE SÓDIO	FRASCO 10,00 ML	Não	02/06/2017	Pregão	26/10/2017	A	JARC COMERCIO DE PRODUTOS HOSPITALARES LTDA - EPP	MEGA DENTAL IMPORTACAO, EXPORTACAO E COMERCIO DE PRODUTOS ODONTOLÓGICOS EIRELI - ME	FUNDO MUNICIPAL DE SAUDE DE PIRAQUARA	PIRAQUARA	PR	90	17.4000	N/A	N/A	18.9119
BR0428166	VERNIZ DENTÁRIO, C/ FLUORETO DE SÓDIO	FRASCO 10,00 ML	Não	04/10/2017	Pregão	28/02/2018	A	S.S. WHITE ARTIGOS DENTARIOS LTDA	ASSUNCAO S. MORETTO LTDA - EPP	MUNICIPIO DE DOURADINA	DOURADINA	PR	10	19.0000	N/A	N/A	18.9119
BR0428166	VERNIZ DENTÁRIO, C/ FLUORETO DE SÓDIO	FRASCO 10,00 ML	Não	13/12/2017	Pregão	06/03/2018	A	BIDONAMICA QUIMICA E FARMACEUTICA LTDA - EPP	IND-DENTAL PRODUTOS ODONTOLÓGICOS, MEDICOS E HOSPITALARES LTDA - EPP	MUNICIPIO DE ALTINOPOLIS	ALTINOPOLIS	SP	10	22.0000	N/A	N/A	18.9119
BR0428166	VERNIZ DENTÁRIO, C/ FLUORETO DE SÓDIO	FRASCO 10,00 ML	Não	10/10/2017	Pregão	06/04/2018	A	S.S. WHITE ARTIGOS DENTARIOS LTDA	DENTAL CREMER PRODUTOS ODONTOLÓGICOS S.A	MUNICIPIO DE SALTO	SALTO	SP	36	22.1700	N/A	N/A	18.9119
BR0428166	VERNIZ DENTÁRIO, C/ FLUORETO DE SÓDIO	FRASCO 10,00 ML	Não	24/02/2017	Tomada de Preços	10/12/2017	A	MAQUIRA INDUSTRIA DE PRODUTOS ODONTOLÓGICOS LTDA	SAO MARGOS DISTRIBUIDORA DE MEDICAMENTOS, EQUIPAMENTOS E MATERIAL HOSPITALARES E ODONTOLÓGICOS LTDA	MUNICIPIO DE SAO FRANCISCO DE ASSIS DO PIAUI - SECRETARIA DE SAUDE	SAO FRANCISCO DE ASSIS DO PIAUI	PI	6	27.5500	N/A	N/A	18.9119
BR0428166	VERNIZ DENTÁRIO, C/ FLUORETO DE SÓDIO	FRASCO 10,00 ML	Não	12/04/2017	Pregão	19/04/2017	A	MAQUIRA INDUSTRIA DE PRODUTOS ODONTOLÓGICOS LTDA	DENTAL COSTA PRODUTOS ODONTOLÓGICOS LTDA - EPP	FUNDO MUNICIPAL DE SAUDE SANTA CECILIA	SANTA CECILIA	PB	20	30.0000	N/A	N/A	18.9119
BR0428166	VERNIZ DENTÁRIO, C/ FLUORETO DE SÓDIO	FRASCO 15,00 ML	Não	20/10/2017	Dispensa de Licitação	08/11/2017	A	S.S. WHITE ARTIGOS DENTARIOS LTDA	C.M.F. COMERCIO DE MATERIAIS E INSTRUMENTOS ODONTOLÓGICOS LTDA - EPP	MUNICIPIO DE ALTINOPOLIS	ALTINOPOLIS	SP	3	32.3000	N/A	N/A	35.3036
BR0428166	VERNIZ DENTÁRIO, C/ FLUORETO DE SÓDIO	FRASCO 10,00 ML	Não	20/06/2017	Pregão	19/10/2017	A	GOLGRAN INDUSTRIA E COMERCIO DE INSTRUMENTAL ODONT LTDA	ALVES E SARTOR LTDA - ME	MUNICIPIO DE ANAHY	ANAHY	PR	6	32.9500	N/A	N/A	18.9119
BR0428166	VERNIZ DENTÁRIO, C/ FLUORETO DE SÓDIO	FRASCO 10,00 ML	Não	09/02/2018	Pregão	12/05/2018	A	DENTSCARE LTDA	MIRELLY PINHEIRO FERREIRA	FUNDO MUNICIPAL DE SAUDE	TIMBAUBA DOS BATISTAS	RN	2	33.6500	N/A	N/A	18.9119
BR0428166	VERNIZ DENTÁRIO, C/ FLUORETO DE SÓDIO	FRASCO 10,00 ML	Não	03/03/2017	Tomada de Preços	27/08/2017	A	S.S. WHITE ARTIGOS DENTARIOS LTDA	CENTERMEDICA PRODUTOS HOSPITALARES LTDA - ME	FUNDO MUNICIPAL DE SAUDE DE CALDAZINHA	CALDAZINHA	GO	1	36.3000	N/A	N/A	18.9119
BR0428166	VERNIZ DENTÁRIO, C/ FLUORETO DE SÓDIO	FRASCO 15,00 ML	Não	19/04/2017	Pregão	21/05/2018	A	S.S. WHITE ARTIGOS DENTARIOS LTDA	M.J. BEZERRA DE MELO SILVA	FUNDO MUNICIPAL DE SAUDE	PALMARES	PE	8	36.4300	N/A	N/A	35.3036
BR0428166	VERNIZ DENTÁRIO, C/ FLUORETO DE SÓDIO	FRASCO 10,00 ML	Não	23/11/2017	Pregão	18/01/2018	A	S.S. WHITE ARTIGOS DENTARIOS LTDA	MC MEDICAL PRODUTOS MEDICO HOSPITALARES - EIRELI - ME	MUNICIPIO DE FRANCISCO ALVES	FRANCISCO ALVES	PR	3	54.0000	N/A	N/A	18.9119

Mostrando 1 a 16 de 16 registro(s)

001371
wy

RELATÓRIO PÚBLICO (medicamentos, materiais médico-hospitalares e gases medicinais)

PESQUISAR POR

ITEM
 MODALIDADE
 INSTITUIÇÃO
 FORNECEDOR
 FAIXA
 PERÍODO
 BASE SIASG(Compras Federais)
 TIPO DE COMPRA

ITEM

Código BR:
 Descrição CATMAT:

Unidade de Fornecimento:

Genérico: Sim Não
 Dados Agrupados

Adicionar

Grupo:

Classe:

PDM:

UF:

Município:

Pesquisar

Limpar

RESULTADO

Os registros exibidos especificam as compras realizadas nos últimos 18 meses, o que corresponde ao seguinte período: 22-12-2016 a 22/06/2018

Base de Dados BPS

Mostrar 20

DADOS DO ITEM			DADOS DA COMPRA				DADOS DO FORNECEDOR			DADOS DA INSTITUIÇÃO			VALORES			
CÓDIGO BR	DESCRIÇÃO CATMAT	UNIDADE DE FORNECIMENTO	DATA COMPRA	MODALIDADE DA COMPRA	DATA INSERÇÃO	TIPO COMPRA	FABRICANTE	FABRICANTE FORNECEDOR	NOME DA INSTITUIÇÃO	MUNICÍPIO	UF	QTD ITENS COMPRADOS	PREÇO UNITÁRIO	CMED - PREÇO REGULADO	COMPETÊNCIA CMED	MÉDIA PONDERADA
Nenhum registro encontrado.																

Gerar PDF

Gerar Planilha

664

55,550

001372

uej



001373
 wj

RS 47,00
[Comprar](#)

Descrição

Indicações:

CLEANFORM® ENXAGUATÓRIOS BUCAIS são fórmulas à base de Clorhexidina, utilizadas no controle químico da placa bacteriana, como anti-séptico e preventivo das infecções bucais, e nos processos inflamatórios crônicos da gengiva.

CLEANFORM® ENXAGUATÓRIO BUCAL a 0,2% tem ação anti-bacteriana mais potente e mais prolongada, sendo ideal para uso em consultório ou para uso doméstico durante curtos períodos, sempre sob a supervisão do cirurgião-dentista.

Dados Técnicos

Composição:

Digluconato de Clorhexidina 0,2%, Glicerina, Aroma Não Cariogênico de Anis, Corante Azul Alimentar, Conservante, Veículo qs.

Propriedades:

A Clorhexidina é um agente anti-bacteriano de largo espectro, com atividade sobre microorganismos gram positivos e gram negativos aeróbios e anaeróbios. Por sua ação anti-bacteriana prolongada sobre a placa dental é indicada na prevenção terapêutica das infecções da cavidade bucal. CLEANFORM® ENXAGUATÓRIO BUCAL tem sabor Anis que mascara com sucesso o sabor amargo do Clorhexidine e torna agradável o bochecho com o produto.

Modo de Usar:

No consultório, fazer bochecho com 10ml da solução antes do procedimento. Em casa, fazer bochecho com 10ml da solução uma vez ao dia durante 4 minutos.

Apresentação: frasco com 500ml

Ve 24 meses após a fabricação

Observações

Refrigerado: Não

Lote: 52550

Data de Validade: 05/06/2019

Sugestões para Você

- [Voltar](#)
- [Avançar](#)



[CLEANFORM GEL 2% - 3G R\\$ 27,00](#)

[Ver detalhes](#)



[CLEANFORM SOLUÇÃO 2% TUBETE - 30 TUBETES DE 1,8 ml R\\$ 53,00](#)

[Ver detalhes](#)

[BIOSSEGURANÇA](#) ▾
 [DENTÍSTICA](#) ▾
 [ENDODONTIA](#) ▾
 [EQUIPAMENTOS](#) ▾
 [IMPLANTODONTIA](#) ▾
[ORTODONTIA](#) ▾
 [PRÓTESE](#) ▾
 [PROMOÇÕES](#)

[INÍCIO](#)
[ORTODONTIA](#)
[ANTISSÉPTICO BUCAL](#)
[SEM ALCOOL](#)

001374
ceg

ANTISSÉPTICO BUCAL PERIOPLAK REYMER



ANTISSÉPTICO BUCAL PERIOPLAK REYMER

Código 7898942197017

Indicado como Antisséptico Bucal, auxiliando na prevenção da placa bacteriana, da gengivite e do mau hálito.

R\$ 59,65

QUANTIDADE:

Cálculo do Frete

Aguardando CEP

MAIS INFORMAÇÕES

- * Reduz significativamente o número de microrganismo na saliva.
- * Agente de amplo aspecto anti-microbiano.
- * Sem álcool.
- * Fácil adesão ao tratamento por sua formulação.
- * Sabor menta.

Conteúdo:

02 Frascos 1,1 L

+ 1 Válvula Dosadora

+ 100 Compos Descartáveis.

OUTROS PRODUTOS NA MESMA CATEGORIA

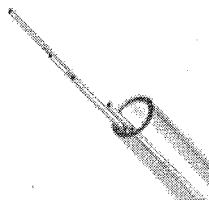

Solda Prata em...

R\$ 43,39



Adesivo...

R\$ 59,26



Kit Adesivo...

R\$ 69,00

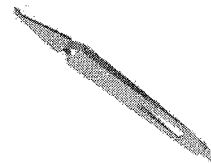

Pinça para...

R\$ 21,95

Envie-nos uma mensagem

VAI DE ORTO

As melhores ofertas de ortodontia para você!

COMPRA AS OFERTAS

- PRIME
- ESTUDANTES
- PAPELARIA
- CURSOS
- LABORATÓRIO
- EDUAPAMENTOS
- VIAGENS
- SIMPLES DENTAL
- CLUBE PRO SAÚDE
- BLOG

Precisa de ajuda?

Resgate de Pontos

Acompanhe seu Pedido

Atualizar Boleto

Entre ou Cadastre-se

Mínimo: 6 dígitos

001375

WJ

Procure por marca, nome, código...

Por Categoria

Compra Rápida

Tudo Que Você Precisa

Promoções



Dental Cremer | Higiene Oral | Enxagutório Bucal

Produto

Descrição

Características

Itens Inclusos

Antisséptico Bucal Perioplak - Reymer

Cod. de Referência: 701527

★★★★★ (11)

Veja opiniões de quem já comprou

Embalagem com 2 unidades com 1,1L + 100 copos. Com bomba.

FRETE GRÁTIS! NAS COMPRAS ACIMA DE R\$100,00

R\$65,40

Por: **R\$60,00**

Condições de Pagamento [+]

Na compra deste produto, ganhe: 60 pontos [saiba +](#)

QUANTIDADE:

1

COMPRAR

VOCÊ ESTÁ EM UM AMBIENTE SEGURO



Descrição

Características

Itens Inclusos

Indicado como Antisséptico Bucal, auxiliando na prevenção da placa bacteriana, da gengivite e do mau hálito.

OPINIÕES DOS CONSUMIDORES



Baseado em 11 avaliações



Rodrigo Simões

Compra Verificada

★★★★★ • Há 3 mes(es)

Sabor agradável, ótimo custo benefício!

Sim, recomendaria este produto a um amigo

👍 0 👎 0

[Compartilhar...](#)



Jéssica Gonçalves

Compra Verificada

★★★★★ • Há 5 mes(es)

Muito válido o custo/benefício do produto!

Precisa de ajuda?

Resgate de Pontos

Acompanhe seu Pedido

Atualizar Boletim

Entre ou Cadastre-se Minha Conta

Procure por marca, nome, código...

R\$ 315,87

Por Categoria

Compra Rápida

Tudo Que Você Precisa

Promoções

Dental Cremer | Moldagem | Silicone de Adição

001376

cdj

Produto

Indicação

Características

Itens Inclusos

Silicone de Adição Express XT - 3M

Cod. de Referência: 519112

★★★★☆ (5)

Veja opiniões de quem já comprou

Kit com 2 Fluidos Média ou Baixa Viscosidade 50ml + 10 pontas misturadoras amarelas.

Dental Cremer Premium



FRETE GRÁTIS! NAS COMPRAS ACIMA DE R\$100,00

A partir de: **R\$313,64**

Condições de Pagamento [+]

Na compra deste produto, ganhe: **313 pontos** [saiba +](#)

Média Viscosidade 519112

R\$313,64

1

COMPRAR

Baixa Viscosidade 519129

R\$313,64

1

COMPRAR

VOCÊ ESTÁ EM UM AMBIENTE SEGURO

Indicação

Características

Itens Inclusos

* Indicado para moldagem de preparo de precisão para coroas, inlays, onlays e pontes; Moldagem para prótese parcial removível, prótese total e implantes; Moldagem dupla ou simultânea; Moldagem do tipo Triple Tray.

OPINIÕES DOS CONSUMIDORES



Baseado em 5 avaliações



Marina Azevedo

Compra Verificada

★★★★★ • Há 15 dias

Excelente material de moldagem

Sim, recomendaria este produto a um amigo

0 0

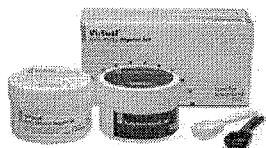

Oferta

Silicone de Adição Virtual Putty Regular - Ivoclar Vivadent

Embalagem com 2 unidades, 300ml cada.

De: R\$ 788,45

Por: R\$ 521,05

à vista R\$ 505,42 (desconto de 3%)

2x de R\$ 260,52 (sem juros)

1 [Comprar](#)

[Comparar](#)

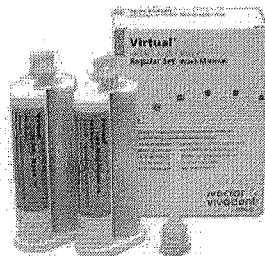

Oferta

Silicone de Adição Virtual Light Body Regular - Ivoclar Vivadent

Kit com 2 cartuchos de 50ml cada + 12 pontas misturadoras.

De: R\$ 400,43

Por: R\$ 291,50

à vista R\$ 282,76 (desconto de 3%)

1 [Comprar](#)

[Comparar](#)

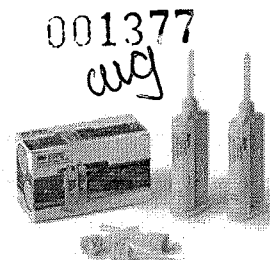

Silicone de Adição Express XT - 3M

Kit com 2 Fluidos Média ou Baixa Viscosidade 50ml + 10 pontas misturadoras

Por: R\$ 313,64

à vista R\$ 304,23 (desconto de 3%)

1 [Comprar](#)

[Comparar](#)

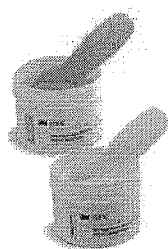

Silicone de Adição Express XT Denso - 3M

Kit com Denso 250ml + Catalisador 250ml + 2 colheres.

Por: R\$ 390,91

à vista R\$ 379,18 (desconto de 3%)

1 [Comprar](#)

[Comparar](#)



Silicone de Adição Elite HD+ Putty Soft - Zhermack

Kit com 1 Pote de base com 250ml + 1 Pote de catalisador com 250ml + 2 colheres

Por: R\$ 405,73

à vista R\$ 393,56 (desconto de 3%)

2x de R\$ 202,86 (sem juros)

1 [Comprar](#)

[Comparar](#)



Silicone de Adição Futura AD - Nova DFL

Kit com 1 pote de base com 250 ml + 1 pote de catalisador com 250ml + 2 colheres

Por: R\$ 495,00

à vista R\$ 480,15 (desconto de 3%)

2x de R\$ 247,50 (sem juros)

1 [Comprar](#)

[Comparar](#)



Silicone de Adição Elite HD+ - Zhermack

Kit com 2 cartuchos com 50ml cada (Base + Catalisador) + 12 pontas misturadoras

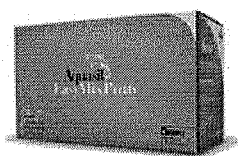

Silicone de Adição Aquasil Putty - Dentsply

Embalagem com Base 320ml + Catalisador 320ml + 2 colheres de medida.



Silicone de Adição Express XT Kit - 3M

Kit com 1 Express XT Pasta Densa Soft + 1 Express XT fluido (Baixa ou média



Busque aqui...

(https://www.dentalsorria.com.br/)

Silicone Adicao Elite Hd Regular(i) - Zhermack

Kit com 2 cartuchos com 50ml cada (Base + Catalisador) + 12 pontas misturadoras pequenas amarelas.



R\$320,33

Em 1x sem juros no cartão de R\$320,33

R\$304,31 à vista

no boleto bancário com 5% de desconto

RELATÓRIO PÚBLICO (medicamentos, materiais médico-hospitalares e gases medicinais)

PESQUISAR POR

- ITEM
- MODALIDADE
- INSTITUIÇÃO
- FORNECEDOR
- FABRICANTE
- FAIXA
- PERÍODO
- BASE SIASG(Compras Federais)
- TIPO DE COMPRA

ITEM

Código BR: Descrição CATMAT:

Unidade de Fornecimento: Genérico: Sim Não

Adicionar

Grupo:

Classe:

PDM:

UF: Município:

Pesquisar

Limpar

RESULTADO

Os registros exibidos especificam as compras realizadas nos últimos 18 meses, o que corresponde ao seguinte período: 03-01-2017 a 03/07/2018
Base de Dados BPS

Gerar Planilha

Gerar PDF

Mostrar: 20 ▼

DADOS DO ITEM				DADOS DA COMPRA				DADOS DO FORNECEDOR				DADOS DA INSTITUIÇÃO				VALORES				
CÓDIGO BR	DESCRIÇÃO CATMAT	UNIDADE DE FORNECIMENTO	GENÉRICO	DATA COMPRA	MODALIDADE DA COMPRA	DATA INSERÇÃO	TIPO COMPRA	FABRICANTE	FABRICANTE	FABRICANTE	FABRICANTE	FABRICANTE	FABRICANTE	NOME DA INSTITUIÇÃO	MUNICÍPIO	UF	QTD ITENS COMPRADOS	PREÇO UNITÁRIO	COMPETÊNCIA CMED	MÉDIA PONDERADA
Nenhum registro encontrado.																				

Secretaria Executiva
Departamento de Economia da Saúde, Investimentos e Desenvolvimento
Coordenação Geral de Economia da Saúde

001379
leg

Precisa de ajuda?

Ressgate de Pontos

Acompanhe seu Pedido

Atualizar Boleto

Entre ou Cadastre-se
Minha Conta

Procure por marca, nome, código...

R\$ 22,567

Por Categoria

Compra Rápida

Tudo Que Você Precisa

Promoções

Dental Cremer | Moldagem | Pontas Misturadoras

001380

Produto

Indicação

Características

Itens Inclusos

Ponta Misturadora - Biodinâmica

Cod. de Referência: 385359

★★★★☆ (2)

Veja opiniões de quem já comprou

Embalagem com 12 unidades. Escolha o modelo.



FRETE GRÁTIS! NAS COMPRAS ACIMA DE R\$100,00

A partir de: **R\$23,60**

Condições de Pagamento [+]

Na compra deste produto, ganhe:
23 pontos [salva +](#)

70mm Amarela 385359

R\$23,60

AVISE-ME

83mm Rosa 396874

R\$23,60

1

COMPRAR

88mm Verde Piscina 396881

R\$23,60

AVISE-ME

VOCÊ ESTÁ EM UM AMBIENTE SEGURO

Indicação

Características

Itens Inclusos

São indicadas para uso em combinação com cartuchos e/ou seringa dupla no manuseio de materiais a base de 2 componentes, formando um sistema de aplicação que proporciona homogeneização adequada do produto.

OPINIÕES DOS CONSUMIDORES



Baseado em 2 avaliações



Clesio Medeiros-me

Compra Verificada

★★★★★ • Há 2 ano(s)

Produto de qualidade

Sim, recomendaria este produto a um amigo

👍 0 🗨️ 0

[Compartilhar...](#)

DentalMaster > Materiais de Consumo > Moldagem e Afins

001381
wg

Compartilhe:

PONTA MISTURADORA AZUL 6991 (STRUCTUR) C/12 BIODINÂMICA

Cód.75385

Biodinâmica	<input type="text" value="1"/>	COMPRAR
Por: R\$ 22,70		

Calcular o valor do frete e verificar disponibilidade:

<input type="text"/>	OK
----------------------	----

Não sei meu CEP

DESCRIÇÃO

Ponta Misturadora Azul 6991 (Structur) c/12 Biodinâmica

- Indicadas para uso em combinação com cartucho e/ou seringa dupla, para a auto-mistura de materiais dentais à base de 2 componentes adaptáveis em cartucho junto com pistola dispensadora e/ou seringa dupla.

Apresentação:

- Pacote com 12 unidades.

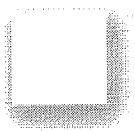
**COMPRE JUNTO E ECONOMIZE**

Busque aqui...

(<https://www.dentalsorria.com.br/>)

Q  
([https://www](https://www.dentalsorria.com.br/))

Ponta Misturadora - Biodinamica

001382

ud

Embalagem com 12 unidades

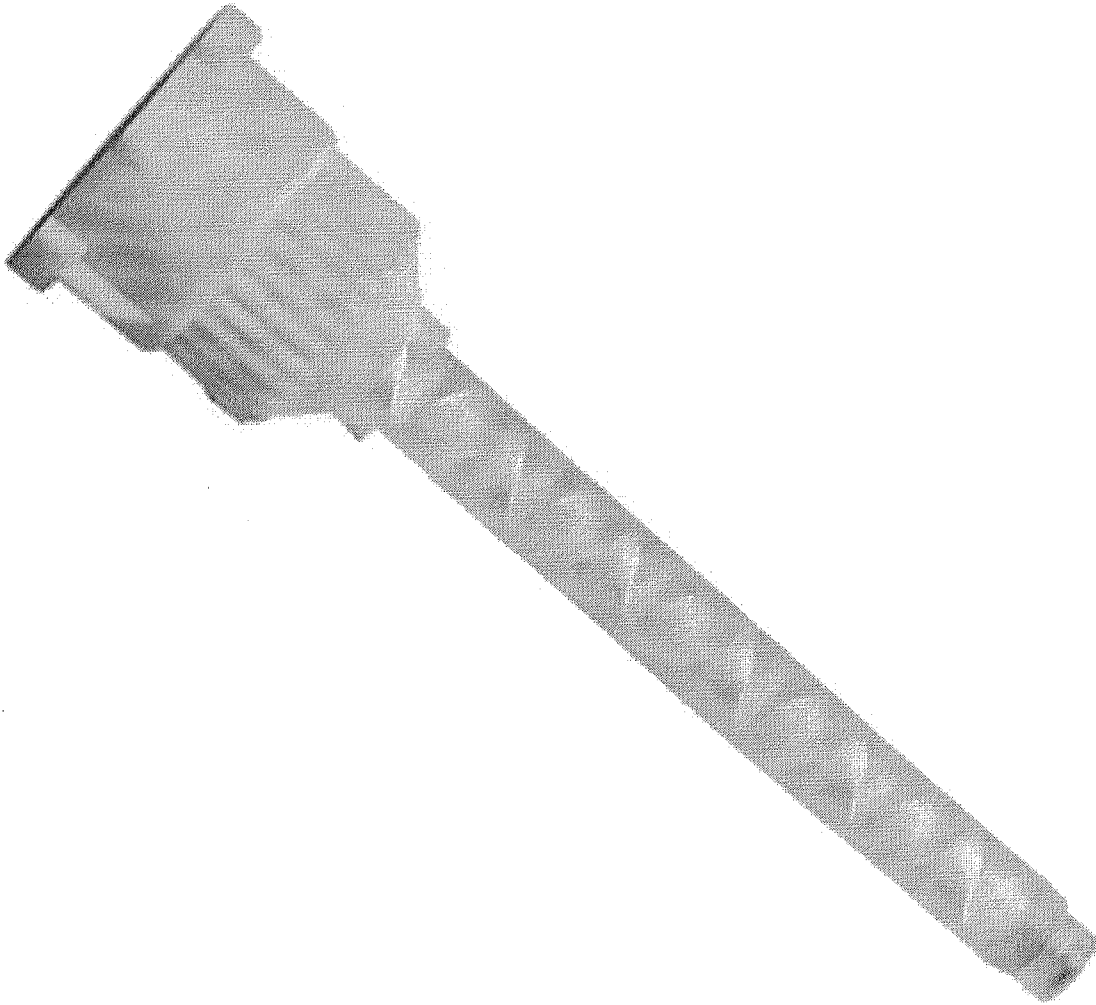

R\$21,40

Em 1x sem juros no cartão de R\$21,40

R\$20,33 à vista

no boleto bancário com 5% de desconto

RELATÓRIO PÚBLICO (medicamentos, materiais médico-hospitalares e gases medicinais)

PESQUISAR POR

ITEM MODALIDADE INSTITUIÇÃO FORNECEDOR FABRICANTE FAIXA PERÍODO BASE SIASG(Compras Federais) TIPO DE COMPRA

ITEM

Código BR: Descrição CATMAT:

Unidade de Fornecimento: Gênerico: Sim Não

Grupo: Adicionar

Classe:

PDM:

UF: Município:

Pesquisar

Limpar

RESULTADO

Os registros exibidos especificam as compras realizadas nos últimos 18 meses, o que corresponde ao seguinte período: 03-01-2017 a 03/07/2018
Base de Dados BPS

Gerar Planilha

Gerar PDF

DADOS DO ITEM		DADOS DA COMPRA			DADOS DO FABRICANTE/FORNECEDOR		DADOS DA INSTITUIÇÃO				VALORES								
CÓDIGO BR	DESCRIÇÃO CATMAT	UNIDADE DE FORNECIMENTO	GENÉRICO	DATA COMPRA	MODALIDADE DA COMPRA	DATA INSERÇÃO	TIPO COMPRA	FABRICANTE	FABRICANTE	FORNECEDOR	NOME DA INSTITUIÇÃO	MUNICÍPIO	UF	QTD ITENS COMPRADOS	PREÇO UNITÁRIO	PREÇO REGULADO	COMPETÊNCIA CMED	MÉDIA PONDERADA	
Nenhum registro encontrado..																			

001383

Pesquise seu produto...

buscar

001384

0 item(s)

Autoclave Cirurgia Descartáveis Equipamentos Esterilização Higiene Bucal Uso Geral Utilidades & Decoração Vestuário

Frete Grátis para todo o Brasil em compras acima de R\$ 200

Parcele em até 6x no cartão de crédito!

LOJA DE AUTOCLAVES

<< < 2 3 4 > >>

R\$ 483,18

ORDENAR: Seleccione

- Autoclave
- Cirurgia
- Descartáveis
- Equipamentos
- Esterilização
- Higiene Bucal
- Uso Geral
- Utilidades & Decoração
- Vestuário

FILTRAR POR:

- Marca
 - 3M (88)
- Sistema Autoligável
 - Passivo (5)
- Prescrição
 - Roth (4)
 - MBT (9)
- Slot
 - 018 (1)
 - 022 (12)
- Material
 - Aço (6)
 - NiTi (2)
 - Cerâmica Policristalina (5)
- Apresentação
 - Reposição (1)
 - 1 Caso (10)
- Tipo
 - Superelástico (1)
 - Termoativado (1)
 - Solda (2)
- Formato
 - Duplo Conversível (2)
- Faixa de Preço

De

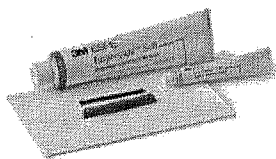

Poliéter Impregum Soft - 3M

Kit com Base de Média Viscosidade 120ml + Catalisador 15ml.

Por: R\$ 525,27 à vista R\$ 509,51 (desconto de 3%) 2x de R\$ 262,63 (sem juros)

1 Comprar

Comparar

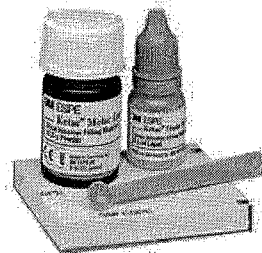

Ionômero de Vidro Restaurador Ketac Molar Easymix - 3M

Kit com 1 frasco de pó com 12,5g + 1 frasco de Líquido com 8,5ml.

Por: R\$ 394,67 à vista R\$ 382,83 (desconto de 3%)

1 Comprar

Comparar

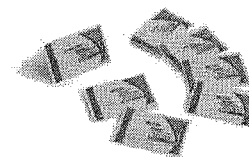

Selante Ionomérico Clinpro White Varnish - 3M

Embalagem com 20 unidades de 0,5ml. Sabor melão.

Por: R\$ 247,00 à vista R\$ 239,59 (desconto de 3%)

1 Comprar

Comparar

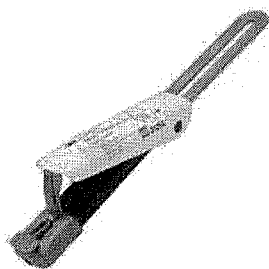

Ionômero de Vidro Para Cimentação Relyx Luting 2 - 3M

Clicker com 11g.

Por: R\$ 747,67 à vista R\$ 725,24 (desconto de 3%) 3x de R\$ 249,22 (sem juros)

1 Comprar

Comparar

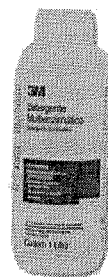

Detergente Multienzimático - 3M

Embalagem com 1 litro.

Por: R\$ 140,28 à vista R\$ 136,07 (desconto de 3%)

1 Comprar

Comparar



Ionômero de Vidro Restaurador Vitremer Primer - 3M

Embalagem com 6,5ml.

Por: R\$ 254,83 à vista R\$ 247,19 (desconto de 3%)

1 Comprar

Comparar

Precisa de ajuda?

Resgate de Pontos

Acompanhe seu Pedido

Atualizar Boleto

Entre ou Cadastre-se
Minha Conta

Procure por marca, nome, código...

Por Categoria

Compra Rápida

Tudo Que Você Precisa

Promoções

Dental Cremer | Moldagem | Poliéter

Produto

Indicação

Características

Itens Inclusos

Poliéter Impregum Soft - 3M

Cod. de Referência: 267150

☆☆☆☆☆ (0)

Avalie este produto

Kit com Base de Média Viscosidade 120ml + Catalisador 15ml.

Dental Cremer Premium



FRETE GRÁTIS! NAS COMPRAS ACIMA DE R\$100,00

Por: **R\$525,27**
ou 2x de R\$262,63 sem juros

Condições de Pagamento [+]

Na compra deste produto, ganhe:
525 pontos [saiba +](#)

QUANTIDADE:

1

COMPRAR

VOCÊ ESTÁ EM UM AMBIENTE SEGURO

Indicação

Características

Itens Inclusos

Indicado para:

- * Impressões inlay/onlay.
- * Impressões com casquetes ou moldeiras individuais.
- * Impressões para implantes.
- * Impressões funcionais para próteses totais ou parciais.
- * Impressões para facetas.
- * Impressões para placas removíveis.
- * Moldagens tipo 'Triple Way'.

OPINIÕES DOS CONSUMIDORES

Tem esse produto? Seja o primeiro a avaliá-lo!

Escrever avaliação...

 COMPARTILHE

001386

uq

QUANTIDADE

R\$399,00

3x de R\$133,00

COMPRAR

INDICAÇÃO

ESPECIFICAÇÃO TÉCNICA

ITENS INCLUSOS

AVALIAÇÕES

Indicado para moldagens precisas para confecção de coroas, pontes, inlays, onlays, moldagens para implantes, moldagens funcionais para próteses totais e parciais, moldagens do tipo Triple Tray, moldagens com casquete e com moldeiras individuais. Com a pasta de baixa viscosidade: moldagem dupla ou simultânea com a pasta de alta ou média viscosidade, para inlays, onlays, coroas, próteses totais e parciais e implantes (moldeira parcial ou total).

 Digite seu email para receber novidades...

Deixe sua opinião sobre nosso site

ATENDIMENTO E SAC

+

CONECTE-SE CONOSCO

+

FORMAS DE PAGAMENTO

+

CERTIFICADOS

+

DESTAQUE

+

CLIENTE

+

RELATÓRIO PÚBLICO (medicamentos, materiais médico-hospitalares e gases medicinais)

PESQUISAR POR

ITEM
 MODALIDADE
 INSTITUIÇÃO
 FORNECEDOR
 FABRICANTE
 FAIXA
 PERÍODO
 BASE SIASGI(Compras Federais)
 TIPO DE COMPRA

ITEM

Código BR:

BR:

Unidade de Fornecimento:

Descrição CATMAT:

Genérico: Sim Não Dados Agrupados

Adicionar

Grupo:

Classe:

PDNI:

UF: Município:

Pesquisar

Limpar

Gerar Planilha

Gerar PDF

RESULTADO

Os registros exibidos especificam as compras realizadas nos últimos 18 meses, o que corresponde ao seguinte período: 03-01-2017 a 03/07/2018

Base de Dados BPS

Mostrar 20

DADOS DO ITEM				DADOS DA COMPRA				DADOS DA INSTITUIÇÃO				VALORES				
CÓDIGO BR	DESCRIÇÃO CATMAT	UNIDADE DE FORNECIMENTO	GENÉRICO	DATA COMPRA	MODALIDADE DA COMPRA	DATA INSERÇÃO	TIPO COMPRA	FABRICANTE	FABRICANTE FORNECEDOR	NOME DA INSTITUIÇÃO	MUNICÍPIO	UF	QTD ITENS COMPRADOS	PREÇO UNITÁRIO	COMPETÊNCIA CMED	MÉDIA PONDERADA
Nenhum registro encontrado.																

001387

Precisa de ajuda?

Resgate de Pontos

Acompanhe seu Pedido

Atualizar Boleto

Entre ou Cadastre-se Minha Conta

Procure por marca, nome, código...

R\$ 302,093

Por Categoria

Compra Rápida

Tudo Que Você Precisa

Promoções

Dental Cremer | Moldagem | Pistola

Produto

Indicação

Características

Itens Inclusos

001388

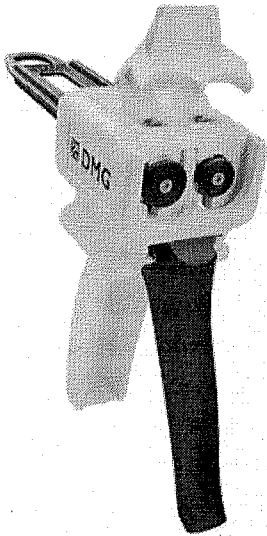

Dispensador Pistola Universal - DMG

Cod. de Referência: 920277

☆☆☆☆☆ (0)

Avalie este produto

Unidade. Para cartucho 1:1.

BRINDE: Compre acima de R\$2.500,00 em produtos DMG e Ganhe 01 Frasequeira.

FRETE GRÁTIS! NAS COMPRAS ACIMA DE R\$100,00

Por: **R\$ 395,80**

Condições de Pagamento [+]

Na compra deste produto, ganhe: **395 pontos** [saiba +](#)

QUANTIDADE:

1

COMPRAR

VOCÊ ESTÁ EM UM AMBIENTE SEGURO

Indicação

Características

Itens Inclusos

Indicado para mistura automática de materiais dentários nos cartuchos 1:1 com 25 e 50ml.

OPINIÕES DOS CONSUMIDORES

Tem esse produto? Seja o primeiro a avaliá-lo!

Escrever avaliação...



Principal / Pistola Dispensadora p/ Silicone de Adição ...

buscar...

IR

Pistola Dispensadora p/ Silicone de Adição Universal - Kulzer

001389

WJ



Duplo clique na imagem acima para visualizá-la maior



MAIS VISUALIZAÇÕES



Pistola Dispensadora p/ Silicone de Adição Universal - Kulzer

[Enviar para um amigo](#)[Seja o primeiro a comentar este produto](#)[Inscrever-se para alerta de preço](#)

Disponibilidade: Em Estoque.

R\$280,48

Parcele no Cartão com PagSeguro

2x R\$146,56 *	3x R\$99,14 *
4x R\$75,44 *	5x R\$61,23 *
6x R\$51,76 *	7x R\$45,00 *
8x R\$39,94 *	9x R\$36,01 *
10x R\$32,86 *	11x R\$30,30 *
12x R\$28,16 *	

Em todos os cartões de Crédito



* Taxa de 2,99% ao mês (parcela mínima de R\$5,00)

Qtde: OU

Descrição Rápida

Pistola aplicadora universal utilizada para aplicação de silicone de adição.

Descrição do Produto

Pistola aplicadora universal utilizada para aplicação de silicone de adição.

Marcas compatíveis:

- Variotime (Kulzer)
- Express XT (3M ESPE)
- Adsil (Vigodent)
- Futura (DFL)
- Elite HD (Zhermack)
- Panasil (Kettenback)
- Structor (Voco)
- Entre outros...

Informações Adicionais

Fabricante

Kulzer

Você pode também estar interessado nos seguintes produtos

001390
 wj

 ACABAMENTO E
 POLIMENTO

 RESINA ACRÍLICA -
 REEMBASADORES

 ADESIVOS, ÁCIDOS E
 AFINS

 AGULHAS E AFINS

 ALGINATOS

 AMALGAMAS

 ANESTÉSICOS (VENDA
 SOMENTE PARA
 PROFISSIONAIS)

 BROCAS

 CIMENTOS

 CLAREADORES E
 AFINS (VENDA
 SOMENTE PARA
 PROFISSIONAIS)

 DENTES

 DENTÍSTICA

 DESCARTÁVEIS

 ENDODONTIA

 EQUIPAMENTOS

 ESCOVAS DENTAIS

 ESTERILIZANTE/
 DESINFETANTE

 FORRADORES

 HEMOSTÁTICOS E
 RETRATORES

 INSTRUMENTAIS

 IONÔMEROS

 ISOLAMENTO

ATENÇÃO:
Novo valor mínimo para pedido = R\$ 100,00
 Nossos produtos são exclusivos para dentistas, próteses, estudantes de odontologia
 ou profissionais da área de saúde devidamente qualificados.

Você está em: > Página Inicial > MOLDAGEM / SILICONES

 Ambiente Seguro 

PISTOLA DISPENSADORA SILICONE ADIAÇÃO UNIVERSAL

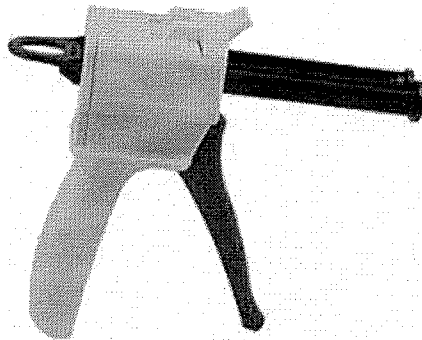
 Modelo: ELITE
 Referência: 3583

por: R\$ 230,00

+ Ver todas as formas de pagamentos

Quantidade:

Simulador de Frete

 CEP: -

DESCRIÇÃO GERAL

FORMAS DE PAGAMENTO

COMENTÁRIOS

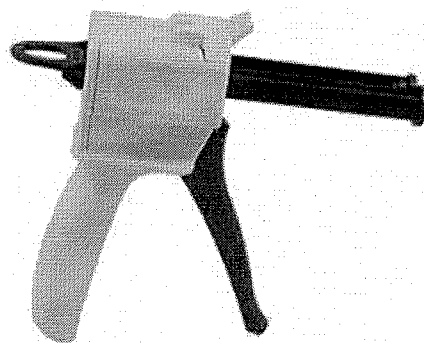

Pistola para aplicação de silicone de adição, modelo novo, universal.

Produtos Relacionados

RELATÓRIO PÚBLICO (medicamentos, materiais médico-hospitalares e gases medicinais)

PESQUISAR POR

- ITEM
- MODALIDADE
- INSTITUIÇÃO
- FORNECEDOR
- FABRICANTE
- PAIXA
- PERÍODO
- BASE SIASG(Compras Federais)
- TIPO DE COMPRA

ITEM

Código BR:

BR:

Unidade de Fornecimento:

Descrição CATMAI: pistola dispensadora universal para silicones de adição

Genérico: Sim Não

Dados Agrupados

Adicionar

Grupo: Todos

Classe: Todos

PDMI:

UF: Todas

Município: Seleção

Pesquisar

Limpar

Gerar Filtros

Gerar PDF

RESULTADO

Os registros exibidos especificam as compras realizadas nos últimos 18 meses, o que corresponde ao seguinte período: 03-01-2017 a 03/07/2018

Base de Dados BPS

DADOS DO ITEM		DADOS DA COMPRA			DADOS DO FORNECEDOR		DADOS DA INSTITUIÇÃO			VALORES								
CÓDIGO BR	DESCRIÇÃO CATMAI	UNIDADE DE FORNECIMENTO	GENÉRICO	DATA COMPRA	MODALIDADE DA COMPRA	DATA INSERÇÃO	TIPO COMPRA	FABRICANTE	FABRICANTE	FORNECEDOR	NOME DA INSTITUIÇÃO	MUNICÍPIO	UF	QTD ITENS COMPRADOS	PREÇO UNITÁRIO	PREÇO - PREÇO REGULADO	COMPETÊNCIA CMED	MÉDIA PONDERADA
Nenhum registro encontrado.																		

001391
Cuej

(https://busca.dentalspeed.com/.../outlet)

Suécia
Jalecos

VS

Suíça
Condicionador Ácido



...NTO? v

(f) Buscar

0

R\$ 161,673

(https://denta

Ponta de Ultrassom - C2

001392

MICRODONT

CEL

Embalagem c/ 1 unidade.

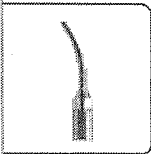

(https://dentalspeed.com/img.php?
src=https://s3.amazonaws.com/www-
dentalspeed-
com/produtos/ponta-
de-
ultrassom-
c2-
microdont-

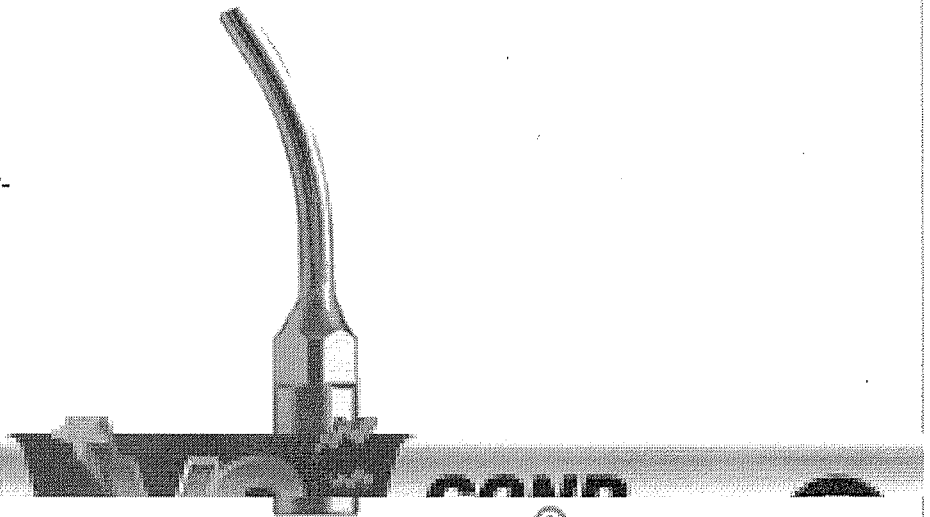

Por apenas

R\$ 181,42

Quantidade

Adicionar ao Carrinho

Compartilhe:

Características

Compatível com: Microdont ADVANCE 1, Microdont ADVANCE 2, Microdont ADVANCE View, Microdont Advanced S, Microdont Advance SEL, ALT, EMS PM 200, EMS PM 100, EMS PiezonMaster, Mectron, Kavo, Ortus, Kondortec, NAC, Emissionic (MMO), Odontomedics.

Aplicação

Indicada para uso geral, endodontia, periodontia e preparação cavitária.

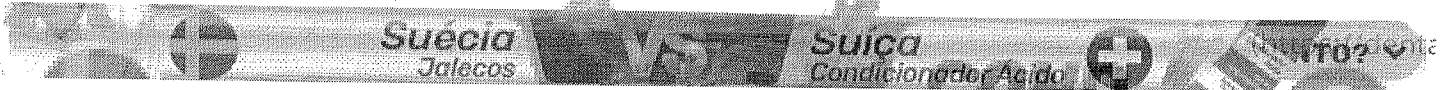

001393
CW

Ponta de Ultrassom

KAVO

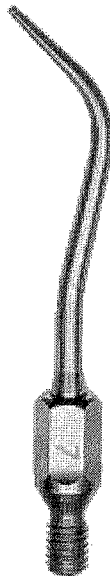

10560 - Ponta de Ultrassom Falciforme

Embalagem c/ 1 unidade. Saiba Mais (<https://dentalspeed.com/produto/ponta-de-ultrassom-falciforme-kavo>)

Por apenas
R\$ 160,00

Quantidade

Comprar

10560 - Ponta de Ultrassom Perio

Embalagem c/ 1 unidade. Saiba Mais (<https://dentalspeed.com/produto/ponta-de-ultrassom-perio-kavo>)

Por apenas
R\$ 160,00

Quantidade

(<https://dentalspeed.com/>)

<https://dentalspeed.com/familia/ponta-de-ultrassom-kavo>

Busque aqui...

(https://www.dentalsorria.com.br/)

Q  
(https://w

Ponta Ultrassom C2 - Kondentech

001394
ag

PONTA PARA ULTRASSOM C2 - KONDENTECH

**Imagem
indisponível
no momento.**



R\$143,00

Em 1x sem juros no cartão de R\$143,00

R\$135,85 à vista

no boleto bancário com 5% de desconto

No boleto parcelado

Pagamento Antecipado

***Em até 6x
sem juros**

* com parcela mínima de R\$ 200,00
Mediante aprovação de crédito

***Ganhe até 5%
de desconto**

* desconto concedido ao selecionar boleto a vista

Nos cartões

RELATÓRIO PÚBLICO
(medicamentos, materiais médico-hospitalares e gases medicinais)

PESQUISAR POR

ITEM
 MODALIDADE
 INSTITUIÇÃO
 FORNECEDOR
 FABRICANTE
 FAIXA
 PERÍODO
 BASE SIASG(Compras Federais)
 TIPO DE COMPRA

ITEM

Código BR:
 Descrição CATMAT:
 Unidade de Fornecimento:
 Genérico: Sim Não
 Adicionar:

Grupo: Todos
 Classe: Todos
 PD/M:
 UF: Todas
 Município:

Limpar

Pesquisar

Gerar Planilha

Gerar PDF

RESULTADO

Os registros exibidos especificam as compras realizadas nos últimos 18 meses, o que corresponde ao seguinte período: 03-01-2017 a 03/07/2018

Base de Dados BPS

DADOS DO ITEM			DADOS DA COMPRA				DADOS DO FABRICANTE/FORNECEDOR			DADOS DA INSTITUIÇÃO				VALORES		
CÓDIGO BR	DESCRIÇÃO CATMAT	UNIDADE DE FORNECIMENTO	DATA COMPRA	MODALIDADE DA COMPRA	DATA INSERÇÃO	TIPO COMPRA	FABRICANTE	FABRICANTE	FORNECEDOR	NOME DA INSTITUIÇÃO	MUNICÍPIO	UF	QTD ITENS COMPRADOS	PREÇO UNITÁRIO	COMPETÊNCIA CMED	MÉDIA PONDERADA
Nenhum registro encontrado.																

001395
39

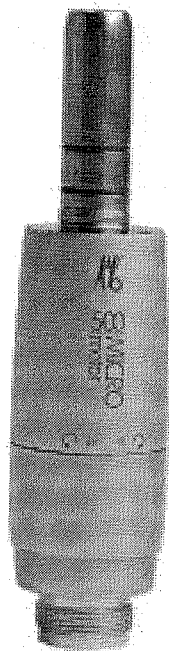

R\$ 908,00

001396

Ag

(http://appsisecommerces3.s3.amazonaws.com/clientes/cliente7194/produtos/5120/Z01448989415.jpg)

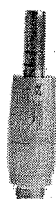

Indicar produto

Adicionar aos favoritos

Dúvida

Micro Motor Kavo 500 + Ganhe 3 resinas Kerr

produto 3 avaliações [avalie este](#)

[\(/#facebook\)](#)

[\(/#twitter\)](#)

[\(/#google_plus\)](#)

Outros produtos KAVO ([/marca/kavo/128](#))

Modelo: Micro Motor Kavo

Disponibilidade: PRAZO DE ENTREGA DE 2 A 30 DIAS

Garantia: 12 meses

Peso: 0,500 Kg

CARACTERÍSTICAS Sentido de rotação ajustável Spray interno Pressão de entrada 2,2 bar/ 32 libras/pol 5.000 a 20.000 rpm
BENEFÍCIOS ESTERILIZÁVEL POR MAIS DE 1.000 CICLOS EM AUTOCLAVE BAIXO NÍVEL DE RUÍDO ENCAIXE BORDEN PARA
ACIONAMENTO DAS PEÇAS ACOPLAMENTO BORDEN (2 FUROS) *GARANTIA DE 1 ANO

por **R\$914,00**

em até 6x de R\$152,33 sem juros

Quantidade a comprar

1

Un

Precisa de ajuda?

Resgate de Pontos

Acompanhe seu Pedido

Atualizar Boleto

Entre ou Cadastre-se
Minha Conta

Procure por marca, nome, código...

001397

Por Categoria

Compra Rápida

Tudo Que Você Precisa

Promoções

Dental Cremer | Periféricos e Peças de Mão | Micromotor

Produto

Indicação

Características

Itens Inclusos



Micromotor 500 - Kavo

Cod. de Referência: 539257

★★★★★ (6)

Veja opiniões de quem já comprou

Unidade.



FRETE GRÁTIS! NAS COMPRAS ACIMA DE R\$100,00

Por: **R\$914,00**

ou 4x de R\$228,50 sem juros

Condições de Pagamento [+]

Na compra deste produto, ganhe:
914 pontos [salva +](#)

QUANTIDADE:

1

COMPRAR

VOCÊ ESTÁ EM UM AMBIENTE SEGURO

Indicação

Características

Itens Inclusos

Indicado para o preparo de cavidades, profilaxia com pasta abrasiva, acabamento de restaurações e trabalhos leves em laboratório de prótese. Limpeza interna de "inlay-onlay" de resina e cerâmica.

OPINIÕES DOS CONSUMIDORES



Baseado em 6 avaliações



Fernanda Silva

Compra Verificada

★★★★★★ • Há 3 mes(es)

Bom

Sim, recomendaria este produto a um amigo

👍 0 🗨️ 0

[Compartilhar...](#)



Pesquise seu produto...

buscar

001398

0 item(s)

[Dentística e Estética](#)[Descartáveis](#)[Instrumentais](#)[Material de Consumo](#)[Moldagem](#)[Outros Departamentos](#)[Resina](#)Você está em: [Página Inicial](#) | [Outros Departamentos](#) | [Periféricos](#) | [Micro Motor](#) | [Micromotor Baixa Rotação 500 - Kavo](#)

Micromotor Baixa Rotação 500 - Kavo

CÓD: 10806

FRETE GRÁTIS★ PRODUTO NÃO AVALIADO. [SEJA O PRIMEIRO!](#)**Por: R\$ 896,00**

ou R\$ 869,12 à vista. Desconto de 3%

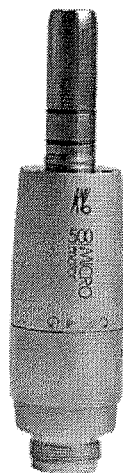
em até 6x de **R\$ 149,33** sem juros[veja opções de parcelamento >](#)Produto fora de
estoque**Avise-me**
quando estiver
disponível

Simular Frete

CEP ([Esqueci meu CEP](#)):

simular

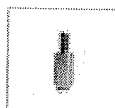
[Indique](#)

Descrição Conteúdo

Para trabalhos como: preparo de cavidades, profilaxia com pasta abrasiva, acabamento de restaurações e trabalhos leves em laboratório de prótese. Limpeza interna de "inlay-onlay" de resina e cerâmica.

Características:

Micro motor encaixe Borden 2 furos, spray para refrigeração por condução interna, sistema de encaixe universal Entra, esterilizável em autoclave até 135°C, acoplamento Borden. Mínimo de 5.000 rpm - Máximo de 20.000 rpm.

Comentários Comente sobre este produto

Nome*

Email*

Cidade*

Estado*

 Mostrar email no comentário

Sua nota*



Comentário*

enviar

Cadastre seu email e receba novidades,
promoções e ofertas da loja.

Seu nome

Seu email

cadastrar

RELATÓRIO PÚBLICO (medicamentos, materiais médico-hospitalares e gases medicinais)

PESQUISAR POR

ITEM
 MODALIDADE
 INSTITUIÇÃO
 FORNECEDOR
 FABRICANTE
 PAIXA
 PERÍODO
 BASE SIASG(Compras Federais)
 TIPO DE COMPRA

ITEM

Código BR:

BR:

Descrição CATMAT:

Unidade de Fornecimento:

Genérico: Sim Não

Dados Agrupados

Adicionar

Grupo:

Classe:

PDM:

UF: Município:

Pesquisar

Limpar

RESULTADO

Os registros exibidos especificam as compras realizadas nos últimos 18 meses, o que corresponde ao seguinte período: 03-01-2017 a 03/07/2018

Base de Dados BPS

Gerar Planilha

Gerar PDF

Mostrar 20 ▼

DADOS DO ITEM			DADOS DA COMPRA			DADOS DO FABRICANTE/FORNECEDOR			DADOS DA INSTITUIÇÃO				VALORES				
CÓDIGO BR	DESCRIÇÃO CATMAT	UNIDADE DE FORNECIMENTO	DATA COMPRA	MODALIDADE DA COMPRA	DATA INSERÇÃO	TIPO COMPRA	FABRICANTE	FABRICANTE	FORNECEDOR	NOME DA INSTITUIÇÃO	MUNICÍPIO	UF	QTD ITENS COMPRADOS	PREÇO UNITÁRIO	CMED - PREÇO REGULADO	COMPETÊNCIA CMED	MÉDIA PONDERADA
Nenhum registro encontrado.																	

03/07/2018