

000330
b.

2106

À
CONSORCIO INTERMUNICIPAL DE SAUDE - CONIMS - CNPJ 00.136.858/0001-88
RUA AFONSO PENA, 1902 ANCHIETA
PATO BRANCO - PR - CEP: 85501-530

Referente: PE N° 016/2019

N° Processo: N° 026/2019

N° Edital: PE N° 016/2019

N° Proposta: 000378

Item	Quant.	Und.	Descrição	Valor Unitário	Valor Total
0001	2,00	PC	LASER PARA FISIOTERAPIA C/ CANETA 660, 830 E 904 NM	5.160,00	10.320,00

DESCRIÇÃO:

O LASERPULSE É UM EQUIPAMENTO MICROCONTROLADO DE LASER TERAPEÚTICO DE BAIXA POTÊNCIA DESENVOLVIDO PARA A UTILIZAÇÃO EM FISIOTERAPIA E ESTÉTICA. POSSUI CIRCUITO TOPOSCÓPIO PARA LOCALIZAÇÃO DOS PONTOS DE ACUPUNTURA E POSSIBILIDADE DE OPERAÇÃO COM TRÊS CANETAS LASER (LASER PROBES) COM COMPRIMENTOS DE 660 NM - ALGAINP - (PO - 30MW), 830 NM - GAALAS - (PO - 30MW) OU 904 NM - GAAS - (PO - 70W PICO). O MODO DE EMISSÃO DO FEIXE DO LASER NAS CANETAS LASER 660 NM E 830 NM PODEM SER AJUSTADOS NO MODO CONTÍNUO OU PULSADO (50%), COM POSSIBILIDADE DE ESCOLHA DE 10 FREQUÊNCIAS DE MODULAÇÃO: 2,5HZ, 5HZ, 10HZ, 20HZ, 75HZ, 150HZ, 300HZ, 700HZ 1KHZ E 2KHZ.

ESTAS FREQUÊNCIAS SERVEM PARA PROPORCIONAR ANALGESIA POR DIFERENTES VIAS FISIOLÓGICAS.

ELE É INDICADO PARA TRATAMENTO DE ARTRITES, ARTROSES, PARALISIA FACIAL, SÍNDROME DO TÚNEL DO CARPO, TRATAMENTO DE EPICONDILITE, TENDINITE, REUMATISMO, CONTROLE DE HERPES LABIAL E VAGINAL, PROCESSOS CICATRICIAIS, ESTIMULAÇÃO DA PRODUÇÃO DE COLÁGENO, DA MICROCIRCULAÇÃO, CONTROLE DO CLÔNUS EM PACIENTE COM LESÃO MEDULAR, REDUÇÃO DE EDEMAS, REGENERAÇÃO DO TECIDO MUSCULOESQUELÉTICO, AUMENTO DA CIRCULAÇÃO LOCAL, ALÍVIO DE DOR MUSCULAR E ARTICULAR, RELAXAMENTO MUSCULAR, ALÍVIO DE ESPASMOS MUSCULARES E DA DOR E RIGIDEZ LEVES RELACIONADAS COM AS ARTRITES.

O LASERPULSE NÃO CAUSA EFEITOS FISIOLÓGICOS ADVERSOS. O EQUIPAMENTO DEVE SER USADO SOMENTE SOB PRESCRIÇÃO E SUPERVISÃO DE UM PROFISSIONAL LICENCIADO.

ACOMPANHAM O APARELHO

- 1 CABO PP FÊMEA IEC-2x0,75X1500MM.
- 1 CARTELA DE FUSÍVEL PROTEÇÃO.
- 1 FUSÍVEL 20AG DE 2A.
- 1 KIT CABO PARA CANETA TOPOSCÓPIO (PRETO 1 VIA).
- 1 MANUAL DE OPERAÇÕES DIGITAL IBRAMED.
- 1CANETA LASER PROBE 660NM.
- 1CANETA LASER PROBE 830NM.
- 1CANETA LASER PROBE 904NM.

O USO DE CABOS, ELETRODOS E OUTROS ACESSÓRIOS DIFERENTES DAQUELES ESPECIFICADOS ACIMA, PODE RESULTAR EM AUMENTO DAS EMISSÕES OU DIMINUIÇÃO DA IMUNIDADE DO EQUIPAMENTO. O APARELHO E SUAS CARACTERÍSTICAS PODERÃO SOFRER ALTERAÇÕES SEM PRÉVIO AVISO.

CARACTERÍSTICAS TÉCNICAS

- BIVOLT 127 E 220 VOLTS | 50/60 HERTZ.
- DIMENSÕES: 36 X 31,5 X 12,5 (L X P X A) CM.
- PESO APROXIMADO, SEM ACESSÓRIOS: 1,5 QUILOS ± 5%.

MODELO: LASERPULSE

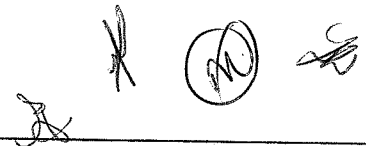

000901
b.

MARCA: IBRAMED
REGISTRO ANVISA Nº 10360310030

Princípio Ativo:

Rms:

Valor Unitário: 5.160,00 (cinco mil cento e sessenta reais)

Valor Total: 10.320,00 (dez mil trezentos e vinte reais)

Valor Total: 10.320,00 (dez mil trezentos e vinte reais)

Validade: 60 DIAS

Prazo de Entrega: 30 DIAS

Condição de Pagamento: 30 DIAS

Garantia: 12 MESES

Frete: CIF

Impostos: INCLUSOS

DADOS BANCÁRIOS:

BANCO ITAU AG: 0587 CC: 15448-5

NOS PREÇOS PROPOSTOS JÁ ESTÃO INCLUSOS TODO OS CUSTOS NECESSÁRIOS PARA O ATENDIMENTO DO OBJETO DESTA LICITAÇÃO, BEM COMO TODOS OS IMPOSTOS, ENCARGOS TRABALHISTAS, PREVIDENCIÁRIOS, FISCAIS, COMERCIAIS, TAXAS, FRETES, SEGUROS, GARANTIA E QUAISQUER OUTROS QUE INCIDAM OU VENHAM A INCIDIR SOBRE O OBJETO LICITADO.

GARANTIA DE 01 ANO CONTRA QUALQUER DEFEITO DE FABRICAÇÃO E ASSISTÊNCIA TÉCNICA LOCAL PERMANENTE, PRESTADA PELOS TÉCNICOS.

DECLARAMOS ESTAR DE PLENO ACORDO COM TODAS AS NORMAS QUE REGEM O PRESENTE EDITAL E SEUS ANEXOS.

ATENCIOSAMENTE,



THAYNAR PORTO DE CARVALHO

RG: 13.711.957

CPF: 148.048.787-26

20.421.441/0001-74

I.E.: 002.375298.00-52

PILARMED EIRELI - EPP

RUA ÁLVARES MACIEL, 362 - SL. 804

SANTA EFIGÊNIA - CEP: 30.150-250

BELO HORIZONTE - MG

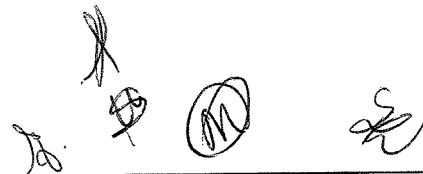

Comprovante de Inscrição e de Situação Cadastral

000932

6.

Contribuinte,

Confira os dados de Identificação da Pessoa Jurídica e, se houver qualquer divergência, providencie junto à RFB a sua atualização cadastral.

A informação sobre o porte que consta neste comprovante é a declarada pelo contribuinte.

 REPÚBLICA FEDERATIVA DO BRASIL CADASTRO NACIONAL DA PESSOA JURÍDICA			
NÚMERO DE INSCRIÇÃO 20.421.441/0001-74 MATRIZ	COMPROVANTE DE INSCRIÇÃO E DE SITUAÇÃO CADASTRAL		DATA DE ABERTURA 10/06/2014
NOME EMPRESARIAL PILARMED EIRELI			
TÍTULO DO ESTABELECIMENTO (NOME DE FANTASIA) PILARMED			PORTE EPP
CÓDIGO E DESCRIÇÃO DA ATIVIDADE ECONÔMICA PRINCIPAL 46.45-1-01 - Comércio atacadista de instrumentos e materiais para uso médico, cirúrgico, hospitalar e de laboratórios			
CÓDIGO E DESCRIÇÃO DAS ATIVIDADES ECONÔMICAS SECUNDÁRIAS 46.18-4-99 - Outros representantes comerciais e agentes do comércio especializado em produtos não especificados anteriormente			
CÓDIGO E DESCRIÇÃO DA NATUREZA JURÍDICA 230-5 - Empresa Individual de Responsabilidade Limitada (de Natureza Empresári			
LOGRADOURO R ALVARES MACIEL	NÚMERO 362	COMPLEMENTO SALA 804	
CEP 30.150-250	BAIRRO/DISTRITO SANTA EFIGENIA	MUNICÍPIO BELO HORIZONTE	UF MG
ENDEREÇO ELETRÔNICO PILARMED@PILARMEDD.COM.BR		TELEFONE (31) 3588-3990	
ENTE FEDERATIVO RESPONSÁVEL (EFR) *****			
SITUAÇÃO CADASTRAL ATIVA		DATA DA SITUAÇÃO CADASTRAL 10/06/2014	
MOTIVO DE SITUAÇÃO CADASTRAL			
SITUAÇÃO ESPECIAL *****		DATA DA SITUAÇÃO ESPECIAL *****	

Aprovado pela Instrução Normativa RFB nº 1.634, de 06 de maio de 2016.

Emitido no dia 26/03/2019 às 11:41:09 (data e hora de Brasília).

Página: 1/1

[Consulta QSA / Capital Social](#)

[Voltar](#)

 Preparar Página
para impressão

A RFB agradece a sua visita. Para informações sobre política de privacidade e uso, [clique aqui](#).
[Atualize sua página](#)

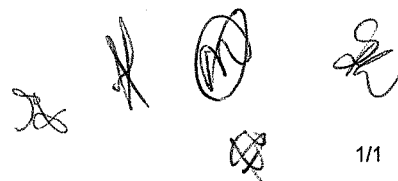

000903
b.

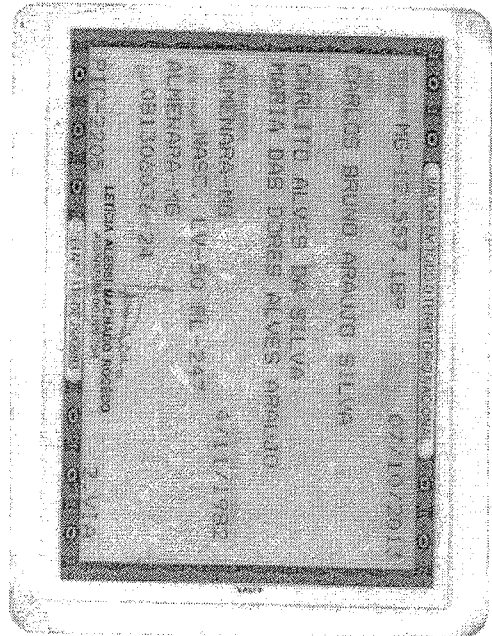
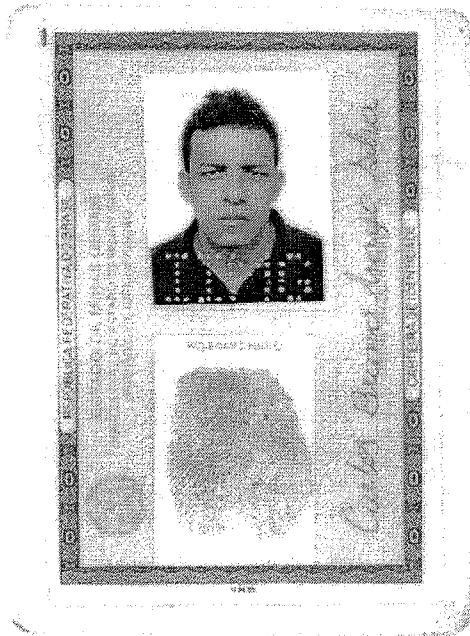

CARTÓRIO AZEVEDO BASTOS 1º OFÍCIO DE REGISTRO CIVIL DAS PESSOAS NATURAIS
E TABELIONATO DE NOTAS - Código CNJ 06.870-0
R. Frederico Lúcio Passa, 110 - São José - Vila das Flores - CEP 09050-000 - São José do Rio Preto - SP - Brasil - Fone: (13) 334541 - Fax: (13) 334542

Autenticação Digital

De acordo com os artigos 1º, 3º e 7º do Vº do Art. 62 da Lei Federal 8.532/1994 e Art. 5º do Art. XII da Lei Estadual 8.721/2004 autentico a presente imagem digitalizada, reprodução fiel do documento apresentado e conferido neste ato. O referido é verdade. Dou fé.

Cód. Autenticação: 75430609180903480388-1; Data: 06/09/2018 09:14:41

Selo Digital de Fiscalização Tipo Normal C: AHL68681-P224
Valor Total do Ato: R\$ 4,23

Bel. Valber de Miranda Cavalcanti
Tribunal

Confira os dados do ato em: <https://selodigital.tjpb.jus.br>

000904
b.

REPÚBLICA FEDERATIVA DO BRASIL
ESTADO DA PARAÍBA
CARTÓRIO AZEVEDO BASTOS
FUNDADO EM 1888
PRIMEIRO REGISTRO CIVIL DE NASCIMENTO E ÓBITOS E PRIVATIVO DE CASAMENTOS, INTERDIÇÕES E TUTELAS DA COMARCA DE
JOÃO PESSOA

Av. Epitácio Pessoa, 1145 Bairro dos Estados 58030-00, João Pessoa PB
Tel.: (83) 3244-5404 / Fax: (83) 3244-5484
<http://www.azevedobastos.not.br>
E-mail: cartorio@azevedobastos.not.br



DECLARAÇÃO DE SERVIÇO DE AUTENTICAÇÃO DIGITAL

O Bel. Válber Azevêdo de Miranda Cavalcanti, Oficial do Primeiro Registro Civil de Nascimentos e Óbitos e Privativo de Casamentos, Interdições e Tutelas com atribuição de autenticar e reconhecer firmas da Comarca de João Pessoa Capital do Estado da Paraíba, em virtude de Lei, etc...

DECLARA para os devidos fins de direito que, o documento em anexo identificado individualmente em cada *Código de Autenticação Digital*¹ ou na referida sequência, foi autenticados de acordo com as Legislações e normas vigentes².

DECLARO ainda que, para garantir transparência e segurança jurídica de todos os atos oriundos dos respectivos serviços de Notas e Registros do Estado da Paraíba, a Corregedoria Geral de Justiça editou o Provimento CGJPB Nº 003/2014, determinando a inserção de um código em todos os atos notoriais e registrais, assim, cada Selo Digital de Fiscalização Extrajudicial contém um código único (por exemplo: **Selo Digital: ABC12345-X1X2**) e dessa forma, cada autenticação processada pela nossa Serventia pode ser confirmada e verificada tantas vezes quanto for necessário através do site do Tribunal de Justiça do Estado da Paraíba, endereço <http://corregedoria.tjpb.jus.br/selo-digital/>

A autenticação digital do documento faz prova de que, na data e hora em que ela foi realizada, a empresa **FISIOEQUIPE EIRELI** tinha posse de um documento com as mesmas características que foram reproduzidas na cópia autenticada, sendo da empresa **FISIOEQUIPE EIRELI** a responsabilidade, única e exclusiva, pela idoneidade do documento apresentado a este Cartório.

Esta DECLARAÇÃO foi emitida em **06/09/2018 09:40:36 (hora local)** através do sistema de autenticação digital do Cartório Azevedo Bastos, de acordo com o Art. 1º, 10º e seus §§ 1º e 2º da MP 2200/2001, como também, o documento eletrônico autenticado contendo o Certificado Digital do titular do Cartório Azevedo Bastos, poderá ser solicitado diretamente a empresa **FISIOEQUIPE EIRELI** ou ao Cartório pelo endereço de e-mail autentica@azevedobastos.not.br

Para informações mais detalhadas deste ato, acesse o site <https://autdigital.azevedobastos.not.br> e informe o *Código de Consulta desta Declaração*.

Código de Consulta desta Declaração: 1070437

A consulta desta Declaração estará disponível em nosso site até **06/09/2019 09:14:41 (hora local)**.

¹**Código de Autenticação Digital:** 75430609180903480388-1

²**Legislações Vigentes:** Lei Federal nº 8.935/94, Lei Federal nº 10.406/2002, Medida Provisória nº 2200/2001, Lei Federal nº 13.105/2015, Lei Estadual nº 8.721/2008, Lei Estadual nº 10.132/2013 e Provimento CGJ Nº 003/2014.

O referido é verdade, dou fé.

CHAVE DIGITAL

00005b1d734fd94f057f2d69fe6bc05b6aaec463c443a6c3ddea91fad574e180f68dd605612a4952cc52c9337d9cc3e7a62178a8e59f8331e1cb4f057cbf0a55d4f6c089d9f9abd976e6b77f00854e0

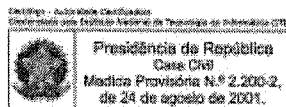

Handwritten signatures and initials at the bottom right of the page.



Ministério da Indústria, Comércio Exterior e Serviços
Secretaria Especial da Micro e Pequena Empresa
Departamento de Registro Empresarial e Integração
Secretaria de Estado da Fazenda de Minas Gerais

Nº DO PROTOCOLO (Usado na Junta Comercial)

NIRE (da sede ou filial, quando a sede for em outra UF)

31600129921

Código da Natureza Jurídica

2305

Nº de Matrícula do Agente Auxiliar do Comércio

1 - REQUERIMENTO

ILMO(A). SR.(A) PRESIDENTE DA Junta Comercial do Estado de Minas Gerais

Nome: PILARMED EIRELI - EPP
(da Empresa ou do Agente Auxiliar do Comércio)

requer a V.Sª o deferimento do seguinte ato:

Nº FCN/REMP



J183891250770

Nº DE VIAS	CÓDIGO DO ATO	CÓDIGO DO EVENTO	QTDE	DESCRIÇÃO DO ATO / EVENTO
1	002			ALTERACAO
	021		1	ALTERACAO DE DADOS (EXCETO NOME EMPRESARIAL)
	2211		1	ALTERACAO DE ENDERECO DENTRO DO MESMO MUNICIPIO

BELO HORIZONTE

Local

8 Fevereiro 2018

Data

Representante Legal da Empresa / Agente Auxiliar do Comércio:

Nome: _____

Assinatura: _____

Telefone de Contato: _____

2 - USO DA JUNTA COMERCIAL

 DECISÃO SINGULAR DECISÃO COLEGIADA

Nome(s) Empresarial(ais) igual(ais) ou semelhante(s):

 SIM SIMProcesso em Ordem
À decisão_____
Data NÃO_____/_____/_____
Data_____
Responsável NÃO_____/_____/_____
Data_____
Responsável_____
Responsável

DECISÃO SINGULAR

 Processo em exigência. (Vide despacho em folha anexa)

2ª Exigência

3ª Exigência

4ª Exigência

5ª Exigência

 Processo deferido. Publique-se e archive-se. Processo indeferido. Publique-se._____/_____/_____
Data_____
Responsável

DECISÃO COLEGIADA

 Processo em exigência. (Vide despacho em folha anexa)

2ª Exigência

3ª Exigência

4ª Exigência

5ª Exigência

 Processo deferido. Publique-se e archive-se. Processo indeferido. Publique-se._____/_____/_____
Data_____
Vogal_____
Vogal_____
Vogal_____
Presidente da _____ Turma

OBSERVAÇÕES



Junta Comercial do Estado de Minas Gerais

Certifico registro sob o nº 6506896 em 15/02/2018 da Empresa PILARMED EIRELI - EPP, Nire 31600129921 e protocolo 180804511 - 30/01/2018. Autenticação: 218E66116D5C5FEB40BCDAFE76E4F5677C1035BC. Marinely de Paula Bomfim - Secretária-Geral. Para validar este documento, acesse <http://www.jucemg.mg.gov.br> e informe nº do protocolo 18/080.451-1 e o código de segurança 1W4t Esta cópia foi autenticada digitalmente e assinada em 15/02/2018 por Marinely de Paula Bomfim - Secretária-Geral.

MARINELY DE PAULA BOMFIM
SECRETÁRIA-GERAL

000906



JUNTA COMERCIAL DO ESTADO DE MINAS GERAIS
Registro Digital

Capa de Processo

Identificação do Processo		
Número do Protocolo	Número do Processo Módulo Integrador	Data
18/080.451-1	J183891250770	30/01/2018

Identificação do(s) Assinante(s)	
CPF	Nome
081.306.036-24	CARLOS BRUNO ARAUJO SILVA

Página 1 de 1



Junta Comercial do Estado de Minas Gerais

Certifico registro sob o nº 6506896 em 15/02/2018 da Empresa PILARMED EIRELI - EPP, Nire 31600129921 e protocolo 180804511 - 30/01/2018. Autenticação: 218E66116D5C5FEB40BCDAFE76E4F5677C1035BC. Marinely de Paula Bomfim - Secretária-Geral. Para validar este documento, acesse <http://www.jucemg.mg.gov.br> e informe nº do protocolo 18/080.451-1 e o código de segurança 1W4t Esta cópia foi autenticada digitalmente e assinada em 15/02/2018 por Marinely de Paula Bomfim – Secretária-Geral.

MARINELY DE PAULA BOMFIM
SECRETÁRIA GERAL

pág. 2/7

000907

b

PILARMED EIRELI - EPP
CNPJ 20.421.441/0001-74
3ª ALTERAÇÃO CONTRATUAL

CARLOS BRUNO ARAUJO SILVA, brasileiro, solteiro, comerciante, nascida aos 04/11/1982, inscrito no CPF 081.306.036-24 e RG MG-12557189 SSP/MG residente e domiciliado a Rua Conde D'eu, 923 Bairro Saudade Belo Horizonte/MG CEP 30.285-110.

Titular da empresa individual de Responsabilidade Limitada PILARMED EIRELI - EPP, inscrita sob o NIRE 31600129921 em 10/06/2014 e ultima alteração 6322908 em 18/08/2017 e inscrita no CNPJ 20.421.441/0001-74, resolvem proceder à terceira alteração contratual, de acordo com o novo Código Civil, alterar e consolidar as cláusulas e condições a seguir:

Cláusula Primeira: A empresa que tinha sua sede á Rua Visconde de Itaboraí, 288 Jardim Leblon Belo Horizonte/MG CEP 31.540-460 transfere sua sede social para á Rua Álvares Maciel, 362 sala 804 Bairro Santa Efigenia Belo Horizonte/MG CEP 30.150-250.

CONSOLIDAÇÃO DO CONTRATO SOCIAL

Cláusula Primeira: A empresa se denomina **PILARMED EIRELI - EPP** com sede, estabelecida á Rua Álvares Maciel, 362 sala 804 Bairro Santa Efigenia Belo Horizonte/MG CEP 30.150-250.

Cláusula Segunda: A empresa tem por objeto social o comércio atacadista de materiais para laboratórios de análises, tais como, vidrarias, reagentes, químicos, clínicos e artigos descartáveis. Instrumentos e equipamentos de áreas cirúrgica, odontológica, óptica, científica, clínica e química. Mobiliário hospitalar e laboratorial, produtos para tratamento de água e esgoto. Artigos médicos de consultório, fisioterápicos, estéticos, ortopédicos, esportivos, odontológicos, fitness e de ginástica. Importação, exportação e representação comercial destes produtos.

Cláusula Terceira: A empresa iniciou suas atividades em 29/04/2014 e seu prazo de duração é indeterminado.

Cláusula Quarta: O capital é R\$ 72.400,00 (setenta e dois mil e quatrocentos reais) totalmente integralizado neste ato em moeda corrente País.

Cláusula Quinta: A administração da empresa caberá ao seu titular já qualificado acima, com os poderes e atribuições de representação ativa e passiva, judicial e extrajudicial, podendo praticar todos os atos compreendidos no objeto.

Cláusula Sexta: Ao termino de cada exercício social, em 31 de dezembro, proceder-se-á a elaboração do inventário, do balanço patrimonial e do balanço de resultado econômico.



Junta Comercial do Estado de Minas Gerais

Certifico registro sob o nº 6506896 em 15/02/2018 da Empresa PILARMED EIRELI - EPP, Nire 31600129921 e protocolo 180804511 - 30/01/2018. Autenticação: 218E66116D5C5FEB40BCDAFE76E4F5677C1035BC. Marinely de Paula Bomfim - Secretária-Geral. Para validar este documento, acesse <http://www.jucemg.mg.gov.br> e informe nº do protocolo 18/080.451-1 e o código de segurança 1W4t Esta cópia foi autenticada digitalmente e assinada em 15/02/2018 por Marinely de Paula Bomfim – Secretária-Geral.

MARINELY DE PAULA BOMFIM
SECRETÁRIA GERAL

pág. 3/7

000908

6

Cláusula Sétima: A empresa poderá a qualquer tempo, abrir ou fechar filial ou outra dependência, mediante ato de alteração do ato constitutivo.

Cláusula Oitava: O titular da empresa declara, sob as penas da lei, de que não está impedido de exercer a administração da empresa, por lei especial, ou em virtude de condenação criminal, ou por se encontrar sob os efeitos dela, a pena que vede, ainda que temporariamente, o acesso a cargos públicos; ou por crime falimentar, de prevaricação, peita ou suborno, concussão, peculato, ou contra economia popular, contra o sistema financeiro nacional, contra normas e defesa da concorrência, contra as relações de consumo, fé pública, ou propriedade.

Cláusula Nona: O titular da empresa declara, sob as penas da lei, que não figura como titular em nenhuma outra empresa individual de responsabilidade limitada.

Cláusula Décima: Fica eleito o foro de Belo Horizonte para o exercício e o cumprimento dos direitos e obrigações resultantes deste instrumento.

Belo Horizonte/MG 22 de Janeiro de 2018.

CARLOS BRUNO ARAUJO SILVA



Junta Comercial do Estado de Minas Gerais

Certifico registro sob o nº 6506896 em 15/02/2018 da Empresa PILARMED EIRELI - EPP, Nire 31600129921 e protocolo 180804511 - 30/01/2018. Autenticação: 218E66116D5C5FEB40BCDAFE76E4F5677C1035BC. Marinely de Paula Bomfim - Secretária-Geral. Para validar este documento, acesse <http://www.jucemg.mg.gov.br> e informe nº do protocolo 18/080.451-1 e o código de segurança 1W4t Esta cópia foi autenticada digitalmente e assinada em 15/02/2018 por Marinely de Paula Bomfim – Secretária-Geral.

MARINELY DE PAULA BOMFIM
SECRETÁRIA-GERAL

pág. 4/7

000905

JUNTA COMERCIAL DO ESTADO DE MINAS GERAIS
Registro Digital



Documento Principal

Identificação do Processo		
Número do Protocolo	Número do Processo Módulo Integrador	Data
18/080.451-1	J183891250770	30/01/2018

Identificação do(s) Assinante(s)	
CPF	Nome
081.306.036-24	CARLOS BRUNO ARAUJO SILVA

Página 1 de 1



Junta Comercial do Estado de Minas Gerais

Certifico registro sob o nº 6506896 em 15/02/2018 da Empresa PILARMED EIRELI - EPP, Nire 31600129921 e protocolo 180804511 - 30/01/2018. Autenticação: 218E66116D5C5FEB40BCDAFE76E4F5677C1035BC. Marinely de Paula Bomfim - Secretária-Geral. Para validar este documento, acesse <http://www.jucemg.mg.gov.br> e informe nº do protocolo 18/080.451-1 e o código de segurança 1W4t Esta cópia foi autenticada digitalmente e assinada em 15/02/2018 por Marinely de Paula Bomfim – Secretária-Geral.

MARINELY DE PAULA BOMFIM
SECRETÁRIA-GERAL

pág. 5/7



Ministério da Indústria, Comércio Exterior e Serviços
 Secretaria Especial da Micro e Pequena Empresa
 Departamento de Registro Empresarial e Integração
 Secretaria de Estado da Fazenda de Minas Gerais
 Junta Comercial do Estado de Minas Gerais

000910

b.

TERMO DE AUTENTICAÇÃO - REGISTRO DIGITAL

Certifico que o ato, assinado digitalmente, da empresa PILARMED EIRELI - EPP, de nire 3160012992-1 e protocolado sob o número 18/080.451-1 em 30/01/2018, encontra-se registrado na Junta Comercial sob o número 6506896, em 15/02/2018. O ato foi deferido digitalmente pelo examinador Odilon Antonio Cardoso. Assina o registro, mediante certificado digital, a Secretária-Geral, Marinely de Paula Bomfim. Para sua validação, deverá ser acessado o sitio eletrônico do Portal de Serviços / Validar Documentos (<https://portalservicos.jucemg.mg.gov.br/Portal/pages/imagemProcesso/viaUnica.jsf>) e informar o número de protocolo e chave de segurança.

Capa de Processo

Assinante(s)	
CPF	Nome
081.306.036-24	CARLOS BRUNO ARAUJO SILVA

Documento Principal

Assinante(s)	
CPF	Nome
081.306.036-24	CARLOS BRUNO ARAUJO SILVA

Belo Horizonte. Quinta-feira, 15 de Fevereiro de 2018

Marinely de Paula Bomfim: 873.638.956-00

Página 1 de 1



Junta Comercial do Estado de Minas Gerais

Certifico registro sob o nº 6506896 em 15/02/2018 da Empresa PILARMED EIRELI - EPP, Nire 31600129921 e protocolo 180804511 - 30/01/2018. Autenticação: 218E66116D5C5FEB40BCDAFE76E4F5677C1035BC. Marinely de Paula Bomfim - Secretária-Geral. Para validar este documento, acesse <http://www.jucemg.mg.gov.br> e informe nº do protocolo 18/080.451-1 e o código de segurança 1W4t Esta cópia foi autenticada digitalmente e assinada em 15/02/2018 por Marinely de Paula Bomfim – Secretária-Geral.

MARINELY DE PAULA BOMFIM
 SECRETÁRIA-GERAL

pág. 6/7

000911

6.

JUNTA COMERCIAL DO ESTADO DE MINAS GERAIS

Registro Digital



O ato foi deferido e assinado digitalmente por :

Identificação do(s) Assinante(s)	
CPF	Nome
532.393.696-72	ODILON ANTONIO CARDOSO
873.638.956-00	MARINELY DE PAULA BOMFIM

Junta Comercial do Estado de Minas Gerais

Belo Horizonte, Quinta-feira, 15 de Fevereiro de 2018



Junta Comercial do Estado de Minas Gerais

Certifico registro sob o nº 6506896 em 15/02/2018 da Empresa PILARMED EIRELI - EPP, Nire 31600129921 e protocolo 180804511 - 30/01/2018. Autenticação: 218E66116D5C5FEB40BCDAFE76E4F5677C1035BC. Marinely de Paula Bomfim - Secretária-Geral. Para validar este documento, acesse <http://www.jucemg.mg.gov.br> e informe nº do protocolo 18/080.451-1 e o código de segurança 1W4t Esta cópia foi autenticada digitalmente e assinada em 15/02/2018 por Marinely de Paula Bomfim – Secretária-Geral.

MARINELY DE PAULA BOMFIM
SECRETÁRIA-GERAL

CARTÓRIO AZEVEDO BASTOS 1º OFÍCIO DE REGISTRO CIVIL DAS PESSOAS NATURAIS E TABELIONATO DE NOTAS - Código CNJ 06.870-9
 Rua Paraíba Espada, 112 - Bairro São Estevão - 31290-000 - Belo Horizonte - MG - Tel: (31) 3249-8244 - Fax: (31) 3249-8444

Autenticação Digital
 De acordo com os artigos 1º, 3º e 7º inc. V do Art. 4º e 52 da Lei Federal 8.935/1994 e Art. 6º inc. XII da Lei Estadual 9.721/2008 autêntico a presente mensagem digitalizada, reprodução fiel do documento apresentado e conferido neste ato. O referido é verdade. Dou fé.

Cód. Autenticação: 75431504191645510167-1; Data: 15/04/2019 16:50:07

Selo Digital de Fiscalização Tipo Normal C: A1K97701-NWTFM
 Valor Total do Ato: R\$ 4,42
 Confira os dados do ato em: <https://selodigital.tjpb.jus.br>

Válber Azevedo de Miranda Cavalcanti
 Titular

000912
 10.



PROCURAÇÃO

A empresa PILARMED EIRELI - EPP, com inscrição no CNPJ sob o n.º 20.421.441/0001-74, sediada à Rua Alvares Maciel, Nº 362, sala 804, Bairro Santa Efigenia – BELO HORIZONTE – MG – BRASIL - CEP 30.150-250, neste ato representado pelo Sr. CARLOS BRUNO ARAUJO SILVA, brasileiro, solteiro, empresário, natural de Almenara, residente e domiciliado a Rua Conde Deu, 923, Bairro Saudade, Belo Horizonte – MG CEP: 30.285-110 portador da Carteira de Identidade Nº. MG -12.557-189 SSP/MG e CPF- 081.306.036-24, pelo presente instrumento de mandato, nomeia e constitui seu procurador o Sr. THAYNAR PORTO DE CARVALHO, brasileiro, representante comercial, portador da Carteira de Identidade Nº MG 13.711-957 e CPF Nº 148.048.787-26, a quem confere amplos poderes para junto aos órgãos Públicos Federais, Estaduais, Municipais, de economias mistas e privadas, empresas particulares a praticar todos os atos necessários para representar a outorgante nas licitações em geral, usando os recursos legais e acompanhando-os, conferindo-lhe ainda, poderes especiais para Assinar contratos, desistir de recursos, interpô-los, apresentar lances verbais, negociar preços e demais condições, confessar, transigir, desistir, firmar compromissos ou acordos, receber e dar quitação, dando tudo por bom, firme e valioso.

Belo Horizonte, 15 de abril de 2019.

1º OFÍCIO DE NOTAS - BH/TE

Carlos Bruno Araujo Silva

CARTÓRIO DO 1º OFÍCIO DE NOTAS - BELO HORIZONTE (MG)
 Tabela Inteira: MARIA TERESA ALVES DIAS
 Rua Odebrecht, 187 - Curitiba - Telefone: (31) 3222-0430 F. (31) 3222-0934 - CEP: 30100-000

Reconheço por SEMELHANÇA a (s) firma (s) de:
 [7JCM1871]-CARLOS BRUNO ARAUJO SILVA.....

Dou fé Belo Horizonte, 15/04/2019 15:46:54
 Em Testemunho da Verdade
 Escrevente - BRENDA RODRIGUES DOS SANTOS
 Art 3º Lei 15.424 - Emol. R\$5,00 - Recômpo R\$0,30
 TFJ R\$1,85 - ISS R\$0,25 - Total R\$7,20

Selo de Fiscalização
 RECONHECIMENTO DE FIMRA
 CSV 72047

[Handwritten signatures and initials]

000913

b

REPÚBLICA FEDERATIVA DO BRASIL
ESTADO DA PARAÍBA
CARTÓRIO AZEVEDO BASTOS
FUNDADO EM 1888

PRIMEIRO REGISTRO CIVIL DE NASCIMENTO E ÓBITOS E PRIVATIVO DE CASAMENTOS, INTERDIÇÕES E TUTELAS DA COMARCA DE
JOÃO PESSOA

Av. Epitácio Pessoa, 1145 Bairro dos Estados 58030-00, João Pessoa PB
Tel.: (83) 3244-5404 / Fax: (83) 3244-5484
http://www.azevedobastos.not.br
E-mail: cartorio@azevedobastos.not.br



DECLARAÇÃO DE SERVIÇO DE AUTENTICAÇÃO DIGITAL

O Bel. Válber Azevêdo de Miranda Cavalcanti, Oficial do Primeiro Registro Civil de Nascimentos e Óbitos e Privativo de Casamentos, Interdições e Tutelas com atribuição de autenticar e reconhecer firmas da Comarca de João Pessoa Capital do Estado da Paraíba, em virtude de Lei, etc...

DECLARA para os devidos fins de direito que, o documento em anexo identificado individualmente em cada *Código de Autenticação Digital*¹ ou na referida sequência, foi autenticados de acordo com as Legislações e normas vigentes².

DECLARO ainda que, para garantir transparência e segurança jurídica de todos os atos oriundos dos respectivos serviços de Notas e Registros do Estado da Paraíba, a Corregedoria Geral de Justiça editou o Provimento CGJPB Nº 003/2014, determinando a inserção de um código em todos os atos notoriais e registrais, assim, cada Selo Digital de Fiscalização Extrajudicial contém um código único (por exemplo: **Selo Digital: ABC12345-X1X2**) e dessa forma, cada autenticação processada pela nossa Serventia pode ser confirmada e verificada tantas vezes quanto for necessário através do site do Tribunal de Justiça do Estado da Paraíba, endereço <http://corregedoria.tjpb.jus.br/selo-digital/>

A autenticação digital do documento faz prova de que, na data e hora em que ela foi realizada, a empresa **FISIOEQUIPE EIRELI** tinha posse de um documento com as mesmas características que foram reproduzidas na cópia autenticada, sendo da empresa **FISIOEQUIPE EIRELI** a responsabilidade, única e exclusiva, pela idoneidade do documento apresentado a este Cartório.

Esta DECLARAÇÃO foi emitida em **15/04/2019 16:53:19 (hora local)** através do sistema de autenticação digital do Cartório Azevêdo Bastos, de acordo com o Art. 1º, 10º e seus §§ 1º e 2º da MP 2200/2001, como também, o documento eletrônico autenticado contendo o Certificado Digital do titular do Cartório Azevêdo Bastos, poderá ser solicitado diretamente a empresa **FISIOEQUIPE EIRELI** ou ao Cartório pelo endereço de e-mail autentica@azevedobastos.not.br

Para informações mais detalhadas deste ato, acesse o site <https://autdigital.azevedobastos.not.br> e informe o *Código de Consulta desta Declaração*.

Código de Consulta desta Declaração: 1224412

A consulta desta Declaração estará disponível em nosso site até **15/04/2020 16:50:07 (hora local)**.

¹**Código de Autenticação Digital:** 75431504191645510167-1

²**Legislações Vigentes:** Lei Federal nº 8.935/94, Lei Federal nº 10.406/2002, Medida Provisória nº 2200/2001, Lei Federal nº 13.105/2015, Lei Estadual nº 8.721/2008, Lei Estadual nº 10.132/2013 e Provimento CGJ Nº 003/2014.

O referido é verdade, dou fé.

CHAVE DIGITAL

00005b1d734fd94f057f2d69fe6bc05b2e80a25ee6324bc56cde907ff9a3f0ae84385d2a5290f46306452d9b916f6dfaa62178a8e59f8331e1cb4f057cbf0a557c9ab58205d8c103c76486e38cd45ba4

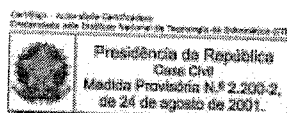

Handwritten signatures and initials at the bottom right of the page.

000914

b.

REPÚBLICA FEDERATIVA DO BRASIL
 DEPARTAMENTO NACIONAL DE IDENTIFICAÇÃO
 CARRÃO NACIONAL

NOME: TRAYNAR PORTO DE CARVALHO

DOC. IDENTIDADE / ORG. EMISSOR: MG13711957 SSP MG

CPF: 148.048.787-26 DATA NASCIMENTO: 30/05/1994

MUNICÍPIO: GERALDO PORTO DE CARVALHO
 MARINALVA DE JESUS SANTOS

Nº REGISTRO: 03700598332

PERMISSÃO: [] ACC: [] CAT. AL: []

VALIDADE: 12/09/2022 Nº FABRICAÇÃO: 31/01/2013

Observações:

Assinatura do Portador: *Traynar*

LOCAL: BELO HORIZONTE, MG

Assinatura do Emissor: *[Assinatura]*
 Reserco de Melo Franco Assis/Avaldo
 Diretor DFT/AN/MG

DATA EMISSÃO: 14/09/2017

89023168680
 MG520018966

MINAS GERAIS

VÁLIDA EM TODO O TERRITÓRIO NACIONAL
 1543688332

PROIBIDO PLASTIFICAR
 1543688332

CARTÓRIO AZEVEDO BASTOS 1º OFÍCIO DE REGISTRO CIVIL DAS PESSOAS NATURAIS
 E TABELIONATO DE NOTAS - Código CNJ 06.270-0
 Av. Presidente Epitácio Paulo, 1147 - Bairro São Estevão - 31130-000 - Belo Horizonte - MG
 CEP: 31130-000 - Tel: (51) 3244-8424 - Fax: (51) 3244-3422

Autenticação Digital

De acordo com os artigos 1º, 3º e 7º inc. V 8º inc. V 9º inc. V da Lei Federal 8.336/1994 e Art. 6º Inc. XII da Lei Estadual 8.721/2008 autenticado a presente imagem digitalizada, reprodução fiel do documento apresentado e conferido neste ato. O referido é verdade. Dou fé.

Cód. Autenticação: 75432906181039020938-1; Data: 29/06/2018 10:40:47

Selo Digital de Fiscalização Tipo Normal C: AHC32506-V25F
 Valor Total do Ato: R\$ 4,23

Bel. Valter de Miranda Cavalcanti
 Tabelião

Confira os dados do ato em: <https://selodigital.tjpb.jus.br>

[Handwritten marks]

[Handwritten marks]

Av. Eptácio Pessoa, 1145 Bairro dos Estados 58030-00, João Pessoa PB
Tel.: (83) 3244-5404 / Fax: (83) 3244-5484
http://www.azevedobastos.not.br
E-mail: cartorio@azevedobastos.not.br



DECLARAÇÃO DE SERVIÇO DE AUTENTICAÇÃO DIGITAL

O Bel. Válber Azevêdo de Miranda Cavalcanti, Oficial do Primeiro Registro Civil de Nascimentos e Óbitos e Privativo de Casamentos, Interdições e Tutelas com atribuição de autenticar e reconhecer firmas da Comarca de João Pessoa Capital do Estado da Paraíba, em virtude de Lei, etc...

DECLARA para os devidos fins de direito que, o documento em anexo identificado individualmente em cada *Código de Autenticação Digital*¹ ou na referida sequência, foi autenticados de acordo com as Legislações e normas vigentes².

DECLARO ainda que, para garantir transparência e segurança jurídica de todos os atos oriundos dos respectivos serviços de Notas e Registros do Estado da Paraíba, a Corregedoria Geral de Justiça editou o Provimento CGJPB Nº 003/2014, determinando a inserção de um código em todos os atos notoriais e registrais, assim, cada Selo Digital de Fiscalização Extrajudicial contém um código único (por exemplo: **Selo Digital: ABC12345-X1X2**) e dessa forma, cada autenticação processada pela nossa Serventia pode ser confirmada e verificada tantas vezes quanto for necessário através do site do Tribunal de Justiça do Estado da Paraíba, endereço <http://corregedoria.tjpb.jus.br/selo-digital/>

A autenticação digital do documento faz prova de que, na data e hora em que ela foi realizada, a empresa **FISIOEQUIPE EIRELI** tinha posse de um documento com as mesmas características que foram reproduzidas na cópia autenticada, sendo da empresa **FISIOEQUIPE EIRELI** a responsabilidade, única e exclusiva, pela idoneidade do documento apresentado a este Cartório.

Esta DECLARAÇÃO foi emitida em **29/06/2018 10:55:51 (hora local)** através do sistema de autenticação digital do Cartório Azevêdo Bastos, de acordo com o Art. 1º, 10º e seus §§ 1º e 2º da MP 2200/2001, como também, o documento eletrônico autenticado contendo o Certificado Digital do titular do Cartório Azevêdo Bastos, poderá ser solicitado diretamente a empresa **FISIOEQUIPE EIRELI** ou ao Cartório pelo endereço de e-mail autentica@azevedobastos.not.br

Para informações mais detalhadas deste ato, acesse o site <https://autdigital.azevedobastos.not.br> e informe o *Código de Consulta desta Declaração*.

Código de Consulta desta Declaração: 1019348

A consulta desta Declaração estará disponível em nosso site até **29/06/2019 10:40:48 (hora local)**.

¹**Código de Autenticação Digital:** 75432906181039020938-1

²**Legislações Vigentes:** Lei Federal nº 8.935/94, Lei Federal nº 10.406/2002, Medida Provisória nº 2200/2001, Lei Federal nº 13.105/2015, Lei Estadual nº 8.721/2008, Lei Estadual nº 10.132/2013 e Provimento CGJ Nº 003/2014.

O referido é verdade, dou fé.

CHAVE DIGITAL

00005b1d734fd94f057f2d69fe6bc05b0232313cdcc58f5de747eda6ae81dec74bd3acb22eaf9d7315ee0fe9caf7d08aa62178a8e59f8331e1cb4f057cbf0a55d6201c203799632cbe36024507164c6e

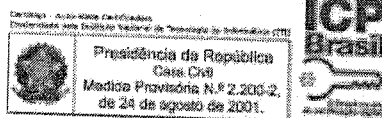

Handwritten signatures and initials.

000916

b.

Pilarmed 

ANEXO V

DECLARAÇÃO DE ENQUADRAMENTO ME/EPP

Ao Consórcio Intermunicipal de Saúde
At. Comissão de Licitação

PROPONENTE: PILARMED EIRELI EPP
ENDEREÇO: Rua Alvares Maciel, 362, Sala 804, Santa Efigenia
CIDADE: Belo Horizonte ESTADO: MG
CNPJ: 20.421.441/00001-74 FONE/FAX: (31) 3588-3990

Declara que conhece os benefícios dos artigos 42 a 45, da Lei Complementar n.º 123/2006, Lei Complementar n.º 147/2014 e Lei Complementar n.º 155/2016 (Estatutos da Micro e Pequena Empresa), preenchendo os requisitos para concessão dos mesmos. **(A ser declarado apenas pelo participante que se enquadra no referido estatuto e pretende usufruir dos benefícios).**

Belo Horizonte/MG, 02 de MAIO 2019.



THAYNAR PORTO DE CARVALHO
RG: 13.711.957 // CPF: 148.048.787-26

20.421.441/0001-74
I.E.: 002.375298.00-52
PILARMED EIRELI - EPP
RUA ÁLVARES MACIEL, 362 - SL. 804
SANTA EFIGÊNIA - CEP: 30.150-250
BELO HORIZONTE - MG



Ministério da Indústria, Comércio Exterior e Serviços
 Secretaria Especial da Micro e Pequena Empresa
 Departamento de Registro Empresarial e Integração
 Secretaria de Estado de Fazenda de Minas Gerais
 Junta Comercial do Estado de Minas Gerais

000917

b.

Certidão Simplificada

Certificamos que as informações abaixo constam dos documentos arquivados nesta Junta Comercial e são vigentes na data de sua expedição.

Nome Empresarial: PILARMED EIRELI - EPP
 Natureza Jurídica: EMPRESA INDIVIDUAL DE RESPONSABILIDADE LIMITADA (DE NATUREZA EMPRESARIA)

Número de Identificação do Registro de Empresas - NIRE	CNPJ	Data de Arquivamento do Ato Constitutivo	Data de Início de Atividade
3160012992-1	20.421.441/0001-74	10/06/2014	29/04/2014

Endereço Completo:

RUA ALVARES MACIEL 362 SALA 804 - BAIRRO SANTA EFIGENIA CEP 30150-250 - BELO HORIZONTE/MG

Objeto Social:

COMERCIO ATACADISTA DE MATERIAIS PARA LABORATORIOS DE ANALISES, TAIS COMO, VIDRARIAS, REAGENTES, QUIMICOS, CLINICOS E ARTIGOS DESCARTAVEIS. INSTRUMENTOS E EQUIPAMENTOS DE AREAS CIRURGICA, ODONTOLOGICA, OPTICA, CIENTIFICA, CLINICA E QUIMICA. MOBILIARIO HOSPITALAR E LABORATORIAL, PRODUTOS PARA TRATAMENTO DE AGUA E ESGOTO. ARTIGOS MEDICOS DE CONSULTORIO, FISIOTERAPICOS, ESTETICOS, ORTOPEDICOS, ESPORTIVOS, ODONTOLOGICOS, FITNESS E DE GINASTICA. IMPORTACAO, EXPORTACAO E REPRESENTACAO COMERCIAL DESTES PRODUTOS.

Capital Social: R\$ 72.400,00 SETENTA E DOIS MIL E QUATROCENTOS REAIS	Capital Integralizado: R\$ 72.400,00 SETENTA E DOIS MIL E QUATROCENTOS REAIS	Microempresa ou Empresa de Pequeno Porte EMPRESA PEQUENO PORTE (Lei Complementar nº123/06)	Prazo de Duração INDETERMINADO
--	---	--	-----------------------------------

Titular/Administrador

CPF/NIRE	Nome	Término	Mandato	Função
081.306.036-24	CARLOS BRUNO ARAUJO SILVA	xxxxxxx		TITULAR / ADMINISTRADOR

Status: xxxxxxx Situação: ATIVA

Último Arquivamento: 15/02/2018 Número: 6506896

Ato 002 - ALTERACAO
 Evento(s) 2211 - ALTERACAO DE ENDERECO DENTRO DO MESMO MUNICIPIO
 051 - CONSOLIDACAO DE CONTRATO/ESTATUTO

Filial(ais) nesta Unidade da Federação ou fora dela

Nire CNPJ Endereço
 NADA MAIS#

Belo Horizonte, 12 de Abril de 2019 08:58

MARINELY DE PAULA BOMPIM
 SECRETÁRIA GERAL

Certidão Simplificada Digital emitida pela JUNTA COMERCIAL DO ESTADO DE MINAS GERAIS e certificada digitalmente. Se desejar confirmar a autenticidade desta certidão, acesse o site da JUCEMG (<http://www.jucemg.mg.gov.br>) e clique em validar certidão. A certidão pode ser validada de duas formas:

- 1) Validação por envio de arquivo (upload)
- 2) Validação visual (digite o nº C190000912153 e visualize a certidão)



19/162.190-1



CERTIDÃO CÍVEL DE FALÊNCIA E CONCORDATA NEGATIVA

CERTIFICO que, revendo os registros de distribuição de ação de NATUREZA CÍVEL nesta comarca, até a presente data, nas ações específicas de Concordata Preventiva / Suspensiva, Falência de Empresários, Sociedades Empresariais, Microempresas e Empresas de Pequeno Porte, Recuperação Extrajudicial, Recuperação Judicial, NADA CONSTA em tramitação contra:

Nome: PILARMED EIRELI
CNPJ: 20.421.441/0001-74

Observações:

a) Certidão expedida gratuitamente através da internet, nos termos do caput do art. 8º da Resolução 121/2010 do Conselho Nacional de Justiça;

b) a informação do número do CPF/CNPJ é de responsabilidade do solicitante da certidão, sendo pesquisados o nome e o CPF/CNPJ exatamente como digitados;

c) ao destinatário cabe conferir o nome e a titularidade do número do CPF/CNPJ informado, podendo confirmar a autenticidade da Certidão no portal do Tribunal de Justiça do Estado de Minas Gerais (<http://www.tjmg.jus.br>), pelo prazo de 3 (três) meses após a sua expedição;

d) esta Certidão inclui os processos físicos e eletrônicos, onde houver sido implantado o Processo Judicial Eletrônico - PJe, o Sistema CNJ (Ex-Projudi) e o SEEU - Sistema Eletrônico de Execução Unificada, tendo a mesma validade da certidão emitida diretamente no Fórum e abrange os processos da Justiça Comum, do Juizado Especial e da Turma Recursal apenas da comarca pesquisada, com exceção do SEEU, cujo sistema unificado abrange todas as comarcas do Estado;

A presente certidão NÃO EXCLUI a possibilidade da existência de outras ações de natureza diversa daquelas aqui mencionadas.

Certidão solicitada em 12 de Abril de 2019 às 09:22

BELO HORIZONTE, 12 de Abril de 2019 às 09:22

Código de Autenticação: 1904-1209-2222-0631-2351

Para validar esta certidão, acesse o sítio do TJMG (www.tjmg.jus.br) em Certidão Judicial/AUTENTICIDADE DA CERTIDÃO /AUTENTICAÇÃO 2 informando o código.

ATENÇÃO: Documento composto de 1 folhas(s). Documento emitido por processamento eletrônico. Qualquer emenda ou rasura gera sua invalidade e será considerada como indício de possível adulteração ou tentativa de fraude.



Ministério da Indústria, Comércio Exterior e Serviços
Secretaria Especial da Micro e Pequena Empresa
Departamento de Registro Empresarial e Integração
Secretaria de Estado da Fazenda de Minas Gerais
Junta Comercial do Estado de Minas Gerais

000919

b.

TERMO DE AUTENTICAÇÃO - LIVRO DIGITAL

Declaro exatos os Termos de Abertura e de Encerramento do Livro Digital com características abaixo, por mim conferido e autenticado sob o nº 99648277 em 18/07/2018. Assinado digitalmente por Maria Aparecida dos Santos. Para validação da Autenticação dos Termos, deverá ser acessado o sítio eletrônico do Portal de Serviços / Validar Documentos (<https://portalservicos.jucemg.mg.gov.br/Portal/pages/imagemProcesso/viaUnica.jsf>) e informar o número de protocolo e a chave de segurança abaixo:

Número de Protocolo	Chave de Segurança
18/395.237-5	iWHB

Identificação da Empresa	
Nome Empresarial:	PILARMED EIRELI - EPP
Nire:	3160012992-1
CNPJ:	20.421.441/0001-74
Município:	BELO HORIZONTE

Identificação do Livro Digital	
Espécie:	DIARIO
Número de Ordem:	4
Período de Escrituração:	31/01/2017 - 31/12/2017

Assinante(s)		
CPF	Nome	CRC
745.668.572-04	JULIANA NATALIA MACEDO COSTA	090495
081.306.036-24	CARLOS BRUNO ARAUJO SILVA	

Belo Horizonte. Quarta-feira, 18 de Julho de 2018

Marinely de Paula Bomfim: 873.638.956-00

Termo de Abertura

000920

b.

Página: 1

Dados da empresa				
Nome Empresarial:				
PILARMED EIRELI - EPP				
NIRE:	3160012992-1	CNPJ:	20.421.441/0001-74	NIRE Anterior:
Nome Anterior:				
Município:	BELO HORIZONTE		UF:	MINAS GERAIS
Inscrição Estadual:	0023752980052	Inscrição Municipal:	09544180015	
Data do ato constitutivo em Junta Comercial:	10/06/2014			

Dados do Livro			
Finalidade:	DIARIO		
Número de ordem:	4	Quantidade de páginas:	22
Data Encerramento do Exercício Social:	31/12/2017	Data Assinatura:	18/07/2018

Assinante(s)			
CPF	Nome	Função	CRC
745.668.572-04	JULIANA NATALIA MACEDO COSTA	Contador	090495
081.306.036-24	CARLOS BRUNO ARAUJO SILVA	Titular Pessoa Física - EIRELI	



Junta Comercial do Estado de Minas Gerais

Este Livro foi protocolado sob o nº 18/395.237-5 no dia 18/07/2018. Os dados de autenticação estão contidos no Termo de Autenticação que deverá ser validado conforme informações constantes do mesmo.

[Handwritten signatures and initials]

000921
6.

PILARMED EIRELI - EPP (00006)

CNPJ : 20.421.441/0001-74

NIRE: 31600128921 Data: 10/06/2014

Diário de 01/01/2017 à 31/12/2017

Diário : 4



Folha: 2



Conta	Histórico	Débito	Crédito
31 de janeiro de 2017			
CAIXA GERAL (41)	CONFORME DOCUMENTAÇÃO OU CONTROLE	12.000,00	
CAIXA GERAL (41)	CONFORME DOCUMENTAÇÃO OU CONTROLE		8.440,25
CAIXA GERAL (41)	CONFORME DOCUMENTAÇÃO OU CONTROLE		60,48
CAIXA GERAL (41)	CONFORME DOCUMENTAÇÃO OU CONTROLE		648,35
CAIXA GERAL (41)	CONFORME DOCUMENTAÇÃO OU CONTROLE		1.112,50
CAIXA GERAL (41)	CONFORME DOCUMENTAÇÃO OU CONTROLE		3.469,00
CLIENTES (131)	CONFORME DOCUMENTAÇÃO OU CONTROLE		1.554,25
CLIENTES (131)	CONFORME DOCUMENTAÇÃO OU CONTROLE		12.000,00
CLIENTES (131)	CONFORME DOCUMENTAÇÃO OU CONTROLE		1.329,99
MERCADORIAS PARA REVENDA (251)	CONFORME DOCUMENTAÇÃO OU CONTROLE	16.150,08	
FORNECEDORES NACIONAIS (541)	CONFORME DOCUMENTAÇÃO OU CONTROLE	3.432,18	
FORNECEDORES NACIONAIS (541)	CONFORME DOCUMENTAÇÃO OU CONTROLE	8.440,25	
FORNECEDORES NACIONAIS (541)	CONFORME DOCUMENTAÇÃO OU CONTROLE	103,07	
FORNECEDORES NACIONAIS (541)	CONFORME DOCUMENTAÇÃO OU CONTROLE		937,00
FORNECEDORES NACIONAIS (541)	CONFORME DOCUMENTAÇÃO OU CONTROLE		66,83
FORNECEDORES NACIONAIS (541)	CONFORME DOCUMENTAÇÃO OU CONTROLE		3.432,18
FORNECEDORES NACIONAIS (541)	CONFORME DOCUMENTAÇÃO OU CONTROLE		49,50
SALARIOS (561)	CONFORME DOCUMENTAÇÃO OU CONTROLE	3.469,00	
SALARIOS (561)	CONFORME DOCUMENTAÇÃO OU CONTROLE	42,56	
SALARIOS (561)	CONFORME DOCUMENTAÇÃO OU CONTROLE	305,47	
SALARIOS (561)	CONFORME DOCUMENTAÇÃO OU CONTROLE		2.777,03
PROLABORE (571)	CONFORME DOCUMENTAÇÃO OU CONTROLE	1.112,50	
PROLABORE (571)	CONFORME DOCUMENTAÇÃO OU CONTROLE	152,79	
PROLABORE (571)	CONFORME DOCUMENTAÇÃO OU CONTROLE		1.389,00
INSS ASSALARIADO E AUTONOMO (389)	CONFORME DOCUMENTAÇÃO OU CONTROLE		103,07
INSS ASSALARIADO E AUTONOMO (389)	CONFORME DOCUMENTAÇÃO OU CONTROLE		152,79
INSS ASSALARIADO E AUTONOMO (389)	CONFORME DOCUMENTAÇÃO OU CONTROLE		305,47
FGTS (396)	CONFORME DOCUMENTAÇÃO OU CONTROLE		222,16
IRRF FOLHA DE PAGAMENTO (551)	CONFORME DOCUMENTAÇÃO OU CONTROLE		42,56
SIMPLES NACIONAL (841)	CONFORME DOCUMENTAÇÃO OU CONTROLE		1.117,43
PARCELAMENTO SIMPLES NACIONAL (518)	CONFORME DOCUMENTAÇÃO OU CONTROLE	1.554,25	
RECEITA DE VENDA MERCADORIAS (2138)	CONFORME DOCUMENTAÇÃO OU CONTROLE		16.150,08
DEVOL/CANC DE VENDA MERCADORIAS (2175)	CONFORME DOCUMENTAÇÃO OU CONTROLE	1.329,99	
SIMPLES NACIONAL (2196)	CONFORME DOCUMENTAÇÃO OU CONTROLE	1.117,43	
FRETES COMPRAS MERCADORIAS (2252)	CONFORME DOCUMENTAÇÃO OU CONTROLE	66,83	
SALARIOS / FERIAS / 13º / RESCISÃO (2280)	CONFORME DOCUMENTAÇÃO OU CONTROLE	2.777,03	
PROLABORES (2294)	CONFORME DOCUMENTAÇÃO OU CONTROLE	1.389,00	
FGTS (2371)	CONFORME DOCUMENTAÇÃO OU CONTROLE	222,16	
FRETE VENDAS (2448)	CONFORME DOCUMENTAÇÃO OU CONTROLE	49,50	
HONORARIOS CONTABEIS (2903)	CONFORME DOCUMENTAÇÃO OU CONTROLE	937,00	
IMOVEIS / HOTEL / ALOJAMENTO (2525)	CONFORME DOCUMENTAÇÃO OU CONTROLE	648,35	
TELEFONE - FIXA (2609)	CONFORME DOCUMENTAÇÃO OU CONTROLE	60,48	
28 de fevereiro de 2017			
CAIXA GERAL (41)	CONFORME DOCUMENTAÇÃO OU CONTROLE	22.440,65	
CAIXA GERAL (41)	CONFORME DOCUMENTAÇÃO OU CONTROLE		5.556,25
CAIXA GERAL (41)	CONFORME DOCUMENTAÇÃO OU CONTROLE		42,56
CAIXA GERAL (41)	CONFORME DOCUMENTAÇÃO OU CONTROLE		561,33
CAIXA GERAL (41)	CONFORME DOCUMENTAÇÃO OU CONTROLE		370,61



Junta Comercial do Estado de Minas Gerais

Este Livro foi protocolado sob o nº 18/395.237-5 no dia 18/07/2018. Os dados de autenticação estão contidos no Termo de Autenticação que deverá ser validado conforme informações constantes do mesmo.

000922

PILARMEDEIRELI - EPP (00006)

CNPJ : 20.421.441/0001-74

NIRE: 31600128921 Data: 10/06/2014

Diário de 01/01/2017 à 31/12/2017

Diário : 4

Folha: 3

Conta	Histórico	Débito	Crédito
CAIXA GERAL (41)	CONFORME DOCUMENTAÇÃO OU CONTROLE		250,13
CAIXA GERAL (41)	CONFORME DOCUMENTAÇÃO OU CONTROLE		372,98
CAIXA GERAL (41)	CONFORME DOCUMENTAÇÃO OU CONTROLE		234,44
CAIXA GERAL (41)	CONFORME DOCUMENTAÇÃO OU CONTROLE		61,69
CAIXA GERAL (41)	CONFORME DOCUMENTAÇÃO OU CONTROLE		648,35
CAIXA GERAL (41)	CONFORME DOCUMENTAÇÃO OU CONTROLE		1.236,21
CLIENTES (131)	CONFORME DOCUMENTAÇÃO OU CONTROLE		2.429,00
CLIENTES (131)	CONFORME DOCUMENTAÇÃO OU CONTROLE		22.440,65
CLIENTES (131)	CONFORME DOCUMENTAÇÃO OU CONTROLE	2.150,00	
MERCADORIAS PARA REVENDA (251)	CONFORME DOCUMENTAÇÃO OU CONTROLE	90.621,50	
FORNECEDORES NACIONAIS (541)	CONFORME DOCUMENTAÇÃO OU CONTROLE	630,00	
FORNECEDORES NACIONAIS (541)	CONFORME DOCUMENTAÇÃO OU CONTROLE	5.556,25	
FORNECEDORES NACIONAIS (541)	CONFORME DOCUMENTAÇÃO OU CONTROLE	103,07	
FORNECEDORES NACIONAIS (541)	CONFORME DOCUMENTAÇÃO OU CONTROLE		937,00
FORNECEDORES NACIONAIS (541)	CONFORME DOCUMENTAÇÃO OU CONTROLE		361,77
FORNECEDORES NACIONAIS (541)	CONFORME DOCUMENTAÇÃO OU CONTROLE		630,00
FORNECEDORES NACIONAIS (541)	CONFORME DOCUMENTAÇÃO OU CONTROLE		130,34
SALARIOS (561)	CONFORME DOCUMENTAÇÃO OU CONTROLE	2.429,00	
SALARIOS (561)	CONFORME DOCUMENTAÇÃO OU CONTROLE	42,56	
SALARIOS (561)	CONFORME DOCUMENTAÇÃO OU CONTROLE	305,47	
SALARIOS (561)	CONFORME DOCUMENTAÇÃO OU CONTROLE		2.777,03
PROLABORE (571)	CONFORME DOCUMENTAÇÃO OU CONTROLE	1.236,21	
PROLABORE (571)	CONFORME DOCUMENTAÇÃO OU CONTROLE	152,79	
PROLABORE (571)	CONFORME DOCUMENTAÇÃO OU CONTROLE		1.389,00
INSS ASSALARIADO E AUTONOMO (389)	CONFORME DOCUMENTAÇÃO OU CONTROLE	561,33	
INSS ASSALARIADO E AUTONOMO (389)	CONFORME DOCUMENTAÇÃO OU CONTROLE		103,07
INSS ASSALARIADO E AUTONOMO (389)	CONFORME DOCUMENTAÇÃO OU CONTROLE		152,79
INSS ASSALARIADO E AUTONOMO (389)	CONFORME DOCUMENTAÇÃO OU CONTROLE		305,47
FGTS (396)	CONFORME DOCUMENTAÇÃO OU CONTROLE	370,61	
FGTS (396)	CONFORME DOCUMENTAÇÃO OU CONTROLE	250,13	
FGTS (396)	CONFORME DOCUMENTAÇÃO OU CONTROLE	372,98	
FGTS (396)	CONFORME DOCUMENTAÇÃO OU CONTROLE	234,44	
FGTS (396)	CONFORME DOCUMENTAÇÃO OU CONTROLE		222,16
IRRF FOLHA DE PAGAMENTO (551)	CONFORME DOCUMENTAÇÃO OU CONTROLE	42,56	
IRRF FOLHA DE PAGAMENTO (551)	CONFORME DOCUMENTAÇÃO OU CONTROLE		42,56
SIMPLES NACIONAL (841)	CONFORME DOCUMENTAÇÃO OU CONTROLE		6.994,97
RECEITA DE VENDA MERCADORIAS (2138)	CONFORME DOCUMENTAÇÃO OU CONTROLE		2.150,00
RECEITA DE VENDA MERCADORIAS (2138)	CONFORME DOCUMENTAÇÃO OU CONTROLE		90.621,50
SIMPLES NACIONAL (2196)	CONFORME DOCUMENTAÇÃO OU CONTROLE	6.994,97	
FRETES COMPRAS MERCADORIAS (2252)	CONFORME DOCUMENTAÇÃO OU CONTROLE	361,77	
SALARIOS / FERIAS / 13º / RESCISÃO (2280)	CONFORME DOCUMENTAÇÃO OU CONTROLE	2.777,03	
PROLABORES (2294)	CONFORME DOCUMENTAÇÃO OU CONTROLE	1.389,00	
FGTS (2371)	CONFORME DOCUMENTAÇÃO OU CONTROLE	222,16	
FRETE VENDAS (2448)	CONFORME DOCUMENTAÇÃO OU CONTROLE	130,34	
HONORARIOS CONTABEIS (2903)	CONFORME DOCUMENTAÇÃO OU CONTROLE	937,00	
IMOVEIS / HOTEL / ALOJAMENTO (2525)	CONFORME DOCUMENTAÇÃO OU CONTROLE	648,35	
TELEFONE - FIXA (2609)	CONFORME DOCUMENTAÇÃO OU CONTROLE	61,69	
31 de março de 2017			
CAIXA GERAL (41)	CONFORME DOCUMENTAÇÃO OU CONTROLE	13.256,77	
CAIXA GERAL (41)	CONFORME DOCUMENTAÇÃO OU CONTROLE		6.000,25
CAIXA GERAL (41)	CONFORME DOCUMENTAÇÃO OU CONTROLE		446,49



Junta Comercial do Estado de Minas Gerais

Este Livro foi protocolado sob o nº 18/395.237-5 no dia 18/07/2018. Os dados de autenticação estão contidos no Termo de Autenticação que deverá ser validado conforme informações constantes do mesmo.

000923

b.

PILARMED EIRELI - EPP (00006)

CNPJ : 20.421.441/0001-74

NIRE: 31600128921 Data: 10/06/2014

Diário de 01/01/2017 à 31/12/2017

Diário : 4

Folha: 4

Conta	Histórico	Débito	Crédito
CAIXA GERAL (41)	CONFORME DOCUMENTAÇÃO OU CONTROLE		561,33
CAIXA GERAL (41)	CONFORME DOCUMENTAÇÃO OU CONTROLE		222,16
CAIXA GERAL (41)	CONFORME DOCUMENTAÇÃO OU CONTROLE		60,49
CAIXA GERAL (41)	CONFORME DOCUMENTAÇÃO OU CONTROLE		648,35
CAIXA GERAL (41)	CONFORME DOCUMENTAÇÃO OU CONTROLE		1.236,21
CLIENTES (131)	CONFORME DOCUMENTAÇÃO OU CONTROLE		2.429,00
CLIENTES (131)	CONFORME DOCUMENTAÇÃO OU CONTROLE		13.256,77
CLIENTES (131)	CONFORME DOCUMENTAÇÃO OU CONTROLE	6.103,80	
MERCADORIAS PARA REVENDA (251)	CONFORME DOCUMENTAÇÃO OU CONTROLE	80.758,45	
MERCADORIAS PARA REVENDA (251)	CONFORME DOCUMENTAÇÃO OU CONTROLE	2.750,40	
FORNECEDORES NACIONAIS (541)	CONFORME DOCUMENTAÇÃO OU CONTROLE	925,00	
FORNECEDORES NACIONAIS (541)	CONFORME DOCUMENTAÇÃO OU CONTROLE	6.000,25	
FORNECEDORES NACIONAIS (541)	CONFORME DOCUMENTAÇÃO OU CONTROLE	81,64	
FORNECEDORES NACIONAIS (541)	CONFORME DOCUMENTAÇÃO OU CONTROLE		937,00
FORNECEDORES NACIONAIS (541)	CONFORME DOCUMENTAÇÃO OU CONTROLE		2.750,40
FORNECEDORES NACIONAIS (541)	CONFORME DOCUMENTAÇÃO OU CONTROLE		48,00
FORNECEDORES NACIONAIS (541)	CONFORME DOCUMENTAÇÃO OU CONTROLE		481,46
FORNECEDORES NACIONAIS (541)	CONFORME DOCUMENTAÇÃO OU CONTROLE		925,00
SALARIOS (561)	CONFORME DOCUMENTAÇÃO OU CONTROLE	2.429,00	
SALARIOS (561)	CONFORME DOCUMENTAÇÃO OU CONTROLE	42,56	
SALARIOS (561)	CONFORME DOCUMENTAÇÃO OU CONTROLE	305,47	
SALARIOS (561)	CONFORME DOCUMENTAÇÃO OU CONTROLE	92,57	
PROLABORE (571)	CONFORME DOCUMENTAÇÃO OU CONTROLE		2.777,60
PROLABORE (571)	CONFORME DOCUMENTAÇÃO OU CONTROLE	1.236,21	
PROLABORE (571)	CONFORME DOCUMENTAÇÃO OU CONTROLE	152,79	
INSS ASSALARIADO E AUTONOMO (389)	CONFORME DOCUMENTAÇÃO OU CONTROLE		1.389,00
INSS ASSALARIADO E AUTONOMO (389)	CONFORME DOCUMENTAÇÃO OU CONTROLE	561,33	
INSS ASSALARIADO E AUTONOMO (389)	CONFORME DOCUMENTAÇÃO OU CONTROLE		81,64
INSS ASSALARIADO E AUTONOMO (389)	CONFORME DOCUMENTAÇÃO OU CONTROLE		152,79
FGTS (396)	CONFORME DOCUMENTAÇÃO OU CONTROLE		305,47
FGTS (396)	CONFORME DOCUMENTAÇÃO OU CONTROLE	222,16	
CONTRIBUIÇÃO SINDICATOS (403)	CONFORME DOCUMENTAÇÃO OU CONTROLE		222,16
IRRF FOLHA DE PAGAMENTO (551)	CONFORME DOCUMENTAÇÃO OU CONTROLE		92,57
SIMPLES NACIONAL (841)	CONFORME DOCUMENTAÇÃO OU CONTROLE		42,56
RECEITA DE VENDA MERCADORIAS (2138)	CONFORME DOCUMENTAÇÃO OU CONTROLE		6.549,41
RECEITA DE VENDA MERCADORIAS (2138)	CONFORME DOCUMENTAÇÃO OU CONTROLE		6.103,80
SIMPLES NACIONAL (2196)	CONFORME DOCUMENTAÇÃO OU CONTROLE		80.758,45
SALARIOS / FERIAS / 13º / RESCISÃO (2280)	CONFORME DOCUMENTAÇÃO OU CONTROLE	6.549,41	
PROLABORES (2294)	CONFORME DOCUMENTAÇÃO OU CONTROLE	2.777,60	
FGTS (2371)	CONFORME DOCUMENTAÇÃO OU CONTROLE	1.389,00	
FRETE VENDAS (2448)	CONFORME DOCUMENTAÇÃO OU CONTROLE	222,16	
HONORARIOS CONTABEIS (2903)	CONFORME DOCUMENTAÇÃO OU CONTROLE	481,46	
IMOVEIS / HOTEL / ALOJAMENTO (2525)	CONFORME DOCUMENTAÇÃO OU CONTROLE	937,00	
TELEFONE - FIXA (2609)	CONFORME DOCUMENTAÇÃO OU CONTROLE	648,35	
INTERNET (133)	CONFORME DOCUMENTAÇÃO OU CONTROLE	60,49	
MATERIAL DE CONSUMO (119)	CONFORME DOCUMENTAÇÃO OU CONTROLE	446,49	
30 de abril de 2017		48,00	
CAIXA GERAL (41)	CONFORME DOCUMENTAÇÃO OU CONTROLE	9.878,96	
CAIXA GERAL (41)	CONFORME DOCUMENTAÇÃO OU CONTROLE		999,36
CAIXA GERAL (41)	CONFORME DOCUMENTAÇÃO OU CONTROLE		42,56



Junta Comercial do Estado de Minas Gerais

Este Livro foi protocolado sob o nº 18/395.237-5 no dia 18/07/2018. Os dados de autenticação estão contidos no Termo de Autenticação que deverá ser validado conforme informações constantes do mesmo.

000924

PILARMED EIRELI - EPP (00006)

CNPJ : 20.421.441/0001-74

NIRE: 31600128921 Data: 10/06/2014

Diário de 01/01/2017 à 31/12/2017

Diário : 4

Folha: 5

Conta	Histórico	Débito	Crédito
CAIXA GERAL (41)	CONFORME DOCUMENTAÇÃO OU CONTROLE		521,53
CAIXA GERAL (41)	CONFORME DOCUMENTAÇÃO OU CONTROLE		539,77
CAIXA GERAL (41)	CONFORME DOCUMENTAÇÃO OU CONTROLE		555,06
CAIXA GERAL (41)	CONFORME DOCUMENTAÇÃO OU CONTROLE		555,06
CAIXA GERAL (41)	CONFORME DOCUMENTAÇÃO OU CONTROLE		555,06
CAIXA GERAL (41)	CONFORME DOCUMENTAÇÃO OU CONTROLE		539,90
CAIXA GERAL (41)	CONFORME DOCUMENTAÇÃO OU CONTROLE		61,69
CAIXA GERAL (41)	CONFORME DOCUMENTAÇÃO OU CONTROLE		648,35
CAIXA GERAL (41)	CONFORME DOCUMENTAÇÃO OU CONTROLE		1.236,21
CAIXA GERAL (41)	CONFORME DOCUMENTAÇÃO OU CONTROLE		2.337,00
CAIXA GERAL (41)	CONFORME DOCUMENTAÇÃO OU CONTROLE		1.711,40
CLIENTES (131)	CONFORME DOCUMENTAÇÃO OU CONTROLE		9.878,96
CLIENTES (131)	CONFORME DOCUMENTAÇÃO OU CONTROLE	2.925,50	
CLIENTES (131)	CONFORME DOCUMENTAÇÃO OU CONTROLE	18.010,00	
CLIENTES (131)	CONFORME DOCUMENTAÇÃO OU CONTROLE		2.150,00
CLIENTES (131)	CONFORME DOCUMENTAÇÃO OU CONTROLE		1.147,80
MERCADORIAS PARA REVENDA (251)	CONFORME DOCUMENTAÇÃO OU CONTROLE	252,63	
FORNECEDORES NACIONAIS (541)	CONFORME DOCUMENTAÇÃO OU CONTROLE	999,36	
FORNECEDORES NACIONAIS (541)	CONFORME DOCUMENTAÇÃO OU CONTROLE		937,00
FORNECEDORES NACIONAIS (541)	CONFORME DOCUMENTAÇÃO OU CONTROLE		252,63
FORNECEDORES NACIONAIS (541)	CONFORME DOCUMENTAÇÃO OU CONTROLE		455,60
SALARIOS (561)	CONFORME DOCUMENTAÇÃO OU CONTROLE	2.337,00	
SALARIOS (561)	CONFORME DOCUMENTAÇÃO OU CONTROLE	152,28	
SALARIOS (561)	CONFORME DOCUMENTAÇÃO OU CONTROLE	250,15	
SALARIOS (561)	CONFORME DOCUMENTAÇÃO OU CONTROLE	233,27	
PROLABORE (571)	CONFORME DOCUMENTAÇÃO OU CONTROLE		4.759,02
PROLABORE (571)	CONFORME DOCUMENTAÇÃO OU CONTROLE	1.236,21	
PROLABORE (571)	CONFORME DOCUMENTAÇÃO OU CONTROLE	152,79	
INSS ASSALARIADO E AUTONOMO (389)	CONFORME DOCUMENTAÇÃO OU CONTROLE		1.389,00
INSS ASSALARIADO E AUTONOMO (389)	CONFORME DOCUMENTAÇÃO OU CONTROLE	539,77	
INSS ASSALARIADO E AUTONOMO (389)	CONFORME DOCUMENTAÇÃO OU CONTROLE	555,06	
INSS ASSALARIADO E AUTONOMO (389)	CONFORME DOCUMENTAÇÃO OU CONTROLE	555,06	
INSS ASSALARIADO E AUTONOMO (389)	CONFORME DOCUMENTAÇÃO OU CONTROLE	555,06	
INSS ASSALARIADO E AUTONOMO (389)	CONFORME DOCUMENTAÇÃO OU CONTROLE	539,90	
INSS ASSALARIADO E AUTONOMO (389)	CONFORME DOCUMENTAÇÃO OU CONTROLE		152,79
INSS ASSALARIADO E AUTONOMO (389)	CONFORME DOCUMENTAÇÃO OU CONTROLE		250,15
INSS ASSALARIADO E AUTONOMO (389)	CONFORME DOCUMENTAÇÃO OU CONTROLE		233,27
FGTS (396)	CONFORME DOCUMENTAÇÃO OU CONTROLE		380,65
IRRF FOLHA DE PAGAMENTO (551)	CONFORME DOCUMENTAÇÃO OU CONTROLE	42,56	
IRRF FOLHA DE PAGAMENTO (551)	CONFORME DOCUMENTAÇÃO OU CONTROLE		152,28
SIMPLES NACIONAL (841)	CONFORME DOCUMENTAÇÃO OU CONTROLE	32.989,45	
SIMPLES NACIONAL (841)	CONFORME DOCUMENTAÇÃO OU CONTROLE		1.491,99
ICMS DIFERENCIAL DE ALIQUOTAS (161)	CONFORME DOCUMENTAÇÃO OU CONTROLE		18,48
PARCELAMENTO SIMPLES NACIONAL (518)	CONFORME DOCUMENTAÇÃO OU CONTROLE	1.711,40	
PARCELAMENTO SIMPLES NACIONAL (518)	CONFORME DOCUMENTAÇÃO OU CONTROLE		26.795,88
PARCELAMENTO SIMPLES NACIONAL (518)	CONFORME DOCUMENTAÇÃO OU CONTROLE		32.989,45
RECEITA DE VENDA MERCADORIAS (2138)	CONFORME DOCUMENTAÇÃO OU CONTROLE		2.925,50
RECEITA DE VENDA MERCADORIAS (2138)	CONFORME DOCUMENTAÇÃO OU CONTROLE		18.010,00
DEVOL/CANC DE VENDA MERCADORIAS (2175)	CONFORME DOCUMENTAÇÃO OU CONTROLE	2.150,00	



Junta Comercial do Estado de Minas Gerais

Este Livro foi protocolado sob o nº 18/395.237-5 no dia 18/07/2018. Os dados de autenticação estão contidos no Termo de Autenticação que deverá ser validado conforme informações constantes do mesmo.

PILARMEDEIRELI - EPP (00006)

CNPJ : 20.421.441/0001-74

NIRE: 31600128921 Data: 10/06/2014

Diário de 01/01/2017 à 31/12/2017

Diário : 4

Folha: 6

Conta	Histórico	Débito	Crédito
DEVOL/CANC DE VENDA MERCADORIAS (2175)	CONFORME DOCUMENTAÇÃO OU CONTROLE	1.147,80	
SIMPLES NACIONAL (2196)	CONFORME DOCUMENTAÇÃO OU CONTROLE	1.491,99	
SALARIOS / FERIAS / 13º / RESCISÃO (2280)	CONFORME DOCUMENTAÇÃO OU CONTROLE	4.759,02	
PROLABORES (2294)	CONFORME DOCUMENTAÇÃO OU CONTROLE	1.389,00	
FGTS (2371)	CONFORME DOCUMENTAÇÃO OU CONTROLE	380,65	
FRETE VENDAS (2448)	CONFORME DOCUMENTAÇÃO OU CONTROLE	455,60	
HONORARIOS CONT ABEIS (2903)	CONFORME DOCUMENTAÇÃO OU CONTROLE	937,00	
IMOVEIS / HOTEL / ALOJAMENTO (2525)	CONFORME DOCUMENTAÇÃO OU CONTROLE	648,35	
TELEFONE - FIXA (2609)	CONFORME DOCUMENTAÇÃO OU CONTROLE	61,69	
IPU (865)	CONFORME DOCUMENTAÇÃO OU CONTROLE	521,53	
ICMS DIF. ALIQUOTA (928)	CONFORME DOCUMENTAÇÃO OU CONTROLE	18,48	
JUROS, CORREÇÃO E MULTA (1292)	CONFORME DOCUMENTAÇÃO OU CONTROLE	26.795,88	
31 de maio de 2017			
CAIXA GERAL (41)	CONFORME DOCUMENTAÇÃO OU CONTROLE	4.896,36	
CAIXA GERAL (41)	CONFORME DOCUMENTAÇÃO OU CONTROLE		1.200,00
CAIXA GERAL (41)	CONFORME DOCUMENTAÇÃO OU CONTROLE		10.440,85
CAIXA GERAL (41)	CONFORME DOCUMENTAÇÃO OU CONTROLE		152,28
CAIXA GERAL (41)	CONFORME DOCUMENTAÇÃO OU CONTROLE		539,77
CAIXA GERAL (41)	CONFORME DOCUMENTAÇÃO OU CONTROLE		636,21
CAIXA GERAL (41)	CONFORME DOCUMENTAÇÃO OU CONTROLE		434,87
CAIXA GERAL (41)	CONFORME DOCUMENTAÇÃO OU CONTROLE		60,49
CAIXA GERAL (41)	CONFORME DOCUMENTAÇÃO OU CONTROLE		648,35
CAIXA GERAL (41)	CONFORME DOCUMENTAÇÃO OU CONTROLE		1.236,21
CAIXA GERAL (41)	CONFORME DOCUMENTAÇÃO OU CONTROLE		4.123,32
CLIENTES (131)	CONFORME DOCUMENTAÇÃO OU CONTROLE		4.896,36
CLIENTES (131)	CONFORME DOCUMENTAÇÃO OU CONTROLE	252,70	
CLIENTES (131)	CONFORME DOCUMENTAÇÃO OU CONTROLE	65.355,02	
CLIENTES (131)	CONFORME DOCUMENTAÇÃO OU CONTROLE		1.344,01
MERCADORIAS PARA REVENDA (251)	CONFORME DOCUMENTAÇÃO OU CONTROLE	19.500,00	
FORNECEDORES NACIONAIS (541)	CONFORME DOCUMENTAÇÃO OU CONTROLE	10.440,85	
FORNECEDORES NACIONAIS (541)	CONFORME DOCUMENTAÇÃO OU CONTROLE	103,07	
FORNECEDORES NACIONAIS (541)	CONFORME DOCUMENTAÇÃO OU CONTROLE		937,00
FORNECEDORES NACIONAIS (541)	CONFORME DOCUMENTAÇÃO OU CONTROLE		302,20
FORNECEDORES NACIONAIS (541)	CONFORME DOCUMENTAÇÃO OU CONTROLE		19.500,00
FORNECEDORES NACIONAIS (541)	CONFORME DOCUMENTAÇÃO OU CONTROLE		183,15
SALARIOS (561)	CONFORME DOCUMENTAÇÃO OU CONTROLE	4.123,32	
SALARIOS (561)	CONFORME DOCUMENTAÇÃO OU CONTROLE	15,31	
SALARIOS (561)	CONFORME DOCUMENTAÇÃO OU CONTROLE	582,01	
SALARIOS (561)	CONFORME DOCUMENTAÇÃO OU CONTROLE	88,86	
SALARIOS (561)	CONFORME DOCUMENTAÇÃO OU CONTROLE	43,33	
SALARIOS (561)	CONFORME DOCUMENTAÇÃO OU CONTROLE	78,00	
PROLABORE (571)	CONFORME DOCUMENTAÇÃO OU CONTROLE		6.817,45
PROLABORE (571)	CONFORME DOCUMENTAÇÃO OU CONTROLE	1.236,21	
PROLABORE (571)	CONFORME DOCUMENTAÇÃO OU CONTROLE	152,79	
INSS ASSALARIADO E AUTONOMO (389)	CONFORME DOCUMENTAÇÃO OU CONTROLE		1.389,00
INSS ASSALARIADO E AUTONOMO (389)	CONFORME DOCUMENTAÇÃO OU CONTROLE	539,77	
INSS ASSALARIADO E AUTONOMO (389)	CONFORME DOCUMENTAÇÃO OU CONTROLE	636,21	
INSS ASSALARIADO E AUTONOMO (389)	CONFORME DOCUMENTAÇÃO OU CONTROLE		103,07
INSS ASSALARIADO E AUTONOMO (389)	CONFORME DOCUMENTAÇÃO OU CONTROLE		152,79
INSS ASSALARIADO E AUTONOMO (389)	CONFORME DOCUMENTAÇÃO OU CONTROLE		582,01
INSS ASSALARIADO E AUTONOMO (389)	CONFORME DOCUMENTAÇÃO OU CONTROLE		88,86



Junta Comercial do Estado de Minas Gerais

Este Livro foi protocolado sob o nº 18/395.237-5 no dia 18/07/2018. Os dados de autenticação estão contidos no Termo de Autenticação que deverá ser validado conforme informações constantes do mesmo.

000926

PILARMEDEIRELI - EPP (00006)

CNPJ : 20.421.441/0001-74

NIRE: 31600128921 Data: 10/06/2014

Diário de 01/01/2017 à 31/12/2017

Diário : 4

Folha: 7

Conta	Histórico	Débito	Crédito
FGTS (396)	CONFORME DOCUMENTAÇÃO OU CONTROLE		545,35
CONTRIBUIÇÃO SINDICATOS (403)	CONFORME DOCUMENTAÇÃO OU CONTROLE		43,33
IRRF FOLHA DE PAGAMENTO (551)	CONFORME DOCUMENTAÇÃO OU CONTROLE	152,28	
IRRF FOLHA DE PAGAMENTO (551)	CONFORME DOCUMENTAÇÃO OU CONTROLE		15,31
SIMPLES NACIONAL (841)	CONFORME DOCUMENTAÇÃO OU CONTROLE		4.845,48
ICMS DIFERENCIAL DE ALIQUOTAS (161)	CONFORME DOCUMENTAÇÃO OU CONTROLE		1.448,95
RECEITA DE VENDA MERCADORIAS (2138)	CONFORME DOCUMENTAÇÃO OU CONTROLE		252,70
RECEITA DE VENDA MERCADORIAS (2138)	CONFORME DOCUMENTAÇÃO OU CONTROLE		65.355,02
DEVOL/CANC DE VENDA MERCADORIAS (2175)	CONFORME DOCUMENTAÇÃO OU CONTROLE	1.344,01	
SIMPLES NACIONAL (2196)	CONFORME DOCUMENTAÇÃO OU CONTROLE	4.845,48	
FRETES COMPRAS MERCADORIAS (2252)	CONFORME DOCUMENTAÇÃO OU CONTROLE	302,20	
SALARIOS / FERIAS / 13º / RESCISÃO (2280)	CONFORME DOCUMENTAÇÃO OU CONTROLE	6.817,45	
PROLABORES (2294)	CONFORME DOCUMENTAÇÃO OU CONTROLE	1.389,00	
VALE TRANSPORTE (2343)	CONFORME DOCUMENTAÇÃO OU CONTROLE	1.200,00	
VALE TRANSPORTE (2343)	CONFORME DOCUMENTAÇÃO OU CONTROLE		78,00
FGTS (2371)	CONFORME DOCUMENTAÇÃO OU CONTROLE	545,35	
FRETE VENDAS (2448)	CONFORME DOCUMENTAÇÃO OU CONTROLE	183,15	
HONORARIOS CONTABEIS (2903)	CONFORME DOCUMENTAÇÃO OU CONTROLE	937,00	
IMOVEIS / HOTEL / ALOJAMENTO (2525)	CONFORME DOCUMENTAÇÃO OU CONTROLE	648,35	
TELEFONE - FIXA (2609)	CONFORME DOCUMENTAÇÃO OU CONTROLE	60,49	
ICMS DIF. ALIQUOTA (928)	CONFORME DOCUMENTAÇÃO OU CONTROLE	1.448,95	
SINDICATO E ENTIDADE DE CLASSE (1110)	CONFORME DOCUMENTAÇÃO OU CONTROLE	434,87	
30 de junho de 2017			
CAIXA GERAL (41)	CONFORME DOCUMENTAÇÃO OU CONTROLE	25.654,85	
CAIXA GERAL (41)	CONFORME DOCUMENTAÇÃO OU CONTROLE		1.200,00
CAIXA GERAL (41)	CONFORME DOCUMENTAÇÃO OU CONTROLE		4.789,25
CAIXA GERAL (41)	CONFORME DOCUMENTAÇÃO OU CONTROLE		305,47
CAIXA GERAL (41)	CONFORME DOCUMENTAÇÃO OU CONTROLE		60,49
CAIXA GERAL (41)	CONFORME DOCUMENTAÇÃO OU CONTROLE		648,35
CAIXA GERAL (41)	CONFORME DOCUMENTAÇÃO OU CONTROLE		1.236,21
CAIXA GERAL (41)	CONFORME DOCUMENTAÇÃO OU CONTROLE		6.009,94
CLIENTES (131)	CONFORME DOCUMENTAÇÃO OU CONTROLE		25.654,85
CLIENTES (131)	CONFORME DOCUMENTAÇÃO OU CONTROLE	34.280,05	
CLIENTES (131)	CONFORME DOCUMENTAÇÃO OU CONTROLE	34.101,56	
CLIENTES (131)	CONFORME DOCUMENTAÇÃO OU CONTROLE		420,00
FORNECEDORES NACIONAIS (541)	CONFORME DOCUMENTAÇÃO OU CONTROLE	4.789,25	
FORNECEDORES NACIONAIS (541)	CONFORME DOCUMENTAÇÃO OU CONTROLE		937,00
FORNECEDORES NACIONAIS (541)	CONFORME DOCUMENTAÇÃO OU CONTROLE		86,94
SALARIOS (561)	CONFORME DOCUMENTAÇÃO OU CONTROLE	6.009,94	
SALARIOS (561)	CONFORME DOCUMENTAÇÃO OU CONTROLE	51,26	
SALARIOS (561)	CONFORME DOCUMENTAÇÃO OU CONTROLE	603,80	
SALARIOS (561)	CONFORME DOCUMENTAÇÃO OU CONTROLE	78,00	
SALARIOS (561)	CONFORME DOCUMENTAÇÃO OU CONTROLE		6.208,06
PROLABORE (571)	CONFORME DOCUMENTAÇÃO OU CONTROLE	1.236,21	
PROLABORE (571)	CONFORME DOCUMENTAÇÃO OU CONTROLE	152,79	
PROLABORE (571)	CONFORME DOCUMENTAÇÃO OU CONTROLE		1.389,00
INSS ASSALARIADO E AUTONOMO (389)	CONFORME DOCUMENTAÇÃO OU CONTROLE	305,47	
INSS ASSALARIADO E AUTONOMO (389)	CONFORME DOCUMENTAÇÃO OU CONTROLE		152,79
INSS ASSALARIADO E AUTONOMO (389)	CONFORME DOCUMENTAÇÃO OU CONTROLE		603,80
FGTS (396)	CONFORME DOCUMENTAÇÃO OU CONTROLE		496,57



Junta Comercial do Estado de Minas Gerais

Este Livro foi protocolado sob o nº 18/395.237-5 no dia 18/07/2018. Os dados de autenticação estão contidos no Termo de Autenticação que deverá ser validado conforme informações constantes do mesmo.

PILARMED EIRELI - EPP (00006)

CNPJ : 20.421.441/0001-74

NIRE: 31600128921 Data: 10/06/2014

Diário de 01/01/2017 à 31/12/2017

Diário : 4

Folha: 8

Conta	Histórico	Débito	Crédito
IRRF FOLHA DE PAGAMENTO (551)	CONFORME DOCUMENTAÇÃO OU CONTROLE		51,26
SIMPLES NACIONAL (841)	CONFORME DOCUMENTAÇÃO OU CONTROLE		5.664,06
RECEITA DE VENDA MERCADORIAS (2138)	CONFORME DOCUMENTAÇÃO OU CONTROLE		34.280,05
RECEITA DE VENDA MERCADORIAS (2138)	CONFORME DOCUMENTAÇÃO OU CONTROLE		34.101,56
DEVOL/CANC DE VENDA MERCADORIAS (2175)	CONFORME DOCUMENTAÇÃO OU CONTROLE	420,00	
SIMPLES NACIONAL (2196)	CONFORME DOCUMENTAÇÃO OU CONTROLE	5.664,06	
SALARIOS / FERIAS / 13º / RESCISÃO (2280)	CONFORME DOCUMENTAÇÃO OU CONTROLE	6.208,06	
PROLABORES (2294)	CONFORME DOCUMENTAÇÃO OU CONTROLE	1.389,00	
VALE TRANSPORTE (2343)	CONFORME DOCUMENTAÇÃO OU CONTROLE	1.200,00	
VALE TRANSPORTE (2343)	CONFORME DOCUMENTAÇÃO OU CONTROLE		78,00
FGTS (2371)	CONFORME DOCUMENTAÇÃO OU CONTROLE		
FRETE VENDAS (2448)	CONFORME DOCUMENTAÇÃO OU CONTROLE	496,57	
HONORARIOS CONT ABEIS (2903)	CONFORME DOCUMENTAÇÃO OU CONTROLE	86,94	
IMOVEIS / HOTEL / ALOJAMENTO (2525)	CONFORME DOCUMENTAÇÃO OU CONTROLE	937,00	
TELEFONE - FIXA (2609)	CONFORME DOCUMENTAÇÃO OU CONTROLE	648,35	
31 de julho de 2017		60,49	
CAIXA GERAL (41)	CONFORME DOCUMENTAÇÃO OU CONTROLE	26.666,85	
CAIXA GERAL (41)	CONFORME DOCUMENTAÇÃO OU CONTROLE		1.200,00
CAIXA GERAL (41)	CONFORME DOCUMENTAÇÃO OU CONTROLE		7.440,78
CAIXA GERAL (41)	CONFORME DOCUMENTAÇÃO OU CONTROLE		51,26
CAIXA GERAL (41)	CONFORME DOCUMENTAÇÃO OU CONTROLE		63,98
CAIXA GERAL (41)	CONFORME DOCUMENTAÇÃO OU CONTROLE		648,35
CAIXA GERAL (41)	CONFORME DOCUMENTAÇÃO OU CONTROLE		1.236,21
CLIENTES (131)	CONFORME DOCUMENTAÇÃO OU CONTROLE		5.475,00
CLIENTES (131)	CONFORME DOCUMENTAÇÃO OU CONTROLE		26.666,85
CLIENTES (131)	CONFORME DOCUMENTAÇÃO OU CONTROLE	33.635,00	
FORNECEDORES NACIONAIS (541)	CONFORME DOCUMENTAÇÃO OU CONTROLE	31.813,66	
FORNECEDORES NACIONAIS (541)	CONFORME DOCUMENTAÇÃO OU CONTROLE	7.440,78	
SALARIOS (561)	CONFORME DOCUMENTAÇÃO OU CONTROLE		259,46
SALARIOS (561)	CONFORME DOCUMENTAÇÃO OU CONTROLE	5.475,00	
SALARIOS (561)	CONFORME DOCUMENTAÇÃO OU CONTROLE	68,08	
SALARIOS (561)	CONFORME DOCUMENTAÇÃO OU CONTROLE	814,28	
SALARIOS (561)	CONFORME DOCUMENTAÇÃO OU CONTROLE	80,65	
SALARIOS (561)	CONFORME DOCUMENTAÇÃO OU CONTROLE	78,00	
PROLABORE (571)	CONFORME DOCUMENTAÇÃO OU CONTROLE		8.547,01
PROLABORE (571)	CONFORME DOCUMENTAÇÃO OU CONTROLE	1.236,21	
PROLABORE (571)	CONFORME DOCUMENTAÇÃO OU CONTROLE	152,79	
INSS ASSALARIADO E AUTONOMO (389)	CONFORME DOCUMENTAÇÃO OU CONTROLE		1.389,00
INSS ASSALARIADO E AUTONOMO (389)	CONFORME DOCUMENTAÇÃO OU CONTROLE		152,79
FGTS (396)	CONFORME DOCUMENTAÇÃO OU CONTROLE		814,28
CONTRIBUIÇÃO SINDICATOS (403)	CONFORME DOCUMENTAÇÃO OU CONTROLE		683,66
IRRF FOLHA DE PAGAMENTO (551)	CONFORME DOCUMENTAÇÃO OU CONTROLE		80,65
IRRF FOLHA DE PAGAMENTO (551)	CONFORME DOCUMENTAÇÃO OU CONTROLE	51,26	
SIMPLES NACIONAL (841)	CONFORME DOCUMENTAÇÃO OU CONTROLE		68,08
RECEITA DE VENDA MERCADORIAS (2138)	CONFORME DOCUMENTAÇÃO OU CONTROLE		6.742,21
RECEITA DE VENDA MERCADORIAS (2138)	CONFORME DOCUMENTAÇÃO OU CONTROLE		33.635,00
SIMPLES NACIONAL (2196)	CONFORME DOCUMENTAÇÃO OU CONTROLE		31.813,66
SALARIOS / FERIAS / 13º / RESCISÃO (2280)	CONFORME DOCUMENTAÇÃO OU CONTROLE	6.742,21	
PROLABORES (2294)	CONFORME DOCUMENTAÇÃO OU CONTROLE	8.547,01	
VALE TRANSPORTE (2343)	CONFORME DOCUMENTAÇÃO OU CONTROLE	1.389,00	
		1.200,00	



Junta Comercial do Estado de Minas Gerais

Este Livro foi protocolado sob o nº 18/395.237-5 no dia 18/07/2018. Os dados de autenticação estão contidos no Termo de Autenticação que deverá ser validado conforme informações constantes do mesmo.

000928

PILARMED EIRELI - EPP (00006)

CNPJ : 20.421.441/0001-74

NIRE: 31600128921 Data: 10/06/2014

Diário de 01/01/2017 à 31/12/2017

Conta	Histórico	Débito	Crédito
VALE TRANSPORTE (2343)	CONFORME DOCUMENTAÇÃO OU CONTROLE		78,00
FGTS (2371)	CONFORME DOCUMENTAÇÃO OU CONTROLE	683,66	
FRETE VENDAS (2448)	CONFORME DOCUMENTAÇÃO OU CONTROLE	259,46	
IMOVEIS / HOTEL / ALOJAMENTO (2525)	CONFORME DOCUMENTAÇÃO OU CONTROLE	648,35	
TELEFONE - FIXA (2609)	CONFORME DOCUMENTAÇÃO OU CONTROLE	63,98	
31 de agosto de 2017			
CAIXA GERAL (41)	CONFORME DOCUMENTAÇÃO OU CONTROLE	23.456,85	
CAIXA GERAL (41)	CONFORME DOCUMENTAÇÃO OU CONTROLE		1.200,00
CAIXA GERAL (41)	CONFORME DOCUMENTAÇÃO OU CONTROLE		11.654,25
CAIXA GERAL (41)	CONFORME DOCUMENTAÇÃO OU CONTROLE		62,78
CAIXA GERAL (41)	CONFORME DOCUMENTAÇÃO OU CONTROLE		648,35
CAIXA GERAL (41)	CONFORME DOCUMENTAÇÃO OU CONTROLE		1.236,21
CLIENTES (131)	CONFORME DOCUMENTAÇÃO OU CONTROLE		7.506,00
CLIENTES (131)	CONFORME DOCUMENTAÇÃO OU CONTROLE		23.456,85
MERCADORIAS PARA REVENDA (251)	CONFORME DOCUMENTAÇÃO OU CONTROLE	48.006,25	
MERCADORIAS PARA REVENDA (251)	CONFORME DOCUMENTAÇÃO OU CONTROLE	4.453,62	
FORNECEDORES NACIONAIS (541)	CONFORME DOCUMENTAÇÃO OU CONTROLE	64.962,27	
FORNECEDORES NACIONAIS (541)	CONFORME DOCUMENTAÇÃO OU CONTROLE	11.654,25	
FORNECEDORES NACIONAIS (541)	CONFORME DOCUMENTAÇÃO OU CONTROLE		937,00
FORNECEDORES NACIONAIS (541)	CONFORME DOCUMENTAÇÃO OU CONTROLE		4.453,62
FORNECEDORES NACIONAIS (541)	CONFORME DOCUMENTAÇÃO OU CONTROLE		187,83
FORNECEDORES NACIONAIS (541)	CONFORME DOCUMENTAÇÃO OU CONTROLE		64.962,27
SALARIOS (561)	CONFORME DOCUMENTAÇÃO OU CONTROLE		56,00
SALARIOS (561)	CONFORME DOCUMENTAÇÃO OU CONTROLE	7.506,00	
SALARIOS (561)	CONFORME DOCUMENTAÇÃO OU CONTROLE	79,09	
SALARIOS (561)	CONFORME DOCUMENTAÇÃO OU CONTROLE	828,80	
SALARIOS (561)	CONFORME DOCUMENTAÇÃO OU CONTROLE	78,00	
PROLABORE (571)	CONFORME DOCUMENTAÇÃO OU CONTROLE		8.708,89
PROLABORE (571)	CONFORME DOCUMENTAÇÃO OU CONTROLE	1.236,21	
PROLABORE (571)	CONFORME DOCUMENTAÇÃO OU CONTROLE	152,79	
INSS ASSALARIADO E AUTONOMO (389)	CONFORME DOCUMENTAÇÃO OU CONTROLE		1.389,00
INSS ASSALARIADO E AUTONOMO (389)	CONFORME DOCUMENTAÇÃO OU CONTROLE		152,79
FGTS (396)	CONFORME DOCUMENTAÇÃO OU CONTROLE		828,80
IRRF FOLHA DE PAGAMENTO (551)	CONFORME DOCUMENTAÇÃO OU CONTROLE		696,57
SIMPLES NACIONAL (841)	CONFORME DOCUMENTAÇÃO OU CONTROLE		79,09
ICMS DIFERENCIAL DE ALIQUOTAS (161)	CONFORME DOCUMENTAÇÃO OU CONTROLE		3.648,48
RECEITA DE VENDA MERCADORIAS (2138)	CONFORME DOCUMENTAÇÃO OU CONTROLE		5.596,36
SIMPLES NACIONAL (2196)	CONFORME DOCUMENTAÇÃO OU CONTROLE		48.006,25
FRETES COMPRAS MERCADORIAS (2252)	CONFORME DOCUMENTAÇÃO OU CONTROLE	3.648,48	
SALARIOS / FERIAS / 13º / RESCISÃO (2280)	CONFORME DOCUMENTAÇÃO OU CONTROLE	187,83	
PROLABORES (2294)	CONFORME DOCUMENTAÇÃO OU CONTROLE	8.708,89	
VALE TRANSPORTE (2343)	CONFORME DOCUMENTAÇÃO OU CONTROLE	1.389,00	
VALE TRANSPORTE (2343)	CONFORME DOCUMENTAÇÃO OU CONTROLE	1.200,00	
FGTS (2371)	CONFORME DOCUMENTAÇÃO OU CONTROLE		78,00
FRETE VENDAS (2448)	CONFORME DOCUMENTAÇÃO OU CONTROLE	696,57	
HONORARIOS CONTABEIS (2903)	CONFORME DOCUMENTAÇÃO OU CONTROLE	56,00	
IMOVEIS / HOTEL / ALOJAMENTO (2525)	CONFORME DOCUMENTAÇÃO OU CONTROLE	937,00	
TELEFONE - FIXA (2609)	CONFORME DOCUMENTAÇÃO OU CONTROLE	648,35	
ICMS DIF. ALIQUOTA (928)	CONFORME DOCUMENTAÇÃO OU CONTROLE	62,78	
		5.596,36	



Junta Comercial do Estado de Minas Gerais

Este Livro foi protocolado sob o nº 18/395.237-5 no dia 18/07/2018. Os dados de autenticação estão contidos no Termo de Autenticação que deverá ser validado conforme informações constantes do mesmo.

PILARMED EIRELI - EPP (00006)

CNPJ : 20.421.441/0001-74

NIRE: 31600128921 Data: 10/06/2014

Diário de 01/01/2017 à 31/12/2017

Diário : 4

Folha: 10

Conta	Histórico	Débito	Crédito
30 de setembro de 2017			
CAIXA GERAL (41)	CONFORME DOCUMENTAÇÃO OU CONTROLE	23.698,78	
CAIXA GERAL (41)	CONFORME DOCUMENTAÇÃO OU CONTROLE		1.200,00
CAIXA GERAL (41)	CONFORME DOCUMENTAÇÃO OU CONTROLE		30.589,98
CAIXA GERAL (41)	CONFORME DOCUMENTAÇÃO OU CONTROLE		459,86
CAIXA GERAL (41)	CONFORME DOCUMENTAÇÃO OU CONTROLE		79,09
CAIXA GERAL (41)	CONFORME DOCUMENTAÇÃO OU CONTROLE		330,00
CAIXA GERAL (41)	CONFORME DOCUMENTAÇÃO OU CONTROLE		62,78
CAIXA GERAL (41)	CONFORME DOCUMENTAÇÃO OU CONTROLE		648,35
CAIXA GERAL (41)	CONFORME DOCUMENTAÇÃO OU CONTROLE		1.236,21
CLIENTES (131)	CONFORME DOCUMENTAÇÃO OU CONTROLE		7.723,00
CLIENTES (131)	CONFORME DOCUMENTAÇÃO OU CONTROLE		23.698,78
CLIENTES (131)	CONFORME DOCUMENTAÇÃO OU CONTROLE	6.418,43	
CLIENTES (131)	CONFORME DOCUMENTAÇÃO OU CONTROLE	63.456,20	
MERCADORIAS PARA REVENDA (251)	CONFORME DOCUMENTAÇÃO OU CONTROLE		11.900,00
FORNECEDORES NACIONAIS (541)	CONFORME DOCUMENTAÇÃO OU CONTROLE	1.354,20	
FORNECEDORES NACIONAIS (541)	CONFORME DOCUMENTAÇÃO OU CONTROLE	30.589,98	
FORNECEDORES NACIONAIS (541)	CONFORME DOCUMENTAÇÃO OU CONTROLE		399,22
SALARIOS (561)	CONFORME DOCUMENTAÇÃO OU CONTROLE		1.354,20
SALARIOS (561)	CONFORME DOCUMENTAÇÃO OU CONTROLE	7.723,00	
SALARIOS (561)	CONFORME DOCUMENTAÇÃO OU CONTROLE	284,00	
SALARIOS (561)	CONFORME DOCUMENTAÇÃO OU CONTROLE	229,57	
SALARIOS (561)	CONFORME DOCUMENTAÇÃO OU CONTROLE	337,54	
SALARIOS (561)	CONFORME DOCUMENTAÇÃO OU CONTROLE	78,00	
PROLABORE (571)	CONFORME DOCUMENTAÇÃO OU CONTROLE		12.937,58
PROLABORE (571)	CONFORME DOCUMENTAÇÃO OU CONTROLE	1.236,21	
PROLABORE (571)	CONFORME DOCUMENTAÇÃO OU CONTROLE	152,79	
INSS ASSALARIADO E AUTONOMO (389)	CONFORME DOCUMENTAÇÃO OU CONTROLE		1.389,00
INSS ASSALARIADO E AUTONOMO (389)	CONFORME DOCUMENTAÇÃO OU CONTROLE		152,79
INSS ASSALARIADO E AUTONOMO (389)	CONFORME DOCUMENTAÇÃO OU CONTROLE		284,00
INSS ASSALARIADO E AUTONOMO (389)	CONFORME DOCUMENTAÇÃO OU CONTROLE		229,57
FGTS (396)	CONFORME DOCUMENTAÇÃO OU CONTROLE		337,54
IRRF FOLHA DE PAGAMENTO (551)	CONFORME DOCUMENTAÇÃO OU CONTROLE		264,00
SIMPLES NACIONAL (841)	CONFORME DOCUMENTAÇÃO OU CONTROLE	79,09	
ICMS DIFERENCIAL DE ALIQUOTAS (161)	CONFORME DOCUMENTAÇÃO OU CONTROLE		4.406,07
RECEITA DE VENDA MERCADORIAS (2138)	CONFORME DOCUMENTAÇÃO OU CONTROLE		146,18
RECEITA DE VENDA MERCADORIAS (2138)	CONFORME DOCUMENTAÇÃO OU CONTROLE		6.418,43
DEVOL/CANC DE VENDA MERCADORIAS (2175)	CONFORME DOCUMENTAÇÃO OU CONTROLE		63.456,20
SIMPLES NACIONAL (2196)	CONFORME DOCUMENTAÇÃO OU CONTROLE	11.900,00	
FRETES COMPRAS MERCADORIAS (2252)	CONFORME DOCUMENTAÇÃO OU CONTROLE	4.406,07	
SALARIOS / FERIAS / 13º / RESCISÃO (2280)	CONFORME DOCUMENTAÇÃO OU CONTROLE	399,22	
PROLABORES (2294)	CONFORME DOCUMENTAÇÃO OU CONTROLE	12.937,58	
VALE TRANSPORTE (2343)	CONFORME DOCUMENTAÇÃO OU CONTROLE	1.389,00	
VALE TRANSPORTE (2343)	CONFORME DOCUMENTAÇÃO OU CONTROLE	1.200,00	
FGTS (2371)	CONFORME DOCUMENTAÇÃO OU CONTROLE		78,00
IMOVEIS / HOTEL / ALOJAMENTO (2525)	CONFORME DOCUMENTAÇÃO OU CONTROLE	264,00	
TELEFONE - FIXA (2609)	CONFORME DOCUMENTAÇÃO OU CONTROLE	648,35	
INTERNET (133)	CONFORME DOCUMENTAÇÃO OU CONTROLE	62,78	
ICMS DIF. ALIQUOTA (928)	CONFORME DOCUMENTAÇÃO OU CONTROLE	459,86	
SINDICATO E ENTIDADE DE CLASSE	CONFORME DOCUMENTAÇÃO OU CONTROLE	146,18	
		330,00	



Junta Comercial do Estado de Minas Gerais

Este Livro foi protocolado sob o nº 18/395.237-5 no dia 18/07/2018. Os dados de autenticação estão contidos no Termo de Autenticação que deverá ser validado conforme informações constantes do mesmo.

000930

b.

PILARMED EIRELI - EPP (00006)

CNPJ : 20.421.441/0001-74

NIRE: 31600128921 Data: 10/06/2014

Diário de 01/01/2017 à 31/12/2017

Diário : 4

Folha: 11

Conta	Histórico	Débito	Crédito
(1110)			
31 de outubro de 2017			
CAIXA GERAL (41)	CONFORME DOCUMENTAÇÃO OU CONTROLE	32.114,25	
CAIXA GERAL (41)	CONFORME DOCUMENTAÇÃO OU CONTROLE		1.200,00
CAIXA GERAL (41)	CONFORME DOCUMENTAÇÃO OU CONTROLE		10.457,89
CAIXA GERAL (41)	CONFORME DOCUMENTAÇÃO OU CONTROLE		64,03
CAIXA GERAL (41)	CONFORME DOCUMENTAÇÃO OU CONTROLE		648,35
CAIXA GERAL (41)	CONFORME DOCUMENTAÇÃO OU CONTROLE		1.236,21
CAIXA GERAL (41)	CONFORME DOCUMENTAÇÃO OU CONTROLE		12.008,47
CAIXA GERAL (41)	CONFORME DOCUMENTAÇÃO OU CONTROLE		49,46
CAIXA GERAL (41)	CONFORME DOCUMENTAÇÃO OU CONTROLE		298,40
CLIENTES (131)	CONFORME DOCUMENTAÇÃO OU CONTROLE		1.491,99
CLIENTES (131)	CONFORME DOCUMENTAÇÃO OU CONTROLE		32.114,25
MERCADORIAS PARA REVENDA (251)	CONFORME DOCUMENTAÇÃO OU CONTROLE	6.117,35	
FORNECEDORES NACIONAIS (541)	CONFORME DOCUMENTAÇÃO OU CONTROLE	3.108,58	
FORNECEDORES NACIONAIS (541)	CONFORME DOCUMENTAÇÃO OU CONTROLE	10.457,89	
FORNECEDORES NACIONAIS (541)	CONFORME DOCUMENTAÇÃO OU CONTROLE		937,00
FORNECEDORES NACIONAIS (541)	CONFORME DOCUMENTAÇÃO OU CONTROLE		36,57
FORNECEDORES NACIONAIS (541)	CONFORME DOCUMENTAÇÃO OU CONTROLE		3.108,58
SALARIOS (561)	CONFORME DOCUMENTAÇÃO OU CONTROLE		55,16
SALARIOS (561)	CONFORME DOCUMENTAÇÃO OU CONTROLE	12.008,47	
SALARIOS (561)	CONFORME DOCUMENTAÇÃO OU CONTROLE	39,89	
SALARIOS (561)	CONFORME DOCUMENTAÇÃO OU CONTROLE	344,91	
SALARIOS (561)	CONFORME DOCUMENTAÇÃO OU CONTROLE	78,00	
PROLABORE (571)	CONFORME DOCUMENTAÇÃO OU CONTROLE		3.977,80
PROLABORE (571)	CONFORME DOCUMENTAÇÃO OU CONTROLE	1.236,21	
PROLABORE (571)	CONFORME DOCUMENTAÇÃO OU CONTROLE	152,79	
INSS ASSALARIADO E AUTONOMO (389)	CONFORME DOCUMENTAÇÃO OU CONTROLE		1.389,00
INSS ASSALARIADO E AUTONOMO (389)	CONFORME DOCUMENTAÇÃO OU CONTROLE		152,79
FGTS (396)	CONFORME DOCUMENTAÇÃO OU CONTROLE		344,91
IRRF FOLHA DE PAGAMENTO (551)	CONFORME DOCUMENTAÇÃO OU CONTROLE		318,14
SIMPLES NACIONAL (841)	CONFORME DOCUMENTAÇÃO OU CONTROLE		39,89
SIMPLES NACIONAL (841)	CONFORME DOCUMENTAÇÃO OU CONTROLE	1.491,99	
ICMS DIFERENCIAL DE ALIQUOTAS (161)	CONFORME DOCUMENTAÇÃO OU CONTROLE		464,92
RECEITA DE VENDA MERCADORIAS (2138)	CONFORME DOCUMENTAÇÃO OU CONTROLE		394,21
SIMPLES NACIONAL (2196)	CONFORME DOCUMENTAÇÃO OU CONTROLE		6.117,35
FRETES COMPRAS MERCADORIAS (2252)	CONFORME DOCUMENTAÇÃO OU CONTROLE	464,92	
SALARIOS / FERIAS / 13º / RESCISÃO (2280)	CONFORME DOCUMENTAÇÃO OU CONTROLE	36,57	
PROLABORES (2294)	CONFORME DOCUMENTAÇÃO OU CONTROLE	3.977,80	
VALE TRANSPORTE (2343)	CONFORME DOCUMENTAÇÃO OU CONTROLE	1.389,00	
VALE TRANSPORTE (2343)	CONFORME DOCUMENTAÇÃO OU CONTROLE	1.200,00	
FGTS (2371)	CONFORME DOCUMENTAÇÃO OU CONTROLE		78,00
FRETE VENDAS (2448)	CONFORME DOCUMENTAÇÃO OU CONTROLE	318,14	
HONORARIOS CONT ABEIS (2903)	CONFORME DOCUMENTAÇÃO OU CONTROLE	55,16	
IMOVEIS / HOTEL / ALOJAMENTO (2525)	CONFORME DOCUMENTAÇÃO OU CONTROLE	937,00	
TELEFONE - FIXA (2609)	CONFORME DOCUMENTAÇÃO OU CONTROLE	648,35	
ICMS DIF. ALIQUOTA (928)	CONFORME DOCUMENTAÇÃO OU CONTROLE	64,03	
JUROS, CORREÇÃO E MULTA (1194)	CONFORME DOCUMENTAÇÃO OU CONTROLE	394,21	
JUROS, CORREÇÃO E MULTA (1194)	CONFORME DOCUMENTAÇÃO OU CONTROLE	49,46	
JUROS, CORREÇÃO E MULTA (1194)	CONFORME DOCUMENTAÇÃO OU CONTROLE	298,40	



Junta Comercial do Estado de Minas Gerais

Este Livro foi protocolado sob o nº 18/395.237-5 no dia 18/07/2018. Os dados de autenticação estão contidos no Termo de Autenticação que deverá ser validade conforme informações constantes do mesmo.

PILARMED EIRELI - EPP (00006)

CNPJ : 20.421.441/0001-74

NIRE: 31600128921 Data: 10/06/2014

Diário de 01/01/2017 à 31/12/2017

Diário : 4

Folha: 12

Conta	Histórico	Débito	Crédito
30 de novembro de 2017			
CAIXA GERAL (41)	CONFORME DOCUMENTAÇÃO OU CONTROLE	21.111,52	
CAIXA GERAL (41)	CONFORME DOCUMENTAÇÃO OU CONTROLE		1.200,00
CAIXA GERAL (41)	CONFORME DOCUMENTAÇÃO OU CONTROLE		9.877,58
CAIXA GERAL (41)	CONFORME DOCUMENTAÇÃO OU CONTROLE		318,14
CAIXA GERAL (41)	CONFORME DOCUMENTAÇÃO OU CONTROLE		62,78
CAIXA GERAL (41)	CONFORME DOCUMENTAÇÃO OU CONTROLE		648,35
CAIXA GERAL (41)	CONFORME DOCUMENTAÇÃO OU CONTROLE		1.236,21
CAIXA GERAL (41)	CONFORME DOCUMENTAÇÃO OU CONTROLE		3.515,00
CAIXA GERAL (41)	CONFORME DOCUMENTAÇÃO OU CONTROLE		433,33
CLIENTES (131)	CONFORME DOCUMENTAÇÃO OU CONTROLE		21.111,52
CLIENTES (131)	CONFORME DOCUMENTAÇÃO OU CONTROLE	28.828,50	
ADIANTAMENTO DE 13º SALARIO (371)	CONFORME DOCUMENTAÇÃO OU CONTROLE	433,33	
MERCADORIAS PARA REVENDA (251)	CONFORME DOCUMENTAÇÃO OU CONTROLE	2.603,00	
FORNECEDORES NACIONAIS (541)	CONFORME DOCUMENTAÇÃO OU CONTROLE	9.877,58	
FORNECEDORES NACIONAIS (541)	CONFORME DOCUMENTAÇÃO OU CONTROLE		937,00
FORNECEDORES NACIONAIS (541)	CONFORME DOCUMENTAÇÃO OU CONTROLE		324,97
FORNECEDORES NACIONAIS (541)	CONFORME DOCUMENTAÇÃO OU CONTROLE		2.603,00
SALARIOS (561)	CONFORME DOCUMENTAÇÃO OU CONTROLE	3.515,00	
SALARIOS (561)	CONFORME DOCUMENTAÇÃO OU CONTROLE	42,18	
SALARIOS (561)	CONFORME DOCUMENTAÇÃO OU CONTROLE	408,83	
SALARIOS (561)	CONFORME DOCUMENTAÇÃO OU CONTROLE	78,00	
SALARIOS (561)	CONFORME DOCUMENTAÇÃO OU CONTROLE		4.740,68
PROLABORE (571)	CONFORME DOCUMENTAÇÃO OU CONTROLE	1.236,21	
PROLABORE (571)	CONFORME DOCUMENTAÇÃO OU CONTROLE	152,79	
PROLABORE (571)	CONFORME DOCUMENTAÇÃO OU CONTROLE		1.389,00
INSS ASSALARIADO E AUTONOMO (389)	CONFORME DOCUMENTAÇÃO OU CONTROLE		152,79
INSS ASSALARIADO E AUTONOMO (389)	CONFORME DOCUMENTAÇÃO OU CONTROLE		408,83
FGTS (396)	CONFORME DOCUMENTAÇÃO OU CONTROLE	318,14	
FGTS (396)	CONFORME DOCUMENTAÇÃO OU CONTROLE		413,72
IRRF FOLHA DE PAGAMENTO (551)	CONFORME DOCUMENTAÇÃO OU CONTROLE		42,18
SIMPLES NACIONAL (841)	CONFORME DOCUMENTAÇÃO OU CONTROLE		2.173,67
ICMS DIFERENCIAL DE ALIQUOTAS (161)	CONFORME DOCUMENTAÇÃO OU CONTROLE		251,02
RECEITA DE VENDA MERCADORIAS (2138)	CONFORME DOCUMENTAÇÃO OU CONTROLE		28.828,50
SIMPLES NACIONAL (2196)	CONFORME DOCUMENTAÇÃO OU CONTROLE	2.173,67	
FRETES COMPRAS MERCADORIAS (2252)	CONFORME DOCUMENTAÇÃO OU CONTROLE	324,97	
SALARIOS / FERIAS / 13º / RESCISÃO (2280)	CONFORME DOCUMENTAÇÃO OU CONTROLE	4.740,68	
PROLABORES (2294)	CONFORME DOCUMENTAÇÃO OU CONTROLE	1.389,00	
VALE TRANSPORTE (2343)	CONFORME DOCUMENTAÇÃO OU CONTROLE	1.200,00	
VALE TRANSPORTE (2343)	CONFORME DOCUMENTAÇÃO OU CONTROLE		78,00
FGTS (2371)	CONFORME DOCUMENTAÇÃO OU CONTROLE	413,72	
HONORARIOS CONTABEIS (2903)	CONFORME DOCUMENTAÇÃO OU CONTROLE	937,00	
IMOVEIS / HOTEL / ALOJAMENTO (2525)	CONFORME DOCUMENTAÇÃO OU CONTROLE	648,35	
TELEFONE - FIXA (2609)	CONFORME DOCUMENTAÇÃO OU CONTROLE	62,78	
ICMS DIF. ALIQUOTA (928)	CONFORME DOCUMENTAÇÃO OU CONTROLE	251,02	
31 de dezembro de 2017			
CAIXA GERAL (41)	CONFORME DOCUMENTAÇÃO OU CONTROLE	12.456,85	
CAIXA GERAL (41)	CONFORME DOCUMENTAÇÃO OU CONTROLE		1.200,00
CAIXA GERAL (41)	CONFORME DOCUMENTAÇÃO OU CONTROLE		10.447,36
CAIXA GERAL (41)	CONFORME DOCUMENTAÇÃO OU CONTROLE		64,03
CAIXA GERAL (41)	CONFORME DOCUMENTAÇÃO OU CONTROLE		648,35



Junta Comercial do Estado de Minas Gerais

Este Livro foi protocolado sob o nº 18/395.237-5 no dia 18/07/2018. Os dados de autenticação estão contidos no Termo de Autenticação que deverá ser validado conforme informações constantes do mesmo.

000932

PILARMED EIRELI - EPP (00006)

CNPJ : 20.421.441/0001-74

NIRE: 31600128921 Data: 10/06/2014

Diário de 01/01/2017 à 31/12/2017

Diário : 4

Folha: 13

Conta	Histórico	Débito	Crédito
CAIXA GERAL (41)	CONFORME DOCUMENTAÇÃO OU CONTROLE		1.236,21
CAIXA GERAL (41)	CONFORME DOCUMENTAÇÃO OU CONTROLE		4.211,67
CLIENTES (131)	CONFORME DOCUMENTAÇÃO OU CONTROLE		12.456,85
CLIENTES (131)	CONFORME DOCUMENTAÇÃO OU CONTROLE	49.922,10	
ADIANTEAMENTO DE 13º SALARIO (371)	CONFORME DOCUMENTAÇÃO OU CONTROLE		1.250,00
MERCADORIAS PARA REVENDA (251)	CONFORME DOCUMENTAÇÃO OU CONTROLE		433,33
MERCADORIAS PARA REVENDA (251)	CONFORME DOCUMENTAÇÃO OU CONTROLE		106.264,68
FORNECEDORES NACIONAIS (541)	CONFORME DOCUMENTAÇÃO OU CONTROLE	2.292,80	
FORNECEDORES NACIONAIS (541)	CONFORME DOCUMENTAÇÃO OU CONTROLE	10.447,36	
FORNECEDORES NACIONAIS (541)	CONFORME DOCUMENTAÇÃO OU CONTROLE		152,51
SALARIOS (561)	CONFORME DOCUMENTAÇÃO OU CONTROLE		2.292,80
SALARIOS (561)	CONFORME DOCUMENTAÇÃO OU CONTROLE	4.211,67	
SALARIOS (561)	CONFORME DOCUMENTAÇÃO OU CONTROLE	223,44	
SALARIOS (561)	CONFORME DOCUMENTAÇÃO OU CONTROLE	132,88	
SALARIOS (561)	CONFORME DOCUMENTAÇÃO OU CONTROLE	50,32	
PROLABORE (571)	CONFORME DOCUMENTAÇÃO OU CONTROLE		5.523,38
PROLABORE (571)	CONFORME DOCUMENTAÇÃO OU CONTROLE	1.236,21	
PROLABORE (571)	CONFORME DOCUMENTAÇÃO OU CONTROLE	152,79	
13º SALARIO (601)	CONFORME DOCUMENTAÇÃO OU CONTROLE		1.389,00
13º SALARIO (601)	CONFORME DOCUMENTAÇÃO OU CONTROLE	181,21	
13º SALARIO (601)	CONFORME DOCUMENTAÇÃO OU CONTROLE	433,33	
INSS ASSALARIADO E AUTONOMO (389)	CONFORME DOCUMENTAÇÃO OU CONTROLE		866,67
INSS ASSALARIADO E AUTONOMO (389)	CONFORME DOCUMENTAÇÃO OU CONTROLE		152,79
INSS ASSALARIADO E AUTONOMO (389)	CONFORME DOCUMENTAÇÃO OU CONTROLE		223,44
INSS ASSALARIADO E AUTONOMO (389)	CONFORME DOCUMENTAÇÃO OU CONTROLE		132,88
FGTS (396)	CONFORME DOCUMENTAÇÃO OU CONTROLE		181,21
SIMPLES NACIONAL (841)	CONFORME DOCUMENTAÇÃO OU CONTROLE		422,98
ICMS DIFERENCIAL DE ALIQUOTAS (161)	CONFORME DOCUMENTAÇÃO OU CONTROLE		3.669,88
LUCROS ACUMULADOS (1211)	CONFORME DOCUMENTAÇÃO OU CONTROLE		369,63
PREJUIZOS ACUMULADOS (1131)	CONFORME DOCUMENTAÇÃO OU CONTROLE	22.761,98	
RECEITA DE VENDA MERCADORIAS (2138)	CONFORME DOCUMENTAÇÃO OU CONTROLE		22.761,98
DEVOL/CANC DE VENDA MERCADORIAS (2175)	CONFORME DOCUMENTAÇÃO OU CONTROLE		49.922,10
SIMPLES NACIONAL (2196)	CONFORME DOCUMENTAÇÃO OU CONTROLE	1.250,00	
CUSTO DA MERCADORIA (2245)	CONFORME DOCUMENTAÇÃO OU CONTROLE	3.669,88	
FRETES COMPRAS MERCADORIAS (2252)	CONFORME DOCUMENTAÇÃO OU CONTROLE	106.264,68	
SALARIOS / FERIAS / 13º / RESCISÃO (2280)	CONFORME DOCUMENTAÇÃO OU CONTROLE	152,51	
SALARIOS / FERIAS / 13º / RESCISÃO (2280)	CONFORME DOCUMENTAÇÃO OU CONTROLE	866,67	
PROLABORES (2294)	CONFORME DOCUMENTAÇÃO OU CONTROLE	5.523,38	
VALE TRANSPORTE (2343)	CONFORME DOCUMENTAÇÃO OU CONTROLE	1.389,00	
VALE TRANSPORTE (2343)	CONFORME DOCUMENTAÇÃO OU CONTROLE	1.200,00	
FGTS (2371)	CONFORME DOCUMENTAÇÃO OU CONTROLE		50,32
MOVEIS / HOTEL / ALOJAMENTO (2525)	CONFORME DOCUMENTAÇÃO OU CONTROLE	422,98	
TELEFONE - FIXA (2609)	CONFORME DOCUMENTAÇÃO OU CONTROLE	648,35	
ICMS DIF. ALIQUOTA (928)	CONFORME DOCUMENTAÇÃO OU CONTROLE	64,03	
LUCROS ACUMULADOS (1211)	ENCERRAMENTO DO EXERCICIO	369,63	
RECEITA DE VENDA MERCADORIAS (2138)	ENCERRAMENTO DO EXERCICIO		285.195,36
DEVOL/CANC DE VENDA MERCADORIAS (2175)	ENCERRAMENTO DO EXERCICIO	618.906,15	
SIMPLES NACIONAL (2196)	ENCERRAMENTO DO EXERCICIO		19.541,80
CUSTO DA MERCADORIA (2245)	ENCERRAMENTO DO EXERCICIO		47.768,57
			106.264,68



Junta Comercial do Estado de Minas Gerais

Este Livro foi protocolado sob o nº 18/395.237-5 no dia 18/07/2018. Os dados de autenticação estão contidos no Termo de Autenticação que deverá ser validado conforme informações constantes do mesmo.

000933

6.

PILARMED EIRELI - EPP (00006)

CNPJ : 20.421.441/0001-74

NIRE: 31600128921 Data: 10/06/2014

Diário de 01/01/2017 à 31/12/2017

Diário : 4

Folha: 14

Conta	Histórico	Débito	Crédito
FRETES COMPRAS MERCADORIAS (2252)	ENCERRAMENTO DO EXERCICIO		1.831,90
SALARIOS / FERIAS / 13º / RESCISÃO (2280)	ENCERRAMENTO DO EXERCICIO		71.418,20
PROLABORES (2294)	ENCERRAMENTO DO EXERCICIO		16.668,00
VALE TRANSPORTE (2343)	ENCERRAMENTO DO EXERCICIO		9.003,68
FGTS (2371)	ENCERRAMENTO DO EXERCICIO		4.888,12
FRETE VENDAS (2448)	ENCERRAMENTO DO EXERCICIO		1.757,61
HONORARIOS CONT ABEIS (2903)	ENCERRAMENTO DO EXERCICIO		8.433,00
IMOVEIS / HOTEL / ALOJAMENTO (2525)	ENCERRAMENTO DO EXERCICIO		7.780,20
TELEFONE - FIXA (2609)	ENCERRAMENTO DO EXERCICIO		745,71
INTERNET (133)	ENCERRAMENTO DO EXERCICIO		906,35
MATERIAL DE CONSUMO (119)	ENCERRAMENTO DO EXERCICIO		48,00
IP TU (865)	ENCERRAMENTO DO EXERCICIO		521,53
ICMS DIF. ALIQUOTA (928)	ENCERRAMENTO DO EXERCICIO		8.224,83
SINDICATO E ENTIDADE DE CLASSE (1110)	ENCERRAMENTO DO EXERCICIO		764,87
JUROS, CORREÇÃO E MULTA (1194)	ENCERRAMENTO DO EXERCICIO		347,86
JUROS, CORREÇÃO E MULTA (1292)	ENCERRAMENTO DO EXERCICIO		26.795,88
ENCERRAMENTO DO EXERCICIO (98)	ENCERRAMENTO DO EXERCICIO	285.195,36	
ENCERRAMENTO DO EXERCICIO (98)	ENCERRAMENTO DO EXERCICIO	764,87	
ENCERRAMENTO DO EXERCICIO (98)	ENCERRAMENTO DO EXERCICIO	48,00	
ENCERRAMENTO DO EXERCICIO (98)	ENCERRAMENTO DO EXERCICIO	347,86	
ENCERRAMENTO DO EXERCICIO (98)	ENCERRAMENTO DO EXERCICIO	26.795,88	
ENCERRAMENTO DO EXERCICIO (98)	ENCERRAMENTO DO EXERCICIO	906,35	
ENCERRAMENTO DO EXERCICIO (98)	ENCERRAMENTO DO EXERCICIO		618.906,15
ENCERRAMENTO DO EXERCICIO (98)	ENCERRAMENTO DO EXERCICIO	19.541,80	
ENCERRAMENTO DO EXERCICIO (98)	ENCERRAMENTO DO EXERCICIO	106.264,68	
ENCERRAMENTO DO EXERCICIO (98)	ENCERRAMENTO DO EXERCICIO	1.831,90	
ENCERRAMENTO DO EXERCICIO (98)	ENCERRAMENTO DO EXERCICIO	71.418,20	
ENCERRAMENTO DO EXERCICIO (98)	ENCERRAMENTO DO EXERCICIO	16.668,00	
ENCERRAMENTO DO EXERCICIO (98)	ENCERRAMENTO DO EXERCICIO	9.003,68	
ENCERRAMENTO DO EXERCICIO (98)	ENCERRAMENTO DO EXERCICIO	4.888,12	
ENCERRAMENTO DO EXERCICIO (98)	ENCERRAMENTO DO EXERCICIO	1.757,61	
ENCERRAMENTO DO EXERCICIO (98)	ENCERRAMENTO DO EXERCICIO	7.780,20	
ENCERRAMENTO DO EXERCICIO (98)	ENCERRAMENTO DO EXERCICIO	745,71	
ENCERRAMENTO DO EXERCICIO (98)	ENCERRAMENTO DO EXERCICIO	521,53	
ENCERRAMENTO DO EXERCICIO (98)	ENCERRAMENTO DO EXERCICIO	8.224,83	
ENCERRAMENTO DO EXERCICIO (98)	ENCERRAMENTO DO EXERCICIO	8.433,00	
ENCERRAMENTO DO EXERCICIO (98)	ENCERRAMENTO DO EXERCICIO	47.768,57	
TOTAL GERAL DO PERÍODO:		2.796.498,02	2.796.498,02

***** (XXXXX) *****



Junta Comercial do Estado de Minas Gerais

Este Livro foi protocolado sob o nº 18/395.237-5 no dia 18/07/2018. Os dados de autenticação estão contidos no Termo de Autenticação que deverá ser validado conforme informações constantes do mesmo.

000934

PILARME EIRELI - EPP(00006)
Balancete Analítico de 01/01/2017 até 31/12/2017

Descrição	Diário:4			Folha: 15
	Saldo Anterior	Débito	Crédito	
ATIVO - [11]				
ATIVO CIRCULANTE - [111]	1.296.669,77D	953.236,85	579.856,42	1.670.050,20D
DISPONIBILIDADE FINANCEIRA - [21]	1.296.669,77D	953.236,85	579.856,42	1.670.050,20D
CAIXAS - [445]	6.157,64D	227.632,69	225.983,92	7.806,41D
CAIXA GERAL - [41]	6.157,64D	227.632,69	225.983,92	7.806,41D
CLIENTES - [52]				
CLIENTES - [121]	1.290.512,13D	618.906,15	247.174,49	1.662.243,79D
CLIENTES - [131]	1.290.512,13D	618.906,15	247.174,49	1.662.243,79D
OUTROS CRÉDITOS - [231]				
ADIANTAMENTOS - [241]	0,00D	433,33	433,33	0,00D
ADIANTAMENTO DE 13º SALÁRIO - [371]	0,00D	433,33	433,33	0,00D
ESTOQUES - [599]				
ESTOQUE CENTRAL - [606]	0,00D	106.264,68	106.264,68	0,00D
MERCADORIAS PARA REVENDA - [251]	0,00D	106.264,68	106.264,68	0,00D
PASSIVO - [501]				
PASSIVO CIRCULANTE - [511]	1.296.669,77C	271.141,76	359.326,83	1.384.854,84C
FORNECEDORES DE MATERIAIS E SERVIÇOS - [521]	44.202,94C	245.114,13	276.779,52	75.868,33C
FORNECEDORES - [531]	8.650,81C	117.084,90	118.335,19	9.901,10C
FORNECEDORES NACIONAIS - [541]	8.650,81C	117.084,90	118.335,19	9.901,10C
OBRIGAÇÕES TRABALHISTAS - [375]				
OBRIGAÇÕES TRABALHISTAS - [450]	10.675,08C	93.547,79	102.450,93	19.578,22C
SALÁRIOS - [561]	4.581,50C	86.062,62	88.086,20	6.605,08C
PROLABORE - [571]	3.469,00C	68.903,79	70.551,53	5.116,74C
13º SALÁRIO - [601]	1.112,50C	16.544,29	16.668,00	1.236,21C
IMPOSTOS E CONTRIBUIÇÕES - [382]	0,00C	614,54	866,67	252,13C
INSS ASSALARIADO E AUTÔNOMO - [389]	6.093,58C	7.485,17	14.364,73	12.973,14C
FGTS - [396]	2.085,27C	5.348,96	8.684,29	5.420,60C
CONTRIBUIÇÃO SINDICATOS - [403]	3.553,03C	1.768,46	4.888,12	6.672,69C
IRRF FOLHA DE PAGAMENTO - [551]	0,00C	0,00	216,55	216,55C
IMPOSTOS A RECOLHER - [791]	455,28C	367,75	575,77	663,30C
IMPOSTOS A RECOLHER - [801]	24.877,05C	34.481,44	55.993,40	46.389,01C
SIMPLES NACIONAL - [841]	24.877,05C	34.481,44	55.993,40	46.389,01C
ICMS DIFERENCIAL DE ALIQUOTAS - [161]	24.877,05C	34.481,44	47.768,57	38.164,18C
NÃO CIRCULANTE - [1071]	0,00C	0,00	8.224,83	8.224,83C
PASSIVO EXIGÍVEL A LONGO PRAZO - [991]	44.452,85C	3.265,65	59.785,33	100.972,53C
PARCELAMENTO FEDERAL - [497]	44.452,85C	3.265,65	59.785,33	100.972,53C
PARCELAMENTO SIMPLES NACIONAL - [518]	44.452,85C	3.265,65	59.785,33	100.972,53C
PATRIMÔNIO LÍQUIDO - [1101]				
CAPITAL SOCIAL INTEGRALIZADO - [1111]	1.208.013,98C	22.761,98	22.761,98	1.208.013,98C
CAPITAL SOCIAL - [1121]	72.400,00C	0,00	0,00	72.400,00C
CAPITAL SOCIAL INTEGRALIZADO - [1127]	72.400,00C	0,00	0,00	72.400,00C
LUCROS OU PREJUÍZOS ACUMULADOS - [1201]				
LUCRO OU PREJUÍZOS ACUMULADOS - [1181]	1.135.613,98C	22.761,98	22.761,98	1.135.613,98C
LUCROS ACUMULADOS - [1211]	1.135.613,98C	22.761,98	22.761,98	1.135.613,98C
PREJUÍZOS ACUMULADOS - [1131]	1.158.375,96C	22.761,98	0,00	1.135.613,98C
	22.761,98D	0,00	22.761,98	0,00C



Junta Comercial do Estado de Minas Gerais

Este Livro foi protocolado sob o nº 18/395.237-5 no dia 18/07/2018. Os dados de autenticação estão contidos no Termo de Autenticação que deverá ser validado conforme informações constantes do mesmo.

000905

b.

PILARMED EIRELI - EPP(00006)

Balancete Analítico de 01/01/2017 até 31/12/2017

Diário:4

Folha: 16

Descrição	Saldo Anterior	Débito	Crédito	Saldo Atual
RESULTADO - [1231]				
RECEITAS OPERACIONAIS - [1241]	0,00D	334.307,11	619.502,47	285.195,36C
RECEITAS OPERACIONAIS - [1251]	0,00D	67.310,37	618.906,15	551.595,78C
RECEITAS OPERACIONAIS BRUTA - [1261]	0,00D	67.310,37	618.906,15	551.595,78C
RECEITA DE VENDA MERCADORIAS - [2138]	0,00D	0,00	618.906,15	618.906,15C
	0,00C	0,00	618.906,15	618.906,15C
DEVOLUÇÃO / CANCELAMENTO DE VENDA - [2161]	0,00D	19.541,80	0,00	19.541,80D
DEVOL/CANC DE VENDA MERCADORIAS - [2175]	0,00C	19.541,80	0,00	19.541,80D
IMPOSTOS SOBRE FATURAMENTO - [2182]	0,00D	47.768,57	0,00	47.768,57D
SIMPLES NACIONAL - [2196]	0,00D	47.768,57	0,00	47.768,57D
CUSTO DIRETO DE VENDA - [2217]	0,00C	108.096,58	0,00	108.096,58D
CUSTO DIRETO DE VENDA - [2224]	0,00C	108.096,58	0,00	108.096,58D
CUSTO DIRETO DE VENDAS - [2231]	0,00C	108.096,58	0,00	108.096,58D
CUSTO DA MERCADORIA - [2245]	0,00D	106.264,68	0,00	106.264,68D
FRETES COMPRAS MERCADORIAS - [2252]	0,00D	1.831,90	0,00	1.831,90D
DESPESAS OPERACIONAIS - [2259]	0,00D	131.756,42	596,32	131.160,10D
DESPESAS COM PESSOAL - [2266]	0,00D	102.574,32	596,32	101.978,00D
SALARIOS - [2273]	0,00D	88.086,20	0,00	88.086,20D
SALARIOS / FERIAS / 13º / RESCISÃO - [2280]	0,00D	71.418,20	0,00	71.418,20D
PROLABORES - [2294]	0,00D	16.668,00	0,00	16.668,00D
BENEFICIOS - [2308]	0,00D	9.600,00	596,32	9.003,68D
VALE TRANSPORTE - [2343]	0,00D	9.600,00	596,32	9.003,68D
ENCARGOS - [2364]	0,00D	4.888,12	0,00	4.888,12D
FGTS - [2371]	0,00D	4.888,12	0,00	4.888,12D
DESPESAS ADMINISTRATIVAS - [2427]	0,00D	29.182,10	0,00	29.182,10D
FRETES E TRANSPORTES - [2434]	0,00D	1.757,61	0,00	1.757,61D
FRETE VENDAS - [2448]	0,00D	1.757,61	0,00	1.757,61D
SERVIÇOS SUBCONTRATADOS - [2455]	0,00D	8.433,00	0,00	8.433,00D
HONORARIOS CONTABEIS - [2903]	0,00	8.433,00	0,00	8.433,00D
ALUGUEIS - [2504]	0,00D	7.780,20	0,00	7.780,20D
IMOVEIS / HOTEL / ALOJAMENTO - [2525]	0,00D	7.780,20	0,00	7.780,20D
SERVIÇOS PUBLICOS - [2602]	0,00D	1.652,06	0,00	1.652,06D
TELEFONE - FIXA - [2609]	0,00D	745,71	0,00	745,71D
INTERNET - [133]	0,00D	906,35	0,00	906,35D
MATERIAL DE EXPEDIENTE E CONSERVAÇÃO - [2672]	0,00D	48,00	0,00	48,00D
MATERIAL DE CONSUMO - [119]	0,00	48,00	0,00	48,00D
TRIBUTOS E CONTRIBUIÇÕES - [844]	0,00D	8.746,36	0,00	8.746,36D
IP TU - [865]	0,00D	521,53	0,00	521,53D
ICMS DIF ALIQUOTA - [928]	0,00D	8.224,83	0,00	8.224,83D
OUTRAS DESPESAS - [1054]	0,00D	764,87	0,00	764,87D
SINDICATO E ENTIDADE DE CLASSE - [1110]	0,00D	764,87	0,00	764,87D
DESPESAS NÃO OPERACIONAIS - [1166]	0,00D	347,86	0,00	347,86D
DESPESAS NÃO OPERACIONAIS - [1173]	0,00D	347,86	0,00	347,86D



Junta Comercial do Estado de Minas Gerais

Este Livro foi protocolado sob o nº 18/395.237-5 no dia 18/07/2018. Os dados de autenticação estão contidos no Termo de Autenticação que deverá ser validade conforme informações constantes do mesmo.

000936

b.

PILARMED EIRELI - EPP(00006)
Balancete Analítico de 01/01/2017 até 31/12/2017

Descrição	Diário:4			Folha: 17
	Saldo Anterior	Débito	Crédito	
DESPESAS FINANCEIRAS - [1180]	0,00D	347,86	0,00	347,86D
JUROS, CORREÇÃO E MULTA - [1194]	0,00D	347,86	0,00	347,86D
RECEITAS NÃO OPERACIONAIS - [1264]	0,00D	26.795,88	0,00	26.795,88D
RECEITAS NÃO OPERACIONAIS - [1271]	0,00D	26.795,88	0,00	26.795,88D
RECEITAS FINANCEIRAS - [1278]	0,00D	26.795,88	0,00	26.795,88D
JUROS, CORREÇÃO E MULTA - [1292]	0,00D	26.795,88	0,00	26.795,88D
Análise do Balancete				
Ativo ----->	1.670.050,20D	Passivo ----->	1.384.854,84C	
Despesa ----->	0,00D	Receita ----->	285.195,36C	
Custo ----->	0,00D			
=====>	1.670.050,20D	=====>	1.670.050,20C	
Lucro =====>	285.195,36			

***** (XXXXXX) *****



Junta Comercial do Estado de Minas Gerais

Este Livro foi protocolado sob o nº 18/395.237-5 no dia 18/07/2018. Os dados de autenticação estão contidos no Termo de Autenticação que deverá ser validado conforme informações constantes do mesmo.

(Handwritten signatures)

(Handwritten signature)

000937
b.

PILARMED EIRELI - EPP(00006)
CNPJ : 20.421.441/0001-74 NIRE: 31600128921 Data: 10/06/2014
Balanco Patrimonial Encerrado em 31/12/2017

Descrição

Classificação

Diário: 4

Folha: 18
Exercício Atual

ATIVO

ATIVO CIRCULANTE

DISPONIBILIDADE FINANCEIRA

CAIXAS

1.1.1.01

7.806,41D

=DISPONIBILIDADE FINANCEIRA

*******7.806,41D**

CLIENTES

CLIENTES

1.1.2.01

1.662.243,79D

=CLIENTES

****1.662.243,79D**

=Total - ATIVO CIRCULANTE

****1.670.050,20D**

=Total - ATIVO

****1.670.050,20D**

***** (XXXXX) *****

CARLOS BRUNO ARAUJO SILVA
Administrador
CPF: 08130603624

JULIANA NATALIA MACEDO COSTA
Tec.Contabil
CPF:745.668.572-04 CRC: MG/090495-O

[Handwritten signatures and initials]



Junta Comercial do Estado de Minas Gerais
Este Livro foi protocolado sob o nº 18/395.237-5 no dia 18/07/2018. Os dados de autenticação estão contidos no Termo de Autenticação que deverá ser validado conforme informações constantes do mesmo.

Descrição	Classificação	
PASSIVO		
PASSIVO CIRCULANTE		
FORNECEDORES DE MATERIAIS E SERVIÇOS		
FORNECEDORES	2.1.1.01	9.901,10C
=FORNECEDORES DE MATERIAIS E SERVIÇOS		*****9.901,10C
OBRIGAÇÕES TRABALHISTAS		
OBRIGAÇÕES TRABALHISTAS	2.1.2.01	6.605,08C
IMPOSTOS E CONTRIBUIÇÕES	2.1.2.02	12.973,14C
=OBRIGAÇÕES TRABALHISTAS		*****19.578,22C
IMPOSTOS A RECOLHER		
IMPOSTOS A RECOLHER	2.1.3.01	46.389,01C
=IMPOSTOS A RECOLHER		*****46.389,01C
=Total - PASSIVO CIRCULANTE		*****75.868,33C
NÃO CIRCULANTE		
PASSIVO EXIGIVEL A LONGO PRAZO		
PARCELAMENTO FEDERAL	2.2.1.02	100.972,53C
=PASSIVO EXIGIVEL A LONGO PRAZO		****100.972,53C
=Total - NÃO CIRCULANTE		****100.972,53C
PATRIMONIO LIQUIDO		
CAPITAL SOCIAL INTEGRALIZADO		
CAPITAL SOCIAL	2.4.1.01	72.400,00C
=CAPITAL SOCIAL INTEGRALIZADO		*****72.400,00C
LUCROS OU PREJUIZOS ACUMULADOS		
LUCRO OU PREJUIZOS ACUMULADOS	2.4.2.01	1.420.809,34C
=LUCROS OU PREJUIZOS ACUMULADOS		**1.420.809,34C
=Total - PATRIMONIO LIQUIDO		**1.493.209,34C
=Total - PASSIVO		**1.670.050,20C

***** (XXXXX)*****

CARLOS BRUNO ARAUJO SILVA
 Administrador
 CPF: 08130603624

JULIANA NATALIA MACEDO COSTA
 Tec.Contabil
 CPF:745.668.572-04 CRC: MG/090495-O

PILARMED EIRELI - EPP(00006)

Demonstração do Resultado do Exercício de 01/01/2017 até 31/12/2017

Diário :4 Folha: 20

Descrição	Classificação	Exercício Atual
RESULTADO		
RECEITAS OPERACIONAIS		
RECEITAS OPERACIONAIS		
RECEITAS OPERACIONAIS BRUTA	3.1.1.01	618.906,15C
DEVOLUÇÃO / CANCELAMENTO DE VENDA	3.1.1.02	19.541,80D
IMPOSTOS SOBRE FATURAMENTO	3.1.1.03	47.768,57D
=RECEITAS OPERACIONAIS		****551.595,78C
=Total - RECEITAS OPERACIONAIS		****551.595,78C
CUSTO DIRETO DE VENDA		
CUSTO DIRETO DE VENDA		
CUSTO DIRETO DE VENDAS	3.2.1.01	108.096,58D
=CUSTO DIRETO DE VENDA		****108.096,58D
=Total - CUSTO DIRETO DE VENDA		****108.096,58D
DESPESAS OPERACIONAIS		
DESPESAS COM PESSOAL		
SALARIOS	3.5.1.01	88.086,20D
BENEFICIOS	3.5.1.02	9.003,68D
ENCARGOS	3.5.1.03	4.888,12D
=DESPESAS COM PESSOAL		****101.978,00D
DESPESAS ADMINISTRATIVAS		
FRETES E TRANSPORTES	3.5.2.02	1.757,61D
SERVIÇOS SUBCONTRATADOS	3.5.2.03	8.433,00D
ALUGUEIS	3.5.2.04	7.780,20D
SERVIÇOS PUBLICOS	3.5.2.06	1.652,06D
MATERIAL DE EXPEDIENTE E CONSERVAÇÃO	3.5.2.08	48,00D
TRIBUTOS E CONTRIBUIÇÕES	3.5.2.11	8.746,36D
OUTRAS DESPESAS	3.5.2.14	764,87D
=DESPESAS ADMINISTRATIVAS		****29.182,10D
=Total - DESPESAS OPERACIONAIS		****131.160,10D
DESPESAS NÃO OPERACIONAIS		
DESPESAS NÃO OPERACIONAIS		
DESPESAS FINANCEIRAS	3.6.1.01	347,86D
=DESPESAS NÃO OPERACIONAIS		*****347,86D
=Total - DESPESAS NÃO OPERACIONAIS		*****347,86D

CARLOS BRUNO ARAUJO SILVA
Administrador
CPF: 08130603624

JULIANA NATALIA MACEDO COSTA
Tec. Contabil
CPF: 745.668.572-04 CRC: MG/090495-O



Junta Comercial do Estado de Minas Gerais

Este Livro foi protocolado sob o nº 18/395.237-5 no dia 18/07/2018. Os dados de autenticação estão contidos no Termo de Autenticação que deverá ser validado conforme informações constantes do mesmo.

000940

10.

PILARMED EIRELI - EPP(00006)
Demonstração do Resultado do Exercício de 01/01/2017 até 31/12/2017

Diário :4 Folha: 21

Descrição	Classificação	Exercício Atual
RECEITAS NÃO OPERACIONAIS		
RECEITAS NÃO OPERACIONAIS		
RECEITAS FINANCEIRAS	3.7.1.01	26.795,88D
=RECEITAS NÃO OPERACIONAIS		*****26.795,88D
=Total - RECEITAS NÃO OPERACIONAIS		*****26.795,88D
=Total - RESULTADO		****285.195,36C

RESULTADO DO EXERCÍCIO

RECEITAS-----> 285.195,36C
 DESPESAS + CUSTO-----> 0,00D
 LUCRO LÍQUIDO DO EXERCÍCIO: *****285.195,36

***** (XXXXX) *****

CARLOS BRUNO ARAUJO SILVA
Administrador
CPF: 08130603624

JULIANA NAT ALIA MACEDO COSTA
Tec. Contabil
CPF: 745.668.572-04 CRC: MG/090495-0



Junta Comercial do Estado de Minas Gerais
Este Livro foi protocolado sob o nº 18/395.237-5 no dia 18/07/2018. Os dados de autenticação estão contidos no Termo de Autenticação que deverá ser validado conforme informações constantes do mesmo.

Termo de Encerramento

Dados da empresa			
Nome Empresarial:			
PILARMED EIRELI - EPP			
NIRE:	3160012992-1	CNPJ:	20.421.441/0001-74
Nome Anterior:		NIRE Anterior:	
Município:	BELO HORIZONTE		UF:
Inscrição Estadual:	0023752980052	Inscrição Municipal:	09544180015
MINAS GERAIS			

Dados do Livro			
Finalidade:	DIARIO		
Número de ordem:	4	Data assinatura:	18/07/2018
Quantidade de páginas:	22		
Período de escrituração			
Início:	31/01/2017	Fim:	31/12/2017
Período de retificação:			
Início:		Fim:	

Assinante(s)			
CPF	Nome	Função	CRC
745.668.572-04	JULIANA NATALIA MACEDO COSTA	Contador	090495
081.306.036-24	CARLOS BRUNO ARAUJO SILVA	Titular Pessoa Física - EIRELI	



Junta Comercial do Estado de Minas Gerais

Este Livro foi protocolado sob o nº 18/395.237-5 no dia 18/07/2018. Os dados de autenticação estão contidos no Termo de Autenticação que deverá ser validado conforme informações constantes do mesmo.

[Handwritten signatures and initials]

000942
b.

PILARMED EIRELI - EPP
CNPJ 20.421.441/0001-74

Apresentamos abaixo os indicadores:

Liquidez Geral = (Ativo Circulante + Realizavel A L.P.) / (Passivo Circulante + Exigivel A L.P)

$$\text{LG} = \frac{\text{R\$ } 1.670.050,20}{\text{R\$ } 176.840,86} = 9,44$$

Indice de Solvencia Geral = (Ativo Total) / (Passivo Circulante + P.E.L. Prazo)

$$\text{SG} = \frac{\text{R\$ } 1.670.050,20}{\text{R\$ } 176.840,86} = 9,44$$

Indice de Liquidez Corrente: (Ativo Circulante) / (Passivo Circulante)

$$\text{LC} = \frac{\text{R\$ } 1.670.050,20}{\text{R\$ } 75.868,33} = 22,01$$

Indice de Endividamento: (Passivo Circulante + Exigivel a Longo Prazo) / (Passivo Total)

$$\text{IE} = \frac{\text{R\$ } 176.840,86}{\text{R\$ } 1.670.050,20} = 0,11$$

Belo Horizonte 31 de Dezembro de 2018

PILARMED EIRELI - EPP

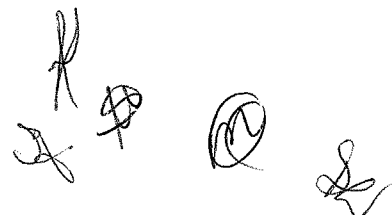



MINISTÉRIO DA FAZENDA
Secretaria da Receita Federal do Brasil
Procuradoria-Geral da Fazenda Nacional

000943

b.

**CERTIDÃO POSITIVA COM EFEITOS DE NEGATIVA DE DÉBITOS RELATIVOS AOS TRIBUTOS
FEDERAIS E À DÍVIDA ATIVA DA UNIÃO**

Nome: **PILARMED EIRELI**
CNPJ: **20.421.441/0001-74**

Ressalvado o direito de a Fazenda Nacional cobrar e inscrever quaisquer dívidas de responsabilidade do sujeito passivo acima identificado que vierem a ser apuradas, é certificado que:

1. constam débitos administrados pela Secretaria da Receita Federal do Brasil (RFB) com exigibilidade suspensa nos termos do art. 151 da Lei nº 5.172, de 25 de outubro de 1966 - Código Tributário Nacional (CTN), ou objeto de decisão judicial que determina sua desconsideração para fins de certificação da regularidade fiscal, ou ainda não vencidos; e
2. constam nos sistemas da Procuradoria-Geral da Fazenda Nacional (PGFN) débitos inscritos em Dívida Ativa da União (DAU) com exigibilidade suspensa nos termos do art. 151 do CTN, ou garantidos mediante bens ou direitos, ou com embargos da Fazenda Pública em processos de execução fiscal, ou objeto de decisão judicial que determina sua desconsideração para fins de certificação da regularidade fiscal.

Conforme disposto nos arts. 205 e 206 do CTN, este documento tem os mesmos efeitos da certidão negativa.

Esta certidão é válida para o estabelecimento matriz e suas filiais e, no caso de ente federativo, para todos os órgãos e fundos públicos da administração direta a ele vinculados. Refere-se à situação do sujeito passivo no âmbito da RFB e da PGFN e abrange inclusive as contribuições sociais previstas nas alíneas 'a' a 'd' do parágrafo único do art. 11 da Lei nº 8.212, de 24 de julho de 1991.

A aceitação desta certidão está condicionada à verificação de sua autenticidade na Internet, nos endereços <<http://rfb.gov.br>> ou <<http://www.pgfn.gov.br>>.

Certidão emitida gratuitamente com base na Portaria Conjunta RFB/PGFN nº 1.751, de 2/10/2014.
Emitida às 11:09:48 do dia 09/04/2019 <hora e data de Brasília>.

Válida até 06/10/2019.

Código de controle da certidão: **2257.AB8B.9FFD.3FA2**

Qualquer rasura ou emenda invalidará este documento.



SECRETARIA DE ESTADO DE FAZENDA DE MINAS GERAIS

CERTIDÃO DE DÉBITOS TRIBUTÁRIOS

Positiva com efeito de negativa

CERTIDÃO EMITIDA EM:
08/02/2019CERTIDÃO VALIDA ATÉ:
09/05/2019

NOME/NOME EMPRESARIAL: PILARMED EIRELI

INSCRIÇÃO ESTADUAL: 002375298.00-52

CNPJ/CPF: 20.421.441/0001-74

SITUAÇÃO: Ativo

LOGRADOURO: RUA ALVARES MACIEL

NÚMERO: 362

COMPLEMENTO: SALA 804,

BAIRRO: SANTA EFIGENIA

CEP: 30150250

DISTRITO/POVOADO:

MUNICÍPIO: BELO HORIZONTE

UF: MG

Ressalvado o direito de a Fazenda Pública Estadual cobrar e inscrever quaisquer débitos de responsabilidade do sujeito passivo acima identificado que vierem a ser apuradas, é certificado que:

1. Constatam débitos relativos a tributos administrados pela Fazenda Pública Estadual e/ou Advocacia Geral do Estado com a exigibilidade suspensa, nos termos do art. 151 da Lei nº 5.172, de 25 de outubro de 1966 - Código Tributário Nacional (CTN);

2. No caso de utilização para lavratura de escritura pública ou registro de formal de partilha, de carta de adjudicação expedida em autos de inventário ou de arrolamento, de sentença em ação de separação judicial, divórcio, ou de partilha de bens na união estável e de escritura pública de doação de bens imóveis, esta certidão somente terá validade se acompanhada da Certidão de Pagamento / Desoneração do ITCD, prevista no artigo 39 do Decreto 43.981/2005.

Certidão válida para todos os estabelecimentos da empresa, alcançando débitos tributários do sujeito passivo em Fase Administrativa ou inscritos em Dívida Ativa.

IDENTIFICAÇÃO	NÚMERO DO PTA	DESCRIÇÃO
002375298.00-52	59.000006003-85	Exigibilidade suspensa - parcelado

A autenticidade desta certidão deverá ser confirmada no sítio da Secretaria de Estado de Fazenda de Minas Gerais em www.fazenda.mg.gov.br => certidão de débitos tributários => certificar documentos

CÓDIGO DE CONTROLE DE CERTIDÃO: 2019000315436922

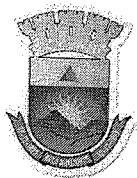
000945
b.

Prefeitura de Belo Horizonte
Secretaria Municipal de Fazenda
Subsecretaria da Receita Municipal

CERTIDÃO DE QUITAÇÃO PLENA PESSOA JURÍDICA

Número de Controle: **AJGFLKNL0L**Certidão de Débitos nº: **11.265.538/** Exercício **2019**Emitida em: **09/04/2019** requerida às **11:15:02**Validade: **09/05/2019**Nome: **PILARMED EIRELI**CNPJ: **20.421.441.0001.74**

Ressalvando à Prefeitura Municipal de Belo Horizonte o direito de cobrar débitos posteriormente apurados, a Diretoria de Arrecadação, Cobrança e Dívida Ativa da Secretaria Municipal de Fazenda, no uso de suas atribuições legais, certifica que o Contribuinte acima encontra-se quite com a Fazenda Pública Municipal, em relação aos Tributos, Multas e Preços inscritos ou não em dívida ativa.

CERTIDÃO GRATUITA - <http://cndonline.siatu.pbh.gov.br>A autenticidade desta certidão deve ser verificada em:
<http://cndonline.siatu.pbh.gov.br>

Esta Certidão só terá validade quando confirmada a sua autenticidade na Internet no endereço:
<http://cndonline.siatu.pbh.gov.br>

000946

6.

IMPRIMIR

VOLTAR

CAIXA
CAIXA ECONÔMICA FEDERAL**Certificado de Regularidade do FGTS - CRF**

Inscrição: 20421441/0001-74
Razão Social: PILARMED EIRELI EPP
Endereço: R ALVARES MACIEL 362 SALA 804 / SANTA EFIGENIA / BELO HORIZONTE / MG / 30150-250

A Caixa Econômica Federal, no uso da atribuição que lhe confere o Art. 7, da Lei 8.036, de 11 de maio de 1990, certifica que, nesta data, a empresa acima identificada encontra-se em situação regular perante o Fundo de Garantia do Tempo de Serviço - FGTS.

O presente Certificado não servirá de prova contra cobrança de quaisquer débitos referentes a contribuições e/ou encargos devidos, decorrentes das obrigações com o FGTS.

Validade: 08/04/2019 a 07/05/2019

Certificação Número: 2019040802053942889400

Informação obtida em 09/04/2019, às 11:21:54.

A utilização deste Certificado para os fins previstos em Lei está condicionada à verificação de autenticidade no site da Caixa:
www.caixa.gov.br





PODER JUDICIÁRIO
JUSTIÇA DO TRABALHO

CERTIDÃO NEGATIVA DE DÉBITOS TRABALHISTAS

Nome: PILARMED EIRELI

(MATRIZ E FILIAIS) CNPJ: 20.421.441/0001-74

Certidão n°: 165784167/2019

Expedição: 07/01/2019, às 11:23:37

Validade: 05/07/2019 - 180 (cento e oitenta) dias, contados da data de sua expedição.

C e r t i f i c a - s e q u e P I L A R M E D E I R E L I
(MATRIZ E FILIAIS), inscrito(a) no CNPJ sob o n°
20.421.441/0001-74, NÃO CONSTA do Banco Nacional de Devedores
Trabalhistas.

Certidão emitida com base no art. 642-A da Consolidação das Leis do Trabalho, acrescentado pela Lei n° 12.440, de 7 de julho de 2011, e na Resolução Administrativa n° 1470/2011 do Tribunal Superior do Trabalho, de 24 de agosto de 2011.

Os dados constantes desta Certidão são de responsabilidade dos Tribunais do Trabalho e estão atualizados até 2 (dois) dias anteriores à data da sua expedição.

No caso de pessoa jurídica, a Certidão atesta a empresa em relação a todos os seus estabelecimentos, agências ou filiais.

A aceitação desta certidão condiciona-se à verificação de sua autenticidade no portal do Tribunal Superior do Trabalho na Internet (<http://www.tst.jus.br>).

Certidão emitida gratuitamente.

INFORMAÇÃO IMPORTANTE

Do Banco Nacional de Devedores Trabalhistas constam os dados necessários à identificação das pessoas naturais e jurídicas inadimplentes perante a Justiça do Trabalho quanto às obrigações estabelecidas em sentença condenatória transitada em julgado ou em acordos judiciais trabalhistas, inclusive no concernente aos recolhimentos previdenciários, a honorários, a custas, a emolumentos ou a recolhimentos determinados em lei; ou decorrentes de execução de acordos firmados perante o Ministério Público do Trabalho ou Comissão de Conciliação Prévia.

A

QUEM POSSA INTERESSAR

ATESTADO DE CAPACIDADE TÉCNICA

Atestamos para os devidos fins, que a empresa PILARMED EIRELI EPP, com inscrição no CNPJ sob o n.º 20.421.441/0001-74, estabelecida a Rua Álvares Maciel n.º 362 – SALA 302 – Bairro Santa Efigênia – Belo Horizonte/MG, nos forneceu dentro dos prazos contratados os seguintes produtos:

- Equipamentos de reabilitação e fisioterapia.
- Moveis hospitalares em geral.
- Equipamentos médico-hospitalares.
- Equipamentos para laboratórios.
- Equipamentos odontológicos.

Declaramos ainda que a empresa tem sempre cumprido e honrado com os seus compromissos de fornecimento, bem como de assistência técnica aos bens que fornecem.

Belo Horizonte, 13 de Dezembro de 2016.

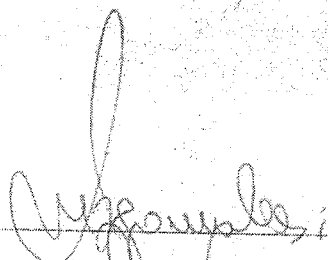

VILMA DINIZ
PREFEITA MUNICIPAL

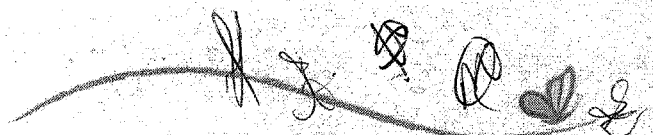

REPÚBLICA FEDERATIVA DO BRASIL
ESTADO DA PARAÍBA
CARTÓRIO AZEVEDO BASTOS
FUNDADO EM 1888

000949
b.

PRIMEIRO REGISTRO CIVIL DE NASCIMENTO E ÓBITOS E PRIVATIVO DE CASAMENTOS, INTERDIÇÕES E TUTELAS DA COMARCA DE JOÃO PESSOA

Av. Epitácio Pessoa, 1145 Bairro dos Estados 58030-00, João Pessoa PB
Tel.: (83) 3244-5404 / Fax: (83) 3244-5484
http://www.azevedobastos.not.br
E-mail: cartorio@azevedobastos.not.br



DECLARAÇÃO DE SERVIÇO DE AUTENTICAÇÃO DIGITAL

O Bel. Válber Azevêdo de Miranda Cavalcanti, Oficial do Primeiro Registro Civil de Nascimentos e Óbitos e Privativo de Casamentos, Interdições e Tutelas com atribuição de autenticar e reconhecer firmas da Comarca de João Pessoa Capital do Estado da Paraíba, em virtude de Lei, etc...

DECLARA para os devidos fins de direito que, o documento em anexo identificado individualmente em cada *Código de Autenticação Digital*¹ ou na referida sequência, foi autenticados de acordo com as Legislações e normas vigentes².

DECLARO ainda que, para garantir transparência e segurança jurídica de todos os atos oriundos dos respectivos serviços de Notas e Registros do Estado da Paraíba, a Corregedoria Geral de Justiça editou o Provimento CGJPB Nº 003/2014, determinando a inserção de um código em todos os atos notoriais e registrais, assim, cada Selo Digital de Fiscalização Extrajudicial contém um código único (por exemplo: **Selo Digital: ABC12345-X1X2**) e dessa forma, cada autenticação processada pela nossa Serventia pode ser confirmada e verificada tantas vezes quanto for necessário através do site do Tribunal de Justiça do Estado da Paraíba, endereço <http://corregedoria.tjpb.jus.br/selo-digital/>

A autenticação digital do documento faz prova de que, na data e hora em que ela foi realizada, a empresa **FISIOEQUIPE EIRELI** tinha posse de um documento com as mesmas características que foram reproduzidas na cópia autenticada, sendo da empresa **FISIOEQUIPE EIRELI** a responsabilidade, única e exclusiva, pela idoneidade do documento apresentado a este Cartório.

Esta DECLARAÇÃO foi emitida em **29/06/2018 09:40:54 (hora local)** através do sistema de autenticação digital do Cartório Azevêdo Bastos, de acordo com o Art. 1º, 10º e seus §§ 1º e 2º da MP 2200/2001, como também, o documento eletrônico autenticado contendo o Certificado Digital do titular do Cartório Azevêdo Bastos, poderá ser solicitado diretamente a empresa **FISIOEQUIPE EIRELI** ou ao Cartório pelo endereço de e-mail autentica@azevedobastos.not.br

Para informações mais detalhadas deste ato, acesse o site <https://autdigital.azevedobastos.not.br> e informe o *Código de Consulta desta Declaração*.

Código de Consulta desta Declaração: 1019167

A consulta desta Declaração estará disponível em nosso site até **29/06/2019 09:18:34 (hora local)**.

¹**Código de Autenticação Digital:** 75432906180914430341-1

²**Legislações Vigentes:** Lei Federal nº 8.935/94, Lei Federal nº 10.406/2002, Medida Provisória nº 2200/2001, Lei Federal nº 13.105/2015, Lei Estadual nº 8.721/2008, Lei Estadual nº 10.132/2013 e Provimento CGJ Nº 003/2014.

O referido é verdade, dou fé.

CHAVE DIGITAL

00005b1d734fd94f057f2d69fe6bc05b0232313cdcc58f5de747eda6ae81dec72cd52bbf26f6d5605b29ee1b5c9f57c6a62178a8e59f8331e1cb4f057cbf0a55fcee318f46d1818aefff81e2f43d7b02

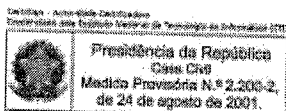

Handwritten signatures and initials at the bottom right of the page.

000950

10.

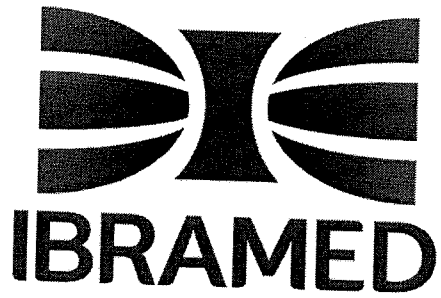

LASERPULSE

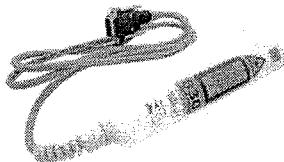
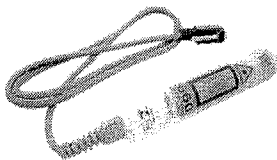

LASERPULSE

Fabricado por IBRAMED
Indústria Brasileira de Equipamentos Médicos EIRELI
ANVISA Nº 10360310030
3ª edição (REV_12/2012)



000951

b.

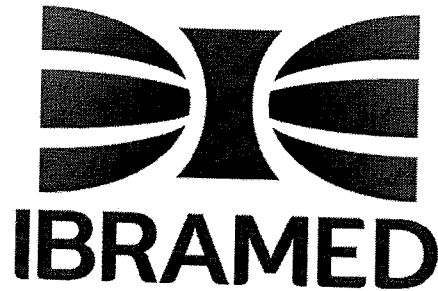

O EQUIPAMENTO

O Laserpulse é um equipamento de laser terapêutico de baixa potência com possibilidade de operação com três canetas*: 660 nm (Po - 30 mW), 830 nm (Po - 30 mW) e 904 nm (Po - 70 W pico).

As canetas 660 nm e 830 nm operam no modo contínuo e pulsado. A caneta 904 nm opera somente no modo pulsado à 10 kHz. Cálculo automático do tempo de irradiação.

Acompanha caneta toposcópica para localização dos pontos de acupuntura.

ACESSÓRIOS

- 1 cabo de energia.
- 1 kit cabo para caneta Toposcópio.
- 1 fusível de proteção.
- 1 manual de instruções.
- 1 Caneta Laser Probe 660, 830 e 904 nm.

LASERPULSE

Fabricado por IBRAMED
Indústria Brasileira de Equipamentos Médicos EIRELI
ANVISA Nº 10360310030
3ª edição (REV_12/2012)

000952

b.

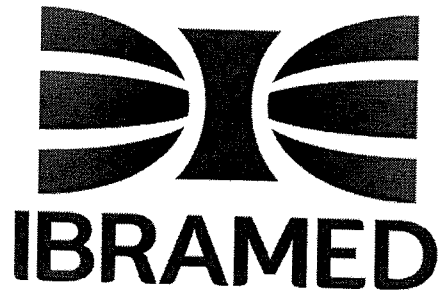

CARACTERÍSTICAS TÉCNICAS

Bivolt 127 e 220 volts | 50 / 60 Hz.

Dimensões: 36 x 31,5 x 12,5 (L x P x A) cm.

Peso aproximado, sem acessórios: 1,5 kg.

INDICAÇÕES

Caneta 660 nm ibramed

Detalhes do produto

A caneta 660NM aplicadora é utilizada como acessório no aparelho Laserpulse para laserterapia. Amplamente utilizada para tratamentos de tecidos superficiais em estética, dermatofuncional e dermatologia.

Indicações

Deve ser utilizada juntamente com o equipamento Laserpulse;

Acne;

Alopécia;

Cicatrização;

Dermatite;

Furúnculo;

Hematoma;

Herpes;

Rosácea;

Estria;

Escara;

Pós peeling;

Pós operatório;

Olheira;

LASERPULSE

Fabricado por IBRAMED

Indústria Brasileira de Equipamentos Médicos EIRELI

ANVISA Nº 10360310030

3ª edição (REV_12/2012)

000953
0.

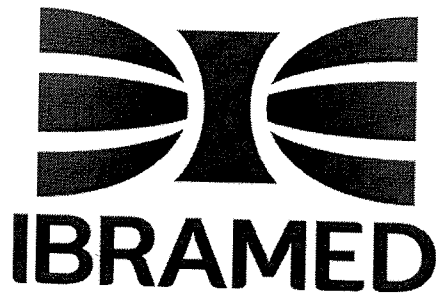

Diferenciais e benefícios

Comprimento de onda 660nm: permite que o profissional realize tratamentos na dermatofuncional estética com segurança e eficácia;

Modo contínuo e pulsado: permite ao profissional trabalhar tanto lesões agudas ou crônicas;

Led quando aceso indica ao profissional que está sendo emitido Laser de acordo com a energia programada;

Disparo da caneta Laser: permite ao profissional acionar o Laser em um toque (aperto) no botão que encontra-se na caneta;

Características

Marca: Ibramed

Modelo: C-670

Registro na Anvisa: 10360310030

Acessório de eletroterapia utilizado no aparelho Laserpulse L42 - Ibramed;

Caneta 660 Nm;

Vermelho (visível);

Potência: 30 mW;

Modo de emissão do feixe do laser: contínuo e pulsado;

10 frequências de modulação;

Dimensões e pesos aproximados

Produto:

Dimensões: 144.0 cm x 3.0 cm x 3.0 cm (C x L x A)

Peso: 0.167 kg

Embalagem:

Dimensões: 25.0 cm x 15.0 cm x 5.5 cm (C x L x A)

Peso: 0.245 kg

*Itens podem sofrer alterações sem aviso prévio.
Informações adicionais

LASERPULSE

Fabricado por **IBRAMED**

Indústria Brasileira de Equipamentos Médicos EIRELI

ANVISA Nº 10360310030

3ª edição (REV_12/2012)

000954
b.

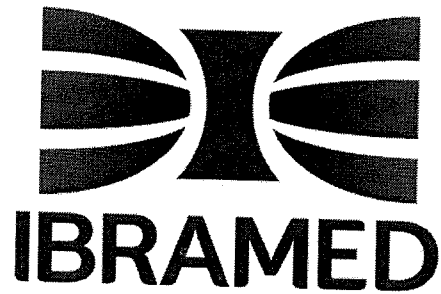

Conservação

Limpar com pano macio e seco;

Perguntas frequentes

1. Qual a cor do laser 660nm?

Resposta: o laser 660nm é vermelho.

2. Quais os benefícios da caneta 660nm?

Resposta: utilizada na estética, pode-se trabalhar com acne, manchas, cicatrizes, entre outras patologias.

2. Como é feita a limpeza da caneta e diodo laser?

Resposta: depois de utilizar a caneta laser, antes de guardá-la, limpar com pano macio e seco. É importante também, após cada aplicação, limpar com algodão (levemente umedecido com álcool) a lente do diodo emissor do feixe laser colocado na ponta da caneta laser.

Laser infravermelho 830 nm :

- Analgesia.
- Processo inflamatório.
- Cicatrização tecidual.
- Reabilitação traumato-ortopédica.
- Caneta 830 nm ibramed
- Detalhes do produto

LASERPULSE

Fabricado por IBRAMED
Indústria Brasileira de Equipamentos Médicos EIRELI
ANVISA Nº 10360310030
3ª edição (REV_12/2012)

000955

10.

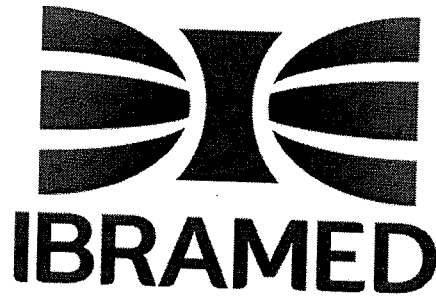

- A caneta 830NM aplicadora é utilizada como acessório no aparelho Laserpulse para laserterapia. Amplamente utilizada nas áreas de reabilitação, ortopedia, medicina esportiva e acupuntura.
- Indicações
- Deve ser utilizada juntamente com o equipamento Laserpulse;
- Acupuntura;
- Artrite;
- Artrose;
- Bursite;
- Contusões;
- Distensões;
- Epicondilite;
- Hematomas;
- Diferenciais e benefícios
- Comprimento de onda 830nm: permite que o profissional realize tratamentos na reabilitação, ortopedia e medicina esportiva com segurança e eficácia;
- Modo contínuo e pulsado: permite ao profissional trabalhar tanto lesões agudas ou crônicas;
- LED indicador da emissão do Laser: permite que o profissional verifique a emissão do Laser, pois 830 nm e 904 nm é invisível, e sendo assim este led quando aceso indica ao profissional que está sendo emitido Laser de acordo com a energia programada;
- Disparo da caneta laser: permite ao profissional acionar o Laser em um toque (aperto) no botão que encontra-se na caneta;
- Características
- Marca: Ibramed
- Modelo: C-830
- Registro na Anvisa: 10360310030
- Acessório de eletroterapia utilizado no aparelho Laserpulse L42 - Ibramed;
- Caneta 830 Nm;
- Infravermelho (invisível);
- Potência: 30mW;
- Modo de emissão do feixe do laser: contínua e pulsada;
- 10 frequências de modulação;
- Dimensões e pesos aproximados

LASERPULSE

Fabricado por IBRAMED

Indústria Brasileira de Equipamentos Médicos EIRELI

ANVISA Nº 10360310030

3ª edição (REV_12/2012)

000956
6.

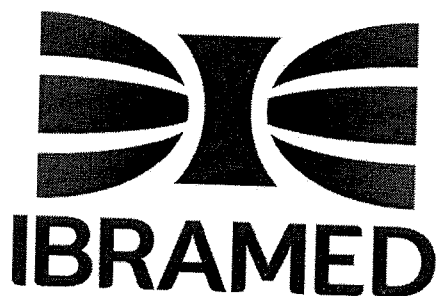

- Produto:
- Dimensões: 144.0 cm x 3.0 cm x 3.0 cm (C x L x A)
- Peso: 0.166 kg
- Embalagem:
- Dimensões: 25.0 cm x 15.0 cm x 5.5 cm (C x L x A)
- Peso: 0.24 kg
- Itens podem sofrer alterações sem aviso prévio.
- Informações adicionais
- Caneta 830 nm – A densidade de energia média especificada no equipamento foi obtida para uma abertura circular com área correspondente a 0,11600 cm. Esta densidade de energia é obtida para aplicação pontual a uma distância caneta Laser/tecido alvo de 4 mm;
- Conservação
- Limpar com pano macio e seco;
- Perguntas frequentes
- 1. Qual a cor do laser 830nm?
- Resposta: o laser 830nm é infravermelho.
- 2. Quais áreas a caneta 830nm pode ser utilizada?
- Resposta: pode ser utilizada nas áreas de ortopedia, reabilitação e medicina esportiva.
- 3. Como é feita a limpeza da caneta e diodo laser?
- Resposta: depois de utilizar a caneta laser, antes de guardá-la, limpar com pano macio e seco. É importante também, após cada aplicação,
- limpar com algodão (levemente umedecido com álcool) a lente do diodo emissor do feixe laser colocado na ponta da caneta laser.

Caneta laser 904 nm

Detalhes do produto

A caneta 904NM aplicadora é utilizada como acessório no aparelho Laserpulse para laserterapia. Amplamente utilizada nas áreas de reabilitação, ortopedia, medicina esportiva e acupuntura.

LASERPULSE

Fabricado por IBRAMED

Indústria Brasileira de Equipamentos Médicos EIRELI

ANVISA Nº 10360310030

3ª edição (REV_12/2012)

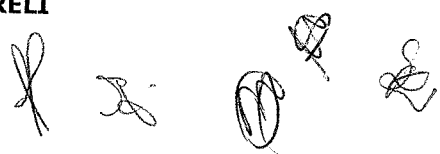

000957

b.

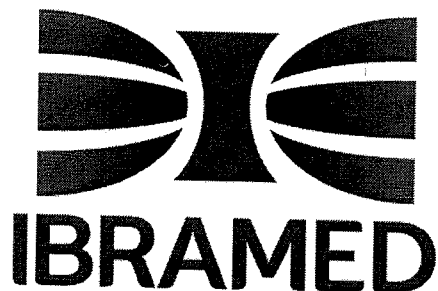

Indicações

Deve ser utilizada juntamente com o equipamento Laserpulse;
Artrite;
Artrose;
Bursite;
Ciatalgia;
Contusões;
Dor aguda;
Dor crônica;
Entorse ligamentar;
Epicondilite;
Fasceíte plantar;
Tendinite;
Síndrome do túnel do carpo;

Diferenciais e benefícios

Comprimento de onda 904nm: permite que o profissional realize tratamentos na reabilitação, ortopedia e medicina esportiva com segurança e eficácia;
LED indicador da emissão do Laser: permite que o profissional verifique a emissão do Laser, pois 830 nm e 904 nm é invisível, e sendo assim este led quando aceso indica ao profissional que está sendo emitido Laser de acordo com a energia programada;
Disparo da caneta laser: permite ao profissional acionar o laser em um toque (aperto) no botão que encontra-se na caneta;

Características

Marca: Ibramed
Modelo: C-904
Registro na Anvisa: 10360310030
Acessório de eletroterapia utilizado no aparelho Laserpulse L42 - Ibramed;
Caneta 904 Nm;
Potência: 70W (pico);
Infravermelho (invisível);
Modo de emissão do feixe do laser: pulsado;
Diodo pulsado, aplicação média profundidade (ASGA);
Frequência: 9.500Hz (60ns);
Dimensões e pesos aproximados

LASERPULSE

Fabricado por IBRAMED
Indústria Brasileira de Equipamentos Médicos EIRELI
ANVISA Nº 10360310030
3ª edição (REV_12/2012)

000958

b.

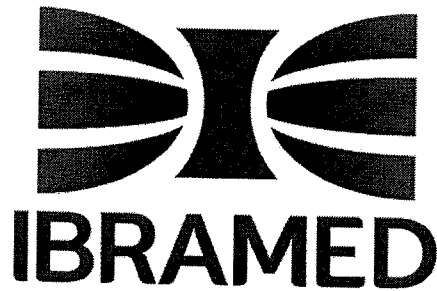

Produto:

Dimensões: 142.5 cm x 3.0 cm x 3.0 cm (C x L x A)

Peso: 0.177 kg

Embalagem:

Dimensões: 25.0 cm x 15.0 cm x 5.5 cm (C x L x A)

Peso: 0.249 kg

*Itens podem sofrer alterações sem aviso prévio.

Informações adicionais

Conservação

Limpar com pano macio e seco;

Perguntas frequentes

1. Qual a cor do laser 904nm?

Resposta: o laser 904nm é infravermelho.

2. Em que áreas a caneta 904nm pode ser utilizada?

Resposta: utilizada na área de ortopedia reabilitação e medicina esportiva.

3. Como é feita a limpeza da caneta e diodo laser?

Resposta: depois de utilizar a caneta laser, antes de guardá-la, limpar com pano macio e seco.

É importante também, após cada aplicação,

limpar com algodão (levemente umedecido com álcool) a lente do diodo emissor do feixe laser colocado na ponta da caneta laser.

LASERPULSE

Fabricado por IBRAMED

Indústria Brasileira de Equipamentos Médicos EIRELI

ANVISA Nº 10360310030

3ª edição (REV_12/2012)

000959
b

Consultas / Produtos para Saúde / Produtos para Saúde

Detalhes do Produto

Nome da Empresa	IBRAMED INDÚSTRIA BRASILEIRA DE EQUIPAMENTOS MÉDICOS - EIRELI		
CNPJ	00.133.418/0001-77	Autorização	1.03.603-1
Produto	EQUIPAMENTO TERAPÊUTICO A LASER LASERPULSE		

Modelo Produto Médico

Nenhum Modelo/Apresentação Encontrado(a)

Nome Técnico	Sistema de Laser Para Terapia
Registro	10360310030
Processo	25351.676094/2009-27
Origem do Produto	<ul style="list-style-type: none">FABRICANTE: IBRAMED INDÚSTRIA BRASILEIRA DE EQUIPAMENTOS MÉDICOS - EIRELI - BRASIL
Classificação de Risco	III - ALTO RISCO
Vencimento do Registro	26/07/2025

Voltar



000960
b

Ministério da Saúde

Agência Nacional de Vigilância Sanitária
www.anvisa.gov.br

Consulta de Situação de Processo

Institucional Anvisa Divulga Serviços Áreas de Atuação Legislação

Espaço Cidadão Profissional de Saúde Setor Regulado

Empresa : PILARMED EIRELI - EPP - 20.421.441/0001-74
Área : Autorizações

Processo (Expediente)	Nº de Protocolo	Assunto	Data de Entrada	Situação	Encontra-se na	Publicação (Resolução)
25351.025426/2015-45 (0038190/15-0)	25352.019090/2015-24	856 - PRODUTOS PARA SAÚDE - (CONCESSÃO DE AFE) - Distribuidora	15/01/2015	Foi publicado em veículo oficial manifestação da ANVISA favorável ao pedido da empresa, em 26/01/2015	ARQVO Desde 06/02/2015	26/01/2015 (184)

Encontra-se na:

Desde: Data em que o documento foi recebido na gerência.

Enc.: Data em que o documento foi encaminhado para gerência, mas não foi recebido.

Esta consulta não produz efeitos legais.



Formulário para denúncias, reclamações e solicitações.

SIA, Trecho 5, Área Especial 57, Bloco B, Térreo Brasília -DF - CEP: 71205-050 - Central de Atendimento Anvisa - 0800 642 9782

[Handwritten signatures and initials]

000961
b



<p>BAIRRO: pq calistopolis CEP: 75135040 - ANAPOLIS/GO CNPJ: 68.949.239/0005-70 PROCESSO: 25351.714674/2014-19 ATIVIDADE/CLASSE ARMAZENAR: CORRELATOS DISTRIBUIR: CORRELATOS EXPEDIR: CORRELATOS IMPORTAR: CORRELATOS EMPRESA: Orthonews Cirurgicos e Ortopedicos Ltda- ME ENDEREÇO: rua Eugénia Nery 710 BAIRRO: CEP: - BELÓ HORIZONTE/MG CNPJ: 11.453.723/0001-62 PROCESSO: 25351.006443/2015-19 UGX717L26Y3 (8.11565.2) ATIVIDADE/CLASSE ARMAZENAR: CORRELATOS DISTRIBUIR: CORRELATOS EXPEDIR: CORRELATOS EMPRESA: United medical ltda ENDEREÇO: Rodovia br 153 s/n km 42 parte b subparte p BAIRRO: pq calistopolis CEP: 75135040 - ANAPOLIS/GO CNPJ: 68.949.239/0005-70 PROCESSO: 25351.714674/2014-19 ATIVIDADE/CLASSE ARMAZENAR: CORRELATOS DISTRIBUIR: CORRELATOS EXPEDIR: CORRELATOS IMPORTAR: CORRELATOS EMPRESA: ortomed comercio varejista de produtos medicos e ortopedicos cirurgi me ENDEREÇO: rua julio marques do nascimento 771 sala 4 anexo clinica dr ananias BAIRRO: CEP: - CAJAZEIRAS/PB CNPJ: 20.315.190/0001-43 PROCESSO: 25351.021538/2015-21 W2HXM0M0XM (8.11573.0) ATIVIDADE/CLASSE COMERCIALIZAR: CORRELATOS EMPRESA: PBEX Transportes Logistica e Servicos LTDA EPP ENDEREÇO: Rodovia Vico Prefeito Hermenegildo Tonoli, nº 2950, Km 6450, Bloco II, Sala 02 BAIRRO: Painsiras CEP: 13295000 - ITUVEVA/SP CNPJ: 05.622.244/0001-20 PROCESSO: 25351.011805/2015-21 GY15WY708714 (8.11553.1) ATIVIDADE/CLASSE TRANSPORTAR: CORRELATOS EMPRESA: transportadora celestino rodrigues ltda me ENDEREÇO: avenida rodrigues alves, 54-66 BAIRRO: distrito industrial CEP: 17054285 - BAURUR/SP CNPJ: 01.785.197/0001-45 PROCESSO: 25351.787645/2014-24 GM912YH21Y1H (8.11574.5) ATIVIDADE/CLASSE TRANSPORTAR: CORRELATOS EMPRESA: LABIOTEK COMERCIO E SERVIÇO LTDA ME ENDEREÇO: Rua Dom Pedro II, 1800 BAIRRO: Nossa Senhora das Graças CEP: 76804116 - PORTO VELHO/RO CNPJ: 08.080.821/0001-97 PROCESSO: 25351.789699/2014-24 ATIVIDADE/CLASSE ARMAZENAR: CORRELATOS DISTRIBUIR: CORRELATOS EXPEDIR: CORRELATOS EMPRESA: BRAINCARE DESENVOLVIMENTO E INOVAÇÃO TECNOLÓGICA LTDA-ME ENDEREÇO: RUA CID SILVA CESAR, 600, SALA 06 BAIRRO: CEP: - SÃO CARLOS/SP CNPJ: 19.614.974/0001-93 PROCESSO: 25351.021905/2015-26 6Y1H87M14LW (8.11579.1) ATIVIDADE/CLASSE FABRICAR: CORRELATOS EMPRESA: dental princesa do sul ltda - cnp ENDEREÇO: rua goncalves chaves, 765 BAIRRO: CEP: - PELOTAS/RS CNPJ: 18.945.854/0001-06 PROCESSO: 25351.006923/2015-28 W31SHLZXHWL (8.11564.9) ATIVIDADE/CLASSE ARMAZENAR: CORRELATOS DISTRIBUIR: CORRELATOS EXPEDIR: CORRELATOS EMPRESA: Imifarma produtos farmaceuticos e cosmeticos s/a ENDEREÇO: rua jeana moreira nº 311 a BAIRRO: dias macedo CEP: 60860780 - FORTALEZA/CE CNPJ: 04.899.316/0154-92 PROCESSO: 25351.015154/2015-29 P474YMSW481X (8.11552.7) ATIVIDADE/CLASSE ARMAZENAR: CORRELATOS DISTRIBUIR: CORRELATOS EXPEDIR: CORRELATOS EMPRESA: ALEXANDRE PADOVANI BAPTISTA - ME ENDEREÇO: RUA NILO PEÇANHA, 5-41 BAIRRO: VILA SOUTO CEP: 17051130 - BAURUR/SP</p>	<p>CNPJ: 06.171.909/0001-99 PROCESSO: 25351.437244/2012-32 ATIVIDADE/CLASSE ARMAZENAR: CORRELATOS DISTRIBUIR: CORRELATOS EXPEDIR: CORRELATOS EMPRESA: Maximino Pastorello ENDEREÇO: Av. Tupi n.2235 BAIRRO: Centro CEP: 85501000 - PATO BRANCO/PR CNPJ: 73.818.767/0008-72 PROCESSO: 25351.010619/2015-33 ATIVIDADE/CLASSE ARMAZENAR: CORRELATOS DISTRIBUIR: CORRELATOS EXPEDIR: CORRELATOS EMPRESA: TBI TRANSPORTES RODOVIARIOS E LOGISTICA LTDA - ME ENDEREÇO: RUA JOAQUINA DE JESUS 257 BOX 1 BAIRRO: CEP: - GUARULHOS/SP CNPJ: 19.278.344/0001-95 PROCESSO: 25351.008630/2015-33 ATIVIDADE/CLASSE TRANSPORTAR: CORRELATOS EMPRESA: MEDICAL IN COMERCIO E LOCAÇÃO LTDA - ME ENDEREÇO: RUA GENERAL JOAQUIM INACIO Nº 830, SALA 411 BAIRRO: ILHA DO LEITE CEP: 50070270 - RECIFE/PE CNPJ: 18.658.129/0001-57 PROCESSO: 25351.014771/2015-35 8M0162MZY6W (8.11588.2) ATIVIDADE/CLASSE ARMAZENAR: CORRELATOS DISTRIBUIR: CORRELATOS EXPEDIR: CORRELATOS EMPRESA: DENTAL ENCANTADO DISTRIBUIDORA DE PRODUTOS ODONTOLÓGICOS LTDA - ME ENDEREÇO: RUA 7 DE SETEMBRO 694 BAIRRO: CEP: - ENCATADO/RS CNPJ: 19.409.399/0001-97 PROCESSO: 25351.008538/2015-41 ATIVIDADE/CLASSE ARMAZENAR: CORRELATOS DISTRIBUIR: CORRELATOS EXPEDIR: CORRELATOS EMPRESA: PZL INDUSTRIA ELETRÔNICA LTDA - EPP ENDEREÇO: RUA BELGICA, 355 D-1 BAIRRO: JARDIM IGAPU CEP: 86046280 - LONDRINA/PR CNPJ: 76.785.302/0001-84 PROCESSO: 25351.009416/2015-42 5Y546X8M8325 (8.11562.1) ATIVIDADE/CLASSE ARMAZENAR: CORRELATOS EXPEDIR: CORRELATOS FABRICAR: CORRELATOS EMPRESA: Monteiro Antunes Insumos Hospitalares Ltda. ENDEREÇO: Rua Willy Henning, 622. BAIRRO: São Judas CEP: 88303350 - ITAÍÁ/SC CNPJ: 04.078.043/0002-21 PROCESSO: 25351.013435/2015-43 PSWY4HY7Y9YH (8.11583.4) ATIVIDADE/CLASSE ARMAZENAR: CORRELATOS EXPEDIR: CORRELATOS IMPORTAR: CORRELATOS EMPRESA: PILARMED EIRELI - EPP ENDEREÇO: RUA ALVARES MACIEL, 362 sala 804 BAIRRO: Santa Efigência CEP: 30130250 - BELO HORIZONTE/MG CNPJ: 20.421.441/0001-74 PROCESSO: 25351.025426/2015-45 2921LWLWH29 (8.11594.2) ATIVIDADE/CLASSE ARMAZENAR: CORRELATOS DISTRIBUIR: CORRELATOS EXPEDIR: CORRELATOS EMPRESA: JEAN FRANCOIS BERNARD ENDEREÇO: Rua Primeiro de Maio, nº 85, Andar 1 Sala 100 BAIRRO: Setor Central CEP: 75020050 - ANAPOLIS/GO CNPJ: 13.430.840/0001-36 PROCESSO: 25351.011884/2015-47 U73L27L18RH7 (8.11567.0) ATIVIDADE/CLASSE ARMAZENAR: CORRELATOS EXPEDIR: CORRELATOS EMPRESA: TOTAL MEDICAL BRASIL INDUSTRIA E COMERCIO DE PRODUTOS MEDICO-HOSPITALARES LTDA - EPP ENDEREÇO: ALAMEDA MERCURIO Nº 120 BAIRRO: CEP: - INDAIATUBA/SP CNPJ: 18.747.319/0001-40 PROCESSO: 25351.021591/2015-48 L011X43N4L1 (8.11585.1) ATIVIDADE/CLASSE ARMAZENAR: CORRELATOS DISTRIBUIR: CORRELATOS EMBALAR: CORRELATOS</p>	<p>EXPEDIR: CORRELATOS FABRICAR: CORRELATOS EMPRESA: BIO COMERCIO DE PRODUTOS PARA SAÚDE LTDA. ENDEREÇO: RUA DEPUTADO NILSON RIBAS 1011 BAIRRO: SEMINÁRIO CEP: 80740510 - CURITIBA/PR CNPJ: 20.301.117/0001-12 PROCESSO: 25351.025283/2015-50 6721HY8W0W90 (8.11578.8) ATIVIDADE/CLASSE ARMAZENAR: CORRELATOS DISTRIBUIR: CORRELATOS EXPEDIR: CORRELATOS EMPRESA: EXPRESSA PRODUTOS CIRURGICOS LTDA-ME ENDEREÇO: Rua do progresso, 463 sl-302 BAIRRO: CEP: - RECIFE/PE CNPJ: 08.100.512/0001-31 PROCESSO: 25351.008339/2015-51 KH5732L0388H (8.11557.5) ATIVIDADE/CLASSE ARMAZENAR: CORRELATOS DISTRIBUIR: CORRELATOS EXPEDIR: CORRELATOS EMPRESA: CENTERCOR EQUIPAMENTOS HOSPITALARES E PRODUTOS PARA A SAÚDE LTDA EPP ENDEREÇO: RUA CORONEL MELO DE OLIVEIRA 440 BAIRRO: PERDIZES CEP: 05011040 - SÃO PAULO/SP CNPJ: 19.097.931/0001-88 PROCESSO: 25351.015712/2015-51 ATIVIDADE/CLASSE ARMAZENAR: CORRELATOS DISTRIBUIR: CORRELATOS EXPEDIR: CORRELATOS EMPRESA: ANI MED BRASIL LTDA ENDEREÇO: SH/SUL CL QI 03 BLOCO H SALA 201 BAIRRO: CEP: - LAGO SUL/DF CNPJ: 20.891.220/0001-60 PROCESSO: 25351.025392/2015-57 0031MWY10X3 (8.11595.6) ATIVIDADE/CLASSE ARMAZENAR: CORRELATOS DISTRIBUIR: CORRELATOS EXPEDIR: CORRELATOS IMPORTAR: CORRELATOS EMPRESA: DENTAL ORTHO MM LTDA ME ENDEREÇO: rua 25 de março, nº33, sala 110 BAIRRO: centro CEP: 29300100 - CACHOEIRO DE ITAPEMIRIM/ES CNPJ: 12.834.344/0001-85 PROCESSO: 25351.709503/2014-69 PLXW38X39WXY (8.11587.9) ATIVIDADE/CLASSE COMERCIALIZAR: CORRELATOS EMPRESA: SES MEDICAL PRODUTOS MEDICOS HOSPITALARES LTDA - ME ENDEREÇO: AVENIDA PRESIDENTE VARGAS, 1620 BAIRRO: JARDIM QUITANDINHA II CEP: 14801018 - ARARAQUARA/SP CNPJ: 18.394.836/0001-27 PROCESSO: 25351.025407/2015-70 9H018927M7Y2 (8.11582.1) ATIVIDADE/CLASSE ARMAZENAR: CORRELATOS DISTRIBUIR: CORRELATOS EXPEDIR: CORRELATOS EMPRESA: KLTV COMERCIO E SERVIÇOS LTDA-ME ENDEREÇO: RUA SÃO PEDRO 154, SALA 908 BAIRRO: CENTRO CEP: 24020038 - NITERÓI/RJ CNPJ: 12.857.672/0001-05 PROCESSO: 25351.011492/2015-72 K1WW8MX962H (8.11550.0) ATIVIDADE/CLASSE ARMAZENAR: CORRELATOS DISTRIBUIR: CORRELATOS EXPEDIR: CORRELATOS EMPRESA: SPEEDY BRAZIL TRANSPORTES NACIONAIS E INTERNACIONAIS LTDA ENDEREÇO: rua joão pires coelho BAIRRO: vila palmeira CEP: 02752080 - SÃO PAULO/SP CNPJ: 05.778.257/0001-92 PROCESSO: 25351.021876/2015-73 K1454MX5007W (8.11577.4) ATIVIDADE/CLASSE TRANSPORTAR: CORRELATOS EMPRESA: S SURGICAL SOLUÇÕES PARA MEDICINA LTDA ENDEREÇO: RUA ELISEU MARTINS, 2240, SL 201 BAIRRO: CENTRO CEP: 64000120 - TERESINA/PI CNPJ: 15.353.581/0001-12 PROCESSO: 25351.003460/2015-73 K6MYW8LW05Y (8.11575.7) ATIVIDADE/CLASSE COMERCIALIZAR: CORRELATOS EMPRESA: VASCULAR COMERCIO DE PRODUTOS LTDA ENDEREÇO: AVENIDA MATO GROSSO, 3965 BAIRRO: COOPHAFF CEP: 79021002 - CAMPO GRANDE/MS CNPJ: 10.321.128/0002-91 PROCESSO: 25351.695440/2014-82 K369W23132W0 (8.11572.6) ATIVIDADE/CLASSE</p>
---	---	---

Este documento pode ser verificado no endereço eletrônico <http://www.in.gov.br/autenticidade.html>, pelo código 10102015012600088

[Handwritten signatures and initials]

000962
6.

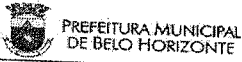

ALVARÁ DE AUTORIZAÇÃO SANITÁRIA

Nº 2019085169 - PROCESSO: 110942 - VALIDADE: 25/04/2020

A Gerência de Vigilância Sanitária da Prefeitura Municipal de Belo Horizonte, nos termos da Lei Municipal nº 7031, de 12 de janeiro de 1996, concede o Alvará Sanitário para o estabelecimento:

PILARMED EIRELI

CNPJ/CPF: 20421441000174

Estabelecido: RUA ALVARES MACIEL, Nº 362 Complemento: SALA 804 - Bairro: SANTA EFIGENIA - CEP: 30150250

que exerce a(s) atividade(s) de:

- **COMÉRCIO ATACADISTA DE INSTRUMENTOS E MATERIAIS PARA USO MÉDICO, CIRÚRGICO, HOSPITALAR E DE LABORATÓ - CNAE/CBO: 4645101 SOB A RESPONSABILIDADE TÉCNICA DO(A) SR(A) - IZABELA SANTOS RANCONE**
- **PROFISSIONAL INSCRITO NO CONSELHO REG.DE FISIOTERAPIA E TERAPIA OCUPACIONAL, SOB Nº 127761**

com a(s) seguinte(s) especialidade(s):

- **DISTRIBUIDOR DE INSTRUMENTOS E MATERIAIS PARA USO MÉDICO, CIRÚRGICO, HOSPITALAR E DE LABORATÓRIO**
- **IMPORTADOR DE INSTRUMENTOS E MATERIAIS PARA USO MÉDICO, CIRÚRGICO, HOSPITALAR E DE LABORATÓRIO**
- **EXPORTADOR DE INSTRUMENTOS E MATERIAIS PARA USO MÉDICO, CIRÚRGICO, HOSPITALAR E DE LABORATÓRIO**

Atividade(s) dispensada(s) de licenciamento sanitário municipal:

4618499 - **REPRESENTANTES COMERCIAIS E AGENTES DO COMERCIO ESPECIALIZADO EM PRODUTOS NAO ESPECIFICADOS ANTERIORMENTE**

se compromete a:

Observar as boas práticas de fabricação e/ou serviço e a não transgredir as normas legais e regulamentares destinadas à promoção, recuperação e defesa da saúde, referentes às atividades exercidas. O não cumprimento das mesmas implicará na imposição de penalidades da legislação sanitária municipal, podendo resultar inclusive no cancelamento deste alvará e/ou interdição do estabelecimento.

Belo Horizonte 25/04/2019

Alvará de Autorização Sanitária emitido por meio eletrônico conforme previsto no Artigo 19 da Lei Municipal 7031 de 1996 e regulamentado pelo Decreto Municipal nº 17012 de 08 de novembro de 2018 e pela Portaria SMSA/SUS-BH nº 0423/2018

- 1) Este Alvará deverá ser renovado anualmente;
- 2) Sempre que houver alteração das informações contidas neste Alvará, essa deverá ser comunicada à Vigilância Sanitária;
- 3) Este Alvará deverá ser afixado em local visível ao público, sob pena de multa

SISVISA - Sistema de Vigilância Sanitária

CARTÓRIO AZEVEDO BASTOS 1º OFÍCIO DE REGISTRO CIVIL DAS PESSOAS NATURAIS E TABELIONATO DE NOTAS - Código CNJ 08.870-0
Av. Presidente Epitácio Paulo, 148 - Bairro Dos Edifícios - Vila Flores/98 - CEP 88010-000 - Fone: (41) 3363-0401 - Fax: (41) 3363-0402

Autenticação Digital

De acordo com os artigos 1º, 3º e 7º inc. V 8º, 41 e 52 da Lei Federal 8.933/1994 e Art. 6º inc. XII da Lei Estadual 8.724/2008 autentico a presente imagem digitalizada, reprodução fiel do documento apresentado e conferido neste ato. O referido é verdade. Dou fé.

Cód. Autenticação: 75432504191229310855-1; Data: 25/04/2019 12:30:45

Selo Digital de Fiscalização Tipo Normal C: AIM01367-M7YD; Valor Total do Ato: R\$ 4,42

Valber Azevedo de Miranda Cavalcanti
Tabelião

Confira os dados do ato em: <https://selodigital.tjpb.jus.br>

000953
6.

REPÚBLICA FEDERATIVA DO BRASIL
ESTADO DA PARAÍBA
CARTÓRIO AZEVEDO BASTOS
FUNDADO EM 1888

PRIMEIRO REGISTRO CIVIL DE NASCIMENTO E ÓBITOS E PRIVATIVO DE CASAMENTOS, INTERDIÇÕES E TUTELAS DA COMARCA DE
JOÃO PESSOA

Av. Epitácio Pessoa, 1145 Bairro dos Estados 58030-00, João Pessoa PB
Tel.: (83) 3244-5404 / Fax: (83) 3244-5484
<http://www.azevedobastos.not.br>
E-mail: cartorio@azevedobastos.not.br



DECLARAÇÃO DE SERVIÇO DE AUTENTICAÇÃO DIGITAL

O Bel. Válber Azevêdo de Miranda Cavalcanti, Oficial do Primeiro Registro Civil de Nascimentos e Óbitos e Privativo de Casamentos, Interdições e Tutelas com atribuição de autenticar e reconhecer firmas da Comarca de João Pessoa Capital do Estado da Paraíba, em virtude de Lei, etc...

DECLARA para os devidos fins de direito que, o documento em anexo identificado individualmente em cada *Código de Autenticação Digital*¹ ou na referida sequência, foi autenticados de acordo com as Legislações e normas vigentes².

DECLARO ainda que, para garantir transparência e segurança jurídica de todos os atos oriundos dos respectivos serviços de Notas e Registros do Estado da Paraíba, a Corregedoria Geral de Justiça editou o Provimento CGJPB Nº 003/2014, determinando a inserção de um código em todos os atos notoriais e registrais, assim, cada Selo Digital de Fiscalização Extrajudicial contém um código único (por exemplo: **Selo Digital: ABC12345-X1X2**) e dessa forma, cada autenticação processada pela nossa Serventia pode ser confirmada e verificada tantas vezes quanto for necessário através do site do Tribunal de Justiça do Estado da Paraíba, endereço <http://corregedoria.tjpb.jus.br/selo-digital/>

A autenticação digital do documento faz prova de que, na data e hora em que ela foi realizada, a empresa **FISIOEQUIPE EIRELI** tinha posse de um documento com as mesmas características que foram reproduzidas na cópia autenticada, sendo da empresa **FISIOEQUIPE EIRELI** a responsabilidade, única e exclusiva, pela idoneidade do documento apresentado a este Cartório.

Esta DECLARAÇÃO foi emitida em **25/04/2019 13:26:00 (hora local)** através do sistema de autenticação digital do Cartório Azevêdo Bastos, de acordo com o Art. 1º, 10º e seus §§ 1º e 2º da MP 2200/2001, como também, o documento eletrônico autenticado contendo o Certificado Digital do titular do Cartório Azevêdo Bastos, poderá ser solicitado diretamente a empresa **FISIOEQUIPE EIRELI** ou ao Cartório pelo endereço de e-mail autentica@azevedobastos.not.br

Para informações mais detalhadas deste ato, acesse o site <https://autdigital.azevedobastos.not.br> e informe o *Código de Consulta desta Declaração*.

Código de Consulta desta Declaração: 1231641

A consulta desta Declaração estará disponível em nosso site até **25/04/2020 12:30:45 (hora local)**.

¹**Código de Autenticação Digital:** 75432504191229310855-1

²**Legislações Vigentes:** Lei Federal nº 8.935/94, Lei Federal nº 10.406/2002, Medida Provisória nº 2200/2001, Lei Federal nº 13.105/2015, Lei Estadual nº 8.721/2008, Lei Estadual nº 10.132/2013 e Provimento CGJ N° 003/2014.

O referido é verdade, dou fé.

CHAVE DIGITAL

00005b1d734fd94f057f2d69fe6bc05b08fcb6d22d6cd2a6326a64be5356835b035d77f926f2032aedaefc7a77119eea62178a8e59f8331e1cb4f057cbf0a55a6d471e41a33856ecf99f9369488e9f5

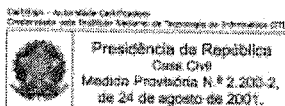

(Handwritten signatures)

DOCUMENTO MUNICIPAL DE LICENÇA - DML

ALVARÁ DE LOCALIZAÇÃO E FUNCIONAMENTO - Pessoa Jurídica

Nº do Alvará: 2018004980 Data Concessão: 20/02/2018 Data de Validade: 20/02/2023
Nº do Processo de Concessão: Emitido pela internet
SITUAÇÃO: Ativo Responsável: Gerência de Licenciamento de Atividades Econômicas

Ateste a validade deste documento no endereço eletrônico: alf.siatu.pbh.gov.br

DADOS DO LICENCIADO

CNPJ: 20.421.441/0001-74 Inscr. Municipal: 0.954.418/001-5 Data de Registro: 15/02/2018
Razão Social: PILARMED EIRELI - EPP
Nome Fantasia:
O local é residência de um dos sócios da empresa: Não

DADOS DO IMÓVEL

Área utilizada(m²): 36.00

Endereço

Logradouro: RUA ALVARES MACIEL
Nº: 362 Complemento: SALA:804;
Bairro: SANTA EFIGENIA
Município: Belo Horizonte CEP: 30150-250
Índice Cadastral do IPTU: 013024 005 0211 Tipo de imóvel constante no IPTU: SALA

Permissividade da Via: Vias de Caráter Misto Regional: CENTRO-SUL - CS1
Zoneamento: ZCBH - ZONA CENTRAL DE BELO HORIZONTE Class.Via: ARTERIAL
ADE: ADE HOSPITALAR LARGURA DA VIA >= 15m
OPERAÇÃO URBANA CONSORCIADA - Estações de transporte coletivo - ESTAÇÕES SANTA EFIGÊNIA E SANTA TEREZA

ATIVIDADES

Código	Descrição	Subcategoria	Tipologia
464510100	COMERCIO ATACADISTA DE INSTRUMENTOS E MATERIAIS PARA USO MEDICO, CIRURGICO, HOSPITALAR E LABORATORIOS (Grupo II)	COMÉRCIO	Comércio atacadista de artigos de uso técnico profissional, máquinas, equipamentos e ferramentas
461849900	REPRESENTANTES COMERCIAIS E AGENTES DO COMERCIO ESPECIALIZADO EM PRODUTOS NAO ESPECIFICADOS ANTERIORMENTE (Grupo I)	SERVIÇO	Serviços técnico-profissionais

CONDIÇÕES GERAIS PARA FUNCIONAMENTO

- Para o funcionamento, deverão ser atendidas as normas sanitárias, ambientais, de segurança e de acessibilidade.
- Havendo alteração no estabelecimento que implique em desconformidade com os dados deste documento, deverá ser providenciado novo licenciamento.
- Em caso de edificação condominial, o atendimento ao disposto na convenção de condomínio e no código civil é de total responsabilidade do licenciado.
- Em imóveis do patrimônio público, é necessária a apresentação de Termo de Permissão de uso emitido pelo órgão proprietário do imóvel.
- Caso sejam utilizados lotes lindeiros a outro(s) logradouro(s), deverá ser verificada a possibilidade de aplicação do Art. 71-B da Lei 7.166/96, alterado pelo Art. 64 da lei 9.959/2010.
- A emissão de ruídos, sons e vibrações deverão obedecer às determinações da Lei 9.505/2008.
- A área utilizada deve ser compatível com o exercício da atividade, não sendo admitida a utilização de espaço público para o exercício da mesma.
- Os endereços dos imóveis de Belo Horizonte estão sendo consolidados desde janeiro/2012. Caso seja necessário, o endereço constante nesse documento poderá ser alterado, conforme Art. 41 da Lei Municipal n.º 9.691 de 19/01/2009.
- "Este empreendimento poderá participar do Programa de Certificação em Sustentabilidade Ambiental de Belo Horizonte. Maiores informações no sítio do Programa de Certificação (cesa.pbh.gov.br), no Portal de Serviços (<http://portaldeservicos.pbh.gov.br>), no Sistema de Atendimento ao Cidadão - SACWeb e/ou

DOCUMENTO MUNICIPAL DE LICENÇA - DML

através do telefone 156."

- Proibida a utilização e/ou comercialização de qualquer produto em vias e logradouros públicos.
- A instalação de engenho de publicidade (placas ou similares), em estabelecimentos não residenciais, depende de licenciamento prévio junto à Prefeitura, conforme Art. 281 do Código de Posturas, Lei 8.616/03.
- A instalação de toldos no afastamento frontal ou no passeio depende de licenciamento prévio junto à Prefeitura, conforme Art. 84 do Código de Posturas, Lei 8.616/03.

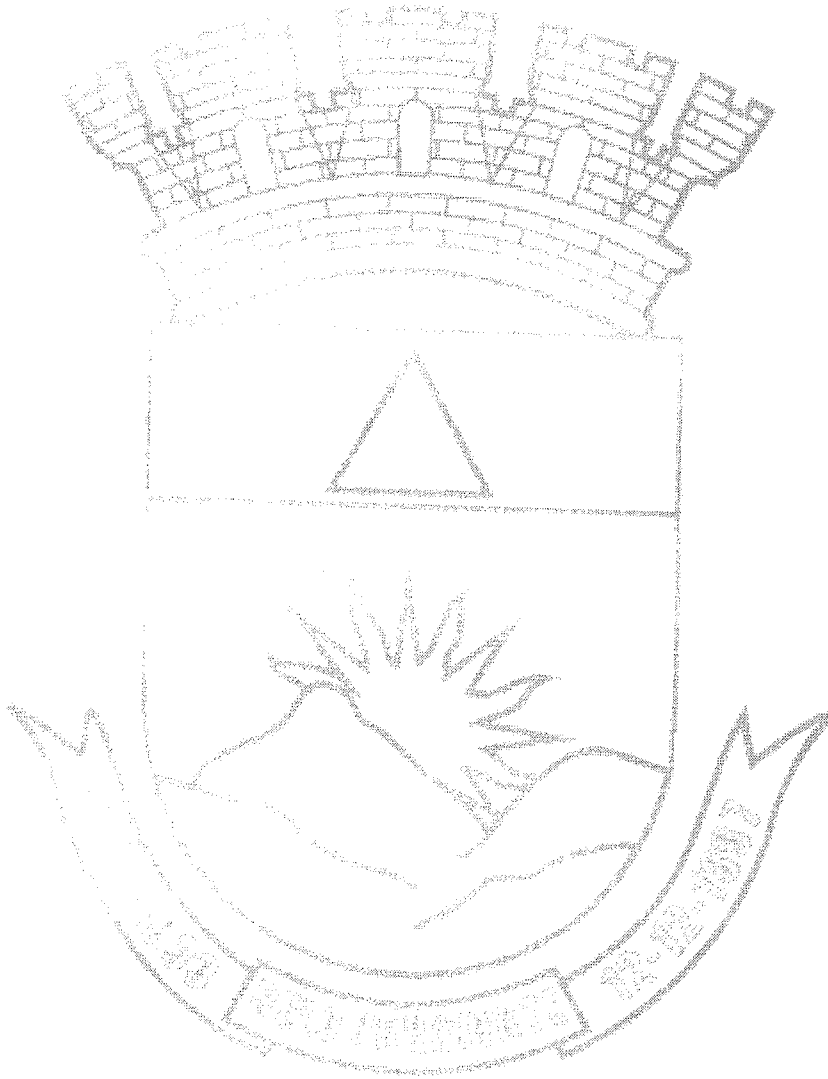

ANEXO III**DECLARAÇÃO DE INEXISTÊNCIA DE FATO IMPEDITIVO DE LICITAR OU
CONTRATAR COM A ADMINISTRAÇÃO PÚBLICA**

A empresa PILARMED EIRELI EPP, com sede na Rua Alvares Maciel, 362, sala 804, Santa Efigenia, Belo Horizonte/MG, CNPJ n.º 20.421.441/0001-74, DECLARA, sob as penas da lei, que não está sujeita a qualquer impedimento legal para licitar ou contratar com a Administração, ciente da obrigatoriedade de declarar ocorrências posteriores.

Belo Horizonte/MG, 02 de MAIO 2019.



THAYNAR PORTO DE CARVALHO
RG: 13.711.957 // CPF: 148.048.787-26

20.421.441/0001-74
I.E.: 002.375298.00-52
PILARMED EIRELI - EPP
RUA ÁLVARES MACIEL, 362 - SL. 804
SANTA EFIGÊNIA - CEP: 30.150-250
BELO HORIZONTE - MG

000967
b.



ANEXO IV

DECLARAÇÃO DE REGULARIDADE NO MINISTÉRIO DO TRABALHO EM ATENDIMENTO AO DISPOSTO NO ARTIGO 7º DA CONSTITUIÇÃO FEDERAL

A empresa PILARMED EIRELI EPP, com sede na Rua Álvares Maciel, 362, sala 804, Santa Efigenia, Belo Horizonte/MG, CNPJ n.º 20.421.441/0001-74, DECLARA, sob penas da Lei, para fins do disposto no inciso V do artigo 27 da Lei Federal n.º 8.666/93, de 21 de junho de 1.993, acrescido pela Lei n.º 9.854, de 27 de outubro de 1999, que não emprega menor de dezoito anos em trabalho noturno, perigoso ou insalubre e que não emprega menor de dezesseis anos.

Belo Horizonte/MG, 02 de MAIO 2019.

THAYNAR PORTO DE CARVALHO
RG: 13.711.957 // CPF: 148.048.787-26

20.421.441/0001-74
I.E.: 002.375298.00-52
PILARMED EIRELI - EPP
RUA ÁLVARES MACIEL, 362 - SL. 804
SANTA EFIGÊNIA - CEP: 30.150-250
BELO HORIZONTE - MG

000968
lp.



ANEXO VI

TERMO DE INDICAÇÃO DE COLABORADOR RESPONSÁVEL

1) IDENTIFICAÇÃO DO PROCESSO

PREGÃO ELETRÔNICO Nº 016/2019

2) INDICAÇÃO DE RESPONSÁVEL PELO CONTRATO

Por este instrumento, a empresa PILARMED EIRELI EPP, inscrita no CNPJ nº 20.421.441/0001-74, inscrição estadual nº 002375298.00-52, com sede à Rua Alvares Maciel, 362, sala 804, Santa Efigenia, Belo Horizonte/MG, CEP: 30.150.250, telefone: (31) 3588-3990, representada neste ato por seu representante legal Sra THAYNAR PORTO DE CARVALHO, portadora do RG nº 13.711.957 e CPF nº 148.048.787-26, nomeia e constitui a pessoa abaixo relacionada como responsável para acompanhar a execução contratual, assim como proceder as ações necessárias ao seu cumprimento, tais como: a) receber e assinar em nome da empresa ordens de fornecimento/pré-empenho emitidas pelo Município; b) acompanhar a entrega dos bens solicitados; c) receber e assinar em nome da empresa o atestado de recebimento e aprovação; d) receber e assinar em nome da empresa notificações do Município solicitando a troca de bens recusados pelo Contratante; e) entregar em nome da empresa os atestados de recebimento e aprovação e as notas fiscais decorrentes de fornecimentos realizados; f) receber em nome da empresa notificações de qualquer natureza enviadas pelo Município e relacionadas ao fornecimento dos bens objetos deste Contrato; g) proceder a todos os demais atos necessários ao cumprimento das obrigações contidas no Edital de Pregão acima identificado e em seus anexos e Contrato.

RESPONSÁVEL INDICADO
THAYNAR PORTO DE CARVALHO
RG: 13.711.957 // CPF: 148.048.787-26

REPRESENTANTE LEGAL
THAYNAR PORTO DE CARVALHO
RG: 13.711.957 // CPF: 148.048.787-26

Belo Horizonte/MG, 02 de MAIO 2019.

20.421.441/0001-74
I.E.: 002.375298.00-52
PILARMED EIRELI - EPP
RUA ÁLVARES MACIEL, 362 - SL. 804
SANTA EFIGÊNIA - CEP: 30.150-250
BELO HORIZONTE - MG

000969

ANEXO VII

DECLARAÇÃO DE CONTA CORRENTE PESSOA JURÍDICA

Eu, CARLOS BRUNO ARAUJO SILVA, responsável pela empresa PILARMED EIRELI EPP, Declaro para fins de pagamento, em caso de contratação referente ao Pregão nº 016/2019, que esta empresa possui conta corrente pessoa jurídica no mesmo CNPJ habilitado para este pregão, conforme dados abaixo:

RAZÃO SOCIAL DA EMPRESA: PILARMED EIRELI EPP
ENDEREÇO: Rua: Alvares Maciel, 362, sala 804, Santa Efigenia, Belo Horizonte
CNPJ: 20.421.441/0001-74
TELEFONE: (31) 3588-3990
EMAIL: pilarmed@pilarmedd.com.br
CONTATO: THAYNAR PORTO DE CARVALHO
BANCO: ITAÚ
AGÊNCIA: 0587
CONTA CORRENTE: 15448-5

Belo Horizonte/MG, 02 de MAIO 2019.



THAYNAR PORTO DE CARVALHO
RG: 13.711.957 // CPF: 148.048.787-26

20.421.441/0001-74
I.E.: 002.375298.00-52
PILARMED EIRELI - EPP
RUA ÁLVARES MACIEL, 362 - SL. 804
SANTA EFIGÊNIA - CEP: 30.150-250
BELO HORIZONTE - MG



000976
b.

Consulta de Impedidos de Licitar

Pesquisa Impedidos de Licitar

Fornecedor:			
Tipo documento	<input type="text" value="CNPJ"/>	Número documento	<input type="text" value="20421441000174"/>
Nome	<input type="text" value="PILARMED EIRELI EPP"/>		
Período publicação : de	<input type="text"/>	até	<input type="text"/>
Data de Início Impedimento: de	<input type="text"/>	até	<input type="text"/>
Data de Fim Impedimento: de	<input type="text"/>	até	<input type="text"/>

⚠️ NENHUM ITEM ENCONTRADO PARA O CNPJ: 20421441000174!

000971
6.

Á CONSÓRCIO INTERMUNICIPAL DE SAÚDE - CONIMS
AO SETOR DE LICITAÇÕES
REF: PREGÃO ELETRÔNICO Nº 016/2019
RUA AFONSO PENA, N.º 1902, BAIRRO: ANCHIETA
PATO BRANCO - PR
CEP 85.501-530.

Carta Registrada

	REGISTRADO URGENTE <i>registered priority</i>	PESO (kg) <i>weight</i> 308
Recebedor		AR MP
Assinatura	Doc.	

JT 64712029 9 BR

AR

AGE BERNARDO MONTEIRO
02 MAI 2019
BELO HORIZONTE-MG

[Handwritten signatures and marks]

PROMEDI
Produtos Médicos

(54) 2106-1270 - (54) 2106-8340 - 9 9669-7278

PROMEDI DISTRIBUIDORA DE PRODUTOS HOSPITALARES LTDA

CNPJ: 27.806.274/0001-29 I.E: 039/0176249

AV CALDAS JUNIOR Nº. 456, SALA 02

ERECHIM/RS - CEP: 99713-190

licitacaopromedi@gmail.com

promedine@gmail.com

PROPOSTA DE PREÇO

À
CONSÓRCIO INTERMUNICIPAL DE SAÚDE - CONIMS
A/C Setor de Licitações

Pregão 16/2019

2104

ITEM	UND	QTDE	PRODUTO	MARCA/MODELO	R\$ UNIT	R\$ TOTAL
4	UND	13	Muleta canadense em alumínio, adulto, utilizado para treino da marcha com meio auxiliar. Material de alumínio; Braçadeira de polipropileno e anatômico; Apoio de mão de polipropileno de fácil preensão; Trava de Segurança; Nível de Regulagem; Ponteira de borracha antiderrapante; capacidade suportada, aproximadamente: 90Kg	DELLAMED	R\$ 86,6538	R\$ 1.126,50
10	UND	3	Escada auxiliar com 2 degraus Armação tubular, com revestimento: sintético; degraus com revestimento antiderrapante; pés com ponteira de borracha.	MM MOVEIS	R\$ 86,3333	R\$ 259,00
20	UND	4	Andador adulto. Utilizado para treino da marcha com meio auxiliar. Material de alumínio; regulável; ponteira de borracha antiderrapante; dobrável e articulável; capacidade suportada, aproximadamente 90kg.	DELLAMED	R\$ 146,8750	R\$ 587,50
27	UND	84	Eletrodos de silicone (lavável). Utilizado para equipamentos de eletroterapia. Material de silicone; reutilizáveis; material de boa condutibilidade.	ARKTUS	R\$ 13,7976	R\$ 1.159,00

000972
6.

CM

Handwritten signatures and marks at the bottom of the page.

35	UND	7	Faixa Elástica resistência fraca. Utilizado para exercícios físicos de reabilitação e fortalecimento. Confeccionada em borracha, com sistema de resistência progressiva. 1 metro de comprimento, grau de resistência fraca.	CARCI	R\$ 16,7857	R\$ 117,50
55	UND	4	Medidor de pico de fluxo respiratório. Corpo: Plástico; Boca: Plástico (autoclavável); Barra Interna: Aço Inoxidável; Escala: ATS, 60-900l/min para adultos e crianças; Calibração: Manual; Válvula Uni-direcional: silicone;	PEAK FLOW	R\$ 146,7500	R\$ 587,00
TOTAL					R\$	3.836,50

PEDIDO MÍNIMO FATURAMENTO: R\$ 500,00 (QUINHENTOS REAIS).

Declaramos que, no preço ofertado, estão incluídos todos os custos referentes ao cumprimento do objeto, assim como tributos e outros.
Validade da Proposta: Conforme o edital
Prazo de Entrega: Conforme o edital

Dados Bancários:
 Banco do Brasil - AG: 8108-6 Conta Corrente: 2130-X
 Banco Banrisul - AG: 1145-5 Conta Corrente: 0600201706

Face ao disposto no Artigo 78, inciso XV da Lei 8.666/93, alterada pela Lei 8.883/94, reserva-se ao direito de suspender o fornecimento do objeto licitado caso haja um atraso superior a 90 (noventa) dias dos pagamentos devidos, até seu restabelecimento.

Finalizando, concordamos com as condições estabelecidas no Edital e seus anexos.

Atenciosamente:

 Promedi Distribuidora de Produtos Hospitalares Ltda
 Fabiana Domingues - CPF: 959.084.550-91
 Representante Legal (Sócia)

Erechim, 02 de Maio de 2019.

Promedi Distribuidora de Produtos Hospitalares Ltda
 CNPJ 27.806.274/0001-29 I.E. 009/176249
 Av. Cañas Junior, 456 - B. Três Vendas
 CEP 99713-190 ERECHIM/RS



Comprovante de Inscrição e de Situação Cadastral**Contribuinte,**

Confira os dados de Identificação da Pessoa Jurídica e, se houver qualquer divergência, providencie junto à RFB a sua atualização cadastral.

A informação sobre o porte que consta neste comprovante é a declarada pelo contribuinte.

 REPÚBLICA FEDERATIVA DO BRASIL CADASTRO NACIONAL DA PESSOA JURÍDICA		
NÚMERO DE INSCRIÇÃO 27.806.274/0001-29 MATRIZ	COMPROVANTE DE INSCRIÇÃO E DE SITUAÇÃO CADASTRAL	DATA DE ABERTURA 23/05/2017
NOME EMPRESARIAL PROMEDI DISTRIBUIDORA DE PRODUTOS HOSPITALARES LTDA		
TÍTULO DO ESTABELECIMENTO (NOME DE FANTASIA) *****		PORTE ME
CÓDIGO E DESCRIÇÃO DA ATIVIDADE ECONÔMICA PRINCIPAL 46.64-8-00 - Comércio atacadista de máquinas, aparelhos e equipamentos para uso odonto-médico-hospitalar; partes e peças		
CÓDIGO E DESCRIÇÃO DAS ATIVIDADES ECONÔMICAS SECUNDÁRIAS 46.45-1-01 - Comércio atacadista de instrumentos e materiais para uso médico, cirúrgico, hospitalar e de laboratórios 46.45-1-02 - Comércio atacadista de próteses e artigos de ortopedia 47.73-3-00 - Comércio varejista de artigos médicos e ortopédicos 46.44-3-01 - Comércio atacadista de medicamentos e drogas de uso humano		
CÓDIGO E DESCRIÇÃO DA NATUREZA JURÍDICA 206-2 - Sociedade Empresária Limitada		
LOGRADOURO AV CALDAS JUNIOR	NÚMERO 456	COMPLEMENTO SALA 02
CEP 99.713-190	BAIRRO/DISTRITO TRES VENDAS	MUNICÍPIO ERECHIM
		UF RS
ENDEREÇO ELETRÔNICO	TELEFONE (54) 9948-5229	
ENTE FEDERATIVO RESPONSÁVEL (EFR) *****		
SITUAÇÃO CADASTRAL ATIVA	DATA DA SITUAÇÃO CADASTRAL 23/05/2017	
MOTIVO DE SITUAÇÃO CADASTRAL		
SITUAÇÃO ESPECIAL *****	DATA DA SITUAÇÃO ESPECIAL *****	

Aprovado pela Instrução Normativa RFB nº 1.634, de 06 de maio de 2016.

Emitido no dia **29/03/2019** às **10:27:49** (data e hora de Brasília).

Página: 1/1

[Consulta QSA / Capital Social](#)

[Voltar](#)

 Preparar Página
para Impressão

A RFB agradece a sua visita. Para informações sobre política de privacidade e uso, [clique aqui](#).
[Atualize sua página](#)

[Handwritten signatures and initials]

000975

b.

Alteração Contratual n.º 01.
CONSOLIDAÇÃO - SOCIEDADE EMPRESÁRIA LIMITADA
 CNPJ/MF – 27.806.274/0001-29 NIRE: 43208118255

Tatiane Solange Szura, de nacionalidade brasileira, casada com regime parcial de bens, natural de Erechim/RS, nascida em 21/08/1984, empresária, com residência e domicílio em Erechim RS, na Rua Dario Bastos Rostro nº 60 Bairro Tres Vendas CEP 99713.242, carteira de identidade n.º 5082840157, expedida pela SSP/RS e CPF n.º 830.517.400-04, e

Fabiana Domingues, de nacionalidade brasileira, solteira, natural de Erechim/RS, nascida em 01/10/1979, empresária, com residência e domicílio em Erechim/RS, na Rua Padre Feijo nº 203 Bairro Centro CEP 99700-118, carteira de identidade n.º 7063788629, expedida pela SSP/RS e CPF n.º 959.084.550-91.

Sócios componentes da sociedade empresária que gira sob a denominação social de **Promedi Distribuidora de Produtos Hospitalares Ltda ME**, com sede em Erechim RS, na Av. Caldas Junior nº 456 Sala 02, inscrita no CNPJ (MF) sob n.º 27.806.274/0001-29, e na MM. Junta Comercial do Estado do Rio Grande do Sul sob NIRE n.º 43208118255, em data de 23/05/2017, vem por este instrumento e na melhor forma do direito, alterar e consolidar o seu Contrato Social e posteriores Alterações, segundo as cláusulas e condições a seguir enumerados:

DA ALTERAÇÃO SOCIAL

Cláusula 1ª - É admitido na sociedade **Cleber Antonio Zulian**, de nacionalidade brasileira, casado com comunhão parcial de bens, natural de Erechim/RS, nascido em 10/03/1982, empresário, com residência e domicílio em Erechim RS, na Rua Dario Bastos Rostro nº 60, Bairro Tres Vendas CEP 99713.242 carteira de identidade n.º 707398184, expedida pela SSP/RS e CPF n.º 814.500.280-04.

Cláusula 2ª - Retira-se da sociedade **Tatiane Solange Szura**, vendendo e transferindo a totalidade de suas quotas sociais e direitos a elas relacionados, no valor de R\$ 25.000,00 (vinte cinco mil reais), ao sócio **Cleber Antonio Zulian**, pelo que declara ter recebido neste ato em moeda corrente nacional, dando plena, geral e irrevogável quitação, nada mais tendo a receber ou a reclamar, pelo presente, pretérito e futuro, por si e por seus herdeiros, servindo a presente como recibo definitivo.

Cláusula 3ª - O capital social de R\$ 50.000,00 (cinquenta mil reais), permanece inalterado, totalmente integralizado em moeda corrente nacional, dividido em quotas de capital de R\$ 1,00 (um real) cada uma e assim distribuído entre os sócios:

a) -	Cleber Antonio Zulian	R\$	25.000,00
b) -	Fabiana Domingues	R\$	25.000,00
	Total	R\$	50.000,00



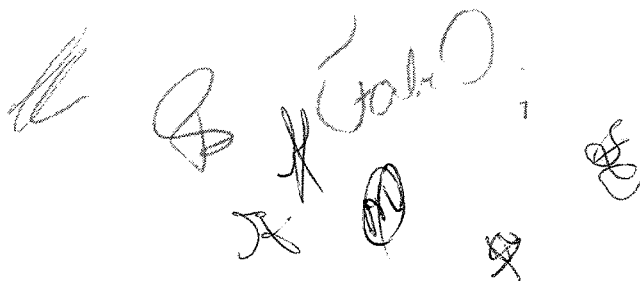

Cláusula 4ª - A sociedade será administrada, em juízo ou fora dele, pelos sócios **Cleber Antonio Zulian e Fabiana Domingues**, em conjunto ou separadamente, que a representarão ativa e passivamente, judicial e extrajudicialmente, com os poderes e atribuições de praticar todos e quaisquer atos relativos e vinculados a sociedade, sendo vedado no entanto o uso da denominação social em avais, fianças ou aceites de favores a terceiros, estranhos aos objetivos sociais, sob pena de nulidade.

Cláusula 5ª - Os administradores declaram sob as penas da Lei, que não estão impedidos de exercer a administração da sociedade por lei especial, em virtude de condenação criminal, ou por se encontrarem sob os efeitos dela, a pena que vede ainda que temporariamente o acesso a cargos públicos, ou por crime falimentar, de prevaricação, peita ou suborno, concussão, peculato ou contra a economia popular, contra o sistema financeiro nacional, contra normas de defesa da concorrência, contra as relações de consumo, fé pública ou a propriedade.

Cláusula 6ª - Os sócios de comum acordo resolvem consolidar o seu Contrato Social e posteriores Alterações Sociais, segundo as cláusulas e condições seguintes:

DA CONSOLIDAÇÃO SOCIAL

DA DENOMINAÇÃO, SEDE, OBJETO E DURAÇÃO

Cláusula 1ª - A sociedade é empresária limitada, regida pelos artigos 1.052 e seguintes da Lei 10.406, de 10 de Janeiro de 2002 e Leis Complementares vigentes pertinentes à este tipo de personalidade jurídica e gira sob a denominação social de: **Promedi Distribuidora de Produtos Hospitalares Ltda ME**.

Cláusula 2ª - A sociedade tem sede administrativa em **Erechim RS, na Av. Caldas Junior nº 456 Sala 02, Bairro Tres Vendas CEP 99713-190**.

Parágrafo Único - A sociedade pode a qualquer tempo, abrir filiais e outros estabelecimentos, no país ou fora dele, por ato de sua administração ou por deliberação da maioria dos sócios.

Cláusula 3ª - A sociedade tem por objeto social, as atividades de: **Comercio atacadista de maquinas, aparelhos e equipamentos para uso odonto-medico hospitalar, partes e peças, comercio atacadista de instrumentos e materiais para uso medico, cirúrgico, hospitalares e de laboratórios, comercio atacadista de próteses e artigos de ortopedia, comercio varejista de artigos médicos e ortopedicos, comercio atacadista de medicamentos e drogas de uso humano**.

Cláusula 4ª - A sociedade é por tempo de duração indeterminado e iniciou suas atividades em 04/05/2017.

DO CAPITAL SOCIAL

Cláusula 3ª - O capital social de R\$ 50.000,00 (cinquenta mil reais), permanece inalterado, totalmente integralizado em moeda corrente nacional, dividido em quotas de capital de R\$ 1,00 (um real) cada uma e assim distribuído entre os sócios:

Handwritten signatures and initials at the bottom right of the page, including a large signature and several smaller ones, some with circled numbers.



a) -	Cleber Antonio Zulian	R\$	25.000,00
b) -	Fabiana Domingues	R\$	25.000,00
	Total	R\$	50.000,00

Cláusula 6ª - A responsabilidade de cada sócio é restrita ao valor de suas respectivas quotas, sendo que todos respondem solidariamente pela integralização do capital social.

DA ADMINISTRAÇÃO DA SOCIEDADE E SUA REMUNERAÇÃO

Cláusula 7ª - A sociedade é administrada, em juízo ou fora dele, pelos sócios **Cleber Antonio Zulian e Fabiana Domingues** em conjunto ou separadamente, que a representarão ativa e passivamente, judicial e extrajudicialmente, com os poderes e atribuições de praticar todos e quaisquer atos relativos e vinculados a sociedade, sendo vedado o uso da denominação social em avais, fianças ou aceites de favores a terceiros, estranhos aos objetivos sociais, sob pena de nulidade.

7.1 - O uso da denominação social é privativo dos administradores nos poderes a eles conferidos.

7.2 - A sociedade poderá a qualquer tempo nomear para o cargo de administrador, um não-sócio, desde que deliberado em reunião de sócios com a aprovação unânime caso o capital não esteja integralizado e de dois terços no mínimo após a total integralização, mediante termo de posse lavrado do Livro de Atas e registrado no órgão competente no prazo de 30 (trinta) dias.

7.3 - O administrador não-sócio quando nomeado conforme descrito no parágrafo anterior, após decurso de prazo do mandato, cessa-se o exercício de seu cargo, sendo necessário para sua recondução, nova nomeação.

7.4 - Quando houver administrador não-sócio, o mesmo poderá ser destituído do cargo a qualquer tempo, por deliberação dos sócios, independentemente de justificativa.

Cláusula 8ª - Os sócios poderão de comum acordo estabelecer uma retirada mensal a título de "pró-labore", respeitando as limitações legais vigentes.

DO CONSELHO FISCAL

Cláusula 9ª - A sociedade não terá Conselho Fiscal.

DO BALANÇO, RESULTADO E SUA DISTRIBUIÇÃO

Cláusula 10ª - O exercício social encerra-se anualmente em 31 de dezembro, quando será procedida a elaboração do inventário, do balanço patrimonial e do balanço de resultado econômico.

10.1 - A sociedade poderá a qualquer tempo, levantar balanços intermediários no decorrer do exercício.

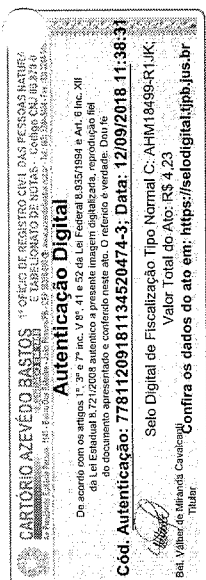

3

(Handwritten signatures and initials)

Cláusula 11ª - Os lucros e as perdas são: rateados, distribuídos ou suportados pelos sócios na proporcionalidade das quotas de capital de cada um, ou ainda levados para contas especiais, para futuro aproveitamento ou amortização.

11.1 - Para a Distribuição de Lucros, a sociedade poderá realizar balanços intermediários no decorrer do exercício.

DA RESOLUÇÃO DA SOCIEDADE EM RELAÇÃO A UM SÓCIO

Cláusula 12ª - O falecimento, a interdição, a inabilitação e qualquer outra situação, não dissolverá a sociedade. Em caso de falecimento ou interdição de qualquer dos sócios, a sociedade continuará com os herdeiros, sucessores e o incapaz, se os sócios remanescentes os aceitarem, caso contrário os haveres do falecido serão pagos ao(s) herdeiro(s), sucessores ou ao incapaz em 6 (seis) prestações mensais, iguais e sucessivas, corrigidas monetariamente, vencendo a primeira 30 (trinta) dias após o evento, prazo este, máximo para a opção pelo ingresso na sociedade. Em caso de retirada, os haveres do(s) sócio(s) retirante(s) serão apurados em balanço especial e pagos ao(s) mesmo(s) nas condições acima.

DA DISSOLUÇÃO DA SOCIEDADE

Cláusula 13ª - A sociedade poderá ser dissolvida a qualquer tempo por deliberação dos sócios com representatividade de no mínimo $\frac{3}{4}$ (três quartos) do capital social.

13.1 - A sociedade poderá se dissolver por força da lei, quando ocorrer alguma das hipóteses previstas nos artigos 1.033 e 1.034 de Lei n.º 10.406/2002.

DA CESSÃO E TRANSFERÊNCIA DE QUOTAS

Cláusula 14ª - Os sócios podem ceder ou transferir no todo ou em parte suas quotas a outro(s) sócio(s), independentemente de anuência do(s) outro(s), ou a terceiros se não houver oposição de titulares de mais de um quarto do capital social.

Cláusula 15ª - O sócio que quiser se retirar da sociedade, deverá cientificar ao(s) outro(s) e a sociedade, a sua intenção, com antecedência mínima de 60 (sessenta) dias e por escrito.

DAS DELIBERAÇÕES SOCIAIS

Cláusula 16ª - As deliberações sociais serão tomadas de acordo com o estabelecido nos artigos 1.071 e 1.076 da Lei 10.406/2002.

DA ISENÇÃO CRIMINAL

Cláusula 17ª - Os administradores declaram sob as penas da Lei, que não estão impedidos de exercer a administração da sociedade por lei especial, em virtude de condenação criminal, ou por se encontrarem sob os efeitos dela, a pena que vede ainda que temporariamente o acesso a cargos públicos, ou por crime falimentar, de prevaricação, peita ou suborno, concussão, peculato ou contra a economia popular, contra o sistema financeiro nacional, contra normas de defesa da concorrência, contra as relações de consumo, fé pública ou a propriedade.

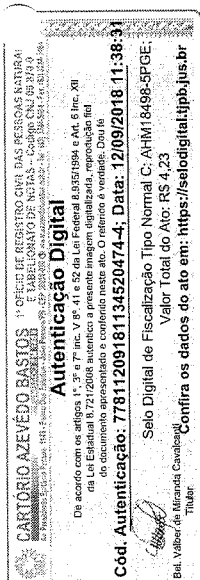

DA ELEIÇÃO DO FORO JURÍDICO

Cláusula 18ª - Fica eleito o foro da Comarca de Erechim - RS para o exercício e o cumprimento dos direitos e obrigações resultantes deste instrumento, independentemente de privilégio para qualquer das partes.

E, estando os sócios justos e contratados, assinam este instrumento em tantas vias quanto necessárias forem, de igual teor e para o mesmo efeito.

Erechim RS, 12 de Setembro de 2017.

Cleber Antonio Zulian

Fabiana Domingues

Tatiane Solange Szura

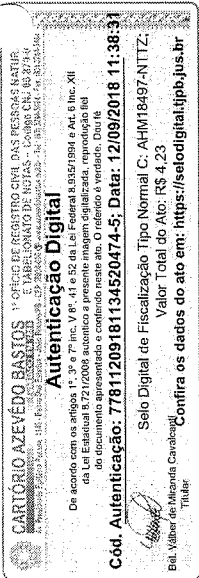

REPÚBLICA FEDERATIVA DO BRASIL
ESTADO DA PARAÍBA
CARTÓRIO AZEVEDO BASTOS
FUNDADO EM 1888

000980

b.

PRIMEIRO REGISTRO CIVIL DE NASCIMENTO E ÓBITOS E PRIVATIVO DE CASAMENTOS, INTERDIÇÕES E TUTELAS DA COMARCA DE JOÃO PESSOA

Av. Eptácio Pessoa, 1145 Bairro dos Estados 58030-00, João Pessoa PB
Tel.: (83) 3244-5404 / Fax: (83) 3244-5484
http://www.azevedobastos.not.br
E-mail: cartorio@azevedobastos.not.br



DECLARAÇÃO DE SERVIÇO DE AUTENTICAÇÃO DIGITAL

O Bel. Válber Azevêdo de Miranda Cavalcanti, Oficial do Primeiro Registro Civil de Nascimentos e Óbitos e Privativo de Casamentos, Interdições e Tutelas com atribuição de autenticar e reconhecer firmas da Comarca de João Pessoa Capital do Estado da Paraíba, em virtude de Lei, etc...

DECLARA para os devidos fins de direito que, o documento em anexo identificado individualmente em cada Código de Autenticação Digital¹ ou na referida sequência, foi autenticados de acordo com as Legislações e normas vigentes².

DECLARO ainda que, para garantir transparência e segurança jurídica de todos os atos oriundos dos respectivos serviços de Notas e Registros do Estado da Paraíba, a Corregedoria Geral de Justiça editou o Provimento CGJPB N° 003/2014, determinando a inserção de um código em todos os atos notoriais e registrais, assim, cada Selo Digital de Fiscalização Extrajudicial contém um código único (por exemplo: **Selo Digital: ABC12345-X1X2**) e dessa forma, cada autenticação processada pela nossa Serventia pode ser confirmada e verificada tantas vezes quanto for necessário através do site do Tribunal de Justiça do Estado da Paraíba, endereço <http://corregedoria.tjpb.jus.br/selo-digital/>

A autenticação digital do documento faz prova de que, na data e hora em que ela foi realizada, a empresa **PROMEDI DISTRIBUIDORA DE PRODUTOS HOSPITALARES LTDA - ME** tinha posse de um documento com as mesmas características que foram reproduzidas na cópia autenticada, sendo da empresa **PROMEDI DISTRIBUIDORA DE PRODUTOS HOSPITALARES LTDA - ME** a responsabilidade, única e exclusiva, pela idoneidade do documento apresentado a este Cartório.

Esta DECLARAÇÃO foi emitida em **13/09/2018 16:44:34 (hora local)** através do sistema de autenticação digital do Cartório Azevêdo Bastos, de acordo com o Art. 1º, 10º e seus §§ 1º e 2º da MP 2200/2001, como também, o documento eletrônico autenticado contendo o Certificado Digital do titular do Cartório Azevêdo Bastos, poderá ser solicitado diretamente a empresa **PROMEDI DISTRIBUIDORA DE PRODUTOS HOSPITALARES LTDA - ME** ou ao Cartório pelo endereço de e-mail autentica@azevedobastos.not.br

Para informações mais detalhadas deste ato, acesse o site <https://autdigital.azevedobastos.not.br> e informe o Código de Consulta desta Declaração.

Código de Consulta desta Declaração: 1074009

A consulta desta Declaração estará disponível em nosso site até **12/09/2019 11:43:22 (hora local)**.

¹**Código de Autenticação Digital:** 77811209181134520474-1 a 77811209181134520474-5

²**Legislações Vigentes:** Lei Federal nº 8.935/94, Lei Federal nº 10.406/2002, Medida Provisória nº 2200/2001, Lei Federal nº 13.105/2015, Lei Estadual nº 8.721/2008, Lei Estadual nº 10.132/2013 e Provimento CGJ N° 003/2014.

O referido é verdade, dou fé.

CHAVE DIGITAL

00005b1d734fd94f057f2d69fe6bc05b0729342e19a8fa808e9da0bcebc7cee3da9bda3a9d9c7402a41daa90c39c37020dfd8a39e2a5dd536c185e19a804a73b73048271092383c554e99f90d727f64b



Handwritten signatures and initials at the bottom right of the page.

REPÚBLICA FEDERATIVA DO BRASIL
 DEPARTAMENTO NACIONAL DE TRANSITO
 DEPARTAMENTO NACIONAL DE HABILITACAO

NOME

CLEBER ANTONIO ZULIAN

DOC. IDENTIDADE / ORG. EMISSOR / UF

7073998184 SSP/DI RS

CPF

814.500.280-04

DATA NASCIMENTO

30/03/1982

FILIAÇÃO

CLADIR ZULIAN

INES ZULIAN

PERMISSÃO



ACC



CAT. HAB.

A/B

VALIDADE

20/02/2022

1ª HABILITACAO

02/05/2000

Nº REGISTRO

01233621320

CARTORIO AZEVEDO BASTOS
 1º OFICIO DE REGISTRO CIVIL DAS PESSOAS NATURAIS
 Rua: ...
 Autenticação Digital
 De acordo com os artigos 1º, 3º e 7º inc. V 8º, 41 e 52 da Lei Federal 8.933/1994 e Art. 9º Inc. XII
 do Decreto 21.208/2004 e o inciso I do artigo 1º do Decreto 24.645/2004, revogado pelo
 do documento apresentado e conteúdo neste ato. Ciente e verdadeiro. Dou fe.
 Cód. Autenticação: 77812409180912220654-1: Data: 24/09/2018 09:14:14
 Selo Digital de Fiscalização Tipo Normal C: AHN17376-PPMV
 Valor Total do Ato: R\$ 4,23
 Bel. Valor de Venda Cautel
 Contar os dados de ato em: https://selodigital.tpb.jus.br

186009

O TERRITÓRIO NACIONAL
 1383780090

REPÚBLICA FEDERATIVA DO BRASIL
ESTADO DA PARAÍBA
CARTÓRIO AZEVEDO BASTOS
FUNDADO EM 1888

000982

PRIMEIRO REGISTRO CIVIL DE NASCIMENTO E ÓBITOS E PRIVATIVO DE CASAMENTOS, INTERDIÇÕES E TUTELAS DA COMARCA DE JOÃO PESSOA

Av. Epitácio Pessoa, 1145 Bairro dos Estados 58030-00, João Pessoa PB
Tel.: (83) 3244-5404 / Fax: (83) 3244-5484
<http://www.azevedobastos.not.br>
E-mail: cartorio@azevedobastos.not.br



DECLARAÇÃO DE SERVIÇO DE AUTENTICAÇÃO DIGITAL

O Bel. Válber Azevêdo de Miranda Cavalcanti, Oficial do Primeiro Registro Civil de Nascimentos e Óbitos e Privativo de Casamentos, Interdições e Tutelas com atribuição de autenticar e reconhecer firmas da Comarca de João Pessoa Capital do Estado da Paraíba, em virtude de Lei, etc...

DECLARA para os devidos fins de direito que, o documento em anexo identificado individualmente em cada *Código de Autenticação Digital*¹ ou na referida sequência, foi autenticados de acordo com as Legislações e normas vigentes².

DECLARO ainda que, para garantir transparência e segurança jurídica de todos os atos oriundos dos respectivos serviços de Notas e Registros do Estado da Paraíba, a Corregedoria Geral de Justiça editou o Provimento CGJPB Nº 003/2014, determinando a inserção de um código em todos os atos notoriais e registrais, assim, cada Selo Digital de Fiscalização Extrajudicial contém um código único (por exemplo: **Selo Digital: ABC12345-X1X2**) e dessa forma, cada autenticação processada pela nossa Serventia pode ser confirmada e verificada tantas vezes quanto for necessário através do site do Tribunal de Justiça do Estado da Paraíba, endereço <http://corregedoria.tjpb.jus.br/selo-digital/>

A autenticação digital do documento faz prova de que, na data e hora em que ela foi realizada, a empresa **PROMEDI DISTRIBUIDORA DE PRODUTOS HOSPITALARES LTDA - ME** tinha posse de um documento com as mesmas características que foram reproduzidas na cópia autenticada, sendo da empresa **PROMEDI DISTRIBUIDORA DE PRODUTOS HOSPITALARES LTDA - ME** a responsabilidade, única e exclusiva, pela idoneidade do documento apresentado a este Cartório.

Esta DECLARAÇÃO foi emitida em **25/09/2018 11:00:59 (hora local)** através do sistema de autenticação digital do Cartório Azevedo Bastos, de acordo com o Art. 1º, 10º e seus §§ 1º e 2º da MP 2200/2001, como também, o documento eletrônico autenticado contendo o Certificado Digital do titular do Cartório Azevedo Bastos, poderá ser solicitado diretamente a empresa **PROMEDI DISTRIBUIDORA DE PRODUTOS HOSPITALARES LTDA - ME** ou ao Cartório pelo endereço de e-mail autentica@azevedobastos.not.br

Para informações mais detalhadas deste ato, acesse o site <https://autdigital.azevedobastos.not.br> e informe o *Código de Consulta desta Declaração*.

Código de Consulta desta Declaração: 1081627

A consulta desta Declaração estará disponível em nosso site até **24/09/2019 09:19:35 (hora local)**.

¹**Código de Autenticação Digital:** 77812409180912220654-1

²**Legislações Vigentes:** Lei Federal nº 8.935/94, Lei Federal nº 10.406/2002, Medida Provisória nº 2200/2001, Lei Federal nº 13.105/2015, Lei Estadual nº 8.721/2008, Lei Estadual nº 10.132/2013 e Provimento CGJ Nº 003/2014.

O referido é verdade, dou fé.

CHAVE DIGITAL

00005b1d734fd94f057f2d69fe6bc05bdfef164dc08fb39db04e3a96f6fd314215097b72aa50e119e7bd75e55dc291b0dfd8a39e2a5dd536c185e19a804a73b
f40523980574f0f8d7c3b3de6822b107



REPÚBLICA FEDERATIVA DO BRASIL
ESTADO DA PARAÍBA
CARTÓRIO AZEVEDO BASTOS
FUNDADO EM 1888

000994
6

PRIMEIRO REGISTRO CIVIL DE NASCIMENTO E ÓBITOS E PRIVATIVO DE CASAMENTOS, INTERDIÇÕES E TUTELAS DA COMARCA DE
JOÃO PESSOA

Av. Epitácio Pessoa, 1145 Bairro dos Estados 58030-00, João Pessoa PB
Tel.: (83) 3244-5404 / Fax: (83) 3244-5484
<http://www.azevedobastos.not.br>
E-mail: cartorio@azevedobastos.not.br



DECLARAÇÃO DE SERVIÇO DE AUTENTICAÇÃO DIGITAL

O Bel. Válber Azevêdo de Miranda Cavalcanti, Oficial do Primeiro Registro Civil de Nascimentos e Óbitos e Privativo de Casamentos, Interdições e Tutelas com atribuição de autenticar e reconhecer firmas da Comarca de João Pessoa Capital do Estado da Paraíba, em virtude de Lei, etc...

DECLARA para os devidos fins de direito que, o documento em anexo identificado individualmente em cada *Código de Autenticação Digital*¹ ou na referida sequência, foi autenticados de acordo com as Legislações e normas vigentes².

DECLARO ainda que, para garantir transparência e segurança jurídica de todos os atos oriundos dos respectivos serviços de Notas e Registros do Estado da Paraíba, a Corregedoria Geral de Justiça editou o Provimento CGJPB Nº 003/2014, determinando a inserção de um código em todos os atos notoriais e registrais, assim, cada Selo Digital de Fiscalização Extrajudicial contém um código único (por exemplo: **Selo Digital: ABC12345-X1X2**) e dessa forma, cada autenticação processada pela nossa Serventia pode ser confirmada e verificada tantas vezes quanto for necessário através do site do Tribunal de Justiça do Estado da Paraíba, endereço <http://corregedoria.tjpb.jus.br/selo-digital/>

A autenticação digital do documento faz prova de que, na data e hora em que ela foi realizada, a empresa **PROMEDI DISTRIBUIDORA DE PRODUTOS HOSPITALARES LTDA - ME** tinha posse de um documento com as mesmas características que foram reproduzidas na cópia autenticada, sendo da empresa **PROMEDI DISTRIBUIDORA DE PRODUTOS HOSPITALARES LTDA - ME** a responsabilidade, única e exclusiva, pela idoneidade do documento apresentado a este Cartório.

Esta DECLARAÇÃO foi emitida em **25/03/2019 08:43:57 (hora local)** através do sistema de autenticação digital do Cartório Azevêdo Bastos, de acordo com o Art. 1º, 10º e seus §§ 1º e 2º da MP 2200/2001, como também, o documento eletrônico autenticado contendo o Certificado Digital do titular do Cartório Azevêdo Bastos, poderá ser solicitado diretamente a empresa **PROMEDI DISTRIBUIDORA DE PRODUTOS HOSPITALARES LTDA - ME** ou ao Cartório pelo endereço de e-mail autentica@azevedobastos.not.br

Para informações mais detalhadas deste ato, acesse o site <https://autdigital.azevedobastos.not.br> e informe o *Código de Consulta desta Declaração*.

Código de Consulta desta Declaração: 1204840

A consulta desta Declaração estará disponível em nosso site até **22/03/2020 15:21:09 (hora local)**.

¹**Código de Autenticação Digital:** 77812203191113430843-1

²**Legislações Vigentes:** Lei Federal nº 8.935/94, Lei Federal nº 10.406/2002, Medida Provisória nº 2200/2001, Lei Federal nº 13.105/2015, Lei Estadual nº 8.721/2008, Lei Estadual nº 10.132/2013 e Provimento CGJ Nº 003/2014.

O referido é verdade, dou fé.

CHAVE DIGITAL

00005b1d734fd94f0572d69fe6bc05b528141408287fdd52a6151a4da7458b56adc3b449e12d3e931fb6174bc18c6390dfd8a39e2a5dd536c185e19a804a73b41767c61fa31e9a42379b29570a77393

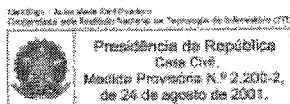

Ao

CONSÓRCIO INTERMUNICIPAL DE SAÚDE - CONIMS

A/C Setor de Licitações

Pregão Eletrônico Nº. 016/2019

DECLARAÇÃO DE MICRO EMPRESA

Promedi Distribuidora de Produtos Hospitalares Ltda, inscrita no CNPJ Nº. 27.806.274/0001-29 através de sua representante legal Sr^a Fabiana Domingues, **DECLARA** para fins do disposto no item 5.7 do Edital de Eletrônico nº 20/2017, sob as sanções administrativas cabíveis e sob pena da lei, que esta empresa, na presente data, é considerada:

- MICROEMPREENDEDOR INDIVIDUAL**, conforme § 1º do Art. 18-A da Lei Complementar nº. 123/2006, acrescido pela Lei 128/08;
- MICROEMPRESA**, conforme Inciso I, Art. 3º da Lei Complementar nº 123/2006;
- EMPRESA DE PEQUENO PORTE**, conforme Inciso II, Art. 3º da Lei Complementar nº 123/2006;
- COOPERATIVA**, conforme art. 34 da Lei 11.488 de 15 de Junho de 2007, e gozarão dos benefícios previstos nos art. 42 à 45 da Lei Complementar nº 123/2006.

DECLARA ainda que a empresa está excluída das vedações constantes do parágrafo 4º do Art. 3º da Lei Complementar 123, de 14 de dezembro de 2006.

Erechim, 02 de Maio de 2019.

Atenciosamente:

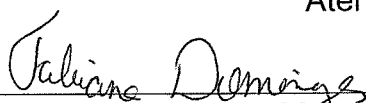

Promedi Distribuidora de Produtos Hospitalares Ltda
Fabiana Domingues
CPF: 959.084.550-91
Representante Legal (Sócia)

Promedi Distribuidora de Produtos
Hospitalares Ltda
CNPJ 27.806.274/0001-29 I.E. 039/0176249
Av. Caldas Junior, 456 - B. Três Vendas
CEP 99713-190 ERECHIM/RS

Ao

CONSÓRCIO INTERMUNICIPAL DE SAÚDE - CONIMS

A/C Setor de Licitações

Pregão Eletrônico Nº. 016/2019

DECLARAÇÃO INEXISTÊNCIA DE FATOS:

Promedi Distribuidora de Produtos Hospitalares Ltda, inscrita no CNPJ Nº. 27.806.274/0001-29 neste ato representada por Fabiana Domingues abaixo assinado, **DECLARA**, para fins do disposto no § 2º do artigo 32 da Lei nº 8.666, de 21 de junho de 1993, acrescido pela Lei nº 9.854, de 27 de outubro de 1999, que inexistem fatos impeditivos de sua habilitação. E não está impedida de participar de licitações ou contratar com a Administração Pública, Direta ou Indireta. Não se encontra, nos termos da legislação em vigor ou do Pregão, sujeito a qualquer outro fato ou circunstância que possa impedir a sua regular participação na presente licitação, ou eventual contratação que deste procedimento possa decorrer.

Erechim, 02 de Maio de 2019.

Atenciosamente:



Promedi Distribuidora de Produtos Hospitalares Ltda
Fabiana Domingues
CPF: 959.084.550-91
Representante Legal (Sócia)

Promedi Distribuidora de Produtos
Hospitalares Ltda
CNPJ 27.806.274/0001-29 I.E. 039/0176249
Av. Caldas Junior, 456 - B. Três Vendas
CEP 99713-190 ERECHIM/RS

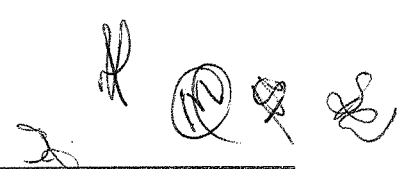

Ao

CONSÓRCIO INTERMUNICIPAL DE SAÚDE - CONIMS

A/C Setor de Licitações

Pregão Eletrônico Nº. 016/2019

DECLARAÇÃO

Promedi Distribuidora de Produtos Hospitalares Ltda, inscrita no CNPJ Nº. 27.806.274/0001-29, neste ato, representada por **Fabiana Domingues**, assinado abaixo:

DECLARA:

a) que sua empresa não foi considerada inidônea para licitar ou contratar com a Administração Pública, nos termos do inciso IV, do artigo 87 da Lei n. 8.666/93 e alterações, bem como em cumprimento ao que dispõe o parágrafo 2º do artigo 32 da referida lei. Declaro também, que comunicarei qualquer fato superveniente à entrega dos documentos de habilitação, de acordo com as exigências do procedimento licitatório em epígrafe;

b) o cumprimento ao disposto no inciso XXXIII do artigo 7º da Constituição Federal (proibição de trabalho noturno, perigoso ou insalubre a menores de 18 anos e de qualquer trabalho a menores de 16 anos, salvo na condição de aprendiz, a partir de 14 anos).

Erechim, 02 de Maio de 2019.

Atenciosamente:

*Promedi Distribuidora de Produtos
Hospitalares Ltda*
CNPJ 27.806.274/0001-29 I.E. 039/0176249
Av. Caldas Junior, 456 - B. Três Vendas
CEP 99713-190 ERECHIM/RS



Promedi Distribuidora de Produtos Hospitalares Ltda

Fabiana Domingues

CPF: 959.084.550-91

Representante Legal (Sócia)

000983

Item 04

MULETA CANADENDE D6 PRETA PAR DELLAMED

As muletas Pop Dellamed possuem regulagem de 95cm até 118,5cm de altura, através de pinos de fácil ajuste e peça interna de plástico para reduzir o ruído. As ponteiros em borracha contam com a peça metálica interna para reduzir o desgaste, aumentando a durabilidade.

Capacidade de 130kg o par.

Indicações: descarga do membro inferior (perna/bacia), utilizando apoio dos braços e mãos. Aumento do equilíbrio. Alívio completo ou parcial da sustentação do peso sobre o membro inferior. Casos de lesões traumáticas e incapacidades físicas diversas, permanente ou temporária.

Regulagem de altura: ajuste a altura através do pino-mola existente em cada tubo inferior, verificando a posição do pino no orifício desejado. Verifique se todos estão com a mesma altura.

Garantia de 6 meses contra defeitos de fabricação.

Composição: alumínio estrutural, cabo e apoio de cotovelo em PP, ponteira 3/4" longa, anodização fosca, sistema antirruído na parte interna, pino click em aço.

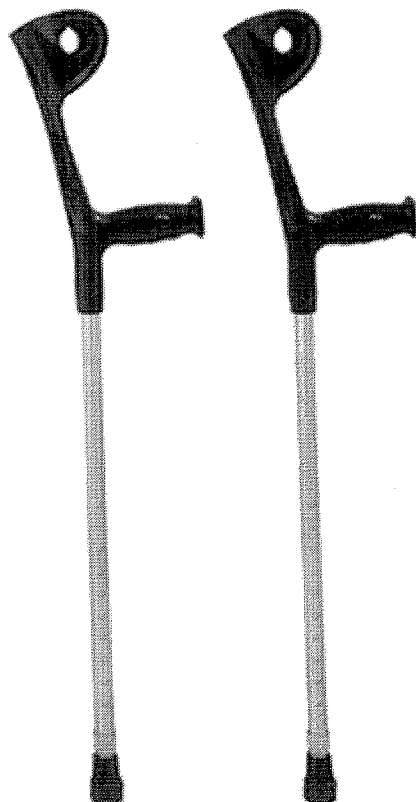

J. H. M. J. S.

Consultas / Produtos para Saúde / Produtos para Saúde

000989
item 04 b.

Detalhes do Produto

Nome da Empresa DELLAMED COMERCIO DE ARTIGOS HOSPITALARES EIRELLI - EPP
CNPJ 11.666.105/0001-09 **Autorização** 8.07.959-5
Produto MULETAS CANADENSES POP DELLAMED

Modelo Produto Médico

Muleta Canadense POP D6

Nome Técnico Muletas
Registro 80795950006
Processo 25351.639031/2018-33
Origem do Produto • FABRICANTE: GUANGDONG DAYANG MEDICAL TECHNOLOGY CO., LTD. - CHINA, REPÚBLICA POPULAR
Classificação de Risco I - BAIXO RISCO
Vencimento do Registro VIGENTE

Voltar

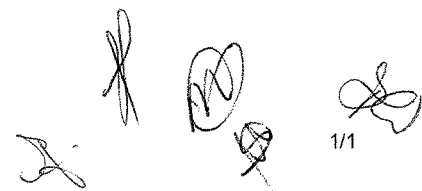

item 10

000990
b.

Escada Alessa

Cód: 416

Dimensões: 40x39x41 cm

Armação tubular de 7/8", pintura eletrostática, com revestimento sintético, ponteiros plásticos.

Cor da ferragem: preta ou branca

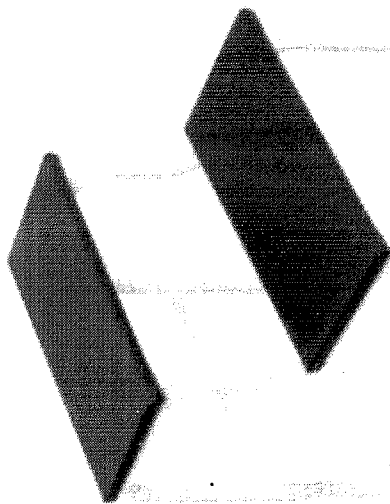

[Handwritten signatures and initials]

Buscar no portal

✉ (https://correio.anvisa.gov.br/owa)

Perguntas (perguntas-frequentes) | Legislação (legislacao) | Contato (contato) | Serviços (servicos) | Imprensa (area-de-imprensa)

*item 10
pág 3*

MENU

Regularização de Produtos - Produtos para a Saúde

Produtos Não Regulados pela Anvisa

Atualizado em 31/08/2017

CATEGORIA 1: PRODUTOS UTILIZADOS NA AVALIAÇÃO, ELABORAÇÃO, FABRICAÇÃO OU PREPARAÇÃO

1. Amalgamador odontológico
2. Equipamento para confecção de próteses
3. Equipamento para elaboração de lentes para óculos
4. Fracionador, dosador ou misturador de soluções ou medicamentos
5. Leitora de código de barras
6. Máquina para fabricação de comprimidos
7. Material de uso exclusivo em laboratório para confecção de próteses que não entrem em contato com paciente.
8. Medidor para avaliação de lentes (lensômetro) ou de armações de óculos
9. Seladora de embalagens de produtos para saúde

CATEGORIA 2: PRODUTOS PARA APOIO DE ATIVIDADE LABORATORIAL GERAL

1. Afiador de navalhas para micrótomo
2. Agitador de soluções
3. Agitador para laboratório, exceto sangue e seus derivados
4. Água destilada
5. Alça de platina para microbiologia
6. Analisador de água
7. Analisador de dissolução de comprimidos e cápsulas
8. Analisador de tamanho de partículas
9. Aparelho de Karl Fisher, exceto indicado para diagnóstico clínico (IVD)
10. Aparelho para análise de alimentos
11. Aparelho para determinação da friabilidade de amostras
12. Aparelho para eletroforese, exceto indicado para diagnóstico clínico (IVD)
13. Aparelho para teste pirogênico em cobaias
14. Aparelho para tratamento de água, exceto os indicados para purificação de água para uso em hemodiálise, de uso portátil.
15. Aquecedor para laboratório
16. Artigo de plástico ou vidro sem reagente para laboratório, exceto coletores de amostra biológica ou recipientes de coleta (IVD)
17. Autoclave, exceto para esterilização de produtos médicos
18. Balança para laboratório
19. Banho histológico
20. Banho maria, exceto para implantes e bolsas de sangue.
21. Calorímetro, exceto indicado para diagnóstico em saúde
22. Câmara anaeróbica
23. Capela de fluxo laminar, exceto indicada para uso laboratorial em saúde (ex: capela para manipulação de órgãos e tecidos para transplante).
 - 23.1 Capela ou cabine para preparação de insumos, medicamentos ou quimioterápicos
24. Centrífuga, exceto indicada para uso em laboratório clínico (IVD)
 - 24.1 Centrífuga, exceto indicada para uso em bancos de sangue

000992
b.

25. Chuveiro e lava-olhos de emergência
26. Colorímetro, exceto indicado para diagnóstico clínico (IVD)
27. Condutivímetro, exceto indicado para diagnóstico em saúde
28. Contador de colônias ou células, exceto indicado para diagnóstico clínico (IVD)
29. Contador de partículas atômicas, exceto indicado para diagnóstico em saúde
30. Corador de lâminas para microscopia, exceto indicado para uso em laboratório clínico (IVD)
31. Corante ou solução para preparo de amostras ou substâncias, exceto indicado para diagnóstico clínico (IVD).
32. Criostato, exceto indicado para diagnóstico clínico (IVD)
33. Cromatógrafo, exceto indicado para diagnóstico clínico (IVD)
34. Cronômetro p/ medição de tempo de reações
35. Densitômetro, exceto indicado para diagnóstico clínico (IVD)
36. Digestor
37. Diluidor de amostras
38. Dispensador Automático (p/ enchimento de frascos e tubos)
39. Dispensador/removedor de parafina para histologia
40. Dispositivo para abertura ou vedação de artigos
41. Equipamento para gerenciamento de amostras
42. Equipamento de proteção individual para uso exclusivo em laboratórios.
43. Espectrofotômetro, exceto indicado para diagnóstico clínico (IVD)
44. Espectrômetro, exceto indicado para diagnóstico clínico (IVD)
45. Estufa, exceto para esterilização de produtos médicos e produtos para embelezamento ou estética
46. Evaporador centrífugo a vácuo
47. Fermentador de culturas
48. Filtro para soluções
49. Forno muffa
50. Fotômetro de chama
51. Homogeneizador de soluções, exceto para sangue e seus derivados
52. Impressora de cassetes e lâminas de vidro.
53. Incubadora, exceto indicada para diagnóstico clínico (IVD)
54. Indicador de velocidade de sedimentação de soluções
55. Indicador físico, químico ou biológico
56. Lavadora para artigos de laboratório, exceto as lavadoras desinfectoras de produtos médicos.
 - 56.1 Lavadora para artigos de laboratório, exceto as lavadoras de microplacas e lavadoras para ensaios imunológicos (IVD)
57. Leitora de fluorescência, exceto indicada para diagnóstico clínico (IVD)
58. Lenço para assepsia da pele
59. Liofilizador
60. Luxímetro
61. Medidor de O₂ dissolvido em amostras
62. Medidor de pH, exceto indicado para diagnóstico clínico (IVD)
63. Medidor do ponto de fusão
64. Microscópio, exceto indicado para procedimento médico ou odontológico
65. Micrótomo para histologia, exceto indicado para diagnóstico clínico (IVD)
66. Mobiliário para laboratório
67. Moinho de amostras sólidas
68. Monitor de crescimento bacteriano, exceto indicado para diagnóstico clínico (IVD)
69. Montadores automáticos de lâminas e lamínulas
70. Navalhas para micrótomos e criostatos
71. Osmômetro, exceto indicado para diagnóstico clínico (IVD)
72. Pipeta automática
73. Pipeta ou micropipeta manual, capilares ou microcuvetas (sem reagentes)
74. Placa aquecida/refrigerada para histologia
75. Porta algodão
76. Porta papeleta
77. Processador de DNA, exceto indicado para laboratório clínico (IVD)
78. Processadora de tecidos para histologia, exceto indicado para uso em laboratório clínico (IVD)
79. Produto para teste de soluções de aplicação não diagnóstica
80. Radiômetro, exceto para uso em aparelhos de fototerapia
81. Recipiente para descarte de resíduos orgânicos (lixo)
82. Refratômetro, exceto indicado para diagnóstico clínico (IVD)
83. Seladora de embalagem de artigos para laboratórios
84. Suporte para artigos de laboratório
85. Temporizador
86. Titulador
87. Viscosímetro, exceto indicado para diagnóstico clínico (IVD)

CATEGORIA 3: PRODUTOS UTILIZADOS PARA APOIO OU INFRA-ESTRUTURA HOSPITALAR

1. Aparelho para tratamento ou acondicionamento ambiental
 - 1.1 Condicionadores de ar
 - 1.2 Purificador de ar
 - 1.3 Esterilizador de ar

000993
b

1. 4 Umidificador de ar
2. Balde
3. Bandeja, exceto para esterilização
4. Barreira para separação de ambientes
 - 4.1 Biombo
5. Bomba a vácuo
6. Caldeira
7. Central de ar comprimido
8. Central de gases medicinais
9. Central de vácuo
10. Compressor de ar
11. Concentrador de O₂, exceto de uso pessoal
12. Cortador de isopor para confecção de moldes
13. Dispositivo para abertura de produtos médicos
14. Equipamento para acondicionamento ou transporte de produtos
 14. 1 Carro de emergência (transporte de medicamentos, equipamentos e instrumentais para procedimentos médicos), exceto quando possuir painel com conexões elétricas, hidráulicas ou de gases para produtos médicos.
15. Equipamentos para Lavanderia
16. Escada para paciente, exceto indicada para terapia
17. Escova para limpeza de produtos em geral
18. Escova para limpeza e assepsia cirúrgica sem antimicrobiano
19. Esterilizador de resíduos hospitalares, exceto para uso no local de procedimento em saúde
20. Fogão para preparação de alimentos
21. Gel para absorção de resíduos orgânicos
22. Geladeira e Freezer de uso geral (exceto para armazenamento de vacinas, bolsas de sangue, tecidos e órgãos)
23. Gerador de vapor
24. Incinerador de resíduos hospitalares
25. Indicador físico, químico ou biológico
26. Mesa, cadeira ou outro suporte sem indicação para apoio a procedimento médico ou odontológico.
 26. 1 Mocho Odontológico ou cirúrgico.
 26. 2 Cadeiras de espera
 26. 3 Móveis para consultório/clínicas (mesas, cadeiras, armários e outros suportes).
 26. 4 Mesa de Mayo (suporte de instrumental cirúrgico)
 26. 5 Mesa de cabeceira Mesa para
 26. 6 Necrópsia
27. Negatoscópio
28. Papel higiênico
29. Pia hospitalar
30. Protetor auricular de ruídos
31. Purificador de água, exceto os indicados para purificação de água para uso em hemodiálise, de uso portátil.
32. Recipiente não fixado ao corpo para coleta de resíduos orgânicos
33. Recipiente para coleta ou acondicionamento de produtos em geral
34. Registrador de temperatura ou umidade ambiental (termohidrógrafo)
35. Roupa de cama, exceto de uso hospitalar descartável
36. Secador de ar medicinal
37. Seladora de embalagens de produtos médicos
38. Sistema de comunicação hospitalar
39. Sistema de sinalização hospitalar

CATEGORIA 4: PRODUTOS PARA DIDÁTICA OU TREINAMENTO MÉDICO

1. Manequim para treinamento médico
2. Modelo de Órgão para ensino
3. Simulador de funções fisiológicas para ensino

CATEGORIA 5: PRODUTOS PARA PREVENÇÃO DA SAÚDE COLETIVA

1. Armadilha para desinfestação
2. Bomba para dedetização
3. Instrumento para eliminação de parasitas e insetos.
4. Recipiente para acondicionamento de cadáveres.

CATEGORIA 6: PRODUTOS PARA CONDICIONAMENTO FÍSICO OU PRÁTICA ESPORTIVA

1. Barra para ginástica
2. Bola
3. Cadeira de rodas e bicicletas para portadores de necessidades especiais para uso em prática desportiva e competições.
4. Cronômetro
 - 4.1 Relógio para treinamento

000994
b

5. Dardo
6. Dilatador nasal adesivo
7. Disco
8. Equipamentos passivos para condicionamento físico
 - 8.1 Bicicleta ergométrica (exceto indicadas para diagnóstico médico)
 - 8.2 Halteres
 - 8.3 Estações de Musculação
 - 8.4 Remadores
 - 8.5 Aparelho para abdominais
 - 8.6 Esteira ergométrica (exceto indicadas para diagnóstico médico)
9. Mesa ou cadeira para massagem
10. Equipamentos exclusivos para academias de ginástica ou uso domiciliar. (Exceto eletroestimuladores musculares e câmaras de bronzamento)
11. Podômetro (contador de passos/distância percorrida)
12. Protetor não ortopédico de partes do corpo
13. Tablado (exceto para fisioterapia)
14. Vara para salto

CATEGORIA 7: PRODUTOS DE USO PESSOAL OU DOMÉSTICO

1. Absorvente higiênico
2. Alicates para cortar unhas
3. Aparelho para tratamento ou acondicionamento ambiental
 - 3.1 Condicionadores de ar
 - 3.2 Purificador de ar
 - 3.3 Esterilizador de ar
 - 3.4 Umidificador de ar
4. Balanças
5. Barbeador
6. Bengala ou outro suporte de uso não ortopédico
7. Chupeta
8. Escova odontológica
9. Escova para cabelos
10. Esponja para limpeza de pele
11. Fio dental
12. Lâmina descartável, exceto indicada para procedimento em saúde
13. Lente para ampliar escalas
14. Limpador de língua
15. Mamadeira e bico
16. Mantas e cobertores sem indicação terapêutica.
17. Massageador de gengiva
18. Massageador muscular (almofadas, cadeiras, poltronas, coichões, etc) sem indicações terapêuticas
19. Mordedor para lactentes
20. Óculos para presbiopia
21. Passador de fio dental
22. Produto para estimulação sexual
23. Produtos eróticos sem indicação de uso em saúde
24. Purificador de água
25. Sauna
26. Secador e escova de cabelos

CATEGORIA 8: PRODUTOS DE USO GERAL UTILIZADOS COMO PARTES OU ACESSÓRIOS DE PRODUTOS PARA SAÚDE



1. Câmera fotográfica de uso geral
2. Equipamento de informática de uso geral
3. Filme fotográfico comum de uso geral
4. Fixador ou revelador de filmes
5. Gravador de imagens
6. Impressora
7. Monitor de vídeo
8. Óleo lubrificante
9. Papel termo-sensível, exceto indicado para registro de sinais ou imagens médicas

CATEGORIA 9: PARTES E ACESSÓRIOS PARA PRODUTOS NÃO CONSIDERADOS PRODUTOS PARA SAÚDE

CATEGORIA 10: ALGUNS PRODUTOS UTILIZADOS EM LABORATÓRIOS

1. Vidraria, material e instrumental de uso geral para laboratório (pipetas, ponteiras, provetas, tubos de ensaio, laminulas, lâminas, câmaras para contagem de células, placas de petri, etc)
2. Reagentes químicos isolados que não tenham finalidade específica para diagnóstico in vitro (soluções ácidas/alcalinas, álcoois, indicadores de pH) e demais reagentes que não estejam diretamente relacionados ou componham um kit de diagnóstico in vitro
3. Meios de cultura e produtos não destinados ao diagnóstico humano (pesquisa científica, uso veterinário, controle de água, controle ambiental, controle de medicamentos ou de alimentos, análise industrial, dentre outros)
4. Meios de cultura em forma de pós desidratados e suplementos para enriquecimento de meios e demais produtos não acabados que necessitam de processamento e controles executados pelo usuário
5. Indicadores biológicos
6. Reagentes e materiais de referência destinados especificamente à avaliação de qualidade em testes de proficiência ou de comparação interlaboratorial
7. Reagentes ou conjuntos de reagentes montados no próprio serviço para serem utilizados exclusivamente na mesma instituição, seguindo protocolos de trabalho definidos, sendo proibida sua comercialização ou doação
8. Reagentes laboratoriais que não sejam destinados ao diagnóstico em amostra humana
9. Produtos destinados exclusivamente a testes de controle de dopagem esportiva, cujo resultado não seja utilizado para a finalidade de tratamento ou saúde
10. Produtos de uso exclusivo em pesquisa, incluindo os importados e rotulados como RUO – Research Use Only
11. Geradores de gás e indicadores de anaerobiose
12. Reagentes comercializados como insumos para fabricação de produtos para diagnóstico in vitro e produtos em fase intermediária de produção
13. Produtos destinados exclusivamente à medicina legal (perícia e investigação policial).
14. Produtos utilizados exclusivamente por técnicos do fornecedor de instrumentos para diagnóstico in vitro em procedimentos de limpeza e manutenção e que não são comercializados ou disponibilizados ao mercado, como placas de calibração, padrão para calibração de um ensaio específico, soluções de limpeza e manutenção, etc.
15. Estreptavidina
16. Cassete plástico para histologia

Voltar para o topo!

 (<https://www.facebook.com/AnvisaOficial/>) (<http://www.youtube.com/user/anvisaoficial>) (<https://twitter.com/audiovisualanvisa>)Barra GovBr (<http://www.acessoinformacao.gov.br/>) (<http://www.brasil.gov.br/>)

Nome 270

000996
b



Lote:
Data de fabricação:
Data de validade:

Importado por:
Fabricado por: Guangsong Dayang Medical Technology Co., Ltd.
Add.: Changsheng Industrial Park (2nd Phase), Shishan, Nanhai District,
Foshan, Guangdong, China
Produção na China sob orientação e
supervisão da Dellamed.
Importado e Distribuído por:
Dellamed Comercio de Artigos Hospitalares EIRELI
CNPJ: 11.666.105/0001-09 | 1. Est. 029/0519179
Rua. Flores da Cunha, 2027 - Bairro Centro
CEP: 95020-320- Caxias do Sul - RS
Responsável Técnico: Maria Helena Comerfalo
CREA: SP271758
n.º AFE ANVISA: UL9XW0X3YX06
Registro ANVISA:
MODELO: D10
Atendimento ao consumidor: 0800.604.8008
sac@dellamed.com.br
Assistência Técnica Autorizada: (54) 3066.3734

Andador 03 Barras – D10 Articulado e Fixo

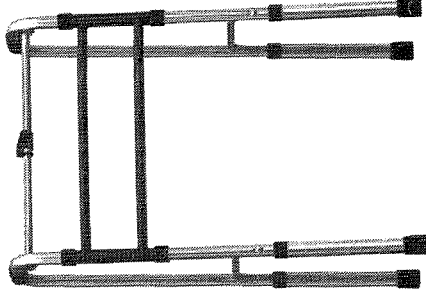

130kg
Resistência



É recomendável a orientação de profissional da saúde.

1 unidade | Unidade
Tamanho único ajustável

Handwritten signatures and initials at the bottom of the page.

Andador 3 barras D10 (dobrável)

O Andador 3 barras Delamed possui 3 níveis de regulagem de altura, através de pino de fácil ajuste, e peça interna de plástico para reduzir o ruído. Dobrável através de 1.º pino de ajuste. As ponteiros em borracha contam com peça metálica interna para reduzir o desgaste, aumentando a durabilidade. A manopla é fabricada em material macio para seu conforto.

- 8 níveis de regulagem de altura
- Manopla em material macio
- Ponteira de borracha

Indicações

• Auxílio em distúrbios do equilíbrio e de locomoção, oferecendo melhor apoio.

Modo de usar:

Abriu: segure o andador nas manoplas e gire as laterais até que esteja na posição de uso e a mol-trava engate.

Dobra: pressione com a mão a mol-trava na parte central e gire cada lateral do andador até o mesmo estar completamente dobrado.

Regulagem de altura: ajuste a altura através do pino-mola existente em cada tudo inferior, verificando a posição do pino nas rachuras. Verifique se todos estão com a mesma altura. Para estar na altura ideal, seu braço deve ficar flexionado para baixo e as mãos devem ficar na altura da cintura. Com sua mão posicionada sobre o apoio de mãos, seu ombro deve estar flexionado em ângulo entre 20° e 30°. Utilize como apoio para caminhar, deslizando-se vagarosamente.

Instruções para o andador:

• **Transferência da cadeira de rodas para o andador:**
Com as rodas da cadeira travadas, erga seu corpo com o auxílio do apoio dos braços e cuidadosamente transfira uma mão de cada vez para o andador.

• **Transferência da cadeira de rodas para o andador, com lesão em uma das pernas ou pés:**

Se a lesão for na perna direita, com as rodas travadas, erga seu corpo com o auxílio do apoio dos braços e cuidadosamente transfira primeiro a mão esquerda e depois a direita para o andador. (Se a lesão for no pé ou na perna esquerda, transfira a mão direita primeiro, seguida pela esquerda).

• **Marcha para andar com o andador:**

Alinhe o meio de seus pés com as pernas traseiras do andador. Levante o andador e posicione-o em sua frente, certificando-se que as quatro pernas do aparelho estão apoiadas no chão. Então, cuidadosamente, caminhe para frente: um passo de cada vez. Para usuários com altura entre 1,5m e 2m.

Atenção:

Leia todas as orientações desta embalagem antes de usar este produto.
Quando a ponteira de borracha apresentar sinais de desgaste, deverá ser substituída por uma nova, para evitar acidentes provocados pela falta de aderência. Não utilize o andador sem a ponteira de borracha adequada. Certifique-se de que a ponteira está bem colocada. Cuidado com o piso molhado, portas, móveis ou outros objetos no chão. Não use em escadarias. Verifique sempre se todos os pinos de ajustes estão bem encaixados. Sempre posicione a mol-trava antes de dobrar o andador, para evitar danos ao produto. Quando não estiver em uso, conserve ao abrigo do calor, da luz e da umidade.

Modo de limpar:

Não use produtos abrasivos. Mantenha sempre seco.

Composição:

Estrutura - Alumínio;
Barra - Aço Duplex;
Ponteira - Borracha.

Consultas / Produtos para Saúde / Produtos para Saúde

item 20

Detalhes do Produto

Nome da Empresa DELLAMED COMERCIO DE ARTIGOS HOSPITALARES EIRELLI - EPP
CNPJ 11.666.105/0001-09 **Autorização** 8.07.959-5
Produto Andador 3 barras

Modelo Produto Médico

D10

Nome Técnico Andador

Registro 80795950002

Processo 25351.083138/2018-14

Origem do Produto • FABRICANTE: GUANGDONG DAYANG MEDICAL TECHNOLOGY CO., LTD. - CHINA, REPÚBLICA POPULAR

Classificação de Risco I - BAIXO RISCO

Vencimento do Registro VIGENTE

Voltar

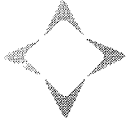

Arktus

Rua Antonio Victor Maximiano, 107 Bloco A, Parque Industrial II - 85.825-900 - Santa Tereza do Oeste, Paraná
CNPJ: 01.417.367/0001-78 - Arktus Indústria e Comércio de Produtos Para Saúde Ltda.
Inscrição Estadual: 9034636866

000999

6.

www.arktus.com.br

0800 2008 022

PROPOSTA N° 1755111

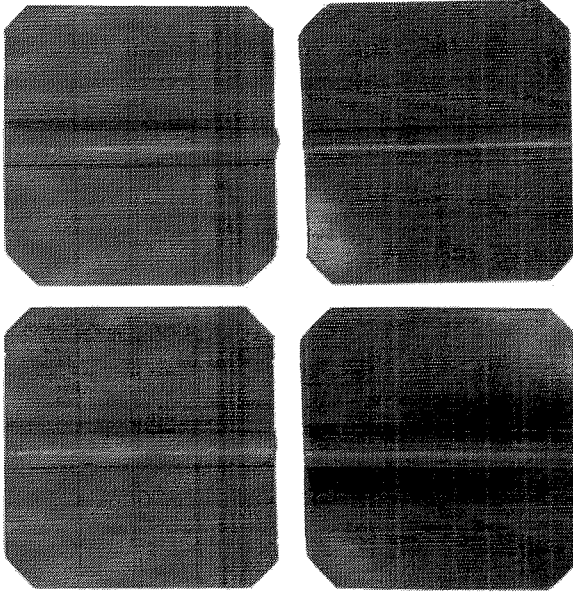

item 27

ME01189A - ELETRODO DE SILICONE 5X5 CM - ARKTUS
Eletrodo de Silicone Condutivo - 5x5cm - 4 Unidades - Arktus

Características

- Material: silicone condutivo;
- Maleável;
- Reutilizável;
- Tamanho: 5 x 5 cm;
- Embalagem com 4 unidades;

Diferenciais e Benefícios

- Reutilizáveis: mantém suas características elétricas e mecânicas;
- Maleáveis: podem ser aderidos em regiões não anatómicas (de difícil acesso);

Indicações

- Indicado para condução da corrente elétrica em correntes de baixa e média frequência, como por exemplo: Corrente Russa, Corrente Aussie, TENS, FES, Interferencial, entre outras;

[Handwritten signatures and initials]

Consultas / Produtos para Saúde / Produtos para Saúde

Detalhes do Produto

item
27.

Nome da Empresa ARKTUS INDÚSTRIA E COMÉRCIO DE PRODUTOS PARA SAÚDE LTDA.
CNPJ 01.417.367/0001-78 **Autorização** 8.02.844-5
Produto ELETRODOS NEUROESTIMULADOR

Modelo Produto Médico

PALS 879100 REDONDO 3.2CM

PALS 879200 REDONDO 5CM

PALS 879300 REDONDO 7CM

PALS 891100 MINI-BORBOLETA 2.9 X6.4CM

PALS 891200 RETANGULAR 3.3 X 5.3CM

PALS 895220 QUADRADO 5 X 5CM

PALS 895240 RETANGULAR 5 X 9CM

PALS 895250 RETANGULAR 5X13CM

PALS 895340 RETANGULAR 7.5 X 10CM

PALS 895402 RETANGULAR 5 X 10CM

PALS 896230 OVAL 4 X6.4CM

PALS 896240 OVAL 5 X 10CM

PALS 896350 OVAL 7.5 X13CM

ULTRASTIM UF1250 REDONDO 3.2CM

ULTRASTIM UF1525 OVAL 4 X6CM

ULTRASTIM UF2000 REDONDO 5CM

ULTRASTIM UF2020 QUADRADO 5 X5CM

ULTRASTIM UF2040 RETANGULAR 5 X10CM

ULTRASTIM UF2400 OVAL 5 X10CM

ULTRASTIM UF2750 REDONDO 7CM



VALUTRODE CF3050 RETANGULAR 3 X5CM

VALUTRODE CF3200 REDONDO 3.2CM

VALUTRODE CF4065 OVAL 4 X6.4CM

VALUTRODE CF4090 RETANGULAR 4 X9CM

VALUTRODE CF5000 REDONDO 5CM

VALUTRODE CF5010 RETANGULAR 5 X10CM

VALUTRODE CF5050 QUADRADO 5 X5CM

VALUTRODE CF5090 RETANGULAR 5 X9CM

VALUTRODE CF7000 REDONDO 7CM

VALUTRODE CF7515 OVAL 7.5 X13CM

001001

6

Nome Técnico	Eletrodos
Registro	80284450002
Processo	25351.705517/2011-00
Origem do Produto	<ul style="list-style-type: none">FABRICANTE: AXELGAARD MANUFACTURING CO. LTD. - ESTADOS UNIDOS DA AMÉRICA
Classificação de Risco	II - MEDIO RISCO
Vencimento do Registro	VIGENTE

Voltar

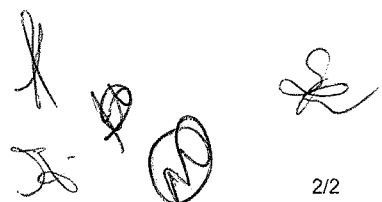

FAIXAS ELÁSTICAS CARCI BAND

O Faixa Elástica Carci Band foi desenvolvido pela fabricante em elástico atóxico, com resistência variável, em diferentes cores de acordo com a resistência. É hoje considerada a maneira mais prática e agradável de se manter a forma! Podendo ser usada em casa, no escritório, na clínica, na academia, onde você estiver e a qualquer hora, você terá a sua disposição uma verdadeira sala de musculação.

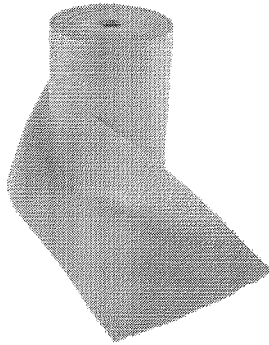

AÇÕES E BENEFÍCIOS

- Maleável e de fácil utilização
- Versátil, oferecendo inúmeras opções de utilização
- Resistente e durável podendo ser usado com segurança e tranquilidade
- Primeira faixa elástica produzida no Brasil
- Desenvolvida na medida certa para seu exercício

INDICAÇÕES

- Fortalecimento muscular

001003

b

- Alongamento muscular
- Trabalho de membros superiores e inferiores

DADOS TÉCNICOS

Marca: Carci

Modelo: Faixa Elástica Carci Band

Material: Elástico

Intensidade: Leve

Cor: Rosa

Dimensões: 1,50m x 0,15CM (CxL)

Isento de registro anvisa

Garantia: 06 meses

[Handwritten signatures and initials]

Buscar no portal

 (https://correio.anvisa.gov.br/owa)

Perguntas (perguntas-frequentes) | Legislação (legislacao) | Contato (contato) | Serviços (servicos) | Imprensa (area-de-imprensa)

*item 35 -
página 4*

MENU

Regularização de Produtos - Produtos para a Saúde

Produtos Não Regulados pela Anvisa

Atualizado em 31/08/2017

CATEGORIA 1: PRODUTOS UTILIZADOS NA AVALIAÇÃO, ELABORAÇÃO, FABRICAÇÃO OU PREPARAÇÃO

1. Amalgamador odontológico
2. Equipamento para confecção de próteses
3. Equipamento para elaboração de lentes para óculos
4. Fracionador, dosador ou misturador de soluções ou medicamentos
5. Leitora de código de barras
6. Máquina para fabricação de comprimidos
7. Material de uso exclusivo em laboratório para confecção de próteses que não entrem em contato com paciente.
8. Medidor para avaliação de lentes (lensômetro) ou de armações de óculos
9. Seladora de embalagens de produtos para saúde

CATEGORIA 2: PRODUTOS PARA APOIO DE ATIVIDADE LABORATORIAL GERAL

1. Afiador de navalhas para micrótomo
2. Agitador de soluções
3. Agitador para laboratório, exceto sangue e seus derivados
4. Água destilada
5. Alça de platina para microbiologia
6. Analisador de água
7. Analisador de dissolução de comprimidos e cápsulas
8. Analisador de tamanho de partículas
9. Aparelho de Karl Fisher, exceto indicado para diagnóstico clínico (IVD)
10. Aparelho para análise de alimentos
11. Aparelho para determinação da friabilidade de amostras
12. Aparelho para eletroforese, exceto indicado para diagnóstico clínico (IVD)
13. Aparelho para teste pirogênico em cobaias
14. Aparelho para tratamento de água, exceto os indicados para purificação de água para uso em hemodiálise, de uso portátil.
15. Aquecedor para laboratório
16. Artigo de plástico ou vidro sem reagente para laboratório, exceto coletores de amostra biológica ou recipientes de coleta (IVD)
17. Autoclave, exceto para esterilização de produtos médicos
18. Balança para laboratório
19. Banho histológico
20. Banho maria, exceto para implantes e bolsas de sangue.
21. Calorímetro, exceto indicado para diagnóstico em saúde
22. Câmara anaeróbica
23. Capela de fluxo laminar, exceto indicada para uso laboratorial em saúde (ex: capela para manipulação de órgãos e tecidos para transplante).
- 23.1 Capela ou cabine para preparação de insumos, medicamentos ou quimioterápicos
24. Centrífuga, exceto indicada para uso em laboratório clínico (IVD)
- 24.1 Centrífuga, exceto indicada para uso em bancos de sangue

[Handwritten signatures and initials]

001005

10.

25. Chuveiro e lava-olhos de emergência
26. Colorímetro, exceto indicado para diagnóstico clínico (IVD)
27. Condutivímetro, exceto indicado para diagnóstico em saúde
28. Contador de colônias ou células, exceto indicado para diagnóstico clínico (IVD)
29. Contador de partículas atômicas, exceto indicado para diagnóstico em saúde
30. Corador de lâminas para microscopia, exceto indicado para uso em laboratório clínico (IVD)
31. Corante ou solução para preparo de amostras ou substâncias, exceto indicado para diagnóstico clínico (IVD).
32. Criostato, exceto indicado para diagnóstico clínico (IVD)
33. Cromatógrafo, exceto indicado para diagnóstico clínico (IVD)
34. Cronômetro p/ medição de tempo de reações
35. Densitômetro, exceto indicado para diagnóstico clínico (IVD)
36. Digestor
37. Diluidor de amostras
38. Dispensador Automático (p/ enchimento de frascos e tubos)
39. Dispensador/removedor de parafina para histologia
40. Dispositivo para abertura ou vedação de artigos
41. Equipamento para gerenciamento de amostras
42. Equipamento de proteção individual para uso exclusivo em laboratórios.
43. Espectrofotômetro, exceto indicado para diagnóstico clínico (IVD)
44. Espectrômetro, exceto indicado para diagnóstico clínico (IVD)
45. Estufa, exceto para esterilização de produtos médicos e produtos para embelezamento ou estética
46. Evaporador centrífugo a vácuo
47. Fermentador de culturas
48. Filtro para soluções
49. Forno mufla
50. Fotômetro de chama
51. Homogeneizador de soluções, exceto para sangue e seus derivados
52. Impressora de cassetes e lâminas de vidro.
53. Incubadora, exceto indicada para diagnóstico clínico (IVD)
54. Indicador de velocidade de sedimentação de soluções
55. Indicador físico, químico ou biológico
56. Lavadora para artigos de laboratório, exceto as lavadoras desinfectoras de produtos médicos.
 - 56.1 Lavadora para artigos de laboratório, exceto as lavadoras de microplacas e lavadoras para ensaios imunológicos (IVD)
57. Leitora de fluorescência, exceto indicada para diagnóstico clínico (IVD)
58. Lenço para assepsia da pele
59. Liofilizador
60. Luxímetro
61. Medidor de O2 dissolvido em amostras
62. Medidor de pH, exceto indicado para diagnóstico clínico (IVD)
63. Medidor do ponto de fusão
64. Microscópio, exceto indicado para procedimento médico ou odontológico
65. Micrótomo para histologia, exceto indicado para diagnóstico clínico (IVD)
66. Mobiliário para laboratório
67. Moinho de amostras sólidas
68. Monitor de crescimento bacteriano, exceto indicado para diagnóstico clínico (IVD)
69. Montadores automáticos de lâminas e laminulas
70. Navalhas para micrótomos e criostatos
71. Osmômetro, exceto indicado para diagnóstico clínico (IVD)
72. Pipeta automática
73. Pipeta ou micropipeta manual, capilares ou microcuvetas (sem reagentes)
74. Placa aquecida/refrigerada para histologia
75. Porta algodão
76. Porta papeleta
77. Processador de DNA, exceto indicado para laboratório clínico (IVD)
78. Processadora de tecidos para histologia, exceto indicado para uso em laboratório clínico (IVD)
79. Produto para teste de soluções de aplicação não diagnóstica
80. Radiômetro, exceto para uso em aparelhos de fototerapia
81. Recipiente para descarte de resíduos orgânicos (lixo)
82. Refratômetro, exceto indicado para diagnóstico clínico (IVD)
83. Seladora de embalagem de artigos para laboratórios
84. Suporte para artigos de laboratório
85. Temporizador
86. Titulador
87. Viscosímetro, exceto indicado para diagnóstico clínico (IVD)

CATEGORIA 3: PRODUTOS UTILIZADOS PARA APOIO OU INFRA-ESTRUTURA HOSPITALAR

1. Aparelho para tratamento ou acondicionamento ambiental
 1. 1 Condicionadores de ar
 1. 2 Purificador de ar
 1. 3 Esterilizador de ar

1. 4 Umidificador de ar
2. Balde
3. Bandeja, exceto para esterilização
4. Barreira para separação de ambientes
 - 4.1 Biombo
5. Bomba a vácuo
6. Caldeira
7. Central de ar comprimido
8. Central de gases medicinais
9. Central de vácuo
10. Compressor de ar
11. Concentrador de O₂, exceto de uso pessoal
12. Cortador de isopor para confecção de moldes
13. Dispositivo para abertura de produtos médicos
14. Equipamento para acondicionamento ou transporte de produtos
 14. 1 Carro de emergência (transporte de medicamentos, equipamentos e instrumentais para procedimentos médicos), exceto quando possuir painel com conexões elétricas, hidráulicas ou de gases para produtos médicos.
15. Equipamentos para Lavanderia
16. Escada para paciente, exceto indicada para terapia
17. Escova para limpeza de produtos em geral
18. Escova para limpeza e assepsia cirúrgica sem antimicrobiano
19. Esterilizador de resíduos hospitalares, exceto para uso no local de procedimento em saúde
20. Fogão para preparação de alimentos
21. Gel para absorção de resíduos orgânicos
22. Geladeira e Freezer de uso geral (exceto para armazenamento de vacinas, bolsas de sangue, tecidos e órgãos)
23. Gerador de vapor
24. Incinerador de resíduos hospitalares
25. Indicador físico, químico ou biológico
26. Mesa, cadeira ou outro suporte sem indicação para apoio a procedimento médico ou odontológico.
 26. 1 Mocho Odontológico ou cirúrgico.
 26. 2 Cadeiras de espera
 26. 3 Móveis para consultório/clínicas (mesas, cadeiras, armários e outros suportes).
 26. 4 Mesa de Mayo (suporte de instrumental cirúrgico)
 26. 5 Mesa de cabeceira Mesa para
 26. 6 Necrópsia
27. Negatoscópio
28. Papel higiênico
29. Pia hospitalar
30. Protetor auricular de ruídos
31. Purificador de água, exceto os indicados para purificação de água para uso em hemodiálise, de uso portátil.
32. Recipiente não fixado ao corpo para coleta de resíduos orgânicos
33. Recipiente para coleta ou acondicionamento de produtos em geral
34. Registrador de temperatura ou umidade ambiental (termohidrógrafo)
35. Roupa de cama, exceto de uso hospitalar descartável
36. Secador de ar medicinal
37. Seladora de embalagens de produtos médicos
38. Sistema de comunicação hospitalar
39. Sistema de sinalização hospitalar

CATEGORIA 4: PRODUTOS PARA DIDÁTICA OU TREINAMENTO MÉDICO

1. Manequim para treinamento médico
2. Modelo de Órgão para ensino
3. Simulador de funções fisiológicas para ensino

CATEGORIA 5: PRODUTOS PARA PREVENÇÃO DA SAÚDE COLETIVA

1. Armadilha para desinfestação
2. Bomba para dedetização
3. Instrumento para eliminação de parasitas e insetos.
4. Recipiente para acondicionamento de cadáveres.

CATEGORIA 6: PRODUTOS PARA CONDICIONAMENTO FÍSICO OU PRÁTICA ESPORTIVA

1. Barra para ginástica
2. Bola
3. Cadeira de rodas e bicicletas para portadores de necessidades especiais para uso em prática desportiva e competições.
4. Cronômetro
 - 4.1 Relógio para treinamento

5. Dardo
6. Dilatador nasal adesivo
7. Disco
8. Equipamentos passivos para condicionamento físico
 - 8.1 Bicicleta ergométrica (exceto indicadas para diagnóstico médico)
 - 8.2 Halteres
 - 8.3 Estações de Musculação
 - 8.4 Remadores
 - 8.5 Aparelho para abdominais
 - 8.6 Esteira ergométrica (exceto indicadas para diagnóstico médico)
9. Mesa ou cadeira para massagem
10. Equipamentos exclusivos para academias de ginástica ou uso domiciliar. (Exceto eletroestimuladores musculares e câmaras de bronzeamento)
11. Podômetro (contador de passos/distância percorrida)
12. Protetor não ortopédico de partes do corpo
13. Tablado (exceto para fisioterapia)
14. Vara para salto

CATEGORIA 7: PRODUTOS DE USO PESSOAL OU DOMÉSTICO

1. Absorvente higiênico
2. Alicates para cortar unhas
3. Aparelho para tratamento ou acondicionamento ambiental
 - 3.1 Condicionadores de ar
 - 3.2 Purificador de ar
 - 3.3 Esterilizador de ar
 - 3.4 Umidificador de ar
4. Balanças
5. Barbeador
6. Bengala ou outro suporte de uso não ortopédico
7. Chupeta
8. Escova odontológica
9. Escova para cabelos
10. Esponja para limpeza de pele
11. Fio dental
12. Lâmina descartável, exceto indicada para procedimento em saúde
13. Lente para ampliar escalas
14. Limpador de língua
15. Mamadeira e bico
16. Mantas e cobertores sem indicação terapêutica.
17. Massageador de gengiva
18. Massageador muscular (almofadas, cadeiras, poltronas, colchões, etc) sem indicações terapêuticas
19. Mordedor para lactentes
20. Óculos para presbiopia
21. Passador de fio dental
22. Produto para estimulação sexual
23. Produtos eróticos sem indicação de uso em saúde
24. Purificador de água
25. Sauna
26. Secador e escova de cabelos

CATEGORIA 8: PRODUTOS DE USO GERAL UTILIZADOS COMO PARTES OU ACESSÓRIOS DE PRODUTOS PARA SAÚDE



1. Câmera fotográfica de uso geral
2. Equipamento de informática de uso geral
3. Filme fotográfico comum de uso geral
4. Fixador ou revelador de filmes
5. Gravador de imagens
6. Impressora
7. Monitor de vídeo
8. Óleo lubrificante
9. Papel termo-sensível, exceto indicado para registro de sinais ou imagens médicas

CATEGORIA 9: PARTES E ACESSÓRIOS PARA PRODUTOS NÃO CONSIDERADOS PRODUTOS PARA SAÚDE

CATEGORIA 10: ALGUNS PRODUTOS UTILIZADOS EM LABORATÓRIOS

1. Vidraria, material e instrumental de uso geral para laboratório (pipetas, ponteiras, provetas, tubos de ensaio, laminulas, lâminas, câmaras para contagem de células, placas de petri, etc)
2. Reagentes químicos isolados que não tenham finalidade específica para diagnóstico in vitro (soluções ácidas/alcalinas, álcoois, indicadores de pH) e demais reagentes que não estejam diretamente relacionados ou componham um kit de diagnóstico in vitro
3. Meios de cultura e produtos não destinados ao diagnóstico humano (pesquisa científica, uso veterinário, controle de água, controle ambiental, controle de medicamentos ou de alimentos, análise industrial, dentre outros)
4. Meios de cultura em forma de pós desidratados e suplementos para enriquecimento de meios e demais produtos não acabados que necessitam de processamento e controles executados pelo usuário
5. Indicadores biológicos
6. Reagentes e materiais de referência destinados especificamente à avaliação de qualidade em testes de proficiência ou de comparação interlaboratorial
7. Reagentes ou conjuntos de reagentes montados no próprio serviço para serem utilizados exclusivamente na mesma instituição, seguindo protocolos de trabalho definidos, sendo proibida sua comercialização ou doação
8. Reagentes laboratoriais que não sejam destinados ao diagnóstico em amostra humana
9. Produtos destinados exclusivamente a testes de controle de dopagem esportiva, cujo resultado não seja utilizado para a finalidade de tratamento ou saúde
10. Produtos de uso exclusivo em pesquisa, incluindo os importados e rotulados como RUO – Research Use Only
11. Geradores de gás e indicadores de anaerobiose
12. Reagentes comercializados como insumos para fabricação de produtos para diagnóstico in vitro e produtos em fase intermediária de produção
13. Produtos destinados exclusivamente à medicina legal (perícia e investigação policial).
14. Produtos utilizados exclusivamente por técnicos do fornecedor de instrumentos para diagnóstico in vitro em procedimentos de limpeza e manutenção e que não são comercializados ou disponibilizados ao mercado, como placas de calibração, padrão para calibração de um ensaio específico, soluções de limpeza e manutenção, etc.
15. Estreptavidina
16. Cassete plástico para histologia

Voltar para o topo!

 (<https://www.facebook.com/AnvisaOficial/>) (<http://www.youtube.com/user/anvisaoficial>) (<https://twitter.com/audiovisualanvisa>)Barra GovBr (<http://www.acessoainformacao.gov.br/>) (<http://www.brasil.gov.br/>)

medicate

Peak Flow Meter

Medidor de Fluxo Expiratório

Indicado para portadores de:

- ▶ Asma
- ▶ Bronquite
- ▶ Enfisema
- ▶ Outras doenças respiratórias

- ▶ Maior poder de precisão no resultado
- ▶ Uso profissional ou individual
- ▶ Uso adulto e infantil
- ▶ Possui válvula uni-direcional em silicone
- ▶ Calibrado individualmente e manualmente

Inspirando Bem Estar

[Handwritten signatures and initials]

001010
b.

medicate
produtos médicos

Peak Flow Meter

Medidor de Fluxo Expiratório

O Medidor de fluxo expiratório PEAK FLOW METER - MEDICATE auxilia profissionais da área da saúde nos diagnósticos de problemas respiratórios apresentando resultados exatos e precisos. Acompanham fitas coloridas para demarcação das zonas de controle.

Rotineiramente usado auxilia no diagnóstico das condições respiratórias dos portadores de asma, bronquite crônica e enfisema. Também fornece informações valiosas sobre a resposta de cada paciente a uma terapia baseada em remédios.

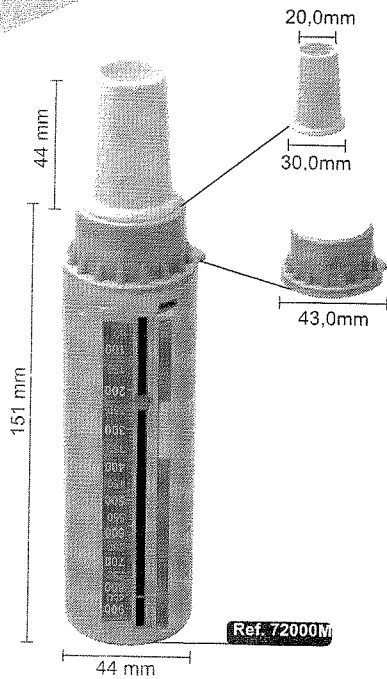

Importado da Inglaterra

Monte as zonas de controle
com as fitas coloridas
fornecidas no Peak Flow!

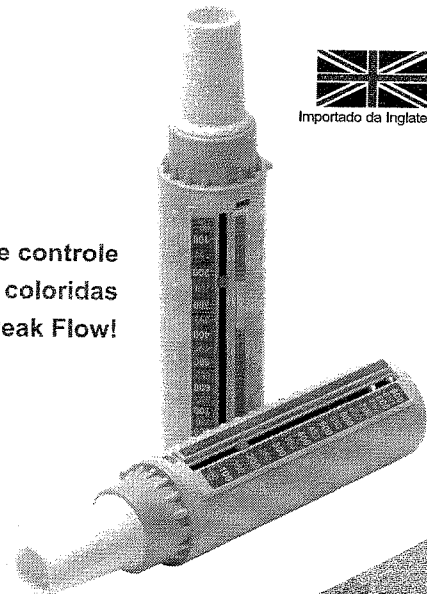

Características Técnicas:

Referência:	72000M
Corpo:	Plástico
Bocal:	Plástico (autoclavável até 134°C)
Barra interna:	Aço Inoxidável
Comprimento:	195 mm com o bocal
Diâmetro (corpo):	44 mm
Diâmetro (colar):	43 mm
Peso:	85 g
Escala:	ATS, 60-900l/min para adultos e crianças
Calibração:	Manual
Válvula uni-direcional:	Silicone, minimiza o risco de infecções cruzadas
Opcional:	Bocal plástico reutilizável
Procedência:	Inglaterra
Registro na ANVISA:	n° 10332170038

Imagens ilustrativas. Os produtos podem ser alterados sem prévio aviso



Importado e Distribuído por:

dorja

Indústria e Comércio de Equipamentos Médicos Ltda
São Paulo - SP - Brasil - CNPJ: 50.208.271/0001-05
www.dorja.com.br

Revendedor Autorizado

Handwritten signatures and marks at the bottom right of the page.

001011

b.

Consultas / Produtos para Saúde / Produtos para Saúde

Detalhes do Produto

item 53

Nome da Empresa DORJA INDÚSTRIA E COMERCIO DE EQUIPAMENTOS MÉDICOS LTDA
CNPJ 50.208.271/0001-05 **Autorização** 1.03.321-7
Produto PEAK FLOW METER

Modelo Produto Médico

Nenhum Modelo/Apresentação Encontrado(a)

Nome Técnico Medidor de Fluxo Expiratorio/Inspiratorio
Registro 10332170038
Processo 25351.779588/2010-26
Origem do Produto • FABRICANTE: FYNE DYNAMICS LTD. - INGLATERRA (REINO UNIDO)
Classificação de Risco I - BAIXO RISCO
Vencimento do Registro VIGENTE

Voltar

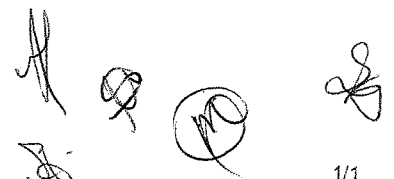

001012
b.

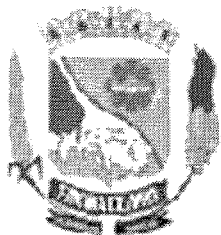

PREFEITURA MUNICIPAL DE FAXINALZINHO

Atestado de Capacidade Técnico-Operacional

A empresa Prefeitura Municipal de Faxinalzinho, inscrita no CNPJ n° 92.453.851/0001-08, com telefone (54) 3546-1025, atesta para os devidos fins que a Empresa Promedi Distribuidora de Produtos Hospitalares Ltda, inscrita no CNPJ 27.806.274/0001-29 forneceu/fornecerá produtos para a saúde conforme seu objeto social sendo cumpridora dos prazos e termos firmados na contratação não havendo contra a mesma, nenhum registro que a desabone

Faxinalzinho, 03 de Setembro de 2018

Ivon Marcelina Sartori
Sec. Municipal de Saúde

Aine A. Pereira
Farmacêutica responsável
CRF-RS 12302

CARTÓRIO AZEVEDO BASTOS 1º OFÍCIO DE REGISTRO CIVIL DAS PESSOAS NATURAS
E TABELIONATO DE NOTAS - Código GR 13.570-9
R. Francisco Prudente Pires, 1145 - Bairro São Estevão - Fone: (51) 3333-3300 - CEP: 95000-000 - Fone: (51) 3333-3300 - Fax: (51) 3333-3300

Autenticação Digital
De acordo com os artigos 1º, 3º e 7º inc. V 8º, 41 e 52 da Lei Federal 8.935/1994 e Art. 9º inc. XII da Lei Estadual 8.721/2008 autentico a presente imagem digitalizada, reprodução fiel do documento apresentado e conferido neste ato. O referido é verdade. Dou fé.

Cód. Autenticação: 77811209181134520500-1; Data: 12/09/2018 11:38:38

Selo Digital de Fiscalização Tipo Normal C: AHM18502-VBUL
Valor Total do Ato: R\$ 4,23

Bel. Valber de Miranda Cavalcanti
Táular
Confira os dados do ato em: <https://selodigital.tjpb.jus.br>

REPÚBLICA FEDERATIVA DO BRASIL
ESTADO DA PARAÍBA
CARTÓRIO AZEVEDO BASTOS
FUNDADO EM 1888

001013

b.

PRIMEIRO REGISTRO CIVIL DE NASCIMENTO E ÓBITOS E PRIVATIVO DE CASAMENTOS, INTERDIÇÕES E TUTELAS DA COMARCA DE JOÃO PESSOA

Av. Epitácio Pessoa, 1145 Bairro dos Estados 58030-00, João Pessoa PB
Tel.: (83) 3244-5404 / Fax: (83) 3244-5484
<http://www.azevedobastos.not.br>
E-mail: cartorio@azevedobastos.not.br



DECLARAÇÃO DE SERVIÇO DE AUTENTICAÇÃO DIGITAL

O Bel. Válber Azevêdo de Miranda Cavalcanti, Oficial do Primeiro Registro Civil de Nascimentos e Óbitos e Privativo de Casamentos, Interdições e Tutelas com atribuição de autenticar e reconhecer firmas da Comarca de João Pessoa Capital do Estado da Paraíba, em virtude de Lei, etc...

DECLARA para os devidos fins de direito que, o documento em anexo identificado individualmente em cada *Código de Autenticação Digital*¹ ou na referida sequência, foi autenticados de acordo com as Legislações e normas vigentes².

DECLARO ainda que, para garantir transparência e segurança jurídica de todos os atos oriundos dos respectivos serviços de Notas e Registros do Estado da Paraíba, a Corregedoria Geral de Justiça editou o Provimento CGJPB Nº 003/2014, determinando a inserção de um código em todos os atos notoriais e registrais, assim, cada Selo Digital de Fiscalização Extrajudicial contém um código único (por exemplo: **Selo Digital: ABC12345-X1X2**) e dessa forma, cada autenticação processada pela nossa Serventia pode ser confirmada e verificada tantas vezes quanto for necessário através do site do Tribunal de Justiça do Estado da Paraíba, endereço <http://corregedoria.tjpb.jus.br/selo-digital/>

A autenticação digital do documento faz prova de que, na data e hora em que ela foi realizada, a empresa **PROMEDI DISTRIBUIDORA DE PRODUTOS HOSPITALARES LTDA - ME** tinha posse de um documento com as mesmas características que foram reproduzidas na cópia autenticada, sendo da empresa **PROMEDI DISTRIBUIDORA DE PRODUTOS HOSPITALARES LTDA - ME** a responsabilidade, única e exclusiva, pela idoneidade do documento apresentado a este Cartório.

Esta DECLARAÇÃO foi emitida em **13/09/2018 16:46:04 (hora local)** através do sistema de autenticação digital do Cartório Azevedo Bastos, de acordo com o Art. 1º, 10º e seus §§ 1º e 2º da MP 2200/2001, como também, o documento eletrônico autenticado contendo o Certificado Digital do titular do Cartório Azevedo Bastos, poderá ser solicitado diretamente a empresa **PROMEDI DISTRIBUIDORA DE PRODUTOS HOSPITALARES LTDA - ME** ou ao Cartório pelo endereço de e-mail autentica@azevedobastos.not.br

Para informações mais detalhadas deste ato, acesse o site <https://autdigital.azevedobastos.not.br> e informe o *Código de Consulta desta Declaração*.

Código de Consulta desta Declaração: 1074008

A consulta desta Declaração estará disponível em nosso site até **12/09/2019 11:43:22 (hora local)**.

¹**Código de Autenticação Digital:** 77811209181134520500-1

²**Legislações Vigentes:** Lei Federal nº 8.935/94, Lei Federal nº 10.406/2002, Medida Provisória nº 2200/2001, Lei Federal nº 13.105/2015, Lei Estadual nº 8.721/2008, Lei Estadual nº 10.132/2013 e Provimento CGJ Nº 003/2014.

O referido é verdade, dou fé.

CHAVE DIGITAL

00005b1d734fd94f057f2d69fe6bc05b0729342e19a8fa808e9da0bcebc7cee39e2cb5c8c71e4423ede10867b8cfd55d0dfd8a39e2a5dd536c185e19a804a73bc6512f0444f5cd3443fd7a81dea14006



(Handwritten signatures)

001014
0.



PREFEITURA MUNICIPAL DE ERECHIM
SECRETARIA DA ADMINISTRAÇÃO
Divisão de Licitações
Av. Farrapos, 509 - Erechim - RS - 99700-000
Fone: 54 3522-4443

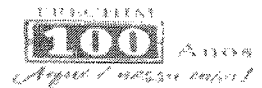

ATESTADO DE CAPACIDADE TÉCNICA

Atestamos, a pedido da parte interessada, que a empresa PROMEDI DISTR. DE PROD. HOSP. LTDA - ME, CNPJ 27.806.274/0001-29, estabelecida na Av. Caldas Junior, 456, Sala 02, Três Vendas, na cidade de Erechim-RS, está inscrita no Registro Cadastral de Fornecedores desta Prefeitura sob nº. 16339, tendo apresentado documentos que comprovam sua Personalidade Jurídica, Qualificação Técnica e Regularidade Fiscal, de acordo com o que dispõe a Lei Federal nº. 8.666, de 21.06.93. Declaramos ainda, que a mesma já forneceu produtos do seu ramo de atividade a este Município, cumprindo com os prazos e demais exigências, não sendo de nosso conhecimento nenhum fato que venha em desabono da mesma, até a presente data.

Erechim, 03 de janeiro de 2019.

Leticia Silva de Oliveira
Diretora de Compras e Licitações

CARTORIO AZEVEDO BASTOS 1º OFÍCIO DE REGISTRO CIVIL DAS PESSOAS NATURAIS E TABELADO DE NOTAS - Código OJ 98.375-0 Av. Presidente Epitácio França, 1462 - 2º e 3º andares - 91010-000 - Erechim/RS - www.cartorioerchim.rs.gov.br - Tel: (51) 324-0444 - Fax: (51) 324-4444
Autenticação Digital De acordo com os artigos 1º, 3º e 7º inc. V 8º, 41 e 52 da Lei Federal 8.935/1994 e Art. 6º inc. XII da Lei Estadual 8.721/2008 autentico a presente imagem digitalizada, reprodução fiel do documento apresentado e conferido neste ato. O referido é verdade. Dou fé.
Cód. Autenticação: 77810801191400230744-1; Data: 08/01/2019 14:01:48
Selo Digital de Fiscalização Tipo Normal C: AHY53665-D636; Valor Total do Ato: R\$ 4,42
Confira os dados do ato em: https://selodigital.tjpb.jus.br

REPÚBLICA FEDERATIVA DO BRASIL
ESTADO DA PARAÍBA
CARTÓRIO AZEVEDO BASTOS
FUNDADO EM 1888

001015

PRIMEIRO REGISTRO CIVIL DE NASCIMENTO E ÓBITOS E PRIVATIVO DE CASAMENTOS, INTERDIÇÕES E TUTELAS DA COMARCA DE
JOÃO PESSOA

Av. Epitácio Pessoa, 1145 Bairro dos Estados 58030-00, João Pessoa PB
Tel.: (83) 3244-5404 / Fax: (83) 3244-5484
<http://www.azevedobastos.not.br>
E-mail: cartorio@azevedobastos.not.br



DECLARAÇÃO DE SERVIÇO DE AUTENTICAÇÃO DIGITAL

O Bel. Válber Azevêdo de Miranda Cavalcanti, Oficial do Primeiro Registro Civil de Nascimentos e Óbitos e Privativo de Casamentos, Interdições e Tutelas com atribuição de autenticar e reconhecer firmas da Comarca de João Pessoa Capital do Estado da Paraíba, em virtude de Lei, etc...

DECLARA para os devidos fins de direito que, o documento em anexo identificado individualmente em cada *Código de Autenticação Digital*¹ ou na referida sequência, foi autenticados de acordo com as Legislações e normas vigentes².

DECLARO ainda que, para garantir transparência e segurança jurídica de todos os atos oriundos dos respectivos serviços de Notas e Registros do Estado da Paraíba, a Corregedoria Geral de Justiça editou o Provimento CGJPB N° 003/2014, determinando a inserção de um código em todos os atos notoriais e registrais, assim, cada Selo Digital de Fiscalização Extrajudicial contém um código único (por exemplo: **Selo Digital: ABC12345-X1X2**) e dessa forma, cada autenticação processada pela nossa Serventia pode ser confirmada e verificada tantas vezes quanto for necessário através do site do Tribunal de Justiça do Estado da Paraíba, endereço <http://corregedoria.tjpb.jus.br/selo-digital/>

A autenticação digital do documento faz prova de que, na data e hora em que ela foi realizada, a empresa **PROMEDI DISTRIBUIDORA DE PRODUTOS HOSPITALARES LTDA - ME** tinha posse de um documento com as mesmas características que foram reproduzidas na cópia autenticada, sendo da empresa **PROMEDI DISTRIBUIDORA DE PRODUTOS HOSPITALARES LTDA - ME** a responsabilidade, única e exclusiva, pela idoneidade do documento apresentado a este Cartório.

Esta DECLARAÇÃO foi emitida em **11/01/2019 07:33:28 (hora local)** através do sistema de autenticação digital do Cartório Azevêdo Bastos, de acordo com o Art. 1º, 10º e seus §§ 1º e 2º da MP 2200/2001, como também, o documento eletrônico autenticado contendo o Certificado Digital do titular do Cartório Azevêdo Bastos, poderá ser solicitado diretamente a empresa **PROMEDI DISTRIBUIDORA DE PRODUTOS HOSPITALARES LTDA - ME** ou ao Cartório pelo endereço de e-mail autenticacao@azevedobastos.not.br

Para informações mais detalhadas deste ato, acesse o site <https://autdigital.azevedobastos.not.br> e informe o *Código de Consulta desta Declaração*.

Código de Consulta desta Declaração: 1147346

A consulta desta Declaração estará disponível em nosso site até **08/01/2020 14:12:12 (hora local)**.

¹**Código de Autenticação Digital:** 77810801191400230744-1

²**Legislações Vigentes:** Lei Federal nº 8.935/94, Lei Federal nº 10.406/2002, Medida Provisória nº 2200/2001, Lei Federal nº 13.105/2015, Lei Estadual nº 8.721/2008, Lei Estadual nº 10.132/2013 e Provimento CGJ N° 003/2014.

O referido é verdade, dou fé.

CHAVE DIGITAL

00005b1d734fd94f057f2d69fe6bc05bffbecee5003be5c257061cc7a588a022b2d7d22b9d9d49a6f00073d4e1a3ae670dfd8a39e2a5dd536c185e19a804a73b0fa4e04f7c2c11d5079b5ab805caf0f7

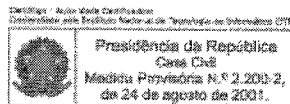



ARMAZENAR: COSMÉTICOS/PERFUMES/PRODUTOS DE HIGIENE
EXPEDIR: COSMÉTICOS/PERFUMES/PRODUTOS DE HIGIENE

EMPRESA: A J FUCHS TRANSPORTES LTDA
ENDEREÇO: RUA Ary Claudino Ziemer, 233
BAIRRO: pinheirinho CEP: 81870050 - CURITIBA/PR
CNPJ: 80.845.043/0001-07
PROCESSO: 25351.421826/2017-31 AUTORIZ/MS: 2.09495.5
ATIVIDADE/CLASSE
TRANSPORTAR: COSMÉTICOS/PERFUMES/PRODUTOS DE HIGIENE

EMPRESA: FERNANDES OLIVEIRA COMERCIAL, DISTRIBUIDORA E REPRESENTAÇÃO LTDA - ME
ENDEREÇO: AV. FAGUNDES FILHO, 252 - SALA 57
BAIRRO: VILA MONTE ALEGRE CEP: 04304010 - SÃO PAULO/SP
CNPJ: 26.352.165/0001-16
PROCESSO: 25351.387784/2017-41 AUTORIZ/MS: 2.09492.4
ATIVIDADE/CLASSE
ARMAZENAR: COSMÉTICOS/PERFUMES/PRODUTOS DE HIGIENE
DISTRIBUIR: COSMÉTICOS/PERFUMES/PRODUTOS DE HIGIENE
EXPEDIR: COSMÉTICOS/PERFUMES/PRODUTOS DE HIGIENE
IMPORTAR: COSMÉTICOS/PERFUMES/PRODUTOS DE HIGIENE

EMPRESA: BRPAPER COMERCIO DE PRODUTOS DESCARTÁVEIS EIRELLI - EPP
ENDEREÇO: RUA PARANAPANEMA, 165
BAIRRO: JARDIM LEOCADIA CEP: 18085320 - SOROCABA/SP
CNPJ: 20.547.498/0001-14
PROCESSO: 25351.421808/2017-56 AUTORIZ/MS: 2.09494.1
ATIVIDADE/CLASSE
ARMAZENAR: COSMÉTICOS/PERFUMES/PRODUTOS DE HIGIENE
DISTRIBUIR: COSMÉTICOS/PERFUMES/PRODUTOS DE HIGIENE
EXPEDIR: COSMÉTICOS/PERFUMES/PRODUTOS DE HIGIENE

EMPRESA: VITTO INDUSTRIA DE COSMETICOS LTDA - ME
ENDEREÇO: Rodovia RS 129 km 73 nº 6.470
BAIRRO: Planalto CEP: 95960000 - ENCANTADO/RS
CNPJ: 26.212.957/0001-95
PROCESSO: 25351.400495/2017-71 AUTORIZ/MS: 2.09483.3
ATIVIDADE/CLASSE
ARMAZENAR: COSMÉTICOS/PERFUMES/PRODUTOS DE HIGIENE
DISTRIBUIR: COSMÉTICOS/PERFUMES/PRODUTOS DE HIGIENE
ENBALAR: COSMÉTICOS/PERFUMES/PRODUTOS DE HIGIENE
EXPEDIR: COSMÉTICOS/PERFUMES/PRODUTOS DE HIGIENE
FABRICAR: COSMÉTICOS/PERFUMES/PRODUTOS DE HIGIENE
FRACIONAR: COSMÉTICOS/PERFUMES/PRODUTOS DE HIGIENE
REENBALAR: COSMÉTICOS/PERFUMES/PRODUTOS DE HIGIENE

EMPRESA: THERON MARKETING LTDA
ENDEREÇO: RUA SENADOR ACCIOLY FILHO Nº 1.575, SALA C
BAIRRO: CIDADE INDUSTRIAL DE CURITIBA CEP: 81310000 - CURITIBA/PR
CNPJ: 02.260.766/0001-74
PROCESSO: 25351.391477/2017-79 AUTORIZ/MS: 2.09480.2
ATIVIDADE/CLASSE
ARMAZENAR: COSMÉTICOS/PERFUMES/PRODUTOS DE HIGIENE
DISTRIBUIR: COSMÉTICOS/PERFUMES/PRODUTOS DE HIGIENE
EXPEDIR: COSMÉTICOS/PERFUMES/PRODUTOS DE HIGIENE

EMPRESA: ARTES QUIMICAS COMERCIO DE PRODUTOS FARMACEUTICOS E HOSPITALARES LTDA - EPP
ENDEREÇO: Rua do Rosário nº 41, Sala A
BAIRRO: Centro CEP: 44200000 - SANTO AMARO/BA
CNPJ: 10.212.988/0001-06
PROCESSO: 25351.392527/2017-91 AUTORIZ/MS: 2.09481.6
ATIVIDADE/CLASSE
ARMAZENAR: COSMÉTICOS/PERFUMES/PRODUTOS DE HIGIENE
DISTRIBUIR: COSMÉTICOS/PERFUMES/PRODUTOS DE HIGIENE
EXPEDIR: COSMÉTICOS/PERFUMES/PRODUTOS DE HIGIENE

EMPRESA: KOSMETIC COMERCIO LTDA-ME
ENDEREÇO: AV. 5 DE NOVEMBRO 986
BAIRRO: VILA NASTRI CEP: 18207320 - ITAPETINGA/SP
CNPJ: 22.723.857/0001-72
PROCESSO: 25351.390568/2017-93 AUTORIZ/MS: 2.09490.7
ATIVIDADE/CLASSE
ARMAZENAR: COSMÉTICOS/PERFUMES/PRODUTOS DE HIGIENE
DISTRIBUIR: COSMÉTICOS/PERFUMES/PRODUTOS DE HIGIENE

EXPEDIR: COSMÉTICOS/PERFUMES/PRODUTOS DE HIGIENE
IMPORTAR: COSMÉTICOS/PERFUMES/PRODUTOS DE HIGIENE

EMPRESA: Horto Soares Comercio e Representações LTDA
ENDEREÇO: Avenida Alaska, 685
BAIRRO: Jardim Canada CEP: 34007718 - NOVA LIMA/MG
CNPJ: 27.033.691/0001-86
PROCESSO: 25351.398424/2017-00 AUTORIZ/MS: 1.16790.3
ATIVIDADE/CLASSE
ARMAZENAR: MEDICAMENTO
DISTRIBUIR: MEDICAMENTO
EXPEDIR: MEDICAMENTO

EMPRESA: TRE CIME HEALTH PRODUTOS ODONTO MEDICO HOSPITALARES LTDA - ME
ENDEREÇO: RUA PROFESSOR PAULO DA SILVA COELHO, 803
BAIRRO: CENTRO CEP: 13440000 - SALTINHO/SP
CNPJ: 27.331.579/0001-21
PROCESSO: 25351.391642/2017-03 AUTORIZ/MS: 1.16767.5
ATIVIDADE/CLASSE
ARMAZENAR: MEDICAMENTO
DISTRIBUIR: MEDICAMENTO
EXPEDIR: MEDICAMENTO

EMPRESA: PHYTOSTAN DO BRASIL LIMITADA MICRO EMPRESA
ENDEREÇO: SCNL 407, bloco d, loja 60 parte a
BAIRRO: asa norte CEP: 70855540 - BRASÍLIA/DF
CNPJ: 25.187.753/0001-89
PROCESSO: 25351.396518/2017-04 AUTORIZ/MS: 1.16780.9
ATIVIDADE/CLASSE
ARMAZENAR: MEDICAMENTO
DISTRIBUIR: MEDICAMENTO
EXPEDIR: MEDICAMENTO

EMPRESA: motion logistica ltda - epp
ENDEREÇO: rua jose semiao rodrigues agostinho, n 1370, bloco 500, sala 03
BAIRRO: agua espraçada CEP: 06833370 - EMBU DAS ARTES/SP
CNPJ: 18.978.484/0001-03
PROCESSO: 25351.097376/2017-09 AUTORIZ/MS: 1.16763.1
ATIVIDADE/CLASSE
ARMAZENAR: MEDICAMENTO
EXPEDIR: MEDICAMENTO

EMPRESA: ARTES QUIMICAS COMERCIO DE PRODUTOS FARMACEUTICOS E HOSPITALARES LTDA - EPP
ENDEREÇO: Rua do Rosário nº 41, Sala A
BAIRRO: Centro CEP: 44200000 - SANTO AMARO/BA
CNPJ: 10.212.988/0001-06
PROCESSO: 25351.392511/2017-11 AUTORIZ/MS: 1.16762.7
ATIVIDADE/CLASSE
ARMAZENAR: MEDICAMENTO
DISTRIBUIR: MEDICAMENTO
EXPEDIR: MEDICAMENTO

EMPRESA: topmed distribuidora ltda - epp
ENDEREÇO: av getulio vargas, numero 2735
BAIRRO: monte castelo CEP: 65030000 - SÃO LUÍS/MA
CNPJ: 19.361.489/0001-55
PROCESSO: 25351.355592/2017-11 AUTORIZ/MS: 1.16773.5
ATIVIDADE/CLASSE
ARMAZENAR: MEDICAMENTO
DISTRIBUIR: MEDICAMENTO
EXPEDIR: MEDICAMENTO

EMPRESA: ALTPREST COMERCIO E REPRESENTAÇÕES DE PROD. E SERVIÇOS EIRELI
ENDEREÇO: TRAVESSA LUCIANO CAMAROTA, Nº 39 / 43 - GALPAO 03
BAIRRO: QUISSAMÁ CEP: 25615390 - PETRÓPOLIS/RJ
CNPJ: 07.830.549/0001-52
PROCESSO: 25351.311249/2017-22 AUTORIZ/MS: 1.16779.7
ATIVIDADE/CLASSE
ARMAZENAR: MEDICAMENTO
DISTRIBUIR: MEDICAMENTO
EXPEDIR: MEDICAMENTO

EMPRESA: COMERCIAL RIO ANIL LTDA - EPP
ENDEREÇO: RUA DO ENGENHO N 83 Q 164
BAIRRO: TIRIRICAL CEP: 65055170 - SÃO LUÍS/MA
CNPJ: 12.298.140/0001-77
PROCESSO: 25351.384276/2017-32 AUTORIZ/MS: 1.16777.0
ATIVIDADE/CLASSE
ARMAZENAR: MEDICAMENTO
DISTRIBUIR: MEDICAMENTO
EXPEDIR: MEDICAMENTO

EMPRESA: DROGAMAXI LTDA
ENDEREÇO: RUA LAGOA DA PRATA Nº 1188B
BAIRRO: SALGADO FILHO CEP: 30550000 - BELO HORIZONTE/MG
CNPJ: 17.588.146/0001-00
PROCESSO: 25351.300689/2017-41 AUTORIZ/MS: 1.16778.3
ATIVIDADE/CLASSE
ARMAZENAR: MEDICAMENTO
DISTRIBUIR: MEDICAMENTO

EMPRESA: SEA COMERCIAL DE PRODUTOS MEDICOS, HOSPITALARES E COSMÉTICOS LTDA - EPP
ENDEREÇO: AV. CÔDIAJAS, 445
BAIRRO: PETROPOLIS CEP: 69063390 - MANAUS/AM
CNPJ: 14.652.133/0001-57
PROCESSO: 25351.400516/2017-58 AUTORIZ/MS: 1.16789.1
ATIVIDADE/CLASSE
ARMAZENAR: MEDICAMENTO
DISTRIBUIR: MEDICAMENTO
EXPEDIR: MEDICAMENTO

EMPRESA: SERING COMÉRCIO DE PRODUTOS FARMACÊUTICOS E HOSPITALARES LTDA
ENDEREÇO: RUA JOAQUIM NORBERTO, 435
BAIRRO: VILA PAULICEIA CEP: 02301100 - SÃO PAULO/SP
CNPJ: 58.017.336/0001-47
PROCESSO: 25351.373117/2017-59 AUTORIZ/MS: 1.16774.9
ATIVIDADE/CLASSE
ARMAZENAR: MEDICAMENTO
DISTRIBUIR: MEDICAMENTO
EXPEDIR: MEDICAMENTO

EMPRESA: GUSTAVO NICOLINO - EPP
ENDEREÇO: RUA NOVE DE JULHO, 1252
BAIRRO: CENTRO CEP: 15400000 - OLÍMPIA/SP
CNPJ: 26.551.165/0001-45
PROCESSO: 25351.336887/2017-85 AUTORIZ/MS: 1.16781.2
ATIVIDADE/CLASSE
ARMAZENAR: MEDICAMENTO
DISTRIBUIR: MEDICAMENTO
EXPEDIR: MEDICAMENTO

EMPRESA: Primacêutica Comércio & Importação Eireli - EPP
ENDEREÇO: Rua República do Iraque 1844
BAIRRO: campo belo CEP: 04611004 - SÃO PAULO/SP
CNPJ: 26.562.706/0001-30
PROCESSO: 25351.368458/2017-95 AUTORIZ/MS: 1.16788.8
ATIVIDADE/CLASSE
ARMAZENAR: INSUMOS FARMACÊUTICOS
DISTRIBUIR: INSUMOS FARMACÊUTICOS
EXPEDIR: INSUMOS FARMACÊUTICOS
EXPORTAR: INSUMOS FARMACÊUTICOS
IMPORTAR: INSUMOS FARMACÊUTICOS

EMPRESA: SANTE CIRURGICAL ASSESSORIA E CONSULTORIA E COMÉRCIO DE PRODUTOS MEDICOS HOSPITALARES E ODONTOLÓGICOS LTDA
ENDEREÇO: RUA QUAATRO DE JANEIRO Nº 436
BAIRRO: JARDIM LEBLON CEP: 78060084 - CUIABÁ/MT
CNPJ: 23.650.006/0001-00
PROCESSO: 25351.404695/2017-01 AUTORIZ/MS: 285143274H1H (8.15375.1)
ATIVIDADE/CLASSE
ARMAZENAR: CORRELATOS
DISTRIBUIR: CORRELATOS
EXPEDIR: CORRELATOS

EMPRESA: BATISTA COMERCIAL E REPRESENTAÇÕES LTDA
ENDEREÇO: RODOVIA DARLY SANTOS, Nº 2.650 - SALA 04
BAIRRO: POLO EMPRESARIAL NOVO MEXICO CEP: 29104360 - VILA VELHAS/ES
CNPJ: 13.031.500/0001-32
PROCESSO: 25351.336897/2017-03 AUTORIZ/MS: PXYWYH1248WX (8.15378.2)
ATIVIDADE/CLASSE
ARMAZENAR: CORRELATOS
DISTRIBUIR: CORRELATOS
EXPEDIR: CORRELATOS
TRANSPORTAR: CORRELATOS

EMPRESA: PROMEDI DISTRIBUIDORA DE PRODUTOS HOSPITALARES LTDA ME
ENDEREÇO: AV. CALDAS JUNIOR 456
BAIRRO: TRES VEDAS CEP: 99713190 - ERECHIM/RS
CNPJ: 27.806.274/0001-29
PROCESSO: 25351.396505/2017-05 AUTORIZ/MS: X49151721059 (8.15365.7)
ATIVIDADE/CLASSE
ARMAZENAR: CORRELATOS
DISTRIBUIR: CORRELATOS
EXPEDIR: CORRELATOS

EMPRESA: INTECQ - INSTITUTO DE PESQUISA TECNOLÓGICA E CONTROLE DE QUALIDADE LTDA - EPP
ENDEREÇO: RUA ANGELO BUOSI Nº 90
BAIRRO: CENTRO CEP: 15895000 - CEDRAL/SP
CNPJ: 01.915.071/0002-68
PROCESSO: 25351.426477/2016-06 AUTORIZ/MS: PYW1023HL-LH6 (8.15373.4)
ATIVIDADE/CLASSE
ARMAZENAR: CORRELATOS
DISTRIBUIR: CORRELATOS
EXPEDIR: CORRELATOS

EMPRESA: COMERCIAL RIO ANIL LTDA - EPP
ENDEREÇO: RUA DO ENGENHO N 83 Q 164
BAIRRO: TIRIRICAL CEP: 65055170 - SÃO LUÍS/MA

Consultas / Funcionamento de Empresa / Funcionamento de Empresa

001017
b.

Dados da Empresa

Razão Social

PROMEDI DISTRIBUIDORA DE PRODUTOS HOSPITALARES LTDA ME
CNPJ

27.806.274/0001-29

Endereço Completo

- /

Telefone

Responsável Técnico

ALINE ANTONIAZZI

Responsável Legal

TATIANE SOLANGE SZURA

Dados do Cadastro

Cadastro N°

8.15.365-7 (X49151721059)

Data do Cadastro

07/08/2017

Situação

Ativa

N° do Processo

25351.396505/2017-05

Cadastro

8 - Produtos para Saúde (Correlatos)

Atividades / Classes

Armazenar

- Correlatos

Distribuir

- Correlatos

Expedir

- Correlatos

Voltar



Serviço Público Federal
Conselho Federal de Farmácia

001018
CRF/RS
CONSELHO REGIONAL DE FARMÁCIA DO RS

CERTIDÃO DE REGULARIDADE TÉCNICA

2019

REGISTRO NO CRF 25461	REGIONAL RS	VALIDADE 31/03/2020	REPOSITÓRIO PÚBLICO https://farmasis.com.br/cr/rs/2019/25461.pdf
--------------------------	----------------	------------------------	--

RAZÃO/DENOMINAÇÃO SOCIAL Promedi Distribuidora De Prod. Hospitalares Ltda Me

TIPO DE ESTABELECIMENTO Distribuidora de medicamentos e outros produtos	NATUREZA DE ATIVIDADE Medicamentos/ produtos para saúde
--	--

ENDEREÇO Av Caldas Junior, 456 - S 02	CNPJ 27.806.274/0001-29
--	----------------------------

BAIRRO Tres Vendas	CIDADE Erechim
-----------------------	-------------------

HORÁRIO DE FUNCIONAMENTO						
SEGUNDA	TERÇA	QUARTA	QUINTA	SEXTA	SÁBADO	DOMINGO
07:30-12:30 13:30-18:00	07:30-12:30 13:30-18:00	07:30-12:30 13:30-18:00	07:30-12:30 13:30-18:00	07:30-12:30 13:30-18:00	07:30-12:30 13:30-18:00	

RESPONSÁVEL(IS) TÉCNICO(S)

TIPO	INSCRIÇÃO	NOME	FUNÇÃO						
1	12302	Aline Antoniazzi Pereira	SEGUNDA	TERÇA	QUARTA	QUINTA	SEXTA	SÁBADO	DOMINGO
								Responsável Técnico	
								07:30-12:30	

Porto Alegre - RS, 13 de fevereiro de 2019.

Anaí Maria Raymundo Belleza
Diretor(a) do CRF/RS



ESTA CERTIDÃO DEVE SER AFIxada EM UM LUGAR BEM VISÍVEL AO PÚBLICO

Certificamos que o estabelecimento a que se refere esta Certidão de Regularidade está registrado neste Conselho Regional de Farmácia, atendendo o que dispõem os artigos 22, parágrafo único e 24, da Lei no 3.820/60. Tratando-se de Farmácia e Drogeria, certificamos que está regularizada em sua atividade durante os horários estabelecidos pelo(s) Farmacêutico(s) Responsável(is) Técnico(s), de acordo com os artigos 2o, 3o Caput, 5o, 6o Inciso I, todas da Lei 13.021/14. Por ocasião de mudanças no quadro de assistência farmacêutica, este documento deverá ser retirado pelo Responsável Técnico interessado e encaminhado para o respectivo CRF para as devidas alterações.

DOCUMENTO DE IDENTIFICAÇÃO DA RECEITA ESTADUAL (DI/RE)

001015
b

CONTRIBUINTE: PROMEDI DISTRIB DE PROD HOSPLS LTDA ME

INSCRIÇÃO ESTADUAL: 039/0176249

CNPJ: 27.806.274/0001-29

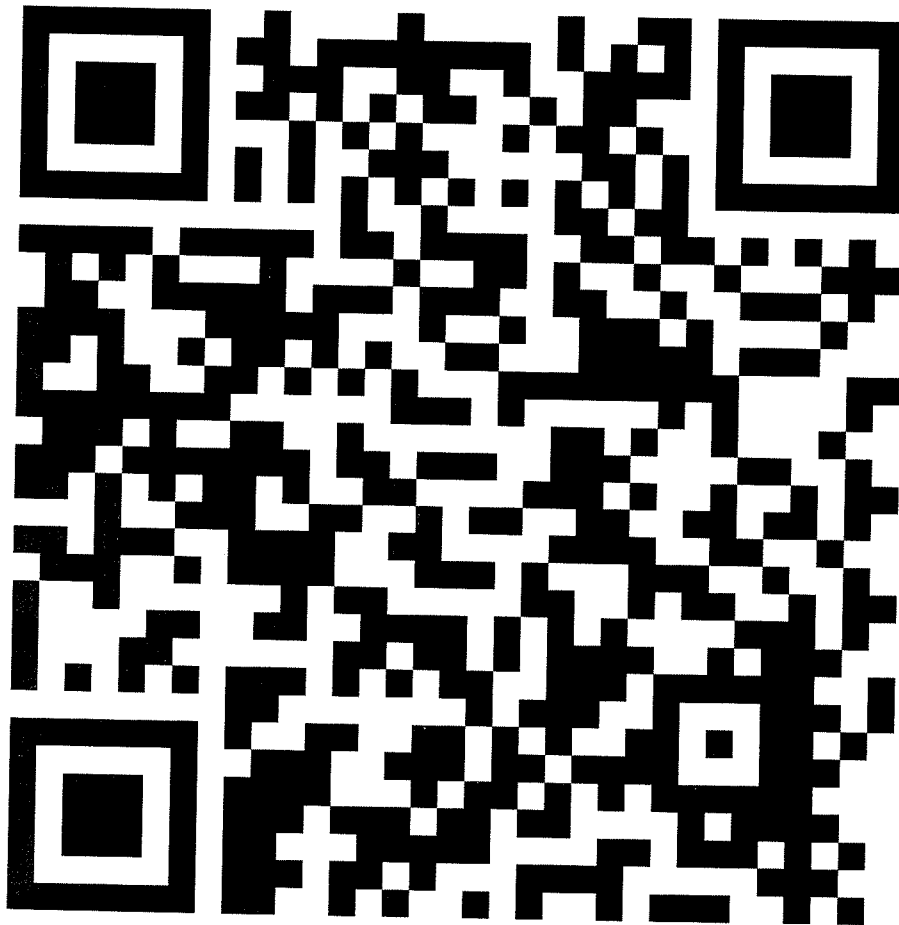

Mais informações leia o QR-CODE

EXIJA DOCUMENTO FISCAL

A inclusão do CPF no documento fiscal é obrigação da empresa!

Participe do Programa Nota Fiscal Gaúcha

Lei 14.020/12 e Decreto 50.199/13



[Handwritten signatures and initials]

001020
b.

PREFEITURA DE ERECHIM

SECRETARIA MUNICIPAL DA SAÚDE
VIGILÂNCIA SANITÁRIA E AMBIENTAL EM SAÚDE
AV. SANTO DAL BOSCO, 160 – FONE: 3522 3955

ALVARÁ SANITÁRIO

VALIDADE: 31/12/2019

RAZÃO SOCIAL:

974639 - 1 - PROMEDI DISTRIBUIDORA DE PRODUTOS
HOSPITALARES LTDA - ME

CPF/CNPJ:

27.806.274/0001-29

ENDEREÇO:

AV. CALDAS JUNIOR, 456 SALA 02 – TRÊS VENDAS

ATIVIDADES LIBERADAS:

DISTRIBUIDORA DE CORRELATOS (PRODUTOS PARA A SAÚDE)

Erechim, 28 de Dezembro de 2018.



Flávia Taís Valandro
Chefe do Serviço de Vigilância Sanitária

IMPRIMIR E MANTER EM LOCAL VISÍVEL

CARTÓRIO AZEVEDO BASTOS 1º OFÍCIO DE REGISTRO CIVIL DAS PESSOAS NATURAIS
E TABELIONATO DE NOTAS - Distrito: CAJÁ DE SÍTIO
de Presidente Epitácio Pessoa, 1145 - Bairro: Dos Estrelas - J. da Pessoa - PB - CEP: 57200-000 - www.tribunalpb.org.br - Tel: (35) 3344-7000 - R. 202/202-5202

Autenticação Digital
De acordo com os artigos 1º, 3º e 7º inc. V 8º, 41 e 52 da Lei Federal 8.935/1994 e Art. 6º Inc. XII
da Lei Estadual 8.721/2008 autentico a presente imagem digitalizada, reprodução fiel
do documento apresentado e conferido neste ato. O referido é verdade. Dou fé.

Cód. Autenticação: 77812812180908380413-1; Data: 28/12/2018 09:16:10

Selo Digital de Fiscalização Tipo Normal C: AHX75050-P15K;
Valor Total do Ato: R\$ 4,23

Bel. Válter de Miranda Cavalcanti
Titular. Confira os dados do ato em: <https://selodigital.tjpb.jus.br>



001021
b.

REPÚBLICA FEDERATIVA DO BRASIL
ESTADO DA PARAIBA
CARTÓRIO AZEVEDO BASTOS
FUNDADO EM 1888

PRIMEIRO REGISTRO CIVIL DE NASCIMENTO E ÓBITOS E PRIVATIVO DE CASAMENTOS, INTERDIÇÕES E TUTELAS DA COMARCA DE
JOÃO PESSOA

Av. Epitácio Pessoa, 1145 Bairro dos Estados 58030-00, João Pessoa PB
Tel.: (83) 3244-5404 / Fax: (83) 3244-5484
http://www.azevedobastos.not.br
E-mail: cartorio@azevedobastos.not.br



DECLARAÇÃO DE SERVIÇO DE AUTENTICAÇÃO DIGITAL

O Bel. Válber Azevêdo de Miranda Cavalcanti, Oficial do Primeiro Registro Civil de Nascimentos e Óbitos e Privativo de Casamentos, Interdições e Tutelas com atribuição de autenticar e reconhecer firmas da Comarca de João Pessoa Capital do Estado da Paraíba, em virtude de Lei, etc...

DECLARA para os devidos fins de direito que, o documento em anexo identificado individualmente em cada *Código de Autenticação Digital*¹ ou na referida sequência, foi autenticados de acordo com as Legislações e normas vigentes².

DECLARO ainda que, para garantir transparência e segurança jurídica de todos os atos oriundos dos respectivos serviços de Notas e Registros do Estado da Paraíba, a Corregedoria Geral de Justiça editou o Provimento CGJPB N° 003/2014, determinando a inserção de um código em todos os atos notoriais e registrais, assim, cada Selo Digital de Fiscalização Extrajudicial contém um código único (por exemplo: **Selo Digital: ABC12345-X1X2**) e dessa forma, cada autenticação processada pela nossa Serventia pode ser confirmada e verificada tantas vezes quanto for necessário através do site do Tribunal de Justiça do Estado da Paraíba, endereço <http://corregedoria.tjpb.jus.br/selo-digital/>

A autenticação digital do documento faz prova de que, na data e hora em que ela foi realizada, a empresa **PROMEDI DISTRIBUIDORA DE PRODUTOS HOSPITALARES LTDA - ME** tinha posse de um documento com as mesmas características que foram reproduzidas na cópia autenticada, sendo da empresa **PROMEDI DISTRIBUIDORA DE PRODUTOS HOSPITALARES LTDA - ME** a responsabilidade, única e exclusiva, pela idoneidade do documento apresentado a este Cartório.

Esta DECLARAÇÃO foi emitida em **07/01/2019 08:53:43 (hora local)** através do sistema de autenticação digital do Cartório Azevêdo Bastos, de acordo com o Art. 1º, 10º e seus §§ 1º e 2º da MP 2200/2001, como também, o documento eletrônico autenticado contendo o Certificado Digital do titular do Cartório Azevêdo Bastos, poderá ser solicitado diretamente a empresa **PROMEDI DISTRIBUIDORA DE PRODUTOS HOSPITALARES LTDA - ME** ou ao Cartório pelo endereço de e-mail autentica@azevedobastos.not.br

Para informações mais detalhadas deste ato, acesse o site <https://autdigital.azevedobastos.not.br> e informe o *Código de Consulta desta Declaração*.

Código de Consulta desta Declaração: 1141464

A consulta desta Declaração estará disponível em nosso site até **28/12/2019 09:22:24 (hora local)**.

¹**Código de Autenticação Digital:** 77812812180908380413-1

²**Legislações Vigentes:** Lei Federal nº 8.935/94, Lei Federal nº 10.406/2002, Medida Provisória nº 2200/2001, Lei Federal nº 13.105/2015, Lei Estadual nº 8.721/2008, Lei Estadual nº 10.132/2013 e Provimento CGJ N° 003/2014.

O referido é verdade, dou fé.

CHAVE DIGITAL

00005b1d734fd94f057f2d69fe6bc05bc5f631d58f9946ddb7438f1dd9921c151c6928539a61e954ecb83ebf73fa9fb80dfd8a39e2a5dd536c185e19a804a73bf424e57ee550bda152ee53fe86e45c54



CARTÓRIO AZEVEDO BASTOS 1º OFÍCIO DE REGISTRO CIVIL DAS PESSOAS NATURAIS E TABELIONATO DE NOTAS - Código CNJ 66.878-0
 Rua Presidente Vargas, 1145 - Bairro São Gabriel - 91200-000 - Porto Alegre - RS - Fone: (51) 3084.0404 - Fax: (51) 3084.0401

Autenticação Digital

De acordo com os artigos 1º, 3º a 7º, inc. V 8º, 41 e 52 da Lei Federal 8.935/1994 e Art. 6º, inc. XII da Lei Estadual 8.721/2008 autentico a presente imagem digitalizada, reprodução fiel do documento apresentado e conferido neste ato. O referido é verdade. Dou fé.

Cód. Autenticação: 77812003191519070730-1; Data: 20/03/2019 15:20:45

Selo Digital de Fiscalização Tipo Normal C: A1H00900-KDCO
 Valor Total do Ato: R\$ 4,42

Confira os dados do ato em: <https://selodigital.tjpb.jus.br>

Valdir Azevedo de Miranda Cavalcanti
 Titular

O DIÁRIO GERAL
 SPITALARES LTDA

Emp.: 256
 Fone: (054) 3522-1827

CEP: 99.713-190
 Período: 01/01/2018 a 31/12/2018
 Data do NIRE: 23/05/2017

Cidade: ERECHIM - RS
 NIRE: 43208118255

Folha: 00094 Livro: 00002

ATIVO 31/12/2018

ATIVO

Contas Contábeis	Valor
ATIVO	306.172,07
ATIVO CIRCULANTE	306.172,07
DISPONIVEL	210.646,11
CAIXA	
Caixa	105.558,22
BANCOS	
BANCO BANRISUL SA	42.198,84
BANCO BRASIL	(3.592,73)
	45.791,57
APLICAÇÕES FINANCEIRAS DE LIQUIDEZ IMEDIATA	62.889,05
Banco do Brasil S/A 03	49.224,07
banrisul c/aplicação	13.664,98
ESTOQUES	95.525,96
ESTOQUES	95.525,96
MERCADORIAS PARA REVENDA	95.525,96
Mercadoria para Revenda em Geral	95.525,96

ADMINISTRADOR: CLEBER ANTONIO ZULIAN
 RG: 7073988184/SSP RS
 CPF: 814.500.280-04
 REPRESENTADO POR SEU OUTROS
 CLEBER ANTONIO ZULIAN
 CPF: 814.500.280-04

CONTADOR: ELDER JUSTINO REMOR
 CPF: 246.217.300-53
 CRC: RS03035602 RS
 RG: 1003246707/SSPRS

ADMINISTRADORA: FABIANA DOMINGUES
 RG: 7063788629/SSP RS
 CPF: 959.064.550-91



001023
b.

CARTÓRIO AZEVEDO BASTOS 1º OFÍCIO DE REGISTRO CIVIL DAS PESSOAS NATURAIS
 E TABELIONATO DE NOTAS - Código CNJ 06.870-0
 Av. Presidente Getúlio Vargas, 115 - Bairro Das Graças - Porto Alegre, RS - CEP: 91201-900 - Fone: (51) 3084-1111

Autenticação Digital
 De acordo com os artigos 1º, 3º e 7º inc. V, P, Q e R da Lei Federal 8.933/1994 e Art. 5º inc. XII da Lei Estadual 8.721/2008 autentico a presente imagem digitalizada, reprodução fiel do documento apresentado e conferido neste ato. O referido é verdade. Dou fé.

Cód. Autenticação: 77812003191519070730-3; Data: 20/03/2019 15:20:45

Selo Digital de Fiscalização Tipo Normal C: A1H00898-6SXK
 Valor Total do Ato: R\$ 4,42
 Confira os dados do ato em: <https://selodigital.tjpb.jus.br>

Valber Azevedo de Menezes Cavalari
 Titular

O DIÁRIO GERAL
 SPITALARES LTDA
 Emp.: 256
 Fone: (054) 3522-1827
 CEP: 99.713-190
 Período: 01/01/2018 a 31/12/2018
 Data do NIRE: 23/05/2017

NIRE: 43208118255
 Folha: 00097 Livro: 00002

DEMONSTRAÇÃO DO RESULTADO DO EXERCÍCIO 01/01/2018 A 31/12/2018

DEMONSTRAÇÃO DO RESULTADO

Contas Contábeis	Valor
Provisões 13º Salário	(2.282,00)
DESPESAS GERAIS ADMINISTRATIVAS	
Material de Expediente	(56.850,84)
Despesas Telefônicas	(5.555,63)
Despesas Postais	(195,00)
Despesas com Cartório	(5.631,84)
Manutenção e Conservação	(110,00)
Despesas com Energia Elétrica	(120,00)
Serviços de Vigilância	(131,19)
taxa d água	(980,00)
Despesas com Aluguéis e Condomínio	(935,96)
Impostos e Taxas Diversas	(21.695,19)
Outras Despesas	(359,27)
	(21.156,96)
RESULTADOS FINANCEIROS LÍQUIDOS	(1.269,64)
DESPESAS FINANCEIRAS	
Despesas Bancárias	(1.269,64)
	(1.269,64)
(=)RESULTADO OPERACIONAL LÍQUIDO	167.931,36
(=)RESULTADO LÍQUIDO antes do Imposto de renda e Contribuição Social	167.931,36
(=)RESULTADO DO PERÍODO APÓS AS PROVISÕES	167.931,36
(=)RESULTADO LÍQUIDO DO PERÍODO	167.931,36

 ADMINISTRADOR: CLEBER ANTONIO ZULIAN
 RG: 7073988184/SSP RS
 CPF: 814.500.280-04
 REPRESENTADO POR SEU OUTROS
 CLEBER ANTONIO ZULIAN
 CPF: 814.500.280-04

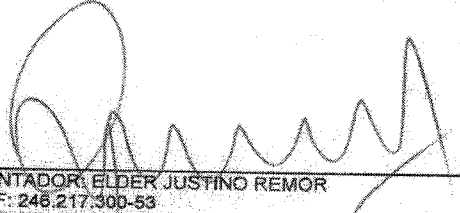
 CONTADOR: ELDER JUSTINO REMOR
 CPF: 246.217.300-53
 CRC: RS03035602 RS
 RG: 1003246707/SSPRS

 ADMINISTRADORA: FABIANA DOMINGUES
 RG: 7063788629/SSP RS
 CPF: 959.084.550-91

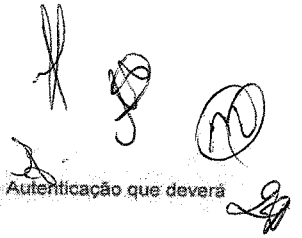

CARTÓRIO AZEVEDO BASTOS 1º OFÍCIO DE REGISTRO CIVIL DAS PESSOAS NATURAIS
E TABELIONATO DE NOTAS - Código CNJ 06.876-0
Av. Presidente Epitácio França, 1145 - Bairro Dos Estados - João Pessoa/PB - CEP: 51100-000 - www.azevedobastos.com.br - Tel: (33) 3241-5401 - Fax: (33) 3241-5401

Autenticação Digital

De acordo com os artigos 1º, 3º a 7º, 10º, 11º, 12º, 13º da Lei Federal 8.934/1994 e Art. 6º Inc. XII da Lei Estadual 8.721/2006 autentico a presente Inteiro de Fiscalização, revisto pelo selo do documento apresentado e conferido neste ato. O referido é verdade. Dou fé.

Cód. Autenticação: 77812003191519070730-5; Data: 20/03/2019 15:20:45

Selo Digital de Fiscalização Tipo Normal C: A1H00896-GDH9
Valor Total do Ato: R\$ 4,42

Confira os dados do ato em: <https://salodigital.tjpb.jus.br>

Valdeci Azevedo de Miranda Cavalcanti
Tribunal

001024

RO DIÁRIO GERAL
OSPITALARES LTDA

Emp.: 256
Fone: (054) 3522-1827

CEP: 99.713-190
Período: 01/01/2018 a 31/12/2018
Data do NIRE: 23/05/2017

NIRE: 43208118255

Folha: 00101 Livro: 00002

PASSIVO 31 DE DEZEMBRO DE 2018

PASSIVO

Contas Contábeis

2018

2017



ADMINISTRADOR: CLEBER ANTONIO ZULIAN
RG: 7073988184/SSP RS
CPF: 814.500.280-04
REPRESENTADO POR SEU OUTROS
CLEBER ANTONIO ZULIAN
CPF: 814.500.280-04

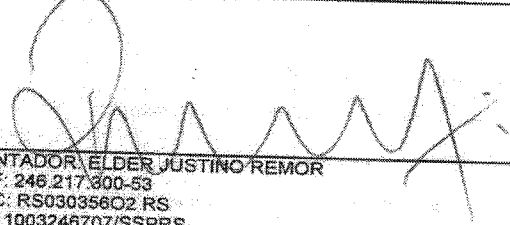

CONTADOR: ELDER JUSTINO REMOR
CPF: 246.217.800-53
CRC: RS03035602 RS
RG: 1003246707/SSPRS



ADMINISTRADORA: FABIANA DOMINGUES
RG: 7063788629/SSP RS
CPF: 959.084.550-91

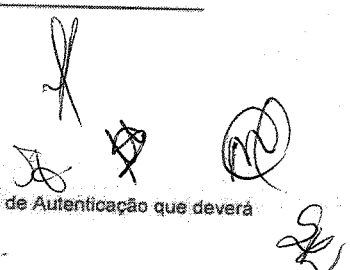

Junta Comercial do Estado do Rio Grande do Sul

Este Livro foi protocolado sob o nº 19/082.253-8 no dia 26/02/2019. Os dados de autenticação estão contidos no Termo de Autenticação que deverá ser validado conforme informações constantes do mesmo.

CARTÓRIO AZEVEDO BASTOS 1º OFÍCIO DE REGISTRO CIVIL DAS PESSOAS NATURAIS
E TABELIONATO DE NOTAS - Código CNJ 05.870-0
Av. Presidente Epitácio Pessoa, 141, Bairro São Lourenço - CEP 51200-000 - Rio Grande, RS. Tel: (51) 3345441 - Fax: (51) 3345441

Autenticação Digital
De acordo com os artigos 1º, 3º e 7º inc. V 8º, 41 e 52 da Lei Federal 8.934/1994 e Art. 6º Inc. XII da Lei Estadual 9.721/2006, autentico a presente imagem digitalizada, reprodução fiel do documento apresentado e conferido neste ato. O referido é verdade. Dou fé.

Cód. Autenticação: 77812003191519070730-7 - Data: 20/03/2019 15:20:46

Selo Digital de Fiscalização Tipo Normal C. A1H00884-2Z1H0
Valor Total do Ato: R\$ 4,42
Confira os dados do ato em: <https://selodigital.tjpb.jus.br>

Valor: Azevedo de Miranda Cavalcanti
Tribunal

001025

O DIÁRIO GERAL
SPITALARES LTDA

Emp.: 256
Fone: (054) 3522-1827

CEP: 99.713-190
Período: 01/01/2018 a 31/12/2018
Data do NIRE: 23/05/2017

Cidade: ERECHIM - RS
NIRE: 43208118255
Folha: 00104 Livro: 00002

DEMONSTRAÇÃO DE LUCROS/PREJUÍZOS ACUMULADOS

Contas Contábeis	2018	2017
SALDO INICIAL		
SALDO INICIAL	123.550,60	50.000,00
	123.550,60	50.000,00
AJUSTES DE EXERCÍCIOS ANTERIORES		
EFEITOS DA MUDANÇA DE CRITÉRIOS CONTÁBEIS	0,00	0,00
RETIFICAÇÃO DE ERRO DE EXERCÍCIOS ANTERIORES	0,00	0,00
	0,00	0,00
PARCELA DE LUCROS INCORPORADA AO CAPITAL		
PARCELA DE LUCROS INCORPORADA AO CAPITAL	0,00	0,00
BANRISUL SA	0,00	0,00
	0,00	0,00
REVERSOES DE RESERVAS		
DE CONTINGÊNCIAS	0,00	0,00
DE LUCROS A REALIZAR	0,00	0,00
	0,00	0,00
LUCRO LÍQUIDO DO EXERCÍCIO		
LUCRO LÍQUIDO DO EXERCÍCIO	167.931,36	73.550,60
	167.931,36	73.550,60
PROPOSTA DA ADMINISTRAÇÃO DE DESTINAÇÃO DO LUCRO		
	0,00	0,00
TRANSFERÊNCIAS PARA RESERVAS		
RESERVA LEGAL	0,00	0,00
RESERVA ESTATUTÁRIA	0,00	0,00
RESERVA DE CONTINGÊNCIAS	0,00	0,00
RESERVA DE LUCROS A REALIZAR	0,00	0,00
RESERVA DE LUCROS PARA EXPANSÃO	0,00	0,00
	0,00	0,00
JUROS SOBRE O CAPITAL PRÓPRIO		
	0,00	0,00
DIVIDENDOS A DISTRIBUIR		
	0,00	0,00
LUCROS DISTRIBUÍDOS AOS SÓCIOS		
LUCROS DISTRIBUÍDOS AOS SÓCIOS	0,00	0,00
	0,00	0,00
SALDO FINAL DE LUCROS (PREJUÍZOS) ACUMULADOS		
	291.481,96	123.550,60



ADMINISTRADOR: CLEBER ANTONIO ZULIAN
RG: 7073988184/SSP RS
CPF: 814.500.280-04
REPRESENTADO POR SEU OUTROS
CLEBER ANTONIO ZULIAN
CPF: 814.500.280-04

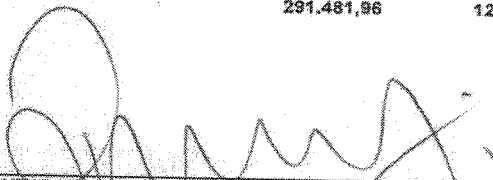

CONTADOR: ELDER JUSTINO REMOR
CPF: 246.217.300-53
CRC: RS03035602 RS
RG: 1003246707/SSPRS



ADMINISTRADORA: FABIANA DOMINGUES
RG: 7063788629/SSP RS
CPF: 959.084.550-91

NOTAS EXPLICATIVAS

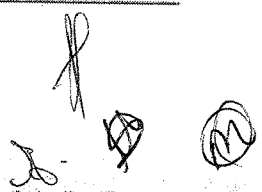



Junta Comercial do Estado do Rio Grande do Sul
Este Livro foi protocolado sob o nº 19/082.253-8 no dia 26/02/2019. Os dados de autenticação estão contidos no Termo de Autenticação que deverá ser validado conforme informações constantes do mesmo.

REPÚBLICA FEDERATIVA DO BRASIL
ESTADO DA PARAÍBA
CARTÓRIO AZEVEDO BASTOS
FUNDADO EM 1888

001026

PRIMEIRO REGISTRO CIVIL DE NASCIMENTO E ÓBITOS E PRIVATIVO DE CASAMENTOS, INTERDIÇÕES E TUTELAS DA COMARCA DE JOÃO PESSOA

Av. Epitácio Pessoa, 1145 Bairro dos Estados 58030-00, João Pessoa PB
Tel.: (83) 3244-5404 / Fax: (83) 3244-5484
<http://www.azevedobastos.not.br>
E-mail: cartorio@azevedobastos.not.br



DECLARAÇÃO DE SERVIÇO DE AUTENTICAÇÃO DIGITAL

O Bel. Válber Azevêdo de Miranda Cavalcanti, Oficial do Primeiro Registro Civil de Nascimentos e Óbitos e Privativo de Casamentos, Interdições e Tutelas com atribuição de autenticar e reconhecer firmas da Comarca de João Pessoa Capital do Estado da Paraíba, em virtude de Lei, etc...

DECLARA para os devidos fins de direito que, o documento em anexo identificado individualmente em cada *Código de Autenticação Digital*¹ ou na referida sequência, foi autenticados de acordo com as Legislações e normas vigentes².

DECLARO ainda que, para garantir transparência e segurança jurídica de todos os atos oriundos dos respectivos serviços de Notas e Registros do Estado da Paraíba, a Corregedoria Geral de Justiça editou o Provimento CGJPB Nº 003/2014, determinando a inserção de um código em todos os atos notoriais e registrais, assim, cada Selo Digital de Fiscalização Extrajudicial contém um código único (por exemplo: **Selo Digital: ABC12345-X1X2**) e dessa forma, cada autenticação processada pela nossa Serventia pode ser confirmada e verificada tantas vezes quanto for necessário através do site do Tribunal de Justiça do Estado da Paraíba, endereço <http://corregedoria.tjpb.jus.br/selo-digital/>

A autenticação digital do documento faz prova de que, na data e hora em que ela foi realizada, a empresa **PROMEDI DISTRIBUIDORA DE PRODUTOS HOSPITALARES LTDA - ME** tinha posse de um documento com as mesmas características que foram reproduzidas na cópia autenticada, sendo da empresa **PROMEDI DISTRIBUIDORA DE PRODUTOS HOSPITALARES LTDA - ME** a responsabilidade, única e exclusiva, pela idoneidade do documento apresentado a este Cartório.

Esta DECLARAÇÃO foi emitida em **22/03/2019 11:12:34 (hora local)** através do sistema de autenticação digital do Cartório Azevedo Bastos, de acordo com o Art. 1º, 10º e seus §§ 1º e 2º da MP 2200/2001, como também, o documento eletrônico autenticado contendo o Certificado Digital do titular do Cartório Azevedo Bastos, poderá ser solicitado diretamente a empresa **PROMEDI DISTRIBUIDORA DE PRODUTOS HOSPITALARES LTDA - ME** ou ao Cartório pelo endereço de e-mail autentica@azevedobastos.not.br

Para informações mais detalhadas deste ato, acesse o site <https://autdigital.azevedobastos.not.br> e informe o *Código de Consulta desta Declaração*.

Código de Consulta desta Declaração: 1202878

A consulta desta Declaração estará disponível em nosso site até **20/03/2020 15:40:21 (hora local)**.

¹**Código de Autenticação Digital:** 77812003191519070730-1 a 77812003191519070730-8

²**Legislações Vigentes:** Lei Federal nº 8.935/94, Lei Federal nº 10.406/2002, Medida Provisória nº 2200/2001, Lei Federal nº 13.105/2015, Lei Estadual nº 8.721/2008, Lei Estadual nº 10.132/2013 e Provimento CGJ N° 003/2014.

O referido é verdade, dou fé.

CHAVE DIGITAL

00005b1d734fd94f057f2d69fe6bc05b0fc4496edf490fb422b90848e8e728f201733237c15ea1b3cc8422f9973d5bb40dfd8a39e2a5dd536c185e19a80
4a73bc6a87f8f7d657194dde1b4652284deab



Termo de Abertura

001027
b.

Nome Empresarial:				
PROMEDI DISTRIBUIDORA DE PRODUTOS HOSPITALARES LTDA				
NIRE:	4320811825-5	CNPJ:	27.806.274/0001-29	NIRE Anterior:
Nome Anterior:				
Município:	ERECHIM	UF:	RIO GRANDE DO SUL	
Inscrição Estadual:	0390176249	Inscrição Municipal:		
Data do ato constitutivo em Junta Comercial:	23/05/2017			

Finalidade:			
DIARIO			
Número de ordem:	2	Quantidade de páginas:	106
Data Encerramento do Exercício Social:	31/12/2018	Data Assinatura:	26/02/2019

CPF	Nome	Função	CRC
246.217.300-53	ELDER JUSTINO REMOR	Procurador/Contador	RS03035602 RS
O assinante acima está representando:			
CPF	Nome	Função	
814.500.280-04	CLEBER ANTONIO ZULIAN	SOCIO - ADMINISTRADOR	



Junta Comercial do Estado do Rio Grande Do Sul

Este Livro foi protocolado sob o nº 19/082.253-8 no dia 26/02/2019. Os dados de autenticação estão contidos no Termo de Autenticação que deverá ser validado conforme informações constantes do mesmo.

LIVRO DIÁRIO GERAL

001028
6

Empresa: PROMEDI DISTRIBUIDORA DE PRODUTOS HOSPITALARES LTDA
 CNPJ: 27.806.274/0001-29 IE: 0390176249
 Endereço: AVENIDA CALDAS JUNIOR, 456 - SALA 02
 Bairro: TRES VENDAS
 Cidade: ERECHIM - RS
 NIRE: 43208118255

Emp.: 256
 Fone: (054) 3522-1827

CEP: 99.713-190
 Período: 01/01/2018 a 31/12/2018
 Data do NIRE: 23/05/2017

Folha: 00100 Livro: 00002

PASSIVO 31 DE DEZEMBRO DE 2018

PASSIVO

Contas Contábeis	2018	2017
PASSIVO	306.172,07	152.411,98
PASSIVO CIRCULANTE	14.690,11	28.861,38
FORNECEDORES		
AMERICAN MEDICAL DO BRASIL LTDA	0,00	19.511,01
ART MEDICAL PRODUTOS MEDICO HOSPITALARES LTDA	0,00	147,62
BALLKE PRODUTOS HOSPITALARES LTDA	0,00	266,00
CIEX BRASIL IND COM DE PROD CIRURGICOS LTDA	0,00	46,79
CIRURGICA SANTA CRUZ COM. DE PRODUTOS HOSPITALARES LTDA	0,00	2.167,68
Convigor comercio ltda ME	0,00	632,38
DALBEX COMERCIO DE MEDICAMENTOS	0,00	3.825,75
EIRELI - ME	0,00	5.064,68
DELLAMED COM DE ART HOSPITALARESW EIRELI	0,00	1.815,60
Fufamed Comercio Importacao Med. Hosp Lt	0,00	150,00
INCOTERM IND. DE TERMOMETROS LTDA.	0,00	410,04
ISP ELETROMEDICA LTDA	0,00	846,37
JOAOMED COMERCIO DE MATERIAIS CIRURGICOS LTDA	0,00	832,32
MODULUS EQ MEDICOS LTDA	0,00	166,50
PRODUTOS MEDICOS E HOSPITALARES	0,00	1.503,04
PROTELUVAS COMERCIO DE EQUIPAMENTOS DE PROTECAO LTDA ME	0,00	34,00
RICHARDS DO BRASIL PRODUTOS CIRURGICOS LTDA	0,00	1.516,29
STARMED . ARTIGOS MEDICOS E HOSPITALARES LTDA	0,00	85,95
OBRIGAÇÕES TRABALHISTAS E SOCIAIS	4.820,34	1.138,04
Salários a Pagar	3.425,87	1.138,04
Previdência Social a Pagar	325,26	0,00
FGTS a Pagar	220,15	0,00
pro-labore a recolher	849,06	0,00
OBRIGAÇÕES FISCAIS/TRIBUTÁRIAS	9.869,77	8.212,33
SIMPLES NACIONAL	9.869,77	8.212,33
PATRIMÔNIO LÍQUIDO	291.481,96	123.550,60
CAPITAL SOCIAL	50.000,00	50.000,00
CAPITAL SOCIAL REALIZADO	50.000,00	50.000,00
Capital Subscrito	50.000,00	50.000,00
RESULTADO ACUMULADO	241.481,96	73.550,60
LUCRO PREJUÍZO ACUMULADO	241.481,96	73.550,60
LUCROS OU PREJUÍZOS ACUMULADOS	73.550,60	0,00
Resultado do Exercício - Período do Balanço	167.931,36	73.550,60

7Confirmamos a exatidão do presente, fechando Ativo em 306.172,07 com Passivo, TREZENTOS E SEIS MIL E CENTO E SETENTA E DOIS REAIS E SETE CENTAVOS



Junta Comercial do Estado do Rio Grande Do Sul
 Este Livro foi protocolado sob o nº 19/082.253-8 no dia 26/02/2019. Os dados de autenticação estão contidos no Termo de Autenticação que deverá ser validado conforme informações constantes do mesmo.

Termo de Encerramento

Página: 106

001029

10.

Dados da empresa			
Nome Empresarial:			
PROMEDI DISTRIBUIDORA DE PRODUTOS HOSPITALARES LTDA			
NIRE:	4320811825-5	CNPJ:	27.806.274/0001-29
Nome Anterior:		NIRE Anterior:	
Município:	ERECHIM	UF:	RIO GRANDE DO SUL
Inscrição Estadual:	0390176249	Inscrição Municipal:	

Dados do livro			
Finalidade:	DIARIO		
Número de ordem:	2	Data assinatura:	26/02/2019
Quantidade de páginas:	106		
Período de escrituração			
Início:	01/01/2018	Fim:	31/12/2018
Período de retificação:			
Início:		Fim:	

Assinante(s)			
CPF	Nome	Função	CRC
246.217.300-53	ELDER JUSTINO REMOR	Procurador/Contador	RS03035602 RS
O assinante acima está representando:			
CPF	Nome	Função	
814.500.280-04	CLEBER ANTONIO ZULIAN	SOCIO - ADMINISTRADOR	



Junta Comercial do Estado do Rio Grande Do Sul

Este Livro foi protocolado sob o nº 19/082.253-8 no dia 26/02/2019. Os dados de autenticação estão contidos no Termo de Autenticação que deverá ser validado conforme informações constantes do mesmo.



Ministério da Indústria, Comércio Exterior e Serviços
Secretaria Especial da Micro e Pequena Empresa
Departamento de Registro Empresarial e Integração
Secretaria do Desenvolvimento Econômico, Ciência e Tecnologia
Junta Comercial, Industrial e Serviços do Rio Grande do Sul

001030
0.

TERMO DE AUTENTICAÇÃO - LIVRO DIGITAL

Declaro exatos os Termos de Abertura e de Encerramento do Livro Digital com características abaixo, por mim conferido e autenticado sob o nº 175180134 em 28/02/2019. Assinado digitalmente por Cezar Roberto Perassoli Cardoso. Para validação da Autenticação dos Termos, deverá ser acessado o sítio eletrônico do Portal de Serviços / Validar Documentos (<http://portalservicos.jucisrs.rs.gov.br/Portal/pages/imagemProcesso/viaUnica.jsf>) e informar o número de protocolo e a chave de segurança abaixo:

Número de Protocolo	Chave de Segurança
19/082.253-8	il7o

Identificação da Empresa	
Nome Empresarial:	PROMEDI DISTRIBUIDORA DE PRODUTOS HOSPITALARES LTDA
Nire:	4320811825-5
CNPJ:	27.806.274/0001-29
Município:	ERECHIM

Identificação do Livro Digital	
Espécie:	Diário Geral
Número de Ordem:	2
Período de	01/01/2018 - 31/12/2018

Assinante(s)		
CPF	Nome	CRC
246.217.300-53	ELDER JUSTINO REMOR	RS03035602 RS

Porto Alegre, Quinta-feira, 28 de Fevereiro de 2019

Cleverton Signor:592.682.630-68

CÁLCULO DE BOA SITUAÇÃO FINANCEIRA

EMPRESA PROMEDI DISTRIBUIDORA DE PRODUTOS HOSPITALARES LTDA

CNPJ: 27.806.274/0001-29 I.E: 039/0176249

LIQUIDEZ GERAL:

<u>ATIVO CIRCULANTE</u>	R\$	306.172,07	
PASSIVO CIRCULANTE + EXIGÍVEL A LONGO PRAZO	R\$	14.690,11	20,84

SOLVÊNCIA GERAL:

<u>ATIVO TOTAL</u>	R\$	306.172,07	
PASSIVO CIRCULANTE + EXIGÍVEL A LONGO PRAZO	R\$	14.690,11	20,84

ENDIVIDAMENTO TOTAL:

<u>PASSIVO CIRCULANTE + EXIGÍVEL A LONGO PRAZO</u>	R\$	14.690,11	0,05
<u>ATIVO TOTAL</u>	R\$	306.172,07	

Fabiana Domingues

ADMINISTRADOR: FABIANA DOMINGUES

CPF: 959.084.550-91

REPRESENTADO POR SEUS OUTROS

Elder Justino Remor

CONTADOR: ELDER JUSTINO REMOR

CPF: 246.217.300-53

CRC: RS 03035602RS

[Handwritten signatures and initials]



Certidão Simplificada

Certificamos que as informações abaixo constam dos documentos arquivados nesta Junta Comercial e são vigentes na data de sua expedição.

Nome Empresarial: PROMEDI DISTRIBUIDORA DE PRODUTOS HOSPITALARES LTDA
Natureza Jurídica: SOCIEDADE EMPRESARIA LIMITADA

Número de Identificação do Registro de Empresas - NIRE	CNPJ	Data de Arquivamento do Ato Constitutivo	Data de Início de Atividade
4320811825-5	27.806.274/0001-29	23/05/2017	04/05/2017

Endereço Completo:

AVENIDA CALDAS JUNIOR 456 SALA: 02; - BAIRRO TRES VENDAS CEP 99713-190 - ERECHIM/RS

Objeto Social:

COMERCIO ATACADISTA DE MAQUINAS, APARELHOS E EQUIPAMENTOS PARA USO ODONTO-MEDICO HOSPITALAR, PARTES E PECAS, COMERCIO ATACADISTA DE INSTRUMENTOS E MATERIAIS PARA USO MEDICO, CIRURGICO, HOSPITALAR E DE LABORATORIOS, COMERCIO ATACADISTA DE PROTESES E ARTIGOS DE ORTOPEDIA, COMERCIO VAREJISTA DE ARTIGOS MEDICOS E ORTOPEDICOS, COMERCIO ATACADISTA DE MEDICAMENTOS E DROGAS DE USO HUMANO.

Capital Social:	Microempresa ou Empresa de Pequeno Porte	Prazo de Duração
R\$ 50.000,00 CINQUENTA MIL REAIS	MICRO EMPRESA (Lei Complementar nº123/06)	INDETERMINADO
Capital Integralizado: R\$ 50.000,00 CINQUENTA MIL REAIS		

Sócio(s)/Administrador(es)

CPF/NIRE	Nome	Tér. Mandato	Participação	Função
814.500.280-04	CLEBER ANTONIO ZULIAN	xxxxxxx	R\$ 25.000,00	SÓCIO / ADMINISTRADOR
959.084.550-91	FABIANA DOMINGUES	xxxxxxx	R\$ 25.000,00	SÓCIO / ADMINISTRADOR

Status: CADASTRADA

Situação: ATIVA

Último Arquivamento: 14/02/2019

Número: 4963497

Ato 206 - PROCURACAO (QUANDO ARQUIVADA INDIVIDUALMENTE)

Evento(s) 1873 - PROCURACAO PARA REGISTRO DE LIVROS

Filial(ais) nesta Unidade da Federação ou fora dela

Nire CNPJ Endereço

NADA MAIS#

Porto Alegre, 05 de Abril de 2019 16:35



CLEVERTON SIGNOR
SECRETÁRIO GERAL

Certidão Simplificada Digital emitida pela JUNTA COMERCIAL, INDUSTRIAL E SERVIÇOS DO RIO GRANDE DO SUL e certificada digitalmente. Se desejar confirmar a autenticidade desta certidão, acesse o site da JUCISRS (<http://jucisrs.rs.gov.br>) e clique em validar certidão. A certidão pode ser validada de duas formas:

- 1) Validação por envio de arquivo (upload)
- 2) Validação visual (digite o nº C190000334976 e visualize a certidão)

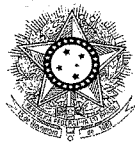

19/139.833-1



PODER JUDICIÁRIO
JUSTIÇA DO TRABALHO

CERTIDÃO NEGATIVA DE DÉBITOS TRABALHISTAS

Nome: PROMEDI DISTRIBUIDORA DE PRODUTOS HOSPITALARES LTDA
(MATRIZ E FILIAIS) CNPJ: 27.806.274/0001-29
Certidão nº: 163770166/2018
Expedição: 05/12/2018, às 08:04:49
Validade: 02/06/2019 - 180 (cento e oitenta) dias, contados da data de sua expedição.

Certifica-se que **PROMEDI DISTRIBUIDORA DE PRODUTOS HOSPITALARES LTDA (MATRIZ E FILIAIS)**, inscrito(a) no CNPJ sob o nº **27.806.274/0001-29**, **NÃO CONSTA** do Banco Nacional de Devedores Trabalhistas.

Certidão emitida com base no art. 642-A da Consolidação das Leis do Trabalho, acrescentado pela Lei nº 12.440, de 7 de julho de 2011, e na Resolução Administrativa nº 1470/2011 do Tribunal Superior do Trabalho, de 24 de agosto de 2011.

Os dados constantes desta Certidão são de responsabilidade dos Tribunais do Trabalho e estão atualizados até 2 (dois) dias anteriores à data da sua expedição.

No caso de pessoa jurídica, a Certidão atesta a empresa em relação a todos os seus estabelecimentos, agências ou filiais.

A aceitação desta certidão condiciona-se à verificação de sua autenticidade no portal do Tribunal Superior do Trabalho na Internet (<http://www.tst.jus.br>).

Certidão emitida gratuitamente.

INFORMAÇÃO IMPORTANTE

Do Banco Nacional de Devedores Trabalhistas constam os dados necessários à identificação das pessoas naturais e jurídicas inadimplentes perante a Justiça do Trabalho quanto às obrigações estabelecidas em sentença condenatória transitada em julgado ou em acordos judiciais trabalhistas, inclusive no concernente aos recolhimentos previdenciários, a honorários, a custas, a emolumentos ou a recolhimentos determinados em lei; ou decorrentes de execução de acordos firmados perante o Ministério Público do Trabalho ou Comissão de Conciliação Prévia.

001034
b.

VOCÊ ESTÁ AQUI: [Home](#) > [Cadastro Centralizado de Contribuinte](#)

Identificação

CNPJ-8: 27.806.274

PROMEDI DISTRIB DE PROD HOSPLS LTDA ME

Relação de Contribuintes

UF	CNPJ	IE	Situação
43	<u>27.806.274/0001-29</u>	390176249	Habilitado

Contribuinte Histórico

Identificação do Contribuinte

PROMEDI DISTRIB DE PROD HOSPLS LTDA ME

Nome da Empresa:

43

UF:

27.806.274/0001-29

CNPJ:

Sem restrição

Situação CNPJ:

390176249

Inscrição Estadual (IE):

Habilitado

Situação IE:

IE Normal

Tipo IE:

07/07/2017

Data Situação na UF:

Dados do Contribuinte

Nome Fantasia:

08/06/2017

Data Início Atividade:

Data Fim Atividade:

Simples Nacional

Regime de Tributação:

Opcional

Informação da IE como Destinatário:

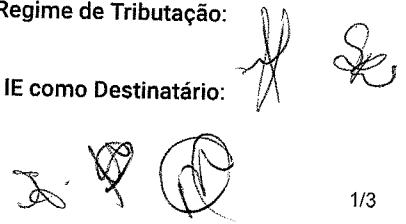

UF CNPJ

IE

Situação

001035

Não informado

Porte da Empresa:

0.

4773300

CNAE Principal:

Dados de Endereço

4307005 -

Município IBGE:

RS

UF de Localização:

Logradouro:

Nro:

Complemento:

Bairro:

CEP:

[Voltar](#)

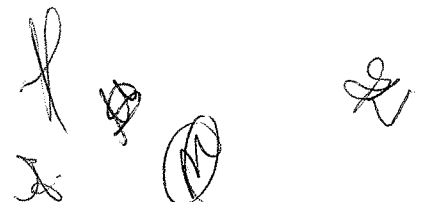



Estado do Rio Grande do Sul
PREFEITURA MUNICIPAL DE ERECHIM
Secretaria Municipal da Fazenda



001036

0.

CERTIDÃO NEGATIVA DE DÉBITO DE TRIBUTOS MUNICIPAIS

Contribuinte.....: **PROMEDI DISTRIBUIDORA DE PRODUTOS HOSPITALARES
LTDA - ME**
CPF/CNPJ.....: **27.806.274/0001-29**
Insc. Municipal...: **101394**
Endereço.....: **AV. CALDAS JUNIOR, 456 SALA 02**
Bairro.....: **TRES VENDAS**
Cidade.....: **Erechim**
Atividade(s).....:
4664-8/00 Com.atac.maq.apar.equip.p/uso odonto-medico-hosp.
4773-3/00 Com.varej.de art.médicos e ortopédicos
4645-1/01 Com.atac.de mat.p/uso médico,cirúrgico,hospitalar
4645-1/02 Com.atac.de próteses e artigos de ortopedia

Certificamos que até a presente data não constam inscritos débitos de tributos do contribuinte acima.

Certidão expedida conforme artigos 205 a 208 do Código Tributário Nacional e Decreto Municipal nº 3086, de 20 de março de 2006, e não elide o direito de a Fazenda Pública Municipal proceder posteriores diligências fiscais e vir a cobrar, a qualquer tempo créditos que venham a ser apurados, inclusive do exercício em curso.

A autenticidade da Certidão pode ser verificada no site www.pmerechim.rs.gov.br.

Certidão emitida gratuitamente e válida até 26/06/2019

Qualquer rasura ou emenda invalida este documento.

Identificador : 227806274000129
Emitida às 09:12:13 do dia 28/03/2019.
Código de Autenticidade 3321.1CAA



Certidão de Situação Fiscal nº 0013255417

Identificação do titular da certidão:

Nome: **PROMEDI DISTRIB DE PROD HOSPLS LTDA ME**
Endereço: **AV CALDAS JUNIOR, 456, SALA: 02;
TRES VENDAS, ERECHIM - RS**
CNPJ: **27.806.274/0001-29**

Certificamos que, aos **18** dias do mês de **ABRIL** do ano de **2019**, revendo os bancos de dados da Secretaria da Fazenda, o titular acima enquadra-se na seguinte situação:
CERTIDAO NEGATIVA

Descrição dos Débitos/Pendências:

Esta certidão **NÃO É VÁLIDA** para comprovar;

a) a quitação de tributos devidos mensalmente e declarados na Declaração Anual de Simples Nacional (DASN) e no Programa Gerador do Documento de Arrecadação do Simples Nacional (PGDAS-D) pelos contribuintes optantes pelo Simples Nacional;

b) em procedimento judicial e extrajudicial de inventário, de arrolamento, de separação, de divórcio e de dissolução de união estável, a quitação de ITCD, Taxa Judiciária e ITBI, nas hipóteses em que este imposto seja de competência estadual (Lei nº 7.608/81).

No caso de doação, a Certidão de Quitação do ITCD deve acompanhar a Certidão de Situação Fiscal.

Esta certidão constitui-se em meio de prova de existência ou não, em nome do interessado, de débitos ou pendências relacionados na Instrução Normativa nº 45/98, Título IV, Capítulo V, 1.1.

A presente certidão não elide o direito de a Fazenda do Estado do Rio Grande do Sul proceder a posteriores verificações e vir a cobrar, a qualquer tempo, crédito que seja assim apurado.

Esta certidão é válida até 16/6/2019.

Certidão expedida gratuitamente e com base na IN/DRP nº 45/98, Título IV, Capítulo V.

Autenticação: 0022886846

A autenticidade deste documento deverá ser confirmada em <https://www.sefaz.rs.gov.br>.



MINISTÉRIO DA FAZENDA
Secretaria da Receita Federal do Brasil
Procuradoria-Geral da Fazenda Nacional

CERTIDÃO NEGATIVA DE DÉBITOS RELATIVOS AOS TRIBUTOS FEDERAIS E À DÍVIDA ATIVA DA UNIÃO

Nome: PROMEDI DISTRIBUIDORA DE PRODUTOS HOSPITALARES LTDA
CNPJ: 27.806.274/0001-29

Ressalvado o direito de a Fazenda Nacional cobrar e inscrever quaisquer dívidas de responsabilidade do sujeito passivo acima identificado que vierem a ser apuradas, é certificado que não constam pendências em seu nome, relativas a créditos tributários administrados pela Secretaria da Receita Federal do Brasil (RFB) e a inscrições em Dívida Ativa da União (DAU) junto à Procuradoria-Geral da Fazenda Nacional (PGFN).

Esta certidão é válida para o estabelecimento matriz e suas filiais e, no caso de ente federativo, para todos os órgãos e fundos públicos da administração direta a ele vinculados. Refere-se à situação do sujeito passivo no âmbito da RFB e da PGFN e abrange inclusive as contribuições sociais previstas nas alíneas 'a' a 'd' do parágrafo único do art. 11 da Lei nº 8.212, de 24 de julho de 1991.

A aceitação desta certidão está condicionada à verificação de sua autenticidade na Internet, nos endereços <<http://rfb.gov.br>> ou <<http://www.pgfn.gov.br>>.

Certidão emitida gratuitamente com base na Portaria Conjunta RFB/PGFN nº 1.751, de 2/10/2014.
Emitida às 09:16:06 do dia 19/02/2019 <hora e data de Brasília>.
Válida até 18/08/2019.

Código de controle da certidão: **5AC1.D08D.1415.E848**
Qualquer rasura ou emenda invalidará este documento.

19/02/2019 14:17

IMPRIMIR

VOLTAR

001039

CAIXA
CAIXA ECONÔMICA FEDERAL**Certificado de Regularidade do FGTS - CRF**

Inscrição: 27806274/0001-29
Razão Social: PROMEDI DISTRIBUIDORA DE PRODUTOS HOSPITALARES LTDA
Endereço: AV CALDAS JUNIOR 456 SALA 02 / TRES VENDAS / ERECHIM / RS / 99713-190

A Caixa Econômica Federal, no uso da atribuição que lhe confere o Art. 7, da Lei 8.036, de 11 de maio de 1990, certifica que, nesta data, a empresa acima identificada encontra-se em situação regular perante o Fundo de Garantia do Tempo de Serviço - FGTS.

O presente Certificado não servirá de prova contra cobrança de quaisquer débitos referentes a contribuições e/ou encargos devidos, decorrentes das obrigações com o FGTS.

Validade: 24/04/2019 a 23/05/2019

Certificação Número: 2019042403452923973101

Informação obtida em 06/05/2019, às 08:21:03.

A utilização deste Certificado para os fins previstos em Lei está condicionada à verificação de autenticidade no site da Caixa:
www.caixa.gov.br



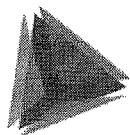

TCEPR
TRIBUNAL DE CONTAS DO ESTADO DO PARANÁ

001340A
b.

Consulta de Impedidos de Licitar

Pesquisa Impedidos de Licitar

Fornecedor

Tipo documento	CNPJ	Número documento	27806274000129
Nome	PROMEDI DISTRIBUIDORA DE PRODUTOS HOSPITALARES		
Período publicação : de		até	
Data de Início Impedimento: de		até	
Data de Fim Impedimento: de		até	

Pesquisar

NENHUM ITEM ENCONTRADO PARA O CNPJ: 27806274000129!

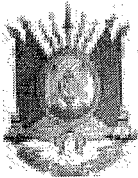

ESTADO DO RIO GRANDE DO SUL
PODER JUDICIÁRIO

0010408

b.

CERTIDÃO JUDICIAL CÍVEL NEGATIVA

À vista dos registros constantes nos sistemas de Informática do Poder Judiciário do Estado do Rio Grande do Sul é expedida a presente certidão por não constar distribuição de ação falimentar, concordatária, recuperação judicial e extrajudicial em tramitação contra a seguinte parte interessada:

PROMEDI DISTRIBUIDORA DE PRODUTOS HOSPITALARES LTDA, CNPJ 27806274000129, Endereço - AV CALDAS JUNIOR 456, ERECHIM/RS.

25 de Abril de 2019, às 11:45:56

OBSERVAÇÕES:

A aceitação desta certidão está condicionada à conferência dos dados da parte interessada contra aqueles constantes no seu documento de identificação, bem como à verificação de sua validade no site do Tribunal de Justiça do Estado do Rio Grande do Sul na Internet, endereço <http://www.tjrs.jus.br>, menu Serviços > Alvará de Folha Corrida / Certidões Judiciais, informando o seguinte código de controle: **332c34f56647bfee01dc8a1d4a7d6d83**

AO
O CONSÓRCIO INTERMUNICIPAL DE SAÚDE -
CONIMS
A/C SETOR DE LICITAÇÕES
DOCUMENTOS PARA HABILITAÇÃO
Rua Afonso Pena, n.º 1902
Bairro Anchieta
Pato Branco, PR
CEP 85.501-530.

Requisição
13/10/23
14

001041



Correios	REGISTRADO URGENTE	PESO (kg)	weight
Recebido	registered priority	0,342	
Assinatura		AR	MP
			Doc.

001042

b.



Rosângela Soares Sardinha Cornetta - ME
Rua Coronel João Manoel, 44 - Centro.
Monte Azul Paulista - SP; CEP: 14.730-000
Fone/Fax (17) 3351-1315 / (17)99794-5047
E-mail: vendas@vrhospitalar.com.br

2112

PROPOSTA FINANCEIRA

CONSÓRCIO INTERMUNICIPAL DE SAÚDE/CONIMS

LICITANTE: ROSANGELA SOARES SARDINHA CORNETTA - ME
CNPJ: 02.605.669/0001-32
IE: 463.011.059.113
DADOS PARA PAGAMENTO: BANCO CAIXA FEDERAL 104 -
AGENCIA: 1353 -6
CONTA: 003000037-7

Pregão nº 162019

UASG: 926782

ITEM	DESCRIÇÃO	DETALHE	MARCA	QTD	UNID.	VALOR UNIT.	TOTAL
2	Máscara fixa de madeira com orifício removível, para atendimento de fisioterapia individualizado. Com espuma, revestido por courovin anticalor. Dimensões e pesos aproximados: 80cm x 190cm x 83cm (CxLxA). Capacidade suportada: 450 kg.	GARANTIA DE 12 MESES DEFEITO FABRICA	zilmovels Modelo: 2011	4	UND	R\$ 959,75	R\$ 3.839,00
3	Bengala em alumínio 4 pontas, utilizado para treino da marcha com meio auxiliar. Material de alumínio; regulável; Ponteira de borracha antiderrapante; altura máxima: 93cm; altura mínima: 81cm; Capacidade suportada, aproximadamente 100Kg.	GARANTIA DE 12 MESES DEFEITO FABRICA	AG Modelo: 5050	8	UND	R\$ 92,25	R\$ 737,99
6	Oxímetro de Pulso. Equipamento que avalia o nível de oxigênio no sangue. Modelo compacto e portátil; visor com LED; informa o nível de Bateria; painel informa SpO2, FC e barra de intensidade do Pulso.	GARANTIA DE 12 MESES DEFEITO FABRICA	contec Modelo: 50d	11	UND	R\$ 105,45	R\$ 1.159,99
7	Divã baixo Tablado que facilita a acomodação do paciente proporcionando maior segurança a terapia. Tablado de madeira; Espuma de densidade 28; Revestido por courovin anticalor. Dimensões aproximadas: 186cm x 135cm x 44cm (CxLxA)	GARANTIA DE 12 MESES DEFEITO FABRICA	zilmovels Modelo: 2012	2	UND	R\$ 995,75	R\$ 1.991,50
Total:						R\$ 7.728,48	

R\$ R\$ 7.728,48 (Sete mil setecentos e vinte e oito reais e quarenta e oito centavos).

DECLARO que o prazo de eficácia desta proposta é de 60 (sessenta) dias.

PRAZO DE PAGAMENTO: deverá ser efetuado no prazo máximo de 30(trinta) dias.

Do Prazo de Entrega: 30 (trinta) dias.

DECLARO, sob as penas da lei, que os preços cotados contemplam todos os custos diretos e indiretos incorridos na data da apresentação desta proposta incluindo, entre outros: tributos, encargos sociais, material, despesas administrativas, seguro, frete e lucro.

Por ser expressão de verdade, firmamos presente.

Monte Azul Paulista, 02 de maio de 2019.

ROSANGELA SOARES SARDINHA CORNETTA RG 1528861 SSP/GO

CPF: 251.421.271-53

PROPRIETARIA

RUA CEL. JOAO MANOEL, 44 - CENTRO

MONTE AZUL PAULISTA - SP

14.730-000

02 605 669 / 0001 - 32

ROSANGELA SOARES SARDINHA
CORNETTA - ME

Rua Cel. João Manoel, 44 - Centro

C. E. P. 14730 000

MONTE AZUL PAULISTA (SP)

Comprovante de Inscrição e de Situação Cadastral

001043

Contribuinte,

Confira os dados de Identificação da Pessoa Jurídica e, se houver qualquer divergência, providencie junto à RFB a sua atualização cadastral.

A informação sobre o porte que consta neste comprovante é a declarada pelo contribuinte.

 REPÚBLICA FEDERATIVA DO BRASIL CADASTRO NACIONAL DA PESSOA JURÍDICA		
NÚMERO DE INSCRIÇÃO 02.605.669/0001-32 MATRIZ	COMPROVANTE DE INSCRIÇÃO E DE SITUAÇÃO CADASTRAL	DATA DE ABERTURA 17/06/1998
NOME EMPRESARIAL ROSANGELA SOARES SARDINHA CORNETTA		
TÍTULO DO ESTABELECIMENTO (NOME DE FANTASIA) DOCE ENCANTO	PORTE ME	
CÓDIGO E DESCRIÇÃO DA ATIVIDADE ECONÔMICA PRINCIPAL 46.45-1-01 - Comércio atacadista de instrumentos e materiais para uso médico, cirúrgico, hospitalar e de laboratórios		
CÓDIGO E DESCRIÇÃO DAS ATIVIDADES ECONÔMICAS SECUNDÁRIAS 47.81-4-00 - Comércio varejista de artigos do vestuário e acessórios		
CÓDIGO E DESCRIÇÃO DA NATUREZA JURÍDICA 213-5 - Empresário (Individual)		
LOGRADOURO R CEL JOAO MANOEL	NÚMERO 44	COMPLEMENTO
CEP 14.730-000	BAIRRO/DISTRITO CENTRO	MUNICÍPIO MONTE AZUL PAULISTA
UF SP	ENDEREÇO ELETRÔNICO	
TELEFONE		ENTE FEDERATIVO RESPONSÁVEL (EFR) *****
SITUAÇÃO CADASTRAL ATIVA	DATA DA SITUAÇÃO CADASTRAL 28/08/2004	
MOTIVO DE SITUAÇÃO CADASTRAL		
SITUAÇÃO ESPECIAL *****	DATA DA SITUAÇÃO ESPECIAL *****	

Aprovado pela Instrução Normativa RFB nº 1.634, de 06 de maio de 2016.

Emitido no dia 10/05/2018 às 16:29:42 (data e hora de Brasília).

Página: 1/1

[Consulta QSA / Capital Social](#)

[Voltar](#)

 Preparar Página para impressão

A RFB agradece a sua visita. Para informações sobre política de privacidade e uso, [clique aqui](#).
[Atualize sua página](#)

1/1

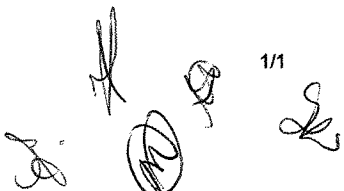



Rosângela Soares Sardinha Cornetta - ME
Rua Cel. João Manoel, 44 Monte Azul Paulista SP
Cep: 14730-000 Fone / Fax: (17) 3361 - 1315
E-mail : vrcomercialhospitalar@gmail.com

001044
6.

**ANEXO III
DECLARAÇÃO DE INEXISTÊNCIA DE FATO IMPEDITIVO DE LICITAR OU CONTRATAR
COM A ADMINISTRAÇÃO PÚBLICA**

A Empresa Rosângela Soares Sardinha Cornetta-ME, com sede na Rua Coronel João Manoel, 44 - Centro CEP 14730-000 em Monte Azul Paulista-SP, inscrita no CNPJ sob o nº 02.605.669/0001-32, por intermédio de sua representante legal, Rosângela Soares Sardinha Cornetta, portador(a) da Cédula de Identidade R.G. nº 1528461 e inscrita no CPF/MF sob o nº 251.421.271-53,DECLARA, sob as penas da lei, que não está sujeita a qualquer impedimento legal para licitar ou contratar com a Administração, ciente da obrigatoriedade de declarar ocorrências posteriores.

Monte Azul Paulista, 02 de maio de 2019.

ROSANGELA SOARES SARDINHA CORNETTA
RG 1528461 SSP/GO

02 605 669 / 0001 - 32
ROSANGELA SOARES SARDINHA
CORNETTA - ME
Rua Cel. João Manoel, 44 Centro
C. E. P. 14730 000
MONTE AZUL PAULISTA (SP)

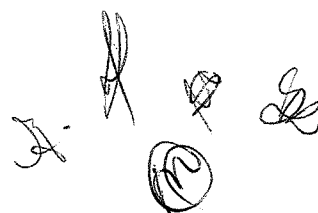



Rosângela Soares Sardenha Cornetta - ME
Rua Cel. João Manoel, 44 Monte Azul Paulista SP
Cep: 14730-000 Fone / Fax: (17) 3361 - 1315
E-mail : vrcomercialhospitalar@gmail.com

001045
6.

**ANEXO IV
DECLARAÇÃO DE REGULARIDADE NO MINISTÉRIO DO TRABALHO EM
ATENDIMENTO AO DISPOSTO NO ARTIGO 7º DA CONSTITUIÇÃO FEDERAL**

A Empresa Rosângela Soares Sardenha Cornetta-ME, com sede na Rua Coronel João Manoel, 44 – Centro CEP 14730-000 em Monte Azul Paulista-SP, inscrita no CNPJ sob o nº 02.605.669/0001-32, por intermédio de sua representante legal, Rosângela Soares Sardenha Cornetta, portador(a) da Cédula de Identidade R.G. nº 1528461 e inscrita no CPF/MF sob o nº 251.421.271-53, DECLARA, sob penas da Lei, para fins do disposto no inciso V do artigo 27 da Lei Federal nº 8.666/93, de 21 de junho de 1.993, acrescido pela Lei nº 9.854, de 27 de outubro de 1999, que não emprega menor de dezoito anos em trabalho noturno, perigoso ou insalubre e que não emprega menor de dezesseis anos.

Monte Azul Paulista, 02 de maio de 2019.

ROSANGELA SOARES SARDINHA CORNETTA
RG 1528461 SSP/GO

02 605 669 / 0001 - 32
ROSANGELA SOARES SARDINHA
CORNETTA - ME
Rua Cel. João Manoel, 44 - Centro
C. E. P. 14730 000
MONTE AZUL PAULISTA (SP)

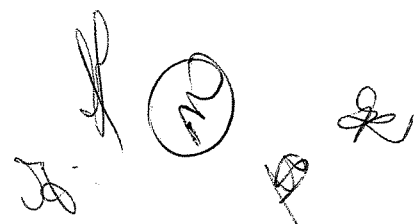



Rosângela Soares Sardinha Cornetta - ME
Rua Cel. João Manoel, 44 Monte Azul Paulista SP
Cep: 14730-000 Fone / Fax: (17) 3361 - 1315
E-mail : vrcomercialhospitalar@gmail.com

001046

b.

ANEXO V
DECLARAÇÃO DE ENQUADRAMENTO ME/EPP

Ao Consórcio Intermunicipal de Saúde
At. Comissão de Licitação

A Empresa ROSANGELA SOARES SARDINHA CORNETTA-ME, estabelecida à Rua Coronel João Manoel, nº 44 – Centro - CEP 14730-000 em Monte Azul Paulista-SP, devidamente inscrita no CNPJ sob o n.º 02.605.669/0001-32, por intermédio de seu representante legal, o(a) Sr.(a) Rosângela Soares Sardinha Cornetta, portador(a) da Carteira de Identidade nº 1528461SSP/GO e do CPF/MF sob o nº 251.421.271-53, Declara que conhece os benefícios dos artigos 42 a 45, da Lei Complementar n.º 123/2006, Lei Complementar n.º 147/2014 e Lei Complementar n.º 155/2016 (Estatutos da Micro e Pequena Empresa), preenchendo os requisitos para concessão dos mesmos.

Monte Azul Paulista, 02 de maio de 2019.

ROSANGELA SOARES SARDINHA CORNETTA
RG 1528461 SSP/GO

02 605 669 / 0001 - 32
ROSANGELA SOARES SARDINHA
CORNETTA - ME
Rua Cel. João Manoel, 44 - Centro
C. E. P. 14730-000
MONTE AZUL PAULISTA (SP)

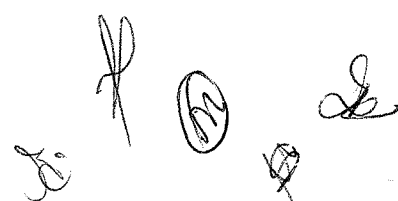



Rosângela Soares Sardinha Cornetta - ME
Rua Cel. João Manoel, 44 Monte Azul Paulista SP
Cep: 14730-000 Fone / Fax: (17) 3361 - 1315
E-mail : vrcomercialhospitalar@gmail.com

001047

10.

**ANEXO VII
DECLARAÇÃO DE CONTA CORRENTE PESSOA JURÍDICA**

Eu, Rosângela Soares Sardinha Cornetta, responsável pela empresa, Rosângela Soares Sardinha Cornetta-ME, Declaro para fins de pagamento, em caso de contratação referente ao Pregão nº 16/2019, que esta empresa possui conta corrente pessoa jurídica no mesmo CNPJ habilitado para este pregão, conforme dados abaixo:

Razão Social da Empresa: Rosângela Soares Sardinha Cornetta-ME

Banco: Caixa Econômica Federal Banco:104 Agência: 1353-6

Conta Corrente:003000037-7

CNPJ:02605669/0001-32

Endereço: Rua Coronel João Manoel, nº 44 – Centro - CEP 14730-000 Monte Azul Paulista-SP

EMAIL: vendas@vrhospitalar.com.br

TELEFONE: 17 3361 1315

Monte Azul Paulista, 02 de maio de 2018.

ROSANGELA SOARES SARDINHA CORNETTA

RG 1528461 SSP/GO

02 605 669 / 0001-32

ROSANGELA SOARES SARDINHA
CORNETTA - ME

Rua Cel. João Manoel, 44 - Centro

C. B. P. 14730-000

MONTE AZUL PAULISTA (SP)

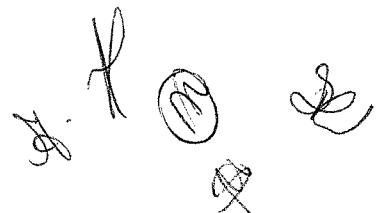

Simplex Nacional - Consulta Optantes

Data da consulta: 18/01/2017

001048

b.

Identificação do Contribuinte - CNPJ Matriz

CNPJ : **02.605.669/0001-32**

A opção pelo Simples Nacional e/ou SIMEI abrange todos os estabelecimentos da empresa

Nome Empresarial : **ROSANGELA SOARES SARDINHA CORNETTA - ME**

Situação Atual

Situação no Simples Nacional : **Optante pelo Simples Nacional desde 01/07/2007**

Situação no SIMEI: **NÃO optante pelo SIMEI**

Períodos Anteriores

Opções pelo Simples Nacional em Períodos Anteriores: **Não Existem**

Opções pelo SIMEI em Períodos Anteriores: **Não Existem**

Agendamentos (Simples Nacional)

Agendamentos no Simples Nacional: **Não Existem**

Eventos Futuros (Simples Nacional)

Eventos Futuros no Simples Nacional: **Não Existem**

Eventos Futuros (SIMEI)

Eventos Futuros no SIMEI: **Não Existem**

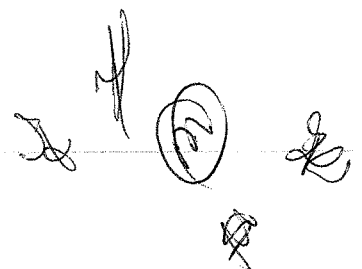



Segue abaixo Índices extraídos do Balanço Patrimonial do exercício social de 2016 da empresa ROSANGELA SOARES SARDINHA CORNETTA - ME, cujo o encerramento deu-se em 31/12/2017.

Índice de Liquidez Geral		
LG =	$\frac{AC + ARLP}{PC + ELP}$	
LG =	$\frac{R\$ 1.168.844,25}{R\$ 91.280,63}$	$\frac{R\$ 0,00}{R\$ 0,00}$
LG =	R\$ 12,80	

Índice de Liquidez Corrente	
LC =	$\frac{AC}{PC}$
LC =	$\frac{R\$ 1.168.844,25}{R\$ 91.280,63}$
LC =	R\$ 12,80

Índice de Solvência Geral		
SG =	$\frac{AT}{PC + ELP}$	
SG =	$\frac{R\$ 1.168.844,25}{R\$ 91.280,63}$	$\frac{R\$ 0,00}{R\$ 0,00}$
SG =	R\$ 12,80	

Monte Azul Paulista, 02/02/2018.

Dalton C. S. Montalvão
Contador - CRC 187306762/O-2

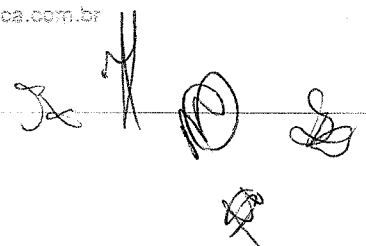

VOLTAR

001050
6.**CAIXA**
CAIXA ECONÔMICA FEDERAL**Certificado de Regularidade do FGTS - CRF**

Inscrição: 02605569/0001-02
Razão Social: ROSANGELA SOARES SARDINHA CORNETTA ME
Nome Fantasia: DOCE ENCANTO
Endereço: RUA CEL JOAO MANOEL 44 / CENTRO / MONTE AZUL
PAULISTA / SP / 14730-000

A Caixa Econômica Federal, no uso da atribuição que lhe confere o Art. 7, da Lei 8.036, de 11 de maio de 1990, certifica que, nesta data, a empresa acima identificada encontra-se em situação regular perante o Fundo de Garantia do Tempo de Serviço - FGTS.

O presente Certificado não servirá de prova contra cobrança de quaisquer débitos referentes a contribuições e/ou encargos devidos, decorrentes das obrigações com o FGTS.

Validade: 06/04/2019 a 05/05/2019

Certificação Número: 2019040602421284657840

Informação obtida em 12/04/2019, às 13:38:06.

A utilização deste Certificado para os fins previstos em Lei está condicionada à verificação de autenticidade no site da Caixa:
www.caixa.gov.br

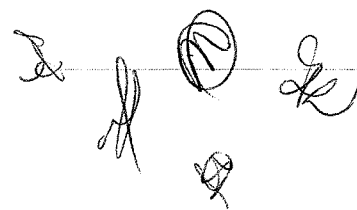

001052
b.



Consulta Cadastral

Cadastro de Contribuintes de ICMS - Cadesp

Início Consultas Atos de Ofício Configuração Sincronismo Isenções Energia Procurações Eletrônicas Encerramento

Imprimir

Voltar

IE: 463.011.059.113 **Situação:** Ativo
CNPJ: 02.605.669/0001-32 **Data da Inscrição no Estado:** 10/09/1998
Nome Empresarial: ROSANGELA SOARES SARDINHA CORNETTA **Regime Estadual:** SN
Regime RFB: SN

Empresa - Geral

Nome Empresarial: ROSANGELA SOARES SARDINHA CORNETTA
Natureza Jurídica: Empresário (Individual)
Data Início da Atividade: 10/09/1998
CNPJ da Matriz: 02.605.669/0001-32
Porte: Microempresa
Capital Social: R\$ 30.000,00
Regime Estadual: SIMPLES NACIONAL **Data Início do regime:** 01/07/2007
Regime Especial de IE Única: Não **Regime Especial de IE Única por Município:** Não

Participantes

CPF/CNPJ	Nome	Qualificação	Participação no Cap. Social	Data de Entrada
251.421.271-53	ROSANGELA SOARES SARDINHA CORNETTA	Empresário	-	10/09/1998

Endereço do Participante

Logradouro: RUA RUA CEL. JOAO MANOEL
Nº: 42 **Complemento:**
CEP: 14.730-000 **Bairro:** CENTRO
Município: MONTE AZUL PAULISTA **UF:** SP

Contato do Participante

Telefone: **Fax:**
e-mail:

Estabelecimento - Geral

Nome Fantasia: DOCE ENCANTO **Data da Inscrição no Estado:** 10/09/1998
CNPJ: 02.605.669/0001-32 **Data Início da IE:** 10/09/1998
IE: 463.011.059.113
NIRE: 35.1.1596140-1
Situação Cadastral: Ativo **Data Início da Situação:** 10/09/1998
Ocorrência Fiscal: Ativa
Tipo de Unidade: - **Formas de Atuação:**

Tributário

Substituto Tributário: Não **Desde:** 30/11/2000
CPR: 1200 **Data Início da CPR:** 02/10/2007
CPR-ST:
CNAE Principal: 46.45-1/01 - Comércio atacadista de instrumentos e materiais para uso médico, cirúrgico, hospitalar e de laboratórios **Data Início do CNAE Prin.:** 02/10/2007
CNAE Secundários: 47.81-4/00 - Comércio varejista de artigos do vestuário e acessórios **Data Início do CNAE Sec.:** 02/10/2007
DRT: DRT-06 - RIBEIRÃO PRETO **Posto Fiscal:** PF-12 - BARRETOS

Contabilista

CRC: 1SP092797/O-2 **CPF/CNPJ:** 767.898.378-68
Nome: ADIRSON CAMARA
Data Início do Contabilista no Estabelecimento: 28/09/2012
Situação Cadastral: ATIVO

DECLARAÇÃO DE FIRMA INDIVIDUAL

INSTRUÇÕES DE PREENCHIMENTO NO VERSO

000

001053

6.

ROSANGELA SOARES SARDINHA CORNETTA

natural de CAROLINA - MA BRASILEIRA = BR CASADA

lido de VITOR SOARES NETO E ELISABETH SARDINHA SOARES

nasceu em 09.11.1961 profissão COMERCIANTE

CPF 01 2 5 1 4 2 1 2 7 1 9 3 quantidade 1028461 CEP 60

residência RUA CEL. JOÃO MANUEL Nº 42-CENTRO- 14.730-000-MONTE AZUL PAULISTA - SÃO PAULO.

não estando incurso em nenhum dos crimes previstos em lei que o impeçam de exercer atividade mercantil e não possuindo outro fir individual registrada, declara para fins de inscrição no Registro de Comércio.

- 01 1. EXERCÍCIO DE ATIVIDADE MERCANTIL 2. EXERCÍCIO DE ATIVIDADE PROFISSIONAL 3. EXERCÍCIO DE ATIVIDADE ARTÍSTICA 4. EXERCÍCIO DE ATIVIDADE DE SERVIÇOS 5. EXERCÍCIO DE ATIVIDADE DE INTERMEDIÇÃO 6. EXERCÍCIO DE ATIVIDADE DE GESTÃO DE EMPRESAS 7. EXERCÍCIO DE ATIVIDADE DE GESTÃO DE RECURSOS HUMANOS 8. EXERCÍCIO DE ATIVIDADE DE GESTÃO DE RECURSOS MATERIAIS 9. EXERCÍCIO DE ATIVIDADE DE GESTÃO DE RECURSOS FINANCEIROS 10. EXERCÍCIO DE ATIVIDADE DE GESTÃO DE RECURSOS TECNOLÓGICOS

ROSANGELA SOARES SARDINHA CORNETTA

FIRMA INDIVIDUAL

01 1090140 03

02 RUA CEL. JOÃO MANUEL Nº 44

04 CENTRO

05 14730000 MONTE AZUL PAULISTA

06 3000,00 TRES MIL REAIS *****

07 010690 08

09 52.49-3

01.06.00 [Signature]

O PRESENTE DOCUMENTO DIGITAL FOI CONFERIDO COM O ORIGINAL E ASSINADO DIGITALMENTE POR RODRIGO AUGUSTO GUARNIERI BALEA, EM 9/11/2018, ÀS 16:24, NOS TERMOS DA MEDIDA PROVISÓRIA N. 2.200-2 DE 24 DE AGOSTO DE 2001. SUA AUTENTICIDADE DEVERÁ SER CONFIRMADA NO ENDEREÇO ELETRÔNICO WWW.CENAD.ORG.BR/AUTENTICIDADE. UMA VEZ IMPRESSO PERDERÁ SUA VALIDADE.

[Handwritten marks]

JUNTA COMERCIAL DO ESTADO DE SÃO PAULO

001054
b.

REQUERIMENTO DE EMPRESÁRIO

NÚMERO DE IDENTIFICAÇÃO DO REGISTRO DE EMPRESA - NIRE DA SEDE 3511596140-1		NIRE DA FILIAL (somente para filial)	
NOME DO EMPRESÁRIO (completo, sem abreviações) ROSANGELA SOARES SARDINHA CORNETTA			
NACIONALIDADE (casado e cônjuge de casado) Carolina	UF MA	NACIONALIDADE Brasileira	SEXO Feminino
SITUAÇÃO CIVIL Casado(a)	REGIME DE BENS em caso de Comunhão universal		
FILHA DO (PR) VITOR SOARES NETO		FILHA DO (PR) ELISIARA SARDINHA SOARES	
DATA DO NASCIMENTO 09/11/1961	IDENTIDADE (RG) 1.528.461	DIÁRIO EMISSOR SSP	UF GO
CNPJ (somente para estabelecimento - sem prefixo do caso de registro) 251.421.271-53			
RUA CEL JOÃO MANOEL			NÚMERO 42
BARRIO/DISTRITO CENTRO	CEP 14730-000	CÓDIGO DO MUNICÍPIO 5220	
COMPLEMENTO			
MUNICÍPIO Monte Azul Paulista			UF SP
declara, sob as penas da lei, não estar impedido de exercer atividade empresária, que não possui outro registro de empresário e requer à Junta Comercial do Estado de São Paulo sua inscrição.			
ALTERAÇÃO DO VALOR DO CAPITAL: Alteração do Código de Atividade Econômica/ Objeto Social;			
NOME EMPRESARIAL ROSANGELA SOARES SARDINHA CORNETTA - ME			
RUA CEL JOÃO MANOEL			NÚMERO 44
BARRIO/DISTRITO CENTRO	CEP 14730-000	CÓDIGO DO MUNICÍPIO 5220	
COMPLEMENTO			
MUNICÍPIO Monte Azul Paulista			UF SP
VALOR DO CAPITAL (R\$) 30.000,00		VALOR DO CAPITAL (em letras) TRINTA MIL REAIS	
CÓDIGO DE ATIVIDADE Atividade Principal 4645101	DESCRIÇÃO DO DÍGITO COMERCIO ATCADISTA DE INSTRUMENTOS E MATERIAIS PARA USO MEDICO, CIRURGICO, HOSPITALAR E DE LABORATORIOS E		
Atividade(s) Secundaria(s) 4781400	COMERCIO DE ROUPAS E ACESSORIOS - FANTASIA - VR COMERCIAL HOSPITALAR		
DATA DO INICIO DAS ATIVIDADES	NÚMERO DE IDENTIFICAÇÃO MEICMU 02.605.669/0001-32	TRANSFERÊNCIA DE SEDE (ORIGINAL DO OUTRA UF)	DEPENDÊNCIA DE AUTORIZAÇÃO GOVERNAMENTAL Permanece Inalterado
ASSINATURA DA FILIA (PELO EMPREGADO) (ou pelo representante legal/gerente/procurador) ROSANGELA SOARES SARDINHA CORNETTA - ME			
DATA DE ASSINATURA 06/07/2007	ASSINATURA DO EMPRESÁRIO (ou pelo representante legal/procurador) ROSANGELA SOARES SARDINHA CORNETTA (Empresário)		

DEFERIDO REGISTRO CONTROLE INTERNET

001203350-0

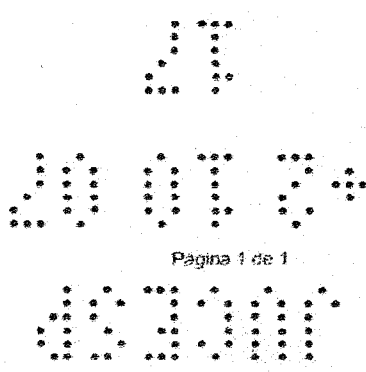

SECRETARIA DA FAZENDA
 JUNTA COMERCIAL DO ESTADO DE SÃO PAULO

CERTIFICO O REGISTRO SOB O NÚMERO CRISTALINA SILVA E CORREIA
 329.777/07-5

JUCESP

O PRESENTE DOCUMENTO DIGITAL FOI CONFERIDO COM O ORIGINAL E ASSINADO DIGITALMENTE POR RODRIGO AUGUSTO GUARNIERI BALEA, EM 9/11/2016, ÀS 16:24, NOS TERMOS DA MEDIDA PROVISÓRIA N. 2.200-2 DE 24 DE AGOSTO DE 2001. SUA AUTENTICIDADE DEVERÁ SER CONFIRMADA NO ENDEREÇO ELETRÔNICO WWW.CENAD.ORG.BR/AUTENTICIDADE. UMA VEZ IMPRESSO PERDERÁ SUA VALIDADE.



PODER JUDICIÁRIO
JUSTIÇA DO TRABALHO

CERTIDÃO NEGATIVA DE DÉBITOS TRABALHISTAS

Nome: ROSANGELA SOARES SARDINHA CORNETTA

(MATRIZ E FILIAIS) CNPJ: 02.605.669/0001-32

Certidão n°: 167191891/2019

Expedição: 04/02/2019, às 13:58:11

Validade: 02/08/2019 - 180 (cento e oitenta) dias, contados da data de sua expedição.

Certifica-se que ROSANGELA SOARES SARDINHA CORNETTA (MATRIZ E FILIAIS), inscrito(a) no CNPJ sob o n° 02.605.669/0001-32, NÃO CONSTA do Banco Nacional de Devedores Trabalhistas.

Certidão emitida com base no art. 642-A da Consolidação das Leis do Trabalho, acrescentado pela Lei n° 12.440, de 7 de julho de 2011, e na Resolução Administrativa n° 1470/2011 do Tribunal Superior do Trabalho, de 24 de agosto de 2011.

Os dados constantes desta Certidão são de responsabilidade dos Tribunais do Trabalho e estão atualizados até 2 (dois) dias anteriores à data da sua expedição.

No caso de pessoa jurídica, a Certidão atesta a empresa em relação a todos os seus estabelecimentos, agências ou filiais.

A aceitação desta certidão condiciona-se à verificação de sua autenticidade no portal do Tribunal Superior do Trabalho na Internet (<http://www.tst.jus.br>).

Certidão emitida gratuitamente.

INFORMAÇÃO IMPORTANTE

Do Banco Nacional de Devedores Trabalhistas constam os dados necessários à identificação das pessoas naturais e jurídicas inadimplentes perante a Justiça do Trabalho quanto às obrigações estabelecidas em sentença condenatória transitada em julgado ou em acordos judiciais trabalhistas, inclusive no concernente aos recolhimentos previdenciários, a honorários, a custas, a emolumentos ou a recolhimentos determinados em lei; ou decorrentes de execução de acordos firmados perante o Ministério Público do Trabalho ou Comissão de Conciliação Prévia.



CERTIDÃO SIMPLIFICADA

CERTIFICAMOS QUE AS INFORMAÇÕES ABAIXO CONSTAM DOS DOCUMENTOS ARQUIVADOS NESTA JUNTA COMERCIAL E SÃO VIGENTES NA DATA DE SUA EXPEDIÇÃO.

SE HOUVER ARQUIVAMENTOS POSTERIORES, ESTA CERTIDÃO PERDERÁ SUA VALIDADE.

A AUTENTICIDADE DESTA CERTIDÃO E A EXISTÊNCIA DE ARQUIVAMENTOS POSTERIORES, SE HOUVER, PODERÃO SER CONSULTADAS NO SITE WWW.JUCESPONLINE.SP.GOV.BR, MEDIANTE O CÓDIGO DE AUTENTICIDADE INFORMADO AO FINAL DO DOCUMENTO.

EMPRESA							
WIRE	REGISTRO	DATA DA CONSTITUIÇÃO	INÍCIO DAS ATIVIDADES	PRAZO DE DURAÇÃO			
35115961401		17/06/1998	01/06/1998				
NOME COMERCIAL						TIPO JURÍDICO	
ROSANGELA SOARES SARDINHA CORNETTA						EMPRESÁRIO (M.E.)	
C.N.P.J.		ENDEREÇO		NÚMERO	COMPLEMENTO		
02.605.669/0001-32		RUA CEL. JOAO MANOEL		44			
BAIRRO	MUNICÍPIO		UF	CEP	MOEDA	VALOR CAPITAL	
CENTRO	MONTE AZUL PAULISTA		SP	14730-000	R\$	30.000,00	

OBJETO SOCIAL
COMERCIO ATCADISTA DE INSTRUMENTOS E MATERIAIS PARA USO MÉDICO, CIRÚRGICO, HOSPITALAR E DE LABORATÓRIOS E COMERCIO DE ROUPAS E ACESSÓRIOS - FANTASIA = VR COMERCIAL HOSPITALAR

TITULAR							
NOME							
ROSANGELA SOARES SARDINHA CORNETTA							
ENDEREÇO				NÚMERO	COMPLEMENTO		
R. CEL. JOAO MANOEL				42	RUA CEL. JOAO		
BAIRRO	MUNICÍPIO		UF	CEP	RG		
CENTRO	MONTE AZUL PAULISTA		SP	14730-000	1528461		
CPF	CARGO			QUANTIDADE COTAS			
251.421.271-53	TITULAR						

ÚLTIMO DOCUMENTO ARQUIVADO		
DATA	NÚMERO	
29/03/2018	130.982/18-0	
ARQUIVAMENTO DE BALANÇO REFERENTE O PERÍODO DE 01/01/2017 À 31/12/2017 .		

FIM DAS INFORMAÇÕES PARA NIRE: 35115961401 DATA DA ÚLTIMA ATUALIZAÇÃO DA BASE DE DADOS: 12/04/2019



Certidão Simplificada emitida para ORGANIZACAO ATLANTICA PROCESSAMENTO DE DADOS LTDA : 04953096000163. Documento certificado por GISELA SIMIEMA CESCHIN, Secretária Geral da Jucesp. A Junta Comercial do Estado de São Paulo, garante a autenticidade deste documento quando visualizado diretamente no portal www.jucesponline.sp.gov.br sob o número de autenticidade 115720085, segunda-feira, 15 de abril de 2019 às 15:44:34.



Procuradoria da Dívida Ativa

**Certidão Negativa de Débitos Tributários
da
Dívida Ativa do Estado de São Paulo**

CNPJ Base: 02.605.669

Ressalvado o direito de a Fazenda do Estado de São Paulo cobrar ou inscrever quaisquer dívidas de responsabilidade da pessoa jurídica/física acima identificada que vierem a ser apuradas, é certificado que:

não constam débitos inscritos em Dívida Ativa de responsabilidade do Interessado(a).

Tratando-se de CRDA emitida para pessoa jurídica, a pesquisa na base de dados é feita por meio do CNPJ Base, de modo que a certidão negativa abrange todos os estabelecimentos do contribuinte, cuja raiz do CNPJ seja aquela acima informada.



Certidão nº 22016368

Folha 1 de 1

Data e hora da emissão 12/04/2019 13:26:55

(hora de Brasília)

Validade 30 (TRINTA) dias, contados da emissão.

Certidão emitida nos termos da Resolução Conjunta SF-PGE nº 2, de 9 de maio de 2013.

Qualquer rasura ou emenda invalidará este documento.

A aceitação desta certidão está condicionada à verificação de sua autenticidade no sítio

<http://www.dividaativa.pge.sp.gov.br>

BRASIL Acesso à Informação

Participe

Serviços

Legislação

Canais

BRASIL Acesso à Informação

Participe

Serviços

Legislação

Canais



MINISTÉRIO DA FAZENDA
Secretaria da Receita Federal do Brasil
Procuradoria-Geral da Fazenda Nacional

**CERTIDÃO POSITIVA COM EFEITOS DE NEGATIVA DE DÉBITOS RELATIVOS AOS TRIBUTOS
 FEDERAIS E À DÍVIDA ATIVA DA UNIÃO**

Nome: ROSANGELA SOARES SARDINHA CORNETTA
CNPJ: 02.605.669/0001-32

Ressalvado o direito de a Fazenda Nacional cobrar e inscrever quaisquer dívidas de responsabilidade do sujeito passivo acima identificado que vierem a ser apuradas, é certificado que:

1. constam débitos administrados pela Secretaria da Receita Federal do Brasil (RFB) com exigibilidade suspensa nos termos do art. 151 da Lei nº 5.172, de 25 de outubro de 1966 - Código Tributário Nacional (CTN), ou objeto de decisão judicial que determina sua desconsideração para fins de certificação da regularidade fiscal, ou ainda não vencidos; e
2. não constam inscrições em Dívida Ativa da União (DAU) na Procuradoria-Geral da Fazenda Nacional (PGFN).

Conforme disposto nos arts. 205 e 206 do CTN, este documento tem os mesmos efeitos da certidão negativa.

Esta certidão é válida para o estabelecimento matriz e suas filiais e, no caso de ente federativo, para todos os órgãos e fundos públicos da administração direta a ele vinculados. Refere-se à situação do sujeito passivo no âmbito da RFB e da PGFN e abrange inclusive as contribuições sociais previstas nas alíneas 'a' a 'd' do parágrafo único do art. 11 da Lei nº 8.212, de 24 de julho de 1991.

A aceitação desta certidão está condicionada à verificação de sua autenticidade na Internet, nos endereços <<http://rfb.gov.br>> ou <<http://www.pgfn.gov.br>>.

Certidão emitida gratuitamente com base na Portaria Conjunta RFB/PGFN nº 1.751, de 2/10/2014.

Emitida às 11:27:01 do dia 25/02/2019 <hora e data de Brasília>.

Válida até 24/08/2019.

Código de controle da certidão: **F9BC.A76F.44A2.C5F7**

Qualquer rasura ou emenda invalidará este documento.

[Nova Consulta](#)

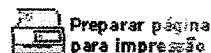



Débitos Tributários Não Inscritos na Dívida Ativa do Estado de São Paulo

CNPJ / IE: 02.605.669/0001-32

Ressalvado o direito da Secretaria da Fazenda do Estado de São Paulo de apurar débitos de responsabilidade da pessoa jurídica acima identificada, é certificado que **não constam débitos** declarados ou apurados pendentes de inscrição na Dívida Ativa de responsabilidade do estabelecimento matriz/filial acima identificado.

Certidão nº 19020088482-30
Data e hora da emissão 18/02/2019 16:19:24
Validade 6 (seis) meses, contados da data de sua expedição.

Qualquer rasura ou emenda invalidará este documento.

A aceitação desta certidão está condicionada à verificação de sua autenticidade no sítio www.pfe.fazenda.sp.gov.br



15/03/2019

1178033

PODER JUDICIÁRIO
TRIBUNAL DE JUSTIÇA DO ESTADO DE SÃO PAULO
CERTIDÃO ESTADUAL DE DISTRIBUIÇÕES CÍVEIS

001060

01

CERTIDÃO Nº: 2159786**FOLHA: 1/1**

A autenticidade desta certidão poderá ser confirmada pela internet no site do Tribunal de Justiça.

A Diretoria de Serviço Técnico de Informações Cíveis do(a) Comarca de São Paulo - Capital, no uso de suas atribuições legais,

CERTIFICA E DÁ FÉ que, pesquisando os registros de distribuições de **PEDIDOS DE FALÊNCIA, CONCORDATAS, RECUPERAÇÕES JUDICIAIS E EXTRAJUDICIAIS**, anteriores a 14/03/2019, verificou **NADA CONSTAR** como réu/requerido/interessado em nome de: *****

ROSANGELA SOARES SARDINHA CORNETTA-ME, CNPJ: 02.605.669/0001-32, conforme indicação constante do pedido de certidão.*****

Esta certidão não aponta ordinariamente os processos em que a pessoa cujo nome foi pesquisado figura como autor (a). São apontados os feitos com situação em tramitação já cadastrados no sistema informatizado referentes a todas as Comarcas/Foros Regionais e Distritais do Estado de São Paulo.

A data de informatização de cada Comarca/Foro pode ser verificada no Comunicado nº 53/2015.

Esta certidão considera os feitos distribuídos na 1ª Instância, mesmo que estejam em Grau de Recurso.

Não existe conexão com qualquer outra base de dados de instituição pública ou com a Receita Federal que verifique a identidade do NOME/RAZÃO SOCIAL com o CPF/CNPJ. A conferência dos dados pessoais fornecidos pelo pesquisado é de responsabilidade exclusiva do destinatário da certidão.

A certidão em nome de pessoa jurídica considera os processos referentes à matriz e às filiais e poderá apontar feitos de homônimos não qualificados com tipos empresariais diferentes do nome indicado na certidão (EIRELI, S/C, S/S, EPP, ME, MEI, LTDA).

Esta certidão só tem validade mediante assinatura digital.

Esta certidão é sem custas.

São Paulo, 15 de março de 2019.

PEDIDO Nº:

1178033

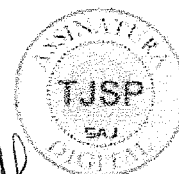

Handwritten signatures and initials, including a large signature and several smaller ones.

001061

Folha: 0001

DEMONSTRACAO DO RESULTADO DO EXERCICIO (Valores em Reais)

Empresa: ROSANGELA SOARES SARDINHA CORNETTA ME (0180)

CNPJ/CPF: 02.605.609/0001-32

Edd.: Rua CORONEL JOAO MARCEL 44-CENTRO - CEP: 14730-000

Município: Monte Azul Paulista

UF: SP

Período: Janeiro a Dezembro de 2017

Data do encerramento: 31/12/2017

NIRE: 35115961401

Emitido em: 09/03/2018

Dt. Registro: 10/03/2018

VENDA BRUTA OPERACIONAL	370.406,38
VENDAS DE MERCADORIAS	370.406,38
RECEITA LIQUIDA OPERACIONAL	370.406,38
CUSTOS DAS VENDAS	(459,83)
DAS MERCADORIAS VENDIDAS	(459,83)
LUCRO BRUTO OPERACIONAL	369.946,55
DESPESAS OPERACIONAIS	(60.306,71)
DESPESAS ADMINISTRATIVAS	(24.439,86)
DESPESAS TRIBUTARIAS	(24.942,35)
DESPESAS OPERACIONAIS	(2.423,07)
DESPESAS FINANCEIRAS	(19.510,43)
OPERACIONAL	309.639,84
RECEITAS NAO OPERACIONAIS	(201.817,50)
CORRECCAO MONETARIA BALANCO	(201.817,50)
ANTES DA CONTRIBUICAO SOCIAL	107.822,34
LIQUIDO	107.822,34

Sob as penas da lei, declaramos que as informações aqui contidas são verdadeiras e nos responsabilizamos por todas elas.
 As informações foram extraídas das folhas nº a do Livro Diário nº registrado na Junta Comercial do Estado SP, sob nº em .
 A sociedade não possui Conselho Fiscal Instalado.
 A sociedade não possui Auditoria Independente.

Reconhecemos a autenticidade da presente Demonstração do Resultado do Exercício.

Monte Azul Paulista - SP / 31 DE DEZEMBRO DE 2017

DALTON CARLOS DA SILVA MENEZES
 Contador CPF: 158306722/0-3
 CPF: 312.110.928-71 RG: 36.467.553-2

ROSANGELA SOARES SARDINHA CORNETTA ME
 ROSANGELA SOARES SARDINHA CORNETTA
 PROPRIETÁRIA CPF: 251.421.272-53 RG: 1520161



O PRESENTE DOCUMENTO DIGITAL FOI CONFERIDO COM O ORIGINAL E ASSINADO DIGITALMENTE POR RODRIGO AUGUSTO GUARNIERI BALEA, EM 9/11/2018, ÀS 16:24, NOS TERMOS DA MEDIDA PROVISÓRIA N. 2.200-2 DE 24 DE AGOSTO DE 2001., SUA AUTENTICIDADE DEVERÁ SER CONFIRMADA NO ENDEREÇO ELETRÔNICO WWW.CENAD.ORG.BR/AUTENTICIDADE. UMA VEZ IMPRESSO PERDERÁ SUA VALIDADE.

[Handwritten signatures and initials]

CONVÊNIO - 236

3. - S. J. Rio Preto

001062

Folha: 0001

Balanco Patrimonial 2017 (Valores em Reais)

Empresa: ROSANGELA SOARES SARDINHA CORNETTA ME (0790)

CNPJ/CNP: 02.609.669/0001-32

End.: Rua CORONEL JOAO MARCEL 44-CENTRO - CEP: 14.190-000

Município: Monte Azul Paulista

Período: Janeiro a Dezembro de 2017

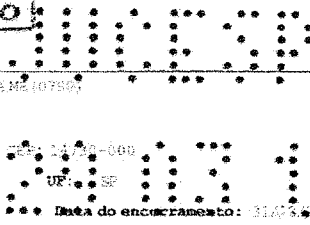

UF: SP
Data do encerramento: 31/12/2017

NIRE: 35115961401

Entido em: 2018

Dt.Registro: 2018

ATIVO		1.168.844,25
ATIVO CIRCULANTE		1.168.844,25
NUMERARIOS		1.168.844,42
CAIXA		1.168.844,42
ESTOQUES		499,83
MERCADORIAS E REVENDA COM		499,83
PASSIVO		1.168.844,25
PASSIVO CIRCULANTE		91.280,63
OBRIGACOES SOCIAIS		78.769,87
IMPOSTOS A RECEBER		103,87
SIMPLES A RECEBER		78.866,40
OUTROS DEBITOS		17.791,19
PRO LABORE A PAGAR		833,93
CONTAS A PAGAR DIVERSAS		19.792,19
FORNECEDORES A PAGAR		1.945,10
PATRIMONIO LIQUIDO		1.077.563,62
CAPITAL SOCIAL		39.000,00
CAPITAL RESERVA DO ESTABECIMENTO		39.000,00
LUCROS OU PREJUIZOS ACUMULADOS		1.047.563,62
LUCROS ACUMULADOS		859.253,45
RESULTADO DO EXERCICIO		188.310,17
PREJUIZO ACUMULADO		0,00



M.M.D.O.M.

0.287.534/18-2

O PRESENTE DOCUMENTO DIGITAL FOI CONFERIDO COM O ORIGINAL E ASSINADO DIGITALMENTE POR RODRIGO AUGUSTO DE MOURA SILVA, EM 30/01/2018, AS 16:24, NOS TERMOS DA MEDIDA PROVISÓRIA N. 2.200-2 DE 24 DE AGOSTO DE 2001. SUA AUTENTICIDADE DEVERÁ SER CONFIRMADA NO ENDEREÇO ELETRÔNICO WWW.CENAD.ORG.BR/AUTENTICIDADE. UMA VEZ IMPRESSO PERDERÁ SUA VALIDADE.

Sob as penas da lei, declaramos que as informações aqui contidas são verdadeiras e nos responsabilizamos por todos elas.

As informações foram extraídas das folhas nº a do Livro Diário nº registrado na Junta Comercial do Estado SP, sob nº em.

A sociedade não possui Conselho Fiscal instalado.

A sociedade não possui Auditoria Independente.

Monte Azul Paulista - SP / 31 DE DEZEMBRO DE 2017

WALTER CARLOS DA SILVA MAXIMIANO
Contador CRC: 185988/SP-2
CPF: 012.119.938-71 RG: 39.461.563-2

ROSANGELA SOARES SARDINHA CORNETTA ME
PROPRIETARIA
CPF: 056.421.871-55 RG: 1528461

MATERNIDADE FERNANDO MAGALHÃES

Declarada de Utilidade Pública de Acordo com a Lei Federal nº. 91 de 28/08/1935 e Lei Estadual nº. 2398 de 10/12/1953 e Lei Municipal nº. 37 de 01/12/1964

Praça Coronel Licas nº. 96- Caixa Postal N.º92 – Fone/fax: (017) 3361 – 9900- CEP 14730-000 –
Monte Azul Paulista – Estado de São Paulo
E-mail: hospmatermap@gmail.com
CNPJ: 52.941.887/0001-16

ATESTADO DE CAPACIDADE TÉCNICA

001063
6

ATESTAMOS, para os devidos fins de direito, que a empresa ROSANGELA SOARES SARDINHA CORNETTA-ME, com sede na Rua Coronel João Manoel, nº. 44, Centro, CEP 14.730-000, Monte Azul Paulista/SP, inscrita no CNPJ/MF sob o nº. 02.605.669/0001-32, forneceu/fornece a este Hospital e Maternidade Fernando Magalhães, estabelecido nesta cidade na Praça Cel. Licas, 96, CNPJ/MF 52.941.887/0001-16, os produtos iguais ou semelhantes ao objeto do referido pregão, ou seja:

- * 7 RAIOS X
- * 12 COLETE DORSAL
- * 4 FOCO CIRURGICO
- * MACRO CENTRIFUGA SOROLOGICA
- * 230 MULETA AXILAR ALUMINIO P,M,G
- * 8 DETECTOR FETAL PORTATIL
- * 1 LARINGOSCOPIO LED C/ LAMINAS
- * 4 BIOMBO
- * 08 PROTETOR PARA TIREOIDE
- * 12 BENGALA 4 PONTAS
- * 10 ANDADOR
- * 1000 FILME RX AGFA
- * 5 ULTRASSON C/ JATO DE BICARBONATO ODONTOLOGICO
- * 2 ASPIRADOR CIRURGICO
- * APARELHO / ACESSÓRIO - ACONDICIONAMENTO FÍSICO
- * ESPALDAR PARA FISIOTERAPIA
- * 50 CADEIRA DE RODAS

Não havendo fatos supervenientes que desabonem sua conduta técnica e comercial dentro dos padrões de qualidade e desempenho e que cumpriu com sua obrigação, não havendo reclamação ou objeção quanto à qualidade dos produtos e quanto à liberação da garantia contratual até a presente data.

Monte Azul Paulista, 05 de julho de 2018.

Elaine Cristina Basso
CPF 333 724 260-50
ADMINISTRAÇÃO

Associação de Proteção a Maternidade e a Infância
Hospital e Maternidade Fernando Magalhães
Elaine C. Basso - Diretora Administrativa

O PRESENTE DOCUMENTO DIGITAL FOI CONFERIDO COM O ORIGINAL E ASSINADO DIGITALMENTE POR RODRIGO AUGUSTO GUARNIERI BALEA, EM 9/11/2018, ÀS 16:24. NOS TERMOS DA MEDIDA PROVISÓRIA N. 2.200-2 DE 24 DE AGOSTO DE 2001. SUA AUTENTICIDADE DEVERÁ SER CONFIRMADA NO ENDEREÇO ELETRÔNICO WWW.CENAD.ORG.BR/AUTENTICIDADE. UMA VEZ IMPRESSO PERDERÁ SUA VALIDADE.



001064
b.

DADOS DA EMPRESA

Razão Social ROSANGELA SOARES SARDINHA CORNETTA ME		CNPJ 02.605.669/0001-32
Endereço Completo RUA CORONEL JOAO MANOEL 44 - CENTRO CEP: 14730000 - MONTE AZUL PAULISTA/SP		Telefone 17 33611315
Responsável Técnico ROSEANNE SARDINHA SOARES FAVERO	Responsável Legal ROSANGELA SOARES SARDINHA CORNETTA	

DADOS DO CADASTRO

Cadastro Nº 8.12.017-6 (GH529MYX4L3X)	Data do Cadastro 04/05/2015	Situação ATIVA
Nº do Processo 25351.241421/2015-56	Cadastro Produtos para Saúde	

Atividades / Classes

ARMAZENAR

- Correlatos

DISTRIBUIR

- Correlatos

EXPEDIR

- Correlatos

[Voltar]

[Nova Consulta]

SIA, Trecho 5, Área Especial 57, Bloco B, Térreo Brasília -DF - CEP: 71205-050 - Central de Atendimento Anvisa - 0800 642 9782

[Handwritten signatures and initials]



PREFEITURA DO MUNICÍPIO DE MONTE AZUL PAULISTA
ESTADO DE SÃO PAULO
Praça Rio Branco, nº 86 – CEP 14730-000

CERTIDÃO

Roberto Carlos Gil Ferro, Agente Administrativo da Prefeitura do Município de Monte Azul Paulista-SP.

CERTIFICA, conforme pedido verbal de parte interessada, que revendo nossos arquivos desta repartição, constatei que a empresa **ROSANGELA SOARES SARDINHA CORNETA-ME**, inscrita no CNPJ sob nº02.605.669/0001-32, estabelecida nesta cidade e comarca de Monte Azul Paulista, Estado de São Paulo, a Rua Coronel João Manoel, nº.44, com a atividade de **RE VENDAS DE MATERIAIS E EQUIPAMENTOS HOSPITALARES**, cadastrada no MOBILIARIO desta municipalidade sob nº.00098011400, nada deve até a presente data, aos Cofres da Fazenda Municipal, referente a **DÉBITOS MOBILIARIOS**.

CERTIFICA, que não consta nenhum débito no cadastro imobiliário nos arquivos desta repartição em nome da empresa **ROSANGELA SOARES SARDINHA CORNETA-ME**.

Validade: 90 dias.

Obs.: - Esta certidão não elide direito da Fazenda Municipal de exigir a qualquer tempo, os créditos Tributários que porventura venham a ser apurados.

O referido é verdade e dou fé.
Monte Azul Paulista, 08 de março de 2019

Roberto Carlos Gil Ferro
Agente Administrativo

TABELIÃO DE NOTAS E PROTESTOS DE LETRAS E TÍTULOS
FONE (17) 3361-1028 - MONTE AZUL PAULISTA-SP
AUTENTICO A PRESENTE CÓPIA REPROGRÁFICA CONFORME
AO ORIGINAL A MIM APRESENTADO DO QUE DOU FÉ

Valor Recebido por Autenticação R\$

VÁLIDO SOMENTE COM O SELO
DE AUTENTICIDADE



Felício dos Santos
Escrivente

Handwritten signatures and initials at the bottom right of the document.



SIVISA Sistema de Informação em Vigilância Sanitária
SUS - Sistema Único de Saúde
VIGILÂNCIA SANITÁRIA
MONTE AZUL PAULISTA

001067

10

O PRESENTE DOCUMENTO DIGITAL FOI CONFERIDO COM O ORIGINAL E ASSINADO DIGITALMENTE POR RODRIGO AUGUSTO GUARNIERI BALEA, EM 19/04/2018 ÀS 16:24, NOS TERMOS DA MEDIDA PROVISÓRIA N. 2.200-2 DE 24 DE AGOSTO DE 2001. SUA AUTENTICIDADE DEVERÁ SER CONFIRMADA NO ENDEREÇO ELETRÔNICO

LICENÇA DE FUNCIONAMENTO	
Nº CEVS: 353150601-464-000007-1-0	DATA DE VALIDADE: 19/04/2019

NOTA: ESTE DOCUMENTO CONTEM 2 PAGINAS

Nº PROCESSO:		
Nº PROTOCOLO:	0108/18	Data do Protocolo: 19/04/2018
SUBGRUPO:	DISTRIBUIDORA/IMPORTADORA	
AGRUPAMENTO:	COMÉRCIO ATACADISTA DE CORRELATOS / PRODUTOS PARA A SAÚDE	
ATIVIDADE ECONÔMICA-CNAE:	4645-1/01 COMÉRCIO ATACADISTA DE INSTRUMENTOS E MATERIAIS PARA USO MÉDICO CIRÚRGICO, HOSPITALAR E DE LABORATÓRIOS	
OBJETO LICENCIADO:	ESTABELECIMENTO	

DETALHE:		
RAZÃO SOCIAL:	ROSANGELA SOARES SARDINHA CORNETTA-ME	CNPJ ALBERGANTE:
NOME FANTASIA:	VR COMERCIAL HOSPITALAR	
CNPJ / CPF:	02.605.669/0001-32	
LOGRADOURO:	R. CEL. JOAO MANOEL	NÚMERO: 44
COMPLEMENTO:		
BAIRRO:	CENTRO	
MUNICÍPIO:	MONTE AZUL PAULISTA	
CEP:	14730-000	UF: SP
PÁGINA DA WEB:		

RESPONSÁVEL LEGAL: ROSANGELA SOARES SARDINHA CORNETTA	CONSELHO REGIONAL: N/A
CPF: 25142127153	UF:
Nº INSCR. CONSELHO PROF:	

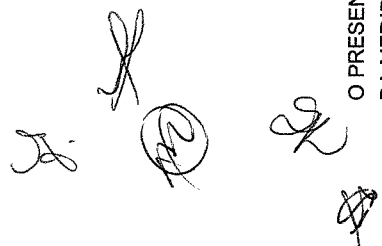

001068
6.

LICENÇA DE FUNCIONAMENTO

Nº CEVS: 353150601-464-000007-1-0

DATA DE VALIDADE: 19/04/2019

CLASSES DE PRODUTOS E ATIVIDADES AUTORIZADAS

CLASSE DE PRODUTO:
PRODUTOS PARA SAÚDE

ARMAZENAR EM ÁREA PRÓPRIA
DISTRIBUIR

CATEGORIA:

- ACESSÓRIOS
- APARELHOS
- EQUIPAMENTOS
- INSTRUMENTOS
- MATERIAL OU ARTIGO DESCARTÁVEL
- MATERIAL OU ARTIGO LÍQUIDO
- MATERIAL OU ARTIGO SEMI-SÓLIDO
- MATERIAL OU ARTIGO SÓLIDO
- MOBILIÁRIOS (ESPECÍFICO DA ÁREA DE SAÚDE)
- OUTROS CORRELATOS
- PRESERVATIVO

O(A) AUTORIDADE SANITÁRIA DA VIGILÂNCIA SANITÁRIA DE MONTE AZUL PAULISTA CONCEDE A PRESENTE LICENÇA DE FUNCIONAMENTO, SENDO QUE SEU(S) RESPONSÁVEL(IS) ASSUME(M) CONHECER A LEGISLAÇÃO SANITÁRIA VIGENTE E CUMPRÍ-LA INTEGRALMENTE, INCLUSIVE EM SUAS FUTURAS ATUALIZAÇÕES, OBSERVANDO AS BOAS PRÁTICAS REFERENTES ÀS ATIVIDADES E OU SERVIÇOS PRESTADO, RESPONDENDO CIVIL E CRIMINALMENTE PELO NÃO CUMPRIMENTO DE TAIS EXIGÊNCIAS, FICANDO, INCLUSIVE, SUJEITO(S) AO CANCELAMENTO DESTA DOCUMENTO. ASSUMEM AINDA INTEIRA RESPONSABILIDADE PELA VERACIDADE DAS INFORMAÇÕES AQUI PRESTADAS PARA O EXERCÍCIO DAS ATIVIDADES RELACIONADAS E DECLARAM ESTAR CIENTES DA OBRIGAÇÃO DE PRESTAR ESCLARECIMENTOS E OBSERVAR AS EXIGÊNCIAS LEGAIS QUE VIEREM A SER DETERMINADAS PELO ÓRGÃO DE VIGILÂNCIA SANITÁRIA COMPETENTE, EM QUALQUER TEMPO, NA FORMA PREVISTA NO ARTIGO 95 DA LEI ESTADUAL 10.083 DE 23 DE SETEMBRO DE 1998.

MONTE AZUL PAULISTA

19/04/2018

LOCAL

DATA DE DEFERIMENTO

AUTORIDADE SANITÁRIA

CIENTES:

ASSINATURA DO RESPONSÁVEL LEGAL

DATA DE CIÊNCIA

Giovana Tomaz da Silva Cano
Giovana Tomaz da Silva Cano
Secretária de Saúde
Monte Azul Paulista-SP

ASSINATURA DO RESPONSÁVEL TÉCNICO

DATA DE CIÊNCIA

O PRESENTE DOCUMENTO DIGITAL FOI CONFERIDO COM O ORIGINAL E ASSINADO DIGITALMENTE POR RODRIGO AUGUSTO GUARNIERI BALEA, EM 9/11/2018, ÀS 16:24, NOS TERMOS DA MEDIDA PROVISÓRIA N. 2.200-2 DE 24 DE AGOSTO DE 2001. SUA AUTENTICIDADE DEVERÁ SER CONFIRMADA NO ENDEREÇO ELETRÔNICO

001070

Nº 0001

TERMO DE ABERTURA

LIVRO DIARIO GERAL

Número de ordem: 01

O presente Livro Diário Geral possui 23 folhas numeradas do nº 0001 ao nº 0023 e servirá para a escrituração dos lançamentos próprios da empresa individual abaixo identificada:

Nome empresarial: ROSANGELA SOARES SARDINHA CORNETTA ME

Município: MONTE AZUL PAULISTA - SP

Registro na Jucesp – Nire: 35115961401

Data do arquivamento dos atos constitutivos: 17/06/1998

CNPJ: 02.605.669/0001-32

Monte Azul Paulista - SP, 01/01/2017.



ROSANGELA SOARES SARDINHA CORNETTA
Empresária



DALTON CARLOS DA SILVA MAXIMIANO
CRC nº: 1SP306782/O-3

JUNTA COMERCIAL DO ESTADO DE SÃO PAULO
Secretaria de Desenvolvimento Econômico, Comércio Exterior e Turismo

Declaro exato os termos de Abertura e Encerramento deste Livro da empresa: ROSANGELA SOARES SARDINHA CORNETTA ME
 Natureza: LIVRO DIARIO GERAL
 NIRE: 35115961401, por mim autenticado sob nº 312879
 Período: 01/01/2017 a 31/12/2017
 São Paulo, 25/04/2018. Nº ordem: 1 Qtd Folhas: 23

CELIA MARIA RAMOS BEZERRA

Celia Maria Ramos Bezerra
Assessora Técnica

O PRESENTE DOCUMENTO DIGITAL FOI CONFERIDO COM O ORIGINAL E ASSINADO DIGITALMENTE POR RODRIGO AUGUSTO GUARNIERI BALEA, EM 09/11/2018, ÀS 16:24, NOS TERMOS DA MEDIDA PROVISÓRIA N. 2.200-2 DE 24 DE AGOSTO DE 2001. SUA AUTENTICIDADE DEVERÁ SER CONFIRMADA NO ENDEREÇO ELETRÔNICO

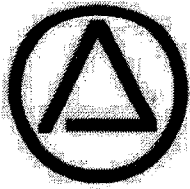

Segue abaixo Índices extraídos do Balanço Patrimonial do exercício social de 2016 da empresa **ROSANGELA SOARES SARDINHA CORNETTA – ME**, cujo o encerramento deu-se em 31/12/2017.

Índice de Liquidez Geral		
LG =	AC + ARLP	
	PC + ELP	
LG =	R\$ 1.168.844,25	R\$ 0,00
	R\$ 91.280,63	R\$ 0,00
LG =	R\$ 12,80	

Índice de Liquidez Corrente		
LC =	AC	
	PC	
LC =	R\$ 1.168.844,25	
	R\$ 91.280,63	
LC =	R\$ 12,80	

Índice de Solvência Geral		
SG =	AT	
	PC + ELP	
SG =	R\$ 1.168.844,25	
	R\$ 91.280,63	R\$ 0,00
SG =	R\$ 12,80	

Monte Azul Paulista, 02/02/2018.

Dalton C. S. Maximiano
Contador – CRC 1SP306782/O-3

001071

Oxímetro CMS 50 D



Oxímetro de Pulso CMS-50D é um dos produtos médicos hospitalares que mede indiretamente a saturação de oxigênio no sangue de um paciente. Para que os enfermeiros, socorristas, paramédicos, dentistas, médicos, educador físico, fisioterapeutas, e demais profissionais da área da saúde, possam ver a oxigenação em relação ao tempo. A maioria dos monitores até mesmo os portáteis também mostra a frequência cardíaca.

Oxímetro de Pulso CMS-50D é adequado para uso pessoal em pacientes com Doença Pulmonar Obstrutiva Crônica (IRC) ou Insuficiência Cardíaca Congestiva (ICC), em hospitais (inclusive uso clínico em medicina interna, cirurgia, anestesia, pediatria, tratamento intensivo, entre outros), em centros de tratamento com oxigênio, em estabelecimentos de assistência, serviços móveis UTI de atendimento de urgência e emergência médica, e em fisioterapia esportiva, podendo ser usado antes e depois de atividades esportivas.

Características:

- Probe SPO2 integrado
- Medição precisa do SPO2 (35% a 99%)
- Batimento cardíaco (30 Bpm a 250 Bpm)
- Curva e barra indicadoras da pulsação
- Indicador de carga
- Display multi direcional, 6 modos e 4 direções
- Utiliza duas pilhas AAA
- Tela OLED de 1,3"
- Desligamento automático, caso não haja sinal
- 1 ano de Garantia

JX

Ⓜ

SE

Ⓜ

001072
6

- *Funciona com 2 baterias AAA.*
- *Pesa 50 gramas.*
- *O aparelho desliga automaticamente quando não há sinal em 5 segundos.*
- *O indicador no painel de bateria baixa aparece quando a bateria está fraca.*
- *Indicado para crianças acima de 4 anos e para adultos (pesando entre 15Kg e 110Kg).*

Itens Inclusos:

1 Oxímetro de dedo.

2 Pilhas AAA

1 Manual em português

1 Cordão (alça de segurança)

1 Case/Bolsa

1 Capa de silicone na mesma cor do aparelho

Garantia: 01 ano Contra Defeitos de Fabricação

[Handwritten signatures and marks]

001073

Consultas / Produtos para Saúde / Produtos para Saúde

Detalhes do Produto

Nome da Empresa	MONTSEERRAT COMERCIAL IMPORTADORA E EXPORTADORA LTDA		
CNPJ	66.581.935/0001-17	Autorização	8.01.530-3
Produto	Oxímetro de Pulso		

Modelo Produto Médico

CMS50D.

CMS50DL

Nome Técnico	OXIMETRO DE PULSO PARA MONITORAMENTO NÃO CONTÍNUO
Registro	80153030104
Processo	25351.831657/2016-50
Origem do Produto	<ul style="list-style-type: none">FABRICANTE: CONTEC MEDICAL SYSTEMS CO, LTD. - CHINA, REPÚBLICA POPULAR
Classificação de Risco	II - MEDIO RISCO
Vencimento do Registro	VIGENTE

Consultas / Produtos para Saúde / Produtos para Saúde

001074

b.

Detalhes do Produto

Nome da Empresa	INDÚSTRIA DE MÓVEIS ZILMO LTDA		
CNPJ	76.748.284/0001-60	Autorização	8.04.665-0
Produto	divã de madeira		

Modelo Produto Médico

DIVÃ BAIXO - 2012
DIVÃ BAIXO DE PAREDE - 2030
DIVÃ COM CABECEIRA REGULÁVEL - 2008
DIVÃ COM DIVISÓRIAS E PRATELEIRAS - 2010
DIVÃ COM GAVETA E PRATELEIRA - 2009
DIVÃ COM ORIFÍCIO - 2011
DIVÃ MALA - 2077
DIVÃ PARA OSTEOPATIA - 2050

Nome Técnico	Artigo Para Fisioterapia Motora
Registro	80466500004
Processo	25351.170356/2016-67
Origem do Produto	* FABRICANTE: INDÚSTRIA DE MÓVEIS ZILMO LTDA - BRASIL
Classificação de Risco	I - BAIXO RISCO
Vencimento do Registro	VIGENTE

Voltar

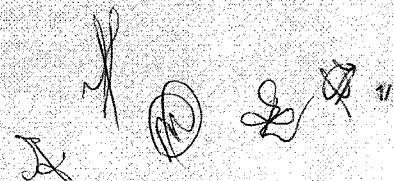

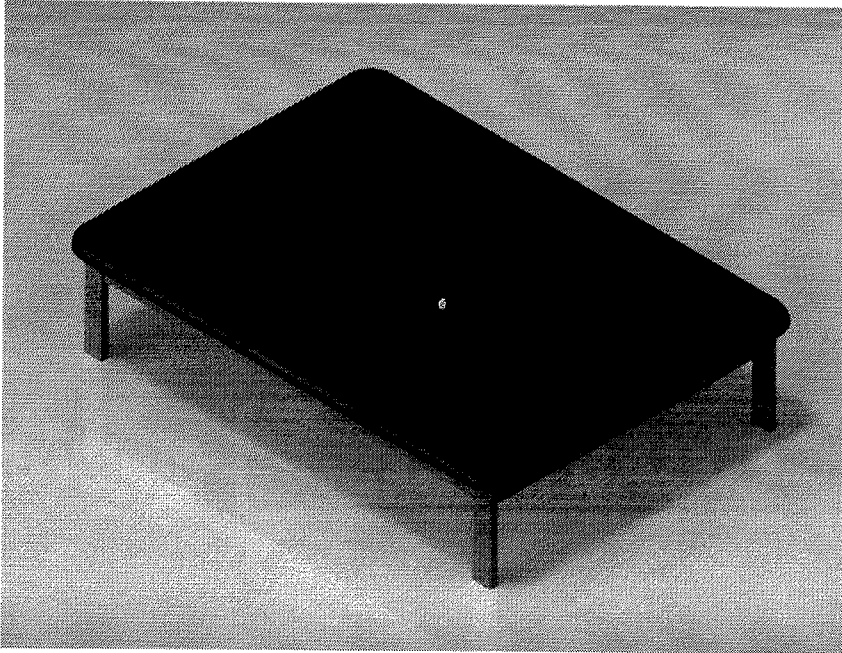

**Manual de montagem: Divã baixo -2012-
Registro Anvisa: 80466500004**

INDÚSTRIA DE MÓVEIS ZILMO LTDA – EPP CNPJ:76.748.284/0001-60
Rua Padre Anchieta, 1697 – Pq. São Paulo, Cascavel – PR, CEP 85803-740
Telefone (45)3223-9692 e-mail: zilmoveis@zilmoveis.com.br

JA

KIT DE MONTAGEM

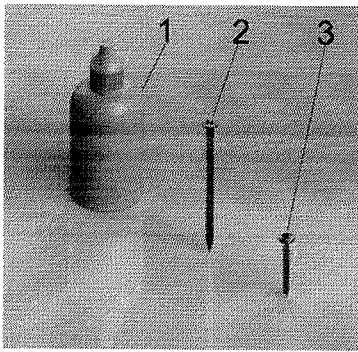

Cada kit de montagem contém:

- 01 tubo de cola (01);
- 04 parafusos 5x80mm (02);
- 02 parafusos 4,5x35mm (03);
- 01 manual de montagem;

001076
6.

ETAPA 01

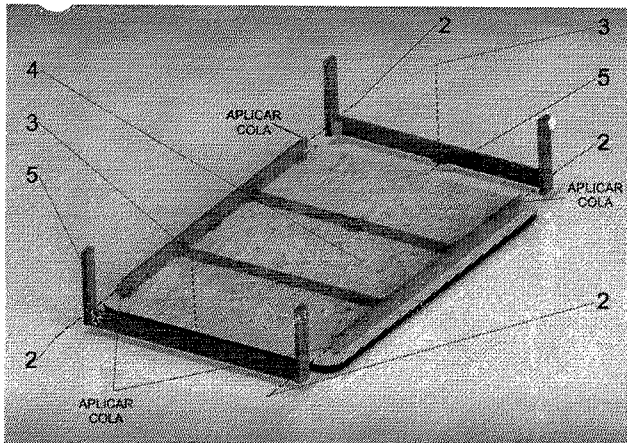

- Posicione seu Divã com o estofamento voltado para o chão, utilize o próprio papelão da embalagem para proteger o mesmo;
- Aplique cola nas espigas indicadas na imagem ao lado;
- Encaixe o conjunto do pé (5) de modo com que as espigas que estão fixas na base (4) sejam inseridas nas fendas dos pés do conjunto (5);
- Com auxílio de uma chave Philips, fixe o conjunto rosqueando e apertando firmemente os parafusos (2) e em seguida o parafuso (3);
- Repita a operação para o outro conjunto (5);
- Aguarde a cura da cola por no mínimo **6 horas** antes de utilizar o produto.

PRONTO!!!

Seu Divã Baixo já pode ser utilizado.

[Handwritten signatures and marks]

APRESENTAÇÃO:

Divã Baixo. Uso Adulto e Infantil. O produto não é de uso único e não estéril e pode apresentar variação nos padrões de cor em função da matéria prima orgânica, madeira.

COMPOSIÇÃO:

Divã baixo contém: Madeira, courvin, espuma e parafusos.

INFORMAÇÕES AO USUÁRIO:**Condições especiais de armazenamento e conservação.**

O produto deve ser transportado sempre embalado, dentro da conformação da embalagem estipulada pela indústria, o empilhamento máximo para armazenamento é de 03 (três) caixas, deverá ser limpo com pano de algodão umedecido com água podendo ser utilizado sabão neutro, **em hipótese alguma deverá ser utilizado álcool ou qualquer outro produto químico para a limpeza**, a fim de preservar o verniz aplicado na madeira e a elasticidade do courvin. O produto deve ser armazenado em local limpo, com a menor variação de temperatura possível e sempre protegida da água, maresia ou qualquer tipo de umidade. Para melhor conservação o produto não deverá ficar exposto a luz do sol, podendo ser passado cera líquida periodicamente para melhor conservação da madeira. Em hipótese nenhuma deverá ser excedido o peso máximo suportado de 150kg. O prazo de validade deste produto é indeterminado.

GARANTIA:

O fabricante garante esse produto como livre de defeitos de fabricação conforme estipulado a seguir: 03 meses courvin, 06 meses espumas, costuras e colagens e o prazo de um 01 para estrutura de madeira e elementos de fixação, contados a partir da data de compra constante na nota fiscal emitida pela Indústria de Móveis Zilmo Ltda. - EPP, ou pelo revendedor. A nota fiscal de compra deverá ser apresentada para validade desta garantia. Durante o prazo de garantia estabelecido, o fabricante assume o compromisso de substituir, sem ônus, as peças defeituosas, desde que não apresente alguma das condições que invalidam a garantia e após análise do seu departamento técnico. As eventuais despesas de transporte e frete do produto decorrentes da garantia, ficam a encargo do usuário comprador. Quaisquer reparos, modificações ou substituições decorrentes de defeito de fabricação, não interrompem nem prorrogam o prazo da garantia. À Indústria de Móveis Zilmo Ltda. - EPP é dado o direito de introduzir modificações ou paralisar a fabricação de seus produtos sem aviso prévio.

CONDIÇÕES QUE INVALIDAM A GARANTIA:

Emprego de peças e/ou componentes não fornecidos pelo fabricante. Uso de produtos químicos não previstos no item **Condições especiais de armazenamento e conservação** para limpeza dos produtos. A garantia não abrange peças componentes com desgaste decorrente do uso normal. Danos ocasionados por acidentes, operação indevida ou negligente, transporte e armazenamento inadequados, manutenção em desacordo com as especificações técnicas, instalações de má qualidade ou influências de natureza química, além de problemas decorrentes do uso do produto em locais de grandes oscilações de temperatura e umidade. A garantia extingue-se-á, independente do qualquer aviso, se o comprador, sem prévia autorização por escrito da Indústria de Móveis Zilmo Ltda. - EPP, fizer ou solicitar que seja feito por terceiros, eventuais modificações ou reparos nos produtos.

001077
6.



001078
b.

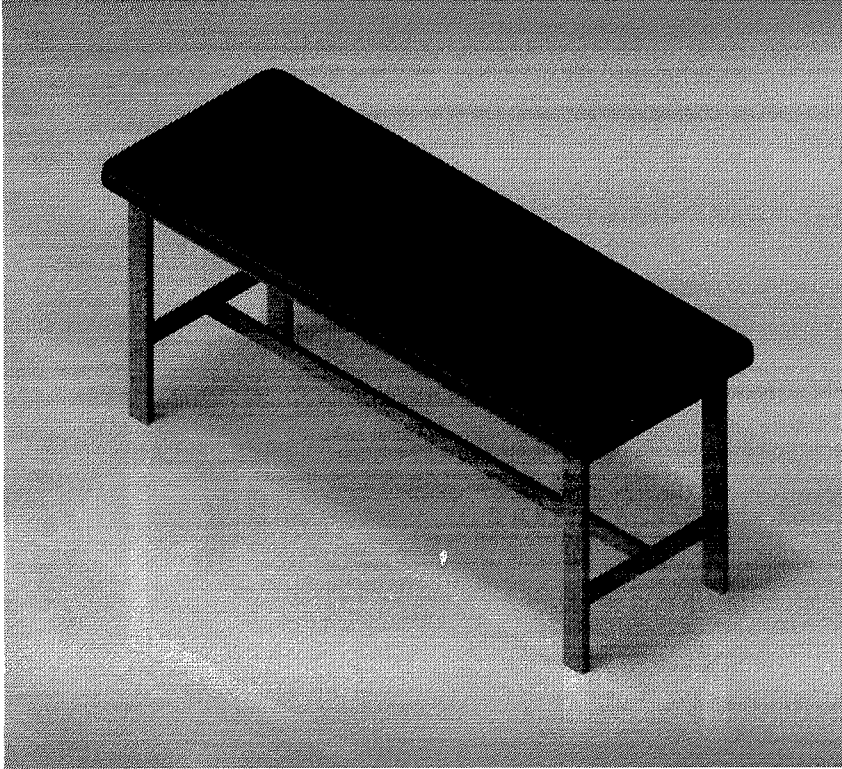

**Manual de Instruções e montagem:
Divã com orifício-2011-
Registro Anvisa: 80466500004**

INDÚSTRIA DE MÓVEIS ZILMO LTDA – EPP CNPJ:76.748.284/0001-60
Rua Padre Anchieta, 1697 – Pq. São Paulo, Cascavel – PR, CEP 85803-740
Telefone (45)3223-9692 e-mail: zilmoveis@zilmoveis.com.br

[Handwritten signatures and initials]

KIT DE MONTAGEM

001079
b.

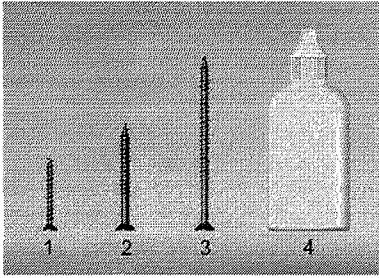

Cada kit de montagem contém:

- 02 parafusos 4 x 35mm (1);
- 02 parafusos 5 x 50mm (2);
- 04 parafusos 5 x 80mm (3);
- 01 tubo de cola (4);
- 01 manual de montagem;

ETAPA 01

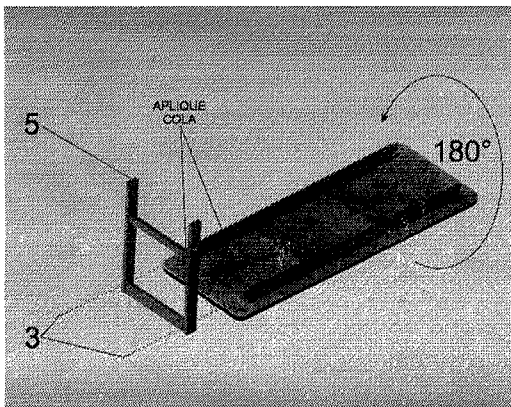

- Para iniciar a montagem é necessário posicionar o Divã virado com estofamento voltado para o chão, ao realizar este passo tome cuidado para não danificar ou rasgar o mesmo;
- Aplique cola nas espigas indicadas na imagem ao lado;
- Encaixe as fendas do pé (5) nas espigas com cola;
- Fixe o conjunto com os parafusos (3), aperte firmemente com auxílio de uma chave Phillips;

[Handwritten signatures and marks]

ETAPA 02

001080
b.

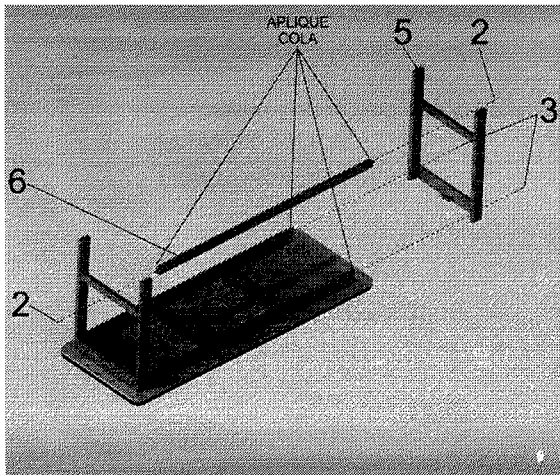

- Aplique cola nas espigas restantes conforme mostra a imagem ao lado;
- Encaixe o tirante (6) na fenda existente do pé (5) montado na etapa anterior;
- Encaixe o outro pé (5) de forma com que encaixe nas 3 espigas restantes, se necessário peça auxílio de outra pessoa;
- Fixe todo conjunto inserindo e apertando firmemente os parafusos (2) e (3);

ETAPA 03

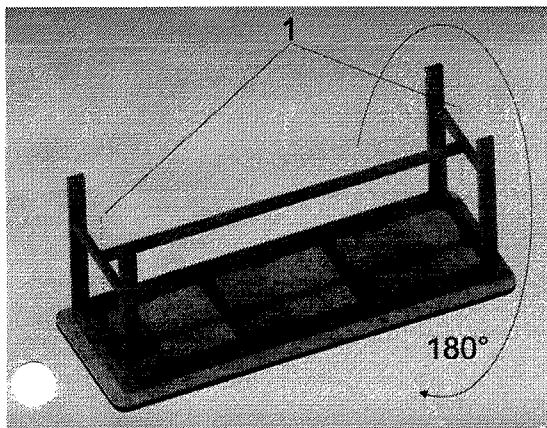

- Insira os parafusos (1) apertando os mesmo com auxílio de uma chave Phillips, de forma com que faça a união dos pés com o tampo;
- Vire seu Divã para a posição de utilização;
- **AGUARDE 6 HORAS PARA A CURA DA COLA.**

PRONTO!!!

Seu Divã com orifício já pode ser utilizado!

[Handwritten signatures and marks]

APRESENTAÇÃO:

Divã com orifício. Uso Adulto e Infantil. O produto não é de uso único e não estéril e pode apresentar variação nos padrões de cor em função da matéria prima orgânica, madeira.

COMPOSIÇÃO:

Divã com orifício contém: Divã, parafusos e cola.

001081
b-**INFORMAÇÕES AO USUÁRIO:****Condições especiais de armazenamento e conservação.**

O produto deve ser transportado sempre embalado, dentro da conformação da embalagem estipulada pela indústria, o empilhamento máximo para armazenamento é de 03 (três) caixas, deverá ser limpo com pano de algodão umedecido com água podendo ser utilizado sabão neutro, **em hipótese alguma deverá ser utilizado álcool ou qualquer outro produto químico para a limpeza**, a fim de preservar o verniz aplicado na madeira e a elasticidade do courvin. O produto deve ser armazenado em local limpo, com a menor variação de temperatura possível e sempre protegida da água, maresia ou qualquer tipo de umidade. Para melhor conservação o produto não deverá ficar exposto a luz do sol, podendo ser passado cera líquida periodicamente para melhor conservação da madeira. Em hipótese nenhuma deverá ser excedido o peso máximo suportado de 150kg. O prazo de validade deste produto é indeterminado.

GARANTIA:

O fabricante garante esse produto como livre de defeitos de fabricação conforme estipulado a seguir: 03 meses courvin, 06 meses espumas, costuras e colagens e o prazo de um 01 para estrutura de madeira e elementos de fixação, contados a partir da data de compra constante na nota fiscal emitida pela Indústria de Móveis Zilmo Ltda. - EPP, ou pelo revendedor. A nota fiscal de compra deverá ser apresentada para validade desta garantia. Durante o prazo de garantia estabelecido, o fabricante assume o compromisso de substituir, sem ônus, as peças defeituosas, desde que não apresente alguma das condições que invalidam a garantia e após análise do seu departamento técnico. As eventuais despesas de transporte e frete do produto decorrentes da garantia, ficam a encargo do usuário comprador. Quaisquer reparos, modificações ou substituições decorrentes de defeito de fabricação, não interrompem nem prorrogam o prazo da garantia. À Indústria de Móveis Zilmo Ltda. - EPP é dado o direito de introduzir modificações ou paralisar a fabricação de seus produtos sem aviso prévio.

CONDIÇÕES QUE INVALIDAM A GARANTIA:

Em; de peças e/ou componentes não fornecidos pelo fabricante. Uso de produtos químicos não previstos no item **Condições especiais de armazenamento e conservação** para limpeza dos produtos. A garantia não abrange peças componentes com desgaste decorrente do uso normal. Danos ocasionados por acidentes, operação indevida ou negligente, transporte e armazenamento inadequados, manutenção em desacordo com as especificações técnicas, instalações de má qualidade ou influências de natureza química, além de problemas decorrentes do uso do produto em locais de grandes oscilações de temperatura e umidade. A garantia extingue-se-á, independente do qualquer aviso, se o comprador, sem prévia autorização por escrito da Indústria de Móveis Zilmo Ltda. - EPP, fizer ou solicitar que seja feito por terceiros, eventuais modificações ou reparos nos produtos.

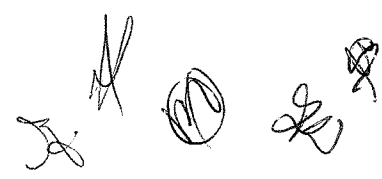

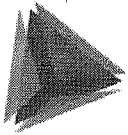

TCEPR
TRIBUNAL DE CONTAS DO ESTADO DO PARANÁ

Consulta de Impedidos de Licitar

. 001982A
b.

Pesquisa Impedidos de Licitar

Fornecedor:			
Tipo documento	CNPJ		
Número documento	02605669000132		
Nome	ROSANGELA SOARES SARDINHA CORNETTA ME		
Período publicação : de		até	
Data de Início Impedimento: de		até	
Data de Fim Impedimento: de		até	

Pesquisar

NENHUM ITEM ENCONTRADO PARA O CNPJ: 02605669000132!

001082B
b.

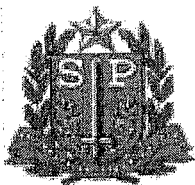

Sistema Estadual de Vigilância Sanitária
Prefeitura Municipal de MONTE AZUL PAULISTA

LICENÇA DE FUNCIONAMENTO - VIGILÂNCIA SANITÁRIA

Nº CEVS: 353150601-464-000007-1-0

DATA DE VALIDADE: 21/05/2020

Nº PROCESSO: _____
Nº PROTOCOLO: 0219/19 Data do Protocolo: 13/05/2019
SUBGRUPO: DISTRIBUIDORA/IMPORTADORA
AGRUPAMENTO: COMÉRCIO ATACADISTA DE PRODUTOS PARA A SAÚDE
ATIVIDADE ECONÔMICA-CNAE: 4645-1/01 COMÉRCIO ATACADISTA DE INSTRUMENTOS E MATERIAIS PARA USO MÉDICO, CIRÚRGICO, HOSPITALAR E DE LABORATÓRIOS
OBJETO LICENCIADO: ESTABELECIMENTO

DETALHE:

RAZÃO SOCIAL: ROSANGELA SOARES SARDINHA CORNETTA-ME CNPJ ALBERGANTE:
NOME FANTASIA: VR COMERCIAL HOSPITALAR
CNPJ / CPF: 02.605.669/0001-32
LOGRADOURO: R. CEL. JOAO MANOEL NÚMERO: 44
COMPLEMENTO:
BAIRRO: CENTRO
MUNICÍPIO: MONTE AZUL PAULISTA UF: SP
CEP: 14730-000
PÁGINA DA WEB:

RESPONSÁVEL LEGAL: ROSANGELA SOARES SARDINHA CORNETTA
CPF: 25142127153 CONSELHO REGIONAL: N/A
Nº INSCR. CONSELHO PROF: _____ UF:

[Handwritten signatures and initials]

001083A
b.

LICENÇA DE FUNCIONAMENTO - VIGILÂNCIA SANITÁRIA

Nº CEVS: 353150601-464-000007-1-0

DATA DE VALIDADE: 21/05/2020

CLASSES DE PRODUTOS E ATIVIDADES AUTORIZADAS

CLASSE DE PRODUTO:
PRODUTOS PARA SAÚDE

ARMAZENAR EM ÁREA PRÓPRIA
DISTRIBUIR

CATEGORIA:

ACESSÓRIOS
APARELHOS
EQUIPAMENTOS
INSTRUMENTOS
MATERIAL OU ARTIGO DESCARTÁVEL
MATERIAL OU ARTIGO LÍQUIDO
MATERIAL OU ARTIGO SEMI-SÓLIDO
MATERIAL OU ARTIGO SÓLIDO
MOBILIÁRIOS (ESPECÍFICO DA ÁREA DE SAÚDE)
OUTROS CORRELATOS
PRESERVATIVO

O(A) AUTORIDADE SANITÁRIA DA VIGILÂNCIA SANITÁRIA DE MONTE AZUL PAULISTA CONCEDE A PRESENTE LICENÇA DE FUNCIONAMENTO, SENDO QUE SEU (S) RESPONSÁVEL (IS) ASSUME (M) CONHECER A LEGISLAÇÃO SANITÁRIA VIGENTE E CUMPRIR-LA INTEGRALMENTE, INCLUSIVE EM SUAS FUTURAS ATUALIZAÇÕES, OBSERVANDO AS BOAS PRÁTICAS REFERENTES ÀS ATIVIDADES E OU SERVIÇOS PRESTADO, RESPONDENDO CIVIL E CRIMINALMENTE PELO NÃO CUMPRIMENTO DE TAIS EXIGÊNCIAS, FICANDO, INCLUSIVE, SUJEITO (S) AO CANCELAMENTO DESTES DOCUMENTOS. ASSUMEM AINDA INTEIRA RESPONSABILIDADE PELA VERACIDADE DAS INFORMAÇÕES AQUI PRESTADAS PARA O EXERCÍCIO DAS ATIVIDADES RELACIONADAS E DECLARAM ESTAR CIENTES DA OBRIGAÇÃO DE PRESTAR ESCLARECIMENTOS E OBSERVAR AS EXIGÊNCIAS LEGAIS QUE VIEREM A SER DETERMINADAS PELO ÓRGÃO DE VIGILÂNCIA SANITÁRIA COMPETENTE, EM QUALQUER TEMPO, NA FORMA PREVISTA NO ARTIGO 95 DA LEI ESTADUAL 10.083 DE 23 DE SETEMBRO DE 1998.

MONTE AZUL PAULISTA

21/05/2019

LOCAL

DATA DE DEFERIMENTO

AUTORIDADE SANITÁRIA

CIENTES:

ASSINATURA DO RESPONSÁVEL LEGAL

Sheila Perez de Oliveira
DATA DE CIÊNCIA
DIRETORA DA VIGILÂNCIA EM SAÚDE
RG: 25.313.526-6

ASSINATURA DO RESPONSÁVEL TÉCNICO

DATA DE CIÊNCIA

J *W* *E* *J*

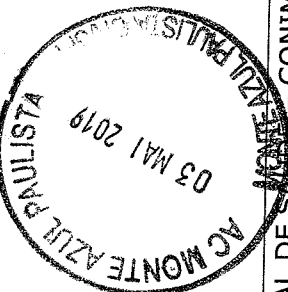

DESTINATARIO:

CONSÓRCIO INTERMUNICIPAL DE SAÚDE - CONIMS
SETOR DE LICITAÇÕES
EMPRESA: Rosangela Soares Sardinha Cornetta-ME 02605669/0001-32
PE: 16/2019
Rua Afonso Pena, n. ° 1902, Bairro Anchieta
Pato Branco/ PR
CEP 85.501-530.

Correios		SEDEX	
PESO (kg)	202	AR	MP
Recebedor			
Assinatura	Documento		

OA 05302906 8 BR

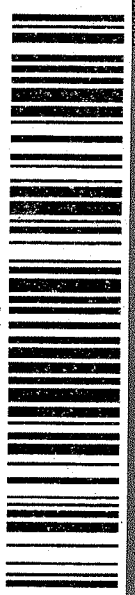

001683B

Handwritten notes:
11/01/2019
Rosangela Soares Sardinha Cornetta

Handwritten initials and marks:
R
M
S

SQUADRA DO BRASIL DISTRIBUIDORA DE EQUIPAMENTOS LTDACNPJ: 30 037 851 / 0001-70
INSCRIÇÃO ESTADUAL: 90 777 117 21

FONE: (41) 3092-0027

001084
6.**PROPOSTA DE PREÇO PE-16/2019** 3108

Site: Comprasnet

UASG: 926782

ORGÃO: CONSÓRCIO INTERMUNICIPAL DE SAÚDE

A Squadra do Brasil Distribuidora de Equipamentos Ltda, inscrita no CNPJ sob o número 30 037 851 / 0001 – 70 e inscrição estadual nº 90777117 21 estabelecida na Rua João Ponciano Borges nº620 , Bairro : Capão da Imbuia , Curitiba PR para o fornecimento de equipamento permanente conforme pedido no **Pregão eletrônico 16/2019:**

ITEM	QUANTIDADE	VALOR UNITARIO	VALOR GLOBAL
61	01 unidade	R\$ 2.188,00	R\$ 2.188,00
62	01 unidade	R\$ 1.577,00	R\$ 1.577,00

DESCRIÇÃO**item61:****Marca : ORTOMETAL****Modelo: 402 G**

402 Eretor com mesa Eretor com mesa Indicado para estabilização de tronco, quadril e trabalho postural Aparelho Eretor com mesa para atividades ou refeição. Plataforma com acabamento antiderrapante, apoio para calcanhar estofado e ajustável, apoio individual de joelho com regulagem de abdução e altura, faixa de apoio das nádegas e de torax confeccionada em poliéster, com velcro para fixação e ajustagem. Eretor com mesa. Para usuário cuja altura do calcanhar a axila esteja entre 1,20a1,50m. (tamanho grande).

DESCRIÇÃO**item62:****Marca : ORTOMETAL****Modelo: 402 P**

402 Eretor com mesa Eretor com mesa Indicado para estabilização de tronco, quadril e trabalho postural Aparelho Eretor com mesa para atividades ou refeição. Plataforma com acabamento antiderrapante, apoio para calcanhar estofado e ajustável, apoio individual de joelho com regulagem de abdução e altura, faixa de apoio das nádegas e de torax confeccionada em poliéster, com velcro para fixação e ajustagem. Eretor com mesa. Para criança cuja altura do Calcanhar a axila esteja entre 0,60 e 0,85m (tamanho pequeno)

SQUADRA DO BRASIL DISTRIBUIDORA DE EQUIPAMENTOS LTDA

CNPJ: 30 037 851 / 0001-70
INSCRIÇÃO ESTADUAL: 90 777 117 21

FONE: (41) 3092-0027

001085
10-

O valor total global da proposta é de **R\$ 3.765,00** (Três mil setecentos e sessenta e cinco reais).

Prazo de entrega: 30 dias

Local de entrega : Avenida Araucária, nº 2.784, Centro, Departamento Municipal de Saúde de Coronel Domingos Soares – CEP 85.557-000.

A validade da proposta é de 60 (sessenta) dias, contados a partir da data de sua apresentação.

Dados bancários:

Banco do Brasil

Agência: 3275-1

Conta corrente: 26073-8

Curitiba 08 de Maio de 2019.

Responsável: Filipe Boz Gonzalez

CPF: 080 478 469 -81

Telefone: (41) 3092 -0027 / (41) 98438-6106

e-mail: squadrado brasil@gmail.com

Observações Gerais:

Declaramos expressamente que, no (s) preço (s) acima ofertado (s), estão inclusos todos os custos indiretos, tais como:

impostos, taxas, fretes, seguros e outros.

DECLARAMOS que somos empresa de pequeno porte, portanto, dispensados do registro do IBAMA, vez que não nos enquadrados nas atividades de grande potencial poluidor.

a) Declaramos, ainda, que nossa empresa não foi declarada inidônea, não está suspensa nem impedida de licitar e contratar com a Administração Pública.

Comprovante de Inscrição e de Situação Cadastral

001086

10-

Contribuinte,

Confira os dados de Identificação da Pessoa Jurídica e, se houver qualquer divergência, providencie junto à RFB a sua atualização cadastral.

A informação sobre o porte que consta neste comprovante é a declarada pelo contribuinte.

 REPÚBLICA FEDERATIVA DO BRASIL CADASTRO NACIONAL DA PESSOA JURÍDICA		
NÚMERO DE INSCRIÇÃO 30.037.851/0001-70 MATRIZ	COMPROVANTE DE INSCRIÇÃO E DE SITUAÇÃO CADASTRAL	DATA DE ABERTURA 12/03/2018
NOME EMPRESARIAL SQUADRA DO BRASIL DISTRIBUIDORA DE EQUIPAMENTOS LTDA		
TÍTULO DO ESTABELECIMENTO (NOME DE FANTASIA) SQUADRA DO BRASIL		PORTE ME
CÓDIGO E DESCRIÇÃO DA ATIVIDADE ECONÔMICA PRINCIPAL 47.51-2-01 - Comércio varejista especializado de equipamentos e suprimentos de informática		
CÓDIGO E DESCRIÇÃO DAS ATIVIDADES ECONÔMICAS SECUNDÁRIAS 45.30-7-05 - Comércio a varejo de pneumáticos e câmaras-de-ar 46.49-4-04 - Comércio atacadista de móveis e artigos de colchoaria 46.52-4-00 - Comércio atacadista de componentes eletrônicos e equipamentos de telefonia e comunicação 46.61-3-00 - Comércio atacadista de máquinas, aparelhos e equipamentos para uso agropecuário; partes e peças 46.64-8-00 - Comércio atacadista de máquinas, aparelhos e equipamentos para uso odonto-médico-hospitalar; partes e peças 46.65-6-00 - Comércio atacadista de máquinas e equipamentos para uso comercial; partes e peças 46.69-9-99 - Comércio atacadista de outras máquinas e equipamentos não especificados anteriormente; partes e peças 46.79-6-04 - Comércio atacadista especializado de materiais de construção não especificados anteriormente 46.86-9-02 - Comércio atacadista de embalagens 47.41-5-00 - Comércio varejista de tintas e materiais para pintura 47.42-3-00 - Comércio varejista de material elétrico 47.44-0-01 - Comércio varejista de ferragens e ferramentas 47.44-0-05 - Comércio varejista de materiais de construção não especificados anteriormente 47.44-0-99 - Comércio varejista de materiais de construção em geral 47.53-9-00 - Comércio varejista especializado de eletrodomésticos e equipamentos de áudio e vídeo 47.54-7-01 - Comércio varejista de móveis 47.56-3-00 - Comércio varejista especializado de instrumentos musicais e acessórios 47.61-0-03 - Comércio varejista de artigos de papelaria 47.63-6-01 - Comércio varejista de brinquedos e artigos recreativos 47.81-4-00 - Comércio varejista de artigos do vestuário e acessórios		
CÓDIGO E DESCRIÇÃO DA NATUREZA JURÍDICA 206-2 - Sociedade Empresária Limitada		
LOGRADOURO R JOAO PONCIANO BORGES	NÚMERO 620	COMPLEMENTO CASA C
CEP 82.810-440	BAIRRO/DISTRITO CAPAO DA IMBUIA	MUNICÍPIO CURITIBA
UF PR		
ENDEREÇO ELETRÔNICO SQUADRADOBRASIL@GMAIL.COM		TELEFONE (41) 3092-0027
ENTE FEDERATIVO RESPONSÁVEL (EFR) *****		
SITUAÇÃO CADASTRAL ATIVA	DATA DA SITUAÇÃO CADASTRAL 12/03/2018	
MOTIVO DE SITUAÇÃO CADASTRAL		
SITUAÇÃO ESPECIAL *****	DATA DA SITUAÇÃO ESPECIAL *****	





001087

b-

Aprovado pela Instrução Normativa RFB nº 1.634, de 06 de maio de 2016.

Emitido no dia **03/08/2018** às **11:43:42** (data e hora de Brasília).

Página: 1/2



03/08/2018 11:42

 REPÚBLICA FEDERATIVA DO BRASIL CADASTRO NACIONAL DA PESSOA JURÍDICA		
NÚMERO DE INSCRIÇÃO 30.037.951/0001-70 MATRIZ	COMPROVANTE DE INSCRIÇÃO E DE SITUAÇÃO CADASTRAL	DATA DE ABERTURA 12/03/2018
NOME EMPRESARIAL SQUADRA DO BRASIL DISTRIBUIDORA DE EQUIPAMENTOS LTDA		
CÓDIGO E DESCRIÇÃO DAS ATIVIDADES ECONÔMICAS SECUNDÁRIAS 47.89-0-07 - Comércio varejista de equipamentos para escritório 47.89-0-08 - Comércio varejista de artigos fotográficos e para filmagem		
CÓDIGO E DESCRIÇÃO DA NATUREZA JURÍDICA 206-2 - Sociedade Empresária Limitada		
LOGRADOURO R JOAO PONCIANO BORGES	NÚMERO 620	COMPLEMENTO CASAC
CEP 82.810-440	BARRODISTRITO CAPAO DA IMBUIA	MUNICÍPIO CURITIBA
ENDEREÇO ELETRÔNICO SQUADRADOBRASIL@GMAIL.COM	TELEFONE (41) 3092-0027	UF PR
ENTE FEDERATIVO RESPONSÁVEL (EFR) *****		
SITUAÇÃO CADASTRAL ATIVA	DATA DA SITUAÇÃO CADASTRAL 12/03/2018	
MOTIVO DE SITUAÇÃO CADASTRAL 		
SITUAÇÃO ESPECIAL *****	DATA DA SITUAÇÃO ESPECIAL *****	

001088
6.

Aprovado pela Instrução Normativa RFB nº 1.634, de 06 de maio de 2016.

Emitido no dia **03/08/2018** às **11:43:42** (data e hora de Brasília).

Página: 2/2

[Consulta QSA / Capital Social](#)[Voltar](#)Preparar Página
para impressãoA RFB agradece a sua visita. Para informações sobre política de privacidade e uso, [clique aqui](#).[Atualize sua página](#)

SQUADRA DO BRASIL DISTRIBUIDORA DE EQUIPAMENTOS LTDA

CNPJ: 30 037 851 / 0001-70
INSCRIÇÃO ESTADUAL: 90 777 117 21

001089
FONE: (41) 3092-0027 b.

**DECLARAÇÃO DE INEXISTÊNCIA DE FATO IMPEDITIVO
DE LICITAR OU CONTRATAR COM A ADMINISTRAÇÃO**

A empresa Squadra do Brasil Distribuidora de Equipamentos LTDA, com sede na Rua João Ponciano Borges nº620, casa C , Bairro: Capão da Imbuia , Curitiba PR , CNPJ nº30 037 851 / 0001-70 , DECLARA, sob as penas da lei, que não está sujeita a qualquer impedimento legal para licitar ou contratar com a Administração , ciente da obrigatoriedade de declarar ocorrências posteriores

Curitiba 08 de Maio de 2019

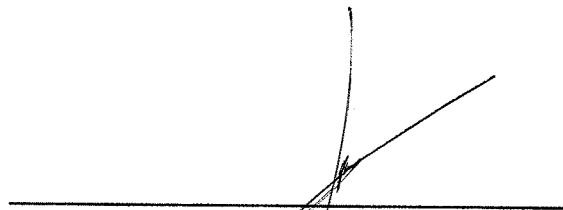

Filipe Bóz González

Diretor - Squadra do Brasil

CPF: 080 478 469-81

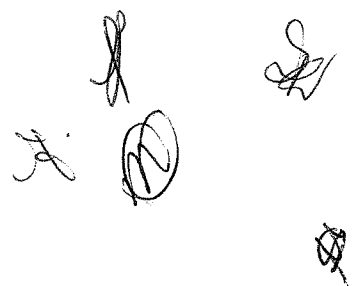

SQUADRA DO BRASIL DISTRIBUIDORA DE EQUIPAMENTOS LTDA

CNPJ: 30 037 851 / 0001-70
INSCRIÇÃO ESTADUAL: 90 777 117 21

FONE: (41) 3092-0027

001090

b-

DECLARAÇÃO

Squadra do Brasil Distribuidora de Equipamentos LTDA sediada à Rua João Ponciano Borges nº 620 , casa C , Bairro : Capão da Imbuia , Curitiba – PR , inscrita no CNPJ 30 037 851 / 0001-70 , por intermédio do seu representante legal o Sr. Filipe Boz Gonzalez, portador da identidade nº 9 077 715-7 e do CPF nº 080 478 469-81 , **DECLARA** , para fins ao disposto no inciso V do Artigo 27 da lei 8666/93, acrescido pela lei 9854/99 e decreto 4358/02, que não empresa menor de 18 (dezoito) anos em trabalho noturno, perigoso ou insalubre e não empresa menor de 16 (dezesseis) anos, salvo na condição de aprendiz, a partir de 14 (quatorze) anos .

Curitiba 08 de Maio de 2019

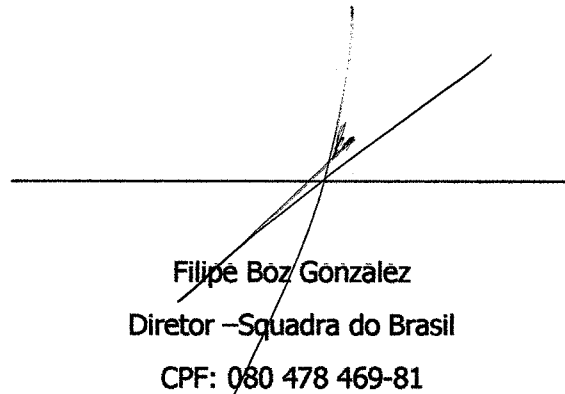

Filipe Boz Gonzalez
Diretor – Squadra do Brasil
CPF: 080 478 469-81

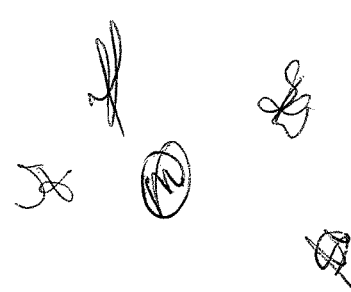

SQUADRA DO BRASIL DISTRIBUIDORA DE EQUIPAMENTOS LTDA

CNPJ: 30 037 851 / 0001-70
INSCRIÇÃO ESTADUAL: 90 777 117 21

001091
FONE: (41) 3092-0027

CERTIFICADO DE GARANTIA

Cliente: Consórcio Intermunicipal de Saúde

Objeto: Eretor

- 1 – Squadra do Brasil Distribuidora de Equipamentos LTDA inscrita no CNPJ nº 30 037 851 / 0001-70 , assegura ao cliente acima identificado uma garantia de 360 dias sobre o objeto acima descrito.
- 2 – Essa garantia cobre somente os defeitos de funcionamento das peças e componentes dos equipamentos descritos nas condições normais de uso.
- 3 – Essa garantia ficará automaticamente cancelada se os equipamentos vierem a sofrer reparos por pessoas não autorizadas, receber maus tratos ou sofrer danos decorrentes de acidentes, quedas, variações de tensão elétrica e sobrecarga acima do especificado, ou qualquer ocorrência imprevisível, decorrentes de má utilização dos equipamentos por parte do usuário.

Curitiba 06 de Maio de 2019.

Responsável: Filipe Boz Gonzalez

CPF: 080 478 469 -81

Telefone: (41) 3092 -0027 / (41) 98438-6106

e-mail: squadradobrasil@gmail.com

[Handwritten signatures and initials]



PODER JUDICIÁRIO
JUSTIÇA DO TRABALHO

001092

b.

CERTIDÃO NEGATIVA DE DÉBITOS TRABALHISTAS

Nome: SQUADRA DO BRASIL DISTRIBUIDORA DE EQUIPAMENTOS LTDA
(MATRIZ E FILIAIS) CNPJ: 30.037.851/0001-70

Certidão n°: 172090196/2019

Expedição: 08/05/2019, às 09:28:45

Validade: 03/11/2019 - 180 (cento e oitenta) dias, contados da data de sua expedição.

Certifica-se que SQUADRA DO BRASIL DISTRIBUIDORA DE EQUIPAMENTOS LTDA (MATRIZ E FILIAIS), inscrito(a) no CNPJ sob o n° 30.037.851/0001-70, NÃO CONSTA do Banco Nacional de Devedores Trabalhistas.

Certidão emitida com base no art. 642-A da Consolidação das Leis do Trabalho, acrescentado pela Lei n° 12.440, de 7 de julho de 2011, e na Resolução Administrativa n° 1470/2011 do Tribunal Superior do Trabalho, de 24 de agosto de 2011.

Os dados constantes desta Certidão são de responsabilidade dos Tribunais do Trabalho e estão atualizados até 2 (dois) dias anteriores à data da sua expedição.

No caso de pessoa jurídica, a Certidão atesta a empresa em relação a todos os seus estabelecimentos, agências ou filiais.

A aceitação desta certidão condiciona-se à verificação de sua autenticidade no portal do Tribunal Superior do Trabalho na Internet (<http://www.tst.jus.br>).

Certidão emitida gratuitamente.

INFORMAÇÃO IMPORTANTE

Do Banco Nacional de Devedores Trabalhistas constam os dados necessários à identificação das pessoas naturais e jurídicas inadimplentes perante a Justiça do Trabalho quanto às obrigações estabelecidas em sentença condenatória transitada em julgado ou em acordos judiciais trabalhistas, inclusive no concernente aos recolhimentos previdenciários, a honorários, a custas, a emolumentos ou a recolhimentos determinados em lei; ou decorrentes de execução de acordos firmados perante o Ministério Público do Trabalho ou Comissão de Conciliação Prévia.

IMPRIMIR

VOLTAR

CAIXA
CAIXA ECONÔMICA FEDERAL001093
6**Certificado de Regularidade do FGTS - CRF**

Inscrição: 30037851/0001-70
Razão Social: SQUADRA DO BRASIL DISTRIBUIDORA DE EQUIPAMENTOS LTDA
Nome Fantasia: SQUADRA DO BRASIL
Endereço: R JOAO PONCIANO BORGES 620 CASA C / CAPAO DA IMBUIA /
CURITIBA / PR / 82810-440

A Caixa Econômica Federal, no uso da atribuição que lhe confere o Art. 7, da Lei 8.036, de 11 de maio de 1990, certifica que, nesta data, a empresa acima identificada encontra-se em situação regular perante o Fundo de Garantia do Tempo de Serviço - FGTS.

O presente Certificado não servirá de prova contra cobrança de quaisquer débitos referentes a contribuições e/ou encargos devidos, decorrentes das obrigações com o FGTS.

Validade: 29/04/2019 a 28/05/2019

Certificação Número: 2019042904044142676551

Informação obtida em 08/05/2019, às 09:32:36.

A utilização deste Certificado para os fins previstos em Lei está condicionada à verificação de autenticidade no site da Caixa:
www.caixa.gov.br

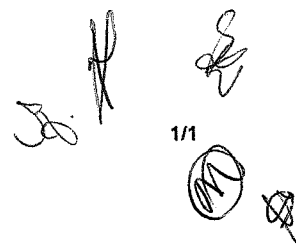

SQUADRA DO BRASIL DISTRIBUIDORA DE EQUIPAMENTOS LTDA
CONTRATO SOCIAL

001094
b.

Fl. 1 de 7

FILIFE BOZ GONZALEZ, brasileiro, solteiro, maior, data de nascimento 04/02/1990, natural de Curitiba - PR, empresário, portador da Cédula de Identidade Civil RG n. ° 9.077.715-7 expedida em 16/11/2016 pela SSP/PR, inscrito no CPF/MF sob o n. ° 080.478.469-81, residente e domiciliado em Curitiba - PR na Rua Engenheiro Farid Surugi, n. ° 297 SB 13, Tarumã, CEP: 82800-110 e **CLAUDIA GAERTNER BOZ**, brasileira, solteira, maior, data de nascimento 04/01/1964, natural de Campo Mourão - PR, empresária, portadora da Cédula de Identidade Civil RG n. ° 3.161.952-1 expedida em 29/06/2000 pela SSP/PR, inscrita no CPF/MF sob o n. ° 491.427.559-72, residente e domiciliada em Curitiba - PR na Rua Engenheiro Farid Surugi, n. ° 297 SB 13, Tarumã, CEP: 82800-110, constituem uma sociedade empresária limitada, mediante as seguintes cláusulas:

Y
EPB

Cláusula Primeira: A sociedade girará sob o nome empresarial de "SQUADRA DO BRASIL DISTRIBUIDORA DE EQUIPAMENTOS LTDA", e terá sede e domicílio em Curitiba, PR na Rua João Ponciano Borges, n. ° 620 CS C, Capão da Imbuia, CEP: 82810-440.



CERTIFICO O REGISTRO EM 12/03/2018 16:45 SOB N° 41208756985.
PROTOCOLO: 181028760 DE 06/03/2018. CÓDIGO DE VERIFICAÇÃO:
11800867837. NIRE: 41208756985.
SQUADRA DO BRASIL DISTRIBUIDORA DE EQUIPAMENTOS LTDA

Libertad Bogus
SECRETÁRIA-GERAL
CURITIBA, 12/03/2018
www.empresafacil.pr.gov.br

Handwritten signatures and initials.

A validade deste documento, se impresso, fica sujeito à comprovação de sua autenticidade nos respectivos portais. Informando seus respectivos códigos de verificação

Handwritten marks and signatures.

SQUADRA DO BRASIL DISTRIBUIDORA DE EQUIPAMENTOS LTDA

CONTRATO SOCIAL

Fl. 2 de 7

001095
6-

Parágrafo único - Ao presente Contrato Social aplica-se supletivamente, no que couber, a disposição legal da Lei da Sociedade por Ações (Lei n.º 6.404/76), nos termos do parágrafo único do artigo 1.053 do Código Civil (Lei n.º 10.406/2002).

Cláusula Segunda: O capital social será de R\$ 50.000,00 (cinquenta mil reais), divididos em 50.000 (cinquenta mil) quotas de valor nominal R\$ 1,00 (um real), integralizadas, neste ato em moeda corrente do País, pelos sócios:

SÓCIOS	QUOTAS	%	VALOR
1. Filipe Boz Gonzalez	49.500	99	49.500,00
2. Claudia Gaertner Boz	500	01	500,00
TOTAL	50.000	100	50.000,00

Cláusula Terceira: O objeto social da sociedade será: COMÉRCIO VAREJISTA ESPECIALIZADO DE EQUIPAMENTOS E SUPRIMENTOS DE INFORMÁTICA, COMÉRCIO ATACADISTA DE MÁQUINAS, APARELHOS E EQUIPAMENTOS PARA USO AGROPECUÁRIO; PARTES E PEÇAS, COMÉRCIO VAREJISTA DE MATERIAL ELÉTRICO, COMÉRCIO VAREJISTA ESPECIALIZADO DE INSTRUMENTOS MUSICAIS E ACESSÓRIOS, COMÉRCIO VAREJISTA DE ARTIGOS DO VESTUÁRIO E ACESSÓRIOS, COMÉRCIO VAREJISTA DE TINTAS E MATERIAIS PARA PINTURA, COMÉRCIO ATACADISTA DE MÁQUINAS E EQUIPAMENTOS PARA USO COMERCIAL; PARTES E PEÇAS, COMÉRCIO VAREJISTA ESPECIALIZADO DE ELETRODOMÉSTICOS E EQUIPAMENTOS DE ÁUDIO E VÍDEO, COMÉRCIO VAREJISTA DE FERRAGENS E FERRAMENTAS,



CERTIFICO O REGISTRO EM 12/03/2018 16:45 SOB Nº 41208756985.
PROTOCOLO: 181028760 DE 06/03/2018. CÓDIGO DE VERIFICAÇÃO:
11800867837. NIRE: 41208756985.
SQUADRA DO BRASIL DISTRIBUIDORA DE EQUIPAMENTOS LTDA

Libertad Bogus
SECRETÁRIA-GERAL
CURITIBA, 12/03/2018
www.empresafacil.pr.gov.br

A validade deste documento, se impresso, fica sujeito à comprovação de sua autenticidade nos respectivos portais. Informando seus respectivos códigos de verificação

SQUADRA DO BRASIL DISTRIBUIDORA DE EQUIPAMENTOS LTDA
CONTRATO SOCIAL

001096
6.

Fl. 3 de 7

COMÉRCIO VAREJISTA DE BRINQUEDOS E ARTIGOS RECREATIVOS, COMÉRCIO VAREJISTA DE MÓVEIS, COMÉRCIO ATACADISTA DE EMBALAGENS, COMÉRCIO VAREJISTA DE ARTIGOS DE PAPELARIA, COMÉRCIO ATACADISTA DE MÓVEIS E ARTIGOS DE COLCHOARIA, COMÉRCIO A VAREJO DE PNEUMÁTICOS E CÂMARAS-DE-AR, COMÉRCIO VAREJISTA DE EQUIPAMENTOS PARA ESCRITÓRIO, COMÉRCIO VAREJISTA DE ARTIGOS FOTOGRÁFICOS E PARA FILMAGEM, COMÉRCIO VAREJISTA DE MATERIAIS DE CONSTRUÇÃO, COMÉRCIO VAREJISTA DE MÁRMORES, GRANITO, E PEDRAS PARA REVESTIMENTO, COMÉRCIO ATACADISTA DE PELÍCULAS DE CONTROLE SOLAR (INSULFILM), COMERCIO ATACADISTA DE MATERIAL PARA TRATAMENTO DE AGUA, COMERCIO ATACADISTA ESPECIALIZADO DE MATERIAL DE CONSTRUÇÃO, COMÉRCIO ATACADISTA DE PLACARES ELETRÔNICOS, COMERCIO ATACADISTA DE MATERIAL ELETRÔNICO, COMÉRCIO ATACADISTA DE MÁQUINAS, APARELHOS E EQUIPAMENTOS PARA USO ODONTO-MÉDICO-HOSPITALAR: PARTES E PEÇAS, COMERCIO ATACADISTA DE EQUIPAMENTOS LABORATORIAIS, COMERCIO ATACADISTA DE EQUIPAMENTOS VETERINÁRIOS, COMERCIO ATACADISTA DE EQUIPAMENTOS PARA ACADEMIA, COMERCIO ATACADISTA DE INSTRUMENTOS E EQUIPAMENTOS DE MEDIÇÃO, COMERCIO ATACADISTA DE SISTEMAS PARA CONTROLE DE INCÊNDIO, COMERCIO ATACADISTA DE MOTORES E TRANSFORMADORES ELÉTRICOS, COMERCIO ATACADISTA DE MAQUINAS DE COSTURA, COMERCIO ATACADISTA DE EQUIPAMENTOS PARA PRODUÇÃO DE ENERGIA.

↓
OPB

CERTIFICO O REGISTRO EM 12/03/2018 16:45 SOB N° 41208756985.
PROTOCOLO: 181028760 DE 06/03/2018. CÓDIGO DE VERIFICAÇÃO:
11800867837. NIRE: 41208756985.
SQUADRA DO BRASIL DISTRIBUIDORA DE EQUIPAMENTOS LTDA



Libertad Bogus
SECRETÁRIA-GERAL
CURITIBA, 12/03/2018
www.empresafacil.pr.gov.br

Handwritten signatures and initials.

SQUADRA DO BRASIL DISTRIBUIDORA DE EQUIPAMENTOS LTDA

CONTRATO SOCIAL

001097

6.

Fl. 4 de 7

Cláusula Quarta: A sociedade iniciará suas atividades em 27/02/2018 e seu prazo de duração é por tempo indeterminado.

Cláusula Quinta: As quotas são indivisíveis e não poderão ser cedidas ou transferidas a terceiros sem o consentimento do outro sócio, a quem fica assegurado, em igualdade de condições e preço, o direito de preferência para a sua aquisição se postas à venda, formalizando, se realizada a cessão delas, a alteração contratual pertinente.

Cláusula Sexta: A administração da sociedade caberá ao sócio, Filipe Boz Gonzalez, na qualidade de administrador, ao qual compete individualmente o uso da firma e a representação ativa e passiva, judicial e extrajudicial autorizado ao uso do nome empresarial, vedado, no entanto, em atividades estranhas ao interesse social ou assumir obrigações seja em favor de qualquer das quotistas ou de terceiros, bem como onerar ou alienar bens imóveis da sociedade, sem autorização do outro sócio.

Cláusula Sétima: A responsabilidade de cada sócio é restrita ao valor de suas quotas, mas todos respondem solidariamente pela integralização do capital social.

Cláusula Oitava: Ao término de cada exercício social, em 31 de dezembro, o administrador prestará contas justificadas de sua administração, procedendo à elaboração do inventário, do balanço patrimonial e do balanço de resultado econômico, cabendo aos sócios, na proporção de suas quotas, os lucros ou perdas apuradas.



CERTIFICO O REGISTRO EM 12/03/2018 16:45 SOB Nº 41208756985.
PROTOCOLO: 181028760 DE 06/03/2018. CÓDIGO DE VERIFICAÇÃO:
11800867837. NIRE: 41208756985.
SQUADRA DO BRASIL DISTRIBUIDORA DE EQUIPAMENTOS LTDA

Libertad Bogus
SECRETÁRIA-GERAL
CURITIBA, 12/03/2018
www.empresafacil.pr.gov.br

001098
b.

[Handwritten marks]
A set of four handwritten marks or initials in the bottom right corner, including a checkmark, a circled 'M', and other scribbles.

SQUADRA DO BRASIL DISTRIBUIDORA DE EQUIPAMENTOS LTDA

CONTRATO SOCIAL

Fl. 5 de 7

001099

b.

Cláusula Nona: Nos quatro meses seguintes ao término do exercício social, os sócios deliberarão sobre contas e designarão administradores quando for o caso.

Parágrafo Primeiro: Os sócios comprometem-se a declarar por escrito, ciência do local, data, hora e a ordem do dia para todas as convocações de reuniões, dispensando assim as formalidades do §3º do art. 1152 do Novo Código Civil.

Parágrafo Segundo: Ficará dispensável qualquer reunião, se todos os sócios decidirem por escrito sobre a matéria objeto dela.

Cláusula Décima: A sociedade poderá a qualquer tempo, abrir ou fechar filial ou outra dependência, mediante alteração contratual assinada por todos os sócios.

Cláusula Décima Primeira: Os sócios poderão de comum acordo, fixar uma retirada mensal, a título de "pró-labore", observadas as disposições regulamentares pertinentes.

Cláusula Décima Segunda: Falecendo ou interditado qualquer sócio, a sociedade continuará sua atividade com os herdeiros, sucessora e a incapaz. Não sendo possível ou inexistindo interesse destes ou do sócio remanescente, o valor de seus haveres será apurado e liquidado com base na situação patrimonial da sociedade, à data da resolução, verificada em balanço especialmente levantado.



CERTIFICO O REGISTRO EM 12/03/2018 16:45 SOB Nº 41208756985.
PROTOCOLO: 181028760 DE 06/03/2018. CÓDIGO DE VERIFICAÇÃO:
11800867837. NIRE: 41208756985.
SQUADRA DO BRASIL DISTRIBUIDORA DE EQUIPAMENTOS LTDA

Libertad Bogus
SECRETÁRIA-GERAL
CURITIBA, 12/03/2018
www.empresafacil.pr.gov.br

A validade deste documento, se impresso, fica sujeito à comprovação de sua autenticidade nos respectivos portais.
Informando seus respectivos códigos de verificação

[Handwritten signatures and initials]

SQUADRA DO BRASIL DISTRIBUIDORA DE EQUIPAMENTOS LTDA

CONTRATO SOCIAL

001100

Fl. 6 de 7

b-

Parágrafo único: O mesmo procedimento será adotado em outros casos em que a sociedade se resolva em relação ao seu sócio.

Cláusula Décima Terceira: Desimpedimento – Os sócios declaram sob as penas da lei 10406/02 art. 1011, de que não estão impedidos de exercerem a administração da sociedade, por lei especial, ou em virtude de condenação criminal, ou por se encontrarem sob os efeitos dela, a pena que vede, ainda que temporariamente, o acesso a cargos públicos; ou por crime falimentar, de prevaricação, peita ou suborno, concussão, peculato, ou contra a economia popular, contra o sistema financeiro nacional, contra normas de defesa da concorrência, contra as relações de consumo, fé pública, ou a propriedade.

y
OBS

Cláusula Décima Quarta: Fica eleito o foro de Curitiba – Paraná para o exercício e o cumprimento dos direitos e obrigações resultantes deste contrato.

E, por assim terem justos e contratados, lavram, datam e assinam o presente instrumento em uma via de igual teor e forma, obrigando-se fielmente por si e por seus herdeiros a cumpri-lo em todos os seus termos.



CERTIFICO O REGISTRO EM 12/03/2018 16:45 SOB Nº 41208756985.
PROTOCOLO: 181028760 DE 06/03/2018. CÓDIGO DE VERIFICAÇÃO:
11800867837. NIRE: 41208756985.
SQUADRA DO BRASIL DISTRIBUIDORA DE EQUIPAMENTOS LTDA

Libertad Bogus
SECRETÁRIA-GERAL
CURITIBA, 12/03/2018
www.empresafacil.pr.gov.br

Handwritten signatures and initials.

Curitiba, 27 de fevereiro 2018.

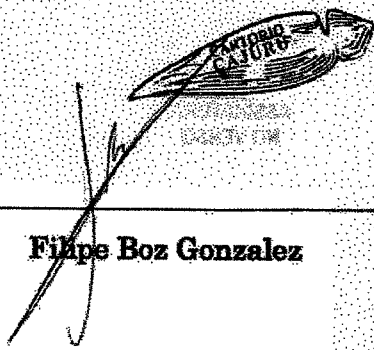

Filipe Boz Gonzalez



Claudia Gaerther Boz



CERTIFICO O REGISTRO EM 12/03/2018 16:45 SOB Nº 41208756985.
PROTOCOLO: 181028760 DE 06/03/2018. CÓDIGO DE VERIFICAÇÃO:
11800867837. NIRE: 41208756985.
SQUADRA DO BRASIL DISTRIBUIDORA DE EQUIPAMENTOS LTDA

Libertad Bogus
SECRETÁRIA-GERAL
CURITIBA, 12/03/2018
www.empresafscil.pr.gov.br

A validade deste documento, se impresso, fica sujeito à comprovação de sua autenticidade nos respectivos portais.
Informando seus respectivos códigos de verificação

001102

6.

ASSINATURA
NO VERSO



Serviço Distrital do Caruru - João Geraldo Lazzarato
Av. Presidente Vargas, Camargo, 285 - Curitiba, PR, CEP 81.050-370 - Fone/Fax: (41) 3222-1111

seq: bmkq4.G7Mt3.RUHX9 - Knox.5xJ3T
Consulte o selo em <http://finarpen.com.br>
Ratonego como VERDADEIRA a(s) firma(s) de CLAUDIA BARTNER BOZ
e FILIPE BOZ GONZALEZ de que dou fé, em test. de Verdade

Curitiba, 12 de março de 2018

Elizabeth Ramos Cardoso
Elizabeth Ramos Cardoso
00508488(001-00022022)

João Paulo Nerone
Escrevente



CERTIFICO O REGISTRO EM 12/03/2018 16:45 SOB N° 41208756985.
PROTOCOLO: 181028760 DE 06/03/2018. CÓDIGO DE VERIFICAÇÃO:
11800867837. NIRE: 41208756985.
SQUADRA DO BRASIL DISTRIBUIDORA DE EQUIPAMENTOS LTDA

Libertad Bogus
SECRETÁRIA-GERAL
CURITIBA, 12/03/2018
www.empresafacil.pr.gov.br

Handwritten signatures

A validade deste documento, se impresso, fica sujeito à comprovação de sua autenticidade nos respectivos portais.
Informando seus respectivos códigos de verificação

Handwritten marks and signatures



PREFEITURA MUNICIPAL DE CURITIBA
SECRETARIA MUNICIPAL DO URBANISMO
CONSULTA COMERCIAL

001103
6-

*** ESTE DOCUMENTO NÃO VALE COMO ALVARÁ DE LOCALIZAÇÃO E FUNCIONAMENTO *** 2ª Via

Versão: P.2.1.0.10 (build de 25/01/2018)

Inscrição Imobiliária Sublote Indicação Fiscal Protocolo
20.1.0151.0020.00-0 0002 28.240.019 CPV 021685/2018

Zoneamento: ZR3.ZONA RESIDENCIAL 3
Sistema Viário: NORMAL/NORMAL

Sublotes Solicitados

0002* R. JOÃO PONCIANO BORGES, 000620, SERRA DA MANTIQUEIRA CD RES, CS C

(*) Sublote principal.

Forma(s) de Atuação informada(s): ESCRITÓRIO ADMINISTRATIVO

Área Solicitada: 20,00 m2

Atividades solicitadas mas não exercidas no local

G.47.5.1-2/01-00* COMÉRCIO VAREJISTA ESPECIALIZADO DE EQUIPAMENTOS E SUPRIMENTOS DE INFORMÁTICA

G.45.3.0-7/05-00 COMÉRCIO A VAREJO DE PNEUMÁTICOS E CÂMARAS-DE-AR

G.46.5.2-4/00-00 COMÉRCIO ATACADISTA DE COMPONENTES ELETRÔNICOS E EQUIPAMENTOS DE TELEFONIA E COMUNICAÇÃO

G.46.8.6-9/02-00 COMÉRCIO ATACADISTA DE EMBALAGENS

G.46.6.5-6/00-00 COMÉRCIO ATACADISTA DE MÁQUINAS E EQUIPAMENTOS PARA USO COMERCIAL; PARTES E PEÇAS

G.46.6.1-3/00-00 COMÉRCIO ATACADISTA DE MÁQUINAS, APARELHOS E EQUIPAMENTOS PARA USO AGROPECUÁRIO; PARTES E PEÇAS

G.46.6.4-8/00-00 COMÉRCIO ATACADISTA DE MÁQUINAS, APARELHOS E EQUIPAMENTOS PARA USO ODONTO-MÉDICO-HOSPITALAR; PARTES E PEÇAS

G.46.4.9-4/04-00 COMÉRCIO ATACADISTA DE MÓVEIS E ARTIGOS DE COLCHOARIA

G.46.6.9-9/99-00 COMÉRCIO ATACADISTA DE OUTRAS MÁQUINAS E EQUIPAMENTOS NÃO ESPECIFICADOS ANTERIORMENTE; PARTES E PEÇAS

G.46.7.9-6/04-01 COMÉRCIO ATACADISTA DE PELÍCULAS DE CONTROLE SOLAR (INSULFILM)

G.47.6.1-0/03-00 COMÉRCIO VAREJISTA DE ARTIGOS DE PAPELARIA

G.47.8.1-4/00-00 COMÉRCIO VAREJISTA DE ARTIGOS DO VESTUÁRIO E ACESSÓRIOS

G.47.8.9-0/08-00 COMÉRCIO VAREJISTA DE ARTIGOS FOTOGRÁFICOS E PARA FILMAGEM

G.47.6.3-6/01-00 COMÉRCIO VAREJISTA DE BRINQUEDOS E ARTIGOS RECREATIVOS

G.47.8.9-0/07-00 COMÉRCIO VAREJISTA DE EQUIPAMENTOS PARA ESCRITÓRIO

G.47.4.4-0/01-00 COMÉRCIO VAREJISTA DE FERRAGENS E FERRAMENTAS

G.47.4.4-0/05-01 COMÉRCIO VAREJISTA DE MÁRMORES, GRANITO, E PEDRAS PARA REVESTIMENTO

G.47.4.4-0/99-00 COMÉRCIO VAREJISTA DE MATERIAIS DE CONSTRUÇÃO EM GERAL

G.47.4.2-3/00-00 COMÉRCIO VAREJISTA DE MATERIAL ELÉTRICO

G.47.5.4-7/01-00 COMÉRCIO VAREJISTA DE MÓVEIS

G.47.4.1-5/00-00 COMÉRCIO VAREJISTA DE TINTAS E MATERIAIS PARA PINTURA

G.47.5.3-9/00-00 COMÉRCIO VAREJISTA ESPECIALIZADO DE ELETRODOMÉSTICOS E EQUIPAMENTOS DE ÁUDIO E VÍDEO

G.47.5.6-3/00-00 COMÉRCIO VAREJISTA ESPECIALIZADO DE INSTRUMENTOS MUSICAIS E ACESSÓRIOS

(*) Atividade principal.

PARECER DA SECRETARIA MUNICIPAL DO URBANISMO

CONSULTA PRÉVIA DE LOCALIZAÇÃO LIBERADA PARA AS ATIVIDADES SOLICITADAS.

PARA ESCRITÓRIO DE CONTATO / ESCRITÓRIO ADMINISTRATIVO DO(S) USO(S) SOLICITADO(S)

MANTER O USO RESIDENCIAL DO IMÓVEL

O ALVARÁ OBTIDO POR MEIO DESTA CONSULTA PRÉVIA DE LOCALIZAÇÃO É VÁLIDO APENAS COM A EXPRESSA ANUÊNCIA DO CONDOMÍNIO, SENDO DE INTEIRA RESPONSABILIDADE DO REQUERENTE A OBTENÇÃO DESTA ANUÊNCIA

DEVERÁ GARANTIR ACESSIBILIDADE CONFORME NBR 9050



PREFEITURA MUNICIPAL DE CURITIBA
SECRETARIA MUNICIPAL DO URBANISMO
CONSULTA COMERCIAL

001104

b-

*** ESTE DOCUMENTO NÃO VALE COMO ALVARÁ DE LOCALIZAÇÃO E FUNCIONAMENTO *** 2ª Via

Versão: P.2.1.0.10 (build de 25/01/2018)

Inscrição Imobiliária Sublote Indicação Fiscal Protocolo
20.1.0151.0020.00-0 0002 28.240.019 CPV 021685/2018

*** ENDEREÇO DO IMÓVEL ***

E.531. R. JOÃO PONCIANO BORGES NUM: 620
CASA C

É DE RESPONSABILIDADE DO PROPRIETÁRIO / LOCATÁRIO DO IMÓVEL A CORRETA UTILIZAÇÃO DA NUMERAÇÃO PREDIAL OFICIAL, INCLUSIVE EM CONTRATOS SOCIAIS E DEMAIS ÓRGÃOS.

O ALVARÁ ESTÁ SUJEITO A UMA TAXA DE LOCALIZAÇÃO NO VALOR DE R\$ 595,56, ESTIMADO PELA SECRETARIA MUNICIPAL DE FINANÇAS CONFORME CÓDIGO TRIBUTÁRIO MUNICIPAL - LEI COMPLEMENTAR Nº 40/01

*** ATENÇÃO ***

O ALVARÁ OBTIDO POR MEIO DESTA CONSULTA PREVIA DE LOCALIZAÇÃO É VÁLIDO APENAS COM A EXPRESSA ANUÊNCIA DO CONDOMÍNIO, SENDO DE INTEIRA RESPONSABILIDADE DO REQUERENTE A OBTENÇÃO DESTA ANUÊNCIA.

*** CONTROLE DE POLUIÇÃO VISUAL ***

PARA INSTALAR LETREIROS E ANÚNCIOS, SOLICITE AUTORIZAÇÃO A SECRETARIA MUNICIPAL DO URBANISMO / NÚCLEOS DESCENTRALIZADOS - RUAS DA CIDADANIA. LEI 8471/94, DEC. 88/2012.

*** ATENÇÃO ***

O PRAZO DE VALIDADE DESTA CONSULTA EXPIRA EM 16/02/2019.

CONSULTA GERADA PELO INTEGRADOR EMPRESA FÁCIL, PROTOCOLO PRP1824099410.

CURITIBA-PR, 20 DE FEVEREIRO DE 2018.

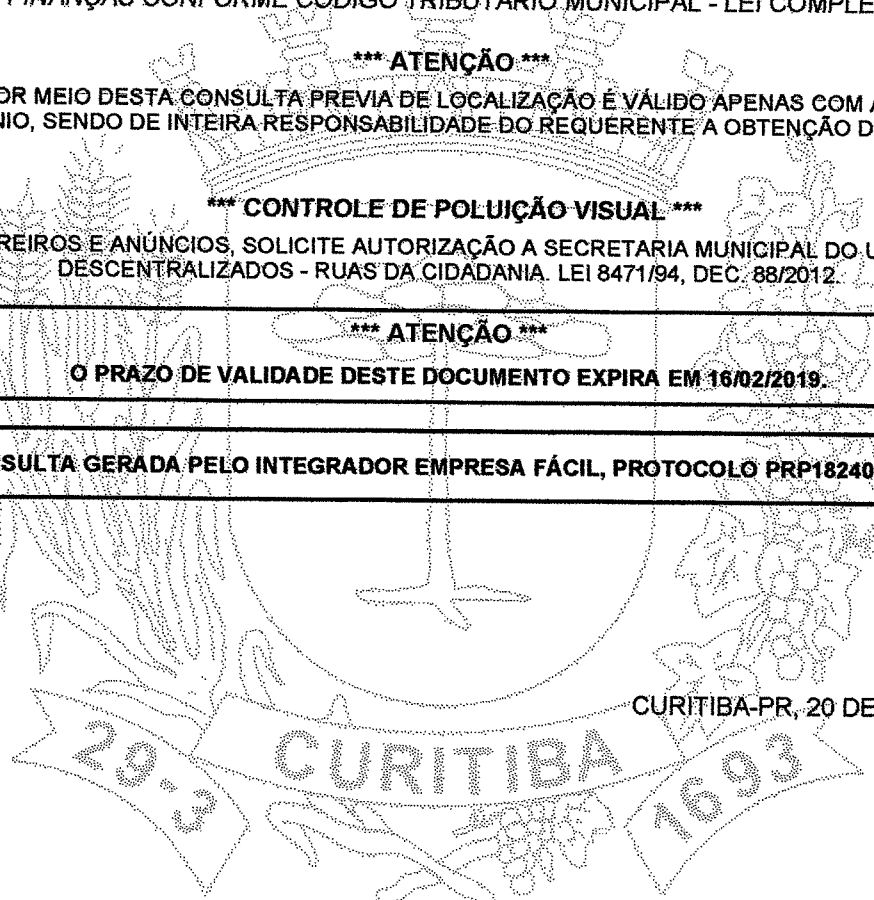

29-3 CURITIBA 1693

[Handwritten signatures]

[Handwritten marks and signatures]



CERTIDÃO SIMPLIFICADA

Página: 001 / 002

Certificamos que as informações abaixo constam dos documentos arquivados nesta Junta Comercial e são vigentes na data da sua expedição.

Nome Empresarial SQUADRA DO BRASIL DISTRIBUIDORA DE EQUIPAMENTOS LTDA			
Natureza Jurídica: SOCIEDADE EMPRESÁRIA LIMITADA			
Número de Identificação do Registro de Empresas - NIRE (Sede) 41 2 0875698-5	GNPJ XXXXXXXXXXXXXX	Data de Arquivamento do Ato Constitutivo 12/03/2018	Data de Início de Atividade 27/02/2018
Endereço Completo (Logradouro, Nº e Complemento, Bairro, Cidade, UF, CEP) RUA JOÃO PONCIANO BORGES, 620-CASA C, CAPÃO DA IMBUIA, CURITIBA, PR, 82.810-440			
Objeto Social COMÉRCIO VAREJISTA ESPECIALIZADO DE EQUIPAMENTOS E SUPRIMENTOS DE INFORMÁTICA, COMÉRCIO ATACADISTA DE MÁQUINAS, APARELHOS E EQUIPAMENTOS PARA USO AGROPECUÁRIO, PARTES E PEÇAS, COMÉRCIO VAREJISTA DE MATERIAL ELÉTRICO, COMÉRCIO VAREJISTA ESPECIALIZADO DE INSTRUMENTOS MUSICAIS E ACESSÓRIOS, COMÉRCIO VAREJISTA DE ARTIGOS DO VESTUÁRIO E ACESSÓRIOS, COMÉRCIO VAREJISTA DE TINTAS E MATERIAIS PARA PINTURA, COMÉRCIO ATACADISTA DE MÁQUINAS E EQUIPAMENTOS PARA USO COMERCIAL, PARTES E PEÇAS, COMÉRCIO VAREJISTA ESPECIALIZADO DE ELETRODOMÉSTICOS E EQUIPAMENTOS DE ÁUDIO E VÍDEO, COMÉRCIO VAREJISTA DE FERRAGENS E FERRAMENTAS, COMÉRCIO VAREJISTA DE BRINQUEDOS E ARTIGOS RECREATIVOS, COMÉRCIO VAREJISTA DE MÓVEIS, COMÉRCIO ATACADISTA DE EMBALAGENS, COMÉRCIO VAREJISTA DE ARTIGOS DE PAPELARIA, COMÉRCIO ATACADISTA DE MÓVEIS E ARTIGOS DE COLCHOARIA, COMÉRCIO A VAREJO DE PNEUMÁTICOS E CÂMARAS-DE-AIR, COMÉRCIO VAREJISTA DE EQUIPAMENTOS PARA ESCRITÓRIO, COMÉRCIO VAREJISTA DE ARTIGOS FOTOGRÁFICOS E PARA FILMAGEM, COMÉRCIO VAREJISTA DE MATERIAIS DE CONSTRUÇÃO, COMÉRCIO VAREJISTA DE MÁRMORES, GRANITO, E PEDRAS PARA REVESTIMENTO, COMÉRCIO ATACADISTA DE PELÍCULAS DE CONTROLE SOLAR (INSULFILM), COMÉRCIO ATACADISTA DE MATERIAL PARA TRATAMENTO DE ÁGUA, COMÉRCIO ATACADISTA ESPECIALIZADO DE MATERIAL DE CONSTRUÇÃO, COMÉRCIO ATACADISTA DE PLACARES ELETRÔNICOS, COMÉRCIO ATACADISTA DE MATERIAL ELETRÔNICO, COMÉRCIO ATACADISTA DE MÁQUINAS, APARELHOS E EQUIPAMENTOS PARA USO ODONTOMÉDICO-HOSPITALAR, PARTES E PEÇAS, COMÉRCIO ATACADISTA DE EQUIPAMENTOS LABORATORIAIS, COMÉRCIO ATACADISTA DE EQUIPAMENTOS VETERINÁRIOS, COMÉRCIO ATACADISTA DE EQUIPAMENTOS PARA ACADEMIA, COMÉRCIO ATACADISTA DE INSTRUMENTOS E EQUIPAMENTOS DE MEDIÇÃO, COMÉRCIO ATACADISTA DE SISTEMAS PARA CONTROLE DE INCÊNDIO, COMÉRCIO ATACADISTA DE MOTORES E TRANSFORMADORES ELÉTRICOS, COMÉRCIO ATACADISTA DE MÁQUINAS DE COSTURA, COMÉRCIO ATACADISTA DE EQUIPAMENTOS PARA PRODUÇÃO DE ENERGIA.			
Capital: R\$ 50.000,00 (CINQUENTA MIL REAIS)	Microempresa ou Empresa de Pequena Porte (Lei nº 123/2006)		Prazo de Duração
Capital Integralizado: R\$ 50.000,00 (CINQUENTA MIL REAIS)	Microempresa		Indeterminado
Sócios/Participação no Capital/Espécie de Sócio/Administrador/Término do Mandato			
Nome/CPF ou CNPJ	Participação no capital (R\$)	Espécie de Sócio	Administrador
CLAUDIA GAERTNER BOZ 491.427.559-72	500,00	SOCIO	XXXXXXXXXX
FILIFE BOZ GONZALEZ 080.478.469-81	49.500,00	SOCIO	Administrador XXXXXXXXXX

CURITIBA - PR, 06 de setembro de 2018

Libertad Bogus

LIBERTAD BOGUS
SECRETARIA GERAL

18/531304-3

Para verificar a autenticidade acesse www.juntacomercial.pr.gov.br e informe o número 185313043 na Consulta de Autenticidade

Consulta disponível por 30 dias

Libertad Bogus



Documento Assinado Digitalmente 06/09/2018
Junta Comercial do Paraná
CNPJ: 77.968.170/0001-99

Você deve instalar o certificado da JUCEPAR
www.juntacomercial.pr.gov.br/certificado

[Handwritten signatures and initials]



Continuação

CERTIDÃO SIMPLIFICADA

Página: 002 / 002

Certificamos que as informações abaixo constam dos documentos arquivados nesta Junta Comercial e são vigentes na data da sua expedição.

Nome Empresarial SQUADRA DO BRASIL DISTRIBUIDORA DE EQUIPAMENTOS LTDA	
Natureza Jurídica: SOCIEDADE EMPRESÁRIA LIMITADA	
Número de Identificação do Registro de Empresas - NIRE (Sede) 41 2 0875698-5	CNPJ XXXXXXXXXXXXXX
Último Arquivamento Data: 12/03/2018 Número: 20181028778 Ato: ENQUADRAMENTO DE MICROEMPRESA	Situação REGISTRO ATIVO
Evento (s):	Status XXXXXXXXXXXXXXXXXX

18/531304-3

CURITIBA - PR, 06 de setembro de 2018

LIBERTAD BOGUS
SECRETARIA GERAL

Data da consulta: 25/07/2018

Identificação do Contribuinte - CNPJ Matriz

CNPJ : **30.037.851/0001-70**

A opção pelo Simples Nacional e/ou SIMEI abrange todos os estabelecimentos da empresa

Nome Empresarial : **SQUADRA DO BRASIL DISTRIBUIDORA DE EQUIPAMENTOS LTDA**

Situação Atual

Situação no Simples Nacional : **Optante pelo Simples Nacional desde 12/03/2018**

Situação no SIMEI: **NÃO optante pelo SIMEI**

Períodos Anteriores

Opções pelo Simples Nacional em Períodos Anteriores: **Não Existem**

Opções pelo SIMEI em Períodos Anteriores: **Não Existem**

Agendamentos (Simples Nacional)

Agendamentos no Simples Nacional: **Não Existem**

Eventos Futuros (Simples Nacional)

Eventos Futuros no Simples Nacional: **Não Existem**

Eventos Futuros (SIMEI)

Eventos Futuros no SIMEI: **Não Existem**

[Handwritten signatures and initials]

001108

b-

Cadastro de Inscrições EstaduaisData/Hora Host CELEPAR
10/08/2018 - 09 10 18**Informações do Contribuinte**

Inscrição Estadual	90777117-21	Inscrição CNPJ 30.037.851/0001-70
Nome Empresarial	Squadra do Brasil Distribuidora de Equipamentos Ltda	
Endereço	Rua Joao Ponciano Borges, 620. Csa C. Capao da Imbuia 82810-440 - Curitiba - PR	
Telefone	(41)3223-7423	
E-mail	FISCAL@ASSISTCO.COM.BR	
Atividade Econômica Principal	4751-2/01 - Comercio Varejista Especializado de Equipamentos e Suprimentos de Informatica	
Atividade(s) Econômica(s) Secundária(s)	4530-7/05 - Comercio a Varejo de Pneumaticos e Camaras-De-Ar 4649-4/04 - Comercio Atacadista de Moveis e Artigos de Colchoaria 4652-4/00 - Comercio Atacadista de Componentes Eletronicos e Equipamentos de Telefonia e Comunicacao 4661-3/00 - Comercio Atacadista de Maquinas, Aparelhos e Equipamentos para Uso Agropecuario; Partes e Pecas 4664-8/00 - Comercio Atacadista de Maquinas, Aparelhos e Equipamentos para Uso Odonto-Medico-Hospitalar; Partes e Pecas 4665-6/00 - Comercio Atacadista de Maquinas e Equipamentos para Uso Comercial; Partes e Pecas 4669-9/99 - Comercio Atacadista de Outras Maquinas e Equipamentos não Especificados Anteriormente; Partes e Pecas 4679-6/04 - Comercio Atacadista Especializado de Materiais de Construcao não Especificados Anteriormente 4686-9/02 - Comercio Atacadista de Embalagens 4741-5/00 - Comercio Varejista de Tintas e Materiais para Pintura 4742-3/00 - Comercio Varejista de Material Eletrico 4744-0/01 - Comercio Varejista de Ferragens e Ferramentas 4744-0/05 - Comercio Varejista de Materiais de Construcao não Especificados Anteriormente 4744-0/99 - Comercio Varejista de Materiais de Construcao em Geral 4753-9/00 - Comercio Varejista Especializado de Eletrodomesticos e Equipamentos de Audio e Video 4754-7/01 - Comercio Varejista de Moveis 4756-3/00 - Comercio Varejista Especializado de Instrumentos Musicais e Acessorios 4761-0/03 - Comercio Varejista de Artigos de Papelaria 4763-6/01 - Comercio Varejista de Brinquedos e Artigos Recreativos 4781-4/00 - Comercio Varejista de Artigos do Vestuario e Acessorios 4789-0/07 - Comercio Varejista de Equipamentos para Escritorio 4789-0/08 - Comercio Varejista de Artigos Fotograficos e para Filmagem	
Características do Estabelecimento	Unidade Produtiva com Atividade no Local	
Formas de Atuação	Estabelecimento Fixo(Loja, Posto de Combustível, Etc), Internet	
Início das Atividades	04/2018	
Código SRP Atual:	1.2520.203 - Desde 05/2018	
Situação Cadastral Atual:	Ativo - Desde 05/2018	

10/08/2018

ReceitaPR - Cadastro de Inscrições Estaduais (Paraná)

**Regime Pagamento
Atual:**

2520.203 - Simples Nacional / Simples Nacional - Dia 03 do
Mes+2 - Desde 04/2018

**SPED (EFD, NF-e, CT-
e, NFC-e):**

Maiores informações clique aqui

001109
Jo.



IMAGEM MERAMENTE ILUSTRATIVA

402 Eretor com mesa**Eretor com mesa**

Indicado para estabilização de tronco, quadril e trabalho postural
Aparelho Eretor com mesa para atividades ou refeição. Plataforma com acabamento antiderrapante, apoio para calcanhar estofado e ajustável, apoio individual de joelho com regulagem de abdução e altura, faixa de apoio das nádegas e de torax confeccionada em poliester, com velcro para fixação e ajustagem.

402p32 Medidas da embalagem (caixa papelão) para transporte

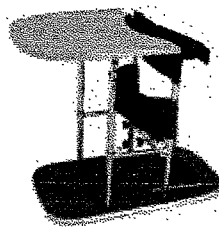
- comprimento 0,80m
- largura 0,57m
- altura 0,67m

402m37 Medidas da embalagem (caixa papelão) para transporte

- comprimento 0,81m
- largura 0,57m
- altura 0,79m

402g39 medidas da embalagem (caixa de papelão para transporte

- comprimento 1,06m
- largura 0,66m
- altura 1,28m

Several handwritten signatures and initials are present in the bottom right corner of the page, including a large stylized signature and several smaller initials.

001111

6.

- Fornecido em três tamanhos:
- 402p32 Eretor com mesa. Para criança cuja altura do Calcânhar a axila esteja entre 0,60 e 0,85m (tamanho pequeno)
- 402m37 Eretor com mesa. Para usuário cuja altura do calcânhar a axila esteja entre 0,80x1,20m. (tamanho médio)
- 402g39 Eretor com mesa. Para usuário cuja altura do calcânhar a axila esteja entre 1,20a1,50m. (tamanho grande)



Handwritten marks and signatures in the bottom right corner, including a stylized signature, a circled mark, and other scribbles.

001112
b.

DECLARAÇÃO DE ENQUADRAMENTO DE MICROEMPRESA

Ilmo. Sr. Presidente da Junta Comercial do Estado do Paraná - JUCEPAR

A Sociedade **SQUADRA DO BRASIL DISTRIBUIDORA DE EQUIPAMENTOS LTDA**, estabelecido(a) na RUA JOÃO PONCIANO BORGES, 620 CASA C, CAPÃO DA IMBUIA, Curitiba - PR, CEP: 82810-440, requer a Vossa Senhoria o arquivamento do presente instrumento e declara, sob as penas da Lei, que se enquadra na condição de MICROEMPRESA, nos termos da Lei Complementar nº 123, de 14/12/2006.

Código do ato: 315

Descrição do Ato: ENQUADRAMENTO DE MICROEMPRESA



Curitiba - PR, 27/02/2018

X Claudia Gaertner Boz X
CLAUDIA GAERTNER BOZ
Sócio

Filipe Boz Gonzalez
FILIPE BOZ GONZALEZ
Sócio/Administrador

* Este documento foi gerado no portal Empresa Fácil Paraná



CERTIFICO O REGISTRO EM 12/03/2018 16:45 SOB Nº 20181028778.
PROTOCOLO: 181028778 DE 06/03/2018. CÓDIGO DE VERIFICAÇÃO:
11800867845, NIRE: 41208756985.
SQUADRA DO BRASIL DISTRIBUIDORA DE EQUIPAMENTOS LTDA

Libertad Bogus
SECRETÁRIA-GERAL
CURITIBA, 12/03/2018
www.empresafacil.pr.gov.br

Handwritten initials and signatures.

A validade desta documento, se impresso, fica sujeito à comprovação de sua autenticidade nos respectivos portais.
Informando seus respectivos códigos de verificação

Handwritten initials and signatures.

001113

ASSINATURA
NO VERSO

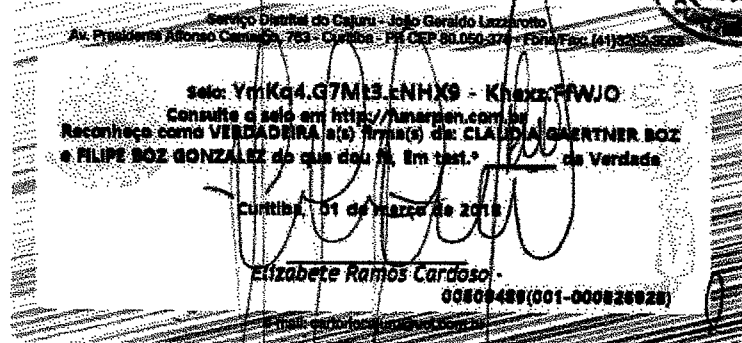

João Paulo Nerone
Escrivente



CERTIFICO O REGISTRO EM 12/03/2018 16:45 SOB Nº 20181028778.
PROTOCOLO: 181028778 DE 06/03/2018. CÓDIGO DE VERIFICAÇÃO:
11800867845. NIRE: 41208756985.
SQUADRA DO BRASIL DISTRIBUIDORA DE EQUIPAMENTOS LTDA

Libertad Bogus
SECRETÁRIA-GERAL
CURITIBA, 12/03/2018
www.empresafacil.pr.gov.br

[Handwritten signatures]

A validade deste documento, se impresso, fica sujeito à comprovação de sua autenticidade nos respectivos portais.
Informando seus respectivos códigos de verificação

[Handwritten signatures]

CONTABILIDADE
ABERTURA DE EMPRESAS,
CONDÔMIÍOS E CONTABILIDADE
ASSISTECO
CRC 2152
ASSISTECO ASSISTÊNCIA TÉCNICA CONTÁBIL. SS LTDA.
FUNDADO EM 1975

CONDÔMIÍOS, IMPOSTO DE RENDA, ESCRITA COMERCIAL
E INDUSTRIAL, ALTERAÇÕES DE CONTRATO E FOLHA DE PAGAMENTO

"COM SEGURO DE RESPONSABILIDADE CIVIL PROFISSIONAL".

Fone/Fax: (41) 3223-7423

assisteco@assisteco.com.br - www.assisteco.com.br

001114

b.

Rua Des. Ermelino de Leão, 15 - 5º Andar - Conj. 52 - 80410-230 - Centro - Curitiba - PR

Curitiba, 06 de setembro de 2018

Declaramos para os devidos fins que a empresa, *Squadra do Brasil Distribuidora de Equipamentos Ltda*, CNPJ n.º 30.037.851/0001-70 e inscrição Municipal n.º 7938847, que sua localização na Rua João Ponciano Borges, 620 Casa C – Capão da Imbuia – Curitiba – PR CEP: 82810-440 é utilizado apenas como escritório administrativo, ou seja, domicilio fiscal. Devido à forma de sua atuação não foi solicitado pela Prefeitura ou outro órgão publico para ouvir a ANVISA e demais órgãos para exercer suas atividades.

Por ser expressão da verdade, Firmo o presente.

ASSISTECO
Assistência Técnica Contábil SS Ltda

GILBERTO JORGE DA PA...
Téc. Cont. CRC-PR 013893-0-6

H

Jb

M

Handwritten signature

Handwritten mark



**PREFEITURA MUNICIPAL DE CURITIBA
SECRETARIA MUNICIPAL DE FINANÇAS
DEPARTAMENTO DE CONTROLE FINANCEIRO**

001115

b

CERTIDÃO NEGATIVA DE TRIBUTOS E OUTROS DÉBITOS MUNICIPAIS

CONTRIBUINTE: SQUADRA DO BRASIL DISTRIBUIDORA DE EQUIPAMENTOS LTDA

CNPJ: 30.037.851/0001-70

INSCRIÇÃO MUNICIPAL: 793884-7

ENDEREÇO: R. JOÃO PONCIANO BORGES, 620 CS C - CAPÃO DA IMBUIA, CURITIBA, PR

FINALIDADE: CADASTRO E/OU CONCORRENCIA E/OU LICITAÇÃO

É expedida esta **CERTIDÃO NEGATIVA DE TRIBUTOS E OUTROS DÉBITOS MUNICIPAIS**, em nome do sujeito passivo inscritos ou não em Dívida Ativa, até a presente data.

A certidão expedida em nome de Pessoa Jurídica abrange todos os estabelecimentos cadastrados no Município de Curitiba.

Certidão expedida com base no Decreto nº 670/2012, de 30/04/2012.

Esta certidão compreende os Tributos Mobiliários (Imposto sobre Serviços - ISS), Imobiliários (Imposto Predial Territorial Urbano - IPTU, Imposto sobre a Transmissão de Bens Imóveis Inter-vivos - ITBI e Contribuição de Melhoria), Taxas de Serviços e pelo Poder de Polícia e outros débitos municipais.

CERTIDÃO Nº: **18652/2019**

EMITIDA EM: **17/01/2019**

VÁLIDA ATÉ: **16/05/2019**

CÓDIGO DE AUTENTICIDADE DA CERTIDÃO: **8927.77F9.FB41.40E1-9.B0A2.F637.5DD9.2DB0-0**

A autenticidade desta certidão deverá ser confirmada na página da Prefeitura Municipal de Curitiba, na Internet, no endereço <http://www.curitiba.pr.gov.br> - link: Secretarias / Finanças.

Reserva-se a Fazenda Municipal, o direito de cobrar dívidas posteriormente constatadas, mesmo as referentes a períodos compreendidos nesta.

Certidão expedida pela internet gratuitamente.



Estado do Paraná
Secretaria de Estado da Fazenda
Coordenação da Receita do Estado

001116

b.

Certidão Negativa
de Débitos Tributários e de Dívida Ativa Estadual
Nº 019365886-25

Certidão fornecida para o CNPJ/MF: 30.037.851/0001-70

Nome: SQUADRA DO BRASIL DISTRIBUIDORA DE EQUIPAMENTOS LTDA

Ressalvado o direito da Fazenda Pública Estadual inscrever e cobrar débitos ainda não registrados ou que venham a ser apurados, certificamos que, verificando os registros da Secretaria de Estado da Fazenda, constatamos não existir pendências em nome do contribuinte acima identificado, nesta data.

Obs.: Esta Certidão engloba todos os estabelecimentos da empresa e refere-se a débitos de natureza tributária e não tributária, bem como ao descumprimento de obrigações tributárias acessórias.

Válida até 17/05/2019 - Fornecimento Gratuito

A autenticidade desta certidão deverá ser confirmada via Internet
www.fazenda.pr.gov.br



MINISTÉRIO DA FAZENDA
Secretaria da Receita Federal do Brasil
Procuradoria-Geral da Fazenda Nacional

001117

b.

CERTIDÃO NEGATIVA DE DÉBITOS RELATIVOS AOS TRIBUTOS FEDERAIS E À DÍVIDA ATIVA DA UNIÃO

Nome: SQUADRA DO BRASIL DISTRIBUIDORA DE EQUIPAMENTOS LTDA
CNPJ: 30.037.851/0001-70

Ressalvado o direito de a Fazenda Nacional cobrar e inscrever quaisquer dívidas de responsabilidade do sujeito passivo acima identificado que vierem a ser apuradas, é certificado que não constam pendências em seu nome, relativas a créditos tributários administrados pela Secretaria da Receita Federal do Brasil (RFB) e a inscrições em Dívida Ativa da União (DAU) junto à Procuradoria-Geral da Fazenda Nacional (PGFN).

Esta certidão é válida para o estabelecimento matriz e suas filiais e, no caso de ente federativo, para todos os órgãos e fundos públicos da administração direta a ele vinculados. Refere-se à situação do sujeito passivo no âmbito da RFB e da PGFN e abrange inclusive as contribuições sociais previstas nas alíneas 'a' a 'd' do parágrafo único do art. 11 da Lei nº 8.212, de 24 de julho de 1991.

A aceitação desta certidão está condicionada à verificação de sua autenticidade na Internet, nos endereços <<http://rfb.gov.br>> ou <<http://www.pgfn.gov.br>>.

Certidão emitida gratuitamente com base na Portaria Conjunta RFB/PGFN nº 1.751, de 2/10/2014.

Emitida às 13:51:53 do dia 19/11/2018 <hora e data de Brasília>.

Válida até 18/05/2019.

Código de controle da certidão: **BF24.D147.A4C4.5AB1**

Qualquer rasura ou emenda invalidará este documento.

[Handwritten signatures and initials]

1/1

[Handwritten initials]



PREFEITURA MUNICIPAL DE CURITIBA

001118

ALVARÁ Nº 1.362.907

A SECRETARIA MUNICIPAL DE FINANÇAS concede o presente Alvará de Licença para Localização, conforme processo Nº 20-021685/2018, a:

SQUADRA DO BRASIL DISTRIBUIDORA DE EQUIPAMENTOS LTDA
R. JOÃO PONCIANO BORGES - Nº:000620 CS C

INSCRIÇÃO MUNICIPAL: 00 00 793.884-7

CNPJ: 30.037.851/0001-70

Taxação: COM

Forma de Atuação: ESCRITÓRIO ADMINISTRATIVO

Atividades solicitadas mas não exercidas no local

- à G.47.5.1-2/01-00 **Comércio varejista especializado de equipamentos e suprimentos de informática**
- à G.45.3.0-7/05-00 **Comércio a varejo de pneumáticos e câmaras-de-ar**
- à G.46.5.2-4/00-00 **Comércio atacadista de componentes eletrônicos e equipamentos de telefonia e comunicação**
- à G.46.8.6-9/02-00 **Comércio atacadista de embalagens**
- à G.46.6.5-6/00-00 **Comércio atacadista de máquinas e equipamentos para uso comercial; partes e peças**
- à G.46.6.1-3/00-00 **Comércio atacadista de máquinas, aparelhos e equipamentos para uso agropecuário; partes e peças**
- à G.46.6.4-8/00-00 **Comércio atacadista de máquinas, aparelhos e equipamentos para uso odonto-médico-hospitalar; partes e peças**
- à G.46.4.9-4/04-00 **Comércio atacadista de móveis e artigos de colchoaria**
- à G.46.6.9-9/99-00 **Comércio atacadista de outras máquinas e equipamentos não especificados anteriormente; partes e peças**
- à G.46.7.9-6/04-01 **Comércio atacadista de películas de controle solar (insulfilm)**
- à G.47.6.1-0/03-00 **Comércio varejista de artigos de papelaria**
- à G.47.8.1-4/00-00 **Comércio varejista de artigos do vestuário e acessórios**
- à G.47.8.9-0/08-00 **Comércio varejista de artigos fotográficos e para filmagem**
- à G.47.6.3-6/01-00 **Comércio varejista de brinquedos e artigos recreativos**
- à G.47.8.9-0/07-00 **Comércio varejista de equipamentos para escritório**
- à G.47.4.4-0/01-00 **Comércio varejista de ferragens e ferramentas**
- à G.47.4.4-0/05-01 **Comércio varejista de mármore, granito, e pedras para revestimento**
- à G.47.4.4-0/99-00 **Comércio varejista de materiais de construção em geral**
- à G.47.4.2-3/00-00 **Comércio varejista de material elétrico**
- à G.47.5.4-7/01-00 **Comércio varejista de móveis**
- à G.47.4.1-5/00-00 **Comércio varejista de tintas e materiais para pintura**
- à G.47.5.3-9/00-00 **Comércio varejista especializado de eletrodomésticos e equipamentos de áudio e vídeo**
- à G.47.5.6-3/00-00 **Comércio varejista especializado de instrumentos musicais e acessórios**

ALVARÁ VÁLIDO SOMENTE COM A ANUÊNCIA DO CONDOMÍNIO, SENDO DE RESPONSABILIDADE DA EMPRESA A OBTENÇÃO DA MESMA.

CONFORME LEI 12408/2011 É PROIBIDA A VENDA DE TINTAS EM EMBALAGENS DO TIPO AEROSSOL A MENORES DE 18 (DEZOITO) ANOS.

DEVERÁ GARANTIR A ACESSIBILIDADE CONFORME NBR 9050.

FICA CIENTE QUE TODAS AS EDIFICAÇÕES DO LOTE DEVERÃO ATENDER O ARTIGO 30 DA LEI MUNICIPAL Nº 11095/2004.

VÁLIDO ENQUANTO SATISFIZER AS EXIGÊNCIAS DA LEGISLAÇÃO EM VIGOR.

CURITIBA, 26 DE MARÇO DE 2018.

DIVISÃO DE ALVARÁ E ATENDIMENTOS

Expedido Eletronicamente

IMPORTANTE :

- A assinatura no alvará de licença expedido por meio eletrônico fica dispensada nos termos do Decreto nº 622/2010. A verificação de sua autenticidade deverá ser confirmada no endereço www.curitiba.pr.gov.br, Serviço para Empresa, Alvara Comercial - Dados.



- É obrigatória a comunicação imediata em caso de encerramento, paralisação, alteração de endereço, de ramo ou qualquer outra alteração, evitando as penalidades previstas na legislação.
- A partir de 03/08/2017, passou a constar no alvará forma de atuação e código CNAE.

8D7F.AAD7.1FA0.4C57-6.B708.6E5C.27D1.5895-5

Página 1 de 1

001119

b.

[Handwritten signatures and marks]



001120

b.

Ministério da Economia
Secretaria Especial de Desburocratização, Gestão e Governo Digital
Secretaria de Gestão

Sistema de Cadastramento Unificado de Fornecedores - SICAF

Declaração

Declaramos para os fins previstos na Lei nº 8.666, de 1993, conforme documentação registrada no SICAF, que a situação do fornecedor no momento é a seguinte:

Dados do Fornecedor

CNPJ: 30.037.851/0001-70
Razão Social: SQUADRA DO BRASIL DISTRIBUIDORA DE EQUIPAMENTOS LTDA
Nome Fantasia: SQUADRA DO BRASIL
Situação do Fornecedor: Credenciado Data de Vencimento do Cadastro: 05/06/2019

Ocorrências e Impedimentos

Ocorrência: Nada Consta
Impedimento de Licitar: Nada Consta

Níveis cadastrados:

I - Credenciamento

II - Habilitação Jurídica

III - Regularidade Fiscal e Trabalhista Federal

Receita Federal e PGFN	Validade:	18/05/2019
FGTS	Validade:	08/05/2019
Trabalhista (http://www.tst.jus.br/certidao)	Validade:	11/05/2019

IV - Regularidade Fiscal Estadual/Distrital e Municipal

Receita Estadual/Distrital	Validade:	17/05/2019
Receita Municipal	Validade:	16/05/2019

VI - Qualificação Econômico-Financeira

Validade: 31/03/2020

Esta declaração é uma simples consulta e não tem efeito legal

Emitido em: 08/05/2019 09:36

CPF: 080.478.469-81 Nome: FILIPE BOZ GONZALEZ

Ass: _____

1 de 1

001121

1 - LIQUIDEZ CORRENTE ATIVO CIRCULANTE 111.441,52 PASSIVO CIRCULANTE 2.120,13 = 52,56 A EMPRESA TEM R\$ 52,56 PARA CADA R\$ 1,00 DE DIVIDA	6 - IMOBILIZACAO DO INVESTIMENTO TOTAL AT.NAO CIRC-REAL.L/PRAZO 0,00 AT.CIRCUL.+AT.NAO CIRCUL. 111.441,52 = 0,00 ATIVO PERMANENTE REPRESENTA DO CAPITAL EM GIRO 0 P/CENTO
2 - LIQUIDEZ SECA AT.CIRCULANTE - ESTOQUE 111.441,52 PASSIVO CIRCULANTE 2.120,13 = 52,56 A EMPRESA TEM R\$ 52,56 PARA CADA R\$ 1,00 DE DIVIDA	7 - IMOBILIZACAO DO CAPITAL PROPRIO AT.NAO CIRC-REAL.L/PRAZO 0,00 PATRIMONIO LIQUIDO 109.321,39 = 0,00 ATIVO PERMANENTE REPRESENTA DO CAPITAL PROPRIO 0 P/CENTO
3 - LIQUIDEZ GERAL AT.CIRC.+ REALIZ.L/PRAZO 111.441,52 PASS.CIRC.+PASS.NAO CIRC. 2.120,13 = 52,56 A EMPRESA TEM R\$ 52,56 PARA CADA R\$ 1,00 DE DIVIDA	8 - RENTABILIDADE DO INVESTIMENTO TOTAL LUCRO LIQ. ANTES DO I.R. 59.321,39 AT.CIRCUL.+AT.NAO CIRCUL. 111.441,52 = 0,53 O LUCRO LIQUIDO ANTES DO IMP. DE RENDA E DE 53 P/CENTO SOBRE O CAPITAL EM GIRO
4 - SOLVENCIA GERAL AT.CIRCUL.+AT.NAO CIRCUL. 111.441,52 PASS.CIRC.+PASS.NAO CIRC. 2.120,13 = 52,56 A EMPRESA TEM R\$ 52,56 PARA CADA R\$ 1,00 DE DIVIDA	9 - RENTABILIDADE DO CAPITAL PROPRIO LUCRO LIQ. ANTES DO I.R. 59.321,39 PATRIMONIO LIQUIDO 109.321,39 = 0,54 O LUCRO LIQUIDO ANTES DO IMP. DE RENDA E DE 54 P/CENTO SOBRE O CAPITAL PROPRIO
5 - ENDEVIDAMENTO GERAL PASS.CIRC.+PASS.NAO CIRC. 2.120,13 AT.CIRCUL.+AT.NAO CIRCUL. 111.441,52 = 0,02 CAPITAL DE TERCEIROS REPRESENTA DO INVESTIMENTO TOTAL 2 P/CENTO	10 - CAPITAL DE GIRO PROPRIO ATIVO CIRCULANT 111.441,52 REALIZ. L/PRAZO 0,00 111.441,52 (-) PASS.CIRCULANTE 2.120,13 (-) PASSIVO NAO CIRC. 0,00 2.120,13 (=) CAPITAL DE GIRO PROPRIO 109.321,39

~~FILIPPE ROZ GONZALEZ
 SOCIO ADM
 G.P.F. 080.478.469-81
 R.G. 9077715 -7 PR~~

GILBERTO JORGE DA PAZ
 Técnico Contabilidade
 C.R.C. PR-013893/0-6
 G.P.F. 186.482.409-30
 R.G. 937.184 -2 PR

SERVICO NOTARIAL DE PAIHAIS
 AUTENTICACAO
 A presente fotocópia é reproducao fiel do original e apresenta-se autenticada nesta data de que dou fei
 09 MAIO 2019
 Tabelionato de Notas
 Exclusivo para
 Autenticacao de Copia
 EPY78531
 LILIAN MORA MENEZES
 Esc. Jurementada
 PAIHAIS - PR

[Handwritten signatures and initials]



001122
b.

MINISTÉRIO DA DEFESA
EXÉRCITO BRASILEIRO
CMN - 8º RM - 23º BDA INF SL
23º BATALHÃO LOGÍSTICO DE SELVA

ATESTADO DE CAPACIDADE TÉCNICA

Atestamos, a pedido da interessada e para fins de prova, aptidão de desempenho e atestado de execução, que a empresa Squadra do Brasil Distribuidora de Equipamentos LTDA, inscrita no CNPJ sob o nº 30.037.851/ 0001-70, estabelecida na Rua João Ponciano Borges, casa C, nº 620, bairro Capão da Imbuia, na cidade de Curitiba, Estado de Paraná, prestou serviços ao 23º Batalhão Logístico de Selva da empresa contratante, CNPJ nº 09.576.614/0001-90, em que realizou o fornecimento de uma poltrona reclinável, cor bege. Componentes: assento, encosto, apoio braços e pés articulados. Características adicionais: apoio para pés acoplado a poltrona, acabamento estofado no assento, encosto, pés e braços, largura 74 cm, profundidade 74cm, estrutura tubular, aplicação hospitalar. Realizou a entrega do material, no prazo de 15 (quinze) dias. Valor da nota de empenho: R\$ 1.668,00. Número da nota fiscal: 000.002.

Registramos, ainda, que as prestações do fornecimento acima referido, apresentaram bom desempenho operacional, tendo a empresa cumprido fielmente com suas obrigações, nada constando que a desabone técnica e comercialmente, até a presente data.



Marabá - PA, em 11 de setembro de 2018.

ALEXANDRE MAGNO DEVEZA PEREIRA – TC
Comandante do 23º Batalhão Logístico de Selva

COMARCA DE CURITIBA

1º OFÍCIO DO DISTRIBUIDOR, PARTE E CONTADOR JUDICIAL DO FÓRUM CENTRAL DA COMARCA DA REGIÃO METROPOLITANA DE CURITIBA

EDIFÍCIO DO FÓRUM CÍVEL I
AV. CÂNDIDO DE ABREU, 839 - 1º ANDAR - CEP: 81030-900
FONE/FAX: (41) 3027-5353
www.falencidadoscuritiba.com.br



ESTADO DO PARANÁ

EMPREGADOS JURAMENTADOS
EREFÉRA LUIZ FELICI
LUIZ CARLOS KOEANOVSKI
ISABEL ANGELA WYFFICH
MARIAMY BEATRIZ DA SILVA SCAPINELLI
CHRISTIANNE SCARLES MOREIRA
KARINA CÁVARD ALVES
VANESSA MARENTE
FERNANDA GALLASSINI

PEDIDOS DE CERTIDÕES

AV. CÂNDIDO DE ABREU, 839 - TORREY - CEP: 81030-900

JOSE BORGES DA CRUZ FILHO
TITULAR

RECUPERAÇÃO JUDICIAL * FALÊNCIA * CONCORDATA * CRIME * CÍVEL
VARAS CRIMINAIS * VARAS DA FAZENDA * VARAS DA FAMÍLIA * VARAS DE
EXECUÇÕES FISCAIS DO ESTADO E DO MUNICÍPIO * REGISTROS PÚBLICOS * TRIBUNAL DO JURE
TABELIONATOS * JUÍZADO ESPECIAL CÍVEL, CRIMINAL E DA FAZENDA

CERTIDÃO NEGATIVA
FEITOS AJUIZADOS

CERTIFICO, a pedido de parte interessada, que revendo os livros de registros de distribuições físicas e eletrônicas de AÇÕES DE FALÊNCIAS, CONCORDATAS, RECUPERAÇÃO JUDICIAL E EXTRAJUDICIAL, existentes nesta serventia, dos mesmos NÃO CONSTA qualquer ação contra:

SQUADRA DO BRASIL DISTRIBUIDORA DE EQUIPAMENTOS LTDA

CNPJ.30.037.851/0001-70

no período de 18 de março de 1963 (data da instalação deste cartório - Lei No.4.577, de 29/12/62) até a presente data.

O REFERIDO É VERDADE E DOU FÉ.

Curitiba, 13 de março de 2019.

LUIZ CARLOS KOEANOVSKI
Escrevente Juramentado

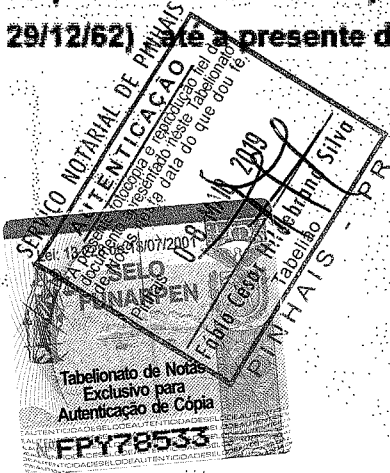

Emitida por: LUIZ
Lei nº 19.003 de 21/Dez/16
Tabela XVI dos Distribuidores nº VI letra a (R\$ 32,70)

Contem o presente livro, 19 folhas eletronicamente numeradas de 1 a 19, e servira de LIVRO DIARIO numero 1.

EMPRESA: SQUADRA DO BRASIL DISTRIBUIDORA DE EQUIPAMENTOS LTDA
 LOGRADOURO: Rua JOAO PONCIANO BORGES
 NUMERO: 620 ANDAR: SALA: COMPLEMENTO: CASA
 BAIRRO: CAPAO DA IMBUIA DISTRITO:
 MUNICIPIO: CURITIBA UF: PR CEP: 82810-740
 INSCRICAO ESTADUAL: 9077711721
 CADASTRO NACIONAL DA PESSOA JURIDICA: 30.037.851/0001-70
 REGISTRO: JUNTA COMERCIAL DO PARANA NIRE: 41208756985 DATA: 12/03/2018
 DATA DE ENCERRAMENTO DO EXERCICIO SOCIAL: 31/12/2018

001124

6



CURITIBA, 12 de MARÇO de 2018.

[Signature]
 FILIPE BOZ GONZALEZ
 SOCIO ADM
 C.P.F. 080.478.469-81
 R.G. 9077716 -7 PR

[Signature]
 GILBERTO FERRE DA PAZ
 Técnico em Contabilidade
 C.P.C. PR 013893/O-6
 C.P.F. 186.482.409-30
 R.G. 937.184 -2 PR



[Handwritten marks and signatures]

0329 SQUARRA DO BRASIL DISTRIBUIDORA DE EQUIPAMENTOS LTDA
 CNPJ: 30.037.851/0001-70 NIRE: 41208756985 - 12/03/2018
 Rua JOAO PONCIANO BORGES, 620 CASA C.
 BAIRRO: CASAO DA IMBUIA, CURITIBA - PR CEP: 82810-440
 BALANCO PATRIMONIAL ENCERRADO EM 31/12/2018

ATIVO

CIRCULANTE

111.441,52

ATIVO CIRCULANTE

111.441,52

DISPONIBILIDADES
 CAIXA
 CAIXA

104.746,15
 104.746,15
 104.746,15

ESTOQUES
 MERCADORIAS
 MERCADORIAS TRIBUTAVEIS

6.695,37
 6.695,37
 6.695,37

TOTAL DO ATIVO

111.441,52

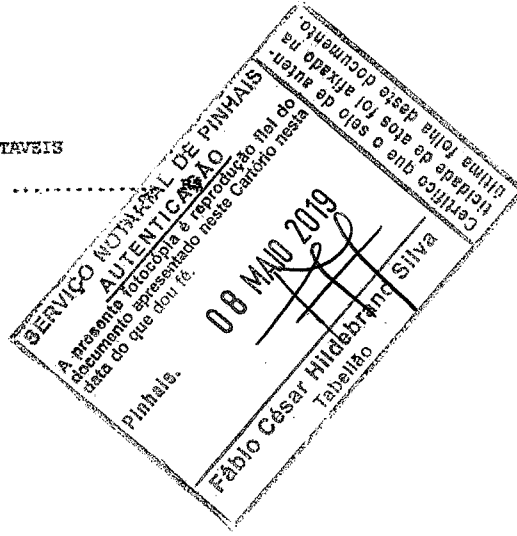

001125
 b.

[Handwritten signatures and initials]

PASSIVO E PATRIMONIO LIQUIDO

CIRCULANTE	2.120,13
PASSIVO CIRCULANTE	2.120,13
CONTAS CORRENTES CREDORAS	2.120,13
OBRIGACOES TRIBUTARIAS	2.120,13
SIMPLES NACIONAL A RECOLHER	2.120,13
TOTAL DO PASSIVO	2.120,13
PATRIMONIO LIQUIDO	109.321,39
PATRIMONIO LIQUIDO	50.000,00
CAPITAL	50.000,00
CAPITAL SOCIAL	50.000,00
CAPITAL INTEGRALIZADO	50.000,00
LUCROS OU PREJUÍZOS ACUMULADOS	59.321,39
RESULTADO DO EXERCÍCIO	59.321,39
RESULTADO LIQUIDO DO EXERCÍCIO	59.321,39
LUCRO LIQUIDO DO EXERCÍCIO	59.321,39
TOTAL DO PASSIVO E PATRIMONIO LIQUIDO... R\$	111.441,52

001126
b

RECONHECEMOS A EXATIDÃO DO PRESENTE BALANÇO PATRIMONIAL ENCERRADO EM 31 DE DEZEMBRO DE 2018 TOTALIZANDO TANTO NO ATIVO COMO NA SÔMA DO PASSIVO COM O PATRIMONIO LIQUIDO, A IMPORTANCIA SUPRA DE R\$ ***** (11.441,52) (CENTO E ONZE MIL E QUATROCENTOS E QUARENTA E UM REAIS E CINQUENTA E DOIS CENTAVOS *****).

~~FILIPPE BOZ GONZALEZ
 SOCIO ADM
 C.P.F. 080.478.463-81
 R.G. 9077715 PR~~

GILBERTO JORGE DA PAZ
 Técnico em Contabilidade
 C.R.C. PR-013893/0-6
 E.P.F. 186.482.409-30
 R.G. 937.184 -2 PR

SERVIÇO NOTARIAL DE PINHAIS
 AUTENTICAÇÃO
 A presente fotocópia é reprodução fiel do documento apresentado neste Cartório nesta data do que dou fé.
 Pinhaís.
 08 MAIO 2019
 Fábio César Vide Brand Silva
 Tabelião

Contém que o selo de autenticidade de atos foi anexado a esta folha deste documento.

[Handwritten signatures and initials]

001127
6.

RECEITAS OPERACIONAIS BRUTAS

RECEITAS	
REVENDA DE MERCADORIAS	
REVENDA A VISTA	126.713,50
TOTALS SUBCONTA	
TOTALS CONTA	
(-) DEDUCAO DA RECEITA BRUTA	
IMPOSTOS S/VENDAS	
SIMPLES FEDERAL	3.345,27-
TOTALS SUBCONTA	
TOTALS CONTA	
RECEITA LIQUIDA.....	

126.713,50	
126.713,50	
3.345,27-	
3.345,27-	
123.368,23	100,0

(-) CUSTOS

CUSTOS DAS MERCADORIAS VENDIDAS	
ESTOQUES	
(-) ESTOQUE FINAL	6.695,37
TOTALS SUBCONTA	
COMPRAS MERCADORIAS VISTA	
COMPRAS A VISTA	68.414,81-
TOTALS SUBCONTA	
TOTALS CONTA	
LUCRO BRUTO.....	

6.695,37	
6.695,37	
68.414,81-	
61.719,44-	
61.648,79	50,0

DESPESAS OPERACIONAIS

DESPESAS OPERACIONAIS	
DESPESAS GERAIS	
IMPOSTOS/TAXAS/CONTRIB.	214,80-
TOTALS SUBCONTA	
SERVICOS PREST.P.JURIDICA	
HONORARIOS CONTABEIS	1.050,00-
TOTALS SUBCONTA	
OUTRAS DESPESAS OPERACIONAIS	
CORREIOS/EBCT	206,50-
ERETES E CARRETOS	575,51-
TELEFONES/TELEX	280,59-
TOTALS SUBCONTA	
TOTALS CONTA	
LUCRO LIQUIDO DO EXERCICIO.....	

214,80-	
214,80-	
1.050,00-	
1.050,00-	
1.062,60-	
2.327,40-	
59.321,39	48,1

RECONHECEMOS A EXATIDAO DA PRESENTE DEMONSTRACAO DO RESULTADO DO EXERCICIO ENCERRADO EM 31 DE DEZEMBRO DE 2018.

~~FILIFE BOZ GONZALEZ
 SOCIO ADM
 C.R.F. 080.478.484-81
 R.G. 9077715 - PR~~

GILBERTO GORGE DA PAZ
 Técnico em Contabilidade
 C.R.C. PR-013893/0-6
 C.P.F. 186.482.409-30
 R.G. 937.184 -2 PR

SERVICO NOTARIAL DE PINHEIRO
 A presente fotocópia é reprodução fiel do documento apresentado e reproduzido neste Cartório nesta data do que declarado neste Cartório nesta data.

SILVA
 Cartório que se situa na cidade de Pinheiro, Estado de Mato Grosso do Sul, inscrita no CNPJ nº 07.043.201/0001-00.

28 de dezembro de 2018
SEL FUNAL
 Tabelionato de Notas
 Exclusivo para
 Publicação de Cópia

178536

TABELIONATO DE NOTAS
 LILIAN MORA MENEZES
 Esc. Juvenildade
 PINHEIRO, MS

[Handwritten signatures and marks]

TERMO DE ENCERRAMENTO

Contem o presente livro, 19 folhas eletronicamente numeradas de 1 a 19, e serviu de LIVRO DIARIO numero 1, do periodo de 12/03/2018 a 31/12/2018.

001128
b.

EMPRESA: SQUADRA DO BRASIL DISTRIBUIDORA DE EQUIPAMENTOS LTDA

LOGRADOURO: Rua JOAO PONCIANO BORGES

NUMERO: 620 ANDAR: SALA: COMPLEMENTO: CASA C

BAIRRO: CAPAO DA IMBUIA DISTRITO:

MUNICIPIO: CURITIBA UF: PR CEP: 82810-400

INSCRICAO ESTADUAL: 9077711721

CADASTRO NACIONAL DA PESSOA JURIDICA: 30.037.851/0001-70

REGISTRO: JUNTA COMERCIAL DO PARANA
NIRE: 41208756985

DATA: 12/03/2018

SERVICO NOTARIAL DE PINHAIS
AUTENTICACAO
A presente fotocopia e reproducao fiel do documento apresentado neste tabelionato de Notas nesta data do que dou fe.
Pinhaiss 08 MAIO 2018
Fábio César Hitt
Tabela
PINHAIS

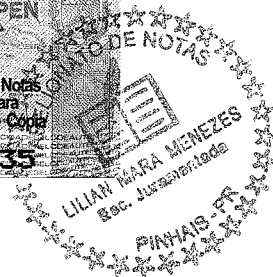

CURITIBA , 31 de DEZEMBRO de 2018.

FILIPPE BOZ GONZALEZ
SOCIO ADM.
C.P.F. 080.478.469-87
R.G. 9077715

GILBERTO JORGE DA PAZ
Técneo em Contabilidade
C.R.C. BR-013693/0-6
C.P.F. 186.482.409-30
R.G. 937.184

[Handwritten signatures and scribbles over the typed names]

[Handwritten initials and marks at the bottom right corner]

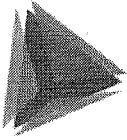

TCEPR
TRIBUNAL DE CONTAS DO ESTADO DO PARANÁ

001129

lb

Consulta de Impedidos de Licitar

Pesquisa Impedidos de Licitar

Fornecedor	
Tipo documento	CNPJ
Número documento	30037851000170
Nome	SQUADRA DO BRASIL
Período publicação : de	até
Data de Início Impedimento: de	até
Data de Fim Impedimento: de	até



Pesquisar

NENHUM ITEM ENCONTRADO PARA O CNPJ: 30037851000170!

Handwritten signatures and initials



001130
10

			
PESO (Kg)	0,236	AR	MP
Receptor			
Assinatura	Documento		
OD 03504304 6 BR			
			
FC0917/37			

Correios

Destinatário:

Consórcio Intermunicipal de Saúde – Setor de Licitações – PREGÃO 16-2019
Rua Afonso Pena, n. ° 1902, Bairro Anchieta na cidade de Pato Branco, PR, CEP 85.501-5



[Handwritten signatures and initials]

Pregão Eletrônico

* Visualização de Propostas

UASG: 926782 - CONSÓRCIO INTERMUNICIPAL DE SAÚDE
Pregão nº: **162019**

001131

Menu Voltar

Fornecedor assinalado com (*) teve sua proposta desclassificada para o item.
Na coluna "Declaração", os fornecedores que estão assinalados com 'SIM', declaram que estão cientes e concordam com as condições contidas no edital e seus anexos, bem como de que cumprem plenamente os requisitos de habilitação definidos no edital.
ME/EPP = Microempresa/Empresa de Pequeno Porte

Item: **1 - TRAVESSEIRO** Qtde Estimada: 4 Qtde Aceita: 4 Valor Estimado: R\$ 6.425,7600 Situação do Item: Realizar Adjudicação Recurso: Sem

Tratamento Diferenciado: Tipo I - Participação Exclusiva de ME/EPP

Aplicabilidade Decreto 7174: Não

Aplicabilidade Margem de Preferência: Não

Fornecedor	Qtde Ofertada	Proposta (R\$)	Melhor Lance (R\$)	Data Melhor Lance	Valor (R\$) Negociado	Situação da Proposta	Anexo	Declaração
11.138.620/0001-08 - A C - MATERIAIS MEDICOS LTDA	4	6.233,0000	4.350,0000	02/05/2019 09:45:27:293		Aceito e Habilitado	Consultar	SIM
Marca: IBRAMED Fabricante: IBRAMED Modelo / Versão: APARELHO DE CORRENTE Descrição detalhada do objeto ofertado: "Aparelho de corrente russa, correntes tens e., bivolt, com 04 canais. Modulações: Contínuo / sincronizado / recíproco / facial; Frequência de recorte variável de 1 a... Porte ME/EPP: SIM Declaração ME/EPP/COOP: SIM								

Declaração de Inexistência de fato superveniente: SIM

Declaração de Menor: SIM

Declaração independente de proposta: SIM

Declaração de Não Utilização de Trabalho Degradante ou Forçado: SIM Declaração de Acessibilidade: SIM Declaração de Cota de Aprendizagem: SIM

Data Declaração: 25/04/2019

07.590.023/0001-42 - HAND LIFE SUPRIMENTOS MEDICOS E FISIOTERAPICOS EIRELI	4	6.424,0000	4.439,9000	02/05/2019 09:45:09:417				SIM
Marca: ibramed Fabricante: ibramed Modelo / Versão: 4 canais Descrição detalhada do objeto ofertado: Aparelho de corrente russa, correntes tens e., bivolt, com 04 canais. Modulações: Contínuo / sincronizado / recíproco / facial; Frequência de recorte variável de 1 a 200 Hz; Rise - variável de 1 a 10 ... Porte ME/EPP: SIM Declaração ME/EPP/COOP: SIM								

Declaração de Inexistência de fato superveniente: SIM

Declaração de Menor: SIM

Declaração independente de proposta: SIM

Declaração de Não Utilização de Trabalho Degradante ou Forçado: SIM Declaração de Acessibilidade: SIM Declaração de Cota de Aprendizagem: SIM

Data Declaração: 30/04/2019

20.421.441/0001-74 - PILARMED EIRELI	4	6.425,7600	4.470,0000	02/05/2019 09:42:22:640				SIM
Marca: HTM Fabricante: HTM Modelo / Versão: STIMULUS PHYSIO 4 CANAIS Descrição detalhada do objeto ofertado: Aparelho de corrente russa, correntes tens e., bivolt, com 04 canais. Modulações: Contínuo / sincronizado / recíproco / facial; Frequência de recorte variável de 1 a 200 Hz; Rise - variável de 1 a 10 ... Porte ME/EPP: SIM Declaração ME/EPP/COOP: SIM								

Declaração de Inexistência de fato superveniente: SIM

Declaração de Menor: SIM

Declaração independente de proposta: SIM

Declaração de Não Utilização de Trabalho Degradante ou Forçado: SIM Declaração de Acessibilidade: SIM Declaração de Cota de Aprendizagem: SIM

Data Declaração: 24/04/2019

27.806.274/0001-29 - PROMEDI DISTRIBUIDORA DE PRODUTOS HOSPITALARES LTDA	4	6.425,7600	5.042,0000	02/05/2019 09:39:29:780				SIM
Marca: IBRAMED Fabricante: IBRAMED Modelo / Versão: NEURODYN 4CANALIS N53 Descrição detalhada do objeto ofertado: Aparelho de corrente russa, correntes tens e., bivolt, com 04 canais. Modulações: Contínuo / sincronizado / recíproco / facial; Frequência de recorte variável de 1 a 200 Hz; Rise - variável de 1 a 10 ... Porte ME/EPP: SIM Declaração ME/EPP/COOP: SIM								

Declaração de Inexistência de fato superveniente: SIM

Declaração de Menor: SIM

Declaração independente de proposta: SIM

Declaração de Não Utilização de Trabalho Degradante ou Forçado: SIM Declaração de Acessibilidade: SIM Declaração de Cota de Aprendizagem: SIM

Data Declaração: 30/04/2019

28.199.997/0001-70 - MOGI MEDICAL EQUIPAMENTOS EIRELI	4	100.000,0000	6.230,0000	02/05/2019 09:32:05:933				SIM
Marca: htm Fabricante: htm Modelo / Versão: stimulus Descrição detalhada do objeto ofertado: Novo Stimulus Physio 4 Canais Gerador de correntes excitomotoras - HTM ANVISA 80212480017 Gerador de correntes excitomotoras Correntes (TENS, FES, High Force, Russa, Medium Force e Soft Force) 1... Porte ME/EPP: SIM Declaração ME/EPP/COOP: SIM								

Declaração de Inexistência de fato superveniente: SIM

Declaração de Menor: SIM

Declaração independente de proposta: SIM

Declaração de Não Utilização de Trabalho Degradante ou Forçado: SIM Declaração de Acessibilidade: SIM Declaração de Cota de Aprendizagem: SIM

Data Declaração: 16/04/2019

02.605,669/0001-32 - 4 14.400,0000 14.400,0000 02/05/2019
ROSANGELA SOARES SARDINHA 09:00:35:403
CORNETTA

001132 SIM
b.

Marca: htm

Fabricante: htm

Modelo / Versão: stimulus physio maxx

Descrição detalhada do objeto ofertado: garantia 12 meses Aparelho de corrente russa, correntes tens e , bivolt, com 04 canais. Modulações: Contínuo / sincronizado / recíproco / facial; Frequência de recorte variável de 1 a 200 Hz; Rise ...

Porte ME/EPP: SIM Declaração ME/EPP/COOP: SIM

Declaração de Inexistência de fato superveniente: SIM

Declaração de Menor: SIM

Declaração independente de proposta: SIM

Declaração de Não Utilização de Trabalho Degradante ou Forçado: SIM Declaração de Acessibilidade: SIM Declaração de Cota de Aprendizagem: SIM

Data Declaração: 01/05/2019

Menu Voltar

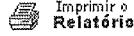

[Handwritten signatures and marks]

Pregão Eletrônico

Visualização de Propostas

UASG: 926782 - CONSÓRCIO INTERMUNICIPAL DE SAÚDE
Pregão nº: **162019**

001133
0.

Menu Voltar

Fornecedor assinalado com (*) teve sua proposta desclassificada para o item.

Na coluna "Declaração", os fornecedores que estão assinalados com "SIM", declaram que estão cientes e concordam com as condições contidas no edital e seus anexos, bem como de que cumprem plenamente os requisitos de habilitação definidos no edital.
ME/EPP = Microempresa/Empresa de Pequeno Porte

Item: 2 - **TRAVESSEIRO** Qtde Estimada: 4 Qtde Aceita: 4 Valor Estimado: R\$ 4.694,4400 Situação do Item: Realizar Adjudicação Recurso: Sem

Tratamento Diferenciado: Tipo I - Participação Exclusiva de ME/EPP

Aplicabilidade Decreto 7174: Não

Aplicabilidade Margem de Preferência: Não

Fornecedor	Qtde Ofertada	Proposta (R\$)	Melhor Lance (R\$)	Data Melhor Lance	Valor (R\$) Negociado	Situação da Proposta	Anexo	Declaração
02.605.669/0001-32 - ROSANGELA SOARES SARDINHA CORNETTA	4	4.400,0000	3.839,0000	02/05/2019 09:37:01:113		Aceito e Habilitado	Consultar	SIM

Marca: zilmoveis
Fabricante: zilmoveis
Modelo / Versão: 2011

Descrição detalhada do objeto ofertado: garantia 12 meses Maca fixa de madeira com orifício removível, para atendimento de fisioterapia individualizado. Com espuma, revestido por courvim anticalor. Dimensões e pesos aproximados: 80cm x 1...

Porte ME/EPP: SIM Declaração ME/EPP/COOP: SIM

Declaração de Inexistência de fato superveniente: SIM

Declaração de Menor: SIM

Declaração independente de proposta: SIM

Declaração de Não Utilização de Trabalho Degradante ou Forçado: SIM

Declaração de Acessibilidade: SIM

Declaração de Cota de Aprendizagem: SIM

Data Declaração: 01/05/2019

24.118.004/0001-37 - ANGULAR PRODUTOS PARA SAUDE LTDA	4	4.694,4400	3.839,9400	02/05/2019 09:36:45:580				SIM
---	---	------------	------------	-------------------------	--	--	--	-----

Marca: ARKTUS
Fabricante: ARKTUS
Modelo / Versão: A

Descrição detalhada do objeto ofertado: DESCRITIVO CONFORME EDITAL...

Porte ME/EPP: SIM Declaração ME/EPP/COOP: SIM

Declaração de Inexistência de fato superveniente: SIM

Declaração de Menor: SIM

Declaração independente de proposta: SIM

Declaração de Não Utilização de Trabalho Degradante ou Forçado: SIM

Declaração de Acessibilidade: SIM

Declaração de Cota de Aprendizagem: SIM

Data Declaração: 30/04/2019

11.138.620/0001-08 - A C - MATERIAIS MEDICOS LTDA	4	4.553,6000	3.995,0000	02/05/2019 09:26:57:313				SIM
---	---	------------	------------	-------------------------	--	--	--	-----

Marca: ARKTUS
Fabricante: ARKTUS
Modelo / Versão: MACA FIXA DE MADEIRA

Descrição detalhada do objeto ofertado: "Maca fixa de madeira com orifício removível, para atendimento de fisioterapia individualizado. Com espuma, revestido por courvim anticalor. Dimensões e pesos apr...

Porte ME/EPP: SIM Declaração ME/EPP/COOP: SIM

Declaração de Inexistência de fato superveniente: SIM

Declaração de Menor: SIM

Declaração independente de proposta: SIM

Declaração de Não Utilização de Trabalho Degradante ou Forçado: SIM

Declaração de Acessibilidade: SIM

Declaração de Cota de Aprendizagem: SIM

Data Declaração: 25/04/2019

20.421.441/0001-74 - PILARMED EIRELI	4	4.694,4400	4.664,0000	02/05/2019 09:29:49:827				SIM
--------------------------------------	---	------------	------------	-------------------------	--	--	--	-----

Marca: LEGNO
Fabricante: LEGNO
Modelo / Versão: PLÊIADES

Descrição detalhada do objeto ofertado: Maca fixa de madeira com orifício removível, para atendimento de fisioterapia individualizado. Com espuma, revestido por courvim anticalor. Dimensões e pesos aproximados: 80cm x 190cm x 83cm (CxLxA)...

Porte ME/EPP: SIM Declaração ME/EPP/COOP: SIM

Declaração de Inexistência de fato superveniente: SIM

Declaração de Menor: SIM

Declaração independente de proposta: SIM

Declaração de Não Utilização de Trabalho Degradante ou Forçado: SIM

Declaração de Acessibilidade: SIM

Declaração de Cota de Aprendizagem: SIM

Data Declaração: 24/04/2019

Menu Voltar

 Imprimir o Relatório

Pregão Eletrônico

Visualização de Propostas

UASG: 926782 - CONSÓRCIO INTERMUNICIPAL DE SAÚDE
Pregão nº: **162019**

001134
b.

Menu Voltar

Fornecedor assinalado com (*) teve sua proposta desclassificada para o item.

Na coluna "Declaração", os fornecedores que estão assinalados com "SIM", declaram que estão cientes e concordam com as condições contidas no edital e seus anexos, bem como de que cumprem plenamente os requisitos de habilitação definidos no edital.
ME/EPP = Microempresa/Empresa de Pequeno Porte

Item: 3 - **TRAVESSEIRO** Qtde Estimada: 8 Qtde Aceita: 8 Valor Estimado: R\$ 946,6400 Situação do Item: Realizar Adjudicação Recurso: Sem

Tratamento Diferenciado: Tipo I - Participação Exclusiva de ME/EPP

Aplicabilidade Decreto 7174: Não

Aplicabilidade Margem de Preferência: Não

Fornecedor	Qtde Ofertada	Proposta (R\$)	Melhor Lance (R\$)	Data Melhor Lance	Valor (R\$) Negociado	Situação da Proposta	Anexo	Declaração
23.347.547/0001-63 - MILA COMERCIO DE PRODUTOS PARA SAUDE LTDA	8	946,6400	364,9700	02/05/2019 09:45:40:797		Recusado	-	SIM
Marca: AG INDUSTRIA Fabricante: AG INDUSTRIA Modelo / Versão: BENGALA								

Descrição detalhada do objeto ofertado: Bengala em alumínio 4 pontas, utilizado para treino da marcha com meio auxiliar. Material de alumínio; regulável; Ponteira de borracha antiderrapante; altura máxima: 93cm; altura mínima: 81cm; Capacid...

Porte ME/EPP: SIM Declaração ME/EPP/COOP: SIM

Declaração de Inexistência de fato superveniente: SIM

Declaração de Menor: SIM

Declaração independente de proposta: SIM

Declaração de Não Utilização de Trabalho Degradante ou Forçado: SIM Declaração de Acessibilidade: SIM Declaração de Cota de Aprendizagem: SIM

Data Declaração: 29/04/2019

Motivo da Recusa: A proponente solicitou desclassificação para o item 03, por ter cotado equivocadamente. Pedido deferido.

11.138.620/0001-08 - A C - MATERIAIS MEDICOS LTDA	8	918,2400	645,0000	02/05/2019 09:44:36:603		Recusado	-	SIM
---	---	----------	----------	-------------------------	--	----------	---	-----

Marca: AG
Fabricante: AG
Modelo / Versão: BENGALA EM ALUMINIO

Descrição detalhada do objeto ofertado: "Bengala em alumínio 4 pontas, utilizado para treino da marcha com meio auxiliar. Material de alumínio; regulável; Ponteira de borracha antiderrapante; altura máxima: 93cm; al...

Porte ME/EPP: SIM Declaração ME/EPP/COOP: SIM

Declaração de Inexistência de fato superveniente: SIM

Declaração de Menor: SIM

Declaração independente de proposta: SIM

Declaração de Não Utilização de Trabalho Degradante ou Forçado: SIM Declaração de Acessibilidade: SIM Declaração de Cota de Aprendizagem: SIM

Data Declaração: 25/04/2019

Motivo da Recusa: Proponente inabilitado para este item 03, por não ter anexado a documentação no prazo estipulado.

02.605.669/0001-32 - ROSANGELA SOARES SARDINHA CORNETTA	8	960,0000	737,9900	02/05/2019 09:38:32:183		Aceito e Habilitado	Consultar	SIM
---	---	----------	----------	-------------------------	--	---------------------	-----------	-----

Marca: ag
Fabricante: ag
Modelo / Versão: 5050

Descrição detalhada do objeto ofertado: garantia 12 meses Bengala em alumínio 4 pontas, utilizado para treino da marcha com meio auxiliar. Material de alumínio; regulável; Ponteira de borracha antiderrapante; altura máxima: 93cm; altura ...

Porte ME/EPP: SIM Declaração ME/EPP/COOP: SIM

Declaração de Inexistência de fato superveniente: SIM

Declaração de Menor: SIM

Declaração independente de proposta: SIM

Declaração de Não Utilização de Trabalho Degradante ou Forçado: SIM Declaração de Acessibilidade: SIM Declaração de Cota de Aprendizagem: SIM

Data Declaração: 01/05/2019

24.118.004/0001-37 - ANGULAR PRODUTOS PARA SAUDE LTDA	8	946,6400	747,6000	02/05/2019 09:26:04:230			-	SIM
---	---	----------	----------	-------------------------	--	--	---	-----

Marca: CARCI
Fabricante: CARCI
Modelo / Versão: 8920B

Descrição detalhada do objeto ofertado: DESCRIPTIVO CONFORME EDITAL...

Porte ME/EPP: SIM Declaração ME/EPP/COOP: SIM

Declaração de Inexistência de fato superveniente: SIM

Declaração de Menor: SIM

Declaração independente de proposta: SIM

Declaração de Não Utilização de Trabalho Degradante ou Forçado: SIM Declaração de Acessibilidade: SIM Declaração de Cota de Aprendizagem: SIM

Data Declaração: 30/04/2019

Menu Voltar

Imprimir o Relatório

Pregão Eletrônico

Visualização de Propostas

UASG: 926782 - CONSÓRCIO INTERMUNICIPAL DE SAÚDE
Pregão nº: **162019**

001135

Menu Voltar

Fornecedor assinalado com (*) teve sua proposta desclassificada para o item.

Na coluna "Declaração", os fornecedores que estão assinalados com "SIM", declaram que estão cientes e concordam com as condições contidas no edital e seus anexos, bem como de que cumprem plenamente os requisitos de habilitação definidos no edital.

ME/EPP = Microempresa/Empresa de Pequeno Porte

Item: 4 - **TRAVESSEIRO** Qtde Estimada: 13 Qtde Aceita: 13 Valor Estimado: R\$ 1.352,0000 Situação do Item: Realizar Adjudicação Recurso: Sem

Tratamento Diferenciado: Tipo I - Participação Exclusiva de ME/EPP

Aplicabilidade Decreto 7174: Não

Aplicabilidade Margem de Preferência: Não

Fornecedor	Qtde Ofertada	Proposta (R\$)	Melhor Lance (R\$)	Data Melhor Lance	Valor (R\$) Negociado	Situação da Proposta	Anexo	Declaração
------------	---------------	----------------	--------------------	-------------------	-----------------------	----------------------	-------	------------

27.806.274/0001-29 - PROMEDI DISTRIBUIDORA DE PRODUTOS HOSPITALARES LTDA

13

1.352,0000

1.126,5000

02/05/2019
09:32:18:183

Aceito e Habilitado

[Consultar](#)[SIM](#)

Marca: DELLAMED
Fabricante: DELLAMED
Modelo / Versão: CANADENSE ADULTO

Descrição detalhada do objeto ofertado: Muleta canadense em alumínio, adulto, utilizado para treino da marcha com meio auxiliar. Material de alumínio; Braçadeira de polipropileno e anatômico; Apoio de mão de polipropileno de fácil preensão;...

Porte ME/EPP: SIM Declaração ME/EPP/COOP: [SIM](#)Declaração de Inexistência de fato superveniente: [SIM](#)Declaração de Menor: [SIM](#)Declaração independente de proposta: [SIM](#)Declaração de Não Utilização de Trabalho Degradante ou Forçado: [SIM](#)Declaração de Acessibilidade: [SIM](#)Declaração de Cota de Aprendizagem: [SIM](#)

Data Declaração: 30/04/2019

24.118.004/0001-37 - ANGULAR PRODUTOS PARA SAUDE LTDA

13

1.352,0000

1.126,7100

02/05/2019
09:31:59:790[SIM](#)

Marca: AG
Fabricante: AG
Modelo / Versão: AG

Descrição detalhada do objeto ofertado: DESCRITIVO CONFORME EDITAL...Porte ME/EPP: SIM Declaração ME/EPP/COOP: [SIM](#)Declaração de Inexistência de fato superveniente: [SIM](#)Declaração de Menor: [SIM](#)Declaração independente de proposta: [SIM](#)Declaração de Não Utilização de Trabalho Degradante ou Forçado: [SIM](#)Declaração de Acessibilidade: [SIM](#)Declaração de Cota de Aprendizagem: [SIM](#)

Data Declaração: 30/04/2019

23.347.547/0001-63 - MILA COMERCIO DE PRODUTOS PARA SAUDE LTDA

13

1.352,0000

1.351,9000

02/05/2019
09:06:13:713[SIM](#)

Marca: AG INDUSTRIA
Fabricante: AG INDUSTRIA
Modelo / Versão: MULETA CANADENSE

Descrição detalhada do objeto ofertado: Muleta canadense em alumínio, adulto, utilizado para treino da marcha com meio auxiliar. Material de alumínio; Braçadeira de polipropileno e anatômico; Apoio de mão de polipropileno de fácil preensão;...

Porte ME/EPP: SIM Declaração ME/EPP/COOP: [SIM](#)Declaração de Inexistência de fato superveniente: [SIM](#)Declaração de Menor: [SIM](#)Declaração independente de proposta: [SIM](#)Declaração de Não Utilização de Trabalho Degradante ou Forçado: [SIM](#)Declaração de Acessibilidade: [SIM](#)Declaração de Cota de Aprendizagem: [SIM](#)

Data Declaração: 29/04/2019

02.605.669/0001-32 - ROSANGELA SOARES SARDINHA CORNETTA

13

2.470,0000

1.999,9900

02/05/2019
09:44:11:193[SIM](#)

Marca: ag
Fabricante: ag
Modelo / Versão: 6018

Descrição detalhada do objeto ofertado: garantia 12 meses Muleta canadense em alumínio, adulto, utilizado para treino da marcha com meio auxiliar. Material de alumínio; Braçadeira de polipropileno e anatômico; Apoio de mão de polipropileno...

Porte ME/EPP: SIM Declaração ME/EPP/COOP: [SIM](#)Declaração de Inexistência de fato superveniente: [SIM](#)Declaração de Menor: [SIM](#)Declaração independente de proposta: [SIM](#)Declaração de Não Utilização de Trabalho Degradante ou Forçado: [SIM](#)Declaração de Acessibilidade: [SIM](#)Declaração de Cota de Aprendizagem: [SIM](#)

Data Declaração: 01/05/2019

Menu Voltar

Imprimir o Relatório

Pregão Eletrônico

Visualização de Propostas

UASG: 926782 - CONSÓRCIO INTERMUNICIPAL DE SAÚDE
Pregão nº: **162019**

001136
Jo.

Menu Voltar

Fornecedor assinalado com (*) teve sua proposta desclassificada para o item.

Na coluna "Declaração", os fornecedores que estão assinalados com 'SIM', declaram que estão cientes e concordam com as condições contidas no edital e seus anexos, bem como de que cumprem plenamente os requisitos de habilitação definidos no edital.

ME/EPP = Microempresa/Empresa de Pequeno Porte

Item: 5 - **TRAVESSEIRO** Qtde Estimada: 13 Qtde Aceita: 13 Valor Estimado: R\$ 1.186,7700 Situação do Item: Realizar Adjudicação Recurso: Sem

Tratamento Diferenciado: Tipo I - Participação Exclusiva de ME/EPP

Aplicabilidade Decreto 7174: Não

Aplicabilidade Margem de Preferência: Não

Fornecedor	Qtde Ofertada	Proposta (R\$)	Melhor Lance (R\$)	Data Melhor Lance	Valor (R\$) Negociado	Situação da Proposta	Anexo	Declaração
23.347.547/0001-63 - MILA COMERCIO DE PRODUTOS PARA SAUDE LTDA	13	1.186,7700	1.186,7700	02/05/2019 09:00:35:403		Aceito e Habilitado	Consultar	SIM

Marca: MADICATE
Fabricante: MADICATE
Modelo / Versão: MULETA CANADENSE

Descrição detalhada do objeto ofertado: Muleta canadense em alumínio, infantil, utilizado para treino da marcha com meio auxiliar. Material de alumínio; Braçadeira de polipropileno e anatômico; Apoio de mão de polipropileno de fácil preensão...

Porte ME/EPP: SIM Declaração ME/EPP/COOP: SIM

Declaração de Inexistência de fato superveniente: SIM

Declaração de Menor: SIM

Declaração independente de proposta: SIM

Declaração de Não Utilização de Trabalho Degradante ou Forçado: SIM

Declaração de Acessibilidade: SIM

Declaração de Cota de Aprendizagem: SIM

Data Declaração: 29/04/2019

02.605.669/0001-32 - ROSANGELA SOARES SARDINHA CORNETTA	13	2.470,0000	2.470,0000	02/05/2019 09:00:35:403				SIM
---	----	------------	------------	-------------------------	--	--	--	-----

Marca: ag
Fabricante: ag
Modelo / Versão: 6018

Descrição detalhada do objeto ofertado: garantia 12 meses Muleta canadense em alumínio, infantil, utilizado para treino da marcha com meio auxiliar. Material de alumínio; Braçadeira de polipropileno e anatômico; Apoio de mão de polipropi...

Porte ME/EPP: SIM Declaração ME/EPP/COOP: SIM

Declaração de Inexistência de fato superveniente: SIM

Declaração de Menor: SIM

Declaração independente de proposta: SIM

Declaração de Não Utilização de Trabalho Degradante ou Forçado: SIM

Declaração de Acessibilidade: SIM

Declaração de Cota de Aprendizagem: SIM

Data Declaração: 01/05/2019

Menu Voltar

 Imprimir o Relatório

Handwritten signatures and initials at the bottom right of the page.

Pregão Eletrônico

« Visualização de Propostas

UASG: 926782 - CONSÓRCIO INTERMUNICIPAL DE SAÚDE
Pregão nº: 162019

001137
b

Menu Voltar

Fornecedor assinalado com (*) teve sua proposta desclassificada para o item.
Na coluna "Declaração", os fornecedores que estão assinalados com 'SIM', declaram que estão cientes e concordam com as condições contidas no edital e seus anexos, bem como de que cumprem plenamente os requisitos de habilitação definidos no edital.
ME/EPP = Microempresa/Empresa de Pequeno Porte

Item: 6 - TRAVESSEIRO Qtde Estimada: 11 Qtde Aceita: 11 Valor Estimado: R\$ 2.503,3800 Situação do Item: Realizar Adjudicação Recurso: Sem

Tratamento Diferenciado: Tipo I - Participação Exclusiva de ME/EPP

Aplicabilidade Decreto 7174: Não

Aplicabilidade Margem de Preferência: Não

Fornecedor	Qtde Ofertada	Proposta (R\$)	Melhor Lance (R\$)	Data Melhor Lance	Valor (R\$) Negociado	Situação da Proposta	Anexo	Declaração
02.605.669/0001-32 - ROSANGELA SOARES SARDINHA CORNETTA	11	1.430,0000	1.159,9900	02/05/2019 10:14:41:203		Aceito e Habilitado	Consultar	SIM

Marca: contec

Fabricante: contec

Modelo / Versão: 50d

Descrição detalhada do objeto ofertado: garantia 12 meses Oxímetro de Pulso. Equipamento que avalia o nível de oxigênio no sangue. Modelo compacto e portátil; visor com LED; informa o nível de Bateria; painel informa SpO2, FC e barra de ...

Porte ME/EPP: SIM Declaração ME/EPP/COOP: SIM

Declaração de Inexistência de fato superveniente: SIM

Declaração de Menor: SIM

Declaração independente de proposta: SIM

Declaração de Não Utilização de Trabalho Degradante ou Forçado: SIM Declaração de Acessibilidade: SIM Declaração de Cota de Aprendizagem: SIM

Data Declaração: 01/05/2019

27.806.274/0001-29 - PROMEDI DISTRIBUIDORA DE PRODUTOS HOSPITALARES LTDA	11	2.503,3800	1.160,0000	02/05/2019 10:14:29:780				SIM
--	----	------------	------------	-------------------------	--	--	--	-----

Marca: CHOICEMED

Fabricante: CHOICEMED

Modelo / Versão: PREMIUM

Descrição detalhada do objeto ofertado: Oxímetro de Pulso. Equipamento que avalia o nível de oxigênio no sangue. Modelo compacto e portátil; visor com LED; informa o nível de Bateria; painel informa SpO2, FC e barra de intensidade do Pulso....

Porte ME/EPP: SIM Declaração ME/EPP/COOP: SIM

Declaração de Inexistência de fato superveniente: SIM

Declaração de Menor: SIM

Declaração independente de proposta: SIM

Declaração de Não Utilização de Trabalho Degradante ou Forçado: SIM Declaração de Acessibilidade: SIM Declaração de Cota de Aprendizagem: SIM

Data Declaração: 30/04/2019

24.118.004/0001-37 - ANGULAR PRODUTOS PARA SAUDE LTDA	11	2.503,3800	1.263,0800	02/05/2019 09:42:39:360				SIM
---	----	------------	------------	-------------------------	--	--	--	-----

Marca: BIOLAND

Fabricante: BIOLAND

Modelo / Versão: BIO

Descrição detalhada do objeto ofertado: DESCRITIVO CONFORME EDITAL...

Porte ME/EPP: SIM Declaração ME/EPP/COOP: SIM

Declaração de Inexistência de fato superveniente: SIM

Declaração de Menor: SIM

Declaração independente de proposta: SIM

Declaração de Não Utilização de Trabalho Degradante ou Forçado: SIM Declaração de Acessibilidade: SIM Declaração de Cota de Aprendizagem: SIM

Data Declaração: 30/04/2019

23.347.547/0001-63 - MILA COMERCIO DE PRODUTOS PARA SAUDE LTDA	11	2.503,3800	1.429,9800	02/05/2019 09:09:12:210				SIM
--	----	------------	------------	-------------------------	--	--	--	-----

Marca: BIOLAND

Fabricante: BIOLAND

Modelo / Versão: OXÍMETRO

Descrição detalhada do objeto ofertado: Oxímetro de Pulso. Equipamento que avalia o nível de oxigênio no sangue. Modelo compacto e portátil; visor com LED; informa o nível de Bateria; painel informa SpO2, FC e barra de intensidade do Pulso....

Porte ME/EPP: SIM Declaração ME/EPP/COOP: SIM

Declaração de Inexistência de fato superveniente: SIM

Declaração de Menor: SIM

Declaração independente de proposta: SIM

Declaração de Não Utilização de Trabalho Degradante ou Forçado: SIM Declaração de Acessibilidade: SIM Declaração de Cota de Aprendizagem: SIM

Data Declaração: 29/04/2019

28.199.997/0001-70 - MOGI MEDICAL EQUIPAMENTOS EIRELI	11	33.000,0000	1.811,9800	02/05/2019 09:31:51:197				SIM
---	----	-------------	------------	-------------------------	--	--	--	-----

Marca: dellamed

Fabricante: dellamed

Modelo / Versão: md 3001

Descrição detalhada do objeto ofertado: Modelo compacto e portátil - pesa 28g sem pilhas. Visor OLED colorido. Informa o nível da bateria, no painel. O painel apresenta: SpO2, FC e barra de intensidade do Pulso. Desliga automático após ...

Porte ME/EPP: SIM Declaração ME/EPP/COOP: SIM

Declaração de Inexistência de fato superveniente: SIM

Declaração de Menor: SIM

Declaração independente de proposta: SIM

Declaração de Não Utilização de Trabalho Degradante ou Forçado: SIM Declaração de Acessibilidade: SIM Declaração de Cota de Aprendizagem: SIM

Data Declaração: 16/04/2019

20.421.441/0001-74 - 11 2.503,3800 1.812,0000 02/05/2019
PILARMED EIRELI 09:30:10:860

001138
b. SIM

Marca: CONTEC
Fabricante: CONTEC
Modelo / Versão: 50D

Descrição detalhada do objeto ofertado: Oxímetro de Pulso. Equipamento que avalia o nível de oxigênio no sangue. Modelo compacto e portátil; visor com LED; informa o nível de Bateria; painel informa SpO2, FC e barra de intensidade do Pulso....

Porte ME/EPP: SIM Declaração ME/EPP/COOP: SIM

Declaração de Inexistência de fato superveniente: SIM

Declaração de Menor: SIM

Declaração independente de proposta: SIM

Declaração de Não Utilização de Trabalho Degradante ou Forçado: SIM Declaração de Acessibilidade: SIM Declaração de Cota de Aprendizagem: SIM

Data Declaração: 24/04/2019

08.738.035/0001-34 - 11 2.503,3800 2.075,0000 02/05/2019
MAXIMUS ESPORTES COMERCIO LTDA 10:11:55:140

SIM

Marca: G-tech
Fabricante: G-tech
Modelo / Versão: G-tech

Descrição detalhada do objeto ofertado: Oxímetro: O Oxímetro G-TECH LED é de alta precisão e pode ser utilizado tanto por profissionais de saúde como por pacientes no ambiente doméstico para monitorização da porcentagem de saturação de oxigênio...

Porte ME/EPP: SIM Declaração ME/EPP/COOP: SIM

Declaração de Inexistência de fato superveniente: SIM

Declaração de Menor: SIM

Declaração independente de proposta: SIM

Declaração de Não Utilização de Trabalho Degradante ou Forçado: SIM Declaração de Acessibilidade: SIM Declaração de Cota de Aprendizagem: SIM

Data Declaração: 30/04/2019

11.138.620/0001-08 - A C - 11 2.428,2500 2.428,2500 02/05/2019
MATERIAIS MEDICOS LTDA 09:00:35:403

SIM

Marca: DELLAMED
Fabricante: DELLAMED
Modelo / Versão: OXÍMETRO DE PULSO

Descrição detalhada do objeto ofertado: "Oxímetro de Pulso. Equipamento que avalia o nível de oxigênio no sangue. Modelo compacto e portátil; visor com LED; informa o nível de Bateria; painel informa SpO2, FC e barra...

Porte ME/EPP: SIM Declaração ME/EPP/COOP: SIM

Declaração de Inexistência de fato superveniente: SIM

Declaração de Menor: SIM

Declaração independente de proposta: SIM

Declaração de Não Utilização de Trabalho Degradante ou Forçado: SIM Declaração de Acessibilidade: SIM Declaração de Cota de Aprendizagem: SIM

Data Declaração: 25/04/2019

07.590.023/0001-42 - 11 2.497,0000 2.497,0000 02/05/2019
LIFE SUPRIMENTOS MEDICOS E FISIOTERAPICOS EIRELI 09:00:35:403

SIM

Marca: bio
Fabricante: bio
Modelo / Versão: pulso

Descrição detalhada do objeto ofertado: Oxímetro de Pulso. Equipamento que avalia o nível de oxigênio no sangue. Modelo compacto e portátil; visor com LED; informa o nível de Bateria; painel informa SpO2, FC e barra de intensidade do Pulso....

Porte ME/EPP: SIM Declaração ME/EPP/COOP: SIM

Declaração de Inexistência de fato superveniente: SIM

Declaração de Menor: SIM

Declaração independente de proposta: SIM

Declaração de Não Utilização de Trabalho Degradante ou Forçado: SIM Declaração de Acessibilidade: SIM Declaração de Cota de Aprendizagem: SIM

Data Declaração: 30/04/2019

Menu Voltar

Imprimir o
Relatório

Pregão Eletrônico

▪ Visualização de Propostas

UASG: 926782 - CONSÓRCIO INTERMUNICIPAL DE SAÚDE
Pregão nº: 162019

001139

Menu Voltar

Fornecedor assinalado com (*) teve sua proposta desclassificada para o item.
Na coluna "Declaração", os fornecedores que estão assinalados com 'SIM', declaram que estão cientes e concordam com as condições contidas no edital e seus anexos, bem como de que cumprem plenamente os requisitos de habilitação definidos no edital.
ME/EPP = Microempresa/Empresa de Pequeno Porte

Item: 7 - TRAVESSEIRO Qtde Estimada: 2 Qtde Aceita: 2 Valor Estimado: R\$ 2.663,1400 Situação do Item: Realizar Adjudicação Recurso: Sem

Tratamento Diferenciado: Tipo I - Participação Exclusiva de ME/EPP

Aplicabilidade Decreto 7174: Não

Aplicabilidade Margem de Preferência: Não

Fornecedor	Qtde Ofertada	Proposta (R\$)	Melhor Lance (R\$)	Data Melhor Lance	Valor (R\$) Negociado	Situação da Proposta	Anexo	Declaração
02.605.669/0001-32 - ROSANGELA SOARES SARDINHA CORNETTA	2	2.500,0000	1.991,5000	02/05/2019 09:52:27:937		Aceito e Habilitado	Consultar	SIM

Marca: zilmovéis
Fabricante: zilmovéis
Modelo / Versão: 2012

Descrição detalhada do objeto ofertado: garantia 12 meses Divã baixo Tablado que facilita a acomodação do paciente proporcionando maior segurança a terapia. Tablado de madeira; Espuma de densidade 28; Revestido por courvim anticalor. Dim...

Porte ME/EPP: SIM Declaração ME/EPP/COOP: SIM

Declaração de Inexistência de fato superveniente: SIM

Declaração de Menor: SIM

Declaração independente de proposta: SIM

Declaração de Não Utilização de Trabalho Degradante ou Forçado: SIM

Declaração de Acessibilidade: SIM

Declaração de Cota de Aprendizagem: SIM

Data Declaração: 01/05/2019

11.138.620/0001-08 - A C - MATERIAIS MEDICOS LTDA	2	2.583,2400	1.992,0000	02/05/2019 09:52:13:390				SIM
---	---	------------	------------	-------------------------	--	--	--	-----

Marca: ARKTUS
Fabricante: ARKTUS
Modelo / Versão: DIVÃ BAIXO TABLADO

Descrição detalhada do objeto ofertado: "Divã baixo Tablado que facilita a acomodação do paciente proporcionando maior segurança a terapia. Tablado de madeira; Espuma de densidade 28; Revestido por cou...

Porte ME/EPP: SIM Declaração ME/EPP/COOP: SIM

Declaração de Inexistência de fato superveniente: SIM

Declaração de Menor: SIM

Declaração independente de proposta: SIM

Declaração de Não Utilização de Trabalho Degradante ou Forçado: SIM

Declaração de Acessibilidade: SIM

Declaração de Cota de Aprendizagem: SIM

Data Declaração: 25/04/2019

23.347.547/0001-63 - MILA COMERCIO DE PRODUTOS PARA SAUDE LTDA	2	2.663,1400	1.999,9900	02/05/2019 09:52:01:030				SIM
--	---	------------	------------	-------------------------	--	--	--	-----

Marca: ARKTUS
Fabricante: ARKTUS
Modelo / Versão: DIVÃ

Descrição detalhada do objeto ofertado: Divã baixo Tablado que facilita a acomodação do paciente proporcionando maior segurança a terapia. Tablado de madeira; Espuma de densidade 28; Revestido por courvim anticalor. Dimensões aproximadas: 1...

Porte ME/EPP: SIM Declaração ME/EPP/COOP: SIM

Declaração de Inexistência de fato superveniente: SIM

Declaração de Menor: SIM

Declaração independente de proposta: SIM

Declaração de Não Utilização de Trabalho Degradante ou Forçado: SIM

Declaração de Acessibilidade: SIM

Declaração de Cota de Aprendizagem: SIM

Data Declaração: 29/04/2019

24.118.004/0001-37 - ANGULAR PRODUTOS PARA SAUDE LTDA	2	2.663,1400	2.082,2100	02/05/2019 09:32:15:417				SIM
---	---	------------	------------	-------------------------	--	--	--	-----

Marca: ARKTUS
Fabricante: ARKTUS
Modelo / Versão: A

Descrição detalhada do objeto ofertado: DESCRITIVO CONFORME EDITAL...

Porte ME/EPP: SIM Declaração ME/EPP/COOP: SIM

Declaração de Inexistência de fato superveniente: SIM

Declaração de Menor: SIM

Declaração independente de proposta: SIM

Declaração de Não Utilização de Trabalho Degradante ou Forçado: SIM

Declaração de Acessibilidade: SIM

Declaração de Cota de Aprendizagem: SIM

Data Declaração: 30/04/2019

17.356.181/0001-96 - ADONAI COMERCIO DE MAQUINAS E EQUIPAMENTOS EIRELI	2	26.640,0000	2.233,7300	02/05/2019 09:39:08:090				SIM
--	---	-------------	------------	-------------------------	--	--	--	-----

Marca: Arktus
Fabricante: Arktus
Modelo / Versão: 83A12

Descrição detalhada do objeto ofertado: Divã baixo Tablado que facilita a acomodação do paciente proporcionando maior segurança a terapia. Tablado de madeira; Espuma de densidade 33; Revestido por courvim anticalor. Dimensões apr...

Porte ME/EPP: SIM Declaração ME/EPP/COOP: SIM

Declaração de Inexistência de fato superveniente: SIM

Declaração de Menor: SIM

Declaração independente de proposta: SIM

Declaração de Não Utilização de Trabalho Degradante ou Forçado: SIM Declaração de Acessibilidade: SIM Declaração de Cota de Aprendizagem: NÃO

Data Declaração: 30/04/2019

08.738.035/0001-34 - MAXIMUS ESPORTES COMERCIO LTDA 2 2.663,1400 2.499,9000 02/05/2019 09:47:28:383 SIM

Marca: Zilmovéis
Fabricante: Zilmovéis
Modelo / Versão: Zilmovéis

001140

Descrição detalhada do objeto ofertado: Divã baixo: Em madeira de lei envernizada (eucalipto) possui 04 pés de apoio. Plataforma com base em madeira estofada com espuma ortopédica D26 revestida em courvim lavável e impermeável. Medidas: 186...

Porte ME/EPP: SIM Declaração ME/EPP/COOP: SIM

Declaração de Inexistência de fato superveniente: SIM

Declaração de Menor: SIM

Declaração independente de proposta: SIM

Declaração de Não Utilização de Trabalho Degradante ou Forçado: SIM Declaração de Acessibilidade: SIM Declaração de Cota de Aprendizagem: SIM

Data Declaração: 30/04/2019

28.199.997/0001-70 - MOGI MEDICAL EQUIPAMENTOS EIRELI 2 20.000,0000 3.600,0000 02/05/2019 09:17:11:267 SIM

Marca: tab
Fabricante: tab
Modelo / Versão: tablado baixo

Descrição detalhada do objeto ofertado: Divã baixo Tablado que facilita a acomodação do paciente proporcionando maior segurança a terapia. Tablado de madeira; Espuma de densidade 28; Revestido por courvim anticalor. Dimensões aproximadas: 1...

Porte ME/EPP: SIM Declaração ME/EPP/COOP: SIM

Declaração de Inexistência de fato superveniente: SIM

Declaração de Menor: SIM

Declaração independente de proposta: SIM

Declaração de Não Utilização de Trabalho Degradante ou Forçado: SIM Declaração de Acessibilidade: SIM Declaração de Cota de Aprendizagem: SIM

Data Declaração: 16/04/2019

Menu Voltar

 Imprimir o Relatório

Pregão Eletrônico

* Visualização de Propostas

001141
6-UASG: 926782 - CONSÓRCIO INTERMUNICIPAL DE SAÚDE
Pregão nº: 162019

Menu Voltar

Fornecedor assinalado com (*) teve sua proposta desclassificada para o item.
Na coluna "Declaração", os fornecedores que estão assinalados com 'SIM', declaram que estão cientes e concordam com as condições contidas no edital e seus anexos, bem como de que cumprem plenamente os requisitos de habilitação definidos no edital.
ME/EPP = Microempresa/Empresa de Pequeno Porte

Item: 8 - **TRAVESSEIRO** Qtde Estimada: 2 Qtde Aceita: 2 Valor Estimado: R\$ 4.539,2800 Situação do Item: Realizar Adjudicação Recurso: Sem

Tratamento Diferenciado: Tipo I - Participação Exclusiva de ME/EPP

Aplicabilidade Decreto 7174: Não

Aplicabilidade Margem de Preferência: Não

Fornecedor	Qtde Ofertada	Proposta (R\$)	Melhor Lance (R\$)	Data Melhor Lance	Valor (R\$) Negociado	Situação da Proposta	Anexo	Declaração
11.138.620/0001-08 - A C - MATERIAIS MEDICOS LTDA	2	4.403,1000	3.300,0000	02/05/2019 09:48:56:357		Aceito e Habilitado	Consultar	SIM

Marca: ARKTUS
Fabricante: ARKTUS
Modelo / Versão: BARRAS PARALELAS

Descrição detalhada do objeto ofertado: "Barras Paralelas — Equipamento utilizado para reabilitação e treino da marcha. Estrutura em aço; regulagem até no máximo de 1,10m; corrimão em madeira; 1 par de corri...

Porte ME/EPP: SIM Declaração ME/EPP/COOP: SIM

Declaração de Inexistência de fato superveniente: SIM

Declaração de Menor: SIM

Declaração independente de proposta: SIM

Declaração de Não Utilização de Trabalho Degradante ou Forçado: SIM

Declaração de Acessibilidade: SIM

Declaração de Cota de Aprendizagem: SIM

Data Declaração: 25/04/2019

24.118.004/0001-37 - ANGULAR PRODUTOS PARA SAUDE LTDA	2	4.539,2800	3.347,6700	02/05/2019 09:48:11:853				SIM
---	---	------------	------------	-------------------------	--	--	--	-----

Marca: ARKTUS
Fabricante: ARKTUS
Modelo / Versão: A

Descrição detalhada do objeto ofertado: DESCRITIVO CONFORME EDITAL...

Porte ME/EPP: SIM Declaração ME/EPP/COOP: SIM

Declaração de Inexistência de fato superveniente: SIM

Declaração de Menor: SIM

Declaração independente de proposta: SIM

Declaração de Não Utilização de Trabalho Degradante ou Forçado: SIM

Declaração de Acessibilidade: SIM

Declaração de Cota de Aprendizagem: SIM

Data Declaração: 30/04/2019

02.605.669/0001-32 - ROSANGELA SOARES SARDINHA CORNETTA	2	6.000,0000	4.534,0000	02/05/2019 09:51:42:857				SIM
---	---	------------	------------	-------------------------	--	--	--	-----

Marca: zilmoveis
Fabricante: zilmoveis
Modelo / Versão: 2510 + 2036 - 2,50 metros

Descrição detalhada do objeto ofertado: garantia 12 meses Barras Paralelas — Equipamento utilizado para reabilitação e treino da marcha. Estrutura em aço; regulagem até no máximo de 1,10m; corrimão em madeira; 1 par de corrimãos em madei...

Porte ME/EPP: SIM Declaração ME/EPP/COOP: SIM

Declaração de Inexistência de fato superveniente: SIM

Declaração de Menor: SIM

Declaração independente de proposta: SIM

Declaração de Não Utilização de Trabalho Degradante ou Forçado: SIM

Declaração de Acessibilidade: SIM

Declaração de Cota de Aprendizagem: SIM

Data Declaração: 01/05/2019

08.738.035/0001-34 - MAXIMUS ESPORTES COMERCIO LTDA	2	4.539,2800	4.539,2800	02/05/2019 09:00:35:403				SIM
---	---	------------	------------	-------------------------	--	--	--	-----

Marca: Carci
Fabricante: Carci
Modelo / Versão: Carci

Descrição detalhada do objeto ofertado: Barra paralela; 3 metros de comprimento; 2 corrimãos com estrutura em tubo de aço pintado após prévio tratamento antiferruginoso; Corrimãos horizontais com regulagem de altura e largura; 3 barras vert...

Porte ME/EPP: SIM Declaração ME/EPP/COOP: SIM

Declaração de Inexistência de fato superveniente: SIM

Declaração de Menor: SIM

Declaração independente de proposta: SIM

Declaração de Não Utilização de Trabalho Degradante ou Forçado: SIM

Declaração de Acessibilidade: SIM

Declaração de Cota de Aprendizagem: SIM

Data Declaração: 30/04/2019

Menu Voltar

Imprimir o Relatório

Pregão Eletrônico

Visualização de Propostas

UASG: 926782 - CONSÓRCIO INTERMUNICIPAL DE SAÚDE
Pregão nº: **162019**

Menu Voltar

Fornecedor assinalado com (*) teve sua proposta desclassificada para o item.
Na coluna "Declaração", os fornecedores que estão assinalados com "SIM", declaram que estão cientes e concordam com as condições contidas no edital e seus anexos, bem como de que cumprem plenamente os requisitos de habilitação definidos no edital.
ME/EPP = Microempresa/Empresa de Pequeno Porte

Item: 9 - **TRAVESSEIRO** Qtde Estimada: 2 Qtde Aceita: 2 Valor Estimado: R\$ 4.764,3400 Situação do Item: Realizar Adjudicação Recurso: Sem

Tratamento Diferenciado: Tipo I - Participação Exclusiva de ME/EPP

Aplicabilidade Decreto 7174: Não

Aplicabilidade Margem de Referência: Não

Fornecedor	Qtde Ofertada	Proposta (R\$)	Melhor Lance (R\$)	Data Melhor Lance	Valor (R\$) Negociado	Situação da Proposta	Anexo	Declaração
11.138.620/0001-08 - A C - MATERIAIS MEDICOS LTDA	2	4.621,4000	3.690,0000	02/05/2019 09:47:43:227		Aceito e Habilitado	Consultar	SIM

Marca: ARKTUS
Fabricante: ARKTUS
Modelo / Versão: ESCADA DE CANTO

Descrição detalhada do objeto ofertado: "Escada de canto. Equipamento utilizado para reabilitação, treino da marcha, equilíbrio, propriocepção articular. Escada com rampa de madeira montada em L; 3 Degraus revestidos co..."

Porte ME/EPP: SIM Declaração ME/EPP/COOP: SIM

Declaração de Inexistência de fato superveniente: SIM

Declaração de Menor: SIM

Declaração independente de proposta: SIM

Declaração de Não Utilização de Trabalho Degradante ou Forçado: SIM

Declaração de Acessibilidade: SIM

Declaração de Cota de Aprendizagem: SIM

Data Declaração: 25/04/2019

24.118.004/0001-37 - ANGULAR PRODUTOS PARA SAUDE LTDA	2	4.764,3400	3.700,0000	02/05/2019 09:46:56:943		-		SIM
---	---	------------	------------	----------------------------	--	---	--	-----

Marca: CARCI
Fabricante: CARCI
Modelo / Versão: 1015

Descrição detalhada do objeto ofertado: DESCRITIVO CONFORME EDITAL...

Porte ME/EPP: SIM Declaração ME/EPP/COOP: SIM

Declaração de Inexistência de fato superveniente: SIM

Declaração de Menor: SIM

Declaração independente de proposta: SIM

Declaração de Não Utilização de Trabalho Degradante ou Forçado: SIM

Declaração de Acessibilidade: SIM

Declaração de Cota de Aprendizagem: SIM

Data Declaração: 30/04/2019

17.356.181/0001-96 - ADONAI COMERCIO DE MAQUINAS E EQUIPAMENTOS EIRELI	2	21.880,0000	3.867,0200	02/05/2019 09:45:16:467		-		SIM
---	---	-------------	------------	----------------------------	--	---	--	-----

Marca: Zllmoveis
Fabricante: Zllmoveis
Modelo / Versão: 2031

Descrição detalhada do objeto ofertado: Escada de canto. Equipamento utilizado para reabilitação, treino da marcha, equilíbrio, propriocepção articular. Escada com rampa de madeira montada em L; 3 Degraus revestidos com piso antide...

Porte ME/EPP: SIM Declaração ME/EPP/COOP: SIM

Declaração de Inexistência de fato superveniente: SIM

Declaração de Menor: SIM

Declaração independente de proposta: SIM

Declaração de Não Utilização de Trabalho Degradante ou Forçado: SIM

Declaração de Acessibilidade: SIM

Declaração de Cota de Aprendizagem: NÃO

Data Declaração: 30/04/2019

08.738.035/0001-34 - MAXIMUS ESPORTES COMERCIO LTDA	2	4.764,3400	4.619,8800	02/05/2019 09:47:25:350		-		SIM
---	---	------------	------------	----------------------------	--	---	--	-----

Marca: Arktus
Fabricante: Arktus
Modelo / Versão: Arktus

Descrição detalhada do objeto ofertado: Escada de canto: Possui adaptação para direita, esquerda e longitudinal; Ajuste das barras em 2 níveis para utilização infantil; Peso máximo suportado: 135 kg; Altura: 160 mm; Largura: 760 mm; Comprim...

Porte ME/EPP: SIM Declaração ME/EPP/COOP: SIM

Declaração de Inexistência de fato superveniente: SIM

Declaração de Menor: SIM

Declaração independente de proposta: SIM

Declaração de Não Utilização de Trabalho Degradante ou Forçado: SIM

Declaração de Acessibilidade: SIM

Declaração de Cota de Aprendizagem: SIM

Data Declaração: 30/04/2019

23.347.547/0001-63 - MILA COMERCIO DE PRODUTOS PARA SAUDE LTDA	2	4.764,3400	4.619,9800	02/05/2019 09:17:31:643		-		SIM
---	---	------------	------------	----------------------------	--	---	--	-----

Marca: ARKTUS
Fabricante: ARKTUS
Modelo / Versão: ESCADA DE CANTO

Descrição detalhada do objeto ofertado: Escada de canto. Equipamento utilizado para reabilitação, treino da marcha, equilíbrio, propriocepção articular. Escada com rampa de madeira montada em L; 3 Degraus revestidos com piso antiderrapante;...

Porte ME/EPP: SIM Declaração ME/EPP/COOP: SIM

Declaração de Inexistência de fato superveniente: SIM

Declaração de Menor: SIM

Declaração independente de proposta: SIM

Declaração de Não Utilização de Trabalho Degradante ou Forçado: SIM Declaração de Acessibilidade: SIM Declaração de Cota de Aprendizagem: SIM

Data Declaração: 29/04/2019

02.605.669/0001-32 - 2 4.800,0000 4.800,0000 02/05/2019
ROSANGELA SOARES SARDINHA CORNETTA 09:00:35:403 SIM

Marca: zilmoveis
Fabricante: zilmoveis
Modelo / Versão: 2031

Descrição detalhada do objeto ofertado: garantia 12 meses Escada de canto. Equipamento utilizado para reabilitação, treino da marcha, equilíbrio, propriocepção articular. Escada com rampa de madeira montada em L; 3 Degraus revestidos com...

Porte ME/EPP: SIM Declaração ME/EPP/COOP: SIM

Declaração de Inexistência de fato superveniente: SIM Declaração de Menor: SIM Declaração independente de proposta: SIM

Declaração de Não Utilização de Trabalho Degradante ou Forçado: SIM Declaração de Acessibilidade: SIM Declaração de Cota de Aprendizagem: SIM

Data Declaração: 01/05/2019

Menu Voltar

 Imprimir o Relatório

[Handwritten signatures and marks]

Pregão Eletrônico

Visualização de Propostas

UASG: 926782 - CONSÓRCIO INTERMUNICIPAL DE SAÚDE
Pregão nº: **162019**

Menu Voltar

Fornecedor assinalado com (*) teve sua proposta desclassificada para o item.

Na coluna "Declaração", os fornecedores que estão assinalados com "SIM", declaram que estão cientes e concordam com as condições contidas no edital e seus anexos, bem como de que cumprem plenamente os requisitos de habilitação definidos no edital.

ME/EPP = Microempresa/Empresa de Pequeno Porte

Item: 10 - **TRAVESSEIRO** Qtde Estimada: 3 Qtde Aceita: 3 Valor Estimado: R\$ 397,6200 Situação do Item: Realizar Adjudicação Recurso: Sem

Tratamento Diferenciado: Tipo I - Participação Exclusiva de ME/EPP

Aplicabilidade Decreto 7174: Não

Aplicabilidade Margem de Preferência: Não

Fornecedor	Qtde Ofertada	Proposta (R\$)	Melhor Lance (R\$)	Data Melhor Lance	Valor (R\$) Negociado	Situação da Proposta	Anexo	Declaração
------------	---------------	----------------	--------------------	-------------------	-----------------------	----------------------	-------	------------

27.806.274/0001-29 - PROMEDI DISTRIBUIDORA DE PRODUTOS HOSPITALARES LTDA

3

397,6200

259,0000

02/05/2019
09:48:10:433

Aceito e Habilitado

Consultar

SIM

Marca: MM MOVEIS
Fabricante: MM MOVEIS
Modelo / Versão: MM MOVEIS

Descrição detalhada do objeto ofertado: Escada auxiliar com 2 degraus Armação tubular, com revestimento sintético; degraus com revestimento antiderrapante; pés com ponteira de borracha....

Porte ME/EPP: SIM Declaração ME/EPP/COOP: SIM

Declaração de Inexistência de fato superveniente: SIM

Declaração de Menor: SIM

Declaração independente de proposta: SIM

Declaração de Não Utilização de Trabalho Degradante ou Forçado: SIM Declaração de Acessibilidade: SIM Declaração de Cota de Aprendizagem: SIM

Data Declaração: 30/04/2019

11.138.620/0001-08 - A C - MATERIAIS MEDICOS LTDA

3

385,6800

260,0000

02/05/2019
09:47:26:240

-

SIM

Marca: CHS
Fabricante: CHS
Modelo / Versão: ESCADA AUXILIAR COM 2 DEGRAUS

Descrição detalhada do objeto ofertado: "Escada auxiliar com 2 degraus Armação tubular, com revestimento sintético; degraus com revestimento antiderrapante; pés com ponteira de borracha." ...

Porte ME/EPP: SIM Declaração ME/EPP/COOP: SIM

Declaração de Inexistência de fato superveniente: SIM

Declaração de Menor: SIM

Declaração independente de proposta: SIM

Declaração de Não Utilização de Trabalho Degradante ou Forçado: SIM Declaração de Acessibilidade: SIM Declaração de Cota de Aprendizagem: SIM

Data Declaração: 25/04/2019

24.118.004/0001-37 - ANGULAR PRODUTOS PARA SAUDE LTDA

3

397,6200

307,3500

02/05/2019
09:28:28:197

-

SIM

Marca: ARKTUS
Fabricante: ARKTUS
Modelo / Versão: A

Descrição detalhada do objeto ofertado: DESCRITIVO CONFORME EDITAL...

Porte ME/EPP: SIM Declaração ME/EPP/COOP: SIM

Declaração de Inexistência de fato superveniente: SIM

Declaração de Menor: SIM

Declaração independente de proposta: SIM

Declaração de Não Utilização de Trabalho Degradante ou Forçado: SIM Declaração de Acessibilidade: SIM Declaração de Cota de Aprendizagem: SIM

Data Declaração: 30/04/2019

17.356.181/0001-96 - ADONAI COMERCIO DE MAQUINAS E EQUIPAMENTOS EIRELI

3

3.990,0000

325,9400

02/05/2019
09:39:33:970

-

SIM

Marca: Olimedic
Fabricante: Olimedic
Modelo / Versão: OLI 124

Descrição detalhada do objeto ofertado: Escada auxiliar com 2 degraus Armação tubular, com revestimento sintético; degraus com revestimento antiderrapante; pés com ponteira de borracha....

Porte ME/EPP: SIM Declaração ME/EPP/COOP: SIM

Declaração de Inexistência de fato superveniente: SIM

Declaração de Menor: SIM

Declaração independente de proposta: SIM

Declaração de Não Utilização de Trabalho Degradante ou Forçado: SIM Declaração de Acessibilidade: SIM Declaração de Cota de Aprendizagem: NÃO

Data Declaração: 30/04/2019

23.347.547/0001-63 - MILA COMERCIO DE PRODUTOS PARA SAUDE LTDA

3

397,6200

358,9900

02/05/2019
09:10:09:030

-

SIM

Marca: ARKTUS
Fabricante: ARKTUS
Modelo / Versão: ESCADA AUXILIAR

Descrição detalhada do objeto ofertado: Escada auxiliar com 2 degraus Armação tubular, com revestimento sintético; degraus com revestimento antiderrapante; pés com ponteira de borracha....

Porte ME/EPP: SIM Declaração ME/EPP/COOP: SIM

Declaração de Inexistência de fato superveniente: SIM

Declaração de Menor: SIM

Declaração independente de proposta: SIM

Declaração de Não Utilização de Trabalho Degradante ou Forçado: SIM Declaração de Acessibilidade: SIM Declaração de Cota de Aprendizagem: SIM

Data Declaração: 29/04/2019

02.605.669/0001-32 - ROSANGELA SOARES SARDINHA CORNETTA 3 360,0000 360,0000 02/05/2019 09:00:35:403 SIM

Marca: forçamedica
Fabricante: forçamedica
Modelo / Versão: FM0039

Descrição detalhada do objeto ofertado: garantia 12 meses Escada auxiliar com 2 degraus Armação tubular, com revestimento sintético; degraus com revestimento antiderrapante; pés com ponteira de borracha...

Porte ME/EPP: SIM Declaração ME/EPP/COOP: SIM

Declaração de Inexistência de fato superveniente: SIM Declaração de Menor: SIM Declaração independente de proposta: SIM

Declaração de Não Utilização de Trabalho Degradante ou Forçado: SIM Declaração de Acessibilidade: SIM Declaração de Cota de Aprendizagem: SIM

Data Declaração: 01/05/2019

Menu Voltar



Handwritten signatures and initials at the bottom right of the page.

Pregão Eletrônico

Visualização de Propostas

UASG: 926782 - CONSÓRCIO INTERMUNICIPAL DE SAÚDE
Pregão nº: **162019**

Menu Voltar

Fornecedor assinalado com (*) teve sua proposta desclassificada para o item.
Na coluna "Declaração", os fornecedores que estão assinalados com 'SIM', declaram que estão cientes e concordam com as condições contidas no edital e seus anexos, bem como de que cumprem plenamente os requisitos de habilitação definidos no edital.
ME/EPP = Microempresa/Empresa de Pequeno Porte

Item: **11 - TRAVESSEIRO** Qtde Estimada: 5 Qtde Aceita: 5 Valor Estimado: R\$ 4.375,0000 Situação do Item: Realizar Adjudicação Recurso: Sem

Tratamento Diferenciado: Tipo I - Participação Exclusiva de ME/EPP

Aplicabilidade Decreto 7174: Não

Aplicabilidade Margem de Preferência: Não

Fornecedor	Qtde Ofertada	Proposta (R\$)	Melhor Lance (R\$)	Data Melhor Lance	Valor (R\$) Negociado	Situação da Proposta	Anexo	Declaração
23.347.547/0001-63 - MILA COMERCIO DE PRODUTOS PARA SAUDE LTDA	5	4.375,0000	2.729,9900	02/05/2019 10:24:19:920		Aceito e Habilitado	Consultar	SIM

Marca: ARKTUS
Fabricante: ARKTUS
Modelo / Versão: ESPALDAR

Descrição detalhada do objeto ofertado: Espaldar — barra de ling Utilizado para alongamento, exercícios de fortalecimento muscular e reabilitação motora.

Estrutura de madeira com 12 barras de apoio; barras de apoio de aproximadamente 45mm d...

Porte ME/EPP: SIM Declaração ME/EPP/COOP: SIM

Declaração de Inexistência de fato superveniente: SIM

Declaração de Menor: SIM

Declaração independente de proposta: SIM

Declaração de Não Utilização de Trabalho Degradante ou Forçado: SIM

Declaração de Acessibilidade: SIM

Declaração de Cota de Aprendizagem: SIM

Data Declaração: 29/04/2019

11.138.620/0001-08 - A C - MATERIAIS MEDICOS LTDA	5	4.243,7500	2.730,0000	02/05/2019 10:23:45:903				SIM
---	---	------------	------------	-------------------------	--	--	--	-----

Marca: ARKTUS
Fabricante: ARKTUS
Modelo / Versão: ESPALDAR

Descrição detalhada do objeto ofertado: "Espaldar — barra de ling Utilizado para alongamento, exercícios de fortalecimento muscular e reabilitação motora.

Estrutura de madeira com 12 barras de apoio; ba...

Porte ME/EPP: SIM Declaração ME/EPP/COOP: SIM

Declaração de Inexistência de fato superveniente: SIM

Declaração de Menor: SIM

Declaração independente de proposta: SIM

Declaração de Não Utilização de Trabalho Degradante ou Forçado: SIM

Declaração de Acessibilidade: SIM

Declaração de Cota de Aprendizagem: SIM

Data Declaração: 25/04/2019

08.973.569/0001-45 - JULIO CESAR GASPARINI JUNIOR - EIRELI	5	4.375,0000	3.009,2300	02/05/2019 10:13:01:053				SIM
--	---	------------	------------	-------------------------	--	--	--	-----

Marca: FLEX
Fabricante: FLEX
Modelo / Versão: FLEX

Descrição detalhada do objeto ofertado: Espaldar — barra de ling Utilizado para alongamento, exercícios de fortalecimento muscular e reabilitação motora.

Estrutura de madeira com 12 barras de apoio; barras de apoio de aproximadamente ...

Porte ME/EPP: SIM Declaração ME/EPP/COOP: SIM

Declaração de Inexistência de fato superveniente: SIM

Declaração de Menor: SIM

Declaração independente de proposta: SIM

Declaração de Não Utilização de Trabalho Degradante ou Forçado: SIM

Declaração de Acessibilidade: SIM

Declaração de Cota de Aprendizagem: SIM

Data Declaração: 26/04/2019

24.118.004/0001-37 - ANGULAR PRODUTOS PARA SAUDE LTDA	5	4.375,0000	3.076,0500	02/05/2019 09:57:31:010				SIM
---	---	------------	------------	-------------------------	--	--	--	-----

Marca: ARKTUS
Fabricante: ARKTUS
Modelo / Versão: A

Descrição detalhada do objeto ofertado: DESCRITIVO CONFORME EDITAL...

Porte ME/EPP: SIM Declaração ME/EPP/COOP: SIM

Declaração de Inexistência de fato superveniente: SIM

Declaração de Menor: SIM

Declaração independente de proposta: SIM

Declaração de Não Utilização de Trabalho Degradante ou Forçado: SIM

Declaração de Acessibilidade: SIM

Declaração de Cota de Aprendizagem: SIM

Data Declaração: 30/04/2019

08.738.035/0001-34 - MAXIMUS ESPORTES COMERCIO LTDA	5	4.375,0000	3.998,9000	02/05/2019 10:17:02:603				SIM
---	---	------------	------------	-------------------------	--	--	--	-----

Marca: ar
Fabricante: Arktus
Modelo / Versão: Arktus

Descrição detalhada do objeto ofertado: Espaldar: ANVISA: 80284450010; Fixado na parede; Barra móvel não acompanha o espaldar; Distância entre parede e espaldar: 13,5 cm; Distância entre os bastões: 19 cm; Espessura das barras: 3,2 cm; Peso...

Porte ME/EPP: SIM Declaração ME/EPP/COOP: SIM

Declaração de Inexistência de fato superveniente: SIM

Declaração de Menor: SIM

Declaração independente de proposta: SIM

Declaração de Não Utilização de Trabalho Degradante ou Forçado: SIM Declaração de Acessibilidade: SIM Declaração de Cota de Aprendizagem: SIM

Data Declaração: 30/04/2019

02.605.669/0001-32 - ROSANGELA SOARES SARDINHA CORNETTA 5 4.500,0000 3.999,0000 02/05/2019 10:16:57:120 SIM

Marca: zilmoveis
Fabricante: zilmoveis
Modelo / Versão: 2016 - 11 barras

Descrição detalhada do objeto ofertado: garantia 12 meses Espaldar — barra de ling Utilizado para alongamento, exercícios de fortalecimento muscular e reabilitação motora. Estrutura de madeira com 11 barras de apoio; barras de apoio de a...

Porte ME/EPP: SIM Declaração ME/EPP/COOP: SIM

Declaração de Inexistência de fato superveniente: SIM

Declaração de Menor: SIM

Declaração independente de proposta: SIM

Declaração de Não Utilização de Trabalho Degradante ou Forçado: SIM Declaração de Acessibilidade: SIM Declaração de Cota de Aprendizagem: SIM

Data Declaração: 01/05/2019

28.199.997/0001-70 - MOGI MEDICAL EQUIPAMENTOS EIRELI 5 15.000,0000 5.200,0000 02/05/2019 09:31:22:320 SIM

Marca: arktus
Fabricante: arktus
Modelo / Versão: classic

Descrição detalhada do objeto ofertado: Fixado na parede; Barra móvel não acompanha o espaldar; Distância entre parede e espaldar: 13,5 cm; Distância entre os bastões: 19 cm; Espessura das barras: 3,2 cm; Peso suportado: 135 kg; Compo...

Porte ME/EPP: SIM Declaração ME/EPP/COOP: SIM

Declaração de Inexistência de fato superveniente: SIM

Declaração de Menor: SIM

Declaração independente de proposta: SIM

Declaração de Não Utilização de Trabalho Degradante ou Forçado: SIM Declaração de Acessibilidade: SIM Declaração de Cota de Aprendizagem: SIM

Data Declaração: 16/04/2019

Menu Voltar

 Imprimir o Relatório

Pregão Eletrônico

Visualização de Propostas

UASG: 926782 - CONSÓRCIO INTERMUNICIPAL DE SAÚDE
Pregão nº: **162019**

Menu Voltar

Fornecedor assinalado com (*) teve sua proposta desclassificada para o item.
Na coluna "Declaração", os fornecedores que estão assinalados com "SIM", declaram que estão cientes e concordam com as condições contidas no edital e seus anexos, bem como de que cumprem plenamente os requisitos de habilitação definidos no edital.
ME/EPP = Microempresa/ Empresa de Pequeno Porte

Item: **12 - TRAVESSEIRO** Qtde Estimada: 5 Qtde Aceita: 5 Valor Estimado: R\$ 767,3500 Situação do Item: Realizar Adjudicação Recurso: Sem

Tratamento Diferenciado: Tipo I - Participação Exclusiva de ME/EPP

Aplicabilidade Decreto 7174: Não

Aplicabilidade Margem de Preferência: Não

Fornecedor	Qtde Ofertada	Proposta (R\$)	Melhor Lance (R\$)	Data Melhor Lance	Valor (R\$) Negociado	Situação da Proposta	Anexo	Declaração
------------	---------------	----------------	--------------------	-------------------	-----------------------	----------------------	-------	------------

23.347.547/0001-63 - MILA COMERCIO DE PRODUTOS PARA SAUDE LTDA	5	767,3500	467,9500	02/05/2019 10:10:31:447		Aceito e Habilitado	-	<u>SIM</u>
--	---	----------	----------	-------------------------	--	---------------------	---	------------

Marca: ARKTUS
Fabricante: ARKTUS
Modelo / Versão: RAMPA

Descrição detalhada do objeto ofertado: Rampa de alongamento. Utilizado para alongamento de tríceps sural. Estrutura de madeira; piso antiderrapante; dimensões aproximadas: 42cm x 36cm x 15cm....

Porte ME/EPP: SIM Declaração ME/EPP/COOP: SIM

Declaração de Inexistência de fato superveniente: SIM

Declaração de Menor: SIM

Declaração independente de proposta: SIM

Declaração de Não Utilização de Trabalho Degradante ou Forçado: SIM Declaração de Acessibilidade: SIM Declaração de Cota de Aprendizagem: SIM

Data Declaração: 29/04/2019

11.138.620/0001-08 - A C - MATERIAIS MEDICOS LTDA	5	744,3500	468,0000	02/05/2019 10:05:23:483		-	-	<u>SIM</u>
---	---	----------	----------	-------------------------	--	---	---	------------

Marca: ARKTUS
Fabricante: ARKTUS
Modelo / Versão: RAMPA DE ALONGAMENTO

Descrição detalhada do objeto ofertado: "Rampa de alongamento. Utilizado para alongamento de tríceps sural. Estrutura de madeira; piso antiderrapante; dimensões aproximadas: 42cm x 36cm x 15cm."...

Porte ME/EPP: SIM Declaração ME/EPP/COOP: SIM

Declaração de Inexistência de fato superveniente: SIM

Declaração de Menor: SIM

Declaração independente de proposta: SIM

Declaração de Não Utilização de Trabalho Degradante ou Forçado: SIM Declaração de Acessibilidade: SIM Declaração de Cota de Aprendizagem: SIM

Data Declaração: 25/04/2019

24.118.004/0001-37 - ANGULAR PRODUTOS PARA SAUDE LTDA	5	767,3500	500,0000	02/05/2019 09:45:50:827		-	-	<u>SIM</u>
---	---	----------	----------	-------------------------	--	---	---	------------

Marca: ARKTUS
Fabricante: ARKTUS
Modelo / Versão: A

Descrição detalhada do objeto ofertado: DESCRITIVO CONFORME EDITAL...

Porte ME/EPP: SIM Declaração ME/EPP/COOP: SIM

Declaração de Inexistência de fato superveniente: SIM

Declaração de Menor: SIM

Declaração independente de proposta: SIM

Declaração de Não Utilização de Trabalho Degradante ou Forçado: SIM Declaração de Acessibilidade: SIM Declaração de Cota de Aprendizagem: SIM

Data Declaração: 30/04/2019

17.356.181/0001-96 - ADONAI COMERCIO DE MAQUINAS E EQUIPAMENTOS EIRELI	5	7.700,0000	575,2200	02/05/2019 09:45:45:623		-	-	<u>SIM</u>
--	---	------------	----------	-------------------------	--	---	---	------------

Marca: Arktus
Fabricante: Arktus
Modelo / Versão: PA00646A

Descrição detalhada do objeto ofertado: Rampa de alongamento. Utilizado para alongamento de tríceps sural. Estrutura de madeira; piso antiderrapante; dimensões aproximadas: 42cm x 36cm x 15cm....

Porte ME/EPP: SIM Declaração ME/EPP/COOP: SIM

Declaração de Inexistência de fato superveniente: SIM

Declaração de Menor: SIM

Declaração independente de proposta: SIM

Declaração de Não Utilização de Trabalho Degradante ou Forçado: SIM Declaração de Acessibilidade: SIM Declaração de Cota de Aprendizagem: NÃO

Data Declaração: 30/04/2019

08.738.035/0001-34 - MAXIMUS ESPORTES COMERCIO LTDA	5	767,3500	746,9000	02/05/2019 10:37:55:847		-	-	<u>SIM</u>
---	---	----------	----------	-------------------------	--	---	---	------------

Marca: Zilmovels
Fabricante: Zilmovels
Modelo / Versão: Zilmovels

Descrição detalhada do objeto ofertado: Rampa de alongamento: Utilizada para alongamento de tríceps sural. Estrutura em madeira; Piso antiderrapante; Dimensões: 45 x 35 x 16 (Comp x Larg x Alt)cm. Marca: Zilmovels 2023 ...

Porte ME/EPP: SIM Declaração ME/EPP/COOP: SIM



Declaração de Inexistência de fato superveniente: SIM

Declaração de Menor: SIM

Declaração independente de proposta: SIM

Declaração de Não Utilização de Trabalho Degradante ou Forçado: SIM Declaração de Acessibilidade: SIM Declaração de Cota de Aprendizagem: SIM

Data Declaração: 30/04/2019

02.605.669/0001-32 -  ROSANGELA SOARES SARDINHA CORNETTA 5 750,0000 747,0000  02/05/2019 10:37:53:597

001149
SIM
b.

Marca: zilmoveis
Fabricante: zilmoveis
Modelo / Versão: 2022

Descrição detalhada do objeto ofertado: garantia 12 meses Rampa de alongamento. Utilizado para alongamento de tríceps sural. Estrutura de madeira, piso antiderrapante; dimensões aproximadas: 42cm x 36cm x 15cm. ...

Porte ME/EPP: SIM Declaração ME/EPP/COOP: SIM



Declaração de Inexistência de fato superveniente: SIM

Declaração de Menor: SIM

Declaração independente de proposta: SIM

Declaração de Não Utilização de Trabalho Degradante ou Forçado: SIM Declaração de Acessibilidade: SIM Declaração de Cota de Aprendizagem: SIM

Data Declaração: 01/05/2019

71.769.673/0001-59 -  MENDES & BARBOSA PRODUTOS MEDICOS LTDA 5 765,0000 765,0000  02/05/2019 09:00:35:403

SIM

Marca: RAMPA PEQUENA ALONGA
Fabricante: QUARK MEDICAL
Modelo / Versão: 2023

Descrição detalhada do objeto ofertado: RAMPA PEQUENA ALONGAMENTO: 0,45 X 0,35 X 0,16 QUARK MEDICAL / 2023 ...

Porte ME/EPP: SIM Declaração ME/EPP/COOP: SIM

Declaração de Inexistência de fato superveniente: SIM

Declaração de Menor: SIM

Declaração independente de proposta: SIM

Declaração de Não Utilização de Trabalho Degradante ou Forçado: SIM Declaração de Acessibilidade: SIM Declaração de Cota de Aprendizagem: SIM

Data Declaração: 22/04/2019

Menu Voltar

 Imprimir o Relatório

Pregão Eletrônico

Visualização de Propostas

UASG: 926782 - CONSÓRCIO INTERMUNICIPAL DE SAÚDE
Pregão nº: **162019**

001150

b.

Menu Voltar

Fornecedor assinalado com (*) teve sua proposta desclassificada para o item.

Na coluna "Declaração", os fornecedores que estão assinalados com "SIM", declaram que estão cientes e concordam com as condições contidas no edital e seus anexos, bem como de que cumprem plenamente os requisitos de habilitação definidos no edital.

ME/EPP = Microempresa/Empresa de Pequeno Porte

Item: **13 - TRAVESSEIRO** Qtde Estimada: 3 Qtde Aceita: 3 Valor Estimado: R\$ 2.511,3300 Situação do Item: Realizar Adjudicação Recurso: Sem

Tratamento Diferenciado: Tipo I - Participação Exclusiva de ME/EPP

Aplicabilidade Decreto 7174: Não

Aplicabilidade Margem de Preferência: Não

Fornecedor	Qtde Ofertada	Proposta (R\$)	Melhor Lance (R\$)	Data Melhor Lance	Valor (R\$) Negociado	Situação da Proposta	Anexo	Declaração
24.118.004/0001-37 - ANGULAR PRODUTOS PARA SAUDE LTDA	3	2.511,3300	1.500,0000	02/05/2019 10:20:30:793		Aceito e Habilitado	Consultar	SIM

Marca: CARCI
Fabricante: CARCI
Modelo / Versão: 6510

Descrição detalhada do objeto ofertado: DESCRITIVO CONFORME EDITAL...

Porte ME/EPP: SIM Declaração ME/EPP/COOP: SIM

Declaração de Inexistência de fato superveniente: SIM

Declaração de Menor: SIM

Declaração independente de proposta: SIM

Declaração de Não Utilização de Trabalho Degradante ou Forçado: SIM Declaração de Acessibilidade: SIM Declaração de Cota de Aprendizagem: SIM

Data Declaração: 30/04/2019

02.605.669/0001-32 - ROSANGELA SOARES SARDINHA CORNETTA	3	2.100,0000	1.599,0000	02/05/2019 10:20:01:853				SIM
---	---	------------	------------	-------------------------	--	--	--	-----

Marca: zilmovels
Fabricante: zilmovels
Modelo / Versão: 2022

Descrição detalhada do objeto ofertado: garantia 12 meses Moldura para espelho com rodízios Utilizado para realização de exercícios mantendo a consciência corporal. Moldura de madeira; espelho; sistema de rodízios. Dimensões aproximadas:...

Porte ME/EPP: SIM Declaração ME/EPP/COOP: SIM

Declaração de Inexistência de fato superveniente: SIM

Declaração de Menor: SIM

Declaração independente de proposta: SIM

Declaração de Não Utilização de Trabalho Degradante ou Forçado: SIM Declaração de Acessibilidade: SIM Declaração de Cota de Aprendizagem: SIM

Data Declaração: 01/05/2019

28.199.997/0001-70 - MOGI MEDICAL EQUIPAMENTOS EIRELI	3	30.000,0000	3.100,0000	02/05/2019 09:31:21:880				SIM
---	---	-------------	------------	-------------------------	--	--	--	-----

Marca: zlm
Fabricante: zlm
Modelo / Versão: moldura

Descrição detalhada do objeto ofertado: Moldura para espelho com rodízios Utilizado para realização de exercícios mantendo a consciência corporal. Moldura de madeira; espelho; sistema de rodízios. Dimensões aproximadas: 1,87cm x 60cm x 50cm...

Porte ME/EPP: SIM Declaração ME/EPP/COOP: SIM

Declaração de Inexistência de fato superveniente: SIM

Declaração de Menor: SIM

Declaração independente de proposta: SIM

Declaração de Não Utilização de Trabalho Degradante ou Forçado: SIM Declaração de Acessibilidade: SIM Declaração de Cota de Aprendizagem: SIM

Data Declaração: 16/04/2019

Menu Voltar

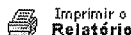

Imprimir o Relatório

Pregão Eletrônico

* Visualização de Propostas

UASG: 926782 - CONSÓRCIO INTERMUNICIPAL DE SAÚDE
Pregão nº: 162019

Menu Voltar

Fornecedor assinalado com (*) teve sua proposta desclassificada para o item.
Na coluna "Declaração", os fornecedores que estão assinalados com 'SIM', declaram que estão cientes e concordam com as condições contidas no edital e seus anexos, bem como de que cumprem plenamente os requisitos de habilitação definidos no edital.
ME/EPP = Microempresa/Empresa de Pequeno Porte

Item: 14 - **TRAVESSEIRO** Qtde Estimada: 6 Qtde Aceita: 6 Valor Estimado: R\$ 1.694,8200 Situação do Item: Realizar Adjudicação Recurso: Sem

Tratamento Diferenciado: Tipo I - Participação Exclusiva de ME/EPP

Aplicabilidade Decreto 7174: Não

Aplicabilidade Margem de Preferência: Não

Fornecedor	Qtde Ofertada	Proposta (R\$)	Melhor Lance (R\$)	Data Melhor Lance	Valor (R\$) Negociado	Situação da Proposta	Anexo	Declaração
11.138.620/0001-08 - A C - MATERIAIS MEDICOS LTDA	6	1.644,0000	881,0000	02/05/2019 10:22:27:410		Aceito e Habilitado	Consultar	SIM

Marca: M.C.C

Fabricante: M.C.C

Modelo / Versão: COLCHONETE EM CURVIM

Descrição detalhada do objeto ofertado: "Colchonete em curvim -- médio. Colchonete de espuma; densidade 23; revestido com curvim. Dimensões aproximadas: 180cm x 140cm x 5cm" ...

Porte ME/EPP: SIM Declaração ME/EPP/COOP: SIM

Declaração de Inexistência de fato superveniente: SIM

Declaração de Menor: SIM

Declaração independente de proposta: SIM

Declaração de Não Utilização de Trabalho Degradante ou Forçado: SIM Declaração de Acessibilidade: SIM Declaração de Cota de Aprendizagem: SIM

Data Declaração: 25/04/2019

02.441.945/0001-74 - ANDRE E. S. SCHILLING	6	1.694,8200	892,9900	02/05/2019 10:21:22:250				SIM
--	---	------------	----------	-------------------------	--	--	--	-----

Marca: SS Esportes

Fabricante: STA

Modelo / Versão: 180x140x5cm

Descrição detalhada do objeto ofertado: Colchonete em curvim - médio. Colchonete de espuma; densidade 23; revestido com curvim. Dimensões aproximadas: 180 cm x 140 cm x 5 cm....

Porte ME/EPP: SIM Declaração ME/EPP/COOP: SIM

Declaração de Inexistência de fato superveniente: SIM

Declaração de Menor: SIM

Declaração independente de proposta: SIM

Declaração de Não Utilização de Trabalho Degradante ou Forçado: SIM Declaração de Acessibilidade: SIM Declaração de Cota de Aprendizagem: SIM

Data Declaração: 30/04/2019

17.356.181/0001-96 - ADONAI COMERCIO DE MAQUINAS E EQUIPAMENTOS EIRELI	6	16.980,0000	1.502,2300	02/05/2019 09:59:48:037				SIM
--	---	-------------	------------	-------------------------	--	--	--	-----

Marca: Peron

Fabricante: Peron

Modelo / Versão: D23

Descrição detalhada do objeto ofertado: Colchonete em curvim -- médio. Colchonete de espuma; densidade 23; revestido com curvim. Dimensões aproximadas: 180cm x 140cm x 5cm...

Porte ME/EPP: SIM Declaração ME/EPP/COOP: SIM

Declaração de Inexistência de fato superveniente: SIM

Declaração de Menor: SIM

Declaração independente de proposta: SIM

Declaração de Não Utilização de Trabalho Degradante ou Forçado: SIM Declaração de Acessibilidade: SIM Declaração de Cota de Aprendizagem: NÃO

Data Declaração: 30/04/2019

Menu Voltar

Imprimir o Relatório

Pregão Eletrônico

* Visualização de Propostas

UASG: 926782 - CONSÓRCIO INTERMUNICIPAL DE SAÚDE
Pregão nº: 162019

Menu Voltar

Fornecedor assinalado com (*) teve sua proposta desclassificada para o item.
Na coluna "Declaração", os fornecedores que estão assinalados com "SIM", declaram que estão cientes e concordam com as condições contidas no edital e seus anexos, bem como de que cumprem plenamente os requisitos de habilitação definidos no edital.
ME/EPP = Microempresa/Empresa de Pequeno Porte

Item: 15 - **TRAVESSEIRO** Qtde Estimada: 4 Qtde Aceita: 4 Valor Estimado: R\$ 729,7200 Situação do Item: Realizar Adjudicação Recurso: Sem

Tratamento Diferenciado: Tipo I - Participação Exclusiva de ME/EPP

Aplicabilidade Decreto 7174: Não

Aplicabilidade Margem de Preferência: Não

Fornecedor	Qtde Ofertada	Proposta (R\$)	Melhor Lance (R\$)	Data Melhor Lance	Valor (R\$) Negociado	Situação da Proposta	Anexo	Declaração
02.441.945/0001-74 - ANDRE E. S. SCHILLING	4	729,7200	301,4200	02/05/2019 10:12:15:270		Aceito e Habilitado	Consultar	SIM

Marca: SS Esportes
Fabricante: STA
Modelo / Versão: 60cm x 25cm

Descrição detalhada do objeto ofertado: Rolo de posicionamento. Utilizado para posicionar o paciente para realizar a terapia. Rolo de espuma; revestido com courvim. Dimensões aproximadas: 60 cm x 25 cm....

Porte ME/EPP: SIM Declaração ME/EPP/COOP: SIM

Declaração de Inexistência de fato superveniente: SIM

Declaração de Menor: SIM

Declaração independente de proposta: SIM

Declaração de Não Utilização de Trabalho Degradante ou Forçado: SIM

Declaração de Acessibilidade: SIM

Declaração de Cota de Aprendizagem: SIM

Data Declaração: 30/04/2019

17.356.181/0001-96 - ADONAI COMERCIO DE MAQUINAS E EQUIPAMENTOS EIRELI	4	7.320,0000	301,4400	02/05/2019 10:11:58:517				SIM
--	---	------------	----------	-------------------------	--	--	--	-----

Marca: Peron
Fabricante: Peron
Modelo / Versão: Rolo 60x25CM

Descrição detalhada do objeto ofertado: Rolo de posicionamento. Utilizado para posicionar o paciente para realizar a terapia. Rolo de espuma; revestido com courvin. Dimensões aproximadas: 60cm x 25cm....

Porte ME/EPP: SIM Declaração ME/EPP/COOP: SIM

Declaração de Inexistência de fato superveniente: SIM

Declaração de Menor: SIM

Declaração independente de proposta: SIM

Declaração de Não Utilização de Trabalho Degradante ou Forçado: SIM

Declaração de Acessibilidade: SIM

Declaração de Cota de Aprendizagem: NÃO

Data Declaração: 30/04/2019

27.806.274/0001-29 - PROMEDI DISTRIBUIDORA DE PRODUTOS HOSPITALARES LTDA	4	729,7200	310,5000	02/05/2019 10:07:36:543				SIM
--	---	----------	----------	-------------------------	--	--	--	-----

Marca: KALLANGO
Fabricante: KALLANGO
Modelo / Versão: KALLANGO

Descrição detalhada do objeto ofertado: Rolo de posicionamento. Utilizado para posicionar o paciente para realizar a terapia. Rolo de espuma; revestido com courvin. Dimensões aproximadas: 60cm x 25cm....

Porte ME/EPP: SIM Declaração ME/EPP/COOP: SIM

Declaração de Inexistência de fato superveniente: SIM

Declaração de Menor: SIM

Declaração independente de proposta: SIM

Declaração de Não Utilização de Trabalho Degradante ou Forçado: SIM

Declaração de Acessibilidade: SIM

Declaração de Cota de Aprendizagem: SIM

Data Declaração: 30/04/2019

11.138.620/0001-08 - A C - MATERIAIS MEDICOS LTDA	4	707,8400	312,0000	02/05/2019 10:06:05:440				SIM
---	---	----------	----------	-------------------------	--	--	--	-----

Marca: M.C.C
Fabricante: M.C.C
Modelo / Versão: ROLO DE POSICIONAMENTO

Descrição detalhada do objeto ofertado: "Rolo de posicionamento. Utilizado para posicionar o paciente para realizar a terapia. Rolo de espuma; revestido com courvin. Dimensões aproximadas: 60cm x 25cm,"...

Porte ME/EPP: SIM Declaração ME/EPP/COOP: SIM

Declaração de Inexistência de fato superveniente: SIM

Declaração de Menor: SIM

Declaração independente de proposta: SIM

Declaração de Não Utilização de Trabalho Degradante ou Forçado: SIM

Declaração de Acessibilidade: SIM

Declaração de Cota de Aprendizagem: SIM

Data Declaração: 25/04/2019

24.118.004/0001-37 - ANGULAR PRODUTOS PARA SAUDE LTDA	4	729,7200	460,7400	02/05/2019 09:51:23:387				SIM
---	---	----------	----------	-------------------------	--	--	--	-----

Marca: CARC
Fabricante: CARCI
Modelo / Versão: 6020

Descrição detalhada do objeto ofertado: DESCRITIVO CONFORME EDITAL...

Porte ME/EPP: SIM Declaração ME/EPP/COOP: SIM

Declaração de Inexistência de fato superveniente: SIM

Declaração de Menor: SIM

Declaração independente de proposta: SIM

Declaração de Não Utilização de Trabalho Degradante ou Forçado: SIM Declaração de Acessibilidade: SIM Declaração de Cota de Aprendizagem: SIM
 Data Declaração: 30/04/2019

71.769.673/0001-59 - MENDES & BARBOSA PRODUTOS MEDICOS LTDA 4 728,0000 728,0000 02/05/2019 09:00:35:403

001153

SIM

Marca: ROLO DE POSICIONAMEN
 Fabricante: QUARK MEDICAL
 Modelo / Versão: ROLO.60

Descrição detalhada do objeto ofertado: ROLO DE POSICIONAMENTO 60X25 QUARK MEDICAL / ROLO.60 ...

Porte ME/EPP: SIM Declaração ME/EPP/COOP: SIM

Declaração de Inexistência de fato superveniente: SIM Declaração de Menor: SIM Declaração independente de proposta: SIM

Declaração de Não Utilização de Trabalho Degradante ou Forçado: SIM Declaração de Acessibilidade: SIM Declaração de Cota de Aprendizagem: SIM

Data Declaração: 22/04/2019

23.347.547/0001-63 - MILA COMERCIO DE PRODUTOS PARA SAUDE LTDA 4 729,7200 729,7200 02/05/2019 09:00:35:403

SIM

Marca: ARKTUS
 Fabricante: ARKTUS
 Modelo / Versão: ROLO DE POSICIONAMENTO

Descrição detalhada do objeto ofertado: Rolo de posicionamento. Utilizado para posicionar o paciente para realizar a terapia. Rolo de espuma; revestido com courvín. Dimensões aproximadas: 60cm x 25cm....

Porte ME/EPP: SIM Declaração ME/EPP/COOP: SIM

Declaração de Inexistência de fato superveniente: SIM Declaração de Menor: SIM Declaração independente de proposta: SIM

Declaração de Não Utilização de Trabalho Degradante ou Forçado: SIM Declaração de Acessibilidade: SIM Declaração de Cota de Aprendizagem: SIM

Data Declaração: 29/04/2019

Menu Voltar

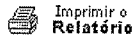

Handwritten signatures and initials in the bottom right corner.

Pregão Eletrônico

Visualização de Propostas

UASG: 926782 - CONSÓRCIO INTERMUNICIPAL DE SAÚDE
Pregão nº: **162019**

Menu Voltar

Fornecedor assinalado com (*) teve sua proposta desclassificada para o item.
Na coluna "Declaração", os fornecedores que estão assinalados com "SIM", declaram que estão cientes e concordam com as condições contidas no edital e seus anexos, bem como de que cumprem plenamente os requisitos de habilitação definidos no edital.
ME/EPP = Microempresa/Empresa de Pequeno Porte

Item: 16 - **TRAVESSEIRO** Qtde Estimada: 4 Qtde Aceita: 4 Valor Estimado: R\$ 224,8000 Situação do Item: Realizar Adjudicação Recurso: Sem

Tratamento Diferenciado: Tipo I - Participação Exclusiva de ME/EPP

Aplicabilidade Decreto 7174: Não

Aplicabilidade Margem de Preferência: Não

Fornecedor	Qtde Ofertada	Proposta (R\$)	Melhor Lance (R\$)	Data Melhor Lance	Valor (R\$) Negociado	Situação da Proposta	Anexo	Declaração
02.441.945/0001-74 - ANDRE E. S. SCHILLING	4	224,8000	118,3400	02/05/2019 10:34:10:080		Aceito e Habilitado	Consultar	SIM

Marca: SS Esportes
Fabricante: STA
Modelo / Versão: 40cm x 60cm

Descrição detalhada do objeto ofertado: Travesseiro de Espuma; revestido com courvín; dimensões aproximadas: 40 cm x 60 cm....

Porte ME/EPP: SIM Declaração ME/EPP/COOP: SIM

Declaração de Inexistência de fato superveniente: SIM

Declaração de Menor: SIM

Declaração independente de proposta: SIM

Declaração de Não Utilização de Trabalho Degradante ou Forçado: SIM Declaração de Acessibilidade: SIM Declaração de Cota de Aprendizagem: SIM

Data Declaração: 30/04/2019

23.347.547/0001-63 - MILA COMERCIO DE PRODUTOS PARA SAUDE LTDA	4	224,8000	119,2100	02/05/2019 10:34:06:687				SIM
--	---	----------	----------	-------------------------	--	--	--	-----

Marca: ARKTUS
Fabricante: ARKTUS
Modelo / Versão: TRAVESSEIRO

Descrição detalhada do objeto ofertado: Travesseiro em espuma; revestido com courvín; dimensões aproximadas: 40cm x 60cm....

Porte ME/EPP: SIM Declaração ME/EPP/COOP: SIM

Declaração de Inexistência de fato superveniente: SIM

Declaração de Menor: SIM

Declaração independente de proposta: SIM

Declaração de Não Utilização de Trabalho Degradante ou Forçado: SIM Declaração de Acessibilidade: SIM Declaração de Cota de Aprendizagem: SIM

Data Declaração: 29/04/2019

11.138.620/0001-08 - A C - MATERIAIS MEDICOS LTDA	4	218,0400	124,8000	02/05/2019 10:30:23:480				SIM
---	---	----------	----------	-------------------------	--	--	--	-----

Marca: M.C.C
Fabricante: M.C.C
Modelo / Versão: TRAVESSEIRO EM ESPUMA

Descrição detalhada do objeto ofertado: "Travesseiro em espuma; revestido com courvín; dimensões aproximadas: 40cm x 60cm."...

Porte ME/EPP: SIM Declaração ME/EPP/COOP: SIM

Declaração de Inexistência de fato superveniente: SIM

Declaração de Menor: SIM

Declaração independente de proposta: SIM

Declaração de Não Utilização de Trabalho Degradante ou Forçado: SIM Declaração de Acessibilidade: SIM Declaração de Cota de Aprendizagem: SIM

Data Declaração: 25/04/2019

17.356.181/0001-96 - ADONAI COMERCIO DE MAQUINAS E EQUIPAMENTOS EIRELI	4	2.280,0000	158,8000	02/05/2019 10:25:04:627				SIM
--	---	------------	----------	-------------------------	--	--	--	-----

Marca: Peron
Fabricante: Peron
Modelo / Versão: Travesseiro 40x60CM

Descrição detalhada do objeto ofertado: Travesseiro em espuma; revestido com courvín; dimensões aproximadas: 40cm x 60cm....

Porte ME/EPP: SIM Declaração ME/EPP/COOP: SIM

Declaração de Inexistência de fato superveniente: SIM

Declaração de Menor: SIM

Declaração independente de proposta: SIM

Declaração de Não Utilização de Trabalho Degradante ou Forçado: SIM Declaração de Acessibilidade: SIM Declaração de Cota de Aprendizagem: NÃO

Data Declaração: 30/04/2019

27.806.274/0001-29 - PROMEDI DISTRIBUIDORA DE PRODUTOS HOSPITALARES LTDA	4	224,8000	170,0000	02/05/2019 10:19:08:210				SIM
--	---	----------	----------	-------------------------	--	--	--	-----

Marca: ARKTUS
Fabricante: ARKTUS
Modelo / Versão: ARKTUS

Descrição detalhada do objeto ofertado: Travesseiro em espuma; revestido com courvín; dimensões aproximadas: 40cm x 60cm....

Porte ME/EPP: SIM Declaração ME/EPP/COOP: SIM

Declaração de Inexistência de fato superveniente: SIM

Declaração de Menor: SIM

Declaração independente de proposta: SIM

Declaração de Não Utilização de Trabalho Degradante ou Forçado: SIM Declaração de Acessibilidade: SIM Declaração de Cota de Aprendizagem: SIM

Data Declaração: 30/04/2019

24.118.004/0001-37 - ANGULAR PRODUTOS PARA SAUDE	4	224,8000	190,0000	02/05/2019 09:47:35:587				SIM
--	---	----------	----------	-------------------------	--	--	--	-----

LTD A

Marca: ARKTUS
Fabricante: ARKTUS
Modelo / Versão: A

001155
20.

Descrição detalhada do objeto ofertado: DESCRITIVO CONFORME EDITAL...

Porte ME/EPP: SIM Declaração ME/EPP/COOP: SIM

Declaração de Inexistência de fato superveniente: SIM

Declaração de Menor: SIM

Declaração independente de proposta: SIM

Declaração de Não Utilização de Trabalho Degradante ou Forçado: SIM

Declaração de Acessibilidade: SIM

Declaração de Cota de Aprendizagem: SIM

Data Declaração: 30/04/2019

Menu Voltar

 Imprimir o Relatório

[Handwritten signatures and initials]

b.

Pregão Eletrônico

* Visualização de Propostas

UASG: 926782 - CONSÓRCIO INTERMUNICIPAL DE SAÚDE
Pregão nº: 162019

Menu Voltar

Fornecedor assinalado com (*) teve sua proposta desclassificada para o item.
Na coluna "Declaração", os fornecedores que estão assinalados com 'SIM', declaram que estão cientes e concordam com as condições contidas no edital e seus anexos, bem como de que cumprem plenamente os requisitos de habilitação definidos no edital.
ME/EPP = Microempresa/Empresa de Pequeno Porte

Item: 17 - **TRAVESSEIRO** Qtde Estimada: 6 Qtde Aceita: 6 Valor Estimado: R\$ 1.184,4000 Situação do Item: Realizar Adjudicação Recurso: Sem

Tratamento Diferenciado: Tipo I - Participação Exclusiva de ME/EPP

Aplicabilidade Decreto 7174: Não

Aplicabilidade Margem de Preferência: Não

Fornecedor	Qtde Ofertada	Proposta (R\$)	Melhor Lance (R\$)	Data Melhor Lance	Valor (R\$) Negociado	Situação da Proposta	Anexo	Declaração
17.356.181/0001-96 - ADONAI COMERCIO DE MAQUINAS E EQUIPAMENTOS EIRELI	6	11.880,0000	670,6700	02/05/2019 10:35:52:540		Recusado	Consultar	SIM

Marca: Peron

Fabricante: Peron

Modelo / Versão: Cunha média 47x30x50cm

Descrição detalhada do objeto ofertado: Cunha media em espuma. Utilizado para posicionar o paciente para realizar a terapia. Cunha de espuma; revestida em ourvin; dimensões aproximadas: 47 cm x 30 cm x 50 cm...

Porte ME/EPP: SIM Declaração ME/EPP/COOP: SIM

Declaração de Inexistência de fato superveniente: SIM

Declaração de Menor: SIM

Declaração independente de proposta: SIM

Declaração de Não Utilização de Trabalho Degradante ou Forçado: SIM

Declaração de Acessibilidade: SIM

Declaração de Cota de Aprendizagem: NÃO

Data Declaração: 30/04/2019

Motivo da Recusa: Proponente inabilitado para este item 17, por afrontar os itens 14.5.1.1, 14.5.1.2, 14.5.1.4, 14.5.2.2, 14.5.3.1, 14.5.3.2, 14.5.3.3, 14.5.3.4, 14.5.3.5, tendo ainda apresentado o documento referente ao item 14.4.5.5 com prazo de validade vencido.

02.441.945/0001-74 - ANDRE E. S. SCHILLING	6	1.184,4000	673,9100	02/05/2019 10:35:52:570		Aceito e Habilitado	Consultar	SIM
--	---	------------	----------	-------------------------	--	---------------------	-----------	-----

Marca: SS Esportes

Fabricante: STA

Modelo / Versão: 47cm x 30cm x 50cm

Descrição detalhada do objeto ofertado: Cunha média em espuma. Utilizado para posicionar o paciente para realizar a terapia. Cunha de espuma; revestida em ourvin; dimensões aproximadas: 47 cm x 30 cm x 50 cm...

Porte ME/EPP: SIM Declaração ME/EPP/COOP: SIM

Declaração de Inexistência de fato superveniente: SIM

Declaração de Menor: SIM

Declaração independente de proposta: SIM

Declaração de Não Utilização de Trabalho Degradante ou Forçado: SIM

Declaração de Acessibilidade: SIM

Declaração de Cota de Aprendizagem: SIM

Data Declaração: 30/04/2019

27.806.274/0001-29 - PROMEDI DISTRIBUIDORA DE PRODUTOS HOSPITALARES LTDA	6	1.184,4000	675,0000	02/05/2019 10:35:47:337		-		SIM
--	---	------------	----------	-------------------------	--	---	--	-----

Marca: KALLANGO

Fabricante: KALLANGO

Modelo / Versão: KALLANGO

Descrição detalhada do objeto ofertado: Cunha media em espuma. Utilizado para posicionar o paciente para realizar a terapia. Cunha de espuma; revestida em ourvin; dimensões aproximadas: 47 cm x 30 cm x 50 cm...

Porte ME/EPP: SIM Declaração ME/EPP/COOP: SIM

Declaração de Inexistência de fato superveniente: SIM

Declaração de Menor: SIM

Declaração independente de proposta: SIM

Declaração de Não Utilização de Trabalho Degradante ou Forçado: SIM

Declaração de Acessibilidade: SIM

Declaração de Cota de Aprendizagem: SIM

Data Declaração: 30/04/2019

11.138.620/0001-08 - A C - MATERIAIS MEDICOS LTDA	6	1.148,8800	690,0000	02/05/2019 10:34:55:800		-		SIM
---	---	------------	----------	-------------------------	--	---	--	-----

Marca: M.C.C

Fabricante: M.C.C

Modelo / Versão: CUNHA MEDIA EM ESPUMA

Descrição detalhada do objeto ofertado: "Cunha media em espuma. Utilizado para posicionar o paciente para realizar a terapia. Cunha de espuma; revestida em ourvin; dimensões aproximadas: 47 cm x 30 cm x 50 ...

Porte ME/EPP: SIM Declaração ME/EPP/COOP: SIM

Declaração de Inexistência de fato superveniente: SIM

Declaração de Menor: SIM

Declaração independente de proposta: SIM

Declaração de Não Utilização de Trabalho Degradante ou Forçado: SIM

Declaração de Acessibilidade: SIM

Declaração de Cota de Aprendizagem: SIM

Data Declaração: 25/04/2019

24.118.004/0001-37 - ANGULAR PRODUTOS PARA SAUDE LTDA	6	1.184,4000	935,4600	02/05/2019 10:04:34:980		-		SIM
---	---	------------	----------	-------------------------	--	---	--	-----

Marca: ARKTUS

Fabricante: ARKTUS

Modelo / Versão: A

Descrição detalhada do objeto ofertado: DESCRITIVO CONFORME EDITAL...

Porte ME/EPP: SIM Declaração ME/EPP/COOP: SIM

Declaração de Inexistência de fato superveniente: SIM Declaração de Menor: SIM Declaração independente de proposta: SIM

Declaração de Não Utilização de Trabalho Degradante ou Forçado: SIM Declaração de Acessibilidade: SIM Declaração de Cota de Aprendizagem: SIM

Data Declaração: 30/04/2019

71.769.673/0001-59 - MENDES & BARBOSA PRODUTOS MEDICOS LTDA 6 1.170,0000 1.170,0000 02/05/2019 09:00:35:403

001157
- 10. SIM

Marca: CUNHA LOMBAR ESPUMA
Fabricante: QUARK MEDICAL
Modelo / Versão: QUCUNL30

Descrição detalhada do objeto ofertado: CUNHA LOMBAR ESPUMA - 50X50X30 - PRETO QUARK MEDICAL / QUCUNL30 ...

Porte ME/EPP: SIM Declaração ME/EPP/COOP: SIM

Declaração de Inexistência de fato superveniente: SIM Declaração de Menor: SIM Declaração independente de proposta: SIM

Declaração de Não Utilização de Trabalho Degradante ou Forçado: SIM Declaração de Acessibilidade: SIM Declaração de Cota de Aprendizagem: SIM

Data Declaração: 22/04/2019

23.347.547/0001-63 - MILA COMERCIO DE PRODUTOS PARA SAUDE LTDA 6 1.184,4000 1.184,4000 02/05/2019 09:00:35:403

- SIM

Marca: ARKTUS
Fabricante: ARKTUS
Modelo / Versão: CUNHA MÉDIA

Descrição detalhada do objeto ofertado: Cunha media em espuma. Utilizado para posicionar o paciente para realizar a terapia. Cunha de espuma; revestida em ourvín; dimensões aproximadas: 47 cm x 30 cm x 50 cm...

Porte ME/EPP: SIM Declaração ME/EPP/COOP: SIM

Declaração de Inexistência de fato superveniente: SIM Declaração de Menor: SIM Declaração independente de proposta: SIM

Declaração de Não Utilização de Trabalho Degradante ou Forçado: SIM Declaração de Acessibilidade: SIM Declaração de Cota de Aprendizagem: SIM

Data Declaração: 29/04/2019

Menu Voltar

 Imprimir o Relatório

Pregão Eletrônico

Visualização de Propostas

UASG: 926782 - CONSÓRCIO INTERMUNICIPAL DE SAÚDE
Pregão nº: **162019**

001158

Menu Voltar

Fornecedor assinalado com (*) teve sua proposta desclassificada para o item.

Na coluna "Declaração", os fornecedores que estão assinalados com 'SIM', declaram que estão cientes e concordam com as condições contidas no edital e seus anexos, bem como de que cumprem plenamente os requisitos de habilitação definidos no edital.

ME/EPP = Microempresa/Empresa de Pequeno Porte

Item: 18 - **TRAVESSEIRO** Qtde Estimada: 3 Qtde Aceita: 3 Valor Estimado: R\$ 10.294,2000 Situação do Item: Realizar Adjudicação Recurso: Sem

Tratamento Diferenciado: Tipo I - Participação Exclusiva de ME/EPP

Aplicabilidade Decreto 7174: Não

Aplicabilidade Margem de Preferência: Não

Fornecedor	Qtde Ofertada	Proposta (R\$)	Melhor Lance (R\$)	Data Melhor Lance	Valor (R\$) Negociado	Situação da Proposta	Anexo	Declaração
02.885.591/0001-57 - CENTURY COMERCIAL EIRELI	3	10.294,2000	4.350,0000	02/05/2019 10:31:53:630		Recusado	-	SIM

Marca: dream fitness
Fabricante: dream fitness
Modelo / Versão: concept H

Descrição detalhada do objeto ofertado: bicicleta ergometrica horizontal ...

Porte ME/EPP: SIM Declaração ME/EPP/COOP: SIM

Declaração de Inexistência de fato superveniente: SIM

Declaração de Menor: SIM

Declaração independente de proposta: SIM

Declaração de Não Utilização de Trabalho Degradante ou Forçado: SIM

Declaração de Acessibilidade: SIM

Declaração de Cota de Aprendizagem: SIM

Data Declaração: 02/05/2019

Motivo da Recusa: Proponente inabilitada para este item por não anexar a documentação exigida no prazo estipulado.

24.473.719/0001-08 - MARCOS JEFFERSON BORGES SANTOS	3	15.000,0000	5.999,9900	02/05/2019 10:32:30:960		Aceito e Habilitado	Consultar	SIM
---	---	-------------	------------	-------------------------	--	---------------------	-----------	-----

Marca: DREAM
Fabricante: DREAM
Modelo / Versão: MAG 5000 H

Descrição detalhada do objeto ofertado: Bicicleta Ergometrica horizontal; Material: Chassis de tubos de aço e carenagens de ABS; Pintura: Chassis: eletrostática - Carenagens: líquida. Monitor: 6 Funções - Tempo, velocidade, distância, calor...

Porte ME/EPP: SIM Declaração ME/EPP/COOP: SIM

Declaração de Inexistência de fato superveniente: SIM

Declaração de Menor: SIM

Declaração independente de proposta: SIM

Declaração de Não Utilização de Trabalho Degradante ou Forçado: SIM

Declaração de Acessibilidade: SIM

Declaração de Cota de Aprendizagem: SIM

Data Declaração: 25/04/2019

08.738.035/0001-34 - MAXIMUS ESPORTES COMERCIO LTDA	3	10.294,2000	6.000,0000	02/05/2019 10:32:10:350		-	-	SIM
---	---	-------------	------------	-------------------------	--	---	---	-----

Marca: Kikos
Fabricante: Kikos
Modelo / Versão: Kikos

Descrição detalhada do objeto ofertado: Bicicleta horizontal; Painel auto scan com informações de tempo, velocidade, pulso, distancia, calorias, odometro e scan. Sensor cardíaco: Hand Grip. Sistema magnético. Confortável assento com ajuste...

Porte ME/EPP: SIM Declaração ME/EPP/COOP: SIM

Declaração de Inexistência de fato superveniente: SIM

Declaração de Menor: SIM

Declaração independente de proposta: SIM

Declaração de Não Utilização de Trabalho Degradante ou Forçado: SIM

Declaração de Acessibilidade: SIM

Declaração de Cota de Aprendizagem: SIM

Data Declaração: 30/04/2019

30.037.851/0001-70 - SQUADRA DO BRASIL DISTRIBUIDORA DE EQUIPAMENTOS LTDA	3	10.294,2000	6.300,0000	02/05/2019 10:31:57:770		-	-	SIM
---	---	-------------	------------	-------------------------	--	---	---	-----

Marca: DREAM
Fabricante: DREAM
Modelo / Versão: MAG 5000H

Descrição detalhada do objeto ofertado: MARCA: DREAM MODELO: MAG 5000H DESCRIÇÃO: BICICLETA Descrição: Bicicleta Ergométrica Horizontal Magnética Dream MAG 5000 H Utilização: Exercício Físico Capacidade (Kg):120 Tamanho da Caixa (CLA):112...

Porte ME/EPP: SIM Declaração ME/EPP/COOP: SIM

Declaração de Inexistência de fato superveniente: SIM

Declaração de Menor: SIM

Declaração independente de proposta: SIM

Declaração de Não Utilização de Trabalho Degradante ou Forçado: SIM

Declaração de Acessibilidade: SIM

Declaração de Cota de Aprendizagem: SIM

Data Declaração: 30/04/2019

20.421.441/0001-74 - PILARMED EIRELI	3	10.294,2000	6.405,0000	02/05/2019 10:31:43:707		-	-	SIM
--------------------------------------	---	-------------	------------	-------------------------	--	---	---	-----

Marca: DREAM
Fabricante: DREAM
Modelo / Versão: MAG 5000H

Descrição detalhada do objeto ofertado: Bicicleta Ergometrica horizontal. Utilizada para reabilitação funcional aeróbica, fortalecimento de membros inferiores. Display em LCD; monitoramento: distância, cronômetro, monitorização cardíaca, ca...

Porte ME/EPP: SIM Declaração ME/EPP/COOP: SIM

Declaração de Inexistência de fato superveniente: SIM Declaração de Menor: SIM Declaração independente de proposta: SIM

Declaração de Não Utilização de Trabalho Degradante ou Forçado: SIM Declaração de Acessibilidade: SIM Declaração de Cota de Aprendizagem: SIM

Data Declaração: 24/04/2019

24.118.004/0001-37 - ANGULAR PRODUTOS PARA SAUDE LTDA 3 10.294,2000 7.749,0000 02/05/2019 10:29:53:683

001159
SIM
b.

Marca: MOVIMENT
Fabricante: MOVIMENT
Modelo / Versão: M

Descrição detalhada do objeto ofertado: DESCRITIVO CONFORME EDITAL...

Porte ME/EPP: SIM Declaração ME/EPP/COOP: SIM

Declaração de Inexistência de fato superveniente: SIM Declaração de Menor: SIM Declaração independente de proposta: SIM

Declaração de Não Utilização de Trabalho Degradante ou Forçado: SIM Declaração de Acessibilidade: SIM Declaração de Cota de Aprendizagem: SIM

Data Declaração: 30/04/2019

22.408.118/0001-96 - BIOPULSE BRASIL EIRELI 3 12.000,0000 8.100,0000 02/05/2019 10:28:43:130

Marca: KIKOS
Fabricante: KIKOS
Modelo / Versão: KR 5.6

Descrição detalhada do objeto ofertado: Bicicleta Ergometrica horizontal. Utilizada para reabilitação funcional aeróbica, fortalecimento de membros inferiores.

Display em LCD; monitoramento: distância, cronômetro, monitorização cardíaca...

Porte ME/EPP: SIM Declaração ME/EPP/COOP: SIM

Declaração de Inexistência de fato superveniente: SIM Declaração de Menor: SIM Declaração independente de proposta: SIM

Declaração de Não Utilização de Trabalho Degradante ou Forçado: SIM Declaração de Acessibilidade: SIM Declaração de Cota de Aprendizagem: SIM

Data Declaração: 01/05/2019

07.590.023/0001-42 - HAND LIFE SUPRIMENTOS MEDICOS E FISIOTERAPICOS EIRELI 3 10.293,0000 8.499,0000 02/05/2019 10:28:43:300

Marca: kiko
Fabricante: kiko
Modelo / Versão: horizontal

Descrição detalhada do objeto ofertado: Bicicleta Ergometrica horizontal. Utilizada para reabilitação funcional aeróbica, fortalecimento de membros inferiores.

Display em LCD; monitoramento: distância, cronômetro, monitorização cardíaca, ca...

Porte ME/EPP: SIM Declaração ME/EPP/COOP: SIM

Declaração de Inexistência de fato superveniente: SIM Declaração de Menor: SIM Declaração independente de proposta: SIM

Declaração de Não Utilização de Trabalho Degradante ou Forçado: SIM Declaração de Acessibilidade: SIM Declaração de Cota de Aprendizagem: SIM

Data Declaração: 30/04/2019

08.973.569/0001-45 - JULIO CESAR GASPARINI JUNIOR - EIRELI 3 10.294,2000 10.292,6900 02/05/2019 10:28:20:707

Marca: EMBREEX
Fabricante: EMBREEX
Modelo / Versão: 310

Descrição detalhada do objeto ofertado: Bicicleta Ergometrica horizontal. Utilizada para reabilitação funcional aeróbica, fortalecimento de membros inferiores.

Display em LCD; monitoramento: distância, cronômetro, monitorização cardíaca...

Porte ME/EPP: SIM Declaração ME/EPP/COOP: SIM

Declaração de Inexistência de fato superveniente: SIM Declaração de Menor: SIM Declaração independente de proposta: SIM

Declaração de Não Utilização de Trabalho Degradante ou Forçado: SIM Declaração de Acessibilidade: SIM Declaração de Cota de Aprendizagem: SIM

Data Declaração: 26/04/2019

Menu Voltar

 Imprimir o Relatório

Pregão Eletrônico

* Visualização de Propostas

UASG: 926782 - CONSÓRCIO INTERMUNICIPAL DE SAÚDE
Pregão nº: **162019**

001160

Menu Voltar

Fornecedor assinalado com (*) teve sua proposta desclassificada para o item.

Na coluna "Declaração", os fornecedores que estão assinalados com 'SIM', declaram que estão cientes e concordam com as condições contidas no edital e seus anexos, bem como de que cumprem plenamente os requisitos de habilitação definidos no edital.

ME/EPP = Microempresa/Empresa de Pequeno Porte

Item: 19 - **TRAVESSEIRO** Qtde Estimada: 2 Qtde Aceita: 2 Valor Estimado: R\$ 10.844,7200 Situação do Item: Realizar Adjudicação Recurso: Sem

Tratamento Diferenciado: Tipo I - Participação Exclusiva de ME/EPP

Aplicabilidade Decreto 7174: Não

Aplicabilidade Margem de Preferência: Não

Fornecedor	Qtde Ofertada	Proposta (R\$)	Melhor Lance (R\$)	Data Melhor Lance	Valor (R\$) Negociado	Situação da Proposta	Anexo	Declaração
24.473.719/0001-08 - MARCOS JEFFERSON BORGES SANTOS	2	20.000,0000	7.009,9900	02/05/2019 10:46:39:310		Aceito e Habilitado	Consultar	SIM

Marca: DREAM
Fabricante: DREAM
Modelo / Versão: Concept 2.5

Descrição detalhada do objeto ofertado: Esteira Elétrica: Motor (HP): 2.5Hp - CC; Velocidade Mín (Km/h): 1; Velocidade Máx (Km/h): 16; Capacidade (Kg): 130; Superfície de Caminhada: 128 x 43 cm; Voltagem: 110 ou 220; Material: Aço Carbono; ...

Porte ME/EPP: SIM Declaração ME/EPP/COOP: SIM

Declaração de Inexistência de fato superveniente: SIM

Declaração de Menor: SIM

Declaração independente de proposta: SIM

Declaração de Não Utilização de Trabalho Degradante ou Forçado: SIM Declaração de Acessibilidade: SIM Declaração de Cota de Aprendizagem: SIM

Data Declaração: 25/04/2019

30.037.851/0001-70 - SQUADRA DO BRASIL DISTRIBUIDORA DE EQUIPAMENTOS LTDA	2	10.844,7200	7.010,0000	02/05/2019 10:46:36:000				SIM
---	---	-------------	------------	-------------------------	--	--	--	-----

Marca: DREAM
Fabricante: DREAM
Modelo / Versão: CONCECP 2.5

Descrição detalhada do objeto ofertado: MARCA: DREAM MODELO: CONCECP 2.5 DESCRIÇÃO: Descrição: Esteira Eletrônica Concept 2.5 Utilização: Exercício Físico Motor (HP): 2.5Hp - CC Velocidade Mín (Km/h): 1 Velocidade Máx (Km/h): 16 Capacidade (Kg): ...

Porte ME/EPP: SIM Declaração ME/EPP/COOP: SIM

Declaração de Inexistência de fato superveniente: SIM

Declaração de Menor: SIM

Declaração independente de proposta: SIM

Declaração de Não Utilização de Trabalho Degradante ou Forçado: SIM Declaração de Acessibilidade: SIM Declaração de Cota de Aprendizagem: SIM

Data Declaração: 30/04/2019

20.421.441/0001-74 - PILARMED EIRELI	2	10.844,7200	7.607,0000	02/05/2019 10:32:41:570				SIM
--------------------------------------	---	-------------	------------	-------------------------	--	--	--	-----

Marca: DREAM
Fabricante: DREAM
Modelo / Versão: CONCEPT 2.5

Descrição detalhada do objeto ofertado: Esteira Elétrica - Ergométrica. Utilizada para reabilitação funcional aeróbica. Tres regulagens de inclinação; Velocidade ajustável até 16km/h; Painel de LCD; Monitoramento: distância, tempo, calorias...

Porte ME/EPP: SIM Declaração ME/EPP/COOP: SIM

Declaração de Inexistência de fato superveniente: SIM

Declaração de Menor: SIM

Declaração independente de proposta: SIM

Declaração de Não Utilização de Trabalho Degradante ou Forçado: SIM Declaração de Acessibilidade: SIM Declaração de Cota de Aprendizagem: SIM

Data Declaração: 24/04/2019

08.738.035/0001-34 - MAXIMUS ESPORTES COMERCIO LTDA	2	10.844,7200	8.300,0000	02/05/2019 10:30:39:030				SIM
---	---	-------------	------------	-------------------------	--	--	--	-----

Marca: Act Fitness
Fabricante: Act Fitness
Modelo / Versão: Act Fitness

Descrição detalhada do objeto ofertado: Esteira ergométrica; Funções: Velocidade, Inclinação, Tempo, Distância, Calorias, Batimentos Cardíacos, Gráfico, Circuitos, Recuperação e Sleep; Funções Premium: IMC, % de Gordura Corporal e THR (Alvo...

Porte ME/EPP: SIM Declaração ME/EPP/COOP: SIM

Declaração de Inexistência de fato superveniente: SIM

Declaração de Menor: SIM

Declaração independente de proposta: SIM

Declaração de Não Utilização de Trabalho Degradante ou Forçado: SIM Declaração de Acessibilidade: SIM Declaração de Cota de Aprendizagem: SIM

Data Declaração: 30/04/2019

08.973.569/0001-45 - JULIO CESAR GASPARINI JUNIOR - EIRELI	2	10.844,7200	9.199,6100	02/05/2019 10:29:40:777				SIM
--	---	-------------	------------	-------------------------	--	--	--	-----

Marca: EMBREEX
Fabricante: EMBREEX
Modelo / Versão: 548

Descrição detalhada do objeto ofertado: Esteira Elétrica - Ergométrica. Utilizada para reabilitação funcional aeróbica. Três regulagens de inclinação; Velocidade ajustável até 16km/h; Painel de LCD; Monitoramento: distância, tempo, ca...

Porte ME/EPP: SIM Declaração ME/EPP/COOP: SIM

Declaração de Inexistência de fato superveniente: SIM Declaração de Menor: SIM Declaração independente de proposta: SIM

Declaração de Não Utilização de Trabalho Degradante ou Forçado: SIM Declaração de Acessibilidade: SIM Declaração de Cota de Aprendizagem: SIM

Data Declaração: 26/04/2019

22.408.118/0001-96 - BIOPULSE BRASIL EIRELI 2 12.000,0000 9.450,0000 02/05/2019 10:29:02:553

001161

SIM

Marca: KIKOS
Fabricante: KIKOS
Modelo / Versão: KS2202I

Descrição detalhada do objeto ofertado: Esteira Elétrica - Ergométrica, Utilizada para reabilitação funcional aeróbica. Tres regulagens de inclinação; Velocidade ajustável até 16km/h; Painel de LCD; Monitoramento: distância, tempo, ca...

Porte ME/EPP: SIM Declaração ME/EPP/COOP: SIM

Declaração de Inexistência de fato superveniente: SIM Declaração de Menor: SIM Declaração independente de proposta: SIM

Declaração de Não Utilização de Trabalho Degradante ou Forçado: SIM Declaração de Acessibilidade: SIM Declaração de Cota de Aprendizagem: SIM

Data Declaração: 01/05/2019

28.199.997/0001-70 - MOGI MEDICAL EQUIPAMENTOS EIRELI 2 50.000,0000 9.500,0000 02/05/2019 10:29:17:710

SIM

Marca: johnson
Fabricante: johnson
Modelo / Versão: treo t101

Descrição detalhada do objeto ofertado: Esteira Elétrica - Ergométrica, Utilizada para reabilitação funcional aeróbica. Tres regulagens de inclinação; Velocidade ajustável até 16km/h; Painel de LCD; Monitoramento: distância, tempo, calorias...

Porte ME/EPP: SIM Declaração ME/EPP/COOP: SIM

Declaração de Inexistência de fato superveniente: SIM Declaração de Menor: SIM Declaração independente de proposta: SIM

Declaração de Não Utilização de Trabalho Degradante ou Forçado: SIM Declaração de Acessibilidade: SIM Declaração de Cota de Aprendizagem: SIM

Data Declaração: 16/04/2019

Menu Voltar



Imprimir o Relatório

Pregão Eletrônico

* Visualização de Propostas

UASG: 926782 - CONSÓRCIO INTERMUNICIPAL DE SAÚDE
Pregão nº: **162019**

001162
10.

Menu Voltar

Fornecedor assinalado com (*) teve sua proposta desclassificada para o item.
Na coluna "Declaração", os fornecedores que estão assinalados com 'SIM', declaram que estão cientes e concordam com as condições contidas no edital e seus anexos, bem como de que cumprem plenamente os requisitos de habilitação definidos no edital.
ME/EPP = Microempresa/Empresa de Pequeno Porte

Item: 20 - **TRAVESSEIRO** Qtde Estimada: 4 Qtde Aceita: 4 Valor Estimado: R\$ 916,2400 Situação do Item: Realizar Adjudicação Recurso: Sem

Tratamento Diferenciado: Tipo I - Participação Exclusiva de ME/EPP

Aplicabilidade Decreto 7174: Não

Aplicabilidade Margem de Preferência: Não

Fornecedor	Qtde Ofertada	Proposta (R\$)	Melhor Lance (R\$)	Data Melhor Lance	Valor (R\$) Negociado	Situação da Proposta	Anexo	Declaração
27.806.274/0001-29 - PROMEDI DISTRIBUIDORA DE PRODUTOS HOSPITALARES LTDA	4	916,2400	587,5000	02/05/2019 10:54:27:693		Aceito e Habilitado	Consultar	SIM

Marca: DELLAMED
Fabricante: DELLAMED
Modelo / Versão: DELLAMED

Descrição detalhada do objeto ofertado: Andador adulto. Utilizado para treino da marcha com meio auxiliar. Material de alumínio; regulável; ponteira de borracha antiderrapante; dobrável e articulável; capacidade suportada, aproximadamente 9...

Porte ME/EPP: SIM Declaração ME/EPP/COOP: [SIM](#)Declaração de Inexistência de fato superveniente: [SIM](#)Declaração de Menor: [SIM](#)Declaração independente de proposta: [SIM](#)Declaração de Não Utilização de Trabalho Degradante ou Forçado: [SIM](#)Declaração de Acessibilidade: [SIM](#)Declaração de Cota de Aprendizagem: [SIM](#)

Data Declaração: 30/04/2019

23.347.547/0001-63 - MILA COMERCIO DE PRODUTOS PARA SAUDE LTDA	4	916,2400	587,9900	02/05/2019 10:54:17:160		-		SIM
--	---	----------	----------	-------------------------	--	---	--	---------------------

Marca: AG INDUSTRIA
Fabricante: AG INDUSTRIA
Modelo / Versão: ANDADOR ADULTO

Descrição detalhada do objeto ofertado: Andador adulto. Utilizado para treino da marcha com meio auxiliar. Material de alumínio; regulável; ponteira de borracha antiderrapante; dobrável e articulável; capacidade suportada, aproximadamente 9...

Porte ME/EPP: SIM Declaração ME/EPP/COOP: [SIM](#)Declaração de Inexistência de fato superveniente: [SIM](#)Declaração de Menor: [SIM](#)Declaração independente de proposta: [SIM](#)Declaração de Não Utilização de Trabalho Degradante ou Forçado: [SIM](#)Declaração de Acessibilidade: [SIM](#)Declaração de Cota de Aprendizagem: [SIM](#)

Data Declaração: 29/04/2019

02.605.669/0001-32 - ROSANGELA SOARES SARDINHA CORNETTA	4	720,0000	698,0000	02/05/2019 10:38:08:440		-		SIM
---	---	----------	----------	-------------------------	--	---	--	---------------------

Marca: ag
Fabricante: ag
Modelo / Versão: 6001

Descrição detalhada do objeto ofertado: garantia 12 meses Andador adulto. Utilizado para treino da marcha com meio auxiliar. Material de alumínio; regulável; ponteira de borracha antiderrapante; dobrável e articulável; capacidade suportada...

Porte ME/EPP: SIM Declaração ME/EPP/COOP: [SIM](#)Declaração de Inexistência de fato superveniente: [SIM](#)Declaração de Menor: [SIM](#)Declaração independente de proposta: [SIM](#)Declaração de Não Utilização de Trabalho Degradante ou Forçado: [SIM](#)Declaração de Acessibilidade: [SIM](#)Declaração de Cota de Aprendizagem: [SIM](#)

Data Declaração: 01/05/2019

11.138.620/0001-08 - A C - MATERIAIS MEDICOS LTDA	4	888,7600	702,0000	02/05/2019 10:37:02:187		-		SIM
---	---	----------	----------	-------------------------	--	---	--	---------------------

Marca: AG
Fabricante: AG
Modelo / Versão: ANDADOR ADULTO

Descrição detalhada do objeto ofertado: "Andador adulto. Utilizado para treino da marcha com meio auxiliar. Material de alumínio; regulável; ponteira de borracha antiderrapante; dobrável e ...

Porte ME/EPP: SIM Declaração ME/EPP/COOP: [SIM](#)Declaração de Inexistência de fato superveniente: [SIM](#)Declaração de Menor: [SIM](#)Declaração independente de proposta: [SIM](#)Declaração de Não Utilização de Trabalho Degradante ou Forçado: [SIM](#)Declaração de Acessibilidade: [SIM](#)Declaração de Cota de Aprendizagem: [SIM](#)

Data Declaração: 25/04/2019

24.118.004/0001-37 - ANGULAR PRODUTOS PARA SAUDE LTDA	4	916,2400	786,7200	02/05/2019 09:48:57:403		-		SIM
---	---	----------	----------	-------------------------	--	---	--	---------------------

Marca: AG
Fabricante: AG
Modelo / Versão: A

Descrição detalhada do objeto ofertado: DESCRITIVO CONFORME EDITAL...Porte ME/EPP: SIM Declaração ME/EPP/COOP: [SIM](#)Declaração de Inexistência de fato superveniente: [SIM](#)Declaração de Menor: [SIM](#)Declaração independente de proposta: [SIM](#)

Handwritten signatures and initials, including a large '10' and '1/2'.

Declaração de Não Utilização de Trabalho Degradante ou Forçado: SIM Declaração de Acessibilidade: SIM Declaração de Cota de Aprendizagem: SIM

Data Declaração: 30/04/2019

71.769.673/0001-59 - MENDES & BARBOSA PRODUTOS MEDICOS LTDA 4 860,0000 860,0000 02/05/2019 09:00:35:403

001163
- 6, SIM

Marca: ANDADOR POP 3X1 COM
Fabricante: A.G.
Modelo / Versão: 6001

Descrição detalhada do objeto ofertado: ANDADOR POP 3X1 COM REGULAGEM A.G. / 6001 ...

Porte ME/EPP: SIM Declaração ME/EPP/COOP: SIM

Declaração de Inexistência de fato superveniente: SIM

Declaração de Menor: SIM

Declaração independente de proposta: SIM

Declaração de Não Utilização de Trabalho Degradante ou Forçado: SIM Declaração de Acessibilidade: SIM Declaração de Cota de Aprendizagem: SIM

Data Declaração: 22/04/2019

Menu Voltar

 Imprimir o Relatório

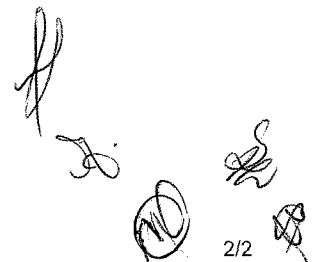

Pregão Eletrônico

Visualização de Propostas

UASG: 926782 - CONSÓRCIO INTERMUNICIPAL DE SAÚDE
Pregão nº: **162019**

Menu Voltar

Fornecedor assinalado com (*) teve sua proposta desclassificada para o item.

Na coluna "Declaração", os fornecedores que estão assinalados com "SIM", declaram que estão cientes e concordam com as condições contidas no edital e seus anexos, bem como de que cumprem plenamente os requisitos de habilitação definidos no edital.

ME/EPP = Microempresa/Empresa de Pequeno Porte

Item: 21 - **TRAVESSEIRO** Qtde Estimada: 2 Qtde Aceita: 2 Valor Estimado: R\$ 407,5400 Situação do Item: Realizar Adjudicação Recurso: Sem

Tratamento Diferenciado: Tipo I - Participação Exclusiva de ME/EPP

Aplicabilidade Decreto 7174: Não

Aplicabilidade Margem de Preferência: Não

Fornecedor	Qtde Ofertada	Proposta (R\$)	Melhor Lance (R\$)	Data Melhor Lance	Valor (R\$) Negociado	Situação da Proposta	Anexo	Declaração
------------	---------------	----------------	--------------------	-------------------	-----------------------	----------------------	-------	------------

23.347.547/0001-63 - MILA
COMERCIO DE PRODUTOS PARA
SAUDE LTDA

2

407,5400

338,9500

02/05/2019
11:03:59:380

407,5400

Aceito e Habilitado

-

SIM

Marca: AG INDUSTRIA
Fabricante: AG INDUSTRIA
Modelo / Versão: ANDADOR INFANTIL

Descrição detalhada do objeto ofertado: Andador infantil. Utilizado para treino da marcha com meio auxiliar. Material de alumínio; regulável; Ponteira de borracha antiderrapante; Dobrável e articulável; Capacidade suportada, aproximadamente...

Porte ME/EPP: SIM Declaração ME/EPP/COOP: SIM

Declaração de Inexistência de fato superveniente: SIM

Declaração de Menor: SIM

Declaração independente de proposta: SIM

Declaração de Não Utilização de Trabalho Degradante ou Forçado: SIM

Declaração de Acessibilidade: SIM

Declaração de Cota de Aprendizagem: SIM

Data Declaração: 29/04/2019

11.138.620/0001-08 - A C -
MATERIAIS MEDICOS LTDA

2

395,3200

339,0000

02/05/2019
11:03:46:940

-

SIM

Marca: AG
Fabricante: AG
Modelo / Versão: ANDADOR INFANTIL

Descrição detalhada do objeto ofertado: Andador infantil. Utilizado para treino da marcha com meio auxiliar. Material de alumínio; regulável; Ponteira de borracha antiderrapante; Dobrável ...

Porte ME/EPP: SIM Declaração ME/EPP/COOP: SIM

Declaração de Inexistência de fato superveniente: SIM

Declaração de Menor: SIM

Declaração independente de proposta: SIM

Declaração de Não Utilização de Trabalho Degradante ou Forçado: SIM

Declaração de Acessibilidade: SIM

Declaração de Cota de Aprendizagem: SIM

Data Declaração: 25/04/2019

24.118.004/0001-37 -
ANGULAR PRODUTOS PARA SAUDE
LTDA

2

407,5400

371,4600

02/05/2019
09:59:30:427

-

SIM

Marca: AG
Fabricante: AG
Modelo / Versão: AG

Descrição detalhada do objeto ofertado: DESCRIPTIVO CONFORME EDITAL...

Porte ME/EPP: SIM Declaração ME/EPP/COOP: SIM

Declaração de Inexistência de fato superveniente: SIM

Declaração de Menor: SIM

Declaração independente de proposta: SIM

Declaração de Não Utilização de Trabalho Degradante ou Forçado: SIM

Declaração de Acessibilidade: SIM

Declaração de Cota de Aprendizagem: SIM

Data Declaração: 30/04/2019

02.605.669/0001-32 -
ROSANGELA SOARES SARDINHA
CORNETTA

2

420,0000

420,0000

02/05/2019
09:00:35:403

-

SIM

Marca: ag
Fabricante: ag
Modelo / Versão: 6003

Descrição detalhada do objeto ofertado: garantia 12 meses Andador Infantil. Utilizado para treino da marcha com meio auxiliar. Material de alumínio; regulável; Ponteira de borracha antiderrapante; Dobrável e articulável; Capacidade sup...

Porte ME/EPP: SIM Declaração ME/EPP/COOP: SIM

Declaração de Inexistência de fato superveniente: SIM

Declaração de Menor: SIM

Declaração independente de proposta: SIM

Declaração de Não Utilização de Trabalho Degradante ou Forçado: SIM

Declaração de Acessibilidade: SIM

Declaração de Cota de Aprendizagem: SIM

Data Declaração: 01/05/2019

Menu Voltar

Imprimir o
Relatório

Pregão Eletrônico

* Visualização de Propostas

UASG: 926782 - CONSÓRCIO INTERMUNICIPAL DE SAÚDE
Pregão nº: **162019**

Menu Voltar

Fornecedor assinalado com (*) teve sua proposta desclassificada para o item.
Na coluna "Declaração", os fornecedores que estão assinalados com 'SIM', declaram que estão cientes e concordam com as condições contidas no edital e seus anexos, bem como de que cumprem plenamente os requisitos de habilitação definidos no edital.
ME/EPP = Microempresa/Empresa de Pequeno Porte

Item: 22 - **TRAVESSEIRO** Qtde Estimada: 2 Qtde Aceita: 2 Valor Estimado: R\$ 416,9400 Situação do Item: Realizar Adjudicação Recurso: Sem

Tratamento Diferenciado: Tipo I - Participação Exclusiva de ME/EPP

Aplicabilidade Decreto 7174: Não

Aplicabilidade Margem de Preferência: Não

Fornecedor	Qtde Ofertada	Proposta (R\$)	Melhor Lance (R\$)	Data Melhor Lance	Valor (R\$) Negociado	Situação da Proposta	Anexo	Declaração
24.118.004/0001-37 - ANGULAR PRODUTOS PARA SAUDE LTDA	2	416,9400	273,8400	02/05/2019 10:05:59:130		Aceito e Habilitado	Consultar	SIM

Marca: CARCI
Fabricante: CARCI
Modelo / Versão: 8950MM

Descrição detalhada do objeto ofertado: DESCRITIVO CONFORME EDITAL...

Porte ME/EPP: SIM Declaração ME/EPP/COOP: SIM

Declaração de Inexistência de fato superveniente: SIM

Declaração de Menor: SIM

Declaração independente de proposta: SIM

Declaração de Não Utilização de Trabalho Degradante ou Forçado: SIM

Declaração de Acessibilidade: SIM

Declaração de Cota de Aprendizagem: SIM

Data Declaração: 30/04/2019

11.138.620/0001-08 - A C - MATERIAIS MEDICOS LTDA	2	404,4400	299,0000	02/05/2019 10:05:42:360		-		SIM
---	---	----------	----------	-------------------------	--	---	--	-----

Marca: AG
Fabricante: AG
Modelo / Versão: MULETA AUXILIAR ADULTO

Descrição detalhada do objeto ofertado: "Muleta auxiliar adulto. Utilizado para treino da marcha com meio auxiliar. Material de alumínio; Apoio de mão e auxiliar de borracha; Nível de Regulagem; Ponteira de borracha ..."

Porte ME/EPP: SIM Declaração ME/EPP/COOP: SIM

Declaração de Inexistência de fato superveniente: SIM

Declaração de Menor: SIM

Declaração independente de proposta: SIM

Declaração de Não Utilização de Trabalho Degradante ou Forçado: SIM

Declaração de Acessibilidade: SIM

Declaração de Cota de Aprendizagem: SIM

Data Declaração: 25/04/2019

23.347.547/0001-63 - MILA COMERCIO DE PRODUTOS PARA SAUDE LTDA	2	416,9400	416,9400	02/05/2019 09:00:35:403		-		SIM
--	---	----------	----------	-------------------------	--	---	--	-----

Marca: MERCUR
Fabricante: MERCUR
Modelo / Versão: MULETA AUXILIAR

Descrição detalhada do objeto ofertado: Muleta auxiliar adulto. Utilizado para treino da marcha com meio auxiliar. Material de alumínio; Apoio de mão e auxiliar de borracha; Nível de Regulagem; Ponteira de borracha antiderrapante....

Porte ME/EPP: SIM Declaração ME/EPP/COOP: SIM

Declaração de Inexistência de fato superveniente: SIM

Declaração de Menor: SIM

Declaração independente de proposta: SIM

Declaração de Não Utilização de Trabalho Degradante ou Forçado: SIM

Declaração de Acessibilidade: SIM

Declaração de Cota de Aprendizagem: SIM

Data Declaração: 29/04/2019

02.605.669/0001-32 - ROSANGELA SOARES SARDINHA CORNETTA	2	520,0000	520,0000	02/05/2019 09:00:35:403		-		SIM
---	---	----------	----------	-------------------------	--	---	--	-----

Marca: ag
Fabricante: ag
Modelo / Versão: 6008

Descrição detalhada do objeto ofertado: garantia 12 meses Muleta auxiliar adulto. Utilizado para treino da marcha com meio auxiliar. Material de alumínio; Apoio de mão e auxiliar de borracha; Nível de Regulagem; Ponteira de borracha antid...

Porte ME/EPP: SIM Declaração ME/EPP/COOP: SIM

Declaração de Inexistência de fato superveniente: SIM

Declaração de Menor: SIM

Declaração independente de proposta: SIM

Declaração de Não Utilização de Trabalho Degradante ou Forçado: SIM

Declaração de Acessibilidade: SIM

Declaração de Cota de Aprendizagem: SIM

Data Declaração: 01/05/2019

Menu Voltar

Imprimir o Relatório

Pregão Eletrônico

▪ Visualização de Propostas

UASG: 926782 - CONSÓRCIO INTERMUNICIPAL DE SAÚDE
Pregão nº: **162019**

Menu Voltar

Fornecedor assinalado com (*) teve sua proposta desclassificada para o item.
Na coluna "Declaração", os fornecedores que estão assinalados com "SIM", declaram que estão cientes e concordam com as condições contidas no edital e seus anexos, bem como de que cumprem plenamente os requisitos de habilitação definidos no edital.
ME/EPP = Microempresa/Empresa de Pequeno Porte

Item: 22 - **TRAVESSEIRO** Qtde Estimada: 2 Qtde Aceita: 2 Valor Estimado: R\$ 416,9400 Situação do Item: Realizar Adjudicação Recurso: Sem

Tratamento Diferenciado: Tipo I - Participação Exclusiva de ME/EPP

Aplicabilidade Decreto 7174: Não

Aplicabilidade Margem de Preferência: Não

Fornecedor	Qtde Ofertada	Proposta (R\$)	Melhor Lance (R\$)	Data Melhor Lance	Valor (R\$) Negociado	Situação da Proposta	Anexo	Declaração
24.118.004/0001-37 - ANGULAR PRODUTOS PARA SAUDE LTDA	2	416,9400	273,8400	02/05/2019 10:05:59:130		Aceito e Habilitado	Consultar	SIM

Marca: CARCI
Fabricante: CARCI
Modelo / Versão: 8950MM

Descrição detalhada do objeto ofertado: DESCRITIVO CONFORME EDITAL...

Porte ME/EPP: SIM Declaração ME/EPP/COOP: SIM

Declaração de Inexistência de fato superveniente: SIM

Declaração de Menor: SIM

Declaração independente de proposta: SIM

Declaração de Não Utilização de Trabalho Degradante ou Forçado: SIM

Declaração de Acessibilidade: SIM

Declaração de Cota de Aprendizagem: SIM

Data Declaração: 30/04/2019

11.138.620/0001-08 - A C - MATERIAIS MEDICOS LTDA	2	404,4400	299,0000	02/05/2019 10:05:42:360				SIM
---	---	----------	----------	-------------------------	--	--	--	-----

Marca: AG
Fabricante: AG
Modelo / Versão: MULETA AUXILIAR ADULTO

Descrição detalhada do objeto ofertado: "Muleta auxiliar adulto. Utilizado para treino da marcha com meio auxiliar. Material de alumínio; Apoio de mão e auxiliar de borracha; Nível de Regulagem; Ponteira de borracha ..."

Porte ME/EPP: SIM Declaração ME/EPP/COOP: SIM

Declaração de Inexistência de fato superveniente: SIM

Declaração de Menor: SIM

Declaração independente de proposta: SIM

Declaração de Não Utilização de Trabalho Degradante ou Forçado: SIM

Declaração de Acessibilidade: SIM

Declaração de Cota de Aprendizagem: SIM

Data Declaração: 25/04/2019

23.347.547/0001-63 - MILA COMERCIO DE PRODUTOS PARA SAUDE LTDA	2	416,9400	416,9400	02/05/2019 09:00:35:403				SIM
--	---	----------	----------	-------------------------	--	--	--	-----

Marca: MERCUR
Fabricante: MERCUR
Modelo / Versão: MULETA AUXILIAR

Descrição detalhada do objeto ofertado: Muleta auxiliar adulto. Utilizado para treino da marcha com meio auxiliar. Material de alumínio; Apoio de mão e auxiliar de borracha; Nível de Regulagem; Ponteira de borracha antiderrapante....

Porte ME/EPP: SIM Declaração ME/EPP/COOP: SIM

Declaração de Inexistência de fato superveniente: SIM

Declaração de Menor: SIM

Declaração independente de proposta: SIM

Declaração de Não Utilização de Trabalho Degradante ou Forçado: SIM

Declaração de Acessibilidade: SIM

Declaração de Cota de Aprendizagem: SIM

Data Declaração: 29/04/2019

02.605.669/0001-32 - ROSANGELA SOARES SARDINHA CORNETTA	2	520,0000	520,0000	02/05/2019 09:00:35:403				SIM
---	---	----------	----------	-------------------------	--	--	--	-----

Marca: ag
Fabricante: ag
Modelo / Versão: 6008

Descrição detalhada do objeto ofertado: garantia 12 meses Muleta auxiliar adulto. Utilizado para treino da marcha com meio auxiliar. Material de alumínio; Apoio de mão e auxiliar de borracha; Nível de Regulagem; Ponteira de borracha antiderrapante....

Porte ME/EPP: SIM Declaração ME/EPP/COOP: SIM

Declaração de Inexistência de fato superveniente: SIM

Declaração de Menor: SIM

Declaração independente de proposta: SIM

Declaração de Não Utilização de Trabalho Degradante ou Forçado: SIM

Declaração de Acessibilidade: SIM

Declaração de Cota de Aprendizagem: SIM

Data Declaração: 01/05/2019

Menu Voltar

Imprimir o Relatório

Handwritten signatures and initials at the bottom right of the page.

Pregão Eletrônico

Visualização de Propostas

UASG: 926782 - CONSÓRCIO INTERMUNICIPAL DE SAÚDE
Pregão nº: **162019**

Menu Voltar

Fornecedor assinalado com (*) teve sua proposta desclassificada para o item.

Na coluna "Declaração", os fornecedores que estão assinalados com 'SIM', declaram que estão cientes e concordam com as condições contidas no edital e seus anexos, bem como de que cumprem plenamente os requisitos de habilitação definidos no edital.
ME/EPP = Microempresa/Empresa de Pequeno Porte

Item: 23 - **TRAVESSEIRO** Qtde Estimada: 6 Qtde Aceita: 6 Valor Estimado: R\$ 12.211,6200 Situação do Item: Realizar Adjudicação Recurso: Sem

Tratamento Diferenciado: Tipo I - Participação Exclusiva de ME/EPP

Aplicabilidade Decreto 7174: Não

Aplicabilidade Margem de Preferência: Não

Fornecedor	Qtde Ofertada	Proposta (R\$)	Melhor Lance (R\$)	Data Melhor Lance	Valor (R\$) Negociado	Situação da Proposta	Anexo	Declaração
07.590.023/0001-42 - HAND LIFE SUPRIMENTOS MEDICOS E FISIOTERAPEUTICOS EIRELI	6	12.000,0000	7.770,0000	02/05/2019 11:12:24:140		Aceito e Habilitado	<u>Consultar</u>	<u>SIM</u>
<p>Marca: Ibramed Fabricante: Ibramed Modelo / Versão: 1 e 3 mhz</p>								

Descrição detalhada do objeto ofertado: Ultra-Som 1 E 3 MHz. Utilizado para auxílio no tratamento de diferentes tipos de afecções: traumáticas, reumáticas, inflamatórias que afetam o sistema nervoso periférico, alterações degenerativas do e...

Porte ME/EPP: SIM Declaração ME/EPP/COOP: SIM

Declaração de Inexistência de fato superveniente: SIM

Declaração de Menor: SIM

Declaração independente de proposta: SIM

Declaração de Não Utilização de Trabalho Degradante ou Forçado: SIM

Declaração de Acessibilidade: SIM

Declaração de Cota de Aprendizagem: SIM

Data Declaração: 30/04/2019

27.806.274/0001-29 - PROMEDI DISTRIBUIDORA DE PRODUTOS HOSPITALARES LTDA	6	12.211,6200	7.810,0000	02/05/2019 11:11:29:290		-		<u>SIM</u>
<p>Marca: IBRAMED Fabricante: IBRAMED Modelo / Versão: SONOPULSE III</p>								

Descrição detalhada do objeto ofertado: Ultra-Som 1 E 3 MHz. Utilizado para auxílio no tratamento de diferentes tipos de afecções: traumáticas, reumáticas, inflamatórias que afetam o sistema nervoso periférico, alterações degenerativas do e...

Porte ME/EPP: SIM Declaração ME/EPP/COOP: SIM

Declaração de Inexistência de fato superveniente: SIM

Declaração de Menor: SIM

Declaração independente de proposta: SIM

Declaração de Não Utilização de Trabalho Degradante ou Forçado: SIM

Declaração de Acessibilidade: SIM

Declaração de Cota de Aprendizagem: SIM

Data Declaração: 30/04/2019

11.138.620/0001-08 - A C - MATERIAIS MEDICOS LTDA	6	11.845,2600	7.956,0000	02/05/2019 11:04:42:867		-		<u>SIM</u>
<p>Marca: IBRAMED Fabricante: IBRAMED Modelo / Versão: ULTRA-SOM 1 E 3 MHZ</p>								

Descrição detalhada do objeto ofertado: "Ultra-Som 1 E 3 MHz. Utilizado para auxílio no tratamento de diferentes tipos de afecções: traumáticas, reumáticas, inflamatórias que afetam o sistema nervoso periférico...

Porte ME/EPP: SIM Declaração ME/EPP/COOP: SIM

Declaração de Inexistência de fato superveniente: SIM

Declaração de Menor: SIM

Declaração independente de proposta: SIM

Declaração de Não Utilização de Trabalho Degradante ou Forçado: SIM

Declaração de Acessibilidade: SIM

Declaração de Cota de Aprendizagem: SIM

Data Declaração: 25/04/2019

20.421.441/0001-74 - PILARMED EIRELI	6	12.211,6200	8.985,0000	02/05/2019 10:52:17:090		-		<u>SIM</u>
<p>Marca: IBRAMED Fabricante: IBRAMED Modelo / Versão: SONOPULSE 1 E 3 MHZ</p>								

Descrição detalhada do objeto ofertado: Ultra-Som 1 E 3 MHz. Utilizado para auxílio no tratamento de diferentes tipos de afecções: traumáticas, reumáticas, inflamatórias que afetam o sistema nervoso periférico, alterações degenerativas do e...

Porte ME/EPP: SIM Declaração ME/EPP/COOP: SIM

Declaração de Inexistência de fato superveniente: SIM

Declaração de Menor: SIM

Declaração independente de proposta: SIM

Declaração de Não Utilização de Trabalho Degradante ou Forçado: SIM

Declaração de Acessibilidade: SIM

Declaração de Cota de Aprendizagem: SIM

Data Declaração: 24/04/2019

24.118.004/0001-37 - ANGULAR PRODUTOS PARA SAUDE LTDA	6	12.211,6200	9.111,9600	02/05/2019 10:39:08:820		-		<u>SIM</u>
<p>Marca: IBRAMED Fabricante: IBRAMED Modelo / Versão: I</p>								

Descrição detalhada do objeto ofertado: DESCRITIVO CONFORME EDITAL...

Porte ME/EPP: SIM Declaração ME/EPP/COOP: SIM

Declaração de Inexistência de fato superveniente: SIM

Declaração de Menor: SIM

Declaração independente de proposta: SIM

Declaração de Não Utilização de Trabalho Degradante ou Forçado: [SIM](#) Declaração de Acessibilidade: [SIM](#) Declaração de Cota de Aprendizagem: [SIM](#)

Data Declaração: 30/04/2019

02.605.669/0001-32 - ROSANGELA SOARES SARDINHA CORNETTA 6 12.960,0000 9.999,0000 02/05/2019 10:59:07:263

001168
le. [SIM](#)

Marca: carci
Fabricante: carci
Modelo / Versão: sonomed V

Descrição detalhada do objeto ofertado: garantia 12 meses Ultra-Som 1 E 3 MHz. Utilizado para auxílio no tratamento de diferentes tipos de afecções: traumáticas, reumáticas, inflamatórias que afetam o sistema nervoso periférico, alteraçõ...

Porte ME/EPP: [SIM](#) Declaração ME/EPP/COOP: [SIM](#)

Declaração de Inexistência de fato superveniente: [SIM](#) Declaração de Menor: [SIM](#) Declaração independente de proposta: [SIM](#)

Declaração de Não Utilização de Trabalho Degradante ou Forçado: [SIM](#) Declaração de Acessibilidade: [SIM](#) Declaração de Cota de Aprendizagem: [SIM](#)

Data Declaração: 01/05/2019

23.347.547/0001-63 - MILA COMERCIO DE PRODUTOS PARA SAUDE LTDA 6 12.211,6200 12.211,6200 02/05/2019 09:00:35:403

[SIM](#)

Marca: IBRAMED
Fabricante: IBRAMED
Modelo / Versão: ULTRA-SOM

Descrição detalhada do objeto ofertado: Ultra-Som 1 E 3 MHz. Utilizado para auxílio no tratamento de diferentes tipos de afecções: traumáticas, reumáticas, inflamatórias que afetam o sistema nervoso periférico, alterações degenerativas do e...

Porte ME/EPP: [SIM](#) Declaração ME/EPP/COOP: [SIM](#)

Declaração de Inexistência de fato superveniente: [SIM](#) Declaração de Menor: [SIM](#) Declaração independente de proposta: [SIM](#)

Declaração de Não Utilização de Trabalho Degradante ou Forçado: [SIM](#) Declaração de Acessibilidade: [SIM](#) Declaração de Cota de Aprendizagem: [SIM](#)

Data Declaração: 29/04/2019

Menu Voltar

 Imprimir o Relatório

Pregão Eletrônico

Visualização de Propostas

UASG: 926782 - CONSÓRCIO INTERMUNICIPAL DE SAÚDE
Pregão nº: **162019**

001169

b.

Menu Voltar

Fornecedor assinalado com (*) teve sua proposta desclassificada para o item.

Na coluna "Declaração", os fornecedores que estão assinalados com "SIM", declaram que estão cientes e concordam com as condições contidas no edital e seus anexos, bem como de que cumprem plenamente os requisitos de habilitação definidos no edital.
ME/EPP = Microempresa/Empresa de Pequeno Porte

Item: 24 - **TRAVESSEIRO** Qtde Estimada: 2 Qtde Aceita: 2 Valor Estimado: R\$ 19.466,6400 Situação do Item: Realizar Adjudicação Recurso: Sem

Tratamento Diferenciado: Tipo I - Participação Exclusiva de ME/EPP

Aplicabilidade Decreto 7174: Não

Aplicabilidade Margem de Preferência: Não

Fornecedor	Qtde Ofertada	Proposta (R\$)	Melhor Lance (R\$)	Data Melhor Lance	Valor (R\$) Negociado	Situação da Proposta	Anexo	Declaração
20.421.441/0001-74 - PILARMED EIRELI	2	19.466,6400	10.320,0000	02/05/2019 10:56:16:797		Aceito e Habilitado	Consultar	SIM

Marca: IBRAMED

Fabricante: IBRAMED

Modelo / Versão: LASERPULSE + CANETA 660NM + 830NM + 904NM

Descrição detalhada do objeto ofertado: Aparelho de laser e Caneta infravermelho. Utilizado para auxílio ao tratamento de doenças inflamatórias, processos cicatriciais, estimulação na produção de colágeno, microcirculação, entre outros bene...

Porte ME/EPP: SIM Declaração ME/EPP/COOP: SIM

Declaração de Inexistência de fato superveniente: SIM

Declaração de Menor: SIM

Declaração independente de proposta: SIM

Declaração de Não Utilização de Trabalho Degradante ou Forçado: SIM

Declaração de Acessibilidade: SIM

Declaração de Cota de Aprendizagem: SIM

Data Declaração: 24/04/2019

23.443.459/0001-65 - CAROLAYNE CARBONI BERNARDO	2	16.000,0000	10.474,0000	02/05/2019 10:56:07:780				SIM
---	---	-------------	-------------	-------------------------	--	--	--	-----

Marca: MMOptics

Fabricante: MMOptics

Modelo / Versão: recover ilib

Descrição detalhada do objeto ofertado: Laserterapia de Baixa Intensidade aplicada a Fisioterapia envolve o conceito de aplicação da luz em comprimentos de ondas conhecidos para promover analgesia, diminuição do processo inflamatório, biomo...

Porte ME/EPP: SIM Declaração ME/EPP/COOP: SIM

Declaração de Inexistência de fato superveniente: SIM

Declaração de Menor: SIM

Declaração independente de proposta: SIM

Declaração de Não Utilização de Trabalho Degradante ou Forçado: SIM

Declaração de Acessibilidade: SIM

Declaração de Cota de Aprendizagem: SIM

Data Declaração: 19/04/2019

07.590.023/0001-42 - HAND LIFE SUPRIMENTOS MEDICOS E FISIOTERAPICOS EIRELI	2	19.460,0000	10.475,0000	02/05/2019 10:56:04:467				SIM
--	---	-------------	-------------	-------------------------	--	--	--	-----

Marca: ibramed

Fabricante: ibramed

Modelo / Versão: laser

Descrição detalhada do objeto ofertado: Aparelho de laser e Caneta infravermelho. Utilizado para auxílio ao tratamento de doenças inflamatórias, processos cicatriciais, estimulação na produção de colágeno, microcirculação, entre outros bene...

Porte ME/EPP: SIM Declaração ME/EPP/COOP: SIM

Declaração de Inexistência de fato superveniente: SIM

Declaração de Menor: SIM

Declaração independente de proposta: SIM

Declaração de Não Utilização de Trabalho Degradante ou Forçado: SIM

Declaração de Acessibilidade: SIM

Declaração de Cota de Aprendizagem: SIM

Data Declaração: 30/04/2019

27.806.274/0001-29 - PROMEDI DISTRIBUIDORA DE PRODUTOS HOSPITALARES LTDA	2	19.466,6400	10.800,0000	02/05/2019 10:55:10:820				SIM
--	---	-------------	-------------	-------------------------	--	--	--	-----

Marca: IBRAMED

Fabricante: IBRAMED

Modelo / Versão: LASER PULSE COM CANETAS

Descrição detalhada do objeto ofertado: Aparelho de laser e Caneta infravermelho. Utilizado para auxílio ao tratamento de doenças inflamatórias, processos cicatriciais, estimulação na produção de colágeno, microcirculação, entre outros bene...

Porte ME/EPP: SIM Declaração ME/EPP/COOP: SIM

Declaração de Inexistência de fato superveniente: SIM

Declaração de Menor: SIM

Declaração independente de proposta: SIM

Declaração de Não Utilização de Trabalho Degradante ou Forçado: SIM

Declaração de Acessibilidade: SIM

Declaração de Cota de Aprendizagem: SIM

Data Declaração: 30/04/2019

11.138.620/0001-08 - A C - MATERIAIS MEDICOS LTDA	2	18.882,6400	11.780,0000	02/05/2019 10:54:13:880				SIM
---	---	-------------	-------------	-------------------------	--	--	--	-----

Marca: IBRAMED

Fabricante: IBRAMED

Modelo / Versão: Aparelho de laser e Caneta infravermel

Descrição detalhada do objeto ofertado: "Aparelho de laser e Caneta infravermelho. Utilizado para auxílio ao tratamento de doenças inflamatórias, processos cicatriciais, estimulação na produção de colá...

Porte ME/EPP: SIM Declaração ME/EPP/COOP: SIM

Declaração de Inexistência de fato superveniente: [SIM](#) Declaração de Menor: [SIM](#) Declaração independente de proposta: [SIM](#)
 Declaração de Não Utilização de Trabalho Degradante ou Forçado: [SIM](#) Declaração de Acessibilidade: [SIM](#) Declaração de Cota de Aprendizagem: [SIM](#)

Data Declaração: 25/04/2019

24.118.004/0001-37 - ANGULAR PRODUTOS PARA SAUDE LTDA 2 19.466,6400 12.290,9700 02/05/2019 10:05:31:487

001170
SIM

Marca: CARCI
 Fabricante: CARCI
 Modelo / Versão: 4098LS

Descrição detalhada do objeto ofertado: [DESCRITIVO CONFORME EDITAL...](#)

Porte ME/EPP: SIM Declaração ME/EPP/COOP: [SIM](#)

Declaração de Inexistência de fato superveniente: [SIM](#) Declaração de Menor: [SIM](#) Declaração independente de proposta: [SIM](#)
 Declaração de Não Utilização de Trabalho Degradante ou Forçado: [SIM](#) Declaração de Acessibilidade: [SIM](#) Declaração de Cota de Aprendizagem: [SIM](#)

Data Declaração: 30/04/2019

02.605.669/0001-32 - ROSANGELA SOARES SARDINHA CORNETTA 2 16.600,0000 16.600,0000 02/05/2019 09:00:35:403

SIM

Marca: Ibramed
 Fabricante: Ibramed
 Modelo / Versão: laserpulse L42

Descrição detalhada do objeto ofertado: [garantia 12 meses Aparelho de laser e Caneta infravermelho. Utilizado para auxílio ao tratamento de doenças inflamatórias, processos cicatriciais, estimulação na produção de colágeno, microcirculaç...](#)

Porte ME/EPP: SIM Declaração ME/EPP/COOP: [SIM](#)

Declaração de Inexistência de fato superveniente: [SIM](#) Declaração de Menor: [SIM](#) Declaração independente de proposta: [SIM](#)
 Declaração de Não Utilização de Trabalho Degradante ou Forçado: [SIM](#) Declaração de Acessibilidade: [SIM](#) Declaração de Cota de Aprendizagem: [SIM](#)

Data Declaração: 01/05/2019

28.199.997/0001-70 - MOGI MEDICAL EQUIPAMENTOS EIRELI 2 40.000,0000 39.000,0000 02/05/2019 09:59:29:770

SIM

Marca: Ibramed
 Fabricante: Ibramed
 Modelo / Versão: I42

Descrição detalhada do objeto ofertado: [Marca: Ibramed; Modelo: L42; Cor: Azul e Branco Voltagem: Bivolt \(automático\); Garantia: 18 Meses; Registro na Anvisa: 10360310030 ITENS INCLUSOS 01 Laserpulse Ibramed - Aparelho de Lase...](#)

Porte ME/EPP: SIM Declaração ME/EPP/COOP: [SIM](#)

Declaração de Inexistência de fato superveniente: [SIM](#) Declaração de Menor: [SIM](#) Declaração independente de proposta: [SIM](#)
 Declaração de Não Utilização de Trabalho Degradante ou Forçado: [SIM](#) Declaração de Acessibilidade: [SIM](#) Declaração de Cota de Aprendizagem: [SIM](#)

Data Declaração: 16/04/2019

Menu Voltar

 Imprimir o Relatório

Pregão Eletrônico

Visualização de Propostas

UASG: 926782 - CONSÓRCIO INTERMUNICIPAL DE SAÚDE
Pregão nº: **162019**

001171
b.

Menu Voltar

Fornecedor assinalado com (*) teve sua proposta desclassificada para o item.

Na coluna "Declaração", os fornecedores que estão assinalados com "SIM", declaram que estão cientes e concordam com as condições contidas no edital e seus anexos, bem como de que cumprem plenamente os requisitos de habilitação definidos no edital.

ME/EPP = Microempresa/Empresa de Pequeno Porte

Item: **25 - TRAVESSEIRO** Qtde Estimada: 4 Qtde Aceita: 4 Valor Estimado: R\$ 743,8400 Situação do Item: Realizar Adjudicação Recurso: Sem

Tratamento Diferenciado: Tipo I - Participação Exclusiva de ME/EPP

Aplicabilidade Decreto 7174: Não

Aplicabilidade Margem de Preferência: Não

Fornecedor	Qtde Ofertada	Proposta (R\$)	Melhor Lance (R\$)	Data Melhor Lance	Valor (R\$) Negociado	Situação da Proposta	Anexo	Declaração
------------	---------------	----------------	--------------------	-------------------	-----------------------	----------------------	-------	------------

24.118.004/0001-37 - ANGULAR PRODUTOS PARA SAUDE LTDA	4	743,8400	319,3200	02/05/2019 10:10:44:293		Aceito e Habilitado	Consultar	SIM
---	---	----------	----------	-------------------------	--	---------------------	-----------	-----

Marca: JAGUAR
Fabricante: JAGUAR
Modelo / Versão: J

Descrição detalhada do objeto ofertado: DESCRITIVO CONFORME EDITAL...

Porte ME/EPP: SIM Declaração ME/EPP/COOP: SIM

Declaração de Inexistência de fato superveniente: SIM

Declaração de Menor: SIM

Declaração independente de proposta: SIM

Declaração de Não Utilização de Trabalho Degradante ou Forçado: SIM Declaração de Acessibilidade: SIM Declaração de Cota de Aprendizagem: SIM

Data Declaração: 30/04/2019

28.199.997/0001-70 - MOGI MEDICAL EQUIPAMENTOS EIRELI	4	4.000,0000	384,9900	02/05/2019 10:09:03:847				SIM
---	---	------------	----------	-------------------------	--	--	--	-----

Marca: oc
Fabricante: oc
Modelo / Versão: oculos protecao

Descrição detalhada do objeto ofertado: Óculos De Segurança - Lentes Em Policarbonato - Proteção Contra Intensidade De Luz, Infravermelho E Raios Uva E Uvb...

Porte ME/EPP: SIM Declaração ME/EPP/COOP: SIM

Declaração de Inexistência de fato superveniente: SIM

Declaração de Menor: SIM

Declaração independente de proposta: SIM

Declaração de Não Utilização de Trabalho Degradante ou Forçado: SIM Declaração de Acessibilidade: SIM Declaração de Cota de Aprendizagem: SIM

Data Declaração: 16/04/2019

11.138.620/0001-08 - A C - MATERIAIS MEDICOS LTDA	4	721,5200	385,0000	02/05/2019 10:09:00:127				SIM
---	---	----------	----------	-------------------------	--	--	--	-----

Marca: KALIPSO
Fabricante: KALIPSO
Modelo / Versão: OCULOS PARA LASER

Descrição detalhada do objeto ofertado: "Óculos para laser, Óculos de segurança para o profissional de saúde e paciente. Constituído de armação em nylon resistente e flexível; lente de policarbonato; lente...

Porte ME/EPP: SIM Declaração ME/EPP/COOP: SIM

Declaração de Inexistência de fato superveniente: SIM

Declaração de Menor: SIM

Declaração independente de proposta: SIM

Declaração de Não Utilização de Trabalho Degradante ou Forçado: SIM Declaração de Acessibilidade: SIM Declaração de Cota de Aprendizagem: SIM

Data Declaração: 25/04/2019

71.769.673/0001-59 - MENDES & BARBOSA PRODUTOS MEDICOS LTDA	4	720,0000	600,0000	02/05/2019 10:02:17:953				SIM
---	---	----------	----------	-------------------------	--	--	--	-----

Marca: ÓCULOS PROTEÇÃO JAGU
Fabricante: KALIPSO
Modelo / Versão: QUARK.TONALI

Descrição detalhada do objeto ofertado: ÓCULOS PROTEÇÃO JAGUAR TONALID 5 KALIPSO / QUARK.TONALI ...

Porte ME/EPP: SIM Declaração ME/EPP/COOP: SIM

Declaração de Inexistência de fato superveniente: SIM

Declaração de Menor: SIM

Declaração independente de proposta: SIM

Declaração de Não Utilização de Trabalho Degradante ou Forçado: SIM Declaração de Acessibilidade: SIM Declaração de Cota de Aprendizagem: SIM

Data Declaração: 22/04/2019

07.590.023/0001-42 - HAND LIFE SUPRIMENTOS MEDICOS E FISIOTERAPICOS EIRELI	4	743,8400	743,8400	02/05/2019 09:00:35:403				SIM
--	---	----------	----------	-------------------------	--	--	--	-----

Marca: ak
Fabricante: ak
Modelo / Versão: oculos

Descrição detalhada do objeto ofertado: Aparelho de laser e Caneta infravermelho. Utilizado para auxílio ao tratamento de doenças inflamatórias, processos cicatriciais, estimulação na produção de colágeno, microcirculação, entre outros bene...

Porte ME/EPP: SIM Declaração ME/EPP/COOP: SIM

Declaração de Inexistência de fato superveniente: SIM

Declaração de Menor: SIM

Declaração independente de proposta: SIM

Declaração de Não Utilização de Trabalho Degradante ou Forçado: SIM Declaração de Acessibilidade: SIM Declaração de Cota de Aprendizagem: SIM

Data Declaração: 30/04/2019

27.806.274/0001-29 -
PROMEDI DISTRIBUIDORA DE
PRODUTOS HOSPITALARES LTDA

4

743,8400 743,8400 02/05/2019
09:00:35:403

SIM

001172
6-

Marca: JAGUAR
Fabricante: JAGUAR
Modelo / Versão: JAGUAR

Descrição detalhada do objeto ofertado: Óculos para laser. Óculos de segurança para o profissional de saúde e paciente. Constituído de armação em nylon resistente e flexível; lente de policarbonato; lente com tratamento anti-risco; proteção...

Porte ME/EPP: SIM Declaração ME/EPP/COOP: SIM

Declaração de Inexistência de fato superveniente: SIM

Declaração de Menor: SIM

Declaração independente de proposta: SIM

Declaração de Não Utilização de Trabalho Degradante ou Forçado: SIM

Declaração de Acessibilidade: SIM

Declaração de Cota de Aprendizagem: SIM

Data Declaração: 30/04/2019

Menu Voltar

 Imprimir o
Relatório

[Handwritten signatures and marks]

Pregão Eletrônico

* Visualização de Propostas

UASG: 926782 - CONSÓRCIO INTERMUNICIPAL DE SAÚDE
Pregão nº: **162019**

001173

Menu Voltar

Fornecedor assinalado com (*) teve sua proposta desclassificada para o item.
Na coluna "Declaração", os fornecedores que estão assinalados com 'SIM', declaram que estão cientes e concordam com as condições contidas no edital e seus anexos, bem como de que cumprem plenamente os requisitos de habilitação definidos no edital.
ME/EPP = Microempresa/Empresa de Pequeno Porte

Item: **26 - TRAVESSEIRO** Qtde Estimada: 4 Qtde Aceita: 4 Valor Estimado: R\$ 4,185,6000 Situação do Item: Realizar Adjudicação Recurso: Sem

Tratamento Diferenciado: Tipo I - Participação Exclusiva de ME/EPP

Aplicabilidade Decreto 7174: Não

Aplicabilidade Margem de Preferência: Não

Fornecedor	Qtde Ofertada	Proposta (R\$)	Melhor Lance (R\$)	Data Melhor Lance	Valor (R\$) Negociado	Situação da Proposta	Anexo	Declaração
23.347.547/0001-63 - MILA COMERCIO DE PRODUTOS PARA SAUDE LTDA	4	4.185,6000	2.602,6000	02/05/2019 11:27:11:837		Aceito e Habilitado	-	<u>SIM</u>

Marca: IBRAMED

Fabricante: IBRAMED

Modelo / Versão: CORRENTES TENS/FENS

Descrição detalhada do objeto ofertado: Correntes TENS/FENS. Utilizado para auxiliar no tratamento de disfunções neuromusculares através da eletroestimulação. Auxilia no tratamento das algias. Equipamento com duas correntes TENS e FENS; pro...

Porte ME/EPP: SIM Declaração ME/EPP/COOP: SIMDeclaração de Inexistência de fato superveniente: SIMDeclaração de Menor: SIMDeclaração independente de proposta: SIMDeclaração de Não Utilização de Trabalho Degradante ou Forçado: SIMDeclaração de Acessibilidade: SIMDeclaração de Cota de Aprendizagem: SIM

Data Declaração: 29/04/2019

02.605.669/0001-32 - ROSANGELA SOARES SARDINHA CORNETTA	4	4.000,0000	2.602,6900	02/05/2019 11:27:12:900		-		<u>SIM</u>
---	---	------------	------------	-------------------------	--	---	--	------------

Marca: ibramed

Fabricante: ibramed

Modelo / Versão: neurodyn N46

Descrição detalhada do objeto ofertado: garantia 12 meses Correntes TENS/FENS. Utilizado para auxiliar no tratamento de disfunções neuromusculares através da eletroestimulação. Auxilia no tratamento das algias. Equipamento com duas corre...

Porte ME/EPP: SIM Declaração ME/EPP/COOP: SIMDeclaração de Inexistência de fato superveniente: SIMDeclaração de Menor: SIMDeclaração independente de proposta: SIMDeclaração de Não Utilização de Trabalho Degradante ou Forçado: SIMDeclaração de Acessibilidade: SIMDeclaração de Cota de Aprendizagem: SIM

Data Declaração: 01/05/2019

07.590.023/0001-42 - HAND LIFE SUPRIMENTOS MEDICOS E FISIOTERAPEUTICOS EIRELI	4	4.160,0000	2.602,7000	02/05/2019 11:27:03:757		-		<u>SIM</u>
---	---	------------	------------	-------------------------	--	---	--	------------

Marca: ibramed

Fabricante: ibramed

Modelo / Versão: portatil

Descrição detalhada do objeto ofertado: Correntes TENS/FENS. Utilizado para auxiliar no tratamento de disfunções neuromusculares através da eletroestimulação. Auxilia no tratamento das algias. Equipamento com duas correntes TENS e FENS; pro...

Porte ME/EPP: SIM Declaração ME/EPP/COOP: SIMDeclaração de Inexistência de fato superveniente: SIMDeclaração de Menor: SIMDeclaração independente de proposta: SIMDeclaração de Não Utilização de Trabalho Degradante ou Forçado: SIMDeclaração de Acessibilidade: SIMDeclaração de Cota de Aprendizagem: SIM

Data Declaração: 30/04/2019

71.769.673/0001-59 - MENDES & BARBOSA PRODUTOS MEDICOS LTDA	4	3.200,0000	2.620,0000	02/05/2019 11:10:51:930		-		<u>SIM</u>
---	---	------------	------------	-------------------------	--	---	--	------------

Marca: FESVIF 995 DUAL QUAR

Fabricante: QUARK MEDICAL

Modelo / Versão: 995-2

Descrição detalhada do objeto ofertado: FESVIF 995 DUAL QUARK MEDICAL / 995-2 Características Técnicas • Alimentação: 115 a 127V / 210 a 230V (Bi-Volt autocomutado) • Frequência da rede de alimentação: 60Hz • Potência de entrada máxi...

Porte ME/EPP: SIM Declaração ME/EPP/COOP: SIMDeclaração de Inexistência de fato superveniente: SIMDeclaração de Menor: SIMDeclaração independente de proposta: SIMDeclaração de Não Utilização de Trabalho Degradante ou Forçado: SIMDeclaração de Acessibilidade: SIMDeclaração de Cota de Aprendizagem: SIM

Data Declaração: 22/04/2019

20.421.441/0001-74 - PILARMED EIRELI	4	4.185,6000	2.755,0000	02/05/2019 11:10:02:160		-		<u>SIM</u>
--------------------------------------	---	------------	------------	-------------------------	--	---	--	------------

Marca: IBRAMED

Fabricante: IBRAMED

Modelo / Versão: NEURODYN III

Descrição detalhada do objeto ofertado: Correntes TENS/FENS. Utilizado para auxiliar no tratamento de disfunções neuromusculares através da eletroestimulação. Auxilia no tratamento das algias. Equipamento com duas correntes TENS e FENS; pr...

Porte ME/EPP: SIM Declaração ME/EPP/COOP: SIM

Declaração de Inexistência de fato superveniente: SIM Declaração de Menor: SIM Declaração independente de proposta: SIM

Declaração de Não Utilização de Trabalho Degradante ou Forçado: SIM Declaração de Acessibilidade: SIM Declaração de Cota de Aprendizagem: SIM

Data Declaração: 24/04/2019

001174
SIM b-

27.806.274/0001-29 - PROMEDI DISTRIBUIDORA DE PRODUTOS HOSPITALARES LTDA 4 4.185,6000 3.180,0000 02/05/2019 11:03:13:063

Marca: QUARK
Fabricante: QUARK
Modelo / Versão: FESVIF 995 DUAL

Descrição detalhada do objeto ofertado: Correntes TENS/FENS. Utilizado para auxiliar no tratamento de disfunções neuromusculares através da eletroestimulação. Auxilia no tratamento das alôjias. Equipamento com duas correntes TENS e FENS; pro...

Porte ME/EPP: SIM Declaração ME/EPP/COOP: SIM

Declaração de Inexistência de fato superveniente: SIM Declaração de Menor: SIM Declaração independente de proposta: SIM

Declaração de Não Utilização de Trabalho Degradante ou Forçado: SIM Declaração de Acessibilidade: SIM Declaração de Cota de Aprendizagem: SIM

Data Declaração: 30/04/2019

11.138.620/0001-08 - A C - MATERIAIS MEDICOS LTDA 4 4.060,0400 3.199,0000 02/05/2019 10:44:33:800

Marca: IBRAMED
Fabricante: IBRAMED
Modelo / Versão: CORRENTES TENS/FENS

Descrição detalhada do objeto ofertado: "Correntes TENS/FENS. Utilizado para auxiliar no tratamento de disfunções neuromusculares através da eletroestimulação. Auxilia no tratamento das alôjias. Equipamento com duas cor...

Porte ME/EPP: SIM Declaração ME/EPP/COOP: SIM

Declaração de Inexistência de fato superveniente: SIM Declaração de Menor: SIM Declaração independente de proposta: SIM

Declaração de Não Utilização de Trabalho Degradante ou Forçado: SIM Declaração de Acessibilidade: SIM Declaração de Cota de Aprendizagem: SIM

Data Declaração: 25/04/2019

24.118.004/0001-37 - ANGULAR PRODUTOS PARA SAUDE LTDA 4 4.185,6000 3.271,3200 02/05/2019 10:19:24:820

Marca: IBRAMED
Fabricante: IBRAMED
Modelo / Versão: I

Descrição detalhada do objeto ofertado: DESCRITIVO CONFORME EDITAL...

Porte ME/EPP: SIM Declaração ME/EPP/COOP: SIM

Declaração de Inexistência de fato superveniente: SIM Declaração de Menor: SIM Declaração independente de proposta: SIM

Declaração de Não Utilização de Trabalho Degradante ou Forçado: SIM Declaração de Acessibilidade: SIM Declaração de Cota de Aprendizagem: SIM

Data Declaração: 30/04/2019

28.199.997/0001-70 - MOGI MEDICAL EQUIPAMENTOS EIRELI 4 40.000,0000 4.200,0000 02/05/2019 10:18:53:410

Marca: ibramed
Fabricante: ibramed
Modelo / Versão: neurodyn III

Descrição detalhada do objeto ofertado: Ibramed Modelo: Neurodyn III - 2 Canais Material: Metal e Polipropileno Voltagem: Bivolt (automático) Dimensões: 15 x 18,5 x 9,5 cm (L x P x A) Peso: 0,8 Kg Frequência: 0,5-250 Hz Duração da...

Porte ME/EPP: SIM Declaração ME/EPP/COOP: SIM

Declaração de Inexistência de fato superveniente: SIM Declaração de Menor: SIM Declaração independente de proposta: SIM

Declaração de Não Utilização de Trabalho Degradante ou Forçado: SIM Declaração de Acessibilidade: SIM Declaração de Cota de Aprendizagem: SIM

Data Declaração: 16/04/2019

Menu Voltar

 Imprimir o Relatório

Pregão Eletrônico

▪ Visualização de Propostas

UASG: 926782 - CONSÓRCIO INTERMUNICIPAL DE SAÚDE
Pregão nº: **162019**

001175
6

Menu Voltar

Fornecedor assinalado com (*) teve sua proposta desclassificada para o item.
Na coluna "Declaração", os fornecedores que estão assinalados com 'SIM', declaram que estão cientes e concordam com as condições contidas no edital e seus anexos, bem como de que cumprem plenamente os requisitos de habilitação definidos no edital.
ME/EPP = Microempresa/Empresa de Pequeno Porte

Item: 27 - **TRAVESSEIRO** Qtde Estimada: 84 Qtde Aceita: 84 Valor Estimado: R\$ 1.160,0400 Situação do Item: Realizar Adjudicação Recurso: Sem

Tratamento Diferenciado: Tipo I - Participação Exclusiva de ME/EPP

Aplicabilidade Decreto 7174: Não

Aplicabilidade Margem de Preferência: Não

Fornecedor	Qtde Ofertada	Proposta (R\$)	Melhor Lance (R\$)	Data Melhor Lance	Valor (R\$) Negociado	Situação da Proposta	Anexo	Declaração
23.347.547/0001-63 - MILA COMERCIO DE PRODUTOS PARA SAUDE LTDA	84	1.160,0400	1.153,9900	02/05/2019 11:24:00:290		Recusado	-	SIM

Marca: ARKTUS

Fabricante: ARKTUS

Modelo / Versão: ELETRODOS DE SILICONE

Descrição detalhada do objeto ofertado: Eletrodos de silicone (lavável), Utilizado para equipamentos de eletroterapia. Material de silicone; reutilizáveis; material de boa condutibilidade....

Porte ME/EPP: SIM Declaração ME/EPP/COOP: SIM

Declaração de Inexistência de fato superveniente: SIM

Declaração de Menor: SIM

Declaração independente de proposta: SIM

Declaração de Não Utilização de Trabalho Degradante ou Forçado: SIM

Declaração de Acessibilidade: SIM

Declaração de Cota de Aprendizagem: SIM

Data Declaração: 29/04/2019

Motivo da Recusa: A proponente solicitou desclassificação para o item 27, por não disponibilizar o Certificado da Anvisa para o item. Pedido deferido.

07.590.023/0001-42 - HAND LIFE SUPRIMENTOS MEDICOS E FISIOTERAPICOS EIRELI	84	1.160,0400	1.154,0000	02/05/2019 11:23:25:803		Recusado	-	SIM
--	----	------------	------------	-------------------------	--	----------	---	-----

Marca: fisio

Fabricante: fisio

Modelo / Versão: silicone

Descrição detalhada do objeto ofertado: Eletrodos de silicone (lavável), Utilizado para equipamentos de eletroterapia. Material de silicone; reutilizáveis; material de boa condutibilidade....

Porte ME/EPP: SIM Declaração ME/EPP/COOP: SIM

Declaração de Inexistência de fato superveniente: SIM

Declaração de Menor: SIM

Declaração independente de proposta: SIM

Declaração de Não Utilização de Trabalho Degradante ou Forçado: SIM

Declaração de Acessibilidade: SIM

Declaração de Cota de Aprendizagem: SIM

Data Declaração: 30/04/2019

Motivo da Recusa: Proponente inabilitado para este item 27 por não anexar a documentação exigida no prazo estipulado.

27.806.274/0001-29 - PROMEDI DISTRIBUIDORA DE PRODUTOS HOSPITALARES LTDA	84	1.160,0400	1.159,0000	02/05/2019 11:04:02:160		Aceito e Habilitado	Consultar	SIM
--	----	------------	------------	-------------------------	--	---------------------	-----------	-----

Marca: ARKTUS

Fabricante: ARKTUS

Modelo / Versão: ARKTUS ELETRODO SILICONE

Descrição detalhada do objeto ofertado: Eletrodos de silicone (lavável), Utilizado para equipamentos de eletroterapia. Material de silicone; reutilizáveis; material de boa condutibilidade....

Porte ME/EPP: SIM Declaração ME/EPP/COOP: SIM

Declaração de Inexistência de fato superveniente: SIM

Declaração de Menor: SIM

Declaração independente de proposta: SIM

Declaração de Não Utilização de Trabalho Degradante ou Forçado: SIM

Declaração de Acessibilidade: SIM

Declaração de Cota de Aprendizagem: SIM

Data Declaração: 30/04/2019

Menu Voltar

 Imprimir o Relatório

Pregão Eletrônico

▪ Visualização de Propostas

UASG: 926782 - CONSÓRCIO INTERMUNICIPAL DE SAÚDE
Pregão nº: 162019

001176

b

Menu Voltar

Fornecedor assinalado com (*) teve sua proposta desclassificada para o item.

Na coluna "Declaração", os fornecedores que estão assinalados com 'SIM', declaram que estão cientes e concordam com as condições contidas no edital e seus anexos, bem como de que cumprem plenamente os requisitos de habilitação definidos no edital.

ME/EPP = Microempresa/Empresa de Pequeno Porte

Item: 28 - **TRAVESSEIRO** Qtde Estimada: 2 Qtde Aceita: 2 Valor Estimado: R\$ 1.304,9800 Situação do Item: Realizar Adjudicação Recurso: Sem

Tratamento Diferenciado: Tipo I - Participação Exclusiva de ME/EPP

Aplicabilidade Decreto 7174: Não

Aplicabilidade Margem de Preferência: Não

Fornecedor	Qtde Ofertada	Proposta (R\$)	Melhor Lance (R\$)	Data Melhor Lance	Valor (R\$) Negociado	Situação da Proposta	Anexo	Declaração
17.356.181/0001-96 - ADONAI COMERCIO DE MAQUINAS E EQUIPAMENTOS EIRELI	2	13.060,0000	999,0700	02/05/2019 11:20:11:507		Recusado	Consultar	SIM

Marca: Zilmoveis

Fabricante: Zilmoveis

Modelo / Versão: 2006

Descrição detalhada do objeto ofertado: Conjunto de 5 bastões com suporte. Utilizado para alongamento, fortalecimento e ganho de amplitude de movimento (ADM). Confeccionado em madeira, 5 cores de bastões, suporte para fixação na ...

Porte ME/EPP: SIM Declaração ME/EPP/COOP: SIM

Declaração de Inexistência de fato superveniente: SIM

Declaração de Menor: SIM

Declaração independente de proposta: SIM

Declaração de Não Utilização de Trabalho Degradante ou Forçado: SIM Declaração de Acessibilidade: SIM Declaração de Cota de Aprendizagem: NÃO

Data Declaração: 30/04/2019

Motivo da Recusa: Proponente inabilitado para este item 28, por afrontar os itens 14.5.1.1, 14.5.1.2, 14.5.1.4, 14.5.2.2, 14.5.3.1, 14.5.3.2, 14.5.3.3, 14.5.3.4, 14.5.3.5, tendo ainda apresentado o documento referente ao item 14.4.5.5 com prazo de validade vencido.

08.738.035/0001-34 - MAXIMUS ESPORTES COMERCIO LTDA	2	1.304,9800	1.000,0000	02/05/2019 11:20:28:727		Aceito e Habilitado	Consultar	SIM
---	---	------------	------------	-------------------------	--	---------------------	-----------	-----

Marca: Zilmoveis

Fabricante: Zilmoveis

Modelo / Versão: Zilmoveis

Descrição detalhada do objeto ofertado: Conjunto de bastões: Confeccionado em madeira, 5 cores de bastões, suporte para fixação na parede. 5 bastões de 1,45 de comprimento e 32 mm de espessura. Marca: Zilmoveis 2006 ...

Porte ME/EPP: SIM Declaração ME/EPP/COOP: SIM

Declaração de Inexistência de fato superveniente: SIM

Declaração de Menor: SIM

Declaração independente de proposta: SIM

Declaração de Não Utilização de Trabalho Degradante ou Forçado: SIM Declaração de Acessibilidade: SIM Declaração de Cota de Aprendizagem: SIM

Data Declaração: 30/04/2019

28.199.997/0001-70 - MOGI MEDICAL EQUIPAMENTOS EIRELI	2	2.000,0000	1.204,1700	02/05/2019 11:02:46:670				SIM
---	---	------------	------------	-------------------------	--	--	--	-----

Marca: zil

Fabricante: zil

Modelo / Versão: bastao e suportes

Descrição detalhada do objeto ofertado: ZLM Material: Madeira Dimensões: 1,48 x 0,59 x 0,05M (C x A x L) Espessura cada bastão: 32mm Peso Jogo: 6,3kg Peso bastão individual: 1kg Garantia: 06 meses ITENS INCLUSOS 01 Bastão Ama...

Porte ME/EPP: SIM Declaração ME/EPP/COOP: SIM

Declaração de Inexistência de fato superveniente: SIM

Declaração de Menor: SIM

Declaração independente de proposta: SIM

Declaração de Não Utilização de Trabalho Degradante ou Forçado: SIM Declaração de Acessibilidade: SIM Declaração de Cota de Aprendizagem: SIM

Data Declaração: 16/04/2019

Menu Voltar

 Imprimir o Relatório

Pregão Eletrônico

Visualização de Propostas

UASG: 926782 - CONSÓRCIO INTERMUNICIPAL DE SAÚDE
Pregão nº: **162019**

Menu Voltar

Fornecedor assinalado com (*) teve sua proposta desclassificada para o item.
Na coluna "Declaração", os fornecedores que estão assinalados com 'SIM', declaram que estão cientes e concordam com as condições contidas no edital e seus anexos, bem como de que cumprem plenamente os requisitos de habilitação definidos no edital.
ME/EPP = Microempresa/Empresa de Pequeno Porte

Item: 29 - **TRAVESSEIRO** Qtde Estimada: 3 Qtde Aceita: 3 Valor Estimado: R\$ 178,4700 Situação do Item: Realizar Adjudicação Recurso: Sem

Tratamento Diferenciado: Tipo I - Participação Exclusiva de ME/EPP

Aplicabilidade Decreto 7174: Não

Aplicabilidade Margem de Preferência: Não

Fornecedor	Qtde Ofertada	Proposta (R\$)	Melhor Lance (R\$)	Data Melhor Lance	Valor (R\$) Negociado	Situação da Proposta	Anexo	Declaração
02.441.945/0001-74 - ANDRE E. S. SCHILLING	3	178,4700	115,8000	02/05/2019 11:08:56:187		Aceito e Habilitado	Consultar	SIM

Marca: ACTE
Fabricante: ACTE
Modelo / Versão: 45cm

Descrição detalhada do objeto ofertado: Bola Suíça - 45cm. Utilizada para força muscular, resistência flexibilidade e equilíbrio. Fabricado em material látex, suporta até 200Kg, sistema anti estouro, bico reserva. 45 cm de diâmetro...

Porte ME/EPP: SIM Declaração ME/EPP/COOP: SIM

Declaração de Inexistência de fato superveniente: SIM

Declaração de Menor: SIM

Declaração independente de proposta: SIM

Declaração de Não Utilização de Trabalho Degradante ou Forçado: SIM

Declaração de Acessibilidade: SIM

Declaração de Cota de Aprendizagem: SIM

Data Declaração: 30/04/2019

24.118.004/0001-37 - ANGULAR PRODUTOS PARA SAUDE LTDA	3	178,4700	115,8300	02/05/2019 10:20:06:073		-		SIM
---	---	----------	----------	-------------------------	--	---	--	-----

Marca: ARKTUS
Fabricante: ARKTUS
Modelo / Versão: A

Descrição detalhada do objeto ofertado: DESCRIPTIVO CONFORME EDITAL...

Porte ME/EPP: SIM Declaração ME/EPP/COOP: SIM

Declaração de Inexistência de fato superveniente: SIM

Declaração de Menor: SIM

Declaração independente de proposta: SIM

Declaração de Não Utilização de Trabalho Degradante ou Forçado: SIM

Declaração de Acessibilidade: SIM

Declaração de Cota de Aprendizagem: SIM

Data Declaração: 30/04/2019

27.806.274/0001-29 - PROMEDI DISTRIBUIDORA DE PRODUTOS HOSPITALARES LTDA	3	178,4700	164,0000	02/05/2019 11:04:31:350		-		SIM
--	---	----------	----------	-------------------------	--	---	--	-----

Marca: CARCI
Fabricante: CARCI
Modelo / Versão: CARCI BALL 45CM

Descrição detalhada do objeto ofertado: Bola Suíça - 45 cm. Utilizada para força muscular, resistência flexibilidade e equilíbrio. Fabricado em material látex, suporta até 200 kg, sistema anti estouro, bico reserva. 45 cm de diâmetro...

Porte ME/EPP: SIM Declaração ME/EPP/COOP: SIM

Declaração de Inexistência de fato superveniente: SIM

Declaração de Menor: SIM

Declaração independente de proposta: SIM

Declaração de Não Utilização de Trabalho Degradante ou Forçado: SIM

Declaração de Acessibilidade: SIM

Declaração de Cota de Aprendizagem: SIM

Data Declaração: 30/04/2019

11.138.620/0001-08 - A C - MATERIAIS MEDICOS LTDA	3	173,1300	173,1300	02/05/2019 09:00:35:403		-		SIM
---	---	----------	----------	-------------------------	--	---	--	-----

Marca: ARKTUS
Fabricante: ARKTUS
Modelo / Versão: BOLA SUIÇA 45CM

Descrição detalhada do objeto ofertado: "Bola Suíça - 45 cm. Utilizada para força muscular, resistência flexibilidade e equilíbrio. Fabricado em material látex, suporta até 200 kg, sistema anti estouro, bico ..."

Porte ME/EPP: SIM Declaração ME/EPP/COOP: SIM

Declaração de Inexistência de fato superveniente: SIM

Declaração de Menor: SIM

Declaração independente de proposta: SIM

Declaração de Não Utilização de Trabalho Degradante ou Forçado: SIM

Declaração de Acessibilidade: SIM

Declaração de Cota de Aprendizagem: SIM

Data Declaração: 25/04/2019

08.973.569/0001-45 - JULIO CESAR GASPARINI JUNIOR - EIRELI	3	178,4700	178,2800	02/05/2019 11:06:01:500		-		SIM
--	---	----------	----------	-------------------------	--	---	--	-----

Marca: FLEX
Fabricante: FLEX
Modelo / Versão: FLEX

Descrição detalhada do objeto ofertado: Bola Suíça - 45 cm. Utilizada para força muscular, resistência flexibilidade e equilíbrio. Fabricado em material látex, suporta até 200 kg, sistema anti estouro, bico reserva. 45 cm de diâmetro...

Porte ME/EPP: SIM Declaração ME/EPP/COOP: SIM

Declaração de Inexistência de fato superveniente: SIM

Declaração de Menor: SIM

Declaração independente de proposta: SIM

Declaração de Não Utilização de Trabalho Degradante ou Forçado: SIM

Declaração de Acessibilidade: SIM

Declaração de Cota de Aprendizagem: SIM

001178

SIM

Data Declaração: 26/04/2019

23.347.547/0001-63 - MILA
 COMERCIO DE PRODUTOS PARA
 SAUDE LTDA 3 178,4700 178,4700 02/05/2019
 09:00:35:403

Marca: LIVE UP
 Fabricante: LIVE UP
 Modelo / Versão: BOLA SUIÇA

Descrição detalhada do objeto ofertado: Bola Suíça - 45 cm. Utilizada para força muscular, resistência flexibilidade e equilíbrio. Fabricado em material látex, suporta até 200 kg, sistema anti estouro, bico reserva. 45 cm de diâmetro...

Porte ME/EPP: SIM Declaração ME/EPP/COOP: SIM

Declaração de Inexistência de fato superveniente: SIM

Declaração de Menor: SIM

Declaração independente de proposta: SIM

Declaração de Não Utilização de Trabalho Degradante ou Forçado: SIM

Declaração de Acessibilidade: SIM

Declaração de Cota de Aprendizagem: SIM

Data Declaração: 29/04/2019

08.738.035/0001-34 -
 MAXIMUS ESPORTES COMERCIO
 LTDA 3 178,4700 178,4700 02/05/2019
 09:00:35:403

Marca: Liveup
 Fabricante: Liveup
 Modelo / Versão: Liveup

Descrição detalhada do objeto ofertado: Bola suíça 45cm: Fabricado em material látex, suporta até 200 kg com sistema anti-estouro. Acompanha bico reserva.

Marca: Liveup ...

Porte ME/EPP: SIM Declaração ME/EPP/COOP: SIM

Declaração de Inexistência de fato superveniente: SIM

Declaração de Menor: SIM

Declaração independente de proposta: SIM

Declaração de Não Utilização de Trabalho Degradante ou Forçado: SIM

Declaração de Acessibilidade: SIM

Declaração de Cota de Aprendizagem: SIM

Data Declaração: 30/04/2019

Menu Voltar



Imprimir o
Relatório

Pregão Eletrônico

Visualização de Propostas

UASG: 926782 - CONSÓRCIO INTERMUNICIPAL DE SAÚDE
Pregão nº: **162019**

Menu Voltar

Fornecedor assinalado com (*) teve sua proposta desclassificada para o item.
Na coluna "Declaração", os fornecedores que estão assinalados com "SIM", declaram que estão cientes e concordam com as condições contidas no edital e seus anexos, bem como de que cumprem plenamente os requisitos de habilitação definidos no edital.
ME/EPP = Microempresa/Empresa de Pequeno Porte

Item: **30 - TRAVESSEIRO** Qtde Estimada: 3 Qtde Aceita: 3 Valor Estimado: R\$ 219,7500 Situação do Item: Realizar Adjudicação Recurso: Sem

Tratamento Diferenciado: Tipo I - Participação Exclusiva de ME/EPP

Aplicabilidade Decreto 7174: Não

Aplicabilidade Margem de Preferência: Não

Fornecedor	Qtde Ofertada	Proposta (R\$)	Melhor Lance (R\$)	Data Melhor Lance	Valor (R\$) Negociado	Situação da Proposta	Anexo	Declaração
02.441.945/0001-74 - ANDRE E. S. SCHILLING	3	219,7500	142,6200	02/05/2019 10:49:16:887		Aceito e Habilitado	Consultar	SIM

Marca: Live Up
Fabricante: Live Up
Modelo / Versão: 55cm

Descrição detalhada do objeto ofertado: Bola Suíça - 55cm. Utilizada para força muscular, resistência flexibilidade e equilíbrio. Fabricado em material látex, suporta até 200Kg, sistema anti estouro, bico reserva. 55cm de diâmetro....

Porte ME/EPP: SIM Declaração ME/EPP/COOP: SIM

Declaração de Inexistência de fato superveniente: SIM Declaração de Menor: SIM Declaração independente de proposta: SIM

Declaração de Não Utilização de Trabalho Degradante ou Forçado: SIM Declaração de Acessibilidade: SIM Declaração de Cota de Aprendizagem: SIM

Data Declaração: 30/04/2019

24.118.004/0001-37 - ANGULAR PRODUTOS PARA SAUDE LTDA	3	219,7500	142,8300	02/05/2019 10:41:53:367		-		SIM
---	---	----------	----------	-------------------------	--	---	--	-----

Marca: ARKTUS
Fabricante: ARKTUS
Modelo / Versão: AG

Descrição detalhada do objeto ofertado: DESCRITIVO CONFORME EDITAL....

Porte ME/EPP: SIM Declaração ME/EPP/COOP: SIM

Declaração de Inexistência de fato superveniente: SIM Declaração de Menor: SIM Declaração independente de proposta: SIM

Declaração de Não Utilização de Trabalho Degradante ou Forçado: SIM Declaração de Acessibilidade: SIM Declaração de Cota de Aprendizagem: SIM

Data Declaração: 30/04/2019

27.806.274/0001-29 - PROMEDI DISTRIBUIDORA DE PRODUTOS HOSPITALARES LTDA	3	219,7500	180,0000	02/05/2019 11:05:04:340		-		SIM
--	---	----------	----------	-------------------------	--	---	--	-----

Marca: CARCI
Fabricante: CARCI
Modelo / Versão: CARCI BALL 55CM

Descrição detalhada do objeto ofertado: Bola Suíça - 55 cm. Utilizada para força muscular, resistência flexibilidade e equilíbrio. Fabricado em material látex, suporta até 200kg, sistema anti estouro, bico reserva. 55 cm de diâmetro....

Porte ME/EPP: SIM Declaração ME/EPP/COOP: SIM

Declaração de Inexistência de fato superveniente: SIM Declaração de Menor: SIM Declaração independente de proposta: SIM

Declaração de Não Utilização de Trabalho Degradante ou Forçado: SIM Declaração de Acessibilidade: SIM Declaração de Cota de Aprendizagem: SIM

Data Declaração: 30/04/2019

11.138.620/0001-08 - A C - MATERIAIS MEDICOS LTDA	3	213,1500	199,9500	02/05/2019 10:36:04:010		-		SIM
---	---	----------	----------	-------------------------	--	---	--	-----

Marca: ARKTUS
Fabricante: ARKTUS
Modelo / Versão: BOLA SUIÇA 55 CM

Descrição detalhada do objeto ofertado: Bola Suíça - 55 cm. Utilizada para força muscular, resistência flexibilidade e equilíbrio. Fabricado em material látex, suporta até 200kg, sistema anti estouro, bic....

Porte ME/EPP: SIM Declaração ME/EPP/COOP: SIM

Declaração de Inexistência de fato superveniente: SIM Declaração de Menor: SIM Declaração independente de proposta: SIM

Declaração de Não Utilização de Trabalho Degradante ou Forçado: SIM Declaração de Acessibilidade: SIM Declaração de Cota de Aprendizagem: SIM

Data Declaração: 25/04/2019

08.973.569/0001-45 - JULIO CESAR GASPARINI JUNIOR - EIRELI	3	219,7500	219,6200	02/05/2019 11:06:02:170		-		SIM
--	---	----------	----------	-------------------------	--	---	--	-----

Marca: FLEX
Fabricante: FLEX
Modelo / Versão: FLEX

Descrição detalhada do objeto ofertado: Bola Suíça - 55 cm. Utilizada para força muscular, resistência flexibilidade e equilíbrio. Fabricado em material látex, suporta até 200kg, sistema anti estouro, bico reserva. 55 cm de diâmetro....

Porte ME/EPP: SIM Declaração ME/EPP/COOP: SIM

Declaração de Inexistência de fato superveniente: SIM Declaração de Menor: SIM Declaração independente de proposta: SIM

Declaração de Não Utilização de Trabalho Degradante ou Forçado: SIM Declaração de Acessibilidade: SIM Declaração de Cota de Aprendizagem: SIM

.- 001180
SIM 6-

Data Declaração: 26/04/2019

23.347.547/0001-63 - MILA 3 219,7500 219,7500 02/05/2019
 COMERCIO DE PRODUTOS PARA SAUDE LTDA 09:00:35:403

Marca: LIVE UP
 Fabricante: LIVE UP
 Modelo / Versão: BOLA SUIÇA

Descrição detalhada do objeto ofertado: Bola Suíça - 55 cm. Utilizada para força muscular, resistência flexibilidade e equilíbrio. Fabricado em material látex, suporta até 200kg, sistema anti estouro, bico reserva. 55 cm de diâmetro....

Porte ME/EPP: SIM Declaração ME/EPP/COOP: SIM

Declaração de Inexistência de fato superveniente: SIM Declaração de Menor: SIM Declaração independente de proposta: SIM

Declaração de Não Utilização de Trabalho Degradante ou Forçado: SIM Declaração de Acessibilidade: SIM Declaração de Cota de Aprendizagem: SIM

Data Declaração: 29/04/2019

08.738.035/0001-34 - MAXIMUS ESPORTES COMERCIO 3 219,7500 219,7500 02/05/2019
 LTDA 09:00:35:403

Marca: Liveup
 Fabricante: Liveup
 Modelo / Versão: Liveup

Descrição detalhada do objeto ofertado: Bola suíça 55cm: Fabricado em material látex, suporta até 200 kg com sistema anti-estouro. Acompanha bico reserva.

Marca: Liveup ...

Porte ME/EPP: SIM Declaração ME/EPP/COOP: SIM

Declaração de Inexistência de fato superveniente: SIM Declaração de Menor: SIM Declaração independente de proposta: SIM

Declaração de Não Utilização de Trabalho Degradante ou Forçado: SIM Declaração de Acessibilidade: SIM Declaração de Cota de Aprendizagem: SIM

Data Declaração: 30/04/2019

Menu Voltar

 Imprimir o Relatório

[Handwritten signatures and initials]

Pregão Eletrônico

* Visualização de Propostas

UASG: 926782 - CONSÓRCIO INTERMUNICIPAL DE SAÚDE
Pregão nº: **162019**

Menu Voltar

Fornecedor assinalado com (*) teve sua proposta desclassificada para o item.
Na coluna "Declaração", os fornecedores que estão assinalados com "SIM", declaram que estão cientes e concordam com as condições contidas no edital e seus anexos, bem como de que cumprem plenamente os requisitos de habilitação definidos no edital.
ME/EPP = Microempresa/ Empresa de Pequeno Porte

Item: **31 - TRAVESSEIRO** Qtde Estimada: 4 Qtde Aceita: 4 Valor Estimado: R\$ 333,1600 Situação do Item: Realizar Adjudicação Recurso: Sem

Tratamento Diferenciado: Tipo I - Participação Exclusiva de ME/EPP

Aplicabilidade Decreto 7174: Não

Aplicabilidade Margem de Preferência: Não

Fornecedor	Qtde Ofertada	Proposta (R\$)	Melhor Lance (R\$)	Data Melhor Lance	Valor (R\$) Negociado	Situação da Proposta	Anexo	Declaração
24.118.004/0001-37 - ANGULAR PRODUTOS PARA SAUDE LTDA	4	333,1600	142,8300	02/05/2019 11:20:45:867		Aceito e Habilitado	Consultar	SIM

Marca: ARKTUS
Fabricante: ARKTUS
Modelo / Versão: AC059

Descrição detalhada do objeto ofertado: DESCRITIVO CONFORME EDITAL...

Porte ME/EPP: SIM Declaração ME/EPP/COOP: SIM

Declaração de Inexistência de fato superveniente: SIM

Declaração de Menor: SIM

Declaração independente de proposta: SIM

Declaração de Não Utilização de Trabalho Degradante ou Forçado: SIM Declaração de Acessibilidade: SIM Declaração de Cota de Aprendizagem: SIM

Data Declaração: 30/04/2019

02.441.945/0001-74 - E. S. SCHILLING	4	333,1600	169,8700	02/05/2019 11:18:36:187		-		SIM
--------------------------------------	---	----------	----------	-------------------------	--	---	--	-----

Marca: Live Up
Fabricante: Live Up
Modelo / Versão: 65cm

Descrição detalhada do objeto ofertado: Bola Suíça - 65cm. Utilizada para força muscular, resistência flexibilidade e equilíbrio. Fabricado em material látex, suporta até 200Kg, sistema anti estouro, bico reserva. 65cm de diâmetro...

Porte ME/EPP: SIM Declaração ME/EPP/COOP: SIM

Declaração de Inexistência de fato superveniente: SIM

Declaração de Menor: SIM

Declaração independente de proposta: SIM

Declaração de Não Utilização de Trabalho Degradante ou Forçado: SIM Declaração de Acessibilidade: SIM Declaração de Cota de Aprendizagem: SIM

Data Declaração: 30/04/2019

11.138.620/0001-08 - A C - MATERIAIS MEDICOS LTDA	4	323,1600	179,0000	02/05/2019 11:14:09:133		-		SIM
---	---	----------	----------	-------------------------	--	---	--	-----

Marca: ARKTUS
Fabricante: ARKTUS
Modelo / Versão: BOLA SUIÇA 65 CM

Descrição detalhada do objeto ofertado: "Bola Suíça - 65 cm. Utilizada para força muscular, resistência flexibilidade e equilíbrio. Fabricado em material látex, suporta até 200kg, sistema anti estouro, bico reserva. 65 cm de diâmetro..."

Porte ME/EPP: SIM Declaração ME/EPP/COOP: SIM

Declaração de Inexistência de fato superveniente: SIM

Declaração de Menor: SIM

Declaração independente de proposta: SIM

Declaração de Não Utilização de Trabalho Degradante ou Forçado: SIM Declaração de Acessibilidade: SIM Declaração de Cota de Aprendizagem: SIM

Data Declaração: 25/04/2019

27.806.274/0001-29 - PROMEDI DISTRIBUIDORA DE PRODUTOS HOSPITALARES LTDA	4	333,1600	265,0000	02/05/2019 11:05:52:217		-		SIM
--	---	----------	----------	-------------------------	--	---	--	-----

Marca: CARCI
Fabricante: CARCI
Modelo / Versão: CARCI BALL 65CM

Descrição detalhada do objeto ofertado: Bola Suíça - 65 cm. Utilizada para força muscular, resistência flexibilidade e equilíbrio. Fabricado em material látex, suporta até 200kg, sistema anti estouro, bico reserva. 65 cm de diâmetro...

Porte ME/EPP: SIM Declaração ME/EPP/COOP: SIM

Declaração de Inexistência de fato superveniente: SIM

Declaração de Menor: SIM

Declaração independente de proposta: SIM

Declaração de Não Utilização de Trabalho Degradante ou Forçado: SIM Declaração de Acessibilidade: SIM Declaração de Cota de Aprendizagem: SIM

Data Declaração: 30/04/2019

08.738.035/0001-34 - MAXIMUS ESPORTES COMERCIO LTDA	4	333,1600	315,0000	02/05/2019 11:21:23:497		-		SIM
---	---	----------	----------	-------------------------	--	---	--	-----

Marca: Liveup
Fabricante: Liveup
Modelo / Versão: Liveup

Descrição detalhada do objeto ofertado: Bola suíça 65cm: Fabricado em material látex, suporta até 200 kg com sistema anti-estouro. Acompanha bico reserva.

Marca: Liveup ...

Porte ME/EPP: SIM Declaração ME/EPP/COOP: SIM

Declaração de Inexistência de fato superveniente: SIM

Declaração de Menor: SIM

Declaração independente de proposta: SIM

Declaração de Não Utilização de Trabalho Degradante ou Forçado: SIM Declaração de Acessibilidade: SIM Declaração de Cota de Aprendizagem: SIM

Data Declaração: 30/04/2019

08.973.569/0001-45 - JULIO CESAR GASPARINI JUNIOR - EIRELI 4 333,1600 333,0000 02/05/2019 11:18:36:983 SIM

Marca: FLEX
Fabricante: FLEX
Modelo / Versão: FLEX

Descrição detalhada do objeto ofertado: Bola Suíça - 65 cm. Utilizada para força muscular, resistência flexibilidade e equilíbrio. Fabricado em material látex, suporta até 200kg, sistema anti estouro, bico reserva. 65 cm de diâmetro....

Porte ME/EPP: SIM Declaração ME/EPP/COOP: SIM

Declaração de Inexistência de fato superveniente: SIM

Declaração de Menor: SIM

Declaração independente de proposta: SIM

Declaração de Não Utilização de Trabalho Degradante ou Forçado: SIM Declaração de Acessibilidade: SIM Declaração de Cota de Aprendizagem: SIM

Data Declaração: 26/04/2019

23.347.547/0001-63 - MILA COMERCIO DE PRODUTOS PARA SAUDE LTDA 4 333,1600 333,1600 02/05/2019 09:00:35:403 SIM

Marca: LIVE UP
Fabricante: LIVE UP
Modelo / Versão: BOLA SUIÇA

Descrição detalhada do objeto ofertado: Bola Suíça - 65 cm. Utilizada para força muscular, resistência flexibilidade e equilíbrio. Fabricado em material látex, suporta até 200kg, sistema anti estouro, bico reserva. 65 cm de diâmetro....

Porte ME/EPP: SIM Declaração ME/EPP/COOP: SIM

Declaração de Inexistência de fato superveniente: SIM

Declaração de Menor: SIM

Declaração independente de proposta: SIM

Declaração de Não Utilização de Trabalho Degradante ou Forçado: SIM Declaração de Acessibilidade: SIM Declaração de Cota de Aprendizagem: SIM

Data Declaração: 29/04/2019

Menu Voltar



Pregão Eletrônico

* Visualização de Propostas

UASG: 926782 - CONSÓRCIO INTERMUNICIPAL DE SAÚDE
Pregão nº: **162019**

Menu Voltar

Fornecedor assinalado com (*) teve sua proposta desclassificada para o item.
Na coluna "Declaração", os fornecedores que estão assinalados com "SIM", declaram que estão cientes e concordam com as condições contidas no edital e seus anexos, bem como de que cumprem plenamente os requisitos de habilitação definidos no edital.
ME/EPP = Microempresa/Empresa de Pequeno Porte

Item: **32 - TRAVESSEIRO** Qtde Estimada: 3 Qtde Aceita: 3 Valor Estimado: R\$ 324,2100 Situação do Item: Realizar Adjudicação Recurso: Sem

Tratamento Diferenciado: Tipo I - Participação Exclusiva de ME/EPP

Aplicabilidade Decreto 7174: Não

Aplicabilidade Margem de Preferência: Não

Fornecedor	Qtde Ofertada	Proposta (R\$)	Melhor Lance (R\$)	Data Melhor Lance	Valor (R\$) Negociado	Situação da Proposta	Anexo	Declaração
11.138.620/0001-08 - A C - MATERIAIS MEDICOS LTDA	3	314,4900	201,0000	02/05/2019 11:22:16:563		Aceito e Habilitado	Consultar	SIM

Marca: ARKTUS
Fabricante: ARKTUS
Modelo / Versão: BOLA SUIÇA 85 CM

Descrição detalhada do objeto ofertado: "Bola Suíça - 85 cm. Utilizada para força muscular, resistência flexibilidade e equilíbrio. Fabricado em material látex, suporta até 200kg, sistema anti estouro, bic...

Porte ME/EPP: SIM Declaração ME/EPP/COOP: SIM

Declaração de Inexistência de fato superveniente: SIM

Declaração de Menor: SIM

Declaração independente de proposta: SIM

Declaração de Não Utilização de Trabalho Degradante ou Forçado: SIM

Declaração de Acessibilidade: SIM

Declaração de Cota de Aprendizagem: SIM

Data Declaração: 25/04/2019

02.441.945/0001-74 - ANDRE E. S. SCHILLING	3	324,2100	201,9900	02/05/2019 11:21:47:530				SIM
--	---	----------	----------	-------------------------	--	--	--	-----

Marca: Live Up
Fabricante: Live Up
Modelo / Versão: 85cm

Descrição detalhada do objeto ofertado: Bola Suíça - 85cm. Utilizada para força muscular, resistência flexibilidade e equilíbrio. Fabricado em material látex, suporta até 200kg, sistema anti estouro, bico reserva. 85cm de diâmetro....

Porte ME/EPP: SIM Declaração ME/EPP/COOP: SIM

Declaração de Inexistência de fato superveniente: SIM

Declaração de Menor: SIM

Declaração independente de proposta: SIM

Declaração de Não Utilização de Trabalho Degradante ou Forçado: SIM

Declaração de Acessibilidade: SIM

Declaração de Cota de Aprendizagem: SIM

Data Declaração: 30/04/2019

24.118.004/0001-37 - ANGULAR PRODUTOS PARA SAUDE LTDA	3	324,2100	215,7300	02/05/2019 10:50:40:267				SIM
---	---	----------	----------	-------------------------	--	--	--	-----

Marca: ARKTUS
Fabricante: ARKTUS
Modelo / Versão: A

Descrição detalhada do objeto ofertado: DESCRITIVO CONFORME EDITAL...

Porte ME/EPP: SIM Declaração ME/EPP/COOP: SIM

Declaração de Inexistência de fato superveniente: SIM

Declaração de Menor: SIM

Declaração independente de proposta: SIM

Declaração de Não Utilização de Trabalho Degradante ou Forçado: SIM

Declaração de Acessibilidade: SIM

Declaração de Cota de Aprendizagem: SIM

Data Declaração: 30/04/2019

08.738.035/0001-34 - MAXIMUS ESPORTES COMERCIO LTDA	3	324,2100	295,0000	02/05/2019 11:21:26:323				SIM
---	---	----------	----------	-------------------------	--	--	--	-----

Marca: Liveup
Fabricante: Liveup
Modelo / Versão: Liveup

Descrição detalhada do objeto ofertado: Bola suíça 85cm: Fabricado em material látex, suporta até 200 kg com sistema anti-estouro. Acompanha bico reserva. Marca: Liveup ...

Porte ME/EPP: SIM Declaração ME/EPP/COOP: SIM

Declaração de Inexistência de fato superveniente: SIM

Declaração de Menor: SIM

Declaração independente de proposta: SIM

Declaração de Não Utilização de Trabalho Degradante ou Forçado: SIM

Declaração de Acessibilidade: SIM

Declaração de Cota de Aprendizagem: SIM

Data Declaração: 30/04/2019

27.806.274/0001-29 - PROMEDI DISTRIBUIDORA DE PRODUTOS HOSPITALARES LTDA	3	324,2100	300,0000	02/05/2019 11:18:32:933				SIM
--	---	----------	----------	-------------------------	--	--	--	-----

Marca: CARCI
Fabricante: CARCI
Modelo / Versão: CARCI BALL 85CM

Descrição detalhada do objeto ofertado: Bola Suíça - 85 cm. Utilizada para força muscular, resistência flexibilidade e equilíbrio. Fabricado em material látex, suporta até 200kg, sistema anti estouro, bico reserva. 85 cm de diâmetro...

Porte ME/EPP: SIM Declaração ME/EPP/COOP: SIM

Declaração de Inexistência de fato superveniente: SIM

Declaração de Menor: SIM

Declaração independente de proposta: SIM

Declaração de Não Utilização de Trabalho Degradante ou Forçado: SIM Declaração de Acessibilidade: SIM Declaração de Cota de Aprendizagem: SIM

Data Declaração: 30/04/2019

08.973.569/0001-45 - JULIO CESAR GASPARINI JUNIOR - EIRELI 3 324,2100 324,0800 02/05/2019 11:18:38:293

001184
6
SIM

Marca: FLEX
Fabricante: FLEX
Modelo / Versão: FLEX

Descrição detalhada do objeto ofertado: Bola Suíça - 85 cm. Utilizada para força muscular, resistência flexibilidade e equilíbrio. Fabricado em material látex, suporta até 200kg, sistema anti estouro, bico reserva, 85 cm de diâmetro...

Porte ME/EPP: SIM Declaração ME/EPP/COOP: SIM

Declaração de Inexistência de fato superveniente: SIM

Declaração de Menor: SIM

Declaração independente de proposta: SIM

Declaração de Não Utilização de Trabalho Degradante ou Forçado: SIM Declaração de Acessibilidade: SIM Declaração de Cota de Aprendizagem: SIM

Data Declaração: 26/04/2019

23.347.547/0001-63 - MILA COMERCIO DE PRODUTOS PARA SAUDE LTDA 3 324,2100 324,2100 02/05/2019 09:00:35:403

SIM

Marca: LIVE UP
Fabricante: LIVE UP
Modelo / Versão: BOLA SUIÇA

Descrição detalhada do objeto ofertado: Bola Suíça - 85 cm. Utilizada para força muscular, resistência flexibilidade e equilíbrio. Fabricado em material látex, suporta até 200kg, sistema anti estouro, bico reserva, 85 cm de diâmetro...

Porte ME/EPP: SIM Declaração ME/EPP/COOP: SIM

Declaração de Inexistência de fato superveniente: SIM

Declaração de Menor: SIM

Declaração independente de proposta: SIM

Declaração de Não Utilização de Trabalho Degradante ou Forçado: SIM Declaração de Acessibilidade: SIM Declaração de Cota de Aprendizagem: SIM

Data Declaração: 29/04/2019

Menu Voltar

 Imprimir o Relatório

Pregão Eletrônico

Visualização de Propostas

UASG: 926782 - CONSÓRCIO INTERMUNICIPAL DE SAÚDE
Pregão nº: 162019

Menu Voltar

Fornecedor assinalado com (*) teve sua proposta desclassificada para o item.
Na coluna "Declaração", os fornecedores que estão assinalados com "SIM", declaram que estão cientes e concordam com as condições contidas no edital e seus anexos, bem como de que cumprem plenamente os requisitos de habilitação definidos no edital.
ME/EPP = Microempresa/Empresa de Pequeno Porte

Item: 33 - **TRAVESSEIRO** Qtde Estimada: 4 Qtde Aceita: 4 Valor Estimado: R\$ 714,5600 Situação do Item: Realizar Adjudicação Recurso: Sem

Tratamento Diferenciado: Tipo I - Participação Exclusiva de ME/EPP

Aplicabilidade Decreto 7174: Não

Aplicabilidade Margem de Preferência: Não

Fornecedor	Qtde Ofertada	Proposta (R\$)	Melhor Lance (R\$)	Data Melhor Lance	Valor (R\$) Negociado	Situação da Proposta	Anexo	Declaração
23.347.547/0001-63 - MILA COMERCIO DE PRODUTOS PARA SAUDE LTDA	4	714,5600	371,5600	02/05/2019 11:32:30:707		Aceito e Habilitado	-	<u>SIM</u>

Marca: LIVE UP
Fabricante: LIVE UP
Modelo / Versão: BOLA FEIJAO

Descrição detalhada do objeto ofertado: Bola feijão - 90 x 45 Cm. Utilizada para força muscular, resistência flexibilidade e equilíbrio. Fabricado em material látex, suporta até 200kg, sistema anti estouro, bico reserva. 90x45 cm de diâmetr...

Porte ME/EPP: SIM Declaração ME/EPP/COOP: SIM

Declaração de Inexistência de fato superveniente: SIM

Declaração de Menor: SIM

Declaração independente de proposta: SIM

Declaração de Não Utilização de Trabalho Degradante ou Forçado: SIM Declaração de Acessibilidade: SIM Declaração de Cota de Aprendizagem: SIM

Data Declaração: 29/04/2019

02.441.945/0001-74 - ANDRE E. S. SCHILLING	4	714,5600	371,5800	02/05/2019 11:31:15:717		-		<u>SIM</u>
--	---	----------	----------	-------------------------	--	---	--	------------

Marca: Live Up
Fabricante: Live Up
Modelo / Versão: 90x45cm

Descrição detalhada do objeto ofertado: Bola Feijão - 90 x 45 cm. Utilizada para força muscular, resistência flexibilidade e equilíbrio. Fabricado em material látex, suporta até 200Kg, sistema anti estouro, bico reserva. 90x45 cm de diâmetr...

Porte ME/EPP: SIM Declaração ME/EPP/COOP: SIM

Declaração de Inexistência de fato superveniente: SIM

Declaração de Menor: SIM

Declaração independente de proposta: SIM

Declaração de Não Utilização de Trabalho Degradante ou Forçado: SIM Declaração de Acessibilidade: SIM Declaração de Cota de Aprendizagem: SIM

Data Declaração: 30/04/2019

11.138.620/0001-08 - A C - MATERIAIS MEDICOS LTDA	4	693,1200	374,4000	02/05/2019 11:28:48:157		-		<u>SIM</u>
---	---	----------	----------	-------------------------	--	---	--	------------

Marca: ARKTUS
Fabricante: ARKTUS
Modelo / Versão: BOLA FEIJÃO 90X45 CM

Descrição detalhada do objeto ofertado: "Bola feijão - 90 x 45 Cm. Utilizada para força muscular, resistência flexibilidade e equilíbrio. Fabricado em material látex, suporta até 200kg, sistema anti estouro, bico reser...

Porte ME/EPP: SIM Declaração ME/EPP/COOP: SIM

Declaração de Inexistência de fato superveniente: SIM

Declaração de Menor: SIM

Declaração independente de proposta: SIM

Declaração de Não Utilização de Trabalho Degradante ou Forçado: SIM Declaração de Acessibilidade: SIM Declaração de Cota de Aprendizagem: SIM

Data Declaração: 25/04/2019

24.118.004/0001-37 - ANGULAR PRODUTOS PARA SAUDE LTDA	4	714,5600	422,4600	02/05/2019 11:13:09:050		-		<u>SIM</u>
---	---	----------	----------	-------------------------	--	---	--	------------

Marca: CARCI
Fabricante: CARCI
Modelo / Versão: RL0255

Descrição detalhada do objeto ofertado: DESCRITIVO CONFORME EDITAL...

Porte ME/EPP: SIM Declaração ME/EPP/COOP: SIM

Declaração de Inexistência de fato superveniente: SIM

Declaração de Menor: SIM

Declaração independente de proposta: SIM

Declaração de Não Utilização de Trabalho Degradante ou Forçado: SIM Declaração de Acessibilidade: SIM Declaração de Cota de Aprendizagem: SIM

Data Declaração: 30/04/2019

08.738.035/0001-34 - MAXIMUS ESPORTES COMERCIO LTDA	4	714,5600	435,0000	02/05/2019 11:21:28:823		-		<u>SIM</u>
---	---	----------	----------	-------------------------	--	---	--	------------

Marca: Liveup
Fabricante: Liveup
Modelo / Versão: Liveup

Descrição detalhada do objeto ofertado: Bola suíça 90x45cm: Fabricado em material látex; Suporta até 200 kg; Sistema antiestouro; Bico reserva. Tamanho: 90cm x 45 cm de diâmetro. Marca: Liveup 90x45 ...

Porte ME/EPP: SIM Declaração ME/EPP/COOP: SIM

Declaração de Inexistência de fato superveniente: SIM

Declaração de Menor: SIM

Declaração independente de proposta: SIM

Declaração de Não Utilização de Trabalho Degradante ou Forçado: SIM Declaração de Acessibilidade: SIM Declaração de Cota de Aprendizagem: SIM

Data Declaração: 30/04/2019

17.356.181/0001-96 - ADONAI 4 7.160,0000 463,4500 02/05/2019
 COMERCIO DE MAQUINAS E EQUIPAMENTOS EIRELI 11:10:26:397

001180

SIM b.

Marca: LiveUp
 Fabricante: LiveUp
 Modelo / Versão: Bola feijão 90x45cm

Descrição detalhada do objeto ofertado: Bola feijão - 90 x 45 Cm. Utilizada para força muscular, resistência flexibilidade e equilíbrio. Fabricado em material látex, suporta até 200kg, sistema anti estouro, bico reserva. 90X45 cm de di...

Porte ME/EPP: SIM Declaração ME/EPP/COOP: SIM

Declaração de Inexistência de fato superveniente: SIM

Declaração de Menor: SIM

Declaração independente de proposta: SIM

Declaração de Não Utilização de Trabalho Degradante ou Forçado: SIM Declaração de Acessibilidade: SIM Declaração de Cota de Aprendizagem: NÃO

Data Declaração: 30/04/2019

71.769.673/0001-59 - MENDES 4 680,0000 576,0000 02/05/2019
 & BARBOSA PRODUTOS MEDICOS LTDA 10:50:16:580

SIM

Marca: BOLA FEIJÃO LIVEUP -
 Fabricante: LIVEUP
 Modelo / Versão: LIVEUP90X45

Descrição detalhada do objeto ofertado: BOLA FEIJÃO LIVEUP - 90 X 45 CM LIVEUP / LIVEUP90X45 ...

Porte ME/EPP: SIM Declaração ME/EPP/COOP: SIM

Declaração de Inexistência de fato superveniente: SIM

Declaração de Menor: SIM

Declaração independente de proposta: SIM

Declaração de Não Utilização de Trabalho Degradante ou Forçado: SIM Declaração de Acessibilidade: SIM Declaração de Cota de Aprendizagem: SIM

Data Declaração: 22/04/2019

Menu Voltar



Pregão Eletrônico

Visualização de Propostas

UASG: 926782 - CONSÓRCIO INTERMUNICIPAL DE SAÚDE
Pregão nº: **162019**

Menu Voltar

Fornecedor assinalado com (*) teve sua proposta desclassificada para o item.
Na coluna "Declaração", os fornecedores que estão assinalados com "SIM", declaram que estão cientes e concordam com as condições contidas no edital e seus anexos, bem como de que cumprem plenamente os requisitos de habilitação definidos no edital.
ME/EPP = Microempresa/Empresa de Pequeno Porte

Item: 34 - **TRAVESSEIRO** Qtde Estimada: 3 Qtde Aceita: 3 Valor Estimado: R\$ 115,7700 Situação do Item: Realizar Adjudicação Recurso: Sem

Tratamento Diferenciado: Tipo I - Participação Exclusiva de ME/EPP

Aplicabilidade Decreto 7174: Não

Aplicabilidade Margem de Preferência: Não

Fornecedor	Qtde Ofertada	Proposta (R\$)	Melhor Lance (R\$)	Data Melhor Lance	Valor (R\$) Negociado	Situação da Proposta	Anexo	Declaração
02.441.945/0001-74 - ANDRE E. S. SCHILLING	3	115,7700	52,4400	02/05/2019 11:33:46:180		Aceito e Habilitado	Consultar	SIM

Marca: Carci
Fabricante: Carci
Modelo / Versão: Média

Descrição detalhada do objeto ofertado: Faixa Elástica resistência média. Utilizado para exercícios físicos de reabilitação e fortalecimento. Confeccionada em borracha, com sistema de resistência progressiva, 1 metro de comprimento, grau de...

Porte ME/EPP: SIM Declaração ME/EPP/COOP: SIM

Declaração de Inexistência de fato superveniente: SIM

Declaração de Menor: SIM

Declaração independente de proposta: SIM

Declaração de Não Utilização de Trabalho Degradante ou Forçado: SIM

Declaração de Acessibilidade: SIM

Declaração de Cota de Aprendizagem: SIM

Data Declaração: 30/04/2019

27.806.274/0001-29 - PROMEDI DISTRIBUIDORA DE PRODUTOS HOSPITALARES LTDA	3	115,7700	52,5000	02/05/2019 11:33:42:587				SIM
--	---	----------	---------	-------------------------	--	--	--	-----

Marca: CARCI
Fabricante: CARCI
Modelo / Versão: CARCIBAND MEDIA

Descrição detalhada do objeto ofertado: Faixa Elástica resistência média. Utilizado para exercícios físicos de reabilitação e fortalecimento. Confeccionada em borracha, com sistema de resistência progressiva, 1 metro de comprimento, grau de...

Porte ME/EPP: SIM Declaração ME/EPP/COOP: SIM

Declaração de Inexistência de fato superveniente: SIM

Declaração de Menor: SIM

Declaração independente de proposta: SIM

Declaração de Não Utilização de Trabalho Degradante ou Forçado: SIM

Declaração de Acessibilidade: SIM

Declaração de Cota de Aprendizagem: SIM

Data Declaração: 30/04/2019

23.347.547/0001-63 - MILA COMERCIO DE PRODUTOS PARA SAUDE LTDA	3	115,7700	54,9300	02/05/2019 11:31:02:870				SIM
--	---	----------	---------	-------------------------	--	--	--	-----

Marca: ARKTUS
Fabricante: ARKTUS
Modelo / Versão: FAIXA ELÁSTICA

Descrição detalhada do objeto ofertado: Faixa Elástica resistência média. Utilizado para exercícios físicos de reabilitação e fortalecimento. Confeccionada em borracha, com sistema de resistência progressiva, 1 metro de comprimento, grau de...

Porte ME/EPP: SIM Declaração ME/EPP/COOP: SIM

Declaração de Inexistência de fato superveniente: SIM

Declaração de Menor: SIM

Declaração independente de proposta: SIM

Declaração de Não Utilização de Trabalho Degradante ou Forçado: SIM

Declaração de Acessibilidade: SIM

Declaração de Cota de Aprendizagem: SIM

Data Declaração: 29/04/2019

24.118.004/0001-37 - ANGULAR PRODUTOS PARA SAUDE LTDA	3	115,7700	64,5300	02/05/2019 11:21:01:510				SIM
---	---	----------	---------	-------------------------	--	--	--	-----

Marca: ARKTUS
Fabricante: ARKTUS
Modelo / Versão: A

Descrição detalhada do objeto ofertado: DESCRITIVO CONFORME EDITAL...

Porte ME/EPP: SIM Declaração ME/EPP/COOP: SIM

Declaração de Inexistência de fato superveniente: SIM

Declaração de Menor: SIM

Declaração independente de proposta: SIM

Declaração de Não Utilização de Trabalho Degradante ou Forçado: SIM

Declaração de Acessibilidade: SIM

Declaração de Cota de Aprendizagem: SIM

Data Declaração: 30/04/2019

71.769.673/0001-59 - MENDES & BARBOSA PRODUTOS MEDICOS LTDA	3	114,0000	87,0000	02/05/2019 10:50:37:220				SIM
---	---	----------	---------	-------------------------	--	--	--	-----

Marca: CARCI BAND VERDE MÉD
Fabricante: CARCI
Modelo / Versão: CB-VERDE

Descrição detalhada do objeto ofertado: CARCI BAND VERDE MÉDIO - MT CARCI / CB-VERDE ...

Porte ME/EPP: SIM Declaração ME/EPP/COOP: SIM

Declaração de Inexistência de fato superveniente: SIM

Declaração de Menor: SIM

Declaração independente de proposta: SIM

Declaração de Não Utilização de Trabalho Degradante ou Forçado: SIM Declaração de Acessibilidade: SIM Declaração de Cota de Aprendizagem: SIM

Data Declaração: 22/04/2019

001188

08.738.035/0001-34 - MAXIMUS ESPORTES COMERCIO LTDA 3 115,7700 115,7700 02/05/2019 09:00:35:403

SIM

Marca: Carci
Fabricante: Carci
Modelo / Versão: Carci

Descrição detalhada do objeto ofertado: Faixa elástica média: Confeccionada em látex natural (Como todo produto de látex natural, não é recomendado para pessoas sensíveis ao látex); Atóxica; Comprimento: 1,5m; Acompanha Guia de Exercícios. ...

Porte ME/EPP: SIM Declaração ME/EPP/COOP: SIM

Declaração de Inexistência de fato superveniente: SIM Declaração de Menor: SIM Declaração independente de proposta: SIM

Declaração de Não Utilização de Trabalho Degradante ou Forçado: SIM Declaração de Acessibilidade: SIM Declaração de Cota de Aprendizagem: SIM

Data Declaração: 30/04/2019

Menu Voltar

 Imprimir o Relatório

[Handwritten signatures and initials]

Pregão Eletrônico

▪ Visualização de Propostas

UASG: 926782 - CONSÓRCIO INTERMUNICIPAL DE SAÚDE

Pregão nº: **162019**

Menu Voltar

Fornecedor assinalado com (*) teve sua proposta desclassificada para o item.

Na coluna "Declaração", os fornecedores que estão assinalados com 'SIM', declaram que estão cientes e concordam com as condições contidas no edital e seus anexos, bem como de que cumprem plenamente os requisitos de habilitação definidos no edital.

ME/EPP = Microempresa/Empresa de Pequeno Porte

Item: 35 - TRAVESSEIRO	Qtde Estimada: 7	Qtde Aceita: 7	Valor Estimado: R\$ 220,4300	Situação do Item: Realizar Adjudicação	Recurso: Sem
------------------------	------------------	----------------	------------------------------	--	--------------

Tratamento Diferenciado: Tipo I - Participação Exclusiva de ME/EPP

Aplicabilidade Decreto 7174: Não

Aplicabilidade Margem de Preferência: Não

Fornecedor	Qtde Ofertada	Proposta (R\$)	Melhor Lance (R\$)	Data Melhor Lance	Valor (R\$) Negociado	Situação da Proposta	Anexo	Declaração
27.806.274/0001-29 - PROMEDI DISTRIBUIDORA DE PRODUTOS HOSPITALARES LTDA	7	220,4300	117,5000	02/05/2019 11:32:36:067		Aceito e Habilitado	Consultar	SIM

Marca: CARCI
Fabricante: CARCI
Modelo / Versão: CARCIBAND FRACA

Descrição detalhada do objeto ofertado: Faixa Elástica resistência fraca. Utilizado para exercícios físicos de reabilitação e fortalecimento. Confeccionada em borracha, com sistema de resistência progressiva 1 metro de comprimento, grau de...

Porte ME/EPP: SIM Declaração ME/EPP/COOP: SIM

Declaração de Inexistência de fato superveniente: SIM Declaração de Menor: SIM Declaração independente de proposta: SIM

Declaração de Não Utilização de Trabalho Degradante ou Forçado: SIM Declaração de Acessibilidade: SIM Declaração de Cota de Aprendizagem: SIM

Data Declaração: 30/04/2019

02.441.945/0001-74 - ANDRE E. S. SCHILLING	7	220,4300	117,8700	02/05/2019 11:32:17:050				SIM
--	---	----------	----------	-------------------------	--	--	--	-----

Marca: Carci
Fabricante: Carci
Modelo / Versão: Fraca

Descrição detalhada do objeto ofertado: Faixa Elástica resistência fraca. Utilizado para exercícios físicos de reabilitação e fortalecimento. Confeccionada em borracha, com sistema de resistência progressiva, 1 metro de comprimento, grau de...

Porte ME/EPP: SIM Declaração ME/EPP/COOP: SIM

Declaração de Inexistência de fato superveniente: SIM Declaração de Menor: SIM Declaração independente de proposta: SIM

Declaração de Não Utilização de Trabalho Degradante ou Forçado: SIM Declaração de Acessibilidade: SIM Declaração de Cota de Aprendizagem: SIM

Data Declaração: 30/04/2019

23.347.547/0001-63 - MILA COMERCIO DE PRODUTOS PARA SAUDE LTDA	7	220,4300	118,8500	02/05/2019 11:31:41:610				SIM
--	---	----------	----------	-------------------------	--	--	--	-----

Marca: ARKTUS
Fabricante: ARKTUS
Modelo / Versão: FAIXA ELÁSTICA

Descrição detalhada do objeto ofertado: Faixa Elástica resistência fraca. Utilizado para exercícios físicos de reabilitação e fortalecimento. Confeccionada em borracha, com sistema de resistência progressiva, 1 metro de comprimento, grau de...

Porte ME/EPP: SIM Declaração ME/EPP/COOP: SIM

Declaração de Inexistência de fato superveniente: SIM Declaração de Menor: SIM Declaração independente de proposta: SIM

Declaração de Não Utilização de Trabalho Degradante ou Forçado: SIM Declaração de Acessibilidade: SIM Declaração de Cota de Aprendizagem: SIM

Data Declaração: 29/04/2019

24.118.004/0001-37 - ANGULAR PRODUTOS PARA SAUDE LTDA	7	220,4300	131,6700	02/05/2019 11:20:10:380				SIM
---	---	----------	----------	-------------------------	--	--	--	-----

Marca: ARKTUS
Fabricante: ARTNOX
Modelo / Versão: A

Descrição detalhada do objeto ofertado: DESCRITIVO CONFORME EDITAL...

Porte ME/EPP: SIM Declaração ME/EPP/COOP: SIM

Declaração de Inexistência de fato superveniente: SIM Declaração de Menor: SIM Declaração independente de proposta: SIM

Declaração de Não Utilização de Trabalho Degradante ou Forçado: SIM Declaração de Acessibilidade: SIM Declaração de Cota de Aprendizagem: SIM

Data Declaração: 30/04/2019

71.769.673/0001-59 - MENDES & BARBOSA PRODUTOS MEDICOS LTDA	7	217,0000	154,0000	02/05/2019 10:54:53:087				SIM
---	---	----------	----------	-------------------------	--	--	--	-----

Marca: CARCI BAND AMARELO F
Fabricante: CARCI
Modelo / Versão: cbamarela

Descrição detalhada do objeto ofertado: CARCI BAND AMARELO FRACO - MT CARCI / CBAMARELA ...

Porte ME/EPP: SIM Declaração ME/EPP/COOP: SIM

Declaração de Inexistência de fato superveniente: SIM Declaração de Menor: SIM Declaração independente de proposta: SIM

Declaração de Não Utilização de Trabalho Degradante ou Forçado: SIM Declaração de Acessibilidade: SIM Declaração de Cota de Aprendizagem: SIM

Data Declaração: 22/04/2019

08.738.035/0001-34 - MAXIMUS ESPORTES COMERCIO LTDA 7 220,4300 220,4300 02/05/2019 09:00:35:403 SIM

Marca: Carci

Fabricante: Carci

Modelo / Versão: Carci

Descrição detalhada do objeto ofertado: Faixa elástica fraca: Confeccionada em látex natural (Como todo produto de látex natural, não é recomendado para pessoas sensíveis ao látex); Atóxica; Comprimento: 1,5m; Acompanha Guia de Exercícios. ...

Porte ME/EPP: SIM Declaração ME/EPP/COOP: SIM

Declaração de Inexistência de fato superveniente: SIM

Declaração de Menor: SIM

Declaração independente de proposta: SIM

Declaração de Não Utilização de Trabalho Degradante ou Forçado: SIM Declaração de Acessibilidade: SIM Declaração de Cota de Aprendizagem: SIM

Data Declaração: 30/04/2019

Menu Voltar

 Imprimir o Relatório

Pregão Eletrônico

* Visualização de Propostas

UASG: 926782 - CONSÓRCIO INTERMUNICIPAL DE SAÚDE
Pregão nº: **162019**

Menu Voltar

Fornecedor assinalado com (*) teve sua proposta desclassificada para o item.
Na coluna "Declaração", os fornecedores que estão assinalados com 'SIM', declaram que estão cientes e concordam com as condições contidas no edital e seus anexos, bem como de que cumprem plenamente os requisitos de habilitação definidos no edital.
ME/EPP = Microempresa/Empresa de Pequeno Porte

Item: 36 - **TRAVESSEIRO** Qtde Estimada: 8 Qtde Aceita: 8 Valor Estimado: R\$ 363,6800 Situação do Item: Realizar Adjudicação Recurso: Sem

Tratamento Diferenciado: Tipo I - Participação Exclusiva de ME/EPP

Aplicabilidade Decreto 7174: Não

Aplicabilidade Margem de Preferência: Não

Fornecedor	Qtde Ofertada	Proposta (R\$)	Melhor Lance (R\$)	Data Melhor Lance	Valor (R\$) Negociado	Situação da Proposta	Anexo	Declaração
08.738.035/0001-34 - MAXIMUS ESPORTES COMERCIO LTDA	8	363,6800	134,2500	02/05/2019 11:43:41:950		Recusado	Consultar	SIM

Marca: Carci
Fabricante: Carci
Modelo / Versão: Carci

Descrição detalhada do objeto ofertado: Faixa elástica forte: Confeccionada em látex natural (Como todo produto de látex natural, não é recomendado para pessoas sensíveis ao látex); Atóxica; Comprimento: 1,5m; Acompanha Guia de Exercícios...

Porte ME/EPP: SIM Declaração ME/EPP/COOP: SIM

Declaração de Inexistência de fato superveniente: SIM

Declaração de Menor: SIM

Declaração independente de proposta: SIM

Declaração de Não Utilização de Trabalho Degradante ou Forçado: SIM

Declaração de Acessibilidade: SIM

Declaração de Cota de Aprendizagem: SIM

Data Declaração: 30/04/2019

Motivo da Recusa: A proponente solicitou desclassificação para o item 36, por erro de digitação do valor. Pedido deferido.

02.441.945/0001-74 - ANDRE E. S. SCHILLING	8	363,6800	185,2600	02/05/2019 11:34:19:293		Aceito e Habilitado	Consultar	SIM
--	---	----------	----------	-------------------------	--	---------------------	-----------	-----

Marca: Carci
Fabricante: Carci
Modelo / Versão: Forte

Descrição detalhada do objeto ofertado: Faixa Elástica resistência forte. Utilizado para exercícios físicos de reabilitação e fortalecimento. Confeccionada em borracha, com sistema de resistência progressiva, 1 metro de comprimento, grau de...

Porte ME/EPP: SIM Declaração ME/EPP/COOP: SIM

Declaração de Inexistência de fato superveniente: SIM

Declaração de Menor: SIM

Declaração independente de proposta: SIM

Declaração de Não Utilização de Trabalho Degradante ou Forçado: SIM

Declaração de Acessibilidade: SIM

Declaração de Cota de Aprendizagem: SIM

Data Declaração: 30/04/2019

27.806.274/0001-29 - PROMEDI DISTRIBUIDORA DE PRODUTOS HOSPITALARES LTDA	8	363,6800	186,0000	02/05/2019 11:30:05:380		-		SIM
--	---	----------	----------	-------------------------	--	---	--	-----

Marca: CARCI
Fabricante: CARCI
Modelo / Versão: CARCIBAND FORTE

Descrição detalhada do objeto ofertado: Faixa elástica resistência forte. Utilizado para exercícios físicos de reabilitação e fortalecimento. Confeccionada em borracha, com sistema de resistência progressiva, 1 metro de comprimento, grau de...

Porte ME/EPP: SIM Declaração ME/EPP/COOP: SIM

Declaração de Inexistência de fato superveniente: SIM

Declaração de Menor: SIM

Declaração independente de proposta: SIM

Declaração de Não Utilização de Trabalho Degradante ou Forçado: SIM

Declaração de Acessibilidade: SIM

Declaração de Cota de Aprendizagem: SIM

Data Declaração: 30/04/2019

24.118.004/0001-37 - ANGULAR PRODUTOS PARA SAUDE LTDA	8	363,6800	186,4800	02/05/2019 11:29:57:553		-		SIM
---	---	----------	----------	-------------------------	--	---	--	-----

Marca: ARKTUS
Fabricante: ARKTUS
Modelo / Versão: A

Descrição detalhada do objeto ofertado: DESCRITIVO CONFORME EDITAL...

Porte ME/EPP: SIM Declaração ME/EPP/COOP: SIM

Declaração de Inexistência de fato superveniente: SIM

Declaração de Menor: SIM

Declaração independente de proposta: SIM

Declaração de Não Utilização de Trabalho Degradante ou Forçado: SIM

Declaração de Acessibilidade: SIM

Declaração de Cota de Aprendizagem: SIM

Data Declaração: 30/04/2019

71.769.673/0001-59 - MENDES & BARBOSA PRODUTOS MEDICOS LTDA	8	360,0000	280,0000	02/05/2019 10:53:43:033		-		SIM
---	---	----------	----------	-------------------------	--	---	--	-----

Marca: CARCI BAND ROXO FORT
Fabricante: CARCI
Modelo / Versão: CB-ROXA

Descrição detalhada do objeto ofertado: CARCI BAND ROXO FORTE - MT CARCI / CB-ROXA ...

Porte ME/EPP: SIM Declaração ME/EPP/COOP: SIM

Declaração de Inexistência de fato superveniente: SIM

Declaração de Menor: SIM

Declaração independente de proposta: SIM

Declaração de Não Utilização de Trabalho Degradante ou Forçado: SIM Declaração de Acessibilidade: SIM Declaração de Cota de Aprendizagem: SIM

Data Declaração: 22/04/2019

23.347.547/0001-63 - MILA 8 363,6800 363,6800 02/05/2019 09:00:35:403
COMERCIO DE PRODUTOS PARA SAUDE LTDA

SIM

Marca: ARKTUS
Fabricante: ARKTUS
Modelo / Versão: FAIXA ELÁSTICA

Descrição detalhada do objeto ofertado: Faixa elástica resistência forte. Utilizado para exercícios físicos de reabilitação e fortalecimento. Confeccionada em borracha, com sistema de resistência progressiva, 1 metro de comprimento, grau de...

Porte ME/EPP: SIM Declaração ME/EPP/COOP: SIM

Declaração de Inexistência de fato superveniente: SIM Declaração de Menor: SIM Declaração independente de proposta: SIM

Declaração de Não Utilização de Trabalho Degradante ou Forçado: SIM Declaração de Acessibilidade: SIM Declaração de Cota de Aprendizagem: SIM

Data Declaração: 29/04/2019

Menu Voltar



Imprimir o Relatório

Handwritten signatures and initials in the bottom right corner.

Pregão Eletrônico

* Visualização de Propostas

UASG: 926782 - CONSÓRCIO INTERMUNICIPAL DE SAÚDE
Pregão nº: **162019**

Menu Voltar

Fornecedor assinalado com (*) teve sua proposta desclassificada para o item.
Na coluna "Declaração", os fornecedores que estão assinalados com "SIM", declaram que estão cientes e concordam com as condições contidas no edital e seus anexos, bem como de que cumprem plenamente os requisitos de habilitação definidos no edital.
ME/EPP = Microempresa/Empresa de Pequeno Porte

Item: **37 - TRAVESSEIRO** Qtde Estimada: **3** Qtde Aceita: **3** Valor Estimado: R\$ **51,3300** Situação do Item: Realizar Adjudicação Recurso: Sem

Tratamento Diferenciado: Tipo I - Participação Exclusiva de ME/EPP

Aplicabilidade Decreto 7174: Não

Aplicabilidade Margem de Preferência: Não

Fornecedor	Qtde Ofertada	Proposta (R\$)	Melhor Lance (R\$)	Data Melhor Lance	Valor (R\$) Negociado	Situação da Proposta	Anexo	Declaração
02.441.945/0001-74 - ANDRE E. S. SCHILLING	3	51,3300	50,9900	02/05/2019 11:35:51:817		Aceito e Habilitado	Consultar	SIM

Marca: Fundiban
Fabricante: Fundiban
Modelo / Versão: 1Kg

Descrição detalhada do objeto ofertado: Halter emborrachado 1Kg. Utilizado para fortalecimento muscular. Em ferro fundido, revestida com Vinil PVC, camada impermeável, protegida contra oxidação e impacto. Em cores diferentes para identifica...

Porte ME/EPP: SIM Declaração ME/EPP/COOP: SIM

Declaração de Inexistência de fato superveniente: SIM

Declaração de Menor: SIM

Declaração independente de proposta: SIM

Declaração de Não Utilização de Trabalho Degradante ou Forçado: SIM

Declaração de Acessibilidade: SIM

Declaração de Cota de Aprendizagem: SIM

Data Declaração: 30/04/2019

08.973.569/0001-45 - JULIO CESAR GASPARINI JUNIOR - EIRELI	3	51,3300	51,0000	02/05/2019 11:35:46:190				SIM
--	---	---------	---------	-------------------------	--	--	--	-----

Marca: FLEX
Fabricante: FLEX
Modelo / Versão: FLEX

Descrição detalhada do objeto ofertado: Halter emborrachado 1Kg. Utilizado para fortalecimento muscular. Em ferro fundido, revestida com vinil PVC, camada impermeável, protegida contra oxidação e impacto. Em cores diferentes para iden...

Porte ME/EPP: SIM Declaração ME/EPP/COOP: SIM

Declaração de Inexistência de fato superveniente: SIM

Declaração de Menor: SIM

Declaração independente de proposta: SIM

Declaração de Não Utilização de Trabalho Degradante ou Forçado: SIM

Declaração de Acessibilidade: SIM

Declaração de Cota de Aprendizagem: SIM

Data Declaração: 26/04/2019

08.738.035/0001-34 - MAXIMUS ESPORTES COMERCIO LTDA	3	51,3300	51,3300	02/05/2019 09:00:35:403				SIM
---	---	---------	---------	-------------------------	--	--	--	-----

Marca: IBJ
Fabricante: IBJ
Modelo / Versão: IBJ

Descrição detalhada do objeto ofertado: Halter 01kg; Em ferro fundido, revestida com vinil PVC, camada impermeável, protegida contra oxidação e impacto. Em cores diferentes para identificar o peso, com peso de 01kg. Marca: IBJ Emborrachado...

Porte ME/EPP: SIM Declaração ME/EPP/COOP: SIM

Declaração de Inexistência de fato superveniente: SIM

Declaração de Menor: SIM

Declaração independente de proposta: SIM

Declaração de Não Utilização de Trabalho Degradante ou Forçado: SIM

Declaração de Acessibilidade: SIM

Declaração de Cota de Aprendizagem: SIM

Data Declaração: 30/04/2019

Menu Voltar

Imprimir o Relatório

Handwritten signatures and initials at the bottom right of the page.

Pregão Eletrônico

Visualização de Propostas

UASG: 926782 - CONSÓRCIO INTERMUNICIPAL DE SAÚDE
Pregão nº: **162019**

Menu Voltar

Fornecedor assinalado com (*) teve sua proposta desclassificada para o item.
Na coluna "Declaração", os fornecedores que estão assinalados com 'SIM', declaram que estão cientes e concordam com as condições contidas no edital e seus anexos, bem como de que cumprem plenamente os requisitos de habilitação definidos no edital.
ME/EPP = Microempresa/Empresa de Pequeno Porte

Item: **38 - TRAVESSEIRO** Qtde Estimada: 3 Qtde Aceita: 3 Valor Estimado: R\$ 101,1900 Situação do Item: Realizar Adjudicação Recurso: Sem

Tratamento Diferenciado: Tipo I - Participação Exclusiva de ME/EPP

Aplicabilidade Decreto 7174: Não

Aplicabilidade Margem de Preferência: Não

Fornecedor	Qtde Ofertada	Proposta (R\$)	Melhor Lance (R\$)	Data Melhor Lance	Valor (R\$) Negociado	Situação da Proposta	Anexo	Declaração
02.441.945/0001-74 - ANDRE E. S. SCHILLING Marca: Fundiban Fabricante: Fundiban Modelo / Versão: 2Kg	3	101,1900	100,9600	02/05/2019 11:35:33:737		Aceito e Habilitado	Consultar	SIM

Descrição detalhada do objeto ofertado: Halter emborrachado 2Kg. Utilizado para fortalecimento muscular. Em ferro fundido, revestida com Vinil PVC, camada impermeável, protegida contra oxidação e impacto. Em cores diferentes para identifica...

Porte ME/EPP: SIM Declaração ME/EPP/COOP: SIM

Declaração de Inexistência de fato superveniente: SIM

Declaração de Menor: SIM

Declaração independente de proposta: SIM

Declaração de Não Utilização de Trabalho Degradante ou Forçado: SIM

Declaração de Acessibilidade: SIM

Declaração de Cota de Aprendizagem: SIM

Data Declaração: 30/04/2019

08.973.569/0001-45 - JULIO CESAR GASPARINI JUNIOR - EIRELI Marca: FLEX Fabricante: FLEX Modelo / Versão: FLEX	3	101,1900	101,0000	02/05/2019 11:35:27:750				SIM
--	---	----------	----------	-------------------------	--	--	--	-----

Descrição detalhada do objeto ofertado: Halter emborrachado 2Kg. Utilizado para fortalecimento muscular. Em ferro fundido, revestida com vinil PVC, camada impermeável, protegida contra oxidação e impacto. Em cores diferentes para iden...

Porte ME/EPP: SIM Declaração ME/EPP/COOP: SIM

Declaração de Inexistência de fato superveniente: SIM

Declaração de Menor: SIM

Declaração independente de proposta: SIM

Declaração de Não Utilização de Trabalho Degradante ou Forçado: SIM

Declaração de Acessibilidade: SIM

Declaração de Cota de Aprendizagem: SIM

Data Declaração: 26/04/2019

08.738.035/0001-34 - MAXIMUS ESPORTES COMERCIO LTDA Marca: IBJ Fabricante: IBJ Modelo / Versão: IBJ	3	101,1900	101,1900	02/05/2019 09:00:35:403				SIM
--	---	----------	----------	-------------------------	--	--	--	-----

Descrição detalhada do objeto ofertado: Halter 02kg; Em ferro fundido, revestida com vinil PVC, camada impermeável, protegida contra oxidação e impacto. Em cores diferentes para identificar o peso, com peso de 02kg. Marca: IBJ Emborrachado...

Porte ME/EPP: SIM Declaração ME/EPP/COOP: SIM

Declaração de Inexistência de fato superveniente: SIM

Declaração de Menor: SIM

Declaração independente de proposta: SIM

Declaração de Não Utilização de Trabalho Degradante ou Forçado: SIM

Declaração de Acessibilidade: SIM

Declaração de Cota de Aprendizagem: SIM

Data Declaração: 30/04/2019

Menu Voltar

Imprimir o Relatório

Pregão Eletrônico

▪ Visualização de Propostas

UASG: 926782 - CONSÓRCIO INTERMUNICIPAL DE SAÚDE
Pregão nº: **162019**

Menu Voltar

Fornecedor assinalado com (*) teve sua proposta desclassificada para o item.

Na coluna "Declaração", os fornecedores que estão assinalados com 'SIM', declaram que estão cientes e concordam com as condições contidas no edital e seus anexos, bem como de que cumprem plenamente os requisitos de habilitação definidos no edital.

ME/EPP = Microempresa/Empresa de Pequeno Porte

Item: 39 - **TRAVESSEIRO** Qtde Estimada: 3 Qtde Aceita: 3 Valor Estimado: R\$ 257,4900 Situação do Item: Realizar Adjudicação Recurso: Sem

Tratamento Diferenciado: Tipo I - Participação Exclusiva de ME/EPP

Aplicabilidade Decreto 7174: Não

Aplicabilidade Margem de Preferência: Não

Fornecedor	Qtde Ofertada	Proposta (R\$)	Melhor Lance (R\$)	Data Melhor Lance	Valor (R\$) Negociado	Situação da Proposta	Anexo	Declaração
02.441.945/0001-74 - ANDRE E. S. SCHILLING	3	257,4900	256,8600	02/05/2019 11:35:52:863		Aceito e Habilitado	Consultar	SIM

Marca: Fundiban
Fabricante: Fundiban
Modelo / Versão: 5Kg

Descrição detalhada do objeto ofertado: Halter emborrachado 5Kg, Utilizado para fortalecimento muscular. Em ferro fundido, revestida com Vinil PVC, camada impermeável, protegida contra oxidação e impacto. Em cores diferentes para identifica...

Porte ME/EPP: SIM Declaração ME/EPP/COOP: SIM

Declaração de Inexistência de fato superveniente: SIM

Declaração de Menor: SIM

Declaração independente de proposta: SIM

Declaração de Não Utilização de Trabalho Degradante ou Forçado: SIM

Declaração de Acessibilidade: SIM

Declaração de Cota de Aprendizagem: SIM

Data Declaração: 30/04/2019

08.973.569/0001-45 - JULIO CESAR GASPARINI JUNIOR - EIRELI	3	257,4900	257,0000	02/05/2019 11:35:47:237				SIM
--	---	----------	----------	-------------------------	--	--	--	-----

Marca: FLEX
Fabricante: FLEX
Modelo / Versão: FLEX

Descrição detalhada do objeto ofertado: Halter emborrachado 5Kg, Utilizado para fortalecimento muscular. Em ferro fundido, revestida com vinil PVC, camada impermeável, protegida contra oxidação e impacto. Em cores diferentes para iden...

Porte ME/EPP: SIM Declaração ME/EPP/COOP: SIM

Declaração de Inexistência de fato superveniente: SIM

Declaração de Menor: SIM

Declaração independente de proposta: SIM

Declaração de Não Utilização de Trabalho Degradante ou Forçado: SIM

Declaração de Acessibilidade: SIM

Declaração de Cota de Aprendizagem: SIM

Data Declaração: 26/04/2019

08.738.035/0001-34 - MAXIMUS ESPORTES COMERCIO LTDA	3	257,4900	257,4900	02/05/2019 09:00:35:403				SIM
---	---	----------	----------	-------------------------	--	--	--	-----

Marca: IBJ
Fabricante: IBJ
Modelo / Versão: IBJ

Descrição detalhada do objeto ofertado: Halter 05kg; Em ferro fundido, revestida com vinil PVC, camada impermeável, protegida contra oxidação e impacto. Em cores diferentes para identificar o peso, com peso de 05kg. Marca: IBJ Emborrachado...

Porte ME/EPP: SIM Declaração ME/EPP/COOP: SIM

Declaração de Inexistência de fato superveniente: SIM

Declaração de Menor: SIM

Declaração independente de proposta: SIM

Declaração de Não Utilização de Trabalho Degradante ou Forçado: SIM

Declaração de Acessibilidade: SIM

Declaração de Cota de Aprendizagem: SIM

Data Declaração: 30/04/2019

Menu Voltar



Imprimir o Relatório

Handwritten signatures and initials at the bottom right of the page.

Pregão Eletrônico

* Visualização de Propostas

UASG: 926782 - CONSÓRCIO INTERMUNICIPAL DE SAÚDE
Pregão nº: **162019**

Menu Voltar

Fornecedor assinalado com (*) teve sua proposta desclassificada para o item.
Na coluna "Declaração", os fornecedores que estão assinalados com 'SIM', declaram que estão cientes e concordam com as condições contidas no edital e seus anexos, bem como de que cumprem plenamente os requisitos de habilitação definidos no edital.
ME/EPP = Microempresa/Empresa de Pequeno Porte

Item: **40 - TRAVESSEIRO** Qtde Estimada: 3 Qtde Aceita: 3 Valor Estimado: R\$ 481,1400 Situação do Item: Realizar Adjudicação Recurso: Sem

Tratamento Diferenciado: Tipo I - Participação Exclusiva de ME/EPP

Aplicabilidade Decreto 7174: Não

Aplicabilidade Margem de Preferência: Não

Fornecedor	Qtde Ofertada	Proposta (R\$)	Melhor Lance (R\$)	Data Melhor Lance	Valor (R\$) Negociado	Situação da Proposta	Anexo	Declaração
02.441.945/0001-74 - ANDRE E. S. SCHILLING	3	481,1400	451,1200	02/05/2019 10:49:44:090		Aceito e Habilitado	Consultar	SIM

Marca: Fundiban
Fabricante: Fundiban
Modelo / Versão: 10Kg

Descrição detalhada do objeto ofertado: Halter emborrachado 10Kg, Utilizado para fortalecimento muscular. Em ferro fundido, revestida com Vinil PVC, camada impermeável, protegida contra oxidação e impacto. Em cores diferentes para identific...

Porte ME/EPP: SIM Declaração ME/EPP/COOP: SIM

Declaração de Inexistência de fato superveniente: SIM

Declaração de Menor: SIM

Declaração independente de proposta: SIM

Declaração de Não Utilização de Trabalho Degradante ou Forçado: SIM

Declaração de Acessibilidade: SIM

Declaração de Cota de Aprendizagem: SIM

Data Declaração: 30/04/2019

08.738.035/0001-34 - MAXIMUS ESPORTES COMERCIO LTDA	3	451,1400	451,1400	02/05/2019 09:00:35:403		-		SIM
---	---	----------	----------	-------------------------	--	---	--	-----

Marca: IBJ
Fabricante: IBJ
Modelo / Versão: IBJ

Descrição detalhada do objeto ofertado: Halter 10kg: Em ferro fundido, revestida com vinil PVC, camada impermeável, protegida contra oxidação e impacto. Em cores diferentes para identificar o peso, com peso de 10kg, Marca: IBJ Emborrachado...

Porte ME/EPP: SIM Declaração ME/EPP/COOP: SIM

Declaração de Inexistência de fato superveniente: SIM

Declaração de Menor: SIM

Declaração independente de proposta: SIM

Declaração de Não Utilização de Trabalho Degradante ou Forçado: SIM

Declaração de Acessibilidade: SIM

Declaração de Cota de Aprendizagem: SIM

Data Declaração: 30/04/2019

08.973.569/0001-45 - CESAR GASPARINI JUNIOR - EIRELI	3	481,1400	481,1400	02/05/2019 09:00:35:403		-		SIM
--	---	----------	----------	-------------------------	--	---	--	-----

Marca: FLEX
Fabricante: FLEX
Modelo / Versão: FLEX

Descrição detalhada do objeto ofertado: Halter emborrachado 10Kg, Utilizado para fortalecimento muscular. Em ferro fundido, revestida com vinil PVC, camada impermeável, protegida contra oxidação e impacto. Em cores diferentes para ide...

Porte ME/EPP: SIM Declaração ME/EPP/COOP: SIM

Declaração de Inexistência de fato superveniente: SIM

Declaração de Menor: SIM

Declaração independente de proposta: SIM

Declaração de Não Utilização de Trabalho Degradante ou Forçado: SIM

Declaração de Acessibilidade: SIM

Declaração de Cota de Aprendizagem: SIM

Data Declaração: 26/04/2019

Menu Voltar

Imprimir o Relatório

Handwritten signatures and initials, including a large 'M' in a circle and other scribbles.

Pregão Eletrônico

* Visualização de Propostas

UASG: 926782 - CONSÓRCIO INTERMUNICIPAL DE SAÚDE

Pregão nº: **162019**

Menu Voltar

Fornecedor assinalado com (*) teve sua proposta desclassificada para o item.

Na coluna "Declaração", os fornecedores que estão assinalados com 'SIM', declaram que estão cientes e concordam com as condições contidas no edital e seus anexos, bem como de que cumprem plenamente os requisitos de habilitação definidos no edital.

ME/EPP = Microempresa/Empresa de Pequeno Porte

Item: 41 - TRAVESSEIRO	Qtde Estimada: 3	Qtde Aceita: 3	Valor Estimado: R\$ 79,5600	Situação do Item: Realizar Adjudicação	Recurso: Sem
-------------------------------	-------------------------	-----------------------	------------------------------------	---	---------------------

Tratamento Diferenciado: Tipo I - Participação Exclusiva de ME/EPP

Aplicabilidade Decreto 7174: Não

Aplicabilidade Margem de Preferência: Não

Fornecedor	Qtde Ofertada	Proposta (R\$)	Melhor Lance (R\$)	Data Melhor Lance	Valor (R\$) Negociado	Situação da Proposta	Anexo	Declaração
02.441.945/0001-74 - ANDRE E. S. SCHILLING Marca: Kallango Fabricante: Kallango Modelo / Versão: 1Kg	3	79,5600	77,8800	02/05/2019 13:26:54:280		Aceito e Habilitado	Consultar	SIM

Descrição detalhada do objeto ofertado: Tornozeleira 1Kg, Utilizado para exercícios de fortalecimento. Confeccionado em bagum ou material de alta resistência, revestimento vinílico preenchida com esferas de ferro em quantidade ideal para at...

Porte ME/EPP: SIM Declaração ME/EPP/COOP: [SIM](#)Declaração de Inexistência de fato superveniente: [SIM](#)Declaração de Menor: [SIM](#)Declaração independente de proposta: [SIM](#)Declaração de Não Utilização de Trabalho Degradante ou Forçado: [SIM](#) Declaração de Acessibilidade: [SIM](#) Declaração de Cota de Aprendizagem: [SIM](#)

Data Declaração: 30/04/2019

23.347.547/0001-63 - MILA COMERCIO DE PRODUTOS PARA SAUDE LTDA Marca: ARKTUS Fabricante: ARKTUS Modelo / Versão: TORNOZELEIRA 1KG	3	79,5600	77,9000	02/05/2019 13:26:50:747				SIM
--	---	---------	---------	----------------------------	--	--	--	---------------------

Descrição detalhada do objeto ofertado: Tornozeleira 1 Kg, Utilizado para exercícios de fortalecimento. Confeccionado em bagum ou material de alta resistência, revestimento vinílico preenchida com esferas de ferro em quantidade ideal para a...

Porte ME/EPP: SIM Declaração ME/EPP/COOP: [SIM](#)Declaração de Inexistência de fato superveniente: [SIM](#)Declaração de Menor: [SIM](#)Declaração independente de proposta: [SIM](#)Declaração de Não Utilização de Trabalho Degradante ou Forçado: [SIM](#) Declaração de Acessibilidade: [SIM](#) Declaração de Cota de Aprendizagem: [SIM](#)

Data Declaração: 29/04/2019

08.973.569/0001-45 - JULIO CESAR GASPARINI JUNIOR - EIRELI Marca: FLEX Fabricante: FLEX Modelo / Versão: FLEX	3	79,5600	79,0000	02/05/2019 13:14:17:123				SIM
--	---	---------	---------	----------------------------	--	--	--	---------------------

Descrição detalhada do objeto ofertado: Tornozeleira 1 Kg, Utilizado para exercícios de fortalecimento. Confeccionado em bagum ou material de alta resistência, revestimento vinílico preenchida com esferas de ferro em quantidade ideal p...

Porte ME/EPP: SIM Declaração ME/EPP/COOP: [SIM](#)Declaração de Inexistência de fato superveniente: [SIM](#)Declaração de Menor: [SIM](#)Declaração independente de proposta: [SIM](#)Declaração de Não Utilização de Trabalho Degradante ou Forçado: [SIM](#) Declaração de Acessibilidade: [SIM](#) Declaração de Cota de Aprendizagem: [SIM](#)

Data Declaração: 26/04/2019

08.738.035/0001-34 - MAXIMUS ESPORTES COMERCIO LTDA Marca: Kallango Fabricante: Kallango Modelo / Versão: Kallango	3	79,5600	79,5600	02/05/2019 09:00:35:403				SIM
---	---	---------	---------	----------------------------	--	--	--	---------------------

Descrição detalhada do objeto ofertado: Tornozeleira 01kg; tecido poliéster, enchimento com grão de ferro, fechamento com viés e costuras reforçadas. Marca: Kallango nylon ...

Porte ME/EPP: SIM Declaração ME/EPP/COOP: [SIM](#)Declaração de Inexistência de fato superveniente: [SIM](#)Declaração de Menor: [SIM](#)Declaração independente de proposta: [SIM](#)Declaração de Não Utilização de Trabalho Degradante ou Forçado: [SIM](#) Declaração de Acessibilidade: [SIM](#) Declaração de Cota de Aprendizagem: [SIM](#)

Data Declaração: 30/04/2019

Menu Voltar

 Imprimir o Relatório

Pregão Eletrônico

* Visualização de Propostas

UASG: 926782 - CONSÓRCIO INTERMUNICIPAL DE SAÚDE
Pregão nº: **162019**

Menu Voltar

Fornecedor assinalado com (*) teve sua proposta desclassificada para o item.
Na coluna "Declaração", os fornecedores que estão assinalados com 'SIM', declaram que estão cientes e concordam com as condições contidas no edital e seus anexos, bem como de que cumprem plenamente os requisitos de habilitação definidos no edital.
ME/EPP = Microempresa/Empresa de Pequeno Porte

Item: **42 - TRAVESSEIRO** Qtde Estimada: **3** Qtde Aceita: **3** Valor Estimado: R\$ **107,1300** Situação do Item: Realizar Adjudicação Recurso: Sem

Tratamento Diferenciado: Tipo I - Participação Exclusiva de ME/EPP

Aplicabilidade Decreto 7174: Não

Aplicabilidade Margem de Preferência: Não

Fornecedor	Qtde Ofertada	Proposta (R\$)	Melhor Lance (R\$)	Data Melhor Lance	Valor (R\$) Negociado	Situação da Proposta	Anexo	Declaração
02.441.945/0001-74 - ANDRE E. S. SCHILLING	3	107,1300	101,9200	02/05/2019 13:31:44:020		Aceito e Habilitado	Consultar	SIM

Marca: Kallango
Fabricante: Kallango
Modelo / Versão: 2Kg

Descrição detalhada do objeto ofertado: Tornozeleira 2Kg. Utilizado para exercícios de fortalecimento. Confeccionado em bagum ou material de alta resistência, revestimento vinílico preenchida com esferas de ferro em quantidade ideal para at...

Porte ME/EPP: SIM Declaração ME/EPP/COOP: SIM

Declaração de Inexistência de fato superveniente: SIM

Declaração de Menor: SIM

Declaração independente de proposta: SIM

Declaração de Não Utilização de Trabalho Degradante ou Forçado: SIM

Declaração de Acessibilidade: SIM

Declaração de Cota de Aprendizagem: SIM

Data Declaração: 30/04/2019

23.347.547/0001-63 - MILA COMERCIO DE PRODUTOS PARA SAUDE LTDA	3	107,1300	102,0000	02/05/2019 13:31:40:817				SIM
--	---	----------	----------	-------------------------	--	--	--	-----

Marca: ARKTUS
Fabricante: ARKTUS
Modelo / Versão: TORNOZELEIRA 2KG

Descrição detalhada do objeto ofertado: Tornozeleira 2 Kg. Utilizado para exercícios de fortalecimento. Confeccionado em bagum ou material de alta resistência, revestimento vinílico preenchida com esferas de ferro em quantidade ideal para a...

Porte ME/EPP: SIM Declaração ME/EPP/COOP: SIM

Declaração de Inexistência de fato superveniente: SIM

Declaração de Menor: SIM

Declaração independente de proposta: SIM

Declaração de Não Utilização de Trabalho Degradante ou Forçado: SIM

Declaração de Acessibilidade: SIM

Declaração de Cota de Aprendizagem: SIM

Data Declaração: 29/04/2019

08.973.569/0001-45 - JULIO CESAR GASPARINI JUNIOR - EIRELI	3	107,1300	107,0000	02/05/2019 13:13:37:840				SIM
--	---	----------	----------	-------------------------	--	--	--	-----

Marca: FLEX
Fabricante: FLEX
Modelo / Versão: FLEX

Descrição detalhada do objeto ofertado: Tornozeleira 2 Kg. Utilizado para exercícios de fortalecimento. Confeccionado em bagum ou material de alta resistência, revestimento vinílico preenchida com esferas de ferro em quantidade ideal ...

Porte ME/EPP: SIM Declaração ME/EPP/COOP: SIM

Declaração de Inexistência de fato superveniente: SIM

Declaração de Menor: SIM

Declaração independente de proposta: SIM

Declaração de Não Utilização de Trabalho Degradante ou Forçado: SIM

Declaração de Acessibilidade: SIM

Declaração de Cota de Aprendizagem: SIM

Data Declaração: 26/04/2019

08.738.035/0001-34 - MAXIMUS ESPORTES COMERCIO LTDA	3	107,1300	107,1300	02/05/2019 09:00:35:403				SIM
---	---	----------	----------	-------------------------	--	--	--	-----

Marca: Kallango
Fabricante: Kallango
Modelo / Versão: Kallango

Descrição detalhada do objeto ofertado: Tornozeleira 02kg: tecido poliéster, enchimento com grão de ferro, fechamento com viés e costuras reforçadas. Marca: Kallango nylon ...

Porte ME/EPP: SIM Declaração ME/EPP/COOP: SIM

Declaração de Inexistência de fato superveniente: SIM

Declaração de Menor: SIM

Declaração independente de proposta: SIM

Declaração de Não Utilização de Trabalho Degradante ou Forçado: SIM

Declaração de Acessibilidade: SIM

Declaração de Cota de Aprendizagem: SIM

Data Declaração: 30/04/2019

Menu Voltar

Imprimir o Relatório

Pregão Eletrônico

* Visualização de Propostas

UASG: 926782 - CONSÓRCIO INTERMUNICIPAL DE SAÚDE
Pregão nº: **162019**

Menu Voltar

Fornecedor assinalado com (*) teve sua proposta desclassificada para o item.
Na coluna "Declaração", os fornecedores que estão assinalados com 'SIM', declaram que estão cientes e concordam com as condições contidas no edital e seus anexos, bem como de que cumprem plenamente os requisitos de habilitação definidos no edital.
ME/EPP = Microempresa/Empresa de Pequeno Porte

Item: **43 - TRAVESSEIRO** Qtde Estimada: 3 Qtde Aceita: 3 Valor Estimado: R\$ 134,2800 Situação do Item: Realizar Adjudicação Recurso: Sem

Tratamento Diferenciado: Tipo I - Participação Exclusiva de ME/EPP

Aplicabilidade Decreto 7174: Não

Aplicabilidade Margem de Preferência: Não

Fornecedor	Qtde Ofertada	Proposta (R\$)	Melhor Lance (R\$)	Data Melhor Lance	Valor (R\$) Negociado	Situação da Proposta	Anexo	Declaração
02.441.945/0001-74 - ANDRE E. S. SCHILLING	3	134,2800	126,8700	02/05/2019 13:32:21:460		Aceito e Habilitado	Consultar	SIM

Marca: Kallango
Fabricante: Kallango
Modelo / Versão: 3Kg

Descrição detalhada do objeto ofertado: Tornozeleira 3Kg, Utilizado para exercícios de fortalecimento. Confeccionado em bagum ou material de alta resistência, revestimento vinílico preenchida com esferas de ferro em quantidade ideal para at...

Porte ME/EPP: SIM Declaração ME/EPP/COOP: SIM

Declaração de Inexistência de fato superveniente: SIM

Declaração de Menor: SIM

Declaração independente de proposta: SIM

Declaração de Não Utilização de Trabalho Degradante ou Forçado: SIM

Declaração de Acessibilidade: SIM

Declaração de Cota de Aprendizagem: SIM

Data Declaração: 30/04/2019

23.347.547/0001-63 - MILA COMERCIO DE PRODUTOS PARA SAUDE LTDA	3	134,2800	127,0000	02/05/2019 13:32:18:290				SIM
--	---	----------	----------	-------------------------	--	--	--	-----

Marca: ARKTUS
Fabricante: ARKTUS
Modelo / Versão: TORNOZELEIRA 3KG

Descrição detalhada do objeto ofertado: Tornozeleira 3 Kg, Utilizado para exercícios de fortalecimento. Confeccionado em bagum ou material de alta resistência, revestimento vinílico preenchida com esferas de ferro em quantidade ideal para a...

Porte ME/EPP: SIM Declaração ME/EPP/COOP: SIM

Declaração de Inexistência de fato superveniente: SIM

Declaração de Menor: SIM

Declaração independente de proposta: SIM

Declaração de Não Utilização de Trabalho Degradante ou Forçado: SIM

Declaração de Acessibilidade: SIM

Declaração de Cota de Aprendizagem: SIM

Data Declaração: 29/04/2019

08.973.569/0001-45 - JULIO CESAR GASPARINI JUNIOR - EIRELI	3	134,2800	134,0000	02/05/2019 13:13:37:213				SIM
--	---	----------	----------	-------------------------	--	--	--	-----

Marca: FLEX
Fabricante: FLEX
Modelo / Versão: FLEX

Descrição detalhada do objeto ofertado: Tornozeleira 3 Kg, Utilizado para exercícios de fortalecimento. Confeccionado em bagum ou material de alta resistência, revestimento vinílico preenchida com esferas de ferro em quantidade ideal ...

Porte ME/EPP: SIM Declaração ME/EPP/COOP: SIM

Declaração de Inexistência de fato superveniente: SIM

Declaração de Menor: SIM

Declaração independente de proposta: SIM

Declaração de Não Utilização de Trabalho Degradante ou Forçado: SIM

Declaração de Acessibilidade: SIM

Declaração de Cota de Aprendizagem: SIM

Data Declaração: 26/04/2019

08.738.035/0001-34 - MAXIMUS ESPORTES COMERCIO LTDA	3	134,2800	134,2800	02/05/2019 09:00:35:403				SIM
---	---	----------	----------	-------------------------	--	--	--	-----

Marca: Kallango
Fabricante: Kallango
Modelo / Versão: Kallango

Descrição detalhada do objeto ofertado: Tornozeleira 03kg; tecido poliéster, enchimento com grão de ferro, fechamento com viés e costuras reforçadas. Marca: Kallango nylon ...

Porte ME/EPP: SIM Declaração ME/EPP/COOP: SIM

Declaração de Inexistência de fato superveniente: SIM

Declaração de Menor: SIM

Declaração independente de proposta: SIM

Declaração de Não Utilização de Trabalho Degradante ou Forçado: SIM

Declaração de Acessibilidade: SIM

Declaração de Cota de Aprendizagem: SIM

Data Declaração: 30/04/2019

Menu Voltar

Imprimir o Relatório

Pregão Eletrônico

* Visualização de Propostas

UASG: 926782 - CONSÓRCIO INTERMUNICIPAL DE SAÚDE
Pregão nº: **162019**

Menu Voltar

Fornecedor assinalado com (*) teve sua proposta desclassificada para o item.
Na coluna "Declaração", os fornecedores que estão assinalados com 'SIM', declaram que estão cientes e concordam com as condições contidas no edital e seus anexos, bem como de que cumprem plenamente os requisitos de habilitação definidos no edital.
ME/EPP = Microempresa/Empresa de Pequeno Porte

Item: 44 - **TRAVESSEIRO** Qtde Estimada: 3 Qtde Aceita: 3 Valor Estimado: R\$ 247,4400 Situação do Item: Realizar Adjudicação Recurso: Sem

Tratamento Diferenciado: Tipo I - Participação Exclusiva de ME/EPP

Aplicabilidade Decreto 7174: Não

Aplicabilidade Margem de Preferência: Não

Fornecedor	Qtde Ofertada	Proposta (R\$)	Melhor Lance (R\$)	Data Melhor Lance	Valor (R\$) Negociado	Situação da Proposta	Anexo	Declaração
08.738.035/0001-34 - MAXIMUS ESPORTES COMERCIO LTDA	3	247,4400	107,1000	02/05/2019 11:43:17:023		Recusado	Consultar	SIM

Marca: Kallango
Fabricante: Kallango
Modelo / Versão: Kallango

Descrição detalhada do objeto ofertado: Tornozeleira 05kg; tecido poliéster, enchimento com grão de ferro, fechamento com viés e costuras reforçadas, Marca: Kallango nylon...

Porte ME/EPP: SIM Declaração ME/EPP/COOP: SIM

Declaração de Inexistência de fato superveniente: SIM

Declaração de Menor: SIM

Declaração independente de proposta: SIM

Declaração de Não Utilização de Trabalho Degradante ou Forçado: SIM

Declaração de Acessibilidade: SIM

Declaração de Cota de Aprendizagem: SIM

Data Declaração: 30/04/2019

Motivo da Recusa: A proponente solicitou desclassificação para o item 44, por erro de digitação do valor. Pedido deferido.

02.441.945/0001-74 - ANDRE E. S. SCHILLING	3	247,4400	240,0000	02/05/2019 13:02:23:160		Aceito e Habilitado	Consultar	SIM
--	---	----------	----------	-------------------------	--	---------------------	-----------	-----

Marca: Kallango
Fabricante: Kallango
Modelo / Versão: 5Kg

Descrição detalhada do objeto ofertado: Tornozeleira 5Kg, Utilizado para exercícios de fortalecimento. Confeccionado em bagum ou material de alta resistência, revestimento vinílico preenchida com esferas de ferro em quantidade ideal para at...

Porte ME/EPP: SIM Declaração ME/EPP/COOP: SIM

Declaração de Inexistência de fato superveniente: SIM

Declaração de Menor: SIM

Declaração independente de proposta: SIM

Declaração de Não Utilização de Trabalho Degradante ou Forçado: SIM

Declaração de Acessibilidade: SIM

Declaração de Cota de Aprendizagem: SIM

Data Declaração: 30/04/2019

08.973.569/0001-45 - JULIO CESAR GASPARINI JUNIOR - EIRELI	3	247,4400	247,3900	02/05/2019 13:13:39:963				SIM
--	---	----------	----------	-------------------------	--	--	--	-----

Marca: FLEX
Fabricante: FLEX
Modelo / Versão: FLEX

Descrição detalhada do objeto ofertado: Tornozeleira 5 Kg, Utilizado para exercícios de fortalecimento. Confeccionado em bagum ou material de alta resistência, revestimento vinílico preenchida com esferas de ferro em quantidade ideal para a...

Porte ME/EPP: SIM Declaração ME/EPP/COOP: SIM

Declaração de Inexistência de fato superveniente: SIM

Declaração de Menor: SIM

Declaração independente de proposta: SIM

Declaração de Não Utilização de Trabalho Degradante ou Forçado: SIM

Declaração de Acessibilidade: SIM

Declaração de Cota de Aprendizagem: SIM

Data Declaração: 26/04/2019

23.347.547/0001-63 - MILA COMERCIO DE PRODUTOS PARA SAUDE LTDA	3	247,4400	247,4400	02/05/2019 09:00:35:403				SIM
--	---	----------	----------	-------------------------	--	--	--	-----

Marca: ARKTUS
Fabricante: ARKTUS
Modelo / Versão: TORNOZELEIRA 5KG

Descrição detalhada do objeto ofertado: Tornozeleira 5 Kg, Utilizado para exercícios de fortalecimento. Confeccionado em bagum ou material de alta resistência, revestimento vinílico preenchida com esferas de ferro em quantidade ideal para a...

Porte ME/EPP: SIM Declaração ME/EPP/COOP: SIM

Declaração de Inexistência de fato superveniente: SIM

Declaração de Menor: SIM

Declaração independente de proposta: SIM

Declaração de Não Utilização de Trabalho Degradante ou Forçado: SIM

Declaração de Acessibilidade: SIM

Declaração de Cota de Aprendizagem: SIM

Data Declaração: 29/04/2019

Menu Voltar

Imprimir o Relatório

Pregão Eletrônico

* Visualização de Propostas

UASG: 926782 - CONSÓRCIO INTERMUNICIPAL DE SAÚDE
Pregão nº: **162019**

Menu Voltar

Fornecedor assinalado com (*) teve sua proposta desclassificada para o item.
Na coluna "Declaração", os fornecedores que estão assinalados com "SIM", declaram que estão cientes e concordam com as condições contidas no edital e seus anexos, bem como de que cumprem plenamente os requisitos de habilitação definidos no edital.
ME/EPP = Microempresa/Empresa de Pequeno Porte

Item: **45 - TRAVESSEIRO** Qtde Estimada: 3 Qtde Aceita: 3 Valor Estimado: R\$ 647,0100 Situação do Item: Realizar Adjudicação Recurso: Sem

Tratamento Diferenciado: Tipo I - Participação Exclusiva de ME/EPP

Aplicabilidade Decreto 7174: Não

Aplicabilidade Margem de Preferência: Não

Fornecedor	Qtde Ofertada	Proposta (R\$)	Melhor Lance (R\$)	Data Melhor Lance	Valor (R\$) Negociado	Situação da Proposta	Anexo	Declaração
02.441.945/0001-74 - ANDRE E. S. SCHILLING	3	647,0100	645,9300	02/05/2019 13:00:57:573		Aceito e Habilitado	Consultar	SIM

Marca: Kallango
Fabricante: Kallango
Modelo / Versão: 10Kg

Descrição detalhada do objeto ofertado: Tornozeleira 10Kg, Utilizado para exercícios de fortalecimento. Confeccionado em bagum ou material de alta resistência, revestimento vinílico preenchida com esferas de ferro em quantidade ideal para a...

Porte ME/EPP: SIM Declaração ME/EPP/COOP: SIM

Declaração de Inexistência de fato superveniente: SIM

Declaração de Menor: SIM

Declaração independente de proposta: SIM

Declaração de Não Utilização de Trabalho Degradante ou Forçado: SIM

Declaração de Acessibilidade: SIM

Declaração de Cota de Aprendizagem: SIM

Data Declaração: 30/04/2019

08.973.569/0001-45 - JULIO CESAR GASPARINI JUNIOR - EIRELI	3	647,0100	647,0000	02/05/2019 13:13:39:387				SIM
--	---	----------	----------	-------------------------	--	--	--	-----

Marca: FLEX
Fabricante: FLEX
Modelo / Versão: FLEX

Descrição detalhada do objeto ofertado: Tornozeleira 10 Kg, Utilizado para exercícios de fortalecimento. Confeccionado em bagum ou material de alta resistência, revestimento vinílico preenchida com esferas de ferro em quantidade ideal...

Porte ME/EPP: SIM Declaração ME/EPP/COOP: SIM

Declaração de Inexistência de fato superveniente: SIM

Declaração de Menor: SIM

Declaração independente de proposta: SIM

Declaração de Não Utilização de Trabalho Degradante ou Forçado: SIM

Declaração de Acessibilidade: SIM

Declaração de Cota de Aprendizagem: SIM

Data Declaração: 26/04/2019

08.738.035/0001-34 - MAXIMUS ESPORTES COMERCIO LTDA	3	647,0100	647,0100	02/05/2019 09:00:35:403				SIM
---	---	----------	----------	-------------------------	--	--	--	-----

Marca: Kallango
Fabricante: Kallango
Modelo / Versão: Kallango

Descrição detalhada do objeto ofertado: Tornozeleira 10kg; Tecido emborrachado de alta resistência; Enchimento com grão de ferro; Fechamento com viés e costuras reforçadas; Velcro longo - móvel. Marca: Kallango Emborrachado...

Porte ME/EPP: SIM Declaração ME/EPP/COOP: SIM

Declaração de Inexistência de fato superveniente: SIM

Declaração de Menor: SIM

Declaração independente de proposta: SIM

Declaração de Não Utilização de Trabalho Degradante ou Forçado: SIM

Declaração de Acessibilidade: SIM

Declaração de Cota de Aprendizagem: SIM

Data Declaração: 30/04/2019

Menu Voltar

 Imprimir o Relatório

Pregão Eletrônico

* Visualização de Propostas

UASG: 926782 - CONSÓRCIO INTERMUNICIPAL DE SAÚDE
Pregão nº: **162019**

Menu Voltar

Fornecedor assinalado com (*) teve sua proposta desclassificada para o item.
Na coluna "Declaração", os fornecedores que estão assinalados com 'SIM', declaram que estão cientes e concordam com as condições contidas no edital e seus anexos, bem como de que cumprem plenamente os requisitos de habilitação definidos no edital.
ME/EPP = Microempresa/Empresa de Pequeno Porte

Item: **46 - TRAVESSEIRO** Qtde Estimada: 3 Aceita: 3 Valor Estimado: R\$ 1.491,0600 Situação do Item: Realizar Adjudicação Recurso: Sem

Tratamento Diferenciado: Tipo I - Participação Exclusiva de ME/EPP

Aplicabilidade Decreto 7174: Não

Aplicabilidade Margem de Preferência: Não

Fornecedor	Qtde Ofertada	Proposta (R\$)	Melhor Lance (R\$)	Data Melhor Lance	Valor (R\$) Negociado	Situação da Proposta	Anexo	Declaração
24.118.004/0001-37 - ANGULAR PRODUTOS PARA SAUDE LTDA	3	1.491,0600	845,7300	02/05/2019 13:15:33:863		Aceito e Habilitado	Consultar	SIM

Marca: CARCI
Fabricante: CARCI
Modelo / Versão: 1233

Descrição detalhada do objeto ofertado: DESCRITIVO CONFORME EDITAL...

Porte ME/EPP: SIM Declaração ME/EPP/COOP: SIM

Declaração de Inexistência de fato superveniente: SIM

Declaração de Menor: SIM

Declaração independente de proposta: SIM

Declaração de Não Utilização de Trabalho Degradante ou Forçado: SIM Declaração de Acessibilidade: SIM Declaração de Cota de Aprendizagem: SIM

Data Declaração: 30/04/2019

17.356.181/0001-96 - ADONAI COMERCIO DE MAQUINAS E EQUIPAMENTOS EIRELI	3	14.940,0000	874,0500	02/05/2019 13:15:36:960				SIM
--	---	-------------	----------	-------------------------	--	--	--	-----

Marca: Carci
Fabricante: Carci
Modelo / Versão: 1233

Descrição detalhada do objeto ofertado: Balancim - balanço de propriocepção Utilizado para treino de propriocepção, equilíbrio Bipodal e Unipodal, descarga de peso, Fortalecimento da musculatura da cadeia inferior, Reabilitação...

Porte ME/EPP: SIM Declaração ME/EPP/COOP: SIM

Declaração de Inexistência de fato superveniente: SIM

Declaração de Menor: SIM

Declaração independente de proposta: SIM

Declaração de Não Utilização de Trabalho Degradante ou Forçado: SIM Declaração de Acessibilidade: SIM Declaração de Cota de Aprendizagem: NÃO

Data Declaração: 30/04/2019

23.347.547/0001-63 - MILA COMERCIO DE PRODUTOS PARA SAUDE LTDA	3	1.491,0600	889,0000	02/05/2019 13:16:30:807				SIM
--	---	------------	----------	-------------------------	--	--	--	-----

Marca: ARKTUS
Fabricante: ARKTUS
Modelo / Versão: BALANCIM

Descrição detalhada do objeto ofertado: Balancim - balanço de propriocepção Utilizado para treino de propriocepção, equilíbrio Bipodal e Unipodal, descarga de peso, Fortalecimento da musculatura da cadeia inferior, Reabilitação Neurológica...

Porte ME/EPP: SIM Declaração ME/EPP/COOP: SIM

Declaração de Inexistência de fato superveniente: SIM

Declaração de Menor: SIM

Declaração independente de proposta: SIM

Declaração de Não Utilização de Trabalho Degradante ou Forçado: SIM Declaração de Acessibilidade: SIM Declaração de Cota de Aprendizagem: SIM

Data Declaração: 29/04/2019

11.138.620/0001-08 - A C - MATERIAIS MEDICOS LTDA	3	1.446,3300	1.199,0000	02/05/2019 13:07:16:543				SIM
---	---	------------	------------	-------------------------	--	--	--	-----

Marca: ARKTUS
Fabricante: ARKTUS
Modelo / Versão: BALANCIM

Descrição detalhada do objeto ofertado: "Balancim - balanço de propriocepção Utilizado para treino de propriocepção, equilíbrio Bipodal e Unipodal, descarga de peso, Fortalecimento da musculatura da cadeia...

Porte ME/EPP: SIM Declaração ME/EPP/COOP: SIM

Declaração de Inexistência de fato superveniente: SIM

Declaração de Menor: SIM

Declaração independente de proposta: SIM

Declaração de Não Utilização de Trabalho Degradante ou Forçado: SIM Declaração de Acessibilidade: SIM Declaração de Cota de Aprendizagem: SIM

Data Declaração: 25/04/2019

02.605.669/0001-32 - ROSANGELA SOARES SARDINHA CORNETTA	3	1.650,0000	1.299,0000	02/05/2019 12:09:11:650				SIM
---	---	------------	------------	-------------------------	--	--	--	-----

Marca: zilmovéis
Fabricante: zilmovéis
Modelo / Versão: 2513

Descrição detalhada do objeto ofertado: garantia 12 meses Balancim - balanço de propriocepção Utilizado para treino de propriocepção, equilíbrio Bipodal e Unipodal, descarga de peso, Fortalecimento da musculatura da cadeia inferior, Reab...

Porte ME/EPP: SIM Declaração ME/EPP/COOP: SIM

Declaração de Inexistência de fato superveniente: SIM

Declaração de Menor: SIM

Declaração independente de proposta: SIM

Declaração de Não Utilização de Trabalho Degradante ou Forçado: SIM Declaração de Acessibilidade: SIM Declaração de Cota de Aprendizagem: SIM

Data Declaração: 01/05/2019

28.199.997/0001-70 - MOGI 3 3.000,0000 1.442,9900 02/05/2019
 MEDICAL EQUIPAMENTOS EIRELI 11:33:07:117

001203
 b
 SIM

Marca: carci
 Fabricante: carci
 Modelo / Versão: balancin

Descrição detalhada do objeto ofertado: Carci Modelo: Balanço para Treino de Equilíbrio Material: Aço com pintura epóxi Dimensões externa total: 0,70x0,40x0,55m(C x L x A) Dimensões da base interna: 0,40x0,20cm(C x L) Peso: 4,8kg (apro...

Porte ME/EPP: SIM Declaração ME/EPP/COOP: SIM

Declaração de Inexistência de fato superveniente: SIM

Declaração de Menor: SIM

Declaração independente de proposta: SIM

Declaração de Não Utilização de Trabalho Degradante ou Forçado: SIM Declaração de Acessibilidade: SIM Declaração de Cota de Aprendizagem: SIM

Data Declaração: 16/04/2019

08.738.035/0001-34 - MAXIMUS ESPORTES COMERCIO 3 1.491,0600 1.491,0600 02/05/2019
 LTDA 09:00:35:403

SIM

Marca: Carci
 Fabricante: Carci
 Modelo / Versão: Carci

Descrição detalhada do objeto ofertado: Balancim: Balancim em aço com acabamento pintado em epóxi de 1ª qualidade, após prévio tratamento antiferruginoso. Plataforma central fixada por correntes zincadas. Piso revestido de material antiderr...

Porte ME/EPP: SIM Declaração ME/EPP/COOP: SIM

Declaração de Inexistência de fato superveniente: SIM

Declaração de Menor: SIM

Declaração independente de proposta: SIM

Declaração de Não Utilização de Trabalho Degradante ou Forçado: SIM Declaração de Acessibilidade: SIM Declaração de Cota de Aprendizagem: SIM

Data Declaração: 30/04/2019

Menu Voltar

 Imprimir o Relatório





 2/2 

Pregão Eletrônico

* Visualização de Propostas

UASG: 926782 - CONSÓRCIO INTERMUNICIPAL DE SAÚDE
Pregão nº: **162019**

Menu Voltar

Fornecedor assinalado com (*) teve sua proposta desclassificada para o item.
Na coluna "Declaração", os fornecedores que estão assinalados com 'SIM', declaram que estão cientes e concordam com as condições contidas no edital e seus anexos, bem como de que cumprem plenamente os requisitos de habilitação definidos no edital.
ME/EPP = Microempresa/Empresa de Pequeno Porte

Item: **47 - TRAVESSEIRO** Qtde Estimada: **3** Qtde Aceita: **3** Valor Estimado: R\$ **1.654,2300** Situação do Item: Realizar Adjudicação Recurso: Sem

Tratamento Diferenciado: Tipo I - Participação Exclusiva de ME/EPP

Aplicabilidade Decreto 7174: Não

Aplicabilidade Margem de Preferência: Não

Fornecedor	Qtde Ofertada	Proposta (R\$)	Melhor Lance (R\$)	Data Melhor Lance	Valor (R\$) Negociado	Situação da Proposta	Anexo	Declaração
08.973.569/0001-45 - JULIO CESAR GASPARINI JUNIOR - EIRELI	3	1.654,2300	807,7600	02/05/2019 13:33:40:890		Aceito e Habilitado	Consultar	SIM

Marca: FLEX
Fabricante: FLEX
Modelo / Versão: FLEX

Descrição detalhada do objeto ofertado: Cama elástica — trampolim. Utilizado para treinamento aeróbio, equilíbrio e fortalecimento. Sistema de rosca para melhor fixação e segurança; Altura: 0,22 m; Diâmetro: 1 m; Peso máximo suportado...

Porte ME/EPP: SIM Declaração ME/EPP/COOP: SIM

Declaração de Inexistência de fato superveniente: SIM

Declaração de Menor: SIM

Declaração independente de proposta: SIM

Declaração de Não Utilização de Trabalho Degradante ou Forçado: SIM

Declaração de Acessibilidade: SIM

Declaração de Cota de Aprendizagem: SIM

Data Declaração: 26/04/2019

23.347.547/0001-63 - MILA COMERCIO DE PRODUTOS PARA SAUDE LTDA	3	1.654,2300	808,0600	02/05/2019 13:33:37:483				SIM
--	---	------------	----------	-------------------------	--	--	--	-----

Marca: ARKTUS
Fabricante: ARKTUS
Modelo / Versão: CAMA ELÁSTICA

Descrição detalhada do objeto ofertado: Cama elástica — trampolim. Utilizado para treinamento aeróbio, equilíbrio e fortalecimento. Sistema de rosca para melhor fixação e segurança; Altura: 0,22 m; Diâmetro: 1 m; Peso máximo suportado: 100k...

Porte ME/EPP: SIM Declaração ME/EPP/COOP: SIM

Declaração de Inexistência de fato superveniente: SIM

Declaração de Menor: SIM

Declaração independente de proposta: SIM

Declaração de Não Utilização de Trabalho Degradante ou Forçado: SIM

Declaração de Acessibilidade: SIM

Declaração de Cota de Aprendizagem: SIM

Data Declaração: 29/04/2019

02.441.945/0001-74 - ANDRE E. S. SCHILLING	3	1.654,2300	818,6000	02/05/2019 13:30:17:577				SIM
--	---	------------	----------	-------------------------	--	--	--	-----

Marca: SS Esportes
Fabricante: STA
Modelo / Versão: Trampolim

Descrição detalhada do objeto ofertado: Cama elástica - trampolim. Utilizado para treinamento aeróbico, equilíbrio e fortalecimento. Sistema de rosca para melhor fixação e segurança; altura: 0,22m; Diâmetro: 1m; Peso máximo suportado: 100Kg...

Porte ME/EPP: SIM Declaração ME/EPP/COOP: SIM

Declaração de Inexistência de fato superveniente: SIM

Declaração de Menor: SIM

Declaração independente de proposta: SIM

Declaração de Não Utilização de Trabalho Degradante ou Forçado: SIM

Declaração de Acessibilidade: SIM

Declaração de Cota de Aprendizagem: SIM

Data Declaração: 30/04/2019

28.199.997/0001-70 - MOGI MEDICAL EQUIPAMENTOS EIRELI	3	3.000,0000	1.100,8100	02/05/2019 13:21:38:393				SIM
---	---	------------	------------	-------------------------	--	--	--	-----

Marca: oxer
Fabricante: oxer
Modelo / Versão: 32 molas

Descrição detalhada do objeto ofertado: Trampolim Jump Oxer Aço ECX01 - 32 Molas - Diâmetro 1 Metro...

Porte ME/EPP: SIM Declaração ME/EPP/COOP: SIM

Declaração de Inexistência de fato superveniente: SIM

Declaração de Menor: SIM

Declaração independente de proposta: SIM

Declaração de Não Utilização de Trabalho Degradante ou Forçado: SIM

Declaração de Acessibilidade: SIM

Declaração de Cota de Aprendizagem: SIM

Data Declaração: 16/04/2019

24.118.004/0001-37 - ANGULAR PRODUTOS PARA SAUDE LTDA	3	1.654,2300	1.170,0000	02/05/2019 11:41:29:500				SIM
---	---	------------	------------	-------------------------	--	--	--	-----

Marca: CARCI
Fabricante: CARCI
Modelo / Versão: CE0100

Descrição detalhada do objeto ofertado: DESCRITIVO CONFORME EDITAL....

Porte ME/EPP: SIM Declaração ME/EPP/COOP: SIM

Declaração de Inexistência de fato superveniente: SIM

Declaração de Menor: SIM

Declaração independente de proposta: SIM

Declaração de Não Utilização de Trabalho Degradante ou Forçado: SIM

Declaração de Acessibilidade: SIM

Declaração de Cota de Aprendizagem: SIM

Data Declaração: 30/04/2019

001205

6

SIM

08.738.035/0001-34 - MAXIMUS ESPORTES COMERCIO LTDA 3 1.654,2300 1.654,2300 02/05/2019 09:00:35:403

Marca: Vitamec
Fabricante: Vitamec
Modelo / Versão: Vitamec

Descrição detalhada do objeto ofertado: Cama elástica: Tubos e soldas reforçados; Pintura eletrostática; Molas e tela com resistência a 150 kg; 32 molas; Pés soldados; Ponteira de plástico resistente. Marca: Vitamec ...

Porte ME/EPP: SIM Declaração ME/EPP/COOP: SIM

Declaração de Inexistência de fato superveniente: SIM

Declaração de Menor: SIM

Declaração independente de proposta: SIM

Declaração de Não Utilização de Trabalho Degradante ou Forçado: SIM Declaração de Acessibilidade: SIM Declaração de Cota de Aprendizagem: SIM

Data Declaração: 30/04/2019

Menu Voltar

 Imprimir o Relatório



Pregão Eletrônico

Visualização de Propostas

UASG: 926782 - CONSÓRCIO INTERMUNICIPAL DE SAÚDE
Pregão nº: **162019**

Menu Voltar

Fornecedor assinalado com (*) teve sua proposta desclassificada para o item.
Na coluna "Declaração", os fornecedores que estão assinalados com 'SIM', declaram que estão cientes e concordam com as condições contidas no edital e seus anexos, bem como de que cumprem plenamente os requisitos de habilitação definidos no edital.
ME/EPP = Microempresa/Empresa de Pequeno Porte

Item: **48 - TRAVESSEIRO** Qtde Estimada: 4 Qtde Aceita: 4 Valor Estimado: R\$ 2.801,6800 Situação do Item: Realizar Adjudicação Recurso: Sem

Tratamento Diferenciado: Tipo I - Participação Exclusiva de ME/EPP

Aplicabilidade Decreto 7174: Não

Aplicabilidade Margem de Preferência: Não

Fornecedor	Qtde Ofertada	Proposta (R\$)	Melhor Lance (R\$)	Data Melhor Lance	Valor (R\$) Negociado	Situação da Proposta	Anexo	Declaração
24.118.004/0001-37 - ANGULAR PRODUTOS PARA SAUDE LTDA	4	2.801,6800	2.800,0000	02/05/2019 11:33:31:930		Aceito e Habilitado	Consultar	SIM

Marca: CARCI
Fabricante: CARCI
Modelo / Versão: 1422ME

Descrição detalhada do objeto ofertado: [DESCRITIVO CONFORME EDITAL...](#)

Porte ME/EPP: SIM Declaração ME/EPP/COOP: [SIM](#)

Declaração de Inexistência de fato superveniente: [SIM](#) Declaração de Menor: [SIM](#) Declaração independente de proposta: [SIM](#)

Declaração de Não Utilização de Trabalho Degradante ou Forçado: [SIM](#) Declaração de Acessibilidade: [SIM](#) Declaração de Cota de Aprendizagem: [SIM](#)

Data Declaração: 30/04/2019

28.199.997/0001-70 - MOGI MEDICAL EQUIPAMENTOS EIRELI	4	12.000,0000	2.801,6700	02/05/2019 11:31:19:497				SIM
---	---	-------------	------------	-------------------------	--	--	--	---------------------

Marca: lima
Fabricante: lima
Modelo / Versão: mesa carrinho

Descrição detalhada do objeto ofertado: [Mesa carrinho auxiliar com gavetas. Utilizada para acomodar o material e os equipamentos durante o atendimento fisioterapêutico. Composta por: estrutura de madeira MDF, 2 gavetas em MDF, sistema de ro...](#)

Porte ME/EPP: SIM Declaração ME/EPP/COOP: [SIM](#)

Declaração de Inexistência de fato superveniente: [SIM](#) Declaração de Menor: [SIM](#) Declaração independente de proposta: [SIM](#)

Declaração de Não Utilização de Trabalho Degradante ou Forçado: [SIM](#) Declaração de Acessibilidade: [SIM](#) Declaração de Cota de Aprendizagem: [SIM](#)

Data Declaração: 16/04/2019

Menu Voltar

 Imprimir o Relatório

Pregão Eletrônico

* Visualização de Propostas

UASG: 926782 - CONSÓRCIO INTERMUNICIPAL DE SAÚDE
Pregão nº: **162019**

Menu Voltar

Fornecedor assinalado com (*) teve sua proposta desclassificada para o item.
Na coluna "Declaração", os fornecedores que estão assinalados com 'SIM', declaram que estão cientes e concordam com as condições contidas no edital e seus anexos, bem como de que cumprem plenamente os requisitos de habilitação definidos no edital.
ME/EPP = Microempresa/Empresa de Pequeno Porte

Item: 49 - **TRAVESSEIRO** Qtde Estimada: 3 Qtde Aceita: 3 Valor Estimado: R\$ 1.534,7400 Situação do Item: Realizar Adjudicação Recurso: Sem

Tratamento Diferenciado: Tipo I - Participação Exclusiva de ME/EPP

Aplicabilidade Decreto 7174: Não

Aplicabilidade Margem de Preferência: Não

Fornecedor	Qtde Ofertada	Proposta (R\$)	Melhor Lance (R\$)	Data Melhor Lance	Valor (R\$) Negociado	Situação da Proposta	Anexo	Declaração
24.118.004/0001-37 - ANGULAR PRODUTOS PARA SAUDE LTDA	3	1.534,7400	1.400,0000	02/05/2019 11:35:17:720		Aceito e Habilitado	Consultar	SIM

Marca: CARCI
Fabricante: CARCI
Modelo / Versão: 1424ME

Descrição detalhada do objeto ofertado: DESCRITIVO CONFORME EDITAL...

Porte ME/EPP: SIM Declaração ME/EPP/COOP: SIM

Declaração de Inexistência de fato superveniente: SIM

Declaração de Menor: SIM

Declaração independente de proposta: SIM

Declaração de Não Utilização de Trabalho Degradante ou Forçado: SIM Declaração de Acessibilidade: SIM Declaração de Cota de Aprendizagem: SIM

Data Declaração: 30/04/2019

28.199.997/0001-70 - MOGI MEDICAL EQUIPAMENTOS EIRELI	3	3.000,0000	1.449,9900	02/05/2019 11:34:32:857				SIM
---	---	------------	------------	-------------------------	--	--	--	-----

Marca: arktus
Fabricante: arktus
Modelo / Versão: mesa

Descrição detalhada do objeto ofertado: Pintura branca em epóxi: garante impermeabilização total da superfície, facilita a limpeza e acrescenta resistência química e à abrasão (raspagem); Composto em aço carbono: promove maior resistência ...

Porte ME/EPP: SIM Declaração ME/EPP/COOP: SIM

Declaração de Inexistência de fato superveniente: SIM

Declaração de Menor: SIM

Declaração independente de proposta: SIM

Declaração de Não Utilização de Trabalho Degradante ou Forçado: SIM Declaração de Acessibilidade: SIM Declaração de Cota de Aprendizagem: SIM

Data Declaração: 16/04/2019

Menu Voltar

 Imprimir o Relatório

Handwritten signatures and initials at the bottom right of the page.

Pregão Eletrônico

▪ Visualização de Propostas

UASG: 926782 - CONSÓRCIO INTERMUNICIPAL DE SAÚDE
Pregão nº: **162019**

Menu Voltar

Fornecedor assinalado com (*) teve sua proposta desclassificada para o item.

Na coluna "Declaração", os fornecedores que estão assinalados com "SIM", declaram que estão cientes e concordam com as condições contidas no edital e seus anexos, bem como de que cumprem plenamente os requisitos de habilitação definidos no edital.

ME/EPP = Microempresa/Empresa de Pequeno Porte

Item: 50 - **TRAVESSEIRO** Qtde Estimada: 3 Qtde Aceita: 3 Valor Estimado: R\$ 406,5300 Situação do Item: Realizar Adjudicação Recurso: Sem

Tratamento Diferenciado: Tipo I - Participação Exclusiva de ME/EPP

Aplicabilidade Decreto 7174: Não

Aplicabilidade Margem de Preferência: Não

Fornecedor	Qtde Ofertada	Proposta (R\$)	Melhor Lance (R\$)	Data Melhor Lance	Valor (R\$) Negociado	Situação da Proposta	Anexo	Declaração
02.441.945/0001-74 - ANDRE E. S. SCHILLING	3	406,5300	385,5300	02/05/2019 13:14:01:420		Aceito e Habilitado	Consultar	SIM

Marca: ACTE

Fabricante: ACTE

Modelo / Versão: Disco de equilíbrio

Descrição detalhada do objeto ofertado: Disco de Equilíbrio flexível com bomba de ar. Acessório para exercícios de coordenação motora, equilíbrio e propriocepção de membros inferiores. Composto por: material vilínico PVC Flexível, não tóxic...

Porte ME/EPP: SIM Declaração ME/EPP/COOP: SIM

Declaração de Inexistência de fato superveniente: SIM

Declaração de Menor: SIM

Declaração independente de proposta: SIM

Declaração de Não Utilização de Trabalho Degradante ou Forçado: SIM

Declaração de Acessibilidade: SIM

Declaração de Cota de Aprendizagem: SIM

Data Declaração: 30/04/2019

17.356.181/0001-96 - ADONAI COMERCIO DE MAQUINAS E EQUIPAMENTOS EIRELI	3	4.080,0000	385,5600	02/05/2019 13:13:57:230				SIM
--	---	------------	----------	-------------------------	--	--	--	-----

Marca: Acte Sports

Fabricante: Acte Sports

Modelo / Versão: T6

Descrição detalhada do objeto ofertado: Mesa carrinho auxiliar com prateleiras. Utilizada para acomodar o material e os equipamentos durante o atendimento fisioterapêutico. Composta por: estrutura de aço, três prateleira em ...

Porte ME/EPP: SIM Declaração ME/EPP/COOP: SIM

Declaração de Inexistência de fato superveniente: SIM

Declaração de Menor: SIM

Declaração independente de proposta: SIM

Declaração de Não Utilização de Trabalho Degradante ou Forçado: SIM

Declaração de Acessibilidade: SIM

Declaração de Cota de Aprendizagem: NÃO

Data Declaração: 30/04/2019

11.138.620/0001-08 - A C - MATERIAIS MEDICOS LTDA	3	394,3200	386,0000	02/05/2019 13:11:05:983				SIM
---	---	----------	----------	-------------------------	--	--	--	-----

Marca: ARKTUS

Fabricante: ARKTUS

Modelo / Versão: Disco de equilíbrio flexível com bomba

Descrição detalhada do objeto ofertado: "Disco de equilíbrio flexível com bomba de ar. Acessório para exercícios de coordenação motora, equilíbrio e propriocepção de membros inferiores. Composto por: mater...

Porte ME/EPP: SIM Declaração ME/EPP/COOP: SIM

Declaração de Inexistência de fato superveniente: SIM

Declaração de Menor: SIM

Declaração independente de proposta: SIM

Declaração de Não Utilização de Trabalho Degradante ou Forçado: SIM

Declaração de Acessibilidade: SIM

Declaração de Cota de Aprendizagem: SIM

Data Declaração: 25/04/2019

71.769.673/0001-59 - MENDES & BARBOSA PRODUTOS MEDICOS LTDA	3	402,0000	402,0000	02/05/2019 09:00:35:403				SIM
---	---	----------	----------	-------------------------	--	--	--	-----

Marca: DISCO EQUILÍBRIO DIA

Fabricante: PROACTION

Modelo / Versão: g149

Descrição detalhada do objeto ofertado: DISCO EQUILÍBRIO DIAM. 36 CM FLEXÍVEL PROACTION / G149 ...

Porte ME/EPP: SIM Declaração ME/EPP/COOP: SIM

Declaração de Inexistência de fato superveniente: SIM

Declaração de Menor: SIM

Declaração independente de proposta: SIM

Declaração de Não Utilização de Trabalho Degradante ou Forçado: SIM

Declaração de Acessibilidade: SIM

Declaração de Cota de Aprendizagem: SIM

Data Declaração: 22/04/2019

23.347.547/0001-63 - MILA COMERCIO DE PRODUTOS PARA SAUDE LTDA	3	406,5300	406,5300	02/05/2019 09:00:35:403				SIM
--	---	----------	----------	-------------------------	--	--	--	-----

Marca: ACTE

Fabricante: ACTE

Modelo / Versão: DISCO DE EQUILÍBRIO

Descrição detalhada do objeto ofertado: Disco de equilíbrio flexível com bomba de ar. Acessório para exercícios de coordenação motora, equilíbrio e propriocepção de membros inferiores. Composto por: material vilínico PVC Flexível, não tóxic...

Porte ME/EPP: SIM Declaração ME/EPP/COOP: SIM

Declaração de Inexistência de fato superveniente: SIM

Declaração de Menor: SIM

Declaração independente de proposta: SIM

Declaração de Não Utilização de Trabalho Degradante ou Forçado: SIM Declaração de Acessibilidade: SIM Declaração de Cota de Aprendizagem: SIM

Data Declaração: 29/04/2019

001209

08.738.035/0001-34 - MAXIMUS ESPORTES COMERCIO LTDA 3 406,5300 406,5300 02/05/2019 09:00:35:403 - 20 SIM

Marca: Zstorm
Fabricante: Zstorm
Modelo / Versão: Zstorm

Descrição detalhada do objeto ofertado: Disco de equilíbrio: Oferece duplo benefício ao corpo; Possui superfície rugosa proporciona massagem corporal; Possui superfície lisa ajuda a relaxar; Atóxico, inflável. Dimensão: 35 cm de diâmetro, ...

Porte ME/EPP: SIM Declaração ME/EPP/COOP: SIM

Declaração de Inexistência de fato superveniente: SIM Declaração de Menor: SIM Declaração independente de proposta: SIM

Declaração de Não Utilização de Trabalho Degradante ou Forçado: SIM Declaração de Acessibilidade: SIM Declaração de Cota de Aprendizagem: SIM

Data Declaração: 30/04/2019

27.806.274/0001-29 - PROMEDI DISTRIBUIDORA DE PRODUTOS HOSPITALARES LTDA 3 406,5300 406,5300 02/05/2019 09:00:35:403 - SIM

Marca: ACTE
Fabricante: acte
Modelo / Versão: ACTE DISCO

Descrição detalhada do objeto ofertado: Disco de equilíbrio flexível com bomba de ar. Acessório para exercícios de coordenação motora, equilíbrio e propriocepção de membros inferiores. Composto por: material vilínico PVC Flexível, não tóxic...

Porte ME/EPP: SIM Declaração ME/EPP/COOP: SIM

Declaração de Inexistência de fato superveniente: SIM Declaração de Menor: SIM Declaração independente de proposta: SIM

Declaração de Não Utilização de Trabalho Degradante ou Forçado: SIM Declaração de Acessibilidade: SIM Declaração de Cota de Aprendizagem: SIM

Data Declaração: 30/04/2019

Menu Voltar



Handwritten signatures and marks at the bottom right of the page.

lo

Pregão Eletrônico

* Visualização de Propostas

UASG: 926782 - CONSÓRCIO INTERMUNICIPAL DE SAÚDE
Pregão nº: **162019**

Menu Voltar

Fornecedor assinalado com (*) teve sua proposta desclassificada para o item.
Na coluna "Declaração", os fornecedores que estão assinalados com "SIM", declaram que estão cientes e concordam com as condições contidas no edital e seus anexos, bem como de que cumprem plenamente os requisitos de habilitação definidos no edital.
ME/EPP = Microempresa/Empresa de Pequeno Porte

Item: **51 - TRAVESSEIRO** Qtde Estimada: 2 Qtde Aceita: 2 Valor Estimado: R\$ 325,0600 Situação do Item: Realizar Adjudicação Recurso: Sem

Tratamento Diferenciado: Tipo I - Participação Exclusiva de ME/EPP

Aplicabilidade Decreto 7174: Não

Aplicabilidade Margem de Preferência: Não

Fornecedor	Qtde Ofertada	Proposta (R\$)	Melhor Lance (R\$)	Data Melhor Lance	Valor (R\$) Negociado	Situação da Proposta	Anexo	Declaração
------------	---------------	----------------	--------------------	-------------------	-----------------------	----------------------	-------	------------

23.347.547/0001-63 - MILA COMERCIO DE PRODUTOS PARA SAUDE LTDA	2	325,0600	195,0000	02/05/2019 13:53:59:537		Aceito e Habilitado	-	<u>SIM</u>
--	---	----------	----------	-------------------------	--	---------------------	---	------------

Marca: ARKTUS
Fabricante: ARKTUS
Modelo / Versão: TABUA DE EQUÍLIBRIO

Descrição detalhada do objeto ofertado: Tabua de equilíbrio para propriocepção. Acessório para exercícios de coordenação motora, fortalecimento, equilíbrio e propriocepção de membros inferiores. Composto por: Madeira; tecido emborrachado; P...

Porte ME/EPP: SIM Declaração ME/EPP/COOP: SIM

Declaração de Inexistência de fato superveniente: SIM Declaração de Menor: SIM Declaração independente de proposta: SIM

Declaração de Não Utilização de Trabalho Degradante ou Forçado: SIM Declaração de Acessibilidade: SIM Declaração de Cota de Aprendizagem: SIM

Data Declaração: 29/04/2019

11.138.620/0001-08 - A C - MATERIAIS MEDICOS LTDA	2	315,3000	219,0000	02/05/2019 13:53:22:190		-	-	<u>SIM</u>
---	---	----------	----------	-------------------------	--	---	---	------------

Marca: ARKTUS
Fabricante: ARKTUS
Modelo / Versão: Tabua de equilíbrio para propriocepção.

Descrição detalhada do objeto ofertado: "Tabua de equilíbrio para propriocepção. Acessório para exercícios de coordenação motora, fortalecimento, equilíbrio e propriocepção de membros inferiores. Co...

Porte ME/EPP: SIM Declaração ME/EPP/COOP: SIM

Declaração de Inexistência de fato superveniente: SIM Declaração de Menor: SIM Declaração independente de proposta: SIM

Declaração de Não Utilização de Trabalho Degradante ou Forçado: SIM Declaração de Acessibilidade: SIM Declaração de Cota de Aprendizagem: SIM

Data Declaração: 25/04/2019

24.118.004/0001-37 - ANGULAR PRODUTOS PARA SAUDE LTDA	2	325,0600	223,9500	02/05/2019 13:15:46:787		-	-	<u>SIM</u>
---	---	----------	----------	-------------------------	--	---	---	------------

Marca: ARKTUS
Fabricante: ARKTUS
Modelo / Versão: A

Descrição detalhada do objeto ofertado: DESCRITIVO CONFORME EDITAL...

Porte ME/EPP: SIM Declaração ME/EPP/COOP: SIM

Declaração de Inexistência de fato superveniente: SIM Declaração de Menor: SIM Declaração independente de proposta: SIM

Declaração de Não Utilização de Trabalho Degradante ou Forçado: SIM Declaração de Acessibilidade: SIM Declaração de Cota de Aprendizagem: SIM

Data Declaração: 30/04/2019

17.356.181/0001-96 - ADONAI COMERCIO DE MAQUINAS E EQUIPAMENTOS EIRELI	2	2.720,0000	280,9000	02/05/2019 13:38:52:283		-	-	<u>SIM</u>
--	---	------------	----------	-------------------------	--	---	---	------------

Marca: Zilmovéis
Fabricante: Zilmovéis
Modelo / Versão: 2028

Descrição detalhada do objeto ofertado: Tabua de equilíbrio para propriocepção. Acessório para exercícios de coordenação motora, fortalecimento, equilíbrio e propriocepção de membros inferiores. Composto por: Madeira; tecido ...

Porte ME/EPP: SIM Declaração ME/EPP/COOP: SIM

Declaração de Inexistência de fato superveniente: SIM Declaração de Menor: SIM Declaração independente de proposta: SIM

Declaração de Não Utilização de Trabalho Degradante ou Forçado: SIM Declaração de Acessibilidade: SIM Declaração de Cota de Aprendizagem: NÃO

Data Declaração: 30/04/2019

02.605.669/0001-32 - ROSANGELA SOARES SARDINHA CORNETTA	2	400,0000	299,9900	02/05/2019 13:05:28:283		-	-	<u>SIM</u>
---	---	----------	----------	-------------------------	--	---	---	------------

Marca: zilmovéis
Fabricante: zilmovéis
Modelo / Versão: 2028

Descrição detalhada do objeto ofertado: garantia 12 meses Tabua de equilíbrio para propriocepção. Acessório para exercícios de coordenação motora, fortalecimento, equilíbrio e propriocepção de membros inferiores. Composto por: Madeira; t...

Porte ME/EPP: SIM Declaração ME/EPP/COOP: SIM

Declaração de Inexistência de fato superveniente: SIM Declaração de Menor: SIM Declaração independente de proposta: SIM

Declaração de Não Utilização de Trabalho Degradante ou Forçado: SIM Declaração de Acessibilidade: SIM Declaração de Cota de Aprendizagem: SIM

Data Declaração: 01/05/2019

08.738.035/0001-34 -
MAXIMUS ESPORTES COMERCIO
LTDA 2 325,0600 325,0600 02/05/2019
09:00:35:403 SIM

Marca: Arktus
Fabricante: Arktus
Modelo / Versão: Arktus

Descrição detalhada do objeto ofertado: Tabua de equilíbrio: ANVISA: 80284450014; Peso máximo permitido: 250 kg; Composição: Madeira da espécie Eucalyptus Grandis certificada pela FSC; Piso antiderrapante de revestimento de ravena de feijão...

Porte ME/EPP: SIM Declaração ME/EPP/COOP: SIM

Declaração de Inexistência de fato superveniente: SIM Declaração de Menor: SIM Declaração independente de proposta: SIM

Declaração de Não Utilização de Trabalho Degradante ou Forçado: SIM Declaração de Acessibilidade: SIM Declaração de Cota de Aprendizagem: SIM

Data Declaração: 30/04/2019

Menu Voltar



Handwritten signatures and initials in the bottom right corner.

001212

Pregão Eletrônico

Visualização de Propostas

UASG: 926782 - CONSÓRCIO INTERMUNICIPAL DE SAÚDE
Pregão nº: **162019**

Menu Voltar

Fornecedor assinalado com (*) teve sua proposta desclassificada para o item.
Na coluna "Declaração", os fornecedores que estão assinalados com 'SIM', declaram que estão cientes e concordam com as condições contidas no edital e seus anexos, bem como de que cumprem plenamente os requisitos de habilitação definidos no edital.
ME/EPP = Microempresa/Empresa de Pequeno Porte

Item: **52 - TRAVESSEIRO** Qtde Estimada: 3 Aceita: 3 Valor Estimado: R\$ 390,2700 Situação do Item: Realizar Adjudicação Recurso: Sem

Tratamento Diferenciado: Tipo I - Participação Exclusiva de ME/EPP

Aplicabilidade Decreto 7174: Não

Aplicabilidade Margem de Preferência: Não

Fornecedor	Qtde Ofertada	Proposta (R\$)	Melhor Lance (R\$)	Data Melhor Lance	Valor (R\$) Negociado	Situação da Proposta	Anexo	Declaração
23.347.547/0001-63 - MILA COMERCIO DE PRODUTOS PARA SAUDE LTDA	3	390,2700	250,0000	02/05/2019 13:52:56:233		Aceito e Habilitado	-	<u>SIM</u>

Marca: ARKTUS
Fabricante: ARKTUS
Modelo / Versão: TABUA DE PROPRIOCEPÇÃO

Descrição detalhada do objeto ofertado: Tabua de propriocepção redonda. Acessório para exercícios de coordenação motora, fortalecimento, equilíbrio e propriocepção de membros inferiores. Composto por: Madeira; tecido emborrachado; Piso reve...

Porte ME/EPP: SIM Declaração ME/EPP/COOP: SIMDeclaração de Inexistência de fato superveniente: SIMDeclaração de Menor: SIMDeclaração independente de proposta: SIMDeclaração de Não Utilização de Trabalho Degradante ou Forçado: SIM Declaração de Acessibilidade: SIM Declaração de Cota de Aprendizagem: SIM

Data Declaração: 29/04/2019

11.138.620/0001-08 - A C - MATERIAIS MEDICOS LTDA	3	378,5700	276,0000	02/05/2019 13:09:52:993		-		<u>SIM</u>
---	---	----------	----------	-------------------------	--	---	--	------------

Marca: ARKTUS
Fabricante: ARKTUS
Modelo / Versão: Tabua de propriocepção redonda

Descrição detalhada do objeto ofertado: "Tabua de propriocepção redonda. Acessório para exercícios de coordenação motora, fortalecimento, equilíbrio e propriocepção de membros...

Porte ME/EPP: SIM Declaração ME/EPP/COOP: SIMDeclaração de Inexistência de fato superveniente: SIMDeclaração de Menor: SIMDeclaração independente de proposta: SIMDeclaração de Não Utilização de Trabalho Degradante ou Forçado: SIM Declaração de Acessibilidade: SIM Declaração de Cota de Aprendizagem: SIM

Data Declaração: 25/04/2019

24.118.004/0001-37 - ANGULAR PRODUTOS PARA SAUDE LTDA	3	390,2700	277,1600	02/05/2019 13:08:31:080		-		<u>SIM</u>
---	---	----------	----------	-------------------------	--	---	--	------------

Marca: ARKTUS
Fabricante: ARKTUS
Modelo / Versão: A

Descrição detalhada do objeto ofertado: DESCRIPTIVO CONFORME EDITAL...Porte ME/EPP: SIM Declaração ME/EPP/COOP: SIMDeclaração de Inexistência de fato superveniente: SIMDeclaração de Menor: SIMDeclaração independente de proposta: SIMDeclaração de Não Utilização de Trabalho Degradante ou Forçado: SIM Declaração de Acessibilidade: SIM Declaração de Cota de Aprendizagem: SIM

Data Declaração: 30/04/2019

02.605.669/0001-32 - ROSANGELA SOARES SARDINHA CORNETTA	3	330,0000	299,9900	02/05/2019 13:05:40:300		-		<u>SIM</u>
---	---	----------	----------	-------------------------	--	---	--	------------

Marca: zilmovels
Fabricante: zilmovels
Modelo / Versão: 2027

Descrição detalhada do objeto ofertado: garantia 12 meses Tabua de propriocepção redonda. Acessório para exercícios de coordenação motora, fortalecimento, equilíbrio e propriocepção de membros inferiores. Composto por: Madeira; tecido em...

Porte ME/EPP: SIM Declaração ME/EPP/COOP: SIMDeclaração de Inexistência de fato superveniente: SIMDeclaração de Menor: SIMDeclaração independente de proposta: SIMDeclaração de Não Utilização de Trabalho Degradante ou Forçado: SIM Declaração de Acessibilidade: SIM Declaração de Cota de Aprendizagem: SIM

Data Declaração: 01/05/2019

08.738.035/0001-34 - MAXIMUS ESPORTES COMERCIO LTDA	3	390,2700	390,2700	02/05/2019 09:00:35:403		-		<u>SIM</u>
---	---	----------	----------	-------------------------	--	---	--	------------

Marca: Arktus
Fabricante: Arktus
Modelo / Versão: Arktus

Descrição detalhada do objeto ofertado: Tabua de equilíbrio redonda: ANVISA: 80284450014; Composto por: Madeira (Lyptus); E.V.A.; Piso revestido de material antiderrapante (PVC); Peso máximo: 235kg; Dimensões: 40,0 cm x 40,0 cm x 8,0 cm (C...

Porte ME/EPP: SIM Declaração ME/EPP/COOP: SIMDeclaração de Inexistência de fato superveniente: SIMDeclaração de Menor: SIMDeclaração independente de proposta: SIM

Declaração de Não Utilização de Trabalho Degradante ou Forçado: SIM Declaração de Acessibilidade: SIM Declaração de Cota de Aprendizagem: SIM





Data Declaração: 30/04/2019

Menu Voltar

 Imprimir o Relatório

001213

10.

Pregão Eletrônico

Visualização de Propostas

UASG: 926782 - CONSÓRCIO INTERMUNICIPAL DE SAÚDE
Pregão nº: **162019**

001214

6

Menu Voltar

Fornecedor assinalado com (*) teve sua proposta desclassificada para o item.
Na coluna "Declaração", os fornecedores que estão assinalados com 'SIM', declaram que estão cientes e concordam com as condições contidas no edital e seus anexos, bem como de que cumprem plenamente os requisitos de habilitação definidos no edital.
ME/EPP = Microempresa/Empresa de Pequeno Porte

Item: **53 - TRAVESSEIRO** Qtde Estimada: 4 Qtde Aceita: 4 Valor Estimado: R\$ 187,8400 Situação do Item: Realizar Adjudicação Recurso: Sem

Tratamento Diferenciado: Tipo I - Participação Exclusiva de ME/EPP

Aplicabilidade Decreto 7174: Não

Aplicabilidade Margem de Preferência: Não

Fornecedor	Qtde Ofertada	Proposta (R\$)	Melhor Lance (R\$)	Data Melhor Lance	Valor (R\$) Negociado	Situação da Proposta	Anexo	Declaração
23.347.547/0001-63 - MILA COMERCIO DE PRODUTOS PARA SAUDE LTDA	4	187,8400	120,0000	02/05/2019 13:53:40:393		Aceito e Habilitado	-	SIM

Marca: NCS
Fabricante: NCS
Modelo / Versão: INSPIRÔMETRO INCENTIVO ADULTO

Descrição detalhada do objeto ofertado: Inspirômetro de Incentivo adulto, Exercitador respiratório para prevenção e tratamento de doenças broncopulmonares e atelectasias. Material: polipropileno; Dimensões aproximadas: 13,5 x 6,9 x 14,2 cm;...

Porte ME/EPP: SIM Declaração ME/EPP/COOP: SIM

Declaração de Inexistência de fato superveniente: SIM

Declaração de Menor: SIM

Declaração independente de proposta: SIM

Declaração de Não Utilização de Trabalho Degradante ou Forçado: SIM Declaração de Acessibilidade: SIM Declaração de Cota de Aprendizagem: SIM

Data Declaração: 29/04/2019

27.806.274/0001-29 - PROMEDI DISTRIBUIDORA DE PRODUTOS HOSPITALARES LTDA	4	187,8400	137,0000	02/05/2019 13:56:57:207		-		SIM
--	---	----------	----------	-------------------------	--	---	--	-----

Marca: NCS
Fabricante: NCS
Modelo / Versão: RESPIRON ADULTO

Descrição detalhada do objeto ofertado: Inspirômetro de Incentivo adulto, Exercitador respiratório para prevenção e tratamento de doenças broncopulmonares e atelectasias. Material: polipropileno; Dimensões aproximadas: 13,5 x 6,9 x 14,2 cm;...

Porte ME/EPP: SIM Declaração ME/EPP/COOP: SIM

Declaração de Inexistência de fato superveniente: SIM

Declaração de Menor: SIM

Declaração independente de proposta: SIM

Declaração de Não Utilização de Trabalho Degradante ou Forçado: SIM Declaração de Acessibilidade: SIM Declaração de Cota de Aprendizagem: SIM

Data Declaração: 30/04/2019

11.138.620/0001-08 - A C - MATERIAIS MEDICOS LTDA	4	182,2000	145,6000	02/05/2019 13:10:35:997		-		SIM
---	---	----------	----------	-------------------------	--	---	--	-----

Marca: NS
Fabricante: NS
Modelo / Versão: Inspirômetro de Incentivo adulto

Descrição detalhada do objeto ofertado: "Inspirômetro de Incentivo adulto, Exercitador respiratório para prevenção e tratamento de doenças broncopulmonares e atelectasias. Material: polipropileno; Dimensões aproximadas:...

Porte ME/EPP: SIM Declaração ME/EPP/COOP: SIM

Declaração de Inexistência de fato superveniente: SIM

Declaração de Menor: SIM

Declaração independente de proposta: SIM

Declaração de Não Utilização de Trabalho Degradante ou Forçado: SIM Declaração de Acessibilidade: SIM Declaração de Cota de Aprendizagem: SIM

Data Declaração: 25/04/2019

24.118.004/0001-37 - ANGULAR PRODUTOS PARA SAUDE LTDA	4	187,8400	150,4800	02/05/2019 13:08:46:893		-		SIM
---	---	----------	----------	-------------------------	--	---	--	-----

Marca: NCS
Fabricante: NCS
Modelo / Versão: NCS

Descrição detalhada do objeto ofertado: DESCRITIVO CONFORME EDITAL...

Porte ME/EPP: SIM Declaração ME/EPP/COOP: SIM

Declaração de Inexistência de fato superveniente: SIM

Declaração de Menor: SIM

Declaração independente de proposta: SIM

Declaração de Não Utilização de Trabalho Degradante ou Forçado: SIM Declaração de Acessibilidade: SIM Declaração de Cota de Aprendizagem: SIM

Data Declaração: 30/04/2019

Menu Voltar

Imprimir o Relatório

Pregão Eletrônico

Visualização de Propostas

UASG: 926782 - CONSÓRCIO INTERMUNICIPAL DE SAÚDE
Pregão nº: **162019**

Menu Voltar

Fornecedor assinalado com (*) teve sua proposta desclassificada para o item.
Na coluna "Declaração", os fornecedores que estão assinalados com "SIM", declaram que estão cientes e concordam com as condições contidas no edital e seus anexos, bem como de que cumprem plenamente os requisitos de habilitação definidos no edital.
ME/EPP = Microempresa/Empresa de Pequeno Porte

Item: 54 - **TRAVESSEIRO** Qtde Estimada: 4 Qtde Aceita: 4 Valor Estimado: R\$ 183,8400 Situação do Item: Realizar Adjudicação Recurso: Sem

Tratamento Diferenciado: Tipo I - Participação Exclusiva de ME/EPP

Aplicabilidade Decreto 7174: Não

Aplicabilidade Margem de Preferência: Não

Fornecedor	Qtde Ofertada	Proposta (R\$)	Melhor Lance (R\$)	Data Melhor Lance	Valor (R\$) Negociado	Situação da Proposta	Anexo	Declaração
23.347.547/0001-63 - MILA COMERCIO DE PRODUTOS PARA SAUDE LTDA	4	183,8400	120,0000	02/05/2019 14:06:43:707		Aceito e Habilitado	-	SIM

Marca: NCS

Fabricante: NCS

Modelo / Versão: INSPIRÔMETRO DE INCENTIVO INFANTIL

Descrição detalhada do objeto ofertado: Inspirômetro de Incentivo infantil. Indicado para iniciação dos exercícios respiratórios em crianças. Material: polipropileno; Dimensões aproximadas: 13,5 x 6,9 x 14,2 cm; Posicionamento do ponteiro: ...

Porte ME/EPP: SIM Declaração ME/EPP/COOP: SIM

Declaração de Inexistência de fato superveniente: SIM

Declaração de Menor: SIM

Declaração independente de proposta: SIM

Declaração de Não Utilização de Trabalho Degradante ou Forçado: SIM Declaração de Acessibilidade: SIM Declaração de Cota de Aprendizagem: SIM

Data Declaração: 29/04/2019

27.806.274/0001-29 - PROMEDI DISTRIBUIDORA DE PRODUTOS HOSPITALARES LTDA	4	183,8400	137,0000	02/05/2019 14:07:25:960			-	SIM
--	---	----------	----------	-------------------------	--	--	---	-----

Marca: NCS

Fabricante: NS

Modelo / Versão: respiron infantil

Descrição detalhada do objeto ofertado: Inspirômetro de Incentivo infantil. Indicado para iniciação dos exercícios respiratórios em crianças. Material: polipropileno; Dimensões aproximadas: 13,5 x 6,9 x 14,2 cm; Posicionamento do ponteiro: ...

Porte ME/EPP: SIM Declaração ME/EPP/COOP: SIM

Declaração de Inexistência de fato superveniente: SIM

Declaração de Menor: SIM

Declaração independente de proposta: SIM

Declaração de Não Utilização de Trabalho Degradante ou Forçado: SIM Declaração de Acessibilidade: SIM Declaração de Cota de Aprendizagem: SIM

Data Declaração: 30/04/2019

11.138.620/0001-08 - A C - MATERIAIS MEDICOS LTDA	4	178,3200	145,6000	02/05/2019 13:58:52:013			-	SIM
---	---	----------	----------	-------------------------	--	--	---	-----

Marca: NS

Fabricante: NS

Modelo / Versão: Inspirômetro de Incentivo infantil.

Descrição detalhada do objeto ofertado: "Inspirômetro de Incentivo infantil. Indicado para iniciação dos exercícios respiratórios em crianças. Material: polipropileno; Dimensões aproximadas: 13,5 x 6,9 x 14,2 cm; Posicio...

Porte ME/EPP: SIM Declaração ME/EPP/COOP: SIM

Declaração de Inexistência de fato superveniente: SIM

Declaração de Menor: SIM

Declaração independente de proposta: SIM

Declaração de Não Utilização de Trabalho Degradante ou Forçado: SIM Declaração de Acessibilidade: SIM Declaração de Cota de Aprendizagem: SIM

Data Declaração: 25/04/2019

Menu Voltar



Pregão Eletrônico

Visualização de Propostas

UASG: 926782 - CONSÓRCIO INTERMUNICIPAL DE SAÚDE
Pregão nº: **162019**

Menu Voltar

Fornecedor assinalado com (*) teve sua proposta desclassificada para o item.
Na coluna "Declaração", os fornecedores que estão assinalados com "SIM", declaram que estão cientes e concordam com as condições contidas no edital e seus anexos, bem como de que cumprem plenamente os requisitos de habilitação definidos no edital.
ME/EPP = Microempresa/Empresa de Pequeno Porte

Item: **55 - TRAVESSEIRO** Qtde Estimada: 4 Qtde Aceita: 4 Valor Estimado: R\$ 753,7200 Situação do Item: Realizar Adjudicação Recurso: Sem

Tratamento Diferenciado: Tipo I - Participação Exclusiva de ME/EPP

Aplicabilidade Decreto 7174: Não

Aplicabilidade Margem de Preferência: Não

Fornecedor	Qtde Ofertada	Proposta (R\$)	Melhor Lance (R\$)	Data Melhor Lance	Valor (R\$) Negociado	Situação da Proposta	Anexo	Declaração
27.806.274/0001-29 - PROMEDI DISTRIBUIDORA DE PRODUTOS HOSPITALARES LTDA	4	753,7200	587,0000	02/05/2019 14:16:12:363		Aceito e Habilitado	Consultar	SIM

Marca: MEDICATE
Fabricante: MEDICATE
Modelo / Versão: peak flow adulto e infantil

Descrição detalhada do objeto ofertado: Medidor de pico de fluxo adulto e infantil. Medidor de pico de fluxo respiratório. Corpo: Plástico; Bocal: Plástico (autoclavável); Barra Interna: Aço Inoxidável; Escala: ATS, 60-900I/min para adultos...

Porte ME/EPP: SIM Declaração ME/EPP/COOP: [SIM](#)

Declaração de Inexistência de fato superveniente: [SIM](#)

Declaração de Menor: [SIM](#)

Declaração independente de proposta: [SIM](#)

Declaração de Não Utilização de Trabalho Degradante ou Forçado: [SIM](#) Declaração de Acessibilidade: [SIM](#) Declaração de Cota de Aprendizagem: [SIM](#)

Data Declaração: 30/04/2019

23.347.547/0001-63 - MILA COMERCIO DE PRODUTOS PARA SAUDE LTDA	4	753,7200	588,9800	02/05/2019 14:15:56:267				SIM
--	---	----------	----------	-------------------------	--	--	--	---------------------

Marca: MADICATE
Fabricante: MADICATE
Modelo / Versão: MEDIDOR DE PICO

Descrição detalhada do objeto ofertado: Medidor de pico de fluxo adulto e infantil. Medidor de pico de fluxo respiratório. Corpo: Plástico; Bocal: Plástico (autoclavável); Barra Interna: Aço Inoxidável; Escala: ATS, 60-900I/min para adultos...

Porte ME/EPP: SIM Declaração ME/EPP/COOP: [SIM](#)

Declaração de Inexistência de fato superveniente: [SIM](#)

Declaração de Menor: [SIM](#)

Declaração independente de proposta: [SIM](#)

Declaração de Não Utilização de Trabalho Degradante ou Forçado: [SIM](#) Declaração de Acessibilidade: [SIM](#) Declaração de Cota de Aprendizagem: [SIM](#)

Data Declaração: 29/04/2019

Menu Voltar

 Imprimir o Relatório

10.

* Visualização de Propostas

UASG: 926782 - CONSÓRCIO INTERMUNICIPAL DE SAÚDE
Pregão nº: **162019**

Menu Voltar

Fornecedor assinalado com (*) teve sua proposta desclassificada para o item.
Na coluna "Declaração", os fornecedores que estão assinalados com 'SIM', declaram que estão cientes e concordam com as condições contidas no edital e seus anexos, bem como de que cumprem plenamente os requisitos de habilitação definidos no edital.
ME/EPP = Microempresa/Empresa de Pequeno Porte

Item: 56 - **TRAVESSEIRO** Qtde Estimada: 4 Qtde Aceita: 4 Valor Estimado: R\$ 292,2800 Situação do Item: Realizar Adjudicação Recurso: Sem

Tratamento Diferenciado: Tipo I - Participação Exclusiva de ME/EPP

Aplicabilidade Decreto 7174: Não

Aplicabilidade Margem de Preferência: Não

Fornecedor	Qtde Ofertada	Proposta (R\$)	Melhor Lance (R\$)	Data Melhor Lance	Valor (R\$) Negociado	Situação da Proposta	Anexo	Declaração
23.347.547/0001-63 - MILA COMERCIO DE PRODUTOS PARA SAUDE LTDA	4	292,2800	200,0000	02/05/2019 14:12:47:923		Aceito e Habilitado	-	<u>SIM</u>

Marca: NCS
Fabricante: NCS
Modelo / Versão: TERAPIA VIBRATORIA

Descrição detalhada do objeto ofertado: Terapia vibratória expiratória. Terapia vibratória expiratória para mobilização de secreções. Uso individual; Não descartável; Pressão expiratória positiva; Oscilação aérea. Aceleração de fluxo de ar ...

Porte ME/EPP: SIM Declaração ME/EPP/COOP: SIMDeclaração de Inexistência de fato superveniente: SIM Declaração de Menor: SIM Declaração independente de proposta: SIMDeclaração de Não Utilização de Trabalho Degradante ou Forçado: SIM Declaração de Acessibilidade: SIM Declaração de Cota de Aprendizagem: SIM

Data Declaração: 29/04/2019

24.118.004/0001-37 - ANGULAR PRODUTOS PARA SAUDE LTDA	4	292,2800	250,0000	02/05/2019 13:04:55:420		-		<u>SIM</u>
---	---	----------	----------	-------------------------	--	---	--	------------

Marca: NCS
Fabricante: NCS
Modelo / Versão: NCS

Descrição detalhada do objeto ofertado: DESCRITIVO CONFORME EDITAL...Porte ME/EPP: SIM Declaração ME/EPP/COOP: SIMDeclaração de Inexistência de fato superveniente: SIM Declaração de Menor: SIM Declaração independente de proposta: SIMDeclaração de Não Utilização de Trabalho Degradante ou Forçado: SIM Declaração de Acessibilidade: SIM Declaração de Cota de Aprendizagem: SIM

Data Declaração: 30/04/2019

27.806.274/0001-29 - PROMEDI DISTRIBUIDORA DE PRODUTOS HOSPITALARES LTDA	4	292,2800	270,5000	02/05/2019 13:24:11:437		-		<u>SIM</u>
--	---	----------	----------	-------------------------	--	---	--	------------

Marca: ncs
Fabricante: ncs
Modelo / Versão: Shaker

Descrição detalhada do objeto ofertado: Terapia vibratória expiratória. Terapia vibratória expiratória para mobilização de secreções. Uso individual; Não descartável; Pressão expiratória positiva; Oscilação aérea. Aceleração de fluxo de ar ...

Porte ME/EPP: SIM Declaração ME/EPP/COOP: SIMDeclaração de Inexistência de fato superveniente: SIM Declaração de Menor: SIM Declaração independente de proposta: SIMDeclaração de Não Utilização de Trabalho Degradante ou Forçado: SIM Declaração de Acessibilidade: SIM Declaração de Cota de Aprendizagem: SIM

Data Declaração: 30/04/2019

71.769.673/0001-59 - MENDES & BARBOSA PRODUTOS MEDICOS LTDA	4	272,0000	272,0000	02/05/2019 09:00:35:403		-		<u>SIM</u>
---	---	----------	----------	-------------------------	--	---	--	------------

Marca: SHAKER - NEW - UNIDA
Fabricante: NCS
Modelo / Versão: sh2001

Descrição detalhada do objeto ofertado: SHAKER - NEW - UNIDADE NCS / SH2001 ...Porte ME/EPP: SIM Declaração ME/EPP/COOP: SIMDeclaração de Inexistência de fato superveniente: SIM Declaração de Menor: SIM Declaração independente de proposta: SIMDeclaração de Não Utilização de Trabalho Degradante ou Forçado: SIM Declaração de Acessibilidade: SIM Declaração de Cota de Aprendizagem: SIM

Data Declaração: 22/04/2019

Menu Voltar

 Imprimir o Relatório

Pregão Eletrônico

* Visualização de Propostas

UASG: 926782 - CONSÓRCIO INTERMUNICIPAL DE SAÚDE
Pregão nº: **162019**

Menu Voltar

Fornecedor assinalado com (*) teve sua proposta desclassificada para o item.
Na coluna "Declaração", os fornecedores que estão assinalados com 'SIM', declaram que estão cientes e concordam com as condições contidas no edital e seus anexos, bem como de que cumprem plenamente os requisitos de habilitação definidos no edital.
ME/EPP = Microempresa/Empresa de Pequeno Porte

Item: 57 - **TRAVESSEIRO** Qtde Estimada: 12 Qtde Aceita: 12 Valor Estimado: R\$ 2.367,7200 Situação do Item: Realizar Adjudicação Recurso: Sem

Tratamento Diferenciado: Tipo I - Participação Exclusiva de ME/EPP

Aplicabilidade Decreto 7174: Não

Aplicabilidade Margem de Preferência: Não

Fornecedor	Qtde Ofertada	Proposta (R\$)	Melhor Lance (R\$)	Data Melhor Lance	Valor (R\$) Negociado	Situação da Proposta	Anexo	Declaração
11.138.620/0001-08 - A C - MATERIAIS MEDICOS LTDA	12	2.296,6800	2.296,6800	02/05/2019 09:00:35:403		Aceito e Habilitado	Consultar	SIM

Marca: GTECH

Fabricante: GTECH

Modelo / Versão: Nebulizador portátil

Descrição detalhada do objeto ofertado: "Nebulizador portátil - inalador a ar comprimido. Tensão: 127/220 (VCA); Frequência: em torno de 60Hz (50Hz sob encomenda); Consumo: em torno de 80W; Potênci..

Porte ME/EPP: SIM Declaração ME/EPP/COOP: SIM

Declaração de Inexistência de fato superveniente: SIM

Declaração de Menor: SIM

Declaração independente de proposta: SIM

Declaração de Não Utilização de Trabalho Degradante ou Forçado: SIM Declaração de Acessibilidade: SIM Declaração de Cota de Aprendizagem: SIM

Data Declaração: 25/04/2019

07.590.023/0001-42 - HAND LIFE SUPRIMENTOS MEDICOS E FISIOTERAPICOS EIRELI	12	2.364,0000	2.364,0000	02/05/2019 09:00:35:403				SIM
--	----	------------	------------	-------------------------	--	--	--	-----

Marca: med

Fabricante: med

Modelo / Versão: portatil

Descrição detalhada do objeto ofertado: Nebulizador portátil - inalador a ar comprimido. Tensão: 127/220 (VCA); Frequência: em torno de 60Hz (50Hz sob encomenda); Consumo: em torno de 80W; Potência: em torno de 1/40 hp; Sistema: Pistão. Más...

Porte ME/EPP: SIM Declaração ME/EPP/COOP: SIM

Declaração de Inexistência de fato superveniente: SIM

Declaração de Menor: SIM

Declaração independente de proposta: SIM

Declaração de Não Utilização de Trabalho Degradante ou Forçado: SIM Declaração de Acessibilidade: SIM Declaração de Cota de Aprendizagem: SIM

Data Declaração: 30/04/2019

Menu Voltar

Imprimir o Relatório

Pregão Eletrônico

▪ Visualização de Propostas

UASG: 926782 - CONSÓRCIO INTERMUNICIPAL DE SAÚDE
Pregão nº: **162019**

Menu Voltar

Fornecedor assinalado com (*) teve sua proposta desclassificada para o item.
Na coluna "Declaração", os fornecedores que estão assinalados com 'SIM', declaram que estão cientes e concordam com as condições contidas no edital e seus anexos, bem como de que cumprem plenamente os requisitos de habilitação definidos no edital.
ME/EPP = Microempresa/Empresa de Pequeno Porte

Item: 58 - **TRAVESSEIRO** Qtde Estimada: 1 Qtde Aceita: 1 Valor Estimado: R\$ 93,1300 Situação do Item: Realizar Adjudicação Recurso: Sem

Tratamento Diferenciado: Tipo I - Participação Exclusiva de ME/EPP

Aplicabilidade Decreto 7174: Não

Aplicabilidade Margem de Preferência: Não

Fornecedor	Qtde Ofertada	Proposta (R\$)	Melhor Lance (R\$)	Data Melhor Lance	Valor (R\$) Negociado	Situação da Proposta	Anexo	Declaração
23.347.547/0001-63 - MILA COMERCIO DE PRODUTOS PARA SAUDE LTDA	1	93,1300	62,3500	02/05/2019 14:12:27:640		Aceito e Habilitado	Consultar	SIM

Marca: ABC INST. CIRURGICOS
Fabricante: ABC INST. CIRURGICOS
Modelo / Versão: MARTELO DE BUCK

Descrição detalhada do objeto ofertado: Martelo de Buck, Equipamento utilizado para testar reflexos articulares e para medir a sensibilidade nervosa. Martelo em aço inoxidável; extremidades de borracha; escova rosqueada na extremidade do cab...

Porte ME/EPP: SIM Declaração ME/EPP/COOP: SIM

Declaração de Inexistência de fato superveniente: SIM

Declaração de Menor: SIM

Declaração independente de proposta: SIM

Declaração de Não Utilização de Trabalho Degradante ou Forçado: SIM

Declaração de Acessibilidade: SIM

Declaração de Cota de Aprendizagem: SIM

Data Declaração: 29/04/2019

11.138.620/0001-08 - A C - MATERIAIS MEDICOS LTDA	1	90,3400	62,4000	02/05/2019 13:21:04:330				SIM
---	---	---------	---------	-------------------------	--	--	--	-----

Marca: PROFISSIONAL
Fabricante: PROFISSIONAL
Modelo / Versão: MARTELO DE BUCK

Descrição detalhada do objeto ofertado: "Martelo de Buck, Equipamento utilizado para testar reflexos articulares e para medir a sensibilidade nervosa. Martelo em aço inoxidável; extremidades de b...

Porte ME/EPP: SIM Declaração ME/EPP/COOP: SIM

Declaração de Inexistência de fato superveniente: SIM

Declaração de Menor: SIM

Declaração independente de proposta: SIM

Declaração de Não Utilização de Trabalho Degradante ou Forçado: SIM

Declaração de Acessibilidade: SIM

Declaração de Cota de Aprendizagem: SIM

Data Declaração: 25/04/2019

24.118.004/0001-37 - ANGULAR PRODUTOS PARA SAUDE LTDA	1	93,1300	69,9900	02/05/2019 13:20:15:760				SIM
---	---	---------	---------	-------------------------	--	--	--	-----

Marca: ABC
Fabricante: ABC
Modelo / Versão: ABC

Descrição detalhada do objeto ofertado: DESCRITIVO CONFORME EDITAL...

Porte ME/EPP: SIM Declaração ME/EPP/COOP: SIM

Declaração de Inexistência de fato superveniente: SIM

Declaração de Menor: SIM

Declaração independente de proposta: SIM

Declaração de Não Utilização de Trabalho Degradante ou Forçado: SIM

Declaração de Acessibilidade: SIM

Declaração de Cota de Aprendizagem: SIM

Data Declaração: 30/04/2019

Menu Voltar



Pregão Eletrônico

▪ Visualização de Propostas

UASG: 926782 - CONSÓRCIO INTERMUNICIPAL DE SAÚDE
Pregão nº: **162019**

Menu Voltar

Fornecedor assinalado com (*) teve sua proposta desclassificada para o item.
Na coluna "Declaração", os fornecedores que estão assinalados com 'SIM', declaram que estão cientes e concordam com as condições contidas no edital e seus anexos, bem como de que cumprem plenamente os requisitos de habilitação definidos no edital.
ME/EPP = Microempresa/Empresa de Pequeno Porte

Item: **59 - TRAVESSEIRO** Qtde Estimada: **1** Qtde Aceita: **1** Valor Estimado: R\$ **25,7600** Situação do Item: Realizar Adjudicação Recurso: Sem

Tratamento Diferenciado: Tipo I - Participação Exclusiva de ME/EPP

Aplicabilidade Decreto 7174: Não

Aplicabilidade Margem de Preferência: Não

Fornecedor	Qtde Ofertada	Proposta (R\$)	Melhor Lance (R\$)	Data Melhor Lance	Valor (R\$) Negociado	Situação da Proposta	Anexo	Declaração
11.138.620/0001-08 - A C - MATERIAIS MEDICOS LTDA	1	24,9900	17,7000	02/05/2019 14:26:10:647		Aceito e Habilitado	Consultar	SIM

Marca: ARKTUS
Fabricante: ARKTUS
Modelo / Versão: GENIÔMETRO P 14 CM

Descrição detalhada do objeto ofertado: "Goniômetro P 14cm. Equipamento que avalia a amplitude do movimento de Pequenas articulações. Goniômetro em material de PVC; duas réguas com grad..."

Porte ME/EPP: SIM Declaração ME/EPP/COOP: [SIM](#)

Declaração de Inexistência de fato superveniente: [SIM](#)

Declaração de Menor: [SIM](#)

Declaração independente de proposta: [SIM](#)

Declaração de Não Utilização de Trabalho Degradante ou Forçado: [SIM](#) Declaração de Acessibilidade: [SIM](#) Declaração de Cota de Aprendizagem: [SIM](#)

Data Declaração: 25/04/2019

23.347.547/0001-63 - MILA COMERCIO DE PRODUTOS PARA SAUDE LTDA	1	25,7600	17,7900	02/05/2019 14:25:36:660		-		SIM
--	---	---------	---------	----------------------------	--	---	--	---------------------

Marca: ARKTUS
Fabricante: ARKTUS
Modelo / Versão: GONIÔMETRO P

Descrição detalhada do objeto ofertado: Goniômetro P 14cm. Equipamento que avalia a amplitude do movimento de Pequenas articulações. Goniômetro em material de PVC; duas réguas com graduação para mensuração de amplitude; sistema transferidor...

Porte ME/EPP: SIM Declaração ME/EPP/COOP: [SIM](#)

Declaração de Inexistência de fato superveniente: [SIM](#)

Declaração de Menor: [SIM](#)

Declaração independente de proposta: [SIM](#)

Declaração de Não Utilização de Trabalho Degradante ou Forçado: [SIM](#) Declaração de Acessibilidade: [SIM](#) Declaração de Cota de Aprendizagem: [SIM](#)

Data Declaração: 29/04/2019

Menu Voltar



Pregão Eletrônico

▪ Visualização de Propostas

UASG: 926782 - CONSÓRCIO INTERMUNICIPAL DE SAÚDE
Pregão nº: **162019**

Menu Voltar

Fornecedor assinalado com (*) teve sua proposta desclassificada para o item.
Na coluna "Declaração", os fornecedores que estão assinalados com "SIM", declaram que estão cientes e concordam com as condições contidas no edital e seus anexos, bem como de que cumprem plenamente os requisitos de habilitação definidos no edital.
ME/EPP = Microempresa/Empresa de Pequeno Porte

Item: **60 - TRAVESSEIRO** Qtde Estimada: 1 Qtde Aceita: 1 Valor Estimado: R\$ 41,0600 Situação do Item: Realizar Adjudicação Recurso: Sem

Tratamento Diferenciado: Tipo I - Participação Exclusiva de ME/EPP

Aplicabilidade Decreto 7174: Não

Aplicabilidade Margem de Preferência: Não

Fornecedor	Qtde Ofertada	Proposta (R\$)	Melhor Lance (R\$)	Data Melhor Lance	Valor (R\$) Negociado	Situação da Proposta	Anexo	Declaração
23.347.547/0001-63 - MILA COMERCIO DE PRODUTOS PARA SAUDE LTDA	1	41,0600	37,6000	02/05/2019 14:23:27:600		Recusado	-	SIM

Marca: ARKTUS
Fabricante: ARKTUS
Modelo / Versão: GONIÔMETRO G

Descrição detalhada do objeto ofertado: Goniômetro G 35cm. Equipamento que avalia a amplitude do movimento de grandes articulações. Goniômetro em material de PVC; duas réguas com graduação para mensuração de amplitude; sistema transferidor ...

Porte ME/EPP: SIM Declaração ME/EPP/COOP: SIM

Declaração de Inexistência de fato superveniente: SIM

Declaração de Menor: SIM

Declaração independente de proposta: SIM

Declaração de Não Utilização de Trabalho Degradante ou Forçado: SIM Declaração de Acessibilidade: SIM Declaração de Cota de Aprendizagem: SIM

Data Declaração: 29/04/2019

Motivo da Recusa: A proponente solicitou desclassificação para o item 60, por ter cotado equivocadamente. Pedido deferido.

11.138.620/0001-08 - A C - MATERIAIS MEDICOS LTDA	1	39,8300	37,6500	02/05/2019 14:22:57:350		Aceito e Habilitado	Consultar	SIM
---	---	---------	---------	-------------------------	--	---------------------	-----------	-----

Marca: ARKTUS
Fabricante: ARKTUS
Modelo / Versão: GONIÔMETRO G 35CM

Descrição detalhada do objeto ofertado: "Goniômetro G 35cm. Equipamento que avalia a amplitude do movimento de grandes articulações. Goniômetro em material de PVC; duas réguas com graduação para mensuração de am...

Porte ME/EPP: SIM Declaração ME/EPP/COOP: SIM

Declaração de Inexistência de fato superveniente: SIM

Declaração de Menor: SIM

Declaração independente de proposta: SIM

Declaração de Não Utilização de Trabalho Degradante ou Forçado: SIM Declaração de Acessibilidade: SIM Declaração de Cota de Aprendizagem: SIM

Data Declaração: 25/04/2019

Menu Voltar



Handwritten signatures and initials, including a circled 'M' and a signature that appears to be 'João'.

Pregão Eletrônico

Visualização de Propostas

UASG: 926782 - CONSÓRCIO INTERMUNICIPAL DE SAÚDE
Pregão nº: **162019**

Menu Voltar

Fornecedor assinalado com (*) teve sua proposta desclassificada para o item.
Na coluna "Declaração", os fornecedores que estão assinalados com 'SIM', declaram que estão cientes e concordam com as condições contidas no edital e seus anexos, bem como de que cumprem plenamente os requisitos de habilitação definidos no edital.
ME/EPP = Microempresa/Empresa de Pequeno Porte

Item: **61 - TRAVESSEIRO** Qtde Estimada: 1 Qtde Aceita: 1 Valor Estimado: R\$ 2.217,0400 Situação do Item: Realizar Adjudicação Recurso: Sem

Tratamento Diferenciado: Tipo I - Participação Exclusiva de ME/EPP

Aplicabilidade Decreto 7174: Não

Aplicabilidade Margem de Preferência: Não

Fornecedor	Qtde Ofertada	Proposta (R\$)	Melhor Lance (R\$)	Data Melhor Lance	Valor (R\$) Negociado	Situação da Proposta	Anexo	Declaração
30.037.851/0001-70 - SQUADRA DO BRASIL DISTRIBUIDORA DE EQUIPAMENTOS LTDA	1	2.217,0400	2.188,0000	02/05/2019 14:33:42:760		Aceito e Habilitado	Consultar	SIM

Marca: ORTOMETAL
Fabricante: ORTOMETAL
Modelo / Versão: ERETOR 402 G

Descrição detalhada do objeto ofertado: MARCA: ORTOMETAL MODELO: ERETOR 402 G DESCRIÇÃO: 402 Eretor com mesa Eretor com mesa Indicado para estabilização de tronco, quadril e trabalho postural Aparelho Eretor com mesa para atividades...

Porte ME/EPP: SIM Declaração ME/EPP/COOP: SIM

Declaração de Inexistência de fato superveniente: SIM

Declaração de Menor: SIM

Declaração independente de proposta: SIM

Declaração de Não Utilização de Trabalho Degradante ou Forçado: SIM Declaração de Acessibilidade: SIM Declaração de Cota de Aprendizagem: SIM

Data Declaração: 30/04/2019

07.590.023/0001-42 - HAND LIFE SUPRIMENTOS MEDICOS E FISIOTERAPICOS EIRELI	1	2.217,0000	2.190,0000	02/05/2019 14:33:38:777				SIM
--	---	------------	------------	-------------------------	--	--	--	-----

Marca: ort
Fabricante: ort
Modelo / Versão: eretor

Descrição detalhada do objeto ofertado: Plataforma Eretora com Mesa, Adulto. Utilizado para treino postural com mesa de atividades. Plataforma com acabamento antiderrapante; apoio para calcanhar estofado e ajustável; apoio individual de joe...

Porte ME/EPP: SIM Declaração ME/EPP/COOP: SIM

Declaração de Inexistência de fato superveniente: SIM

Declaração de Menor: SIM

Declaração independente de proposta: SIM

Declaração de Não Utilização de Trabalho Degradante ou Forçado: SIM Declaração de Acessibilidade: SIM Declaração de Cota de Aprendizagem: SIM

Data Declaração: 30/04/2019

17.356.181/0001-96 - ADONAI COMERCIO DE MAQUINAS E EQUIPAMENTOS EIRELI	1	22.180,0000	2.203,3200	02/05/2019 14:31:00:810				SIM
--	---	-------------	------------	-------------------------	--	--	--	-----

Marca: Ortometal
Fabricante: Ortometal
Modelo / Versão: 402G39

Descrição detalhada do objeto ofertado: Plataforma Eretora com Mesa, Adulto. Utilizado para treino postural com mesa de atividades. Plataforma com acabamento antiderrapante; apoio para calcanhar estofado e ajustável; apoi...

Porte ME/EPP: SIM Declaração ME/EPP/COOP: SIM

Declaração de Inexistência de fato superveniente: SIM

Declaração de Menor: SIM

Declaração independente de proposta: SIM

Declaração de Não Utilização de Trabalho Degradante ou Forçado: SIM Declaração de Acessibilidade: SIM Declaração de Cota de Aprendizagem: NÃO

Data Declaração: 30/04/2019

23.347.547/0001-63 - MILA COMERCIO DE PRODUTOS PARA SAUDE LTDA	1	2.217,0400	2.206,6500	02/05/2019 14:30:57:323				SIM
--	---	------------	------------	-------------------------	--	--	--	-----

Marca: ORTOMETAL
Fabricante: ORTOMETAL
Modelo / Versão: PLATAFORMA ERETORA

Descrição detalhada do objeto ofertado: Plataforma Eretora com Mesa, Adulto. Utilizado para treino postural com mesa de atividades. Plataforma com acabamento antiderrapante; apoio para calcanhar estofado e ajustável; apoio individual de joe...

Porte ME/EPP: SIM Declaração ME/EPP/COOP: SIM

Declaração de Inexistência de fato superveniente: SIM

Declaração de Menor: SIM

Declaração independente de proposta: SIM

Declaração de Não Utilização de Trabalho Degradante ou Forçado: SIM Declaração de Acessibilidade: SIM Declaração de Cota de Aprendizagem: SIM

Data Declaração: 29/04/2019

24.118.004/0001-37 - ANGULAR PRODUTOS PARA SAUDE LTDA	1	2.217,0400	2.217,0400	02/05/2019 09:00:35:403				SIM
---	---	------------	------------	-------------------------	--	--	--	-----

Marca: ORTOMETAL
Fabricante: ORTOMETAL
Modelo / Versão: O

Descrição detalhada do objeto ofertado: DESCRITIVO CONFORME EDITAL...

Porte ME/EPP: SIM Declaração ME/EPP/COOP: SIM

Declaração de Inexistência de fato superveniente: SIM Declaração de Menor: SIM Declaração independente de proposta: SIM
Declaração de Não Utilização de Trabalho Degradante ou Forçado: SIM Declaração de Acessibilidade: SIM Declaração de Cota de Aprendizagem: SIM
Data Declaração: 30/04/2019

28.199.997/0001-70 - MOGI 1 10.000,0000 2.500,0000 02/05/2019
MEDICAL EQUIPAMENTOS EIRELI 13:19:05:037 SIM

Marca: ortometal
Fabricante: ortometal
Modelo / Versão: mesa postura

Descrição detalhada do objeto ofertado: Eretor Plataforma Grande Com Mesa Para Treino De Postura...

Porte ME/EPP: SIM Declaração ME/EPP/COOP: SIM

Declaração de Inexistência de fato superveniente: SIM Declaração de Menor: SIM Declaração independente de proposta: SIM

Declaração de Não Utilização de Trabalho Degradante ou Forçado: SIM Declaração de Acessibilidade: SIM Declaração de Cota de Aprendizagem: SIM

Data Declaração: 16/04/2019

Menu Voltar



Handwritten signatures and initials in the bottom right corner.

Pregão Eletrônico

Visualização de Propostas

UASG: 926782 - CONSÓRCIO INTERMUNICIPAL DE SAÚDE
Pregão nº: **162019**

Menu Voltar

Fornecedor assinalado com (*) teve sua proposta desclassificada para o item.
Na coluna "Declaração", os fornecedores que estão assinalados com "SIM", declaram que estão cientes e concordam com as condições contidas no edital e seus anexos, bem como de que cumprem plenamente os requisitos de habilitação definidos no edital.
ME/EPP = Microempresa/Empresa de Pequeno Porte

Item: 62 - **TRAVESSEIRO** Qtde Estimada: 1 Qtde Aceita: 1 Valor Estimado: R\$ 1.777,3600 Situação do Item: Realizar Adjudicação Recurso: Sem

Tratamento Diferenciado: Tipo I - Participação Exclusiva de ME/EPP

Aplicabilidade Decreto 7174: Não

Aplicabilidade Margem de Preferência: Não

Fornecedor	Qtde Ofertada	Proposta (R\$)	Melhor Lance (R\$)	Data Melhor Lance	Valor (R\$) Negociado	Situação da Proposta	Anexo	Declaração
30.037.851/0001-70 - SQUADRA DO BRASIL DISTRIBUIDORA DE EQUIPAMENTOS LTDA Marca: ORTOMETAL Fabricante: ORTOMETAL Modelo / Versão: ERETOR 402 P	1	1.777,3600	1.577,0000	02/05/2019 14:35:16:627		Aceito e Habilitado	Consultar	SIM

Descrição detalhada do objeto ofertado: MARCA: ORTOMETAL MODELO: ERETOR 402 P DESCRIÇÃO: 402 Eretor com mesa Eretor com mesa Indicado para estabilização de tronco, quadril e trabalho postural Aparelho Eretor com mesa para atividades...

Porte ME/EPP: SIM Declaração ME/EPP/COOP: [SIM](#)

Declaração de Inexistência de fato superveniente: [SIM](#)

Declaração de Menor: [SIM](#)

Declaração independente de proposta: [SIM](#)

Declaração de Não Utilização de Trabalho Degradante ou Forçado: [SIM](#)

Declaração de Acessibilidade: [SIM](#)

Declaração de Cota de Aprendizagem: [SIM](#)

Data Declaração: 30/04/2019

07.590.023/0001-42 - HAND LIFE SUPRIMENTOS MEDICOS E FISIOTERAPEUTICOS EIRELI Marca: ort Fabricante: ort Modelo / Versão: eretor	1	1.777,0000	1.580,0000	02/05/2019 14:35:08:6627		-		SIM
---	---	------------	------------	--------------------------	--	---	--	---------------------

Descrição detalhada do objeto ofertado: Plataforma Eretora com Mesa, Infantil. Utilizado para treino postural com mesa de atividades. Plataforma com acabamento antiderrapante; apoio para calcanhar estofado e ajustável; apoio Individual de j...

Porte ME/EPP: SIM Declaração ME/EPP/COOP: [SIM](#)

Declaração de Inexistência de fato superveniente: [SIM](#)

Declaração de Menor: [SIM](#)

Declaração independente de proposta: [SIM](#)

Declaração de Não Utilização de Trabalho Degradante ou Forçado: [SIM](#)

Declaração de Acessibilidade: [SIM](#)

Declaração de Cota de Aprendizagem: [SIM](#)

Data Declaração: 30/04/2019

17.356.181/0001-96 - ADONAI COMERCIO DE MAQUINAS E EQUIPAMENTOS EIRELI Marca: Ortometal Fabricante: Ortometal Modelo / Versão: 402p32	1	17.780,0000	1.633,6700	02/05/2019 14:29:45:663		-		SIM
--	---	-------------	------------	-------------------------	--	---	--	---------------------

Descrição detalhada do objeto ofertado: Plataforma Eretora com Mesa, Infantil. Utilizado para treino postural com mesa de atividades. Plataforma com acabamento antiderrapante; apoio para calcanhar estofado e ajustável; ap...

Porte ME/EPP: SIM Declaração ME/EPP/COOP: [SIM](#)

Declaração de Inexistência de fato superveniente: [SIM](#)

Declaração de Menor: [SIM](#)

Declaração independente de proposta: [SIM](#)

Declaração de Não Utilização de Trabalho Degradante ou Forçado: [SIM](#)

Declaração de Acessibilidade: [SIM](#)

Declaração de Cota de Aprendizagem: NÃO

Data Declaração: 30/04/2019

23.347.547/0001-63 - MILA COMERCIO DE PRODUTOS PARA SAUDE LTDA Marca: ORTOMETAL Fabricante: ORTOMETAL Modelo / Versão: PLATAFORMA ERETORA	1	1.777,3600	1.640,0000	02/05/2019 14:29:41:507		-		SIM
--	---	------------	------------	-------------------------	--	---	--	---------------------

Descrição detalhada do objeto ofertado: Plataforma Eretora com Mesa, Infantil. Utilizado para treino postural com mesa de atividades. Plataforma com acabamento antiderrapante; apoio para calcanhar estofado e ajustável; apoio Individual de j...

Porte ME/EPP: SIM Declaração ME/EPP/COOP: [SIM](#)

Declaração de Inexistência de fato superveniente: [SIM](#)

Declaração de Menor: [SIM](#)

Declaração independente de proposta: [SIM](#)

Declaração de Não Utilização de Trabalho Degradante ou Forçado: [SIM](#)

Declaração de Acessibilidade: [SIM](#)

Declaração de Cota de Aprendizagem: [SIM](#)

Data Declaração: 29/04/2019

24.118.004/0001-37 - ANGULAR PRODUTOS PARA SAUDE LTDA Marca: ORTOMETAL Fabricante: ORTOMETAL Modelo / Versão: OR	1	1.777,3600	1.657,3800	02/05/2019 13:20:42:640		-		SIM
---	---	------------	------------	-------------------------	--	---	--	---------------------

Descrição detalhada do objeto ofertado: DESCRITIVO CONFORME EDITAL...

Porte ME/EPP: SIM Declaração ME/EPP/COOP: [SIM](#)

001225

Declaração de Inexistência de fato superveniente: SIM Declaração de Menor: SIM Declaração independente de proposta: SIM
Declaração de Não Utilização de Trabalho Degradante ou Forçado: SIM Declaração de Acessibilidade: SIM Declaração de Cota de Aprendizagem: SIM

Data Declaração: 30/04/2019

28.199.997/0001-70 - MOGI 1 10.000,0000 2.100,0000 02/05/2019
MEDICAL EQUIPAMENTOS EIRELI 13:19:09:273

SIM

Marca: ortometal
Fabricante: ortometal
Modelo / Versão: mesa P

Descrição detalhada do objeto ofertado: ERETOR COM MESA ORTOMETAL (P)...

Porte ME/EPP: SIM Declaração ME/EPP/COOP: SIM

Declaração de Inexistência de fato superveniente: SIM Declaração de Menor: SIM Declaração independente de proposta: SIM

Declaração de Não Utilização de Trabalho Degradante ou Forçado: SIM Declaração de Acessibilidade: SIM Declaração de Cota de Aprendizagem: SIM

Data Declaração: 16/04/2019

Menu Voltar



[Handwritten signatures and initials]

Pregão Eletrônico

* Visualização de Propostas

UASG: 926782 - CONSÓRCIO INTERMUNICIPAL DE SAÚDE
Pregão nº: **162019**

Menu Voltar

Fornecedor assinalado com (*) teve sua proposta desclassificada para o item.
Na coluna "Declaração", os fornecedores que estão assinalados com 'SIM', declaram que estão cientes e concordam com as condições contidas no edital e seus anexos, bem como de que cumprem plenamente os requisitos de habilitação definidos no edital.
ME/EPP = Microempresa/Empresa de Pequeno Porte

Item: **63 - TRAVESSEIRO** Qtde Estimada: **1** Qtde Aceita: **1** Valor Estimado: R\$ **233,2500** Situação do Item: Realizar Adjudicação Recurso: Sem

Tratamento Diferenciado: Tipo I - Participação Exclusiva de ME/EPP

Aplicabilidade Decreto 7174: Não

Aplicabilidade Margem de Preferência: Não

Fornecedor	Qtde Ofertada	Proposta (R\$)	Melhor Lance (R\$)	Data Melhor Lance	Valor (R\$) Negociado	Situação da Proposta	Anexo	Declaração
02.441.945/0001-74 - ANDRE E. S. SCHILLING	1	233,2500	177,3400	02/05/2019 14:37:31:607		Aceito e Habilitado	Consultar	SIM

Marca: Penalty
Fabricante: Cambuci
Modelo / Versão: 2Kg

Descrição detalhada do objeto ofertado: Bola medicinal 02Kg. Utilizada para trabalhar equilíbrio, postura, coordenação motora, resistência física em casos de reabilitação muscular. Confeccionada em borracha, superfície antiderrapante e pesa...

Porte ME/EPP: SIM Declaração ME/EPP/COOP: SIM

Declaração de Inexistência de fato superveniente: SIM

Declaração de Menor: SIM

Declaração independente de proposta: SIM

Declaração de Não Utilização de Trabalho Degradante ou Forçado: SIM Declaração de Acessibilidade: SIM Declaração de Cota de Aprendizagem: SIM

Data Declaração: 30/04/2019

17.356.181/0001-96 - ADONAI COMERCIO DE MAQUINAS E EQUIPAMENTOS EIRELI	1	2.340,0000	177,3900	02/05/2019 14:37:07:887				SIM
--	---	------------	----------	-------------------------	--	--	--	-----

Marca: Magussy
Fabricante: Magussy
Modelo / Versão: 1026

Descrição detalhada do objeto ofertado: Bola medicinal 02 Kg. Utilizada para trabalhar equilíbrio, postura, coordenação motora, resistência física em casos de reabilitação muscular. Confeccionada em borracha, superfície antiderra...

Porte ME/EPP: SIM Declaração ME/EPP/COOP: SIM

Declaração de Inexistência de fato superveniente: SIM

Declaração de Menor: SIM

Declaração independente de proposta: SIM

Declaração de Não Utilização de Trabalho Degradante ou Forçado: SIM Declaração de Acessibilidade: SIM Declaração de Cota de Aprendizagem: NÃO

Data Declaração: 30/04/2019

23.347.547/0001-63 - MILA COMERCIO DE PRODUTOS PARA SAUDE LTDA	1	233,2500	180,0000	02/05/2019 14:25:05:060				SIM
--	---	----------	----------	-------------------------	--	--	--	-----

Marca: ACTE
Fabricante: ACTE
Modelo / Versão: BOLA MEDICINAL 02KG

Descrição detalhada do objeto ofertado: Bola medicinal 02 Kg. Utilizada para trabalhar equilíbrio, postura, coordenação motora, resistência física em casos de reabilitação muscular. Confeccionada em borracha, superfície antiderrapante e pes...

Porte ME/EPP: SIM Declaração ME/EPP/COOP: SIM

Declaração de Inexistência de fato superveniente: SIM

Declaração de Menor: SIM

Declaração independente de proposta: SIM

Declaração de Não Utilização de Trabalho Degradante ou Forçado: SIM Declaração de Acessibilidade: SIM Declaração de Cota de Aprendizagem: SIM

Data Declaração: 29/04/2019

24.118.004/0001-37 - ANGULAR PRODUTOS PARA SAUDE LTDA	1	233,2500	196,6800	02/05/2019 13:47:51:460				SIM
---	---	----------	----------	-------------------------	--	--	--	-----

Marca: ACTE
Fabricante: ACTE
Modelo / Versão: ACTE

Descrição detalhada do objeto ofertado: DESCRITIVO CONFORME EDITAL...

Porte ME/EPP: SIM Declaração ME/EPP/COOP: SIM

Declaração de Inexistência de fato superveniente: SIM

Declaração de Menor: SIM

Declaração independente de proposta: SIM

Declaração de Não Utilização de Trabalho Degradante ou Forçado: SIM Declaração de Acessibilidade: SIM Declaração de Cota de Aprendizagem: SIM

Data Declaração: 30/04/2019

08.738.035/0001-34 - MAXIMUS ESPORTES COMERCIO LTDA	1	233,2500	233,2500	02/05/2019 09:00:35:403				SIM
---	---	----------	----------	-------------------------	--	--	--	-----

Marca: Magussy
Fabricante: Magussy
Modelo / Versão: Magussy

Descrição detalhada do objeto ofertado: Medicine 02kg: Confeccionado em borracha resistente e flexível, peso interno em areia, moldagem matrizada, mlolo substituível e lubrificado, calibragem até 1,5 lbs. Marca: Magussy Emborrachada ...

Porte ME/EPP: SIM Declaração ME/EPP/COOP: SIM

Declaração de Inexistência de fato superveniente: SIM

Declaração de Menor: SIM





Declaração independente de proposta: SIM

Declaração de Não Utilização de Trabalho Degradante ou Forçado: SIM Declaração de Acessibilidade: SIM Declaração de Cota de Aprendizagem: SIM
Data Declaração: 30/04/2019

Menu Voltar

 Imprimir o Relatório

001227
60.

Pregão Eletrônico

* Visualização de Propostas

UASG: 926782 - CONSÓRCIO INTERMUNICIPAL DE SAÚDE
Pregão nº: **162019**

Menu Voltar

Fornecedor assinalado com (*) teve sua proposta desclassificada para o item.
Na coluna "Declaração", os fornecedores que estão assinalados com 'SIM', declaram que estão cientes e concordam com as condições contidas no edital e seus anexos, bem como de que cumprem plenamente os requisitos de habilitação definidos no edital.
ME/EPP = Microempresa/Empresa de Pequeno Porte

Item: 64 - **TRAVESSEIRO** Qtde Estimada: 1 Qtde Aceita: 1 Valor Estimado: R\$ 354,9200 Situação do Item: Realizar Adjudicação Recurso: Sem

Tratamento Diferenciado: Tipo I - Participação Exclusiva de ME/EPP

Aplicabilidade Decreto 7174: Não

Aplicabilidade Margem de Preferência: Não

Fornecedor	Qtde Ofertada	Proposta (R\$)	Melhor Lance (R\$)	Data Melhor Lance	Valor (R\$) Negociado	Situação da Proposta	Anexo	Declaração
02.441.945/0001-74 - ANDRE E. S. SCHILLING	1	354,9200	222,2100	02/05/2019 14:31:30:970		Aceito e Habilitado	Consultar	SIM

Marca: Penalty
Fabricante: Cambuci
Modelo / Versão: 4Kg

Descrição detalhada do objeto ofertado: Bola medicinal 04Kg. Utilizada para trabalhar equilíbrio, postura, coordenação motora, resistência física em casos de reabilitação muscular. Confeccionada em borracha, superfície antiderrapante e pesa...

Porte ME/EPP: SIM Declaração ME/EPP/COOP: SIM

Declaração de Inexistência de fato superveniente: SIM

Declaração de Menor: SIM

Declaração independente de proposta: SIM

Declaração de Não Utilização de Trabalho Degradante ou Forçado: SIM Declaração de Acessibilidade: SIM Declaração de Cota de Aprendizagem: SIM

Data Declaração: 30/04/2019

17.356.181/0001-96 - ADONAI COMERCIO DE MAQUINAS E EQUIPAMENTOS EIRELI	1	3.550,0000	222,7200	02/05/2019 14:31:15:263			-	SIM
--	---	------------	----------	-------------------------	--	--	---	-----

Marca: Magussy
Fabricante: Magussy
Modelo / Versão: 1028

Descrição detalhada do objeto ofertado: Bola medicinal 04 Kg. Utilizada para trabalhar equilíbrio, postura, coordenação motora, resistência física em casos de reabilitação muscular. Confeccionada em borracha, superfície antiderrapante...

Porte ME/EPP: SIM Declaração ME/EPP/COOP: SIM

Declaração de Inexistência de fato superveniente: SIM

Declaração de Menor: SIM

Declaração independente de proposta: SIM

Declaração de Não Utilização de Trabalho Degradante ou Forçado: SIM Declaração de Acessibilidade: SIM Declaração de Cota de Aprendizagem: NÃO

Data Declaração: 30/04/2019

23.347.547/0001-63 - MILA COMERCIO DE PRODUTOS PARA SAUDE LTDA	1	354,9200	230,0000	02/05/2019 14:28:52:267			-	SIM
--	---	----------	----------	-------------------------	--	--	---	-----

Marca: ACTE
Fabricante: ACTE
Modelo / Versão: BOLA MEDICINAL 04KG

Descrição detalhada do objeto ofertado: Bola medicinal 04 Kg. Utilizada para trabalhar equilíbrio, postura, coordenação motora, resistência física em casos de reabilitação muscular. Confeccionada em borracha, superfície antiderrapante e pes...

Porte ME/EPP: SIM Declaração ME/EPP/COOP: SIM

Declaração de Inexistência de fato superveniente: SIM

Declaração de Menor: SIM

Declaração independente de proposta: SIM

Declaração de Não Utilização de Trabalho Degradante ou Forçado: SIM Declaração de Acessibilidade: SIM Declaração de Cota de Aprendizagem: SIM

Data Declaração: 29/04/2019

24.118.004/0001-37 - ANGULAR PRODUTOS PARA SAUDE LTDA	1	354,9200	295,0800	02/05/2019 14:25:58:770			-	SIM
---	---	----------	----------	-------------------------	--	--	---	-----

Marca: ACTE
Fabricante: ACTE
Modelo / Versão: ACTE

Descrição detalhada do objeto ofertado: DESCRITIVO CONFORME EDITAL...

Porte ME/EPP: SIM Declaração ME/EPP/COOP: SIM

Declaração de Inexistência de fato superveniente: SIM

Declaração de Menor: SIM

Declaração independente de proposta: SIM

Declaração de Não Utilização de Trabalho Degradante ou Forçado: SIM Declaração de Acessibilidade: SIM Declaração de Cota de Aprendizagem: SIM

Data Declaração: 30/04/2019

08.738.035/0001-34 - MAXIMUS ESPORTES COMERCIO LTDA	1	359,9200	359,9200	02/05/2019 09:00:35:403			-	SIM
---	---	----------	----------	-------------------------	--	--	---	-----

Marca: Magussy
Fabricante: Magussy
Modelo / Versão: Magussy

Descrição detalhada do objeto ofertado: Medicine 04kg; Confeccionado em borracha resistente e flexível, peso interno em areia, moldagem matrizada, miolo substituível e lubrificado, calibragem até 1,5 lbs. Marca: Magussy Emborrachada ...

Porte ME/EPP: SIM Declaração ME/EPP/COOP: SIM

Declaração de Inexistência de fato superveniente: SIM

Declaração de Menor: SIM

Declaração independente de proposta: SIM





Declaração de Não Utilização de Trabalho Degradante ou Forçado: SIM Declaração de Acessibilidade: SIM Declaração de Cota de Aprendizagem: SIM

Data Declaração: 30/04/2019

Menu Voltar

 Imprimir o Relatório

001229
b.

Pregão Eletrônico

▪ Visualização de Propostas

UASG: 926782 - CONSÓRCIO INTERMUNICIPAL DE SAÚDE
Pregão nº: **162019**

Menu Voltar

Fornecedor assinalado com (*) teve sua proposta desclassificada para o item.
Na coluna "Declaração", os fornecedores que estão assinalados com 'SIM', declaram que estão cientes e concordam com as condições contidas no edital e seus anexos, bem como de que cumprem plenamente os requisitos de habilitação definidos no edital.
ME/EPP = Microempresa/Empresa de Pequeno Porte

Item: **65 - TRAVESSEIRO** Qtde Estimada: 1 Qtde Aceita: 1 Valor Estimado: R\$ 164,7000 Situação do Item: Realizar Adjudicação Recurso: Sem

Tratamento Diferenciado: Tipo I - Participação Exclusiva de ME/EPP

Aplicabilidade Decreto 7174: Não

Aplicabilidade Margem de Preferência: Não

Fornecedor	Qtde Ofertada	Proposta (R\$)	Melhor Lance (R\$)	Data Melhor Lance	Valor (R\$) Negociado	Situação da Proposta	Anexo	Declaração
02.441.945/0001-74 - ANDRE E. S. SCHILLING	1	164,7000	164,1600	02/05/2019 14:33:32:527		Aceito e Habilitado	Consultar	SIM

Marca: Kallango
Fabricante: Kallango
Modelo / Versão: Treinamento

Descrição detalhada do objeto ofertado: Fita de treinamento suspenso - fita de nylon de alta resistência, costuras reforçadas, mosquetão e presilhas de metal com regulagens de altura e comprimento. Utilizada para treino de força muscular em...

Porte ME/EPP: SIM Declaração ME/EPP/COOP: SIM

Declaração de Inexistência de fato superveniente: SIM

Declaração de Menor: SIM

Declaração independente de proposta: SIM

Declaração de Não Utilização de Trabalho Degradante ou Forçado: SIM Declaração de Acessibilidade: SIM Declaração de Cota de Aprendizagem: SIM

Data Declaração: 30/04/2019

08.973.569/0001-45 - JULIO CESAR GASPARINI JUNIOR - EIRELI	1	164,7000	164,1800	02/05/2019 14:33:27:713				SIM
--	---	----------	----------	-------------------------	--	--	--	-----

Marca: FLEX
Fabricante: FLEX
Modelo / Versão: TRX

Descrição detalhada do objeto ofertado: Fita de treinamento suspenso - Fita de nylon de alta resistência, costuras reforçadas, mosquetão e presilhas de metal com regulagens de altura e comprimento. Utilizada para treino de força muscular...

Porte ME/EPP: SIM Declaração ME/EPP/COOP: SIM

Declaração de Inexistência de fato superveniente: SIM

Declaração de Menor: SIM

Declaração independente de proposta: SIM

Declaração de Não Utilização de Trabalho Degradante ou Forçado: SIM Declaração de Acessibilidade: SIM Declaração de Cota de Aprendizagem: SIM

Data Declaração: 26/04/2019

08.738.035/0001-34 - MAXIMUS ESPORTES COMERCIO LTDA	1	164,7000	164,7000	02/05/2019 09:00:35:403				SIM
---	---	----------	----------	-------------------------	--	--	--	-----

Marca: Kallango
Fabricante: Kallango
Modelo / Versão: Kallango

Descrição detalhada do objeto ofertado: Fita de suspensão: Produzido em fita polipropileno reforçada; Presilhas metálicas para regulagem; Manoplas emborrachadas; Costuras extremamente robustas; Mosquetão e tranca de porta para ancoragem; Ta...

Porte ME/EPP: SIM Declaração ME/EPP/COOP: SIM

Declaração de Inexistência de fato superveniente: SIM

Declaração de Menor: SIM

Declaração independente de proposta: SIM

Declaração de Não Utilização de Trabalho Degradante ou Forçado: SIM Declaração de Acessibilidade: SIM Declaração de Cota de Aprendizagem: SIM

Data Declaração: 30/04/2019

17.356.181/0001-96 - ADONAI COMERCIO DE MAQUINAS E EQUIPAMENTOS EIRELI	1	1.650,0000	219,3200	02/05/2019 13:39:41:827				SIM
--	---	------------	----------	-------------------------	--	--	--	-----

Marca: Pista e Campo
Fabricante: Pista e Campo
Modelo / Versão: FSTRX

Descrição detalhada do objeto ofertado: Fita de treinamento suspenso - Fita de nylon de alta resistência, costuras reforçadas, mosquetão e presilhas de metal com regulagens de altura e comprimento. Utilizada para treino de força mu...

Porte ME/EPP: SIM Declaração ME/EPP/COOP: SIM

Declaração de Inexistência de fato superveniente: SIM

Declaração de Menor: SIM

Declaração independente de proposta: SIM

Declaração de Não Utilização de Trabalho Degradante ou Forçado: SIM Declaração de Acessibilidade: SIM Declaração de Cota de Aprendizagem: NÃO

Data Declaração: 30/04/2019

Menu Voltar

Imprimir o Relatório

Pregão Eletrônico

* Visualização de Propostas

UASG: 926782 - CONSÓRCIO INTERMUNICIPAL DE SAÚDE
Pregão nº: **162019**

Menu Voltar

Fornecedor assinalado com (*) teve sua proposta desclassificada para o item.
Na coluna "Declaração", os fornecedores que estão assinalados com 'SIM', declaram que estão cientes e concordam com as condições contidas no edital e seus anexos, bem como de que cumprem plenamente os requisitos de habilitação definidos no edital.
ME/EPP = Microempresa/Empresa de Pequeno Porte

Item: **69 - TRAVESSEIRO** Qtde Estimada: 2 Qtde Aceita: 2 Valor Estimado: R\$ 1.010,0000 Situação do Item: Realizar Adjudicação Recurso: Sem

Tratamento Diferenciado: Tipo I - Participação Exclusiva de ME/EPP

Aplicabilidade Decreto 7174: Não

Aplicabilidade Margem de Preferência: Não

Fornecedor	Qtde Ofertada	Proposta (R\$)	Melhor Lance (R\$)	Data Melhor Lance	Valor (R\$) Negociado	Situação da Proposta	Anexo	Declaração
24.118.004/0001-37 - ANGULAR PRODUTOS PARA SAUDE LTDA	2	1.010,0000	950,0000	02/05/2019 13:26:30:073		Aceito e Habilitado	Consultar	SIM

Marca: ARKTUS
Fabricante: ARKTUS
Modelo / Versão: AC044

Descrição detalhada do objeto ofertado: DESCRITIVO CONFORME EDITAL...

Porte ME/EPP: SIM Declaração ME/EPP/COOP: SIM

Declaração de Inexistência de fato superveniente: SIM

Declaração de Menor: SIM

Declaração independente de proposta: SIM

Declaração de Não Utilização de Trabalho Degradante ou Forçado: SIM Declaração de Acessibilidade: SIM Declaração de Cota de Aprendizagem: SIM

Data Declaração: 30/04/2019

27.806.274/0001-29 - PROMEDI DISTRIBUIDORA DE PRODUTOS HOSPITALARES LTDA	2	1.010,0000	967,5000	02/05/2019 13:58:04:760				SIM
--	---	------------	----------	-------------------------	--	--	--	-----

Marca: ARKTUS
Fabricante: ARKTUS
Modelo / Versão: bosu

Descrição detalhada do objeto ofertado: Bola Bosu. Utilizada para movimentos e exercícios para reeducação postural, fortalecimento muscular, alongamento, equilíbrio, coordenação, reabilitação e condicionamento físico. Meia bola Látex antide...

Porte ME/EPP: SIM Declaração ME/EPP/COOP: SIM

Declaração de Inexistência de fato superveniente: SIM

Declaração de Menor: SIM

Declaração independente de proposta: SIM

Declaração de Não Utilização de Trabalho Degradante ou Forçado: SIM Declaração de Acessibilidade: SIM Declaração de Cota de Aprendizagem: SIM

Data Declaração: 30/04/2019

08.738.035/0001-34 - MAXIMUS ESPORTES COMERCIO LTDA	2	1.010,0000	1.010,0000	02/05/2019 09:00:35:403				SIM
---	---	------------	------------	-------------------------	--	--	--	-----

Marca: Liveup
Fabricante: Liveup
Modelo / Versão: Liveup

Descrição detalhada do objeto ofertado: Bosu. Meia bola de látex antiderrapante com base plástica resistente, sistema antiestouro, suporte de ate 250Kg. Marca: Liveup...

Porte ME/EPP: SIM Declaração ME/EPP/COOP: SIM

Declaração de Inexistência de fato superveniente: SIM

Declaração de Menor: SIM

Declaração independente de proposta: SIM

Declaração de Não Utilização de Trabalho Degradante ou Forçado: SIM Declaração de Acessibilidade: SIM Declaração de Cota de Aprendizagem: SIM

Data Declaração: 30/04/2019

Menu Voltar

Imprimir o Relatório

Pregão Eletrônico

Visualização de Propostas

UASG: 926782 - CONSÓRCIO INTERMUNICIPAL DE SAÚDE
Pregão nº: **162019**

Menu Voltar

Fornecedor assinalado com (*) teve sua proposta desclassificada para o item.
Na coluna "Declaração", os fornecedores que estão assinalados com "SIM", declaram que estão cientes e concordam com as condições contidas no edital e seus anexos, bem como de que cumprem plenamente os requisitos de habilitação definidos no edital.
ME/EPP = Microempresa/Empresa de Pequeno Porte

Item: **70 - TRAVESSEIRO** Qtde Estimada: 2 Qtde Aceita: 2 Valor Estimado: R\$ 287,9000 Situação do Item: Realizar Adjudicação Recurso: Sem

Tratamento Diferenciado: Tipo I - Participação Exclusiva de ME/EPP

Aplicabilidade Decreto 7174: Não

Aplicabilidade Margem de Preferência: Não

Fornecedor	Qtde Ofertada	Proposta (R\$)	Melhor Lance (R\$)	Data Melhor Lance	Valor (R\$) Negociado	Situação da Proposta	Anexo	Declaração
02.441.945/0001-74 - ANDRE E. S. SCHILLING	2	287,9000	183,9800	02/05/2019 14:57:51:050		Aceito e Habilitado	Consultar	SIM

Marca: Vollo

Fabricante: Vollo

Modelo / Versão: Disco de equilíbrio

Descrição detalhada do objeto ofertado: Disco de equilíbrio flexível com bomba de ar. Utilizado para reabilitação de exercícios de Propriocepção, treino de equilíbrio e coordenação, recuperação funcional em fase pós-operatória (ortopédica)...

Porte ME/EPP: SIM Declaração ME/EPP/COOP: SIM

Declaração de Inexistência de fato superveniente: SIM

Declaração de Menor: SIM

Declaração independente de proposta: SIM

Declaração de Não Utilização de Trabalho Degradante ou Forçado: SIM Declaração de Acessibilidade: SIM Declaração de Cota de Aprendizagem: SIM

Data Declaração: 30/04/2019

23.347.547/0001-63 - MILA COMERCIO DE PRODUTOS PARA SAUDE LTDA	2	287,9000	184,6200	02/05/2019 14:57:47:470				SIM
--	---	----------	----------	-------------------------	--	--	--	-----

Marca: ACTE

Fabricante: ACTE

Modelo / Versão: DISCO DE EQUILIBRIO

Descrição detalhada do objeto ofertado: Disco de equilíbrio flexível com bomba de ar. Utilizado para reabilitação de exercícios de Propriocepção, treino de equilíbrio e coordenação, recuperação funcional em fase pós-operatória (ortopédica)...

Porte ME/EPP: SIM Declaração ME/EPP/COOP: SIM

Declaração de Inexistência de fato superveniente: SIM

Declaração de Menor: SIM

Declaração independente de proposta: SIM

Declaração de Não Utilização de Trabalho Degradante ou Forçado: SIM Declaração de Acessibilidade: SIM Declaração de Cota de Aprendizagem: SIM

Data Declaração: 29/04/2019

24.118.004/0001-37 - ANGULAR PRODUTOS PARA SAUDE LTDA	2	287,9000	189,4200	02/05/2019 14:28:28:030				SIM
---	---	----------	----------	-------------------------	--	--	--	-----

Marca: CARCI

Fabricante: CARCI

Modelo / Versão: BD.01

Descrição detalhada do objeto ofertado: DESCRITIVO CONFORME EDITAL...

Porte ME/EPP: SIM Declaração ME/EPP/COOP: SIM

Declaração de Inexistência de fato superveniente: SIM

Declaração de Menor: SIM

Declaração independente de proposta: SIM

Declaração de Não Utilização de Trabalho Degradante ou Forçado: SIM Declaração de Acessibilidade: SIM Declaração de Cota de Aprendizagem: SIM

Data Declaração: 30/04/2019

71.769.673/0001-59 - MENDES & BARBOSA PRODUTOS MEDICOS LTDA	2	258,0000	258,0000	02/05/2019 09:00:35:403				SIM
---	---	----------	----------	-------------------------	--	--	--	-----

Marca: DISCO EQUILIBRIO 34

Fabricante: acte

Modelo / Versão: t6

Descrição detalhada do objeto ofertado: DISCO EQUILIBRIO 34 CM COM BOMBA AR ACTE / T6 ...

Porte ME/EPP: SIM Declaração ME/EPP/COOP: SIM

Declaração de Inexistência de fato superveniente: SIM

Declaração de Menor: SIM

Declaração independente de proposta: SIM

Declaração de Não Utilização de Trabalho Degradante ou Forçado: SIM Declaração de Acessibilidade: SIM Declaração de Cota de Aprendizagem: SIM

Data Declaração: 22/04/2019

17.356.181/0001-96 - ADONAI COMERCIO DE MAQUINAS E EQUIPAMENTOS EIRELI	2	2.880,0000	273,2900	02/05/2019 13:40:06:250				SIM
--	---	------------	----------	-------------------------	--	--	--	-----

Marca: Acte Sports

Fabricante: Acte Sports

Modelo / Versão: T6

Descrição detalhada do objeto ofertado: Disco de equilíbrio flexível com bomba de ar. Utilizado para reabilitação de exercícios de Propriocepção, treino de equilíbrio e coordenação, recuperação funcional em fase pós-operatória (...)

Porte ME/EPP: SIM Declaração ME/EPP/COOP: SIM

Declaração de Inexistência de fato superveniente: SIM

Declaração de Menor: SIM

Declaração independente de proposta: SIM

Declaração de Não Utilização de Trabalho Degradante ou Forçado: SIM **Declaração de Acessibilidade:** SIM **Declaração de Cota de Aprendizagem:** NÃO
Data Declaração: 30/04/2019

08.973.569/0001-45 - JULIO CESAR GASPARINI JUNIOR - EIRELI 2 287,9000 287,6600 02/05/2019 14:55:51:383

001233

SIM

Marca: FLEX
Fabricante: FLEX
Modelo / Versão: FLEX

Descrição detalhada do objeto ofertado: Disco de equilíbrio flexível com bomba de ar. Utilizado para reabilitação de exercícios de Propriocepção, treino de equilíbrio e coordenação, recuperação funcional em fase pós-operatória (ortopéd...

Porte ME/EPP: SIM **Declaração ME/EPP/COOP:** SIM

Declaração de Inexistência de fato superveniente: SIM

Declaração de Menor: SIM

Declaração independente de proposta: SIM

Declaração de Não Utilização de Trabalho Degradante ou Forçado: SIM **Declaração de Acessibilidade:** SIM **Declaração de Cota de Aprendizagem:** SIM

Data Declaração: 26/04/2019

08.738.035/0001-34 - MAXIMUS ESPORTES COMERCIO LTDA 2 287,9000 287,9000 02/05/2019 09:00:35:403

SIM

Marca: Zstorm
Fabricante: Zstorm
Modelo / Versão: Zstorm

Descrição detalhada do objeto ofertado: Disco de equilíbrio: Oferece duplo benefício ao corpo; Possui superfície rugosa proporciona massagem corporal; Possui superfície lisa ajuda a relaxar; Atóxico, Inflável. Dimensão: 35 cm de diâmetro. A...

Porte ME/EPP: SIM **Declaração ME/EPP/COOP:** SIM

Declaração de Inexistência de fato superveniente: SIM

Declaração de Menor: SIM

Declaração independente de proposta: SIM

Declaração de Não Utilização de Trabalho Degradante ou Forçado: SIM **Declaração de Acessibilidade:** SIM **Declaração de Cota de Aprendizagem:** SIM

Data Declaração: 30/04/2019

Menu Voltar

 Imprimir o Relatório

CONSÓRCIO INTERMUNICIPAL DE SAÚDE – CONIMS
RUA AFONSO PENA Nº 1902, ANCHIETA, CEP 85.501.530.
PATO BRANCO – PARANÁ

PARECER JURÍDICO FINAL nº 81/2019
PROCESSO 026/2019 – PREGÃO ELETRÔNICO Nº 016/2019

I - EMENTA

Direito administrativo. Contratação. Pregão Eletrônico. Licitação Compartilhada. Aquisição de equipamentos, móveis e materiais em geral para atendimentos em fisioterapia para os Municípios consorciados.

II– DOS FATOS

Trata o presente de consulta elaborada pelo Setor de Licitações, que requer a elaboração de parecer jurídico no pregão eletrônico nº 016/2019, para o exame da sua regularidade e para que com isso se possa homologar o processo licitatório.

III- RELATÓRIO

Para exame e parecer dessa procuradoria, o setor de Licitações, encaminhou o pregão eletrônico nº 016/2019, que versa sobre a licitação compartilhada para aquisição, pelos Municípios indicados, de equipamentos, móveis e materiais em geral para atendimentos em fisioterapia, na forma do Termo de Referência de fls. 276/309.

Constam desse processo administrativo, dentre outros, os seguintes documentos:

- 01) Justificativa do art. 3º. Inciso I da lei 10.520/02 – fl. 02
- 02) Solicitação de Materiais e/ou execução de Obras/ serviços – fls. 03/16
- 03) Solicitação de abertura de licitação – fls. 17/23
- 04) Autorização para abertura de processo administrativo de licitação–fl. 24
- 05) Ato do Gestor – fl. 25
- 06) Parecer Contábil – fls 26/27
- 07) Resolução Sesa nº 269/2016 – incentivo –fls. 28/44
- 08) Solicitação dos Prefeitos dos Municípios consorciados – fls. 45/114

- 09) Cotação de Preços – fls 115/250
- 10) Edital de licitação e anexos – fls. 251/352
- 11) Parecer Jurídico – fls. 353/357
- 12) Relação de Itens do Pregão – fls. 358/368
- 13) Aviso de licitação – fls. 369/382
- 14) Pedidos e Decisões – fls. 383/388
- 15) Ata de realização de Pregão Eletrônico – fls. 389/505
- 16) Propostas Comerciais e Declarações – fls. 506/1130
- 17) Tela de visualização de propostas – fls. 1131/1233

É o relatório.

IV– DO PARECER

O presente parecer visará ao exame da conformidade dos atos praticados com a lei (lei 8.666/93 e lei 10.520/02) e o edital.

Dessa forma, concluindo-se pela homologação do certame, esse parecer restringir-se-á tão-somente ao plano da legalidade, cabendo à autoridade competente deliberar acerca da conveniência e oportunidade da licitação.

No mérito, a modalidade utilizada – Pregão Eletrônico, do tipo menor preço, está de acordo com o art. 4º, X, da lei 10.520/02, obedecendo assim, nesse ponto, os aspectos da legalidade.

As exigências legais para a contratação foram observadas regularmente e a documentação está em ordem, assim como as disposições legais previstas para essa modalidade licitatória foram cumpridas e que a proposta é vantajosa para o CONIMS.

V – CONCLUSÃO

Diante do exposto, s.m.j., com base nas razões de fato e de direito narradas, esta assessora se manifesta, no que tange ao plano de legalidade, pelo prosseguimento do feito, e, caso a autoridade competente entender conveniente, pode homologar a adjudicação do objeto do certame às empresas vencedoras.

Pato Branco, 20 de maio de 2019.

Maria Cecília Soares Vannucchi
OAB/PR 35.313



**ESTADO DO PARANÁ
CONSORCIO INTERMUNICIPAL DE SAUDE**

CNPJ: 00.136.858/0001-88

AFONSO PENA, 1902, CEP 85501-530

C.E.P.: 85501-530 - Pato Branco - PR

PREGÃO ELETRÔNICO

Nr.: 16/2019 - PE

Processo Administrativo: 26/2019

Processo de Licitação: 26/2019

Data do Processo: 12/04/2019

Folha: 1/1

TERMO DE HOMOLOGAÇÃO E ADJUDICAÇÃO DE PROCESSO LICITATÓRIO

O(a) Presidente, Altair José Gasparetto, no uso das atribuições que lhe são conferidas pela legislação em vigor, especialmente sob Lei nº 10.520/02 e em face aos princípios ordenados através da Lei nº 8.666/93 e alterações posteriores, a vista do parecer conclusivo exarado pelo Pregoeiro e sua equipe de apoio, resolve:

01 - HOMOLOGAR E ADJUDICAR a presente Licitação nestes termos:

- a) Processo Nr.: 26/2019
b) Licitação Nr.: 16/2019-PE
c) Modalidade: PREGÃO ELETRÔNICO
d) Data Homologação: 20/05/2019
e) Data da Adjudicação: Sequência: 0

f) Objeto da Licitação: AQUISIÇÃO DE EQUIPAMENTOS, MÓVEIS E MATERIAIS EM GERAL PARA FISIOTERAPIA, DESTINADOS AOS MUNICÍPIOS DE CORONEL DOMINGOS SOARES/PR, CHOPINZINHO/PR E HONÓRIO SERPA/PR; CONFORME CONDIÇÕES, QUANTIDADES E ESPECIFICAÇÕES ESTABELECIDAS NESTE EDITAL E SEUS ANEXOS.

001236

Jo

g) Fornecedores e Itens Vencedores:

	Qtde de Itens	Total dos Itens (em Reais R\$)
- 001070 - A C Materiais Médicos Ltda	8	14.774,01
- 002105 - ANDRE E. S. SCHILLING	21	4.775,34
- 002115 - ANGULAR PRODUTOS PARA SAUDE LTDA	8	8.231,71
- 002109 - HAND LIFE SUPRIMENTOS MEDICOS E	1	7.770,00
- 002121 - JULIO CESAR GASPARINI JUNIOR - EIRELI	1	807,75
- 002107 - MARCOS JEFFERSON BORGES SANTOS	2	13.009,95
- 002110 - MAXIMUS ESPORTES COMERCIO LTDA	1	1.000,00
- 002111 - MILA COMERCIO DE PRODUTOS PARA SAUDE LTDA	12	8.645,18
- 002106 - PILARMED EIRELI	1	10.320,00
- 002104 - PROMEDI DISTRIBUIDORA DE PRODUTOS	6	3.836,65
- 002112 - ROSANGELA SOARES SARDINHA CORNETA	4	7.728,45
- 002108 - SQUADRA DO BRASIL DISTRIBUIDORA DE	2	3.765,00
02 - Autorizar a emissão da(s) nota(s) de empenho correspondente(s). Dotação(ões): 1.001.4.4.90.52.00.00.00 (28)	67	84.664,04

Altair José Gasparetto

HOMOLOGAÇÃO

O Prefeito Municipal, Elídio Zimerman de Moraes, no uso das atribuições que lhe são conferidas pela legislação em vigor, especialmente pela Lei n.º 10.620/2002, a vista do Termo de Adjudicação exarado pela Pregoeira, resolve HOMOLOGAR o Pregão Presencial nº 033/2019 - PMM, que tem por objeto o Registro de Preços visando a contratação de empresa para fornecimento de peças e prestação de serviços mecânicos em geral, para manutenção preventiva e corretiva da frota de máquinas pesadas desta municipalidade, as empresas proponentes vencedoras: DLS-VENDAS E MANUTENÇÕES LTDA, foi vencedora dos itens 07 e 15 com o percentual de 10,8% (dez vírgula oito por cento) de desconto, J MARTINELLI EIRELI, foi vencedora dos itens 1,5,9, e 13 com um percentual de 12% (doze por cento) de desconto, itens 2,3,6,10,11, e 14, com um percentual de 11,6% (onze vírgula seis por cento) de desconto, itens 04 e 12 com um percentual de 11,8% (onze vírgula oito por cento) de desconto, itens 08 e 16 com um percentual de 10,9% (dez vírgula nove por cento) de desconto.

Manguieirinha, 21 de maio de 2019
ELÍDIO ZIMERMAN DE MORAES
Prefeito Municipal

MUNICÍPIO DE CORONEL VIVIDA - PR

TERMO DE HOMOLOGAÇÃO - PREGÃO PRESENCIAL Nº 48/2019

DATA: 02/05/19 ABERTURA: 16/05/19 HORÁRIO: 09:00
OBJETO: REGISTRO DE PREÇOS PARA FUTURAS E EVENTUAIS AQUISIÇÕES DE EQUIPAMENTOS DE PROTEÇÃO INDIVIDUAL (EPIS); conforme discriminado no objeto do presente edital.

A publicação na íntegra do ato acima estará disponível no seguinte endereço eletrônico: http://www.diariodocoronelevivida.pr.gov.br, na edição de 22 de maio de 2019 - conforme autorizado pela Lei Municipal nº 2759/2017 e suas alterações.

ORAÇÃO DE FÉ

Senhor Deus, criador do céu e da terra, Poderoso é o Vosso nome, grande é a Vossa misericórdia. Em nome do Vosso Filho Jesus Cristo, recorro a Vos, neste momento, para pedir graças para a minha vida. Que Vossa divina luz brilhe sobre mim. Com Vossas mãos restai todo o mal, tocai os problemas que estejam no meu redor. Que as forças negativas que me abatem e me entristecem se destaquem ao sopro do Vosso sopro. O Vosso poder dentro todos os batentes que impedem o meu progresso. E dos céus Vossas virtudes penetrem no meu ser, dando paz, saúde e prosperidade. Abra Senhor os meus caminhos, que meus passos sejam dirigidos por Vos para que eu não tropece na caminhada da vida. Meu viver, meu lar e meu trabalho sejam por Vos abençoados. Entrego-me em Vossas mãos poderosas, na certeza que tudo vou alcançar. Agradeço em nome do Pai, do Filho e do Espírito Santo. Amém.

Meu Filho vai em paz, e tua fé te salvou! SF

CONSORCIO INTERMUNICIPAL DE SAÚDE - CONIMS

AVISO DE CREDENCIAMENTO N.º 002/2019
CREDENCIAMENTO DE PESSOA JURÍDICA DA ÁREA DE SAÚDE
O CONSORCIO INTERMUNICIPAL DE SAÚDE - CONIMS, através do Conselho Permanente de Licitação, designa para a Realização n.º 024/2019, mediante prévia autorização do Presidente do CONIMS, Sr. Altair José Gasparetto e diante da solicitação dos municípios interessados de atendimento a seus pacientes, torna público o Edital de Licitação para a contratação de serviços médicos ambulatoriais, clínicos gerais, consultas ambulatoriais, CENICA GERAL, consultas ambulatoriais com visita domiciliar na ESTRATÉGIA SAÚDE DA FAMÍLIA e nas áreas de atendimento técnico complementar FONOTERAPIA, PSICOLOGIA, NUTRIÇÃO, FISIOTERAPIA E ASSISTÊNCIA SOCIAL, nos termos e condições estabelecidas no presente Edital.

Altair José Gasparetto
Presidente

CONSORCIO INTERMUNICIPAL DE SAÚDE - CONIMS

ATO DE CONSÓRCIO
EDITAL Nº 024/2019 DE 21 DE MAIO DE 2019
Conv. (a) candidato (s) aprovado (s) para a função temporária constante no Edital nº 001/2018 do Processo de Simplificado do CAPS AD III.
EDITAL Nº 025/2019 DE 21 DE MAIO DE 2019.
Prorrogação do Processo Seletivo Simplificado - PSS 01/2018 para as funções temporárias no CAPS ADIII. Os interessados desses instrumentos encontram-se publicados nos seguintes endereços eletrônicos: www.conims.com.br e http://www.diariomunicipal.com.br/imp/

CONSORCIO INTERMUNICIPAL DE SAÚDE - CONIMS
EDITAL DE RETIFICAÇÃO DO PROCESSO DE CREDENCIAMENTO N.º 003/2017 - CREDENCIAMENTO DE PESSOAS JURÍDICAS DA ÁREA DE SAÚDE PARA FORNECIMENTO DE ÓRTESE/PRÓTESE E PRESTAÇÃO DE SERVIÇOS MÉDICOS AMBULATORIAIS E SERVIÇOS DE APOIO À DIAGNÓSE E TERAPIA (SAOT) O Consórcio Intermunicipal de Saúde, através do seu Presidente, torna público, para conhecimento dos interessados, a retificação do edital, em razão do ajuste nos códigos dos procedimentos para fins de faturamento, conforme segue:
A publicação na íntegra do ato acima encontra-se disponível nos seguintes endereços eletrônicos: www.conims.com.br/www.diariomunicipal.com.br/amp

Altair José Gasparetto
Presidente

ALÉM DE LEVAR AOS NOSSOS LEITORES NOTÍCIAS, A GENTE VENDE, COMPRO, TROCA...

O Diário do Sudoeste tem o maior classificado da região. Com milhares de anúncios e grande circulação, quem quer vender, comprar, trocar ou oferecer seus serviços pode confiar, porque anunciar com a gente é garantia de negócio fechado.

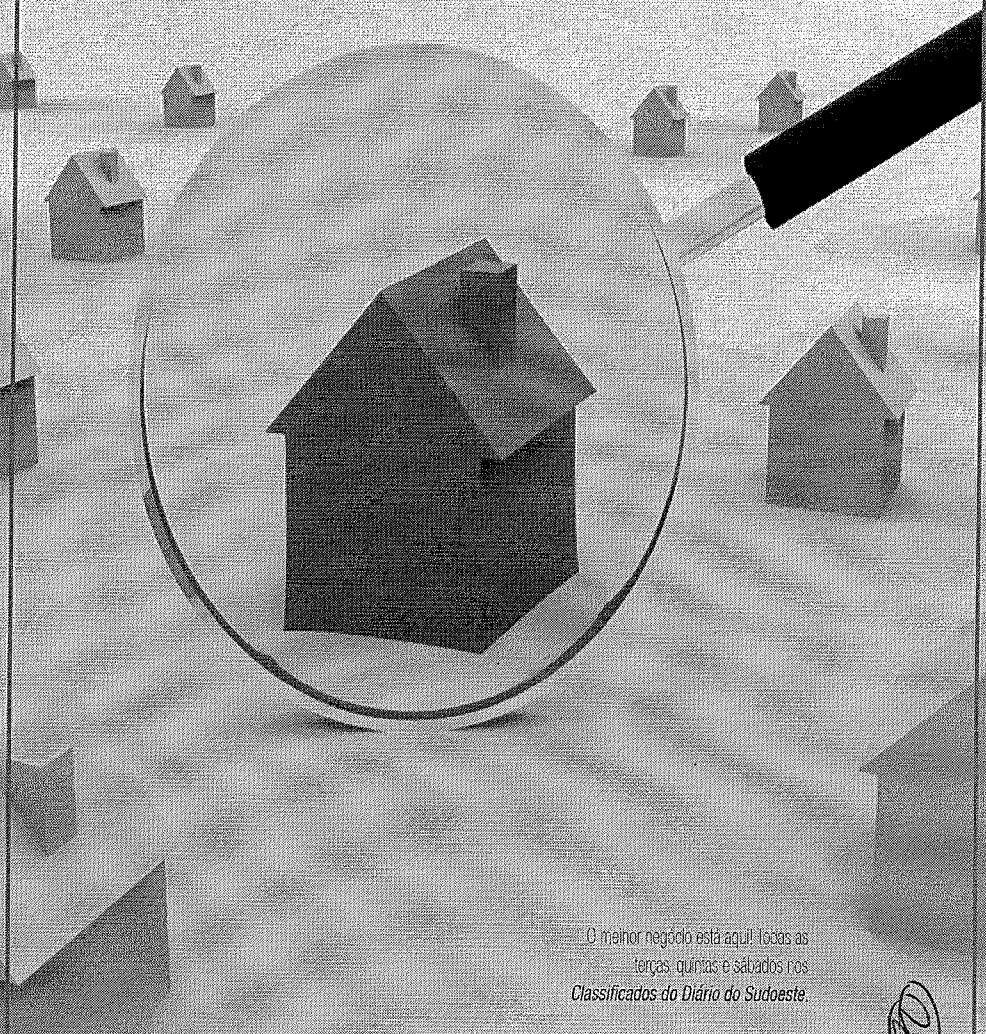

O melhor negócio está aqui! Locais as terças, quintas e sábados nos Classificados do Diário do Sudoeste.

ASSINE
46 3220 2066
www.diariodosudoeste.com.br

DIÁRIO DO SUDOESTE

Table with columns: ESTADO DO PARANÁ, CONSORCIO INTERMUNICIPAL DE SAÚDE, PREGÃO ELETRÔNICO, TERMO DE HOMOLOGAÇÃO E ADJUDICAÇÃO DE PROCESSO LICITATÓRIO, and a list of items with prices.

PREFEITURA MUNICIPAL DE HONÓRIO SERPA-PR.
RUA: Elídio dos Santos, 541 - Telefone (46) 3245-3330 e 3245-1122
CEP: 85.548-000 Honório Serpa - Paraná.
DEPARTAMENTO DE LICITAÇÃO
AVISO DE LICITAÇÃO
PREGÃO PRESENCIAL Nº 26/2019
A Prefeitura Municipal de Honório Serpa - PR avisa aos interessados que fará realizar no dia 04 de junho de 2019 as 08h30min, a abertura das licitações na modalidade do Pregão Presencial tipo Menor Preço por item, para REGISTRO DE PREÇOS PARA FUTURAS E EVENTUAIS AQUISIÇÕES DE CESTAS BÁSICAS PARA DISTRIBUIÇÃO AOS BENEFICIADOS DO BENEFÍCIO EVENTUAL - AUXÍLIO ALIMENTAÇÃO, OFERTADOS PARA OS USUÁRIOS ATENDIDOS PELA ASSISTÊNCIA SOCIAL DO MUNICÍPIO DE HONÓRIO SERPA e que atendem a todas as exigências constantes deste Edital e seus Anexos.



Licitações

Onde Estou : Início > Licitações

ANO: 2019 2018 2017 2016 2015 2014 2013

Modalidade:

Chamamento Público Pregão Dispensa Inexigibilidades Processos Administrativos
 Credenciamento Resultados de Licitação Inexigibilidades Dispensa Contratos
 Tomada de Preços

PROCESSO ADMINISTRATIVO Nº 013/2019

16/04/2019

TERMO DE ENCERRAMENTO DO PROCESSO ADMINISTRATIVO DE APURAÇÃO DE RESPONSABILIDADE Nº 013/2019



PROCESSO ADMINISTRATIVO Nº 007/2019

16/04/2019

TERMO DE ENCERRAMENTO DO PROCESSO ADMINISTRATIVO DE APURAÇÃO DE RESPONSABILIDADE Nº 007/2019



PREGÃO ELETRÔNICO N.º 016/2019

16/04/2019

AQUISIÇÃO DE EQUIPAMENTOS, MÓVEIS E MATERIAIS EM GERAL PARA FISIOTERAPIA, DESTINADOS AOS MUNICÍPIOS DE CORONEL DOMINGOS SOARES/PR, CHOPINZINHO/PR E HONÓRIO SERPA/PR; CONFORME CONDIÇÕES, QUANTIDADES E ESPECIFICAÇÕES ESTABELECIDAS NESTE EDITAL E SEUS ANEXOS.



⬇ Anexo 1 - EDITAL DE LICITAÇÃO COMPARTILHADA PE 16

⬇ Anexo 2 - ATA DE REALIZAÇÃO DO PE 016

⬇ Anexo 3 - RESULTADO POR FORNECEDORES PE 16

⬇ Anexo 4 - TERMO DE HOMOLOGAÇÃO E ADJUDICAÇÃO PE 16

(Handwritten signature)

PROCESSO ADMINISTRATIVO Nº 011/2019

10/04/2019

TERMO DE ENCERRAMENTO DO PROCESSO ADMINISTRATIVO DE APURAÇÃO DE RESPONSABILIDADE Nº 011/2019



PROCESSO ADMINISTRATIVO Nº 001/2019

10/04/2019

TERMO DE ENCERRAMENTO DO PROCESSO ADMINISTRATIVO DE APURAÇÃO DE RESPONSABILIDADE Nº 001/2019



PROCESSO ADMINISTRATIVO Nº 009/2019

09/04/2019

TERMO DE ENCERRAMENTO DO PROCESSO ADMINISTRATIVO DE APURAÇÃO DE RESPONSABILIDADE Nº 009/2019



PROCESSO 020/2019 - FORMAÇÃO DE REGISTRO DE PREÇOS PARA AQUISIÇÃO PARCELADA DE CARGAS DE OXIGÊNIO HOSPITALAR E GÁS NITROSO

09/04/2019

FORMAÇÃO DE REGISTRO DE PREÇOS PARA AQUISIÇÃO PARCELADA DE CARGAS DE OXIGÊNIO HOSPITALAR E GÁS NITROSO



INEXIGIBILIDADE DE LICITAÇÃO N.º 006/2019

05/04/2019

CREDENCIAMENTO DE PESSOAS JURÍDICAS DA ÁREA DE SAÚDE PARA PRESTAÇÃO DE SERVIÇOS DE APOIO A DIAGNOSE E TERAPIA (SADT), destinado ao atendimento aos usuários oriundos dos municípios consorciados ao CONIMS.



⚡ Anexo 1 - TERMO DE HOMOLOGAÇÃO E ADJUDICAÇÃO INEX 006-2019

« anterior 1 2 **3** 4 5 ... 61 62 próxima »

Página 3 de 62

↩ Voltar.

Home

Institucional

História

Municípios

Informações Gerais

Galeria de Prefeitos

Missão

Certidões do CONIMS

Seleção Pública

Acesso Restrito

IDS Saúde

Passagens e Diárias

Agenda de

Reuniões

Visão
Atos Legais
Leis de Ratificação
Documentos
Institucionais
Editais e Atas dos
Conselhos
Processos Adm.
Disciplinares
Resoluções
Eliminação de
Documentos

Licitações

Contato

Contato
Ouvidoria

Contas Públicas
Orçamento
Contrato de Rateio
e Aditivos
Relatórios Lei
Responsabilidade
Fiscal
Demonstrações
Contábeis

Programas
Convênios



Rua Afonso Pena nº 1902 | Anchieta, Pato
Branco - PR | 85.501-530



conims@conims.com.br



(46) 3313-3550

Ambulatório: Segunda à Sexta das 07:00 às
11:30 e 13:00 às 16:30 ; Administrativo:
Segunda à Sexta das 07:30 às 11:30 e 13:00
às 17:00.

Última atualização: 22/05/2019 09:08:11