

CONIMS - Consórcio Intermunicipal de Saúde

Nº de Processo

055/2019

Setor: Licitação

Modalidade: Pregão Eletrônico nº 028/2019

Objeto: Aquisição de aparelhos, utensílios e equipamentos médicos/Hospitalares, odontológicos, mobiliários, informática, destinados aos municípios de Campo Erê/SC, Chopinzinho/PR, Cel. Domingos Seares/PR, Honório Serpa/PR e Itapejara d'Oeste/PR.

Emissão em ____/____/____

Conclusão em ____/____/____

Observações:

VOLUME I

PROTOCOLO Nº 68/2019

DIA 02/07/2019

JUSTIFICATIVA do Artigo 3º, inciso I da Lei 10.520/02

O Setor de Compras do Consórcio Intermunicipal de Saúde – CONIMS, solicita a promoção de novo processo licitatório para AQUISIÇÃO DE APARELHOS, UTENSÍLIOS E EQUIPAMENTOS MÉDICOS/HOSPITALARES, ODONTOLÓGICOS, MOBILIÁRIO, INFORMÁTICA; para atender as necessidades dos municípios consorciados ao CONIMS, na forma de Licitação Compartilhada, atendendo aos municípios solicitantes: Campo Êre/SC, Chopinzinho/PR, Coronel Domingos Soares/PR, Honório Serpa/PR e Itapejara D'Oeste/PR.

A realização da presente licitação compartilhada se justifica, pois, a compra em conjunto além de ser mais atrativa, garante maior participação dos fornecedores comprovadamente, o que representa maior economicidade aos municípios consorciados, na forma do artigo 17 da Lei Federal 11.107/2005.

RECOMENDO AO SETOR DE LICITAÇÃO:

1. A realização de processo de PREGÃO ELETRÔNICO, para AQUISIÇÃO DE APARELHOS, UTENSÍLIOS E EQUIPAMENTOS MÉDICOS/HOSPITALARES, ODONTOLÓGICOS, MOBILIÁRIO, INFORMÁTICA, para atender as necessidades dos municípios consorciados ao CONIMS, especificamente: Campo Êre/SC, Chopinzinho/PR, Coronel Domingos Soares/PR, Honório Serpa/PR e Itapejara D'Oeste/PR.
2. Através de Edital, estabelecer às exigências de habilitação, os critérios de aceitação das propostas, as sanções por inadimplemento e as cláusulas do contrato, estabelecendo, ainda, prazos para o fornecimento.

Pato Branco/PR, 02 de julho de 2019.

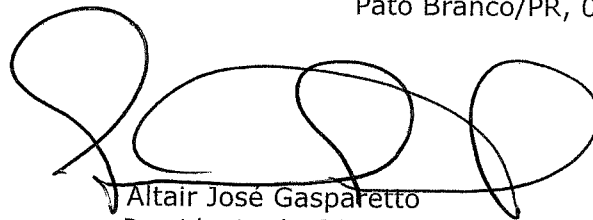

Altair José Gasparetto
Presidente do CONIMS

ESTADO DO PARANÁ
CONSORCIO INTERMUNICIPAL DE SAUDE

CNPJ: 00.136.858/0001-88 Telefone/Fax: 463313-3550 / 463331-3555
AFONSO PENA, 1902, CEP 85501-530
C.E.P.: 85501-530 - Pato Branco - PR

Solicitação Nr.: 70/2019 ¹⁰

Data: 02/07/2019

Nr. por Centro de Custo: 58

Folha: 1/18

- Execução de Serviço
 Execução de Obra
 Compra

SOLICITAÇÃO DE MATERIAIS E/OU EXECUÇÃO DE OBRAS/SERVIÇOS

SOLICITANTE:

Centro de Custo:	1 - Atendimento aos Municípios Consorciados	Código da Dotação :	
Órgão:	2 - Municípios Consorciados		
Unidade:	1 - Municípios Consorciados		
Nome do Solicitante:	Samir Rodrigo Kalinoski		
Local de Entrega:	CONSÓRCIO INTERMUNICIPAL DE SAÚDE - RUA AFONSO PENA, N.º 1902		
Destinação:	AQUISIÇÃO DE APARELHOS, UTENSÍLIOS E EQUIPAMENTOS MÉDICOS/HOSPITALARES, ODONTOLÓGICOS, MOBILIÁRIO, INFORMÁTICA, DESTINADOS AOS MUNICÍPIOS DE CAMPO ÈRE/SC, CHOPINZINHO/PR, CORONEL DOMINGOS SOARES/PR, HONÓRIO SERPA/PR E ITAPEJARA D'OESTE/PR, CONFORME CONDIÇÕES,	Identificação:	

Observações: Atendimento as necessidades dos municípios consorciados ao CONIMS. LICITAÇÃO COMPARTILHADA.

ITENS SOLICITADOS:

Item	Quantidade	Unid.	Especificação	Preço Unit. Previsto	Preço Total Previsto
1	1	UND	Adipômetro científico, material chassi policarbonato, amplitude de 0 a 78mm, tolerância de +/- 0,5mm, tolerância medição precisão em décimos de mm, aplicação leitura direta de dobra cutânea. Acompanha manual de instruções em português. Garantia mínima de 12 meses (13-01-0126)	1.037,1700	1.037,17
2	5	UND	Antropômetro horizontal. Especificações: Equipamento destinado à medição de crianças em decúbito frontal, fabricado em material rígido, resistente à umidade e de fácil higienização, Deve incluir todas as peças necessárias para sua utilização, Escala numérica em centímetros, com graduação (precisão) de 1mm. Escala numérica com, no mínimo, 100 cm úteis, Escala numérica com indicação de dezena (em números maiores) a cada 10 cm, Cursor deve permitir o deslize suave e estável, mantendo ângulo de 90 graus com a escala, numérica e boa indicação para a leitura, Deve incluir bolsa ou outra embalagem para seu armazenamento e transporte, Equipamento acompanhado de estojo	270,6700	1.353,35

Solicitante: Samir Rodrigo Kalinoski: *SAMIR KALINOSKI*

Pato Branco, 2 de Julho de 2019.

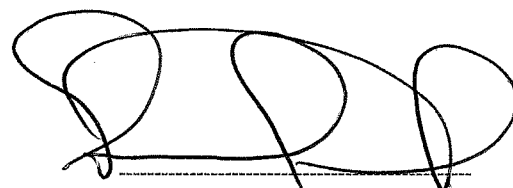

Altair José Gasparetto

000002
6.

ESTADO DO PARANÁ
CONSORCIO INTERMUNICIPAL DE SAUDE

CNPJ: 00.136.858/0001-88 Telefone/Fax: 463313-3550 / 463331-3555
AFONSO PENA, 1902, CEP 85501-530
C.E.P.: 85501-530 - Pato Branco - PR

Solicitação Nr.: 70/2019

Data: 02/07/2019

Nr. por Centro de Custo: 58

Folha: 2/18

- Execução de Serviço
- Execução de Obra
- Compra

SOLICITAÇÃO DE MATERIAIS E/OU EXECUÇÃO DE OBRAS/SERVIÇOS

Item	Quantidade	Unid.	Especificação	Preço Unit. Previsto	Preço Total Previsto
			exclusivo para proteção e transporte, Equipamento acompanhado de manual de instrução em português. Garantia mínima de 12 meses (13-01-0127)		
3	11	UND	Armário 02 portas. Corpo (laterais, base, prateleiras e fundos) confeccionado em madeira aglomerada 18 mm de espessura, revestimento dupla face em laminado melamínico de baixa pressão, bordas laterais com fita de PVC. Superfícies lisas e de fácil limpeza e desinfecção. Tampo superior confeccionado em madeira aglomerada de alta densidade com 25 mm de espessura, sistema postforming, bordas frontais 180°, bordas laterais em fita de PVC, revestimento melamínico. Fechadura frontal, tipo cilíndrico, dobradiças metálicas com abertura de 270°. Puxadores confeccionados em alumínio (acabamento fosco). 03 prateleiras internas, confeccionadas em madeira aglomerada 15 ou 18 mm, com revestimento melamínico e diversas regulagens de altura e dispositivo para fixação em aço trefilado. Cor branca, medindo aproximadamente 1,60x0,95x0,50m. Garantia de fabricação de 12 meses (23-01-0151)	570,9500	6.280,45
4	3	UND	Armário vitrine, com 1 porta e 3 prateleiras em vidro: uso hospitalar. Fundo e teto em chapa de aço esmaltado, na cor branca. Tratamento anti corrosão. Porta com fechadura cilíndrica. Pés protegidos por ponteiras plásticas. Portas e laterais em vidro com espessura mínima de 4 mm. Dimensões aproximadas de 1,50m de altura X 0,50m de largura X 0,40m de profundidade. Garantia mínima de 12 meses (23-01-0152)	876,9700	2.630,91
5	3	UND	Armário vitrine, em aço com 02 portas e fechaduras com chaves e 04 prateleiras internas de vidro, portas e laterais de vidro, fundo em chapa de aço,	1.235,8800	3.707,64

Solicitante: Samir Rodrigo Kalinoski: *Samir Kalinoski*

Pato Branco, 2 de Julho de 2019.

Altair José Gasparetto

ESTADO DO PARANÁ
CONSORCIO INTERMUNICIPAL DE SAUDE

CNPJ: 00.136.858/0001-88 Telefone/Fax: 463313-3550 / 463331-3555
AFONSO PENA, 1902, CEP 85501-530
C.E.P.: 85501-530 - Pato Branco - PR

Solicitação Nr.: 70/2019 ^{6.}

Data: 02/07/2019

Nr. por Centro de Custo: 58

Folha: 3/18

- Execução de Serviço
 Execução de Obra
 Compra

SOLICITAÇÃO DE MATERIAIS E/OU EXECUÇÃO DE OBRAS/SERVIÇOS

Item	Quantidade	Unid.	Especificação	Preço Unit. Previsto	Preço Total Previsto
			dimensões aproximadas 1,70x0,40x0,70m. Garantia mínima de 12 meses (23-01-0153)		
6	5	UND	Armário em aço duas portas, com dimensões mínimas aproximadas de 1,70x0,75 metros. Garantia mínima de 12 meses (23-01-0154)	540,9200	2.704,60
7	4	UND	Arquivo de aço com quatro gavetas para pastas suspensa, com puxadores externos ou embutidos e porta etiquetas. Capacidade por prateleira de +ou- 25Kg. Garantia mínima de 12 meses (23-01-0155)	519,5000	2.078,00
8	1	UND	Aspirador de Sangue e Secreção com baixo nível de ruído e modo de operação contínuo/intermitente. Sistema de produção de vácuo acionado por diafragma em borracha neoprene e malha de nylon, com alta durabilidade e eliminando as superfícies de fricção. Fácil manutenção. Registro agulha em aço inox, de passo fino, para ajuste de vácuo, proporcionando suave regulagem da sucção. Motor elétrico com ¼ CV, com sistema interno de exaustão forçada. Cabeçote aletado para maior dissipação de calor. Vacuômetro calibrado até 30 pol. Hg (760 mm Hg), grande e fácil leitura. Ajuste de vácuo, entre 0 e 22 pol. Hg, Fluxo de ar: 25 litros/min. Aspiração de água: 4 litros/min. Válvula de segurança acionada por bóia para bloqueio de entrada de secreção no cabeçote. Funcionamento totalmente isento de óleo. Carenagem plástica para proteção do motor de alta resistência, com abertura para saída do sistema de exaustão forçada do ar; Alça de empunhadura na parte superior para locomoção. Pés antiderrapantes de borracha, sistema de ventosas. Microfiltro HEPA para partículas de até 0,5 micro-ondas; ESPECIFICAÇÃO DO FRASCO: Frasco de 5 litros de policarbonato inquebrável, autoclavável e graduado em alto relevo; Tampa do frasco facilmente	3.388,4700	3.388,47

Solicitante: Samir Rodrigo Kalinoski: *SAMIR KALINOSKI*

Pato Branco, 2 de Julho de 2019.

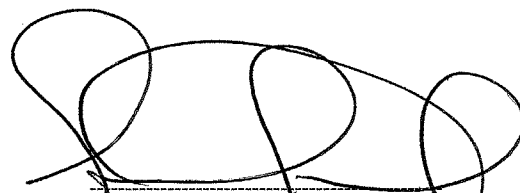

Altair José Gasparetto

ESTADO DO PARANÁ
CONSORCIO INTERMUNICIPAL DE SAUDE

CNPJ: 00.136.858/0001-88 Telefone/Fax: 463313-3550 / 463331-3555
AFONSO PENA, 1902, CEP 85501-530
C.E.P.: 85501-530 - Pato Branco - PR

Solicitação Nr.: 70/2019

Data: 02/07/2019

Nr. por Centro de Custo: 58

Folha: 4/18

- Execução de Serviço
 Execução de Obra
 Compra

SOLICITAÇÃO DE MATERIAIS E/OU EXECUÇÃO DE OBRAS/SERVIÇOS

Item	Quantidade	Unid.	Especificação	Preço Unit. Previsto	Preço Total Previsto
9	1	UND	desmontável para procedimentos de limpeza, com sistema de vedação hermética e válvula limitadora de segurança para frasco cheio e extensão com engate através de sistema de rosca. ESPECIFICAÇÃO DO SUPORTE RODÍZIO: Cinco rodízios giratórios de 2" de diâmetro, todos com freio, em material plástico, permitindo fácil movimentação. Estrutura tubular com tratamento antiferruginoso, pintado em tinta epóxi por processo eletrostático. Empunhadreira para transporte. Suporte para cânulas ESPECIFICAÇÕES ELÉTRICAS: Potência de entrada máxima: 540 Watts, 127 Vac, Freqüência da rede: 50/60 Hz, Cabo de alimentação flexível com plug de 3 vias (com pino de aterramento), Dois fusíveis de proteção; Sistema de proteção, com rearme automático para super aquecimento do motor e sobrecarga na rede elétrica. ACOMPANHA: Extensão em silicone atóxico para frasco coletor, Uma cânula (yankauer) descartáveis estéreis para aspiração, com extensão de 2,5m, Pedal interruptor, Com Registro no ministério da saúde. Garantia de 12 meses (13-01-0141)	6.800,0000	6.800,00

Solicitante: Samir Rodrigo Kalinoski.....

SAMIR VACINOSA

Pato Branco, 2 de Julho de 2019.

Altair José Gasparetto

000007

ESTADO DO PARANÁ
CONSORCIO INTERMUNICIPAL DE SAUDE

CNPJ: 00.136.858/0001-88 Telefone/Fax: 463313-3550 / 463331-3555
AFONSO PENA, 1902, CEP 85501-530
C.E.P.: 85501-530 - Pato Branco - PR

Solicitação Nr.: 70/2019 ^{b.}

Data: 02/07/2019

Nr. por Centro de Custo: 58

Folha: 5/18

- Execução de Serviço
- Execução de Obra
- Compra

SOLICITAÇÃO DE MATERIAIS E/OU EXECUÇÃO DE OBRAS/SERVIÇOS

Item	Quantidade	Unid.	Especificação	Preço Unit. Previsto	Preço Total Previsto
------	------------	-------	---------------	----------------------	----------------------

milhares de ciclos programáveis e que permite ajustes de tempo segundo a segundo e de temperatura grau a grau. Um controlador eletrônico de precisão possibilita escolher tempos e temperaturas desejados tanto na esterilização quanto na secagem, o que permite adequar o uso ao tipo de material, sem danificá-lo. Uma ampla liberdade de escolha dos ciclos está disponível para a melhor adequação às necessidades de cada usuário. Fecho da tampa de triplo estágio com sistema de restrição de abertura por fuso de encaixe e deslizamento por rolamento axial. Um dispositivo patenteado que impede a abertura da tampa enquanto houver pressão interna e também oferece maior durabilidade, segurança e suavidade no acionamento. Secagem do material com ajustes de temperatura grau a grau e de tempo segundo a segundo. Com opção de ciclos extras. Sistema de porta com construção dupla totalmente em aço carbono e aço inox laminados. Guarnição em silicone vulcanizado fixada na câmara de esterilização. Atuação descontínua da resistência durante o ciclo para menor consumo de energia elétrica. Utiliza água limpa a cada ciclo para melhor qualidade de vapor. Sistemas de segurança automáticos, com mensagens de erro visuais e sonoras. Dezenas de sistemas de segurança que controlam todo o ciclo e previnem falhas de operação e/ou funcionamento. 22 sistemas de segurança: Controlador eletrônico, controle de fechamento da tampa, controle de bloqueio de ciclo, controle de temperatura excessiva e falha de esterilização, controle de falta de água, controle de temperatura insuficiente e falha de esterilização, controle de interrupção de ciclo,

Solicitante: Samir Rodrigo Kalinoski: *Samir Kalinoski*

Pato Branco, 2 de Julho de 2019.

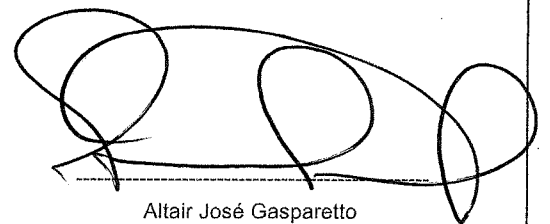

Altair José Gasparetto

ESTADO DO PARANÁ
CONSORCIO INTERMUNICIPAL DE SAUDE

CNPJ: 00.136.858/0001-88 Telefone/Fax: 463313-3550 / 463331-3555
AFONSO PENA, 1902, CEP 85501-530
C.E.P.: 85501-530 - Pato Branco - PR

Solicitação Nr.: 70/2019 ^{b.}

Data: 02/07/2019

Nr. por Centro de Custo: 58

Folha: 6/18

- Execução de Serviço
 Execução de Obra
 Compra

SOLICITAÇÃO DE MATERIAIS E/OU EXECUÇÃO DE OBRAS/SERVIÇOS

Item	Quantidade	Unid.	Especificação	Preço Unit. Previsto	Preço Total Previsto
			indicação de erro no sensor, controle eletrônico para abertura indevida da tampa, válvula solenoide exclusiva para água, válvula solenoide exclusiva para vapor, válvula anti-vácuo, selo de segurança, guarnição, fecho de triplo estágio, fuso rolamento, tubulação interna, chave geral, fusível, tampa circular, travessa da tampa, trava auxiliar de segurança Temperatura de trabalho: até 121°C e uma pressão de 1kgf/cm ² Acessórios: 02 bandejas em alumínio anodizado, Copo graduado, manual de instalação e manutenção. Consumo de energia 500 watts a cada ciclo. Registro no ministério da Saúde. Garantia mínima de 12 meses (13-01-0142)		
10	2	UND	Autoclave com capacidade mínima de 65 litros Controle total ente Automático. Garantia mínima de 12 meses (13-01-0143)	10.332,9700	20.665,94
11	18	UND	Balança digital portátil eletrônica, acionamento através de toque, graduação de 100g, capacidade de pesagem até 180Kg; plataforma de vidro temperado. Garantia mínima de 12 meses (13-01-0128)	105,0700	1.891,26
12	3	UND	Balança pediátrica digital Especificação: Fabricada exclusivamente para pesagem de crianças menores de 2 anos de idade, Construída em material resistente e de fácil higienização, Mostrador (display) digital com indicadores de peso com no mínimo, 5 dígitos, Função da tecla TARA (zero) no painel frontal, Capacidade de pesagem de, no mínimo, 15 kg, Graduação (precisão) de, no máximo, 10 g, Deve possuir prato em forma de concha para garantir maior segurança e conforto à criança, Prato deve ser de material resistente, higienizável e atóxica, Pés reguláveis, revestidos de material antiderrapante, Chave seletora de tensão de 110/220 V, É indispensável que o produto apresente	738,4200	2.215,26

Solicitante: Samir Rodrigo Kalinoski

Samir Kalinoski

Pato Branco, 2 de Julho de 2019.

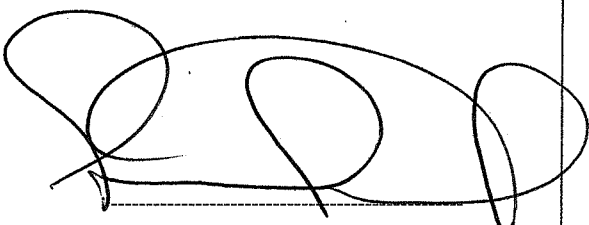
Altair José Gasparetto

ESTADO DO PARANÁ
CONSORCIO INTERMUNICIPAL DE SAUDE

CNPJ: 00.136.858/0001-88 Telefone/Fax: 463313-3550 / 463331-3555
AFONSO PENA, 1902, CEP 85501-530
C.E.P.: 85501-530 - Pato Branco - PR

000009

Solicitação Nr.: 70/2019 *6.*

Data: 02/07/2019

Nr. por Centro de Custo: 58

Folha: 7/18

- Execução de Serviço
 Execução de Obra
 Compra

SOLICITAÇÃO DE MATERIAIS E/OU EXECUÇÃO DE OBRAS/SERVIÇOS

Item	Quantidade	Unid.	Especificação	Preço Unit. Previsto	Preço Total Previsto
			certificação pelo IPEM/INMETRO (Instituto de Pesos e Medidas/ Instituto Nacional de Metrologia, Normalização e Qualidade Industrial), Equipamento acompanhado de estojo exclusivo para proteção e transporte. Garantia mínima de 12 meses (13-01-0129)		
13	4	UND	Balcão confeccionado em madeira aglomerada 18mm de espessura, revestimento dupla face em laminado metamínico de baixa pressão, bordas laterais com fita de PVC. Superfície lisa, duradoura e de fácil limpeza e desinfecção. Tampo superior confeccionado em madeira aglomerada de alta densidade com 25 mm de espessura, sistema postforming, bordas frontais 180°, bordas laterais em fita de PVC, revestimento metamínico. Fechadura frontal, tipo cilíndrico, dobradiças metálicas com abertura de 270°. Puxadores metálicos (cromados); 01 (uma) prateleira interna confeccionada em madeira aglomerada entre 15 e 18 mm, com revestimento metamínico e diversas regulagens de altura e dispositivo para fixação em aço trefilado. Cor: branca, medindo aproximadamente 95 cm de largura x 74 de altura x 50 de profundidade - podendo ter variação de +/- 10%. Garantia mínima de 12 meses (23-01-0156)	435,5900	1.742,36
14	4	UND	Banqueta em aço inoxidável, giratória, rodízios com encosto e regulagem de altura mecânica. Garantia mínima de 12 meses (23-01-0157)	461,0400	1.844,16
15	11	UND	Biombo triplo com painéis em lona plastificada, com ou sem rodízios. Medidas aproximadas: aberto 1,80x1,80cm (23-01-0158)	471,6700	5.188,37
16	25	UND	Cadeira giratória, ergonômica, estofada com espuma de alta densidade, com apoio para braços, sistema de regulagem milimétrica de altura do assento a gás (curso mínimo de 100mm), acabamento dos pés em borracha da cor preta. Garantia mínima de 12 meses	434,7200	10.868,00

Solicitante: Samir Rodrigo Kalinoski *SAMIR KALINOSKI*

Pato Branco, 2 de Julho de 2019.

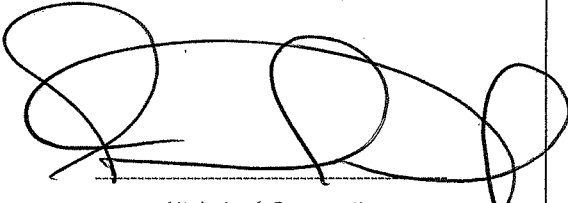
Altair José Gasparetto

ESTADO DO PARANÁ
CONSORCIO INTERMUNICIPAL DE SAUDE

CNPJ: 00.136.858/0001-88 Telefone/Fax: 463313-3550 / 463331-3555
AFONSO PENA, 1902, CEP 85501-530
C.E.P.: 85501-530 - Pato Branco - PR

Solicitação Nr.: 70/2019 ⁰⁰⁰⁰¹⁰ _{b.}

Data: 02/07/2019

Nr. por Centro de Custo: 58

Folha: 8/18

- Execução de Serviço
 Execução de Obra
 Compra

SOLICITAÇÃO DE MATERIAIS E/OU EXECUÇÃO DE OBRAS/SERVIÇOS

Item	Quantidade	Unid.	Especificação	Preço Unit. Previsto	Preço Total Previsto
			(23-01-0159)		
17	2	UND	Caneta de alta rotação, baixo ruído, com sistema de colocação e retirada de broca com auxílio de saca-brocas, spray triplo grande eficiência na refrigeração da broca e da superfície do dente, turbina micro balanceada rolamentos de cerâmica garantindo a durabilidade por muito mais tempo, encaixe borden, rotação de 380.000 rpm a 420.000 rpm autoclavável. Garantia de 12 meses (10-01-3698)	699,6700	1.399,34
18	1	UND	Carrinho de emergência com 04 gavetas, mesa superior em aço inox, suporte para cilindro de oxigênio, suporte para soro, suporte para cardioversor ou desfibrilador, tábua para massagem cardíaca e tomada elétrica; uma das gavetas com divisórias para organização dos medicamentos. Garantia mínima de 12 meses (13-01-0130)	2.612,6000	2.612,60
19	1	UND	Computador notebook, Intel Core I5 ou AMD A10, com memória DDR3 1600 MHZ, de no mínimo 8 MB, disco rígido de 500 GB, unidade CD/DVD integrada, teclado ABNT2, mouse com touchpad, rede 10/100/1000 e WIFI, webcan, bateria de 06 células, tela de 14" ou 15", interfaces USB, HDMI, DISPLAY PORT ou VGA, LEITOR DE CARTÃO, com mouse conexão no mínimo USB e maleta para transporte. Windows 8 Pro 64 bits licenciado. Garantia mínima de 12 meses (07-01-1887)	3.665,3100	3.665,31
20	14	UND	Computador - estação de trabalho intermediária 8,0 Gb RAM - HD 1T, Monitor 21,5 com suporte ajustável de altura e sistema operacional MS Windows 10. Teclado e Mouse. Garantia mínima de 12 meses (07-01-1888)	3.559,0000	49.826,00
21	1	UND	Contra ÂNGULO Contra Ângulo Intra MX com refrigeração externa ao corpo, acoplável ao micro motor com sistema intra onde o torque e a rotação são transmitidos à broca através de um conjunto de	868,0000	868,00

Solicitante: Samir Rodrigo Kalinoski: *SAMIR KALINOSKI*

Pato Branco, 2 de Julho de 2019.

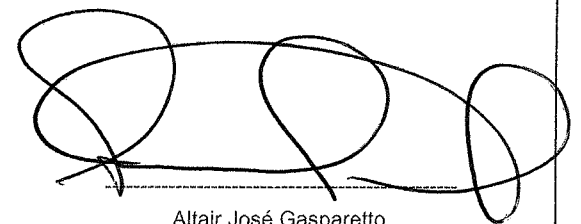

Altair José Gasparetto

000011

ESTADO DO PARANÁ
CONSORCIO INTERMUNICIPAL DE SAUDE

CNPJ: 00.136.858/0001-88 Telefone/Fax: 463313-3550 / 463331-3555
 AFONSO PENA, 1902, CEP 85501-530
 C.E.P.: 85501-530 - Pato Branco - PR

Solicitação Nr.: 70/2019 ^{b.}

Data: 02/07/2019

Nr. por Centro de Custo: 58

Folha: 9/18

- Execução de Serviço
 Execução de Obra
 Compra

SOLICITAÇÃO DE MATERIAIS E/OU EXECUÇÃO DE OBRAS/SERVIÇOS

Item	Quantidade	Unid.	Especificação	Preço Unit. Previsto	Preço Total Previsto
			eixos e engrenagens com rotação de transmissão 1:1. Corpo em alumínio anodizado, giro livre de 360° sobre o micro motor, ângulo de 20° graus entre o longo eixo e o pescoço da cabeça, trava da broca por lâmina de aço deslocável lateralmente em ângulo com encaixe para adaptar-se ao canal da broca, tamanho co Especificações: Spray: Com spray externo ao corpo, Conexão: INTRA, Velocidade: 3.000 a 20.000 rpm com reversão, Pressão Ar:60 a 80 (PSI), Consumo de ar: 65 (L/min), Razão de Transmissão de velocidade: 1:1, Autoclavável: 135°C, Peso: 90 g, Ruído: 70 dbs. Registro ANVISA. Garantia Mínima 12 meses (10-01-3699)		
22	1	UND	Desfibrilador/Cardioversor Microprocessado, portátil, novo, adaptável a qualquer paciente adulto ou infantil, projetado para atendimento em emergências cardíacas e aplicação com uso de pás adesivas, tecnologia de choques bifásicos, com forma de onda retilínea ou exponencial truncada, capacidade de aplicar choques em até 360 joules, análise automática do ritmo cardíaco do paciente, determinação dos choques quando aplicável de acordo com o protocolo internacional vigente ou capacidade reprogramação para o protocolo atual, modo de desfibrilação adulto: 150 joules no primeiro choque, 200 joules no segundo choque e 360 joules no terceiro choque, tempo de carga de no máximo 05 segundo para 200 joules, orientação por comando de voz e por texto ambos em português, apresentação em texto em tempo real do comando de voz no display, tela e display de cristal líquido (LCD), cartão de dados ou software específico para transferência e registro de eventos, alimentação com bateria interna recarregável com indicador de carga no	16.190,0000	16.190,00

Solicitante: Samir Rodrigo Kalinoski:

SAMIR VALINOSKI

Pato Branco, 2 de Julho de 2019.

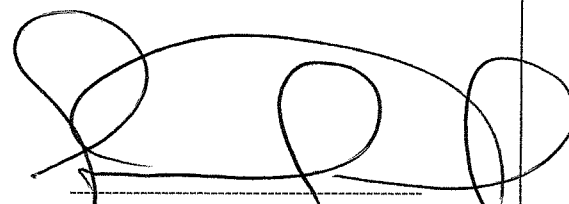

Altair José Gasparetto

ESTADO DO PARANÁ
CONSORCIO INTERMUNICIPAL DE SAUDE

CNPJ: 00.136.858/0001-88 Telefone/Fax: 463313-3550 / 463331-3555
 AFONSO PENA, 1902, CEP 85501-530
 C.E.P.: 85501-530 - Pato Branco - PR

Solicitação Nr.: 70/2019

Data: 02/07/2019

Nr. por Centro de Custo: 58

Fólia: 10/18

- Execução de Serviço
 Execução de Obra
 Compra

SOLICITAÇÃO DE MATERIAIS E/OU EXECUÇÃO DE OBRAS/SERVIÇOS

Item	Quantidade	Unid.	Especificação	Preço Unit. Previsto	Preço Total Previsto
23	2	UND	<p>display com capacidade de 50 choques em 200 joules ou no mínimo 3 horas de monitoramento, carregador interno de bateria, indicadores luminosos de bateria em carga e carga completa, capacidade de operar tanto com bateria descartável, capacidade de operar às tomadas 110 V e 12 V constantes dentro de ambulância, possuir função eletrocardiograma - EGG, permitindo monitorização constante do paciente com traçado em tela através da utilização do cabo de EGG com 3 vias e eletrodos de EGG comuns, possuir função de SPO - Oximetria de Pulso com indicação de saturação de oxigênio no display, possuir configuração segundo o protocolo de internacional atual, certificado de garantia, assistência técnica nacional. Deve acompanhar o equipamento: alça e bolsa para transporte, 02 jogos de pás descartáveis para uso adulto, 02 jogos de pás descartáveis para uso pediátrico, 01 cabo para EGG, 01 sensor para oximetria adulto, 01 sensor para oximetria infantil e 01 sensor para oximetrianeonatal, acompanhados de cabo, 01 software para transferência de dados, cabo de força conector 12 VDC, bateria recarregável, carregador de bateria, demais acessórios e insumos necessários ao perfeito funcionamento do equipamento. Registro no ministério da Saúde. Garantia mínima de 12 meses (13-01-0131)</p>	1.039,0000	2.078,00

Solicitante: Samir Rodrigo Kalinoski

SAMIR KALINOSKI

Pato Branco, 2 de Julho de 2019.

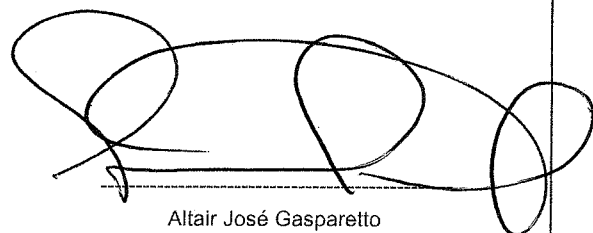

Altair José Gasparetto

ESTADO DO PARANÁ
CONSORCIO INTERMUNICIPAL DE SAUDE

CNPJ: 00.136.858/0001-88 Telefone/Fax: 463313-3550 / 463331-3555
AFONSO PENA, 1902, CEP 85501-530
C.E.P.: 85501-530 - Pato Branco - PR

Solicitação Nr.: 70/2019 ⁶

Data: 02/07/2019

Nr. por Centro de Custo: 58

Folha: 11/18

- Execução de Serviço
- Execução de Obra
- Compra

SOLICITAÇÃO DE MATERIAIS E/OU EXECUÇÃO DE OBRAS/SERVIÇOS

Item	Quantidade	Unid.	Especificação	Preço Unit. Previsto	Preço Total Previsto
			elétrica; filtro minimizador de interferência durante a utilização (13-01-0132)		
24	4	UND	Detector fetal portátil de frequência cardíaca fetal, com bateria recarregável, com transdutor de 2 mhz e autofalante embutido de 1,2 w e gabinete em abs; display lcd com mostrador digital, apresentação de f.c.f; escala de medição da fcf de 50 a 240 bpm; com controle de volume; saída p/ fone de ouvido, frequência de 2,0 a 2,25 mhz, alojamento para transdutor na lateral do aparelho. Deve acompanhar carregador de bateria para rede elétrica Bivolt. Dimensões aproximadas 100x33x130 mm. peso aproximado de 250 Registro ANVISA. Garantia mínima de 12 meses (13-01-0133)	701,6300	2.806,52
25	4	UND	Esfigmomanômetro aneróide portátil pediátrico. Manômetro aneróide - montado em armação de material plástico, envolta por amortecedor emborrachado para maior resistência a quedas. Deverá ser resistente a desregulagem freqüente, com graduação de 00 a 300mm hg. Possibilitar giro de 360° sobre seu eixo para facilitar a visualização. Braçadeira - confeccionada em nylon siliconado, de 1ª qualidade, antialérgico, resistente, extremidade flexível, impermeável. Fecho com velcro resistente. Deverá conter a marca do fabricante, indicação do tamanho da circunferência do braço, com o comprimento total de 68 centímetros, largura de 15 centímetros, indicado para verificação adequada da pressão arterial em adultos obesos e conter indicação do ponto correto de posicionamento sobre a artéria. Válvula peça em metal leve, de mecanismos nas operações de retenção e esvaziamento do ar comprimido. Manguito: adulto, ambidestro, antialérgico, livre de látex; bolsa e përa -	104,1300	416,52

Solicitante: Samir Rodrigo Kalinoski: *SAMIR KALINOSKI*

Pato Branco, 2 de Julho de 2019.

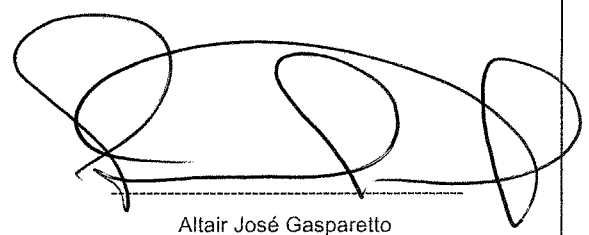

Altair José Gasparetto

ESTADO DO PARANÁ
CONSORCIO INTERMUNICIPAL DE SAUDE

CNPJ: 00.136.858/0001-88 Telefone/Fax: 463313-3550 / 463331-3555
AFONSO PENA, 1902, CEP 85501-530
C.E.P.: 85501-530 - Pato Branco - PR

Solicitação Nr.: 70/2019 ^{b.}

Data: 02/07/2019

Nr. por Centro de Custo: 58

Folha: 12/18

- Execução de Serviço
- Execução de Obra
- Compra

SOLICITAÇÃO DE MATERIAIS E/OU EXECUÇÃO DE OBRAS/SERVIÇOS

Item	Quantidade	Unid.	Especificação	Preço Unit. Previsto	Preço Total Previsto
			confeccionadas em borracha especial de comprovada vedação e resistência, livre de látex. Deverá possuir identificação da marca e fabricante do produto na braçadeira e no manômetro. Embalagem - deverá ser embalado individualmente em bolsa plástica, courvin ou outro material resistente. Comprovar assistência técnica no estado do Paraná. Garantia mínima de calibração de 05 anos, comprovada através de carta do fornecedor. Os aparelhos quando entregues quando entregues deverão vir acompanhados do laudo técnico do IPEM certificando sua aferição individualmente, bem como também o registro no Ministério da Saúde. Garantia mínima de 12 meses (14-06-0570)		
26	4	UND	Estetoscópio pediátrico com duas olivas maleáveis de borracha macia ou similar, com sistema de fixação sem rosca. Formato duo-sonic que permite ausculta de sons de baixa e alta frequência, com audibilidade de 20 a 500 Hz, podendo ocorrer variação de até 10 Hz para o menor valor e de até 20 Hz para o maior valor. O diafragma deverá possuir uma espessura entre 200 e 350 micra e deverá conter anel não frio flexível e consistente, facilitando sua limpeza. Borda do sino com proteção de borracha macia e consistente. Na extremidade proximal, deverá possuir mola na junção dos tubos auriculares, permitindo flexibilidade e distensibilidade, proporcionando adaptação suave das olivas nos condutos auditivos externos. Deverá ser entregue em embalagem individual. Registro no MS/ANVISA. Garantia mínima de 12 meses (14-06-0571)	646,5700	2.586,28
27	10	UND	Fita antropométrica, Especificação: Destinado para a medição de perímetros corporais, Deve ser de material maleável, inelástico, inextensível,	59,9700	599,70

Solicitante: Samir Rodrigo Kalinoski

Samir Kalinoski

Pato Branco, 2 de Julho de 2019.

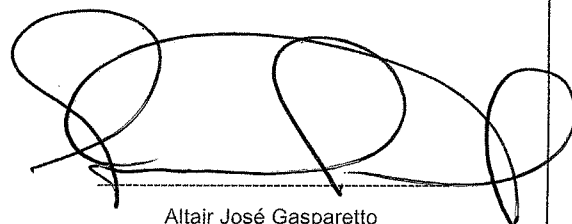

Altair José Gasparetto

ESTADO DO PARANÁ
CONSORCIO INTERMUNICIPAL DE SAUDE

CNPJ: 00.136.858/0001-88 Telefone/Fax: 463313-3550 / 463331-3555
AFONSO PENA, 1902, CEP 85501-530
C.E.P.: 85501-530 - Pato Branco - PR

Solicitação Nr.: 70/2019

Data: 02/07/2019

Nr. por Centro de Custo: 58

Folha: 13/18

- Execução de Serviço
- Execução de Obra
- Compra

SOLICITAÇÃO DE MATERIAIS E/OU EXECUÇÃO DE OBRAS/SERVIÇOS

Item	Quantidade	Unid.	Especificação	Preço Unit. Previsto	Preço Total Previsto
			resistente e de fácil higienização, Fita fabricada em aço com escala numérica gravada em tinta resistente ao uso, Escala numérica em centímetros, com graduação (precisão) de 1 mm, Escala numérica com, no mínimo, 200 cm úteis, Escala numérica com indicação da dezena (em números maiores) a cada 10 cm, Fita com área em branco antes da linha "zero" para permitir mensuração adequada, Fita deverá ter dispositivo de retração automática. Caixa protetora da fita deve ser confeccionada em material resistente e leve, Opcionalmente, a caixa protetora da fita deverá ter dispositivos de trava. (14-06-0573)		
28	15	UND	Foco de luz auxiliar ginecológico, iluminação LED com espelho, base em tripé de tubo de aço carbono quadrado, coluna em tubo de aço redondo, haste flexível, altura regulável por meio de manipulador, foco protetor em chapa de aço, pés com rodízio giratório 2". Garantia mínima de 12 meses (13-01-0134)	511,2700	7.669,05
29	2	UND	Fogão a gás, 04 queimadores. Acendimento automático de mesa e forno, mesa sobreposta ao painel, forno autolimpante, porta do forno com visor, prateleiras do forno deslizantes com 03 níveis de regulação, puxador do forno em alumínio, luz no forno, forno com 5 níveis de temperatura, tampa de vidro temperado, quatro queimadores (sendo um "família") isolamento térmico, válvula de segurança no forno, proteção térmica traseira. Voltagem de 110/220 v Bivolt - selecionável e ou automático. COR: Branca. Garantia mínima de 12 meses (22-01-0050)	729,6200	1.459,24
30	10	UND	Impressora laser, com impressão monocromática, memória mínima de 16 mb, resolução mínima de 600 x 600, velocidade de 30 ppm, capacidade de 100	1.589,9700	15.899,70

Solicitante: Samir Rodrigo Kalinoski: *SAMIR KALINOSKI*

Pato Branco, 2 de Julho de 2019.

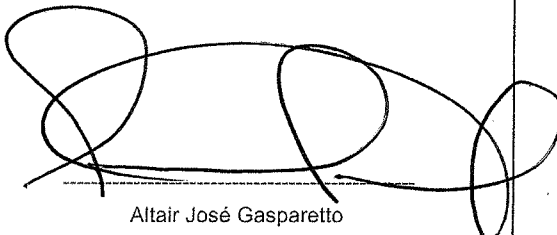

Altair José Gasparetto

000016

ESTADO DO PARANÁ
CONSORCIO INTERMUNICIPAL DE SAUDE

CNPJ: 00.136.858/0001-88 Telefone/Fax: 463313-3550 / 463331-3555
 AFONSO PENA, 1902, CEP 85501-530
 C.E.P.: 85501-530 - Pato Branco - PR

Solicitação Nr.: 70/2019

Data: 02/07/2019

Nr. por Centro de Custo: 58

Folha: 14/18

- Execução de Serviço
 Execução de Obra
 Compra

SOLICITAÇÃO DE MATERIAIS E/OU EXECUÇÃO DE OBRAS/SERVIÇOS

Item	Quantidade	Unid.	Especificação	Preço Unit. Previsto	Preço Total Previsto
			páginas, impressão de 25.000 páginas, interface USB e Rede, frente e verso automático, garantia mínima de 12 (doze) meses (07-01-1889)		
31	2	UND	Inalador e nebulizador portátil para uso em residências e unidades de saúde, com máscaras anatômicas adulto e infantil, copo dosador de medicamento; vazão de ar livre de 10 litros/min; voltagem: bivolt (14-06-0574)	157,1300	314,26
32	2	UND	Kit completa para limpeza úmida e seca de pisos em geral. Kit composto por carro funcional com balde Doblô 30 litros - o2 águas; cabo de alumínio 1,40m; haste americana com cabo de alumínio; placa sinalizadora; pá Pop (02-01-1922)	1.095,5000	2.191,00
33	20	UND	Lixeira por pedal, capacidade aprox. 10 litros, Balde cilíndrico de metal com pedal totalmente construído em aço inoxidável (02-01-1923)	303,3300	6.066,60
34	9	UND	Lixeira em aço inoxidável com tampa, capacidade 20 litros, acionamento por pedal e cesto com alça removível (02-01-1924)	217,3000	1.955,70
35	4	UND	Mesa de exame clínico de ferro e armação tubular em epóxi, leito acolchado em espuma densidade 23 e revestida em napa, cabeceira regulável em três posições; suporte para lençol de papel descartável; capacidade de suporte de pesa até 90 Kg. Garantia mínima de 12 meses (13-01-0135)	601,4400	2.405,76
36	2	UND	Mesa ginecológica construída em chapa de aço, pés com ponteiras, três gavetas e duas portas de abrir. Leito todo estofado e revestido em courvin, movimentos através de cremalheiras, par de porta coxas reguláveis e estofados, medidas 1,80x0,50x0,80cm. Garantia mínima de 12 meses (13-01-0136)	1.862,3000	3.724,60
37	3	UND	Mesa para escritório retangular com 03 gavetas reversível, cor branca, medidas: altura 75cm, largura 136cm, profundidade 47cm, estrutura em MDP.	313,8500	941,55

Solicitante: Samir Rodrigo Kalinoski: *SAMIR KALINOSKI*

Pato Branco, 2 de Julho de 2019.

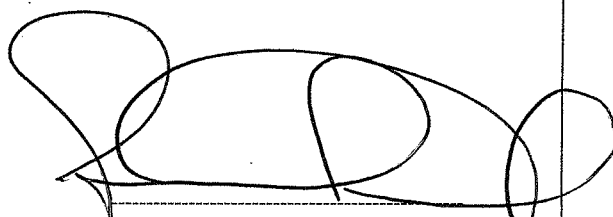

Altair José Gasparetto

000017

ESTADO DO PARANÁ
CONSORCIO INTERMUNICIPAL DE SAUDE

CNPJ: 00.136.858/0001-88 Telefone/Fax: 463313-3550 / 463331-3555
 AFONSO PENA, 1902, CEP 85501-530
 C.E.P.: 85501-530 - Pato Branco - PR

Solicitação Nr.: 70/2019

Data: 02/07/2019

Nr. por Centro de Custo: 58

Folha: 15/18

- Execução de Serviço
 Execução de Obra
 Compra

SOLICITAÇÃO DE MATERIAIS E/OU EXECUÇÃO DE OBRAS/SERVIÇOS

Item	Quantidade	Unid.	Especificação	Preço Unit. Previsto	Preço Total Previsto
			Garantia mínima de 12 meses (23-01-0160)		
38	1	UND	Mesa para reuniões retangular com tampo em madeira aglomerada c/25 mm de espessura, revestida em laminado melaminico na cor branca, com bordas em PVC. Superfícies lisas, duradouras e de fácil limpeza e desinfecção. Painel frontal em madeira aglomerada. Pés em tubo de aço ABNT 1010/1020 e seção com reforço lateral paralelo em tubo de aço ABNT 1010/1020 com pintura eletrostática em epóxi pó. Ponteiros de acabamento na cor preta. Niveladores com eixo de aço rosqueável. Partes metálicas com tratamento anticorrosivo e antiferruginoso com pintura eletrostática em epóxi pó na cor preto fosco. Medidas: 200x110cm. Acabamentos arredondados. Garantia mínima de 12 meses (23-01-0161)	948,7500	948,75
39	1	UND	Mesa secretária com duas gavetas, corrediças metálicas, medidas: altura 77cm, largura 106cm, profundidade 45cm, peso 22Kg. Material MDF/MDP. Garantia mínima de 12 meses (23-01-0162)	424,6200	424,62
40	6	UND	Negatoscópio para fixação em parede, tipo aço inoxidável, mínimo 01 corpo, consumo 60W, bivolt, dimensões aproximadas 43LX57CX8A. Garantia de 12 meses (13-01-0137)	739,4700	4.436,82
41	3	UND	Oftalmoscópio LED com estojo, 19 lentes de -20 a + 20dioptrias; seleção de 05 aberturas com filtro verde; cabeça em ABS, resistente a impacto, lâmpada 2.5V de LED; alimentação 02 pilhas AA; com botão liga/desliga e clipe de bolso; comprimento total 17cm e peso de 65g aproximadamente. Garantia mínima de 12 meses (13-01-0138)	1.056,0000	3.168,00
42	6	UND	Otoscópio com bateria convencional, em fibra óptica com no mínimo 05 espelhos reusáveis. Certificado de Registro do Produto na ANVISA/MS. Garantia	450,9500	2.705,70

Solicitante: Samir Rodrigo Kalinoski: *SAMIR KALINOSKI*

Pato Branco, 2 de Julho de 2019.

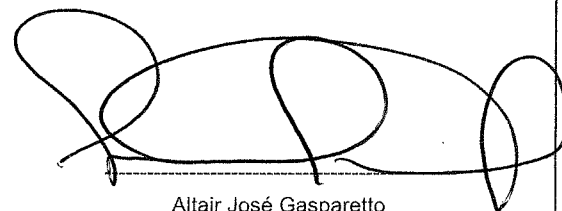

Altair José Gasparetto

ESTADO DO PARANÁ
CONSORCIO INTERMUNICIPAL DE SAUDE

CNPJ: 00.136.858/0001-88 Telefone/Fax: 463313-3550 / 463331-3555
 AFONSO PENA, 1902, CEP 85501-530
 C.E.P.: 85501-530 - Pato Branco - PR

Solicitação Nr.: 70/2019

Data: 02/07/2019

Nr. por Centro de Custo: 58

Folha: 16/18

- Execução de Serviço
 Execução de Obra
 Compra

SOLICITAÇÃO DE MATERIAIS E/OU EXECUÇÃO DE OBRAS/SERVIÇOS

Item	Quantidade	Unid.	Especificação	Preço Unit. Previsto	Preço Total Previsto
			mínima de 12 meses (14-06-0650)		
43	10	UND	Oxímetro de pulso. Equipamento que avalia o nível de oxigênio no sangue. Modelo compacto e portátil; visor com LED; informa o nível de Bateria; painel informa SpO2, FC e barra de intensidade do Pulso. (72-02-0003)	1.389,6000	13.896,00
44	1	UND	Pinça de gesso Henning 27 cm em aço inox (58-01-4836)	314,8100	314,81
	5	UND	Refrigerador para copa degelo automático, gaveta extra fria para alimentos frescos, gaveta para frutas e legumes, termostato para ajuste de temperatura, porta ovos, prateleiras removíveis, reguláveis e inclináveis, isento de CFC, pés niveladores, iluminação interna, capacidade bruta (geladeira x congelador) de 261 a 295 litros, consumo mensal de 23 a 28 KWh, bivolt, na cor branca, assistência técnica do equipamento deverá ser no Paraná e se não houver, a empresa vencedora deverá comprometer-se a realizar gratuitamente o traslado do equipamento até o local da Assistência Técnica. Garantia mínima de 12 meses (22-01-0051)	1.601,6400	8.008,20
46	2	UND	Seladora automática contínua específica para material hospitalar, com sistema de esteira que suporte até 5 kg; controle de velocidade para ajustar quantidade de embalagens a ser selada; datador em relevo para impressão de fabricação, validade e lote nas embalagens; controle de temperatura com ajuste de 0 a 300°C; esteira ajustável ao tamanho da embalagem; botão de emergência. Garantia mínima de 12 meses (13-01-0139)	5.650,0000	11.300,00
47	1	UND	Serra de gesso motor de escovas, com serra elétrica, potência 180 W, rotação de motor de 1.800 RPM, câmbio em aço especial com lubrificação permanente, lâminas de corte em aço com tratamento superficial.	2.226,0100	2.226,01

Solicitante: Samir Rodrigo Kalinoski

SAMIR KALINOSKI

Pato Branco, 2 de Julho de 2019.

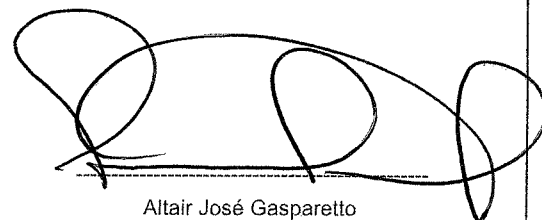

Altair José Gasparetto

000019

ESTADO DO PARANÁ
CONSORCIO INTERMUNICIPAL DE SAÚDE

CNPJ: 00.136.858/0001-88 Telefone/Fax: 463313-3550 / 463331-3555
 AFONSO PENA, 1902, CEP 85501-530
 C.E.P.: 85501-530 - Pato Branco - PR

Solicitação Nr.: 70/2019

Data: 02/07/2019

Nr. por Centro de Custo: 58

Folha: 17/18

- Execução de Serviço
 Execução de Obra
 Compra

SOLICITAÇÃO DE MATERIAIS E/OU EXECUÇÃO DE OBRAS/SERVIÇOS

Item	Quantidade	Unid.	Especificação	Preço Unit. Previsto	Preço Total Previsto
			Comprimento 280mm, largura 64 mm. Voltagem bivolt. Garantia mínima de 12 meses (13-01-0144)		
48	11	UND	Suporte para soro em aço inox. Garantia mínima de 12 meses (14-06-0651)	321,7800	3.539,58
49	1	UND	Ventilador pulmonar mecânico, acionado pneumaticamente e ciclado a pressão. De design moderno e compacto, indicado para ventilação assistida/controlada em fisioterapia respiratório (IPV), casos de insuficiência respiratória aguda e crônica, em procedimentos e transportes intra-hospitalar (CTIs e prontos-socorros) e extra-hospitalar (em ambulâncias e helicópteros). Com sistema de nebulização durante a fase inspiratória, independente do fluxo inspiratório ajustado, ocasionando uma nebulização eficiente mesmo com utilização de baixo fluxo. Compatível com via aérea utilizada em UTI para ventilação prolongada. Não magnetizável, sendo assim pode ser utilizado em sala de ressonância magnética. Com liberação do fluxo do nebulizador somente na fase inspiratória; com válvula estabilizadora de pressão interna que impede variações dos parâmetros ajustados, dispensando o uso de válvula estabilizadora externa; seguro, possui válvula para prevenção de varotrauma; possui filtro para admissão de ar ambiente; projetado para paciente pediátrico (acima de 10 kg) e adultos. Com os seguintes controles Fluxo (TI) tempo expiratório esforço para ventilação assistida; pressão Ciclo Manual Válvula Liga/Desliga FiO2 PEEP. Acompanha o aparelho Circuito de via aérea com micro-nebulizador (01 conjunto). Especificações Técnicas Mecanismo: Pneumático Ciclagem: a pressão da fase INS/EX e a tempo da fase EX/INS Geradores: Fluxo (oxigênio a	9.502,0000	9.502,00

Solicitante: Samir Rodrigo Kalinoski:

SAMIR KALINOSKI

Pato Branco, 2 de Julho de 2019.

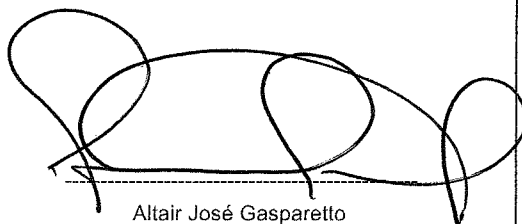

Altair José Gasparetto

ESTADO DO PARANÁ
CONSORCIO INTERMUNICIPAL DE SAUDE

CNPJ: 00.136.858/0001-88 Telefone/Fax: 463313-3550 / 463331-3555
AFONSO PENA, 1902, CEP 85501-530
C.E.P.: 85501-530 - Pato Branco - PR

Solicitação Nr.: 70/2019

Data: 02/07/2019

Nr. por Centro de Custo: 58

Folha: 18/18

- Execução de Serviço
- Execução de Obra
- Compra

SOLICITAÇÃO DE MATERIAIS E/OU EXECUÇÃO DE OBRAS/SERVIÇOS

Item	Quantidade	Unid.	Especificação	Preço Unit. Previsto	Preço Total Previsto
			100%) e pressão (oxigênio a 40%) Modo de ventilação: CMV (controlada), AMV (assistida), CMV + AMV e Manual PEEP: Ajustável de 0 a 20 cm de H2O Fonte Propulsora: Oxigênio medicinal podendo variar de 3, 5 a 5,0 kgf/cm ² ; Intervalo de frequência de 6 a 60 ciclos por minuto (com); Tempo expiratório de 0,1 a 15 segundos; Fluxo máximo 60 l/min (oxigênio a 100%) ou 90 l/min (oxigênio a 40%); Pressão Inspiratória de 10 a 70 cm de H2O; Concentração de oxigênio 40% (sem carga a jusante) ou 100%; Resistência Expiratória de 2cm de H2O a 50 litros/minuto; Válvula de segurança de 75 cm de H2O. Com manual do usuário. Garantia mínima de 24 meses (13-01-0140)		
				Preço Total:	260.542,16

Solicitante: Samir Rodrigo Kalinoski: *SAMIR KALINOSKI*

Pato Branco, 2 de Julho de 2019.

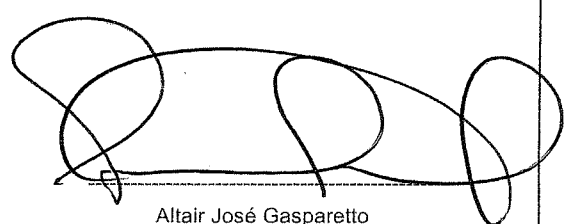

Altair José Gasparetto

ESTADO DO PARANÁ
CONSORCIO INTERMUNICIPAL DE SAUDE

000021

Folha: 1/9

CNPJ: 00.136.858/0001-88
AFONSO PENA, 1902, CEP 85501-530
C.E.P.: 85501-530 - Pato Branco - PR

SOLICITAÇÃO DE ABERTURA DE LICITAÇÃO

Excelentíssimo(a) Presidente

No uso das atribuições de meu cargo, venho respeitosamente requerer que Vossa Excelência autorize a abertura de procedimento licitatório conforme especificações relacionadas abaixo. A existência de recursos orçamentários foi confirmada pelo parecer contábil expedido pelo setor de contabilidade, estando tudo de acordo com a legislação em vigor.

OBJETO DA LICITAÇÃO: AQUISIÇÃO DE APARELHOS, UTENSÍLIOS E EQUIPAMENTOS MÉDICOS/HOSPITALARES, ODONTOLÓGICOS, MOBILIÁRIO, INFORMÁTICA, DESTINADOS AOS MUNICÍPIOS DE CAMPO ÉRE/SC, CHOPINZINHO/PR, CORONEL DOMINGOS SOARES/PR, HONÓRIO SERPA/PR E ITAPEJARA D'OESTE/PR, CONFORME CONDIÇÕES, QUANTIDADES E EXIGÊNCIAS ESTABELECIDAS NESTE EDITAL E SEUS ANEXOS.

Processo Adm. nº: 55/2019 **Modalidade:** PREGÃO ELETRÔNICO
Forma de Julgamento: MENOR PREÇO UNITÁRIO 1
Forma Pgto. / Reajuste: Até o dia 30 do mês posterior da NF / Não Há
Prazo Entrega/Exec.: 30 dias
Local de Entrega: CONSÓRCIO INTERMUNICIPAL DE SAÚDE - RUA AFONSO PENA, N.º 1902
Urgência: Sim
Vigência: Até o término da garantia
Observações:

Convidados:

DOTAÇÕES QUE SERÃO UTILIZADAS:

1-CONSORCIO INTERMUNICIPAL DE SAUDE

Despesa	Código da Dotação	Descrição da Dotação	Compl. do Elemento	Valor Previsto
28	01.01.1.001.4.4.90.52.00.00.00.00	Aquisição de Material e Equipamentos Permanente Fonte de Recurso : 1076 - Serviços de saúde de consórcio	4.4.90.52.04.00.00.00	4.106,52
28	01.01.1.001.4.4.90.52.00.00.00.00	Aquisição de Material e Equipamentos Permanente Fonte de Recurso : 1076 - Serviços de saúde de consórcio	4.4.90.52.08.00.00.00	133.192,85
28	01.01.1.001.4.4.90.52.00.00.00.00	Aquisição de Material e Equipamentos Permanente Fonte de Recurso : 1076 - Serviços de saúde de consórcio	4.4.90.52.12.00.00.00	9.467,44
28	01.01.1.001.4.4.90.52.00.00.00.00	Aquisição de Material e Equipamentos Permanente Fonte de Recurso : 1076 - Serviços de saúde de consórcio	4.4.90.52.34.00.00.00	10.213,30
28	01.01.1.001.4.4.90.52.00.00.00.00	Aquisição de Material e Equipamentos Permanente Fonte de Recurso : 1076 - Serviços de saúde de consórcio	4.4.90.52.35.00.00.00	69.391,01
28	01.01.1.001.4.4.90.52.00.00.00.00	Aquisição de Material e Equipamentos Permanente Fonte de Recurso : 1076 - Serviços de saúde de consórcio	4.4.90.52.42.00.00.00	34.171,04
Total previsto:				260.542,16

ITENS:

Pato Branco, 2 de Julho de 2019.

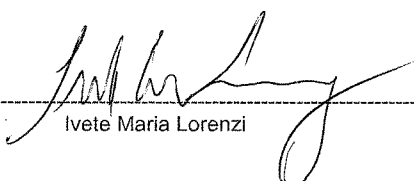
Ivete Maria Lorenzi

ESTADO DO PARANÁ
CONSORCIO INTERMUNICIPAL DE SAUDE

CNPJ: 00.136.858/0001-88
AFONSO PENA, 1902, CEP 85501-530
C.E.P.: 85501-530 - Pato Branco - PR

SOLICITAÇÃO DE ABERTURA DE LICITAÇÃO

Item	Quantidade	Unid.	Descrição	Preço Unit. Máximo	Total Previsto
1	1,000	UND	Adipômetro científico, material chassi policarbonato, amplitude de 0 a 78mm, tolerância de +/- 0,5mm, tolerância medição precisão em décimos de mm, aplicação leitura direta de dobra cutânea. Acompanha manual de instruções em português. Garantia mínima de 12 meses (13-01-0126)	1.037,1700	1.037,17
2	5,000	UND	Antropômetro horizontal. Especificações: Equipamento destinado à medição de crianças em decúbito frontal, Fabricado em material rígido, resistente à umidade e de fácil higienização, Deve incluir todas as peças necessárias para sua utilização, Escala numérica em centímetros, com graduação (precisão) de 1mm. Escala numérica com, no mínimo, 100 cm úteis, Escala numérica com indicação de dezena (em números maiores) a cada 10 cm, Cursor deve permitir o deslize suave e estável, mantendo ângulo de 90 graus com a escala, numérica e boa indicação para a leitura, Deve incluir bolsa ou outra embalagem para seu armazenamento e transporte, Equipamento acompanhado de estojo exclusivo para proteção e transporte, Equipamento acompanhado de manual de instrução em português. Garantia mínima de 12 meses (13-01-0127)	270,6700	1.353,35
3	11,000	UND	Armário 02 portas. Corpo (laterais, base, prateleiras e fundos) confeccionado em madeira aglomerada 18 mm de espessura, revestimento dupla face em laminado melamínico de baixa pressão, bordas laterais com fita de PVC. Superfícies lisas e de fácil limpeza e desinfecção. Tampo superior confeccionado em madeira aglomerada de alta densidade com 25 mm de espessura, sistema postforming, bordas frontais 180°, bordas laterais em fita de PVC, revestimento melamínico. Fechadura frontal, tipo cilíndrico, dobradiças metálicas com abertura de 270°. Puxadores confeccionados em alumínio (acabamento fosco). 03 prateleiras internas, confeccionadas em madeira aglomerada 15 ou 18 mm, com revestimento melamínico e diversas regulagens de altura e dispositivo para fixação em aço trellado. Cor branca, medindo aproximadamente 1,60x0,95x0,50m. Garantia de fabricação de 12 meses (23-01-0151)	570,9500	6.280,45
4	3,000	UND	Armário vitrine, com 1 porta e 3 prateleiras em vidro: uso hospitalar. Fundo e teto em chapa de aço esmaltado, na cor branca. Tratamento anti corrosão. Porta com fechadura cilíndrica. Pés protegidos por ponteiras plásticas. Portas e laterais em vidro com espessura mínima de 4 mm. Dimensões aproximadas de 1,50m de altura X 0,50m de largura X 0,40m de profundidade. Garantia mínima de 12 meses (23-01-0152)	876,9700	2.630,91
5	3,000	UND	Armário vitrine, em aço com 02 portas e fechaduras com chaves e 04 prateleiras internas de vidro, portas e laterais de vidro, fundo em chapa de aço, dimensões aproximadas 1,70x0,40x0,70m. Garantia mínima de 12 meses (23-01-0153)	1.235,8800	3.707,64
	5,000	UND	Armário em aço duas portas, com dimensões mínimas aproximadas de 1,70x0,75 metros. Garantia mínima de 12 meses (23-01-0154)	540,9200	2.704,60
7	4,000	UND	Arquivo de aço com quatro gavetas para pastas suspensa, com puxadores externos ou embutidos e porta etiquetas. Capacidade por prateleira de +ou- 25Kg. Garantia mínima de 12 meses (23-01-0155)	519,5000	2.078,00
8	1,000	UND	Aspirador de Sangue e Secreção com baixo nível de ruído e modo de operação contínuo/intermitente. Sistema de produção de vácuo acionado por diafragma em borracha neoprene e malha de nylon, com alta durabilidade e eliminando as superfícies de fricção. Fácil manutenção. Registro agulha em aço inox, de passo fino, para ajuste de vácuo, proporcionando suave regulagem da sucção. Motor elétrico com ¼ CV, com sistema interno de exaustão forçada. Cabeçote aletado para maior dissipação de calor. Vacuômetro calibrado até 30 pol. Hg (760 mm Hg), grande e fácil leitura. Ajuste de vácuo, entre 0 e 22 pol. Hg, Fluxo de ar: 25 litros/min. Aspiração de água: 4 litros/min. Válvula de segurança acionada por bóia para bloqueio de entrada de secreção no cabeçote. Funcionamento totalmente isento de óleo. Carenagem plástica para proteção do motor de alta resistência, com abertura para saída do sistema	3.388,4700	3.388,47

Pato Branco, 2 de Julho de 2019.

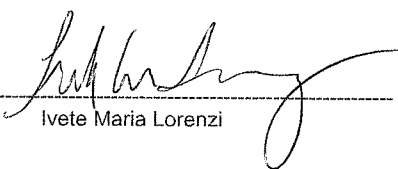
Ivete Maria Lorenzi

ESTADO DO PARANÁ
CONSORCIO INTERMUNICIPAL DE SAUDE

000023

Folha: 3/9

CNPJ: 00.136.858/0001-88
AFONSO PENA, 1902, CEP 85501-530
C.E.P.: 85501-530 - Pato Branco - PR

SOLICITAÇÃO DE ABERTURA DE LICITAÇÃO

Item	Quantidade	Unid.	Descrição	Preço Unit. Máximo	Total Previsto
9	1,000	UND	<p>de exaustão forçada do ar; Alça de empunhadura na parte superior para locomoção. Pés antiderrapantes de borracha, sistema de ventosas. Microfiltro HEPA para partículas de até 0,5 micro-ondas; ESPECIFICAÇÃO DO FRASCO: Frasco de 5 litros de policarbonato inquebrável, autoclavável e graduado em alto relevo; Tampa do frasco facilmente desmontável para procedimentos de limpeza, com sistema de vedação hermética e válvula limitadora de segurança para frasco cheio e extensão com engate através de sistema de rosca. ESPECIFICAÇÃO DO SUPORTE RODÍZIO: Cinco rodízios giratórios de 2" de diâmetro, todos com freio, em material plástico, permitindo fácil movimentação. Estrutura tubular com tratamento antiferruginoso, pintado em tinta epóxi por processo eletrostático. Empunhadura para transporte. Suporte para cânulas ESPECIFICAÇÕES ELÉTRICAS: Potência de entrada máxima: 540 Watts, 127 Vac, Freqüência da rede: 50/60 Hz, Cabo de alimentação flexível com plug de 3 vias (com pino de aterramento), Dois fusíveis de proteção; Sistema de proteção, com rearme automático para super aquecimento do motor e sobrecarga na rede elétrica. ACOMPANHA: Extensão em silicone atóxico para frasco coletor, Uma cânula (yankauer) descartáveis estéreis para aspiração, com extensão de 2,5m, Pedal interruptor, Com Registro no ministério da saúde. Garantia de 12 meses (13-01-0141)</p> <p>Autoclave Horizontal De Mesa 42 Litros Câmara de esterilização em aço inoxidável. O aço inoxidável é um material nobre indicado para a fabricação das câmaras de esterilização. Painel digital com dois displays independentes, inteiramente em teclado de membrana e com avisos que permitem o controle simultâneo dos parâmetros do ciclo. Permite o controle em tempo real de todo o ciclo de esterilização através de dois painéis digitais independentes, totalmente em teclado de membrana e com diversos indicadores. Controle do ciclo totalmente automático através de microprocessador eletrônico SMT (Surface Mount Technology) com milhares de ciclos programáveis e que permite ajustes de tempo segundo a segundo e de temperatura grau a grau. Um controlador eletrônico de precisão possibilita escolher tempos e temperaturas desejados tanto na esterilização quanto na secagem, o que permite adequar o uso ao tipo de material, sem danificá-lo. Uma ampla liberdade de escolha dos ciclos está disponível para a melhor adequação às necessidades de cada usuário. Fecho da tampa de triplo estágio com sistema de restrição de abertura por fuso de encaixe e deslizamento por rolamento axial. Um dispositivo patenteado que impede a abertura da tampa enquanto houver pressão interna e também oferece maior durabilidade, segurança e suavidade no acionamento. Secagem do material com ajustes de temperatura grau a grau e de tempo segundo a segundo. Com opção de ciclos extras. Sistema de porta com construção dupla totalmente em aço carbono e aço inox laminados. Guarnição em silicone vulcanizado fixada na câmara de esterilização. Atuação descontínua da resistência durante o ciclo para menor consumo de energia elétrica. Utiliza água limpa a cada ciclo para melhor qualidade de vapor. Sistemas de segurança automáticos, com mensagens de erro visuais e sonoras. Dezenas de sistemas de segurança que controlam todo o ciclo e previnem falhas de operação e/ou funcionamento. 22 sistemas de segurança: Controlador eletrônico, controle de fechamento da tampa, controle de bloqueio de ciclo, controle de temperatura excessiva e falha de esterilização, controle de falta de água, controle de temperatura insuficiente e falha de esterilização, controle de interrupção de ciclo, indicação de erro no sensor, controle eletrônico para abertura indevida da tampa, válvula solenoide exclusiva para água, válvula solenoide exclusiva para vapor, válvula anti-vácuo, selo de segurança, guarnição, fecho de triplo estágio, fuso rolamento, tubulação interna, chave geral, fusível, tampa circular, travessa da tampa, trava auxiliar de segurança Temperatura de trabalho: até 121°C e uma pressão de 1kgf/cm²</p>	6.800,0000	6.800,00

Pato Branco, 2 de Julho de 2019.

Ivete Maria Lorenzi

ESTADO DO PARANÁ
CONSORCIO INTERMUNICIPAL DE SAUDE

000024

Folha: 4/9

CNPJ: 00.136.858/0001-88
 AFONSO PENA, 1902, CEP 85501-530
 C.E.P.: 85501-530 - Pato Branco - PR

SOLICITAÇÃO DE ABERTURA DE LICITAÇÃO

Item	Quantidade	Unid.	Descrição	Preço Unit. Máximo	Total Previsto
			Acessórios: 02 bandejas em alumínio anodizado, Copo graduado, manual de instalação e manutenção. Consumo de energia 500 watts a cada ciclo. Registro no ministério da Saúde. Garantia mínima de 12 meses (13-01-0142)		
10	2,000	UND	Autoclave com capacidade mínima de 65 litros Controle total ente Automático. Garantia mínima de 12 meses (13-01-0143)	10.332,9700	20.665,94
11	18,000	UND	Balança digital portátil eletrônica, acionamento através de toque, graduação de 100g, capacidade de pesagem até 180Kg; plataforma de vidro temperado. Garantia mínima de 12 meses (13-01-0128)	105,0700	1.891,26
12	3,000	UND	Balança pediátrica digital Especificação: Fabricada exclusivamente para pesagem de crianças menores de 2 anos de idade, Construída em material resistente e de fácil higienização, Mostrador (display) digital com indicadores de peso com no mínimo, 5 dígitos, Função da tecla TARA (zero) no painel frontal, Capacidade de pesagem de, no mínimo, 15 kg, Graduação (precisão) de, no máximo, 10 g, Deve possuir prato em forma de concha para garantir maior segurança e conforto à criança, Prato deve ser de material resistente, higienizável e atóxica, Pés reguláveis, revestidos de material antiderrapante, Chave seletora de tensão de 110/220 V, É indispensável que o produto apresente certificação pelo IPEM/INMETRO (Instituto de Pesos e Medidas/ Instituto Nacional de Metrologia, Normalização e Qualidade Industrial), Equipamento acompanhado de estojo exclusivo para proteção e transporte. Garantia mínima de 12 meses (13-01-0129)	738,4200	2.215,26
13	4,000	UND	Balcão confeccionado em madeira aglomerada 18mm de espessura, revestimento dupla face em laminado metamínico de baixa pressão, bordas laterais com fita de PVC. Superfície lisa, duradoura e de fácil limpeza e desinfecção. Tampo superior confeccionado em madeira aglomerada de alta densidade com 25 mm de espessura, sistema postforming, bordas frontais 180°, bordas laterais em fita de PVC, revestimento metamínico. Fechadura frontal, tipo cilíndrico, dobradiças metálicas com abertura de 270°. Puxadores metálicos (cromados); 01 (uma) prateleira interna confeccionada em madeira aglomerada entre 15 e 18 mm, com revestimento metamínico e diversas regulagens de altura e dispositivo para fixação em aço trefilado. Cor: branca, medindo aproximadamente 95 cm de largura x 74 de altura x 50 de profundidade – podendo ter variação de +/- 10%. Garantia mínima de 12 meses (23-01-0156)	435,5900	1.742,36
14	4,000	UND	Banqueta em aço inoxidável, giratória, rodízios com encosto e regulagem de altura mecânica. Garantia mínima de 12 meses (23-01-0157)	461,0400	1.844,16
15	11,000	UND	Biombo triplo com painéis em lona plastificada, com ou sem rodízios. Medidas aproximadas: aberto 1,80x1,80cm (23-01-0158)	471,6700	5.188,37
16	25,000	UND	Cadeira giratória, ergonômica, estofada com espuma de alta densidade, com apoio para braços, sistema de regulagem milimétrica de altura do assento a gás (curso mínimo de 100mm), acabamento dos pés em borracha da cor preta. Garantia mínima de 12 meses (23-01-0159)	434,7200	10.868,00
17	2,000	UND	Caneta de alta rotação, baixo ruído, com sistema de colocação e retirada de broca com auxílio de saca-brocas, spray triplo grande eficiência na refrigeração da broca e da superfície do dente, turbina micro balanceada rolamentos de cerâmica garantindo a durabilidade por muito mais tempo, encaixe borden, rotação de 380.000 rpm a 420.000 rpm autoclavável. Garantia de 12 meses (10-01-3698)	699,6700	1.399,34
18	1,000	UND	Carrinho de emergência com 04 gavetas, mesa superior em aço inox, suporte para cilindro de oxigênio, suporte para soro, suporte para cardioversor ou desfibrilador, tábua para massagem cardíaca e tomada elétrica; uma das gavetas com divisórias para organização dos medicamentos. Garantia mínima de 12 meses (13-01-0130)	2.612,6000	2.612,60

Pato Branco, 2 de Julho de 2019.

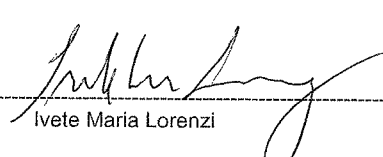
 Ivete Maria Lorenzi

ESTADO DO PARANÁ
CONSORCIO INTERMUNICIPAL DE SAUDE

000025

Folha: 5/9

CNPJ: 00.136.858/0001-88
AFONSO PENA, 1902, CEP 85501-530
C.E.P.: 85501-530 - Pato Branco - PR

SOLICITAÇÃO DE ABERTURA DE LICITAÇÃO

Item	Quantidade	Unid.	Descrição	Preço Unit. Máximo	Total Previsto
19	1,000	UND	Computador notebook, Intel Core i5 ou AMD A10, com memória DDR3 1600 MHz, de no mínimo 8 MB, disco rígido de 500 GB, unidade CD/DVD integrada, teclado ABNT2, mouse com touchpad, rede 10/100/1000 e WIFI, webcam, bateria de 06 células, tela de 14" ou 15", interfaces USB, HDMI, DISPLAY PORT ou VGA, LEITOR DE CARTÃO, com mouse conexão no mínimo USB e maleta para transporte. Windows 8 Pro 64 bits licenciado. Garantia mínima de 12 meses (07-01-1887)	3.665,3100	3.665,31
20	14,000	UND	Computador - estação de trabalho intermediária 8,0 Gb RAM - HD 1T, Monitor 21,5 com suporte ajustável de altura e sistema operacional MS Windows 10. Teclado e Mouse. Garantia mínima de 12 meses (07-01-1888)	3.559,0000	49.826,00
21	1,000	UND	Contra ÂNGULO Contra Ângulo Intra MX com refrigeração externa ao corpo, acoplável ao micro motor com sistema intra onde o torque e a rotação são transmitidos à broca através de um conjunto de eixos e engrenagens com rotação de transmissão 1:1. Corpo em alumínio anodizado, giro livre de 360° sobre o micro motor, ângulo de 20° graus entre o longo eixo e o pescoço da cabeça, trava da broca por lâmina de aço deslocável lateralmente em ângulo com encaixe para adaptar-se ao canal da broca, tamanho e especificações: Spray: Com spray externo ao corpo, Conexão: INTRA, Velocidade: 3.000 a 20.000 rpm com reversão, Pressão Ar: 60 a 80 (PSI), Consumo de ar: 65 (L/min), Razão de Transmissão de velocidade: 1:1, Autoclavável: 135°C, Peso: 90 g, Ruído: 70 db. Registro ANVISA. Garantia Mínima 12 meses (10-01-3699)	868,0000	868,00
22	1,000	UND	Desfibrilador/Cardioversor Microprocessado, portátil, novo, adaptável a qualquer paciente adulto ou infantil, projetado para atendimento em emergências cardíacas e aplicação com uso de pás adesivas, tecnologia de choques bifásicos, com forma de onda retilínea ou exponencial truncada, capacidade de aplicar choques em até 360 joules, análise automática do ritmo cardíaco do paciente, determinação dos choques quando aplicável de acordo com o protocolo internacional vigente ou capacidade reprogramação para o protocolo atual, modo de desfibrilação adulto: 150 joules no primeiro choque, 200 joules no segundo choque e 360 joules no terceiro choque, tempo de carga de no máximo 05 segundo para 200 joules, orientação por comando de voz e por texto ambos em português, apresentação em texto em tempo real do comando de voz no display, tela e display de cristal líquido (LCD), cartão de dados ou software específico para transferência e registro de eventos, alimentação com bateria interna recarregável com indicador de carga no display com capacidade de 50 choques em 200 joules ou no mínimo 3 horas de monitoramento, carregador interno de bateria, indicadores luminosos de bateria em carga e carga completa, capacidade de operar tanto com bateria descartável, capacidade de operar às tomadas 110 V e 12 V constantes dentro de ambulância, possui função eletrocardiograma - EGG, permitindo monitorização constante do paciente com traçado em tela através da utilização do cabo de EGG com 3 vias e eletrodos de EGG comuns, possui função de SPO - Oximetria de Pulso com indicação de saturação de oxigênio no display, possui configuração segundo o protocolo de internacional atual, certificado de garantia, assistência técnica nacional. Deve acompanhar o equipamento: alça e bolsa para transporte, 02 jogos de pás descartáveis para uso adulto, 02 jogos de pás descartáveis para uso pediátrico, 01 cabo para EGG, 01 sensor para oximetria adulto, 01 sensor para oximetria infantil e 01 sensor para oximetria neonatal, acompanhados de cabo, 01 software para transferência de dados, cabo de força conector 12 VDC, bateria recarregável, carregador de bateria, demais acessórios e insumos necessários ao perfeito funcionamento do equipamento. Registro no ministério da Saúde. Garantia mínima de 12 meses (13-01-0131)	16.190,0000	16.190,00
23	2,000	UND	Detector fetal de mesa com display digital; faixa de medição de frequência cardíaca fetal de 30 a 240 batimentos/minuto; ciclagem de 6.000 a 60.000 e frequência de trabalho 2 mhz +/- 10%; controle de volume digital e tonalidade digital; saída para fone de ouvido ou gravador de som; bateria com	1.039,0000	2.078,00

Pato Branco, 2 de Julho de 2019.

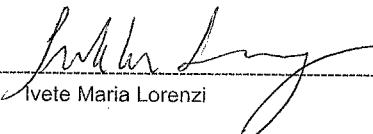
Ivete Maria Lorenzi

ESTADO DO PARANÁ
CONSORCIO INTERMUNICIPAL DE SAUDE

000026

Folha: 6/9

CNPJ: 00.136.858/0001-88
AFONSO PENA, 1902, CEP 85501-530
C.E.P.: 85501-530 - Pato Branco - PR

SOLICITAÇÃO DE ABERTURA DE LICITAÇÃO

Item	Quantidade	Unid.	Descrição	Preço Unit. Máximo	Total Previsto
24	4,000	UND	autonomia de uso contínuo de até 5 hrs e acionamento automático em caso de falha de rede elétrica; filtro minimizador de interferência durante a utilização (13-01-0132) Detector fetal portátil de frequência cardíaca fetal, com bateria recarregável, com transdutor de 2 mhz e autofalante embutido de 1,2 w e gabinete em abs; display lcd com mostrador digital, apresentação de f.c.f; escala de medição da fcf de 50 a 240 bpm; com controle de volume; saída p/ fone de ouvido, frequência de 2,0 a 2,25 mhz, alojamento para transdutor na lateral do aparelho. Deve acompanhar carregador de bateria para rede elétrica Bivolt. Dimensões aproximadas 100x33x130 mm. peso aproximado de 250 Registro ANVISA. Garantia mínima de 12 meses (13-01-0133)	701,6300	2.806,52
25	4,000	UND	Esfigmomanômetro aneróide portátil pediátrico. Manômetro aneróide – montado em armação de material plástico, envolta por amortecedor emborrachado para maior resistência a quedas. Deverá ser resistente a desregulagem freqüente, com graduação de 00 a 300mm hg. Possibilitar giro de 360° sobre seu eixo para facilitar a visualização. Braçadeira – confeccionada em nylon siliconado, de 1ª qualidade, antialérgico, resistente, extremidade flexível, impermeável. Fecho com velcro resistente. Deverá conter a marca do fabricante, indicação do tamanho da circunferência do braço, com o comprimento total de 68 centímetros, largura de 15 centímetros, indicado para verificação adequada da pressão arterial em adultos obesos e conter indicação do ponto correto de posicionamento sobre a artéria. Válvula peça em metal leve, de mecanismos nas operações de retenção e esvaziamento do ar comprimido. Manguito: adulto, ambidestro, antialérgico, livre de látex; bolsa e pêra – confeccionadas em borracha especial de comprovada vedação e resistência, livre de látex. Deverá possuir identificação da marca e fabricante do produto na braçadeira e no manômetro. Embalagem – deverá ser embalado individualmente em bolsa plástica, courvin ou outro material resistente. Comprovar assistência técnica no estado do Paraná. Garantia mínima de calibração de 05 anos, comprovada através de carta do fornecedor. Os aparelhos quando entregues deverão vir acompanhados do laudo técnico do IPEM certificando sua aferição individualmente, bem como também o registro no Ministério da Saúde. Garantia mínima de 12 meses (14-06-0570)	104,1300	416,52
26	4,000	UND	Estetoscópio pediátrico com duas olivas maleáveis de borracha macia ou similar, com sistema de fixação sem rosca. Formato duo-sonic que permite ausculta de sons de baixa e alta frequência, com audibilidade de 20 a 500 Hz, podendo ocorrer variação de até 10 Hz para o menor valor e de até 20 Hz para o maior valor. O diafragma deverá possuir uma espessura entre 200 e 350 micra e deverá conter anel não frio flexível e consistente, facilitando sua limpeza. Borda do sino com proteção de borracha macia e consistente. Na extremidade proximal, deverá possuir mola na junção dos tubos auriculares, permitindo flexibilidade e distensibilidade, proporcionando adaptação suave das olivas nos condutos auditivos externos. Deverá ser entregue em embalagem individual. Registro no MS/ANVISA. Garantia mínima de 12 meses (14-06-0571)	646,5700	2.586,28
27	10,000	UND	Fita antropométrica, Especificação: Destinado para a medição de perímetros corporais. Deve ser de material maleável, inelástico, inextensível, resistente e de fácil higienização, Fita fabricada em aço com escala numérica gravada em tinta resistente ao uso, Escala numérica em centímetros, com graduação (precisão) de 1 mm, Escala numérica com, no mínimo, 200 cm úteis, Escala numérica com indicação da dezena (em números maiores) a cada 10 cm, Fita com área em branco antes da linha "zero" para permitir mensuração adequada, Fita deverá ter dispositivo de retração automática. Caixa protetora da fita deve ser confeccionada em material resistente e leve, Opcionalmente, a caixa protetora da fita deverá ter dispositivos de trava. (14-06-0573)	59,9700	599,70

Pato Branco, 2 de Julho de 2019.

Lyete Maria Lorenzi

ESTADO DO PARANÁ
CONSORCIO INTERMUNICIPAL DE SAUDE

000027

Folha: 7/9

CNPJ: 00.136.858/0001-88
AFONSO PENA, 1902, CEP 85501-530
C.E.P.: 85501-530 - Pato Branco - PR

SOLICITAÇÃO DE ABERTURA DE LICITAÇÃO

Item	Quantidade	Unid.	Descrição	Preço Unit. Máximo	Total Previsto
28	15,000	UND	Foco de luz auxiliar ginecológico, iluminação LED com espelho, base em tripé de tubo de aço carbono quadrado, coluna em tubo de aço redondo, haste flexível, altura regulável por meio de manípulo, foco protetor em chapa de aço, pés com rodízio giratório 2". Garantia mínima de 12 meses (13-01-0134)	511,2700	7.669,05
29	2,000	UND	Fogão a gás, 04 queimadores. Acendimento automático de mesa e forno, mesa sobreposta ao painel, forno autolimpante, porta do forno com visor, prateleiras do forno deslizantes com 03 níveis de regulagem, puxador do forno em alumínio, luz no forno, forno com 5 níveis de temperatura, tampa de vidro temperado, quatro queimadores (sendo um "família") isolamento térmico, válvula de segurança no forno, proteção térmica traseira. Voltagem de 110/220 v Bivolt — selecionável e ou automático. COR: Branca. Garantia mínima de 12 meses (22-01-0050)	729,6200	1.459,24
30	10,000	UND	Impressora laser, com impressão monocromática, memória mínima de 16 mb, resolução mínima de 600 x 600, velocidade de 30 ppm, capacidade de 100 páginas, impressão de 25.000 páginas, interface USB e Rede, frente e verso automático, garantia mínima de 12 (doze) meses (07-01-1889)	1.589,9700	15.899,70
31	2,000	UND	Inalador e nebulizador portátil para uso em residências e unidades de saúde, com máscaras anatômicas adulto e infantil, copo dosador de medicamento; vazão de ar livre de 10 litros/min; voltagem: bivolt (14-06-0574)	157,1300	314,26
32	2,000	UND	Kit completa para limpeza úmida e seca de pisos em geral. Kit composto por carro funcional com balde Doblô 30 litros - o2 águas; cabo de alumínio 1,40m; haste americana com cabo de alumínio; placa sinalizadora; pá Pop (02-01-1922)	1.095,5000	2.191,00
33	20,000	UND	Lixeira por pedal, capacidade aprox. 10 litros, Balde cilíndrico de metal com pedal totalmente construído em aço inoxidável (02-01-1923)	303,3300	6.066,60
34	9,000	UND	Lixeira em aço inoxidável com tampa, capacidade 20 litros, acionamento por pedal e cesto com alça removível (02-01-1924)	217,3000	1.955,70
35	4,000	UND	Mesa de exame clínico de ferro e armação tubular em epóxi, leito acolchado em espuma densidade 23 e revestida em napa, cabeceira regulável em três posições; suporte para lençol de papel descartável; capacidade de suporte de pesa até 90 Kg. Garantia mínima de 12 meses (13-01-0135)	601,4400	2.405,76
36	2,000	UND	Mesa ginecológica construída em chapa de aço, pés com ponteiras, três gavetas e duas portas de abrir. Leito todo estofado e revestido em courvin, movimentos através de cremalheiras, par de porta coxas reguláveis e estofados, medidas 1,80x0,50x0,80cm. Garantia mínima de 12 meses (13-01-0136)	1.862,3000	3.724,60
37	3,000	UND	Mesa para escritório retangular com 03 gavetas reversível, cor branca, medidas: altura 75cm, largura 136cm, profundidade 47cm, estrutura em MDP. Garantia mínima de 12 meses (23-01-0160)	313,8500	941,55
38	1,000	UND	Mesa para reuniões retangular com tampo em madeira aglomerada c/25 mm de espessura, revestida em laminado melaminico na cor branca, com bordas em PVC. Superfícies lisas, duradouras e de fácil limpeza e desinfecção. Painel frontal em madeira aglomerada. Pés em tubo de aço ABNT 1010/1020 e seção com reforço lateral paralelo em tubo de aço ABNT 1010/1020 com pintura eletrostática em epóxi pó. Ponteiras de acabamento na cor preta. Niveladores com eixo de aço rosqueável. Partes metálicas com tratamento anticorrosivo e antiferruginoso com pintura eletrostática em epóxi pó na cor preto fosco. Medidas: 200x110cm. Acabamentos arredondados. Garantia mínima de 12 meses (23-01-0161)	948,7500	948,75
39	1,000	UND	Mesa secretária com duas gavetas, correções metálicas, medidas: altura 77cm, largura 106cm, profundidade 45cm, peso 22Kg. Material MDF/MDP. Garantia mínima de 12 meses (23-01-0162)	424,6200	424,62
40	6,000	UND	Negatoscópio para fixação em parede, tipo aço inoxidável, mínimo 01 corpo, consumo 60W, bivolt, dimensões aproximadas 43LX57CX8A. Garantia de 12 meses (13-01-0137)	739,4700	4.436,82

Pato Branco, 2 de Julho de 2019.

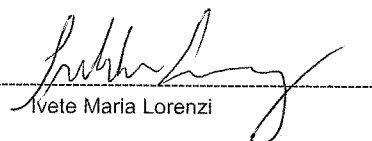
Ivete Maria Lorenzi

ESTADO DO PARANÁ
CONSORCIO INTERMUNICIPAL DE SAUDE

CNPJ: 00.136.858/0001-88
 AFONSO PENA, 1902, CEP 85501-530
 C.E.P.: 85501-530 - Pato Branco - PR

SOLICITAÇÃO DE ABERTURA DE LICITAÇÃO

Item	Quantidade	Unid.	Descrição	Preço Unit. Máximo	Total Previsto
41	3,000	UND	Oftalmoscópio LED com estojo, 19 lentes de -20 a +20dioptrias; seleção de 05 aberturas com filtro verde; cabeça em ABS, resistente a impacto, lâmpada 2.5V de LED; alimentação 02 pilhas AA; com botão liga/desliga e clipe de bolso; comprimento total 17cm e peso de 65g aproximadamente. Garantia mínima de 12 meses (13-01-0138)	1.056,0000	3.168,00
42	6,000	UND	Otoscópio com bateria convencional, em fibra óptica com no mínimo 05 espúculos reusáveis. Certificado de Registro do Produto na ANVISA/MS. Garantia mínima de 12 meses (14-06-0650)	450,9500	2.705,70
43	10,000	UND	Oxímetro de pulso. Equipamento que avalia o nível de oxigênio no sangue. Modelo compacto e portátil; visor com LED; informa o nível de Bateria; painel informa SpO2, FC e barra de intensidade do Pulso. (72-02-0003)	1.389,6000	13.896,00
44	1,000	UND	Pinça de gesso Henning 27 cm em aço inox (58-01-4836)	314,8100	314,81
	5,000	UND	Refrigerador para copa degelo automático, gaveta extra fria para alimentos frescos, gaveta para frutas e legumes, termostato para ajuste de temperatura, porta ovos, prateleiras removíveis, reguláveis e inclináveis, isento de CFC, pés niveladores, iluminação interna, capacidade bruta (geladeira x congelador) de 261 a 295 litros, consumo mensal de 23 a 28 kWh, bivolt, na cor branca, assistência técnica do equipamento deverá ser no Paraná e se não houver, a empresa vencedora deverá comprometer-se a realizar gratuitamente o traslado do equipamento até o local da Assistência Técnica. Garantia mínima de 12 meses (22-01-0051)	1.601,6400	8.008,20
46	2,000	UND	Seladora automática contínua específica para material hospitalar, com sistema de esteira que suporte até 5 kg; controle de velocidade para ajustar quantidade de embalagens a ser selada; datador em relevo para impressão de fabricação, validade e lote nas embalagens; controle de temperatura com ajuste de 0 a 300°C; esteira ajustável ao tamanho da embalagem; botão de emergência. Garantia mínima de 12 meses (13-01-0139)	5.650,0000	11.300,00
47	1,000	UND	Serra de gesso motor de escovas, com serra elétrica, potência 180 W, rotação de motor de 1.800 RPM, câmbio em aço especial com lubrificação permanente, lâminas de corte em aço com tratamento superficial. Comprimento 280mm, largura 64 mm. Voltagem bivolt. Garantia mínima de 12 meses (13-01-0144)	2.226,0100	2.226,01
48	11,000	UND	Suporte para soro em aço inox. Garantia mínima de 12 meses (14-06-0651)	321,7800	3.539,58
49	1,000	UND	Ventilador pulmonar mecânico, acionado pneumaticamente e ciclado a pressão. De design moderno e compacto, indicado para ventilação assistida/controlada em fisioterapia respiratório (IPPV), casos de insuficiência respiratória aguda e crônica, em procedimentos e transportes intra-hospitalar (CTIs e prontos-socorros) e extra hospitalar (em ambulâncias e helicópteros). Com sistema de nebulização durante a fase inspiratória, independente do fluxo inspiratório ajustado, ocasionando uma nebulização eficiente mesmo com utilização de baixo fluxo. Compatível com via aérea utilizada em UTI para ventilação prolongada. Não magnetizável, sendo assim pode ser utilizado em sala de ressonância magnética. Com liberação do fluxo do nebulizador somente na fase inspiratória; com válvula estabilizadora de pressão interna que impede variações dos parâmetros ajustados, dispensando o uso de válvula estabilizadora externa; seguro, possui válvula para prevenção de varotrauma; possui filtro para admissão de ar ambiente; projetado para paciente pediátrico (acima de 10 kg) e adultos. Com os seguintes controles Fluxo (TI) tempo expiratório esforço para ventilação assistida; pressão Ciclo Manual Válvula Liga/Desliga FIO2 PEEP. Acompanha o aparelho Circuito de via aérea com micro-nebulizador (01 conjunto). Especificações Técnicas Mecanismo: Pneumático Ciclagem: a pressão da fase INS/EX e a tempo da fase EX/INS Geradores: Fluxo (oxigênio a 100%) e pressão (oxigênio a 40%) Modo de ventilação:	9.502,0000	9.502,00

Pato Branco, 2 de Julho de 2019.

Ivete Maria Lorenzi

ESTADO DO PARANÁ
CONSORCIO INTERMUNICIPAL DE SAUDE

000029

Folha: 9/9

CNPJ: 00.136.858/0001-88
AFONSO PENA, 1902, CEP 85501-530
C.E.P.: 85501-530 - Pato Branco - PR

SOLICITAÇÃO DE ABERTURA DE LICITAÇÃO

Item	Quantidade	Unid.	Descrição	Preço Unit. Máximo	Total Previsto
			CMV (controlada), AMV (assistida), CMV + AMV e Manual PEEP: Ajustável de 0 a 20 cm de H2O Fonte Propulsora: Oxigênio medicinal podendo variar de 3,5 a 5,0 kgf/cm2; Intervalo de frequência de 6 a 60 ciclos por minuto (com); Tempo expiratório de 0,1 a 15 segundos; Fluxo máximo 60 l/min (oxigênio a 100%) ou 90 l/min (oxigênio a 40%); Pressão Inspiratória de 10 a 70 cm de H2O; Concentração de oxigênio 40% (sem carga a jusante) ou 100%; Resistência Expiratória de 2cm de H2O a 50 litros/minuto; Válvula de segurança de 75 cm de H2O. Com manual do usuário. Garantia mínima de 24 meses (13-01-0140)		
Total Geral ----->				90.373,2300	260.542,16

Pato Branco, 2 de Julho de 2019.

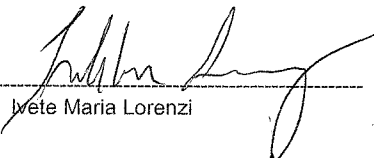
Ivete Maria Lorenzi

ESTADO DO PARANÁ
CONSORCIO INTERMUNICIPAL DE SAUDE

000030

Folha: 1/2

CNPJ: 00.136.858/0001-88
AFONSO PENA, 1902, CEP 85501-530
C.E.P.: 85501-530 - Pato Branco - PR

AUTORIZAÇÃO PARA ABERTURA DE PROCESSO ADMINISTRATIVO DE LICITAÇÃO

O(a) Presidente, Altair José Gasparetto, no uso das atribuições que lhe confere a legislação em vigor e suas alterações legais, resolve:

01 - Autorizar a abertura do presente processo administrativo de licitação, assim identificado:

A - Processo Nr.: 55/2019
B - Modalidade: PREGÃO ELETRÔNICO
C - Forma de Julgamento: MENOR PREÇO UNITARIO 1
D - Forma Pgto./ Reajuste: Até o dia 30 do mês posterior da NF / Não Há
F - Prazo Entrega/Exec.: 30 dias
Local de Entrega: CONSÓRCIO INTERMUNICIPAL DE SAÚDE
G - Urgência: Sim
H - Vigência: Até o término da garantia
I - Objeto da Licitação: AQUISIÇÃO DE APARELHOS, UTENSÍLIOS E EQUIPAMENTOS MÉDICOS/HOSPITALARES, ODONTOLÓGICOS, MOBILIÁRIO, INFORMÁTICA, DESTINADOS AOS MUNICÍPIOS DE CAMPO ÉRE/SC, CHOPINZINHO/PR, CORONEL DOMINGOS SOARES/PR, HONÓRIO SERPA/PR E ITAPEJARA D'OESTE/PR, CONFORME CONDIÇÕES, QUANTIDADES E EXIGÊNCIAS ESTABELECIDAS NESTE EDITAL E SEUS ANEXOS.

J - Observações:

K - Convidados:

02 - Indicação de Recursos - Dotação Orçamentária:

1-CONSORCIO INTERMUNICIPAL DE SAUDE

Des.	Código da Dotação	Descrição da Dotação	Compl. do Elemento	Valor Previsto
28	01.01.1.001.4.4.90.52.00.00.00.00	Aquisição de Material e Equipamentos Permanente	4.4.90.52.04.00.00.00	4.106,52
	Fonte de Recurso : 1076	- Serviços de saúde de consórcio		
28	01.01.1.001.4.4.90.52.00.00.00.00	Aquisição de Material e Equipamentos Permanente	4.4.90.52.08.00.00.00	133.192,85
	Fonte de Recurso : 1076	- Serviços de saúde de consórcio		
28	01.01.1.001.4.4.90.52.00.00.00.00	Aquisição de Material e Equipamentos Permanente	4.4.90.52.12.00.00.00	9.467,44
	Fonte de Recurso : 1076	- Serviços de saúde de consórcio		
28	01.01.1.001.4.4.90.52.00.00.00.00	Aquisição de Material e Equipamentos Permanente	4.4.90.52.34.00.00.00	10.213,30
	Fonte de Recurso : 1076	- Serviços de saúde de consórcio		
28	01.01.1.001.4.4.90.52.00.00.00.00	Aquisição de Material e Equipamentos Permanente	4.4.90.52.35.00.00.00	69.391,01
	Fonte de Recurso : 1076	- Serviços de saúde de consórcio		

Pato Branco, 2 de Julho de 2019.

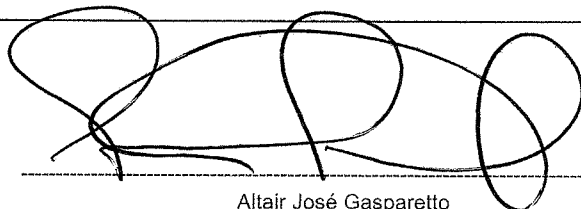

Altair José Gasparetto

ESTADO DO PARANÁ
CONSORCIO INTERMUNICIPAL DE SAUDE

000031
Folha: 2/2

CNPJ: 00.136.858/0001-88
AFONSO PENA, 1902, CEP 85501-530
C.E.P.: 85501-530 - Pato Branco - PR

AUTORIZAÇÃO PARA ABERTURA DE PROCESSO ADMINISTRATIVO DE LICITAÇÃO

1-CONSORCIO INTERMUNICIPAL DE SAUDE

Despesa	Código da Dotação	Descrição da Dotação	Compl. do Elemento	Valor Previsto
28	01.01.1.001.4.4.90.52.00.00.00.00	Aquisição de Material e Equipamentos Permanente	4.4.90.52.42.00.00.00	34.171,04
		Fonte de Recurso : 1076 - Serviços de saúde de consórcio		

Total Previsto : 260.542,16

Pato Branco, 2 de Julho de 2019.

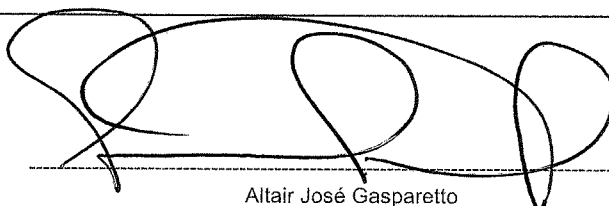

Altair José Gasparetto

ATO DE CONSÓRCIO
Resolução nº 075/2019

Dispõe sobre alteração da composição do quadro de Pregoeiros e Equipe de Apoio e dá outras providências.

O Presidente do Consórcio Intermunicipal de Saúde - CONIMS, Senhor Altair José Gasparetto, no uso das atribuições que lhe são conferidas pelo Protocolo de Intenções, Estatuto Social e Contrato de Consórcio Público:

CONSIDERANDO que é a autoridade competente, conforme art. 3º, IV, da Lei n.º 10.520/2002, que designa o pregoeiro e equipe de apoio:

RESOLVE:

Art. 1º Indicar a composição do quadro de Pregoeiros e Equipe de Apoio do CONIMS, constituindo – a das pessoas abaixo relacionadas:

NOME	CPF	CARGO
Cacilda Aparecida Santos	033.437.559 (...)	Pregoeira
Sandra Fim	903.809.559 (...)	Pregoeira
Regiane Lanzarin Horta	033.233.149 (...)	Equipe de Apoio
Marlusa Picinin Morais	840.053.869 (...)	Equipe de Apoio

Art. 2º Os membros designados poderão convocar, a qualquer momento outros profissionais para compor a equipe de apoio ou auxiliar a esta, na modalidade Pregão Presencial ou Eletrônico.

Art. 3º Os Pregoeiros e a Equipe de Apoio Serão responsáveis pelo recebimento, análise de aceitabilidade e classificação de propostas e lances, verificação de condições de habilitação e formalização de adjudicação, bem como todos os demais atos necessários para o desenvolvimento das licitações na Modalidade Pregão.

Art. 4º Revoga-se a formação da Comissão nomeada pela Resolução n.º 100/2018.

Art. 5º Esta resolução entra em vigor a partir de sua publicação.

Pato Branco/PR, 29 de maio de 2019.



ALTAIR JOSÉ GASPARETTO
PRESIDENTE

ESTADO DO PARANÁ
CONSORCIO INTERMUNICIPAL DE SAUDE

CNPJ: 00.136.858/0001-88
AFONSO PENA, 1902, CEP 85501-530
C.E.P.: 85501-530 - Pato Branco - PR

PARECER CONTÁBIL

Em atenção a solicitação do setor de compras e licitações para verificar a existência de recursos orçamentários para assegurar o pagamento das obrigações decorrentes do objeto especificado abaixo, certifico que:

- [] - HÁ recursos orçamentários para pagamento das obrigações conforme dotação(ões) especificada(s) abaixo;
[] - NÃO HÁ recursos orçamentários para pagamento das obrigações;
[] - Despesas Extra Orçamentárias.

DADOS DO PROCESSO ADMINISTRATIVO:

Nr. Processo Adm. / Ano: 55/2019
Data do Processo Adm.: 02/07/2019
Modalidade: PREGÃO ELETRÔNICO
Objeto do Processo Adm.: AQUISIÇÃO DE APARELHOS, UTENSÍLIOS E EQUIPAMENTOS MÉDICOS/HOSPITALARES, ODONTOLÓGICOS, MOBILIÁRIO, INFORMÁTICA, DESTINADOS AOS MUNICÍPIOS DE CAMPO ÈRE/SC, CHOPINZINHO/PR, CORONEL DÓMINGOS SOARES/PR, HONÓRIO SERPA/PR E ITAPEJARA D'OESTE/PR, CONFORME CONDIÇÕES, QUANTIDADES E EXIGÊNCIAS ESTABELECIDAS NESTE EDITAL E SEUS ANEXOS.

RECURSOS ORÇAMENTÁRIOS: CONSORCIO INTERMUNICIPAL DE SAUDE

Cod.Red.	Un.Orç.	Proj./Ativ.	Elemento Despesa	Compl.do Elemento	Saldo Disponível	Valor Previsto
28	01.01	1.001	4.4.90.52.00.00.00.00	4.4.90.52.04.00.00.00	10.117,17	4.106,52
28	01.01	1.001	4.4.90.52.00.00.00.00	4.4.90.52.08.00.00.00	10.117,17	133.192,85
28	01.01	1.001	4.4.90.52.00.00.00.00	4.4.90.52.12.00.00.00	10.117,17	9.467,44
28	01.01	1.001	4.4.90.52.00.00.00.00	4.4.90.52.34.00.00.00	10.117,17	10.213,30
28	01.01	1.001	4.4.90.52.00.00.00.00	4.4.90.52.35.00.00.00	10.117,17	69.391,01
28	01.01	1.001	4.4.90.52.00.00.00.00	4.4.90.52.42.00.00.00	10.117,17	34.171,04
					Total Previsto:	260.542,16

					Total Geral:	260.542,16
--	--	--	--	--	---------------------	-------------------

Pato Branco, Em 02/07/19

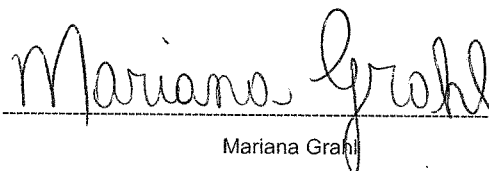
Mariana Grahl

ESTADO DO PARANÁ
CONSORCIO INTERMUNICIPAL DE SAUDE

000034

Folha: 1/1

CNPJ: 00.136.858/0001-88
AFONSO PENA, 1902, CEP 85501-530
C.E.P.: 85501-530 - Pato Branco - PR

PARECER CONTÁBIL

Em atenção a solicitação do setor de compras e licitações para verificar a existência de recursos orçamentários para assegurar o pagamento das obrigações decorrentes do objeto especificado abaixo, certifico que:

- HÁ recursos orçamentários para pagamento das obrigações conforme dotação(ões) especificada(s) abaixo;
 - NÃO HÁ recursos orçamentários para pagamento das obrigações;
 - Despesas Extra Orçamentárias.

DADOS DO PROCESSO DE COMPRA:

Processo Administrativo: 55/2019
Número Processo / Ano: 55/2019
Data do Processo: 02/07/2019
Modalidade: PREGÃO ELETRÔNICO

Objeto do Processo: AQUISIÇÃO DE APARELHOS, UTENSÍLIOS E EQUIPAMENTOS MÉDICOS/HOSPITALARES, ODONTOLÓGICOS, MOBILIÁRIO, INFORMÁTICA, DESTINADOS AOS MUNICÍPIOS DE CAMPO ÈRE/SC, CHOPINZINHO/PR, CORONEL DOMINGOS SOARES/PR, HONÓRIO SERPA/PR E ITAPEJARA D'OESTE/PR, CONFORME CONDIÇÕES, QUANTIDADES E EXIGÊNCIAS ESTABELECIDAS NESTE EDITAL E SEUS ANEXOS.

RECURSOS ORÇAMENTÁRIOS: CONSORCIO INTERMUNICIPAL DE SAUDE

Cod.Red.	Un.Orç.	Proj./Ativ.	Elemento Despesa	Compl.do Elemento	Saldo Dotação	Valor Previsto
28	01.01	1.001	4.4.90.52.00.00.00.00	4.4.90.52.04.00.00.00	10.117,17	4.106,52
28	01.01	1.001	4.4.90.52.00.00.00.00	4.4.90.52.08.00.00.00	10.117,17	133.192,85
28	01.01	1.001	4.4.90.52.00.00.00.00	4.4.90.52.12.00.00.00	10.117,17	9.467,44
28	01.01	1.001	4.4.90.52.00.00.00.00	4.4.90.52.34.00.00.00	10.117,17	10.213,30
28	01.01	1.001	4.4.90.52.00.00.00.00	4.4.90.52.35.00.00.00	10.117,17	69.391,01
28	01.01	1.001	4.4.90.52.00.00.00.00	4.4.90.52.42.00.00.00	10.117,17	34.171,04
					Total Previsto:	260.542,16

					Total Geral:	260.542,16
--	--	--	--	--	---------------------	-------------------

Pato Branco, Em

02/07/19

Mariana Grahl

Mariana Grahl

URGENTE - Resolução 604/2015 - equipamentos

CRISTIANE ROCHA KAMINSKI

sex 18/12/2015 13:30

Para:destinatarios nao divulgados <>;

2 anexos (7 MB)

Termo de Adesão Equipamentos.doc; Resoluo 604-2015.pdf;

Boa Tarde!

Segue em anexo a **Resolução 604/2015 SESA** que institui o Incentivo Financeiro para aquisição de equipamentos para as Unidade de Atenção Primária, do Programa de Qualificação da Atenção Primária - APSUS. Também em anexo, o Termo de Adesão ao Incentivo Financeiro (o Termo está no formato WORD devendo ser preenchido todos os campos que constam - ATENÇÃO: a data deve ser a que consta no Termo - 18/12/2015).

O valor do incentivo é de R\$ 115.000,00.

Todos os municípios são elegíveis, observados o art. 6º da Resolução.

Para o Pleito os municípios interessados devem apresentar a documentação descrita na Resolução, a saber:

1. Ofício de solicitação do incentivo com justificativa da necessidade do pleito (o Ofício deve ter a data de hoje - 18/12/2015);
2. Declaração do uso exclusivo para o SUS, indicando em qual Unidade de Saúde de Atenção Primária será disponibilizada os equipamentos, informando endereço e CNES;
3. Cópia autenticada do RG, CPF e Ata de Posse do Prefeito;
4. Ata ou Resolução de aprovação do Conselho Municipal de Saúde sobre a lista de equipamentos ou materiais a serem adquiridos e;
5. Termo de Adesão, em duas vias, devidamente preenchido, assinado e rubricado em todas as páginas.

Os Municípios interessados em apresentar mais de um Pleito, deverão encaminhar a documentação citada acima para cada pleito (afim de instruir os Processos).

A Regional de Saúde, deverá emitir **Parecer** ao solicitado, indicando se a UBS apresenta necessidade dos equipamentos e, se está devidamente cadastrada e em funcionamento no município.

Os Municípios interessados devem encaminhar a documentação necessária até dia 22/12/2015 (considerando a data de início do recesso e data limite do financeiro).

Dúvidas estamos à disposição.

Att,
Cristiane,

Cristiane Rocha Kaminski Geraldelli
Psicóloga CRP-08/10302
7ª Regional de Saúde/SCAPS
Fone:(46) 3309-2427
cristiane.kaminski@sesa.pr.gov.br

* UNIDADE MISTA DE
SAÚDE DE OSMAN S. MÓD
CNES : 2733996
Rua: Abilén S. Neves 1236 - Centro

UNIDADE DE SAÚDE
DE ATENÇÃO PRIMÁRIA
SAÚDE FAMILIAR
CNES: 6752994

000036
b.**TERMO DE ADESÃO****INCENTIVO FINANCEIRO DE INVESTIMENTO PARA A AQUISIÇÃO DE EQUIPAMENTOS PARA AS UNIDADES DE ATENÇÃO PRIMÁRIA**

O Programa de Qualificação da Atenção Primária à Saúde – APSUS, desenvolve-se como uma política do governo estadual, instituindo uma nova lógica para a organização da Atenção Primária à Saúde (APS), com estreitamento das relações entre o Estado e os Municípios e fortalecimento das capacidades de assistência e de gestão, com vistas à implantação das Redes de Atenção à Saúde (RAS).

Com base nos objetivos de fortalecer a atenção primária à saúde em seu papel de ordenadora dos demais níveis de atenção do sistema; qualificar o acesso e a capacidade resolutiva dos sistemas municipais de saúde; articular e consolidar as Redes de Atenção à Saúde, com a finalidade de dar respostas às expectativas e necessidades da população na promoção e cuidado à saúde, estruturam-se os componentes do Programa APSUS: 1. Qualificação das Equipes da atenção primária e estratégia Saúde da Família; 2. Investimentos em custeio para as equipes da APS; e, 3. Investimentos em infraestrutura de serviços por meio do repasse de recursos aos municípios, e, distribuição de equipamentos, que ampliem acesso e resolutividade da atenção à saúde.

O repasse de recursos para a aquisição de equipamentos, de que trata o Incentivo de Investimento do APSUS, está regulamentado pela Resolução do Secretário de Estado da Saúde do Paraná nº 604/2015, para fazer ao jus a esse recurso os municípios devem assinar o presente Termo de Adesão.

CLÁUSULA I – DA ADESÃO

O Município de, Itapejara D'Oeste - PR por meio do Fundo Municipal de Saúde, inscrito no CNPJ/MF nº: 09.323.218/0001-51 **ADERE** ao Incentivo Financeiro de Investimento para aquisição de equipamentos para Unidades de Atenção Primária do Município do Programa de qualificação da Atenção Primária à Saúde — APSUS, na modalidade de repasse Fundo a Fundo.

As Unidades de Saúde que receberão os equipamentos são as relacionadas a seguir:

Nome da Unidade de Saúde	CNES	Endereço da Unidade de Saúde
Unidade mista de saúde Dr. Osman Simões	2738996	Rua: Aylon de Souza Naves, 1236, Centro



CLÁUSULA II — DO OBJETO

Constitui objeto deste TERMO DE ADESÃO o repasse de R\$ 115.000,00 (Cento e quinze mil reais) para a aquisição de equipamentos, conforme indicado no anexo 2 desta resolução, Programa de Qualificação da Atenção Primária à Saúde - APSUS.

Listar a relação e quantidade de equipamentos a serem adquiridos:

Item	Descritivo do Equipamento	Quantidade
1.	<p>Armário Duplo com 08 (oito) portas, confeccionado em chapa de aço de baixo teor de carbono, com acabamento pelo sistema de tratamento químico da chapa (anti-ferruginoso e fosfatizante) e pintura através de sistema eletrostático a pó, com camada mínima de tinta de 70 micras.</p> <p>Contendo: 02 (duas) laterais e uma divisória vertical central em chapa de aço nº 24 (0,60mm). 01 (um) fundo e 02 (dois) meio-tampas (superior e inferior) confeccionados em chapa de aço nº 24 (0,60mm), reforço interno (esquadro) confeccionado em chapa de aço nº 18 (1,2mm) fixando as laterais. 1 (um) acabamento frontal composto de dois fechamentos, 01 (um) superior e 01 (um) inferior, em chapa nº 24 (0,60mm) soldado a um acabamento da divisória central em chapa nº 20 (0,9mm). A base deverá ser confeccionada em chapa de aço nº 18 (1,2mm) e possuir quatro pés reguláveis (sapatas) para correção de pequenos desníveis. O armário deverá conter 08 (oito) compartimentos com porta, sendo que a porta deverá conter 02 (duas) dobradiças internas. Área de entrada de cada porta de no mínimo 39,5 x 24 cm, e área interna 41x30x42, 5 cm. Montagem através de rebites. Dimensões: Altura: 1,85 metros, Largura: 60 cm, Profundidade: 45 cm.</p>	03
2.	<p>Corpo (laterais, base, prateleiras e fundos) confeccionado em madeira aglomerada 18 mm de espessura, revestimento dupla face em laminado melamínico de baixa pressão, bordas laterais com fita de PVC. Superfícies lisas e de fácil limpeza e desinfecção. Tampo superior confeccionado em madeira aglomerada de alta densidade com 25 mm de espessura, sistema postforming, bordas frontais 180°, bordas laterais em fita de PVC, revestimento melamínico. Fechadura frontal, tipo cilíndrico, dobradiças metálicas com abertura de 270°. Puxadores confeccionados em alumínio (acabamento fosco). 03 prateleiras internas, confeccionadas em madeira aglomerada 15 ou 18 mm, com revestimento melamínico e diversas regulagens de altura e dispositivo para fixação em aço trefilado. COR: branca medindo 1,60 X 0,95 X 0,50 — podendo ter variação de +/- 10%. Garantia de fabricação de</p>	02



	no mínimo 12 meses.	
3.	Armário com 01 porta e 03 prateleiras em vidro. Fundo e Teto em chapa de aço esmaltado, na cor branca. Tratamento anti corrosão. Porta com fechadura cilíndrica. Pés protegidos por ponteiros plásticos. Portas e laterais em vidro com espessura mínima de 4 mm. Dimensões aproximadas de 1,50m de altura X 0,50m de largura X 0,40m de profundidade.	02 ✓
4.	Balcão confeccionado em madeira aglomerada 18 mm de espessura, revestimento dupla face em laminado melamínico de baixa pressão, bordas laterais com fita de PVC. Superfícies lisas, duradoras e de fácil limpeza e desinfecção. Tampo superior confeccionado em madeira aglomerada de alta densidade com 25 mm de espessura, sistema postforming, bordas frontais 180°, bordas laterais em fita de PVC, revestimento melamínico. Fechadura frontal, tipo cilíndrico, dobradiças metálicas com abertura de 270°. Puxadores metálicos (cromados). 01 prateleira interna, confeccionada em madeira aglomerada entre 15 e 18 mm, com revestimento melamínico e diversas regulagens de altura e dispositivo para fixação em aço trefilado. COR: branca medindo 95 de largura X 74 de altura X 50 de profundidade — podendo ter variação de +/- 10%. Garantia mínima de 01 (um) ano.	04
5.	CADEIRA GIRATÓRIA EXECUTIVA COM BRAÇOS, tamanho médio, assento e encosto em compensado multi-laminado de 12 mm, com espuma injetada anatomicamente em densidade média (50 a 60 Kg/m ³), com 45 a 50 mm de espessura. Revestimento do assento e encosto em tecido de alta resistência. 100% poliéster na cor azul escuro e espessura mínimo de 1 mm. Bordas em PVC no contorno do estofado. Mecanismo tipo "back system". Inclinação do encosto mediante acionamento de alavanca. Molas p/retorno automático do encosto e ajuste automático na frenagem do reclinador. Regulagem da altura do assento a gás, coluna central desmontável, fixada por encaixe cônico com rolamento axial de giro, esferas e arruelas de aço com coluna e mola a gás para regulagem de altura e amortecimento de impactos ao sentar, acionada por alavanca. Regulagem de altura do encosto para apoio lombar. Base giratória com capa de nylon na cor preta, com aranha de 5 hastes, apoiado sobre rodízios de duplo giro de nylon e com esferas de aço. Braços em poliuretano injetado, com alma de aço e regulagem vertical e horizontal. Fabricada em conformidade com as normas da ABNT. Medindo o encosto 35 cm de altura X 40 cm (mínimo) e 55 cm (máximo) de largura, base giratória de 67 cm de assento X 46 cm de largura X 45 cm de profundidade - podendo ter	08 ✓



	variação de +/- 10%. Garantia mínima de 01 (um) ano para defeitos de fabricação.	
6.	Cadeira empilhável, confeccionada em tubo de aço oblongo, com encaixes laterais para transformar em longarina. Assento e encosto em polipropileno na cor preta. Peso suportado: 150 kg .Garantia 12 meses	30
7.	Mesa de reunião retangular c/ tampo em madeira aglomerada c/ 25 mm de espessura, revestida em laminado melamínico na cor branca, c/ bordas em PVC. Superfícies lisas, duradoras e de fácil limpeza e desinfecção. Pannel frontal em madeira aglomerada. Pés em tubo de aço ABNT 1010/1020, e seção c/ reforço lateral paralelo em tubo de aço ABNT 1010/1020, c/ pintura eletrostática em epóxi pó. Ponteiros de acabamento na cor preta. Niveladores c/ eixo de aço rosqueável. Partes metálicas, c/ tratamento anticorrosivo e antiferruginoso c/ pintura eletrostática em epóxi pó na cor preto fosco. Med: 200 x 110 cm. Acabamentos arredondados. Garantia de 1 (um) ano.	02
8.	Mesa de Escritório, Tampo confeccionado em madeira aglomerada de alta resistência e 25 mm de espessura, revestimento com sistema postforming 180°. Pannel frontal confeccionado em madeira aglomerada de 15 mm de espessura, revestimento laminado melaminico de alta resistência, dupla face, baixa pressão. Coluna estrutural com passagem de acabamento confeccionada em chapa de aço, com tratamento antiferrugem e acabamento em pintura epóxi. Acabamentos arredondados. Com 02 gavetas com chave. Garantia de 1 (um) ano.	05
9.	Estrutura em tubos de aço de 25x25 x 1,20 mm esmaltados. Assento e encosto, apoio dos braços e banquetas estofados com espuma de látex de alta densidade de qualidade comprovada, sendo toda a estrutura externa da poltrona revestida em courvin lavável na cor azul. Encosto reclinável (mínimo de 03 posições) até 175°, com fixação nas costas por meio de borboleta. Pés com ponteira de borracha. Pintura epóxi ou eletrostática na cor branca. Acabamento Dimensões aproximadas da cadeira 0,45m de altura (chão x assento) X 65 cm altura do encosto X 0,50m largura. Dimensões aproximadas da banquetta de 0,35m de altura X 0,55cm de comprimento. Garantia de 1 (um) ano.	10
10.	Capacidade: 42 litros Controle totalmente Automático que deve ser realizado através de microcontrolador Seleção de Temperatura: 120 a 134°C Ciclo: até 60 minutos. Tempo de secagem: até 45 minutos. Precisão e tempo de resistência: tipo PT 100. Sistema Hidráulico e Bomba de Vácuo: com filtro de bronze, elementos filtrantes	02



	<p>em aço inoxidável. Válvula solenóide: em latão forjado tipo diafragma. Válvula de Segurança: construída em latão. Câmara: deve ser em aço inoxidável, com garantia de 03 anos de garantia revestida externamente com material isolante ao calor que além de otimizar o seu consumo de energia deve conservar a temperatura do ambiente. O adição da água na câmara interna da autoclave deverá ser automático, assim como o ciclo deverá ser automático. Bandeja: confeccionada em aço inoxidável, totalmente perfurada, para permitir uma boa circulação de vapor. Tampa/porta: em aço inoxidável, laminado, com garantia de 03(três anos), com anel de vedação em borracha de silicone resistente a altas temperaturas. Sistema de fechamento da Porta Dispositivo que impeça o funcionamento do equipamento com a porta aberta. Deve ser construída de forma robusta e dotada internamente com um rolamento de encosto que proporcione maior segurança e suavidade no manuseio. Cabos: devem ser de baquelite (isolamento ao calor). Resistência: deve ser níquel-cromo, blindada em cabo de aço inoxidável Gabinete: deve ser em chapa de aço inoxidável reforçado, com tratamento anticorrosivo e pintura eletrostática, externa e interna. Deve apresentar abertura para ventilação tipo veneziana. Deve possuir chave on/off, manômetro display e teclas de controle. Sistema Eletrônico de Segurança: Deve desligar automaticamente caso a temperatura exceda em 3°C a temperatura programada. Sistema Mecânico e Elétrico de Segurança: Deve possuir válvula de alívio, fusível de proteção, termostato de segurança para evitar a queima das resistências e dos materiais em caso de falta de água. Construída com base nas Normas ASME e ABNT, atender a Norma NR 13. Dimensões Externas máximas: 44x56x78cm. Dimensões Internas Mínimas: 30x60: cm. Quantidade Mínima de Bandejas: 02. Potências mínimas: 2400 w . Voltagem: 110/220 v. Garantia mínima de 18 meses para peças e serviços.</p>	
11.	Balde cilíndrico de metal com pedal Totalmente construído em aço inoxidável, tampa acionada por pedal. Capacidade aproximada de 10 litros. Garantia mínima de 01 (um) ano.	10
12	Detector de batimento cardíaco fetal, modelo portátil, alimentado por bateria 9 v, que permita guarda do cristal. Deverá estar acondicionado em estojo de couro, e que permita facilidade de troca da bateria. Medidas: 4 X 8 X 18 cm. Estas medidas poderão sofrer variação de $\pm 10\%$. Deverá trazer a marca do fabricante e lote de fabricação gravada no aparelho. Garantia mínima de 01 ano. Apresentar Catálogo e Manual em português, registro no MS/ANVISA, Certificado	03



	de Boas Práticas de Fabricação. Comprovar assistência técnica no Estado do Paraná	
13.	Escada com dois degraus todo em aço inox ou aço com revestimento anticorrosivo de cor branca, reforçada, com degraus revestidos em borracha antiderrapante, pés com ponteiros em borracha. Garantia mínima de 12 meses.	05 ✓
14.	<p>Manômetro aneróide - montado em armação de material plástico, envolta por amortecedor emborrachado para maior resistência a quedas. Deverá ser resistente a desregulagem freqüente, com graduação de 00 a 300 mm Hg. Possibilitar giro de 360° sobre seu eixo para facilitar visualização. Braçadeira - confeccionada em nylon siliconizado, de la qualidade, antialérgico, resistente, extremidade flexível, impermeável. Fecho com velcro resistente. Deverá conter a marca do fabricante, indicação do tamanho da circunferência do braço, com o comprimento total de 54 centímetros, largura de 14,5 centímetros, indicado para verificação adequada da pressão arterial em adultos e conter indicação do ponto correto de posicionamento sobre a artéria.</p> <p>Válvula - peça em metal leve, de mecanismos nas operações de retenção e esvaziamento do ar comprimido. Manguito: adulto, ambidestro, antialérgico, livre de látex; Bolsa e pêra - confeccionadas em borracha especial de comprovada vedação e resistência, livre de látex; Deverá possuir identificação da marca e fabricante do produto na braçadeira e no manômetro.</p> <p>Embalagem - deverá ser embalado individualmente em bolsa plástica, courvim ou outro material resistente. Garantia mínima de calibração de 05 anos, comprovada através de carta do fornecedor. Os aparelhos quando entregues deverão vir acompanhados do laudo técnico do IPEM certificando sua aferição individualmente, e registro no MS/ANVISA, Comprovar assistência técnica no Estado do Paraná. Apresentar Catálogo e Manual em português.</p>	20 ✓
15.	<p>Com duas olivas maleáveis de borracha macia ou similar, com sistema de fixação sem rosca. Formato duo-sonic que permita ausculta de sons de baixa e alta freqüência, com audibilidade de 20 a 500 Hz, podendo ocorrer variação de até 10 Hz para o menor valor e de até 20 Hz para o maior valor. O diafragma deverá possuir uma espessura entre 200 e 350 micra e deverá conter anel não frio flexível e consistente, facilitando sua limpeza. Borda do sino com proteção de borracha macia e consistente. Na extremidade proximal deverá possuir mola na junção dos tubos auriculares, permitindo flexibilidade e distensibilidade, proporcionando adaptação suave das olivas nos condutos auditivos externos. Deverá ser entregue em embalagem individual. Garantia</p>	20 ✓



	de no mínimo um (1) ano. Apresentar Registro no MS/ANVISA, Manual e Catálogo em português e assistência técnica local comprovada.	
16.	Luminária flexível com lâmpada, estrutura em tubo redondo de 1" X 1,20mm. Com anel de fixação, haste flexível e cromada, pés em ferro fundido, acabamento em pintura epóxi, altura aproximada de 1,10cm e máximo de 1,60cm. O fio de alimentação elétrica deve ter no mínimo 1,30m. Acompanha lâmpada de 110 v. Garantia de 1(um) ano. Fabricado de acordo com Padrões Internacionais de Qualidade, Normas da ABNT, Apresentar Registro no MS/ANVISA	02 ✓
17.	Mascara adulto para nebulização em silicone flexível. Copo reservatório com capacidade de 10 ml. Extensão com conector para ar comprimido com 1,5 metros	05
18.	Mesa Auxiliar, Tampa e prateleira em chapa de aço inox 20 de acabamento polido, pés em tubo de 1 X 1,20mm, pés providos de rodas giratórias de 3" de diâmetro com aro de rodas de polietileno, extremidades sem arestas. Fixação da prateleira seja por solda com acabamento liso. Medindo aproximadamente 0,40 X 0,60 X 0,80m. Garantia de 1(um) ano. Fabricado de acordo com Padrões Internacionais de Qualidade, Normas da ABNT, Apresentar Registro no MS/ANVISA.	05 ✓
19.	Equipamento para exame visual do ouvido. Otoscópio em fibra óptica em material de alta resistência. Lâmpada halógena, lente de aumento de 2.5x e 05 espelhos permanentes de plástico com diâmetros aproximados: 2,5mm-3,0mm-3,5mm-4,0mm- 8,0mm. Possuir regulador de alta e baixa luminosidade e encaixe para visor sobressalente. Possuir cabo em aço inoxidável. Possuir visor articulado ao cabeçote e móvel. Acompanhar lâmpada e visor sobressalente. Apresentar cabo em aço inoxidável de tamanho médio para pilhas. Possuir lupa redonda. Possuir controle de intensidade de luz desejável. Alimentação por pilhas médias comuns. Acompanha estojo reforçado para acondicionamento e transporte, contendo: Lâmpada e visor sobressalente e 05 (cinco) espelhos permanentes de plástico. Garantia de 1 ano. Apresentar Registro no MS/ANVISA, Manual e Catálogo em português. Assistência Técnica do equipamento deverá ser no Estado do Paraná, se não houver, a empresa vencedora deverá comprometer-se a realizar gratuitamente o traslado dos equipamentos até o local da Assistência Técnica	03 ✓
20.	Coluna em tubo de aço inoxidável de 1" de diâmetro com anel de regulagem, haste em tubo de aço inoxidável de 3/4 de diâmetro com 4 ganchos na	10 ✓



	extremidade superior, base com 4 pés de ferro fundido, pintura epóxi na cor branca, com rodízios, dimensões aproximadas de no máximo 2,40 e mínimo de 1,70m. Garantia de 1 (um) ano.	
21.	<p>Aparelho de inalação para uso individual, que permita a inalação em qualquer posição - em pé, deitado ou em Registro</p> <p>inalação- uso movimento- sem risco de derramar o medicamento. Silencioso, para utilização ANVISA individual individual na administração de soro fisiológico ou medicamentos por inalação. Deve dispor de controle de intensidade de névoa tipo deslizante e vir acompanhado de: 01</p> <p>corpo inalador - gerador de ultra-som c/ transdutor incorporado; 01 jg c/ 15 copos; 01 tubo corrugado flexível e conectares 105 cm comp. aprox.; 02 máscaras; tampa do reservatório; boquilha p/ inalação oral; manual de instruções. Controle de Intensidade de Névoa - Potencionamento deslizante. Dimensões aproximadas - 10x 1 4x21cm. Peso max. 1350g. Consumo Max 17 w. Dados Técnicos - 110/220 v c/ chave seletora.</p> <p>Apresentar Registro no MS, assistência técnica local comprovada, Manual e Catálogo em português, garantia mínima de 12 meses.</p>	07 ✓
22.	<p>Oxímetro de pulso, Com tela de cristal líquido e capas de ser utilizado em qualquer ambiente, com baterias recarregáveis que duram até 8h, tela com curva pletismográfica, sensor para utilização em pacientes adultos, pediátricos e neonatais. Deve possuir gráfico de barras das últimas 24h, deve funcionar em 110/220 automaticamente. Bateria interna, recarregável, com autonomia mínima de 3h, peso inferior a 3kg Além dos acessórios obrigatórios fornecer para cada equipamento 2 sensores - adulto de dedo, 01 sensor - pediátrico de dedo. Limites de leitura e alarmes mínimos: ALARMES: limites ajustáveis e automáticos para SpO2 e pulso, máximos e mínimos. Audio: Volume ajustável, 2 minutos de silencioso ou desligado. Visual: Valores de SpO2 e pulso, e barra de alta piscarão indicando que algum alarme foi ultrapassado. PULSO: faixa 30-250 bpm PRECISÃO: 2bpm RESOLUÇÃO: 1 bpm TEMPO DE MÉDIA: 8 segundos SATURAÇÃO: FAIXA: 0-100% PRECISÃO: 2% RESOLUÇÃO: 1% TEMPO DE MÉDIA: 8 segundos. AUDIO: os alarmes e pulso deverão possuir tonalidade variável com a mudança no valor da saturação> TELA: Tipo monocromática de cátodo frio. Tamanho da tela: 32 mm x 27 mm (altura x largura) Curva pletismográfica: cristal líquido. POSSUIR REGISTRO NA ANVISA,</p>	02 ✓



23.	Purificador de água, Com filtro refrigerado, elétrico, ligado direto ao ponto de água, serpentina de cobre externa, sem contato com a água, depósito de água de fácil assepsia, com termostato de fácil acesso. Refil com tripla filtragem que elimine odores e sabores de cloro, barro, ferrugem e sedimentos, com saída de água na temperatura natural e na temperatura gelada Dimensões aproximadas: 312 mm x 410 mm. Cor Branca. Garantia de 12 meses	05 ✓
24.	TV 40 LED FHD, entrada USB e HDMI, com conversor digital integrado.	02 ✓
25.	Computadores, Estação de trabalho intermediária 8,0 Gb RAM — HD 640 Gb — Monitor 21,5 com suporte ajustável de altura — sistema operacional MS Windows 8	10 ✓
26.	Impressora Monocromática Laser / LED 30 páginas por minuto (PPS)	05 ✓
27.	Kit de Saúde Reprodutiva, Cada kit contendo: Reprodutiva - 1 álbum grande de planejamento familiar e reprodutivo contendo figuras coloridas sobre o aparelho reprodutor feminino, masculino, amamentação, métodos contraceptivos naturais, métodos de barreira, métodos químicos e métodos definitivos. Deve ser apresentado em capa dura e espiral tipo "wire-o". Deve conter páginas seriadas, tendo no verso de cada lâmina, textos explicativos sobre o tema. Deverá acompanhar manual sobre orientação contraceptiva contemplando métodos de barreira (diafragma, DIU, preservativo masculino, preservativo feminino); métodos químicos (anticoncepcional oral, vaginal, injetável e contraceptivo de emergência) e métodos definitivos (laqueadura e vasectomia). Opção: Sacola para Transporte. - Kit Reprodutor Feminino e Masculino - vulva de silicone e pênis de 13,5 cm com escroto. Para o ensino da colocação da camisinha feminina e masculina e demonstração da relação sexual. Para o auto-conhecimento, cuidado com a higiene pessoal e prevenção de DST's. Acondicionado em estojo especial. Medidas do Estojo: 18,5 cm x 12 cm Peso: 0,400 g (com pênis de 13,5 cm) - Modelo Pélvico de Acrílico — tridimensional, fabricado em acrílico com uma lâmina móvel que permite visualizar o endométrio e os órgãos que compõem o aparelho reprodutor feminino. Utilizado também para demonstração da colocação de diafragma, do DIU e da camisinha feminina. Acompanha manual de instrução. Acondicionado em	02



Prefeitura de

Itapejara D'Oeste

O FUTURO É A GENTE QUE FAZ.

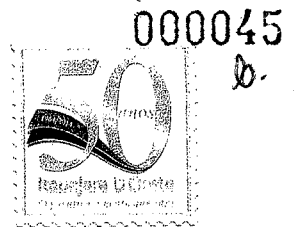

Ofício Nº 038/2015 - SMS

Itapejara D'Oeste 18 de Dezembro de 2015.

Prezado Senhor,

O presente tem a finalidade de solicitar o incentivo financeiro para equipamentos da resolução: 604/2015, do Secretario de Estado da Saúde do Paraná, **estamos com falta de equipamentos e muitos dos que dispomos estão sem condições de uso, estamos com as unidades reformadas e sem equipamentos, por isso a necessidade de 02 pleitos para melhor atender os usuários do SUS, e o bom funcionamento das unidades conforme documentação e termo de Adesão em anexo.**

Sem mais para o momento coloco-me a disposição para maiores esclarecimentos e desde já agradecemos a compreensão.

Atenciosamente,

Ademar Marquetti de Souza
Secretário Municipal de Saúde
ADEMAR MARQUETTI DE SOUZA
DIRETOR DEPTO: SAÚDE
DECRETO Nº 003/2015

A Vossa Senhoria

MICHELE CAPUTO NETO

Secretário de Estado da saúde

CURITIBA-PR

**CLÁUSULA III — DAS OBRIGAÇÕES DO MUNICÍPIO:**

1. Manter adesão a Rede Mãe Paranaense: organizando as ações de pré-natal e puerpério, e o acompanhamento das crianças;
2. Implantar e implementar a estratificação de risco, conforme protocolo estabelecido pela SESA, para as gestantes e crianças menores de 01(um) ano;
3. Vincular as gestantes ao hospital, conforme estratificação de risco;
4. Adotar medidas para a melhoria do acesso da população as Unidades de Atenção Primária de Saúde, mantendo equipes e as condições de ambiência para a realização das ações;
5. Manter atualizado os dados em atenção primária da saúde no Sistema de Cadastro Nacional de Estabelecimentos de Saúde — SCNES;
6. Investigar todos os óbitos infantis e maternos;
7. Ter Fundo Municipal de Saúde e Conselho Municipal de Saúde instituído e em funcionamento;
8. Ter Plano Municipal de Saúde atualizado.
9. Realizar a avaliação das equipes de saúde, por meio do instrumento de Avaliação da Melhoria do Acesso e Qualidade — AMAQ do Programa de Melhoria do Acesso e da Qualidade da Atenção Básica — PMAQ, do Ministério da Saúde
10. Implantar e implementar o sistema no Município de informação ESUS (Ministério da Saúde) com preenchimento de todas as fichas e informações previstas pelo sistema.
11. Implantar e manter atualizado os dados atualizados no E-SUS.

Adotar práticas de anticorrupção, devendo:

- I. Observar e fazer observar, em toda gestão do Sistema Municipal de Saúde, o mais alto padrão de ética, durante todo o processo de execução dos recursos do incentivo evitando práticas corruptas e fraudulentas;
- II. Impor sanções sobre uma empresa ou pessoa física, sob pena de inelegibilidade na forma da Lei, indefinidamente ou por prazo determinado, para a outorga de contratos financiados pela gestão municipal se, em qualquer momento, constatar o envolvimento da empresa ou pessoa física, diretamente ou por meio de um agente, em práticas corruptas, fraudulentas, colusivas, coercitivas ou obstrutivas ao



CLÁUSULA III — DAS OBRIGAÇÕES DO MUNICÍPIO:

1. Manter adesão a Rede Mãe Paranaense: organizando as ações de pré-natal e puerpério, e o acompanhamento das crianças;
2. Implantar e implementar a estratificação de risco, conforme protocolo estabelecido pela SESA, para as gestantes e crianças menores de 01(um) ano;
3. Vincular as gestantes ao hospital, conforme estratificação de risco;
4. Adotar medidas para a melhoria do acesso da população as Unidades de Atenção Primária de Saúde, mantendo equipes e as condições de ambiência para a realização das ações;
5. Manter atualizado os dados em atenção primária da saúde no Sistema de Cadastro Nacional de Estabelecimentos de Saúde — SCNES;
6. Investigar todos os óbitos infantis e maternos;
7. Ter Fundo Municipal de Saúde e Conselho Municipal de Saúde instituído e em funcionamento;
8. Ter Plano Municipal de Saúde atualizado.
9. Realizar a avaliação das equipes de saúde, por meio do instrumento de Avaliação da Melhoria do Acesso e Qualidade — AMAQ do Programa de Melhoria do Acesso e da Qualidade da Atenção Básica — PMAQ, do Ministério da Saúde
10. Implantar e implementar o sistema no Município de informação ESUS (Ministério da Saúde) com preenchimento de todas as fichas e informações previstas pelo sistema.
11. Implantar e manter atualizado os dados atualizados no E-SUS.

Adotar práticas de anticorrupção, devendo:

- I. Observar e fazer observar, em toda gestão do Sistema Municipal de Saúde, o mais alto padrão de ética, durante todo o processo de execução dos recursos do incentivo evitando práticas corruptas e fraudulentas;
- II. Impor sanções sobre uma empresa ou pessoa física, sob pena de inelegibilidade na forma da Lei, indefinidamente ou por prazo determinado, para a outorga de contratos financiados pela gestão municipal se, em qualquer momento, constatar o envolvimento da empresa ou pessoa física, diretamente ou por meio de um agente, em práticas corruptas, fraudulentas, colusivas, coercitivas ou obstrutivas ao



participar de licitação ou da execução de contratos financiados com recursos repassados pela SESA. Para os propósitos deste inciso, definem-se as seguintes práticas:

- Prática corrupta: oferecer, dar, receber ou solicitar, direta ou indiretamente, qualquer vantagem com o objetivo de influenciar a ação de servidor público no desempenho de suas atividades;
- Prática fraudulenta: a falsificação ou omissão de fatos, com o objetivo de influenciar a execução dos recursos;
- Prática colusiva: esquematizar ou estabelecer um acordo entre dois ou mais licitantes, com ou sem o conhecimento de representantes ou prepostos do órgão licitador, visando estabelecer preços em níveis artificiais e não competitivos;
- Prática coercitiva: causar dano ou ameaçar causar dano, direta ou indiretamente, às pessoas ou sua propriedade, visando influenciar sua participação em um processo licitatório ou afetar a execução de um contrato;
- Prática obstrutiva: destruir, falsificar, alterar ou ocultar provas em inspeções ou fazer declarações falsas, aos representantes da SESA, com o objetivo de impedir materialmente a fiscalização da execução do recurso.

- III. Concordar e autorizar a avaliação das despesas efetuadas, mantendo a disposição dos órgãos de controle interno e externo, todos os documentos, contas e registros comprobatórios das despesas efetuadas.

DA SESA:

Repassar para o MUNICÍPIO o recurso financeiro para a consecução do constante no objeto da cláusula II do presente Termo.

CLÁUSULA IV — DOS RECURSOS

O município fará jus ao montante de R\$ 115.000,00 (Cento e vinte mil reais), para a aquisição de equipamento conforme resolução: 604/2015, e caso os recursos não sejam suficientes para a consecução do que trata o objeto deste termo, o MUNICÍPIO deverá complementar os recursos necessários.

CLÁUSULA V — DOS PRAZOS



Fica estabelecido o prazo de 180 (cento e oitenta) dias, após o repasse da parcela, para a aquisição do equipamento.

CLÁUSULA VI — DO MONITORAMENTO E AVALIAÇÃO

A SESA, por meio das Regionais de Saúde fará o monitoramento da execução financeira por meio do recebimento de lista patrimoniada dos equipamentos adquiridos com indicação das Unidades de Atenção Primária aonde foram locados, informando endereço e registro junto ao CNES. O município deverá constar do relatório anual de gestão a aplicação dos recursos decorrente da presente Termo de Adesão.

CLÁUSULA VII — DA RESCISÃO E DA DENÚNCIA

Este Termo de Adesão poderá ser rescindido, no caso de inadimplemento de quaisquer de suas Cláusulas, especialmente quando constatadas as seguintes situações:

- I. quando não for executado o objeto proposto na Cláusula II.
- II. quando do não cumprimento de qualquer cláusula deste Termo de Adesão.

CLÁUSULA VIII — DA ALTERAÇÃO

Este Termo de Adesão poderá ser alterado, bem como seu prazo de vigência prorrogado, observado o limite previsto na legislação vigente, mediante Termo Aditivo, de comum acordo entre os partícipes, sendo vedada a mudança do objeto.

CLÁUSULA IX — DAS DISPOSIÇÕES GERAIS

Questões omissas a este documento deverão ser resolvidas no âmbito da Comissão Intergestores Bipartite do Paraná.



000050

CLÁUSULA X — DO FORO

Fica eleito o Foro Central da Comarca da Região Metropolitana de Curitiba, para dirimir qualquer dúvida ou litígio que porventura possa surgir da execução deste Termo de Adesão, com expressa renúncia de qualquer outro, por mais privilegiado que seja.

E, para firmeza do que foi pactuado, assinam este instrumento em 02 (duas) vias de igual teor e forma, para que surta seus jurídicos e legais efeitos.

ITAPEJARA D'OESTE -PR, 18 de Dezembro de 2015.

Michele Caputo Neto
Secretário de Estado da Saúde

ELIANDRO LUIZ PICHETTI
Prefeito do Municipal

ADEMAR MARQUETTI DE SOUZA
Secretário Municipal de Saúde

MINISTÉRIO DA SAÚDE	PROPOSTA DE AQUISIÇÃO DE EQUIPAMENTO/MATERIAL PERMANENTE Nº. DA PROPOSTA: 09323.218000/1150-01
----------------------------	---

IDENTIFICAÇÃO DO FUNDO DE SAÚDE		
CNPJ 09.323.218/0001-51	NOME DO FUNDO DE SAÚDE FUNDO MUNICIPAL DE SAUDE	
Endereço Completo ABILON DE SUZA NAVES CENTRO	EA MUNICIPAL	Tipo FUNDO MUNICIPAL DE SAUDE
CEP 85580-000	UF PR	Município ITAPEJARA D'OESTE

TIPO DO RECURSO DA PROPOSTA
Recurso de Emenda Parlamentar do objeto: AQUISIÇÃO DE EQUIPAMENTO E MATERIAL PERMANENTE 81001476 - R\$ 300.000,00 - LEANDRE

DADOS DA(S) UNIDADE(S) ASSISTIDA(S)			
Nome:	UNIDADE DE SAUDE OSMAN SIMOES		
Tipo Unidade:	CENTRO DE SAUDE/UNIDADE BASICA		
CNPJ:	09.323.218/0001-51	CNES:	2738996
Endereço:	RUA ABILON DE SOUZA NAVES - CENTRO, CEP:85580000		
Nome:	UNIDADE SAUDE DA FAMILIA		
Tipo Unidade:	POSTO DE SAUDE		
CNPJ:	09.323.218/0001-51	CNES:	7279655
Endereço:	RUA ABILON DE SOUZA NAVES - CENTRO, CEP:85580000		

OBJETO DA PROPOSTA
AQUISIÇÃO DE EQUIPAMENTO E MATERIAL PERMANENTE

JUSTIFICATIVA DA PROPOSTA
OBJETO DE AQUISIÇÃO DA PROPOSTA

UNIDADE ASSISTIDA:	UNIDADE DE SAUDE OSMAN SIMOES	CNES:	2738996
---------------------------	-------------------------------	--------------	---------

UNIDADE ASSISTIDA:	UNIDADE SAUDE DA FAMILIA	CNES:	7279655
---------------------------	--------------------------	--------------	---------

EQUIPAMENTOS/MATERIAL PERMANENTE			
UNIDADE ASSISTIDA: UNIDADE SAUDE DA FAMILIA			
Ambiente: Sala de Imunização			
Nome do Equipamento	Qtd.	Valor unitário (R\$)	Valor total (R\$)
Câmara para Conservação de Imunobiológicos - D	1	10.500,00	10.500,00
Característica Física	Especificação		
MATERIAL DE CONFECÇÃO (GABINETE EXTERNO)	AÇO / FERRO PINTADO		
MATERIAL DE CONFECÇÃO (GABINETE INTERNO)	POLIPROPILENO		
TEMPERATURA	ENTRE +2º C E + 8º C		
DISCADOR DE EMERGÊNCIA	NÃO POSSUI		
SISTEMA DE EMERGÊNCIA (BATERIA/ NO BREAK)	MÍNIMO DE 24 HORAS		
SISTEMA DE REGISTRO DE DADOS	NÃO POSSUI		
CONTRA PORTA	POSSUI		
CIRCULAÇÃO DE AR FORÇADO	POSSUI		
CAPACIDADE	MÍNIMO DE 120 LITROS (VERTICAL)		
PORTA	VIDRO DUPLO		
Especificação Técnica			
Nome do Equipamento	Qtd.	Valor unitário (R\$)	Valor total (R\$)
Câmara para Conservação de Imunobiológicos - D	1	10.500,00	10.500,00
Característica Física	Especificação		
MATERIAL DE CONFECÇÃO (GABINETE EXTERNO)	AÇO / FERRO PINTADO		

01/08/2010

Fundo Nacional de Saúde - Ministério da Saúde - Governo Federal

MATERIAL DE CONFECCÃO (GABINETE INTERNO)	POLIPROPILENO
TEMPERATURA	ENTRE +2º C E + 8º C
PORTA	VIDRO DUPLO
CAPACIDADE	MÍNIMO DE 120 LITROS (VERTICAL)
DISCADOR DE EMERGÊNCIA	NÃO POSSUI
SISTEMA DE EMERGÊNCIA (BATERIA/ NO BREAK)	MÍNIMO DE 24 HORAS
SISTEMA DE REGISTRO DE DADOS	NÃO POSSUI
CONTRA PORTA	POSSUI
CIRCULAÇÃO DE AR FORÇADO	POSSUI

Especificação Técnica**Ambiente: Sala de Coleta de Material**

Nome do Equipamento	Qtd.	Valor unitário (R\$)	Valor total (R\$)
Câmara para Conservação de Hemoderivados/ Imuno/ Termolábeis	1	22.500,00	22.500,00

Característica Física	Especificação
OUTROS (ESPECIFICAR)	POSSUI

Especificação Técnica

CÂMARA PARA CONSERVAÇÃO DE IMUNOBIOLOGICOS Equipamento desenvolvido especificamente para armazenagem imunobiológicos e termolábeis com capacidade interna de aproximadamente 560 litros; Tensão: 110 ou 220 Volts. Temperatura de trabalho: mínima de 2º C e máxima de 8º C, com ponto fixo em 4ºC; Iluminação: Iluminação interna automática quando da abertura da porta ou temporizada; Refrigeração: através de compressor hermético, e gás R-134 a Isento de CFC; Tecnologia de resfriamento com degelo automático; Gabinete Externo: em material tratado quimicamente para evitar corrosão. Gabinete Interno: em aço inoxidável Porta: em vidro duplo ou triplo, transparente; com sistema antiembaçante (ino fogç); abertura vertical e fechamento automático com vedação de perfil magnético. Prateleiras: em aço inoxidável, em quantidade igual ou superior a 05 unidades; Painel de Comando: Tipo membrana, montado na parte superior da Câmara, dotado de chave geral, fusíveis de proteção, teclas soft-touch, termostato eletrônico micro-processado com mostrador digital da temperatura e dos parâmetros de programação, sistema de travamento da programação, sensor tipo NTC imerso em solução de glicerol, sistema que restabelece os parâmetros mesmo com variação brusca da energia. Indicação visual de equipamento ligado, energia utilizada, de falta de energia elétrica e desvios de temperatura. Sistema de emergência para falta ou instabilidade de energia elétrica: que mantenha todas as funções eletroeletrônicas, inclusive compressor de frio, por um período mínimo de 24 horas, como parte integrante do equipamento, com sistema de gaveta para a bateria. Controlador da tensão elétrica: acessório que monitora e aciona o sistema de emergência caso ocorra instabilidade da energia elétrica, sub ou sobre tensão, enviando dados de performance para o software de gerenciamento da câmara. Discador telefônico: sistema que realiza chamadas telefônicas para até três responsáveis, sempre que a temperatura estiver em nível crítico. Data-logger: software de gerenciamento e emissão de relatórios e gráficos. Permite o gerenciamento a distância via internet

Ambiente: Sala de Observação

Nome do Equipamento	Qtd.	Valor unitário (R\$)	Valor total (R\$)
Pótrona Hospitalar	1	900,00	900,00

Característica Física	Especificação
MATERIAL DE CONFECCÃO ARMAÇÃO BAIXA	AÇO / FERRO PINTADO

Característica Física	Especificação
MOVIMENTOS INDEPENDENTES	NÃO POSSUI
ASSENTO/ ENCOSTO	ESTOFADO COURVIN
CAPACIDADE	120 KG
RECLINAÇÃO	ACIONAMENTO MANUAL
DESCANSO PARA OS PÉS	INTEGRADO

Especificação Técnica**Ambiente: Administração**

Nome do Equipamento	Qtd.	Valor unitário (R\$)	Valor total (R\$)
No Break (Para Computador)	1	700,00	700,00

Característica Física	Especificação
POTÊNCIA	1 KVA

Característica Física	Especificação
TENSÃO	ENTRADA/ SAÍDA: BIVOLT
ALARMES	AUDIOVISUAL
BATERIA INTERNA	01 SELADA
GARANTIA	MÍNIMA DE 12 MESES

Especificação Técnica

POTÊNCIA: 1 KVA; TENSÃO: ENTRADA/ SAÍDA: BIVOLT; ALARMES: AUDIOVISUAL; BATERIA INTERNA: 01 SELADA; GARANTIA: MÍNIMA DE 12 MESES.

Nome do Equipamento	Qtd.	Valor unitário (R\$)	Valor total (R\$)
Impressora Laser (Comum)	1	1.000,00	1.000,00

Característica Física	Especificação
OUTROS (ESPECIFICAR)	POSSUI

Especificação Técnica

Padrão de Cor: Monocromático; Memória de 16 MB; Resolução de 600 x 600; Velocidade 33 PPM; Capacidade de 100 páginas; Ciclo: 25.000 páginas; Interface USB e Rede; Frente e Verso Automático; Garantia mínima de 12 meses.

Nome do Equipamento	Qtd.	Valor unitário (R\$)	Valor total (R\$)
---------------------	------	----------------------	-------------------

Computador (Desktop-Básico)	1	2.000,00	2.000,00
Característica Física	Especificação		
PROCESSADOR	NO MÍNIMO INTEL CORE I3 ou AMD A10		
MEMÓRIA RAM	4GB, DDR3, 1600 MHz		
DISCO RÍGIDO	MÍNIMO DE 500 GB		
TIPO DE MONITOR	18,5" (1366 X 768)		
MOUSE	USB, 800 DPI, 2 BOTÕES, SCROOL (COM FIO)		
FONTE	COMPATÍVEL COM O ITEM		
SISTEMA OPERACIONAL	WINDOWS 7 PRO (64 BITS)		
GARANTIA	MÍNIMA DE 12 MESES		
TECLADO	USB, ABNT2, 107 TECLAS (COM FIO)		
INTERFACES DE REDE	10/100/1000 e WIFI		
INTERFACES DE VÍDEO	INTEGRADA		
UNIDADE DE DISCO ÓTICO	CD/DVD ROM		

Especificação Técnica

Processador: NO MÍNIMO INTEL CORE I3 ou AMD A10 ou superiores Disco rígido: MÍNIMO DE 500 GB Memória RAM: 4GB, DDR3, 1600 MHz Unidade de disco ótico: CD/DVD ROM Teclado: USB, ABNT2, 107 TECLAS (COM FIO) Tipo de monitor: 18,5 polegadas (1366 X 768) Mouse: USB, 800 DPI, 2 BOTÕES, SCROOL (COM FIO) Interfaces de rede: 10/100/1000 e WIFI Interfaces de vídeo: INTEGRADA Sistema operacional: ni mínimo WINDOWS 7 PRO (64 BITS) Fonte: COMPATÍVEL COM O ITEM Garantia: MÍNIMA DE 12 MESES

Nome do Equipamento	Qtd.	Valor unitário (R\$)	Valor total (R\$)
Ar Condicionado	1	1.000,00	1.000,00

Característica Física	Especificação		
CLIMATIZAÇÃO	APENAS FRIO		
TIPO	SPLIT MÍNIMO DE 7000 BTU		

Especificação Técnica**Ambiente: Sala de Espera e Recepção**

Nome do Equipamento	Qtd.	Valor unitário (R\$)	Valor total (R\$)
Computador (Desktop-Básico)	2	2.000,00	4.000,00

Característica Física	Especificação		
PROCESSADOR	NO MÍNIMO INTEL CORE I3 ou AMD A10		
MEMÓRIA RAM	4GB, DDR3, 1600 MHz		
DISCO RÍGIDO	MÍNIMO DE 500 GB		
TIPO DE MONITOR	18,5" (1366 X 768)		
MOUSE	USB, 800 DPI, 2 BOTÕES, SCROOL (COM FIO)		
FONTE	COMPATÍVEL COM O ITEM		
SISTEMA OPERACIONAL	WINDOWS 7 PRO (64 BITS)		
GARANTIA	MÍNIMA DE 12 MESES		
TECLADO	USB, ABNT2, 107 TECLAS (COM FIO)		
INTERFACES DE REDE	10/100/1000 e WIFI		
INTERFACES DE VÍDEO	INTEGRADA		
UNIDADE DE DISCO ÓTICO	CD/DVD ROM		

Especificação Técnica

Processador: NO MÍNIMO INTEL CORE I3 ou AMD A10 ou superiores Disco rígido: MÍNIMO DE 500 GB Memória RAM: 4GB, DDR3, 1600 MHz Unidade de disco ótico: CD/DVD ROM Teclado: USB, ABNT2, 107 TECLAS (COM FIO) Tipo de monitor: 18,5 polegadas (1366 X 768) Mouse: USB, 800 DPI, 2 BOTÕES, SCROOL (COM FIO) Interfaces de rede: 10/100/1000 e WIFI Interfaces de vídeo: INTEGRADA Sistema operacional: ni mínimo WINDOWS 7 PRO (64 BITS) Fonte: COMPATÍVEL COM O ITEM Garantia: MÍNIMA DE 12 MESES

Ambiente: Sala de Procedimentos

Nome do Equipamento	Qtd.	Valor unitário (R\$)	Valor total (R\$)
Laringoscópio Adulto	2	2.000,00	4.000,00

Característica Física	Especificação		
COMPOSIÇÃO	5 LÂMINAS AÇO INÓX E FIBRA ÓPTICA		

Especificação Técnica

Nome do Equipamento	Qtd.	Valor unitário (R\$)	Valor total (R\$)
Laringoscópio Infantil	2	1.000,00	2.000,00

Característica Física	Especificação		
COMPOSIÇÃO	3 LÂMINAS AÇO INÓX E FIBRA ÓPTICA		

Especificação Técnica

Nome do Equipamento	Qtd.	Valor unitário (R\$)	Valor total (R\$)
---------------------	------	----------------------	-------------------

DEA - Desfibrilador Externo Automático		1	6.000,00	6.00
Característica Física		Especificação		
ACESSÓRIO(S)		1 ELETRODO		
BATERIA		MÍNIMO DE 50 CHOQUES		
TELA DE ECG		NÃO POSSUI		
Especificação Técnica				
Nome do Equipamento		Qtd.	Valor unitário (R\$)	Valor total (R\$)
Reanimador Pulmonar Manual Pediátrico (Ambu)		2	250,00	500,00
Característica Física		Especificação		
RESERVATÓRIO		POSSUI		
MATERIAL DE CONFECÇÃO		SILICONE		
Especificação Técnica				
Nome do Equipamento		Qtd.	Valor unitário (R\$)	Valor total (R\$)
Cadeira		2	80,00	160,00
Característica Física		Especificação		
MATERIAL DE CONFECÇÃO		AÇO / FERRO PINTADO		
RODÍZIOS		NÃO POSSUI		
BRAÇOS		NÃO POSSUI		
REGULAGEM DE ALTURA		NÃO POSSUI		
ASSENTO/ ENCOSTO		POLIPROPILENO		
Especificação Técnica				
Nome do Equipamento		Qtd.	Valor unitário (R\$)	Valor total (R\$)
Otoscópio		1	800,00	800,00
Característica Física		Especificação		
BATERIA		CONVENCIONAL		
COMPOSIÇÃO		FIBRA ÓPTICA COM NO MÍN. 05 ESPÉCULOS REUSÁVEIS		
Especificação Técnica				
Nome do Equipamento		Qtd.	Valor unitário (R\$)	Valor total (R\$)
Oxímetro de Pulso		1	3.290,00	3.290,00
Característica Física		Especificação		
TIPO		DE MESA		
CURVA PLESTIMOGRÁFICA		POSSUI		
SENSOR DE SpO2		MÍNIMO DE 03		
Especificação Técnica				
Nome do Equipamento		Qtd.	Valor unitário (R\$)	Valor total (R\$)
Estigmomanômetro Obeso		1	140,00	140,00
Característica Física		Especificação		
MATERIAL DE CONFECÇÃO		TECIDO EM ALGODÃO		
BRAÇADEIRA/ FECHO		METAL		
Especificação Técnica				
Nome do Equipamento		Qtd.	Valor unitário (R\$)	Valor total (R\$)
Reanimador Pulmonar Manual Adulto (Ambu)		2	250,00	500,00
Característica Física		Especificação		
RESERVATÓRIO		POSSUI		
MATERIAL DE CONFECÇÃO		SILICONE		
Especificação Técnica				
Nome do Equipamento		Qtd.	Valor unitário (R\$)	Valor total (R\$)
Electrocardiógrafo		1	8.000,00	8.000,00
Característica Física		Especificação		
NÚMERO DE CANAIS		12		
BATERIA INTERNA		POSSUI		
MEMÓRIA		POSSUI		
TELA LCD		POSSUI		

SUPOORTE COM RODÍZIOS	POSSUI
LAYOUT INTERPRETATIVO	POSSUI
SOFTWARE PARA EXAME EM COMPUTADOR	POSSUI

Especificação Técnica

Ambiente: Consultório Indiferenciado

Nome do Equipamento	Qtd.	Valor unitário (R\$)	Valor total (R\$)
Oscópio	1	800,00	800,00
Característica Física	Especificação		
BATERIA	CONVENCIONAL		
COMPOSIÇÃO	FIBRA ÓPTICA COM NO MÍN. 05 ESPÉCULOS REUSÁVEIS		

Especificação Técnica

Nome do Equipamento	Qtd.	Valor unitário (R\$)	Valor total (R\$)
Oscópio	2	1.000,00	2.000,00
Característica Física	Especificação		
BATERIA	CONVENCIONAL		
COMPOSIÇÃO	MÍNIMO DE 5 ABERTURAS E 19 LENTES		

Especificação Técnica

Nome do Equipamento	Qtd.	Valor unitário (R\$)	Valor total (R\$)
Oscópio	1	16.000,00	16.000,00
Característica Física	Especificação		
BRAÇOS	POSSUI		
CÂMERA	POSSUI		
MONITOR	POSSUI		
AUMENTO	FIXO		

Especificação Técnica

Nome do Equipamento	Qtd.	Valor unitário (R\$)	Valor total (R\$)
Dermatoscópio	2	1.450,00	2.900,00
Característica Física	Especificação		
AUMENTO	10 X		
ILUMINAÇÃO	HALOGÊNIO		

Especificação Técnica

Nome do Equipamento	Qtd.	Valor unitário (R\$)	Valor total (R\$)
Mesa Ginecológica	2	2.000,00	4.000,00
Característica Física	Especificação		
POSIÇÃO DO LEITO	MÓVEL		
MATERIAL DE CONFECÇÃO	MADEIRA COM GABINETE		

Especificação Técnica

Nome do Equipamento	Qtd.	Valor unitário (R\$)	Valor total (R\$)
Mesa de Exames	2	2.000,00	4.000,00
Característica Física	Especificação		
POSIÇÃO DO LEITO	MÓVEL		
GABINETE COM PORTAS E GAVETAS	POSSUI		
MATERIAL DE CONFECÇÃO	MADEIRA/ MDP/ MDF/ SIMILAR		
ACESSÓRIO(S)	SUPORTE PARA PAPEL		

Especificação Técnica

Nome do Equipamento	Qtd.	Valor unitário (R\$)	Valor total (R\$)
Detector Fetal	2	800,00	1.600,00
Característica Física	Especificação		
TIPO	DE MESA		
TECNOLOGIA	DIGITAL		

Especificação Técnica

Ambiente: Sala de Inalação Coletiva			
Nome do Equipamento	Qtd.	Valor unitário (R\$)	Valor total (R\$)

Nebulizador Portátil		155,00	310,00
Característica Física	Especificação		
TIPO	ULTRASSÔNICO		
NÚMERO DE SAÍDAS SIMULTÂNEAS	01		
Especificação Técnica			
Total	Qtd. Total	Valor Total (R\$)	
	39	110.100,00	

UNIDADE ASSISTIDA: UNIDADE DE SAUDE OSMAN SIMOES**Ambiente: Consultório Odontológico****Nome do Equipamento**

Soadora

3

Qtd.**Valor unitário (R\$)****Valor total (R\$)**

3.200,00

3.200,00

Característica Física**Especificação**

APLICAÇÃO

GRAU CIRÚRGICO

TIPO

AUTOMÁTICA/ CONTÍNUA

CONTROLE DE TEMPERATURA

ANALÓGICO

Especificação Técnica**Nome do Equipamento**

Ar Condicionado

Qtd.**Valor unitário (R\$)****Valor total (R\$)**

1.000,00

1.000,00

Característica Física**Especificação**

CLIMATIZAÇÃO

APENAS FRIO

TIPO

SPLIT MÍNIMO DE 7000 BTU

Especificação Técnica**Ambiente: Sala de Curativos****Nome do Equipamento**

Mesa de Mayo

Qtd.**Valor unitário (R\$)****Valor total (R\$)**

1

280,00

280,00

Característica Física**Especificação**

MATERIAL DE CONFECCÃO

AÇO / FERRO PINTADO

Especificação Técnica**Nome do Equipamento**

Suporte de Soro

Qtd.**Valor unitário (R\$)****Valor total (R\$)**

1

190,00

190,00

Característica Física**Especificação**

MATERIAL DE CONFECCÃO

AÇO / FERRO PINTADO

TIPO

PEDESTAL ALTURA REGULÁVEL

Especificação Técnica**Ambiente: Farmácia****Nome do Equipamento**

Lector de Código de Barras

Qtd.**Valor unitário (R\$)****Valor total (R\$)**

350,00

350,00

Característica Física**Especificação**

TIPO

MANUAL

FEIXE DE LUZ

BIDIRECIONAL

FONTE DE LUZ

LASER 650 nm

VELOCIDADE DE LEITURA

100 P/S

INTERFACE

USB

GARANTIA

MÍNIMA DE 12 MESES

Especificação Técnica

TIPO = MANUAL FEIXE DE LUZ = BIDIRECIONAL FONTE DE LUZ = LASER 650m VELOCIDADE DE LEITURA = 100 P/S INTERFACE = USB GARANTIA = MÍNIMA DE 12 MESES

Nome do Equipamento

Lector de Código de Barras

Qtd.**Valor unitário (R\$)****Valor total (R\$)**

350,00

350,00

Característica Física**Especificação**

TIPO

MANUAL

FEIXE DE LUZ

BIDIRECIONAL

FONTE DE LUZ

LASER 650 nm

VELOCIDADE DE LEITURA

100 P/S

INTERFACE

USB

GARANTIA		MÍNIMA DE 12 MESES	
Especificação Técnica			
TIPO = MANUAL FEIXE DE LUZ = BIDIRECIONAL FONTE DE LUZ = LASER 650m VELOCIDADE DE LEITURA = 100 P/S INTERFACE = USB GARANTIA = MÍNIMA DE 12 MESES			
Ambiente: Sala para Material de Limpeza			
Nome do Equipamento	Qtd.	Valor unitário (R\$)	Valor total (R\$)
Carrinho para Material de Limpeza		1.000,00	1.000,00
Característica Física	Especificação		
MATERIAL DE CONFECCÃO	POLIPROPILENO		
BA. DE ESPREMEDOR	POSSUI		
KIT: C/ MOPs LÍQUIDO E PÓ, PLACA SINALIZ. E PÁ	POSSUI		
SABÃO DE VINIL	POSSUI		
Especificação Técnica			
Ambiente: Sala de Imunização			
Nome do Equipamento	Qtd.	Valor unitário (R\$)	Valor total (R\$)
Computador (Desktop-Básico)		2.000,00	2.000,00
Característica Física	Especificação		
PROCESSADOR	NO MÍNIMO INTEL CORE I3 ou AMD A10		
MEMÓRIA RAM	4GB, DDR3, 1600 MHz		
DISCO RÍGIDO	MÍNIMO DE 500 GB		
TIPO DE MONITOR	18,5" (1366 X 768)		
MOUSE	USB, 800 DPI, 2 BOTÕES, SCROLL (COM FIO)		
FONTE	COMPATÍVEL COM O ITEM		
SISTEMA OPERACIONAL	WINDOWS 7 PRO (64 BITS)		
GARANTIA	MÍNIMA DE 12 MESES		
TECLADO	USB, ABNT2, 107 TECLAS (COM FIO)		
INTERFACES DE REDE	10/100/1000 e WIFI		
INTERFACES DE VÍDEO	INTEGRADA		
UNIDADE DE DISCO ÓTICO	CD/DVD ROM		
Especificação Técnica			
Processador: NO MÍNIMO INTEL CORE I3 ou AMD A10 ou superiores Disco rígido: MÍNIMO DE 500 GB Memória RAM: 4GB, DDR3, 1600 MHz Unidade de disco ótico: CD/DVD ROM Teclado: USB, ABNT2, 107 TECLAS (COM FIO) Tipo de monitor: 18,5 polegadas (1366 X 768) Mouse: USB, 800 DPI, 2 BOTÕES, SCROLL (COM FIO) Interfaces de rede: 10/100/1000 e WIFI Interfaces de vídeo: INTEGRADA Sistema operacional: no mínimo WINDOWS 7 PRO (64 BITS) Fonte: COMPATÍVEL COM O ITEM Garantia: MÍNIMA DE 12 MESES			
Ambiente: Sala de Coleta de Material			
Nome do Equipamento	Qtd.	Valor unitário (R\$)	Valor total (R\$)
Cadeira para Coleta de Sangue		410,00	410,00
Característica Física	Especificação		
MATERIAL DE CONFECCÃO	AÇO / FERRO PINTADO		
BRANÇADEIRA	REGULÁVEL		
Especificação Técnica			
Nome do Equipamento	Qtd.	Valor unitário (R\$)	Valor total (R\$)
Câmara para Conservação de Imunobiológicos	1	10.500,00	10.500,00
Característica Física	Especificação		
MATERIAL DE CONFECCÃO (GABINETE EXTERNO)	AÇO / FERRO PINTADO		
MATERIAL DE CONFECCÃO (GABINETE INTERNO)	POLIPROPILENO		
TEMPERATURA	ENTRE +2° C E + 8°C		
PORTA	VIDRO DUPLO		
CAPACIDADE	MÍNIMO DE 120 LITROS (VERTICAL)		
DISCADOR DE EMERGÊNCIA	NÃO POSSUI		
SISTEMA DE EMERGÊNCIA (BATERIA/ NO BREAK)	MÍNIMO DE 24 HORAS		
SISTEMA DE REGISTRO DE DADOS	NÃO POSSUI		
CONTRA PORTA	POSSUI		
CIRCULAÇÃO DE AR FORÇADO	POSSUI		
Especificação Técnica			
Nome do Equipamento	Qtd.	Valor unitário (R\$)	Valor total (R\$)
Cadeira para Coleta de Sangue	1	410,00	410,00
Característica Física	Especificação		
MATERIAL DE CONFECCÃO	AÇO / FERRO PINTADO		

BRAGA DEIRA		REGULÁVEL	
Especificação Técnica			
Nome do Equipamento	Qtd.	Valor unitário (R\$)	Valor total (R\$)
Centrífuga Laboratorial	1	2.250,00	2.250,00
Característica Física	Especificação		
TIPO	PARA TUBOS - MÍN. 04 AMOSTRAS		
TECNOLOGIA	DIGITAL		
Especificação Técnica			
Nome do Equipamento	Qtd.	Valor unitário (R\$)	Valor total (R\$)
Armário	1	530,00	530,00
Característica Física	Especificação		
DIMENSÕES MIN./ MAT. CONFECCÃO	1,80 X 0,75 M/ AÇO		
Especificação Técnica			
Nome do Equipamento	Qtd.	Valor unitário (R\$)	Valor total (R\$)
Câmara para Conservação de Hemoderivados/ Imuno/ Termolábeis	1	22.500,00	22.500,00
Característica Física	Especificação		
OUTROS (ESPECIFICAR)	POSSUI		
Especificação Técnica			
CÂMARA PARA CONSERVAÇÃO DE IMUNOBIOLOGICOS Equipamento desenvolvido especificamente para armazenagem imunobiológicos e termolábeis com capacidade interna de aproximadamente 560 litros; Tensão: 110 ou 220 Volts. Temperatura de trabalho: mínima de 2º C e máxima de 8º C, com ponto fixo em 4ºC; Iluminação: Iluminação interna automática quando da abertura da porta ou temporizada; Refrigeração: através de compressor hermético, e gás R-134 a Isento de CFC; Tecnologia de resfriamento com degelo automático; Gabinete Externo: em material tratado quimicamente para evitar corrosão. Gabinete Interno: em aço inoxidável Porta: em vidro duplo ou triplo, transparente; com sistema antiembaçante (no fogç); abertura vertical e fechamento automático com vedação de perfil magnético. Prateleiras: em aço inoxidável, em quantidade igual ou superior a 05 unidades; Pannel de Comando: Tipo membrana, montado na parte superior da Câmara, dotado de chave geral, fusíveis de proteção, teclas soft-touch, termostato eletrônico micro-processado com mostrador digital da temperatura e dos parâmetros de programação, sistema de travamento da programação, sensor tipo NTC imerso em solução de glicerol, sistema que resabelece os parâmetros mesmo com variação brusca da energia. Indicação visual de equipamento ligado, energia utilizada, de falta de energia elétrica e desvios de temperatura. Sistema de emergência para falta ou instabilidade de energia elétrica: que mantenha todas as funções eletroeletrônicas, inclusive compressor de frio, por um período mínimo de 24 horas, como parte integrante do equipamento, com sistema de gaveta para a bateria. Controlador da tensão elétrica: acessório que monitora e aciona o sistema de emergência caso ocorra instabilidade da energia elétrica, sub ou sobre tensão, enviando dados de performance para o software de gerenciamento da câmara. Discador telefônico: sistema que realiza chamadas telefônicas para até três responsáveis, sempre que a temperatura estiver em nível crítico. Data-logger: software de gerenciamento e emissão de relatórios e gráficos. Permite o gerenciamento a distância via internet			
Ambiente: Sala de Observação			
Nome do Equipamento	Qtd.	Valor unitário (R\$)	Valor total (R\$)
Poltrona Hospitalar	2	900,00	1.800,00
Característica Física	Especificação		
MATERIAL DE CONFECCÃO ARMAÇÃO BAIXA	AÇO / FERRO PINTADO		
MOVIMENTOS INDEPEDENTES	NÃO POSSUI		
ASSENTO/ ENCOSTO	ESTOFADO COURVIN		
CAPACIDADE	120 KG		
RECLINAÇÃO	ACIONAMENTO MANUAL		
DESCANSO PARA OS PÉS	INTEGRADO		
Especificação Técnica			
Nome do Equipamento	Qtd.	Valor unitário (R\$)	Valor total (R\$)
Papagaio	2	90,00	180,00
Característica Física	Especificação		
MATERIAL DE CONFECCÃO	AÇO INOXIDÁVEL		
Especificação Técnica			
Nome do Equipamento	Qtd.	Valor unitário (R\$)	Valor total (R\$)
Comadre	2	130,00	260,00
Característica Física	Especificação		
MATERIAL DE CONFECCÃO	AÇO INOXIDÁVEL		
CAPACIDADE	MÍNIMO DE 02 LITROS		
Especificação Técnica			
Nome do Equipamento	Qtd.	Valor unitário (R\$)	Valor total (R\$)
Comadre	2	130,00	260,00

Característica Física		Especificação	
MATERIAL DE CONFECCÃO		AÇO INOXIDÁVEL	
CAPACIDADE		MÍNIMO DE 02 LITROS	
Especificação Técnica			
Nome do Equipamento		Qtd.	Valor unitário (R\$)
Suporte de Soro		1	190,00
Valor total (R\$)		190,00	
Característica Física		Especificação	
MATERIAL DE CONFECCÃO		AÇO / FERRO PINTADO	
TIPO		PEDESTAL ALTURA REGULÁVEL	
Especificação Técnica			
Ambiente: Sala de Reunião			
Nome do Equipamento		Qtd.	Valor unitário (R\$)
Mesa de Reunião		1	450,00
Valor total (R\$)		450,00	
Característica Física		Especificação	
MATERIAL DE CONFECCÃO		MADEIRA/ MDP/ MDF/ SIMILAR	
TIPO		REDONDA DE 1,20 M X 1,20 M	
Especificação Técnica			
Nome do Equipamento		Qtd.	Valor unitário (R\$)
Computador Portátil (Notebook)		1	2.200,00
Valor total (R\$)		2.200,00	
Característica Física		Especificação	
PROCESSADOR		NO MÍNIMO INTEL CORE I3 ou AMD A10	
MEMÓRIA RAM		4GB, DDR3, 1600 MHz	
DISCO RÍGIDO		MÍNIMO DE 500 GB	
UNIDADE DE DISCO ÓTICO		CD/DVD ROM	
TECLADO		ABNT2	
MOUSE		TOUCHPAD	
INTERFACES DE REDE		10/100/1000 e WIFI	
WEBCAM		POSSUI	
GARANTIA		MÍNIMA DE 12 MESES	
BATERIA		6 CÉLULAS	
TAMANHO DA TELA		LCD de 14" ou 15"	
INTERFACE		USB, HDMI, DISPLAY PORT ou VGA e LEITOR DE CARTÃO	
SISTEMA OPERACIONAL		WINDOWS 8 PRO (64 bits)	
Especificação Técnica			
PROCESSADOR: no mínimo INTEL CORE I3 ou AMD A10 MEMORIA RAM: 4GB, DDR3, 1600 MHz DISCO RIGIDO: no mínimo 500GB UNIDADE DE DISCO OTICO: CD/DVD ROM TELA: LCD DE 14 OU 15 polegadas TECLADO: ABNT2 MOUSE: TOUCHPAD INTERFACES DE REDE: 10/100/1000 e WIFI INTERFACE: USB, HDMI, DISPLAY PORT ou VGA E LEITOR DE CARTÃO BATERIA: 6 CÉLULAS WEBCAM: POSSUI SISTEMA OPERACIONAL: no mínimo WINDOWS 8 PRO (64 BITS) GARANTIA: MÍNIMA DE 12 MESES			
Nome do Equipamento		Qtd.	Valor unitário (R\$)
Projeto Multimídia (Datashow)		1	2.000,00
Valor total (R\$)		2.000,00	
Característica Física		Especificação	
OUTROS (ESPECIFICAR)		NÃO POSSUI	
Especificação Técnica			
Tecnologia: LCD Resolução: Mínima Nativa de 1024 x 768 Entrada: De VGA a Full HD Luminosidade: Mínimo de 2500 lumens Conectividade: Entrada/Saída RGB 15 pinos e HDMI Garantia: Mínima de 12 meses			
Ambiente: Administração			
Nome do Equipamento		Qtd.	Valor unitário (R\$)
Arquivo		1	430,00
Valor total (R\$)		430,00	
Característica Física		Especificação	
MATERIAL DE CONFECCÃO		AÇO	
GAVETAS		4 GAVETAS P/ PASTA SUSPENSA	
DESLIZAMENTO DA GAVETA		TRILHO TELESCÓPICO	
Especificação Técnica			
Nome do Equipamento		Qtd.	Valor unitário (R\$)
Armário		1	530,00
Valor total (R\$)		530,00	
Característica Física		Especificação	
DIMENSÕES MIN./ MAT. CONFECCÃO		1,80 X 0,75 M/ AÇO	
Especificação Técnica			

Nome do Equipamento			
Nome do Equipamento	Qtd.	Valor unitário (R\$)	Valor total (R\$)
Mesa de Escritório			
Característica Física			
BASE	Especificação		
COMPOSIÇÃO	AÇO / FERRO PINTADO		
MATERIAL DE CONFECCÃO	SIMPLES		
DIVISÕES	MADEIRA/ MDP/ MDF/ SIMILAR		
DE 01 A 02 GAVETAS			
Especificação Técnica			
Nome do Equipamento			
Nome do Equipamento	Qtd.	Valor unitário (R\$)	Valor total (R\$)
Cadeira			
Característica Física			
MATERIAL DE CONFECCÃO	Especificação		
RÓDÍZIOS	AÇO / FERRO PINTADO		
BRÇOS	NÃO POSSUI		
REGULAGEM DE ALTURA	NÃO POSSUI		
ASSENTO/ ENCOSTO	NÃO POSSUI		
POLIPROPILENO			
Especificação Técnica			
Nome do Equipamento			
Nome do Equipamento	Qtd.	Valor unitário (R\$)	Valor total (R\$)
Mesa de Escritório			
Característica Física			
BASE	Especificação		
COMPOSIÇÃO	AÇO / FERRO PINTADO		
MATERIAL DE CONFECCÃO	SIMPLES		
DIVISÕES	MADEIRA/ MDP/ MDF/ SIMILAR		
DE 01 A 02 GAVETAS			
Especificação Técnica			
Nome do Equipamento			
Nome do Equipamento	Qtd.	Valor unitário (R\$)	Valor total (R\$)
Mesa de Escritório			
Característica Física			
BASE	Especificação		
COMPOSIÇÃO	AÇO / FERRO PINTADO		
MATERIAL DE CONFECCÃO	SIMPLES		
DIVISÕES	MADEIRA/ MDP/ MDF/ SIMILAR		
DE 01 A 02 GAVETAS			
Especificação Técnica			
Nome do Equipamento			
Nome do Equipamento	Qtd.	Valor unitário (R\$)	Valor total (R\$)
Mesa de Escritório			
Característica Física			
BASE	Especificação		
COMPOSIÇÃO	AÇO / FERRO PINTADO		
MATERIAL DE CONFECCÃO	SIMPLES		
DIVISÕES	MADEIRA/ MDP/ MDF/ SIMILAR		
DE 01 A 02 GAVETAS			
Especificação Técnica			
Nome do Equipamento			
Nome do Equipamento	Qtd.	Valor unitário (R\$)	Valor total (R\$)
Mesa de Escritório			
Característica Física			
BASE	Especificação		
COMPOSIÇÃO	AÇO / FERRO PINTADO		
MATERIAL DE CONFECCÃO	SIMPLES		
DIVISÕES	MADEIRA/ MDP/ MDF/ SIMILAR		
DE 01 A 02 GAVETAS			
Especificação Técnica			
Nome do Equipamento			
Nome do Equipamento	Qtd.	Valor unitário (R\$)	Valor total (R\$)
Ar Condicionado			
Característica Física			
CLIMATIZAÇÃO	Especificação		
TIPO	APENAS FRIO		
SPLIT MÍNIMO DE 7000 BTU			
Especificação Técnica			
Nome do Equipamento			
Nome do Equipamento	Qtd.	Valor unitário (R\$)	Valor total (R\$)
Mesa para Computador			
Característica Física			
BASE	Especificação		
MATERIAL DE CONFECCÃO	MADEIRA/ MDP/ MDF/ SIMILAR		
DIVISÕES	MADEIRA/ MDP/ MDF/ SIMILAR		
DE 03 A 04 GAVETAS			
POSSUI			

SUPORTE PARA TECLADO	POSSUI		
SUPORTE PARA IMPRESSORA	POSSUI		
Especificação Técnica			
Nome do Equipamento			
Air Condicionado	Qty. 1	Valor unitário (R\$) 1.000,00	Valor total (R\$) 1.000,00
Característica Física			
CLIMATIZAÇÃO	Especificação		
TIPO	APENAS FRIO		
	SPLIT MÍNIMO DE 7000 BTU		
Especificação Técnica			
Ambiente: Sala de Espera e Recepção			
Nome do Equipamento			
Balde/ Lixeira	Qty. 3	Valor unitário (R\$) 110,00	Valor total (R\$) 330,00
Característica Física			
MATERIAL DE CONFECÇÃO	Especificação		
CAPACIDADE	AÇO INOXIDÁVEL		
TAMPA	MÍNIMO DE 10 LITROS		
	POSSUI		
Especificação Técnica			
Nome do Equipamento			
Escante	Qty. 5	Valor unitário (R\$) 280,00	Valor total (R\$) 1.400,00
Característica Física			
CAPACIDADE/ PRATELEIRAS	Especificação		
REFORÇO	MIN. 100KG/ 06 PRATELEIRAS		
	POSSUI		
Especificação Técnica			
Nome do Equipamento			
Bebedouro/ Purificador Refrigerado	Qty. 3	Valor unitário (R\$) 500,00	Valor total (R\$) 1.500,00
Característica Física			
TIPO	Especificação		
	PRESSÃO CÔLUNA SIMPLES AÇO PINTADO		
Especificação Técnica			
Nome do Equipamento			
Televisor	Qty. 2	Valor unitário (R\$) 1.600,00	Valor total (R\$) 3.200,00
Característica Física			
TIPO	Especificação		
TAMANHO DA TELA	LCD		
CONVERSOR DIGITAL	MÍNIMO DE 42"		
TRÁZIDA	POSSUI		
PORTAS	HDMI		
FULL HD	USB		
	NÃO		
Especificação Técnica			
Nome do Equipamento			
No Break (Para Computador)	Qty. 3	Valor unitário (R\$) 700,00	Valor total (R\$) 2.100,00
Característica Física			
POTÊNCIA	Especificação		
TENSÃO	1 KVA		
ALARMES	ENTRADA/ SAÍDA: BIVOLT		
BATERIA INTERNA	AUDIOVISUAL		
GARANTIA	01 SELADA		
	MÍNIMA DE 12 MESES		
Especificação Técnica			
POTÊNCIA: 1 KVA; TENSÃO: ENTRADA/ SAÍDA: BIVOLT; ALARMES: AUDIOVISUAL; BATERIA INTERNA: 01 SELADA; GARANTIA: MÍNIMA DE 12 MESES.			
Nome do Equipamento			
Computador (Desktop-Básico)	Qty. 3	Valor unitário (R\$) 2.000,00	Valor total (R\$) 6.000,00
Característica Física			
PROCESSADOR	Especificação		
MEMÓRIA RAM	NO MÍNIMO INTEL CORE I3 ou AMD A10		
DISCO RÍGIDO	4GB, DDR3, 1600 MHZ		
	MÍNIMO DE 500 GB		

TIPO DE MONITOR	
MOUSE	18,5" (1366 X 768)
FORNTE	USB, 800 DPI, 2 BOTÕES, SCROOL (COM FIO)
SISTEMA OPERACIONAL	COMPATÍVEL COM O ITEM
GARANTIA	WINDOWS 7 PRO (64 BITS)
TECLADO	MÍNIMA DE 12 MESES
INTERFACES DE REDE	USB, ABNT2, 107 TECLAS (COM FIO)
INTERFACES DE VÍDEO	10/100/1000 e WIFI
UNIDADE DE DISCO ÓTICO	INTEGRADA
	CD/DVD ROM

Especificação Técnica

Processador: NO MÍNIMO INTEL CORE I3 ou AMD A10 ou superiores Disco rígido: MÍNIMO DE 500 GB Memória RAM: 4GB, DDR3, 1600 MHz Unidade de disco ótico: CD/DVD ROM Teclado: USB, ABNT2, 107 TECLAS (COM FIO) Tipo de monitor: 18,5 polegadas (1366 X 768) Mouse: USB, 800 DPI, 2 BOTÕES, SCROOL (COM FIO) Interfaces de rede: 10/100/1000 e WIFI Interfaces de vídeo: INTEGRADA Sistema operacional: ni mínimo WINDOWS 7 PRO (64 BITS) Fonte: COMPATÍVEL COM O ITEM Garantia: MÍNIMA DE 12 MESES

Nome do Equipamento

Cadeira de Rodas para Obeso

Qtd. 1

Valor unitário (R\$) 1.240,00

Valor total (R\$) 1.240,00

Característica Física**Especificação**

MATERIAL DE CONFECÇÃO

AÇO / FERRO PINTADO

BRAÇOS

FIXO

PÉS

FIXO

ELEVÇÃO DE PERNAS

POSSUI

SUPPORTO DE SORO

POSSUI

Especificação Técnica**Nome do Equipamento**

Aparelho de DVD

Qtd. 2

Valor unitário (R\$) 130,00

Valor total (R\$) 260,00

Característica Física**Especificação**

CONTROLE REMOTO

POSSUI

PORTAS

USB

REPRODUÇÃO

DVD/CD/CD-R/VCD/SVCD/DVCD/JPG/MP3

Especificação Técnica**Nome do Equipamento**

Armário

Qtd. 1

Valor unitário (R\$) 530,00

Valor total (R\$) 530,00

Característica Física**Especificação**

DIMENSÕES MIN./ MAT. CONFECÇÃO

1,80 X 0,75 M/ AÇO

Especificação Técnica**Ambiente: Central de Material Esterelizado(CME)****Nome do Equipamento**

Estoclave Horizontal de Mesa (até 75 litros)

Qtd. 2

Valor unitário (R\$) 2.500,00

Valor total (R\$) 5.000,00

Característica Física**Especificação**

CÂMARA DE ESTERILIZAÇÃO

AÇO INOXIDÁVEL

CAPACIDADE

MÍNIMO DE 10 LITROS

MODO DE OPERAÇÃO

DIGITAL

Especificação Técnica**Ambiente: Sala de Procedimentos****Nome do Equipamento**

Aquecedor Portátil de Ambiente

Qtd. 1

Valor unitário (R\$) 150,00

Valor total (R\$) 150,00

Característica Física**Especificação**

TIPO

ELÉTRICO

Especificação Técnica**Nome do Equipamento**

Ar Condicionado

Qtd. 1

Valor unitário (R\$) 1.000,00

Valor total (R\$) 1.000,00

Característica Física**Especificação**

CL. MATIZAÇÃO

APENAS FRIO

TIPO

SPLIT MÍNIMO DE 7000 BTU

Especificação Técnica

Nome do Equipamento	Qtde.	Valor unitário (R\$)	Valor total (R\$)
Laringoscópio Adulto	2	2.000,00	4.000,00
Característica Física	Especificação		
COMPOSIÇÃO	5 LÂMINAS AÇO INÓX E FIBRA ÓPTICA		
Especificação Técnica			
Nome do Equipamento	Qtde.	Valor unitário (R\$)	Valor total (R\$)
Ar. Condicionado	1	1.000,00	1.000,00
Característica Física	Especificação		
CLIMATIZAÇÃO	APENAS FRIO		
TIPO	SPLIT MÍNIMO DE 7000 BTU		
Especificação Técnica			
Nome do Equipamento	Qtde.	Valor unitário (R\$)	Valor total (R\$)
El. Trocardiógrafo	1	8.000,00	8.000,00
Característica Física	Especificação		
NÚMERO DE CANAIS	12		
BATERIA INTERNA	POSSUI		
MEMÓRIA	POSSUI		
TELA LCD	POSSUI		
SUORTE COM RODÍZIOS	POSSUI		
LAJDO INTERPRETATIVO	POSSUI		
SOFTWARE PARA EXAME EM COMPUTADOR	POSSUI		
Especificação Técnica			
Nome do Equipamento	Qtde.	Valor unitário (R\$)	Valor total (R\$)
Osímetro de Pulso	1	3.290,00	3.290,00
Característica Física	Especificação		
TIPO	DE MESA		
CURVA PLESTIMOGRAFICA	POSSUI		
SENSOR DE SpO2	MÍNIMO DE 03		
Especificação Técnica			
Nome do Equipamento	Qtde.	Valor unitário (R\$)	Valor total (R\$)
Otoscópio	1	800,00	800,00
Característica Física	Especificação		
BATERIA	CONVENCIONAL		
COMPOSIÇÃO	FIBRA ÓPTICA COM NO MÍN. 05 ESPÉCULOS REUSÁVEIS		
Especificação Técnica			
Nome do Equipamento	Qtde.	Valor unitário (R\$)	Valor total (R\$)
Reanimador Pulmonar Manual Pediátrico (Ambu)	2	250,00	500,00
Característica Física	Especificação		
RESERVATÓRIO	POSSUI		
MATERIAL DE CONFECÇÃO	SILICONE		
Especificação Técnica			
Nome do Equipamento	Qtde.	Valor unitário (R\$)	Valor total (R\$)
DEA - Desfibrilador Externo Automático	1	6.000,00	6.000,00
Característica Física	Especificação		
ACESSÓRIO(S)	1 ELETRODO		
BATERIA	MÍNIMO DE 50 CHOQUES		
TELA DE ECG	NÃO POSSUI		
Especificação Técnica			
Nome do Equipamento	Qtde.	Valor unitário (R\$)	Valor total (R\$)
Ortaloscópio	1	1.000,00	1.000,00
Característica Física	Especificação		
BATERIA	CONVENCIONAL		
COMPOSIÇÃO	MÍNIMO DE 5 ABERTURAS E 19 LENTES		

Especificação Técnica

Nome do Equipamento	Qtd.	Valor unitário (R\$)	Valor total (R\$)
Laringoscópio Infantil	2	1.000,00	2.000,00

Característica Física	Especificação
COMPOSIÇÃO	3 LÂMINAS AÇO INÓX E FIBRA ÓPTICA

Especificação Técnica

Nome do Equipamento	Qtd.	Valor unitário (R\$)	Valor total (R\$)
Reanimador Pulmonar Manual Adulto (Ambu)	2	250,00	500,00

Característica Física	Especificação
RESERVATÓRIO	POSSUI
MATERIAL DE CONFECÇÃO	SILICONE

Especificação Técnica

Ambiente: Consultório Indiferenciado

Nome do Equipamento

Nome do Equipamento	Qtd.	Valor unitário (R\$)	Valor total (R\$)
Foco Refletor Ambulatorial	2	350,00	700,00

Característica Física	Especificação
ILUMINAÇÃO	HALOGÊNIO
HASTE	FLEXÍVEL

Especificação Técnica

Nome do Equipamento	Qtd.	Valor unitário (R\$)	Valor total (R\$)
Esfigmomanômetro Obeso	4	140,00	560,00

Característica Física	Especificação
MATERIAL DE CONFECÇÃO	TECIDO EM ALGODÃO
BRAÇADEIRA/ FECHO	METAL

Especificação Técnica

Nome do Equipamento	Qtd.	Valor unitário (R\$)	Valor total (R\$)
Mesa Ginecológica	2	1.070,00	2.140,00

Característica Física	Especificação
MATERIAL DE CONFECÇÃO	AÇO / FERRO PINTADO
POSIÇÃO DO LEITO	MÓVEL

Especificação Técnica

Nome do Equipamento	Qtd.	Valor unitário (R\$)	Valor total (R\$)
Mesa de Exames	2	2.000,00	4.000,00

Característica Física	Especificação
POSIÇÃO DO LEITO	MÓVEL
GABINETE COM PORTAS E GAVETAS	POSSUI
MATERIAL DE CONFECÇÃO	MADEIRA/ MDP/ MDF/ SIMILAR
ACESSÓRIO(S)	SUPORTE PARA PAPEL

Especificação Técnica

Nome do Equipamento	Qtd.	Valor unitário (R\$)	Valor total (R\$)
Detector Fetal	4	700,00	2.800,00

Característica Física	Especificação
TIPO	PORTÁTIL
TECNOLOGIA	DIGITAL

Especificação Técnica

Nome do Equipamento	Qtd.	Valor unitário (R\$)	Valor total (R\$)
Mesa Ginecológica	2	2.000,00	4.000,00

Característica Física	Especificação
POSIÇÃO DO LEITO	MÓVEL
MATERIAL DE CONFECÇÃO	MADEIRA COM GABINETE

Especificação Técnica

Nome do Equipamento	Qtd.	Valor unitário (R\$)	Valor total (R\$)

Oftalmoscópio		1	16.000,00	16.000,00
Característica Física		Especificação		
BRAÇOS		POSSUI		
CÂMERA		POSSUI		
MONITOR		POSSUI		
AUMENTO		FIXO		
Especificação Técnica				
Nome do Equipamento				
Oftalmoscópio		Qtd.	Valor unitário (R\$)	Valor total (R\$)
Característica Física		1	800,00	800,00
Característica Física		Especificação		
BATERIA		CONVENCIONAL		
COMPOSIÇÃO		FIBRA ÓPTICA COM NO MÍN. 05 ESPÉCULOS REUSÁVEIS		
Especificação Técnica				
Nome do Equipamento				
Dermatoscópio		Qtd.	Valor unitário (R\$)	Valor total (R\$)
Característica Física		2	1.450,00	2.900,00
Característica Física		Especificação		
AUMENTO		10 X		
ILUMINAÇÃO		HALOGÊNIO		
Especificação Técnica				
Nome do Equipamento				
Cadeira		Qtd.	Valor unitário (R\$)	Valor total (R\$)
Característica Física		22	80,00	1.760,00
Característica Física		Especificação		
MATERIAL DE CONFECÇÃO		AÇO / FERRO PINTADO		
RODÍZIOS		NÃO POSSUI		
BRAÇOS		NÃO POSSUI		
REGULAGEM DE ALTURA		NÃO POSSUI		
ASSENTO/ ENCOSTO		POLIPROPILENO		
Especificação Técnica				
Nome do Equipamento				
Mesa de Escritório		Qtd.	Valor unitário (R\$)	Valor total (R\$)
Característica Física		8	300,00	2.400,00
Característica Física		Especificação		
BASE		AÇO / FERRO PINTADO		
COMPOSIÇÃO		SIMPLES		
MATERIAL DE CONFECÇÃO		MADEIRA/ MDP/ MDF/ SIMILAR		
DIVISÕES		DE 01 A 02 GAVETAS		
Especificação Técnica				
Nome do Equipamento				
Detector Fetal		Qtd.	Valor unitário (R\$)	Valor total (R\$)
Característica Física		8	700,00	5.600,00
Característica Física		Especificação		
TIPO		PORTÁTIL		
TECNOLOGIA		DIGITAL		
Especificação Técnica				
Nome do Equipamento				
Oftalmoscópio		Qtd.	Valor unitário (R\$)	Valor total (R\$)
Característica Física		1	1.000,00	1.000,00
Característica Física		Especificação		
BATERIA		CONVENCIONAL		
COMPOSIÇÃO		MÍNIMO DE 5 ABERTURAS E 19 LENTES		
Especificação Técnica				
Nome do Equipamento				
Detector Fetal		Qtd.	Valor unitário (R\$)	Valor total (R\$)
Característica Física		8	700,00	5.600,00
Característica Física		Especificação		
TIPO		PORTÁTIL		
TECNOLOGIA		DIGITAL		
Especificação Técnica				

Especificação Técnica

Nome do Equipamento	Qtd.	Valor unitário (R\$)	Valor total (R\$)
Críocautério	1	2.500,00	2.500,00
Característica Física	Especificação		
TIPO DE GÁS	NITROGÊNIO		
SUPORTE COM RODÍZIOS	POSSUI		
QUANTIDADE DE PONTEIRAS	MÍNIMO DE 05		
Especificação Técnica			
Nome do Equipamento	Qtd.	Valor unitário (R\$)	Valor total (R\$)
Mesa Ginecológica	1	1.070,00	2.140,00
Característica Física	Especificação		
MATERIAL DE CONFECCÃO	AÇO / FERRO PINTADO		
POSIÇÃO DO LEITO	MÓVEL		
Especificação Técnica			
Nome do Equipamento	Qtd.	Valor unitário (R\$)	Valor total (R\$)
Mesa Ginecológica	1	1.070,00	2.140,00
Característica Física	Especificação		
MATERIAL DE CONFECCÃO	AÇO / FERRO PINTADO		
POSIÇÃO DO LEITO	MÓVEL		
Especificação Técnica			
Nome do Equipamento	Qtd.	Valor unitário (R\$)	Valor total (R\$)
Escada com 2 degraus	4	170,00	1.020,00
Característica Física	Especificação		
MATERIAL DE CONFECCÃO	AÇO INOXIDÁVEL		
Especificação Técnica			
Nome do Equipamento	Qtd.	Valor unitário (R\$)	Valor total (R\$)
Bisturi Elétrico (até 165 W)	1	2.000,00	2.000,00
Característica Física	Especificação		
FUNÇÃO BIPOLAR	POSSUI		
MICROPROCESSADO	SIM		
POTÊNCIA	MÍNIMO DE 100W		
ALARMES	POSSUI		
Especificação Técnica			
Nome do Equipamento	Qtd.	Valor unitário (R\$)	Valor total (R\$)
Detector Fetal	2	800,00	1.600,00
Característica Física	Especificação		
TIPO	DE MESA		
TECNOLOGIA	DIGITAL		
Especificação Técnica			
Nome do Equipamento	Qtd.	Valor unitário (R\$)	Valor total (R\$)
Balança Antropométrica para Obesos	1	1.800,00	1.800,00
Característica Física	Especificação		
MODO DE OPERAÇÃO	DIGITAL		
Especificação Técnica			
Nome do Equipamento	Qtd.	Valor unitário (R\$)	Valor total (R\$)
Culposcópio	1	16.000,00	16.000,00
Característica Física	Especificação		
BRAÇOS	POSSUI		
CÂMERA	POSSUI		
MONITOR	POSSUI		
AUMENTO	FIXO		
Especificação Técnica			

Nome do Equipamento		Qtd.	Valor unitário (R\$)	Valor total (R\$)
Balde a Pedal		8	100,00	800,00
Característica Física		Especificação		
CAPACIDADE		MÍNIMO DE 05 LITROS		
MATERIAL DE CONFEÇÃO		POLIPROPILENO		
Especificação Técnica				
Nome do Equipamento		Qtd.	Valor unitário (R\$)	Valor total (R\$)
Mesa de Escritório		8	300,00	2.400,00
Característica Física		Especificação		
BASE		AÇO / FERRO PINTADO		
COMPOSIÇÃO		SIMPLES		
MATERIAL DE CONFEÇÃO		MADEIRA/ MDP/ MDF/ SIMILAR		
DIVISÕES		DE 01 A 02 GAVETAS		
Especificação Técnica				
Ambiente: Sala de Inalação Coletiva				
Nome do Equipamento		Qtd.	Valor unitário (R\$)	Valor total (R\$)
Nebulizador Portátil		2	155,00	310,00
Característica Física		Especificação		
TIPO		ULTRASSÔNICO		
NÚMERO DE SAÍDAS SIMULTÂNEAS		01		
Especificação Técnica				
Total		Qtd. Total	Valor Total (R\$)	
		179	189.900,00	

QUANTIDADE E VALOR TOTAL DOS EQUIPAMENTOS APRESENTADOS	
QTD. TOTAL	VALOR TOTAL (R\$)
218	300.000,00

DADOS BANCÁRIOS	
CÓDIGO	BANCO
001	BANCO DO BRASIL S.A.
AGÊNCIA	NOME
021695	ITAPEJARA D OESTE
ENDEREÇO	
AV: MANOEL RIBAS, 515 CENTRO CEP: 85.580-000	

CUMENTAÇÃO DA PROPOSTA
Termo de Compromisso Atenção Básica ou Especializada - TERMO DE COMPROMISSO (1)(1).pdf

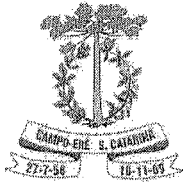

Estado de Santa Catarina
MUNICÍPIO DE CAMPO ERÊ

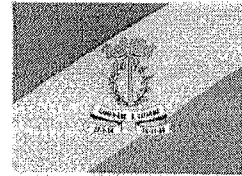

000068
b.

OFICIO SMS 058/2019

Campo Erê - SC, 27 de junho de 2019.

AO

CONSÓRCIO INTERMUNICIPAL DE SAÚDE – CONIMS
SRA. SECRETÁRIA EXECUTIVA

Prezada Senhora,

A secretaria Municipal de Saúde de Campo Erê, vem por meio deste, solicitar a participação na Licitação Compartilhada do Consórcio Intermunicipal de Saúde – CONIMS, para a aquisição de equipamentos sendo eles: detector fetal, foco de luz, suporte de soro e mesa de escritório. Segue anexo a listagem dos bens a serem adquiridos por este município, bem como justificativa e a dotação que será suportada quando da aquisição destes.

Sem mais para o momento, colocamo-nos à disposição para eventuais esclarecimentos.

Atenciosamente

Elizandra da Silva

Secretária Municipal de Saúde de Campo Erê

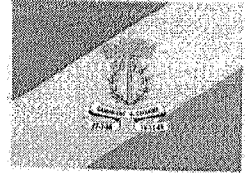

JUSTIFICATIVA

Levando em consideração a necessidade de a Secretaria Municipal de Saúde de Campo Erê ampliar e melhorar a qualidade do atendimento aos pacientes que necessitam de tratamentos e levando-se em consideração os benefícios das compras compartilhadas realizadas pelo Consórcio Intermunicipal de Saúde – CONIMS, como redução de custos por meio da compra concentrada de maiores quantidades (economia de escala) e economia de esforços através da redução de processos repetitivos, mantendo-se a qualidade como ocorre em todas as demais aquisições feitas pelo Consórcio, a secretaria manifesta interesse na aquisição dos bens com suas respectivas quantidades e descrição conforme anexo.

Campo Erê - SC, 27 de junho de 2019.

Elizandra da Silva
Secretária Municipal de Saúde de Campo Erê



Estado de Santa Catarina
MUNICÍPIO DE CAMPO ERÊ

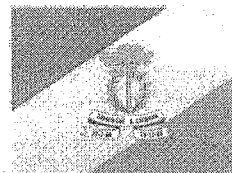

000070
b.

DECLARAÇÃO DE DISPONIBILIDADE ORÇAMENTÁRIA E FINANCEIRA

Ao Consórcio Intermunicipal de Saúde – CONIMS

DECLARO a existência de previsão de recursos orçamentários e financeiros, para assegurar o pagamento das despesas, relacionadas ao objeto indicado na tabela abaixo, consoante à disponibilidade de dotação orçamentária para fins de participação na Licitação Compartilhada do Consórcio Intermunicipal de Saúde - CONIMS e em atendimento ao disposto no Art. 14 da Lei Federal nº 8.666/93 e suas alterações posteriores.

Além da previsão orçamentária, declaro que a despesa está prevista na Lei de Diretrizes Orçamentárias e no Plano Plurianual do Município de Campo Erê /SC.

Descrição do objeto	Aquisição de Equipamentos de mobiliário, médico e hospitalar.
Dotação orçamentária	ORGÃO: 12.01 NATUREZA: 4.4.90 AÇÃO: 2.036 DESPESA: 7972 FONTE: 138
Valor estimado da compra R\$	R\$ 3.000,00
Endereço para entrega	Centro de Especialidades na Avenida Bandeirantes nº48.

Campo Erê - SC, 27 de junho de 2019.

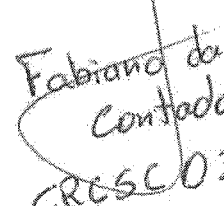

Elizandra da Silva

Secretária Municipal de Saúde de Campo Erê

Fabiano da Rosa
Contador
CRCSC 037312

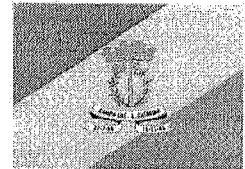

Estado de Santa Catarina
MUNICÍPIO DE CAMPO ERÊ



000071
6.

AQUISIÇÃO DE EQUIPAMENTOS DE MOBILIÁRIO, MÉDICO E HOSPITALAR

Cumprimentando-o cordialmente, vimos por meio deste, listar os itens que a Secretaria Municipal de Saúde de Campo Erê tem interesse em adquirir. Segue sugestões das descrições:

<u>ITEM</u>	<u>DESCRIÇÃO</u>	<u>QDE</u>
DETECTOR FETAL PORTÁTIL	Detector fetal portátil de frequência cardíaca fetal, com bateria recarregável, com transdutor de 2 mhz e autofalante embutido de 1,2 w e gabinete em abs; display lcd com mostrador digital, apresentação de f.c.f; escala de medição da fcf de 50 a 240 bpm; com controle de volume; saída p/ fone de ouvido, frequência de 2,0 a 2,25 mhz, alojamento para transdutor na lateral do aparelho. Deve acompanhar carregador de bateria para rede elétrica Bivolt. Dimensões aproximadas 100x33x130 mm. peso aproximado de 250 Registro ANVISA. Garantia mínima de 12 meses	02
FOCO DE LUZ GINECOLÓGICO	Foco de luz auxiliar ginecológico, iluminação LED com espelho, base em tripé de tubo de aço carbono quadrado, coluna em tubo de aço redondo, haste flexível, altura regulável por meio de manipulador, foco protetor em chapa de aço, pés com rodízio giratório 2". Bivolt. Garantia mínima de 12 meses	01
SUORTE PARA SORO	Suporte para soro em aço inox. Garantia mínima de 12 meses	01
MESA ESCRITÓRIO	Mesa para escritório retangular com 03 gavetas reversível, cor branca, medidas: altura 75cm, largura 136cm, profundidade 47cm, estrutura em MDP. Garantia mínima de 12 meses	01

Campo Erê - SC, 27 de junho de 2019.

Elizandra da Silva

Secretária Municipal de Saúde de Campo Erê



Município de Chopinzinho

000072

ESTADO DO PARANÁ

CNPJ 76.995.414/0001-60 e-mail: prefeitura@chopinzinho.pr.gov.br
Telefax (46) 3242-8600 - Fax (46) 3242-8604 - Rua Miguel Procópio Kurpel, 3811
Bairro São Miguel 85560-000 CHOPINZINHO - PARANÁ

Ofício nº 121/2018

Chopinzinho, 14 de setembro de 2018

SECRETARIA MUNICIPAL
DE SAÚDE
CHOPINZINHO - PR

17 SET. 2018

Protocolo nº

3087

Prezado Senhor:

A Secretaria Municipal de Saúde de Chopinzinho vem por meio deste solicitar utilização da licitação compartilhada para a aquisição de equipamentos e material permanente.

Sem mais para o momento, colocamo-nos a disposição para eventuais esclarecimentos.

Atenciosamente,



Alvaro Denis Ceni Scolaro
Prefeito Municipal

Ilma. Senhora:
IVETE MARIA LORENZI
Secretária Executiva - CONIMS
Pato Branco - PR



Município de Chopinzinho

000073

ESTADO DO PARANÁ

CNPJ 76.995.414/0001-60 e-mail: prefeitura@chopinzinho.pr.gov.br
Telefax (46) 3242-8600 - Fax (46) 3242-8604 - Rua Miguel Procópio Kurpel, 3811
Bairro São Miguel 85560-000 CHOPINZINHO - PARANÁ

Ofício nº 127/2018

Chopinzinho, 18 de setembro de 2018.

Ilustríssima Senhora:

Em Resposta ao e-mail recebido sobre a Licitação Compartilhada a Secretaria Municipal de Saúde de Chopinzinho vem através do presente encaminhar o Ofício de Solicitação para utilização da licitação Compartilhada assinada pelo prefeito do município, a justificativa da solicitação assinado pelo gestor e em anexo a descrição detalhada dos bens permanentes a adquirir com as respectivas quantidades e copia em formato de Word para o e-mail controleinterno@conims.com.br e o Quadro de Detalhamento Despesa – QDD.

Sem mais para o momento, colocamo-nos a disposição para eventuais esclarecimentos.

Atenciosamente,

FABIANO POPIA
Secretário Municipal de Saúde

Ilma. Senhora:

IVETE MARIA LORENZI
Secretária Executiva - CONIMS
Pato Branco – PR



Município de Chopinzinho

ESTADO DO PARANÁ

CNPJ 76.995.414/0001-60 e-mail: prefeitura@chopinzinho.pr.gov.br
Telefone: (46) 3242-8600 Rua Miguel Procópio Kurpel, 3811, Bairro São Miguel
85.560-000 CHOPINZINHO PARANÁ

JUSTIFICATIVA

Considerando a necessidade da Secretaria Municipal de Saúde em adquirir equipamentos e material permanente a fim de adequar e reestruturar as Unidades Básicas de saúde bem como o interesse público em que os atendimentos prestados a população por essa Secretaria, sejam de qualidade e garantindo atendimentos básicos de médicos e odontólogos, dotar estas unidades da infraestrutura se faz necessário para atender a população geral, e ponderando que a licitação compartilhada pelo Consórcio Intermunicipal de Saúde – CONIMS viabiliza o processo de maneira simplificada, a Secretaria manifesta interesse na aquisição dos equipamentos com suas respectivas quantidades conforme anexo.

Fabiano Popia

Secretário Municipal de Saúde

Chopinzinho, 14 de setembro de 2018.



Município de Chopinzinho

ESTADO DO PARANÁ

CNPJ 76.995.414/0001-60 e-mail: prefeitura@chopinzinho.pr.gov.br
Telefax (46) 3242-8600 - Fax (46) 3242-8604 - Rua Miguel Procópio Kurpel, 3811
Bairro São Miguel 85560-000 CHOPINZINHO - PARANÁ

Ofício nº 055/2019

Chopinzinho, 15 de maio de 2019.

Prezado Senhor:

A Secretaria Municipal de Saúde de Chopinzinho vem por meio deste manifestar interesse na utilização da licitação compartilhada para a aquisição de 01 Autoclave com capacidade de 65 litros substituindo a solicitação anterior de 07 autoclaves com capacidade de 360 litros.

Sem mais para o momento, colocamo-nos a disposição para eventuais esclarecimentos.

Atenciosamente,

VILMARIZE BUFFON FRARON
Secretária Municipal de Saúde

Ilma. Senhora:

IVETE MARIA LORENZI

Secretária Executiva - CONIMS

Pato Branco – PR

Descrição de Bens Permanentes		
Itens:	Quantidades	Descritivo
Lanterna clinica	20 Unidades	Lanterna Clínica Em Ledcorpo De Metal De Alta Resistência clips De Segurança De Metal Para Fixar No Bolso Ou Na Pasta funciona Com 2 Pilhas Aaa (Não Inclusas). Vantagens Da Lâmpada Led (Comparado As Lâmpadas Incandescentes):Alta Resistencia (Não Possui Vidro Nem Filamentos)Maior Duração Das Baterias, Pois Consomem Menos Energia excelente Iluminação Para Curtas Distâncias luz Branca Super Brilhante e registro Anvisa
Fluxometro para oxigênio	10 unidades	Medidor de Fluxo de Oxigênio para fornecer confortável e terapia de oxigênio para diferentes graus . a precisão de controle de saída de fluxo quando a pressão de entrada é variante tubos são rachadura-resistente de policarbonato transparente com medidor de fluxo.
Pinça de gesso	03 unidades	Abridor de gesso henning 27 cm Material confeccionado em Aço Inox. Material Autoclavável. Instrumento Cirúrgico Articulado Não Cortante.
Serra de gesso	02 Unidades	Recortador de gesso Motor de escovas . Potência: 180 W . Rotação do Motor: 18000 rpm . Câmbio em aço especial com lubrificação permanente . Lâminas de corte em aço com tratamento superficial. Comprimento: 280 mm. Largura: 64 mm . Voltagem: 110V Acompanha: .01 Serra Elétrica.
Mesa auxiliar	10 Unidades	Móvel auxiliar para ser utilizados em ambientes hospitalares e, principalmente, em salas cirúrgicas. a mesa auxiliar e utilizada para compor materiais e instrumentos que serão exercidos nas cirurgias

Bisturi elétrico digital ✍	05 Unidades	Perfeito p/ pequenos procedimentos médicos em clínicas e consultórios, o Bisturi Digital Eletrônico BP 400w Plus apresenta os requisitos de segurança encontrados somente nos bisturis de maior porte, c/ manuseio prático e intuitivo. Possui 01 Pedal acionamento duplo 01 Caneta comando pedal reutilizável 05 Eletrodos 01 Placa dupla em aço inox 01 Cabo p/ placa em inox
Desfibrilador ✍	10 Unidades	Desfibrilador e cardioversor ferramenta pode ser utilizada na escala de 5 a 360 Joules, com Pás adulto e infantil, LED informativo do nível de carga e alças que permitem transportar energia e fixação. Cardioversor CV10 ECG Desfibrilador e Bateria Interna Cristal Líquido - TEB COM MONITOR ECG
Foco de luz ✍	10 Unidades	Luminária Foco De Luz Grande Com 14 Lâmpadas Led Com Tripe B
Foco de luz para ginecologia ✍	20 Unidades	FOCO DE LUZ AUXILIAR ILUMINAÇÃO LED COM ESPELHO FOCO DE LUZ AUXILIAR ILUMINAÇÃO LED Base em tripé de tubo de aço carbono quadrado Coluna em tubo de aço redondo Haste flexível Altura regulável por meio de manípulo Foco protetor em chapa de aço Pés com rodízios giratórios 2"
Aspirador Portátil ✍	08 Unidades	Aspira líquidos e secreções. Fácil limpeza e higienização. Portátil, silencioso, econômico e de fácil manuseio. Sem necessidade de manutenção e lubrificantes.
Seladora automática ✍	04 Unidades	Seladora automática contínua Registron, desenvolvida com um sistema de esteira assim facilitando o processo de selagem e aumentando sua produção.Sua esteira é

contínua com capacidade de transportar até 5kg, possui controle de velocidade para ajustar a quantidade de embalagem a ser selado e a qualidade da selagem. Seu datador em relevo, utilizado para fazer a impressão das informações de Fabricação, Validade e Lote nas embalagens. Para um bom funcionamento do datador, suas embalagens devem ter no mínimo 16 micra de espessura, quanto maior a espessura da embalagem, melhor a qualidade da impressão. Controle de Temperatura: para ajustar a temperatura da selagem de acordo com a sua embalagem, ajuste de 0 a 300°C. Esteira: pode ser ajustada de acordo com o tamanho de sua embalagem; altura máxima de 30cm. Botão de Emergência: se ocorrer algum problema na sua produção, é só acionar o botão e a seladora parará automaticamente. Para voltar a sua produção é só girar o botão em sentido horário que ela começa a funcionar novamente. Ventoinha: a seladora automática Registron, possui ventoinha interna para resfriamento das barras de selagens. A seladora automática acompanha estojo com 6 (seis) números de cada do 0 ao 9 e as letras F - L - V.

Concentrador de oxigênio

08 Unidades

Concentrador de Oxigênio com Nebulização Ideal para quem busca o melhor custo benefício e qualidade de vida, uma solução de alta tecnologia e precisão que oferece o melhor desempenho em concentrador de oxigênio medicinal. Moderno, econômico e prático, levando aos nossos pacientes mais segurança e praticidade. Destina-se a fornecer alta concentração de oxigênio suplementar a pacientes que tenham tal necessidade. Ele pode ser usado de modo contínuo em domicílio, clínicas ou hospitais, não é

		de apoio à vida e nem sustentação da vida. Sua função essencial é fornecer oxigênio a um volume que permaneça dentro das margens de tolerância.
Balança de pé ✓	05 Unidades	Balança Digital dispõem de visor de policarbonato de alta resistência à umidade elevada. Plataforma em chapa de aço carbono 1020, piso antiderrapante com tapete que reveste a superfície da plataforma de pesagem proporcionando maior segurança e conforto aos usuários. Gancho para bolsas que auxiliam o usuário na pesagem, com régua antropométrica retrátil em alumínio anodizado, medindo até 2m com graduação de 0,5cm. Pés antiderrapantes em borracha sintética, além de permitir a correção do nivelamento, oferecem maior aderência ao piso. Capacidade de pesagem 300kg com divisão de 100g
Aparelho de eletrocardiograma ✓	04 Unidades	Tela de LCD colorida de 5" 320 x 240 para visualização simultânea dos 12 traçados de ECG em tempo real e dos parâmetros de ajuste; Captura simultânea dos 12 canais de derivações (I,II,III,aVR,aVL,aVF,V1,V2,V3,V4,V5,V6) Detecção automática de pulso de marca-passo; Teclado touch screen alfa numérico com simples operação e com botões de único toque;
Escadinha ✓	20 Unidades	Escadinha de três degraus construída em tubos de aço carbono ASTM A36 de 3/4" com tratamento antiferruginoso e acabamento em pintura eletrostática a pó epóxi. Degraus em madeira com revestimento em borracha antiderrapante. Dois degraus retráteis. Opcional: Estrutura em aço inóx Dimensões: Aberta 0,35 x 0,60 x 60 Fechada: 0,35 x 0,35 x 60 Degraus menores: 0,30 x 0,14 Variações: MDB-1012I:

		Estrutura em Aço Inóx
Bomba de infusão universal	02 Unidades	Uma bomba de infusão é um dispositivo médico que fornece fluidos, tais como nutrientes e medicamentos no corpo de um paciente em quantidades controladas. Também podem ser utilizadas na residência de pacientes que precisam de cuidados especiais (home care). Podem ser fornecidas substâncias como insulina ou outros hormônios, antibióticos, medicamentos quimioterápicos e analgésico.
Suporte para soro	20 Unidades	Suporte de soro em inóx para auxílio na administração de medicamentos e hidratação em pacientes.
Autoclave	07 Unidades	Autoclave comando automático microprocessado eletrônico, possui 8 programas de operação pré definidos, tais como: Pacotes; Instrumentais; Líquidos/Vidraria; Termo-Sensíveis; Teste de Bowie Dick e Ciclo Flash, mais dois programas livres totalmente alteráveis e selecionáveis pelo usuário e protegido por meio de senha para uma maior segurança. Permite a configuração da temperatura de trabalho até 134°C. A visualização dos parâmetros dos programas, fases do ciclo pressão tempo e temperatura são visualizados através de uma interface de display LCD (2 linhas x 16 colunas com fundo azul e caracteres em branco com backlight) e teclado numérico de 0 a 9 mais teclas de função. Possui 03 entradas analógica sendo 01 para sensor PT- 100, 01 para controle da pressão do gerador/câmara externa e 01 para controle de pressão e vácuo da câmara interna ambas 4 a 20 mA. Possui 5 entradas digitais sendo porta aberta, pressostato e controle de nível do gerador de vapor alto e baixo. Possui 5 saídas digitais a relê protegidas por fusível para controle das válvulas, bomba de água e

		<p>vácuo. Comunicação serial RS-232 sendo uma para Impressora, possibilitando registro e impressão dos dados de cada ciclo realizado.</p> <p>Capacidade nominal da câmara: 360 litros Dimensões internas (AxLxP): 60x60x100 cm Dimensões externas aproximadas (AxLxP): 175x85x130 cm Tipo/Número de portas: 1 (uma) Porta Volante Central (1P/VC) Tensão: 220 V Trifásico - Potência: 27KW Funcionamento: Através de gerador elétrico acoplado (E) Secagem: Bomba de vácuo de 3,0 HP 220/380V 60Hz trifásica Impressora para registro das informações e parâmetros do ciclo selecionado.</p>
<p>Lixeira em aço inoxidável com tampa 30 litros</p>	<p>100 Unidades</p>	<p>Lixeira Em Aço Inoxidável com tampa, com acabamento polido, capacidade 30 Litros, com acionamento por pedal em aço inox, acompanha cesto removível com Alça.</p>
<p>Lixeira em aço inoxidável com tampa 50 litros</p>	<p>100 Unidades</p>	<p>Lixeira Em Aço Inoxidável com tampa, com acabamento polido, Capacidade 50 Litros, com acionamento por pedal em aço inox, acompanha cesto removível com Alça</p>
<p>Lixeira em aço inoxidável com tampa 100 litros</p>	<p>100 Unidades</p>	<p>Lixeira Em Aço Inoxidável com tampa, com acabamento polido, Capacidade 100 Litros, com acionamento por pedal em aço inox, acompanha cesto removível com Alça</p>
<p>Biombo</p>	<p>15 Unidades</p>	<p>Biombo triplo, Construído em tubos redondos de 7/8", todo esmaltado, pés com ponteiros de PVC, painéis em tecido de algodão cru reforçado, com ou sem rodízios. Medidas totalmento aberto:1,80x1,80. Descrição: Construído em tubos redondos de 7/8", esmaltado, todo em aço inoxidável polido, pés com ponteiros de PVC ou rodízios, painéis em lona plastificada reforçada, com ou sem</p>

		rodízios. Medidas totalmente aberto:1,80x1,80
Cadeira giratória ✓	50 Unidades	Cadeira ergonômica, com base giratória, estofada em espuma de alta densidade, com braços Sistema de regulagem de altura do assento a gás com regulagem milimétrica, curso mínimo de 100 mm, Acabamento dos pés: encaixe de borracha na cor preta.
Cadeira Estofada fixa ✓	50	Cadeira estofada com assento e encosto com espuma laminada e base fixa blonga. Assento e encosto com madeira compensada, espuma laminada e revestida com tecido em poliéster fixação do assento através de garras plásticas parafusos auto-atarraxante. 4 sapatas plásticas para diminuição de atrito.
Longarina ✓	30	Longarina Secretária 3 Lugares em Tecido Altura: 85cm Largura: 158cm Profundidade: 40cm Características técnicas - Assento e encosto em tecido. - Design moderno. - Todas as peças na embalagem são protegidas por isomanta. - Possui manual de montagem. - Sistema de montagem simples e rápida. - Tecido microtex 100% poliéster
Mesa auxiliar ✓	20	A Mesa Auxiliar 90 x 50 x 80 ,Aço Inox, com Rodízio, 4 pés com rodízios giratórios, estrutura (tampo e prateleira) em aço inoxidável e acabamento polido. Estrutura em tubos redondos.
Arquivo de aço ✓	20	Arquivo de aço de 4 gavetas, com um trilho de rolamento de metal com nylon destinado a cargas leve. Puxadores

		externos e porta etiquetas, com quatro gavetas para o pastas suspensa. Capacidade por prateleira do Arquivo de Aço: em torno de 25 kg. Puxadores: externos ou embutido.
Poltrona reclinável para administração de medicamentos	15	Poltrona articulável c/braçadeira e suporte de soro. Poltrona reclinável em 3 posições, com trava; Assento e encosto em madeira, revestido com espuma de 3cm, movimento simultâneo. Descansa pés integrado com regulagem de altura. Apoio de braços com braçadeira para injeção. Pés com ponteiros de borracha. Acompanhe haste para suporte de soro.
Carro maca hospitalar	05	Carro maca hospitalar com grades e suporte de soro. Estrutura em tubo de aço carbono redondo. Leito estofado, com espuma. Cabeceira regulável. Grades laterais de abaixar em tubo de aço carbono. Suporte para soro com 02 ganchos (T). Pára-choque de proteção na cabeceira e peseira. Rodízios de 4" em polipropileno, com sistema de freio em diagonal. Acabamento em pintura epóxi, com tratamento anti-ferruginoso.
Cadeira de rodas adulto	05	Cadeira de Rodas Dobrável, fabricada em aço carbono, com assento/encosto em nylon, dobrável, freios bilaterais, aro impulsor bilateral, apoio para braços e pés fixos, rodas dianteiras aro 06 com pneus maciços e rodas traseiras aro 24 em alumínio com pneus maciços.
Carrinho de emergência	15	Carro de Emergência com 4 Gavetas, mesa superior em aço inox, suporte para cilindro de oxigênio, suporte para soro, suporte para cardioversor ou desfibrilador, tábua para massagem cardíaca e tomada elétrica. Estrutura reforçada, 4 rodízios giratórios, sendo 02 com freios, com 4 gavetas sendo a 1ª com divisórias para organização dos

		medicamentos e as outras três, para uso geral. Mesa superior em aço inox para preparação de medicamentos.
Estadiômetro	30	Estrutura da régua em tubo quadrado de alumínio; Base em chapa de aço carbono; Pintura eletrostática a pó, tratamento antiferruginoso e secagem em estufa; Superfície revestida com borracha antiderrapante; Dividido em três partes para fácil montagem. Capacidade 150Kg e altura 2m.
Balança digital portátil	10	Balança Digital Eletrônica; Acionamento através de toque. Zera e desliga automático. Indicador de sobrecarga. Indicador de bateria fraca. Gradação d=100g, Digital, suporta até 180Kg, Plataforma de vidro temperado / Plástico ABS.
Detector fetal de mesa	05	Detector fetal de mesa, com display digital, com faixa de medição de Frequência Córdio Fetal: 30 a 240 batimentos por minuto. Ciclagem de 6.000 a 60.000 e frequência de trabalho 2mhz $\pm 10\%$. Controle de volume digital e tonalidade digital. Saída para fone de ouvido ou gravador de som. Fusível de proteção contra sobrecarga da corrente elétrica. Bateria de longa durabilidade, com autonomia de uso contínuo de até 5 horas. O equipamento pode ser utilizado enquanto sua bateria é recarregada na rede elétrica. O nível de carga da bateria é indicado no display, carregador inteligente integrado, o equipamento funciona no modo rede quando conectado a energia elétrica, e ocorrendo a desconexão ou falha da rede elétrica o modo bateria é acionado automaticamente. Cabo em formato espiral e transdutor desconectável, facilita o manuseio do equipamento e a troca do transdutor em caso de manutenção; Filtro minimizador de interferência durante a utilização.

Aquecedor portátil de ambiente	25	Aquecedor de Ambientes à óleo. Alça para transporte; 7 elementos; Três opções de potência; Com Termostato = mantém a temperatura Ambientes desejada; Porta cabo; Rodas deslizantes; Aparelho totalmente blindado, não necessita de colocação, reposição ou troca de óleo; Equipado com protetor térmico de segurança.
Ventilador	30	Ventilador de chão; 3 Forças distintas do vento, distribuídas em 3 Velocidades; grade removível para limpeza. Alça na grade traseira para transportar o aparelho.
Inalador nebulizador portátil	10	Indicado para nebulização em residências e unidades de saúde. Copo dosador que facilita a colocação do medicamento. Suporte para copo dosador sem desconectar a mangueira. Total aproveitamento do medicamento. Máscaras macias, anatômicas e atóxicas. Leve, portátil e de fácil manuseio. Baixo consumo de energia. Vazão de ar livre: 10 litros / min; Voltagem: Bivolt. Acompanha 01 máscara adulto e 01 máscara infantil e copo dosador.
Bebedouro	15	Bebedouro elétrico Água Natural e Gelada, 20 Litros.
Fotopolimerizador	05	Equipamento sem fio. Contínuo programável de 10 em 10 segundos, programável até 100 segundos. Peça de mão de metal. Ponteira de acrílico. Prático, portátil, leve, de fácil desinfecção e manuseio. Voltagem: Comutação automática de 100 à 240 VCA. Potência: 950 mW/cm ² . Frequência: 50/60 Hz. Autonomia da Bateria: Aproximadamente 02 horas de tratamento.
Aparelho de ultra-som	01	Utilizado para auxílio no tratamento de diferentes tipos de afecções: traumáticas, reumáticas, inflamatórias que afetam o sistema nervoso periférico, alterações degenerativas do esqueleto, periertrites, etc. Protocolos

		pré-definidos de tratamento; Tecnologia de operação micro controlada; Tela em LCD; Cabeçote com dupla face de alumínio; Modo de emissão onda pulsada e continua; Repetição de Pulso com 100Hz, 48Hz e modulação em 20 ou 50 de tempo ON. Repetição de pulso com 100Hz, 48 Hz e 16 Hz e modulação de 10,20,50 de tempo ON; intensidade regulada e mesurada em W/cm^2 visualizadas através do painel digital; Timer; Saída para terapia combinada; Bivolt. Frequências de 1MHz ou 3MHz.
Aparelho de corrente russa, correntes tens e fens, bivolt, com 04 canais	01 FISIO	Modulações: Contínuo / sincronizado / recíproco / facial; Frequência de recorte variável de 1 a 200 Hz; Rise - variável de 1 a 10 segundos; Decay - variável de 1 a 10 segundos; ON - variável de 1 a 60 segundos; OFF - variável de 1 a 60 segundos. Acompanhado de cabos, eletrodos e todos os acessórios necessários para o bom funcionamento do equipamento. Dimensões e pesos aproximados: 25.0 cm x 19.0 cm x 14.0 cm (C x L x A) Peso: 3.0 kg. Peso: 4.0 kg.
Maca fixa de madeira com orifício removível,	02 FISIO	Para atendimento de fisioterapia individualizado. Com espuma, revestido por couro anticalor. Dimensões aproximadas: 80cm x 190cm x 83cm (CxLxA). Capacidade suportada: 450 kg.
Bengala em alumínio 4 pontas	06 FISIO	Utilizado para treino da marcha com meio auxiliar. Material de alumínio; regulável; Ponteira de borracha antiderrapante; altura máxima: 93cm; altura mínima: 81cm; Capacidade Suportada: 100Kg.
Muleta canadense em alumínio adulto	10 FISIO	Utilizado para treino da marcha com meio auxiliar. Material de alumínio; Braçadeira de polipropileno e anatômico; Apoio de mão de polipropileno de fácil preensão; Trava de Segurança; Nível de Regulagem; Ponteira de borracha

		antiderrapante; capacidade Suportada: 90Kg.
Muleta canadense em alumínio infantil	10	Utilizado para treino da marcha com meio auxiliar. Material de alumínio; Braçadeira de polipropileno e anatômico; Apoio de mão de polipropileno de fácil preensão; Trava de Segurança; Nível de Regulagem; Ponteira de borracha antiderrapante; capacidade Suportada: 90Kg.
Correntes tens/fens	01	Utilizado para auxiliar no tratamento de disfunções neuromusculares através da eletroestimulação. Auxilia no tratamento das algias. Equipamento com duas correntes TENS e FES; protocolos de tratamento pré-definidos; canais de ajuste de intensidade independentes; tecla que permita gerar estímulo manual de contração; programação via teclado; painel Frontal LCD; timer; bivolt.
Oxímetro de pulso	05	Faixa de SpO2: 0 à 100% com resolução de 1%; <ul style="list-style-type: none"> • Precisão de SpO2: \pm 2% (entre 70% a 100%); • Faixa de Pulso: 30 à 250 bpm com resolução de 1 BPM; • Precisão de Pulso: \pm 1 BPM; • Alimentação através de pilha tipo AAA; • Indicado para uso adulto e infantil; • COM certificação do INMETRO e registro na ANVISA
Ar condicionado 9.000 Btus	05	Ar Condicionado Split Hw On/Off 9000 Btus Quente/Frio 220V Monofásico
Ar condicionado 12.000 Btus	05	Ar Condicionado Split Hw On/Off 12000 Btus Quente/Frio 220V Monofásico
Ar condicionado 18.000 Btus	05	Ar Condicionado Split Hw On/Off 18000 Btus Quente/Frio 220V Monofásico

Cadeira Caixa Alta	30	<p>Cadeira caixa ergonômica. Ajuste lombar. Giratória. Alta com aro ajustável. Braços ajustáveis. Estofamento em espuma anatomicamente injetada revestido em tecido poliéster. Ajuste semiautomático da altura do encosto. Sistema mais prático e resistente ao uso frequente. Ajuste a gás/pneumático da altura do assento (altura mínima: 62cm / altura máxima: 88cm - do piso ao assento). Garantia de ajuste milimétrico e confortável do assento. Mecanismo com ajuste de ângulo/inclinação do encosto e sistema de travamento proporcionando apoio permanente da região lombar na posição que desejar. Aro de apoio para os pés com ajuste de altura. Base 5 hastes/patas sustentada por sapatas fixas. Apoios para os braços com ajuste de altura.</p>
--------------------	----	---

**Re: PEDIDO LICITAÇÃO COMPARTILHADA**

De: saude@chopinzinho.pr.gov.br

Para: assessoriaadministrativa2@conims.com.br

Cópia:

Cópia oculta:

Assunto: Re: PEDIDO LICITAÇÃO COMPARTILHADA

Enviada em: 30/05/2019 | 08:34

Recebida em: 30/05/2019 | 08:34

PEDIDO CHO... .xlsx 24.35 KB

PEDIDO CHO... .xlsx 24.69 KB

Bom dia, verificamos a real situação financeira do município, no momento não poderemos comprar esses montante de materiais, analisamos a lista e somente alguns itens poderemos comprar. Lista em anexo com os respectivos itens.

Confirmar Recebimento.

Att,

Itatiana C. Dalla Costa

Em 28/05/2019 09:55, Assessoria Administrativa - CONIMS escreveu:

Bom dia Vilmarize, estou enviando cópia da relação de materiais solicitados por vocês para a licitação compartilhada, com os valores médios, para conferência. Peço que nos envie confirmação o mais breve possível para darmos sequência ao processo. Qualquer dúvida, estamos à disposição.

Atenciosamente,

Andrea Gessi Nunes

Coordenadora do CRE Pato Branco

CONIMS - Consórcio Intermunicipal de Saúde

Telefone: (46) 3313 3550

Rua Afonso Pena, 1902 - Bairro Anchieta

CEP: 85501-530 - Pato Branco - PR

CHOPINZINHO

Item	Descrição	Chopinzinho	Quantidade	Unitário	Total
01	Aparelho de Eletrocardiograma tela LCD colorida de 5" 320x240 para visualização simultânea dos 12 traçados de ECG em tempo real e dos parâmetros de ajuste; captura simultânea dos 12 canais de derivação; detecção automática de pulso de marca-passo; teclado touch screen alta numérico com simples operação e com botões de único toque. Garantia mínima de 12 meses		-00	6.851,73	-00
02	Aquecedor de ambientes portátil, à óleo, com alça de transporte e três opções de potência, termostato, equipado com protetor térmico de segurança. Garantia mínima de 12 meses		-00	291,93	-00
03	Ar condicionado split HW On/Off 9000 Btus , quente/frio, 220V, monofásico. Garantia mínima de 12 meses		-00	1.258,22	-00
04	Ar condicionado split HW On/Off 12000 Btus , quente/frio, 220V, monofásico. Garantia mínima de 12 meses		-00	1.431,32	-00
05	Ar condicionado split HW On/Off 18000 Btus, quente/frio, 220V, monofásico. Garantia mínima de 12 meses		-00	2.180,71	-00
06	Arquivo de aço com quatro gavetas para pastas suspensa, com puxadores externos ou embutidos e porta etiquetas. Capacidade por prateleira de +ou- 25Kg. Garantia mínima de 12 meses		-00	519,50	-00
07	Aspirador de Sangue e Secreção: Apresenta funcionamento com baixo nível de ruído e modo de operação contínuo/intermitente. Sistema de produção de vácuo acionado por diafragma em borracha neoprene e malha de nylon, com alta durabilidade e eliminando as superfícies de fricção. Fácil manutenção. Registro agulha em aço inox, de passo fino, para ajuste de vácuo, proporcionando suave regulação da sucção. Motor elétrico com ¼ CV, com sistema interno de exaustão forçada. Cabeçote aletado para maior dissipação de calor. Vacuômetro calibrado ate 30 pol Hg (760 mm Hg), grande e fácil leitura. Ajuste de vácuo, entre 0 e 22 pol Hg. Fluxo de ar: 25 litros / min. Aspiração de água: 4 litros / min. Válvula de segurança acionada por bola para bloqueio de entrada de secreção no cabeçote. Funcionamento totalmente isento de óleo. Carenagem plástica para proteção do motor de alta resistência, com abertura para saída do sistema de exaustão forçada do ar. Alça de empunhadura na parte superior para locomoção. Pés antiderrapantes de borracha, sistema de ventosas. Micro filtro HEPA para partículas de até 0,5 microndas; ESPECIFICAÇÃO DO FRASCO: Frasco de 5 litros		-00	3.388,47	-00

CHOPINZINHO

de policarbonato inquebrável, autoclavável e graduado em alto relevo; Tampa do frasco facilmente desmontável para procedimentos de limpeza, com sistema de vedação hermética e válvula limitadora de segurança para frasco cheio e extensão com engate através de sistema de rosca. ESPECIFICAÇÃO DO SUPORTE RODÍZIO: Cinco rodízios giratórios de 2" de diâmetro, todos com freio, em material plástico, permitindo fácil movimentação. Estrutura tubular com tratamento antiferruginoso, pintado em tinta epóxi por processo eletrostático. Empunhadoura para transporte. Suporte para cânulas ESPECIFICAÇÕES ELÉTRICAS: Potência de entrada máxima: 540 Watts, 127 Vac, Frequência da rede: 50/60 Hz, Cabo de alimentação flexível com plug de 3 vias (com pino de aterramento), Dois fusíveis de proteção; Sistema de proteção, com rearme automático para super aquecimento do motor e sobrecarga na rede elétrica. ACOMPANHA: Extensão em silicone atóxico para frasco coletor, Uma cânula (Yankauer) descartáveis estéreis para aspiração, com extensão de 2,5m, Pedal interruptor, Com Registro no ministério da saúde. Garantia de 12 meses

CHOPINZINHO

08	Autoclave, com capacidade mínima de 65 litros Controle total ente Automático. Garantia mínima de 12 meses	1	1,00	10.332,97	10.332,97
09	Balança digital portátil eletrônica, acionamento através de toque, gradação de 100g, capacidade de pesagem até 180Kg; plataforma de vidro temperado. Garantia mínima de 12 meses		-00	105,07	-00
10	Balança digital vertical com capacidade de pesagem de 300kg com divisão de 100g, visor de policarbonato, com régua antropométrica retrátil medindo até 2m e gradação de 0,5cm, e gancho para bolsa. Pés antiderrapantes com capacidade de nivelamento. Garantia mínima de 12 meses		-00	1.511,67	-00
11	Bebedouro elétrico água natural e gelada, capacidade 20 litros. Garantia mínima de 12 meses		-00	527,04	-00
12	Biombo triplo com painéis em lona plastificada, com ou sem rodízios. Medidas aproximadas: aberto 1,80x1,80cm.	3	3,00	471,67	1.415,01
13	Bisturi Digital Eletrônico BP 400w Plus, com os seguintes acessórios: 01 pedal de acionamento duplo, 01 caneta de comando, pedal reutilizável, 05 eletrodos, 01 placa dupla em aço inox, 01 cabo para placa em inox. Garantia mínima de 12 meses		-00	23.530,00	-00
14	Bomba de infusão universal, tamanho aproximado 16,8 cm x 16,3 cm x 11,7 cm, guarda histórico, com bateria e carregador. Garantia mínima de 12 meses		-00	5.461,31	-00
15	Cadeira caixa alta ergonômica giratória, com ajuste lombar, aro e braços ajustáveis, estofamento em espuma revestido com tecido poliéster, ajuste de altura do encosto semiautomático; altura mínima piso/assento de 62cm e máxima 88cm com ajuste à gás/pneumático. Aro de apoio para os pés e apoios para braços com ajuste de altura. Garantia mínima de 12 meses		-00	506,93	-00
16	Cadeira de rodas dobrável adulto, de aço carbono e assento/encosto em nylon, freios bilaterais, aro impulsor bilateral, apoio para braços e pés fixos, rodas traseiras aro 24 e dianteiras aro 06 com pneus maciços. Garantia mínima de 12 meses		-00	529,47	-00
17	Cadeira estofada fixa com assento e encosto de madeira compensada e com espuma laminada, com sapatas plásticas para diminuição de atrito. Garantia mínima de 12 meses		-00	98,33	-00
18	Cadeira giratória, ergonômica, estofada com espuma de alta densidade, com apoio para braços, sistema de regulagem milimétrica de altura do assento a gás (curso mínimo de 100mm), acabamento dos pés em borracha da cor preta. Garantia mínima de 12 meses		-00	434,72	-00

CHOPINZINHO

19	Carrinho de emergência com 04 gavetas, mesa superior em aço inox, suporte para cilindro de oxigênio, suporte para soro, suporte para cardioversor ou desfibrilador, tábua para massagem cardíaca e tomada elétrica; uma das gavetas com divisórias para organização dos medicamentos. Garantia mínima de 12 meses	-00	2.612,60	-00
20	Carro maca hospitalar com grades e suporte para soro com dois ganchos; leito estofado com espuma; cabeceira regulável; grades laterais de abaixar, pára-choque de proteção de cabeceira e pesseira; rodízios de 4" com sistema de freio em diagonal. Garantia mínima de 12 meses	-00	1.824,00	-00
21	Concentrador de oxigênio com nebulização, baixo teor de ruído, montagem que facilite a movimentação do equipamento, para utilização em domicílio, clínicas ou hospitais. Garantia mínima de 12 meses	-00	3.105,00	-00

CHOPINZINHO

22	<p>Desfibrilador/Cardioversor: Microprocessado, portátil, novo, adaptável a qualquer paciente adulto ou infantil, projetado para atendimento em emergências cardíacas e aplicação com uso de pás adesivas, tecnologia de choques bifásicos, com forma de onda retilínea ou exponencial truncada, capacidade de aplicar choques em até 360 joules, análise automática do ritmo cardíaco do paciente, determinação dos choques quando aplicável de acordo com o protocolo internacional vigente ou capacidade reprogramação para o protocolo atual, modo de desfibrilação adulto: 150 joules no primeiro choque, 200 joules no segundo choque e 360 joules no terceiro choque, tempo de carga de no máximo 05 segundo para 200 joules, orientação por comando de voz e por texto ambos em português, apresentação em texto em tempo real do comando de voz no display, tela e display de cristal líquido (LCD), cartão de dados ou software específico para transferência e registro de eventos, alimentação com bateria interna recarregável com indicador de carga no display com capacidade de 50 choques em 200 joules ou no mínimo 3 horas de monitoramento, carregador interno de bateria, indicadores luminosos de bateria em carga e carga completa, capacidade de operar tanto com bateria descartável, capacidade de operar às tomadas 110 V e 12 V constantes dentro de ambulância, possui função eletrocardiograma - EGG, permitindo monitorização constante do paciente com traçado em tela através da utilização do cabo de EGG com 3 vias e eletrodos de EGG comuns, possui função de SPO - Oximetria de Pulso com indicação de saturação de oxigênio no display, possui configuração segundo o protocolo de internacional atual, certificado de garantia, assistência técnica nacional. Deve acompanhar o equipamento: alça e bolsa para transporte, 02 jogos de pás descartáveis para uso adulto, 02 jogos de pás descartáveis para uso pediátrico, 01 cabo para EGG, 01 sensor para oximetria adulto, 01 sensor para oximetria infantil e 01 sensor para oximetria neonatal, acompanhados de cabo, 01 software para transferência de dados, cabo de força conector 12 VDC, bateria recarregável, carregador de bateria, demais acessórios e insumos necessários ao perfeito funcionamento do equipamento. Registro no ministério da Saúde. Garantia mínima de 12 meses</p>		-00	16.190,00	-00
----	--	--	-----	-----------	-----

CHOPINZINHO

23	Detector fetal de mesa com display digital; faixa de medição de frequência cardíaca fetal de 30 a 240 batimentos/minuto; ciclagem de 6.000 a 60.000 e frequência de trabalho 2 mhz +/- 10%; controle de volume digital e tonalidade digital; saída para fone de ouvido ou gravador de som; bateria com autonomia de uso contínuo de até 5 hrs e acionamento automático em caso de falha de rede elétrica; filtro minimizador de interferência durante a utilização	-00	1.039,00	-00
24	Escadinha hospitalar de três degraus com revestimento de borracha antiderrapante e estrutura em aço inox, tamanho 0,35x0,60x60cm aberta. Garantia mínima de 12 meses	-00	288,28	-00

CHOPINZINHO

25	Estadiômetro portátil com base em chapa de aço e superfície revestida com borracha antiderrapante. Capacidade 150 Kg e altura 2m. Garantia mínima de 12 meses		-00	491,60	-00
26	Fluxômetro para oxigênio com corpo de metal cromado e capsula em policarbonato e dosador de fluxo escala 0-15 l/min, dentro das normas da ABNT		-00	65,96	-00
27	Foco de luz auxiliar ginecológico, iluminação LED com espelho, base em tripé de tubo de aço carbono quadrado, coluna em tubo de aço redondo, haste flexível, altura regulável por meio de manípulo, foco protetor em chapa de aço, pés com rodízio giratório 2". Garantia mínima de 12 meses	3	3,00	511,27	1.533,81
28	Foco de luz grande, com 14 lâmpadas Led com triple B. Garantia mínima de 12 meses		-00	16.416,67	-00

CHOPINZINHO

29	Inalador e nebulizador portátil para uso em residências e unidades de saúde, com máscaras anatômicas adulto e infantil, copo dosador de medicamento; vazão de ar livre de 10 litros/min; voltagem: bivolt	-00	156,86	-00	-00
30	Lanterna Clínica: em Alumínio para Pupilas - tipo caneta com clips para prender no bolso ou na pasta, Lâmpadas de Led em alta luminosidade. Alimentação: com 2 pilhas tipo AAA. Registro na Anvisa.	-00	45,00	-00	-00
31	Lixeira em aço inoxidável com tampa, capacidade de 30 litros, acionamento por pedal e cesto removível com alça	-00	210,13	-00	-00
32	Lixeira em aço inoxidável com tampa, capacidade de 50 litros, acionamento por pedal e cesto removível com alça	-00	706,00	-00	-00
33	Lixeira em aço inoxidável com tampa, capacidade de 100 litros, acionamento por pedal e cesto removível com alça	-00	935,00	-00	-00
34	Longarina secretária 03 lugares em tecido. Medidas: altura 85cm; largura 158cm; profundidade 40cm; assento e encosto em tecido. Garantia mínima de 12 meses	-00	402,53	-00	-00
35	Mesa auxiliar hospitalar com medidas de 90x50x80cm, estrutura de (tampo e prateleiras) em aço inox; pés com rodízios giratórios. Garantia mínima de 12 meses	-00	2.154,02	-00	-00
36	Mesa auxiliar para ambiente hospitalar e sala cirúrgica, 40X60X80 cm e rodas. Garantia mínima de 12 meses	-00	561,67	-00	-00
37	Pinça de gesso Henning 27 cm em aço inox	1,00	314,81	1,00	314,81
38	Poltrona reclinável para administração de medicamentos, com braçadeira e suporte para soro, assento e encosto em madeira revestida com espuma de 03cm, descansa pés integrado com regulagem de altura. Garantia mínima de 12 meses	-00	1.066,67	-00	-00
39	Seladora automática contínua específica para material hospitalar, com sistema de esteira que suporte até 5 kg; controle de velocidade para ajustar quantidade de embalagens a ser selada; datador em relevo para impressão de fabricação, validade e lote nas embalagens; controle de temperatura com ajuste de 0 a 300°C; esteira ajustável ao tamanho da embalagem; botão de emergência. Garantia mínima de 12 meses	-00	5.650,00	-00	-00
40	Serra de gesso motor de escovas, com serra elétrica, potência 180 W, rotação de motor de 1.800 RPM; câmbio em aço especial com lubrificação permanente, lâminas de corte em aço com tratamento superficial. Comprimento 280mm, largura 64 mm. Voltagem bivolt. Garantia mínima de 12 meses	1,00	2.226,01	1,00	2.226,01

CHOPINZINHO

41	Suporte para soro em aço inox. Garantia mínima de 12 meses	3	3,00	321,78	965,34
42	Ventilador de chão com três forças distintas do vento em três velocidades; grade removível para limpeza; alça na grade traseira para transporte do aparelho		-00	183,10	-00
TOTAL MÁXIMO					16.787,95

Estado do Parana
Prefeitura Municipal de Chopinzinho

Quadro de Detalhamento da Despesa - QDD
Exercício de 2018

Órgão.....: 07 SECRETARIA DE SAÚDE
Unidade Orçamentária: 07.02 FUNDO MUNICIPAL DE SAÚDE

Código	Especificação	Despesa	Esfera	Fonte	Importância	
					Detalhada	Total da Aplicação
						100.000,00
10.301.0016.1.011.000	Reforma/Ampliação de UBS					
4.4.90.51.00.00.00	OBRAS E INSTALAÇÕES	282	Seguridade	303	100.000,00	
4.4.90.51.00.00.00	OBRAS E INSTALAÇÕES	1519	Seguridade	500	0,00	
						7.607.935,00
10.301.0016.2.038.000	Manutenção do Fundo Municipal de Saúde					
3.1.90.04.00.00.00	CONTRATAÇÃO POR TEMPO DETERMINADO	283	Seguridade	303	370.000,00	
3.1.90.04.00.00.00	CONTRATAÇÃO POR TEMPO DETERMINADO	1150	Seguridade	494	0,00	
3.1.90.11.00.00.00	VENCIMENTOS E VANTAGENS FIXAS - PESSOAL	284	Seguridade	303	3.800.000,00	
3.1.90.11.00.00.00	VENCIMENTOS E VANTAGENS FIXAS - PESSOAL	1151	Seguridade	494	0,00	
3.1.90.13.00.00.00	OBRIGAÇÕES PATRONAIS	285	Seguridade	303	113.035,00	
3.1.90.13.00.00.00	OBRIGAÇÕES PATRONAIS	1152	Seguridade	494	0,00	
3.1.91.13.00.00.00	OBRIGAÇÕES PATRONAIS	286	Seguridade	303	400.000,00	
3.1.91.13.00.00.00	OBRIGAÇÕES PATRONAIS	1153	Seguridade	494	0,00	
3.1.90.14.00.00.00	DIÁRIAS - PESSOAL CIVIL	287	Seguridade	303	10.000,00	
3.3.90.14.00.00.00	DIÁRIAS - PESSOAL CIVIL	1154	Seguridade	494	0,00	
3.3.90.30.00.00.00	MATERIAL DE CONSUMO	1851	Seguridade	4	0,00	
3.3.90.30.00.00.00	MATERIAL DE CONSUMO	288	Seguridade	303	170.000,00	
3.3.90.30.00.00.00	MATERIAL DE CONSUMO	1155	Seguridade	494	0,00	
3.3.90.33.00.00.00	PASSAGENS E DESPESAS COM LOCOMOÇÃO	289	Seguridade	303	12.900,00	
3.3.90.36.00.00.00	OUTROS SERVIÇOS DE TERCEIROS - PESSOA FÍ	290	Seguridade	303	120.000,00	
3.3.90.39.00.00.00	OUTROS SERVIÇOS DE TERCEIROS - PESSOA JU	1852	Seguridade	4	0,00	
3.3.90.39.00.00.00	OUTROS SERVIÇOS DE TERCEIROS - PESSOA JU	291	Seguridade	303	2.300.000,00	
3.3.90.39.00.00.00	OUTROS SERVIÇOS DE TERCEIROS - PESSOA JU	1156	Seguridade	494	0,00	
3.3.90.39.00.00.00	OUTROS SERVIÇOS DE TERCEIROS - PESSOA JU	951	Seguridade	498	0,00	
3.3.90.46.00.00.00	AUXÍLIO-ALIMENTAÇÃO	292	Seguridade	303	300.000,00	
3.3.90.47.00.00.00	OBRIGAÇÕES TRIBUTÁRIAS E CONTRIBUTIVAS	293	Seguridade	303	2.000,00	
4.4.90.52.00.00.00	EQUIPAMENTOS E MATERIAL PERMANENTE	294	Seguridade	303	10.000,00	
4.4.90.52.00.00.00	EQUIPAMENTOS E MATERIAL PERMANENTE	1103	Seguridade	975	0,00	
						3.128.197,00
10.301.0016.2.039.000	Bloco de Atenção Básica					
3.1.90.04.00.00.00	CONTRATAÇÃO POR TEMPO DETERMINADO	1775	Seguridade	494	0,00	
3.1.90.04.00.00.00	CONTRATAÇÃO POR TEMPO DETERMINADO	295	Seguridade	495	1.800.000,00	
3.1.90.11.00.00.00	VENCIMENTOS E VANTAGENS FIXAS - PESSOAL	1776	Seguridade	494	0,00	
3.1.90.11.00.00.00	VENCIMENTOS E VANTAGENS FIXAS - PESSOAL	296	Seguridade	495	400.497,00	
3.1.90.13.00.00.00	OBRIGAÇÕES PATRONAIS	1777	Seguridade	494	0,00	
3.1.90.13.00.00.00	OBRIGAÇÕES PATRONAIS	297	Seguridade	495	201.000,00	
3.1.91.13.00.00.00	OBRIGAÇÕES PATRONAIS	1778	Seguridade	494	0,00	
3.1.91.13.00.00.00	OBRIGAÇÕES PATRONAIS	298	Seguridade	495	55.000,00	
3.3.90.14.00.00.00	DIÁRIAS - PESSOAL CIVIL	1779	Seguridade	494	0,00	
3.3.90.14.00.00.00	DIÁRIAS - PESSOAL CIVIL	299	Seguridade	495	10.000,00	
3.3.90.30.00.00.00	MATERIAL DE CONSUMO	1780	Seguridade	494	0,00	
3.3.90.30.00.00.00	MATERIAL DE CONSUMO	300	Seguridade	495	400.000,00	
3.3.90.33.00.00.00	PASSAGENS E DESPESAS COM LOCOMOÇÃO	1781	Seguridade	494	0,00	
3.3.90.33.00.00.00	PASSAGENS E DESPESAS COM LOCOMOÇÃO	301	Seguridade	495	1.000,00	
3.3.90.39.00.00.00	OUTROS SERVIÇOS DE TERCEIROS - PESSOA JU	1782	Seguridade	494	0,00	
3.3.90.39.00.00.00	OUTROS SERVIÇOS DE TERCEIROS - PESSOA JU	516	Seguridade	495	228.700,00	
3.3.90.46.00.00.00	AUXÍLIO-ALIMENTAÇÃO	303	Seguridade	495	1.000,00	
3.3.90.48.00.00.00	OUTROS AUXÍLIOS FINANCEIROS A PESSOAS FÍ	1783	Seguridade	494	0,00	
3.3.90.48.00.00.00	OUTROS AUXÍLIOS FINANCEIROS A PESSOAS FÍ	517	Seguridade	495	30.000,00	
4.4.90.52.00.00.00	EQUIPAMENTOS E MATERIAL PERMANENTE	305	Seguridade	495	1.000,00	
						285.417,72
10.301.0016.2.073.000	Despesas do Exercício Anterior					
3.3.90.92.00.00.00	DESPESAS DE EXERCÍCIOS ANTERIORES	306	Seguridade	303	285.417,72	

285.417,72

Estado do Parana
Prefeitura Municipal de Chopinzinho

Quadro de Detalhamento da Despesa - QDD
Exercício de 2018

Órgão.....: 07 SECRETARIA DE SAÚDE
Unidade Orçamentária: 07.02 FUNDO MUNICIPAL DE SAÚDE

Código	Especificação	Despesa	Esfera	Fonte	Importância	
					Detalhada	Total da Aplicação
10.304.0016.2.047.000	Bloco de Vigilância em Saúde					90.847,76
3.3.90.14.00.00.00	DIÁRIAS - PESSOAL CIVIL	1789	Seguridade	494	0,00	
3.3.90.14.00.00.00	DIÁRIAS - PESSOAL CIVIL	330	Seguridade	497	4.500,00	
3.3.90.30.00.00.00	MATERIAL DE CONSUMO	1790	Seguridade	494	0,00	
3.3.90.30.00.00.00	MATERIAL DE CONSUMO	331	Seguridade	497	30.000,00	
3.3.90.33.00.00.00	PASSAGENS E DESPESAS COM LOCOMOÇÃO	332	Seguridade	497	1.000,00	
3.3.90.39.00.00.00	OUTROS SERVIÇOS DE TERCEIROS - PESSOA JU	1791	Seguridade	494	0,00	
3.3.90.39.00.00.00	OUTROS SERVIÇOS DE TERCEIROS - PESSOA JU	333	Seguridade	497	20.000,00	
4.4.90.51.00.00.00	OBRAS E INSTALAÇÕES	334	Seguridade	497	1.000,00	
4.4.90.52.00.00.00	EQUIPAMENTOS E MATERIAL PERMANENTE	335	Seguridade	497	34.347,76	

	Pessoal e Enc.Soc.	Juros Enc.da Dívida	Outr. Desp.Correntes	Investimentos	Invers. Financeiras	Amortização Dívida
Fiscal	0,00	0,00	0,00	0,00	0,00	0,00
Segur.	9.151.024,00	0,00	9.825.046,68	1.120.339,76	0,00	0,00
Invest.	0,00	0,00	0,00	0,00	0,00	0,00
Total	9.151.024,00	0,00	9.825.046,68	1.120.339,76	0,00	0,00
	Total dos Projetos	Total das Atividades	Total Op. Especiais	Despesas Correntes	Despesas de Capital	Total Geral
Fiscal	0,00	0,00	0,00	0,00	0,00	0,00
Segur.	900.000,00	19.196.410,44	0,00	18.976.070,68	1.120.339,76	20.096.410,44
Invest.	0,00	0,00	0,00	0,00	0,00	0,00
Total	900.000,00	19.196.410,44	0,00	18.976.070,68	1.120.339,76	20.096.410,44

Rodrigo Jazynski
Rodrigo Jazynski
Contador
CRC - PR 066252/0-2

Fabiano Popia
Fabiano Popia
Secretário Municipal de Saúde
Decreto nº 005/2017



Município de Chopinzinho

ESTADO DO PARANÁ

CNPJ 76.995.414/0001-60

e-mail: prefeitura@chopinzinho.pr.gov.br

Fone (46) 3242-8600 - Fax (46) 3242-8620 - Rua Miguel Procópio Kurpel, 3811
85560-000 - CHOPINZINHO - PARANÁ

DECLARAÇÃO DE DISPONIBILIDADE ORÇAMENTÁRIA E FINANCEIRA

Ao Consórcio Intermunicipal de Saúde – CONIMS

DECLARO a existência de previsão de recursos orçamentários e financeiros, para assegurar o pagamento das despesas, relacionadas ao objeto indicado na tabela abaixo, consoante a disponibilidade de dotação orçamentária para fins de participação na Licitação Compartilhada do Consórcio Intermunicipal de Saúde - CONIMS e em atendimento ao disposto no Art. 14 da Lei Federal nº 8.666/93 e suas alterações posteriores.

Além da previsão orçamentária, declaro que a despesa está prevista na Lei de Diretrizes Orçamentárias e no Plano Plurianual do Município de Chopinzinho/PR.

Descrição do objeto	Aquisição de Equipamentos Médicos e Hospitalares
Dotação orçamentária	07.02.103020016.2.041.4.4.71.70.52
Valor estimado da compra R\$	R\$ 16.787,94
Endereço para entrega	Rua Coronel Santiago Dantas, 4864 - Centro de Saúde Municipal de Chopinzinho/PR – CEP 85560-000

Chopinzinho/PR, 17 de Junho de 2019.

VILMARIZE B. FRARON
 Secretária de Saúde

Rodrigo Jazynski
 Contador



PREFEITURA DE
CORONEL DOMINGOS SOARES
ESTADO DO PARANÁ

CENTRO ADMINISTRATIVO ADÃO REIS
CNPJ 01614415/0001-18
AV ARAUCÁRIA, 3120
FONE/FAX 46-3254-1166 – CEP 85557000

000104
b.

Ofício 201/2018-GAB-PMCDs

Coronel Domingos Soares, 04 de outubro de 2018.

Assunto: Licitações compartilhadas

Prezada Senhora

Ao par de respeitosamente cumprimentá-la, nos cumpre solicitar a confecção de processo licitatório com vistas ao compartilhamento deste certame e eventual aquisição de itens por esta municipalidade.

Nosso pleito tem por base a justificadora da aquisição de apetrechos e demais materiais para utilização pelo setor municipal de saúde nos trabalhos desenvolvidos no âmbito dos atendimentos de fisioterapia junto a população local, em segunda listagem roga-se pela aquisição de materiais para ampliação e melhoria da estrutura de mobiliário e equipagem, igualmente para o setor de saúde deste Município.

Nesta esteira acompanha este pedido, memorial descritivo pormenorizado dos itens que se fazem necessários assim como a previsão orçamentária para tal ato bem como a especificação da origem dos recursos que suportarão as eventuais aquisições.

Atenciosamente.

Maria Antonieta de A. Almeida

Maria Antonieta de Araujo Almeida
Prefeita

Ilma Sra
Ivete Maria Lorenzi
Secretaria Executiva
CONIMS – Consórcio Intermunicipal de Saúde
Rua Afonso Pena, 1902 – Bairro Anchieta
Pato Branco - PR

MINISTÉRIO DA SAÚDE	PROPOSTA DE AQUISIÇÃO DE EQUIPAMENTO/MATERIAL PERMANENTE	
	Nº. DA PROPOSTA: 08899.631000/1180-03	

IDENTIFICAÇÃO DO FUNDO DE SAÚDE

CNPJ 08.899.631/0001-04	NOME DO FUNDO DE SAÚDE FUNDO MUNICIPAL DE SAUDE DO MUNICIPIO DE CORONEL DOMINGOS SOARES	
Endereço Completo ARAUCARIA CENTRO	EA MUNICIPAL	Tipo FUNDO MUNICIPAL DE SAUDE
CEP 85.557-000	UF PR	Município CORONEL DOMINGOS SOARES

TIPO DO RECURSO DA PROPOSTA

Recurso de Emenda Parlamentar
ds_objeto:AQUISIÇÃO DE EQUIPAMENTO E MATERIAL PERMANENTE
30410012 - R\$ 99.990,00 - ALIEL MACHADO

DADOS DA(S) UNIDADE(S) ASSISTIDA(S)

Nome:	CENTRO DE SAUDE DE CORONEL DOMINGOS SOARES		
Tipo Unidade:	CENTRO DE SAUDE/UNIDADE BASICA		
CNPJ:	01.614.415/0001-18	CNES:	2620200
Endereço:	AVENIDA ARAUCARIA CASA - CENTRO, CEP:85557000		

OBJETO DA PROPOSTA

AQUISIÇÃO DE EQUIPAMENTO E MATERIAL PERMANENTE

JUSTIFICATIVA DA PROPOSTA

UNIDADE ASSISTIDA:	CENTRO DE SAUDE DE CORONEL DOMINGOS SOARES	CNES:	2620200
---------------------------	--	--------------	---------

EQUIPAMENTOS/MATERIAL PERMANENTE

UNIDADE ASSISTIDA: CENTRO DE SAUDE DE CORONEL DOMINGOS SOARES			
Ambiente: Copa/Cozinha			
Nome do Equipamento	Qtd.	Valor unitário (R\$)	Valor total (R\$)
Geladeira/ Refrigerador	2	1.450,00	2.900,00
Característica Física	Especificação		
CAPACIDADE	DE 250 A 299 L		
Especificação Técnica			
Ambiente: Sala para Material de Limpeza			
Nome do Equipamento	Qtd.	Valor unitário (R\$)	Valor total (R\$)
Carro para Material de Limpeza	2	1.000,00	2.000,00
Característica Física	Especificação		
MATERIAL DE CONFECÇÃO	POLIPROPILENO		
BALDE ESPREMEDOR	POSSUI		
KIT C/ MOPs LÍQUIDO E PÓ, PLACA SINALIZ. E PÁ	POSSUI		
SACO DE VINIL	POSSUI		
Especificação Técnica			
Nome do Equipamento	Qtd.	Valor unitário (R\$)	Valor total (R\$)
Balde/ Lixeira	9	110,00	990,00
Característica Física	Especificação		
MATERIAL DE CONFECÇÃO	AÇO / FERRO PINTADO		
CAPACIDADE	DE 11 ATÉ 20 L		
Especificação Técnica			
Ambiente: Sala de Observação			
Nome do Equipamento	Qtd.	Valor unitário (R\$)	Valor total (R\$)
Blombo	2	420,00	840,00
Característica Física	Especificação		

MATERIAL DE CONFECCÃO	AÇO / FERRO PINTADO		
RODÍZIOS	POSSUI		
TAMANHO	TRIPLO		
Especificação Técnica			
Ambiente: Central de Material Esterelizado(CME)			
Nome do Equipamento	Qtd.	Valor unitário (R\$)	Valor total (R\$)
Mesa de Escritório	2	360,00	720,00
Característica Física	Especificação		
MATERIAL DE CONFECCÃO	MADEIRA/MDP/MDF/SIMILAR/DOBRÁVEL		
GAVETAS	02		
COMPOSIÇÃO	SIMPLES		
Especificação Técnica			
Ambiente: Sala de Procedimentos			
Nome do Equipamento	Qtd.	Valor unitário (R\$)	Valor total (R\$)
Carro para Transporte de Materiais (diversos)	1	3.500,00	3.500,00
Característica Física	Especificação		
TIPO/MATERIAL DE CONFECCÃO/CAPACIDADE OU DIMENSÕES	FECHADO/ EM AÇO INOX/ ALTURA DE 90CM A 110CM X LARGURA DE 50CM X COMPRIMENTO DE 50 A 70CM		
Especificação Técnica			
Nome do Equipamento	Qtd.	Valor unitário (R\$)	Valor total (R\$)
Oftalmoscópio	3	900,00	2.700,00
Característica Física	Especificação		
COMPOSIÇÃO	5 ABERTURAS ATÉ 19 LENTES		
Especificação Técnica			
Ambiente: Consultório Indiferenciado			
Nome do Equipamento	Qtd.	Valor unitário (R\$)	Valor total (R\$)
Mesa Ginecológica	2	2.200,00	4.400,00
Característica Física	Especificação		
POSIÇÃO DO LEITO	MÓVEL		
MATERIAL DE CONFECCÃO	MADEIRA COM GABINETE		
GABINETE COM PORTAS E GAVETAS	POSSUI		
Especificação Técnica			
Nome do Equipamento	Qtd.	Valor unitário (R\$)	Valor total (R\$)
Foco Refletor Ambulatorial	3	700,00	2.100,00
Característica Física	Especificação		
ILUMINAÇÃO	LED		
HASTE	FLEXÍVEL		
Especificação Técnica			
Nome do Equipamento	Qtd.	Valor unitário (R\$)	Valor total (R\$)
Mesa de Exames	3	1.350,00	4.050,00
Característica Física	Especificação		
POSIÇÃO DO LEITO	MÓVEL		
ACESSÓRIO(S)	SUPORTE PARA PAPEL		
MATERIAL DE CONFECCÃO	AÇO INOXIDÁVEL		
Especificação Técnica			
Ambiente: Sala para Equipamento de Geração de Energia Elétrica Alternativa			
Nome do Equipamento	Qtd.	Valor unitário (R\$)	Valor total (R\$)
Grupo Gerador (8 a 100 KVA)	1	68.000,00	68.000,00
Característica Física	Especificação		
ESPECIFICAR	SIM		
Especificação Técnica			
Grupo Gerador Estacionário Silenciado, na potência mínima de 71.0 / 78.0 kVAs (regime de operação contínuo / Stand-By), com pressão acústica a 7 metros entre 70 a 75 dB(A), , painel digital, fator de potência 0,8, Trifásico, na tensão 220/127 V, 60 Hz, com disjuntor tripolar de proteção mecânico, motor a diesel a 1.800 RPM, refrigerado água (Radiador), 3 cilindros em linha, governador mecânico de velocidade e alternador trifásico, 4 polos, tipo BRUSHLESS, reconectável em 220/380 ou 440 v, com AVR e partida elétrica 12 V. Consumo aproximado de combustível: 16,2 L/h - tanque acoplado na base com autonomia mínima de até 8 horas, em			

000107
6

funcionamento contínuo. Deve acompanhar: Sistema de silenciador hospitalar, quadro QTA de acordo com a potência do gerador, sistema de pré - aquecimento e bandeja de contenção de líquidos na base.

Ambiente: Sala de Inalação Coletiva

Nome do Equipamento	Qtd.	Valor unitário (R\$)	Valor total (R\$)
Nebulizador Portátil	2	250,00	500,00

Característica Física

TIPO	Especificação
NÚMERO DE SAÍDAS SIMULTÂNEAS	01

Especificação Técnica**Ambiente: Ambiente Multidisciplinar da Atenção Básica**

Nome do Equipamento	Qtd.	Valor unitário (R\$)	Valor total (R\$)
Balança Digital Portátil	3	1.490,00	4.470,00

Característica Física

MATERIAL DE CONFECÇÃO	Especificação
	AÇO CARBONO

Especificação Técnica

Nome do Equipamento	Qtd.	Valor unitário (R\$)	Valor total (R\$)
Foco Refletor Ambulatorial	3	700,00	2.100,00

Característica Física

ILUMINAÇÃO	Especificação
HASTE	FLEXÍVEL

Especificação Técnica

Nome do Equipamento	Qtd.	Valor unitário (R\$)	Valor total (R\$)
Mesa de Escritório	2	360,00	720,00

Característica Física

MATERIAL DE CONFECÇÃO	Especificação
GAVETAS	MADEIRA/MDP/MDF/SIMILAR/DOBRÁVEL
COMPOSIÇÃO	02
	SIMPLES

Especificação Técnica

Total	Qtd. Total	Valor Total (R\$)
	40	99.990,00

QUANTIDADE E VALOR TOTAL DOS EQUIPAMENTOS APRESENTADOS

QTD. TOTAL	VALOR TOTAL (R\$)
40	99.990,00

DOCUMENTAÇÃO DA PROPOSTA

Outros documentos para a Proposta - TERMO DE COMPPROMISSO ATENÇÃO BASICA.pdf

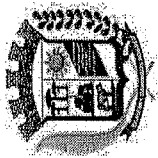

Município de Coronel Domingos Soares 2018

Saldo das contas de despesa

Calculado em: 01/10/2018

Equilíbrio	Orgão / Unidade / Projeto ou Atividade / Conta de despesa / Fonte de recurso (F. PADRÃO/ ORIG/ APL/ DES/ DET)	Valor autorizado	Valor atualizado	Líquido empenhado	Saldo atual
07	DEPARTAMENTO MUNICIPAL DE SAÚDE	0,00	744.271,00	0,00	744.271,00
001	DIVISÃO DE SERVIÇOS ADMINISTRATIVOS DE SAÚDE	0,00	200.000,00	0,00	200.000,00
10.301.1001.1003	CONSTRUÇÃO, AMPLIAÇÃO E REFORMA DE UNIDADES DE SAÚDE	0,00	200.000,00	0,00	200.000,00
4.4.90.51.00.00	OBRAS E INSTALAÇÕES	0,00	200.000,00	0,00	200.000,00
01615	E 00518 05180902/0620 Bloco de Investimento na Rede de Serviços Públicos de Saúde	0,00	200.000,00	0,00	200.000,00
002	FUNDO MUNICIPAL DE SAÚDE	0,00	544.271,00	0,00	544.271,00
10.301.1001.2022	PROGRAMA DE ASSISTÊNCIA FARMACÉUTICA	0,00	20.000,00	0,00	20.000,00
4.4.90.52.00.00	EQUIPAMENTOS E MATERIAL PERMANENTE	0,00	20.000,00	0,00	20.000,00
01865	E 00518 05180902/0620 Bloco de Investimento na Rede de Serviços Públicos de Saúde	0,00	20.000,00	0,00	20.000,00
10.301.1001.2025	ATENÇÃO BÁSICA FIXO	0,00	170.000,00	0,00	170.000,00
4.4.90.52.00.00	EQUIPAMENTOS E MATERIAL PERMANENTE	0,00	170.000,00	0,00	170.000,00
02255	E 00518 05180902/0620 Bloco de Investimento na Rede de Serviços Públicos de Saúde	0,00	170.000,00	0,00	170.000,00
10.301.1001.2026	MEDIA E ALTA COMPLEXIDADE/AMBULATORIAL E HOSPITALAR	0,00	82.000,00	0,00	82.000,00
4.4.90.52.00.00	EQUIPAMENTOS E MATERIAL PERMANENTE	0,00	82.000,00	0,00	82.000,00
02297	E 00518 05180902/0620 Bloco de Investimento na Rede de Serviços Públicos de Saúde	0,00	82.000,00	0,00	82.000,00
10.301.1001.2027	MANTER OS SERVIÇOS DE GESTÃO E ADMINISTRATIVOS DAS ATENÇÕES BÁSICAS	0,00	272.271,00	0,00	272.271,00
4.4.90.52.00.00	EQUIPAMENTOS E MATERIAL PERMANENTE	0,00	272.271,00	0,00	272.271,00
02415	E 00518 05180902/0620 Bloco de Investimento na Rede de Serviços Públicos de Saúde	0,00	272.271,00	0,00	272.271,00
Total Geral		0,00	744.271,00	0,00	744.271,00

Critério de seleção:

Data do cálculo: 01/10/2018

Orgão entre: 07 e 07

Fonte de recurso entre: 00518 e 00518

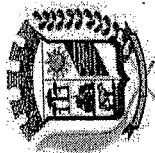

Município de Coronel Domingos Soares

Saldo das contas de despesa

Calculado em: 01/10/2018

Página: 1

Órgão / Unidade / Projeto ou Atividade / Conta de despesa / Fonte de recurso (F. PADRÃO/ ORIG/ APU/ DEST/ DET)	Valor autorizado	Valor atualizado	Líquido empenhado	Saldo atual
09-DEPARTAMENTO MUNICIPAL DE SAÚDE	390.000,00	412.342,27	195.606,93	216.735,33
001-DIVISÃO DE SERVIÇOS ADMINISTRATIVOS DE SAÚDE	200.000,00	0,00	0,00	0,00
10.301.1001.1003-CONS.TRUÇÃO,AMPLIACÃO E REFORMA DE UNIDADES DE SAÚDE	200.000,00	0,00	0,00	0,00
4.4.90.51.00.00- OBRAS E INSTALAÇÕES	200.000,00	0,00	0,00	0,00
01610 E 00500 0500/09/02/0920 Investimentos na Rede de Serviços de Saúde - Portaria 203-GM, de 2007	190.000,00	412.342,27	195.606,93	216.735,33
002-FUNDO MUNICIPAL DE SAÚDE	0,00	120.000,00	69.106,93	50.893,07
10.301.1001.2021-ATENÇÃO BÁSICA VARIÁVEL -NASF, PMAQ, CAPS E ACADEMIA DA SAÚDE	20.000,00	0,00	0,00	0,00
4.4.90.52.00.00-EQUIPAMENTOS E MATERIAL PERMANENTE	20.000,00	0,00	0,00	0,00
01785 E 00500 0500/09/02/0920 Investimentos na Rede de Serviços de Saúde - Portaria 203-GM, de 2007	20.000,00	0,00	0,00	0,00
10.301.1001.2022-PROGRAMA DE ASSISTÊNCIA FARMACÉUTICA	170.000,00	220.342,27	126.499,98	93.842,29
4.4.90.52.00.00-EQUIPAMENTOS E MATERIAL PERMANENTE	170.000,00	0,00	0,00	0,00
01860 E 00500 0500/09/02/0920 Investimentos na Rede de Serviços de Saúde - Portaria 203-GM, de 2007	170.000,00	0,00	0,00	0,00
10.301.1001.2025-ATENÇÃO BÁSICA-FIXO	170.000,00	0,00	0,00	0,00
4.4.90.52.00.00-EQUIPAMENTOS E MATERIAL PERMANENTE	170.000,00	0,00	0,00	0,00
02250 E 00500 0500/09/02/0920 Investimentos na Rede de Serviços de Saúde - Portaria 203-GM, de 2007	0,00	220.342,27	126.499,98	93.842,29
02250 EA 00500 0500/09/02/0920 Investimentos na Rede de Serviços de Saúde - Portaria 203-GM, de 2007	0,00	40.000,00	0,00	40.000,00
10.301.1001.2026-MÉDIA E ALTA COMPLEXIDADE AMBULATORIAL E HOSPITALAR	0,00	40.000,00	0,00	40.000,00
4.4.90.52.00.00-EQUIPAMENTOS E MATERIAL PERMANENTE	0,00	32.000,00	0,00	32.000,00
02295 E 00500 0500/09/02/0920 Investimentos na Rede de Serviços de Saúde - Portaria 203-GM, de 2007	0,00	32.000,00	0,00	32.000,00
10.304.1001.2026-PROGRAMA VIGILÂNCIA EM SAÚDE - PVS	0,00	32.000,00	0,00	32.000,00
4.4.90.52.00.00-EQUIPAMENTOS E MATERIAL PERMANENTE	0,00	32.000,00	0,00	32.000,00
02545 E 00500 0500/09/02/0920 Investimentos na Rede de Serviços de Saúde - Portaria 203-GM, de 2007	390.000,00	412.342,27	195.606,93	216.735,33
Total Geral				

Critério de seleção:

Data do cálculo: 01/10/2018

Órgão entre: 07 e 07

Fonte de recurso entre: 00500 e 00500

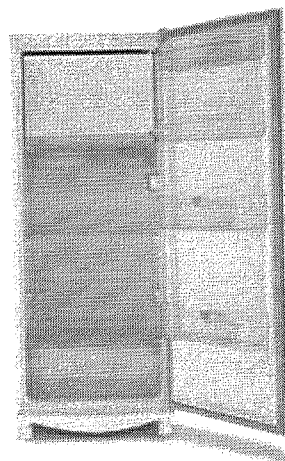
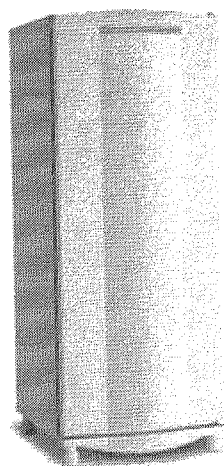

Geladeira Consul CRA30FB 1 Porta 261 Litros

Marca	<u>Consul</u>
Modelo	CRA30FB
Linha	Não possui
Capacidade Total	<u>261 Litros</u>
Capacidade do Refrigerador	236 Litros
Capacidade do Congelador/Freezer	25 Litros

CARACTERÍSTICAS E FUNÇÕES DO REFRIGERADOR

Tipo de Porta O que é isso?	<u>1 Porta</u>
--------------------------------	----------------

Recursos Especiais do Refrigerador

Não possui recursos especiais

Recursos Básicos do Refrigerador

Compartimento para Laticínios, Niveladores Prateleira Removível

Dispenser Externo

Não possui

Acabamento Externo da Porta

Aço

Material da Prateleira

Metal

CARACTERÍSTICAS E FUNÇÕES DO CONGELADOR / FREEZER

Recursos do Congelador/Freezer

Não se Aplica

Tipo de Degelo
O que é isso?Degelo Semiautomático/Seco

EFICIÊNCIA ENERGÉTICA

Eficiência Energética / Faixa Selo Procel
O que é isso?Selo Procel A (Mais Eficiente)

RECOMENDAÇÕES PARA UTILIZAÇÃO E SEGURANÇA

Antes de Utilizar o produto recomenda-se

Consultar manual de instruções.

ESPECIFICAÇÕES TÉCNICAS

Altura

144 cm

Largura 55 cm

Profundidade 63,1 cm

Peso 42 kg

Tensão / Voltagem 127V/220V

Consumo 23 kWh

PREÇO UN.:R\$ 1.250,00

QUANTIDADE: 02

VALOR TOTAL: R\$ 2.500,00

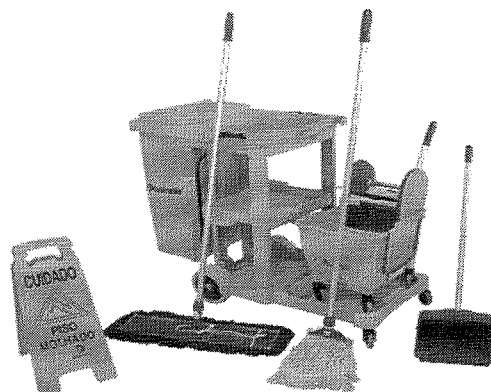

Kit De Limpeza Promocional Amarelo NYKT03 Bralimpia

DESCRIÇÃO

Otimizam a produtividade e promovem a limpeza eficaz com economia de tempo e de água, além do uso racional de produtos químicos.
- Acerte no alvo com os Kits Completos Bralimpia.

Kit composto pelos seguintes itens:

- Carro Funcional América Balde Doblô 30 litros – 2 águas
- NOVO Cabo Telescópico 1,40 m
- Haste Americana Refil Loop com cinta 320g
- Placa Sinalizadora Piso Molhado
- Pá Pop
- Conjunto Mop Pó 60 cm

PREÇO UN.: R\$ 1.000,00

QUANTIDADE: 02

VALOR TOTAL: R\$ 2.000,00

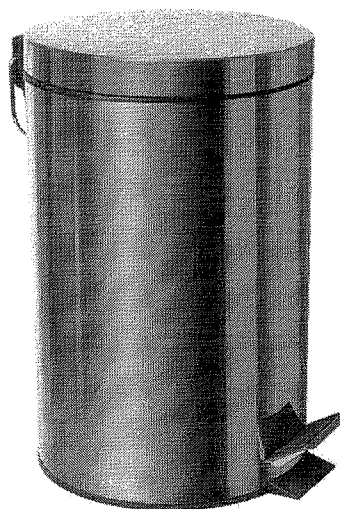

Lixeira Travel Max Em Aço Inoxidavel Capacidade 20 Litros Ls-Ba020

INFORMAÇÕES DO PRODUTO

A lixeira Travel Max Ls-Ba é um modelo com aro, cesto interno removível e tampa com acionamento por meio de pedal, características que facilitam o manuseio e proporcionam uma utilização mais higiênica do produto. Fabricada em aço inox, a lixeira tem 47cm de altura e capacidade para até 20 litros.

Características:

- Marca: Travel Max
- Modelo: Ls-Ba 20 Litros

Especificações técnicas:

- Material: Inox
- Capacidade: 20 Litros
- Diâmetro: 38cm

Dimensões:

- Largura: 32,00 cm
- Profundidade: 39,00 cm
- Altura: 48,00 cm

Garantia

6 meses

Peso

3,10 kg

PREÇO UN.: R\$ 110,00

QUANTIDADE: 09

VALOR TOTAL: R\$ 990,00

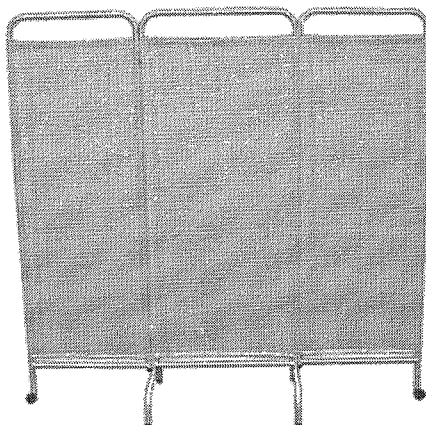

BIOMBO TRIPLO COM RODÍZIOS MT142PC

DESCRIÇÃO

MT 142PC - Biombo Triplo -
Estrutura tubular em aço redondo
Pés com rodízios giratorio de 2" de diâmetro.
Pintura eletrostática a pó epoxi.
Dimensões: 1,82m largura aberto x 0,66m largura fechado x 1,77m altura x
0,50m comprimento.

PREÇO UN.: R\$ 398,82

QUANTIDADE: 02

VALOR TOTAL: 797,64

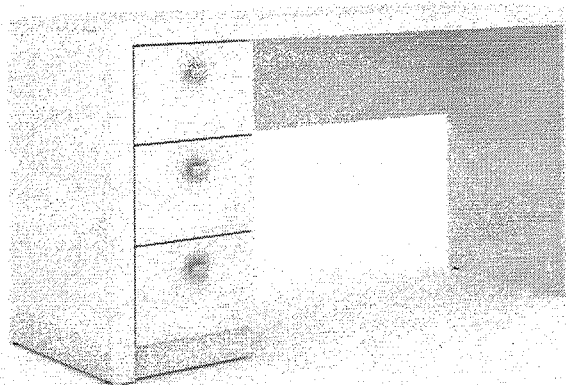

Mesa Escritório Retangular 3 gavetas Reversível Branca

Cor:	Branco
Garantia:	3 Meses
Conteúdo da Embalagem:	1 Mesa de Computador
Modelo:	ME4102
Material:	Estrutura em 100% MDP
Descrição do Tamanho:	Altura: 75 cm Largura: 136 cm Profundidade: 47 cm
Número de gavetas:	3 Gavetas
Regulagem de Altura:	Não

PREÇO UN.: R\$ 350,00

QUANTIDADE: 02

VALOR TOTAL: 700,00



Carro de Emergência com 4 Gavetas

Carro de Emergência com 4 Gavetas

O Carro de Emergência com 4 Gavetas possui mesa superior em aço inox, suporte para cilindro de oxigênio, suporte para soro, suporte para cardioversor ou desfibrilador, tábua para massagem cardíaca e tomada elétrica. É um equipamento muito utilizado em hospitais, clínicas, consultórios e até mesmo em sua residência.

O Carro de Emergência com 4 Gavetas foi construído em chapa de aço em pintura epóxi, estrutura reforçada, 4 rodízios giratórios, sendo 02 com freios, com 4 gavetas sendo a 1º com 20 divisórias e as outras três, para uso geral. Mesa superior em aço inox para preparação de medicamentos. Possui todos os acessórios necessários para realizar um atendimento com qualidade, segurança e rapidez.

Informações Adicionais:

- 04 Rodízios giratórios
- 02 Rodízios com freios
- 1º Gaveta com 20 divisórias para medicamentos
- Possui sistema de travas nas gavetas
- Facilidade para o transporte e acomodação
- Suporte para cilindro de oxigênio
- Suporte para soro
- Suporte para cardioversor ou desfibrilador
- Tábua para massagem cardíaca
- Tomada elétrica

Informações Técnicas:

Suporte para cardioversor ou desfibrilador 39x26cm

- Tábua para massagem cardíaca 50x37cm

- Base do carrinho 60 x 46cm

- Medidas do carrinho (Al) 86cm x (Lar) 65cm x (Comp) 54cm (aproximadamente)

PREÇO UN.: R\$ 2.590,00

QUANTIDADE: 01

VALOR TOTAL: 2.590,00



OFTALMOSCÓPIO LED OMNI 3000 CINZA C/ ESTOJO MACIO - MD
Lâmpada LED de alto desempenho. 19 lentes e 5 aberturas. Com estojo macio.
- Oftalmoscópio - MD

BENEFÍCIOS

- 19 lentes de -20 a +20 dioptrias com marcador iluminado.
- Óptica selada à prova de poeiras.
- Borracha de proteção evita riscar a lente dos óculos.
- Lâmpada 2.5V de LED, proporciona luz mais branca e brilhante, projetando a verdadeira cor do tecido.
- Cabeça em ABS, resistente à impactos.
- Seleção de 5 aberturas, com filtro verde livre de vermelho:

INFORMAÇÕES TÉCNICAS

- Oftalmoscópio: Direto
- Número de Lentes: 19 dioptrias
- Aberturas: 5
- Filtro: Verde
- Lâmpada: LED

- Vida útil do LED: 50.000 horas
- Temperatura de cor do LED: 5.500k
- Material da Cabeça: ABS
- Material do Cabo: Metal
- Acabamento do Cabo: Termoplástico
- Tensão: 2.5V
- Alimentação: 2 pilhas AA
- Botão Liga/Desliga: Possui
- Clip de Bolso: Possui
- Comprimento Total: 17cm
- Peso Total: 65g
- Garantia do equipamento: 1 ano

PREÇO UN.: R\$ 900,00

QUANTIDADE: 03

VALOR TOTAL: R\$ 2.700,00

**MESA GINECOLÓGICA METAL SIMPLES LEITO EPOXI
ESTOFADO 1 GAV. MT464**

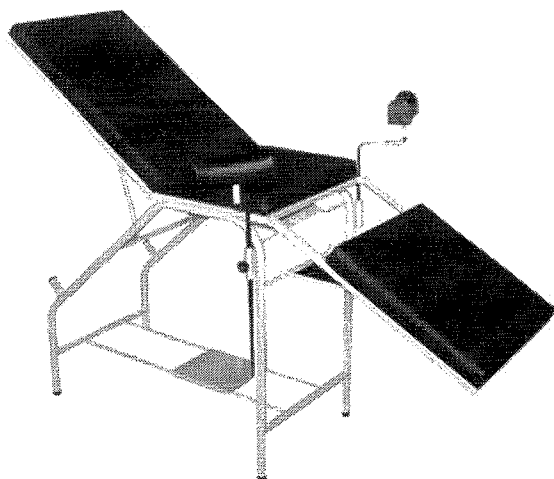

Mesa ginecológica simples, leito estofado dividido em 3 partes, sendo encosto e apoio de pés com altura regulável e assento fixo.

Estrutura tubular em aço redondo, porta coxas estofado com altura regulável e hastes cromadas.

Acompanha gaveta para escoamento de líquidos.

Pintura eletrostática a pó (Epóxi).

Comprimento 1,85 x Largura 0,50 x Altura 0,84m.

Dimensões fechadas: 1,10m comprimento x 0,68m largura x 0,90 altura do estofado.

PREÇO UN.: R\$ 1.500,00

QUANTIDADE: 02

VALOR TOTAL: R\$ 3.000,00

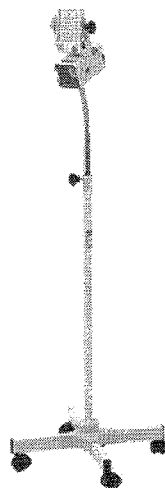

Foco de Luz para Exames Clínicos - Medpej - FL-4000 H CE - Com Espelho

Foco de luz auxiliar com espelho para exames clínicos e ginecológicos. Possui haste superior flexível e cromada e pedestal com haste inferior pintada. Pintura em epóxi a 250° C de alta resistência. Base do pedestal com 04 rodízios proporcionando maior sustentação e segurança ao equipamento. Altura variável entre 90 a 164cm

Dados técnicos

- Alimentação elétrica automática selecionável 110 à 220 v. 50/60 Hz.
- Lâmpada de Led (luz fria e branca).
- Intensidade luminosa de 8.000 LUX à 50 cm do campo observado.
- Peso líquido: 5 kg.
- Projetado de acordo com as normas: NBR-IEC 60.601-1 e NBR-IEC 60.601-1-2.
- Certificado Inmetro.
- Assistência técnica permanente.

PREÇO UN.: R\$: 700,00

QUANTIDADE: 06

VALOR TOTAL: R\$ 4.200,00

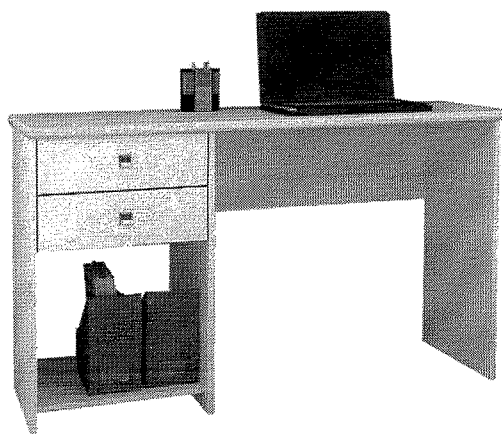

Mesa secretária Tunísia- branco

Material: MDF/MDP

2 Gavetas

Corrediças Metálicas

Garantia: 90 dias contra defeito de fabricação

Altura: 77 cm

Largura: 106 cm

Profundidade: 45 cm

Peso: 22,000 kg

PREÇO UN.: R\$ 360,00

QUANTIDADE: 01

VALOR TOTAL: 360,00

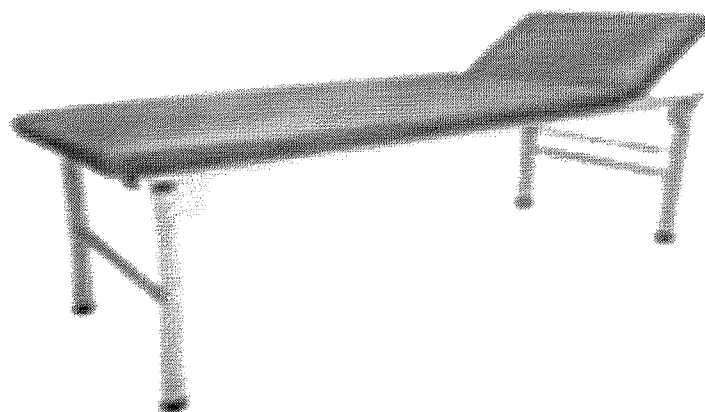

MESA DE EXAME CLÍNICO

A Maca de Massagem Fixa de Ferro é própria para exames, repouso e massagens, armação tubular em epóxi, leito acolchoado em espuma densidade 23 e napa, cabeceira reclinável. Acompanha suporte para lençol de papel descartável de 50cm. Pés com ponteiros de PVC.

- Cabeceira Regulável (3 posições)
- Montagem fácil e rápida
- Facilidade higienização
- Praticidade no uso.

Dimensões externas aproximadas: 1,80 m comp. X 60 cm larg. X 80 cm altura

Suporta até: 90 Kg

Embalagem: 1,85 x 0,65 x 0,85

Cubagem: 1,022 M³

Peso: 22 Kg

PREÇO UN.: R\$ 1.300,00

QUANTIDADE: 03

VALOR TOTAL: R\$ 3.900,00



Nebulizador Nebzmart Inalador portátil de rede vibratória

Operação silenciosa:

Sem interferência de ruído durante o uso.

Eficácia na nebulização:

Indicado para nebulizar soluções e suspensões - entrega até a última gota.

Energia:

Funciona a pilha, USB e tomada.

Rápido:

Nebulização rápida e estável, tempo médio 6 min.

Praticidade:

Tratamentos diários podem ser feitos em qualquer lugar.

Rede vibratória poliamida:

Tecnologia exclusiva com alta resistência contra corrosão.

Tecnologia vibratória poliamida:

Nebzmart possui a tecnologia exclusiva de rede vibratória em poliamida, que proporciona alta performance em nebulização de suspensões. Quando a malha vibra, a medicação é transformada em gotículas de aerossol no tamanho ideal para o tratamento respiratório.

Certificado pelo Inmetro

PREÇO UN.: R\$ 250,00

QUANTIDADE: 02

VALOR TOTAL: R\$ 500,00

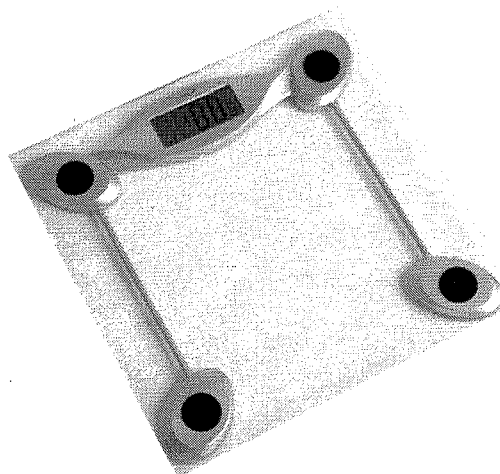

Balança pessoal digital glass 200

Descrição

- Design Moderno.
- Plataforma de Vidro Temperado.
- Maxi-Capacidade: ATÉ 200KG.
- Divisão de 50g.
- Amplo Display LCD de fácil visualização.
- Acionamento por toque.
- Desligamento Automático.
- Indicador de Baterias Fracas.
- 01 Ano de Garantia.

PREÇO UN.: R\$ 100,00

QUANTIDADE: 18

VALOR TOTAL: R\$ 1.800,00

Detalhar Pagamento

000127

De acordo com o Manual de Ordem Bancária da Secretaria do Tesouro Nacional (STN), os valores repassados serão creditados em dois dias úteis após a data de emissão da Ordem Bancária para correntistas do Banco do Brasil. Para os demais bancos o prazo é de três dias úteis.

Ano 2018	Tipo de consulta Fundo a Fundo	Entidade FUNDO MUNICIPAL DE SAUDE DO MUNICIPIO DE CORONEL DOMINGOS SOARES
CPF/CNPJ 08.899.631/0001-04	Grupo ATENÇÃO BÁSICA	Ação ESTRUTURAÇÃO DA REDE DE SERVIÇOS DE ATENÇÃO BÁSICA DE SAÚDE
Ação Detalhada ESTRUTURAÇÃO DA REDE DE SERVIÇOS DE ATENÇÃO BÁSICA DE SAÚDE	UF PR Código IBGE 410645	Município CORONEL DOMINGOS SOARES População 7.475 habitantes
Ano Censo 2018	Prefeito(a) MARIA ANTONIETA DE ARAUJO ALMEIDA	Data Inicial Gestão 01/01/2017 Secretário(a) SYLVIA DAYANA DUTRA

Presidente Conselho

JORGE BRESCOVITES SOBRINHO

Comp.			Tipo	Banco	Agência	Conta	Valor	Valor	Valor	Motivo
/Parcela	Nº OB	Data OB	Repasse	OB	OB	OB	Total	Desconto	Líquido	Rejeição
Única	830322	25/06/2018	MUNICIPAL	001	006157	0000378410	99.990,00	0,00	99.990,00	
Total							99.990,00	0,00	99.990,00	



ATUALIAZAÇÃO listagem fisioterapia

De: SECRETARIA MUNICIPAL DE SAUDE DE CORONEL DOMINGOS SOARES

Para: controleinterno@conims.com.br

Cópia:

Cópia oculta:

Assunto: ATUALIAZAÇÃO listagem fisioterapia

Enviada em: 25/02/2019 | 13:05

Recebida em: 25/02/2019 | 13:05

FISIOTERAP... .xlsx 29.28 KB

Boa tarde Marcos.

Solicitamos troca da listagem de materiais de fisioterapia, para licitação, com recursos do Estado.

Qualquer duvida estamos a disposição.

Atenciosamente

Edson Luiz Favero
Técnico em Saúde Publica
Portaria: 94/2001
Agente Administrativo de Saúde
Lei: 496/2010
Coronel Domingos Soares - Paraná
Tel.: (46)3254-1167
Cel.: (46)98407-2313

CDS

ORÇAMENTOS							
DESCRIÇÃO	CDS (Readequar quantidade nesta Coluna)	Orçamento 1	Orçamento 2	Orçamento 3	Quantidade	Unitário	Total
Aparelho de corrente russa, correntes tens e , bivolt, com 04 canais. Modulações: Contínuo / sincronizado / reciproco / facial; Frequência de recorte variável de 1 a 200 Hz; Rise - variável de 1 a 10 segundos; Decay - variável de 1 a 10 segundos; ON - variável de 1 a 60 segundos; OFF - variável de 1 a 60 segundos. Acompanhado de cabos, eletrodos e todos os acessórios necessários para o bom funcionamento do equipamento. Dimensões e pesos aproximados: 25.0 cm x 19.0 cm x 14.0 cm (C x L x A) Peso: 3.0 kg. Peso: 4.0 kg.	2 ✓	1.714,44	1.905,88	1.199,00	2,00	1.199,00	2.398,00
		Hortoplus	MC Medical	Ibramed			
Maca fixa de madeira com orifício removível, para atendimento de fisioterapia individualizado. Com espuma, revestido por courvim anticalor. Dimensões aproximadas: 80cm x 190cm x 83cm (CxLxA). Capacidade suportada: 450 kg.	1	1.004,00	1.204,00	1.312,83	1,00	1.004,00	1.004,00
Bengala em alumínio 4 pontas, utilizado para treino da marcha com meio auxiliar. Material de alumínio; regulável; Ponteira de borracha antiderrapante; altura máxima: 93cm; altura mínima: 81cm; Capacidade Suportada: 100Kg.	1	103,40	114,78	120,18	1,00	103,40	103,40
		Mendes	Hortoplus	MC Medical			
Muleta canadense em alumínio adulto, utilizado para treino da marcha com meio auxiliar. Material de alumínio; Braçadeira de polipropileno e anatômico; Apoio de mão de polipropileno de fácil prensão; Trava de Segurança; Nível de Regulagem; Ponteira de borracha antiderrapante; capacidade Suportada: 90Kg.	2	165,00	73,02	73,98	2,00	73,02	146,04
		Mendes	Hortoplus	MC Medical			
Muleta canadense em alumínio infantil, utilizado para treino da marcha com meio auxiliar. Material de alumínio; Braçadeira de polipropileno e anatômico; Apoio de mão de polipropileno de fácil prensão; Trava de Segurança; Nível de Regulagem; Ponteira de borracha antiderrapante; capacidade Suportada: 90Kg.	2	100,00	73,98	99,90	2,00	73,98	147,96
		Hortoplus	MC Medical	Drogaria Araujo			

Oxímetro de Pulso. Equipamento que avalia o nível de oxigênio no sangue. Modelo compacto e portátil; visor com LED; informa o nível de Bateria; painel informa SpO2, FC e barra de intensidade do Pulso.	1	Hortoplus	160,00	MC Medical	221,85	169,90	1,00	160,00	160,00
						Med Center			
Divã baixo Tablado que facilita a acomodação do paciente proporcionando maior segurança a terapia. Tablado de madeira. Espuma de densidade 28; Revestido por couroim anticolor. Dimensões aproximadas: 186cm x 135cm, 44cm (CxLxA)01	1	Mendes	1.088,90	Hortoplus	1.261,04	1.644,78	1,00	1.088,90	1.088,90
						MC Medical			
Barras Paralelas — Equipamento utilizado para reabilitação e treino da marcha. Estrutura em aço; regulagem até no máximo de 1,10m; corrimão em madeira; 1 par de corrimãos em madeira de aproximadamente 3 metros de comprimento, dotada de 3 barras verticais de cada lado; piso antiderrapante.	1	Mendes	2.692,56	Hortoplus	2.007,35	1.898,10	1,00	1.898,10	1.898,10
						Cirurgica Passos			
Escada de canto. Equipamento utilizado para reabilitação, treino da marcha, equilíbrio, propriocepção articular. Escada com rampa de madeira montada em L; 3 Degraus revestidos com piso antiderrapante; Corrimãos em madeira para adulto e criança.	1	Mendes	2.026,00	Hortoplus	2.279,88	2.840,63	1,00	2.026,00	2.026,00
						MC Medical			
Escada auxiliar com 2 degraus Armação tubular, com revestimento sintético; degraus com revestimento antiderrapante; pés com ponteira de borracha.	1	Mendes	107,00	Hortoplus	136,00	154,63	1,00	107,00	107,00
						MC Medical			
Espaldar— barra de ling Utilizado para alongamento, exercícios de fortalecimento muscular e reabilitação motora. Estrutura de madeira com 12 barras de apoio; barras de apoio de aproximadamente 45mm de diâmetro, com distância entre barras de aproximadamente 18cm; furação para fixação na parede; capacidade suportada: 95kg	3	Mendes	780,00	Hortoplus	1.125,00	684,00	3,00	684,00	2.052,00
						Fisiobras			
Rampa de alongamento Utilizado para alongamento de tríceps sural. Estrutura de madeira; piso antiderrapante; dimensões aproximadas: 42cm x 36cm x 15cm	3	Mendes	126,00	Hortoplus	158,00	176,40	3,00	126,00	378,00
						MC Medical			
Moldura para espelho com rodízios Utilizado para realização de exercícios mantendo a consciência corporal. Moldura de madeira; espelho; sistema de rodízios. Dimensões aproximadas: 1,87cm x 60cm x 50cm	2	Mendes	980,00	Hortoplus	831,43	539,31	2,00	539,31	1.078,62
						Shop fisio			
Colchonete em curvim — médio. Colchonete de espuma; densidade 23; revestido com curvim. Dimensões aproximadas: 180cm x 140cm x 5cm	3	Mendes	360,00	Hortoplus	87,50	348,66	3,00	87,50	262,50
						Shop fisio			
Rolo de posicionamento. Utilizado para posicionar o paciente para realizar a terapia. Polo de espuma; revestido com curvim. Dimensões aproximadas:	2	Mendes	150,00	Hortoplus	150,00	247,28	2,00	150,00	300,00

Descrição de Espuma, revestido com courvin. Dimensões aproximadas: 60cm x 25cm	4	Mendes	Hortoplus	MC Medical	4,00	100,00	200,00
Travessiro em espuma; revestido com courvin; dimensões aproximadas: 40cm x 60cm.	2	60,00	46,10	62,50	2,00	46,10	92,20
Cunha média em espuma. Utilizado para posicionar o paciente para realizar a terapia. Cunha de espuma; revestida e courvin; dimensões aproximadas: 47cm x 30 cm x 50 cm	3	Mendes	Hortoplus	MC Medical	3,00	160,00	480,00
		160,00	194,88	237,33			
Bicicleta Ergométrica horizontal. Utilizada para reabilitação funcional aeróbica, fortalecimento de membros inferiores. Display em LCD; monitoramento: distância, cronômetro, monitorização cardíaca, calorias, nível de carga e relógio. Dimensões aproximadas: 1,41m, 0,63m, 1,04m	2	Mendes	Hortoplus	MC Medical	2,00	2.874,75	5.749,50
		3.524,44	2.874,75	3.895,00			
Esteira Elétrica. Ergométrica Utilizada para reabilitação funcional aeróbica. Tres regulagens de inclinação; Velocidade ajustável até 16km/h; Painel de LCD; Monitoramento: distância, tempo, calorias, pulso, programas e velocidades, monitoramento cardíaco; programas pré definidos de motivação de exercícios; Dimensões aproximadas da Lona: 40cm x 120cm. Dimensões aproximadas do produto: 165cm, 66cm, 127cm	1	Mendes	Hortoplus	MC Medical	1,00	2.882,91	2.882,91
		7.669,78	5.107,30	2.882,91			
Andador adulto. Utilizado para treino da marcha com meio auxiliar. Material de alumínio; regulável; ponteira de borracha antiderrapante; dobrável e articulável; capacidade Suportada: 90kg.	3	Mendes	Hortoplus	MC Medical	3,00	116,16	348,48
		223,98	293,30	116,16			
Andador infantil. Utilizado para treino da marcha com meio auxiliar. Material de alumínio; regulável; Ponteira de borracha antiderrapante; Dobrável e articulável; Capacidade Suportada: 80Kg.	1	Mendes	Hortoplus	MC Medical	1,00	180,00	180,00
		180,00	198,20	233,10			
Muleta auxiliar adulto. Utilizado para treino da marcha com meio auxiliar. Material de alumínio; Apoio de mão e axilar de borracha; Nível de Regulagem; Ponteira de borracha antiderrapante.	1	Mendes	Hortoplus	MC Medical	1,00	96,00	96,00
		224,40	305,00	96,00			

Ultra-Som 1 E 3 MHz Utilizado para auxílio no tratamento de diferentes tipos de afecções: traumáticas, reumáticas, inflamatórias que afetam o sistema nervoso periférico, alterações degenerativas do esqueleto, perieritrites, etc. Frequências de 1MHz ou 3MHz; Protocolos pré definidos de tratamento; Tecnologia de operação micro controlada; Tela em LCD; Cabeçote com dupla face de alumínio; Modo de emissão onda pulsada e contínua; Repetição de Pulso com 100Hz, 48Hz e modulação em 20 ou 50 de tempo ON. Repetição de pulso com 100Fz, 48 Hz e 16 Hz e modulação de 10,20,50 de tempo ON; intensidade regulada e mesurada em W/cm2 visualizadas através do painel digital; Timer; Saída para terapia combinada; Bivolt.	3	1.499,00	2.338,44	2.268,38	3,00	1.499,00	4.497,00			
								Mendes	Hortoplus	MC Medical
Aparelho de laser e Caneta infravermelho. Utilizado para auxílio ao tratamento de doenças inflamatórias, processos cicatriciais, estimulação na produção de colágeno, microcirculação, entre outros benefícios. Visor de LCD; timer; bivolt ; laser terapêutico de baixa frequência; canetas: caneta Laser 660nm - AlGaInP - (Po - 30mW), caneta Laser 830nm - GaAlAs - (Po - 30mW), caneta Laser 904nm - GaAs - (Po - 70Wpico). Emissão de Laser contínuo ou pulsado; opção de 10 frequências de modulação. Programas de tratamento pré-definidos.	1	9.657,00	8.292,96	11.250,00	1,00	8.292,96	8.292,96			
								Mendes	Hortoplus	MC Medical
Óculos para laser. Óculos de segurança para o profissional de saúde e paciente. Constituído de armação em nylon resistente e flexível; lente de policarbonato; lente com tratamento anti-risco; proteção contra a grande; intensidade de luz, infravermelho e contra raios UVA e UVB.	2	150,00	240,00	167,88	2,00	150,00	300,00			
								Mendes	Hortoplus	MC Medical
Correntes TENS/FENS. Utilizado para auxiliar no tratamento de disfunções neuromusculares através da eletroestimulação. Auxilia no tratamento das algias. Equipamento com duas correntes TENS e FES; protocolos de	1	1.008,00	1.010,88	1.120,33	1,00	1.008,00	1.008,00			

Faixa elástica resistência forte. Utilizado para exercícios físicos de reabilitação e fortalecimento. Confeccionada em borracha, com sistema de resistência progressiva, 1 metro de comprimento, grau de resistência forte.	5	27,10	58,35	50,94	5,00	27,10	135,50
		Mendes	MC Medicall	Hortoplus			
Halter emborrachado 1Kg. Utilizado para fortalecimento muscular. Em ferro fundido, revestida com vinil PVC, camada impermeável, protegida contra oxidação e impacto. Em cores diferentes para identificar o peso, com peso de 1kg.	2	10,30	21,03	20,00	2,00	10,30	20,60
		Mendes	MC Medicall	Hortoplus			
Halter emborrachado 2Kg. Utilizado para fortalecimento muscular. Em ferro fundido, revestida com vinil PVC, camada impermeável, protegida contra oxidação e impacto. Em cores diferentes para identificar o peso, com peso de 2kg.	2	21,00	41,10	39,08	2,00	21,00	42,00
		Mendes	MC Medicall	Hortoplus			
Halter emborrachado 5Kg. Utilizado para fortalecimento muscular. Em ferro fundido, revestida com vinil PVC, camada impermeável, protegida contra oxidação e impacto. Em cores diferentes para identificar o peso, com peso de 5kg.	2	51,50	105,98	100,00	2,00	51,50	103,00
		Mendes	MC Medicall	Hortoplus			
Halter emborrachado 10Kg. Utilizado para fortalecimento muscular. Em ferro fundido, revestida com vinil PVC, camada impermeável, protegida contra oxidação e impacto. Em cores diferentes para identificar o peso, com peso de 10kg.	2	103,00	212,15	166,00	2,00	103,00	206,00
		Mendes	MC Medicall	Hortoplus			
Tornozeleira 1 Kg. Utilizado para exercícios de fortalecimento. Confeccionado em bagum ou material de alta resistência, revestimento vinílico preenchida com esferas de ferro em quantidade ideal para atingir a carga necessária. Fechamento em velcro.	2	47,20	14,35	18,00	2,00	14,35	28,70
		Mendes	MC Medicall	Hortoplus			

Tomoeleira 2 Kg. Utilizado para exercícios de fortalecimento. Confeccionado em bagum ou material de alta resistência, revestimento vinílico preenchida com esferas de ferro em quantidade ideal para atingir a carga necessária. Fechamento em velcro.	2	Mendes	55,20	19,93	32,00	2,00	19,93	39,86
		MC Medical			Hortoplus			
Tomoeleira 3 Kg. Utilizado para exercícios de fortalecimento. Confeccionado em bagum ou material de alta resistência, revestimento vinílico preenchida com esferas de ferro em quantidade ideal para atingir a carga necessária. Fechamento em velcro.	2	Mendes	64,80	25,48	44,00	2,00	25,48	50,96
		MC Medical			Hortoplus			
Tomoeleira 5 Kg. Utilizado para exercícios de fortalecimento. Confeccionado em bagum ou material de alta resistência, revestimento vinílico preenchida com esferas de ferro em quantidade ideal para atingir a carga necessária. Fechamento em velcro.	2	Mendes	106,40	61,05	80,00	2,00	61,05	122,10
		MC Medical			Hortoplus			
Tomoeleira 10 Kg. Utilizado para exercícios de fortalecimento. Confeccionado em bagum ou material de alta resistência, revestimento vinílico preenchida com esferas de ferro em quantidade ideal para atingir a carga necessária. Fechamento em velcro.	2	Mendes	239,50	187,50	220,00	2,00	187,50	375,00
		MC Medical			Hortoplus			
Balancim – balanço de propriocepção Utilizado para treino de propriocepção, equilíbrio Bipodal e Unipodal, descarga de peso, Fortalecimento da musculatura da cadeia inferior, Reabilitação Neurológica. Antiferruginoso, Plataforma central fixada por correntes zincadas, piso revestido de material antiderrapante, Dimensões aproximadas externa total: 0,70x0,40x0,55m(CXLXA). Dimensões aproximadas da base interna: 0,40x0,20cm(CXL). Peso: 4,8kg (aproximadamente).	2	Mendes	493,08	672,08	269,61	2,00	269,61	539,22
		MC Medical			Shop fisio			

1	Cama elástica — trampolim Utilizado para treinamento aeróbio, equilíbrio e fortalecimento. Sistema de rosca para melhor fixação e segurança; Altura: 0,22 m; Diâmetro: 1 m; Peso máximo suportado: 100kg; Composição: Estrutura em aço carbono; Acoplado em nylon preto; Tela trampolim; Mesa carrinho auxiliar com gavetas. Utilizada para acomodar o material e os equipamentos durante o atendimento fisioterapêutico. Composta por: estrutura de madeira MDF, 2 gavetas em MDF, sistema de rodízios, suporte para aparelhos de fisioterapia. Dimensões e pesos aproximados: 0,50m x 0,40m x 0,77m (C X L X A). Peso: 20,0kg	360,00	739,68	554,54	1,00	360,00	360,00
		Mendes	MC Medical	Hortoplus			
3	Mesa carrinho auxiliar com prateleiras Utilizada para acomodar o material e os equipamentos durante o atendimento fisioterapêutico. Composta por: estrutura de madeira MDF, 2 gavetas em MDF, sistema de rodízios, suporte para aparelhos de fisioterapia. Dimensões e pesos aproximados: 0,50m x 0,40m x 0,77m (C X L X A). Peso: 20,0kg	630,00	691,35	492,81	3,00	492,81	1.478,43
		Hortoplus	MC Medical	Shop fisio			
1	Mesa carrinho auxiliar com prateleiras Utilizada para acomodar o material e os equipamentos durante o atendimento fisioterapêutico. Composta por: estrutura de aço, três prateleira em MDF, sistema de rodízios, suporte para cabos, desmontável. Dimensões e pesos aproximados: 0,50m x 0,40m x 0,90m (C X L X A). Peso: 11,5kg	580,00	304,85	539,31	1,00	304,85	304,85
		Hortoplus	MC Medical	Shop fisio			
1	Disco de equilíbrio flexível com bomba de ar Acessório para exercícios de coordenação motora, equilíbrio e propriocepção de membros inferiores. Composto por: material vilínico PVC Flexível, não tóxico, com superfície rugosa; Suporta até 100kg. Dimensões e pesos aproximados: 35.0cm x 6.0cm (DXA). Peso: 1,7kg	114,00	169,70	122,84	1,00	114,00	114,00
		Mendes	MC Medical	Hortoplus			
1	Tabua de equilíbrio para propriocepção . Acessório para exercícios de coordenação motora, fortalecimento, equilíbrio e propriocepção de membros inferiores. Composto por: Madeira; tecido emborrachado; Piso revestido de material antiderrapante; Suporta até 100kg Dimensões e pesos aproximados: Dimensões: 57.0 cm x 40.0 cm x 10.0 cm (C x L x A). Peso: 4.0 kg.	155,00	120,00	212,60	1,00	120,00	120,00
		Mendes	Hortoplus	MC Medical			

1	Tabua de propriocepção redonda. Acessório para exercícios de coordenação motora, fortalecimento, equilíbrio e propriocepção de membros inferiores. Composto por: Madeira; tecido emborrachado; Piso revestido de material antiderrapante; Suporta até 235kg; Dimensões e pesos aproximados: Dimensões: 40.0 cm x 40.0 cm x 7.5 cm (C x L x A). Peso: 1.512 kg. Inspirômetro de Incentivo adulto. Exercitador respiratório para prevenção e tratamento de doenças broncopulmonares e atelectasias. Material: polipropileno; Dimensões: 13,5 x 6,9 x 14,2 cm; Posicionamento do ponteiro: Modulação em O - Fácil; 1 - Regular; 2 - Difícil; 3 - Muito difícil; Que contenha: 01 Corpo montado; 01 Bocal; 01 Mangueira.	93,00	140,00	157,28	1,00	93,00	93,00
		Mendes	Hortoplus	MC Medical			
2	Inspirômetro de Incentivo infantil. Indicado para iniciação dos exercícios respiratórios em crianças. Material: polipropileno; Dimensões: 13,5 x 6,9 x 14,2 cm; Posicionamento do ponteiro: Modulação em O - Fácil; 1 - Regular; 2 - Difícil; 3 - Muito difícil; Que contenha: 01 Corpo montado; 01 Bocal; 01 Mangueira. Kit de adesivos para personalização lúdica infantil.	28,50	74,00	38,38	2,00	28,50	57,00
		Mendes	Hortoplus	MC Medical			
2	Mangueira. Kit de adesivos para personalização lúdica infantil. Medidor de pico de fluxo adulto e infantil Medidor de pico de fluxo respiratório. Corpo: Plástico; Bocal: Plástico (autoclavável); Barra Interna: Aço Inoxidável; Escala: ATS, 60-900l/min para adultos e crianças; Calibração: Manual; Válvula Uni-direcional: silicone; Dimensões: 19,5x4,4cm m(comprimento x diâmetro)	37,92	50,00	49,95	2,00	37,92	75,84
		Mendes	Hortoplus	MC Medical			
2		160,38	125,46	69,67	2,00	69,67	139,34
		Hortoplus	Shop Físio	Orto Braz			

Terapia vibratória expiratória. Terapia vibratória expiratória para mobilização de secreções. Uso individual; Não descartável; Pressão expiratória positiva; Oscilação aérea. Aceleração de fluxo de ar intermitente; Material do corpo, tampa e cone: polipropileno; Material do bocal: PVC; Material da esfera: aço carbono com revestimento superficial; Pressão não superior a 18 cm H2O; Frequência obtida: de 7 a 19 Hz; Comprimento: aproximadamente 12,5cm; Esfera: 1,9cm; Peso: 120g.	2	50,00	106,70	62,50	2,00	50,00	100,00
		Mendes	Hortoplus	MC Medical			
Nebulizador portátil - inalador a ar comprimido Tensão: 127/220 (VCA); Frequência: em torno de 60Hz (50Hz sob encomenda); Consumo: em torno de 80W; Potência: em torno de 1/40 hp; Sistema: Pistão. Máscara adulto e infantil em silicone flexível, copo reservatório com capacidade de 100ml; extensão com conector para ar comprimido com 1,5 metros.	1	153,00	249,93	189,00	1,00	153,00	153,00
		Hortoplus	MC Medical	Drogasil			
Martelo de Buek, Equipamento utilizado para testar reflexos articulares e paramedir a sensibilidade nervosa. Martelo em aço inoxidável; extremidades de borracha; escova rosqueada na extremidade docabo; agulha inserida na extremidade da cabeça.	1	96,00	64,00	119,38	1,00	64,00	64,00
		Mendes	Hortoplus	MC Medical			
Goniômetro P14cm Equipamento que avalia a amplitude do movimento de Pequenas articulações. Goniômetro em material de PVC; duas réguas graduadas para mensuração de amplitude; sistema transferidor de 0° a 360°.	1	22,80	23,58	30,90	1,00	22,80	22,80
		Mendes	Hortoplus	MC Medical			
Goniômetro G 35cm Equipamento que avalia a amplitude do movimento de grandes articulações. Goniômetro em material de PVC; duas réguas com graduação para mensuração de amplitude; sistema transferidor de 0° a 360°.	1	38,02	35,90	49,25	1,00	35,90	35,90
		Mendes	Hortoplus	MC Medical			

Tubo Elástico com mosquetão Resistência Leve Tubo de látex revestido em luva de nylon, com mosquetões e puxador com pegada de borracha. Resistência Leve. Utilizado para treino de força muscular em programas de reabilitação ou condicionamento físico.	2	Hortoplus	60,00	Physicus	38,00	Uepaa	40,00	2,00	38,00	76,00
Tubo Elástico com mosquetão Resistência Moderada Tubo de látex revestido em luva de nylon, com mosquetões e puxador com pegada de borracha. Resistência Moderada. Utilizado para treino de força muscular em programas de reabilitação ou condicionamento físico.	1	Hortoplus	64,00	Physicus	47,50	Elastos	36,00	1,00	36,00	36,00
Tubo Elástico com mosquetão Resistência Forte Tubo de látex revestido em luva de nylon, com mosquetões e puxador com pegada de borracha. Resistência Forte. Utilizado para treino de força muscular em programas de reabilitação ou condicionamento físico.	1	Hortoplus	90,00	Physicus	57,00		60,00	1,00		
Bola Bosu Utilizada para movimentos e exercícios para reeducação postural, fortalecimento muscular, alongamento, equilíbrio, coordenação, reabilitação e condicionamento físico. Meia bola Látex antiderrapante com base plástica resistente, sistema antiestouro, suporte de até 350 Kg.	2	Ka Sports	563,00	Physicus	512,00	Uepaa	440,00	2,00	440,00	880,00
Disco de equilíbrio flexível com bomba de ar Utilizado para reabilitação de exercícios de Propriocepção, treino de equilíbrio e coordenação, recuperação funcional em fase pós-operatória (ortopédica) e preventivo em futuras lesões articulares e musculares. Disco de plástico flexível inflável com uma das superfícies coberta por cravos emborrachados. Acompanhado de bomba de ar.	2	Mendes	114,00	Aquática	195,00	Hortoplus	122,84	2,00	114,00	228,00
Frequencímetro cardíaco Monitorador de treino que registra a frequência cardíaca e outros dados, para acompanhar os batimentos cardíacos durante as atividades físicas.	0	Mendes	234,56	Aquática	118,90	Hortoplus	129,90		118,90	
		MX Bikes		Connect Parts		Loja Prime				

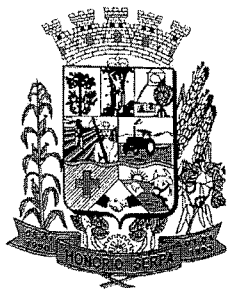

PREFEITURA MUNICIPAL DE HONÓRIO SERPA
ESTADO DO PARANÁ
DEPARTAMENTO MUNICIPAL DE SAUDE
CNPJ 95.585.444/0001-42
Avenida das Flores, s/n - ■ Fax (0XX46) 3245-1216
CEP: 85.548-000 - Honório Serpa - Paraná

Ofício nº 038/2019

Honório Serpa, 29 de março de 2019.

Prezada Senhora:

O Departamento Municipal de Saúde de Honório Serpa, vem por meio deste, solicitar a participação na Licitação Compartilhada do Consórcio Intermunicipal de Saúde – CONIMS, para a aquisição de Equipamentos Hospitalares.

Segue anexo a listagem dos bens a adquirir por este município, bem como a dotação que será suportada quando da aquisição destes.

Sem mais para o momento, colocamo-nos à disposição para eventuais esclarecimentos.

Atenciosamente,

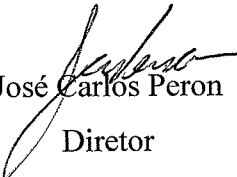
José Carlos Peron
Diretor

Departamento Municipal de Saúde

Ilma. Senhora:

Ivete Maria Lorenzi

Secretária Executiva

CONIMS

Pato Branco – Pr.

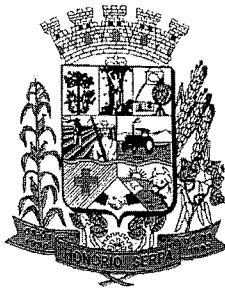
**PREFEITURA MUNICIPAL DE HONÓRIO SERPA****ESTADO DO PARANÁ**

DEPARTAMENTO MUNICIPAL DE SAÚDE

CNPJ 95.585.444/0001-42

Avenida das Flores, s/n - ☒ Fax (0XX46) 3245-1216

CEP: 85.548-000 - Honório Serpa - Paraná

JUSTIFICATIVA

Considerando a necessidade do Departamento Municipal de Saúde em adquirir o(s) equipamento(s) hospitalar(es), a fim de ampliar e melhorar a qualidade do atendimento aos pacientes em observância ao interesse público e levando-se em consideração que a licitação compartilhada pelo Consórcio Intermunicipal de Saúde – CONIMS, viabiliza o processo de maneira simplificada, pelo menor valor, mantida a qualidade, como ocorre em todas as demais aquisições feitas por este município junto ao Consórcio. Diante disso, o Departamento Municipal de Saúde manifesta interesse na aquisição dos bens com suas respectivas quantidades conforme anexo.

Honório Serpa, 29 de março de 2019.

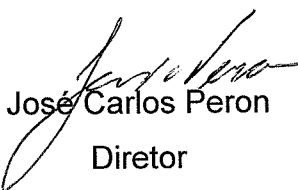

José Carlos Peron
Diretor

Departamento Municipal de Saúde

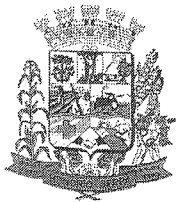

PREFEITURA MUNICIPAL DE HONÓRIO SERPA
DEPARTAMENTO DE CONTABILIDADE

Rua Elpidio dos Santos, 541 – Fone/Fax (46) 3245 1130
CEP – 85548-000 Honório Serpa - Pr

000143
b.

**DECLARAÇÃO DE DISPONIBILIDADE ORÇAMENTÁRIA E
FINANCEIRA**

Ao Consórcio Intermunicipal de Saúde – CONIMS

DECLARO a existência de previsão de recursos orçamentários e financeiros, para assegurar o pagamento das despesas relacionadas ao objeto indicado na tabela abaixo, consoante a disponibilidade de dotação orçamentária para fins de participação na Licitação Compartilhada do Consórcio Intermunicipal de Saúde - CONIMS e em atendimento ao disposto no Art. 14 da Lei Federal nº 8.666/93 e suas alterações posteriores,.

Além da previsão orçamentária, declaro que a despesa está prevista na Lei de Diretrizes Orçamentárias e no Plano Plurianual do

Descrição do objeto	Aquisição de equipamentos Hospitalares
Dotação orçamentária	Despesa 446
Valor estimado da compra R\$	R\$ 60.000,00
Endereço para entrega	Unidade Básica de Saúde 24 horas

Município de Honório Serpa/PR.

Município/PR, 02 de Abril de 2019.

José Carlos Peron
Secretário de Saúde

Adilson Antonio Boller
Contador

RESOLUÇÃO SESA Nº 344/2016

Altera o anexo II da Resolução SESA nº 604/2015 que trata o Incentivo Financeiro para Aquisição de Equipamentos para as Unidades de Atenção Primária, do Programa de Qualificação da Atenção Primária – APSUS, na modalidade fundo a fundo.

O SECRETÁRIO DE ESTADO DA SAÚDE, no uso da atribuição que lhe confere o Art. 45, inciso XIV da Lei nº 8.485, de 03 de junho de 1987, e o Art. 8º, inciso IX do Regulamento da Secretaria de Estado da Saúde do Paraná, aprovado pelo Decreto nº 9.921/2014 e,

- considerando as diretrizes e princípios para a consolidação do Sistema Único de Saúde, Art. 196 da Constituição Federal 1988, que dispõe sobre universalidade, integralidade, equidade, hierarquização e controle social;
- considerando o Artigo 17 da Lei Federal nº 8080 de 19 de setembro de 1990, que dispõe sobre a direção estadual do Sistema Único de Saúde, e, em seu Inciso III dispõe que compete à direção estadual prestar apoio técnico e financeiro aos Municípios e executar supletivamente ações e serviços de saúde;
- considerando a Lei Complementar nº 141, de 13 de janeiro de 2012, que estabelece os critérios de rateio dos recursos de transferências para a saúde e as normas de fiscalização, avaliação e controle das despesas com saúde nas três esferas de governo, e, em seu Art. 19, combinado com o artigo 20, dispõe que o rateio dos recursos dos Estados transferidos aos Municípios para ações e serviços públicos de saúde será realizado segundo o critério de necessidades de saúde da população e levará em consideração as dimensões epidemiológica, demográfica, socioeconômica e espacial e a capacidade de oferta de ações e de serviços de saúde, observada a necessidade de reduzir as desigualdades regionais, nos termos do inciso II do § 3º do Art. 198 da Constituição Federal, devendo as transferências dos Estados para os Municípios destinados a financiar ações e serviços públicos de saúde, serem realizadas diretamente aos Fundos Municipais de Saúde, de forma regular e automática, em conformidade com os critérios de transferência aprovados pelo respectivo Conselho de Saúde;
- considerando a Lei Complementar Estadual nº 152 de 10/12/2012, que dispõe sobre o Fundo Estadual de Saúde - FUNSAUDE, regulamentado pelo Decreto nº 7.986, de 16 de Abril de 2013, com finalidade de “captar, gerenciar, prover e aplicar os recursos financeiros destinados ao desenvolvimento das ações e serviços públicos de saúde”, cuja gestão compete ao Secretário de Estado da Saúde;
- considerando a Portaria GM/MS nº 2.488 de 21 de outubro de 2011, que aprova a Política Nacional de Atenção Básica, estabelecendo a revisão de diretrizes e normas para a organização da Atenção Primária, e, no que diz respeito às competências das Secretarias Estaduais de Saúde, inciso II, dispõe que deve ser destinado recursos estaduais para compor o financiamento tripartite da Atenção Primária, prevendo, entre outras, formas de repasse fundo a fundo para custeio e investimento das ações e serviços;

GABINETE DO SECRETÁRIO

 Rua Piquiri, 170 – Rebouças – 80.230-140 – Curitiba – Paraná – Brasil – Fone: (41) 3330-4400 Fax: 3330-4407
www.saude.pr.gov.br - gabinete@sesa.pr.gov.br



- considerando a Lei Estadual 13.331/2001, em seu Art. 12 - inciso XVI, dispõe que o Estado deve exercer, com equidade, o papel redistributivo de meios e instrumentos para os municípios realizarem adequada política de saúde;
- considerando o Plano Estadual de Saúde 2016-2019, que em sua Diretriz de número 07, Qualificação da Atenção Primária à Saúde; e, o Programa de Qualificação da Atenção Primária – APSUS, instituído pela Secretaria de Estado da Saúde em 2011, com o objetivo de qualificar o atendimento à população nos municípios paranaenses e estabelece ações de apoio para melhoria da atenção primária nos municípios;
- considerando o Mapa Estratégico da Secretaria de Saúde do Paraná, que estabelece reorganização da Atenção Primária como eixo estruturante das Redes de Atenção à Saúde;
- considerando a Deliberação CIB/PR nº 050/2012, que aprova a utilização do Fator de Redução das Desigualdades Regionais, para orientar a alocação de recursos da Secretaria de Estado da Saúde do Paraná para os municípios;
- considerando a Deliberação CIB/PR nº 052/2012, que aprova o Incentivo Financeiro de Custeio do Programa de Qualificação da Atenção Primária - APSUS;
- considerando a Resolução SESA nº 207/2016 que Dispõe sobre a obrigatoriedade do uso da cláusula de fraude e corrupção;
- considerando a Deliberação CIB/PR nº 175/2015, que aprova a Implantação do Incentivo Financeiro de Investimento para a Aquisição de Equipamentos para Unidades de Atenção Primária dos Municípios, conforme regulamentação definida pela Secretaria de Estado da Saúde;
- considerando a Resolução SESA nº 604/2015, que Institui o Incentivo Financeiro de Investimento para a Aquisição de Equipamentos para as Unidades de Atenção Primária, do Programa de Qualificação da Atenção Primária – APSUS, na modalidade fundo a fundo.

RESOLVE:

Art. 1º - Altera o Anexo II, da Resolução SESA nº 604/2015, item Desfibrilador Semi Automático – DEA, que passa a vigorar com a redação constante do anexo desta resolução.

Art. 2º - Esta Resolução entrará em vigor a partir da data de sua publicação.

Curitiba, 19 de agosto de 2016.

Michele Caputo Neto
Secretário do Estado da Saúde

GABINETE DO SECRETÁRIO

Rua Piquiri, 170 – Rebouças – 80.230-140 – Curitiba – Paraná – Brasil – Fone: (41) 3330-4400 Fax: 3330-4407
www.saude.pr.gov.br - gabinete@sesa.pr.gov.br

**PARANÁ**GOVERNO DO ESTADO
Secretaria da Saúde

ANEXO - RESOLUÇÃO SESA Nº 344/2016

SECRETARIA DE ESTADO DA SAÚDE
SUPERINTENDÊNCIA DE ATENÇÃO À SAÚDE
TERMO DE REFERÊNCIA – Equipamentos Unidades de Saúde da Família

Descrição	Descrição	Exigência
Armário de aço com 8 portas com cadeado	Armário Duplo com 08 (oito) portas, confeccionado em chapa de aço de baixo teor de carbono, com acabamento pelo sistema de tratamento químico da chapa (anti-ferruginoso e fosfatizante) e pintura através de sistema eletrostático a pó, com camada mínima de tinta de 70 micras. Contendo: 02 (duas) laterais e uma divisória vertical central em chapa de aço nº 24 (0,60mm). 01 (um) fundo e 02 (dois) meio-tampas (superior e inferior) confeccionados em chapa de aço nº 24 (0,60mm), reforço interno (esquadro) confeccionado em chapa de aço nº 18 (1,2mm) fixando as laterais. 1 (um) acabamento frontal composto de dois fechamentos, 01 (um) superior e 01 (um) inferior, em chapa nº 24 (0,60mm) soldado a um acabamento da divisória central em chapa nº 20 (0,9mm). A base deverá ser confeccionada em chapa de aço nº 18 (1,2mm) e possuir quatro pés reguláveis (sapatas) para correção de pequenos desníveis. O armário deverá conter 08 (oito) compartimentos com porta, sendo que a porta deverá conter 02 (duas) dobradiças internas. Área de entrada de cada porta de no mínimo 39,5 x 24 cm, e área interna 41x30x42, 5 cm. Montagem através de rebites. Dimensões: Altura: 1,85 metros, Largura: 60 cm, Profundidade: 45 cm.	ABNT
Armário 02 portas	Corpo (laterais, base, prateleiras e fundos) confeccionado em madeira aglomerada 18 mm de espessura, revestimento dupla face em laminado melamínico de baixa pressão, bordas laterais com fita de PVC. Superfícies lisas e de fácil limpeza e desinfecção. Tampo superior confeccionado em madeira aglomerada de alta densidade com 25 mm de espessura, sistema postforming, bordas frontais 180°, bordas laterais em fita de PVC, revestimento melamínico. Fechadura frontal, tipo cilíndrico, dobradiças metálicas com abertura de 270°. Puxadores confeccionados em alumínio (acabamento fosco). 03 prateleiras internas, confeccionadas em madeira aglomerada 15 ou 18 mm, com revestimento melamínico e diversas regulagens de altura e dispositivo para fixação em aço trefilado. COR: branca medindo 1,60 X 0,95 X 0,50 – podendo ter variação de +/- 10%. Garantia de fabricação de no mínimo 12 meses.	ABNT
Armário vitrine, com 1 porta e 3 prateleiras em vidro: uso hospitalar	Armário com 01 porta e 03 prateleiras em vidro. Fundo e Teto em chapa de aço esmaltado, na cor branca. Tratamento anti corrosão. Porta com fechadura cilíndrica. Pés protegidos por ponteiros plásticos. Portas e laterais em vidro com espessura mínima de 4 mm. Dimensões aproximadas de 1,50m de altura X 0,50m de largura X 0,40m de profundidade.	ABNT
Balcão 02 portas	Balcão confeccionado em madeira aglomerada 18 mm de espessura, revestimento dupla face em laminado melamínico de baixa pressão, bordas laterais com fita de PVC. Superfícies lisas, duradoras e de fácil limpeza e desinfecção. Tampo superior confeccionado em madeira aglomerada de alta densidade com 25 mm de espessura, sistema postforming, bordas frontais 180°, bordas laterais em fita de PVC, revestimento melamínico. Fechadura frontal, tipo cilíndrico, dobradiças metálicas com abertura de 270°. Puxadores metálicos (cromados). 01 prateleira interna, confeccionada em madeira aglomerada entre 15 e 18 mm, com revestimento melamínico e diversas regulagens de altura e dispositivo para fixação em aço trefilado. COR: branca medindo 95 de largura X 74 de altura X 50 de profundidade – podendo ter variação de +/- 10%. Garantia mínima de 01 (um) ano.	ABNT

GABINETE DO SECRETÁRIO

Rua Piquiri, 170 – Rebouças – 80.230-140 – Curitiba – Paraná – Brasil – Fone: (41) 3330-4400 Fax: 3330-4407
www.saude.pr.gov.br - gabinete@sesa.pr.gov.br

**PARANÁ**GOVERNO DO ESTADO
Secretaria da Saúde

Cadeira giratória executiva c/braços, tamanho médio.	CADEIRA GIRATÓRIA EXECUTIVA COM BRAÇOS, tamanho médio, assento e encosto em compensado multi-laminado de 12 mm, com espuma injetada anatomicamente em densidade média (50 a 60 Kg/m ³), com 45 a 50 mm de espessura. Revestimento do assento e encosto em tecido de alta resistência. 100% poliéster na cor azul escuro e espessura mínimo de 1 mm. Bordas em PVC no contorno do estofado. Mecanismo tipo "back system". Inclinação do encosto mediante acionamento de alavanca. Molas p/retorno automático do encosto e ajuste automático na frenagem do reclinador. Regulagem da altura do assento a gás, coluna central desmontável, fixada por encaixe cônico com rolamento axial de giro, esferas e arruelas de aço com coluna e mola a gás para regulagem de altura e amortecimento de impactos ao sentar, acionada por alavanca. Regulagem de altura do encosto para apoio lombar. Base giratória com capa de nylon na cor preta, com aranha de 5 hastes, apoiado sobre rodízios de duplo giro de nylon e com esferas de aço. Braços em poliuretano injetado, com alma de aço e regulagem vertical e horizontal. Fabricada em conformidade com as normas da ABNT. Medindo o encosto 35 cm de altura X 40 cm (mínimo) e 55 cm (máximo) de largura, base giratória de 67 cm de assento X 46 cm de largura X 45 cm de profundidade - podendo ter variação de +/- 10%. Garantia mínima de 01 (um) ano para defeitos de fabricação.	Registro ABNT
Cadeira Espaço Saúde e recepção (cadeira empilhável)	Cadeira empilhável, confeccionada em tubo de aço oblongo, com encaixes laterais para transformar em longarina. Assento e encosto em polipropileno na cor preta. Peso suportado: 150 kg. Garantia 12 meses	Registro ABNT
Mesa para refeitório	Com tampo em compensado, com espessura de 25 mm, revestido nas duas faces em laminado melamínico na cor branca, com bordas em PVC preta. Superfícies lisas, duradoras e de fácil limpeza e desinfecção. Com dimensões de: 1,20 X 0,80 X 0,78 cm, com pés em aço cromado resistente à ferrugem. Acabamentos arredondados. Garantia de 1 (um) ano.	ABNT
Mesa para reuniões	Mesa de reunião retangular c/ tampo em madeira aglomerada c/ 25 mm de espessura, revestida em laminado melamínico na cor branca, c/ bordas em PVC. Superfícies lisas, duradoras e de fácil limpeza e desinfecção. Paineis frontal em madeira aglomerada. Pés em tubo de aço ABNT 1010/1020, e seção c/ reforço lateral paralelo em tubo de aço ABNT 1010/1020, c/ pintura eletrostática em epóxi pó. Ponteiros de acabamento na cor preta. Niveladores c/ eixo de aço rosqueável. Partes metálicas, c/ tratamento anticorrosivo e antiferruginoso c/ pintura eletrostática em epóxi pó na cor preto fosco. Med: 200 x 110 cm. Acabamentos arredondados. Garantia de 1 (um) ano.	ABNT
Mesa de Trabalho - FORMATO EM "L" (medida - 1,20 x 1,20).	Tampo confeccionado em madeira aglomerada de alta resistência e 25 mm de espessura, revestimento com sistema postforming 180°. Painel frontal confeccionado em madeira aglomerada de 15 mm de espessura, revestimento laminado melamínico de alta resistência, dupla face, baixa pressão. Coluna central em chapa metálica, base inferior em tubo oblongo e acabamento em ponteira de PVC, sapatas niveladoras injetadas em nylon e base superior em chapa de aço com tratamento antiferruginoso e acabamento arredondado em pintura epóxi-pó da cor da mesa, Superfícies lisas, duradoras e de fácil limpeza e desinfecção. COR: argila. Calhas para passagem de fios medindo 1,20 X 1,20 de altura X 0,74cm - podendo ter variação de +/- 10%. Garantia de 1 (um) ano.	ABNT
Mesa escritório com gavetas (1,20 m larg.x 0,70 cm)	Tampo confeccionado em madeira aglomerada de alta resistência e 25 mm de espessura, revestimento com sistema postforming 180°. Painel frontal confeccionado em madeira aglomerada de 15 mm de espessura, revestimento laminado melamínico de alta resistência, dupla face, baixa pressão. Coluna estrutural com passagem de acabamento confeccionada em chapa de aço, com tratamento antiferrugem e acabamento em pintura epóxi. Acabamentos arredondados. Com 02 gavetas com chave. Garantia de 1 (um) ano.	ABNT

GABINETE DO SECRETÁRIORua Piquiri, 170 – Rebouças – 80.230-140 – Curitiba – Paraná – Brasil – Fone: (41) 3330-4400 Fax : 3330-4407
www.saude.pr.gov.br - gabinete@sesa.pr.gov.br



Poltrona reclinável com banqueta para repouso	Estrutura em tubos de aço de 25x 25 x 1,20 mm esmaltados. Assento e encosto, apoio dos braços e banquetas estofados com espuma de látex de alta densidade de qualidade comprovada, sendo toda a estrutura externa da poltrona revestida em courvin lavável na cor azul. Encosto reclinável (mínimo de 03 posições) até 175°, com fixação nas costas por meio de borboleta. Pés com ponteira de borracha. Pintura epóxi ou eletrostática na cor branca. Acabamento Dimensões aproximadas da cadeira 0,45m de altura (chão x assento) X 65 cm altura do encosto X 0,50m largura. Dimensões aproximadas da banqueta de 0,35m de altura X 0,55cm de comprimento. Garantia de 1 (um) ano.	ABNT
Balança Antropométrica Adulta	Balança eletrônica digital adulta com régua antropométrica acoplada, visor em LCD digital, com capacidade para 200 kg, com divisões de pelo menos 100g, pesagem imediata dispensando pré-aquecimento. Acabamento em tinta eletrostática. Tapete/piso em borracha antiderrapante. Pés reguláveis em borracha sintética e com seletor de voltagem de 110 e 220 v. Aferido pelo INMETRO. Garantia mínima de 01 (um) ano. Acompanha manual de instrução de uso em idioma português. Assistência Técnica do equipamento deverá ser no Estado do Paraná, se não houver, a empresa vencedora deverá comprometer-se a realizar gratuitamente o traslado dos equipamentos até o local da Assistência Técnica.	Registro no IPEM E INMETRO
Autoclave Horizontal De Mesa: Capacidade para 42 litros	Capacidade: 42 litros Controle totalmente Automático que deve ser realizado através de microcontrolador Seleção de Temperatura: 120 a 134°C Ciclo: até 60 minutos. Tempo de secagem: até 45 minutos. Precisão e tempo de resistência: tipo PT 100. Sistema Hidráulico e Bomba de Vácuo: com filtro de bronze, elementos filtrantes em aço inoxidável. Válvula solenóide: em latão forjado tipo diafragma. Válvula de Segurança: construída em latão. Câmara: deve ser em aço inoxidável, com garantia de 03 anos de garantia revestida externamente com material isolante ao calor que além de otimizar o seu consumo de energia deve conservar a temperatura do ambiente. O adicionamento da água na câmara interna da autoclave deverá ser automático, assim como o ciclo deverá ser automático. Bandeja: confeccionada em aço inoxidável, totalmente perfurada, para permitir uma boa circulação de vapor. Tampa/porta: em aço inoxidável, laminado, com garantia de 03(três anos), com anel de vedação em borracha de silicone resistente a altas temperaturas. Sistema de fechamento da Porta Dispositivo que impeça o funcionamento do equipamento com a porta aberta. Deve ser construída de forma robusta e dotada internamente com um rolamento de encosto que proporcione maior segurança e suavidade no manuseio. Cabos: devem ser de baquelite (isolamento ao calor). Resistência: deve ser níquel-cromo, blindada em cabo de aço inoxidável Gabinete: deve ser em chapa de aço inoxidável reforçado, com tratamento anticorrosivo e pintura eletrostática, externa e interna. Deve apresentar abertura para ventilação tipo veneziana. Deve possuir chave on/off, manômetro display e teclas de controle. Sistema Eletrônico de Segurança: Deve desligar automaticamente caso a temperatura exceda em 3°C a temperatura programada. Sistema Mecânico e Elétrico de Segurança: Deve possuir válvula de alívio, fusível de proteção, termostato de segurança para evitar a queima das resistências e dos materiais em caso de falta de água. Construída com base nas Normas ASME e ABNT, atender a Norma NR 13. Dimensões Externas máximas: 44x56x78cm. Dimensões Internas Mínimas: 30x60: cm. Quantidade Mínima de Bandejas: 02. Potências mínimas: 2400 w. Voltagem: 110/220 v. Garantia mínima de 18 meses para peças e serviços.	Registro ABNT
Balança Eletrônica Pediátrica 15 Kg	Balança digital de medição exclusiva para crianças até 2 anos de idade. Capacidade de pesagem de, no mínimo, 15 Kg. Graduação (precisão) de pesagem de, no máximo, 10 g. Mostrador (display) digital com indicadores de peso com no mínimo 5 dígitos. Função de tecla Tara (zero) no painel frontal. Construída em material resistente e de fácil limpeza. Bandeja no formato de concha anatômica e fabricada em material resistente, de metal, acrílico, plástico ABS, polipropileno, etc. Pés reguláveis, revestidos de material antiderrapante (borracha sintética, silicone, etc.) Chave seletora de tensão de 110/220 V. Aferida e certificada pelo IPEM/INMETRO. Garantia mínima de 01 (um) ano. Acompanha manual de instrução de uso em idioma português. Assistência Técnica do equipamento deverá ser no Estado do Paraná, se não houver, a empresa vencedora deverá comprometer-se a realizar gratuitamente o traslado dos equipamentos até o local da Assistência Técnica.	Registro no IPEM E INMETRO

GABINETE DO SECRETÁRIO

Rua Piquiri, 170 – Rebouças – 80.230-140 – Curitiba – Paraná – Brasil – Fone: (41) 3330-4400 Fax: 3330-4407
www.saude.pr.gov.br - gabinete@sesa.pr.gov.br

**PARANÁ**GOVERNO DO ESTADO
Secretaria da Saúde

Balde cilíndrico porta detritos, c/ pedal, capacidade aprox. 10 litros.	Totalmente construído em aço inoxidável, tampa acionada por pedal. Capacidade aproximada de 10 litros. Garantia mínima de 01 (um) ano.	
Banqueta giratória, tipo mocho.	Totalmente em aço inoxidável, altura regulável com apoio para os pés. Altura mínima de 0,46m X máxima de 0,61m. Estofamento resistente e com base rígida, revestimento em PVC e espuma de densidade controlada que permite limpeza e desinfecção. Garantia mínima de 01 (um) ano para defeitos de fabricação.	ABNT
Carrinho para curativo em inox.	Estrutura tubular em aço cromado, tampo e prateleira em chapa de aço inox, pés, varandas e suporte para balde e bacia cromados, pés com rodízio de 2 a 3" de diâmetro, fixação do tampo, da prateleira e armação por meio de parafusos sobre arruelas de pressão, acompanha 01 balde em alumínio polido ou em aço inoxidável. Dimensões aproximadas de 0,45m de largura X 0,80m de altura X 0,75m de profundidade. Garantia mínima de 01 (um) ano para defeitos de fabricação.	
Detector de batimento cardíaco fetal	Detector de batimento cardíaco fetal, modelo portátil, alimentado por bateria 9 v, que permita guarda do cristal. Deverá estar acondicionado em estojo de couro, e que permita facilidade de troca da bateria. Medidas: 4 X 8 X 18 cm. Estas medidas poderão sofrer variação de $\pm 10\%$. Deverá trazer a marca do fabricante e lote de fabricação gravada no aparelho. Garantia mínima de 01 ano. Apresentar Catálogo e Manual em português, registro no MS/ANVISA, Certificado de Boas Práticas de Fabricação. Comprovar assistência técnica no Estado do Paraná.	Registro MS/ANVISA
Escada clínica 02 degraus.	Escada com dois degraus todo em aço inox ou aço com revestimento anticorrosivo de cor branca, reforçada, com degraus revestidos em borracha antiderrapante, pés com ponteiros em borracha. Garantia mínima de 12 meses.	
Esfigmomanômetro aneróide portátil obeso	Manômetro aneróide - montado em armação de material plástico, envolta por amortecedor emborrachado para maior resistência a quedas. Deverá ser resistente a desregulagem freqüente, com graduação de 00 a 300 mm Hg. Possibilitar giro de 360° sobre seu eixo para facilitar visualização. Braçadeira - confeccionada em nylon siliconizado, de 1ª qualidade, antialérgico, resistente, extremidade flexível, impermeável. Fecho com velcro resistente. Deverá conter a marca do fabricante, indicação do tamanho da circunferência do braço, com o comprimento total de 68 centímetros, largura de 15 centímetros, indicado para verificação adequada da pressão arterial em adultos obesos e conter indicação do ponto correto de posicionamento sobre a artéria. Válvula - peça em metal leve, de mecanismos nas operações de retenção e esvaziamento do ar comprimido. Manguito: adulto, ambidestro, antialérgico, livre de látex; Bolsa e péra - confeccionadas em borracha especial de comprovada vedação e resistência, livre de látex. Deverá possuir identificação da marca e fabricante do produto na braçadeira e no manômetro. Embalagem - deverá ser embalado individualmente em bolsa plástica, courvim ou outro material resistente. Comprovar assistência técnica no Estado do Paraná. Garantia mínima de calibração de 05 anos, comprovada através de carta do fornecedor. Os aparelhos quando entregues deverão vir acompanhados do laudo técnico do IPEM certificando sua aferição individualmente, bem como também o registro no Ministério da Saúde.	Registro no IPEM E ANVISA.

GABINETE DO SECRETÁRIO

Rua Piquiri, 170 - Rebouças - 80.230-140 - Curitiba - Paraná - Brasil - Fone: (41) 3330-4400 Fax: 3330-4407
www.saude.pr.gov.br - gabinete@sesa.pr.gov.br

**PARANÁ**

GOVERNO DO ESTADO

Secretaria da Saúde

Esfigmomanômetro aneróide portátil pediátrico	Manômetro aneróide - montado em armação de material plástico, envolta por amortecedor emborrachado para maior resistência a quedas. Deverá ser resistente a desregulagem freqüente, com graduação de 00 a 300 mm Hg. Possibilitar giro de 360° sobre seu eixo para facilitar visualização. Braçadeira - confeccionada em nylon siliconizado, de 1ª qualidade, antialérgico, resistente, extremidade flexível, impermeável. Fecho com velcro resistente. Deverá conter a marca do fabricante, indicação do tamanho da circunferência do braço, com o comprimento total de 28,5 centímetros, largura de 9 centímetros, indicado para verificação adequada da pressão arterial em crianças e conter indicação do ponto correto de posicionamento sobre a artéria. Válvula - peça em metal leve, de mecanismos nas operações de retenção e esvaziamento do ar comprimido. Manguito: adulto, ambidestro, antialérgico, livre de látex. Bolsa e pêra - confeccionadas em borracha especial de comprovada vedação e resistência, livre de látex. Deverá possuir identificação da marca e fabricante do produto na braçadeira e no manômetro. Embalagem - deverá ser embalado individualmente em bolsa plástica, courvim ou outro material resistente. Garantia mínima de calibração de 05 anos, comprovada através de carta do fornecedor. Os aparelhos quando entregues deverão vir acompanhados do laudo técnico do IPEM certificando sua aferição individualmente, e registro no MS/ANVISA, Comprovar assistência técnica no Estado do Paraná. Apresentar Catálogo e Manual em português.	Registro no IPEM E ANVISA
Esfigmomanômetro para adulto	Manômetro aneróide - montado em armação de material plástico, envolta por amortecedor emborrachado para maior resistência a quedas. Deverá ser resistente a desregulagem freqüente, com graduação de 00 a 300 mm Hg. Possibilitar giro de 360° sobre seu eixo para facilitar visualização. Braçadeira - confeccionada em nylon siliconizado, de 1ª qualidade, antialérgico, resistente, extremidade flexível, impermeável. Fecho com velcro resistente. Deverá conter a marca do fabricante, indicação do tamanho da circunferência do braço, com o comprimento total de 54 centímetros, largura de 14,5 centímetros, indicado para verificação adequada da pressão arterial em adultos e conter indicação do ponto correto de posicionamento sobre a artéria. Válvula - peça em metal leve, de mecanismos nas operações de retenção e esvaziamento do ar comprimido. Manguito: adulto, ambidestro, antialérgico, livre de látex; Bolsa e pêra - confeccionadas em borracha especial de comprovada vedação e resistência, livre de látex; Deverá possuir identificação da marca e fabricante do produto na braçadeira e no manômetro. Embalagem - deverá ser embalado individualmente em bolsa plástica, courvim ou outro material resistente. Garantia mínima de calibração de 05 anos, comprovada através de carta do fornecedor. Os aparelhos quando entregues deverão vir acompanhados do laudo técnico do IPEM certificando sua aferição individualmente, e registro no MS/ANVISA, Comprovar assistência técnica no Estado do Paraná. Apresentar Catálogo e Manual em português.	Registro no IPEM E ANVISA
Espelho vaginal inox Collin grande, 115x40mm.	Espelho Collins em aço inoxidável grande, 10 anos de garantia Fabricado de acordo com Padrões Internacionais de Qualidade, Normas da ABNT	Registro ABNT
Espelho vaginal inox Collin médio, 105x35 mm.	Espelho Collins em aço inoxidável, médio, 10 anos de garantia Fabricado de acordo com Padrões Internacionais de Qualidade, Normas da ABNT.	Registro ABNT
Espelho vaginal inox Collin pequeno, 90 x 30 mm.	Espelho Collins em aço inox, pequeno, com 10 anos de garantia, Fabricado de acordo com Padrões Internacionais de Qualidade, Normas da ABNT	Registro ABNT
Espelho vaginal inox Collin, virgem 75mmx15mm	Espelho Collins em aço inox, 75mmx15mm, com 10 anos de garantia, Fabricado de acordo com Padrões Internacionais de Qualidade, Normas da ABNT	Registro ABNT

GABINETE DO SECRETÁRIO

Rua Piquiri, 170 – Rebouças – 80.230-140 – Curitiba – Paraná – Brasil – Fone: (41) 3330-4400 Fax: 3330-4407
www.saude.pr.gov.br - gabinete@sesa.pr.gov.br



Estetoscópio adulto.	Com duas olivas maleáveis de borracha macia ou similar, com sistema de fixação sem rosca. Formato duo-sonic que permita ausculta de sons de baixa e alta frequência, com audibilidade de 20 a 500 Hz, podendo ocorrer variação de até 10 Hz para o menor valor e de até 20 Hz para o maior valor. O diafragma deverá possuir uma espessura entre 200 e 350 micra e deverá conter anel não frio flexível e consistente, facilitando sua limpeza. Borda do sino com proteção de borracha macia e consistente. Na extremidade proximal deverá possuir mola na junção dos tubos auriculares, permitindo flexibilidade e distensibilidade, proporcionando adaptação suave das olivas nos condutos auditivos externos. Deverá ser entregue em embalagem individual. Garantia de no mínimo um (1) ano. Apresentar Registro no MS/ANVISA, Manual e Catálogo em português e assistência técnica local comprovada.	Registro MS/ANVISA
Estadiômetro (Régua antropométrica)	Equipamento portátil, compacto, para medição de comprimento de indivíduos em posição horizontal (deitada). Confeccionado em acrílico, e/ou alumínio, e/ou PVC, e/ou lona plástica, resistente à abrasão, que não absorva a umidade e que possibilite a higienização sem deteriorização da escala de medição. Escala numerada a cada centímetro, com faixa de indicação de 30 cm a 1,0m. Garantia de 1 (um) ano.	Registro na ANVISA
Estetoscópio pediátrico	Com duas olivas maleáveis de borracha macia ou similar, com sistema de fixação sem rosca. Formato duo-sonic que permita ausculta de sons de baixa e alta frequência, com audibilidade de 20 a 500 Hz, podendo ocorrer variação de até 10 Hz para o menor valor e de até 20 Hz para o maior valor. O diafragma deverá possuir uma espessura entre 200 e 350 micra e deverá conter anel não frio flexível e consistente, facilitando sua limpeza. Borda do sino com proteção de borracha macia e consistente. Na extremidade proximal deverá possuir mola na junção dos tubos auriculares, permitindo flexibilidade e distensibilidade, proporcionando adaptação suave das olivas nos condutos auditivos externos. Deverá ser entregue em embalagem individual. Garantia de no mínimo um (1) ano. Apresentar Registro no MS/ANVISA, Manual e Catálogo em português e assistência técnica local comprovada.	Registro MS/ANVISA
Foco Auxiliar	Luminária flexível com lâmpada, estrutura em tubo redondo de 1" X 1,20mm. Com anel de fixação, haste flexível e cromada, pés em ferro fundido, acabamento em pintura epóxi, altura aproximada de 1,10cm e máximo de 1,60cm. O fio de alimentação elétrica deve ter no mínimo 1,30m. Acompanha lâmpada de 110 v. Garantia de 1(um) ano. Fabricado de acordo com Padrões Internacionais de Qualidade, Normas da ABNT, Apresentar Registro no MS/ANVISA.	Registro MS/ANVISA
Histerômetro	Histerômetro: em aço inoxidável, comprimento total 25 cm, com segmento centimetrado de 16 cm, sendo a graduação de 0 a 15 cm e um anel cilíndrico (stopper) que se desloca ao longo do segmento centimetrado. Modelo Collin. Garantia de 10 anos. Fabricado de acordo com Padrões Internacionais de Qualidade, Normas da ABNT, Apresentar Registro no MS/ANVISA.	Registro MS/ANVISA
Kit inalação ADULTO	Mascara adulto para nebulização em silicone flexível. Copo reservatório com capacidade de 10 ml. Extensão com conector para ar comprimido com 1,5 metros	Registro na ANVISA
Kit inalação PEDIÁTRICO	Extensão com conector para ar comprimido com 1,5 metros. Mascara infantil para nebulização em silicone flexível. Copo reservatório com capacidade de 10 ml. Extensão com conector para ar comprimido com 1,5 metros	Registro na ANVISA
Lanterna Clínica para Exame.	Lâmpada de halogênio, iluminação mais clara para destacar a cor real do tecido, construída em estrutura metálica, alimentada por duas pilhas AAA (palito), protetor para lâmpada e ajuste de foco, botão liga/desliga. Medida: 14 cm de comprimento	Registro na ANVISA
Mesa auxiliar para material ginecológico.	Tampa e prateleira em chapa de aço inox 20 de acabamento polido, pés em tubo de 1 X 1,20mm, pés providos de rodas giratórias de 3" de diâmetro com aro de rodas de polietileno, extremidades sem arestas. Fixação da prateleira seja por solda com acabamento liso. Medindo aproximadamente 0,40 X 0,60 X 0,80m. Garantia de 1(um) ano. Fabricado de acordo com Padrões Internacionais de Qualidade, Normas da ABNT, Apresentar Registro no MS/ANVISA.	Registro MS/ANVISA

GABINETE DO SECRETÁRIO

Rua Piquiri, 170 – Rebouças – 80.230-140 – Curitiba – Paraná – Brasil – Fone: (41) 3330-4400 Fax: 3330-4407
www.saude.pr.gov.br - gabinete@sesa.pr.gov.br



Mesa de exame clínico	Estrutura tubular metálica esmaltada na cor branca (pintura epóxi ou eletrostática), leito acolchoado em espuma de poliuretano de 1ª qualidade, revestido em courvin, na cor azul, cabeceira reclinável manualmente através de cremalheira, pés com ponteira de borracha. Acompanha suporte para lençol de papel de 50 mm. Dimensões aproximadas de 1,85m de comprimento X 0,50m de largura X 0,80 de altura. Garantia de 1(um) ano. Fabricado de acordo com Padrões Internacionais de Qualidade, Normas da ABNT, Apresentar Registro no MS/ANVISA.	Registro MS/ANVISA
Mesa de exame ginecológico. (Cama para exame ginecológico tipo divã)	Estrutura em madeira com espessura mínima de 15 mm, MDF de fabricante certificado, revestido em laminado decorativo, na cor bege. Deverá possuir duas (2) gavetas e uma (1) porta em cada lado, uma (1) porta central com uma prateleira interna. Os puxadores deverão ser metal e cromados. O revestimento interno do móvel deverá ser do mesmo material da parte externa. As gavetas deverão ser deslizantes, através de corrediças telescópicas. As dobradiças deverão ser 35 mm. O leito deverá ser estofado, revestido em courvim marrom, sendo as partes anterior e posterior do leito ajustável através de cremalheiras duplas, unidas entre si, fabricadas em aço inoxidável, com no mínimo quatro (4) posições. O móvel deverá vir acompanhado de um par de pernas anatômicas, em poliuretano injetado, que permitam ajuste de altura e com mobilidade antero-posterior. A fixação desta haste deverá ser feita através de uma estrutura com no mínimo 14 X 5,5 cm. Deverá possuir gaveta para escoamento de líquidos, em aço inox e puxador em inox. A gaveta deverá possuir o mesmo tamanho da abertura feito no móvel para a mesma, não podendo ficar espaço para acúmulo de sujeiras. A gaveta fechada não poderá ficar mais do que 2 cm internamente ao móvel. Dimensões do móvel (variação permitida 5%): Comprimento 1,85m; largura 0,64m; altura 0,76m. Dimensões do estofamento (variação permitida 5%): Comprimento 1,85m; largura 0,64m; altura na cabeceira 0,15m e nos pés e parte central 0,10m. O revestimento estofado deverá apresentar espuma com densidade 28, revestida em courvim soft 8 marrom. A marca do fabricante deverá vir gravada na maca ou em plaqueta metálica fixada de forma resistente na cama. Garantia de 1(um) ano. Fabricado de acordo com Padrões Internacionais de Qualidade, Normas da ABNT.	Registro ABNT
Negatoscópio 01 corpo para fixação em parede.	Equipamento utilizado para a visualização de radiografias. Negatoscópio de 01 corpo, construído em aço inoxidável ou chapa de aço inoxidável com pintura eletrostática em epóxi, com suporte para fixação em parede. O painel é de acrílico fosco, com presilhas para fixação do filme. A carcaça deverá ter aterramento. Utilização de lâmpadas fluorescentes com tensão de alimentação bivolt manual e frequência de alimentação de 60 Hz. Deverá possuir chave liga-desliga para acionamento das lâmpadas. O equipamento deverá atender as normas da ANVISA principalmente a portaria 453/98. Apresentar Registro no MS/ANVISA e Manual e Catálogo em português. Assistência Técnica do equipamento deverá ser no Estado do Paraná, se não houver, a empresa vencedora deverá comprometer-se a realizar gratuitamente o traslado dos equipamentos até o local da Assistência Técnica.	Registro MS/ANVISA
Otoscópio	Equipamento para exame visual do ouvido. Otoscópio em fibra óptica em material de alta resistência. Lâmpada halógena, lente de aumento de 2,5x e 05 espelhos permanentes de plástico com diâmetros aproximados: 2,5mm-3,0mm-3,5mm-4,0mm- 8,0mm. Possuir regulador de alta e baixa luminosidade e encaixe para visor sobressalente. Possuir cabo em aço inoxidável. Possuir visor articulado ao cabeçote e móvel. Acompanhar lâmpada e visor sobressalente. Apresentar cabo em aço inoxidável de tamanho médio para pilhas. Possuir lupa redonda. Possuir controle de intensidade de luz desejável. Alimentação por pilhas médias comuns. Acompanha estojo reforçado para acondicionamento e transporte, contendo: Lâmpada e visor sobressalente e 05 (cinco) espelhos permanentes de plástico. Garantia de 1 ano. Apresentar Registro no MS/ANVISA, Manual e Catálogo em português. Assistência Técnica do equipamento deverá ser no Estado do Paraná, se não houver, a empresa vencedora deverá comprometer-se a realizar gratuitamente o traslado dos equipamentos até o local da Assistência Técnica.	Registro MS/ANVISA
Pinça Cheron - material em inox,	Pinça Cheron: em aço inox, com 24,5 ou 25 cm de comprimento, 10 anos de garantia Fabricado de acordo com Padrões Internacionais de Qualidade, Normas da ABNT.	Registro ABNT

GABINETE DO SECRETÁRIO



Pinça de dissecação - anatômica - em inox, 14 cm	Pinça anatômica, em aço inox, medindo de 14 cm. 10 anos de garantia Fabricado de acordo com Padrões Internacionais de Qualidade, Normas da ABNT.	Registro ABNT
Pinça de dissecação - dente de rato - em inox, 14 cm	Pinça dente de rato, em aço inox, medindo de 14 cm. 10 anos de garantia Fabricado de acordo com Padrões Internacionais de Qualidade, Normas da ABNT	Registro ABNT
Pinça FOERSTER - Curva	Pinça FOERSTER - Curva, em aço inox, medindo de 24 cm. 10 anos de garantia Fabricado de acordo com Padrões Internacionais de Qualidade, Normas da ABNT	Registro ABNT
Pinça FOERSTER - Reta	Pinça FOERSTER - Reta, em aço inox, medindo de 24 cm. 10 anos de garantia Fabricado de acordo com Padrões Internacionais de Qualidade, Normas da ABNT	Registro ABNT
Pinça Pozzi (medindo de 24 cm).	Pinça Pozzi inox, medindo de 24 cm de comprimento. 10 anos de garantia Fabricado de acordo com Padrões Internacionais de Qualidade, Normas da ABNT	Registro ABNT
Porta agulha HEGAR (medindo 20 cm)	Porta agulha HEGAR (medindo 20 cm), em aço inox. 10 anos de garantia. Fabricado de acordo com Padrões Internacionais de Qualidade, Normas da ABNT	Registro ABNT
Sistema de Iluminação para especulo vaginal	Com Fonte Led Wireless, diâmetro 25 mm x 95 mm, iluminância de 3.000 Lux, confeccionado em alumínio e poliacetal. CARREGADOR de 57 x 80 x 48 cm, tensão de alimentação de 115-230 v e frequência de operação de 50/60 Hz. BATERIA INTERNA de 1200 mAh / 3,7V, Lithium	Registro ABNT
Suporte para soro.	Coluna em tubo de aço inoxidável de 1" de diâmetro com anel de regulagem, haste em tubo de aço inoxidável de 3/4 de diâmetro com 4 ganchos na extremidade superior, base com 4 pés de ferro fundido, pintura epóxi na cor branca, com rodízios, dimensões aproximadas de no máximo 2,40 e mínimo de 1,70m. Garantia de 1 (um) ano.	Registro ABNT
Tesoura Mayo	Tesoura Mayo longa: em aço inox, de 19 cm de comprimento, 10 anos de garantia, Fabricado de acordo com Padrões Internacionais de Qualidade, Normas da ABNT.	Registro ABNT
Tesoura SIMS RETA - em inox, medindo 20 cm	Produto Confeccionado em Aço Inoxidável com 20 centímetros de comprimento para utilização em procedimento ginecológico. Garantia de 10 anos contra defeitos de fabricação. Fabricado de acordo com Padrões Internacionais de Qualidade, Normas da ABNT.	Registro ABNT

GABINETE DO SECRETÁRIO

Rua Piquiri, 170 - Rebouças - 80.230-140 - Curitiba - Paraná - Brasil - Fone: (41) 3330-4400 - Fax: 3330-4407
www.saude.pr.gov.br - gabinete@sesa.pr.gov.br



KIT EQUIPAMENT O URGENCIA EQUIPAMENT O	<p>LARINGOSCÓPIO DE FIBRA ÓPTICA-Descrição básica-Dispositivo médico-hospitalar utilizado para auxiliar na entubação endotraqueal.</p> <p>Especificações técnicas mínimas:</p> <p>Conjunto de laringoscópio com cabo em metal recartilhado e alimentação através de pilhas tipo C.</p> <p>Lâmpada de LED com vida útil aproximada de 50.000 horas, que proporcione maior luminosidade.</p> <p>Lâminas em aço inoxidável com transmissão de luz por fibra óptica.</p> <p>Deverá acompanhar quatro lâminas, modelo Macintosh, tamanhos 1, 2, 3 e 4, e quatro lâminas modelo Miller, tamanhos 1, 2, 3 e 4.</p> <p>Todas as lâminas deverão ser isentas de pontos de soldas e autoclaváveis.</p> <p>As lâminas e os cabos devem possuir sistema codificado verde compatíveis com laringoscópios de fibra óptica padrão internacional.</p> <p>Deve acompanhar um estojo para acondicionar o conjunto, duas lâmpadas sobressalentes e manual de instruções em português</p> <p>REANIMADOR MANUAL (AMBU) – adulto e infantil -Descrição básica-São balões auto-infláveis transparentes que permitem praticar ventilação artificial manual sobre máscara, sobre sonda de entubação ou cânula de traqueostomia, reutilizáveis.</p> <p>Especificações técnicas mínimas- Aspectos gerais</p> <p>Reanimador manual em silicone translúcido de alta qualidade, autoclavável, com válvula pop-off de alívio de pressão</p> <p>Válvula unidirecional transparente com membrana de segurança na porção anterior, que se conecta a uma máscara transparente removível para visualização da face do paciente.</p> <p>Reservatório de oxigênio tipo bolsa, removível, conectado a uma válvula posterior, com entrada suplementar de oxigênio e de ar ambiente.</p> <p>Capacidades: Adulto, balão auto-inflável com volume mínimo de 1.800 ml e reservatório mínimo de 2000 ml; Pediátrico, balão auto-inflável com volume mínimo de 500 ml e reservatório mínimo de 2000 ml;</p> <p>Deve ser fornecida uma máscara para ventilação para cada unidade, com a seguinte característica: tamanho adulto, máscara rígida transparente com borda maleável de silicone, ou borda inflável; tamanho pediátrico, máscara rígida transparente com borda maleável de silicone, ou borda inflável; Deve cumprir normas ISO 10651-4:2002 e ISO 8382; 1988. Deve ser totalmente desmontável para limpeza e esterilização e dobrável para armazenamento; Deve ser compatível com todas as cânulas e tubos endotraqueais. Possuir testes de funcionamento descritos no manual para garantir o bom funcionamento do equipamento sempre que o mesmo for montado. Todas as partes e acessórios devem ser livres de látex.</p> <p>CÂNULAS DE ENTUBAÇÃO ENDOTRAQUEAL-Descrição básica-Tubos em PVC, utilizados para controle de vias aéreas, permitindo ventilação artificial e para proteção contra aspiração de secreções, vômitos, etc.</p> <p>Especificações técnicas mínimas</p> <p>Transparentes, livre de propriedades tóxicas ou irritantes, Com linha radiopaca, superfície lisa, estéreis, Orifício proximal com diâmetro padrão e conexão <i>Standard</i>, e orifício distal. Dotado de balonete distal macio e flexível de alto volume e baixa pressão e balonete piloto com válvula anti-retorno. Tamanhos: 3.5 sem balonete distal. Tamanhos: 5.0, 7.0, 9.0 com balonete.</p> <p>CÂNULA OROFARÍNGEA (GUEDEL)- Descrição básica-Equipamento médico-hospitalar destinado a manutenção de permeabilidade das vias aéreas superiores em pacientes com rebaixamento de nível de consciência.</p> <p>Especificações técnicas mínimas Fabricada em PVC rígido, atóxico, transparente e inodoro, não flexível à pressão de mordedura; Porção proximal com apoio para lábios ou dentição anterior do paciente; Porção distal encurvada e achatada; Abertura central (luz) com diâmetro adequado à passagem de ar e introdução de sonda de aspiração, Numeração: 1, 3, 5</p>	Registro na ANVISA
--	--	-----------------------

GABINETE DO SECRETÁRIO

 Rua Piquiri, 170 – Rebouças – 80.230-140 – Curitiba – Paraná – Brasil – Fone: (41) 3330-4400 Fax: 3330-4407
www.saude.pr.gov.br - gabinete@sesa.pr.gov.br



Desfibrilador Semi Automático - DEA	<p>Aparelho utilizado para interpretar automaticamente o traçado do ECG da vítima e aplicar, mediante acionamento manual, o choque para reversão de parada cardíaca nos casos de fibrilação ou taquicardia ventricular.</p> <p>Características Gerais: O equipamento será utilizado para interpretar automaticamente o traçado do ECG da vítima e aplicar mediante acionamento manual, o choque para reversão de parada cardíaca nos casos de fibrilação ou taquicardia ventricular, devendo ser composto de:</p> <ul style="list-style-type: none"> - Bolsa para transporte do aparelho e de todos os acessórios confeccionada em tecido resistente. - Aparelho com onda bifásica, ajuste automático de impedância para uso em adultos e crianças. O choque mínimo para adultos deve ser de 100 Joules, e o choque mínimo para crianças de 50 Joules. - Sistema automático de identificação de eletrodos: adulto e infantil. - Tempo de carga máximo para aplicação de choque de 10 segundos, para energia máxima com conjunto de bateria totalmente carregada ou pilhas novas. - Instrução de voz em português, alto-falante interno, sinais sonoros que auxiliem as compressões torácicas e botão de choque com indicador luminoso - Deverá realizar auto-teste periódico, com avisos de bateria baixa e necessidade de manutenção. - Deverá permitir atualização de protocolos e guidelines científicos de procedimentos. - Dimensões aproximadas em milímetros de 250 x 140 x 300, peso máximo de 4,0 kg incluindo a bateria e acessórios. - Visor de LCD com visualização de mensagens de texto, contador de choques, tempo de utilização do aparelho, traçado do ECG. - Registro de dados de ECG contínuo, eventos críticos e procedimentos realizados em memória própria, e capacidade de exportação de dados para sistema operacional Windows XP ou similar / superior. Deverá ser fornecido software específico para esta operação. - Deverá acompanhar: 01 pack de bateria nova selada ou 01 conjunto de pilhas novas de alta duração, descartáveis, compatíveis com o aparelho, com capacidade mínima de 250 choques em carga máxima sem necessidade de troca; Três pares de eletrodos adesivos para pacientes adultos e um par de eletrodos adesivos para crianças, multifuncionais, descartáveis. - Certificação mínima IP 24 (resistência a pó e água), resistência a queda de no mínimo 01 metro de altura; Manual de operação em português; Certificado de garantia do fabricante de no mínimo 01 ano; 	Registro na ANVISA
Aparelho para inalação- uso individual	<p>Aparelho que permita a inalação em qualquer posição - em pé, deitado ou em movimento- sem risco de derramar o medicamento. Silencioso, para utilização individual na administração de soro fisiológico ou medicamentos por inalação. Deve dispor de controle de intensidade de névoa tipo deslizante e vir acompanhado de: 01 corpo inalador - gerador de ultra-som c/ transdutor incorporado; 01 jg c/ 15 copos; 01 tubo corrugado flexível e conectores 105 cm comp. aprox.; 02 máscaras; tampa do reservatório; boquilha p/ inalação oral; manual de instruções. Controle de Intensidade de Névoa - Potencionamento deslizante. Dimensões aproximadas - 10x14x21cm. Peso máx. 1350g. Consumo Max 17 w. Dados Técnicos - 110/220 v c/ chave seletora. Apresentar Registro no MS, assistência técnica local comprovada, Manual e Catálogo em português, garantia mínima de 12 meses.</p>	Registro ANVISA



Oxímetro de pulso de mesa	Com tela de cristal líquido e capas de ser utilizado em qualquer ambiente, com baterias recarregáveis que duram até 8h, tela com curva pletismográfica, sensor para utilização em pacientes adultos, pediátricos e neonatais. Deve possuir gráfico de barras das últimas 24h, deve funcionar automaticamente em 110/220. Bateria interna, recarregável, com autonomia mínima de 3h, peso inferior a 3kg. Além dos acessórios obrigatórios fornecer para cada equipamento 2 sensores - adulto de dedo, 01 sensor - pediátrico de dedo. Limites de leitura e alarmes mínimos: ALARMES: limites ajustáveis e automáticos para SpO2 e pulso, máximos e mínimos. Audio: Volume ajustável, 2 minutos de silencioso ou desligado. Visual: Valores de SpO2 e pulso, e barra de alta piscarão indicando que algum alarme foi ultrapassado. PULSO: faixa 30-250 bpm PRECISÃO: 2bpm RESOLUÇÃO: 1bpm TEMPO DE MÉDIA: 8 segundos SATURAÇÃO: FAIXA: 0-100% PRECISÃO: 2% RESOLUÇÃO: 1% TEMPO DE MÉDIA: 8 segundos. AUDIO: os alarmes e pulso deverão possuir tonalidade variável com a mudança no valor da saturação. TELA: Tipo monocromática de cátodo frio. Tamanho da tela: 32 mm x 27 mm (altura x largura) Curva pletismográfica: cristal líquido. POSSUIR REGISTRO NA ANVISA.	Registro ANVISA
Oftalmoscópio	Lâmpada: Mínimo de 2.5 V, Xenon Halógena ou LED, acompanhado de 02 lâmpadas; Seleção mínima de 6 aberturas, com filtro livre de vermelho (utilizável em qualquer abertura); Filtro Polarizador para eliminação de reflexo Mínimo de 20 lentes para ajustes de dioptrias; Faixa mínima de dioptrias: -25 a +22; Marcador de dioptrias iluminado; Saída de luz e abertura selada à prova de poeiras e sujeiras; Borracha de proteção para evitar riscos na lente; Cabeça em ABS resistente a impactos; Clipe de bolso e interruptor liga/desliga integrado ao cabo; Cabo metálico; Alimentação através de pilhas alcalinas e ou bateria recarregável, em caso de bateria recarregável deve acompanhar recarregador de bateria; Estojo macio ou rígido; Garantia mínima de 01 ano; Manual de instruções em Português; Apresentar registro na ANVISA.	Registro ANVISA
Vela de Hegar Nº 04	DILATADOR VELA DE HEGAR UTERINO Nº 04 Material: Produto Confeccionado em Aço Inoxidável AISI-304 Tamanho: de 20 cm até 21,5cm Embalagem: Plástica individual, constando os dados de identificação, procedência e rastreabilidade Garantia: 10 anos contra defeitos de fabricação Certificações: Fabricado de acordo com Padrões Internacionais de Qualidade, Normas da ABNT, CE.	Registro ABNT
Vela de Hegar Nº 05	DILATADOR VELA DE HEGAR UTERINO Nº 05 Material: Produto Confeccionado em Aço Inoxidável AISI-304 Tamanho: de 20 cm até 21,5cm Embalagem: Plástica individual, constando os dados de identificação, procedência e rastreabilidade Garantia: 10 anos contra defeitos de fabricação Certificações: Fabricado de acordo com Padrões Internacionais de Qualidade, Normas da ABNT, CE.	Registro ABNT
Pinça Hartmann- Pinça de Jacaré	Aço inox, com 20 cm de comprimento e 4mm de espessura, com boca dentada, própria para retirada de Dú em casos de fio não visível, encrustamento e quebra	Registro ABNT

GABINETE DO SECRETÁRIO

Rua Piquiri, 170 – Rebouças – 80.230-140 – Curitiba – Paraná – Brasil – Fone: (41) 3330-4400 Fax: 3330-4407
www.saude.pr.gov.br - gabinete@sesa.pr.gov.br

**PARANÁ**

GOVERNO DO ESTADO

Secretaria da Saúde

Consultório odontológico (cadeira, equipo, refletor, unidade auxiliar acoplada à cadeira)	<p>Conjunto de equipamentos compatíveis e produzidos pelo mesmo fabricante, composto pelos componentes abaixo relacionados:</p> <p>Cadeira Odontológica. Estrutura fabricada em aço. Tratamento anti-corrosivo. Pintura epóxi ou eletrostática lisa. Estabilidade estática e dinâmica em todas as posições de uso na sua capacidade máxima. Base c/ proteção em borracha ou material similar. Revestimento do estofamento em material PVC laminado, sem costuras, na cor verde clara. Proteção plástica p/ os pés do paciente. Braço da cadeira c/ formato e fixação que facilitem o acesso do paciente. Encosto da cabeça articulável, c/ movimento longitudinal. Acionamento através de comandos elétricos c/ atuadores hidráulicos ou moto-redutores. Controle de pé (pedal) p/ os movimentos de subida e descida do assento e do encosto. Alimentação elétrica 110 ou 220 v (60Hz), de acordo c/ a rede local do município de entrega. Resistência de carga mínima de aproximada 140 Kg. Fornecimento de plantas baixas e outras necessárias p/ a perfeita instalação do equipamento, c/ todas as informações sobre alimentação elétricas, hidráulicas e pneumáticas. Fornecimento de manuais de operação e manuais de serviço c/ vista explodida e detalhamento das peças, principais defeitos e correções, c/ diagramas dos sistemas elétricos, mecânicos e hidráulicos. Garantia mínima do conjunto de 12 meses.</p> <p>Equipo odontológico tipo cart ou acoplado. (Tipo cart com estrutura montada sobre rodízios e tratamento anticorrosivo. Tipo Acoplado: braço articulado, com movimento horizontal, c/ batentes de fim de curso e movimento vertical). Três terminais, sendo 01 p/ micromotor, c/ spray (tipo borden), 01 p/ alta rotação (tipo borden) e 01 seringa triplice. Suporte das pontas c/ acionamento individual e automático. Pintura epóxi ou eletrostática, totalmente lisa. Sistema de desinfecção de dutos de água e spray c/ válvula anti-refluxo.</p> <p>Pedal de acionamento do equipo com controle variável (progressivo da rotação dos instrumentos). Com caixa de ligação (distribuição), sendo as mangueiras arredondadas e lisas e contendo todos os acessórios necessários à sua instalação. Caixa de ligação (distribuição) independente da cadeira. Reservatório de água do equipo e sistema de desinfecção em material transparente ou translúcido, de no mínimo 500 ml. Bandejas removíveis de aço.</p> <p>Unidade auxiliar, acoplada à cadeira. Bacia da cuspeira removível, em porcelana ou cerâmica. Ralo separador de detritos, fixado à unidade de água ou à caixa de ligação, conectado à mangueira de sucção. Registro p/ acionamento da água da cuspeira, mínimo de 02 (dois) terminais de sucção, c/ diâmetro aproximado de 6,5 mm, c/ mangueiras e terminais lisos. Formas arredondadas; estrutura em alumínio ou aço, com proteção anti-corrosão. Pintura epóxi ou eletrostática, totalmente lisa. Garantia mínima de 12 meses.</p>	Registro no INMETRO e ANVISA
Mocho odontológico	<p>Elevação do assento a gás através de alavanca na base do assento. Altura regulável. Encosto regulável com ajuste de aproximação. Base com 5 rodízios. Estofamento resistente e com base rígida. Revestimento em PVC sem costura. Espuma de densidade controlada. Garantia de 1 (um) ano.</p>	Registro na ANVISA
Caneta de Alta Rotação	<p>Caneta de alta rotação com cabo invertido no mesmo sentido da cabeça, aumentando a visibilidade do operador durante o procedimento cirúrgico. Cabeça mediana, angulação de 45°. Alto torque, confeccionada em alumínio anodizado, o que possibilita leveza e excelente acabamento superficial, facilitando a desinfecção; cabeça com linhas arredondadas; baixo nível de ruído; sistema de rolamentos apoiado. Peso g 38 a 44. Rotação (rpm) 0 a 420.000. Fixação da broca (saca broca). Pressão (psi) 30 a 40. Consumo de ar (L/min) 42. Consumo de água (ml/min) 42. Nível sonoro (dB)69 - Registro ANVISA e assistência técnica em todo Estado do Paraná.</p>	Registro MS/ ANVISA
Contra ÂNGULO	<p>Contra Ângulo Intra MX com refrigeração externa ao corpo, acoplável ao micro motor com sistema intra onde o torque e a rotação são transmitidos à broca através de um conjunto de eixos e engrenagens com rotação de transmissão 1:1. Corpo em alumínio anodizado, giro livre de 360° sobre o micro motor, ângulo de 20° graus entre o longo eixo e o pescoço da cabeça, trava da broca por lâmina de aço desloçável lateralmente em ângulo com encaixe para adaptar-se ao canal da broca, tamanho co Especificações: Spray: Com spray externo ao corpo, Conexão: INTRA, Velocidade: 3.000 a 20.000 rpm com reversão, Pressão Ar:60 a 80 (PSI), Consumo de ar: 65 (L/min), Razão de Transmissão de velocidade: 1:1, Autoclavável: 135°C, Peso: 90 g, Ruído: 70 dbs. Registro ANVISA e assistência técnica em todo Estado do Paraná</p>	Registro ANVISA

GABINETE DO SECRETÁRIO

Rua Piquiri, 170 – Rebouças – 80.230-140 – Curitiba – Paraná – Brasil – Fone: (41) 3330-4400 Fax : 3330-4407

www.saude.pr.gov.br - gabinete@sesa.pr.gov.br



MICROMOTOR	Micro Motor Intra com refrigeração; spray externo através de mangueira siliconizada. Confeccionado em alumínio anodizado, o que possibilita leveza e excelente acabamento superficial, facilitando a assepsia e desinfecção. Sistema intra de encaixe rápido, permitindo o giro de 360° das peças acopladas. Conexão tipo borden (universal 2 furos); velocidade (rotação) de 3.000 a 20.000 rpm. Possui anel giratório acoplado ao corpo que permite a reversão da rotação, baixo nível de ruído; autoclavável até 135°C por mais de 1000 ciclos. Especificações: Spray: Com spray externo ao corpo. Conexão: INTRA. Velocidade: 3.000 a 20.000 rpm, com reversão. Pressão Ar: 60 a 80 (PSI.) Consumo de ar: 65 (L/min). Razão de Transmissão de velocidade: 1:1. Autoclavável: 135°C, Peso: 90 g, Ruído: 70 dbs. Registro ANVISA e assistência técnica em todo Estado	Registro ANVISA
Material Clínico	Cabo para espelho de aço inoxidável – autoclavável Espelho bucal nº 5 de aço inoxidável – autoclavável Sonda exploradora nº 5 de aço inoxidável- autoclavável Sonda odontológica milimetrada OMS de aço inoxidável – autoclavável Pinça para algodão de aço inoxidável – autoclavável Espátula nº 01 de aço inoxidável – autoclavável Seringa Carpule com refluxo de aço inoxidável – autoclavável Escavador de dentina nº 11 de aço inox – autoclavável	Registro na ANVISA
Material para ART	Cortante de Black duplo nº 14/15 Espátula de plástico para ionômero Aplicador de hidróxido de cálcio duplo de aço inox - autoclavável Porta matriz metálico tofflemire adulto de aço inox - autoclavável Tesoura Goldman Fox reta de 13 cm de aço inox- autoclavável Escavador de dentina nº 17 de aço inox - autoclavável Escavador de dentina nº 20 de aço inox - autoclavável Cabo de bisturi nº 3 de aço inox- autoclavável Holleback 3 S de aço inox- autoclavável	
Fogão a gás, 04 queimadores.	Acendimento automático de mesa e forno, mesa sobreposta ao painel, forno autolimpante, porta do forno com visor, prateleiras do forno deslizantes com 03 níveis de regulagem, puxador do forno em alumínio, luz no forno, forno com 5 níveis de temperatura, tampa de vidro temperado, quatro queimadores (sendo um “família”) isolamento térmico, válvula de segurança no forno, proteção térmica traseira. Voltagem de 110/220 v Bivolt – selecionável e ou automático. Totalmente adaptado às normas do INMETRO, garantia de 12 meses. COR: Branca.	Registro no INMETRO
Purificador de Água.	Com filtro refrigerado, elétrico, ligado direto ao ponto de água, serpentina de cobre externa, sem contato com a água, depósito de água de fácil assepsia, com termostato de fácil acesso, Refil com tripla filtragem que elimine odores e sabores de cloro, barro, ferrugem e sedimentos, com saída de água na temperatura natural e na temperatura gelada Dimensões aproximadas: 312 mm x 410 mm. Cor Branca. Garantia de 12 meses.	Registro no INMETRO
Refrigerador para copa	Degelo automático, gaveta extra fria para alimentos frescos, gaveta para frutas e legumes, termostato para ajuste de temperatura, porta ovos, prateleiras removíveis, reguláveis e inclináveis, isento de CFC, pés niveladores, iluminação interna, capacidade bruta (geladeira X congelador) de 261 a 295 Litros, consumo mensal de 23 a 28 kWh, Potência 110 v na cor Branca com garantia mínima de 12 meses. Assistência Técnica do equipamento deverá ser no Estado do Paraná, se não houver; a empresa vencedora deverá comprometer-se a realizar gratuitamente o traslado dos equipamentos até o local da Assistência Técnica.	
Aparelho de Televisão	TV 40 LED FHD, entrada USB e HDMI, com conversor digital integrado.	

GABINETE DO SECRETÁRIO

Rua Piquiri, 170 – Rebouças – 80.230-140 – Curitiba – Paraná – Brasil – Fone: (41) 3330-4400 Fax : 3330-4407
www.saude.pr.gov.br - gabinete@sesa.pr.gov.br



Geladeira para guarda de vacinas com registro na ANVISA	Equipamento vertical, de formato externo e interno retangular, desenvolvido especificamente para a guarda científica de vacinas, capacidade para armazenamento de 280 litros (úteis), refrigeração com circulação de ar forçado, registro na ANVISA, câmara interna em aço inoxidável, com quatro gavetas fabricadas em aço inoxidável com sistemas de contra portas, isolamento térmico mínimo de cinco cm nas paredes em poliuretano injetado livre de CFC, porta de acesso vertical com visor de vidro triplo com sistema anti embaçamento, equipado com rodízios especiais com freio, degelo automático com evaporação de condensado, painel de comando e controle frontal e superior de fácil acesso, com comando eletrônico digital micro processado programável de 2°C a 8°C, temperatura controlada automaticamente a 4°C por solução, sistema de alarme sonoro de máxima e mínima temperatura, comando digital micro processado com temperatura de momento máxima e mínima no painel, sistema silenciador de alarme sonoro, alarme sonoro de falta de energia com bateria recarregável. Chave geral de energia, luz interna temporizada com acionamento externo mesmo com porta fechada por 50 segundos e com acionamento automático na abertura da porta, equipamento em 110 v, 50/60 Hz, potência de 400 Watts, consumo 148KW/HM, manual do proprietário em português. Discador telefônico para até três números. Sistema de emergência integrado que mantenha a temperatura ideal do equipamento por 24 horas sem energia elétrica. Garantia contra defeitos de fabricação por 24 meses. Assistência Técnica do equipamento deverá ser no Estado do Paraná, se não houver, a empresa vencedora deverá comprometer-se a realizar gratuitamente o traslado dos equipamentos até o local da Assistência Técnica.	Registro ANVISA
Conjunto portátil para oxigenoterapia.	Cilindro metálico para acondicionamento de oxigênio medicinal, com capacidade hidráulica de 7 litros e 1,0 m ³ , tipo G. Dotado de válvula de segurança para enchimento e abertura, conexão padrão standard; Deve ser fornecido regulador de pressão adaptado a manômetro de carga e regulagem de pressão, além de fluxômetro, com régua graduada e acionamento por válvula Montado em suporte próprio, que permita transporte e adequada fixação ao solo e estabilização durante o transporte.	
Computadores	Estação de trabalho intermediária 8,0 Gb RAM – HD 640 Gb – Monitor 21,5 com suporte ajustável de altura – sistema operacional MS Windows 8	
Impressoras	Impressora Monocromática Laser / LED 30 páginas por minuto (PPS)	

GABINETE DO SECRETÁRIO

Rua Piquiri, 170 – Rebouças – 80.230-140 – Curitiba – Paraná – Brasil – Fone: (41) 3330-4400 Fax: 3330-4407
www.saude.pr.gov.br - gabinete@sesa.pr.gov.br



Kit Saúde Reprodutiva	<p>Cada kit contendo:</p> <ul style="list-style-type: none"> - 1 álbum grande de planejamento familiar e reprodutivo contendo figuras coloridas sobre o aparelho reprodutor feminino, masculino, amamentação, métodos contraceptivos naturais, métodos de barreira, métodos químicos e métodos definitivos. Deve ser apresentado em capa dura e espiral tipo "wire-o". Deve conter páginas seriadas, tendo no verso de cada lâmina, textos explicativos sobre o tema. Deverá acompanhar manual sobre orientação contraceptiva contemplando métodos de barreira (diafragma, DIU, preservativo masculino, preservativo feminino); métodos químicos (anticoncepcional oral, vaginal, injetável e contraceptivo de emergência) e métodos definitivos (laqueadura e vasectomia). Opção: Sacola para Transporte. - Kit Reprodutor Feminino e Masculino - vulva de silicone e pênis de 13,5 cm com escroto. Para o ensino da colocação da camisinha feminina e masculina e demonstração da relação sexual. Para o auto-conhecimento, cuidado com a higiene pessoal e prevenção de DST's. Acondicionado em estojo especial. Medidas do Estojo: 18,5 cm x 12 cm. Peso: 0,400 g (com pênis de 13,5 cm) - Modelo Pélvico de Acrílico – tridimensional, fabricado em acrílico com uma lâmina móvel que permite visualizar o endométrio e os órgãos que compõem o aparelho reprodutor feminino. Utilizado também para demonstração da colocação de diafragma, do DIU e da camisinha feminina. Acompanha manual de instrução. Acondicionado em caixa especial para transporte. Medidas: 24 cm x 22 cm. Peso: 0,550 kg - Modelo Pélvico de Borracha – modelo pélvico do aparelho reprodutor feminino, tridimensional, em espuma de borracha para demonstração de colocação do diafragma, camisinha feminina e para ensinar a mulher a conhecer o seu próprio corpo através do toque no colo do útero e demonstrar a relação sexual. Medidas: 12,5 cm x 11,5 cm x 9,5 cm Peso: 0,100 kg - Pênis de Borracha – modelos penianos com formato natural (com bolsa escrotal), apresentados nas cores morena e negra com tamanho de 15 cm para fins educativos. Medidas: 15 cm Peso: 0,300 kg. - Quadro Imantado com imagens na frente e verso do Aparelho Reprodutor Masculino e Feminino contendo 37 figuras imantadas para mostrar sobre: Sexualidade, Menstruação, Métodos Contraceptivos e Definitivos, Reprodução e Gestação. Deve acompanhar suporte de madeira, caderno sobre Orientação Contraceptiva, manual de instrução e sacola para transporte. Medidas: 50 cm x 37 cm Peso: 2,650 kg - Quadro de métodos contraceptivos moldurado com contraceptivos contendo 1 Diafragma, 1 DIU, 1 Preservativo Masculino e 1 Feminino, 1 Anticoncepcional Oral e 1 Injetável e 1 Contraceção de Emergência, para compreensão e conhecimento destes métodos, de forma real. Deverá acompanhar 1 caderno sobre Orientação Contraceptiva bem como suporte de madeira. Medidas: 50 cm x 35 cm Peso: 1,700 kg - Sacola para transporte e acondicionamento dos materiais educativos, confeccionada em nylon com alça tiracolo e fechamento com zíper de dois cursores. Medidas: 66 cm x 46 cm Peso: 0,400 kg 	
Aparelho de Ar Condicionado Pequeno Porte	Aparelho de ar condicionado, modelo Split Reverso, quente e frio, 220v 12.000 BTUs Instalados e no mínimo um ano de garantia.	
Aparelho de Ar Condicionado Médio Porte	Aparelho de ar condicionado, modelo Split Piso teto, com capacidade de 18.000 BTU's, quente/frio 220 V, Com fluido refrigerante R-410a (Sistema Inverter) – Com mão de obra de instalação e drenos.	
Aparelho de Ar Condicionado Grande Porte	Aparelho de ar condicionado, modelo Split Piso teto, com capacidade de 36.000 BTU's, quente/frio 220 V, Com fluido refrigerante R-410a (Sistema Inverter) – Com mão de obra de instalação e drenos.	

GABINETE DO SECRETÁRIO

Rua Piquiri, 170 – Rebouças – 80.230-140 – Curitiba – Paraná – Brasil – Fone: (41) 3330-4400 Fax: 3330-4407
www.saude.pr.gov.br - gabinete@sesa.pr.gov.br

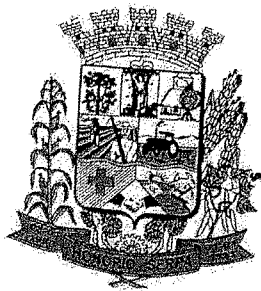

PREFEITURA MUNICIPAL DE HONÓRIO SERPA
ESTADO DO PARANÁ
DEPARTAMENTO MUNICIPAL DE SAÚDE
 Avenida das Flores, sn° - Centro
 Telefone Fax: (46)3245-1208
 e-mail:saudehs@hotmail.com

TRANSPORTE SANITÁRIO
RESOLUÇÃO SESA Nº 604/2015

Solicitamos a Vossa Senhoria a realização de licitação módulo PREGÃO ELETRÔNICO para compra equipamentos recurso do Incentivo de investimento para aquisição de equipamentos para Unidades de Saúde-INVESTIMENTO ESTADUAL no valor de R\$ 50.696,09 reais e juros em conta de R\$ 9.019,03, perfazendo um valor total de R\$ 59.175,12 para compra dos itens abaixo relacionados. Lembrando que é obrigatório a realização de Pregão Eletrônico por ser recurso do BIRD.

Item	Medida	Quant.	Descrição dos Produtos
1	7	UNI	Armário 02 portas. Corpo (laterais, base, prateleiras e fundos) confeccionado em madeira aglomerada 18 mm de espessura, revestimento dupla face em laminado melamínico de baixa pressão, bordas laterais com fita de PVC. Superfícies lisas e de fácil limpeza e desinfecção. Tampo superior confeccionado em madeira aglomerada de alta densidade com 25 mm de espessura, sistema postforming, bordas frontais 180°, bordas laterais em fita de PVC, revestimento melamínico. Fechadura frontal, tipo cilíndrico, dobradiças metálicas com abertura de 270°. Puxadores confeccionados em alumínio (acabamento fosco). 03 prateleiras internas, confeccionadas em madeira aglomerada 15 ou 18 mm, com revestimento melamínico e diversas regulagens de altura e dispositivo para fixação em aço trefilado. COR: branca medindo 1,60 X 0,95 X 0,50 — podendo ter variação de +/- 10%. Garantia de fabricação de no mínimo 12 meses.Registro ABNT
2	1	UNI	Autoclave Horizontal De Mesa: Capacidade para 42 litros. Capacidade: 42 litros Controle totalmente Automático que deve ser realizado através de microcontrolador Seleção de Temperatura: 120 a 134°C Ciclo: até 60 minutos. Tempo de secagem: até 45 minutos. Precisão e tempo de resistência: tipo PT 100. Sistema Hidráulico e Bomba de Vácuo: com filtro de bronze, elementos filtrantes em aço inoxidável. Válvula solenóide: em latão forjado tipo diafragma. Válvula de Segurança: construída em latão. Câmara: deve ser em laço inoxidável, com garantia de 03 anos de garantia revestida externamente com material isolante ao calor que além de

			<p>otimizar o seu consumo de energia deve conservar a temperatura do ambiente. O adição da água na câmara interna da autoclave deverá ser automático, assim como o ciclo deverá ser automático. Bandeja: confeccionada em aço inoxidável, totalmente perfurada, para permitir uma boa circulação de vapor. Tampa/porta: em aço inoxidável, laminado, com garantia de 03(três anos), com anel de vedação em borracha de silicone resistente a altas temperaturas. Sistema de fechamento da Porta Dispositivo que impeça o funcionamento do equipamento com a porta aberta. Deve ser construída de forma robusta e dotada internamente com um rolamento de encosto que proporcione maior segurança e suavidade no manuseio. Cabos: devem ser de baquelite (isolamento ao calor). Resistência: deve ser níquel-cromo, blindada em cabo de aço inoxidável Gabinete: deve ser em chapa de aço inoxidável reforçado, com tratamento anticorrosivo e pintura eletrostática, externa e interna. Deve apresentar abertura para ventilação tipo veneziana. Deve possuir chave on/off, manômetro display e teclas de controle. Sistema Eletrônico de Segurança: Deve desligar automaticamente caso a temperatura exceda em 3°C a temperatura programada. Sistema Mecânico e Elétrico de Segurança: Deve possuir válvula de alívio, fusível de proteção, termostato de segurança para evitar a queima das resistências e dos materiais em caso de falta de água. Construída com base nas Normas ASME e ABNT, atender a Norma NR 13. Dimensões Externas máximas: 44x56x78cm. Dimensões Internas Mínimas: 30x60: cm. Quantidade Mínima de Bandejas: 02. Potências mínimas: 2400 w . Voltagem: 110/220 v. Garantia mínima de 18 meses para peças e serviços. Registro ABNT.</p>
3	1	UNI	<p>Mesa para reuniões. Mesa de reunião retangular c/ tampo em madeira aglomerada c/ 25 mm de espessura, revestida em laminado melamínico na cor branca, c/ bordas em PVC. Superfícies lisas, duradoras e de fácil limpeza e desinfecção. Pannel frontal em madeira aglomerada. Pés em tubo de aço ABNT 1010/1020, e seção c/ reforço lateral paralelo em tubo de aço ABNT 1010/1020, c/ pintura eletrostática em epóxi pó. Ponteiros de acabamento na cor preta. Niveladores c/ eixo de aço rosqueável. Partes metálicas, c/ tratamento anticorrosivo e antiferruginoso c/ pintura eletrostática em epóxi pó na cor preto fosco. Med: 200 x 110 cm. Acabamentos arredondados. Garantia de 1 (um) ano. ABNT</p>
4	5	UNI	<p>Contra ÂNGULO. Contra Ângulo Intra MX com refrigeração externa ao corpo, acoplável ao micro motor com sistema intra onde o torque e a rotação são transmitidos à broca através de um conjunto de eixos e engrenagens com rotação de transmissão 1:1. Corpo em alumínio anodizado, giro livre de 360° sobre o micro motor, ângulo de 20° graus entre o longo eixo e o pescoço da cabeça, trava da broca por lâmina de aço deslocável lateralmente em ângulo com encaixe para adaptar-se ao canal da broca, tamanho co</p>

			Especificações: Spray: Com spray externo ao corpo, Conexão: INTRA, Velocidade: 3.000 a 20.000 rpm com reversão, Pressão Ar:60 a 80 (PSI), Consumo de ar: 65 (L/min), Razão de Transmissão de velocidade: 1:1, Autoclavável: 135°C, Peso: 90 g, Ruído: 70 dbs. Registro ANVISA e assistência técnica em todo Estado do Paraná
5	5	UNI	MICROMOTOR. Micro Motor Intra com refrigeração; spray externo através de mangueira siliconizada. Confeccionado em alumínio anodizado, o que possibilita leveza e excelente acabamento superficial, facilitando a assepsia e desinfecção. Sistema intra de encaixe rápido, permitindo o giro de 360° das peças acopladas. Conexão tipo borden (universal 2 furos); velocidade (rotação) de 3.000 a 20.000 rpm. Possui anel giratório acoplado ao corpo que permite a reversão da rotação, baixo nível de ruído; autoclavável até 135°C por mais de 1000 ciclos. Especificações: Spray: Com spray externo ao corpo. Conexão: INTRA. Velocidade: 3.000 a 20.000 rpm, com reversão. Pressão Ar: 60 a 80 (PSI.) Consumo de ar: 65 (L/min). Razão de Transmissão de velocidade: 1:1. Autoclavável: 135°C, Peso: 90 g, Ruído: 70 dbs. Registro ANVISA e assistência técnica em todo Estado.
6	30	UNI	Cabo para espelho de aço inoxidável — autoclavável Registro ANVISA
7	200	UNI	Espelho bucal n° 5 de aço inoxidável — autoclavável. Registro ANVISA
8	30	UNI	Sonda exploradora n° 5 de aço inoxidável- autoclavável. Registro ANVISA
9	30	UNI	Pinça para algodão de aço inoxidável — autoclavável. Registro ANVISA
10	20	UNI	Espátula n° 01 de aço inoxidável — autoclavável. Registro ANVISA
11	28	UNI	Seringa Carpule com refluxo de aço inoxidável — autoclavável. Registro ANVISA
12	20	UNI	Porta matriz metálico tofflemire adulto de aço inox – autoclavável
13	20	UNI	Tesoura Goldman Fox reta de 13 cm de aço inox- autoclavável
14	5	UNI	Cabo de bisturi n° 3 de aço inox- autoclavável
15	15	UNI	Hollembäck 3 S de aço inox- autoclavável
16	1	UNI	Refrigerador para copa. Degelo automático, gaveta extra fria para alimentos frescos, gaveta para frutas e legumes, termostato para

			ajuste de temperatura, porta ovos, prateleiras removíveis, reguláveis e inclináveis, isento de CFC, pés niveladores, iluminação interna, capacidade bruta (geladeira X congelador) de 261 a 295 Litros, consumo mensal de 23 a 28 kWh, Potência 110 v na cor Branca com garantia mínima de 12 meses. Assistência Técnica do equipamento deverá ser no Estado do Paraná, se não houver, a empresa vencedora deverá comprometer-se a realizar gratuitamente o traslado dos equipamentos até o local da Assistência Técnica.
17	5	UNI	Computadores. Estação de trabalho intermediária 8,0 Gb RAM — HD 640 Gb — Monitor 21,5 com suporte ajustável de altura — sistema operacional MS Windows 8. Teclado e Mouse ✓



Prefeitura Municipal de Itapejara D'Oeste

Estado do Paraná

CNPJ Nº 76.995.430/0001-52

000165
b.

Itapejara D'Oeste Pr, dia 06 de Fevereiro de 2019

Oficio 05/2019

A/C Ivete Maria Lorenzi
Secretaria Executiva
PATO BRANCO - PR

Solicitamos através deste a inclusão dos itens em anexo à Licitação Compartilhada do CONIMS, conforme Termo de Adesão Incentivo Financeiro de Investimento para Aquisição de Equipamentos para as Unidades de Atenção Primaria conforme resolução 604/2015, alguns itens foram alterados conforme portaria N° 3.134 de 17 de dezembro de 2013.

Sem mais para o momento coloco-me à disposição,

Atenciosamente,

Marli Zuchi Dariva
Secretaria de Saúde



DESCRIPTIVO PARA LICITAÇÃO

De: Jussara Guenther

Para: controleinterno@conims.com.br

Cópia:

Cópia oculta:

Assunto: DESCRIPTIVO PARA LICITAÇÃO

Enviada em: 19/03/2019 | 14:09

Recebida em: 19/03/2019 | 14:09

DESCRIPTIVO... .docx 23.42 KB

DESCRIÇÃOdocx 15.82 KB

Boa Tarde

Segue em anexo descritivo!

Qualquer duvida me ligue.

Jussara Guenther
Departamento Municipal de Saúde
Itapejara D'Oeste - Pr
4635268330

DESCRITIVO DOS EQUIPAMENTOS CONFORME RESOLUÇÃO 604/2015

Armário vitrine, com 1 porta e 3 prateleiras em vidro: uso hospitalar	Armário com 01 porta e 03 prateleiras em vidro. Fundo e Teto em chapa de aço esmaltado, na cor branca. Tratamento anti corrosão. Porta com fechadura cilíndrica. Pés protegidos por ponteiros plásticos. Portas e laterais em vidro com espessura mínima de 4 mm. Dimensões aproximadas de 1,50m de altura X 0,50m de largura X 0,40m de profundidade.	3
Cadeira Giratória executiva c/braços, tamanho médio.	CADEIRA GIRATÓRIA EXECUTIVA COM BRAÇOS, tamanho médio, assento e encosto em compensado multi-laminado de 12 mm, com espuma injetada anatomicamente em densidade média (50 a 60 Kg/m ³), com 45 a 50 mm de espessura. Revestimento do assento e encosto em tecido de alta resistência. 100% poliéster na cor azul escuro e espessura mínimo de 1 mm. Bordas em PVC no contorno do estofado. Mecanismo tipo "back system". Inclinação do encosto mediante acionamento de alavanca. Molas p/retorno automático do encosto e ajuste automático na frenagem do reclinador. Regulagem da altura do assento a gás, coluna central desmontável, fixada por encaixe cônico com rolamento axial de giro, esferas e arruelas de aço com coluna e mola a gás para regulagem de altura e amortecimento de impactos ao sentar, acionada por alavanca. Regulagem de altura do encosto para apoio lombar. Base giratória com capa de nylon na cor preta, com aranha de 5 hastes, apoiado sobre rodízios de duplo giro de nylon e com esferas de aço. Braços em poliuretano injetado, com alma de aço e regulagem vertical e horizontal. Fabricada em conformidade com as normas da ABNT. Medindo o encosto 35 cm de altura X 40 cm (mínimo) e 55 cm (máximo) de largura, base giratória de 67 cm de assento X 46 cm de largura X 45 cm de profundidade - podendo ter variação de +/- 10%. Garantia mínima de 01 (um) ano para defeitos de fabricação.	25
Balde cilíndrico porta detritos, c/ pedal, capacidade aprox. 10 litros	Balde cilíndrico de metal com pedal Totalmente construído em aço inoxidável, tampa acionada por pedal. Capacidade aproximada de 10 litros. Garantia mínima de 01 (um) ano.	10
Estetoscópio pediátrico	Com duas olivas maleáveis de borracha macia ou similar, com sistema de fixação sem rosca formato duo-sonic que permita ausculta de sons de baixa e alta frequência, com audibilidade de 20 a 500 Hz, podendo ocorrer variação de até 10 Hz, para o menor valor e de até 20 Hz para o maior valor. O diafragma deverá possuir uma espessura entre 200 e 350 micra e deverá conter anel não frio flexível e consistente,	4

	facilitando sua limpeza. Borda do sino com proteção de borracha macia e consistente. Na extremidade proximal deverá possuir mola na junção dos tubos auriculares, permitindo flexibilidade e distensibilidade, proporcionando adaptação suave das olivas nos condutos auditivos externos. Deverá ser entregue em embalagem individual. Garantia de no mínimo um (um) ano. Apresentar Registro no MS/ANVISA, Manual e Catálogo em Português e assistência técnica local e comprovada.	
Esfigmomanômetro aneróide portátil pediátrico	Manômetro aneróide – montado em armação de material plástico, envolta por amortecedor emborrachado para maior resistência a quedas. Deverá ser resistente a desregulagem freqüente, com graduação de 00 a 300mm hg. Possibilitar giro de 360° sobre seu eixo para facilitar a visualização. Braçadeira – confeccionada em nylon siliconado, de 1ª qualidade, antialérgico, resistente, extremidade flexível, impermeável. Fecho com velcro resistente. Deverá conter a marca do fabricante, indicação do tamanho da circunferência do braço, com o comprimento total de 68 centímetros, largura de 15 centímetros, indicado para verificação adequada da pressão arterial em adultos obesos e conter indicação do ponto correto de posicionamento sobre a artéria. Válvula peça em metal leve, de mecanismos nas operações de retenção e esvaziamento do ar comprimido. Manguito: adulto, ambidestro, antialérgico, livre de látex; bolsa e pêra – confeccionadas em borracha especial de comprovada vedação e resistência, livre de látex. Deverá possuir identificação da marca e fabricante do produto na braçadeira e no manômetro. Embalagem – deverá ser embalado individualmente em bolsa plástica, courvim ou outro material resistente. Comprovar assistência técnica no estado do Paraná. Garantia mínima de calibração de 05 anos, comprovada através de carta do fornecedor. Os aparelhos quando entregues quando entregues deverão vir acompanhados do laudo técnico do IPEM certificando sua aferição individualmente, bem como também o registro no Ministério da Saúde	4
Negatoscópio 01 corpo para fixação em parede.	Equipamento utilizado para a visualização de radiografias. Negatoscopio de 01 corpo, construído em aço inoxidável ou chapa de aço inoxidável com pintura eletrostática em epóxi, com suporte para fixação em parede. O painel é de acrílico fosco, com presilhas para fixação do filme. A carcaça deverá ter aterramento. Utilização de lâmpadas fluorescentes com tensão de alimentação bivolt manual e freqüência de alimentação bivolt manual e freqüência de alimentação de 60 Hz. Deverá possuir chave liga e desliga para o acionamento	6

	das lâmpadas. O equipamento deverá atender as normas da ANVISA principalmente a portaria 453/98. Apresentar Registro no MS/ANVISA e Manual e Catalogo em português. Assistência Técnica do equipamento deverá ser no Estado do Paraná, se não houver, a empresa vencedora deverá comprometer-se e realizar gratuitamente o traslado dos equipamentos até o local da Assistência Técnica.	
✓ Suporte para soro	Coluna em tubo de aço inoxidável de 1" de diâmetro com anel de regulagem, haste em tubo de aço inoxidável de 3/4 de diâmetro com 4 ganchos na extremidade superior, base com 4 pés de ferro fundido, pintura epóxi na cor branca, com rodízios, dimensões aproximadas de no máximo 2,40 e mínimo de 1,70m. Garantia de 1 (um) ano.	4
2 Oxímetro de pulso de mesa	Oxímetro de pulso, Com tela de cristal líquido e capas de ser utilizado em qualquer ambiente, com baterias recarregáveis que duram até 8h, tela com curva pletismográfica, sensor para utilização em pacientes adultos, pediátricos e neonatais. Deve possuir gráfico de barras das últimas 24h, deve funcionar em 110/220V automaticamente. Bateria interna, recarregável, com autonomia mínima de 3h, peso inferior a 3kg Além dos acessórios obrigatórios fornecer para cada equipamento 2 sensores - adulto de dedo, 01 sensor - pediátrico de dedo. Limites de leitura e alarmes mínimos: ALARMES: limites ajustáveis e automáticos para SpO2 e pulso, máximos e mínimos. Áudio: Volume ajustável, 2 minutos de silencioso ou desligado. Visual: Valores de SpO2 e pulso, e barra de alerta piscará o indicando que algum alarme foi ultrapassado. PULSO: faixa 30-250 bpm PRECISÃO: 2bpm RESOLUÇÃO: 1 bpm TEMPO DE MÉDIA: 8 segundos SATURAÇÃO: FAIXA: 0-100% PRECISÃO: 2% RESOLUÇÃO: 1% TEMPO DE MÉDIA: 8 segundos. AUDIO: os alarmes e pulso deverão possuir tonalidade variável com a mudança no valor da saturação> TELA: Tipo monocromática de catodo frio. Tamanho da tela: 32 mm x 27 mm (altura x largura) Curva pletismográfica: cristal líquido. POSSUIR REGISTRO NA ANVISA,	8
✓ Caneta de Alta Rotação	Caneta de alta rotação com cabo invertido no mesmo sentido da cabeça aumentando a visibilidade do operador durante o procedimento cirúrgico. Cabeça mediana, angulação de 45°. Alto torque, confeccionada em alumínio anodizado, o que possibilita leveza e excelente acabamento superficial, facilitando a desinfecção; cabeça com linhas arredondadas: baixo nível de ruído; sistema de rolamentos apoiado. Peso g 38 a 44. Rotação (rpm) 0 a 420.000. Fixação da broca (saca broca). (psi)30 a 40. Consumo de ar (L/min) 42. Consumo de	2

	água (ml/min) 42. Nível sonoro (dB)69 – Registro ANVISA e assistência técnica em todo Estado do Paraná	
Contra ÂNGULO	Contra Ângulo Intra MX com refrigeração externa ao corpo, acoplável ao micro motor com sistema intra onde o torque e a rotação são transmitidos à broca através de um conjunto de eixos e engrenagens com rotação de transmissão 1:1. Corpo em alumínio anodizado, giro livre de 360° sobre o micro motor, ângulo de 20° graus entre o longo eixo e o pescoço da cabeça, trava de broca por lamina de aço deslocável lateralmente em ângulo com encaixe para adaptar-se ao canal da broca, tamanho com especificações: Spray: Com spray externo ao corpo, Conexão: INTRA, Velocidade: 3.000 a 20.000 rpm com reversão, Pressão Ar: 60 a 80 (PSI), consumo de ar: (l/min), Razão de Transmissão de velocidade: 1:1, Autoclavável: 135°C, Peso: 90g Ruído: 70 dbs. Registro ANVISA e assistência técnica em todo Estado do Paraná	1
Balde	Balde cilíndrico de metal com pedal Totalmente construído em aço inoxidável, tampa acionada por pedal. Capacidade aproximada de 10 litros. Garantia mínima de 01 (um) ano.	10
Luminária	Luminária flexível com lâmpada, estrutura em tubo redondo de 1" X 1,20mm. Com anel de fixação, haste flexível e cromada, pés em ferro fundido, acabamento em pintura epóxi, altura aproximada de 1,10cm e máximo de 1,60cm. O fio de alimentação elétrica deve ter no mínimo 1,30m. Acompanha lâmpada de 110 v. Garantia de 1(um) ano. Fabricado de acordo com Padrões Internacionais de Qualidade, Normas da ABNT, Apresentar Registro no MS/ANVISA	3
Computador	Computadores, Estação de trabalho intermediária, com gabinete 04 baixas, com fonte de alimentação de potência mínima de 300 Watts, com 8,0 Gb de memória RAM, DDR3 1600 Mhz, Disco Rígido de no mínimo 640 Gb, processador Intel Core I5 com socket 1151, com frequência mínima 2.7 e 6 MB Cache ou AMD A10 com socket FM2, com frequência 3.8 Ghz e 4 MB Cache, com placa mãe, contendo rede 10/100/1000 mbps, som, vídeo e pelo menos 06 USB 3.0 integrados, com unidade optica de leitura e gravação de CD/DVD, com teclado USB ABNT2, mouse USB com scroll e caixas de som USB, com monitor LED de 21,5 com suporte ajustável de altura — sistema operacional MS Windows 8. Garantia de 12 meses.	05
Impressora	Impressora laser, com impressão monocromática, memória mínima de 16 mb, resolução mínima de 600 x 600, velocidade de 30 ppm, capacidade de 100 páginas, impressão de 25.000 páginas, interface USB e Rede, frente e verso automático, garantia mínima de 12 (doze) meses.	5
Fogão	Fogão a gás, 04 queimadores. Acendimento automático de mesa e forno, mesa sobreposta ao painel, forno autolimpante, porta do forno com visor, prateleiras do forno deslizantes	2

	com 03 níveis de regulagem, puxador do forno em alumínio, luz no forno, forno com 5 níveis de temperatura, tampa de vidro temperado, quatro queimadores (sendo um "família") isolamento térmico, válvula de segurança no forno, proteção térmica traseira. Voltagem de 110/220 v Bivolt — selecionável e ou automático. Totalmente adaptado às normas do INMETRO, garantia de 12 meses. COR: Branca	
Refrigerador	Refrigerador para copa, com degelo automático, gaveta extra fria para alimentos frescos, gaveta para frutas e legumes, termostato para ajuste de temperatura, porta ovos, prateleiras removíveis, reguláveis e inclináveis, isento de CFC, pés niveladores, iluminação interna, capacidade bruta (geladeira X congelador) de 261 a 295 Litros, consumo mensal de 23 a 28 kWh, Potência 110 v na cor Branca com garantia mínima de 12 meses. Assistência Técnica do equipamento deverá ser no Estado do Paraná, se não houver, a empresa vencedora deverá comprometer-se a realizar gratuitamente o traslado dos equipamentos até o local da Assistência Técnica.	2
Autoclave	Autoclave, com capacidade mínima de 65 litros Controle total ente Automático	1
Balcão confeccionado em madeira	Balcão confeccionado em madeira aglomerada 18 mm de espessura, revestimento dupla face em laminado melamínico de baixa pressão, bordas laterais com fita de PVC. Superfícies lisas, duradoras e de fácil limpeza e desinfecção. Tampo superior confeccionado em madeira aglomerada de alta densidade com 25 mm de espessura, sistema postforming, bordas frontais 180°, bordas laterais em fita de PVC, revestimento melamínico. Fechadura frontal, tipo cilíndrico, dobradiças metálicas com abertura de 270°. Puxadores metálicos (cromados). 01 prateleira interna, confeccionada em madeira aglomerada entre 15 e 18 mm, com revestimento melamínico e diversas regulagens de altura e dispositivo para fixação em aço trefilado. COR: branca medindo 95 de largura X 74 de altura X 50 de profundidade — podendo ter variação de +/- 10%. Garantia mínima de 01 (um) ano.	4
Armário 02 portas	Corpo (laterais, base, prateleiras e fundos) confeccionado em madeira aglomerada 18 mm de espessura, revestimento dupla face em laminado melamínico de baixa pressão, bordas laterais com fita de PVC. Superfícies lisas e de fácil limpeza e desinfecção. Tampo superior confeccionado em madeira aglomerada de alta densidade com 25 mm de espessura, sistema postforming, bordas frontais 180°, bordas laterais em fita de PVC, revestimento melamínico. Fechadura frontal, tipo cilíndrico, dobradiças metálicas com abertura de 270°. Puxadores confeccionados em alumínio (acabamento fosco). 03 prateleiras internas, confeccionadas em madeira aglomerada 15 ou 18 mm, com revestimento melamínico e diversas regulagens de altura e dispositivo para fixação em aço trefilado. COR: branca medindo 1,60 X 0,95 X 0,50 — podendo ter variação de +/- 10%. Garantia de fabricação de no mínimo 12 meses.	4

	Detector de batimento cardíaco fetal, modelo portátil, alimentado por bateria 9 v, que permita guarda do cristal. Deverá estar acondicionado em estojo de couro, e que permita facilidade de troca da bateria. Medidas: 4 X 8 X 18 cm. Estas medidas poderão sofrer variação de $\pm 10\%$. Deverá trazer a marca do fabricante e lote de fabricação gravada no aparelho. Garantia mínima de 01 ano. Apresentar Catálogo e Manual em português, registro no MS/ANVISA, Certificado de Boas Práticas de Fabricação. Comprovar assistência técnica no Estado do Paraná	2
	Detector fetal, de mesa com tecnologia digital. Certificado de Registro do Produto na ANVISA/MS.	2



Prefeitura Municipal de Itapejara D'Oeste

Estado do Paraná

CNPJ Nº 76.995.430/0001-52

000173

6

Itapejara D'Oeste Pr, dia 06 de Fevereiro de 2019

Oficio 07/2019

A/C Ivete Maria Lorenzi
Secretaria Executiva
PATO BRANCO - PR

Solicitamos através deste a inclusão dos itens em anexo à Licitação Compartilhada do CONIMS, conforme proposta de Aquisição de Equipamento/Material Permanente N° da Proposta: 09323.218000/1150-01.

Sem mais para o momento coloco-me à disposição,

Atenciosamente,



Marli Zuchi Dariva
Secretaria de Saúde

DESCRITIVO DOS EQUIPAMENTOS PROPOSTA Nº 09323.218000/1150-01

DESCRIÇÃO	QTD
Impressora laser, com impressão monocromática, memória mínima de 16 mb, resolução mínima de 600 x 600, velocidade de 33 ppm, capacidade de 100 páginas, ciclo de impressão de 25.000 páginas, interface USB e Rede, frente e verso automático, garantia mínima de 12 (doze) meses.	05
Computador desktop, Intel Core I5 com socket 1151, com frequência mínima 2.7 e 6 MB Cache ou AMD A10 com socket FM2, com frequência 3.8 Ghz e 4 MB Cache, com memória DDR3 1600 MHZ, de no mínimo 8 MB, disco rígido de 500 GB, monitor LED de no mínimo 18,5", mouse USB 800 DPI, com 02 botões e scroll, fonte de no mínimo 300 Watt de potência real, teclado ABNT 107 teclas conexão USB, interface de rede 10/100/1000 e WIFI, interface de som e vídeo integrada, unidade óptica de leitura e gravação de CD e DVD. Windows 7 64 bits licenciado. Garantia mínima de 12 (doze) meses.	04
Computador notebook, Intel Core I5 ou AMD A, com memória DDR3 1600 MHZ, de no mínimo 8 MB, disco rígido de 500 GB, unidade CD/DVD integrada, teclado ABNT2, mouse com touchpad, rede 10/100/1000 e WIFI, webcam, bateria de 06 células, tela de 14" ou 15", interfaces USB, HDMI, DISPLAY PORT ou VGA, LEITOR DE CARTÃO, com mouse conexão no mínimo USB e maleta para transporte. Windows 8 Pro 64 bits licenciado. Garantia mínima de 12 (doze) meses.	01
Otoscópio com bateria convencional, em fibra óptica com no mínimo 05 espéculos reusáveis. Certificado de Registro do Produto na ANVISA/MS.	06
Oxímetro de pulso, de mesa, com curva plestimográfica e no mínimo 03 sensores de SpO2. Certificado de Registro do Produto na ANVISA/MS.	01
Mesa de exames, com posição de leito móvel, com gabinete contendo portas e gavetas, confeccionada em madeira/MDF/MDP, com suporte para papel. Certificado de Registro do Produto na ANVISA/MS.	01
Seladora, para grau cirúrgico, automática com controle de temperatura analógico.	02
Arquivo, em aço, com no mínimo 04 gavetas para pasta suspensa, com deslizamento das gavetas em trilho telescópico.	04
Armário, em aço com dimensões mínimas de 1,80x0,75 metros	05
Foco refletor ambulatorial, com iluminação halôgena e com haste flexível. Certificado de Registro do Produto na ANVISA/MS	02



Prefeitura Municipal de Itapejara D'Oeste

Estado do Paraná

CNPJ Nº 76.995.430/0001-52

000175
b.

Itapejara D'Oeste Pr, dia 06 de Fevereiro de 2019

Oficio 08/2019

A/C Ivete Maria Lorenzi
Secretaria Executiva
PATO BRANCO - PR

Solicitamos através deste a inclusão dos itens em anexo à Licitação Compartilhada do CONIMS.

Sem mais para o momento coloco-me à disposição,



Atenciosamente,

Marli Zuchi Dariva
Secretaria de Saúde

Pelo Aspirador cirúrgico of. 029/19

Substituir

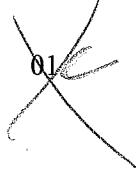
DESCRIÇÃO	QTD
Maca. Carro maca hidráulico para emergência, estrutura em tubo de aço com tratamento antioxidante e acabamento com exclusiva pintura em epóxi pó, movimento Fowler, trendelemburg por pistão, vascular e hi-low (elevação horizontal), elevação horizontal (hi low) acionada através de comando hidráulico, grades laterais em tubo de aço inox com dispositivo de acionamento rápido, leito em estrutura tubular com tampos em chapa metálica, para choque de proteção em PVC, base revestida com tampa de proteção altamente resistente a impactos, rodas de 8" de diâmetro, totalmente em material plástico com freios em diagonal, inclui suporte de soro e suporte de cilindro, com medidas, largura de 71 cm comprimento 1,97 m x altura 64 cm (min) 92 cm (max), capacidade de até 180 kg. Garantia mínima de 12 (doze) meses.	01
Biombo, com rodízios e tamanho triplo. Garantia mínima de 12 (doze) meses.	06
Oxímetro de pulso, monitor portátil, operado a bateria com 90 horas de autonomia, para monitorização contínua da saturação periférica de O2 (SpO2) e a frequência cardíaca de pacientes adultos, pediátricos e neonatais. Com sensores não invasivos do tipo dedo ou multi-site (multiposição) display gráfico de cristal líquido de alto contraste para facilitar a visualização, apresenta os valores de SpO2, frequência cardíaca e qualidade de sinal captado. Garantia mínima de 12 (doze) meses.	01
Suporte de soro, pedestal com rodízios, altura regulável, haste em aço/ferro pintado e base em aço/ferro pintado garantia mínima de 12 (doze) meses.	03
Banqueta, em aço inoxidável, giratória, rodízios, com encosto e regulagem de altura mecânica. Garantia mínima de 12 (doze) meses.	04
Armário vitrine, em aço com 02 portas. Garantia mínima de 12 (doze) meses.	03
Ventilador pulmonar mecânico, acionado pneumáticamente e ciclado a pressão. De design moderno e compacto, indicado para ventilação assistida/controlada em fisioterapia respiratório (IPPV), casos de insuficiência respiratória aguda e crônica, em procedimentos e transportes intra-hospitalar (CTIs e prontos-socorros) e extra hospitalar (em ambulâncias e helicópteros). Com sistema de nebulização durante a fase inspiratória, independente do fluxo inspiratório ajustado, ocasionando uma nebulização eficiente mesmo com utilização de baixo fluxo. Compatível com via aérea utilizada em UTI para ventilação prolongada. Não magnetizável, sendo assim pode ser utilizado em sala de ressonância magnética. Com liberação do fluxo do nebulizador somente na fase inspiratória; com válvula estabilizadora de pressão interna que impede variações dos parâmetros ajustados, dispensando o uso de válvula estabilizadora externa; seguro, possui válvula para prevenção de varotrauma; possui filtro para admissão de ar ambiente; projetado para paciente pediátrico (acima de 10 kg) e adultos. Com os seguintes controles Fluxo (TI) tempo expiratório esforço para ventilação assistida; pressão Ciclo Manual Válvula Liga/Desliga FiO2 PEEP. Acompanha o aparelho Circuito de via aérea com micro-nebulizador (01 conjunto). Especificações Técnicas Mecanismo: Pneumático Ciclagem: a pressão da fase INS/EX e a tempo da fase EX/INS Geradores: Fluxo (oxigênio a 100%) e pressão (oxigênio a 40%) Modo de ventilação: CMV (controlada), AMV (assistida), CMV + AMV e Manual PEEP: Ajustável de 0 a 20 cm de H2O Fonte Propulsora: Oxigênio medicinal podendo variar de 3,5 a 5,0 kgf/cm2; Intervalo de frequência de 6 a 60 ciclos por minuto (com); Tempo expiratório de 0,1 a 15 segundos; Fluxo máximo 60 l/min (oxigênio a 100%) ou 90 l/min (oxigênio a 40%); Pressão Inspiratória de 10 a 70 cm de H2O; Concentração de oxigênio 40% (sem carga a jusante) ou 100%; Resistência Expiratória de 2cm de H2O a 50 litros/minuto; Válvula de segurança de 75 cm de H2O. Com manual do usuário. Garantia mínima de 24 (vinte e quatro) meses.	01

<p>Bisturi Elétrico, monopolar 100 watts de potência, com pedal, caneta monopolar com cabo, jogo de eletrodos. Com circuito de corte puro, blend e coagulação, oferecendo assim 3 tipos de correntes para uso em eletrocirurgia, controle suave de potência, seleção de funções, saídas isoladas e check-up total. Acompanhado dos acessórios, 01 caneta padrão não autoclavável (baixa cirurgia) 1 pedal de acionamento com pino guitarra mono, 01 placa neutra permanente em inox (150 x 100 x 0,5) mm, 01 cabo de ligação da placa neutra (baixa cirurgia) 01 eletrodo tipo faca reta pequena (67 mm) 01 eletrodo tipo bola (-2,1 mm), 01 eletrodo tipo bola (=4,2 mm) 01 eletrodo tipo alça pequena (=4,5 mm) 01 eletrodo tipo agulha (85mm) 01 eletrodo tipo agulha de depilação (66mm), com manual do usuário e certificado de garantia de no mínimo 12 (doze) meses.</p>	
<p>MONITOR CARDIOVERSOR/DEFIBRILADOR</p> <p>Dimensões com pás 30,0 cm (largura). 21,5 cm (profundidade). 28,0 cm (altura).</p> <p>Peso 7,10 Kg (exceto PANI). Equipamento completo (bateria Li-Ion) 6,60 Kg (exceto PANI).</p> <p>Elétrico AC: 100 a 265 VAC, 50/60 Hz (seleção automática). DC externo: 11 a 16 VDC.</p> <p>Bateria recarregável removível Tipo: NiMH, 14,4 VDC 4,5 A/h. Duração: Bateria com carga plena 3 horas em modo monitor, sem impressora ou um mínimo de 140 choques em 360 joules ou um mínimo de 200 choques em 200 joules. Tempo de carga completa da bateria (completamente descarregada): 8 horas.</p> <p>BATERIA OPCIONAL**: Tipo: Li-Ion, 14,8 VDC 4,4 A/h. Duração: Bateria com carga plena 3 horas em modo monitor, sem impressora ou um mínimo de 140 choques em 360 joules ou um mínimo de 200 choques em 200 joules. Tempo de carga completa da bateria (completamente descarregada): 8 horas. **Consultar disponibilidade.</p> <p>Memória Tipo: Flash Nand. Capacidade: 2 Mbytes. Pacientes armazenados: > 150 pacientes. Armazenagem: 15 segundos de ECG quando em choque, alarme fisiológico e eventos do painel. ECG: gravação de 2 horas contínuas da curva de ECG, quando em modo DEA</p> <p>CTR - Checagem em Tempo Real (disponível quando equipado com bateria opcional tipo Li-Ion) Auto-diagnóstico de desfibrilação, nível de bateria, pás conectadas e verificação da ligação do aparelho à rede elétrica. Checagem realizada em 3 horários pré-configurados. Transmissão destas informações, sem fio, para PC com software do Sistema CTR instalado e ao alcance da rede.</p> <p>Especificações Ambientais</p>	

Temperatura:

Operacional: 0 a 50 °C.

Armazenamento: -20 a 50 °C.

Umidade:

Operacional: 10 a 95% RH, sem condensação.

Armazenamento: 10 a 95% RH, sem condensação.

Índice de Proteção: IPX1.**Desfibrilador****Forma de onda:**

Exponencial truncada bifásica. Parâmetros de forma de onda ajustados em função da impedância do paciente.

Aplicação de choque:

Por meio de pás (adesivas) multifuncionais ou pás de desfibrilação.

Desfibrilação adulto/externa:

Escala: 1, 2, 3, 4, 5, 6, 7, 8, 9, 10, 20, 30, 50, 80, 100, 150, 200, 250, 300 e 360 Joules. Energia máxima limitada a 50 J com pás internas ou infantis.

Comandos: Botão de ligar/desligar, carregar, choque, sincronismo. Seleção de energia: Botão de terapia no painel frontal.

Comando de carga: Botão no painel frontal, botão nas pás externas.

Comando de choque: Botão no painel frontal, botões nas pás externas.

Comando sincronizado: Botão SINC no painel frontal.

Auto Sequência de Carga:

Quando habilitada carrega energias pré-configuradas pelo usuário para o primeiro, segundo e terceiro choques, sem necessidade de alteração manual do seletor.

Indicadores de carga:

Sinal sonoro de equipamento carregando.

Sinal sonoro de carga completa. LED nas pás externas e nível de carga indicada no display.

Tempo máximo de carga:

(200 J): rede e bateria < 4 s.

(360 J): rede e bateria < 6 s.

Tamanho dos eletrodos:Adulto: 10,3 cm x 8,5 cm. Área de contato: 81,9 cm²Infantil: 4,5 cm x 4,0 cm. Área de contato: 18 cm²**Cardioversão:**

60 ms.

Pás (opções):

Adulto e infantil externas (inclusas).

Adulto e infantil internas: (opcionais).

Multifuncionais para marcapasso, monitoração e desfibrilação (opcionais).

Extensão multifunção (opcional).



Prefeitura Municipal de Itapejara D'Oeste

Estado do Paraná

CNPJ Nº 76.995.430/0001-52

000179
Jo.

Itapejara D'Oeste Pr, dia 12 de Fevereiro de 2019

Oficio 12/2019

A/C Ivete Maria Lorenzi
Secretaria Executiva
PATO BRANCO - PR

Solicitamos através deste a inclusão dos itens em anexo à Licitação Compartilhada do CONIMS, conforme PORTARIAS Nº 2.883, de 26 de novembro de 2013 e Nº 2.392 de 19 de Outubro de 2012.

Sem mais para o momento coloco-me à disposição,

Atenciosamente,

Marli Zuchi Dariva
Secretaria de Saúde

**DESCRIÇÃO DOS EQUIPAMENTOS A SEREM LICITADOS CONFORME
PORTARIA N° 2.392, DE 19 DE OUTUBRO DE 2012**

<p>Antropômetro horizontal Especificações:</p> <ul style="list-style-type: none">- Equipamento destinado à medição de crianças em decúbito frontal.- Fabricado em material rígido, resistente à umidade e de fácil higienização.- Deve incluir todas as peças necessárias para sua utilização.- Escala numérica em centímetros, com graduação (precisão) de 1mm.- Escala numérica com, no mínimo, 100 cm úteis.- Escala numérica com indicação de dezena (em números maiores) a cada 10 cm.- Cursor deve permitir o deslize suave e estável, mantendo ângulo de 90 graus com a escala numérica e boa indicação para a leitura.- Deve incluir bolsa ou outra embalagem para seu armazenamento e transporte;- Equipamento acompanhado de estojo exclusivo para proteção e transporte.- Equipamento acompanhado de manual de instrução em português.- Garantia de, no mínimo, 1 ano.	5
<p>Balança pediátrica digital Especificação:</p> <ul style="list-style-type: none">- Fabricada exclusivamente para pesagem de crianças menores de 2 anos de idade.- Construída em material resistente e de fácil higienização.- Mostrador (display) digital com indicadores de peso com no mínimo, 5 dígitos.- Função da tecla TARA (zero) no painel frontal.- Capacidade de pesagem de, no mínimo, 15 kg.- Graduação (precisão) de, no máximo, 10 g.- Deve possuir prato em forma de concha para garantir maior segurança e conforto à criança.- Prato deve ser de material resistente, higienizável e atóxica.- Pés reguláveis, revestidos de material antiderrapante.- Chave seletora de tensão de 110/220 V.- É indispensável que o produto apresente certificação pelo IPEM/INMETRO (Instituto de Pesos e Medidas/ Instituto Nacional de Metrologia, Normalização e Qualidade Industrial).- Equipamento acompanhado de estojo exclusivo para proteção e transporte.- Equipamento acompanhado de manual de instrução em português.	3
<p>Fita antropométrica Especificação:</p> <ul style="list-style-type: none">- Destinado para a medição de perímetros corporais.- Deve ser de material maleável, inelástico, inextensível, resistente e de fácil higienização.- Fita fabricada em aço com escala numérica gravada em tinta resistente ao uso.- Escala numérica em centímetros, com graduação (precisão) de 1 mm.- Escala numérica com, no mínimo, 200 cm úteis .- Escala numérica com indicação da dezena (em números maiores) a cada 10 cm.- Fita com área em branco antes da linha "zero" para permitir mensuração adequada.- Fita deverá ter dispositivo de retração automática.- Caixa protetora da fita deve ser confeccionada em material resistente e leve.	10

<ul style="list-style-type: none">- Opcionalmente, a caixa protetora da fita deverá ter dispositivos de trava.- Equipamento acompanhado de manual de instrução em português.	
<p>Balança plataforma digital</p> <p>Especificação:</p> <ul style="list-style-type: none">- Fabricada exclusivamente para pesagem de pessoas.- Construída em material resistente e de fácil higienização.- Mostrador (display) digital com indicadores de peso com no mínimo, 5 dígitos.- Capacidade de pesagem de, no mínimo, 200 kg.- Graduação (precisão) de pesagem de, no máximo, 100 g.- Plataforma para apoio dos pés constituídos de material antiderrapante e resistente ao uso.- Pés reguláveis, revestidos de material antiderrapante.- Chave seletora de tensão de 110/220 V.- Opcionalmente, a base da balança pode ser ampla o suficiente para permitir que a medição de indivíduos em cadeira de rodas ou grandes obesos seja feita confortavelmente (plataforma com, no mínimo 74 cm de largura x 90 cm de comprimento).- Opcionalmente, poderá ter antropômetro acoplado com escala numérica de, no mínimo, 200 cm úteis .- É indispensável que o produto apresente certificação pelo IPEM/INMETRO (Instituto de Pesos e Medidas/ Instituto Nacional de Metrologia, Normalização e Qualidade Industrial).- Equipamento acompanhado de estojo exclusivo para proteção e transporte.- Equipamento acompanhado de manual de instrução em português.	1
Adipômetro científico, material chassi policarbonato, amplitude de 0 a 78mm, tolerância de +/- 0,5 mm, tolerância medição precisão em décimos de mm, aplicação leitura direta da dobra cutânea. Acompanha manual de instruções em português. Garantia mínima de 01 ano contra defeitos de fabricação	1



Prefeitura Municipal de Itapejara D'Oeste

Estado do Paraná

CNPJ Nº 76.995.430/0001-52

Itapejara D'Oeste Pr, dia 22 de Abril de 2019

Oficio 029/2019

A/C Ivete Maria Lorenzi
Secretaria Executiva
PATO BRANCO - PR

Solicitamos através deste a substituição do primeiro item (maca) da Licitação Compartilhada do CONIMS, referente ao ofício 08/2019, pelo item em anexo.

Sem mais para o momento coloco-me à disposição,

Atenciosamente,

Mari Zuchi Dariva
Secretaria de Saúde

<p>Aspirador Cirurgico</p> <ul style="list-style-type: none">• Motor a pistão• Vazão de 51 litros/minuto• ½ HP• Vedação em PTFE• Isento de óleo• Válvula de controle de pressão negativa• Tampo do frasco aspirador com boia de segurança• Frasco de segurança entre o motor e o coletor• Filtro bacteriológico• Sistema de transporte inteligente e ergonômico (alça, rodas de deslizamento, alças de segurança)• Silencioso• Bivolt automático• 01 ano de garantia contra defeitos de fabricação• Assistência técnica integral• Empresa com certificado de Boas Práticas de Fabricação da Anvisa• Empresa com certificação ISO 9001 e ISO 13485• Produto Certificado: Inmetro• Registro na Anvisa	01
---	----

DECLARAÇÃO DE DISPONIBILIDADE ORÇAMENTÁRIA E FINANCEIRA

Ao Consórcio Intermunicipal de Saúde – CONIMS

DECLARO, para fins de atendimento do disposto no Art. 14 da Lei Federal nº 8.666/93 e suas alterações posteriores, da existência de previsão dos recursos orçamentários e financeiros, para assegurar o pagamento das despesas relacionadas ao objeto indicado na tabela abaixo, consoante da disponibilidade de dotação orçamentária para tal finalidade.

Além da previsão orçamentária, declara-se que a despesa está prevista na Lei de Diretrizes Orçamentárias e no Plano Plurianual do Município de Itapejara d'Oeste – PR.

Descrição do Objeto	Aquisição de Equipamentos Antop.
Dotação Orçamentária	07.02 - 103020021.2.028 - 4.4.71.70 - Fonte 500
Valor Estimado para Compra	R\$ 5.407,38
Endereço de Entrega	Fundo de Saúde de Itapejara d'Oeste

Itapejara d'Oeste, PR, 13 de março de 2019.

Marli Zuchi Dariva
Secretária de Saúde

Ana Maria Cortung
CRC PR-072160/O-4
Contadora

DECLARAÇÃO DE DISPONIBILIDADE ORÇAMENTÁRIA E FINANCEIRA

Ao Consórcio Intermunicipal de Saúde – CONIMS

DECLARO, para fins de atendimento do disposto no Art. 14 da Lei Federal nº 8.666/93 e suas alterações posteriores, da existência de previsão dos recursos orçamentários e financeiros, para assegurar o pagamento das despesas relacionadas ao objeto indicado na tabela abaixo, consoante da disponibilidade de dotação orçamentária para tal finalidade.

Além da previsão orçamentária, declara-se que a despesa está prevista na Lei de Diretrizes Orçamentárias e no Plano Plurianual do Município de Itapejara d'Oeste – PR.

Descrição do Objeto	Aquisição de Equipamentos
Dotação Orçamentária	07.02 - 103020021.2.028 - 4.4.71.70 - Fonte 333
Valor Estimado para Compra	R\$ 45.264,15
Endereço de Entrega	Fundo de Saúde de Itapejara d'Oeste

Itapejara d'Oeste, PR, 13 de março de 2019.



Marli Zuchi Dariva
Secretária de Saúde



Ana Maria Cortung
Contadora

Ana Maria Cortung
CRC PR-072160/O-4

DECLARAÇÃO DE DISPONIBILIDADE ORÇAMENTÁRIA E FINANCEIRA

Ao Consórcio Intermunicipal de Saúde – CONIMS

DECLARO, para fins de atendimento do disposto no Art. 14 da Lei Federal nº 8.666/93 e suas alterações posteriores, da existência de previsão dos recursos orçamentários e financeiros, para assegurar o pagamento das despesas relacionadas ao objeto indicado na tabela abaixo, consoante da disponibilidade de dotação orçamentária para tal finalidade.

Além da previsão orçamentária, declara-se que a despesa está prevista na Lei de Diretrizes Orçamentárias e no Plano Plurianual do Município de Itapejara d'Oeste – PR.

Descrição do Objeto	Aquisição de Equipamentos - Emenda Parl.
Dotação Orçamentária	07.02 - 103020021.2.028 - 4.4.71.70 - Fonte 500
Valor Estimado para Compra	R\$ 37.180,00
Endereço de Entrega	Fundo de Saúde de Itapejara d'Oeste

Itapejara d'Oeste, PR, 13 de março de 2019.

Marli Zuchi Dariva
Secretária de Saúde

Ana Maria Cortung
Contadora

Ana Maria Cortung
CRC PR-072160/O-4

DECLARAÇÃO DE DISPONIBILIDADE ORÇAMENTÁRIA E FINANCEIRA

Ao Consórcio Intermunicipal de Saúde – CONIMS

DECLARO, para fins de atendimento do disposto no Art. 14 da Lei Federal nº 8.666/93 e suas alterações posteriores, da existência de previsão dos recursos orçamentários e financeiros, para assegurar o pagamento das despesas relacionadas ao objeto indicado na tabela abaixo, consoante da disponibilidade de dotação orçamentária para tal finalidade.

Além da previsão orçamentária, declara-se que a despesa está prevista na Lei de Diretrizes Orçamentárias e no Plano Plurianual do Município de Itapejara d'Oeste – PR.

Descrição do Objeto	Aquisição de Equipamentos
Dotação Orçamentária	07.02 - 103020021.2.028 - 4.4.71.70 - Fonte 340
Valor Estimado para Compra	R\$ 61.398,06
Endereço de Entrega	Fundo de Saúde de Itapejara d'Oeste

Itapejara d'Oeste, PR, 13 de março de 2019.

Marli Zuchi Dariva
Secretária de Saúde

Ana Maria Cortung
CRC PR-072160/O-4
Contadora

DECLARAÇÃO DE DISPONIBILIDADE ORÇAMENTÁRIA E FINANCEIRA

Ao Consórcio Intermunicipal de Saúde – CONIMS

DECLARO, para fins de atendimento do disposto no Art. 14 da Lei Federal nº 8.666/93 e suas alterações posteriores, da existência de previsão dos recursos orçamentários e financeiros, para assegurar o pagamento das despesas relacionadas ao objeto indicado na tabela abaixo, consoante da disponibilidade de dotação orçamentária para tal finalidade.

Além da previsão orçamentária, declara-se que a despesa está prevista na Lei de Diretrizes Orçamentárias e no Plano Plurianual do Município de Itapejara d'Oeste – PR.

Descrição do Objeto	Aquisição de Equipamentos
Dotação Orçamentária	07.02 - 103020021.2.028 - 4.4.71.70 - Fonte 336
Valor Estimado para Compra	R\$ 10.027,58
Endereço de Entrega	Fundo de Saúde de Itapejara d'Oeste

Itapejara d'Oeste, PR, 13 de março de 2019.

Marli Zuchi Dariva
Secretária de Saúde

Ana Maria Cortung
Contadora

Ana Maria Cortung
CRC PR-072160/O-4

ESTADO DO PARANÁ
CONSORCIO INTERMUNICIPAL DE SAUDE

CNPJ: 00.136.858/0001-88 Telefone/Fax: 463313-3550 / 463331-3555
 AFONSO PENA, 1902, CEP 85501-530
 C.E.P.: 85501-530 - Pato Branco - PR

Solicitação Nr.: 70/2019
 Data: 02/07/2019

DOCUMENTO PARA COTAÇÃO DE PREÇOS

Folha: 1/12

SOLICITAÇÃO DE MATERIAIS E/OU SERVIÇOS ("COTAÇÃO DE PREÇOS")

SOLICITANTE:

Centro de Custo:	1 - Atendimento aos Municípios Consorciados
Órgão:	2 - Municípios Consorciados
Unidade:	1 - Municípios Consorciados
Nome do Solicitante:	Samir Rodrigo Kalinoski
Local de Entrega:	CONSÓRCIO INTERMUNICIPAL DE SAÚDE - RUA AFONSO PENA, N.º 1902
Destinação:	AQUISIÇÃO DE APARELHOS, UTENSÍLIOS E EQUIPAMENTOS MÉDICOS/HOSPITALARES, ODONTOLÓGICOS, MOBILIÁRIO, INFORMÁTICA, DESTINADOS AOS MUNICÍPIOS DE CAMPO ÉRE/SC, CHOPINZINHO/PR, CORONEL DOMINGOS SOARES/PR, HONÓRIO SERPA/PR E ITAPEJARA D'OESTE/PR, CONFORME CONDIÇÕES, QUANTIDADES E EXIGÊNCIAS ESTABELECIDAS N
Observações:	Atendimento as necessidades dos municípios consorciados ao CONIMS. LICITAÇÃO COMPARTILHADA.

FORNECEDOR:

Razão Social:	Banco / Agência: /
Endereço:	Conta Corrente:
Telefone/Fax: /	CNPJ:
Condições de Pagamento:	
Prazo de Entrega: Validade da Proposta:	

ITENS SOLICITADOS:

Item	Quantidade	Unid.	Especificação	Marca	Preço Unitário	Preço Total
1	UND		Adipômetro científico, material chassi policarbonato, amplitude de 0 a 78mm, tolerância de +/- 0,5mm, tolerância medição precisão em décimos de mm, aplicação leitura direta de dobra cutânea. Acompanha manual de instruções em português. Garantia mínima de 12 meses (13-01-0126)			
2	5	UND	Antropômetro horizontal. Especificações: Equipamento destinado à medição de crianças em decúbito frontal, Fabricado em material rígido, resistente à umidade e de fácil higienização, Deve incluir todas as peças necessárias para sua utilização, Escala numérica em centímetros, com graduação (precisão) de 1mm. Escala numérica com, no mínimo, 100 cm úteis, Escala numérica com indicação de dezena (em números maiores) a cada 10 cm, Cursor deve permitir o deslize suave e estável, mantendo ângulo de 90 graus com a escala, numérica e boa indicação para a leitura, Deve incluir bolsa ou outra embalagem para seu armazenamento e transporte, Equipamento acompanhado de estojo exclusivo para proteção e transporte, Equipamento acompanhado de manual de instrução em português. Garantia mínima de 12 meses (13-01-0127)			

Pato Branco, 2 de Julho de 2019.

 Samir Rodrigo Kalinoski

ESTADO DO PARANÁ
CONSORCIO INTERMUNICIPAL DE SAUDE

CNPJ: 00.136.858/0001-88 Telefone/Fax: 463313-3550 / 463331-3555
AFONSO PENA, 1902, CEP 85501-530
C.E.P.: 85501-530 - Pato Branco - PR

000190

Solicitação Nr.: 70/2019

Data: 02/07/2019

DOCUMENTO PARA COTAÇÃO DE PREÇOS

Folha: 2/12

SOLICITAÇÃO DE MATERIAIS E/OU SERVIÇOS ("COTAÇÃO DE PREÇOS")

Item	Quantidade	Unid.	Especificação	Marca	Preço Unitário	Preço Total
3	11	UND	Armário 02 portas. Corpo (laterais, base, prateleiras e fundos) confeccionado em madeira aglomerada 18 mm de espessura, revestimento dupla face em laminado melamínico de baixa pressão, bordas laterais com fita de PVC. Superfícies lisas e de fácil limpeza e desinfecção. Tampo superior confeccionado em madeira aglomerada de alta densidade com 25 mm de espessura, sistema postforming, bordas frontais 180°, bordas laterais em fita de PVC, revestimento melamínico. Fechadura frontal, tipo cilíndrico, dobradiças metálicas com abertura de 270°. Puxadores confeccionados em alumínio (acabamento fosco). 03 prateleiras internas, confeccionadas em madeira aglomerada 15 ou 18 mm, com revestimento melamínico e diversas regulagens de altura e dispositivo para fixação em aço trefilado. Cor branca, medindo aproximadamente 1,60x0,95x0,50m. Garantia de fabricação de 12 meses (23-01-0151)			
4	3	UND	Armário vitrine, com 1 porta e 3 prateleiras em vidro: uso hospitalar. Fundo e teto em chapa de aço esmaltado, na cor branca. Tratamento anti corrosão. Porta com fechadura cilíndrica. Pés protegidos por ponteiras plásticas. Portas e laterais em vidro com espessura mínima de 4 mm. Dimensões aproximadas de 1,50m de altura X 0,50m de largura X 0,40m de profundidade. Garantia mínima de 12 meses (23-01-0152)			
5	3	UND	Armário vitrine, em aço com 02 portas e fechaduras com chaves e 04 prateleiras internas de vidro, portas e laterais de vidro, fundo em chapa de aço, dimensões aproximadas 1,70x0,40x0,70m. Garantia mínima de 12 meses (23-01-0153)			
6	5	UND	Armário em aço duas portas, com dimensões mínimas aproximadas de 1,70x0,75 metros. Garantia mínima de 12 meses (23-01-0154)			
7	4	UND	Arquivo de aço com quatro gavetas para pastas suspensa, com puxadores externos ou embutidos e porta etiquetas. Capacidade por prateleira de +ou- 25Kg. Garantia mínima de 12 meses (23-01-0155)			

Pato Branco, 2 de Julho de 2019.

Samir Rodrigo Kalinoski

ESTADO DO PARANÁ
CONSORCIO INTERMUNICIPAL DE SAUDE

CNPJ: 00.136.858/0001-88 Telefone/Fax: 463313-3550 / 463331-3555
 AFONSO PENA, 1902, CEP 85501-530
 C.E.P.: 85501-530 - Pato Branco - PR

Solicitação Nr.: 70/2019

Data: 02/07/2019

DOCUMENTO PARA COTAÇÃO DE PREÇOS

Folha: 3/12

SOLICITAÇÃO DE MATERIAIS E/OU SERVIÇOS ("COTAÇÃO DE PREÇOS")

Item	Quantidade	Unid.	Especificação	Marca	Preço Unitário	Preço Total
------	------------	-------	---------------	-------	----------------	-------------

8	1	UND	<p>Aspirador de Sangue e Secreção com baixo nível de ruído e modo de operação contínuo/intermitente. Sistema de produção de vácuo acionado por diafragma em borracha neoprene e malha de nylon, com alta durabilidade e eliminando as superfícies de fricção. Fácil manutenção. Registro agulha em aço inox, de passo fino, para ajuste de vácuo, proporcionando suave regulagem da sucção. Motor elétrico com ¼ CV, com sistema interno de exaustão forçada. Cabeçote aletado para maior dissipação de calor. Vacuômetro calibrado até 30 pol. Hg (760 mm Hg), grande e fácil leitura. Ajuste de vácuo, entre 0 e 22 pol. Hg, Fluxo de ar: 25 litros/min. Aspiração de água: 4 litros/min. Válvula de segurança acionada por bóia para bloqueio de entrada de secreção no cabeçote. Funcionamento totalmente isento de óleo. Carenagem plástica para proteção do motor de alta resistência, com abertura para saída do sistema de exaustão forçada do ar; Alça de empunhadura na parte superior para locomoção. Pés antiderrapantes de borracha, sistema de ventosas. Microfiltro HEPA para partículas de até 0,5 micro-ondas; ESPECIFICAÇÃO DO FRASCO: Frasco de 5 litros de policarbonato inquebrável, autoclavável e graduado em alto relevo; Tampa do frasco facilmente desmontável para procedimentos de limpeza, com sistema de vedação hermética e válvula limitadora de segurança para frasco cheio e extensão com engate através de sistema de rosca. ESPECIFICAÇÃO DO SUPORTE RODÍZIO: Cinco rodízios giratórios de 2" de diâmetro, todos com freio, em material plástico, permitindo fácil movimentação. Estrutura tubular com tratamento antiferruginoso, pintado em tinta epóxi por processo eletrostático. Empunhadura para transporte. Suporte para cânulas ESPECIFICAÇÕES ELÉTRICAS: Potência de entrada máxima: 540 Watts, 127 Vac, Frequência da rede: 50/60 Hz, Cabo de alimentação flexível com plug de 3 vias (com pino de aterramento), Dois fusíveis de proteção; Sistema de proteção, com rearme automático para super aquecimento do motor e sobrecarga na rede elétrica. ACOMPANHA: Extensão em silicone atóxico para frasco coletor, Uma cânula (yankauer) descartáveis estéreis para aspiração, com extensão de 2,5m, Pedal interruptor, Com Registro no ministério da saúde. Garantia de 12 meses (13-01-0141)</p>			
---	---	-----	--	--	--	--

Pato Branco, 2 de Julho de 2019.

Samir Rodrigo Kalinoski

ESTADO DO PARANÁ
CONSORCIO INTERMUNICIPAL DE SAUDE

CNPJ: 00.136.858/0001-88 Telefone/Fax: 463313-3550 / 463331-3555
 AFONSO PENA, 1902, CEP 85501-530
 C.E.P.: 85501-530 - Pato Branco - PR

Solicitação Nr.: 70/2019^b
 Data: 02/07/2019

DOCUMENTO PARA COTAÇÃO DE PREÇOS

Folha: 4/12

SOLICITAÇÃO DE MATERIAIS E/OU SERVIÇOS ("COTAÇÃO DE PREÇOS")

Item	Quantidade	Unid.	Especificação	Marca	Preço Unitário	Preço Total
9	1	UND	<p>Autoclave Horizontal De Mesa 42 Litros Câmara de esterilização em aço inoxidável. O aço inoxidável é um material nobre indicado para a fabricação das câmaras de esterilização. Painel digital com dois displays independentes, inteiramente em teclado de membrana e com avisos que permitem o controle simultâneo dos parâmetros do ciclo. Permite o controle em tempo real de todo o ciclo de esterilização através de dois painéis digitais independentes, totalmente em teclado de membrana e com diversos indicadores. Controle do ciclo totalmente automático através de microprocessador eletrônico SMT (Surface Mount Technology) com milhares de ciclos programáveis e que permite ajustes de tempo segundo a segundo e de temperatura grau a grau. Um controlador eletrônico de precisão possibilita escolher tempos e temperaturas desejados tanto na esterilização quanto na secagem, o que permite adequar o uso ao tipo de material, sem danificá-lo. Uma ampla liberdade de escolha dos ciclos está disponível para a melhor adequação às necessidades de cada usuário. Fecho da tampa de triplo estágio com sistema de restrição de abertura por fuso de encaixe e deslizamento por rolamento axial. Um dispositivo patenteado que impede a abertura da tampa enquanto houver pressão interna e também oferece maior durabilidade, segurança e suavidade no acionamento. Secagem do material com ajustes de temperatura grau a grau e de tempo segundo a segundo. Com opção de ciclos extras. Sistema de porta com construção dupla totalmente em aço carbono e aço inox laminados. Guarnição em silicone vulcanizado fixada na câmara de esterilização. Atuação descontínua da resistência durante o ciclo para menor consumo de energia elétrica. Utiliza água limpa a cada ciclo para melhor qualidade de vapor. Sistemas de segurança automáticos, com mensagens de erro visuais e sonoras. Dezenas de sistemas de segurança que controlam todo o ciclo e previnem falhas de operação e/ou funcionamento. 22 sistemas de segurança: Controlador eletrônico, controle de fechamento da tampa, controle de bloqueio de ciclo, controle de temperatura excessiva e falha de esterilização, controle de falta de água, controle de temperatura insuficiente e falha de esterilização, controle de interrupção de ciclo, indicação de erro no sensor, controle eletrônico para abertura indevida da tampa, válvula solenoide exclusiva para água, válvula solenoide exclusiva para vapor, válvula anti-vácuo, selo de segurança, guarnição, fecho de triplo estágio, fuso rolamento, tubulação interna, chave geral, fusível, tampa circular, travessa da tampa, trava auxiliar de segurança Temperatura de trabalho: até 121°C e uma pressão de 1kgf/cm² Acessórios: 02 bandejas em alumínio anodizado, Copo graduado, manual de instalação e manutenção. Consumo de energia 500 watts a cada ciclo. Registro no ministério da Saúde. Garantia mínima de 12 meses (13-01-0142)</p>			

Pato Branco, 2 de Julho de 2019.

Samir Rodrigo Kalinoski

ESTADO DO PARANÁ
CONSORCIO INTERMUNICIPAL DE SAUDE

CNPJ: 00.136.858/0001-88 Telefone/Fax: 463313-3550 / 463331-3555
 AFONSO PENA, 1902, CEP 85501-530
 C.E.P.: 85501-530 - Pato Branco - PR

Solicitação Nr.: 70/2019
 Data: 02/07/2019

DOCUMENTO PARA COTAÇÃO DE PREÇOS

Folha: 5/12

SOLICITAÇÃO DE MATERIAIS E/OU SERVIÇOS ("COTAÇÃO DE PREÇOS")

Item	Quantidade	Unid.	Especificação	Marca	Preço Unitário	Preço Total
10	2	UND	Autoclave com capacidade mínima de 65 litros Controle total ente Automático. Garantia mínima de 12 meses (13-01-0143)	_____	_____	_____
11	18	UND	Balança digital portátil eletrônica, acionamento através de toque, graduação de 100g, capacidade de pesagem até 180Kg; plataforma de vidro temperado. Garantia mínima de 12 meses (13-01-0128)	_____	_____	_____
12	3	UND	Balança pediátrica digital Especificação: Fabricada exclusivamente para pesagem de crianças menores de 2 anos de idade, Construída em material resistente e de fácil higienização, Mostrador (display) digital com indicadores de peso com no mínimo, 5 dígitos, Função da tecla TARA (zero) no painel frontal, Capacidade de pesagem de, no mínimo, 15 kg, Graduação (precisão) de, no máximo, 10 g, Deve possuir prato em forma de concha para garantir maior segurança e conforto à criança, Prato deve ser de material resistente, higienizável e atóxica, Pés reguláveis, revestidos de material antiderrapante, Chave seletora de tensão de 110/220 V, É indispensável que o produto apresente certificação pelo IPEM/INMETRO (Instituto de Pesos e Medidas/ Instituto Nacional de Metrologia, Normalização e Qualidade Industrial), Equipamento acompanhado de estojo exclusivo para proteção e transporte. Garantia mínima de 12 meses (13-01-0129)	_____	_____	_____
13	4	UND	Balcão confeccionado em madeira aglomerada 18mm de espessura, revestimento dupla face em laminado metamínico de baixa pressão, bordas laterais com fita de PVC. Superfície lisa, duradoura e de fácil limpeza e desinfecção. Tampo superior confeccionado em madeira aglomerada de alta densidade com 25 mm de espessura, sistema postforming, bordas frontais 180°, bordas laterais em fita de PVC, revestimento metamínico. Fechadura frontal, tipo cilíndrico, dobradiças metálicas com abertura de 270°. Puxadores metálicos (cromados); 01 (uma) prateleira interna confeccionada em madeira aglomerada entre 15 e 18 mm, com revestimento metamínico e diversas regulagens de altura e dispositivo para fixação em aço trefilado. Cor: branca, medindo aproximadamente 95 cm de largura x 74 de altura x 50 de profundidade - podendo ter variação de +/- 10%. Garantia mínima de 12 meses (23-01-0156)	_____	_____	_____
14	4	UND	Banqueta em aço inoxidável, giratória, rodízios com encosto e regulagem de altura mecânica. Garantia mínima de 12 meses (23-01-0157)	_____	_____	_____
15	11	UND	Biombo triplo com painéis em lona plastificada, com ou sem rodízios. Medidas aproximadas: aberto 1,80x1,80cm (23-01-0158)	_____	_____	_____
16	25	UND	Cadeira giratória, ergonômica, estofada com espuma de alta densidade, com apoio para braços, sistema de regulagem milimétrica de altura do assento a gás (curso mínimo de 100mm), acabamento dos pés em borracha da cor preta. Garantia mínima de 12 meses (23-01-0159)	_____	_____	_____

Pato Branco, 2 de Julho de 2019.

 Samir Rodrigo Kalinoski

ESTADO DO PARANÁ
CONSORCIO INTERMUNICIPAL DE SAUDE

CNPJ: 00.136.858/0001-88 Telefone/Fax: 463313-3550 / 463331-3555
 AFONSO PENA, 1902, CEP 85501-530
 C.E.P.: 85501-530 - Pato Branco - PR

Solicitação Nr.: 70/2019⁶
 Data: 02/07/2019

DOCUMENTO PARA COTAÇÃO DE PREÇOS

Folha: 6/12

SOLICITAÇÃO DE MATERIAIS E/OU SERVIÇOS ("COTAÇÃO DE PREÇOS")

Item	Quantidade	Unid.	Especificação	Marca	Preço Unitário	Preço Total
17	2	UND	Caneta de alta rotação, baixo ruído, com sistema de colocação e retirada de broca com auxílio de saca-brocas, spray triplo grande eficiência na refrigeração da broca e da superfície do dente, turbina micro balanceada rolamentos de cerâmica garantindo a durabilidade por muito mais tempo, encaixe borden, rotação de 380.000 rpm a 420.000 rpm autoclavável. Garantia de 12 meses (10-01-3698)	_____	_____	_____
18	1	UND	Carrinho de emergência com 04 gavetas, mesa superior em aço inox, suporte para cilindro de oxigênio, suporte para soro, suporte para cardioversor ou desfibrilador, tábua para massagem cardíaca e tomada elétrica; uma das gavetas com divisórias para organização dos medicamentos. Garantia mínima de 12 meses (13-01-0130)	_____	_____	_____
19	1	UND	Computador notebook, Intel Core I5 ou AMD A10, com memória DDR3 1600 MHZ, de no mínimo 8 MB, disco rígido de 500 GB, unidade CD/DVD integrada, teclado ABNT2, mouse com touchpad, rede 10/100/1000 e WIFI, webcam, bateria de 06 células, tela de 14" ou 15", interfaces USB, HDMI, DISPLAY PORT ou VGA, LEITOR DE CARTÃO, com mouse conexão no mínimo USB e maleta para transporte. Windows 8 Pro 64 bits licenciado. Garantia mínima de 12 meses (07-01-1887)	_____	_____	_____
20	14	UND	Computador - estação de trabalho intermediária 8,0 Gb RAM - HD 1T, Monitor 21,5 com suporte ajustável de altura e sistema operacional MS Windows 10. Teclado e Mouse. Garantia mínima de 12 meses (07-01-1888)	_____	_____	_____
21	1	UND	Contra ÂNGULO Contra Ângulo Intra MX com refrigeração externa ao corpo, acoplável ao micro motor com sistema intra onde o torque e a rotação são transmitidos à broca através de um conjunto de eixos e engrenagens com rotação de transmissão 1:1. Corpo em alumínio anodizado, giro livre de 360° sobre o micro motor, ângulo de 20° graus entre o longo eixo e o pescoço da cabeça, trava da broca por lâmina de aço deslocável lateralmente em ângulo com encaixe para adaptar-se ao canal da broca, tamanho co Especificações: Spray: Com spray externo ao corpo, Conexão: INTRA, Velocidade: 3.000 a 20.000 rpm com reversão, Pressão Ar:60 a 80 (PSI), Consumo de ar: 65 (L/min), Razão de Transmissão de velocidade: 1:1, Autoclavável: 135°C, Peso: 90 g, Ruído: 70 dbs. Registro ANVISA. Garantia Mínima 12 meses (10-01-3699)	_____	_____	_____

Pato Branco, 2 de Julho de 2019.

 Samir Rodrigo Kalinoski

ESTADO DO PARANÁ
CONSORCIO INTERMUNICIPAL DE SAUDE

CNPJ: 00.136.858/0001-88 Telefone/Fax: 463313-3550 / 463331-3555
 AFONSO PENA, 1902, CEP 85501-530
 C.E.P.: 85501-530 - Pato Branco - PR

Solicitação Nr.: 70/2019^{6.}

Data: 02/07/2019

DOCUMENTO PARA COTAÇÃO DE PREÇOS

Folha: 7/12

SOLICITAÇÃO DE MATERIAIS E/OU SERVIÇOS ("COTAÇÃO DE PREÇOS")

Item	Quantidade	Unid.	Especificação	Marca	Preço Unitário	Preço Total
22	1	UND	Desfibrilador/Cardioversor Microprocessado, portátil, novo, adaptável a qualquer paciente adulto ou infantil, projetado para atendimento em emergências cardíacas e aplicação com uso de pás adesivas, tecnologia de choques bifásicos, com forma de onda retilínea ou exponencial truncada, capacidade de aplicar choques em até 360 joules, análise automática do ritmo cardíaco do paciente, determinação dos choques quando aplicável de acordo com o protocolo internacional vigente ou capacidade reprogramação para o protocolo atual, modo de desfibrililação adulto: 150 joules no primeiro choque, 200 joules no segundo choque e 360 joules no terceiro choque, tempo de carga de no máximo 05 segundo para 200 joules, orientação por comando de voz e por texto ambos em português, apresentação em texto em tempo real do comando de voz no display, tela e display de cristal líquido (LCD), cartão de dados ou software específico para transferência e registro de eventos, alimentação com bateria interna recarregável com indicador de carga no display com capacidade de 50 choques em 200 joules ou no mínimo 3 horas de monitoramento, carregador interno de bateria, indicadores luminosos de bateria em carga e carga completa, capacidade de operar tanto com bateria descartável, capacidade de operar às tomadas 110 V e 12 V constantes dentro de ambulância, possuir função eletrocardiograma - EGG, permitindo monitorização constante do paciente com traçado em tela através da utilização do cabo de EGG com 3 vias e eletrodos de EGG comuns, possuir função de SPO - Oximetria de Pulso com indicação de saturação de oxigênio no display, possuir configuração segundo o protocolo de internacional atual, certificado de garantia, assistência técnica nacional. Deve acompanhar o equipamento: alça e bolsa para transporte, 02 jogos de pás descartáveis para uso adulto, 02 jogos de pás descartáveis para uso pediátrico, 01 cabo para EGG, 01 sensor para oximetria adulto, 01 sensor para oximetria infantil e 01 sensor para oximetrianeonatal, acompanhados de cabo, 01 software para transferência de dados, cabo de força conector 12 VDC, bateria recarregável, carregador de bateria, demais acessórios e insumos necessários ao perfeito funcionamento do equipamento. Registro no ministério da Saúde. Garantia mínima de 12 meses (13-01-0131)			
23	2	UND	Detector fetal de mesa com display digital; faixa de medição de frequência cárdio fetal de 30 a 240 batimentos/minuto; ciclagem de 6.000 a 60.000 e frequência de trabalho 2 mhz +ou- 10%; controle de volume digital e tonalidade digital; saída para fone de ouvido ou gravador de som; bateria com autonomia de uso contínuo de até 5 hrs e acionamento automático em caso de falha de rede elétrica; filtro minimizador de interferência durante a utilização (13-01-0132)			

Pato Branco, 2 de Julho de 2019.

Samir Rodrigo Kalinoski

ESTADO DO PARANÁ
CONSORCIO INTERMUNICIPAL DE SAUDE

CNPJ: 00.136.858/0001-88 Telefone/Fax: 463313-3550 / 463331-3555
 AFONSO PENA, 1902, CEP 85501-530
 C.E.P.: 85501-530 - Pato Branco - PR

Solicitação Nr.: 70/2019
 Data: 02/07/2019

DOCUMENTO PARA COTAÇÃO DE PREÇOS

Folha: 8/12

SOLICITAÇÃO DE MATERIAIS E/OU SERVIÇOS ("COTAÇÃO DE PREÇOS")

Item	Quantidade	Unid.	Especificação	Marca	Preço Unitário	Preço Total
24	4	UND.	<p>Detector fetal portátil de frequência cardíaca fetal, com bateria recarregável, com transdutor de 2 mhz e autofalante embutido de 1,2 w e gabinete em abs; display lcd com mostrador digital, apresentação de f.c.f; escala de medição da fcf de 50 a 240 bpm; com controle de volume; saída p/ fone de ouvido, frequência de 2,0 a 2,25 mhz, alojamento para transdutor na lateral do aparelho. Deve acompanhar carregador de bateria para rede elétrica Bivolt. Dimensões aproximadas 100x33x130 mm. peso aproximado de 250 Registro ANVISA. Garantia mínima de 12 meses (13-01-0133)</p>			
	4	UND	<p>Esfigmomanômetro aneróide portátil pediátrico. Manômetro aneróide - montado em armação de material plástico, envolta por amortecedor emborrachado para maior resistência a quedas. Deverá ser resistente a desregulagem freqüente, com graduação de 00 a 300mm hg. Possibilitar giro de 360° sobre seu eixo para facilitar a visualização. Braçadeira - confeccionada em nylon siliconado, de 1ª qualidade, antialérgico, resistente, extremidade flexível, impermeável. Fecho com velcro resistente. Deverá conter a marca do fabricante, indicação do tamanho da circunferência do braço, com o comprimento total de 68 centímetros, largura de 15 centímetros, indicado para verificação adequada da pressão arterial em adultos obesos e conter indicação do ponto correto de posicionamento sobre a artéria. Válvula peça em metal leve, de mecanismos nas operações de retenção e esvaziamento do ar comprimido. Manguito: adulto, ambidestro, antialérgico, livre de látex; bolsa e pêra - confeccionadas em borracha especial de comprovada vedação e resistência, livre de látex. Deverá possuir identificação da marca e fabricante do produto na braçadeira e no manômetro. Embalagem - deverá ser embalado individualmente em bolsa plástica, courvin ou outro material resistente. Comprovar assistência técnica no estado do Paraná. Garantia mínima de calibração de 05 anos, comprovada através de carta do fornecedor. Os aparelhos quando entregues deverão vir acompanhados do laudo técnico do IPEM certificando sua aferição individualmente, bem como também o registro no Ministério da Saúde. Garantia mínima de 12 meses (14-06-0570)</p>			

Pato Branco, 2 de Julho de 2019.

Samir Rodrigo Kalinoski

ESTADO DO PARANÁ
CONSORCIO INTERMUNICIPAL DE SAUDE

CNPJ: 00.136.858/0001-88 Telefone/Fax: 463313-3550 / 463331-3555
 AFONSO PENA, 1902, CEP 85501-530
 C.E.P.: 85501-530 - Pato Branco - PR

Solicitação Nr.: 70/2019
 Data: 02/07/2019

DOCUMENTO PARA COTAÇÃO DE PREÇOS

Folha: 9/12

SOLICITAÇÃO DE MATERIAIS E/OU SERVIÇOS ("COTAÇÃO DE PREÇOS")

Item	Quantidade	Unid.	Especificação	Marca	Preço Unitário	Preço Total
26	4	UND	Estetoscópio pediátrico com duas olivas maleáveis de borracha macia ou similar, com sistema de fixação sem rosca. Formato duo-sonic que permite ausculta de sons de baixa e alta frequência, com audibilidade de 20 a 500 Hz, podendo ocorrer variação de até 10 Hz para o menor valor e de até 20 Hz para o maior valor. O diafragma deverá possuir uma espessura entre 200 e 350 micra e deverá conter anel não frio flexível e consistente, facilitando sua limpeza. Borda do sino com proteção de borracha macia e consistente. Na extremidade proximal, deverá possuir mola na junção dos tubos auriculares, permitindo flexibilidade e distensibilidade, proporcionando adaptação suave das olivas nos condutos auditivos externos. Deverá ser entregue em embalagem individual. Registro no MS/ANVISA. Garantia mínima de 12 meses (14-06-0571)			
27	10	UND	Fita antropométrica, Especificação: Destinado para a medição de perímetros corporais, Deve ser de material maleável, inelástico, inextensível, resistente e de fácil higienização, Fita fabricada em aço com escala numérica gravada em tinta resistente ao uso, Escala numérica em centímetros, com graduação (precisão) de 1 mm, Escala numérica com, no mínimo, 200 cm úteis, Escala numérica com indicação da dezena (em números maiores) a cada 10 cm, Fita com área em branco antes da linha "zero" para permitir mensuração adequada, Fita deverá ter dispositivo de retração automática. Caixa protetora da fita deve ser confeccionada em material resistente e leve, Opcionalmente, a caixa protetora da fita deverá ter dispositivos de trava. (14-06-0573)			
28	15	UND	Foco de luz auxiliar ginecológico, iluminação LED com espelho, base em tripé de tubo de aço carbono quadrado, coluna em tubo de aço redondo, haste flexível, altura regulável por meio de manípulo, foco protetor em chapa de aço, pés com rodízio giratório 2". Garantia mínima de 12 meses (13-01-0134)			
29	2	UND	Fogão a gás, 04 queimadores. Acendimento automático de mesa e forno, mesa sobreposta ao painel, forno autolimpante, porta do forno com visor, prateleiras do forno deslizantes com 03 níveis de regulagem, puxador do forno em alumínio, luz no forno, forno com 5 níveis de temperatura, tampa de vidro temperado, quatro queimadores (sendo um "família") isolamento térmico, válvula de segurança no forno, proteção térmica traseira. Voltagem de 110/220 v Bivolt - selecionável e ou automático. COR: Branca. Garantia mínima de 12 meses (22-01-0050)			
30	10	UND	Impressora laser, com impressão monocromática, memória mínima de 16 mb, resolução mínima de 600 x 600, velocidade de 30 ppm, capacidade de 100 páginas, impressão de 25.000 páginas, interface USB e Rede, frente e verso automático, garantia mínima de 12 (doze) meses (07-01-1889)			

Pato Branco, 2 de Julho de 2019.

Samir Rodrigo Kalinoski

ESTADO DO PARANÁ
CONSORCIO INTERMUNICIPAL DE SAUDE

CNPJ: 00.136.858/0001-88 Telefone/Fax: 463313-3550 / 463331-3555
 AFONSO PENA, 1902, CEP 85501-530
 C.E.P.: 85501-530 - Pato Branco - PR

Solicitação Nr.: 70/2019
 Data: 02/07/2019

DOCUMENTO PARA COTAÇÃO DE PREÇOS

Folha: 10/12

SOLICITAÇÃO DE MATERIAIS E/OU SERVIÇOS ("COTAÇÃO DE PREÇOS")

Item	Quantidade	Unid.	Especificação	Marca	Preço Unitário	Preço Total
31	2	UND	Inalador e nebulizador portátil para uso em residências e unidades de saúde, com máscaras anatômicas adulto e infantil, copo dosador de medicamento; vazão de ar livre de 10 litros/min; voltagem: bivolt (14-06-0574)	_____	_____	_____
32	2	UND	Kit completa para limpeza úmida e seca de pisos em geral. Kit composto por carro funcional com balde Doblo 30 litros - o2 águas; cabo de alumínio 1,40m; haste americana com cabo de alumínio; placa sinalizadora; pá Pop (02-01-1922)	_____	_____	_____
20	UND	UND	Lixeira por pedal, capacidade aprox. 10 litros, Balde cilíndrico de metal com pedal totalmente construído em aço inoxidável (02-01-1923)	_____	_____	_____
34	9	UND	Lixeira em aço inoxidável com tampa, capacidade 20 litros, acionamento por pedal e cesto com alça removível (02-01-1924)	_____	_____	_____
35	4	UND	Mesa de exame clínico de ferro e armação tubular em epóxi, leito acolchado em espuma densidade 23 e revestida em napa, cabeceira regulável em três posições; suporte para lençol de papel descartável; capacidade de suporte de pesa até 90 Kg. Garantia mínima de 12 meses (13-01-0135)	_____	_____	_____
36	2	UND	Mesa ginecológica construída em chapa de aço, pés com ponteiras, três gavetas e duas portas de abrir. Leito todo estofado e revestido em courvin, movimentos através de cremalheiras, par de porta coxas reguláveis e estofados, medidas 1,80x0,50x0,80cm. Garantia mínima de 12 meses (13-01-0136)	_____	_____	_____
37	3	UND	Mesa para escritório retangular com 03 gavetas reversível, cor branca, medidas: altura 75cm, largura 136cm, profundidade 47cm, estrutura em MDP. Garantia mínima de 12 meses (23-01-0160)	_____	_____	_____
38	1	UND	Mesa para reuniões retangular com tampo em madeira aglomerada c/25 mm de espessura, revestida em laminado melaminico na cor branca, com bordas em PVC. Superfícies lisas, duradouras e de fácil limpeza e desinfecção. Paineis frontal em madeira aglomerada. Pés em tubo de aço ABNT 1010/1020 e seção com reforço lateral paralelo em tubo de aço ABNT 1010/1020 com pintura eletrostática em epóxi pó. Ponteiras de acabamento na cor preta. Niveladores com eixo de aço rosqueável. Partes metálicas com tratamento anticorrosivo e antiferruginoso com pintura eletrostática em epóxi pó na cor preto fosco. Medidas: 200x110cm. Acabamentos arredondados. Garantia mínima de 12 meses (23-01-0161)	_____	_____	_____
39	1	UND	Mesa secretária com duas gavetas, corrediças metálicas, medidas: altura 77cm, largura 106cm, profundidade 45cm, peso 22Kg. Material MDF/MDP. Garantia mínima de 12 meses (23-01-0162)	_____	_____	_____

Pato Branco, 2 de Julho de 2019.

 Samir Rodrigo Kalinoski

ESTADO DO PARANÁ
CONSORCIO INTERMUNICIPAL DE SAUDE

CNPJ: 00.136.858/0001-88 Telefone/Fax: 463313-3550 / 463331-3555
 AFONSO PENA, 1902, CEP 85501-530
 C.E.P.: 85501-530 - Pato Branco - PR

Solicitação Nr.: 70/2019

Data: 02/07/2019

DOCUMENTO PARA COTAÇÃO DE PREÇOS

Folha: 11/12

SOLICITAÇÃO DE MATERIAIS E/OU SERVIÇOS ("COTAÇÃO DE PREÇOS")

Item	Quantidade	Unid.	Especificação	Marca	Preço Unitário	Preço Total
40	6	UND	Negatoscópio para fixação em parede, tipo aço inoxidável, mínimo 01 corpo, consumo 60W, bivolt, dimensões aproximadas 43LX57CX8A. Garantia de 12 meses (13-01-0137)	_____	_____	_____
41	3	UND	Oftalmoscópio LED com estojo, 19 lentes de -20 a +20dioptrias; seleção de 05 aberturas com filtro verde; cabeça em ABS, resistente a impacto, lâmpada 2.5V de LED; alimentação 02 pilhas AA; com botão liga/desliga e clipe de bolso; comprimento total 17cm e peso de 65g aproximadamente. Garantia mínima de 12 meses (13-01-0138)	_____	_____	_____
	6	UND	Otoscópio com bateria convencional, em fibra óptica com no mínimo 05 espêculos reusáveis. Certificado de Registro do Produto na ANVISA/MS. Garantia mínima de 12 meses (14-06-0650)	_____	_____	_____
43	10	UND	Oxímetro de pulso. Equipamento que avalia o nível de oxigênio no sangue. Modelo compacto e portátil; visor com LED; informa o nível de Bateria; painel informa SpO2, FC e barra de intensidade do Pulso. (72-02-0003)	_____	_____	_____
44	1	UND	Pinça de gesso Henning 27 cm em aço inox (58-01-4836)	_____	_____	_____
45	5	UND	Refrigerador para copa degelo automático, gaveta extra fria para alimentos frescos, gaveta para frutas e legumes, termostato para ajuste de temperatura, porta ovos, prateleiras removíveis, reguláveis e inclináveis, isento de CFC, pés niveladores, iluminação interna, capacidade bruta (geladeira x congelador) de 261 a 295 litros, consumo mensal de 23 a 28 KWh, bivolt, na cor branca, assistência técnica do equipamento deverá ser no Paraná e se não houver, a empresa vencedora deverá comprometer-se a realizar gratuitamente o traslado do equipamento até o local da Assistência Técnica. Garantia mínima de 12 meses (22-01-0051)	_____	_____	_____
46	2	UND	Seladora automática contínua específica para material hospitalar, com sistema de esteira que suporte até 5 kg; controle de velocidade para ajustar quantidade de embalagens a ser selada; datador em relevo para impressão de fabricação, validade e lote nas embalagens; controle de temperatura com ajuste de 0 a 300°C; esteira ajustável ao tamanho da embalagem; botão de emergência. Garantia mínima de 12 meses (13-01-0139)	_____	_____	_____
47	1	UND	Serra de gesso motor de escovas, com serra elétrica, potência 180 W, rotação de motor de 1.800 RPM, câmbio em aço especial com lubrificação permanente, lâminas de corte em aço com tratamento superficial. Comprimento 280mm, largura 64 mm. Voltagem bivolt. Garantia mínima de 12 meses (13-01-0144)	_____	_____	_____
48	11	UND	Suporte para soro em aço inox. Garantia mínima de 12 meses (14-06-0651)	_____	_____	_____

Pato Branco, 2 de Julho de 2019.

Samir Rodrigo Kalinoski

ESTADO DO PARANÁ
CONSORCIO INTERMUNICIPAL DE SAUDE

CNPJ: 00.136.858/0001-88 Telefone/Fax: 463313-3550 / 463331-3555
 AFONSO PENA, 1902, CEP 85501-530
 C.E.P.: 85501-530 - Pato Branco - PR

Solicitação Nr.: 70/2019
 Data: 02/07/2019

DOCUMENTO PARA COTAÇÃO DE PREÇOS

Folha: 12/12

SOLICITAÇÃO DE MATERIAIS E/OU SERVIÇOS ("COTAÇÃO DE PREÇOS")

Item	Quantidade	Unid.	Especificação	Marca	Preço Unitário	Preço Total
------	------------	-------	---------------	-------	----------------	-------------

49	1	UND	<p>Ventilador pulmonar mecânico, acionado pneumaticamente e ciclado a pressão. De design moderno e compacto, indicado para ventilação assistida/controlada em fisioterapia respiratório (IPPV), casos de insuficiência respiratória aguda e crônica, em procedimentos e transportes intra-hospitalar (CTIs e prontos-socorros) e extra hospitalar (em ambulâncias e helicópteros). Com sistema de nebulização durante a fase inspiratória, independente do fluxo inspiratório ajustado, ocasionando uma nebulização eficiente mesmo com utilização de baixo fluxo. Compatível com via aérea utilizada em UTI para ventilação prolongada. Não magnetizável, sendo assim pode ser utilizado em sala de ressonância magnética. Com liberação do fluxo do nebulizador somente na fase inspiratória; com válvula estabilizadora de pressão interna que impede variações dos parâmetros ajustados, dispensando o uso de válvula estabilizadora externa; seguro, possui válvula para prevenção de varotrauma; possui filtro para admissão de ar ambiente; projetado para paciente pediátrico (acima de 10 kg) e adultos. Com os seguintes controles Fluxo (TI) tempo expiratório esforço para ventilação assistida; pressão Ciclo Manual Válvula Liga/Desliga FiO2 PEEP. Acompanha o aparelho Circuito de via aérea com micro-nebulizador (01 conjunto). Especificações Técnicas Mecanismo: Pneumático Ciclagem: a pressão da fase INS/EX e a tempo da fase EX/INS Geradores: Fluxo (oxigênio a 100%) e pressão (oxigênio a 40%) Modo de ventilação: CMV (controlada), AMV (assistida), CMV + AMV e Manual PEEP: Ajustável de 0 a 20 cm de H2O Fonte Propulsora: Oxigênio medicinal podendo variar de 3,5 a 5,0 kgf/cm2; Intervalo de frequência de 6 a 60 ciclos por minuto (com); Tempo expiratório de 0,1 a 15 segundos; Fluxo máximo 60 l/min (oxigênio a 100%) ou 90 l/min (oxigênio a 40%); Pressão Inspiratória de 10 a 70 cm de H2O; Concentração de oxigênio 40% (sem carga a jusante) ou 100%; Resistência Expiratória de 2cm de H2O a 50 litros/minuto; Válvula de segurança de 75 cm de H2O. Com manual do usuário. Garantia mínima de 24 meses (13-01-0140)</p>			
----	---	-----	---	--	--	--

Total Geral:

Pato Branco, 2 de Julho de 2019.

 Samir Rodrigo Kalinoski

Proposta Nº 7407

Para

Item 9-15-22-23-28-36-41-47-49-44

CONIMS – Consórcio Intermunicipal de Saúde
 CNPJ: 00.136.858/0001-88, IE: ISENT0
 Rua Afonso Pena, 1902, Anchieta
 85501530 - Pato Branco, PR
 Fone: (46) 3313-3550, assessoriaadministrativa2@conims.com.br

Número da Proposta	7407
Data	11/02/2019

Introdução:

Vendedor(a): TALITA ANDRADE

Itens de produto ou serviço

Item	NCM	Código	Un	Qtd.	Preço un.	IPI %	Preço total
antena de Pupila ✓	9018.90.99	1113	un	20,00	19,00	0,00	380,00
Fluxômetro Para Válvula Reguladora De Oxigênio ✓	9026.20.90	CDFX010	un	10,00	64,90	0,00	649,00
Abridor de Gesso Henning 270mm ✓		4021	un	3,00	352,00	0,00	1.056,00
Serra Gesso NEVONI 220 ✓		SRN01	UN	1,00	2.399,00	0,00	2.399,00
Mesa Auxiliar 0,40x0,60x0,80 Com Rodízios ✓	9402.90.90	CDMSB0031	un	10,00	236,00	0,00	2.360,00
Bisturi Eletrônico BP-400 Plus ✓		E900	UN	5,00	19.990,00	0,00	99.950,00
Cardioversor Bifásico Básico Vivo (ECG e DESF) ✓	9021.90.11	80104	UN	10,00	16.190,00	0,00	161.900,00
Foco Refletor Parab St C/ Rodízios ✓	9405.40.90	S-1081-A	UN	26,00	310,00	0,00	8.060,00
Aspirador de Secreção 5 Litros		INL6005C	UN	13,00	1.690,00	0,00	21.970,00
Seladora SM 25 Plus		E0425	un	4,00	289,00	0,00	1.156,00
CONCENTRADOR DE OXIGÊNIO COM NEBULIZAÇÃO MERCURY 3LPM		LUM02	UN	8,00	3.115,00	0,00	24.920,00
Balança Antrometrica Adulto 300kg BK		BK300	UN	5,00	1.490,00	0,00	7.450,00
Eletrocardiógrafo 3 Canais ECG 12S		80118	un	4,00	6.100,00	0,00	24.400,00
Escada 2 Degraus Em Aço	7326.90.90	S0470	UN	20,00	99,00	0,00	1.980,00
Suporte P/ Soro Altura Regulável C/ Rodas, Inox, Masto inox, Quadripe HE	9402.90.90	CD232A	un	20,00	320,00	0,00	6.400,00
CARRO PARA TRANSPORTE INOX -- 0,90x0,50x0,85		S-0425	un	20,00	1.720,00	0,00	34.400,00
Carro Maca Padiola Simples Inox com Leito Fixo e Suporte de Soro		SL0400BS	UN	5,00	1.490,00	0,00	7.450,00
Carro de Emergência com 4 Gavetas Pintura Epóxi SL ✓	9402.90.90	CD8622	UN	16,00	2.290,00	0,00	36.640,00
ESTADIOMETRO - 3,5 - 230 cm		SECA216	UN	30,00	475,00	0,00	14.250,00
Balança Digital Slim Capacidade 150 kg Vidro		5023	un	28,00	60,00	0,00	1.680,00
DETECTOR FETAL DE MESA (BATERIA RECARREGÁVEL)		DF-7000-SB	un	5,00	915,00	0,00	4.575,00
Inalador Ultra-Sônico (Evolusonic)	9019.20.20	CDEV1000	un	12,00	260,00	0,00	3.120,00
CADEIRA DE RODAS 1009 JAGUARIBE RN	8713.10.00	A32	un	5,00	439,90	0,00	2.199,50
Mascara de Oxigênio Com Reservatório Adulto	9019.20.10	OX03	un	60,00	24,00	0,00	1.440,00
Mascara de Oxigênio Com Reservatório Infantil	9019.20.10	OX02	un	60,00	24,00	0,00	1.440,00
Autoclave Digital ALT 42 Litros ✓		6209	un	1,00	6.750,00	0,00	6.750,00
Otoscópio + Oftalmoscópio MD 2.5V Xenon Halogena com Estojo Luxo Omni 3000		I00986	UN	3,00	1.569,00	0,00	4.707,00
Mesa Ginecológica Luxal com Cuba SL ✓	9402.90.90	CDS0985	un	2,00	1.790,00	0,00	3.580,00

Outros itens ou serviços

FRETE FOB .

PRAZO DE ENTREGA - 10 dias

5% DE DESCONTO PARA PAGAMENTO À VISTA.

PARA FATURAMENTO - MEDIANTE À ANALISE FINANCEIRA PRÉVIA.

PAGAMENTO CARTÃO DE CREDITO EM 3 VEZES SEM JUROS

Nº de Itens	Total outros itens	Total dos itens	Frete	Total da proposta
28,00	0,00	487.261,50	0,00	487.261,50

Observações

--

Atenciosamente,

Departamento de vendas

20/05/2019

Re: Orçamento - assessoriaadministrativa2@conims.com.br - Webmail

★ Re: Orçamento

De: redimaq@terra.com.br

Baixar anexos

ORÇA... .docx 152.7 KB

As imagens podem estar armazenadas em servidores não seguros.
As imagens externas estão sendo exibidas. Não mostrar as imagens

Bom dia, segue em anexo!

Att.
Andressa Cristina
Redivo Equipamentos p/ Escritório Ltda.
Av. Tupi, 2687 - Centro Pato Branco - PR
E-mail: redimaq@terra.com.br
Fone/Fax: (46) 3225-2999

Em Qui 21/02/19 08:55, Assessoria Administrativa - CONIMS assessoriaadministrativa2@conims.com.br escreveu:

Bom dia,
conforme contato por telefone, solicitamos orçamento do material conforme descritivo da lista em anexo. Pedimos a gentileza de
enviar valor unitário.
Desde já agradecemos a atenção,

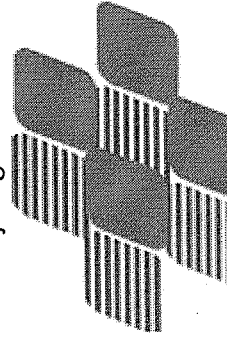

Andrea Gessi Nunes
Coordenadora do CRE Pato Branco
CONIMS - Consórcio Intermunicipal de Saúde
Telefone: (46) 3313 3550
Rua Afonso Pena, 1902 - Bairro Anchieta
CEP: 85501-530 - Pato Branco - PR

Itens 3-7-17-34-37-38-39



6

000203

Pato Branco, de 21 de Fevereiro de 2019.



ORÇAMENTO

A/C

ANDREA
CONIMS – Consórcio Intermunicipal de Saúde

Pato Branco - PR

ORÇAMENTOS		
Descrição	Unitário	R\$ Unitário
Lixeira em aço inoxidável com tampa, capacidade de 30 litros, acionamento por pedal e cesto removível com alça	100	X
Lixeira em aço inoxidável com tampa, capacidade de 50 litros, acionamento por pedal e cesto removível com alça	100	X
Lixeira em aço inoxidável com tampa, capacidade de 100 litros, com acionamento por pedal e cesto removível com alça	100	X
Biombo triplo com painéis em lona plastificada, com ou sem rodízios. Medidas: aberto 1,80x1,80cm	17	X
Cadeira giratória, ergonômica, estofada com espuma de alta densidade, com apoio para braços, sistema de regulagem milimétrica de altura do assento a gás (curso mínimo de 100mm), acabamento dos pés em borracha da cor preta	50 <i>Item 17</i>	360,00 <i>C</i>
Cadeira estofada fixa com assento e encosto de madeira compensada e com espuma laminada, com sapatas plásticas para diminuição de atrito	50	110,00 <i>C</i>

Longarina secretária 03 lugares em tecido. Medidas: altura 85cm; largura 158cm; profundidade 40cm; assento e encosto em tecido	30	350,00 C
Arquivo de aço com quatro gavetas para pastas suspensa, com puxadores externos ou embutidos e porta etiquetas. Capacidade por prateleira de +ou- 25Kg	<i>Item 7</i> 20	470,00 C
Poltrona reclinável para administração de medicamentos, com braçadeira e suporte para soro, assento e encosto em madeira revestida com espuma de 03cm, descansa pés integrado com regulagem de altura	15	X
Cadeira caixa alta ergonômica giratória, com ajuste lombar, aro e braços ajustáveis, estofamento em espuma revestido com tecido poliéster, ajuste de altura do encosto semiautomático; altura mínima piso/assento de 62cm e máxima 88cm com ajuste à gás/pneumático. Aro de apoio para os pés e apoios para braços com ajuste de altura	30	440,00 C
Armário 02 portas. Corpo (laterais, base, prateleiras e	07	850,00 C

Item 3

fundos) confeccionado em madeira aglomerada 18 mm de espessura, revestimento dupla face em laminado melamínico de baixa pressão, bordas laterais com fita de PVC. Superfícies lisas e de fácil limpeza e desinfecção. Tampo superior confeccionado em madeira aglomerada de alta densidade com 25 mm de espessura, sistema postforming, bordas frontais 180°, bordas laterais em fita de PVC, revestimento melamínico. Fechadura frontal, tipo cilíndrico, dobradiças metálicas com abertura de 270°. Puxadores confeccionados em alumínio (acabamento fosco). 03 prateleiras internas, confeccionadas em madeira aglomerada 15 ou 18 mm, com revestimento melamínico e diversas regulagens de altura e dispositivo para fixação em aço trefilado. Cor branca, medidas 1,60x0,95x0,50m, podendo ter variação de + ou - 10%. Garantia de fabricação de 12 meses e registro na ABNT

Mesa para reuniões retangular com tampo em madeira aglomerada c/25 mm de espessura, revestida em laminado melaminico na cor branca, com bordas em PVC. Superfícies lisas, duradouras e de fácil limpeza e desinfecção. Painel frontal em madeira aglomerada. Pés em tubo de aço ABNT 1010/1020 e seção com reforço lateral paralelo em tubo de aço ABNT 1010/1020 com pintura eletrostática em epóxi pó. Ponteiras de acabamento na cor preta. Niveladores com eixo de aço rosqueável. Partes metálicas com tratamento anticorrosivo e antiferruginoso com pintura eletrostática em epóxi pó na cor preto fosco. Medidas: 200x110cm. Acabamentos arredondados. Garantia de um. ano. ABNT

Lixeira em aço inoxidável com tampa, capacidade 20

Item 38

01

850,00

09

90,00

Item 34

000207
b.

litros, acionamento por pedal e cesto com alça removível		
Mesa para escritório retangular com 03 gavetas reversível, cor branca, medidas: altura 75cm, largura 136cm, profundidade 47cm, estrutura em MDP	Item 37 02	400,00 C
Mesa secretária com duas gavetas, corrediças metálicas, medidas: altura 77cm, largura 106cm, profundidade 45cm, peso 22Kg. Material MDF/MDP	39 01	380,00 C
Mesa de exame clínico de ferro e armação tubular em epóxi, leito acolchoado em espuma densidade 23 e revestida em napa, cabeceira regulável em três posições; suporte para lençol de papel descartável; capacidade de suporte de pesa até 90 Kg	03	X

CNPJ: 81.105.447/0001-27

E-mail: redimaq@terra.com.br - Av. Tupi, 2687 - Centro - Fone/Fax (46) 3225-2999
85501-000 - Pato Branco - Paraná

ORÇAMENTO N° 451_PS

Item 8 - 28 - 31 - 36 - 41 - 11

Razão Social:	CONINS PATO BRANCO		
CNPJ:			
Endereço:			
Contato:		Telefone:	
E-mail:			
MZZ – Comércio de Produtos para Saúde LTDA Av. Brasil, nº 442 – Centro Pato Branco – PR – CEP: 85.501-071 CNPJ nº 24.384.602/0001-58 – IE: Telefone: (46) 3225-1326 – E-mail: fernando@promedicsaude.com.br			
Frete:			
Prazo de entrega:	1 DIA.		
Impostos:	0		
Forma de pagamento:	AVISTA		
Validade da proposta:	90 DIAS		
Data:	24/06/2019		

APARELHOS, UTENSÍLIOS E EQUIPAMENTOS MÉDICOS/HOSPITALARES

Descrição	Quantidade	Unitário	Total
Lanterna Clínica: em Alumínio para Pupilas - tipo caneta com clips para prender no bolso ou na pasta, Lâmpadas de Led em alta luminosidade. Alimentação: com 2 pilhas tipo AAA. Registro na Anvisa. Marca MD COM REGISTRO	20,00	81,00	1.620,00
Fluxômetro para oxigênio com corpo de metal cromado e capsula em policarbonato e dosador de fluxo escala 0-15 l/min, dentro das normas da ABNT	10,00		
Pinça de gesso Henning 27 cm em aço inox	3,00		
Serra de gesso motor de escovas, com serra elétrica, potência 180	2,00		

W, rotação de motor de 1.800 RPM, câmbio em aço especial com lubrificação permanente, lâminas de corte em aço com tratamento superficial. Comprimento 280mm, largura 64 mm. Voltagem 110V			
Mesa auxiliar para ambiente hospitalar e sala cirúrgica, 40X60X80 cm e rodas	10,00		
Bisturi Digital Eletrônico BP 400w Plus, com os seguintes acessórios: 01 pedal de acionamento duplo, 01 caneta de comando, pedal reutilizável, 05 eletrodos, 01 placa dupla em aço inox, 01 cabo para placa em inox	5,00		
Desfibrilador/Cardioversor: Microprocessado, portátil, novo, adaptável a qualquer paciente adulto ou infantil, projetado para	11,00		

<p>atendimento em emergências cardíacas e aplicação com uso de pás adesivas, tecnologia de choques bifásicos, com forma de onda retilínea ou exponencial truncada, capacidade de aplicar choques em até 360 joules, análise automática do ritmo cardíaco do paciente, determinação dos choques quando aplicável de acordo com o protocolo internacional vigente ou capacidade reprogramação para o protocolo atual, modo de desfibrilação adulto: 150 joules no primeiro choque, 200 joules no segundo choque e 360 joules no terceiro choque, tempo de carga de no máximo 05 segundo para 200 joules, orientação por comando de voz e por texto ambos em português, apresentação em texto em tempo real do comando de voz no display, tela e display de cristal líquido (LCD), cartão de dados ou software específico para transferência e registro de eventos, alimentação com bateria interna recarregável com indicador de carga no display com capacidade de 50 choques em 200 joules ou no mínimo 3 horas de monitoramento, carregador interno de bateria, indicadores luminosos de bateria em carga e carga completa, capacidade de operar tanto com bateria descartável, capacidade de operar às tomadas 110 V e 12 V constantes dentro de ambulância, possuir função eletrocardiograma - ECG, permitindo monitorização constante do paciente com traçado em tela através da utilização do cabo de ECG com 3 vias e eletrodos de ECG comuns, possuir função de SPO - Oximetria de Pulso com indicação de saturação de oxigênio no display, possuir configuração segundo o protocolo de internacional atual, certificado de garantia, assistência técnica nacional. Deve acompanhar o equipamento: alça e bolsa para transporte, 02 jogos de pás descartáveis para uso adulto, 02 jogos de pás descartáveis para uso pediátrico, 01 cabo para ECG, 01 sensor para oximetria adulto, 01 sensor para oximetria infantil e 01 sensor para oximetria neonatal, acompanhados de cabo, 01 software para transferência de dados, cabo de força conector 12 VDC, bateria recarregável, carregador de bateria, demais acessórios e insumos necessários ao perfeito funcionamento do equipamento. Registro no ministério da Saúde.</p>	<p>10,00</p>		
<p>Foco de luz grande, com 14 lâmpadas Led com triple B MEDPEJ</p>	<p>10,00</p>	<p>553,80</p>	<p>5538,00</p>
<p>Foco de luz auxiliar ginecológico, iluminação LED com espelho,</p>	<p>26,00</p>	<p>553,80</p>	<p>14.398,80</p>

82

base em tripé de tubo de aço carbono quadrado, coluna em tubo de aço redondo, haste flexível, altura regulável por meio de manípulo, foco protetor em chapa de aço, pés com rodízio giratório 2" MEDPEJ

08 ASPIRADOR DE SANGUE E SECREÇÃO: Apresenta funcionamento

<p>com baixo nível de ruído e modo de operação contínuo/intermitente. Sistema de produção de vácuo acionado por diafragma em borracha neoprene e malha de nylon, com alta durabilidade e eliminando as superfícies de fricção. Fácil manutenção. Registro agulha em aço inox, de passo fino, para ajuste de vácuo, proporcionando suave regulação da sucção. Motor elétrico com ¼ CV, com sistema interno de exaustão forçada. Cabeçote aletado para maior dissipação de calor. Vacuômetro calibrado até 30 pol Hg (760 mm Hg), grande e fácil leitura. Ajuste de vácuo, entre 0 e 22 pol Hg, Fluxo de ar: 25 litros / min. Aspiração de água: 4 litros / min. Válvula de segurança acionada por bóia para bloqueio de entrada de secreção no cabeçote. Funcionamento totalmente isento de óleo. Carenagem plástica para proteção do motor de alta resistência, com abertura para saída do sistema de exaustão forçada do ar; Alça de empunhadura na parte superior para locomoção. Pés antiderrapantes de borracha, sistema de ventosas. Micro filtro HEPA para partículas de até 0,5 microondas; ESPECIFICAÇÃO DO FRASCO: Frasco de 5 litros de policarbonato inquebrável, autoclavável e graduado em alto relevo; Tampa do frasco facilmente desmontável para procedimentos de limpeza, com sistema de vedação hermética e válvula limitadora de segurança para frasco cheio e extensão com engate através de sistema de rosca. ESPECIFICAÇÃO DO SUPORTE RODÍZIO: Cinco rodízios giratórios de 2" de diâmetro, todos com freio, em material plástico, permitindo fácil movimentação. Estrutura tubular com tratamento antiferruginoso, pintado em tinta epóxi por processo eletrostático. Empunhadura para transporte. Suporte para cânulas ESPECIFICAÇÕES ELÉTRICAS: Potência de entrada máxima: 540 Watts, 127 Vac, Frequência da rede: 50/60 Hz, Cabo de alimentação flexível com plug de 3 vias (com pino de aterramento), Dois fusíveis de proteção; Sistema de proteção, com rearme automático para super aquecimento do motor e sobrecarga na rede elétrica. ACOMPANHA: Extensão em silicone atóxico para frasco coletor, Uma cânula (yankauer) descartáveis estéreis para aspiração, com extensão de 2,5m, Pedal interruptor, Com Registro no ministério da saúde MOD, MD 600 COM REGISTRO</p>	<p>13,00</p>	<p>3.217,90</p>	<p>41.832,70</p>
<p>Seladora automática contínua específica para material hospitalar,</p>	<p>4,00</p>		

com sistema de esteira que suporte até 5 kg; controle de velocidade para ajustar quantidade de embalagens a ser selada; datador em relevo para impressão de fabricação, validade e lote nas embalagens; controle de temperatura com ajuste de 0 a 300°C; esteira ajustável ao tamanho da embalagem; botão de emergência			
Concentrador de oxigênio com nebulização, baixo teor de ruído, montagem que facilite a movimentação do equipamento, para utilização em domicílio, clínicas ou hospitais PHILIPS C/ REGISTRO	8,00	3.100,00	24.800,00
Balança digital vertical com capacidade de pesagem de 300kg com divisão de 100g, visor de policarbonato, com régua antropométrica retrátil medindo até 2m e graduação de 0,5cm, e gancho para bolsa. Pés antiderrapantes com capacidade de nivelamento.WELMY	5,00	1.325,00	6.625,00
Aparelho de Eletrocardiograma tela LCD colorida de 5" 320x240 para visualização simultânea dos 12 traçados de ECG em tempo real e dos parâmetros de ajuste; captura simultânea dos 12 canais de derivação; detecção automática de pulso de marca-passo; teclado touch screen alfa numérico com simples operação e com botões de único toque	4,00		
Escadinha hospitalar de três degraus com revestimento de borracha antiderrapante e estrutura em aço inox, tamanho 0,35x0,60x60cm aberta (EM INOX)	20,00	184,95	3.699,00
Bomba de infusão universal	2,00		
Suporte para soro em aço inox (EM INOX)	20,00	103,90	2.078,00
Autoclave comando automático com microprocessador	7,00		

<p>automático e 08 programas de operações pré definidos mais dois programas livres alteráveis; configuração de temperatura de trabalho até 134°C; display LCD para visualização dos parâmetros dos programas, fases do ciclo, pressão, tempo e temperatura; 03 entradas analógicas (01 para sensor PT-100, 01 para controle de pressão do gerador/câmara externa e 01 para controle de pressão e vácuo da câmara interna, ambas 4 a 20 mA; 5 entradas digitais sendo porta aberta, pressostato e controle de nível do gerador de vapor alto e baixo. 5 saídas digitais para controle de válvulas, bomba de água e vácuo; comunicação serial para registro e impressão dos dados de cada ciclo realizado. Capacidade nominal da câmara: 360 litros; dimensões interna 60x60x100cm e externa aproximadamente 175x85x130cm; tensão 220V Trifásico; potência 27KW; funcionamento através de gerador elétrico acoplado.</p>			
<p>Mesa auxiliar hospitalar com medidas de 90x50x80cm, estrutura de (tampo e prateleiras) em aço inox; pés com rodízios giratórios</p>	20,00		
<p>Carro maca hospitalar com grades e suporte para soro com dois ganchos; leito estofado com espuma; cabeceira regulável; grades laterais de abaixar, pára-choque de proteção de cabeceira e peseira; rodízios de 4" com sistema de freio em diagonal</p>	5,00	832,00	4.160,00
<p>Carrinho de emergência com 04 gavetas, mesa superior em aço inox, suporte para cilindro de oxigênio, suporte para soro, suporte para cardioversor ou desfibrilador, tábua para massagem cardíaca e tomada elétrica; uma das gavetas com divisórias para organização dos medicamentos.</p>	16,00		
<p>Estadiômetro portátil com base em chapa de aço e superfície revestida com borracha antiderrapante. Capacidade 150 Kg e altura 2m (CARCI)</p>	30,00	469,80	14.094,00
<p>Balança digital portátil eletrônica, acionamento através de toque, graduação de 100g, capacidade de pesagem até 180Kg; plataforma de vidro temperado</p>	28,00	99,00	2.772,00
<p>Detector fetal de mesa com display digital; faixa de medição de</p>			

31	frequência cárdio fetal de 30 a 240 batimentos/minuto; ciclagem de 6.000 a 60.000 e frequência de trabalho 2 mhz +ou- 10%; controle de volume digital e tonalidade digital; saída para fone de ouvido ou gravador de som; bateria com autonomia de uso contínuo de até 5 hrs e acionamento automático em caso de falha de rede elétrica; filtro minimizador de interferência durante a utilização	5,00		
	Inalador e nebulizador portátil para uso em residências e unidades de saúde, com máscaras anatômicas adulto e infantil, copo dosador de medicamento; vazão de ar livre de 10 litros/min; voltagem: bivolt.	12,00	120,00	1.440,00
	Detector fetal de mesa com display digital; faixa de medição de frequência cárdio fetal de 30 a 240 batimentos/minuto; ciclagem de 6.000 a 60.000 e frequência de trabalho 2 mhz +ou- 10%; controle de volume digital e tonalidade digital; saída para fone de ouvido ou gravador de som; bateria com autonomia de uso contínuo de até 5 hrs e acionamento automático em caso de falha de rede elétrica; filtro minimizador de interferência durante a utilização	15,00		
	Detector fetal de mesa com display digital; faixa de medição de frequência cárdio fetal de 30 a 240 batimentos/minuto; ciclagem de 6.000 a 60.000 e frequência de trabalho 2 mhz +ou- 10%; controle de volume digital e tonalidade digital; saída para fone de ouvido ou gravador de som; bateria com autonomia de uso contínuo de até 5 hrs e acionamento automático em caso de falha de rede elétrica; filtro minimizador de interferência durante a utilização	16,00		
	Detector fetal de mesa com display digital; faixa de medição de frequência cárdio fetal de 30 a 240 batimentos/minuto; ciclagem de 6.000 a 60.000 e frequência de trabalho 2 mhz +ou- 10%; controle de volume digital e tonalidade digital; saída para fone de ouvido ou gravador de som; bateria com autonomia de uso contínuo de até 5 hrs e acionamento automático em caso de falha de rede elétrica; filtro minimizador de interferência durante a utilização	17,00		
	Cadeira de rodas dobrável adulto, de aço carbono e	5,00	428,50	2.142,50

assento/encosto em nylon, freios bilaterais, aro impulsor bilateral, apoio para braços e pés fixos, rodas traseiras aro 24 e dianteiras aro 06 com pneus maciços			
Máscara com elástico, balão para oxigênio e extensão para conexão em oxigênio. Máscara com reservatório; modelo: infantil e adulto; não estéril	60,00	16,10	966,00
AUTOCLAVE HORIZONTAL DE MESA 42 LITROS: Câmara de			

Promedic

Saúde

<p>esterilização em aço inoxidável. O aço inoxidável é um material nobre indicado para a fabricação das câmaras de esterilização. Painel digital com dois displays independentes, inteiramente em teclado de membrana e com avisos que permitem o controle simultâneo dos parâmetros do ciclo. Permite o controle em tempo real de todo o ciclo de esterilização através de dois painéis digitais independentes, totalmente em teclado de membrana e com diversos indicadores. Controle do ciclo totalmente automático através de microprocessador eletrônico SMT (Surface Mount Technology) com milhares de ciclos programáveis e que permite ajustes de tempo segundo a segundo e de temperatura grau a grau. Um controlador eletrônico de precisão possibilita escolher tempos e temperaturas desejados tanto na esterilização quanto na secagem, o que permite adequar o uso ao tipo de material, sem danificá-lo. Uma ampla liberdade de escolha dos ciclos está disponível para a melhor adequação às necessidades de cada usuário. Fecho da tampa de triplo estágio com sistema de restrição de abertura por fuso de encaixe e deslizamento por rolamento axial. Um dispositivo patenteado que impede a abertura da tampa enquanto houver pressão interna e também oferece maior durabilidade, segurança e suavidade no acionamento. Secagem do material com ajustes de temperatura grau a grau e de tempo segundo a segundo. Com opção de ciclos extras. Sistema de porta com construção dupla totalmente em aço carbono e aço inox laminados. Guarnição em silicone vulcanizado fixada na câmara de esterilização. Atuação descontínua da resistência durante o ciclo para menor consumo de energia elétrica. Utiliza água limpa a cada ciclo para melhor qualidade de vapor. Sistemas de segurança automáticos, com mensagens de erro visuais e sonoras. Dezenas de sistemas de segurança que controlam todo o ciclo e previnem falhas de operação e/ou funcionamento. 22 sistemas de segurança: Controlador eletrônico, controle de fechamento da tampa, controle de bloqueio de ciclo, controle de temperatura excessiva e falha de esterilização, controle de falta de água, controle de temperatura insuficiente e falha de esterilização, controle de interrupção de ciclo, indicação de erro no sensor, controle eletrônico para abertura indevida da tampa, válvula solenoide exclusiva para água, válvula solenoide exclusiva para vapor, válvula anti-vácuo, selo de segurança, guarnição, fecho de triplo estágio, fuso rolamento, tubulação interna, chave geral, fusível, tampa circular, travessa da tampa, trava auxiliar de segurança Temperatura de trabalho: até 121°C e uma pressão de 1kgf/cm² Acessórios: 02 bandejas em alumínio anodizado, Copo graduado, manual de instalação e manutenção. Consumo de energia 500 watts a cada ciclo. Registro no ministério da Saúde.</p>	1,00		
---	------	--	--

117 Oftalmoscópio LED com estojo, 19 lentes de -20 a +20dioptrias; seleção de 05 aberturas com filtro verde; cabeça em ABS, resistente a impacto, lâmpada 2.5V de LED; alimentação 02 pilhas AA; com botãi liga/desliga e clipe de bolso; comprimento total 17cm e peso de 65g aproximadamente. MOD 302	3,00	800,00	2.400,00
36 Mesa ginecológica construída em chapa de aço, pés com ponteiros, três gavetas e duas portas de abrir. Leito todo estofado e revestido em curvin, movimentos através de cremalheiras, par de porta coxas reguláveis e estofados, medidas 1,80x0,50x0,80cm	2,00	2.396,90	4.793,80

Informações Complementares:

Depósito Bancário: Banco do Brasil / Agência: / Conta Corrente: ou Boleto Bancário. Este orçamento não inclui serviços de qualquer natureza, a menos que esteja explicitamente informado.

Os preços e condições deste orçamento estarão válidos até à data de validade da proposta, após este período solicite revisão. Todos pedidos estão sujeitos a análise e aprovação de crédito, podendo ser solicitado documentos comprobatórios.

Faremos a análise e confirmação de crédito em até 2 dias úteis após recebermos seu pedido.



FERNANDO LUIZ MARCON

Administrador

24.384.602/0001-58
MZZ COMERCIO DE PRODUTOS
PARA SAUDE LTDA - ME
AV. BRASIL, 442
CEP 85.501-071
L.PATO BRANCO PR



Item 08 - 09 - 18 - 22 - 23 - 28 - 31
26 - 41 - 44 - 46 - 47 - 48 -

Ao
CONCÓRCIO INTERMUNICIPAL DE SAÚDE - CONIMS
Pato Branco/PR

07.626.776/0001-60
CAD. ICMS: 90546235-07
CIRÚRGICA SÃO FELIPE
PRODUTOS PARA SAÚDE EIRELI
Rodovia dos Minérios, 403 - Sala BA - 06 / SL 08
Jardim Monterrey - CEP 83507-000
ALMIRANTE TAMANDARÉ - PR

COTACÃO DE PREÇOS

ITEM	QTDE	UNID	DESCRIÇÃO	PREÇO	
				UNITARIO	TOTAL
2	10	UND	Fluxômetro para oxigênio com corpo de metal cromado e capsula em policarbonato e dosador de fluxo escala 0-15 l/min, dentro das normas da ABNT	R\$ 46,00	R\$ 460,00
3	3	UND	Pinça de gesso Henning 27 cm em aço inox	R\$ 240,00	R\$ 720,00
4	2	UND	Serra de gesso motor de escovas, com serra elétrica, potência 180 W, rotação de motor de 1.800 RPM, câmbio em aço especial com lubrificação permanente, lâminas de corte em aço com tratamento superficial. Comprimento 280mm, largura 64 mm. Voltagem 110V	R\$ 2.499,00	R\$ 4.998,00
	10	UND	Mesa auxiliar para ambiente hospitalar e sala cirúrgica, 40X60X80 cm e rodas	R\$ 770,00	R\$ 7.700,00
6	5	UND	Bisturi Digital Eletrônico BP 400w Plus, com os seguintes acessórios: 01 pedal de acionamento duplo, 01 caneta de comando, pedal reutilizável, 05 eletrodos, 01 placa dupla em aço inox, 01 cabo para placa em inox	R\$ 21.700,00	R\$ 108.500,00
7	11	UND	Desfibrilador/Cardioversor: Microprocessado, portátil, novo, adaptável a qualquer paciente adulto ou infantil, projetado para atendimento em emergências cardíacas e aplicação com uso de pás adesivas, tecnologia de choques bifásicos, com forma de onda retilínea ou exponencial truncada, capacidade de aplicar choques em até 360 joules, análise automática do ritmo cardíaco do paciente, determinação dos choques quando aplicável de acordo com o protocolo internacional vigente ou capacidade reprogramação para o protocolo atual, modo de desfibrilação adulto: 150 joules no primeiro choque, 200 joules no segundo choque e 360 joules no terceiro choque, tempo de carga de no máximo 05 segundo para 200 joules, orientação por comando de voz e por texto ambos em português, apresentação em texto em tempo real do comando de voz no display, tela e display de cristal líquido (LCD), cartão de dados ou software específico para transferência e registro de eventos, alimentação com bateria interna recarregável com indicador de carga no display com capacidade de 50 choques em 200 joules ou no mínimo 3 horas de monitoramento, carregador interno de bateria, indicadores luminosos de bateria em carga e carga completa, capacidade de operar tanto com bateria descartável, capacidade de operar às tomadas 110 V e 12 V constantes dentro de ambulância, possuir função eletrocardiograma - EGG, permitindo monitorização constante do paciente com traçado em tela através da utilização do cabo de EGG com 3 vias e eletrodos de EGG comuns, possuir função de SPO - Oximetria de Pulso com indicação de saturação de oxigênio no display, possuir configuração segundo o protocolo de internacional atual, certificado de garantia, assistência técnica nacional. Deve acompanhar o equipamento: alça e bolsa para transporte, 02 jogos de pás descartáveis para uso adulto, 02 jogos de pás descartáveis para uso pediátrico, 01 cabo para EGG, 01 sensor para oximetria adulto, 01 sensor para oximetria infantil e 01 sensor para oximetria neonatal, acompanhados de cabo, 01 software para transferência de dados, cabo de força conector 12 VDC, bateria recarregável, carregador de bateria, demais acessórios e insumos necessários ao perfeito funcionamento do equipamento. Registro no ministério da Saúde.	R\$ 18.700,00	R\$ 205.700,00
8	10	UND	Foco de luz grande, com 14 lâmpadas Led com triple B	R\$ 14.300,00	R\$ 143.000,00
9	26	UND	Foco de luz auxiliar ginecológico, iluminação LED com espelho, base em tripé de tubo de aço carbono quadrado, coluna em tubo de aço redondo, haste flexível, altura regulável por meio de manípulo, foco protetor em chapa de aço, pés com rodízio giratório 2"	R\$ 670,00	R\$ 17.420,00



10	13	UND	<p>ASPIRADOR DE SANGUE E SECREÇÃO: Apresenta funcionamento com baixo nível de ruído e modo de operação contínuo/intermitente. Sistema de produção de vácuo acionado por diafragma em borracha neoprene e malha de nylon, com alta durabilidade e eliminando as superfícies de fricção. Fácil manutenção. Registro agulha em aço inox, de passo fino, para ajuste de vácuo, proporcionando suave regulagem da sucção. Motor elétrico com ¼ CV, com sistema interno de exaustão forçada. Cabeçote aletado para maior dissipação de calor. Vacuômetro calibrado até 30 pol Hg (760 mm Hg), grande e fácil leitura. Ajuste de vácuo, entre 0 e 22 pol Hg, Fluxo de ar: 25 litros / min. Aspiração de água: 4 litros / min. Válvula de segurança acionada por bóia para bloqueio de entrada de secreção no cabeçote. Funcionamento totalmente isento de óleo. Carenagem plástica para proteção do motor de alta resistência, com abertura para saída do sistema de exaustão forçada do ar; Alça de empunhadura na parte superior para locomoção. Pés antiderrapantes de borracha, sistema de ventosas. Micro filtro HEPA para partículas de até 0,5 microondas; ESPECIFICAÇÃO DO FRASCO; Frasco de 5 litros de policarbonato inquebrável, autoclavável e graduado em alto relevo; Tampa do frasco facilmente desmontável para procedimentos de limpeza, com sistema de vedação hermética e válvula limitadora de segurança para frasco cheio e extensão com engate através de sistema de rosca. ESPECIFICAÇÃO DO SUPORTE RODÍZIO: Cinco rodízios giratórios de 2" de diâmetro, todos com freio, em material plástico, permitindo fácil movimentação. Estrutura tubular com tratamento antiferruginoso, pintado em tinta epóxi por processo eletrostático. Empunhadura para transporte. Suporte para cânulas ESPECIFICAÇÕES ELÉTRICAS: Potência de entrada máxima: 540 Watts; 127 Vac, Freqüência da rede: 50/60 Hz, Cabo de alimentação flexível com plug de 3 vias (com pino de aterramento), Dois fusíveis de proteção; Sistema de proteção, com rearme automático para super aquecimento do motor e sobrecarga na rede elétrica; ACOMPANHA: Extensão em silicone atóxico para frasco coletor, Uma cânula (yankauer) descartáveis estéreis para aspiração, com extensão de 2,5m, Pedal interruptor, Com Registro no ministério da saúde.</p>	R\$ 3.700,00	R\$ 48.100,00	000220
11	4	UND	Seladora automática contínua específica para material hospitalar, com sistema de esteira que suporte até 5 kg; controle de velocidade para ajustar quantidade de embalagens a ser selada; datador em relevo para impressão de fabricação, validade e lote nas embalagens; controle de temperatura com ajuste de 0 a 300°C; esteira ajustável ao tamanho da embalagem; botão de emergência	R\$ 4.790,00	R\$ 19.160,00	
12	8	UND	Concentrador de oxigênio com nebulização, baixo teor de ruído, montagem que facilite a movimentação do equipamento, para utilização em domicílio, clínicas ou hospitais	R\$ 4.980,00	R\$ 39.840,00	
13	5	UND	Balança digital vertical com capacidade de pesagem de 300kg com divisão de 100g, visor de policarbonato, com régua antropométrica retrátil medindo até 2m e graduação de 0,5cm, e gancho para bolsa. Pés antiderrapantes com capacidade de nivelamento.	R\$ 1.720,00	R\$ 8.600,00	
14	4	UND	Aparelho de Eletrocardiograma tela LCD colorida de 5" 320x240 para visualização simultânea dos 12 traçados de ECG em tempo real e dos parâmetros de ajuste; captura simultânea dos 12 canais de derivação; detecção automática de pulso de marca-passo; teclado touch screen alfa numérico com simples operação e com botões de único toque	R\$ 7.200,00	R\$ 28.800,00	
15	20	UND	Escadinha hospitalar de três degraus com revestimento de borracha antiderrapante e estrutura em aço inox, tamanho 0,35x0,60x60cm aberta	R\$ 340,00	R\$ 6.800,00	
16	2	UND	Bomba de infusão universal	R\$ 8.700,00	R\$ 17.400,00	
17	20	UND	Suporte para soro em aço inox	R\$ 310,00	R\$ 6.200,00	

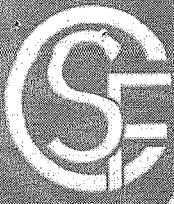

CIRÚRGICA SÃO FELIPE
PRODUTOS PARA SAÚDE EIRELI

107.626.776/0001-60

CAD. ICMS: 90546235-07

CIRÚRGICA SÃO FELIPE

PRODUTOS PARA SAÚDE EIRELI

Rodovia dos Minérios, 403 - Sala BA - 06 / SL 08
Jardim Monterrey - CEP 83507-000

ALMIRANTE TAMANDARÉ - PR

18	7	UND	Autoclave comando automático com microprocessador automático e 08 programas de operações pré definidos mais dois programas livres alteráveis; configuração de temperatura de trabalho até 134°C; display LCD para visualização dos parâmetros dos programas, fases do ciclo, pressão, tempo e temperatura; 03 entradas analógicas (01 para sensor PT-100, 01 para controle de pressão do gerador/câmara externa e 01 para controle de pressão e vácuo da câmara interna, ambas 4 a 20 mA; 5 entradas digitais sendo porta aberta, pressostato e controle de nível do gerador de vapor alto e baixo. 5 saídas digitais para controle de válvulas, bomba de água e vácuo; comunicação serial para registro e impressão dos dados de cada ciclo realizado. Capacidade nominal da câmara: 360 litros; dimensões interna 60x60x100cm e externa aproximadamente 175x85x130cm; tensão 22V Trifásico; potência 27KW; funcionamento através de gerador elétrico acoplado.	R\$ 300.000,00	R\$ 2.100.000,00
19	20	UND	Mesa auxiliar hospitalar com medidas de 90x50x80cm, estrutura de (tampo e prateleiras) em aço inox; pés com rodízios giratórios	R\$ 1.500,00	R\$ 30.000,00
20	5	UND	Carro maca hospitalar com grades e suporte para soro com dois ganchos; leito estofado com espuma; cabeceira regulável; grades laterais de abaixar, pára-choque de proteção de cabeceira e pesseira; rodízios de 4" com sistema de freio em diagonal.	R\$ 2.700,00	R\$ 13.500,00
21	16	UND	Carrinho de emergência com 04 gavetas, mesa superior em aço inox, suporte para cilindro de oxigênio, suporte para soro, suporte para cardioversor ou desfibrilador, tábua para massagem cardíaca e tomada elétrica; uma das gavetas com divisórias para organização dos medicamentos.	R\$ 2.800,00	R\$ 44.800,00
22	30	UND	Estadiômetro portátil com base em chapa de aço e superfície revestida com borracha antiderrapante. Capacidade 150 Kg e altura 2m	R\$ 530,00	R\$ 15.900,00
23	28	UND	Balança digital portátil eletrônica, acionamento através de toque, graduação de 100g, capacidade de pesagem até 180Kg; plataforma de vidro temperado.	R\$ 1.100,00	R\$ 30.800,00
24	5	UND	Detector fetal de mesa com display digital; faixa de medição de frequência cardíaca fetal de 30 a 240 batimentos/minuto; ciclagem de 6.000 a 60.000 e frequência de trabalho 2 mhz +/- 10%; controle de volume digital e tonalidade digital; saída para fone de ouvido ou gravador de som; bateria com autonomia de uso contínuo de até 5 hrs e acionamento automático em caso de falha de rede elétrica; filtro minimizador de interferência durante a utilização	R\$ 970,00	R\$ 4.850,00
25	12	UND	Inalador e nebulizador portátil para uso em residências e unidades de saúde, com máscaras anatômicas adulto e infantil, copo dosador de medicamento; vazão de ar livre de 10 litros/min; voltagem: bivolt.	R\$ 190,00	R\$ 2.280,00
26	15	UND	Detector fetal de mesa com display digital; faixa de medição de frequência cardíaca fetal de 30 a 240 batimentos/minuto; ciclagem de 6.000 a 60.000 e frequência de trabalho 2 mhz +/- 10%; controle de volume digital e tonalidade digital; saída para fone de ouvido ou gravador de som; bateria com autonomia de uso contínuo de até 5 hrs e acionamento automático em caso de falha de rede elétrica; filtro minimizador de interferência durante a utilização	R\$ 1.200,00	R\$ 18.000,00
27	16	UND	Detector fetal de mesa com display digital; faixa de medição de frequência cardíaca fetal de 30 a 240 batimentos/minuto; ciclagem de 6.000 a 60.000 e frequência de trabalho 2 mhz +/- 10%; controle de volume digital e tonalidade digital; saída para fone de ouvido ou gravador de som; bateria com autonomia de uso contínuo de até 5 hrs e acionamento automático em caso de falha de rede elétrica; filtro minimizador de interferência durante a utilização	R\$ 1.200,00	R\$ 19.200,00

000221

lo



CIRÚRGICA SÃO FELIPE
PRODUTOS PARA SAÚDE EIRELI

07.626.776/0001-60

CAD. ICMS: 90546235-07

CIRÚRGICA SÃO FELIPE

PRODUTOS PARA SAÚDE EIRELI

Rodovia dos Minérios, 403 - Sala BA - 06 / SL 08

Jardim Monterrey - CEP 83507-000

ALMIRANTE TAMANDARÉ - PR

28	17	UND	Detector fetal de mesa com display digital; faixa de medição de frequência cardíaca fetal de 30 a 240 batimentos/minuto; ciclagem de 6.000 a 60.000 e frequência de trabalho 2 mhz +/- 10%; controle de volume digital e tonalidade digital; saída para fone de ouvido ou gravador de som; bateria com autonomia de uso contínuo de até 5 hrs e acionamento automático em caso de falha de rede elétrica; filtro minimizador de interferência durante a utilização	R\$ 1.200,00	R\$ 20.400,00
29	5	UND	Cadeira de rodas dobrável adulto, de aço carbono e assento/encosto em nylon, freios bilaterais, aro impulsor bilateral, apoio para braços e pés fixos, rodas traseiras aro 24 e dianteiras aro 06 com pneus maciços	R\$ 720,00	R\$ 3.600,00
30	60	UND	Máscara com elástico, balão para oxigênio e extensão para conexão em oxigênio. Máscara com reservatório; modelo: infantil e adulto; não estéril	R\$ 18,00	R\$ 1.080,00
31	1	UND	AUTOCLAVE HORIZONTAL DE MESA 42 LITROS: Câmara de esterilização em aço inoxidável. O aço inoxidável é um material nobre indicado para a fabricação das câmaras de esterilização. Painel digital com dois displays independentes, inteiramente em teclado de membrana e com avisos que permitem o controle simultâneo dos parâmetros do ciclo. Permite o controle em tempo real de todo o ciclo de esterilização através de dois painéis digitais independentes, totalmente em teclado de membrana e com diversos indicadores. Controle do ciclo totalmente automático através de microprocessador eletrônico SMT (Surface Mount Technology) com milhares de ciclos programáveis e que permite ajustes de tempo segundo a segundo e de temperatura grau a grau. Um controlador eletrônico de precisão possibilita escolher tempos e temperaturas desejados tanto na esterilização quanto na secagem, o que permite adequar o uso ao tipo de material, sem danificá-lo. Uma ampla liberdade de escolha dos ciclos está disponível para a melhor adequação às necessidades de cada usuário. Fecho da tampa de triplo estágio com sistema de restrição de abertura por fuso de encaixe e deslizamento por rolamento axial. Um dispositivo patenteado que impede a abertura da tampa enquanto houver pressão interna e também oferece maior durabilidade, segurança e suavidade no acionamento. Secagem do material com ajustes de temperatura grau a grau e de tempo segundo a segundo. Com opção de ciclos extras. Sistema de porta com construção dupla totalmente em aço carbono e aço inox laminados. Guarnição em silicone vulcanizado fixada na câmara de esterilização. Atuação descontinua da resistência durante o ciclo para menor consumo de energia elétrica. Utiliza água limpa a cada ciclo para melhor qualidade de vapor. Sistemas de segurança automáticos, com mensagens de erro visuais e sonoras. Dezenas de sistemas de segurança que controlam todo o ciclo e previnem falhas de operação e/ou funcionamento. 22 sistemas de segurança: Controlador eletrônico, controle de fechamento da tampa, controle de bloqueio de ciclo, controle de temperatura excessiva e falha de esterilização, controle de falta de água, controle de temperatura insuficiente e falha de esterilização, controle de interrupção de ciclo, indicação de erro no sensor, controle eletrônico para abertura indevida da tampa, válvula solenoide exclusiva para água, válvula solenoide exclusiva para vapor, válvula anti-vácuo, selo de segurança, guarnição, fecho de triplo estágio, fuso rolamento, tubulação interna, chave geral, fusível, tampa circular, travessa da tampa, trava auxiliar de segurança Temperatura de trabalho: até 121°C e uma pressão de 1kgf/cm² Acessórios: 02 bandejas em alumínio anodizado, Copo graduado, manual de instalação e manutenção. Consumo de energia 500 watts a cada ciclo. Registro no ministério da Saúde.	R\$ 5.900,00	R\$ 5.900,00
32	3	UND	Oftalmoscópio LED com estojo, 19 lentes de -20 a +20dioptrias; seleção de 05 aberturas com filtro verde; cabeça em ABS, resistente a impacto, lâmpada 2.5V de LED; alimentação 02 pilhas AA; com botão liga/desliga e clipe de bolso; comprimento total 17cm e peso de 65g aproximadamente.	R\$ 799,00	R\$ 2.397,00
33	2	UND	Mesa ginecológica construída em chapa de aço, pés com ponteiros, três gavetas e duas portas de abrir. Leito todo estofado e revestido em curvin, movimentos através de cremalheiras, par de porta coxas reguláveis e estofados, medidas 1.80x0.50x0.80cm	R\$ 1.400,00	R\$ 2.800,00
VALOR TOTAL DA PROPOSTA POR EXTENSO: dois milhões, novecentos e setenta e oito mil, novecentos e cinco reais				TOTAL	R\$ 2.978.905,00

000222
lo.



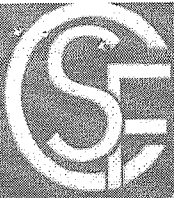

CIRÚRGICA SÃO FELIPE
PRODUTOS PARA SAÚDE EIRELI

07.626.776/0001-60

CAD. ICMS: 90546235-07

CIRURGICA SÃO FELIPE

PRODUTOS PARA SAÚDE EIRELI

Rodovia dos Minérios, 403 - Sala BA - 06 / SL 08

Jardim Monterrey - CEP 83507-000

ALMIRANTE TAMANDARÉ - PR

Declaramos:

Que concordamos com todas as condições do edital, que todos os produtos cotados possuem garantia contra defeitos de fabricação conforme previsto no manual de cada produto, que estão inclusos no valor acima propostos todas as despesas com mão-de-obra e, todos os tributos e encargos fiscais, sociais, trabalhistas, previdenciários e comerciais e, ainda, os gastos com transporte/frete e acondicionamento dos produtos em embalagens adequadas.

000223
6.

Validade da Proposta: 30 (trinta) dias

Entrega: à combinar

Pagamento: 30 (trinta) dias

Razão Social: Cirúrgica São Felipe Produtos Para Saúde Eireli

CNPJ: 07.626.776/0001-60

Dados Bancários:

Banco do Brasil

AG nº 1622-5

C/C: 27.649-9

Tel fax: (41) 3354-1001 / (41) 3354-1002

e-mail: licitacao3@cirurgicasaofelipe.com.br

Almirante Tamandaré, 19 de junho de 2019.

Michael W. G. Neves

Michael W. G. Neves

Representante Legal

RG 8.881.858-0

CPF 040.865.529-14

Handwritten: *Hand 1*
Buscar

MENU



 (HTTP://WWW.VIRTUALSAUDE.COM.BR/) »

EDUCAÇÃO ALIMENTAR (HTTP://WWW.VIRTUALSAUDE.COM.BR/EDUCACAO-ALIMENTAR/) »

EQUIPAMENTOS DE ANTROPOMETRIA (HTTP://WWW.VIRTUALSAUDE.COM.BR/EDUCACAO-ALIMENTAR/EQUIPAMENTOS-DE-ANTROPOMETRIA/)

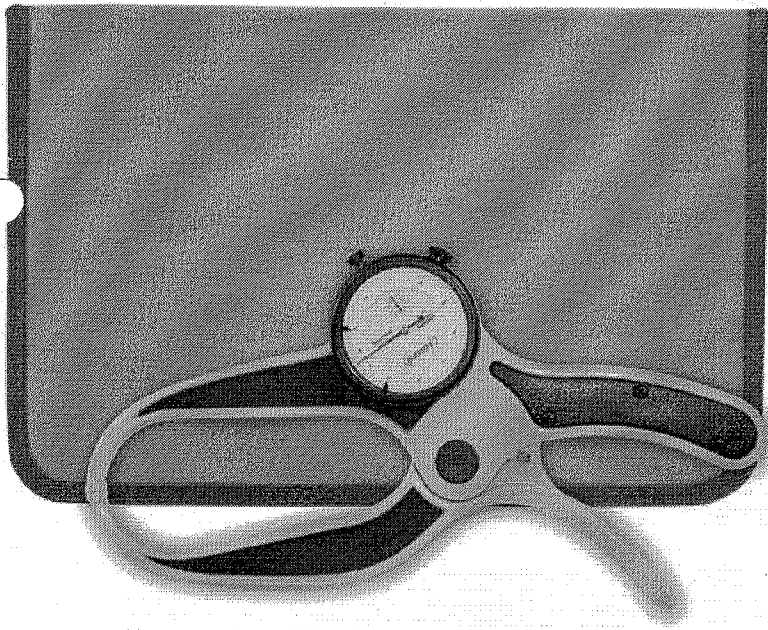

(https://cdn.iset.io/assets/00946/produtos/653/adipometroadipometrocientifico2.jpg)

ADIPÔMETRO CIENTÍFICO SANNY

R\$ 935,00

À vista por R\$ 906,95 com 3% de desconto ou parcelado no cartão.

- +

COMPRAR

 Calcular Frete

Adipômetro Científico Sanny

Garantia: 03 anos

Equipamento fabricado em Polímero Termo-Injetável de alta resistência, utilizado por profissionais da saúde para a realização das medidas de dobras cutâneas necessárias para o processo de uma avaliação física. A leitura da dobra é realizada através do relógio mostrador Starrett com resolução em décimos de milímetros (decimal). Para mensuração precisa das dobras, segue os padrões técnicos de pressão constante indicados (9,8 g m²), com certificado de calibração, utilizando bloco padrão rastreado pela RBC (Rede Brasileira de Calibração). **A Sanny oferece serviço exclusivo GRATUITO de calibração dos Adipômetros Científicos Sanny, mesmo após o período de garantia.**

Características:

- **Matéria Prima:** Material Termo-Injetável
- **Resolução:** Décimos de Milímetros (decimal)
- **Faixa de Medição:** 0 a 78 mm
- **Tolerância:** ± 5 mm em 78 mm



Dúvidas sobre este produto? Consulte-nos!

NOVIDADES E PROMOÇÕES INFORMAÇÕES ANEXOS FORMAS DE PAGAMENTO 

Tecnologia

Plataforma de E-commerce (https://www.iset.com.br/?utm_source=lojavirtual&utm_medium=rodape&utm_content=www.virtualsaude.com.br)

(/)

O que você deseja buscar?

Promoções Lançamentos Cupons Nossas Lojas Pagar Pedido

< (https://produtos.ispsaude.com.br/categoria/fitness/avaliac...



Foto 2 - Adipômetro Científico em Polímero, para Verificação de Medidas de Dobras Cutâneas em Avaliações Físicas, Resistente e Preciso - Sanny Foto 3 - Dobra (https://produtos.smartbr.com/000000000003926/1280/adipometro-cientifico-de-0-a-78-mm-2.jpg) (https://pr...

(https://produtos.smartbr.com/000000000003926/1280/adipometro-cientifico-de-0-a-78-mm-1.jpg)

Adipômetro Científico em Polímero, para Verificação de Medidas de Dobras Cutâneas em Avaliações Físicas, Resistente e Preciso - Sanny (Cód.000312) (Sku 000312)

vendido e entregue por ISP Saúde

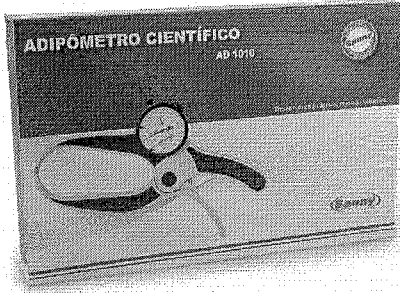
R\$ 1.049,90

12x de R\$ 87,49 s/ juros

ver parcelas

arrinho/add/000312?buyboxField=&buyboxToken=&offerType&productId=000312&productSku=000312

R\$ 997,41 no boleto bancário (5,00% de desconto)

R\$ 997,41 em 1x no cartão de crédito (5,00% de desconto)

Calcular frete e prazo

OK

Família

Adipômetro Científico Classic - Sanny

(ht

R\$ 1.149,90

Ver mais produtos

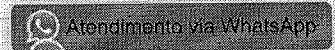

Similares

Ver mais produtos

Últimos produtos vistos

Ver mais produtos

Quem comprou, comprou também

Ver mais produtos



VENHA FAZER PARTE DA

NOSSA EQUIPE

(/landingpage/trabalhe-no-isp)



ENCONTRE AS NOSSAS

LOJAS

(/lojas)



TIRE SUAS DÚVIDAS

CONTATO

(/contato)



CONSULTE SUAS

DÚVIDAS

(/landingpage/central-de-atendimento-duvidas)



COMPRE PELO

0800 7070 010

(tel:08007070010)



(/landingpage/central-de-atendimento-duvidas)(/www.instagram.com/ispssaude)(/www.youtube.com/user/isp)

Certificados



(http://www.ebit.com.br/37073)



Copyright © 2018-2019 - Todos os direitos reservados | www.ispsaude.com.br | Focus Franchising Ltda | CNPJ: 20.990.470/0001-57 | Rua Major Hipólito, 161, Centro - Santa Tereza do Oeste - Paraná - CEP 85825-000 | Autorizações de Funcionamento de Empresa - AFE/ANVISA - Produtos para Saúde (Correlatos): 8.17.237-8 - Fisioterapeuta RT: Alex Fernando Zani - Crefito15-8409-F/S - RE001178; 8.16.087-3 - Fisioterapeuta RT: Karla Almeida Ghiraldi - Crefito8-14638-F - CA001855; 8.13.520-9 - Fisioterapeuta RT: Luciane Mila Haag - Crefito8-60339-F - CA001524; 8.15.961-5 - Fisioterapeuta RT: Aline Milite Ida Simbalista - Crefito8-44125-F - CA001825; 8.16.589-8 - Fisioterapeuta RT: Juliana Dias Graboski - Crefito10-207419-F - RE001760; 8.16.619-1 - Fisioterapeuta RT: Klesio Ferreira Furtado - Crefito11-248435-F - RE000981; 8.13.349-0 - Médico Veterinário RT: Daniel Massato Takayama - CRMV-PR-07016-VP - CRMV-PR-23466-SJ; 8.13.993-3 - Fisioterapeuta RT: Julyanne Barbosa Youssif - Crefito13-184891-F - RE000561; 8.13.515-2 - Cirurgiã-Dentista RT: Renata Freitas Pignata Dessen - CROSP-CD-61053 - CRT-477; AFE/ANVISA - Cosméticos: 2.07.259-8 - Fisioterapeuta RT: Juliana Dias Graboski - Crefito10-207419-F - RE001760 | Política de Privacidade e Segurança - Fotos meramente ilustrativas - Os preços e condições da loja virtual estão sujeitos a alterações. Em caso de divergência de preços no site, o valor válido é o do Carrinho de Compras.

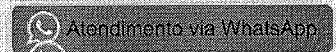

Cirúrgica Passos



ADIPOMETRO PLICÔMETRO CIENTIFICO AD1010 - SANNY

R\$1.126,60

No boleto R\$ 1.013,94 (10% de desconto)

ou 10x de R\$112,66 s/ juros

Receber aviso de novos preços

PROMOÇÃO POR TEMPO LIMITADO: enviado como brinde, 01 trena Fibra de Vidro + 01 Disco IMC

Entrega: Entrega Imediata

COMPRAR

Qty:

1

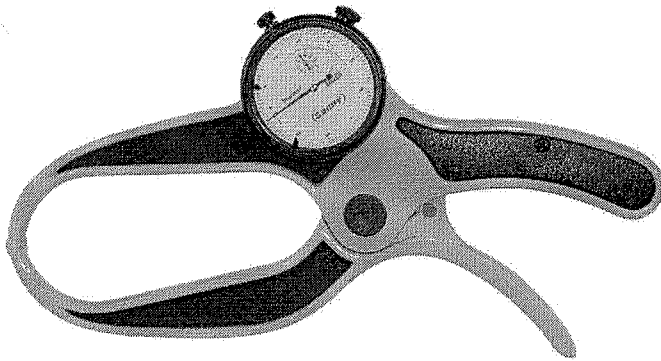

MAIS IMAGENS



PRODUTOS RELACIONADOS

Escolha os produtos que deseja adicionar ao carrinho ou marcar todos

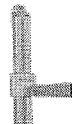

ESTADIÔMETRO STANDARD ES2030 - SANNY

R\$375,00

No boleto R\$ 337,50 (10% de desconto)

ou 10x de R\$37,50 s/ juros



PAQUÍMETRO ANTROPOMÉTRICO MANDÍBULA
RETRÁTIL 545MM PQ5011 - SANNY

R\$284,04

No boleto R\$ 255,64 (10% de desconto)

ou 9x de R\$31,56 s/ juros



TRENA ANTROPOMÉTRICA TR4010 SEM TRAVA -
SANNY

R\$42,90

No boleto R\$ 38,61 (10% de desconto)



TRENA DE FIBRA DE VIDRO COM TRAVA 1,5M
TR4013 - SANNY

R\$25,00

No boleto R\$ 22,50 (10% de desconto)

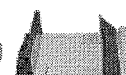

ANTROPÔMETRO INFANTIL
1,10 METROS - SANNY

R\$392,00

SITE BLINDADO

Fale conosco!



No boleto R\$ 352,80 (10% de desconto)

ou 10x de R\$39,20 s/ juros

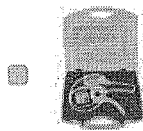

ADIPÔMETRO PLICÔMETRO CLÍNICO AD1009 COM DISCO DE IMC - SANNY

R\$427,59

No boleto R\$ 384,83 (10% de desconto)

ou 10x de R\$42,76 s/ juros

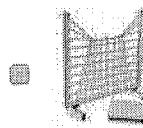

SIMETRÓGRAFO COM PLATAFORMA SM8090 - SANNY

R\$788,24

No boleto R\$ 709,42 (10% de desconto)

ou 10x de R\$78,82 s/ juros

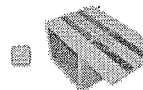

BANCO DE WELLS BW2005 - SANNY

R\$454,86

No boleto R\$ 409,37 (10% de desconto)

ou 10x de R\$45,49 s/ juros

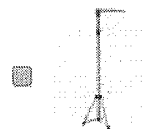

ESTADIÔMETRO PERSONAL CAPRICE PORTÁTIL ES2060 - SANNY

R\$545,00

No boleto R\$ 490,50 (10% de desconto)

ou 10x de R\$54,50 s/ juros



ESTADIÔMETRO COMPACTO TIPO TRENA ES2040 - SANNY

R\$215,00

No boleto R\$ 193,50 (10% de desconto)

ou 7x de R\$30,71 s/ juros

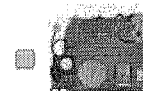

KIT AVALIAÇÃO FÍSICA ACADÊMICO KS1011 PRÁTICO ESTOJO SANNY

R\$739,62

No boleto R\$ 665,66 (10% de desconto)

ou 10x de R\$73,96 s/ juros

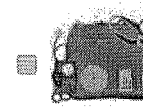

KIT AVALIAÇÃO FÍSICA STANDARD KS1013 PRÁTICO ESTOJO - SANNY

R\$1.359,54

No boleto R\$ 1.223,59 (10% de desconto)

ou 10x de R\$135,95 s/ juros



PLICÔMETRO ADIPÔMETRO CIENTÍFICO CLASSIC SUPER LUXO AD1007 - SANNY

R\$1.222,20

No boleto R\$ 1.099,98 (10% de desconto)

ou 10x de R\$122,22 s/ juros

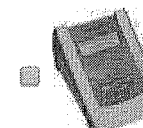

APARELHO DE BIOIMPEDÂNCIA TETRAPOLAR BIO TETRONIC BIA1010 - SANNY

R\$8.550,00

No boleto R\$ 7.695,00 (10% de desconto)

ou 10x de R\$855,00 s/ juros

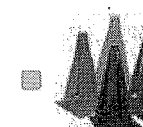

CONE PARA DEMARCAÇÃO DESPORTIVO CN1210 AM

R\$8,99

SITE BLINDADO

Fale conosco!



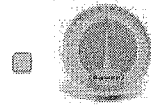

FLEXIMETRO PARA AVALIAÇÃO DE FLEXIBILIDADE
FL6010 SANNY

R\$340,20

No boleto R\$ 306,18 (10% de desconto)
ou 10x de R\$34,02 s/ juros

Descrição

Informação Adicional

Comentários

Descrição

Equipamento fabricado em Polímero Termo-Injetável de alta resistência, utilizado por profissionais da saúde para a realização das medidas de dobras cutâneas necessárias para o processo de uma avaliação física.

A leitura da dobra é realizada através do relógio mostrador Starrett com resolução em décimos de milímetros (decimal).

Para mensuração precisa das dobras, segue os padrões técnicos de pressão constante indicados (9,8 g m²), com certificado de calibração, utilizando bloco padrão rastreado pela RBC (Rede Brasileira de Calibração).

Características:

- Matéria Prima: Material Termo-Injetável
- Resolução: Décimos de Milímetros (decimal)
- Faixa de Medição: 0 a 78 mm
- Tolerância: ± 5 mm em 78 mm

Informação Adicional

SKU	R002750
CÓDIGO DE BARRAS	Não
COR DA FITA	Branco

Comentários

Seja o primeiro a avaliar este produto

TALVEZ VOCÊ SE INTERESSE POR ESTES PRODUTOS

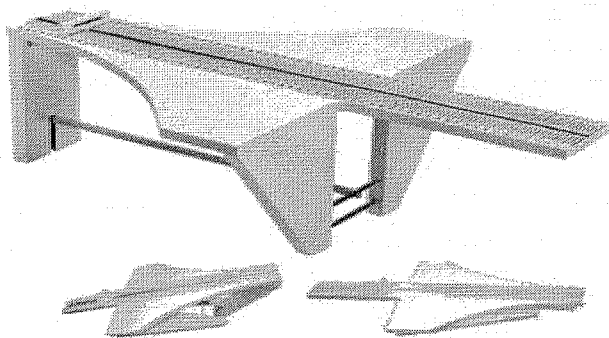

BANCO DE WELLS PHYSICAL BRANCO - TERRAZUL AZUL

R\$448,90

No boleto R\$ 404,01 (10% de desconto)

ou 10x de R\$44,89 s/ juros

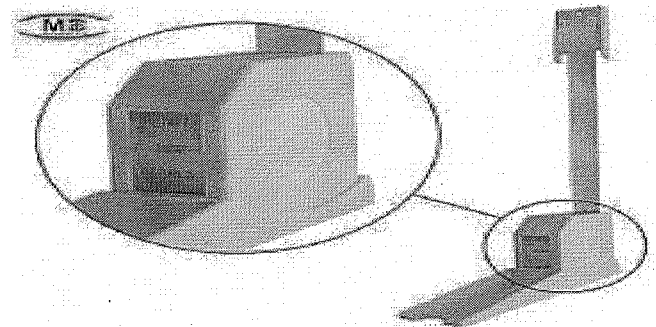

ESTADIÔMETRO COMPACTO 2 MTS HT-01 MD

R\$94,00

No boleto R\$ 84,60 (10% de desconto) **SITE BLINDADO**

ou 3x de R\$31,33 s/ Fale conosco!

INSTITUCIONAL

Sobre a Empresa
Política de
Privacidade
Segurança

**SUORTE E
ATENDIMENTO**

Dúvidas
Trocas e Devoluções
Fale Conosco
Minha Conta

FORMAS DE PAGAMENTO**SELOS**

Rua: Pedro Collere 976 - Vila Izabel
Curitiba - PR
Em Frente ao Hospital Cardiológico
Costantini

Horário de atendimento

Segunda à Sexta 08:00 às 18:00 Horas
Sábados das 8:30 ao 12:30

Telefone:

(41) 3212-3050 / 3323-6000

Atendimento ao Cliente:

sac@cirurgicapassos.com.br

Vendas: vendas@cirurgicapassos.com.br

CNPJ:

23.490.938/0001-32

Desenvolvido por

SITE BLINDADO

Fale conosco!



Comparar Produtos

Você não tem itens para comparar.

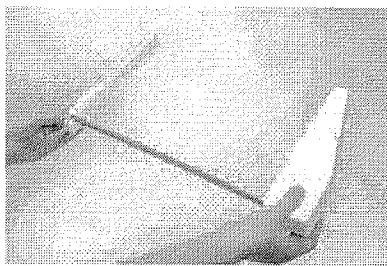

Mais Visualizações



WhatsApp: (16) 99639-8551
 Telegram: (16) 99639-8551
 Fone: (16) 99639-8551
 E-mail: contato@lojanutrivida.com

Antropômetro Horizontal Portátil Nutri-Vida

[Enviar para um amigo](#)
[Seja o primeiro a comentar este produto](#)

Disponibilidade: Em estoque

R\$250,00

Parcele no Cartão com PagSeguro

2x R\$130,63 *	3x R\$88,37 *
4x R\$67,24 *	5x R\$54,57 *
6x R\$46,13 *	7x R\$40,11 *
8x R\$35,60 *	9x R\$32,09 *
10x R\$29,29 *	11x R\$27,00 *
12x R\$25,10 *	

Em todos os cartões de Crédito

Bandeiras de Cartões de Crédito

* Taxa de 2,99% ao mês (parcela mínima de R\$5,00)

Qtde: OU [Adicionar à Lista de Desejos](#)[Adicionar para Comparação](#)

Descrição Rápida

Estadiômetro Horizontal Portátil Nutri-Vida, leve, fácil de transportar e de usar, produzido em acrílico de alta resistência, constituído por vários equipamentos acopláveis: infantômetro vertical e horizontal, estadiômetro horizontal para adultos acamados, segmômetro, paquímetro, régua, fita para medidas lineares e circulares, além de ser acompanhado por disco de IMC e de Composição de Alimentos. Com mecanismo que facilita o deslocamento do profissional com o equipamento e a medição em qualquer local.

Detalhes

Equipamento para Antropometria de Bebês/Crianças e de adultos acamados Portátil Nutri-Vida

Características:

- Destinado a tomar medidas antropométricas de bebês/crianças e de adultos acamados;
- Fabricado em material rígido: acrílico de alta resistência;
- Resistente à mudanças de temperatura e umidade;
- Elementos acopláveis, que se encaixam com precisão:
- -Extensor com escala numérica;
- -Base do Segmômetro/Estadiômetro Horizontal;
- Escala numérica unilateral gravada em tinta resistente (milímetros e centímetros/polegadas);
- Grande estabilidade durante o uso;
- Escala numérica com indicação de dezena (em números maiores) a cada 10cm;
- Com mecanismo de trava que permite fixar a escala para facilitar a leitura;
- Deslize suave e estável do mecanismo (extensor);
- Funciona como Infantômetro/Estadiômetro horizontal;
- Funciona como Segmômetro;
- Funciona como Paquímetro flexível;
- Funciona como Régua flexível;
- Trena Antropométrica
- - para medidas lineares (1,50m);
- - para medidas circulares (1,50m);
- Leve, pesa apenas 500g;
- Fácil de montar e de usar;
- Acompanha Disco de Cálculo de IMC e Disco de Composição dos Alimentos;
- Permite tomar medidas lineares e circulares;
- Permite avaliar a estatura e demais medidas antropométricas de bebês e crianças, além de adultos acamados;
- Com mecanismo que facilita o deslocamento do profissional com o equipamento e a medição em qualquer local;
- Fácil higienização, por ser construído em acrílico;
- Excelente equipamento para trabalho de campo;
- Haste móvel longa (25cm);
- Manual em português;
- Garantia: 1 ano!

Observação: isento de registro junto à ANVISA, conforme NOTA TÉCNICA N°03/2012/GQUIP/GGTPS/ANVISA

Excelente tanto para o "home care/personal diet", quanto para ter no consultório. Também indicado para nutricionistas de hospital, para facilitar o trabalho de antropometria.

Fotos meramente ilustrativas!

Tags do Produto

Acrescentar suas Tags:

Utilize espaços para separar tags. Utilize aspas simples (!) para frases.

Início Antropômetro Infantil Portátil Sanny (Cód.: ES2000)

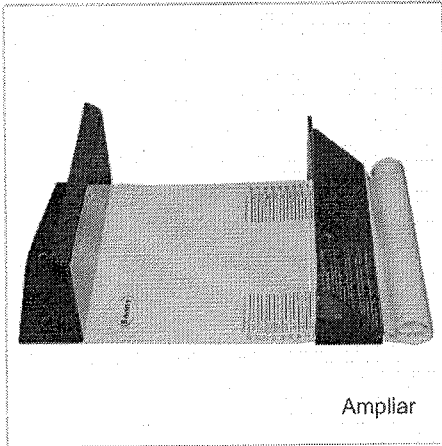

Antropômetro Infantil Portátil Sanny (Cód.: ES2000)

Seja o primeiro a avaliar este produto

Antropômetro Infantil Portátil Sanny
Antropômetro para medir comprimento de bebês



R\$363,00

em 6 x R\$60,50

Pagando no boleto ou transferência bancária R\$344,85

Qtde:

[Adicionar aos Favoritos](#)

[Comparar Produto](#)

[Avisar um Amigo](#)

CALCULAR FRETE

Informe seu CEP para calcular o valor da entrega.

CEP *

Compartilhe:

2

[Descrição](#)
[Informação Adicional](#)
[Comentários](#)
[Tags do Produto](#)

Produtos

Relacionados

Antropômetro Infantil Portátil Sanny

Marca: Sanny

Código: ES2000

Garantia: 01 ano

Antropômetro para medir comprimento de bebês

Capacidade: até 105 cm

Resolução: Centímetros

Mátéria Prima: PVC

Obs.: Acima de 50 unidades prazo de entrega de 90 dias

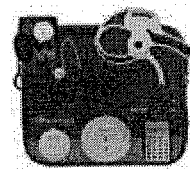

Kit Avaliação (Cód.: KS11)

R\$540,00 em 6 x R\$90,00

Pagando n bancária R

[Adicionar a](#)

CNPJ: 01.912.177/0001-27



Equipamentos para Avaliação Nutricional
Meu cadastrô Meus pedidos Contato

Digite sua busca aqui

0 item(s)
R\$ 0,00

Home Categorias Promoções Lançamentos Notícias Ajuda

Produtos

Departamento:

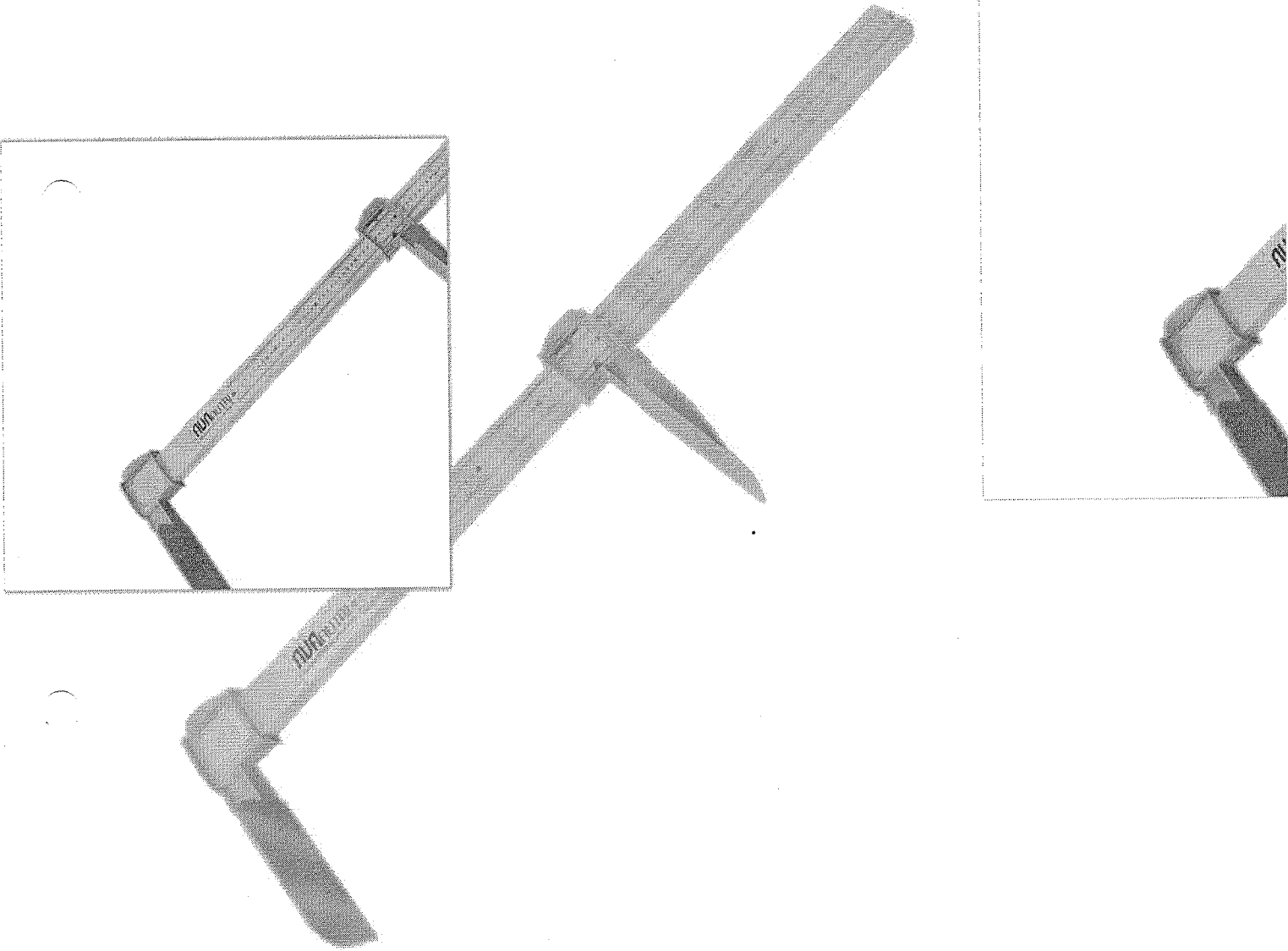

Ampliar imagem

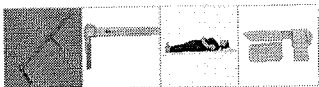

Estadiômetro Horizontal Portátil para pacientes acamados AVANUTRI

Ref:EST_HOR | Categoria: Estadiômetro

★★★★★ [Avalie este produto](#)

R\$ 199,00

Comprar

Estadiômetro Horizontal portátil, ideal para medição da altura de pacientes acamados ou impossibilitados de ficar na posição em pé.
ÚNICO no BraSil com Registro no IMI - INMETRO

Saiba mais! 

 **Simule o valor do frete**

Qt. CEP

Descrição:

Produzido em ABS altamente resistente.
Desmontável, leve e prático de transportar.
03 ANOS de garantia
Escala numérica em centímetros
Peso total:
Dimensões do produto montado:
Afere até 196cm de altura
Higienizável
Manual em português
Contém:
* 04 réguas
* 02 medidores, sendo um fixo

Avaliações dos clientes:

Este produto ainda não recebeu avaliações de clientes.
Clique aqui para ser o primeiro a avaliá-lo.

Veja nossos meios de **Pagamento**

Veja nossos selos de **Loja segura**

Conheça nossa entrega com **Frete rápido**

Alguma dúvida? **Fale conosco**

Produtos

- [Home](#)
- [Categorias](#)
- [Promoções](#)
- [Lançamentos](#)
- [Destaques](#)
- [Busca detalhada](#)

Minha conta

- [Carrinho de compras](#)
- [Meus pedidos](#)
- [Cadastro](#)
- [Login](#)
- [Newsletter](#)
- [Indique a loja](#)

Informações

[Central de ajuda](#)

[Notícias](#)

[Entrega](#)

[Segurança](#)

[Fale conosco](#)



Receba nossas promoções

Digite seu e-mail



Contatos da loja

Avanutri & Nutrição Serviços e Informática Eireli

CNPJ 07.775.666/0001-60

Rua São José, 1304 - Triângulo
CEP 25820160 - Três Rios - RJ

(24) 2252-2468

(24) 98832-9349 / (24) 98848-8138

Formas de Pagamento

Segurança



Tecnologia de comércio eletrônico **Fastcommerce**

Copyright © 2019 AVANUTRI

Encontre sofás, mesas...

Buscar

MOBLY

Atendimento

(/auto-atendimento/)



Minha Conta



Favoritos



0

10.

Por Ambiente

Por Categoria

Por Estilo

Novidades

Promoções (/preco-

Blog

Móveis (/moveis/)

Escritório (/moveis/moveis-escritorio/)

Armários de Escritório (/moveis/armarios-escritorio/)



(/novidades/)

especial/moveis/)

(/blog/)

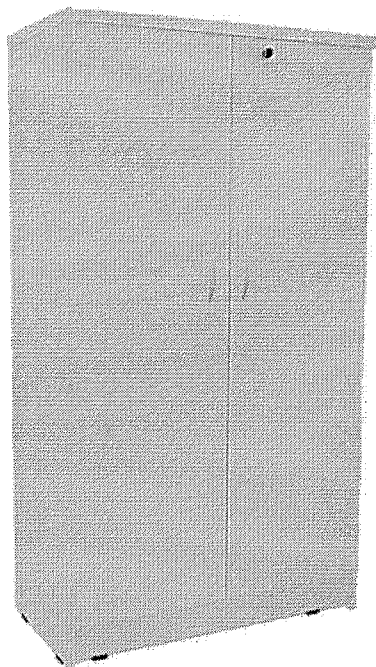
<http://www.mobly.com.br/armario-alto-02-portas-ar2503-branco-seara-602241.html>

(<https://www.pinterest.com/pin/create/button/?url=http://www.mobly.com.br/armario-alto-02-portas-ar2503-branco-seara-602241.html&media=https://staticmobly.akamaized.net/p/Seara-Componentes-Armario-Alto-02-Portas-AR2503-Branco-Seara-4103-142206-1-product.jpg?&description=Armario Alto 02 Portas AR2503 Branco Seara>)

*Imagens meramente ilustrativas

Armario Alto 02 Portas AR2503 Branco Seara

SKU: 580179

preço: **499,00**

ou em até 9x de 55,44 sem juros

Comprar

Calcular frete e prazo

CEP da entrega

Calcular

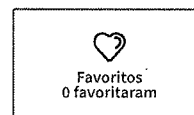

Marca: Seara Componentes (seara-componentes/)

Este produto é vendido e entregue por Milani Store

Tamanho**Descrição** **Altura:** 156 cm **Largura:** 89 cm **Profundidade:** 42 cm **Peso:** 50,000 kg**Ver mais detalhes do produto >****Informações importantes:**

- Os objetos que ambientam as fotos não acompanham o produto.
- Verifique as dimensões do produto e certifique-se que o percurso que ele fará até o local de uso permite sua passagem. Nós não nos responsabilizamos por transporte de produtos, caso não caibam em elevadores, acima de três lances de escada e não cabendo na passagem das escadas, por içamentos ou desmontagens de produtos. Quaisquer despesas deste tipo ficam a cargo do cliente.
- Favor verificar se os pés estão dentro do forro inferior do produto.
- Fique atento, nossas cores podem sofrer alterações dependendo do seu monitor

Especificações técnicas

Mora em apartamento?
Encontre sofás, mesas...

Buscar

MOBLY



Atendimento



Minha Conta



Favoritos

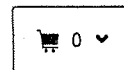

6.

Verifique o tamanho de elevadores e portas para transporte do produto.

(/auto-atendimento/)

Nossos entregadores sobem somente até o 3º andar pelas escadas.

Por Ambiente	Por Categoria	Por Estilo	Novidades	Promoções (/preco- especial/moveis/)	Blog
Garantia ▼ ()	▼ ()	3 Meses Para Eventuais Defeitos de Fabricação. (/novidades/)			(/blog/)
Instruções/Cuidados		Limpar com pano seco para retirar o pó. Não aplicar produtos abrasivos.			
Conteúdo da Embalagem		01 Armário de Escritório			
Modelo		AR2503			
Material		MDP			
Descrição do Tamanho		Dimensões Altura 156 cm Largura 89 cm Profundidade 42,5 cm			
Necessita Montagem?		Sim, sugerimos a contratação do nosso serviço de montagem (para os CEPs em que o serviço está disponível) ou de algum profissional experiente de sua preferência			
Material dos Pés		Sapatos			
Número de portas		2 Portas			
Número de Prateleiras		3 prateleiras			

Você viu:

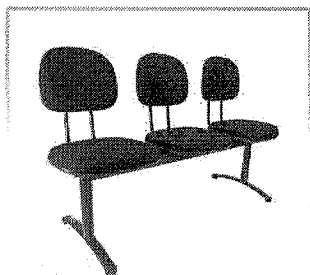

Cadeira Longarina 3
Lugares Preta Secretária

7x52,14
659,99 364,99



Reações



Ainda não há avaliações de clientes para este produto

(0)

Inscreva-se na nossa news
para receber dicas, inspirações e descontos exclusivos!

Email*

Encontre sofás, mesas...

Buscar

MOBLY



Atendimento

(/auto-atendimento/)



Minha Conta



Favoritos



Confirmar

Por Ambiente
Trabalhe conosco

A Mobly é o maior e-commerce de móveis e objetos de decoração do Brasil. Faz parte do grupo Rocket Internet, um dos mais fortes empreendedores do mundo.

Saiba mais (<https://mobly.gupy.io/>) >

Por Categoria

Por Estilo
Imprensa

Fique por dentro do que acontece no maior e-commerce de novidades de decoração do Brasil. contato: imprensa@mobly.com.br

Saiba mais (/imprensa) >

Novidades

Promoções (/preco-
Programa de afiliados
especial/moveis/)

Ganhe dinheiro divulgando a Mobly! Torne-se especialista e participe nossas conteúdos especiais.

Saiba mais (/programa-afiliados-mobly/) >

Blog

(/blog/)

Loja 100% Segura

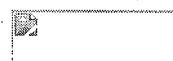

Formas de pagamento

Acompanhe-nos

(<http://www.facebook.com/mobly>) (<http://www.instagram.com/mobly>) (<http://www.youtube.com/mobly>) (<http://www.linkedin.com/mobly>)

App mobly

(<https://app.adjust.com/2pe1sa>) (<https://app.adjust.com/2pe1sa>)

Bem-vindo à Mobly, a sua loja de móveis e artigos de decoração.

A Mobly é uma loja de móveis online que disponibiliza aos seus clientes os melhores produtos para casa. São diversos tipos de móveis, artigos de decoração, acessórios para casa e muito mais. Aqui você encontra o sofá (/moveis/sofas/) ideal para sua sala, diferentes guarda-roupas (/moveis/guarda-roupas/) para organizar seus pertences, incríveis poltronas (/moveis/poltronas-sala/) para trazer ainda mais conforto para seu ambiente. E o melhor de tudo, são diversas peças que combinam com todos os gostos, desde os clássicos aos modernos, podendo pagar em até 10x sem juros!

Temos ofertas em todos os nossos departamentos disponíveis no site e uma ampla variedade de produtos, atingindo diferentes necessidades. Então, se estiver precisando de uma cama (/moveis/camas-tradicionais/) ou uma mesa (/moveis-mesas/) nova, no departamento de Móveis (/moveis/) você encontra uma variedade delas para escolher. Já em Infantil (/infantil/), temos berços (/infantil/bercos/) e camas infantis (/infantil/camas-infantis/) muito confortáveis para os pequenos terem uma ótima noite de sono. Agora se a ideia é compor a décor do lar com quadros (/decoracao/quadros/), espelhos (/decoracao/espelhos-decorativos/) ou tapetes (/decoracao/tapetes/), basta navegar por Decoração (/decoracao/)! Mas também não deixe de ver as peças que estão no Jardim e Lazer (/jardim-e-lazer/), Utilidades Domésticas (/utilidades-domesticas/) e Reforma (/reforma/). Quem sabe você não encontra o detalhe que faltava?

Além de oferecer os melhores móveis e artigos para decoração, na Mobly, você se mantém atualizado sobre as tendências de design, decoração, arquitetura e curiosidades visitando o Blog da Mobly (<http://blog.mobly.com.br/>). Lá também é possível encontrar dicas para otimizar seu ambiente com praticidade e estilo, então, não deixe de acompanhar! Assim como o Blog, publicamos conteúdos no site que te ajudam a aproveitar datas importantes da melhor maneira, como por exemplo, a Black Friday (/black-friday/), Natal (/natal/), Boxing Day (/boxing-day/) e o Dia do Consumidor (/dia-do-consumidor/). E indo mais além, também temos dicas e ofertas especiais em comemoração ao Dia das Mães (/dia-das-maes/), Dia das Crianças (/dia-das-criancas/), Dia dos Pais (/dia-dos-pais/) e Dia dos Namorados (/dia-dos-namorados/). A Mobly se preocupa não só com seu lar, como também, com o bem-estar das pessoas mais importantes da sua vida!

Afim de proporcionar uma experiência confiável, a Mobly, conta com mecanismos que tornam sua compra mais práticas e seguras. Então, se precisar de móveis, decoração e itens para casa, não deixe de nos visitar. Estaremos sempre disponíveis para te auxiliar no que for necessário! Nosso atendimento tem como objetivo tirar suas dúvidas e fazer com que a sua compra seja a melhor, do começo ao fim.

A Mobly agradece a preferência de todos e deseja que seu lar seja mais confortável, belo e incrível, assim como os nossos produtos!

Atendimento (/auto-atendimento) Sobre a Mobly (/sobre-a-mobly/) Política de Privacidade (/politica-de-privacidade-mobly/)

Afiliados (/programa-afiliados-mobly/) Termos de Uso (/termos-de-uso-mobly/) Torne-se um Parceiro (/torne-se-parceiro-mobly/) Imprensa (/imprensa/)

Mapa do Site (/mapa-do-site) Versão Mobile (<http://m.mobly.com.br?desktop=0>)

Glossário A (/glossario/a/) • B (/glossario/b/) • C (/glossario/c/) • D (/glossario/d/) • E (/glossario/e/) • F (/glossario/f/) • G (/glossario/g/) • H (/glossario/h/) • I (/glossario/i/) • J (/glossario/j/) • K (/glossario/k/) • L (/glossario/l/) • M (/glossario/m/) • N (/glossario/n/) • O (/glossario/o/) • P (/glossario/p/) • Q (/glossario/q/) • R (/glossario/r/) • S (/glossario/s/) • T (/glossario/t/) • U (/glossario/u/) • V (/glossario/v/) • W (/glossario/w/) • X (/glossario/x/) • Y (/glossario/y/) • Z (/glossario/z/)

Endereço: Avenida Emílio Chechinato, 2257

Itupeva, SP - CEP 13295-000 - CNPJ: 14.055.516/0004-90

Envie um email clicando **AQUI** (<http://bit.ly/moblyAutoMail>)

Confira nossos telefones





MadeiraMadeira / Móveis / Móveis para Escritório / Armários para Escritório / 340719

Armário Multiuso 2 Portas BAM 03 Office BRV Móveis Branco

Compartilhe:

Identificador: 340719 Ref: BAM 03-06

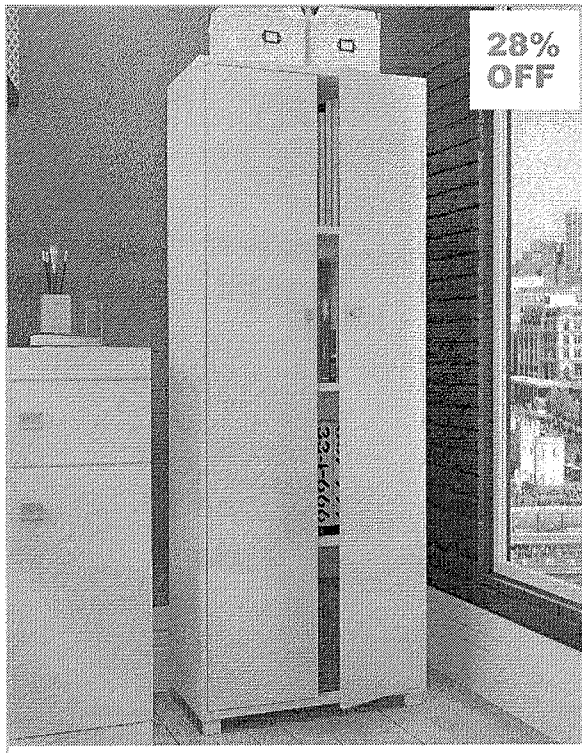

- Armário
- Multiuso
- 2
- Portas
- BAM
- 03
- Office
- BRV
- Móveis

Vendido e entregue por MadeiraMadeira

(de: 363,86 por Unidade)

por **249,49** à vista no cartão (4% desconto)

ou 259,89 em até 12x de 21,65 sem juros [Ver Parcelas](#) [Ver Parcelas](#)



Branco



Carvalho/...

Adicionar Garantia Estendida

Qty 1

Comprar



Calcular frete e prazo de entrega:

Insira seu CEP

Ok

Não sei meu CEP

Tem produtos para vender?

Venda na MadeiraMadeira

Opiniões Verificadas

OPINIÕES DOS CLIENTES

★★★★☆ 4.2/5

Produtos visitados por quem procura este item

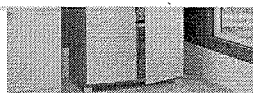

Armário Multiuso 2 Portas
BAM 03 Office BRV Móveis

363,86

249,49 à vista

12x de 21,65 sem juros

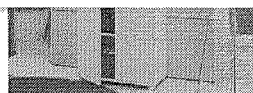

Armário Multiuso 2 Portas
BAM 02 Office BRV Móveis

464,86

316,70 à vista

12x de 27,49 sem juros

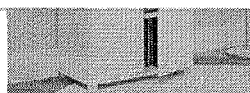

Armário Multiuso 2 Portas
Office BRV Móveis

270,86

191,90 à vista

12x de 16,65 sem juros

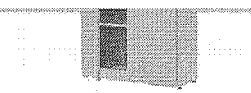

Armário para Escritório 2
Portas Luxo Plata Móveis

727,86

499,10 à vista

12x de 43,32 sem juros



Armário Orç
Lukallam M

475,86

326,30 à vi

12x de 28,32

Informações do produto

Comentários

Tire suas dúvidas

Armário Multiuso 2 Portas BAM 03 Office BRV Móveis

Armário Multiuso 2 Portas BAM03. Produzido em MDP 15mm que proporciona uma maior durabilidade e com acabamento em BP. Possui 3 prateleiras e 2 portas com dobradiças metálicas. Excelente para organização, pode ser utilizado em sua dispensa, em seu office e até na lavanderia. Armário multiuso é ideal para deixar seu ambiente moderno e organizado. Acompanha manual de montagem e kit ferragem.

Acabamento da Prateleira	BP
Escala de Brilho da Porta	Fosco
Escala de Brilho da Prateleira	Fosco
Materiais da Porta	MDP
Materiais da Prateleira	MDP
Necessita Montagem	Sim
Possui Pés	Não
Sapatas Niveladoras	Não
Tipo de Dobradiça/Corrediça da Porta	Metálica
Tipo de Puxador da Porta	Externo
Estilo	Clássico
Link Manual de Montagem	Clique aqui para baixar
Itens Inclusos	1 Armário e Manual de Montagem.
Acabamento da Porta	BP
Tipo de Porta	Bater
Acabamento	BP
Linha ou Coleção	Office
Altura	142 cm
Ambiente	Escritório
Complexidade da Montagem	Média: pode ser montado por mais de uma pessoa e/ou necessita de maior conhecimento para montagem
Cor	Branco



 Chat
Online

 Olá, entre,
ou cadastre-se

Largura	67,5 cm
Material Principal	MDP
Peso	30 kg
Peso Máximo por Prateleira	8 kg
Possui Gavetas	Não
Possui Portas	02
Possui Prateleiras	03
Profundidade	35 cm
Sistema de Montagem	minifix, cavilhas de madeira, parafusos e pregos
Suporta até (kg)	32 kg
Recomendações de Uso, Manutenção e Limpeza	utilizar somente pano úmido

Quem viu este produto, comprou

20% compraram

 Armário para Escritório
2 Portas ME4105 Tecno
Mobili

Armário para Escritório 2

Portas ME4105 Tecno Mobili

336,88

268,69 à vista

12x de 23,32 sem juros

18% compraram

 Armário Multiuso 2
Portas Margarida Henn
Armário Multiuso 2 Portas
Margarida Henn~~267,57~~**167,02** à vista

12x de 14,49 sem juros

8% compraram

 Mesa para Escritório
ME4109 Tecno Mobili
Mesa para Escritório ME4109
Tecno Mobili~~277,08~~**182,30** à vista

12x de 15,82 sem juros

6% compraram

 Escrivaninha 1 Porta 1
Gaveta Melissa Permobil
Escrivaninha 1 Porta 1
Gaveta Melissa Permobil~~264,66~~**153,50** à vista

12x de 13,32 sem juros

4% i

 Criado M
Gavetas M
Bechara
Criado Mud
MB2015 Mc

240,46

134,30 à vi

12x de 11,65

Podemos Ajudar?

Quer receber novidades e promoções?

Conecte-se e receba novidades e promoções para a sua casa ;)

ou

 *Ao se cadastrar você concorda com nossos
termos e política de privacidade.

Formas de pagamento

VISA



Financiamento

Responsabilidade social

Segurança





Busque aqui tudo para sua casa...



Chat Online



Olá, entre, ou cadastre-se



Siga MadeiraMadeira



[Ajuda](#) [Sobre a MadeiraMadeira](#) [Atendimento](#) [Termos e Condições](#) [Carreira](#)

[Política de Privacidade](#) [Black Friday](#) [Contato](#) [Venda na MadeiraMadeira](#)

[Exclusivo Empresas](#) [Confiável](#) [Saldão](#) [Outlet](#)

MadeiraMadeira Comércio Eletrônico S/A. CNPJ 10.490.181/0001-35
Endereço: Rua Marechal Deodoro, nº 717, 2º, 3º, 4º, 9º e 13º andares, Bairro Centro, Curitiba, Paraná, CEP 80020-320.

Seu código de cliente é: **MM2LKUBG46**

Podemos Ajudar?

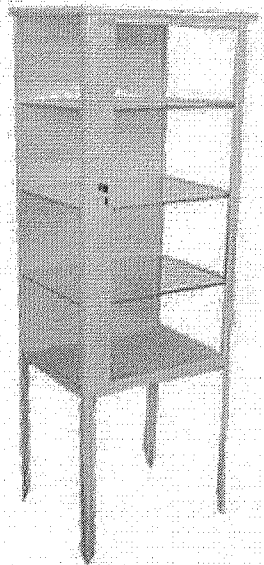

Item 4

Armário Vitrine Hospitalar Para Medicamentos - 01 Porta - Laterais em Vidro

Disponibilidade: Em
estoqueAvaliação:
☆☆☆☆☆

Ref.: 200357

Compartilhe este produto: [f](#) [t](#) [G+](#) [w](#) [e](#)Por **R\$ 779,26**
desconto de 6% no
boleto**R\$ 829,00**

6x de R\$ 138,17 s/ juros



ADICIONAR

Formas de pagamento

Não sei meu
CEP!

DESCRIÇÃO

Armário vitrine hospitalar com 01 porta

ESPECIFICAÇÕES:

- Laterais em vidro;
- Estrutura em chapa de aço com pintura Epoxi;
- Porta em vidro com fechadura tipo yale;
- Com 3 prateleiras em vidros 3mm.

Dimensões: 1,50m altura x 0,50m largura x 0,35m profundidade.

Peso: 35 Kg

Garantia de 1 ano para defeitos de fabricação.

* Imagens meramente ilustrativas.

* Os tons de cores podem variar de acordo com o monitor.

* O fabricante se reserva no direito de realizar modificações no produto sem aviso prévio.

CARACTERÍSTICAS

Envie-nos uma mensagem

AVALIE ESTE PRODUTO



Digite seu nome

Digite o título

Deixe sua opinião

ENVIAR AVALIAÇÃO

Ainda não há comentários para este produto.

QUEM VIU, VIU TAMBÉM

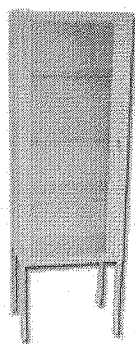

Armário Vitrine Hospitalar com 01 Porta e Laterais em Chapa de Aço

INDISPONÍVEL

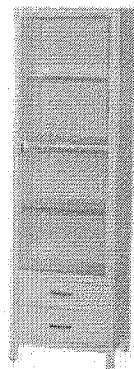

Armário Vitrine Hospitalar Para Medicamentos 01 Porta e 2 Gavetas

INDISPONÍVEL



Armário Vitrine Hospitalar com 02 P. Laterais em Chapa de Aço

INDISPONÍVEL

PRODUTOS RELACIONADOS

Envie-nos uma mensagem

6.

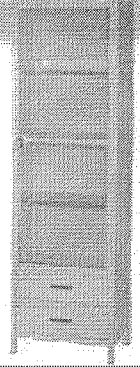
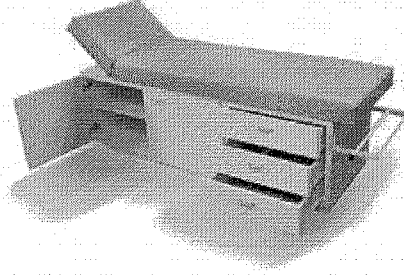
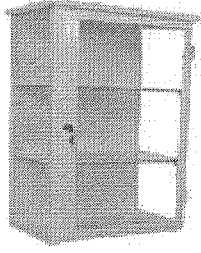

Armário Vidro Hospitalar

Mesa Balcão para Exame Clínico com Armário Suporte para Lençol

Armário Vidro Hospitalar Para Medicamentos 01 Porta e 2 Gavetas

INDISPONIV

DISPONIVEL

Formas de Pagamento

Formas de Entrega

Segurança e Certificação



Preços e condições de pagamento exclusivos para compras realizadas através do site e tele vendas. Os valores não se aplicam à nossa rede de lojas físicas podendo sofrer alterações sem aviso prévio.

MEDCLEAN PRODUTOS HOSPITALARES LTDA | CNPJ: 04895143/0001-60 | AV MARECHAL FLORIANO PEIXOTO - 6848 | BOQUETRÃO | CURITIBA - PR | CEP: 81650-000 | Mapa do site

bis2bis | [clique aqui para saber mais](#) com a melhor empresa de e-commerce do Brasil.

Envie-nos uma mensagem



O QUE VOCÊ ESTÁ BUSCANDO?

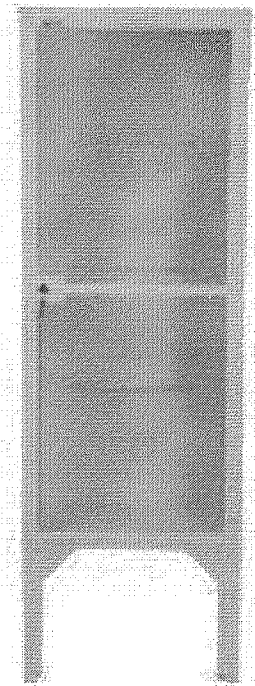

DESTAQUE

+ LISTA DE DESEJOS



ARMÁRIO VITRINE 1 PORTA

MARCA: RENASCER MÓVEIS HOSPITALARES

MODELO: ARMARIO VITRINE 1 PORTA

DISPONIBILIDADE: DISPONÍVEL EM 15 DIAS ÚTEIS + PRAZO DE ENTREGA DIAS ÚTEIS

REFERÊNCIA: RN01001

De R\$ 1.190,00

R\$ 899,00

ou 10x de R\$ 89,90 Sem juros



WhatsApp

COPY 01. 128.897/1000! -04

 [Mais formas de pagamento](#)

Quantidade:

1

 **Comprar**

 **CALCULAR FRETE:**

Calcular Frete

DESCRIÇÃO GERAL **GARANTIA** **FORMAS DE PAGAMENTO** **COMENTÁRIOS**

ARMÁRIO VITRINE 1 PORTA

DESCRIÇÃO

ARMÁRIO VITRINE 01 PORTA, 03 PRAT. LATERAIS EM CHAPA

- Armário vitrine com 01 porta e 03 prateleiras e porta em vidro (3mm)
- Laterais em chapa de aço carbono de 0.80mm de espessura
- Fechadura cilíndrica
- Pés em tubos de aço quadrado com ponteiros plásticos
- Acabamento pintura epóxi, com tratamento ferruginoso

DIMENSÕES



Dimensão aproximada: 500 x 350 x 1600 mm

* MONTAGEM POR CONTA DO COMPRADOR

PRODUTOS RELACIONADOS

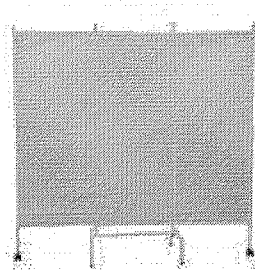
-31%





WhatsApp

Biombo Triplo Esmaltado, Dobrável para Ambos os Lados

R\$ 639,00

R\$ 439,90

ou 10x de R\$ 43,99 Sem juros

-24%

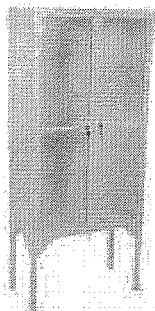

Armário Vitrine 02 Portas

R\$ 1.699,00

R\$ 1.299,00

ou 10x de R\$ 129,90 Sem juros

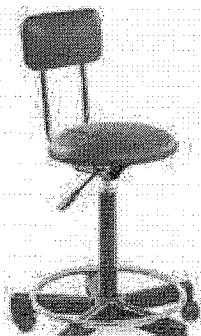

Mocho Giratório Esmaltado com Encosto

R\$ 419,90

ou 10x de R\$ 41,99 Sem juros

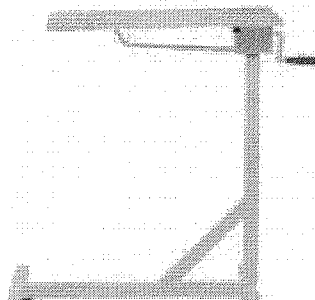

Mesa de Refeição Luxo Esmaltada

WhatsApp

R\$ 379,00

CADASTRE O SEU E-MAIL

e receba vantagens diretamente no seu e-mail

DIGITE SEU E-MAIL

CADASTRAR >



CONTEÚDO



CATEGORIAS



ACENDIMENTO



FACEBOOK



SEGURANÇA



FORMAS DE PAGAMENTO



Todos direitos reservados GIAMED - CNPJ: 11.001.535/0001-01

Desenvolvido por: 

TECNOLOGIA TRAYCOMMERCE

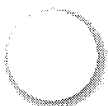

WhatsApp



MAGAZINE MÉDICA.COM

(/)



Entre ou

[cadastre-se \(/accounts/registro/login/\)](#)



Meus

[pedidos \(/historico/\)](#)



Fale

[conosco](#)



Meu

[carrinho](#)

0 Itens

[INÍCIO \(/\)](#) / [MOVEIS \(/CATEGORIAS/MOVEIS/\)](#) / [ARMÁRIOS \(/CATEGORIAS/MOVEIS/ARMARIOS/\)](#) / [ARMARIO VITRINE COM 01 PORTA SALUTEM](#)

ARMARIO VITRINE COM 01 PORTA SALUTEM

Cód.: 5635

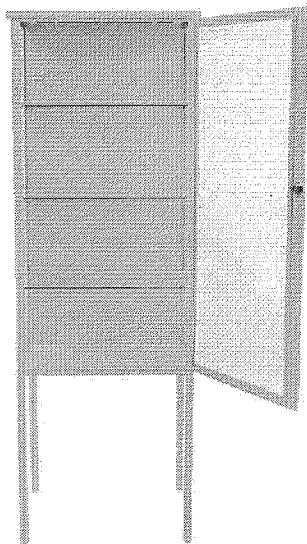

SALUTEM

[\(/marcas/salutem/\)](#)

Clique aqui!

Por R\$ 581,31 à vista

no boleto bancário (5% desc. já calculado)



No cartão **R\$ 611,90** ou em até **12x de R\$ 55,83** com juros de 0,79% a.m.

Formas de pagamento ()

b

Frete Grátis SC

Condição de frete válida para: Santa Catarina em compras com valor mínimo de R\$ 300,00.

Em estoque: 1 un

1

Comprar

Frete e Prazo

Informe seu CEP

Calcular

Não sabe seu CEP? Clique aqui. (<http://www.buscapep.correios.com.br/sistemas/buscapep/buscaCep.cfm>)

Você pode gostar de...

Frete Grátis SC



ALGODÃO HIDROFILO 100GR EM BOLA FAROL

☆☆☆☆☆

Por **R\$ 3,66** à vista no boleto bancário (5% desc. já calculado)

No cartão **R\$ 3,85** ou em até **12x de R\$ 0,36** com juros de 0,79% a.m.

(/produtos/algodao-hidrofilo-100gr-em-bola-farol/)

1

Comprar

+ algodão (/categorias/descartaveis/algodao/)

Frete Grátis SC

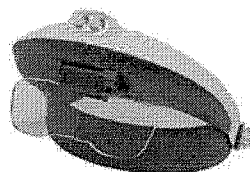

LUPA DE PALA LED-02 (SUPORTE DE CABEÇA COM LUZ) RAMSOR



indisponível

(/produtos/lupa-de-pala-led-02-suporte-de-cabeca-com-luz-ramsor/)

1	Produto indisponível
---	----------------------

+ lupas (/categorias/estetica/lupas/)

Frete Grátis SC

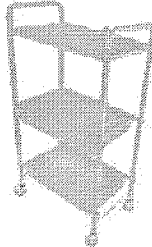

MESA AUXILIAR METAL 1 GABINETE 2 BANDEJAS C/ RODIZ RAMSOR

☆☆☆☆☆

Por **R\$ 151,15** à vista no boleto bancário (5% desc. já calculado)

No cartão **R\$ 159,10** ou em até **12x de R\$ 14,52** com juros de 0,79% a.m.

(/produtos/mesa-auxiliar-metal-1-gabinete-2-bandejas-c-rodiz-ramsor/)

1	Comprar
---	----------------

+ mesas auxiliares (/categorias/moveis/mesas-auxiliares/)

Frete Grátis SC



SUPORE DE SORO ALTURA FIXA 2,05M COM RODIZIO

☆☆☆☆☆

indisponível

(/produtos/suporte-de-soro-altura-fixa-205m-com-rodizio/)

1	Produto indisponível
---	----------------------

+ suporte de soro (/categorias/moveis/suporte-de-soro/)

Descrição do produto



Aramrio Vitrine com 01 porta branco em laterais de vidro cristal Santa Luzia.

b.

Características do produto

Indicações	<p>Ideal para uso em clínicas, laboratórios e hospitais.</p> <p>O Armário Vitrine com 1 Porta Santa Luzia foi desenvolvido para ajudar os profissionais da saúde. Dessa forma, foi projetado para armazenar os diversos equipamentos num lugar espaçoso de design simples, mas eficaz.</p>
Composição	<p>Porta com fechadura cilíndrica;</p> <p>Fundo e teto em chapa de aço em pintura epóxi;</p> <p>Porta e laterais de vidro cristal de 3mm e 03 prateleiras.</p>
Diferenciais e benefícios	<p>O Armário Vitrine com 1 Porta Santa Luzia é completo. Dessa forma, possui porta com fechadura cilíndrica para garantir a segurança dos equipamentos guardados. Ainda, suas portas e laterais de vidro permitem uma melhor visualização do espaço para o seu melhor uso;</p> <p>O Armário Vitrine com 1 Porta Santa Luzia é resistente. Sendo assim, o modelo foi confeccionado em chapa de aço para garantir uma estrutura firme e forte. Por conta disso, o equipamento possui uma durabilidade sem igual e conta com uma manutenção tranquila.</p>
Itens inclusos	Não Possui
Altura do produto (cm)	1500,00
Largura do produto (cm)	50,00
Profundidade do produto (cm)	40,00
Peso líquido (Kg)	21,000
Altura da embalagem (cm)	1550,00
Largura da embalagem (cm)	55,00
Profundidade da embalagem (cm)	45,00
Peso bruto com embalagem (Kg)	31,300
Higiene e Conservação	Limpar com pano úmido.
Garantia	3 meses
SAC do Fabricante	(11)2202-9000
Registro ANVISA/M.S.	--
Outras Medidas	<p>Cubagem com engradado: $1,58 \times 0,58 \times 0,48 = 0,439 \text{ M}^3$</p> <p>Peso: 31 kg</p>

Opiniões sobre o produto

Por favor, faça login para avaliar este produto. (</accounts/registro/login/?next=/produtos/visualiza/sku/5635/>)

Avaliações do produto

Este produto ainda não foi avaliado.



PAGUE EM ATÉ 12X NO CARTÃO

(/banner_rotator/click/33/?place=12)

5% DE DESCONTO NO BOLETO

(/banner_rotator/click/34/?place=14)

@ RECEBA AS ATUALIZAÇÕES DOS SEUS PEDIDOS POR E-MAIL

(/banner_rotator/click/23/?place=13)

Institucional

Quem Somos? (/institucional/quem-somos/)

Nossa Missão (/institucional/nossa-missao/)

Nossa Visão (/institucional/nossa-visao/)

Ajuda

Envio e Frete (/ajuda/envio-e-frete/)

Formas de Pagamento (/ajuda/formas-de-pagamento/)

Garantia e Assistência Técnica (/ajuda/garantia-e-assistencia-tecnica/)

Segurança e Privacidade (/ajuda/seguranca-e-privacidade/)

Trocas, Devoluções e Ressarcimentos (/ajuda/trocas-devolucoes-e-ressarcimentos/)

Pague com

Ambiente seguro

 **Let's Encrypt**
(<https://letsencrypt.org/>)

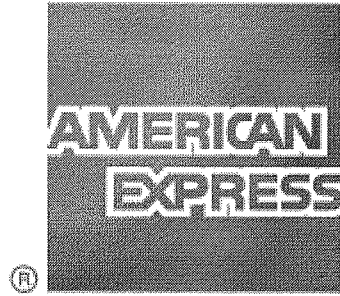
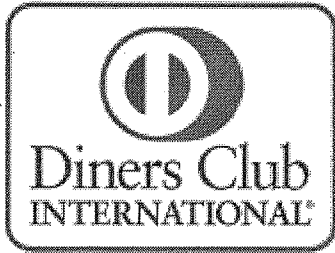
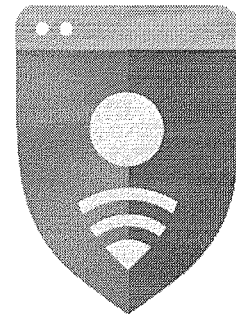
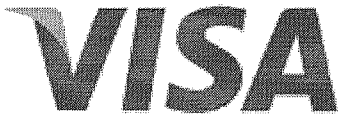

Google Safe Browsing

(<http://www.google.com.br/safebrowsing/diagnostic?site=http://magazinemedica.com.br>)

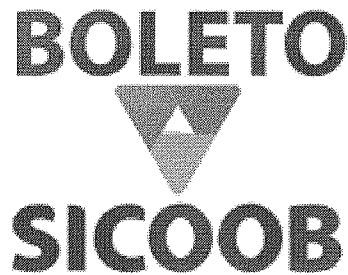
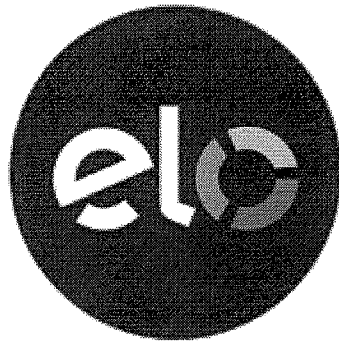
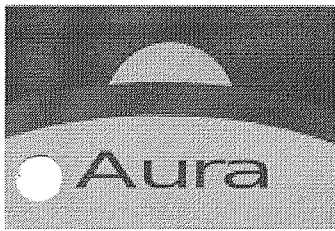

Certificações

Siga-nos



(<https://www.facebook.com/magazinemedica>)



(<https://www.youtube.com/channel/UC7RxnFxj9nknxLP7Kk9e>)

(<http://consultas.anvisa.gov.br/#/empresas/>)

4,7 ★★★★★
Google
Avaliações do Consumidor



(<http://www.ebit.com.br/magazine-medica/selo>)

Magazine Médica (<https://www.facebook.com/magazinemedica>)



Horário de Atendimento: De Segunda à Sexta das 8h às 11:30h e das 13:30h às 18h. RECLAMAÇÕES: falecom@magazinemedica.com.br ou Whatsapp 49 99920 3260. Razão Social: Ballke Produtos Hospitalares Ltda – Nome Fantasia: Magazine Médica – Endereço: Travessa Sinamomo, 70, Bairro Arvoredo, Concórdia - SC - CEP: 89701-494 – Responsável Técnica: Farmacêutica Kátia Paula de Geus Zardo - CRF/SC 3964 – As informações contidas neste site não devem ser usadas para automedicação e não substituem, em hipótese alguma, as orientações dadas pelo profissional da área médica. Somente o médico está apto a diagnosticar qualquer problema de saúde e prescrever o tratamento adequado. Ao persistirem os sintomas, o médico deverá ser consultado. A Licença ou Alvará Sanitário e a Autorização de Funcionamento de Empresa (AFE) expedida pela Anvisa podem ser acessados através da nossa Área de Downloads. (/downloads/) Preços e condições de pagamento exclusivos para compras realizadas através do site. Os estoques são limitados e os valores não se aplicam à nossa rede de lojas físicas podendo sofrer alterações sem aviso prévio. Em caso de divergência, o preço válido é o do carrinho. As imagens exibidas neste site são meramente ilustrativas.



O que você procura?

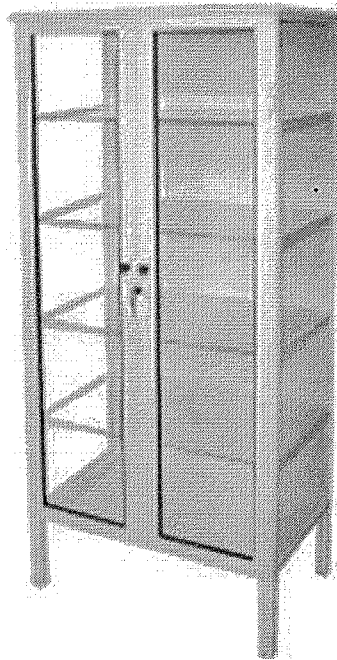

Bem-vindo!

[Minha Conta](#)[Móveis Clínicos](#) / [Armário](#)

Armário Vitrine 2 Portas

1.246,50 à vista

ou em até 3x de R\$ 415,50 sem juros

[Ver Parcelamento](#)

Marca:

[LM](#)**COMPRE AGORA**

Descrição do Produto

Armário vitrine 2 portas com fechadura cilíndrica (Yale). Portas, laterais e 4 prateleiras em vidro transparente de 3 mm. Estrutura em chapa de 1,5 mm, fundo e teto em chapa de 0,75 mm, totalmente pintado e pés em tubo 30x30x1,20 mm com ponteiros de borracha

- Dimensão Armário: 0,65x0,40x1,45 m
- Dimensão Total: 0,65x0,40x1,65 m (LxPxA)

IMAGEM ILUSTRATIVA

Prazo de fabricação: 30 dias + Prazo de entrega



Envie um WhatsApp

Veja Também

000259

b.

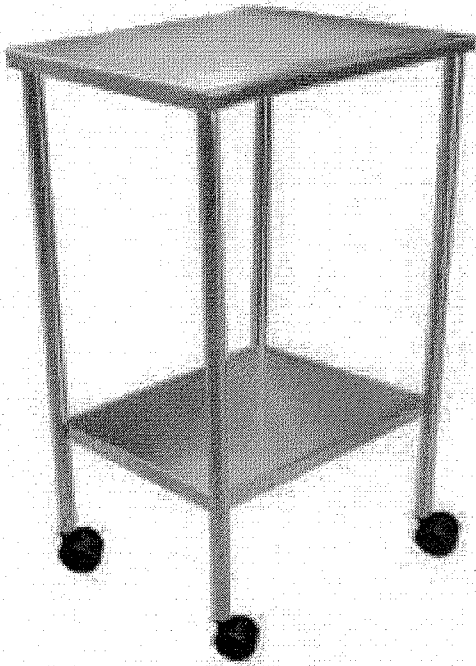
**MESA AUXILIAR PÉS COM RODÍZIOS 60 X 40**

R\$ 646,40 à vista

3x de R\$ 215,47 sem juros

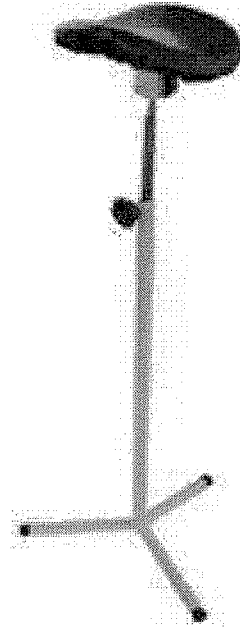
[MAIS DETALHES](#)**BRAÇADEIRA PARA INJEÇÃO**

R\$ 259,20 à vista

3x de R\$ 86,40 sem juros

[MAIS DETALHES](#)**ARMÁRIO VITRINE DE PAREDE 1 PORTA**

R\$ 718,50 à vista

3x de R\$ 239,50 sem juros

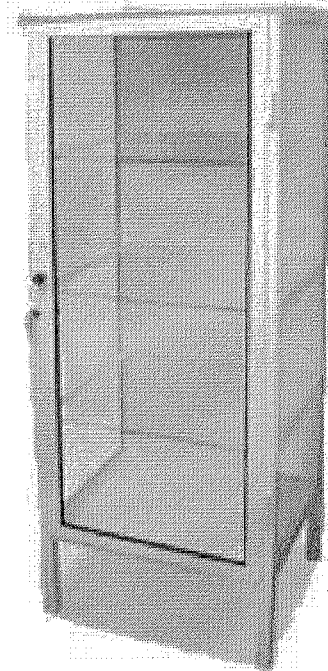
[MAIS DETALHES](#)**ARMÁRIO VITRINE 1 PORTA**

R\$ 1.060,50 à vista

3x de R\$ 353,50 sem juros

[MAIS DETALHES](#)

Envie um WhatsApp

000260
b.

DUVIDAS

- [Compra Segura](#)
- [Entrega de Produtos](#)
- [Formas de Pagamentos](#)
- [Garantia de Produto com defeito](#)
- [Trocas e Devoluções](#)

INSTRUCIONAL

- [Quem Somos](#)
- [Parceiros](#)
- [Localização](#)
- [Cursos e Eventos](#)
- [Assistência Técnica](#)
- [Aluguel de Equipamentos](#)
- [Fale Conosco](#)

HORARIO DE ATENDIMENTO

De Segunda à Sexta, de 8h às 18h
☎ (16) 3911-1977
☎ (16) 3434-1977
☎ (16) 98848-5051

NOSSO ENDEREÇO

R: Marcos Markarian, 1025 - SI 504
Ed. Antares - Jd. Nova Aliança
Ribeirão Preto - São Paulo



FORMAS DE PAGAMENTO



CERTIFICADOS E SEGURANÇA



Envie um WhatsApp

Olá Visitante, seja bem vindo. Faça seu [login](https://www.produtosmedicos.com.br/secure/login) (<https://www.produtosmedicos.com.br/secure/login>) ou [cadastre-se](https://www.produtosmedicos.com.br/secure/register) (<https://www.produtosmedicos.com.br/secure/register>). Boas compras!



MEU CARRINHO
(0 itens | R\$ 0,00)

MINHA CONTA

(https://www.produtosmedicos.com.br/secure/my_account)

Login (<https://www.produtosmedicos.com.br/secure/login>)

| Cadastre-se

(<https://www.produtosmedicos.com.br/secure/logout>)

(https://www.produtosmedicos.com.br/cart/view_cart)

Página Principal (<https://www.produtosmedicos.com.br/>) · Armário Vitrine de 2 Portas

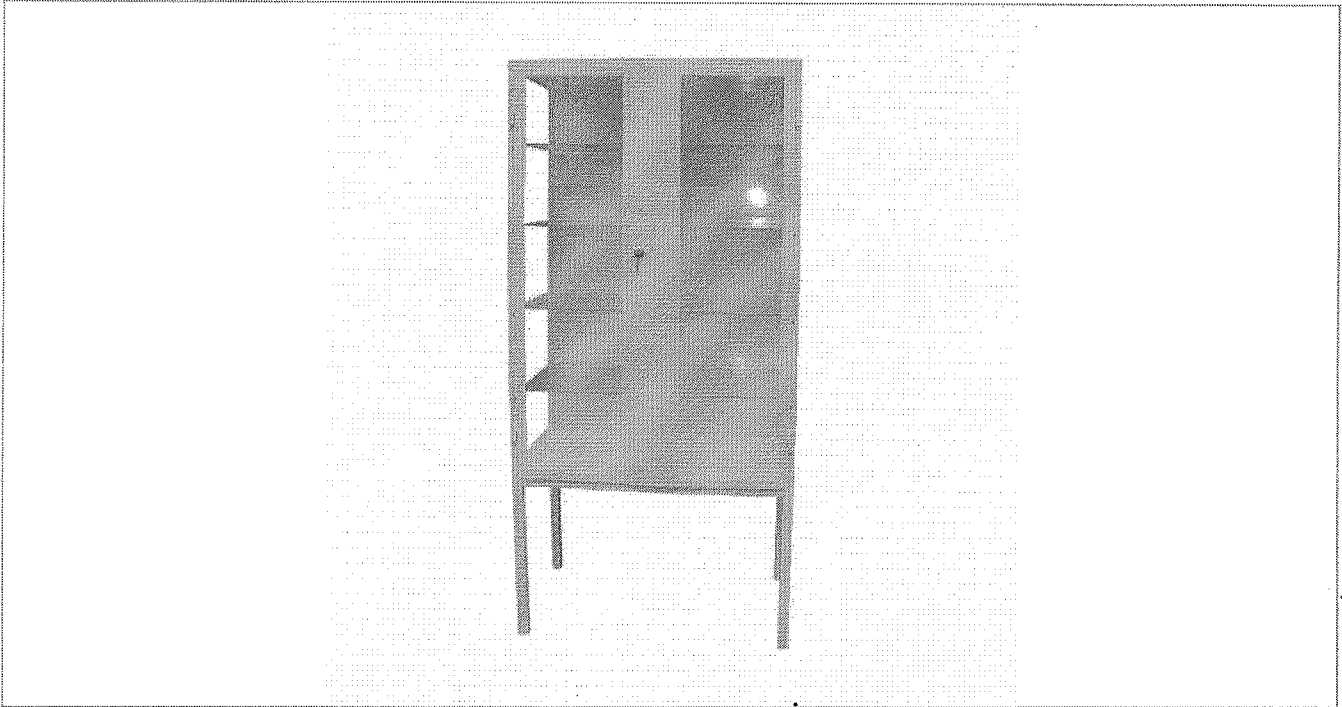

ARMÁRIO VITRINE DE 2 PORTAS

Ref.: 1381

O ar vitrine de 2 portas é muito útil para armazenamento de itens de farmácia de modo que estes fiquem seguros e ocupa um espaço reduzido em relação a outros armários maiores. Marca: Forçamédica.

R\$ 1.059,90

6X DE R\$ 176,65 SEM JUROS

R\$ 1.028,10 no boleto à vista

COMPRAR

FRETE E PRAZO

CALCULAR

DESCRIÇÃO

CARACTERÍSTICAS

Estrutura metálica em chapas de aço esmaltado com espessura de 2mm na cor branco gelo no fundo/base/teto.

Pés em tubos quadrados com ponteiros em PVC.

Vidro incolor com espessura de 3mm nas 4 prateleiras, laterais e na porta.

Possui fechadura cilíndrica do tipo Yale.



(http://api.whatsapp.com/send?1=pt_BR&phone=5517991322624)

15/03/2019

Armário Vitrine de 2 Portas 1381 | RHOSS Produtos Médicos

000262

b.

MEDIDAS

Largura: 65 cm-
Comprimento: 40 cm
Altura: 165 cm

Marca: Forçamédica

Acompanha vidros. Montagem e encaixe dos vidros por conta do cliente.

COMPRE TAMBÉM

FRETE GRÁTIS - MG, PR, RS, SC E SP

FRETE GRÁTIS - MG, PR, RS, SC E SP

(<https://www.produtosmedicos.com.br/Balanca-Eletronica-Infantil-em-Acrylic-109E>)

(<https://www.produtosmedicos.com.br/Otoscopia-mini-3000-com-Fibra-Optica>)

Balança Eletrônica Infantil em Acrílico 109E ([https://www.produtosmedicos.com.br/Balanca-](https://www.produtosmedicos.com.br/Balanca-Eletronica-Infantil-em-Acrylic-109E)

Otoscópio mini 3000 com Fibra Óptica ([https://www.produtosmedicos.com.br/Otoscopia-mini-](https://www.produtosmedicos.com.br/Otoscopia-mini-3000-com-Fibra-Optica)

Eletronica-Infantil-em-Acrylic-109E)

R\$ 1.289,90

6x de R\$ 214,98 sem juros
R\$ 1.251,20 no boleto à vista

3000-com-Fibra-Optica)

R\$ 1.399,90

6x de R\$ 233,32 sem juros
R\$ 1.357,90 no boleto à vista

FRETE GRÁTIS - MG, PR, RS, SC E SP

FRETE GRÁTIS - MG, PR, RS, SC E SP

(<https://www.produtosmedicos.com.br/Otoscopia-mini-3000-LED-com-Fibra-Optica>)

(<https://www.produtosmedicos.com.br/Balanca-Eletronica-Antropometrica-200kg-MIC-200PPA>)

Otoscópio mini 3000 LED com Fibra Óptica

Balança Eletrônica Antropométrica 200kg MIC-200PPA

(<https://www.produtosmedicos.com.br/Otoscopia-mini-3000-LED-com-Fibra-Optica>)

R\$ 1.839,90

6x de R\$ 306,65 sem juros
R\$ 1.784,70 no boleto à vista

(<https://www.produtosmedicos.com.br/Balanca-Eletronica-Antropometrica-200kg-MIC-200PPA>)

R\$ 1.499,90

6x de R\$ 249,98 sem juros
R\$ 1.454,90 no boleto à vista

INSTITUCIONAL

- Quem somos (<https://www.produtosmedicos.com.br/quem-somos>)
- Localização (<https://www.produtosmedicos.com.br/localizacao>)
- Privacidade e segurança (<https://www.produtosmedicos.com.br/privacidade-e-seguranca>)

AJUDA E SUPORTE

- Política de Frete Grátis (<https://www.produtosmedicos.com.br/politicas-de-frete-gratis>)
- PROGER Urbano Empresarial (<https://www.produtosmedicos.com.br/proger-urbano-empresarial>)
- Formas de pagamento (<https://www.produtosmedicos.com.br/pagamento>)
- Troca e Devolução (<https://www.produtosmedicos.com.br/troca-devolucao>)
- Reembolso e Restituição (<https://www.produtosmedicos.com.br/reembolso-e-restituicao>)
- Fale Conosco (<https://www.produtosmedicos.com.br/contato>)



(http://api.whatsapp.com/send?1=pt_BR&phone=5517991322624)

FORMAS DE PAGAMENTO



NEWSLETTER

Assine e fique por dentro das nossas novidades e promoções!

OK

REDES SOCIAIS

Xtech Commerce (<http://www.facebook.com/LojaProdutosMedicos>)

 (<http://www.facebook.com/LojaProdutosMedicos>)  (<http://www.instagram.com/produtosmedicos>)

CNPJ: 22.654.814/0001-82

Razão Social: RAPHAEL GONCALVES NICESIO - ME

Endereço: Rua Reinaldo Orlando Nogueira, 749 - Jardim Congonhas, São José do Rio Preto - SP

© 2019 RHOSS Produtos Médicos. Todos os direitos reservados.



(<https://freelasdeca.com.br>)



(<https://www.xtechcommerce.com/?a=AF-71643-492>)



(http://api.whatsapp.com/send?1=pt_BR&phone=5517991322624)

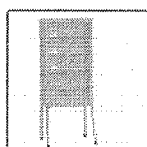

ARMÁRIO VITRINE 2 PORTAS HE

cód Ref: CD101C

R\$1.401,25

5% de desconto no boleto bancário

Quantidade
- 1 +

COMPRA SEGURA

COMPRAR

Entre em contato via
Whatsapp

ou de R\$249,00 5% juros no cartão

Envie-nos uma mensagem

ou 12x de R\$148,09 iguais

Tem preço melhor? Ligue para a Medaxo :)



Pague com desconto no boleto
bancário ou débito em conta



Opções de Parcelamento
no Cartão



CALCULE
O FRETE

_____ - _____

OK

Não sei
meu CEP

DESCRIÇÃO

Armário Vitrine 2 portas, construído em cantoneiras de 7/8" x 1/8" de espessura, porta e laterais em vidro 3mm com fechadura tipo yale, 4 prateleiras em vidro 4mm, fundo e teto em chapa de aço 0,75mm. Pintado.

Dimensões

0,65m x 0,40m x 1,65m

Avaliações de Clientes

Guia

Avaliações

Perguntas

★★★★★ 0 avaliações **TRUSTVOX**

“

Esta loja se preocupa tanto com você consumidor que contratou uma empresa independente para auditar as avaliações da loja. Legal, né? :) A Trustvox certifica que a nota média da loja é

4.8 de 5 ★★★★★ **TRUSTVOX**

”

Ficou alguma dúvida sobre o produto? Pergunte aqui...

ENVIAR PERGUNTA!

Entre em contato via
Whatsapp



Envie-nos uma mensagem

VOX

QUEM VIU, VIU TAMBÉM

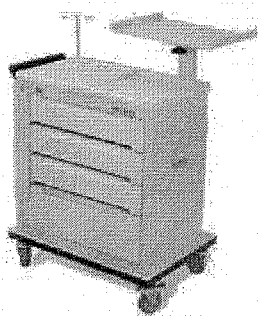

Carro de Emergência
CP1000s

R\$4.655,00

5% de desconto no
boleto bancário

★★★★★ (0)

R\$4.900,00

6x de R\$816,67 s/juros
no cartão

ADICIONAR AO
CARRINHO

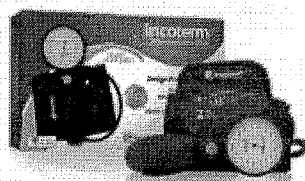

Esfigmomanômetro
Clínico Incoterm
EC500

★★★★★ (0)

ADICIONAR AO
CARRINHO

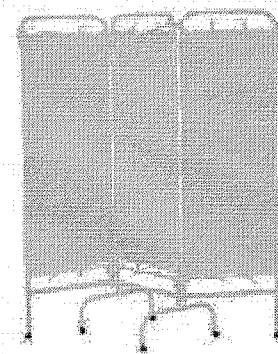

Biombo Triplo em
Epóxi com Tecido em
Algodão HE

R\$398,05

5% de desconto no
boleto bancário

★★★★★ (0)

R\$419,00

6x de R\$69,83 s/juros
no cartão

ADICIONAR AO
CARRINHO

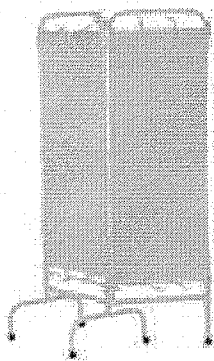

Biombo Duplo em
Epóxi com Tecido em
Algodão HE

R\$289,75

5% de desconto no
boleto bancário

★★★★★ (0)

R\$305,00

6x de R\$50,83 s/juros
no cartão

Entre em contato via
Whatsapp

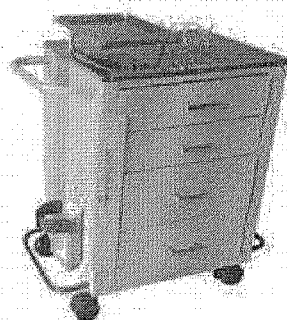

Carro de Emergência
com 4 Gavetas
Pintura Epóxi

R\$2.175,50

5% de desconto no
boleto bancário

★★★★★ (0)

R\$2.290,00

6x de R\$381,67 s/juros
no cartão



Envie-nos uma mensagem

ADICIONAR AO
CARRINHO

ADICIONAR AO
CARRINHO

6

DÚVIDAS

Entrega
Formas de Pagamento
Trocas e Devoluções

INSTITUCIONAL

Quem Somos
Trabalhe Conosco
Seja um Fornecedor

INFORMAÇÕES SOBRE SEU PEDIDO

SAC  (11) 2348-8717
sac@medaxo.com.br

Formas de pagamento



Segurança

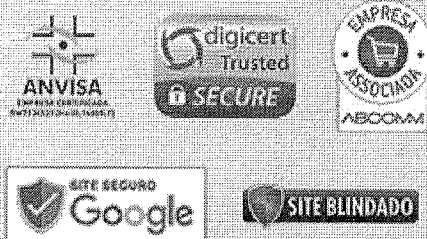

Social

Medaxo

Os preços, as promoções, o frete e as condições de pagamento são válidos apenas para compras via Internet. Imagens são meramente ilustrativas. Todos os pedidos efetuados estão sujeitos à confirmação da disponibilidade de produto em nosso estoque.

MEDAXO DISTRIBUIDORA DE EQUIPAMENTOS PARA SAÚDE - CNPJ 26.084.230/0001-70 **Endereço Rua Capitão Otávio Machado 191-A, Chácara Santo Antonio, São Paulo, SP - CEP 04718-000** Telefone: (11) 2348-8710 - Whatsapp (11) 96609-6133 - Email: contato@medaxo.com.br

© Medaxo 2018.

Todos os direitos reservados.

 bizcommerce

Entre em contato via
Whatsapp

 Envie-nos uma mensagem

Início (/) Quem somos (/informacao/1/quem-somos) Como comprar (/informacao/1/como-comprar) Prazos de entrega (/informacao/4/prazos-de-entrega) Cadastre-se (/informacao/5/seguranca-na-compra) Sobre pagamento (/informacao/2/sobre-pagamento) Trocas e devoluções (/informacao/3/trocas-e-devolucoes) Entrar



Procure por código, nome, marca...

0 itens | R\$0,00

Loja Taubate (12) 3621-3604
Loja Pindamonhangaba (12) 9324-7186
Loja Pinda (12) 3645-7609

Móveis para Casa (/departamento/1/moveis-para-casa)

Móveis para Escritório

(/departamento/2/moveis-para-escritorio)

Decoração (/departamento/4/Decoracao)

Utilidades (/departamento/5/Utilidades)

Lançamentos (http://www.officeehome.com.br/)

INÍCIO (/) > MOVÉIS PARA ESCRITÓRIO (HTTP://WWW.GRUPOMOVEISOFFICE.COM.BR/DEPARTAMENTO/2/MOVEIS-PARA-ESCRITORIO) > MOVÉIS DE AÇO (HTTP://WWW.GRUPOMOVEISOFFICE.COM.BR/CATEGORIA/20/MOVEIS-PARA-ESCRITORIO/MOVEIS-DE-ACO) > ARMÁRIO DE AÇO 1980X900X400 - 2 PORTAS 4 PRATELEIRAS

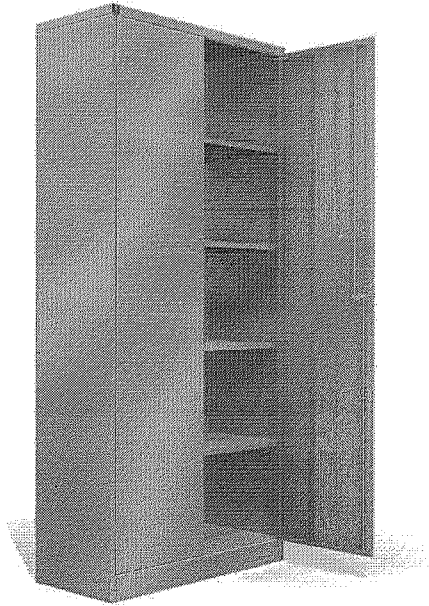

ARMÁRIO DE AÇO 1980X900X400 - 2 PORTAS 4 PRATELEIRAS

▲ Postagem em até 20 dias úteis

- CORES PARA PORTAS : Amarelo Argila Azul Juquehy Azul Mineral Branco Cinza Padrão Cobalto Cristal Grafite Laranja Lilás Ovo Preto
- Verde Oficial Verde Vegetal Vermelho CORES PARA O CORPO : Argila Branco Cinza Padrão Cristal Ovo Preto

por apenas

R\$635,85

em até 3X de R\$211,95 sem juros

ou R\$635,85 (pagamento a combinar)

1

COMPRAR



1x de R\$635,85 sem juros	7x de R\$99,15	13x de R\$58,12
2x de R\$317,93 sem juros	8x de R\$88,00	14x de R\$54,72
3x de R\$211,95 sem juros	9x de R\$79,35	15x de R\$51,78
4x de R\$166,13	10x de R\$72,44	16x de R\$49,22
5x de R\$134,85	11x de R\$66,79	17x de R\$46,96
6x de R\$114,02	12x de R\$62,09	18x de R\$44,96

Calcular o Frete e Prazos:

CEP de entrega

Não sei o CEP (http://www.buscapep.correios.com.br/)

DESCRIÇÃO | INFORMAÇÃO TÉCNICA | AVALIAÇÕES | PERGUNTAS

Armário de aço PA-90 com portas de abrir. Confeccionado em chapa de aço leve, compacto, o mais usado em empresas, com quatro prateleiras sendo uma fixa e três removíveis, podendo movê-las de 5 em 5 cm nos grampos, proporcionando o tamanho de espaço entre as prateleiras mais eficiente para seu planejamento, as prateleiras são de fácil remoção pois no armário de aço existem "grampos" que fazem a fixação das prateleiras de aço. Sistema de fechamento nas extremidades da porta por meio de varão conectado a fechadura tipo Yale ou opcional maçaneta, duas chaves em duplicata. Portas pivotantes por meio de dobradiças estampadas e unidas por meio de pino zincado. Tratamento para pintura por meio de fosfatização eletrostática pó com secagem e estufa a 200 graus. E ainda com varias opções de cores deixando seu ambiente corporativo mais agradável. Armário em aço chapa 26 (espessura variável de 0,40 a 0,46mm) indicado para materiais leves, **caso deseje em outras chapas mais reforçadas como:** (chapa 24 - espessura variável de 0,55 a 0,64mm de espessura e chapa 22 com espessura variável de 0,70 a 0,78mm). **Entre em contato com a nossa central de atendimento.**

MEDIDA: 1980 alt. X 900 larg X 400 prof.

Para demais revestimentos ou esclarecimentos favor entrar em contato com a nossa central de atendimento: (12) 3622 2847 ou vendas1@moveisoffice.com.br

Observações importantes:

Imagens são apenas ilustrativas, não acompanham objetos de decoração e produtos eletrônicos;

A montagem é de responsabilidade do comprador;

Não nos responsabilizamos, no ato da entrega, por subir escadas/elevadores ou transporte por guincho em apartamentos.

Eventuais despesas são de responsabilidade do comprador.

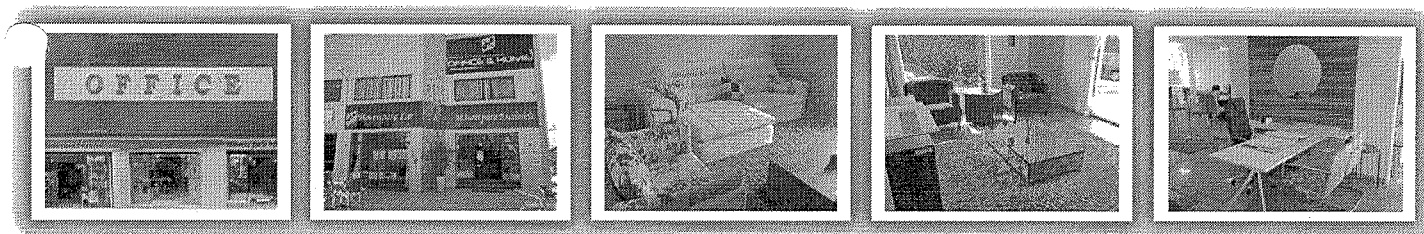

TELE-VENDAS E ATENDIMENTO

(12) **3424-7185**

de seg. a sexta das 09:00 as 18:00 hrs

seu@email.com.br

INSCREVER

INFORMAÇÕES

- > Fale Conosco (FALECONOSCO.ASPX)
- > Como comprar (/informacao/1/como-comprar)
- > Sobre Pagamento (/informacao/2/sobre-pagamento)
- > Trocas & devoluções (/informacao/3/trocas-e-devolucoes)
- > Prazos e entrega (/informacao/4/prazo-de-entrega)
- > Segurança na compra (/informacao/5/seguranca-na-compra)

FACEBOOK

Móveis Office (<https://pt-br.facebook.com/MoveisOffice.Moveis.para.escriptorio.Taubate>)

CONTATO

Rua Jacques Felix, 311

Centro

Taubaté / SP

CEP: 12020-060

Fone: (12) 3622-6270

Email :vendas@grupomoveisoffice.com.br (mailto:vendas@grupomoveisoffice.com.br)

000270
lo.

FORMAS DE PAGAMENTO



SEGURANÇA



REDE SOCIAL

f (<https://www.facebook.com/officeehome.moveis/>)  (<https://instagram.com/officeehome/>)

g+ (<https://plus.google.com/u/0/b/110133389940085187009/110133389940085187009/about>)  (<https://www.youtube.com/channel/UCJcMDTf80eucE-NjE>)

in (<https://www.linkedin.com/company/moveis-office>)

Todo os valores e condições de pagamento disponíveis neste site são exclusivas para venda pela internet, não sendo válidos para venda em balcão

Loja virtual (/lojavirtual) desenvolvida por IPHouse Lojas Virtuais - Crie você também sua loja virtual



(/lojavirtual)

CNPJ - 08.365.357/0001-85

b.



O que você procura hoje?



🏠 - MÓVEIS DE AÇO - Armário de Aço 1,94 x 0,90 x 0,40 Cinza Com Pé

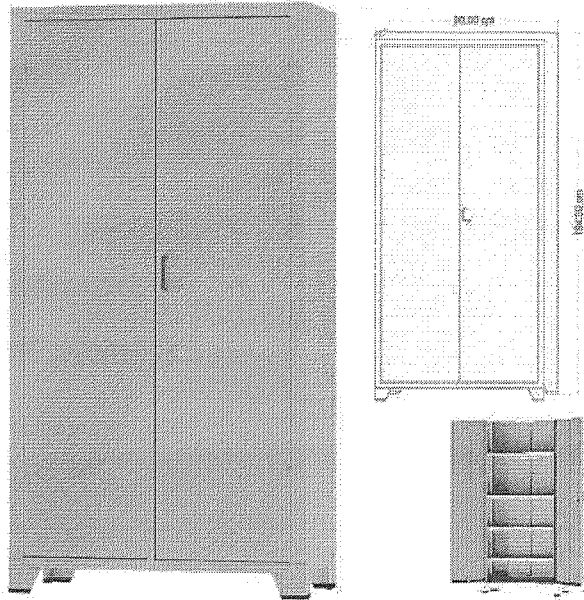

Armário de Aço 1,94 x 0,90 x 0,40 Cinza Com Pé

Referência: PA020074-CZ

Por: R\$ 492,90
12x de R\$ 40,24 sem juros

R\$ 458,76 à vista

1

[Adicionar Para Comparar >>](#)

CALCULAR FRETE E PRAZO

00000-000

OK

MAIS INFORMAÇÕES COMENTÁRIOS

PRAZO DE DESPACHO DE ATÉ 03 DIAS ÚTEIS APÓS A CONFIRMAÇÃO DA COMPRA OU RECEBIMENTO DA MERCADORIA

ATENÇÃO CONSIDERAR O PRAZO INFORMADO DE ENTREGA AO PRAZO DE FABRICAÇÃO E DESPACHO DA MERCADORIA QUANDO HOVER

GARANTIA: 90 DIAS DE ACORDO COM O ARTIGO 26 DO CÓDIGO DE DEFESA DO CONSUMIDOR

Os Armários de Aço são a opção ideal para armazenagem e organização de pastas, documentos e objetos diversos. Ótima pedida para bancos, indústrias e escritórios em geral.

Armário de Aço 1,94m

O Armário de Aço é produzido em aço, possui 4 prateleiras reguláveis a cada 10cm, fechadura conjugada opcional, tratamento especial da superfície e pés com sapatas plásticas.

Disponível em várias cores, com pintura eletrostática epóxi de alta qualidade e durabilidade, o Armário de aço 1,94m oferece um toque moderno e de personalidade para a decoração do seu ambiente. É também uma ótima pedida para ser usado na sua casa, seja na cozinha, lavanderia ou home office.

Todos os produtos possuem qualidade, resistência e durabilidade garantidas pelo uso de matérias-primas de alto padrão, processos produtivos com a mais atual tecnologia e um cuidado especial em cada etapa.

Altura: 1,94m

Largura: 0,90m

Profundidade: 0,40m

Prateleiras: 4 unidades

Chapa: 26

Imagens ilustrativas. As tonalidades de cores dos produtos podem variar das visualizadas em monitores e impressos em geral.

“Observações importantes:

- Ao receber a mercadoria efetuar a conferência;
- Responsabilizamo-nos pela entrega em todo território nacional, até onde as rodovias alcançam, entregas fluviais ou aéreas devem ser cotadas a parte;
- Confira as dimensões do produto e certifique-se de que passará normalmente por supostos elevadores, portas, escadas e/ou corredores do local da entrega;

Produtos Relacionados

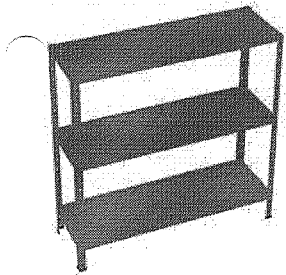

Estante De Aço Mini Flex Verde

R\$ 95,90

12x de R\$ 7,99 sem juros

R\$ 91,11 à vista

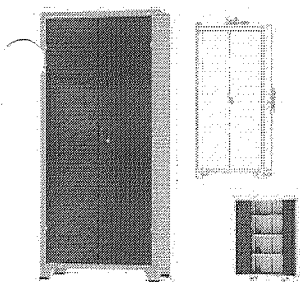

Armário De Aço 1,66 x 0,75 x 0,35 Cinza Com Vermelho

R\$ 418,00

12x de R\$ 34,83 sem juros

R\$ 397,10 à vista

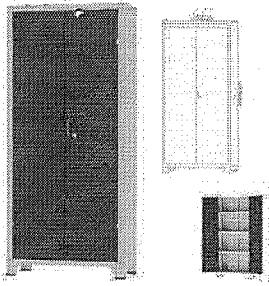

Armário De Aço 1,66 x 0,75 x 0,35 Cinza Com Azul

R\$ 418,00

12x de R\$ 34,83 sem juros

R\$ 397,10 à vista



Armário Roupeiro De Aço GRA 1/4 Portas Amarelas

R\$ 264,90

12x de R\$ 22,08 sem juros

R\$ 251,66 à vista

UM AMBIENTE HARMONIOSO E QUE TE DEIXA À VONTADE POR INCRÍVEL QUE PAREÇA É IMPORTANTE PARA UM BOM DESEMPENHO PROFISSIONAL. POR ISSO É FUNDAMENTAL ESCOLHERMOS BEM OS MÓVEIS DO NOSSO ESCRITÓRIO.

Enter your e-mail



CNPJ: 18.173.277/0001-84

Olá, seja bem-vindo! - Efetuar login

PÁGINA INICIAL

MEUS PEDIDOS

CADASTRE-SE

PAGAMENTOS

REPRESENTANTES

FALE CONOSCO

Buscar

em Armários de aço

MEU CARRINHO

Início > Móveis de aço > Armários de aço

Veja todos os produtos de "Armários de aço"

Adicionar página ao "Favoritos"

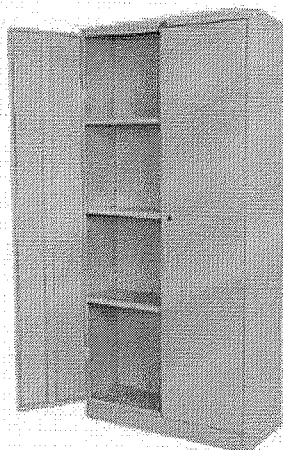

Armario de aço 2 portas 1,75 x 0,75

Código do Produto: 395
6 vendidos

Tweet

Informe as opções desejadas para este produto:

Chapa : Chapa 26

Cor : cinza

Por: R\$ 504,00

Outras opções de parcelamento

Quantidade: 1

COMPRAR

Consulte o prazo de entrega do seu pedido

Digite seu CEP: Encontre seu CEP

Descrição do Produto

Armário de Aço 2 portas confeccionado em aço chapa 26 com Reforço nas portas.
capacidade de 20kg por prateleira.

Pintura eletrostática epóxi pó antiferrugem , com fechadura conjugada a maçaneta.

Disponível nas cores : cinza , branco , bege , verde oliva e azul

Dimensoes :

175 cm x 75 cm x 32 cm .

Dimensões

75 cm x 32 cm x 170 cm

Produtos desta linha



Armário 2 portas para herbario de aço

Por: R\$ 2.988,00

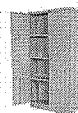

Armário Aço 2 portas 1,75 x 0,90

Por: R\$ 547,00

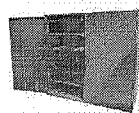

Armario Arquivo para pasta suspensa

Por: R\$ 7.152,00



Armário cofre para armas segredo digital

Por: R\$ 3.480,00

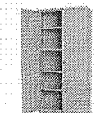

Armario de aço 2 portas 1,75m x 0,90

Por: R\$ 547,00

Avaliações Avalie este produto

Avaliação geral:



- Excelente - 5 estrelas para 1 avaliações feitas no total

Resumo:

★★★★★ - Excelente - 1 avaliações

Resultado:

★★★★★ - Excelente

MARIA BEATRIZ RODRIGUES - DIRETORA - Empresa CPM EMEI GENTE MIUDA - RS, avaliou em 06/04/2015 às 15:35:26hs - comprou 2 unidade(s) do produto
Ótimo produto, recomendável, prazos a contento.**Seções**

Armario para vestiário

[Armarios de aço](#)

Arquivos de aço

Balcão Caixa Mercado

Balcão de aço

caixa para correio condomínio

Carrinho transporte carga

carrinho para supermercado em aço galvanizado

claviculario porta chaves

Estante bin

Estante de aço

Estante de biblioteca

Fichário de aço

Gaveta de dinheiro

Gôndolas

Mapoteca

Mesa de Aço

Roupeiros especiais

Assine nossa
Newsletter

SAC: (48) 3247-3999

E-mail: contato@lojadimovesc.com.br

Horário das 8h às 18h, de segunda a sexta (exceto feriados) solicite mais informações

Formas de Pagamento**Formas de Entrega**

Este Site é Seguro

Acompanhe-nos!

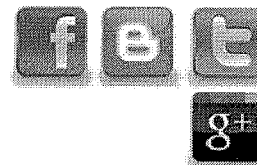
**Como Solicitar um Orçamento**

Solicitar Orçamento de moveis escolares Dimovesc

Formas de entrega

Moveis para escolas Entregue em todo Brasil

Informativo

Sobre a avaliação de clientes

Diretrizes para escrever avaliações

Dúvidas

Central de Atendimento | Perguntas frequentes de clientes | Trocas e Devoluções loja online

Institucional

Formas de Pagamento na Lojadimovesc | Segurança em compras | Sobre a Loja Virtual Dimovesc | Termos de Privacidade

Criação e Desenvolvimento

Selfeye Sistemas Online

Ofertas válidas até o término de nossos estoques para internet. Vendas sujeitas à análise e confirmação de dados.

Em caso de divergência de preços no site, o valor válido é o do Carrinho de Compras.

© 2011 Dimovesc - Todos os direitos reservados

CNPJ: 40.760.198/0001-65

Organização

Item 7

Organização > Arquivos Pastas Suspensas > Arquivo Aço Pasta Suspensas

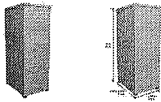
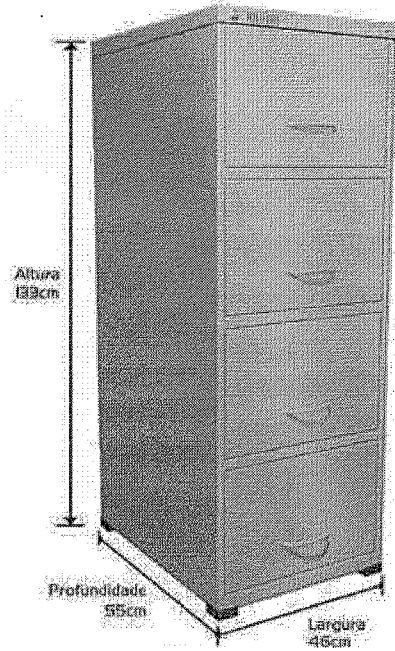
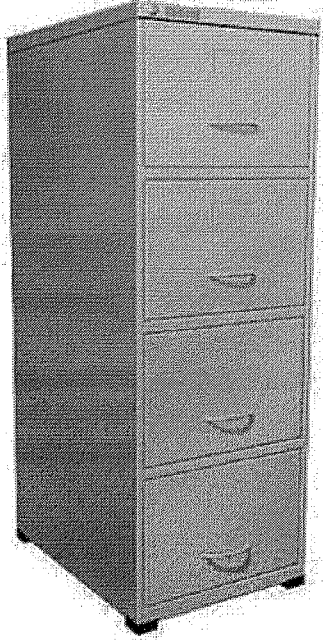

Veja mais : [Isma](#)

Veja Similares

FRETE GRÁTIS Grande SP e RJ

Arquivo de aço 04 gavetas p/pastas suspensas Isma CX 1 UN

.go: 030850

★★★★★ (0 avaliação)

R\$ **569,00**

Ou 10X de 56,90 [ver parcelas](#)

Quantidade:

1

Comprar



Item disponível
em lojas físicas.

Escolher Loja

Descrição



Características do Produto

Arquivo de Aço 4 gavetas ISMA: Durabilidade, robustez e estabilidade à serviço da organização do seu ambiente.

Especificações

- Mobiliário fabricado com aço de qualidade e procedência, em chapa #26 (0,45 mm) e tampo superior em chapa #24 (0,60 mm)
- Possui 04 (quatro) gavetas, com suporte para pasta suspensa, aptas a suportar 15 kgf (uniformemente distribuídos), todas munidas com puxador plástico cromado e porta-etiqueta estampado
- Equipado com 04 (quatro) sapatas plásticas niveladoras
- Dispõe de sistema de fechamento, com acionamento por chave*, que trava simultaneamente todas as gavetas
- Munido de micro veneziana no tampo superior, para permitir a circulação de ar
- Submetido a pré-tratamento com nanotecnologia e pintura eletrostática, em linha automatizada e contínua, com tinta a pó
- Cor: Cinza Cristal

Dimensões e Peso

- Dimensões do Arquivo: 1.335 mm (Alt.) x 460 mm (Larg.) x 550 mm (Prof.)
- Dimensões das Gavetas: 280 mm (Alt.) x 390 mm (Larg.) x 430 mm (Prof.)
- Peso Total: 26,29 kg

Garantia

- 02 anos

(* O Arquivo de Aço ISMA é fornecido com 02 (duas) chaves.

★ Avaliações**Avaliação Geral**

Avaliação: 0,0 de 5 estrelas (0 avaliação)



Você comprou este produto na Kalunga?

Compartilhe sua opinião com a gente.

[Avaliar esse Produto](#)

5 Estrelas

4 Estrelas

3 Estrelas

2 Estrelas

1 Estrelas

Opiniões dos Clientes

Seja o primeiro a avaliar este produto!

Compartilhar**Institucional**

[Sobre a Kalunga](#)

[Revista Kalunga](#)

[Lojas Kalunga](#)

[Fale Conosco](#)

[Mapa do Site](#)

[Trabalhe Conosco](#)

Dúvidas

[Como funciona a loja](#)

[Dúvidas sobre cadastro](#)

[Preços e pagamento na loja virtual](#)

[Acompanhamento, alteração e entrega dos pedidos](#)

[Devolução e troca](#)

Redes Sociais

[Facebook](#)

[Twitter](#)

[Instagram](#)

[Youtube](#)

Formas de Pagamento

Cartões de crédito: Visa, MasterCard, Diners Club, Hiper, American Express

Boleto bancário e Pagamento Faturado

[Serviços Kalunga](#)[Segurança](#) [LinkedIn](#)**Débito Online:** Itaú, Banco do[Kalunga Copy&Print](#)[Nota Fiscal Eletrônica](#)[Brasil e Visa Electron](#)[Assessoria de Imprensa](#)[Produtos por Download](#)[Política de Privacidade](#)

000278

lo-

Certificados e Segurança[Certisign](#) [Norton](#) [Reclame Aqui](#) [eBit](#)

Os preços, promoções, condições de pagamento, frete e estoque são válidos apenas para compras pelo site. No caso de diferença de preço no site, o valor válido é o do carrinho de compras. Não abrimos embalagens.

Kalunga Comércio e Indústria Gráfica Ltda. - CNPJ: 43.283.811/0023-65 - Endereço: Rua da Mooca, 766 - São Paulo - SP - CEP:03104-000

☎ Central de vendas: 11 3995-2450 / 21 4063-7098

Whatsapp

Operadora

Ligue Grátis

MILLA COMERCIO

móveis para escritório

Digite o nome do produto, código ou modelo



Meu carrinho

(0) Produtos (/carrinho)



Arquivos (/categoria/arquivos/6933)

/ ARQUIVO DE AÇO - PASTAS SUSPENSAS 4 GAVETAS PANDIN (/produto/arquivo-de-aco-pastas-suspensas-4-gavetas-pandin/21745)

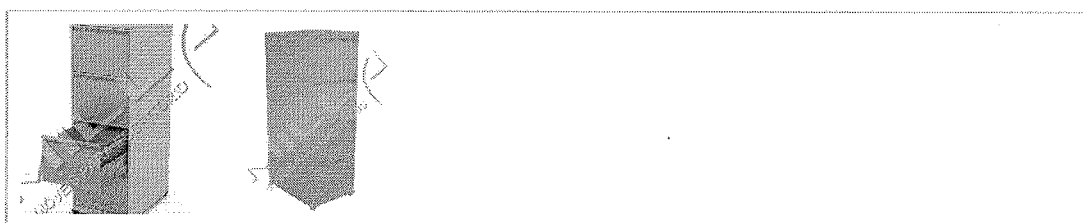
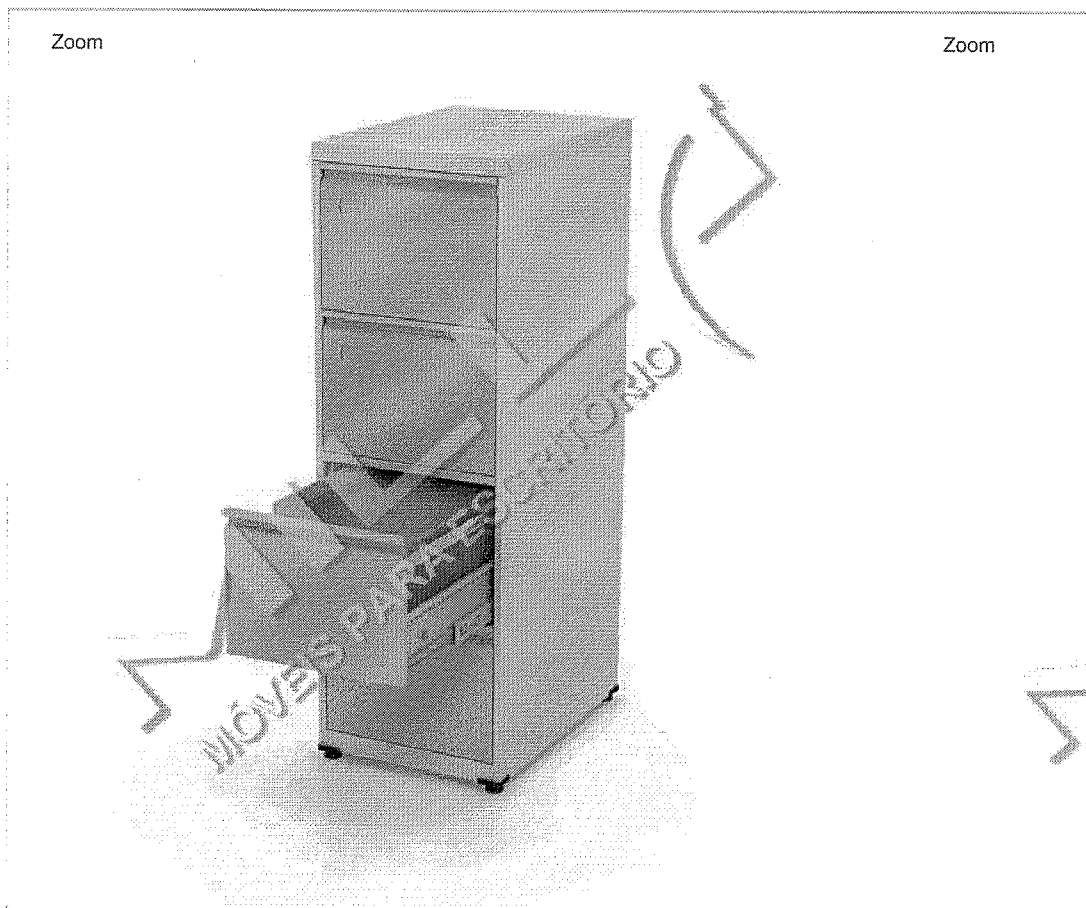

ARQUIVO DE AÇO - PASTAS SUSPENSAS 4 GAVETAS PANDIN

0

Outros produtos Pandin (/marca/pandin/28)
Modelo: AP OF4E

Selecione uma opção

Cor: Gabinete - Cinza / Cor: Porta - Azul Dalí SKU: AP OF4E

Cor: Gabinete - Cinza / Cor: Porta - Azul Del Rey

Cor: Gabinete - Cinza / Cor: Porta - Bege Areia

Cor: Gabinete - Cinza / Cor: Porta - Branco

Cor: Gabinete - Cinza / Cor: Porta - Cinza

Cor: Gabinete - Cinza / Cor: Porta - Laranja Picasso

Por **R\$771,96**

ou **R\$710,20 à vista**

Economia de: R\$61,76

Adicionar ao carrinho

Formas pagamento à vista

Boleto

Desconto de 5%

R\$737,56

Transferência e depósito bancário

Desconto de 8%

R\$710,20

Transferência e depósito bancário PagSeguro

R\$771,96

Formas pagamento parcelado

em até 6x de **R\$128,66** sem juros

à vista R\$771,96

4x de **R\$192,99** sem juros

2x de R\$385,98 sem juros
3x de R\$257,32 sem juros

5x de R\$154,39 sem juros
6x de R\$128,66 sem juros

000281
b.

em até 1x de **R\$771,96** sem juros

à vista **R\$771,96**

2x de R\$403,38com juros*

3x de R\$272,86com juros*

4x de R\$207,63com juros*

5x de R\$168,51com juros*

6x de R\$142,45com juros*

7x de R\$123,86com juros*

8x de R\$109,92com juros*

9x de R\$99,10com juros*

10x de R\$90,45com juros*

11x de R\$83,39com juros*

12x de R\$77,51com juros*

*2.99% a.m.

Calcule o frete e o prazo de entrega estimados para sua região.

Informe seu CEP

ok

Não sei meu CEP (<http://www.buscacep.correios.com.br/servicos/dnec/index.do>)

Descrição completa

Descrição completa

Garantia

MODELOS: AP OF4E

Dimensões.....alt.....larg.....prof

Externas.....1335mm.....470mm.....670mm

Interna das gavetas.....250mm.....390mm.....570mm

AP OF4E: 40 a 50 pastas ou 30kg - desliza por patins de nylon

ITENS DE SÉRIE: porta etiquetas estampado na frente da gaveta / puxador

estampado na gaveta com perfil em PVC / fechadura tipo Yale com 2 chaves,

fechamento simultâneo das gavetas

AP OF 4E : chapas #26 e #24 (0,45 e 0,60mm)

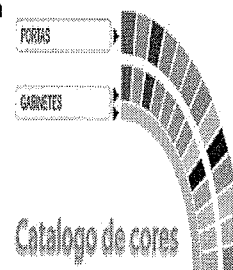

As cores: verde ageo, prata e champagne não são mais fabricadas.

Produtos similares



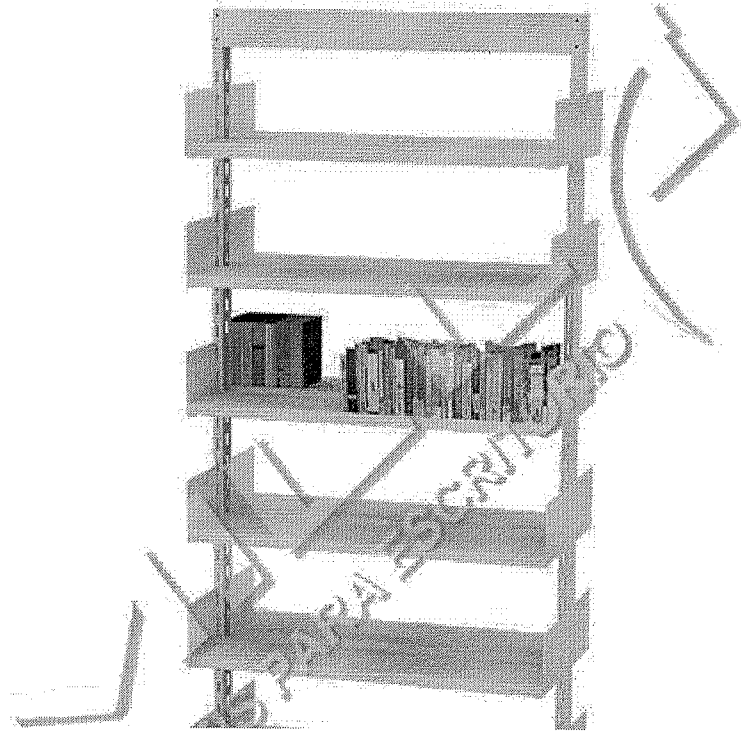
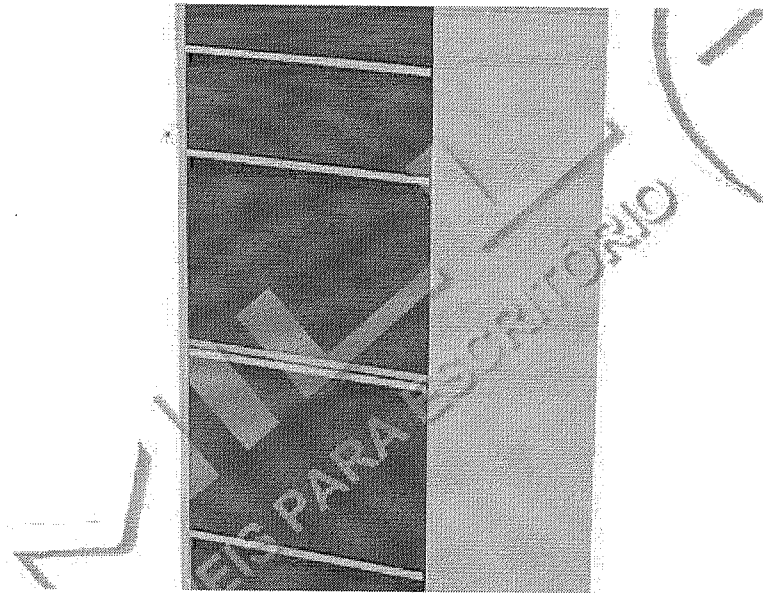

Institucional

Home (/)

Quem Somos (/conteudo/empresa/22)

Central de Atendimento (/conteudo/fale-conosco/32)

Trabalhe Conosco (/conteudo/fale-conosco/32)

Contato (/conteudo/fale-conosco/32)

ARQUIVO DE AÇO - P/ FICHAS 5X8 7 GAVETAS PANDIN

Dúvidas

Como Comprar (/conteudo/como-comprar/25) [\(//produto/arquivo-de-aco-p-fichas-5x8-7-gavetas-pandin/21730\)](#)

Formas de Pagamento (/conteudo/formas-de-pagamento-e-envio/26)

Troca e Devoluções (/conteudo/troca-e-devolucao/30)

Formas de Envio (/conteudo/formas-de-pagamento-e-envio/26) [\(//produto/arquivo-de-aco-p-fichas-5x8-7-gavetas-pandin/21730\)](#)

Segurança e Privacidade (/conteudo/seguranca/29)

Atendimento

de Seg a Qui das 8:00 as 18:00 e sexta das 8:00 as 17:00 hs



Whatsapp Operadora Ligue Grátis

Redes Sociais

Siga a Millacomercio nas redes sociais, e acompanhe as novidades e promoções:



C. Alves da Silva Móveis – ME / CNPJ: 10.374.625/0001-77 / Inscrição Estadual: 675.172.072.110 / Endereço: Rua Luís Fernando Custódio da Silveira 220 - Pq. Virgílio Viel - Sumaré -SP - 13175-603 Atendimento ao cliente:

sac@millacomercio.com.br (mailto:sac@millacomercio.com.br) - Copyright © 2015 Millacomercio. Todos os direitos reservados.

(<http://www.queirozweb.com.br>)



O que você está procurando?

Item 8

Boa tarde, Visitante
(entrar)



Navegue pela loja

Página Inicial | Ambulância



Aspirador Cirúrgico 5,0 Litros 2002 PO - Nevoni (Cód. ASP0010615026)

★★★★★ [Avalie este produto](#)

R\$ 3.247,50

Por **R\$ 3.150,08** no boleto.

ou 3x de R\$ 1.082,50 sem juros
ou 12x de R\$ 306,89 com juros de 1,99%

[Formas de Parcelamento](#)

COMPRAR

Comprar com um click

Envio em até 10/20 dias úteis

CALCULAR O FRETE NÃO SEI O CEP

Qtd: 1

CEP:

SIMULAR FRETE



Curtir 0

Compartilhar

Tweet

Descrição

Especificações Técnicas

Acessórios

Garantia

- . 01 Tampa c/ válvula de segurança acoplada
- . 03 cânulas
- . 01 Mangueiras de silicone com 1,6 metros de comprimento
- . 01 Manual de instruções
- . 01 Folheto SAN(serviço autorizado Nevoni)

Avaliações e Comentários

Nome*

Email*

Cidade

Estado (sigla)

Sua Nota*



Mostrar email no comentário*

Comentário*

ENVIAR

Institucional

- Sobre a DORMED®
- Segurança e Privacidade
- Código de Defesa do Consumidor
- Formas de Envio
- Trabalhe Conosco
- Formas de Pagamento
- Garantia e Assistência Técnica
- Cancelamentos e Devoluções
- Fale Conosco
- Dúvidas

Formas de Pagamento



Selos

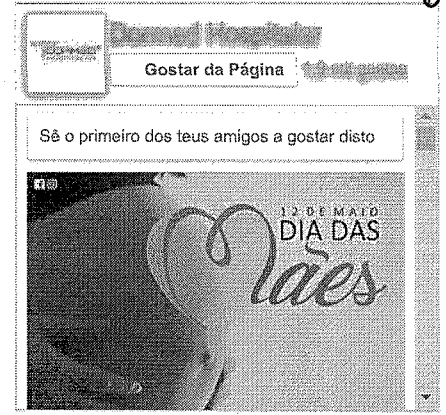

Redes Sociais Central de Atendimento: (31) 3474-9151
Seg. à Sex. das 8h às 18h

DORMED HOSPITALAR EIRELI | CNPJ: 01.505.499/0001-51 | Avenida Amintas Jacques de Morais, nº 800 | Bairro Coqueiros | Cep: 30.881-202 | Belo Horizonte | Minas Gerais | Brasil | Alvará Sanitário Municipal nº 2018002550 | Autorização de Funcionamento AFE ANVISA nº UH51WW6875YX. Certificado de Boas Práticas de Armazenagem e Distribuição de Produtos para a Saúde CBPADPS ANVISA conforme Resolução RE Nº 4.526 de 1º de outubro de 2010.

