

(<https://www.creativecopias.com.br/>)

De: ~~R\$ 1.630,00~~ por

R\$ 1.597,40

6x de R\$ 266,23 no cartão

OU

R\$ 1.485,58

no boleto à vista

COMPRAR

IMPRESSORA SAMSUNG M4020ND M4020 SL-M4020ND LASER MONOCROMÁTICA



(<https://www.creativecopias.com.br/toner-compativel-hp-cf211a-211a-131a-ciano-m251-m276-m251n-m276n-m251nw-m276n-chinamate-14k.html>)

m276n-chinamate-14k.html)

Toner Compatível HP CF211A 211A 131A Ciano | M251 M276 M251N M276N M251NW M276NW | Chinamate 1.4k (<https://www.creativecopias.com.br/toner-compativel-hp-cf211a-211a-131a-ciano-m251-m276-m251n-m276n-m251nw-m276n-chinamate-14k.html>)

★★★★★

(<https://www.creativecopias.com.br/toner-compativel-hp-cf211a-211a-131a-ciano-m251-m276-m251n-m276n-m251nw-m276n-chinamate-14k.html#product-review>)

R\$ 68,00

6x de R\$ 11,33 no cartão

ou

R\$ 63,24

no boleto à vista

PROMOÇÃO

4% OFF

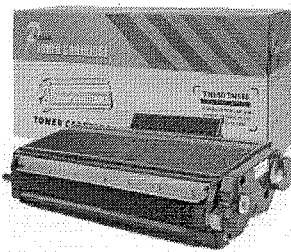

(<https://www.creativecopias.com.br/toner-compativel-brother-tn650-hl5340d-hl5370dw-hl5380d-mfc8480dn-dcp8080-premium-7k.html>)

premium-7k.html)

Toner Compatível Brother TN650 | HL5340D HL5370DW HL5380D MFC8480DN DCP8080 | Premium 7k (<https://www.creativecopias.com.br/toner-compativel-brother-tn650-hl5340d-hl5370dw-hl5380d-mfc8480dn-dcp8080-premium-7k.html>)

★★★☆☆

(<https://www.creativecopias.com.br/toner-compativel-brother-tn650-hl5340d-hl5370dw-hl5380d-mfc8480dn-dcp8080-premium-7k.html#product-review>)

~~R\$ 56,00~~ R\$ 54,00

5x de R\$ 10,80 no cartão

ou

R\$ 50,22

no boleto à vista

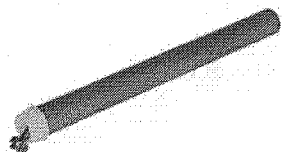

(<https://www.creativecopias.com.br/cilindro-hp-ce505a-505a-05a-ce505x-505x-05x-p2035-p2035n-p2055-p2055n-duc.html>)

Cilindro HP CE505A | 505A | 05A | CE505X | 505X | 05X | P2035 | P2035N | P2055 | P2055N | DUC (<https://www.creativecopias.com.br/cilindro-hp-ce505a-505a-05a-ce505x-505x-05x-p2035-p2035n-p2055-p2055n-duc.html>)

★★★★★

(<https://www.creativecopias.com.br/cilindro-hp-ce505a-505a-05a-ce505x-505x-05x-p2035-p2035n-p2055-p2055n-duc.html#product-review>)

R\$ 7,67

ou

R\$ 7,13

no boleto à vista

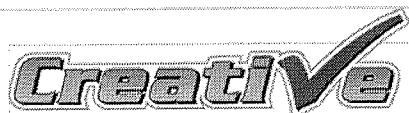

Online - Precisa de ajuda?

(<https://www.creativecopias.com.br/>)

De: ~~R\$ 1.630,00~~ por

IMPRESSORA SAMSUNG M4020ND M4020 SL-M4020ND LASER MONOCROMÁTICA

R\$ 1.597,40

6x de R\$ 266,23 no cartão

OU

R\$ 1.485,58

no boleto à vista

COMPRAR

(/lojaconfiavel)



(7) Avaliações

★★★★☆

(/lojaconfiavel)

Aldo Leandro Pacheco Sampaio Leandro Pacheco Sampaio

Cuiabá / MT

★★★★★



(/lojaconfiavel)

Avaliado em 27/02/2019

O que você achou do produto?

Eficiente

Porque escolheu esse produto?

sem comentários

Impressão

★★★★★

Rendimento

★★★★★

Instalação

★★★★★



(<https://www.creativecopias.com.br/>)

De: R\$ 1.630,00 por

IMPRESSORA SAMSUNG M4020ND M4020 SL-M4020ND LASER
MONOCROMÁTICA

R\$ 1.597,40

fix de R\$ 266,23 no cartão

OU

R\$ 1.485,58

no boleto à vista

COMPRAR

b.



Daniely

★★★★★

Avaliado em 16/05/2017

O que você achou do produto?

Muito boa rapida e economica

Impressão

★★★★★

Rendimento

★★★★★

Instalação

★★★★★



Online - Precisa de ajuda?



COMPRAR

b.

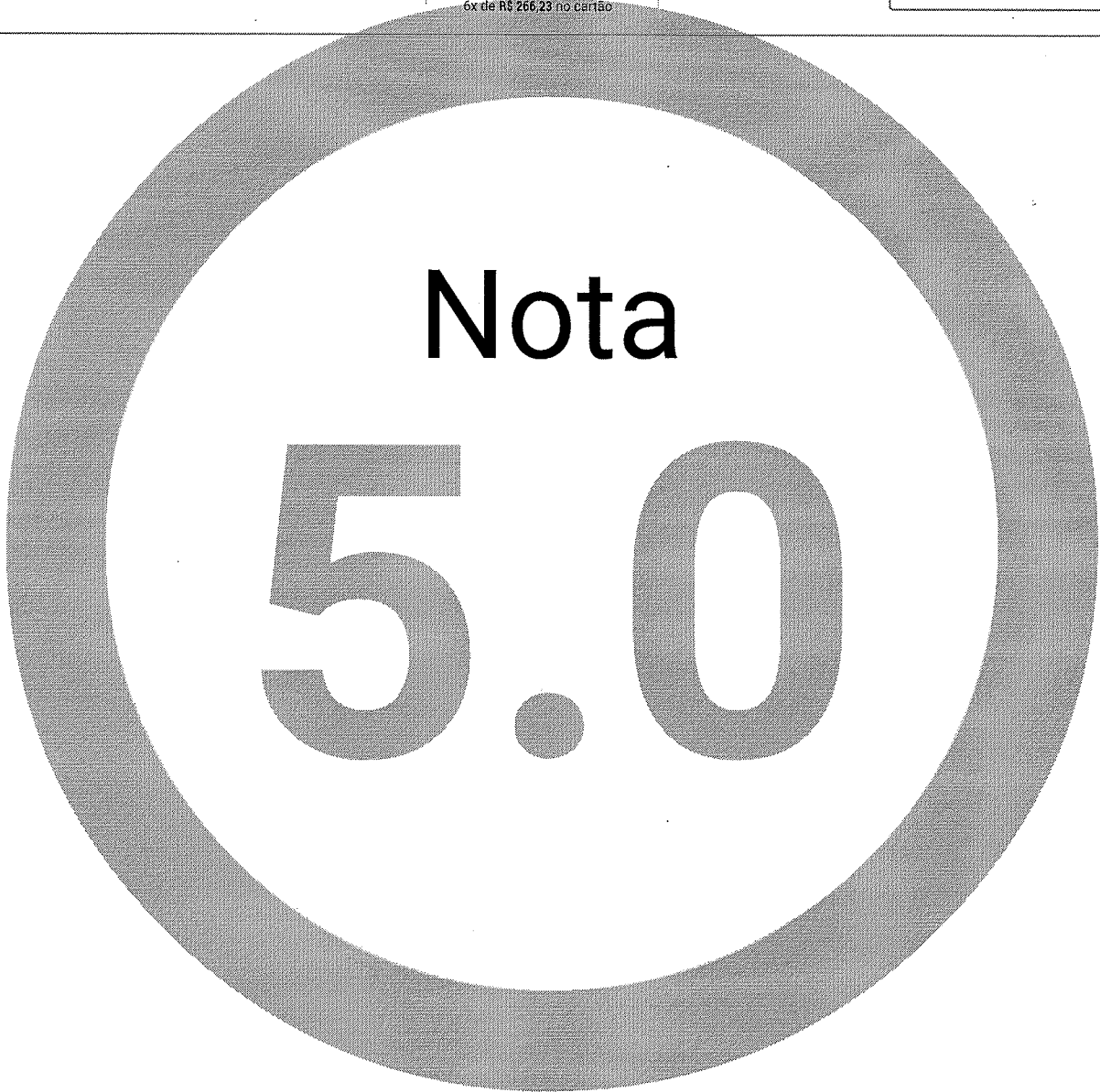

ABS SOLUCOES E SERVIÇOS INTEGRADO LTDA

★★★★☆

Avaliado em 09/02/2018

O que você achou do produto?
Bom

Impressão
★★★★★

Rendimento
★★★★★

Instalação
★★★★☆☆



Online - Precisa de ajuda?



COMPRAR

6.



André

★★★★☆

Avaliado em 19/02/2018

O que você achou do produto?

Ainda não usei muito, mas parece bastante econômica. De vez em quando ela dá uma mensagem como se tivesse papel embolado, sem ter.

Impressão

★★★★☆

Rendimento

★★★★☆

Instalação

★★★★☆



Online - Precisa de ajuda?

(<https://www.creativecopias.com.br/>)

De: ~~R\$ 1.630,00~~ por

IMPRESSORA SAMSUNG M4020ND M4020 SL-M4020ND LASER MONOCROMÁTICA

R\$ 1.597,40

6x de R\$ 266,23 no cartão



R\$ 1.485,58

no boleto à vista

COMPRAR

b.



centro educacional inovação Ltda

★★★★☆

Avaliado em 06/03/2018

O que você achou do produto?

Tem boa relação custo/benefício, porém tem frente e verso lenta, não aceita rodos os softwares e não me parece muito robusta.

Impressão

★★★★☆

Rendimento

★★★★☆

Instalação

★★★★☆



Online - Precisa de ajuda?

COMPRAR

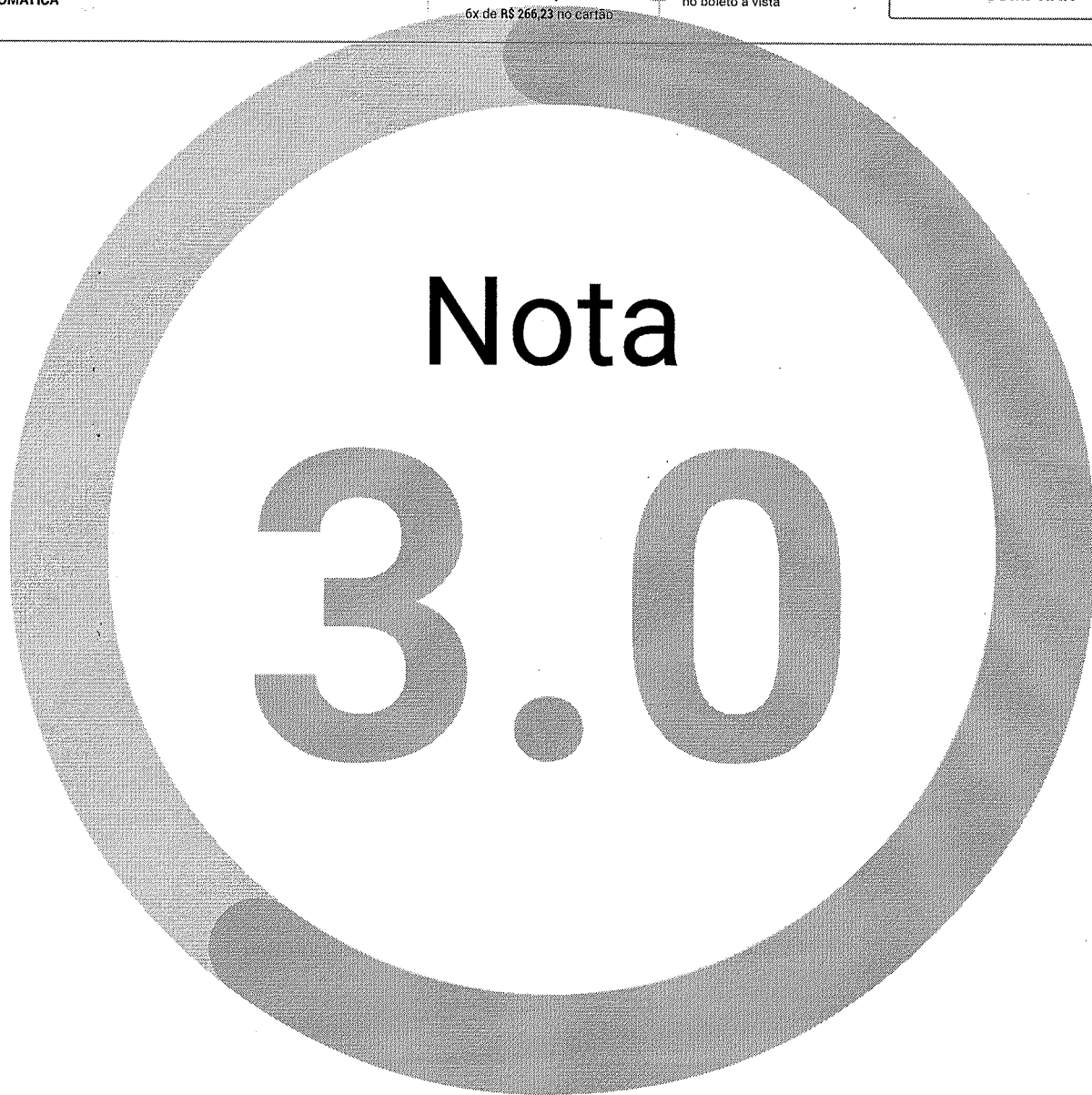

Nota

3.0

Página: 1 2 (<https://www.creativecopias.com.br/impressora-samsung-m4020nd-m4020-sl-m4020nd-laser-monocromatica.html?p=2>)
▶ (<https://www.creativecopias.com.br/impressora-samsung-m4020nd-m4020-sl-m4020nd-laser-monocromatica.html?p=2>)

A

B

C

([HTTPS://WWW.CREATIVECOPIAS.COM.BR/GLOSSARIO/A/](https://www.creativecopias.com.br/glossario/a/))([HTTPS://WWW.CREATIVECOPIAS.COM.BR/GLOSSARIO/B/](https://www.creativecopias.com.br/glossario/b/))([HTTPS://WWW.CREATIVECOPIAS.COM.BR/GLOSSARIO/C/](https://www.creativecopias.com.br/glossario/c/))

Digite seu email...



A Creative Cópias está há mais de 18 anos no mercado e é uma loja que vende suprimentos para impressão, cartuchos e toner originais e 100% novos para diversos tipos de impressoras e outros produtos para informática entre outros.

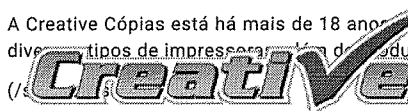

Online - Precisa de ajuda?

INSTITUCIONAL creativecopias.com.br/

De: R\$ 1.630,00 por

IMPRESSORA SAMSUNG M4020ND M4020 SL-M4020ND LASER MONOCROMÁTICA

R\$ 1.597,40

6x de R\$ 266,23 no cartão



R\$ 1.485,58 no boleto à vista

COMPRAR

6.

Como Comprar (/como-comprar)

Compra Segura (/compra-segura)

Política de privacidade (/privacidade)

Central de Atendimento (/central-de-atendimento)

Sobre a Creative Cópias (/sobre-nossa-loja)

AJUDA

Meus Pedidos (/sales/order/history/)

Perguntas Frequentes (/faq)

Trocas e Devoluções (/trocas-devolucoes)

Formas de Pagamento (/pagamento)

Fale Conosco (/contacts/)



ENCONTRE-NOS AQUI

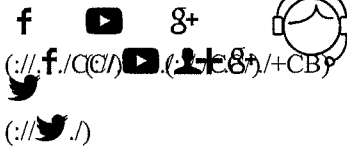

Tele vendas (66) 3520-9000 ou (66) 3531-5303



Atendimento por e-mail Clique aqui para acessar o formulário (/contacts)

SEGURANÇA



(https://transparencyreport.google.com/safe-browsing/search?url=www.creativecopias.com.br&hl=pt_BR)



(https://www.cliquevalide.com.br/verifica/www.creativecopias.com.br)

FORMAS DE PAGAMENTO

CREDIBILIDADE



CREDIBILIDADE



(http://www.ebit.com.br/5264/selo)



4/5 (jaconfiavel)



Cópias LTDA | Av. Ingás, 2314 Setor Comercial | Sinop/MT | 78550-092 | Tel: (066) 3520-9000 | CNPJ: 03.769.753/0001-54

Online - Precisa de ajuda?

09/04/2019

Impressora Samsung M4020ND M4020 SL-M4020ND Laser Monocromática | Creative Cópias

(<https://www.creativecopias.com.br/>)

De: R\$ 1.620,00 por

R\$ 1.597,40

6x de R\$ 266,23 no cartão

ou

R\$ 1.485,58

no boleto à vista

IMPRESSORA SAMSUNG M4020ND M4020 SL-M4020ND LASER
MONOCROMÁTICA

COMPRAR

000473

l.



Online - Precisa de ajuda?

[Avaliar esse Produto](#)000476
b.

Opiniões dos Clientes

[Seja o primeiro a avaliar este produto!](#)

Compartilhar

+



Institucional

[Sobre a Kalunga](#)
[Revista Kalunga](#)
[Lojas Kalunga](#)
[Fale Conosco](#)
[Mapa do Site](#)
[Trabalhe Conosco](#)
[Serviços Kalunga](#)
[Kalunga Copy&Print](#)
[Assessoria de Imprensa](#)

Dúvidas

[Como funciona a loja](#)
[Dúvidas sobre cadastro](#)
[Preços e pagamento na loja virtual](#)
[Acompanhamento, alteração e entrega dos pedidos](#)
[Devolução e troca](#)
[Segurança](#)
[Nota Fiscal Eletrônica](#)
[Produtos por Download](#)
[Política de Privacidade](#)

Redes Sociais

[Facebook](#)
[Twitter](#)
[Instagram](#)
[Youtube](#)
[Linkedin](#)

Formas de Pagamento

Cartões de crédito: [Visa](#),
[MasterCard](#), [Diners Club](#),
[Hiper](#), [American Express](#)

**Boleto bancário e
Pagamento Faturado**

Débito Online: [Itaú](#), [Banco do Brasil](#) e [Visa Electron](#)

Certificados e Segurança

[Certisign](#) [Norton](#) [Reclame Aqui](#) [eBit](#)

Os preços, promoções, condições de pagamento, frete e estoque são válidos apenas para compras pelo site. No caso de diferença de preço no site, o valor válido é o do carrinho de compras. Não abrimos embalagens.

Kalunga Comércio e Indústria Gráfica Ltda. - CNPJ: 43.283.811/0023-65 - Endereço: Rua da Mooca, 766 - São Paulo - SP - CEP:03104-000

Seja bem vindo! Faça seu login ou cadastre-se. MEUS PEDIDOS | ENVIO | ORÇAMENTOS | contato@produtoshospitalaresonline.com.br (41) 3114-7407 (41) 99123-1772

O que você está procurando?

MEU CARRINHO (0)

Ver Todas	Avaliação Física e Fitness	Estetoscópios	Balanças	Aparelhos Médicos	Equipamentos Médicos	Especialidades
Esterilização	Kits	Odontologia	Fisioterapia	Preços Imbatíveis	Produtos 3M	OFERTAS

Página Inicial | Saúde em Casa | Home Care | Inalador / Nebulizador

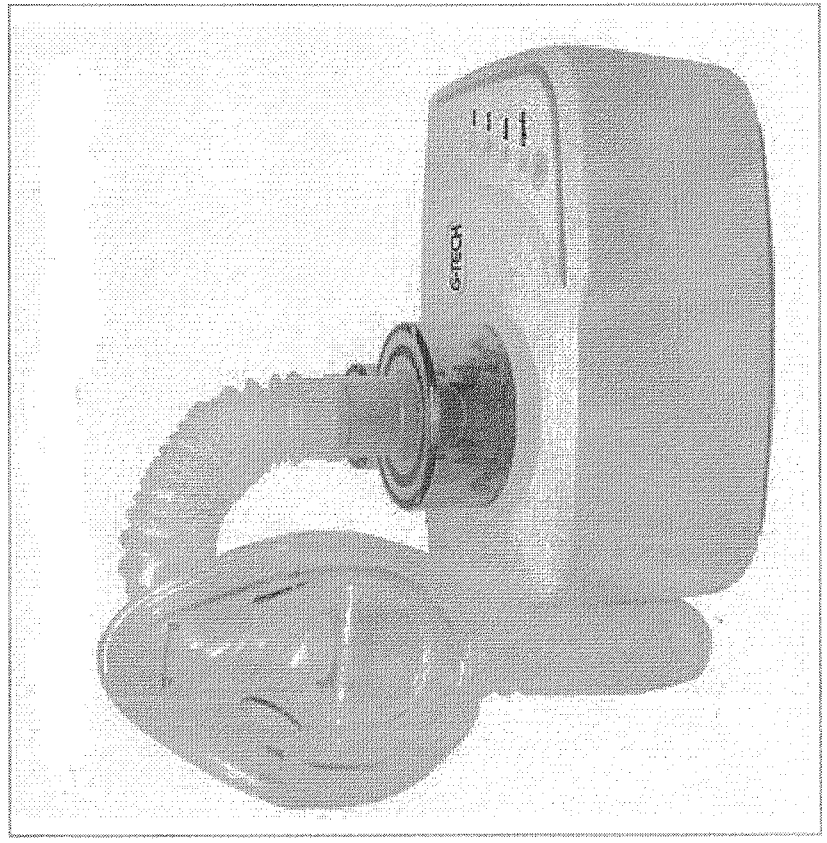

Inalador / Nebulizador Ultrassônico ULTRANEB DESK 2 - G-TECH

Cod. de Referência: NEBUDES2

★★★★★ Avalie

Amor

Por: R\$ 161,38
 (ou R\$ 150,08 para pagamento à vista)
 ou 3X de R\$ 53,79 sem juros
 Formas de Parcelamento

COMPRAR

Produto disponível

CALCULAR O FRETE NÃO SEI O CEP

000477
b.



Qtd: 1

CEP:

SIMULAR FRETE



Descrição

O sistema ULTRANEB G-TECH gera uma névoa finíssima com partículas que penetram mais profundamente nos pulmões, aumentando a eficácia do tratamento.

Seu baixíssimo nível de ruído (praticamente zero) e o controle de intensidade de névoa, tornam o tratamento mais agradável e adaptável à diferentes idades.

O design especial, aliado ao tubo extensível (traquéia) permitem a nebulização em qualquer posição sem o risco de vazamento do medicamento.

Especificações Técnicas:

- Baixíssimo ruído de funcionamento
- Permite Nebulização com o pessoa em qualquer posição
- 03 Níveis de ajuste intensidade de névoa
- Bivolt Automático

Itens inclusos:

- Acompanha 10 copos para medicamento
- Acompanha Máscara Adulto e Infantil
- 03 Anos de Garantia

Avaliações e Comentários

000478

b.

Nome*

Cidade

Estado (sigla)

Email*

Sua Nota*



Mostrar email no comentário*

Comentário*

ENVIAR

INSTITUCIONAL

Kit de Emergência
Sobre a Empresa
Segurança
Política
Trocas e devoluções
Prazo de Entrega
Fale Conosco

DEPARTAMENTOS

Avaliação Física e Fitness
Balanças
Aparelhos
Equipamentos Médicos
Especialidades
Estetoscópios
Biossegurança

ATENDIMENTO

Produtos Hospitalares Online
CNPJ 21.839.639/0001-35
R. João Alencar Guimarães, 305 - Santa
Quitéria
Curitiba - PR

FORMAS DE PAGAMENTO

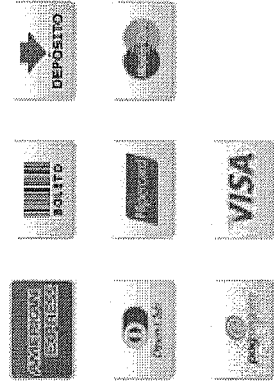

SEGURANÇA

000479

b,

Dúvidas

Móveis Hospitalares
Acessibilidade e Mobilidade
Odontologia
Kits
Simuladores

CEP 80310-420

Fone: (41) 3114-7407

WhatsApp: (41) 99123-1772

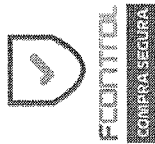

TERMOS E CONDIÇÕES

As imagens dos produtos são meramente ilustrativas e de responsabilidade do fabricante. Venda sujeitas à análise e confirmação de dados do comprador, inclusive de disponibilidade do produto, devido ao dinamismo das compras e estoque. Todos os preços e condições comerciais estão sujeitos a alteração, sem prévio aviso, não sendo necessariamente os mesmos praticados nas lojas físicas. Copyright © TODOS OS DIREITOS RESERVADOS.

Desenvolvido por: **REDMOVE**

Item: 32

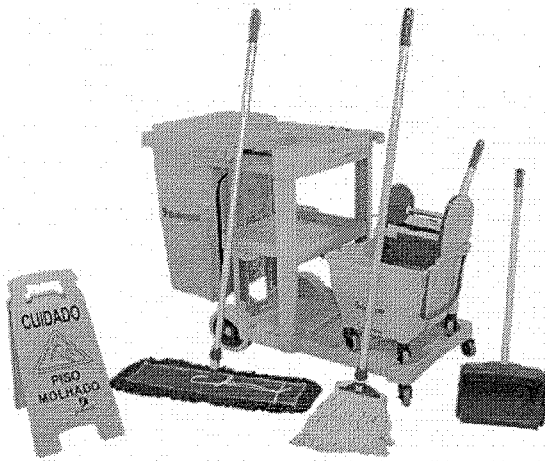

Kit De Limpeza Promocional Amarelo NYKT03 Bralimpia

★★★★★ (7 Avaliações)

Código: 006299

R\$ 990,00

R\$ 891,00

já com (10% de desconto) à vista no boleto

ou

R\$ 990,00

12x de R\$ 82,50 sem juros no cartão de crédito

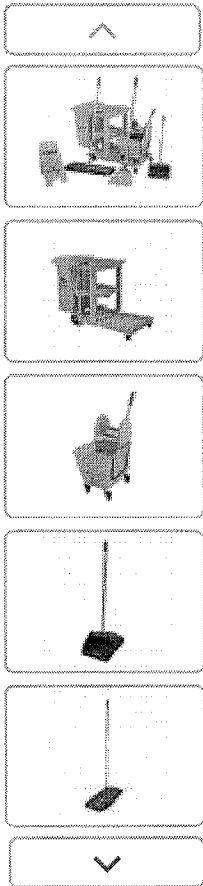

1 und

COMPRAR

Calcule o Frete
valor e prazo para envio



DESCRIÇÃO

Os Kits Completos Para Limpeza da Bralimpia representam um conjunto de soluções para limpeza úmida e seca de superfícies em geral, como pisos, paredes, móveis e equipamentos, etc.

Gos
inte



Kit compos

nal de

- Carro Funcional América Balde Doblô 30 litros – 2 águas
- NOVO Cabo Telescópico 1,40 m
- Haste Americana Refil Loop com cinta 320g
- Placa Sinalizadora Piso Molhado
- Pá Pop
- Conjunto Mop Pó 60 cm

GARANTIA

AVALIAÇÃO DOS CONSUMIDORES



Baseado em 7 avaliações



Instituto

 Compra Verificada

• ★★★★★ • 11 dias atrás

Excelentes Produtos.

 Sim, recomendaria este produto a um amigo

0 0

[Compartilhar...](#)

Condominio

 Compra Verificada

• ★★★★★ • 25 dias atrás

Comprei não tive nenhum problema, chegou dentro do prazo e o produto é como descrito

 Sim, recomendaria este produto a um amigo

0 0

[Compartilhar...](#)

Condomini



Compra Verificada

•★★★★★ • um mês atrás

Não tenho detalhe ainda do produto, pois o mesmo continua embalado e não foi testado.

Sim, recomendaria este produto a um amigo

 0  0

 Compartilhar... ▾



Unirim

Compra Verificada

•★★★★★ • 4 meses atrás

ótimo

Sim, recomendaria este produto a um amigo

 0  1

 Compartilhar... ▾



Mauricio

Compra Verificada

•★★★★★ • 5 meses atrás

ótimo produto recomendo bem pratico

Sim, recomendaria este produto a um amigo

 0  0

 Compartilhar... ▾

« 1 2 »

ESCREVER AVALIAÇÃO...

Tem alguma dúvida sobre este produto? Pergunte ao lojista e a outros compradores!

Pergunte sobre o produto, como utilizá-lo ou peça alguma dica

ENVIAR PERGUNTA



ruth • 5 meses atrás • 0

boa noite, gostaria de saber quais são as dimensões do carrinho?

👍 🗨️ ↩ Responder



Loja • 5 meses atrás • 0

Olá, obrigado por visitar a pagina RR Máquinas!!!

CxLxA - 1160x570x1000mm

Thiago Correa - Vendas

👍 🗨️

PRODUTOS RELACIONADOS

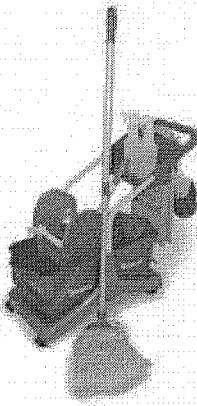

Kit Promocional Número 2 Bralimpia Ny kt02 Bralimpia

R\$ 431,10

já com (10% de desconto) à vista boleto bancário
11x de R\$ 43,55



Pá Coletora Seletiva (Azul) PC55AZ Bralimpia

INDISPONÍVEL



Kit 1 Limpeza Pisos Amarelo NYK

R\$ 314,10

já com (10% de de desconto) à vista boleto bancário
8x de R\$ 43,63

Formas de Pagamento





Google Safe Browsing



RR Comércio de Equipamentos Industriais Ltda - CNPJ: 05.045.200/0001-84 | Rua do Oratório, 1730 - Mooca - São Paulo - SP
| Mapa do site

bis2bis Crie sua loja virtual com a melhor empresa de e-commerce do Brasil.

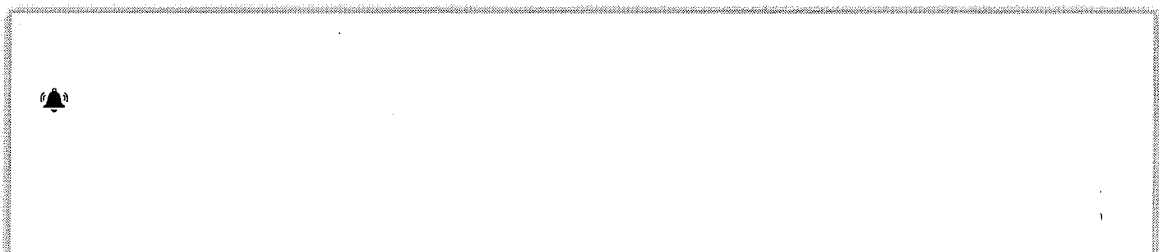

MARFIMETAL

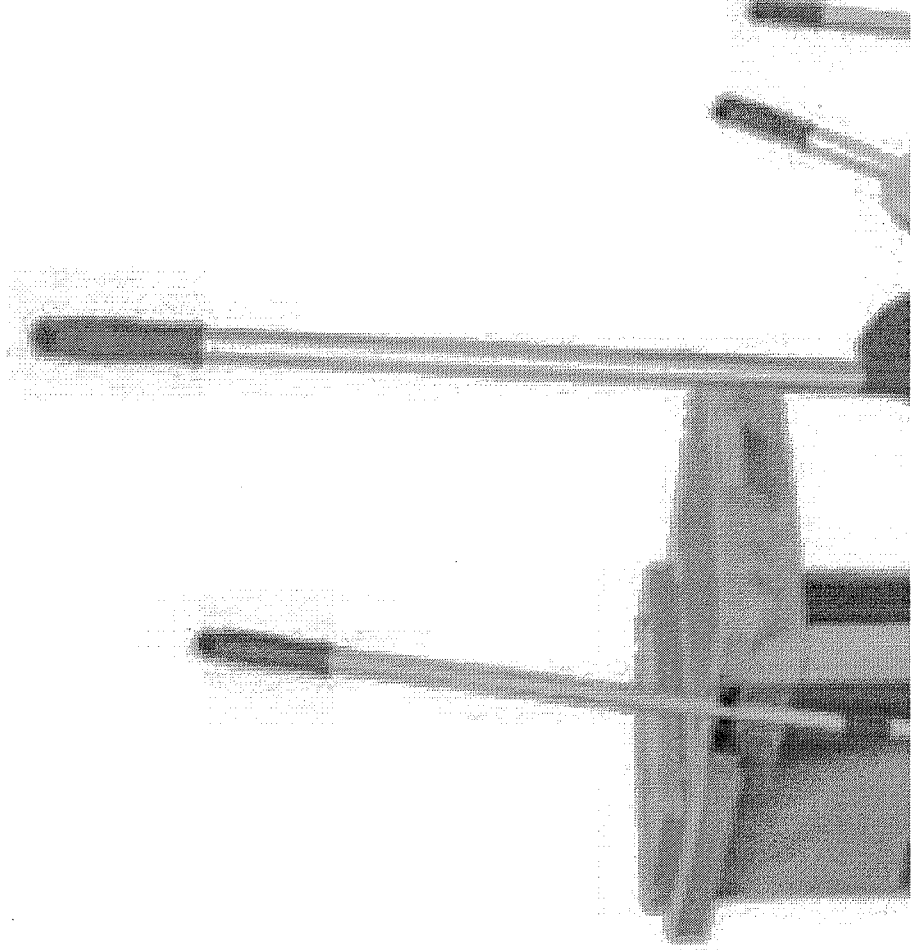

UABOR NO VERSO 6

000486 17

Kit carro funcional Marfimetal

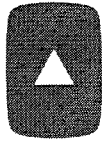

-	1	+
---	---	---

COMPRAR

Adicionar aos meus desejos

REF: kit03

Categoria Baldes e Cestos

Tags: bralimpia, carro de limpeza, espanador, kit, kit bralimpia, kit de limpeza, limpeza, mop, suporte para vassoura



INSTITUCIONAL

[A Marfimetal](#)

[Soluções](#)

[Catálogo](#)

[Como comprar](#)

[Trocas e Devoluções](#)

[Política de Privacidade](#)

[Termo de Uso e Condições](#)

ATENDIMENTO

[\(11\) 2069-0556](tel:(11)2069-0556) / [\(11\) 2069-9798](tel:(11)2069-9798) / [\(11\) 2068-9777](tel:(11)2068-9777)

[✉ divulgacao@marfimetal.com.br](mailto:divulgacao@marfimetal.com.br)

Conheça também nossa Loja Física

[📍 Rua Brigadeiro Jordão, 1054 - Ipiranga - SP](#)

🕒 De Segunda a Sexta das 08hs às 17:30hs

Sábado das 08hs às 14hs

NEWSLETTER

Todas as fotos são ilustrativas. **Preços e condições de pagamento informados neste site são válidos apenas para compra online via Site, podendo ser diferente da loja física.** Vendas sujeitas a análises de crédito. MARFIMETAL COM. DE PROD. PLAST. E METAL. LTDA. CNPJ 12.713.792/0001-06

Copyright 2019 © Marfimetal - Todos os direitos reservados

000489
b.



CLEV LIMP COMERCIO DE MATERIAIS DE LIMPEZA LTDA
CNPJ: 05.882.704/0001-59 - INSC. EST.: 902.89227-33
Rua Herbert Neal, 160 - Santa Quitéria
CEP: 80.310-330 - Curitiba - Parana

000490

b.

Fone/Fax: (41) 3029-5678

Pag. 1 / 1

Orcamento de Venda : 104767

Origem/Lancto: Site/LojaV

VENDA

Vendedor: Nice

Data 06/03/2019

CLIENTE: 99 - Venda Direta sem cadastro

CPF/CNPJ:

I.E.:

Fone:

Endereco: Rua Herbert Neal

N.º: 160

Cidade: Curitiba

Bairro: Santa Quitéria

UF: PR CEP: 80310330

PRODUTOS:

Codigo	Descricao	Qtd.	Valor Un.	Total
NYKT03	KIT Promocional 3 - Carro America AM - Bralimpia	2	1.102,510	2.205,02

Total do Pedido: 2.205,02

ANDREA
46/3313-3550

Item 32

CLEV LIMP COMERCIO DE MATERIAIS DE LIMPEZA LTDA

Cirúrgica Passos

Item 33



BALDE PARA LIXO EM AÇO INÓX 10 LITROS AC-048 COM TAMPA E PEDAL 10 LITROS AC-048

R\$237,00

No boleto R\$ 213,30 (10% de
desconto)

ou 7x de R\$33,86 s/ juros

Receber aviso de novos preços

Entrega: Até 12 dias úteis para Envio

COMPRAR

Qtd:

1

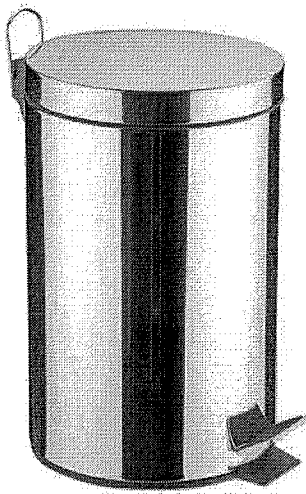

MAIS IMAGENS

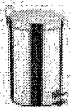

PRODUTOS RELACIONADOS

Escolha os produtos que deseja adicionar ao carrinho ou
marcar todos

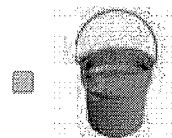

BALDE EM INÓX COM ALÇA 10 LITROS AC-045

R\$227,00

No boleto R\$ 204,30 (10% de
desconto)

ou 7x de R\$32,43 s/ juros

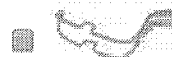

ABRIDOR DE BOCA JENNINGS 11CM ABC

R\$344,52

No boleto R\$ 310,07 (10% de
desconto)

ou 10x de R\$34,45 s/ juros



BACIA INÓX 35 X 7,2CM CAP.3,5L

R\$169,40

No boleto R\$ 152,46 (10% de
desconto)

ou 5x de R\$33,49 s/ juros

SITE BLINDADO

Fale conosco!





BACIA INÓX 40 CM

R\$255,20

No boleto R\$ 229,68 (10% de desconto)

ou 8x de R\$31,90 s/ juros

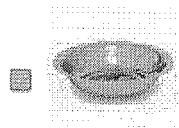

BACIA INOX 30CM X 6,3 - CAP. 2,5 L

R\$117,70

No boleto R\$ 105,93 (10% de desconto)

ou 3x de R\$39,23 s/ juros

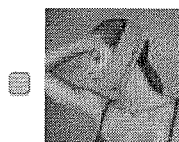

FAIXA PÓS CIRÚRGICA DE CABEÇA PARA MENTO (LIPO DE PAPADA, BICHECTOMIA, CIRURGIA DE ORELHA) TAM. ÚNICO AJUSTÁVEL

R\$162,00

No boleto R\$ 145,80 (10% de desconto)

ou 5x de R\$32,40 s/ juros



FAIXA PARA MAMA TAM. ÚNICO AJUSTÁVEL

R\$255,00

No boleto R\$ 229,50 (10% de desconto)

ou 8x de R\$31,88 s/ juros

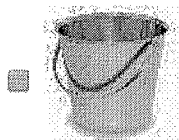

BALDE EM INÓX COM ALÇA 05 LITROS AC-044

R\$165,90

No boleto R\$ 149,31 (10% de desconto)

ou 5x de R\$33,18 s/ juros

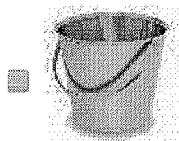

BALDE EM INÓX COM ALÇA 15 LITROS AC-123

R\$325,00

No boleto R\$ 292,50 (10% de desconto)

ou 10x de R\$32,50 s/ juros

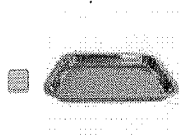

CUBA RETANGULAR LISA INÓX 42 X 32 X 04 CM

R\$199,00

No boleto R\$ 179,10 (10% de desconto)

ou 6x de R\$33,17 s/ juros

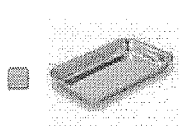

CUBA RETANGULAR LISA INÓX 37 X 27 X 4 CM

R\$177,00

Fale conosco!

SITE BLINDADO

12-M



No boleto R\$ 159,30 (10% de
desconto)
ou 5x de R\$35,40 s/ juros

b.

Descrição

Informação Adicional

Comentários

Descrição

Fabricado em aço inox AISI 304, sem cantos vivos e porosidades, acabamento escovado fino interno e polido externo.

Volume de 10 l.

Foto Ilustrativa

Informação Adicional

SKU	R021475
CÓDIGO DE BARRAS	Não
COR DA FITA	Inóx

Comentários

Seja o primeiro a avaliar este produto

TALVEZ VOCÊ SE INTERESSE POR ESTES PRODUTOS

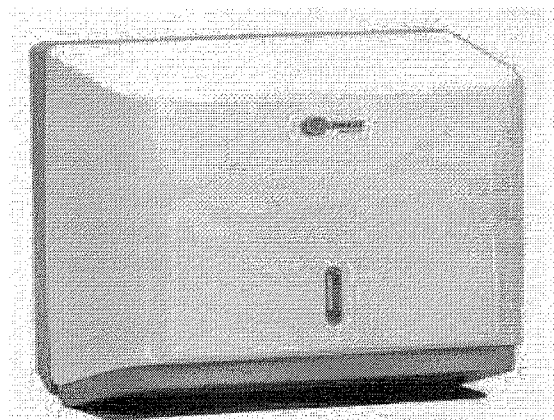

DISPENSER PARA PAPEL TOALHA TOALHEIRO
INTERFOLHAS 2/3 DOB. BRANCO PT1000 - COLUMBUS

R\$38,50

No boleto R\$ 34,65 (10% de desconto)

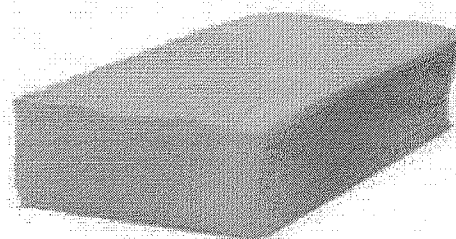

PAPEL TOALHA 2 DOBRAS BRANCO LUXO 20X22 CM
C/1000 FOLHAS IMPACTA

De: R\$25,00

POR: R\$18,00

No boleto R\$ 16,20 (10% de desconto)

SITE BLINDADO

Fale conosco!



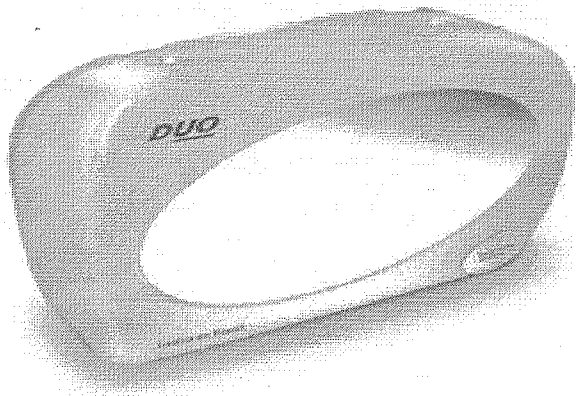

DISPENSADOR DUO 10.04 P/ PAPEL TOALHA E SABONETE
LÍQUIDO 2 EM 1

R\$125,40

No boleto R\$ 112,86 (10% de desconto)

ou 4x de **R\$31,35** s/ juros

INSTITUCIONAL

Sobre a Empresa
Política de
Privacidade
Segurança

SUORTE E ATENDIMENTO

Dúvidas
Trocas e
Devoluções
Fale Conosco
Minha Conta

FORMAS DE PAGAMENTO



SELOS



Rua: Pedro Collere 976 - Vila Izabel
Curitiba - PR

Em Frente ao Hospital Cardiológico
Costantini

Horário de atendimento

Segunda à Sexta 08:00 às 18:00 Horas

Sábados das 8:30 ao 12:30

Telefone:

(41) 3212-3050 / 3323-6000

Atendimento ao Cliente:

sac@cirurgicapassos.com.br

Vendas:

vendas@cirurgicapassos.com.br

CNPJ:

23.490.938/0001-32

Desenvolvido por

SITE BLINDADO

Fale conosco!





Faça sua busca aqui...

Buscar

fale conosco:
11 2424.7213

Login (/account)
Pedidos (/account/orders)
Meu Carrinho (/checkout/#/cart)

Item 33

Todos Departamentos
CenterMedical (/) (https://cen-25-cm-10-l

Aparelho de Pressão
Instrumental Cirúrgico (/aparelho-de-pressao)

Aparelho Médico
Instrumental Cirúrgico (/aparelho-medico)

Balança
Instrumental Cirúrgico (/balancas)

Estetoscópio
Instrumental Cirúrgico (/estetoscopio)

Acessibilidade e Mobilidade
Instrumental Cirúrgico (/acessibilidade-e-mobilidade)

Oxigenoterapia
Instrumental Cirúrgico (/oxigenoterapia)

Equipamento Hospitalar
Instrumental Cirúrgico (/equipamento-medico-hospitalar)

Uso Pessoal
Instrumental Cirúrgico (/produto-de-uso-pessoal)

Balde com Pedal - Aço Inox - 20 x 25 cm 10 L

☆☆☆☆☆ (Avalie agora!)

(Leia mais)

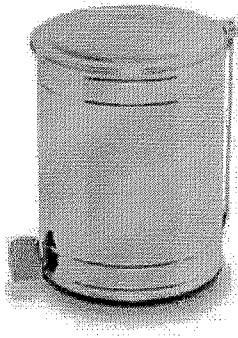

De: R\$ 379,99
Por: R\$ 362,86
Ou 6x De R\$ 60,47

Ou R\$ 326,57
à vista com 10% de desconto no Boleto.

Quantidade

- 1 +

COMPRAR >

Calculo de frete (Não sei meu CEP)

OK

Entenda o prazo

Veja mais de:

Instrumental Cirúrgico
(https://www.centermedical.com.br/instrumental-cirurgico) | CenterMedical (/) |

(https://twitter.com/sharpe) interest.com/pin/create/...
url=http://www.centermedical.com.t
com-
pedal-
aco-inox-
20-x-25-
cm-10-
l/p&description=http://www.centerr
com-
pedal-
aco-inox-
20-x-25-
cm-10-
l/p)

Descrição Completa

Descrição Completa

Balde com Pedal - Aço Inox - 20 x 25 cm 10 L

Produto fabricado em aço inoxidável 430, com pedal, diâmetro de 20 cm, altura de 25 cm e capacidade de 10 litros.

Quem comprou, comprou também

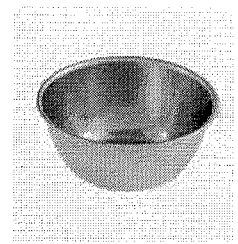



(https://www.centermedical.com.br/itens/de-boca-jennings-15cm/p) (https://www.centermedical.com.br/itens/beckmann-stark-22cm-n6/p) (https://www.centermedical.com.br/itens/odontologica-econox-aco-inox-

privacidade)
 DÚVIDAS FREQUENTES
 (/institucional/duvidas-frequentes)
 É SEGURO COMPRAR?
 (/institucional/e-seguro-comprar)
 FORMAS DE PAGAMENTO
 (/institucional/formas-de-pagamento)

TROCAS E DEVOLUÇÕES
 (/institucional/trocas-e-devolucoes)
 POLÍTICA DE ENTREGA
 (/institucional/politica-de-entrega)

000497
b.

 (https://twitter.com/CenterMedical1)
 (https://plus.google.com/111853731775368868008/posts)
 (https://www.youtube.com/user/CenterMedical1)

FORMAS DE PAGAMENTO

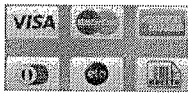

SAC E TELEVENDAS

(/institucional/central-de-atendimento)
 11 2424-7213
 sac@centermedical.com.br

CERTIFICADOS DE SEGURANÇA



(http://lojaconfiavel.yourviews.com.br/centermedical?utm_source=centermedical)

(http://selo.clearsale.com.br/Loja/ExibirDetalhesLoja/7aaa4928-d5f0-48c3-a3d6-8da10ffd7249)

33

Oxímetro (http://www.centermedical.com.br/oximetro-medico/oximetro)	Otoscópio (http://www.centermedical.com.br/otoscopia-medico/otoscopia)	Cilindro de oxigênio (http://www.centermedical.com.br/cilindro-de-oxigenio)	ECG (http://www.centermedical.com.br/eletrocardiografo-medico-hospitalar/eletrocardiografo)	Mais buscados (http://www.centermedical.com.br/equipamento-estetoscopio)
Oxímetro de dedo (http://www.centermedical.com.br/oximetro-de-pulso-de-dedo-choicemmed-mod-md300c1-fingertip/p)	Otoscopia Welch Allyn (http://www.centermedical.com.br/otoscopia-fibra-optica-welch-allyn-pocket-junior/p)	Cilindro de ar comprimido (http://www.centermedical.com.br/cilindro-de-oxigenio-em-aluminio-5-l-sem-carga/p)	Eletrocardiografo (http://www.centermedical.com.br/eletrocardiografo-ecg-12-canal-bionet-cardiocare-2000/p)	Oxímetro de dedo (http://www.centermedical.com.br/oximetro-de-pulso-de-dedo-choicemmed-mod-md300c1-fingertip/p)
Oxímetro de dedo infantil (http://www.centermedical.com.br/oximetro-de-pulso-de-dedo-choicemmed-md300c22-adulto-infantil/p)	Otoscopia heine (http://www.centermedical.com.br/otoscopia-heine-mini-3000/p)	Umidificador para Oxigênio (http://www.centermedical.com.br/umidificador-p-oxigenio-frasco-em-polycarbonato-400ml-unitec-3000/p)	Analizador de eletrocardiograma (http://www.centermedical.com.br/eletrocardiografo-03-canal-12-derivacoes-ecafix-ecg-12s/p)	Esfigmomanômetro (http://www.centermedical.com.br/esfigmomanon-aneloide-adulto-com-estetoscopio-premium/p)
Oxímetro Neonatal (http://www.centermedical.com.br/oximetro-para-oximetro-rossmax-palpus1-sa210-neonatal/p)	Otoscopia Led (http://www.centermedical.com.br/otoscopia-fibra-optica-led-heine-mini-3000/p)	Carrinho para transporte (http://www.centermedical.com.br/carrinho-para-transporte-de-cilindro-5-l-unitec/p)	Eletrocardiografo Dixtal (http://www.centermedical.com.br/eletrocardiografo-para-eletrocardiografo-dixtal-216mmx280m-pacotecom-100folhas/p)	Equipamentos médico hospitalar (http://www.centermedical.com.br/equipamento-hospitalar-oxigenoterapia-de-oxigenio)
Oxímetro de mesa (http://www.centermedical.com.br/oximetro-de-pulso-ema-transmaioxp10/p)	Sensópada para Otoscopia (http://www.centermedical.com.br/sensopada-para-otoscopia-para-otoscopia-heine-xenon-xhl-2-5v-037/p)	Válvula reguladora (http://www.centermedical.com.br/valvula-reguladora-com-fluxometro-para-ar-comprimido-unitec/p)	Papel para eletrocardiografo (http://www.centermedical.com.br/papel-eletrocardiografo-ecg-bionet-216mm-x-30m/p)	

CenterMedical - Centro de Distribuição 01: CTMED Comércio Ltda. CNPJ: 11.728.613/0001-66
 Av Andrômeda - 885 - Alphaville - Barueri - SP - CEP: 06473-000

CenterMedical - Centro de Distribuição 02: FN Medical Com. Ltda. CNPJ: 18.467.139/0001-05
 Rua Santa Cruz - 28 - Pirapora do Bom Jesus - SP - CEP: 06550-000

 (https://www.skycommerce.com.br/)
 (http://www.vtex.com.br)

Copyright © 2014 CenterMedical - TODOS OS DIREITOS RESERVADOS - É proibida a reprodução, total ou parcial, do conteúdo sem prévia autorização da CENTERMEDICAL.
 Preços válidos somente para compras na Internet...

Fotos meramente ilustrativas. Preços, promoções e condições de pagamento exclusivas para compras realizadas através da internet. Os estoques são limitados e os valores podem sofrer alterações no decorrer do dia, sem prévio aviso.
 Em caso de divergência, prevalecem as informações exibidas no carrinho de compras.



Orçamento

De: Ecototal Coletores Ind. e Com. Eireli - ME

Para: assessoriaadministrativa2@conims.com.br

Cópia:

Cópia oculta:

Assunto: Orçamento

Enviada em: 27/03/2019 | 16:20

Recebida em: 27/03/2019 | 16:21



ECOTOTAL
LIXEIRAS
Ambientes limpos.

Rua Pedro Santalóia, 48
Inteligios - São Paulo, SP
(11) 5666-8981
(11) 5666-8340

Horário de Atendimento:
Segunda-Quinta das 08h às 18h
Sexta-Feira das 08h às 17h

ecototal@ecototal.com.br
www.ecototal.com.br

Orçamento: N.º
26568

São Paulo, 27/03/19 - Hora: 16:20 horas

Para: CONIMS CONSÓRCIO INTERMUNICIPAL DE SAÚDE

CNPJ/CPF:

A/C: Sra. Andrea Gessi Nunes De: Gerson

Fone: (46) 3313 3550 (Cel) Email: assessoriaadministrativa2@conims.com.br Cep: 85501-530

Cidade: Pato Branco Estado: PR

Produto	Cod.	Descrição	Qtde.	R\$ Unit.	Desc. %	R\$ Unit. c/ desc.	Subtotal
	9613a NCM: 7306.11.00	Lixeira c/ Pedal (Aço Inox) c/ Opções de Cores - Embalagem c/ 02 Peças - 4kg Á, 25x37cm 10,5L Peso da pc 4kg	1	293,00		293,00	293,00

Total R\$ 293,00

Havendo incidência de ST será cobrado de acordo com cada Estado

Sã trocamos mercadoria com defeito de fabricação

Frete:..... FOB - Por conta do cliente

ICMS:..... Simples Nacional

IPI:..... Simples Nacional

Valor mínimo:.... R\$600,00

Entrega:..... À combinar

Cond. Pagto:..... À Vista

Garantia:..... 13 meses contra defeito de fabricação

Validade da proposta: 10 dias

Sujeito a análise de crédito

Ação pública - somente com nota de empenho

Condições especiais para condomínios

Dados Bancários: Banco 341 | Banco Itau | Ag.2945 | CC: 42222-4

Dados Bancários: Banco 104 | Caixa Econômica Federal | Ag.1967 | Op.003 | CC: 227-0

Ecototal Coletores Ind. e Com. Eireli - ME

CNPJ 13.119.372/0001-83 INSC. EST. 143.441.170.118

Fones: (11) 5666-8340 / 5666-8981 / 2613-0159 / 2613-0169

11-9.4593-1450

www.ecototal.com.br / E-mail: ecototal@ecototal.com.br



Antes de imprimir pense em seu compromisso com o MEIO AMBIENTE!

Item 34

000499
b

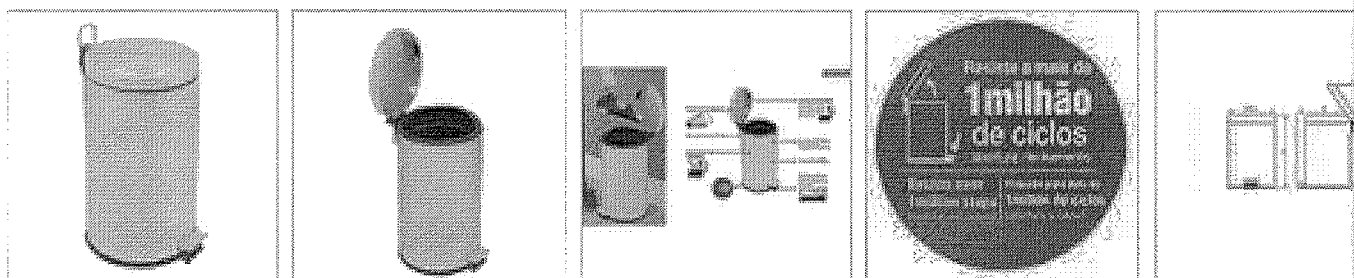
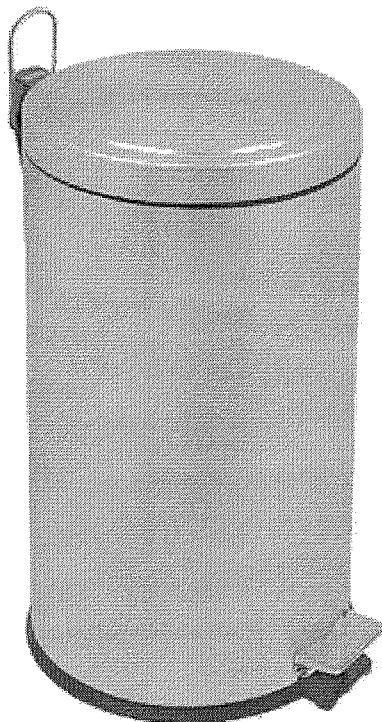

RECEBA NOVIDADES POR E-MAIL

FECHAR

Lixeira Inox com Pedal 20 L Brasil Plus Tampa com Amortecedor Tramontina 94538520

Cod. 94538520

0 de 5

(0) Clique e veja!



R\$ 318,66 à vista no boleto

ou 5x de **R\$ 67,80** sem juros

total à prazo **R\$ 339,00**

Quantidade:

-	1	+
---	---	---



000500
6

COMPRAR

Calculador Não sei meu CEP

Descrição

Organização e beleza é com a Lixeira Inox com Pedal Tramontina Brasil Plus com Acabamento Scotch Brite e Balde Interno Removível 20 L. Além da tampa com amortecedor que garante um fechamento suave, a lixeira fica aberta mesmo sem o pedal estar pressionado, facilitando o depósito dos resíduos. Fabricado em aço inox com acabamento Scotch Brite, conta ainda com balde interno removível, alça de transporte e ventosa na base para melhor fixação no chão. São 20 L de capacidade para te auxiliar diariamente.

Especificações

Lixeira Brasil Plus - Lixeiras Tramontina



;) RECEBA NOVIDADES POR E-MAIL
FECHAR

LIXEIRA BRASIL PLUS

TRAMONTINA

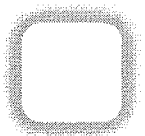

Ref.: 94538/520

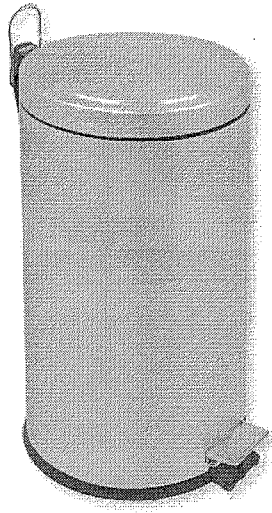
000501
b.**AÇO INOX AISI 430****ACABAMENTO SCOTCH BRITE****ESPESSURA**

— 0,4 mm

CAPACIDADE

— 20 L

SACO DE LIXO RECOMENDADO

— 30 L

PEDAL TOTALMENTE EM INOX**TAMPA QUE PERMANECE ABERTA**

— devido ao novo sistema de acionamento, ao pressionar o pedal é necessário levantar a tampa com a mão até a abertura total

— para fechá-la basta pressionar o pedal ou movimentá-la com a mão

ALÇA METÁLICA

— auxilia no transporte

BALDE PLÁSTICO INTERNO

— removível com alça ergonômica

VENTOSA NA BASE

— evita que a lixeira se mova quando o pedal é acionado

FECHAMENTO SUAVE

— com amortecedor

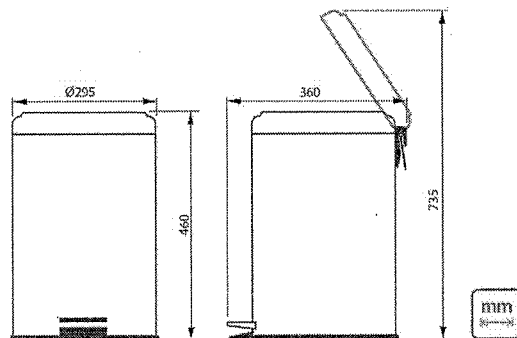
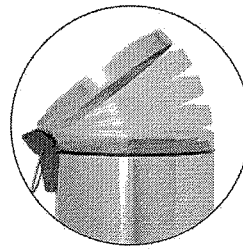

Comprimento	29,5 cm
Largura	29,5 cm
Altura	46 cm
Altura (tampa aberta)	73,5 cm
Capacidade	20 litros

RECEBA NOVIDADES POR E-MAIL

FECHAR

000502
b.

Material	Aço Inox 430
Possui Tampa	Sim
Espessura	0,4 mm
Cor	Inox
Acabamento	Scotch Brite
Balde Removível	Sim
Alça de Transporte	Sim
Abertura	Pedal
Fechamento Suave	Sim
Saco de Lixo Recomendado	30 litros
Garantia	3 meses para defeito de fabricação
Aviso sobre o produto	Imagem meramente ilustrativa

RECEBA NOVIDADES POR E-MAIL

FECHAR

Pergunte e veja opiniões de quem já comprou

Guia

Avaliações

Perguntas

0 avaliações

“

Esta loja se preocupa tanto com você consumidor que contratou uma empresa independente para auditar as avaliações da loja. Legal, né? :) A Trustvox certifica que a nota média da loja é 4.8 de 5

”

Ficou alguma dúvida sobre o produto? Pergunte

aqui...

000503

b

ENVIAR PERGUNTA!

34

Avaliações reais, auditadas por

CADASTRE-SE E	Nome	Email
RECEBA NOSSAS		
OFERTAS E NOVIDADES	CADASTRAR	

Atendimento

Categorias

Institucional

CURTA NOSSA FAN PAGE



RECEBA NOVIDADES POR E-MAIL

FECHAR

Destacamos que os preços previstos no site prevalecem aos demais anunciados em outros meios de comunicação e sites de buscas.

MARIN BRASIL VAREJO E DISTRIBUIÇÃO DE UTILIDADES DOMÉSTICAS LTDA.

CNPJ: 10.888.700/0001-18 Inscrição Estadual: 045.008760.3

Endereço: Rua Natal João Cesca, 77, Cruzeiro, Farróupilha, RS, CEP 95176-308

vendas@marinbrasil.com.br

FORMAS DE PAGAMENTO

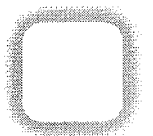



Login

Lista de
desejos

Carrinho



Ver mais ▾

Ferramentas
elétricasFerramentas à
bateriaFerramentas
manuaisConstrução
CivilJardim e
AgrícolaCompressores
de Ar

Limpeza

Automotivo

Solda

Movimentação
de carga

DutraMaquinas.com.br > Utilidades Domésticas > Lixeiras

Lixeira com pedal em aço inox polido de 20 litros

Tramontina

Cód. 94538/120

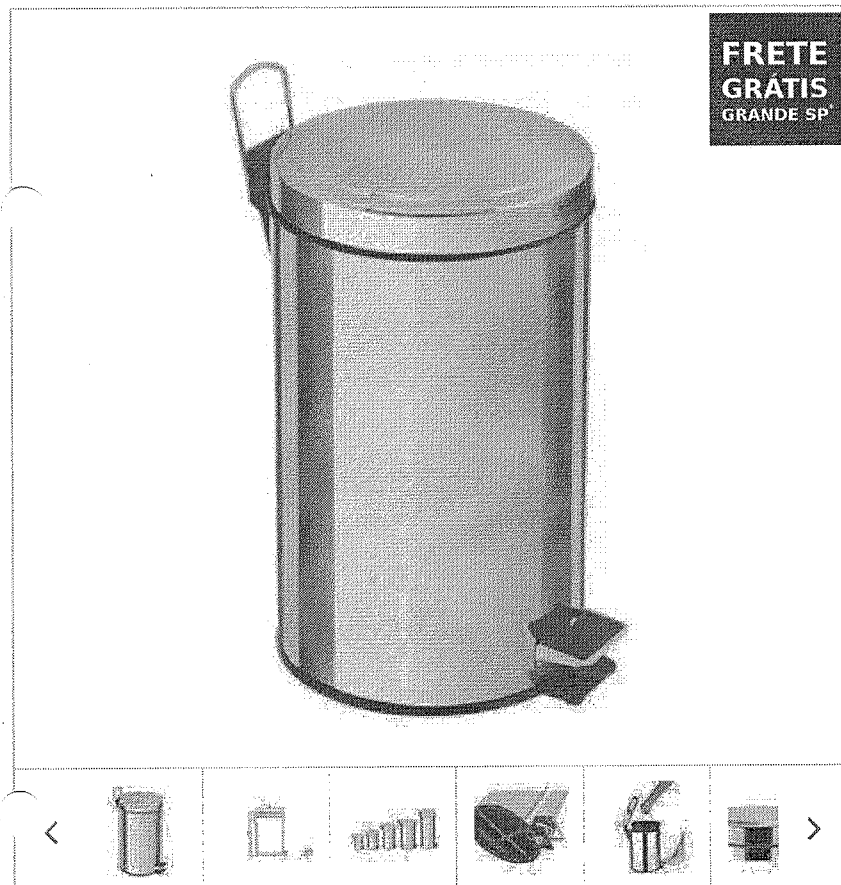

Quantidade:

Por Apenas

R\$ 222,90em 3x de R\$ 74,30 sem juros
no cartão de crédito

Adicionar ao

Parcelamento nos cartões de crédito

Calcule seu frete

Frete grátis

Grande SP / Capital nas compras
acima de R\$ 139,00. [Ver mais](#)Avalie agora!
☆☆☆☆☆Garantia de
3 meses

Descrição do Produto

Lixeira Brasil em aço inox com pedal.

A lixeira Tramontina possui balde interno removível. É portátil e de fácil manuseio.

Para abrir, basta pressionar o pedal na parte inferior da lixeira.

Possui acabamento polido e tampa com ressalto estampado (para maior resistência).

Possui também balde interno removível, alça para transporte, apoios de borracha na base e ventosa na base para evitar que a lixeira se mova quando o pedal é acionado.

A lixeira em aço inox é higiênica, durável e de excelente apresentação.

Características do produto

Código:

94538/120

Alguma dúvida?

Especificações Técnicas:

RECOMENDAMOS ESPECIALMENTE PARA VOCÊ

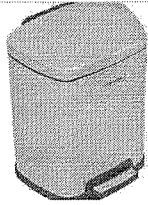

Lixeira de pedal aço inox com tratamento anti-digitais 8 L
Por R\$ 356,90

Comprar

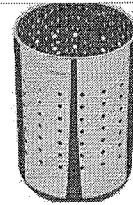

Cesto de lixeira
Por R\$ 12

- Para manter o brilho da sua lixeira, recomenda-se o uso da Luva de microfibra para limpar aço inox Tramontina Ref.: 94537/004.

Peso:	2.55 kg
Profundidade:	29.50 cm
Altura:	29.50 cm
Largura:	46.00 cm
Garantia:	3 meses

Vídeos



Institucional Dutra Máquinas

x
Alguma dúvida?

lixeira | lixeira com pedal | lixeira com pedal em aço inox | lixeira com pedal em aço inox polido | tramontina

Televendas: (11) 2795-8800

Atendimento Site: (11) 2795-8844

Institucional

Sobre Nós
Nossas Lojas, Tour Virtual
Tabelas de Conversão
Eventos

Dúvidas

Políticas
Trocas e Devoluções
Atendimento
Fale Conosco
Atendimento Online

Formas de Pagamento



Certificados e Selos

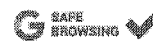

Glossário

A | B | C | D | E | F | G | H | I | J | K | L | M | N | O | P | Q | R | S | T | U | V | W | X | Y | Z

Nos siga nas redes sociais!



Acompanhe todas as novidades no nosso blog!



Todas as marcas referidas neste website são ou podem ser marcas comerciais registradas e protegidas por leis internacionais de copyright e propriedade industrial e pertencem aos seus respectivos fabricantes e proprietários. As fotos dos produtos são meramente ilustrativas. Os valores mencionados são válidos somente para compras on-line, vale ressaltar que os preços previstos no site prevalecem aos demais anunciados em outros meios de comunicação e sites de buscas. DUTRA MÁQUINAS COMERCIAL E TÉCNICA LTDA, sua matriz com sede na Av. Serafim Gonçalves Pereira, 340 - Pq. Novo Mundo, São Paulo/SP - CEP 02179-000. Inscrita no CNPJ sob o nº 50.970.342/0001-02, Inscrição Estadual 110.721.769.116.



Item 35

br

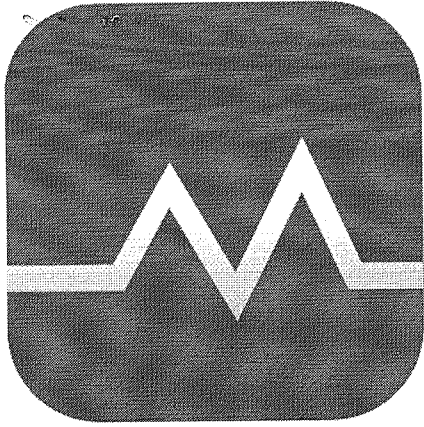

MAGAZINE MÉDICA.COM

(/)



Entre ou
cadastre-se (/accounts/registro/login/)



Meus
pedidos (/historico/)



Fale
conosco



Meu
carrinho
0 Itens

buscar



INÍCIO (/) / MOVEIS (/CATEGORIAS/MOVEIS/) / MACAS DIVÃS (/CATEGORIAS/MOVEIS/MACAS-DIVAS/) / DIVÃ METAL EXAME CLÍNICO RECLINAVEL MARCOS MOVEIS

DIVÃ METAL EXAME CLÍNICO RECLINAVEL MARCOS MOVEIS (PRETO)

Cód.: 2071



G+ Compartilhar

MARCOS MOVEIS
(/marcas/marcos-moveis/)

Fale conosco



Clique aqui!

Por R\$ 506,99 à vista

no boleto bancário (5% desc. já calculado)

No cartão R\$ 533,67 ou em até 12x de R\$ 48,69 com juros de 0,79% a.m.

Formas de pagamento ()

Frete Grátis SC

Condição de frete válida para: Santa Catarina em compras com valor mínimo de R\$ 300,00.

Escolha dentre as opções

COR

PRETO

Em estoque: 6 un

1

Comprar

Frete e Prazo

Informe seu CEP

Calcular

Não sabe seu CEP? Clique aqui. (<http://www.buscacep.correios.com.br/sistemas/buscacep/buscaCep.cfm>)

Quem comprou, comprou também...

Frete Grátis SC

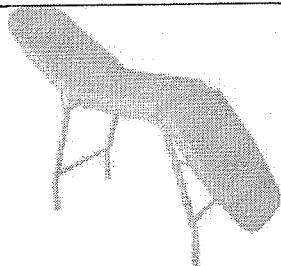

DIVÃ 3 POSIÇÕES EM CORVIN MARCOS MOVEIS

☆☆☆☆☆

A partir de R\$ 450,60 à vista no boleto bancário (5% desc. já calculado)

No cartão R\$ 474,31 ou em até 12x de R\$ 43,28 com juros de 0,79% a.m.

Fale conosco



(/produtos/diva-3-posicoes-em-corvin-marcos-moveis_branca/)



A partir de **R\$ 477,26** à vista no boleto bancário (5% desc. já calculado)

No cartão **R\$ 502,37** ou em até **12x** de **R\$ 45,84** com juros de 0,79% a.m.

(/produtos/diva-mala-dobavel-com-orificio-emalum_preta/)

1

 Ver opções

+ macas divãs (/categorias/moveis/macass-divas/)

Descrição do produto

Divã em metal para exame clínico, reclinável, revestido em corvim preto.

Características do produto

Indicações	Uso em clínicas médicas, hospitalar, e estética.
Diferenciais e benefícios	Pintura Eletrostática; Cabeceira Reclinável; Estofado confortável.
Itens inclusos	01 divã/maca
Altura do produto (cm)	80,00
Largura do produto (cm)	58,00
Profundidade do produto (cm)	180,00
Peso líquido (Kg)	14,000
Altura da embalagem (cm)	20,00
Largura da embalagem (cm)	60,00
Profundidade da embalagem (cm)	185,00
Peso bruto com embalagem (Kg)	15,000
Higiene e Conservação	Lavar com pano umedecido em água ou álcool; Manter em local protegido de umidade excessiva e luz solar.
Garantia	3 meses
SAC do Fabricante	47 33484365
Registro ANVISA/M.S.	--

Opiniões sobre o produto

Por favor, faça login para avaliar este produto. (/accounts/registro/login/?next=/produtos/visualiza/sku/2071/)

Fale conosco 



(<http://www.ebit.com.br/magazine->

medica/selo)

Magazine Médica (<https://www.facebook.com/magazinemedica>)

© 2019 Magazine Médica – Todos os direitos reservados. – CNPJ: 06.103.122/0002-70 – Inscrição Estadual: 255128606

Horário de Atendimento: De Segunda à Sexta das 8h às 11:30h e das 13:30h às 18h. RECLAMAÇÕES: falecom@magazinemedica.com.br ou Whatsapp 49 99920 3260. Razão Social: Balke Produtos Hospitalares Ltda – Nome Fantasia: Magazine Médica – Endereço: Travessa Sinamomo, 70, Bairro Arvoredo, Concórdia - SC - CEP: 89701-494 – Responsável Técnica: Farmacêutica Kátia Paula de Geus Zardo - CRF/SC 3964 – As informações contidas neste site não devem ser usadas para automedicação e não substituem, em hipótese alguma, as orientações dadas pelo profissional da área médica. Somente o médico está apto a diagnosticar qualquer problema de saúde e prescrever o tratamento adequado. Ao persistirem os sintomas, o médico deverá ser consultado. A Licença ou Alvará Sanitário e a Autorização de Funcionamento de Empresa (AFE) expedida pela Anvisa podem ser acessados através da nossa Área de Downloads. (/downloads/) Preços e condições de pagamento exclusivos para compras realizadas através do site. Os estoques são limitados e os valores não se aplicam à nossa rede de lojas físicas podendo sofrer alterações sem aviso prévio. Em caso de divergência, o preço válido é o do carrinho. As imagens exibidas neste site são meramente ilustrativas.

Fale conosco



MÓVEIS - METAL SOLUTION CNPJ: 10.778.913/0001-97 Insc Est: 9049331719 FONE: (43) 3037-0303 AV DAS MARITACAS, PARQUE DAS INDUSTRIA, 980 LONDRINA - PR CEP 86030-330 Vendedor(es): LUCAS JOSE KOENIG E-mail:	Cliente: CONSORCIO INTERMUNICIPAL DE SAUDE CNPJ/CPF: 00.136.858/0001-88 Insc. Est./RG: FONE: (46) 3313 3550 End.: R AFONSO PENA, 1902 Cidade: PATO BRANCO - PR CEP: 85501-530 Contato: ANDREA GESSI NUNES Ped.Vend/Clie./ E-mail: CONTABILIDADE@CONIMS.COM.BR
---	--

Item	Qtde	Produto	%IPI	Valor Unitário	Valor Total (R\$)	Desenho da Peça
1)	17,0 PC	BIOMBO TRIPLO ESMALTADO C/BANDEIRA PLASTICA MSB0042.TR.ES.01.BP.RB.BR <i>Item 16</i>	0,00	450,00	7.650,00	
2)	3,0 PC	MESA DE EXAME CLINICO ESMALT 1,80x0,60x0,80 PRETO C/SUP. DE PAPEL MSB0001.01.ES.60.SP6.SR.PT <i>Item 35</i>	0,00	720,66 <i>35</i>	2.161,98	
3)	15,0 PC	POLTRONA STANDARD COLETA ESMALTADA C/SUP.SORO PRETO MSB0070.CO.ES.01.SS.SR.PT	0,00	1.010,00	15.150,00	
TOTAL						R\$ 24.961,98
TOTAL DOS PRODUTOS/SERVIÇOS						R\$ 24.961,98

Transportadora: RODONAVES TRANSPORTES E ENCOMENDAS

Frete por Conta: Emitente

Prazo de Validade: 10 dias

IPI: R\$ 0,00

Prev. Entrega: 04/03/2019

Peso Bruto: 0,00000

ICM Subst. Tribut: R\$ 0,00

Forma Pagto: A VISTA

Qtde Vol.m3: 0,0000

Vlr Desconto: R\$ 0,00

Total: R\$ 24.961,98

Datas Pagamento: 11/02/2019

Observações: VALIDADE DA PROPOSTA 30 DIAS
 PRAZO DE PRODUÇÃO 15 DIAS ÚTEIS, MAIS O PRAZO DA TRANSPORTADORA.
 TRANSPORTADORA RODONAVES
 COTAÇÃO 58850294

11/02/2019 04/03/2019
 Data Aprovação Data Entrega

CONSORCIO INTERMUNICIPAL DE SAUDE

METAL SOLUTION DO BRASIL IND. COM. DE MOVEIS LTDA



Razão Social: Hospi Bio Ind. e Com. de Móveis Hospitalares LTDA – EPP
Endereço: Rua Topázio, n. 64 – Jardim Cristal – Cambé – PR – CEP: 86.182-715
CNPJ: 11.192.559/0001-87
Insc. Est.: 90.496.691-67
Fone: 43 – 3154.4455 – **DDG:** 08000074455
E-mail: comercial@levitamoveis.com.br

Cambé, 11 de fevereiro de 2019

A: CONIMS
A/C: ANDREA GESSI NUNES
REF: ORÇAMENTO

ITEM 4 – 17 UND – BIOMBO TRIPLO EM EPOXI COM DIVISÕES EM PLÁSTICO - confeccionado em tubo de aço 19,05mm x 1,20mm, possuindo três partes dobráveis para ambos os lados, em pintura eletrostática pó (epóxi) após tratamento antiferruginoso, divisões em plástico para facilitar a limpeza diária, pés com rodízios giratórios tipo bola de 50,80mm. Dimensões: C 1,87m x A 1,80m.

REGISTRO NA ANVISA: DISPENSADO *Item 16*
MODELO: LV 03
MARCA: LEVITA
VALOR UNIT: R\$ 530,00

ITEM 9 – 15 UND - POLTRONA RECLINAVEL PARA COLETA DE SANGUE - pés em tubo retangular 50mm x 20mm x 1,20mm, estrutura em tubo 31,75mm x 1,20mm e 25,40mm x 1,20mm. Assento, encosto, pernas e braços estofados em espuma com 05cm de altura D-26 revestido em courvin e acabamento em perfil PVC flexível. Reclinável em três posições através de alavanca lateral com retorno automático à posição inicial de sentado através de molas, movimento simultâneo de encosto e do descanso das pernas. Um par de concha removíveis e reguláveis construídas em aço carbono com acabamento cromado. Uma haste para soro em aço cromado. Pintura eletrostática pó (epóxi), após tratamento antiferruginoso. Pés com ponteiros de PVC antiderrapante. Dimensões: C 0,46m x L 0,70m x A 1,20m. Posição deitada: C 1,70m.

REGISTRO NA ANVISA: 80970290002
MODELO: LV 93
MARCA: LEVITA
VALOR UNIT: R\$ 1.180,00

ITEM 16 – 3 UND - MESA PARA EXAME CLÍNICO LEITO ESTOFADO – estrutura em tubo de aço 31,75mm x 1,20mm e reforço em forma de H na parte inferior em tubo de aço 19,05mm x 1,20mm, com leito em compensado de 15mm, espuma com 05cm de altura D-23 revestido em courvin, cabeceira reclinável em três posições através de cremalheira, pés com ponteira de PVC antiderrapante, em pintura eletrostática pó (epóxi), após tratamento antiferruginoso. Dimensões: C 1,80m x L 0,55m x A 0,85m. Acompanha um suporte para lençol descartável.

REGISTRO NA ANVISA: 80970290005 *Item 36*
MODELO: LV 19
MARCA: LEVITA
VALOR UNIT: R\$ 550,00

Condições Gerais de Fornecimento:
Validade da proposta: 30 dias
Prazo de entrega: até 30 dias
Frete: CIF
Prazo de pagamento: 30 dias
Garantia: 12 meses contra eventuais defeitos de fábrica

HOSPI BIO IND. E COM. DE MÓVEIS HOSP. - LTDA - EPP.
Andrey Garcia – Departamento comercial
(43) 3154.4455
e-mail: andrey@levitamoveis.com.br
www.levitamoveis.com.br

departamentos

Página Inicial > Móveis Escritórios > Mesas > Linha Versatta Econômica

Código: 1362

ACESSÓRIOS E PRODUTOS ERGONÔMICOS
 Apoio e Braços para Cadeiras Escritório
 Apoio para os Pés
 Apoio para os Pulsos
 Veja Mais...

ARMÁRIOS / GAVETEIROS / ROUPEIROS
 Armários / Estantes
 Arquivos
 Conjuntos de Armários
 Veja Mais...

ÁREA ÚTIL / SERVIÇO
 Cozinha / Copa
 Lavanderia / área de serviços

BARES / RESTAURANTES
 Bancos & Banquetas
 Bistrôs
 Cadeiras
 Veja Mais...

CADEIRAS E POLTRONAS
 Fixa / Check out
 Decorativas
 Diretor
 Veja Mais...

CLAVICULÁRIOS / PORTA CHAVES

DECORAÇÃO
 Bancos & Banquetas
 Cadeiras & Poltronas
 Persianas
 Veja Mais...

DIVISÓRIAS
 Biombos
 DraWall
 Naval

ESTAÇÕES / MESAS / PLATAFORMAS DE TRABALHO
 Estações de Trabalho
 Mesas
 Mesas Escolares / Carteiras
 Veja Mais...

MESAS / RACK HOME OFFICE / HOME TEATHER
 Racks / Estante para Home Teather
 Racks para Computador

MÓVEIS CALL CENTER
 Acessórios
 Cadeiras & Poltronas
 Estações Conjugadas
 Veja Mais...

MÓVEIS EM AÇO
 Armários
 Arquivos
 Cofres
 Veja Mais...

MÓVEIS ESCOLARES
 Cadeiras & Poltronas
 Mesas & Carteiras

MÓVEIS ESCRITÓRIOS
 Acessórios
 Armários
 Arquivos
 Veja Mais...

MÓVEIS INFORMÁTICA
 Acessórios
 Cadeira p/ Computador
 Racks p/ Computador

MÓVEIS LABORATÓRIOS
 Acessórios & Componentes

MÓVEIS LAN HOUSE

MÓVEIS PLANEJADO

SUPORTES PARA TVS
 Convencionais
 Convencionais para Teto

Mesa Retangular Linha Versatta Econômica c/ 03 gavetas e chaves

FOTOS

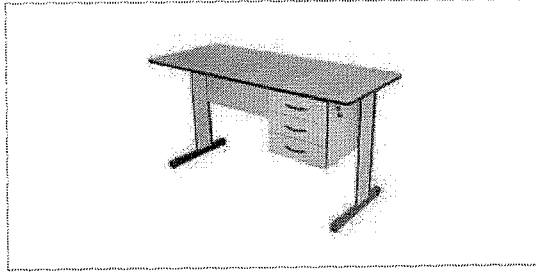

◀5

INDIQUE A UM AMIGO

TIRE SUAS DÚVIDAS

CONTINUAR COMPRANDO

Modelo: 1362

Disponibilidade: 05 a 07 dias Úteis

A Partir de **R\$ 242,55****R\$ 218,30** à vista com desconto

Selecione a Cor desejada

Cinza c/ Perfil Preto

 Dimensões: \ 0,74 alt x 1,00 larg x 0,60 prof Dimensões: \ 0,74 alt x 1,20 larg x 0,60 prof Dimensões: \ 0,74 alt x 1,40 larg x 0,60 prof Dimensões: \ 0,74 alt x 1,60 larg x 0,60 prof

Bege c/ Perfil Preto

 Dimensões: \ 0,74 alt x 1,00 larg x 0,60 prof Dimensões: \ 0,74 alt x 1,20 larg x 0,60 prof Dimensões: \ 0,74 alt x 1,40 larg x 0,60 prof Dimensões: \ 0,74 alt x 1,60 larg x 0,60 prof

+ Ver todas as formas de pagamentos

Simulador de Frete

CEP:

-

Calcular Frete

Quantidade: 1

comprar

Observação: ANTES DE CLICAR EM COMPRAR, SELECIONE A COR DESEJADA. Preços válidos somente para compras na internet e por telefone (0xx11)3660-0070, mencionando a referência do produto. Em caso de divergência, o preço válido é o da Sacola de Compras. Imagem meramente ilustrativa.

DESCRIÇÃO GERAL | GARANTIA | FORMAS DE PAGAMENTO | COMENTÁRIOS

Selecione a cor e dimensão antes de efetuar a compra.



Bege (Ovo)

Cinza

Mesa em melamina Linha Versatta Econômica

Tampo em MDP, estrutura em aço com pintura epoxi anti ferrugem.

Contém 03 gavetas com chaves.

medidas em centímetros
larg. x profund. x alt.

Distaltec
 Móveis Corporativos

PRODUTOS RELACIONADOS

Suporte para Retroprojetos
Veja Mais...

marcas

PANDIN®



FLE FORM

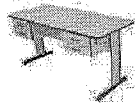

Mesa Retangular Linha Versatta Econômica c/ 04 gavetas e chaves

A Partir de: **R\$ 308,45**
R\$ 277,61 à vista com desconto

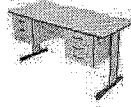

Mesa Retangular Linha Versatta Econômica c/ 06 gavetas e chaves

A Partir de: **R\$ 341,29**
R\$ 307,16 à vista com desconto

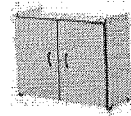

Armário Baixo c/ 02 Portas e Chaves c/ Prateleira Interna Linha Versatta Econômico

Por: **R\$ 401,50**
R\$ 361,35 à vista com desconto



Estante Alta de Canto c/ 06 Prateleiras Econômica

Por: **R\$ 493,75**
R\$ 444,38 à vista com desconto

Total de Produtos Visitados (1)

Páginas: 1

Limpar

Termos pesquisados

Categorias Visitadas

Detalhes da Navegação



Mesa Retangular Linha Versatta Econômica c/ 03 gavetas e chaves

A Partir de: **R\$ 242,55**
R\$ 218,30 à vista com desconto

produto ou palavra-chave

ok

Institucional

- Inicial
- Cadastre-se
- Meus pedidos
- Contato

Ajuda

- Como comprar
- Pagamento e Envio
- Garantia
- Segurança

Fale conosco

Atendimento:
(11) 3660-0070
distaltec@distaltec.com.br

Formas de Pagamento



© Distaltec Móveis Corporativo . Todos os direitos reservados. Proibida reprodução total ou parcial.
Preços e Estoque sujeitos a alteração sem aviso prévio.

TECNOLOGIA TRAYCOMMERCE

Busca CNPJ

Consulte o nome ou CNPJ da empresa

Buscar

Distaltec Dist De Maq E Moveis Para Esscritorio Ltda

 <p>Lixeira em Inox com Pedal...</p> <p>R\$ 159,49</p> <p>Comprar agora</p>	 <p>Cadeira para Escrit</p> <p>R\$ 299,90</p> <p>Comprar agora</p>
--	---

CNPJ: 54.7678.350/001-09

Endereços e Telefones

S Paulo - SP

--	--	--	--	--

22%

21%

13%

29%

34%

Fre

Mapa do site

b.

Olá, seja bem-vindol - Efetuar login

- PÁGINA INICIAL
- MEUS PEDIDOS
- CADASTRE-SE
- PAGAMENTOS
- REPRESENTANTES
- FALE CONOSCO

Buscar em

Início > Moveis para Escritorio > Mesa para escritório

[Veja todos os produtos de "Mesa para escritório"](#)

[Adicionar página ao "Favoritos"](#)

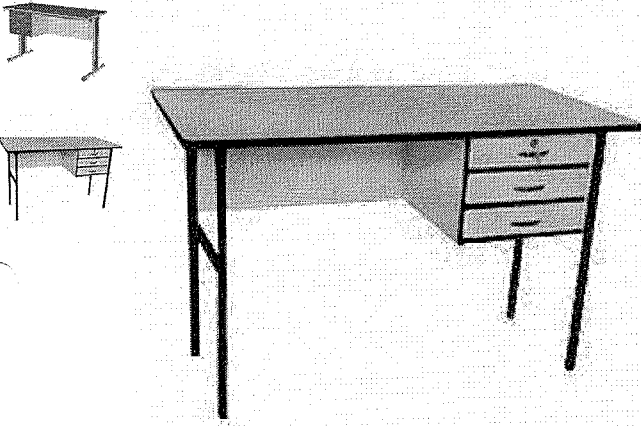

Mesa Escritório c/ 3 gavetas

Código do Produto: 788
🛒 5 vendidos

Tweet

Informe as opções desejadas para este produto:

Madeira :

Por: R\$ 299,00

[Outras opções de parcelamento](#)

Quantidade:

[Consulte o prazo de entrega do seu pedido](#)

Digite seu CEP: [Encontre seu CEP](#)

Características

Mesa com 3 gavetas em MDF com acabamento em PVC.

Dimensões

120 cm x 60 cm x 74 cm

Produtos desta linha

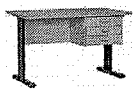

Mesa com 3 gavetas em MDF 25mm
Por: R\$ 495,00

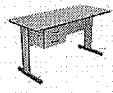

Mesa escritorio 120x60 com 2 gavetas
★★★★★ (1)
Por: R\$ 379,00

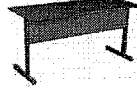

Mesa Escritorio Sem Gavetas Pés de Ferro
Por: R\$ 320,00

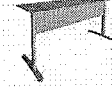

Mesa para escritório 15mm
Por: R\$ 320,00

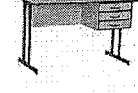

Mesa para escritório com 3 gavetas
Por: R\$ 269,00

Avaliações [Avalie este produto](#)

Avaliação geral:



- Ótimo - 4 estrelas para 2 avaliações feitas no total

Resumo:

★★★★★ - Excelente - 1 avaliações
★★★★☆ - Ótimo - 1 avaliações

Resultado:

★★★★★ - Ótimo

VITOR - Empresa VITAMAR COMERCIO DE CHOCOLATES LTDA - SC, avaliou em 19/02/2014 às 12:45:01hs
Produto de boa qualidade. Exatamente como descrito no site. A entrega demorou um pouco mais que o prazo anunciado, mas no final de tudo certo.

★★★★★ - Excelente

SONIA MARIA FERNANDES AGUILAR JABALI - Empresa emeiseif sagrado coração de jesus - SP, avaliou em 07/01/2014 às 16:23:43hs
excelente

Seções

Armário estante
Armário fechado
Arquivo para escritorio
Acessorio para Escritorio
Balcão de escritorio
Conexãopara mesa
Gaveteiro fixo
Gaveteiro de escritorio
Mesa para escritório
Mesa de reuniao escritorio
Mesa de trabalho
Mesa de impressora
Mesa para computador
Mesa para pc

Assine nossa
Newsletter 

 SAC: (48) 3247-3999

 E-mail: contato@lojadimovesc.com.br

Horário das 8h às 18h, de segunda a sexta (exceto feriados) solicite mais informações

Formas de Pagamento



Formas de Entrega



Este Site é Seguro

Acompanhe-nos!



Como Solicitar um Orçamento

Solicitar Orçamento de moveis escolares Dimovesc

Formas de entrega

Moveis para escolas Entregue em todo Brasil

Informativo

Sobre a avaliação de clientes

Diretrizes para escrever avaliações

Dúvidas

Central de Atendimento | Perguntas frequentes de clientes | Trocas e Devoluções loja online

Institucional

Formas de Pagamento na Lojadimovesc | Segurança em compras | Sobre a Loja Virtual Dimovesc | Termos de Privacidade

Criação e Desenvolvimento

Selfeys Sistemas Online

Ofertas válidas até o término de nossos estoques para internet. Vendas sujeitas a análise e confirmação de dados.

Em caso de divergência de preços no site, o valor válido é o do Carrinho de Compras.

© 2011 Dimovesc - Todos os direitos reservados

Olá, seja bem-vindo! - Efetuar login

PÁGINA INICIAL

MEUS PEDIDOS

CADASTRE-SE

PAGAMENTOS

REPRESENTANTES

FALE CONOSCO

Buscar em

MEU CARRINHO

Sobre a Loja Virtual Dimovesc

Em 13 de fevereiro de 2017 a empresa Dimovesc completou 28 anos de existência .

Desde que foi fundada , em 1989 na cidade de São Jose , Santa Catarina . A dimovesc vem investindo em qualidade no atendimento dos seus clientes .

No ano de 2012, foi criada a loja virtual dimovesc , para dar maior comodidade aos nossos clientes , nas compras dos produtos ofertados pela empresa

Hoje , contamos com a loja virtual dimovesc mobile , que foi desenvolvida para facilitar as compras feitas exclusivamente por acesso em Celular .

Todos os pedidos são rastreados, acompanhados diretamente na loja virtual e são encerrados automaticamente , assim que é confirmado a entrega pelo sistema .

Disponibilizamos aos nossos clientes , a oportunidade de um feedback de todas as vendas .

Portando, todas as avaliações de clientes dimovesc são validadas e reais .

A lojadimovesc.com.br tem o compromisso com a privacidade e a segurança de seus clientes durante todo o processo de navegação e compra pela loja virtual .

Os dados cadastrais dos clientes não são vendidos, trocados ou divulgados para terceiros, exceto quando essas informações são necessárias para o processo de entrega, para cobrança, ou para participação em promoções solicitadas pelos clientes.

Seus dados pessoais são peça fundamental para que seu pedido chegue em segurança, na sua empresa , loja , Escola , escritório ou em sua casa , de acordo com nosso prazo de entrega.

A Loja dimovesc moveis escolar e escritorio respeitando o **DECRETO Nº 7.962, DE 15 DE MARÇO DE 2013** disponibiliza o endereço de sua sede :

Endereço : Rua chapeco | Bela Vista 1 | São José | Santa Catarina | CEP 88110-130

Sob CNPJ: 10.760.198/0001-65

Telefone 48 33438644

Qualquer duvida poderá ser sanada , atraves de abertura de um chamado , que é vinculado ao cadastro e pedido do cliente , podendo ser respondido em um prazo maximo de até 5 dias .

Como Solicitar um Orçamento

Solicitar Orçamento de moveis escolares Dimovesc

SAC: (48) 3247-3999

E-mail: contato@lojadimovesc.com.br

Horário das 9h às 18h, de segunda a sexta (exceto feriados) solicite mais informações

Formas de Pagamento



Formas de Entrega

Este Site é Seguro

Acompanhe-nos!

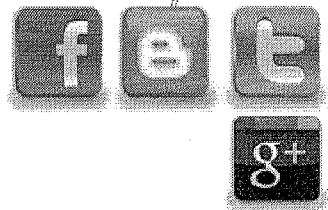

000519

b.

Como Solicitar um Orçamento

[Solicitar Orçamento de moveis escolares Dimovesc](#)

Formas de entrega

[Moveis para escolas Entrega em todo Brasil](#)

Informativo

[Sobre a avaliação de clientes](#)

[Diretrizes para escrever avaliações](#)

Dúvidas

[Central de Atendimento](#) | [Perguntas frequentes de clientes](#) | [Trocas e Devoluções loja online](#)

Institucional

[Formas de Pagamento na Lojadimovesc](#) | [Segurança em compras](#) | [Sobre a Loja Virtual Dimovesc](#) | [Termos de](#)

[Privacidade](#)

Ofertas válidas até o término de nossos estoques para internet. Vendas sujeitas à análise e confirmação de dados.

Em caso de divergência de preços no site, o valor válido é o do Carrinho de Compras.

© 2011 Dimovesc - Todos os direitos reservados

Criação e Desenvolvimento

Selfeys Sistemas Online

VENDEDOR WHATSAPP

62 9-8576-4143

Carrinho Entrar

Vamos negociar?

Pesquisar ...

Início / Móveis de Madeira / Mesa de Reunião / Mesas de Reunião Pé Painel Retangular

12%

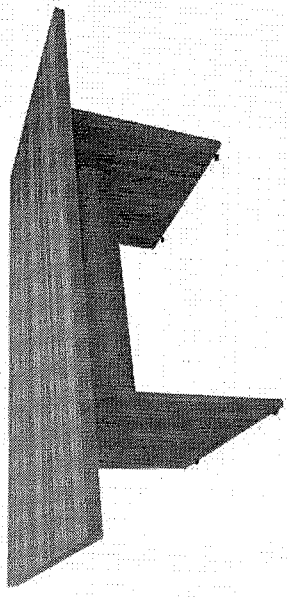

Mesas de Reunião Pé Painel Retangular

<https://vitrinemoveis.com.br/mesas-de-reuniao-pe-painel-retangular/>

Item 38

o

Descrição Informação adicional

Descrição

FICHA TÉCNICA

Altura	0,75 m
Largura	2,00 m
Profundidade	1,00 m
Peso	45 Kg
Cor	Nogal/Preto

Produtos relacionados

11%

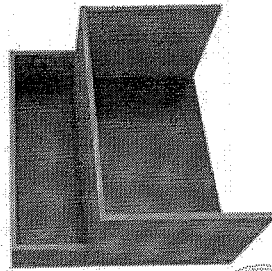

5%

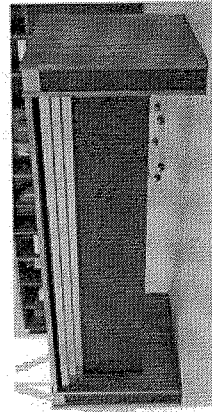

12%

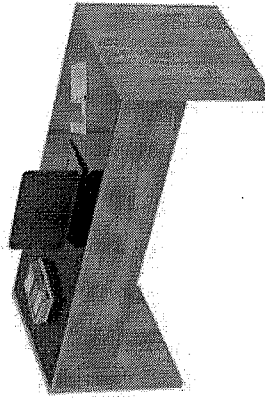

12%

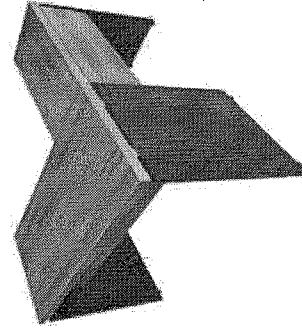

Balcão De Atendimento

De: R\$762,00

Por: R\$681,99

COMPRAR

Mesa Retá Avantti Linha

Acta

De: R\$1.730,00

Por: R\$1.650,00

COMPRAR

Mesa Retá 40mm com

Vidro

De: R\$1.322,00

Por: R\$1.159,99

COMPRAR

Mesa Em "L"

De: R\$750,00

Por: R\$657,99

COMPRAR

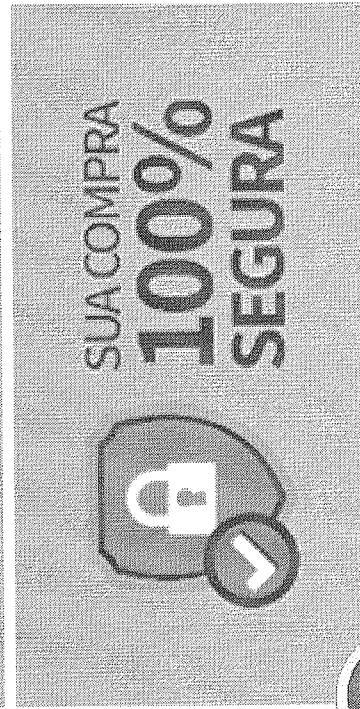
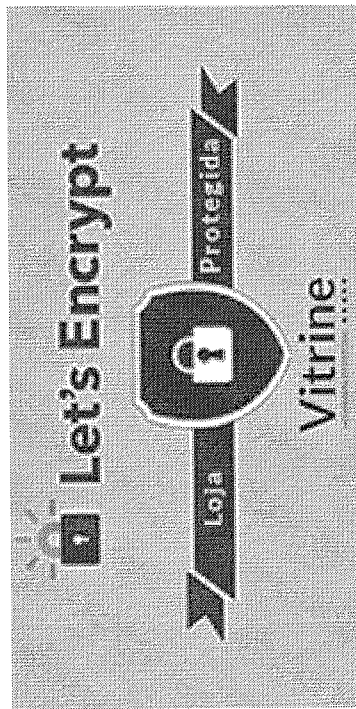

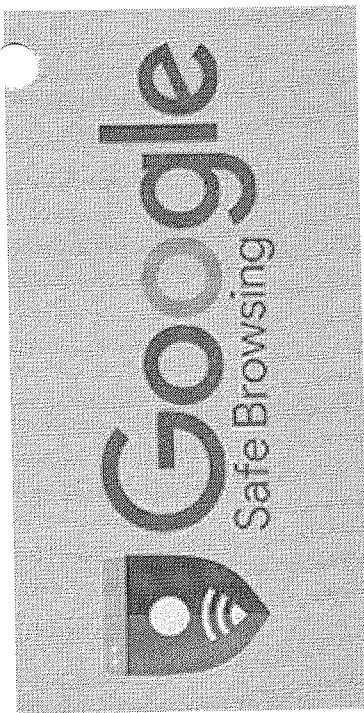

Informações Úteis

POLÍTICA DE PRIVACIDADE

POLÍTICA DE DEVOLUÇÕES E REPOSIÇÕES

ENVIO E FORMA DE PAGAMENTO

Para Você

GARANTIA

PERGUNTAS FREQUENTES

COMO COMPRAR

MONTAGEM

Localização

Rua 08, quadra 18, lote 04-A Sala 01 – Vila Industrial

62 9-8576-4143

CNPJ: 31.300.073/0001-22

Inscrição Social: VITRINE MÓVEIS LTDA



Copyright © 2019 – Todos os direitos reservados. Vitrine Móveis

Desenvolvido por: Agência Martins



Central de vendas: 11 3995-2450 / 21 4063-7098

Item 38

Whatsapp

Operadora

Ligue Grátis

MILLA COMERCIO

móveis para escritório

Digite o nome do produto, código ou modelo



Meu carrinho
(0) Produtos (/carrinho)



Mesas (/categoria/mesas/6940)
/ MESA REUNIÃO RETANGULAR 2,00 M EM MDP 25 MM (/produto/ Mesa-reuniao-retangular-200-m-em-mdp-25-mm/24932)

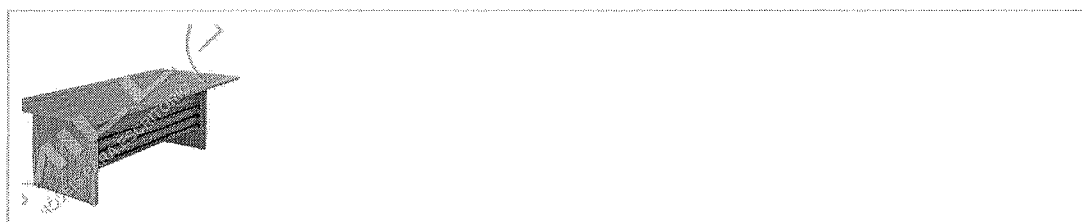
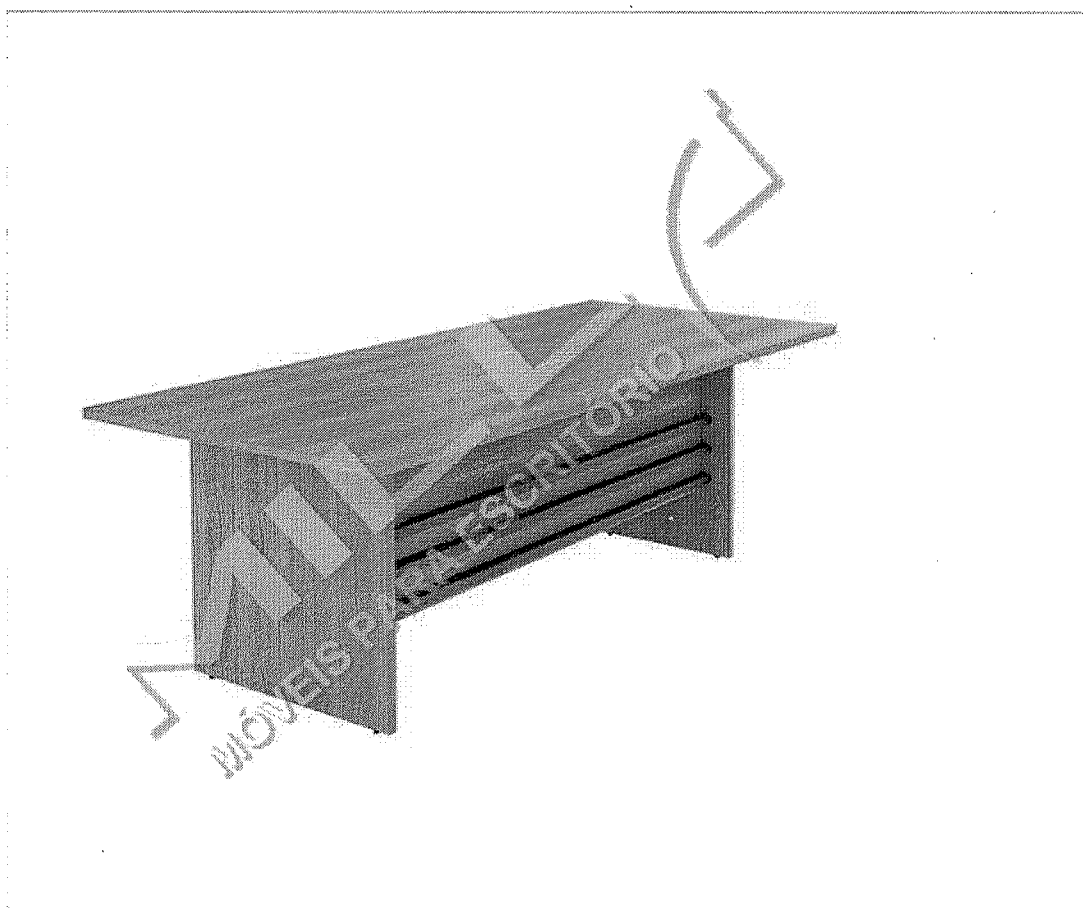

MESA REUNIÃO RETANGULAR 2,00 M EM MDP 25 MM

0

Outros produtos Incoflex (/marca/incoflex/26)
Modelo: E-31

Selecione uma opção

Cor: Carvalho Europeu / Wengue SKU: E-31

Cor: Carvalho Gris / Ciliegio

Cor: Ciliegio / Carvalho Gris

Cor: Wengue / Carvalho Europeu

Por **R\$1.219,26**

ou **R\$1.121,72 à vista**

Economia de: R\$97,54

Adicionar ao carrinho

Formas pagamento à vista

Boleto

Desconto de 5%

R\$1.162,50

Transferência e depósito bancário

Desconto de 8%

R\$1.121,72

Transferência e depósito bancário PagSeguro

R\$1.219,26

Formas pagamento parcelado

em até **6x** de **R\$203,21** sem juros

à vista R\$1.219,26

4x de R\$304,82 sem juros

Institucional

Home (/)

Quem Somos (/conteudo/empresa/22)

Central de Atendimento (/conteudo/fale-conosco/32)

Trabalhe Conosco (/conteudo/fale-conosco/32)

Contato (/conteudo/fale-conosco/32)

Dúvidas

MESA SECRETARIA 1,20 CM LINHA LIGHT

Como Comprar (/conteudo/como-comprar/25)

Formas de Pagamento (/conteudo/formas-de-pagamento-e-envio/26)

Troca e Devolução (/conteudo/troca-e-devolucao/30)

Formas de Envio (/conteudo/formas-de-pagamento-e-envio/26)

Segurança e Privacidade (/conteudo/seguranca/29)

Atendimento

de Seg a Qui das 8:00 as 18:00 e sexta das 8:00 as 17:00 hs



Whatsapp

Operadora

Ligue Grátis

Redes Sociais

Siga a Millacomercio nas redes sociais, e acompanhe as novidades e promoções:



C. Alves da Silva Móveis – ME / CNPJ: 10.374.625/0001-77 / Inscrição Estadual: 675.172.072.110 / Endereço: Rua Luís Fernando Custódio da Silveira 220 - Pq. Virgílio Viel - Sumaré -SP - 13175-603 Atendimento ao cliente: sac@millacomercio.com.br (mailto:sac@millacomercio.com.br) - Copyright © 2015 Millacomercio. Todos os direitos reservados.

(<http://www.queirozweb.com.br>)



Item 39

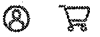

Mesa para Escritório 2 Gavetas ME4122 Tecno Mobili Branco

Compartilhe:



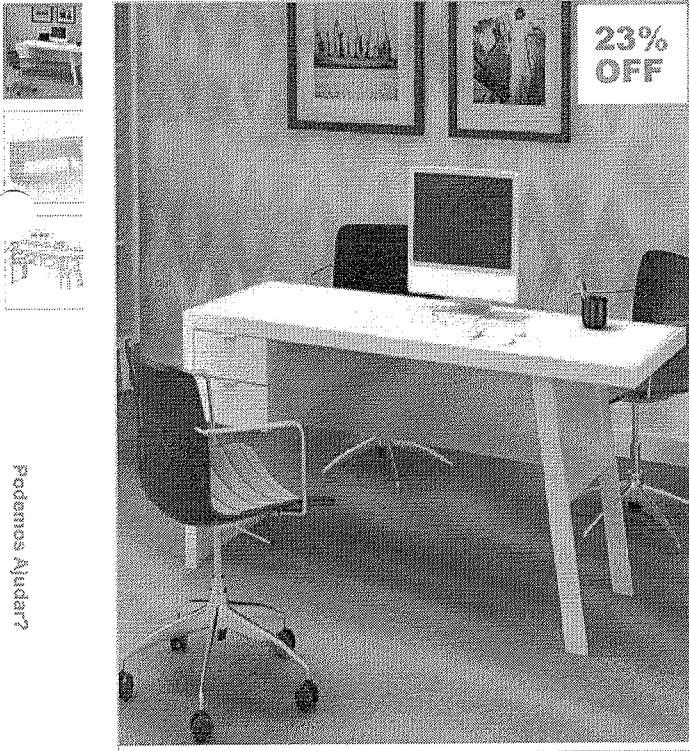

Identificador: 172257 Ref: ME4122.0001



Podemos Ajudar?

- Mesa
- para
- Escritório
- 2
- Gavetas
- ME4122
- Tecno
- Mobili

Vendido e entregue por MadeiraMadeira
de: 454,87 por Unidade
por **335,90** à vista no cartão (4% desconto)
ou 349,90 em até 12x de 29,15 sem juros [Ver Parcelas](#) [Ver Parcelas](#)

Branco Carvalho/... Nogueira Tabaco/F

[Adicionar Garantia Estendida](#)

Qty:

Calcular frete e prazo de entrega:

Tem produtos para vender?

Opiniões Verificadas

OPINIÕES DOS CLIENTES

★★★★★ 4.2/5

Produtos visitados por quem procura este item



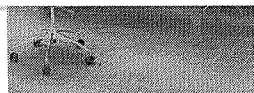

Mesa para Escritório 2
Gavetas ME4122 Tecno
Mobili

464,87

335,90 à vista

12x de 29,15 sem juros



Mesa para Escritório 2
Gavetas ME4122 Tecno
Mobili

464,87

335,90 à vista

12x de 29,15 sem juros

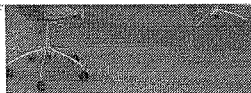

Mesa para Escritório 2
Gavetas ME4122 Tecno
Mobili

489,86

335,90 à vista

12x de 29,15 sem juros

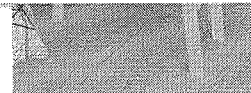

Mesa Para Escritório Com
Tampo Vidro Temperado,
Me4134 Tecno Mob...

339,99

326,30 à vista

12x de 28,32 sem juros



Canto para
Escritório 6l
Dalla Costa

324,86

220,70 à vi

12x de 19,15

Informações do produto

Comentários

Tire suas dúvidas

Mesa para Escritório 2 Gavetas ME4122 Tecno Mobili

Essa mesa para escritório ideal para desempenhar tarefas diárias de trabalho, com duas gavetas acopladas deixa o processo muito mais ágil e acomoda inúmeros objetos que você desejar. É totalmente fabricada no Brasil e além de seu bonito visual é feito com madeira de reflorestamento, sendo 100% ecologicamente correta, o que confere a boa resistência e durabilidade à peça não agredindo o meio ambiente.

Podemos ajudar?

Possui Suporte para Teclado

Não

Possui Passa Cabos

Não

Tipo de Corrediça da Gaveta

Metálica Simples

Acabamento de Brilho da Gaveta

Semi-Fosco

Material da Gaveta

MDP

Material do Puxador da Gaveta

PVC

Material dos Pés

MDP

Necessita Montagem

Sim

Peso Máximo por Gaveta

3 kg

Possui Pés

02

Possui Porta Objetos

Não

Sapatas Niveladoras

Sim

Tipo de Puxador da Gaveta

Externo

Acabamento dos Pés

Laca

Estilo

Clássico

Link Manual de Montagem

Clique aqui para baixar

Itens Inclusos

1 Mesa, manual de montagem e kit ferragem.

Altura dos Pés

70 cm

Acabamento da Gaveta

BP

Acabamento

BP

Gaveta com Chave

Não

Acompanha Manual de Instalação

Sim



Busque aqui tudo para sua casa...

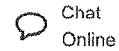

Olá, entre, ou cadastre-se



ASID

Príncipe

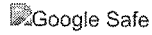
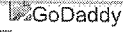

39

Precisa de ajuda? Saiba como abrir um chamado de atendimento em seu(s) pedido(s) através do nosso site de forma fácil e rápida clicando aqui.

Siga MadeiraMadeira



Ajuda Sobre a MadeiraMadeira Atendimento Termos e Condições Carreira

Política de Privacidade Black Friday Contato Venda na MadeiraMadeira

Exclusivo Empresas Confiável Saldão Outlet

MadeiraMadeira Comércio Eletrônico S/A. CNPJ 10.490.181/0001-35
Endereço: Rua Marechal Deodoro, nº 717, 2º, 3º, 4º, 9º e 13º andares, Bairro Centro, Curitiba, Paraná. CEP 80020-320.

Seu código de cliente é: MM2LKUBG46

Podemos ajudar?

Extra.com.br > Móveis > Escritório > Escrivinhas

MESA DE MADEIRA MEDINDO 1,20 X 0,60 - 2 GAVETAS - !!!!!!!!!!! - CINZA

(Cód. Item 7460526) Outros produtos Recco

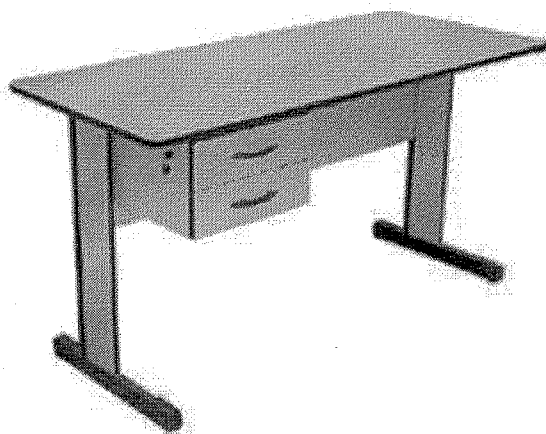
Vendido e entregue por **Mundial Cadeiras****Você Merece Garantia Extra**

Este produto é vendido por um lojista parceiro e é garantido pelo Extra.com.br, que acompanha o pedido da compra até a entrega. Saiba mais

Aproveite e contrate

Montagem de Móveis [?]
 Clique e Contrate o Serviço

 Em até 7x de **R\$ 17,0**
 Total à vista: **R\$ 119,00**
Por: R\$439,00

 ou até 7x de **R\$62,71 sem**
juros
 Ver Parcelas

[Comprar](#)

Informe seu CEP:

Pagamento**Cartão Extra**

2x sem juros	R\$219,50
3x sem juros	R\$146,33
4x sem juros	R\$109,75
5x sem juros	R\$87,80
6x sem juros	R\$73,17
7x sem juros	R\$62,71
8x com juros (1,49% a.m.)	R\$58,62
9x com juros (1,49% a.m.)	R\$52,48
10x com juros (1,49% a.m.)	R\$47,58
11x com juros (1,49% a.m.)	R\$43,56

Quem procura este item também se interessa por

Estilo

MODERNO

Especificações Técnicas

Conteúdo da Embalagem 01 - Mesa com gaveteiro

Material MDP 15mm

Altura (cm) 0,75

Largura (cm) 1,20

Profundidade (cm) 0,60

Garantia 06 meses

Atenção NÃO NOS RESPONSABILIZAMOS PELA MONTAGEM OU INSTALAÇÃO DO PRODUTO

PUBLICIDADE

Tire suas dúvidas sobre o produto aqui

Tem uma dúvida? Pesquise aqui as Respostas!



Não
encontrou a
informação
que
procurava?

FAÇA UMA PERGUNTA

Ainda não há perguntas sobre este produto.
Seja o primeiro a fazer uma.

Informações importantes sobre este produto:

- Preços e condições de pagamento válidos somente para compras no site www.extra.com.br ou pelo Televendas 4003-0363.
- Em caso de divergência de preços, o valor final considerado será o do **Carrinho de Compras**.
- Imagens meramente ilustrativas.

Redes Sociais



CNOVA Comércio Eletrônico S.A. | www.extra.com.br | Rua João Pessoa, nº 83 - Piso Mezanino - Sala 02 | São Caetano do Sul - SP - CEP: 09520-010 - CNPJ: 07.170.938/0001-07 | Inscrição Estadual: 636.330.646.110 | Telefone: (11) 4003-3383 | Nossas Filiais / Lojas Físicas. Observação: Ao utilizar o meio de pagamento Primeira Compra, a compra de garantias estendidas de produtos somente poderão ser realizadas em conjunto com o produto.



Bem vindo :)
Entre ou cadastre-se



procure por código, nome, marca...

- Todos os departamentos
- Ofertas do dia
- Celulares
- Móveis
- Eletrodomésticos
- Tv e Vídeo
- Informática

🏠 > Saúde e Cuidados Pessoais > Negatoscópio

Negatoscópio de Parede Metal Dois Corpos - Biotron

Código eej3dh4603 | [Ver descrição completa](#) | [Biotron](#)

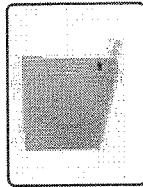

★★★★★ [Avaliar produto](#)

Vendido e entregue por [Fimex](#)

de R\$ 859,00

por **R\$ 749,00**

em 10x de R\$ 74,90 sem juros

[Mais formas de pagamento](#)

[Adicionar à sacola](#)

[Consultar prazo e valor do frete](#)

00000-000 [Não sei o CEP](#)

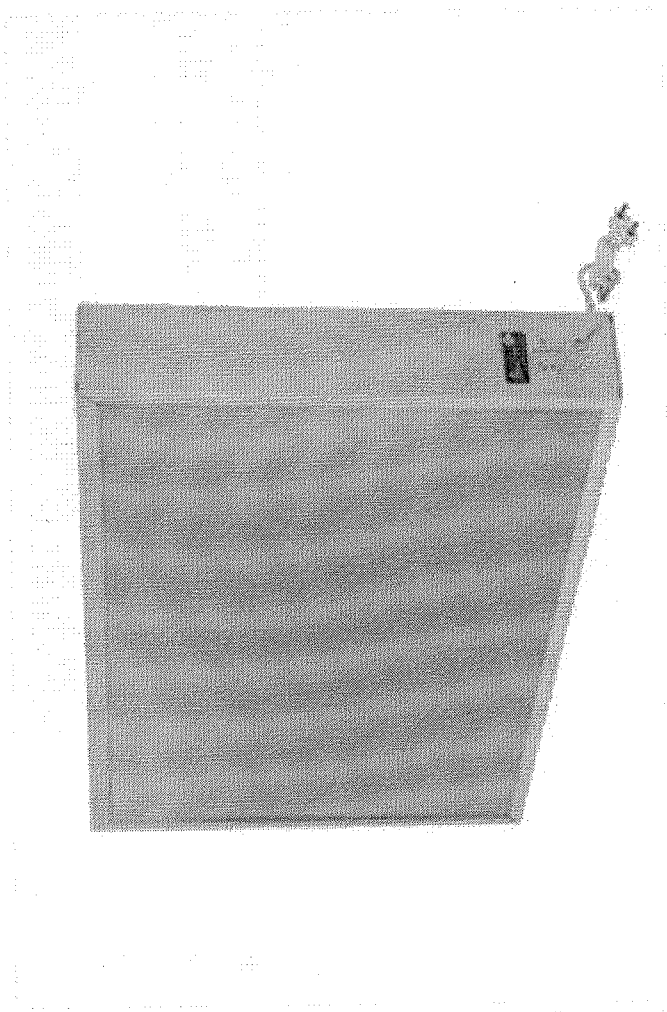

Item 40

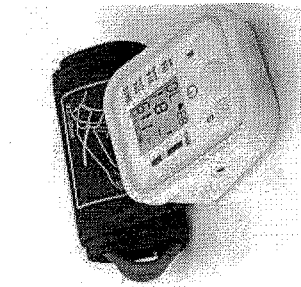

Aparelho Medidor De Pressão Arterial Dig...

de R\$ 89,90 por
R\$ 69,90

2x de R\$ 34,95 sem juros

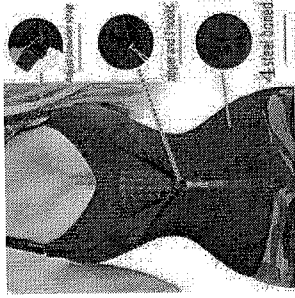

Cinta Ajustavel Modeladora Redutora

de R\$ 55,00 por
R\$ 49,99

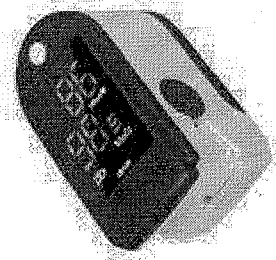

Oxímetro Digital Medidor de Saturação de...

por
R\$ 86,90

2x de R\$ 43,45 sem juros



Monitor de Pressão Arterial de Pulso Omr...

★★★★★ (31)

de R\$ 219,90 por
R\$ 119,90

2x de R\$ 59,95 sem juros

[Voltar ao topo](#)

[Descrição completa](#)

[Avaliação dos clientes](#)

[Formas de pagamento](#)

[Magazine Você](#)

Cartões Luiza

R\$ 749,00 à vista	R\$ 749,00 à vista
2x R\$ 374,50 sem juros	2x R\$ 374,50 sem juros
3x R\$ 249,67 sem juros	3x R\$ 249,67 sem juros
4x R\$ 187,25 sem juros	4x R\$ 187,25 sem juros
5x R\$ 149,80 sem juros	5x R\$ 149,80 sem juros
6x R\$ 124,83 sem juros	6x R\$ 124,83 sem juros
7x R\$ 107,00 sem juros	7x R\$ 107,00 sem juros
8x R\$ 93,63 sem juros	8x R\$ 93,63 sem juros
9x R\$ 83,22 sem juros	9x R\$ 83,22 sem juros
10x R\$ 74,90 sem juros	10x R\$ 74,90 sem juros
11x R\$ 75,19 com juros	11x R\$ 73,09 com juros
12x R\$ 69,53 com juros	12x R\$ 67,39 com juros

**Boleto bancário R\$ 749,00 à vista****Paypal R\$ 749,00****Magazine você****Você só tem a ganhar criando uma loja no Magazine Você.**

Receba até 10% de comissão em dinheiro, diretamente em sua conta bancária, por cada produto vendido.

Veja como é fácil:

000538

6

automotivo bebês beleza e perfumaria brinquedos cama, mesa e banho câmeras e drones casa e construção celulares colchões eletrodomésticos eletroportáteis esportes e lazer ferramentas e jardim	linha industrial livros mercado móveis e decoração papelaria pet shop relógios e relojoaria saúde e cuidados pessoais serviços suplementos alimentares tablets, ipads e e-readers telefonias fixa tv e vídeo utilidades domésticas	atendimento meus pedidos trocas e devoluções termo de compra e venda arrendimento ou desistência assistência técnica dos fabricantes política de privacidade	lista de casamento magazine luiza empresas consórcio luiza cartão luiza luizaseg magazine você clube da lu quero de casamento maga mais	<input type="checkbox"/> somos nossas lojas portal da lu trabalhe conosco programa ouro pesquisas acadêmicas investidores investors fornecedores portal financeiro	segunda a sexta: 8h30 às 22h sábado e domingo: 9h às 22h (exceto feriados) <u>+ outras localidades</u> acessibilidade versão mobile
---	---	--	--	---	--

Preços e condições de pagamento exclusivos para compras via internet, podendo variar nas lojas físicas. Ofertas válidas na compra de até 5 peças de cada produto por cliente, até o término dos nossos estoques para internet. Caso os produtos apresentem divergências de valores, o preço válido é o da Sacola de compras.
Vendas sujeitas a análise e confirmação de dados.

Rodovia dos Bandeirantes KM 68,760 - CEP:13213-902 - Louveira/SP - CNPJ: 07.969.690/0001-90

Endereço eletrônico: www.magazineluiza.com.br/formulariocontato - @ Magazine Luiza - Todos os direitos reservados

Endereço para correspondência: Rua do Comércio, 1924 - Centro - CEP:14400-660 - Franca/SP

40

000539

b.

Seja bem vindo! Faça seu login ou cadastre-se.

ORÇAMENTOS
contato@produtoshospitalaresonline.com.br

O que você está procurando?

MEU CARRINHO (0)

Ver Todas	Avaliação Física e Fitness	Estetoscópios	Balanças	Aparelhos Médicos	Equipamentos Médicos	Especialidades
Biossegurança	Kits	Odontologia	Fisioterapia	Modelos Anatômicos	Preços Imbatíveis	OFERTAS

Página Inicial | Equipamentos Médicos | Negatoscópio

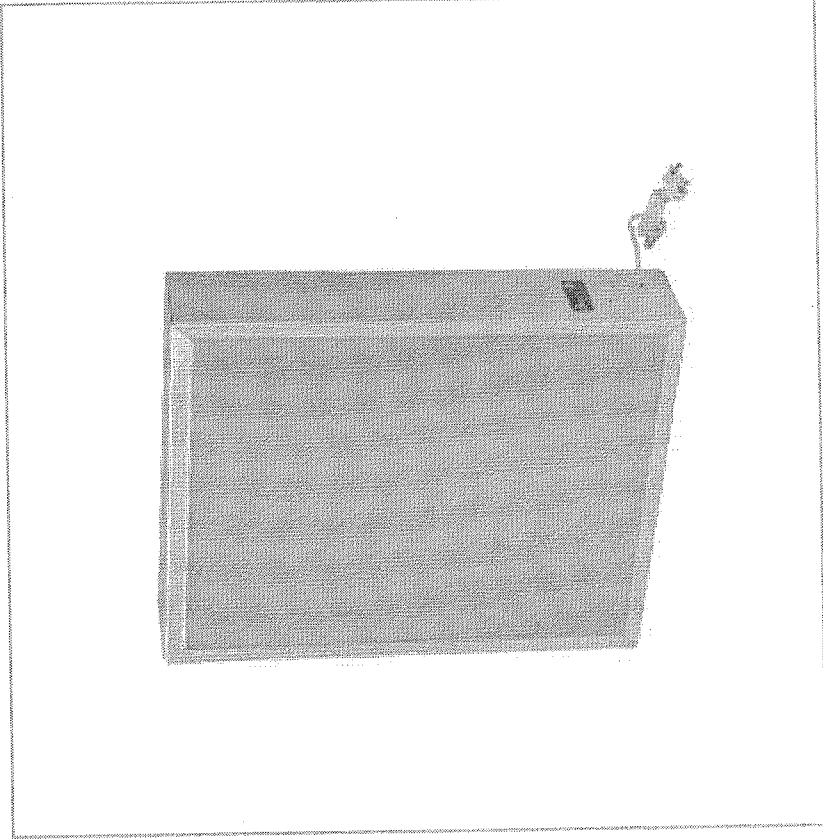

Negatoscópio de Parede Metal Um Corpo - Biotron

Cod. de Referência: N-metal01

★★★★★ Avalie

Por: R\$ 448,40

(ou R\$ 417,01 para pagamento à vista)

ou **6x de R\$ 74,73** sem juros

Formas de Parcelamento

COMPRAR

Produto disponível

CALCULAR O FRETE NÃO SEI O CEP

Qtd: CEP:

SIMULAR FRETE

000540
b.

Garantia: 2 anos

Avaliações e Comentários

Nome*

Email*

Cidade

Estado (sigla)

Sua Nota*

Mostrar email no comentário*

Comentário*

ENVIAR

INSTITUCIONAL

Kit de Emergência

DEPARTAMENTOS

Avaliação Física e Fitness

ATENDIMENTO

FORMAS DE PAGAMENTO

000541
6.

Cirúrgica Passos



NEGATOSCÓPIO DE PAREDE 1 CORPO NG1000 - MEDPEJ

R\$911,00

No boleto R\$ 819,90 (10% de desconto)

ou 10x de **R\$91,10** s/ juros

Receber aviso de novos produtos e
Luminosidade de Apr

Entrega: Até 20 dias úteis

COMPRAR

X

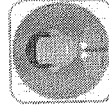

Olá, como podemos ajudar?
Basta enviar-nos uma mensagem agora para obter assistência.

000542



PRODUTOS RELACIONADOS

No boleto R\$ 3.069,00 (10% de desconto)
ou 10x de R\$341,00 s/ juros

Descrição
Informação Adicional
Comentários
Descrição
Descrição :

Negatoscópio de 01 corpo, para fixação em parede, luminosidade através de luz fluorescente homogênea.

Especificações :

- Alimentação: 127/220 V (chave seletora de voltagem).
- Lâmpada fluorescente: 02 lâmpadas de 15 W.
- Frequência: 50/60 Hz.
- Consumo: 60 W.
- Peso líquido: 2,634 kg.
- Peso bruto: 3,630 Kg.
- Dimensão do produto: L 43 x C 57 x A 8 cm.
- Área visível: 38 x 49 cm.
- Luminosidade de Aproximadamente: 6.000 lux.
- Cabo de alimentação: 2,3 M.
- Garantia: 01 ano.

Conteúdo da Embalagem :

- 01 - Negatoscópio - NG 1000.
- 01 - Manual de Instruções.

Informação Adicional

SKU	R002336
-----	---------

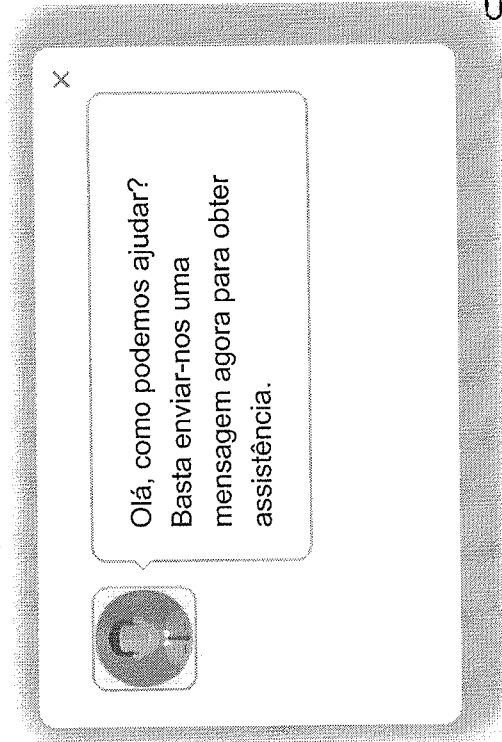

000543
p.

INSTITUCIONAL

Sobre a Empresa
Política de Privacidade
Segurança

SUPORTE E ATENDIMENTO

Dúvidas
Trocas e Devoluções
Fale Conosco
Minha Conta

FORMAS DE PAGAMENTO



SELOS

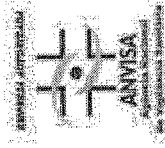

Rua: Pedro Collere 976 - Vila Izabel
Curitiba - PR
Em Frente ao Hospital Cardiológico Costantini

Horário de atendimento
Segunda à Sexta 08:00 às 18:00 Horas
Sábados das 8:30 ao 12:30

Telefone:
(41) 3212-3050 / 3323-6000
Atendimento ao Cliente:
sac@cirurgicapassos.com.br
Vendas: vendas@cirurgicapassos.com.br

CNPJ:

23.490.938/0001-32

Desenvolvido por

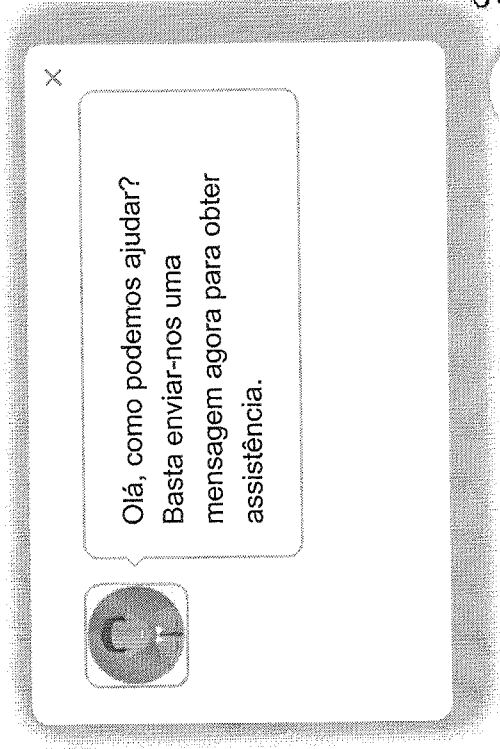

000544





Ver Todas

Avaliação Física e Fitness

Estetoscópios

Balanças

Aparelhos Médicos

Equipamentos Médicos

Especialidades

Biossegurança

Kits

Odontologia

Fisioterapia

Modelos Anatômicos

Preços Imbatíveis

OFERTAS

Página Inicial Aparelhos Médicos Otoscópios

Otoscópio Pocket 2.5V OMNI 3000 com Estojo Macio - MD

Cod. de Referência:

★★★★★ Avalia

R\$ 422,90

Por: R\$ 399,00

(ou R\$ 371,07 para pagamento à vista)

ou 6X de R\$ 66,50 sem juros

[Formas de Parcelamento](#)

Postagem em até 1 dia útil

Qtd: CEP:



Descrição

Otoscópio Pocket 2.5V OMNI 3000 com Estojo Macio - MD

- O OMNI 3000 é um Otoscópio pocket que verdadeiramente cabe no seu bolso!
- O Omni 3000 é um otoscópio para diagnósticos médicos, indicado para avaliar tanto a parte interna quanto a parte externa do ouvido.
 - Iluminação branca e de alto brilho, com excelente nitidez da imagem.
 - Leve, compacto e ergonômico, oferece alta performance e maior resistência.
 - Conexão para pera de insuflação, possibilita avaliar a mobilidade da membrana timpânica (pera opcional).
 - Espéculos disponíveis em diversos tamanhos e modelos.
 - Fácil substituição da lâmpada Xenon.
 - Cabo em metal com revestimento termoplástico reforçado.
 - Possui conveniente clip que proporciona desligamento automático ao ser fixado no bolso
 - Acionamento através de botão liga/desliga integrado.
 - Alimentação através de 2 pilhas alcalinas tipo AA.
 - Cabo compatível com todas as cabeças Omni 3000.
 - Não contém látex.

Kit sobressalente que acompanha o produto:

- 07 Espéculos Auriculares 2.5mm
- 07 Espéculos Auriculares 4.0mm
- 01 Estojo Macio MD acolchoado para otoscópio e seus acessórios

Benefícios:

- Transmissão da luz por fibra óptica, sem obstruções, sem reflexos e sem aquecimento.
- Lâmpada 2.5V de Xenon, proporciona luz mais branca e brilhante, projetando a verdadeira cor do tecido.
- Cabeça em ABS e aço inox, altamente resistente à impactos e corrosões.
- Amplo campo de visão com aumento de 3 vezes.
- Lente giratória permite instrumentação com ampliação da imagem.

Informações Técnicas:

Transmissão da Luz:	Fibra Óptica
Lâmpada:	Xenon
Material da Cabeça:	ABS e Aço Inox
Material do Cabo:	Metal
Acabamento do Cabo:	Termoplástico
Tensão:	2.5V
Alimentação:	2 pilhas AA
Botão Liga/Desliga:	Possui
Clip de Bolso:	Possui
Lente de aumento:	3 vezes
Comprimento Total:	162cm
Peso Total:	85g
Garantia do equipamento:	1 ano

Certificações:

INMETRO (ABNT NBR IEC 60601-1 e IEC 60601-1-2)
 AN 80070210012
 FDA U.S. – Food and Drug Administration
 CE 0120
 ISO 13485
 ISO 9001

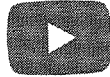
OTOSCÓPIO FIBRA ÓPTICA LED - MD**Avaliações e Comentários**

Nome*

Email*

Cidade

Estado (sigla)

Sua Nota*

 Mostrar email no comentário*

Comentário*

ENVIAR

INSTITUCIONAL

- Kit de Emergência
- Sobre a Empresa
- Segurança
- Política
- Trocas e devoluções
- Prazo de Entrega
- Fale Conosco
- Dúvidas

DEPARTAMENTOS

- Avaliação Física e Fitness
- Balanças
- Aparelhos
- Equipamentos Médicos
- Especialidades
- Estetoscópios
- Biossegurança
- Móveis Hospitalares
- Acessibilidade e Mobilidade
- Odontologia
- Kits
- Simuladores

ATENDIMENTO

Produtos Hospitalares Online
 CNPJ 21.839.639/0001-35
 R. João Alencar Guimarães, 305 - Santa
 Quitéria
 Curitiba - PR
 CEP 80310-420
 Fone: (41) 3114-7407
 WhatsApp: (41) 99123-1772

FORMAS DE PAGAMENTO



SEGURANÇA



TERMOS E CONDIÇÕES

As imagens dos produtos são meramente ilustrativas e de responsabilidade do fabricante. Venda sujeita a análise e confirmação de dados do comprador, inclusive de disponibilidade do produto devido ao dinamismo das compras e estoque. Todos os preços e condições comerciais estão sujeitos a alteração, sem prévio aviso, não sendo necessariamente os mesmos praticados nas lojas físicas. Copyright © TODOS OS DIREITOS RESERVADOS.



Desenvolvido por: REDMOVE

Central de atendimento (<https://www.cirurgicabonaparte.com.br/fale-conosco>)

Meus pedidos

(<https://www.cirurgicabonaparte.com.br/account>)

 Carrinho  (/checkout/#/cart)

(/)

FRETE GRÁTIS

A PARTIR DE R\$ 800,00 Confira (https://www.cirurgicabonaparte.com.br/fale-conosco/frete-gratis?utm_i_p=_otoscopio-tk-missouri_p&utm_i_pc=Html&utm_i_cp=Banner+Tarja)

5% DE DESCONTO

PARA PAGAMENTO À VISTA

PARCELAS ATÉ

6X SEM JUROS NO CARTÃO

[bonaparte \(https://www.cirurgicabonaparte.com.br/\)](https://www.cirurgicabonaparte.com.br/) / [Diagnósticos \(https://www.cirurgicabonaparte.com.br/diagnosticos\)](https://www.cirurgicabonaparte.com.br/diagnosticos)
/ [Otoscópio \(https://www.cirurgicabonaparte.com.br/diagnosticos/otoscopio\)](https://www.cirurgicabonaparte.com.br/diagnosticos/otoscopio) / Otoscópio

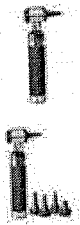

WhatsApp



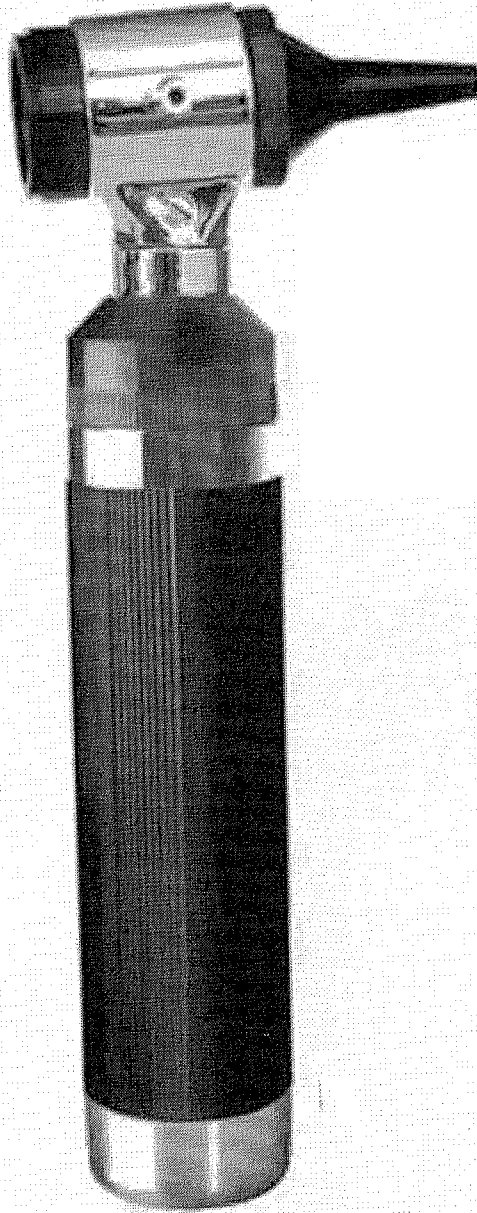

(<https://bonaparte.vteximg.com.br/arquivos/ids/155776-1000-1000/otoscopio-tk-mikatos-01.jpg?v=636199093690530000>)

Otoscópio TK Missouri - Preto

Marca: Mikatos
(<https://www.cirurgicabonaparte.com.br/diagnosticos/otoscopio/otoscopio/mikatos>)

R\$ 346,74

ou 6x de R\$ 57,79 sem juros

À vista com 5% de desconto: **R\$ 329,40**

Cor



COMPRAR (/CHECKOUT/CART/ADD?

SKU=184&QTY=1&SELLER=1&REDIRECT=TRUE&SC=1)

WhatsApp



Simular o frete e prazo de entrega

OK

Descrição do Produto

O Otoscópio TK é um equipamento portátil empregado para fazer um exame detalhado das partes internas do ouvido, utilizando espéculos de diferentes tamanhos que se ajustam ao formato anatômico de cada paciente.

O Otoscópio TK Missouri possui dial de luz com potência para controlar a iluminação através de um feixe de luz concentrado, onde o profissional tem a nitidez e a amplitude suficiente para fazer um diagnóstico adequado.

O equipamento possui também um bico na lateral do cabeçote que é utilizado para otoscopia pneumática.

Incluso:

Lâmpada de 2,5v

Espéculo reutilizável 2,5mm

Espéculo reutilizável 4,0mm

Espéculo reutilizável 5,0mm

Espéculo reutilizável 7,0mm

Espéculo reutilizável 9,0mm

Estojo para transporte e acondicionamento

Garantia de 1 ano

APROVEITE E VEJA TAMBÉM

WhatsApp



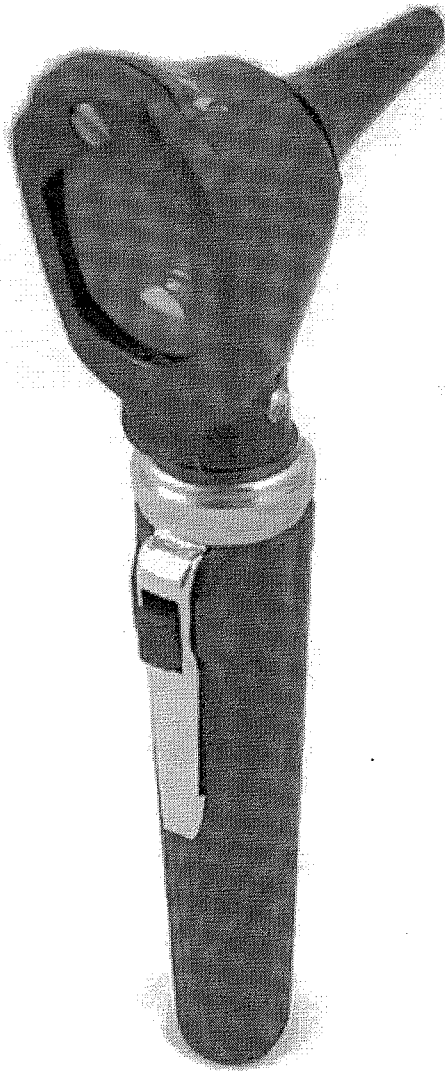

Seja cliente

(<https://www.cirurgicabonaparte.com.br/mini-otoscopio-mikatos-led/p/>)
 (<https://www.cirurgicabonaparte.com.br/mini-otoscopio-mikatos/p/>)

Mini Otoscópio Mikatos LED (<https://www.cirurgicabonaparte.com.br/mini-otoscopio-mikatos-led/p/>)
 Mini Otoscópio Mikatos (<https://www.cirurgicabonaparte.com.br/mini-otoscopio-mikatos/p/>)

R\$ 268,00 -4,91%
 P. 254,00 -9,48%

R\$ 254,83

ou 6x de R\$ 42,47 sem juros

ou 6x de R\$ 38,32 sem juros

(<https://www.cirurgicabonaparte.com.br/mini-otoscopio-mikatos-led/p/>)
 (<https://www.cirurgicabonaparte.com.br/mini-otoscopio-mikatos/p/>)

ANVISA

8.04.487-5

Atendimento

ACESSE A CENTRAL COMPLETA (<https://www.cirurgicabonaparte.com.br/fale-conosco>)

Seg. a qui. das 8h às 18h e sex. das 8h às 17h

(11)4233-3434 (telto:551142333434)

sac@cirurgicabonaparte.com.br (mailto:sac@cirurgicabonaparte.com.br)

Políticas

Termos e condições gerais (<https://www.cirurgicabonaparte.com.br/fale-conosco/termos-e-condicoes>)

Política de privacidade (<https://www.cirurgicabonaparte.com.br/fale-conosco/politica-de-privacidade>)

Política de entrega (<https://www.cirurgicabonaparte.com.br/fale-conosco/politica-de-entrega>)

Política de troca e devolução (<https://www.cirurgicabonaparte.com.br/fale-conosco/politica-de-troca>)

Política de pagamento (<https://www.cirurgicabonaparte.com.br/fale-conosco/politica-de-pagamento>)

WhatsApp





Institucional

Cirúrgica Bonaparte (<https://www.cirurgicabonaparte.com.br/fale-conosco/sobre-nos>)
 Frete grátis (<https://www.cirurgicabonaparte.com.br/fale-conosco/frete-gratis>)
 Perguntas frequentes (<https://www.cirurgicabonaparte.com.br/fale-conosco/faq>)
 Marketplace (<https://www.cirurgicabonaparte.com.br/fale-conosco/marketplace>)

Formas de Pagamento

 (http://www.ebit.com.br/cirurgica-bonaparte?&utm_i_p=_otoscopio-tk-missouri_p&utm_i_pc=Html&utm_i_cp=seloEbit/selo)

 (<http://secure.vtex.com/?an=bonaparte>)

 ([https://selo.clearsale.com.br/Loja/ExibirDetalhesLoja/EED4C9A4-C379-4061-B0EC-35BEC605002A?
&utm_i_p=_otoscopio-tk-missouri_p&utm_i_pc=Html&utm_i_cp=seloClearsale](https://selo.clearsale.com.br/Loja/ExibirDetalhesLoja/EED4C9A4-C379-4061-B0EC-35BEC605002A?&utm_i_p=_otoscopio-tk-missouri_p&utm_i_pc=Html&utm_i_cp=seloClearsale))

Redes sociais

(<https://api.whatsapp.com/send?phone=5511956404244>) (<https://www.facebook.com/cirurgicabonaparte>)

(<https://www.instagram.com/cirurgicabonaparte/>) (<https://www.youtube.com/user/cirurgicabonaparte>)

Comércio virtual Cirúrgica Bonaparte - CNPJ 04.228.124/0001-80 | Rua Ulisses Tomincasa, 127 - São Caetano do Sul - SP
 As fotos dos produtos são meramente ilustrativas. A venda dos produtos publicados está sujeita a disponibilidade de estoque. As especificações técnicas e descrições estão sujeitas a alterações sem aviso prévio.

(<https://www.vtex.com/pt-br>)

(<https://www.cirurgicabonaparte.com.br>)

WhatsApp



Sem-vindo faça seu login ou cadastre-se



Pesquise seu produto...



- Estetoscópios
- Littmann | 3M
- Aparelhos de Pressão
- Balanças
- Aparelhos Médicos
- Avaliação Física
- Kits

Você está em: [Página Inicial](#) | [Aparelhos Medicos](#) | [Otoscópios](#) | [Otoscópio OMNI 3000 LED Preto com Estojo Macio - MD](#)

Otoscópio OMNI 3000 LED Preto com Estojo Macio - MD

CÓD:

★ PRODUTO NÃO AVALIADO. [SEJA O PRIMEIRO!](#)

De: R\$ 583,20

Por: R\$ 540,00

ou R\$ 513,00 à vista. Desconto de 5% em até 6x de R\$ 90,00 sem juros

Produto disponível

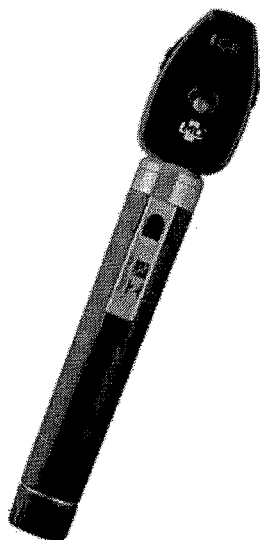

Não sei o CEP

Descrição

Otoscópio OMNI 3000 LED Preto com Estojo Macio - MD

O MD® Omni 3000 é um otoscópio para diagnósticos médicos, indicado para avaliar tanto a parte interna quanto a parte externa do ouvido. Com lâmpada LED que garante a visibilidade.

Características do produto:

- Iluminação branca e de alto brilho, com excelente nitidez da imagem;
- Leve, compacto e ergonômico, oferece alta performance e maior resistência;
- Conexão para pera de Insufiação, possibilita avaliar a mobilidade da membrana timpânica (pera opcional não inclusa);
- Espéculos disponíveis em diversos tamanhos e modelos;
- Cabo em metal com revestimento termoplástico reforçado;
- Possui conveniente clip que proporciona desligamento automático ao ser fixado no bolso;
- Acionamento através de botão liga/desliga integrado;
- Alimentação através de 2 pilhas alcalinas tipo AA;
- Cabo compatível com todas as cabeças Omni 3000;
- Não contém látex.

Benefícios:

- Transmissão da luz por fibra óptica, sem obstruções, sem reflexos e sem aquecimento;
- Lâmpada LED, proporciona luz mais branca e brilhante, projetando a verdadeira cor do tecido;
- Cabeça em ABS e aço inox, altamente resistente à impactos e corrosões;
- Amplo campo de visão com aumento de 3 vezes;
- Lente giratória permite instrumentação com ampliação da imagem.

Garantia de 1 ano para defeitos de fabricação.
Exceto lâmpadas, pilhas e espéculos.

Cor: Preto

Acompanha:

- 05 Espéculos Auriculares;
- 01 Estojo Macio MD®.

- Transmissão da Luz: Fibra Óptica;
- Lâmpada: LED;
- Vida útil do LED: 50.000 horas;
- Temperatura de cor do LED: 5.500k;
- Material da Cabeça: ABS e Aço Inox;
- Material do Cabo: Metal;
- Acabamento do Cabo: Termoplástico;
- Tensão: 2.5V;
- Alimentação: 2 pilhas AA;
- Botão Liga/Desliga: Possui;
- Clip de Bolso: Possui;
- Lente de aumento: 3 vezes;
- Comprimento Total: 162cm;
- Peso Total: 85g;
- Garantia do equipamento: 1 ano.

Certificações:

- INMETRO (ABNT NBR IEC 60601-1 e IEC 60601-1-2);
- ANVISA: 80070210012;
- FDA U.S. – Food and Drug Administration;
- CE 0120;
- ISO 13485;
- ISO 9001.

Comentários

Comente sobre este produto

Nome*

Email*

Cidade*

Estado*

Sua nota*



Comentário*

Mostrar email no comentário

enviar



Newsletter

Cadastre seu email e receba novidades, promoções e ofertas da loja.

Seu nome

Seu email

cadastrear

Institucional/Dúvidas

Sobre a Empresa

Segurança

Política

Trocas e devoluções

Prazo de Entrega

Fale Conosco

Dúvidas

Teleendas

41 3114-7407

Horários:

Seg. à Sex. das 8h30 às 17h30

Atendimento

contato@lojadoestetoscopio.com.br

Tire dúvidas sobre produtos e serviços em nosso canal de atendimento.

Redes Sociais



Pagamento



Certificados e Segurança

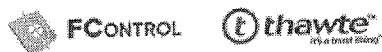

20/03/2019

Otoscópio OMNI 3000 LED Preto com Estojo Macio - MD | Otoscópios |

000555

Loja Virtual



Uma empresa



Copyright © - Todos os direitos reservados.

Preços e condições de pagamento válidos exclusivamente para compras efetuadas no site, não valendo necessariamente para a rede de lojas físicas.

As imagens dos produtos são meramente ilustrativas. Todos os preços e condições comerciais estão sujeitos a alteração sem prévio aviso. CNPJ 21.839.639/0001-35

R. João Alencar Guimarães, 305 - Santa Quitéria - Curitiba - PR - CEP 80310-420

Desenvolvido: **REDMOVE**

O que você está procurando?

MEU CARRINHO (0)

Ver Todas	Avaliação Física e Fitness	Estetoscópios	Balanças	Aparelhos Médicos	Equipamentos Médicos	Especialidades
Esterilização	Kits	Odontologia	Fisioterapia	Preços Imbatíveis	Produtos 3M	OFERTAS

Página Inicial | Aparelhos Médicos | Oxímetros



Oxímetro de Pulso Sense 10 - Alfamed Com Sensor Adulto

Cod. de Referência: SENSE-10

★★★★★ Avalie

R\$ 1.435,00

Por: R\$ 1.363,25

(ou R\$ 1.267,82 para pagamento à vista)

ou 6x de R\$ 227,20 sem juros

[Formas de Parcelamento](#)

Sensores

COMPRAR

Produto disponível

Item 43



CALCULAR O FRETE NÃO SEI O C

Qtd: 1

CEP:

SIMULAR FRETE



Descrição

Oxímetro de Pulso Sense 10 - Alfamed

O Sense 10 inaugura um amplo conceito em oximetria portátil.

Características Gerais:

- Medição de SpO₂;
- Frequência de pulso
- Tela de onda pletismográfica;
- Compatível com software de gestão de dados;
- Indicador de Perfusão;
- Tela LCD;
- Alarme audiovisual;
- Tabelas de tendência;
- Grande capacidade de armazenamento;

- Tecnologia para melhor performance:

Desenvolvido com tecnologia de ponta e parâmetros otimizados, o Sense 10 é um oxímetro de pulso portátil capaz de realizar uma medição sensível e confiável dos níveis de oxigenação no sangue mesmo sob difíceis condições de uso

- Sensor de dedo de alta precisão:

Design para melhor obtenção de sinal.

- Suporte para beira de leito:

Adaptável a qualquer situação de uso.

- Usabilidade:

O Design amigável facilita o manuseio do equipamento.

- Alta proteção:

O Sense 10 possui capas siliconadas que possuem alta resistência a quedas e outras situações cotidianas (Grau de Proteção IPX2)

- Gestão de Dados:

A compatibilidade com o software *Patient Care* permite a gestão dos dados obtidos do paciente e visualização pelo PC.

000557
6

- Modo de operação: Contínuo;

Características: Display LCD com Back light Medição e apresentação simultânea do valor de SpO₂, forma de onda plestimográfica, frequência de pulso e intensidade do sinal de frequência de pulso; Relógio;

Seleção de tipo de pacientes: ADU - Adulto ou Pediátrico ou NEO(A escolher) - Neonatal;

Desligamento automático para economia de energia após 10 minutos ociosos;

Possui gráfico e tabela de tendência de SpO₂ e FP;

Capacidade de armazenamento de até 100 pacientes e 300hs de dados;

Alarme visual e sonoro com ajuste de tom e ajuste de máximo e mínimo para todos parâmetros;

Classificação de alarmes: Nível alto; Nível Médio;

Ajuste do volume de tom de pulso: 5 níveis;

Sensibilidade: Baixa, Média; Alta; Possibilidade de alimentação com 4 pilhas "AA" com tempo típico de operação 48hs; Alimentação bateria Ni-MH com autonomia de até 36 hs;

Peso aproximado: 165g;

Modos de operação: Forma de onda; Numérico;

Indicadores: Sensor desconectado e solto; Status da bateria; Sinal fraco; Exibe a amplitude de pulso (índice de perfusão); Memória insuficiente; Alarme desligado; Armazenamento de dados; Identificação do paciente; Tipo de paciente; SpO₂;

-Faixa de Medida: 0 a 100%.

-Faixa de alarme: 0 a 100%.

-Resolução: 1%.

-Exatidão ou precisão: 70 a 100%: $\pm 2\%$ (Adulto e Pediátrico), $\pm 3\%$ (Neonato).

-Tempo de resposta: 1 segundo Frequência de Pulso (FP)

-Faixa de Medida: 25 a 300 bpm.

-Faixa de alarme: 0 a 300 bpm;

-Resolução: 1 bpm.

-Exatidão ou precisão: ± 2 bpm;

-Tempo de resposta: 1 segundo;

Acessórios:

1 Sensor reutilizável SpO₂ tipo clip Adulto;

1 Bolsa para transporte;

1 Manual do usuário português.

Opcionais:

Sensor reutilizável Neonatal

- Base Móvel:

000558
b.

Carregue em qualquer lugar em menos tempo e com mais proteção.

Registro Anvisa 80629370004

Avaliações e Comentários

Nome*

Email*

Cidade

Estado (sigla)

Sua Nota*



Mostrar email no comentário*



Comentário*

ENVIAR

INSTITUCIONAL

Kit de Emergência

DEPARTAMENTOS

Avaliação Física e Fitness

ATENDIMENTO

FORMAS DE PAGAMENTO

000559
6.

Sobre a Empresa
 Segurança
 Política
 Trocas e devoluções
 Prazo de Entrega
 Fale Conosco
 Dúvidas

Balanças
 Aparelhos
 Equipamentos Médicos
 Especialidades
 Estetoscópios
 Biossegurança
 Móveis Hospitalares
 Acessibilidade e Mobilidade
 Odontologia
 Kits
 Simuladores

Produtos Hospitalares Online

CNPJ 21.839.639/0001-35

R. João Alencar Guimarães, 305 - Santa

Quitéria

Curitiba - PR

CEP 80310-420

Fone: (41) 3114-7407

WhatsApp: (41) 99123-1772

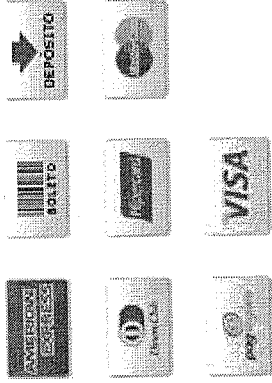

SEGURANÇA



FLUTITOL
COMPRASEGURA



TERMOS E CONDIÇÕES

As imagens dos produtos são meramente ilustrativas e de responsabilidade do fabricante. Venda sujeitas à análise e confirmação de dados do comprador, inclusive de disponibilidade do produto, devido ao dinamismo das compras e estoque. Todos os preços e condições comerciais estão sujeitos a alteração, sem prévio aviso, não sendo necessariamente os mesmos praticados nas lojas físicas. Copyright © TODOS OS DIREITOS RESERVADOS.

Desenvolvido por: **REDMOVE**



Bom dia, Visitante
([entrar](#)) 0

O que você está procurando?

[Navegue pela loja](#)

[Página Inicial](#) | [Oxímetro](#)

Oxímetro Portátil Com Curva Sense10 - Alfamed (Cód. OX1201606043)

★★★★ [Avalie este produto](#)

R\$ 1.298,80

Por: R\$ 1.259,84 no boleto.

COMPRAR

ou 3x de R\$ 432,93 sem juros
ou 12x de R\$ 122,74 com juros de 1,99%

Comprar com um click

[Formas de Parcelamento](#)

Envio Em 5 Dias Úteis Após a Confirmação do Pagamento



CALCULAR O FRETE NÃO SEI O CEP

Qtd: CEP:

[SIMULAR FRETE](#)

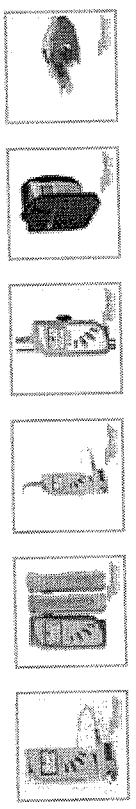

000561
b.



Descrição

Oxímetro de Pulso Portátil de Mesa com Curva Plestimográfica - Sense 10 - Alfamed

Desenvolvido com tecnologia de ponta e parâmetros otimizados, o Sense 10 é um oxímetro de pulso portátil capaz de realizar uma medição sensível e confiável dos níveis de oxigenação no sangue mesmo sob difíceis condições de uso. Seu design ergonômico e compacto foi projetado para facilitar o manuseio e sua interface desenvolvida para aumentar a qualidade de uso pelo usuário. O Oxímetro de Pulso Sense 10 é a solução mais indicada para homecare, procurado por equipes profissionais que realizam trabalho de monitoração de pacientes em casa. O Sense 10 inaugura um amplo conceito em oximetria portátil com medição de SpO2, Tela LCD, alarme audiovisual, tabelas de tendência e grande capacidade de armazenamento, frequência de pulso, tela com onda plestimográfica e compatível com software de gestão de dados.

Características Adicionais:

- Sensor de dedo com design exclusivo: O oxímetro de pulso SENSE 10 possui os mesmos algoritmos utilizados nos Monitores VITA para obtenção de uma medição exata e sem falhas. Contudo, desenvolvemos um sensor de dedo com design único e exclusivo para garantir a obtenção de um sinal ainda melhor mesmo sob circunstâncias de uso desfavoráveis. O que facilita em muito o trabalho dos médicos e pacientes.
- Anti-queda e desgaste natural: Equipamentos muito utilizados estão também sujeitos a mais riscos de quedas, impactos e desgastes naturais. Por isso, o SENSE 10 possui uma base carregadora que fixa o equipamento além de dispensar uso de pilhas, capa de silicone antíquedas para proteção contra quedas e impactos além de design que permite adaptação e fixação do equipamento em vários ambientes.
- PatientCare®: Registro e Análise de Informações: Com o software PatientCare para registro dos dados de monitoração do paciente, os médicos podem acessar até 300 horas de gravação para visualizar pelo PC. Este recurso é ideal e recomendado para utilização em pacientes que estão realizando exames de Apneia do Sono.

Aplicações:

- Homecare;
- Pronto-atendimento;
- Enfermarias;
- Exame apneia do sono;
- Ambulâncias.

Informações Técnicas:

- Medição de SpO2,
- Frequência de pulso
- Tela com onda pletismográfica
- Compatível com software de gestão de dados
- Indicador de Perfusão
- Faixa de Medição de SpO2: 0 a 100%
- Faixa de Medição de freq. Pulso: 25 a 300 bpm
- Tela LCD
- Alarme audiovisual
- Tabelas de tendência
- Grande capacidade de armazenamento.
- Peso: 165 gramas
- Autonomia: Pilhas (48 horas) Bateria (36 horas)
- Tecnologia para baixa perfusão e movimentação

Avaliações e Comentários

Nome*

Email*

Cidade

Estado (sigla)

Sua Nota*



Mostrar email no comentário*

Comentário*

ENVIAR

Institucional

- Sobre a DORMED®
- Segurança e Privacidade
- Código de Defesa do Consumidor
- Formas de Envio
- Trabalhe Conosco
- Formas de Pagamento
- Garantia e Assistência Técnica
- Cancelamentos e Devoluções
- Fale Conosco
- Dúvidas

Formas de Pagamento

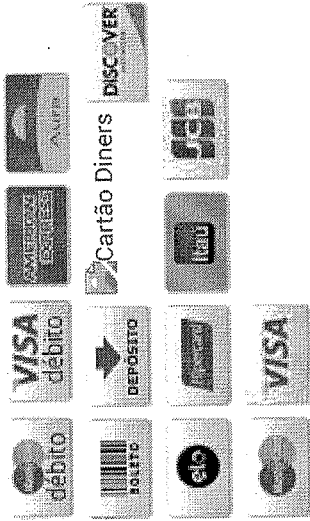

Selos



Redes Sociais

Central de Atendimento: (31) 3474-9151

Seg. à Sex. das 8h às 18h

000564

6

DORMED HOSPITALAR EIRELI | CNPJ: 01.505.499/0001-51 | Avenida Amintas Jacques de Moraes, nº 800 | Bairro Coqueiros
| Cep: 30.881-202 | Belo Horizonte | Minas Gerais | Brasil | Alvará Sanitário Municipal nº 2018002550 | Autorização de
Funcionamento AFE ANVISA nº UH51WW6875YX. Certificado de Boas Práticas de Armazenagem e Distribuição de
Produtos para a Saúde CBPADPS ANVISA conforme Resolução RE N° 4.526 de 1° de outubro de 2010.

~~000565~~

000565

6.

Pesquise seu produto...

buscar

0 item(s)

- Estetoscópios
- Littmann | 3M
- Aparelhos de Pressão
- Balanças
- Aparelhos Médicos
- Avaliação Física
- Kits

Você está em: [Página Inicial](#) | [Aparelhos Médicos](#) | [Oxímetro](#) | [Oxímetro de Pulso Sense 10 - Alfamed](#)

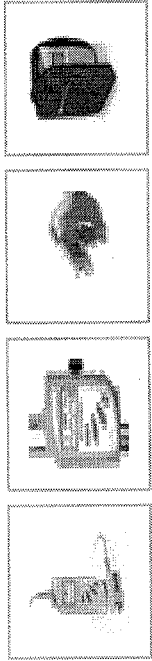
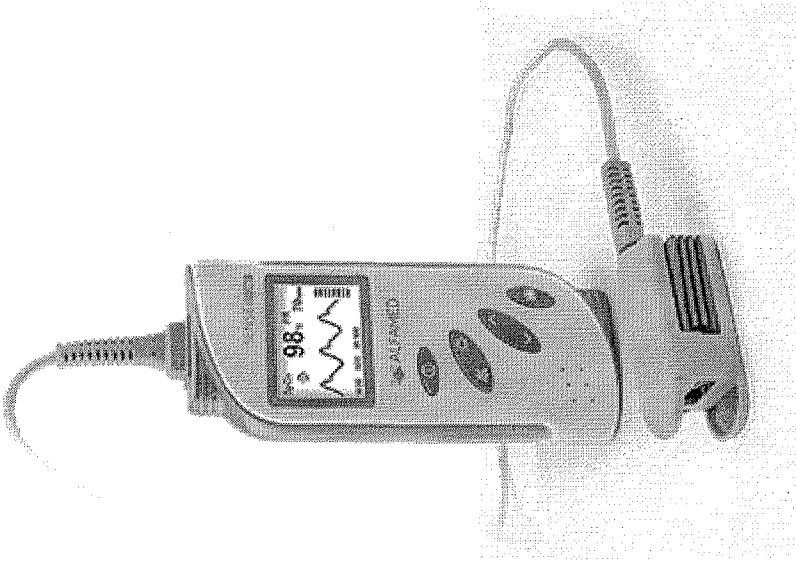

Oxímetro de Pulso Sense 10 - Alfamed Com Sensor Adulto

CÓD: SENSE-10



DÊ SUA OPINIÃO SOBRE ESTE PRODUTO

De: R\$ 1.435,00

Por: R\$ 1.363,25

ou R\$ 1.295,09 à vista. Desconto de 5% em até 6x de R\$ 227,20 sem juros

Comprar

Produto disponível

veja opções de parcelamento >

Sensores

Com Sensor Adulto ▼

Calcular Frete



ok

Não sei o CEP

000556



Indique

Descrição

Oxímetro de Pulso Sense 10 - Alfamed

O Sense 10 inaugura um amplo conceito em oximetria portátil.

Características Gerais:

- Medição de SpO2;
- Frequência de pulso
- Tela de onda pletismográfica;
- Compatível com software de gestão de dados;
- Indicador de Perfusão;
- Tela LCD;
- Alarme audiovisual;
- Tabelas de tendência;
- Grande capacidade de armazenamento;

Tecnologia para melhor performance:

Desenvolvido com tecnologia de ponta e parâmetros otimizados, o Sense 10 é um oxímetro de pulso portátil capaz de realizar uma medição sensível e confiável dos níveis de oxigenação no sangue mesmo sob difíceis condições de uso

- Sensor de dedo de alta precisão:

Design para melhor obtenção de sinal.

- Base Móvel:

Carregue em qualquer lugar em menos tempo e com maior proteção.

- Suporte para beira de leito:

Adaptável a qualquer situação de uso.

- Usabilidade:

O Design amigável facilita o manuseio do equipamento.

- Alta proteção:

O Sense 10 possui capas siliconadas que possuem alta resistência a quedas e outras situações cotidianas (Grau de Proteção IPX2)

- Gestão de Dados:

A compatibilidade com o software Patient Care permite a gestão dos dados obtidos do paciente e visualização pelo PC.

- Modo de operação: Contínuo;

Características: Display LCD com Back light Medição e ap. Interação simultânea do valor de SpO2, forma de onda, frequência de pulso e intensidade do sinal de frequência de pulso; Relógio;

Seleção de tipo de pacientes: ADU - Adulto ou Pediátrico ou NEO(A escolher) - Neonatal;

Desligamento automático para economia de energia após 10 minutos ociosos;

Possui gráfico e tabela de tendência de SpO2 e FP;

Capacidade de armazenamento de até 100 pacientes e 300hs de dados;

Alarme visual e sonoro com ajuste de tom e ajuste de máximo e mínimo para todos parâmetros;

Classificação de alarmes: Nível alto; Nível Médio;

Ajuste do volume de tom de pulso: 5 níveis;

Sensibilidade: Baixa, Média, Alta; Possibilidade de alimentação com 4 pilhas "AA" com tempo típico de operação 48hs; Alimentação bateria Ni-MH com autonomia de até 36 hs;

Peso aproximado: 165g;

Modos de operação: Forma de onda; Numérico;

Indicadores: Sensor desconectado e solto; Status da bateria; Sinal fraco; Exibe a amplitude de pulso (índice de perfusão); Memória insuficiente; Alarme desligado;

Armazenamento de dados; Identificação do paciente; Tipo de paciente; SpO2;

-Faixa de Medida: 0 a 100%.

-Faixa de alarme: 0 a 100%.

-Resolução: 1%.

-Exatidão ou precisão: 70 a 100%; $\pm 2\%$ (Adulto e Pediátrico), $\pm 3\%$ (Neonato).

-Tempo de resposta: 1 segundo Frequência de Pulso (FP)

-Faixa de Medida: 25 a 300 bpm.

-Faixa de alarme: 0 a 300 bpm;

-Resolução: 1 bpm.

-Exatidão ou precisão: ± 2 bpm;

-Tempo de resposta: 1 segundo;

Acessórios:

1 Sensor reutilizável SpO2 tipo clip Adulto;

1 Bolsa para transporte;

1 Manual do usuário português.

Opcionais:

Sensor reutilizável Neonatal

Registro Anvisa 80629370004

000558
6

Comentários [Comente sobre este produto](#)



Marlon Rocha Louzada - marlonrLouzada@outlook.com - 05/05/2019 12:37:05

Produto ótimo, tive muitas duvidas a cerca do produto, foram todas esclarecidas pelo Luiz. Deixo aqui também o meu agradecimento pelo atendimento impecável!

Cadastre seu email e receba novidades, promoções e ofertas da loja.

Seu nome

Seu email

[cadastrar](#)

Institucional/Dúvidas

[Sobre a Empresa](#)

[Segurança](#)

[Política](#)

[Trocas e devoluções](#)

[Prazo de Entrega](#)

[Fale Conosco](#)

[Dúvidas](#)

Teleendas

41 3114-7407

Horários:

Seg. à Sex. das 8h30 às 17h30

Atendimento

contato@lojadoestetoscopio.com.br

Tire dúvidas sobre produtos e serviços em nosso canal de atendimento.

Redes Sociais

Pagamento



Certificados e Segurança

000559
6.

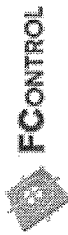

Copyright® - Todos os direitos reservados.

Preços e condições de pagamento válidos exclusivamente para compras efetuadas no site, não valendo necessariamente para a rede de lojas físicas.

As imagens dos produtos são meramente ilustrativas. Todos os preços e condições comerciais estão sujeitos a alteração sem prévio aviso.

CNPJ 21.839.639/0001-35

R. João Alencar Guimarães, 305 - Santa Quitéria - Curitiba - PR - CEP 80310-420

Desenvolvido: **REDMOVE**

000570
b.

Cirúrgica Passos

Item 44



ABRIDOR DE GESSO HENNING 27 CM

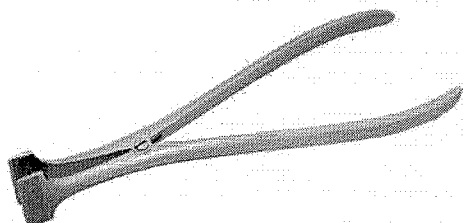

R\$352,44

No boleto R\$ 317,20 (10% de desconto)

ou 10x de R\$35,24 s/ juros

Receber aviso de novos preços

Entrega: Até 12 dias úteis para Envio

COMPRAR

Qtd:

1

MAIS IMAGENS

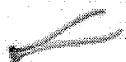

PRODUTOS RELACIONADOS

Escolha os produtos que deseja adicionar ao carrinho ou marcar todos

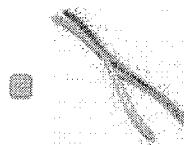

ABRIDOR DE GESSO DE WOLFF 23CM PARA ORTOPEDIA

R\$382,80

No boleto R\$ 344,52 (10% de desconto)

ou 10x de

R\$38,28 s/ juros



ATADURA GESSADA 15 CM X 3 MT CX. COM 20 RL ORTOFLEX

R\$58,00

No boleto

Fale conosco!



INSTITUCIONAL

Sobre a
Empresa
Política de
Privacidade
Segurança

**SUORTE E
ATENDIMENTO**

Dúvidas
Trocac e
Devoluções
Fale Conosco
Minha Conta

FORMAS DE PAGAMENTO**SELOS**

Rua: Pedro Collere 976 - Vila
Izabel

Curitiba - PR

Em Frente ao Hospital

Cardiológico Costantini

Horário de atendimento

Segunda à Sexta 08:00 às 18:00

Horas

Sábados das 8:30 ao 12:30

Telefone:

(41) 3212-3050 / 3323-6000

Atendimento ao Cliente:

sac@cirurgicapassos.com.br

Vendas:

vendas@cirurgicapassos.com.br

CNPJ:

23.490.938/0001-32

Desenvolvido por

Fale conosco!



Item 45

10.

Extra.com.br > Eletrodomésticos > Refrigeradores > 1 Porta

O Extra.com.br traz mais opções de compras com ofertas de lojistas parceiros! Encontre produtos vendidos por outros lojistas

Ok, entendi

Refrigerador Consul CRA30F com Degelo Seco e Gavetão Hortifruti - 261L

(Cód. Item 8062) Outros produtos Consul

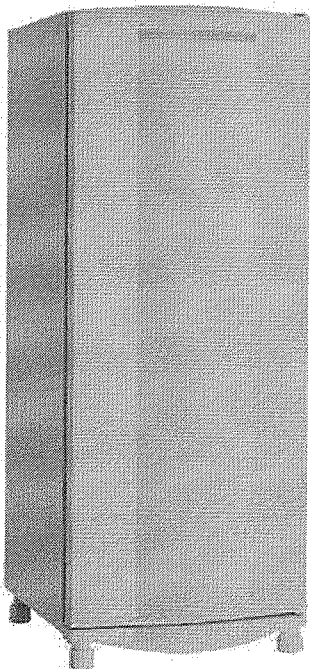

-7%



Baixar Manual em PDF (0kb)

Oferta principal

Mais ofertas deste produto

Confira outras lojas que vendem o mesmo produto: De R\$1.049,00 até R\$1.499,90
89 Avaliações | Leia

Vendido e entregue por Gazin

Você Merece Garantia Extra

Este produto é vendido por um lojista parceiro e é garantido pelo Extra.com.br, que acompanha o pedido da compra até a entrega. Saiba mais

Selecione

110V - Bege | (Produto Esq

De: R\$1.299,00

Por: **R\$1.208,00**

ou até 12x de R\$100,67

sem juros

Ver Parcelas

Comprar

Adicionar à lista de casamento



Informe seu CEP:

Ok

Pagamento

Cartão Extra

2x sem juros	R\$604,00
3x sem juros	R\$402,67
4x sem juros	R\$302,00
5x sem juros	R\$241,60
6x sem juros	R\$201,33
7x sem juros	R\$172,57
8x sem juros	R\$151,00
9x sem juros	R\$134,22
10x sem juros	R\$120,80
11x sem juros	R\$109,82
12x sem juros	R\$100,67

PUBLICIDADE

Após visitar este item, o que os clientes acabam comprando?

Detalhes do produto: Consul: Refrigerador Consul CRA30F com Degelo Seco e Gavetão Hortifruti - 261L

Todas as vantagens do Consul CRA30F O refrigerador perfeito para quem quer praticidade

Mais do que 261 litros de capacidade, o Consul CRA30F garante praticidade total com seus recursos variados. Tecnologia moderna que irá deixar o dia a dia totalmente simplificado! Ele traz compartimentos como o porta-ovos e gavetão de frutas e legumes, que permitem que você organize os alimentos da melhor maneira. Possui freezer espaçoso, capaz de congelar muita comida. O gás c-pentano faz dele um equipamento ecologicamente correto que **não agride a camada de ozônio**. Ele possui a função Degelo Seco e não precisa ser descongelado. A classificação A do selo Procel mostra que ele apresenta o melhor nível de eficiência energética dentro de sua categoria.

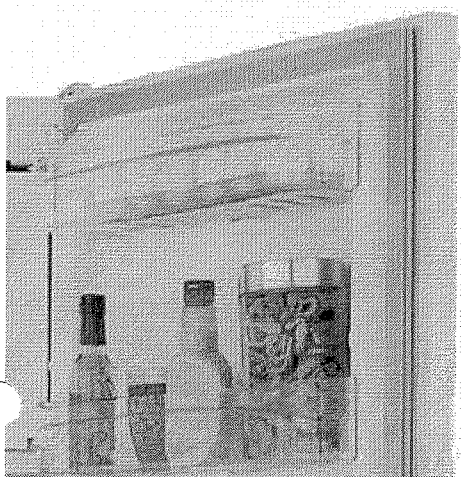
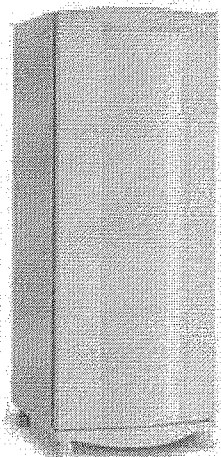
**Garantia incrível Doze meses de segurança**

O Consul CRA30F possui 12 meses de garantia. O refrigerador dá direito à assistência total nesse período, contra qualquer eventual defeito de fabricação.

Consumo otimizado Produto econômico

O Consul CRA30F possui classificação A de eficiência energética, o que significa que ele poupa energia e é muito mais econômico. Ele ainda utiliza o gás c-pentano, que não agride o meio ambiente.

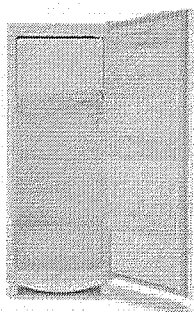
**Belo visual Design sofisticado**

Deixe a cozinha bem mais moderna com um refrigerador de design requintado. O Consul CRA30F tem acabamento em branco, linhas arredondadas e um puxador elegante.

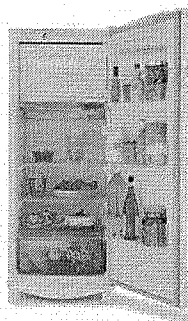
000575
b

Amigo da natureza Equipamento verde

O Consul CRA30F utiliza o gás c-pentano, que traz benefícios para o meio ambiente, pois **não agride a camada de ozônio**.

Comida organizada Muitos compartimentos

O Consul CRA30F possui 261 litros de capacidade e diversos compartimentos, como porta-ovos, **separadores de garrafas** e espaço para frutas e verduras.

Degelo prático Esqueça a molhadeira!

O Consul CRA30F traz diversas vantagens para você. Uma delas é não precisar mais fazer descongelamentos, graças ao **degelo seco**, que poupa tempo e esforços.

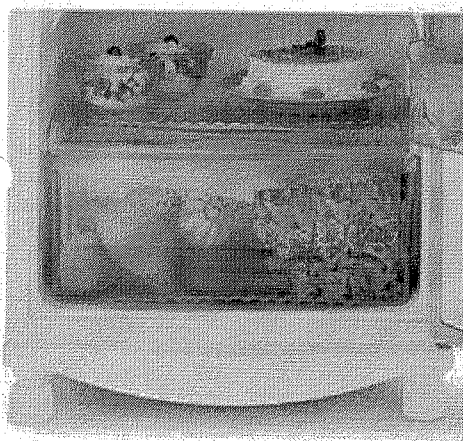

Sabe quando você tem que degelar o refrigerador? Você tira todos os alimentos, tem que deixá-los sobre a pia enquanto o gelo derrete e, no final, o chão da cozinha acaba todo molhado... Não seria bom se existisse um botão que fizesse tudo isto para você? Esta geladeira Consul possui Degelo Seco. Prático e fácil de usar, basta um toque no botão que o refrigerador faz o trabalho sozinho, sem molhar a cozinha. Para um melhor aproveitamento do espaço, possui gavetão de legumes transparente e gaveta de frios e carnes. E também 2 prateleiras com separador de garrafas, que comportam garrafas de até 2,5L. E agora a mudança para o gás c-pentano: é um gás formado por moléculas de hidrocarboneto, que não agride a camada de Ozônio e têm pouca ação sobre o efeito estufa. Toda qualidade e confiança Consul para você!

Clique e confira o manual disponível do produto e tire todas as dúvidas

Arquivo 1

Características

Tipo de Degelo

Manual

Características Gerais

- Espaço da porta mais organizado
- Gavetão de legumes transparente
- Gaveta de frios e carnes
- Botão de Degelo Seco
- Gás C-Pentano: não agride a camada de Ozônio

Porta reversível

Não

Porta do freezer aproveitável

Não

Dispenser de água gelada

Não

Dispenser de gelo

Não

Prateleira do refrigerador

Aramada

000576

b

Porta-latas

Não

Controle automático de temperatura

não

Porta-garrafa (s)

não

Dispenser de lata

não

Compartimento para taças

não

Prateleira trifase

não

Especificações Técnicas

Consumo (kWh)

24,3

Capacidade de armazenagem total (L)

261

Tensão/Voltagem

110V

220V

Capacidade de armazenagem do refrigerador (L)

236

Consumo de Energia

A (menos 25% de consumo)

Capacidade de armazenagem do congelador (L)

25

Garantia

12 meses

Cor

Branco

Eficiência Energética

A

Observações

1. Não nos responsabilizamos pela instalação/montagem deste produto. Para eventuais peças adicionais, bem como possíveis limitações à utilização de todas as funcionalidades, consulte o fabricante.

2. Devido às normas da ABNT e às resoluções nº 13 de 2006, nº 2 de 2007 e nº 8 de 2009 do CONMETRO, os fabricantes estão mudando as tomadas para o novo padrão. Para utilizar este produto, será preciso adaptador ou a troca da tomada antiga. Não nos responsabilizamos por esta alteração.

3. Para instalação, funcionalidades, manutenção e cuidados específicos consulte o manual do produto.

4. Escolha a opção de voltagem do produto: 110V ou 220V

5. - Item composto APENAS pelo **Refrigerador Consul CRA30F com Degelo Seco**, os demais itens são meramente ilustrativos e não fazem parte do conteúdo da embalagem.

Entrega do Produto

Não nos responsabilizamos pelo transporte por escadas/elevadores, guincho ou içamento deste produto.

Dimensões

Refrigerador Consul CRA30F com Degelo Seco e Gavetão Hortifruti - 261L 110V - Branco

Altura	1,44 Metros
Largura	55,00 Centímetros
Profundidade	63,10 Centímetros
Peso	42,00 Quilos

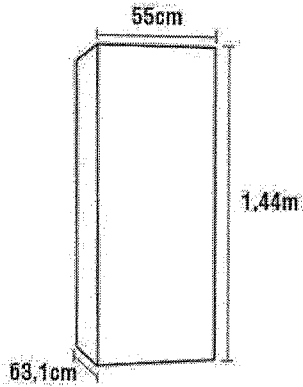

Contato Consul

Telefone: 3003-0777 (capitais e regiões metropolitanas) e 0800 970 0777 (para as demais localidades de segunda a sábado das 7h30 às 22h)

E-mail/Site: sac@consul.com.br

PUBLICIDADE

Avaliação dos clientes

Perfeito pra quem mora sozinho
Boa, bonita e barata! Ótimo custo benefício

Geladeira não ligou
Ao ligar a geladeira ela não funcionou, tive que acionar a assistência técnica, uma decepção.

Leia as AVALIAÇÕES

Ordenar por:

000578
b-Perguntado por **Wilson Costa de Moraes** em 01/03/2016

Olá Wilson, tudo bem? Esse produto não é bivolt. Funciona somente em 110 ou 220 V. Espero ter ajudado. Qualquer dúvida, conte sempre, sempre, sempre com a gente.



Respondido por
Extra.com.br em
01/04/2016

▼ Ver mais respostas (1)

Boa tarde, gostaria de saber se ela faz muito barulho.Obrigado.Perguntado por **Ronaldo Batista** em 15/02/2016

Olá Ronaldo!Tudo bem? Obrigada por perguntar!Segundo minha análise o nível de ruído desse aparelho é baixo.Estamos à disposição e conte conosco sempre, sempre e sempre! =]



Respondido por
Extra.com.br em
18/07/2016

Qdo clico para comprar diz que é 220, mas na especificação diz que têm as duas voltagens, preciso saber se é 110 também .Perguntado por **Suzana** em 09/08/2015

Olá Suzana!Tudo bem? Obrigada por perguntar!Segundo minha análise esse produto não é bivolt, escolha a voltagem que preferir no campo que fica localizado em cima do preço.Estamos à disposição e conte conosco sempre, sempre e ver mais



Respondido por
Extra.com.br em
18/07/2016

Ver mais perguntas

Informações importantes sobre este produto:

- Preços e condições de pagamento válidos somente para compras no site **www.extra.com.br** ou pelo Tele vendas 4003-0363.
- Em caso de divergência de preços, o valor final considerado será o do **Carrinho de Compras**.
- Imagens meramente ilustrativas.

Redes Sociais



CNOVA Comércio Eletrônico S.A. | www.extra.com.br | Rua João Pessoa, nº 83 - Piso Mezanino - Sala 02 | São Caetano do Sul - SP - CEP: 09520-010 - CNPJ: 07.170.938/0001-07 | Inscrição Estadual: 636.330.646.110 | Telefone: (11) 4003-3383 | Nossas Filiais / Lojas Físicas. Observação: Ao utilizar o meio de pagamento Primeira Compra, a compra de garantias estendidas de produtos somente poderão ser realizadas em conjunto com o produto.



Chat Online



Olá, entre, ou cadastre-se

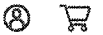

MadeiraMadeira / Eletro / Eletrodomésticos / Geladeiras / 1219229

Geladeira Degelo Seco 220V 261 litros Branca Consul

Compartilhe:

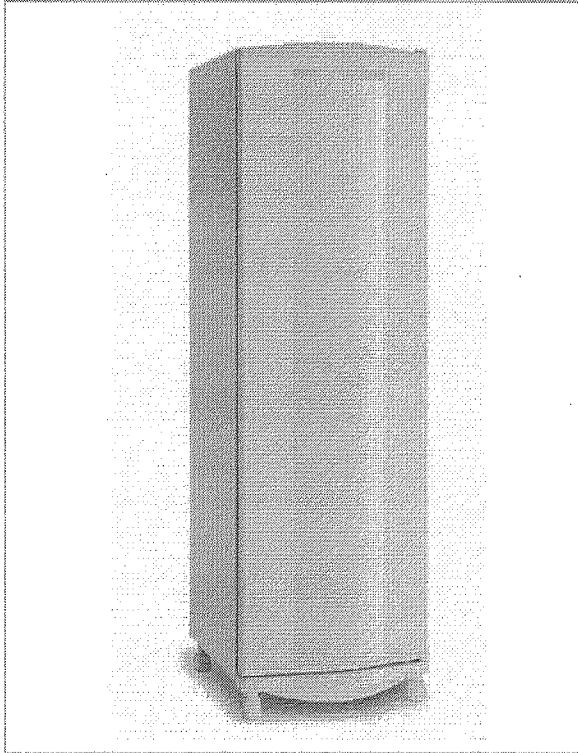

Vendido e entregue por WEB SHOP MOVEIS

por **2.206,03** à vista no cartão

em até 12x de 183,83 sem juros [Ver Parcelas](#) [Ver Parcelas](#)

Qty 1

Comprar



Calcular frete e prazo de entrega:

Insira seu CEP

Ok

Não sei meu CEP

Tem produtos para vender?

Venda na MadeiraMadeira

Opiniões Verificadas

OPINIÕES DOS CLIENTES

★★★★☆ 4.2/5

- ☑ Geladeira
- ☑ Degelo
- ☑ Seco
- ☑ 220V
- ☑ 261
- ☑ litros
- Branca
- Consul

Produtos visitados por quem procura este item





Geladeira Degelo Seco 127V
261 litros Branca Consul

2.206,03

2.206,03 à vista

12x de 183,83 sem juros

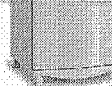

Refrigerador Consul CRA30
261 Litros Degelo Seco
Branco 220v

4.634,84

1.585,79 à vista

12x de 132,14 sem juros

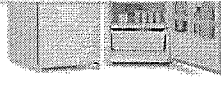

Geladeira Degelo Manual
220V 239 Litros Consul

2.061,82

2.061,82 à vista

12x de 171,81 sem juros

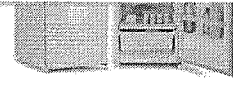

Geladeira Degelo Manual
127V 239 Litros Consul

2.061,82

2.061,82 à vista

12x de 171,81 sem juros



Geladeira F
220V I

2.643,72

2.643,72 à

12x de 220,30

Informações do produto

Comentários

Tire suas dúvidas

Geladeira Degelo Seco 220V 261 litros Branca Consul

Se está procurando qualidade, praticidade e bom preço na hora de comprar a Geladeira para a sua cozinha. Você está no lugar certo! Vai descongelar a geladeira? Aperte um botão que ela faz o resto sozinha e sem molhar o chão da cozinha. Que tal? Do lado de dentro, organização total: gaveta de frios, compartimentos e gavetas para todos os tipos de alimentos, sua cozinha sempre em ordem de forma fácil e rápida sem perder tempo. Essa geladeira deixa sua vida na cozinha muito mais fácil, prática e gostosa. É uma ajudante fiel na hora de limpar, organizar e fazer desde grandes refeições até o lanchinho básico no meio da madrugada. Confira e não fique de fora, Adquira já a sua!

Geladeira Degelo Seco CRA30 Consul

Capacidade líquida da geladeira 236 litros

Capacidade líquida do freezer 25 litros

Capacidade líquida total 261 litros

Classificação energética A

Possui sistema Degelo Seco com um toque no botão para ele fazer o trabalho sozinho

Consumo (V) / consumo (kWh/mês) = 24,3

Melhor aproveitamento da porta

Gavetão Hortifrúti

Gaveta de Frios e Iogurtes

Dimensões:

Altura: 144 cm

Largura: 55 cm

Profundidade: 63,1 cm

Peso: 42 kg

Podemos ajudar?

Marca	Consul
-------	--------

Modelo	220V
--------	------

Quer receber novidades e promoções?

Conecte-se e receba novidades e promoções para a sua casa ;)

Cadastrar com e-mail

OU

Conecte-se com o Facebook

*Ao se cadastrar você concorda com nossos termos e política de privacidade.

Formas de pagamento

VISA



Financiamento

Responsabilidade social

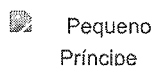

Segurança

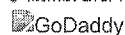



Busque aqui tudo para sua casa...



Chat Online



Olá, entre, ou cadastre-se

000581



45

Precisa de ajuda? Saiba como abrir um chamado de atendimento em seu(s) pedido(s) através do nosso site de forma fácil e rápida clicando aqui.

Siga MadeiraMadeira



- Ajuda Sobre a MadeiraMadeira Atendimento Termos e Condições Carreira
- Política de Privacidade Black Friday Contato Venda na MadeiraMadeira
- Exclusivo Empresas Confiável Saldão Outlet

MadeiraMadeira Comércio Eletrônico S/A. CNPJ 10.490.181/0001-35
Endereço: Rua Marechal Deodoro, nº 717, 2º, 3º, 4º, 9º e 13º andares, Bairro Centro, Curitiba, Paraná. CEP 80020-320.

Seu código de cliente é: MM2LKUBG46

Poderemos ajudar?

★ RES: orçamento refrigerador

De: "Lojas Gaucha" <lojasgaucha2011@gmail.com>

As imagens podem estar armazenadas em servidores não seguros.
As imagens externas estão sendo exibidas. Não mostrar as imagens

Geladeira RE31 261 Lts Eletrolux 01 umR\$ 1299,90 Avista

Att

Gazzoni Eletromoveis Ltda – Lojas Gaúcha

De: Assessoria Administrativa - CONIMS [mailto:assessoriaadministrativa2@conims.com.br]**Enviada em:** quinta-feira, 21 de fevereiro de 2019 11:09**Para:** lojasgaucha2011@gmail.com**Assunto:** orçamento refrigerador

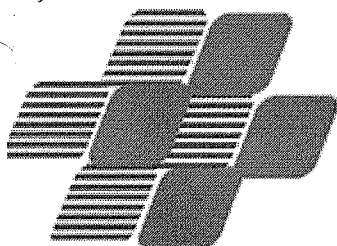

orçamento anexo

*Andrea Gessi Nunes**Coordenadora do CRE Pato Branco***CONIMS – Consórcio Intermunicipal de Saúde**Telefone: **(46) 3313 3550**

Rua Afonso Pena, 1902 – Bairro Anchieta

CEP: 85501-530 – Pato Branco - PR

CNPJ - 77.500.049/0109-58

 Imprimir |  Ver código |  Exportar EML

Descrição	Unitário	Total
Refrigerador para copa degelo automático, gaveta extra fria para alimentos frescos, gaveta para frutas e legumes, termostato para ajuste de temperatura, porta ovos, prateleiras removíveis, reguláveis e inclináveis, isento de CFC, pés niveladores, iluminação interna, capacidade bruta (geladeira x congelador) de 261 a 295 litros, consumo mensal de 23 a 28 KWh, potência 110v, na cor branca, com garantia mínima de 12 meses. Assistência técnica do equipamento deverá ser no Paraná e se não houver, a empresa vencedora deverá comprometer-se a realizar gratuitamente o traslado dos equipamentos até o local da Assistência Técnica	1299,90	1.299,90
Geladeira tipo doméstica, capacidade mínima 261 litros, frost free, cor branca com a seguinte descrição: 01 porta; classe A em consumo de energia; compartimento para laticínios, niveladores, prateleira removível; classificação de consumo: selo Procel; altura 144cm, largura 55cm; profundidade 63,1 cm, peso 42Kg; tensão/voltagem 127/220V; consumo 23 kWh		

GAZZONI ELETROMOVEIS LTDA

CNPJ 05 770 121 0001 36

Principais ligações ▾

Item 46

6.



ENTREGA
para todo o Brasil



PREÇOS EXCLUSIVOS
para compras feitas no site

(16) 3434-3551
Entre em contato



Carrinho de Compras
(vazio) ▾

**NÃO ENCONTROU
ALGUM PRODUTO?
SOLICITE AQUI**

Informações



- > Entrega
- > Quem somos
- > Pagamento seguro
- > Trocas e Devoluções

🏠 > SELADORAS

SELADORAS

Há um produto.



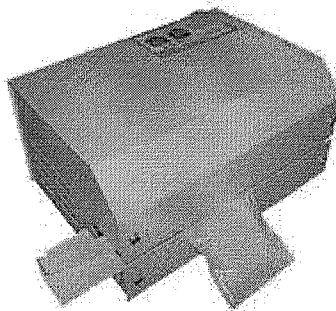

Seladora automática rsr2000-ron

R\$ 6.660,00

Adicionar ao carrinho

Mostrando 1 a 1 de 1 item

PARCEIROS

FORÇAMÉDICA
Materiais Hospitalares

Gigante

GNATUS
evoluir com confiança

Clique aqui para nos seguir no Facebook

Contato

Endereço: R. General Osório, 1026 - Centro, Ribeirão Preto - SP,
14015-030

Telefone: (16) 3434-3551

E-mail: martomed@martomed.com.br

Empresa

Razão social: Cirúrgica Martomed Ltda - Epp

CNPJ: 44.689.867/0001-71

Redes sociais

Facebook

Google Plus

Informações

- > Entrega
- > Quem somos
- > Pagamentos
- > Trocas e devoluções

> Certificados

> Fale conosco

Minha Conta



- > Minhas Compras
- > Meus Créditos
- > Meus endereços
- > Minhas Informações

Pagamentos





Digite o que você procura...



R\$ 0,00

0 item(s) ▼

APARELHO DE INFRAVERMELHO	APOIO RESPIRATÓRIO	BISTURI ELÉTRICO	CME	ELETRCARDIOGRAFO (ECG)
EQUIPAMENTOS	SELADORA AUTOMÁTICA PARA GRAU CIRÚRGICO			

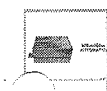

SELADORA AUTOMÁTICA

SELADORA AUTOMÁTICA PARA GRAU CIRÚRGICO

(0006725)

Marca: BRASMEDICAL | Modelo: BR 10VS

SELADORA AUTOMÁTICA PARA GRAU CIRÚRGICO
Possibilita a selagem de grau cirúrgico com diferentes temperaturas de selagem programada pelo operador. Conforme

Garantia: 1 ANO | Prazo de Entrega: 15 DIAS

[▼ mais informações](#)

Compartilhar

Tweetar

Compartilhar

QUANTIDADE

1

por: R\$ 5.500,00

ou por 12x de R\$ 552,20 com juros

COMPRAR



DÚVIDAS

TIRE SUAS DÚVIDAS SOBRE ESTE PRODUTO



INDIQUE ESTE PRODUTO

INDIQUE ESTE PRODUTO A UM AMIGO



Ver outras formas de pagamento e parcelamento



Frete Grátis

Descrição do Produto

Ocultar ▲

SELADORA AUTOMÁTICA PARA GRAU CIRÚRGICO

Possibilita a selagem de grau cirúrgico com diferentes temperaturas de selagem programada pelo operador. Conforme

Funcionamento: Possibilita a selagem de grau cirúrgico com diferentes temperaturas de selagem programada pelo operador. Específica para uso profissional em hospitais, clínicas, centrais de esterilização. Permite o acionamento automático da esteira quando alcançada a temperatura de desejada.

ESPECIFICAÇÕES TÉCNICAS:

SELAGEM = Largura 13mm - Horizontal - Velocidade 10m/min. CONTROLES = Temperatura 60° a 199° - (Variação +ou- 3°) - Esteira



Produtos Relacionados

Ocultar ▲



GUARNIÇÃO 9 X 11 MM, X 1650 MM EM SILICONE P

R\$ 100,00

OU EM ATÉ 3X DE R\$ 33,33 SEM JUROS



CIRCUITO PACIENTE INFANTIL/ NEON P/

R\$ 220,00

OU EM ATÉ 7X DE R\$ 35,30 COM JUROS



RESISTÊNCIA TIPO BUJÃO P/ AUTOCLAVE 8000W

R\$ 496,00

OU EM ATÉ 12X DE R\$ 49,80 COM JUROS



LAVADORA ULTRASSÔNICA BR 5 LC

R\$ 9.350,00

OU EM ATÉ 12X DE R\$ 938,74 COM JUROS

BUSCAR 

Atendimento



Horário de Atendimento

De Segunda à Sexta das 8h00 à 18h00

Segurança



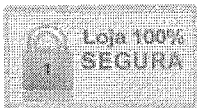

Redes sociais



Formas de pagamento



Informações

Av. Guanabara, 1275 - Nossa Senhora das Graças - Porto Velho - RO - Cep: 76804131

nc .medica@nortemedica.com

(69) 3222-6544

(69) 99205-4652 

comercial

Desenvolvido por:



Crie já sua loja virtual

COPYRIGHT © NORTEMEDICA 2019 - 08.253.055/0001-04 - TODOS OS DIREITOS RESERVADOS



Cirúrgica Passos

Item 47



SERRA PARA GESSO TIPO OSCILATÓRIA 110 VOLTS OSCILAN

R\$1.780,02

No boleto R\$ 1.602,02 (10% de desconto)

ou 10x de **R\$178,00** s/ juros

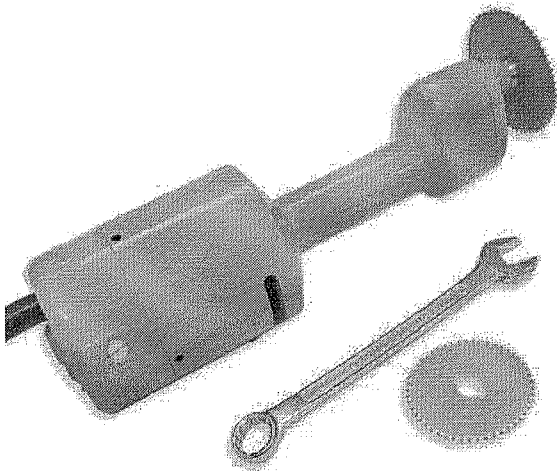

Receber aviso de novos preços

Entrega: Até 12 dias úteis para Envio

COMPRAR

Qtd:

1

MAIS IMAGENS

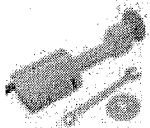

PRODUTOS RELACIONADOS

Escolha os produtos que deseja adicionar ao carrinho ou marcar todos

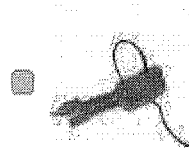

SERRA PARA GESSO ELÉTRICA
OSCILATÓRIA 18018 220 VOLTS
NEVONI

R\$2.801,00

No boleto R\$ 2.520,90

(10% de desconto)

ou 10x de

R\$280,10 s/ juros



ALGODÃO ORTOPÉDICO
SINTÉTICO (POLIESTER) 10 CM
X 3,6 MT

De: ps

Fale conosco!

P:

R\$11,00



11/02/2019

Serra para Gesso tipo oscilatória - Oscilan

000591

Sobre a
Empresa
Política de
Privacidade
Segurança

Dúvidas
Trocas e
Devoluções
Fale Conosco
Minha Conta



SELOS



Rua: Pedro Collere 976 - Vila

Izabel

Curitiba - PR

Em Frente ao Hospital

Cardiológico Costantini

Horário de atendimento

Segunda à Sexta 08:00 às 18:00

Horas

Sábados das 8:30 ao 12:30

Telefone:

(41) 3212-3050 / 3323-6000

Atendimento ao Cliente:

sac@cirurgicapassos.com.br

Vendas:

vendas@cirurgicapassos.com.br

CNPJ:

23.490.938/0001-32

Desenvolvido por

Fale conosco!



Cirúrgica Passos



SUPORTE PARA SORO ALTURA REGULÁVEL MT534I
PES C/RODIZIOS INOX TOTAL MT534I

R\$335,35

No boleto R\$ 301,82 (10% de desconto)

ou 10x de **R\$33,54** s/ juros

Receber aviso de novos preços
Até 30 dias úteis para envio.

Entrega: Até 30 dias úteis para envio

COMPRAR

Qtde:

Item 48

000592
6 1/4



Fale conosco

PRODUTOS RELACIONADOS

Escolha os produtos que deseja adicionar ao carrinho ou marcar todos

EQUIPO PARA NUTRIÇÃO ALIMENTAÇÃO ENTERAL GOTFLEX

AZUL

R\$2,42

No boleto R\$ 2,18 (10% de desconto)

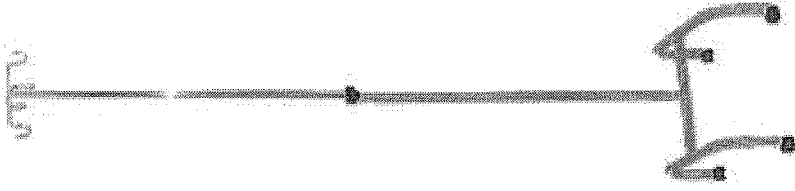
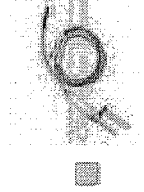

MAIS IMAGENS



- Descrição
- Informação Adicional
- Comentários
- Descrição

Fale conosco!



000593

MT 534I - Suporte de soro Inox, base com 4 pés tubulares em aço inox redondo providos de rodízios giratórios de 2". Altura regulável por meio de rosca central, haste de altura em aço inox com 4 ganchos para fixação de soro. Dimensões: Altura máxima 2,50m x Altura Mínima 1,80m.

Informação Adicional

SKU	R003497
CÓDIGO DE BARRAS	Não
COR DA FITA	INOX

Comentários

Seja o primeiro a avaliar este produto

INSTITUCIONAL

Sobre a Empresa

Política de Privacidade

Segurança

SUPORTE E ATENDIMENTO

Dúvidas

Trocas e Devoluções

Fale Conosco

Minha Conta

FORMAS DE PAGAMENTO



SELOS

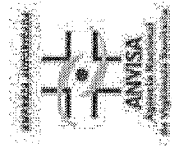

Rua: Pedro Collere 976 - Vila Izabel

Curitiba - PR

Em Frente ao Hospital Cardiológico Costantini

Horário de atendimento

Segunda à Sexta 08:00 às 18:00 Horas

Sábados das 8:30 ao 12:30

Telefone:

(41) 3212-3050 / 3223-6000

Atendimento ao Cliente:

sac@cirurgicapassos.com.br

Vendas: vendas@cirurgicapassos.com.br

CNPJ:

000594



Fale conosco!

23.490.938/0001-32

Desenvolvido por

000595



Fale conosco!

Olá Visitante, Entre ou Cadastre-se



(34) 3084-0579

Lem 49

(34) 99271-1651

O que deseja encontrar?

buscar



Home / Ventilador Pulmonar Mecânico VLP-4000P

Ventilador Pulmonar Mecânico VLP-4000P

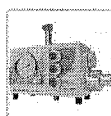
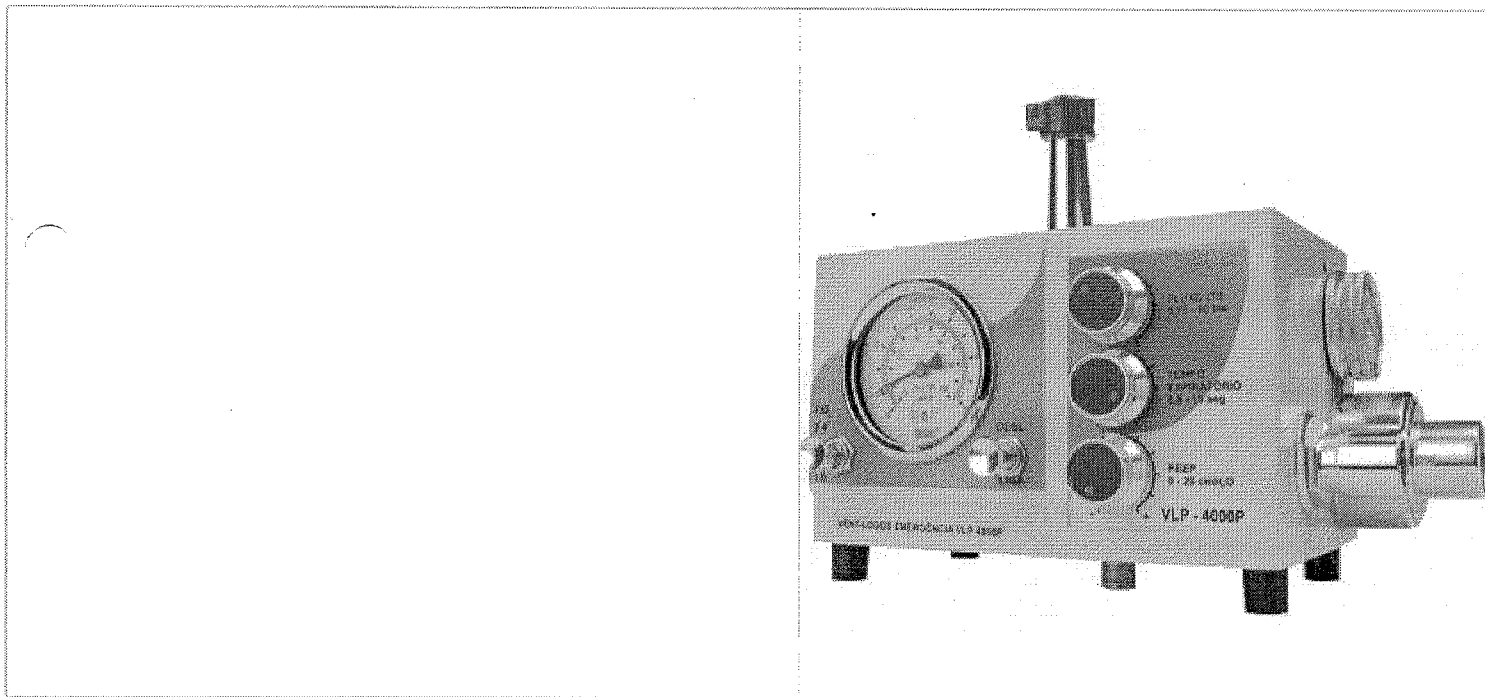

SKU: VLP-4000P

★★★★★ Seja o primeiro a avaliar este produto

O VLP-4000P é um ventilador pulmonar mecânico, acionado pneumaticamente, ciclado a pressão. É indicado para ventilação assistida/controlada em procedimentos e transportes intra-hospitalar (CTIs e prontos-socorros) e extra-hospitalar (em ambulâncias e helicópteros) e na fisioterapia respiratória (IPPV). Projetado para ser utilizado em adultos e crianças (acima de 10kg).

Por: R\$9.200,00

à vista no boleto ou depósito

R\$8.740,00

12x de R\$766,67 sem juros

Parcelamento no cartão

1x de R\$9.200,00

sem juros

2x de R\$4.600,00

sem juros



COMPRAR

COTAR

3x de R\$3.066,67	sem juros
4x de R\$2.300,00	sem juros
5x de R\$1.840,00	sem juros
6x de R\$1.533,33	sem juros
7x de R\$1.314,29	sem juros
8x de R\$1.150,00	sem juros
9x de R\$1.022,22	sem juros
10x de R\$920,00	sem juros
11x de R\$836,36	sem juros
12x de R\$766,67	sem juros



CEP

 calcular

eu não sei meu cep

DESCRIÇÃO DO PRODUTO

Ventilador Pulmonar Mecânico VLP-4000P

O VLP-4000P é um ventilador pulmonar mecânico, acionado pneumáticamente, ciclado a pressão. É indicado para ventilação assistida/controlada em procedimentos e transportes intra-hospitalar (CTIs e prontos-socorros) e extra-hospitalar (em ambulâncias e helicópteros) e na fisioterapia respiratória (IPPV). Projetado para ser utilizado em adultos e crianças (acima de 10kg).



Utiliza um sistema de nebulização durante a fase inspiratória, independente do fluxo inspiratório ajustado, ocasionando uma nebulização eficiente mesmo com utilização de baixo fluxo.

O circuito de via aérea utilizada no VLP-4000P é compatível com a grande maioria dos ventiladores utilizados em Terapia Intensiva.

Funcionamento

SISTEMA SEGURO E ECONÔMICO

O fluxo de oxigênio que sai do nebulizador é liberado somente na fase inspiratória, o que elimina o desperdício de oxigênio.

A válvula expiratória incorporada ao aparelho, permite a utilização do circuito de via aérea com conexões e especificações adotadas na maioria dos ventiladores, sendo facilmente adquiridos no mercado nacional.

Possui válvula estabilizadora de pressão interna que impede variações dos parâmetros ajustados, dispensando o uso de válvula estabilizadora externa. Possui filtro para admissão de ar ambiente;

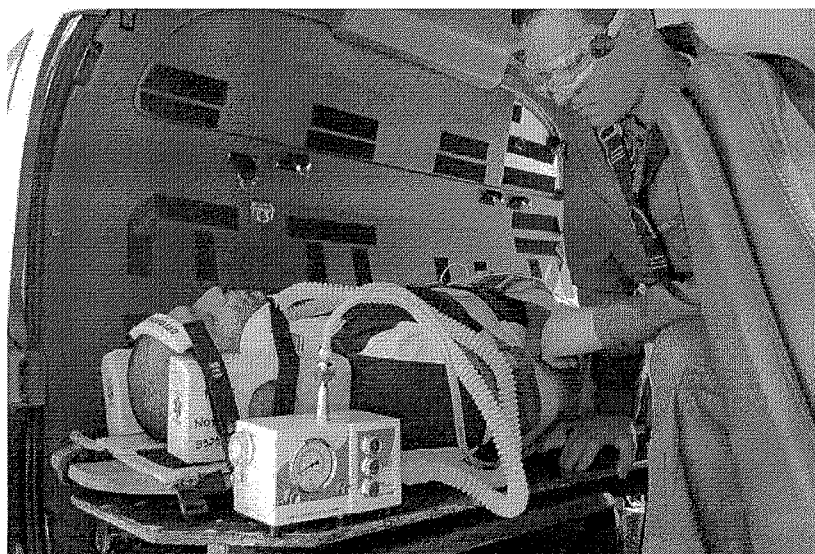

O gabinete do aparelho não atua no mecanismo de funcionamento, o que o torna robusto e confiável, pois em caso de dano na estrutura da caixa, o VLP-4000P continuará realizando suas funções;

000598
b

Controles

- Fluxo (Ti)
- Tempo Expiratório (Frequência)
- Pressão Inspiratória (Volume)
- Esforço para Ventilação Assistida
- Ciclo Manual
- Válvula Liga/Desliga
- FiO2
- PEEP

Especificações

- Dimensões do Equipamento: 19 x 12 x 25 cm;
- Peso Líquido: 1,8 kg;
- Dimensões da Embalagem: 23 x 44 x 33 cm
- Peso Bruto: 3,2 kg;
- Mecanismo: Pneumático;
- Fonte propulsora: Oxigênio medicinal podendo variar de 3,5 a 5,0 kgf/cm²
- Ciclagem: A pressão da fase INS para EX e a tempo da fase EX para INS;
- Modo de Ventilação: CMV (controlada), AMV (assistida), CMV+AMV e Manual;
- PEEP: Ajustável de 0 a 20 cm de H₂O;
- Tempo Expiratório: 0,5 a 15 segundos;
- Intervalo de frequência: 6 a 60 ciclos por minuto (cpm) (FiO₂ a 40%);
- Relação I/E: ajustável para uma grande variedade de relações;
- Fluxo Máximo: 60l/min (oxigênio a 100%) ou 90l/min (FiO₂ 40%);
- Pressão Inspiratória: 10 a 70 cm de H₂O
- FiO₂: 40% (sem carga a jusante) ou 100%;
- Geradores: Fluxo (oxigênio a 100%) e pressão (FiO₂ a 40%);
- Resistência Expiratória: 2cm de H₂O a 50l/min;
- Válvula de Segurança: Regulada em 85 cm H₂O;
- Faixa Etária: Pediátricos (acima de 10kg) e adultos;

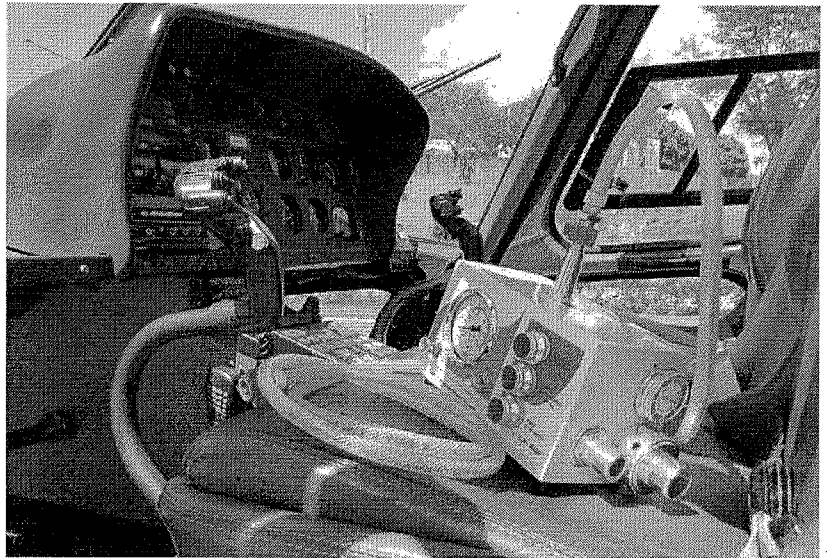

Acompanha o aparelho:

- Circuito de via aérea com micro-nebulizador (01 conjunto);
- Manual do usuário;
- Certificado 5 anos de garantia.

ESPECIFICAÇÕES TÉCNICAS

Informações Adicionais

Marca	Vent-Logos
-------	------------

RECOMENDADO PARA VOCÊ

Ventilador Pulmonar Hamilton C1

Preço sob Consulta

BiPAP A40 Silver Series - Philips Respironics

Preço sob Consulta

BiPAP Synchrony III com AVAPS - Philips

Por: R\$10.800,00

à vista no boleto ou depósito

R\$10.260,00

12x de R\$900,00 sem juros

Ventilador mecânico Trilogy 100 - Philips

Preço sob Consulta

Ventilador / Reanimador Pulmonar

Por: R\$5.588,85

à vista no boleto ou depósito

R\$5.309,41

12x de R\$465,74 sem juros

AVALIAÇÕES DE CLIENTES

RESUMO

AVALIAÇÕES

Avaliações

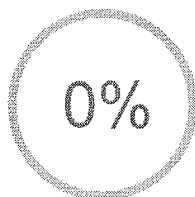

★★★★★

Esse produto ainda não foi avaliado. Seja o primeiro!

Você está avaliando: Ventilador Pulmonar Mecânico VLP-4000P

*Qual sua nota?



*Dê sua opinião:

Empty text box for opinion.

*Título

ex.: Ótimo!

*Nome

Empty text box for name.

AVALIAR



Assine nossa Newsletter e
Fique por dentro de todas novidades

Seu nome:

Seu E-mail:

enviar

INSTITUCIONAL

Como comprar
Trocas e Devoluções
Calibração de Equipamentos
Aparelho Auditivo AASI
Aluguel

ATENDIMENTO AO CLIENTE

 (34) 3084-0579

 (34) 99271-1651

Email: contato@marcamedica.com.br

Horário de Atendimento: -
Seg. a Sex. das 7h30 às 17h30

FORMAS DE PAGAMENTO



ENVIO



SIGA-NOS NO FACEBOOK



SEGURANÇA

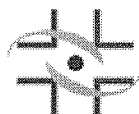

© Marca Médica 2016. Todos os direitos reservados.

MARCA MEDICA COMERCIO E SERVICOS LTDA - ME CNPJ: 11.872.351/0001-09 I.E: 001.588.051.00-26
Rua Machado de Assis, 670 - Centro | CEP: 38400-112 - Uberlândia / Minas Gerais



000601
b



Faça sua busca aqui...

Buscar

fale conosco:
11 2424.72130
Login (/account)
Pedidos (/account/orders)
Meu Carrinho (/checkout/#/cart)

Todos Departamentos
CenterMedical (/) (https://cei-pulmonar-

Aparelho de Pressão
Resgate e Salvamento (/aparelho-de-pressao)

Aparelho Médico
Resgate e Salvamento (/aparelho-medico)

Balança
(/balancas)

Estetoscópio
(/estetoscopio)

Acessibilidade e Mobilidade
(/acessibilidade-e-mobilidade)

Oxigenoterapia
(/oxigenoterapia)

Equipamento Hospitalar
(/equipamento-medico-hospitalar)

Uso Pessoal
(/produto-de-uso-pessoal)

Ventilador Mecânico Pulmonar - Vent-Logos - VLP4000P

☆☆☆☆☆ (Avalie agora!)

Ventilador pulmonar mecânico, acionado pneumáticamente, ciclado a pressão. É indicado para ventilação assistida/controlada...

(Leia mais)

De: R\$ 10.150,00

Por: R\$ 9.870,50

Ou 6x De R\$ 1.645,08

Ou R\$ 8.883,45

à vista com 1.0% de desconto no Boletto.

Quantidade

- 1 +

COMPRAR

Calculo de frete
(Não sei meu CEP)

OK

Entenda o prazo

Veja mais de:

Resgate e Salvamento (https://www.centermedical.com.br/resgate-e-salvamento) | CenterMedical (/)

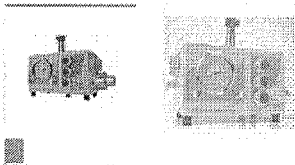

(https://twitter.com/centermedical) | (https://www.pinterest.com/pin/create/button?url=http://www.centermedical.com/mecanico-pulmonar---vent-logos---vlp4000p/p&description=http://www.centermedical.com/mecanico-pulmonar---vent-logos---vlp4000p/p)

Descrição Completa

Descrição Completa

Ventilador Mecânico Pulmonar - Vent-Logos - VLP4000P

O VLP-4000P é um ventilador pulmonar mecânico, acionado pneumáticamente, ciclado a pressão. É indicado para ventilação assistida/controlada em procedimentos e transportes intra-hospitalar (CTIs e prontos-socorros) e extra-hospitalar (em ambulâncias e helicópteros) e na fisioterapia respiratória (IPPV). Projetado para ser utilizado em adultos e crianças (acima de 10kg).

Utiliza um sistema de nebulização durante a fase inspiratória, independente do fluxo inspiratório ajustado, ocasionando uma nebulização eficiente mesmo com utilização de baixo fluxo.

O circuito de via aérea utilizada no VLP-4000P é compatível com a grande maioria dos ventiladores utilizados em Terapia Intensiva. Opcionalmente poderá ser preparado

para operar em salas de ressonância magnética.

Funcionamento

SISTEMA SEGURO E ECONÔMICO

O fluxo de oxigênio que sai do nebulizador é liberado somente na fase inspiratória, o que elimina o desperdício de oxigênio.

A válvula expiratória incorporada ao aparelho, permite a utilização do circuito de via aérea com conexões e especificações adotadas na maioria dos ventiladores, sendo facilmente adquiridos no mercado nacional.

Possui válvula estabilizadora de pressão interna que impede variações dos parâmetros ajustados, dispensando o uso de válvula estabilizadora externa. Possui filtro para admissão de ar ambiente;

O gabinete do aparelho não atua no mecanismo de funcionamento, o que o torna robusto e confiável, pois em caso de dano na estrutura da caixa, o VLP-4000P continuará realizando suas funções;

Controles

Fluxo (Ti)

Tempo Expiratório (Frequência)

Pressão Inspiratória (Volume)

Esforço para Ventilação Assistida

Ciclo Manual

Válvula Liga/Desliga

FiO2

PEEP

Especificações

Dimensões do Equipamento: 19 x 12 x 25 cm;

Peso Líquido: 1,8 kg;

Dimensões da Embalagem: 23 x 44 x 33 cm

Peso Bruto: 3,2 kg;

Mecanismo: Pneumático;

Fonte propulsora: Oxigênio medicinal podendo variar de 3,5 a 5,0 kgf/cm2

Ciclagem: A pressão da fase INS para EX e a tempo da fase EX para INS;

Modo de Ventilação: CMV (controlada), AMV (assistida), CMV+AMV e Manual;

PEEP: Ajustável de 0 a 20 cm de H2O;

Tempo Expiratório: 0,5 a 15 segundos;

Intervalo de frequência: 6 a 60 ciclos por minuto (cpm) (FiO2 a 40%);

Relação I/E: ajustável para uma grande variedade de relações;

Fluxo Máximo: 60l/min (oxigênio a 100%) ou 90l/min (FiO2 40%);

Pressão Inspiratória: 10 a 70 cm de H2O

FiO2: 40% (sem carga a jusante) ou 100%;

Geradores: Fluxo (oxigênio a 100%) e pressão (FiO2 a 40%);

Resistência Expiratória: 2cm de H2O a 50l/min;

Válvula de Segurança: Regulada em 85 cm H2O;

Faixa Etária: Pediátricos (acima de 10kg) e adultos;

Acompanha o aparelho:

Circuito de via aérea com micro-nebulizador (01 conjunto);

Manual do usuário;

Certificado 5 anos de garantia.

Quem comprou, comprou também

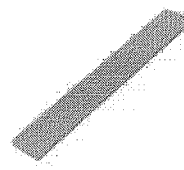
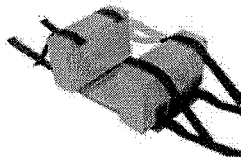
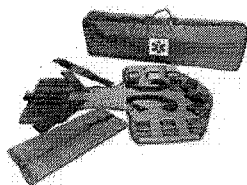

(<https://www.centermedical.com.br/https://www.centermedical.com.br/https://www.centermedical.com.br/https://www.centermedical.com.br/https://www.centermedical.com.br/>)
triangular/p) tipo-ked-adulto/p) de-cabeca-infantil/p) aramada-tamanho-m/p) canula-orofaringea-de-gue

Bandagem Triangular

Colete Tipo Ked - Adulto

Imobilizador de Cabeça - Infantil

Tala Aramada - Tamanho M

Kit Cânula Orofaringea

(<https://www.centermedical.com.br/https://www.centermedical.com.br/https://www.centermedical.com.br/https://www.centermedical.com.br/https://www.centermedical.com.br/>)
triangular/p) tipo-ked-adulto/p) de-cabeca-infantil/p) aramada-tamanho-m/p) Guedel - MD
CenterMedical CenterMedical CenterMedical CenterMedical CenterMedical

(<https://www.CenterMedical.Com.Br/CenterMedical.Com.Br/CenterMedical.Com.Br/CenterMedical.Com.Br/CenterMedical.Com.Br/>)
CenterMedical CenterMedical CenterMedical CenterMedical CenterMedical

R\$ 9,99

R\$ 6,40

R\$ 5,76

no Boleto Bancário

R\$ 199,99

R\$ 176,00

5x de R\$ 35,20 sem juros
ou em até 12x com juros

R\$ 159,99

R\$ 104,00

3x de R\$ 34,66 sem juros
ou em até 12x com juros

R\$ 13,99

R\$ 9,60

R\$ 8,64

no Boleto Bancário

R\$ 69,99

R\$ 49,90

R\$ 44,91

no Boleto Bancário

☆☆☆☆☆ (3)

000604
bR\$ 158,40
no Boleto BancárioR\$ 93,60
no Boleto Bancário

Quem viu, acabou comprando

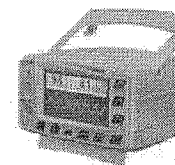
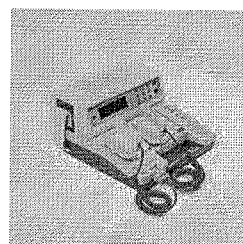
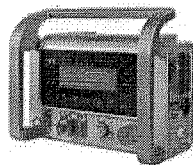
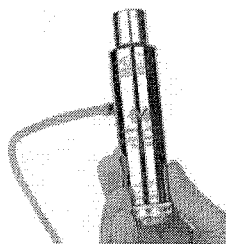

(https://www.centermedical.com.br/ventilador-mecanico-pulmonar-vent-logos-vlp2000e/p)

(https://www.centermedical.com.br/ventilador-eletronico-microprocessado-microtak-total/p)

(https://www.centermedical.com.br/esteira-massageadora-bioland-10motoresme100/p)

(https://www.centermedical.com.br/estabilizador-com-bateria-ecafox-mdf-03b-desfibrilador-monitor/p)

(https://www.centermedical.com.br/oximetro-de-pulso-emai-transmaí-mx300/p)

Ventilador Mecânico Pulmonar - Vent-Logos - VLP2000E
(https://www.centermedical.com.br/ventilador-mecanico-pulmonar-vent-logos-vlp2000e/p)

Ventilador Eletrônico Microprocessado - Microtak Total
(https://www.CenterMedical.com.br/CenterMedical/eletronico-microprocessado-microtak-total/p)

Esteira Massageadora - Bioland - 10 Motores ME100
(https://www.CenterMedical.com.br/Bioland/esteira-massageadora-bioland-10motoresme100/p)

Cardioversor com Bateria - Ecafix - MDF-03B - Desfibrilador e Monitor
(https://www.CenterMedical.com.br/Ecafix/estabilizador-com-bateria-ecafox-mdf-03b-desfibrilador-monitor/p)

Oxímetro de Pulso - Em Transmaí - MX-300
(https://www.CenterMedical.com.br/EmTransmaí/oximetro-de-pulso-emai-transmaí-mx300/p)

R\$ 6.800,00

R\$ 5.999,956x de R\$ 999,99 sem juros
ou em até 12x com juros

R\$ 5.399,96

no Boleto Bancário

R\$ 23.999,99

R\$ 21.600,006x de R\$ 3.600,00 sem
juros
ou em até 12x com juros

R\$ 19.440,00

no Boleto Bancário

R\$ 449,99

R\$ 407,876x de R\$ 67,97 sem juros
ou em até 12x com juros

R\$ 367,08

no Boleto Bancário

R\$ 14.000,00

R\$ 11.998,906x de R\$ 1.999,81 sem
juros
ou em até 12x com juros

R\$ 10.799,01

no Boleto Bancário

R\$ 5.699,99

R\$ 4.805,006x de R\$ 800,83 sem
ou em até 12x com j

R\$ 4.324,50

no Boleto Bancário

Dê sua opinião sobre o produto

Tem esse produto? Seja o primeiro a avaliá-lo!

Escrever avaliação...

Dúvidas dos consumidores

Tem alguma dúvida sobre este produto? Pergunte ao lojista e a outros compradores!

Pergunte sobre o produto, como utilizá-lo ou peça alguma dica

Enviar pergunta

A LOJA

EMPRESA (/institucional/empresa)
POLÍTICA DE PRIVACIDADE
(/institucional/politica-de-privacidade)
DÚVIDAS FREQUENTES
(/institucional/duvidas-frequentes)
É SEGURO COMPRAR?
(/institucional/e-seguro-comprar)

ATENDIMENTO

CENTRAL DE ATENDIMENTO
(/institucional/central-de-atendimento)
TROCAS E DEVOLUÇÕES
(/institucional/trocas-e-devolucoes)
POLÍTICA DE ENTREGA
(/institucional/politica-de-entrega)

NOVIDADES E PROMOÇÕES

Nome

E-mail

REDES SOCIAIS

<https://www.facebook.com/CenterMedical><https://twitter.com/CenterMedical1><https://plus.google.com/111853731775368868008/posts>

FORMAS DE PAGAMENTO
(/institucional/formas-de-
pagamento)



(https://www.youtube.com/user/CenterMedical1)

FORMAS DE PAGAMENTO

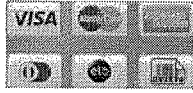

SAC E TELEVENDAS

(/institucional/central-de-
atendimento)

11 2424-7213
sac@centermedical.com.br

CERTIFICADOS DE SEGURANÇA



(http://lojaconfiavel.yourviews.com.br/centermedical?
utm_source=centermedical)



(http://selo.clearsale.com.br/Loja/ExibirDetalhesLoja/7aaa4928-
d5f0-48c3-a3d6-8da10ffd7249)

Oxímetro (http://www.centermedical.com.br/parafinocentermedical.com.br/oximetro-medico/oximetro)	Otoscópio (http://www.centermedical.com.br/parafinocentermedical.com.br/otoscopia/otoscopia)	Cilindro de oxigênio (http://www.centermedical.com.br/parafinocentermedical.com.br/cilindro-de-oxigenio)	ECG (http://www.centermedical.com.br/pulsoveroesparticidua.com.br/equipamento-medico-hospitalar/eletrocardiografo)	Mais buscados (http://www.centermedical.com.br/equipamento-Estetoscópio)
Oxímetro de dedo (http://www.centermedical.com.br/oximetro-de-pulso-de-dedo-choicemmed-mod-md300c1-fingertip/p)	Otoscopia Welch Allyn (http://www.centermedical.com.br/otoscopia/fibra-optica-welch-allyn-pocket-junior/p)	Cilindro de ar comprimido (http://www.centermedical.com.br/cilindro-de-oxigenio-em-aluminio-5-l-sem-carga/p)	Eletrocardiografo (http://www.centermedical.com.br/eletrocardiografo-ecg-12-canais-bionet-cardiocare-2000/p)	Oxímetro dedo (http://www.centermedical.com.br/oximetro-de-pulso-de-dedo-choicemmed-mod-md300c1-fingertip/p)
Oxímetro de dedo infantil (http://www.centermedical.com.br/oximetro-de-pulso-de-dedo-choicemmed-md300c22-adulto-infantil/p)	Otoscopia heine (http://www.centermedical.com.br/otoscopia/heine-mini-3000/p)	Umificador para Oxigênio (http://www.centermedical.com.br/umificador-p-oxigenio-frasco-em-policarbonato-400ml-unitec-3000/p)	Apparelho de eletrocardiograma (http://www.centermedical.com.br/eletrocardiografo-03-canais-12-derivacoes-ecafix-ecg-12s/p)	Esfigmomanômetro (http://www.centermedical.com.br/esfigmomanometro-neroido-adulto-com-estetoscopia-premium/p)
Oxímetro Neonatal (http://www.centermedical.com.br/oximetro-para-oximetro-rossmax-palpus1-sa210-neonatal/p)	Otoscopia Led (http://www.centermedical.com.br/otoscopia/fibra-optica-led-heine-mini-3000/p)	Carrinho para transporte (http://www.centermedical.com.br/carrinho-para-transporte-de-cilindro-5-l-unitec/p)	Eletrocardiografo Dixtal (http://www.centermedical.com.br/eletrocardiografo-para-eletrocardiografo-dixtal-216mmx280m-pacotecom-100folhas/p)	Equipamentos médico hospitalar (http://www.centermedical.com.br/oxigenoterapia-de-oxigenio)
Oxímetro de mesa (http://www.centermedical.com.br/oximetro-de-pulso-emal-transmai-oxp10/p)	Lâmpada para Otoscopia (http://www.centermedical.com.br/lampada-para-otoscopia-heine-xenon-xhl-2-5v-037/p)	Válvula reguladora (http://www.centermedical.com.br/valvula-reguladora-com-fluxometro-para-ar-comprimido-unitec/p)	Papel para eletrocardiografo (http://www.centermedical.com.br/papel-eletrocardiografo-ecg-bionet-216mm-x-30m/p)	

CenterMedical - Centro de Distribuição 01: CTMED Comércio Ltda. CNPJ: 11.728.613/0001-66
Av Andrômeda - 885 - Alphaville - Barueri - SP - CEP: 06473-000

CenterMedical - Centro de Distribuição 02: FN Medical Com. Ltda. CNPJ: 18.467.139/0001-05
Rua Santa Cruz - 28 - Pirapora do Bom Jesus - SP - CEP: 06550-000



(https://www.skycommerce.com.br/)
(http://www.vtex.com.br)

Copyright © 2014 CenterMedical - TODOS OS DIREITOS RESERVADOS - É proibida a reprodução, total ou parcial, do conteúdo sem prévia autorização da CENTERMEDICAL.
Preços válidos somente para compras na internet...

Fotos meramente ilustrativas. Preços, promoções e condições de pagamento exclusivas para compras realizadas através da internet. Os estoques são limitados e os valores podem sofrer alterações no decorrer do dia, sem prévio aviso.
Em caso de divergência, prevalecem as informações exibidas no carrinho de compras.

000606
b.Seja Bem-vindo
Faça seu Login ou Crie sua conta

Buscar na loja



AUTOCLAVE

AVALIAÇÃO FÍSICA/ NUTRIÇÃO

ESPORTE E LAZER

MEDICINA DO TRABALHO/
OCUPACIONAL/ RESGATE

BELEZA/ ESTÉTICA

MÓVEIS PARA CONSULTÓRIOS
E HOSPITAIS

Código: 160

você está em: Página inicial > Equipamentos Médicos > Respirador / Ventilador Pulmonar Mecânico de Transporte Pediátrico e Adulto VLP-4000P- Vent-logos

Respirador / Ventilador Pulmonar Mecânico de Transporte Pediátrico e Adulto VLP-4000P- Vent-logos

FOTOS

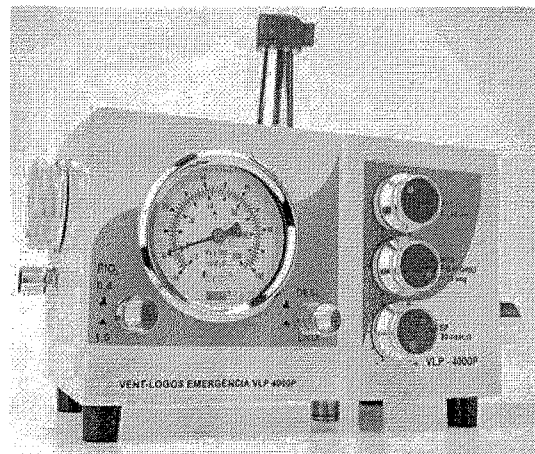

🔍 PASSE O MOUSE E VEJA DETALHES

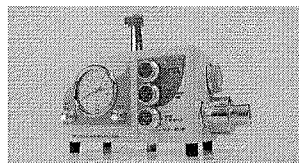
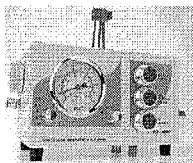

Indique a um amigo | Tire suas Dúvidas

Destaque ★

Lançamento ▼

Marca: VENT-LOGOS

Modelo: VLP-4000P

Disponibilidade: Disponível em 20 dias úteis

000607
b.**R\$ 9.156,00**

R\$ 8.515,08 à vista com desconto Itau Shoptline ou 6x de R\$ 1.526,00 Sem juros

+ VER TODAS AS FORMAS DE PAGAMENTOS

Quantidade: **COMPRAR AGORA****SIMULADOR DE FRETE**

CEP:

Calcular Frete

**DESCRIÇÃO GERAL**

GARANTIA

FORMAS DE PAGAMENTO

COMENTÁRIOS

O VLP-4000P é um ventilador pulmonar mecânico, acionado pneumaticamente, ciclado a pressão. É indicado para ventilação assistida/controlada em procedimentos e transportes intra-hospitalar (CTIs e prontos-socorros) e extra-hospitalar (em ambulâncias e helicópteros) e na fisioterapia respiratória (IPPV). Projetado para ser utilizado em adultos e crianças (acima de 10kg).

Utiliza um sistema de nebulização durante a fase inspiratória, independente do fluxo inspiratório ajustado, ocasionando uma nebulização eficiente mesmo com utilização de baixo fluxo.

O circuito de via aérea utilizada no VLP-4000P é compatível com a grande maioria dos ventiladores utilizados em Terapia Intensiva. Opcionalmente poderá ser preparado para operar em salas de ressonância magnética.

Funcionamento

SISTEMA SEGURO E ECONÔMICO

O fluxo de oxigênio que sai do nebulizador é liberado somente na fase inspiratória, o que elimina o desperdício de oxigênio.

A válvula expiratória incorporada ao aparelho, permite a utilização do circuito de via aérea com conexões e especificações adotadas na maioria dos ventiladores, sendo facilmente adquiridos no mercado nacional.

Possui válvula estabilizadora de pressão interna que impede variações dos parâmetros ajustados, dispensando o uso de válvula estabilizadora externa. Possui filtro para admissão de ar ambiente;

O gabinete do aparelho não atua no mecanismo de funcionamento, o que o torna robusto e confiável, pois em caso de dano na estrutura da caixa, o VLP-4000P continuará realizando suas funções;

Controles

Fluxo (Ti)

Tempo Expiratório (Frequência)

Pressão Inspiratória (Volume)

Esforço para Ventilação Assistida

Ciclo Manual

Válvula Liga/Desliga

FiO2

PEEP

Especificações

Dimensões do Equipamento: 19 x 12 x 25 cm;

Peso Líquido: 1,8 kg;

Dimensões da Embalagem: 23 x 44 x 33 cm

Peso Bruto: 3,2 kg;

Mecanismo: Pneumático;Fonte propulsora: Oxigênio medicinal podendo variar de 3,5 a 5,0 kgf/cm²

Ciclagem: A pressão da fase INS para EX e a tempo da fase EX para INS;

Modo de Ventilação: CMV (controlada), AMV (assistida), CMV+AMV e Manual;

PEEP: Ajustável de 0 a 20 cm de H₂O;

Tempo Expiratório: 0,5 a 15 segundos;

Intervalo de frequência: 6 a 60 ciclos por minuto (cpm) (FIO₂ a 40%);

Relação I/E: ajustável para uma grande variedade de relações;

Fluxo Máximo: 60l/min (oxigênio a 100%) ou 90l/min (FIO₂ 40%);Pressão Inspiratória: 10 a 70 cm de H₂OFIO₂: 40% (sem carga a jusante) ou 100%;Geradores: Fluxo (oxigênio a 100%) e pressão (FIO₂ a 40%);Resistência Expiratória: 2cm de H₂O a 50l/min;Válvula de Segurança: Regulada em 85 cm H₂O;

Faixa Etária: Pediátricos (acima de 10kg) e adultos;

Acompanha o aparelho:

Circuito de via aérea com micro-nebulizador (01 conjunto);

Manual do usuário;

000608

b

ESTE PRODUTO DESTINA-SE EXCLUSIVAMENTE AO USO MÉDICO-HOSPITALAR.***Foto Meramente Ilustrativa**

Ventilador mecânico é um equipamento desenvolvido para proporcionar ar a pacientes que não podem respirar sozinhos. Sua principal função é promover o tipo de respiração adequada ao paciente.

São aparelhos que tem como função principal fornecer e retirar ciclicamente um determinado volume de gás do paciente, a fim de oferecer oxigênio (O₂) e retirar o dióxido de carbono (CO₂).

Ventilador pulmonar pode ser definido como um dispositivo automático conectado às vias aéreas com o objetivo de aumentar ou prover a ventilação do paciente. Já o termo respirador é uma denominação genérica que se destina a designar todo e qualquer equipamento que proporciona ventilação artificial em seres humanos.

O que é ventilação mecânica?

Dentro dos pulmões o oxigênio do ar inspirado é transportado dos alvéolos para as hemácias, presentes nos capilares pulmonares, através de um processo de difusão. No ciclo respiratório normal o sangue, "rico" em oxigênio, chega até o átrio esquerdo pelas veias pulmonares e daí é levado para o ventrículo esquerdo, de onde é ejetado pela sístole ventricular até os tecidos. Em muitas situações patológicas o organismo pode se tornar incapaz de manter o ciclo respiratório normal. Nesses casos, a ventilação mecânica (ventilação assistida ou ventilação artificial) é o suporte oferecido ao paciente por meio de um aparelho mecânico, o ventilador, que auxilia ou permite as trocas gasosas normalmente feitas pela respiração espontânea. Este suporte pode ser oferecido em diferentes níveis de intensidade, desde uma grande até nenhuma participação do paciente, na dependência de sua condição clínica. A ventilação mecânica pode salvar vidas e é usada em várias situações críticas, desde a ressuscitação cardiopulmonar até a anestesia geral, passando por tratamentos intensivos.

Quando se deve indicar a ventilação mecânica?

Os limites precisos para indicar o início da ventilação mecânica nem sempre são nítidos. A ventilação mecânica deve ser indicada quando:

A respiração espontânea do paciente já não é suficiente para manter a vida.

Para reverter a hipoxemia, a hipercapnia e a acidose respiratória.

Para reverter ou prevenir atelectasias pulmonares.

Para permitir sedação e/ou curarização.

Para reduzir o consumo de oxigênio em condições graves de baixa perfusão.

Para reduzir a pressão intracraniana ou para estabilização torácica.

Também é indicada como profilaxia de colapso iminente de outras funções fisiológicas que dependem de uma boa oxigenação do sangue.

A ventilação mecânica apenas presta assistência à respiração e deve ser mantida enquanto durar a deficiência, porque ela não cura a doença, a qual, se possível, deve ser corrigida. As indicações médicas mais comuns se dão em casos de lesão pulmonar aguda, apneia de várias causas, asma grave, doença pulmonar obstrutiva crônica, acidose respiratória aguda, taquipneia significativa,

retrações, sinais físicos de aflição respiratória, hipoxemia, hipotensão, choque, insuficiência cardíaca congestiva, doenças neurológicas, tais como a distrofia muscular e a esclerose lateral amiotrófica, etc. Essas indicações clínicas são apenas guias gerais e a decisão de iniciar a ventilação mecânica deve ser individualizada para cada paciente.

000609
b.

Como se realiza a ventilação mecânica?

A respiração mecânica é uma maneira de ajudar ou substituir por meio de aparelhos a respiração normal. É chamada "invasiva" quando qualquer instrumento penetra o corpo, através da boca (como um tubo endotraqueal, por exemplo) ou da pele (como um tubo de traqueostomia, por exemplo). Há dois modos de ventilação mecânica: positiva, em que o ar (ou uma mistura gasosa) é insuflada no interior da traqueia, e negativa, instituída por meio da criação de uma pressão subatmosférica ao redor do tórax e/ou do abdome do paciente, que aspira o ar para dentro dos pulmões.

A ventilação mecânica se faz através da utilização de aparelhos que, intermitentemente, insuflam as vias respiratórias com volumes de ar. É preciso certos cuidados para fixar as vias aéreas durante a ventilação mecânica, a fim de que o ar se dirija para a traqueia e não passe para o esôfago e o estômago. Para isso, normalmente, um tubo é introduzido na traqueia e é conectado a um aparelho que insufla ou suga o ar do interior dos pulmões. Esse tubo pode ser inserido através da boca ou do nariz ou de uma traqueostomia, abertura da traqueia feita através de uma incisão no pescoço. Em algumas outras circunstâncias e em casos mais simples, uma máscara respiratória laríngea pode ser empregada.

A entrada de gás para dentro dos pulmões ocorre devido à geração de um gradiente de pressão entre as vias aéreas e os alvéolos e que pode ser conseguido por um equipamento que diminua a pressão alveolar (ventilação por pressão negativa) ou que aumente a pressão da via aérea proximal (ventilação por pressão positiva).

Quais são as consequências possíveis da ventilação mecânica?

A ventilação mecânica pode trazer complicações potenciais, como pneumotórax, lesão das vias aéreas, dano alveolar e pneumonia, além de outras complicações que incluem atrofia do diafragma, diminuição do débito cardíaco e toxicidade do oxigênio. Uma das principais complicações que se apresentam em pacientes sob ventilação mecânica é a lesão pulmonar aguda e a síndrome do desconforto respiratório agudo, contribuintes significativos para a morbidade e mortalidade dos pacientes.

A ventilação mecânica controlada pode conduzir a uma rápida atrofia por desuso do diafragma, que pode desenvolver-se já dentro do primeiro dia. Entre as possíveis complicações da ventilação mecânica contam-se ainda o barotrauma (trauma gerado pela pressão), que é uma complicação da ventilação mecânica com pressão positiva e que inclui pneumotórax, enfisema subcutâneo, pneumomediastino e pneumoperitônio. Também na ventilação com pressão positiva pode haver prejuízo da motilidade ciliar e, conseqüentemente, do muco nas vias aéreas, podendo causar pneumonia.

Fonte: ABCMED, 2015

PRODUTOS RELACIONADOS



000610

b.

Aspirador Cirúrgico 1 litro frasco em polivinil - Mod. MRM-300 - Aspiravida

R\$ 1.552,00

R\$ 1.443,36 à vista com desconto Itau Shoptline

OU **6x** de R\$ 258,67 Sem juros

Ver detalhes!

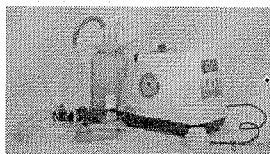

Aspirador Cirúrgico 2 litros frasco em polivinil - Mod. MRM-300 - Aspiravida

R\$ 1.595,00

R\$ 1.483,35 à vista com desconto Itau Shoptline

OU **6x** de R\$ 265,83 Sem juros

Ver detalhes!



000611

b.

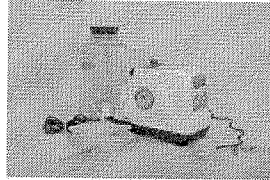

Aspirador Cirúrgico 5 litros frasco em vidro ou polivinil - Mod. MRM-300 - Aspiravida

R\$ 1.665,00

R\$ 1.548,45 à vista com desconto Itau Shopline

OU **6x** de R\$ 277,50 Sem Juros

Ver detalhes!

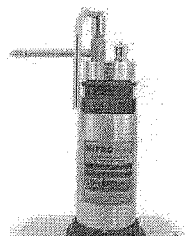

Criocautério Dermatológico Nitrospray - 500 ML

R\$ 3.444,00

R\$ 3.202,92 à vista com desconto Itau Shopline

OU **6X** de R\$ 574,00 Sem juros

Ver detalhes!



RECEBA NOSSA NEWSLETTER

Cadastre seu e-mail para receber ofertas exclusivas da Saúde Shop.



Cadastre-Se

FORMAS DE PAGAMENTO

Na SaudeShop você pode escolher a forma de pagamento de acordo com a sua preferência!



000613
b



SAUDESHP

SHOPPING DE PRODUTOS PARA A SAÚDE

ATENDIMENTO

vendas@saudeshop.com.br

Telefone para contato: (41) 3527-0210 (41) 99248-2608 Whatsapp

Horário de Atendimento: Atendimento de seg a sex das 9 as 17:30 horas

REDES SOCIAIS



DESENVOLVIDO POR



TECNOLOGIA



SELOS DE SEGURANÇA



[Quem Somos](#)

[Depoimentos](#)

[Como Comprar](#)

[Formas de Envio](#)

[Segurança](#)

[Fale Conosco](#)

[Prazo de Entrega](#)

[Trocas e Devoluções](#)

[Garantia](#)

© Saudeshop

Razão Social: Saudeshop - Shopping de Produtos para Saúde

CNPJ: 08.491.766/0001-28

Endereço: Rua Camilo Castelo Branco 497 - s.2 - Curitiba-PR - 81.010-170