

CONIMS - Consórcio Intermunicipal de Saúde

Nº de Processo

05512019

Setor: Orçamentação

Modalidade: Pregão Eletrônico nº 02812019

Objeto: Aquisição de oponeles, utensílios e equipamentos
médicos hospitalares, odontológicos, mobiliário, informática desti-
nados aos municípios de Campo Belo / SC, Chapinópolis / PR, Cel.
Domingos Soares / PR, Honório Serpa / PR e Itapejara d'Oeste / PR.

Emissão em ____/____/____

Conclusão em ____/____/____

Observações:

Volume VI da documentação

PROTOCOLO Nº _____

DIA _____

AO

CONIMS CONSORCIO INTERMUNICIPAL DE SAÚDE
PATO BRANCO / PR

PREGÃO ELETRÔNICO Nº 028/2019 UASG 926782

ABERTURA: 23/07/2019 ÀS 09:00

Curitiba, 23 de Julho de 2019

PROPOSTA DE PREÇOS

ITEM	QTD	UND	DESCRIÇÃO DO PRODUTO	Marca/Fabricante/ Procedência/ Modelo/ Registro no M.S. nº	R\$ UNITÁRIO	R\$ TOTAL
41	3	UND	Oftalmoscópio LED com estojo, 19 lentes de -20 a +20dioptrias; seleção de 05 aberturas com filtro verde; cabeça em ABS, resistente a impacto, lâmpada 2.5V de LED; alimentação 02 pilhas AA; com botão liga/desliga e clipe de bolso; comprimento total 17cm e peso de 65g aproximadamente. Garantia mínima de 12 meses	MD / MEDICAL DEVICES (PVT) LTD. / PAQUISTÃO / OMNI 3000 / 80070210016	753,33	2.259,99

DOIS MIL DUZENTOS E CINQUENTA E NOVE REAIS E NOVENTA E NOVE CENTAVOS

Total da Proposta: 2.259,99

Declaramos expressamente que nos preços contidos na proposta incluem todos os custos, despesas, encargos e tributos necessários ao cumprimento integral do objeto deste Edital e seus Anexos.

Declaramos estar regularmente enquadrada no Regime de Tributos de Microempresas e Empresas de Pequeno Porte, de que trata o art. 3º da Lei Complementar nº 123, de 14 de dezembro de 2006.

CONDIÇÕES DE FORNECIMENTO:

GARANTIA: 12 (doze) meses.

PAGAMENTO: 30 (trinta) dias.

PRAZO DE ENTREGA: 30 (trinta) dias.

VALIDADE DA PROPOSTA: 60 (sessenta) dias.

IMPOSTOS: Todos os impostos incidentes estão inclusos nos preços acima. Frete seguro por nossa conta, posto no local indicado.

DADOS DA EMPRESA:

RAZÃO SOCIAL: MACRO LIFE IMPORTADORA DE PRODUTOS MÉDICOS - EIRELI EPP

ENDEREÇO: RUA DANTE ANGELOTE, Nº 531 - BAIRRO ALTO - CEP 82.820-470 - CURITIBA / PR

NPJ/MF: 05.022.486/0001-82

E-MAIL: macrolife@macrolife.com.br

DADOS BANCARIOS:

Banco do Brasil

Agencia - 3275-1

Conta Corrente - 5306-6

INSCRIÇÃO ESTADUAL: 90259853-78

FONE/FAX: (41) 3367-9996

DADOS PARA ASSINATURA DO CONTRATO:

Nome: Cyntia Fumagalli

RG: 4.869.569-8 I.I.-PR

CPF: 874.981.629-20

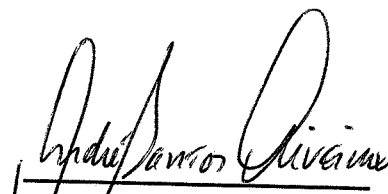
ANDRE SANTOS OLIVEIRA
Representante Legal
RG: 6.286.950-0 SESP/PR
CPF: 030.351.329-25



Consultas / Produtos para Saúde / Produtos para Saúde

Detalhes do Produto

Nome da Empresa	COMÉRCIO DE MATERIAIS MÉDICOS HOSPITALARES MACROSUL LTDA		
CNPJ	95.433.397/0001-11	Autorização	8.00.702-1
Produto	OFTALMOSCÓPIO MD		

Modelo Produto Médico

Omni 3000; Visio 2000

Nome Técnico	Oftalmoscopio
Registro	80070210016
Processo	25351.577848/2010-12
Origem do Produto	<ul style="list-style-type: none">FABRICANTE: MEDICAL DEVICES (PVT) LTD. - PAQUISTÃO
Classificação de Risco	I - BAIXO RISCO
Vencimento do Registro	VIGENTE

[Voltar](#)

OFTALMOSCÓPIO OMNI 3000

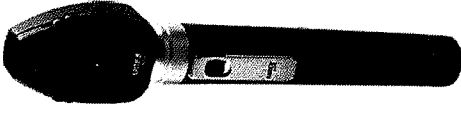

Simbolo	Descrição
	Equipamento Engrazado Internamente, parte aplicada Tipo B.
	Marca CE para dispositivos médicos
	Número de lote do dispositivo
	Marca de Certificação IMMETRO

Garantia:
O Oftalmoscópio OMNI 3000 MD possui garantia de um (1) ano após a data de entrega do aparelho ao usuário.
A garantia cobre defeitos de materiais construtivos e de fabricação.

A garantia será perdida caso ocorram: uso indevido ou em desacordo com as instruções do fabricante, utilização de acessórios, partes e peças não autorizadas, reparos não efetuados pela Assistência Técnica Autorizada ou qualquer outro dano.

Estão excluídas da garantia lâmpadas e pilhas. Durante o período de garantia serão efetuadas todos reparos e/ou trocas necessários sem nenhum custo adicional ao usuário.

Assistência Técnica:
Consulte a Assistência sobre quaisquer dúvidas sobre o funcionamento ou operação do instrumento, bem como reparos ou manutenção corretiva que venham a ser necessários.

Comércio de Materiais Médicos Hospitalares Macroosul Ltda.
Rua Júlio Bartolomeu Taborada Luiz, 270 – Atuba
CEP 82600-070 – Curitiba - Paraná
(41) 2102-8344
suporte@macroosul.com

Nota 1: A 60 MHz e 800 MHz, aplica-se a maior gama de frequência.
Nota 2: Estas diretrizes podem não ser aplicáveis em todas as situações. A propagação eletromagnética é afetada pela absorção e reflexo de estruturas, objetos e pessoas.

a. A intensidade de campo de transmissões fixas, tais como estações de base para rádio celular (cabular e sem fio) e rádios móveis terrestres, rádio amador, transmissão de rádio AM e FM e transmissão de TV não podem ser previstas teoricamente com precisão. Para avaliar o ambiente eletromagnético devido a transmissões de RF fixas, uma pesquisa eletromagnética local deve ser considerada. Se a intensidade de campo medida no local em que o Oftalmoscópio OMNI 3000 MD é usado excede o nível de manutenção mínima estabelecido aqui, o Oftalmoscópio OMNI 3000 MD deve ser observado para verificar a operação normal. Se for observado desempenho anormal, podem ser necessárias medidas adicionais, tais como realimentação ou reposicionamento do Oftalmoscópio OMNI 3000 MD.

b. Acima da faixa de frequência de 150 kHz a 80 MHz, a intensidade de campo deverá ser inferior a 3 V/m.

Tabela 4 – Diretrizes e declaração de fabricante – Imunidade eletromagnética - para todos os EQUIPAMENTOS e SISTEMAS que não são de SUPORTE A VIDA.	Quil e Declaração do Fabricante - Imunidade Eletromagnética
O Oftalmoscópio OMNI 3000 MD é destinado para uso em ambiente eletromagnético especificado abaixo. O cliente ou o usuário do Oftalmoscópio OMNI 3000 MD deve assegurar que ele seja utilizado conforme o ambiente.	Equipamentos RF portáteis e móveis de comunicação não devem ser utilizados no Oftalmoscópio OMNI 3000 MD. Induções eletromagnéticas devem ser evitadas. O nível de manutenção mínima deve ser determinado calculado partir da equação aplicável à frequência do transmissor. Afastamento recomendado: d = 1,2 √P d = 2,3 √P para 800 MHz a 800 MHz d = 2,3 √P para 150 kHz a 150 kHz Onde P é a potência nominal máxima de saída do transmissor em watts (W) de acordo com o fabricante do transmissor, e d é a distância de separação recomendada em metros (m). Intensidades de campo de transmissões de RF fixas, conforme determinado aqui, não devem ser usadas para determinar o nível de manutenção mínima. A conformidade em cada faixa de frequência, b. Pode ocorrer interferência na proximidade de equipamento marcado com o seguinte símbolo:
Taxa de Imunidade	Nível de teste IEC 60801 Ambiente Eletromagnético - Classe
IEC 61000-4-3 RF Conduzida 3 Vrms 150 kHz a 80 MHz 3 V/m	
IEC 61000-4-3 RF Radiada 80 MHz a 2,5 GHz	

Nota: Distância de separação recomendada entre equipamentos de comunicação de RF portáteis e móveis e o EQUIPAMENTO ou SISTEMA - para EQUIPAMENTO e SISTEMA que não são de SUPORTE A VIDA

Distância de separação recomendada entre equipamentos de comunicação de RF portáteis e móveis e o Oftalmoscópio OMNI 3000 MD é destinado ao uso em um ambiente eletromagnético no qual perturbações de RF fixas e móveis são controladas. O cliente ou o usuário do Oftalmoscópio OMNI 3000 MD pode alistar a prevenção de interferência eletromagnética mantendo uma distância mínima entre equipamentos de comunicação de RF portáteis e móveis (transmissores) e o Oftalmoscópio OMNI 3000 MD como recomendado abaixo, de acordo com a potência máxima de saída do equipamento de comunicação.

Distância de separação de acordo com a frequência do transmissor / m	300 MHz to 800 MHz d=1,2√P	80 MHz to 800 MHz d=1,2√P	300 MHz to 2,5 GHz d=2,3√P
0,01	0,12	0,12	0,23
0,1	0,37	0,37	0,74
1	1,17	1,17	2,33
10	3,70	3,70	7,37
100	11,70	11,70	23,30

Para transmissões com uma potência máxima de saída de 10 W ou mais, a distância de separação recomendada em metros (m) pode ser estimada usando a equação aplicável à frequência do transmissor, onde P é a potência máxima de saída do transmissor em watts (W) de acordo com o fabricante do transmissor.

Nota 1: A 80 MHz e 800 MHz, aplica-se a distância de separação para a maior gama de frequência.

Nota 2: Estas diretrizes podem não ser aplicáveis em todas as situações. A propagação eletromagnética é afetada pela absorção e reflexo de estruturas, objetos e pessoas.

NOTA
Imunidade Eletromagnética
Ambiente Tipo B, bem como equipamentos contendo motores de funcionamento intermitente produzem campos eletromagnéticos de grande intensidade. Portanto, esses aparelhos podem produzir interferências em circuitos eletrônicos que estejam nas vizinhanças, podendo fazê-los operar de modo errôneo.
Minimizando os riscos de interferências eletromagnéticas
Coloque seu aparelho no mais distante possível de outros aparelhos eletrônicos, bem como de objetos metálicos obrigados (cintos, esquadrias metálicas), pois estes objetos podem atuar como antenas secundárias.

Simbolo	Descrição
	Equipamento Engrazado Internamente, parte aplicada Tipo B.
	Siga as instruções de uso.
	Fabricante
	Importador e Distribuidor Autorizado no Brasil
	Este símbolo indica que o produto não deve ser descartado em lixo comum doméstico. Procure um ponto de coleta de lixo eletrônico em sua região.
	Marca CE para dispositivos médicos.
	Número de lote do dispositivo.
	Data de fabricação
	Referência do produto

Agradecemos por adquirir o Oftalmoscópio OMNI 3000 MD. Este produto é fabricado de acordo com os mais exigentes padrões de seleção dos materiais de fabricação e controle de qualidade total a fim de garantir qualidade insuperável e assegurar um aparelho de excelente desempenho e confiabilidade.

O operador deve ler com atenção e entender minuciosamente as instruções deste manual a fim de manter o desempenho durável e confiável do produto por período prolongado.

Após abrir a embalagem, primeiramente verifique todos os componentes em relação aos padrões especificados. Certifique de que a configuração do produto está completa e em perfeitas condições.

Indicação de uso
O Oftalmoscópio OMNI 3000 MD somente deve ser utilizado por profissionais de saúde treinados e familiarizados com as técnicas implicadas e após serem lidas as instruções de uso.

O Oftalmoscópio OMNI 3000 MD é um instrumento médico, não invasivo, utilizado para observar as estruturas do fundo do olho, como artérias, veias e nervos da retina. O exame de fundo de olho (fundoscopia ou oftalmoscopia) é fundamental para o diagnóstico de doenças como glaucoma, catarata, diabetes mellitus, hipertensão arterial, degeneração macular relacionada à idade (DMRI) além de lesões e tumores na retina, entre outros.

- Características**
- Cabeça em ABS resistente a impactos
 - Lâmpada de Xenon Halógena ou LED
 - Lençóis +20 a -20 dioptrias
 - Cinco (5) aberturas para ajustes
 - Filtro livre de vermelho e verde
 - Óptica selada livre de poeiras
 - Marcaador de dioptrias iluminado
 - Cabo em inox 2.5V revestido com plástico reforçado
 - Clip de bolso com botão ligar/desligar
 - Modo de operação: contínuo
 - Grau de proteção contra penetração de água: IPX0.

001458



Comércio de Materiais Médicos Hospitalares Macroosul Ltda.
CNPJ: 05.433.387/0001-11
Curitiba - Paraná - Brasil
ANVISA 80070210016

Medical Devices (EU) Ltd.
Fornecedor

MO.OFTOMNI3000.V1.2015/REV02/ABR.16

⚠ Precauções, Cuidados e Advertências

Se o aparelho não for utilizado por um período de tempo prolongado, ou durante viagens, retire as pilhas do cabo. Substitua as pilhas quando a intensidade da luz ficar reduzida, pois o exame será prejudicado. Para obter o máximo de iluminação é recomendável colocar sempre pilhas novas de alta qualidade. Tenha certeza que nenhum fluido ou condensação penetre no aparelho. Nunca coloque o aparelho em imersão em líquidos de qualquer natureza. Descarte as pilhas em local apropriado. Todas as partes do OMNI 3000 MD são extremamente delicadas, precisam de cuidados especiais, não devem ser jogadas sobre superfícies rígidas.

Peças e acessórios

- Lâmpada Xenon/Halógena 2.5V
- Lâmpada LED 2.5V
- Estojó Luxo MD
- Estojó Macio MD

Fig.1

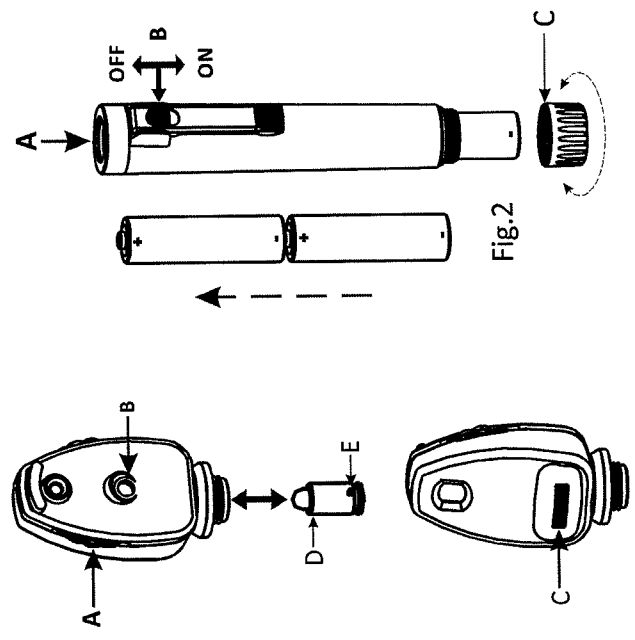

Fig.2

Lentes
As lentes disponíveis permitem ajustes das dioptrias. A lente selecionada irá aparecer no visor iluminado, localizado no lado do profissional (B). Disponível em 5 aberturas: círculo grande; círculo pequeno; semicírculo; fixação estrela; filtro livre de vermelho.

Instruções para Operação

Fixe a cabeça do oftalmoscópio no cabo do dispositivo, ligue-o para avaliação, gire o comando rotativo (A) no sentido horário ou anti-horário para selecionar a lente desejada. A dióptria da lente selecionada será exibida através da abertura (B). O Oftalmoscópio OMNI é projetado com 5 diferentes aberturas para ajustes as quais podem ser selecionadas girando o comando rotativo (C). Durante o exame segure o dispositivo com seu dedo indicador na estrutura circular ao redor da cabeça (A). Você também pode operar o dispositivo através do comando rotativo (C). A abertura (B) mostra o valor das lentes selecionadas. Os valores negativos são exibidos em vermelho, os valores positivos são exibidos em preto.

Normas Aplicáveis e Conformidades Técnicas

- ISO 15004-1 – Instrumentos Oftalmoscópios. Exigências básicas e métodos de ensaio.
- IEC 60601-1
- IEC 60601-1-2

Substituição da Lâmpada

- Certificar se o aparelho está desligado. Remover a cabeça do Oftalmoscópio.
- A lâmpada está na parte interna da cabeça (D).
- Remova a lâmpada usando o dedo indicador e o polegar cobertos com um pano para proteção.
- Insira e firme a nova lâmpada do mesmo local. Descarte a lâmpada usada em local apropriado.

Cabo da Bateria OMNI 3000 (Fig. 2)

O cabo da bateria OMNI 3000 MD somente pode ser utilizado como fonte de alimentação para os instrumentos da série OMNI 3000 MD. Conector: Rosca interna na cabeça do cabo (A).

Operação do Cabo: Movendo o interruptor do cabo para baixo ligará o dispositivo e a lâmpada irá acender. Esta posição está indicada como um indicador vermelho. Para desligar o dispositivo deve-se mover o interruptor do cabo para cima.

O desempenho deste dispositivo somente pode ser garantido se forem utilizadas lâmpadas próprias para equipamentos médicos.

Substituição das Pilhas

Para colocar as pilhas é necessário desrosquear a parte (C) inferior do cabo do oftalmoscópio, no sentido anti-horário, conforme Fig. 2. Introduzir 2 pilhas alcalinas AA (2 x 1.5V) na cavidade do cabo. Observar que o pólo + (positivo) deve ficar posicionado para a parte de cima do cabo e rosquear no sentido horário.

Manutenção

O Oftalmoscópio OMNI 3000 MD e seus acessórios não requerem nenhuma manutenção específica. Caso seja necessária a verificação do aparelho, por qualquer razão, entre em contato com a assistência técnica autorizada.

Limpeza e Desinfecção

O cabo do Oftalmoscópio OMNI 3000 MD deve ser limpo externamente com um pano macio umedecido. Recomendá-se limpar a cabeça do OMNI 3000 MD com um pano macio limpo e seco. As lentes podem ser limpas com pano macio e seco. Não utilize nenhum produto abrasivo, solvente químico ou álcool. Evite que a solução escorra para dentro do produto, pois a umidade pode danificar os componentes internos do equipamento. Não submeter a limpeza por processo de ultrassom. Nenhum método de esterilização é recomendado para nenhuma das partes do dispositivo. Não autoclavar.

Armazenamento e Conservação

Não deixe que o aparelho entre em contato com líquidos ou receba choques mecânicos, isso pode prejudicar a funcionalidade do aparelho. Armazene-o em local limpo e seco e em condições de temperatura adequadas (ambiente). Condições de Operação: 10°C a 40°C; umidade entre 30% a 75%; 700hPa - 1060hPa. Condições de Armazenamento e Transporte: -20°C a 60°C; umidade entre 10% a 90% (sem condensação); 500hPa - 1060hPa.

Diretrizes e declaração de fabricante – Emissões Eletromagnéticas	
Tabela 1 – Diretrizes e declaração de fabricante – Emissões Eletromagnéticas – para todos os EQUIPAMENTOS e SISTEMAS	
O Oftalmoscópio OMNI 3000 MD é destinado para uso em ambiente eletromagnético especificado abaixo. O cliente ou o usuário do Oftalmoscópio OMNI 3000 MD deve assegurar que ele seja utilizado conforme o ambiente.	
Teste de emissão	Conformidade
CISPR 11 - Emissões de Radiofrequência (RF)	Grupo 1
CISPR 11 - Emissões de Radiofrequência (RF)	Classe B
IEC 61000-3-2 - Emissões Harmônicas	Classe B
IEC 61000-3-3 - Flutuações de tensão/ Emissões com transientes	Conforme

Tabela 2 – Diretrizes e declaração de fabricante – Imunidade eletromagnética - para todos os EQUIPAMENTOS e SISTEMAS - Ensaio de Imunidade Conformidade Ambiente Eletromagnético	
Guia e Declaração do Fabricante - Imunidade Eletromagnética	
O Oftalmoscópio OMNI 3000 MD é destinado para uso em ambiente eletromagnético especificado abaixo. O cliente ou o usuário do Oftalmoscópio OMNI 3000 MD deve assegurar que ele seja utilizado conforme o ambiente.	
Teste de Imunidade	Nível de Conformidade
IEC 61000-4-2 Descarga Eletrostática (ESD)	Conforme
IEC 61000-4-4 Transientes de tensão e flutuações de tensão	Conforme
IEC 61000-4-5 Surto de Tensão	Conforme
IEC 61000-4-11 Quedas, Curtas Interrupções e Interrupções e flutuações de alimentação	Conforme
IEC 61000-4-3 Campo Magnético da Corrente (50/60 Hz)	Conforme

NOTA: UT é a tensão CA da rede elétrica antes da aplicação do nível de teste.

AO
CONIMS CONSORCIO INTERMUNICIPAL DE SAÚDE
PATO BRANCO / PR
PREGÃO ELETRÔNICO N° 028/2019 UASG 926782
ABERTURA: 23/07/2019 ÀS 09:00

Curitiba, 23 de Julho de 2019

PROPOSTA DE PREÇOS

ITEM	QTD	UND	DESCRIÇÃO DO PRODUTO	Marca/ Fabricante/ Procedência/ Modelo/ Registro no M.S. nº	R\$ UNITÁRIO	R\$ TOTAL
3	2	UND	Detector fetal de mesa com display digital; faixa de medição de frequência cárdio fetal de 30 a 240 batimentos/minuto; ciclagem de 6.000 a 60.000 e frequência de trabalho 2 mhz +ou- 10%; controle de volume digital e tonalidade digital; saída para fone de ouvido ou gravador de som; bateria com autonomia de uso contínuo de até 5 hrs e acionamento automático em caso de falha de rede elétrica; filtro minimizador de interferência durante a utilização	MD / VCOMIN TECHNOLOGY LIMITED / CHINA, REPÚBLICA POPULAR / FD200D / 80070210071	725,00	1.450,00
42	6	UND	Otoscópio com bateria convencional, em fibra óptica com no mínimo 05 espéculos reusáveis. Certificado de Registro do Produto na ANVISA/MS. Garantia mínima de 12 meses	MD / MEDICAL DEVICES (PVT) LTD. / PAQUISTÃO / OMNI 3000 / 80070210012	348,08	2.088,48

Total da Proposta: 3.538,48

TRÊS MIL QUINHENTOS E TRINTA E OITO REAIS E QUARENTA E OITO CENTAVOS

Declaramos expressamente que nos preços contidos na proposta incluem todos os custos, despesas, encargos e tributos necessários ao cumprimento integral do objeto deste Edital e seus Anexos.

Declaramos estar regularmente enquadrada no Regime de Tributos de Microempresas e Empresas de Pequeno Porte, de que trata o art. 3º da Lei Complementar nº 123, de 14 de dezembro de 2006.

CONDIÇÕES DE FORNECIMENTO:

GARANTIA: 12 (doze) meses.

PAGAMENTO: 30 (trinta) dias.

PRAZO DE ENTREGA: 30 (trinta) dias.

VALIDADE DA PROPOSTA: 60 (sessenta) dias.

CUSTOS: Todos os impostos incidentes estão inclusos nos preços acima. Frete seguro por nossa conta, posto no local indicado.

DADOS DA EMPRESA:

RAZÃO SOCIAL: MACRO LIFE IMPORTADORA DE PRODUTOS MÉDICOS - EIRELI EPP

ENDEREÇO: RUA DANTE ANGELOTE, Nº 531 - BAIRRO ALTO - CEP 82.820-470 - CURITIBA / PR

CNPJ/MF: 05.022.486/0001-82

E-MAIL: macrolife@macrolife.com.br

DADOS BANCÁRIOS:

Banco do Brasil

Agência - 3275-1

Conta Corrente - 5306-6

INSCRIÇÃO ESTADUAL: 90259853-78

FONE/FAX: (41) 3367-9996

DADOS PARA ASSINATURA DO CONTRATO:

Nome: Cyntia Fumagalli

RG: 4.869.569-8 I.L.-PR

CPF: 874.981.629-20

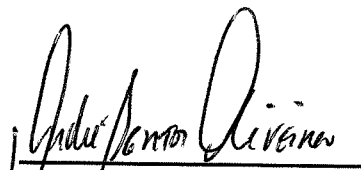

ANDRE SANTOS OLIVEIRA
Representante Legal
RG. 6.286.950-0 SESP/PR
CPF: 030.351.329-25

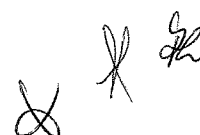

Consultas / Produtos para Saúde / Produtos para Saúde

Detalhes do Produto

Nome da Empresa	COMÉRCIO DE MATERIAIS MÉDICOS HOSPITALARES MACROSUL LTDA		
CNPJ	95.433.397/0001-11	Autorização	8.00.702-1
Produto	DOPPLER FETAL DE MESA - MD		
Modelo Produto Médico			
FD-300B			
FD-300C			
FD-300D			
FD-300G			
FD-300I			
FD-300P			
Nome Técnico	Monitor Fetal		
Registro	80070210071		
Processo	25351.076938/2014-57		
Origem do Produto	• FABRICANTE: VCOMIN TECHNOLOGY LIMITED - CHINA, REPÚBLICA POPULAR		
Classificação de Risco	II - MEDIO RISCO		
Vencimento do Registro	VIGENTE		

[Voltar](#)

X







DOPPLER FETAL DIGITAL DE MESA MD FD-300D

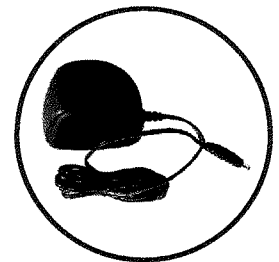

Carregador Bivolt
(incluso)

- Transdutor Doppler de alta sensibilidade
- Tela de LCD para visualização numérica do batimento cardíaco fetal
- Compacto, leve e fácil operação
- Alto-falante de alta performance
- Entrada para fone de ouvido ou gravador de som ou computador
- Porta USB para transmissão de dados
- Botão liga/desliga, controle de volume e desligamento automático
- Bateria recarregável
- Alimentação Bivolt Automático
- Faixa de Medição: 50-240 bpm
- Frequência de Operação: 2.0MHz \pm 10%
- Sensibilidade: a partir de 9-12 semanas de gestação



Fabricado por:
Vcomin Technology Limited
China



Importado e Distribuído por:
Comércio de Materiais Médicos Hosp Macrosul Ltda.
CNPJ: 95.433.397.0001-11
Curitiba - Paraná - Brasil
Resp. Téc. Carolina Verônica da Cruz Cebola
CRF/PR 21294
ANVISA: 80070210071



OTOSCÓPIO OMNI 3000



Tabela 4 - Diretrizes e declaração de fabricante - Imunidade eletromagnética - para todos os EQUIPAMENTOS e SISTEMAS que não são de SUPORTE A VIDA.	
Guia e Declaração do Fabricante - Imunidade Eletromagnética	
O Otoscópio OMNI 3000 MD é destinado para uso em ambiente eletromagnético especificado abaixo. O cliente ou o usuário do Otoscópio OMNI 3000 MD deve assegurar que ele seja utilizado conforme o ambiente.	
Teste de Imunidade	Nível de Conformidade
Ambiente Eletromagnético - Guia	
Equipamentos RF portáteis e móveis de comunicação não devem ser utilizados próximos a qualquer parte do Otoscópio OMNI 3000 MD, incluindo cabos, menor que o afastamento recomendado calculado a partir da equação aplicável à frequência do transmissor.	
A frequência do transmissor:	
d = 1,2 * VP	
d = 1,2 * VP 80 MHz a 800 MHz	
d = 2,3 * VP 800 MHz e 2,5 GHz	
Onde P é a potência nominal máxima de saída do transmissor em watts (W), de acordo com o fabricante do transmissor e d é a distância de separação recomendada em metros (m).	
Intensidade de campo de transmissores de RF fixos, conforme determinado por uma análise local eletromagnética, a deve ser menor do que o nível de conformidade em cada taxa de frequência.	
b. A menor distância na proximidade de equipamento marcado com o seguinte símbolo:	
IEC 61000-4-8 RF Condição	3 Vrms 150 KHz a 80 MHz
IEC 61000-4-3 RF Radiada	3 V/m 80 MHz a 2,5 GHz

NOTA 1: A 80 MHz e 900 MHz aplica-se a maior gama de frequência.

NOTA 2: Estas diretrizes podem não ser aplicáveis em todas as situações. A propagação eletromagnética é afetada pela absorção e reflexão de estruturas, espelhos e paredes.

a. A intensidade de campo de transmissores fixos, tais como estações de base para rádio (celular / sem fio) e rádios móveis (terrestre, rádio amador, transmissão de rádio AM e FM) e transmissores de RF fixos para estações eletromagnéticas locais deve ser considerada. Se a intensidade de campo medida no local em que o Otoscópio OMNI 3000 MD é usado excede o nível de conformidade de RF aplicável acima, o Otoscópio OMNI 3000 MD deve ser observado para verificar a operação normal. Se for observado desempenho anormal, podem ser necessárias medidas adicionais, tais como realinhamento ou reposicionamento do Otoscópio OMNI 3000 MD.

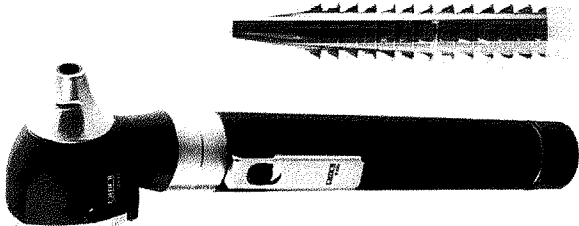
b. A menor taxa de frequência de 150 Hz a 80 MHz, a intensidade de campo deverá ser inferior a 3 V/m.

Tabela 6 - Distância de separação recomendadas entre equipamentos de comunicação de RF portáteis e móveis e o EQUIPAMENTO ou SISTEMA - para EQUIPAMENTO e SISTEMA que não são de SUPORTE A VIDA	
Distância de separação recomendada entre equipamentos de comunicação RF portáteis e móveis e o Otoscópio	
O Otoscópio OMNI 3000 MD é destinado ao uso em um ambiente eletromagnético no qual perturbações de RF radiadas são limitadas. O limite entre equipamentos de comunicação RF portáteis e móveis (transmissão de comunicação) e o Otoscópio OMNI 3000 MD como recomendado abaixo, de acordo com a potência máxima de saída do equipamento de comunicação.	
Potência de saída nominal máxima do transmissor / W	Distância de separação de acordo com a frequência do transmissor / m
0,01	150 MHz to 80 MHz f=1,2*VP 80 MHz to 800 MHz f=1,2*VP 800 MHz to 2,5 GHz f=2,3*VP 0,12
0,1	0,37
1	1,17
10	3,70
100	11,70
2330	23,30

Para transmissores com uma potência máxima de saída não listada acima, a distância de separação recomendada em metros (m) pode ser estimada usando a equação aplicável à frequência do transmissor, onde P é a potência máxima de saída do equipamento de comunicação de RF e VP é o coeficiente de segurança recomendado para o programa de frequência.

NOTA 2: Estas diretrizes podem não ser aplicáveis em todas as situações. A propagação eletromagnética é afetada pela absorção e reflexão de estruturas, objetos e pessoas.

Tabela 7 - Diretrizes e declaração de fabricante - Imunidade eletromagnética - para todos os EQUIPAMENTOS e SISTEMAS que não são de SUPORTE A VIDA.	
Guia e Declaração do Fabricante - Imunidade Eletromagnética	
O Otoscópio OMNI 3000 MD é destinado para uso em ambiente eletromagnético especificado abaixo. O cliente ou o usuário do Otoscópio OMNI 3000 MD deve assegurar que ele seja utilizado conforme o ambiente.	
Teste de Imunidade	Nível de Conformidade
Ambiente Eletromagnético - Guia	
Equipamentos RF portáteis e móveis de comunicação não devem ser utilizados próximos a qualquer parte do Otoscópio OMNI 3000 MD, incluindo cabos, menor que o afastamento recomendado calculado a partir da equação aplicável à frequência do transmissor.	
A frequência do transmissor:	
d = 1,2 * VP	
d = 1,2 * VP 80 MHz a 800 MHz	
d = 2,3 * VP 800 MHz e 2,5 GHz	
Onde P é a potência nominal máxima de saída do transmissor em watts (W), de acordo com o fabricante do transmissor e d é a distância de separação recomendada em metros (m).	
Intensidade de campo de transmissores de RF fixos, conforme determinado por uma análise local eletromagnética, a deve ser menor do que o nível de conformidade em cada taxa de frequência.	
b. A menor distância na proximidade de equipamento marcado com o seguinte símbolo:	
IEC 61000-4-8 RF Condição	3 Vrms 150 KHz a 80 MHz
IEC 61000-4-3 RF Radiada	3 V/m 80 MHz a 2,5 GHz

Tabela 8 - Diretrizes e declaração de fabricante - Imunidade eletromagnética - para todos os EQUIPAMENTOS e SISTEMAS que não são de SUPORTE A VIDA.	
Guia e Declaração do Fabricante - Imunidade Eletromagnética	
O Otoscópio OMNI 3000 MD é destinado para uso em ambiente eletromagnético especificado abaixo. O cliente ou o usuário do Otoscópio OMNI 3000 MD deve assegurar que ele seja utilizado conforme o ambiente.	
Teste de Imunidade	Nível de Conformidade
Ambiente Eletromagnético - Guia	
Equipamentos RF portáteis e móveis de comunicação não devem ser utilizados próximos a qualquer parte do Otoscópio OMNI 3000 MD, incluindo cabos, menor que o afastamento recomendado calculado a partir da equação aplicável à frequência do transmissor.	
A frequência do transmissor:	
d = 1,2 * VP	
d = 1,2 * VP 80 MHz a 800 MHz	
d = 2,3 * VP 800 MHz e 2,5 GHz	
Onde P é a potência nominal máxima de saída do transmissor em watts (W), de acordo com o fabricante do transmissor e d é a distância de separação recomendada em metros (m).	
Intensidade de campo de transmissores de RF fixos, conforme determinado por uma análise local eletromagnética, a deve ser menor do que o nível de conformidade em cada taxa de frequência.	
b. A menor distância na proximidade de equipamento marcado com o seguinte símbolo:	
IEC 61000-4-8 RF Condição	3 Vrms 150 KHz a 80 MHz
IEC 61000-4-3 RF Radiada	3 V/m 80 MHz a 2,5 GHz

Simbologia no equipamento	
Simbolo	Descrição
	Equipamento Energizado internamente, parte aplicada Tipo B.
	Marca CE para dispositivos médicos
	Número de lote do dispositivo
	Marca de Certificação INMETRO

Garantia:
O Otoscópio OMNI 3000 MD possui garantia de um (1) ano após a data de entrega do aparelho ao usuário.
A garantia cobre defeitos de materiais constitutivos e de fabricação.

A garantia será perdida caso ocorram: uso indevido ou em desacordo com as instruções do fabricante, utilização de acessórios, partes e peças não autorizadas, reparos não efetuados pela Assistência Técnica Autorizada ou qualquer outro dano.

Estão excluídas da garantia lâmpadas e pilhas. Durante o período de garantia serão efetuadas todos reparos e/ou trocas necessários sem nenhum custo adicional ao usuário.

Assistência Técnica:
Consulte a Assistência sobre quaisquer dúvidas sobre o funcionamento ou operação do instrumento, bem como reparos ou manutenção corretiva que venham a ser necessários.

Comércio de Materiais Médicos Hospitalares Macroscul Ltda.
Rua Julio Barcelomeu Taborda Luiz, 270 - Atuba
CEP 82600-070 - Curitiba - Paraná
(41) 2102-8344
suporte@macroscul.com



Atenção: Este produto não deve ser utilizado na presença de gases inflamáveis.



Aviso: Este produto não deve ser imerso em líquidos.



Descarte o equipamento e pilhas de forma segura. Procure o ponto de coleta de resíduos eletrônicos mais próximo da sua região



A marcação CE atesta que o produto foi fabricado em conformidade com as exigências das Diretrizes da União Europeia, cumprindo os requisitos de segurança indicados nas normas em vigor.



Medical Devices (Pty) Ltd.
Paqueta, RJ



Comércio de Materiais Médicos Hospitalares Macroscul Ltda.
CNPJ: 06.433.977/0001-11
Cuiabá - Mato Grosso
AV VISAR 6007/02-10012



Agradecemos por adquirir o Otoscópio OMNI 3000 MD. Este produto é fabricado de acordo com os mais exigentes padrões de seleção dos materiais de fabricação e controle de qualidade total a fim de garantir qualidade insuperável e assegurar um aparelho de excelente desempenho e confiabilidade.

O operador deve ler com atenção e entender minuciosamente as instruções deste manual a fim de manter o desempenho durável e confiável do produto por período prolongado.

Após abrir a embalagem, primeiramente verifique todos os componentes em relação aos padrões especificados. Certifique de que a configuração do produto está completa e em perfeitas condições.

Indicação de Uso

O Otoscópio OMNI 3000 MD somente deve ser utilizado por profissionais treinados e familiarizados com as técnicas implicadas e após serem lidas as instruções de uso.

O otoscópio é um instrumento de uso médico, fundamental para exames do canal auditivo externo e da membrana timpânica.

O Otoscópio OMNI 3000 MD foi projetado para ser simples, portátil e fácil de usar. O seu mini design permite que o dispositivo possa ser carregado facilmente no bolso mantendo todas as características de um dispositivo padrão. Um instrumento leve fabricado com cabo em metal com revestimento termoplástico reforçado resistente à corrosão e impactos, tornando-o extremamente custo efetivo.

Características

- Cabeça em ABS resistente a impactos
- Conexão para péra de insuflação, permitindo otoscopia pneumática
- Lente giratória com aumento de 3x para imagens nítidas, sem distorção
- Espéculos de ouvido reutilizáveis ou descartáveis
- Transmissão de luz por fibra óptica
- Lâmpada de Xenon Halógena ou LED
- Modo de operação: contínuo
- Grau de proteção contra penetração de água: IP X0.

001463

Instruções para Operação

O dispositivo consiste em duas partes: a cabeça (para visualizar a área) e o cabo (como fonte de energia).
Conecte a cabeça ao cabo, girando a rosca da base inferior da cabeça no sentido horário até fixar firmemente. Ao mover o interruptor do cabo para baixo, o dispositivo ligará acendendo a lâmpada. A posição LIGA do interruptor está indicada na cor vermelha. Para desligar, basta mover o interruptor do cabo para cima (indicado na cor branca).
O espéculo encaixado (A) na posição fechada, permite realizar o teste pneumático utilizando uma pera de insuflação (opcional) encaixada no orifício lateral da cabeça (C) do otoscópio.

O desempenho deste dispositivo somente pode ser assegurado se forem utilizadas lâmpadas próprias para equipamentos médicos.

Lente de Aumento

A lente giratória (B) conectada ao otoscópio proporciona aumento de 3 vezes. Na posição fechada, os testes pneumáticos podem ser feitos utilizando-se a pera de insuflação encaixada na lateral (C) da cabeça do Otoscópio.

Illuminação Geral

O Otoscópio pode ser usado com ou sem espéculo para iluminação geral da cavidade oral ou da pele, por exemplo. Evite o contato com a pele sensível ou lesada.

Normas Aplicáveis

ISO 15004-1 (Instrumentos Otoscópio - Exigências básicas e métodos de ensaio).

Substituição da Lâmpada

Certifique-se de que o aparelho está desligado. Desconecte a cabeça do otoscópio girando-a no sentido anti-horário até desroscá-la.
A lâmpada está na parte inferior e interna da cabeça (D).
Remova a lâmpada usando o dedo indicador e o polegar cobertos com um pano para proteção.
Inspira e fixe a nova lâmpada do mesmo local. Se a superfície da lâmpada estiver com sujidade, limpe-a com um pano macio.
Descarte a lâmpada usada em local apropriado.
OBS: Não aplicável à lâmpada de LED.

Cabo da Bateria OMNI 3000 (Fig. 2)

O cabo da bateria OMNI 3000 MD somente pode ser utilizado como fonte de alimentação para os instrumentos da série OMNI 3000 MD.
O cabo OMNI 3000 MD atende às normas de segurança elétrica IEC 60601-1 (Norma Geral em Segurança Elétrica) e IEC 60601-1-2 (Compatibilidade Eletromagnética).

Características Cabo OMNI 3000:

- Cabo rosqueável compatível com todas as cabeças da série OMNI 3000;
- Otoscópio Omni 3000 com Lâmpada de Xenon 2.5V
- Otoscópio Omni 3000 com LED 2.5V
- Oftalmoscópio Omni 3000 com Lâmpada de Xenon 2.5V
- Oftalmoscópio Omni 3000 com LED 2.5V
- Dermatoscópio Omni 3000 com Lâmpada de Xenon 2.5V
- Dermatoscópio Omni 3000 com LED 2.5V
- Fabricado em metal com revestimento termoplástico reforçado resistente à corrosão e impactos
- Clip de metal para fixação no bolso e interruptor ligá/desliga integrado
- Alimentação através de 2 pilhas alcalinas tipo AA
- Cabo de Metal 2.5V Médio

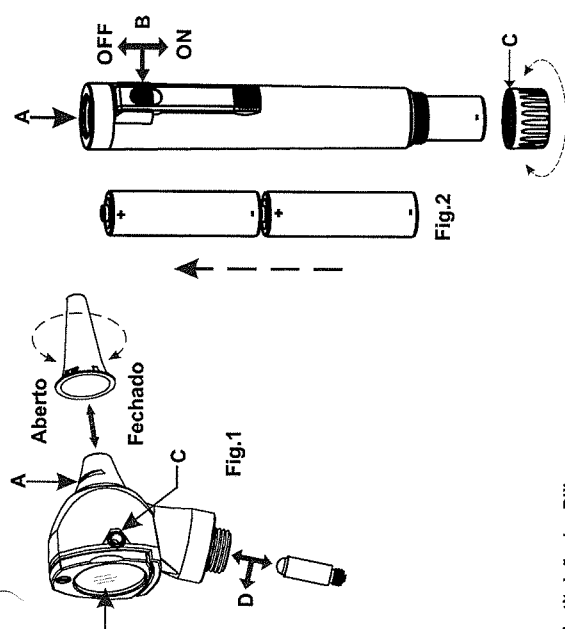

Precauções, Cuidados e Advertências

Se o aparelho não for utilizado por um período de tempo prolongado, ou durante viagens, retire as pilhas do cabo. Substitua as pilhas quando a intensidade da luz ficar reduzida, pois o exame será prejudicado.

Para obter o máximo de iluminação é recomendável colocar sempre pilhas novas de alta qualidade. Tenha certeza que nenhum líquido ou condensação penetre no aparelho. Nunca coloque o aparelho em imersão em fluidos de qualquer natureza. Descarte as pilhas em local apropriado.

Todas as partes do OMNI 3000 MD são extremamente delicadas, precisam de cuidados especiais, não devem ser jogadas sobre superfícies rígidas.

Pecas e acessórios (opcionais)

- Pera de insuflação para otoscópio MD
- Espéculos Auriculares Autoclaváveis (2,5, 3,0, 4,0, 5,0 e 10mm) MD
- Espéculos Auriculares Descartáveis 2,5mm c/250 MD
- Espéculos Auriculares Descartáveis 4,0mm c/250 MD
- Dispensador para Espéculos MD
- Lâmpada 2,5V Xenon Halógena MD
- Lâmpada 2,5V LED MD
- Estojo Luxo MD
- Estojo Macio MD

Substituição das Pilhas

Para colocar as pilhas é necessário desroscar a parte (C) inferior do cabo do otoscópio, no sentido anti-horário, conforme Fig. 2. Introdúz 2 pilhas alcalinas AA (2 x 1,5V) na cavidade do cabo. Observar que o pólo + (positivo) deve ficar posicionado para a parte de cima do cabo e rosquear no sentido horário.

Manutenção

O Otoscópio OMNI 3000 e seus acessórios não requerem nenhuma manutenção específica. Caso seja necessária a verificação do aparelho, por qualquer razão, entre em contato com a assistência técnica autorizada.

Limpeza e Desinfecção

O cabo do Otoscópio OMNI 3000 MD deve ser limpo externamente com um pano macio levemente umedecido com água ou álcool.
A cabeça do OMNI 3000 pode ser limpa externamente com um pano macio limpo e seco. Se necessário, internamente pode ser limpa com um colomete umedecido com água ou álcool. Não deixar de molho. A cabeça pode ser esterilizada por óxido de etileno. NÃO AUTOCLAVAR, caso contrário, poderá causar danos elétricos graves.
As lentes podem ser limpas com água morna e sabão. Não utilize nenhum produto abrasivo, solvente químico ou álcool.
Evite que a solução esorra para dentro do produto, pois a umidade pode danificar os componentes internos do equipamento.
Não submeter a limpeza por processo de ultrassom.
Apenas o espéculo reutilizável do otoscópio pode ser colocado na autoclave a 134°C por um período de até 10 minutos, mas este procedimento irá reduzir a vida útil do produto. Sempre higienize o espéculo reutilizável com água morna e sabão antes da esterilização.

Armazenamento e Conservação

Não deixe que o aparelho entre em contato com líquidos ou receba choques mecânicos, isso pode prejudicar a funcionalidade do aparelho. Armazene-o em local limpo e seco e em condições de temperatura adequadas (ambiente).
Condições de Operação: 10°C a 40°C; umidade entre 30% a 75%; 700hPa - 1060hPa.
Condições de Armazenamento e Transporte: -20°C a 60°C; umidade entre 10% a 90% (sem condensação); 500hPa - 1060hPa.

Diretrizes e declaração do fabricante - Emissões Eletromagnéticas	
Tabela 1 - Diretrizes e declaração do fabricante Emissões Eletromagnéticas - para todos os EQUIPAMENTOS E SISTEMAS	
O Otoscópio OMNI 3000 MD é destinado para uso em ambiente eletromagnético especificado abaixo. O cliente ou o usuário do Otoscópio OMNI 3000 MD deve assegurar que ele seja utilizado conforme o ambiente.	
Teste de ensaio	Conformidade
CISPR 11 - Emissões de Radiofrequência (RF)	Grupo 1
CISPR 11 - Emissões de Radiofrequência (RF)	Classe B
IEC 61000-3-2 - Emissões Harmônicas	Classe B
IEC 61000-3-3 - Flutuações de tensão/ Emissões com transiente	Conforme

O Otoscópio OMNI 3000 MD utiliza energia de RP apenas para funcionamento interno. Todos os equipamentos conectados ao cabo devem ser protegidos contra interferência em equipamentos eletrônicos próximos.
O Otoscópio OMNI 3000 MD é adequado para uso em todos os estabelecimentos, incluindo ambientes domésticos e locais conectados diretamente à rede elétrica da baixa tensão. O fornecido energia a edifícios baixos para fins domésticos.

Diretrizes e declaração do fabricante - Imunidade eletromagnética - para todos os EQUIPAMENTOS E SISTEMAS - Enaios de Imunidade Conformidade Ambiente Eletromagnético			
Tabela 2 - Diretrizes e declaração do fabricante - Imunidade eletromagnética - para todos os EQUIPAMENTOS E SISTEMAS			
O Otoscópio OMNI 3000 MD deve assegurar que ele seja utilizado conforme o ambiente. O cliente ou o usuário do Otoscópio OMNI 3000 MD deve assegurar que ele seja utilizado conforme o ambiente.			
Teste de imunidade	Nível de Conformidade	Teste de imunidade	Nível de Conformidade
IEC 61000-4-2 Descarga Eletrostática (ESD)	Conforme	IEC 61001	Conforme
IEC 61000-4-3 Transiente Elétrico Rápido/Explosão	Conforme	± 8 kV contato	Conforme
IEC 61000-4-5 Surtes de Tensão	Conforme	± 1 kV para linhas de corrente elétrica	Conforme
IEC 61000-4-11 Distúrbios de Corrente Elétrica	Conforme	± 1 kV para linhas de tensão	Conforme
IEC 61000-4-13 Interrupções e Variação de Tensão nas linhas de alimentação	Conforme	± 2 kV Linha (Ø) para a terra	Conforme
IEC 61000-4-3 Campo Magnético da Corrente (50/60 Hz)	Conforme	< 5% UT (> 95% de queda em UT) para 0,5 ciclo	Conforme

A qualidade da corrente elétrica deve ser semelhante à de um ambiente comercial ou hospitalar típico. A qualidade da corrente elétrica deve ser semelhante à de um ambiente comercial ou hospitalar típico. A qualidade da corrente elétrica deve ser semelhante à de um ambiente comercial ou hospitalar típico.

Consultas / Produtos para Saúde / Produtos para Saúde

Detalhes do Produto

Nome da Empresa	COMÉRCIO DE MATERIAIS MÉDICOS HOSPITALARES MACROSUL LTDA		
CNPJ	95.433.397/0001-11	Autorização	8.00.702-1
Produto	OTOSCÓPIO MD		

Modelo Produto Médico

OTOSCOPIO MARK II

OTOSCOPIO OMNI 3000

OTOSCOPIO VISIO 2000

Nome Técnico	Otoscópio
Registro	80070210012
Processo	25351.742530/2009-66
Origem do Produto	• FABRICANTE: MEDICAL DEVICES (PVT) LTD. - PAQUISTÃO
Classificação de Risco	I - BAIXO RISCO
Vencimento do Registro	VIGENTE

Voltar



001466
b.

Ministério da Economia
Secretaria Especial de Desburocratização, Gestão e Governo Digital
Secretaria de Gestão

Sistema de Cadastramento Unificado de Fornecedores - SICAF

Certificado de Registro Cadastral - CRC

(Emissão conforme art. 17 da Instrução Normativa nº 03, de 26 abril de 2018)

CNPJ: 05.022.486/0001-82
Razão Social: MACRO LIFE IMPORTADORA DE PRODUTOS MEDICOS - EIRELI

Atividade Econômica Principal:

4664-8/00 - COMÉRCIO ATACADISTA DE MÁQUINAS, APARELHOS E
EQUIPAMENTOS PARA USO ODONTO-MÉDICO-HOSPITALAR; PARTES E PEÇAS

Endereço:

RUA DANTE ANGELOTE, 531 - BAIRRO ALTO - Curitiba / Paraná

Observações:

A veracidade das informações poderá ser verificada no endereço www.comprasgovernamentais.gov.br.
Este certificado não substitui os documentos enumerados nos artigos 28 a 31 da Lei nº 8.666, de 1993.

Emitido em: 23/07/2019 13:52

1 de 1

001467
6.

Ministério da Economia
Secretaria Especial de Desburocratização, Gestão e Governo Digital
Secretaria de Gestão

Sistema de Cadastramento Unificado de Fornecedores - SICAF

Declaração

Declaramos para os fins previstos na Lei nº 8.666, de 1993, conforme documentação registrada no SICAF, que a situação do fornecedor no momento é a seguinte:

Dados do Fornecedor

CNPJ: 05.022.486/0001-82
Razão Social: MACRO LIFE IMPORTADORA DE PRODUTOS MEDICOS - EIRELI
Nome Fantasia: MACRO LIFE IMPORTADORA DE PRODUTOS MEDICOS
Situação do Fornecedor: Credenciado Data de Vencimento do Cadastro: 02/06/2020

Ocorrências e Impedimentos

Ocorrência: Consta
Impedimento de Licitar: Nada Consta

Níveis cadastrados:

I - Credenciamento

II - Habilitação Jurídica

III - Regularidade Fiscal e Trabalhista Federal

Receita Federal e PGFN	Validade:	12/10/2019
FGTS	Validade:	08/08/2019
Trabalhista (http://www.tst.jus.br/certidao)	Validade:	01/11/2019

IV - Regularidade Fiscal Estadual/Distrital e Municipal

Receita Estadual/Distrital	Validade:	24/08/2019
Receita Municipal	Validade:	25/09/2019

V - Qualificação Técnica

VI - Qualificação Econômico-Financeira

Validade: 30/04/2020

Esta declaração é uma simples consulta e não tem efeito legal

Emitido em: 23/07/2019 13:52

CPF: 874.981.629-20 Nome: CYNTHIA FUMAGALLI

Ass: _____

1 de 1

 REPÚBLICA FEDERATIVA DO BRASIL CADASTRO NACIONAL DA PESSOA JURÍDICA		
NÚMERO DE INSCRIÇÃO 05.022.486/0001-82 MATRIZ	COMPROVANTE DE INSCRIÇÃO E DE SITUAÇÃO CADASTRAL	DATA DE ABERTURA 25/03/2002
NOME EMPRESARIAL MACRO LIFE IMPORTADORA DE PRODUTOS MEDICOS - EIRELI		
TÍTULO DO ESTABELECIMENTO (NOME DE FANTASIA) MACRO LIFE IMPORTADORA DE PRODUTOS MEDICOS		PORTE EPP
CÓDIGO E DESCRIÇÃO DA ATIVIDADE ECONÔMICA PRINCIPAL 46.64-8-00 - Comércio atacadista de máquinas, aparelhos e equipamentos para uso odonto-médico-hospitalar; partes e peças		
CÓDIGO E DESCRIÇÃO DAS ATIVIDADES ECONÔMICAS SECUNDÁRIAS 46.45-1-01 - Comércio atacadista de instrumentos e materiais para uso médico, cirúrgico, hospitalar e de laboratórios 46.44-3-01 - Comércio atacadista de medicamentos e drogas de uso humano 46.45-1-03 - Comércio atacadista de produtos odontológicos 46.46-0-02 - Comércio atacadista de produtos de higiene pessoal 46.49-4-08 - Comércio atacadista de produtos de higiene, limpeza e conservação domiciliar 52.11-7-99 - Depósitos de mercadorias para terceiros, exceto armazéns gerais e guarda-móveis		
CÓDIGO E DESCRIÇÃO DA NATUREZA JURÍDICA 230-5 - Empresa Individual de Responsabilidade Limitada (de Natureza Empresári		
LOGRADOURO R DANTE ANGELOTE	NÚMERO 531	COMPLEMENTO
CEP 82.820-470	BAIRRO/DISTRITO BAIRRO ALTO	MUNICÍPIO CURITIBA
		UF PR
ENDEREÇO ELETRÔNICO	TELEFONE (41) 3679-996	
ENTE FEDERATIVO RESPONSÁVEL (EFR) *****		
SITUAÇÃO CADASTRAL ATIVA	DATA DA SITUAÇÃO CADASTRAL 03/11/2005	
MOTIVO DE SITUAÇÃO CADASTRAL		
SITUAÇÃO ESPECIAL *****	DATA DA SITUAÇÃO ESPECIAL *****	

Aprovado pela Instrução Normativa RFB nº 1.863, de 27 de dezembro de 2018.

Emitido no dia **28/06/2019** às **16:05:33** (data e hora de Brasília).

Página: 1/1

VÁLIDA EM TODO O TERRITÓRIO NACIONAL

REGISTRO GERAL: **4.869.569-8** DATA DE EXPEDIÇÃO: 26/03/2016

NOME: **CYNTIA FUMAGALLI**

FILIAÇÃO: ENIO CHAVES FUMAGALLI
ALBANI SATLER FUMAGALLI

NATURALIDADE: CURITIBA/PR DATA DE NASCIMENTO: 26/02/1971

ORIGEM: COMARCA=CURITIBA/PR, 1 OFÍCIO
C.NASC=1024, LIVRO=364A, FOLHA=320

ISSUE Nº: 874.981.629-20

ASSINATURA DO DIRETOR: *[Assinatura]* LEI Nº 7.116 DE 29/08/83 E PROIBIDO PLASTIFICAR

[Selos e rubricas: "NOTAS A JUNIOR DO B... CONF... A MIN APRESENTADO..."]

REPUBLICA FEDERATIVA DO BRASIL

SECRETARIA DE ESTADO DA SEGURANÇA PÚBLICA
E ADMINISTRAÇÃO PENITENCIÁRIA
INSTITUTO DE IDENTIFICAÇÃO DO PARANÁ

RG: **4.869.569-8**

POLEGAR DIREITO

ASSINATURA DO TITULAR: *[Assinatura]*

CARTEIRA DE IDENTIDADE

[Fotografia da titular]

[Impressão de impressão digital do dedo direito]

CONFIRMADA

RECEBIDA EM 27 JUN 2019

UNIDADE - Paraná

BRIGADA DE Identificação Policial

SEÇÃO DE Identificação Policial

Polícia Militar

Polícia de Segurança Pública

Polícia de Defesa Civil

Polícia de Trânsito

Polícia de Polícia de Defesa Civil

Polícia de Polícia de Defesa Civil

Polícia de Polícia de Defesa Civil

Polícia de Polícia de Defesa Civil

[Handwritten marks and scribbles]

**MACRO LIFE IMPORTADORA DE PRODUTOS MEDICOS EIRELI
PRIMEIRA ALTERAÇÃO EIRELI**

Fl. 01

CYNTIA FUMAGALLI, brasileira, solteira, empresária, natural da Cidade de Curitiba – Pr. Nascida em 26/02/1971, residente e domiciliada em Curitiba, Paraná, á Rua Beaurepaire Rohan, 251, Apto 503-A, Bairro Cristo Rei, CEP: 80.050-340, portadora da Carteira de Identidade Civil RG sob o nº 4.869.569-8 SSP – PR e C.P.F. sob o nº 874.981.629-20, na condição de única Titular da empresa individual de Responsabilidade Limitada: “MACRO LIFE IMPORTADORA DE PRODUTOS MEDICOS EIRELI, com sede e foro nesta Cidade de Curitiba, Paraná, á Rua Dante Angelote, 531, Bairro Alto, CEP: 82.820-470, registrada na Junta Comercial do Paraná sob o NIRE 41600377320 em 26 de Junho de 2015, resolvem alterar e consolidar seu ato constitutivo em vigor, de acordo com as cláusulas seguintes:

CLÁUSULA 1ª:

O objeto da EIRELI são as explorações por conta própria, dos ramos de: “G.46.6.4-8/00 COMÉRCIO ATACADISTA DE MÁQUINAS, APARELHOS E EQUIPAMENTOS PARA USO ODONTO-MEDICO-HOSPITALAR; PARTES E PEÇAS, G.46.4.5-1/01 COMÉRCIO ATACADISTA DE INSTRUMENTOS E MATERIAIS PARA USO MÉDICO, CIRURGICO, HOSPITALAR E DE LABORATÓRIOS, G.46.4.4-3/01 COMÉRCIO ATACADISTA DE MEDICAMENTOS E DROGAS DE USO HUMANO, G 46.4.5-1/03 COMÉRCIO ATACADISTA DE PRODUTOS ADONTOLOGICOS, G.46.4.6-0/02 COMÉRCIO ATACADISTA DE PRODUTOS DE HIGIENE PESSOAL, G.46.4.9-4/08 COMÉRCIO ATACADISTA DE PRODUTOS DE HIGIENE, LIMPEZA E CONSERVAÇÃO DOMICILIAR, H.52.1.1-7/99 DEPÓSITO DE MERCADORIAS PARA TERCEIROS, EXCETO ARMAZENS GERAIS E GUARDA MÓVEIS, E IMPORTAÇÃO E EXPORTAÇÃO DESSES PRODUTOS”

CLÁUSULA 2ª:

À vista das modificações ajustadas, consolida-se o Ato Constitutivo, com a redação que segue:

ATO CONSTITUTIVO CONSOLIDADO

MACRO LIFE IMPORTADORA DE PRODUTOS MEDICOS EIRELI
CNPJ/MF: 05.022.489/0001-82
Niro Jucopar: 41600377320 em 26/06/2015.

CYNTIA FUMAGALLI, brasileira, solteira, empresária, natural da Cidade de Curitiba – Pr. Nascida em 26/02/1971, residente e domiciliada em Curitiba, Paraná, á Rua Beaurepaire Rohan, 251, Apto 503-A, Bairro Cristo Rei, CEP: 80.050-340, portadora da Carteira de Identidade Civil RG sob o nº 4.869.569-8 SSP – PR e C.P.F. sob o nº 874.981.629-20, na condição de única Titular da empresa individual de Responsabilidade Limitada: “MACRO LIFE IMPORTADORA DE PRODUTOS MEDICOS EIRELI, com sede e foro nesta Cidade de Curitiba, Paraná, á Rua Dante Angelote, 531,

CERTIFICO O REGISTRO EM 04/05/2018 09:51 SOB Nº 20182158438.
PROTOCOLO: 182158438 DE 23/04/2018. CÓDIGO DE VERIFICAÇÃO:
11801674501. NIRE: 41600377320.
MACRO LIFE IMPORTADORA DE PRODUTOS MÉDICOS EIRELI



Libertad Bogus
SECRETÁRIA-GERAL
CURITIBA, 04/05/2018
www.empresafacil.pr.gov.br

MACRO LIFE IMPORTADORA DE PRODUTOS MEDICOS EIRELI
PRIMEIRA ALTERAÇÃO EIRELI
 C.N.P.J./M.F. Nº 05.022.486/0001-82

Fl. 02

Bairro Alto, CEP: 82.820-470, registrada na Junta Comercial do Paraná sob o NIRE 41600377320 em 26 de Junho de 2015, rege-se pelas seguintes cláusulas:

CLÁUSULA 1ª:

A EIRELI constituída sob a forma de empresa Individual de Responsabilidade Limitada e gira sob o nome empresarial "MACRO LIFE IMPORTADORA DE PRODUTOS MEDICOS EIRELI", com sede e foro nesta Cidade de Curitiba, Paraná, á Rua Dante Angelote, 531, Bairro Alto, CEP: 82.820-470, podendo a qualquer tempo a critério da titular, abrir ou fechar filiais em qualquer parte do território nacional.

CLÁUSULA 2ª:

O objeto da EIRELI são as explorações por conta própria, dos ramos de: "G.46.6.4-8/00 COMÉRCIO ATACADISTA DE MÁQUINAS, APARELHOS E EQUIPAMENTOS PARA USO ODONTO-MEDICO-HOSPITALAR; PARTES E PEÇAS, G.46.4.5-1/01 COMÉRCIO ATACADISTA DE INSTRUMENTOS E MATERIAIS PARA USO MÉDICO, CIRURGICO, HOSPITALAR E DE LABORATÓRIOS, G.46.4.4-3/01 COMÉRCIO ATACADISTA DE MEDICAMENTOS E DROGAS DE USO HUMANO, G 46.4.5-1/03 COMÉRCIO ATACADISTA DE PRODUTOS ADONTOLOGICOS, G.46.4.6-0/02 COMÉRCIO ATACADISTA DE PRODUTOS DE HIGIENE PESSOAL, G.46.4.9-4/08 COMÉRCIO ATACADISTA DE PRODUTOS DE HIGIENE, LIMPEZA E CONSERVAÇÃO DOMICILIAR, H.52.1.1-7/99 DEPÓSITO DE MERCADORIAS PARA TERCEIROS, EXCETO ARMAZENS GERAIS E GUARDA MÓVEIS, E IMPORTAÇÃO E EXPORTAÇÃO DESSES PRODUTOS"

CLÁUSULA 3ª:

O prazo de duração da EIRELI é indeterminado.

CLÁUSULA 4ª:

O Capital Social no valor de R\$ 100.000,00 (cem mil reais), totalmente integralizado.

CLÁUSULA 5ª:

A Administração da EIRELI é a titular CYNTHIA FUMAGALLI, com poderes e atribuições de Administrar os negócios sociais, vedado, no entanto, o uso do nome empresarial em atividades estranhas ao interesse social ou assumir obrigações inerentes ao negócio.

CLÁUSULA 6ª:

A responsabilidade da TITULAR é restrita ao valor de seu capital e responde exclusivamente pela integralização do capital social.



CERTIFICO O REGISTRO EM 04/05/2018 09:51 SOB Nº 20182158438.
 PROTOCOLO: 182158438 DE 23/04/2018. CÓDIGO DE VERIFICAÇÃO:
 11801674501. NIRE: 41600377320.
 MACRO LIFE IMPORTADORA DE PRODUTOS MÉDICOS EIRELI

Libertad Bogus
 SECRETÁRIA-GERAL
 CURITIBA, 04/05/2018
 www.empresafacil.pr.gov.br

MACRO LIFE IMPORTADORA DE PRODUTOS MEDICOS EIRELI
PRIMEIRA ALTERAÇÃO EIRELI
C.N.P.J./M.F. Nº 05.022.486/0001-82

Fl. 03

CLÁUSULA 7ª:

A TITULAR CYNTIA FUMAGALLI, declara sob as penas da lei, de que não está impedida de exercer a administração da EIRELI, por lei especial, ou em virtude de condenação criminal, ou por se encontrar sob os efeitos dela, a pena que vede, ainda que temporariamente, o acesso a cargos públicos; ou por crime falimentar, de prevaricação, peita ou suborno, concussão, peculato, ou contra a economia popular, contra o sistema financeiro nacional, contra normas de defesa da concorrência, contra as relações de consumo, fé pública, ou propriedade.

CLÁUSULA 8ª: Declaramos que a titular CYNTIA FUMAGALLI, não participa de nenhuma outra EIRELI

CLÁUSULA 9ª:

A EIRELI poderá a qualquer tempo, abrir ou fechar filial ou outra dependência, mediante alteração de Ato Constitutivo assinada pela TITULAR.

CLÁUSULA 10ª:

A TITULAR poderá, fixar uma renda mensal, a título de "pró-labore, até os limites de dedução fiscal, previstos na legislação do Imposto de Renda, a qual será levada à conta de despesas gerais da EIRELI.

CLÁUSULA 11ª:

No falecimento da empresária continuará suas atividades com os herdeiros, sucessores e o incapaz. Não sendo possível ou inexistindo interesse destes, o valor de seus haveres será apurado e liquidado com base na situação patrimonial, à data da resolução, verificada em balanço especialmente levantado.

CLÁUSULA 12ª:

O ano social coincidirá com o ano civil devendo a 31 de dezembro de cada ano, o administrador prestará contas justificadas de sua administração, procedendo à elaboração do inventário, do balanço patrimonial e do balanço de resultado econômico, cabendo ao TITULAR, os lucros ou perdas apuradas.

CLÁUSULA 13ª:

Nos quatro meses seguinte, ao término do exercício social, a TITULAR deliberará sobre as contas e designará administrador(es) quando for o caso.

CLÁUSULA 14ª:

A EIRELI declara sob as penas da lei, que se enquadra na condição de EMPRESA DE PEQUENO PORTE, nos termos da Lei Complementar nº 123, de 14/12/2006.

CLÁUSULA 15ª:

Fica eleito o foro de Curitiba, Estado do Paraná, para o exercício e o cumprimento dos direitos e obrigações resultantes deste contrato.



CERTIFICO O REGISTRO EM 04/05/2018 09:51 SOB Nº 20182158438.
PROTOCOLO: 182158438 DE 23/04/2018. CÓDIGO DE VERIFICAÇÃO:
11801674501. NIRE: 41600377320.
MACRO LIFE IMPORTADORA DE PRODUTOS MÉDICOS EIRELI

Libertad Bogus
SECRETÁRIA-GERAL
CURITIBA, 04/05/2018
www.empresafacil.pr.gov.br

MACRO LIFE IMPORTADORA DE PRODUTOS MEDICOS EIRELI
PRIMEIRA ALTERAÇÃO EIRELI
C.N.P.J./M.F. Nº 05.022.486/0001-82

Fl. 04

Curitiba, 19 de Março de 2018 Lavrada em 01 (uma) de igual teor e forma

CYNTHIA FUMAGALLI

Advogado:

PEDRO EMILIO BOZZA
OAB/PR 41.485



CERTIFICO O REGISTRO EM 04/05/2018 09:51 SOB Nº 20182158438.
PROTOCOLO: 182158438 DE 23/04/2018. CÓDIGO DE VERIFICAÇÃO:
11801674501. NIRE: 41600377320.
MACRO LIFE IMPORTADORA DE PRODUTOS MÉDICOS EIRELI

Libertad Bogus
SECRETÁRIA-GERAL
CURITIBA, 04/05/2018
www.empresafacil.pr.gov.br

A validade deste documento, se impresso, fica sujeito à comprovação de sua autenticidade nos respectivos portais.
Informando seus respectivos códigos de verificação



CERTIDÃO SIMPLIFICADA

Página: 001 / 001

Certificamos que as informações abaixo constam dos documentos arquivados nesta Junta Comercial e são vigentes na data da sua expedição.

Nome Empresarial MACRO LIFE IMPORTADORA DE PRODUTOS MÉDICOS EIRELI			
Natureza Jurídica: EMPRESA INDIVIDUAL DE RESPONSABILIDADE LTDA			
Número de Identificação do Registro de Empresas - NIRE (Sede) 41 6 0037732-0	CNPJ 05.022.486/0001-82	Data de Arquivamento do Ato Constitutivo 25/03/2002	Data de Início de Atividade 01/04/2002
Endereço Completo (Logradouro, Nº e Complemento, Bairro/Distrito, Município, UF, CEP) RUA Dante Angelote, 531, Bairro Alto, CURITIBA, PR, 82.820-470			
Objeto - COMERCIO ATACADISTA DE MAQUINAS, APARELHOSE EQUIPAMENTOS PARA USO ODONTO-HOSPITALAR; COMERCIO ATACADISTA DE INSTRUMENTOS E MATERIAIS PAR AUSO MEDICO, CIRURGICO, HOSPITALAR E DE LABORATORIOS;COMERCIO ATACADISTA DE MEDICAMENTOS E DROGAS DE USO HUMMANO; COMERCIO ATACADISTA DE PRODUTOS DE HIGIENE PESSOAL; COMERCIO ATACADISTA DE PRODUTOS DE HIGIENE PESSOAL, LIMPEZA E CONSERVAÇÃO DOMICILIAR; DEPOSITOS DE MERCADORIAS PARA TERCEITOS, EXCETO ARMAZENS GERAIS E GUARDA - MÓVEIS, IMPORTAÇÃO E EXPORTAÇÃO DESSES PRODUTOS.			
Capital: R\$ 100.000,00 (CEM MIL REAIS)	Capital Integralizado: R\$ 100.000,00 (CEM MIL REAIS)	Microempresa ou Empresa de Pequeno Porte (Lei nº 123/2006) Empresa de pequeno porte	Prazo de Duração Indeterminado
Titular <u>Nome/CPF</u> CYNTHIA FUMAGALLI 874.981.629-20	Administrador Sim	Início do Mandato 26/06/2015	Término do Mandato XXXXXXXXXX
Último Arquivamento Data: 04/05/2018 Ato: ALTERAÇÃO		Situação REGISTRO ATIVO	
Número: 20182158438		Status XXXXXXXXXXXXXXXXXXXX	
Evento (s): ALTERAÇÃO DE DADOS (EXCETO NOME EMPRESARIAL) CONSOLIDAÇÃO DE CONTRATO/ESTATUTO			

19/367791-1

CURITIBA - PR, 08 de julho de 2019

LEANDRO MARCOS RAYSEL BISCAIA
SECRETARIO GERAL

REPUBLICA FEDERATIVA DO BRASIL
 MINISTÉRIO DAS CIDADES
 DEPARTAMENTO NACIONAL DE TRÂNSITO
 CARTEIRA NACIONAL DE HABILITAÇÃO

NOME: **ANDRE SANTOS OLIVEIRA**

DOC. IDENTIDADE / ÓRG. EMISSOR / UF: 6286950-0 SESP PR

CPF: 030.351.329-25 DATA NASCIMENTO: 16/04/1979

FILIAÇÃO: JOSINO PRADO OLIVEIRA
 ELCI LORENA DOS SANTOS OLIVEIRA

PERMISSÃO: ACC CAT. HAB: B

Nº REGISTRO: 02313950109 VALIDADE: 05/12/2021 1ª HABILITAÇÃO: 30/04/2002

OBSERVAÇÕES:

ASSINATURA DO PORTADOR: *Andre Santos Oliveira*

LOCAL: CURITIBA, PR DATA EMISSÃO: 05/12/2016

ASSINATURA DO EMISSOR: *Josino Prado* 02567506021 PR911835999

DETRAN - PR (PARANÁ)

VALIDA EM TODO O TERRITÓRIO NACIONAL 1375966525

PROIBIDO PLASTIFICAR 1375966525

AUTENTICAÇÃO
 CONFERE COM O TEXTO ORIGINAL A MIM APRESENTADO DOU FE

23 JUL. 2019

8ª TABELAÇÃO DE NOTAS
 OSEAS RIBAS FERRERA JUNIOR
 CTBA

8ª TABELÃO

Lei: 13.226 de 18/07/2001

80

822340

ES

X X

ES

8º TABELIONATO DE NOTAS

Oséas Ribas Ferreira Junior

TABELIÃO

001476

6.

Al. Dr. Muricy, nº 468 - Centro - Curitiba - PR

Fone: (41) 3025-1900 - Fax: 3025-1929

cartorio@oitavotabeliao.com.br



REPÚBLICA FEDERATIVA DO BRASIL

LIVRO	FOLHA	RÚBRICA
0453-P	171	
CÓD. ESC.	PROTOCOLO	PÁGINA
0091	2814/18	001

CURITIBA - PARANÁ

8º TABELIONATO DE NOTAS

Oséas Ribas Ferreira Junior
TABELIÃO

RUA DR. MURICY, 468
FONE: 3025-1900
Curitiba - Paraná

PROCURAÇÃO bastante que faz: **MACRO LIFE IMPORTADORA DE PRODUTOS MÉDICOS EIRELI - EPP**, na forma abaixo:

Saibam quantos este público instrumento de

procuração bastante virem, que aos cinco dias do mês de dezembro do ano de dois mil e dezoito (05/12/2018) lançada pelo número 03993/2018 no "Livro Protocolo Geral", nesta cidade de Curitiba, Capital do Estado do Paraná, em Serventia cujos serviços ao Notário foram regularmente delegados pelo Poder Público Estatal, perante mim escrivente do 8º Tabelionato, compareceu como outorgante: **MACRO LIFE IMPORTADORA DE PRODUTOS MÉDICOS EIRELI - EPP**, pessoa jurídica de direito privado, com sede e foro na Rua Dante Angelote nº 531, Bairro Alto, Curitiba, Paraná, inscrita no CNPJ/MF sob nº 05.022.486/0001-82; neste ato representada por sua titular: CYNTIA FUMAGALLI, brasileira, que se declara solteira, maior e capaz, empresária, portadora da Cédula de Identidade nº 4.869.569-8/SSP/PR e inscrita no CPF/MF sob nº 874.981.629-20, residente e domiciliada na Rua Presidente Beaurepaire Rohan, nº 251, apartamento 503 "A", Cristo Rei, Curitiba, Paraná, CEP: 80.050-345, conforme Ato Constitutivo Consolidado registrada e arquivada na Junta Comercial do Paraná respectivamente sob nº 20182158438, em data de 04/05/2018 e Certidão Simplificada expedida pela Junta Comercial do Paraná sob nº NIRE 41 6 0037732 0 expedida em data de 14/11/2018, as quais ficam arquivadas nesta Serventia às fls. 150/152 do livro 318-B. A presente, pessoa identificada por mim e pelo Notário que esta subscreve, através dos documentos apresentados e acima mencionados, do que dou fé. E pela outorgante, na forma representada, me foi dito que por este público instrumento e na melhor forma de direito, nomeia e constitui seu bastante procurador: **ANDRE SANTOS OLIVEIRA**, brasileiro, casado, representante comercial, portador da Cédula de Identidade nº 6.286.950-0/SSP/PR e inscrito no CPF/MF sob o nº 030.351.329-25, residente e domiciliado na Rua Machado de Assis nº 599, Jardim Central, Colombo, Paraná, CEP: 83.409-600, a quem confere poderes para o fim especial de representar a empresa outorgante, perante repartições públicas federais, municipais e demais órgãos públicos e privados, em todo o território Nacional, tratando de tudo que diga respeito à participação da mesma em **CONCORRÊNCIAS E/OU LICITAÇÕES PÚBLICAS**, podendo comprar editais, assinar termos, documentos e contratos, assumir compromissos e obrigações, concordar com cláusulas e demais condições, assinar propostas, orçamentos, prestar informações e esclarecimentos, preencher formulários, recolher taxas, solicitar averbações e cancelamentos, anexar e retirar documentos, participar da abertura das propostas, solicitar impugnações e recorrer das eventualmente sofridas pela Outorgante, prestar caução e levanta-las; o ora outorgado fica investido dos poderes necessários para autorizar que outras pessoas participem em nome da outorgante da abertura das propostas e/ou tomada de preços apresentadas pela mandante, enfim, praticar todos os demais atos necessários ao bom e fiel desempenho de sua missão, **inclusive poderes para formular lances, negociar preços e praticar todos os atos inerentes ao certame, inclusive interpor e desistir de recursos em todas as fases licitatórias**. A Outorgante poderá ser representada pelo Outorgado em qualquer modalidade licitatórias, com o fito de ofertar lances ou propostas e demais atos já contidos no instrumento atual. Ressalva o representante da Sociedade Outorgante que poderá o Outorgado praticar todos os demais atos úteis e indispensáveis para o presente, mesmo que se tratem de ações específicas que não se referem ao fim especial da finalidade especial e expressa neste instrumento. **Podendo**

Certifico que o selo de autenticidade de atos foi afixado na última folha do documento.

8º TABELIONATO DE NOTAS
CURITIBA
OSÉAS RIBAS FERREIRA JUNIOR
TABELIÃO
23 JUL 2019
Al. Dr. Muricy, 468
Curitiba - Paraná
Fone: 3025-1900 Fax: 3025-1929

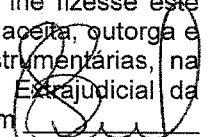
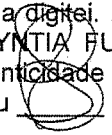

4192-0304-3242-2228-5271-0600-0121-0005
www.oitavotabeliao.com.br

substabelecer. (SOB MINUTA APRESENTADA). A qualificação do procurador e os elementos relativos ao objeto do presente instrumento foram fornecidos e conferidos pela outorgante, na forma representada, que por eles responsabiliza-se. Guia de Recolhimento ao FUNREJUS no valor de R\$ 18,56, em nome da outorgante sob nº 14000000004208605-7, referente a alíquota de 25% sobre atos notariais com menor expressão econômica, paga em data de 05/12/2018, conforme Lei nº 18.415/14. E de como assim disse, me pediu que lhe fizesse este público instrumento, que depois de lido e em tudo achado conforme, aceita, outorga e assina, dispensando a presença e assinatura de testemunhas instrumentárias, na forma do disposto no artigo 684 do Código de Normas do Foro Extrajudicial da Corregedoria-Geral da Justiça do Estado do Paraná, tudo perante mim  BRUNA JANAYNA VASCO DA SILVA, Escrevente, que a digitei. E eu 8º Tabelião, a subscrevi. Curitiba, 05 de dezembro de 2018. a.a. CYNTHIA FUMAGALLI, Custas: 384,62 VRC - R\$ 74,23 FADEP R\$ 3,71 . Selo de autenticação do FUNARPEN R\$ 0,80. "NADA MAIS". TRASLADADA na mesma data. E eu  8º Tabelião, que a fiz digitar subscrevo e assino em público e raso.

Curitiba, 05 de dezembro de 2018.

8º TABELIONATO DE NOTAS
Oséas Ribas Ferreira Junior:
TABELIÃO
RUA DR. MURICY, 468
FONE: 3025-1900
Curitiba - Paraná

OITAVO TABELIÃO

 BRUNA JANAYNA VASCO DA SILVA
ESCREVENTE

FUNARPEN – SELO DIGITAL Nº: xapz2 . fTJs6 . xpu5X
Controle: ObxJ7 . TjGyp
Consulte esse selo em <http://funarpen.com.br>



LEI 13.226 DE 19/07/2001
SELO
8º TABELIONATO DE NOTAS
CURITIBA - PARANÁ
AUTENTICAÇÃO
CONF. DE COM. ORIGINAL
A MIM APRESENTADA
23 JUL 2019
8º TABELIÃO
Rua Dr. Muricy, 468
Fone: 3025-1900 Fax: 3025-1929
Curitiba - Paraná



PREFEITURA MUNICIPAL DE CURITIBA

ALVARÁ Nº: 1.240.513

A SECRETARIA MUNICIPAL DE FINANÇAS concede o presente Alvará de Licença para
Localização, conforme processo Nº 20-022724/2015, a:

MACRO LIFE IMPORTADORA DE PRODUTOS MEDICOS - EIRELI - EPP

R. DANTE ANGELOTE - Nº: 000531

INSC. IMOB.: 36.0.0028.0374.00-4 0000

INSCRIÇÃO MUNICIPAL: 11 04 440.279-8

CNPJ: 05.022.486/0001-82

Taxação: COM SERV

Tipo de Instalação : OUTROS

- Comércio atacadista de máquinas, aparelhos e equipamentos para uso odonto-médico-hospitalar; partes e peças
- Comércio atacadista de instrumentos e materiais para uso médico, cirúrgico, hospitalar e de laboratórios
- Comércio atacadista de medicamentos e drogas de uso humano
- Comércio atacadista de produtos de higiene pessoal
- Comércio atacadista de produtos de higiene, limpeza e conservação domiciliar
- Comércio atacadista de produtos odontológicos
- Depósitos de mercadorias para terceiros, exceto armazéns gerais e guarda-móveis

* *

* *

* *

* *

* *

* *

* *

* *

* *

* *

* *

* *

* *

APÓS 60 DIAS DA EMISSÃO, ESTE ALVARÁ SÓ TERÁ VALIDADE MEDIANTE A APRESENTAÇÃO DA LICENÇA, AUTORIZAÇÃO OU CERTIFICADO VIGENTE DO(S) ÓRGÃO(S) ABAIXO RELACIONADO(S), CONDICIONADO(S) À(S) ATIVIDADE(S).

» LISA.

VALIDADE: ENQUANTO SATISFIZER AS EXIGÊNCIAS DA LEGISLAÇÃO EM VIGOR.

CURITIBA, 21 DE SETEMBRO DE 2015

DIVISÃO DE ALVARÁ E ATENDIMENTOS

HELOISA NIEDERAUER

MATRÍCULA: 38895

IMPORTANTE :

- A assinatura no alvará de licença expedido por meio eletrônico fica dispensada nos termos do Decreto nº 622/2010. A verificação de sua autenticidade deverá ser confirmada no endereço www.curitiba.pr.gov.br, Serviços para Empresa, Alvará Comercial - dados.
- É obrigatória a comunicação imediata em caso de encerramento, paralização, alteração de endereço, de ramo ou qualquer outra alteração, evitando as penalidades previstas na legislação.



AFD8.4E47.7AD8.4713-9.9382.4380.BFA6.77DD-7

AO

**CONIMS CONSORCIO INTERMUNICIPAL DE SAÚDE
PATO BRANCO / PR
PREGÃO ELETRÔNICO Nº 028/2019 UASG 926782
DEPARTAMENTO DE LICITAÇÃO**

DECLARAÇÃO DE ENQUADRAMENTO ME/EPP

A empresa MACRO LIFE IMPORTADORA DE PRODUTOS MÉDICOS-EIRELI EPP, CNPJ nº 05.022.486/0001-82, sediada Rua Dante Angelote, nº 531, CEP 82.820-470 - Bairro Alto, Curitiba-PR, por intermédio de seu Representante Legal o Sr. ANDRE SANTOS OLIVEIRA, portador da Carteira de Identidade nº 6.286.950-0 SESP/PR e do CPF nº 030.351.329-25, **DECLARA**, que conhece os benefícios dos artigos 42 a 45, da Lei Complementar n.º 123/2006, Lei Complementar n.º 147/2014 e Lei Complementar n.º 155/2016 (Estatutos da Micro e Pequena Empresa), preenchendo os requisito para concessão dos mesmos.

Curitiba, 23 de Julho de 2019

ANDRÉ SANTOS OLIVEIRA
Representante Legal
RG: 6.286.950-0 SESP/PR
CPF: 030.351.329-25

REPÚBLICA FEDERATIVA DO BRASIL

COMARCA DE CURITIBA

1º OFÍCIO DO DISTRIBUIDOR, PART. E CONTADOR JUDICIAL DO FORO CENTRAL DA COMARCA DA REGIÃO METROPOLITANA DE CURITIBA

EDIFÍCIO DO FÓRUM CÍVEL 1
AV. CÂNDIDO DE ABREU, 535 • 1º ANDAR • CEP 80530-906
FONE/FAX: (41) 3027-5253
www.1distribuidorcuritiba.com.br



ESTADO DO PARANÁ

EMPREGADOS JURAMENTADOS

SANDRA LUCIA PELIKI
LUIZ CARLOS KOFANOVSKI
ISABEL ANGELA WYPYCH
MARIANY BEATRIZ DA SILVA SCAPINELLI
CHRISTIANNE SOARES MOREIRA
KARINA BÁVARO ALVES
VANESSA MANENTE
FERNANDA GALLASSINI

PEDIDOS DE CERTIDÕES
AV. CÂNDIDO DE DE ABREU, 535 • TÉRREO • CEP: 80530-906

JOSÉ BORGES DA CRUZ FILHO
TITULAR

RECUPERAÇÃO JUDICIAL * FALÊNCIA * CONCORDATA * CRIME * CÍVEL
VARAS CRIMINAIS • VARAS DA FAZENDA • VARAS DA FAMÍLIA • VARAS DE
EXECUÇÕES FISCAIS DO ESTADO E DO MUNICÍPIO • REGISTROS PÚBLICOS • TRIBUNAL DO JURI
TABELIONATOS • JUIZADO ESPECIAL CÍVEL, CRIMINAL E DA FAZENDA

CERTIDÃO NEGATIVA
FEITOS AJUIZADOS

CERTIFICO, a pedido de parte interessada, que revendo os livros de registros de distribuições físicas e eletrônicas de AÇÕES DE FALÊNCIAS, CONCORDATAS, RECUPERAÇÃO JUDICIAL E EXTRAJUDICIAL, existentes nesta serventia, dos mesmos NÃO CONSTA qualquer ação contra:

MACRO LIFE IMPORTADORA DE PRODUTOS
MEDICOS EIRELI EPP #

CNPJ.05.022.486/0001-82.

no período de 18 de março de 1963 (data da instalação deste cartório - Lei No.4.677, de 29/12/62) a 25/06/2019 .

O REFERIDO É VERDADE E DOU FÉ.

Curitiba, 27 de junho de 2019 .

FERNANDA GALLASSINI
Escrevente Juramentada

8º TABELIONATO DE NOTAS
OSEAS RIBAS FERREIRA JUNIOR
8º TABELIÃO

AUTENTICAÇÃO
CONFERE COM O TEXTO ORIGINAL
A MIM APRESENTADO. DOU FÉ

CTBA 23 JUL. 2019

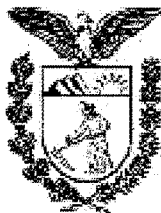

Corregedoria-Geral da Justiça do Estado do Paraná

Poder Judiciário

A Diretora do Departamento da Corregedoria-Geral da Justiça, nos termos do art. 1º do Decreto Judiciário nº 930/2012, de 29/06/2012, veiculado no Diário da Justiça Eletrônico nº 899, de 05/07/2012,

CERTIFICA, para fins de licitações, contratos da administração pública e outras destinações comerciais que, no **Foro Central da Comarca da Região Metropolitana de Curitiba**, existem **INSTALADOS** três (03) Ofícios de Distribuidor com as seguintes atribuições: **1º Ofício** - distribuição de matéria da competência: **a)** das Varas Criminais (1ª a 14ª); **b)** das Varas Privativas do Tribunal do Júri (1ª e 2ª); **c)** das Varas da Fazenda Pública, Falências e Concordatas (1ª a 4ª); **d)** das Varas de Falências e Recuperação Judicial (1ª e 2ª); **e)** das Varas de Execuções Fiscais Municipais (1ª e 2ª); **f)** das Varas de Execuções Fiscais Estaduais (1ª e 2ª); **g)** das Varas de Família e Sucessões (1ª a 8ª); **h)** das Varas de Delitos de Trânsito (1ª e 2ª); **i)** das Varas de Execuções Penais (1ª e 2ª); **j)** da Vara de Execução de Penas de Réis ou Vítimas Femininas e de Medidas de Segurança; **k)** dos Juizados Especiais Cíveis, Criminais e Fazenda Pública e Varas Descentralizadas de Santa Felicidade e da Cidade Industrial; **l)** da Vara de Infrações Penais contra Crianças, Adolescentes e Idosos e Infância e Juventude, e distribuição das notas que se destinem aos Tabelionatos de Notas de 8º a 14º e do registro dos atos lavrados nos Serviços Distritais do Bacacheri, Barreirinha, Boqueirão, Campo Comprido, Portão, Santa Felicidade, Santa Quitéria, Tatuquara e Uberaba; **2º Ofício** - distribuição de matéria da competência: **a)** das Varas Cíveis (1ª a 26ª); **b)** da Vara da Auditoria da Justiça Militar; **c)** da Vara de Registros Públicos e Corregedoria do Foro Extrajudicial; **d)** da Vara de Acidentes do Trabalho e Precatórias Cíveis; e distribuição das notas que se destinem aos Tabelionatos de Notas (1º a 7º, 15º e 16º); dos títulos que se destinem aos Ofícios de Registro de Títulos e Documentos e Civil das Pessoas Jurídicas (1º a 4º) e do registro dos atos lavrados nos Serviços Distritais do Cajuru, Mercês, Novo Mundo, Pinheirinho, São Casemiro do Taboão e Umbará; **3º Ofício** - distribuição de matéria da competência: **a)** das Varas da Infância e da Juventude e Adoção (1ª e 2ª); **b)** da Vara de Adolescentes em Conflito com a Lei; **c)** da 1ª Vara de Execução de Penas e Medidas Alternativas e da 2ª Vara de Execução de Penas e Medidas Alternativas e Cartas Precatórias Criminais, e distribuição nos créditos que se destinem aos Tabelionatos de Protesto de Títulos do 1º ao 6º (art. 233 e Anexo IV do Código de Organização e Divisão Judiciárias do Estado do Paraná - Lei Estadual nº 14.277, de 30 de dezembro de 2003, com suas alterações posteriores decorrentes de normas legais e resolutivas).

Curitiba, 1 de Julho de 2019

LETÍCIA NICOLETTI GILIOI

Diretora do Departamento da Corregedoria-Geral da Justiça

[Handwritten initials]

[Handwritten mark]

le

TERMO DE ABERTURA

Contém este LIVRO DIÁRIO número 020 (vinte), 00138 (cento e trinta e oito) Folhas numeradas eletronicamente do número 00001 ao número 00138 e se destina a escrituração dos lançamentos das operações próprias do estabelecimento do contribuinte abaixo identificado.

Razão Social: MACRO LIFE IMPORTADORA DE PRODUTOS MEDICOS EIRELI EPP

Endereço: Rua Dante Angelote, 531

Bairro: Bairro Alto

Cidade: Curitiba

Estado: PR

CEP: 82.820-470

Registro na Junta Comercial do Paraná: 41600377320

Data do Registro: 25/03/2002

Inscrição Estadual: 90259853-78

C.N.P.J./C.P.F.: 05.022.486/0001-82

Data de Encerramento do Exercício Social: 31/12/2018

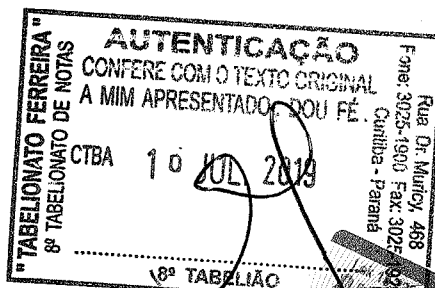

Curitiba, 01 de Janeiro de 2018

[Signature]
 CYNTHIA FUMAGALLI
 DIRETORA
 RG: 48695698
 CPF: 874.981.629-20

[Signature]
 PEDRO EMILIO BOZZA
 CONTADOR
 RG: 5134845-1
 CRC: 036184-O/O UF: PR

Ressalva:

Este Livro está substituindo livro Diário nº 19, por erros de lançamentos.

PEDRO EMILIO BOZZA

Rua Mal. Florento Poinato, 228
 Curitiba - Paraná - PR
 CRC PR 036184/O-O

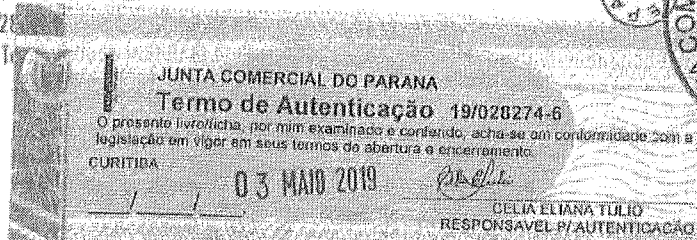

[Handwritten mark]

[Handwritten mark]

Consolidação: Empresa

Grau: 4

Encerrado em: 31/12/2018

ATIVO	
ATIVO CIRCULANTE	
DISPONIVEL	1.018.610,84
Caixa	1.566.001,22
	71.424,98
	71.424,98
BANCOS CONTA MOVIMENTO	
Banco Santander S.A. Ag. 3889 c/c 13.000339-9	116.114,63
Banco do Brasil S.A. Ag. 3275-1 c/c 5306-6	1.233,76
Banco Bradesco Ag. 5753 c/c 19837-4	111.482,55
	3.398,32
APLICACOES FINANCEIRAS	
Aplicação BB CDB DI	375.868,38
Banco Bradesco Ag. 5753 c/c 19837-4	258.000,00
Aplicação BB RF 30Mil	38.963,67
	78.904,71
ESTOQUES	
Mercadorias P/Revenda-Matriz	429.792,10
	429.792,10
ADIANTAMENTOS	
Adiantamento a Fornecedores	8.969,51
	8.969,51
CLIENTES	
Duplicatas a Receber	546.106,07
	546.106,07
IMPOSTOS A RECUPERAR	
Antecipação IRPJ	941,25
Cofins a recuperar	193,08
Pis a recuperar	482,69
CSLL a recuperar	104,58
	160,90
DESPESAS DO EXERCICIO SEGUINTE	
Despesas C/Financiamento	16.784,30
	16.784,30
ATIVO NÃO CIRCULANTE	
IMOBILIZADO	
Movéis e Utensílios	52.609,62
Veículos	76.744,82
Equipamentos de Informática	4.743,00
Máquinas e Equipamentos	54.932,62
	16.019,20
	1.050,00
(-) DEPRECIACOES, AMORTIZACOES E QUOTAS DE EXAUSTÃO	
Deprec. S/Movéis e Utens.	-25.287,20
Deprec. S/Veículos	-4.621,50
Deprec. S/Máquinas e Equipamentos	-4.562,95
Deprec. S/Equip de Informática	-83,55
	-16.019,20
INTANGIVEL	
Sistema de Informática	2.880,00
	2.880,00
(-) DEPRECIACOES, AMORTIZACOES E QUOTAS DE EXAUSTÃO	
Deprec. S/Sistema de Informática	-1.728,00
	-1.728,00
TOTAL DO ATIVO	1.618.610,84

PASSIVO**PASSIVO CIRCULANTE****FORNECEDORES**

ABC Inst.Cirur.Ltda	1.618.610,84
Cirurgica Fernandes Ltda	452.375,56
Kolplast Coml.Indl.Ltda	392.998,54
Welmy Ind.e Com.Ltda	1.528,27
NSR Ind.Com.Repres.Ltda	4.916,38
RWR Ind.Com.Equip.Hosp.Ltda	1.144,80
UNITEG IND COM DE APARELHOS HOSP	4.510,00
Accumed Prod. med. Hosp. Ltda	886,74
Golgran Ind. e Com de Instrum Odont Ltda	7.593,00
Cirupar Repres Com Eq Med Cir Ltda	811,72
	12.267,28
	6.928,65
	1.032,00

Marbozza Auditoria de Empresas

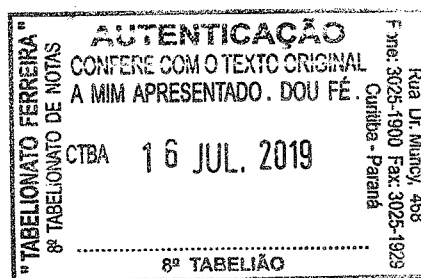

Consolidação: Empresa

Grau: 4

Encerrado em: 31/12/2018

Plastil Ind. e Com. Ltda	4.896,76
Softcorp Consultoria e Desenv. em Inf. Ltda	1.297,27
Francal Transportes de Cargas Ltda	511,08
Clinipam - Clínica Paranaense de Assistência Médica Ltda	793,84
Comercio de Materiais Medicos Hospitalares Macrosul Ltda	334.620,75
Samed - Manutenção de Equipamentos Médicos	3.200,00
Toner Print Com e Manut de Equip e Prod de Inf Ltda	120,00
Vepex Com. de Prod. Saude Ltda	6.140,00
FINANCIAMENTOS	
Renault do Brasil S/A	26.057,52
	26.057,52
IMPOSTOS CONTRIBUICOES A RECOL	
Previdencia Social a Recolher	28.632,71
FGTS a recolher	2.664,81
Irfon a Recolher	3.075,80
Contribuicao Sindical a Recoilh	1.881,26
PIS-COFINS-CSLL s/NF	93,33
DAS Simples a Recolher	137,09
INSS s/Serviços	20.749,62
	30,80
OBRIGACOES TRABALHISTAS A PAGAR	
Salarios a Pagar	2.307,00
	2.307,00
CONTAS A PAGAR	
Pro-Labores a Pagar	2.379,79
	2.379,79
PASSIVO NÃO CIRCULANTE	
FINANCIAMENTOS	
Banco Renault do Brasil S/A	31.149,74
	31.149,74
	31.149,74
PATRIMONIO LIQUIDO	
CAPITAL	
Capital Social Realizado	1.135.085,54
	100.000,00
	100.000,00
LUCROS OU PREJUIZOS ACUMULADOS	
Lucros Acumulados	1.035.085,54
	1.035.085,54
TOTAL DO PASSIVO	1.618.610,84

Reconhecemos a exatidão do presente Balanço Patrimonial com base nas informações e na documentação apresentada, encerrado em 31/12/2018, somando tanto no Ativo como no Passivo, a importância de R\$ 1.618.610,84 (um milhão, seiscentos e dezoito mil, seiscentos e dez reais e oitenta e quatro centavos).

CYNTIA FUMAGALLI
DIRETORA
CPF 874.881.629-20

ATENTICAÇÃO
CONFERE COM O TEXTO ORIGINAL
A MINHA APRESENTADO. DOU
PEDRO DE ALMEIDA
CONTABILIDADE
CRC 036.018.018/BA

16 JUL 2019



RECEITA OPERACIONAL BRUTA		
RECEITA BRUTA		4.887.826,09
Vendas Mercadorias a Prazo		4.887.826,09
		4.887.826,09
DEDUÇÕES DA RECEITA BRUTA		
DEDUÇÕES DA RECEITA		710.068,14
Devoluções Vendas		710.068,14
Despesas C/ICM'S		87.900,62
Simplex Nacional		10.393,18
		611.774,34
RECEITA LÍQUIDA		4.177.757,95
CUSTOS		3.164.300,82
CUSTO DAS VENDAS		3.164.300,82
CUSTO DAS MERCADORIAS REVENDIDAS		3.164.300,82
MERCADORIAS VENDIDAS		3.164.300,82
Ajuste Estoques		3.164.300,82
Compras de Mercadorias a Prazo		-33.255,31
(-) Devoluções Compras		3.216.084,97
Compras Mercadorias a Vista		-27.255,78
		8.736,94
LUCRO BRUTO		1.013.457,13
DESPESAS OPERACIONAIS		663.942,23
DESPESAS OPERACIONAIS		663.942,23
DESPESAS GERAIS		663.942,23
Pro-Labores		672.679,17
Salários		660.067,94
13 Salario		24.300,00
Ferías Gozadas		218.634,78
Ferías Indenizadas		19.680,83
Indenizações		11.762,48
Previdencia Social		2.061,11
FGTS		2.650,00
Comissoes		540,00
Honorários		21.048,39
Serviços de Terceiros-P. Juríd		90.325,40
Vale Transporte		14.776,84
Impostos, Taxas e Associações		35.946,12
Manutenção e Reparos		2.951,58
Seguros		8.180,15
Material de Escritório		4.974,75
Material de Uso e Consumo		3.723,92
Brindes e Doações		4.531,87
Frete e Carretos		372,31
Energia Elétrica		2.820,00
Despesas de Viagens		73.513,44
Lanches e Refeições		7.184,92
Bens de Pequeno Valor		1.685,00
Combustíveis e Lubrificantes		17.054,62
Telefones		2.110,69
Consumo de água		7.318,68
Despesas Postais		7.947,19
Despesas de Cartório		1.433,58
Assistencia Médica-Convênio		31.887,71
Jornais, Revistas e Internet		20.654,59
Manutenção de Computadores		339,94
Material de Embalagens		49,00
Despesas C/Depreciação		286,50
Despesa c/ motoboy		498,40
Despesa c/ limpeza		1.395,50
Despesa Pedagógica		206,40
Equipamentos de Informática		2.177,25
DESPESAS FINANCEIRAS		614,23
Despesas Bancárias		5.740,51
Juros e Multas		414,68
Despesas com Financiamento		6.465,64
DESPESAS NÃO OPERACIONAIS		-8.736,94

Certifico que o selo de
autenticidade de atos
foi afixado na última
folha do documento.



CNPJ: 05.022.486/0001-82

Consolidação: Empresa

Grau: 4

Período: 01/2018 a 12/2018

001486
b

RECEITAS NAO OPERACIONAIS	
RECEITAS	-8.736,94
Receitas Eventuais	-8.736,94
RESULTADO ANTES DAS OPERAÇÕES FINANCEIRAS	
RECEITAS FINANCEIRAS	349.514,90
RECEITAS FINANCEIRAS	10.793,83
Receita com Aplicacoes	10.793,83
Descontos Recebidos	10.556,60
	237,23
RESULTADO ANTES DAS PROVISÕES TRIBUTÁRIAS	
PROVISÕES TRIBUTÁRIAS (CSLL/IRPJ)	360.308,73
IRPJ	1.919,90
	1.919,90
LUCRO LÍQUIDO DO EXERCÍCIO	358.388,83

CYNTIA FUMAGALLI
DIRETORA
CPF 874.981.629-20

PEDRO EMILIO BOZZA
CONTADOR
CRC 036184-O/O

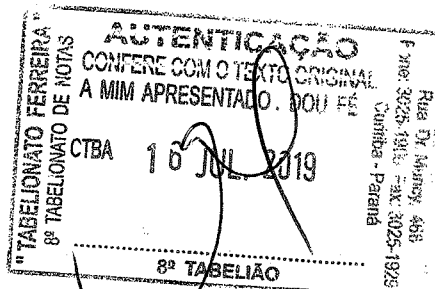
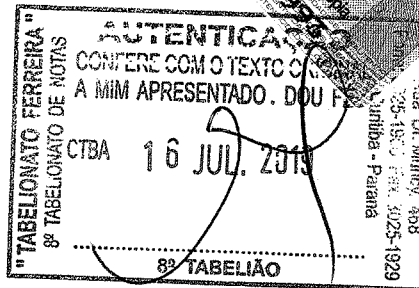

Saldo inicial de lucros acumulados	898.408,71
Ajustes de exercícios anteriores	0,00
Saldo ajustado	898.408,71
Reversão de reservas	0,00
Lucro líquido do exercício	358.388,83
Destinação do lucro	221.712,00
Lucros distribuídos	221.712,00
Saldo final de lucros acumulados	1.035.085,54
Dividendos por ação do capital social	0,00

CYNTIA FUMAGALLI
DIRETORA
CPF 874.981.629-20

PEDRO EMILIO BOZZA
CONTADOR
CRC 036184-0/0



[Handwritten mark]

[Handwritten mark]

[Handwritten mark]

[Handwritten mark]

ORIGENS DE RECURSOS

Lucro(prejuízo)líquido do exercício	394.185,07
Depreciações do exercício	358.388,83
Aumento do passivo exigível a longo prazo	4.646,50
APLICAÇÕES DE RECURSOS	31.149,74
Dividendos distribuídos	277.694,62
Aquisição de direitos do ativo imobilizado	221.712,00
AUMENTO OU REDUÇÃO DO CAPITAL CIRCULANTE LÍQUIDO	55.982,62
	116.490,45

Demonstração da Variação do Capital Circulante

ATIVO CIRCULANTE		
Início do Exercício	Final do Exercício	Varição
1.585.344,22	1.566.001,22	19.343,00
PASSIVO CIRCULANTE		
Início do Exercício	Final do Exercício	Varição
588.209,01	452.375,56	135.833,45

CYNTIA FUMAGALLI
DIRETORA
CPF 874.981.629-20

PEDRO EMILIO BOZZA
CONTADOR
GRC 036184-0/0

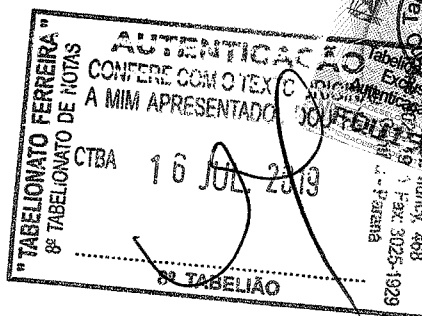

CNPJ: 05.022.486/0001-82
Consolidação: Empresa

Método: Direto

Período: 01/2018 a 12/2018

Conta	Descrição	Valor
1	OPERACIONAIS	
1.01	Entradas	191.661,79
1.01.001	(+) Recebimento de vendas	5.092.833,58
1.01.005	(+) Juros recebidos	5.073.302,81
1.01.010	(+) Outras receitas	10.793,83
1.02	Saídas	8.736,94
1.02.001	(-) Fornecedores	-4.901.171,79
1.02.005	(-) Empregados	-3.349.899,81
1.02.010	(-) Tributos	-258.181,20
1.02.015	(-) Juros pagos	-660.366,53
1.02.020	(-) Despesas	-6.870,32
1.02.025	(-) Outros Pagamentos	-404.141,93
		-221.712,00
2	INVESTIMENTO	
2.01	Entradas/Saídas	-55.982,62
2.01.001	Ativo imobilizado	-55.982,62
2.01.005	Investimentos	-55.982,62
		0,00
3	FINANCIAMENTO	
3.01	Entradas/Saídas	57.207,26
3.01.001	Empréstimos	57.207,26
3.01.005	Integralizações de capital	57.207,26
		0,00

Aumento/Redução de Caixa e Equivalentes de Caixa

Disponibilidades	192.886,43
No início do Período	
No final do Período	370.521,56
Variação	563.407,99
	192.886,43

CYNTIA FUMAGALLI
DIRETORA/
CPF 874.981.629-20

PEDRO EMILIO BOZZA
CONTADOR
CRC 036184-0/0



Handwritten marks and signatures at the bottom right of the page.

Demonstração das Mutações do Patrimônio Líquido

CNPJ: 05.022.485/0001-82

Mês/Ano: 12/2018

	Capital social	Capital a integralizar	Agio na emissão de ações	Subvenções para investimentos	Ações em tesouraria	Reserva legal	Reserva estatutária	Reserva para contingências	Reserva de lucros a realizar	Lucros ou prejuízos acumulados	Outros resultados abrangentes	Total do Patrimônio Líquido
Saldo Iniciais	100.000,00	0,00	0,00	0,00	0,00	0,00	0,00	0,00	0,00	898.406,71	0,00	998.406,71
Resultado Apurado no ano	0,00	0,00	0,00	0,00	0,00	0,00	0,00	0,00	0,00	358.388,83	0,00	358.388,83
Lucros Distribuídos	0,00	0,00	0,00	0,00	0,00	0,00	0,00	0,00	0,00	-321.712,00	0,00	-321.712,00
Transações de Capital com os Sócios	0,00	0,00	0,00	0,00	0,00	0,00	0,00	0,00	0,00	136.676,83	0,00	136.676,83
Valor Aumento de Capital Social	0,00	0,00	0,00	0,00	0,00	0,00	0,00	0,00	0,00	0,00	0,00	0,00
Outras Transações de Capital	0,00	0,00	0,00	0,00	0,00	0,00	0,00	0,00	0,00	0,00	0,00	0,00
Outros Resultados Abrangentes	0,00	0,00	0,00	0,00	0,00	0,00	0,00	0,00	0,00	0,00	0,00	0,00
Saldo Finais	100.000,00	0,00	0,00	0,00	0,00	0,00	0,00	0,00	0,00	1.035.085,54	0,00	1.135.085,54

CYNTHIA FUMAGALLI
DIRETORA
CPF 824.981.628-3

PEDRO EMILIO BOZZA
CONTADOR
CRC 035184-0/0

"TABELIONATO FERREIRA"
CONFERE SEMPRE AS NOTAS
A MIM APRESENTADAS
CTBA 16 JUL 2019
8º TABELIAO

Lei 13.224 de 10/07/2001
Tabelionato de Notas
8º Tabelião
Paraná
Rua Dr. Alcides, 408
Fone: 3025-1929 Fax: 3025-1929
Cidade: Curitiba, Paraná

X

[Handwritten signatures]

Consolidação: Empresa

Mês/Ano: 12/2018

Estabelecimento: 01 - MACRO LIFE IMPORTADORA DE PRODUTOS MEDIC - 05.022.486/0001-82

Notas Explicativas Gerais

0003 -

1) CONTEXTO OPERACIONAL

A Empresa Macro Life Importadora de Produtos Medicos EIRELI EPP, é uma Empresa Individual de Responsabilidade Limitada, com sede e foro na cidade de Curitiba, tendo como objeto social o comércio Atacadista de produtos médicos entre outros, com início de atividades em 25/03/2002.

2) APRESENTAÇÃO DAS DEMONSTRAÇÕES CONTÁBEIS

As demonstrações contábeis foram elaboradas em consonância com os Princípios Fundamentais de Contabilidade e demais práticas emanadas da legislação societária brasileira.

3) PRINCIPAIS PRÁTICAS CONTÁBEIS

3.1) Direitos e obrigações

Estão demonstrados pelos valores históricos, acrescidos das correspondentes variações monetárias e encargos financeiros, observando o regime de competência;

3.2) Imobilizado

Demonstrado pelo custo de aquisição.

3.3) Ajuste de avaliação patrimonial

A empresa nunca efetuou ajuste de avaliação patrimonial.

3.4) Investimentos em empresas coligadas e controladas

A empresa não participa do capital social de outras sociedades.

3.5) Impostos Federais

A empresa está no regime do Simples Nacional e contabiliza os encargos tributários pelo regime de competência.

4) RESPONSABILIDADES E CONTINGÊNCIAS

Não há passivo contingente registrado contabilmente, tendo em vista que a administradora da empresa, escudada em opinião de seus consultores e advogados, não apontam contingências de quaisquer natureza.

5) CAPITAL SOCIAL

O capital social é de R\$ 100.000,00 totalmente integralizado, apresentando a seguinte composição:

Cyntia Fumagalli - 100%

6) EVENTOS SUBSEQUENTES

A administradora declara a inexistência de fatos ocorridos subsequentemente à data de encerramento do exercício que venham a ter efeito relevante sobre a situação patrimonial ou financeira da empresa ou que possam provocar efeitos sobre seus resultados futuros.

Curitiba, 31 de dezembro de 2018.

CYNTIA FUMAGALLI
DIRETORA
CPF 874.981.629-20



PEDRO EMILIO BOZZA
CONTADOR
CRC 036184-0/0



TERMO DE ENCERRAMENTO

Contém este LIVRO DIÁRIO número 020 (vinte), 00138 (cento e trinta e oito) Folhas numeradas eletronicamente do número 00001 ao número 00138 e se destinou a escrituração dos lançamentos das operações próprias do estabelecimento do contribuinte abaixo identificado, referentes ao período de 01/01/2018 a 31/12/2018

Razão Social: MACRO LIFE IMPORTADORA DE PRODUTOS MEDICOS EIRELI EPP

Endereço: Rua Dante Angelote, 531

Bairro: Bairro Alto

Cidade: Curitiba

Estado: PR

CEP: 82.820-470

Registro na Junta Comercial do Paraná: 41600377320

Data do Registro: 25/03/2002

Inscrição Estadual: 90259863-78

C.N.P.J./C.P.F.: 05.022.486/0001-82

Curitiba, 31 de Dezembro de 2018

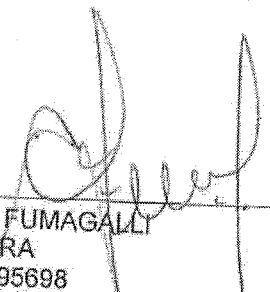

 CYNTHIA FUMAGALLI
 DIRETORA
 RG: 48695698
 CPF: 874.981.629-20



 PEDRO EMILIO BOZZA
 CONTADOR
 RG: 5134888
 CRC: 036190011

AUTENTICAÇÃO

CONFERE COM O TEXTO ORIGINAL

16 JUL 2019

TABELIONATO DE NOTAS

8º TABELIÃO

CTBA

18/07/2001

80

Tabela de Notas Extrajudiciais

Autenticação de Cópia

FQU19999

x

#

Ⓢ

Análise de Balanço Empresa Comercio de Macro Life Imp. De Prod. Médicos Eireli EPP

- 1- Índice de Liquidez Corrente (LC)
- 2- Grau de Endividamento (EG)
- 3- Grau de Endividamento (GE)
- 4- Índice de Rentabilidade do Patrimônio Líquido (RCP)
- 5- Índice de Liquidez Geral (LG)
- 6- Índice de Liquidez Seca (ILS)
- 7- Índice de Solvência Geral (SG)
- 8- Índice de liquidez Instantânea (AD)

$LC = AC / PC$	3,46
$EG = (PC + ELP) / PL$	0,43
$GE = (PC + ELP) / ATIVO TOTAL$	0,30
$RCP = LL / PL$	0,32
$LG = (AC + RLP) / (PC + ELP)$	3,24
$ILS = (AC - EST) / PC$	2,51
$LI = AD / PC$	1,25
$SG = AT / (PC + ELP)$	3,35
$FA = 0,05.RCP + 1,65.LG + 3,55.ILS - 1,06.LC - 0,33.EG$	10,47

Ativo Circulante (AC)	1.566.001,22
Ativo Disponível (AD)	563.407,99
Realizável a Longo Prazo (RLP)	0,00
Passivo Circulante (PC)	452.375,56
Exigível a Longo Prazo (ELP)	31.149,74
Patrimônio Líquido (PL)	1.135.085,54
Estoque (EST)	429.792,10
Lucro Líquido (LL)	358.388,83
Ativo Total (AT)	1.618.610,84

Curitiba, 31 de Março de 2019.

Marbozza Auditoria de Empresas Ltda

Pedro Emilio Bozza

CRC 036184/O-0-PR

AUTENTICAÇÃO

CONFERE COM O TEXTO ORIGINAL
A MIM APRESENTADO. DOU FÉ.

CTBA 16 JUL. 2019

CYNDIA FUMAGALLI
SÓCIA PROPRIETÁRIA
RG 4.869.569-8 PR
CPF 674.981.629-20

FABRILIANO FERREIRA
DELEGADO DE NOTAS

80 ANOS

Tabela de Notas
Exclusivo para
Autenticação de Cópia

FQ020003

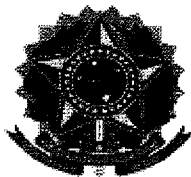
**CONSELHO REGIONAL DE CONTABILIDADE - PR****CERTIDÃO DE REGULARIDADE PROFISSIONAL**

O **CONSELHO REGIONAL DE CONTABILIDADE - PR** CERTIFICA que o profissional identificado no presente documento encontra-se em situação **REGULAR** neste Regional, apto ao exercício da atividade contábil nesta data, de acordo com as suas prerrogativas profissionais, conforme estabelecido no art. 25 e 26 do Decreto-Lei n.º 9.295/46.

Informamos que a presente certidão não quita nem invalida quaisquer débitos ou infrações que, posteriormente, venham a ser apurados contra o titular deste registro, bem como não atesta a regularidade dos trabalhos técnicos elaborados pelo profissional da Contabilidade.

**CONSELHO REGIONAL DE CONTABILIDADE PR**

Certidão n.º: PR/2019/00005405
Nome: PEDRO EMILIO BOZZA CPF: 836.386.449-87
CRC/UF n.º PR-036184/O Categoria: CONTADOR
Validade: 06.10.2019
Finalidade: EDITAIS DE LICITAÇÃO

Confirme a existência deste documento na página www.crcpr.org.br, mediante número de controle a seguir:

CPF : 836.386.449-87 Controle : 4677.6915.5388.3547



MINISTÉRIO DA FAZENDA
Secretaria da Receita Federal do Brasil
Procuradoria-Geral da Fazenda Nacional

CERTIDÃO NEGATIVA DE DÉBITOS RELATIVOS AOS TRIBUTOS FEDERAIS E À DÍVIDA ATIVA DA UNIÃO

Nome: **MACRO LIFE IMPORTADORA DE PRODUTOS MEDICOS - EIRELI**
CNPJ: **05.022.486/0001-82**

Ressalvado o direito de a Fazenda Nacional cobrar e inscrever quaisquer dívidas de responsabilidade do sujeito passivo acima identificado que vierem a ser apuradas, é certificado que não constam pendências em seu nome, relativas a créditos tributários administrados pela Secretaria da Receita Federal do Brasil (RFB) e a inscrições em Dívida Ativa da União (DAU) junto à Procuradoria-Geral da Fazenda Nacional (PGFN).

Esta certidão é válida para o estabelecimento matriz e suas filiais e, no caso de ente federativo, para todos os órgãos e fundos públicos da administração direta a ele vinculados. Refere-se à situação do sujeito passivo no âmbito da RFB e da PGFN e abrange inclusive as contribuições sociais previstas nas alíneas 'a' a 'd' do parágrafo único do art. 11 da Lei nº 8.212, de 24 de julho de 1991.

A aceitação desta certidão está condicionada à verificação de sua autenticidade na Internet, nos endereços <<http://rfb.gov.br>> ou <<http://www.pgfn.gov.br>>.

Certidão emitida gratuitamente com base na Portaria Conjunta RFB/PGFN nº 1.751, de 2/10/2014.
Emitida às 14:19:09 do dia 15/04/2019 <hora e data de Brasília>.
Válida até 12/10/2019.

Código de controle da certidão: **BFCD.A99A.9EC7.C282**
Qualquer rasura ou emenda invalidará este documento.



Estado do Paraná
Secretaria de Estado da Fazenda
Coordenação da Receita do Estado

001496
b

Certidão Negativa
de Débitos Tributários e de Dívida Ativa Estadual
Nº 019824336-60

Certidão fornecida para o CNPJ/MF: **05.022.486/0001-82**

Nome: **MACRO LIFE IMPORTADORA DE PRODUTOS MEDICOS EIRELI - EPP**

Ressalvado o direito da Fazenda Pública Estadual inscrever e cobrar débitos ainda não registrados ou que venham a ser apurados, certificamos que, verificando os registros da Secretaria de Estado da Fazenda, constatamos não existir pendências em nome do contribuinte acima identificado, nesta data.

Obs.: Esta Certidão engloba todos os estabelecimentos da empresa e refere-se a débitos de natureza tributária e não tributária, bem como ao descumprimento de obrigações tributárias acessórias.

Válida até 24/08/2019 - Fornecimento Gratuito

A autenticidade desta certidão deverá ser confirmada via Internet
www.fazenda.pr.gov.br

[Handwritten signatures and marks]



**PREFEITURA MUNICIPAL DE CURITIBA
SECRETARIA MUNICIPAL DE FINANÇAS
DEPARTAMENTO DE CONTROLE FINANCEIRO**

CERTIDÃO NEGATIVA DE TRIBUTOS E OUTROS DÉBITOS MUNICIPAIS

CONTRIBUINTE: MACRO LIFE IMPORTADORA DE PRODUTOS MEDICOS - EIRELI - EPP

CNPJ: 05.022.486/0001-82

INSCRIÇÃO MUNICIPAL: 440279-8

ENDEREÇO: R. DANTE ANGELOTE, 531 - BAIRRO ALTO, CURITIBA, PR

FINALIDADE: CONCORRÊNCIA / LICITAÇÃO

É expedida esta **CERTIDÃO NEGATIVA DE TRIBUTOS E OUTROS DÉBITOS MUNICIPAIS**, em nome do sujeito passivo inscritos ou não em Dívida Ativa, até a presente data.

A certidão expedida em nome de Pessoa Jurídica abrange todos os estabelecimentos cadastrados no Município de Curitiba.

Certidão expedida com base no Decreto nº 670/2012, de 30/04/2012.

Esta certidão compreende os Tributos Mobiliários (Imposto sobre Serviços - ISS), Imobiliários (Imposto Predial Territorial Urbano - IPTU, Imposto sobre a Transmissão de Bens Imóveis Inter-vivos - ITBI e Contribuição de Melhoria), Taxas de Serviços e pelo Poder de Polícia e outros débitos municipais.

CERTIDÃO Nº: 184964/2019

EMITIDA EM: 29/05/2019

VÁLIDA ATÉ: 25/09/2019

CÓDIGO DE AUTENTICIDADE DA CERTIDÃO: A88A.5BCF.36FB.4D53-7.B3C6.620E.8FD6.5DEB-0

A autenticidade desta certidão deverá ser confirmada na página da Prefeitura Municipal de Curitiba, na Internet, no endereço <http://www.curitiba.pr.gov.br> - link: Secretarias / Finanças.

Reserva-se a Fazenda Municipal, o direito de cobrar dívidas posteriormente constatadas, mesmo as referentes a períodos compreendidos nesta.

Certidão expedida pela internet gratuitamente.

001498
6.

Voltar

Imprimir

CAIXA
CAIXA ECONÔMICA FEDERAL**Certificado de Regularidade
do FGTS - CRF****Inscrição:** 05.022.486/0001-82**Razão****Social:** MACRO LIFE IMPORTADORA DE PRODUTOS MEDICOS EIRELI EPP**Endereço:** R DANTE ANGELOTE 531 / BAIRRO ALTO / CURITIBA / PR /
82820-470

A Caixa Econômica Federal, no uso da atribuição que lhe confere o Art. 7, da Lei 8.036, de 11 de maio de 1990, certifica que, nesta data, a empresa acima identificada encontra-se em situação regular perante o Fundo de Garantia do Tempo de Serviço - FGTS.

O presente Certificado não servirá de prova contra cobrança de quaisquer débitos referentes a contribuições e/ou encargos devidos, decorrentes das obrigações com o FGTS.

Validade: 10/07/2019 a 08/08/2019**Certificação Número:** 2019071003282977876527

Informação obtida em 16/07/2019 08:23:59

A utilização deste Certificado para os fins previstos em Lei esta condicionada a verificação de autenticidade no site da Caixa:
www.caixa.gov.br



PODER JUDICIÁRIO
JUSTIÇA DO TRABALHO

CERTIDÃO NEGATIVA DE DÉBITOS TRABALHISTAS

Nome: MACRO LIFE IMPORTADORA DE PRODUTOS MEDICOS - EIRELI
(MATRIZ E FILIAIS) CNPJ: 05.022.486/0001-82

Certidão n°: 170871764/2019

Expedição: 12/04/2019, às 09:42:53

Validade: 08/10/2019 - 180 (cento e oitenta) dias, contados da data de sua expedição.

Certifica-se que **MACRO LIFE IMPORTADORA DE PRODUTOS MEDICOS - EIRELI (MATRIZ E FILIAIS)**, inscrito(a) no CNPJ sob o n° **05.022.486/0001-82**, **NÃO CONSTA** do Banco Nacional de Devedores Trabalhistas.

Certidão emitida com base no art. 642-A da Consolidação das Leis do Trabalho, acrescentado pela Lei n° 12.440, de 7 de julho de 2011, e na Resolução Administrativa n° 1470/2011 do Tribunal Superior do Trabalho, de 24 de agosto de 2011.

Os dados constantes desta Certidão são de responsabilidade dos Tribunais do Trabalho e estão atualizados até 2 (dois) dias anteriores à data da sua expedição.

No caso de pessoa jurídica, a Certidão atesta a empresa em relação a todos os seus estabelecimentos, agências ou filiais.

A aceitação desta certidão condiciona-se à verificação de sua autenticidade no portal do Tribunal Superior do Trabalho na Internet (<http://www.tst.jus.br>).

Certidão emitida gratuitamente.

INFORMAÇÃO IMPORTANTE

Do Banco Nacional de Devedores Trabalhistas constam os dados necessários à identificação das pessoas naturais e jurídicas inadimplentes perante a Justiça do Trabalho quanto às obrigações estabelecidas em sentença condenatória transitada em julgado ou em acordos judiciais trabalhistas, inclusive no concernente aos recolhimentos previdenciários, a honorários, a custas, a emolumentos ou a recolhimentos determinados em lei; ou decorrentes de execução de acordos firmados perante o Ministério Público do Trabalho ou Comissão de Conciliação Prévia.



MUNICÍPIO DE SANTO ANTÔNIO DA PLATINA

001500

Praça Nossa Senhora Aparecida, s/n – Centro.

CNPJ nº 76.968.627/0001-00 / SITE: www.santoantonioplatina.pr.gov.br

FONE: (43) 3534-8700 / FAX: (43) 3534-4131 - MAILTO: licitacao@santoantonioplatina.pr.gov.br

86430-000 - SANTO ANTÔNIO DA PLATINA - ESTADO DO PARANÁ

ATESTADO DE CAPACIDADE TÉCNICA

NOME OU RAZÃO SOCIAL 3314-MACRO LIFE IMPORTADORA DE PRODUTOS MEDICOS		
ENDEREÇO Rua Dante Angelote, 531 – Bairro Alto		
CIDADE 82820-470-CURITIBA - PR	IE 90259853-78	CNPJ/CPF 05.022.486/0001-82
FONE/FAX (41)3367-9996	E-MAIL cbmltda@terra.com.br	
<p>Atestamos para fins da Lei nº 8.666/93 e alterações posteriores, que a empresa acima qualificada forneceu equipamentos médicos hospitalares: 5 DESFIBRILADORES SAMARITAN PAD 350P COM ESTOJO, 7 OXÍMETROS DE PULSO MD PORTÁTIL, 5 ELETROCARDÍOGRAFOS 12 CANAIS COARDIOCARE 2000-BIONET.</p> <p>Cumpri-nos esclarecer que o desempenho e cumprimento da mesma em relação a entrega dos Materiais, Produtos, Equipamentos e/ou execução dos Serviços, qualidade dos mesmos, preços e prazos foram satisfatórios, nada constando em seu desabono até a presente data.</p>		
ATESTADO VÁLIDO ATÉ: 06/08/2019		

Santo Antônio da Platina – PR, 06 de Fevereiro de 2019. –

VIVIANI MARIA GONÇALVES MARTINS
Dir. Dep. Mun. de Compras, Licitações e Contratos



*ATESTADO SUJEITO A CONFIRMAÇÃO DE AUTENTICIDADE PELO E-MAIL: licitacao@santoantonioplatina.pr.gov.br – FONE: (43) 3534-8702

ATESTADO DE CAPACIDADE TÉCNICA

A Prefeitura Municipal de Guaratuba, pessoa jurídica de direito público, com sede à Rua Dr. João Cândido, nº 380, centro na cidade de Guaratuba estado do Paraná, inscrito no CNPJ Nº 76.017.474/0001-08, por seu Fundo Municipal De Saúde, CNPJ: 11.343.124/0001-96, representado por seu gestor GABRIEL MODESTO DE OLIVEIRA, portador do documento de identidade nº 8.852.244-3/PR e inscrição no CPF sob nº 048.417.779-62, Nomeada pelo Decreto Municipal nº 22.633/2019, DECLARA, para os devidos fins que se fizerem necessários que a empresa MACRO LIFE IMPORTADORA DE PRODUTOS MEDICOS LTDA EPP, inscrita no CNPJ Nº 05.022.486/0001-82, forneceu de forma adequada e dentro dos padrões exigidos todos os equipamentos/materiais hospitalares solicitados pela Secretaria Municipal de Saúde, objetivando atender as necessidades do Pronto Socorro Municipal, conforme contrato de fornecimento nº 103/2018 referente ao lote 1 e 5, celebrada por meio do pregão eletrônico nº 022/2018, não havendo nada que desabone sua conduta.

Sem mais para o momento.

Guaratuba, 27 de março de 2019.



Consultas / Funcionamento de Empresa Nacional / Resultado / Detalhamento

Dados da Empresa Nacional

Razão Social	CNPJ
MACRO LIFE IMPORTADORA DE PRODUTOS MEDICOS - EIRELI - EPP	05.022.486/0001-82
Endereço Completo	Telefone
RUA DANTE ANGELOTE, 531 - ALTO CEP: 82.820-470 - CURITIBA/PR	(41) 3367-9996
Responsável Técnico	Responsável Legal
ISABELE REGINATTO	CYNTIA FUMAGALLI

Dados do Cadastro

Cadastro N°	Data do Cadastro	Situação
8.01.235-5 (K194H7366327)	29/11/2002	<input type="button" value="Ativa"/>
N° do Processo	Cadastro	
25023.020729/2002-35	8 - Produtos para Saúde (Correlatos)	
Atividades / Classes		

Armazenar

- Correlatos

Distribuir

- Correlato

Expedir

- Correlatos

Importar

- Correlatos

Certificado de Boas Práticas de Fabricação - CBPF (Vigente)

Empresa Solicitante	Linhas de Certificação Vigentes	Data de Publicação	Vencimento do Certificado
---------------------	---------------------------------	--------------------	---------------------------

Nenhum registro encontrado

Certificado de Boas Práticas de Distribuição e Armazenagem - CBPDA (Vigente)

Empresa Solicitante	Linhas de Certificação Vigentes	Data de Publicação	Vencimento do Certificado
---------------------	---------------------------------	--------------------	---------------------------

Nenhum registro encontrado

EMPRESA: ÁVITA CARE IMPORTAÇÃO E DISTRIBUIÇÃO DE PRODUTOS LTDA.
ENDEREÇO: Rua Gumerindo Vieira Rocha, 207, Andar 01 Sala 02
BAIRRO: Centro CEP: 13280168 - VINHEDO/SP
CNPJ: 21.203.582/0001-37
PROCESSO: 25351.001403/2019-35 AUTORIZ/MS: 3.08474.4
ATIVIDADE/CLASSE
ARMAZENAR: SANEANTE DOMIS.
DISTRIBUIR: SANEANTE DOMIS.
EXPEDIR: SANEANTE DOMIS.
IMPORTAR: SANEANTE DOMIS.

EMPRESA: GLOBMED DISTRIBUIDORA DE MEDICAMENTOS EIRELI
ENDEREÇO: RUA DAVID CALDAS, 640
BAIRRO: CENTRO CEP: 64000190 - TERESINA/PI
CNPJ: 31.009.591/0001-91
PROCESSO: 25351.038972/2019-36 AUTORIZ/MS: 3.08481.8
ATIVIDADE/CLASSE
ARMAZENAR: SANEANTE DOMIS.
DISTRIBUIR: SANEANTE DOMIS.
EXPEDIR: SANEANTE DOMIS.

EMPRESA: SUTRIMEX BRAZIL COMERCIO, IMPORTACAO E EXPORTACAO DE ALIMENTOS LTDA.
ENDEREÇO: Rua Francisco Munoz Madrid, 625
BAIRRO: Roseira de São Sebastião CEP: 83070152 - SÃO JOSÉ DOS PINHAIS/PR
CNPJ: 07.477.172/0001-08
PROCESSO: 25351.177454/2019-37 AUTORIZ/MS: 3.08477.5
ATIVIDADE/CLASSE
ARMAZENAR: SANEANTE DOMIS.
EXPEDIR: SANEANTE DOMIS.
IMPORTAR: SANEANTE DOMIS.

EMPRESA: OLIVIA V. M. D. CAMPLEZ
ENDEREÇO: AV CEM, S/N, QUADRA 01-MODULOS 10 A 16 SALA 75
BAIRRO: TIMS CEP: 29161384 - SERRA/ES
CNPJ: 31.164.727/0001-38
PROCESSO: 25351.855832/2018-44 AUTORIZ/MS: 3.08471.3
ATIVIDADE/CLASSE
ARMAZENAR: SANEANTE DOMIS.
DISTRIBUIR: SANEANTE DOMIS.
EXPEDIR: SANEANTE DOMIS.
IMPORTAR: SANEANTE DOMIS.

EMPRESA: FARIA GYN PRODUTOS DE LIMPEZA LTDA. - EPP
ENDEREÇO: AVENIDA CASTELO BRANCO, QUADRA 39, LOTE 4, Nº 6269
BAIRRO: BAIRRO IPIRANGA CEP: 74455050 - GOIÂNIA/GO
CNPJ: 07.340.874/0001-37
PROCESSO: 25351.024371/2019-46 AUTORIZ/MS: 3.08499.1
ATIVIDADE/CLASSE
ARMAZENAR: SANEANTE DOMIS.
DISTRIBUIR: SANEANTE DOMIS.
EXPEDIR: SANEANTE DOMIS.

EMPRESA: DOMÍNIO LOG TRANSPORTE E LOGÍSTICA - EIRELI - EPP
ENDEREÇO: RUA FORMOSA, Nº: 103
BAIRRO: EMILIANO PERNETA CEP: 83325070 - PINHAIS/PR
CNPJ: 84.995.265/0001-67
PROCESSO: 25351.834199/2018-51 AUTORIZ/MS: 3.08468.4
ATIVIDADE/CLASSE
TRANSFORMAR: SANEANTE DOMIS.

EMPRESA: Atlas S/A
ENDEREÇO: RODOVIA BR 116, S/N - KM 258
BAIRRO: NOVO ESTEIO CEP: 93270000 - ESTEIO/RS
CNPJ: 89.723.837/0001-72
PROCESSO: 25351.830361/2018-61 AUTORIZ/MS: 3.08464.0
ATIVIDADE/CLASSE
ARMAZENAR: SANEANTE DOMIS.
EXPEDIR: SANEANTE DOMIS.

EMPRESA: 8CARE DO BRASIL IMPORTAÇÃO E DISTRIBUIÇÃO LTDA.
ENDEREÇO: Rua Gumerindo Vieira Rocha, 207, Térreo
BAIRRO: Centro CEP: 13280168 - VINHEDO/SP
CNPJ: 31.170.272/0001-63
PROCESSO: 25351.001486/2019-62 AUTORIZ/MS: 3.08475.8
ATIVIDADE/CLASSE
ARMAZENAR: SANEANTE DOMIS.
DISTRIBUIR: SANEANTE DOMIS.
EXPEDIR: SANEANTE DOMIS.
IMPORTAR: SANEANTE DOMIS.

EMPRESA: ROCELL TRANSPORTES LTDA
ENDEREÇO: AV PEDRO PASCOAL DOS SANTOS 410 GALPAO04 MODULOS 03, 04, 05, 06 E 07
BAIRRO: RESIDENCIAL REAL PARQUE SUMARE CEP: 13178561 - SUMARÉ/SP
CNPJ: 00.625.064/0001-88
PROCESSO: 25351.861707/2018-73 AUTORIZ/MS: 3.08489.7
ATIVIDADE/CLASSE
ARMAZENAR: SANEANTE DOMIS.
EXPEDIR: SANEANTE DOMIS.
TRANSPORTAR: SANEANTE DOMIS.

EMPRESA: MEDICAMENTAL HOSPITALAR LTDA
ENDEREÇO: VIA ANHANGUERA S/N KM 307 950MTS GALPAO 02
BAIRRO: PO. RES. CANDIDO PORTINARI CEP: 14093500 - RIBEIRÃO PRETO/SP
CNPJ: 31.378.288/0001-66
PROCESSO: 25351.050070/2019-78 AUTORIZ/MS: 3.08500.3
ATIVIDADE/CLASSE
ARMAZENAR: SANEANTE DOMIS.
DISTRIBUIR: SANEANTE DOMIS.
EXPEDIR: SANEANTE DOMIS.

EMPRESA: RCC - DISTRIBUIDORA DE MEDICAMENTOS, CORRELATOS E PRODUTOS MEDICOS E HOSPITALARES LTDA
ENDEREÇO: RUA BUARQUE DE MACEDO, 296
BAIRRO: São Geraldo CEP: 90230250 - PORTO ALEGRE/RS
CNPJ: 00.358.519/0001-46
PROCESSO: 25351.038878/2019-87 AUTORIZ/MS: 3.08480.4
ATIVIDADE/CLASSE
ARMAZENAR: SANEANTE DOMIS.
DISTRIBUIR: SANEANTE DOMIS.
EXPEDIR: SANEANTE DOMIS.

EMPRESA: MULTI CANAL DISTRIBUIÇÃO E LOGÍSTICA EIRELI
ENDEREÇO: AV PLATINA, Nº 99 QUADRA 42 LOTE 03 E 04
BAIRRO: CONDOMÍNIO DAS ESMERALDAS CEP: 74355446 - GOIÂNIA/GO

CNPJ: 07.381.617/0001-43
PROCESSO: 25351.021526/2019-92 AUTORIZ/MS: 3.08491.2
ATIVIDADE/CLASSE
ARMAZENAR: SANEANTE DOMIS.
DISTRIBUIR: SANEANTE DOMIS.
EXPEDIR: SANEANTE DOMIS.

EMPRESA: ROMULO JOSÉ CRUZ SIMÕES - ME
ENDEREÇO: Rua Desembargador Pires de Castro, 1077
BAIRRO: Marquês CEP: 64002490 - TERESINA/PI
CNPJ: 08.516.853/0001-92
PROCESSO: 25351.021043/2019-98 AUTORIZ/MS: 3.08488.3
ATIVIDADE/CLASSE
ARMAZENAR: SANEANTE DOMIS.
DISTRIBUIR: SANEANTE DOMIS.
EXPEDIR: SANEANTE DOMIS.

RESOLUÇÃO-RE Nº 1.153, DE 2 DE MAIO DE 2019

A Coordenadora de Autorização de Funcionamento de Empresas, no uso das atribuições que lhe confere o art. 169, aliado ao art. 54, I, §1º do Regimento Interno aprovado pela Resolução da Diretoria Colegiada - RDC nº 255, de 10 de dezembro de 2018, resolve:

Art. 1º. Alterar a Autorização de Funcionamento das Empresas constantes no anexo desta Resolução.

Art. 2º Esta Resolução entra em vigor na data de sua publicação.

ROBERTA MENESES MARQUEZ DE AMORIM

ANEXO

EMPRESA: BELBI COMERCIO IMPORTACAO E EXPORTACAO EIRELI EPP
ENDEREÇO: SIA TRECHO 03 LT 820 SALA 02 PARTE C
BAIRRO: GUARA CEP: 71200030 - BRASÍLIA/DF
CNPJ: 27.901.764/0001-04
PROCESSO: 25351.193246/2018-02 AUTORIZ/MS: 2.04969.1
ATIVIDADE/CLASSE
ARMAZENAR: COSMÉTICOS/PERFUMES/PRODUTOS DE HIGIENE
DISTRIBUIR: COSMÉTICOS/PERFUMES/PRODUTOS DE HIGIENE
EXPEDIR: COSMÉTICOS/PERFUMES/PRODUTOS DE HIGIENE
IMPORTAR: COSMÉTICOS/PERFUMES/PRODUTOS DE HIGIENE

EMPRESA: KARPA LOGISTICA INTEGRADA EIRELI - ME
ENDEREÇO: AVENIDA BRASIL, QD 02 LOTE 09
BAIRRO: SETOR SUL JAMIL MIGUEL CEP: 75124145 - ANÁPOLIS/GO
CNPJ: 19.926.680/0001-05
PROCESSO: 25351.491459/2016-07 AUTORIZ/MS: 2.09025.1
ATIVIDADE/CLASSE
ARMAZENAR: PERFUMES/PRODUTOS DE HIGIENE
EXPEDIR: PERFUMES/PRODUTOS DE HIGIENE
TRANSPORTAR: PERFUMES/PRODUTOS DE HIGIENE

EMPRESA: NEW LAB PRODUTOS PARA LABORATORIOS EIRELI - ME
ENDEREÇO: Rua R18 n 26 QUADRA R21 LOTE 16
BAIRRO: Setor Oeste CEP: 74125180 - GOIÂNIA/GO
CNPJ: 03.539.315/0001-08
PROCESSO: 25351.116588/2018-09 AUTORIZ/MS: 2.01323.0
ATIVIDADE/CLASSE
ARMAZENAR: COSMÉTICOS/PERFUMES/PRODUTOS DE HIGIENE
DISTRIBUIR: COSMÉTICOS/PERFUMES/PRODUTOS DE HIGIENE
EXPEDIR: COSMÉTICOS/PERFUMES/PRODUTOS DE HIGIENE
TRANSPORTAR: COSMÉTICOS

EMPRESA: Bioline Industria e Distribuidora de Cosméticos Ltda
ENDEREÇO: Rua João Lourençon, 186
BAIRRO: Vale Verde CEP: 13279011 - VALINHOS/SP
CNPJ: 27.091.984/0001-10
PROCESSO: 25351.152675/2018-11 AUTORIZ/MS: 2.02625.0
ATIVIDADE/CLASSE
ARMAZENAR: COSMÉTICOS/PERFUMES/PRODUTOS DE HIGIENE
DISTRIBUIR: COSMÉTICOS/PERFUMES/PRODUTOS DE HIGIENE
EMBALAR: COSMÉTICOS/PERFUMES/PRODUTOS DE HIGIENE
EXPEDIR: COSMÉTICOS/PERFUMES/PRODUTOS DE HIGIENE
EXPORTAR: COSMÉTICOS/PERFUMES/PRODUTOS DE HIGIENE
FABRICAR: COSMÉTICOS/PERFUMES/PRODUTOS DE HIGIENE
FRACIONAR: COSMÉTICOS/PERFUMES/PRODUTOS DE HIGIENE
IMPORTAR: COSMÉTICOS/PERFUMES/PRODUTOS DE HIGIENE
REEMBALAR: COSMÉTICOS/PERFUMES/PRODUTOS DE HIGIENE
TRANSPORTAR: COSMÉTICOS/PERFUMES/PRODUTOS DE HIGIENE

EMPRESA: MEDSITE EQUIPAMENTOS E PRODUTOS PARA SAÚDE LTDA - ME
ENDEREÇO: Avenida das Américas nº 12.900, Bloco 1, Sala 302A
BAIRRO: Barra da Tijuca CEP: 22790702 - RIO DE JANEIRO/RJ
CNPJ: 29.136.675/0001-44
PROCESSO: 25351.573746/2018-16 AUTORIZ/MS: 4.00234.2
ATIVIDADE/CLASSE
ARMAZENAR: COSMÉTICOS/PERFUMES/PRODUTOS DE HIGIENE
DISTRIBUIR: COSMÉTICOS/PERFUMES/PRODUTOS DE HIGIENE
EXPEDIR: COSMÉTICOS/PERFUMES/PRODUTOS DE HIGIENE
IMPORTAR: COSMÉTICOS/PERFUMES/PRODUTOS DE HIGIENE

EMPRESA: W CHEMICALS REPRESENTAÇÃO, IMPORTAÇÃO E SOLUÇÃO LOGÍSTICA LTDA
ENDEREÇO: RUA PADRE JOSÉ GARZOTTI, 132 sala 3
BAIRRO: CIDADE DUTRA CEP: 04806000 - SÃO PAULO/SP
CNPJ: 18.668.647/0001-51
PROCESSO: 25351.310594/2018-42 AUTORIZ/MS: 2.09785.7
ATIVIDADE/CLASSE
ARMAZENAR: COSMÉTICOS
DISTRIBUIR: COSMÉTICOS
EXPEDIR: COSMÉTICOS
IMPORTAR: COSMÉTICOS

EMPRESA: TRANSJORI TRANSPORTES LTDA
ENDEREÇO: Rua João Ranieri, nº 321
BAIRRO: Bonsucesso CEP: 07177120 - GUARULHOS/SP
CNPJ: 64.666.936/0001-39
PROCESSO: 25351.514697/2006-46 AUTORIZ/MS: 2.04395.8
ATIVIDADE/CLASSE
ARMAZENAR: COSMÉTICOS/PERFUMES/PRODUTOS DE HIGIENE
EXPEDIR: COSMÉTICOS/PERFUMES/PRODUTOS DE HIGIENE
TRANSPORTAR: COSMÉTICOS/PERFUMES/PRODUTOS DE HIGIENE

EMPRESA: JOSÉ ORLANDO DE MELO EPP
ENDEREÇO: Avenida fausto ribeiro da silva nº 693 galpões B e C
BAIRRO: estância do sereno ptb CEP: 32659005 - BETIM/MG
CNPJ: 04.108.923/0001-12
PROCESSO: 25351.584832/2018-54 AUTORIZ/MS: 4.00254.1
ATIVIDADE/CLASSE

001504
6.

EMPRESA: INTERNACIONAL CIENTÍFICA LTDA
 ENDEREÇO: AVENIDA SHISHIMA HIFUMI 2911, MÓDULOS M306/M309
 BAIRRO: URBANOVA CEP: 12244000 - SÃO JOSÉ DOS CAMPOS/SP
 CNPJ: 04.912.061/0001-86
 PROCESSO: 25351.053575/2003-27 AUTORIZ/MS: P7746YXXM9X (8.01737.0)
 ATIVIDADE/CLASSE
 ARMAZENAR: CORRELATO
 DISTRIBUIR: CORRELATO
 EXPORTAR: CORRELATOS
 FABRICAR: CORRELATO
 IMPORTAR: CORRELATO

EMPRESA: ROSICLER CIRÚRGICA LTDA - EPP
 ENDEREÇO: AV 12 2606
 BAIRRO: JARDIM SAO PAULO CEP: 13503019 - RIO CLARO/SP
 CNPJ: 57.365.116/0001-41
 PROCESSO: 25351.330630/2013-27 AUTORIZ/MS: L243L5W5Y879 (8.09499.9)
 ATIVIDADE/CLASSE
 ARMAZENAR: CORRELATOS
 DISTRIBUIR: CORRELATOS
 EXPEDIR: CORRELATOS
 TRANSPORTAR: CORRELATOS

EMPRESA: ID do Brasil Logística LTDA
 ENDEREÇO: Alameda Mamore, 503 - 4º Andar
 BAIRRO: Alphaville CEP: 06454040 - BARUERI/SP
 CNPJ: 04.416.849/0001-00
 PROCESSO: 25351.530751/2014-28 AUTORIZ/MS: P4047W064X63 (8.11039.6)
 ATIVIDADE/CLASSE
 ARMAZENAR: CORRELATOS
 EXPEDIR: CORRELATOS
 TRANSPORTAR: CORRELATOS

EMPRESA: real bone comércio de produtos médico e hospitalar ltda me
 ENDEREÇO: rua doutor gilberto studart 55 sala 1012 torre sul
 BAIRRO: cocô CEP: 60192105 - FORTALEZA/CE
 CNPJ: 22.365.426/0001-81
 PROCESSO: 25351.628258/2015-28 AUTORIZ/MS: 754154W5531X (8.12881.0)
 ATIVIDADE/CLASSE
 ARMAZENAR: CORRELATOS
 DISTRIBUIR: CORRELATOS
 EXPEDIR: CORRELATOS

EMPRESA: veritas comercio produtos medicos hospitalares ltda me
 ENDEREÇO: AV SENADOR ROBERTO SIMONSEN, 743, CJ 71
 BAIRRO: SANTO ANTONIO CEP: 09530401 - SÃO CAETANO DO SUL/SP
 CNPJ: 16.972.824/0001-63
 PROCESSO: 25351.375253/2017-29 AUTORIZ/MS: PM6M52WL3X63 (8.15357.0)
 ATIVIDADE/CLASSE
 ARMAZENAR: CORRELATOS
 DISTRIBUIR: CORRELATOS
 EXPEDIR: CORRELATOS
 IMPORTAR: CORRELATOS

EMPRESA: J S EQUIPAMENTOS MEDICOS HOSPITALAR LTDA ME
 ENDEREÇO: AVENIDA MARIO YPIRANGA, 315 B - EDIF THE OFFICE SALA 1014 E 1015
 BAIRRO: ADRIANOPOLIS CEP: 69057000 - MANAUS/AM
 CNPJ: 10.770.079/0001-93
 PROCESSO: 25351.395366/2018-34 AUTORIZ/MS: PWL9WVX9186X (8.16912.2)
 ATIVIDADE/CLASSE
 ARMAZENAR: CORRELATOS
 DISTRIBUIR: CORRELATOS
 EXPEDIR: CORRELATOS
 IMPORTAR: CORRELATOS
 TRANSPORTAR: CORRELATOS

EMPRESA: MACRO LIFE IMPORTADORA DE PRODUTOS MEDICOS - EIRELI - EPP
 ENDEREÇO: RUA DANTE ANGELOTE, 531
 BAIRRO: ALTO CEP: 82820470 - CURITIBA/PR
 CNPJ: 05.022.486/0001-82
 PROCESSO: 25023.020729/2002-35 AUTORIZ/MS: K194H7366327 (8.01235.5)
 ATIVIDADE/CLASSE
 ARMAZENAR: CORRELATOS
 DISTRIBUIR: CORRELATO
 EXPEDIR: CORRELATOS
 IMPORTAR: CORRELATOS

EMPRESA: medpus produtos para saude ltda
 ENDEREÇO: rua rafael vaz e silva, 3496
 BAIRRO: liberdade CEP: 76803847 - PORTO VELHO/RO
 CNPJ: 14.646.435/0001-12
 PROCESSO: 25351.663275/2018-37 AUTORIZ/MS: P25YH83203M2 (8.17370.6)
 ATIVIDADE/CLASSE
 ARMAZENAR: CORRELATOS
 DISTRIBUIR: CORRELATOS
 EXPEDIR: CORRELATOS

EMPRESA: SURGICALMEDI IMPORTADORA E DISTRIBUIDORA DE MATERIAIS CIRÚRGICOS LTDA-ME
 ENDEREÇO: RUA FLÓRIDA, 344
 BAIRRO: BARREIRINHA CEP: 82560130 - CURITIBA/PR
 CNPJ: 29.057.136/0001-10
 PROCESSO: 25351.298180/2018-38 AUTORIZ/MS: Y6X14446H6LM (8.16656.9)
 ATIVIDADE/CLASSE
 ARMAZENAR: CORRELATOS
 DISTRIBUIR: CORRELATOS
 EXPEDIR: CORRELATOS
 IMPORTAR: CORRELATOS

EMPRESA: nova opção produtos para saude ltda
 ENDEREÇO: Av das bandeiras, 767 loja 03
 BAIRRO: jardim jockey clube CEP: 79080001 - CAMPO GRANDE/MS
 CNPJ: 24.198.128/0001-70
 PROCESSO: 25351.261499/2016-40 AUTORIZ/MS: 20612Y01XXLY (8.14007.4)
 ATIVIDADE/CLASSE
 ARMAZENAR: CORRELATOS
 DISTRIBUIR: CORRELATOS
 EXPEDIR: CORRELATOS
 TRANSPORTAR: CORRELATOS

EMPRESA: Ophthalmos SA
 ENDEREÇO: Av. Manoel Monteiro de Araújo, 1051
 BAIRRO: Parque São Domingos CEP: 05113020 - SÃO PAULO/SP
 CNPJ: 61.129.409/0003-69
 PROCESSO: 25351.185424/2017-46 AUTORIZ/MS: 89735WLL1W37 (8.15057.3)
 ATIVIDADE/CLASSE

ARMAZENAR: CORRELATOS
 DISTRIBUIR: CORRELATOS
 EMBALAR: CORRELATOS
 EXPEDIR: CORRELATOS
 FABRICAR: CORRELATOS
 REEMBALAR: CORRELATOS

EMPRESA: PERFIL DISTRIBUIDORA DE PRODUTOS MEDICOS LTDA - ME
 ENDEREÇO: AVENIDA C-255, QUADRA 588, LOTE 04/08, N.270 SALA 1002 ED. CENTRO EMPRESARIAL SEBBA
 BAIRRO: NOVA SUIÇA CEP: 74280010 - GOIÂNIA/GO
 CNPJ: 25.228.217/0001-84
 PROCESSO: 25351.305078/2017-49 AUTORIZ/MS: 1M619H6H8M0X (8.15184.1)
 ATIVIDADE/CLASSE
 ARMAZENAR: CORRELATOS
 DISTRIBUIR: CORRELATOS
 EXPEDIR: CORRELATOS
 TRANSPORTAR: CORRELATOS

EMPRESA: JN-MAXIMED COMERCIO DE PRODUTOS HOSPITALARES LTDA. - EPP
 ENDEREÇO: RUA DELFINO DIAS DO PRADO, 513
 BAIRRO: JD MARIA LUIZA CEP: 85819650 - CASCAVEL/PR
 CNPJ: 18.279.039/0001-55
 PROCESSO: 25351.344493/2014-53 AUTORIZ/MS: M9010XWHW5H5 (8.10590.1)
 ATIVIDADE/CLASSE
 ARMAZENAR: CORRELATOS
 DISTRIBUIR: CORRELATOS
 EXPEDIR: CORRELATOS
 IMPORTAR: CORRELATOS

EMPRESA: SURGICAL SUPPORT LTDA
 ENDEREÇO: AVENIDA VENEZUELA 131 - 5º ANDAR - SALAS 501, 502 E 503
 BAIRRO: SAÚDE - CENTRO CEP: 20081311 - RIO DE JANEIRO/RJ
 CNPJ: 18.412.393/0001-06
 PROCESSO: 25351.493023/2017-53 AUTORIZ/MS: HW01428MXXLH (8.15578.3)
 ATIVIDADE/CLASSE
 ARMAZENAR: CORRELATOS
 DISTRIBUIR: CORRELATOS
 EXPEDIR: CORRELATOS
 IMPORTAR: CORRELATOS

EMPRESA: NEW LAB PRODUTOS PARA LABORATORIOS EIRELI - ME
 ENDEREÇO: Rua R18 n 26 QUADRA R21 LOTE 16
 BAIRRO: setor Oeste CEP: 74125180 - GOIÂNIA/GO
 CNPJ: 03.539.315/0001-08
 PROCESSO: 25351.116611/2018-57 AUTORIZ/MS: P833Y9MOL230 (8.16327.2)
 ATIVIDADE/CLASSE
 ARMAZENAR: CORRELATOS
 DISTRIBUIR: CORRELATOS
 EXPEDIR: CORRELATOS
 TRANSPORTAR: CORRELATOS

EMPRESA: SINTEX MEDICAL IMPLANT BIOMEDICA COMERCIAL LTDA
 ENDEREÇO: AV DAS AMERICAS, 500 BLC 21 SAL 313 BLC 21 SAL 314
 BAIRRO: BARRA DA TIJUCA CEP: 22640100 - RIO DE JANEIRO/RJ
 CNPJ: 09.588.130/0001-61
 PROCESSO: 25351.070353/2009-64 AUTORIZ/MS: K8W8519612Y2 (8.05023.8)
 ATIVIDADE/CLASSE
 ARMAZENAR: CORRELATOS
 DISTRIBUIR: CORRELATOS
 EXPEDIR: CORRELATOS
 IMPORTAR: CORRELATOS
 TRANSPORTAR: CORRELATOS

EMPRESA: ÁGILLE LOGÍSTICA TRANSPORTES LTDA.
 ENDEREÇO: RUA CARLOS DE LAET, 5053
 BAIRRO: BOQUEIRÃO CEP: 81730030 - CURITIBA/PR
 CNPJ: 00.821.974/0001-36
 PROCESSO: 25351.153327/2011-65 AUTORIZ/MS: GUMW7716802H (8.07441.4)
 ATIVIDADE/CLASSE
 ARMAZENAR: CORRELATOS
 DISTRIBUIR: CORRELATOS
 EXPEDIR: CORRELATOS
 TRANSPORTAR: CORRELATOS

EMPRESA: JOFARMA DISTRIBUIDORA DE PRODUTOS FARMACEUTICOS LTDA
 ENDEREÇO: AV. URUCARÁ, Nº372
 BAIRRO: CACHOEIRINHA CEP: 69065180 - MANAUS/AM
 CNPJ: 02.746.021/0001-86
 PROCESSO: 25351.221505/2012-69 AUTORIZ/MS: UM72W9W5XM33 (8.08541.6)
 ATIVIDADE/CLASSE
 ARMAZENAR: CORRELATOS
 DISTRIBUIR: CORRELATOS
 EXPEDIR: CORRELATOS
 TRANSPORTAR: CORRELATOS

EMPRESA: MEDSITE EQUIPAMENTOS E PRODUTOS PARA SAÚDE LTDA - ME
 ENDEREÇO: Avenida das Américas nº 12.900, Bloco 1, Sala 302A
 BAIRRO: Barra da Tijuca CEP: 22790702 - RIO DE JANEIRO/RJ
 CNPJ: 29.136.675/0001-44
 PROCESSO: 25351.573738/2018-70 AUTORIZ/MS: M7X1929H05ML (8.17044.1)
 ATIVIDADE/CLASSE
 ARMAZENAR: CORRELATOS
 DISTRIBUIR: CORRELATOS
 EXPEDIR: CORRELATOS
 IMPORTAR: CORRELATOS

EMPRESA: ROSS MEDICAL LTDA
 ENDEREÇO: RUA CORONEL VIDAL, Nº 1792 - GALPÃO 105
 BAIRRO: MARIANO PROCOPIO CEP: 36080080 - JUIZ DE FORA/MG
 CNPJ: 08.747.635/0001-69
 PROCESSO: 25351.358925/2007-72 AUTORIZ/MS: U4M7YXW9634 (8.04003.2)
 ATIVIDADE/CLASSE
 ARMAZENAR: CORRELATO
 DISTRIBUIR: CORRELATO
 EMBALAR: CORRELATOS
 EXPEDIR: CORRELATO
 EXPORTAR: CORRELATO
 FABRICAR: CORRELATOS
 IMPORTAR: CORRELATO
 REEMBALAR: CORRELATOS

EMPRESA: Dellamed Comercio de Artigos Hospitalares Eireli
 ENDEREÇO: Rua Dona Francisca, 8300, bloco G módulo 4
 BAIRRO: Zona Industrial Norte CEP: 89219600 - JOINVILLE/SC
 CNPJ: 11.666.105/0002-81
 PROCESSO: 25351.855957/2018-74 AUTORIZ/MS: PL9XW0X39516 (8.17689.0)





**PREFEITURA MUNICIPAL DE CURITIBA
SECRETARIA MUNICIPAL DE SAUDE
VIGILÂNCIA SANITÁRIA**

Informações
Reclamações



ou 0800-644-0041

Licença Sanitária

DISTRITO SANITARIO BOA VISTA

Nº 06.535/2018

A SECRETARIA MUNICIPAL DA SAÚDE, com base na Lei Municipal nº 9000/96 artigo nº 39, concede a presente Licença Sanitária a:

Razão Social MACRO LIFE IMPORTADORA DE PRODUTOS MEDICOS EIRELI EPP
Nome Fantasia MACRO LIFE

Endereço RUA DANTE ANGELOTE 531 BAIRRO ALTO

CNPJ: 05.022.486/0001-82 Processo nº 140948/18

Técnico VISA 47644 - 38022

Insc. Munic. 1104 440.279-8

Ramo(s) de Atividade Econômica:

COMÉRCIO ATACADISTA DE INSTRUMENTOS E MATERIAIS PARA USO MÉDICO, CIRÚRGICO, HOSPITALAR E DE LABORATÓRIOS / COMÉRCIO ATACADISTA DE PRODUTOS ODONTOLÓGICOS / COMÉRCIO ATACADISTA DE MÁQUINAS, APARELHOS E EQUIPAMENTOS PARA USO ODONTO-MÉDICO-HOSPITALAR; PARTES E PEÇAS

ATIVIDADES LICENCIADAS: IMPORTAÇÃO E DISTRIBUIÇÃO DE PRODUTOS PARA SAÚDE

2

Lucimara Batista Prox
Matricula PMC 40376
CRMV PR 4927

3

Chefia de Serviço VISA - DSBV

4

Validade: até 14/12/2020 e enquanto satisfizer as exigências da legislação em vigor. **Manter em local visível ao público**

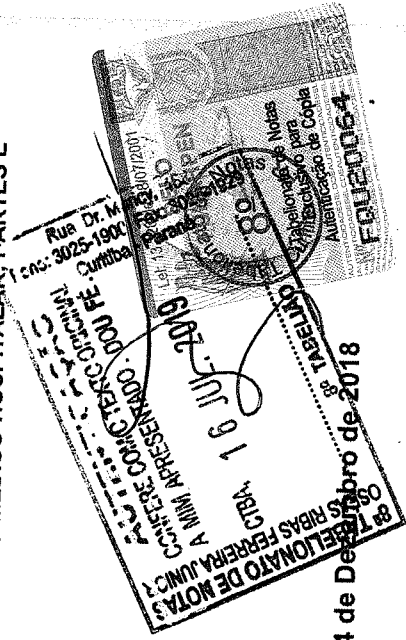

CURITIBA, 14 de Dezembro de 2018

001505
6.

AO
CONIMS CONSORCIO INTERMUNICIPAL DE SAÚDE
PATO BRANCO / PR
PREGÃO ELETRÔNICO Nº 028/2019 UASG 926782
DEPARTAMENTO DE LICITAÇÃO

TERMO DE GARANTIA

A empresa MACRO LIFE IMPORTADORA DE PRODUTOS MÉDICOS-EIRELI EPP, CNPJ nº 05.022.486/0001-82, sediada Rua Dante Angelote, nº 531, CEP 82.820-470 - Bairro Alto, Curitiba-PR, por intermédio de seu Representante Legal o Sr. ANDRE SANTOS OLIVEIRA, portador da Carteira de Identidade nº 6.286.950-0 SESP/PR e do CPF nº 030.351.329-25, **DECLARA**, que todos os custos da garantia estão inclusos na proposta tais como componentes elétricos e eletrônicos, contados a partir do recebimento definitivo do mesmo pela contratante.

Curitiba, 23 de Julho de 2019



ANDRÉ SANTOS OLIVEIRA
Representante Legal
RG. 6.286.950-0 SESP/PR
CPF: 030.351.329-25

AO
CONIMS CONSORCIO INTERMUNICIPAL DE SAÚDE
PATO BRANCO / PR
PREGÃO ELETRÔNICO Nº 028/2019 UASG 926782
DEPARTAMENTO DE LICITAÇÃO

DECLARAÇÃO DE INEXISTÊNCIA DE FATO IMPEDITIVO

A empresa MACRO LIFE IMPORTADORA DE PRODUTOS MÉDICOS-EIRELI EPP, CNPJ nº 05.022.486/0001-82, sediada Rua Dante Angelote, nº 531, CEP 82.820-470 - Bairro Alto, Curitiba-PR, por intermédio de seu Representante Legal o Sr. ANDRE SANTOS OLIVEIRA, portador da Carteira de Identidade nº 6.286.950-0 SESP/PR e do CPF nº 030.351.329-25, **DECLARA**, sob as penas da lei, que não está sujeita a qualquer impedimento legal para licitar ou contratar com a Administração, ciente da obrigatoriedade de declarar ocorrências posteriores.

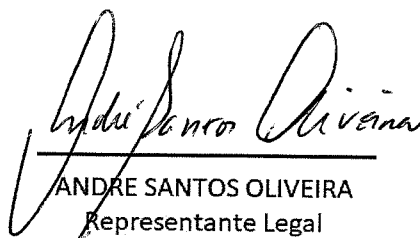
Curitiba, 23 de Julho de 2019



ANDRE SANTOS OLIVEIRA
Representante Legal
RG. 6.286.950-0 SESP/PR
CPF: 030.351.329-25

AO
CONIMS CONSORCIO INTERMUNICIPAL DE SAÚDE
PATO BRANCO / PR
PREGÃO ELETRÔNICO Nº 028/2019 UASG 926782
DEPARTAMENTO DE LICITAÇÃO

DECLARAÇÃO DE REGULARIDADE NO MINISTÉRIO DO TRABALHO

A empresa MACRO LIFE IMPORTADORA DE PRODUTOS MÉDICOS-EIRELI EPP, CNPJ nº 05.022.486/0001-82, sediada Rua Dante Angelote, nº 531, CEP 82.820-470 - Bairro Alto, Curitiba-PR, por intermédio de seu Representante Legal o Sr. ANDRE SANTOS OLIVEIRA, portador da Carteira de Identidade nº 6.286.950-0 SESP/PR e do CPF nº 030.351.329-25, **DECLARA**, sob penas da Lei, para fins do disposto no inciso V do artigo 27 da Lei Federal n.º 8.666/93, de 21 de junho de 1.993, acrescido pela Lei n.º 9.854, de 27 de outubro de 1999, que não emprega menor de dezoito anos em trabalho noturno, perigoso ou insalubre e que não emprega menor de dezesseis anos.

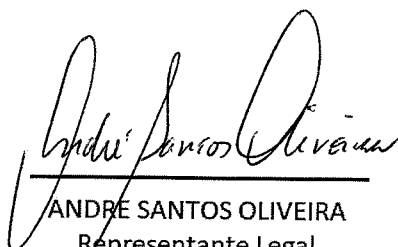
Curitiba, 23 de Julho de 2019

ANDRE SANTOS OLIVEIRA
Representante Legal
RG. 6.286.950-0 SESP/PR
CPF: 030.351.329-25 

Curitiba, 29 de Julho de 2019

AO
CONIMS CONSORCIO INTERMUNICIPAL DE SAÚDE
PATO BRANCO / PR
PREGÃO ELETRÔNICO Nº 028/2019 UASG 926782
ABERTURA: 23/07/2019 ÀS 09:00

PROPOSTA DE PREÇOS

ITEM	QTD	UND	DESCRIÇÃO DO PRODUTO	Marca/ Fabricante/ Procedência/ Modelo/ Registro no M.S. nº	R\$ UNITÁRIO	R\$ TOTAL
26	4	UND	Estetoscópio pediátrico - com duas olivas maleáveis de borracha macia ou similar, com sistema de fixação sem rosca. Formato duosonic que permite ausculta de sons de baixa e alta frequência, com audibilidade de 20 a 500 Hz, podendo ocorrer variação de até 10 Hz para o menor valor e de até 20 Hz para o maior valor. O diafragma deverá possuir uma espessura entre 200 e 350 micra e deverá conter anel não frio flexível e consistente, facilitando sua limpeza. Borda do sino com proteção de borracha macia e consistente. Na extremidade proximal, deverá possuir mola na junção dos tubos auriculares, permitindo flexibilidade e distensibilidade, proporcionando adaptação suave das olivas nos condutos auditivos externos. Deverá ser entregue em embalagem individual. Registro no MS/ANVISA. Garantia mínima de 12 meses	SPIRIT / CHIN KOU MEDICAL INSTRUMENT CO. LTD. / TAIWAN / PROFESSIONAL PEDIATRICO / 80070210013	387,50	1.550,00

Total da Proposta: 1.550,00

HUM MIL E QUINHENTOS E CINQUENTA REAIS

Declaramos expressamente que nos preços contidos na proposta incluem todos os custos, despesas, encargos e tributos necessários ao cumprimento integral do objeto deste Edital e seus Anexos.

Declaramos estar regularmente enquadrada no Regime de Tributos de Microempresas e Empresas de Pequeno Porte, de que trata o art. 3º da Lei Complementar nº 123, de 14 de dezembro de 2006.

CONDIÇÕES DE FORNECIMENTO:

PRAZO DE GARANTIA: 12 (doze) meses.

PAGAMENTO: 30 (trinta) dias.

PRAZO DE ENTREGA: 30 (trinta) dias.

VALIDADE DA PROPOSTA: 60 (sessenta) dias.

IMPOSTOS: Todos os impostos incidentes estão inclusos nos preços acima. Frete seguro por nossa conta, posto no local indicado.

DADOS DA EMPRESA:

RAZÃO SOCIAL: MACRO LIFE IMPORTADORA DE PRODUTOS MÉDICOS - EIRELI EPP

ENDEREÇO: RUA DANTE ANGELOTE, Nº 531 - BAIRRO ALTO - CEP 82.820-470 - CURITIBA / PR

CNPJ/MF: 05.022.486/0001-82

E-MAIL: macrolife@macrolife.com.br

DADOS BANCARIOS:

Banco do Brasil

Agencia - 3275-1

Conta Corrente - 5306-6

INSCRIÇÃO ESTADUAL: 90259853-78

FONE/FAX: (41) 3367-9996

DADOS PARA ASSINATURA DO CONTRATO:

Nome: Cyntia Fumagalli

RG: 4.869.569-8 I.I.-PR

CPF: 874.981.629-20

Cyntia Fumagalli
CYNTIA FUMAGALLI
SÓCIO-PROPRIETÁRIA
RG 4.869.569-8 PR
CPF 874.981.629-20

001510

Estetoscópio Profissional Pediátrico⁶

Os estetoscópios SPIRIT são utilizados por profissionais que exigem qualidade, design e conforto!

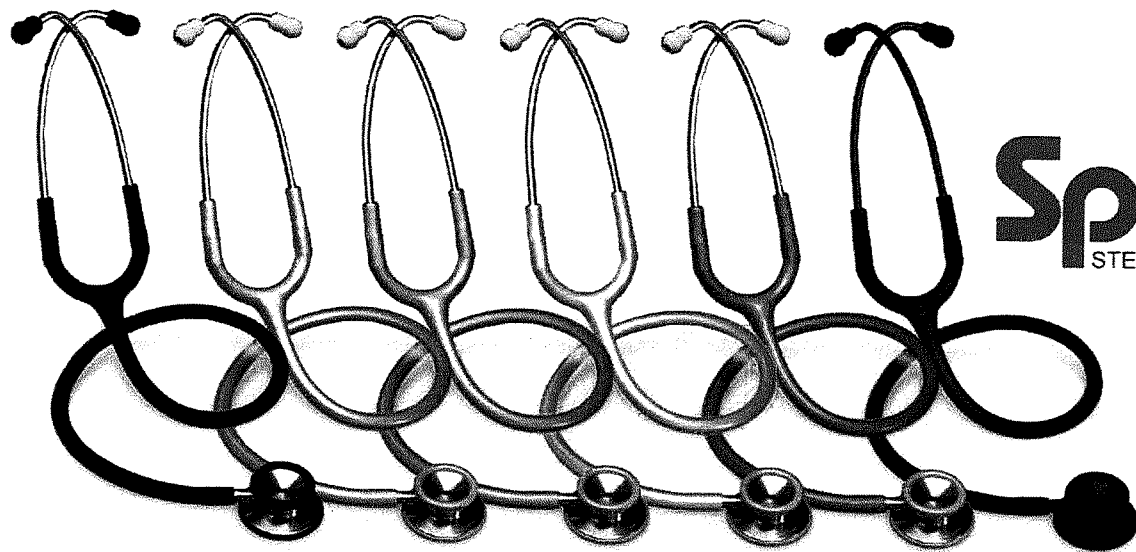

Spirit[®]

STETHOSCOPES

modelo adulto

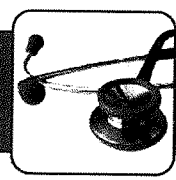

Auscultador em aço inox de excelente qualidade, possibilita melhor resposta das frequências, com graves e agudos bem definidos

Diafragma flutuante capta sons de alta e baixa frequência, sem a necessidade de mudar o lado do auscultador. Revestimento da borda anti-frio para melhor conforto do paciente

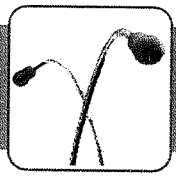
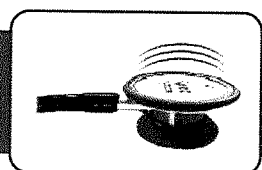

Tecnologia de Nano Silicone nas olivas, não absorvem sujeiras e são de fácil limpeza

Hastes em aço inox, as molas internas são ajustáveis na tensão desejada e resistentes

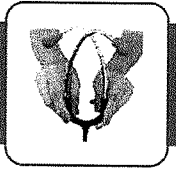
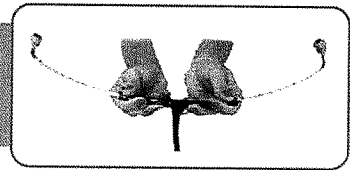

As olivas macias ajustam-se perfeitamente ao canal auditivo e também reduzem a entrada de ruídos externos

Membrana



02 pares de olivas



Estojo

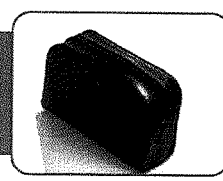

O equipamento e seus acessórios são livres de latex



Fabricado por:
Chin Kou Medical Instrument CO, Ltd
Taiwan



Importado e Distribuído por:
Comércio de Materiais Médicos Hoso Macro Sul Ltda.
CNPJ: 95.433.397.0001-11
Curitiba - Paraná - Brasil
Resp. Téc. Carolina Verônica da Cruz
CRF/PR 21294
ANVISA: 80070210013

Spirit[®]

SINCE 1975

001511

b.

Consultas / Produtos para Saúde / Produtos para Saúde

Detalhes do Produto

Nome da Empresa	COMÉRCIO DE MATERIAIS MÉDICOS HOSPITALARES MACROSUL LTDA		
CNPJ	95.433.397/0001-11	Autorização	8.00.702-1
Produto	ESTETOSCÓPIO SPIRIT		
Modelo Produto Médico			
Professional Adulto; Professional Pediátrico; Professional Neonatal; Master-Pro; Cardiol; Cardiol Pediátrico; Cardiol-Master; Pro-Lite Adulto; Master-Lite; Master-Lite Pediátrico; Clinic Adulto; Clinic Pediátrico; Tech-Pro; Titanium; Sprague.			
Nome Técnico	Estetoscopio		
Registro	80070210013		
Processo	25351.737808/2009-63		
Origem do Produto	• FABRICANTE: CHIN KOU MEDICAL INSTRUMENT CO. LTD. - TAIWAN		
Classificação de Risco	I - BAIXO RISCO		
Vencimento do Registro	VIGENTE		

[Voltar](#)

AO
CONIMS CONSORCIO INTERMUNICIPAL DE SAÚDE
PATO BRANCO / PR
PREGÃO ELETRÔNICO Nº 028/2019 UASG 926782
ABERTURA: 23/07/2019 ÀS 09:00

PROPOSTA DE PREÇOS

ITEM	QTD	UND	DESCRIÇÃO DO PRODUTO	Marca/ Fabricante/ Procedência/ Modelo/ Registro no M.S. nº	R\$ UNITÁRIO	R\$ TOTAL
	2	UND	Detector fetal de mesa com display digital; faixa de medição de frequência cardíaca fetal de 30 a 240 batimentos/minuto; ciclagem de 6.000 a 60.000 e frequência de trabalho 2 mhz +ou- 10%; controle de volume digital e tonalidade digital; saída para fone de ouvido ou gravador de som; bateria com autonomia de uso contínuo de até 5 hrs e acionamento automático em caso de falha de rede elétrica; filtro minimizador de interferência durante a utilização	MD / FABRICANTE: VCOMIN TECHNOLOGY LIMITED - CHINA, REPÚBLICA POPULAR / FD-300D / 80070210071	725,00	1.450,00
Total da Proposta:						1.450,00

HUM MIL E QUATROCENTOS E CINQUENTA REAIS

Declaramos expressamente que nos preços contidos na proposta incluem todos os custos, despesas, encargos e tributos necessários ao cumprimento integral do objeto deste Edital e seus Anexos.

Declaramos estar regularmente enquadrada no Regime de Tributos de Microempresas e Empresas de Pequeno Porte, de que trata o art. 3º da Lei Complementar nº 123, de 14 de dezembro de 2006.

CONDIÇÕES DE FORNECIMENTO:

GARANTIA: 12 (doze) meses.

PAGAMENTO: 30 (trinta) dias.

PRAZO DE ENTREGA: 30 (trinta) dias.

VALIDADE DA PROPOSTA: 60 (sessenta) dias.

IMPOSTOS: Todos os impostos incidentes estão inclusos nos preços acima. Frete seguro por nossa conta, posto no local indicado.

DADOS DA EMPRESA:

RAZÃO SOCIAL: MACRO LIFE IMPORTADORA DE PRODUTOS MÉDICOS - EIRELI EPP

ENDEREÇO: RUA DANTE ANGELOTE, Nº 531 - BAIRRO ALTO - CEP 82.820-470 - CURITIBA / PR

CNPJ/MF: 05.022.486/0001-82

E-MAIL: macrolife@macrolife.com.br

DADOS BANCARIOS:

Banco do Brasil

Agencia - 3275-1

Conta Corrente - 5306-6

INSCRIÇÃO ESTADUAL: 90259853-78

FONE/FAX: (41) 3367-9996

DADOS PARA ASSINATURA DO CONTRATO:

Nome: Cyntia Fumagalli

RG: 4.869.569-8 I.I.-PR

CPF: 874.981.629-20

CYNTIA FUMAGALLI
SÓCIO-PROPRIETÁRIO
RG 4.869.569-8 PR
CPF 874.981.629-20

001513

Consultas / Produtos para Saúde / Produtos para Saúde

Detalhes do Produto

Nome da Empresa	COMÉRCIO DE MATERIAIS MÉDICOS HOSPITALARES MACROSUL LTDA		
CNPJ	95.433.397/0001-11	Autorização	8.00.702-1
Produto	DOPPLER FETAL DE MESA - MD		

Modelo Produto Médico

FD-300B

FD-300C

FD-300D

FD-300G

FD-300I

FD-300P

Nome Técnico	Monitor Fetal
Registro	80070210071
Processo	25351.076938/2014-57
Origem do Produto	• FABRICANTE: VCOMIN TECHNOLOGY LIMITED - CHINA, REPÚBLICA POPULAR
Classificação de Risco	II - MEDIO RISCO
Vencimento do Registro	VIGENTE

[Voltar](#)

DOPPLER FETAL DIGITAL DE MESA MD FD-300D

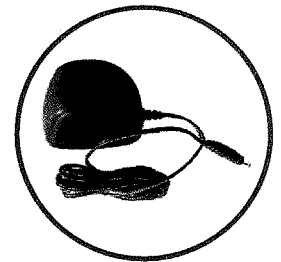

Carregador Bivolt
(incluso)

- Transdutor Doppler de alta sensibilidade
- Tela de LCD para visualização numérica do batimento cardíaco fetal
- Compacto, leve e fácil operação
- Alto-falante de alta performance
- Entrada para fone de ouvido ou gravador de som ou computador
- Porta USB para transmissão de dados
- Botão liga/desliga, controle de volume e desligamento automático
- Bateria recarregável
- Alimentação Bivolt Automático
- Faixa de Medição: 50-240 bpm
- Frequência de Operação: 2.0MHz \pm 10%
- Sensibilidade: a partir de 9-12 semanas de gestação



Fabricado por:
Vcomin Technology Limited
China



Importado e Distribuído por:
Comércio de Materiais Médicos Hosp Macrosul Ltda.
CNPJ: 95.433.397.0001-11
Curitiba - Paraná - Brasil
Resp. Téc. Carolina Verônica da Cruz Cebola
CRF/PR 21294
ANVISA: 80070210071



001515



Presidência da República
Casa Civil
Subchefia para Assuntos Jurídicos

LEI COMPLEMENTAR Nº 123, DE 14 DE DEZEMBRO DE 2006

(Republicação em atendimento ao disposto no art. 5º da Lei Complementar nº 139, de 10 de novembro de 2011.)

Mensagem de veto

Vigência

(Vide Decreto nº 8.538, de 2015)

(Vide Lei Complementar nº 168, de 2019)

Institui o Estatuto Nacional da Microempresa e da Empresa de Pequeno Porte; altera dispositivos das Leis nº 8.212 e 8.213, ambas de 24 de julho de 1991, da Consolidação das Leis do Trabalho - CLT, aprovada pelo Decreto-Lei nº 5.452, de 1º de maio de 1943, da Lei nº 10.189, de 14 de fevereiro de 2001, da Lei Complementar nº 63, de 11 de janeiro de 1990; e revoga as Leis nº 9.317, de 5 de dezembro de 1996, e 9.841, de 5 de outubro de 1999.

O PRESIDENTE DA REPÚBLICA Faço saber que o Congresso Nacional decreta e eu sanciono a seguinte Lei Complementar:

CAPÍTULO I

DISPOSIÇÕES PRELIMINARES

Art. 1º Esta Lei Complementar estabelece normas gerais relativas ao tratamento diferenciado e favorecido a ser dispensado às microempresas e empresas de pequeno porte no âmbito dos Poderes da União, dos Estados, do Distrito Federal e dos Municípios, especialmente no que se refere:

I - à apuração e recolhimento dos impostos e contribuições da União, dos Estados, do Distrito Federal e dos Municípios, mediante regime único de arrecadação, inclusive obrigações acessórias;

II - ao cumprimento de obrigações trabalhistas e previdenciárias, inclusive obrigações acessórias;

III - ao acesso a crédito e ao mercado, inclusive quanto à preferência nas aquisições de bens e serviços pelos Poderes Públicos, à tecnologia, ao associativismo e às regras de inclusão.

IV - ao cadastro nacional único de contribuintes a que se refere o inciso IV do parágrafo único do art. 146, in fine, da Constituição Federal. (Incluído pela Lei Complementar nº 147, de 2014)

§ 1º Cabe ao Comitê Gestor do Simples Nacional (CGSN) apreciar a necessidade de revisão, a partir de 1º de janeiro de 2015, dos valores expressos em moeda nesta Lei Complementar.

§ 2º (VETADO).

§ 3º Ressalvado o disposto no Capítulo IV, toda nova obrigação que atinja as microempresas e empresas de pequeno porte deverá apresentar, no instrumento que a instituiu, especificação do tratamento diferenciado, simplificado e favorecido para cumprimento. (Incluído pela Lei Complementar nº 147, de 2014)

§ 4º Na especificação do tratamento diferenciado, simplificado e favorecido de que trata o § 3º, deverá constar prazo máximo, quando forem necessários procedimentos adicionais, para que os órgãos fiscalizadores cumpram as medidas necessárias à emissão de documentos, realização de vistorias e atendimento das demandas realizadas pelas microempresas e empresas de pequeno porte com o objetivo de cumprir a nova obrigação. (Incluído pela Lei Complementar nº 147, de 2014)

§ 5º Caso o órgão fiscalizador descumpra os prazos estabelecidos na especificação do tratamento diferenciado e favorecido, conforme o disposto no § 4º, a nova obrigação será inexigível até que seja realizada visita para fiscalização orientadora e seja reiniciado o prazo para regularização. (Incluído pela Lei Complementar nº 147, de 2014)

§ 6º A ausência de especificação do tratamento diferenciado, simplificado e favorecido ou da determinação de prazos máximos, de acordo com os §§ 3º e 4º, tomará a nova obrigação inexigível para as microempresas e empresas de pequeno porte. (Incluído pela Lei Complementar nº 147, de 2014)

§ 7º A inobservância do disposto nos §§ 3º a 6º resultará em atentado aos direitos e garantias legais assegurados ao exercício profissional da atividade empresarial. (Incluído pela Lei Complementar nº 147, de 2014)

Art. 2º O tratamento diferenciado e favorecido a ser dispensado às microempresas e empresas de pequeno porte de que trata o art. 1º desta Lei Complementar será gerido pelas instâncias a seguir especificadas:

I - Comitê Gestor do Simples Nacional, vinculado ao Ministério da Fazenda, composto por 4 (quatro) representantes da Secretaria da Receita Federal do Brasil, como representantes da União, 2 (dois) dos Estados e do Distrito Federal e 2 (dois) dos Municípios, para tratar dos aspectos tributários; e

II - Fórum Permanente das Microempresas e Empresas de Pequeno Porte, com a participação dos órgãos federais competentes e das entidades vinculadas ao setor, para tratar dos demais aspectos, ressalvado o disposto no inciso III do caput deste artigo;

III - Comitê para Gestão da Rede Nacional para a Simplificação do Registro e da Legalização de Empresas e Negócios, vinculado ao Ministério do Desenvolvimento, Indústria e Comércio Exterior, composto por representantes da União, dos Estados e do Distrito Federal, dos Municípios e demais órgãos de apoio e de registro empresarial, na forma definida pelo Poder Executivo, para tratar do processo de registro e de legalização de empresários e de pessoas jurídicas.

III - Comitê para Gestão da Rede Nacional para Simplificação do Registro e da Legalização de Empresas e Negócios - CGSIM, vinculado à Secretaria da Micro e Pequena Empresa da Presidência da República, composto por representantes da União, dos Estados e do Distrito Federal, dos Municípios e demais órgãos de apoio e de registro empresarial, na forma definida pelo Poder Executivo, para tratar do processo de registro e de legalização de empresários e de pessoas jurídicas. (Redação pela Lei Complementar nº 147, de 2014)

§ 1º Os Comitês de que tratam os incisos I e III do caput deste artigo serão presididos e coordenados por representantes da União.

§ 2º Os representantes dos Estados e do Distrito Federal nos Comitês referidos nos incisos I e III do caput deste artigo serão indicados pelo Conselho Nacional de Política Fazendária - CONFAZ e os dos Municípios serão indicados, um pela entidade representativa das Secretarias de Finanças das Capitais e outro pelas entidades de representação nacional dos Municípios brasileiros.

§ 3º As entidades de representação referidas no inciso III do caput e no § 2º deste artigo serão aquelas regularmente constituídas há pelo menos 1 (um) ano antes da publicação desta Lei Complementar.

§ 4º Os Comitês de que tratam os incisos I e III do caput deste artigo elaborarão seus regimentos internos mediante resolução.

§ 5º O Fórum referido no inciso II do caput deste artigo, que tem por finalidade orientar e assessorar a formulação e coordenação da política nacional de desenvolvimento das microempresas e empresas de pequeno porte, bem como acompanhar e avaliar a sua implantação, será presidido e coordenado pelo Ministério do Desenvolvimento, Indústria e Comércio Exterior.

§ 5º O Fórum referido no inciso II do caput deste artigo tem por finalidade orientar e assessorar a formulação e coordenação da política nacional de desenvolvimento das microempresas e empresas de pequeno porte, bem como acompanhar e avaliar a sua implantação, sendo presidido e coordenado pela Secretaria da Micro e Pequena Empresa da Presidência da República. (Redação dada pela Lei nº 12.792, de 2013)

§ 6º Ao Comitê de que trata o inciso I do caput deste artigo compete regulamentar a opção, exclusão, tributação, fiscalização, arrecadação, cobrança, dívida ativa, recolhimento e demais itens relativos ao regime de que trata o art. 12 desta Lei Complementar, observadas as demais disposições desta Lei Complementar.

§ 7º Ao Comitê de que trata o inciso III do caput deste artigo compete, na forma da lei, regulamentar a inscrição, cadastro, abertura, alvará, arquivamento, licenças, permissão, autorização, registros e demais itens relativos à abertura, legalização e funcionamento de empresários e de pessoas jurídicas de qualquer porte, atividade econômica ou composição societária.

§ 8º Os membros dos Comitês de que tratam os incisos I e III do caput deste artigo serão designados, respectivamente, pelos Ministros do Estado da Fazenda e do Desenvolvimento, Indústria e Comércio Exterior, mediante indicação dos órgãos e entidades vinculados.

§ 8º Os membros dos Comitês de que tratam os incisos I e III do caput deste artigo serão designados, respectivamente, pelos Ministros de Estado da Fazenda e da Secretaria da Micro

001516

e Pequena Empresa da Presidência da República, mediante indicação dos órgãos e entidades vinculados.

(Redação pela Lei Complementar nº 147, de 2014)

§ 9º O CGSN poderá determinar, com relação à microempresa e à empresa de pequeno porte optante pelo Simples Nacional, a forma, a periodicidade e o prazo: (Incluído pela Lei Complementar nº 147, de 2014)

I - de entrega à Secretaria da Receita Federal do Brasil - RFB de uma única declaração com dados relacionados a fatos geradores, base de cálculo e valores da contribuição para a Seguridade Social devida sobre a remuneração do trabalho, inclusive a descontada dos trabalhadores a serviço da empresa, do Fundo de Garantia do Tempo de Serviço - FGTS e outras informações de interesse do Ministério do Trabalho e Emprego - MTE, do Instituto Nacional do Seguro Social - INSS e do Conselho Curador do FGTS, observado o disposto no § 7º deste artigo; e (Incluído pela Lei Complementar nº 147, de 2014)

II - do recolhimento das contribuições descritas no inciso I e do FGTS. (Incluído pela Lei Complementar nº 147, de 2014)

§ 10. O recolhimento de que trata o inciso II do § 9º deste artigo poderá se dar de forma unificada relativamente aos tributos apurados na forma do Simples Nacional. (Incluído pela Lei Complementar nº 147, de 2014)

§ 11. A entrega da declaração de que trata o inciso I do § 9º substituirá, na forma regulamentada pelo CGSN, a obrigatoriedade de entrega de todas as informações, formulários e declarações a que estão sujeitas as demais empresas ou equiparados que contratam trabalhadores, inclusive relativamente ao recolhimento do FGTS, à Relação Anual de Informações Sociais e ao Cadastro Geral de Empregados e Desempregados. (Incluído pela Lei Complementar nº 147, de 2014)

§ 12. Na hipótese de recolhimento do FGTS na forma do inciso II do § 9º deste artigo, deve-se assegurar a transferência dos recursos e dos elementos identificadores do recolhimento ao gestor desse fundo para crédito na conta vinculada do trabalhador. (Incluído pela Lei Complementar nº 147, de 2014)

§ 13. O documento de que trata o inciso I do § 9º tem caráter declaratório, constituindo instrumento hábil e suficiente para a exigência dos tributos, contribuições e dos débitos fundiários que não tenham sido recolhidos resultantes das informações nele prestadas. (Incluído pela Lei Complementar nº 147, de 2014)

CAPÍTULO II

DA DEFINIÇÃO DE MICROEMPRESA E DE EMPRESA DE PEQUENO PORTE

Art. 3º Para os efeitos desta Lei Complementar, consideram-se microempresas ou empresas de pequeno porte, a sociedade empresária, a sociedade simples, a empresa individual de responsabilidade limitada e o empresário a que se refere o art. 966 da Lei nº 10.406, de 10 de janeiro de 2002 (Código Civil), devidamente registrados no Registro de Empresas Mercantis ou no Registro Civil de Pessoas Jurídicas, conforme o caso, desde que:

I - no caso da microempresa, aufera, em cada ano-calendário, receita bruta igual ou inferior a R\$ 360.000,00 (trezentos e sessenta mil reais); e

II - no caso da empresa de pequeno porte, aufera, em cada ano-calendário, receita bruta superior a R\$ 360.000,00 (trezentos e sessenta mil reais) e igual ou inferior a R\$ 3.600.000,00 (três milhões e seiscentos mil reais);

II - no caso de empresa de pequeno porte, aufera, em cada ano-calendário, receita bruta superior a R\$ 360.000,00 (trezentos e sessenta mil reais) e igual ou inferior a R\$ 4.800.000,00 (quatro milhões e oitocentos mil reais). (Redação dada pela Lei Complementar nº 155, de 2016) Produção de efeito

§ 1º Considera-se receita bruta, para fins do disposto no **caput** deste artigo, o produto da venda de bens e serviços nas operações de conta própria, o preço dos serviços prestados e o resultado nas operações em conta alheia, não incluídas as vendas canceladas e os descontos incondicionais concedidos.

§ 2º No caso de início de atividade no próprio ano-calendário, o limite a que se refere o **caput** deste artigo será proporcional ao número de meses em que a microempresa ou a empresa de pequeno porte houver exercido atividade, inclusive as frações de meses.

§ 3º O enquadramento do empresário ou da sociedade simples ou empresária como microempresa ou empresa de pequeno porte bem como o seu desenquadramento não implicarão alteração, denúncia ou qualquer restrição em relação a contratos por elas anteriormente firmados.

§ 4º Não poderá se beneficiar do tratamento jurídico diferenciado previsto nesta Lei Complementar, incluído o regime de que trata o art. 12 desta Lei Complementar, para nenhum efeito legal, a pessoa jurídica:

I - de cujo capital participe outra pessoa jurídica;

II - que seja filial, sucursal, agência ou representação, no País, de pessoa jurídica com sede no exterior;

III - de cujo capital participe pessoa física que seja inscrita como empresário ou seja sócia de outra empresa que receba tratamento jurídico diferenciado nos termos desta Lei Complementar, desde que a receita bruta global ultrapasse o limite de que trata o inciso II do **caput** deste artigo;

IV - cujo titular ou sócio participe com mais de 10% (dez por cento) do capital de outra empresa não beneficiada por esta Lei Complementar, desde que a receita bruta global ultrapasse o limite de que trata o inciso II do **caput** deste artigo;

V - cujo sócio ou titular seja administrador ou equiparado de outra pessoa jurídica com fins lucrativos, desde que a receita bruta global ultrapasse o limite de que trata o inciso II do **caput** deste artigo;

VI - constituída sob a forma de cooperativas, salvo as de consumo;

VII - que participe do capital de outra pessoa jurídica;

VIII - que exerça atividade de banco comercial, de investimentos e de desenvolvimento, de caixa econômica, de sociedade de crédito, financiamento e investimento ou de crédito imobiliário, de corretora ou de distribuidora de títulos, valores mobiliários e câmbio, de empresa de arrendamento mercantil, de seguros privados e de capitalização ou de previdência complementar;

IX - resultante ou remanescente de cisão ou qualquer outra forma de desmembramento de pessoa jurídica que tenha ocorrido em um dos 5 (cinco) anos-calendário anteriores;

X - constituída sob a forma de sociedade por ações.

XI - cujos titulares ou sócios guardem, cumulativamente, com o contratante do serviço, relação de pessoalidade, subordinação e habitualidade. (Incluído pela Lei Complementar nº 147, de 2014)

§ 5º O disposto nos incisos IV e VII do § 4º deste artigo não se aplica à participação no capital de cooperativas de crédito, bem como em centrais de compras, bolsas de subcontratação, no consórcio referido no art. 50 desta Lei Complementar e na sociedade de propósito específico prevista no art. 56 desta Lei Complementar, e em associações assemelhadas, sociedades de interesse econômico, sociedades de garantia solidária e outros tipos de sociedade, que tenham como objetivo social a defesa exclusiva dos interesses econômicos das microempresas e empresas de pequeno porte.

§ 6º Na hipótese de a microempresa ou empresa de pequeno porte incorrer em alguma das situações previstas nos incisos do § 4º, será excluída do tratamento jurídico diferenciado previsto nesta Lei Complementar, bem como do regime de que trata o art. 12, com efeitos a partir do mês seguinte ao que incorrida a situação impeditiva.

§ 7º Observado o disposto no § 2º deste artigo, no caso de início de atividades, a microempresa que, no ano-calendário, exceder o limite de receita bruta anual previsto no inciso I do **caput** deste artigo passa, no ano-calendário seguinte, à condição de empresa de pequeno porte.

§ 8º Observado o disposto no § 2º deste artigo, no caso de início de atividades, a empresa de pequeno porte que, no ano-calendário, não ultrapassar o limite de receita bruta anual previsto no inciso I do **caput** deste artigo passa, no ano-calendário seguinte, à condição de microempresa.

§ 9º A empresa de pequeno porte que, no ano-calendário, exceder o limite de receita bruta anual previsto no inciso II do **caput** deste artigo fica excluída, no mês subsequente à ocorrência do excesso, do tratamento jurídico diferenciado previsto nesta Lei Complementar, incluído o regime de que trata o art. 12, para todos os efeitos legais, ressalvado o disposto nos §§ 9º-A, 10 e 12.

§ 9º-A. Os efeitos da exclusão prevista no § 9º dar-se-ão no ano-calendário subsequente se o excesso verificado em relação à receita bruta não for superior a 20% (vinte por cento) do limite referido no inciso II do **caput**.

§ 10. A empresa de pequeno porte que no decurso do ano-calendário de início de atividade ultrapassar o limite proporcional de receita bruta de que trata o § 2º estará excluída do tratamento jurídico diferenciado previsto nesta Lei Complementar, bem como do regime de que trata o art. 12 desta Lei Complementar, com efeitos retroativos ao início de suas atividades.

001517
b,



Consulta de Impedidos de Licitar

Pesquisa Impedidos de Licitar

Fornecedor

Tipo documento	CNPJ	Número documento	05022486000182
Nome	MACRO LIFE		
Período publicação : de		até	
Data de Início Impedimento: de		até	
Data de Fim Impedimento: de		até	

Pesquisar

NENHUM ITEM ENCONTRADO PARA O CNPJ: 05022486000182!

[Handwritten mark]

[Handwritten marks]



30.07
AGF FAGUN

P8203807
124CE4

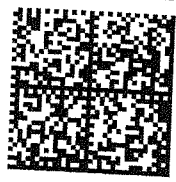

001519
6.

AR

CARTA REGISTRADA / AR

**AO
CONSORCIO INTERMUNICIPAL DE SAÚDE
DEPARTAMENTO DE LICITAÇÕES**

**RUA AFONSO PENA Nº 1902
BAIRRO: ANCHIETA
CEP.: 85.501-530
PATO BRANCO - PR**

→ **DOCUMENTAÇÃO (Pregão Eletrônico nº 028/2019)**

CORREIOS REGISTRADO URGENTE <i>registered priority</i>	PESO (kg) -weight
	69
Recêbador Assinatura	Doc. MP
JU 45203914 4 BR	



2

2

Handwritten mark

Handwritten mark

Handwritten mark



P8203807
A21C48

001518
6

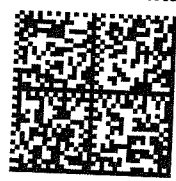

CARTA REGISTRADA / AR

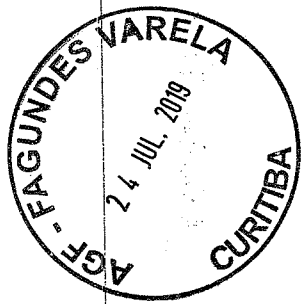

AO
CONSORCIO INTERMUNICIPAL DE SAÚDE
DEPARTAMENTO DE LICITAÇÕES



RUA AFONSO PENA Nº 1902
BAIRRO: ANCHIETA
CEP.: 85.501-530
PATO BRANCO - PR

→ DOCUMENTAÇÃO (Pregão Eletrônico nº 028/2019)

	REGISTRADO URGENTE registered priority	PESO (kg) weight
Recebedor	A AR	MP
Assinatura	Doc.	

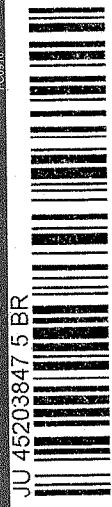

Handwritten marks: a large '2', a checkmark, and a circled 'X'.

Handwritten number: 8941

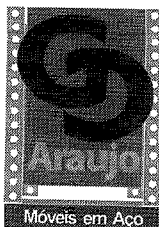

**AO CONSÓRCIO INTERMUNICIPAL DE SAÚDE – CONIMS
PREGÃO ELETRÔNICO Nº 28/2019**

PROPOSTA FINANCEIRA

Proponente: G. C. ARAUJO MÓVEIS DE AÇO – EPP
 CNPJ: 20.252.467/0001-36
 Endereço: Rua Ernesto Zanoni, 133 – CEP: 85877-000
 Cidade: São Miguel do Iguaçu/PR
 Fone: 45 3565 2247
 E-mail: gustavobigmetal@hotmail.com

Dados bancários: Banco: SICREDI - Conta Corrente: 16908-6 - Agência: 0710

Item	und	Qtd	Marca/ Modelo	Descrição	Valor unitário	Valor Total
6	UN	5	Big Metal/ 1413	Armário em aço duas portas, com dimensões: 1,70 x 0,73 metros. Garantia de 12 meses.	R\$ 350,00	R\$ 1.750,00
7	UN	4	Big Metal/ 1314	Arquivo de aço com quatro gavetas para pastas suspensa, com puxadores embutidos e porta etiquetas. Capacidade por prateleira de 25Kg. Garantia de 12 meses.	R\$ 317,50	R\$ 1.270,00

Valor Global: R\$ 3.020,00 (três mil e vinte reais).

PRAZO DE VALIDADE DA PROPOSTA: 60 dias.

Garantia: 12 (doze) meses, incluso todos os custos da garantia, contados a partir do recebimento definitivo.

São Miguel do Iguaçu, 23 de julho de 2019.

20.252.467/0001-36

**G. C. ARAUJO
MÓVEIS DE AÇO - EPP**

Rua Ernesto Zanoni, 133
Parque Industrial
[CEP: 85.877-000 - São Miguel do Iguaçu - PR.]

lorena laskoski
LORENA LASKOSKI
Procuradora
RG: 94375959
CPF: 045.953.369-00

de

G. C. ARAUJO MÓVEIS DE AÇO - EPP
 RUA ERNESTO ZANONI, 133 – PARQUE INDUSTRIAL / 85.877-000 – SÃO MIGUEL DO IGUAÇU – PR
 FONE/FAX: (45) 3565-2247

x *H* *de*

ARMÁRIO DE AÇO – Modelo: 1413**MARCA: BIG METAL****G. C. ARAUJO MÓVEIS DE AÇO, fabricante de móveis de qualidade!****Descrição Técnica:**

Armário de aço multiuso. Com duas portas de abrir, uma fechadura - acompanha 2 chaves. Confeccionado em chapa de aço nº 26 (0,45 mm). Parte interna com 3 prateleiras com regulagem de altura.
Conta com tratamento antiferruginoso com fosfato de zinco e pintura por tinta especial - Epóxi - com secagem em estufa.

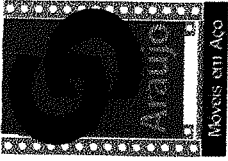
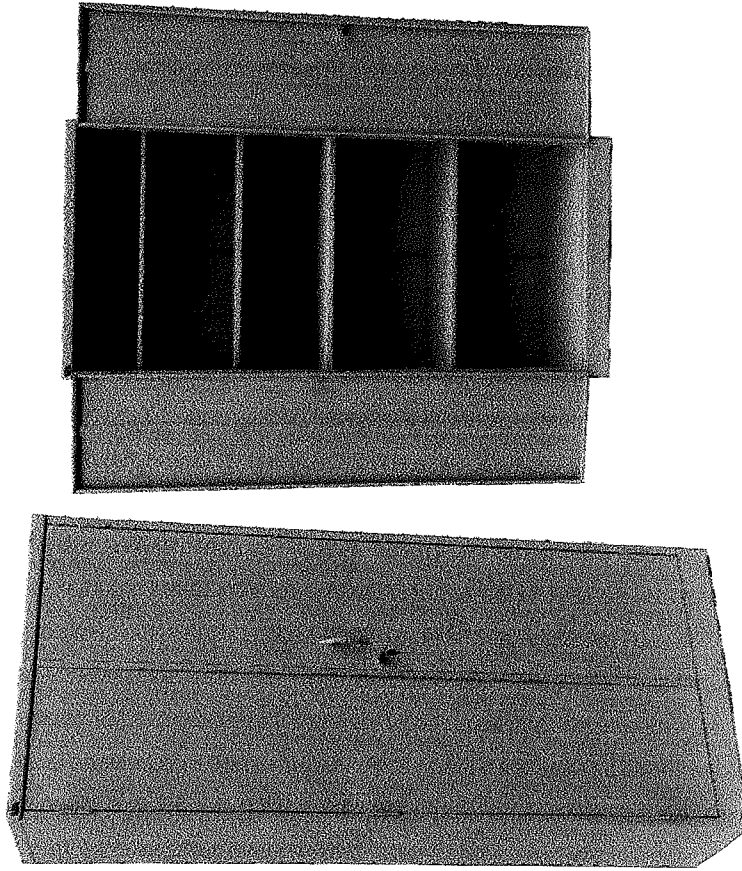
Garantia: 12 meses**Dimensões: 1700 mm X 730 mm X 320 mm (AxLxP)****Cor: Cinza padrão**

G. C. ARAUJO MÓVEIS DE AÇO - EPP
Rua Ernesto Zandoni, 133 – Parque Industrial / 85.877-000 – São Miguel do Iguaçú – PR
Fone/Fax: (45) 3565-2247

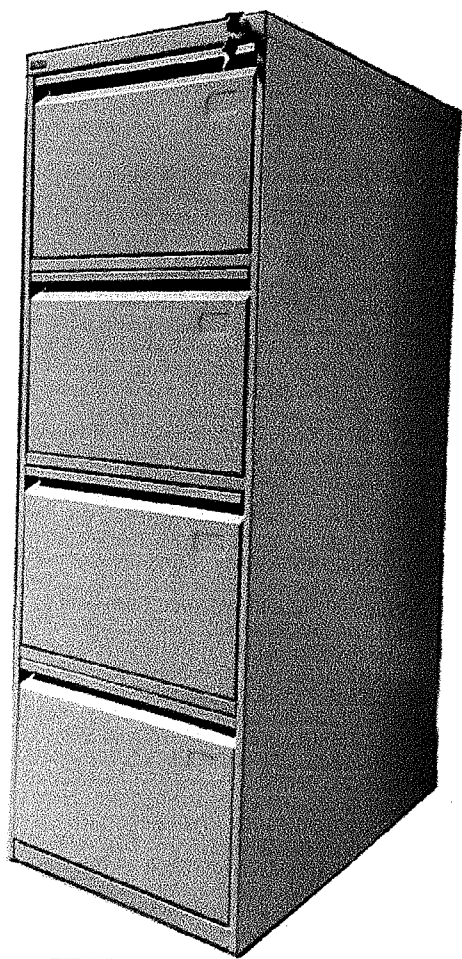
**ARQUIVO DE AÇO - Modelo: 1314****MARCA: BIG METAL****G. C. ARAUJO MÓVEIS DE AÇO, fabricante de móveis de qualidade!****Descrição Técnica:**

Arquivo aço com 04 gavetas para pastas suspensas. Capacidade de 25kg por gaveta; Confeccionado em chapa de aço nº 26 (0,45 mm); gavetas com rolamento em patins de nylon; tratamento anticorrosivo e acabamento em Pintura Eletrostática Epóxi - Pó; Sistema de fechamento simultâneo das gavetas através de fechadura - acompanha 02 chaves; Puxadores e porta etiquetas estampados/embutidos; Capacidade de 10 kg por gaveta.

Garantia: 12 meses.**Medidas: 1330 mm X 466 mm X 500 mm (AxLxP)****Cor: Cinza padrão**

G. C. ARAUJO MÓVEIS DE AÇO - EPP
Indústria fabricante de Móveis de aço
Rua Ernesto Zanoni, 133 - Parque Industrial / 85.877-000 - São Miguel do Iguaçu - PR
Fone/Fax: (45) 3565-2247

001523



Ministério do Meio Ambiente
 Instituto Brasileiro do Meio Ambiente e dos Recursos Naturais Renováveis
 CADASTRO TÉCNICO FEDERAL
 CERTIFICADO DE REGULARIDADE - CR



Registro n.º	Data da consulta:	CR emitido em:	CR válido até:
6846909	11/06/2019	11/06/2019	11/09/2019
Dados básicos:			
CNPJ :	20.252.467/0001-36		
Razão Social :	G. C. ARAUJO MÓVEIS DE AÇO - EPP		
Nome fantasia :	G. C. ARAUJO MÓVEIS DE AÇO - EPP		
Data de abertura :	07/04/2014		
Endereço:			
logradouro:	RUA ERNESTO ZANONI		
N.º:	133	Complemento:	
Bairro:	PARQUE INDUSTRIAL	Município:	SAO MIGUEL DO IGUACU
CEP:	85877-000	UF:	PR
Cadastro Técnico Federal de Atividades Potencialmente Poluidoras e Utilizadoras de Recursos Ambientais – CTF/APP			
Código	Descrição		
3-9	Fabricação de estruturas metálicas com ou sem tratamento de superfície, inclusive galvanoplastia		
<p>Conforme dados disponíveis na presente data, CERTIFICA-SE que a pessoa jurídica está em conformidade com as obrigações cadastrais e de prestação de informações ambientais sobre as atividades desenvolvidas sob controle e fiscalização do Ibama, por meio do CTF/APP.</p> <p>O Certificado de Regularidade emitido pelo CTF/APP não desobriga a pessoa inscrita de obter licenças, autorizações, permissões, concessões, alvarás e demais documentos exigíveis por instituições federais, estaduais, distritais ou municipais para o exercício de suas atividades</p> <p>O Certificado de Regularidade emitido pelo CTF/APP não habilita o transporte e produtos e subprodutos florestais e faunísticos.</p>			
Chave de autenticação		78PUXIMZ1GQ8NG72	

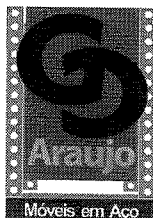



CONTATO A RESPEITO DESTES PROCESSO LICITATÓRIO:
45 9 84210491
GUSTAVOBIGMETAL@HOTMAIL.COM

DADOS DA EMPRESA:

G. C. ARAUJO MÓVEIS DE AÇO – EPP
CNPJ: 20.252.467/0001-36
Endereço: Rua Ernesto Zanoni, 133 – Parque Industrial
Cidade: São Miguel do Iguaçu/PR
Fone: 45 3565 2247

Procuradora:
LORENA LASKOSKI
CPF: 045.953.369-00
RG: 94375959

Dados bancários:
G. C. ARAUJO MÓVEIS DE AÇO
Cidade: Medianeira/PR
Banco: SICREDI
Conta Corrente: 16908-6
Agência: 0710



REPÚBLICA FEDERATIVA DO BRASIL

PODER JUDICIÁRIO DO ESTADO DO PARANÁ
CIDADE E COMARCA DE SÃO MIGUEL DO IGUAÇU

LIVRO Nº 106-P

FOLHA Nº 097

PROCURAÇÃO pública que faz G. C. Araujo - Móveis de Aço - EPP em favor de Lorena Laskoski:

Saibam quantos este público instrumento de procuração bastante virem que aos oito dias do mês de maio do ano de dois mil e dezenove (08/05/2019), neste serviço notarial da cidade e comarca de São Miguel do Iguaçu, Estado do Paraná, perante mim, tabelião de notas, comparece como outorgante **G. C. ARAUJO - MÓVEIS DE AÇO - EPP**, pessoa jurídica de direito privado, com sede na Rua Ernesto Zanoni nº 133, sala 2, Quadra 3B, Lote 2, Parque Industrial, nesta cidade de São Miguel do Iguaçu, PR, inscrita no CNPJ/MF nº 20.252.467/0001-36, com certidão simplificada expedida pela Junta Comercial do Estado do Paraná em data de 23/04/2019, e seu Requerimento de Empresário, datado de 05/06/2018, registrado na mesma junta sob nº 20183051262 em data de 13/06/2018, dos quais ficam fotocópias arquivadas neste Serviço Notarial, no Livro Arquivo de Contratos Sociais nº 118, às Folhas nºs 064/067 ora representada por seu titular **GUSTAVO COSTA ARAUJO**, brasileiro, empresário, solteiro, maior, juridicamente capaz, que possui o endereço de e-mail gustavobigmetal@hotmail.com, portador da C.I. nº 8.116.084-8/SESP/PR e do CPF/MF nº 045.760.509/07, com residência e domicílio na Rua Pernambuco nº 1451, Centro, na cidade de Medianeira, PR, reconhecido como o próprio de mim, tabelião de notas, pelos documentos apresentados, dou fé. Disse-me a outorgante referida, na forma aqui representadas, que nomeia e constitui sua bastante procuradora - com reserva de iguais poderes - **LORENA LASKOSKI**, brasileira, microempresária, solteira, maior, juridicamente capaz, que possui o endereço de e-mail lorenalaskoski@hotmail.com, portadora da C.I. nº 9437595-9/SESP/PR e do CPF/MF nº 045.953.369/00, com residência e domicílio na Rua Paraguai nº 1.426, Centro, na cidade de Medianeira, PR, à qual confere poderes para o fim especial de representá-la em licitações de qualquer modalidade, podendo participar de sessões públicas de abertura de documentação de habilitação e de propostas, assinar as respectivas atas, renunciar e interpor recursos, fazer impugnações, reclamações e protestos, formular propostas, oferecer lances de preços, assinar, entregar e retirar documentos, assinar instrumentos contratuais; assinar livros, guias, requerimentos, declarações, bem como demais documentos exigidos; cumprir exigências; tomar quaisquer decisões durante todas as fases das licitações, inclusive apresentar e assinar propostas e declarações em nome da empresa outorgante, concordar ou discordar; prestar e solicitar informações, declarações e esclarecimentos; desembaraçar, juntar e retirar documentos; pagar taxas; assinar quaisquer documentos referente aos atos posteriores a licitação, inclusive ata de registro de preço e autorização de compra; em suma, praticar todos os demais atos

Tabletório e Protesto de Títulos - João Cornelia Fagion - Tabelião Público - CPF 15.114.729-15 - Rua Farroupilha, 20 - Sala 06 - e-mail: fagion@innnet.com.br - Fone (45) 3565-1681 / 3565-2227 - Celular (45) 99978-5758



Continuação da folha 097 do Livro 106-P

 e assinar todos os documentos que se fizerem necessários ao
 mais amplo desempenho do presente mandato. (Lavrada sob
 minuta). Os dados referentes à qualificação da outorgada
 foram fornecidos pela outorgante, que se responsabiliza
 pelos mesmos. Recolhido ao Funrejus o valor de R\$ 18,56
 através da Guia n° 00000000033853253-4, nesta data. Como
 assim disse e outorgou, pediu-me e lhe lavrei este
 instrumento, que foi anotado no Protocolo Geral sob n°
 19-000430, nesta data, em conformidade com o Provimento n°
 269 da Corregedoria da Justiça deste Estado, e lhe foi
 lido, o achou conforme, o aceitou e assina comigo, João
 Cornella Fagion, tabelião de notas, que o subscrevi. São
 Miguel do Iguaçú, 08 de maio de 2019. Custas: 384,62 VRC.
 R\$ 74,23. Selo Funarpen: R\$ 0,80. Fadep: R\$ 3,71. ISS: R\$
 3,71.*****
 (a.) 1-GUSTAVO COSTA ARAUJO 2-João Cornella Fagion*****
 Traslada em seguida, confere em tudo com o original, ao
 qual me reporto e dou fé.

Em Test.º _____ da Verdade.

Reginalda Costa da Silva Garini
Escrevente

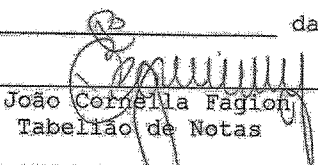
 João Cornella Fagion
 Tabelião de Notas

Selo Digital: UTIuZ.HZcVD.sc4Gc controle 328OK.XJ2De
Consulte esse selo em <http://funarpen.com.br>



Handwritten marks:
 A
 S
 P

REPÚBLICA FEDERATIVA DO BRASIL
ESTADO DA PARAÍBA
CARTÓRIO AZEVEDO BASTOS
FUNDADO EM 1888
PRIMEIRO REGISTRO CIVIL DE NASCIMENTO E ÓBITOS E PRIVATIVO DE CASAMENTOS, INTERDIÇÕES E TUTELAS DA COMARCA DE
JOÃO PESSOA

Av. Epitácio Pessoa, 1145 Bairro dos Estados 58030-00, João Pessoa PB
Tel.: (83) 3244-5404 / Fax: (83) 3244-5484
<http://www.azevedobastos.not.br>
E-mail: cartorio@azevedobastos.not.br



DECLARAÇÃO DE SERVIÇO DE AUTENTICAÇÃO DIGITAL

O Bel. Válber Azevêdo de Miranda Cavalcanti, Oficial do Primeiro Registro Civil de Nascimentos e Óbitos e Privativo de Casamentos, Interdições e Tutelas com atribuição de autenticar e reconhecer firmas da Comarca de João Pessoa Capital do Estado da Paraíba, em virtude de Lei, etc...

DECLARA para os devidos fins de direito que, o documento em anexo identificado individualmente em cada *Código de Autenticação Digital*¹ ou na referida sequência, foi autenticados de acordo com as Legislações e normas vigentes².

DECLARO ainda que, para garantir transparência e segurança jurídica de todos os atos oriundos dos respectivos serviços de Notas e Registros do Estado da Paraíba, a Corregedoria Geral de Justiça editou o Provimento CGJPB Nº 003/2014, determinando a inserção de um código em todos os atos notoriais e registrais, assim, cada Selo Digital de Fiscalização Extrajudicial contém um código único (por exemplo: **Selo Digital: ABC12345-X1X2**) e dessa forma, cada autenticação processada pela nossa Serventia pode ser confirmada e verificada tantas vezes quanto for necessário através do site do Tribunal de Justiça do Estado da Paraíba, endereço <http://corregedoria.tjpb.jus.br/selo-digital/>

A autenticação digital do documento faz prova de que, na data e hora em que ela foi realizada, a empresa **G.C. ARAUJO MÓVEIS DE AÇO** tinha posse de um documento com as mesmas características que foram reproduzidas na cópia autenticada, sendo da empresa **G.C. ARAUJO MÓVEIS DE AÇO** a responsabilidade, única e exclusiva, pela idoneidade do documento apresentado a este Cartório.

Esta DECLARAÇÃO foi emitida em **10/05/2019 13:55:50 (hora local)** através do sistema de autenticação digital do Cartório Azevêdo Bastos, de acordo com o Art. 1º, 10º e seus §§ 1º e 2º da MP 2200/2001, como também, o documento eletrônico autenticado contendo o Certificado Digital do titular do Cartório Azevêdo Bastos, poderá ser solicitado diretamente a empresa **G.C. ARAUJO MÓVEIS DE AÇO** ou ao Cartório pelo endereço de e-mail autentica@azevedobastos.not.br

Para informações mais detalhadas deste ato, acesse o site <https://autdigital.azevedobastos.not.br> e informe o *Código de Consulta desta Declaração*.

Código de Consulta desta Declaração: 1243830

A consulta desta Declaração estará disponível em nosso site até **10/05/2020 13:54:41 (hora local)**.

¹**Código de Autenticação Digital:** 88691005191223270862-1 a 88691005191223270862-2

²**Legislações Vigentes:** Lei Federal nº 8.935/94, Lei Federal nº 10.406/2002, Medida Provisória nº 2200/2001, Lei Federal nº 13.105/2015, Lei Estadual nº 8.721/2008, Lei Estadual nº 10.132/2013 e Provimento CGJ Nº 003/2014.

O referido é verdade, dou fé.

CHAVE DIGITAL

00005b1d734fd94f057f2d69fe6bc05b31324e38e54d9b25baf8905b5529abf5fb1490e2886862f9c798ccf29f50b7581ce3e6e3f452828e23a0c94572bef9d98d582701c0e501eed1bc64f89a8a35a8

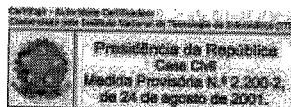

[Assinatura]

[Assinatura]

[Assinatura]

[Assinatura]

REPÚBLICA FEDERATIVA DO BRASIL
ESTADO DA PARAÍBA
CARTÓRIO AZEVEDO BASTOS
FUNDADO EM 1888
PRIMEIRO REGISTRO CIVIL DE NASCIMENTO E ÓBITOS E PRIVATIVO DE CASAMENTOS, INTERDIÇÕES E TUTELAS DA COMARCA DE
JOÃO PESSOA

Av. Epitácio Pessoa, 1145 Bairro dos Estados 58030-00, João Pessoa PB
 Tel.: (83) 3244-5404 / Fax: (83) 3244-5484
 http://www.azevedobastos.not.br
 E-mail: cartorio@azevedobastos.not.br



DECLARAÇÃO DE SERVIÇO DE AUTENTICAÇÃO DIGITAL

O Bel. Válber Azevêdo de Miranda Cavalcanti, Oficial do Primeiro Registro Civil de Nascimentos e Óbitos e Privativo de Casamentos, Interdições e Tutelas com atribuição de autenticar e reconhecer firmas da Comarca de João Pessoa Capital do Estado da Paraíba, em virtude de Lei, etc...

DECLARA para os devidos fins de direito que, o documento em anexo identificado individualmente em cada *Código de Autenticação Digital*¹ ou na referida sequência, foi autenticados de acordo com as Legislações e normas vigentes².

DECLARO ainda que, para garantir transparência e segurança jurídica de todos os atos oriundos dos respectivos serviços de Notas e Registros do Estado da Paraíba, a Corregedoria Geral de Justiça editou o Provimento CGJPB N° 003/2014, determinando a inserção de um código em todos os atos notoriais e registrais, assim, cada Selo Digital de Fiscalização Extrajudicial contém um código único (por exemplo: **Selo Digital: ABC12345-X1X2**) e dessa forma, cada autenticação processada pela nossa Serventia pode ser confirmada e verificada tantas vezes quanto for necessário através do site do Tribunal de Justiça do Estado da Paraíba, endereço <http://corregedoria.tjpb.jus.br/selo-digital/>

A autenticação digital do documento faz prova de que, na data e hora em que ela foi realizada, a empresa **G.C. ARAUJO MÓVEIS DE AÇO** tinha posse de um documento com as mesmas características que foram reproduzidas na cópia autenticada, sendo da empresa **G.C. ARAUJO MÓVEIS DE AÇO** a responsabilidade, única e exclusiva, pela idoneidade do documento apresentado a este Cartório.

Esta DECLARAÇÃO foi emitida em **14/08/2018 15:58:42 (hora local)** através do sistema de autenticação digital do Cartório Azevedo Bastos, de acordo com o Art. 1º, 10º e seus §§ 1º e 2º da MP 2200/2001, como também, o documento eletrônico autenticado contendo o Certificado Digital do titular do Cartório Azevedo Bastos, poderá ser solicitado diretamente a empresa **G.C. ARAUJO MÓVEIS DE AÇO** ou ao Cartório pelo endereço de e-mail autentica@azevedobastos.not.br

Para informações mais detalhadas deste ato, acesse o site <https://autdigital.azevedobastos.not.br> e informe o *Código de Consulta desta Declaração*.

Código de Consulta desta Declaração: 1050814

A consulta desta Declaração estará disponível em nosso site até **14/08/2019 15:57:23 (hora local)**.

¹**Código de Autenticação Digital:** 88691008181204550455-1

²**Legislações Vigentes:** Lei Federal nº 8.935/94, Lei Federal nº 10.406/2002, Medida Provisória nº 2200/2001, Lei Federal nº 13.105/2015, Lei Estadual nº 8.721/2008, Lei Estadual nº 10.132/2013 e Provimento CGJ N° 003/2014.

O referido é verdade, dou fé.

CHAVE DIGITAL

00005b1d734fd94f057f2d69fe6bc05b3cb0229a26ab7c1f76c372390783787a2c09edac4029e1c81c9e5211d03ee9061ce3e6e3f452828e23a0c94572bef9d903a4ec3dea46bed93723184a85d376a2



S

x
/



REPÚBLICA FEDERATIVA DO BRASIL
CADASTRO NACIONAL DA PESSOA JURÍDICA

NÚMERO DE INSCRIÇÃO 20.252.467/0001-36 MATRIZ	COMPROVANTE DE INSCRIÇÃO E DE SITUAÇÃO CADASTRAL	DATA DE ABERTURA 07/04/2014
NOME EMPRESARIAL G. C. ARAUJO - MOVEIS DE ACO		
TÍTULO DO ESTABELECIMENTO (NOME DE FANTASIA) *****		PORTE EPP
CÓDIGO E DESCRIÇÃO DA ATIVIDADE ECONÔMICA PRINCIPAL 31.02-1-00 - Fabricação de móveis com predominância de metal		
CÓDIGO E DESCRIÇÃO DAS ATIVIDADES ECONÔMICAS SECUNDÁRIAS 31.01-2-00 - Fabricação de móveis com predominância de madeira 31.03-9-00 - Fabricação de móveis de outros materiais, exceto madeira e metal 33.29-5-01 - Serviços de montagem de móveis de qualquer material 43.30-4-04 - Serviços de pintura de edifícios em geral 45.20-0-01 - Serviços de manutenção e reparação mecânica de veículos automotores 45.30-7-03 - Comércio a varejo de peças e acessórios novos para veículos automotores 46.42-7-02 - Comércio atacadista de roupas e acessórios para uso profissional e de segurança do trabalho 46.49-4-04 - Comércio atacadista de móveis e artigos de colchoaria 47.41-5-00 - Comércio varejista de tintas e materiais para pintura 47.42-3-00 - Comércio varejista de material elétrico 47.44-0-01 - Comércio varejista de ferragens e ferramentas 47.44-0-02 - Comércio varejista de madeira e artefatos 47.54-7-01 - Comércio varejista de móveis 47.89-0-07 - Comércio varejista de equipamentos para escritório 77.39-0-03 - Aluguel de palcos, coberturas e outras estruturas de uso temporário, exceto andaimes 95.29-1-05 - Reparação de artigos do mobiliário		
CÓDIGO E DESCRIÇÃO DA NATUREZA JURÍDICA 213-5 - Empresário (Individual)		
LOGRADOURO R ERNESTO ZANONI	NÚMERO 133	COMPLEMENTO SALA 2 QUADRA3B LOTE 2
CEP 85.877-000	BAIRRO/DISTRITO PARQUE INDUSTRIAL	MUNICÍPIO SAO MIGUEL DO IGUACU
UF PR	ENDEREÇO ELETRÔNICO BIGMETALFINANCEIRO@HOTMAIL.COM	TELEFONE (45) 3565-2247
ENTE FEDERATIVO RESPONSÁVEL (EFR) *****		
SITUAÇÃO CADASTRAL ATIVA	DATA DA SITUAÇÃO CADASTRAL 07/04/2014	
MOTIVO DE SITUAÇÃO CADASTRAL		
SITUAÇÃO ESPECIAL *****	DATA DA SITUAÇÃO ESPECIAL *****	

Aprovado pela Instrução Normativa RFB nº 1.863, de 27 de dezembro de 2018.

Emitido no dia **02/07/2019** às **11:41:29** (data e hora de Brasília).

Página: 1/1

001531

REPUBLICA FEDERATIVA DO BRASIL
 MINISTERIO DAS CIDADES
 DEPARTAMENTO NACIONAL DE TRANSITO
 CARTEIRA NACIONAL DE HABILITACAO

Nome: GUSTAVO COSTA ARAUJO

SEXO: M / IDADE: 25 ANOS / UF: RR

CPF: 045.760.509-07 / DATA NASCIMENTO: 26/04/1984

FILIAÇÃO: EDUARDO FERREIRA DE ARAUJO / MARIA DE FATIMA COSTA ARAUJO

CLASSIFICACAO: B / AC: B / CAT. HAB: B2

Nº REGISTRO: 02403352907 / VALIDADE: 07/10/2018 / EMISSAO: 13/06/2002

OBSERVAÇÕES

Assinatura: *Gustavo Araujo*

LOCAL: MEDIANEIRA, RR / DATA EMISSAO: 06/03/2014

Assinatura: *José (Luz)*

23669445801 / 05907191008

DETRAN-RR (PARANÁ)

VALIDA EM TODO O TERRITÓRIO NACIONAL 856135015

VALIDA EM TODO O TERRITÓRIO NACIONAL 856135015

PRIMEIRA PLASTIFICADA 856135015

CARTÓRIO AZEVEDO BASTOS - 1º OFÍCIO DE REGISTRO CIVIL DAS PESSOAS NATURAS
 DEPARTAMENTO DE REGISTRO CIVIL - FASEL/OFÍCIO DE NOTAS - CARRÃO CUIABÁ/RR
 Rua Manoel Manoel, nº 100 - Centro - Cuiabá/RR - CEP: 13.030-000

Autenticacao Digital

Este documento foi assinado digitalmente por: Gustavo Araujo, CPF: 045.760.509-07, em 13/06/2002, às 14:00:00, no Cartório de Registro Civil das Pessoas Naturas de Cuiabá/RR, sob o nº 02403352907, com validade em todo o território nacional.

Com Autenticacao: 886926D2181555500183-1 - Data: 26/04/2018 14:01

Selo Digital de Fiscalizacao Tipo Normal D-A5V03682-NV1H
 Valor Total do Ato: R\$ 4,22

Confira os dados do ato em: <https://selo.djpa.jfjpa.jus.br>

Handwritten marks and signatures at the bottom right of the page.

REPÚBLICA FEDERATIVA DO BRASIL
ESTADO DA PARAÍBA
CARTÓRIO AZEVEDO BASTOS
FUNDADO EM 1888
PRIMEIRO REGISTRO CIVIL DE NASCIMENTO E ÓBITOS E PRIVATIVO DE CASAMENTOS, INTERDIÇÕES E TUTELAS DA COMARCA DE
JOÃO PESSOA

Av. Epitácio Pessoa, 1145 Bairro dos Estados 58030-00, João Pessoa PB
 Tel.: (83) 3244-5404 / Fax: (83) 3244-5484
 http://www.azevedobastos.not.br
 E-mail: cartorio@azevedobastos.not.br



DECLARAÇÃO DE SERVIÇO DE AUTENTICAÇÃO DIGITAL

O Bel. Válber Azevêdo de Miranda Cavalcanti, Oficial do Primeiro Registro Civil de Nascimentos e Óbitos e Privativo de Casamentos, Interdições e Tutelas com atribuição de autenticar e reconhecer firmas da Comarca de João Pessoa Capital do Estado da Paraíba, em virtude de Lei, etc...

DECLARA para os devidos fins de direito que, o documento em anexo identificado individualmente em cada *Código de Autenticação Digital* ou na referida sequência, foi autenticados de acordo com as Legislações e normas vigentes³.

DECLARO ainda que, para garantir transparência e segurança jurídica de todos os atos oriundos dos respectivos serviços de Notas e Registros do Estado da Paraíba, a Corregedoria Geral de Justiça editou o Provimento CGJPB Nº 003/2014, determinando a inserção de um código em todos os atos notoriais e registrais, assim, cada Selo Digital de Fiscalização Extrajudicial contém um código único (por exemplo: **Selo Digital: ABC12345-X1X2**) e dessa forma, cada autenticação processada pela nossa Serventia pode ser confirmada e verificada tantas vezes quanto for necessário através do site do Tribunal de Justiça do Estado da Paraíba, endereço <http://corregedoria.tjpb.jus.br/selo-digital/>

A autenticação digital do documento faz prova de que, na data e hora em que ela foi realizada, a empresa **G.C. ARAUJO MÓVEIS DE AÇO** tinha posse de um documento com as mesmas características que foram reproduzidas na cópia autenticada, sendo da empresa **G.C. ARAUJO MÓVEIS DE AÇO** a responsabilidade, única e exclusiva, pela idoneidade do documento apresentado a este Cartório.

Esta DECLARAÇÃO foi emitida em **19/07/2018 09:49:22 (hora local)** através do sistema de autenticação digital do Cartório Azevêdo Bastos, de acordo com o Art. 1º, 10º e seus §§ 1º e 2º da MP 2200/2001, como também, o documento eletrônico autenticado contendo o Certificado Digital do titular do Cartório Azevêdo Bastos, poderá ser solicitado diretamente a empresa **G.C. ARAUJO MÓVEIS DE AÇO** ou ao Cartório pelo endereço de e-mail autentica@azevedobastos.not.br

Para informações mais detalhadas deste ato, acesse o site <https://autdigital.azevedobastos.not.br> e informe o *Código de Consulta desta Declaração*.

Código de Consulta desta Declaração: 970250

A consulta desta Declaração estará disponível em nosso site até **03/05/2019 15:23:10 (hora local)**.

¹**Código de Autenticação Digital:** 88692604181555500183-1

²**Legislações Vigentes:** Lei Federal nº 8.935/94, Lei Federal nº 10.406/2002, Medida Provisória nº 2200/2001, Lei Federal nº 13.105/2015, Lei Estadual nº 8.721/2008, Lei Estadual nº 10.132/2013 e Provimento CGJ Nº 003/2014.

O referido é verdade, dou fé.

CHAVE DIGITAL

00005b1d734fd94f057f2d69fe6bc05b8043b96276982e2423ecf5289d53939d019db13e01b5b670ae4c10e80e91276d1ce3e6e3f452828e23a0c9457
 2bef9d95a4d6ff9d443bb9cf231146d1cde4f09





Secretaria da Micro e Pequena Empresa
Secretaria da Racionalização e Simplificação
Departamento de Registro Empresarial e Integração

REQUERIMENTO DE EMPRESÁRIO

Folhas 1/3

NÚMERO DE IDENTIFICAÇÃO DO REGISTRO DE EMPRESA - NIRE DA SEDE 41107597156		NIRE DA FILIAL (preencher somente se ato referente a filial): XXX	
NOME DO EMPRESÁRIO (completo, sem abreviações): GUSTAVO COSTA ARAUJO			
NACIONALIDADE: BRASILEIRA		ESTADO CIVIL: SOLTEIRO(A)	
SEXO: Masculino	REGIME DE BENS (se casado): XXX		
FILHO DE (pai): edward ferreira de araujo		filha): MARIA DE FATIMA COSTA ARAUJO	
NASCIDO EM (data de nascimento): 26/04/1984	DOCUMENTO DE IDENTIFICAÇÃO (número): 81160848	Órgão emissor: SSP	UF: PR
EMANCIPADO POR (forma de emancipação - somente no caso de menor): XXX		CPF (número): 045.760.509-07	
DOMICILIADO NA (LOGRADOURO - rua, sq, etc): RUA PERNAMBUCO			NÚMERO: 1451
COMPLEMENTO: XXX	BAIRRO/DISTRITO: CENTRO	CEP: 85884-000	CODIGO DO MUNICIPIO (Usar Junta Comercial): 006326 - Medianeira
MUNICIPIO: Medianeira		UF: PR	
declara, sob as penas da lei, não estar impedido de exercer atividade empresarial, que não possui outro registro de empresário e requer:			
A JUNTA COMERCIAL DO ESTADO DO PARANA		A JUNTA COMERCIAL DO	
CÓDIGO E DESCRIÇÃO DO ATO 002 - ALTERAÇÃO		CÓDIGO E DESCRIÇÃO DO ATO	
CÓDIGO E DESCRIÇÃO DO EVENTO 021 - ALTERAÇÃO DE DADOS (EXCETO NOME EMPRESARIAL)		CÓDIGO E DESCRIÇÃO DO EVENTO	
NOME EMPRESARIAL: G. C. ARAUJO - MOVEIS DE AÇO - EPP			ENQUADRAMENTO: EPP (Empresa de Pequeno Porte)
LOGRADOURO (rua, etc): RUA ERNESTO ZANONI			NÚMERO: 133
COMPLEMENTO: SALA 2 QUADRA 3B LOTE 2	BAIRRO/DISTRITO: PARQUE INDUSTRIAL	CEP: 85877-000	CODIGO DO MUNICIPIO (Usar Junta Comercial): 006679 - São Miguel do Iguaçu
MUNICIPIO: São Miguel do Iguaçu		UF: PR	PAIS: BRASIL
VALOR DO CAPITAL - R\$: 100.000,00	VALOR DO CAPITAL - (por extenso): cent mil reais		
CODIGO DE ATIVIDADE ECONÔMICA (CNAE Fiscal): Atividade Principal: 3102100 Atividade Secundária: 3101200, 3103900, 3329501, 4330404, 4520001, 4530703, 4642702, 4649404, 4741500, 4742300, 4744001, 4744002, 4754701, 4789007, 7739003, 9529105	Descrição do Objeto: INDUSTRIA E COMERCIO ATACADISTA DE MOVEIS DE METAL, COMERCIO ATACADISTA DE MOVEIS E ARTIGOS DE COLCHOARIA, FABRICACAO DE MOVEIS COM PREDOMINANCIA DE MADEIRA, REPARACAO DE ARTIGOS DO MOBILIARIO, COMERCIO VAREJISTA DE MADEIRA E ARTEFATOS, COMERCIO VAREJISTA DE FERRAGENS E FERRAMENTAS, SERVICOS DE MONTAGEM DE MOVEIS DE MADEIRA, METAL, VIDRO E PLASTICO, SERVICOS DE PINTURA DE EDIFICIOS, COMERCIO A VAREJO DE PECAS E ACESSORIOS NOVOS PARA VEICULOS AUTOMOTORES, COMERCIO ATACADISTA DE ROUPAS		
DATA DE INICIO DAS ATIVIDADES: 21/02/2014	NÚMERO DE INSCRIÇÃO NO CNPJ: 20.252.467/0001-36	TRANSFERÊNCIA DE SEDE OU DE FILIAL DE OUTRA UF/NIRE ANTERIOR:	UF: PR
DATA ASSINATURA: 05/06/2018	ASSINATURA DO EMPRESÁRIO: 		USO DA JUNTA COMERCIAL (preencher caso de utilização governamental): <input type="checkbox"/> 1 - SIM <input checked="" type="checkbox"/> 2 - NÃO
PARA USO EXCLUSIVO DA JUNTA COMERCIAL:			
DEFERIDO: PUBLIQUE-SE E ARQUIVE-SE		AUTENTICAÇÃO	
		 PR2180001757837	

PARA USO EXCLUSIVO DA JUNTA COMERCIAL

* Este documento foi gerado no portal Empresa Fácil Paraná



CERTIFICO O REGISTRO EM 13/06/2018 15:38 SOB Nº 20183051262.
PROTOCOLO: 183051262 DE 07/06/2018. CÓDIGO DE VERIFICAÇÃO:
11802307456. NIRE: 41107597156.
G. C. ARAUJO - MOVEIS DE AÇO - EPP

Libertad Bogus
SECRETÁRIA-GERAL
CURITIBA, 13/06/2018
www.empresafacil.pr.gov.br

A validade deste documento, se impresso, fica sujeito à comprovação de sua autenticidade nos respectivos portais.
Informando seus respectivos códigos de verificação



REQUERIMENTO DE EMPRESÁRIO

Folhas 2/3

NÚMERO DE IDENTIFICAÇÃO DO REGISTRO DE EMPRESA - NIRE DA SEDE 41107597156		NIRE DA FILIAL (preencher somente se ato referente a filial) XXX	
NOME DO EMPRESÁRIO (completo, sem abreviações) GUSTAVO COSTA ARAUJO			
NACIONALIDADE BRASILEIRA		ESTADO CIVIL SOLTEIRO(A)	
SEXO Masculino	REGIME DE BENS (se casado) XXX		
FILHO DE (pai) edward ferreira de araujo		(mãe) MARIA DE FATIMA COSTA ARAUJO	
NASCIDO EM (data de nascimento) 26/04/1984	DOCUMENTO DE IDENTIFICAÇÃO (número) 81168848	Orgão emissor: SSP	UF PR
EMANCIPADO POR (forma de emancipação - somente no caso de menor) XXX		CPF (número) 045.760.509-07	
DOMICILIADO NA (LOGRADOURO - rua, av, etc) RUA PERNAMBUCO			
COMPLEMENTO XXX	BAIRRO/DISTRITO CENTRO	CEP 85884-000	CÓDIGO DO MUNICÍPIO (use da Junta Comercial) 006326 - Medianeira
MUNICÍPIO Medianeira			UF PR
declara, sob as penas da lei, não estar impedido de exercer atividade empresarial, que não possui outro registro de empresário e requer:			
A JUNTA COMERCIAL DO ESTADO DO PARANÁ		A JUNTA COMERCIAL DO	
CÓDIGO E DESCRIÇÃO DO ATO 002 - ALTERAÇÃO		CÓDIGO E DESCRIÇÃO DO ATO	
CÓDIGO E DESCRIÇÃO DO EVENTO 021 - ALTERAÇÃO DE DADOS (EXCETO NOME EMPRESARIAL)		CÓDIGO E DESCRIÇÃO DO EVENTO	
NOME EMPRESARIAL G. C. ARAUJO - MOVEIS DE AÇO - EPP			ENQUADRAMENTO EPP (Empresa de Pequeno Porte)
LOGRADOURO (rua, av, etc) RUA ERNESTO ZANONI			NÚMERO 133
COMPLEMENTO SALA 2 QUADRA 3B LOTE 2	BAIRRO/DISTRITO PARQUE INDUSTRIAL	CEP 85877-000	CÓDIGO DO MUNICÍPIO (use da Junta Comercial) 006679 - São Miguel do Iguaçu
MUNICÍPIO São Miguel do Iguaçu		UF PR	PAÍS BRASIL
VALOR DO CAPITAL - R\$ 100.000,00		VALOR DO CAPITAL - (por extenso) cent mil reais	
CÓDIGO DE ATIVIDADE ECONÔMICA (CNAE Fiscal) Atividade Principal 3102100 Atividade Secundária	Descrição do Objeto E ACESSÓRIOS PARA USO PROFISSIONAL E DE SEGURANCA DO TRABALHO, COMERCIO VAREJISTA DE TINTAS E MATERIAIS PARA PINTURA, COMERCIO VAREJISTA DE MATERIAL ELETRICO, COMERCIO VAREJISTA DE EQUIPAMENTOS PARA ESCRITORIO, FABRICACAO DE MOVEIS PLASTICOS, SERVIÇOS DE MANUTENCAO E REPARACAO MECANICA DE VEICULOS AUTOMOTORES, COMERCIO ATACADISTA DE ROUPAS E ACESSÓRIOS PARA USO PROFISSIONAL E DE SEGURANCA DO TRABALHO, COMERCIO VAREJISTA DE TINTAS E MATERIAIS PARA PINTURA, COMERCIO VAREJISTA DE		
DATA DE INÍCIO DAS ATIVIDADES 21/02/2014	NÚMERO DE INSCRIÇÃO NO CNPJ 20.252.467/0001-36	TRANSFERÊNCIA DE SEDE OU DE FILIAL DE OUTRA UF/NIRE ANTERIOR	UF
DATA ASSINATURA 05/06/2018	ASSINATURA DO EMPRESÁRIO <i>Gustavo Costa Araujo</i>		
PARA USO EXCLUSIVO DA JUNTA COMERCIAL			
DEFERIDO: PUBLIQUE-SE E ARQUIVE-SE		AUTENTICAÇÃO	
		 PR2180001757837	

PARA USO EXCLUSIVO DA JUNTA COMERCIAL

* Este documento foi gerado no portal Empresa Fácil Paraná

CERTIFICO O REGISTRO EM 13/06/2018 15:38 SOB Nº 20183051262.
PROTOCOLO: 183051262 DE 07/06/2018. CÓDIGO DE VERIFICAÇÃO:
11802307456. NIRE: 41107597156.
G. C. ARAUJO - MOVEIS DE AÇO - EPP



Libertad Bogus
SECRETÁRIA-GERAL
CURITIBA, 13/06/2018
www.empresafacil.pr.gov.br

A validade deste documento, se impresso, fica sujeito à comprovação de sua autenticidade nos respectivos portais.
Informando seus respectivos códigos de verificação



NÚMERO DE IDENTIFICAÇÃO DO REGISTRO DE EMPRESA - NIRE DA SEDE 41107597156		NIRE DA FILIAL (preencher somente se ato referente a filial) XXX	
NOME DO EMPRESÁRIO (completo, sem abreviaturas) GUSTAVO COSTA ARAUJO			
NACIONALIDADE BRASILEIRA		ESTADO CIVIL SOLTEIRO(A)	
SEXO Masculino	REGIME DE BENS (se casado) XXX		
FILHO DE (pai) Edward Ferreira de Araujo	(mãe) MARIA DE FATIMA COSTA ARAUJO		
NASCIDO EM (data de nascimento) 26/04/1984	DOCUMENTO DE IDENTIFICAÇÃO (número) 81160848	Orgão emissor SSP	UF PR
EMANCIPADO POR (forma de emancipação - somente no caso de menor) XXX		CPF (número) 045.760.509-07	
DOMICILIADO NA (LOGRADOURO - rua, av, etc) RUA PERNAMBUCO			
COMPLEMENTO XXX	BAIRRO/DISTRITO CENTRO	CEP 85884-000	CODIGO DO MUNICIPIO (Use a Junta Comercial) 006326 - Medianeira
MUNICIPIO Medianeira			UF PR
declara, sob as penas da lei, não estar impedido de exercer atividade empresarial, que não possui outro registro de empresário e requer:			
A JUNTA COMERCIAL DO ESTADO DO PARANA		A JUNTA COMERCIAL DO	
CÓDIGO E DESCRIÇÃO DO ATO 002 - ALTERAÇÃO		CÓDIGO E DESCRIÇÃO DO ATO	
CÓDIGO E DESCRIÇÃO DO EVENTO 021 - ALTERAÇÃO DE DADOS (EXCETO NOME EMPRESARIAL)		CÓDIGO E DESCRIÇÃO DO EVENTO	
NOME EMPRESARIAL G. C. ARAUJO - MOVEIS DE AÇO - EPP			ENQUADRAMENTO EPP (Empresa de Pequeno Porte)
LOGRADOURO (rua, av, etc) RUA ERNESTO ZANONI			NÚMERO: 133
COMPLEMENTO SALA 2 QUADRA 3B LOTE 2	BAIRRO/DISTRITO PARQUE INDUSTRIAL	CEP 85877-000	CODIGO DO MUNICIPIO (Use a Junta Comercial) 006679 - São Miguel do Iguazu
MUNICIPIO São Miguel do Iguazu	UF PR	PAIS BRASIL	CORREIO ELETRONICO (E-MAIL) mauriciolaskoski@hotmail.com
VALOR DO CAPITAL - R\$ 100.000,00	VALOR DO CAPITAL - (por extenso) cento mil reais		
CODIGO DE ATIVIDADE ECONOMICA (CNAE Fiscal) Atividade Principal: 3102100 Atividade Secundária:	Descrição do Objeto MATERIAL ELETRICO, COMERCIO VAREJISTA DE EQUIPAMENTOS PARA ESCRITORIO, SERVICOS DE MANUTENCAO E REPARACAO MECANICA DE VEICULOS AUTOMOTORES, COMERCIO VAREJISTA DE PRODUTOS ALIMENTICIOS, ALUGUEL DE PALCOS, COBERTURAS E OUTRAS ESTRUTURAS DE USO TEMPORARIO.		
DATA DE INICIO DAS ATIVIDADES 21/02/2014	NÚMERO DE INSCRIÇÃO NO CNPJ 20.252.467/0001-36	TRANSFERENCIA DE SEDE OU DE FILIAL DE OUTRA UF NIRE ANTERIOR:	UF
DATA ASSINATURA 05/06/2018	ASSINATURA DO EMPRESÁRIO <i>Gustavo C Araujo</i>		
PARA USO EXCLUSIVO DA JUNTA COMERCIAL			
DEFERIDO, PUBLIQUE-SE E ARQUIVE-SE		AUTENTICAÇÃO	
		 PR2180001757837	

PARA USO EXCLUSIVO DA JUNTA COMERCIAL

* Este documento foi gerado no portal Empresa Fácil Paraná



CERTIFICO O REGISTRO EM 13/06/2018 15:38 SOB Nº 20183051262.
PROTOCOLO: 183051262 DE 07/06/2018. CÓDIGO DE VERIFICAÇÃO:
11802307456. NIRE: 41107597156.
G. C. ARAUJO - MOVEIS DE AÇO - EPP

Libertad Bogus
SECRETÁRIA-GERAL
CURITIBA, 13/06/2018
www.empresafacil.pr.gov.br

A validade deste documento, se impresso, fica sujeito à comprovação de sua autenticidade nos respectivos portais.
Informando seus respectivos códigos de verificação

VERIFICAÇÃO DE AUTENTICIDADE
DOCUMENTO VERIFICADO
O DOCUMENTO ABAIXO FOI CONFIRMADO COMO AUTÊNTICO.



ESTADO DO PARANÁ
PREFEITURA MUNICIPAL DE
SÃO MIGUEL DO IGUAÇU
SECRETARIA MUNICIPAL DE
FINANÇAS

Empresa ▶ **Fácil**

ALVARÁ DE LOCALIZAÇÃO E FUNCIONAMENTO

Número 8388-0

Nome Fantasia:

Razão Social: G. C. ARAUJO - MOVEIS DE AÇO - EPP

CNPJ: 20.252.467/0001-36

Inscrição Municipal: 8388

Atividade Principal: 3102-1/00 - Fabricação de móveis com predominância de metal - Exerce no endereço

Atividade(s) Secundária(s): 4754-7/01 - Comércio varejista de móveis, 4789-0/07 - Comércio varejista de equipamentos para escritório, 4744-0/02 - Comércio varejista de madeira e artefatos, 4649-4/04 - Comércio atacadista de móveis e artigos de colchoaria (Exerce no endereço), 3101-2/00 - Fabricação de móveis com predominância de madeira, 9529-1/05 - Reparação de artigos do mobiliário, 4741-5/00 - Comércio varejista de tintas e materiais para pintura, 3329-5/01 - Serviços de montagem de móveis de qualquer material, 4742-3/00 - Comércio varejista de material elétrico, 4744-0/01 - Comércio varejista de ferragens e ferramentas, 4642-7/02 - Comércio atacadista de roupas e acessórios para uso profissional e de segurança do trabalho, 4330-4/04 - Serviços de pintura de edifícios em geral, 4530-7/03 - Comércio a varejo de peças e acessórios novos para veículos automotores, 3103-9/00 - Fabricação de móveis de outros materiais, exceto madeira e metal, 7739-0/03 - Aluguel de palcos, coberturas e outras estruturas de uso temporário, exceto andaimes, 4520-0/01 - Serviços de manutenção e reparação mecânica de veículos automotores

Município: São Miguel do Iguaçu **Endereço:** RUA ERNESTO ZANONI, 133, SALA 2 QUADRA3B LOTE 2, PARQUE INDUSTRIAL

CEP: 85877000

Local e data: São Miguel do Iguaçu, terça, 18 de dezembro de 2018

Vencimento: terça, 17 de dezembro de 2019

ELENICE INÊS MARQUES DAMINELLI
Secretaria Municipal de Finanças

Observação

ALVARÁ VÁLIDO ATÉ 17/12/2019 CONF. TAC Nº 068/2018

Código de Autenticidade: **18GJUYRKE9**

"EMITIDO PELO FUNCIONÁRIO TATHIANA NIERO"

Esse documento deverá permanecer exposto em local visível no estabelecimento empresarial



ANEXO V

DECLARAÇÃO DE ENQUADRAMENTO EPP

Ao Consórcio Intermunicipal de Saúde
At. Comissão de Licitação

A empresa G. C. ARAUJO MÓVEIS DE AÇO – EPP, com sede à Rua Ernesto Zanoni, 133, CEP: 85877-000, Cidade: São Miguel do Iguaçu/PR, CNPJ nº 20.252.467/0001-36, DECLARA que conhece os benefícios dos artigos 42 a 45, da Lei Complementar n.º 123/2006, Lei Complementar n.º 147/2014 e Lei Complementar n.º 155/2016 (Estatutos da Micro e Pequena Empresa), preenchendo os requisitos para concessão dos mesmos.

São Miguel do Iguaçu, 23 de julho de 2019.

LORENA LASKOSKI
Procuradora
RG: 94375959
CPF: 045.953.369-00

20.252.467/0001-36

G. C. ARAUJO
MÓVEIS DE AÇO - EPP

Rua Ernesto Zanoni, 133
Parque Industrial
[CEP: 85.877-000 - São Miguel do Iguaçu - PR.]

G. C. ARAUJO MÓVEIS DE AÇO - EPP
RUA ERNESTO ZANONI, 133 – PARQUE INDUSTRIAL / 85.877-000 – SÃO MIGUEL DO IGUAÇU – PR
FONE/FAX: (45) 3565-2247

X
L
Q



CERTIDÃO SIMPLIFICADA

Página: 001 / 001

Certificamos que as informações abaixo constam dos documentos arquivados nesta Junta Comercial e são vigentes na data da sua expedição.

Nome Empresarial G. C. ARAUJO - MOVEIS DE AÇO - EPP			
Natureza Jurídica: EMPRESÁRIO			
Número de Identificação do Registro de Empresas - NIRE (Sede) 41 1 0759715-6	CNPJ 20.252.467/0001-36	Data de Arquivamento do Ato de inscrição 07/04/2014	Data de Início de Atividade 21/02/2014
Endereço Completo (Logradouro, Nº e Complemento, Bairro/Distrito, Município, UF, CEP) RUA ERNESTO ZANONI, 133 - SALA 2 QUADRA3B LOTE 2, PARQUE INDUSTRIAL, SÃO MIGUEL DO IGUAÇU, PR, 85.877-000			
Objeto INDUSTRIA E COMERCIO ATACADISTA DE MOVEIS DE METAL, COMERCIO ATACADISTA DE MOVEIS E ARTIGOS DE COLCHOARIA, FABRICACAO DE MOVEIS COM PREDOMINANCIA DE MADEIRA, REPARACAO DE ARTIGOS DO MOBILIARIO, COMERCIO VAREJISTA DE MADEIRA E ARTEFATOS, COMERCIO VAREJISTA DE FERRAGENS E FERRAMENTAS, SERVICOS DE MONTAGEM DE MOVEIS DE MADEIRA, METAL, VIDRO E PLASTICO, SERVICOS DE PINTURA DE EDIFICIOS, COMERCIO A VAREJO DE PEÇAS E ACESSORIOS NOVOS PARA VEICULOS AUTOMOTORES, COMERCIO ATACADISTA DE ROUPAS E ACESSORIOS PARA USO PROFISSIONAL E DE SEGURANCA DO TRABALHO, COMERCIO VAREJISTA DE TINTAS E MATERIAIS PARA PINTURA, COMERCIO VAREJISTA DE MATERIAL ELETRICO, COMERCIO VAREJISTA DE EQUIPAMENTOS PARA ESCRITORIO, FABRICACAO DE MOVEIS PLASTICOS, SERVICOS DE MANUTENCAO E REPARACAO MECANICA DE VEICULOS AUTOMOTORES, COMERCIO ATACADISTA DE ROUPAS E ACESSORIOS PARA USO PROFISSIONAL E DE SEGURANCA DO TRABALHO, COMERCIO VAREJISTA DE TINTAS E MATERIAIS PARA PINTURA, COMERCIO VAREJISTA DE MATERIAL ELETRICO, COMERCIO VAREJISTA DE EQUIPAMENTOS PARA ESCRITORIO, SERVICOS DE MANUTENCAO E REPARACAO MECANICA DE VEICULOS AUTOMOTORES, COMERCIO VAREJISTA DE PRODUTOS ALIMENTICIOS, ALUGUEL DE PALCOS, COBERTURAS E OUTRAS ESTRUTURAS DE USO TEMPORARIO.			
Capital: R\$ 100.000,00 (CEM MIL REAIS)		Microempresa ou Empresa de Pequeno Porte (Lei nº 123/2006) Empresa de pequeno porte	
Último Arquivamento Data: 13/06/2018 Número: 20183051262 Ato: ALTERAÇÃO Evento (s): ALTERACAO DE DADOS (EXCETO NOME EMPRESARIAL)		Situação da Empresa REGISTRO ATIVO Status XXXXXXXXXXXXXXXXXXXXXXXXXXXX	
Nome do Empresário GUSTAVO COSTA ARAUJO Identidade: 81160848,SSP/PR CPF: 045.760.509-07 Estado Civil: Solteiro Regime de Bens: Não Informado			

19/359854-0

CURITIBA - PR, 27 de junho de 2019

LEANDRO MARCOS RAYSEL BISCAIA
SECRETARIO GERAL

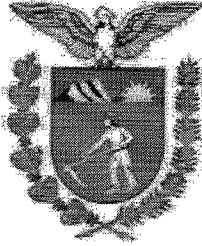

**CARTÓRIO DISTRIBUIDOR, CONTADOR, PARTIDOR, DEPOSITÁRIO
PÚBLICO E AVALIADOR JUDICIAL**
COMARCA DE SÃO MIGUEL DO IGUAÇU - ESTADO DO PARANÁ
WALTER ENÉIAS DE LIMA
DISTRIBUIDOR PÚBLICO

AV. WILLY BARTH, 181, CENTRO - EDIFÍCIO DO FÓRUM - CEP 85877-000
FONE: (45) 9106-8703 - CNPJ: 03.166.473/0001-51

001539



CERTIDÃO

**NEGATIVA DE FALÊNCIA, CONCORDATAS E/OU
RECUPERAÇÃO JUDICIAL**

WALTER ENÉIAS DE LIMA, Titular dos Cartórios Distribuidor, Contador, Partidor, Avaliador e Depositário Público da Comarca de São Miguel do Iguaçu, Estado do Paraná, na forma da lei etc...

CERTIFICO, atendendo pedido verbal de partes interessadas, que revendo em meu poder e Cartório o Banco de Dados, Livros e Fichários de DISTRIBUIÇÕES DE AÇÕES DE FALÊNCIA, CONCORDATAS E/OU RECUPERAÇÃO JUDICIAL, que se encontram em andamento neste Juízo e neste Ofício do Distribuidor Judicial, desde a data de instalação desta Comarca em 28 de novembro de 1977, deles NADA CONSTA que tenha sido contra a empresa:

G.C. ARAUJO-MOVEIS DE ACO, empresa individual, inscrita no CNPJ nº 20.252.467/0001-36, com sede na Rua Ernesto Zanoni nº 133

Dada e passada nesta cidade e comarca de SÃO MIGUEL DO IGUAÇU, Estado do PARANÁ, ao(s) 10 dia(s) do mês de julho do ano de 2019, às 12:24:07.
Buscas procedidas no(s) último(s) 30 ano(s).

O REFERIDO É VERDADE E DOU FÉ.

WALTER ENÉIAS DE LIMA
CARTÓRIO DISTRIBUIDOR PÚBLICO

Júlio Cesar S. Montagna
Escrivente Jurementado
Pot. 38/2013



PODER JUDICIÁRIO

ESTADO DO PARANÁ



CARTÓRIO DISTRIBUIDOR E ANEXOS
CONTADOR, PARTIDOR, DEPOSITÁRIO E AVALIADOR JUDICIAL

Walter Enéias de Lima
OFICIAL

Av. Willy Barth, 181 - Centro - Cx Postal, 200
CEP 85877-000 - São Miguel do Iguaçu - Paraná

JULIO

Handwritten signatures and initials at the bottom right of the page.

REPÚBLICA FEDERATIVA DO BRASIL
ESTADO DA PARAÍBA
CARTÓRIO AZEVEDO BASTOS
FUNDADO EM 1888
PRIMEIRO REGISTRO CIVIL DE NASCIMENTO E ÓBITOS E PRIVATIVO DE CASAMENTOS, INTERDIÇÕES E TUTELAS DA COMARCA DE
JOÃO PESSOA

Av. Epitácio Pessoa, 1145 Bairro dos Estados 58030-00, João Pessoa PB
 Tel.: (83) 3244-5404 / Fax: (83) 3244-5484
<http://www.azevedobastos.not.br>
 E-mail: cartorio@azevedobastos.not.br



DECLARAÇÃO DE SERVIÇO DE AUTENTICAÇÃO DIGITAL

O Bel. Válber Azevêdo de Miranda Cavalcanti, Oficial do Primeiro Registro Civil de Nascimentos e Óbitos e Privativo de Casamentos, Interdições e Tutelas com atribuição de autenticar e reconhecer firmas da Comarca de João Pessoa Capital do Estado da Paraíba, em virtude de Lei, etc...

DECLARA para os devidos fins de direito que, o documento em anexo identificado individualmente em cada *Código de Autenticação Digital*¹ ou na referida sequência, foi autenticados de acordo com as Legislações e normas vigentes².

DECLARO ainda que, para garantir transparência e segurança jurídica de todos os atos oriundos dos respectivos serviços de Notas e Registros do Estado da Paraíba, a Corregedoria Geral de Justiça editou o Provimento CGJPB N° 003/2014, determinando a inserção de um código em todos os atos notoriais e registrais, assim, cada Selo Digital de Fiscalização Extrajudicial contém um código único (por exemplo: **Selo Digital: ABC12345-X1X2**) e dessa forma, cada autenticação processada pela nossa Serventia pode ser confirmada e verificada tantas vezes quanto for necessário através do site do Tribunal de Justiça do Estado da Paraíba, endereço <http://corregedoria.tjpb.jus.br/selo-digital/>

A autenticação digital do documento faz prova de que, na data e hora em que ela foi realizada, a empresa **G.C. ARAUJO MÓVEIS DE AÇO** tinha posse de um documento com as mesmas características que foram reproduzidas na cópia autenticada, sendo da empresa **G.C. ARAUJO MÓVEIS DE AÇO** a responsabilidade, única e exclusiva, pela idoneidade do documento apresentado a este Cartório.

Esta DECLARAÇÃO foi emitida em **10/07/2019 13:10:49 (hora local)** através do sistema de autenticação digital do Cartório Azevêdo Bastos, de acordo com o Art. 1º, 10º e seus §§ 1º e 2º da MP 2200/2001, como também, o documento eletrônico autenticado contendo o Certificado Digital do titular do Cartório Azevêdo Bastos, poderá ser solicitado diretamente a empresa **G.C. ARAUJO MÓVEIS DE AÇO** ou ao Cartório pelo endereço de e-mail autentica@azevedobastos.not.br

Para informações mais detalhadas deste ato, acesse o site <https://autdigital.azevedobastos.not.br> e informe o *Código de Consulta desta Declaração*.

Código de Consulta desta Declaração: 1294758

A consulta desta Declaração estará disponível em nosso site até **10/07/2020 13:09:16 (hora local)**.

¹**Código de Autenticação Digital:** 88691007191250400862-1

²**Legislações Vigentes:** Lei Federal nº 8.935/94, Lei Federal nº 10.406/2002, Medida Provisória nº 2200/2001, Lei Federal nº 13.105/2015, Lei Estadual nº 8.721/2008, Lei Estadual nº 10.132/2013 e Provimento CGJ N° 003/2014.

O referido é verdade, dou fé.

CHAVE DIGITAL

00005b1d734fd94f057f2d69fe6bc05b51c3cc67b4df319f93b2b6724b5b81d65c84fcf28de357686dffe469ad6f19d31ce3e6e3f452828e23a0c94572bef
 9d97f6b68ffa41bb31789333a487f6b5eee



TERMOS DE ABERTURA E ENCERRAMENTO



Entidade: G. C . ARAUJO- MOVEIS DE AÇO - EPP
Período da Escrituração: 01/01/2018 a 31/12/2018 CNPJ: 20.252.467/0001-36
Número de Ordem do Livro: 5
Período Selecionado: 01 de Janeiro de 2018 a 31 de Dezembro de 2018

TERMO DE ABERTURA

Nome Empresarial	G. C . ARAUJO- MOVEIS DE AÇO - EPP
NIRE	41107597156
CNPJ	20.252.467/0001-36
Número de Ordem	5
Natureza do Livro	Livro Diário
Município	SAO MIGUEL DO IGUACU
Data do arquivamento dos atos constitutivos	11/10/2018
Data de arquivamento do ato de conversão de sociedade simples em sociedade empresária	
Data de encerramento do exercício social	31/12/2018
Quantidade total de linhas do arquivo digital	4142

TERMO DE ENCERRAMENTO

Nome Empresarial	G. C . ARAUJO- MOVEIS DE AÇO - EPP
Natureza do Livro	Livro Diário
Número de ordem	5
Quantidade total de linhas do arquivo digital	4142
Data de inicio	01/01/2018
Data de término	31/12/2018

Este documento é parte integrante de escrituração cuja autenticação se comprova pelo recibo de número D7.9A.DD.DC.97.57.B8.CA.7B.87.63.1C.3C.F5.6B.9F.6B.EC.A2.30-0, nos termos do Decreto nº 8.683/2016.

Este relatório foi gerado pelo Sistema Público de Escrituração Digital – Sped

Versão 6.0.3 do Visualizador

BALANÇO PATRIMONIAL

001542
b

Entidade: G. C. ARAUJO- MOVEIS DE AÇO - EPP
 Período da Escrituração: 01/01/2018 a 31/12/2018 CNPJ: 20.252.467/0001-36
 Número de Ordem do Livro: 5
 Período Selecionado: 01 de Janeiro de 2018 a 31 de Dezembro de 2018

Descrição	Nota	Saldo Inicial	Saldo Final
ATIVO		R\$ 1.566.104,26	R\$ 1.830.700,46
ATIVO CIRCULANTE	No Balanço P	R\$ 1.566.104,26	R\$ 927.332,44
CAIXA E EQUIVALENTES DE CAIXA	São classifi	R\$ 1.162.404,26	R\$ 838.538,44
CAIXA		R\$ 1.162.404,26	R\$ 838.538,44
CAIXA GERAL		R\$ 1.162.404,26	R\$ 838.538,44
ESTOQUE	Os estoques	R\$ 403.700,00	R\$ 88.794,00
MERCADORIAS, PRODUTOS E INSUMOS		R\$ 403.700,00	R\$ 88.794,00
MERCADORIAS PARA REVENDA		R\$ 403.700,00	R\$ 50.000,00
PRODUTOS EM ELABORAÇÃO		R\$ 0,00	R\$ 38.794,00
ATIVO NÃO-CIRCULANTE	No Balanço P	R\$ 0,00	R\$ 903.368,02
ATIVO REALIZÁVEL A LONGO PRAZO		R\$ 0,00	R\$ 886.765,61
OUTROS CRÉDITOS	Apresenta os	R\$ 0,00	R\$ 886.765,61
BIG METAL INDUSTRIA E COMERCIO DE MOVEIS LTDA		R\$ 0,00	R\$ 886.765,61
IMOBILIZADO	O imobilizad	R\$ 0,00	R\$ 16.602,41
MÁQUINAS, EQUIPAMENTOS E FERRAMENTAS		R\$ 0,00	R\$ 17.000,00
DOBRADEIRA SAMAQ 2,5M		R\$ 0,00	R\$ 17.000,00
(-) DEPRECIACIONES, AMORT. E EXAUS. ACUMUL	Os bens são	R\$ 0,00	R\$ (397,59)
(-) DEPRECIACIONES DE MÁQUINAS, EQUIP. FER		R\$ 0,00	R\$ (397,59)
PASSIVO E PATRIMÔNIO LÍQUIDO		R\$ 1.566.104,26	R\$ 1.830.700,46
PASSIVO CIRCULANTE	No Balanço P	R\$ 16.821,62	R\$ 173.111,89
FORNECEDORES	Inclui as dí	R\$ 0,00	R\$ 135.325,69
FORNECEDORES		R\$ 0,00	R\$ 135.325,69
ACO CEARENSE INDUSTRIAL LTDA.		R\$ 0,00	R\$ 86.621,68
ARCELORMITTAL BRASIL S.A		R\$ 0,00	R\$ 2.369,05
CLARO E RUHNKE AUTO PECAS LTDA		R\$ 0,00	R\$ 1.000,00
FRAZAO HENRIQUES E CIA LTDA		R\$ 0,00	R\$ 1.200,00
METALÚRGICA VALENCA INDUSTRIA E COMERCIO		R\$ 0,00	R\$ 44.134,96
OBRIGAÇÕES TRIBUTÁRIAS	Apresenta os	R\$ 5.512,06	R\$ 11.729,22
IMPOSTOS E CONTRIBUIÇÕES A RECOLHER		R\$ 5.512,06	R\$ 11.729,22
IRRF A RECOLHER		R\$ 0,00	R\$ 12,19
SIMPLES A RECOLHER		R\$ 5.285,44	R\$ 11.717,03
CONTRIBUIÇÃO SINDICAL A RECOLHER		R\$ 226,62	R\$ 0,00
OBRIGAÇÕES TRABALHISTA E PREVIDENCIÁRIA	Apresenta os	R\$ 11.309,56	R\$ 26.056,98
OBRIGAÇÕES COM O PESSOAL		R\$ 9.345,61	R\$ 21.711,49
SALÁRIOS E ORDENADOS A PAGAR		R\$ 9.345,61	R\$ 20.862,43
PRÓ-LABORE A PAGAR		R\$ 0,00	R\$ 849,06
OBRIGAÇÕES SOCIAIS	Apresenta os	R\$ 1.963,95	R\$ 4.345,49
INSS A RECOLHER		R\$ 832,40	R\$ 1.943,97
FGTS A RECOLHER		R\$ 1.131,55	R\$ 2.401,52
PATRIMÔNIO LÍQUIDO	No regime de	R\$ 1.549.282,64	R\$ 1.657.588,57
CAPITAL SOCIAL		R\$ 10.000,00	R\$ 100.000,00
CAPITAL SUBSCRITO		R\$ 10.000,00	R\$ 100.000,00
GUSTAVO COSTA ARAUJO		R\$ 10.000,00	R\$ 100.000,00
LUCROS OU PREJUÍZOS ACUMULADOS	Classifica-s	R\$ 1.539.282,64	R\$ 1.557.588,57
LUCROS OU PREJUÍZOS ACUMULADOS		R\$ 1.539.282,64	R\$ 1.557.588,57
LUCROS ACUMULADOS		R\$ 1.539.282,64	R\$ 1.557.588,57

Este documento é parte integrante de escrituração cuja autenticação se comprova pelo recibo de número D7.9A.DD.DC.97.57.B8.CA.7B.87.63.1C.3C.F5.6B.9F.6B.EC.A2.30-0, nos termos do Decreto nº 8.683/2016.

Este relatório foi gerado pelo Sistema Público de Escrituração Digital – Sped

Versão 6.0.3 do Visualizador

Página 1 de 1



DEMONSTRAÇÃO DE RESULTADO DO EXERCÍCIO

Entidade: G. C . ARAUJO- MOVEIS DE AÇO - EPP
 Período da Escrituração: 01/01/2018 a 31/12/2018 CNPJ: 20.252.467/0001-36
 Número de Ordem do Livro: 5
 Período Selecionado: 01 de Janeiro de 2018 a 31 de Dezembro de 2018

Descrição	Nota	Valor
Receita Operacional		R\$ 1.673.445,98
VENDA DE MERCADORIAS		R\$ 1.673.445,98
(-) Deducoes		R\$ (132.622,64)
(-) (-) SIMPLES		R\$ (132.622,64)
Receita Líquida		R\$ 1.540.823,34
(-) Custos Mercadorias Vendidas		R\$ (1.121.708,10)
(-) CUSTOS DAS MERCADORIAS VENDIDAS		R\$ (1.121.708,10)
Lucro Bruto		R\$ 419.115,24
(-) Despesas Administrativas		R\$ (274.809,61)
(-) PROPAGANDA E PUBLICIDADE		R\$ (45,00)
(-) SEGUROS		R\$ (1.379,25)
(-) SALÁRIOS E ORDENADOS		R\$ (194.805,19)
(-) PRÓ-LABORE		R\$ (2.862,00)
(-) 13º SALÁRIO		R\$ (16.899,76)
(-) FÉRIAS		R\$ (9.982,85)
(-) FGTS		R\$ (19.443,08)
(-) ASSISTÊNCIA MÉDICA E SOCIAL		R\$ (600,00)
(-) TAXAS DIVERSAS		R\$ (1.248,28)
(-) MULTAS DE MORA		R\$ (291,82)
(-) MATERIAL DE ESCRITÓRIO		R\$ (632,62)
(-) ASSISTÊNCIA CONTÁBIL		R\$ (1.575,00)
(-) DESPESAS COM FRETES		R\$ (5.421,22)
(-) DEPRECIAÇÕES E AMORTIZAÇÕES		R\$ (397,59)
(-) LIVROS, JORNAIS E REVISTAS		R\$ (649,00)
(-) JUROS DE MORA		R\$ (5.469,16)
(-) MULTA DE TRÂNSITO		R\$ (104,13)
(-) DESPESAS LEGAIS LICITAÇÃO		R\$ (6.981,88)
(-) DESPESAS DO DEPARTAMENTO COMERCIAL		R\$ (1.148,00)
(-) DESPESAS COM VEICULOS		R\$ (1.740,00)
(-) DESPESAS COM MAQUINAS E EQUIPAMENTOS		R\$ (1.105,00)
(-) DESPESAS COM EPI		R\$ (727,68)
(-) FUNDO ASSISTENCIAL		R\$ (279,64)
(-) DESPESAS COM COLETA DE LIXO		R\$ (890,00)
(-) MULTA DE TRANSITO		R\$ (131,46)
Receitas Financeiras		R\$ 0,30
DESCONTOS FINANCEIROS OBTIDOS		R\$ 0,30
Resultado operacional líquido		R\$ 144.305,93
LUCRO LÍQUIDO DO EXERCÍCIO		R\$ 144.305,93

Este documento é parte integrante de escrituração cuja autenticação se comprova pelo recibo de número D7.9A.DD.DC.97.57.B8.CA.7B.87.63.1C.3C.F5.6B.9F.6B.EC.A2.30-0, nos termos do Decreto nº 8.683/2016.

Este relatório foi gerado pelo Sistema Público de Escrituração Digital – Sped

Versão 6.0.3 do Visualizador

DEMONSTRAÇÃO DE LUCROS OU PREJUÍZOS ACUMULADOS



Entidade: G. C. ARAUJO- MOVEIS DE AÇO - EPP **Número de Ordem do Livro:** 5
Período da Escrituração: 01/01/2018 a 31/12/2018 **CNP** 20.252.467/0001-36
Período Selecionado: 01 de Janeiro de 2018 a 31 de Dezembro de 2018

Histórico	Código de Ajustação das Contas de Patrimônio Líquido
LUCROS ACUMULADOS (R\$)	
Saldo Anterior de Lucros Acumulados	1539282,64
Ajustes Credores de Períodos-base Anteriores	0,00
Reversão de Reservas	0,00
Outros Recursos	0,00
Lucro Líquido do Ano	0,00
(-)Saldo Anterior de Prejuízo Acumulados	144305,93
(-)Ajustes Devedores de Períodos-base Anteriores	0,00
(-)Prejuízo Líquido do Ano	0,00
TOTAL	0,00
Dividendos ou Lucros Distribuídos, Pagos ou Creditados	1683588,57
Transferências para Reservas	(-)36000,00
Parcela dos Lucros Incorporados ao Capital	0,00
Outras Destinações	(-)90000,00
TOTAL	0,00
LUCROS OU PREJUÍZOS ACUMULADOS	(-)126000,00
Notas	1557588,57

Este documento é parte integrante de escrituração cuja autenticação se comprova pelo recibo de número D7.9A.DD.DC.97.57.B8.CA.7B.87.63.1C.3C.F5.6B.9F.6B.EC.A2.30-0, nos termos do Decreto nº 8.683/2016.

Este relatório foi gerado pelo Sistema Público de Escrituração Digital – Sped Versão 6.0.3 do Visualizador

EMPRESA: G. U. ARAUJO- MOVEIS DE LCC- EPP
C.N.J.: 20.252.367/0001-55
PIS/PASEP: 01/01/0018 - 317122008

Folhas: 06
Número 15/000

DEMONSTRAÇÃO DOS FLUXOS DE CAIXA PELA MÉTOD INDIRETO EM
31 DE DEZEMBRO DE 2018

	2018	2017
ATIVIDADES OPERACIONAIS		
Resultado do período		
LUCRO OPERACIONAL BRUTO ANTES DAS MUDANÇAS NO CAPITAL DE GIRO	(124.000,00)	1.532.282,54
(Aumento) Redução em contas a receber e outros	(124.000,00)	1.532.282,54
(Aumento) Redução nos estoques	(886.760,61)	0,00
Aumento (Redução) em fornecedores	314.000,00	(483.700,00)
Venda de mercadorias	135.825,69	0,00
Custos das mercadorias vendidas	1.572.445,98	0,00
CAIXA PROVENIENTE DAS OPERAÇÕES	(1.181.735,11)	0,00
Valores pagos a funcionários	(10.796,04)	1.135.882,62
Valores pagos a administradores	11.315,32	2.349,61
Juros pagos	0,00	0,00
Impostos, taxas e contribuições	(5.489,16)	0,00
Despesas gerais	(1.540,10)	0,00
Impostos pagos	(267.800,36)	0,00
VARIAÇÃO CAIXA ANTES DOS ITENS EXTRAORDINÁRIOS	(124.000,00)	7.476,01
CAIXA LÍQUIDO PROVENIENTE DAS ATIVIDADES OPERACIONAIS	(397.269,71)	1.152.404,26
	(397.269,71)	1.152.404,26
ATIVIDADES DE INVESTIMENTO		
Compra de imobilizado	(16.602,41)	0,00
CAIXA LÍQUIDO USADO NAS ATIVIDADES DE INVESTIMENTOS	(16.602,41)	0,00
ATIVIDADES DE FINANCIAMENTO		
Integralização de capital	90.000,00	10.000,00
Receitas financeiras	0,00	0,00
CAIXA LÍQUIDO GERADO PELAS ATIVIDADES DE FINANCIAMENTOS	90.000,00	10.000,00
Variação nas Disponibilidades		
DISPONIBILIDADES - NO INÍCIO DO PERÍODO	(823.860,82)	1.152.404,26
DISPONIBILIDADES - NO FINAL DO PERÍODO	1.162.404,26	0,00
	638.543,44	1.162.404,26

DECLARAÇÃO DE VERACIDADE

Eu, GUSTAVO COSTA ARAUJO, portador do CPF: 045.760.317-07, DECLARO formalmente que os documentos acima, foram elaborados em conformidade com as normas de confiabilidade e resumo das principais práticas contábeis adotadas no Brasil.

[Assinatura]
GUSTAVO COSTA ARAUJO
EMPRESÁRIO
CPF: 045.760.317-07

[Assinatura]
CLAUDIO GECHEMEL - CONTADOR
Reg. no CRC - RR sob o nº. 190443502
CPF: 917.398.839-55

Sistema desenvolvido para CLAUDIO GECHEMEL

CARTÓRIO AZEVEDO BASTOS - OFÍCIO DE REGISTRO CIVIL DAS PESSOAS NATURAIS E TABELIONATO DE NOTAS - Código CNJ 05.470-7

Autenticação Digital

Cod. Autenticação: 88698605191439230949-1; Data: 06/05/2019 14:43:46

Selo Digital de Fiscalização Tipo Normal C: AIM4-223-00TW
Valor Total do Ato: R\$ 4,42

Confira os dados do ato em: <https://selodigital.tjpb.jus.br>

X

[Assinatura]

[Assinatura]

Empresas
CNPJ:

G. C. ARAUJO- MOVEIS DE AÇO - EPP
20.252.467/0001-36

Folha: 0001
Número livro: 0005

NOTAS EXPLICATIVAS ÀS DEMONSTRAÇÕES CONTÁBEIS
Exercício Findo em 31/12/2018 e 31/12/2017

Nota 01 – CONTEXTO OPERACIONAL

A empresa G. C. ARAUJO- MOVEIS DE AÇO - EPP, CNPJ: 20.252.467/0001-36, está constituída sob a forma de uma Empresa Individual de Responsabilidade limitada, registrada na Junta Comercial do Paraná – JUCEPAR NIRE 41107597156, com sede na Rua Ernesto Zanoni, 133, Parque Industrial, Município e Comarca de São Miguel do Iguçu, Estado do Paraná - Brasil, empresa tributada pelo Simples Nacional, tem como principal operação fabricação de móveis com predominância de metal.

Nota 02 – APRESENTAÇÃO DAS DEMONSTRAÇÕES CONTÁBEIS

As demonstrações contábeis inerentes aos exercícios findos em 31 de dezembro de 2018 e 2017 (comparativas) estão sendo apresentadas em Reais (R\$).

A empresa declara expressamente que a elaboração e apresentação das demonstrações contábeis estão de acordo com as práticas contábeis adotadas no Brasil, tomando-se como base a Lei nº 11.638/2007, os termos da NBC TG 1000 aprovada pela Resolução do CFC nº 1255/2009 e a ITG 2000 aprovada pela Resolução do CFC nº 1330 de 18 de março de 2011 que trata da Escrituração Contábil.

Portanto atendendo aos termos da NBC TG 1000, a entidade está apresentando o Balanço Patrimonial, a Demonstração do Resultado do Exercício, Demonstração do Fluxo de Caixa, Demonstração dos Lucros ou Prejuízos Acumulados e as Notas Explicativas.

As demonstrações contábeis do exercício anterior, apresentados para fins de comparação, podem conter reclassificações, quando aplicável, para melhoria da informação e comparabilidade.

Nota 03 – SUMÁRIO DAS PRINCIPAIS PRÁTICAS CONTÁBEIS

As principais práticas contábeis na elaboração das demonstrações contábeis levam em conta as características qualitativas e quantitativas conforme determina a NBC TG 1000: Compreensibilidade, Competência, Relevância, Materialidade, Confiabilidade, Primazia da Essência sobre a forma, Prudência, Integralidade, Comparabilidade e Tempestividade, estando assim alinhadas com as práticas contábeis adotadas no Brasil.

A preparação das demonstrações contábeis poderá requerer que a administração faça uso de certas estimativas contábeis que possam afetar valores reportados de ativos e passivos. Também, se necessário poderá promover a divulgação de ativos e passivos contingentes na data das demonstrações contábeis.

A entidade elabora suas demonstrações contábeis usando o regime contábil de competência.

Nota 4 - Balanço Patrimonial

4.1 Classificações de itens Circulantes e Não Circulantes

No Balanço Patrimonial, ativos e obrigações vindendas ou com expectativa de realização dentro dos próximos 12 meses são classificados como itens circulantes e aqueles com vencimento ou com expectativa de realização superior a 12 meses são classificados como itens não circulantes.

4.1.1 Caixa e Equivalentes de Caixa

São classificados como caixa e equivalentes de caixa, numerário em poder da empresa, depósitos bancários de livre movimentação e aplicações financeiras de curto prazo e de alta liquidez com vencimento original em três meses ou menos.

4.1.2 Estoque

Os estoques são avaliados fisicamente pelo preço de compra mais recente.

4.1.3 Outros Créditos

Apresenta os valores a receber referente a empréstimos a outra empresa.

4.1.4 Imobilizado

O imobilizado está registrado ao custo da aquisição (sendo os bens adquiridos no Brasil acrescido das atualizações monetárias até 1995) e não inclui os encargos financeiros incorridos durante o período de construção.

4.1.5 Depreciação

Os bens são depreciados pelo método linear, com base nas vidas úteis estimadas.

4.1.6 Fornecedores

Inclui as dívidas a fornecedores que se encontram representadas por letras ou outros títulos de créditos como compras de mercadorias a prazo.

4.1.7 Obrigações Tributárias



Empresa: G. C. ARAUJO - MOVEIS DE AÇO - EPP
 CNPJ: 20.252.467/0001-26

Folha: 0002
 Número livro: 0005

Apresenta os valores a pagar a título de Simples Nacional e IRRF a recolher provisionado no exercício.

4.1.8 Obrigações Trabalhistas

Apresenta os valores a pagar a título de pró-labore e salários provisionados no exercício.

4.1.9 Obrigações Sociais

Apresenta os valores a pagar a título de FGTS e INSS a recolher provisionados no exercício.

4.1.10 Patrimônio Líquido

No regime de competência, os itens são reconhecidos como ativos, passivos, patrimônio líquido, receitas ou despesas quando satisfazem as definições e critérios de reconhecimento para esses itens.

4.1.11 Lucros ou prejuízos acumulados

Classifica-se nos lucros ou prejuízos acumulados o lucro ou prejuízo de exercícios anteriores e o resultado do exercício em curso que significa o lucro ou prejuízo do exercício atual.

NOTA 5 - Demonstração do Resultado do Exercício

As Demonstrações do Resultado do Exercício foram apuradas em reais (R\$), utilizando o regime de competência.

NOTA 6 - Demonstração Lucros ou Prejuízos Acumulados

Conforme item 3.18 da NBC TG 1000, esta empresa pode apresentar a Demonstração dos Lucros ou Prejuízos Acumulados, em substituição a Demonstrativo de Resultado Abrangente e da Demonstração das Mutações do Patrimônio Líquido, se as únicas alterações no seu patrimônio líquido derivarem do resultado, de pagamento de dividendos ou de outra forma de distribuição de lucro, correção de erros de períodos anteriores e de mudanças de políticas contábeis.

NOTA 7 - Demonstração Fluxo de Caixa

Este demonstrativo tornou-se obrigatório a partir de 01/01/2010 com entrada em vigor da Resolução CFC nº 1.255/09, que aprovou a norma NBC T 19.41 - Contabilidade para Pequenas e Médias Empresas.

Está dividido em Atividades Operacionais e Atividades de Financiamento. Para sua apresentação foi utilizado o método indireto.

7.1 Atividades Operacionais: são as principais atividades geradoras de receitas e despesas na empresa. Seu saldo demonstra a diferença entre as receitas e despesas operacionais da empresa.

7.2 Atividades de Investimento: são as aquisições ou alienações de bens da empresa.

7.3 Atividades de Financiamento: apresenta os valores pagos a títulos de empréstimos e financiamento.

São Miguel do Iguaçu - PR, 31 de Dezembro de 2018.

 GUSTAVO COSTA ARAUJO
 EMPRESÁRIO
 CPF: 045.760.509-07

 CLAUDIO CECCHINEL - CONTADOR
 Reg. no CRC - PR sob o nº: PR03443502
 CPF: 517.392.839-53



MINISTÉRIO DA FAZENDA
SECRETARIA DA RECEITA FEDERAL DO BRASIL
SISTEMA PÚBLICO DE ESCRITURAÇÃO DIGITAL – Sped

Versão: 6.0.3

RECIBO DE ENTREGA DE ESCRITURAÇÃO CONTÁBIL DIGITAL

IDENTIFICAÇÃO DO TITULAR DA ESCRITURAÇÃO

NIRE 41107597156	CNPJ 20.252.467/0001-36
NOME EMPRESARIAL G. C. ARAUJO- MOVEIS DE AÇO - EPP	

IDENTIFICAÇÃO DA ESCRITURAÇÃO

FORMA DA ESCRITURAÇÃO CONTÁBIL Livro Diário	PERÍODO DA ESCRITURAÇÃO 01/01/2018 a 31/12/2018
NATUREZA DO LIVRO Livro Diário	NÚMERO DO LIVRO 5
IDENTIFICAÇÃO DO ARQUIVO (HASH) D7.9A.DD.DC.97.57.B8.CA.7B.87.63.1C.3C.F5.6B.9F.6B.EC.A2.30	

ESTE LIVRO FOI ASSINADO COM OS SEGUINTE CERTIFICADOS DIGITAIS:

QUALIFICAÇÃO DO SIGNATARIO	CPF/CNPJ	NOME	Nº SÉRIE DO CERTIFICADO	VALIDADE	RESPONSÁVEL LEGAL
contador	51739283953	CLAUDIO CECHINEL:51739283953	843157760270518466 8	13/06/2018 a 13/06/2019	Não
Procurador	51739283953	CLAUDIO CECHINEL:51739283953	843157760270518466 8	13/06/2018 a 13/06/2019	Sim

NÚMERO DO RECIBO:

D7.9A.DD.DC.97.57.B8.CA.7B.87.63.1
C.3C.F5.6B.9F.6B.EC.A2.30-0

Escrituração recebida via Internet
pelo Agente Receptor SERPRO

em 11/04/2019 às 17:11:14

96.B4.75.29.51.5D.07.CC
30.53.DE.BD.E1.F1.94.1D

Considera-se autenticado o livro contábil a que se refere este recibo, dispensando-se a autenticação de que trata o art. 39 da Lei nº 8.934/1994. Este recibo comprova a autenticação.

BASE LEGAL: Decreto nº 1.800/1996, com a alteração do Decreto nº 8.683/2016, e arts. 39, 39-A, 39-B da Lei nº 8.934/1994 com a alteração da Lei Complementar nº 1247/2014.

X

REPÚBLICA FEDERATIVA DO BRASIL
ESTADO DA PARAÍBA
CARTÓRIO AZEVEDO BASTOS
FUNDADO EM 1888
PRIMEIRO REGISTRO CIVIL DE NASCIMENTO E ÓBITOS E PRIVATIVO DE CASAMENTOS, INTERDIÇÕES E TUTELAS DA COMARCA DE
JOÃO PESSOA

Av. Epitácio Pessoa, 1145 Bairro dos Estados 58030-00, João Pessoa PB
 Tel.: (83) 3244-5404 / Fax: (83) 3244-5484
<http://www.azevedobastos.not.br>
 E-mail: cartorio@azevedobastos.not.br



DECLARAÇÃO DE SERVIÇO DE AUTENTICAÇÃO DIGITAL

O Bel. Válber Azevêdo de Miranda Cavalcanti, Oficial do Primeiro Registro Civil de Nascimentos e Óbitos e Privativo de Casamentos, Interdições e Tutelas com atribuição de autenticar e reconhecer firmas da Comarca de João Pessoa Capital do Estado da Paraíba, em virtude de Lei, etc...

DECLARA para os devidos fins de direito que, o documento em anexo identificado individualmente em cada *Código de Autenticação Digital*¹ ou na referida sequência, foi autenticados de acordo com as Legislações e normas vigentes².

DECLARO ainda que, para garantir transparência e segurança jurídica de todos os atos oriundos dos respectivos serviços de Notas e Registros do Estado da Paraíba, a Corregedoria Geral de Justiça editou o Provimento CGJPB N° 003/2014, determinando a inserção de um código em todos os atos notoriais e registrais, assim, cada Selo Digital de Fiscalização Extrajudicial contém um código único (por exemplo: **Selo Digital: ABC12345-X1X2**) e dessa forma, cada autenticação processada pela nossa Serventia pode ser confirmada e verificada tantas vezes quanto for necessário através do site do Tribunal de Justiça do Estado da Paraíba, endereço <http://corregedoria.tjpb.jus.br/selo-digital/>

A autenticação digital do documento faz prova de que, na data e hora em que ela foi realizada, a empresa **G.C. ARAUJO MÓVEIS DE AÇO** tinha posse de um documento com as mesmas características que foram reproduzidas na cópia autenticada, sendo da empresa **G.C. ARAUJO MÓVEIS DE AÇO** a responsabilidade, única e exclusiva, pela idoneidade do documento apresentado a este Cartório.

Esta DECLARAÇÃO foi emitida em **06/05/2019 15:04:27 (hora local)** através do sistema de autenticação digital do Cartório Azevêdo Bastos, de acordo com o Art. 1º, 10º e seus §§ 1º e 2º da MP 2200/2001, como também, o documento eletrônico autenticado contendo o Certificado Digital do titular do Cartório Azevêdo Bastos, poderá ser solicitado diretamente a empresa **G.C. ARAUJO MÓVEIS DE AÇO** ou ao Cartório pelo endereço de e-mail autentica@azevedobastos.not.br

Para informações mais detalhadas deste ato, acesse o site <https://autdigital.azevedobastos.not.br> e informe o *Código de Consulta desta Declaração*.

Código de Consulta desta Declaração: 1239081

A consulta desta Declaração estará disponível em nosso site até **06/05/2020 15:03:09 (hora local)**.

¹**Código de Autenticação Digital:** 88690605191439230949-1

²**Legislações Vigentes:** Lei Federal nº 8.935/94, Lei Federal nº 10.406/2002, Medida Provisória nº 2200/2001, Lei Federal nº 13.105/2015, Lei Estadual nº 8.721/2008, Lei Estadual nº 10.132/2013 e Provimento CGJ N° 003/2014.

O referido é verdade, dou fé.

CHAVE DIGITAL

00005b1d734fd94f057f2d69fe6bc05b9653dbc4d4416beaf5070c63e043ea901efcb28c44e85583a02e095977062eed1ce3e6e3f452828e23a0c94572bef9d94d5b45312e1bbc40f1c16f11e124e501



REPÚBLICA FEDERATIVA DO BRASIL
ESTADO DA PARAÍBA
CARTÓRIO AZEVEDO BASTOS
FUNDADO EM 1888

PRIMEIRO REGISTRO CIVIL DE NASCIMENTO E ÓBITOS E PRIVATIVO DE CASAMENTOS, INTERDIÇÕES E TUTELAS DA COMARCA DE JOÃO PESSOA

Av. Epitácio Pessoa, 1145 Bairro dos Estados 58030-00, João Pessoa PB
Tel.: (83) 3244-5404 / Fax: (83) 3244-5484
<http://www.azevedobastos.not.br>
E-mail: cartorio@azevedobastos.not.br



DECLARAÇÃO DE SERVIÇO DE AUTENTICAÇÃO DIGITAL

O Bel. Válber Azevêdo de Miranda Cavalcanti, Oficial do Primeiro Registro Civil de Nascimentos e Óbitos e Privativo de Casamentos, Interdições e Tutelas com atribuição de autenticar e reconhecer firmas da Comarca de João Pessoa Capital do Estado da Paraíba, em virtude de Lei, etc...

DECLARA para os devidos fins de direito que, o documento em anexo identificado individualmente em cada *Código de Autenticação Digital*¹ ou na referida sequência, foi autenticados de acordo com as Legislações e normas vigentes².

DECLARO ainda que, para garantir transparência e segurança jurídica de todos os atos oriundos dos respectivos serviços de Notas e Registros do Estado da Paraíba, a Corregedoria Geral de Justiça editou o Provimento CGJPB N° 003/2014, determinando a inserção de um código em todos os atos notoriais e registrais, assim, cada Selo Digital de Fiscalização Extrajudicial contém um código único (por exemplo: **Selo Digital: ABC12345-X1X2**) e dessa forma, cada autenticação processada pela nossa Serventia pode ser confirmada e verificada tantas vezes quanto for necessário através do site do Tribunal de Justiça do Estado da Paraíba, endereço <http://corregedoria.tjpb.jus.br/selo-digital/>

A autenticação digital do documento faz prova de que, na data e hora em que ela foi realizada, a empresa **G.C. ARAUJO MÓVEIS DE AÇO** tinha posse de um documento com as mesmas características que foram reproduzidas na cópia autenticada, sendo da empresa **G.C. ARAUJO MÓVEIS DE AÇO** a responsabilidade, única e exclusiva, pela idoneidade do documento apresentado a este Cartório.

Esta DECLARAÇÃO foi emitida em **06/05/2019 16:36:34 (hora local)** através do sistema de autenticação digital do Cartório Azevêdo Bastos, de acordo com o Art. 1º, 10º e seus §§ 1º e 2º da MP 2200/2001, como também, o documento eletrônico autenticado contendo o Certificado Digital do titular do Cartório Azevêdo Bastos, poderá ser solicitado diretamente a empresa **G.C. ARAUJO MÓVEIS DE AÇO** ou ao Cartório pelo endereço de e-mail autentica@azevedobastos.not.br

Para informações mais detalhadas deste ato, acesse o site <https://autdigital.azevedobastos.not.br> e informe o *Código de Consulta desta Declaração*.

Código de Consulta desta Declaração: 1239249

A consulta desta Declaração estará disponível em nosso site até **06/05/2020 16:30:39 (hora local)**.

¹**Código de Autenticação Digital:** 88690605191622240763-1 a 88690605191622240763-2

²**Legislações Vigentes:** Lei Federal nº 8.935/94, Lei Federal nº 10.406/2002, Medida Provisória nº 2200/2001, Lei Federal nº 13.105/2015, Lei Estadual nº 8.721/2008, Lei Estadual nº 10.132/2013 e Provimento CGJ N° 003/2014.

O referido é verdade, dou fé.

CHAVE DIGITAL

00005b1d734fd94f057f2d69fe6bc05b9653dbc4d4416beaf5070c63e043ea90d9cf2c6c3829d493b48d3bb0c0a0fc321ce3e6e3f452828e23a0c94572
bef9d9a666c11f0f667331aeeb8c70e5224169



X

X

X



001551
6.

G. C. ARAUJO MÓVEIS DE AÇO – EPP
CNPJ: 20.252.467/0001-36

ÍNDICES CONTÁBEIS
DECLARAÇÃO DE CAPACIDADE FINANCEIRA

Tipo de Índice	Valor em Reais	Índice
LIQUIDEZ GERAL (LG) $LG = (AC + RLP) / (PC + PNC)$	$ILG = (927.332,44 + 886.765,61) / (173.111,89 + 0,00)$	10,47
LIQUIDEZ CORRENTE (LC) $LC = AC / PC$	$ILC = 927.332,44 / 173.111,89$	5,35
SOLVENCIA GERAL (SG) $SG = AT / (PC + PNC)$	$SG = 1.830.700,46 / (173.111,89 + 0,00)$	10,57

Declaro que as demonstrações acima correspondem a real situação financeira da EMPRESA.

São Miguel do Iguçu, 14 de junho de 2019.

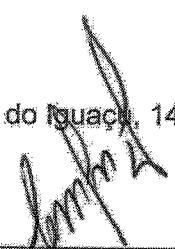

CLAUDIO CECHINEL
RG: 3.830.656-1
CRC/PR 034435/O-2

Fone: 45 3565 2650
R. Farroupilha, 49 – Centro
São Miguel do Iguçu - PR, 85877-000

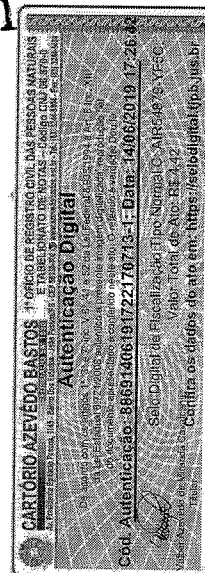

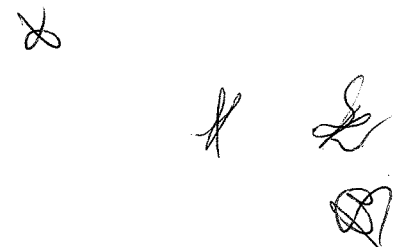

REPÚBLICA FEDERATIVA DO BRASIL
ESTADO DA PARAÍBA
CARTÓRIO AZEVEDO BASTOS
FUNDADO EM 1888

PRIMEIRO REGISTRO CIVIL DE NASCIMENTO E ÓBITOS E PRIVATIVO DE CASAMENTOS, INTERDIÇÕES E TUTELAS DA COMARCA DE JOÃO PESSOA

Av. Epitácio Pessoa, 1145 Bairro dos Estados 58030-00, João Pessoa PB
Tel.: (83) 3244-5404 / Fax: (83) 3244-5484
<http://www.azevedobastos.not.br>
E-mail: cartorio@azevedobastos.not.br



DECLARAÇÃO DE SERVIÇO DE AUTENTICAÇÃO DIGITAL

O Bel. Válber Azevêdo de Miranda Cavalcanti, Oficial do Primeiro Registro Civil de Nascimentos e Óbitos e Privativo de Casamentos, Interdições e Tutelas com atribuição de autenticar e reconhecer firmas da Comarca de João Pessoa Capital do Estado da Paraíba, em virtude de Lei, etc...

DECLARA para os devidos fins de direito que, o documento em anexo identificado individualmente em cada *Código de Autenticação Digital*¹ ou na referida sequência, foi autenticados de acordo com as Legislações e normas vigentes².

DECLARO ainda que, para garantir transparência e segurança jurídica de todos os atos oriundos dos respectivos serviços de Notas e Registros do Estado da Paraíba, a Corregedoria Geral de Justiça editou o Provimento CGJPB N° 003/2014, determinando a inserção de um código em todos os atos notoriais e registrais, assim, cada Selo Digital de Fiscalização Extrajudicial contém um código único (por exemplo: **Selo Digital: ABC12345-X1X2**) e dessa forma, cada autenticação processada pela nossa Serventia pode ser confirmada e verificada tantas vezes quanto for necessário através do site do Tribunal de Justiça do Estado da Paraíba, endereço <http://corregedoria.tjpb.jus.br/selo-digital/>

A autenticação digital do documento faz prova de que, na data e hora em que ela foi realizada, a empresa **G.C. ARAUJO MÓVEIS DE AÇO** tinha posse de um documento com as mesmas características que foram reproduzidas na cópia autenticada, sendo da empresa **G.C. ARAUJO MÓVEIS DE AÇO** a responsabilidade, única e exclusiva, pela idoneidade do documento apresentado a este Cartório.

Esta DECLARAÇÃO foi emitida em **17/06/2019 07:55:49 (hora local)** através do sistema de autenticação digital do Cartório Azevedo Bastos, de acordo com o Art. 1º, 10º e seus §§ 1º e 2º da MP 2200/2001, como também, o documento eletrônico autenticado contendo o Certificado Digital do titular do Cartório Azevedo Bastos, poderá ser solicitado diretamente a empresa **G.C. ARAUJO MÓVEIS DE AÇO** ou ao Cartório pelo endereço de e-mail autentica@azevedobastos.not.br

Para informações mais detalhadas deste ato, acesse o site <https://autdigital.azevedobastos.not.br> e informe o *Código de Consulta desta Declaração*.

Código de Consulta desta Declaração: 1275416

A consulta desta Declaração estará disponível em nosso site até **17/06/2020 07:55:03 (hora local)**.

¹**Código de Autenticação Digital:** 88691406191722170713-1

²**Legislações Vigentes:** Lei Federal nº 8.935/94, Lei Federal nº 10.406/2002, Medida Provisória nº 2200/2001, Lei Federal nº 13.105/2015, Lei Estadual nº 8.721/2008, Lei Estadual nº 10.132/2013 e Provimento CGJ N° 003/2014.

O referido é verdade, dou fé.

CHAVE DIGITAL

00005b1d734fd94f057f2d69fe6bc05b3c6167faad6c0d8e633fafb1f2ec26102c982a8239db4a202df1d27c3990f551ce3e6e3f452828e23a0c94572be
f9d9e3398eadd09b1b3b1f4bdc6348160379





MINISTÉRIO DA FAZENDA
Secretaria da Receita Federal do Brasil
Procuradoria-Geral da Fazenda Nacional

CERTIDÃO NEGATIVA DE DÉBITOS RELATIVOS AOS TRIBUTOS FEDERAIS E À DÍVIDA ATIVA DA UNIÃO

Nome: G. C. ARAUJO - MOVEIS DE ACO
CNPJ: 20.252.467/0001-36

Ressalvado o direito de a Fazenda Nacional cobrar e inscrever quaisquer dívidas de responsabilidade do sujeito passivo acima identificado que vierem a ser apuradas, é certificado que não constam pendências em seu nome, relativas a créditos tributários administrados pela Secretaria da Receita Federal do Brasil (RFB) e a inscrições em Dívida Ativa da União (DAU) junto à Procuradoria-Geral da Fazenda Nacional (PGFN).

Esta certidão é válida para o estabelecimento matriz e suas filiais e, no caso de ente federativo, para todos os órgãos e fundos públicos da administração direta a ele vinculados. Refere-se à situação do sujeito passivo no âmbito da RFB e da PGFN e abrange inclusive as contribuições sociais previstas nas alíneas 'a' a 'd' do parágrafo único do art. 11 da Lei nº 8.212, de 24 de julho de 1991.

A aceitação desta certidão está condicionada à verificação de sua autenticidade na Internet, nos endereços <<http://rfb.gov.br>> ou <<http://www.pgfn.gov.br>>.

Certidão emitida gratuitamente com base na Portaria Conjunta RFB/PGFN nº 1.751, de 2/10/2014. Emitida às 11:30:47 do dia 02/07/2019 <hora e data de Brasília>. Válida até 29/12/2019.

Código de controle da certidão: **4A51.AA54.77BE.28BE**
Qualquer rasura ou emenda invalidará este documento.

X

X

1/1



Estado do Paraná
Secretaria de Estado da Fazenda
Receita Estadual do Paraná

~~001554~~
001554

Certidão Negativa
de Débitos Tributários e de Dívida Ativa Estadual
Nº 020188223-32

Certidão fornecida para o CNPJ/MF: **20.252.467/0001-36**

Nome: **G. C. ARAUJO - MOVEIS DE ACO - EPP**

Ressalvado o direito da Fazenda Pública Estadual inscrever e cobrar débitos ainda não registrados ou que venham a ser apurados, certificamos que, verificando os registros da Secretaria de Estado da Fazenda, constatamos não existir pendências em nome do contribuinte acima identificado, nesta data.

Obs.: Esta Certidão engloba todos os estabelecimentos da empresa e refere-se a débitos de natureza tributária e não tributária, bem como ao descumprimento de obrigações tributárias acessórias.

Válida até 30/10/2019 - Fornecimento Gratuito

A autenticidade desta certidão deverá ser confirmada via Internet
www.fazenda.pr.gov.br

X

X



MUNICIPIO DE SAO MIGUEL DO IGUAÇU

001555
10

Estado do Paraná
SECRETARIA MUNICIPAL DA FAZENDA

Certidão Negativa de Débitos Nº 4379 / 2019

CONTRIBUINTE GLOBAL

Requerente: g. c. araujo móveis de aço CPF/CNPJ: 20252467000136

Contribuinte: G. C. ARAUJO - MOVEIS DE AÇO
CPF/CNPJ: 20.252.467/0001-36
Logradouro: RUA ERNESTO ZANONI, Nº: 133
Bairro: PARQUE INDUSTRIAL **Cidade:** São Miguel do Iguaçu
Complemento: SALA 02
Observação:

Finalidade **CÓDIGO VALIDAÇÃO:** CC342774E6588D946A32F799471D71F7
LICITAÇÃO

A Prefeitura de São Miguel do Iguaçu - PR, CERTIFICA que o contribuinte acima identificado, em relação ao objeto da certidão encontra-se em **SITUAÇÃO REGULAR** perante a Fazenda Municipal.

A presente Certidão, não servirá de prova contra cobrança de quaisquer débitos referente a recolhimento que não tenham sido efetuados e que venham a ser apurados por esta Prefeitura, conforme prerrogativa do artigo 149 da Lei Federal nº. 5.172 de 25 de outubro de 1999 - Código Tributário Nacional.

Reserva-se o direito da Fazenda Municipal cobrar dívidas posteriormente constatadas, mesmo referente aos períodos compreendidos nesta certidão.

Prefeitura Municipal de São Miguel do Iguaçu, terça-feira, 23 julho, 2019

Validade de 30 dias a partir da data de emissão.

Atenção: Esta Certidão foi emitida via internet e para verificar sua AUTENTICIDADE utilize o código informado acima. Acesse www.saomiguel.pr.gov.br, TRIBUTOS WEB. Na CERTIDÃO NEGATIVA, clique na opção (CERTIDÕES) e posterior selecionando a opção (AUTENTICAR DOCUMENTOS).

✍

✍
✍
✍

[Voltar](#)[Imprimir](#)

Certificado de Regularidade do FGTS - CRF

Inscrição: 20.252.467/0001-36

Razão Social: G C ARAUJO MOVEIS DE ACO EPP

Endereço: RUA PERNAMBUCO 1451 / CENTRO / MEDIANEIRA / PR / 85884-000

A Caixa Econômica Federal, no uso da atribuição que lhe confere o Art. 7, da Lei 8.036, de 11 de maio de 1990, certifica que, nesta data, a empresa acima identificada encontra-se em situação regular perante o Fundo de Garantia do Tempo de Serviço - FGTS.

O presente Certificado não servirá de prova contra cobrança de quaisquer débitos referentes a contribuições e/ou encargos devidos, decorrentes das obrigações com o FGTS.

Validade: 09/07/2019 a 07/08/2019

Certificação Número: 2019070902541260730510

Informação obtida em 15/07/2019 09:12:42

A utilização deste Certificado para os fins previstos em Lei esta condicionada a verificação de autenticidade no site da Caixa:
www.caixa.gov.br

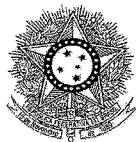

PODER JUDICIÁRIO
JUSTIÇA DO TRABALHO

CERTIDÃO NEGATIVA DE DÉBITOS TRABALHISTAS

Nome: G. C. ARAUJO - MOVEIS DE ACO

(MATRIZ E FILIAIS) CNPJ: 20.252.467/0001-36

Certidão nº: 174907772/2019

Expedição: 28/06/2019, às 11:30:02

Validade: 24/12/2019 - 180 (cento e oitenta) dias, contados da data de sua expedição.

Certifica-se que **G. C. ARAUJO - MOVEIS DE ACO** (**MATRIZ E FILIAIS**), inscrito(a) no CNPJ sob o nº **20.252.467/0001-36**, **NÃO CONSTA** do Banco Nacional de Devedores Trabalhistas.

Certidão emitida com base no art. 642-A da Consolidação das Leis do Trabalho, acrescentado pela Lei nº 12.440, de 7 de julho de 2011, e na Resolução Administrativa nº 1470/2011 do Tribunal Superior do Trabalho, de 24 de agosto de 2011.

Os dados constantes desta Certidão são de responsabilidade dos Tribunais do Trabalho e estão atualizados até 2 (dois) dias anteriores à data da sua expedição.

No caso de pessoa jurídica, a Certidão atesta a empresa em relação a todos os seus estabelecimentos, agências ou filiais.

A aceitação desta certidão condiciona-se à verificação de sua autenticidade no portal do Tribunal Superior do Trabalho na Internet (<http://www.tst.jus.br>).

Certidão emitida gratuitamente.

INFORMAÇÃO IMPORTANTE

Do Banco Nacional de Devedores Trabalhistas constam os dados necessários à identificação das pessoas naturais e jurídicas inadimplentes perante a Justiça do Trabalho quanto às obrigações estabelecidas em sentença condenatória transitada em julgado ou em acordos judiciais trabalhistas, inclusive no concernente aos recolhimentos previdenciários, a honorários, a custas, a emolumentos ou a recolhimentos determinados em lei; ou decorrentes de execução de acordos firmados perante o Ministério Público do Trabalho ou Comissão de Conciliação Prévia.

001558

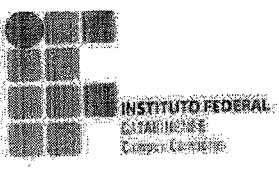

CARTÓRIO AZEVEDO BASTOS - OFÍCIO DE REGISTRO CIVIL DAS PESSOAS NATURAS E TABELONATO DE VOTOS - C/OSB 014.08278-1

Autenticação Digital

Cod. Autenticação: 88691105181627380547-1 - Data: 11/05/2018 16:28:38

Selo Digital de Fiscalização Tipo Nominal - CGX35132-0/UNID - Valor Total do Ato: R\$ 3,23

Confira os dados do ato em: <https://selodigital.tjpb.jus.br>

ATESTADO DE CAPACIDADE TÉCNICA

Atestamos para os devidos fins, que a empresa, **C. ARAUJO MÓVEIS DE AÇO- EPP**, inscrita no CNPJ sob nº **20.252.467/0001-36**, situada na Rua Ernesto Zanoni, 133, Bairro Parque Industrial, na cidade de São Miguel do Iguaçú/PR, forneceu para este órgão através do pregão eletrônico 26/2017:

Nota de Empenho	Objeto	Quantidade
2017NE800478 2017NE800638 2017NE800435 2017NE800963	Armário, confeccionado em chapa de aço. Baixo teor de carbono. Com 4 portas, cor CINZA, com 2 laterais e 1 divisória central em aço na espessura 0,60 mm, com 1 fundo e 2 tampos (superior e inferior) em aço de espessura 0,60 mm. Com 2 reforços internos confeccionado em aço 1,20 mm fixado as laterais. Com 1 divisória frontal central de espessura 0,90 mm, base confeccionada em chapa de aço galvanizado de espessura 1,25 mm e com 4 pés reguláveis (sapatas) para correção de pequenos desníveis. Composto por 4 compartimentos divididos na vertical em duas partes iguais por divisória em chapa de aço de 0,60 mm e uma dessas partes dividida na horizontal por 1 partes iguais por duas bandejas intermediária confeccionadas em chapa com 0,60 mm de espessura. Outra parte deverá conter um suporte para cabideiro, em chapa com espessura 0,90mm. As 4 portas deverão ser confeccionadas em chapa de aço de 0,60 mm, com um reforço em formato de cartola soldado com espessura 0,60mm, com 2 dobradiças internas, 2 batentes de borracha, fechadura para cadeado com rotação de 90 graus, sendo que as portas devem dispor de perfurações na parte frontal, que servem como ventilação dos compartimentos. O armário deverá ser dividido por duas prateleiras intermediárias, em chapa de aço de 0,60 mm. Montagem através de rebites. Acabamento com sistema de tratamento químico da chapa (anti-ferruginoso e fosfatizante), pintura através de sistema eletrostático a pó, com camada mínima de tinta 70 micras. Dimensões aproximadas: Altura: 185 cm, Largura: 100 cm, Profundidade: 45 cm. Armários devem ser entregues montados.	98 unidades

Atestamos ainda, que tal material foi entregue conforme solicitado, não existindo em nossos registros, até a presente data, fatos que desabonem sua conduta e responsabilidade com as obrigações assumidas.

Sendo o que atestamos, firmamos o presente.

José Domingos Pereira
 Coord. Geral de Administração e Finanças
 DAP/FC/CAMPUS CAMBORIÚ
 Portaria nº 031/REU/FC

Camboriú - SC, 10 de Maio de 2018.

X

[Handwritten signatures]

REPÚBLICA FEDERATIVA DO BRASIL
ESTADO DA PARAÍBA
CARTÓRIO AZEVEDO BASTOS
FUNDADO EM 1888
PRIMEIRO REGISTRO CIVIL DE NASCIMENTO E ÓBITOS E PRIVATIVO DE CASAMENTOS, INTERDIÇÕES E TUTELAS DA COMARCA DE
JOÃO PESSOA

Av. Epitácio Pessoa, 1145 Bairro dos Estados 58030-00, João Pessoa PB
 Tel.: (83) 3244-5404 / Fax: (83) 3244-5484
 http://www.azevedobastos.not.br
 E-mail: cartorio@azevedobastos.not.br



DECLARAÇÃO DE SERVIÇO DE AUTENTICAÇÃO DIGITAL

O Bel. Válber Azevêdo de Miranda Cavalcanti, Oficial do Primeiro Registro Civil de Nascimentos e Óbitos e Privativo de Casamentos, Interdições e Tutelas com atribuição de autenticar e reconhecer firmas da Comarca de João Pessoa Capital do Estado da Paraíba, em virtude de Lei, etc...

DECLARA para os devidos fins de direito que, o documento em anexo identificado individualmente em cada *Código de Autenticação Digital*¹ ou na referida sequência, foi autenticados de acordo com as Legislações e normas vigentes².

DECLARO ainda que, para garantir transparência e segurança jurídica de todos os atos oriundos dos respectivos serviços de Notas e Registros do Estado da Paraíba, a Corregedoria Geral de Justiça editou o Provimento CGJPB N° 003/2014, determinando a inserção de um código em todos os atos notoriais e registrais, assim, cada Selo Digital de Fiscalização Extrajudicial contém um código único (por exemplo: **Selo Digital: ABC12345-X1X2**) e dessa forma, cada autenticação processada pela nossa Serventia pode ser confirmada e verificada tantas vezes quanto for necessário através do site do Tribunal de Justiça do Estado da Paraíba, endereço <http://corregedoria.tjpb.jus.br/selo-digital/>

A autenticação digital do documento faz prova de que, na data e hora em que ela foi realizada, a empresa **G.C. ARAUJO MÓVEIS DE AÇO** tinha posse de um documento com as mesmas características que foram reproduzidas na cópia autenticada, sendo da empresa **G.C. ARAUJO MÓVEIS DE AÇO** a responsabilidade, única e exclusiva, pela idoneidade do documento apresentado a este Cartório.

Esta DECLARAÇÃO foi emitida em **30/07/2018 14:15:39 (hora local)** através do sistema de autenticação digital do Cartório Azevedo Bastos, de acordo com o Art. 1º, 10º e seus §§ 1º e 2º da MP 2200/2001, como também, o documento eletrônico autenticado contendo o Certificado Digital do titular do Cartório Azevedo Bastos, poderá ser solicitado diretamente a empresa **G.C. ARAUJO MÓVEIS DE AÇO** ou ao Cartório pelo endereço de e-mail autentica@azevedobastos.not.br

Para informações mais detalhadas deste ato, acesse o site <https://autdigital.azevedobastos.not.br> e informe o *Código de Consulta desta Declaração*.

Código de Consulta desta Declaração: 982312

A consulta desta Declaração estará disponível em nosso site até **14/05/2019 15:56:22 (hora local)**.

¹**Código de Autenticação Digital:** 88691105181627380547-1

²**Legislações Vigentes:** Lei Federal nº 8.935/94, Lei Federal nº 10.406/2002, Medida Provisória nº 2200/2001, Lei Federal nº 13.105/2015, Lei Estadual nº 8.721/2008, Lei Estadual nº 10.132/2013 e Provimento CGJ N° 003/2014.

O referido é verdade, dou fé.

CHAVE DIGITAL

00005b1d734fd94f057f2d69fe6bc05bb7e24882c9add164b6ce83e0d11798f6e338fd726bea0f43a29c9f4b37c5adf1ce3e6e3f452828e23a0c94572bef9d9295f8f4980c250b7a9d1745fbaa52e6f

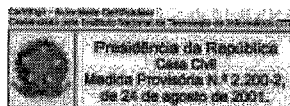

X

[Handwritten signature]



Prefeitura Municipal de Foz de Iguaçu
SECRETARIA MUNICIPAL DA EDUCAÇÃO



ATESTADO DE CAPACIDADE TÉCNICA

Atendendo a solicitação da empresa G. C. ARAUJO MÓVEIS DE AÇO-EPP, situada a Rua Ernesto Zanoni, 133, Bairro Parque Industrial, na cidade de São Miguel do Iguaçu/PR, CNPJ: 20.252.467/0001-36, ATESTAMOS, para os devidos fins de direito, que a referida empresa manteve com a Prefeitura de Foz do Iguaçu a seguinte contratação: **fornecimento de armários de aço às Unidades Escolares.**

OBJETO:	QUANTIDADE
<p>ARMÁRIO ALTO EM AÇO - Fornecimento e montagem de armários Altos em Aço. Dimensões: 198x090x040cm, todo em chapa 24, com 02 portas de abrir com reforços internos tipo ômega e puxadores estampados nas portas no sentido vertical, com acabamento em PVC, contendo 04 prateleiras, sendo 01 fixa e 03 com regulagem de altura do tipo cremalheira, com fechadura cilíndrica e pintura eletrostática a pó, nas cores azul, cinza, vermelho ou laranja. Modelo: Armário alto em aço. Pregão 230/2017.</p>	<p>354</p>

Declaramos que a aquisição do material mencionado atendeu todas as condições contidas no contrato, tendo o fornecedor cumprido com o prazo da entrega e demais condições estabelecidas, não havendo nada que desabone a referida empresa até a presente data.

Foz do Iguaçu – PR, 11 de maio de 2018.

Atenciosamente,

Fernando Ferreira Souza Lima
Secretário Municipal da Educação



REPÚBLICA FEDERATIVA DO BRASIL
ESTADO DA PARAÍBA
CARTÓRIO AZEVEDO BASTOS
FUNDADO EM 1888

PRIMEIRO REGISTRO CIVIL DE NASCIMENTO E ÓBITOS E PRIVATIVO DE CASAMENTOS, INTERDIÇÕES E TUTELAS DA COMARCA DE
JOÃO PESSOA

Av. Eptácio Pessoa, 1145 Bairro dos Estados 58030-00, João Pessoa PB
Tel.: (83) 3244-5404 / Fax: (83) 3244-5484
http://www.azevedobastos.not.br
E-mail: cartorio@azevedobastos.not.br



DECLARAÇÃO DE SERVIÇO DE AUTENTICAÇÃO DIGITAL

O Bel. Válber Azevêdo de Miranda Cavalcanti, Oficial do Primeiro Registro Civil de Nascimentos e Óbitos e Privativo de Casamentos, Interdições e Tutelas com atribuição de autenticar e reconhecer firmas da Comarca de João Pessoa Capital do Estado da Paraíba, em virtude de Lei, etc...

DECLARA para os devidos fins de direito que, o documento em anexo identificado individualmente em cada *Código de Autenticação Digital*¹ ou na referida sequência, foi autenticados de acordo com as Legislações e normas vigentes².

DECLARO ainda que, para garantir transparência e segurança jurídica de todos os atos oriundos dos respectivos serviços de Notas e Registros do Estado da Paraíba, a Corregedoria Geral de Justiça editou o Provimento CGJPB Nº 003/2014, determinando a inserção de um código em todos os atos notoriais e registrais, assim, cada Selo Digital de Fiscalização Extrajudicial contém um código único (por exemplo: **Selo Digital: ABC12345-X1X2**) e dessa forma, cada autenticação processada pela nossa Serventia pode ser confirmada e verificada tantas vezes quanto for necessário através do site do Tribunal de Justiça do Estado da Paraíba, endereço <http://corregedoria.tjpb.jus.br/selo-digital/>

A autenticação digital do documento faz prova de que, na data e hora em que ela foi realizada, a empresa **G.C. ARAUJO MÓVEIS DE AÇO** tinha posse de um documento com as mesmas características que foram reproduzidas na cópia autenticada, sendo da empresa **G.C. ARAUJO MÓVEIS DE AÇO** a responsabilidade, única e exclusiva, pela idoneidade do documento apresentado a este Cartório.

Esta DECLARAÇÃO foi emitida em **06/11/2018 15:38:25 (hora local)** através do sistema de autenticação digital do Cartório Azevêdo Bastos, de acordo com o Art. 1º, 10º e seus §§ 1º e 2º da MP 2200/2001, como também, o documento eletrônico autenticado contendo o Certificado Digital do titular do Cartório Azevêdo Bastos, poderá ser solicitado diretamente a empresa **G.C. ARAUJO MÓVEIS DE AÇO** ou ao Cartório pelo endereço de e-mail autentica@azevedobastos.not.br

Para informações mais detalhadas deste ato, acesse o site <https://autdigital.azevedobastos.not.br> e informe o *Código de Consulta desta Declaração*.

Código de Consulta desta Declaração: 1109590

A consulta desta Declaração estará disponível em nosso site até **06/11/2019 12:29:33 (hora local)**.

¹**Código de Autenticação Digital:** 88690611181224160048-1

²**Legislações Vigentes:** Lei Federal nº 8.935/94, Lei Federal nº 10.406/2002, Medida Provisória nº 2200/2001, Lei Federal nº 13.105/2015, Lei Estadual nº 8.721/2008, Lei Estadual nº 10.132/2013 e Provimento CGJ Nº 003/2014.

O referido é verdade, dou fé.

CHAVE DIGITAL

00005b1d734fd94f057f2d69fe6bc05bfea2b0612a85d78826b52e027b7a89543f152d8561d14b183d645b946dd597c31ce3e6e3f452828e23a0c94572bef9d90954780d40bb67d585880c61fac6a0c7



2

Handwritten signature and initials.

Handwritten signature.

ATESTADO DE CAPACIDADE TÉCNICA

BANCO DO ESTADO DO RIO GRANDE DO SUL S/A, sociedade de economia mista, com sede na Rua Capitão Montanha, nº 177, na Cidade de Porto Alegre - RS, inscrita no CNPJ sob o nº 92.702.067/0001-96, atesta, sob juízo meramente particular, não importando esta informação em fiança, abono, carta de crédito, nem garantia de espécie alguma, que a Empresa G. C. ARAÚJO – MÓVEIS DE AÇO – EPP, estabelecida na Rua Pernambuco, 1451 – Bairro Centro, na cidade de Medianeira/PR, CEP 85.884-000, inscrita no CNPJ sob o nº 20.252.467/0001-36, presta serviços nas características abaixo relacionadas.

DADOS DOS SERVIÇOS:

- 1) **Contrato:** nº 0000224/2017
- 2) **Valor total:** R\$ 178.200,00 (cento e setenta e oito mil e duzentos reais)
- 3) **Objeto do contrato:** aquisição de 1.200 estantes de aço com reforço X,
- 4) **Endereço de retirada/entrega:** Unidade de Gestão Patrimonial - Rua Getúlio Vargas n.º 8.201 – Armazém 08 – Canoas/RS.
- 5) **Prazo:** 12 (doze) meses
- 6) **Período:** 26/07/2017 a 26/07/2018 (vigente)

Porto Alegre (RS), 29 de março de 2018.



Eugenia Regina Manganelli-5186
Gerente Executivo

BANCO DO ESTADO DO RIO GRANDE DO SUL S.A.Eugenia Regina Manganelli
CPF 464.788.170-91
(51) 3215-3156

EM BRANCO

x

R

L

Ⓟ

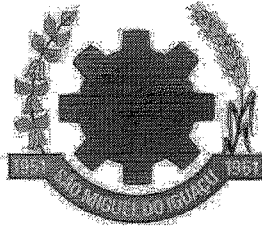

ESTADO DO PARANÁ
MUNICÍPIO DE SÃO MIGUEL DO IGUAÇU

Declaração de Dispensa de Licença Sanitária – Pessoa Jurídica

Declaramos, para os devidos fins, que o Estabelecimento **G. C. ARAÚJO – MÓVEIS DE AÇO**, CNPJ nº: 20.252.467/0001-36, com endereço a Rua Ernesto Zanoni, 133 – sala 02 quadra 3B lote 2 - Parque Industrial, no município de São Miguel do Iguaçu, no estado do Paraná, está dispensado da licença sanitária dos ramos de atividade listados abaixo, considerando a legislação sanitária vigente.

Código CNAE	Descrição da Atividade (Subclasse CNAE)
31.02-1-00	Fabricação de móveis com predominância de metal
31.01-2-00	Fabricação de móveis com predominância de madeira
31.03-9-00	Fabricação de móveis de outros materiais, exceto madeira e metal
33.29-5-01	Serviços de montagem de móveis de qualquer material
43.30-4-04	Serviços de pintura de edifícios em geral
45.20-0-01	Serviços de manutenção e reparação mecânica de veículos automotores
45.30-7-03	Comércio varejista de peças e acessórios novos para veículos automotores
46.42-7-02	Comércio atacadista de roupas e acessórios para uso profissional e de segurança do trabalho
46.49-4-04	Comércio atacadista de móveis e artigos de colchoaria
47.41-5-00	Comércio varejista de tintas e materiais para pintura
47.42-3-00	Comércio varejista de material elétrico
47.44-0-01	Comércio varejista de ferragens e ferramentas
47.44-0-02	Comércio varejista de madeira e artefatos
47.54-7-01	Comércio varejista de móveis
47.89-0-07	Comércio varejista de equipamentos para escritório
77.39-0-03	Aluguel de palcos, coberturas e outras estruturas de uso temporário, exceto andaimes

Rua Vânio Ghellere, 64 - Centro - Fone: (45) 3565-8100 - Fax: (45) 3565-8110
CEP 85877-000 - São Miguel do Iguaçu - Paraná
Site: www.saomiguel.pr.gov.br - E-mail: governo@saomiguel.pr.gov.br
CNPJ: 76.206.499/0001-50



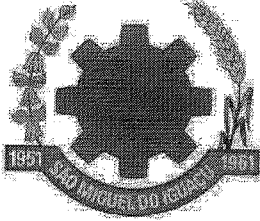

ESTADO DO PARANÁ
MUNICÍPIO DE SÃO MIGUEL DO IGUAÇU

95.29-1-05

Reparação de artigos do mobiliário

Todavia, os responsáveis do estabelecimento em epígrafe ficam cientes de que estão sujeitos à fiscalização de agentes públicos de saúde para a verificação do cumprimento de requisitos higiênico-sanitários, de condições de salubridade, de segurança e saúde dos seus trabalhadores e demais requisitos para a prevenção de riscos à saúde individual e coletiva da população resultantes das atividades desenvolvidas, dispostas no Código Sanitário do Estado (Lei Estadual nº 13.331/01 regulamentada pelo Decreto Estadual nº 5.711/02, ou outro que vier a substituí-lo) e legislação vigente que o estabelecimento deverá cumprir.

Priscila Dorigon
 Diretora de Vigilância em Saúde

Rua Vânio Ghellere, 64 - Centro - Fone: (45) 3565-8100 - Fax: (45) 3565-8110
 CEP 85877-000 - São Miguel do Iguaçu - Paraná
 Site: www.saomiguel.pr.gov.br - E-mail: governo@saomiguel.pr.gov.br
 CNPJ: 76.206.499/0001-50



REPÚBLICA FEDERATIVA DO BRASIL
ESTADO DA PARAÍBA
CARTÓRIO AZEVEDO BASTOS
FUNDADO EM 1888
PRIMEIRO REGISTRO CIVIL DE NASCIMENTO E ÓBITOS E PRIVATIVO DE CASAMENTOS, INTERDIÇÕES E TUTELAS DA COMARCA DE
JOÃO PESSOA

Av. Epitácio Pessoa, 1145 Bairro dos Estados 58030-00, João Pessoa PB
Tel.: (83) 3244-5404 / Fax: (83) 3244-5484
<http://www.azevedobastos.not.br>
E-mail: cartorio@azevedobastos.not.br



DECLARAÇÃO DE SERVIÇO DE AUTENTICAÇÃO DIGITAL

O Bel. Válber Azevêdo de Miranda Cavalcanti, Oficial do Primeiro Registro Civil de Nascimentos e Óbitos e Privativo de Casamentos, Interdições e Tutelas com atribuição de autenticar e reconhecer firmas da Comarca de João Pessoa Capital do Estado da Paraíba, em virtude de Lei, etc...

DECLARA para os devidos fins de direito que, o documento em anexo identificado individualmente em cada *Código de Autenticação Digital*¹ ou na referida sequência, foi autenticados de acordo com as Legislações e normas vigentes².

DECLARO ainda que, para garantir transparência e segurança jurídica de todos os atos oriundos dos respectivos serviços de Notas e Registros do Estado da Paraíba, a Corregedoria Geral de Justiça editou o Provimento CGJPB N° 003/2014, determinando a inserção de um código em todos os atos notoriais e registrais, assim, cada Selo Digital de Fiscalização Extrajudicial contém um código único (por exemplo: **Selo Digital: ABC12345-X1X2**) e dessa forma, cada autenticação processada pela nossa Serventia pode ser confirmada e verificada tantas vezes quanto for necessário através do site do Tribunal de Justiça do Estado da Paraíba, endereço <http://corregedoria.tjpb.jus.br/selo-digital/>

A autenticação digital do documento faz prova de que, na data e hora em que ela foi realizada, a empresa **G.C. ARAUJO MÓVEIS DE AÇO** tinha posse de um documento com as mesmas características que foram reproduzidas na cópia autenticada, sendo da empresa **G.C. ARAUJO MÓVEIS DE AÇO** a responsabilidade, única e exclusiva, pela idoneidade do documento apresentado a este Cartório.

Esta DECLARAÇÃO foi emitida em **30/10/2018 17:09:20 (hora local)** através do sistema de autenticação digital do Cartório Azevêdo Bastos, de acordo com o Art. 1º, 10º e seus §§ 1º e 2º da MP 2200/2001, como também, o documento eletrônico autenticado contendo o Certificado Digital do titular do Cartório Azevêdo Bastos, poderá ser solicitado diretamente a empresa **G.C. ARAUJO MÓVEIS DE AÇO** ou ao Cartório pelo endereço de e-mail autentica@azevedobastos.not.br

Para informações mais detalhadas deste ato, acesse o site <https://autdigital.azevedobastos.not.br> e informe o *Código de Consulta desta Declaração*.

Código de Consulta desta Declaração: 1101388

A consulta desta Declaração estará disponível em nosso site até **23/10/2019 17:36:06 (hora local)**.

¹**Código de Autenticação Digital:** 88692310181731300047-1

²**Legislações Vigentes:** Lei Federal nº 8.935/94, Lei Federal nº 10.406/2002, Medida Provisória nº 2200/2001, Lei Federal nº 13.105/2015, Lei Estadual nº 8.721/2008, Lei Estadual nº 10.132/2013 e Provimento CGJ N° 003/2014.

O referido é verdade, dou fé.

CHAVE DIGITAL

00005b1d734fd94f057f2d69fe6bc05baa93cbfa480f0140a76f3d3ab7c641113f90d6676ef9ec4a1866d24391e30dd41ce3e6e3f452828e23a0c94572bef9d9f536ad3bb66405474278ae2eef7b5e0



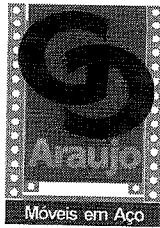

**AO CONSÓRCIO INTERMUNICIPAL DE SAÚDE – CONIMS
PREGÃO ELETRÔNICO Nº 28/2019**

TERMO DE GARANTIA

Em cumprimento ao item **14.5.4.6. do Edital acima mencionado**, a **G. C. ARAUJO MÓVEIS DE AÇO, CNPJ: 20.252.467/0001-36**, fabricante dos itens **PORPOSTOS**, **DECLARA** que cumprirá a garantia de 12 (doze) meses, inclusos todos os custos necessários a eventual satisfação, contados a partir do recebimento definitivo dos mesmos pela contratante.

São Miguel do Iguçu, 23 de julho de 2019.

LORENA LASKOSKI
Procuradora
RG: 94375959
CPF: 045.953.369-00

20.252.467/0001-36

G. C. ARAUJO
MÓVEIS DE AÇO - EPP

Rua Ernesto Zanoni, 133
Parque Industrial
| CEP: 85.877-000 - São Miguel do Iguçu - PR. |

G. C. ARAUJO MÓVEIS DE AÇO - EPP
RUA ERNESTO ZANONI, 133 – PARQUE INDUSTRIAL / 85.877-000 – SÃO MIGUEL DO IGUAÇU – PR
FONE/FAX: (45) 3565-2247

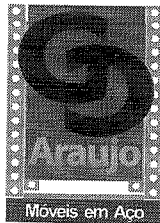

ANEXO III

**DECLARAÇÃO DE INEXISTÊNCIA DE FATO
IMPEDITIVO DE LICITAR OU CONTRATAR
COM A ADMINISTRAÇÃO PÚBLICA**

A empresa G. C. ARAUJO MÓVEIS DE AÇO – EPP, com sede à Rua Ernesto Zanoni, 133, CEP: 85877-000, Cidade: São Miguel do Iguaçu/PR, CNPJ nº 20.252.467/0001-36, DECLARA, sob as penas da lei, que não está sujeita a qualquer impedimento legal para licitar ou contratar com a Administração, ciente da obrigatoriedade de declarar ocorrências posteriores.

São Miguel do Iguaçu, 23 de julho de 2019.



LORENA LASKOSKI
Procuradora
RG: 94375959
CPF: 045.953.369-00

20.252.467/0001-36

**G. C. ARAUJO
MÓVEIS DE AÇO - EPP**

Rua Ernesto Zanoni, 133
Parque Industrial
| CEP: 85.877-000 - São Miguel do Iguaçu - PR. |

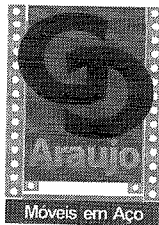
G. C. ARAUJO MÓVEIS DE AÇO - EPP
RUA ERNESTO ZANONI, 133 – PARQUE INDUSTRIAL / 85.877-000 – SÃO MIGUEL DO IGUAÇU – PR
FONE/FAX: (45) 3565-2247



001569
Jo'

ANEXO IV

**DECLARAÇÃO DE REGULARIDADE NO MINISTÉRIO DO TRABALHO
EM ATENDIMENTO AO DISPOSTO NO ARTIGO 7º DA CONSTITUIÇÃO FEDERAL**

A empresa G. C. ARAUJO MÓVEIS DE AÇO – EPP, com sede à Rua Ernesto Zanoni, 133, CEP: 85877-000, Cidade: São Miguel do Iguaçu/PR, CNPJ nº 20.252.467/0001-36, DECLARA, sob penas da Lei, para fins do disposto no inciso V do artigo 27 da Lei Federal n.º 8.666/93, de 21 de junho de 1.993, acrescido pela Lei n.º 9.854, de 27 de outubro de 1999, que não emprega menor de dezoito anos em trabalho noturno, perigoso ou insalubre e que não emprega menor de dezesseis anos.

São Miguel do Iguaçu, 23 de julho de 2019.

LORENA LASKOSKI
Procuradora
RG: 94375959
CPF: 045.953.369-00

20.252.467/0001-36

G. C. ARAUJO
MÓVEIS DE AÇO - EPP

Rua Ernesto Zanoni, 133
Parque Industrial
| CEP: 85.877-000 - São Miguel do Iguaçu - PR. |

G. C. ARAUJO MÓVEIS DE AÇO - EPP
RUA ERNESTO ZANONI, 133 – PARQUE INDUSTRIAL / 85.877-000 – SÃO MIGUEL DO IGUAÇU – PR
FONE/FAX: (45) 3565-2247



Consulta de Impedidos de Licitar

Pesquisa Impedidos de Licitar

Fornecedor:	
Tipo documento	CNPJ
Número documento	20252467000136
Nome	G. C. ARAUJO
Período publicação : de	até
Data de Início Impedimento: de	até
Data de Fim Impedimento: de	até

Pesquisar

NENHUM ITEM ENCONTRADO PARA O CNPJ: 20252467000136!

Handwritten marks and signatures in the bottom right corner.

001571
8

REF.: PREGÃO ELETRÔNICO Nº 28/2019
DOCUMENTOS DE HABILITAÇÃO E PROPOSTA DE PREÇOS

CONSÓRCIO INTERMUNICIPAL DE SAÚDE – CONIMS
Setor de Licitações

A/C: Pregoeira e equipe de apoio
Rua Afonso Pena, n.º 1902, Bairro Anchieta
CEP 85.501-530 – Pato Branco/PR

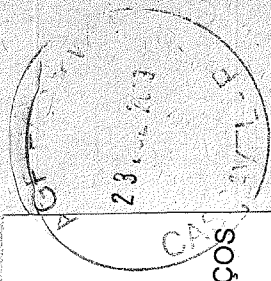

Correios		REGISTRADO URGENTE	PESO (kg)
		registered priority	0,50
Recebedor		AR	MP
Assinatura		Doc.	
JU 43847882 5 BR		EC9510	

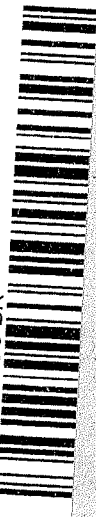

8478

Handwritten marks and scribbles at the bottom of the page.

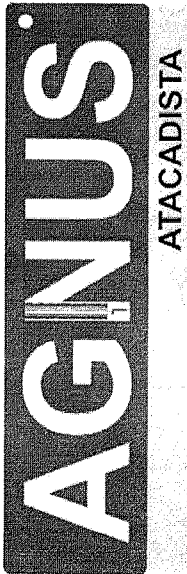

Agnus Comércio de Máquinas e Equipamentos Eireli.
Rua Neusa Aurora Diniz, 133 Forquilha São José/SC
CEP: 88106-771

CNPJ: 14.676.091/0001-94 I.E.: 256.581.754

Fone/Fax: (48) 3039-2759 e (48) 3372-1949

E-mail: agnusatacadista@agnusatacadista.com.br

CONIMS

Pregão Eletrônico 28/2019

Item	DESCRIÇÃO	Marca/Modelo	UNID.	QUANT.	R\$ UNIT.	R\$ TOTAL
27	Fita antropométrica, Especificação: Destinado para a medição de perímetros corporais, Deve ser de material maleável, inelástico, inextensível, resistente e de fácil higienização, Fita fabricada em aço com escala numérica gravada em tinta resistente ao uso, Escala numérica em centímetros, com graduação (precisão) de 1 mm, Escala numérica com, no mínimo, 200 cm úteis, Escala numérica com indicação da dezena (em números maiores) a cada 10 cm, Fita com área em branco antes da linha ―zero‖ para permitir mensuração adequada, Fita deverá ter dispositivo de retração automática. Caixa protetora da fita deve ser confeccionada em material resistente e leve. Opcionalmente, a caixa protetora da fita deverá ter dispositivos de trava.	Cescorf / Trena Antropométrica	unid	10	R\$ 58,99	R\$ 589,90
Valor total: Quinhentos e oitenta e nove reais e noventa centavos.						R\$ 589,90

Validade da proposta: 60 (sessenta) dias, contados da data limite para apresentação da proposta

Prazo de entrega: 30 (trinta) dias, contados da data da retirada da Autorização de Fornecimento.

Local de Entrega: Campo Eré/SC, Chaplinzinho, Coronel Domingos Soares, Honório Serpa, Itapejara D'Oeste/PR.

Local de Pagamento: 30 (trinta) dias.

Garantia: 12 (doze) Meses, contados da entrega do produto, salvo em casos comprovados que o defeito foi ocasionado por mau uso por parte do contratante e/ou seus funcionários

Impostos: Nos preços ofertados estão incluídos todo e quaisquer impostos, que venham a incidir sobre o objeto ofertado, assim como fretes, taxas e quaisquer outros encargos.

Declaramos que aceitamos todas as normas e condições do edital, e que em caso de omissão de nossa proposta de preços, que se torne válido nesta proposta toda as condições do edital.

EMPRESA OPTANTE PELO SIMPLES NACIONAL

A entrega do produto é feita de acordo com a especificação constante no edital e em nossa proposta, qualquer divergência entre a nota de empenho e o edital, será sempre considerado o edital (Inc. XI do art. 55 que constitui condição necessária a ser observada no instrumento do contrato a "vinculação ao edital de licitação (...) e à proposta do licitante vencedor").

São José, 23 de Julho de 2019.

Banco do Brasil

AG. 2638-7 C/C. 45184-3

Denis Teixeira
Empresário

CPF: 074.417.459.77

RG: 5.363.262

14.676.091/0001-94
AGNUS COMÉRCIO DE MÁQUINAS
E EQUIPAMENTOS EIRELI
Rua Neusa Aurora Diniz, 133
CEP 88106-771 - Forquilha
SÃO JOSÉ - SC

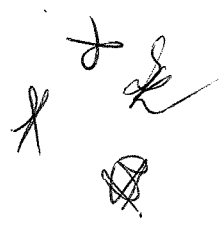

001572

001573
le.

CESCORF

EQUIPAMENTOS ANTROPOMÉTRICOS

ITEM 27

14.676.091/0001-94

AGNUS COMÉRCIO DE MÁQUINAS
E EQUIPAMENTOS EIRELI

Rua Neusa Aurora Diniz, 133

CEP 88106-771 - Forquilha

SÃO JOSÉ - SC



Trena Antropométrica - Cescorf

Indicada para aferição de perímetros (circunferências) corporais entre os quais a de cintura pélvica e a abdominal de indivíduos, adultos ou jovens.

Fabricada em aço flexível, com pintura epoxi; escala seqüencial; resolução em milímetros. Início da numeração há 10cm do início da trena.

Dimensões: 2m de comprimento com 6mm de largura

Peso: 24g

Link: www.cescorf.com.br

Handwritten signatures and initials.

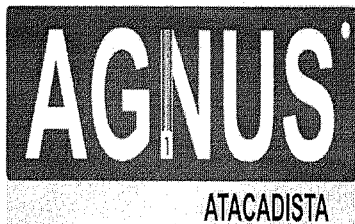

Agnus Comércio de Máquinas e Equipamentos Eireli.
Rua Neusa Aurora Diniz, 133 Forquilha São José/SC
CEP: 88106-771
CNPJ: 14.676.091/0001-94 I.E: 256.581.754
Fone/Fax: (48) 3039-2759 e (48) 3372-1949

DECLARAÇÃO DE INEXISTENCIA DE EMPREGADOS MENORES

A empresa Agnus Comércio de Máquinas e Equipamentos Eireli, CNPJ/MF Nº, 14.676.091/0001-94 sediada, na Rua Neusa Aurora Diniz, 133, Forquilha São José/SC.

Declaro que não possuímos, em nosso Quadro de Pessoal, empregados menores de 18 (dezoito) anos em trabalho noturno, perigoso ou insalubre e em qualquer trabalho, menores de 16 (dezesseis) anos, salvo na condição de aprendiz, a partir de 14 (quatorze) anos, em observância à Lei Federal nº 9.854, de 27.10.99, que altera a Lei nº 8666/93.

São José, 23 de Julho de 2019.

A handwritten signature in black ink that reads "Denis Teixeira". The signature is written in a cursive style and is positioned above a horizontal line.

Denis Teixeira
Empresário
CPF nº 074.417.459-77
R.G. 5.363.262

14.676.091/0001-94
AGNUS COMÉRCIO DE MÁQUINAS
E EQUIPAMENTOS EIRELI
Rua Neusa Aurora Diniz, 133
CEP 88106-771 - Forquilha
SÃO JOSÉ - SC

Several handwritten initials and marks in the bottom right corner of the page, including what appears to be "S", "K", and a circled "X".

001575

10.

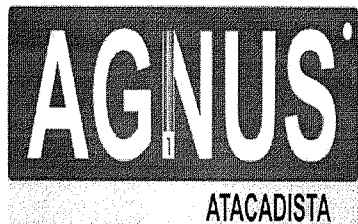

Agnus Comércio de Máquinas e Equipamentos Eireli.
Rua Neusa Aurora Diniz, 133 Forquilha São José/SC
CEP: 88106-771

CNPJ: 14.676.091/0001-94 I.E: 256.581.754
Fone/Fax: (48) 3039-2759 e (48) 3372-1949

DECLARAÇÃO

AGNUS COMÉRCIO DE MÁQ. E EQUIP. EIRELI-EPP, com sede Rua **NEUSA AURORA DINIZ, 133 FORQUILHINHAS - SÃO JOSÉ - SC**, inscrita no CNPJ sob o nº **14.676.091/0001-94**, por intermédio de seu representante legal, o Sr. Denis Teixeira, portador da Carteira de Identidade nº 5.363,262 e do CPF nº 074.417.459-77 **DECLARA** sob as penalidades da lei que:

- O produto ofertado não necessita de assistência técnica e treinamento em virtude de ser uma Fita antropométrica, bem como não cabe manual técnico operacional. Porém o equipamento possui garantia de 12 meses, salvo mau uso.

São José, 23 de Julho de 2019.

Denis Teixeira
Empresário

CPF nº 074.417.459-77
R.G. 5.363.262

14.676.091/0001-94
AGNUS COMÉRCIO DE MÁQUINAS
E EQUIPAMENTOS EIRELI
Rua Neusa Aurora Diniz, 133
CEP 88106-771 - Forquilha
SÃO JOSÉ - SC



Agnus Comércio de Máquinas e Equipamentos Eireli.
Rua Neusa Aurora Diniz, 133 Forquilha São José/SC
CEP: 88106-771
CNPJ: 14.676.091/0001-94 I.E: 256.581.754
Fone/Fax: (48) 3039-2759 e (48) 3372-1949

**Declaração de enquadramento em regime de tributação de Micro Empresa ou
Empresa de Pequeno Porte (na hipótese do licitante ser uma ME ou EPP)**

A empresa Agnus Comércio de Máquinas e Equipamentos Eireli, CNPJ/MF Nº 14.676.091/0001-94, sediada, na Rua Neusa Aurora Diniz, 133, Forquilha São José/SC.

Declaro para todos os fins de direito, especificamente para participação de licitação na modalidade de pregão, que estou sob o regime de empresa de pequeno porte, para efeito do disposto na Lei Complementar 123, de 14 de dezembro de 2006.

São José, 23 de Julho de 2019.

Denis Teixeira
Empresário
CPF nº 074.417.459-77
R.G. 5.363.262

14.676.091/0001-94
AGNUS COMÉRCIO DE MÁQUINAS
E EQUIPAMENTOS EIRELI
Rua Neusa Aurora Diniz, 133
CEP 88106-771 - Forquilha
SÃO JOSÉ - SC

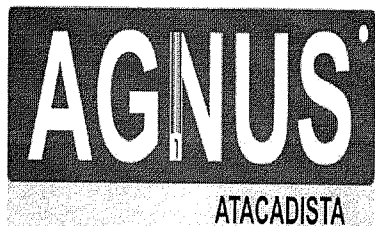

Agnus Comércio de Máquinas e Equipamentos Eireli.
Rua Neusa Aurora Diniz, 133 Forquilha, São José/SC
CEP: 88106-771
CNPJ: 14.676.091/0001-94 I.E: 256.581.754
Fone/Fax: (48) 3039-2759 e (48) 3372-1949

DECLARAÇÃO DE INEXISTÊNCIA DE FATOS IMPEDITIVOS

A empresa Agnus Comércio de Máquinas e Equipamento Eireli, CNPJ/MF nº 14.676.091/0001-94 sediada na Rua Neusa Aurora Diniz, 133 Forquilha, São José/SC declara, sob as penas da Lei, que até a presente data inexistem fatos impeditivos para sua habilitação no presente processo ciente da obrigatoriedade de declarar ocorrências posteriores.

São José/SC, 23 de Julho de 2019.

Denis Teixeira
Empresário
CPF nº 074.417.459-77
R.G. 5.363.262

14.676.091/0001-94
AGNUS COMÉRCIO DE MÁQUINAS
E EQUIPAMENTOS EIRELI
Rua Neusa Aurora Diniz, 133
CEP 88106-771 - Forquilha
SÃO JOSÉ - SC

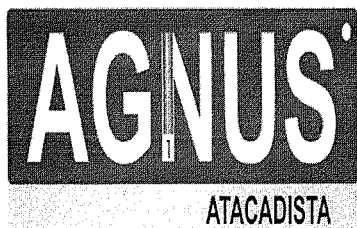

Agnus Comércio de Máquinas e Equipamentos Eireli.
Rua Neusa Aurora Diniz, 133 Forquilha São José/SC
CEP: 88106-771
CNPJ: 14.676.091/0001-94 I.E: 256.581.754
Fone/Fax: (48) 3039-2759 e (48) 3372-1949

DECLARAÇÃO DE CONTA CORRENTE PESSOA JURÍDICA

Eu, Denis Teixeira, responsável pela empresa Agnus Comércio de Máquinas e Eq. Eireli, Declaro para fins de pagamento, em caso de contratação referente ao Pregão nº 28/2019, que esta empresa possui conta corrente pessoa jurídica no mesmo CNPJ habilitado para este pregão, conforme dados abaixo:

RAZÃO SOCIAL DA EMPRESA: Agnus Comércio de Máquinas e Eq. Eireli
ENDEREÇO: R. Neusa Aurora Diniz, 133, Forquilha São José/SC, CEP: 88106-771
CNPJ: 14.676.091/0001-94
TELEFONE: (48) 3039-2759
EMAIL: agnusatacadista@agnusatacadista.com.br
CONTATO: (48) 3039-2759
BANCO: Brasil
AGÊNCIA: 2638-7
CONTA CORRENTE: 45184-3

São José, 23 de Julho de 2019.

Denis Teixeira
Empresário

CPF nº 074.417.459-77
R.G. 5.363.262

14.676.091/0001-94
AGNUS COMÉRCIO DE MÁQUINAS
E EQUIPAMENTOS EIRELI
Rua Neusa Aurora Diniz, 133
CEP 88106-771 - Forquilha
SÃO JOSÉ - SC

AGNUS COMÉRCIO DE MÁQUINAS EQUIPAMENTOS EIRELI

CNPJ 14.676.091/0001-94

001579

INDICES

ILC = Índice de liquidez corrente, com valor igual ou superior a 1,00;

ILG = Índice de liquidez geral, com valor igual ou superior a 1,00;

ISG = Índice de solvência geral, com valor igual ou superior a 1,00;

GE = Grau de endividamento, com valor menor ou igual a 1,00;

ONDE:

$$\text{ILC} = \frac{\text{ATIVO CIRCULANTE}}{\text{PASSIVO CIRCULANTE}} = \frac{778.882,75}{509.860,03} = 1,52$$

$$\text{ILG} = \frac{\text{ATIVO CIRCULANTE} + \text{REALIZÁVEL A LONGO PRAZO}}{\text{PASSIVO CIRCULANTE} + \text{EXIGÍVEL A LONGO PRAZO}} = \frac{(778.882,75 + 192.450,70)}{(509.860,03 + 27.299,76)} =$$

$$\text{ILG} = \frac{971.333,45}{537.159,79} = 1,80$$

$$\text{ISG} = \frac{\text{ATIVO TOTAL}}{\text{PASSIVO CIRCULANTE} + \text{EXIGÍVEL A LONGO PRAZO}} = \frac{971.333,45}{537.159,79} = 1,80$$

$$\text{GE} = \frac{\text{PASSIVO CIRCULANTE} + \text{PASSIVO EXIGÍVEL A LONGO PRAZO}}{\text{ATIVO TOTAL}} = \frac{537.159,79}{971.333,45} = 0,55$$

Valores retirados do Balanço Patrimonial 2018.

São José/SC, 31 de Dezembro de 2018.

FABIOLA COELHO JACQUES

CPF 050.727.989-17

CONTADORA

CRC/SC 030618/O-6

Fabiola Coelho Jacques
Contadora
050.727.989-17
SC 030618/O-6



DENIS TEIXEIRA

CPF 074.417.459-77

TITULAR PESSOA FÍSICA



001580

Ministério do Planejamento, Orçamento e Gestão
Secretaria de Logística e Tecnologia da Informação

Sistema Integrado de Administração de Serviços Gerais - SIASG
Sistema de Cadastramento Unificado de Fornecedores - SICAF

Certificado de Registro Cadastral - CRC

(Instituído pelo art. 34 da Lei 8.666, de 1993 e regulamentado pelo art. 1º do Decreto nº 3.722, de 2001)

CNPJ / CPF: **14.676.091/0001-94**
Razão Social / Nome: **AGNUS COMERCIO DE MAQUINAS E EQUIPAMENTOS EIRELI**
Unidade Cadastradora: **135284 - CONAB - SUPERINTENDENCIA REGIONAL DE SC**

Níveis do Cadastramento:

- I - Credenciamento
- II - Habilitação Jurídica
- III - Regularidade Fiscal e Trabalhista Federal

Atividade Econômica:

4663-0/00 - COMÉRCIO ATACADISTA DE MÁQUINAS E EQUIPAMENTOS PARA USO INDUSTRIAL; PARTES E PEÇAS

Endereço:

RUA NEUSA AURORA DINIZ 133 - São José - SC

Observações:

A veracidade das informações poderá ser verificada no endereço www.comprasnet.gov.br.
Este certificado não substitui os documentos enumerados nos artigos 28 a 31 da Lei nº 8.666, de 1993.



001581

b

Ministério da Economia
Secretaria Especial de Desburocratização, Gestão e Governo Digital
Secretaria de Gestão

Sistema de Cadastramento Unificado de Fornecedores - SICAF

Declaração

Declaramos para os fins previstos na Lei nº 8.666, de 1993, conforme documentação registrada no SICAF, que a situação do fornecedor no momento é a seguinte:

Dados do Fornecedor

NPJ: 14.676.091/0001-94
Razão Social: AGNUS COMERCIO DE MAQUINAS E EQUIPAMENTOS EIRELI
Nome Fantasia: AGNUS ATACADISTA
Situação do Fornecedor: Credenciado Data de Vencimento do Cadastro: 07/02/2020

Ocorrências e Impedimentos

Ocorrência: Consta
Impedimento de Licitar: Nada Consta

Níveis cadastrados:

I - Credenciamento

II - Habilitação Jurídica

III - Regularidade Fiscal e Trabalhista Federal

Receita Federal e PGFN Validade: 14/01/2020
FGTS Validade: 14/08/2019
Trabalhista (<http://www.tst.jus.br/certidao>) Validade: 18/01/2020

IV - Regularidade Fiscal Estadual/Distrital e Municipal

Receita Estadual/Distrital Validade: 16/09/2019
Receita Municipal Validade: 10/09/2019

V - Qualificação Técnica

VI - Qualificação Econômico-Financeira

Validade: 31/05/2020

Esta declaração é uma simples consulta e não tem efeito legal

Emitido em: 23/07/2019 09:42

CPF: 074.417.459-77 Nome: DENIS TEIXEIRA

Ass: _____

1 de 1

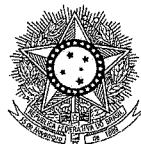
PODER JUDICIÁRIO
JUSTIÇA DO TRABALHO**CERTIDÃO NEGATIVA DE DÉBITOS TRABALHISTAS**

Nome: AGNUS COMERCIO DE MAQUINAS E EQUIPAMENTOS EIRELI
(MATRIZ E FILIAIS) CNPJ: 14.676.091/0001-94

Certidão n°: 177109140/2019

Expedição: 18/07/2019, às 10:04:59

Validade: 13/01/2020 - 180 (cento e oitenta) dias, contados da data de sua expedição.

Certifica-se que **AGNUS COMERCIO DE MAQUINAS E EQUIPAMENTOS EIRELI (MATRIZ E FILIAIS)**, inscrito(a) no CNPJ sob o n° **14.676.091/0001-94**, **NÃO CONSTA** do Banco Nacional de Devedores Trabalhistas.

Certidão emitida com base no art. 642-A da Consolidação das Leis do Trabalho, acrescentado pela Lei n° 12.440, de 7 de julho de 2011, e na Resolução Administrativa n° 1470/2011 do Tribunal Superior do Trabalho, de 24 de agosto de 2011.

Os dados constantes desta Certidão são de responsabilidade dos Tribunais do Trabalho e estão atualizados até 2 (dois) dias anteriores à data da sua expedição.

No caso de pessoa jurídica, a Certidão atesta a empresa em relação a todos os seus estabelecimentos, agências ou filiais.

A aceitação desta certidão condiciona-se à verificação de sua autenticidade no portal do Tribunal Superior do Trabalho na Internet (<http://www.tst.jus.br>).

Certidão emitida gratuitamente.

INFORMAÇÃO IMPORTANTE

Do Banco Nacional de Devedores Trabalhistas constam os dados necessários à identificação das pessoas naturais e jurídicas inadimplentes perante a Justiça do Trabalho quanto às obrigações estabelecidas em sentença condenatória transitada em julgado ou em acordos judiciais trabalhistas, inclusive no concernente aos recolhimentos previdenciários, a honorários, a custas, a emolumentos ou a recolhimentos determinados em lei; ou decorrentes de execução de acordos firmados perante o Ministério Público do Trabalho ou Comissão de Conciliação Prévia.



21/06/2019

9042216

PODER JUDICIÁRIO
TRIBUNAL DE JUSTIÇA DO ESTADO DE SANTA CATARINA

001583

Comarca de São José

CERTIDÃO
FALÊNCIA, CONCORDATA E RECUPERAÇÃO JUDICIAL

CERTIDÃO Nº: 6581109

FOLHA: 1/1

À vista dos registros civis constantes nos sistemas de informática do Poder Judiciário do Estado de Santa Catarina da Comarca de São José, com distribuição anterior à data de 19/06/2019, verificou-se NADA CONSTAR em nome de:

AGNUS COMÉRCIO DE MÁQUINAS E EQUIPAMENTOS EIRELI, portador do CNPJ: 14.676.091/0001-94. *****

OBSERVAÇÕES:

- a) para a emissão desta certidão, foram considerados os normativos do Conselho Nacional de Justiça;
- b) os dados informados são de responsabilidade do solicitante e devem ser conferidos pelo interessado e/ou destinatário;
- c) a autenticidade deste documento poderá ser confirmada no endereço eletrônico <http://www.tjsc.jus.br/portal>, opção Certidões/Conferência de Certidão;
- d) para a Comarca da Capital, a pesquisa abrange os feitos em andamento do Foro Central, Eduardo Luz, Norte da Ilha, Fórum Bancário e Distrital do Continente;
- e) certidão é expedida em consonância com a Lei nº 11.101/2005, com a inclusão das classes extrajudiciais: 128 - Recuperação Extrajudicial e 20331 - Homologação de Recuperação Extrajudicial.

ATENÇÃO: A presente certidão é válida desde que apresentada juntamente com a respectiva certidão de registros cadastrados no sistema eproc, disponível através do endereço <https://certeproc1g.tjsc.jus.br>

Certifico finalmente que esta certidão é isenta de custas.

Esta certidão foi emitida pela internet e sua validade é de 60 dias.

São José, sexta-feira, 21 de junho de 2019.

PEDIDO Nº:

9042216



Handwritten signatures and initials.

001584

b

CERTIDÃO FALÊNCIA, CONCORDATA E RECUPERAÇÃO JUDICIAL Nº: 23058

À vista dos constantes **no sistema eproc** do Poder Judiciário de Santa Catarina, utilizando como parâmetro os dados informados pelo(a) requerente, NADA CONSTA distribuído em relação a:

NOME: AGNUS COMÉRCIO DE MÁQUINAS E EQUIPAMENTOS EIRELI

CNPJ: 14.676.091/0001-94

Certidão emitida às 15:54 de 21/06/2019.

BSERVAÇÕES

- 1) Esta certidão tem validade de 60 (sessenta) dias a contar da data da emissão.
- 2) Será negativa quando não houver feito em tramitação contra a pessoa a respeito da qual foi solicitada;
- 3) Certidão expedida em consonância com a Lei nº 11.101/2005, com a inclusão das classes extrajudiciais: 128 - Recuperação Extrajudicial e 20331 - Homologação de Recuperação Extrajudicial;
- 4) Foram considerados os normativos do CNJ;
- 5) Os dados informados são de responsabilidade do solicitante e devem ser conferidos pelo interessado e/ou destinatário;

ATENÇÃO: A presente certidão é válida desde que apresentada juntamente com a respectiva certidão de registros cadastrados no sistema de automação da justiça - SAJ5, disponível através do endereço <https://esaj.tjsc.jus.br/sco/abrirCadastro.do>

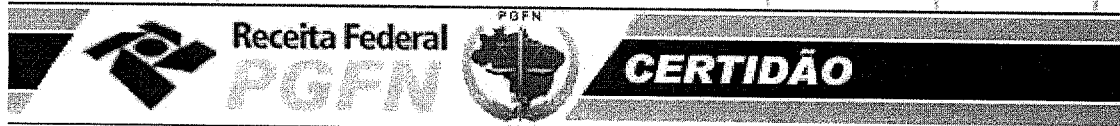

001585

b.



MINISTÉRIO DA FAZENDA
Secretaria da Receita Federal do Brasil
Procuradoria-Geral da Fazenda Nacional

CERTIDÃO NEGATIVA DE DÉBITOS RELATIVOS AOS TRIBUTOS FEDERAIS E À DÍVIDA ATIVA DA UNIÃO

Nome: AGNUS COMERCIO DE MAQUINAS E EQUIPAMENTOS EIRELI
CNPJ: 14.676.091/0001-94

Ressalvado o direito de a Fazenda Nacional cobrar e inscrever quaisquer dívidas de responsabilidade do sujeito passivo acima identificado que vierem a ser apuradas, é certificado que não constam pendências em seu nome, relativas a créditos tributários administrados pela Secretaria da Receita Federal do Brasil (RFB) e a inscrições em Dívida Ativa da União (DAU) junto à Procuradoria-Geral da Fazenda Nacional (PGFN).

Esta certidão é válida para o estabelecimento matriz e suas filiais e, no caso de ente federativo, para todos os órgãos e fundos públicos da administração direta a ele vinculados. Refere-se à situação do sujeito passivo no âmbito da RFB e da PGFN e abrange inclusive as contribuições sociais previstas nas alíneas 'a' a 'd' do parágrafo único do art. 11 da Lei nº 8.212, de 24 de julho de 1991.

A aceitação desta certidão está condicionada à verificação de sua autenticidade na Internet, nos endereços <<http://rfb.gov.br>> ou <<http://www.pgfn.gov.br>>.

Certidão emitida gratuitamente com base na Portaria Conjunta RFB/PGFN nº 1.751, de 2/10/2014.
Emitida às 11:18:43 do dia 18/07/2019 <hora e data de Brasília>.
Válida até 14/01/2020.

Código de controle da certidão: **0F0F.4BA1.CBBB.0684**
Qualquer rasura ou emenda invalidará este documento.

[Nova Consulta](#)



Preparar página
para impressão



CERTIDÃO NEGATIVA DE DÉBITOS ESTADUAIS

Nome (razão social): **AGNUS COMERCIO DE MAQUINAS E EQUIPAMENTOS EIRELI**
CNPJ/CPF: **14.676.091/0001-94**

Ressalvando o direito da Fazenda Estadual de inscrever e cobrar as dívidas que vierem a ser apuradas, é certificado que não constam, na presente data, pendências em nome do contribuinte acima identificado, relativas aos tributos, dívida ativa e demais débitos administrados pela Secretaria de Estado da Fazenda.

Dispositivo Legal: **Lei nº 3938/66, Art. 154**
Número da certidão: **190140074327402**
Data de emissão: **18/07/2019 09:57:02**
Validade (Lei nº 3938/66, Art. 158, modificado pelo artigo 18 da Lei n 15.510/11.): **16/09/2019**

A autenticidade desta certidão deverá ser confirmada na página da Secretaria de Estado da Fazenda na Internet, no endereço: <http://www.sef.sc.gov.br>



ESTADO DE SANTA CATARINA
PREFEITURA MUNICIPAL DE SÃO JOSÉ
SECRETARIA DA RECEITA

001587

Data: 12/06/2019 15h27min

Número	Validade
84526	10/09/2019

CERTIDÃO NEGATIVA DE DÉBITOS

Nome / Razão Social _____

AGNUS COMERCIO DE MAQUINAS E EQUIPAMENTOS EIRELI CNPJ: 14676091000194

Aviso _____

Sem débitos pendentes até a presente data.

Comprovação Junto à _____

Finalidade _____

Mensagem _____

Certificamos que até a presente data não constam débitos tributários relativos à inscrição abaixo caracterizada.

A Fazenda Municipal se reserva o direito de cobrar débitos que venham a ser constatados, mesmo se referentes a períodos compreendidos nesta certidão.

Inscrição _____

Econômico: COMÉRCIO ATACADISTA DE MÁQUINAS E EQUIPAMENTOS PARA USO INDUSTRIAL; PARTES E PEÇAS
Endereço: NEUZA AURORA DINIS, 133 - Bairro FORQUILHINHA - CEP 88.106-771

Código de Controle _____

CWFCOUAE8TMMKQ11

A validade do documento pode ser consultada no site da prefeitura por meio do código de controle informado.
<http://www.pmsj.sc.gov.br>

São José (SC), 12 de Junho de 2019

Rua Acioni Souza Filho - Beira Mar São José, 403 - Praia Comprida
São José (SC) - CEP: 88103790 - Fone:4833810000

Voltar

Imprimir

**Certificado de Regularidade
do FGTS - CRF****Inscrição:** 14.676.091/0001-94**Razão Social:** AGNUS COM MAQ E EQUIP EIRELI**Endereço:** R NEUSA AURORA DINIZ 133 CS / FORQUILHINHA / SAO JOSE / SC /
88106-771

A Caixa Econômica Federal, no uso da atribuição que lhe confere o Art. 7, da Lei 8.036, de 11 de maio de 1990, certifica que, nesta data, a empresa acima identificada encontra-se em situação regular perante o Fundo de Garantia do Tempo de Serviço - FGTS.

O presente Certificado não servirá de prova contra cobrança de quaisquer débitos referentes a contribuições e/ou encargos devidos, decorrentes das obrigações com o FGTS.

Validade: 16/07/2019 a 14/08/2019**Certificação Número:** 2019071601365208208426

Informação obtida em 19/07/2019 11:11:35

A utilização deste Certificado para os fins previstos em Lei esta condicionada a verificação de autenticidade no site da Caixa:
www.caixa.gov.br



CERTIDÃO SIMPLIFICADA

Certificamos que as informações abaixo constam dos documentos arquivados nesta Junta Comercial e são vigentes na data da sua expedição.

Nome Empresarial AGNUS COMERCIO DE MAQUINAS E EQUIPAMENTOS EIRELI			
Natureza Jurídica: EMPRESA INDIVIDUAL DE RESPONSABILIDADE LTDA			
Número de Identificação do Registro de Empresas - NIRE (Sede) 42 6 0042304-7	CNPJ 14.676.091/0001-94	Data de Arquivamento do Ato Constitutivo 18/11/2011	Data de Início de Atividade 01/12/2011
Endereço Completo (Logradouro, Nº e Complemento, Bairro/Distrito, Município, UF, CEP) RUA NEUSA AURORA DINIZ, 133, FORQUILHINHAS, SÃO JOSÉ, SC, 88.106-771			
Objeto COMÉRCIO ATACADISTA DE MÁQUINAS E EQUIPAMENTOS PARA USO INDUSTRIAL; PARTES E PEÇAS TAIS COMO: MÁQUINAS OPERATRIZES E MÁQUINAS FERRAMENTAS (TORNOS, FRISAS, MAÇARICOS). COMÉRCIO ATACADISTA DE ARTIGOS DE ARMARINHO. COMÉRCIO ATACADISTA DE ARTIGOS DE ESCRITÓRIO E DE PAPELARIA, ARTIGOS DE ESCRITÓRIO, ARTIGOS ESCOLARES, QUADRO ESCOLAR, PAPELÃO E SEUS ARTEFATOS. COMÉRCIO ATACADISTA DE ARTIGOS DE TAPEÇARIA, PERSIANAS, CORTINAS, CARPETES E ARTIGOS DE TAPEÇARIA. COMÉRCIO ATACADISTA DE COMPONENTES ELETRÔNICOS E EQUIPAMENTOS DE TELEFONIA E COMUNICAÇÃO, TAIS COMO: VÁLVULAS E TUBOS ELETRÔNICOS, SEMICONDUTORES, MICROCHIPS E CIRCUITOS INTEGRADOS, CIRCUITOS IMPRESSOS, TELEFONES, INTERCOMUNICADORES, FAX, SECRETARIA ELETRÔNICA. COMÉRCIO ATACADISTA DE EQUIPAMENTOS DE INFORMÁTICA, COMPUTADORES, EQUIPAMENTOS PERIFÉRICOS, PROGRAMAS DE COMPUTADOR NÃO-CUSTOMIZÁVEIS, A ASSESSORIA EM INFORMÁTICA ASSOCIADA À VENDA DE COMPUTADORES E PERIFÉRICOS. COMÉRCIO ATACADISTA DE FERRAGENS E FERRAMENTAS. COMÉRCIO ATACADISTA DE INSTRUMENTOS E MATERIAIS PARA USO MÉDICO, CIRÚRGICO, HOSPITALAR E DE LABORATÓRIOS, ESTETOSCÓPIOS, MEDIDORES DE PRESSÃO, BISTURIS, BÓTIÇÕES, PINÇAS, TUBOS DE ENSAIO E ANÁLISES QUÍMICA. COMÉRCIO ATACADISTA DE LUSTRES, LUMINÁRIAS E ABAJURES. COMÉRCIO ATACADISTA DE MADEIRA E PRODUTOS DERIVADO, BRUTO PERFILADA OU SERRADA, TABUAS, RIPAS, VIGAS, PRANCHAS, DORMENTES, BARROTES, PRÉ-MOLDADOS DE MADEIRA PARA CONSTRUÇÃO. COMÉRCIO ATACADISTA DE MATERIAIS DE CONSTRUÇÃO EM GERAL, FERRAGENS PARA CONSTRUÇÃO, FERRAMENTAS MANUAIS, ELÉTRICAS E NÃO-ELÉTRICAS, MARTELOS, SERRAS, PICARETAS, CHAVES DE FENDA, ALICATES, FURADEIRAS. COMÉRCIO ATACADISTA DE MÁQUINAS, APARELHOS E EQUIPAMENTOS PARA USO AGROPECUÁRIO; PARTES E PEÇAS COMO: ARADOS, CULTIVADORES, SEMEADOURAS, CORTADORAS DE GRAMA, MÁQUINAS, APARELHOS E EQUIPAMENTOS PARA USO NA AVICULTURA E APICULTURA, TRATORES PARA USO NA AGRICULTURA E SILVICULTURA, INCLUSIVE PNEUS E CÂMARAS-DE-AR. COMÉRCIO ATACADISTA MÁQUINAS E EQUIPAMENTOS, PARTES E PEÇAS TAIS COMO: MOTORES E TRANSFORMADORES ELÉTRICOS, COFRES, AR CONDICIONADO, COMPRESSOR AR CONDICIONADO, TERMÔMETROS, SISTEMAS PARA CONTROLE DE INCÊNDIO, INSTRUMENTOS E EQUIPAMENTOS DE MEDIDA, ROBOTS, MÁQUINAS APARELHOS E EQUIPAMENTOS PARA USOS TÉCNICO E PROFISSIONAL, MÁQUINAS DE COSTURA PARA QUALQUER USO, EQUIPAMENTOS DE GINÁSTICA E CONDICIONAMENTO FÍSICO. COMÉRCIO ATACADISTA DE EQUIPAMENTOS E ARTIGOS DE USO PESSOAL E DOMÉSTICO TAIS COMO: ARTIGOS DE CUTELARIA, ARTIGOS PARA HABITAÇÃO DE VIDRO, CRISTAL, PORCELANA, BORRACHA, PLÁSTICO, METAL, MADEIRA DE CADEIRA, ESTOFADOS, SOFÁS E POLTRONAS, MESAS E CADEIRAS, MOVEIS NOVOS DE QUALQUER MATERIAL, MOVEIS NOVOS PARA ESCRITÓRIOS E PARA RESIDÊNCIAS, VIME, BAMBU, PANEIS, LOUÇAS, GARRAFAS TÉRMICAS, ESCADAS DOMÉSTICAS, ESCOVAS, VASSOURAS, CABIDES, BRINQUEDOS E ARTIGOS RECREATIVOS DE QUALQUER MATERIAL, INCLUSIVE ELETRÔNICOS PEÇAS E ACESSÓRIOS, INSTRUMENTOS MUSICAIS, ÓCULOS PARA NATAÇÃO, PRANCHAS, ARTIGOS PARA CAÇA, PESCA E CAMPING, PAPEL DE PAREDE, ARTIGOS DE ÓPTICA, ARTIGOS DESCARTÁVEIS EM GERAL (COPOS, TALHERES, GUARDANAPOS, EMBALAGENS PARA ALIMENTOS PREPARADOS) ARTIGOS RELIGIOSOS E DE CULTO, ARTIGOS EROTICOS (SEX SHOP), ARTIGOS FUNERÁRIOS, ARTIGOS PARA FESTAS, PLANTAS, FLORES E FRUTOS ARTIFICIAIS PARA ORNAMENTAÇÃO, PERUCAS, ARTIGOS PARA BEBÊ, REDE DE DORMIR, CARVÃO E LENHA, EXTINTORES, EXCETO PARA VEÍCULOS, MOLDURAS E QUADROS, CARGAS E PREPARADOS PARA INCÊNDIO, QUINILHARIAS PARA USO AGRÍCOLA. COMÉRCIO ATACADISTA DE PRODUTOS DE HIGIENE, LIMPEZA E CONSERVAÇÃO DOMICILIAR. COMÉRCIO ATACADISTA DE PRODUTOS SIDERÚRGICOS E METALÚRGICOS TAIS COMO: CHAPAS DE AÇO E BOBINAS. COMÉRCIO ATACADISTA DE RESÍDUOS E SUCATAS NÃO-METÁLICOS, EXCETO DE PAPEL E PAPELÃO TAIS COMO: RESÍDUOS DE FIAÇÃO E TECELAGEM TÊXTEIS, SACOS USADOS, ESTOPAS, MELAÇO DE CANA, PÓ E CAVACO DE MADEIRA, PLÁSTICO E VIDROS USADOS, BATERIAS E ACUMULADORES USADOS.			

FLORIANÓPOLIS - SC, 08 de julho de 2019

Blasco Borges Barcellos

BLASCO BORGES BARCELLOS
SECRETÁRIO GERAL

Eu,
Conferi e assino.

X *A* *B*



Documento Assinado Digitalmente 08/07/2019
 Junta Comercial de Santa Catarina
 CNPJ: 83.565.648.0001-32

Você deve instalar o certificado da JUDESC
www.judesc.sc.gov.br/certificado



Continuação

CERTIDÃO SIMPLIFICADA

Certificamos que as informações abaixo constam dos documentos arquivados nesta Junta Comercial e são vigentes na data da sua expedição.

Nome Empresarial AGNUS COMERCIO DE MAQUINAS E EQUIPAMENTOS EIRELI	
Natureza Jurídica: EMPRESA INDIVIDUAL DE RESPONSABILIDADE LTDA	
Número de Identificação do Registro de Empresas - NIRE (Sede) 42 6 0042304-7	CNPJ 14.676.091/0001-94
<p>COMÉRCIO ATACADISTA DE ROUPAS E ACESSÓRIOS PARA USO PROFISSIONAL E DE SEGURANÇA DO TRABALHO FARDAMENTOS E UNIFORMES, INCLUSIVE ACESSÓRIOS.</p> <p>COMÉRCIO ATACADISTA DE TECIDOS DE ARMARINHÓ: LINHAS, BOTÕES, ZÍPERES E AVIAMENTOS PARA COSTURA.</p> <p>COMÉRCIO ATACADISTA DE TINTAS, VERNIZES, MATERIAIS PARA PINTURA, ESMALTES, LACAS, VERNIZES, CORANTES, IMPERMEABILIZANTES, SOLVENTES PARA TINTAS, MASSAS, PINCÉIS, BROCHAS, E ROLOS.</p> <p>COMÉRCIO ATACADISTA ESPECIALIZADO EM PRODUTOS INTERMEDIÁRIOS TAIS COMO: ARTEFATOS DE BORRACHA, PARTES INJETADOS E ACESSÓRIOS PARA CALÇADOS, PEÇAS E ACESSÓRIOS PARA APARELHOS DE USO DOMÉSTICO E PESSOAL, ELÉTRICOS E ELETRÔNICOS, CORDAS E CORDOARIAS, CARRINHO DE CARGA E TRANSPORTE, CAIXA TÉRMICA, CAIXA PLÁSTICAS, BANDEJAS, PALLETES (PLÁSTICO E INOX), LIXEIRAS, BANDEJAS, PEDESTAL, DISPENSER PARA COPOS, CORTADOR DE LEGUMES, SABONETEIRAS, PORTA BANNER, BANDEIRA, MASTRO.</p> <p>COMÉRCIO VAREJISTA DE ARTIGOS DE PAPELARIA E DE ESCRITÓRIO, EMBALAGENS DE PAPEL E PAPELÃO.</p> <p>COMÉRCIO VAREJISTA DE ARTIGOS MÉDICOS E ORTOPÉDICOS TAIS COMO: MULETAS, CADEIRAS DE RODAS, APARELHOS AUDITIVOS, TERMÔMETROS, KITS DIAGNÓSTICOS, NEBULIZADORES, VAPORIZADORES, APARELHOS DE PRESSÃO.</p> <p>COMÉRCIO VAREJISTA DE BRINQUEDOS E ARTIGOS RECREATIVOS COMO: JOGOS (ELETRÔNICOS OU NÃO) E ARTIGOS RECREATIVOS, INCLUSIVE SUAS PEÇAS E ACESSÓRIOS.</p> <p>COMÉRCIO VAREJISTA DE COSMÉTICOS, PRODUTOS DE PERFUMARIA E DE HIGIENE PESSOAL, DE TOUCADOR E FRALDAS DESCARTÁVEIS E ABSORVENTES HIGIÊNICOS.</p> <p>COMÉRCIO VAREJISTA DE EQUIPAMENTOS PARA ESCRITÓRIO, MÁQUINAS DE CALCULAR E ESCREVER.</p> <p>COMÉRCIO VAREJISTA DE FERRAGENS E FERRAMENTAS ESPECIALIZADO EM FERRAGENS PARA CONSTRUÇÃO, FERRAMENTAS MANUAIS, ELÉTRICAS E NÃO-ELÉTRICAS, MARTELOS, SERRAS, PICARETAS, CHAVES DE FENDA, ALICATES, FURADEIRAS.</p> <p>COMÉRCIO VAREJISTA DE LIVROS, INCLUSIVE DIDÁTICOS.</p> <p>COMÉRCIO VAREJISTA DE MÓVEIS, DE CADEIRAS, ESTOFADOS (EXCETO PARA AUTOMÓVEIS), SOFAS E POLTRONAS, MESAS E CADEIRAS, MÓVEIS NOVOS DE QUALQUER MATERIAL, MÓVEIS NOVOS PARA ESCRITÓRIO E PARA RESIDÊNCIAS.</p> <p>COMÉRCIO VAREJISTA DE ARTIGOS DE USO PESSOAL E DOMÉSTICO TAIS COMO: ARTIGOS PARA HABITAÇÃO DE VIDRO, CRISTAL, PORCELANA, BORRACHA, PLÁSTICO, METAL, MADEIRA, VIMÉ, BAMBU, PÁNELAS, LOUÇAS, GARRAFAS TÉRMICAS, ESCADAS DOMÉSTICAS, ESCOVAS, VASSOURAS, CABIDES, ARTIGOS DE CUTELARIA, PAPEL DE PAREDE, SISTEMA DE SEGURANÇA RESIDENCIAL NÃO ASSOCIADO A INSTALAÇÃO OU MANUTENÇÃO.</p> <p>COMÉRCIO VAREJISTA DE PRODUTOS ESPECIALIZADOS EM: ARTIGOS RELIGIOSOS E DE CULTO, ARTIGOS ERÓTICOS (SEX SHOP), ARTIGOS FUNERÁRIOS, ARTIGOS PARA FESTAS, PLANTAS, FLORES E FRUTOS ARTIFICIAIS PARA ORNAMENTAÇÃO, PERUCAS, ARTIGOS PARA BEBÊ, REDE DE DORMIR, CARVÃO E LENHA, EXTINTORES, EXCETO PARA VEÍCULOS, MOLDURAS E QUADROS, CARGAS E PREPARADOS PARA INCÊNDIO, QUINQUILHARIAS PARA USO AGRÍCOLA, ARTEFATOS DE BORRACHA, PARTES INJETADOS E ACESSÓRIOS PARA CALÇADOS, PEÇAS E ACESSÓRIOS PARA APARELHOS DE USO DOMÉSTICO E PESSOAL, ELÉTRICOS E ELETRÔNICOS, CORDAS E CORDOARIAS, CARRINHO DE CARGA E TRANSPORTE, CAIXA TÉRMICA E PLÁSTICAS, PALLETES (PLÁSTICO E INOX), LIXEIRAS, BANDEJAS, PEDESTAL, PORTA BANNER, BANDEIRA, MASTRO, DISPENSER DE COPOS, CORTADOR DE LEGUMES, SABONETEIRAS.</p> <p>COMÉRCIO VAREJISTA DE ARTIGOS DE ÓPTICA.</p> <p>COMÉRCIO ATACADISTA DE FILMES, CDS, DVDS, FITAS, DISCOS, FOTO, CINE, FITAS DE ÁUDIO E VÍDEO.</p> <p>COMÉRCIO VAREJISTA DE FILMES, CDS, DVDS, FITAS, DISCOS, FOTO, CINE, FITAS DE ÁUDIO E VÍDEO.</p> <p>COMÉRCIO ATACADISTA DE PRODUTOS ODONTOLÓGICOS, CERA, COMPOSTOS PARA RESTAURAÇÃO DENTÁRIA.</p> <p>COMÉRCIO VAREJISTA DE MATERIAIS DE CONSTRUÇÃO EM GERAL, FERRAGENS PARA CONSTRUÇÃO, FERRAMENTAS MANUAIS, ELÉTRICAS E NÃO-ELÉTRICAS, MARTELOS, SERRAS, PICARETAS, CHAVES DE FENDA, ALICATES, FURADEIRAS E VIGAS DE CONCRETO.</p> <p>COMÉRCIO ATACADISTA DE RESÍDUOS E SUCATAS METÁLICOS.</p> <p>COMÉRCIO VAREJISTA ESPECIALIZADO DE ELETRODOMÉSTICOS E EQUIPAMENTOS DE ÁUDIO E VÍDEO, FOGÕES, GELADEIRAS, BATEDEIRAS, FORNOS MICRO-ONDAS, MÁQUINAS DE LAVAR, CÂMERAS FILMADORAS, MÁQUINAS</p>	

FLORIANÓPOLIS - SC, 08 de julho de 2019

Eu,
Conferi e assino.

BLASCO BORGES BARCELLOS
SECRETÁRIO GERAL



Continuação

CERTIDÃO SIMPLIFICADA

Página: 003/ 004

Certificamos que as informações abaixo constam dos documentos arquivados nesta Junta Comercial e são vigentes na data da sua expedição.

Nome Empresarial AGNUS COMERCIO DE MAQUINAS E EQUIPAMENTOS EIRELI	
Natureza Jurídica: EMPRESA INDIVIDUAL DE RESPONSABILIDADE LTDA	
Número de Identificação do Registro de Empresas - NIRE (Sede) 42 6 0042304-7	CNPJ 14.676.091/0001-94
<p>FOTOGRAFICAS, RÁDIOS E TELEVISORES. COMÉRCIO VAREJISTA DE ARTIGOS ESPORTIVOS, EQUIPAMENTOS E MATERIAIS ESPORTIVOS, ARTIGOS DO VESTUÁRIO E ACESSÓRIOS ESPECIALIZADOS PARA A PRÁTICA DE ESPORTES. COMÉRCIO ATACADISTA DE COSMÉTICOS, PRODUTOS DE PERFUMARIA E DE TOUCADOR, ESSÊNCIAS MANIPULADAS PARA PERFUMES. COMÉRCIO VAREJISTA DE ARTIGOS DE CAÇA, PESCA, CAMPING, GPS E BUSSOLA. COMÉRCIO VAREJISTA ESPECIALIZADO DE PEÇAS E ACESSÓRIOS PARA APARELHOS ELETROELETRÔNICOS PARA USO DOMÉSTICO, EXCETO INFORMÁTICA E COMUNICAÇÃO, ACESSÓRIOS PARA APARELHOS DE USO DOMÉSTICO E PESSOAL, ELÉTRICOS E ELETRÔNICOS, ANTENAS, INCLUSIVE PARABÓLICAS. COMÉRCIO ATACADISTA DE APARELHOS ELETRÔNICOS DE USO PESSOAL E DOMÉSTICO TAIS COMO: APARELHOS ELETRÔNICOS DE ÁUDIO E VÍDEO DOMÉSTICOS, RÁDIOS, TELEVISORES, VÍDEOS CASSETE, DVDS, CÂMERAS FILMADORAS E FOTOGRAFICAS. COMÉRCIO ATACADISTA DE MÁQUINAS, APARELHOS E EQUIPAMENTOS PARA USO ODONTO-MÉDICO-HOSPITALAR; PARTES E PEÇAS TAIS COMO: MOBILIÁRIO PARA USO MÉDICO-HOSPITALAR E ODONTOLÓGICO, EQUIPAMENTOS DE LABORATÓRIOS, MONITORAÇÃO MÉDICA, MÉDICO-CIRÚRGICOS, APARELHOS E EQUIPAMENTOS ODONTO-MÉDICO HOSPITALARES E LABORATORIAIS, APARELHOS E EQUIPAMENTOS PARA USO VETERINÁRIO, EQUIPAMENTOS PARA CLÍNICAS DE FISIOTERAPIA COMPONENTES NÃO ELETRÔNICOS PARA MÁQUINAS E EQUIPAMENTOS PARA USO ODONTO-MÉDICO-HOSPITALAR. COMÉRCIO ATACADISTA DE MÓVEIS E ARTIGOS DE COLCHOARIA, MÓVEIS DE QUALQUER MATERIAL PARA QUALQUER USO. COMÉRCIO ATACADISTA DE EQUIPAMENTOS ELÉTRICOS DE USO PESSOAL E DOMÉSTICO, APARELHOS E EQUIPAMENTOS ELÉTRICOS, DE USO DOMÉSTICO - MÁQUINAS DE LAVAR, FOGÕES, GELADEIRAS, FORNOS MICRO-ONDAS, EQUIPAMENTOS ELÉTRICOS DE USOS PESSOAL E DOMÉSTICO E EQUIPAMENTOS PERIFÉRICOS. COMÉRCIO ATACADISTA DE ARTIGOS DO VESTUÁRIO E ACESSÓRIOS, TAIS COMO: ARTIGOS DO VESTUÁRIO, VESTIDOS, CALÇA, CAMISAS ROUPAS ÍNTIMAS, ACESSÓRIOS DO VESTUÁRIO, CINTOS, CHAPEUS, GRAVATAS, LUVAS, LENÇOS, MEIAS, GUARDA-CHUVAS, ROUPAS ESPORTIVAS, ROUPAS DE COURO E VESTUÁRIO PARA ANIMAIS. COMÉRCIO ATACADISTA DE PRÓTESES E ARTIGOS DE ORTOPEDIÁ, TAIS COMO: CADEIRAS DE RODAS, MULETAS E CALÇADOS ORTOPÉDICOS PRONTOS. COMÉRCIO ATACADISTA ESPECIALIZADO DE MATERIAIS DE CONSTRUÇÃO TAIS COMO: CAL, AREIA, PEDRA BRITADA, TIJOLO, TELHAS, GESSO, ARGILA, TUBOS, CANOS DE ÁGUA, APARELHOS SANITÁRIOS PIAS, LAVATÓRIOS, BANHEIRAS INCLUSIVE SUAS FERRAGENS, PORTAS E PORTÕES ELETRÔNICOS, ASFALTO, PRODUTOS SIDERÚRGICOS PARA CONSTRUÇÃO, VERGALHÕES, ARAMES, PREGOS, PRODUTOS METALÚRGICOS PARA CONSTRUÇÃO, PERFIS PARA BOXES, ESQUADRIAS METÁLICAS, DIVISÓRIAS, CHAPAS DE ALUMÍNIO, SAUNAS, PISCINAS, AZULEJOS, PISOS E REVESTIMENTOS CERÂMICOS, MOSAICOS, PASTILHAS E LADRILHOS. COMÉRCIO ATACADISTA DE LIVROS, PUBLICAÇÕES, JORNAIS E REVISTAS. COMÉRCIO ATACADISTA DE MATERIAL ELÉTRICO TAIS COMO: FIOS, CABOS, CONDUTORES ELÉTRICOS, LÂMPADAS, TOMADAS, CHAVES ELÉTRICAS E INTERRUPTORES. COMÉRCIO ATACADISTA DE MÁQUINAS E EQUIPAMENTOS PARA USO COMERCIAL; PARTES E PEÇAS TAIS COMO: MANEQUINS, ARARAS, CABIDES, BALANÇAS, MOEDORES DE CAFÉ, MÁQUINAS DE FATIAR, BALCÕES FRIGORÍFICOS E REFRIGERADORES COMERCIAIS, VITRINES E SORVETEIRAS PARA BARES, MÁQUINAS REGISTRADORAS E ETIQUETADORAS, LEITORES, IMPRESSORAS DE CHEQUES, IMPRESSORAS FISCAIS E NÃO FISCAIS E SOLUÇÕES TEF. COMÉRCIO ATACADISTA DE PRODUTOS DE HIGIENE PESSOAL TAIS COMO FRALDAS DESCARTÁVEIS, ABSORVENTES HIGIÊNICOS E CONSERVAÇÃO DOMICILIAR. COMÉRCIO ATACADISTA DE BOMBAS E COMPRESSORES; PARTES E PEÇAS TAIS COMO: COMPRESSORES E CARNEIROS HIDRÁULICOS, MOTORES COMPLETOS, NOVOS E RECONDICIONADOS, AR CONDICIONADO NOVOS PARA VEÍCULOS AUTOMOTORES ACESSÓRIOS NOVOS PARA CARROCERIAS, CAPAS, CAPOTAS, BANCOS E ESTOFADOS PARA VEÍCULOS AUTOMOTORES, VIDROS E ESPELHOS PARA VEÍCULOS AUTOMOTORES. COMÉRCIO ATACADISTA DE PAPEL E PAPELÃO EM BRUTO. COMÉRCIO ATACADISTA DE EMBALAGENS DE QUALQUER MATERIAL.</p>	

FLORIANÓPOLIS - SC, 08 de julho de 2019

Eu,
Conferi e assino.

BLASCO BORGES BARCELLOS
SECRETÁRIO GERAL



Continuação

CERTIDÃO SIMPLIFICADA

Certificamos que as informações abaixo constam dos documentos arquivados nesta Junta Comercial e são vigentes na data da sua expedição.

Nome Empresarial AGNUS COMERCIO DE MAQUINAS E EQUIPAMENTOS EIRELI			
Natureza Jurídica: EMPRESA INDIVIDUAL DE RESPONSABILIDADE LTDA			
Número de Identificação do Registro de Empresas - NIRE (Sede) 42 6 0042304-7		CNPJ 14.676.091/0001-94	
COMÉRCIO ATACADISTA DE BICICLETAS, TRICICLOS E VEÍCULOS RECREATIVOS; PEÇAS E ACESSÓRIOS. COMÉRCIO VAREJISTA DE BICICLETAS E TRICICLOS; PEÇAS E ACESSÓRIOS. COMÉRCIO VAREJISTA DE ARTIGOS DE COLCHOARIA. COMÉRCIO VAREJISTA DE ARTIGOS DE ILUMINAÇÃO RESIDENCIAL (LUSTRES, LUMINÁRIAS E ABAJURES).			
Capital: R\$ 95.400,00 (NOVENTA E CINCO MIL E QUATROCENTOS REAIS)		Microempresa ou Empresa de Pequeno Porte (Lei nº 123/2006)	Prazo de Duração Indeterminado
Capital Integralizado: R\$ 95.400,00 (NOVENTA E CINCO MIL E QUATROCENTOS REAIS)		Empresa de pequeno porte	
Titular Nome/CPF DENIS TEIXEIRA 074.417.459-77	Administrador Sim	Início do Mandato 03/05/2018	Término do Mandato XXXXXXXXXX
Último Arquivamento Data: 03/05/2018 Ato: ALTERAÇÃO		Número: 42600423047	Situação REGISTRO ATIVO
Evento (s): TRANSFORMAÇÃO		Status XXXXXXXXXXXXXXXXXXXX	

FLORIANÓPOLIS - SC, 08 de julho de 2019

Eu, Conferi e assino.

BLASCO BORGES BARCELLOS
SECRETÁRIO GERAL

ESTADO DE SANTA CATARINA

Comprovante de Inscrição e de Situação Cadastral**Contribuinte,**

Confira os dados de Identificação da Pessoa Jurídica e, se houver qualquer divergência, providencie junto à RFB a sua atualização cadastral.

A informação sobre o porte que consta neste comprovante é a declarada pelo contribuinte.

		REPÚBLICA FEDERATIVA DO BRASIL	
		CADASTRO NACIONAL DA PESSOA JURÍDICA	
NÚMERO DE INSCRIÇÃO 14.676.091/0001-94 MATRIZ	COMPROVANTE DE INSCRIÇÃO E DE SITUAÇÃO CADASTRAL		DATA DE ABERTURA 18/11/2011
NOME EMPRESARIAL AGNUS COMERCIO DE MAQUINAS E EQUIPAMENTOS EIRELI			
TÍTULO DO ESTABELECIMENTO (NOME DE FANTASIA) AGNUS ATACADISTA			PORTE EPP
CÓDIGO E DESCRIÇÃO DA ATIVIDADE ECONÔMICA PRINCIPAL 46.63-0-00 - Comércio atacadista de Máquinas e equipamentos para uso industrial; partes e peças			
CÓDIGO E DESCRIÇÃO DAS ATIVIDADES ECONÔMICAS SECUNDÁRIAS 46.41-9-03 - Comércio atacadista de artigos de armarinho 46.47-8-01 - Comércio atacadista de artigos de escritório e de papelaria 46.52-4-00 - Comércio atacadista de componentes eletrônicos e equipamentos de telefonia e comunicação 46.51-6-01 - Comércio atacadista de equipamentos de informática 46.72-9-00 - Comércio atacadista de ferragens e ferramentas 46.45-1-01 - Comércio atacadista de instrumentos e materiais para uso médico, cirúrgico, hospitalar e de laboratórios 46.49-4-06 - Comércio atacadista de lustres, luminárias e abajures 46.71-1-00 - Comércio atacadista de madeira e produtos derivados 46.79-6-99 - Comércio atacadista de materiais de construção em geral 46.61-3-00 - Comércio atacadista de máquinas, aparelhos e equipamentos para uso agropecuário; partes e peças 46.69-9-99 - Comércio atacadista de outras máquinas e equipamentos não especificados anteriormente; partes e peças 46.49-4-99 - Comércio atacadista de outros equipamentos e artigos de uso pessoal e doméstico não especificados anteriormente 46.49-4-08 - Comércio atacadista de produtos de higiene, limpeza e conservação domiciliar 46.85-1-00 - Comércio atacadista de produtos siderúrgicos e metalúrgicos, exceto para construção 46.87-7-02 - Comércio atacadista de resíduos e sucatas não-metálicos, exceto de papel e papelão 46.42-7-02 - Comércio atacadista de roupas e acessórios para uso profissional e de segurança do trabalho 46.41-9-01 - Comércio atacadista de tecidos 46.79-6-01 - Comércio atacadista de tintas, vernizes e similares 46.89-3-99 - Comércio atacadista especializado em outros produtos intermediários não especificados anteriormente 47.61-0-03 - Comércio varejista de artigos de papelaria			
CÓDIGO E DESCRIÇÃO DA NATUREZA JURÍDICA 230-5 - Empresa Individual de Responsabilidade Limitada (de Natureza Empresári			
LOGRADOURO R NEUSA AURORA DINIZ		NÚMERO 133	COMPLEMENTO
CEP 88.106-771	BAIRRO/DISTRITO FORQUILHINHAS	MUNICÍPIO SAO JOSE	UF SC
ENDEREÇO ELETRÔNICO AGNUSATACADISTA@AGNUSATACADISTA.COM.BR		TELEFONE (48) 3039-2759 / (48) 3372-1949	
ENTE FEDERATIVO RESPONSÁVEL (EFR) *****			
SITUAÇÃO CADASTRAL ATIVA		DATA DA SITUAÇÃO CADASTRAL 18/11/2011	
MOTIVO DE SITUAÇÃO CADASTRAL			
SITUAÇÃO ESPECIAL *****		DATA DA SITUAÇÃO ESPECIAL *****	

Aprovado pela Instrução Normativa RFB nº 1.863, de 27 de dezembro de 2018.

Emitido no dia **04/06/2019** às **15:26:17** (data e hora de Brasília).

Página: 1/3



REPÚBLICA FEDERATIVA DO BRASIL
CADASTRO NACIONAL DA PESSOA JURÍDICA

NÚMERO DE INSCRIÇÃO 14.676.091/0001-94 MATRIZ	COMPROVANTE DE INSCRIÇÃO E DE SITUAÇÃO CADASTRAL	DATA DE ABERTURA 18/11/2011
---	---	--------------------------------

NOME EMPRESARIAL
AGNUS COMERCIO DE MAQUINAS E EQUIPAMENTOS EIRELI

CÓDIGO E DESCRIÇÃO DAS ATIVIDADES ECONÔMICAS SECUNDÁRIAS

- 47.73-3-00 - Comércio varejista de artigos médicos e ortopédicos
- 47.63-6-01 - Comércio varejista de brinquedos e artigos recreativos
- 46.49-4-05 - Comércio atacadista de artigos de tapeçaria; persianas e cortinas
- 47.72-5-00 - Comércio varejista de cosméticos, produtos de perfumaria e de higiene pessoal
- 47.89-0-07 - Comércio varejista de equipamentos para escritório
- 47.44-0-01 - Comércio varejista de ferragens e ferramentas
- 47.61-0-01 - Comércio varejista de livros
- 47.54-7-01 - Comércio varejista de móveis
- 47.59-8-99 - Comércio varejista de outros artigos de uso pessoal e doméstico não especificados anteriormente
- 47.89-0-99 - Comércio varejista de outros produtos não especificados anteriormente
- 47.74-1-00 - Comércio varejista de artigos de óptica
- 46.49-4-07 - Comércio atacadista de filmes, CDs, DVDs, fitas e discos
- 47.62-8-00 - Comércio varejista de discos, CDs, DVDs e fitas
- 46.45-1-03 - Comércio atacadista de produtos odontológicos
- 47.44-0-99 - Comércio varejista de materiais de construção em geral
- 46.87-7-03 - Comércio atacadista de resíduos e sucatas metálicos
- 47.53-9-00 - Comércio varejista especializado de eletrodomésticos e equipamentos de áudio e vídeo
- 47.63-6-02 - Comércio varejista de artigos esportivos
- 46.46-0-01 - Comércio atacadista de cosméticos e produtos de perfumaria
- 47.63-6-04 - Comércio varejista de artigos de caça, pesca e camping

CÓDIGO E DESCRIÇÃO DA NATUREZA JURÍDICA
230-5 - Empresa Individual de Responsabilidade Limitada (de Natureza Empresári

LOGRADOURO R NEUSA AURORA DINIZ	NÚMERO 133	COMPLEMENTO
---	----------------------	-------------

CEP 88.106-771	BAIRRO/DISTRITO FORQUILHINHAS	MUNICÍPIO SAO JOSE	UF SC
--------------------------	---	------------------------------	-----------------

ENDEREÇO ELETRÔNICO AGNUSATACADISTA@AGNUSATACADISTA.COM.BR	TELEFONE (48) 3039-2759 / (48) 3372-1949
--	--

ENTE FEDERATIVO RESPONSÁVEL (EFR)

SITUAÇÃO CADASTRAL ATIVA	DATA DA SITUAÇÃO CADASTRAL 18/11/2011
------------------------------------	---

MOTIVO DE SITUAÇÃO CADASTRAL

SITUAÇÃO ESPECIAL *****	DATA DA SITUAÇÃO ESPECIAL *****
----------------------------	------------------------------------

Aprovado pela Instrução Normativa RFB nº 1.863, de 27 de dezembro de 2018.

Emitido no dia **04/06/2019** às **15:26:17** (data e hora de Brasília).

Página: 2/3



REPÚBLICA FEDERATIVA DO BRASIL
CADASTRO NACIONAL DA PESSOA JURÍDICA

NÚMERO DE INSCRIÇÃO 14.676.091/0001-94 MATRIZ	COMPROVANTE DE INSCRIÇÃO E DE SITUAÇÃO CADASTRAL	DATA DE ABERTURA 18/11/2011
--	---	---------------------------------------

NOME EMPRESARIAL
AGNUS COMERCIO DE MAQUINAS E EQUIPAMENTOS EIRELI

CÓDIGO E DESCRIÇÃO DAS ATIVIDADES ECONÔMICAS SECUNDÁRIAS

- 47.57-1-00 - Comércio varejista especializado de peças e acessórios para aparelhos eletroeletrônicos para uso doméstico, exceto informática e comunicação
- 46.49-4-02 - Comércio atacadista de aparelhos eletrônicos de uso pessoal e doméstico
- 46.64-8-00 - Comércio atacadista de máquinas, aparelhos e equipamentos para uso odonto-médico-hospitalar; partes e peças
- 46.49-4-04 - Comércio atacadista de móveis e artigos de colchoaria
- 46.49-4-01 - Comércio atacadista de equipamentos elétricos de uso pessoal e doméstico
- 46.42-7-01 - Comércio atacadista de artigos do vestuário e acessórios, exceto profissionais e de segurança
- 46.45-1-02 - Comércio atacadista de próteses e artigos de ortopedia
- 46.79-6-04 - Comércio atacadista especializado de materiais de construção não especificados anteriormente
- 46.47-8-02 - Comércio atacadista de livros, jornais e outras publicações
- 46.73-7-00 - Comércio atacadista de material elétrico
- 46.65-6-00 - Comércio atacadista de máquinas e equipamentos para uso comercial; partes e peças
- 46.46-0-02 - Comércio atacadista de produtos de higiene pessoal
- 46.69-9-01 - Comércio atacadista de bombas e compressores; partes e peças
- 46.86-9-01 - Comércio atacadista de papel e papelão em bruto
- 46.86-9-02 - Comércio atacadista de embalagens
- 46.49-4-03 - Comércio atacadista de bicicletas, triciclos e outros veículos recreativos
- 47.63-6-03 - Comércio varejista de bicicletas e triciclos; peças e acessórios
- 47.54-7-02 - Comércio varejista de artigos de colchoaria
- 47.54-7-03 - Comércio varejista de artigos de iluminação

CÓDIGO E DESCRIÇÃO DA NATUREZA JURÍDICA
230-5 - Empresa Individual de Responsabilidade Limitada (de Natureza Empresári

LOGRADOURO
R NEUSA AURORA DINIZ

NÚMERO
133

COMPLEMENTO

CEP
88.106-771

BAIRRO/DISTRITO
FORQUILHINHAS

MUNICÍPIO
SAO JOSE

UF
SC

ENDEREÇO ELETRÔNICO
AGNUSATACADISTA@AGNUSATACADISTA.COM.BR

TELEFONE
(48) 3039-2759 / (48) 3372-1949

ENTE FEDERATIVO RESPONSÁVEL (EFR)

SITUAÇÃO CADASTRAL
ATIVA

DATA DA SITUAÇÃO CADASTRAL
18/11/2011

MOTIVO DE SITUAÇÃO CADASTRAL

SITUAÇÃO ESPECIAL

DATA DA SITUAÇÃO ESPECIAL

Aprovado pela Instrução Normativa RFB nº 1.863, de 27 de dezembro de 2018.

Emitido no dia **04/06/2019** às **15:26:17** (data e hora de Brasília).

Página: **3/3**

Consulta QSA / Capital Social

Voltar

Preparar Página
para Impressão

A RFB agradece a sua visita. Para informações sobre política de privacidade e uso, [clique aqui](#).
Atualize sua página

Comprovante de Inscrição e de Situação Cadastral

Contribuinte,

Confira os dados de cadastro da Pessoa Jurídica e, existindo qualquer divergência, providencie junto à Secretaria de Estado da Fazenda a sua atualização cadastral.

 ESTADO DE SANTA CATARINA SECRETARIA DE ESTADO DA FAZENDA CADASTRO DE CONTRIBUINTES DO ICMS		
CNPJ/CPF 14.676.091/0001-94	COMPROVANTE DE INSCRIÇÃO ESTADUAL E DE SITUAÇÃO CADASTRAL	Início Atividade com ICMS 15/12/2011
INSCRIÇÃO ESTADUAL 256.581.754	NOME EMPRESARIAL AGNUS COMERCIO DE MAQUINAS E EQUIPAMENTOS EIRELI	
TÍTULO DO ESTABELECIMENTO (NOME DE FANTASIA) AGNUS ATACADISTA		
CÓDIGO E DESCRIÇÃO DA ATIVIDADE ECONÔMICA PRINCIPAL 4663000 - Comércio atacadista de máquinas e equipamentos para uso industrial; partes e peças		
CÓDIGO E DESCRIÇÃO DAS ATIVIDADES ECONÔMICAS SECUNDÁRIAS		
<p>4641901 - Comércio atacadista de tecidos 4641903 - Comércio atacadista de artigos de armarinho 4763601 - Comércio varejista de brinquedos e artigos recreativos 4761003 - Comércio varejista de artigos de papelaria 4761001 - Comércio varejista de livros 4759899 - Comércio varejista de outros artigos de uso pessoal e doméstico não especificados anteriormente 4754701 - Comércio varejista de móveis 4744001 - Comércio varejista de ferragens e ferramentas 4689399 - Comércio atacadista especializado em outros produtos intermediários não especificados anteriormente 4687702 - Comércio atacadista de resíduos e sucatas não metálicos, exceto de papel e papelão 4685100 - Comércio atacadista de produtos siderúrgicos e metalúrgicos, exceto para construção 4679699 - Comércio atacadista de materiais de construção em geral 4679601 - Comércio atacadista de tintas, vernizes e similares 4672900 - Comércio atacadista de ferragens e ferramentas 4671100 - Comércio atacadista de madeira e produtos derivados 4669999 - Comércio atacadista de outras máquinas e equipamentos não especificados anteriormente; partes e peças 4661300 - Comércio atacadista de máquinas, aparelhos e equipamentos para uso agropecuário; partes e peças 4652400 - Comércio atacadista de componentes eletrônicos e equipamentos de telefonia e comunicação 4651601 - Comércio atacadista de equipamentos de informática 4649499 - Comércio atacadista de outros equipamentos e artigos de uso pessoal e doméstico não especificados anteriormente 4649408 - Comércio atacadista de produtos de higiene, limpeza e conservação domiciliar 4649406 - Comércio atacadista de lustres, luminárias e abajures 4649405 - Comércio atacadista de artigos de tapeçaria; persianas e cortinas 4647801 - Comércio atacadista de artigos de escritório e de papelaria 4645101 - Comércio atacadista de instrumentos e materiais para uso médico, cirúrgico, hospitalar e de laboratórios 4642702 - Comércio atacadista de roupas e acessórios para uso profissional e de segurança do trabalho 4774100 - Comércio varejista de artigos de óptica 4789007 - Comércio varejista de equipamentos para escritório 4772500 - Comércio varejista de cosméticos, produtos de perfumaria e de higiene pessoal 4789099 - Comércio varejista de outros produtos não especificados anteriormente 4773300 - Comércio varejista de artigos médicos e ortopédicos 4669901 - Comércio atacadista de bombas e compressores; partes e peças 4665600 - Comércio atacadista de máquinas e equipamentos para uso comercial; partes e peças 4664800 - Comércio atacadista de máquinas, aparelhos e equipamentos para uso odontomédico-hospitalar; partes e peças 4754702 - Comércio varejista de artigos de colchoaria 4763604 - Comércio varejista de artigos de caça, pesca e camping 4753900 - Comércio varejista especializado de eletrodomésticos e equipamentos de áudio e vídeo 4744099 - Comércio varejista de materiais de construção em geral 4763603 - Comércio varejista de bicicletas e triciclos; peças e acessórios 4649407 - Comércio atacadista de filmes, CDs, DVDs, fitas e discos 4763602 - Comércio varejista de artigos esportivos 4687703 - Comércio atacadista de resíduos e sucatas metálicos 4649404 - Comércio atacadista de móveis e artigos de colchoaria 4649403 - Comércio atacadista de bicicletas, triciclos e outros veículos recreativos 4649402 - Comércio atacadista de aparelhos eletrônicos de uso pessoal e doméstico 4649401 - Comércio atacadista de equipamentos elétricos de uso pessoal e doméstico 4647802 - Comércio atacadista de livros, jornais e outras publicações 4646002 - Comércio atacadista de produtos de higiene pessoal 4646001 - Comércio atacadista de cosméticos e produtos de perfumaria 4645103 - Comércio atacadista de produtos odontológicos 4645102 - Comércio atacadista de próteses e artigos de ortopedia 4686902 - Comércio atacadista de embalagens 4686901 - Comércio atacadista de papel e papelão em bruto</p>		

4762800 - Comércio varejista de discos, CDs, DVDs e fitas
4679604 - Comércio atacadista especializado de materiais de construção não especificados anteriormente
4673700 - Comércio atacadista de material elétrico
4642701 - Comércio atacadista de artigos do vestuário e acessórios, exceto profissionais e de segurança
4754703 - Comércio varejista de artigos de iluminação
4757100 - Comércio varejista especializado de peças e acessórios para aparelhos eletroeletrônicos para uso doméstico, exceto informática e comunicação

001597
10.

CONTRIBUINTE CREDENCIADO/DISPENSADO A EMITIR OS SEGUINTE DOCUMENTOS ELETRÔNICOS
- Credenciado a Emitir Nota Fiscal Eletrônica - NFe a partir de 10/04/2012

CÓDIGO E DESCRIÇÃO DA NATUREZA JURÍDICA

2305 - EMPRESA INDIVIDUAL DE RESPONSABILIDADE LIMITADA (EMPRESÁRIA)

LOGRADOURO

RUA NEUSA AURORA DINIZ

NÚMERO

133

COMPLEMENTO

CEP

88106-771

BAIRRO/DISTRITO

FORQUILHINHAS

MUNICÍPIO

SÃO JOSÉ

UF

SC

SITUAÇÃO CADASTRAL

ATIVO desde 15/12/2011

Modelo aprovado pela Portaria SEF nº 375, de 26/08/2003.
Emitido em 04/06/2019 15:29:05 (data e hora de Brasília).

RELAÇÃO DE PRODUTOS NÃO CONSIDERADOS PRODUTOS PARA SAÚDE*(Exemplos de Aplicação da Regra de Enquadramento Sanitário)***A Produtos utilizados na avaliação, elaboração, fabricação, ou preparação produtos**

- 01 Amalgamador odontológico
- 02 Equipamento para confecção de próteses
- 03 Equipamento para elaboração de lentes para óculos
- 04 Fracionador, dosador ou misturador de soluções ou medicamentos
- 05 Leitora de código de barras
- 06 Máquina para elaboração de comprimidos
- 07 Material de laboratório para confecção de próteses
- 08 Medidor para avaliação de lentes ou de armações de óculos

B Produtos para apoio de atividade laboratorial geral

- 01 Afiador de navalhas para micrótomos
- 02 Agitador de soluções
- 03 Agitador para laboratório, exceto sangue e seus derivados
- 04 Água destilada
- 05 Alça de platina para microbiologia
- 06 Analisador de água
- 07 Analisador de dissolução de comprimidos e cápsulas
- 08 Analisador de tamanho de partículas
- 09 Aparelho de Karl Fisher, exceto indicado para diagnóstico em saúde
- 10 Aparelho para análise de alimentos
- 11 Aparelho para determinação da friabilidade de amostras
- 12 Aparelho para eletroforese, exceto indicado para diagnóstico em saúde
- 13 Aparelho para teste pirogênico em cobaias
- 14 Aparelho para tratamento de água
- 15 Aquecedor para laboratório
- 16 Artigo de plástico ou vidro sem reagente para laboratório
- 17 Autoclave, exceto para esterilização de produtos médicos
- 18 Balança para laboratório
- 19 Banho maria
- 20 Calorímetro, exceto indicado para diagnóstico em saúde
- 21 Câmara anaeróbica
- 22 Capela de fluxo laminar, exceto indicada para uso laboratorial em saúde
- 23 Centrífuga, exceto indicada para laboratório de saúde
- 24 Chuveiro e lava-olhos de emergência
- 25 Colorímetro, exceto indicado para diagnóstico em saúde
- 26 Condutivímetro, exceto indicado para diagnóstico em saúde
- 27 Contador de colônias ou células, exceto indicado para diagnóstico em saúde
- 28 Contador de partículas atômicas, exceto indicado para diagnóstico em saúde
- 29 Corador de lâminas para microscopia
- 30 Criostato
- 31 Cromatógrafo, exceto indicado para diagnóstico em saúde
- 32 Densitômetro, exceto indicado para diagnóstico em saúde
- 33 Digestor
- 34 Diluidor de amostras
- 35 Dispensador de parafina para histologia
- 36 Dispositivo para abertura ou vedação de artigos
- 37 Equipamento para conservação de substâncias, exceto destinadas a terapia ou diagnóstico
- 38 Equipamento para gerenciamento de amostras

- 39 Espectrofotômetro, exceto indicado para diagnóstico em saúde
- 40 Espectrômetro, exceto indicado para diagnóstico em saúde
- 41 Estufa, exceto para esterilização de produtos médicos
- 42 Evaporador centrífugo a vácuo
- 43 Fermentador de culturas
- 44 Filtro para soluções
- 45 Forno mufla
- 46 Fotômetro de chama, exceto indicado para diagnóstico em saúde
- 47 Homogeneizador de soluções, exceto para sangue e seus derivados
- 48 Incubadora, exceto indicada para laboratório de saúde 40
- 49 Indicador de velocidade de sedimentação de soluções
- 50 Indicador físico, químico ou biológico, exceto destinado a diagnóstico em saúde
- 51 Lavadora para artigos de laboratório, exceto para desinfecção de produtos médicos
- 52 Leitora de fluorescência, exceto indicada para diagnóstico em saúde
- 53 Lenço para assepsia da pele
- 54 Liofilizador
- 55 Luxímetro
- 56 Medidor de O₂ dissolvido em amostras
- 57 Medidor de pH, exceto indicado para diagnóstico em saúde
- 58 Medidor do ponto de fusão
- 59 Microscópio, exceto indicado para procedimento médico ou odontológico
- 60 Micrótomo para histologia
- 61 Mobiliário para laboratório
- 62 Moinho de amostras sólidas
- 63 Monitor de crescimento bacteriano, exceto indicado para diagnóstico em saúde
- 64 Osmômetro, exceto indicado para diagnóstico em saúde
- 65 Pipeta automática
- 66 Pipeta ou micropipeta manual
- 67 Porta algodão
- 68 Porta papeleta
- 69 Processador de DNA, exceto indicado para diagnóstico em saúde
- 70 Processadora de tecidos para histologia
- 71 Produto para teste de soluções de aplicação não diagnóstica
- 72 Radiômetro
- 73 Recipiente para coleta de resíduos orgânicos para análise
- 74 Refratômetro, exceto indicado para diagnóstico em saúde
- 75 Seladora de embalagem de artigos
- 76 Suporte não elétrico para resfriamento de bolsas de sangue
- 77 Suporte para artigos de laboratório
- 78 Temporizador
- 79 Titulador
- 80 Viscosímetro, exceto indicado para diagnóstico em saúde

C Produtos utilizados para apoio ou infra-estrutura hospitalar

- 01 Aparelho para tratamento ou acondicionamento ambiental
- 02 Barreira para separação de ambientes
- 03 Biombo
- 04 Bomba a vácuo
- 06 Compressor de ar
- 07 Concentrador de O₂, exceto de uso pessoal
- 08 Cortador de isopor para confecção de moldes
- 09 Dispositivo para abertura de produtos médicos
- 10 Equipamento para acondicionamento ou transporte de produtos
- 11 Equipamento para conservação de produtos não terapêuticos ou não diagnósticos em saúde
- 12 Escada para paciente, exceto indicada para terapia

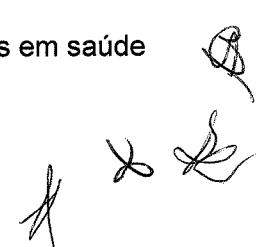

- 13 Escova para limpeza de produtos em geral
- 14 Escova para limpeza e assepsia cirúrgica sem antimicrobiano
- 15 Esterilizador de resíduos hospitalares, exceto para uso no local de procedimento em saúde
- 16 Fogão para preparação de alimentos
- 17 Gel para absorção de resíduos orgânicos
- 18 Gerador de vapor
- 19 Incinerador de resíduos hospitalares
- 20 Indicador físico, químico ou biológico, exceto destinado a diagnóstico em saúde
- 21 Lavadora de roupas
- 22 Mesa, cadeira ou outro suporte sem indicação para apoio a procedimento médico ou odontológico
- 23 Monitor de linha para gases medicinais
- 24 Negatoscópio
- 25 Passadeira de roupas
- 26 Pia hospitalar
- 27 Protetor auricular de ruídos
- 28 Purificador de água
- 29 Recipiente não fixado ao corpo para coleta de resíduos orgânicos
- 30 Recipiente para coleta ou acondicionamento de produtos em geral
- 31 Registrador de temperatura ou umidade ambiental (termohidrógrafo)
- 32 Roupa de cama, exceto de uso hospitalar descartável
- 33 Secador de ar medicinal
- 34 Secador de roupas
- 35 Selador de produtos médicos
- 36 Seladora de embalagens de produtos médicos
- 37 Sistema de comunicação hospitalar
- 38 Sistema de sinalização hospitalar

D Produtos para didática ou treinamento médico

- 01 Manequim para treinamento médico
- 02 Modelo de Órgão para ensino
- 03 Simulador de funções fisiológicas para ensino

E Produtos para prevenção da saúde coletiva

- 01 Armadilha para desinfestação
- 02 Bomba para detetização
- 03 Instrumento para eliminação de piolhos
- 04 Recipiente para acondicionamento de cadáveres

F Produtos para condicionamento físico ou prática esportiva

- 01 Barra para ginástica
- 02 Bola
- 03 Dardo
- 04 Dilatador nasal adesivo
- 05 Disco
- 06 Equipamento passivo para condicionamento físico
- 07 Halteres
- 08 Mesa ou cadeira para massagem
- 09 Protetor não ortopédico de partes do corpo
- 10 Vara para salto

G Produtos de uso pessoal ou doméstico

- 01 Absorvente higiênico
- 02 Alicates para cortar unhas
- 03 Barbeador
- 04 Bengala ou outro suporte de uso não ortopédico
- 05 Chupeta

- 06 Escova odontológica
- 07 Escova para cabelos
- 08 Esponja para limpeza de pele
- 09 Fio dental
- 10 Lâmina descartável, exceto indicada para procedimento em saúde
- 11 Lente para ampliar escalas
- 12 Limpador de língua
- 13 Mamadeira e bico
- 14 Massageador de gengiva
- 15 Massageador muscular, exceto com indicação terapêutica
- 16 Mordedor para lactentes
- 17 Óculos para presbiopia
- 18 Passador de fio dental
- 19 Produto para estimulação sexual
- 20 Produto para modelagem estética externa localizada
- 21 Sauna
- 22 Secador de cabelos

H Produtos de uso geral utilizados como partes ou acessórios de produtos para saúde

- 01 Câmara para captação de imagens
- 02 Equipamento de informática
- 03 Filme fotográfico
- 04 Fixador ou revelador de filmes
- 05 Gravador de imagens
- 06 Impressora
- 07 Monitor de vídeo
- 08 Óleo lubrificante
- 09 Papel termo-sensível, exceto indicado para registro de sinais ou imagens médicas

I Partes e Acessórios para produtos não considerados produtos para saúde

[Handwritten marks]

001602
b.

Ministério da Saúde		 Agência Nacional de Vigilância Sanitária www.anvisa.gov.br		DATAVISA - Autorizações		Espaço Cidadão		Profissional de Saúde		Setor Regulado	
Institucional						Anvisa Divulga		Serviços		Áreas de Atuação	

Resultado da Consulta de Autorização de Funcionamento

Ord.	CNPJ	Empresa	Número	Tipo	Situação
1	14.676.091/0001-94	Agnus Comércio de Máquinas e Equipamentos Ltda	8.12.066-5 (G95Y03W0285Y)	AUTORIZAÇÃO	ATIVA
[Nova Consulta]					[Sair]

SIA, Trecho 5, Área Especial 57, Bloco B, Térreo Brasília -DF - CEP: 71205-050 - Central de Atendimento Anvisa - 0800 642 9782

Copyright © ANVISA. Todos os direitos reservados

Ministério da Saúde		 Agência Nacional de Vigilância Sanitária www.anvisa.gov.br		DATAVISA Autorizações e Cadastro		Espaço Cidadão		Profissional de Saúde		Setor Regulado	
Institucional						Anvisa Divulga		Serviços		Áreas de Atuação	

DADOS DA EMPRESA		
Razão Social AGNUS COMÉRCIO DE MÁQUINAS E EQUIPAMENTOS LTDA		CNPJ 14.676.091/0001-94
Endereço Completo Rua Neusa Aurora Diniz nº 133 - Forquilha CEP: 88106771 - SÃO JOSÉ/SC		Telefone 48 30392759
Responsável Técnico MILLENA PERES		Responsável Legal DENIS TEIXEIRA
DADOS DO CADASTRO		
Cadastro Nº 8.12.066-5 (G95Y03W0285Y)	Data do Cadastro 18/05/2015	Situação ATIVA
Nº do Processo 25351.261515/2015-35		Cadastro 8-Produtos para Saúde (Correlatos)
Atividades / Classes ARMAZENAR - Correlatos DISTRIBUIR - Correlatos EXPEDIR - Correlatos		
[Voltar]		[Nova Consulta]

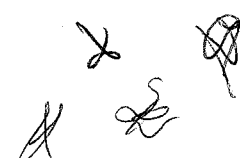



DISTRIBUIR: COSMÉTICOS/PERFUMES/PRODUTOS DE HIGIENE
 EXPEDIR: COSMÉTICOS/PERFUMES/PRODUTOS DE HIGIENE
 IMPORTAR: COSMÉTICOS/PERFUMES/PRODUTOS DE HIGIENE
 EMPRESA: S.DAROLT & S.A. DAROLT TRANSPORTES LYDA ME
 ENDEREÇO: AVENIDA IPÊ AMARELO, 415
 BAIRRO: PARQUE VILLA FLORES CEP: 13175667 - SUMARÉ/SP
 CNPJ: 08.158.978/0001-98
 PROCESSO: 25351.257002/2015-03 AUTORIZ.MS. 1.13987.6
 ATIVIDADE/CLASSE
 TRANSPORTAR: INSUMOS FARMACÉUTICOS/MEDICAMENTO
 EMPRESA: FRUITAS & BERTELOTTI TRANSPORTES LTDA ME
 ENDEREÇO: RUA FABIANO PINHEIRO DA SILVA, 460, QUADRA 13, LOTE 21
 BAIRRO: JARDIM SANTANA CEP: 13184559 - HORTOLÂNDIA/SP
 CNPJ: 15.512.907/0001-07
 PROCESSO: 25351.256948/2015-12 AUTORIZ.MS. 1.13984.5
 ATIVIDADE/CLASSE
 TRANSPORTAR: INSUMOS FARMACÉUTICOS/MEDICAMENTO
 EMPRESA: BENDINI LOGÍSTICA LTDA ME
 ENDEREÇO: ROD BR 101/2318 KM 106.6
 BAIRRO: SÃO CRISTÓVÃO CEP: 88885000 - PENHA/SC
 CNPJ: 75.301.862/0001-97
 PROCESSO: 25351.255659/2015-51 AUTORIZ.MS. 1.13983.7
 ATIVIDADE/CLASSE
 TRANSPORTAR: INSUMOS FARMACÉUTICOS/MEDICAMENTO
 EMPRESA: KT EXPRESS LOGÍSTICA E TRANSPORTE LTDA
 ENDEREÇO: AV. PIRAIBA 234
 BAIRRO: Centro comercial Jaboa CEP: 06460120 - BARUERI/SP
 CNPJ: 15.667.882/0001-10
 PROCESSO: 25351.278448/2015-52 AUTORIZ.MS. 1.14003.2
 ATIVIDADE/CLASSE
 TRANSPORTAR: MEDICAMENTO
 EMPRESA: COMERCIAL COMMED PRODUTOS HOSPITALARES LTDA
 ENDEREÇO: R BORGES LAGOA 1229 1214 1208 1204 - CASA 1 1204 - CASA 2 1204 - CASA 3
 BAIRRO: VILA MARIANA CEP: 04038003 - SÃO PAULO/SP
 CNPJ: 02.643.718/0001-21
 PROCESSO: 25351.192439/2015-05 AUTORIZ.MS. 1.13978.5
 ATIVIDADE/CLASSE
 ARMazenar: MEDICAMENTO
 DISTRIBUIR: MEDICAMENTO
 EXPEDIR: MEDICAMENTO
 TRANSPORTAR: MEDICAMENTO
 EMPRESA: RT-LOG-EXPRESS TRANSPORTE
 ENDEREÇO: RUA LUCILA Nº 133
 BAIRRO: VILA BARCEL CEP: 02522090 - SÃO PAULO/SP
 CNPJ: 19.138.649/0001-00
 PROCESSO: 25351.267020/2015-72 AUTORIZ.MS. 1.13990.5
 ATIVIDADE/CLASSE
 TRANSPORTAR: INSUMOS FARMACÉUTICOS/MEDICAMENTO
 EMPRESA: JOÃO FORTOSO NETO
 ENDEREÇO: RUA MAIORUNA Nº 12, QUADRA 75
 BAIRRO: CIDADE NOVA 1 CEP: 69095150 - MANAUS/AM
 CNPJ: 00.857.798/0001-92
 PROCESSO: 25351.274654/2015-80 AUTORIZ.MS. 1.14004.6
 ATIVIDADE/CLASSE
 ARMazenar: INSUMOS FARMACÉUTICOS/MEDICAMENTO
 DISTRIBUIR: INSUMOS FARMACÉUTICOS/MEDICAMENTO
 EXPEDIR: INSUMOS FARMACÉUTICOS/MEDICAMENTO
 EMPRESA: FREITAS & BERTELOTTI TRANSPORTES LTDA ME
 ENDEREÇO: RUA FABIANO PINHEIRO DA SILVA, 460, QUADRA 13, LOTE 21
 BAIRRO: JARDIM SANTANA CEP: 13184559 - HORTOLÂNDIA/SP
 CNPJ: 15.512.907/0001-07
 PROCESSO: 25351.256993/2015-03 AUTORIZ.MS. 1.13987.6
 ATIVIDADE/CLASSE
 TRANSPORTAR: CORRELATOS
 EMPRESA: AALBARRAS COMERCIO E IMPORTADORA DE PRODUTOS ODONTOLÓGICOS LTDA - EPP
 ENDEREÇO: RUA 7 DE SETEMBRO, 706
 BAIRRO: CENTRO CEP: 11630110 - PIRASSUNUNGA/SP
 CNPJ: 21.248.509/0001-17
 PROCESSO: 25351.246120/2015-06 AUTORIZ.MS. 1.13985.8
 ATIVIDADE/CLASSE
 ARMazenar: CORRELATOS
 DISTRIBUIR: CORRELATOS
 EXPEDIR: CORRELATOS
 IMPORTAR: CORRELATOS
 EMPRESA: EDWARDS LIFE SCIENCES COMERCIO DE PRODUTOS MEDICO-CIRURGICOS LTDA
 ENDEREÇO: AV. PORTUGAL, 1100 - PARTE C.13
 BAIRRO: ITAQUÉ CEP: 06669000 - ITAPEVI/SP
 CNPJ: 05.944.004/0001-71
 PROCESSO: 25351.174839/2015-07 AUTORIZ.MS. 0.86520613708 (8.12071.11)
 ATIVIDADE/CLASSE
 ARMazenar: CORRELATOS

DISTRIBUIR: CORRELATOS
 EXPEDIR: CORRELATOS
 IMPORTAR: CORRELATOS
 EMPRESA: NECTAR COMERCIO E REPRESENTAÇÕES LTDA
 ENDEREÇO: RUA SABINO PIRES 90
 BAIRRO: ALDEOTA CEP: 00130020 - FORTALEZA/CE
 CNPJ: 01.391.755/0001-27
 PROCESSO: 25351.213008/2015-10 AUTORIZ.MS. 0.4410000039M (8.12070.8)
 ATIVIDADE/CLASSE
 ARMazenar: CORRELATOS
 DISTRIBUIR: CORRELATOS
 EXPEDIR: CORRELATOS
 EMPRESA: d. center distribuidora lida
 ENDEREÇO: rodovia celso garcia cid - pr.445, 2550m, quadra 0, lote 3-1
 BAIRRO: jardim rain CEP: 86185000 - CAMBÉ/PR
 CNPJ: 05.651.966/0011-84
 PROCESSO: 25351.436287/2015-16 AUTORIZ.MS. 0.233637M0200 (8.12061.7)
 ATIVIDADE/CLASSE
 ARMazenar: CORRELATOS
 DISTRIBUIR: CORRELATOS
 EXPEDIR: CORRELATOS
 EMPRESA: CWS PRODUTOS PARA LABORATORIO LTDA EPP
 ENDEREÇO: RUA SANTA GERTRUDES Nº 865
 BAIRRO: CENTRO CEP: 13150000 - COSMOPOLISSP
 CNPJ: 07.955.902/0001-74
 PROCESSO: 25351.181873/2015-19 AUTORIZ.MS. 0.66884YH244 (8.12068.2)
 ATIVIDADE/CLASSE
 ARMazenar: CORRELATOS
 EXPEDIR: CORRELATOS
 IMPORTAR: CORRELATOS
 EMPRESA: INSTITUTO VITAL BRAZIL S.A.
 ENDEREÇO: RUA MARETH JOSÉ BOTELO Nº 64
 BAIRRO: VITAL BRAZIL CEP: 24230410 - NITERÓI/RJ
 CNPJ: 30.064.034/0001-00
 PROCESSO: 25351.256799/2015-31 AUTORIZ.MS. 75W114534H1 (8.12051.2)
 ATIVIDADE/CLASSE
 ARMazenar: CORRELATOS
 DISTRIBUIR: CORRELATOS
 EXPEDIR: CORRELATOS
 IMPORTAR: CORRELATOS
 EMPRESA: NEUROCOR COMERCIO DE MATERIAL MEDICO - EIRELI - ME
 ENDEREÇO: SHCC CL. QUADRA 215
 BAIRRO: ASA NORTE CEP: 07745400 - BRASILÂNDIA/DF
 CNPJ: 19.037.239/0001-33
 PROCESSO: 25351.281066/2015-33 AUTORIZ.MS. L51HH713L91 (8.12050.9)
 ATIVIDADE/CLASSE
 ARMazenar: CORRELATOS
 EXPEDIR: CORRELATOS
 EMPRESA: FISIOCONTROL LTDA
 ENDEREÇO: AV PASTEUR 125 LOTE 1
 BAIRRO: SANTA EPIFANIA CEP: 30130201 - BELA HORIZONTE/MG
 CNPJ: 09.343.753/0001-85
 PROCESSO: 25351.268896/2015-30 AUTORIZ.MS. 0.6758289709 (8.12070.9)
 ATIVIDADE/CLASSE
 ARMazenar: CORRELATOS
 DISTRIBUIR: CORRELATOS
 EXPEDIR: CORRELATOS
 EMPRESA: Agnias Comercio de Máquinas e Equipamentos Ltda
 ENDEREÇO: Rua Neusa Aurim Diaz nº 153
 BAIRRO: Fonguimbu CEP: 69106771 - SÃO JOSÉ/SC
 CNPJ: 14.076.094/0001-04
 PROCESSO: 25351.261515/2015-37 AUTORIZ.MS. 05Y03W9285Y (8.12066.7)
 ATIVIDADE/CLASSE
 ARMazenar: CORRELATOS
 DISTRIBUIR: CORRELATOS
 EXPEDIR: CORRELATOS
 EMPRESA: KT EXPRESS LOGÍSTICA E TRANSPORTE LTDA
 ENDEREÇO: AV. PIRAIBA 234
 BAIRRO: Centro Comercial Jaboa CEP: 06460120 - BARUERI/SP
 CNPJ: 15.667.882/0001-10
 PROCESSO: 25351.275466/2015-38 AUTORIZ.MS. 6MCHX86MHHH7 (8.12075.1)
 ATIVIDADE/CLASSE
 TRANSPORTAR: CORRELATOS
 EMPRESA: DIMED S/A DISTRIBUIDORA DE MEDICAMENTOS
 ENDEREÇO: RODOVIA PR 317, KM 08
 BAIRRO: PARQUE INDUSTRIAL CEP: 57110000 - MARINGÁ/PR
 CNPJ: 92.065.610/0307-50
 PROCESSO: 25351.260877/2015-39 AUTORIZ.MS. 74454340HY01 (8.12061.4)
 ATIVIDADE/CLASSE
 ARMazenar: CORRELATOS
 DISTRIBUIR: CORRELATOS
 EXPEDIR: CORRELATOS
 EMPRESA: LIFE SCIENCES BRASIL COM.IND. DE PROD. PARA HIGIENE PESSOAL LTDA
 ENDEREÇO: RUA BRUNO FERREZ DO AMARAL 308

BAIRRO: VILA FIRMINIANO PINTO CEP: 94120020 - SÃO PAULO/SP
 CNPJ: 03.067.904/0002-35
 PROCESSO: 25351.396241/2014-41 AUTORIZ.MS. L5931042WH01 (8.12062.11)
 ATIVIDADE/CLASSE
 ARMazenar: CORRELATOS
 DISTRIBUIR: CORRELATOS
 EXPEDIR: CORRELATOS
 IMPORTAR: CORRELATOS
 EMPRESA: RT-LOG-EXPRESS TRANSPORTE
 ENDEREÇO: RUA LUCILA Nº 133
 BAIRRO: VILA BARCEL CEP: 02522090 - SÃO PAULO/SP
 CNPJ: 19.138.649/0001-00
 PROCESSO: 25351.267033/2015-42 AUTORIZ.MS. 861106014X80 (8.12065.1)
 ATIVIDADE/CLASSE
 TRANSPORTAR: CORRELATOS
 EMPRESA: TAPAJOS COMERCIO DE MEDICAMENTOS LTDA
 ENDEREÇO: AVENIDA SÃO SEBASTIÃO Nº 1067
 BAIRRO: ALDEIA CEP: 68040040 - SANTARÉM/PA
 CNPJ: 84.531.051/0008-71
 PROCESSO: 25351.275389/2015-44 AUTORIZ.MS. MYL4251W731 (8.12073.9)
 ATIVIDADE/CLASSE
 ARMazenar: CORRELATOS
 DISTRIBUIR: CORRELATOS
 EXPEDIR: CORRELATOS
 EMPRESA: CALL MEDICS SUPRIMENTOS MEDICOS LTDA EPP
 ENDEREÇO: Avenida Julia Vasconcelos Britamb. nº 1687, Sala 02
 BAIRRO: Centro CEP: 13170006 - SUMARÉ/SP
 CNPJ: 22.047.980/0001-10
 PROCESSO: 25351.257019/2015-46 AUTORIZ.MS. 004140271631 (8.12052.0)
 ATIVIDADE/CLASSE
 ARMazenar: CORRELATOS
 DISTRIBUIR: CORRELATOS
 EXPEDIR: CORRELATOS
 EMPRESA: VITATIVE PRODUTOS ODONTOLÓGICOS LTDA - EPP
 ENDEREÇO: RUA DR JOSÉ DE RESENDE PINTO, 150 LOJA 110
 BAIRRO: VILA PINTO CEP: 37010590 - VARGINHA/MG
 CNPJ: 09.333.550/0001-20
 PROCESSO: 25351.255805/2015-46 AUTORIZ.MS. 0688H137M71 (8.12055.7)
 ATIVIDADE/CLASSE
 ARMazenar: CORRELATOS
 DISTRIBUIR: CORRELATOS
 EXPEDIR: CORRELATOS
 EMPRESA: DUOPATRI HOSPITALAR - COMERCIO IMPORTAÇÃO E EXPORTAÇÃO LTDA
 ENDEREÇO: AV JOSÉ SEVERINO 3530
 BAIRRO: VERRIDA DOS BURRIS CEP: 75709010 - CATALÃO/GO
 CNPJ: 04.027.894/0003-26
 PROCESSO: 25351.268880/2015-57 AUTORIZ.MS. KXJ30JLYLXN (8.12069.0)
 ATIVIDADE/CLASSE
 ARMazenar: CORRELATOS
 DISTRIBUIR: CORRELATOS
 EXPEDIR: CORRELATOS
 EMPRESA: SALK MEDICAL DISTRIBUIDORA DE PRODUTOS MEDICOS HOSPITALARES LTDA - EPP
 ENDEREÇO: ROD DOS AMERIOS, 405 BRAGA 01-A
 BAIRRO: JARDIM MONTERREY CEP: 83507000 - ALMIRANTE TAMANBARE/PR
 CNPJ: 20.102.529/0001-23
 PROCESSO: 25351.261489/2015-60 AUTORIZ.MS. 84219L3WV2X (8.12060.3)
 ATIVIDADE/CLASSE
 ARMazenar: CORRELATOS
 EXPEDIR: CORRELATOS
 IMPORTAR: CORRELATOS
 EMPRESA: EXPRESS FFW TRANSPORTES LTDA EM REGIM DE LICITAÇÃO JUDICIAL
 ENDEREÇO: AVENIDA JUIZ MARCOS TULLIO ISAAC Nº 3901
 BAIRRO: BARCEL DAS INDÚSTRIAS CEP: 32671345 - BETIM/MG
 CNPJ: 03.1624133/0001-82
 PROCESSO: 25351.290042/2015-63 AUTORIZ.MS. 00H2HHY38L7M (8.12066.1)
 ATIVIDADE/CLASSE
 TRANSPORTAR: CORRELATOS
 EMPRESA: MENDEL INDÚSTRIA E COMERCIO DE EQUIPAMENTOS MEDICOS HOSPITALARES LTDA - EPP
 ENDEREÇO: RODOVIA DOS MINERIOS-403 - BARRAÇÃO DE B
 BAIRRO: JARDIM MONTERREY CEP: 83507000 - ALMIRANTE TAMANBARE/PR
 CNPJ: 20.102.529/0001-62
 PROCESSO: 25351.262762/2015-63 AUTORIZ.MS. 84219Y72H8Y (8.12059.1)
 ATIVIDADE/CLASSE
 ARMazenar: CORRELATOS
 DISTRIBUIR: CORRELATOS
 IMPORTAR: CORRELATOS
 EXPEDIR: CORRELATOS

AGNUS COMÉRCIO DE MÁQUINAS E EQUIPAMENTOS LTDA

CONTRATO SOCIAL

AGENOR TEIXEIRA, brasileiro, casado, natural de Tubarão (SC), nascido em 15/06/1961, empresário, portador da Cédula de Identidade nº 1.184.946-0, expedida pela SSP/SC, e inscrito no CPF sob o nº 432.267.369-49, residente e domiciliado à Rua Neusa Aurora Diniz, 133 – Forquilha, no Município de São José (SC) - CEP 88106-771; **DENIS TEIXEIRA**, brasileiro, solteiro, natural de Florianópolis (SC), nascido em 03/02/1992, empresário, portador da Carteira de Identidade nº 5.363.262, expedida pela SSP/SC, e inscrito no CPF sob o nº 074.417.459-77, residente e domiciliado à Rua Neusa Aurora Diniz, 133 – Forquilha, no Município de São José (SC) - CEP 88106-771; únicos sócios da sociedade empresária **AGNUS COMÉRCIO DE MÁQUINAS E EQUIPAMENTOS LTDA**, estabelecida à Rua Neusa Aurora Diniz, 133 – Forquilha, no Município de São José (SC) - CEP 88106-771; resolvem, neste ato, constituir uma sociedade limitada, que será regida pelas Leis nº 10.406/02 e nº 6.404/76, bem como, pelas seguintes cláusulas e condições:

DA DENOMINAÇÃO SOCIAL, SEDE, OBJETO, INÍCIO E PRAZO:

CLÁUSULA PRIMEIRA – A Sociedade girará sob a denominação social de: “**AGNUS COMÉRCIO DE MÁQUINAS EQUIPAMENTOS LTDA**”.

CLÁUSULA SEGUNDA – A Sociedade terá sua sede e foro sito à Rua Neusa Aurora Diniz, 133 – Forquilha, no Município de São José (SC) - CEP 88106-771.

CLÁUSULA TERCEIRA – A Sociedade tem como objeto a exploração do ramo de:

- COMÉRCIO ATACADISTA DE MÁQUINAS E EQUIPAMENTOS PARA USO INDUSTRIAL; PARTES E PEÇAS;
- COMÉRCIO ATACADISTA DE ARTIGOS DE ARMARINHO;
- COMÉRCIO ATACADISTA DE ARTIGOS DE ESCRITÓRIO E DE PAPELARIA;
- COMÉRCIO ATACADISTA DE ARTIGOS DE TAPEÇARIA; PERSIANAS E CORTINAS;
- COMÉRCIO ATACADISTA DE COMPONENTES ELETRÔNICOS E EQUIPAMENTOS DE TELEFONIA E COMUNICAÇÃO;
- COMÉRCIO ATACADISTA DE EQUIPAMENTOS DE INFORMÁTICA;
- COMÉRCIO ATACADISTA DE FERRAGENS E FERRAMENTAS;
- COMÉRCIO ATACADISTA DE INSTRUMENTOS E MATERIAIS PARA USO MÉDICO, CIRÚRGICO, HOSPITALAR E DE LABORATÓRIOS;
- COMÉRCIO ATACADISTA DE LUSTRES, LUMINÁRIAS E ABAJURES;

ESCRIVANIA DE PAZ COLÔNIA SANTA TERESA

Município e Comarca de São José / SC
 Marcos Augusto Silva - Escrivão de Paz
 Rua Vereador Arthur Manoel Mariano, 362, loja 0816 - Complexo Com. Vitória Center
 Forquilha - São José - SC - CEP 88106-500 - Fone (49) 3044-2584

AUTENTICAÇÃO 198816:

Autêntico a presente cópia reprográfica, que confere com o original que me foi apresentado, dou fé.

Em test. da verdade

Elza Candida Cardoso Batista
 Escrevente Notarial

Forquilha - São José/SC, 24 de julho de 2019

/ Emolumentos: R\$ 3,66 + selo: R\$ 1,96 - Total: R\$ 5,62 - Selo Digital de Fiscalização - Selo normal FNV62992-CG4Q - Confira os dados do ato em:

www.selo.tjsc.jus.br

KAUANE

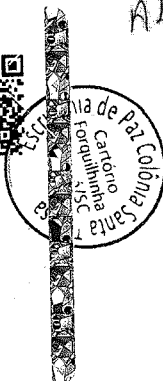

AGENOR

✍️ ✍️ ✍️

✍️ ✍️ ✍️

- COMÉRCIO ATACADISTA DE MADEIRA E PRODUTOS DERIVADOS;
- COMÉRCIO ATACADISTA DE MATERIAIS DE CONSTRUÇÃO EM GERAL;
- COMÉRCIO ATACADISTA DE MÁQUINAS, APARELHOS E EQUIPAMENTOS PARA USO AGROPECUÁRIO; PARTES E PEÇAS;
- COMÉRCIO ATACADISTA DE MÁQUINAS E EQUIPAMENTOS PARTES E PEÇAS;
- COMÉRCIO ATACADISTA DE EQUIPAMENTOS E ARTIGOS DE USO PESSOAL E DOMÉSTICO;
- COMÉRCIO ATACADISTA DE PRODUTOS DE HIGIENE, LIMPEZA E CONSERVAÇÃO DOMICILIAR;
- COMÉRCIO ATACADISTA DE PRODUTOS SIDERÚRGICOS E METALÚRGICOS, EXCETO PARA CONSTRUÇÃO;
- COMÉRCIO ATACADISTA DE RESÍDUOS E SUCATAS NÃO METÁLICOS, EXCETO DE PAPEL E PAPELÃO;
- COMÉRCIO ATACADISTA DE ROUPAS E ACESSÓRIOS PARA USO PROFISSIONAL E DE SEGURANÇA DO TRABALHO;
- COMÉRCIO ATACADISTA DE TECIDOS;
- COMÉRCIO ATACADISTA DE TINTAS, VERNIZES;
- COMÉRCIO ATACADISTA ESPECIALIZADO EM PRODUTOS INTERMEDIÁRIOS DE ARTEFATOS DE BORRACHA, EXCETO PARA USO RESIDENCIAL, PEÇAS E ACESSÓRIOS PARA APARELHOS DE USO DOMÉSTICO E PESSOAL, ELETROS E ELETRÔNICOS, CORDAS E CONDOARIAS E PARTES INJETADOS E ACESSÓRIOS PARA CALÇADOS;
- COMÉRCIO VAREJISTA DE ARTIGOS DE PAPELARIA;
- COMÉRCIO VAREJISTA DE ARTIGOS MÉDICOS E ORTOPÉDICOS;
- COMÉRCIO VAREJISTA DE BRINQUEDOS E ARTIGOS RECREATIVOS;
- COMÉRCIO VAREJISTA DE COSMÉTICOS, PRODUTOS DE PERFUMARIA E DE HIGIENE PESSOAL;
- COMÉRCIO VAREJISTA DE EQUIPAMENTOS PARA ESCRITÓRIO;
- COMÉRCIO VAREJISTA DE FERRAGENS E FERRAMENTAS
- COMÉRCIO VAREJISTA DE LIVROS;
- COMÉRCIO VAREJISTA DE MADEIRA E ARTEFATOS;
- COMÉRCIO VAREJISTA DE MATERIAIS DE CONSTRUÇÃO;
- COMÉRCIO VAREJISTA DE MÓVEIS;
- COMÉRCIO VAREJISTA DE ARTIGOS DE USO DOMÉSTICO;
- COMÉRCIO VAREJISTA DE PRODUTOS ESPECIALIZADOS EM ARTIGOS RELIGIOSOS E DE CULTO, ARTIGOS ERÓTICOS (SEX SHOP) FUNERÁRIOS, PARA FESTAS, PLANTAS, FLORES E FRUTOS ARTIFICIAIS PARA ORNAMENTAÇÃO, PERUCA, ARTIGOS PARA BEBÊ, REDE DE DORMIR, CARVÃO E LENHA, EXTINTORES, EXCETO PARA VEICULO, CARTÕES TELEFONICOS, MOLDURAS E QUADROS, CARGAS E PREPARADOS PARA INCÊNDIO, QUINQUILHARIAS PARA USO AGRÍCOLA;
- COMÉRCIO VAREJISTA DE TINTAS E MATERIAIS PARA PINTURA;
- COMÉRCIO VAREJISTA ESPECIALIZADO DE EQUIPAMENTOS E SUPRIMENTOS DE INFORMÁTICA;
- COMÉRCIO VAREJISTA DE ARTIGOS DE ÓPTICA.

ESCRIVANIA DE PAZ COLÔNIA SANTA TERESA
 Município e Comarca de São José / SC
 Marcos Augusto Silveira - Escrivão de Paz
 Rua Wanderer Arthur Meusel Nunes, 333 - Joo. Orlão - Centro - Colônia Santa Teresinha - São José - SC - CEP 88700-530 - Fone: (47) 3334-2524

AUTENTICAÇÃO 198816:
 Autentico a presente cópia reprográfica, que confere com o original que me foi apresentado, e dou fé.
 Em test. da verdade
 Elza Candida Cardoso Batista
 Escrevente Notarial
 Forquilha - São José/SC, 24 de julho de 2019
 / Emolumentos: R\$ 3,66 + selo: R\$ 1,95 = Total: R\$ 5,61 - Selo Digital de Fiscalização - Selo normal FNV62991-CZUD - Confira os dados do ato em: www.selo.tjsc.jus.br
 KAUANE

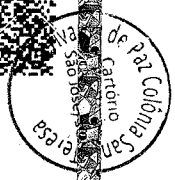

A BENVOL
 [Handwritten initials and marks]

[Handwritten initials and marks]

CLÁUSULA QUARTA – A Sociedade iniciará suas atividades no dia 01/12/2011, e seu prazo de duração será por tempo indeterminado.

JULHO

DO CAPITAL, QUOTAS E RESPONSABILIDADES:

CLÁUSULA QUINTA – O Capital Social é de R\$ 20.000,00 (vinte mil reais).

CLÁUSULA SEXTA – O Capital Social, totalmente subscrito e integralizado pelos sócios, neste ato, em moeda corrente nacional, fica dividido em 20.000 (vinte mil) quotas, no valor de R\$ 1,00 (hum real) cada uma, distribuídas entre os sócios da seguinte forma:

Sócio	Quotas	% Capital Social	Valor R\$
Agenor Teixeira	14.000	70,00	14.000,00
Denis Teixeira	6.000	30,00	6.000,00
Total	20.000	100,00	20.000,00

CLÁUSULA SÉTIMA – A responsabilidade dos sócios é restrita ao valor de suas quotas, mas todos respondem solidariamente pela integralização do Capital Social, na forma do artigo 1052, da Lei nº 10.406/02.

DO AUMENTO DE CAPITAL, RETIRADA DE SÓCIO, ADMISSÃO DE NOVO SÓCIO:

CLÁUSULA OITAVA – Em caso de aumento de Capital, terão preferência os sócios quotistas para subscrição em igualdade de condições e na proporção das quotas que possuírem.

CLÁUSULA NONA – Pretendendo um dos sócios ceder suas quotas a outrem, só o fará com o consentimento do sócio remanescente, para a admissão de novo sócio, terá que ter o consentimento do sócio remanescente.

CLÁUSULA DÉCIMA – Em caso de falecimento de um dos sócios, a sociedade não se dissolverá, passando as quotas do "de cujus", aos herdeiros e legais sucessores.

DO EXERCÍCIO SOCIAL, BALANÇO, DISTRIBUIÇÃO DE LUCROS OU PREJUÍZOS:

CLÁUSULA DÉCIMA PRIMEIRA – O Exercício Social encerrar-se-á no dia 31 de dezembro de cada ano.

CLÁUSULA DÉCIMA SEGUNDA – Ao final de cada exercício social, proceder-se-á a verificação dos lucros ou prejuízos, levantados em balanço geral.

CLÁUSULA DÉCIMA TERCEIRA – Os lucros líquidos apurados serão distribuídos em partes iguais a cada uma das quotas, cabendo a cada sócio tantas partes, quantas quotas possuírem, podendo a critério dos sócios, ficarem em reservas na sociedade.

ESCRIVANIA DE PAZ COLÔNIA SANTA TERESA
Município e Comarca de São José / SC
Marcos Augusto Silva - Escrivão de Paz
Rua Vereador Anhur Amarel Mariano, 302, Jd. J. 2910 - Complexo Com. Vitória Center
Forquilha - São José - SC - CEP 88106-500 - Fone (49) 3324-2864

AUTENTICAÇÃO 198816:
Autentico a presente cópia reprográfica, que
confero com o original que me foi apresentado, e
dou fé.
Em test. da verdade
Elza Candida Cardoso Batista,
Escrevente Notarial
Forquilha - São José/SC, 24 de julho de 2019
/ Emolumentos: R\$ 3,66 + selo R\$ 1,96 - Total
R\$5,60 - Selo Digital de Fiscalização - Selo normal
FNV62990-6JGF - Confira os dados do ato em:
www.selo.tjsc.jus.br
KAUANE



ABENOX
✕ ✕ ✕

✕ ✕ ✕

CLÁUSULA DÉCIMA QUARTA – Os prejuízos que porventura se verificarem serão mantidos em conta especial, para serem amortizados em exercícios futuros, e não sendo, suportados pelos sócios, proporcionalmente ao Capital Social de cada um.

DA ADMINISTRAÇÃO, SUA REMUNERAÇÃO E CONTABILIDADE:

CLÁUSULA DÉCIMA QUINTA – A administração da sociedade será exercida pelos sócios **AGENOR TEIXEIRA** e **DENIS TEIXEIRA**, podendo praticar todos os atos necessários para o bom desempenho da atividade social da empresa.

- a) Fica vedado o uso da firma, sob qualquer pretexto ou modalidade, em operações ou negócios estranhos ao objeto social, especialmente a prestação de avais, endossos, fianças ou cauções de favor.

CLÁUSULA DÉCIMA SEXTA – Pelos serviços que prestar à sociedade, perceberão os diretores, a título de Pró-Labore, uma quantia fixa mensal, creditada em conta corrente, donde retirará de acordo com as condições financeiras da sociedade, até o limite de seu crédito em conta corrente.

CLÁUSULA DÉCIMA SÉTIMA – A sociedade manterá os registros contábeis e fiscais necessários.

DISPOSIÇÕES FINAIS:

CLÁUSULA DÉCIMA OITAVA – Fica eleito o foro da cidade de São José (SC), para dirimir eventuais dúvidas oriundas do presente contrato.

CLÁUSULA DÉCIMA NONA – Os casos omissos e não regulados pelo presente contrato, serão resolvidos pela lei em vigor.

CLÁUSULA VIGÉSIMA – O administrador declara, sob as penas da lei, que não está impedido de exercer a administração da sociedade, por lei especial, ou em virtude de condenação criminal, ou por se encontrar sob os efeitos dela, a pena que vede, ainda que temporariamente, o acesso a cargos públicos; ou por crime falimentar, de prevaricação, peita ou suborno, concussão, peculato, ou contra a economia popular, contra o sistema financeiro nacional, contra normas de defesa da concorrência, contra as relações de consumo, fé pública, ou a propriedade.

ESCRIVANIA DE PAZ COLÔNIA SANTA TERESA
Município e Comarca de São José / SC
Marcos Augusto Silva - Escritório de Paz
Rua Vereador Arthur Manoel Mariano, 382, Lajas 09/10 - Conjunto Com. Vila da Colônia
Forquilha - São José - SC - CEP 88106-500 - Fone (48) 3032-2884

AUTENTICAÇÃO 198816:
Autentico a presente cópia reprográfica, que contém com o original que me foi apresentado, e
Em test. da verdade
Elza Candida Cardoso Batista
Escrevente Notarial
Forquilha - São José/SC, 24 de julho de 2019
/ Emolumentos: R\$ 3,56 + selo R\$ 1,95 = Total R\$ 5,51
R\$ 6,50 - Selo Digital de Fiscalização - Selo normal FNV62989-R66L - Confira os dados do ato em: www.selo.tjsc.jus.br
KAUANE

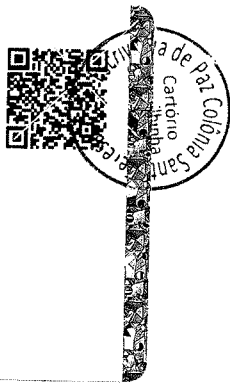

AGENOR
✕
✕
✕

✕
✕
✕

E, por estarem assim, justos e contratos entre si, lavram, datam e assinam a presente alteração contratual, em três vias de igual teor e forma, que se obrigam por si e seus herdeiros a cumpri-la em todos os seus termos, juntamente com as testemunhas abaixo.

São José (SC), 16 de novembro de 2011.

AGENOR TEIXEIRA
AGENOR TEIXEIRA
CPF 432.267.369-49

Denis Teixeira
DENIS TEIXEIRA
CPF 074.417.459-77

Testemunhas:

Fabiola Coelho Jacques
FABIOLA COELHO JACQUES
CPF: 050.727.989-17

Jackson Jacques
JACKSON JACQUES
CPF: 048.526.319-05

JUNTA COMERCIAL DO ESTADO DE SANTA CATARINA
CERTIFICO O REGISTRO EM: 18/11/2011 SOB Nº: 42204780289
Protocolo: 11/345555-0, DE 17/11/2011.
AGNIZ COMERCIO DE MAQUINAS E EQUIPAMENTOS LTDA
Blasco Borges Barcellos
BLASCO BORGES BARCELLOS
SECRETÁRIO GERAL

ESCRIVANIA DE PAZ COLÔNIA SANTA TERESA
Município e Comarca de São José / SC
Marcos Augusto Silva - Escrivão de Paz
Rua Weneador Arthur Manoel Mariano, 32, Laje, 6810 - Colônia Santa Teresa, Vila Rica Centro
Forquilha - São José - SC - CEP: 88108-500 - Fone: (41) 3184-356

AUTENTICAÇÃO 198816:
Autentico a presente cópia reprográfica, que confere com o original que me foi apresentado e duvida.
Elza Candida Cardoso Batista
Em test. da verdade
Elza Candida Cardoso Batista
Escrivente Notarial
Forquilha - São José/SC, 24 de julho de 2019
/ Emolumentos: R\$ 3,56 + selo R\$ 1,95 - Total: R\$ 5,50 - Selo Digital de Fiscalização - Selo normal FNV62988-PORN - Confira os dados do ato em www.selo.tjsc.jus.br
KAUANE

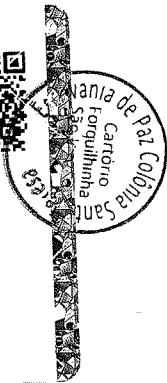

Handwritten signatures and initials

001611
b.

**ALTERAÇÃO CONTRATUAL Nº 2 DE TRANSFORMAÇÃO EM EIRELI DA SOCIEDADE AGNUS
COMÉRCIO DE MÁQUINAS E EQUIPAMENTOS LTDA.
CNPJ nº 14.676.091/0001-94**

AGENOR TEIXEIRA, nacionalidade BRASILEIRA, nascido em 15/06/1961, CASADO em COMUNHÃO PARCIAL DE BENS, EMPRESÁRIO, CPF/MF nº 432.267.369-49, CARTEIRA DE IDENTIDADE nº 11849460, órgão expedidor SSP – SC, residente e domiciliado na RUA NEUSA AURORA DINIZ, 133, CASA – FORQUILHINHA, SÃO JOSÉ, SC, CEP 88.106-771, BRASIL;

DENIS TEIXEIRA, nacionalidade BRASILEIRA, nascido em 03/02/1992, SOLTEIRO, EMPRESÁRIO, CPF/MF nº 074.417.459-77, CARTEIRA DE IDENTIDADE nº 5363262 órgão expedidor SSP – SC, residente e domiciliado na RUA ROBERTINHO BRAGA, 60, APTO 301 – FORQUILHINHA, SÃO JOSÉ, SC, CEP 88.106-662, BRASIL;

Sócios da sociedade limitada de nome empresarial AGNUS COMÉRCIO DE MÁQUINAS E EQUIPAMENTOS LTDA, registrada legalmente por contrato social devidamente arquivado nesta Junta Comercial do Estado de Santa Catarina, SOB NIRE nº 42204780289, com sede na Rua Neusa Aurora Diniz, 133, Forquilha, São José, SC, Cep 88.106-771, devidamente inscrita no Cadastro Nacional de Pessoa Jurídica/MF sob o nº 14.676.091/0001-94, deliberam de pleno e comum acordo ajustarem a presente alteração contratual, nos termos da Lei nº 10.406/ 2002, mediante as condições estabelecidas nas cláusulas seguintes:

QUADRO SOCIETÁRIO

CLÁUSULA PRIMEIRA – DENIS TEIXEIRA, nacionalidade BRASILEIRA, nascido em 03/02/1992, SOLTEIRO, EMPRESÁRIO, CPF/MF nº 074.417.459-77, CARTEIRA DE IDENTIDADE nº 5363262 órgão expedidor SSP – SC, residente e domiciliado na RUA ROBERTINHO BRAGA, 60, APTO 301 – FORQUILHINHA, SÃO JOSÉ, SC, CEP 88.106-662, BRASIL;

Retira-se da sociedade o Sócio AGENOR TEIXEIRA, detentor de 10000 (Dez Mil) quotas, no valor nominal de R\$ 1,00 (Um Real) cada uma, correspondendo a R\$ 10.000,00 (Dez Mil Reais).

CESSÃO, AUMENTO DE CAPITAL E TRANSFERÊNCIA DE QUOTAS

CLÁUSULA SEGUNDA – O Sócio AGENOR TEIXEIRA transfere suas quotas de capital social, que perfaz o valor total de R\$10.000,00 (Dez Mil Reais), direta e irrevogavelmente a DENIS TEIXEIRA, da seguinte forma: vende, dando plena, geral e irrevogável quitação.

CLÁUSULA TERCEIRA: O acervo desta sociedade, que era de R\$ 20.000,00 (Vinte Mil Reais) passa a ser de R\$ 95.400,00 (Noventa e Cinco Mil e Quatrocentos Reais), já integralizado neste ato, em moeda corrente nacional, passa a constituir o capital do Titular mencionado na cláusula anterior. Para tanto, firma nesta mesma data, a solicitação de sua inscrição como Empresa Individual de Responsabilidade Limitada – Eireli.

Sócio	Quotas	% Capital Social	Valor R\$
DENIS TEIXEIRA	95.400	100,00	95.400,00
Total	95.400	100,00	95.400,00

CLÁUSULA QUARTA: Fica transformada esta Sociedade Limitada em Empresa Individual de Responsabilidade Limitada, sob o nome empresarial de: AGNUS COMÉRCIO DE MÁQUINAS E EQUIPAMENTOS EIRELI, com sub-rogação de todos os direitos e obrigações pertinentes.

**AUTENTICAÇÃO
NO VERSO**

R
A
D

OBJETO SOCIAL

CLÁUSULA QUINTA: A Empresa tem como objeto a exploração do ramo de:

- COMÉRCIO ATACADISTA DE MÁQUINAS E EQUIPAMENTOS PARA USO INDUSTRIAL, PARTES E PEÇAS TAIS COMO: MÁQUINAS OPERATRIZES E MÁQUINAS FERRAMENTAS (TORNOS, FRISAS, MAÇARICOS);
- COMÉRCIO ATACADISTA DE ARTIGOS DE ARMARINHO;
- COMÉRCIO ATACADISTA DE ARTIGOS DE ESCRITÓRIO E DE PAPELARIA, ARTIGOS DE ESCRITÓRIO, ARTIGOS ESCOLARES, QUADRO ESCOLAR, PAPELÃO E SEUS ARTEFATOS;
- COMÉRCIO ATACADISTA DE ARTIGOS DE TAPEÇARIA, PERSIANAS, CORTINAS, CARPETES E ARTIGOS DE TAPEÇARIA;
- COMÉRCIO ATACADISTA DE COMPONENTES ELETRÔNICOS E EQUIPAMENTOS DE TELEFONIA E COMUNICAÇÃO TAIS COMO: VÁLVULAS E TUBOS ELETRÔNICOS, SEMICONDUTORES, MICROCHIPS E CIRCUITOS INTEGRADOS, CIRCUITOS IMPRESSOS, TELEFONES, INTERCOMUNICADORES, FAX, SECRETÁRIA ELETRÔNICA;
- COMÉRCIO ATACADISTA DE EQUIPAMENTOS DE INFORMÁTICA, COMPUTADORES, EQUIPAMENTOS PERIFÉRICOS, PROGRAMAS DE COMPUTADOR NÃO-CUSTOMIZÁVEIS, A ASSESSORIA EM INFORMÁTICA ASSOCIADA À VENDA DE COMPUTADORES E PERIFÉRICOS;
- COMÉRCIO ATACADISTA DE FERRAGENS E FERRAMENTAS;
- COMÉRCIO ATACADISTA DE INSTRUMENTOS E MATERIAIS PARA USO MÉDICO, CIRÚRGICO, HOSPITALAR E DE LABORATÓRIOS, ESTETOSCÓPIOS, MEDIDORS DE PRESSÃO, BISTURIS, BOTIÇÕES, PINÇAS, TUBOS DE ENSAIO E NÁLISES QUÍMICA;
- COMÉRCIO ATACADISTA DE LUSTRES, LUMINÁRIAS E ABAJURES;
- COMÉRCIO ATACADISTA DE MADEIRA E PRODUTOS DERIVADO, BRUTO PERFILADA OU SERRADA, TÁBUAS, RIPAS, VIGAS, PRANCHAS, DORMENTES, BARROTES, PRÉ-MOLDADOS DE MADEIRA PARA CONSTRUÇÃO;
- COMÉRCIO ATACADISTA DE MATERIAIS DE CONSTRUÇÃO EM GERAL, FERRAGENS PARA CONSTRUÇÃO, FERRAMENTAS MANUAIS, ELÉTRICAS E NÃO-ELÉTRICAS, MARTELOS, SERRAS, PICARETAS, CHAVES DE FENDA, ALICATES, FURADEIRAS;
- COMÉRCIO ATACADISTA DE MÁQUINAS, APARELHOS E EQUIPAMENTOS PARA USO AGROPECUÁRIO; PARTES E PEÇAS COMO: ARADOS, CULTIVADORES, SEMEADEIRAS, CORTADORAS DE GRAMA, MÁQUINAS, APARELHOS E EQUIPAMENTOS PARA USO NA AVICULTURA E APICULTURA, TRATORES PARA USO NA AGRUCULTURA E SILVICULTURA, INCLUSIVE PNEUS E CÂMARAS-DE-AR;
- COMÉRCIO ATACADISTA DE MÁQUINAS E EQUIPAMENTOS PARTES E PEÇAS TAIS COMO: MOTORES E TRANSFORMADORES ELÉTRICOS, CÔFRES, AR CONDICIONADO, COMPRESSOR, AR CONDICIONADO, TERMÔMETROS, SISTEMAS PARA CONTROLE DE INCÊNDIO, INSTRUMENTOS E EQUIPAMENTOS DE MEDIDA, ROBOTS, MÁQUINAS APARELHOS E EQUIPAMENTOS PARA USO TÉCNICO E PROFISSIONAL, MÁQUINAS DE CONSTURA PARA QUALQUER USO, EQUIPAMENTOS DE GINÁSTICA E CONDICIONAMENTO FÍSICO;
- COMÉRCIO ATACADISTA DE EQUIPAMENTOS E ARTIGOS DE USO PESSOAL E DOMÉSTICO TAIS COMO: ARTIGOS DE CUTELARIA, ARTIGOS PARA HABILITAÇÃO DE VIDRO, CRISTAL, PORCELANA, BORRACHA, PLÁSTICO, METAL, MEDEIRA DE CADEIRA, ESTOFADOS, SOFÁS E POLTRONAS, MESAS E CADEIRAS, MÓVEIS NOVOS DE QUALQUER MATERIAL, MÓVEIS NOVOS PARA ESCRITÓRIOS E PARA RESIDÊNCIAS, VIME, BAMBÚ, PANEAS, LOUÇAS, GARRAFAS TÉRMICAS, ESCADAS DOMÉSTICAS, ESCOVAS, VASSOURAS, CABIDES, BRINQUEDOS E ARTIGOS RECREATIVOS DE QUALQUER MATERIAL, INCLUSIVE ELETRÔNICOS PEÇAS E ACESSÓRIOS, INSTRUMENTOS MUSICAIS, ÓCULOS PARA NATAÇÃO, PRANCHAS, ARTIGOS PARA CAÇA, PESCA E CAMPING, PAPEL DE PAREDE, ARTIGOS DE ÓPTICA, ARTIGOS DESCARTÁVEIS EM GERAL (COPOS, TALHARES,

AUTENTICAÇÃO
NO VERSO

Handwritten signatures and initials, including a large 'X' and 'LGA'.

GUARDANAPOS, EMBALAGENS PARA ALIMENTOS (PREPARADOS), ARTIGOS RELIGIOSOS E DE CULTO, ARTIGOS ERÓTICOS (SEX SHOP), ARTIGOS FUNERÁRIOS, ARTIGOS PARA FESTAS, PLANTAS, FLORES E FRUTOS ARTIFICIAIS PARA ORNAMENTAÇÃO, PERUCAS, ARTIGOS PARA BEBÊ, REDE DE DORMIR, CARVÃO E LENHA, EXTINTORES, EXCETO PARA VEÍCULOS, MOLDURAS E QUADROS, CARGAS E PREPARADOS PARA INCÊNDIO, QUINQUILHARIAS PARA USO AGRÍCOLA;

- COMÉRCIO ATACADISTA DE PRODUTOS DE HIGIENE, LIMPEZA E CONSERVAÇÃO DOMICILIAR;
- COMÉRCIO ATACADISTA DE PRODUTOS SIDERÚRGICOS E METALÚRGICOS TAIS COMO: CHAPAS DE AÇO E BOBINAS;
- COMÉRCIO ATACADISTA DE RESÍDUOS E SUCATAS NÃO METÁLICOS, EXCETO DE PAPEL E PAPELÃO TAIS COMO: RESÍDUOS DE FIAÇÃO E TECELAGEM TÊXTEIS, SACOS USADOS, ESTOPAS, MELAÇO DE CANA, PÓ E CAVACO DE MADEIRA, PLÁSTICO E VIDROS USADOS, BATERIAS E ACUMULADORES USADOS;
- COMÉRCIO ATACADISTA DE ROUPAS E ACESSÓRIOS PARA USO PROFISSIONAL E DE SEGURANÇA DO TRABALHO, FARDAMENTOS E UNIFORMES, INCLUSIVE ACESSÓRIOS;
- COMÉRCIO ATACADISTA DE TECIDOS DE ARMARINHO: LINHAS, BOTÕES, ZÍPERES E AVIAMENTOS PARA CONSTURA;
- COMÉRCIO ATACADISTA DE TINTAS, VERNIZES, MATERIAIS PARA PINTURA, ESMALTES, LACAS, VERNIZES, CORANTES, IMPERMEABILIZANTES, SOLVENTES PARA TINTAS, MASSAS PINCÉIS, BROCHAS, E ROLOS;
- COMÉRCIO ATACADISTA ESPECIALIZADO EM PRODUTOS INTERMEDIÁRIOS TAIS COMO: ARTEFATOS DE BORRACHA, PARTES INJETADOS E ACESSÓRIOS PARA CALÇADOS, PEÇAS E ACESSÓRIOS PARA APARELHOS DE USO DOMÉSTICO E PESSOAL, ELÉTRICOS E ELETRONÔNICOS, CORDAS E CORDOARIAS, CARRINHO DE CARGA E TRANSPORTE, CAIXA TÉRMICA, CAIXA PLÁSTICAS, BANDEJAS, PALLETES (PLÁSTICO E INOX), LIXEIRAS, BANDEJAS, PEDESTAL, DISPENSER PARA COPOS, CORTADOR DE LEGUMES, SABONETEIRAS, PORTA BANNER, BANDEIRA, MASTRO;
- COMÉRCIO VAREJISTA DE ARTIGOS DE PAPELARIA E DE ESCRITÓRIO, EMBALAGENS DE PAPEL E PAPELÃO;
- COMÉRCIO VAREJISTA DE ARTIGOS MÉDICOS E ORTOPÉDICOS TAIS COMO: MULETAS, CADEIRAS DE RODAS, APARELHOS AUDITIVOS, TERMÔMETROS, KITS DIAGNÓSTICOS, NEBULIZADORES, VAPORIZADORES, APARELHOS DE PRESSÃO;
- COMÉRCIO VAREJISTA DE BRINQUEDOS E ARTIGOS RECREATIVOS TAIS COMO: JOGOS (ELETRÔNICOS OU NÃO) E ARTIGOS RECREATIVOS, INCLUSIVE SUAS PEÇAS;
- COMÉRCIO VAREJISTA DE COSMÉTICOS, PRODUTOS DE PERFUMARIA E DE HIGIENE PESSOAL, DE TOUCADOR E FRALDAS DESCARTÁVEIS E ABSORVENTES HIGIÊNICOS;
- COMÉRCIO VAREJISTA DE EQUIPAMENTOS PARA ESCRITÓRIO, MÁQUINAS DE CALCULAR E ESCREVER;
- COMÉRCIO VAREJISTA DE FERRAGENS E FERRAMENTAS ESPECIALIZADO EM FERRAGENS PARA CONSTRUÇÃO, FERRAMENTAS MANUAIS, ELÉTRICAS E NÃO-ELÉTRICAS, MARTELOS, SERRAS, PICARETAS, CHAVES DE FENDA ALICATES, FURADEIRAS;
- COMÉRCIO VAREJISTA DE LIVROS, INCLUSIVE DIDÁTICOS;
- COMÉRCIO VAREJISTA DE MÓVEIS, DE CADEIRAS, ESTOFADOS (EXCETO PARA AUTOMÓVEIS), SOFÁS E POLTRONAS, MESAS E CADEIRAS, MÓVEIS NOVOS DE QUALQUER MATERIAL, MÓVEIS NOVOS PARA ESCRITÓRIO E PARA RESIDÊNCIAS;
- COMÉRCIO VAREJISTA DE ARTIGOS DE USO PESSOAL E DOMÉSTICO TAIS COMO: ARTIGOS PARA HABILITAÇÃO DE VIDRO, CRISTAL, PORCELANA, BORRACHA, PLÁSTICO, METAL, MADEIRA, VIME, BAMBU, PANEAS, LOUÇAS, GARRAFAS TÉRMICAS, ESCADAS DÔMESTICAS, ESCOVAS, VASSOURAS, CABIDES, ARTIGOS DE CUTELARIA, PAPEL DE PAREDE, SISTEMA DE SEGURANÇA RESIDENCIAL NÃO ASSOCIADO A INSTALAÇÃO OU MANUTENÇÃO;

**AUTENTICAÇÃO
NO VERSO**

X A

X A

X A

- COMÉRCIO VAREJISTA DE PRODUTOS ESPECIALIZADOS EM ARTIGOS RELIGIOSOS E DE CULTO, ARTIGOS ERÓTICOS (SEX SHOP) ARTIGOS FUNERÁRIOS, PARA FESTAS, PLANTAS, FLORES E FRUTOS ARTIFICIAIS PARA ORNAMENTAÇÃO, PERUCAS, ARTIGOS PARA BEBÊ, REDE DE DORMIR, CARVÃO E LENHA, EXTINTORES, EXCETO PARA VEICULOS, MOLDURAS E QUADROS, CARGAS E PREPARADOS PARA INCÊNDIO, QUINQUILHARIAS PARA USO AGRÍCOLA, ARTEFATOS DE BORRACHARA, PARTES INJETADOS E ACESSÓRIOS PARA CALÇADOS, PARTES E ACESSÓRIOS PARA APARELHOS DE USO DOMÉSTICO E PESSOAL, ELÉTRICOS E ELETRÔNICOS, CORDOARIAS, CARRINHO DE CARGA E TRANSPORTE, CAIXA TÉRMICA E PLÁSTICAS, PALLETES (PLÁSTICO E INOX), LIXEIRAS, BANDEJAS, PEDESTAL, PORTA BANNER, BANDEIRA, MASTRO, DISPENSER DE COPOS, CORTADOR DE LEGUMES, SABONETEIRAS;
- COMÉRCIO VAREJISTA DE ARTIGOS DE ÓPTICA;
- COMÉRCIO ATACADISTA DE FILMES, CDS, DVDS, FITAS, DISCOS, FOTO, CINE, FITAS DE ÁUDIO E VÍDEO. COMÉRCIO ATACADISTA DE PRODUTOS ODONTOLÓGICOS, CERA, COMPOSTOS PARA RESTAURAÇÃO DENTÁRIA;
- COMÉRCIO VAREJISTA DE MATERIAIS DE CONSTRUÇÃO EM GERAL, FERRAGENS PARA CONSTRUÇÃO, FERRAMENTAS MANUAIS, ELÉTRICAS E NÃO-ELÉTRICAS, MARTELOS, SERRAS, PICARETAS, CHAVES DE FENDA, ALICATES, FURADEIRAS E VIGAS DE CONCRETO;
- COMÉRCIO ATACADISTA DE RESÍDUOS E SUCATAS METÁLICOS;
- COMÉRCIO VAREJISTA ESPECIALIZADO DE ELETRODOMÉSTICOS E EQUIPAMENTOS DE ÁUDIO E VÍDEO, FOGÕES, GELADEIRAS, BATEDEIRAS, FORNOS MICRO-ONDAS, MÁQUINAS DE LAVAR, CÂMARAS FILMADORAS, MÁQUINAS FOTOGRÁFICAS, RÁDIO E TELEVISORES;
- COMÉRCIO VAREJISTA DE ARTIGOS ESPORTIVOS, EQUIPAMENTOS E MATERIAIS ESPORTIVOS, ARTIGOS DO VESTUÁRIO E ACESSÓRIOS ESPECIALIZADOS PARA A PRÁTICA DE ESPORTES;
- COMÉRCIO ATACADISTA DE COSMÉTICOS, PRODUTOS DE PERFUMARIA E DETOUADOR, ESSÊNCIAS MANIPULADAS PARA PERFUMES;
- COMÉRCIO VAREJISTA DE ARTIGOS DE CAÇA, PESCA, CAMPING, GPS E BUSSOLA;
- COMÉRCIO VAREJISTA ESPECIALIZADO DE PEÇAS E ACESSÓRIOS PARA APARELHOS ELETROELETRÔNICOS PARA USO DOMÉSTICO, EXCETO INFORMÁTICA E COMUNICAÇÃO, ACESSÓRIOS PARA APARELHOS DE USO DOMÉSTICO E PESSOAL ELÉTRICOS E ELETRÔNICOS, ANTENAS, INCLUSIVE PARABÓLICAS;
- COMÉRCIO ATACADISTA DE APARELHOS ELETRÔNICOS DE USO PESSOAL E DOMÉSTICO TAIS COMO: APARELHOS ELETRÔNICOS DE ÁUDIO E VÍDEO DOMÉSTICOS, RÁDIOS, TELEVISORES, VÍDEOS CASSETE, DVDS, CÂMERAS FILMADORAS E FOTOGRÁFICAS;
- COMÉRCIO ATACADISTA DE MÁQUINAS, APARELHOS E EQUIPAMENTOS PARA USO ODONTO-MÉDICO-HOSPITALAR; PARTES E PEÇAS TAIS COMO: MOBILIÁRIO PARA USO MÉDICO-HOSPITALAR E ODONTOLÓGICO, EQUIPAMENTOS DE LABORATÓRIOS, MONITORAÇÃO MÉDICA, MÉDICO-CIRÚRGICOS, APARELHOS E EQUIPAMENTOS ODONTO-MÉDICO HOSPITALARES E LABORATORIAIS, APARELHOS E EQUIPAMENTOS PARA USO VETERINÁRIO, EQUIPAMENTOS PARA CLÍNICAS DE FISIOTERAPIA COMPONENTES NÃO ELETRÔNICOS PARA MÁQUINAS E EQUIPAMENTOS PARA USO ODONTO-MÉDICO-HOSPITALAR;
- COMÉRCIO ATACADISTA DE MÓVEIS E ARTIGOS DE COLCHOARIA, MÓVEIS DE QUALQUER MATERIAL PARA QUALQUER USO;
- COMÉRCIO ATACADISTA DE EQUIPAMENTOS ELÉTRICOS DE USO PESSOAL E DOMÉSTICO, APARELHOS E EQUIPAMENTOS ELÉTRICOS, DE USOS DOMÉSTICOS, MÁQUINAS DE LAVAR, FOGÕES, GELADEIRAS, FORNOS MICRO-ONDAS, EQUIPAMENTOS ELÉTRICOS DE USOS PESSOAL E DOMÉSTICO E EQUIPAMENTOS PERIFÉRICOS;
- COMÉRCIO ATACADISTA DE ARTIGOS DO VESTUÁRIO E ACESSÓRIOS, TAIS COMO: ARTIGOS DO VESTUÁRIO, VESTIDOS, CALÇA, CAMISAS, ROUPAS ÍNTIMAS, ACESSÓRIOS

AUTENTICAÇÃO
NO VERSO

- DO VESTUÁRIO, CINTOS, CHAPÉUS, GRAVATAS, LUVAS, LENÇOS, MEIAS, GUARDA-CHUVAS, ROUPAS ESPORTIVAS, ROUPAS DE COURO E VESTUÁRIO PARA ANIMAIS;
- COMÉRCIO ATACADISTA DE PRÓTESES E ARTIGOS DE ORTOPEDIA, TAIS COMO: CADEIRAS DE RODAS, MULETAS E CALÇADOS ORTOPÉDICOS PRONTOS;
 - COMÉRCIO ATACADISTA ESPECIALIZADO DE MATERIAIS DE CONSTRUÇÃO TAIS COMO: CAL, AREIA, PEDRA BRITADA, TIJOLO, TELHAS, GESSO, ARGILA, TUBOS, CANOS DE ÁGUA, APARELHOS SANITÁRIOS, PIAS, LAVATÓRIOS, BANHEIRAS INCLUSIVE SUAS FERRAGENS, PORTAS E PORTÕES ELETRÔNICOS, ASFALTO, PRODUTOS SIDERÚRGICOS PARA CONSTRUÇÃO, VERGALHÕES, ARAMES, PREGOS, PRODUTOS METALÚRGICOS PARA CONSTRUÇÃO, PERFIS PARA BOXES, ESQUADRIAS METÁLICAS, DIVISÓRIAS, CHAPAS DE ALUMÍNIO, SAUNAS, PISCINAS, AZULEJOS, PISOS E REVESTIMENTOS CERÂMICOS, MOSAICOS, PASTILHAS E LADRILHOS;
 - COMÉRCIO ATACADISTA DE LIVROS, PUBLICAÇÕES, JORNAIS E REVISTAS;
 - COMÉRCIO VAREJISTA DE MATERIAIS ELÉTRICO TAIS COMO: FIOS, CABOS, CONDUTORES ELÉTRICOS, LÂMPADAS, TOMADAS, CHAVES ELÉTRICAS E INTERRUPTORES;
 - COMÉRCIO ATACADISTA DE MÁQUINAS E EQUIPAMENTOS PARA USO COMERCIAL; PARTES E PEÇAS TAIS COMO: MANEQUINS, ARARAS, CABIDES, BALANÇAS, MOEDORES DE CAFÉ, MÁQUINAS DE FATIAR, BALCÕES FRIGORÍCOS E REFRIGERADORES COMÉRCIAIS, VITRINES E SORVETEIRAS PARA BARES, MÁQUINAS REGISTRADORAS E ETIQUETADORAS, LEITORES, IMPRESSORAS DE CHEQUES, IMPRESSORAS FISCAIS E NÃO FISCAIS E SOLUÇÕES TEF;
 - COMÉRCIO ATACADISTA DE PRODUTOS DE HIGIENE PESSOAL TAIS COMO: FRALDAS DESCARTÁVEIS, ABSORVENTES HIGIÊNICOS E CONSERVAÇÃO DOMICILIAR;
 - COMÉRCIO ATACADISTA DE BOMBAS E COMPRESSORES; PARTES E PEÇAS TAIS COMO: COMPRESSORES E CARNEIROS HIDRÁULICOS, MOTORES COMPLETOS, NOVOS E RECONDICIONADOS, AR CONDICIONADO NOVOS PARA VEÍCULOS AUTOMOTORES ACESSÓRIOS NOVOS PARA CARROCERIAS, CAPAS, CAPOTAS, BANCOS E ESTOFADOS PARA VEÍCULOS AUTOMOTORES, VIDROS E ESPELHOS PARA VEÍCULOS AUTOMOTORES;
 - COMÉRCIO ATACADISTA DE PAPEL E PAPELÃO EM BRUTO;
 - COMÉRCIO ATACADISTA DE EMBALAGENS DE QUALQUER MATERIAL;
 - COMÉRCIO ATACADISTA DE BICICLETAS, TRICICLOS E VEÍCULOS RECREATIVOS; PEÇAS E ACESSÓRIOS;
 - COMÉRCIO VAREJISTA DE BICICLETAS E TRICICLOS; PEÇAS E ACESSÓRIOS;
 - COMÉRCIO VAREJISTA DE ARTIGOS E COLCHOARIA;
 - COMÉRCIO VAREJISTA DE ARTIGOS DE ILUMINAÇÃO RESIDENCIAL (LUSTRES, LUMINÁRIAS E ABAJURES).

CLÁUSULA SEXTA: A Empresa iniciou suas atividades em 01/12/2011, registro do contrato, e seu prazo de duração é por tempo indeterminado.

DA ADMINISTRAÇÃO

CLÁUSULA SÉTIMA. A administração caberá ISOLADAMENTE ao Titular DENIS TEIXEIRA com os poderes e atribuições de representação ativa e passiva empresarial, judicial e extrajudicialmente.

DA DECLARAÇÃO DE DESIMPEDIMENTO

CLÁUSULA OITAVA. O titular declara, sob as penas da lei, que não está impedido de exercer a administração empresarial, por lei especial ou em virtude de condenação criminal, ou por se encontrar sob os efeitos dela, a pena que vede, ainda que temporariamente, o acesso a cargos públicos, ou por crime falimentar, de prevaricação, peita ou suborno, concussão, peculato ou contra a economia popular, contra o sistema financeiro nacional, contra normas de defesa da concorrência, contra as relações de consumo, fé pública ou propriedade.

**AUTENTICAÇÃO
NO VERSO**

R x a D
S J

DA RATIFICAÇÃO E FORO

CLÁUSULA NONA. O foro para o exercício e o cumprimento dos direitos e obrigações resultantes do contrato empresarial permanece em SÃO JOSÉ.

CLÁUSULA DÉCIMA. As Cláusulas e condições estabelecidas em atos já arquivados e que não foram expressamente modificadas por esta alteração continuam em vigor.

E, por estarem assim justos e contratados, assinam este instrumento.

SÃO JOSÉ, 23 de abril de 2018.

Agenor Teixeira

AGENOR TEIXEIRA
CPF: 432.267.369-49

Denis Teixeira

DENIS TEIXEIRA
CPF: 074.417.459-77



JUNTA COMERCIAL DO ESTADO DE SANTA CATARINA
CERTIFICO O REGISTRO EM: 03/05/2018 SOB Nº: 42600423047
Protocolo: 18/015123-1, DE 24/04/2018

Gerson Antonio Basso

AGNUS COMERCIO DE MAQUINAS E EQUIPAMENTOS EIRELI

GERSON ANTONIO BASSO
SECRETARIO GERAL EM EXERCICIO

ESCRIVANIA DE PAZ COLÔNIA SANTA TERESA
Município e Comarca de São José / SC
Marcos Augusto Silva - Escritor de Paz
Rua Vereador Arthur Manoel Marinho, 82, Iojas 0310 - Comércio Com. Vitória Center
Forquilha, São José - SC - CEP 88105-500 - Fone (48) 3034-2504

AUTENTICAÇÃO 198816:
Autentico a presente cópia reprográfica, que
confere com o original que me foi apresentado, e
dou fé.
Em test. da verdade
Elza Candida Cardoso Batista
Escrevente Notarial
Forquilha - São José/SC, 24 de julho de 2019
/ Emolumentos: R\$ 3,65 + selo R\$ 1,96 - Total
R\$5,60 - Selo Digital de Fiscalização - Selo normal
FNV62982-F718 - Confira os dados do ato em:
www.selo.tjsc.jus.br
KAUANE

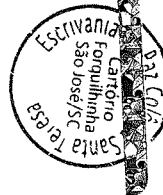

Handwritten marks and signatures at the bottom right of the page.

001617

b.

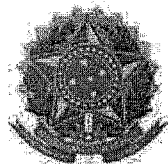

PODER JUDICIÁRIO
SUPERIOR TRIBUNAL MILITAR
PRSTM/DIREG/DIRAD/COLIC/SECOT



ATESTADO DE CAPACIDADE TÉCNICA

Atestamos, para os devidos fins, que a sociedade empresária **AGNUS COMÉRCIO MÁQUINAS E EQUIPAMENTOS LTDA. - EPP**, inscrita no CNPJ sob nº 14.676.091/0001-94, com sede na Rua Neusa Aurora Diniz, 133, Forquilha, São José - SC, forneceu ao Superior Tribunal Militar, o material abaixo especificado, conforme as notas de empenho nºs 2017NE001281 e 2017NE001295 (Processo nº 155/2017 - SEI nº 012620/17-00.01).

ESPECIFICAÇÕES	UN	QUANT
Trena antropométrica para aferição de perímetros (circunferências) corporais. Fabricada em aço flexível, com pintura epóxi; escala sequencial; resolução em milímetros. Marca/ Modelo: CESCORF/ Trena Antropométrica..	un	1
Cone chapéu chinês. Conjunto de 12 cones baixos para demarcação colorido; com suporte para transporte e armazenamento. Composição: PVC flexível; peso do produto: 420g aproximadamente; dimensões aproximadas (L x A x P): 19 X 8 X 15cm; Itens Inclusos: 12 unidades e suporte. Marca/Referência: Cone Chapéu Chinês.	Conj.	1
Banco de Wells. Material: madeira/MDF revestido. Marca/Modelo: Sanny/BW2002.	un	2

Atestamos, ainda, que a referida empresa cumpriu com todas as obrigações assumidas, nada havendo em nossos arquivos até a presente data, que possa desaboná-la.

Brasília, 01 de fevereiro de 2018.

Eliane Sá Ricarte

Coordenadora de Licitações e Contratos



Documento assinado eletronicamente por **ELIANE SA RICARTE, COORDENADOR(A) DE LICITAÇÕES E CONTRATOS**, em exercício, em 01/02/2018, às 18:02 (horário de Brasília), conforme art. 1º, § 2º, III, "b", da Lei 11.419/2006.

A autenticidade do documento pode ser conferida no site:
http://sei.stm.jus.br/controlador_externo.php?acao=documento_conferir&id_orgao_acesso_externo=0
informando o código verificador **0938673** e o código CRC **7A867FEA**.



ALVARÁ SANITÁRIO

Nº 27

ANO 2019

PARA <input checked="" type="checkbox"/> ESTABELECIMENTOS INDUSTRIAIS, COMERCIAIS E AGROPECUÁRIOS <input type="checkbox"/> HABITAÇÃO (HABITE-SE) <input type="checkbox"/> ESTABELECIMENTOS DE SAÚDE, DE EDUCAÇÃO PRÉ-ESCOLAR E OUTROS			
NOME DA PESSOA FÍSICA OU JURÍDICA AGNUS COMERCIO DE MAQUINAS E EQUIPAMENTOS EIRELI		CNPJ OU CPF Nº 14.676.091/0001-94	
DENOMINAÇÃO COMERCIAL - NOME DE FANTASIA DO ESTABELECIMENTO AGNUS ATACADISTA			
ENDEREÇO - LOGRADOURO (RUA, AVENIDA, PRAÇA) RUA NEUSA AURORA DINIZ, Fundos		Nº 133	CEP 88.106-771
BAIRRO RQUILHINHAS	MUNICÍPIO SÃO JOSÉ		FONE 3039-2759
PROPRIETÁRIO E/OU REPRESENTANTE LEGAL DENIS TEIXEIRA			
TIPO DE ESTABELECIMENTO, NEGÓCIO OU ATIVIDADE Comércio atacadista de máquinas e equipamentos para uso industrial; partes e peças Comércio atacadista de instrumentos e materiais para uso médico, cirúrgico, hospitalar e de laboratórios Comércio atacadista de artigos de armarinho Comércio atacadista de artigos de escritório e de papelaria Comércio atacadista de componentes eletrônicos e equipamentos de telefonia e comunicação Comércio atacadista de equipamentos de informática Comércio atacadista de ferragens e ferramentas			
RESPONSÁVEL TÉCNICO Millena Peres	CPF 035.701.239-95	NÚMERO DO CONSELHO 8131	SIGLA CC / ESTADO CRF
Lei Municipal nº 2446/1992.			
CAZO 11/01/2020	LOCAL E DATA SÃO JOSÉ, 11/01/2019		
CONCEDIDO POR VIGILÂNCIA SANITÁRIA MUNICIPAL			
AUTORIDADE DE SAÚDE MARLY PREVIATTI	<i>Marly Previatti</i> Diretora Geral de Vigilância Vigilância Sanitária PMSJ/SMS		FISCAL
OBSERVAÇÕES Distribuição, armazenamento e expedição de produtos para saúde (correlatos) - AFE n: 8.12.066-5.			

AUTENTICAÇÃO NO VERSO

Daniel Zóico Pedro
 Agente de Fiscalização Sanitária
 Mat. 41916-1
 Farmacêutico - CRF/SC 10593

DIEGO WEDDEL GASPAR
 Fiscal Sanitário - Mat. 41579-7
 Farmacêutico - CRF/SC 10593

MANTER EM LOCAL VISÍVEL AO PÚBLICO.

PREFEITURA MUNICIPAL DE SÃO JOSÉ - SC

Alvará

de Licença para
LOCALIZAÇÃO E FUNCIONAMENTO

O presente alvará terá validade condicionada ao pagamento da TFF - Taxa de fiscalização de funcionamento de cada ano. 1367 / 2019.

Concedido a: 451131 AGNUS COMERCIO DE MAQUINAS E EQUIPAMENTOS EIRELI
CNPJ 14676091000194

Para se estabelecer na: NEUZA AURORA DINIS, Nº 433
Compl. Bloco Aptº - Bairro FORQUILHINHA, CEP 88106-771
São José - SC

Atividade: 4653000-COMERCIO ATACADISTA DE MÁQUINAS E EQUIPAMENTOS PARA USO INDUSTRIAL; PARTES E PEC
5163501-COMERCIO ATACADISTA DE MADEIRA EM BRUTO E PRODUTOS DERIVADOS
5149705-COMERCIO ATACADISTA DE LUSTRES, LUMINARIAS E ABAJU
5149704-COMERCIO ATACADISTA DE ARTIGOS DE TAPECARIA, COLCH
5141104-COMERCIO ATACADISTA DE ARTIGOS DE ARMARINHO
4789099-COMERCIO VAREJISTA DE OUTROS PRODUTOS NÃO ESPECIFICADOS ANTERIORMENTE

Inscrição (CCM): 9010562

Horário:

Observações:

Processo de abertura: 20322/2011

Emitido em: 06/05/2018

João Paulo Mosena
Sec. Adj. de Receita
PMSI

SECRETARIA DA RECEITA MUNICIPAL

- O presente Alvará deverá ser colocado em lugar visível e exibido à Autoridade competente, sempre que esta o exigir (art. 169 da Lei nº 606/66 - código de posturas).
- Quando ocorrer o encerramento das atividades ou alteração de qualquer informação constante neste Alvará, comunicar no prazo de 90 dias conforme art. 283 da LC 21/05, sob pena da sanção prevista no art. 404 da LC 021/05.
- A TFF tem seu vencimento anual no dia 31/01 (art.312 da LC 21/05).



AUTENTICAÇÃO 198816:
Autentico a presente cópia reprográfica, que
confero com o original que me foi apresentado, e
em test. da verdade
Elza Candida Cardoso Batista
Escritora Notarial
Forquilha - São José/SC, 24 de julho de 2019
/ Emolumentos: R\$ 3,65 + selo: R\$ 1,86 - Total:
R\$ 5,50 - Selo Digital de Fiscalização - Selo Normal
FNV62990-ES6A - confira os dados do selo em
www.selo.tsc.jus.br
KAUANE

Escritório de Paz Colônia Santa Teresa
Município e Comarca de São José / SC
Marcos Augusto Silva - Escritor de Paz
Rua Vereador Arthur Manoel Mariano, 252, Jd. 0510 - Complexo Com. Vitória Center
Forquilha - São José - SC - CEP 88106-500 - Fone (48) 3034-2568

R A



| 104-0 | 10492.11004 75999.100045 07047.164863 1 78750000030913

LOCAL DE PAGAMENTO PREFERENCIALMENTE NAS CASA LOTÉRICAS ATÉ O VALOR LIMITE.					VENCIMENTO 30/04/2019	
CEDENTE: PREFEITURA MUNICIPAL DE SÃO JOSÉ 82.892.274/0001-05 Rua Acioni Souza Filho, 403 Praia Comprida São José - SC					AGÊNCIA / CÓDIGO DO BENEFICIÁRIO: 3078/211007-5	
DATA DO DOCUMENTO 11/03/2019	Nº DO DOCUMENTO 70471648	ESPÉCIE DE DOCUMENTO DM	ACEITE N	DATA DO PROCESSAMENTO 11/03/2019	NOSSO NÚMERO 14999000070471648-1	
USO DO BANCO	CARTEIRA RG	MOEDA R\$	ECONÔMICO 9010562	QUANTIDADE	VALOR MOEDA	(-) Valor do Documento 309,13
INSTRUÇÕES (TEXTO DE RESPONSABILIDADE DO CEDENTE)					(-) Desconto	
PARCELA Única VENCIMENTO ORIGINAL: 30/04/2019					(-) Outras Deduções/Abatimentos	
RECEITA VALOR R\$: 381,64					(-) Mora/Multa/Juros	
T.F.P.U. 3,82					(-) Outros Acréscimos	
Taxa de Expediente 3,82					(-) Valor Cobrado	
ACRÉSCIMOS/JURO/MULTA						
SACADO 451131 - AGNUS COMERCIO DE MAQUINAS E EQUIPAMENTOS EIRELI - 14.676.091/0001-94 - Rua NEUZA AURORA DINIS - 133 - Bairro: FORQUILHINHA - CEP: 88.106-771 - Cidade: São José - SC						
SACADOR/AVALISTA:						

Autenticação Mecânica/Filha de Compensação

<https://aapj.bb.com.br/aapj/home/v.2.00>

G331300803056269012
30/04/2019 08:10:13

Emissão de comprovantes - 3o nível

30/04/2019 - BANCO DO BRASIL - 08:10:16
263802638 0003

COMPROVANTE DE PAGAMENTO DE TÍTULOS

CLIENTE: AGNUS COMERCIO DE MAQUINA
 AGÊNCIA: 2638-7 CONTA: 45.184-3

CAIXA ECONOMICA FEDERAL

10492110047599910004507047164863178750000030913

BENEFICIÁRIO:
 PREFEITURA MUNICIPAL DE SÃO JOSÉ
 NOME FANTASIA:
 PREFEITURA MUNICIPAL DE SÃO JOSÉ
 CNPJ: 82.892.274/0001-05

PAGADOR:
 AGNUS COMERCIO DE MAQUINAS E EQUIPA
 CNPJ: 14.676.091/0001-94

NR. DOCUMENTO 43.004
 DATA DE VENCIMENTO 30/04/2019
 DATA DO PAGAMENTO 30/04/2019
 VALOR DO DOCUMENTO 309,13
 VALOR COBRADO 309,13

NR. AUTENTICAÇÃO 4.E80.3B3.FE2.741.D90

Utilize seu Ourocard Empresarial na função crédito, cumpra os desafios até 30/04 e ganhe prêmios. Confira em desafioourocard.com.br

Transação efetuada com sucesso por: J7474108 DEISIANE TEIXEIRA DE SOUZA

Handwritten signatures and marks at the bottom right of the page.

AGNUS COMERCIO DE MAQUINAS E EQUIPAMENTOS EIRELI

Diário nº 9

Termo de abertura

Contém este livro Diário 131 folhas numeradas eletronicamente do número 1 a 131 e servirá para os lançamentos das operações próprias do estabelecimento do contribuinte abaixo descrito:

Razão social: AGNUS COMERCIO DE MAQUINAS E EQUIPAMENTOS EIRELI

Endereço: Rua NEUSA AURORA DINIZ, 133

Complemento:

Bairro: FORQUILHINHAS

Cidade / UF / CEP: Sao Jose / SC / 88106-771

Registro Junta: 42600423047 em 18/11/2011

Inscrição estadual: 256.581.754

CNPJ: 14.678.091/0001-94

Inscrição municipal: 9010562

Data de início das atividades: 18/11/2011

Data de encerramento do exercício social: 31/12/2018

Sao Jose / SC, 03 de Maio de 2018

Escritania de Santa Catarina

Autenticação 198816:
Autentico a presente cópia reprográfrica (que contém o original que me foi apresentado, e de) da verdade de
Eza Candida Cardoso Batista
Escritante Notarial
Forquilha - São Jose/SC, 24 de julho de 2019
/ Emolumentos: R\$ 3,66 + selo: R\$ 1,96 - Total: R\$ 5,60 - Selo Digital de Fiscalização - Selo Normal FNV62979-Q8QK - Confira os dados do site em: www.selo.jsc.jus.br

KALUANE

JUNTA COMERCIAL DO ESTADO DE SANTA CATARINA - JUCESC
JUCESC - UNIDADE DESCONCENTRADA DE PALHOÇA

Termo de Autenticação 19/033185-2

O presente livro/ficha, por mim examinado e conferido, acha-se em conformidade com a legislação em vigor em seus termos de abertura e encerramento.

PALHOÇA
26/ABR. 2019

ELIS REGINA LOFF
ANALISTA

ESCRITANIA DE PAZ COLÔNIA SANTA TERESA
Município e Comarca de São José / SC
Marcos Augusto Silva - Escrivão de Paz
Rua Vereador Arthur Manoel Mariano, 362 - Joes 0910 - Complexo Dom. Verdes Camé
Forquilha - São Jose - SC - CEP 88106-500 - Fone: (48) 3034-2564

Denis Teixeira
DENIS TEIXEIRA
Titular Pessoa Física
CPF: 074.417.459-77

Fabiola Coelho Jacques
FABIOLA COELHO JACQUES
Contadora
CPF: 050.727.989-17
CRC: 1.SC-030618/O-6

CONSELHO REGIONAL DE CONTABILIDADE DE SANTA CATARINA
CERTIFICAÇÃO DE HABILITAÇÃO PROFISSIONAL
FABIOLA COELHO JACQUES CONTADOR
R. FRANCISCO FERREIRA FTLHO 157-FLOR DE NAPOLIS
1 SC-030618/O-6 CPF: 050.727.989-17
88106-040 SAO JOSE- SC
<<< VALIDADE ATÉ 31/03/2020 >>>
FABIOLA COELHO JACQUES-ME

[Handwritten signatures and marks]

AGNUS COMERCIO DE MAQUINAS E EQUIPAMENTOS EIRELI

CNPJ : 14.676.091/0001-94

IE.:256.581.754

Balanco Patrimonial em 01/01/2018 a 31/12/2018
Expresso em R\$

Folha: 119

001622

b.

Classificação	Nome	Saldo atual	Saldo anterior
01	ATIVO	971.333,45	547.563,62
01.1	ATIVO CIRCULANTE	778.882,75	406.288,36
01.1.1	DISPONIBILIDADES	231.954,72	93.743,65
01.1.2	DIREITOS REALIZÁVEIS A CURTO PRAZO	544.125,56	311.769,52
01.1.4	CONTAS A RECEBER	2.802,47	775,19
01.2	ATIVO NÃO CIRCULANTE	192.450,70	141.275,26
01.2.3	IMOBILIZADO	192.450,70	141.275,26
02	PASSIVO	971.333,45	547.563,62
02.1	PASSIVO CIRCULANTE	509.860,03	245.434,90
02.1.1	FORNECEDORES NACIONAIS	174.842,99	77.445,69
02.1.2	EMPÉSTIMOS E FINANCIAMENTOS	166.032,12	124.659,35
02.1.3	OBRIGAÇÕES TRABALHISTAS	8.544,21	11.546,60
02.1.4	OBRIGAÇÕES TRIBUTÁRIAS	116.647,14	16.920,23
02.1.8	DIVIDENDOS A PAGAR	42.608,05	0,00
02.1.9	OUTRAS OBRIGAÇÕES	1.187,52	14.863,03
02.2	PASSIVO NÃO CIRCULANTE	27.299,76	47.201,49
02.2.1	EMPÉSTIMOS E FINANCIAMENTOS	27.299,76	47.201,49
02.3	PATRIMÔNIO LÍQUIDO	434.173,66	254.927,23
02.3.1	CAPITAL	95.400,00	20.000,00
02.3.2	RESERVAS	338.773,66	248.003,01
02.3.4	LUCROS OU PREJUÍZOS ACUMULADOS	0,00	(13.075,78)

Reconhecemos a exatidão do presente Balanco Patrimonial em 01/01/2018 a 31/12/2018, a vista dos documentos apresentados, cujo Ativo e Passivo importam R\$ 971.333,45 - (Novecentos e Setenta e Um Mil Trezentos e Trinta e Tres Reais e Quarenta e Cinco Centavos) transcrito nas folhas 119 a 119 do livro diário nº 9

Denis Teixeira

DENIS TEIXEIRA

Titular Pessoa Física
CPF: 074.417.459-77

Fabiola Coelho Jacques

FABIOLA COELHO JACQUES

Contadora
CPF: 050.727.989-17
CRC: 1-SC-030618/O-6

ESCRIVANIA DE PAZ COLÔNIA SANTA TERESA
Município e Comarca de São José / SC
Marcos Augusto Silva - Escritório de Paz
Rua Venâncio Filho, Marcos Augusto, 392, Jd. Itaipó - Com. Vitória Center
Forquilha - São José - SC - CEP: 83106-500 - Fone: (49) 3334-2584

AUTENTICAÇÃO 198816:

Autentico a presente cópia reprográfica, que confere com o original que me foi apresentado, e dou fé.

Em test. da verdade

Elza Candida Cardoso Batista
Escrevente Notarial
Forquilha - São José/SC, 24 de julho de 2019
/ Emolumentos: R\$ 3,66 + selo: R\$ 1,95 - Total: R\$5,60 - Selo Digital de Fiscalização - Selo Normal FNV62978-NMD1 - Confira os dados do selo em: www.selo.tjsc.jus.br
KAUANE



contabil.SCI VISUAL Sucessor

X
[Handwritten marks]

Demonstração do Resultado de 01/01/2018 a 31/12/2018
Expresso em R\$

001623

b

Classificação	Nome	Saldo atual	Saldo anterior
1	RECEITA BRUTA	2.407.622,55	1.520.644,79
1.1	RECEITA OPERACIONAL	2.407.622,55	1.520.644,79
1.1.1	RECEITA BRUTA COM VENDAS E SERVIÇOS	2.407.622,55	1.520.644,79
2	(-) DEDUÇÕES DAS RECEITAS/ VENDAS E SERVIÇOS	(282.063,59)	(160.716,01)
2.1	IMPOSTOS	(226.045,20)	(134.544,34)
2.1.1	IMPOSTOS S/ RECEITAS	(226.045,20)	(134.544,34)
2.2	DEVOLUÇÕES	(56.018,39)	(26.171,67)
2.2.1	DEVOLUÇÕES DAS RECEITAS	(56.018,39)	(26.171,67)
3	(=) RECEITA LIQUIDA	2.125.558,96	1.359.928,78
4	(-) CUSTOS	1.498.848,97	1.000.197,01
4.1	CUSTOS	1.498.848,97	1.000.197,01
4.1.1	CUSTOS DAS MERCADORIAS VENDIDAS	1.498.848,97	1.000.197,01
5	(=) RESULTADO BRUTO	626.709,99	359.731,77
6	DESPESAS E RECEITAS OPERACIONAIS	441.414,30	356.436,06
6.1	(-) DESPESAS OPERACIONAIS	441.852,76	356.703,26
6.1.1	DESPESAS OPERACIONAIS ADMINISTRATIVAS	441.852,76	356.703,26
6.2	(+) OUTRAS RECEITAS OPERACIONAIS	(438,46)	(267,20)
6.2.01	OUTRAS RECEITAS OPERACIONAIS	(438,46)	(267,20)
7	(=) RESULTADO ANTES DAS RECEITAS E DESPESAS FINANCEIRAS	185.295,69	3.295,71
8	OPERAÇÕES FINANCEIRAS	(38.843,21)	(18.325,85)
8.1	(-) DESPESAS FINANCEIRAS	48.916,30	20.853,83
8.1.01	JUROS, MULTAS E DESCONTOS	10.566,09	2.354,24
8.1.02	JUROS E DESPESAS BANCÁRIAS	38.350,21	18.499,59
8.2	(+) RECEITAS FINANCEIRAS	10.073,09	2.527,98
8.2.01	JUROS E DESCONTOS OBTIDOS	1.767,71	1.439,08
8.2.02	RENDIMENTOS COM APLICAÇÕES FINANCEIRAS	1.219,76	1.088,90
8.2.03	OUTRAS RECEITAS FINANCEIRAS	7.085,62	0,00
9	(=) RESULTADO DO EXERCÍCIO	146.452,48	(15.030,14)
9.1	RESULTADO LIQUIDO DO EXERCÍCIO	146.452,48	(15.030,14)

Reconhecemos a exatidão da presente Demonstração do Resultado do Exercício, a vista dos documentos apresentados, transcrito nas páginas 120 a 120 do livro diário nº9.

Denis Teixeira

DENIS TEIXEIRA

Titular Pessoa Física

CPF : 074.417.459-77

Fabiola Coelho Jacques

FABIOLA COELHO JACQUES

Contadora

CPF : 050.727.989-17

CRC : 1-SC-030618/O-6

ESCRIVANIA DE PAZ COLÔNIA SANTA TERESA
Município e Comarca de São José / SC
Marcos Augusto Silva - Escritório de Paz
Rua Venâncio Antônio, Marechal Matoso, 382, Jd. Itaipó - Centro, Vila Center
Forquilha - São José - SC - CEP 89105-500 - Fone (49) 3194-2951

AUTENTICAÇÃO 198816:
Autentico a presente cópia reprográfica, que
confere com o original que me foi apresentado, e
dou fé.

Elza Candida Cardoso Batista
Em test. da verdade
Elza Candida Cardoso Batista
Escrevente Notarial

Forquilha - São José/SC, 24 de julho de 2019
/ Emolumentos: R\$ 3,66 + selo: R\$ 1,95 - Total:
R\$ 5,60 - selo Digital de Fiscalização - Selo normal
FNV62977-TUY4 - Confira os dados do ato em:
www.selo.tjsc.jus.br

KAUANE



contábil SCI-VISUAL Sucessor

Handwritten signatures and initials.

AGNUS COMERCIO DE MAQUINAS E EQUIPAMENTOS EIRELI

001624
Folha: 131

Diário nº 9

Termo de encerramento

Contém este livro Diário 131 folhas numeradas eletronicamente do número 1 a 131 e serviu para os lançamentos das operações próprias do estabelecimento do contribuinte abaixo descrito:

Razão social: AGNUS COMERCIO DE MAQUINAS E EQUIPAMENTOS EIRELI

Endereço: Rua NEUSA AURORA DINIZ, 133

Complemento:

Bairro: FORQUILHINHAS

Cidade / UF / CEP: Sao Jose / SC / 88106-771

Registro junta: 42600423047 em 18/11/2011

Inscrição estadual: 256.591.754

CNPJ: 14.676.091/0001-94

Inscrição municipal: 9010562

Data de início das atividades: 18/11/2011

Período de escrituração: 03/05/2018 a 31/12/2018

Sao Jose / SC, 31 de Dezembro de 2018



AUTENTICAÇÃO 198816:
Autentico a presente cópia reprográfica, que contém com o original que me foi apresentado, e do qual se trata a verdade.

Elza Candida Cardoso Batista
Escritoriente Notarial
Forquilha - São Jose/SC, 24 de julho de 2019
/ Emolumentos: R\$ 3,66 - selo: R\$ 1,95 - Total: R\$ 5,61 - Selo Digital de Fiscalização - Selo Normal FNV/62976-627 - confira os dados do selo em: www.selo.tjsc.jus.br
KAUANE

ESCRITANIA DE PAZ COLÔNIA SANTA TERESA
Município e Comarca de São José / SC
Marcos Augusto Silva - Escritor de Paz
Rua Vereador Arthur Mendes Martins, 362, Jd. 0810 - Complexo Com. Vitória Center
Forquilha - São José - SC - CEP 88106-500 - Fone (48) 3934-2564

Denis Teixeira
DENIS TEIXEIRA
Titular Pessoa Física
CPF: 074.417.459-77

Fabiola Coelho Jacques
FABIOLA COELHO JACQUES
Contadora
CPF: 050.727.989-17
CRC: 1.SC-030618/O-6

[Handwritten marks and signatures]

Agnus Atacadista situado na Grande Florianópolis é uma empresa voltada para venda de produtos para órgãos públicos da esfera Municipal, Estadual e Federal. Atualmente conta com uma linha diversificada de produtos para vários segmentos.

**Acesse nosso site e tenha acesso
as Atas de Registro de preços disponíveis para "Carona"**

www.agnusatacadista.com.br



Clique em Atas Vigentes -> digite o produto ou a marca desejada, e nosso site irá localizar as atas disponíveis.

Tags	Descrição	Data Vigente	PDF
JSN, Porta Copo, Dispenser Poupa...	3º Batalhão Logístico 14 - Dispenser para copos - Uasg 160362	13-02-2014	
Plasbox, PALETE, PALLET PLÁSTICO...	Escola Preparatória de Cadetes do Ar 20 - Palete e dispenser - Uasg 120025	05-07-2014	
Free Cup, Dispenser para Copo Pla...	Embrapa 17 - Cesto de lixo, Container, Dispenser - Uasg 135017	15-07-2014	

Em nosso site você também tem acesso a alguns de nossos principais fornecedores.

**Contato: (48) 3039-2759 / (48) 3049-0170
E-mail: agnusatacadista@agnusatacadista.com.br**

X X X
X

Handwritten scribbles and marks at the top of the page.

8589

CONIMS

A/C Setor de Licitações – Sr. pregoeiro

PR 28/2019

Rua Afonso Pena, n. º 1902,

Bairro Anchieta, Pato Branco, PR

CEP: 85.501-530

Correios REGISTRADO URGENTE
Registered Priority

Receptor: _____ Doc: _____

Assinatura: _____

JU 27080335 3 BR

AR MIP

120010



PB200281
40A752



BRASIL

AGF BAIRRO KOBR

24.07.19 - 1

R\$



001676
6

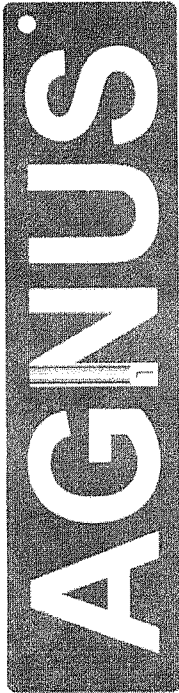

ATACADISTA

CONIMS

Pregão Eletrônico 28/2019

Agnus Comércio de Máquinas e Equipamentos Eireli.
Rua Neusa Aurora Diniz, 133 Forquilha São José/SC

CEP: 88106-771

CNPJ: 14.676.091/0001-94 I.E: 256.581.754

Fone/Fax: (48) 3039-2759 e (48) 3372-1949

E-mail: agnusatacadista@agnusatacadista.com.br

Item	DESCRIÇÃO	Marca/Modelo	UNID.	QUANT.	R\$ UNIT.	R\$ TOTAL
15	Biombo triplo com painéis em lona plastificada, com ou sem rodízios. Medidas aproximadas: aberto 1.80x1,80cm	Metalic Medical / MT142PS	unid	11	R\$ 377,05	R\$ 4.147,55
18	Carrinho de emergência com 04 gavetas, mesa superior em aço inox, suporte para cilindro de oxigênio, suporte para soro, suporte para cardioversor ou desfibrilador, tábua para massagem cardíaca e tomada elétrica; uma das gavetas com divisórias para organização dos medicamentos. Garantia mínima de 12 meses	Metalic Medical / MT902i	unid	1	R\$ 2.447,75	R\$ 2.447,75
24	Detector fetal portátil de frequência cardíaca fetal, com bateria recarregável, com transdutor de 2 mhz e autofalante embutido de 1,2 w e gabinete em abs; display lcd com mostrador digital, apresentação de f.c.f; escala de medição da fcf de 50 a 240 bpm; com controle de volume; saída p/ fone de ouvido, frequência de 2,0 a 2,25 mhz, alojamento para transdutor na lateral do aparelho. Deve acompanhar carregador de bateria para rede elétrica Bivolt. Dimensões aproximadas 100x33x130 mm. peso aproximado de 250 Registro ANVISA. Garantia mínima de 12 meses	MedPej/DF 7001D	unid	4	R\$ 663,28	R\$ 2.653,12

14.676.091/0001-94

AGNUS COMÉRCIO DE MÁQUINAS
E EQUIPAMENTOS EIRELI

Rua Neusa Aurora Diniz, 133

CEP 88106-771 - Forquilha

SÃO JOSÉ - SC

001627
6

27	Fita antropométrica, Especificação: Destinado para a medição de perímetros corporais, Deve ser de material maleável, inelástico, inextensível, resistente e de fácil higienização, Fita fabricada em aço com escala numérica gravada em tinta resistente ao uso, Escala numérica em centímetros, com graduação (precisão) de 1 mm, Escala numérica com, no mínimo, 200 cm úteis, Escala numérica com indicação da dezena (em números maiores) a cada 10 cm, Fita com área em branco antes da linha ―zero‖ para permitir mensuração adequada, Fita deverá ter dispositivo de retração automática. Caixa protetora da fita deve ser confeccionada em material resistente e leve, Opcionalmente, a caixa protetora da fita deverá ter dispositivos de trava.	Cescarf / Trena Antropométrica	unid	10	R\$	58,99	R\$	589,90	
Valor total: Nove mil, oitocentos e trinta e oito reais e trinta e dois centavos.								R\$	9.838,32

Validade da proposta: 60 (sessenta) dias, contados da data limite para apresentação da proposta

Prazo de entrega: 30 (trinta) dias, contados da data da retirada da Autorização de Fornecimento.

Local de Entrega: Campo Erê/SC, Chopinzinho, Coronel Domingos Soares, Honório Serpa, Itapejara D'Oeste/PR.

Prazo de Pagamento: 30 (trinta) dias.

Garantia: 12 (doze) Meses, contados da entrega do produto, salvo em casos comprovados que o defeito foi ocasionado por mau uso por parte do contratante e/ou seus funcionários

Impostos: Nos preços ofertados estão incluídos todo e quaisquer impostos, que venham a incidir sobre o objeto ofertado, assim como fretes, taxas e quaisquer outros encargos.

Declaramos que acatamos todas as normas e condições do edital, e que em caso de omissão de nossa proposta de preços, que se torne válido nesta proposta toda as condições do edital.

EMPRESA OPTANTE PELO SIMPLES NACIONAL

A entrega do produto é feita de acordo com a especificação constante no edital e em nossa proposta, qualquer divergência entre a nota de empenho e o edital, será sempre considerado o edital (inc. XI do art. 55 que constitui condição necessária a ser observada no instrumento do contrato a "vinculação ao edital de licitação (...) e à proposta do licitante vencedor").

São José, 23 de Julho de 2019.

Banco do Brasil
AG. 2638-7 C/C. 45184-3



Denis Teixeira
Empresário
CPF: 074.417.459.77
RG: 5.363.262

14.676.091/0001-94
AGNUS COMÉRCIO DE MÁQUINAS
E EQUIPAMENTOS EIRELI

Rua Neusa Aurora Diniz, 133
CEP 88106-771 - Forquilha

SÃO JOSÉ - SC

001628

6



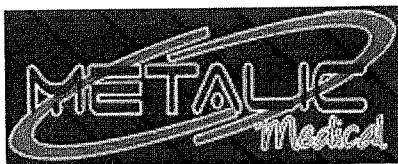

ITEM 18

14.676.091/0001-94
AGNUS COMÉRCIO DE MÁQUINAS
E EQUIPAMENTOS EIRELI
Rua Neusa Aurora Diniz, 133
CEP 88106-771 - Forquilha
SÃO JOSÉ - SC



X X

MT 902 - Carro de Emergência Master

Estrutura tubular e chapas em aço, tampo em chapa de aço com varandas de proteção lateral cromadas, corpo com 4 gavetas em chapa de aço sendo a primeira com divisões para medicamento. Sistema de lacre simultânea das gavetas, suporte de soro com altura regulável em aço cromado com 2 ganchos para fixação de soro, suporte giratório p/ desfibrilador, suporte para cilindro de oxigênio, tábua para massagem cardíaca em MDF, tomada para alimentação elétrica com 4 saídas, rodízios de 4" sendo dois com freios em diagonal, pintura eletrostática a pó "Epoxi"
Dimensões do corpo: 0,45m largura x 0,40m profundidade x 1,10m altura.

Dimensões Totais: 0,70m largura x 0,75m profundidade x 1,35m altura.

Opcional: Tampo em aço inox (Modelo MT 902i)

Link: <http://metallicmedical.appsisecommerce.com.br/>

14.676.091/0001-94

AGNUS COMÉRCIO DE MÁQUINAS
E EQUIPAMENTOS EIRELI

Rua Neusa Aurora Diniz, 133

CEP 88106-771 - Forquilha

SÃO JOSÉ - SC

X

X

X

001631
10



ITEM 24

14.676.091/0001-94

AGNUS COMÉRCIO DE MÁQUINAS
E EQUIPAMENTOS EIRELI

Rua Neusa Aurora Diniz, 133

CEP 88106-771 - Forquilha

SÃO JOSÉ - SC

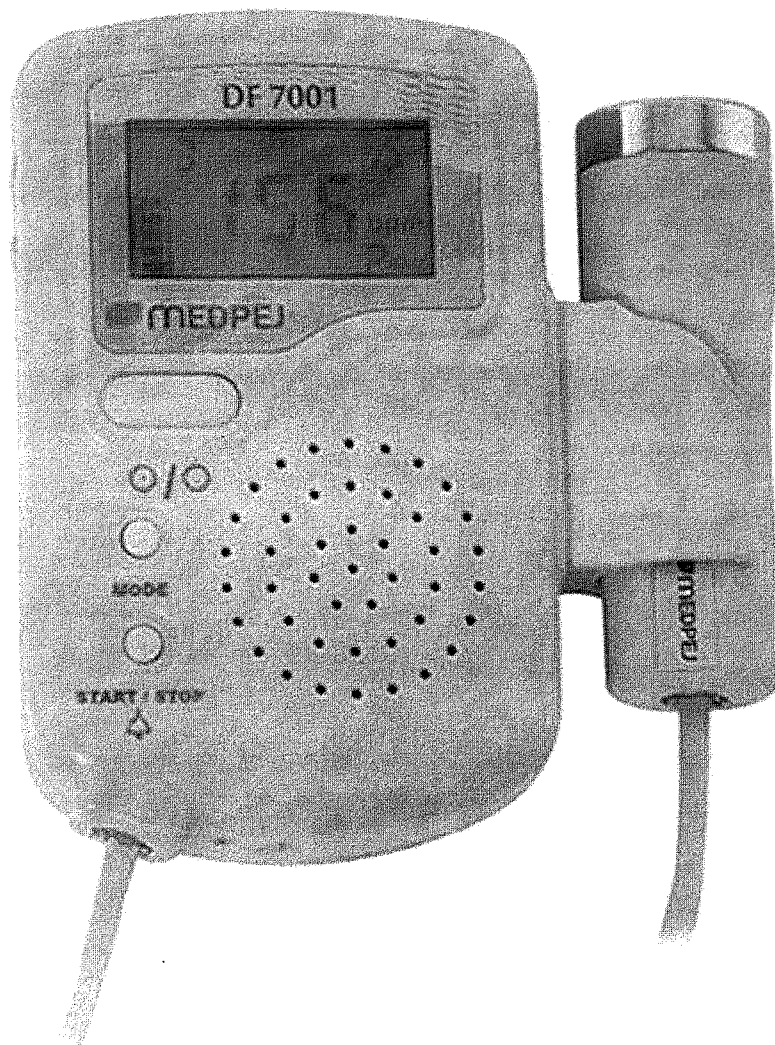

X X B

Sonar modelo portátil, desenvolvido com o que existe de mais atual no mercado, placa eletrônica com componentes SMD. Utilizado para detectar batimentos cardíacos fetais a partir da 10ª à 12ª semana de gestação, possibilitando a avaliação do ritmo cardíaco fetal durante a gravidez e parto. Esse método diagnóstico permite um meio simples de estabelecer positiva e imediatamente a viabilidade fetal em gravidez prematura e pode facilmente ser usado para verificar se existe vida fetal durante a ameaça de aborto. É ainda possível detectar gravidez múltipla, a partir da 10ª à 12ª semana. Posteriormente, por volta da 24ª à 26ª semana de gravidez, o som distinto e claro da placenta ajuda sua localização e facilita o diagnóstico da placenta prévia. O fluxo do cordão umbilical, também pode ser ouvido nesse estágio. É aferido para uma excelente sensibilidade e um menor nível de ruídos, obtendo assim ótimos resultados na obstetria.

Display LCD

Faixa de medição de FCF: 30 a 240bpm

Ciclagem 6.000 a 60.000 e frequência de trabalho 2mhz \pm 10%

Alimentação bateria 9V x 200 MAH alcalina recarregável

Diâmetro máximo do foco ultrassônico: 50mm

Profundidade máxima do feixe ultrassônico: 200 a 250 mm

Alarme de bradicardia e taquicardia.

Controle de volume.

Alojamento para transdutor na lateral do aparelho.

14.676.091/0001-94

AGNUS COMÉRCIO DE MÁQUINAS
E EQUIPAMENTOS EIRELI

Rua Neusa Aurora Diniz, 133

SEP 88106-771 - Forquilha

SÃO JOSÉ - SC

Saída para fone de ouvido ou gravador de som.

Potencia ultrassônica: 5mh/cm²

Potência máxima de consumo 2VA

Gabinete e transdutor confeccionado em plástico ABS

Quatro modos de funcionamento.

Indicador de batimento cardíaco fetal e bateria fraca no display com contador numérico digital.

Carregador para bateria utiliza rede elétrica (110 v) ou (220 v).

Desligamento automático para economia de bateria após 1 minuto sem detecção.

Compartimento para a bateria localizado na traseira.

Dimensões (L.P.A) 131 X 117 X 33 mm

Peso líquido: 320gr.

Possui quatro modos de funcionamento:

Modo um: Permite ao usuário visualizar os batimentos em tempo real.

Modo dois: Calcula uma média dos batimentos cardíacos.

Modo três: Permite a seleção de um intervalo manualmente para medir os batimentos cardíacos.

Modo quatro: Iluminação do display.

Transdutor desconectável, facilitando a troca em caso de manutenção, com tecnologia micro processada que dispensa a calibração do equipamento após sua substituição.

Garantia: 2 anos

14.676.091/0001-94

AGNUS COMÉRCIO DE MÁQUINAS
E EQUIPAMENTOS EIRELI

Rua Neusa Aurora Diniz, 133

CEP 88106-771 - Forquilha

SÃO JOSÉ - SC

Conteúdo da Embalagem:

DF 7001 D

Gel ultrassônico 50g

Fone de ouvido intra-auricular

Manual de instruções

Alça para transporte

Bolsa para armazenamento

Link: <http://medpej.ind.br/produtos/df-7001-d/>

14.676.091/0001-94

AGNUS COMÉRCIO DE MÁQUINAS
E EQUIPAMENTOS EIRELI

Rua Neusa Aurora Diniz, 133

CEP 88106-771 - Forquilha

SÃO JOSÉ - SC

R

lo



ATACADISTA

Agnus Comércio de Máquinas e Equipamentos Eireli.
Rua Neusa Aurora Diniz, 133 Forquilha São José/SC
CEP: 88106-771
CNPJ: 14.676.091/0001-94 I.E: 256.581.754
Fone/Fax: (48) 3039-2759 e (48) 3372-1949

DECLARAÇÃO

AGNUS COMÉRCIO DE MÁQ. E EQUIP. EIRELI-EPP, com sede Rua **NEUSA AURORA DINIZ, 133 FORQUILHINHAS - SÃO JOSÉ - SC**, inscrita no CNPJ sob o nº **14.676.091/0001-94**, por intermédio de seu representante legal, o Sr. Denis Teixeira, portador da Carteira de Identidade nº 5.363,262 e do CPF nº 074.417.459-77 **DECLARA** sob as penalidades da lei que:

- O produto ofertado não necessita de assistência técnica e treinamento em virtude de ser uma Fita antropométrica, Biombo e Carrinho de emergência, bem como não cabe manual técnico operacional. Porém o equipamento possui garantia de 12 meses, salvo mau uso.

São José, 23 de Julho de 2019.

Denis Teixeira
Empresário
CPF nº 074.417.459-77
R.G. 5.363.262

14.676.091/0001-94
**AGNUS COMÉRCIO DE MÁQUINAS
E EQUIPAMENTOS EIRELI**
Rua Neusa Aurora Diniz, 133
CEP 88106-771 - Forquilha
SÃO JOSÉ - SC



Agnus Comércio de Máquinas e Equipamentos Eireli.
Rua Neusa Aurora Diniz, 133 Forquilha São José/SC
CEP: 88106-771

CNPJ: 14.676.091/0001-94 I.E: 256.581.754
Fone/Fax: (48) 3039-2759 e (48) 3372-1949

DECLARAÇÃO

AGNUS COMÉRCIO DE MÁQ. E EQUIP. EIRELI-EPP, com sede Rua **NEUSA AURORA DINIZ, 133 FORQUILHINHAS - SÃO JOSÉ - SC**, inscrita no CNPJ sob o nº **14.676.091/0001-94**, por intermédio de sua representante legal, a Sr. Denis Teixeira, portadora da Carteira de Identidade nº 5.363,262 e do CPF nº.074.417.459-77 **DECLARA** sob as penalidades da lei que:

- O item 24 Detector fetal é um equipamento portátil, não necessitando de instalação. Saliento que não cabe treinamento para esse item e que o mesmo acompanha um manual de instruções em caso de dúvida. Segue abaixo os locais/cidade que possuem assistência técnica no PR:

Razão Social	Cidade	Estado	Contato
Atecméd Comércio de Equipamentos Hospitalares Ltda	Maringá	PR	+
Biovitae Tecnologia Ltda	Curitiba	PR	+
Casmore Com. de Eqtos. Odonto. Hosp. Ltda - me	Cascavel	PR	+
Consermed	Curitiba	PR	+
Digital Infotronics Ltda me	União da Vitória	PR	+
Dutramed Man. Eq. Hospitalares S/s Ltda - me	Santo Antônio da Platina	PR	+
Eclín Acessórios Médicos Hospitalares Ltda - me	Mandintuba	PR	+
Hospinet Com. e Assistência Técnica Ltda	Curitiba	PR	+
Hospitally Equipamentos Médico-hospitalares Ltda - me	Cascavel	PR	+
Marcos Aurélio de Souza	Terra Roxa	PR	+
Reparmed Man. de Equip. Eletro-eletron. Ltda - me	Curitiba	PR	+

X

✗

✗

001637
b

Sidnei Barbosa

Londrina

PR

+

Sitensul Serviços de Engenharia Ltda

Ponta Grossa

PR

+

Viver Serviços em Equipamentos Médicos Ltda.

Cascavel

PR

+

São José, 23 de Julho de 2019.

Denis Teixeira

Denis Teixeira
Empresário

CPF nº 074.417.459-77

R.G. 5.363.262

14.676.091/0001-94

AGNUS COMÉRCIO DE MÁQUINAS
E EQUIPAMENTOS EIRELI

Rua Neusa Aurora Diniz, 133

CEP 88106-771 - Forquilha

SÃO JOSÉ - SC

X X X

001638

b.

Detalhes do Produto

Nome da Empresa	MEDPEJ EQUIPAMENTOS MEDICOS LTDA EPP		
CNPJ	03.155.958/0001-40	Autorização	8.01.278-4
Produto	MONITOR DOPPLER DF-7001		
Modelo Produto Médico			
DF-7000-VB			
DF-7001-B			
DF-7001-D			
DF-7001-DA			
DF-7001-N			
DF-7001-S			
DF-7001-VN			
DF-7001-VS			
Nome Técnico	Monitor Fetal		
Registro	80127840024		
Processo	25351.468985/2015-62		
Origem do Produto	• FABRICANTE. MEDPEJ EQUIPAMENTOS MEDICOS LTDA EPP - BRASIL		
Classificação de Risco	II - MEDIO RISCO		
Vencimento do Registro	VIGENTE		

P

X

X

S

Ⓟ

Ministério da Saúde		Agência Nacional de Vigilância Sanitária www.anvisa.gov.br		DATAVISA - Autorizações		Espaço Cidadão		Profissional de Saúde		Setor Regulado	
Institucional		Anvisa Divulga		Serviços		Áreas de Atuação		Legislação			

Resultado da Consulta de Autorização de Funcionamento

Ord.	CNPJ	Empresa	Número	Tipo	Situação
1	14.676.091/0001-94	Agnus Comércio de Máquinas e Equipamentos Ltda	8.12.066-5 (G95Y03W0285Y)	AUTORIZAÇÃO	ATIVA

[Nova Consulta] [Sair]

SIA, Trecho 5, Área Especial 57, Bloco B, Térreo Brasília -DF - CEP: 71205-050 - Central de Atendimento Anvisa - 0800 642 9782

Copyright © ANVISA. Todos os direitos reservados

Ministério da Saúde		Agência Nacional de Vigilância Sanitária www.anvisa.gov.br		DATAVISA Autorizações e Cadastro		Espaço Cidadão		Profissional de Saúde		Setor Regulado	
Institucional		Anvisa Divulga		Serviços		Áreas de Atuação		Legislação			

DADOS DA EMPRESA		
Razão Social	AGNUS COMÉRCIO DE MÁQUINAS E EQUIPAMENTOS LTDA	CNPJ 14.676.091/0001-94
Endereço Completo	Rua Neusa Aurora Diniz nº 133 - Forquilha CEP: 88106771 - SÃO JOSÉ/SC	Telefone 48 30392759
Responsável Técnico	MILLENA PERES	Responsável Legal DENIS TEIXEIRA
DADOS DO CADASTRO		
Cadastro Nº	8.12.066-5 (G95Y03W0285Y)	Data do Cadastro 18/05/2015
Nº do Processo	25351.261515/2015-35	Situação ATIVA
Atividades / Classes		Cadastro 8-Produtos para Saúde (Correlatos)
<p>ARMAZENAR</p> <p>- Correlatos</p> <p>DISTRIBUIR</p> <p>- Correlatos</p> <p>EXPEDIR</p> <p>- Correlatos</p>		

[Voltar] [Nova Consulta]

X 2 P S



DIÁRIO OFICIAL DA UNIÃO

República Federativa do Brasil - Imprensa Nacional

Em circulação desde 1º de outubro de 1862

Suplemento ao Nº 92

Brasília - DF, segunda-feira, 18 de maio de 2015



SEÇÃO



Sumário

PÁGINA

Ministério da Saúde

Ministério da Saúde

AGÊNCIA NACIONAL DE VIGILÂNCIA
SANTITÁRIA
DIRETORIA DE AUTORIZAÇÃO E REGISTRO
SANTITÁRIOS

RESOLUÇÃO - RE Nº 1498, DE 15 DE MAIO DE 2015

O Diretor da Agência Nacional de Vigilância Sanitária no uso das atribuições que lhe confere o Decreto de nomeação de 26 de julho de 2013, da Presidência da República, publicado no DOU de 29 de julho de 2013, e a Portaria nº 304, de 27 de abril de 2013, tendo em vista o disposto no inciso VII do art. 164 e no inciso I, § 1º do art. 6º do Regulamento Interno da ANVISA, aprovado nos termos do Anexo I da Portaria nº 650, de 29 de maio de 2014, publicada no DOU de 02 de junho de 2014, resolve:

Art. 1º Definir petições relacionadas à Gerência-Geral de Produtos Biológicos, Sangue, Tecidos, Células e Órgãos, conforme relação anexa.

Art. 2º Esta Resolução entra em vigor na data de sua publicação.

RE NATU XI ENCAU PORTEO

ANEXO

NOME DA EMPRESA AUTORIZAÇÃO CADASTRO - CT
PRINCÍPIO ATIVO
CLASSIFICAÇÃO
MARCAS OU REFERÊNCIAS NÚMERO DO PROCESSO VENCIMENTO
DESTINAÇÃO NÚMERO DE REGISTRO VALIDADE
APRESENTAÇÃO DO PRODUTO
NOME COMERCIAL
ASSUNTO DESCRIÇÃO
GLAXOSMITHKLINE BRASILEIRA LTDA 1.00107-1
Toxóide diftérico + Toxóide Tetânico + Toxóide pertussis + Hematoglobina Filamentosa + Pertactina
VACINAS

Vacina adsorvida diftérica, tetânica e pertussis (acetulosa) 125000.012281 95-18-12-2013
COMERCIAL 1.0107.0122.001-8 36 Meses
SUS INJ CT FA VD TRANS X 0,5 ML
Não informado

10391 PRODUTO BIOLÓGICO - AMPLIAÇÃO DO PRAZO DE VALIDADE DO PRINCÍPIO ATIVO

10391 PRODUTO BIOLÓGICO - AMPLIAÇÃO DO PRAZO DE VALIDADE DO PRINCÍPIO ATIVO

COMERCIAL 1.0107.0122.002-6 36 Meses
SUS INJ CT SER VD INC PREENCHIDA X 0,5 ML
Não informado

10391 PRODUTO BIOLÓGICO - AMPLIAÇÃO DO PRAZO DE VALIDADE DO PRINCÍPIO ATIVO

COMERCIAL 1.0029.0171.005-0 36 Meses
SUS INJ CT BI SER PREENCH VD INC X 0,5 ML
Não informado

10467 PRODUTO BIOLÓGICO - INCLUSÃO DE NOME COMERCIAL EM VACINAS POR DECISÃO JUDICIAL

COMERCIAL 1.0029.0171.005-0 36 Meses
SUS INJ CT BI SER PREENCH VD INC X 0,5 ML
Não informado

10467 PRODUTO BIOLÓGICO - INCLUSÃO DE NOME COMERCIAL EM VACINAS POR DECISÃO JUDICIAL

COMERCIAL 1.0029.0171.005-0 36 Meses
SUS INJ CT BI SER PREENCH VD INC X 0,5 ML
Não informado

10467 PRODUTO BIOLÓGICO - INCLUSÃO DE NOME COMERCIAL EM VACINAS POR DECISÃO JUDICIAL

COMERCIAL 1.0029.0171.005-0 36 Meses
SUS INJ CT BI SER PREENCH VD INC X 0,5 ML
Não informado

10467 PRODUTO BIOLÓGICO - INCLUSÃO DE NOME COMERCIAL EM VACINAS POR DECISÃO JUDICIAL

COMERCIAL 1.0029.0171.005-0 36 Meses
SUS INJ CT BI SER PREENCH VD INC X 0,5 ML
Não informado

10467 PRODUTO BIOLÓGICO - INCLUSÃO DE NOME COMERCIAL EM VACINAS POR DECISÃO JUDICIAL

COMERCIAL 1.0029.0171.005-0 36 Meses
SUS INJ CT BI SER PREENCH VD INC X 0,5 ML
Não informado

10467 PRODUTO BIOLÓGICO - INCLUSÃO DE NOME COMERCIAL EM VACINAS POR DECISÃO JUDICIAL

COMERCIAL 1.0029.0171.005-0 36 Meses
SUS INJ CT BI SER PREENCH VD INC X 0,5 ML
Não informado

10467 PRODUTO BIOLÓGICO - INCLUSÃO DE NOME COMERCIAL EM VACINAS POR DECISÃO JUDICIAL

COMERCIAL 1.0029.0171.005-0 36 Meses
SUS INJ CT BI SER PREENCH VD INC X 0,5 ML
Não informado

10467 PRODUTO BIOLÓGICO - INCLUSÃO DE NOME COMERCIAL EM VACINAS POR DECISÃO JUDICIAL

COMERCIAL 1.0029.0171.005-0 36 Meses
SUS INJ CT BI SER PREENCH VD INC X 0,5 ML
Não informado

10467 PRODUTO BIOLÓGICO - INCLUSÃO DE NOME COMERCIAL EM VACINAS POR DECISÃO JUDICIAL

COMERCIAL 1.0029.0171.005-0 36 Meses
SUS INJ CT BI SER PREENCH VD INC X 0,5 ML
Não informado

10467 PRODUTO BIOLÓGICO - INCLUSÃO DE NOME COMERCIAL EM VACINAS POR DECISÃO JUDICIAL

10391 PRODUTO BIOLÓGICO - AMPLIAÇÃO DO PRAZO DE VALIDADE DO PRINCÍPIO ATIVO

Toxóide pertussis + Hematoglobina Filamentosa + Pertactina + Toxóide diftérico + Toxóide Tetânico + Toxóide pertussis + Hematoglobina Filamentosa + Pertactina

VACINAS
vacina adsorvida diftérica, tetânica, pertussis (acetulosa), Hematoglobina Filamentosa + Pertactina

COMERCIAL 1.0107.0230.001-4 36 Meses
SUS INJ CT SER VD INC PREENCHIDA X 0,5 ML
Não informado

10391 PRODUTO BIOLÓGICO - AMPLIAÇÃO DO PRAZO DE VALIDADE DO PRINCÍPIO ATIVO

Conjugado de Polissacarídeos Capsular de Haemophilus influenzae tipo B e toxóide tetânico + Toxóide pertussis + Pertactina + Toxóide diftérico + Toxóide Tetânico + Poliovírus Tipo 1 + Poliovírus Tipo 2 + Poliovírus Tipo 3 + Hematoglobina Filamentosa + Amantadina

COMERCIAL 1.0107.0122.001-8 36 Meses
SUS INJ CT BI SER PREENCH VD TRANS X 0,5 ML
Não informado

10391 PRODUTO BIOLÓGICO - AMPLIAÇÃO DO PRAZO DE VALIDADE DO PRINCÍPIO ATIVO

Conjugado de Polissacarídeos Capsular de Haemophilus influenzae tipo B e toxóide tetânico + Toxóide pertussis + Hematoglobina Filamentosa + Pertactina + Toxóide diftérico

COMERCIAL 1.0107.0122.002-6 36 Meses
SUS INJ CT BI SER PREENCH VD TRANS X 0,5 ML
Não informado

10391 PRODUTO BIOLÓGICO - AMPLIAÇÃO DO PRAZO DE VALIDADE DO PRINCÍPIO ATIVO

Conjugado de Polissacarídeos Capsular de Haemophilus influenzae tipo B e toxóide tetânico + Toxóide pertussis + Hematoglobina Filamentosa + Pertactina + Toxóide diftérico

COMERCIAL 1.0107.0155.001-8 36 Meses
SUS INJ CT BI FA VD TRANS - FA VD TRANS DIL X 0,5 ML
Não informado

10391 PRODUTO BIOLÓGICO - AMPLIAÇÃO DO PRAZO DE VALIDADE DO PRINCÍPIO ATIVO

Conjugado de Polissacarídeos Capsular de Haemophilus influenzae tipo B e toxóide tetânico + Toxóide pertussis + Hematoglobina Filamentosa + Pertactina + Toxóide diftérico

COMERCIAL 1.0107.0155.002-6 36 Meses
SUS INJ CT BI FA VD TRANS - FA VD TRANS DIL X 0,5 ML
Não informado

10391 PRODUTO BIOLÓGICO - AMPLIAÇÃO DO PRAZO DE VALIDADE DO PRINCÍPIO ATIVO

Conjugado de Polissacarídeos Capsular de Haemophilus influenzae tipo B e toxóide tetânico + Toxóide pertussis + Hematoglobina Filamentosa + Pertactina + Toxóide diftérico

COMERCIAL 1.0107.0155.003-4 36 Meses
SUS INJ CT BI FA VD TRANS - FA VD TRANS DIL X 0,5 ML
Não informado

10391 PRODUTO BIOLÓGICO - AMPLIAÇÃO DO PRAZO DE VALIDADE DO PRINCÍPIO ATIVO

Conjugado de Polissacarídeos Capsular de Haemophilus influenzae tipo B e toxóide tetânico + Toxóide pertussis + Hematoglobina Filamentosa + Pertactina + Toxóide diftérico

COMERCIAL 1.0107.0155.004-2 36 Meses
SUS INJ CT BI FA VD TRANS - FA VD TRANS DIL X 0,5 ML
Não informado

10391 PRODUTO BIOLÓGICO - AMPLIAÇÃO DO PRAZO DE VALIDADE DO PRINCÍPIO ATIVO

Conjugado de Polissacarídeos Capsular de Haemophilus influenzae tipo B e toxóide tetânico + Toxóide pertussis + Hematoglobina Filamentosa + Pertactina + Toxóide diftérico

COMERCIAL 1.0107.0155.005-0 36 Meses
SUS INJ CT BI FA VD TRANS - FA VD TRANS DIL X 0,5 ML
Não informado

10391 PRODUTO BIOLÓGICO - AMPLIAÇÃO DO PRAZO DE VALIDADE DO PRINCÍPIO ATIVO

Conjugado de Polissacarídeos Capsular de Haemophilus influenzae tipo B e toxóide tetânico + Toxóide pertussis + Hematoglobina Filamentosa + Pertactina + Toxóide diftérico

COMERCIAL 1.0107.0155.006-8 36 Meses
SUS INJ CT BI FA VD TRANS - FA VD TRANS DIL X 0,5 ML
Não informado

10391 PRODUTO BIOLÓGICO - AMPLIAÇÃO DO PRAZO DE VALIDADE DO PRINCÍPIO ATIVO

Conjugado de Polissacarídeos Capsular de Haemophilus influenzae tipo B e toxóide tetânico + Toxóide pertussis + Hematoglobina Filamentosa + Pertactina + Toxóide diftérico

COMERCIAL 1.0107.0155.007-6 36 Meses
SUS INJ CT BI FA VD TRANS - FA VD TRANS DIL X 0,5 ML
Não informado

10391 PRODUTO BIOLÓGICO - AMPLIAÇÃO DO PRAZO DE VALIDADE DO PRINCÍPIO ATIVO

Conjugado de Polissacarídeos Capsular de Haemophilus influenzae tipo B e toxóide tetânico + Toxóide pertussis + Hematoglobina Filamentosa + Pertactina + Toxóide diftérico

COMERCIAL 1.0107.0155.008-4 36 Meses
SUS INJ CT BI FA VD TRANS - FA VD TRANS DIL X 0,5 ML
Não informado

10391 PRODUTO BIOLÓGICO - AMPLIAÇÃO DO PRAZO DE VALIDADE DO PRINCÍPIO ATIVO

Conjugado de Polissacarídeos Capsular de Haemophilus influenzae tipo B e toxóide tetânico + Toxóide pertussis + Hematoglobina Filamentosa + Pertactina + Toxóide diftérico

COMERCIAL 1.0107.0155.009-2 36 Meses
SUS INJ CT BI FA VD TRANS - FA VD TRANS DIL X 0,5 ML
Não informado

10391 PRODUTO BIOLÓGICO - AMPLIAÇÃO DO PRAZO DE VALIDADE DO PRINCÍPIO ATIVO

RESOLUÇÃO - RE Nº 1498, DE 15 DE MAIO DE 2015

O Diretor da Agência Nacional de Vigilância Sanitária no uso das atribuições que lhe confere o Decreto de nomeação de 26 de julho de 2013, da Presidência da República, publicado no DOU de 29 de julho de 2013, e a Portaria nº 5942 de 27 de abril de 2013, tendo em vista o disposto no inciso VII do art. 164 e no inciso I, § 1º do art. 6º do Regulamento Interno da ANVISA, aprovado nos termos do Anexo I da Portaria nº 650, de 29 de maio de 2014, publicada no DOU de 02 de junho de 2014, resolve:

Art. 1º Definir petições relacionadas à Gerência-Geral de Produtos Biológicos, Sangue, Tecidos, Células e Órgãos, conforme relação anexa.

Art. 2º Esta Resolução entra em vigor na data de sua publicação.

RE NATU XI ENCAU PORTEO

ANEXO

NOME DA EMPRESA AUTORIZAÇÃO CADASTRO - CT
PRINCÍPIO ATIVO
CLASSIFICAÇÃO
MARCAS OU REFERÊNCIAS NÚMERO DO PROCESSO VENCIMENTO
DESTINAÇÃO NÚMERO DE REGISTRO VALIDADE
APRESENTAÇÃO DO PRODUTO
NOME COMERCIAL
ASSUNTO DESCRIÇÃO
GLAXOSMITHKLINE BRASILEIRA LTDA 1.00107-1
Conjugado de Polissacarídeos Capsular de Haemophilus influenzae tipo B e toxóide tetânico + Toxóide pertussis + Hematoglobina Filamentosa + Pertactina + Toxóide diftérico

VACINAS
vacina adsorvida diftérica, tetânica, pertussis (acetulosa), Hematoglobina Filamentosa + Pertactina + Toxóide diftérico

COMERCIAL 1.0107.0155.001-8 36 Meses
SUS INJ CT BI FA VD TRANS - FA VD TRANS DIL X 0,5 ML
Não informado

10391 PRODUTO BIOLÓGICO - AMPLIAÇÃO DO PRAZO DE VALIDADE DO PRINCÍPIO ATIVO

Conjugado de Polissacarídeos Capsular de Haemophilus influenzae tipo B e toxóide tetânico + Toxóide pertussis + Hematoglobina Filamentosa + Pertactina + Toxóide diftérico

COMERCIAL 1.0107.0155.002-6 36 Meses
SUS INJ CT BI FA VD TRANS - FA VD TRANS DIL X 0,5 ML
Não informado

10391 PRODUTO BIOLÓGICO - AMPLIAÇÃO DO PRAZO DE VALIDADE DO PRINCÍPIO ATIVO

Conjugado de Polissacarídeos Capsular de Haemophilus influenzae tipo B e toxóide tetânico + Toxóide pertussis + Hematoglobina Filamentosa + Pertactina + Toxóide diftérico

COMERCIAL 1.0107.0155.003-4 36 Meses
SUS INJ CT BI FA VD TRANS - FA VD TRANS DIL X 0,5 ML
Não informado

10391 PRODUTO BIOLÓGICO - AMPLIAÇÃO DO PRAZO DE VALIDADE DO PRINCÍPIO ATIVO

Conjugado de Polissacarídeos Capsular de Haemophilus influenzae tipo B e toxóide tetânico + Toxóide pertussis + Hematoglobina Filamentosa + Pertactina + Toxóide diftérico

COMERCIAL 1.0107.0155.004-2 36 Meses
SUS INJ CT BI FA VD TRANS - FA VD TRANS DIL X 0,5 ML
Não informado

10391 PRODUTO BIOLÓGICO - AMPLIAÇÃO DO PRAZO DE VALIDADE DO PRINCÍPIO ATIVO

Conjugado de Polissacarídeos Capsular de Haemophilus influenzae tipo B e toxóide tetânico + Toxóide pertussis + Hematoglobina Filamentosa + Pertactina + Toxóide diftérico

COMERCIAL 1.0107.0155.005-0 36 Meses
SUS INJ CT BI FA VD TRANS - FA VD TRANS DIL X 0,5 ML
Não informado

10391 PRODUTO BIOLÓGICO - AMPLIAÇÃO DO PRAZO DE VALIDADE DO PRINCÍPIO ATIVO

Conjugado de Polissacarídeos Capsular de Haemophilus influenzae tipo B e toxóide tetânico + Toxóide pertussis + Hematoglobina Filamentosa + Pertactina + Toxóide diftérico

COMERCIAL 1.0107.0155.006-8 36 Meses
SUS INJ CT BI FA VD TRANS - FA VD TRANS DIL X 0,5 ML
Não informado

10391 PRODUTO BIOLÓGICO - AMPLIAÇÃO DO PRAZO DE VALIDADE DO PRINCÍPIO ATIVO

Conjugado de Polissacarídeos Capsular de Haemophilus influenzae tipo B e toxóide tetânico + Toxóide pertussis + Hematoglobina Filamentosa + Pertactina + Toxóide diftérico

COMERCIAL 1.0107.0155.007-6 36 Meses
SUS INJ CT BI FA VD TRANS - FA VD TRANS DIL X 0,5 ML
Não informado

10391 PRODUTO BIOLÓGICO - AMPLIAÇÃO DO PRAZO DE VALIDADE DO PRINCÍPIO ATIVO

Conjugado de Polissacarídeos Capsular de Haemophilus influenzae tipo B e toxóide tetânico + Toxóide pertussis + Hematoglobina Filamentosa + Pertactina + Toxóide diftérico

COMERCIAL 1.0107.0155.008-4 36 Meses
SUS INJ CT BI FA VD TRANS - FA VD TRANS DIL X 0,5 ML
Não informado

10391 PRODUTO BIOLÓGICO - AMPLIAÇÃO DO PRAZO DE VALIDADE DO PRINCÍPIO ATIVO

Conjugado de Polissacarídeos Capsular de Haemophilus influenzae tipo B e toxóide tetânico + Toxóide pertussis + Hematoglobina Filamentosa + Pertactina + Toxóide diftérico

Handwritten signatures and initials at the bottom right of the page.



DISTRIBUIR, COSMÉTICOS, PERFUMES, PRODUTOS DE HIGIENE
EXPEDIR, COSMÉTICOS, PERFUMES, PRODUTOS DE HIGIENE
IMPORTAR, COSMÉTICOS, PERFUMES, PRODUTOS DE HIGIENE
EMPRESA: S DARULT & S A DARULT TRANSPORTES LTDA ME
ENDEREÇO: AVENIDA IPÊ AMARELO, 415
BAIRRO: PARQUE VILLA FLORES CEP: 13175697 - SUMARÉ/SP
CNPJ: 08.155.978/0001-07
PROCESSO: 25351.257002/2015-03 AUTORIZ.MS. 1.13987.0
ATIVIDADE/CLASSE
TRANSPORTAR INSUMOS FARMACÊUTICOS/MEDICAMENTOS
EMPRESA: FRITAS & HERVOLOTI TRANSPORTES LTDA ME
ENDEREÇO: RUA FABIANO PINHEIRO DA SILVA, 460, QUADRA 13, LOTE 21
BAIRRO: JARDIM SANTANA CEP: 13184559 - HORTOLÂNDIA/SP
CNPJ: 15.512.907/0001-07
PROCESSO: 25351.256949/2015-02 AUTORIZ.MS. 1.13988.5
ATIVIDADE/CLASSE
TRANSPORTAR INSUMOS FARMACÊUTICOS/MEDICAMENTOS
EMPRESA: BENDINI LOGÍSTICA LTDA ME
ENDEREÇO: ROD BR 104, 2718 KM 106,6
BAIRRO: SÃO CRISTÓVÃO CEP: 88885009 - PENHA/SC
CNPJ: 03.301.862/0001-97
PROCESSO: 25351.255894/2015-01 AUTORIZ.MS. 1.13983.1
ATIVIDADE/CLASSE
TRANSPORTAR INSUMOS FARMACÊUTICOS/MEDICAMENTOS
EMPRESA: RT EXPRESS LOGÍSTICA E TRANSPORTES LTDA
ENDEREÇO: AV. PIRAIBA 234
BAIRRO: Centro comercial Jardim CEP: 06460121 - BARCELLOS/SP
CNPJ: 15.667.882/0001-10
PROCESSO: 25351.255442/2015-02 AUTORIZ.MS. 1.14003.2
ATIVIDADE/CLASSE
TRANSPORTAR MEDICAMENTO
EMPRESA: COMERCIAL COMMED PRODUTOS HOSPITALARES LTDA
ENDEREÇO: R BORGES LAGOA 1229 1214 1208 1204 - CASA 1
1204 - CASA 2 1204 - CASA 3
BAIRRO: VILA MARIANA CEP: 04078003 - SÃO PAULO/SP
CNPJ: 02.643.718/0001-21
PROCESSO: 25351.252470/2015-05 AUTORIZ.MS. 1.13978.5
ATIVIDADE/CLASSE
ARMAZENAR, MEDICAMENTO
DISTRIBUIR, MEDICAMENTO
EXPEDIR, MEDICAMENTO
TRANSPORTAR, MEDICAMENTO
EMPRESA: RF-LOG-EXPRESS TRANSPORTE
ENDEREÇO: RUA LUCILA Nº 133
BAIRRO: VILA BARUEL CEP: 02522090 - SÃO PAULO/SP
CNPJ: 19.138.649/0001-00
PROCESSO: 25351.267020/2015-12 AUTORIZ.MS. 1.13990.5
ATIVIDADE/CLASSE
TRANSPORTAR INSUMOS FARMACÊUTICOS/MEDICAMENTOS
EMPRESA: IDÃO FORMOSO NETO
ENDEREÇO: RUA MARCELO NA, Nº 12, QUADRA 75
BAIRRO: CIDADE NOVA 1 CEP: 99095140 - MANAUS/AM
CNPJ: 06.857.788/0001-92
PROCESSO: 25351.274654/2015-09 AUTORIZ.MS. 1.14004.6
ATIVIDADE/CLASSE
ARMAZENAR, INSUMOS FARMACÊUTICOS/MEDICAMENTO
DISTRIBUIR, INSUMOS FARMACÊUTICOS/MEDICAMENTO
EXPEDIR, INSUMOS FARMACÊUTICOS/MEDICAMENTO
EMPRESA: FREITAS & BERTHOLOTI TRANSPORTES LTDA ME
ENDEREÇO: RUA FABIANO PINHEIRO DA SILVA, 460, QUADRA 13, LOTE 21
BAIRRO: JARDIM SANTANA CEP: 13184559 - HORTOLÂNDIA/SP
CNPJ: 15.512.907/0001-07
PROCESSO: 25351.256993/2015-03 AUTORIZ.MS. 1.14004.6
ATIVIDADE/CLASSE
TRANSPORTAR, CORRELATOS
EMPRESA: AALHABRAS COMÉRCIO E IMPORTADORA DE PRODUTOS ODONTOLÓGICOS LTDA - EPP
ENDEREÇO: RUA 7 DE SETEMBRO, 706
BAIRRO: CENTRO CEP: 13630010 - PIASSUNUNGA/SP
CNPJ: 21.248.599/0001-17
PROCESSO: 25351.24620/2015-06 AUTORIZ.MS. 1.14004.6
ATIVIDADE/CLASSE
ARMAZENAR, CORRELATOS
DISTRIBUIR, CORRELATOS
EXPEDIR, CORRELATOS
IMPORTAR, CORRELATOS
EMPRESA: EDWARDS LIFE SCIENCES (COMÉRCIO) DE PRODUTOS MÉDICO-CIRÚRGICOS LTDA
ENDEREÇO: AV. PORTUGAL, 1100 - PARTE C13
BAIRRO: ITAQUA CEP: 06698000 - ITAQUA/SP
CNPJ: 05.942.664/0001-71
PROCESSO: 25351.274659/2015-07 AUTORIZ.MS. U86520613708
0.12071.1
ATIVIDADE/CLASSE
ARMAZENAR, CORRELATOS

DISTRIBUIR, CORRELATOS
EXPEDIR, CORRELATOS
IMPORTAR, CORRELATOS
EMPRESA: NFKART COMÉRCIO E REPRESENTAÇÕES LTDA
ENDEREÇO: RUA SABINO PIRES 90
BAIRRO: ALDEIA CEP: 60130000 - FORTALEZA/CE
CNPJ: 01.591.755/0001-27
PROCESSO: 25351.215000/2015-10 AUTORIZ.MS. 644180W0M39M (8.12070.8)
ATIVIDADE/CLASSE
ARMAZENAR, CORRELATOS
DISTRIBUIR, CORRELATOS
EXPEDIR, CORRELATOS
EMPRESA: d center distribuidora de
ENDEREÇO: rodovia celso garcia cat - nr 445, 2.550-a, quadra 9, lote 3-a1
BAIRRO: jardim rain CEP: 89189000 - CANOAS/RS
CNPJ: 05.651.966/001-81
PROCESSO: 25351.436257/2014-16 AUTORIZ.MS. U35153M029M (8.12061.7)
ATIVIDADE/CLASSE
ARMAZENAR, CORRELATOS
DISTRIBUIR, CORRELATOS
EXPEDIR, CORRELATOS
EMPRESA: CWS PRODUTOS PARA LABORATORIO LTDA EPP
ENDEREÇO: RUA SANTA GERTRUDES Nº 863
BAIRRO: CENTRO CEP: 13130000 - COSMÓPOLIS/SP
CNPJ: 07.055.902/0001-72
PROCESSO: 25351.185382/2015-09 AUTORIZ.MS. 6X6083YH12M (8.12069.2)
ATIVIDADE/CLASSE
ARMAZENAR, CORRELATOS
EXPEDIR, CORRELATOS
IMPORTAR, CORRELATOS
EMPRESA: INSTITUTO VITAL BRAZIL S/A
ENDEREÇO: RUA MARIANO JOSÉ BUFILEHO Nº 64
BAIRRO: VITAL BRAZIL CTP: 24230410 - NITERÓI/RJ
CNPJ: 30.084.034/0001-00
PROCESSO: 25351.256999/2015-04 AUTORIZ.MS. U35153M029M (8.12051.2)
ATIVIDADE/CLASSE
ARMAZENAR, CORRELATOS
DISTRIBUIR, CORRELATOS
EXPEDIR, CORRELATOS
IMPORTAR, CORRELATOS
EMPRESA: INFLUENCOR COMÉRCIO DE MATERIAL MÉDICO - EIRELI - ME
ENDEREÇO: SHOP CI QUADRA 213
BAIRRO: ASA NOROCE CEP: 70774500 - BRASÍLIA/DF
CNPJ: 30.097.229/0001-53
PROCESSO: 25351.255565/2015-11 AUTORIZ.MS. L311873L91 (8.12050.9)
ATIVIDADE/CLASSE
ARMAZENAR, CORRELATOS
EXPEDIR, CORRELATOS
EMPRESA: PISICONTROL LTDA
ENDEREÇO: AV PASTEUR 125 L007
BAIRRO: SANTA FÉLICIA CEP: 30150200 - BELO HORIZONTE/MG
CNPJ: 08.343.751/0001-85
PROCESSO: 25351.268880/2015-13 AUTORIZ.MS. 6X6083YH12M (8.12069.2)
ATIVIDADE/CLASSE
ARMAZENAR, CORRELATOS
DISTRIBUIR, CORRELATOS
EXPEDIR, CORRELATOS
EMPRESA: Agnês Comércio de Maquiagem e Beleza Ltda
ENDEREÇO: Rua Nelson Antonio Dória 2, 132
BAIRRO: Funchalópolis CEP: 85100770 - SÃO JOSÉ/SC
CNPJ: 14.076.001/0001-04
PROCESSO: 25351.281515/2015-15 AUTORIZ.MS. 6X6083YH12M (8.12069.2)
ATIVIDADE/CLASSE
ARMAZENAR, CORRELATOS
DISTRIBUIR, CORRELATOS
EXPEDIR, CORRELATOS
EMPRESA: RT EXPRESS LOGÍSTICA E TRANSPORTE LTDA
ENDEREÇO: AV. PIRAIBA 234
BAIRRO: Centro comercial Jardim CEP: 06460121 - BARCELLOS/SP
CNPJ: 15.667.882/0001-10
PROCESSO: 25351.275466/2015-18 AUTORIZ.MS. 6X6083YH12M (8.12075.6)
ATIVIDADE/CLASSE
TRANSPORTAR, CORRELATOS
EMPRESA: DAMELI S/A DISTRIBUIDORA DE MEDICAMENTOS
ENDEREÇO: RODovia BR 317, KM 18
BAIRRO: PARQUE INDUSTRIAL CEP: 87410000 - MARINGÁ/PR
CNPJ: 92.068.911/0307-00
PROCESSO: 25351.266977/2015-09 AUTORIZ.MS. 74454140H1Y01 (8.12063.0)
ATIVIDADE/CLASSE
ARMAZENAR, CORRELATOS
DISTRIBUIR, CORRELATOS
EXPEDIR, CORRELATOS
EMPRESA: LIFE TECHNOLOGIES BRASIL COM IND DE PROD PARA BIOTECNOLOGIA LTDA
ENDEREÇO: RUA BRENÓ FERREZ DE AMARAL, 408

BAIRRO: VILA FIRMENIANO PINO CEP: 04124000 - SÃO PAULO/SP
CNPJ: 03.067.944/0002-35
PROCESSO: 25351.396241/2014-01 AUTORIZ.MS. L5933042W10L (8.12062.1)
ATIVIDADE/CLASSE
ARMAZENAR, CORRELATOS
DISTRIBUIR, CORRELATOS
EXPEDIR, CORRELATOS
IMPORTAR, CORRELATOS
EMPRESA: RF-LOG-EXPRESS TRANSPORTE
ENDEREÇO: RUA LUCILA Nº 133
BAIRRO: VILA BARUEL CEP: 02522090 - SÃO PAULO/SP
CNPJ: 19.138.649/0001-00
PROCESSO: 25351.267032/2015-12 AUTORIZ.MS. 861106014X80 (8.12065.1)
ATIVIDADE/CLASSE
TRANSPORTAR, CORRELATOS
EMPRESA: TABOAS COMÉRCIO DE MEDICAMENTOS LTDA
ENDEREÇO: AVENIDA SÃO SEBASTIÃO Nº 1067
BAIRRO: ALDEIA CEP: 05040000 - SANTARÉM/PA
CNPJ: 34.421.053/0009-71
PROCESSO: 25351.253189/2015-14 AUTORIZ.MS. 6X6083YH12M (8.12073.9)
ATIVIDADE/CLASSE
ARMAZENAR, CORRELATOS
DISTRIBUIR, CORRELATOS
EXPEDIR, CORRELATOS
EMPRESA: CALL MEDICS SUPRIMENTOS MÉDICOS LTDA EPP
ENDEREÇO: Avenida Julia Venceslau dos Santos, nº 1687, Sala 02
BAIRRO: Centro CEP: 13170006 - SUMARÉ/SP
CNPJ: 22.047.980/0001-10
PROCESSO: 25351.247049/2015-16 AUTORIZ.MS. 6X6083YH12M (8.12052.6)
ATIVIDADE/CLASSE
ARMAZENAR, CORRELATOS
DISTRIBUIR, CORRELATOS
EXPEDIR, CORRELATOS
EMPRESA: VITATIVE PRODUTOS ODONTOLÓGICOS LTDA - EPP
ENDEREÇO: RUA DR JOSÉ DE RESENDE PINTO 150 LOJA 110
BAIRRO: VILA PINO CEP: 37010500 - VARGINHA/MG
CNPJ: 09.373.550/0001-20
PROCESSO: 25351.255805/2015-06 AUTORIZ.MS. 6X6083YH12M (8.12055.7)
ATIVIDADE/CLASSE
ARMAZENAR, CORRELATOS
DISTRIBUIR, CORRELATOS
EXPEDIR, CORRELATOS
EMPRESA: DUPATRI HOSPITALAR COMÉRCIO IMPORTAÇÃO E EXPORTAÇÃO LTDA
ENDEREÇO: AV JOSÉ SEVERINO 3500
BAIRRO: VEREDA DOS BERTINI CEP: 75709016 - CATALÃO/GO
CNPJ: 04.027.894/0003-26
PROCESSO: 25351.268880/2015-17 AUTORIZ.MS. 6X6083YH12M (8.12069.6)
ATIVIDADE/CLASSE
ARMAZENAR, CORRELATOS
DISTRIBUIR, CORRELATOS
EXPEDIR, CORRELATOS
EMPRESA: SALK MEDICAL DISTRIBUIDORA DE PRODUTOS MÉDICOS HOSPITALARES LTDA - EPP
ENDEREÇO: ROD DOS MINÉRIOS, 403 HÍCÃO 01-A
BAIRRO: JARDIM MONTEIRREY CEP: 83507000 - ALMIRANTE TAMANDARÉ/PR
CNPJ: 26.102.529/0001-23
PROCESSO: 25351.261489/2015-60 AUTORIZ.MS. 64219L3W0W2X (8.12060.3)
ATIVIDADE/CLASSE
ARMAZENAR, CORRELATOS
EXPEDIR, CORRELATOS
EMPRESA: EXPRESSO JEW TRANSPORTES LTDA EM RECUPERAÇÃO JUDICIAL
ENDEREÇO: AVENIDA JUIZ MARCO JULIO ISAAC Nº 3901 -
BAIRRO: PARQUE DAS INDÚSTRIAS CEP: 12671345 - BERTIÓNGO
CNPJ: 05.162.135/0010-32
PROCESSO: 25351.266042/2015-61 AUTORIZ.MS. 6X6083YH12M (8.12056.1)
ATIVIDADE/CLASSE
TRANSPORTAR, CORRELATOS
EMPRESA: MENDEL INDUSTRIA E COMÉRCIO DE EQUIPAMENTOS MÉDICOS HOSPITALARES LTDA - EPP
ENDEREÇO: RODovia DOS MINÉRIOS, 403 - BARRAÇÃO DE B
BAIRRO: JARDIM MONTEIRREY CEP: 83507000 - ALMIRANTE TAMANDARÉ/PR
CNPJ: 20.102.553/0001-62
PROCESSO: 25351.262762/2015-63 AUTORIZ.MS. 6X6083YH12M (8.12059.4)
ATIVIDADE/CLASSE
ARMAZENAR, CORRELATOS
DISTRIBUIR, CORRELATOS
EMBALAR, CORRELATOS
EXPEDIR, CORRELATOS

Recebemos de Agnus Comercio de Maquinas e Equipamentos Ltda EPP os produtos constantes na Nota Fiscal indicada ao lado.

Data de Recebimento

Identificação e Assinatura do Recebedor

001642

NFe N° 000005186
Série 002

AGNUS

ATACADISTA

Agnus Comercio de Maquinas e Equipamentos Ltda EPP - Agnus Atacadista
Rua Neusa Aurora Diniz, 133 - Fundos - Forquilha
88106-771 - Sao Jose - SC - Fone/Fax: 48 3049 0170

DANFE
Documento Auxiliar da
Nota Fiscal Eletrônica

Saida: 1
Entrada: 0
N 000005186
Série 002
Folha 1/1

1

Controle do Fisco



Chave de Acesso

4218 0514 6760 9100 0194 5500 2000 0051 8618 7430 3696

Consulta de autenticidade do portal nacional da NFe
www.nfe.fazenda.gov.br/portal ou no site da Sefaz autorizadora

Protocolo de Autorização

342180063401037 - 07/05/2018 - 14:41:54

Inscrição Estadual
256581754

Inscrição Estadual Sub. Tributária

CNPJ/CPF

14.676.091/0001-94

Destinatário / Remetente

Nome/Razão Social

Fundacao Universidade de Brasilia

CNPJ/CPF

00.038.174/0001-43

Data de Emissão

07/05/2018

Endereço

Outros Campus Universitario Darcy Ribeiro, SN - Predio da reito

Bairro/Distrito

Asa Norte

CEP

70910-900

Data Saida/Entrada

07/05/2018

Município

Brasilia

Fone

61 3107 3603

UF

DF

Inscrição Estadual

0733966700113

Hora Saida/Entrada

14:38:00

Fatura

Nº da duplicata	Vencimento	Valor	Nº da duplicata	Vencimento	Valor	Nº da duplicata	Vencimento	Valor	Nº da duplicata	Vencimento	Valor
0005186-01	06/06/2018	2.495,00									

Cálculo dos Impostos

Base de Cálculo do ICMS	Valor do ICMS	Base Cál. do ICMS Subs.	Valor do ICMS Subs.	Valor Aprox. dos Trib. (IBPT)	Valor Total dos Produtos	
0,00	0,00	0,00	0,00	637,47	2.495,00	
Frete	Valor do Seguro	Desconto	Out. Desp. Acessor.	Valor do IPI	Valor Deson.	Valor Total da Nota
0,00	0,00	0,00	0,00	0,00	0,00	2.495,00

Transportador / Volumes Transportados

Razão Social	Frete por Conta	Código ANTT	Placa Veiculo	UF	CNPJ/CPF
Braspress Transportes Urgente Ltda	0-Remetente(CIF)			SC	48.740.351/0015-60
Endereço	Município	UF	Inscrição Estadual		
Rua Gilmar Schmidt SN	Palhoca	SC	254999328		
Quantidade	Espécie	Marca	Numeração	Peso Bruto	Peso Líquido
1	VOLUME	IBRAMED		0,000	5,000

Dados dos Produtos

Cód. Prod.	Descrição dos Produtos	NCM/SH	CST CSOSN	CFOP	Med.	Quantidade	Vlr. Unitário	Vlr. Desconto	Vlr. Total	BC Icms	Vlr. Icms	Vlr. IPI	ALIQ. %		Vlr Aprox dos Trib.
													ICMS	IPI	
4341	Ultrassom terapeutico microcontrolado	90189099	0102	6102	UN	2,0000	1.247,5000	0,00	2.495,00	0,00	0,00	0,00	0,00		637,47

Dados Adicionais

Informações Complementares	Informações Adicionais do Fisco
I-DOC.EMITIDO P/ME OU EPP OPTANTE P/SIMPLES NACIONAL II-NAO GERA DIREITO A CREDITO FISCAL DE IPI PR 44/2017 N 2018NE800474 MODELO SONOPULSEIII DEPOSITO B.BRASIL AG 2638-7 C/C 45184-3 LOCAL DE ENTREGA: ALMOXARIFADO CENTRAL FUB SETOR DE GARAGEM ASA NORTE BRASILIA DF CEP: 70910900 FONE(61) 3107-3603 /3609 Trib Aprox. R\$ 213,32 Fed - R\$ 424,15 Est - R\$ 0,00 Mun / Fonte:IBPT/empresome A5G7R1	



ATESTADO DE CAPACIDADE TÉCNICA

Atestamos para os devidos fins de direito, que a empresa AGNUS COMÉRCIO E MÁQUINAS EIRELI - EPP, inscrita no CNPJ sob o nº 14.676.091/0001-94, com sede na Rua Neusa Aurora Diniz, 133 - Forquilha - São José - SC - CEP: 88.106-771 entregou os materiais e equipamentos constantes nos empenhos: 2013NE806427, 2013NE803845, 2014NE800664, 2017NE805098, 208NE800474 e 2018NE802360, não havendo fatos supervenientes que desabonem sua conduta técnica e comercial dentro dos padrões de qualidade e desempenho e que cumpriu com suas obrigações, não havendo reclamação ou objeção quanto à qualidade dos produtos até a presente data.

Brasília, 08 de janeiro de 2019.

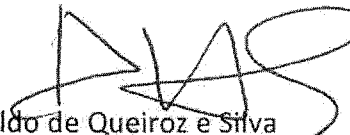

 Aldo de Queiroz e Silva
 Coordenador de Compras
 Universidade de Brasília

Aldo de Queiroz e Silva
 Coordenador de Compras
 FUB/DAF/DCO/CGO

INSCRIÇÃO NO CNPJ
00.038.174/0001-43
 Fundação Universidade de Brasília
 Campus Universitário Darcy Ribeiro
 Asa Norte CEP 70910-900
 Insc. Est. 07.335.667/001-13
 Brasília-DF

ESCRIVANIA DE PAZ COLÔNIA SANTA TERESA
 Município e Comarca de São José / SC
 Marcos Augusto Silva - Escrivão de Paz
 Rua Vereador Arthur Bernal Bastiani, 362, Jd. São João - Conj. 01 - Vitória Central
 Forquilha - São José - SC - CEP: 88.106-900 - Fone: (49) 3384-2861

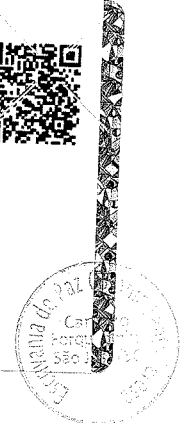
AUTENTICAÇÃO 198146:
 Autentico a presente cópia reprográfica, que confere com o original que me foi apresentado, e deu fe.
 Em test. da verdade
 Elza Candida Cardoso Batista
 Escrevente Notarial.
 Forquilha - São José/SC, 05 de julho de 2019
 / Emolumentos: R\$ 3,66 + selo, R\$ 1,95 - Total: R\$ 5,61 - Selo Digital de Fiscalização - Selo normal
 FN145163-YR80 - Confira os dados do ato em
 www.selo.tjsc.jus.br
 HELOISA



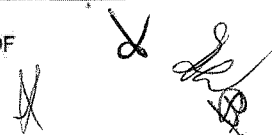

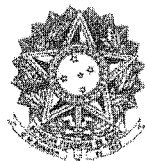

MINISTÉRIO DA DEFESA
EXÉRCITO BRASILEIRO
CMSE - 2ª RM
HOSPITAL MILITAR DE ÁREA DE SÃO PAULO
(Hospital Militar de 3ª CI São Paulo/1890)

ATESTADO DE CAPACIDADE TÉCNICA

Atestamos para os devidos fins, que a empresa Agnus Comércio de Máquinas e Equipamentos Eireli. – EPP, inscrita no CNPJ sob nº 14.676.091/0001-94, forneceu a este órgão:

- Aparelho de eletroestimulação a biofeedback urologia – 02 unidades.

Objeto de Adesão ao Pregão eletrônico 70/2017, entregue por meio da nota fiscal nº 6204 e através da nota de empenho N 2018NE801162 até a presente data nada consta que desabone a sua conduta em relação à qualidade do equipamento adquirido, como também dos prazos acordados.

São Paulo, SP, 11 de Junho de 2019

Alexandre Vieira de Praga

ALEXANDRE VIEIRA DE PRAGA - Maj Int
 Chefe do Setor de Material

ESCRIVANIA DE PAZ COLÔNIA SANTA TERESA
 Município e Comarca de São José / SC
 Marcos Augusto Silva - Escrivão de Paz
 Rua Vereador Arthur Manoel Almeida, 302, 1995-100 - Centro, Caixa Postal 19900-000
 Forquilha - São José - SC - CEP: 85.105-000 - Fone: (47) 3334-4284

AUTENTICAÇÃO 199163:

Autentico a presente cópia reprográfica, que confere com o original que me foi apresentado, e dou fé.

Em test. da Verdade
Mayara Goularte Rossi Geraldo
 Mayara Goularte Rossi Geraldo
 Escrivente Notarial
 Forquilha - São José/SC - 01 de agosto de 2019 / Emolumentos: R\$ 3,55 + selo: R\$ 1,95 = Total: R\$ 5,50 - Selo Digital de Fiscalização - Selo Normal
 FOB96536-EZ70 - Confira os dados do ato em:
 www.selo.tjsc.jus.br
 KAUANE





001645
b

MINISTÉRIO DA DEFESA
EXÉRCITO BRASILEIRO
COMANDO MILITAR DO SUL
5ª REGIÃO MILITAR
CAMPO DE INSTRUÇÃO MARECHAL HERMES
(Campo de Instrução Militar de Três Barras/1952)

ATESTADO DE CAPACIDADE TÉCNICA

Atestamos para os devidos fins, que a empresa Agnus Comércio de Máquinas e Equipamentos Ltda. – EPP, inscrita no CNPJ sob nº 14.676.091/0001-94, forneceu a este órgão:

- Mesa/Carro auxiliar de apoio – 1 unidade.

Objeto de Adesão ao Pregão Eletrônico 05/2016 entregue por meio da nota fiscal nº 4295 e através da Nota de empenho 2017NE800047 até a presente data nada consta que desabone a sua conduta em relação à qualidade do equipamento adquirido, como também dos prazos acordados.

[Assinatura]
ALGEMIRO AMBROSI JUNIOR – Coronel
Diretor do Campo de Instrução Marechal Hermes

ESCRIVANIA DE PAZ COLÔNIA SANTA TERESA
Município e Comarca de São José / SC
Marcos Augusto Silva - Escrivão de Paz
Rua Vereador Arthur Manoel Mariano, 382, Jd. 0910 - Complexo Com. Vitória Center
Forquilha - São José - SC - CEP: 89106-500 - Fone: (48) 304-2364

AUTENTICAÇÃO 199163:
Autentico a presente cópia reprográfica, que confere com o original que me foi apresentado, e dou fé
[Assinatura]
Em tes. da verdade
Mayara Goularte Rossi Gerardi
Escrivente Notarial -
Forquilha - São José/SC, 01 de agosto de 2019 / Emolumentos: R\$ 3,65 + selo: R\$ 1,95 - Total: R\$ 5,60 - Selo Digital de Fiscalização - Selo normal: FOB96637-9241 - Confira os dados do ato em: www.selo.tjsc.jus.br
KAUANE



[Assinaturas manuais]

0009/19



PR20281
055703

CONIMS

A/C Setor de Licitações – Sr. pregoeiro

Proposta atualizada e Documento PR 28/2012

Rua Afonso Pena, n.º 1902,

Bairro Anchieta, Pato Branco, PR

CEP: 85.501-530

02

COFIN RECEBIDO
 Recebido: _____
 Assinatura: _____
 Data: _____

0,108

JU 27083082 7 BR

001646
6



ATACADISTA

Agnus Comércio de Máquinas e Equipamentos Eireli.
Rua Neusa Aurora Diniz, 133 Forquilha São José/SC
CEP: 88106-771

CNPJ: 14.676.091/0001-94 I.E: 256.581.754
Fone/Fax: (48) 3039-2759 e (48) 3372-1949
E-mail: agnusatacadista@agnusatacadista.com.br

CONVIMS

Pregão Eletrônico 28/2019

Item	DESCRIÇÃO	Marca/Modelo	UNID.	QUANT.	R\$ UNIT.	R\$ TOTAL
15	Bimbo triplo com painéis em lona plastificada, com ou sem rodízios. Medidas aproximadas: aberto 1,80x1,80cm	Metalic Medical / MT142PS	unid	11	R\$ 377,05	R\$ 4.147,55
27	Fita antropométrica, Especificação: Destinada para a medição de perímetros corporais. Deve ser de material maleável, inelástico, inextensível, resistente e de fácil higienização. Fita fabricada em aço com escala numérica gravada em tinta resistente ao uso. Escala numérica em centímetros, com graduação (precisão) de 1 mm. Escala numérica com, no mínimo, 200 cm úteis. Escala numérica com indicação da dezena (em números maiores) a cada 10 cm. Fita com área em branco antes da linha ―zero‖. Fita com mensuração adequada. Fita deverá ter dispositivo de retração automática. Caixa protetora da fita deve ser confeccionada em material resistente e leve. Opcionalmente, a caixa protetora da fita deverá ter dispositivos de trava.	Cescaff / Trena Antropométrica	unid	10	R\$ 58,99	R\$ 589,90
Valor total: Quatro mil, setecentos e trinta e sete reais e quarenta e cinco centavos.						R\$ 4.737,45

Validade da proposta: 60 (sessenta) dias, contados da data limite para apresentação da proposta

Prazo de entrega: 30 (trinta) dias, contados da data da retirada da Autorização de Fornecimento.

Local de Entrega: Campo Erê/SC, Chopinzinho, Coronel Domingos Soares, Honório Serpa, Itapejara D'Oeste/PR.

Prazo de Pagamento: 30 (trinta) dias.

Garantia: 12 (doze) meses, contados da entrega do produto, salvo em casos comprovados que o defeito foi ocasionado por mau uso por parte do contratante e/ou seus funcionários

Impostos: Nos preços ofertados estão incluídos todos e quaisquer impostos, que venham a incidir sobre o objeto ofertado, assim como fretes, taxas e quaisquer outros encargos.

Declaramos que aceitamos todas as normas e condições do edital, e que em caso de omissão de nossa proposta de preços, que se torne válida nesta proposta toda as condições do edital.

EMPRESA OPTANTE PELO SIMPLES NACIONAL

A entrega do produto é feita de acordo com a especificação constante no edital e em nossa proposta, qualquer divergência entre a nota de empenho e o edital, será sempre considerado o edital (inc. XI do art. 55 que constitui condição necessária a ser observada no instrumento do contrato a "vinculação ao edital de licitação (...) e à proposta do licitante vencedor").

São José, 23 de Julho de 2019.

Banco do Brasil
AG. 2638-7 C/C. 45184-3

Denis Teixeira
Empresário

CPF: 074.417.459-77
RG: 5.363.262

14.676.091/0001-94
AGNUS COMÉRCIO DE MÁQUINAS
E EQUIPAMENTOS EIRELI
Rua Neusa Aurora Diniz, 133
CEP 88106-771 - Forquilha
SÃO JOSÉ - SC

001647
6

001648
b

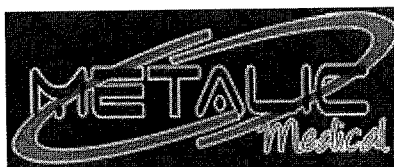

14.676.091/0001-94

AGNUS COMÉRCIO DE MÁQUINAS
E EQUIPAMENTOS EIRELI

Rua Neusa Aurora Diniz, 133

CEP 88106-771 - Forquilha



SÃO JOSÉ - SC

ITEM 15

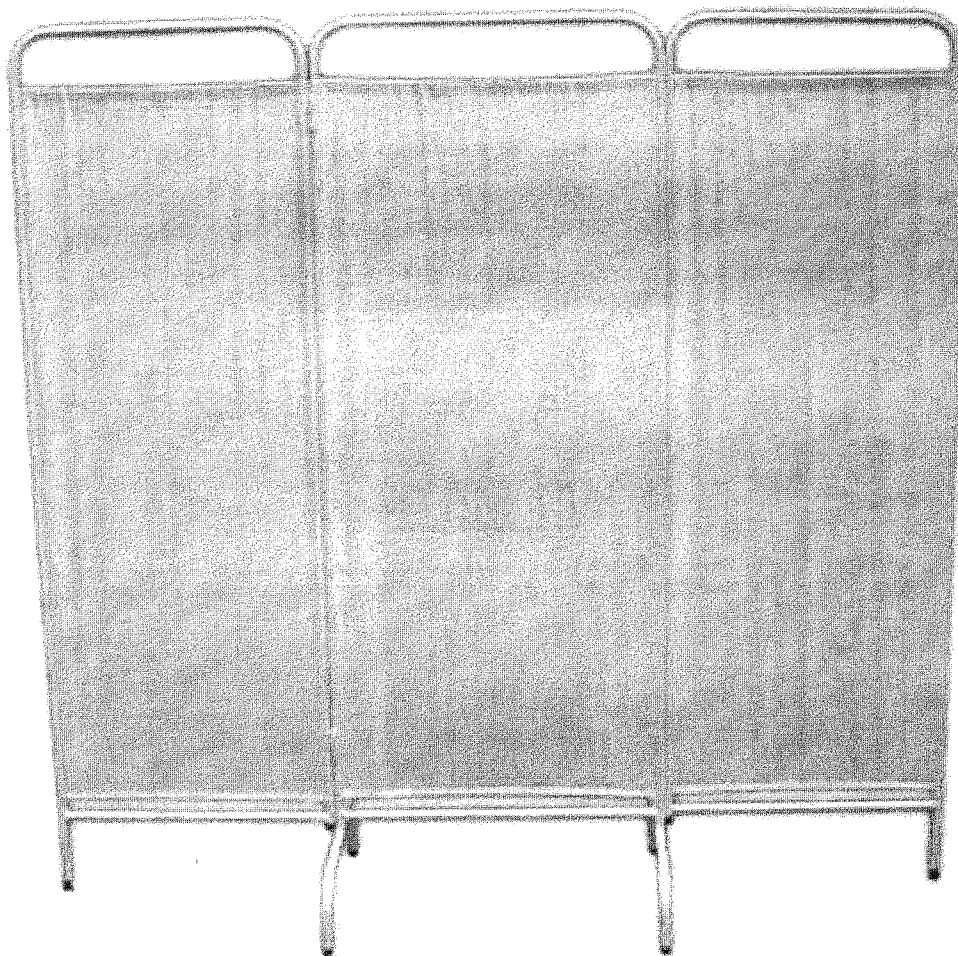

MT 142PS - Biombo Triplo - Estrutura tubular em aço redondo, cortinas em plástico pvc 0,20 branco. Pés com ponteiros plásticos. Pintura eletrostática a pó epoxi. Dimensões: 1,82m largura aberto x 0,66m largura fechado x 1,77m altura x 0,50m comprimento.

Link:

<http://metalicmedical.appsisecommerce.com.br/produto/mt-142ps-biombo-triplo-pintado-s-rodas/15902>

X 2
S
D



Agnus Comércio de Máquinas e Equipamentos Eireli.
Rua Neusa Aurora Diniz, 133 Forquilha São José/SC
CEP: 88106-771
CNPJ: 14.676.091/0001-94 I.E: 256.581.754
Fone/Fax: (48) 3039-2759 e (48) 3372-1949

DECLARAÇÃO

AGNUS COMÉRCIO DE MÁQ. E EQUIP. EIRELI-EPP, com sede Rua **NEUSA AURORA DINIZ, 133 FORQUILHINHAS - SÃO JOSÉ - SC**, inscrita no CNPJ sob o nº **14.676.091/0001-94**, por intermédio de seu representante legal, o Sr. Denis Teixeira, portador da Carteira de Identidade nº 5.363,262 e do CPF nº 074.417.459-77 **DECLARA** sob as penalidades da lei que:

- O produto ofertado não necessita de assistência técnica e treinamento em virtude de ser uma Fita antropométrica e Biombo, bem como não cabe manual técnico operacional. Porém o equipamento possui garantia de 12 meses, salvo mau uso.

São José, 23 de Julho de 2019.

A handwritten signature in black ink that reads "Denis Teixeira".

Denis Teixeira
Empresário
CPF nº 074.417.459-77
R.G. 5.363.262

14.676.091/0001-94
AGNUS COMÉRCIO DE MÁQUINAS
E EQUIPAMENTOS EIRELI
Rua Neusa Aurora Diniz, 133
CEP 88106-771 - Forquilha
SÃO JOSÉ - SC

Handwritten marks and initials in the bottom right corner, including a large 'X' and some illegible scribbles.

A small handwritten mark or signature in the bottom right corner.

001650
b

Ministério da Economia
Secretaria Especial de Desburocratização, Gestão e Governo Digital
Secretaria de Gestão

Sistema de Cadastramento Unificado de Fornecedores - SICAF

Declaração

Declaramos para os fins previstos na Lei nº 8.666, de 1993, conforme documentação registrada no SICAF, que a situação do fornecedor no momento é a seguinte:

Dados do Fornecedor

CNPJ: 14.676.091/0001-94
Razão Social: AGNUS COMERCIO DE MAQUINAS E EQUIPAMENTOS EIRELI
Nome Fantasia: AGNUS ATACADISTA
Situação do Fornecedor: Credenciado Data de Vencimento do Cadastro: 07/02/2020

Ocorrências e Impedimentos

Ocorrência: Consta
Impedimento de Licitar: Nada Consta

Níveis cadastrados:

I - Credenciamento

II - Habilitação Jurídica

III - Regularidade Fiscal e Trabalhista Federal

Receita Federal e PGFN	Validade:	14/01/2020
FGTS	Validade:	14/08/2019
Trabalhista (http://www.tst.jus.br/certidao)	Validade:	18/01/2020

IV - Regularidade Fiscal Estadual/Distrital e Municipal

Receita Estadual/Distrital	Validade:	16/09/2019
Receita Municipal	Validade:	10/09/2019

V - Qualificação Técnica

VI - Qualificação Econômico-Financeira

Validade: 31/05/2020

Esta declaração é uma simples consulta e não tem efeito legal

Emitido em: 23/07/2019 09:42

CPF: 074.417.459-77 Nome: DENIS TEIXEIRA

Ass: _____

1 de 1

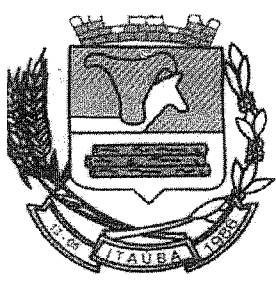

PREFEITURA DE
ITAÚBA
Juntos Podemos Mais
Gestão 2017/2020

FLS N° _____

VISTO SERVIDOR

001651

b.

ATESTADO DE CAPACIDADE TÉCNICA

Itaúba/MT, 11 de Março de 2019.

Atestamos para os devidos fins, que a empresa Agnus Comércio de Máquinas e Equipamentos Ltda. – EPP, inscrita no CNPJ sob nº 14.676.091/0001-94, forneceu a este órgão:

- Biombo ferro pintado com rodízios – 5 unidades.

Objeto de Pregão Eletrônico 29/2017 entregue por meio da nota fiscal nº 4852 e através da Autorização 7879/2017 até a presente data nada consta que desabone a sua conduta em relação à qualidade do equipamento adquirido, como também dos prazos acordados.

Atenciosamente;



MARIA LUCIA SOARES
SECRETÁRIA MUNICIPAL DE SAÚDE

ESCRIVANIA DE PAZ COLÔNIA SANTA TERESA

Município e Comarca de São José / SC
Marcos Augusto Silva - Escritório de Paz
Rua Venâncio Arthur Manoel Itarimo, 362, Iguazú Centro - Complexo Com. Viciosa Center
Forquilha - São José - SC - CEP 88105-500 - Fone: (49) 3334-2584

AUTENTICAÇÃO 198993:

Autentico a presente cópia reprográfica, que confere com o original que me foi apresentado, e ou fé.



em teste da verdade
Mayara Goularte Rossi Geraldini
Escrivente Notarial
Forquilha - São José/SC - 29 de julho de 2019
Emolumentos: R\$ 3,66 + selo: R\$ 1,96 = Total
R\$ 5,62 - Selo Digital de Fiscalização - Selo normal
NX90431-0VKL - Confira os dados do ato em
www.selo.tjsc.jus.br
29 de JULHO de 2019



Avenida Tancredo Neves, 799, Centro - CEP 78.510-000

CNPJ: 03.238.961/0001-27

Fone: 066 3561-2800

www.itauba.mt.gov.br

Agnus Atacadista situado na Grande Florianópolis é uma empresa voltada para venda de produtos para órgãos públicos da esfera Municipal, Estadual e Federal. Atualmente conta com uma linha diversificada de produtos para vários segmentos.

**Acesse nosso site e tenha acesso
as Atas de Registro de preços disponíveis para "Carona"**

www.agnusatacadista.com.br



Clique em Atas Vigentes -> digite o produto ou a marca desejada, e nosso site irá localizar as atas disponíveis.

Tags	Descrição	Data Vigente	PDF
JSN, Porta Copo, Dispenser Poupa	3º Batalhão Logístico 14 - Dispenser para copos - Uasg 160362	13-02-2014	
Plasbox, PALETE, PALLET PLÁSTICO...	Escola Preparatória de Cadetes do Ar 20 - Paleta e dispenser - Uasg 120025	05-07-2014	
Free Cup, Dispenser para Copo Pla...	Embrapa 17 - Cesto de lixo, Container, Dispenser - Uasg 135017	15-07-2014	

Em nosso site você também tem acesso a alguns de nossos principais fornecedores.

**Contato: (48) 3039-2759 / (48) 3049-0170
E-mail: agnusatacadista@agnusatacadista.com.br**

X X S

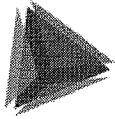

TCEPR
TRIBUNAL DE CONTAS DO ESTADO DO PARANÁ

Consulta de Impedidos de Licitar

Pesquisa Impedidos de Licitar

Fornecedor

Tipo documento	CNPJ	Número documento	14676091000194
Nome	AGNUS		
Período publicação : de		até	
Data de Início Impedimento: de		até	
Data de Fim Impedimento: de		até	

Pesquisar

NENHUM ITEM ENCONTRADO PARA O CNPJ: 14676091000194!

[Handwritten marks and signatures]



001654
6

CONIMS
A/C Setor de Licitações – Sr. pregoeiro
Proposta atualizada PR 28/2019
Rua Afonso Pena, n.º 1902,
Bairro Anchieta, Pato Branco, PR
CEP: 85.501-530

8798
CR

Correios **REGISTRADO URGENTE** registered priority **AR MP** RECORDE

RECORDE

Recebedor: _____ Doc: _____

Assinatura: _____

JU 27080497 7 BR



001655



VIVO LICITAÇÕES EIRELI

CNPJ: 30.041.676/0001-94 IE: 258.631.988 IM: 168424
 Rua 3.150, nº 395 - Sala 01. Centro - Balneário Camboriú/SC
 CEP: 88.330-281 Telefone: (48) 4042-2920

vivollicita@gmail.com e vivollicita3@gmail.com

Pregão Eletrônico nº 28/2019

CONSÓRCIO INTERMUNICIPAL DE SAÚDE - CONIMS

Item	Produto	Marca / Modelo	Unid.	Quant.	Valor Unit.	Valor Total
32	Kit completo para limpeza úmida e seca de pisos em geral. Kit composto por carro funcional com balde Doblô 30 litros - o2 águas; cabo de alumínio 1,40m; haste americana com cabo de alumínio; placa sinalizadora; pá Pop	Bralimpia/ NYKT03	und	2	R\$ 944,34	R\$ 1.888,68
Valor total: Hum mil, oitocentos e oitenta e oito reais e sessenta e oito centavos.						R\$ 1.888,68

Validade da proposta: 60 dias

Prazo de entrega: 30 dias

Prazo de pagamento: 30 dias

Garantia: 12 meses

Local de Entrega: Em local indicado na Nota de Empenho

EMPRESA OPTANTE PELO SIMPLES - Enquadrada na condição de EPP conforme previsto na Lei complementar 123/06.

Impostos: Nos preços ofertados estão incluídos todos e quaisquer impostos, que venham a incidir sobre o objeto ofertado, assim como fretes, taxas e quaisquer outros encargos. O valor ofertado é fixo e irrevogável

Dados Bancários

Banco do Brasil

Ag. 1489-3 C/C 56261-0

Balneário Camboriú, 23 de julho de 2019

Gustavo Luiz de Souza

Gustavo Luiz de Souza

Proprietário

RG: 4.749.706

CPF: 046.280.119-58

VIVO LICITAÇÕES EIRELI
 CNPJ 30.041 676/0001-94
 IE 258.631 988 IM 168424
 Rua 3.150 n 395 Sala 1 Centro
 Balneario Camboriu - SC - CEP 88.330-281
 Telefone (48) 98432-0376

[Handwritten signatures and initials]

ITEM 32

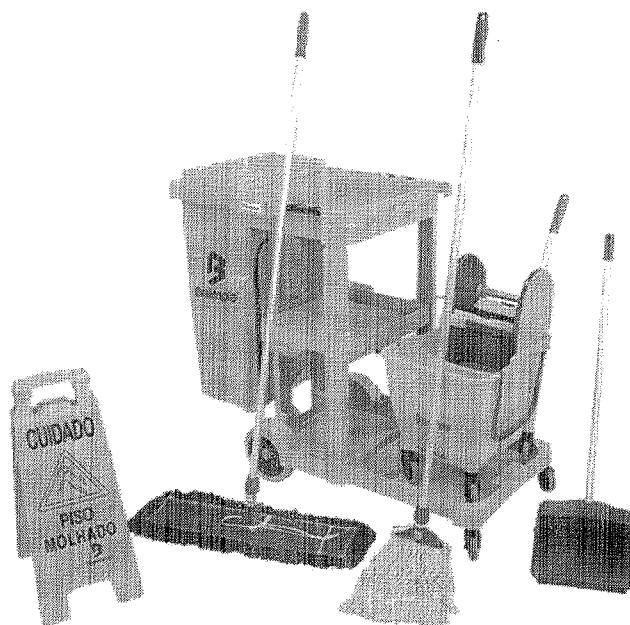

KIT N.º 3

[> DESCRIÇÃO](#)[ESPECIFICAÇÕES](#)[DOWNLOAD](#)

Um kit que proporciona solução completa para a limpeza de pisos frios em geral e outras superfícies. O Carro Funcional América transporta com praticidade todos os equipamentos e acessórios necessários para a limpeza do dia a dia.

O Balde Dobló 30 Litros com sistema de 2 águas, uma para solução limpadora e outra para água limpa, aumenta a produtividade permitindo que os operadores efetuem a limpeza de uma área muito maior quando comparado com outros sistemas de limpeza.

O Conjunto Mop Pó e a Pá Pop retiram as partículas com eficiência dos ambientes prevenindo que voltem a se depositar causando danos e doenças. A Placa Sinalizadora auxilia na prevenção de acidentes, como escorregões e quedas nos ambientes que estão sendo limpos.

Acerte no alvo com os Kits Completos Bralimpia.

Kit composto pelos seguintes itens:

- Carro Funcional América
- Balde Doblô 30 litros - 2 águas
- Cabo alumínio - 1,40 m
- Garra Euro Plástica
- Refil Loop com cinta - 320g
- Placa Sinalizadora Piso Molhado
- Pá Pop
- Conjunto Mop Pó - 60 cm

Descrição	Comp.	Largura	Altura	Embalagem	Peso
Volume 1	77,0 cm	38,5 cm	37,5 cm	caixa	29,50 kg
Volume 2	87,0 cm	30 cm	57 cm	caixa	18 kg

COR DO KIT	CÓDIGO
Amarelo	NYKT03
Azul	NY03AZ
Verde	NY03VD
Vermelho	NY03VM

<https://www.bralimpia.com.br/listings/kit-n-3/>

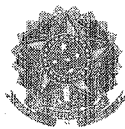
001658
6.

Ministério da Economia
Secretaria Especial de Desburocratização, Gestão e Governo Digital
Secretaria de Gestão

Sistema de Cadastramento Unificado de Fornecedores - SICAF

Declaração

Declaramos para os fins previstos na Lei nº 8.666, de 1993, conforme documentação registrada no SICAF, que a situação do fornecedor no momento é a seguinte:

Dados do Fornecedor

CNPJ: 30.041.676/0001-94
Razão Social: VIVO LICITACOES EIRELI
Nome Fantasia: VIVO LICITACOES
Situação do Fornecedor: Credenciado Data de Vencimento do Cadastro: 06/05/2020

Ocorrências e Impedimentos

Ocorrência: Nada Consta
Impedimento de Licitar: Nada Consta

Níveis cadastrados:

I - Credenciamento

II - Habilitação Jurídica

III - Regularidade Fiscal e Trabalhista Federal

Receita Federal e PGFN	Validade:	11/01/2020
FGTS	Validade:	12/08/2019
Trabalhista (http://www.tst.jus.br/certidao)	Validade:	13/01/2020

IV - Regularidade Fiscal Estadual/Distrital e Municipal

Receita Estadual/Distrital	Validade:	10/08/2019
Receita Municipal	Validade:	23/09/2019

VI - Qualificação Econômico-Financeira

Validade: 31/05/2020

Esta declaração é uma simples consulta e não tem efeito legal

Emitido em: 18/07/2019 12:13

CPF: 046.280.119-58 Nome: GUSTAVO LUIZ DE SOUZA

Ass: _____

1 de 1



REPÚBLICA FEDERATIVA DO BRASIL
CADASTRO NACIONAL DA PESSOA JURÍDICA

NÚMERO DE INSCRIÇÃO 30.041.676/0001-94 MATRIZ	COMPROVANTE DE INSCRIÇÃO E DE SITUAÇÃO CADASTRAL	DATA DE ABERTURA 26/03/2018
---	---	--------------------------------

NOME EMPRESARIAL
VIVO LICITACOES ERELI

TÍTULO DO ESTABELECIMENTO (NOME DE FANTASIA)
VIVO LICITACOES

PORTE
EPP

CÓDIGO E DESCRIÇÃO DA ATIVIDADE ECONÔMICA PRINCIPAL
46.49-4-01 - Comércio atacadista de equipamentos elétricos de uso pessoal e doméstico

CÓDIGO E DESCRIÇÃO DAS ATIVIDADES ECONÔMICAS SECUNDÁRIAS

- 43.21-5-00 - Instalação e manutenção elétrica
- 46.23-1-06 - Comércio atacadista de sementes, flores, plantas e gramas
- 46.41-9-01 - Comércio atacadista de tecidos
- 46.41-9-03 - Comércio atacadista de artigos de armarinho
- 46.42-7-02 - Comércio atacadista de roupas e acessórios para uso profissional e de segurança do trabalho
- 46.47-8-01 - Comércio atacadista de artigos de escritório e de papelaria
- 46.49-4-99 - Comércio atacadista de outros equipamentos e artigos de uso pessoal e doméstico não especificados anteriormente
- 46.61-3-00 - Comércio atacadista de máquinas, aparelhos e equipamentos para uso agropecuário; partes e peças
- 46.62-1-00 - Comércio atacadista de máquinas, equipamentos para terraplenagem, mineração e construção; partes e peças
- 46.64-8-00 - Comércio atacadista de máquinas, aparelhos e equipamentos para uso odonto-médico-hospitalar; partes e peças
- 46.69-9-01 - Comércio atacadista de bombas e compressores; partes e peças
- 46.69-9-99 - Comércio atacadista de outras máquinas e equipamentos não especificados anteriormente; partes e peças
- 46.72-9-00 - Comércio atacadista de ferragens e ferramentas
- 82.19-9-99 - Preparação de documentos e serviços especializados de apoio administrativo não especificados anteriormente

CÓDIGO E DESCRIÇÃO DA NATUREZA JURÍDICA
230-5 - Empresa Individual de Responsabilidade Limitada (de Natureza Empresária)

LOGRADOURO R 3150	NÚMERO 395	COMPLEMENTO SALA 01
-----------------------------	----------------------	-------------------------------

CEP 88.330-281	BAIRRO/DISTRITO CENTRO	MUNICÍPIO BALNEARIO CAMBORIU	UF SC
--------------------------	----------------------------------	--	-----------------

ENDEREÇO ELETRÔNICO VIVOLICITA@GMAIL.COM	TELEFONE (48) 4042-2920
--	-----------------------------------

ENTE FEDERATIVO RESPONSÁVEL (EFR)

SITUAÇÃO CADASTRAL ATIVA	DATA DA SITUAÇÃO CADASTRAL 26/03/2018
------------------------------------	---

MOTIVO DE SITUAÇÃO CADASTRAL

SITUAÇÃO ESPECIAL *****	DATA DA SITUAÇÃO ESPECIAL *****
----------------------------	------------------------------------

Aprovado pela Instrução Normativa RFB nº 1.863, de 27 de dezembro de 2018.

Emitido no dia 02/07/2019 às 11:24:04 (data e hora de Brasília).

Página: 1/1

(Handwritten signatures and marks)



CERTIDÃO SIMPLIFICADA

Certificamos que as informações abaixo constam dos documentos arquivados nesta Junta Comercial e são vigentes na data da sua expedição.

Nome Empresarial: VIVO LICITAÇÕES EIRELI			
Natureza Jurídica: EMPRESA INDIVIDUAL DE RESPONSABILIDADE LTDA			
Número de Identificação do Registro de Empresas - NIRE (Sede) 42 6 0041005-1	CNPJ 30.041.676/0001-94	Data de Arquivamento do Ato Constitutivo 26/03/2018	Data de Início de Atividade 26/03/2018
Endereço Completo (Logradouro, Nº e Complemento, Bairro, Cidade, UF, CEP) RUA 3150, 395- SALA 01, CENTRO, BALNEÁRIO CAMBORIÚ, SC, 88.330-281			
Objeto Social PARTICIPAR DE LICITAÇÕES ; COMÉRCIO ATACADISTA DE EQUIPAMENTOS ELÉTRICOS DE USO PESSOAL E DOMÉSTICO ; COMÉRCIO ATACADISTA DE ARTIGOS DE ARMARINHO ; COMÉRCIO ATACADISTA DE ARTIGOS DE ESCRITÓRIO E DE PAPELARIA ; COMÉRCIO ATACADISTA DE BOMBAS E COMPRESSORES, PARTES E PEÇAS ; COMÉRCIO ATACADISTA DE FERRAGENS E FERRAMENTAS ; COMÉRCIO ATACADISTA DE MÁQUINAS, APARELHOS E EQUIPAMENTOS PARA USO AGROPECUÁRIO, PARTES E PEÇAS ; COMÉRCIO ATACADISTA DE MÁQUINAS, APARELHOS E EQUIPAMENTOS PARA USO ODONTO-MÉDICO-HOSPITALAR; PARTES E PEÇAS ; COMÉRCIO ATACADISTA DE MÁQUINAS, EQUIPAMENTOS PARA TERRAPLENAGEM, MINERAÇÃO E CONSTRUÇÃO; PARTES E PEÇAS ; COMÉRCIO ATACADISTA DE MÁQUINAS E EQUIPAMENTOS ; PARTES E PEÇAS ; COMÉRCIO ATACADISTA DE ROUPAS E ACESSÓRIOS PARA USO PROFISSIONAL E DE SEGURANÇA DO TRABALHO ; COMÉRCIO ATACADISTA DE SEMENTES, FLORES, PLANTAS E GRAMAS ; COMÉRCIO ATACADISTA DE TECIDOS ; COMÉRCIO ATACADISTA DE EQUIPAMENTOS E ARTIGOS DE USO PESSOAL E DOMÉSTICO ; PREPARAÇÃO DE DOCUMENTOS E SERVIÇOS ESPECIALIZADOS DE APOIO ADMINISTRATIVO ; INSTALAÇÃO E MANUTENÇÃO ELÉTRICA ;			
Capital: R\$ 100.000,00 (CEM MIL REAIS)	Capital Integralizado: R\$ 100.000,00 (CEM MIL REAIS)	Microempresa ou Empresa de Pequeno Porte (Lei nº 123/2006) Empresa de pequeno porte	Prazo de Duração Indeterminado
Titular Nome/CPF GUSTAVO LUIZ DE SOUZA 046.280.119-58	Administrador sim	Início do Mandato 26/03/2018	Término do Mandato XXXXXXXXXX
Administrador Nomeado/Término do Mandato Nome/CPF GUSTAVO LUIZ DE SOUZA 046.280.119-58			Término do Mandato XXXXXXXXXX
Último Arquivamento Data: 22/05/2019 Número: 20196427860 Ato: REENQUADRAMENTO DE MICROEMPRESA COMO EMPRESA DE PEQUENO PORTE Evento(s): REENQUADRAMENTO DE MICROEMPRESA COMO EMPRESA DE PEQUENO PORTE			Situação REGISTRO ATIVO Status XXXXXXXXXXXXXX

Florianópolis - SC, quarta-feira, 17 de julho de 2019

Eu,
Conferi e assino.

BLASCO BORGES BARCELLOS
Certisign - Autoridade Certificadora
Certificado pelo Instituto Nacional de Tecnologia da Informática

Presidência da República
Casa Civil
Medida Provisória Nº 2.200-2,
de 24 de agosto de 2001.

Documento Assinado Digitalmente 17/07/2019
Junta Comercial de Santa Catarina
CNPJ: 83.565.648.0001-32

Você deve instalar o certificado da JUCESC
www.jucesc.sc.gov.br/certificado

Para verificar a autenticidade acesse www.jucesc.sc.gov.br
e informe o número 197883/2019-01 na consulta de processos.

Presidência da República
 Secretaria da Micro e Pequena Empresa
 Secretaria de Racionalização e Simplificação
 Departamento de Registro Empresarial e Integração

001661

Nº DO PROTOCOLO (Uso do órgão de registro JUCESC)
 JUNTA COMERCIAL DO ESTADO DE SANTA CATARINA

26 MAR 2018

18/948648-1

Articula(da sede ou da filial ando a sede for em outra UF)

CÓDIGO DA NATUREZA JURÍDICA

Nº DE MATRÍCULA DO AGENTE AUXILIAR DO COMÉRCIO

2305



Wº SR. PRESIDENTE DA JUNTA COMERCIAL DO ESTADO DE SANTA CATARINA

Requerimento: 8180000284362
 DBE analisado.
 Emitida em 20/03/2018 - V3

OME: VIVO LICITAÇÕES EIRELI

requer a V. Sª o deferimento do seguinte ato.

Nº DE VIAS	CÓD. ATO	CÓD. EVENTO	QTD	DESCRIÇÃO DO ATO/EVENTO
0	091	091		ATO CONSTITUTIVO
		315	1	Enquadramento microempresa

90 MINUTOS

AJAI
 10/03/2018

Representante Legal da Empresa /Agente Auxiliar do Comércio:

Nome: GUSTAVO LUIZ DE SOUZA

Assinatura: *Gustavo Luiz de Souza*

Telefone de contato: (47)84320376 contato@g4contabilidade.com.br

DECISÃO SINGULAR

DECISÃO COLEGIADA

Nome(s) Empresarial(ais) igual(ais) ou semelhante(s)

SIM

SIM

Processo em ordem.

A decisão.

NÃO

NÃO

____/____/____
 Data

Data

Responsável

Data

Responsável

Responsável

DECISÃO SINGULAR

Processo em exigência
 (Vide despacho em folha anexa)

Processo deferido. Publique-se e

Processo indeferido.

2º Exigência

3º Exigência

4º Exigência

5º Exigência

26 MAR 2018

Carla Cristina Wendpap
 Matr. 3526577

Analista Técnica em Gestão de Registro Mercantil
 Responsável

Data

DECISÃO COLEGIADA

Processo em exigência
 (Vide despacho em folha anexa)

Processo deferido. Publique-se e

Processo indeferido.

2º Exigência

3º Exigência

4º Exigência

5º Exigência

Data

Vogal

Vogal

Vogal

Presidente da _____ Turma

OBSERVAÇÕES:

Junta Comercial do Estado de Santa Catarina

Certifico o Registro em 26/03/2018

26/03/2018

Arquivamento 42600410051 Protocolo 189486481 de 26/03/2018

Nome da empresa VIVO LICITAÇÕES EIRELI NIRE 42600410051

Este documento pode ser verificado em <http://regin.jucesc.sc.gov.br/autenticacaoDocumentos/autenticacao.aspx>

Chancela 39513147770962

Esta cópia foi autenticada digitalmente e assinada em 26/03/2018

por Henry Goy Petry Neto - Secretario-geral;



[Handwritten signatures and initials]

**ATO CONSTITUTIVO DA EMPRESA INDIVIDUAL
DE RESPONSABILIDADE LIMITADA
VIVO LICITAÇÕES EIRELI**

Pelo presente Instrumento Particular de Constituição:

GUSTAVO LUIZ DE SOUZA nacionalidade BRASILEIRA, nascido em 26/10/1987, CASADO em COMUNHÃO PARCIAL DE BENS, CONSULTOR COMERCIAL, CPF nº 046.280.119-58, CARTEIRA DE IDENTIDADE nº 4749706, órgão expedidor SESP - SC, residente e domiciliado(a) no(a) RUA 2500, 267, APT 601, CENTRO, BALNEARIO CAMBORIU, SC, CEP 88330396, BRASIL

Resolve por este ato CONSTITUIR, como de fato constitui, uma empresa do tipo jurídico, Empresa Individual de Responsabilidade Limitada -EIRELI, nos termos do art. 980-A da Lei nº 10.406/2002, mediante as condições e cláusulas seguintes:

Cláusula Primeira: Declara, sob as penas da lei, que se enquadra na condição de MICROEMPRESA - ME nos termos da Lei Complementar nº 123, de 14/10/2006.

Cláusula Segunda: A empresa gira sob o nome empresarial VIVO LICITAÇÕES EIRELI.

Cláusula Terceira: A empresa tem sede: RUA 3150, 395, SALA 01, CENTRO, BALNEARIO CAMBORIU, SC, CEP 88.330-281.

Cláusula Quarta: A empresa pode, a qualquer tempo, abrir ou fechar filial ou outra dependência, mediante alteração do ato constitutivo.

Cláusula Quinta: A empresa tem por objetivo(s): PARTICIPAR DE LICITAÇÕES ; COMÉRCIO ATACADISTA DE EQUIPAMENTOS ELÉTRICOS DE USO PESSOAL E DOMÉSTICO ; COMÉRCIO ATACADISTA DE ARTIGOS DE ARMARINHO ; COMÉRCIO ATACADISTA DE ARTIGOS DE ESCRITÓRIO E DE PAPELARIA ; COMÉRCIO ATACADISTA DE BOMBAS E COMPRESSORES; PARTES E PEÇAS ; COMÉRCIO ATACADISTA DE FERRAGENS E FERRAMENTAS ; COMÉRCIO ATACADISTA DE MÁQUINAS, APARELHOS E EQUIPAMENTOS PARA USO AGROPECUÁRIO; PARTES E PEÇAS ; COMÉRCIO ATACADISTA DE MÁQUINAS, APARELHOS E EQUIPAMENTOS PARA USO ODONTO-MÉDICO-HOSPITALAR; PARTES E PEÇAS ; COMÉRCIO ATACADISTA DE MÁQUINAS, EQUIPAMENTOS PARA TERRAPLENAGEM, MINERAÇÃO E CONSTRUÇÃO; PARTES E PEÇAS ; COMÉRCIO ATACADISTA DE MÁQUINAS E EQUIPAMENTOS ; PARTES E PEÇAS ; COMÉRCIO ATACADISTA DE ROUPAS E ACESSÓRIOS PARA USO PROFISSIONAL E DE SEGURANÇA DO TRABALHO ; COMÉRCIO ATACADISTA DE SEMENTES, FLORES, PLANTAS E GRAMAS ; COMÉRCIO ATACADISTA DE TECIDOS ; COMÉRCIO ATACADISTA DE EQUIPAMENTOS E ARTIGOS DE USO PESSOAL E DOMÉSTICO ; PREPARAÇÃO DE DOCUMENTOS E SERVIÇOS ESPECIALIZADOS DE APOIO ADMINISTRATIVO ; INSTALAÇÃO E MANUTENÇÃO ELÉTRICA ;

81800000284362

1/2 - A



Junta Comercial do Estado de Santa Catarina

26/03/2018

Certifico o Registro em 26/03/2018

Arquivamento 42600410051 Protocolo 189486481 de 26/03/2018

Nome da empresa VIVO LICITAÇÕES EIRELI NIRE 42600410051

Este documento pode ser verificado em <http://regin.jucesc.sc.gov.br/autenticacaoDocumentos/autenticacao.aspx>

Chancela 39513147770962

Esta cópia foi autenticada digitalmente e assinada em 26/03/2018

por Henry Goy Petry Neto - Secretario-geral;

**ATO CONSTITUTIVO DA EMPRESA INDIVIDUAL
DE RESPONSABILIDADE LIMITADA
VIVO LICITAÇÕES EIRELI**

Cláusula Sexta: A empresa iniciará suas atividades a partir do registro deste ato perante a Junta Comercial do Estado de Santa Catarina e seu prazo de duração será indeterminado.

Cláusula Sétima: A empresa tem o capital de R\$ 100.000,00 (Cem Mil Reais), totalmente subscrito e integralizado, neste ato, em moeda corrente nacional, de responsabilidade do titular.

Cláusula Oitava: A administração da empresa caberá ISOLADAMENTE a GUSTAVO LUIZ DE SOUZA, com poderes e atribuições de representação ativa e passiva, judicial e extrajudicialmente, podendo praticar todos os atos compreendidos no objeto, sempre de interesse da empresa, autorizado o uso do nome empresarial.

Cláusula Nona: Ao término de cada exercício da empresa, em 31 DE DEZEMBRO DE CADA ANO, proceder-se-à a elaboração do inventário, do balanço patrimonial de resultado econômico, cabendo ao titular, os lucros ou perdas apurados.

Cláusula Décima: Falecendo ou interditado o titular, a empresa continuará sua atividade com os herdeiros ou sucessores. Não sendo possível ou inexistindo interesse destes, o valor de seus haveres será apurado e liquidado com base na situação patrimonial da empresa, à data da resolução, verificada em balanço especialmente levantado.

Cláusula Décima Primeira: O Administrador declara, sob as penas da lei, que não está impedido de exercer a administração da empresa, por lei especial ou em virtude de condenação criminal, ou por se encontrar sob os efeitos dela, a pena que vede, ainda que temporariamente, o acesso a cargos públicos, ou por crime falimentar, de prevaricação, peita ou suborno, concussão, peculato ou contra a economia popular, contra o sistema financeiro nacional, contra normas de defesa da concorrência, contra as relações de consumo, fé pública ou propriedade.

Cláusula Décima Segunda: O titular da empresa declara, sob as penas da lei, que não participa de outra empresa da mesma modalidade.

ITAJAI, 20 de março de 2018.

Gustavo Luiz de Souza

GUSTAVO LUIZ DE SOUZA

CPF: 046.280.119-58

8180000284362

2/2 - A



Junta Comercial do Estado de Santa Catarina

26/03/2018

Certifico o Registro em 26/03/2018

Arquivamento 42600410051 Protocolo 189486481 de 26/03/2018

Nome da empresa VIVO LICITAÇÕES EIRELI NIRE 42600410051

Este documento pode ser verificado em <http://regin.jucesc.sc.gov.br/autenticacaoDocumentos/autenticacao.aspx>

Chancela 39513147770962

Esta cópia foi autenticada digitalmente e assinada em 26/03/2018

por Henry Goy Petry Neto - Secretario-geral;

[Assinaturas manuscritas]



JUCESC
Junta Comercial do Estado de
SANTA CATARINA

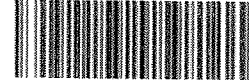

189486481

001664
b.

TERMO DE AUTENTICAD O

NOME DA EMPRESA	VIVO LICITACOES EIRELI
PROTOCOLO	189486481 - 26/03/2018
ATO	091 - ATO CONSTITUTIVO
EVENTO	091 - ATO CONSTITUTIVO

MATRIZ

NIRE 42600410051
CNPJ 30.041.676/0001-94
CERTIFICO O REGISTRO EM 26/03/2018
SOB N: 42600410051



Junta Comercial do Estado de Santa Catarina

26/03/2018

Certifico o Registro em 26/03/2018

Arquivamento 42600410051 Protocolo 189486481 de 26/03/2018

Nome da empresa VIVO LICITAÇÕES EIRELI NIRE 42600410051

Este documento pode ser verificado em <http://regin.jucesc.sc.gov.br/autenticacaoDocumentos/autenticacao.aspx>

Chancela 39513147770962

Esta cópia foi autenticada digitalmente e assinada em 26/03/2018

por Henry Goy Petry Neto - Secretario-geral;

Voltar

Imprimir

**Certificado de Regularidade
do FGTS - CRF****Inscrição:** 30.041.676/0001-94**Razão Social:** VIVO LICITACOES EIRELI**Endereço:** R 3150 395 SL 01 / CENTRO / BALNEARIO CAMBORIU / SC / 88330-281

A Caixa Econômica Federal, no uso da atribuição que lhe confere o Art. 7, da Lei 8.036, de 11 de maio de 1990, certifica que, nesta data, a empresa acima identificada encontra-se em situação regular perante o Fundo de Garantia do Tempo de Serviço - FGTS.

O presente Certificado não servirá de prova contra cobrança de quaisquer débitos referentes a contribuições e/ou encargos devidos, decorrentes das obrigações com o FGTS.

Validade: 14/07/2019 a 12/08/2019**Certificação Número:** 2019071407052860402616

Informação obtida em 17/07/2019 15:32:33

A utilização deste Certificado para os fins previstos em Lei esta condicionada a verificação de autenticidade no site da Caixa:
www.caixa.gov.br



CERTIDÃO
FALÊNCIA, CONCORDATA E RECUPERAÇÃO JUDICIAL

CERTIDÃO Nº: 6609475

FOLHA: 1/1

À vista dos registros cíveis constantes nos sistemas de informática do Poder Judiciário do Estado de Santa Catarina da Comarca de Balneário Camboriú, com distribuição anterior à data de 02/07/2019, verificou-se NADA CONSTAR em nome de:

VIVO LICITAÇÕES EIRELI, portador do CNPJ: 30.041.676/0001-94. *****

OBSERVAÇÕES:

- a) para a emissão desta certidão, foram considerados os normativos do Conselho Nacional de Justiça;
- b) os dados informados são de responsabilidade do solicitante e devem ser conferidos pelo interessado e/ou destinatário;
- c) a autenticidade deste documento poderá ser confirmada no endereço eletrônico <http://www.tjsc.jus.br/portal>, opção Certidões/Conferência de Certidão;
- d) para a Comarca da Capital, a pesquisa abrange os feitos em andamento do Foro Central, Eduardo Luz, Norte da Ilha, Fórum Bancário e Distrital do Continente;
- e) certidão é expedida em consonância com a Lei nº 11.101/2005, com a inclusão das classes extrajudiciais: 128 - Recuperação Extrajudicial e 20331 - Homologação de Recuperação Extrajudicial.

ATENÇÃO: A presente certidão é válida desde que apresentada juntamente com a respectiva certidão de registros cadastrados no sistema eproc, disponível através do endereço <https://certeproc1g.tjsc.jus.br>

Certifico finalmente que esta certidão é isenta de custas.

Esta certidão foi emitida pela internet e sua validade é de 60 dias.

Balneário Camboriú, quarta-feira, 3 de julho de 2019.

PEDIDO Nº:

9083712



[Assinaturas manuscritas]



VIVO LICITAÇÕES EIRELI

CNPJ: 30.041.676/0001-94 IE: 258.631.988 IM: 168424
Rua 3.150, nº 395 - Sala 01. Centro - Balneário Camboriú/SC
CEP: 88.330-281 Telefone: (48) 4042-2920

001667

b.

DECLARAÇÃO DE CONTA CORRENTE PESSOA JURÍDICA

Vivo Licitações Eireli, com sede na Rua 3.150, 395 Sala 01 – Centro – Balneário Camboriú – SC – CEP 88330-281, inscrita no CNPJ sob o nº 30.041.676/0001-94, através de seu representante legal infra assinado, Declaro para fins de pagamento, em caso de contratação referente ao Pregão nº 28/2019, que esta empresa possui conta corrente pessoa jurídica no mesmo CNPJ habilitado para este pregão, conforme dados abaixo:

RAZÃO SOCIAL DA EMPRESA: Vivo Licitações Eireli

ENDEREÇO: Rua 3.150, 395 Sala 01, Centro, Balneário Camboriú – SC – CEP 88330-281

CNPJ: 30.041.676/0001-94

TELEFONE: 48 4042-2920

EMAIL: vivollicita@gmail.com e vivollicita3@gmail.com

CONTATO: Gustavo

BANCO: do Brasil

AGÊNCIA: 1489-3 C/C 56261-0

Balneário Camboriú, 23 de julho de 2019.

Gustavo Luiz de Souza

Gustavo Luiz de Souza
RG: 4.749.706
CPF: 046.280.119-58
Proprietário

VIVO LICITAÇÕES EIRELI
CNPJ 30.041 676/0001-94
IE 258.631 988 IM 168424
Rua 3.150 n 395 Sala 1 Centro
Balneário Camboriú - SC CEP 88.330-281
Telefone (48) 98432-0376



VIVO LICITAÇÕES EIRELI

CNPJ: 30.041.676/0001-94 IE: 258.631.988 IM: 168424
Rua 3.150, nº 395 - Sala 01. Centro - Balneário Camboriú/SC
CEP: 88.330-281 Telefone: (48) 4042-2920

001668
b.

TERMO DE INDICAÇÃO DE COLABORADOR RESPONSÁVEL

1) IDENTIFICAÇÃO DO PROCESSO

PREGÃO ELETRÔNICO Nº 28/2019

2) INDICAÇÃO DE RESPONSÁVEL PELO CONTRATO

Por este instrumento, a empresa Vivo Licitações Eireli, com sede na Rua 3.150, 395 Sala 01 – Centro – Balneário Camboriú – SC – CEP 88330-281, inscrita no CNPJ sob o nº 30.041.676/0001-94, através de seu representante legal infra assinado, se declara responsável para acompanhar a execução contratual, assim como proceder as ações necessárias ao seu cumprimento, tais como: a) receber e assinar em nome da empresa ordens de fornecimento/pré-empenho emitidas pelo Município; b) acompanhar a entrega dos bens solicitados; c) receber e assinar em nome da empresa o atestado de recebimento e aprovação; d) receber e assinar em nome da empresa notificações do Município solicitando a troca de bens recusados pelo Contratante; e) entregar em nome da empresa os atestados de recebimento e aprovação e as notas fiscais decorrentes de fornecimentos realizados; f) receber em nome da empresa notificações de qualquer natureza enviadas pelo Município e relacionadas ao fornecimento dos bens objetos deste Contrato; g) proceder a todos os demais atos necessários ao cumprimento das obrigações contidas no Edital de Pregão acima identificado e em seus anexos e Contrato.

Balneário Camboriú, 23 de julho de 2019.

Gustavo Luiz de Souza

Gustavo Luiz de Souza
RG: 4.749.706
CPF: 046.280.119-58
Proprietário

VIVO LICITAÇÕES EIRELI
CNPJ 30.041 676/0001-94
IE 258.631 988 IM 168424
Rua 3.150 n 395 Sala 1 Centro
Balneário Camboriú - SC - CEP 88.330-281
telefone (48) 98432-0376

[Handwritten marks]



VIVO LICITAÇÕES EIRELI

CNPJ: 30.041.676/0001-94 IE: 258.631.988 IM: 168424
Rua 3.150, nº 395 - Sala 01. Centro - Balneário Camboriú/SC
CEP: 88.330-281 Telefone: (48) 4042-2920

001669
b-

DECLARAÇÃO DE ENQUADRAMENTO EPP

Vivo Licitações Eireli, com sede na Rua 3.150, 395 Sala 01 – Centro – Balneário Camboriú – SC – CEP 88330-281, inscrita no CNPJ sob o nº 30.041.676/0001-94, através de seu representante legal infra assinado, Declara que conhece os benefícios dos artigos 42 a 45, da Lei Complementar n.º 123/2006, Lei Complementar n.º 147/2014 e Lei Complementar n.º 155/2016 (Estatutos da Micro e Pequena Empresa), preenchendo os requisitos para concessão dos mesmos.

Balneário Camboriú, 23 de julho de 2019.

Gustavo Luiz de Souza
RG: 4.749.706
CPF: 046.280.119-58
Proprietário

VIVO LICITAÇÕES EIRELI
CNPJ 30.041 676/0001-94
IE 258.631 988 IM 168424
Rua 3.150 n 395 Sala 1 Centro
Balneário Camboriú - SC CEP 88.330-281
Telefone (48) 98432-0376



VIVO LICITAÇÕES EIRELI

CNPJ: 30.041.676/0001-94 IE: 258.631.988 IM: 168424
Rua 3.150, nº 395 - Sala 01. Centro - Balneário Camboriú/SC
CEP: 88.330-281 Telefone: (48) 4042-2920

001670
b.

DECLARAÇÃO DE REGULARIDADE NO MINISTÉRIO DO TRABALHO

EM ATENDIMENTO AO DISPOSTO NO ARTIGO 7º DA CONSTITUIÇÃO FEDERAL

Vivo Licitações Eireli, com sede na Rua 3.150, 395 Sala 01 – Centro – Balneário Camboriú – SC – CEP 88330-281, inscrita no CNPJ sob o nº 30.041.676/0001-94, através de seu representante legal infra assinado, DECLARA, sob penas da Lei, para fins do disposto no inciso V do artigo 27 da Lei Federal n.º 8.666/93, de 21 de junho de 1.993, acrescido pela Lei n.º 9.854, de 27 de outubro de 1999, que não emprega menor de dezoito anos em trabalho noturno, perigoso ou insalubre e que não emprega menor de dezesseis anos.

Balneário Camboriú, 23 de julho de 2019.

Gustavo Luiz de Souza
RG: 4.749.706
CPF: 046.280.119-58
Proprietário

VIVO LICITAÇÕES EIRELI
CNPJ 30.041 676/0001-94
IE 258.631 988 IM 168424
Rua 3.150 n 395 Sala 1 Centro
Balneario Camboriu - SC CEP 88.330-281
telefone (48) 98432-0376



VIVO LICITAÇÕES EIRELI

CNPJ: 30.041.676/0001-94 IE: 258.631.988 IM: 168424
Rua 3.150, nº 395 - Sala 01. Centro - Balneário Camboriú/SC
CEP: 88.330-281 Telefone: (48) 4042-2920

001671
b.

**DECLARAÇÃO DE INEXISTÊNCIA DE FATO IMPEDITIVO DE LICITAR OU CONTRATAR
COM A ADMINISTRAÇÃO PÚBLICA**

Vivo Licitações Eireli, com sede na Rua 3.150, 395 Sala 01 – Centro – Balneário Camboriú – SC – CEP 88330-281, inscrita no CNPJ sob o nº 30.041.676/0001-94, através de seu representante legal infra assinado, DECLARA, sob as penas da lei, que não está sujeita a qualquer impedimento legal para licitar ou contratar com a Administração, ciente da obrigatoriedade de declarar ocorrências posteriores.

Balneário Camboriú, 23 de julho de 2019.

Gustavo Luiz de Souza
RG: 4.749.706
CPF: 046.280.119-58
Proprietário

VIVO LICITAÇÕES EIRELI
CNPJ 30.041 676/0001-94
IE 258.631 988 IM 168424
Rua 3.150 n 395 Sala 1 Centro
Balneario Camboriu - SC CEP 88.330-281
Telefone (48) 98432-0376

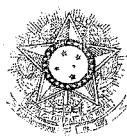

PODER JUDICIÁRIO
JUSTIÇA DO TRABALHO

CERTIDÃO NEGATIVA DE DÉBITOS TRABALHISTAS

Nome: VIVO LICITACOES EIRELI

(MATRIZ E FILIAIS) CNPJ: 30.041.676/0001-94

Certidão nº: 169027438/2019

Expedição: 12/03/2019, às 17:42:16

Validade: 07/09/2019 - 180 (cento e oitenta) dias, contados da data de sua expedição.

Certifica-se que VIVO LICITACOES EIRELI (MATRIZ E FILIAIS), inscrito(a) no CNPJ sob o nº 30.041.676/0001-94, NÃO CONSTA do Banco Nacional de Devedores Trabalhistas.

Certidão emitida com base no art. 642-A da Consolidação das Leis do Trabalho, acrescentado pela Lei nº 12.440, de 7 de julho de 2011, e na Resolução Administrativa nº 1470/2011 do Tribunal Superior do Trabalho, de 24 de agosto de 2011.

Os dados constantes desta Certidão são de responsabilidade dos Tribunais do Trabalho e estão atualizados até 2 (dois) dias anteriores à data da sua expedição.

No caso de pessoa jurídica, a Certidão atesta a empresa em relação a todos os seus estabelecimentos, agências ou filiais.

A aceitação desta certidão condiciona-se à verificação de sua autenticidade no portal do Tribunal Superior do Trabalho na Internet (<http://www.tst.jus.br>).

Certidão emitida gratuitamente.

INFORMAÇÃO IMPORTANTE

Do Banco Nacional de Devedores Trabalhistas constam os dados necessários à identificação das pessoas naturais e jurídicas inadimplentes perante a Justiça do Trabalho quanto às obrigações estabelecidas em sentença condenatória transitada em julgado ou em acordos judiciais trabalhistas, inclusive no concernente aos recolhimentos previdenciários, a honorários, a custas, a emolumentos ou a recolhimentos determinados em lei; ou decorrentes de execução de acordos firmados perante o Ministério Público do Trabalho ou Comissão de Conciliação Prévia.

001673



SANTA CATARINA
PREFEITURA MUNICIPAL DE BALNEARIO CAMBORIU
Secretaria da Fazenda

CERTIDÃO NEGATIVA DE
DÉBITO MUNICIPAL

Nº 30055/2019

Requerente: VIVO LICITACOES EIRELI

Data: 24/06/2019

Código: 250052

Identificação do Contribuinte

Nome:	VIVO LICITACOES EIRELI	Código:	250052
Endereço:	RUA 3150, 395 - SALA 01 - CENTRO		
Município:	BALNEARIO CAMBORIU	CEP:	88330-281
CNPJ/CPF:	30.041.676/0001-94	UF:	SC

Finalidade da Certidão

Finalidade:
Participação em Licitações

Ressalvado o direito da Fazenda Municipal cobrar e inscrever quaisquer dívidas de responsabilidade do sujeito passivo acima identificado que vierem a ser apuradas, é certificado que não constam pendências em seu nome, relativas a tributos administrados pela Secretaria da Fazenda Municipal.

A aceitação desta certidão está condicionada à verificação de sua autenticidade na Internet, no endereço <<http://www.balneariocamboriu.sc.gov.br>>.

BALNEARIO CAMBORIU, 24 de junho de 2019.

Código de Controle da Certidão: **201930055**

Esta certidão terá Validade pelo período de 90 dias

Certidão emitida gratuitamente.

Atenção: qualquer rasura ou emenda invalidará este documento.

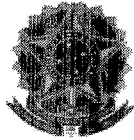

MINISTÉRIO DA FAZENDA
Secretaria da Receita Federal do Brasil
Procuradoria-Geral da Fazenda Nacional

**CERTIDÃO NEGATIVA DE DÉBITOS RELATIVOS AOS TRIBUTOS FEDERAIS E À DÍVIDA ATIVA DA
UNIÃO**

Nome: **VIVO LICITACOES EIRELI**
CNPJ: **30.041.676/0001-94**

Ressalvado o direito de a Fazenda Nacional cobrar e inscrever quaisquer dívidas de responsabilidade do sujeito passivo acima identificado que vierem a ser apuradas, é certificado que não constam pendências em seu nome, relativas a créditos tributários administrados pela Secretaria da Receita Federal do Brasil (RFB) e a inscrições em Dívida Ativa da União (DAU) junto à Procuradoria-Geral da Fazenda Nacional (PGFN).

Esta certidão é válida para o estabelecimento matriz e suas filiais e, no caso de ente federativo, para todos os órgãos e fundos públicos da administração direta a ele vinculados. Refere-se à situação do sujeito passivo no âmbito da RFB e da PGFN e abrange inclusive as contribuições sociais previstas nas alíneas 'a' a 'd' do parágrafo único do art. 11 da Lei nº 8.212, de 24 de julho de 1991.

A aceitação desta certidão está condicionada à verificação de sua autenticidade na Internet, nos endereços <<http://rfb.gov.br>> ou <<http://www.pgfn.gov.br>>.

Certidão emitida gratuitamente com base na Portaria Conjunta RFB/PGFN nº 1.751, de 2/10/2014.

Emitida às 17:40:24 do dia 12/03/2019 <hora e data de Brasília>.

Válida até 08/09/2019.

Código de controle da certidão: **2474.435A.13BB.A701**

Qualquer rasura ou emenda invalidará este documento.



CERTIDÃO NEGATIVA DE DÉBITOS ESTADUAIS

Nome (razão social): **VIVO LICITAÇÕES EIRELI**
CNPJ/CPF: **30.041.676/0001-94**

Ressaivando o direito da Fazenda Estadual de inscrever e cobrar as dívidas que vierem a ser apuradas, é certificado que não constam, na presente data, pendências em nome do contribuinte acima identificado, relativas aos tributos, dívida ativa e demais débitos administrados pela Secretaria de Estado da Fazenda.

Dispositivo Legal: Lei nº 3938/66, Art. 154
Número da certidão: 190140059007125
Data de emissão: 11/06/2019 08:49:07
Validade (Lei nº 3938/66, Art. 158, modificado pelo artigo 18 da Lei n 15.510/11.): 10/08/2019

A autenticidade desta certidão deverá ser confirmada na página da Secretaria de Estado da Fazenda na Internet, no endereço: <http://www.sef.sc.gov.br>

TERMOS DE ABERTURA E ENCERRAMENTO

Entidade: VIVO LICITACOES EIRELI ME
Período da Escrituração: 26/03/2018 a 30/04/2018 CNPJ: 30.041.676/0001-94
Número de Ordem do Livro: 1

TERMO DE ABERTURA

Nome Empresarial VIVO LICITACOES EIRELI ME

NIRE 42600410051

CNPJ 30.041.676/0001-94

Número de Ordem 1

Natureza do Livro Balancetes, Diário e Balanços

Município BALNEARIO CAMBORIU

Data do arquivamento dos atos constitutivos 26/03/2018

Data de arquivamento do ato de conversão de sociedade simples em sociedade empresária

Data de encerramento do exercício social 30/04/2018

Quantidade total de linhas do arquivo digital 907

TERMO DE ENCERRAMENTO

Nome Empresarial VIVO LICITACOES EIRELI ME

Natureza do Livro Balancetes, Diário e Balanços

Número de ordem 1

Quantidade total de linhas do arquivo digital 907

Data de início 26/03/2018

Este documento é parte integrante de escrituração cuja autenticação se comprova pelo recibo de número 39.77.A6.1D.91.B1.46.F5.AB.80.DF.88.43.29.B7.AC.51.4E.3D.0A-8, nos termos do Decreto nº 8.683/2016.

Este relatório foi gerado pelo Sistema Público de Escrituração Digital – Sped

Versão 5.0.1 do Visualizador

Página 1 de 2

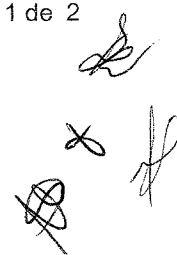

TERMOS DE ABERTURA E ENCERRAMENTO

Entidade: VIVO LICITACOES EIRELI ME

Período da Escrituração: 26/03/2018 a 30/04/2018

CNPJ: 30.041.676/0001-94

Número de Ordem do Livro: 1

Data de término

30/04/2018

Este documento é parte integrante de escrituração cuja autenticação se comprova pelo recibo de número 39.77.A6.1D.91.B1.46.F5.AB.80.DF.88.43.29.B7.AC.51.4E.3D.0A-8, nos termos do Decreto nº 8.683/2016.

Este relatório foi gerado pelo Sistema Público de Escrituração Digital – Sped

Versão 5.0.1 do Visualizador



BALANÇO PATRIMONIAL



Entidade: VIVO LICITACOES EIRELI ME
 Período da Escrituração: 26/03/2018 a 30/04/2018 CNPJ: 30.041.676/0001-94
 Número de Ordem do Livro: 1
 Período Selecionado: 26 de Março de 2018 a 26 de Março de 2018

Descrição	Saldo Inicial	Saldo Final
ATIVO	R\$ 0,00	R\$ 97.724,77
ATIVO CIRCULANTE	R\$ 0,00	R\$ 97.724,77
DISPONÍVEL	R\$ 0,00	R\$ 97.724,77
CAIXA	R\$ 0,00	R\$ 97.724,77
CAIXA GERAL	R\$ 0,00	R\$ 97.724,77
PASSIVO	R\$ 0,00	R\$ 97.724,77
PATRIMÔNIO LÍQUIDO	R\$ 0,00	R\$ 97.724,77
CAPITAL SOCIAL	R\$ 0,00	R\$ 100.000,00
CAPITAL SUBSCRITO	R\$ 0,00	R\$ 100.000,00
CAPITAL SOCIAL	R\$ 0,00	R\$ 100.000,00
(-) CAPITAL A INTEGRALIZAR	R\$ 0,00	R\$ 0,00
CAPITAL A INTEGRALIZAR	R\$ 0,00	R\$ 0,00
(-) RESERVAS	R\$ 0,00	R\$ (2.275,23)
(-) RESERVAS DE LUCROS	R\$ 0,00	R\$ (2.275,23)
(-) PREJUÍZO DO EXERCÍCIO	R\$ 0,00	R\$ (2.275,23)

Este documento é parte integrante de escrituração cuja autenticação se comprova pelo recibo de número 39.77.A6.1D.91.B1.46.F5.AB.80.DF.88.43.29.B7.AC.51.4E.3D.0A-8, nos termos do Decreto nº 8.683/2016.

Este relatório foi gerado pelo Sistema Público de Escrituração Digital – Sped

Versão 5.0.1 do Visualizador

Página 1 de 1

TERMOS DE ABERTURA E ENCERRAMENTO



Entidade: VIVO LICITACOES EIRELI ME
Período da Escrituração: 01/05/2018 a 31/12/2018 CNPJ: 30.041.676/0001-94
Número de Ordem do Livro: 2

TERMO DE ABERTURA

Nome Empresarial VIVO LICITACOES EIRELI ME
NIRE 42600410051
CNPJ 30.041.676/0001-94
Número de Ordem 2
Natureza do Livro Balancetes, Diário e Balanços
Município BALNEARIO CAMBORIU
Data do arquivamento dos atos constitutivos 26/03/2018
Data de arquivamento do ato de conversão de sociedade simples em sociedade empresária
Data de encerramento do exercício social 31/12/2018
Quantidade total de linhas do arquivo digital 3765

TERMO DE ENCERRAMENTO

Nome Empresarial VIVO LICITACOES EIRELI ME
Natureza do Livro Balancetes, Diário e Balanços
Número de ordem 2
Quantidade total de linhas do arquivo digital 3765
Data de início 01/05/2018
Data de término 31/12/2018

Este documento é parte integrante de escrituração cuja autenticação se comprova pelo recibo de número 6D.99.89.F5.E7.87.F4.85.91.3F.CD.F3.7E.A9.33.21.D5.75.A4.18-2, nos termos do Decreto nº 8.683/2016.

Este relatório foi gerado pelo Sistema Público de Escrituração Digital – Sped

Versão 6.0.3 do Visualizador

Página 1 de 1

BALANÇO PATRIMONIAL

001680



Entidade: VIVO LICITACOES EIRELI ME
 Período da Escrituração: 01/05/2018 a 31/12/2018 CNPJ: 30.041.676/0001-94
 Número de Ordem do Livro: 2
 Período Selecionado: 01 de Maio de 2018 a 31 de Dezembro de 2018

Descrição	Nota	Saldo Inicial	Saldo Final
ATIVO		R\$ 88.980,93	R\$ 391.525,09
ATIVO CIRCULANTE		R\$ 88.980,93	R\$ 391.525,09
DISPONÍVEL		R\$ 88.980,93	R\$ 61.413,42
CAIXA		R\$ 84.640,93	R\$ 11.959,63
BANCOS CONTA MOVIMENTO		R\$ 4.340,00	R\$ 49.453,79
CLIENTES		R\$ 0,00	R\$ 156.119,15
DUPLICATAS A RECEBER		R\$ 0,00	R\$ 156.119,15
OUTROS CRÉDITOS		R\$ 0,00	R\$ 45.539,28
ADIANTAMENTOS A FORNECEDORES		R\$ 0,00	R\$ 15.539,28
ADIANTAMENTO A EMPREGADOS		R\$ 0,00	R\$ 30.000,00
APLICAÇÕES FINANCEIRAS		R\$ 0,00	R\$ 121.107,79
APLICAÇÕES FINANCEIRAS REND. PREFIXADOS		R\$ 0,00	R\$ 121.107,79
ESTOQUE		R\$ 0,00	R\$ 7.345,45
MERCADORIAS, PRODUTOS E INSUMOS		R\$ 0,00	R\$ 7.345,45
PASSIVO		R\$ 88.980,93	R\$ 391.525,09
PASSIVO CIRCULANTE		R\$ 0,00	R\$ 26.963,79
FORNECEDORES		R\$ 0,00	R\$ 18.052,74
FORNECEDORES		R\$ 0,00	R\$ 18.052,74
OBRIGAÇÕES TRIBUTÁRIAS		R\$ 0,00	R\$ 8.911,05
IMPOSTOS E CONTRIBUIÇÕES A RECOLHER		R\$ 0,00	R\$ 8.911,05
PASSIVO NÃO-CIRCULANTE		R\$ 0,00	R\$ 46.492,00
PASSIVO EXIGÍVEL A LONGO PRAZO		R\$ 0,00	R\$ 46.492,00
OUTRAS OBRIGAÇÕES		R\$ 0,00	R\$ 46.492,00
A.F.A.C.		R\$ 0,00	R\$ 46.492,00
PATRIMÔNIO LÍQUIDO		R\$ 88.980,93	R\$ 318.069,30
CAPITAL SOCIAL		R\$ 95.000,00	R\$ 100.000,00
CAPITAL SUBSCRITO		R\$ 100.000,00	R\$ 100.000,00
(-) (-) CAPITAL A INTEGRALIZAR		R\$ (5.000,00)	R\$ 0,00
(-) RESERVAS		R\$ (6.019,07)	R\$ (6.019,07)
(-) RESERVAS DE LUCROS		R\$ (6.019,07)	R\$ (6.019,07)
LUCROS OU PREJUÍZOS ACUMULADOS		R\$ 0,00	R\$ 224.088,37
LUCROS OU PREJUÍZOS ACUMULADOS		R\$ 0,00	R\$ 224.088,37

Este documento é parte integrante de escrituração cuja autenticação se comprova pelo recibo de número 6D.99.89.F5.E7.87.F4.85.91.3F.CD.F3.7E.A9.33.21.D5.75.A4.18-2, nos termos do Decreto nº 8.683/2016.

Este relatório foi gerado pelo Sistema Público de Escrituração Digital – Sped

Versão 6.0.3 do Visualizador

Página 1 de 1

DEMONSTRAÇÃO DE RESULTADO DO EXERCÍCIO

Entidade: VIVO LICITACOES EIRELI ME
 Período da Escrituração: 01/05/2018 a 31/12/2018 CNPJ: 30.041.676/0001-94
 Número de Ordem do Livro: 2
 Período Selecionado: 01 de Maio de 2018 a 31 de Dezembro de 2018

Descrição	Nota	Valor
RECEITA BRUTA		R\$ 726.616,20
VENDA DE MERCADORIAS		R\$ 726.616,20
(-) DEDUÇÕES DA RECEITA BRUTA		R\$ (53.939,73)
(-) (-) DEVOLUÇÃO DE VENDA DE MERCADORIAS		R\$ (9.768,68)
(-) (-) SIMPLES NACIONAL		R\$ (44.171,05)
RECEITA LÍQUIDA		R\$ 672.676,47
(-) CMV		R\$ (359.950,50)
(-) CUSTOS DAS MERCADORIAS VENDIDAS		R\$ (359.950,50)
LUCRO BRUTO		R\$ 312.725,97
(-) DESPESAS OPERACIONAIS		R\$ (86.740,31)
(-) DESPESAS COM VENDAS		R\$ (54.430,26)
(-) FRETES E CARRETOS		R\$ (32.520,15)
(-) ALUGUÉIS		R\$ (8.000,00)
(-) SERVIÇOS PRESTADOS POR TERCEIROS		R\$ (13.910,11)
(-) DESPESAS ADMINISTRATIVAS		R\$ (32.310,05)
(-) SOFTWARE		R\$ (1.926,47)
(-) DESPESAS COM INFORMÁTICA		R\$ (145,89)
(-) DESPESAS COM CARTORIO		R\$ (132,25)
(-) TAXAS DIVERSAS		R\$ (437,96)
(-) MULTAS DE MORA		R\$ (0,29)
(-) DESPESAS POSTAIS E TELEGRÁFICAS		R\$ (2.020,04)
(-) MATERIAL DE ESCRITÓRIO		R\$ (24,00)
(-) ASSISTÊNCIA CONTÁBIL		R\$ (1.499,99)
(-) SERVIÇOS PRESTADOS POR TERCEIROS		R\$ (9.104,78)
(-) DESPESAS LEGAIS E JUDICIAIS		R\$ (204,95)
(-) JUROS PASSIVOS		R\$ (310,66)
(-) MATERIAL USO E CONSUMO		R\$ (16.502,77)
(-) RECEITAS FINANCEIRAS		R\$ (1.804,31)
(-) DESPESAS BANCARIAS		R\$ (2.029,90)
DESCONTOS FINANCEIROS OBTIDOS		R\$ 225,59
(-) OUTRAS DESPESAS OPERACIONAIS		R\$ (157,00)
(-) AMOSTRA GRATIS		R\$ (157,00)
OUTRAS RECEITAS OPERACIONAIS		R\$ 64,02
AMOSTRA GRATIS		R\$ 64,02
RESULTADO OPERACIONAL		R\$ 224.088,37
RESULTADO ANTES DO IR E CSL		R\$ 224.088,37
LUCRO LÍQUIDO DO EXERCÍCIO		R\$ 224.088,37

Este documento é parte integrante de escrituração cuja autenticação se comprova pelo recibo de número 6D.99.89.F5.E7.87.F4.85.91.3F.CD.F3.7E.A9.33.21.D5.75.A4.18-2, nos termos do Decreto nº 8.683/2016.

Este relatório foi gerado pelo Sistema Público de Escrituração Digital – Sped

Versão 6.0.3 do Visualizador

Página 1 de 1

MINISTÉRIO DA FAZENDA
SECRETARIA DA RECEITA FEDERAL DO BRASIL
SISTEMA PÚBLICO DE ESCRITURAÇÃO DIGITAL – Sped

Versão: 6.0.3

RECIBO DE ENTREGA DE ESCRITURAÇÃO CONTÁBIL DIGITAL

IDENTIFICAÇÃO DO TITULAR DA ESCRITURAÇÃO

NIRE 42600410051	CNPJ 30.041.676/0001-94
NOME EMPRESARIAL VIVO LICITACOES EIRELI ME	

IDENTIFICAÇÃO DA ESCRITURAÇÃO

FORMA DA ESCRITURAÇÃO CONTÁBIL Livro Balancetes Diários e Balanços	PERÍODO DA ESCRITURAÇÃO 01/05/2018 a 31/12/2018
NATUREZA DO LIVRO Balancetes, Diário e Balanços	NÚMERO DO LIVRO 2
IDENTIFICAÇÃO DO ARQUIVO (HASH) 6D.99.89.F5.E7.87.F4.85.91.3F.CD.F3.7E.A9.33.21.D5.75.A4.18	

ESTE LIVRO FOI ASSINADO COM OS SEGUINTE CERTIFICADOS DIGITAIS:

QUALIFICAÇÃO DO SIGNATARIO	CPF/CNPJ	NOME	Nº SÉRIE DO CERTIFICADO	VALIDADE	RESPONSÁVEL LEGAL
Contador	04720287905	MARCUS VINICIUS DA SILVA:04720287905	17136317	03/04/2018 a 03/04/2019	Não
Pessoa Jurídica (e-CNPJ ou e-PJ)	30041676000194	VIVO LICITACOES EIRELI:30041676000194	17149744	24/04/2018 a 24/04/2019	Sim

NÚMERO DO RECIBO:

6D.99.89.F5.E7.87.F4.85.91.3F.CD.F3.
7E.A9.33.21.D5.75.A4.18-2

Escrituração recebida via Internet
pelo Agente Receptor SERPRO
em 28/03/2019 às 17:35:50

76.E8.F9.CA.7A.DB.63.E4
1A.BD.EF.82.BA.7B.BB.47

Considera-se autenticado o livro contábil a que se refere este recibo, dispensando-se a autenticação de que trata o art. 39 da Lei nº 8.934/1994. Este recibo comprova a autenticação.

BASE LEGAL: Decreto nº 1.800/1996, com a alteração do Decreto nº 8.683/2016, e arts. 39, 39-A, 39-B da Lei nº 8.934/1994 com a alteração da Lei Complementar nº 1247/2014.

Empresa: VIVO LICITACOES EIRELI ME
Inscrição: 30.041.676/0001-94
Período: 26/03/2018 - 31/12/2018

Página: 0001
Número livro: 0001
Emissão: 04/04/2019
Hora: 13:39:36

COEFICIENTES DE ANÁLISES EM 31/12/2018

001683

Coeficiente	Fórmula	Valor	Resultado
Índice de Liquidez Geral	Ativo Circulante + Realizável Longo Prazo	391.525,09 + 0,00	5,33
	Passivo Circulante + Passivo Não-Circulante	26.963,79 + 46.492,00	
Índice de Liquidez Corrente	Ativo Circulante	391.525,09	14,52
	Passivo Circulante	26.963,79	
Índice de Solvência Geral	Ativo	391.525,09	5,33
	Passivo Circulante + Passivo Não-Circulante	26.963,79 + 46.492,00	
Índice de Endividamento Geral	Passivo Circulante + Passivo Não-Circulante	26.963,79 + 46.492,00	0,19
	Passivo Total	391.525,09	

GUSTAVO LUIZ DE SOUZA

CPF: 046.280.119-58

MARCUS VINICIUS DA SILVA

Reg. no CRC - SC sob o No. 0358860/O-3

CPF: 047.202.879-05

GUSTAVO LUIZ DE SOUZA:04628011958
Assinado de forma digital por GUSTAVO LUIZ DE SOUZA:04628011958
Dados: 2019.04.04 14:26:19 -03'00'

MARCUS VINICIUS DA SILVA:04720287905
Assinado de forma digital por MARCUS VINICIUS DA SILVA:04720287905
Dados: 2019.04.04 13:50:25 -03'00'

MINISTÉRIO DA FAZENDA
SECRETARIA DA RECEITA FEDERAL DO BRASIL
SISTEMA PÚBLICO DE ESCRITURAÇÃO DIGITAL – Sped

Versão: 6.0.5

RECIBO DE ENTREGA DE ESCRITURAÇÃO CONTÁBIL DIGITAL

IDENTIFICAÇÃO DO TITULAR DA ESCRITURAÇÃO

NIRE 42600410051	CNPJ 30.041.676/0001-94
NOME EMPRESARIAL VIVO LICITACOES EIRELI ME	

IDENTIFICAÇÃO DA ESCRITURAÇÃO

FORMA DA ESCRITURAÇÃO CONTÁBIL Livro Balancetes Diários e Balanços	PERÍODO DA ESCRITURAÇÃO 26/03/2018 a 30/04/2018
NATUREZA DO LIVRO Balancetes, Diário e Balanços	NÚMERO DO LIVRO 1
IDENTIFICAÇÃO DO ARQUIVO (HASH) 39.77.A6.1D.91.B1.46.F5.AB.80.DF.88.43.29.B7.AC.51.4E.3D.0A	

ESTE LIVRO FOI ASSINADO COM OS SEGUINTE CERTIFICADOS DIGITAIS:

QUALIFICAÇÃO DO SIGNATARIO	CPF/CNPJ	NOME	Nº SÉRIE DO CERTIFICADO	VALIDADE	RESPONSÁVEL LEGAL
Pessoa Jurídica (e-CNPJ ou e-PJ)	30041676000194	VIVO LICITACOES EIRELI:30041676000194	17149744	24/04/2018 a 24/04/2019	Sim
Contador	04720287905	MARCUS VINICIUS DA SILVA:04720287905	17136317	03/04/2018 a 03/04/2019	Não

NÚMERO DO RECIBO:

39.77.A6.1D.91.B1.46.F5.AB.80.DF.88.
43.29.B7.AC.51.4E.3D.0A-8

Escrituração recebida via Internet
pelo Agente Receptor SERPRO
em 14/05/2018 às 16:05:03

C4.46.3D.AA.C5.B4.27.49
0E.9C.E2.30.8D.2E.80.80

Considera-se autenticado o livro contábil a que se refere este recibo, dispensando-se a autenticação de que trata o art. 39 da Lei nº 8.934/1994. Este recibo comprova a autenticação.

BASE LEGAL: Decreto nº 1.800/1996, com a alteração do Decreto nº 8.683/2016, e arts. 39, 39-A, 39-B da Lei nº 8.934/1994 com a alteração da Lei Complementar nº 1247/2014.



001685
b.

Município de Balneário Camboriú
ALVARÁ DE LICENÇA E LOCALIZAÇÃO
Atividades Econômicas BAIXO GRAU DE RISCO

SECRETARIA DA FAZENDA

CPF/CNPJ:

30041676/0001-94

Nome/Razão Social:

VIVO LICITACOES EIRELI

Nome Fantasia:

VIVO

Para estabelecer na:

RUA: 3150, 395 ,SALA 01 Bairro: CENTRO BALNEARIO CAMBORIU SC

Atividades:

* COMÉRCIO ATACADISTA DE ARTIGOS DE ARMARINHO * COMÉRCIO ATACADISTA DE ARTIGOS DE ESCRITÓRIO E DE PAPELARIA * COMÉRCIO ATACADISTA DE BOMBAS E COMPRESSORES; PARTES E PEÇAS * COMÉRCIO ATACADISTA DE EQUIPAMENTOS ELÉTRICOS DE USO PESSOAL E DOMÉSTICO * COMÉRCIO ATACADISTA DE FERRAGENS E FERRAMENTAS * COMÉRCIO ATACADISTA DE MÁQUINAS, APARELHOS E EQUIPAMENTOS PARA USO AGROPECUÁRIO; PARTES E PEÇAS * COMÉRCIO ATACADISTA DE MÁQUINAS, APARELHOS E EQUIPAMENTOS PARA USO ODONTO-MÉDICO-HOSPITALAR; PARTES E PEÇAS * COMÉRCIO ATACADISTA DE MÁQUINAS, EQUIPAMENTOS PARA TERRAPLENAGEM, MINERAÇÃO E CONSTRUÇÃO; PARTES E PEÇAS * COMÉRCIO ATACADISTA DE OUTRAS MÁQUINAS E EQUIPAMENTOS NÃO ESPECIFICADOS ANTERIORMENTE; PARTES E PEÇAS * COMÉRCIO ATACADISTA DE OUTROS EQUIPAMENTOS E ARTIGOS DE USO PESSOAL E DOMÉSTICO NÃO ESPECIFICADOS ANTERIORMENTE * COMÉRCIO ATACADISTA DE ROUPAS E ACESSÓRIOS PARA USO PROFISSIONAL E DE SEGURANÇA DO TRABALHO * COMÉRCIO ATACADISTA DE SEMENTES, FLORES, PLANTAS E GRAMAS * COMÉRCIO ATACADISTA DE TÊCIDOS * INSTALAÇÃO E MANUTENÇÃO ELÉTRICA * PREPARAÇÃO DE DOCUMENTOS E SERVIÇOS ESPECIALIZADOS DE APOIO ADMINISTRATIVO NÃO ESPECIFICADOS ANTERIORMENTE

Data inicio atividade (Ato de registro)

26/03/2018

Inscrição Municipal

168424

Data Emissão

07/12/2018

Atividades Econômicas BAIXO GRAU DE RISCO

Atividades econômicas que permitem o início de operação do estabelecimento sem a necessidade da realização de vistoria prévia, para a comprovação do cumprimento de exigências, por parte dos órgãos e das entidades responsáveis pela emissão de licenças e autorizações de funcionamento.

Observação:

REGIN PROTOCOLO 189486481

VALIDADE CONDICIONADA AO RECOLHIMENTO ANUAL DA TLL.

É OBRIGATÓRIA A COLOCAÇÃO DO ALVARÁ EM LOCAL VISÍVEL NO ESTABELECIMENTO.

A AUTENTICIDADE DESTA PODERÁ SER VERIFICADA NO ENDEREÇO ELETRÔNICO
<http://www.balneariocamboriu.sc.gov.br/servicos.cfm> -> Validação Alvará Online

CÓDIGO DE CONTROLE DE ALVARÁ

16872018

Balneário Camboriú - Capital Catarinense do Turismo

001686

G335311427622676019
31/01/2019 14:34:14



Boletos, Convênios e outros

31/01/2019 - BANCO DO BRASIL - 14:34:11
148901489 0039

COMPROVANTE DE PAGAMENTO DE TITULOS

CLIENTE: VIVO LICITACOES EIRELI
AGENCIA: 1489-3 CONTA: 56.261-0
=====

ITAU UNIBANCO S.A.

34191090080561498141225000090008977860000175358

BENEFICIARIO:

PM BALN CAMBORIU / MOVIMENTO

NOME FANTASIA:

PM BALN CAMBORIU / MOVIMENTO

CNPJ: 83.102.285/0001-07

PAGADOR:

VIVO LICITACOES EIRELI

CNPJ: 30.041.676/0001-94

NR. DOCUMENTO 13.102

DATA DE VENCIMENTO 31/01/2019

DATA DO PAGAMENTO 31/01/2019

VALOR DO DOCUMENTO 1.753,58

VALOR COBRADO 1.753,58

NR.AUTENTICACAO F.E92.D68.243.921.270

Central de Atendimento BB

4004 0001 Capitais e regioes metropolitanas

0800 729 0001 Demais localidades

Consultas, informacoes e servicos transacionais.

SAC

0800 729 0722

Informacoes, reclamacoes e cancelamento de
produtos e servicos.

Ouvidoria

0800 729 5678

Reclamacoes nao solucionadas nos canais

habituais: agencia, SAC e demais canais de
atendimento.

Atendimento a Deficientes Auditivos ou de Pala

0800 729 0088

Informacoes, reclamacoes, cancelamento de
cartao, outros produtos e servicos de Ouvidoria.

Transação efetuada com sucesso por: JC373186 GUSTAVO L DE SOUZA.

REPÚBLICA FEDERATIVA DO BRASIL

ESTADO DE SANTA CATARINA
SECRETARIA DE ESTADO DA SEGURANÇA PÚBLICA
INSTITUTO GERAL DE PERÍCIA
INSTITUTO DE IDENTIFICAÇÃO

PROIBIDO PLASTIFICAR

POLÍCAR RIBEIRO

Gustavo Luiz de Souza

ASSINATURA DO TITULAR

CARTEIRA DE IDENTIDADE

THOMAS GREG & SONS

VÁLIDA EM TODO O TERRITÓRIO NACIONAL

REGISTRO GERAL 4.749.706 DATA DE EXPEDIÇÃO 11/MAI/2018

NOME GUSTAVO LUIZ DE SOUZA

FILIAÇÃO ALBERTO LUIZ DE SOUZA
LADIR IZABEL DE SOUZA

NATURALIDADE FLORIANÓPOLIS SC DATA DE NASCIMENTO 26/10/1987

DOC. ORIGEM CERT. CAS. 5795 LV B-39 FL 63
CART. 1º OFÍCIO-PALHOÇA SC

CPF 046.280.119-58

JOÃO MÁRCIO LOPES
Perito Criminal

BALNEÁRIO CAMBORIÚ - SC - Diretor do Instituto de Identificação - IGP/SC

ASSINATURA DO DIRETOR

LEI Nº 7.116 DE 29/08/83

THOMAS GREG & SONS

ESTADOS UNIDOS DO BRASIL

--- AUTENTICAÇÃO ---
Autentico e presente fotocópia por ser reprodução fiel do original que me foi apresentado. Do que dou fé em Balneário Camboriú, 21 de Junho de 2019. Em testis da verdade.

JANINE VIEIRA DE SOUZA - Escrivã
Emolumentos: R\$ 3,65 + selo - R\$ 1,95 - Total: R\$ 5,60
Selo Digital de Fiscalização - Selo normal
MU70693-SAIL
Confira os dados do ato em: selo.tjcc.jus.br

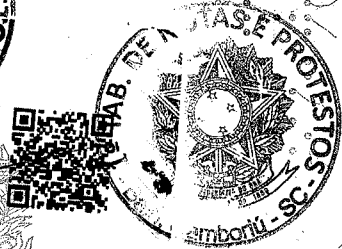

001687

6

2670910

EM BRANCO

[Handwritten marks and signatures]



PREFEITURA
**BALNEÁRIO
CAMBORIÚ**

Estado de Santa Catarina
Prefeitura Municipal de Balneário Camboriú
Secretaria da Saúde e Saneamento
Divisão de Vigilância Sanitária

ALVARÁ SANITÁRIO

Nº27552

Nome da Pessoa Física ou Jurídica

VIVO LICITAÇÕES EIRELI

Denominação Comercial - Nome Fantasia

VIVO

CNPJ/CPF

30.041.676/0001-94

Endereço - Logradouro (Rua, Avenida, Praça)

RUA 3150

Nº

395 SALA 01

Bairro

CENTRO

Município/Estado

BALNEÁRIO CAMBORIÚ

Atividade:

COMÉRCIO ATACADISTA E VAREJISTA EM GERAL/MANUTENÇÃO ,INSTALAÇÃO OU REPARAÇÃO EM GERAL /SERVIÇOS ADMINISTRATIVOS ,PREPARAÇÃO DE DOCUMENTOS.

O estabelecimento supra citado está autorizado a funcionar, conforme a Lei Estadual nº6.320 de 20 de dezembro de 1983 e seus regulamentos / Lei Municipal nº1.303 de 16 de dezembro de 1993.

VÁLIDO ATÉ

31/03/2020

Concedido por:

DIVISÃO DE VIGILÂNCIA SANITÁRIA

Rua 1.500, nº 1.100 – Centro, Balneário Camboriú-SC - Fone/fax (47) 3261-6200 – Email:vsanitaria@balneariocamboriu.sc.gov.br

Autoridade de Saúde

Veridiane Barbosa da Silva
Veridiane Barbosa da Silva
Coord. do Setor de Saneam. Análises e Projetos
Portaria: 25383/2018

OBSERVAÇÕES:

MANTER EM LOCAL VISÍVEL AO PÚBLICO

RECEBIDO EM: _____

Vistoriado: _____

Nome/Assinatura: _____

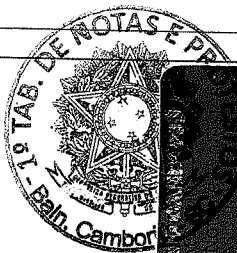

--- AUTENTICAÇÃO Nº 699142 ---
Autentico a presente fotocópia por ser reprodução fiel do original que me foi apresentado. Do que dou fé. Balneário Camboriú, 17 de junho de 2019. Em test da verdade.



JANINE VIEIRA DE SOUZA - Escrevente
Emolumentos: R\$ 3,55 + selo: R\$ 1,95 = Total: R\$5,50
Selo Digital de Fiscalização - Selo normal
FMK32730-ROWC
Confira os dados do ato em: selo.tjsc.jus.br

Handwritten signatures and initials

ATESTADO DE CAPACIDADE TÉCNICA

Atestamos para os devidos fins, que a empresa Vivo Licitações Eireli, com sede na Rua 3.150, nº 395, Sala 01 - Centro - Balneário Camboriú - SC - CEP 88.330-281, inscrita no CNPJ sob o nº 30.041.676/0001-94, forneceu a esta instituição o produto descrito abaixo, e que o mesmo atendeu integralmente ao edital, sendo que até a presente data nada consta que desabone a sua conduta em relação à qualidade do equipamento adquirido, como também dos prazos acordados.

- Avental descartável confeccionado em tecido não tecido, com elástico nos punhos e abertura na cabeça- 1500 unidades



Cabo Pereira Silva

RG: 0903912571

Auxiliar de depósito

20º Regimento de Cavalaria Blindado



---AUTENTICAÇÃO 548553---

Autentico a presente fotocópia por ser reprodução fiel do original que me foi apresentado. Do que dou fé. Balneário Camboriú, 23 de agosto de 2018. Etest. _____ da verdade.

RAQUEL CRISTINE ARENHARDT BIFF - Escrevente
 Emolumentos: R\$ 3,40 + selo: R\$ 1,90 -- Total: R\$ 5,30
 Selo Digital de Fiscalização - Selo normal FEU34683-H4C6
 Confira os dados do ato em: selo.tjsc.jus.br

LIGIA CRISTINA KNOPP
 RIPPLINGER CASAGH
 ESCRIVENTE
 BALNEÁRIO CAMBORIÚ

EM BRANCO



ATESTADO DE CAPACIDADE TÉCNICA

Atestamos, para os devidos fins, que a empresa **VIVO LICITAÇÕES EIRELI**, inscrita no CNPJ/MF sob o nº 30.041.676/0001-94, sediada Rua 3.150, nº 395 – Sala 01. Centro – Balneário Camboriú/SC, CEP. 88.330-281, firmou, a Contratação por Nota de Empenho nº 2018NE800791, emitida em 12 de junho de 2018, com, a **AGÊNCIA NACIONAL DE TRANSPORTES TERRESTRES – ANTT**, inscrita no CNPJ nº 04.898.488/0001-77, tendo como objeto a aquisição de Carrinhos “tipo condomínio”, aramado com rodas, com capacidade de 140 (centos e quarenta) litros, com dimensões de aproximadamente 88 x 55 x 96 cm (comprimento x largura x altura), com revestimento emborrachado para proteção das mãos, a ser utilizado no transporte de processos e documentos, no valor de R\$ 1.018,98 (um mil, dezoito reais e noventa e oito centavos).

O valor global da contratação perpez o montante de R\$ 1.018,98 (um mil, dezoito reais e noventa e oito centavos), conforme abaixo:

ITEM	DESCRIÇÃO	QTD	Valor Unitário (R\$)	Valor Total (R\$)
1	Carrinhos “tipo condomínio”, conforme especificações descritas na proposta.	3	339,66	1.018,98

Declaramos ainda que os serviços foram cumpridos em sua totalidade dentro dos prazos estabelecidos, conforme parâmetros técnicos estabelecidos, não contendo fatos que desabone a Contratada.

Brasília, 06 de fevereiro de 2019.

EDUARDO JOSE MARRA
Superintendente de Gestão

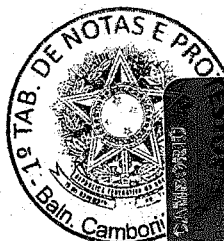

---AUTENTICAÇÃO N° 603947---
Autentico a presente fotocópia por ser reprodução fiel do original que me foi apresentado. Do que dou fé, Balneário Camboriú, 29 de julho de 2019. Em test da verdade.



JANINE VIEIRA DE SOUZA - Escrivente
Emolumentos: R\$ 3,50 + selo: R\$ 1,95 – Total: R\$5,45
Selo Digital de Fiscalização - Selo normal
FNW54466-FJN2
Confira os dados do ato em: selo.tjsc.jus.br

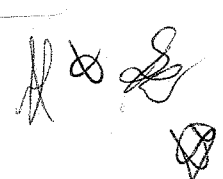



001691
b

Consulta de Impedidos de Licitar

Pesquisa Impedidos de Licitar

Fornecedor			
Tipo documento	CNPJ		
Número documento	30041676000194		
Nome	VIVO		
Período publicação : de		até	
Data de Início Impedimento: de		até	
Data de Fim Impedimento: de		até	

Pesquisar

NENHUM ITEM ENCONTRADO PARA O CNPJ: 30041676000194!

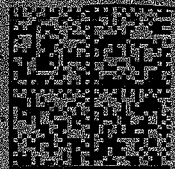

BRASIL

001692

M2

DESTINATÁRIO

CONSÓRCIO INTERMUNICIPAL DE SAÚDE – CONIMS

A/C – Setor de Licitações – Pregão 28/2019

Rua Afonso Pena, n. ° 1902, Bairro Anchieta
Pato Branco, PR,
CEP 85.501-530.

		REGISTRADO URGENTE	REG (kg)
		<i>registered priority</i>	<i>2015</i>
Recebedor			AR MP
Assinatura		Doc.	

JU 40271461 5 BR



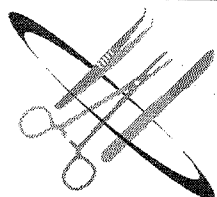

RHOSS

PRODUTOS MÉDICOS

RAPHAEL GONCALVES NICESIO EPP

CNPJ: 22.654.814/0001-82

Rua Reinaldo Orlando Nogueira, 749, Jardim Congonhas

CEP 15030-060 - São José do Rio Preto/SP

Telefone: (17) 3304-7701 / 3227-5432

E-mail: rross@rross.com.br

São José do Rio Preto, 06 de agosto de 2019.

Ao

CONSÓRCIO INTERMUNICIPAL DE SAÚDE - CONIMS

E-mail: conims@conims.com.br/licitacao@conims.com.br

Endereço: Rua Afonso Pena, 1902 - Bairro Anchieta - Pato Branco/PR - CEP: 85.501-530

Tel.: (46) 3313-3550

Processo Licitatório n°

UASG 926782

Pregão Eletrônico 28/2019

ATA E HORÁRIO DE RECEBIMENTO E ABERTURA DOS ENVELOPES: 23/04/2018 - 09h00min

ATA E HORÁRIO DA REALIZAÇÃO DO PREGÃO: 23/04/2018 - 09h00min

ITEM	ESPECIFICAÇÃO	UNID	QUANT	UNIT	TOTAL
8	<p>Aspirador de Sangue e Secreção com baixo nível de ruído e modo de operação contínuo/intermitente.</p> <p>Sistema de produção de vácuo acionado por diafragma em borracha neoprene e malha de nylon, com alta durabilidade e eliminando as superfícies de fricção. Fácil manutenção.</p> <p>Registro agulha em aço inox, de passo fino, para ajuste de vácuo, proporcionando suave regulagem da sucção.</p> <p>Motor elétrico com ¼ CV, com sistema interno de exaustão forçada.</p> <p>Cabeçote aletado para maior dissipação de calor.</p> <p>Vacuômetro calibrado até 30 pol. Hg (760 mm Hg), grande e fácil leitura.</p> <p>Ajuste de vácuo, entre 0 e 22 pol. Hg.</p> <p>Fluxo de ar: 25 litros/min.</p> <p>Aspiração de água: 4 litros/min.</p> <p>Válvula de segurança acionada por bóia para bloqueio de entrada de secreção no cabeçote.</p> <p>Funcionamento totalmente isento de óleo.</p> <p>Carenagem plástica para proteção do motor de alta resistência, com abertura para saída do sistema de exaustão forçada do ar;</p> <p>Alça de empunhadura na parte superior para locomoção.</p> <p>Pés antiderrapantes de borracha, sistema de ventosas.</p> <p>Microfiltro HEPA para partículas de até 0,5 micro-ondas;</p> <p>ESPECIFICAÇÃO DO FRASCO:</p> <p>Frasco de 5 litros de policarbonato inquebrável, autoclavável e graduado em alto relevo; Tampa do frasco facilmente desmontável para procedimentos de limpeza, com sistema de vedação hermética e válvula limitadora de segurança para frasco cheio e extensão com engate através de sistema de rosca.</p> <p>ESPECIFICAÇÃO DO SUPORTE RODÍZIO:</p> <p>Cinco rodízios giratórios de 2" de diâmetro, todos com freio, em material plástico, permitindo fácil movimentação.</p> <p>Estrutura tubular com tratamento antiferruginoso, pintado em tinta epóxi por processo eletrostático.</p> <p>Empunhadura para transporte.</p> <p>Suporte para cânulas</p> <p>ESPECIFICAÇÕES ELÉTRICAS:</p> <p>Potência de entrada máxima: 540 Watts, 127 Vac.</p>	UNID	1	2639,20	2639,20

X
6
4

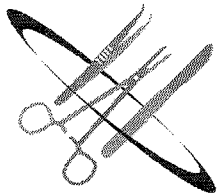

RHOSS

PRODUTOS MÉDICOS

RAPHAEL GONCALVES NICESIO EPP

CNPJ: 22.654.814/0001-82

Rua Reinaldo Orlando Nogueira, 749, Jardim Congonhas

CEP 15030-060 - São José do Rio Preto/SP

Telefone: (17) 3304-7701 / 3227-5432

E-mail: rross@rross.com.br

Frequência da rede: 50/60 Hz,
Cabo de alimentação flexível com plug de 3 vias (com pino de aterramento),
Dois fusíveis de proteção;
Sistema de proteção, com rearme automático para super aquecimento do motor e sobrecarga na rede elétrica.
ACOMPANHA:
Extensão em silicone atóxico para frasco coletor, Uma cânula (yankauer) descartáveis estéreis para aspiração, com extensão de 2,5m,
Pedal interruptor,
Com Registro no ministério da saúde.
Garantia de 12 meses
Marca: Olídef
Fabricante: Olídef
Modelo: A-45 Plus
Procedência: Nacional
Anvisa: 10227189012

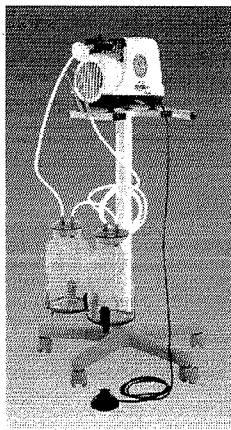

			TOTAL	R\$ 2.639,20
			Dois mil, seiscentos e trinta e nove reais e vinte centavos	

Condição do Pagamento: 30 (trinta) dias, contados a partir da data final do período de adimplemento a que se referir, através de ordem bancária, para crédito em banco, agência e conta corrente indicados pelo contratado.

Da entrega: 30 (trinta) dias, contados do recebimento da confirmação de compra, mediante Autorização de Fornecimento.

Validade da Proposta: não será inferior a 60 (sessenta) dias, a contar da data de sua apresentação.

Garantia: 1 ano para equipamentos e móveis, e 10 anos para instrumentos cirúrgicos.

Declaramos que estamos de acordo com os termos do Edital, e acatamos suas determinações, bem como informamos que os preços propostos estão inclusos todos os custos e despesas, como fretes, taxas, impostos, obrigações adicionais, entre outros.

001695
6.

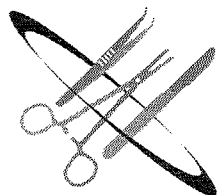

RHOSS
PRODUTOS MÉDICOS

RAPHAEL GONCALVES NICESIO EPP

CNPJ: 22.654.814/0001-82

Rua Reinaldo Orlando Nogueira, 749, Jardim Congonhas

CEP 15030-060 - São José do Rio Preto/SP

Telefone: (17) 3304-7701 / 3227-5432

E-mail: rhoss@rhoss.com.br

Dados bancários:

BANCO DO BRASIL

Ag: 1510-5

C/C: 1700-0

RAPHAEL GONÇALVES NICESIO EPP

Raphael Gonçalves Nicesio

RG: 43.474.138-3

22.654.814/0001-82

RAPHAEL GONÇALVES NICESIO

RUA REINALDO ORLANDO NOGUEIRA, N.º 749

JARDIM CONGONHAS - CEP: 15030-060

SÃO JOSÉ DO RIO PRETO - SP.



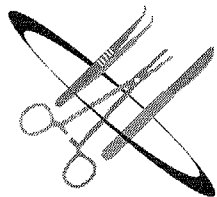

RHOSS
PRODUTOS MÉDICOS

RAPHAEL GONCALVES NICESIO EPP
CNPJ: 22.654.814/0001-82
Rua Reinaldo Orlando Nogueira, 749, Jardim Congonhas
CEP 15030-060 - São José do Rio Preto/SP
Telefone: (17) 3304-7701 / 3227-5432
E-mail: rross@rross.com.br

ANEXO III
DECLARAÇÃO DE INEXISTÊNCIA DE FATO IMPEDITIVO
DE LICITAR OU CONTRATAR COM A ADMINISTRAÇÃO PÚBLICA

A empresa **RAPHAEL GONÇALVES NICÉSIO EPP**, com sede na Rua Reinaldo Orlando Nogueira, 749, Jardim Congonhas CEP 15030-060 - São José do Rio Preto/SP, CNPJ n.º 22.654.814/0001-82, DECLARA, sob as penas da lei, que não está sujeita a qualquer impedimento legal para licitar ou contratar com a Administração, ciente da obrigatoriedade de declarar ocorrências posteriores.

São José do Rio Preto, 31 de julho de 2019.

Raphael Gonçalves Nicesio

RG: 43.474.138-3

22.654.814/0001-82
RAPHAEL GONÇALVES NICESIO
RUA REINALDO ORLANDO NOGUEIRA, N.º 749
JARDIM CONGONHAS - CEP: 15030-060
SÃO JOSÉ DO RIO PRETO - SP.

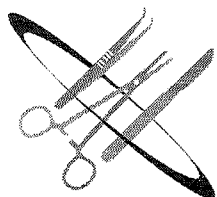

RHOSS
PRODUTOS MÉDICOS

RAPHAEL GONCALVES NICESIO EPP

CNPJ: 22.654.814/0001-82

Rua Reinaldo Orlando Nogueira, 749, Jardim Congonhas

CEP 15030-060 - São José do Rio Preto/SP

Telefone: (17) 3304-7701 / 3227-5432

E-mail: rross@rross.com.br

**ANEXO IV
DECLARAÇÃO DE REGULARIDADE NO MINISTÉRIO DO TRABALHO
EM ATENDIMENTO AO DISPOSTO NO ARTIGO 7º DA CONSTITUIÇÃO FEDERAL**

A empresa RAPHAEL GONÇALVES NICÉSIO EPP, com sede na Rua Reinaldo Orlando Nogueira, 749, Jardim Congonhas CEP 15030-060 - São José do Rio Preto/SP, CNPJ n.º 22.654.814/0001-82, DECLARA, sob penas da Lei, para fins do disposto no inciso V do artigo 27 da Lei Federal n.º 8.666/93, de 21 de junho de 1.993, acrescido pela Lei n.º 9.854, de 27 de outubro de 1999, que não emprega menor de dezoito anos em trabalho noturno, perigoso ou insalubre e que não emprega menor de dezesseis anos.

São José do Rio Preto, 31 de julho de 2019.

Raphael Gonçalves Nicesio

RG: 43.474.138-3

22.654.814/0001-82

RAPHAEL GONÇALVES NICESIO

RUA REINALDO ORLANDO NOGUEIRA, N.º 749

JARDIM CONGONHAS - CEP: 15030-060

SÃO JOSÉ DO RIO PRETO - SP.

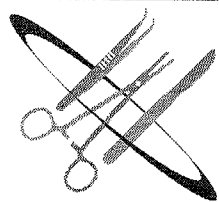

RHOSS

PRODUTOS MÉDICOS

RAPHAEL GONCALVES NICESIO EPP
CNPJ: 22.654.814/0001-82
Rua Reinaldo Orlando Nogueira, 749, Jardim Congonhas
CEP 15030-060 - São José do Rio Preto/SP
Telefone: (17) 3304-7701 / 3227-5432
E-mail: rhoss@rhoss.com.br

ANEXO V DECLARAÇÃO DE ENQUADRAMENTO ME/EPP

A empresa RAPHAEL GONÇALVES NICÉSIO EPP, com sede na Rua Reinaldo Orlando Nogueira, 749, Jardim Congonhas CEP 15030-060 - São José do Rio Preto/SP, CNPJ n.º 22.654.814/0001-82, DECLARA que conhece os benefícios dos artigos 42 a 45, da Lei Complementar n.º 123/2006, Lei Complementar n.º 147/2014 e Lei Complementar n.º 155/2016 (Estatutos da Micro e Pequena Empresa), preenchendo os requisitos para concessão dos mesmos.

São José do Rio Preto, 31 de julho de 2019.

Raphael Gonçalves Nicesio

RG: 43.474.138-3

22.654.814/0001-82
RAPHAEL GONÇALVES NICESIO
RUA REINALDO ORLANDO NOGUEIRA, N.º 749
JARDIM CONGONHAS - CEP: 15030-060
SÃO JOSÉ DO RIO PRETO - SP.

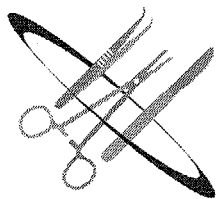

RHOSS

PRODUTOS MÉDICOS

RAPHAEL GONCALVES NICESIO EPP

CNPJ: 22.654.814/0001-82

Rua Reinaldo Orlando Nogueira, 749, Jardim Congonhas

CEP 15030-060 - São José do Rio Preto/SP

Telefone: (17) 3304-7701 / 3227-5432

E-mail: rhoss@rhoss.com.br

**ANEXO VII
DECLARAÇÃO DE CONTA
CORRENTE PESSOA JURÍDICA**

Eu, Raphael Gonçalves Nicésio, responsável pela empresa RAPHAEL GONÇALVES NICÉSIO EPP, Declaro para fins de pagamento, em caso de contratação referente ao Pregão nº 28/2019, que esta empresa possui conta corrente pessoa jurídica no mesmo CNPJ habilitado para este pregão, conforme dados abaixo:

RAZÃO SOCIAL DA EMPRESA: Raphael Gonçalves Nicésio EPP

ENDEREÇO: Rua Reinaldo Orlando Nogueira, 749, Jardim Congonhas CEP 15030-060 - São José do Rio Preto/SP

CNPJ: 22.654.814/0001-82

TELEFONE: (17) 3304-7701

E-MAIL: vendas2@rhoss.com.br

CONTATO: Tatiane Zampieri

BANCO DO BRASIL

Ag: 1510-5

C/C: 1700-0

São José do Rio Preto, 31 de julho de 2019.

Raphael Gonçalves Nicésio

RG: 43.474.138-3

22.654.814/0001-82

RAPHAEL GONÇALVES NICESIO

RUA REINALDO ORLANDO NOGUEIRA, N.º 749

JARDIM CONGONHAS - CEP: 15030-060

SÃO JOSÉ DO RIO PRETO - SP.

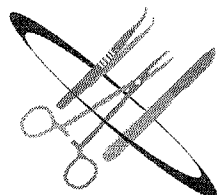

RHOSS

PRODUTOS MÉDICOS

RAPHAEL GONCALVES NICESIO EPP

CNPJ: 22.654.814/0001-82

Rua Reinaldo Orlando Nogueira, 749, Jardim Congonhas

CEP 15030-060 - São José do Rio Preto/SP

Telefone: (17) 3304-7701 / 3227-5432

E-mail: rhoss@rhoss.com.br

DECLARAÇÃO GARANTIA

Para fins de participação na Licitação Pregão Eletrônico nº 28/2019, a empresa **RAPHAEL GONÇALVES NICÉSIO EPP**, com sede Rua Reinaldo Orlando Nogueira, 749 – Jd. Congonhas CEP: 15030-060 – São José do Rio Preto – SP, inscrita no CNPJ sob nº. 22.654.814/0001-82, DECLARA que a garantia do instrumental é de no mínimo 12 (doze) meses, contra defeito de fabricação e garantia da assistência técnica na fábrica durante esse período.

São José do Rio Preto, 31 de julho de 2019

Raphael Gonçalves Nicesio

RG: 43.474.138-3

22.654.814/0001-82
RAPHAEL GONÇALVES NICESIO
RUA REINALDO ORLANDO NOGUEIRA, N.º 749
JARDIM CONGONHAS - CEP: 15030-060
SÃO JOSÉ DO RIO PRETO - SP

Olidef cz

Aspiradores / Compressores



AC-45



C-71

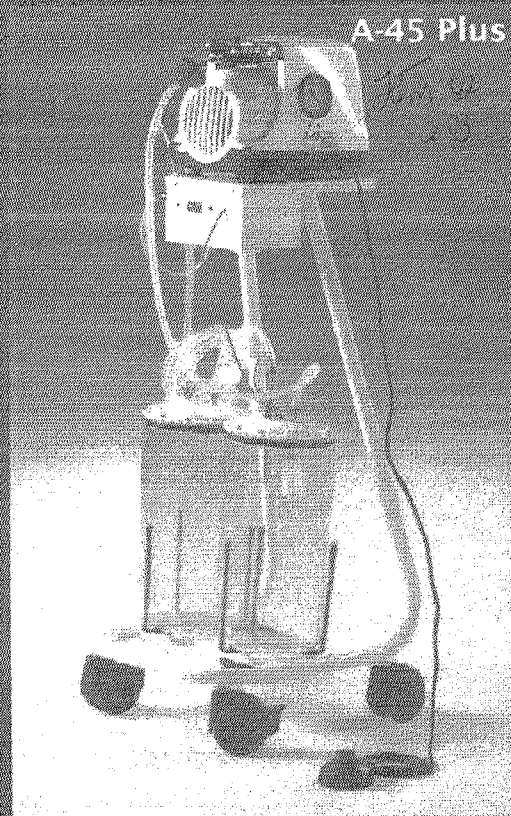

A-45 Plus

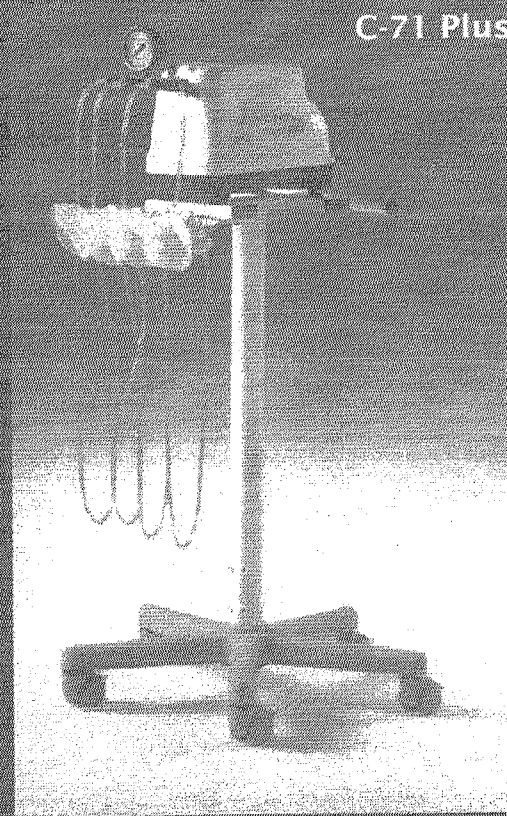

C-71 Plus

ASPIRADORES

A linha de Aspiradores Olidef cz é indicada para utilização em:

- Em hospitais e clínicas como aspirador de secreções em processos cirúrgicos ou ambulatoriais;
- Em consultórios odontológicos para sucção de sangue e saliva;
- Em bancos de leite para coleta de leite materno;
- Em laboratórios, para aspirações de líquidos e produção de vácuo.

Os modelos disponíveis são:

Aspirador Modelo A-45 Plus

O Aspirador A-45 Plus apresenta grande durabilidade, resistência, fácil manutenção, baixo ruído e design prático.

Características:

- Sistema de produção de vácuo totalmente isento de óleo, acionado

por diafragma de borracha ou pistão auto-lubrificante em alumínio (opcional) e alça para transporte.

- Cabeçote em alumínio injetado.
- Motor de alto rendimento e baixo consumo de energia.
- Sistema de exaustão forçada do ar.
- Carenagem plástica de alta resistência mecânica.
- Baixo nível de ruído.
- Registro para controle do vácuo.
- Alça para transporte.
- Vacuômetro graduado para indicação da pressão negativa.
- Tampa para vedação com válvula de segurança anti-transbordamento.
- Fácil manutenção.

Aspirador Modelo AC-45

O aspirador/compressor AC-45 apresenta robustez, fácil manutenção e ótima relação custo/benefício.

Acessórios opcionais

A-45 Plus / C-71 / C-71 Plus / AC-45

1-Suporte standard em estrutura tubular, dotado de 4 rodízios, que permite a utilização de até 2 frascos coletores.

2-Suporte com 5 rodízios, com alça para locomoção que permite a utilização de até 2 frascos coletores.

3-Suporte tipo mesa, possui estrutura tubular, tampo metálico e 4 rodízios.

4-Frasco de policarbonato (inquebrável). Capacidade de 5 litros, com graduação em alto relevo e resistência a altas temperaturas (autoclavável à 121°C) com tampa removível e válvula de segurança anti-transbordamento.

5-Sistema eletrônico para detecção de frasco cheio com acionamento de alarme áudio visual para frasco cheio e sensor desconectado.

6-Adaptador ao seio. Permite a utilização do equipamento para sucção de leite materno.

7-Tomada dupla dotada de válvulas (acompanha máscaras).

8-Filtro de ar descartável para retenção de partículas.

9-Micronebulizador com máscara.

10-Sistema de pistão autolubrificado. Oferece maior pressão e fluxo de ar, com baixo nível de ruído e vibração, permitindo a utilização do equipamento em aplicações intra-uterinas.

11-Nebulizador (reservatório de 500mL): produz uma névoa úmida para aumentar a umidade relativa do ar e também para administrar medicamentos líquidos em forma de névoa.

12-Tomada quádrupla dotada de válvulas (acompanha 4 máscaras).

13-Tomada quádrupla dotada de válvulas com manômetro e registro para ajuste do fluxo de ar (acompanha 4 máscaras).

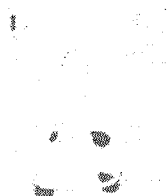

* AC-45 / A-45 Plus
C-71 / C-71 Plus



* AC-45 / A-45 Plus
C-71 / C-71 Plus



* AC-45 / A-45 Plus

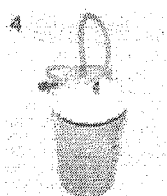

* AC-45 / A-45 Plus

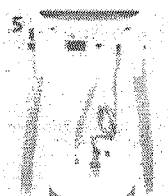

* AC-45 / A-45 Plus



* AC-45 / A-45 Plus



* AC-45 / C-71 /
C-71 Plus



* AC-45 / A-45 Plus



* AC-45

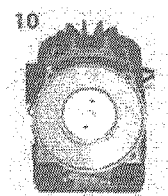

* A-45 Plus

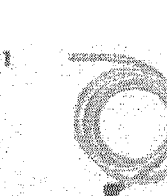

* C-71 / C-71 Plus



* C-71 Plus

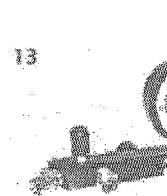

* C-71 Plus

Obs.: Esse catálogo traz uma descrição resumida das características técnicas e da relação de acessórios opcionais. Para informações mais detalhadas, solicite proposta ao departamento de vendas Olidef. (16) 3637-3600 | equip.hosp@jpfarma.com.br

MNV - Esse catálogo traz uma descrição técnica e relação de acessórios opcionais resumida e estão sujeitas a alterações sem aviso prévio.



BPF
Boas
Práticas de
Fabricação

Olidef cz

Equipamentos Médicos e Hospitalares

Av. Patriarca, 2223 - CEP 14031-580
Ribeirão Preto - SP - Brasil
Tel: (16) 3637-3600 - Fax: (16) 3637-1741
equip.hosp@jpfarma.com.br
Contact us | Contáctenos
Tel: +55 (16) 3637-3600
Fax: +55 (16) 3637-1741
export@jpfarma.com.br
www.olidefcz.com.br

Handwritten signatures and initials.

001703

b

Consultas / Produtos para Saúde / Produtos para Saúde

Detalhes do Produto

Nome da Empresa OLIDEF CZ IND COM APARELHOS HOSPITALARES LTDA

CNPJ 55.983.274/0001-30 **Autorização** 1.02.271-8

Produto Aspirador Cirurgico

Modelo Produto Médico
A 45 - PLUS - (52047)

Nome Técnico Aspirador Cirurgico

Registro 10227189012

Processo 25351.756509/2014-81

Origem do Produto • FABRICANTE: OLIDEF CZ IND COM APARELHOS HOSPITALARES LTDA - BRASIL

Classificação de Risco II - MEDIO RISCO

Vencimento do Registro VIGENTE

[Voltar](#)

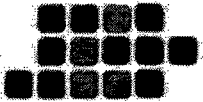

ATESTADO DE CAPACIDADE TÉCNICA

Declaramos para os devidos fins, que a **RAPHAEL GONCALVES NICESIO EPP**, estabelecida na Rua Reinaldo Orlando Nogueira, 749 – Bairro Jardim Congonhas, na cidade de São José do Rio Preto/SP, inscrita no CNPJ sob o nº 22.654.814/0001-82, é nosso fornecedor hospitalar, cumprindo rigorosamente os compromissos (prazo de entrega, pontualidade, qualidade de seus produtos).

Forneceu os materiais a seguir descritos:

- MÓVEIS HOSPITALARES
- INSTRUMENTOS CIRURGICOS
- LINHA INÓX HOSPITALAR
- EQUIPAMENTOS HOSPITALARES
- PEÇAS E ACESSÓRIOS DE EQUIPAMENTOS



Informamos, também, que a empresa cumpriu com todas as exigências contratuais não havendo nada que a desabone, até a presente data.

São José do Rio Preto, 23 de agosto de 2018.

[Handwritten signature]
Dr. José Nadim Cury
Provedor

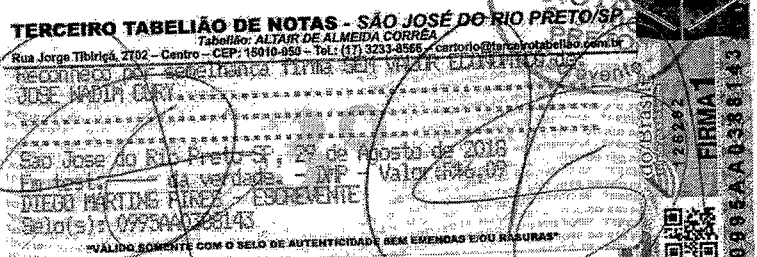

Faculdade CERES – Portaria nº 3.778 de 26 de outubro de 2005
Instituto Superior de Educação CERES – Portaria nº 1.833 de 20 de junho de 2002

ATESTADO DE CAPACIDADE TÉCNICA

Declaramos para os devidos fins, que a RAPHAEL GONCALVES NICESIO EPP, estabelecida na Rua Reinaldo Orlando Nogueira, 749 – Bairro Jardim Congonhas, na cidade de São José do Rio Preto/SP, inscrita no CNPJ sob o nº 22.654.814/0001-82, é nosso fornecedor hospitalar, cumprindo rigorosamente os compromissos (prazo de entrega, pontualidade, qualidade de seus produtos).

Forneceu os materiais a seguir descritos:

- MÓVEIS HOSPITALARES
- INSTRUMENTOS CIRURGICOS
- LINHA INÓX HOSPITALAR
- EQUIPAMENTOS HOSPITALARES
- PEÇAS E ACESSÓRIOS DE EQUIPAMENTOS



Informamos, também, que a empresa cumpriu com todas as exigências contratuais não havendo nada que a desabone, até a presente data.

São José do Rio Preto, 02 de agosto de 2018.



Dr Toufic Anbar Neto
Médico



001706



SECRETARIA DE DESENVOLVIMENTO ECONÔMICO, CIÊNCIA, TECNOLOGIA E INOVAÇÃO (JUCESP)

CERTIFICADO DE REGISTRO SOB O NÚMERO 3513020051-3

SECRETARIA DE REGISTRO EM EXERCÍCIO

JUCESP

Estado de São Paulo
 Indústria e Comércio Exterior
 do Comércio - DNRC
 Comércio, Ciência e Tecnologia

Requerimento de Empresário

NOME DO EMPRESÁRIO (completo, sem abreviações)		RUA DA FILIAL (quando houver)	
RAPHAEL GONÇALVES NICESIO			
NATURAL DE (cidade e sigla do estado)	UF	NACIONALIDADE	SEXO
São Paulo	SP	Brasileira	Masculino
ESTADO CIVIL	REGIME DE BENS (se casado)		
Solteiro(a)			
FILIAÇÃO (pai)		(mãe)	
OSMAR JOSE BAPTISTA NICESIO		ROSANA LETICIA GONÇALVES NICESIO	
NASCIDO EM (data de nascimento)	IDENTIDADE (número)	DIGITO	DATA DE EXPEDIÇÃO
16/02/1989	43474138	3	13/10/2014
ORGÃO EMISSOR		UF	CPF (número)
ssp		SP	369.652.528-63
EMANCIPADO POR (forma de emancipação - somente no caso de menor)			
DOMICILIADO NA (logradouro - rua, av, etc.)			NÚMERO
Rua Hélio Negrelli			1745
BAIRRO/DISTRITO	CEP	CÓDIGO DO MUNICÍPIO	
Jardim Tarraf II	15092-430	5426	
COMPLEMENTO			
MUNICÍPIO	UF	País	
São José do Rio Preto	SP	Brasil	
declara, sob as penas da lei, não estar impedido de exercer atividade empresarial, que não possua outro registro de empresário e requer à Junta Comercial do Estado de São Paulo sua inscrição.			
ATO(S)			
Constituição Normal;			
NOME EMPRESARIAL			
RAPHAEL GONÇALVES NICESIO			
LOGRADOURO (rua, av, etc.)			NÚMERO
Rua Reinaldo Orlando Nogueira			749
BAIRRO/DISTRITO	CEP	CÓDIGO DO MUNICÍPIO	
Jardim Congonhas	15030-060	5426	
COMPLEMENTO			
MUNICÍPIO	UF	País	
São José do Rio Preto	SP	Brasil	
CORREIO ELETRÔNICO (e-mail)			
VALOR DO CAPITAL (R\$)	VALOR DO CAPITAL (por extenso)		
20.000,00	VINTE MIL REAIS		
CÓDIGO DE ATIVIDADE	DESCRIÇÃO DO OBJETO		
Atividade Principal	COMERCIO ATACADISTA E VAREJISTA DE INSTRUMENTOS E MATERIAIS PARA USO MEDICO; CIRURGICO, HOSPITALAR E DE LABORATORIOS; COMERCIO ATACADISTA E VAREJISTA DE ARTIGOS MEDICOS, ORTOPEDICOSE E DE PROTESES; COMERCIO ATACADISTA E VAREJISTA DE MAQUINAS, APARELHOS E EQUIPAMENTOS PARA USO ODONTO-MEDICO-HOSPITALAR, PARTES E PEÇAS.		
4645101			
Atividade(s) Secundária(s)			
4645102			
4664800			
4773300			
DATA DE INÍCIO DAS ATIVIDADES	NÚMERO DE INSCRIÇÃO NO CNPJ	TRANSFERÊNCIA DE SEDE OU FILIAL DE OUTRA UF	UF
01/06/2015			Não
ASSINATURA DA FIRMA PELO EMPRESÁRIO			
RAPHAEL GONÇALVES NICESIO			
DATA DE ASSINATURA	ASSINATURA DO EMPRESÁRIO (ou pelo representante/assistente/gerente/procurador)		
01/06/2015	RAPHAEL GONÇALVES NICESIO (Empresário)		
PARA USO EXCLUSIVO DA JUNTA COMERCIAL			

DEFERIDO REGISTRO CONTROLE INTERNET

016651254-1

3º TABELÃO DE NOTAS
 ALTAIR DE ALMEIDA CORREA - TABELÃO

Autêntico a presente cópia reprográfica extra de notas autênticas, a qual confere com o original do que deu fé.

S J do
 Rio Preto
 SP 19 JUL 2019

EMÍLIO DE ALMEIDA CORREA
 Escrevente - Rua Jorge Teófilo 2702
 Valido somente com o selo de autenticidade

Handwritten signatures and marks at the bottom right of the page.

REPÚBLICA FEDERAL DO BRASIL
MINISTÉRIO DAS CIDADES
DEPARTAMENTO NACIONAL DE TRÂNSITO
CARTEIRA NACIONAL DE HABILITAÇÃO

VALIA

Nome: **RAPHAEL GONCALVES NICESIO**

DOC. IDENTIDADE / RG, EMISSOR / UF: **43474138 SSP/SP**

CPF: **369.652.528-63** DATA NASCIMENTO: **16/02/1989**

RELAÇÃO: **OSMAR JOSE BAPTISTA NICESIO**
ROSANA LETICIA GONCALV ES NICESIO

PERMISSÃO: **A** ACC: **AB** CAT. HAB: **AB**

Nº REGISTRO: **04224735485** VALIDADE: **12/08/2022** LR HABILITAÇÃO: **06/11/2007**

PROIBIDO PLASTIFICAR
1505564372

ASSINATURA DO PORTADOR

LOCAL: **SÃO JOSE DO RIO PRETO, SP** DATA EMISSÃO: **12/08/2017**

89781988331
SP866607790

SÃO PAULO

3º TABELÃO DE NOTAS
ALTAIR DE ALMEIDA CORREIA TABELÃO

Atenção a presente cópia não
confirma a original a menos
que seja acompanhada de sua cópia

13 JUN 2019

Autenticação
RFB 3.524

Secretaria de Educação Profissional e Tecnológica
Vendo somente em papel de segurança

Colégio Nacional do Brasil
Rua São Paulo, 135-231
AUTENTICACÃO

[Handwritten marks and signatures]

REPÚBLICA FEDERATIVA DO BRASIL			
CADASTRO NACIONAL DA PESSOA JURÍDICA			
NÚMERO DE INSCRIÇÃO 22.654.814/0001-82 MATRIZ	COMPROVANTE DE INSCRIÇÃO E DE SITUAÇÃO CADASTRAL	DATA DE ABERTURA 16/06/2015	
NOME EMPRESARIAL RAPHAEL GONCALVES NICESIO			
TÍTULO DO ESTABELECIMENTO (NOME DE FANTASIA) RHOSS		PORTE EPP	
CÓDIGO E DESCRIÇÃO DA ATIVIDADE ECONÔMICA PRINCIPAL 46.45-1-01 - Comércio atacadista de instrumentos e materiais para uso médico, cirúrgico, hospitalar e de laboratórios			
CÓDIGO E DESCRIÇÃO DAS ATIVIDADES ECONÔMICAS SECUNDÁRIAS 46.45-1-02 - Comércio atacadista de próteses e artigos de ortopedia 46.64-8-00 - Comércio atacadista de máquinas, aparelhos e equipamentos para uso odonto-médico-hospitalar; partes e peças 47.73-3-00 - Comércio varejista de artigos médicos e ortopédicos			
CÓDIGO E DESCRIÇÃO DA NATUREZA JURÍDICA 213-5 - Empresário (Individual)			
LOGRADOURO R REINALDO ORLANDO NOGUEIRA	NÚMERO 749	COMPLEMENTO	
CEP 15.030-060	BAIRRO/DISTRITO JARDIM CONGONHAS	MUNICÍPIO SAO JOSE DO RIO PRETO	UF SP
ENDEREÇO ELETRÔNICO RHOSS@RHOSS.COM.BR		TELEFONE (17) 3227-5432	
ENTE FEDERATIVO RESPONSÁVEL (EFR) *****			
SITUAÇÃO CADASTRAL ATIVA		DATA DA SITUAÇÃO CADASTRAL 16/06/2015	
MOTIVO DE SITUAÇÃO CADASTRAL			
SITUAÇÃO ESPECIAL *****		DATA DA SITUAÇÃO ESPECIAL *****	

Aprovado pela Instrução Normativa RFB nº 1.634, de 06 de maio de 2016.

Emitido no dia **13/11/2018** às **10:02:20** (data e hora de Brasília).

Página: 1/1

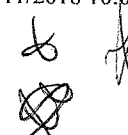



GOVERNO DO ESTADO DE SÃO PAULO
SECRETARIA DE DESENVOLVIMENTO ECONÔMICO
JUNTA COMERCIAL DO ESTADO DE SÃO PAULO

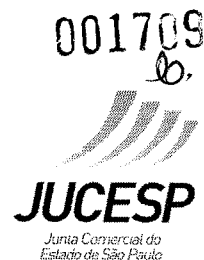

CERTIDÃO SIMPLIFICADA

CERTIFICAMOS QUE AS INFORMAÇÕES ABAIXO CONSTAM DOS DOCUMENTOS ARQUIVADOS NESTA JUNTA COMERCIAL E SÃO VIGENTES NA DATA DE SUA EXPEDIÇÃO.

SE HOUVER ARQUIVAMENTOS POSTERIORES, ESTA CERTIDÃO PERDERÁ SUA VALIDADE.

A AUTENTICIDADE DESTA CERTIDÃO E A EXISTÊNCIA DE ARQUIVAMENTOS POSTERIORES, SE HOUVER, PODERÃO SER CONSULTADAS NO SITE WWW.JUCESPONLINE.SP.GOV.BR, MEDIANTE O CÓDIGO DE AUTENTICIDADE INFORMADO AO FINAL DO DOCUMENTO.

EMPRESA							
NIRE	REGISTRO	DATA DA CONSTITUIÇÃO	INÍCIO DAS ATIVIDADES	PRAZO DE DURAÇÃO			
35130200513		16/06/2015	01/06/2015				
NOME COMERCIAL						TIPO JURÍDICO	
RAPHAEL GONÇALVES NICESIO						EMPRESÁRIO (E.P.P.)	
C.N.P.J.		ENDEREÇO			NÚMERO	COMPLEMENTO	
22.654.814/0001-82		RUA REINALDO ORLANDO NOGUEIRA			749		
BAIRRO	MUNICÍPIO		UF	CEP	MOEDA	VALOR CAPITAL	
JARDIM CONGONHAS	SÃO JOSÉ DO RIO PRETO		SP	15030-060	R\$	20.000,00	

OBJETO SOCIAL
COMERCIO ATACADISTA E VAREJISTA DE INSTRUMENTOS E MATERIAIS PARA USO MEDICO, CIRURGICO, HOSPITALAR E DE LABORATORIOS; COMERCIO ATACADISTA E VAREJISTA DE ARTIGOS MEDICOS, ORTOPEDICOSE E DE PROTESES; COMERCIO ATACADISTA E VAREJISTA DE MAQUINAS, APARELHOS E EQUIPAMENTOS PARA USO ODONTO-MEDICO-HOSPITALAR, PARTES E PEÇAS.

EMPRESÁRIO						
NOME						
RAPHAEL GONÇALVES NICESIO						
ENDEREÇO				NÚMERO	COMPLEMENTO	
RUA HÉLIO NEGRELLI				1745		
BAIRRO	MUNICÍPIO			UF	CEP	RG
JARDIM TARRAF II	SÃO JOSÉ DO RIO PRETO			SP	15092-430	434741383
CPF	CARGO					QUANTIDADE COTAS
369.652.528-63	EMPRESÁRIO					

ÚLTIMO DOCUMENTO ARQUIVADO		
DATA	NÚMERO	
27/06/2019	316.521/19-0	
ARQUIVAMENTO DE BALANÇO REFERENTE O PERÍODO DE 01/01/2018 À 31/12/2018 .		

FIM DAS INFORMAÇÕES PARA NIRE: 35130200513 DATA DA ÚLTIMA ATUALIZAÇÃO DA BASE DE DADOS: 29/07/2019



Certidão Simplificada emitida para JOSE ANTONIO BELTRAME MURONI DO VALE : 34300167893. Documento certificado por GISELA SIMIEMA CESCHIN, Secretária Geral da Jucesp. A Junta Comercial do Estado de São Paulo, garante a autenticidade deste documento quando visualizado diretamente no portal www.jucesponline.sp.gov.br sob o número de autenticidade 120870871, terça-feira, 30 de julho de 2019 às 09:57:11.

001710



MINISTÉRIO DA FAZENDA
Secretaria da Receita Federal do Brasil
Procuradoria-Geral da Fazenda Nacional

CERTIDÃO NEGATIVA DE DÉBITOS RELATIVOS AOS TRIBUTOS FEDERAIS E À DÍVIDA ATIVA DA UNIÃO

Nome: RAPHAEL GONCALVES NICESIO
CNPJ: 22.654.814/0001-82

Ressalvado o direito de a Fazenda Nacional cobrar e inscrever quaisquer dívidas de responsabilidade do sujeito passivo acima identificado que vierem a ser apuradas, é certificado que não constam pendências em seu nome, relativas a créditos tributários administrados pela Secretaria da Receita Federal do Brasil (RFB) e a inscrições em Dívida Ativa da União (DAU) junto à Procuradoria-Geral da Fazenda Nacional (PGFN).

Esta certidão é válida para o estabelecimento matriz e suas filiais e, no caso de ente federativo, para todos os órgãos e fundos públicos da administração direta a ele vinculados. Refere-se à situação do sujeito passivo no âmbito da RFB e da PGFN e abrange inclusive as contribuições sociais previstas nas alíneas 'a' a 'd' do parágrafo único do art. 11 da Lei nº 8.212, de 24 de julho de 1991.

A aceitação desta certidão está condicionada à verificação de sua autenticidade na Internet, nos endereços <<http://rfb.gov.br>> ou <<http://www.pgfn.gov.br>>.

Certidão emitida gratuitamente com base na Portaria Conjunta RFB/PGFN nº 1.751, de 2/10/2014.

Emitida às 16:18:03 do dia 14/02/2019 <hora e data de Brasília>.

Válida até 13/08/2019.

Código de controle da certidão: **8B2E.1C47.C8B6.7F4D**

Qualquer rasura ou emenda invalidará este documento.



Secretaria da Fazenda do Estado de São Paulo

001711
b.

Débitos Tributários Não Inscritos na Dívida Ativa do Estado de São Paulo

CNPJ / IE: 22.654.814/0001-82

Ressalvado o direito da Secretaria da Fazenda do Estado de São Paulo de apurar débitos de responsabilidade da pessoa jurídica acima identificada, é certificado que **não constam débitos** declarados ou apurados pendentes de inscrição na Dívida Ativa de responsabilidade do estabelecimento matriz/filial acima identificado.

Certidão nº 19070100942-92

Data e hora da emissão 19/07/2019 09:06:44

Validade 6 (seis) meses, contados da data de sua expedição.

Qualquer rasura ou emenda invalidará este documento.

A aceitação desta certidão está condicionada à verificação de sua autenticidade no sítio www.pfe.fazenda.sp.gov.br

001712
b**Consulta Pública ao Cadastro
ICMS****Cadastro de Contribuintes de
ICMS - Cadesp**

Código de controle da consulta: f587b0e4-4b15-41f7-9fda-0e332c37f036

Estabelecimento	
IE: 647.766.575.119	
CNPJ: 22.654.814/0001-82	
Nome Empresarial: RAPHAEL GONCALVES NICESIO	
Nome Fantasia: RHOSS	
Natureza Jurídica: Empresário (Individual)	
Endereço	
Logradouro: RUA REINALDO ORLANDO NOGUEIRA	
Nº: 749	Complemento:
CEP: 15.030-060	Bairro: JARDIM CONGONHAS
Município: SAO JOSE DO RIO PRETO	UF: SP
Informações Complementares	
Situação Cadastral: Ativo	Data da Situação Cadastral: 16/06/2015
Ocorrência Fiscal: Ativa	Posto Fiscal: PF-10 - SÃO JOSÉ DO RIO PRETO
Regime de Apuração: SIMPLES NACIONAL	
Atividade Econômica: Comércio atacadista de instrumentos e materiais para uso médico, cirúrgico, hospitalar e de laboratórios	
Informações NF-e	
Data de Credenciamento como emissor de NF-e: 17/06/2015	
Indicador de Obrigatoriedade de NF-e: Obrigatoriedade Total	
Data de Início da Obrigatoriedade de NF-e: 01/07/2010	

[Voltar](#)

Observação: Os dados acima estão baseados em informações fornecidas pelos próprios contribuintes cadastrados. Não valem como certidão de sua efetiva existência de fato e de direito, não são oponíveis à Fazenda e nem excluem a responsabilidade tributária derivada de operações com eles ajustadas.

Versão: 3.62.0 

**PREFEITURA DE SÃO JOSÉ DO RIO PRETO**

ESTADO DE SÃO PAULO

SECRETARIA MUNICIPAL DA FAZENDA

DIRETORIA DE ADMINISTRAÇÃO FISCAL E TRIBUTÁRIA – DAFT
DEPARTAMENTO DE DÍVIDA ATIVA**CERTIDÃO NEGATIVA**

Nº: 01193086/2019

Contribuinte: RAPHAEL GONÇALVES NICESIO**Endereço: R REINALDO ORLANDO NOGUEIRA, 749****CONGONHAS - JD.****Cadastro: 3321070**

Ressalvado o direito de a Fazenda Municipal cobrar e inscrever toda e qualquer dívida que porventura vier a ser apurada posteriormente CERTIFICAMOS, na forma da lei, que o cadastro acima discriminado acha-se QUITO perante à Fazenda Municipal, referente a débitos de impostos, taxas, contribuições de melhoria e outros débitos de natureza mobiliária, administrados junto ao CADASTRO MUNICIPAL MOBILIÁRIO.

Esta certidão não abrange a eventual existência de débitos junto à Administração Pública Indireta do Município.

A aceitação desta certidão está condicionada à verificação de sua autenticidade pela Internet, no portal da Prefeitura de São José do Rio Preto (<http://www.riopreto.sp.gov.br>), no item "Eu Preciso".

Esta certidão foi emitida com base no Decreto Municipal nº 14.142, de 08 de julho de 2008.

São José do Rio Preto - SP, 18 de FEVEREIRO de 2019.

Emitida às 14:27:39 do dia 18/02/2019

Código de controle da certidão: 000304.490470.000332.107021.802201.9143012

Certidão emitida gratuitamente.

Atenção: qualquer rasura ou emenda invalidará este documento.

*** ESTA CERTIDÃO É VÁLIDA POR 06 MESES ***



PREFEITURA MUNICIPAL DE SÃO JOSÉ DO RIO PRETO
SECRETARIA MUNICIPAL DA FAZENDA
IFP - Inspeção Fiscal de Posturas

ALVARÁ DE FUNCIONAMENTO ORDINÁRIO
PARA EXERCÍCIO DA ATIVIDADE NO ENDEREÇO

Dados da Empresa

Nome/Razão Social: **RAPHAEL GONÇALVES NICESIO**
 Nome Fantasia:
 CNPJ: **22.654.814/0001-82** Nº Protocolo: **41541512624/2015**
 Nº Insc. Municipal: **3321070** Data de Abertura: **16/06/2015** Data de Alteração: **23/07/2015**

Endereço da Empresa

Logradouro: **R REINALDO ORLANDO NOGUEIRA, Nº 749**
 Bairro: **CONGONHAS - JD.** CEP: **15030-060**

Atividade(s) - CNAE(S)

4645-1/01-00-COMÉRCIO ATACADISTA DE INSTRUMENTOS E MATERIAIS PARA USO MÉDICO, CIRÚRGICO, HOSPITALAR E DE LABORATÓRIOS |
 4645-1/02-00-COMÉRCIO ATACADISTA DE PRÓTESES E ARTIGOS DE ORTOPEdia | 4664-8/00-00-COMÉRCIO ATACADISTA DE MÁQUINAS,
 APARELHOS E EQUIPAMENTOS PARA USO ODONTO-MÉDICO-HOSPITALAR; PARTES E PEÇAS | 4773-3/00-00-COMÉRCIO VAREJISTA DE ARTIGOS
 MÉDICOS E ORTOPÉDICOS

Horário de Funcionamento

DE ACORDO COM A LEGISLAÇÃO VIGENTE.

Restrições

NENHUMA RESTRIÇÃO FOI INFORMADA.

Atenção:

- Fixar este Alvará em local visível;
- Qualquer alteração nos dados acima descritos, deverá ser comunicada à seção competente no prazo regulamentar.
- Esta concessão poderá ser cassada a qualquer tempo, desde que deixem de existir as condições que legitimaram a concessão da licença, ou quando o contribuinte, mesmo após a aplicação das penalidades cabíveis, não cumprir as determinações da Prefeitura para regularizar a situação do estabelecimento, ou ainda quando o estabelecimento por suas atividades interferir no sossego público.

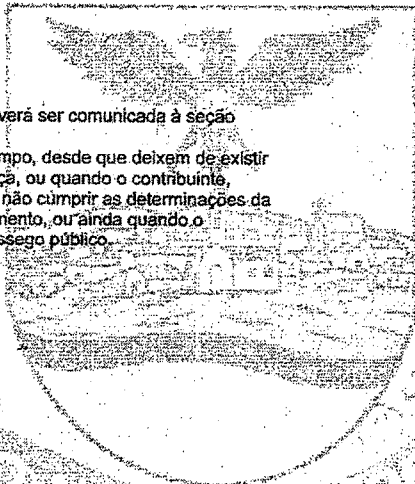

 Celso Henrique Fazer Branco
 Chefe de Departamento
 Depto. de Tributos Mobiliários/IFP/SEMFAZ



Comarc
 São José do Rio Preto, 28 de Fevereiro de 2018
 CONTABILIDADE
 ADMINISTRAÇÃO DE CONDOMÍNIOS

Rua São Carlos, 432 - Jd. Europa - CEP 15014-480
 São José do Rio Preto/SP - Tel.: (17) 4009-1700 / Fax: (17) 4009-1701

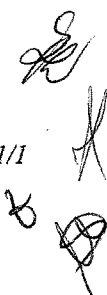
www.comarc.com.br
 www.facebook.com.br/Comarc



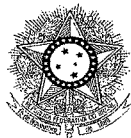

PODER JUDICIÁRIO
JUSTIÇA DO TRABALHO

CERTIDÃO NEGATIVA DE DÉBITOS TRABALHISTAS

Nome: RAPHAEL GONCALVES NICESIO

(MATRIZ E FILIAIS) CNPJ: 22.654.814/0001-82

Certidão nº: 167804663/2019

Expedição: 14/02/2019, às 16:03:52

Validade: 12/08/2019 - 180 (cento e oitenta) dias, contados da data de sua expedição.

Certifica-se que **RAPHAEL GONCALVES NICESIO (MATRIZ E FILIAIS)**, inscrito(a) no CNPJ sob o nº **22.654.814/0001-82**, **NÃO CONSTA** do Banco Nacional de Devedores Trabalhistas.

Certidão emitida com base no art. 642-A da Consolidação das Leis do Trabalho, acrescentado pela Lei nº 12.440, de 7 de julho de 2011, e na Resolução Administrativa nº 1470/2011 do Tribunal Superior do Trabalho, de 24 de agosto de 2011.

Os dados constantes desta Certidão são de responsabilidade dos Tribunais do Trabalho e estão atualizados até 2 (dois) dias anteriores à data da sua expedição.

No caso de pessoa jurídica, a Certidão atesta a empresa em relação a todos os seus estabelecimentos, agências ou filiais.

A aceitação desta certidão condiciona-se à verificação de sua autenticidade no portal do Tribunal Superior do Trabalho na Internet (<http://www.tst.jus.br>).

Certidão emitida gratuitamente.

INFORMAÇÃO IMPORTANTE

Do Banco Nacional de Devedores Trabalhistas constam os dados necessários à identificação das pessoas naturais e jurídicas inadimplentes perante a Justiça do Trabalho quanto às obrigações estabelecidas em sentença condenatória transitada em julgado ou em acordos judiciais trabalhistas, inclusive no concernente aos recolhimentos previdenciários, a honorários, a custas, a emolumentos ou a recolhimentos determinados em lei; ou decorrentes de execução de acordos firmados perante o Ministério Público do Trabalho ou Comissão de Conciliação Prévia.

[Voltar](#)[Imprimir](#)

Certificado de Regularidade do FGTS - CRF

Inscrição: 22.654.814/0001-82

Razão Social: RAPHAEL GONCALVES NICESIO EPP

Endereço: R REINALDO ORLANDO NOGUEIRA 749 / JARDIM CONGONHAS / SAO
JOSE DO RIO PRETO / SP / 15030-060

A Caixa Econômica Federal, no uso da atribuição que lhe confere o Art. 7, da Lei 8.036, de 11 de maio de 1990, certifica que, nesta data, a empresa acima identificada encontra-se em situação regular perante o Fundo de Garantia do Tempo de Serviço - FGTS.

O presente Certificado não servirá de prova contra cobrança de quaisquer débitos referentes a contribuições e/ou encargos devidos, decorrentes das obrigações com o FGTS.

Validade: 22/07/2019 a 20/08/2019

Certificação Número: 2019072202183710649211

Informação obtida em 01/08/2019 09:31:49

A utilização deste Certificado para os fins previstos em Lei esta condicionada a verificação de autenticidade no site da Caixa:
www.caixa.gov.br



Comissão Municipal de Saúde
Secretaria Municipal de Saúde
27/05/19

PROTOCOLO

2019000176138

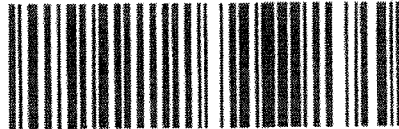

CADASTRO:		PROTOCOLO:	2019000176138
DATA DE ENTRADA:	27/05/2019		
NUM.	01704/15		
INTERESSADO:	RAPHAEL GONÇALVES NICESIO		
UNIDADE DE ORIGEM:	Seção de Protocolo da Vigilância Sanitária		
SERVIÇO:	Renovação de Licença de Funcionamento		
DESCRIÇÃO	RENOVAÇÃO DE LICENÇA CNAE 4645-1/01 COMERCIO ATACADISTA DE INSTRUMENTOS E MATERIAIS PARA USO MEDICO, CIRURGICO, HOSPITALAR E DE LABORATORIOS MEDICOS E ORTOPEDICOS R REINALDO ORLANDO NOGUEIRA, 749 JD CONGONHAS 15030-060 GERENCIA DE MEDICAMENTOS E AFINS		

Consulte o andamento do seu pedido pelo site: www.riopreto.sp.gov.br - Transparência -
Consulta Protocolos ou Menu Cidadão - Consulta Protocolos.



Selador Municipal de São José do Rio Preto
27/05/19

PROTOCOLO

2019000176130



CADASTRO:		PROTOCOLO:	2019000176130
DATA DE ENTRADA:	27/05/2019		
NUM.	01703/15		
INTERESSADO:	RAPHAEL GONÇALVES NICESIO		
UNIDADE DE ORIGEM:	Seção de Protocolo da Vigilância Sanitária		
SERVIÇO:	Renovação de Licença de Funcionamento		
DESCRIÇÃO	RENOVAÇÃO DE LICENÇA CNAE: 4664-8/00 - COMERCIO ATACADISTA DE MAQUINAS, APARELHOS E EQUIPAMENTOS PARA USO ODONTO-MEDICO -HOSPITALAR, PARTE E PEÇAS MEDICOS E ORTOPEDICOS RUA REINALDO ORLANDO NOGUEIRA, 749 JD CONGONHAS 15030-060 GERENCIA DE MEDICAMENTOS E AFINS		

Consulte o andamento do seu pedido pelo site: www.riopreto.sp.gov.br - Transparência – Consulta Protocolos ou Menu Cidadão – Consulta Protocolos.

[Handwritten signature]
x

001719
b**SIVISA Sistema de Informação em Vigilância Sanitária**

SUS - Sistema Único de Saúde

VIGILÂNCIA SANITÁRIA

SÃO JOSÉ DO RIO PRETO

LICENÇA DE FUNCIONAMENTO

Nº CEVS: 354980501-466-000038-1-6

DATA DE VALIDADE: 24/07/2019

NOTA: ESTE DOCUMENTO CONTÉM 2 PÁGINA(S)

Nº PROCESSO: 01703/15
Nº PROTOCOLO: 2018000133105 Data do Protocolo: 25/04/2018
SUBGRUPO: DISTRIBUIDORA/IMPORTADORA
AGRUPAMENTO: COMÉRCIO ATACADISTA DE CORRELATOS / PRODUTOS PARA A SAÚDE
ATIVIDADE ECONÔMICA-CNAE: 4664-8/00 COMÉRCIO ATACADISTA DE MÁQUINAS, APARELHOS E EQUIPAMENTOS PARA USO ODONTO-MÉDICO-HOSPITALAR; PARTE E PEÇAS
OBJETO LICENCIADO: ESTABELECIMENTO

DETALHE:

RAZÃO SOCIAL: RAPHAEL GONÇALVES NICESIO - ME CNPJ ALBERGANTE:
NOME FANTASIA: RHOSS
CNPJ / CPF: 22.654.814/0001-82
LOGRADOURO: Rua REINALDO ORLANDO NOGUEIRA 749 NÚMERO: 749
COMPLEMENTO:
BAIRRO: JARDIM CONGONHAS
MUNICÍPIO: SÃO JOSÉ DO RIO PRETO
CEP: 15030-060 UF: SP
PÁGINA DA WEB:

RESPONSÁVEL LEGAL: RAPHAEL GONÇALVES NICESIO
CPF: 36965252863 CONSELHO REGIONAL: CRBM
Nº INSCR. CONSELHO PROF: 16986 UF: SP

RESPONSÁVEL TÉCNICO: RAPHAEL GONÇALVES NICESIO
CPF: 36965252863 CONSELHO REGIONAL: CRBM
Nº INSCR. CONSELHO PROF: 16986 UF: SP

001720
10DETALHES DA AUTORIZAÇÃO DE FUNCIONAMENTO Nº 8.13.355-... http://www7.anvisa.gov.br/datavisa/Consulta_Autorizacao/rconsulta_auto...

Ministério da Saúde

Agência Nacional
de Vigilância Sanitária
www.anvisa.gov.br**DATAVISA**
Autorizações e Cadastro

Institucional Anvisa Divulga Serviços Áreas de Atuação Legislação

**DADOS DA EMPRESA**

Razão Social RAPHAEL GONÇALVES NICESIO - ME	CNPJ 22.654.814/0001-82
Endereço Completo --	Telefone --
Responsável Técnico RAPHAEL GONÇALVES NICESIO	Responsável Legal RAPHAEL GONÇALVES NICESIO

DADOS DO CADASTRO

Cadastro Nº 8.13.355-0 (X94142LW6341)	Data do Cadastro 29/02/2016	Situação ATIVA
Nº do Processo 25351.874432/2016-23	Cadastro 8-Produtos para Saúde (Correlatos)	

Atividades / Classes**ARMAZENAR**

- Correlatos

DISTRIBUIR

- Correlatos

EXPEDIR

- Correlatos

[\[Voltar \]](#)[\[Nova Consulta \]](#)

SIA, Trecho 5, Área Especial 57, Bloco B, Térreo Brasília -DF - CEP: 71205-050 - Central de Atendimento Anvisa - 0800 642 9782

Copyright © ANVISA - Todos os direitos reservados



Art. 1º. Indeferir o Pedido de Autorização Especial para Empresas de Medicamentos e Insumos Farmacêuticos, constantes no anexo desta Resolução.
Art. 2º Esta Resolução entra em vigor na data de sua publicação.

JOSÉ CARLOS MAGALHÃES DA SILVA
MOUTINHO

ANEXO

EMPRESA: FEDEX BRASIL LOGÍSTICA E TRANSPORTE S/A
ENDERECO: QUADRA H LOTES 01 A 04
BAIRRO: DISTRITO INDUSTRIAL CEP: 56300000 - PETROLINA/PE
CNPJ: 10.970.887/0030-39
PROCESSO: 25351.870472/2016-08
MOTIVO DO INDEFERIMENTO:
Não apresentação de relatório de inspeção ou documento equivalente que ateste o cumprimento dos requisitos técnicos para as atividades e classes pleiteadas, emitidos pela autoridade sanitária local competente, conforme disposto no artigo 15º e artigo 18º da RDC nº 16/2014.

RESOLUÇÃO - RE Nº 460, DE 25 DE FEVEREIRO DE 2016

O Diretor da Agência Nacional de Vigilância Sanitária, no uso das atribuições que lhe conferem o Decreto de nomeação de 9 de maio de 2014, da Presidência da República, publicado no DOU de 12 de maio de 2014, e a Resolução da Diretoria Colegiada - RDC Nº 46, de 22 de outubro de 2015, tendo em vista o disposto no inciso III do art. 151 e no inciso I, § 1º do art. 54 do Regimento Interno da ANVISA, aprovado nos termos da Resolução da Diretoria Colegiada - RDC Nº 61 de 03 de fevereiro de 2016, publicada no DOU de 05 de fevereiro de 2016, resolve:

Art. 1º. Conceder Autorização de Funcionamento para Empresas constantes no anexo desta Resolução.

Art. 2º Esta Resolução entra em vigor na data de sua publicação.

JOSÉ CARLOS MAGALHÃES DA SILVA
MOUTINHO

ANEXO

EMPRESA: ARTE SEDUÇÃO COMÉRCIO E DISTRIBUIDORA DE COSMÉTICOS LTDA ME
ENDERECO: Rua Líbero Badurá, nº 42J
BAIRRO: Jardim Santa Rita de Cássia CEP: 13183260 - HORTOLÂNDIA/SP
CNPJ: 12.990.116/0001-02
PROCESSO: 25351.876049/2016-01 AUTORIZ/MS: 2.08551.1
ATIVIDADE/CLASSE
ARMAZENAR: COSMÉTICOS/PERFUMES/PRODUTOS DE HIGIENE
DISTRIBUIR: COSMÉTICOS/PERFUMES/PRODUTOS DE HIGIENE
EXPEDIR: COSMÉTICOS/PERFUMES/PRODUTOS DE HIGIENE
EMPRESA: Transportadora Adriane LTDA
ENDERECO: R: Ízabel A. Redentora nº: 1331
BAIRRO: Centro CEP: 83005010 - SÃO JOSÉ DOS PINHAIS/PR
CNPJ: 77.164.952/0001-75
PROCESSO: 25351.863099/2016-09 AUTORIZ/MS: 2.08539.1
ATIVIDADE/CLASSE
TRANSPORTAR: COSMÉTICOS/PERFUMES/PRODUTOS DE HIGIENE
EMPRESA: BRASSEN DISTRIBUIDORA E COMÉRCIO DE COSMÉTICOS E PRODUTOS DE HIGIENE E LIMPEZA LTDA ME
ENDERECO: RUA HONÓRIO LUIZ GUSMÃO, 236
BAIRRO: FRANCISCA AUGUSTA RIOS CEP: 37550000 - POUSO ALEGRE/MG
CNPJ: 08.825.548/0001-82
PROCESSO: 25351.873127/2016-16 AUTORIZ/MS: 2.08547.9
ATIVIDADE/CLASSE
ARMAZENAR: COSMÉTICOS
DISTRIBUIR: COSMÉTICOS
EXPEDIR: COSMÉTICOS
EMPRESA: RESTITUI LOGÍSTICA E TRANSPORTES EIRELI
ENDERECO: AV. MONTEIRO LOBATO Numero 4550, galpão 9
BAIRRO: cid. jardim cambú CEP: 07180000 - GUARULHOS/SP
CNPJ: 07.782.318/0001-10
PROCESSO: 25351.875052/2016-26 AUTORIZ/MS: 2.08542.1
ATIVIDADE/CLASSE
TRANSPORTAR: COSMÉTICOS/PERFUMES/PRODUTOS DE HIGIENE
EMPRESA: INTERCÂMBIO PRO-SAÚDE COMÉRCIO DE SUPLEMENTOS ALIMENTARES LTDA-ME - ME
ENDERECO: RUA ACRE N.450 SALA 12 LOTE JARDIM AMAZONIA
BAIRRO: NOSSA SENHORA DAS GRAÇAS CEP: 69053560 - MANAUS/AM
CNPJ: 11.155.073/0001-79
PROCESSO: 25351.866798/2016-37 AUTORIZ/MS: 2.08537.4
ATIVIDADE/CLASSE
ARMAZENAR: COSMÉTICOS/PERFUMES/PROD. DE HIGIENE
EXPEDIR: COSMÉTICOS/PERFUMES/PROD. DE HIGIENE
IMPORTAR: COSMÉTICOS/PERFUMES/PROD. DE HIGIENE
EMPRESA: ADRIANO AUGUSTO FONSECA - ME
ENDERECO: AVENIDA SENADOR ROBERT KENNEDY 162

BAIRRO: IPSEP CEP: 51350610 - RECIFE/PE
CNPJ: 07.217.117/0001-70
PROCESSO: 25351.873931/2016-40 AUTORIZ/MS: 2.08550.8
ATIVIDADE/CLASSE
TRANSPORTAR: COSMÉTICOS/PERFUMES/PROD. DE HIGIENE
EMPRESA: INFINITY INDUSTRIA DE COSMÉTICOS IMPORTAÇÃO E EXPORTAÇÃO EIRELI - EPP
ENDERECO: AV CORONEL DANIEL PELUSO, 777/2 - DIST. INDL III
BAIRRO: VILA SÃO CAETANO CEP: 12926162 - BRAGANÇA PAULISTA/SP
CNPJ: 22.928.789/0001-88
PROCESSO: 25351.866517/2016-44 AUTORIZ/MS: 2.08543.4
ATIVIDADE/CLASSE
ARMAZENAR: COSMÉTICOS/PERFUMES/PRODUTOS DE HIGIENE
DISTRIBUIR: COSMÉTICOS/PERFUMES/PRODUTOS DE HIGIENE
EMBALAR: COSMÉTICOS/PERFUMES/PRODUTOS DE HIGIENE
EXPEDIR: COSMÉTICOS/PERFUMES/PRODUTOS DE HIGIENE
FABRICAR: COSMÉTICOS/PERFUMES/PRODUTOS DE HIGIENE
FRACIONAR: COSMÉTICOS/PERFUMES/PRODUTOS DE HIGIENE
REEMBALAR: COSMÉTICOS/PERFUMES/PRODUTOS DE HIGIENE
EMPRESA: Associação de Farmácias Total Farma
ENDERECO: RUA PROFESSOR JERONIMO FERREIRA PORTO Nº 616
BAIRRO: NOSSA SENHORA DE LOURDES CEP: 95072210 - CAXIAS DO SUL/RS
CNPJ: 06.206.923/0001-80
PROCESSO: 25351.876066/2016-51 AUTORIZ/MS: 2.08549.6
ATIVIDADE/CLASSE
ARMAZENAR: COSMÉTICOS/PERFUMES/PRODUTOS DE HIGIENE
DISTRIBUIR: COSMÉTICOS/PERFUMES/PRODUTOS DE HIGIENE
EXPEDIR: COSMÉTICOS/PERFUMES/PRODUTOS DE HIGIENE
EMPRESA: METALVIX COMERCIAL IMPORTAÇÃO E EXPORTAÇÃO EIRELI - ME
ENDERECO: Rua Ataláides Moreira de Souza, nº 1472
BAIRRO: CIVIT I CEP: 29168055 - SERRA/ES
CNPJ: 10.751.278/0001-54
PROCESSO: 25351.874760/2016-54 AUTORIZ/MS: 2.08541.7
ATIVIDADE/CLASSE
ARMAZENAR: COSMÉTICOS/PERFUMES/PRODUTOS DE HIGIENE
DISTRIBUIR: COSMÉTICOS/PERFUMES/PRODUTOS DE HIGIENE
EXPEDIR: COSMÉTICOS/PERFUMES/PRODUTOS DE HIGIENE
IMPORTAR: COSMÉTICOS/PERFUMES/PRODUTOS DE HIGIENE
EMPRESA: D & D COSMÉTICOS LTDA - EPP
ENDERECO: Av. Brasil Oeste, nº 143
BAIRRO: Centro CEP: 99025001 - PASSO FUNDO/RS
CNPJ: 06.187.752/0001-90
PROCESSO: 25351.875954/2016-65 AUTORIZ/MS: 2.08548.2
ATIVIDADE/CLASSE
ARMAZENAR: COSMÉTICOS/PERFUMES/PRODUTOS DE HIGIENE
DISTRIBUIR: COSMÉTICOS/PERFUMES/PRODUTOS DE HIGIENE
EXPEDIR: COSMÉTICOS/PERFUMES/PRODUTOS DE HIGIENE
EMPRESA: bentonit união nordeste industria e comercio ltda
ENDERECO: AVENIDA ASSIS CHATEAUBRIAND, 3877
BAIRRO: INDUSTRIAL CEP: 58105421 - CAMPINA GRANDE/PB
CNPJ: 08.811.119/0001-56
PROCESSO: 25351.875063/2016-77 AUTORIZ/MS: 2.08545.1
ATIVIDADE/CLASSE
ARMAZENAR: COSMÉTICOS/PERFUMES/PRODUTOS DE HIGIENE
DISTRIBUIR: COSMÉTICOS/PERFUMES/PRODUTOS DE HIGIENE
EXPEDIR: COSMÉTICOS/PERFUMES/PRODUTOS DE HIGIENE
EMPRESA: Mucambo S/A
ENDERECO: Quadra F, s/nº, Lotes 5 u 7
BAIRRO: Distrito Industrial - IGUAPE CEP: 45650780 - ILHEUS/BA
CNPJ: 15.107.246/0001-34
PROCESSO: 25351.796122/2016-80 AUTORIZ/MS: 2.08546.5
ATIVIDADE/CLASSE
ARMAZENAR: COSMÉTICOS/PERFUMES/PRODUTOS DE HIGIENE
DISTRIBUIR: COSMÉTICOS/PERFUMES/PRODUTOS DE HIGIENE
EXPEDIR: COSMÉTICOS/PERFUMES/PRODUTOS DE HIGIENE
EXPORTAR: COSMÉTICOS/PERFUMES/PRODUTOS DE HIGIENE
IMPORTAR: COSMÉTICOS/PERFUMES/PRODUTOS DE HIGIENE
EMPRESA: FRALDAS CONFORTRAL LTDA
ENDERECO: Avenida Bento Gonçalves, 17 - Sala 02
BAIRRO: centro CEP: 95950000 - NOVA BRÉSIA/RS
CNPJ: 21.608.959/0001-84
PROCESSO: 25351.874488/2016-87 AUTORIZ/MS: 2.08544.8
ATIVIDADE/CLASSE

ARMAZENAR: COSMÉTICOS/PERFUMES/PRODUTOS DE HIGIENE
DISTRIBUIR: COSMÉTICOS/PERFUMES/PRODUTOS DE HIGIENE
EMBALAR: COSMÉTICOS/PERFUMES/PRODUTOS DE HIGIENE
EXPEDIR: COSMÉTICOS/PERFUMES/PRODUTOS DE HIGIENE
FABRICAR: COSMÉTICOS/PERFUMES/PRODUTOS DE HIGIENE
FRACIONAR: COSMÉTICOS/PERFUMES/PRODUTOS DE HIGIENE
REEMBALAR: COSMÉTICOS/PERFUMES/PRODUTOS DE HIGIENE
EMPRESA: Italar Química LTDA ME
ENDERECO: Rua Tiro Dias do Prado, nº 281
BAIRRO: Distrito Industrial CEP: 17230000 - ITAPUÍ/SP
CNPJ: 20.475.793/0001-02
PROCESSO: 25351.864253/2016-87 AUTORIZ/MS: 2.08536.1
ATIVIDADE/CLASSE
ARMAZENAR: COSMÉTICOS/PERFUMES/PROD. DE HIGIENE
DISTRIBUIR: COSMÉTICOS/PERFUMES/PROD. DE HIGIENE
FABRICAR: COSMÉTICOS/PERFUMES/PROD. DE HIGIENE
FRACIONAR: COSMÉTICOS/PERFUMES/PROD. DE HIGIENE
REEMBALAR: COSMÉTICOS/PERFUMES/PROD. DE HIGIENE
EMPRESA: FACE CORPO INDUSTRIA E COMERCIO DE COSMÉTICOS LTDA - ME
ENDERECO: RUA JOAO PLANINCHECK 481, SALA 02 E 03
BAIRRO: NOVA BRASÍLIA CEP: 89252220 - JARAGUÁ DO SUL/SC
CNPJ: 07.221.619/0001-75
PROCESSO: 25351.797011/2016-93 AUTORIZ/MS: 2.08538.8
ATIVIDADE/CLASSE
ARMAZENAR: COSMÉTICOS/PROD. DE HIGIENE
DISTRIBUIR: COSMÉTICOS/PROD. DE HIGIENE
EXPEDIR: COSMÉTICOS/PROD. DE HIGIENE
EMPRESA: MEDCOM LTDA ME
ENDERECO: RUA GUANABARA Nº 165
BAIRRO: ARVOREDO II CEP: 32113505 - CONTAGEM/MG
CNPJ: 22.635.177/0001-05
PROCESSO: 25351.880544/2016-05 AUTORIZ/MS: 1.15184.4
ATIVIDADE/CLASSE
ARMAZENAR: MEDICAMENTO
DISTRIBUIR: MEDICAMENTO
EXPEDIR: MEDICAMENTO
EMPRESA: Nutri Care Produtos Nutricionais Ltda Mc
ENDERECO: Rua Nossa Senhora da Guia nº517 - Térreo sala 1,2, c
BAIRRO: Jardim Santa Marta CEP: 78043605 - CUIABÁ/MT
CNPJ: 22.680.187/0001-54
PROCESSO: 25351.801420/2016-11 AUTORIZ/MS: 1.15169.3
ATIVIDADE/CLASSE
ARMAZENAR: MEDICAMENTO
DISTRIBUIR: MEDICAMENTO
EXPEDIR: MEDICAMENTO
EMPRESA: SHALON DIST DE MEDICAMENTO E COMERCIO DE SERVIÇOS LTDA ME
ENDERECO: av laurocio pedro rasmussem qd L II nº 117
BAIRRO: vila santa isabel CEP: 74633420 - GOIÂNIA/GO
CNPJ: 21.106.815/0001-20
PROCESSO: 25351.860725/2016-23 AUTORIZ/MS: 1.15162.8
ATIVIDADE/CLASSE
ARMAZENAR: MEDICAMENTO
DISTRIBUIR: MEDICAMENTO
EXPEDIR: MEDICAMENTO
EMPRESA: FAROL MEDICAMENTOS - COMERCIO ATACADISTA - EIRELI-ME
ENDERECO: RUA: EDGAR RODOLFO RICK N 297
BAIRRO: NOVA DIVINEIA CEP: 88905244 - ARAQUANGUÁ/SC
CNPJ: 23.302.726/0001-84
PROCESSO: 25351.861161/2016-34 AUTORIZ/MS: 1.15170.5
ATIVIDADE/CLASSE
ARMAZENAR: MEDICAMENTO
DISTRIBUIR: MEDICAMENTO
EXPEDIR: MEDICAMENTO
EMPRESA: ALTERNATIVA COMERCIO DE MEDICAMENTOS LTDA - ME
ENDERECO: RUA PORTO Nº 399
BAIRRO: SÃO PEDRO CEP: 64000000 - TERESINA/PI
CNPJ: 13.019.316/0001-77
PROCESSO: 25351.860776/2016-41 AUTORIZ/MS: 1.15167.6
ATIVIDADE/CLASSE
ARMAZENAR: MEDICAMENTO
DISTRIBUIR: MEDICAMENTO
EXPEDIR: MEDICAMENTO
EMPRESA: ADRIANO AUGUSTO FONSECA - ME
ENDERECO: AVENIDA SENADOR ROBERT KENNEDY 162
BAIRRO: IPSEP CEP: 51350610 - RECIFE/PE
CNPJ: 07.217.117/0001-70
PROCESSO: 25351.873926/2016-63 AUTORIZ/MS: 1.15179.8
ATIVIDADE/CLASSE
TRANSPORTAR: INSUMOS FARMACÊUTICOS/MEDICAMENTO
EMPRESA: YOTZ MEDICAL COMERCIO, IMPORTAÇÃO E EXPORTAÇÃO LTDA
ENDERECO: AV APONSO PENA nº 2440 SALA 21 EDIF CEAP
BAIRRO: CENTRO CEP: 79002074 - CAMPO GRANDE/MS
CNPJ: 02.868.581/0001-03
PROCESSO: 25351.875937/2016-15 AUTORIZ/MS: KW920L4H7X36 (8.13362.3)

[Handwritten signatures and initials]

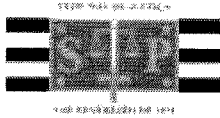

PODER JUDICIÁRIO
TRIBUNAL DE JUSTIÇA DO ESTADO DE SÃO PAULO
CERTIDÃO ESTADUAL DE DISTRIBUIÇÕES CÍVEIS

CERTIDÃO Nº: 4923409

FOLHA: 1/1

A autenticidade desta certidão poderá ser confirmada pela internet no site do Tribunal de Justiça.

A Diretoria de Serviço Técnico de Informações Cíveis do(a) Comarca de São Paulo - Capital, no uso de suas atribuições legais,

CERTIFICA E DÁ FÉ que, pesquisando os registros de distribuições de **PEDIDOS DE FALÊNCIA, CONCORDATAS, RECUPERAÇÕES JUDICIAIS E EXTRAJUDICIAIS**, anteriores a 18/07/2019, verificou **NADA CONSTAR** como réu/requerido/interessado em nome de: *****

RAPHAEL GONÇALVES NICÉSIO EPP, CNPJ: 22.654.814/0001-82, conforme indicação constante do pedido de certidão. *****

Esta certidão não aponta ordinariamente os processos em que a pessoa cujo nome foi pesquisado figura como autor (a). São apontados os feitos com situação em tramitação já cadastrados no sistema informatizado referentes a todas as Comarcas/Foros Regionais e Distritais do Estado de São Paulo.

A data de informatização de cada Comarca/Foro pode ser verificada no Comunicado SPI nº 22/2019.

Esta certidão considera os feitos distribuídos na 1ª Instância, mesmo que estejam em Grau de Recurso.

Não existe conexão com qualquer outra base de dados de instituição pública ou com a Receita Federal que verifique a identidade do NOME/RAZÃO SOCIAL com o CPF/CNPJ. A conferência dos dados pessoais fornecidos pelo pesquisado é de responsabilidade exclusiva do destinatário da certidão.

A certidão em nome de pessoa jurídica considera os processos referentes à matriz e às filiais e poderá apontar feitos de homônimos não qualificados com tipos empresariais diferentes do nome indicado na certidão (EIRELI, S/C, S/S, EPP, ME, MEI, LTDA).

Esta certidão só tem validade mediante assinatura digital.

Esta certidão é sem custas.

São Paulo, 19 de julho de 2019.

PEDIDO Nº: 4124252



TERMO DE ABERTURA

Página: 0001 001723
6

Livro Diário

Número de ordem: 4

O presente Livro 4 possui 743 páginas numeradas do nº 1 ao nº 743 e servirá para a escrituração dos lançamentos próprios da sociedade empresária abaixo identificada, no período de 01/01/2018 a 31/12/2018.

Nome Empresarial: RAPHAEL GONÇALVES NICESIO - EPP

Município: SAO JOSE DO RIO PRETO, SP

Registro na Jucesp - Nire: 35130200513

Data do arquivamento dos atos constitutivos: 16/06/2015

CNPJ: 22.654.814/0001-82

SAO JOSE DO RIO PRETO, 01/01/2018



RAPHAEL GONÇALVES NICESIO
EMPRESÁRIO
CPF: 369.652.528-63

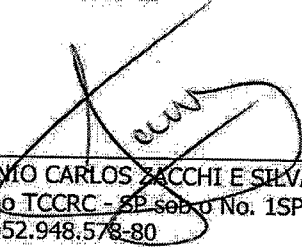

ANTÔNIO CARLOS ZACCHI E SILVA
Reg. no TCCRC - SP sob o No. 1SP17281206
CPF: 052.948.578-80

3º TABELIAO DE NOTAS
ALTAIR DE ALMEIDA CORREA - TABELIAO
Autentico a presente cópia repro-
gráfica extraída nestas notas, a qual
confere com o original do que dou fé.
S. J. do
Rio Preto 19 JUL 2019
SP
EMÍLIO DE ALMEIDA CORREA
Escrevente Rua Jorge Tebaldi, 2702
Válido somente com o selo de autenticidade





TERMO DE ENCERRAMENTO

Página: 0743

Livro Diário

001724
b.

Número de ordem: 4

O presente Livro 4 possui 743 páginas numeradas do nº 1 ao nº 743 e serviu para a escrituração do período de 01/01/2018 a 31/12/2018 da sociedade empresária RAPHAE L GONÇALVES NICESIO - EPP.

SAO JOSE DO RIO PRETO, 31/12/2018



RAPHAE L GONÇALVES NICESIO
EMPRESÁRIO
CPF: 369.652.528-63

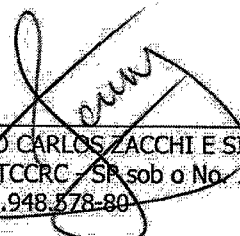

ANTÔNIO CARLOS ZACCHI E SILVA
Reg. no TCCRC - SP sob o No. 1SP17281206
CPF: 052.948.878-80



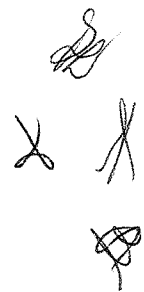

001725
b

Empresário: **RAPHAEL GONCALVES NICESIO - EPP**
 C.N.P.J.: **22.854.814/0001-82**
 Balanço encerrado em: **31/12/2018**

236

Folha: 0001

BALANÇO PATRIMONIAL EM 31/12/2018

Descrição	Saldo Atual
ATIVO	1.103.123,09D
ATIVO CIRCULANTE	1.084.895,42D
DISPONÍVEL	279.090,64D
CAXA	10.116,22D
CAXA GERAL	10.116,22D
BANCOS CONTA MOVIMENTO	1,00D
BANCO BRADESCO C/C 16060-1	1,00D
APLICAÇÕES FINANCEIRAS LIQUIDEZ IMEDIATA	268.973,42D
BANCO DO BRASIL S/A - RENDA FIXA CURTO PRAZO 200	262.504,15D
BANCO BRADESCO S/A INVEST FACIL	6.470,29D
(-) RENDIMENTOS DE APLICAÇÃO A APROPRIAR	1,02C
CLIENTES	250.865,15D
DUPLICATAS A RECEBER	250.865,15D
CLIENTES DIVERSOS	259.010,55D
(-) FATURAMENTO PARA ENTREGA FUTURA	8.145,40C
OUTROS CRÉDITOS	74.540,37D
ADIANTAMENTOS A TERCEIROS	53.552,41D
RODONAVES TRANSPORTES E ENCOMENDAS LTDA	3.253,41D
FELIPE STEGLE ROSA	1.179,48D
SIGNED EQUIPAMENTOS ELETRONICOS LTDA - EPP	1.235,00D
PATRUS TRANSP. URGENTES LTDA	37,01D
BRASPRESS TRANSP. URGENTES LTDA	43,58D
TAM LINHAS AEREAS SA SJP	2.543,05D
LESSE - LOGISTICA E TRANSPORTE LTDA - ME	2.157,20D
PAULINERIS TRANSPORTES E ENCOMENDAS LTDA	562,94D
MATERIAL CIRURGICO GONCALVES LTDA ME	17.923,80D
CUSTOM SOLUÇÕES E SISTE DE INFORM LTDA	480,00D
ATUEX EXPRESS LOG TRANSP DIST E COM LTDA EPP	225,72D
TARGET LOG TRANSPORTES LTDA - EPP	518,90D
TNT MERCURIO CARGAS E ENCOMENDAS	910,10D
TANER CRISTIAN GARBIM - TRANSPORTES - ME	100,00D
TRANSPORTADORA ALMEIDA FANTE LTDA	92,44D
VIACAO COMETA S A	1.050,00D
RAI FREITAS DA SILVA OLIVEIRA 40638620899	513,00D
EULER MAIA NONATO - ME	220,00D
VRG LINHAS AEREAS S/A	4,14D
BRUNMED COM. INSTR. LTDA - ME	343,00D
TRANSPORTES E LOGISTICA DIA E NOITE LTDA ME	26,00D
SERVICE EXPRESS DISTRIBUIDORA E LOGISTICA LTDA - EPP	132,07D
REICHINHACH INSTRUMENTOS E FIBRA OTICA LTDA	250,00D
JULIANA SADA CASTRO - EPP	2.500,00D
FACON INDUSTRIA E COMERCIO DE INSTRUMENT	1.378,40D
GOOGLE INTERNET LTDA	3.208,38D
FACEBOOK SERVICOS ONLINE DO BRASIL LTDA	36,45D
ABV BRASIL CARGAS EIRELI ME	10.900,00D
FORCAMEDICA IND E COM DE MOVEIS HOSPITAL	1.400,00D
ATUAL CARGAS TRANSPORTES LTDA	328,34D
ADIANTAMENTO A EMPREGADOS	12.784,36D
ADIANTAMENTO DE FÉRIAS	12.784,36D
EMPRÉSTIMOS A TERCEIROS	8.203,60D
MATERIAL CIRURGICO GONCALVES LTDA	8.203,60D
APLICAÇÕES FINANCEIRAS	1.000,00D
APLICAÇÕES FINANCEIRAS REND. PREFIXADOS	1.000,00D
BANCO DO BRASIL-OURO CAP	1.000,00D
ESTOQUE	479.399,26D
MERCADORIAS, PRODUTOS E INSUMOS	479.399,26D
MERCADORIAS PARA REVENDA	479.399,26D
ATIVO NÃO-CIRCULANTE	6.927,86D
IMOBILIZADO	6.927,86D
MÁQUINAS, EQUIPAMENTOS E FERRAMENTAS	8.415,07D
COMPUTADORES E PERIFÉRICOS	8.415,07D
(-) DEPRECIACÕES, AMORT. E EXAUS. ACUMUL	1.487,21C
(-) DEPRECIACÕES COMPUTADORES/PERIFERICO	1.487,21C
COMPENSAÇÕES:	11.299,81D
COMPENSAÇÕES	11.299,81D
REMESSAS DIVERSAS	11.299,81D
MERCADORIA ENVIADA DEMONSTRAÇÃO	9.963,83D

3º TABELÃO DE NOTAS
 ALTAIR DE ALMEIDA CORRÊA - TABELÃO
 Autentico a presente copia reprografica extraida nestas notas, a qual confere com o original do que deu fé.

S J do
 Rio Preto
 SP

19 JUL 2019

EMILIO DE ALMEIDA CORRÊA
 Escrevente Rua Jorge Tiburcio nº 2702
 Válido somente com o selo de autenticidade

9/12

Handwritten signatures and marks at the bottom right of the page.

Empresa: **RAPHAEL GONÇALVES NICESIO - EPP**
 C.N.P.J.: 22.654.814/0001-82
 Balanço encerrado em: 31/12/2018

Folha: 0002

BALANÇO PATRIMONIAL EM 31/12/2018

Descrição	Saldo Atual
MERCADORIA RECEBIDA DEMONSTRAÇÃO	943,98D
MERCADORIA RECEBIDA CONSIGNAÇÃO	392,00D
PASSIVO	1.103.123,09C
PASSIVO CIRCULANTE	406.206,43C
EMPRÉSTIMOS E FINANCIAMENTOS	37.353,88C
CARTÕES DE CRÉDITO À PAGAR	7.353,88C
BANCO DO BRASIL S/A - CARTÃO DE CRÉDITO EMPRESARIAL	7.353,88C
EMPRÉSTIMOS DE SÓCIOS	30.000,00C
RAPHAEL GONÇALVES NICESIO	30.000,00C
FORNECEDORES	294.686,60C
FORNECEDORES	294.686,60C
SIMILAR & COMPATIVEL INDUSTRIA DE EQUIPA	6.126,50C
RESGATE SP PRODUTOS PARA RESGATE APH E E	7.475,00C
MONTERRAT COMERCIAL IMP E EXP LTDA	396,77C
AUTO CAPAS PRUDENTINA LTDA EPP	4.896,26C
NIKATOS IND.COM.SERV.DE AP.MED.LTDA-EPP	10.784,20C
GOLGRAN IND.E COM.DE INSTRUMENTAL ODONTO	8.310,47C
FACON INDUSTRIA E COMERCIO DE INSTRUMENT	3.512,00C
UNITEC IND. E COM. DE APARELHOS HOSPITAL	5.591,51C
MARCATTO FORTINOX INDUSTRIAL LTDA	703,65C
ABC INSTRUMENTOS CIRURGICOS LTDA	14.684,34C
FABRICA DE ARTEFATOS METALURGICOS ITA LT	27.904,93C
NSR INDUSTRIA, COMERCIO E REPRESENTACOES LTDA	3.037,01C
HELTER IND.COM.DE EQUIP HOSP LTDA-EPP	1.963,65C
Medpej Equipamentos Medicos Ltda	12.075,00C
BRASPRESS TRANSPORTES URGENTES LTDA	1.310,44C
MACOM INSTRUMENTAL CIRURGICO IND. LTDA	299,26C
RODONAVES TRANSP E ENCOMENDAS LTDA	1.103,56C
TAM LINHAS AEREAS SA SJP	1.029,04C
VEPEX COMÉRCIO DE PRODUTOS PARA SAÚDE LT	800,00C
Richards do Brasil Produtos Cirurgicos L	24.521,27C
ACCUMED PRODUTOS MED.HOSPITALARES LTDA	19.135,22C
TRANSMAL EQUIPAMENTOS MEDICOS HOSPITALAR	2.880,00C
FERRARI INDUSTRIA E COMÉRCIO DE APARELHO	410,88C
MEIRELLES PRODUTOS MEDICOS ODONTOLÓGICOS	4.874,56C
CARGI IND. COM. AP. CIR. ORT. LTDA.	1.134,00C
ANDREA APARECIDA MORETTI - ME	2.006,80C
PROTEC EXPORT IND COM IMP EXP EQUIP MED	96.359,90C
INDUSBELLO IND. E COM. DE PRODUTOS MEDIC	1.485,32C
VRG LINHAS AEREAS S.A.	1.316,97C
TEC TRANSPORTES ENCOMENDAS E CARGAS LTDA	170,34C
ORTOBIO IND. E COM. DE PRODUTOS ORTOPEDI	437,80C
RSH INDUSTRIA QUIMICA LTDA	287,00C
BIONEXO DO BRASIL S/A	2.744,55C
TELERIO COMERCIO E SERVICOS EM INFORMÁTICA LTDA - ME	80,00C
GOMES & GONCALVES IND DE EQUIP MED LTDA	7.196,00C
REICHINHACH INSTRUMENTOS E FIBRA OPTICA L	880,00C
COM MAT MED HOSP MACROSUL LTDA	884,94C
MARIMAR IND. COM. IMPORT. E EXPORT. DE R	650,10C
POSTO MONTE CARLO JK LTDA	203,13C
TRINKS COMERCIO DE PECAS LTDA - ME	656,42C
SHINBRO INTERNACIONAL COM. IMP. EXP EIRE	1.517,21C
TRANSPORTES E LOGISTICA DIA E NOITE LTDA ME	164,23C
ATUAL CARGAS TRANSPORTES LTDA	993,95C
COMPANHIA BRASILEIRA DE TECNOLOGIA PARA	218,00C
PRIME INSTRUMENTOS CIRURGICOS LTDA - EPP	917,28C
ATIVA DISTR E LOGISTICA LTDA	110,09C
MAXIMO OLIVEIRA E SOARES TRANSPORTES LTDA	95,00C
THIMON INSTRUMENTOS CIRURGICOS	838,86C
G.P. VEZONO EIRELI	1.000,00C
ATIVA-DISTR E LOGISTICA LTDA	120,00C
ORSEGUINS MONITORAMENTO ELETRONICO LTDA	110,58C
EUGENIA PEKIN FERRASSA CATANDUVA - ME	4.657,32C
ROMED IND. E COM. DE EQUIPAMENTOS MEDICOS LTDA EPP	398,00C
SANITAS MOVEIS HOSPITALARES EIRELI - EPP	680,00C
ALLIANZ TRANSPORTE E LOGISTICA EIRELI	2.500,00C
TAPATI ENCOMENDAS LTDA	54,09C
OBRIGAÇÕES TRIBUTÁRIAS	15.229,30C
IMPOSTOS E CONTRIBUIÇÕES A RECOLHER	15.229,30C
ICMS A RECOLHER	5.076,35C
JRRF A RECOLHER	2.448,83C
ISS RETIDO A RECOLHER	6,84C
SIMPLES A RECOLHER	7.546,11C
SUBSTITUIÇÃO TRIBUTÁRIA A RECOLHER	120,40C

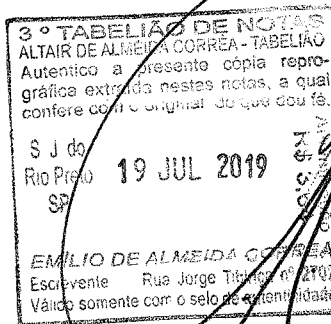

Handwritten signature/initials

Handwritten marks and signatures at the bottom right of the page.

EXEMPLO
Escritor
87

001727
6

Empresa: **RAPHAEL GONÇALVES NICESTO - EPP**
C.N.P.J.: 22.654.814/0001-82
Balanco encerrado em: 31/12/2018

Folha: 0003

BALANÇO PATRIMONIAL EM 31/12/2018

Descrição	Saldo Atual
DIFALI - NCA-RECOLHER	30,77C
OBRIGAÇÕES TRABALHISTA E PREVIDENCIÁRIA	58.936,65C
OBRIGAÇÕES COM O PESSOAL	14.324,54C
SALÁRIOS E ORDENADOS A PAGAR	13.475,48C
PRÓ-LABORE A PAGAR	849,06C
OBRIGAÇÕES SOCIAIS	4.112,44C
INSS A RECOLHER	1.862,94C
FGTS A RECOLHER	2.230,75C
CONTRIBUIÇÃO ASSISTENCIAL A RECOLHER	18,75C
PROVISÕES	40.499,67C
PROVISÕES PARA FÉRIAS	37.499,74C
FGTS SOBRE PROVISÕES PARA FÉRIAS	2.999,93C
PATRIMÔNIO LÍQUIDO	685.616,85C
CAPITAL SOCIAL	20.000,00C
CAPITAL SUBSCRITO	20.000,00C
CAPITAL SOCIAL	20.000,00C
LUCROS OU PREJUÍZOS ACUMULADOS	665.616,85C
LUCROS OU PREJUÍZOS ACUMULADOS	665.616,85C
LUCROS ACUMULADOS	530.364,88C
LUCRO DO EXERCÍCIO	135.566,07C
AJUSTES DE EXERCÍCIOS ANTERIORES	314,10D
COMPENSAÇÕES	11.299,81C
COMPENSAÇÕES	11.299,81C
REMESSAS DIVERSAS	11.299,81C
MERCADORIA ENVIADA DEMONSTRAÇÃO	9.963,83C
MERCADORIA RECEBIDA DEMONSTRAÇÃO	943,98C
MERCADORIA RECEBIDA CONSIGNAÇÃO	392,00C

RAPHAEL GONÇALVES NICESTO
EMPRESÁRIO
CPF: 369.652.528-63

ANTONIO CARLOS FACCHI E SILVA
Reg. no TCCRC - SP sob o No. 1SP17281206
CPF: 052.948.578-60

3º TABELIAO DE NOTAS
ALTAIR DE ALMEIDA CORREA - TABELIAO
Autentico a presente copia repro-
grafica extraida nestas notas, a qual
confere com o original do que dou fé.

S J do
Rio Preto
SP

19 JUL 2019

EMILIO DE ALMEIDA CORREA
Escrevente Rua Jorge Tiburcia nº 2702
Válido somente com o selo de autenticidade

Handwritten marks and signatures at the bottom right corner.



001728
le.

Empresa: RAPHAELO GONCALVES NICESIO - EPP
C.N.P.J.: 22.654.814/0001-82

Folha: 0004

DEMONSTRAÇÃO DO RESULTADO DO EXERCÍCIO EM 31/12/2018

Receita Operacional		
VENDA DE MERCADORIAS	4.499.326,70	4.499.326,70
Deduções		
(-) DEVOLUÇÃO DE VENDA DE MERCADORIAS	(90.495,70)	
(-) SIMPLES	741.146,95	(1.321.944,65)
Receita Líquida		<u>3.177.382,05</u>
Custos Mercadorias Vendidas		
MERCADORIAS PARA REVENDA	(2.283.461,94)	(2.283.461,94)
LUCRO BRUTO		<u>893.920,11</u>
Despesas com Pessoal		
SALÁRIOS E ORDENADOS	(89.835,07)	
PRÓ-LABORE	(11.448,00)	
PRÊMIOS E GRATIFICAÇÕES	(1.500,46)	
13º SALÁRIO	(22.274,92)	
FÉRIAS	(37.930,97)	
FGTS	(27.856,23)	
INDENIZAÇÕES E AVISO PRÉVIO	(3.491,20)	
ESP. FARMACIA/ODONTOLÓGICA/FARMÁCIA	(629,76)	
KURAS EXTRAS/BSR	(58,91)	
VALE ALIMENTAÇÃO/CESTA BÁSICA	(432,68)	
COMISSÕES	(148.264,23)	(343.722,43)
Aluguéis e Arrendamentos		
ALUGUÉIS DE IMÓVEIS	(21.250,00)	
ALUGUÉIS DE MÁQUINAS E EQUIPAMENTOS	(250,00)	(21.500,00)
Despesas Gerais		
ENERGIA ELÉTRICA	(5.949,22)	
ÁGUA E ESGOTO	(469,01)	
TELÉFONE	(4.994,99)	
DESPESAS POSTAIS E TELEGRÁFICAS	(39.411,20)	
SEGUROS	(1.865,31)	
MATERIAL DE ESCRITÓRIO	(2.237,82)	
MATERIAL DE HIGIENE E LIMPEZA	(780,79)	
RESPONSORIA E CONSULTORIA	(14.918,73)	
DEPRECIACIONES E AMORTIZACIONES	(1.101,45)	
CONSERV. MANUT. BENS E INSTALAÇÕES	(11.581,03)	
MENSALIDADES E ANUIDADES	(900,19)	
DESPESA/MANUTENÇÃO DE VEÍCULOS	(2.707,00)	
REFEIÇÕES E LANCHES	(1.270,01)	
MATERIAIS COFA E COZINHA	(807,35)	
PROPAGANDA E PUBLICIDADE	(9.481,22)	
INFORMÁTICA E INTERNET	(30.912,72)	
SEGURANÇA E VIGILÂNCIA	(1.368,00)	
COMBUSTÍVEIS E LUBRIFICANTES	(7.086,97)	
BENS DE PEQUENO VALOR	(3.695,83)	
VIAGENS E ESTADIAS	(1.009,26)	
DOAÇÕES E CONTRIBUIÇÕES	(800,00)	
BONIFICAÇÕES, BRINDES E DOAÇÕES	(2.623,73)	
FRETES E CARRITOS	(5,30)	
CONSULTA SPC/SERASA	(1.465,85)	
MATERIAL DE EMBALAGEM	(3.818,12)	
DESPESAS COM CARTÓRIO	(4.514,31)	(155.783,36)
Impostos, Taxas e Contribuições		
TAXAS DIVERSAS	(17.617,93)	
TAXA DE LICENÇA E FUNCIONAMENTO	(139,20)	(17.757,13)
Despesas com Vendas		
COMISSÕES	(54.558,73)	
FRETES E CARRITOS	(131.901,76)	

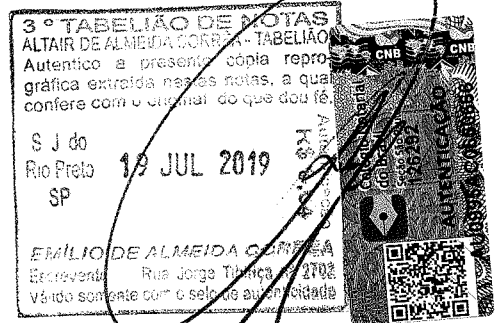

Handwritten signatures and initials at the bottom right of the page.

Empresa: **RAPHAEL GONÇALVES NICESIO - EPP**
C.N.P.J.: 22.654.814/0001-82

Folha:

0005

DEMONSTRAÇÃO DO RESULTADO DO EXERCÍCIO EM 31/12/2018

Despesas com Vendas

DESPESA COM VENDAS (59.417,69) (25.578,18)

Outras Receitas Operacionais

BONIFICAÇÕES, BRINDES E AMOSTRA GRÁTIS 2.489,12 2.489,12

RESULTADO ANTES DAS RECEITAS/DESPESAS FINANCEIRAS

132.068,53

Despesas Financeiras

IR S/ APLICAÇÃO FINANCEIRA (1.401,17)
JURO PAGOS OU INCORRIDOS (1.143,10)
COMISSÕES E DESPESAS BANCÁRIAS (2.520,10)
IOF (447,05)
MULTAS DE MORA (222,23) (5.733,65)

Receitas Financeiras

RENDIMENTOS DE APLICAÇÕES 5.793,53
DESCONTOS FINANCEIROS OBTIDOS 3.438,06 9.231,59

RESULTADO OPERACIONAL LÍQUIDO

135.566,07

RESULTADO ANTES DO I.R. E DA C.S.L.L.

135.566,07

LUCRO LÍQUIDO DO EXERCÍCIO

135.566,07

RAPHAEL GONÇALVES NICESIO
EMPRESÁRIO
CPF: 369.652.528-63

ANTONIO CARLOS ZACCHI E SILVA
Reg. no CRC - SP sob o No. 18P17291206
CPF: 052.948.578-20

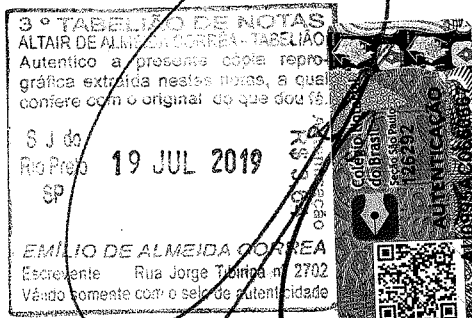

Handwritten signatures and initials in the bottom right corner.

001730
b.

Empresa: **RAPHAEL GONÇALVES NICESTIO - EPP**
Inscrição: 22.654.814/0001-82
Período: 01/01/2018 - 31/12/2018
Insc. Junta Comercial: 35130200513 Data: 16/06/2015

Folha: 0005

COEFICIENTES DE ANÁLISES EM 31/12/2018

Coeficiente	Fórmula	Valor	Resultado
Índice de Liquidez Geral	Ativo Circulante + Realizável Longo Prazo	1.084.895,42 + 0,00	2,67
	Passivo Circulante + Passivo Não-Circulante	406.206,43 + 0,00	
Índice de Liquidez Corrente	Ativo Circulante	1.084.895,42	2,67
	Passivo Circulante	406.206,43	
Índice de Liquidez Seca	Ativo Circulante - Estoque	1.084.895,42 - 479.399,26	1,49
	Passivo Circulante	406.206,43	
Índice de Solvência Geral	Ativo	1.103.123,09	2,72
	Passivo Circulante + Passivo Não-Circulante	406.206,43 + 0,00	
Índice de Capital de Terceiros	Passivo Circulante + Passivo Não-Circulante	406.206,43 + 0,00	0,59
	Patrimônio Líquido	685.616,85	
Grau de Endividamento	Passivo Circulante + Passivo Não-Circulante	406.206,43 + 0,00	0,37
	Ativo	1.103.123,09	

RAPHAEL GONÇALVES NICESTIO
EMPRESÁRIO
CPF: 369.652.528-63

[Handwritten Signature]
ANTONIO CARLOS ZACCHI E SILVA
Reg. no TCCRC - SP sob o No. 1SP17281206
CPF: 052.943.578-80

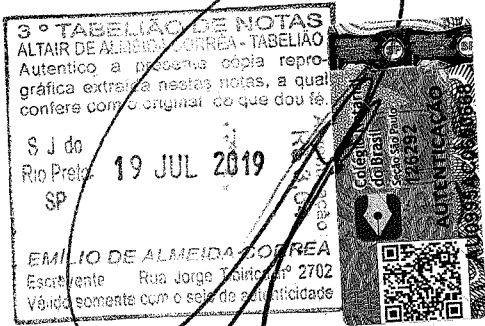

[Handwritten marks]

Empresa: RAPHAEI GONÇALVES NICESIO - EPP
 C.N.P.J.: 22.654.814/0001-82
 Insc. Junta Comercial: 35130200513 Data: 16/06/2015
 Realizado em 31 de Dezembro de 2018

Folha: 0007

DEMONSTRAÇÃO DOS LUCROS OU PREJUÍZOS ACUMULADOS

DISCRIMINAÇÃO	VALOR
LUCROS/PREJUÍZOS	
Saldo Anterior de Lucros Acumulados	530.364,88
Ajustes Credores de Períodos-base Anteriores	0,00
Reversão de Reservas	0,00
Outros Recursos	0,00
Lucro Líquido do Ano	135.566,07
(-) Saldo Anterior de Prejuízo Acumulados	0,00
(-) Ajustes Devedores de Períodos-base Anteriores	(314,10)
(-) Prejuízo Líquido do Ano	0,00
TOTAL	665.616,85
DESTINAÇÕES	
Transferências para Reservas	0,00
Dividendos ou Lucros Distribuídos, Pagos ou Cre.	0,00
Parcela dos Lucros Incorporados ao Capital	0,00
Outras Destinações	0,00
TOTAL	0,00
LUCROS OU PREJUÍZOS ACUMULADOS	665.616,85

RAPHAEI GONÇALVES NICESIO
 EMPRESÁRIO
 CPF: 369.652.528-63

ANTONIO CARLOS ZACCHI E SILVA
 Reg. no CCRC - SP sob o No. 1SP17281206
 CPF: 052.048.578-80

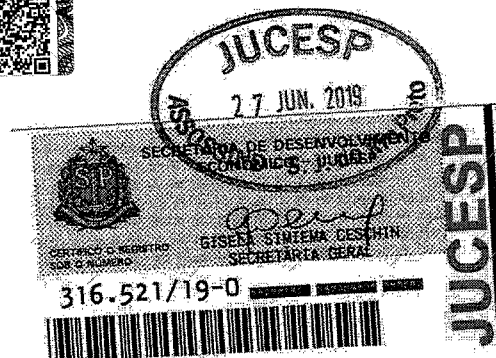

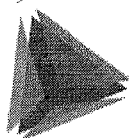

TCEPR
TRIBUNAL DE CONTAS DO ESTADO DO PARANÁ

Consulta de Impedidos de Licitar

Pesquisa Impedidos de Licitar

Fornecedor

Tipo documento	CNPJ	Número documento	22654814000182
Nome	RAPHAEL GONCALVES NICESIO EPP		
Período publicação : de		até	
Data de Início Impedimento: de		até	
Data de Fim Impedimento: de		até	

Pesquisar

NENHUM ITEM ENCONTRADO PARA O CNPJ: 22654814000182!



001733
6

Ao
CONSÓRCIO INTERMUNICIPAL DE SAÚDE - CONIMS

A/C: Setor de Licitações
REF: Proposta e Documentação PE 28/2019
Endereço Rua Afonso Pena, 1902 - Bairro Anchieta
Pato Branco - PR / CEP: 85.501-530
CNPJ: 00.136.858/0001-88

PESO (kg) Recabedor	AR MP
Assinatura	Documento
OD 00651156 3 BR	
FC031733	

9343

1
1
x