

CONIMS - Consórcio Intermunicipal de Saúde

Nº de Processo

05512019

Setor: Licitação

Modalidade: Pregão Eletrônico nº 02812019

Objeto: Aquisição ~~(material)~~ de aparelhos, utensílios e equipamentos médicos/hospitalares, odontológicos, mobiliários, informáticos, destinados aos municípios de Campo Grande/SC, Chapinópolis/PR, Celso de Menezes Soares/PR, Honório Sérgio/PR e Itaperiara d'Oeste/PR.

Emissão em ____/____/____

Conclusão em ____/____/____

Observações:

Volume VII documentação (último)

PROCOLO Nº _____

DIA _____

001734
6

LEONARDO A VERZA ME
 CNPJ: 07.460.912/0001-95
 Inscrição Estadual 90353529-69
 Rua Gabriel Ferreira, 11 Lindouro
 CEP 85170-000 - Pinhão Pr.
 Tel. (42) 3677-1386-Cel. (42) 9916-7460
 lv_informatica@hotmail.com

Pregão 028-2019.

PROPOSTA DE FORNECIMENTO.

RAZÃO SOCIAL: LEONARDO A VERZA ME.	
CNPJ: 07.460.912/0001-95	INSCRIÇÃO ESTADUAL: 90353529-69
REPRESENTANTE: LEONARDO ANDRÉ VERZA	CARGO: PROPRIETÁRIO.
RG: 8.777.590-9	CPF: 040.950.039-95
CIDADE: PINHÃO	ESTADO: PR.
ENDEREÇO: RUA GABRIEL FERREIRA, Nº 11,	BAIRRO: LINDOURO.
CEP: 85170-000	TELEFONE: 042 36771386
AGÊNCIA BANCÁRIA: 2450-3	C/C: 20096-4
EMAIL: lvlicitacao@gmail.com	

Apresentamos nossa proposta para fornecimento dos Itens abaixo discriminados.

- Tomamos conhecimento de todas as informações e das condições locais para o cumprimento das obrigações, e execução do objeto da licitação e na concordância com todos os termos deste edital, inclusive no seguinte:

- A proposta terá **validade** de 60 (sessenta) dias, a partir da data de abertura do pregão.

- Que atendemos aos requisitos de qualidade mínima exigidos dos produtos ou serviços bem como seus prazos e condições de entrega.

- Que os preços apresentados na proposta incluem todos os custos e despesas, tais como: custos diretos e indiretos, tributos incidentes, taxa de administração, serviços, encargos sociais, trabalhistas, seguros, treinamento, lucro e outros necessários ao cumprimento integral do objeto deste edital e seus Anexos.

- DECLARAMOS, para os devidos fins e sob as penas da lei, que esta empresa, na presente data, é considerada Microempresa ou Empresa De Pequeno Porte nos termos do artigo 3º da Lei Complementar n.º 123, de 14/12/2006;

- Prazo de entrega: O prazo máximo de entrega dos equipamentos será de 30 (trinta) dias contados a partir da data de recebimento da Nota de Autorização de Despesa/Empenho.

- Declaramos que todos os produtos fornecidos terão garantia de 12 meses.

Pinhão; 23 de julho de 2019.

07.460.912/0001-95

LEONARDO A. VERZA - ME

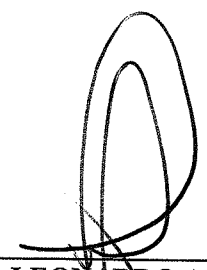
Rua Gabriel Ferreira, 11 - Lindouro
CEP 85170-000 - Pinhão - PR

LEONARDO A VERZA ME
 Leonardo André Verza (Titular)
 RG n.º 8.777.590-9 SSP/PR
 CPF: 040.950.039-95

001735
6

LEONARDO A VERZA ME
 CNPJ: 07.460.912/0001-95
 Inscrição Estadual 90353529-69
 Rua Gabriel Ferreira, 11 Lindouro
 CEP 85170-000 - Pinhão Pr.
 Tel. (42) 3677-1386-Cel. (42) 9916-7460
 lv_informatica@hotmail.com

PROPOSTA DE PREÇOS

ITEM	ESPECIFICAÇÕES	UND	QTD	V. UNIT	V. TOTAL	MARCA	MODELO
20	Computador - estação de trabalho intermediária 8,0 Gb RAM - HD 1T, Monitor 21,5 com suporte ajustável de altura e sistema operacional MS Windows 10. Teclado e Mouse. Garantia mínima de 12 meses	UND	14	R\$ 1.477,86	R\$ 20.690,00	LV	WORK
29	Fogão a gás, 04 queimadores. Acendimento automático de mesa e forno, mesa sobreposta ao painel, forno autolimpante, porta do forno com visor, prateleiras do forno deslizantes com 03 níveis de regulagem, puxador do forno em alumínio, luz no forno, forno com 5 níveis de temperatura, tampa de vidro temperado, quatro queimadores (sendo um "família") isolamento térmico, válvula de segurança no forno, proteção térmica traseira. Voltagem de 110/220 v Bivolt — selecionável e ou automático. COR: Branca. Garantia mínima de 12 meses	UND	2	R\$ 650,00	R\$ 1.300,00	BRASLAR	SIRIUS PLUS
					R\$ 21.990,00		

O valor total da proposta é de 21.990,00 (Vinte e um mil, novecentos e noventa reais).

Pinhão; 23 de julho de 2019.

07.460.912/0001-95

LEONARDO A. VERZA - ME

Rua Gabriel Ferreira, 11 - Lindouro
 CEP 85170-000 - Pinhão - PR

 LEONARDO A VERZA ME
 Leonardo André Verza (Titular)
 RG n.º 8.777.590-9 SSP/PR
 CPF: 040.950.039-95

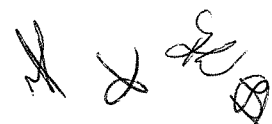

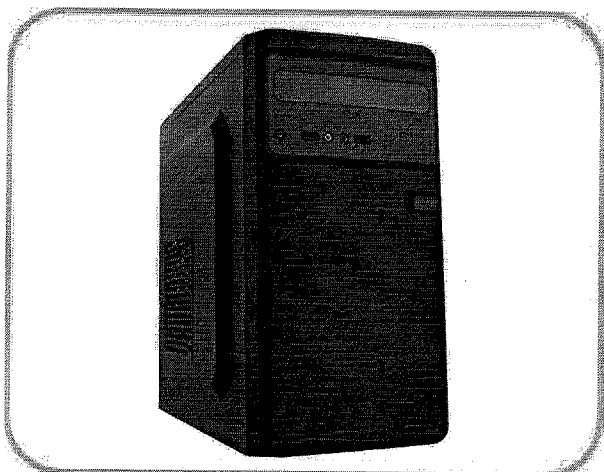
**Gabinete Micro ATX GM-13T9**

Compatível com placas mãe - Micro ATX

Bordas internas dobradas

Fácil instalação e manutenção

Fabricado em aço galvanizado

Painel preto texturizado

Parafuso de fixação manual

02 entradas USB 2.0 (conector único)

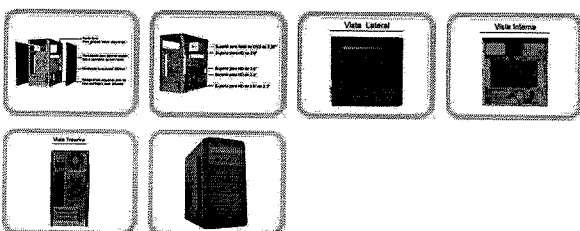

[Handwritten signatures]

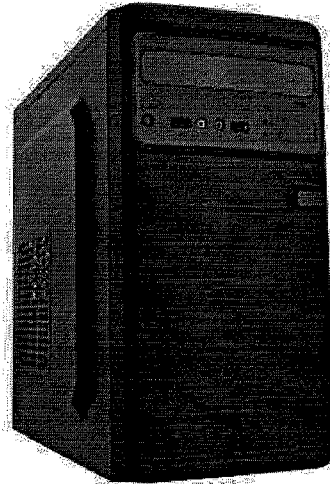

CARACTERÍSTICAS

- Compatível com placas mãe - Micro ATX
- Bordas internas dobradas
- Fácil instalação e manutenção
- Fabricado em aço galvanizado
- Painel preto texturizado
- Parafuso de fixação manual
- 02 entradas USB 2.0 (conector único)
- Áudio

ESPECIFICAÇÕES

Dimensões (A x L x P)	346x170x360mm
Baixas	1 x 5.25" Externa 2 x 3.5" Interna 3 x 2.5" Interna SSD
Slots de expansão	4
Placa mãe	Micro ATX
Ventilação (mm)	Frontal: 120x120x1 (opcional) Traseira: 80x80x1 (opcional) Lateral: 120x120x1 (opcional)
Fonte de Alimentação	Modelo PX, PW, PK Séries

INFORMAÇÕES DA EMBALAGEM

Tipo	Dimensões (CxLxA)	Quant.	P. Líquido	P. Bruto
Cx. Master	372x198x400mm	01	2.700kg	3.200kg

FOTOS

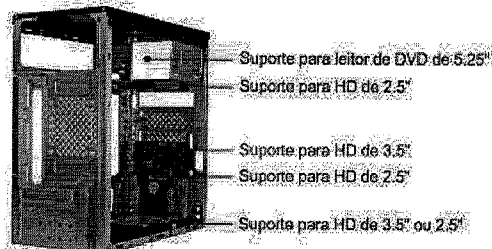
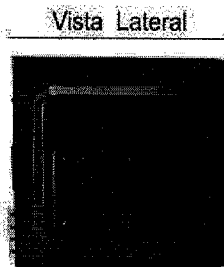
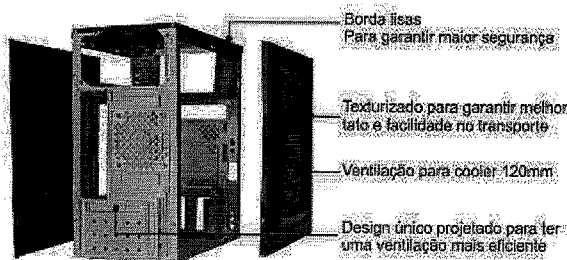

Vista Traseira

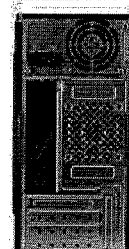

Todos os remes é propriedade de propriedade de seus respectivos proprietários. As imagens contidas nessa embalagem são apenas ilustrativas.

Handwritten signatures and initials.

001738



Especificações	2 TB	1 TB	500 GB
Números de modelo padrão	ST2000DM006	ST1000DM010	ST500DM009
Números de modelo do Seagate Secure®	ST2000DM002	—	—
Bytes por setor	4.096	4.096	4.096
Cabeças/discos	6/3 ou 4/2	2/1	2/1
Desempenho			
Interface	SATA de 6 Gb/s	SATA de 6 Gb/s	SATA de 6 Gb/s
Taxas de transferência SATA suportadas (Gb/s)	6,0/3,0/1,5	6,0/3,0/1,5	6,0/3,0/1,5
Máx. de transferência sustentada DE (MB/s)	210 MB/s	210 MB/s	210 MB/s
Cache, multissegmentado (MB)	64	64	32
Confiabilidade/integridade de dados			
Ciclos de carga/descarga	300.000	—	—
Máx. de erros de leitura irrecuperáveis por bits lidos	1 por 10E14	1 por 10E14	1 por 10E14
Horas em atividade por ano (24/7)	2.400	2.400	2.400
Limite de carga de trabalho nominal (TB/ano)	55	55	55
Garantia limitada (anos)	2	2	2
Gerenciamento de energia			
Potência de ativação (A)	2,5	2	2
Modo de operação, típico (W)	8	5,3	5,3
Média, ocioso (W)	5,4 W	4,6 W	4,6 W
Modo de espera/hibernação, típico (W)	0,75/0,75	0,94/0,94	0,94/0,94
Tolerância de tensão, incl. ruído (5 V)	±5%	±5%	±5%
Tolerância de tensão, incl. ruído (12 V)	±10%	±10%	±10%
Ambiente/temperatura			
Em operação (ambiente, mín.)	0°C	0°C	0°C
Em operação (gabinete do disco, máx.)	60°C	60°C	60°C
Fora de operação (ambiente)	-40°C – 70°C	-40°C – 70°C	-40°C – 70°C
Sem halogênio	Sim	Sim	Sim
Conformidade com RoHS	Sim	Sim	Sim
Dimensões			
Altura (mm/pol, máx.)	26,11 mm/1,028 pol	19,99 mm/0,787 pol	19,99 mm/0,787 pol
Largura (mm/pol, máx.)	101,85 mm/4,01 pol	101,85 mm/4,01 pol	101,85 mm/4,01 pol
Profundidade (mm/pol, máx.)	146,99 mm/5,787 pol	146,99 mm/5,787 pol	146,99 mm/5,787 pol
Peso (g/lb)	626 g/1,38 lb	400 g/0,88 lb	400 g/0,88 lb
Quantidade de unidades por caixa	20	25	25
Caixas por palete/caixas por camada	40/8	40/8	40/8

Handwritten marks and signatures at the bottom right of the page.

Memory Module Specifications

KVR1333D3N9/8G

8GB 2Rx8 1G x 64-Bit PC3-10600
CL9 240-Pin DIMM

DESCRIPTION

This document describes ValueRAM's 1G x 64-bit (8GB) DDR3-1333 CL9 SDRAM (Synchronous DRAM), 2Rx8, memory module, based on sixteen 512M x 8-bit FBGA components. The SPD is programmed to JEDEC standard latency DDR3-1333 timing of 9-9-9 at 1.5V. This 240-pin DIMM uses gold contact fingers. The electrical and mechanical specifications are as follows:

FEATURES

- JEDEC standard 1.5V (1.425V ~1.575V) Power Supply
- VDDQ = 1.5V (1.425V ~ 1.575V)
- 667MHz fCK for 1333Mb/sec/pin
- 8 independent internal bank
- Programmable CAS Latency: 9, 8, 7, 6
- Programmable Additive Latency: 0, CL - 2, or CL - 1 clock
- Programmable CAS Write Latency(CWL) = 7 (DDR3-1333)
- 8-bit pre-fetch
- Burst Length: 8 (Interleave without any limit, sequential with starting address "000" only), 4 with tCCD = 4 which does not allow seamless read or write [either on the fly using A12 or MRS]
- Bi-directional Differential Data Strobe
- Internal(self) calibration : Internal self calibration through ZQ pin (RZQ : 240 ohm \pm 1%)
- On Die Termination using ODT pin
- Average Refresh Period 7.8us at lower than TCASE 85°C, 3.9us at 85°C < TCASE \leq 95°C
- Asynchronous Reset
- PCB: Height 0.740" (18.75mm) or 1.180" (30.00mm)

SPECIFICATIONS

CL(IDD)	9 cycles
Row Cycle Time (tRCmin)	49.125ns (min.)
Refresh to Active/Refresh Command Time (tRFCmin)	260ns (min.)
Row Active Time (tRASmin)	36ns (min.)
Maximum Operating Power	TBD W*
UL Rating	94 V - 0
Operating Temperature	0° C to 85° C
Storage Temperature	-55° C to +100° C

*Power will vary depending on the SDRAM used.

Important Information: The module defined in this data sheet is one of several configurations available under this part number. While all configurations are compatible, the DRAM combination and/or the module height may vary from what is described here.

Continued >>

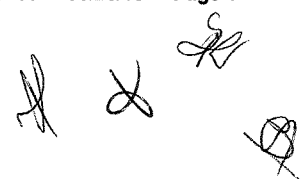

MODULE DIMENSIONS:

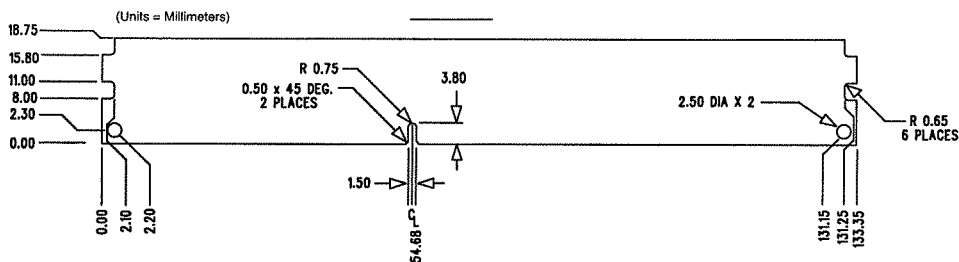
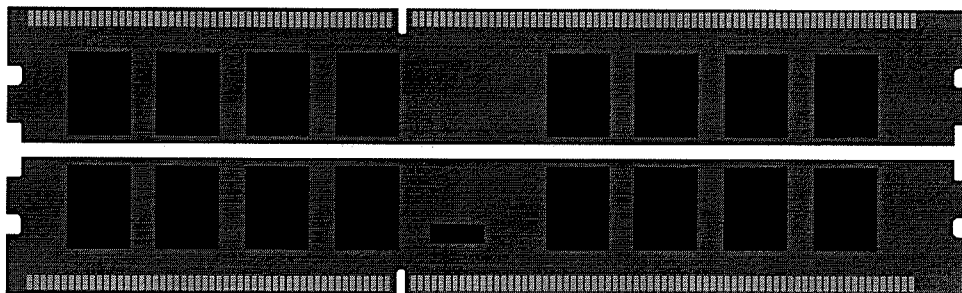
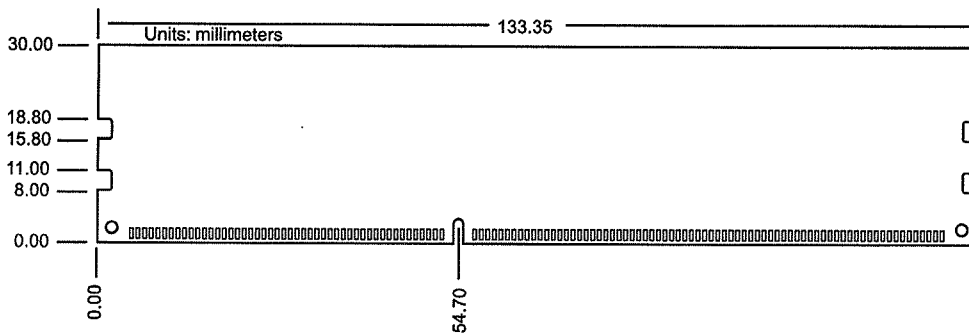
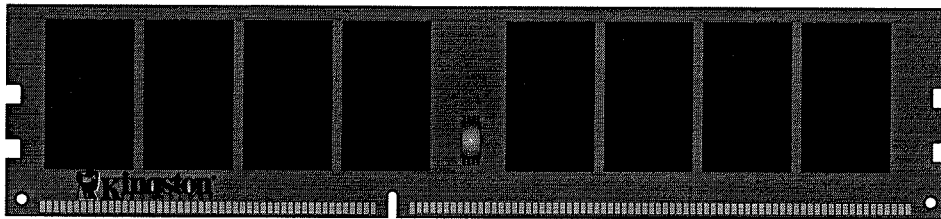
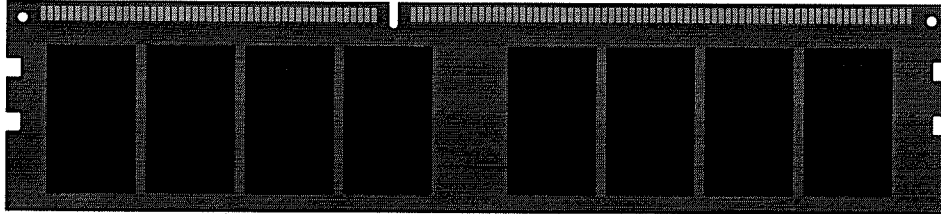

Handwritten marks and signatures

Windows 10 Pro

O Windows 10 Pro atende às necessidades da sua empresa. O Windows 10 Pro permite que você se concentre em administrar sua empresa, em vez de TI.

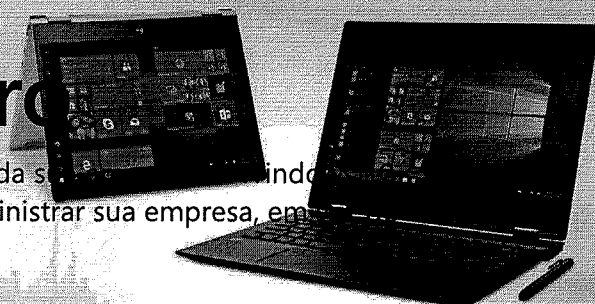

O Windows 10 Pro permite que você se concentre em administrar sua empresa, em vez da TI

A maior proteção de segurança, integrada

O Windows 10 Pro traz recursos essenciais de segurança para empresas a fim de proteger seus dispositivos e infraestrutura contra ameaças modernas.

Seja mais produtivo

Uma experiência de usuário intuitiva, com ferramentas integradas, como escrita à tinta, modo tablet e tela sensível ao toque.

Gerenciamento simples e flexível

O Windows 10 Pro é fácil de usar e flexível: conecte-se aos recursos de negócios com o Azure Active Directory.

O Windows 10 Pro deve ser levado a sério

Recursos integrados de segurança, produtividade e gerenciamento economizam tempo e dinheiro, evitando aborrecimentos.

X 2 J
P

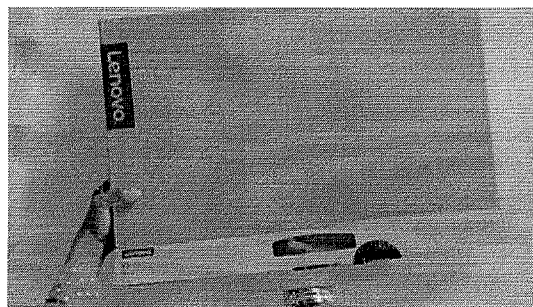

Segurança sempre disponível

Obtenha recursos essenciais de segurança para empresas, integrados diretamente ao seu dispositivo, incluindo o BitLocker, que protege contra a perda de informações comerciais mesmo quando um dispositivo é perdido ou roubado.

Saiba mais > ▶ Assista ao vídeo

Seja produtivo em um instante

Com o Windows Autopilot, comece a usar seus novos dispositivos Windows 10 Pro rapidamente, sem a ajuda da TI.

Saiba mais > ▶ Assista ao vídeo



Azure Active Directory Join

Gerencie facilmente seus logins e senhas com o logon único no Windows 10, Microsoft 365 e outros serviços da Microsoft.

▶ Assista ao vídeo

Microsoft Intune

Permita que seus funcionários acessem aplicativos, dados e recursos de praticamente qualquer lugar, ajudando a manter as informações corporativas seguras.

▶ Assista ao vídeo

Área de trabalho remota

Acesse sua própria área de trabalho, com todos os seus arquivos, pastas e aplicativos da maneira que você os deixou, de praticamente qualquer lugar e em qualquer dispositivo.

▶ Assista ao vídeo

Dispositivos compartilhados

Amplie seus recursos, criando várias contas e bloqueando aplicativos específicos para aumentar a produtividade e a segurança.

▶ Assista ao vídeo

Atualizar para o Windows 10 Pro

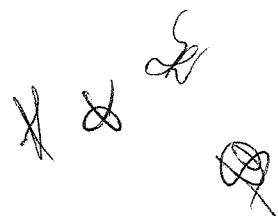

Ainda no Windows 7 ou em um PC antigo? Saiba mais sobre como fazer a mudança para um dispositivo moderno com um PC com Windows 10 e Microsoft 365 hoje mesmo.

▶ Assista ao vídeo

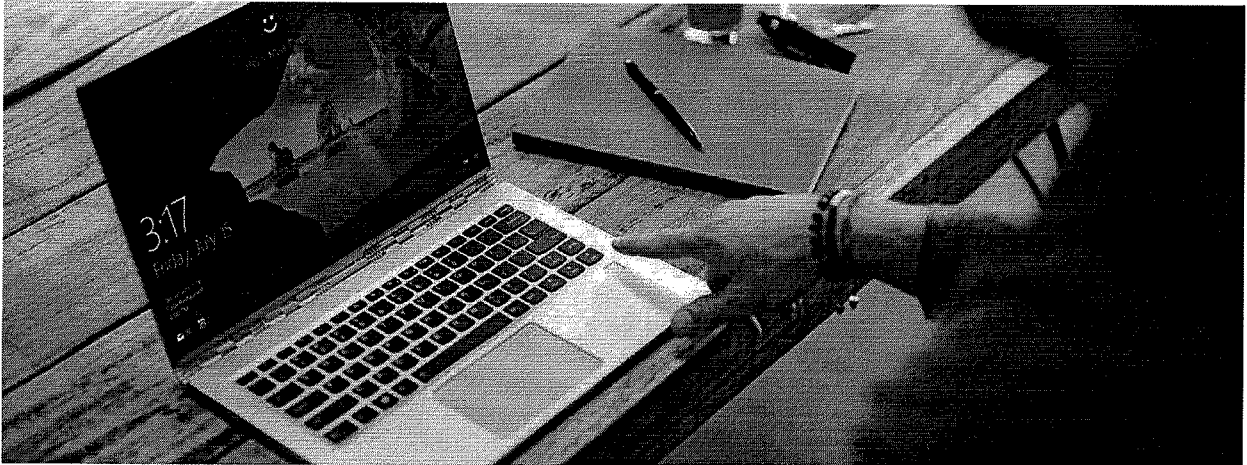

Obtenha seu dispositivo Windows 10 Pro

Os modernos dispositivos do Windows 10 Pro ajudam você a se concentrar no que é mais importante: administrar sua empresa. Descubra ótimos dispositivos agora.

Entre em contato com o OEM (fabricante de equipamento original) ou revendedor para compra

Requisitos do sistema

Processador necessário	Processador de 1 GHz ou mais rápido	Memória necessária	1 GB de RAM para 32 bits, 2 GB para 64 bits
Espaço no disco rígido necessário	Até 20 GB de espaço disponível no disco rígido	Conectividade necessária	Acesso à Internet (pode haver cobrança de taxas)
Outros requisitos do sistema	Conta Microsoft necessária para alguns recursos. É preciso um software de reprodução para assistir DVDs. Processador gráfico	Placa de vídeo necessária	Resolução de tela de 800 x 600 ou superior. Processador gráfico compatível com DirectX® 9

Handwritten signatures and initials in the bottom right corner of the page.



Suporte ao cliente HP - Base de conhecimento

Página inicial de suporte Produtos Software e Drivers Ferramentas de diagnóstico Entre em contato com o suporte
Suporte de negócios

Monitor HP 22y de 21,5 polegadas - Especificações do produto

Introdução

O HP 22y é um monitor de 54,6 cm (21,5 pol.).

Figura 1: Monitor HP 22y de 21,5 polegadas

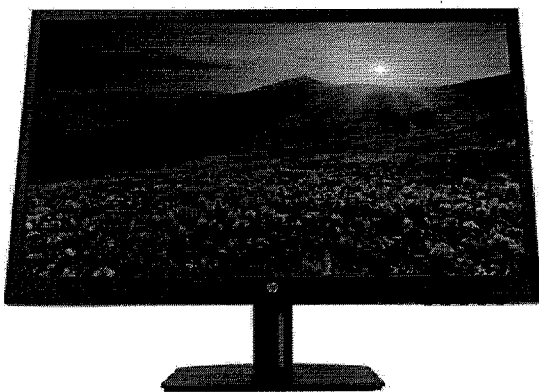

Número de produto

1PX47AA, 2YV09AA

Especificações técnicas

Recurso LED	Especificação
Tamanho de exibição	Diagonal de 54,6 cm (21,5 pol.)
Tipo de exibição	TN com retroiluminação LED, anti-reflexo
Área ativa do painel	47,65 x 26,80 cm (18,76 x 10,55 pol.)
Brilho	250 nits
Gama de cores	72%
Suporte de cor	Até 16,7 milhões de cores com o uso da tecnologia FRC

Handwritten signatures and marks at the bottom right of the page.

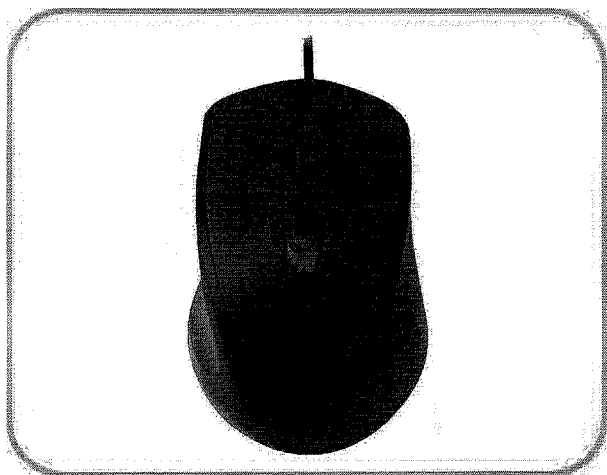

MO-D433

- Design ergonômico
- 1000 DPI de resolução
- Tecnologia óptica de alta sensibilidade
- Scroll (barra de rolagem)
- Linhas modernas e excelente acabamento
- Fácil instalação - Plug & Play
- Lateral esquerda texturizada para mais precisão nos movimentos



H & S
[Handwritten signature]

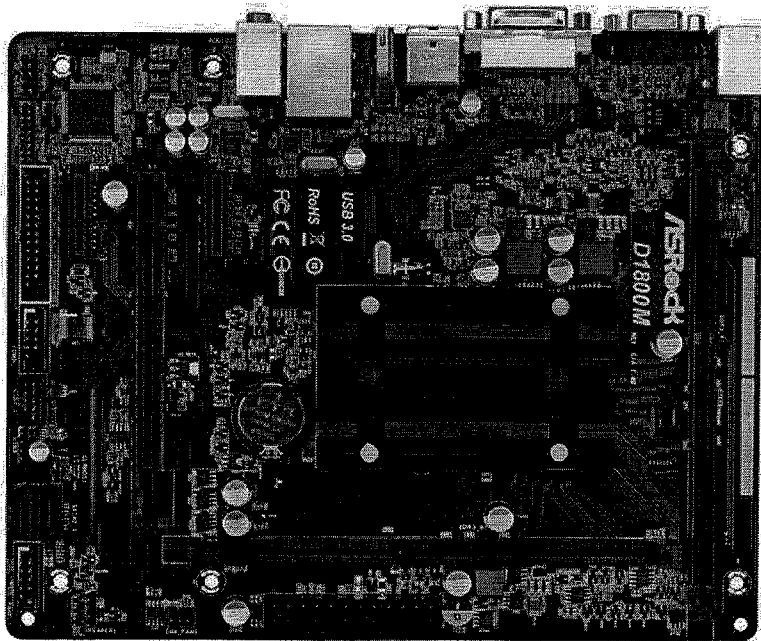

D1800M

- Processador Intel® Dual-Core J1800 + Micro ATX
- Todo o projeto do capacitor sólido
- Suporta DDR3 / DDR3L 1333 Long DIMM Slots
- 1 PCIe 2.0 x16, 2 PCIe 2.0 x1
- Opções de Saída Gráfica: D-Sub, DVI-D, HDMI
- Embutido Intel® 7ª geração (GEN 7) gráficos, Direct pixel shader
- 1 cabeçalho de porta de impressão, 1 cabeçalho de po
- 1 USB 3.1 Gen1, 6 USB 2.0 (3 dianteiros, 3 traseiros),
- Rede Gigabit Realtek
- Áudio de 5.1 canais HD (Realtek ALC662 Audio Codec
- Suporta proteção ASRock Full Spike, A-Tuning, XFast RAM, chave USB

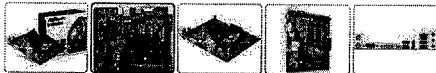

Este modelo não pode ser vendido em todo o mundo. Entre em contat com o revendedor local para saber a disponibilidade deste modelo em sua região.

Especificação

Apoio, suporte

Característica única	Proteção ASRock Full Spike - ASRock Cloud
CPU	Intel® - Processador Dual-Core J1800 (2,41 GHz)
Memória	- Tecnologia de memória DDR3 / DDR3L de canal duplo - 2 x slots DDR3 / DDR3L DIMM - Suporta memória não-bufferizada, não-ECC DDR3 / DDR3L 1333/1066 - Capacidade máx. capacidade de memória do sistema: 16GB * * Devido à limitação do sistema operacional, o tamanho real da memória pode ser inferior a 4 GB para a reserva para uso do sistema operacional Windows® de 32 bits. Para o SO Windows® 64-bit com CPU de 64 bits, não existe tal limitação. ** Se apenas um módulo DIMM estiver instalado, instale-o no DDR3_A1.
BIOS	- 64Mb AMI UEFI Legal BIOS com suporte a GUI - Suporta Plug and Play - Eventos de ativação compatíveis com ACPI 5.0 - Suporta jumperfree - SMBIOS 2.7 Support

Handwritten signatures and marks at the bottom right of the page.

~~001747~~
001747
b.

	<ul style="list-style-type: none"> - ASRock XFast LAN - ASRock XFast RAM - ASRock Reinicie a UEFI <p>UEFI</p> <ul style="list-style-type: none"> - ASRock Instant Flash - ASRock Internet Flash - BIOS ASRock Crashless
CD de suporte	- Drivers, utilitários, software antivírus (versão de teste), navegador Google Chrome e barra de ferramentas, Stc de teste)
Acessórios	<ul style="list-style-type: none"> - Guia de Instalação Rápida, CD de Suporte, I / O Shield - 2 x Cabos de Dados SATA
Monitor de Hardware	<ul style="list-style-type: none"> - CPU, Sensor de temperatura do chassi - CPU, Tacômetro do ventilador do chassi - CPU, ventilador silencioso do chassi (ajuste automático da velocidade do ventilador pelo CPU) - CPU, chassi Controle multi-velocidade do ventilador - Detecção CASE OPEN - Suporta CPU Fanless - Monitoramento de tensão: + 12V, + 5V, + 3.3V, CPU Vcore
Fator de forma	<ul style="list-style-type: none"> - Micro ATX Form Factor - Todo o projeto de Capacitor Sólido - PCB de Tecido de Vidro de Alta Densidade
OS	<ul style="list-style-type: none"> - Microsoft® o Windows® 8.1 32 bits / 8.1 64 bits / 8 32-bit / 8 64-bit / 7 32-bit / 7 64 bits
Certificações	<ul style="list-style-type: none"> - FCC, CE - Preparado para ErP / EuP (é necessária uma fonte de alimentação pronta para ErP / EuP)

A especificação está sujeita a alterações sem aviso prévio. Os nomes de marca e produto são marcas registradas de suas respectivas empresas. Qualquer configuração diferente original do produto não é garantida.

A imagem da interface do usuário acima é uma amostra para referência. A interface do usuário real pode variar com a versão atualizada do software.

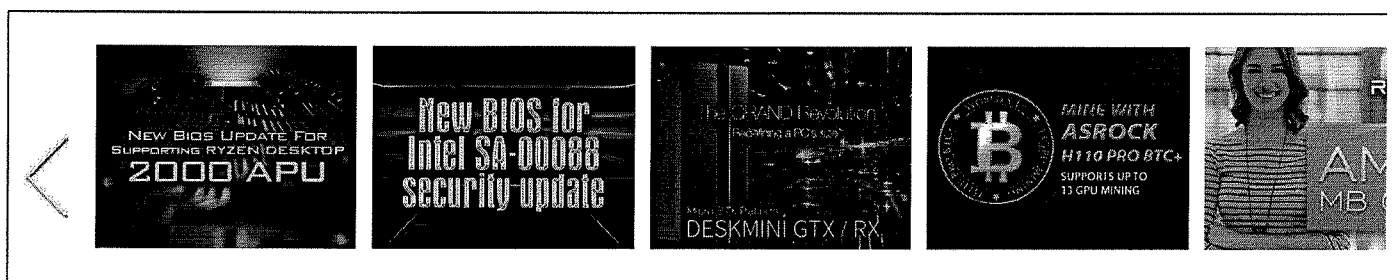

Handwritten signatures and marks:
K & JS
[Signature]



PRODUTOS

▼ SUPORTE

▼ CONTATO

CADASTRE-SE

A EMPRESA

ONDE ENCONTRAR

Home | Produtos | SOM E IMAGEM | SUPORTES PARA MONITOR |

SUPORTE PARA MONITOR 12" A 32" VESA 100X100 - SM320B



Handwritten marks and signatures in the bottom right corner, including a stylized signature and a circled mark.

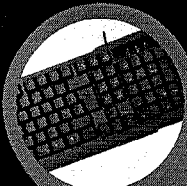

teclado multimídia KM-2028



Sua vida
nos inspira.



ERGONÔMICO



10
TECLAS
DE ATALHO



USB



PC
+
COMPATÍVEL

001743

6.

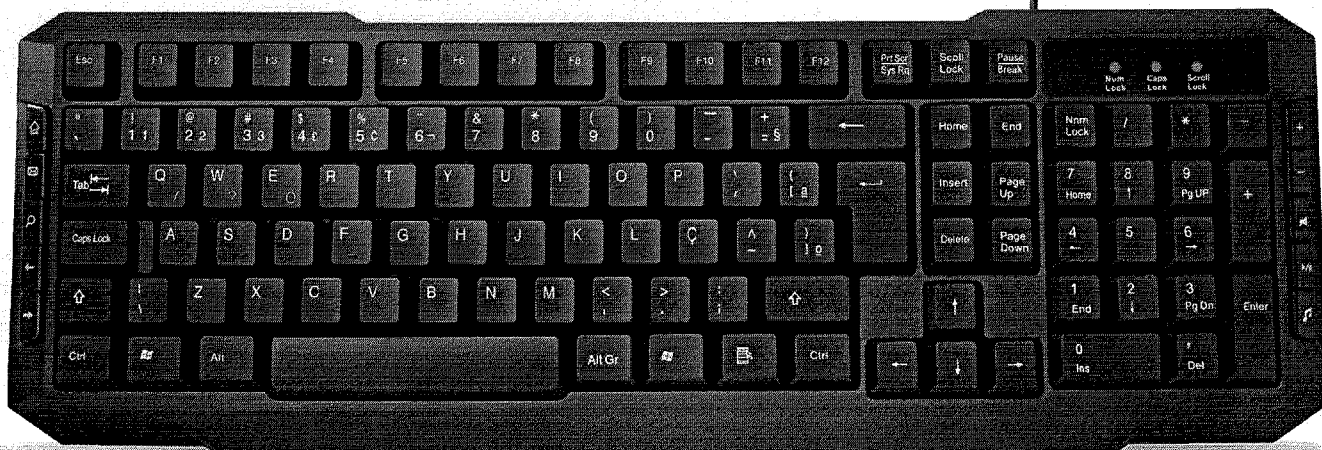

CARACTERÍSTICAS

- Resistente à água (exceto imersão).
- Teclado preto com fio.
- Cento e seis teclas
- Dez teclas de função/multimídia
- Compatível com Windows 98, 2000, ME, XP, Vista, 7, 8 e 10
- LED indicador de Num Lock, Caps Lock e Scroll Lock ativados

ESPECIFICAÇÕES DO TECLADO

- Teclas com membrana táctil
- Comprimento do cabo (sem conector): 1200mm ± 50mm (tolerância)
- Dimensão do teclado (CxLxA): 438x150x20mm
- Tipo de conector: USB . Plug and play
- Ciclo de vida: 5~10 milhões de toques

INFORMAÇÕES DA EMBALAGEM

Tipo	Dimensões (CxLxA)	Quant.	P. Líquido	P. Bruto
Cx. Individual	456x156x26mm	01	0,430kg	0,500kg
Cx. Coletiva	470x285x335mm	20	10kg	11kg

TECLAS ESPECIAIS DE ATALHOS



- | | | | |
|----|----------------|-------------|---------------------------------|
| 1 | | Home | Direciona para a página inicial |
| 2 | | E-mail | Abre o e-mail |
| 3 | | Pesquisar | Abre programa de busca no PC |
| 4 | | Previous | Retrocede uma faixa |
| 5 | | Next | Vai para a próxima faixa |
| 6 | | +Volume | Aumenta o volume |
| 7 | | -Volume | Diminui o volume |
| 8 | | Mute | Tira o som |
| 9 | | Play/Pause | Inicia/pausa arquivo multimídia |
| 10 | | Música | Abre biblioteca de música |
| 11 | AltGr+Q | Símbolo "/" | Insera barra |
| 12 | AltGr+W | Símbolo "?" | Insera símbolo de interrogação |
| 13 | AltGr+E | Símbolo "°" | Insera caractere de grau |

IMAGENS



OPÇÕES PARA TAMPOGRAFIA

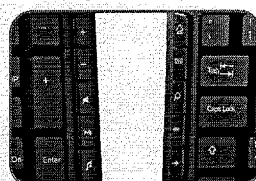

TECLAS MULTIMÍDIA
EM BLACK PIANO

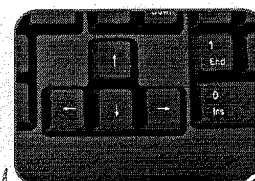

BASE TEXTURIZADA

CARTÓRIO AZEVEDO BASTOS	1º OFÍCIO DE REGISTRO CIVIL DAS PESSOAS NATURAIS
<small>Av. Presidente Epitácio Pessoa, 116 - Jardim De Estípite - João Pessoa/PB - CEP 51018-000 - Fone: (33) 3242.044 - Fax: (33) 3242.044</small>	E TABELIONATO DE NOTAS - Código CNJ 06.370-0
Autenticação Digital	
<small>De acordo com o artigo 14, § 1º e 2º, inciso V, § 1º e 2º da Lei Federal 8.933/1994 e Art. 8, inciso III da Lei Estadual 8.723/2008 autêntico e presente imagem digitalizada, reprodução fidedigna do documento apresentado e contido neste ato. O referido é verdade. Dou fé.</small>	
Cod. Autenticação: 49042803190915510464-1; Data: 28/03/2019 09:22:46	
Selo Digital de Fiscalização Tipo Normal C. ALH69278-7F-11	
Valor Total do Ato: R\$ 4,42	
Valor Azevedo de Miranda Cavalcanti	
Confira os dados do ato em: https://selodigital.tpb.jus.br	



Ministério do Desenvolvimento, Indústria e Comércio Exterior
Secretaria do Desenvolvimento da Produção
Departamento Nacional de Registro do Comércio

REQUERIMENTO DE EMPRESÁRIO

INSTRUÇÕES DE PREENCHIMENTO NO VERSO

NÚMERO DE IDENTIFICAÇÃO DO REGISTRO DE EMPRESA - NIRE DA SEDE		NIRE DA FILIAL (preencher somente se ato referente a filial)		DO PARANÁ	
NOME DO EMPRESÁRIO (completo sem abreviaturas)					
Leonardo Andre Verza					
NACIONALIDADE			ESTADO CIVIL		
Brasileira			Solteiro (a)		
SEXO	REGIME DE BENS (se casado)				
M <input checked="" type="checkbox"/> F <input type="checkbox"/>					
FILHO DE (pis)		(mãe)			
Adão Verza		Ana Luiza Verza			
NASCIDO EM (data de nascimento)	IDENTIDADE número	Órgão emissor	UF	CPF (número)	
24-05-1981	8.777.590-9	SSP	PR	040.950.039-95	
EMANCIPADO POR (forma de emancipação - somente no caso de menor)					
DOMICILIADO NA (LOGRADOURO - rua, av, etc.)					
Rua Rui Barbosa				NÚMERO	
				19	
COMPLEMENTO	BARRIO/DISTRITO	CEP	CÓDIGO DO MUNICÍPIO (Use da Junta Comercial)		
Casa	Lindouro	85170-000			
MUNICÍPIO	UF				PR
Pinhão					
declara, sob as penas da lei, não estar impedido de exercer atividade empresária, que não possui outro registro de empresário e requer à Junta Comercial do Paraná:					
CÓDIGO DO ATO	DESCRIÇÃO DO ATO	CÓDIGO DO EVENTO	DESCRIÇÃO DO EVENTO		
080	Inscrição				
CÓDIGO DO EVENTO	DESCRIÇÃO DO EVENTO	CÓDIGO DO EVENTO	DESCRIÇÃO DO EVENTO		
NOME EMPRESARIAL					
Leonardo A Verza					
LOGRADOURO (rua, av, etc.)					
Rua Rui Barbosa				NÚMERO	
				19	
COMPLEMENTO	BARRIO/DISTRITO	CEP	CÓDIGO DO MUNICÍPIO (Use da Junta Comercial)		
Casa	Lindouro	85170-000			
MUNICÍPIO	UF	PAIS	CORREIO ELETRÔNICO (E-MAIL)		
Pinhão	Pr	Brasil			
VALOR DO CAPITAL - R\$	VALOR DO CAPITAL (por extenso)				
8.000,00	Oito Mil Reais				
CÓDIGO DE ATIVIDADE ECONÔMICA (CNAE Fiscal)	DESCRIÇÃO DO OBJETO				
Atividade principal	COMÉRCIO VAREJISTA DE MÁQUINAS, EQUIPAMENTOS E MATERIAIS DE INFORMÁTICA				
5245-0/02					
Atividades secundárias	MANUTENÇÃO E REPARAÇÃO DE MÁQUINAS DE ESCRITÓRIO E DE INFORMÁTICA				
7250-8/00					
DATA DE INÍCIO DAS ATIVIDADES	NÚMERO DE INSCRIÇÃO NO CNPJ	TRANSFERÊNCIA DE SEDE OU DE FILIAL DE OUTRA UF	UF	USO DA JUNTA COMERCIAL DEPENDENTE DE AUTORIZAÇÃO GOVERNAMENTAL	
01-07-2005		NIRE anterior:			
ASSINATURA DA FIRMA PELO EMPRESÁRIO (ou pelo representante/assistente/gerente)					
Leonardo A Verza					
DATA DA ASSINATURA	ASSINATURA DO EMPRESÁRIO				
20-06-2005					
PARA USO EXCLUSIVO DA JUNTA COMERCIAL					
DEFERIDO	AUTENTICAÇÃO				
PUBLIQUE-SE E ARQUIVE-SE					
RITA ANTONIZZEI PACHECO					
RG 45.748.839 - PR					
5 JUN 2005					
	JUNTA COMERCIAL DO PARANÁ				
	ESCRITÓRIO REGIONAL DE GUARAPUAVA				
	CERTIFICO O REGISTRO EM 24/06/2005				
	SOB NÚMERO: 41105852943				
	Protocolo: 05/222488-0				
	LEONARDO A. VERZA				
	MÁRIA TEREZA LOPES SALOMAO				
	SECRETARIA GERAL				



NÚMERO DE IDENTIFICAÇÃO DO REGISTRO DE EMPRESA - NIRE DA SEDE 41105852949		NIRE DA FILIAL (preencher somente se ato referente a filial) XXX	
NOME DO EMPRESÁRIO (completo, sem abreviaturas) LEONARDO ANDRE VERZA			
NACIONALIDADE BRASILEIRA		ESTADO CIVIL SOLTEIRO(A)	
SEXO Masculino	REGIME DE BENS(se casado) XXX		
FILHO DE (pai) ADAO VERZA	(mãe) ANA LUIZA VERZA		
NASCIDO EM (data de nascimento) 24/05/1981	DOCUMENTO DE IDENTIFICAÇÃO (número) 8.777.590-9	Orgão emissor SSP	UF PR
CPF(número) 040.950.039-95		EMANCIPADO POR (forma de emancipação - somente no caso de menor) XXX	
DOMICILIADO NA (LÓGRADOURO - rua, av, etc) RUA GABRIEL FERREIRA			NÚMERO 11
COMPLEMENTO CASA	BAIRRO/DISTRITO LINDOURO	CEP 85170-000	CÓDIGO DO MUNICÍPIO (Uso da Junta Comercial) 006454 - Pinhão
MUNICÍPIO Pinhão		UF PR	
declara, sob as penas da lei, não estar impedido de exercer atividade empresária, que não possui outro registro de empresário e requer à JUNTA COMERCIAL DO Estado do Paraná:			
A JUNTA COMERCIAL DO Estado do Paraná		A JUNTA COMERCIAL DO XXX	
CÓDIGO E DESCRIÇÃO DO ATO 002 - ALTERAÇÃO		CÓDIGO E DESCRIÇÃO DO ATO XXX	
CÓDIGO E DESCRIÇÃO DO EVENTO 021 - ALTERAÇÃO DE DADOS (EXCETO NOME EMPRESARIAL)		CÓDIGO E DESCRIÇÃO DO EVENTO XXX	
NOME EMPRESARIAL LEONARDO A. VERZA - ME			ENQUADRAMENTO ME (Microempresa)
LÓGRADOURO (rua, ev, etc) RUA GABRIEL FERREIRA			NÚMERO 11
COMPLEMENTO SALA 1	BAIRRO/DISTRITO LINDOURO	CEP 85170-000	CÓDIGO DO MUNICÍPIO (Uso da Junta Comercial) 006454 - Pinhão
MUNICÍPIO Pinhão	UF PR	PAIS BRASIL	CORREIO ELETRÔNICO (E-MAIL) lv_informatica@hotmail.com
VALOR DO CAPITAL - R\$ 200.000,00	VALOR DO CAPITAL - (por extenso) duzentos mil reais		
CÓDIGO DE ATIVIDADE ECONÔMICA (CNAE Fiscal) Atividade Principal 2621300 Atividade Secundária 2622100, 3101200, 3312102, 3313999, 4321500, 4322301	Descrição do Objeto FABRICAÇÃO DE EQUIPAMENTOS DE INFORMÁTICA E PERIFÉRICOS, CARTUCHOS E TONERS, MÓVEIS, MÓVEIS, COMÉRCIO VAREJISTA DE EQUIPAMENTOS E SUPRIMENTOS DE INFORMÁTICA, MÓVEIS, INSTRUMENTOS MUSICAIS E ACESSÓRIOS, ELETRODOMÉSTICOS E EQUIPAMENTOS DE ÁUDIO E VÍDEO, ARTIGOS DE ESCRITÓRIO E PAPELARIA, ARTIGOS ESPORTIVOS, CONFECÇÕES, CALÇADOS E OUTROS ARTIGOS DE USO PESSOAL E DOMÉSTICOS, MATERIAIS DE CONSTRUÇÃO, DIVISÓRIAS E PORTAS, FERRAGENS E FERRAMENTAS, ARTIGOS DE TAPEÇARIA,		
DATA DE INÍCIO DAS ATIVIDADES 24/06/2005	NÚMERO DE INSCRIÇÃO NO CNPJ 07.460.912/0001-95	TRANSFERÊNCIA DE SEDE OU DE FILIAL DE OUTRA UF NIRE ANTERIOR	UF PR
ASSINATURA DA FIRMA PELO EMPRESÁRIO (ou pelo representante/assistente/gerente)		AUTENTICAÇÃO	
		 PR2180002048183	

Handwritten signatures and initials at the bottom right of the page.

001752
b.

Secretaria da Micro e Pequena Empresa
Secretaria de Racionalização e Simplificação
Departamento de Registro Empresarial e Integração

REQUERIMENTO DE EMPRESÁRIO

Folhas 3/8

NÚMERO DE IDENTIFICAÇÃO DO REGISTRO DE EMPRESA - NIRE DA SEDE 41105852949		NIRE DA FILIAL (preencher somente se ato referente a filial) XXX	
NOME DO EMPRESÁRIO (completo, sem abreviaturas) LEONARDO ANDRE VERZA			
NACIONALIDADE BRASILEIRA		ESTADO CIVIL SOLTEIRO(A)	
SEXO Masculino	REGIME DE BENS(se casado) XXX		
FILHO DE (pai) ADAO VERZA	(mãe) ANA LUIZA VERZA		
NASCIDO EM (data de nascimento) 24/05/1981	DOCUMENTO DE IDENTIFICAÇÃO (número) 8.777.590-9	Orgão emissor SSP	UF PR
EMANCIPADO POR (forma de emancipação - somente no caso de menor) XXX		CPF(número) 040.950.039-95	
DOMICILIADO NA (LOGRADOURO - rua, av, etc) RUA GABRIEL FERREIRA			NÚMERO 11
COMPLEMENTO CASA	BAIRRO/DISTRITO LINDOURO	CEP 85170-000	CÓDIGO DO MUNICÍPIO (Uso da Junta Comercial) 006454 - Pinhão
MUNICÍPIO Pinhão			UF PR
declara, sob as penas da lei, não estar impedido de exercer atividade empresária, que não possui outro registro de empresário e requer à JUNTA COMERCIAL DO Estado do Paraná:			
À JUNTA COMERCIAL DO Estado do Paraná		À JUNTA COMERCIAL DO XXX	
CÓDIGO E DESCRIÇÃO DO ATO 002 - ALTERAÇÃO		CÓDIGO E DESCRIÇÃO DO ATO XXX	
CÓDIGO E DESCRIÇÃO DO EVENTO 021 - ALTERAÇÃO DE DADOS (EXCETO NOME EMPRESARIAL)		CÓDIGO E DESCRIÇÃO DO EVENTO XXX	
NOME EMPRESARIAL LEONARDO A. VERZA - ME			ENQUADRAMENTO ME (Microempresa)
LOGRADOURO (rua, ev, etc) RUA GABRIEL FERREIRA			NÚMERO 11
COMPLEMENTO SALA 1	BAIRRO/DISTRITO LINDOURO	CEP 85170-000	CÓDIGO DO MUNICÍPIO (Uso da Junta Comercial) 006454 - Pinhão
MUNICÍPIO Pinhão	UF PR	PAIS BRASIL	CORREIO ELETRÔNICO (E-MAIL) lv_informatica@hotmail.com
VALOR DO CAPITAL - R\$ 200.000,00	VALOR DO CAPITAL - (por extenso) duzentos mil reais		
CÓDIGO DE ATIVIDADE ECONÔMICA (CNAE Fiscal) Atividade Principal 2621300 Atividade Secundária 4642702, 4649405, 4651601, 4661300, 4664800, 4669999	Descrição do Objeto PEÇAS E ACESSÓRIOS PARA VEÍCULOS AUTOMOTORES, FERRAGENS E FERRAMENTAS, ROUPAS E ACESSÓRIOS PARA USO PROFISSIONAL E DE SEGURANÇA DO TRABALHO, MÁQUINAS, APARELHOS E EQUIPAMENTOS PARA USO AGROPECUÁRIO, PARTES E PEÇAS E EQUIPAMENTOS DE INFORMÁTICA. REPARAÇÃO E MANUTENÇÃO DE COMPUTADORES E DE EQUIPAMENTOS PERIFÉRICOS, SISTEMAS CENTRAIS DE AR CONDICIONADO, MÁQUINAS, APARELHOS E MATERIAIS ELÉTRICOS, APARELHOS E INSTRUMENTOS DE MEDIDA, TESTE E CONTROLE. INSTALAÇÃO E		
DATA DE INÍCIO DAS ATIVIDADES 24/06/2005	NÚMERO DE INSCRIÇÃO NO CNPJ 07.460.912/0001-95	TRANSFERÊNCIA DE SEDE OU DE FILIAL DE OUTRA UF NIRE ANTERIOR	UF PR
ASSINATURA DA FIRMA PELO EMPRESÁRIO (ou pelo representante/assistente/gerente)		AUTENTICAÇÃO  PR2180002048183	

* Este documento foi gerado no portal Empresa Fácil Paraná

001753

b



Secretária da Micro e Pequena Empresa
Secretaria de Racionalização e Simplificação
Departamento de Registro Empresarial e Integração

REQUERIMENTO DE EMPRESÁRIO

Folhas 5/8

NÚMERO DE IDENTIFICAÇÃO DO REGISTRO DE EMPRESA - NIRE DA SEDE 41105852949		NIRE DA FILIAL (preencher somente se ato referente a filial) XXX	
NOME DO EMPRESÁRIO (completo, sem abreviaturas) LEONARDO ANDRE VERZA			
NACIONALIDADE BRASILEIRA		ESTADO CIVIL SOLTEIRO(A)	
SEXO Masculino	REGIME DE BENS(se casado) XXX		
FILHO DE (pai) ADAO VERZA	(mãe) ANA LUIZA VERZA		
NASCIDO EM (data de nascimento) 24/05/1981	DOCUMENTO DE IDENTIFICAÇÃO (número) 8.777.590-9	Órgão emissor SSP	UF PR
CPF(número) 040.950.039-95			
EMANCIPADO POR (forma de emancipação - somente no caso de menor) XXX			
DOMICILIADO NA (LOGRADOURO - rua, av, etc) RUA GABRIEL FERREIRA			NÚMERO 11
COMPLEMENTO CASA	BAIRRO/DISTRITO LINDOURO	CEP 85170-000	CÓDIGO DO MUNICÍPIO (Uso da Junta Comercial) 006454 - Pinhão
MUNICÍPIO Pinhão			UF PR
declara, sob as penas da lei, não estar impedido de exercer atividade empresária, que não possui outro registro de empresário e requer à JUNTA COMERCIAL DO Estado do Paraná:			
A JUNTA COMERCIAL DO Estado do Paraná		A JUNTA COMERCIAL DO XXX	
CÓDIGO E DESCRIÇÃO DO ATO 002 - ALTERAÇÃO		CÓDIGO E DESCRIÇÃO DO ATO XXX	
CÓDIGO E DESCRIÇÃO DO EVENTO 021 - ALTERAÇÃO DE DADOS (EXCETO NOME EMPRESARIAL)		CÓDIGO E DESCRIÇÃO DO EVENTO XXX	
NOME EMPRESARIAL LEONARDO A. VERZA - ME			ENQUADRAMENTO ME (Microempresa)
LOGRADOURO (rua, ev, etc) RUA GABRIEL FERREIRA			NÚMERO 11
COMPLEMENTO SALA 1	BAIRRO/DISTRITO LINDOURO	CEP 85170-000	CÓDIGO DO MUNICÍPIO (Uso da Junta Comercial) 006454 - Pinhão
MUNICÍPIO Pinhão	UF PR	PAIS BRASIL	CORREIO ELETRÔNICO (E-MAIL) lv_informatica@hotmail.com
VALOR DO CAPITAL - R\$ 200.000,00	VALOR DO CAPITAL - (por extenso) duzentos mil reais		
CÓDIGO DE ATIVIDADE ECONÔMICA (CNAE Fiscal) Atividade Principal 2621300 Atividade Secundária 4744005, 4751201, 4751202, 4753900, 4754701, 4754702	Descrição do Objeto E EQUIPAMENTOS PARA ESCRITÓRIOS.		
DATA DE INÍCIO DAS ATIVIDADES 24/06/2005	NÚMERO DE INSCRIÇÃO NO CNPJ 07.460.912/0001-95	TRANSFERÊNCIA DE SEDE OU DE FILIAL DE OUTRA UF NIRE ANTERIOR	UF PR
ASSINATURA DA FIRMA PELO EMPRESÁRIO (ou pelo representante/assistente/gerente)		AUTENTICAÇÃO	
		PR2180002048183	

* Este documento foi gerado no portal Empresa Fácil Paraná

X X S
D

001754
6



Secretaria da Micro e Pequena Empresa
Secretaria de Racionalização e Simplificação
Departamento de Registro Empresarial e Integração

REQUERIMENTO DE EMPRESÁRIO

Folhas 7/8

NÚMERO DE IDENTIFICAÇÃO DO REGISTRO DE EMPRESA - NIRE DA SEDE 41105852949		NIRE DA FILIAL (preencher somente se ato referente a filial) XXX	
NOME DO EMPRESÁRIO (completo, sem abreviaturas) LEONARDO ANDRE VERZA			
NACIONALIDADE BRASILEIRA		ESTADO CIVIL SOLTEIRO(A)	
SEXO Masculino	REGIME DE BENS(se casado) XXX		
FILHO DE (pai) ADAO VERZA	(mãe) ANA LUIZA VERZA		
NASCIDO EM (data de nascimento) 24/05/1981	DOCUMENTO DE IDENTIFICAÇÃO (número) 8.777.590-9	Órgão emissor SSP	UF PR
EMANCIPADO POR (forma de emancipação - somente no caso de menor) XXX		CPF(número) 040.950.039-95	
DOMICILIADO NA (LOGRADOURO - rua, av, etc) RUA GABRIEL FERREIRA			NÚMERO 11
COMPLEMENTO CASA	BAIRRO/DISTRITO LINDOURO	CEP 85170-000	CÓDIGO DO MUNICÍPIO (Uso da Junta Comercial) 006454 - Pinhão
MUNICÍPIO Pinhão			UF PR
declara, sob as penas da lei, não estar impedido de exercer atividade empresária, que não possui outro registro de empresário e requer à JUNTA COMERCIAL DO Estado do Paraná:			
A JUNTA COMERCIAL DO Estado do Paraná		A JUNTA COMERCIAL DO XXX	
CÓDIGO E DESCRIÇÃO DO ATO 002 - ALTERAÇÃO		CÓDIGO E DESCRIÇÃO DO ATO XXX	
CÓDIGO E DESCRIÇÃO DO EVENTO 021 - ALTERAÇÃO DE DADOS (EXCETO NOME EMPRESARIAL)		CÓDIGO E DESCRIÇÃO DO EVENTO XXX	
NOME EMPRESARIAL LEONARDO A. VERZA - ME			ENQUADRAMENTO ME (Microempresa)
LOGRADOURO (rua, av, etc) RUA GABRIEL FERREIRA			NÚMERO 11
COMPLEMENTO SALA 1	BAIRRO/DISTRITO LINDOURO	CEP 85170-000	CÓDIGO DO MUNICÍPIO (Uso da Junta Comercial) 006454 - Pinhão
MUNICÍPIO Pinhão	UF PR	PAIS BRASIL	CORREIO ELETRÔNICO (E-MAIL) lv_informatica@hotmail.com
VALOR DO CAPITAL - R\$ 200.000,00	VALOR DO CAPITAL - (por extenso) duzentos mil reais		
CÓDIGO DE ATIVIDADE ECONÔMICA (CNAE Fiscal) Atividade Principal 2621300 Atividade Secundária 4781400, 4782201, 4789005, 4789007, 6202300, 6203100	Descrição do Objeto		
DATA DE INÍCIO DAS ATIVIDADES 24/06/2005	NÚMERO DE INSCRIÇÃO NO CNPJ 07.460.912/0001-95	TRANSFERÊNCIA DE SEDE OU DE FILIAL DE OUTRA UF NIRE ANTERIOR	UF PR
ASSINATURA DA FIRMA PELO EMPRESÁRIO (ou pelo representante/assistente/gerente)		USO DA JUNTA COMERCIAL DEPENDENTE DE AUTORIZAÇÃO GOVERNAMENTAL <input type="checkbox"/> 1 - SIM <input checked="" type="checkbox"/> 3 - NÃO	
		AUTENTICAÇÃO  PR2180002048183	

* Este documento foi gerado no portal Empresa Fácil Paraná

[Handwritten signatures and initials]



REPÚBLICA FEDERATIVA DO BRASIL
CADASTRO NACIONAL DA PESSOA JURÍDICA

NÚMERO DE INSCRIÇÃO 07.460.912/0001-95 MATRIZ	COMPROVANTE DE INSCRIÇÃO E DE SITUAÇÃO CADASTRAL	DATA DE ABERTURA 24/06/2005
NOME EMPRESARIAL LEONARDO A VERZA		
TÍTULO DO ESTABELECIMENTO (NOME DE FANTASIA) LV- INFORMATICA VENDAS E ASSISTENCIA TECNICA	PORTE ME	
CÓDIGO E DESCRIÇÃO DA ATIVIDADE ECONÔMICA PRINCIPAL 26.21-3-00 - Fabricação de equipamentos de informática		
CÓDIGO E DESCRIÇÃO DAS ATIVIDADES ECONÔMICAS SECUNDÁRIAS 26.22-1-00 - Fabricação de periféricos para equipamentos de informática 31.01-2-00 - Fabricação de móveis com predominância de madeira 33.12-1-02 - Manutenção e reparação de aparelhos e instrumentos de medida, teste e controle 33.13-9-99 - Manutenção e reparação de máquinas, aparelhos e materiais elétricos não especificados anteriormente 43.21-5-00 - Instalação e manutenção elétrica 43.22-3-01 - Instalações hidráulicas, sanitárias e de gás 45.11-1-01 - Comércio a varejo de automóveis, camionetas e utilitários novos 45.11-1-02 - Comércio a varejo de automóveis, camionetas e utilitários usados 45.30-7-01 - Comércio por atacado de peças e acessórios novos para veículos automotores 45.30-7-03 - Comércio a varejo de peças e acessórios novos para veículos automotores 45.30-7-05 - Comércio a varejo de pneumáticos e câmaras-de-ar 46.41-9-02 - Comércio atacadista de artigos de cama, mesa e banho 46.42-7-02 - Comércio atacadista de roupas e acessórios para uso profissional e de segurança do trabalho 46.49-4-05 - Comércio atacadista de artigos de tapeçaria; persianas e cortinas 46.51-6-01 - Comércio atacadista de equipamentos de informática 46.61-3-00 - Comércio atacadista de máquinas, aparelhos e equipamentos para uso agropecuário; partes e peças 46.64-8-00 - Comércio atacadista de máquinas, aparelhos e equipamentos para uso odonto-médico-hospitalar; partes e peças 46.69-9-99 - Comércio atacadista de outras máquinas e equipamentos não especificados anteriormente; partes e peças 46.72-9-00 - Comércio atacadista de ferragens e ferramentas 47.41-5-00 - Comércio varejista de tintas e materiais para pintura		
CÓDIGO E DESCRIÇÃO DA NATUREZA JURÍDICA 213-5 - Empresário (Individual)		
LOGRADOURO R GABRIEL FERREIRA	NÚMERO 11	COMPLEMENTO SALA: 1;
CEP 85.170-000	BAIRRO/DISTRITO LINDOURO	MUNICÍPIO PINHAO
UF PR	ENDEREÇO ELETRÔNICO LV_INFORMATICA@HOTMAIL.COM	
TELEFONE (42) 3677-1386		
ENTE FEDERATIVO RESPONSÁVEL (EFR) *****		
SITUAÇÃO CADASTRAL ATIVA	DATA DA SITUAÇÃO CADASTRAL 24/06/2005	
MOTIVO DE SITUAÇÃO CADASTRAL		
SITUAÇÃO ESPECIAL *****	DATA DA SITUAÇÃO ESPECIAL *****	

Aprovado pela Instrução Normativa RFB nº 1.863, de 27 de dezembro de 2018.

Emitido no dia **12/07/2019** às **09:56:55** (data e hora de Brasília).

Página: 1/3

		COMPROVANTE DE INSCRIÇÃO E DE SITUAÇÃO CADASTRAL		DATA DE ABERTURA 24/06/2005
NÚMERO DE INSCRIÇÃO 07.460.912/0001-95 MATRIZ				
NOME EMPRESARIAL LEONARDO A VERZA				
CÓDIGO E DESCRIÇÃO DAS ATIVIDADES ECONÔMICAS SECUNDÁRIAS 62.02-3-00 - Desenvolvimento e licenciamento de programas de computador customizáveis 62.03-1-00 - Desenvolvimento e licenciamento de programas de computador não-customizáveis 62.04-0-00 - Consultoria em tecnologia da informação 62.09-1-00 - Suporte técnico, manutenção e outros serviços em tecnologia da informação 63.11-9-00 - Tratamento de dados, provedores de serviços de aplicação e serviços de hospedagem na internet 77.33-1-00 - Aluguel de máquinas e equipamentos para escritórios 80.20-0-01 - Atividades de monitoramento de sistemas de segurança eletrônico 95.11-8-00 - Reparação e manutenção de computadores e de equipamentos periféricos				
CÓDIGO E DESCRIÇÃO DA NATUREZA JURÍDICA 213-5 - Empresário (Individual)				
LOGRADOURO R GABRIEL FERREIRA		NÚMERO 11	COMPLEMENTO SALA: 1;	
CEP 85.170-000	BAIRRO/DISTRITO LINDOURO	MUNICÍPIO PINHAO	UF PR	
ENDEREÇO ELETRÔNICO LV_INFORMATICA@HOTMAIL.COM		TELEFONE (42) 3677-1386		
ENTE FEDERATIVO RESPONSÁVEL (EFR) *****				
SITUAÇÃO CADASTRAL ATIVA			DATA DA SITUAÇÃO CADASTRAL 24/06/2005	
MOTIVO DE SITUAÇÃO CADASTRAL				
SITUAÇÃO ESPECIAL *****			DATA DA SITUAÇÃO ESPECIAL *****	

Aprovado pela Instrução Normativa RFB nº 1.863, de 27 de dezembro de 2018.

Emitido no dia 12/07/2019 às 09:56:55 (data e hora de Brasília).

Página: 3/3

001757

CARTÓRIO AZEVEDO BASTOS 1º OFÍCIO DE REGISTRO CIVIL DAS PESSOAS NATURAIS
 E TABELIONATO DE NOTAS - Código CNJ 08.370-0
 Rua Presidente Epitácio Pessoa, 114 - Bairro Vila Elziane - João Pessoa/PB - CEP 51095-00 - www.cartorioab.com.br - Tel: (35) 344461 - Fax: (35) 344462

Autenticação Digital
 De acordo com as artigos 1º, 3º e 7º do V.º Art. 41 e 52 da Lei Federal 8.436/1994 e Art. 8º do Art. XII da Lei Estadual 8.721/2008 autentico a presente imagem digitalizada, reprodução fiel do documento apresentado e contido neste ato. O referido é verdade. Dou fé.

Cod. Autenticação: 49042002190854540759-1; Data: 20/02/2019 08:57

Selo Digital de Fiscalização Tipo Normal C: AID90804-DK6B
 Valor Total do Ato: R\$ 4,42
 Confira os dados do ato em: <https://selodigital.tjpb.jus.br>

REPUBLICA FEDERATIVA DO BRA
 CONSTITUINDO SIEMPRE DAS REPUBLICAS
 O PARLAMENTO NACIONAL DE TRANSITO
 A CARTEIRA NACIONAL DE IDENTIFICACAO

VALIDA EM TODO O TERRITÓRIO NACIONAL
1798253858

PROIBIDO PLASTIFICAR
1798253858

NOME
LEONARDO ANDRÉ VERZA

DOC. IDENTIFIC. / ORIG. EMISSOR / UF
9797590-2 ES SP PR

CPF 040.950.039-95 **DATA NASCIMENTO** 24/05/1981

RELACAO
ADAO VERZA
ANA LUIZA VERZA

PERMISSAO **ACC** **CAT. NIA**
AB AB AB

Nº REGISTRO 03763178884 **VALIDADE** 17/01/2024 **C/HABILITACAO** 27/10/2005

OBSERVAÇÕES
A

ASSINATURA DO PORTADOR
LOCAL: PINHAO, PR DATA EMISSAO: 18/01/2019

ASSINATURA DO EMISSOR 36214896664 PR915725041

PARANA

Handwritten marks and signatures at the bottom right of the page, including a large stylized signature and several initials.

REPÚBLICA FEDERATIVA DO BRASIL
ESTADO DA PARAÍBA
CARTÓRIO AZEVEDO BASTOS
FUNDADO EM 1888
PRIMEIRO REGISTRO CIVIL DE NASCIMENTO E ÓBITOS E PRIVATIVO DE CASAMENTOS, INTERDIÇÕES E TUTELAS DA COMARCA DE
JOÃO PESSOA

Av. Epitácio Pessoa, 1145 Bairro dos Estados 58030-00, João Pessoa PB
 Tel.: (83) 3244-5404 / Fax: (83) 3244-5484
<http://www.azevedobastos.not.br>
 E-mail: cartorio@azevedobastos.not.br



DECLARAÇÃO DE SERVIÇO DE AUTENTICAÇÃO DIGITAL

O Bel. Válber Azevêdo de Miranda Cavalcanti, Oficial do Primeiro Registro Civil de Nascimentos e Óbitos e Privativo de Casamentos, Interdições e Tutelas com atribuição de autenticar e reconhecer firmas da Comarca de João Pessoa Capital do Estado da Paraíba, em virtude de Lei, etc...

DECLARA para os devidos fins de direito que, o documento em anexo identificado individualmente em cada *Código de Autenticação Digital*¹ ou na referida sequência, foi autenticados de acordo com as Legislações e normas vigentes².

DECLARO ainda que, para garantir transparência e segurança jurídica de todos os atos oriundos dos respectivos serviços de Notas e Registros do Estado da Paraíba, a Corregedoria Geral de Justiça editou o Provimento CGJPB Nº 003/2014, determinando a inserção de um código em todos os atos notoriais e registrais, assim, cada Selo Digital de Fiscalização Extrajudicial contém um código único (por exemplo: **Selo Digital: ABC12345-X1X2**) e dessa forma, cada autenticação processada pela nossa Serventia pode ser confirmada e verificada tantas vezes quanto for necessário através do site do Tribunal de Justiça do Estado da Paraíba, endereço <http://corregedoria.tjpb.jus.br/selo-digital/>

A autenticação digital do documento faz prova de que, na data e hora em que ela foi realizada, a empresa **LEONARDO A VERZA - ME** tinha posse de um documento com as mesmas características que foram reproduzidas na cópia autenticada, sendo da empresa **LEONARDO A VERZA - ME** a responsabilidade, única e exclusiva, pela idoneidade do documento apresentado a este Cartório.

Esta DECLARAÇÃO foi emitida em **22/02/2019 11:15:13 (hora local)** através do sistema de autenticação digital do Cartório Azevêdo Bastos, de acordo com o Art. 1º, 10º e seus §§ 1º e 2º da MP 2200/2001, como também, o documento eletrônico autenticado contendo o Certificado Digital do titular do Cartório Azevêdo Bastos, poderá ser solicitado diretamente a empresa **LEONARDO A VERZA - ME** ou ao Cartório pelo endereço de e-mail autentica@azevedobastos.not.br

Para informações mais detalhadas deste ato, acesse o site <https://autdigital.azevedobastos.not.br> e informe o *Código de Consulta desta Declaração*.

Código de Consulta desta Declaração: 1182401

A consulta desta Declaração estará disponível em nosso site até **20/02/2020 09:29:09 (hora local)**.

¹**Código de Autenticação Digital:** 49042002190854540759-1

²**Legislações Vigentes:** Lei Federal nº 8.935/94, Lei Federal nº 10.406/2002, Medida Provisória nº 2200/2001, Lei Federal nº 13.105/2015, Lei Estadual nº 8.721/2008, Lei Estadual nº 10.132/2013 e Provimento CGJ N° 003/2014.

O referido é verdade, dou fé.

CHAVE DIGITAL

00005b1d734fd94f057f2d69fe6bc05b132f788132a083ba4e7bbe125bfd2938733c36290e9681c274f59e1ad606083ad5036c64412973d610202be8dc
 e2b82adb2a61c2fac559d1e248f860b76aa6da

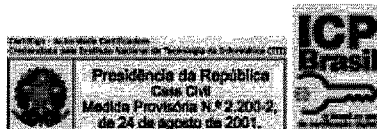



Município de Pinhão

ESTADO DO PARANÁ
CNPJ (MF) 76.178.011/0001-28

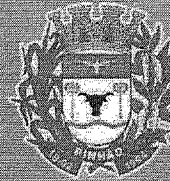

ALVARÁ nº 03759-1/2019

O MUNICÍPIO DE PINHÃO – ESTADO DO PARANÁ, NO USO DE SUAS ATRIBUIÇÕES LHE CONFERIDAS POR LEI E EM VISTA DO CUMPRIMENTO DAS NORMAS CONSTANTES DA LEGISLAÇÃO TRIBUTÁRIA, SANITÁRIA E DE POSTURAS DO MUNICÍPIO CONCEDE ALVARÁ DE LOCALIZAÇÃO A:

Razão Social:

LEONARDO A VERZA ME

CNPJ/CPF: 07.460.912/0001-95

Nome Fantasia: LV - INFORMATICA VENDAS E ASSISTENCIA TECNICA

Localização

RUA GABRIEL FERREIRA, 11 - SALA 01 - LINDOURO CEP: 85170000 Pinhão - PR

Atividades:

- 4751-2/01 - Comércio varejista especializado de equipamentos e suprimentos de informática.
- 2621-3/00 - Fabricação de equipamentos de informática.
- 2622-1/00 - Fabricação de periféricos para equipamentos de informática.
- 3101-2/00 - Fabricação de móveis com predominância de madeira.
- 4511-1/01 - Comércio a varejo de automóveis, camionetas e utilitários novos.
- 4511-1/02 - Comércio a varejo de automóveis, camionetas e utilitários usados.
- 4530-7/03 - Comércio a varejo de peças e acessórios novos para veículos automotores.
- 4530-7/05 - Comércio a varejo de pneumáticos e câmaras-de-ar.
- 4641-9/02 - Comércio atacadista de artigos de cama, mesa e banho.
- 4649-4/05 - Comércio atacadista de artigos de tapeçaria, persianas e cortinas.
- 4664-8/00 - Comércio atacadista de máquinas, aparelhos e equipamentos para uso odonto-médico-hospitalar, partes e peças.
- 4669-9/99 - Comércio atacadista de outras máquinas e equipamentos não especificados anteriormente, partes e peças.
- 4741-5/00 - Comércio varejista de tintas e materiais para pintura.
- 4743-1/00 - Comércio varejista de vidros.
- 4744-0/03 - Comércio varejista de materiais hidráulicos.
- 4744-0/05 - Comércio varejista de materiais de construção não especificados anteriormente.
- 4753-9/00 - Comércio varejista especializado de eletrodomésticos e equipamentos de áudio e vídeo.
- 4754-7/01 - Comércio varejista de móveis.
- 4754-7/02 - Comércio varejista de artigos de colchoaria.
- 4756-3/00 - Comércio varejista especializado de instrumentos musicais e acessórios.
- 4759-8/01 - Comércio varejista de artigos de tapeçaria, cortinas e persianas.
- 4759-8/99 - Comércio varejista de outros artigos de uso doméstico não especificados anteriormente.
- 4761-0/03 - Comércio varejista de artigos de papelaria.
- 4763-6/01 - Comércio varejista de brinquedos e artigos recreativos.
- 4763-6/02 - Comércio varejista de artigos esportivos.
- 4781-4/00 - Comércio varejista de artigos do vestuário e acessórios.
- 4782-2/01 - Comércio varejista de calçados.
- 4789-0/05 - Comércio varejista de produtos saneantes domissanitários.
- 4789-0/07 - Comércio varejista de equipamentos para escritório.
- 9511-8/00 - Reparação e manutenção de computadores e de equipamentos periféricos.
- 4751-2/02 - Recarga de cartuchos para equipamentos de informática.

Área utilizada:

70,00

Emitido em

28/03/2019

Válido até

18/03/2020

Observações

- 1 - O presente alvará só tem efeito para o período especificado, ficando sujeito a renovação anual.
- 2 - Será exigida renovação da licença sempre que ocorrer mudanças de ramo de atividade, modificações nas características do estabelecimento ou transferência de local.
- 3 - Nos casos de alterações tais como: encerramento, mudanças de endereço, razão social, ramo de atividade, etc, o contribuinte será obrigado a comunicar a Prefeitura dentro do prazo máximo de 30 (trinta) dias.
- 4 - Em caso de paralização de suas atividades, não esqueça de dar baixa neste alvará junto ao Setor de Tributação da Prefeitura do Município de Pinhão/PR.
- 5 - Horário de Funcionamento para as atividades previstas no Decreto Municipal nº 0247/2018:
Art. 1º. O Horário de funcionamento de bares, restaurantes, lanchonetes, trailers, conveniências e similares será:
I - das 06h00 às 00h00, de domingo a quinta-feira
II - das 06h00 às 02h00 do dia seguinte, na sexta-feira, sábados e vésperas de feriados;
Parágrafo Primeiro: o horário acima previsto estende-se em duas (02) horas no período do Horário de Verão, Natal, Ano Novo e Carnaval.

SECRETARIA DE FINANÇAS
Setor de Tributação

AVENIDA TRIFON HANYSZ, 220 - CENTRO - TEL.: (42) 3677-2699 - PINHÃO - PARANÁ
www.pinhao.pr.gov.br

REPÚBLICA FEDERATIVA DO BRASIL
ESTADO DA PARAÍBA
CARTÓRIO AZEVEDO BASTOS
FUNDADO EM 1888

PRIMEIRO REGISTRO CIVIL DE NASCIMENTO E ÓBITOS E PRIVATIVO DE CASAMENTOS, INTERDIÇÕES E TUTELAS DA COMARCA DE
JOÃO PESSOA

Av. Epitácio Pessoa, 1145 Bairro dos Estados 58030-00, João Pessoa PB
Tel.: (83) 3244-5404 / Fax: (83) 3244-5484
<http://www.azevedobastos.not.br>
E-mail: cartorio@azevedobastos.not.br



DECLARAÇÃO DE SERVIÇO DE AUTENTICAÇÃO DIGITAL

O Bel. Válber Azevêdo de Miranda Cavalcanti, Oficial do Primeiro Registro Civil de Nascimentos e Óbitos e Privativo de Casamentos, Interdições e Tutelas com atribuição de autenticar e reconhecer firmas da Comarca de João Pessoa Capital do Estado da Paraíba, em virtude de Lei, etc...

DECLARA para os devidos fins de direito que, o documento em anexo identificado individualmente em cada *Código de Autenticação Digital*¹ ou na referida sequência, foi autenticados de acordo com as Legislações e normas vigentes².

DECLARO ainda que, para garantir transparência e segurança jurídica de todos os atos oriundos dos respectivos serviços de Notas e Registros do Estado da Paraíba, a Corregedoria Geral de Justiça editou o Provimento CGJPB N° 003/2014, determinando a inserção de um código em todos os atos notoriais e registrais, assim, cada Selo Digital de Fiscalização Extrajudicial contém um código único (por exemplo: **Selo Digital: ABC12345-X1X2**) e dessa forma, cada autenticação processada pela nossa Serventia pode ser confirmada e verificada tantas vezes quanto for necessário através do site do Tribunal de Justiça do Estado da Paraíba, endereço <http://corregedoria.tjpb.jus.br/selo-digital/>

A autenticação digital do documento faz prova de que, na data e hora em que ela foi realizada, a empresa **LEONARDO A VERZA - ME** tinha posse de um documento com as mesmas características que foram reproduzidas na cópia autenticada, sendo da empresa **LEONARDO A VERZA - ME** a responsabilidade, única e exclusiva, pela idoneidade do documento apresentado a este Cartório.

Esta DECLARAÇÃO foi emitida em **02/04/2019 08:29:48 (hora local)** através do sistema de autenticação digital do Cartório Azevêdo Bastos, de acordo com o Art. 1º, 10º e seus §§ 1º e 2º da MP 2200/2001, como também, o documento eletrônico autenticado contendo o Certificado Digital do titular do Cartório Azevêdo Bastos, poderá ser solicitado diretamente a empresa **LEONARDO A VERZA - ME** ou ao Cartório pelo endereço de e-mail autentica@azevedobastos.not.br

Para informações mais detalhadas deste ato, acesse o site <https://autdigital.azevedobastos.not.br> e informe o *Código de Consulta desta Declaração*.

Código de Consulta desta Declaração: 1209809

A consulta desta Declaração estará disponível em nosso site até **28/03/2020 14:13:20 (hora local)**.

¹**Código de Autenticação Digital:** 49042803191358180935-1

²**Legislações Vigentes:** Lei Federal n° 8.935/94, Lei Federal n° 10.406/2002, Medida Provisória n° 2200/2001, Lei Federal n° 13.105/2015, Lei Estadual n° 8.721/2008, Lei Estadual n° 10.132/2013 e Provimento CGJ N° 003/2014.

O referido é verdade, dou fé.

CHAVE DIGITAL

00005b1d734fd94f057f2d69fe6bc05b5632d05e38d4c975175f31850afabfc91b64c09b72e7baeb19f6996517d902fed5036c64412973d610202be8dce2b82a90ecf826178d78b612436ae86d6ec746

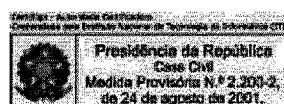



GOVERNO DO PARANÁ
SECRETARIA DA ADMINISTRAÇÃO E DA PREVIDÊNCIA
JUNTA COMERCIAL DO PARANÁ
SISTEMA INTEGRADO DE AUTOMAÇÃO DO REGISTRO MERCANTIL - SIARCO

CERTIDÃO SIMPLIFICADA

Página: 001 / 002

Certificamos que as informações abaixo constam dos documentos arquivados nesta Junta Comercial e são vigentes na data da sua expedição.

Nome Empresarial LEONARDO A. VERZA - ME			
Natureza Jurídica: EMPRESÁRIO			
Número de Identificação do Registro de Empresas - NIRE (Sede)	CNPJ	Data de Arquivamento do Ato de inscrição	Data de Início de Atividade
41 1 0585294-9	07.460.912/0001-95	24/06/2005	24/06/2005
Endereço Completo (Logradouro, Nº e Complemento, Bairro/Distrito, Município, UF, CEP) RUA GABRIEL FERREIRA, 11 - SALA 1, LINDOURO, PINHÃO, PR, 85.170-000			
Objeto FABRICAÇÃO DE EQUIPAMENTOS DE INFORMÁTICA E PERIFÉRICOS, CARTUCHOS E TONERS, MÓVEIS, COMÉRCIO VAREJISTA DE EQUIPAMENTOS E SUPRIMENTOS DE INFORMÁTICA, MÓVEIS, INSTRUMENTOS MUSICAIS E ACESSÓRIOS, ELETRODOMÉSTICOS E EQUIPAMENTOS DE ÁUDIO E VÍDEO, ARTIGOS DE ESCRITÓRIO E PAPELARIA, ARTIGOS ESPORTIVOS, CONFECÇÕES, CALÇADOS E OUTROS ARTIGOS DE USO PESSOAL E DOMÉSTICOS, MATERIAIS DE CONSTRUÇÃO, DIVISÓRIAS E PORTAS, FERRAGENS E FERRAMENTAS, ARTIGOS DE TAPEÇARIA, CORTINAS E PERSIANAS, BRINQUEDOS E ARTIGOS RECREATIVOS, COLCHÕES E TRAVESSEIROS, PRODUTOS DE LIMPEZA, TINTAS E MATERIAIS DE PINTURA, VIDROS, MATERIAIS HIDRÁULICOS E ELÉTRICOS, PEÇAS E ACESSÓRIOS PARA VEÍCULOS, PNEUS E CÂMARAS DE AR, AUTOMÓVEIS, CAMIONETES E UTILITÁRIOS NOVOS E USADOS. COMÉRCIO ATACADISTA DE APARELHO E EQUIPAMENTOS ODONTO-MÉDICO-HOSPITALAR, ARTIGOS DE TAPEÇARIA, CORTINAS E PERSIANAS, AR CONDICIONADO E CONDICIONADORES DE AR, ARTIGOS DE CAMA, MESA E BANHO, PEÇAS E ACESSÓRIOS PARA VEÍCULOS AUTOMOTORES, FERRAGENS E FERRAMENTAS, ROUPAS E ACESSÓRIOS PARA USO PROFISSIONAL E DE SEGURANÇA DO TRABALHO, MÁQUINAS, APARELHOS E EQUIPAMENTOS PARA USO AGROPECUÁRIO, PARTES E PEÇAS E EQUIPAMENTOS DE INFORMÁTICA. REPARAÇÃO E MANUTENÇÃO DE COMPUTADORES E DE EQUIPAMENTOS PERIFÉRICOS, SISTEMAS CENTRAIS DE AR CONDICIONADO, MÁQUINAS, APARELHOS E MATERIAIS ELÉTRICOS, APARELHOS E INSTRUMENTOS DE MEDIDA, TESTE E CONTROLE. INSTALAÇÃO E MANUTENÇÃO HIDRÁULICAS, ELÉTRICAS, SANITÁRIAS E DE GÁS. DESENVOLVIMENTO E LICENCIAMENTO DE PROGRAMAS DE COMPUTADOR CUSTOMIZÁVEIS E NÃO-CUSTOMIZÁVEIS. CONSULTORIA, SUPORTE TÉCNICO, MANUTENÇÃO E OUTROS SERVIÇOS EM TECNOLOGIA DA INFORMAÇÃO. TRATAMENTO DE DADOS, PROVEDORES DE SERVIÇOS DE APLICAÇÃO E SERVIÇOS DE HOSPEDAGEM NA INTERNET. ATIVIDADES DE MONITORAMENTO DE SISTEMAS DE SEGURANÇA ELETRÔNICO. SERVIÇO DE RECARGA DE CARTUCHOS E TONERS. ALUGUEL DE MÁQUINAS E EQUIPAMENTOS PARA ESCRITÓRIOS.			
Capital: R\$ 200.000,00 (DUZENTOS MIL REAIS)		Microempresa ou Empresa de Pequeno Porte (Lei nº 123/2006) Microempresa	
Último Arquivamento Data: 27/09/2018 Número: 20185715419 Ato: ALTERAÇÃO Evento (s): ABERTURA DE FILIAL EM OUTRA UF		Situação da Empresa REGISTRO ATIVO Status XXXXXXXXXXXXXXXXXXXXXXXXXX	
Filial(ais) nesta Unidade da Federação ou fora dela 1 - NIRE: CNPJ: Endereço Completo (Logradouro, Nº e Complemento, Bairro, Cidade, UF, CEP, País) RUA PEDRO MAZURECHEN, 133 e SALA 01;, SÃO PEDRO, PORTO UNIÃO, SC, 89.400-000, BRASIL			
Nome do Empresário LEONARDO ANDRE VERZA Identidade: 87775909,SSP/PR CPF: 040.950.039-95 Estado Civil: Solteiro Regime de Bens: Não Informado			



PODER JUDICIÁRIO - COMARCA DE PINHÃO
OFÍCIO DISTRIBUIDOR, CONTADOR, DEPOSITÁRIO PÚBLICO E AVALIADOR
C.N.P.J. 79.321.303/0001-66 - / e-mail: pinhão.dt.@gmail.com

CARTÓRIO DISTRIBUIDOR E ANEXOS
RUA 15 de Dezembro nº 157 - MAZURECHEN
PINHÃO/PR - 85170000

TITULAR
ESCRIVÃ NEUSA SALVADOR DE LIMA
JURAMENTADOS
AUDIMARI APARECIDA MENDES
ALDIANE CRISTINE MENDES

Certidão Negativa

CERTIFICO para FINS DE LICITAÇÃO que, revendo os arquivos e livros de registros de distribuições do único CARTÓRIO DISTRIBUIDOR desta Comarca de Pinhão-Paraná, verifiquei NÃO CONSTAR registro de AÇÕES relativas a FALÊNCIA, CONCORDATA, EXECUÇÃO FISCAL, RECUPERAÇÃO JUDICIAL E EXTRAJUDICIAL contra:

LEONARDO A VERZA-ME

CNPJ 07.460.912/0001-95, no período compreendido desde 16/06/1986, data de instalação deste cartório, até a presente data.



PINHÃO/PR, 04 de Julho de 2019, 13:11:03

[Handwritten Signature]
ALDIANE CRISTINE MENDES

CARTÓRIO DISTRIBUIDOR E ANEXOS
CNPJ 79.321.303/0001-66
RUA XV DE DEZEMBRO, 157 - CENTRO
CEP 85170-000 PINHÃO PARANÁ
TEL/FAX: (42) 3677-2868

Página 0001/0001

OBS: Existe somente um OFÍCIO DE DISTRIBUIÇÃO na Comarca de Pinhão-PR.
"Art. 300 "anexo IV" do Código de Organização e Divisão Judiciárias do Estado do Paraná"

CARTÓRIO AZEVEDO BASTOS - OFÍCIO DE REGISTRO CIVIL DAS PESSOAS NATURAS
SEÇÃO DE REGISTRO DE NOTAS - Cód. CNJ 46774-0
Rua: Avenida Brasil, 100 - Centro - Curitiba - PR - 81212-000
Fone: (41) 3244-1111 - Fax: (41) 3244-1112 - E-mail: rcb@rcb.pr.jus.br

Autenticação Digital
O presente documento eletrônico foi assinado digitalmente pelo Sr. ALDIANE CRISTINE MENDES, inscrita no CPF nº 030.911.830-00, em 04/07/2019 às 13:11:03, com o código de autenticação 4904110719111040660-1. Data: 11/07/2019 11:16:00

Selecione o tipo de impressão: Normal C: ALU4376-Q9PZ
Valor Total do Ato: R\$ 4,42
Confira os dados do ato em: https://selodigital.jus.br

[Handwritten marks]

**REPÚBLICA FEDERATIVA DO BRASIL
ESTADO DA PARAÍBA
CARTÓRIO AZEVEDO BASTOS
FUNDADO EM 1888
PRIMEIRO REGISTRO CIVIL DE NASCIMENTO E ÓBITOS E PRIVATIVO DE CASAMENTOS, INTERDIÇÕES E TUTELAS DA COMARCA DE
JOÃO PESSOA**

Av. Epitácio Pessoa, 1145 Bairro dos Estados 58030-00, João Pessoa PB
Tel.: (83) 3244-5404 / Fax: (83) 3244-5484
http://www.azevedobastos.not.br
E-mail: cartorio@azevedobastos.not.br



DECLARAÇÃO DE SERVIÇO DE AUTENTICAÇÃO DIGITAL

O Bel. Válber Azevêdo de Miranda Cavalcanti, Oficial do Primeiro Registro Civil de Nascimentos e Óbitos e Privativo de Casamentos, Interdições e Tutelas com atribuição de autenticar e reconhecer firmas da Comarca de João Pessoa Capital do Estado da Paraíba, em virtude de Lei, etc...

DECLARA para os devidos fins de direito que, o documento em anexo identificado individualmente em cada *Código de Autenticação Digital*¹ ou na referida sequência, foi autenticados de acordo com as Legislações e normas vigentes².

DECLARO ainda que, para garantir transparência e segurança jurídica de todos os atos oriundos dos respectivos serviços de Notas e Registros do Estado da Paraíba, a Corregedoria Geral de Justiça editou o Provimento CGJPB Nº 003/2014, determinando a inserção de um código em todos os atos notoriais e registrais, assim, cada Selo Digital de Fiscalização Extrajudicial contém um código único (por exemplo: **Selo Digital: ABC12345-X1X2**) e dessa forma, cada autenticação processada pela nossa Serventia pode ser confirmada e verificada tantas vezes quanto for necessário através do site do Tribunal de Justiça do Estado da Paraíba, endereço <http://corregedoria.tjpb.jus.br/selo-digital/>

A autenticação digital do documento faz prova de que, na data e hora em que ela foi realizada, a empresa **LEONARDO A VERZA - ME** tinha posse de um documento com as mesmas características que foram reproduzidas na cópia autenticada, sendo da empresa **LEONARDO A VERZA - ME** a responsabilidade, única e exclusiva, pela idoneidade do documento apresentado a este Cartório.

Esta DECLARAÇÃO foi emitida em **15/07/2019 09:36:19 (hora local)** através do sistema de autenticação digital do Cartório Azevêdo Bastos, de acordo com o Art. 1º, 10º e seus §§ 1º e 2º da MP 2200/2001, como também, o documento eletrônico autenticado contendo o Certificado Digital do titular do Cartório Azevêdo Bastos, poderá ser solicitado diretamente a empresa **LEONARDO A VERZA - ME** ou ao Cartório pelo endereço de e-mail autentica@azevedobastos.not.br

Para informações mais detalhadas deste ato, acesse o site <https://autdigital.azevedobastos.not.br> e informe o *Código de Consulta desta Declaração*.

Código de Consulta desta Declaração: 1295815

A consulta desta Declaração estará disponível em nosso site até **11/07/2020 11:32:52 (hora local)**.

¹**Código de Autenticação Digital:** 49041107191111040660-1

²**Legislações Vigentes:** Lei Federal nº 8.935/94, Lei Federal nº 10.406/2002, Medida Provisória nº 2200/2001, Lei Federal nº 13.105/2015, Lei Estadual nº 8.721/2008, Lei Estadual nº 10.132/2013 e Provimento CGJ N° 003/2014.

O referido é verdade, dou fé.

CHAVE DIGITAL

00005b1d734fd94f057f2d69fe6bc05bd7cdfb57f22ced37fee739abb5a5be619dae5cf06b9c3c36a90bde89caed5ba1d5036c64412973d610202be8dce
2b82ad91f3a172da46c5c53d6fd991899d2ea

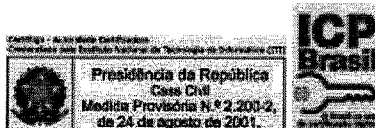

Presidência da República
Casa Civil
Medida Provisória Nº 2.200-2,
de 24 de agosto de 2001.

[Handwritten signatures and initials]

001784
b

CARTÓRIO AZEVEDO BASTOS 1º OFÍCIO DE REGISTRO CIVIL DAS PESSOAS NATURAIS
E TABELIONATO DE NOTAS - Código CNJ 06.870-0
Av. Presidente Epitácio Pessoa, 116 - Bairro De Colinas - 61228-900 - Fortaleza/CE - Tel: 85.334.9441 - Fax: 85.334.9442

Autenticação Digital
De acordo com os artigos 1º, 3º e 7º inc V, 8º, 11º e 12º de Lei Federal 8.933/1994 e Artº 9º do
da Lei Estadual 8.721/2008 autentico e apresento imagem digitalizada, reprodução fiel
do documento apresentado e conferido neste ato. O referido é verdade. Dou fé

Cód. Autenticação: 49042604190838250628-1; Data: 26/04/2019 08:43:41

Selo Digital de Fiscalização Tipo Normal C: AIM02623-7X-YR
Valor Total do Ato: R\$ 4,42
Confira os dados do ato em: <https://selodigital.tjpb.jus.br>

TERMO DE ABERTURA

Contém este LIVRO DIÁRIO número 014 (quatorze), 00114 (cento e quatorze) Páginas numeradas eletronicamente do número 00001 ao número 00114 e se destina a escrituração dos lançamentos das operações próprias do estabelecimento do contribuinte abaixo identificado.

Razão Social: LEONARDO A VERZA ME

Endereço: GABRIEL FERREIRA, 11, SALA: 1;

Bairro: LINDOURO

Cidade: PINHAO

Estado: PR

CEP: 85.170-000

Registro na Junta Comercial do Paraná: 41105852949

Data do Registro: 24/06/2005

Inscrição Estadual: 90353529-69

C.N.P.J./G.P.F.: 07.460.912/0001-95

Data de Encerramento do Exercício Social: 31/12/2018

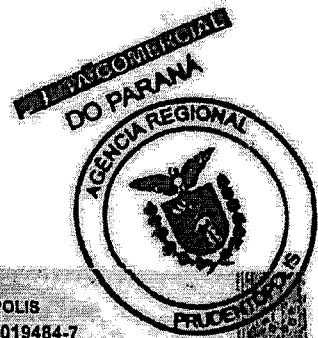

JUNTA COMERCIAL DO PARANÁ
AGÊNCIA REGIONAL DE PRUDENTÓPOLIS

Termo de Autenticação 19/019484-7

O presente livro/ficha, por mim examinado e conferido, acha-se em conformidade com a legislação em vigor em seus termos de abertura e encerramento.

PRUDENTÓPOLIS

01/04/2019

Mirleia Michele Polzerek
MIRLEIA MICHELE POLZERЕК
RESPONSÁVEL P/ AUTENTICAÇÃO

PINHAO, 01 de Janeiro de 2018

[Handwritten Signature]

LEONARDO ANDRE VERZA
DIRETOR
RG: 87775909
CPF: 040.950.039-95

[Handwritten Signature]

MAIRON LUIZ CAMARGO
CONTADOR
RG: 97419612
CRC: 066592/O-4 UF: PR

[Handwritten marks and signatures]

CARTÓRIO AZEVEDO BASTOS 1º OFÍCIO DE REGISTRO CIVIL DAS PESSOAS NATURAIS
 E TABELIONATO DE NOTAS - Código CNJ 06.870-0
 Rua Prudente Epitácio Pessoa, 116 - Bairro De Candeias - João Pessoa/PB - CEP 51020-000 - www.cartorioazevedobastos.com.br - Tel. (33) 3363-0001 - Fax: (33) 3363-0001

Autenticação Digital
 De acordo com as disposições do art. 3º, inciso V, do art. 4º e do art. 5º da Lei Federal nº 8.932/1994 e Art. 6º, Inc. XII da Lei Estadual 8.723/2005, autenticamos a veracidade e integridade digitalizada, respectivamente, do documento apresentado e conferido neste ato. O referido é verdade. Dou fé.

Cód. Autenticação: 49042604190838250628-3; Data: 26/04/2019 08:43:49

Selo Digital de Fiscalização Tipo Normal C: AIM02621-X0VC
 Valor Total do Ato: R\$ 4,42

Valor Azevedo de Miranda Caspary
 Confira os dados do ato em: <https://selodigital.tjpb.jus.br>

LEONARDO A VERZA ME
 Cond. Leitor Sistema Contábil

Balancete de Verificação

Página: 100
 Data: 03/04/2019
 Hora: 14:00:19

CNPJ: 07.460.912/0001-95
 Consolidação: Empresa

Grau: 5

Período:

01/2018 a 12/2018

Conta	Reduzida	Nome	Saldo Anterior	Débito	Crédito	Saldo Atual
32		OUTRAS RECEITAS OPERACIONAIS	0,00	8.868,10	8.868,10	0,00
3201		RECEITAS FINANCEIRAS	0,00	8.868,10	8.868,10	0,00
320101		JUROS E RENDIMENTOS	0,00	8.868,10	8.868,10	0,00
3201010005	31-7	Descontos Obtidos	0,00	7.281,87	7.281,87	0,00
3201010009	412-0	Rendimento Aplicações Financeiras	0,00	1.606,43	1.606,43	0,00
4		DESPESAS	0,00	3.653.268,68	3.653.268,68	0,00
41		OUTRAS DESPESAS	0,00	1.730.687,67	1.730.687,67	0,00
4101		DESPESAS COMERCIAIS	0,00	1.321.757,87	1.321.757,87	0,00
410101		OUTRAS DESPESAS COMERCIAIS	0,00	3.208,72	3.208,72	0,00
4101010001	40-1	Conduções e Lanches	0,00	2.947,89	2.947,89	0,00
4101010002	40-2	Viagens	0,00	280,83	280,83	0,00
410103		CUSTO DAS VENDAS	0,00	1.318.548,95	1.318.548,95	0,00
4101030001	8-8	Custo das Vendas	0,00	1.312.923,31	1.312.923,31	0,00
4101030002	86-0	Custo das Vendas Filial	0,00	5.625,64	5.625,64	0,00
4102		DESPESAS COM PESSOAL	0,00	58.173,98	58.173,98	0,00
410201		PROVENTOS	0,00	54.233,73	54.233,73	0,00
4102010001	40-5	Salários e Ordenados	0,00	44.074,77	44.074,77	0,00
4102010002	40-6	13º Salário	0,00	5.899,50	5.899,50	0,00
4102010003	40-7	Férias	0,00	4.259,46	4.259,46	0,00
410202		ENCARGOS SOCIAIS	0,00	3.940,25	3.940,25	0,00
4102020002	40-9	Fgts	0,00	3.940,25	3.940,25	0,00
4103		DESPESAS ADMINISTRATIVAS	0,00	188.989,53	188.989,53	0,00
410301		DESPESAS ADMINISTRATIVAS	0,00	188.989,53	188.989,53	0,00
4103010001	41-8	Despesas Administrativas	0,00	2.647,18	2.647,18	0,00
4103010002	41-7	Frete	0,00	133.622,48	133.622,48	0,00
4103010003	41-8	Despesas com Aluguel	0,00	13.200,00	13.200,00	0,00
4103010004	41-8	Despesa Agua Luz, Telefone	0,00	6.443,79	6.443,79	0,00
4103010005	401-4	Honorários	0,00	1.920,00	1.920,00	0,00
4103010006	406-5	Pro Labore	0,00	14.400,00	14.400,00	0,00
4103010007	408-1	Alvará e Vig. Sanitária	0,00	208,00	208,00	0,00
4103010008	414-6	Despesa Internet	0,00	1.324,08	1.324,08	0,00
4103010009	414-7	Despesas com Material de Limpeza	0,00	4.615,00	4.615,00	0,00
4103010010	414-7	Despesa com Material de Expediente	0,00	10.589,00	10.589,00	0,00
4103010011	414-8	Despesa com Material de Expediente	0,00	10.589,00	10.589,00	0,00
4104		DEPRECIACÕES/AMORTIZAÇÕES	0,00	24.507,81	24.507,81	0,00
410401		DEPRECIACÕES	0,00	24.507,81	24.507,81	0,00
4104010001	42-0	Despesa Depreciação Maq. e Equip.	0,00	9.483,80	9.483,80	0,00
4104010004	42-3	Despesa Depreciação Moveis	0,00	15.024,01	15.024,01	0,00
4105		DESPESAS TRIBUTARIAS	0,00	237,25	237,25	0,00
410501		TRIBUTOS E CONTRIBUIÇÕES	0,00	237,25	237,25	0,00
4105010001	42-6	Tributos e Contribuições	0,00	237,25	237,25	0,00
4106		DESPESAS FINANCEIRAS	0,00	30.427,77	30.427,77	0,00
410601		DESPESAS FINANCEIRAS	0,00	30.427,77	30.427,77	0,00
4106010001	42-7	Despesas Bancárias	0,00	21.333,39	21.333,39	0,00
4106010002	42-8	Juros e Multas	0,00	8.813,50	8.813,50	0,00
4106010003	42-9	Descontos Concedidos	0,00	280,88	280,88	0,00
4107		UTILIDADES E SERVIÇOS	0,00	106.613,66	106.613,66	0,00
410701		UTILIDADES E SERVIÇOS	0,00	106.613,66	106.613,66	0,00
4107010002	43-1	Despesa com Veiculos	0,00	14.567,01	14.567,01	0,00
4107010003	43-2	Despesa Combustiveis	0,00	63.990,36	63.990,36	0,00
4107010004	43-3	Despesa Pedagogo	0,00	1.289,00	1.289,00	0,00
4107010005	43-4	Serviços Tomados	0,00	26.767,29	26.767,29	0,00
43		ENCERRAMENTO DO EXERCÍCIO	0,00	1.922.581,01	1.922.581,01	0,00
4301		APURAÇÃO DO RESULTADO	0,00	1.922.581,01	1.922.581,01	0,00
430101		APURAÇÃO DO RESULTADO	0,00	1.922.581,01	1.922.581,01	0,00
4301010001	400-1	Apuração do Resultado	0,00	13.914.086,59	13.914.086,59	0,00
		TOTAL GERAL				

LEONARDO ANDRE VERZA
 DIRETOR
 CPF 040.951.039-95

MAÍRON LUZ CAMARGO
 CONTADOR
 CRC 056592/O-4

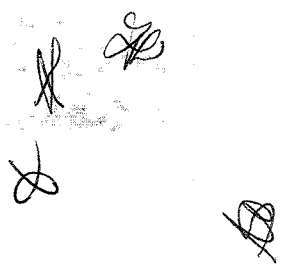

001756
6

CARTÓRIO AZEVEDO BASTOS 1º OFÍCIO DE REGISTRO CIVIL DAS PESSOAS NATURAIS
E TABELIONATO DE NOTAS - Código CNJ 06.870-0
R. Presidente Epitácio Pessoa, 110 - Bairro De Fátima - CEP: 50.060-900 - www.cartorioab.com.br - Tel: 81.334.4444 - Fax: 81.334.4444

Autenticação Digital
De acordo com os artigos 1º, 3º e 7º inc. V 8º, 41 e 52 da Lei Federal 8.933/1994 e Art. 9º Inc. XII da Lei Estadual 8.721/2008 autentico e presente imagem digitalizada, reprodução fiel do documento apresentado e conferido neste ato. O referido é verdade. Dou fé.

Cod. Autenticação: 49042604190838250628-5; Data: 26/04/2019 08:43:44

Selo Digital de Fiscalização Tipo Normal C: A1M02619-KFF1
Valor Total do Ato: R\$ 4,42
Confira os dados do ato em: <https://selodigital.tjpb.jus.br>

LEONARDO A VERZA ME
Cordilheira Sistema Contábil

Balanco Patrimonial

Página: 102
Data: 03/04/2019
Hora: 14:00:53

CNPJ: 07.460.912/0001-95
Consolidação: Empresa

Grau: 5

Encerrado em: 31/12/2018

	12/2018	12/2017
PASSIVO		
PASSIVO CIRCULANTE	1.145.088,99	541.641,18
PASSIVO CIRCULANTE	93.178,87	11.671,74
OUTRAS OBRIGAÇÕES	1.106,50	1.092,95
FGTS a recolher	1.106,50	1.092,95
INSS a recolher	486,30	476,54
Honorários a Recolher	477,80	474,01
	142,40	142,40
EMPRÉSTIMOS E FINANCIAMENTOS	70.675,50	3.362,50
EMPRÉSTIMOS CAPITAL GIRO NACIO	70.675,50	3.362,50
Banco Itau Saldo Devedor	0,00	3.362,50
Emprestimo Banco Itau	40.675,50	0,00
Emprestimo Sicoob	30.000,00	0,00
SALÁRIOS E ORDENADOS A PAGAR	4.335,28	3.641,29
SALÁRIOS E ORDENADOS A PAGAR	4.335,28	3.641,29
Pro-Labore a Pagar	1.068,00	1.068,00
Salários a Pagar	3.267,28	2.573,29
OBRIGAÇÕES TRIBUTÁRIAS	17.061,59	3.574,94
IMPOSTOS E CONTRIBUIÇÕES A REC	17.061,59	3.574,94
Simplex a recolher	17.061,59	3.574,94
PATRIMÔNIO LÍQUIDO	1.051.910,12	529.969,44
CAPITAL SOCIAL	200.000,00	65.000,00
CAPITAL SOCIAL	200.000,00	65.000,00
Capital Integralizado Matriz	110.000,00	65.000,00
Capital Integralizado Filial	90.000,00	0,00
RESULTADO ACUMULADO	329.969,44	492.850,80
LUCROS OU PREJUÍZOS ACUMULADOS	329.969,44	492.850,80
Lucros Acumulados	329.969,44	492.850,80
RESULTADO DO EXERCÍCIO	521.940,68	-27.881,36
LUCROS OU PREJUÍZOS DO EXERCÍCIO	521.940,68	-27.881,36
Lucro do Exercício	521.940,68	0,00
Prejuízo do Exercício	0,00	-27.881,36
TOTAL DO PASSIVO	1.145.088,99	541.641,18

Reconhecemos a exatidão do presente Balanco Patrimonial com base nas informações e na documentação apresentada, encerrado em 31/12/2018, somando tanto no Ativo como no Passivo, a importância de R\$ 1.145.088,99 (um milhão, cento e quarenta e cinco mil e oitenta e oito reais e noventa e nove centavos), e em 31/12/2017, somando tanto no Ativo como no Passivo, a importância de R\$ 541.641,18 (quinhentos e quarenta e um mil, seiscentos e quarenta e um reais e dezotto centavos).

LEONARDO ANDRE VERZA
DIRETOR
CPF 040.980.039-95

MAIRON LUIZ CAMARGO
CONTADOR
CRC 066592/O-4

[Handwritten signatures and initials]

001767

CARTÓRIO AZEVEDO BASTOS 1º OFÍCIO DE REGISTRO CIVIL DAS PESSOAS NATURAIS
 E TABELIONATO DE NOTAS - Código CNJ 06.876-0
 Av. Presidente Epitácio Pessoa, 1141 - Bairro Dos Funcionários - CEP: 54060-000 - Recife, PE - Brasil - Tel: (51) 3344-1100 - Fax: (51) 3344-1101

Autenticação Digital
 De acordo com os artigos 1º, 3º e 7º inc. V 8º, 41 e 52 da Lei Federal 8.931/1994 e Art. 6º Inc. XII da Lei Estadual 8.721/2008 autentico a presente imagem digitalizada, reprodução fiel do documento apresentado e conferido neste ato. O referido é verdade. Dou fé.

Cód. Autenticação: 49042604190838250628-7; Data: 26/04/2019 08:43:34

Selo Digital de Fiscalização Tipo Normal C: AIM02617-YTWF
 Valor Total do Ato: R\$ 4,42
 Confira os dados do ato em: <https://selodigital.tjpb.jus.br>

LEONARDO A VERZA ME
 Cordilheira Sistema Contábil

Demonstração do Resultado do Exercício

Página: 104
 Data: 03/04/2019
 Hora: 14:20:30

CNPJ: 07.460.812/0001-95
 Consolidação: Empresa

Grau: 5

JUROS E RENDIMENTOS	2018	2017
Descontos Obtidos	8.868,10	1.598,23
Rendimento Aplicações Financeiras	7.261,67	1.360,28
	1.606,43	237,95
RESULTADO ANTES DA PROVISÃO PARA A CONTRIBUIÇÃO SOCIAL	521.940,68	-27.881,36
RESULTADO ANTES DA PROVISÃO PARA O IMPOSTO DE RENDA	521.940,68	-27.881,36
LUCRO/PREJUÍZO LÍQUIDO DO EXERCÍCIO	521.940,68	-27.881,36

 LEONARDO ANDRE VERZA
 DIRETOR
 CPF 040.950.039-95

 MAIRON LUIZ CAMARGO
 CONTADOR
 CRC 066592/O-4

[Handwritten marks and signatures]



NOTAS EXPLICATIVAS

2017/2018

Contexto Operacional

A Empresa LEONARDO A VERZA-ME com sede a Rua Rui Barbosa, 23 – Pinhão Paraná CNPJ N.º 07.460.912/0001-95 é uma empresa individual com personalidade jurídica privada com suas atividades iniciada em 24/06/2005 tendo como atividade principal Oficina mecânica.

Política Adotada

O resultado é apurado de acordo com o regime de competência, que estabelece que as receitas e despesas devem ser incluídas na apuração dos resultados dos períodos em que ocorrerem, sempre simultaneamente quando se correlacionarem, independentemente de recebimento ou pagamento.

As demonstrações contábeis estão apresentadas em REAIS, que é a moeda funcional da empresa.

Ativos Circulantes

A classificação das contas é realizada como circulantes quando:

- a) Espera realizar o ativo, ou pretender vendê-lo ou consumi-lo durante o ciclo operacional normal da entidade;
- b) O ativo for mantido essencialmente com a finalidade de negociação;
- c) Espera realizar o ativo no período de até doze meses da data das demonstrações contábeis; ou o ativo for caixa ou equivalentes de caixa.

Estoques

Os estoques foram contabilizados pelo preço de custo de aquisição, e os descontos comerciais, abatimentos e outros itens semelhantes são deduzidos do custo de aquisição.





Movimentação do Estoque

2017/2018	FILIAL RS	MATRIZ RS
Estoque em 31/12/2017	394.772,33	0,00
Entradas de Mercadorias	918.150,98	18.751,28
Custos das Vendas	(866.470,33)	(5.625,64)
Estoque em 31/12/2018	446.452,98	13.125,64

Os juros incorridos pela aquisição dos estoques são considerados como despesas financeiras e, portanto não são incluídos nos custos de aquisição.

Ativos Não Circulantes

São registrados os direitos que serão realizados (transformados em dinheiro) após o final do exercício seguinte (longo prazo), assim como os bens de uso (veículos, máquinas, etc.) e de renda da empresa (aluguéis, imóveis para vendas, etc.). Não Circulante são incluídos todos os



c) Obrigações Tributárias de longo prazo, incluindo parcelas relativas a programas de refinanciamento de dívidas fiscais e previdenciárias (como o REFIS), acrescidos dos encargos legais previstos pelo regime de competência.

Determinação do Resultado

O resultado foi apurado em 31 de Dezembro de 2018 e 31 de Dezembro de 2017 (comparativamente) e obedece o regime de competência.

A empresa está no regime Simples Nacional e contabiliza os encargos tributários pelo regime de competência.

Patrimônio Líquido

Movimentação do Patrimônio Líquido

2017/2018	RS
Capital Social Integralizado	65.000,00
Aumento de Capital	135.000,00
Lucros Acumulados	329.969,44
Prejuízos Acumulados	0,00
Lucros ou Prejuízo do Exercício	521.940,68
Total Patrimônio Líquido	1.051.910,12

Capital Social

O Capital Social subscrito e integralizado da Empresa LEONARDO A VERZA-ME, no valor de R\$ 200.000,00 (duzentos mil reais), é distribuído na proporção de 100% para o sócio Leonardo A. Verza.

Responsabilidades e contingências

Não há passivo contingente registrado contabilmente, tendo em vista que os administradores da empresa, escudados em opinião de seus consultores e advogados, não apontam contingências de quaisquer naturezas.

Eventos Subseqüentes

Os administradores declaram a inexistência de fatos ocorridos subseqüentemente à data de encerramento do exercício que venham a ter efeito relevante sobre a situação patrimonial ou financeira da empresa ou que possam provocar efeitos sobre seus resultados futuros.

Pinhão, 31 de dezembro de 2018.

Leonardo A. Verza
Titular

Mairon V. Camargo
Contador

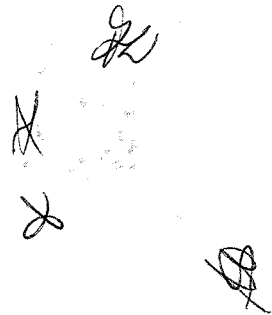

REPÚBLICA FEDERATIVA DO BRASIL
ESTADO DA PARAÍBA
CARTÓRIO AZEVEDO BASTOS
FUNDADO EM 1888
PRIMEIRO REGISTRO CIVIL DE NASCIMENTO E ÓBITOS E PRIVATIVO DE CASAMENTOS, INTERDIÇÕES E TUTELAS DA COMARCA DE
JOÃO PESSOA

Av. Epitácio Pessoa, 1145 Bairro dos Estados 58030-00, João Pessoa PB
 Tel.: (83) 3244-5404 / Fax: (83) 3244-5484
<http://www.azevedobastos.not.br>
 E-mail: cartorio@azevedobastos.not.br



DECLARAÇÃO DE SERVIÇO DE AUTENTICAÇÃO DIGITAL

O Bel. Válber Azevêdo de Miranda Cavalcanti, Oficial do Primeiro Registro Civil de Nascimentos e Óbitos e Privativo de Casamentos, Interdições e Tutelas com atribuição de autenticar e reconhecer firmas da Comarca de João Pessoa Capital do Estado da Paraíba, em virtude de Lei, etc...

DECLARA para os devidos fins de direito que, o documento em anexo identificado individualmente em cada *Código de Autenticação Digital*¹ ou na referida sequência, foi autenticados de acordo com as Legislações e normas vigentes².

DECLARO ainda que, para garantir transparência e segurança jurídica de todos os atos oriundos dos respectivos serviços de Notas e Registros do Estado da Paraíba, a Corregedoria Geral de Justiça editou o Provimento CGJPB Nº 003/2014, determinando a inserção de um código em todos os atos notoriais e registrais, assim, cada Selo Digital de Fiscalização Extrajudicial contém um código único (por exemplo: **Selo Digital: ABC12345-X1X2**) e dessa forma, cada autenticação processada pela nossa Serventia pode ser confirmada e verificada tantas vezes quanto for necessário através do site do Tribunal de Justiça do Estado da Paraíba, endereço <http://corregedoria.tjpb.jus.br/selo-digital/>

A autenticação digital do documento faz prova de que, na data e hora em que ela foi realizada, a empresa **LEONARDO A VERZA - ME** tinha posse de um documento com as mesmas características que foram reproduzidas na cópia autenticada, sendo da empresa **LEONARDO A VERZA - ME** a responsabilidade, única e exclusiva, pela idoneidade do documento apresentado a este Cartório.

Esta DECLARAÇÃO foi emitida em **17/07/2019 16:27:02 (hora local)** através do sistema de autenticação digital do Cartório Azevêdo Bastos, de acordo com o Art. 1º, 10º e seus §§ 1º e 2º da MP 2200/2001, como também, o documento eletrônico autenticado contendo o Certificado Digital do titular do Cartório Azevêdo Bastos, poderá ser solicitado diretamente a empresa **LEONARDO A VERZA - ME** ou ao Cartório pelo endereço de e-mail autentica@azevedobastos.not.br

Para informações mais detalhadas deste ato, acesse o site <https://autdigital.azevedobastos.not.br> e informe o *Código de Consulta desta Declaração*.

Código de Consulta desta Declaração: 1232255

A consulta desta Declaração estará disponível em nosso site até **26/04/2020 10:47:19 (hora local)**.

¹**Código de Autenticação Digital:** 49042604190838250628-1 a 49042604190838250628-12

²**Legislações Vigentes:** Lei Federal nº 8.935/94, Lei Federal nº 10.406/2002, Medida Provisória nº 2200/2001, Lei Federal nº 13.105/2015, Lei Estadual nº 8.721/2008, Lei Estadual nº 10.132/2013 e Provimento CGJ N° 003/2014.

O referido é verdade, dou fé.

CHAVE DIGITAL

00005b1d734fd94f057f2d69fe6bc05b50af02c66165445377380033bfe89393112d201329a56a8b3aaa1ba877dbe4c3d5036c64412973d610202be8dc
e2b82a9b546c71256a5d632cf330e7f00e7c02

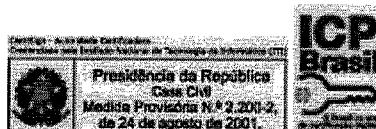

001771
b

LEONARDO A VERZA

CNPJ: MATRIZ - 07.460.912/0001-95

FILIAL - 07.460.912/0002-76

INDÍCES SOBRE BALANÇO PATRIMONIAL ENCERRADO EM 31/12/2018

ATIVO

1. CIRCULANTE	1.076.342,31
DISPONIVEL	616.763,69
REALIZAVEL A CURTO PRAZO	0,00
ESTOQUE	459.578,62
2. NÃO CIRCULANTE	68.746,68
REALIZÁVEL A LONGO PRAZO	0,00
INVESTIMENTOS	37.608,57
IMOBILIZADO	31.138,11
INTANGIVEL	0,00
DIFERIDO	0,00
TOTAL DO ATIVO	1.145.088,99

PASSIVO

1. CIRCULANTE	93.178,87
2. NÃO CIRCULANTE	0,00
EXIGIVEL A LONGO PRAZO	0,00
	0,00
	0,00
3. PATRIMONIO LIQUIDO	1.051.910,12
CAPITAL SOCIAL	200.000,00
RESERVAS DE CAPITAL	0,00
RESERVAS DE LUCROS	0,00
AJUSTES DE AVALIAÇÃO PATRIM.	0,00
AÇÕES EM TESOURARIA	0,00
LUCROS ACUMULADOS	851.910,12
TOTAL DO PASSIVO	1.145.088,99

1. ÍNDICES DE LIQUIDEZ

1.1 LIQUIDEZ CORRENTE (LC) =	11,55
1.2 LIQUIDEZ SECA (LS) =	6,62
1.3 LIQUIDEZ IMEDIATA (LI) =	6,62
1.4 LIQUIDEZ GERAL (LG) =	12,29

2. ÍNDICES DE ENDIVIDAMENTO

2.1 PART. CAP. TERCEIROS (PCT) =	11,29
2.2 COMP. ENDIVIDAMENTO (CE) =	1,00
2.3 IMOB. PATR. LÍQUIDO (IPL) =	0,00

LEONARDO ANDRE
 VERZA:0409500399
 5

Assinado de forma digital por
 LEONARDO ANDRE
 VERZA:04095003995
 Dados: 2019.07.17 13:21:04
 -03'00'

LEONARDO ANDRÉ VERZA

TITULAR

CPF 040.950.039-95

3. ÍNDICES DE RENTABILIDADE

3.1 RETORNO S/ INVEST. (ROI) =	0,74
3.2 RETORNO S/ PATR. (ROE) =	0,81

4. ÍNDICE DE SOLVÊNCIA

4.1 SOLVÊNCIA GERAL (ISG) =	12,29
-----------------------------	-------

ANDERSON MARCOS GOES
 JUNIOR:03789812935
 5

Assinado de forma digital por
 ANDERSON MARCOS GOES
 JUNIOR:03789812935
 Dados: 2019.07.17 11:45:17
 -03'00'

ANDERSON MARCOS GOES JUNIOR

CONTADOR

CRC-PR 064.286/O-1

CPF 037.898.129-35

Handwritten signatures and initials at the bottom right of the page.



MINISTÉRIO DA FAZENDA
Secretaria da Receita Federal do Brasil
Procuradoria-Geral da Fazenda Nacional

CERTIDÃO NEGATIVA DE DÉBITOS RELATIVOS AOS TRIBUTOS FEDERAIS E À DÍVIDA ATIVA DA UNIÃO

Nome: LEONARDO A VERZA
CNPJ: 07.460.912/0001-95

Ressalvado o direito de a Fazenda Nacional cobrar e inscrever quaisquer dívidas de responsabilidade do sujeito passivo acima identificado que vierem a ser apuradas, é certificado que não constam pendências em seu nome, relativas a créditos tributários administrados pela Secretaria da Receita Federal do Brasil (RFB) e a inscrições em Dívida Ativa da União (DAU) junto à Procuradoria-Geral da Fazenda Nacional (PGFN).

Esta certidão é válida para o estabelecimento matriz e suas filiais e, no caso de ente federativo, para todos os órgãos e fundos públicos da administração direta a ele vinculados. Refere-se à situação do sujeito passivo no âmbito da RFB e da PGFN e abrange inclusive as contribuições sociais previstas nas alíneas 'a' a 'd' do parágrafo único do art. 11 da Lei nº 8.212, de 24 de julho de 1991.

A aceitação desta certidão está condicionada à verificação de sua autenticidade na Internet, nos endereços <<http://rfb.gov.br>> ou <<http://www.pgfn.gov.br>>.

Certidão emitida gratuitamente com base na Portaria Conjunta RFB/PGFN nº 1.751, de 2/10/2014.

Emitida às 16:08:05 do dia 07/06/2019 <hora e data de Brasília>.

Válida até 04/12/2019.

Código de controle da certidão: **C79A.C04C.A023.C668**

Qualquer rasura ou emenda invalidará este documento.



Estado do Paraná
Secretaria de Estado da Fazenda
Coordenação da Receita do Estado

001773
b.

Certidão Negativa
de Débitos Tributários e de Dívida Ativa Estadual
Nº 019982012-28

Certidão fornecida para o CNPJ/MF: **07.460.912/0001-95**
Nome: **LEONARDO A VERZA**

Ressalvado o direito da Fazenda Pública Estadual inscrever e cobrar débitos ainda não registrados ou que venham a ser apurados, certificamos que, verificando os registros da Secretaria de Estado da Fazenda, constatamos não existir pendências em nome do contribuinte acima identificado, nesta data.

Obs.: Esta Certidão engloba todos os estabelecimentos da empresa e refere-se a débitos de natureza tributária e não tributária, bem como ao descumprimento de obrigações tributárias acessórias.

Válida até 25/09/2019 - Fornecimento Gratuito

A autenticidade desta certidão deverá ser confirmada via Internet
www.fazenda.pr.gov.br

Handwritten signatures and initials in the bottom right corner.

{S}

MUNICÍPIO DO PINHÃO - ESTADO DO PARANÁ
CNPJ:76.178.011/0001-28

SECRETARIA MUNICIPAL DE FINANÇAS
SETOR DE TRIBUTAÇÃO

CERTIDÃO NEGATIVA
001915/2019

1. FICA RESSALVADO O DIREITO DA FAZENDA MUNICIPAL COBRAR DÉBITOS CONSTATADOS POSTERIORMENTE MESMO REFERENTE AO PERÍODO COMPREENDIDO NESTA CERTIDÃO.
2. A PRESENTE CERTIDÃO TEM VALIDADE ATÉ **21/09/2019**, SEM RASURAS E NO ORIGINAL.

CERTIFICAMOS QUE ATÉ A PRESENTE DATA NÃO CONSTA DÉBITO TRIBUTÁRIO, INSCRITOS OU NÃO EM DÍVIDA ATIVA, RELATIVO AO CONTRIBUINTE/EMPRESA MENCIONADO(A) ABAIXO.

PROTOCOLO N.º:Código de Autenticação: TTX2TTF2QE5XT44MXQE5

FINALIDADE: LICITAÇÃO/COMPROVAÇÃO DE REGULARIDADE/CADASTRO/OUTROS

RAZÃO SOCIAL: LEONARDO A VERZA ME

ENDEREÇO: RUA GABRIEL FERREIRA, 11 - SALA 01 - LINDOURO CEP: 85170000 Pinhão - PR

C.N.P.J.

07.460.912/0001-95

Inscrição Municipal

37591

Observações:

Pinhão, 23 de Julho de 2019

A autenticidade desta Certidão deverá ser confirmada via Internet em www.pinhao.pr.gov.br
(caso tenha sido emitido diretamente no Setor de Tributação a veracidade poderá ser consultada com o Servidor emissor através do telefone

4236771926)

Emitido por: << Equiplano Público Web >>

Handwritten signatures and initials: SW, R, X, and a circled mark.



Certificado de Regularidade do FGTS - CRF

Inscrição: 07.460.912/0001-95
Razão Social: LEONARDO A VERZA ME
Endereço: RUA GABRIEL FERREIRA 11 SALA 1 / LINDOURO / PINHAO / PR / 85170-000

A Caixa Econômica Federal, no uso da atribuição que lhe confere o Art. 7, da Lei 8.036, de 11 de maio de 1990, certifica que, nesta data, a empresa acima identificada encontra-se em situação regular perante o Fundo de Garantia do Tempo de Serviço - FGTS.

O presente Certificado não servirá de prova contra cobrança de quaisquer débitos referentes a contribuições e/ou encargos devidos, decorrentes das obrigações com o FGTS.

Validade: 06/07/2019 a 04/08/2019

Certificação Número: 2019070603295298652502

Informação obtida em 12/07/2019 09:57:51

A utilização deste Certificado para os fins previstos em Lei esta condicionada a verificação de autenticidade no site da Caixa:
www.caixa.gov.br



PODER JUDICIÁRIO
JUSTIÇA DO TRABALHO

CERTIDÃO NEGATIVA DE DÉBITOS TRABALHISTAS

Nome: LEONARDO A VERZA

(MATRIZ E FILIAIS) CNPJ: 07.460.912/0001-95

Certidão nº: 175978690/2019

Expedição: 12/07/2019, às 09:59:43

Validade: 07/01/2020 - 180 (cento e oitenta) dias, contados da data de sua expedição.

C e r t i f i c a - s e q u e L E O N A R D O A V E R Z A
(MATRIZ E FILIAIS), inscrito(a) no CNPJ sob o nº
07.460.912/0001-95, NÃO CONSTA do Banco Nacional de Devedores
Trabalhistas.

Certidão emitida com base no art. 642-A da Consolidação das Leis do Trabalho, acrescentado pela Lei nº 12.440, de 7 de julho de 2011, e na Resolução Administrativa nº 1470/2011 do Tribunal Superior do Trabalho, de 24 de agosto de 2011.

Os dados constantes desta Certidão são de responsabilidade dos Tribunais do Trabalho e estão atualizados até 2 (dois) dias anteriores à data da sua expedição.

No caso de pessoa jurídica, a Certidão atesta a empresa em relação a todos os seus estabelecimentos, agências ou filiais.

A aceitação desta certidão condiciona-se à verificação de sua autenticidade no portal do Tribunal Superior do Trabalho na Internet (<http://www.tst.jus.br>).

Certidão emitida gratuitamente.

INFORMAÇÃO IMPORTANTE

Do Banco Nacional de Devedores Trabalhistas constam os dados necessários à identificação das pessoas naturais e jurídicas inadimplentes perante a Justiça do Trabalho quanto às obrigações estabelecidas em sentença condenatória transitada em julgado ou em acordos judiciais trabalhistas, inclusive no concernente aos recolhimentos previdenciários, a honorários, a custas, a emolumentos ou a recolhimentos determinados em lei; ou decorrentes de execução de acordos firmados perante o Ministério Público do Trabalho ou Comissão de Conciliação Prévia.

[Handwritten signatures and initials]

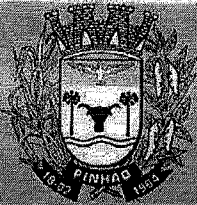

Município de Pinhão

001777

ESTADO DO PARANÁ
CNPJ (MF) 76.178.011/0001-28

ATESTADO DE QUALIFICAÇÃO TECNICA

Atestamos para os devidos fins que a empresa **LEONARDO A. VERZA** CNPJ: Nº 07.460.912/0001-95, estabelecida na rua **GABRIEL FERREIRA 11** PINHÃO-PR, Forneceu equipamentos de **ARMÁRIOS DE AÇO E EQUIPAMENTOS PARA INFORMÁTICA**, suprimentos de informática (cartuchos e toner), instrumentos musicais, eletrodomésticos, moveis, lixeira metálica, protetor metálico, bancos metálico c/madeira, gradil modular metálico, equipamentos e moveis hospitalares, equipamentos de áudio e vídeo, artigos de escritório e papelaria, material esportivo, utilidades domesticas, equipamentos de proteção individual EPI, coletiva EPC, coletes, instalação e reparação de equipamentos para esse órgão: **PREFEITURA MUNICIPAL DE PINHAO**, CNPJ: 76.178.011/0001-28. Os produtos entregues foram de excelente qualidade, sempre apresentando pontualidade na entrega, bom atendimento e atendendo as necessidades da Prefeitura.



Pinhão 15 de maio de 2019

Julio Cesar Ianque
ALMOXARIFADO
019.811.589-01

Julio Cesar Ianques

CARTÓRIO AZEVEDO BASTOS - OFÍCIO DE REGISTRO CIVIL DAS PESSOAS NATURAS
R. Francisco de Paula, 115 - Centro - Pinhão - Paraná - CEP: 81.100-000
Fone: (42) 3677-2699 - Fax: (42) 3677-2699 - E-mail: rcb@azevedobastos.com.br

Autenticação Digital
De acordo com as regras do art. 17º, inciso V, do art. 13º da Lei nº 11.382/2006 e do art. 1º, inciso VI, da Lei nº 11.382/2006, o presente instrumento é autenticado digitalmente, mediante o uso de tecnologia de assinatura eletrônica e certificado digital, com validade jurídica.

Cod. Autenticação: 49041006190853040351-1 - Data: 10/06/2019 08:58:09
Valor Total do Ator: R\$ 4,42

Selo Digital de Fiscalização Tipo Normal C: A1C66681-FPUG
Valor Total do Ator: R\$ 4,42

Verifique a validade da assinatura digital em: <https://selodigital.npb.us.br>

TRM/PIN

REPÚBLICA FEDERATIVA DO BRASIL
ESTADO DA PARAÍBA
CARTÓRIO AZEVEDO BASTOS
FUNDADO EM 1888
PRIMEIRO REGISTRO CIVIL DE NASCIMENTO E ÓBITOS E PRIVATIVO DE CASAMENTOS, INTERDIÇÕES E TUTELAS DA COMARCA DE
JOÃO PESSOA

Av. Epitácio Pessoa, 1145 Bairro dos Estados 58030-00, João Pessoa PB
 Tel.: (83) 3244-5404 / Fax: (83) 3244-5484
<http://www.azevedobastos.not.br>
 E-mail: cartorio@azevedobastos.not.br



DECLARAÇÃO DE SERVIÇO DE AUTENTICAÇÃO DIGITAL

O Bel. Válber Azevêdo de Miranda Cavalcanti, Oficial do Primeiro Registro Civil de Nascimentos e Óbitos e Privativo de Casamentos, Interdições e Tutelas com atribuição de autenticar e reconhecer firmas da Comarca de João Pessoa Capital do Estado da Paraíba, em virtude de Lei, etc...

DECLARA para os devidos fins de direito que, o documento em anexo identificado individualmente em cada *Código de Autenticação Digital*¹ ou na referida sequência, foi autenticados de acordo com as Legislações e normas vigentes².

DECLARO ainda que, para garantir transparência e segurança jurídica de todos os atos oriundos dos respectivos serviços de Notas e Registros do Estado da Paraíba, a Corregedoria Geral de Justiça editou o Provimento CGJPB Nº 003/2014, determinando a inserção de um código em todos os atos notoriais e registrais, assim, cada Selo Digital de Fiscalização Extrajudicial contém um código único (por exemplo: **Selo Digital: ABC12345-X1X2**) e dessa forma, cada autenticação processada pela nossa Serventia pode ser confirmada e verificada tantas vezes quanto for necessário através do site do Tribunal de Justiça do Estado da Paraíba, endereço <http://corregedoria.tjpb.jus.br/selo-digital/>

A autenticação digital do documento faz prova de que, na data e hora em que ela foi realizada, a empresa **LEONARDO A VERZA - ME** tinha posse de um documento com as mesmas características que foram reproduzidas na cópia autenticada, sendo da empresa **LEONARDO A VERZA - ME** a responsabilidade, única e exclusiva, pela idoneidade do documento apresentado a este Cartório.

Esta DECLARAÇÃO foi emitida em **17/06/2019 10:10:31 (hora local)** através do sistema de autenticação digital do Cartório Azevêdo Bastos, de acordo com o Art. 1º, 10º e seus §§ 1º e 2º da MP 2200/2001, como também, o documento eletrônico autenticado contendo o Certificado Digital do titular do Cartório Azevêdo Bastos, poderá ser solicitado diretamente a empresa **LEONARDO A VERZA - ME** ou ao Cartório pelo endereço de e-mail autentica@azevedobastos.not.br

Para informações mais detalhadas deste ato, acesse o site <https://autdigital.azevedobastos.not.br> e informe o *Código de Consulta desta Declaração*.

Código de Consulta desta Declaração: 1269349

A consulta desta Declaração estará disponível em nosso site até **10/06/2020 09:08:54 (hora local)**.

¹**Código de Autenticação Digital:** 49041006190853040351-1

²**Legislações Vigentes:** Lei Federal nº 8.935/94, Lei Federal nº 10.406/2002, Medida Provisória nº 2200/2001, Lei Federal nº 13.105/2015, Lei Estadual nº 8.721/2008, Lei Estadual nº 10.132/2013 e Provimento CGJ Nº 003/2014.

O referido é verdade, dou fé.

CHAVE DIGITAL

00005b1d734fd94f057f2d69fe6bc05b3c6167faaad6c0d8e633fafb1f2ec261ee371043a7f8cf670a9d1ec22af68278d5036c64412973d610202be8dce2
 b82ace50629f92aa65fbd63c4f6fb40826

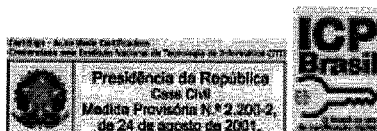



Licença Sanitária - Alvará

Página 1 de 1



MUNICÍPIO DE PINHÃO
SECRETARIA MUNICIPAL DE SAÚDE
SERVIÇO DE VIGILÂNCIA SANITÁRIA MUNICIPAL
RUA EXPEDICIONÁRIO AMARELLO, 180 - CENTRO
Pinhão - PR - CEP: 85170-000
Fone: (42) 3677-3685 - Fax: (42) 3677-3689
WWW.PINHÃO.PR.GOV.BR - VISAPHO@IBEST.COM.BR



A Vigilância Sanitária no uso de suas atribuições e de acordo a Legislação vigente, concede ao estabelecimento a presente.

LEI ESTADUAL Nº 13.331/2001 DECRETO 5.711/2002

LICENÇA SANITÁRIA

Nº 37591 066

Razão Social: LEONARDO A VERZA ME

Nome Fantasia: LV- INFORMATICAS VENDAS E ASSISTENCIA TECNICA

CNPJ/CPF: 07.460.912/0001-95

Endereço: RUA GABRIEL FERREIRA, Nº 11

Bairro: LINDOURO

Município: Pinhão

Ramo de Subclasse:

Comércio varejista especializado de eletrodomésticos e equipamentos de áudio e vídeo
Fabricação de equipamentos de informática
Fabricação de móveis com predominância de madeira
Fabricação de periféricos para equipamentos de informática

Responsável Legal:

CPF:

Data de Emissão: 1/4/2019

Vencimento: 31/3/2020

Observações:

Manoel Pereira de Oliveira
Vigilância Sanitária

Responsável pela Vigilância Sanitária

1 - ESTE DEVE SER AFIXADO EM LOCAL VISÍVEL AO PÚBLICO. (Art. 166 - Código de Saúde do Paraná)
2 - O ESTABELECIMENTO, MESMO COM A LICENÇA SANITÁRIA DEVIDAMENTE REGULARIZADA, PODE SOFRER AUTUAÇÃO OU INTERVENÇÃO DE OUTROS ÓRGÃOS DAS ESFERAS FEDERAL, ESTADUAL E MUNICIPAL, QUE TÊM INTERFACE COM O SUS E POSSUAM ATRIBUIÇÃO ESPECÍFICA PARA INTERCEDER NO ESTABELECIMENTO. (Art. 167 do Código de Saúde do Paraná)

REPÚBLICA FEDERATIVA DO BRASIL
ESTADO DA PARAÍBA
CARTÓRIO AZEVEDO BASTOS
FUNDADO EM 1888
PRIMEIRO REGISTRO CIVIL DE NASCIMENTO E ÓBITOS E PRIVATIVO DE CASAMENTOS, INTERDIÇÕES E TUTELAS DA COMARCA DE
JOÃO PESSOA

Av. Epitácio Pessoa, 1145 Bairro dos Estados 58030-00, João Pessoa PB
 Tel.: (83) 3244-5404 / Fax: (83) 3244-5484
<http://www.azevedobastos.not.br>
 E-mail: cartorio@azevedobastos.not.br



DECLARAÇÃO DE SERVIÇO DE AUTENTICAÇÃO DIGITAL

O Bel. Válber Azevêdo de Miranda Cavalcanti, Oficial do Primeiro Registro Civil de Nascimentos e Óbitos e Privativo de Casamentos, Interdições e Tutelas com atribuição de autenticar e reconhecer firmas da Comarca de João Pessoa Capital do Estado da Paraíba, em virtude de Lei, etc...

DECLARA para os devidos fins de direito que, o documento em anexo identificado individualmente em cada *Código de Autenticação Digital*¹ ou na referida sequência, foi autenticados de acordo com as Legislações e normas vigentes².

DECLARO ainda que, para garantir transparência e segurança jurídica de todos os atos oriundos dos respectivos serviços de Notas e Registros do Estado da Paraíba, a Corregedoria Geral de Justiça editou o Provimento CGJPB N° 003/2014, determinando a inserção de um código em todos os atos notoriais e registrais, assim, cada Selo Digital de Fiscalização Extrajudicial contém um código único (por exemplo: **Selo Digital: ABC12345-X1X2**) e dessa forma, cada autenticação processada pela nossa Serventia pode ser confirmada e verificada tantas vezes quanto for necessário através do site do Tribunal de Justiça do Estado da Paraíba, endereço <http://corregedoria.tjpb.jus.br/selo-digital/>

A autenticação digital do documento faz prova de que, na data e hora em que ela foi realizada, a empresa **LEONARDO A VERZA - ME** tinha posse de um documento com as mesmas características que foram reproduzidas na cópia autenticada, sendo da empresa **LEONARDO A VERZA - ME** a responsabilidade, única e exclusiva, pela idoneidade do documento apresentado a este Cartório.

Esta DECLARAÇÃO foi emitida em **03/04/2019 08:31:14 (hora local)** através do sistema de autenticação digital do Cartório Azevêdo Bastos, de acordo com o Art. 1º, 10º e seus §§ 1º e 2º da MP 2200/2001, como também, o documento eletrônico autenticado contendo o Certificado Digital do titular do Cartório Azevêdo Bastos, poderá ser solicitado diretamente a empresa **LEONARDO A VERZA - ME** ou ao Cartório pelo endereço de e-mail autentica@azevedobastos.not.br

Para informações mais detalhadas deste ato, acesse o site <https://autdigital.azevedobastos.not.br> e informe o *Código de Consulta desta Declaração*.

Código de Consulta desta Declaração: 1212643

A consulta desta Declaração estará disponível em nosso site até **02/04/2020 09:16:06 (hora local)**.

¹**Código de Autenticação Digital:** 49040204190837230238-1

²**Legislações Vigentes:** Lei Federal n° 8.935/94, Lei Federal n° 10.406/2002, Medida Provisória n° 2200/2001, Lei Federal n° 13.105/2015, Lei Estadual n° 8.721/2008, Lei Estadual n° 10.132/2013 e Provimento CGJ N° 003/2014.

O referido é verdade, dou fé.

CHAVE DIGITAL

00005b1d734fd94f057f2d69fe6bc05bd0fc91d6bd18374493bd6b97c9b7bab7e182ef73cba8328ffa00a69d457b698cd5036c64412973d610202be8dce2b82a987938de64bf7c081ce6e4443b5b1df6

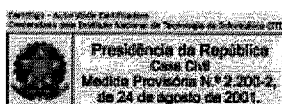

[Assinatura]

[Assinatura]

[Assinatura]

03/04/2019 08:31

[Assinatura]



LEONARDO A VERZA ME
CNPJ: 07.460.912/0001-95
Inscrição Estadual: 90353529-69
Rua Gabriel Ferreira, 11 Lindouro
CEP 85170-000 - Pinhão Pr.
Tel. (42) 3677-1386 Cel. (42) 9916-7460
lv_informatica@hotmail.com

ANEXO III

DECLARAÇÃO DE INEXISTÊNCIA DE FATO IMPEDITIVO DE LICITAR OU CONTRATAR COM A ADMINISTRAÇÃO PÚBLICA

A empresa **LEONARDO A VERZA ME**, estabelecido na **Rua Gabriel Ferreira, nº 11 Bairro Lindouro em Pinhão-Pr**, com **CNPJ: 07.460.912/0001-95** vem através de seu **Titular Sr. Leonardo André Verza**, portador do **RG-8.777.590-9 SSP/PR** e **CPF-040.950.039-95** **DECLARA**, sob as penas da lei, que não está sujeita a qualquer impedimento legal para licitar ou contratar com a Administração, ciente da obrigatoriedade de declarar ocorrências posteriores.

Pinhão, Pr., 23 de julho de 2019.

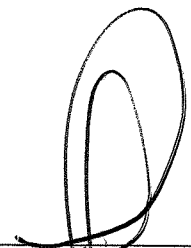

LEONARDO A VERZA ME
Leonardo André Verza (Titular)
RG n.º 8.777.590-9 SSP/PR
CPF: 040.950.039-95

07.460.912/0001-95

LEONARDO A. VERZA - ME

Rua Gabriel Ferreira, 11 - Lindouro
CEP 85170-000 - Pinhão - PR

001782
b.



LEONARDO A VERZA ME
CNPJ: 07.460.912/0001-95
Inscrição Estadual: 90353529-69
Rua Gabriel Ferreira, 11 Lindouro
CEP 85170-000 - Pinhão Pr.
Tel. (42) 3677-1386 Cel. (42) 9916-7460
lv_informatica@hotmail.com

ANEXO IV

**DECLARAÇÃO DE REGULARIDADE NO MINISTÉRIO DO TRABALHO
EM ATENDIMENTO AO DISPOSTO NO ARTIGO 7º DA CONSTITUIÇÃO FEDERAL**

A empresa LEONARDO A VERZA ME, com sede na RUA GABRIEL FERREIRA, Nº 11, NO BAIRRO LINDOURO, CNPJ n.º 07.460.912/0001-95, DECLARA, sob penas da Lei, para fins do disposto no inciso V do artigo 27 da Lei Federal n.º 8.666/93, de 21 de junho de 1.993, acrescido pela Lei n.º 9.854, de 27 de outubro de 1999, que não emprega menor de dezoito anos em trabalho noturno, perigoso ou insalubre e que não emprega menor de dezesseis anos.

Pinhão, Pr., 23 de julho de 2019.

07.460.912/0001-95
LEONARDO A. VERZA - ME
Rua Gabriel Ferreira, 11 - Lindouro
CEP 85170-000 - Pinhão - PR



LEONARDO A VERZA ME
Leonardo André Verza (Titular)
RG n.º 8.777.590-9 SSP/PR
CPF: 040.950.039-95



X X





LEONARDO A VERZA ME
CNPJ: 07.460.912/0001-95
Inscrição Estadual: 90353529-69
Rua Gabriel Ferreira, 11 Lindouro
CEP 85170-000 - Pinhão Pr.
Tel. (42) 3677-1386 Cel. (42) 9916-7460
lv_informatica@hotmail.com

ANEXO V

MODELO DE DECLARAÇÃO DE ENQUADRAMENTO ME/EPP

Ao Consórcio Intermunicipal de Saúde
At. Comissão de Licitação

PROPONENTE: LEONARDO A VERZA ME
ENDEREÇO: GABRIEL FERREIRA 11 LINDOURO
CIDADE: PINHÃO ESTADO: PARANÁ
CNPJ: 07.460.912/0001-95 FONE/FAX: 042 3677 1386

A empresa **LEONARDO A VERZA ME**, estabelecido na **Rua Gabriel Ferreira, nº 11 Bairro Lindouro em Pinhão-Pr**, com **CNPJ: 07.460.912/0001-95** vem através de seu **Titular Sr. Leonardo André Verza**, portador do **RG-8.777.590-9 SSP/PR** e **CPF-040.950.039-95** Declarar, que conhece os benefícios dos artigos 42 a 45, da Lei Complementar n.º 123/2006, Lei Complementar n.º 147/2014 e Lei Complementar n.º 155/2016 (Estatutos da Micro e Pequena Empresa), preenchendo os requisitos para concessão dos mesmos. (A ser declarado apenas pelo participante que se enquadra no referido estatuto e pretende usufruir dos benefícios).

Pinhão, Pr., 23 de julho de 2019.

07.460.912/0001-95
LEONARDO A. VERZA - ME
Rua Gabriel Ferreira, 11 - Lindouro
CEP 85170-000 - Pinhão - PR

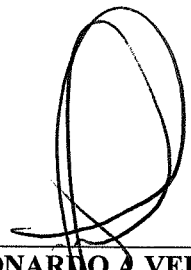
LEONARDO A VERZA ME
Leonardo André Verza (Titular)
RG n.º 8.777.590-9 SSP/PR
CPF: 040.950.039-95

X

X

X

001784
6



LEONARDO A VERZA ME
CNPJ: 07.460.912/0001-95
Inscrição Estadual: 90353529-69
Rua Gabriel Ferreira, 11 Lindouro
CEP 85170-000 - Pinhão Pr.
Tel. (42) 3677-1386 Cel. (42) 9916-7460
lv_informatica@hotmail.com

ANEXO VI

Pregão Eletrônico 028-2019.

INDICAÇÃO DE RESPONSÁVEL PELO CONTRATO

Por este instrumento, a empresa LEONARDO A VERZA ME, inscrita no CNPJ nº 07.460.912/0001-95, inscrição estadual nº 90353529-69, com sede à **Rua Gabriel Ferreira, nº 11 Bairro Lindouro em Pinhão-Pr**, representada neste ato por seu **Titular Sr. Leonardo André Verza, portador do RG-8.777.590-9 SSP/PR e CPF-040.950.039-95**, nomeia e constitui a (s) pessoa (s) abaixo relacionada (s) como responsável (is) para acompanhar a execução contratual, assim como proceder as ações necessárias ao seu cumprimento, tais como: a) receber e assinar em nome da empresa ordens de fornecimento/pré-empenho emitidas pelo Município; b) acompanhar a entrega dos bens solicitados; c) receber e assinar em nome da empresa o atestado de recebimento e aprovação; d) receber e assinar em nome da empresa notificações do Município solicitando a troca de bens recusados pelo Contratante; e) entregar em nome da empresa os atestados de recebimento e aprovação e as notas fiscais decorrentes de fornecimentos realizados; f) receber em nome da empresa notificações de qualquer natureza enviadas pelo Município e relacionadas ao fornecimento dos bens objetos deste Contrato; g) proceder a todos os demais atos necessários ao cumprimento das obrigações contidas no Edital de Pregão acima identificado e em seus anexos e Contrato.

RESPONSÁVEL: LEONARDO ANDRÉ VERZA TITULAR DA EMPRESA.

Pinhão, Pr., 23 de julho de 2019.

07.460.912/0001-95
LEONARDO A. VERZA - ME
Rua Gabriel Ferreira, 11 - Lindouro
CEP 85170-000 - Pinhão - PR

LEONARDO A VERZA ME
Leonardo André Verza (Titular)
RG n.º 8.777.590-9 SSP/PR
CPF: 040.950.039-95

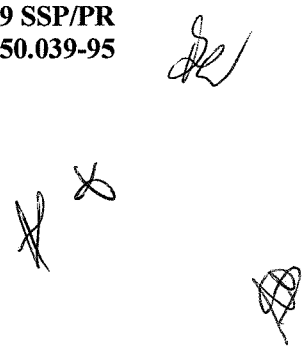

001785

b



LEONARDO A VERZA ME
CNPJ: 07.460.912/0001-95
Inscrição Estadual: 90353529-69
Rua Gabriel Ferreira, 11 Lindouro
CEP 85170-000 - Pinhão Pr.
Tel. (42) 3677-1386 Cel. (42) 9916-7460
lv_informatica@hotmail.com

ANEXO VII

DECLARAÇÃO DE CONTA CORRENTE PESSOA JURÍDICA

Eu, LEONARDO ANDRÉ VERZA, responsável pela empresa LEONARDO A VERZA ME, Declaro para fins de pagamento, em caso de contratação referente ao Pregão nº 028-2019, que esta empresa possui conta corrente pessoa jurídica no mesmo CNPJ habilitado para este pregão, conforme dados abaixo:

RAZÃO SOCIAL DA EMPRESA: LEONARDO A VERZA ME
ENDEREÇO: GABRIEL FERREIRA 11 LINDOURO PINHÃO PR
CNPJ: 07.460.912/0001-95
TELEFONE: 042 36771386
EMAIL: lvlicitacao@gmail.com
CONTATO: Jenniffer
BANCO: Banco do Brasil
AGÊNCIA: 2450-3
CONTA CORRENTE: 20096-4

Pinhão, Pr., 23 de julho de 2019.

07.460.912/0001-95

LEONARDO A. VERZA - ME

Rua Gabriel Ferreira, 11 - Lindouro
CEP 85170-000 - Pinhão - PR



LEONARDO A VERZA ME
Leonardo André Verza (Titular)
RG n.º 8.777.590-9 SSP/PR
CPF: 040.950.039-95





Consulta de Impedidos de Licitar

Pesquisa Impedidos de Licitar

Fornecedor

Tipo documento	CNPJ	Número documento	07460912000195
Nome	LEONARDO A VERZA		
Período publicação : de		até	
Data de Início Impedimento: de		até	
Data de Fim Impedimento: de		até	

Pesquisar

NENHUM ITEM ENCONTRADO PARA O CNPJ: 07460912000195!

[Handwritten mark]

[Handwritten marks]

[Handwritten mark]

001787
b.

DESTINATÁRIO

CONIMS - CRE Pato Branco
R. Afonso Pena, 1902 – Anchieta
Pato Branco - PR, 85502-260
Telefone: (46) 3313-3550
A/C do Setor de Licitações
Ref. Pregão 028-2019

 **Correios**

PESO (kg) 0,265 AR MP **SED**

Recebedor Catia Giroto Documento

Assinatura

OD 36647942 1 BR



DH

AC PINHÃO
26 JUL 2019
PR

[Handwritten marks]

Comprovante de Inscrição e de Situação Cadastral**Contribuinte,**

Confira os dados de Identificação da Pessoa Jurídica e, se houver qualquer divergência, providencie junto à RFB a sua atualização cadastral.

A informação sobre o porte que consta neste comprovante é a declarada pelo contribuinte.

 REPÚBLICA FEDERATIVA DO BRASIL CADASTRO NACIONAL DA PESSOA JURÍDICA		
NÚMERO DE INSCRIÇÃO 27.806.274/0001-29 MATRIZ	COMPROVANTE DE INSCRIÇÃO E DE SITUAÇÃO CADASTRAL	DATA DE ABERTURA 23/05/2017
NOME EMPRESARIAL PROMEDI DISTRIBUIDORA DE PRODUTOS HOSPITALARES LTDA		
TÍTULO DO ESTABELECIMENTO (NOME DE FANTASIA) *****		PORTE ME
CÓDIGO E DESCRIÇÃO DA ATIVIDADE ECONÔMICA PRINCIPAL 46.64-8-00 - Comércio atacadista de máquinas, aparelhos e equipamentos para uso odonto-médico-hospitalar; partes e peças		
CÓDIGO E DESCRIÇÃO DAS ATIVIDADES ECONÔMICAS SECUNDÁRIAS 46.45-1-01 - Comércio atacadista de instrumentos e materiais para uso médico, cirúrgico, hospitalar e de laboratórios 46.45-1-02 - Comércio atacadista de próteses e artigos de ortopedia 47.73-3-00 - Comércio varejista de artigos médicos e ortopédicos 46.44-3-01 - Comércio atacadista de medicamentos e drogas de uso humano		
CÓDIGO E DESCRIÇÃO DA NATUREZA JURÍDICA 206-2 - Sociedade Empresária Limitada		
LOGRADOURO AV CALDAS JUNIOR	NÚMERO 456	COMPLEMENTO SALA 02
CEP 99.713-190	BAIRRO/DISTRITO TRES VENDAS	MUNICÍPIO ERECHIM
		UF RS
ENDEREÇO ELETRÔNICO	TELEFONE (54) 9948-5229	
ENTE FEDERATIVO RESPONSÁVEL (EFR) *****		
SITUAÇÃO CADASTRAL ATIVA	DATA DA SITUAÇÃO CADASTRAL 23/05/2017	
MOTIVO DE SITUAÇÃO CADASTRAL		
SITUAÇÃO ESPECIAL *****	DATA DA SITUAÇÃO ESPECIAL *****	

Aprovado pela Instrução Normativa RFB nº 1.634, de 06 de maio de 2016.

Emitido no dia 29/03/2019 às 10:27:49 (data e hora de Brasília).

Página: 1/1

Consulta QSA / Capital Social

Voltar

 Preparar Página para Impressão

A RFB agradece a sua visita. Para informações sobre política de privacidade e uso, [clique aqui](#).
[Atualize sua página](#)

Alteração Contratual n.º 01.
CONSOLIDAÇÃO - SOCIEDADE EMPRESÁRIA LIMITADA
 CNPJ/MF - 27.806.274/0001-29 NIRE: 43208118255

Tatiane Solange Szura, de nacionalidade brasileira, casada com regime parcial de bens, natural de Erechim/RS, nascida em 21/08/1984, empresária, com residência e domicílio em Erechim RS, na Rua Dario Bastos Rostro nº 60 Bairro Tres Vendas CEP 99713.242, carteira de identidade n.º 5082840157, expedida pela SSP/RS e CPF n.º 830.517.400-04, e

Fabiana Domingues, de nacionalidade brasileira, solteira, natural de Erechim/RS, nascida em 01/10/1979, empresária, com residência e domicílio em Erechim/RS, na Rua Padre Feijo nº 203 Bairro Centro CEP 99700-118, carteira de identidade n.º 7063788629, expedida pela SSP/RS e CPF n.º 959.084.550-91.

Sócios componentes da sociedade empresária que gira sob a denominação social de **Promedi Distribuidora de Produtos Hospitalares Ltda ME**, com sede em Erechim RS, na Av. Caldas Junior nº 456 Sala 02, inscrita no CNPJ (MF) sob n.º 27.806.274/0001-29, e na MM. Junta Comercial do Estado do Rio Grande do Sul sob NIRE n.º 43208118255, em data de 23/05/2017, vem por este instrumento e na melhor forma do direito, alterar e consolidar o seu Contrato Social e posteriores Alterações, segundo as cláusulas e condições a seguir enumerados:

DA ALTERAÇÃO SOCIAL

Cláusula 1ª - É admitido na sociedade **Cleber Antonio Zulian**, de nacionalidade brasileira, casado com comunhão parcial de bens, natural de Erechim/RS, nascido em 10/03/1982, empresário, com residência e domicílio em Erechim RS, na Rua Dario Bastos Rostro nº 60, Bairro Tres Vendas CEP 99713.242 carteira de identidade n.º 707398184, expedida pela SSP/RS e CPF n.º 814.500.280-04.

Cláusula 2ª - Retira-se da sociedade **Tatiane Solange Szura**, vendendo e transferindo a totalidade de suas quotas sociais e direitos a elas relacionados, no valor de R\$ 25.000,00 (vinte cinco mil reais), ao sócio **Cleber Antonio Zulian**, pelo que declara ter recebido neste ato em moeda corrente nacional, dando plena, geral e irrevogável quitação, nada mais tendo a receber ou a reclamar, pelo presente, pretérito e futuro, por si e por seus herdeiros, servindo a presente como recibo definitivo.

Cláusula 3ª - O capital social de R\$ 50.000,00 (cinquenta mil reais), permanece inalterado, totalmente integralizado em moeda corrente nacional, dividido em quotas de capital de R\$ 1,00 (um real) cada uma e assim distribuído entre os sócios:

a) -	Cleber Antonio Zulian	R\$	25.000,00
b) -	Fabiana Domingues	R\$	25.000,00
	Total	R\$	50.000,00

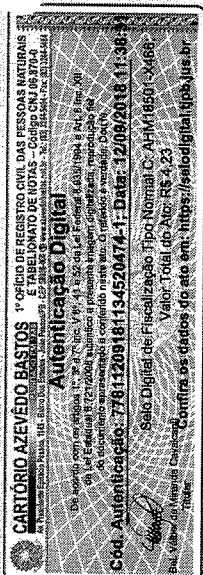

1

Cláusula 4ª - A sociedade será administrada, em juízo ou fora dele, pelos sócios **Cleber Antonio Zulian e Fabiana Domingues**, em conjunto ou separadamente, que a representarão ativa e passivamente, judicial e extrajudicialmente, com os poderes e atribuições de praticar todos e quaisquer atos relativos e vinculados a sociedade, sendo vedado no entanto o uso da denominação social em avais, fianças ou aceites de favores a terceiros, estranhos aos objetivos sociais, sob pena de nulidade.

Cláusula 5ª - Os administradores declaram sob as penas da Lei, que não estão impedidos de exercer a administração da sociedade por lei especial, em virtude de condenação criminal, ou por se encontrarem sob os efeitos dela, a pena que vede ainda que temporariamente o acesso a cargos públicos, ou por crime falimentar, de prevaricação, peita ou suborno, concussão, peculato ou contra a economia popular, contra o sistema financeiro nacional, contra normas de defesa da concorrência, contra as relações de consumo, fé pública ou a propriedade.

Cláusula 6ª - Os sócios de comum acordo resolvem consolidar o seu Contrato Social e posteriores Alterações Sociais, segundo as cláusulas e condições seguintes:

DA CONSOLIDAÇÃO SOCIAL

DA DENOMINAÇÃO, SEDE, OBJETO E DURAÇÃO

Cláusula 1ª - A sociedade é empresária limitada, regida pelos artigos 1.052 e seguintes da Lei 10.406, de 10 de Janeiro de 2002 e Leis Complementares vigentes pertinentes à este tipo de personalidade jurídica e gira sob a denominação social de: **Promedi Distribuidora de Produtos Hospitalares Ltda ME**.

Cláusula 2ª - A sociedade tem sede administrativa em **Erechim RS, na Av. Caldas Junior nº 456 Sala 02, Bairro Tres Vendas CEP 99713-190**.

Parágrafo Único - A sociedade pode a qualquer tempo, abrir filiais e outros estabelecimentos, no país ou fora dele, por ato de sua administração ou por deliberação da maioria dos sócios.

Cláusula 3ª - A sociedade tem por objeto social, as atividades de: **Comercio atacadista de maquinas, aparelhos e equipamentos para uso odonto-medico hospitalar, partes e peças, comercio atacadista de instrumentos e materiais para uso medico, cirúrgico, hospitalares e de laboratórios, comercio atacadista de próteses e artigos de ortopedia, comercio varejista de artigos médicos e ortopedicos, comercio atacadista de medicamentos e drogas de uso humano**.

Cláusula 4ª - A sociedade é por tempo de duração indeterminado e iniciou suas atividades em 04/05/2017.

DO CAPITAL SOCIAL

Cláusula 3ª - O capital social de R\$ 50.000,00 (cinquenta mil reais), permanece inalterado, totalmente integralizado em moeda corrente nacional, dividido em quotas de capital de R\$ 1,00 (um real) cada uma e assim distribuído entre os sócios:



Handwritten signatures and initials at the bottom of the page, including a large signature on the right and several smaller ones below it.

a) -	Cleber Antonio Zulian	R\$	25.000,00
b) -	Fabiana Domingues	R\$	25.000,00
	Total	R\$	50.000,00

Cláusula 6ª - A responsabilidade de cada sócio é restrita ao valor de suas respectivas quotas, sendo que todos respondem solidariamente pela integralização do capital social.

DA ADMINISTRAÇÃO DA SOCIEDADE E SUA REMUNERAÇÃO

Cláusula 7ª - A sociedade é administrada, em juízo ou fora dele, pelos sócios **Cleber Antonio Zulian e Fabiana Domingues** em conjunto ou separadamente, que a representarão ativa e passivamente, judicial e extrajudicialmente, com os poderes e atribuições de praticar todos e quaisquer atos relativos e vinculados a sociedade, sendo vedado o uso da denominação social em avais, fianças ou aceites de favores a terceiros, estranhos aos objetivos sociais, sob pena de nulidade.

7.1 - O uso da denominação social é privativo dos administradores nos poderes a eles conferidos.

7.2 - A sociedade poderá a qualquer tempo nomear para o cargo de administrador, um não-sócio, desde que deliberado em reunião de sócios com a aprovação unânime caso o capital não esteja integralizado e de dois terços no mínimo após a total integralização, mediante termo de posse lavrado do Livro de Atas e registrado no órgão competente no prazo de 30 (trinta) dias.

7.3 - O administrador não-sócio quando nomeado conforme descrito no parágrafo anterior, após decurso de prazo do mandato, cessa-se o exercício de seu cargo, sendo necessário para sua recondução, nova nomeação.

7.4 - Quando houver administrador não-sócio, o mesmo poderá ser destituído do cargo a qualquer tempo, por deliberação dos sócios, independentemente de justificativa.

Cláusula 8ª - Os sócios poderão de comum acordo estabelecer uma retirada mensal a título de "pró-labore", respeitando as limitações legais vigentes.

DO CONSELHO FISCAL

Cláusula 9ª - A sociedade não terá Conselho Fiscal.

DO BALANÇO, RESULTADO E SUA DISTRIBUIÇÃO

Cláusula 10ª - O exercício social encerra-se anualmente em 31 de dezembro, quando será procedida a elaboração do inventário, do balanço patrimonial e do balanço de resultado econômico.

10.1 - A sociedade poderá a qualquer tempo, levantar balanços intermediários no decorrer do exercício.



[Handwritten signatures and initials]

Cláusula 11ª - Os lucros e as perdas são: rateados, distribuídos ou suportados pelos sócios na proporcionalidade das quotas de capital de cada um, ou ainda levados para contas especiais, para futuro aproveitamento ou amortização.

11.1 - Para a Distribuição de Lucros, a sociedade poderá realizar balanços intermediários no decorrer do exercício.

DA RESOLUÇÃO DA SOCIEDADE EM RELAÇÃO A UM SÓCIO

Cláusula 12ª - O falecimento, a interdição, a inabilitação e qualquer outra situação, não dissolverá a sociedade. Em caso de falecimento ou interdição de qualquer dos sócios, a sociedade continuará com os herdeiros, sucessores e o incapaz, se os sócios remanescentes os aceitarem, caso contrário os haveres do falecido serão pagos ao(s) herdeiro(s), sucessores ou ao incapaz em 6 (seis) prestações mensais, iguais e sucessivas, corrigidas monetariamente, vencendo a primeira 30 (trinta) dias após o evento, prazo este, máximo para a opção pelo ingresso na sociedade. Em caso de retirada, os haveres do(s) sócio(s) retirante(s) serão apurados em balanço especial e pagos ao(s) mesmo(s) nas condições acima.

DA DISSOLUÇÃO DA SOCIEDADE

Cláusula 13ª - A sociedade poderá ser dissolvida a qualquer tempo por deliberação dos sócios com representatividade de no mínimo $\frac{3}{4}$ (três quartos) do capital social.

13.1 - A sociedade poderá se dissolver por força da lei, quando ocorrer alguma das hipóteses previstas nos artigos 1.033 e 1.034 de Lei n.º 10.406/2002.

DA CESSÃO E TRANSFERÊNCIA DE QUOTAS

Cláusula 14ª - Os sócios podem ceder ou transferir no todo ou em parte suas quotas a outro(s) sócio(s), independentemente de anuência do(s) outro(s), ou a terceiros se não houver oposição de titulares de mais de um quarto do capital social.

Cláusula 15ª - O sócio que quiser se retirar da sociedade, deverá cientificar ao(s) outro(s) e a sociedade, a sua intenção, com antecedência mínima de 60 (sessenta) dias e por escrito.

DAS DELIBERAÇÕES SOCIAIS

Cláusula 16ª - As deliberações sociais serão tomadas de acordo com o estabelecido nos artigos 1.071 e 1.076 da Lei 10.406/2002.

DA ISENÇÃO CRIMINAL

Cláusula 17ª - Os administradores declaram sob as penas da Lei, que não estão impedidos de exercer a administração da sociedade por lei especial, em virtude de condenação criminal, ou por se encontrarem sob os efeitos dela, a pena que vede ainda que temporariamente o acesso a cargos públicos, ou por crime falimentar, de prevaricação, peita ou suborno, concussão, peculato ou contra a economia popular, contra o sistema financeiro nacional, contra normas de defesa da concorrência, contra as relações de consumo, fê pública ou a propriedade.



[Assinatura]

Falini

DA ELEIÇÃO DO FORO JURÍDICO

Cláusula 18ª - Fica eleito o foro da Comarca de Erechim - RS para o exercício e o cumprimento dos direitos e obrigações resultantes deste instrumento, independentemente de privilégio para qualquer das partes.

E, estando os sócios justos e contratados, assinam este instrumento em tantas vias quanto necessárias forem, de igual teor e para o mesmo efeito.

Erechim RS, 12 de Setembro de 2017.

Cleber Antonio Zulian

Fabiana Domingues

Tatiane Solange Szura



REPÚBLICA FEDERATIVA DO BRASIL
ESTADO DA PARAÍBA
CARTÓRIO AZEVEDO BASTOS
FUNDADO EM 1888

PRIMEIRO REGISTRO CIVIL DE NASCIMENTO E ÓBITOS E PRIVATIVO DE CASAMENTOS, INTERDIÇÕES E TUTELAS DA COMARCA DE JOÃO PESSOA

Av. Epitácio Pessoa, 1145 Bairro dos Estados 58030-00, João Pessoa PB
Tel.: (83) 3244-5404 / Fax: (83) 3244-5484
<http://www.azevedobastos.not.br>
E-mail: cartorio@azevedobastos.not.br



DECLARAÇÃO DE SERVIÇO DE AUTENTICAÇÃO DIGITAL

O Bel. Válber Azevêdo de Miranda Cavalcanti, Oficial do Primeiro Registro Civil de Nascimentos e Óbitos e Privativo de Casamentos, Interdições e Tutelas com atribuição de autenticar e reconhecer firmas da Comarca de João Pessoa Capital do Estado da Paraíba, em virtude de Lei, etc...

DECLARA para os devidos fins de direito que, o documento em anexo identificado individualmente em cada *Código de Autenticação Digital*¹ ou na referida sequência, foi autenticados de acordo com as Legislações e normas vigentes².

DECLARO ainda que, para garantir transparência e segurança jurídica de todos os atos oriundos dos respectivos serviços de Notas e Registros do Estado da Paraíba, a Corregedoria Geral de Justiça editou o Provimento CGJPB N° 003/2014, determinando a inserção de um código em todos os atos notoriais e registrais, assim, cada Selo Digital de Fiscalização Extrajudicial contém um código único (por exemplo: **Selo Digital: ABC12345-X1X2**) e dessa forma, cada autenticação processada pela nossa Serventia pode ser confirmada e verificada tantas vezes quanto for necessário através do site do Tribunal de Justiça do Estado da Paraíba, endereço <http://corregedoria.tjpb.jus.br/selo-digital/>

A autenticação digital do documento faz prova de que, na data e hora em que ela foi realizada, a empresa **PROMEDI DISTRIBUIDORA DE PRODUTOS HOSPITALARES LTDA - ME** tinha posse de um documento com as mesmas características que foram reproduzidas na cópia autenticada, sendo da empresa **PROMEDI DISTRIBUIDORA DE PRODUTOS HOSPITALARES LTDA - ME** a responsabilidade, única e exclusiva, pela idoneidade do documento apresentado a este Cartório.

Esta DECLARAÇÃO foi emitida em **13/09/2018 16:44:34 (hora local)** através do sistema de autenticação digital do Cartório Azevêdo Bastos, de acordo com o Art. 1º, 10º e seus §§ 1º e 2º da MP 2200/2001, como também, o documento eletrônico autenticado contendo o Certificado Digital do titular do Cartório Azevêdo Bastos, poderá ser solicitado diretamente a empresa **PROMEDI DISTRIBUIDORA DE PRODUTOS HOSPITALARES LTDA - ME** ou ao Cartório pelo endereço de e-mail autentica@azevedobastos.not.br

Para informações mais detalhadas deste ato, acesse o site <https://autdigital.azevedobastos.not.br> e informe o *Código de Consulta desta Declaração*.

Código de Consulta desta Declaração: 1074009

A consulta desta Declaração estará disponível em nosso site até **12/09/2019 11:43:22 (hora local)**.

¹**Código de Autenticação Digital:** 77811209181134520474-1 a 77811209181134520474-5

²**Legislações Vigentes:** Lei Federal nº 8.935/94, Lei Federal nº 10.406/2002, Medida Provisória nº 2200/2001, Lei Federal nº 13.105/2015, Lei Estadual nº 8.721/2008, Lei Estadual nº 10.132/2013 e Provimento CGJ N° 003/2014.

O referido é verdade, dou fé.

CHAVE DIGITAL

00005b1d734fd94f057f2d69fe6bc05b0729342e19a8fa808e9da0bcebc7cee3da9bda3a9d9c7402a41daa90c39c37020dfd8a39e2a5dd536c185e19a804a73b73048271092383c554e99f90d727f64b

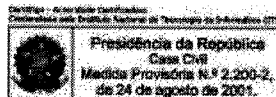

RS

X X

RS

001795
b.

CARTÓRIO AZEVEDO BASTOS - OFÍCIO DE REGISTRO CIVIL DAS PESSOAS NATURAS
 E TABELIÃO DE NOTAS - CARRIO CUIABÁ

Autenticação Digital
 De acordo com o artigo 7º do Art. 9º da Lei Federal nº 8.933/84 e Art. 9º do Art. 1º da Lei Estadual nº 7.162/04, o presente documento eletrônico, em formato PDF, foi assinado digitalmente pelo Tabelião de Notas, em seu sistema de segurança, em 22/03/2018 às 11:16:08.

Cód. Autenticação: 7781220319113430843-1-Data: 22/03/2018 11:16:08

Selo Digital de Fiscalização Tipo Normal C - Afd04969 - CVCDF
 Valor Total do Ato: R\$ 4,42
 Valor de Imposto de Renda Coletivo: R\$ 0,00
 Confira os dados do ato em: <https://sefodigital.fpb.ju.br>

RS

REPÚBLICA REPUBLICANA DO BRASIL
 REPÚBLICA FEDERAL DO BRASIL
 REPÚBLICA REPUBLICANA DO BRASIL

MARIA DOMINGUES
 RG: 106278609 508/11 MS
 DATA DE NASCIMENTO: 01/10/1979
 CEP: 959 084 350-91

JOSE DOMINGUES
MARIA NUSETO DOMINGUES

PROFESSOR SEC. EST. MS
 A/B
 19/01/2023 15/12/2006



CPF: 63901877122

VALIDA EM TODO O TERRITÓRIO NACIONAL
 1577832731

Mariana Domingues
 22/03/2018

ERECIM, MS
 0940312814
 MS101220390

PROIBIDO PLÁSTICA
 1577832731

Maria Nuseto Domingues
RIO GRANDE DO SUL

X X

⊗

REPÚBLICA FEDERATIVA DO BRASIL
ESTADO DA PARAÍBA
CARTÓRIO AZEVEDO BASTOS
FUNDADO EM 1888
PRIMEIRO REGISTRO CIVIL DE NASCIMENTO E ÓBITOS E PRIVATIVO DE CASAMENTOS, INTERDIÇÕES E TUTELAS DA COMARCA DE
JOÃO PESSOA

Av. Epitácio Pessoa, 1145 Bairro dos Estados 58030-00, João Pessoa PB
 Tel.: (83) 3244-5404 / Fax: (83) 3244-5484
<http://www.azevedobastos.not.br>
 E-mail: cartorio@azevedobastos.not.br



DECLARAÇÃO DE SERVIÇO DE AUTENTICAÇÃO DIGITAL

O Bel. Válber Azevêdo de Miranda Cavalcanti, Oficial do Primeiro Registro Civil de Nascimentos e Óbitos e Privativo de Casamentos, Interdições e Tutelas com atribuição de autenticar e reconhecer firmas da Comarca de João Pessoa Capital do Estado da Paraíba, em virtude de Lei, etc...

DECLARA para os devidos fins de direito que, o documento em anexo identificado individualmente em cada *Código de Autenticação Digital*¹ ou na referida sequência, foi autenticados de acordo com as Legislações e normas vigentes².

DECLARO ainda que, para garantir transparência e segurança jurídica de todos os atos oriundos dos respectivos serviços de Notas e Registros do Estado da Paraíba, a Corregedoria Geral de Justiça editou o Provimento CGJPB Nº 003/2014, determinando a inserção de um código em todos os atos notoriais e registrais, assim, cada Selo Digital de Fiscalização Extrajudicial contém um código único (por exemplo: **Selo Digital: ABC12345-X1X2**) e dessa forma, cada autenticação processada pela nossa Serventia pode ser confirmada e verificada tantas vezes quanto for necessário através do site do Tribunal de Justiça do Estado da Paraíba, endereço <http://corregedoria.tjpb.jus.br/selo-digital/>

A autenticação digital do documento faz prova de que, na data e hora em que ela foi realizada, a empresa **PROMEDI DISTRIBUIDORA DE PRODUTOS HOSPITALARES LTDA - ME** tinha posse de um documento com as mesmas características que foram reproduzidas na cópia autenticada, sendo da empresa **PROMEDI DISTRIBUIDORA DE PRODUTOS HOSPITALARES LTDA - ME** a responsabilidade, única e exclusiva, pela idoneidade do documento apresentado a este Cartório.

Esta DECLARAÇÃO foi emitida em **25/03/2019 08:43:57 (hora local)** através do sistema de autenticação digital do Cartório Azevêdo Bastos, de acordo com o Art. 1º, 10º e seus §§ 1º e 2º da MP 2200/2001, como também, o documento eletrônico autenticado contendo o Certificado Digital do titular do Cartório Azevêdo Bastos, poderá ser solicitado diretamente a empresa **PROMEDI DISTRIBUIDORA DE PRODUTOS HOSPITALARES LTDA - ME** ou ao Cartório pelo endereço de e-mail autentica@azevedobastos.not.br

Para informações mais detalhadas deste ato, acesse o site <https://autdigital.azevedobastos.not.br> e informe o *Código de Consulta desta Declaração*.

Código de Consulta desta Declaração: 1204840

A consulta desta Declaração estará disponível em nosso site até **22/03/2020 15:21:09 (hora local)**.

¹**Código de Autenticação Digital:** 77812203191113430843-1

²**Legislações Vigentes:** Lei Federal nº 8.935/94, Lei Federal nº 10.406/2002, Medida Provisória nº 2200/2001, Lei Federal nº 13.105/2015, Lei Estadual nº 8.721/2008, Lei Estadual nº 10.132/2013 e Provimento CGJ N° 003/2014.

O referido é verdade, dou fé.

CHAVE DIGITAL

00005b1d734fd94f057f2d69fe6bc05b528141408287fdd52a6151a4da7458b56adc3b449e12d3e931fb6174bc18c6390dfd8a39e2a5dd536c185e19a804a73b41767c61fa31e9a42379b29570a77393

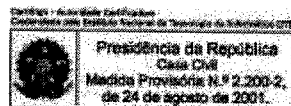

O TERRITÓRIO NACIONAL
1383780090

Nº REGISTRO
01233621320

VALIDADE
20/02/2022

1º APLICAÇÃO
02/03/2022

PERMISSÃO



INES ZULIAN

CLADIA ZULIAN

PLAZO

814.500.200

707506107

LENGUA
NOME
CLEBER ANTONIO ZULIAN

CARTÓRIO AZEVEDO BASTOS
1º OFÍCIO DE REGISTRO CIVIL DAS PESSOAS NATURAIS
R. Princesa Isabel, 160 - Centro - CEP 01033-000 - São Paulo - SP
E REGISTRO DE NOTAS - CARRÃO CIVIL REGISTRO
Autenticação Digital
De acordo com os artigos 1º, 6º, 7º, 8º, 11º e 12º da Lei Federal 8.933/1994 e Art. 9º da Lei Estadual 24.029/1999 autenticação a presença imediata, a impressão será anexada a um documento eletrônico original e enviado ao interessado para assinatura.
Cod. Autenticação: 77812409180912220654-1; Data: 24/09/2018 09:14:34
Valor Total do Ato: R\$ 4,23
São Paulo de Fiscalização Tipo Normal C. AHN17376-7F-MV
Controle os dados do ato em: <https://seiofdigital.jpb.jus.br>

REPÚBLICA FEDERATIVA DO BRASIL
ESTADO DA PARAÍBA
CARTÓRIO AZEVEDO BASTOS
FUNDADO EM 1888

PRIMEIRO REGISTRO CIVIL DE NASCIMENTO E ÓBITOS E PRIVATIVO DE CASAMENTOS, INTERDIÇÕES E TUTELAS DA COMARCA DE JOÃO PESSOA

Av. Epitácio Pessoa, 1145 Bairro dos Estados 58030-00, João Pessoa PB
Tel.: (83) 3244-5404 / Fax: (83) 3244-5484
<http://www.azevedobastos.not.br>
E-mail: cartorio@azevedobastos.not.br



DECLARAÇÃO DE SERVIÇO DE AUTENTICAÇÃO DIGITAL

O Bel. Válber Azevêdo de Miranda Cavalcanti, Oficial do Primeiro Registro Civil de Nascimentos e Óbitos e Privativo de Casamentos, Interdições e Tutelas com atribuição de autenticar e reconhecer firmas da Comarca de João Pessoa Capital do Estado da Paraíba, em virtude de Lei, etc...

DECLARA para os devidos fins de direito que, o documento em anexo identificado individualmente em cada *Código de Autenticação Digital*¹ ou na referida sequência, foi autenticados de acordo com as Legislações e normas vigentes².

DECLARO ainda que, para garantir transparência e segurança jurídica de todos os atos oriundos dos respectivos serviços de Notas e Registros do Estado da Paraíba, a Corregedoria Geral de Justiça editou o Provimento CGJPB N° 003/2014, determinando a inserção de um código em todos os atos notoriais e registrais, assim, cada Selo Digital de Fiscalização Extrajudicial contém um código único (por exemplo: **Selo Digital: ABC12345-X1X2**) e dessa forma, cada autenticação processada pela nossa Serventia pode ser confirmada e verificada tantas vezes quanto for necessário através do site do Tribunal de Justiça do Estado da Paraíba, endereço <http://corregedoria.tjpb.jus.br/selo-digital/>

A autenticação digital do documento faz prova de que, na data e hora em que ela foi realizada, a empresa **PROMEDI DISTRIBUIDORA DE PRODUTOS HOSPITALARES LTDA - ME** tinha posse de um documento com as mesmas características que foram reproduzidas na cópia autenticada, sendo da empresa **PROMEDI DISTRIBUIDORA DE PRODUTOS HOSPITALARES LTDA - ME** a responsabilidade, única e exclusiva, pela idoneidade do documento apresentado a este Cartório.

Esta DECLARAÇÃO foi emitida em **25/09/2018 11:00:59 (hora local)** através do sistema de autenticação digital do Cartório Azevêdo Bastos, de acordo com o Art. 1º, 10º e seus §§ 1º e 2º da MP 2200/2001, como também, o documento eletrônico autenticado contendo o Certificado Digital do titular do Cartório Azevêdo Bastos, poderá ser solicitado diretamente a empresa **PROMEDI DISTRIBUIDORA DE PRODUTOS HOSPITALARES LTDA - ME** ou ao Cartório pelo endereço de e-mail autentica@azevedobastos.not.br

Para informações mais detalhadas deste ato, acesse o site <https://autdigital.azevedobastos.not.br> e informe o *Código de Consulta desta Declaração*.

Código de Consulta desta Declaração: 1081627

A consulta desta Declaração estará disponível em nosso site até **24/09/2019 09:19:35 (hora local)**.

¹**Código de Autenticação Digital:** 77812409180912220654-1

²**Legislações Vigentes:** Lei Federal nº 8.935/94, Lei Federal nº 10.406/2002, Medida Provisória nº 2200/2001, Lei Federal nº 13.105/2015, Lei Estadual nº 8.721/2008, Lei Estadual nº 10.132/2013 e Provimento CGJ N° 003/2014.

O referido é verdade, dou fé.

CHAVE DIGITAL

00005b1d734fd94f057f2d69fe6bc05bdbef164dc08fb39db04e3a96f6f0d314215097b72aa50e119e7bd75e55dc291b0dfd8a39e2a5dd536c185e19a804a73b
f40523980574f0f8d7c3b3de6822b107

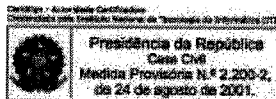



ALVARÁ DE LOCALIZAÇÃO E FUNCIONAMENTO

Nome/Razão Social: PROMEDI DISTRIBUIDORA DE PRODUTOS HOSPITALARES LTDA		
Nome Fantasia:		
CPF/CNPJ: 27.806.274/0001-29	Inscrição Municipal: 101394	Início da Atividade: 26/06/2017
Endereço: AV. CALDAS JUNIOR, 456 SALA 02		Bairro: TRES VENDAS
Alvará emitido em: 28/05/2019	Processo: 10740/2019	Validade: VALIDADE INDETERMINADA

Atividade(s): 4664-8/00 Com.atac.maq.apar.equip.p/uso odonto-medico-hosp. 4773-3/00 Com.varej.de art.médicos e ortopédicos 4645-1/01 Com.atac.de mat.p/uso médico,cirúrgico,hospitalar 4644-3/01 Com.atac.de medicam.e drogas de uso humano 4645-1/02 Com.atac.de próteses e artigos de ortopedia
--

Observações/Restrições: ÁREA UTILIZADA PELO ESTABELECIMENTO: 502,54M ² .
--

Alvará emitido eletronicamente conforme Decreto Municipal 4.587/2018, art. 4º, § 4º.

É proibido perturbar o bem-estar e o sossego público ou da vizinhança com ruídos, algazarras, barulhos ou sons de qualquer natureza, produzidos por qualquer forma que ultrapassem os níveis máximos de intensidade fixados em lei.

Data e hora da verificação : 05/06/2019 - 13:10

http://www.erechim.rs.gov.br:81/servonline/publico/alvaras/alvara_loc.xhtml

[Handwritten signatures and initials]

DECLARAÇÃO DE MICRO EMPRESA

Promedi Distribuidora de Produtos Hospitalares Ltda, inscrita no CNPJ Nº. 27.806.274/0001-29 através de sua representante legal e responsável contábil abaixo assinado **DECLARA** que, sob as sanções administrativas cabíveis e sob pena da lei, que esta empresa, na presente data, é considerada:

- () **MICROEMPREENDEDOR INDIVIDUAL**, conforme § 1º do Art. 18-A da Lei Complementar nº. 123/2006, acrescido pela Lei 128/08;
- (x) **MICROEMPRESA**, conforme Inciso I, Art. 3º da Lei Complementar nº 123/2006;
- () **EMPRESA DE PEQUENO PORTE**, conforme Inciso II, Art. 3º da Lei Complementar nº 123/2006;
- () **COOPERATIVA**, conforme art. 34 da Lei 11.488 de 15 de Junho de 2007, e gozarão dos benefícios previstos nos art. 42 à 45 da Lei Complementar nº 123/2006.

DECLARA ainda que a empresa está excluída das vedações constantes do parágrafo 4º do Art. 3º da Lei Complementar 123, de 14 de dezembro de 2006.

Erechim, 26 de Junho de 2019.

Atenciosamente:

Falucino Domingos

Promedi Distribuidora de Produtos Hospitalares Ltda

Promedi Distribuidora de Produtos Hospitalares Ltda
CNPJ 27.806.274/0001-29 | E. 039/0176249
Av. Caldas Júnior, 456 - B, Três Vendas
ERECHIM/RS

Elder Justino Remor

ELDER JUSTINO REMOR
CONTADOR CRC/RS 03035602

ELDER JUSTINO REMOR
Rua Monteiro Lobato, 48
Erechim-RS Fone:(54) 3622 1827
Cont. CRC-RS 30356-CPF 246217300-53



Sistema Nacional de Registro de Empresas Mercantil - SINREM
 Governo do Estado do Rio Grande Do Sul
 Secretaria de Desenvolvimento Econômico e Turismo
 Junta Comercial, Industrial e Serviços do Rio Grande do Sul

Certidão Simplificada

Certificamos que as informações abaixo constam dos documentos arquivados nesta Junta Comercial e são vigentes na data de sua expedição.

Nome Empresarial:		PROMEDI DISTRIBUIDORA DE PRODUTOS HOSPITALARES LTDA	
Natureza Jurídica:		SOCIEDADE EMPRESARIA LIMITADA	
Número de Identificação do Registro de Empresas - NIRE	CNPJ	Data de Arquivamento do Ato Constitutivo	Data de Início de Atividade
4320811825-5	27.806.274/0001-29	23/05/2017	04/05/2017
Endereço Completo:			
AVENIDA CALDAS JUNIOR 456 SALA 02; - BAIRRO TRES VENDAS CEP 99713-190 - ERECHIM/RS			
Objeto Social:			
COMERCIO ATACADISTA DE MAQUINAS, APARELHOS E EQUIPAMENTOS PARA USO ODONTO-MEDICO HOSPITALAR, PARTES E PECAS, COMERCIO ATACADISTA DE INSTRUMENTOS E MATERIAIS PARA USO MEDICO, CIRURGICO, HOSPITALAR E DE LABORATORIOS, COMERCIO ATACADISTA DE PROTESES E ARTIGOS DE ORTOPEDIA, COMERCIO VAREJISTA DE ARTIGOS MEDICOS E ORTOPEDICOS, COMERCIO ATACADISTA DE MEDICAMENTOS E DROGAS DE USO HUMANO.			
Capital Social:	R\$ 50.000,00	Microempresa ou Empresa de Pequeno Porte	Prazo de Duração
CINQUENTA MIL REAIS		MICRO EMPRESA (Lei Complementar nº123/06)	INDETERMINADO
Capital Integralizado:	R\$ 50.000,00		
CINQUENTA MIL REAIS			
Sócio(s)/Administrador(es)			
CPF/NIRE	Nome	Tér. Mandato	Participação
814.500.280-04	CLEBER ANTONIO ZULIAN	xxxxxxx	R\$ 25.000,00
959.084.550-91	FABIANA DOMINGUES	xxxxxxx	R\$ 25.000,00
			SÓCIO / ADMINISTRADOR
			SÓCIO / ADMINISTRADOR
Status: CADASTRADA		Situação: ATIVA	
Último Arquivamento: 14/02/2019		Número: 4963497	
Ato	206 - PROCURACAO (QUANDO ARQUIVADA INDIVIDUALMENTE)		
Evento(s)	1873 - PROCURACAO PARA REGISTRO DE LIVROS		
Filial(ais) nesta Unidade da Federação ou fora dela			
Nire	CNPJ	Endereço	
NADA MAIS#			

Porto Alegre, 04 de Julho de 2019 08:23

Carlos Gonçalves
 CARLOS GONÇALVES
 SECRETÁRIO GERAL

Certidão Simplificada Digital emitida pela JUNTA COMERCIAL, INDUSTRIAL E SERVIÇOS DO RIO GRANDE DO SUL e certificada digitalmente. Se desejar confirmar a autenticidade desta certidão, acesse o site da JUCISRS (<http://jucisrs.rs.gov.br>) e clique em validar certidão. A certidão pode ser validada de duas formas:

- 1) Validação por envio de arquivo (upload)
- 2) Validação visual (digite o nº C190000689319 e visualize a certidão)



19/273.909-3



ESTADO DO RIO GRANDE DO SUL
PODER JUDICIÁRIO

CERTIDÃO JUDICIAL CÍVEL NEGATIVA

À vista dos registros constantes nos sistemas de Informática do Poder Judiciário do Estado do Rio Grande do Sul é expedida a presente certidão por não constar distribuição de ação falimentar, concordatária, recuperação judicial e extrajudicial em tramitação contra a seguinte parte interessada:

PROMEDI DISTRIBUIDORA DE PRODUTOS HOSPITALARES LTDA, CNPJ 27806274000129, Endereço - AV CALDAS JUNIOR,456.

24 de Maio de 2019, às 15:33:53

OBSERVAÇÕES:

A aceitação desta certidão está condicionada à conferência dos dados da parte interessada contra aqueles constantes no seu documento de identificação, bem como à verificação de sua validade no site do Tribunal de Justiça do Estado do Rio Grande do Sul na Internet, endereço <http://www.tjrs.jus.br>, menu Serviços > Alvará de Folha Corrida / Certidões Judiciais, informando o seguinte código de controle: **b0b51f00bf8d7b9b2a66be1f0620d545**

[Handwritten signatures and marks]

Termo de Abertura

Nome Empresarial:					
PROMEDI DISTRIBUIDORA DE PRODUTOS HOSPITALARES LTDA					
NIRE:	4320811825-5	CNPJ:	27.806.274/0001-29	NIRE Anterior:	
Nome Anterior:					
Município:	ERECHIM	UF:	RIO GRANDE DO SUL		
Inscrição Estadual:	0390176249	Inscrição Municipal:			
Data do ato constitutivo em Junta Comercial:	23/05/2017				

Finalidade:	DIARIO				
Número de ordem:	2	Quantidade de páginas:	106		
Data Encerramento do Exercício Social:	31/12/2018	Data Assinatura:	26/02/2019		

246.217.300-53	ELDER JUSTINO REMOR	Procurador/Contador	RS03035602 RS		
O assinante acima está representando:					
814.500.280-04	CLEBER ANTONIO ZULIAN	SOCIO - ADMINISTRADOR			



Junta Comercial do Estado do Rio Grande Do Sul

Este Livro foi protocolado sob o nº 19/082.253-8 no dia 26/02/2019. Os dados de autenticação estão contidos no Termo de Autenticação que deverá ser validado conforme informações constantes do mesmo.

LIVRO DIÁRIO GERAL

Empresa: PROMEDI DISTRIBUIDORA DE PRODUTOS HOSPITALARES LTDA
 CNPJ: 27.806.274/0001-29 IE: 0390176249
 Endereço: AVENIDA CALDAS JUNIOR, 456 - SALA 02
 Bairro: TRES VENDAS
 Cidade: ERECHIM - RS
 NIRE: 43208118255

Emp.: 256
 Fone: (054) 3522-1827

CEP: 99.713-190
 Período: 01/01/2018 a 31/12/2018
 Data do NIRE: 23/05/2017

Folha: 00096 Livro: 00002

DEMONSTRAÇÃO DO RESULTADO DO EXERCÍCIO 01/01/2018 A 31/12/2018

DEMONSTRAÇÃO DO RESULTADO

Contas Contábeis	Valor
RECEITA OPERACIONAL BRUTA	1.092.171,03
VENDAS DE MERCADORIAS	1.092.171,03
venda de mercadorias	1.025.137,30
vendas de mercadorias c/substituição tributaria	67.033,73
(-)-DEDUÇÕES DA RECEITAS BRUTA	(93.636,99)
DEVOLUÇÕES, DESCONTOS E ABATIMENTOS	(12.438,34)
Devoluções Sobre Vendas	(12.438,34)
Devoluções de Vendas Mercado Interno	(12.438,34)
IMPOSTOS INCIDENTES SOBRE VENDAS/SERVIÇOS	(81.198,65)
Simplex Federal - s/vendas/serviços	(81.198,65)
(=)RECEITA OPERACIONAL LÍQUIDA	998.534,04
(-)-CUSTO DOS PRODUTOS E SERVIÇOS VENDIDOS	(731.103,20)
CUSTOS DOS PRODUTOS VENDIDOS	(22.152,46)
MATERIAIS DIRETOS	(22.152,46)
Frete sobre Produtos	(22.152,46)
CUSTO DAS MERCADORIAS VENDIDAS	(708.950,74)
MERCADORIAS PARA REVENDA	(708.950,74)
Custo das Mercadorias Vendidas	(659.081,29)
(-) ICMS sobre compras de Mercadorias para Revenda	(49.869,45)
(=)RESULTADO OPERACIONAL BRUTO	267.430,84
(-)-DESPESAS OPERACIONAIS	(99.499,48)
DESPESAS COM VENDAS	(8.576,60)
GASTOS COM PESSOAL	(8.490,60)
Remuneração pro-labore	(8.490,60)
pro-labore	(8.490,60)
DESPESAS GERAIS DE VENDAS	(86,00)
Despesas com Brindes e Sorteios	(86,00)
DESPESAS ADMINISTRATIVAS	(89.653,24)
Gastos Com Pessoal	(32.802,40)
Remuneração Salários	(25.081,54)
Salários	(25.081,54)
Encargos Sociais	(7.720,86)
Previdência Social	(2.085,86)
FGTS	(2.372,81)
Rescisões	(567,67)
ferias	(412,52)



Junta Comercial do Estado do Rio Grande Do Sul
 Este Livro foi protocolado sob o nº 19/082.253-8 no dia 26/02/2019. Os dados de autenticação estão contidos no Termo de Autenticação que deverá ser validado conforme informações constantes do mesmo.

LIVRO DIÁRIO GERAL

Empresa: PROMEDI DISTRIBUIDORA DE PRODUTOS HOSPITALARES LTDA
 CNPJ: 27.806.274/0001-29 IE: 0390176249
 Endereço: AVENIDA CALDAS JUNIOR, 456 - SALA 02
 Bairro: TRES VENDAS
 Cidade: ERECHIM - RS
 NIRE: 43208118255

Emp.: 256
 Fone: (054) 3522-1827

CEP: 99.713-190
 Período: 01/01/2018 a 31/12/2018
 Data do NIRE: 23/05/2017

Folha: 00100 Livro: 00002

PASSIVO 31 DE DEZEMBRO DE 2018

PASSIVO

Contas Contábeis	2018	2017
PASSIVO	306.172,07	152.411,98
PASSIVO CIRCULANTE	14.690,11	28.861,38
FORNECEDORES	0,00	19.511,01
AMERICAN MEDICAL DO BRASIL LTDA	0,00	147,62
ART MEDICAL PRODUTOS MEDICO HOSPITALARES LTDA	0,00	266,00
BALLKE PRODUTOS HOSPITALARES LTDA	0,00	46,79
CIEX BRASIL IND COM DE PROD CIRURGICOS LTDA	0,00	2.167,68
CIRURGICA SANTA CRUZ COM. DE PRODUTOS HOSPITALARES LTDA.	0,00	632,38
Convigor comercio ltda ME	0,00	3.825,75
DALBEX COMERCIO DE MEDICAMENTOS EIRELI - ME	0,00	5.064,68
DELLAMED COM DE ART HOSPITALARES EIRELI	0,00	1.815,60
Fufamed Comercio Importacao Med. Hosp Lt	0,00	150,00
INCOTERM IND. DE TERMOMETROS LTDA.	0,00	410,04
ISP ELETROMEDICA LTDA	0,00	846,37
JOAOMED COMERCIO DE MATERIAIS CIRURGICOS LTDA	0,00	832,32
MODULUS EQ MEDICOS LTDA	0,00	166,50
PRODUTOS MEDICOS E HOSPITALARES	0,00	1.503,04
PROTELUVAS COMERCIO DE EQUIPAMENTOS DE PROTECAO LTDA ME	0,00	34,00
RICHARDS DO BRASIL PRODUTOS CIRURGICOS LTDA	0,00	1.516,29
STARMED . ARTIGOS MEDICOS E HOSPITALARES LTDA	0,00	85,95
OBRIGAÇÕES TRABALHISTAS E SOCIAIS	4.820,34	1.138,04
Salários a Pagar	3.425,87	1.138,04
Previdência Social a Pagar	325,26	0,00
FGTS a Pagar	220,15	0,00
pro-labore a recolher	849,06	0,00
OBRIGAÇÕES FISCAIS/TRIBUTÁRIAS	9.869,77	8.212,33
SIMPLES NACIONAL	9.869,77	8.212,33
PATRIMÔNIO LÍQUIDO	291.481,96	123.550,60
CAPITAL SOCIAL	50.000,00	50.000,00
CAPITAL SOCIAL REALIZADO	50.000,00	50.000,00
Capital Subscrito	50.000,00	50.000,00
RESULTADO ACUMULADO	241.481,96	73.550,60
LUCRO PREJUÍZO ACUMULADO	241.481,96	73.550,60
LUCROS OU PREJUÍZOS ACUMULADOS	73.550,60	0,00
Resultado do Exercício - Período do Balanço	167.931,36	73.550,60

7 Confirmamos a exatidão do presente, fechando Ativo em 306.172,07 com Passivo, TREZENTOS E SEIS MIL E CENTO E SETENTA E DOIS REAIS E SETE CENTAVOS



Junta Comercial do Estado do Rio Grande Do Sul
 Este Livro foi protocolado sob o nº 19/082.253-8 no dia 26/02/2019. Os dados de autenticação estão contidos no Termo de Autenticação que deverá ser validado conforme informações constantes do mesmo.

LIVRO DIÁRIO GERAL

Empresa: PROMEDI DISTRIBUIDORA DE PRODUTOS HOSPITALARES LTDA
 CNPJ: 27.806.274/0001-29 IE: 0390176249
 Endereço: AVENIDA CALDAS JUNIOR, 456 - SALA 02
 Bairro: TRES VENDAS
 Cidade: ERECHIM - RS
 NIRE: 43208118255

Emp.: 256
 Fone: (054) 3522-1827

CEP: 99.713-190
 Período: 01/01/2018 a 31/12/2018
 Data do NIRE: 23/05/2017

Folha: 00102 Livro: 00002

DEMONSTRAÇÃO DO RESULTADO DO EXERCÍCIO 31 DE DEZEMBRO DE 2018

DEMONSTRAÇÃO DO RESULTADO

Contas Contábeis	2018	2017
RECEITA OPERACIONAL BRUTA	1.092.171,03	323.820,64
VENDAS DE MERCADORIAS	1.092.171,03	323.820,64
venda de mercadorias	1.025.137,30	298.790,19
vendas de mercadorias c/substituição tributaria	67.033,73	25.030,45
(-)DEDUÇÕES DA RECEITAS BRUTA	(93.636,99)	(21.268,88)
DEVOLUÇÕES, DESCONTOS E ABATIMENTOS	(12.438,34)	(7.931,73)
Devoluções Sobre Vendas	(12.438,34)	(7.931,73)
Devoluções de Vendas Mercado Interno	(12.438,34)	(7.931,73)
IMPOSTOS INCIDENTES SOBRE VENDAS/SERVIÇOS	(81.198,65)	(13.337,15)
Simplex Federal - s/vendas/serviços	(81.198,65)	(13.337,15)
(=)RECEITA OPERACIONAL LÍQUIDA	998.534,04	302.551,76
(-)CUSTO DOS PRODUTOS E SERVIÇOS VENDIDOS	(731.103,20)	(199.403,74)
CUSTOS DOS PRODUTOS VENDIDOS	(22.152,46)	(4.513,40)
MATERIAIS DIRETOS	(22.152,46)	(4.513,40)
Fretes sobre Produtos	(22.152,46)	(4.513,40)
CUSTO DAS MERCADORIAS VENDIDAS	(708.950,74)	(194.890,34)
MERCADORIAS PARA REVENDA	(708.950,74)	(194.890,34)
Custo das Mercadorias Vendidas	(659.081,29)	(188.638,66)
(-) ICMS sobre compras de Mercadorias para Revenda	(49.869,45)	(6.251,68)
(=)RESULTADO OPERACIONAL BRUTO	267.430,84	103.148,02
(-)DESPESAS OPERACIONAIS	(99.499,48)	(29.597,42)
DESPESAS COM VENDAS	(8.576,60)	0,00
GASTOS COM PESSOAL	(8.490,60)	0,00
Remuneração pro-labore	(8.490,60)	0,00
pro-labore	(8.490,60)	0,00
DESPESAS GERAIS DE VENDAS	(86,00)	0,00
Despesas com Brindes e Sorteios	(86,00)	0,00
DESPESAS ADMINISTRATIVAS	(89.653,24)	(28.673,32)
Gastos Com Pessoal	(32.802,40)	(5.203,01)
Remuneração honorarios	(25.081,54)	(4.217,16)
honorarios	0,00	(86,26)
Salários	(25.081,54)	(4.130,90)
Encargos Sociais	(7.720,86)	(985,85)
Previdência Social	(2.085,86)	(284,24)
FGTS	(2.372,81)	(292,36)
Rescisões	(567,67)	0,00



Junta Comercial do Estado do Rio Grande Do Sul
 Este Livro foi protocolado sob o nº 19/082.253-8 no dia 26/02/2019. Os dados de autenticação estão contidos no Termo de Autenticação que deverá ser validado conforme informações constantes do mesmo.

Termo de Encerramento

Nome Empresarial:					
PROMEDI DISTRIBUIDORA DE PRODUTOS HOSPITALARES LTDA					
NIRE:	4320811825-5	CNPJ:	27.806.274/0001-29	NIRE Anterior:	
Nome Anterior:					
Município:	ERECHIM			UF:	RIO GRANDE DO SUL
Inscrição Estadual:	0390176249		Inscrição Municipal:		

Finalidade:	DIARIO				
Número de ordem:	2	Data assinatura:	26/02/2019		
Quantidade de páginas:	106				
Período de escrituração					
Início:	01/01/2018		Fim:	31/12/2018	
Período de retificação:					
Início:			Fim:		

246.217.300-53	ELDER JUSTINO REMOR	Procurador/Contador	RS03035602 RS
O assinante acima está representando:			
814.500.280-04	CLEBER ANTONIO ZULIAN	SOCIO - ADMINISTRADOR	



Junta Comercial do Estado do Rio Grande Do Sul

Este Livro foi protocolado sob o nº 19/082.253-8 no dia 26/02/2019. Os dados de autenticação estão contidos no Termo de Autenticação que deverá ser validado conforme informações constantes do mesmo.



CÁLCULO DE BOA SITUAÇÃO FINANCEIRA

EMPRESA PROMEDI DISTRIBUIDORA DE PRODUTOS HOSPITALARES LTDA

CNPJ: 27.806.274/0001-29 I.E: 039/0176249

LIQUIDEZ GERAL:

ATIVO CIRCULANTE	R\$	306.172,07	
PASSIVO CIRCULANTE + EXIGÍVEL A LONGO PRAZO	R\$	14.690,11	20,84

SOLVÊNCIA GERAL:

ATIVO TOTAL	R\$	306.172,07	
PASSIVO CIRCULANTE + EXIGÍVEL A LONGO PRAZO	R\$	14.690,11	20,84

ENDIVIDAMENTO TOTAL:

PASSIVO CIRCULANTE + EXIGÍVEL A LONGO PRAZO	R\$	14.690,11	0,05
ATIVO TOTAL	R\$	306.172,07	

Fabiana Domingues

ADMINISTRADOR: FABIANA DOMINGUES

CPF: 959.084.550-91

REPRESENTADO POR SEUS OUTROS

Elder Justino Remor

CONTADOR: ELDER JUSTINO REMOR

CPF: 246.217.300-53

CRC: RS 03035602RS

X *o* *E*
R

REPÚBLICA FEDERATIVA DO BRASIL
ESTADO DA PARAÍBA
CARTÓRIO AZEVEDO BASTOS
FUNDADO EM 1888
PRIMEIRO REGISTRO CIVIL DE NASCIMENTO E ÓBITOS E PRIVATIVO DE CASAMENTOS, INTERDIÇÕES E TUTELAS DA COMARCA DE
JOÃO PESSOA

Av. Epitácio Pessoa, 1145 Bairro dos Estados 58030-00, João Pessoa PB
 Tel.: (83) 3244-5404 / Fax: (83) 3244-5484
<http://www.azevedobastos.not.br>
 E-mail: cartorio@azevedobastos.not.br



DECLARAÇÃO DE SERVIÇO DE AUTENTICAÇÃO DIGITAL

O Bel. Válber Azevêdo de Miranda Cavalcanti, Oficial do Primeiro Registro Civil de Nascimentos e Óbitos e Privativo de Casamentos, Interdições e Tutelas com atribuição de autenticar e reconhecer firmas da Comarca de João Pessoa Capital do Estado da Paraíba, em virtude de Lei, etc...

DECLARA para os devidos fins de direito que, o documento em anexo identificado individualmente em cada *Código de Autenticação Digital*¹ ou na referida sequência, foi autenticados de acordo com as Legislações e normas vigentes².

DECLARO ainda que, para garantir transparência e segurança jurídica de todos os atos oriundos dos respectivos serviços de Notas e Registros do Estado da Paraíba, a Corregedoria Geral de Justiça editou o Provimento CGJPB N° 003/2014, determinando a inserção de um código em todos os atos notoriais e registrais, assim, cada Selo Digital de Fiscalização Extrajudicial contém um código único (por exemplo: **Selo Digital: ABC12345-X1X2**) e dessa forma, cada autenticação processada pela nossa Serventia pode ser confirmada e verificada tantas vezes quanto for necessário através do site do Tribunal de Justiça do Estado da Paraíba, endereço <http://corregedoria.tjpb.jus.br/selo-digital/>

A autenticação digital do documento faz prova de que, na data e hora em que ela foi realizada, a empresa **PROMEDI DISTRIBUIDORA DE PRODUTOS HOSPITALARES LTDA - ME** tinha posse de um documento com as mesmas características que foram reproduzidas na cópia autenticada, sendo da empresa **PROMEDI DISTRIBUIDORA DE PRODUTOS HOSPITALARES LTDA - ME** a responsabilidade, única e exclusiva, pela idoneidade do documento apresentado a este Cartório.

Esta DECLARAÇÃO foi emitida em **22/03/2019 11:12:34 (hora local)** através do sistema de autenticação digital do Cartório Azevêdo Bastos, de acordo com o Art. 1º, 10º e seus §§ 1º e 2º da MP 2200/2001, como também, o documento eletrônico autenticado contendo o Certificado Digital do titular do Cartório Azevêdo Bastos, poderá ser solicitado diretamente a empresa **PROMEDI DISTRIBUIDORA DE PRODUTOS HOSPITALARES LTDA - ME** ou ao Cartório pelo endereço de e-mail autentica@azevedobastos.not.br

Para informações mais detalhadas deste ato, acesse o site <https://autdigital.azevedobastos.not.br> e informe o *Código de Consulta desta Declaração*.

Código de Consulta desta Declaração: 1202878

A consulta desta Declaração estará disponível em nosso site até **20/03/2020 15:40:21 (hora local)**.

¹**Código de Autenticação Digital:** 77812003191519070730-1 a 77812003191519070730-8

²**Legislações Vigentes:** Lei Federal nº 8.935/94, Lei Federal nº 10.406/2002, Medida Provisória nº 2200/2001, Lei Federal nº 13.105/2015, Lei Estadual nº 8.721/2008, Lei Estadual nº 10.132/2013 e Provimento CGJ N° 003/2014.

O referido é verdade, dou fé.

CHAVE DIGITAL

00005b1d734fd94f057f2d69fe6bc05b0fc4496edf490fb422b90848e8e728f201733237c15ea1b3cc8422f9973d5bb40dfd8a39e2a5dd536c185e19a80
 4a73bc6a87f8f7d657194dde1b4652284deab

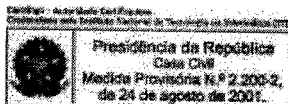

K X E

001810
6

CARTÓRIO AZEVEDO BASTOS 1º OFÍCIO DE REGISTRO CIVIL DAS PESSOAS NATURAIS E TABELIONATO DE NOTAS - Código CNJ 06.870-0
 Rua: Rua João Carlos, José Proença, 02132-000 - Vila Mariana, São Paulo, SP - Tel: (11) 3064-0000 - Fax: (11) 3064-0001

Autenticação Digital
 De acordo com o artigo 1.º, par. 4.º e 5.º da Lei Federal 8.930/1994 e Art. 6.º da Lei Estadual 8.721/2008 autentico e presentifico digitalmente, por meio de documento eletrônico a conteúdo neste ato. O referido é verdade. Declaro.

Cod. Autenticação: 77812003191519070730-1; Data: 20/03/2019 15:20:45

Seio Digital de Fiscalização Tipo Normal C: AH00900-KDCC
 Valor Total do Ato: R\$ 4,42

Validar Assinatura de Minuta Digital em: <https://seiodigital.tipo.jus.br>
 Confira os dados do ato em: <https://seiodigital.tipo.jus.br>

O DIÁRIO GERAL
 SPITALARES LTDA
 Emp.: 256
 Fone: (054) 3522-1827
 CEP: 99.713-190
 Período: 01/01/2018 a 31/12/2018
 Data do NIRE: 23/05/2017

Cidade: ERECHIM - RS
 NIRE: 43208118255

Folha: 00094 Livro: 00002

ATIVO 31/12/2018

ATIVO

Contas Contábeis	Valor
ATIVO	306.172,07
ATIVO CIRCULANTE	306.172,07
DISPONIVEL	210.546,11
CAIXA	105.558,22
Caixa	105.558,22
BANCOS	42.198,84
BANCO BARRISUL SA	(3.592,73)
BANCO BRASIL	45.791,57
APLICAÇÕES FINANCEIRAS DE LIQUIDEZ IMEDIATA	62.889,05
Banco do Brasil S/A 03 barrisul c/aplicação	49.224,07
	13.664,98
ESTOQUES	95.525,96
ESTOQUES	95.525,96
MERCADORIAS PARA REVENDA	95.525,96
Mercadoria para Revenda em Geral	95.525,96



ADMINISTRADOR: CLEBER ANTONIO ZULIAN
 RG: 7073988184/SSP RS
 CPF: 814.500.280-04
 REPRESENTADO POR SEU OUTROS
 CLEBER ANTONIO ZULIAN
 CPF: 814.500.280-04

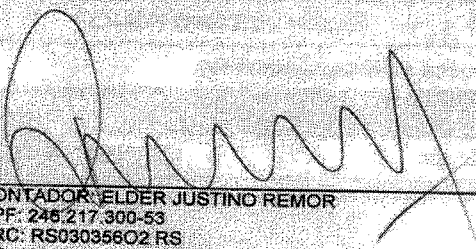

CONTADOR: ELDER JUSTINO REMOR
 CPF: 246.217.300-53
 CRC: RS03035602 RS
 RG: 1003246707/SSPRS



ADMINISTRADORA: FABIANA DOMINGUES
 RG: 7063788629/SSP RS
 CPF: 959.084.550-91

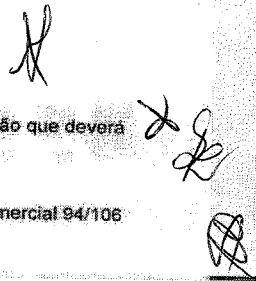

CARTÓRIO AZEVEDO BASTOS 1º OFÍCIO DE REGISTRO CIVIL DAS PESSOAS NATURAIS E TABELIONATO DE NOTAS - Código CNJ 06.870-0

Autenticação Digital

De acordo com parágrafos 1º, 2º, 3º, 4º e 5º da Lei Federal 8.932/1994 e Art. 6º do XII da Lei Estadual 5721/2004, autentico a presente imagem digitalizada, reprodução fiel do documento apresentado e conferido registrado, e em nome de: **CLUB HOSPITALARES LTDA**

Cód. Autenticação: 77612003191519070730-2; Data: 20/03/2019 15:20:44

Selo Digital de Fiscalização Tipo Normal C: AHP00895-T6T1
Valor Total do Ato: R\$ 4,42

Confira os dados do ato em: <https://swlodigital.tpb.jus.br>

001811

b

RO DIÁRIO GERAL
HOSPITALARES LTDA

Emp.: 256
Fone: (054) 3522-1827

CEP: 99.713-190
Período: 01/01/2018 a 31/12/2018
Data do NIRE: 23/05/2017

NIRE: 43208118255

Folha: 00095 Livro: 00002

PASSIVO 31/12/2018

PASSIVO

Contas Contábeis	Valor
PASSIVO	306.172,07
PASSIVO CIRCULANTE	14.690,11
OBRIGAÇÕES TRABALHISTAS E SOCIAIS	
Salários a Pagar	4.820,34
Previdência Social a Pagar	3.425,87
FGTS a Pagar	325,26
pro-labore a recolher	220,15
	849,06
OBRIGAÇÕES FISCAIS/TRIBUTÁRIAS	
SIMPLES NACIONAL	9.869,77
	9.869,77
PATRIMÔNIO LÍQUIDO	291.481,96
CAPITAL SOCIAL	50.000,00
CAPITAL SOCIAL REALIZADO	
Capital Subscrito	50.000,00
	50.000,00
RESULTADO ACUMULADO	241.481,96
LUCRO PREJUÍZO ACUMULADO	
LUCROS OU PREJUÍZOS ACUMULADOS	241.481,96
Resultado do Exercício - Período do Balanço	73.550,60
	167.931,36

7Confirmamos a exatidão do presente, fechando Ativo em 306.172,07 com Passivo, TREZENTOS E SEIS MIL E CENTO E SETENTA E DOIS REAIS E SETE CENTAVOS.

ADMINISTRADOR: CLEBER ANTONIO ZULIAN
RG: 7073988184/SSP RS
CPF: 814.500.280-04
REPRESENTADO POR SEU OUTROS
CLEBER ANTONIO ZULIAN
CPF: 814.500.280-04

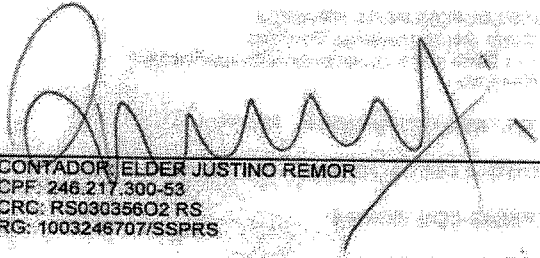
CONTADOR: ELDER JUSTINO REMOR
CPF: 246.217.300-53
CRC: RS03035602 RS
RG: 1003248707/SSPRS

ADMINISTRADORA: FABIANA DOMINGUES
RG: 7063788629/SSP RS
CPF: 959.084.550-91



O DIÁRIO GERAL
HOSPITALARES LTDA

Emp.: 256
Fone: (054) 3522-1827

CEP: 99.713-190
Período: 01/01/2018 a 31/12/2018
Data do NIRE: 23/05/2017

NIRE: 43208118255

Folha: 00097 Livro: 00062

DEMONSTRAÇÃO DO RESULTADO DO EXERCÍCIO 01/01/2018 A 31/12/2018

DEMONSTRAÇÃO DO RESULTADO

Contas Contábeis	Valor
Provisões 13º Salário	(2.282,00)
DESPESAS GERAIS ADMINISTRATIVAS	(56.850,84)
Material de Expediente	(5.555,63)
Despesas Telefônicas	(195,00)
Despesas Postais	(5.631,64)
Despesas com Cartório	(110,00)
Manutenção e Conservação	(120,00)
Despesas com Energia Elétrica	(131,19)
Serviços de Vigilância	(960,00)
taxa d água	(935,96)
Despesas com Aluguéis e Condomínio	(21.695,19)
Impostos e Taxas Diversas	(359,27)
Outras Despesas	(21.156,98)
RESULTADOS FINANCEIROS LÍQUIDOS	(1.269,64)
DESPESAS FINANCEIRAS	(1.269,64)
Despesas Bancárias	(1.269,64)
(=)RESULTADO OPERACIONAL LÍQUIDO	167.931,36
(=)RESULTADO LÍQUIDO antes do imposto de renda e Contribuição Social	167.931,36
(=)RESULTADO DO PERÍODO APÓS AS PROVISÕES	167.931,36
(=)RESULTADO LÍQUIDO DO PERÍODO	167.931,36

ADMINISTRADOR: CLEBER ANTONIO ZULIAN
RG: 7073988184/SSP RS
CPF: 814.500.280-04
REPRESENTADO POR SEU OUTROS
CLEBER ANTONIO ZULIAN
CPF: 814.500.280-04

CONTADOR: ELDER JUSTINO REMOR
CPF: 246.217.300-63
CRC: RS03035602 RS
RG: 1003246707/SSPRS

ADMINISTRADORA: FABIANA DOMINGUES
RG: 7063788629/SSP RS
CPF: 959.084.550-91

001813
6

CARTÓRIO AZEVEDO BASTOS 1º OFÍCIO DE REGISTRO CIVIL DAS PESSOAS NATURAIS E TABELIONATO DE NOTAS - Código CNJ 06.970-0
 Autenticação Digital
 De acordo com os artigos 1º, 6º, 7º, 11, 13 e 20 da Lei Federal 8.934/1994 e Art. 6º do XII do Lei Estadual 9.721/2008 autentico a presente fôrma digitalizada, reprodutível em PDF, em conformidade com a legislação do registro em. O valor de autenticação é de R\$ 4,42.
 Cód. Autenticação: 77612003191519070730-4; Data: 20/03/2018 15:20:43
 Selo Digital de Fiscalização Tipo Normal C, AII00897-2438.
 Valor Total do Ato: R\$ 4,42
 Confira os dados do ato em: <https://selodigital.tpb.jus.br>

O DIÁRIO GERAL
 SPITALARES LTDA
 Emp.: 256
 Fone: (054) 3522-1827
 CEP: 99.713-190
 Período: 01/01/2018 a 31/12/2018
 Data do NIRE: 23/05/2017

NIRE: 43208118255
 Folha: 00089 Livro: 00002

ATIVO 31 DE DEZEMBRO DE 2018
ATIVO

Contas Contábeis	2018	2017
ATIVO	306.172,07	152.411,98
ATIVO CIRCULANTE	306.172,07	152.411,98
DISPONIVEL	210.646,11	107.760,42
CAIXA	105.558,22	61.424,00
Caixa	105.558,22	61.424,00
BANCOS	42.198,84	36.874,13
BANCO BANRISUL SA	(3.592,73)	0,00
BANCO BRASIL	45.791,57	36.874,13
APLICAÇÕES FINANCEIRAS DE LIQUIDEZ IMEDIATA	62.689,05	9.462,29
Banco do Brasil S/A 03	49.224,07	9.462,29
banrisul c/aplicação	13.664,98	0,00
ESTOQUES	95.525,96	44.651,56
ESTOQUES	95.525,96	44.651,56
MERCADORIAS PARA REVENDA	95.525,96	44.651,56
Mercadoria para Revenda em Geral	95.525,96	44.651,56

 ADMINISTRADOR: CLEBER ANTONIO ZULIAN
 RG: 7073988184/SSP RS
 CPF: 814.500.280-04
 REPRESENTADO POR SEU OUTROS:
 CLEBER ANTONIO ZULIAN
 CPF: 814.500.280-04

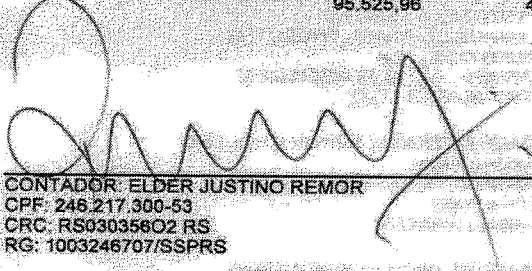
 CONTADOR: ELDER JUSTINO REMOR
 CPF: 246.217.300-53
 CRC: RS03035602 RS
 RG: 1003246707/SSPRS

 ADMINISTRADORA: FABIANA DOMINGUES
 RG: 7063788629/SSP RS
 CPF: 959.084.550-81

CARTÓRIO AZEVEDO BASTOS 1º OFÍCIO DE REGISTRO CIVIL DAS PESSOAS NATURAIS E TABELIONATO DE NOTAS - CADREGO CNJ 06.970-4
 De acordo com o artigo 11, par. 1º, inc. V, arts. 41 e 42 da Lei Federal 8.933/1994 e Art. 6º Inc. XII da Lei Estadual 9.772/2006, autenticamos e apresentamos imagens digitalizadas, reprodução fiel do documento original e conteúdo do mesmo em: O original e validado. Dou fé.
Cód. Autenticação: 77912003191519070730-5. Data: 20/03/2019 15:20:49
 Solo Digital de Fiscalização Tipo Normal C: AIH10696-GDH9
 Valor Total do Ato: R\$ 4,42
 Confira os dados do ato em: <https://revalida.digipb.jus.br>

RO DIÁRIO GERAL

HOSPITALARES LTDA
Emp.: 256
Fone: (054) 3522-1827
CEP: 99.713-190
Período: 01/01/2018 a 31/12/2018
Data do NIRE: 23/05/2017

NIRE: 43208118255
Folha: 00101 Livro: 00002

PASSIVO 31 DE DEZEMBRO DE 2018

PASSIVO

Contas Contábeis 2018 2017



ADMINISTRADOR: CLEBER ANTONIO ZULIAN
RG: 7073988184/SSP RS
CPF: 814.500.280-04
REPRESENTADO POR SEU OUTROS
CLEBER ANTONIO ZULIAN
CPF: 814.500.280-04

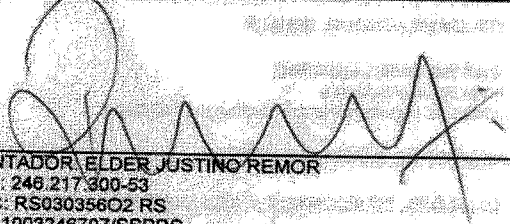

CONTADOR: ELDER JUSTINO REMOR
CPF: 246.217.300-53
CRC: RS03035602 RS
RG: 1003246707/SSPRS



ADMINISTRADORA: FABIANA DOMINGUES
RG: 7063786629/SSP RS
CPF: 959.084.550-91



Junta Comercial do Estado do Rio Grande do Sul
Este Livro foi protocolado sob o nº 19/082.253-8 no dia 26/02/2019. Os dados de autenticação estão contidos no Termo de Autenticação que deverá ser validado conforme informações constantes do mesmo.

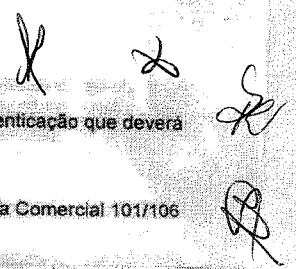

b.

CARTÓRIO AZEVEDO BASTOS 1º OFÍCIO DE REGISTRO CIVIL DAS PESSOAS NATURAIS
E TABELIONATO DE NOTAS - Código CNJ 96.879-0
R. Frederico Castro Alves, 100 - Bairro: Centro - CEP: 91201-000 - Fone: (51) 3014-0000 - www.azevedobastos.com.br - Insc. Est. 0245641 - Fax: (51) 3014-0000

Autenticação Digital
De acordo com as artigos 1º, 8º e 9º do Art. Vº 3º, 41 e 52 da Lei Federal 8.933/1994 e Art. 6º do Art. XII da Lei Estadual 8273/2004, declara a presente imagem digitalizada, reprodução fiel do documento apresentado e conferido neste ato. O referido é verdade. Dou fé.

Cód. Autenticação: 77812603181519070736-6; Data: 20/03/2019 15:20:44

Selo Digital de Fiscalização Tipo Normal G: AH00096-R55V
Valor Total do Ato: R\$ 4,42

Valter Azevedo de Miranda Costa
Tribuna
Confira os dados do ato em: <https://selodigital.tjpb.jus.br>

D O DIÁRIO GERAL
SPITALARES LTDA
Emp.: 256
Fone: (054) 3522-1827
CEP: 99.713-190
Período: 01/01/2018 a 31/12/2018
Data do NIRE: 23/05/2017

NIRE: 43208118255
Folha: 00103 Livro: 00002

DEMONSTRAÇÃO DO RESULTADO DO EXERCÍCIO 31 DE DEZEMBRO DE 2018

DEMONSTRAÇÃO DO RESULTADO

Contas Contábeis	2018	2017
ferias	(412,52)	0,00
Provisões 13º Salário	(2.282,00)	(409,25)
DESPESAS GERAIS ADMINISTRATIVAS	(56.850,84)	(23.470,31)
Material de Expediente	(5.555,63)	(999,14)
Despesas Telefônicas	(195,00)	(517,98)
Despesas Postais	(5.631,64)	(818,05)
Anuncios e Publicações	0,00	(1.700,00)
Despesas com Cartório	(110,00)	(831,90)
Manutenção e Conservação	(120,00)	0,00
Despesas com Energia Elétrica	(131,19)	0,00
Serviços de Vigilância	(960,00)	(450,00)
taxa d agua	(935,98)	(542,70)
Despesas com Aluguéis e Condomínio	(21.695,19)	(10.679,67)
Impostos e Taxas Diversas	(959,27)	(1.101,87)
Outras Despesas	(21.156,96)	(5.829,00)
RESULTADOS FINANCEIROS LÍQUIDOS	(1.269,64)	(480,10)
DESPESAS FINANCEIRAS	(1.269,64)	(480,10)
Despesas Bancárias	(1.269,64)	(480,10)
DESPESAS TRIBUTÁRIAS	0,00	(444,00)
IMPOSTOS E TAXAS DIVERSAS	0,00	(444,00)
IPTU	0,00	(444,00)
(=)RESULTADO OPERACIONAL LIQUIDO	167.931,36	73.550,60
(=)RESULTADO LÍQUIDO antes do Imposto de renda e Contribuição Social	167.931,36	73.550,60
(=)RESULTADO DO PERÍODO APÓS AS PROVISÕES	167.931,36	73.550,60
(=)RESULTADO LÍQUIDO DO PERÍODO	167.931,36	73.550,60

ADMINISTRADOR: CLEBER ANTONIO ZULIAN
RG: 7073988184/SSP RS
CPF: 814.500.280-04
REPRESENTADO POR SEU OUTROS
CLEBER ANTONIO ZULIAN
CPF: 814.500.280-04

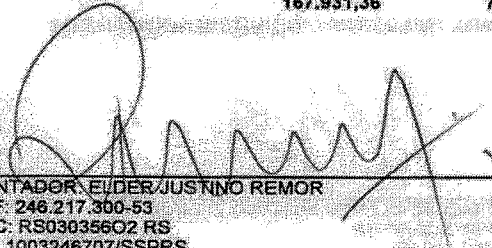
CONTADOR: ELDER JUSTINO REMOR
CPF: 246.217.300-53
CRC: RS03035602 RS
RG: 1003246707/SSPRS

ADMINISTRADORA: FABIANA DOMINGUES
RG: 7063788629/SSP RS
CPF: 959.084.550-91

EMPRESA: SPITALARES LTDA

CARTÓRIO AZEVEDO BASTOS 1º OFÍCIO DE REGISTRO CIVIL DAS PESSOAS NATURAIS
E TABELIONATO DE NOTAS - Código CNJ 46.870-0
Autenticação Digital
De acordo com as normas 12, 13 e 14 do V.P. 41 e 02 da Lei Federal 6.938/1994 e Art. 8 da Lei XII
de 1964 do Estado do Rio Grande do Sul, o presente instrumento digitalizado, reproduzido por
diagrama eletrônico e conteúdo eletrônico, é válido e autêntico.
Cód. Autenticação: 77912003191519070730-7; Data: 20/03/2019 15:20
Selo Digital de Fiscalização Tipo Normal C: A1H00694-2210-
Valor Total do Ato: R\$ 4,42
Valor Assessoria de Litigância: R\$ 0,00
Contra os dados do ato em: <https://selodigital.tjpb.jus.br>

O DIÁRIO GERAL
SPITALARES LTDA
Emp.: 256
Fone: (054) 3522-1827
CEP: 99.713-190
Período: 01/01/2018 a 31/12/2018
Data do NIRE: 23/05/2017

Cidade: ERECIMIM - RS
NIRE: 43208118255
Folha: 00104 Livro: 00002

DEMONSTRAÇÃO DE LUCROS/PREJUÍZOS ACUMULADOS

Contas Contábeis	2018	2017
SALDO INICIAL	123.550,60	50.000,00
SALDO INICIAL	123.550,60	50.000,00
AJUSTES DE EXERCÍCIOS ANTERIORES	0,00	0,00
EFEITOS DA MUDANÇA DE CRITÉRIOS CONTÁBEIS	0,00	0,00
RETIFICAÇÃO DE ERRO DE EXERCÍCIOS ANTERIORES	0,00	0,00
PARCELA DE LUCROS INCORPORADA AO CAPITAL	0,00	0,00
PARCELA DE LUCROS INCORPORADA AO CAPITAL	0,00	0,00
BANRISUL SA	0,00	0,00
REVERSOES DE RESERVAS	0,00	0,00
DE CONTINGÊNCIAS	0,00	0,00
DE LUCROS A REALIZAR	0,00	0,00
LUCRO LÍQUIDO DO EXERCÍCIO	167.931,36	73.550,60
LUCRO LÍQUIDO DO EXERCÍCIO	167.931,36	73.550,60
PROPOSTA DA ADMINISTRAÇÃO DE DESTINAÇÃO DO LUCRO	0,00	0,00
TRANSFERÊNCIAS PARA RESERVAS	0,00	0,00
RESERVA LEGAL	0,00	0,00
RESERVA ESTATUTÁRIA	0,00	0,00
RESERVA DE CONTINGÊNCIAS	0,00	0,00
RESERVA DE LUCROS A REALIZAR	0,00	0,00
RESERVA DE LUCROS PARA EXPANSÃO	0,00	0,00
JUROS SOBRE O CAPITAL PRÓPRIO	0,00	0,00
DIVIDENDOS A DISTRIBUIR	0,00	0,00
LUCROS DISTRIBUÍDOS AOS SÓCIOS	0,00	0,00
LUCROS DISTRIBUÍDOS AOS SÓCIOS	0,00	0,00
SALDO FINAL DE LUCROS (PREJUÍZOS) ACUMULADOS	291.481,96	123.550,60

ADMINISTRADOR: CLEBER ANTONIO ZULIAN
RG: 7073988184/SSP RS
CPF: 814.500.280-04
REPRESENTADO POR SEU OUTROS
CLEBER ANTONIO ZULIAN
CPF: 814.500.280-04

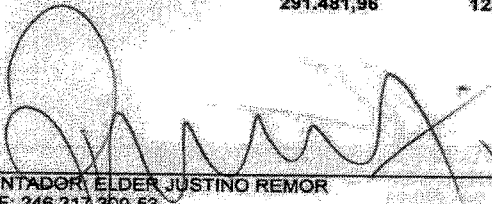
CONTADOR: ELDER JUSTINO REMOR
CPF: 246.217.300-53
CRC: RS03035602 RS
RG: 1003246707/SSPRS

ADMINISTRADORA: FABIANA DOMINGUES
RG: 7063788629/SSP RS
CPF: 959.084.550-91

NOTAS EXPLICATIVAS

Junta Comercial do Estado do Rio Grande do Sul
Este Livro foi protocolado sob o nº 19/082.253-8 no dia 26/02/2019. Os dados de autenticação estão contidos no Termo de Autenticação que deverá ser validado conforme informações constantes do mesmo.

CARTÓRIO AZEVEDO BASTOS 1º OFÍCIO DE REGISTRO CIVIL DAS PESSOAS NATURAIS
E TABELIONATO DE NOTAS - CAGEDO CNU 06.879-0
Av. Presidente Epitácio Pessoa, 1165 - Bairro Das Estrelas - Caixa Postal 91122-900 - Fone: (51) 3444444 - Fax: (51) 3331-3424

Autenticação Digital
De acordo com as artigos 1º, 9º e 7º do V.B.C. 41 e 82 da Lei Federal 6.962/1994 e Art. 5º do XII da Lei Estadual 7.721/2000 quanto a presença original digitalizada, reprodução fiel do documento autenticado e conferência eletrônica, a verificação D.O.U.R.

Cód. Autenticação: 77812683161519070730-8 - Data: 20/03/2018 15:20:48

Selo Digital de Fiscalização Tipo Normal C: AH00693-C9R9
Valor Total do Ato: R\$ 4,42

Verber Azevedo de Miranda Cavalcanti
Tribunal
Confira os dados do ato em: <https://sistodigital.tpb.jus.br>

O DIÁRIO GERAL
HOSPITALARES LTDA

Emp.: 256
Fone: (054) 3522-1827

CEP: 98.713-190
Período: 01/01/2018 a 31/12/2018
Data do NIRE: 23/05/2017

NIRE: 43208118255
Folha: 00105 Livro: 00002

NOTAS EXPLICATIVAS

1 - A EMPRESA E OS OBJETIVOS SOCIAIS

- 1-1 A Empresa PROMEDI DISTRIBUIDORA DE PRODUTOS HOSPITALARES LTDA, sociedade empresarial limitada, optante pelo simples nacional.
- 1-2 Objetivos Sociais, vendas no comércio varejista em geral.
- 2-1 As demonstrações contábeis estão em conformidade com a ITG1000, aprovação pela resolução c/c 1418/12
- 3-1 foi utilizado o regime de competência para apuração das receitas e despesas no exercício corrente.
- 3-2 Estoques foram avaliados pelo custo médio de aquisição respeitando os valores de mercado
- 3-3 Capital Social está completamente integralizado.

ADMINISTRADOR: CLEBER ANTONIO ZULIAN
3. 7073988184/SSP RS
PF: 814.500.280-04
REPRESENTADO POR SEU OUTROS
CLEBER ANTONIO ZULIAN
CPF: 814.500.280-04

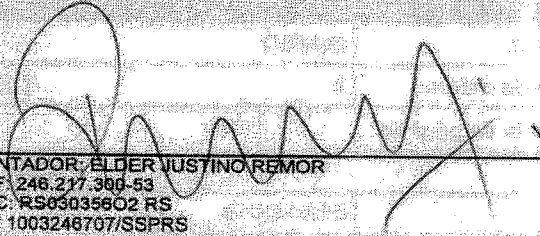
CONTADOR: ELDER JUSTINO REMOR
CPF: 246.217.300-53
CRC: RS03035602 RS
RG: 1003246707/SSPRS

ADMINISTRADORA: FABIANA DOMINGUES
RG: 7063788629/SSP RS
CPF: 959.084.550-91



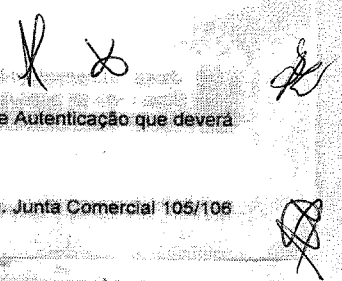



Ministério da Indústria, Comércio Exterior e Serviços
 Secretaria Especial da Micro e Pequena Empresa
 Departamento de Registro Empresarial e Integração
 Secretaria do Desenvolvimento Econômico, Ciência e Tecnologia
 Junta Comercial, Industrial e Serviços do Rio Grande do Sul

TERMO DE AUTENTICAÇÃO - LIVRO DIGITAL

Declaro exatos os Termos de Abertura e de Encerramento do Livro Digital com características abaixo, por mim conferido e autenticado sob o nº 175180134 em 28/02/2019. Assinado digitalmente por Cezar Roberto Perassoli Cardoso. Para validação da Autenticação dos Termos, deverá ser acessado o sítio eletrônico do Portal de Serviços / Validar Documentos (<http://portalservicos.jucisrs.rs.gov.br/Portal/pages/imagemProcesso/viaUnica.jsf>) e informar o número de protocolo e a chave de segurança abaixo:

Número de Protocolo	Chave de Segurança
19/082.253-8	il7o

Identificação da Empresa	
Nome Empresarial:	PROMEDI DISTRIBUIDORA DE PRODUTOS HOSPITALARES LTDA
Nire:	4320811825-5
CNPJ:	27.806.274/0001-29
Município:	ERECHIM

Identificação do Livro Digital	
Espécie:	Diario Geral
Número de Ordem:	2
Período de	01/01/2018 - 31/12/2018

Assinante(s)		
CPF	Nome	CRC
246.217.300-53	ELDER JUSTINO REMOR	RS03035602 RS

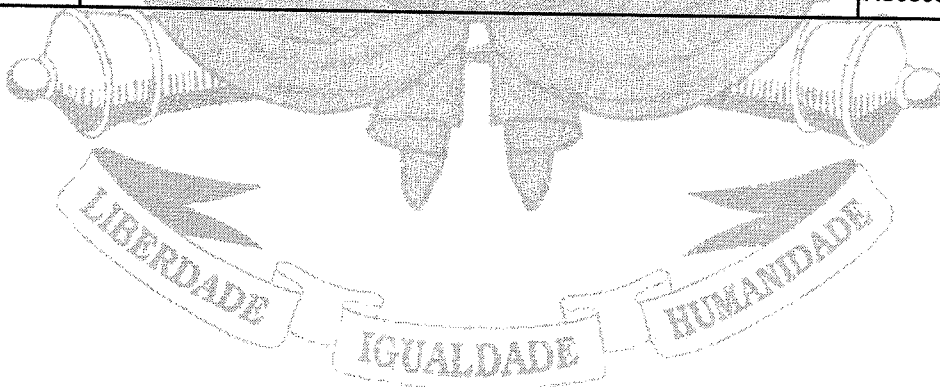

Porto Alegre, Quinta-feira, 28 de Fevereiro de 2019

(Assinaturas manuscritas)

(Assinatura manuscrita)

Junta Comercial, Industrial e Serviços do Rio Grande do Sul



MINISTÉRIO DA FAZENDA
Secretaria da Receita Federal do Brasil
Procuradoria-Geral da Fazenda Nacional

CERTIDÃO NEGATIVA DE DÉBITOS RELATIVOS AOS TRIBUTOS FEDERAIS E À DÍVIDA ATIVA DA UNIÃO

Nome: PROMEDI DISTRIBUIDORA DE PRODUTOS HOSPITALARES LTDA
CNPJ: 27.806.274/0001-29

Ressalvado o direito de a Fazenda Nacional cobrar e inscrever quaisquer dívidas de responsabilidade do sujeito passivo acima identificado que vierem a ser apuradas, é certificado que não constam pendências em seu nome, relativas a créditos tributários administrados pela Secretaria da Receita Federal do Brasil (RFB) e a inscrições em Dívida Ativa da União (DAU) junto à Procuradoria-Geral da Fazenda Nacional (PGFN).

Esta certidão é válida para o estabelecimento matriz e suas filiais e, no caso de ente federativo, para todos os órgãos e fundos públicos da administração direta a ele vinculados. Refere-se à situação do sujeito passivo no âmbito da RFB e da PGFN e abrange inclusive as contribuições sociais previstas nas alíneas 'a' a 'd' do parágrafo único do art. 11 da Lei nº 8.212, de 24 de julho de 1991.

A aceitação desta certidão está condicionada à verificação de sua autenticidade na Internet, nos endereços <<http://rfb.gov.br>> ou <<http://www.pgfn.gov.br>>.

Certidão emitida gratuitamente com base na Portaria Conjunta RFB/PGFN nº 1.751, de 2/10/2014. Emitida às 09:16:06 do dia 19/02/2019 <hora e data de Brasília>.

Válida até 18/08/2019.

Código de controle da certidão: **5AC1.D08D.1415.E848**

Qualquer rasura ou emenda invalidará este documento.

[Handwritten signatures]

[Handwritten mark]



ESTADO DO RIO GRANDE DO SUL
SECRETARIA DA FAZENDA
RECEITA ESTADUAL

Certidão de Situação Fiscal nº 0013477367

Identificação do titular da certidão:

Nome: **PROMEDI DISTRIB DE PROD HOSPLS LTDA ME**
Endereço: **AV CALDAS JUNIOR, 456, SALA: 02;
TRES VENDAS, ERECHIM - RS**
CNPJ: **27.806.274/0001-29**

Certificamos que, aos **12** dias do mês de **JUNHO** do ano de **2019**, revendo os bancos de dados da Secretaria da Fazenda, o titular acima enquadra-se na seguinte situação:
CERTIDAO NEGATIVA

Descrição dos Débitos/Pendências:

Esta certidão **NÃO É VÁLIDA** para comprovar;

a) a quitação de tributos devidos mensalmente e declarados na Declaração Anual de Simples Nacional (DASN) e no Programa Gerador do Documento de Arrecadação do Simples Nacional (PGDAS-D) pelos contribuintes optantes pelo Simples Nacional;

b) em procedimento judicial e extrajudicial de inventário, de arrolamento, de separação, de divórcio e de dissolução de união estável, a quitação de ITCD, Taxa Judiciária e ITBI, nas hipóteses em que este imposto seja de competência estadual (Lei nº 7.608/81).

No caso de doação, a Certidão de Quitação do ITCD deve acompanhar a Certidão de Situação Fiscal.

Esta certidão constitui-se em meio de prova de existência ou não, em nome do interessado, de débitos ou pendências relacionados na Instrução Normativa nº 45/98, Título IV, Capítulo V, 1.1.

A presente certidão não elide o direito de a Fazenda do Estado do Rio Grande do Sul proceder a posteriores verificações e vir a cobrar, a qualquer tempo, crédito que seja assim apurado.

Esta certidão é válida até 10/8/2019.

Certidão expedida gratuitamente e com base na IN/DRP nº 45/98, Título IV, Capítulo V.

Autenticação: 0023128096

A autenticidade deste documento deverá ser confirmada em <https://www.sefaz.rs.gov.br>.

[Handwritten signature]

[Handwritten mark]



Estado do Rio Grande do Sul
PREFEITURA MUNICIPAL DE ERECHIM
Secretaria Municipal da Fazenda



CERTIDÃO NEGATIVA DE DÉBITO DE TRIBUTOS MUNICIPAIS

Contribuinte.....: **PROMEDI DISTRIBUIDORA DE PRODUTOS HOSPITALARES
LTDA**

CPF/CNPJ.....: **27.806.274/0001-29**

Insc. Municipal...: **101394**

Endereço.....: **AV. CALDAS JUNIOR, 456 SALA 02**

Bairro.....: **TRES VENDAS**

Cidade.....: **Erechim**

Atividade(s).....:

4664-8/00 Com.atac.maq.apar.equip.p/uso odonto-medico-hosp.

4773-3/00 Com.varej.de art.médicos e ortopédicos

4645-1/01 Com.atac.de mat.p/uso médico,cirúrgico,hospitalar

4644-3/01 Com.atac.de medicam.e drogas de uso humano

4645-1/02 Com.atac.de próteses e artigos de ortopedia

Certificamos que até a presente data não constam inscritos débitos de tributos do contribuinte acima.

Certidão expedida conforme artigos 205 a 208 do Código Tributário Nacional e Decreto Municipal nº 3086, de 20 de março de 2006, e não elide o direito de a Fazenda Pública Municipal proceder posteriores diligências fiscais e vir a cobrar, a qualquer tempo créditos que venham a ser apurados, inclusive do exercício em curso.

A autenticidade da Certidão pode ser verificada no site www.pmerechim.rs.gov.br.

Certidão emitida gratuitamente e válida até 23/09/2019

Qualquer rasura ou emenda invalida este documento.

Identificador : 227806274000129

Emitida às 10:20:32 do dia 25/06/2019.

Código de Autenticidade 32BD.1C06

[Handwritten signatures and initials]

Voltar

Imprimir

**Certificado de Regularidade
do FGTS - CRF****Inscrição:** 27.806.274/0001-29**Razão Social:** PROMEDI DISTRIBUIDORA DE PRODUTOS HOSPITALARES LTDA**Endereço:** AV CALDAS JUNIOR 456 SALA 02 / TRES VENDAS / ERECHIM / RS /
99713-190

A Caixa Econômica Federal, no uso da atribuição que lhe confere o Art. 7, da Lei 8.036, de 11 de maio de 1990, certifica que, nesta data, a empresa acima identificada encontra-se em situação regular perante o Fundo de Garantia do Tempo de Serviço - FGTS.

O presente Certificado não servirá de prova contra cobrança de quaisquer débitos referentes a contribuições e/ou encargos devidos, decorrentes das obrigações com o FGTS.

Validade: 09/07/2019 a 07/08/2019**Certificação Número:** 2019070904115367223506

Informação obtida em 18/07/2019 15:11:20

A utilização deste Certificado para os fins previstos em Lei esta condicionada a verificação de autenticidade no site da Caixa:
www.caixa.gov.br



PODER JUDICIÁRIO
JUSTIÇA DO TRABALHO

CERTIDÃO NEGATIVA DE DÉBITOS TRABALHISTAS

Nome: PROMEDI DISTRIBUIDORA DE PRODUTOS HOSPITALARES LTDA
(MATRIZ E FILIAIS) CNPJ: 27.806.274/0001-29
Certidão nº: 173196061/2019
Expedição: 29/05/2019, às 10:01:59
Validade: 24/11/2019 - 180 (cento e oitenta) dias, contados da data de sua expedição.

Certifica-se que **PROMEDI DISTRIBUIDORA DE PRODUTOS HOSPITALARES LTDA (MATRIZ E FILIAIS)**, inscrito(a) no CNPJ sob o nº **27.806.274/0001-29**, **NÃO CONSTA** do Banco Nacional de Devedores Trabalhistas.

Certidão emitida com base no art. 642-A da Consolidação das Leis do Trabalho, acrescentado pela Lei nº 12.440, de 7 de julho de 2011, e na Resolução Administrativa nº 1470/2011 do Tribunal Superior do Trabalho, de 24 de agosto de 2011.

Os dados constantes desta Certidão são de responsabilidade dos Tribunais do Trabalho e estão atualizados até 2 (dois) dias anteriores à data da sua expedição.

No caso de pessoa jurídica, a Certidão atesta a empresa em relação a todos os seus estabelecimentos, agências ou filiais.

A aceitação desta certidão condiciona-se à verificação de sua autenticidade no portal do Tribunal Superior do Trabalho na Internet (<http://www.tst.jus.br>).

Certidão emitida gratuitamente.

INFORMAÇÃO IMPORTANTE

Do Banco Nacional de Devedores Trabalhistas constam os dados necessários à identificação das pessoas naturais e jurídicas inadimplentes perante a Justiça do Trabalho quanto às obrigações estabelecidas em sentença condenatória transitada em julgado ou em acordos judiciais trabalhistas, inclusive no concernente aos recolhimentos previdenciários, a honorários, a custas, a emolumentos ou a recolhimentos determinados em lei; ou decorrentes de execução de acordos firmados perante o Ministério Público do Trabalho ou Comissão de Conciliação Prévia.

X X X
[Handwritten signatures and marks]



PREFEITURA MUNICIPAL DE ERECHIM
SECRETARIA DA ADMINISTRAÇÃO
Divisão de Licitações
Av. Farrapos, 509 - Erechim - RS - 99700-000
Fone: 54 3522-4443



ATESTADO DE CAPACIDADE TÉCNICA

Atestamos, a pedido da parte interessada, que a empresa PROMEDI DISTR. DE PROD. HOSP. LTDA - ME, CNPJ 27.806.274/0001-29, estabelecida na Av. Caldas Junior, 456, Sala 02, Três Vendas, na cidade de Erechim-RS, está inscrita no Registro Cadastral de Fornecedores desta Prefeitura sob nº. 16339, tendo apresentado documentos que comprovam sua Personalidade Jurídica, Qualificação Técnica e Regularidade Fiscal, de acordo com o que dispõe a Lei Federal nº. 8.666, de 21.06.93. Declaramos ainda, que a mesma já forneceu produtos do seu ramo de atividade a este Município, cumprindo com os prazos e demais exigências, não sendo de nosso conhecimento nenhum fato que venha em desabono da mesma, até a presente data.

Erechim, 03 de janeiro de 2019.

Leticia Silva de Oliveira
Diretora de Compras e Licitações

CARTÓRIO AZEVEDO BASTOS 1º OFÍCIO DE REGISTRO CIVIL DAS PESSOAS NATURAIS
E TABELionato DE NOTAS - Código: ORE1 00.576-0
Av. Professor Edson Passos, 1160 - Bairro Div. Escadas - Jd. Fátima - CEP: 99204-000 - Erechim - RS - Fone: 3565-4444 - Fax: 3513-1344

Autenticação Digital

De acordo com as artigos 1º, 3º e 7º inc. V, P, 4º e 8º da Lei Federal 8.933/1994 e Art. 9º Inc. XII da Lei Estadual 8.721/2008, autentica a presente imagem digitalizada, reprodução fiel do documento apresentado e conferido neste ato. O referido é verdade. Dou fé.

Cod. Autenticação: 77810801191400230744-1; Data: 06/01/2019 14:01:46

Seio Digital de Fiscalização Tipo Normal C: AHY53685-DR35
Valor Total do Ato: R\$ 3,42

Valor Arrecado de Matrícula: R\$ 0,00
Confira os dados do ato em: <https://seledigital.tjpb.jus.br>

**REPÚBLICA FEDERATIVA DO BRASIL
ESTADO DA PARAÍBA
CARTÓRIO AZEVEDO BASTOS
FUNDADO EM 1888
PRIMEIRO REGISTRO CIVIL DE NASCIMENTO E ÓBITOS E PRIVATIVO DE CASAMENTOS, INTERDIÇÕES E TUTELAS DA COMARCA DE
JOÃO PESSOA**

Av. Epitácio Pessoa, 1145 Bairro dos Estados 58030-00, João Pessoa PB
Tel.: (83) 3244-5404 / Fax: (83) 3244-5484
<http://www.azevedobastos.not.br>
E-mail: cartorio@azevedobastos.not.br



DECLARAÇÃO DE SERVIÇO DE AUTENTICAÇÃO DIGITAL

O Bel. Válber Azevêdo de Miranda Cavalcanti, Oficial do Primeiro Registro Civil de Nascimentos e Óbitos e Privativo de Casamentos, Interdições e Tutelas com atribuição de autenticar e reconhecer firmas da Comarca de João Pessoa Capital do Estado da Paraíba, em virtude de Lei, etc...

DECLARA para os devidos fins de direito que, o documento em anexo identificado individualmente em cada *Código de Autenticação Digital*¹ ou na referida sequência, foi autenticados de acordo com as Legislações e normas vigentes³.

DECLARO ainda que, para garantir transparência e segurança jurídica de todos os atos oriundos dos respectivos serviços de Notas e Registros do Estado da Paraíba, a Corregedoria Geral de Justiça editou o Provimento CGJPB Nº 003/2014, determinando a inserção de um código em todos os atos notoriais e registrais, assim, cada Selo Digital de Fiscalização Extrajudicial contém um código único (por exemplo: **Selo Digital: ABC12345-X1X2**) e dessa forma, cada autenticação processada pela nossa Serventia pode ser confirmada e verificada tantas vezes quanto for necessário através do site do Tribunal de Justiça do Estado da Paraíba, endereço <http://corregedoria.tjpb.jus.br/selo-digital/>

A autenticação digital do documento faz prova de que, na data e hora em que ela foi realizada, a empresa **PROMEDI DISTRIBUIDORA DE PRODUTOS HOSPITALARES LTDA - ME** tinha posse de um documento com as mesmas características que foram reproduzidas na cópia autenticada, sendo da empresa **PROMEDI DISTRIBUIDORA DE PRODUTOS HOSPITALARES LTDA - ME** a responsabilidade, única e exclusiva, pela idoneidade do documento apresentado a este Cartório.

Esta DECLARAÇÃO foi emitida em **11/01/2019 07:33:28 (hora local)** através do sistema de autenticação digital do Cartório Azevêdo Bastos, de acordo com o Art. 1º, 10º e seus §§ 1º e 2º da MP 2200/2001, como também, o documento eletrônico autenticado contendo o Certificado Digital do titular do Cartório Azevêdo Bastos, poderá ser solicitado diretamente a empresa **PROMEDI DISTRIBUIDORA DE PRODUTOS HOSPITALARES LTDA - ME** ou ao Cartório pelo endereço de e-mail autentica@azevedobastos.not.br

Para informações mais detalhadas deste ato, acesse o site <https://autdigital.azevedobastos.not.br> e informe o *Código de Consulta desta Declaração*.

Código de Consulta desta Declaração: 1147346

A consulta desta Declaração estará disponível em nosso site até **08/01/2020 14:12:12 (hora local)**.

¹**Código de Autenticação Digital:** 77810801191400230744-1

²**Legislações Vigentes:** Lei Federal nº 8.935/94, Lei Federal nº 10.406/2002, Medida Provisória nº 2200/2001, Lei Federal nº 13.105/2015, Lei Estadual nº 8.721/2008, Lei Estadual nº 10.132/2013 e Provimento CGJ Nº 003/2014.

O referido é verdade, dou fé.

CHAVE DIGITAL

00005b1d734fd94f057f2d69fe6bc05bffbceee5003be5c257061cc7a588a022b2d7d22b9d9d49a6f00073d4e1a3ae670dfd8a39e2a5dd536c185e19a804a73b0fa4e04f7c2c11d5079b5ab805caf0f7

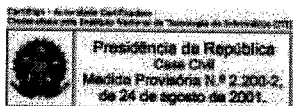



Ministério da Educação
Universidade Federal de Santa Maria
Pró-Reitoria de Administração
Departamento de Material e Patrimônio

ATESTADO DE CAPACIDADE TÉCNICA

Atestamos para os devidos fins e a pedido da interessada, que a empresa **PROMEDI DISTRIBUIDORA DE PRODUTOS HOSPITALARES LTDA**, CNPJ Nº **27.806.274/0001-29**, sito à Av. Caldas Junior nº 456 – Bairro Três Vendas – Erechim - RS – Cep: 99.713-190, forneceu para essa Universidade no período de 01/01/2018 a 30/12/2018, os itens abaixo descritos, cumprindo os prazos de entrega e quantidades estabelecidos, não havendo, até a presente data, nada que a desabone comercial e/ou tecnicamente.

Pregão nº	Empenho	Quant.	Descrição do item
69/2017	2018NE801395 2018NE803770	03	Andador ortopédico Material alumínio anodizado, tipo construtivo dupla barra sustentação; tipo pés com ponteiros poliuretano, altura regulável, aplicação adulto. Garantia de no mínimo 1 ano e frete incluso.
	2018NE801395 2018NE802793 2018NE803745	14	Imobilizador (tipóia): Material lona, tipo tipo americana, características adicionais acolchoada, tamanho G.
	2018NE801395	10	Imobilizador joelho: material tecido, espuma, barbatanas de duralumínio, modelo imobilização parcial, características adicionais cinta elástica, fecho em velcro, tamanho tamanho m, 60 cm.
	2018NE802501	01	Reanimador manual Ambu adulto completo, Reanimador Pulmonar balão em silicone translúcido autoclavável, adulto 1600ml. Válvula unidirecional. Reservatório adulto 2500ml. Extensão plástica 2,0m.
	2018NE803770	05	Monitor de pressão arterial de braço Automático de braço fornece pressão Sistólica (máxima), Diastólica (mínima), Batimentos cardíacos por minuto; detecta arritmia e desinfla automaticamente, dispensa o uso da pera de insuflação, fácil ajuste e velcro resistente, visor de cristal líquido de fácil visualização, acompanha estojo.
	59/2018	2018NE805297	20
142/2018	2018NE807659	10	Sonda para alimentação enteral adulto confeccionada em 100% silicone, grau farmacêutico n 12- constituída de tubo radiopaco branco, conector proximal em "Y" adaptável a todos os tipos de equipo. Guia de inserção em aço inox. Deve acompanhar bsnaga com lubrificante para facilitação da retirada do guia.
		02	Esfigmomanômetro Adolescente - Esfigmomanômetro com braçadeira em nylon, fecho em velcro e manguito em PVC com circunferência de 16 X 20 cm.
		10	Tesoura Mayo Stille, reta, 15 cm, para uso geral.
		02	Tesoura Spencer para retirada de pontos, reta, 12 cm.
		10	Oxímetro, tipo dedo, faixa medição saturação de 35 a 100, faixa medição pulso cerca de 30 a 250, autonomia sistema cerca 18h, alimentação por pilha, acessórios c/ sensor.
		01	Ambu adulto - Reanimador manual adulto em silicone completo (com válvula superior e inferior, balão em silicone autoclavável adulto 1600 ml; com máscara facial em silicone reservatório 2500ml com conexão direta.

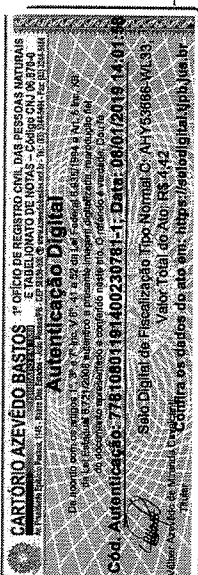

Santa Maria, 03 de janeiro de 2019.

95.591.764/0001-05
UNIVERSIDADE FEDERAL DE
SANTA MARIA
AV. RORAIMA, 1000
CIDADE UNIVERSITÁRIA - CAMOBI
CEP 97105-900
SANTA MARIA - RS

Alexandra Daniela Bavaresco
Téc. Comp. **Alexandra Daniela Bavaresco**
Diretora do DEMAPA/UFMS
Portaria nº 68.748/2013
Mat. SIAPE 1089281

**REPÚBLICA FEDERATIVA DO BRASIL
ESTADO DA PARAÍBA
CARTÓRIO AZEVEDO BASTOS
FUNDADO EM 1888
PRIMEIRO REGISTRO CIVIL DE NASCIMENTO E ÓBITOS E PRIVATIVO DE CASAMENTOS, INTERDIÇÕES E TUTELAS DA COMARCA DE
JOÃO PESSOA**

Av. Epitácio Pessoa, 1145 Bairro dos Estados 58030-00, João Pessoa PB
Tel.: (83) 3244-5404 / Fax: (83) 3244-5484
<http://www.azevedobastos.not.br>
E-mail: cartorio@azevedobastos.not.br



DECLARAÇÃO DE SERVIÇO DE AUTENTICAÇÃO DIGITAL

O Bel. Válber Azevêdo de Miranda Cavalcanti, Oficial do Primeiro Registro Civil de Nascimentos e Óbitos e Privativo de Casamentos, Interdições e Tutelas com atribuição de autenticar e reconhecer firmas da Comarca de João Pessoa Capital do Estado da Paraíba, em virtude de Lei, etc...

DECLARA para os devidos fins de direito que, o documento em anexo identificado individualmente em cada *Código de Autenticação Digital*¹ ou na referida sequência, foi autenticados de acordo com as Legislações e normas vigentes².

DECLARO ainda que, para garantir transparência e segurança jurídica de todos os atos oriundos dos respectivos serviços de Notas e Registros do Estado da Paraíba, a Corregedoria Geral de Justiça editou o Provimento CGJPB Nº 003/2014, determinando a inserção de um código em todos os atos notoriais e registrais, assim, cada Selo Digital de Fiscalização Extrajudicial contém um código único (por exemplo: **Selo Digital: ABC12345-X1X2**) e dessa forma, cada autenticação processada pela nossa Serventia pode ser confirmada e verificada tantas vezes quanto for necessário através do site do Tribunal de Justiça do Estado da Paraíba, endereço <http://corregedoria.tjpb.jus.br/selo-digital/>

A autenticação digital do documento faz prova de que, na data e hora em que ela foi realizada, a empresa **PROMEDI DISTRIBUIDORA DE PRODUTOS HOSPITALARES LTDA - ME** tinha posse de um documento com as mesmas características que foram reproduzidas na cópia autenticada, sendo da empresa **PROMEDI DISTRIBUIDORA DE PRODUTOS HOSPITALARES LTDA - ME** a responsabilidade, única e exclusiva, pela idoneidade do documento apresentado a este Cartório.

Esta DECLARAÇÃO foi emitida em **11/01/2019 07:34:03 (hora local)** através do sistema de autenticação digital do Cartório Azevêdo Bastos, de acordo com o Art. 1º, 10º e seus §§ 1º e 2º da MP 2200/2001, como também, o documento eletrônico autenticado contendo o Certificado Digital do titular do Cartório Azevêdo Bastos, poderá ser solicitado diretamente a empresa **PROMEDI DISTRIBUIDORA DE PRODUTOS HOSPITALARES LTDA - ME** ou ao Cartório pelo endereço de e-mail autentica@azevedobastos.not.br

Para informações mais detalhadas deste ato, acesse o site <https://autdigital.azevedobastos.not.br> e informe o *Código de Consulta desta Declaração*.

Código de Consulta desta Declaração: 1147345

A consulta desta Declaração estará disponível em nosso site até **08/01/2020 14:12:12 (hora local)**.

¹**Código de Autenticação Digital:** 77810801191400230781-1

²**Legislações Vigentes:** Lei Federal nº 8.935/94, Lei Federal nº 10.406/2002, Medida Provisória nº 2200/2001, Lei Federal nº 13.105/2015, Lei Estadual nº 8.721/2008, Lei Estadual nº 10.132/2013 e Provimento CGJ Nº 003/2014.

O referido é verdade, dou fé.

CHAVE DIGITAL

00005b1d734fd94f057f2d69fe6bc05bffbceee5003be5c257061cc7a588a0220a8f6e87c600bbed4e4eb3a294eb68fb0dfd8a39e2a5dd536c185e19a80
4a73bf6ea524c6e6022a8cfc1d8e9a21d3c4c

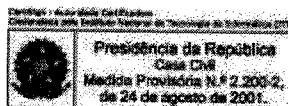

X X ✓
1/1

Consultas / Produtos para Saúde / Produtos para Saúde

Detalhes do Produto

Nome da Empresa	STERMAX PRODUTOS MÉDICOS LTDA.		
CNPJ	84.859.552/0001-40	Autorização	1.04.308-1
Produto	AUTOCLAVE SUPER TOP		

Modelo Produto Médico

04AST,07AST,12AST,16AST,21AST,28AST,30AST,40AST,42AST,60AST E 75AST;

Nome Técnico	Autoclave
Registro	10430810013
Processo	25351.697427/2014-37
Origem do Produto	<ul style="list-style-type: none">FABRICANTE: STERMAX PRODUTOS MÉDICOS LTDA. - BRASIL
Classificação de Risco	II - MEDIO RISCO
Vencimento do Registro	VIGENTE

001829
Item 9 b

Prezado Cliente

Obrigado por escolher a Stermax.

Este manual contém as instruções para todos os modelos de autoclaves denominadas **Autoclaves Super Top**. É possível conferir o modelo de sua autoclave na etiqueta de identificação afixada ao equipamento.

Leia atentamente este manual. Aqui você encontrará as informações necessárias a respeito do funcionamento, especificações técnicas, instalação, manutenção preventiva e cuidados com o seu equipamento.

Ressaltamos que o uso de uma autoclave é apenas um dos passos necessários para obter-se material esterilizado. Portanto o operador deste equipamento deverá possuir as devidas informações sobre os procedimentos corretos em biossegurança.

Lembre-se: este é um equipamento de uso técnico/profissional e o seu correto funcionamento e manutenção depende da capacitação técnica de seu operador. Em hipótese alguma tente operar este equipamento sem estar devidamente capacitado, pois poderá causar danos ao equipamento, aos materiais, ao operador e a terceiros.

Este manual é parte integrante da autoclave e deve ser mantido sempre à mão, seja para as instruções de funcionamento como para as orientações sobre a manutenção preventiva periódica do produto.

Caso tenha alguma dúvida, necessidade de manutenção ou maiores informações entre em contato com a fábrica.

MANUAL DE INSTRUÇÕES E MANUTENÇÃO

Autoclaves Super Top



1
STERMAX

Índice

Qualidade.....	4
Responsabilidade Social.....	5
Meio Ambiente.....	5
Disposições Legais.....	6
Uso Destinado do Produto.....	7
Avisos de Segurança.....	8
Observações na Entrega.....	9
Conhecendo seu Produto.....	10
Dados Técnicos: Autoclave Super Top.....	11
Instalação.....	13
Instalação da Mangueira de Drenagem.....	15
Preparo do Material.....	17
Componentes das Autoclaves.....	19
Vista Frontal.....	19
Vista Traseira: Modelos de 04 a 42 Litros.....	21
Vista Traseira: Modelos de 60 e 75 Litros.....	23
Painel do Controlador.....	24
Ciclo de Esterilização.....	25
Tempos e Temperaturas de Esterilização.....	26
Operação: Fechamento da Tampa.....	28
Acionamento das Autoclaves.....	30
Ciclos Padrão.....	30
Como Programar os Ciclos Desejados.....	31
Operação do Ciclo.....	32

Operação: Abertura da Tampa.....	36
Secagem.....	38
Ciclo de Secagem Extra.....	40
Falhas Comuns na Secagem.....	40
Monitoramento da Esterilização.....	42
Falhas na Esterilização.....	44
Dispositivos de Segurança.....	45
Mensagens de Erro.....	48
Cuidados Importantes.....	50
Manutenção Preventiva.....	52
Cronograma de Manutenção Preventiva.....	54
Diariamente.....	54
Semestralmente.....	54
Anualmente.....	54
Manutenção Corretiva.....	55
Solução de Problemas.....	56
Restauração da Programação de Fábrica.....	57
Ajuste do Relógio Cortesia.....	57
Substituindo o Fusível.....	57
Assistência Técnica.....	58
Certificado de Garantia.....	59

[Handwritten signatures]

[Handwritten mark]

Avisos de Segurança

Este manual e o seu produto contam com mensagens e símbolos de segurança. Além de todas as informações constantes no manual e no produto, deve-se observar sempre:

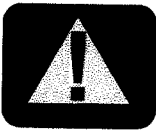

Este é o símbolo de alerta de segurança. Ele alerta sobre situações que podem oferecer riscos ao operador ou a terceiros, bem como danos ao produto. Todas as mensagens de segurança virão após o símbolo de alerta de segurança acompanhadas das palavras "perigo", "cuidado" ou "aviso". Estas palavras significam:

PERIGO

Indica uma situação perigosa com riscos de morte ou lesões graves ao operador e a terceiros e também danos severos ao produto se as instruções não forem seguidas imediatamente.

CUIDADO

Indica uma situação de advertência com riscos potenciais ao operador e a terceiros e também danos ao produto se as instruções não forem seguidas.

AVISO

Indica uma situação de cuidado com riscos potenciais leves ao operador e a terceiros e também danos ao produto se as instruções não forem seguidas.

Conhecendo seu produto

Princípios básicos da esterilização em autoclaves

O princípio básico de atuação dos esterilizadores do tipo conhecido como autoclave é baseado em uma lei física chamada Lei de Boyle, a qual estabelece relação entre pressão, temperatura e volume.

Em um esterilizador tipo autoclave por vapor de água, a capacidade de esterilizar é baseada numa eficiente e rápida transmissão de energia calórica, através do vapor; para os materiais dispostos na câmara de esterilização. Sempre que o vapor entra em contato com algum material mais frio ele se condensa cedendo sua energia calórica a este material, que provocará seu aquecimento imediato. Esta ação será contínua até atingir o balanço térmico, quando cessará a troca de calor; porém, com a manutenção da temperatura por um determinado período de tempo.

A pressão em si não contribui para o processo de esterilização, porém, a mesma é necessária para atingir os valores corretos de temperatura do vapor; este sim importante para a esterilização.

Para atingir as condições ideais de esterilização também é necessária a remoção do ar no interior da câmara de esterilização (desaeração), uma vez que o ar atua como isolante térmico e dificulta a transmissão de energia calórica através do vapor. Esta importante etapa é realizada automaticamente pelo equipamento.

A denominação autoclave para este tipo de equipamento não é totalmente correta, pois a mesma refere-se apenas ao tipo de vedação utilizada nas câmaras de esterilização da maioria dos modelos deste tipo de equipamento. Neste tipo de vedação quanto maior a pressão maior a capacidade de vedação. O nome, contudo, é mantido por tradição.

No projeto construtivo e operacional deste tipo de esterilizador foram levados em conta todos os fatores acima expostos. Isto garante uma esterilização eficiente e segura, conforme atestam os diversos testes individuais, usando indicadores biológicos de esterilidade, realizados durante todo o período de uso dos aparelhos.

Cada aparelho antes de ser entregue ao cliente é severamente testado e o mesmo deverá estar apto para um extenso período de utilização e controle em sua destinação final.

Observações na Entrega

Ao receber o seu equipamento verifique imediatamente os seguintes itens:

- Verificar se a embalagem e o produto estão em ordem e com os lacres intactos.
- Verificar se o produto corresponde ao modelo especificado. Para tanto observe a etiqueta afixada ao produto.
- Observar se não há danos evidentes no produto, como riscos na pintura, amassados e outros.
- Em caso de danos, rejeitar a entrega e informar por escrito imediatamente ao transportador e ao revendedor do produto.
- Guarde a nota fiscal de compra. A garantia só é válida mediante a apresentação da mesma.
- Na nota fiscal de compra deverão constar obrigatoriamente os dados do produto e principalmente seu número de série.
- A etiqueta de identificação do produto onde estão as informações do modelo, código, número de série e outras não deve ser removida de seu local de fixação.

AVISO

- Cuidado ao transportar o equipamento devido ao risco de lesões por excesso de peso.
- Observar as informações na embalagem sobre posicionamento, transporte e estocagem do equipamento.
- Observar as informações na embalagem sobre o lacre da mesma.

Dados Técnicos - Autoclave Super Top

Modelo	ST-100	ST-150	ST-200	ST-300	ST-400	ST-500	ST-600	ST-700	ST-800	ST-900	ST-1000
Capacidade	10L	15L	20L	30L	40L	50L	60L	70L	80L	90L	100L
Potência	1500 W	2000 W	2500 W	3500 W	4500 W	5500 W	6500 W	7500 W	8500 W	9500 W	10500 W
Processo Eletrolítico	Presente em todos os modelos										
Frequência	50 Hz										
Pressão	100 kPa										
Temperatura de esterilização	121°C										
Temperatura de armazenamento	15°C										
Tempo de esterilização	30 minutos										
Temperatura de armazenamento	15°C										
Tempo de aquecimento	30 minutos										
Pressão de teste (kPa)	100										
Temperatura ambiente	15°C										
Umidade Ambiente	50%										
Pressão Atmosférica	1013										
Grado de proteção	IP20										
Material de construção	Aço Inoxidável										
Classe de proteção	IP20										
Classe de isolamento	F										
Classe de proteção	IP20										
Classe de proteção	IP20										
Classe de proteção	IP20										
Classe de proteção	IP20										
Classe de proteção	IP20										
Classe de proteção	IP20										
Classe de proteção	IP20										
Classe de proteção	IP20										

AVISO

1. Não imergir a ponta da mangueira em água ou outros líquidos. Durante a despressurização poderá ocorrer formação de vácuo no interior da câmara e se a mangueira estiver imersa em água ou qualquer tipo de líquido poderá ocorrer a aspiração deste.

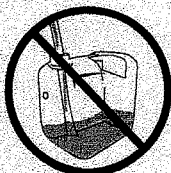

2. Nunca utilize um recipiente fechado como reservatório de descarga, pois com a pressão proveniente da autoclave o mesmo poderá explodir, podendo causar danos.



3. Em caso de estrangulamento indevido da mangueira a mesma poderá se soltar do seu engate, liberando água e vapor quentes, podendo causar danos.

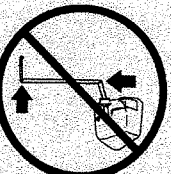

4. Durante o funcionamento, a mangueira libera vapor e água quente. Recomenda-se atenção para evitar danos para pessoas e outros.



16

□ STERMAX ■

- Evitar pacotes grandes e densos, pois os mesmos dificultam a circulação de vapor e impedem a esterilização.
- Recipientes devem ser colocados abertos e com a parte superior para baixo, para evitar o acúmulo de água em seu interior.
- Aços com alto teor de carbono podem oxidar em uma autoclave.
- Pode ocorrer a perda do fio de corte dos instrumentos esterilizados em uma autoclave.
- Não encostar tecidos, embalagens, plásticos ou outros nas paredes da câmara de esterilização, pois além de dificultar a circulação do vapor pode danificar a câmara e os materiais.
- Evitar sobrecarregar a câmara de esterilização, pois dificulta a circulação do vapor o que impede a esterilização e a secagem.

AVISO

- Nunca tente esterilizar materiais ou embalagens não resistentes à temperatura de 135°C, pois poderá causar danos ao material, ao equipamento, ao operador e a terceiros.
- Nunca tente esterilizar materiais inflamáveis, combustíveis ou explosivos.
- Evitar que os materiais toquem nas paredes da câmara de esterilização ou que fechem as saídas de drenagem e segurança da autoclave.
- Evitar embalagens não resistentes ao vapor, pois as mesmas podem queimar ou se desintegrar, entupindo as saídas de drenagem e segurança da autoclave.

18

□ STERMAX ■

Preparo do Material

O uso de uma autoclave corresponde apenas a um de uma série de passos para se obter um material esterilizado. Todos esses passos devem obedecer às normas técnicas que devem ser de conhecimento do operador do equipamento.

É de extrema importância para o processo de esterilização que o material esteja corretamente preparado antes de ser processado na autoclave. Apenas a título de informação destacamos alguns procedimentos básicos que devem ser observados.

- Lavar os materiais com sabão específico para o uso em materiais que serão esterilizados. A presença de matéria orgânica, sujeiras ou restos de sabão comprometem a esterilização e causam manchas, escurecimento e oxidação nos materiais esterilizados e no equipamento.
- Enxaguar e secar corretamente os materiais, pois restos de água ou sabão podem manchar os materiais que serão esterilizados.
- Acondicionar os materiais em embalagens próprias para o uso em autoclave.
- Esterilizar materiais desembalados pode causar correntes galvânicas com manchamento, perda de corte ou de sua estrutura, bem como dificulta sua manipulação posterior.
- Não embalar os materiais em embalagens que dificultam a circulação do vapor, pois acarretará numa esterilização e secagem deficientes, bem como aparecimento de manchas e oxidação nos materiais.
- Embalagens do tipo não tecido ou similares não são recomendados para este tipo de autoclave.
- Colocar os materiais na autoclave, em posição vertical, sem sobrecarregá-la e com folgas para a livre circulação do vapor.

17

□ STERMAX ■

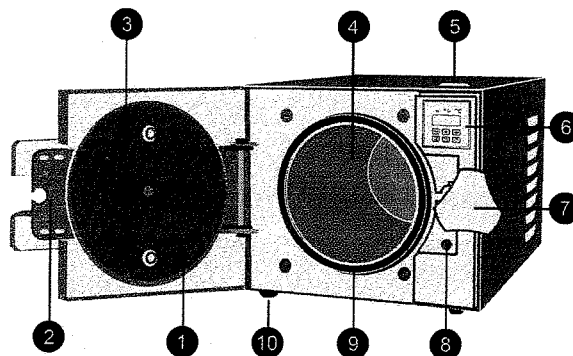
Componentes das Autoclaves**Super Top****Vista Frontal**

19

□ STERMAX ■

Painel do Controlador

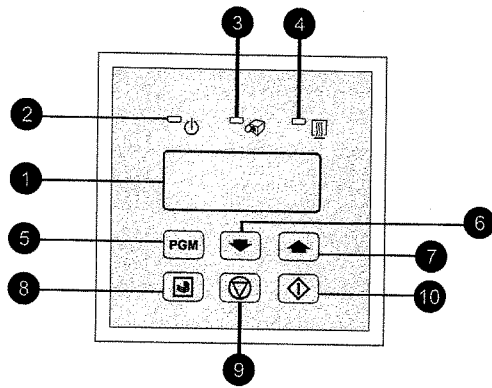

1. Visor LCD: indica os valores relativos ao funcionamento da autoclave.
2. Sinalizador Piloto : indica a condição de prontidão da autoclave.
3. Sinalizador da Tampa : indica que a tampa está fechada e vedada.
4. Sinalizador de Temperatura : indica o acionamento da resistência elétrica.
5. Tecla : utilizada para programar os parâmetros da autoclave
6. Tecla : utilizada para diminuir um valor selecionado.
7. Tecla : utilizada para aumentar um valor selecionado.
8. Tecla : utilizada para acionar a secagem extra.
9. Tecla : utilizada para abortar o funcionamento da autoclave.
10. Tecla : utilizada para iniciar um ciclo programado.

24

□ STERMAX ■

Tempos e Temperaturas de Esterilização

- Nas Autoclaves Super Top o tempo de esterilização pode ser selecionado pelo operador, em intervalos com precisão de segundos, através da programação disponível no controlador eletrônico – ver item: "Operação – Painel Controlador".
- Caso um material possa ser esterilizado em tempos e temperaturas diferentes, recomenda-se utilizar um tempo maior para uma temperatura menor. Este procedimento aumenta a vida útil da autoclave.

AVISO

- Siga a recomendação das normas técnicas de biossegurança para selecionar os valores mais indicados para o tipo de material a ser esterilizado.
- Verifique sempre as características de resistência do material a ser esterilizado. Recomendamos não esterilizar materiais não resistentes à 135°C. Em caso de dúvida consulte o fabricante do material.
- O uso de tempos de esterilização diferentes dos preconizados pelas normas técnicas é de inteira responsabilidade do operador.

26

□ STERMAX ■

Ciclo de Esterilização

Um ciclo completo de esterilização em uma autoclave compreende diversas fases.

Após a introdução do material na câmara de esterilização, respeitando seu posicionamento correto, dimensões e carga, bem como da colocação da água, fechamento da tampa e acionamento do ciclo, pode-se considerar simplificadamente as seguintes fases:

- 1ª. **Função - Desaeração** - Remoção do ar residual presente na câmara de esterilização e aquecimento da água para geração do vapor. Nas autoclaves com pré-vácuo ocorrerá também a remoção forçada do ar.
- 2ª. **Função - Saturação** - Pressurização e aquecimento até obterem-se os valores selecionados de temperatura para a esterilização.
- 3ª. **Função - Esterilização** - Tempo de esterilização propriamente dito. Durante esta fase os materiais deverão ficar expostos por um determinado tempo a uma pressão e temperatura suficientes para a esterilização.
- 4ª. **Função - Despressurização** - Expulsão do vapor e água residual para um resfriamento inicial.
- 5ª. **Função - Secagem** - Exposição ao calor seco por um determinado tempo. Nas autoclaves com pós-vácuo ocorrerá também a remoção forçada da umidade.
- 6ª. **Função - Resfriamento** - Aguardar o resfriamento final para a remoção do material esterilizado da autoclave.

Portanto:

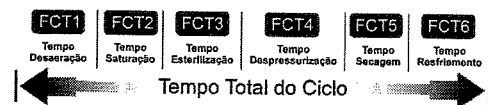

⚠ CUIDADO

- O tempo total do ciclo é diferente do tempo de esterilização.
- A autoclave, ao ter um ciclo acionado, passará por todas estas fases automaticamente.

25

□ STERMAX ■

Tempos de esterilização recomendados pela fábrica

- A fábrica adota para as Autoclaves Super Top um padrão de tempo de esterilização de 30 minutos à 121°C para os seguintes materiais: tecidos, roupas, gaze, algodão, instrumentos metálicos, bandejas, cubas, vidrarias e instrumentos de corte.
- A fábrica adota e recomenda apenas tempos de esterilização preconizados pela literatura técnica de biossegurança. Apesar da possibilidade de tempos menores de esterilização, a fábrica não os recomenda, pois os considera sem embasamento científico e portanto sua utilização será temerária.
- Ressaltamos que no processo de monitorização da autoclave através da maioria dos indicadores biológicos estes também preconizam um tempo de esterilização. Portanto utilizar tempos menores pode acarretar na impossibilidade de confrontar os resultados da esterilização.ossibilidade de confrontar os resultados da esterilização.

27

□ STERMAX ■

Operação do Ciclo

1. A autoclave deverá estar com o sinalizador piloto  aceso para permitir o acionamento de um ciclo. Verifique se a chave geral da autoclave está ligada.
2. Colocar água destilada no espaço entre a bandeja inferior e câmara de esterilização. A quantidade de água recomendada está na etiqueta afixada ao equipamento. Repor a água a cada ciclo.

Colocando a água

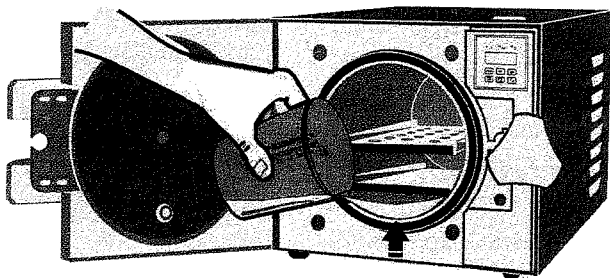

32

□ STERMAX ■

- Observe que a temperatura poderá variar de acordo com o gráfico seguinte, onde a mesma tenderá a estabilizar-se com o passar do tempo. Os controles da autoclave executam as correções necessárias para manter a temperatura e a pressão dentro dos valores selecionados.

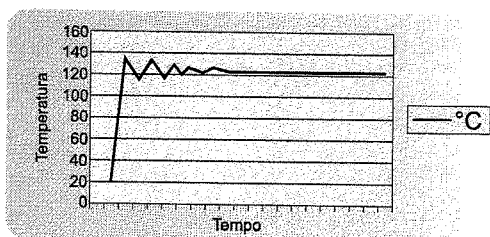

9. Ao final da contagem regressiva do tempo de esterilização um alarme sonoro tocará por alguns segundos e a autoclave iniciará a função - despressurização, indicando no visor a temperatura em decréscimo e **FCT4**.

10. Ao atingir a temperatura de secagem programada pelo operador (**DRY-TEMP**) a autoclave iniciará a função - secagem, indicando no visor (**DRY**) e alternando as indicações (**FCT5**) e a contagem regressiva do tempo de secagem programado (**DRY-TIME**).

- Nas Autoclaves Super Top a tampa deverá ser aberta durante a função **FCT-5** mantendo-se uma pequena fresta. Consulte o item: "Operação - Abertura da Tampa" e o item: "Secagem".

34

□ STERMAX ■

3. Carregar com o material a ser esterilizado, devidamente acondicionado, com folgas para a circulação do vapor. Consulte o item: "Preparo do Material".

4. Fechar a tampa da autoclave até que o sinalizador da tampa acenda. Consulte o item: "Operação - Fechamento da Tampa".

5. Acionar a tecla  para o início do ciclo de esterilização. A autoclave iniciará a função - desaeração, indicando no visor superior a temperatura em acréscimo e a função **FCT1**.

6. Após a desaeração a autoclave iniciará a função - saturação, indicando no visor a temperatura em acréscimo e **FCT2**.

7. Ao atingir a temperatura de esterilização programada pelo operador (**ST-TEMP**) a autoclave iniciará a função - esterilização, indicando no visor a temperatura e alternando as indicações (**FCT3**) e a contagem regressiva do tempo de esterilização programado (**ST-TIME**).

8. Durante a função de esterilização a temperatura de esterilização será automaticamente controlada de acordo com os seguintes princípios:

- Devido ao princípio físico da inércia térmica a temperatura pode variar durante o ciclo de esterilização.
- Para saber quais os critérios admissíveis de variação de temperatura e pressão para as Autoclaves Super Top consulte os respectivos itens: "Dados Técnicos".

33



□ STERMAX ■

11. Ao final da contagem regressiva do tempo de secagem um alarme sonoro tocará por alguns segundos e a autoclave iniciará a função - resfriamento, indicando no visor **FINAL** e **FCT6**.
12. Caso o material esteja seco, deve-se retirá-lo da autoclave durante a função de resfriamento **FINAL** / **FCT6**.
13. Caso queira iniciar um ciclo de secagem extra, consulte o item: "Secagem Extra".
14. Após atingir a temperatura de resfriamento, a autoclave desliga os visores e retorna para a situação de prontidão, acendendo o sinalizador piloto  e o relógio de cortesia no visor.



Legenda das Funções de Ciclo:

Legenda de Controlador	Significado	Operação
FCT1		
FCT2		
FCT3		
FCT4		
FCT5		
FCT6		

Para Abortar Um Ciclo

- Para abortar o funcionamento do ciclo em qualquer estágio deve-se pressionar a tecla . A autoclave interromperá o ciclo e iniciará a despressurização indicando no visor **FINAL** / **FCT6**.
- Um novo ciclo somente estará disponível após o acendimento do sinalizador piloto .

PERIGO

- Caso um ciclo seja abortado pela tecla  a autoclave somente deverá ser aberta após o retorno para a situação de prontidão com o acendimento do sinalizador piloto .
- Em caso de ciclo abortado o material no interior da autoclave não deverá ser considerado como esterilizado.

35

□ STERMAX ■

Ciclo de Secagem Extra

Para Autoclaves Super Top

- Se após a função resfriamento **FCT6** o material não estiver seco, acione a tecla , porém sem água e com a tampa com uma pequena fresta. O equipamento retornará para a função secagem **FCT5**, atuando como ciclo de secagem extra. Este ciclo pode ser repetido quantas vezes forem necessárias.

Falhas mais comuns na Secagem

- 1ª. Sobrecarga da autoclave, o que impede a livre circulação e retirada do vapor.
- 2ª. Posicionamento incorreto do material dentro da câmara de esterilização, o que impede a livre circulação do vapor.
- 3ª. Uso de pacotes muito grandes, o que impede a livre circulação e retirada do vapor.
- 4ª. Uso de embalagens absorventes ou inadequadas para o tipo de processo de esterilização.
- 5ª. Material molhado por temperatura de secagem muito baixa.
- 6ª. Material molhado por tempo de secagem muito curto.
- 7ª. Material queimado por temperatura de secagem muito alta.
- 8ª. Material queimado por tempo de secagem muito longo.

40

□ STERMAX ■

Monitoramento da Esterilização

O conceito teórico de esterilização implica na completa eliminação ou destruição de todas as formas vivas. Entretanto este conceito é difícil de ser comprovado na prática. Devido a esta dificuldade adota-se uma probabilidade hipotética para determinar a esterilidade de um material.

- Apesar desta dificuldade absoluta, para a determinação de que um material está esterilizado, recomenda-se monitorar o funcionamento da autoclave com o uso de indicadores de esterilidade.
- Utilizar indicadores de esterilidade para cada carga de esterilização. Para tanto, obedeça as orientações de uso de seus fabricantes.
- Os indicadores de esterilidade recomendados são os indicadores biológicos autocontidos próprios para o uso em autoclaves.
- Verifique se o tipo de indicador utilizado é o recomendado para o modelo da autoclave, bem como a temperatura e tempo de exposição recomendados para o teste.
- Mesmos os indicadores mais modernos não são capazes de atestar com absoluta certeza a esterilidade de um material. Entretanto o controle redundante da esterilização através de indicadores de esterilidade é indispensável.
- Recomenda-se não adotar como padrão um monitoramento do processo de esterilização por análise apenas dos parâmetros físicos, como tempo e temperatura (validação térmica).
- Para ciclos de validação térmica as autoclaves deverão possuir tomada de calibração (opcional no momento da compra), não sendo recomendada a colocação de sensores através da tampa ou outro local.
- Nos ciclos de validação térmica será necessária a abertura da tampa do gabinete para o acesso à tomada de calibração (opcional). Entretanto, somente a Cisa ou assistências técnicas da Cisa estão autorizadas a abrir o equipamento. Caso contrário ocorrerá a perda da garantia.

42

□ STERMAX ■

- 9ª. Nas Autoclaves Super Top não abrir a tampa imediatamente após o início da função secagem **FCT5** o que acarreta na condensação do vapor dentro da câmara de esterilização, molhando o material.
- 10ª. Abertura excessiva da tampa, o que permite a fuga do calor que secaria o material.
- 11ª. Não aguardar o transcorrer de todo o tempo de secagem.
- 12ª. Uso incorreto do equipamento.

- A autoclave realiza a secagem no transcorrer do ciclo normal. Caso o material não esteja seco após um ciclo completo, recomenda-se a verificação da forma correta de processamento do material, como tipo de embalagem, disposição do material no interior da câmara e outros.
- Caso o material encontre-se molhado após um ciclo normal, procure alterar as programações de secagem para valores mais eficientes.

AVISO

Nunca sobrecarregue a autoclave com uma quantidade excessiva de material.

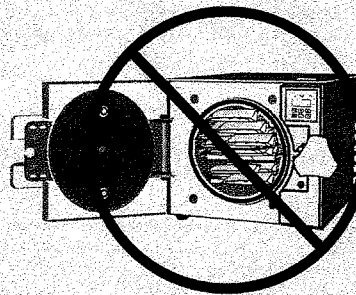

41

□ STERMAX ■

- Para validação térmica os critérios a serem adotados deverão ser os expostos nos itens "Dados Técnicos" de cada modelo específico.
- As autoclaves não atenderão critérios diferentes dos expostos nos itens "Dados Técnicos" de cada modelo específico. Verifique "Uso Destinado do Produto".
- O processo de esterilização possui diversos fatores além de tempo e temperatura. Parâmetros como pressão, curva real de saturação do vapor, remoção do ar, penetração do vapor, letalidade e outros são de difícil validação apenas por sensores de calibração física.
- Para as Autoclaves Super Top a fábrica recomenda para a validação de processo de esterilização o uso de indicadores biológicos de esterilidade.
- Os testes de monitoramento e outros são custos operacionais e são de inteira responsabilidade do cliente, não sendo cobertos por garantia.

AVISO

- Nunca utilize um material processado em autoclave sem o devido monitoramento da esterilidade do mesmo.
- Lembre-se: o uso de uma autoclave é apenas um dos passos necessários para obter-se material esterilizado. Portanto o operador deste equipamento deverá possuir as devidas informações sobre os procedimentos corretos em biossegurança.

43



□ STERMAX ■

Mensagens de Erro

- A autoclave possui diversas mensagens que indicam erro de operação ou erro de funcionamento.
- Caso ocorra qualquer mensagem de erro a autoclave indica o erro no visor LCD e aciona um alarme sonoro por 30 segundos.
- Antes de chamar a assistência técnica, verifique qual a causa do erro indicado.



ERROR 1

Mensagem de Erro 01 - Porta aberta

- Indica a tentativa de acionar o ciclo de esterilização sem aguardar o resfriamento da autoclave no ciclo anterior.
- Para cancelar este erro basta pressionar a tecla  e aguardar o término da função de resfriamento e acendimento do sinalizador piloto  para reiniciar um novo ciclo.



ERROR 2

Mensagem de Erro 02 - Temperatura inicial elevada

- Indica a tentativa de acionar o ciclo de esterilização sem aguardar o resfriamento da autoclave no ciclo anterior.
- Para cancelar este erro basta pressionar a tecla  e aguardar o término da função de resfriamento e acendimento do sinalizador piloto  para reiniciar um novo ciclo.



ERROR 3

Mensagem de Erro 03 - Temperatura insuficiente

- Indica uma falha de esterilização por queda na pressão ou temperatura de esterilização programada.
- Se este erro ocorrer a autoclave mudará o ciclo imediatamente para a função resfriamento, despressurizando a autoclave.
- Para cancelar este erro basta pressionar a tecla  e aguardar o término da função de resfriamento e acendimento do sinalizador piloto  para reiniciar um novo ciclo.

ERROR 4

Mensagem de Erro 04 - Temperatura excessiva

- Indica uma falha de esterilização por excesso na pressão ou temperatura de esterilização programada, ou também por falta de água.
- Caso ocorra este erro, a autoclave mudará o ciclo imediatamente para a função resfriamento, despressurizando a autoclave.
- Para cancelar este erro basta pressionar a tecla  e aguardar o término da função de resfriamento e acendimento do sinalizador piloto  para reiniciar um novo ciclo.

48

□ STERMAX ■

Cuidados Importantes



- Evite a presença de resíduos no interior do equipamento, pois poderão entupir as saídas de água e vapor.
- Mantenha o equipamento afastado de qualquer material não resistente a temperaturas elevadas.
- O equipamento não pode sofrer quedas, exposição ao sol ou chuva, intempéries, emissões eletromagnéticas e outras.
- Todas as autoclaves são previamente testadas na fábrica. A câmara de esterilização pode apresentar marcas do teste, principalmente na área onde se assenta a resistência.
- Cuidado para não danificar a guarnição de vedação ao manusear a autoclave e os materiais em seu interior.
- Nunca utilize objetos pontiagudos ao acionar o teclado.
- Durante as primeiras utilizações é possível a ocorrência de odores provindos da resistência.
- É comum ocorrer o escurecimento da câmara de esterilização no local onde está assentada a resistência.
- A autoclave é construída com materiais indicados para cada uso. A câmara de esterilização, seus componentes e acessórios podem apresentar escurecimento ou manchas, sendo estas normais com o decorrer do uso.
- Manter o produto dentro das normas e prazos especificados para as revisões de manutenção preventiva.
- É normal ouvir ruídos de acionamento das válvulas (zumbido) durante o ciclo.
- A programação interna da autoclave possui seu acesso protegido por senha. Caso tente-se acessar indevidamente esta programação, o equipamento travará após três tentativas, impedindo seu funcionamento. Neste caso, somente a fábrica poderá reprogramar o produto, o que implicará no envio do equipamento para a fábrica.

50

□ STERMAX ■

ERROR 5

Mensagem de Erro 05 - Queda de Energia

- Indica uma falha de esterilização por interrupção da energia elétrica durante a função de esterilização.
- Caso ocorra este erro, com o retorno da energia elétrica, a autoclave mudará o ciclo imediatamente para a função resfriamento, despressurizando a autoclave.
- Para cancelar este erro basta pressionar a tecla  e aguardar o término da função de resfriamento e acendimento do sinalizador piloto  para reiniciar um novo ciclo.



ERROR 6

Mensagem de Erro 06 - Erro de Sensor

- Indica uma falha no sistema de medição de parâmetros da autoclave.
- Caso ocorra este erro a autoclave deverá ser enviada para assistência técnica.

ERROR 7

Mensagem de Erro 07 - Interrupção a abertura da porta

- Indica a tentativa indevida de abrir a tampa durante as funções onde a autoclave está com pressão e temperatura elevadas.
- Pode indicar também que não foi efetuada a volta adicional do fecho conforme recomendado no item "Fechamento da Tampa".
- Caso ocorra este erro a autoclave mudará o ciclo imediatamente para a função resfriamento, despressurizando a autoclave.
- Para cancelar este erro basta pressionar a tecla  e aguardar o término da função de resfriamento e acendimento do sinalizador piloto  para reiniciar um novo ciclo.

▲ PERIGO

- Caso ocorra Erro 7 interrompa imediatamente a abertura da autoclave.
- Após a ocorrência dos Erros 3, 4, 5, 6 e 7 o material no interior da autoclave não poderá ser considerado como esterilizado e deverá passar por um novo ciclo completo de esterilização.
- Ao reiniciar um novo ciclo deve-se recolocar água na câmara conforme o item "Operação do Ciclo".
- No caso de ocorrência de alguma mensagem de erro recomenda-se testar a autoclave fazendo um ciclo completo, tomando cuidado com a operação correta e, somente caso o erro persista, solicitar atendimento para a assistência técnica.

49

□ STERMAX ■

▲ AVISO

- Nunca coloque água no interior da câmara de esterilização enquanto o sinalizador piloto  não estiver aceso. Forçar o resfriamento da câmara causa choque térmico no metal, danifica a câmara de esterilização, causando oxidação, furos, rachaduras, empenamento ou ondulações e causa danos às resistências.
- Utilize apenas água destilada para os ciclos de esterilização. Água de outra procedência pode danificar seriamente o metal da câmara de esterilização, bem como outros componentes como válvulas, tubulações, sensores e outros.
- Cuidado ao manusear a autoclave e seus comandos enquanto estiverem quentes. O contato com o vapor pode causar queimaduras.

▲ PERIGO

- Nunca utilize a autoclave sem água ou com pouca água durante um ciclo de esterilização, pois além de causar danos severos ao produto e queima dos materiais em seu interior, sem água não há vapor e, portanto, não se obtém a esterilização.
- Nunca tente abrir a autoclave enquanto houver pressão interna ou temperatura superior à 100°C.
- Em caso de queda de energia elétrica durante a operação de um ciclo deve-se aguardar o retorno da energia elétrica ou o resfriamento completo do equipamento até a temperatura ambiente antes de tentar abrir a porta da autoclave. Poderá haver pressão remanescente no momento da queda de energia e tentar abrir a tampa poderá causar danos.
- Nunca molhe as partes elétricas do equipamento sob o risco de causar curto circuito e choque elétrico.
- Nunca altere qualquer característica construtiva ou operacional do equipamento.
- Utilizar Equipamentos de Proteção Individual ao operar a autoclave.
- O uso indevido pode causar severos danos ao operador, aos materiais e ao equipamento.

51

□ STERMAX ■

Consultas / Produtos para Saúde / Produtos para Saúde

Detalhes do Produto

Nome da Empresa	MEDPEJ EQUIPAMENTOS MEDICOS LTDA EPP		
CNPJ	03.155.958/0001-40	Autorização	8.01.278-4
Produto	MONITOR DOPPLER DF-7000		

Modelo Produto Médico

DF-7000 DBP
DF-7000 DP
DF-7000 SBP
DF-7000 SP
DF-7000 VBP
DF-7000 VP
DF-7000-D
DF-7000-DB
DF-7000-S
DF-7000-SB
DF-7000-V
DF-7000-VB

Nome Técnico	Monitor Fetal
Registro	80127840023
Processo	25351.068859/2014-10
Origem do Produto	• FABRICANTE: MEDPEJ EQUIPAMENTOS MEDICOS LTDA EPP - BRASIL
Classificação de Risco	II - MEDIO RISCO
Vencimento do Registro	VIGENTE







 Voltar

Item 23

001838
b.



MONITOR DOPPLER DF 7000 D ANVISA nº 80127840023

Descrição do produto:

A nova linha de Monitores Doppler DF-7000 são equipamentos de alta sensibilidade, desenvolvido com o que existe de mais atual no mercado, placa eletrônica com componentes SMD. São utilizados para captar movimentos no interior do corpo humano por meio do sistema DOPPLER. Permite a detecção do coração do feto e o diagnóstico da gravidez múltipla entre a 10ª e 12ª semana de gestação, possibilitando a avaliação do ritmo cardíaco fetal durante a gravidez e pré-parto. Posteriormente por volta da 24ª à 26ª semana de gravidez, o som distinto e claro da placenta ajuda sua localização e facilita o diagnóstico da placenta prévia. O fluxo do cordão umbilical, também pode ser ouvido nesse estágio. São aferidos para uma excelente sensibilidade e um menor nível de ruídos, obtendo assim ótimos resultados na obstetrícia. Gabinete e transdutor em material ABS de alto impacto que evita a oxidação e deterioração ao longo do tempo. /suporte lateral para transdutor facilitando seu armazenamento e transporte. Desligamento automático após 1 minuto sem uso, controle de volume e tonalidade. Ao desligar o equipamento a última configuração de volume e tonalidade ficam armazenadas na memória.

Equipamento com display digital LCD com capacidade de demonstrar os batimentos cardíacos fetais na faixa de 30 a 240 bpm (batimentos por minuto).
Possui três modos de funcionamento:
Modo um: Permite ao usuário visualizar os batimentos em tempo real.
Modo dois: Calcula uma média dos batimentos cardíacos.
Modo três: Permite a seleção de um intervalo manualmente para medir os batimentos cardíacos.
Transdutor desconectável, facilitando a troca em caso de manutenção, com tecnologia micro processada que dispensa a calibração do equipamento após sua substituição.
Saída para fone de ouvido e gravador de som.
Filtro minimizador de interferência durante a utilização.
Produto projetado em conformidade aos requisitos e normas:
ABNT NBR IEC60601-1:1997 / IEC 60601-1-2:2006 / IEC 60601-1-4:2004 / IEC 60601-2-37:2003
CERTIFICADO DE CONFORMIDADE NCC 14.02758
RMP. 04.017 Rev.02

MEDPEJ – EQUIPAMENTOS MÉDICOS LTDA
CNPJ: 03.155.958/0001-40 – INSCRIÇÃO ESTADUAL: 582.482.268.112
RUA CAMPINAS, 2248 – VILA ELISA – FONE/FAX (16) 3238-0300.
CEP 14075-070 – RIBEIRÃO PRETO – SP
www.medpej.ind.br medpej@medpej.com.br

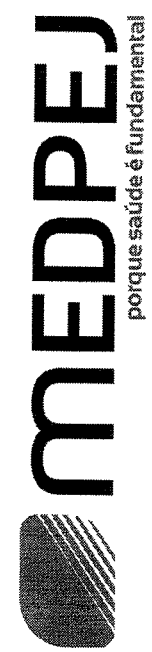

Especificações Técnicas:

- Faixa de medição de FCF: 30 a 240 Bpm
- Alimentação chaveada que opera de 110 a 230 v ±10% e frequência de 50/60hz
- Profundidade máxima do feixe ultrassônico: 200 a 250 mm
- Controle de tonalidade digital: 10 níveis (0 – 9)
- Saída para fone de ouvido ou gravador de som
- Peso líquido: 1,8kg
- Potência: 32 VA/ 15W
- Garantia: 2 anos

Conteúdo da embalagem:

- 01 – DF 7000 D
- 01 – Fone para ouvido
- 01 – Cabo de alimentação

MEDPEJ – EQUIPAMENTOS MÉDICOS LTDA
CNPJ: 03.155.958/0001-40 – INSCRIÇÃO ESTADUAL: 582.482.268.112
RUA CAMPINAS, 2248 – VILA ELISA – FONE/FAX (16) 3238-0300.
CEP 14075-070 – RIBEIRÃO PRETO – SP
www.medpej.ind.br medpej@medpej.com.br

[Handwritten signature]

[Handwritten mark]

[Handwritten signature]

[Handwritten signature]

- 25. Chuveiro e lava-olhos de emergência
- 26. Colorímetro, exceto indicado para diagnóstico clínico (VD)
- 27. Condutivímetro, exceto indicado para diagnóstico clínico (VD)
- 28. Contador de células, exceto indicado para diagnóstico clínico (VD)
- 29. Contador de partículas atmosféricas, exceto indicado para diagnóstico clínico (VD)
- 30. Corante ou solução para microscopia, exceto indicado para uso em laboratório clínico (VD)
- 31. Corante ou solução para preparo de amostras ou substâncias, exceto indicado para diagnóstico clínico (VD)
- 32. Criostato, exceto indicado para diagnóstico clínico (VD)
- 33. Cromatógrafo, exceto indicado para diagnóstico clínico (VD)
- 34. Cronômetro p/ medição de tempo de respiras
- 35. Densitômetro, exceto indicado para diagnóstico clínico (VD)
- 36. Digestor
- 37. Diluidor de amostras
- 38. Dispensador Automático (p/ enchimento de frascos e tubos)
- 39. Dispensador/removedor de parafina para histologia
- 40. Dispositivo para abertura ou vedação de artigos
- 41. Equipamento para gelatinamento de amostras
- 42. Equipamento de proteção individual para uso exclusivo em laboratórios.
- 43. Espectrofotômetro, exceto indicado para diagnóstico clínico (VD)
- 44. Espectrômetro, exceto indicado para diagnóstico clínico (VD)
- 45. Estufa, exceto para esterilização de produtos médicos e produtos para embalsamento ou estética
- 46. Evaporador centrifugo a vácuo
- 47. Fermentador de culturas
- 48. Filtro para soluções
- 49. Forno mufla
- 50. Fodômetro de chama
- 51. Homogeneizador de soluções, exceto para sangue e seus derivados
- 52. Impressoras de casetas e lâminas de vidro.
- 53. Incubadora, exceto indicada para diagnóstico clínico (VD)
- 54. Indicador de velocidade de sedimentação de soluções
- 55. Indicador físico, químico ou biológico
- 56. Lavadora para artigos de laboratório, exceto as lavadoras desinfectoras de produtos médicos.
- 57. Leitora de fluorescência, exceto indicada para diagnóstico clínico (VD)
- 58. Lento para assepsia de pele
- 59. Lixífilizador
- 60. Luxímetro
- 61. Medidor de O2 dissolvido em amostras
- 62. Medidor de pH, exceto indicado para diagnóstico clínico (VD)
- 63. Medidor do ponto de fusão
- 64. Microscópio, exceto indicado para procedimento médico ou odontológico
- 65. Microtomo para histologia, exceto indicado para diagnóstico clínico (VD)
- 66. Mobiliário para laboratório
- 67. Molho de amostras sólidas
- 68. Monitor de crescimento bacteriano, exceto indicado para diagnóstico clínico (VD)
- 69. Montadores automáticos de lâminas e laminulas
- 70. Navalhas para microtornos e criostatos
- 71. Osmômetro, exceto indicado para diagnóstico clínico (VD)
- 72. Pipeta automática
- 73. Pipeta ou micropipeta manual, capilares ou microcuvetas (sem reagentes)
- 74. Peça aquecida/refrigerada para histologia
- 75. Porta algodão
- 76. Porta papelera
- 77. Processador de DNA, exceto indicado para laboratório clínico (VD)
- 78. Processadores de tecidos para histologia, exceto indicado para uso em laboratório clínico (VD)
- 79. Produto para teste de soluções de aplicação não diagnóstica
- 80. Readiômetro, exceto para uso em aparelhos de radioterapia
- 81. Refratômetro, exceto indicado para diagnóstico clínico (VD)
- 82. Refratômetro de amostras para laboratório
- 83. Selo para embalagem de artigos para laboratório
- 84. Suporte para artigos de laboratório
- 85. Temporizador
- 86. Titulador
- 87. Viscosímetro, exceto indicado para diagnóstico clínico (VD)

CATEGORIA 3: PRODUTOS UTILIZADOS PARA APOIO OU INFRA-ESTRUTURA HOSPITALAR

- 1. Aparelho para tratamento ou acondicionamento ambiental
 - 1.1 Condicionadores de ar
 - 1.2 Purificador de ar
 - 1.3 Esterilizador de ar

Regularização de Produtos - Produtos para a Saúde

Produtos Não Regulados pela Anvisa

Atualizado em 31/08/2017

CATEGORIA 1: PRODUTOS UTILIZADOS NA AVALIAÇÃO, ELABORAÇÃO, FABRICAÇÃO OU PREPARAÇÃO

- 1. Anilgimador odontológico
- 2. Equipamento para confecção de próteses
- 3. Equipamento para elaboração de lentes para óculos
- 4. Fracionador, dosador ou misturador de soluções ou medicamentos
- 5. Leitora de código de barras
- 6. Máquina para fabricação de compósitos
- 7. Material de uso exclusivo em laboratório para confecção de próteses que não entrem em contato com paciente.
- 8. Medidor para avaliação de lentes (lensômetro) ou de armações de óculos
- 9. Selo para embalagem de produtos para saúde

CATEGORIA 2: PRODUTOS PARA APOIO DE ATIVIDADE LABORATORIAL GERAL

- 1. Afidador de navalhas para microtomo
- 2. Agitador de soluções
- 3. Agitador para laboratório, exceto sangue e seus derivados
- 4. Água destilada
- 5. Alpa de platina para microbiologia
- 6. Analisador de água
- 7. Analisador de dissolução de comprimidos e cápsulas
- 8. Analisador de lamnho de partículas
- 9. Aparelho de Karl Fisher, exceto indicado para diagnóstico clínico (VD)
- 10. Aparelho para análise de alimentos
- 11. Aparelho para determinação da instabilidade de amostras
- 12. Aparelho para eletrorese, exceto indicado para diagnóstico clínico (VD)
- 13. Aparelho para teste progênico em cobaias
- 14. Aparelho para tratamento de água, exceto os indicados para purificação de água para uso em hemodálise, de uso portátil.
- 15. Aquecedor para laboratório
- 16. Artigo de plástico ou vidro sem resgate para laboratório, exceto colorares de amostra biológica ou recipientes de coleta (VD)
- 17. Autoclave, exceto para esterilização de produtos médicos
- 18. Balança para laboratório
- 19. Banho histológico
- 20. Banho maria, exceto para implantes e bolsas de sangue.
- 21. Calorímetro, exceto indicado para diagnóstico em saúde
- 22. Câmara anaeróbica
- 23. Capela de fluxo laminar, exceto indicada para uso laboratorial em saúde (ex: capela para manipulação de órgãos e tecidos para transplante).
- 23.1 Capela ou gabinete para preparação de insumos, medicamentos ou quimioterápicos
- 24. Centrifuga, exceto indicada para uso em laboratório clínico (VD)
- 24.1 Centrifuga, exceto indicada para uso em bancos de sangue

MENU

001839
6

Item 33

1. 4 Umificador de ar
2. Balde
3. Bandeja, exceto para esterilização
4. Barreira para separação de ambientes
 - 4.1 Biombo
5. Bomba a vácuo
6. Caldiera
7. Central de ar comprimido
8. Central de gases medicinais
9. Central de vácuo
10. Compressor de ar
11. Concentrador de O₂, exceto de uso pessoal
12. Contador de hopor para confecção de moldes
13. Dispositivo para abertura de produtos médicos
14. Equipamento para acondicionamento ou transporte de produtos
 14. 1. Cano de emergência (transporte de medicamentos, equipamentos e instrumentais para procedimentos médicos), exceto quando possuir janelas com conexões elétricas, hidráulicas ou de gases para produtos médicos.
15. Equipamentos para Lavanderia
16. Escada para paciente, exceto indicada para terapia
17. Escova para limpeza de produtos em geral
18. Escova para limpeza e asepsia cirúrgica sem antimicrobiano
19. Esterilizador de resíduos hospitalares, exceto para uso no local de procedimento em saúde
20. Fogão para preparação de alimentos
21. Gel para absorção de resíduos orgânicos
22. Geladeira e Freezer de uso geral (exceto para armazenamento de vacinas, bolsas de sangue, tecidos e órgãos)
23. Gerador de vapor
24. Incinerador de resíduos hospitalares
25. Indicador físico, químico ou biológico
26. Mesa, cadeira ou outro suporte sem indicação para apoio e procedimento médico ou odontológico.
 26. 1. Mochão Odontológico ou cirúrgico.
 26. 2. Cadeiras de espera
 26. 3. Móveis para consultóricas (mesas, cadeiras, armários e outros suportes).
 26. 4. Mesa de Mayo (suporte de instrumental cirúrgico)
 26. 5. Mesa de cabeceira Mesa para
 26. 6. Necropsia
27. Negatoscópio
28. Papel higiênico
29. Pia hospitalar
30. Protetor auricular de ruído
31. Purificador de água, exceto os indicados para purificação de água para uso em hemodiálise, de uso pontual.
32. Recipiente não fixado ao corpo para coleta de resíduos orgânicos
33. Recipiente para coleta ou acondicionamento de produtos em geral
34. Registrador de temperatura ou umidade ambiental (termohigrômetro)
35. Roupa de cama, exceto de uso hospitalar descartável
36. Secador de ar medicinal
37. Seladora de embalagens de produtos médicos
38. Sistema de comunicação hospitalar
39. Sistema de sinalização hospitalar

CATEGORIA 4: PRODUTOS PARA DIDÁTICA OU TREINAMENTO MÉDICO

1. Manequim para treinamento médico
2. Módulo de Órgão para ensino
3. Simulador de funções fisiológicas para ensino

CATEGORIA 5: PRODUTOS PARA PREVENÇÃO DA SAÚDE COLETIVA

1. Armadilha para desinfestação
2. Bomba para desidratação
3. Instrumento para eliminação de parasitas e insetos.
4. Recipiente para acondicionamento de cadáveres.

CATEGORIA 6: PRODUTOS PARA CONDICIONAMENTO FÍSICO OU PRÁTICA ESPORTIVA

1. Barra para ginástica
2. Bola
3. Cadeira de rodas e bicicletas para portadores de necessidades especiais para uso em prática desportiva e competições.
4. Cronômetro
 - 4.1 Relógio para treinamento

5. Dardo
6. Dilatador nasal adesivo
7. Disco
8. Equipamentos passivos para condicionamento físico
 - 8.1 Bicicleta ergométrica (exceto indicadas para diagnóstico médico)
 - 8.2 Halteres
 - 8.3 Esteções de Musculação
 - 8.4 Remadores
 - 8.5 Aparelho para abdominal
 - 8.6 Esteira ergométrica (exceto indicadas para diagnóstico médico)
9. Mesa ou cadeira para massagem
10. Equipamentos exclusivos para academias de ginástica ou uso domiciliar. (Exceto eletroestimuladores musculares e câmaras de bronzamento)
11. Podômetro (contador de passos/distância percorrida)
12. Protetor não ortopédico de partes do corpo
13. Tábido (exceto para fisioterapia)
14. Vara para salto

CATEGORIA 7: PRODUTOS DE USO PESSOAL OU DOMÉSTICO

1. Absorvente higiênico
2. Alicates para cortar unhas
3. Aparelho para tratamento ou acondicionamento ambiental
 - 3.1 Condicionadoras de ar
 - 3.2 Purificador de ar
 - 3.3 Esterilizador de ar
 - 3.4 Umificador de ar
4. Banheira
5. Barbador
6. Bengala ou outro suporte de uso não ortopédico
7. Chupeta
8. Escova odontológica
9. Escova para cabelos
10. Esporão para limpeza de pele
11. Fio dental
12. Lâmina descartável, exceto indicada para procedimento em saúde
13. Lente para ampliar escalas
14. Limpador de língua
15. Mamadeira e bico
16. Mantas e cobertores sem indicação terapêutica.
17. Massagador de gengiva
18. Massagador muscular (almofadas, cadeiras, poltronas, colchões, etc) sem indicações terapêuticas
19. Mordedor para lactentes
20. Óculos para presbiopia
21. Passador de fio dental
22. Produto para estimulação sexual
23. Produtos eróticos sem indicação de uso em saúde
24. Purificador de água
25. Sauna
26. Secador e escova de cabelos

CATEGORIA 8: PRODUTOS DE USO GERAL UTILIZADOS COMO PARTES OU ACESSÓRIOS DE PRODUTOS PARA SAÚDE



1. Câmera fotográfica de uso geral
2. Equipamento de informática de uso geral
3. Filme fotográfico comum de uso geral
4. Fixador ou revelador de filmes
5. Gravador de imagem
6. Impressora
7. Monitor de vídeo
8. Óleo lubrificante
9. Papel termo-sensível, exceto indicado para registro de sinais ou imagens médicas

CATEGORIA 9: PARTES E ACESSÓRIOS PARA PRODUTOS NÃO CONSIDERADOS PRODUTOS PARA SAÚDE





CATEGORIA 10: ALGUNS PRODUTOS UTILIZADOS EM LABORATÓRIOS

1. Vidraria, material e instrumental de uso geral para laboratório (pipetas, ponteiros, provetas, tubos de ensaio, laminulas, lâminas, câmaras para contagem de células, placas de petri, etc)
2. Reagentes químicos isolados que não tenham finalidade específica para diagnóstico in vitro (soluções ácidoalcalinas, ácidos, indicadores de pH) e demais reagentes que não estejam diretamente relacionados ou componham um kit de diagnóstico in vitro
3. Meios de cultura e produtos não destinados ao diagnóstico humano (pesquisa científica, uso veterinário, controle de água, controle ambiental, controle de medicamentos ou de alimentos, análise industrial, dentre outros)
4. Meios de cultura em forma de pós desidratados e suplementos para enriquecimento de meios e demais produtos não acabados que necessitam de processamento e controles executados pelo usuário
5. Indicadores biológicos
6. Reagentes e materiais de referência destinados especificamente à avaliação da qualidade em testes de proficiência ou de comparação interlaboratorial
7. Reagentes ou conjuntos de reagentes montados no próprio serviço para serem utilizados exclusivamente na mesma instituição, segundo protocolos de trabalho definidos, sendo proibida sua comercialização ou doação
8. Reagentes laboratoriais que não sejam destinados ao diagnóstico em amostra humana
9. Produtos destinados exclusivamente a testes de controle de dopagem esportiva, cujo resultado não seja utilizado para a finalidade de tratamento ou saúde
10. Produtos de uso exclusivo em pesquisa, incluindo os importados e rotulados como RUO – Research Use Only
11. Geradores de gás e indicadores de anaerobiose
12. Reagentes comercializados como insumos para fabricação de produtos para diagnóstico in vitro e produtos em fase intermediária de produção
13. Produtos destinados exclusivamente à medicina legal (perícia e investigação policial).
14. Produtos utilizados exclusivamente por técnicos do fornecedor de instrumentos para diagnóstico in vitro em procedimentos de limpeza e manutenção e que não são comercializados ou disponibilizados ao mercado, como placas de calibração, padrão para calibração de um ensaio específico, soluções de limpeza e manutenção, etc.
15. Estreptavidina
16. Cassete plástico para histologia

Voltar para o topo

 <https://www.facebook.com/AnvisaOficial/>
 <http://www.youtube.com/user/anvisaoficial>
 <https://twitter.com/autovisualanvisa>

Barra Gov.br (<http://www.acesoainformacao.gov.br/>) (<http://www.brasil.gov.br/>)

001842

l. Item 33

Lixeira Inox c/ Pedal e Balde Elegance - 10,5 litros

Ø 25 x 37 cm

Código do Produto: 42790

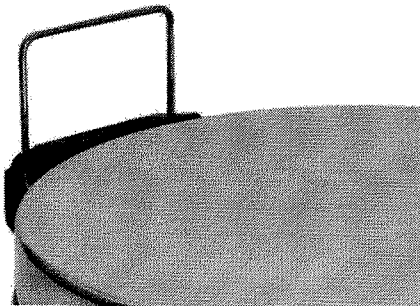
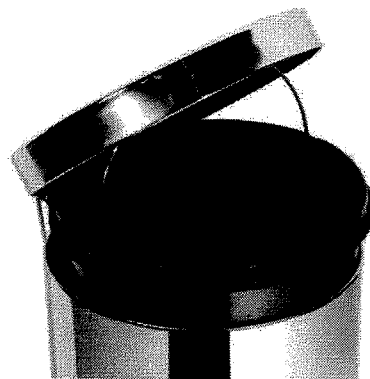
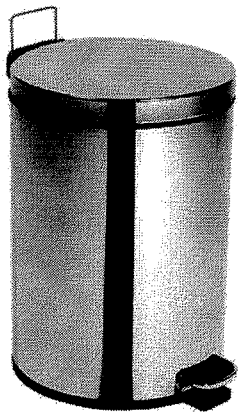

Disponível para consulta site: <http://www.purimax.com.br/lixeira-inox-pedal-balde-elegance-p-219.html>

Handwritten marks and signatures at the bottom right of the page.

Consultas / Produtos para Saúde / Produtos para Saúde

Detalhes do Produto

Nome da Empresa	DELLAMED COMERCIO DE ARTIGOS HOSPITALARES EIRELLI - EPP		
CNPJ	11.666.105/0001-09	Autorização	8.07.959-5
Produto	OXÍMETRO PREMIUM		

Modelo Produto Médico

MD300C1 - OXÍMETRO PREMIUM SEM ALARME

MD300CF3 - OXÍMETRO PREMIUM COM ALARME

Nome Técnico	OXIMETRO DE PULSO PARA MONITORAMENTO NÃO CONTÍNUO
Registro	80795950001
Processo	25351.921832/2016-92
Origem do Produto	<ul style="list-style-type: none">FABRICANTE: BEIJING CHOICE ELECTRONIC TECHNOLOGY CO., LTD - CHINA, REPÚBLICA POPULAR
Classificação de Risco	II - MEDIO RISCO
Vencimento do Registro	VIGENTE



O Oxímetro Premium é resistente a interferências de luz ambiente, e preciso em medições de baixa perfusão. Por ser compacto, é ideal para uso hospitalar, domiciliar, em práticas esportivas, viagens e aeronaves.

Características:

- A tela digital LED mostra Fc, SpO2 e gráfico de intensidade de pulso;
- Possui dois modos de visualização, e opera com apenas um botão;
- Unidade desliga automaticamente após 8 segundos, quando não estiver em uso;
- Duração das pilhas: 30 horas de operação contínua;
- Utiliza 2 pilhas alcalinas AAA ou pilhas recarregáveis;
- Acompanha alça de segurança para transporte, e bolsa para armazenamento.
- Indicador de pilhas fracas;
- Peso: 28g, sem as pilhas;
- Faixa de pacientes: crianças e adultos;
- Garantia: 2 anos.



Especificações:

SpO2

- Nível de apuração de resultados: 70% - 99%
- Exatidão: 70% - 99%: $\pm 2\%$; 0% - 69% sem definição
- Resolução: 1%

Taxa de Pulso

- Exatidão: 30bpm - 99bpm, ± 2 bpm;
- 100bpm - 235bpm, $\pm 2\%$
- Resolução: 1bpm

www.dellamed.com.br
 Atendimento ao consumidor:
 0800.604.8008
 sac@dellamed.com.br



[Handwritten signatures and marks]

ADVERTÊNCIA

Este texto não substitui o publicado no Diário Oficial da União



Ministério da Saúde
Agência Nacional de Vigilância Sanitária

RESOLUÇÃO DA DIRETORIA COLEGIADA – RDC Nº 15, DE 28 DE MARÇO DE 2014

Dispõe sobre os requisitos relativos à comprovação do cumprimento de Boas Práticas de Fabricação para fins de registro de Produtos para Saúde e dá outras providências.

A Diretoria Colegiada da Agência Nacional de Vigilância Sanitária, no uso das atribuições que lhe conferem os incisos III e IV, do art. 15 da Lei n.º 9.782, de 26 de janeiro de 1999, o inciso II, e §§ 1º e 3º do art. 54 do Regimento Interno aprovado nos termos do Anexo I da Portaria nº 354 da ANVISA, de 11 de agosto de 2006, republicada no DOU de 21 de agosto de 2006, e suas atualizações, tendo em vista o disposto nos incisos III, do art. 2º, III e IV, do art. 7º da Lei n.º 9.782, de 1999, e o Programa de Melhoria do Processo de Regulamentação da Agência, instituído por meio da Portaria nº 422, de 16 de abril de 2008, em reunião realizada em 25 de março de 2014, adota a seguinte Resolução da Diretoria Colegiada e eu, Diretor-Presidente, determino a sua publicação:

Art. 1º Esta Resolução define os requisitos relativos à comprovação do cumprimento de Boas Práticas de Fabricação – BPF necessários para fins de registro de produtos para saúde.

Art. 2º O protocolo do pedido de certificação de Boas Práticas de Fabricação será aceito para efeito de peticionamento, bem como início da análise nas petições de concessão de registro, revalidação de registro, alteração/inclusão de fabricante, todas relacionadas a produtos para saúde enquadrados nas classes de risco III e IV.

Parágrafo único. O deferimento das solicitações de concessão de registro e alteração/inclusão de fabricante, conforme *caput*, fica condicionado à publicação de Certificado de Boas Práticas de Fabricação – CBPF válido emitido pela ANVISA e ao cumprimento dos demais requisitos para registro de produtos para saúde.

Art. 3º O art. 4º da Resolução da Diretoria Colegiada – RDC nº 39, de 14 de agosto de 2013, passa a vigorar com a seguinte redação:

*Art. 4º

Parágrafo único. A concessão da certificação de que trata o *caput* deste artigo poderá ocorrer mediante apresentação de relatório de auditoria válido, emitido por organismo auditor terceiro, conforme programas específicos, ambos reconhecidos pela ANVISA. (NR)

Art. 4º O art. 24 da Resolução da Diretoria Colegiada – RDC nº 39, de 2013, passa a vigorar com a seguinte redação:

*Art. 24

§1º O Certificado descreverá para cada linha de produção as respectivas classes de risco de produtos para as quais o estabelecimento encontra-se em conformidade com os requisitos preconizados pelas normas vigentes de Boas Práticas.

§2º A Anvisa não emitirá CBPF para produtos para saúde enquadrados nas classes I e II. (NR)

Art. 5º O disposto nesta Resolução não isenta as empresas fabricantes e os importadores da obrigação de assegurar que os produtos para saúde por ela comercializados, independentemente de sua classe de risco, tenham sido fabricados e distribuídos com observância das normas de Boas Práticas de Fabricação aplicáveis editadas pela ANVISA.

Art. 6º Ficam revogados a Resolução da Diretoria Colegiada - RDC nº 25, de 21 de maio de 2009, publicada no Diário Oficial da União nº 96, de 22 de maio de 2009, Seção 1, pág. 48, o inciso VIII do art. 5º, § 2º do art. 8º e o inciso IV do art. 9º, da Instrução Normativa nº 13, de 22 de outubro de 2009, publicada no Diário Oficial da União nº 203, de 23 de outubro de 2009, Seção 1, pág. 62.

Art. 7º Esta Resolução da Diretoria Colegiada entra em vigor na data de sua publicação.

DIRCEU BRÁS APARECIDO BARBANO

Saúde Legis - Sistema de Legislação da Saúde

H X L

Consultas / Funcionamento de Empresa / Funcionamento de Empresa

Dados da Empresa

Razão Social

PROMEDI DISTRIBUIDORA DE PRODUTOS HOSPITALARES LTDA ME

CNPJ

27.806.274/0001-29

Endereço Completo

- /

Telefone**Responsável Técnico**

ALINE ANTONIAZZI

Responsável Legal

TATIANE SOLANGE SZURA

Dados do Cadastro

Cadastro Nº

8.15.365-7 (X49151721059)

Data do Cadastro

07/08/2017

Situação Ativa**Nº do Processo**

25351.396505/2017-05

Cadastro

8 - Produtos para Saúde (Correlatos)

Atividades / Classes**Armazenar**

- Correlatos

Distribuir

- Correlatos

Expedir

- Correlatos



<p>ARMAZENAR: COSMÉTICOS/PERFUMES/PRODUTOS DE HIGIENE EXPEDIR: COSMÉTICOS/PERFUMES/PRODUTOS DE HIGIENE</p> <p>EMPRESA: A J FUCHS TRANSPORTES LTDA ENDEREÇO: RUA Ary Claudino Ziemer, 233 BAIRRO: pinheirinho CEP: 81870050 - CURITIBA/PR CNPJ: 80.845.043/0001-07 PROCESSO: 25351.421826/2017-31 AUTORIZ/MS: 2.09495.5 ATIVIDADE/CLASSE TRANSPORTAR: COSMÉTICOS/PERFUMES/PRODUTOS DE HIGIENE</p> <p>EMPRESA: FERNANDES OLIVEIRA COMERCIAL, DISTRIBUIDORA E REPRESENTAÇÃO LTDA - ME ENDEREÇO: AV FAGUNDES FILHO, 252 - SALA 57 BAIRRO: VILA MONTE ALEGRE CEP: 04304010 - SÃO PAULO/SP CNPJ: 26.352.165/0001-16 PROCESSO: 25351.387784/2017-41 AUTORIZ/MS: 2.09492.4 ATIVIDADE/CLASSE ARMAZENAR: COSMÉTICOS/PERFUMES/PRODUTOS DE HIGIENE DISTRIBUIR: COSMÉTICOS/PERFUMES/PRODUTOS DE HIGIENE EXPEDIR: COSMÉTICOS/PERFUMES/PRODUTOS DE HIGIENE IMPORTAR: COSMÉTICOS/PERFUMES/PRODUTOS DE HIGIENE</p> <p>EMPRESA: BRPAPER COMERCIO DE PRODUTOS DESCARTAVEIS EIRELLI - EPP ENDEREÇO: RUA PARANAPANEMA, 165 BAIRRO: JARDIM LEOCADIA CEP: 18085320 - SOROCABA/SP CNPJ: 20.547.498/0001-14 PROCESSO: 25351.421808/2017-56 AUTORIZ/MS: 2.09494.1 ATIVIDADE/CLASSE ARMAZENAR: COSMÉTICOS/PERFUMES/PRODUTOS DE HIGIENE DISTRIBUIR: COSMÉTICOS/PERFUMES/PRODUTOS DE HIGIENE EXPEDIR: COSMÉTICOS/PERFUMES/PRODUTOS DE HIGIENE</p> <p>EMPRESA: VITTO INDUSTRIA DE COSMETICOS LTDA - ME ENDEREÇO: Rodovia RS 129 km 73 nº 6.470 BAIRRO: Planalto CEP: 95960000 - ENCANTADO/RS CNPJ: 26.212.957/0001-95 PROCESSO: 25351.400495/2017-71 AUTORIZ/MS: 2.09483.3 ATIVIDADE/CLASSE ARMAZENAR: COSMÉTICOS/PERFUMES/PRODUTOS DE HIGIENE DISTRIBUIR: COSMÉTICOS/PERFUMES/PRODUTOS DE HIGIENE EMBALAR: COSMÉTICOS/PERFUMES/PRODUTOS DE HIGIENE EXPEDIR: COSMÉTICOS/PERFUMES/PRODUTOS DE HIGIENE FABRICAR: COSMÉTICOS/PERFUMES/PRODUTOS DE HIGIENE FRACIONAR: COSMÉTICOS/PERFUMES/PRODUTOS DE HIGIENE REEMBALAR: COSMÉTICOS/PERFUMES/PRODUTOS DE HIGIENE</p> <p>EMPRESA: THERON MARKETING LTDA ENDEREÇO: RUA SENADOR ACCIOLY FILHO Nº 1.575, SALA C BAIRRO: CIDADE INDUSTRIAL DE CURITIBA CEP: 81310000 - CURITIBA/PR CNPJ: 02.260.769/0001-74 PROCESSO: 25351.391477/2017-79 AUTORIZ/MS: 2.09480.2 ATIVIDADE/CLASSE ARMAZENAR: COSMÉTICOS/PERFUMES/PRODUTOS DE HIGIENE DISTRIBUIR: COSMÉTICOS/PERFUMES/PRODUTOS DE HIGIENE EXPEDIR: COSMÉTICOS/PERFUMES/PRODUTOS DE HIGIENE</p> <p>EMPRESA: ARTES QUIMICAS COMERCIO DE PRODUTOS FARMACEUTICOS E HOSPITALARES LTDA - EPP ENDEREÇO: Rua do Rosário nº 41, Sala A BAIRRO: Centro CEP: 44200000 - SANTO AMARO/BA CNPJ: 10.212.988/0001-06 PROCESSO: 25351.392527/2017-91 AUTORIZ/MS: 2.09481.6 ATIVIDADE/CLASSE ARMAZENAR: COSMÉTICOS/PERFUMES/PRODUTOS DE HIGIENE DISTRIBUIR: COSMÉTICOS/PERFUMES/PRODUTOS DE HIGIENE EXPEDIR: COSMÉTICOS/PERFUMES/PRODUTOS DE HIGIENE</p> <p>EMPRESA: KOSMETIC COMÉRCIO LTDA-ME ENDEREÇO: AV. 5 DE NOVEMBRO 986 BAIRRO: VILA NASTRI CEP: 18207320 - ITAPETINGA/SP CNPJ: 22.723.857/0001-72 PROCESSO: 25351.390568/2017-93 AUTORIZ/MS: 2.09490.7 ATIVIDADE/CLASSE ARMAZENAR: COSMÉTICOS/PERFUMES/PRODUTOS DE HIGIENE DISTRIBUIR: COSMÉTICOS/PERFUMES/PRODUTOS DE HIGIENE</p>	<p>EXPEDIR: COSMÉTICOS/PERFUMES/PRODUTOS DE HIGIENE IMPORTAR: COSMÉTICOS/PERFUMES/PRODUTOS DE HIGIENE</p> <p>EMPRESA: Horta Soares Comercio e Representações LTDA ENDEREÇO: Avenida Alaska, 685 BAIRRO: Jardim Canada CEP: 34007718 - NOVA LIMA/MG CNPJ: 27.033.691/0001-86 PROCESSO: 25351.398424/2017-00 AUTORIZ/MS: 1.16790.3 ATIVIDADE/CLASSE ARMAZENAR: MEDICAMENTO DISTRIBUIR: MEDICAMENTO EXPEDIR: MEDICAMENTO</p> <p>EMPRESA: TRE CIME HEALTH PRODUTOS ODONTO MEDICO HOSPITALARES LTDA -ME ENDEREÇO: RUA PROFESSOR PAULO DA SILVA COELHO, 803 BAIRRO: CENTRO CEP: 13440000 - SALTINHO/SP CNPJ: 27.331.579/0001-21 PROCESSO: 25351.391642/2017-03 AUTORIZ/MS: 1.16767.5 ATIVIDADE/CLASSE ARMAZENAR: MEDICAMENTO DISTRIBUIR: MEDICAMENTO EXPEDIR: MEDICAMENTO</p> <p>EMPRESA: PHYTOSTAN DO BRASIL LIMITADA MICRO EMPRESA ENDEREÇO: SCNL 407, bloco d, loja 60 parte a BAIRRO: asa norte CEP: 70855540 - BRASÍLIA/DF CNPJ: 25.187.753/0001-89 PROCESSO: 25351.396518/2017-04 AUTORIZ/MS: 1.16780.9 ATIVIDADE/CLASSE ARMAZENAR: MEDICAMENTO DISTRIBUIR: MEDICAMENTO EXPEDIR: MEDICAMENTO</p> <p>EMPRESA: motion logística ltda - epp ENDEREÇO: rua jose semiao rodrigues agostinho, n 1370, bloco 500, sala 03 BAIRRO: agua espraiada CEP: 06833370 - EMBU DAS ARTES/SP CNPJ: 18.978.484/0001-03 PROCESSO: 25351.097376/2017-09 AUTORIZ/MS: 1.16763.1 ATIVIDADE/CLASSE ARMAZENAR: MEDICAMENTO EXPEDIR: MEDICAMENTO</p> <p>EMPRESA: ARTES QUIMICAS COMERCIO DE PRODUTOS FARMACEUTICOS E HOSPITALARES LTDA - EPP ENDEREÇO: Rua do Rosário nº 41, Sala A BAIRRO: Centro CEP: 44200000 - SANTO AMARO/BA CNPJ: 10.212.988/0001-06 PROCESSO: 25351.392511/2017-11 AUTORIZ/MS: 1.16762.7 ATIVIDADE/CLASSE ARMAZENAR: MEDICAMENTO DISTRIBUIR: MEDICAMENTO EXPEDIR: MEDICAMENTO</p> <p>EMPRESA: topmed distribuidora ltda - epp ENDEREÇO: av getulio vargas, numero 2735 BAIRRO: monte castelo CEP: 65030000 - SÃO LUÍS/MA CNPJ: 19.361.489/0001-55 PROCESSO: 25351.355592/2017-11 AUTORIZ/MS: 1.16773.5 ATIVIDADE/CLASSE ARMAZENAR: MEDICAMENTO DISTRIBUIR: MEDICAMENTO EXPEDIR: MEDICAMENTO</p> <p>EMPRESA: ALTPREST COMERCIO E REPRESENTAÇÕES DE PROD. E SERVIÇOS EIRELI ENDEREÇO: TRAVESSA LUCIANO CAMAROTA, Nº 39 / 43 - GALPÃO 03 BAIRRO: QUISSAMÁ CEP: 25615390 - PETRÓPOLIS/RJ CNPJ: 07.830.549/0001-52 PROCESSO: 25351.311249/2017-22 AUTORIZ/MS: 1.16779.7 ATIVIDADE/CLASSE ARMAZENAR: MEDICAMENTO DISTRIBUIR: MEDICAMENTO EXPEDIR: MEDICAMENTO</p> <p>EMPRESA: COMERCIAL RIO ANIL LTDA - EPP ENDEREÇO: RUA DO ENGENHO N 83 Q 164 BAIRRO: TIRICAL CEP: 65055170 - SÃO LUÍS/MA CNPJ: 12.298.140/0001-77 PROCESSO: 25351.384276/2017-32 AUTORIZ/MS: 1.16777.0 ATIVIDADE/CLASSE ARMAZENAR: MEDICAMENTO DISTRIBUIR: MEDICAMENTO EXPEDIR: MEDICAMENTO</p> <p>EMPRESA: DROGAMAXI LTDA ENDEREÇO: RUA LAGOA DA PRATA Nº 1188B BAIRRO: SALGADO FILHO CEP: 30550000 - BELO HORIZONTE/MG CNPJ: 17.588.146/0001-00 PROCESSO: 25351.300689/2017-41 AUTORIZ/MS: 1.16778.3 ATIVIDADE/CLASSE ARMAZENAR: MEDICAMENTO DISTRIBUIR: MEDICAMENTO</p>	<p>EXPEDIR: MEDICAMENTO</p> <p>EMPRESA: SEA COMERCIAL DE PRODUTOS MEDICOS, HOSPITALARES E COSMETICOS LTDA - EPP ENDEREÇO: AV CODAJAS, 445 BAIRRO: PETROPOLIS CEP: 69063390 - MANAUS/AM CNPJ: 14.652.133/0001-57 PROCESSO: 25351.400516/2017-58 AUTORIZ/MS: 1.16789.1 ATIVIDADE/CLASSE ARMAZENAR: MEDICAMENTO DISTRIBUIR: MEDICAMENTO EXPEDIR: MEDICAMENTO</p> <p>EMPRESA: SERING COMÉRCIO DE PRODUTOS FARMACÊUTICOS E HOSPITALARES LTDA ENDEREÇO: RUA JOAQUIM NORBERTO, 435 BAIRRO: VILA PAULICEIA CEP: 02301100 - SÃO PAULO/SP CNPJ: 58.017.336/0001-47 PROCESSO: 25351.373117/2017-59 AUTORIZ/MS: 1.16774.9 ATIVIDADE/CLASSE ARMAZENAR: MEDICAMENTO DISTRIBUIR: MEDICAMENTO EXPEDIR: MEDICAMENTO</p> <p>EMPRESA: GUSTAVO NICOLINO - EPP ENDEREÇO: RUA NOVE DE JULHO, 1252 BAIRRO: CENTRO CEP: 15400000 - OLÍMPIA/SP CNPJ: 26.551.165/0001-45 PROCESSO: 25351.336887/2017-85 AUTORIZ/MS: 1.16781.2 ATIVIDADE/CLASSE ARMAZENAR: MEDICAMENTO DISTRIBUIR: MEDICAMENTO EXPEDIR: MEDICAMENTO</p> <p>EMPRESA: Primacéticos Comércio & Importação Eireli - EPP ENDEREÇO: Rua República do Iraque 1844 BAIRRO: campo belo CEP: 04611004 - SÃO PAULO/SP CNPJ: 26.562.706/0001-30 PROCESSO: 25351.368458/2017-95 AUTORIZ/MS: 1.16788.8 ATIVIDADE/CLASSE ARMAZENAR: INSUMOS FARMACÊUTICOS DISTRIBUIR: INSUMOS FARMACÊUTICOS EXPEDIR: INSUMOS FARMACÊUTICOS EXPORTAR: INSUMOS FARMACÊUTICOS IMPORTAR: INSUMOS FARMACÊUTICOS</p> <p>EMPRESA: SANTE SURGICAL ASSESSORIA, CONSULTORIA E COMÉRCIO DE PRODUTOS MÉDICOS HOSPITALARES E ODONTOLÓGICOS LTDA ENDEREÇO: RUA QUATRO DE JANEIRO Nº 436 BAIRRO: JARDIM LEBLON CEP: 78060084 - CUIABÁ/MT CNPJ: 23.650.006/0001-00 PROCESSO: 25351.404695/2017-01 AUTORIZ/MS: 285143274H1H (8.15375.1) ATIVIDADE/CLASSE ARMAZENAR: CORRELATOS DISTRIBUIR: CORRELATOS EXPEDIR: CORRELATOS</p> <p>EMPRESA: BATISTA COMERCIAL E REPRESENTAÇÕES LTDA ENDEREÇO: RODOVIA DARLY SANTOS, Nº 2.650 - SALA 04 BAIRRO: POLO EMPRESARIAL NOVO MEXICO CEP: 29104360 - VILA VELHA/ES CNPJ: 13.031.500/0001-32 PROCESSO: 25351.336897/2017-03 AUTORIZ/MS: PXYWYH1248WX (8.15378.2) ATIVIDADE/CLASSE ARMAZENAR: CORRELATOS DISTRIBUIR: CORRELATOS EXPEDIR: CORRELATOS TRANSPORTAR: CORRELATOS</p> <p>EMPRESA: INTECQ - INSTITUTO DE PESQUISA TECNOLÓGICA E CONTROLE DE QUALIDADE LTDA - EPP ENDEREÇO: RUA ANGELO BUOSI Nº 90 BAIRRO: CENTRO CEP: 15895000 - CEDRAL/SP CNPJ: 01.915.071/0002-68 PROCESSO: 25351.426477/2016-06 AUTORIZ/MS: PYW1023HL-LH6 (8.15373.4) ATIVIDADE/CLASSE ARMAZENAR: CORRELATOS DISTRIBUIR: CORRELATOS EXPEDIR: CORRELATOS</p> <p>EMPRESA: COMERCIAL RIO ANIL LTDA - EPP ENDEREÇO: RUA DO ENGENHO N 83 Q 164 BAIRRO: TIRICAL CEP: 65055170 - SÃO LUÍS/MA</p>
--	--	---

001848

b.

PREFEITURA DE ERECHIM

SECRETARIA MUNICIPAL DA SAÚDE
VIGILÂNCIA SANITÁRIA E AMBIENTAL EM SAÚDE
AV. SANTO DAL BOSCO, 160 – FONE: 3522 3955

ALVARÁ SANITÁRIO

O ALVARÁ SANITÁRIO TERÁ VALIDADE SOMENTE COM O LICENCIAMENTO VÁLIDO DO CORPO DE BOMBEIROS/RS

VALIDADE: 31/12/2019

RAZÃO SOCIAL:

974639 - 1 - PROMEDI DISTRIBUIDORA DE PRODUTOS HOSPITALARES LTDA - ME

CPF/CNPJ:

27.806.274/0001-29

ENDEREÇO:

AV. CALDAS JUNIOR, 456 SALA 02 - TRES VENDAS

ATIVIDADES LIBERADAS:

**DISTRIBUIDORA DE CORRELATOS (PRODUTOS PARA A SAÚDE)
DISTRIBUIDORA DE MEDICAMENTOS**

-INCLUSIVE OS SUJEITOS A CONTROLE ESPECIAL DA PORTARIA 344/98.

Erechim, 15 de Maio de 2019.

Aldo Diligenti

Diretor da Vigilância em Saúde

IMPRIMIR E MANTER EM LOCAL VISÍVEL



REPÚBLICA FEDERATIVA DO BRASIL
ESTADO DA PARAÍBA
CARTÓRIO AZEVEDO BASTOS
FUNDADO EM 1888
PRIMEIRO REGISTRO CIVIL DE NASCIMENTO E ÓBITOS E PRIVATIVO DE CASAMENTOS, INTERDIÇÕES E TUTELAS DA COMARCA DE
JOÃO PESSOA

Av. Epitácio Pessoa, 1145 Bairro dos Estados 58030-00, João Pessoa PB
 Tel.: (83) 3244-5404 / Fax: (83) 3244-5484
<http://www.azevedobastos.not.br>
 E-mail: cartorio@azevedobastos.not.br



DECLARAÇÃO DE SERVIÇO DE AUTENTICAÇÃO DIGITAL

O Bel. Válber Azevêdo de Miranda Cavalcanti, Oficial do Primeiro Registro Civil de Nascimentos e Óbitos e Privativo de Casamentos, Interdições e Tutelas com atribuição de autenticar e reconhecer firmas da Comarca de João Pessoa Capital do Estado da Paraíba, em virtude de Lei, etc...

DECLARA para os devidos fins de direito que, o documento em anexo identificado individualmente em cada *Código de Autenticação Digital*¹ ou na referida sequência, foi autenticados de acordo com as Legislações e normas vigentes².

DECLARO ainda que, para garantir transparência e segurança jurídica de todos os atos oriundos dos respectivos serviços de Notas e Registros do Estado da Paraíba, a Corregedoria Geral de Justiça editou o Provimento CGJPB Nº 003/2014, determinando a inserção de um código em todos os atos notoriais e registrais, assim, cada Selo Digital de Fiscalização Extrajudicial contém um código único (por exemplo: **Selo Digital: ABC12345-X1X2**) e dessa forma, cada autenticação processada pela nossa Serventia pode ser confirmada e verificada tantas vezes quanto for necessário através do site do Tribunal de Justiça do Estado da Paraíba, endereço <http://corregedoria.tjpb.jus.br/selo-digital/>

A autenticação digital do documento faz prova de que, na data e hora em que ela foi realizada, a empresa **PROMEDI DISTRIBUIDORA DE PRODUTOS HOSPITALARES LTDA - ME** tinha posse de um documento com as mesmas características que foram reproduzidas na cópia autenticada, sendo da empresa **PROMEDI DISTRIBUIDORA DE PRODUTOS HOSPITALARES LTDA - ME** a responsabilidade, única e exclusiva, pela idoneidade do documento apresentado a este Cartório.

Esta DECLARAÇÃO foi emitida em **31/05/2019 17:30:55 (hora local)** através do sistema de autenticação digital do Cartório Azevedo Bastos, de acordo com o Art. 1º, 10º e seus §§ 1º e 2º da MP 2200/2001, como também, o documento eletrônico autenticado contendo o Certificado Digital do titular do Cartório Azevedo Bastos, poderá ser solicitado diretamente a empresa **PROMEDI DISTRIBUIDORA DE PRODUTOS HOSPITALARES LTDA - ME** ou ao Cartório pelo endereço de e-mail autentica@azevedobastos.not.br

Para informações mais detalhadas deste ato, acesse o site <https://autdigital.azevedobastos.not.br> e informe o *Código de Consulta desta Declaração*.

Código de Consulta desta Declaração: 1249850

A consulta desta Declaração estará disponível em nosso site até **18/05/2020 09:47:05 (hora local)**.

¹**Código de Autenticação Digital:** 77811705190846260838-1

²**Legislações Vigentes:** Lei Federal nº 8.935/94, Lei Federal nº 10.406/2002, Medida Provisória nº 2200/2001, Lei Federal nº 13.105/2015, Lei Estadual nº 8.721/2008, Lei Estadual nº 10.132/2013 e Provimento CGJ Nº 003/2014.

O referido é verdade, dou fé.

CHAVE DIGITAL

00005b1d734fd94f057f2d69fe6bc05b69d57ce856416de6d0fb13dcc16542dbce11da57cc60a999690021193d9473960dfd8a39e2a5dd536c185e19a804a73ba696aa8c3032d13fabdf682cd8c79e3b

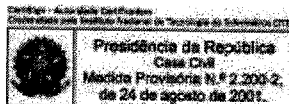

Ao

CONSÓRCIO INTERMUNICIPAL DE SAÚDE - CONIMS

A/C Setor de Licitações

Pregão eletrônico nº 28/2019

DECLARAÇÃO

Promedi Distribuidora de Produtos Hospitalares Ltda, inscrita no CNPJ Nº. 27.806.274/0001-29, neste ato, representada por **Fabiana Domingues**, assinado abaixo, **DECLARA** garantia mínima de 12 (doze) meses, (todos os custos da garantia deverão estar inclusos na proposta, quanto aos componentes elétricos e eletrônicos), contados a partir do recebimento definitivo do (s) mesmo (s) pela contratante.

Erechim, 26 de Julho de 2019.

Atenciosamente:

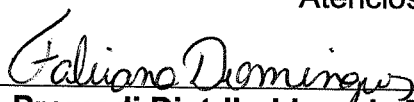

Promedi Distribuidora de Produtos Hospitalares Ltda
Fabiana Domingues
CPF: 959.084.550-91
Representante Legal (Sócia)

*Promedi Distribuidora de Produtos
Hospitalares Ltda*
CNPJ 27.806.274/0001-29 I.E. 039/0176249
Av. Caldas Junior, 456 - B. Três Vendas
CEP 99713-190 ERECHIM/RS



Á

CONSÓRCIO INTERMUNICIPAL DE SAÚDE - CONIMS

A/C Setor de Licitações

Pregão Eletrônico N° 28/2019

DECLARAÇÃO

Promedi Distribuidora de Produtos Hospitalares Ltda, inscrita no CNPJ N°. 27.806.274/0001-29, neste ato, representada por **Fabiana Domingues**, assinado abaixo, DECLARA, sob as penas da lei, que não está sujeita a qualquer impedimento legal para licitar ou contratar com a Administração, ciente da obrigatoriedade de declarar ocorrências posteriores.

Por ser expressão de verdade, firmo a presente.

Erechim, 26 de Julho de 2019.

Atenciosamente:

Fabiana Domingues

Promedi Distribuidora de Produtos Hospitalares Ltda

Fabiana Domingues

CPF: 959.084.550-91

Representante Legal (Sócia)

Promedi Distribuidora de Produtos Hospitalares Ltda
CNPJ 27.806.274/0001-29 I.E. 039/0176249
Av. Caldas Junior, 456 - B. Três Vendas
CEP 99713-190
ERECHEM/RS

Rx

[Handwritten signature]

[Handwritten mark]

Ao

CONSÓRCIO INTERMUNICIPAL DE SAÚDE - CONIMS

A/C Setor de Licitações

Pregão eletrônico nº 28/2019

DECLARAÇÃO

Promedi Distribuidora de Produtos Hospitalares Ltda, inscrita no CNPJ Nº. 27.806.274/0001-29, neste ato, representada por **Fabiana Domingues**, assinado abaixo, **DECLARA**, para fins de cumprimento do disposto no inciso XXXIII do Art. 7º da Constituição Federal, que não emprega menor de dezoito anos em trabalho noturno, perigoso ou insalubre e que não emprega menor de dezesseis anos.

Ressalva: emprega menor, a partir de quatorze anos, na condição de aprendiz ()

Erechim, 26 de Julho de 2019.

Atenciosamente:

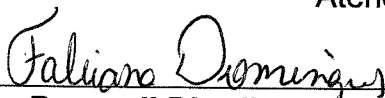
**Promedi Distribuidora de Produtos Hospitalares Ltda****Fabiana Domingues****CPF: 959.084.550-91****Representante Legal (Sócia)**

*Promedi Distribuidora de Produtos
Hospitalares Ltda
CNPJ 27.806.274/0001-29 I.E. 039/0176249
Av. Caldas Junior, 456 - B. Três Vendas
CEP 99713-190 ERECHIM/RS*

Promedi Distribuidora de Produtos Hospitalares Ltda
Avenida Caldas Júnior | nº 456 | Três Vendas | Erechim – RS | CEP 99.713-190
54 2106.1270 | 54 2106.8340 | 54 99669.7278 (whats app)
promedime@gmail.com/licitacaopromedi@gmail.com

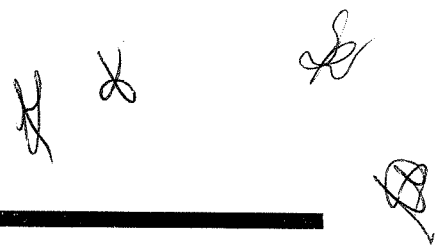

Ao

CONSÓRCIO INTERMUNICIPAL DE SAÚDE - CONIMS

A/C Setor de Licitações

Pregão eletrônico nº 28/2019

DECLARAÇÃO

Promedi Distribuidora de Produtos Hospitalares Ltda, inscrita no CNPJ Nº. 27.806.274/0001-29, neste ato, representada por **Fabiana Domingues**, assinado abaixo, **DECLARA** para fins de pagamento, em caso de contratação referente ao Pregão nº 28/2019 que esta empresa possui conta corrente pessoa jurídica no mesmo CNPJ habilitado para este pregão, conforme dados abaixo:

RAZÃO SOCIAL DA EMPRESA: Promedi Distribuidora de Produtos Hospitalares Ltda
ENDEREÇO: Avenida Caldas Júnior, nº 456, Três Vendas, Erechim – RS, CEP 99.713-190
CNPJ: 27.806.274/0001-29
TELEFONE: 54 2106.1270
EMAIL: licitacaopromedi@gmail.com
CONTATO: Fabiana Domingues
BANCO: Brasil
AGÊNCIA: 8108-06
CONTA CORRENTE: 2130-x

Erechim, 26 de Julho de 2019.

Atenciosamente:

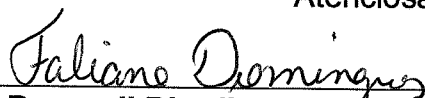

Promedi Distribuidora de Produtos Hospitalares Ltda
Fabiana Domingues
CPF: 959.084.550-91
Representante Legal (Sócia)

Promedi Distribuidora de Produtos Hospitalares Ltda
CNPJ 27.806.274/0001-29 I.E. 039/0176249
Av. Caldas Junior, 456 - B. Três Vendas
CEP 99713-190 ERECHIM/RS

Promedi Distribuidora de Produtos Hospitalares Ltda
Avenida Caldas Júnior | nº 456 | Três Vendas | Erechim – RS | CEP 99.713-190
54 2106.1270 | 54 2106.8340 | 54 99669.7278 (whats app)
promedime@gmail.com/licitacaopromedi@gmail.com

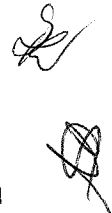
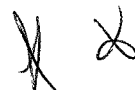

DOCUMENTO DE IDENTIFICAÇÃO DA RECEITA ESTADUAL (DI/RE)
CONTRIBUINTE: PROMEDI DISTRIB DE PROD HOSPLS LTDA ME
INSCRIÇÃO ESTADUAL: 039/0176249
CNPJ: 27.806.274/0001-29



Mais informações leia o QR-CODE

EXIJA DOCUMENTO FISCAL

A inclusão do CPF no documento fiscal é obrigação da empresa!
Participe do Programa Nota Fiscal Gaúcha
Lei 14.020/12 e Decreto 50.199/13



Handwritten signatures

VOCÊ ESTÁ AQUI: [Home](#) > [Cadastro Centralizado de Contribuinte](#)

Identificação
CNPJ-8: 27.806.274 PROMEDI DISTRIB DE PROD HOSPLS LTDA ME

Relação de Contribuintes

UF	CNPJ	IE	Situação
43	27.806.274/0001-29	390176249	Habilitado

<u>Contribuinte</u>	<u>Histórico</u>
Identificação do Contribuinte	
PROMEDI DISTRIB DE PROD HOSPLS LTDA ME	Nome da Empresa:
43	UF:
27.806.274/0001-29	CNPJ:
Sem restrição	Situação CNPJ:
390176249	Inscrição Estadual (IE):
Habilitado	Situação IE:
IE Normal	Tipo IE:
07/07/2017	Data Situação na UF:

Dados do Contribuinte	
08/06/2017	Nome Fantasia:
Simple Nacional	Data Início Atividade:
Opcional	Data Fim Atividade:
	Regime de Tributação:
	Informação da IE como Destinatário:

b.

UF	CNPJ	IE	Situação
	Não informado		Porte da Empresa:
	4773300		CNAE Principal:
Dados de Endereço			
	4307005 -		Município IBGE:
	RS		UF de Localização:
			Logradouro:
			Nro:
			Complemento:
			Bairro:
			CEP:

[Voltar](#)

[Handwritten marks and signatures]



Serviço Público Federal
Conselho Federal de Farmácia

801837
6



CERTIDÃO DE REGULARIDADE TÉCNICA

2019

REGISTRO NO CRF 25461	REGIONAL RS	VALIDADE 31/03/2020	REPOSITÓRIO PÚBLICO https://farmasis.com.br/cr/rs/2019/25461.pdf
--------------------------	----------------	------------------------	--

RAZÃO/DENOMINAÇÃO SOCIAL
Promedi Distribuidora De Prod. Hospitalares Ltda Me

TIPO DE ESTABELECIMENTO Distribuidora de medicamentos e outros produtos	NATUREZA DE ATIVIDADE Medicamentos/ produtos para saúde
--	--

ENDEREÇO Av Caldas Junior, 456 - S 02	CNPJ 27.806.274/0001-29
--	----------------------------

BAIRRO Tres Vendas	CIDADE Erechim
-----------------------	-------------------

HORÁRIO DE FUNCIONAMENTO						
SEGUNDA	TERÇA	QUARTA	QUINTA	SEXTA	SÁBADO	DOMINGO
07:30-12:30 13:30-18:00	07:30-12:30 13:30-18:00	07:30-12:30 13:30-18:00	07:30-12:30 13:30-18:00	07:30-12:30 13:30-18:00	07:30-12:30 13:30-18:00	

RESPONSÁVEL(IS) TÉCNICO(S)

TIPO	INSCRIÇÃO	NOME	FUNÇÃO				
1	12302	Aline Antoniazzi Pereira	Responsável Técnico				
	SEGUNDA	TERÇA	QUARTA	QUINTA	SEXTA	SÁBADO 07:30-12:30	DOMINGO

Porto Alegre - RS, 13 de fevereiro de 2019.

Anai Maria Raymundo Belleza

Anai Maria Raymundo Belleza
Diretor(a) do CRF/RS



ESTA CERTIDÃO DEVE SER AFIXADA EM UM LUGAR BEM VISÍVEL AO PÚBLICO

Certificamos que o estabelecimento a que se refere esta Certidão de Regularidade está registrado neste Conselho Regional de Farmácia, atendendo o que dispõem os artigos 22, parágrafo único e 24, da Lei no 3.820/60. Tratando-se de Farmácia e Drogeria, certificamos que está regularizada em sua atividade durante os horários estabelecidos pelo(s) Farmacêutico(s) Responsável(is) Técnico(s), de acordo com os artigos 2o, 3o Caput, 5o, 6o Inciso I, todas da Lei 13.021/14. Por ocasião de mudanças no quadro de assistência farmacêutica, este documento deverá ser retirado pelo Responsável Técnico interessado e encaminhado para o respectivo CRF para as devidas alterações.



PROMEDI DIST. LÍQUIDA DE PRODUTOS HOSPITALARES LTDA
 CNPJ: 27.806.274/0001-29 I.E.: 039/0176249

AV CALDAS JUNIOR Nº. 456, SALA 02
 ERECHIM/RS - CEP: 99713-190

licitacaopromedi@gmail.com
 promedime@gmail.com

(54) 2106-1270 - (54) 2106-8340 - 9 9669-7278

PROPOSTA DE PREÇO

AO

CONSORCIO INTERMUNICIPAL DE SAÚDE - CONIMS

A/C Setor de Licitações

Pregão Eletrônico N°28/2019

ITEM	UND	QTD	PROPOSTA	DESCR. DO PRODUTO	MAQUILAGEM	RS UNIT	RS TOTAL
9	UND	1		Autoclave Horizontal De Mesa 42 Litros Câmara de esterilização em aço inoxidável. O aço inoxidável é um material nobre indicado para a fabricação das câmaras de esterilização. Painel digital com dois displays independentes, inteiramente em teclado de membrana e com avisos que permitem o controle simultâneo dos parâmetros do ciclo. Permite o controle em tempo real de todo o ciclo de esterilização através de dois painéis digitais independentes, totalmente em teclado de membrana e com diversos indicadores. Controle do ciclo totalmente automático através de microprocessador eletrônico SMT (Surface Mount Technology) com milhares de ciclos programáveis e que permite ajustes de tempo segundo a segundo e de temperatura grau a grau. (CONFORME TERMO DE REFERENCIA) GARANTIA DE 12 MESES CONTRA DEFEITOS DE FABRICAÇÃO.		R\$ 4.968,90	R\$ 4.968,90
23	UND	2		Detector fetal de mesa com display digital; faixa de medição de frequência cardíaco fetal de 30 a 240 batimentos/minuto; ciclagem de 6.000 a 60.000 e frequência de trabalho 2 mhz +-10%; controle de volume digital e tonalidade digital; saída para fone de ouvido ou gravador de som; bateria com autonomia de uso contínuo de até 5 hrs e acionamento automático em caso de falha de rede elétrica; filtro minimizador de interferência durante a utilização GARANTIA DE 12 MESES CONTRA DEFEITOS DE FABRICAÇÃO		R\$ 854,91	R\$ 1.709,82
33	UND	20		Lixeira por pedal, capacidade aprox. 10 litros, Balde cilíndrico de metal com pedal totalmente construído em aço inoxidável. GARANTIA DE 12 MESES CONTRA DEFEITOS DE FABRICAÇÃO.		R\$ 94,88	R\$ 1.897,65
43	UND	10		Oxímetro de Pulso. Equipamento que avalia o nível de oxigênio no sangue. Modelo compacto e portátil, visor com LED; informa o nível de Bateria; painel informa SpO2, FC e barra de intensidade do Pulso. GARANTIA DE 12 MESES CONTRA DEFEITOS DE FABRICAÇÃO.		R\$ 116,89	R\$ 1.168,90
TOTAL						R\$	9.745,27

Declaramos que, no preço ofertado, estão incluídos todos os custos referentes ao cumprimento do objeto, ~~exceto os custos de frete e impostos recobertos.~~

Hospitalares Ltda
 CNPJ 27.806.274/0001-29 I.E. 039/0176249
 Av. Caldas Junior, 456 - B. Três Verticais
 CEP 99713-190 ERECHIM/RS

[Handwritten signature]

974527

001858

[Handwritten signature]

[Handwritten signature]

Validade da Proposta: Conforme o edital

Prazo de Entrega: Conforme o edital

Dados Bancários:

Banco do Brasil - AG: 8108-6 Conta Corrente: 2130-X

Banco Banrisul - AG: 1145 Conta Corrente: 0600201706

Face ao disposto no Artigo 78, inciso XV da Lei 8.666/93, alterada pela Lei 8.883/94, reserva-se ao direito de suspender o fornecimento do objeto licitado caso haja um atraso superior a 90 (noventa) dias dos pagamentos devidos, até seu restabelecimento.

Finalizando, concordamos com as condições estabelecidas no Edital e seus anexos.

Erechim, 02 de Agosto de 2019.

Atenciosamente:

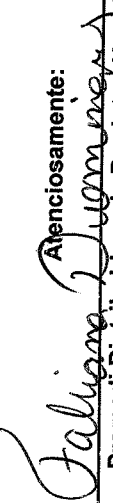
Promedi Distribuidora de Produtos Hospitalares Ltda

Promedi Distribuidora de Produtos Hospitalares Ltda

CNPJ: 17.806.274/0001-29 I.E. 0308175279

Fabiana Domingues - CPF: 959.084.550-09

Caldas Junior, 456 - B. Três Velhas
ERECHIM/RS

Representante Legal (Sócia) CEP 99713-190

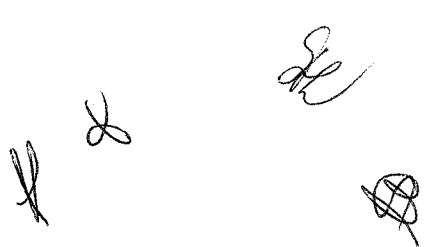



Consulta de Impedidos de Licitar

Pesquisa Impedidos de Licitar

Fornecedor:

Tipo documento	CNPJ	Número documento	27806274000129
Nome	PROMEDI		
Período publicação : de		até	
Data de Início Impedimento: de		até	
Data de Fim Impedimento: de		até	

Pesquisar

NENHUM ITEM ENCONTRADO PARA O CNPJ: 27806274000129!

MUNICÍPIO DE **MUNICÍPIO INTERMUNICIPAL DE SAÚDE - CONIMS**

AV. AFONSO PENA, Nº 1902, BAIRRO: ANCHIETA

C. O BRANCO - PR

TELEFONE: 85.501-530

SETOR DE LICITAÇÕES

POSTA E DOCUMENTAÇÃO DE HABILITAÇÃO PE 28/2019

Registrada

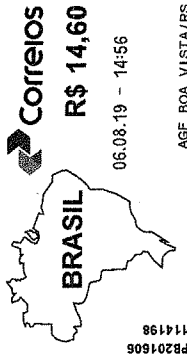

Correios
R\$ 14,60
06.08.19 - 14:56
AGF BOA VISTA/RS

PR201606
114198

198100
6

Correios	REGISTRADO URGENTE	PESO (kg)	AR	MP
Receptor	registrado priority	0,306		
Assinatura				
			Doc.	

JT 97864910 7 BR

DENTAL OESTE EIRELI EPP

Rua das Flores, 549
 89899-000 Iporá do Oeste SC
 CNPJ: 05.412.147/0001-02

E-mail: vendas.dentaloeste@hotmail.com
 Fone/Fax: 49 3634 1047
 IE: 254.501.893

PREGÃO ELETRÔNICO Nº 028/2019

Cliente: **CONSORCIO INTERMUNICIPAL DE SAUDE - CONIMS**

Cidade: **Pato Branco**

UF: **PR**

Prezados senhores, apresentamos abaixo Proposta de Preço para os itens constantes no Edital da PREGÃO ELETRÔNICO Nº 028/2019

Objeto da licitação: AQUISIÇÃO DE APARELHOS, UTENSÍLIOS E EQUIPAMENTOS MÉDICOS/HOSPITALARES, ODONTOLÓGICOS, MOBILIÁRIO, INFORMÁTICA, DESTINADOS AOS MUNICÍPIOS DE CAMPO ÉRE/SC, CHOPINZINHO/PR, CORONEL DOMINGOS SOARES/PR, HONÓRIO SERPA/PR E ITAPEJARA D'OESTE/PR, CONFORME CONDIÇÕES, QUANTIDADES E EXIGÊNCIAS ESTABELECIDAS NESTE EDITAL E SEUS ANEXOS.

ITEM	DESCRIÇÃO	MARCA	MODELO	QTDE	UN	Preço un	TOTAL
17	Caneta de alta rotação, baixo ruído, com sistema de colocação e retirada de broca com auxílio de saca-brocas, spray triplo grande eficiência na refrigeração da broca e da superfície do dente, turbina micro balanceada rolamentos de cerâmica garantindo a durabilidade por muito mais tempo, encaixe borden, rotação de 380.000 rpm a 420.000 rpm autoclavável. Garantia de 12 meses	Kavo	505	2	und	524,90	1.049,80

Valor por extenso: Um mil, quarenta e nove reais, com oitenta centavos.

Validade da proposta: 60 (sessenta) dias, contados da data estipulada para a abertura do presente certame.

Prazo de entrega: 30 (trinta) dias contados a partir da data de recebimento da Nota de Autorização de Despesa/Empenho

Prazo de Pagamento: 30 (trinta) dias após o atestado definitivo do responsável pelo recebimento, conferência do bem e também da Nota Fiscal.

Dados Bancários: Banco do Brasil Agência: 3735-4 Conta: 14.700-1

Declaro que os materiais possuem validade/garantia mínima de 12 (doze) meses contados a partir do recebimento definitivo do(s) mesmo(s) pela contratante. Nos preços cotados estão inclusos todos os custos e demais despesas e encargos inerentes ao produto até o cumprimento total do contrato.

Iporá do Oeste SC, 23 de Julho de 2019.

Assinatura e carimbo:

Jackson Luiz Berti
 Titular
 CPF: 726.179.939-49
 ID 1.851.582

Carimbo do CNPJ do fornecedor:

05.412.147/0001-02
 DENTAL OESTE EIRELI - EPP
 Rua das Flores, 549
 Cep: 89899-000 - Centro
 Iporá do Oeste - SC

05.412.147/0001-02
 DENTAL OESTE EIRELI - EPP
 Rua das Flores, 549
 Cep: 89899-000 - Centro
 Iporá do Oeste - SC

001862

6

001863
6

REPUBLICA FEDERATIVA DO BRASIL
 MINISTERIO DAS CIDADES
 DEPARTAMENTO NACIONAL DE TRANSITO
 CARTEIRA NACIONAL DE HABILITACAO

VALIDA EM TODOS OS TERRITORIOS NACIONAIS
 977171901

COGNOME
 JACKSON LUIZ BERTI

DOC. IDENTIDADE (ORG. EMISSORA)
 1891592 SSP SC

CPF
 726.179.939-49

DATA DO CASAMENTO
 10/11/1969

RENÇÃO
 OLIVIO BERTI

ZITA FELISSARI BERTI

RENOVACAO
 27/07/2019

VALIDADE
 27/07/2019

HABILITACAO
 22/12/1987

NUMERO DE LICENCA
 022345500

DESCRIÇÕES

ASSINATURA DO PORTADOR

LOCAL
 SÃO MIGUEL DO OESTE, SC

DATA DE EMISSAO
 31/07/2014

Vendedor: O. ROSSO
 DADO: O. DEBANK

09398885476
 SC100262490

ASSINATURA DO EMISSOR

DETRAN - SECSANTA CATARINA

DEPARTAMENTO NACIONAL DE TRANSITO

PROVIDA REESTRUTURADA
 977171901

X X

CARTÓRIO AZEVEDO BASTOS 1º OFÍCIO DE REGISTRO CIVIL DAS PESSOAS NATURAS
 E TABELIONATO DE NOTAS - Código CHJ 08 870-9
 Av. Presidente Epitácio Pessoa, 116 - Bairro Rio Estrela - João Pessoa/PB - CEP 53020-900 - www.azevedobastos.net.br - Tel: (31) 3242-5484 - Fax: (31) 3242-5483

Autenticação Digital

De acordo com os artigos 1º, 3º e 7º inc. I 8º, 41 e 52 da Lei Federal 8.435/1994 e Art. 6º inc. XII da Lei Estadual 8.721/2008 autentico a presente imagem digitalizada, reprodução fiel do documento apresentado e conferido neste ato. O referido é verdade. Dou fé.

Cód. Autenticação: 66701401190950330639-1; Data: 14/01/2019 09:51:03

Seio Digital de Fiscalização, Tipo Normal G: AHZ20059-Q8KS
 Valor Total do Ato: R\$ 4,42

Validar Assinatura de Minuta Consultar em: <https://seio.digital.tjpb.jus.br>

Tábuas

REPÚBLICA FEDERATIVA DO BRASIL
ESTADO DA PARAÍBA
CARTÓRIO AZEVEDO BASTOS
FUNDADO EM 1888
PRIMEIRO REGISTRO CIVIL DE NASCIMENTO E ÓBITOS E PRIVATIVO DE CASAMENTOS, INTERDIÇÕES E TUTELAS
DA COMARCA DE JOÃO PESSOA

Av. Epitácio Pessoa, 1145 Bairro dos Estados 58030-00, João Pessoa PB
 Tel.: (83) 3244-5404 / Fax: (83) 3244-5484
<http://www.azevedobastos.not.br>
 E-mail: cartorio@azevedobastos.not.br



DECLARAÇÃO DE SERVIÇO DE AUTENTICAÇÃO DIGITAL

O Bel. Válber Azevêdo de Miranda Cavalcanti, Oficial do Primeiro Registro Civil de Nascimentos e Óbitos e Privativo de Casamentos, Interdições e Tutelas com atribuição de autenticar e reconhecer firmas da Comarca de João Pessoa Capital do Estado da Paraíba, em virtude de Lei, etc...

DECLARA para os devidos fins de direito que, o documento em anexo identificado individualmente em cada *Código de Autenticação Digital*¹ ou na referida sequência, foi autenticados de acordo com as Legislações e normas vigentes³.

DECLARO ainda que, para garantir transparência e segurança jurídica de todos os atos oriundos dos respectivos serviços de Notas e Registros do Estado da Paraíba, a Corregedoria Geral de Justiça editou o Provimento CGJPB Nº 003/2014, determinando a inserção de um código em todos os atos notoriais e registrais, assim, cada Selo Digital de Fiscalização Extrajudicial contém um código único (por exemplo: **Selo Digital: ABC12345-X1X2**) e dessa forma, cada autenticação processada pela nossa Serventia pode ser confirmada e verificada tantas vezes quanto for necessário através do site do Tribunal de Justiça do Estado da Paraíba, endereço <http://corregedoria.tjpb.jus.br/selo-digital/>

A autenticação digital do documento faz prova de que, na data e hora em que ela foi realizada, a empresa **DENTAL OESTE EIRELI EPP** tinha posse de um documento com as mesmas características que foram reproduzidas na cópia autenticada, sendo da empresa **DENTAL OESTE EIRELI EPP** a responsabilidade, única e exclusiva, pela idoneidade do documento apresentado a este Cartório.

Esta DECLARAÇÃO foi emitida em **15/05/2019 09:53:42 (hora local)** através do sistema de autenticação digital do Cartório Azevêdo Bastos, de acordo com o Art. 1º, 10º e seus §§ 1º e 2º da MP 2200/2001, como também, o documento eletrônico autenticado contendo o Certificado Digital do titular do Cartório Azevêdo Bastos, poderá ser solicitado diretamente a empresa **DENTAL OESTE EIRELI EPP** ou ao Cartório pelo endereço de e-mail autentica@azevedobastos.not.br

Para informações mais detalhadas deste ato, acesse o site <https://autdigital.azevedobastos.not.br> e informe o *Código de Consulta desta Declaração*.

Código de Consulta desta Declaração: 1151430

A consulta desta Declaração estará disponível em nosso site até **14/01/2020 10:02:02 (hora local)**.

¹**Código de Autenticação Digital:** 66701401190950330639-1

²**Legislações Vigentes:** Lei Federal nº 8.935/94, Lei Federal nº 10.406/2002, Medida Provisória nº 2200/2001, Lei Federal nº 13.105/2015, Lei Estadual nº 8.721/2008, Lei Estadual nº 10.132/2013 e Provimento CGJ Nº 003/2014.

O referido é verdade, dou fé.

CHAVE DIGITAL

00005b1d734fd94f057f2d69fe6bc05b5f45bf17371cb860353ea7b8d821860d3cb8a2260e43a8dbe3b3b566ea3cb8b2e7ac288b0f2d41445904d071ba37aaff7a2236a7d9e3232618fd1adec8472d96

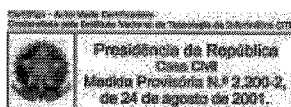

**DECLARAÇÃO DE ENQUADRAMENTO ME/EPP**

Ao Consórcio Intermunicipal de Saúde

At. Comissão de Licitação

PROPONENTE: Dental Oeste Eireli EPP

ENDEREÇO: Rua das Flores, nº 549 - Centro

CIDADE: Iporã do Oeste

ESTADO: Santa Catarina

CNPJ: 05.412.147/0001-02

FONE: (49) 3634 - 1047

Declara que conhece os benefícios dos artigos 42 a 45, da Lei Complementar n.º 123/2006, Lei Complementar n.º 147/2014 e Lei Complementar n.º 155/2016 (Estatutos da Micro e Pequena Empresa), preenchendo os requisitos para concessão dos mesmos.

Iporã do Oeste SC, 05 de Agosto de 2019.

DENTAL OESTE EPP
Jackson Luiz Berti
CPF: 726.179.939-49
ID 1.851.582
CNPJ: 05.412.147/0001-02

05.412.147/0001-02
DENTAL OESTE EIRELI - EPP
Rua das Flores, 549
Cep: 89899-000 - Centro
Iporã do Oeste - SC



DECLARAÇÃO DE CONTA CORRENTE PESSOA JURÍDICA

Eu, Jackson Luiz Berti, responsável pela empresa Dental Oeste Eireli EPP, Declaro para fins de pagamento, em caso de contratação referente ao Pregão nº 28/2019, que esta empresa possui conta corrente pessoa jurídica no mesmo CNPJ habilitado para este pregão, conforme dados abaixo:

RAZÃO SOCIAL DA EMPRESA: Dental Oeste Eireli EPP

ENDEREÇO: Rua das Flores, nº 549 – Centro, Iporã do Oeste - SC

CNPJ: 05.412.147/0001-02

TELEFONE: (49) 3634 - 1047

EMAIL: vendas.dentaloeste@hotmail.com

CONTATO: Jéssica

BANCO: Banco do Brasil

AGÊNCIA: 3735-4

CONTA CORRENTE: 14.700-1

Iporã do Oeste SC, 05 de Agosto de 2019.

.....
DENTAL OESTE EPP
Jackson Luiz Berti
CPF: 726.179.939-49
ID 1.851.582
CNPJ: 05.412.147/0001-02

05.412.147/0001-02
DENTAL OESTE EIRELI - EPP
Rua das Flores, 549
Cep: 89899-000 - Centro
Iporã do Oeste - SC



REPÚBLICA FEDERATIVA DO BRASIL
CADASTRO NACIONAL DA PESSOA JURÍDICA

NÚMERO DE INSCRIÇÃO 05.412.147/0001-02 MATRIZ	COMPROVANTE DE INSCRIÇÃO E DE SITUAÇÃO CADASTRAL	DATA DE ABERTURA 02/12/2002
NOME EMPRESARIAL DENTAL OESTE EIRELI		
TÍTULO DO ESTABELECIMENTO (NOME DE FANTASIA) *****	PORTE EPP	
CÓDIGO E DESCRIÇÃO DA ATIVIDADE ECONÔMICA PRINCIPAL 46.45-1-03 - Comércio atacadista de produtos odontológicos		
CÓDIGO E DESCRIÇÃO DAS ATIVIDADES ECONÔMICAS SECUNDÁRIAS 46.47-8-01 - Comércio atacadista de artigos de escritório e de papelaria 46.51-6-01 - Comércio atacadista de equipamentos de informática 46.45-1-01 - Comércio atacadista de instrumentos e materiais para uso médico, cirúrgico, hospitalar e de laboratórios 46.64-8-00 - Comércio atacadista de máquinas, aparelhos e equipamentos para uso odonto-médico-hospitalar; partes e peças 46.69-9-99 - Comércio atacadista de outras máquinas e equipamentos não especificados anteriormente; partes e peças 46.49-4-08 - Comércio atacadista de produtos de higiene, limpeza e conservação domiciliar 46.44-3-01 - Comércio atacadista de medicamentos e drogas de uso humano 46.46-0-01 - Comércio atacadista de cosméticos e produtos de perfumaria 46.46-0-02 - Comércio atacadista de produtos de higiene pessoal 33.12-1-02 - Manutenção e reparação de aparelhos e instrumentos de medida, teste e controle		
CÓDIGO E DESCRIÇÃO DA NATUREZA JURÍDICA 230-5 - Empresa Individual de Responsabilidade Limitada (de Natureza Empresári		
LOGRADOURO R DAS FLORES	NÚMERO 549	COMPLEMENTO SALA
CEP 89.899-000	BAIRRO/DISTRITO CENTRO	MUNICÍPIO IPORA DO OESTE
		UF SC
ENDEREÇO ELETRÔNICO	TELEFONE (49) 3634-1047	
ENTE FEDERATIVO RESPONSÁVEL (EFR) *****		
SITUAÇÃO CADASTRAL ATIVA	DATA DA SITUAÇÃO CADASTRAL 03/11/2005	
MOTIVO DE SITUAÇÃO CADASTRAL		
SITUAÇÃO ESPECIAL *****	DATA DA SITUAÇÃO ESPECIAL *****	

Aprovado pela Instrução Normativa RFB nº 1.863, de 27 de dezembro de 2018.

Emitido no dia **02/07/2019** às **09:36:05** (data e hora de Brasília).

Página: 1/1

X
L

D



CERTIDÃO SIMPLIFICADA

Certificamos que as informações abaixo constam dos documentos arquivados nesta Junta Comercial e são vigentes na data da sua expedição.

Nome Empresarial: DENTAL OESTE EIRELI			
Natureza Jurídica: EMPRESA INDIVIDUAL DE RESPONSABILIDADE LTDA			
Número de Identificação do Registro de Empresas - NIRE (Sede) 42 6 0001026-5	CNPJ 05.412.147/0001-02	Data de Arquivamento do Ato Constitutivo 02/12/2002	Data de Início de Atividade 15/11/2002
Endereço Completo (Logradouro, Nº e Complemento, Bairro, Cidade, UF, CEP) RUA DAS FLORES, 549-SALA, CENTRO, IPORÃ DO OESTE, SC, 89.899-000			
Objeto Social COMÉRCIO ATACADISTA DE PRODUTOS ODONTOLÓGICOS; COMÉRCIO ATACADISTA DE INSTRUMENTOS E MATERIAIS PARA USO MÉDICO, CIRÚRGICO, HOSPITALAR E DE LABORATÓRIOS; COMÉRCIO ATACADISTA DE PRODUTOS DE HIGIENE, LIMPEZA E CONSERVAÇÃO DOMICILIAR; COMÉRCIO ATACADISTA DE EQUIPAMENTOS DE INFORMÁTICA; COMÉRCIO ATACADISTA DE ARTIGOS DE ESCRITÓRIO E DE PAPELARIA; COMÉRCIO ATACADISTA DE MÁQUINAS, APARELHOS E EQUIPAMENTOS PARA USO ODONTO-MÉDICO-HOSPITALAR, PARTES E PEÇAS; COMÉRCIO ATACADISTA DE MÁQUINAS E EQUIPAMENTOS, PARTES E PEÇAS; COMÉRCIO ATACADISTA DE MEDICAMENTOS E DROGAS DE USO HUMANO; COMÉRCIO ATACADISTA DE COSMÉTICOS E PRODUTOS DE PERFUMARIA; COMÉRCIO ATACADISTA DE PRODUTOS DE HIGIENE PESSOAL; MANUTENÇÃO E REPARAÇÃO DE APARELHOS E INSTRUMENTOS DE MEDIDA, TESTE E CONTROLE.			
Capital: R\$ 100.000,00 (CEM MIL REAIS)	Capital Integralizado: R\$ 100.000,00 (CEM MIL REAIS)	Microempresa ou Empresa de Pequeno Porte (Lei nº 123/2006) Empresa de pequeno porte	Prazo de Duração Indeterminado
Titular Nome/CPF ELCI TRICHES BERTI 828.231.039-53 JACKSON LUIZ BERTI 726.179.939-49	Administrador sim sim	Início do Mandato 02/12/2002 20/02/2017	Término do Mandato 20/02/2017 XXXXXXXXXX
Administrador Nomeado/Término do Mandato Nome/CPF JACKSON LUIZ BERTI 726.179.939-49		Término do Mandato XXXXXXXXXX	
Último Arquivamento Data: 06/06/2018 Ato: BALANCO Evento(s): BALANCO		Número: 20189106425	Situação REGISTRO ATIVO Status XXXXXXXXXXXXXX

Florianópolis - SC, sexta-feira, 14 de junho de 2019

Eu,
Conferi e assino.

BLASCO BORGES BARCELLOS
Certisign - Autoridade Certificadora
Certificado pelo Instituto Nacional de Tecnologia de Informática

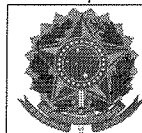

Presidência da República
Casa Civil
Medida Provisória Nº 2.200-2,
de 24 de agosto de 2001.

Documento Assinado Digitalmente 14/06/2019
Junta Comercial de Santa Catarina
CNPJ: 83.565.648.0001-32

Você deve instalar o certificado da JUCESC
www.jucesc.sc.gov.br/certificado

ATO DE ALTERAÇÃO Nº 2 DA DENTAL OESTE EIRELI EPP**CNPJ nº 05.412.147/0001-02**

ELCI TRICHES BERTI nacionalidade BRASILEIRA, nascida em 23/12/1971, casada em COMUNHÃO PARCIAL DE BENS, EMPRESÁRIA, CPF nº 828.231.039-53, CARTEIRA DE IDENTIDADE nº 1.949.508, órgão expedidor SSP - SC, residente e domiciliado no(a) RUA DAS FLORES, 326, APARTAMENTO 02, CENTRO, IPORA DO OESTE, SC, CEP 89.899-000, BRASIL.

Titular da Empresa Individual de Responsabilidade Limitada de nome DENTAL OESTE EIRELI EPP, registrada nesta Junta Comercial do Estado de Santa Catarina, sob NIRE nº 42600010265, com sede Rua das Flores, 549, Sala, Centro Iporã do Oeste, SC, CEP 89.899-000, devidamente inscrita no Cadastro Nacional de Pessoa Jurídica/MF sob o nº 05.412.147/0001-02, delibera e ajusta a presente alteração, nos termos da Lei nº 10.406/ 2002, mediante as condições estabelecidas nas cláusulas seguintes:

DO TITULAR

CLÁUSULA PRIMEIRA. Transfere-se, neste ato, por venda a vista em moeda corrente nacional vigente no país, a titularidade da empresa DENTAL OESTE EIRELI EPP, para JACKSON LUIZ BERTI admitido neste ato, nacionalidade BRASILEIRA, nascido em 10/11/1969, CASADO em COMUNHÃO PARCIAL DE BENS, EMPRESÁRIO, CPF nº 726.179.939-49, CARTEIRA DE IDENTIDADE nº 1.851.582, órgão expedidor SSP - SC, residente e domiciliado no(a) RUA DAS FLORES, 326, APT 02, CENTRO, IPORA DO OESTE, SC, CEP 89.899-000, BRASIL.

Parágrafo 1º. A titular Elci Triches Berti declara ter recebido o valor de R\$ 100.000,00 (cem mil reais) referente a venda da titulariedade da empresa, não tendo mais nada a reclamar no presente ou em futuro algum.

Parágrafo 2º. O novo titular, Jackson Luiz Berti, declara que não participa de nenhuma empresa dessa modalidade.

DA ADMINISTRAÇÃO

CLÁUSULA SEGUNDA. A administração da empresa caberá a JACKSON LUIZ BERTI com os poderes e atribuições de administrador, autorizado o uso do nome empresarial, vedado, no entanto, em atividades estranhas ao interesse social, bem como onerar ou alienar bens imóveis da sociedade, sem autorização do TITULAR.

DA DECLARAÇÃO DE DESIMPEDIMENTO

CLÁUSULA TERCEIRA. O(s) administrador(es) declara(m), sob as penas da lei, que não está impedido de exercer a administração da sociedade, por lei especial ou em

JUCESC 0191

ATO DE ALTERAÇÃO Nº 2 DA DENTAL OESTE EIRELI EPP**CNPJ nº 05.412.147/0001-02**

virtude de condenação criminal, ou por se encontrar sob os efeitos dela, a pena que vede, ainda que temporariamente, o acesso a cargos públicos, ou por crime falimentar, de prevaricação, peita ou suborno, concussão, peculato ou contra a economia popular, contra o sistema financeiro nacional, contra normas de defesa da concorrência, contra as relações de consumo, fé pública ou propriedade.

CLÁUSULA QUARTA. Face ao que determina o art. 2.031 da Lei nº 10.406/2002, RESOLVE, por este instrumento, atualizar e consolidar o contrato social, tornando assim sem efeito, a partir desta data, as cláusulas e condições contidas no contrato social primitivo que, adequado às disposições da referida lei, aplicáveis a este tipo societário passa a ter a seguinte redação:

CONSOLIDAÇÃO

CLÁUSULA PRIMEIRA: A empresa tem o nome empresarial de DENTAL OESTE EIRELI EPP.

CLÁUSULA SEGUNDA: A empresa tem sua sede e foro jurídico na Rua das Flores, nº 549, sala, Centro, município de Iporã do Oeste – SC, CEP: 89899-000.

CLÁUSULA TERCEIRA: O Capital é de R\$ 100.000,00 (cem mil reais), divididos em 100.000 (cem mil) quotas de valor nominal de R\$ 1,00 (um real) cada uma, totalmente subscritas e integralizadas em moeda corrente nacional, pelo sr. JACKSON LUIZ BERTI.

CLÁUSULA QUARTA: A empresa tem por objeto o ramo de: comércio atacadista de produtos odontológicos; comércio atacadista de instrumentos e materiais para uso médico, cirurgico, hospitalar e de laboratórios; comércio atacadista de produtos de higiene, limpeza e conservação domiciliar; comércio atacadista de equipamentos de informática; comércio atacadista de artigos de escritório e de papelaria; comércio atacadista de máquinas, aparelhos e equipamentos para uso odonto-médico-hospitalar, partes e peças; comércio atacadista de máquinas e equipamentos, partes e peças; comércio atacadista de medicamentos e drogas de uso humano; comércio atacadista de cosméticos e produtos de perfumaria; comércio atacadista de produtos de higiene pessoal; manutenção e reparação de aparelhos e instrumentos de medida, teste e controle.

CLÁUSULA QUINTA: A empresa é administrada pelo titular JACKSON LUIZ BERTI com poderes atribuições de administrar os negócios sociais, autorizado o uso do nome empresarial, vedado, no entanto, em atividades estranhas ao objeto.

CLÁUSULA SEXTA: Início das atividades em 15 de Novembro de 2002 e será por tempo indeterminado.

CLÁUSULA SÉTIMA: O administrador declara, sob as penas da lei, de que não está impedido de exercer a administração, por lei especial, ou em virtude de condenação criminal, ou por se

ATO DE ALTERAÇÃO Nº 2 DA DENTAL OESTE EIRELI EPP**CNPJ nº 05.412.147/0001-02**

encontrarem sob os efeitos dela, a pena que vede, ainda que temporariamente, o acesso a cargos públicos; ou por crime falimentar, de prevaricação, peita ou suborno, concussão, peculato, ou

contra a economia popular, contra o sistema financeiro nacional, contra normas de defesa da concorrência, contra as relações de consumo, fé pública, ou a propriedade.

CLÁUSULA OITAVA: O titular declara que não participa de nenhuma empresa dessa modalidade.

CLÁUSULA NONA: Fica eleito o foro da Comarca de Mondai – SC, para o exercício e o cumprimento dos direitos e obrigações resultantes deste contrato.

E, por estar assim justa e contratada assina o presente instrumento em 03 (três) vias de igual teor e forma.

IPORÃ DO OESTE - SC, 25 de janeiro de 2017.



ELCI TRICHES BERTI
CPF: 828.231.039-53



JACKSON LUIZ BERTI
CPF: 726.179.939-49

ESTADO DE SANTA CATARINA
JUNTA COMERCIAL DO ESTADO DE SANTA CATARINA
CERTIFICO O REGISTRO EM: 20/02/2017 SOB Nº: 20176522830
Protocolo: 17/852283-0, DE 17/02/2017
Empresa: 42 6 0001026 5
DENTAL OESTE EIRELI EPP



ROBERTA WEBER
SECRETÁRIA GERAL EM EXERCÍCIO



ALVARÁ DE LICENÇA PARA LOCALIZAÇÃO E/OU FUNCIONAMENTO

ALVARÁ ONLINE Nº 104 / 2019

O Município de Iporã do Oeste, concede o presente ALVARÁ DE LICENÇA, LOCALIZAÇÃO OU FUNCIONAMENTO conforme a Lei Complementar 57/2005 (Código Tributário Municipal) e suas alterações Lei Complementar 1539/2012 (Código de Posturas).

NOME / RAZÃO SOCIAL							
62596 - DENTAL OESTE EIRELI EPP							
NOME FANTASIA / SOBRENOME							
LOGRADOURO				NÚMERO		COMPLEMENTO	
RUA DAS FLORES				549		SALA	
CEP		BAIRRO			MUNICÍPIO		ESTADO
89.899-000		CENTRO			Iporã do Oeste		SC
CADASTRO ECONÔMICO	INSCRIÇÃO MUNICIPAL	CFP / CNPJ	RG / INSCRIÇÃO ESTADUAL	INÍCIO ATIVIDADE	TIPO DE EMPRESA	LICENÇA OBTIDA	
5688	2006125959	05.412.147/0001-02	254501893	20/11/2006	Empresa Pequeno Porte	8 - Estabelecimento	
ATIVIDADE PRINCIPAL							
4645.1/03.00 Comércio atacadista de produtos odontológicos							
ATIVIDADES SECUNDÁRIAS							
4647.8/01.00 - Comércio atacadista de artigos de escritório e de papelaria, 4651.6/01.00 - Comércio atacadista de equipamentos de informática, 4645.1/01.00 - Comércio atacadista de instrumentos e materiais para uso médico, cirúrgico, hospitalar e de laboratórios, 4664.8/00.00 - Comércio atacadista de máquinas, aparelhos e equipamentos para uso odontomédico-hospitalar; partes e peças, 4669.9/99.00 - Comércio atacadista de outras máquinas e equipamentos não especificados anteriormente; partes e peças, 4649.4/08.00 - Comércio atacadista de produtos de higiene, limpeza e conservação domiciliar, 4644.3/01.00 - Comércio atacadista de medicamentos e drogas de uso humano, 4646.0/01.00 - Comércio atacadista de cosméticos e produtos de perfumaria, 4646.0/02.00 - Comércio atacadista de produtos de higiene pessoal, 3312.1/02.00 - Manutenção e reparação de aparelhos e instrumentos de medida, teste e controle							
CONTADOR / CONTABILIDADE RESPONSÁVEL							
LISETE TERESINHA SODER BISOLO - ME							
Obs:							

ESTE ALVARÁ DEVERÁ FICAR EM LOCAL VISÍVEL, SEM DOBRAS OU RASURAS

Iporã do Oeste(SC), 31 de janeiro de 2019

Validade: 31/01/2020

OBSERVAÇÃO / INFORMES

- De conformidade com a legislação vigente deverão ser comunicados ao Setor de Tributação da prefeitura em prazo inferior a 30 dias quaisquer alterações cadastrais.
- Em caso de encerramento das atividades inerentes a este alvará, deverá ser requerido em prazo inferior a 30 dias junto ao Setor de Tributação da prefeitura a BAIXA deste alvará, sob pena de enquadramento de débitos dos exercícios seguintes.
Horário de funcionamento conforme artigo da Lei Complementar nº 057/2005.

LÚCIO MALLMANN
Prefeito Municipal

JONAS KAISER
Secretário ADM

(49) 3634 1210

www.ipora.sc.gov.br | administracao@ipora.sc.gov.br
Rua Santo Antônio, 100 - 89899-000 - Iporã do Oeste - SC - CNPJ: 78.485.554/0001-13

MUNICÍPIO DE
IPORÃ DO OESTE



ALVARÁ DE LICENÇA PARA LOCALIZAÇÃO E/OU FUNCIONAMENTO

ALVARÁ ONLINE Nº 104 / 2019

O Município de Iporã do Oeste, concede o presente ALVARÁ DE LICENÇA, LOCALIZAÇÃO OU FUNCIONAMENTO conforme a Lei Complementar 57/2005 (Código Tributário Municipal) e suas alterações Lei Complementar 1539/2012 (Código de Posturas).

NOME / RAZÃO SOCIAL

62596 - DENTAL OESTE EIRELI EPP

NOME FANTASIA / SOBRENOME

Emitido por:

(49) 3634 1210

www.ipora.sc.gov.br | administracao@ipora.sc.gov.br
Rua Santo Antônio, 100 - 89899-000 - Iporã do Oeste - SC - CNPJ: 78.485.554/0001-13

**REPÚBLICA FEDERATIVA DO BRASIL
ESTADO DA PARAÍBA
CARTÓRIO AZEVEDO BASTOS
FUNDADO EM 1888
PRIMEIRO REGISTRO CIVIL DE NASCIMENTO E ÓBITOS E PRIVATIVO DE CASAMENTOS, INTERDIÇÕES E TUTELAS
DA COMARCA DE JOÃO PESSOA**

Av. Epitácio Pessoa, 1145 Bairro dos Estados 58030-00, João Pessoa PB
Tel.: (83) 3244-5404 / Fax: (83) 3244-5484
<http://www.azevedobastos.not.br>
E-mail: cartorio@azevedobastos.not.br



DECLARAÇÃO DE SERVIÇO DE AUTENTICAÇÃO DIGITAL

O Bel. Válber Azevêdo de Miranda Cavalcanti, Oficial do Primeiro Registro Civil de Nascimentos e Óbitos e Privativo de Casamentos, Interdições e Tutelas com atribuição de autenticar e reconhecer firmas da Comarca de João Pessoa Capital do Estado da Paraíba, em virtude de Lei, etc...

DECLARA para os devidos fins de direito que, o documento em anexo identificado individualmente em cada *Código de Autenticação Digital*¹ ou na referida sequência, foi autenticados de acordo com as Legislações e normas vigentes³.

DECLARO ainda que, para garantir transparência e segurança jurídica de todos os atos oriundos dos respectivos serviços de Notas e Registros do Estado da Paraíba, a Corregedoria Geral de Justiça editou o Provimento CGJPB Nº 003/2014, determinando a inserção de um código em todos os atos notoriais e registrais, assim, cada Selo Digital de Fiscalização Extrajudicial contém um código único (por exemplo: **Selo Digital: ABC12345-X1X2**) e dessa forma, cada autenticação processada pela nossa Serventia pode ser confirmada e verificada tantas vezes quanto for necessário através do site do Tribunal de Justiça do Estado da Paraíba, endereço <http://corregedoria.tjpb.jus.br/selo-digital/>

A autenticação digital do documento faz prova de que, na data e hora em que ela foi realizada, a empresa **DENTAL OESTE EIRELI EPP** tinha posse de um documento com as mesmas características que foram reproduzidas na cópia autenticada, sendo da empresa **DENTAL OESTE EIRELI EPP** a responsabilidade, única e exclusiva, pela idoneidade do documento apresentado a este Cartório.

Esta DECLARAÇÃO foi emitida em **14/05/2019 11:01:14 (hora local)** através do sistema de autenticação digital do Cartório Azevêdo Bastos, de acordo com o Art. 1º, 10º e seus §§ 1º e 2º da MP 2200/2001, como também, o documento eletrônico autenticado contendo o Certificado Digital do titular do Cartório Azevêdo Bastos, poderá ser solicitado diretamente a empresa **DENTAL OESTE EIRELI EPP** ou ao Cartório pelo endereço de e-mail autentica@azevedobastos.not.br

Para informações mais detalhadas deste ato, acesse o site <https://autdigital.azevedobastos.not.br> e informe o *Código de Consulta desta Declaração*.

Código de Consulta desta Declaração: 1166538

A consulta desta Declaração estará disponível em nosso site até **31/01/2020 09:25:22 (hora local)**.

¹**Código de Autenticação Digital:** 66703101190854550117-1 a 66703101190854550117-2

²**Legislações Vigentes:** Lei Federal nº 8.935/94, Lei Federal nº 10.406/2002, Medida Provisória nº 2200/2001, Lei Federal nº 13.105/2015, Lei Estadual nº 8.721/2008, Lei Estadual nº 10.132/2013 e Provimento CGJ Nº 003/2014.

O referido é verdade, dou fé.

CHAVE DIGITAL

00005b1d734fd94f057f2d69fe6bc05b306a2a9928d2958ac730f4ef216547215a6f4e407dfbd98cd90f59670ea9b9bfe7ac288b0f2d41445904d071ba37aaff5ba5ca555323cbd772c99ea26992822e

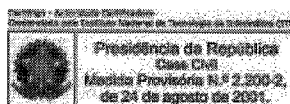

Presidência da República
Casa Civil
Medida Provisória Nº 2.200-2,
de 24 de agosto de 2001.





PODER JUDICIÁRIO
TRIBUNAL DE JUSTIÇA DO ESTADO DE SANTA CATARINA
Comarca de Mondai

01/08/2019

9198515

001875

6.

CERTIDÃO
FALÊNCIA, CONCORDATA E RECUPERAÇÃO JUDICIAL

CERTIDÃO Nº: 6688598

FOLHA: 1/1

À vista dos registros cíveis constantes nos sistemas de informática do Poder Judiciário do Estado de Santa Catarina da Comarca de Mondai, com distribuição anterior à data de 31/07/2019, verificou-se NADA CONSTAR em nome de:

DENTAL OESTE EIRELI EPP, portador do CNPJ: 05.412.147/0001-02. *****

OBSERVAÇÕES:

- a) para a emissão desta certidão, foram considerados os normativos do Conselho Nacional de Justiça;
- b) os dados informados são de responsabilidade do solicitante e devem ser conferidos pelo interessado e/ou destinatário;
- c) a autenticidade deste documento poderá ser confirmada no endereço eletrônico <http://www.tjsc.jus.br/portal>, opção Certidões/Conferência de Certidão;
- d) para a Comarca da Capital, a pesquisa abrange os feitos em andamento do Foro Central, Eduardo Luz, Norte da Ilha, Fórum Bancário e Distrital do Continente;
- e) certidão é expedida em consonância com a Lei nº 11.101/2005, com a inclusão das classes extrajudiciais: 128 - Recuperação Extrajudicial e 20331 - Homologação de Recuperação Extrajudicial.

ATENÇÃO: A presente certidão é válida desde que apresentada juntamente com a respectiva certidão de registros cadastrados no sistema eproc, disponível através do endereço <https://certeproc1g.tjsc.jus.br>

Certifico finalmente que esta certidão é isenta de custas.

Esta certidão foi emitida pela internet e sua validade é de 60 dias.

Mondai, quinta-feira, 1 de agosto de 2019.

PEDIDO Nº:

9198515



X
LJ
K
Q

CERTIDÃO FALÊNCIA, CONCORDATA E RECUPERAÇÃO JUDICIAL Nº: 131697

À vista dos registros constantes no **sistema eproc do Primeiro Grau de Jurisdição** do Poder Judiciário de Santa Catarina, utilizando como parâmetro os dados informados pelo(a) requerente, NADA CONSTA distribuído em relação a:

NOME: DENTAL OESTE EIRELI EPP

CNPJ: 05.412.147/0001-02

Certidão emitida às 10:15 de 01/08/2019.

OBSERVAÇÕES

- 1) Esta certidão tem validade de 60 (sessenta) dias a contar da data da emissão.
- 2) Será negativa quando não houver feito em tramitação contra a pessoa a respeito da qual foi solicitada;
- 3) Certidão expedida em consonância com a Lei nº 11.101/2005, com a inclusão das classes extrajudiciais: 128 - Recuperação Extrajudicial e 20331 - Homologação de Recuperação Extrajudicial;
- 4) Foram considerados os normativos do CNJ;
- 5) Os dados informados são de responsabilidade do solicitante e devem ser conferidos pelo interessado e/ou destinatário;

ATENÇÃO: A presente certidão é válida desde que apresentada juntamente com a respectiva certidão de registros cadastrados no sistema de automação da justiça - SAJ5, disponível através do endereço <https://esaj.tjsc.jus.br/sco/abrirCadastro.do>





JUNTA COMERCIAL DO ESTADO DE SANTA CATARINA - JUCESC
JUCESC - UNIDADE DESCONCENTRADA DE SÃO MIGUEL DO OESTE

Termo de Autenticação 19/063856-7

O presente livro/ficha, por mim examinado e conferido, acha-se em conformidade com a legislação em vigor em seus termos de abertura e encerramento.

SÃO MIGUEL DO OESTE

29 ABR 2019

ARCELE LUIS KIST

LIVRO DIÁRIO

Página: 1

TERMO DE ABERTURA

Nome do Livro.....:Diário

Finalidade.....:Registrar as transações do estabelecimento.

Número de Ordem.....:15

Número de Páginas....:300

Data Encerramento

Exercício Social....:31/12/2018

Nome Empresarial.....:DENTAL OESTE EIRELI EPP

Endereço.....:RUA DAS FLORES, 549

Complemento.....:SALA

Bairro.....:CENTRO CEP: 89899-000

Município.....:IPORÃ DO OESTE Estado: SC

CNPJ.....:05.412.147/0001-02

Insc. Municipal.....: Insc. Estadual: 254501893

Junta Comercial.....:42600010265 Data: 02/12/2002

IPORÃ DO OESTE-SC, 01 de Janeiro de 2018

RESSALVA:

NOME EMPRESARIAL: DENTAL OESTE EIRELI.

Iporeã Oeste, SC 26/04/2019

JACKSON LUIZ BERTI
ADMINISTRADOR
CPF: 726.179.939-49

JACKSON LUIZ BERTI
CPF: 726.179.939-49

Lisete T.S. Bisolo

Lisete T.S. Bisolo
Contadora
CRC: 1 SC-020516/0-2
CPF: 605.352.029-20

Lisete T. Soder Bisolo

Lisete T. Soder Bisolo
Contadora
CRC - SC 020516/0-2
CPF: 605 352 029 - 20

CRCSC - CONSELHO REGIONAL DE CONTABILIDADE DE SANTA CATARINA
CERTIFICAÇÃO DE HABILITAÇÃO PROFISSIONAL



LISETE TERESINHA SODER BISOLO

CONTADOR

R R 7 DE SETEMBRO 915/SL A-CENTRO
1 SC-020516/0-2 CPF: 605.352.029-20

89899-000 IPORÃ DO OESTE- SC

«« VALIDADE ATÉ 31/03/2020 »»
LISETE TERESINHA SODER BISOLO - ME

CARTÓRIO AZEVEDO BASTOS 1º OFÍCIO DE REGISTRO CIVIL DAS PESSOAS NATURAIS E TABELIONATO DE NOTAS - Código CHJ 06.870-0

Autenticação Digital

De acordo com os artigos 1º, 3º e 7º inc. V 8º, 4º e 5º da Lei Federal 8.239/1994 e Art. 6º, IV da Lei Estadual 8.721/2008 autentico a presente imagem digitalizada, reprodução fiel do documento apresentado e conferido neste ato. O referido é verdade. Dou fé.

Cód. Autenticação: 66708205190900430468-1; Data: 02/05/2019 09:03:58

Selo Digital de Fiscalização Tipo Normal C: AIM09943-LV2A
Valor Total do Ato: R\$ 4,42

Confira os dados do ato em: <https://selodigital.tjpb.jus.br>

DENTAL OESTE EIRELI EPP
 RUA DAS FLORES, 549 SALA
 89899-000 IPORÃ DO OESTE SC
 CNPJ: 05.412.147/0001-02
 CENTRO
 LIVRO DIÁRIO Número: 15
 Página: 291

BALANÇO PATRIMONIAL REALIZADO EM 31 de Dezembro de 2018
(Valores expressos em Reais)

A T I V O

	31/12/2018	31/12/2017
CIRCULANTE	2.054.063,00	1.828.161,21
DISPONIVEL	839.720,99	1.091.214,65
CAIXA	805.063,07	1.045.138,10
CAIXA MATRIZ	805.063,07	1.045.138,10
BANCOS C/MOVT0	34.657,92	46.076,55
BANCO BRASIL C/MOVT0	34.657,92	46.076,55
ESTOQUES	1.214.342,01	736.946,56
ESTOQUES	1.214.342,01	736.946,56
MERCADORIAS	1.214.342,01	736.946,56
ATIVO NAO CIRCULANTE	141.940,02	112.225,86
ATIVO IMOBILIZADO	141.940,02	112.225,86
IMOBILIZADO	371.345,55	331.357,55
TERRENOS	10.464,28	10.464,28
PREDIOS - CASAS	65.044,80	65.044,80
VEICULOS	256.848,00	223.000,00
INSTALACOES	12.267,50	12.267,50
MOVEIS E UTENSILIOS	11.815,75	11.815,75
MAQUINAS, EQUIP E FERRAMENTAS	14.905,22	8.765,22
DEPRECIACOES	233.946,64	221.668,02
(-)DEPRE ACUM MAQS EQUIP E FERRAMENTAS	15.942,42	11.056,71
(-)DEPRE ACUM MOVEIS E UTENSILIOS	9.581,99	4.456,55
(-)DEPRE ACUM VEICULDS	212.372,23	206.155,56
IMOBILIZACOES EM CURSO	4.541,11	2.537,13
CONSTRUCOES EM ANDAMENTO	4.541,11	2.537,13
TOTAL DO ATIVO	2.196.003,02	1.940.387,07

IPORÃ DO OESTE-SC, 31 de Dezembro de 2018

JACKSON LUIZ BEZERRA
 ADMINISTRADOR
 CPF: 726.179.939-49

Lisete T.S. Bisolo
 Lisete T.S. Bisolo
 Contador
 CRC: 1 SC-020516/0-2
 CPF: 605.352.029-20

CARTÓRIO AZEVEDO BASTOS 1º OFÍCIO DE REGISTRO CIVIL DAS PESSOAS NATURAIS E TABELIONATO DE NOTAS - Código CNJ 06.876-0
 de Presidente Epitácio - Fone: 5106-2000 - Endereço: Av. Francisco de Paula, 69 - CEP: 13.244-000

Autenticação Digital
 De acordo com os artigos 1º, 3º e 7º inc. V do Art. 6º da Lei Federal 4.693/1974 e Art. 6º Inc. XII da Lei Estadual 8.721/2008 autentico a presente imagem digitalizada, reproduzida fielmente do documento impresso e conferido nele(a). O referido é verdadeiro. Dou fé.

Cod. Autenticação: 66700205190900430468-2; Data: 02/05/2019 09:03:58

Selo Digital de Fiscalização Tipo Normal C: AIM09942-VPFY
 Valor Total do Ato: R\$ 4,42

Confira os dados do ato em: <https://selodigital.tjpb.jus.br>

DENTAL OESTE EIRELI EPP
 RUA DAS FLORES, 549 SALA
 89899-000 IPORÁ DO OESTE SC
 CNPJ: 05.412.147/0001-02
 CENTRO
 LIVRO DIÁRIO Número: 15 Página: 292

BALANÇO PATRIMONIAL REALIZADO EM 31 de Dezembro de 2018

P A S S I V O

	31/12/2018	31/12/2017
CIRCULANTE		
CREDORES P/FORNECIMENTO	396.204,69	333.084,65
CREDORES P/FORNECIMENTO	306.493,38	242.728,55
FORNECEDORES DIVERSOS	306.493,38	242.728,55
BANCOS C/ FINANCIAMENTO	34.054,78	55.776,92
FINANCIAMENTOS	34.054,78	55.776,92
BCO. BRASIL BB GIRO	0,00	18.083,26
SICOOB	14.637,19	9.244,36
SICOOB EMPRESTIMO	17.217,59	28.449,30
OBRIGAÇÕES FISCAIS	38.398,14	21.348,53
OBRIGACOES FISCAIS	38.398,14	21.348,53
I.R.F A RECOLHER	114,40	50,45
SIMPLES FEDERAL A RECOLHER	38.283,74	21.298,08
OBRIGAÇÕES SOCIAIS	17.258,39	13.230,65
OBRIGACOES SOCIAIS	17.258,39	13.230,65
FGTS A RECOLHER	1.427,66	1.045,81
INSS A RECOLHER	334,84	1.207,26
PRÓ-LABORE A PAGAR	1.780,00	1.780,00
SALARIOS A PAGAR	13.715,89	9.197,56
TOTAL DO PASSIVO	396.204,69	333.084,65

P A T R I M Ô N I O L Í Q U I D O

CAPITAL SOCIAL	100.000,00	100.000,00
CAPITAL SOCIAL REALIZADO	100.000,00	100.000,00
CAPITAL SOCIAL	100.000,00	100.000,00
RESULTADO ACUMULADO	1.699.798,33	1.507.302,42
LUCROS E/OU PREJUÍZOS ACUMULADOS	1.699.798,33	1.507.302,42
LUCROS ACUMULADOS	1.785.426,62	1.512.930,91
PREJUÍZOS ACUMULADOS	9.972,60-	9.972,60-
PREJUÍZOS MENSIS	4.344,11	4.344,11
TOTAL DO PATRIMÔNIO LÍQUIDO	1.799.798,33	1.607.302,42
TOTAL DO PASSIVO + PATRIMÔNIO LÍQUIDO	2.196.003,02	1.940.387,07

IPORÁ DO OESTE-SC, 31 de Dezembro de 2018

JACKSON LUIZ BERTI
 ADMINISTRADOR
 CPF: 726.179.939-49

Lisete T.S. Bisolo
 Lisete T.S. Bisolo
 Contador
 CRC: 1 SC-020516/0-2
 CPF: 605.352.029-20

CARTÓRIO AZEVEDO BASTOS 1º OFÍCIO DE REGISTRO CIVIL DAS PESSOAS NATURAIS
 E TABELIONATO DE NOTAS - Código CNJ 08.870-0
 Rua Presidente Epitácio Pessoa, 346 - Bairro Centro - Joinville - SC - CEP: 89.203-000 - Fone: (51) 334.5411 - Fax: (51) 334.5381

Autenticação Digital

De acordo com o disposto no Art. 8º, inciso IV, da Lei Federal 4.896/1994 e Art. 6º, inciso XII, da Lei Estadual 8.721/2008, autenticamos e conferimos neste ato, o referido e verdadeiro. Dou fé do documento apresentado e conferido neste ato. O referido é verdadeiro. Dou fé.

Cod. Autenticação: 66700205190900430468-3; Data: 02/05/2019 09:03:56

Selo Digital de Fiscalização Tipo Normal C: A1M09941-192B
 Valor Total do Ato: R\$ 4,42

Valor Assinado de Mídias Digitais
 Confira os dados do ato em: <https://selodigital.tjpb.jus.br>

DENTAL OESTE EIRELI EPP
 RUA DAS FLORES, 549 SALA
 89899-000 IPORÁ DO OESTE SC
 CNPJ: 05.412.147/0001-02
 CENTRO
 LIVRO DIÁRIO Número: 15 Página: 293

DEMONSTRAÇÃO DO RESULTADO

(Valores expressos em Reais)

	01/01/2018 a 31/12/2018	01/01/2017 a 31/12/2017
RECEITAS OPERACIONAIS		
(+) VENDAS DE MERCADORIAS E SERVIÇOS	3.301.152,70	2.238.349,31
(-) DEDUÇÃO DE VENDAS E IMPOSTOS	445.190,42	249.893,84
(=) RECEITA LÍQUIDA	2.855.962,28	1.988.455,47
(-) CUSTO DAS MERCAD. E SERVIÇOS	1.870.908,64	1.554.061,15
(=) LUCRO BRUTO	985.053,64	434.394,32
DESPESAS E RECEITAS OPERACIONAIS		
(-) DESPESAS ADMINISTRATIVAS	72.354,04	68.268,73
(-) DESPESAS C/ PESSOAL	163.645,14	128.507,43
(-) DESPESAS TRIBUTARIAS	923,91	289,19
(-) DESPESAS DIVERBAS	38.771,79	14.770,98
(=) RESULT. ANTES DAS DESPESAS E RECEITAS FINANCEIRAS	709.358,76	222.561,99
(+) RECEITAS FINANCEIRAS		1.163,80
(-) DESPESAS FINANCEIRAS	16.862,85	11.445,19
(=) RESULTADO OPERACIONAL LÍQUIDO	692.495,91	212.280,60
(=) RESULTADO ANTES DOS TRIBUTOS SOBRE LUCRO	692.495,91	212.280,60
(=) RESULTADO DO PERÍODO APÓS AS PROVISÕES	692.495,91	212.280,60
(=) RESULTADO LÍQUIDO DO PERÍODO	692.495,91	212.280,60

IPORÁ DO OESTE-SC, 31 de Dezembro de 2018

JACKSON LUIZ BERTZ
 ADMINISTRADOR
 CPF: 726.179.939-19

Lisete T.S. Bisolo
 Lisete T.S. Bisolo
 Contador
 CRC: 1 SC-020516/0-2
 CPF: 605.352.029-20

CARTÓRIO AZEVEDO BASTOS 1º OFÍCIO DE REGISTRO CIVIL DAS PESSOAS NATURAIS
 E TABELIONATO DE NOTAS - Código CNJ 06.270-8
 Av. Pedro de Toledo, 118 - Edifício Itália - São Paulo/SP - CEP: 05503-000 - Tel: (11) 3042.0111 - Fax: (11) 3042.0188

Autenticação Digital

De acordo com as disposições da Lei nº 8.947 de 1994 e Art. 6º, Inc. XII da Lei Estadual 8.721/2008 autentica a presente imagem digitalizada, reprodução fiel do documento apresentado e conferido neste ato. O referido é verdade. Dou fé.

Cod. Autenticação: 66700205190900430468-4 Data: 02/05/2019 09:03:08

Selo Digital de Fiscalização Tipo Normal C: A1M09940-R1CG
 Valor Total do Ato: R\$ 4,42

Confira os dados do ato em: <https://selodigital.tjpb.jus.br>

TERMO DE ENCERRAMENTO

Nome do Livro.....:Diário
 Finalidade.....:Registrou as transações do estabelecimento.
 Número de Ordem.....:15
 Número de Páginas....:300
 Período Escrituração:01/01/2018 a 31/12/2018
 Nome Empresarial.....:DENTAL OESTE EIRELI EPP
 Endereço.....:RUA DAS FLORES, 549
 Complemento.....:SALA
 Bairro.....:CENTRO CEP: 89899-000
 Município.....:IPORÃ DO OESTE Estado: SC
 CNPJ.....:05.412.147/0001-02
 Insc. Municipal.....: Insc. Estadual: 254501893
 Junta Comercial.....:42600010265 Data: 02/12/2002

IPORÃ DO OESTE-SC, 31 de Dezembro de 2018

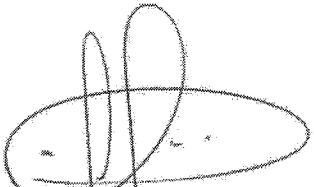

JACKSON LUIZ BERTI
 ADMINISTRADOR
 CPF: 26.179.939-49

RESSALVA:
 NOME EMPRESARIAL: DENTAL
 OESTE EIRELI,

Ipore do Oeste, SC 26/04/2019

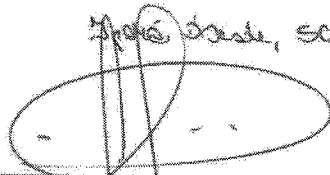

JACKSON LUIZ BERTI
 CPF: 26.179.939-49

Lisete T.S. Bisolo
 Lisete T.S. Bisolo
 Contador
 CRC: 1 SC-020516/0-2
 CPF: 605.352.029-20

Lisete T. Soder Bisolo
 Lisete T. Soder Bisolo
 Contadora
 CRC - SC 020516/0-2
 CPF: 605 352 029 - 20



CARTÓRIO AZEVEDO BASTOS 1º OFÍCIO DE REGISTRO CIVIL DAS PESSOAS NATURAIS
 E TABELIONATO DE NOTAS - Código CNJ 05.870-3
 Rua Presidente Epitácio Pessoa, 1146 - Santa Rosa - Ipore do Oeste - SC - CEP: 89899-000 - Fone: (51) 3342-0001 - Fax: (51) 3342-0001

Autenticação Digital
 De acordo com as disposições da Lei nº 7.347, de 11/09/2014 e da Lei nº 8.932, de 14/03/1994 e Art. 6º, Inc. XII
 da Lei Federal nº 7.272/2006 autenticamos a presente imagem digitalizada, reproduzida fiel
 do documento apresentado e conferido neste ato. O referido é verdade. Dou fé.

Cód. Autenticação: 66700205190900430468-5; Data: 02/05/2019 09:03:58

Selo Digital de Fiscalização Tipo Normal C: A1M09930-1114
 Valor Total do Ato: R\$ 4,42

Valores Atualizados de Milímetros Computados
 Confira os dados do ato em: <https://selodigital.tjpb.jus.br>

REPÚBLICA FEDERATIVA DO BRASIL
ESTADO DA PARAÍBA
CARTÓRIO AZEVEDO BASTOS
FUNDADO EM 1888
PRIMEIRO REGISTRO CIVIL DE NASCIMENTO E ÓBITOS E PRIVATIVO DE CASAMENTOS, INTERDIÇÕES E TUTELAS
DA COMARCA DE JOÃO PESSOA

Av. Epitácio Pessoa, 1145 Bairro dos Estados 58030-00, João Pessoa PB
 Tel.: (83) 3244-5404 / Fax: (83) 3244-5484
<http://www.azevedobastos.not.br>
 E-mail: cartorio@azevedobastos.not.br



DECLARAÇÃO DE SERVIÇO DE AUTENTICAÇÃO DIGITAL

O Bel. Válber Azevêdo de Miranda Cavalcanti, Oficial do Primeiro Registro Civil de Nascimentos e Óbitos e Privativo de Casamentos, Interdições e Tutelas com atribuição de autenticar e reconhecer firmas da Comarca de João Pessoa Capital do Estado da Paraíba, em virtude de Lei, etc...

DECLARA para os devidos fins de direito que, o documento em anexo identificado individualmente em cada *Código de Autenticação Digital*¹ ou na referida sequência, foi autenticados de acordo com as Legislações e normas vigentes³.

DECLARO ainda que, para garantir transparência e segurança jurídica de todos os atos oriundos dos respectivos serviços de Notas e Registros do Estado da Paraíba, a Corregedoria Geral de Justiça editou o Provimento CGJPB Nº 003/2014, determinando a inserção de um código em todos os atos notoriais e registrais, assim, cada Selo Digital de Fiscalização Extrajudicial contém um código único (por exemplo: **Selo Digital: ABC12345-X1X2**) e dessa forma, cada autenticação processada pela nossa Serventia pode ser confirmada e verificada tantas vezes quanto for necessário através do site do Tribunal de Justiça do Estado da Paraíba, endereço <http://corregedoria.tjpb.jus.br/selo-digital/>

A autenticação digital do documento faz prova de que, na data e hora em que ela foi realizada, a empresa **DENTAL OESTE EIRELI EPP** tinha posse de um documento com as mesmas características que foram reproduzidas na cópia autenticada, sendo da empresa **DENTAL OESTE EIRELI EPP** a responsabilidade, única e exclusiva, pela idoneidade do documento apresentado a este Cartório.

Esta DECLARAÇÃO foi emitida em **15/05/2019 15:36:52 (hora local)** através do sistema de autenticação digital do Cartório Azevêdo Bastos, de acordo com o Art. 1º, 10º e seus §§ 1º e 2º da MP 2200/2001, como também, o documento eletrônico autenticado contendo o Certificado Digital do titular do Cartório Azevêdo Bastos, poderá ser solicitado diretamente a empresa **DENTAL OESTE EIRELI EPP** ou ao Cartório pelo endereço de e-mail autentica@azevedobastos.not.br

Para informações mais detalhadas deste ato, acesse o site <https://autdigital.azevedobastos.not.br> e informe o *Código de Consulta desta Declaração*.

Código de Consulta desta Declaração: 1235508

A consulta desta Declaração estará disponível em nosso site até **02/05/2020 13:28:32 (hora local)**.

¹**Código de Autenticação Digital:** 66700205190900430468-1 a 66700205190900430468-5

²**Legislações Vigentes:** Lei Federal nº 8.935/94, Lei Federal nº 10.406/2002, Medida Provisória nº 2200/2001, Lei Federal nº 13.105/2015, Lei Estadual nº 8.721/2008, Lei Estadual nº 10.132/2013 e Provimento CGJ Nº 003/2014.

O referido é verdade, dou fé.

CHAVE DIGITAL

00005b1d734fd94f057f2d69fe6bc05b5f45bf17371cb860353ea7b8d821860dcf4e3acca7056d82b95857bb7d21856ee7ac288b0f2d41445904d071ba37aaffbfc904c3ce116fb083f4c770246e9df

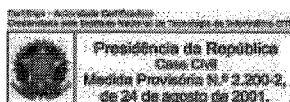



MINISTÉRIO DA FAZENDA
Secretaria da Receita Federal do Brasil
Procuradoria-Geral da Fazenda Nacional

**CERTIDÃO POSITIVA COM EFEITOS DE NEGATIVA DE DÉBITOS RELATIVOS AOS TRIBUTOS
FEDERAIS E À DÍVIDA ATIVA DA UNIÃO**

Nome: DENTAL OESTE EIRELI
CNPJ: 05.412.147/0001-02

Ressalvado o direito de a Fazenda Nacional cobrar e inscrever quaisquer dívidas de responsabilidade do sujeito passivo acima identificado que vierem a ser apuradas, é certificado que:

1. constam débitos administrados pela Secretaria da Receita Federal do Brasil (RFB) com exigibilidade suspensa nos termos do art. 151 da Lei nº 5.172, de 25 de outubro de 1966 - Código Tributário Nacional (CTN), ou objeto de decisão judicial que determina sua desconsideração para fins de certificação da regularidade fiscal, ou ainda não vencidos; e
2. não constam inscrições em Dívida Ativa da União (DAU) na Procuradoria-Geral da Fazenda Nacional (PGFN).

Conforme disposto nos arts. 205 e 206 do CTN, este documento tem os mesmos efeitos da certidão negativa.

Esta certidão é válida para o estabelecimento matriz e suas filiais e, no caso de ente federativo, para todos os órgãos e fundos públicos da administração direta a ele vinculados. Refere-se à situação do sujeito passivo no âmbito da RFB e da PGFN e abrange inclusive as contribuições sociais previstas nas alíneas 'a' a 'd' do parágrafo único do art. 11 da Lei nº 8.212, de 24 de julho de 1991.

A aceitação desta certidão está condicionada à verificação de sua autenticidade na Internet, nos endereços <<http://rfb.gov.br>> ou <<http://www.pgfn.gov.br>>.

Certidão emitida gratuitamente com base na Portaria Conjunta RFB/PGFN nº 1.751, de 2/10/2014.
Emitida às 15:29:47 do dia 26/03/2019 <hora e data de Brasília>.
Válida até 22/09/2019.

Código de controle da certidão: **FA0C.E831.7284.995C**
Qualquer rasura ou emenda invalidará este documento.

[Nova Consulta](#)

 Preparar página
para impressão

[Handwritten signatures and marks]



ESTADO DE SANTA CATARINA
SECRETARIA DE ESTADO DA FAZENDA

CERTIDÃO NEGATIVA DE DÉBITOS ESTADUAIS

Nome (razão social): DENTAL OESTE EIRELI
CNPJ/CPF: 05.412.147/0001-02

Ressalvando o direito da Fazenda Estadual de inscrever e cobrar as dívidas que vierem a ser apuradas, é certificado que não constam, na presente data, pendências em nome do contribuinte acima identificado, relativas aos tributos, dívida ativa e demais débitos administrados pela Secretaria de Estado da Fazenda.

Dispositivo Legal: Lei nº 3938/66, Art. 154
Número da certidão: 190140070057966
Data de emissão: 09/07/2019 08:06:36
Validade (Lei nº 3938/66, Art. 158, modificado pelo artigo 18 da Lei n 15.510/11.): 07/09/2019

A autenticidade desta certidão deverá ser confirmada na página da Secretaria de Estado da Fazenda na Internet, no endereço: <http://www.sef.sc.gov.br>

Este documento foi assinado digitalmente
Impresso em: 09/07/2019 08:06:36

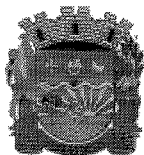

ESTADO DE SANTA CATARINA
 PREFEITURA MUNICIPAL DE IPORÁ DO OESTE
 SECRETARIA MUNICIPAL DE FINANÇAS

CERTIDÃO POSITIVA COM EFEITO DE NEGATIVA Nº 1914/2019

(NOS TERMOS DO ART. 229 DO CÓDIGO TRIBUTÁRIO MUNICIPAL)

CERTIFICO, o requerimento da parte interessada, de acordo com as informações prestadas pela Fazenda Municipal, que:

[DADOS DO CONTRIBUINTE]

Nome : **62596 - DENTAL OESTE EIRELI EPP**

CNPJ/CPF: 05.412.147/0001-02

Endereço: RUA DAS FLORES, 549

Complemento:

Bairro: CENTRO

CEP: 89.899-000

Cidade: Iporá do Oeste

Estado: Santa Catarina

[FINALIDADE]

[DATA DE EMISSÃO]

06/06/2019

[DATA DE VALIDADE]

90 DIAS

Na presente data apresenta(m) a seguinte situação fiscal com o Município de Iporá do Oeste:

Tipo Débito	Tributo	Anos	Detalhes
-------------	---------	------	----------

Ficam ressalvas os direitos de cobrar débitos posteriormente apurados mesmo referentes a períodos desta Certidão compreendidos.

A aceitação da presente certidão está condicionada a verificação de sua validade na internet no endereço: <https://iporadooeste.atende.net/>, ou no setor tributário da Prefeitura Municipal.

Observação: Esta Certidão é válida somente para o Contribuinte acima citado.

Iporá do Oeste - SC, 06 de junho de 2019 .

[Handwritten signatures and initials]

Voltar

Imprimir

**Certificado de Regularidade
do FGTS - CRF****Inscrição:** 05.412.147/0001-02**Razão Social:** DENTAL OESTE EIRELI EPP**Endereço:** RUA DAS FLORES 549 SALA / CENTRO / IPORA DO OESTE / SC / 89899-000

A Caixa Econômica Federal, no uso da atribuição que lhe confere o Art. 7, da Lei 8.036, de 11 de maio de 1990, certifica que, nesta data, a empresa acima identificada encontra-se em situação regular perante o Fundo de Garantia do Tempo de Serviço - FGTS.

O presente Certificado não servirá de prova contra cobrança de quaisquer débitos referentes a contribuições e/ou encargos devidos, decorrentes das obrigações com o FGTS.

Validade: 26/07/2019 a 24/08/2019**Certificação Número:** 2019072605064117932722

Informação obtida em 29/07/2019 15:16:46

A utilização deste Certificado para os fins previstos em Lei esta condicionada a verificação de autenticidade no site da Caixa:
www.caixa.gov.br



PODER JUDICIÁRIO
JUSTIÇA DO TRABALHO

CERTIDÃO NEGATIVA DE DÉBITOS TRABALHISTAS

Nome: DENTAL OESTE EIRELI

(MATRIZ E FILIAIS) CNPJ: 05.412.147/0001-02

Certidão n°: 173237586/2019

Expedição: 29/05/2019, às 16:00:53

Validade: 24/11/2019 - 180 (cento e oitenta) dias, contados da data de sua expedição.

Certifica-se que DENTAL OESTE EIRELI (MATRIZ E FILIAIS), inscrito(a) no CNPJ sob o n° 05.412.147/0001-02, NÃO CONSTA do Banco Nacional de Devedores Trabalhistas.

Certidão emitida com base no art. 642-A da Consolidação das Leis do Trabalho, acrescentado pela Lei n° 12.440, de 7 de julho de 2011, e na Resolução Administrativa n° 1470/2011 do Tribunal Superior do Trabalho, de 24 de agosto de 2011.

Os dados constantes desta Certidão são de responsabilidade dos Tribunais do Trabalho e estão atualizados até 2 (dois) dias anteriores à data da sua expedição.

No caso de pessoa jurídica, a Certidão atesta a empresa em relação a todos os seus estabelecimentos, agências ou filiais.

A aceitação desta certidão condiciona-se à verificação de sua autenticidade no portal do Tribunal Superior do Trabalho na Internet (<http://www.tst.jus.br>).

Certidão emitida gratuitamente.

INFORMAÇÃO IMPORTANTE

Do Banco Nacional de Devedores Trabalhistas constam os dados necessários à identificação das pessoas naturais e jurídicas inadimplentes perante a Justiça do Trabalho quanto às obrigações estabelecidas em sentença condenatória transitada em julgado ou em acordos judiciais trabalhistas, inclusive no concernente aos recolhimentos previdenciários, a honorários, a custas, a emolumentos ou a recolhimentos determinados em lei; ou decorrentes de execução de acordos firmados perante o Ministério Público do Trabalho ou Comissão de Conciliação Prévia.

X X S

X



ESTADO DE SANTA CATARINA
PREFEITURA MUNICIPAL DE IPORÁ DO OESTE
SECRETARIA MUNICIPAL DE SAÚDE E ASSISTÊNCIA SOCIAL
SETOR DE VIGILÂNCIA SANITÁRIA

CARTÓRIO AZEVEDO BASTOS 1º OFÍCIO DE REGISTRO CIVIL DAS PESSOAS NATURAIS
E TABELIONATO DE NOTAS - Código CNJ 06.870-0
R. Princesa Estrela-Pinhe, 116 - Bairro São Antônio - 89050-000 - IPORÁ DO OESTE - SC - Tel: (51) 3360-0404 - Fax: (51) 3360-0403

Autenticação Digital

De acordo com o Artigo 1º, 2º e 3º do inciso IV do Art. 41 e Art. 153 da Lei Federal Nº 8.537/1994 e Art. 8º, inciso VII da Lei Estadual Nº 727/2008 autenticado a presença imagem digitalizada, respectiva ao conteúdo do documento apresentado a conferido neste ato. O referido é verdade. Dou fé.

Cod. Autenticação: 86703101180854550179-2; Data: 31/01/2018 09:01:45

Selo Digital de Fiscalização Tipo Normal C - AIB90862-SR1N
Valor Total do Ato: R\$ 4,42
Confira os dados do ato em: <https://selodigital.tjpb.jus.br>

Emitido por: _____

X
X
X

REPÚBLICA FEDERATIVA DO BRASIL
ESTADO DA PARAÍBA
CARTÓRIO AZEVEDO BASTOS
FUNDADO EM 1888
PRIMEIRO REGISTRO CIVIL DE NASCIMENTO E ÓBITOS E PRIVATIVO DE CASAMENTOS, INTERDIÇÕES E TUTELAS
DA COMARCA DE JOÃO PESSOA

Av. Epitácio Pessoa, 1145 Bairro dos Estados 58030-00, João Pessoa PB
 Tel.: (83) 3244-5404 / Fax: (83) 3244-5484
<http://www.azevedobastos.not.br>
 E-mail: cartorio@azevedobastos.not.br



DECLARAÇÃO DE SERVIÇO DE AUTENTICAÇÃO DIGITAL

O Bel. Válber Azevêdo de Miranda Cavalcanti, Oficial do Primeiro Registro Civil de Nascimentos e Óbitos e Privativo de Casamentos, Interdições e Tutelas com atribuição de autenticar e reconhecer firmas da Comarca de João Pessoa Capital do Estado da Paraíba, em virtude de Lei, etc...

DECLARA para os devidos fins de direito que, o documento em anexo identificado individualmente em cada *Código de Autenticação Digital*¹ ou na referida sequência, foi autenticados de acordo com as Legislações e normas vigentes³.

DECLARO ainda que, para garantir transparência e segurança jurídica de todos os atos oriundos dos respectivos serviços de Notas e Registros do Estado da Paraíba, a Corregedoria Geral de Justiça editou o Provimento CGJPB Nº 003/2014, determinando a inserção de um código em todos os atos notoriais e registrais, assim, cada Selo Digital de Fiscalização Extrajudicial contém um código único (por exemplo: **Selo Digital: ABC12345-X1X2**) e dessa forma, cada autenticação processada pela nossa Serventia pode ser confirmada e verificada tantas vezes quanto for necessário através do site do Tribunal de Justiça do Estado da Paraíba, endereço <http://corregedoria.tjpb.jus.br/selo-digital/>

A autenticação digital do documento faz prova de que, na data e hora em que ela foi realizada, a empresa **DENTAL OESTE EIRELI EPP** tinha posse de um documento com as mesmas características que foram reproduzidas na cópia autenticada, sendo da empresa **DENTAL OESTE EIRELI EPP** a responsabilidade, única e exclusiva, pela idoneidade do documento apresentado a este Cartório.

Esta DECLARAÇÃO foi emitida em **14/05/2019 09:31:41 (hora local)** através do sistema de autenticação digital do Cartório Azevêdo Bastos, de acordo com o Art. 1º, 10º e seus §§ 1º e 2º da MP 2200/2001, como também, o documento eletrônico autenticado contendo o Certificado Digital do titular do Cartório Azevêdo Bastos, poderá ser solicitado diretamente a empresa **DENTAL OESTE EIRELI EPP** ou ao Cartório pelo endereço de e-mail autentica@azevedobastos.not.br

Para informações mais detalhadas deste ato, acesse o site <https://autdigital.azevedobastos.not.br> e informe o *Código de Consulta desta Declaração*.

Código de Consulta desta Declaração: 1166537

A consulta desta Declaração estará disponível em nosso site até **31/01/2020 09:25:22 (hora local)**.

¹**Código de Autenticação Digital:** 66703101190854550179-1 a 66703101190854550179-2

²**Legislações Vigentes:** Lei Federal nº 8.935/94, Lei Federal nº 10.406/2002, Medida Provisória nº 2200/2001, Lei Federal nº 13.105/2015, Lei Estadual nº 8.721/2008, Lei Estadual nº 10.132/2013 e Provimento CGJ Nº 003/2014.

O referido é verdade, dou fé.

CHAVE DIGITAL

00005b1d734fd94f057f2d69fe6bc05b306a2a9928d2958ac730f4ef21654721e408d1e31baa4e07870467d67dcda882e7ac288b0f2d41445904d071ba37aaff19529075ad8159bb7ba4bebd7cb970e2

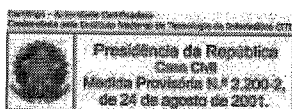



**DECLARAÇÃO DE INEXISTÊNCIA DE FATO IMPEDITIVO DE LICITAR OU
CONTRATAR COM A ADMINISTRAÇÃO PÚBLICA**

A empresa Dental Oeste Eireli EPP, com sede na Rua das Flores, n.º 549 – Centro, Iporã do Oeste - SC, CNPJ n.º 05.412.147/0001-02, DECLARA, sob as penas da lei, que não está sujeita a qualquer impedimento legal para licitar ou contratar com a Administração, ciente da obrigatoriedade de declarar ocorrências posteriores.

Iporã do Oeste SC, 05 de Agosto de 2019.

.....
DENTAL OESTE EPP
Jackson Luiz Berti
CPF: 726.179.939-49
ID 1.851.582
CNPJ: 05.412.147/0001-02

05.412.147/0001-02
DENTAL OESTE EIRELI - EPP
Rua das Flores, 549
Cep: 89899-000 - Centro
Iporã do Oeste - SC

R X S



**DECLARAÇÃO DE REGULARIDADE NO MINISTÉRIO DO TRABALHO EM
ATENDIMENTO AO DISPOSTO NO ARTIGO 7º DA CONSTITUIÇÃO FEDERAL**

A empresa Dental Oeste Eireli EPP, com sede na Rua das Flores, n.º 549 – Centro, Iporã do Oeste - SC, CNPJ n.º 05.412.147/0001-02, DECLARA, sob penas da Lei, para fins do disposto no inciso V do artigo 27 da Lei Federal n.º 8.666/93, de 21 de junho de 1.993, acrescido pela Lei n.º 9.854, de 27 de outubro de 1999, que não emprega menor de dezoito anos em trabalho noturno, perigoso ou insalubre e que não emprega menor de dezesseis anos.

Iporã do Oeste SC, 05 de Agosto de 2019.

DENTAL OESTE EPP
Jackson Luiz Berti
CPF: 726.179.939-49
ID 1.851.582
CNPJ: 05.412.147/0001-02

05.412.147/0001-02
DENTAL OESTE EIRELI - EPP
Rua das Flores, 549
Cep: 89899 - 000 - Centro
Iporã do Oeste - SC



PREFEITURA DO MUNICÍPIO DE PARANAVAI
ESTADO DO PARANÁ

Secretaria Municipal de Saúde
Rua Paraiba, 1561 - Centro - CEP 87.701-080 - Fone (44) 3421-1300
niscentral@paranavai.pr.gov.br

ATESTADO DE CAPACIDADE TÉCNICA

Atestamos para os devidos fins que a empresa DENTAL OESTE EIRELI EPP, CNPJ n° 05.412.147/0001-02, estabelecida à Rua das Flores 549, Município de Iporã do Oeste - SC forneceu Materiais Odontológicos de forma adequada e satisfatória, inclusive quanto ao prazo de entrega.

Atestamos ainda que houve cumprimento integral dos requisitos contratuais, sem ressalvas.

Ata Registro de Preços n° 44/2018 - Período de vigência de 10 de Maio de 2018 a 10 de Maio de 2019.

Paranavaí 14/06/2019

Dr. Leandro César Neves Sorde
Diretor de Odontologia
CRO/PR 11.515
Secretaria Mun. de Saúde

Dr° Leandro C. Neves Sorde

Diretor de Odontologia

S.M.S de Paranavaí



**REPÚBLICA FEDERATIVA DO BRASIL
ESTADO DA PARAÍBA
CARTÓRIO AZEVEDO BASTOS
FUNDADO EM 1888**

**PRIMEIRO REGISTRO CIVIL DE NASCIMENTO E ÓBITOS E PRIVATIVO DE CASAMENTOS, INTERDIÇÕES E TUTELAS
DA COMARCA DE JOÃO PESSOA**

Av. Epitácio Pessoa, 1145 Bairro dos Estados 58030-00, João Pessoa PB
Tel.: (83) 3244-5404 / Fax: (83) 3244-5484
<http://www.azevedobastos.not.br>
E-mail: cartorio@azevedobastos.not.br



DECLARAÇÃO DE SERVIÇO DE AUTENTICAÇÃO DIGITAL

O Bel. Válber Azevêdo de Miranda Cavalcanti, Oficial do Primeiro Registro Civil de Nascimentos e Óbitos e Privativo de Casamentos, Interdições e Tutelas com atribuição de autenticar e reconhecer firmas da Comarca de João Pessoa Capital do Estado da Paraíba, em virtude de Lei, etc...

DECLARA para os devidos fins de direito que, o documento em anexo identificado individualmente em cada *Código de Autenticação Digital*¹ ou na referida sequência, foi autenticados de acordo com as Legislações e normas vigentes³.

DECLARO ainda que, para garantir transparência e segurança jurídica de todos os atos oriundos dos respectivos serviços de Notas e Registros do Estado da Paraíba, a Corregedoria Geral de Justiça editou o Provimento CGJPB Nº 003/2014, determinando a inserção de um código em todos os atos notoriais e registrais, assim, cada Selo Digital de Fiscalização Extrajudicial contém um código único (por exemplo: **Selo Digital: ABC12345-X1X2**) e dessa forma, cada autenticação processada pela nossa Serventia pode ser confirmada e verificada tantas vezes quanto for necessário através do site do Tribunal de Justiça do Estado da Paraíba, endereço <http://corregedoria.tjpb.jus.br/selo-digital/>

A autenticação digital do documento faz prova de que, na data e hora em que ela foi realizada, a empresa **DENTAL OESTE EIRELI EPP** tinha posse de um documento com as mesmas características que foram reproduzidas na cópia autenticada, sendo da empresa **DENTAL OESTE EIRELI EPP** a responsabilidade, única e exclusiva, pela idoneidade do documento apresentado a este Cartório.

Esta DECLARAÇÃO foi emitida em **14/06/2019 15:07:18 (hora local)** através do sistema de autenticação digital do Cartório Azevêdo Bastos, de acordo com o Art. 1º, 10º e seus §§ 1º e 2º da MP 2200/2001, como também, o documento eletrônico autenticado contendo o Certificado Digital do titular do Cartório Azevêdo Bastos, poderá ser solicitado diretamente a empresa **DENTAL OESTE EIRELI EPP** ou ao Cartório pelo endereço de e-mail autentica@azevedobastos.not.br

Para informações mais detalhadas deste ato, acesse o site <https://autdigital.azevedobastos.not.br> e informe o *Código de Consulta desta Declaração*.

Código de Consulta desta Declaração: 1274935

A consulta desta Declaração estará disponível em nosso site até **14/06/2020 15:05:07 (hora local)**.

¹**Código de Autenticação Digital:** 66701406191435500723-1

²**Legislações Vigentes:** Lei Federal nº 8.935/94, Lei Federal nº 10.406/2002, Medida Provisória nº 2200/2001, Lei Federal nº 13.105/2015, Lei Estadual nº 8.721/2008, Lei Estadual nº 10.132/2013 e Provimento CGJ Nº 003/2014.

O referido é verdade, dou fé.

CHAVE DIGITAL

00005b1d734fd94f057f2d69fe6bc05b64820dc74d4d4c14ece830a9e57c497d678c13a9708c61bb22d2f6357bed04e9e7ac288b0f2d41445904d071ba37aaffecde0d2813c43ea51410ed58b69c4329

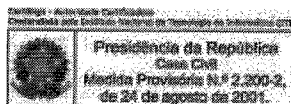

ATA DE REGISTRO DE PREÇOS Nº. 44/2018

001895
6

No dia 10 do mês de Maio do ano de 2018, compareceram, de um lado a(o) PREFEITURA MUNICIPAL DE PARANAÍ, Estado de PARANÁ, pessoa jurídica de direito público, inscrita no CNPJ sob o nº. 76.977.768/0001-81, com sede administrativa localizada na RUA GETULIO VARGAS, 900, bairro CENTRO, CEP nº. 87702-000, nesta cidade de Paranaí/PR, representado pelo(a) Secretário(a) responsável pelo departamento, doravante denominada ORGÃO GERENCIADOR, e as empresas abaixo qualificadas, doravante denominadas DETENTORAS DA ATA, que firmam a presente ATA DE REGISTRO DE PREÇOS de acordo com o resultado do julgamento da licitação na modalidade PREGÃO ELETRÔNICO nº. 19/2018, Processo Licitatório nº. 25/2018, que selecionou a proposta mais vantajosa para a Administração Pública, objetivando o(a) Registro de Preços para Aquisição futura e parcelada de Material Odontológico, destinado a Secretaria Municipal de Saúde Em conformidade com as especificações constantes no Edital.

Abaixo segue os licitantes que participaram da licitação e que tiveram itens vencedores:

Código	Nome da Empresa
96242	ALVES E SARTOR LTDA - EPP
96396	DENTAL OESTE EIRELI
97690	DENTAL UNIVERSO EIRELI
91515	ECO FARMAS COMÉRCIO DE MEDICAMENTOS LTDA.
92197	K MEDICA PRODUTOS MEDICO HOSPITALAR LTDA. - ME
8348	NOROESTE MEDICAMENTOS LTDA
91894	PRÓ-SAUDE COMERCIO DE PRODUTOS HOSPITALARES LTDA.
96099	SALVI, LOPES E CIA LTDA ME

As empresas DETENTORAS DA ATA dos itens, resolvem firmar a presente ATA DE REGISTRO DE PREÇOS de acordo com o resultado da licitação decorrente do processo e licitação acima especificados, regido pela Lei Federal nº. 10.520/02, subsidiariamente pela Lei de Licitações nº. 8.666/93 e pelas condições do edital, termos da proposta, mediante as cláusulas e condições a seguir estabelecidas:

Empresas	CNPJ / CPF	Responsavel Legal	CPF
ALVES E SARTOR LTDA - EPP	07.724.523/0001-20		. . .
DENTAL OESTE EIRELI	05.412.147/0001-02		. . .
DENTAL UNIVERSO EIRELI	26.395.502/0001-52		. . .
ECO FARMAS COMÉRCIO DE MEDICAMENTOS LTDA.	85.477.586/0001-32	KAMYLLA GENTILA TOMAZELLI	043.680.279-14
K MEDICA PRODUTOS MEDICO HOSPITALAR LTDA. - ME	10.675.016/0001-58	ROSA FERREIRA BRAGA	016.892.629-66
NOROESTE MEDICAMENTOS LTDA	06.974.929/0001-06	REGIANE RODRIGUES BRAGA	856.228.269-34
PRÓ-SAUDE COMERCIO DE PRODUTOS HOSPITALARES LTI	07.344.756/0001-05	PAULA AKEMI HONDA	033.118.739-63
SALVI, LOPES E CIA LTDA ME	82.478.140/0001-34		. . .

CLÁUSULA PRIMEIRA - DO OBJETO

1.1. O presente termo tem por objetivo e finalidade de constituir o sistema Registro de Preços para seleção da proposta mais vantajosa para a Administração Pública, objetivando:

Registro de Preços para Aquisição futura e parcelada de Material Odontológico, destinado a Secretaria Municipal de Saúde
Tudo em conformidade com as especificações constantes no Edital, nas condições definidas na ato convocatório, seus anexos, propostas de preços e demais documentos e Atas do Processo e Licitação acima descritos, os quais integram este instrumento independente de transcrição, pelo prazo de validade do presente Registro de Preços.

1.2. A existência de preços registrados não obriga a Administração a firmar contratações com os respectivos fornecedores ou a contratar a totalidade dos bens registrados, sendo-lhe facultada a utilização de outros meios permitidos pela legislação relativa às licitações, sem cabimento de recurso, sendo assegurado ao beneficiário do registro de preços preferência em igualdade de condições.

CLÁUSULA SEGUNDA - DO PREÇO

2.1. O preço unitário para fornecimento do objeto de registro será o de MENOR PREÇO POR ITEM, inscrito na Ata do Processo e Licitação descritos acima e de acordo com a ordem de classificação das respectivas propostas que integram este instrumento, independente de transcrição, pelo prazo de validade do registro, conforme segue:

Fornecedor: 8348 - NOROESTE MEDICAMENTOS LTDA						
Item	Especificação	Unid	Marca	Quantidade	Preço Unitário	Preço Total
75	ANESTESICO INJETAVEL LOCAL A BASE DE CLORIDRATO DE PRILOCAÍNA A 3% OU 30mg/ml COM FELIPRESSINA (OCTAPRESSIN) A 0,01mg/ml OU 1:100.000, CAIXA CONTENDO 50 UNIDADES.	Cx	CRISTALIA	25,000	49,9000	1.247,50
77	ANESTESICO INJETAVEL LOCAL A BASE DE CLORIDRATO DE LIDOCAÍNA 3% OU 30mg/ml COM VASO CONSTRICTOR HEMITARTARATO DE NOREPINEFRINA 1:50.000 OU 0,05mg/ml CAIXA CONTENDO 50 UNIDADES.	Cx	DLA	250,000	46,5000	11.625,00
78	ANESTESICO TOPICO GEL, COM 20% DE BENZOCAINA, POTE COM 12 GRAMAS.	POTE	DFL	70,000	5,9800	418,60

001896
b.

Fornecedor: 8348 - NOROESTE MEDICAMENTOS LTDA

Item	Especificação	Unid	Marca	Quantidade	Preço Unitário	Preço Total
146	SUSPENSÃO OTOLÓGICA - HIDROCORTISONA 10mg/ml + SULFATO DE NEOMICINA 5mg/ml + SULFATO DE POLIMIXINA B 10.000 UI/mL - EMBALAGEM CONTENDO FRASCO GOTEJADOR COM 10ml (OTOSPORIN).	UND	FARMOQUIMI	20,000	14,9000	298,00

Total Fornecedor: 13.589,10

Fornecedor: 91515 - ECO FARMAS COMÉRCIO DE MEDICAMENTOS LTDA.

Item	Especificação	Unid	Marca	Quantidade	Preço Unitário	Preço Total
57	NEGATOSCÓPIO ODONTOLÓGICO, COM ÁREA VISÍVEL DE 15 X 30 CM	UND	BIOTRON	10,000	429,0100	4.290,10

Total Fornecedor: 4.290,10

Fornecedor: 91894 - PRÓ-SAUDE COMERCIO DE PRODUTOS HOSPITALARES LTDA.

Item	Especificação	Unid	Marca	Quantidade	Preço Unitário	Preço Total
9	AGULHA GENGIVAL ESTÉRIL EXTRA CURTA 15 X 0,30 30G, BISEL TRIFACETADO E CÂNULA SILICONIZADA, CAIXA COM 100 UNIDADES	Cx	INJEX	20,000	38,9700	779,40
10	AGULHA GENGIVAL ESTERIL LONGA 30 X 0,30 30G, BISEL TRIFACETADO E CÂNULA SILICONIZADA. CAIXA COM 100 UNIDADES	Cx	INJEX	10,000	38,9700	389,70
29	ENVELOPE GRAU CIRÚRGICO AUTOSELANTE 15X25 CM CAIXA COM 100 UNIDADES	Cx	CLEAN UP	40,000	26,1900	1.047,60
35	FIO AGULHADO DE SEDA 3.0.	Cx	TECHNEW	100,000	39,8900	3.989,00
66	REVELADOR 475 ML, COMPOSTO DE SULFITO DE SÓDIO, DE PRONTO USO E COM VALIDADE DE 02 ANOS APÓS A DATA DE FABRICAÇÃO.	FRAS	CARESTREAI	60,000	14,5800	874,80
73	AMALGAMA EM CAPSULA, 1 DOSE, CONTENDO: PRATA, COBRE E ESTANHO, ISENTA DA FASE GAMA II, RESISTENTE A COMPRESSÃO, ULTRA-FINA, ACONDICIONADAS EM POTES COM 500 UNIDADES, DE 1 DOSE, TRAZENDO EXTERNAMENTE OS DADOS DE IDENTIFICAÇÃO DO PRODUTO, PROCEDÊNCIA, Nº DE LOTES, DATA DE VALIDADE E Nº DO REGISTRO NO MINISTÉRIO DA SAÚDE, COMPOSTO POR PRATA 40%, ESTANHO 31,3%, COBRE 28,7% E MERCÚRIO. COM CÁPSULAS COM ISO 24234	POTE	GS80-SDI	5,000	1.223,4700	6.117,35
83	BROCA PARA POLIMENTO 3118 F.	UND	MICRODONT	20,000	1,3700	27,40
84	BROCA PARA POLIMENTO 3195 F	UND	MICRODONT	20,000	1,3700	27,40
127	HASTES FLEXIVEIS COM PONTAS DE ALGODAO CONTENDO 150 UNID	Cx	THEOTO	100,000	3,4900	349,00
169	AGULHA GENGIVAL ESTÉRIL E CURTA 22 X 0,30 30 G, BISEL TRIFACETADO E CÂNULA SILICONIZADA, CAIXA COM 100 UNIDADES.	Cx	INJEX	10,000	43,1400	431,40

Total Fornecedor: 14.033,05

Fornecedor: 92197 - K MEDICA PRODUTOS MEDICO HOSPITALAR LTDA. - ME

Item	Especificação	Unid	Marca	Quantidade	Preço Unitário	Preço Total
1	BROCA DIAMANTADA ESFÉRICA, DE AÇO INOXIDÁVEL, PARA ALTA ROTAÇÃO, HL Nº 1016	UND	KG	40,000	12,2400	489,60
2	BROCA DIAMANTADA ESFÉRICA, DE AÇO INOXIDÁVEL, PARA ALTA ROTAÇÃO, HL Nº 1012	UND	KG	20,000	12,4700	249,40
4	ÁCIDO GEL A BASE DE ÁCIDO FOSFORICO 37% (ESMALTE E DENTINA) EMBALAGEM CONTENDO 03 SERINGAS DE 3,0 ML.	UND	BIODINAMICA	100,000	8,1800	818,00
8	ESCOVA DE ROBSON	UND	MICRODONT	500,000	2,2500	1.125,00
13	CIMENTO CIRÚRGICO SEM EUGENOL KIT COM 90g DE PASTA BASE E 90g DE PASTA ACELERADORA	KIT	TECHNEW	1,000	82,7300	82,73
14	CIMENTO OBTURADOR ENDODONTICO A BASE DE OXIDO DE ZINCO E EUGENOL COM RADIOPAVIDADE, FINA GRANULAÇÃO, IMPERMEÁVEL E COM BOA TOLERÂNCIA AOS TECIDOS ÁPICIAIS EM KIT COMPOSTO POR 01 FRASCO DE PÓ 12g E 01 FRASCO DE LÍQUIDO COM 10ml.	KIT	DENTSPLY	30,000	69,4000	2.082,00
17	COLGADURA INDIVIDUAL PARA RADIOGRAFIAS, CONFECCIONADO EM AÇO INOXIDÁVEL	UND	GOLGRAN	100,000	4,5500	455,00
18	CONE DE GUTAPERCHA ACESSÓRIO - R7, ROLADA À MÃO, COM PADRÃO ISO, 28mm TAMANHO "FINE", ACONDICIONADOS EM CAIXA CRISTAL COM 06 DIVISÓRIAS E 120 UNIDADES	Cx	META	20,000	16,4900	329,80
28	ENVELOPE GRAU CIRÚRGICO AUTOSELANTE 9X26 CM CAIXA COM 100 UNIDADES	Cx	HOSPFLEX	40,000	15,7800	631,20
37	GRAMPO DE INOX PARA ISOLAMENTO ABSOLUTO Nº 12A	UND	GOLGRAN	6,000	13,7400	82,44
38	GRAMPO DE INOX PARA ISOLAMENTO ABSOLUTO Nº 13A	UND	GOLGRAN	6,000	13,7400	82,44
39	GRAMPO DE INOX PARA ISOLAMENTO ABSOLUTO Nº 201	UND	GOLGRAN	6,000	13,7400	82,44
43	LIMA FLEX-R FILES, LIMA FLEXÍVEL EM AÇO, SECÇÃO TRANSVERSAL TRIANGULAR 45-80 21 MM (TIPO MAILFER)	Cx	KAVO	10,000	27,1800	271,80

001897
6

Fornecedor: 92197 - K MEDICA PRODUTOS MEDICO HOSPITALAR LTDA. - ME						
Item	Especificação	Unid	Marca	Quantidade	Preço Unitário	Preço Total
52	LIMA TIPO HEDSTROEN 15-40 31MM	Cx	MAILLEFER	5,000	12,0000	60,00
53	LUVA CIRURGICA ESTERILIZADA TAMANHO Nº 7,5, EMBALAGEM CONTENDO 01 PAR.	PAR	DESCARPACI	800,000	0,9000	720,00
54	LUVA PROCEDIMENTO ODONTOLÓGICO EM LÁTEX TAMANHO M CAIXA C/ 100 UNIDADES. (TIPO SUPERMAX OU EQUIVALENTE).	Cx	NUGARD	200,000	13,0000	2.600,00
55	LUVA PROCEDIMENTO ODONTOLÓGICO EM LÁTEX TAMANHO P CAIXA C/ 100 UNIDADES. (TIPO SUPERMAX OU EQUIVALENTE).	Cx	NUGARD	250,000	13,0000	3.250,00
56	LUVA PROCEDIMENTO ODONTOLÓGICO EM LÁTEX TAMANHO EP OU PP CAIXA C/ 100 UNIDADES (TIPO SUPERMAX OU EQUIVALENTE).	Cx	NUGARD	350,000	13,0000	4.550,00
72	ALMOTOLIA PLÁSTICA - CAPACIDADE DE 200ML.	UND	J.PROLAB	20,000	1,8600	37,20
74	AMALGAMA REGULAR EM CAPSULA, 2 PORÇÕES, CONTENDO: PRATA, COBRE E ESTANHO, ISENTA DA FASE GAMA II, RESISTENTE A COMPRESSÃO, ULTRA-FINA, ACONDICIONADAS EM POTES COM 500 UNIDADES, TRAZENDO EXTERNAMENTE OS DADOS DE IDENTIFICAÇÃO DO PRODUTO, PROCEDÊNCIA, Nº DE LOTES, DATA DE VALIDADE E Nº DO REGISTRO NO MINISTÉRIO DA SAÚDE, COMPOSTO POR PRATA 40%, ESTANHO 31,3%, COBRE 28,7% E MERCÚRIO. COM CÁPSULAS COM ISO 24234	POTE	SDI	3,000	1.050,0000	3.150,00
79	BLOCO COM 12 FOLHAS DE CARBONO EM FILME PARA ARTICULAÇÃO, COM ESPESSURA DE 19 MICRA EM PELÍCULA DE POLIETILENO, HIDROFÓBICA COM DUPLA FACE (PRETO/VERMELHO), COM ALTA RESISTÊNCIA À TRACÇÃO, COM CAPACIDADE DE MARCAÇÃO EM AMBIENTE SECO E ÚMIDO E COM 10cm DE COMPRIMENTO POR FOLHA.	BLOC	ANGELUS	30,000	5,0000	150,00
80	BOBINA DE PAPEL GRAU CIRURGICO COM INDICADOR 15CMX100M ROLO	ROLC	HOSPFLEX	15,000	48,8900	733,35
81	BOBINA DE PAPEL GRAU CIRURGICO COM INDICADOR 20CMX100M ROLO	BOBI	HOSPFLEX	15,000	66,0000	990,00
82	BROCA LN 28mm	UND	MAILLEFER	6,000	25,6000	153,60
89	BROCA DE BATH Nº 12 28mm	UND	MAILLEFER	10,000	7,4000	74,00
90	BROCA DE BATH Nº 14 28mm	UND	MAILLEFER	10,000	7,4000	74,00
91	BROCA DE GATTES Nº 1 28mm	UND	MANI	10,000	12,6500	126,50
92	BROCA DE GATTES Nº 2 28mm	UND	MANI	10,000	12,6500	126,50
93	BROCA DE GATTES Nº 3 28mm	UND	MANI	10,000	12,6500	126,50
114	CREME DENTAL COM 90 GRAMAS.	UND	FREEDENT	100,000	1,2500	125,00
123	FIO DENTAL COM 100 MT.	UND	HILLO	20,000	2,0200	40,40
135	LUVA PROCEDIMENTO ODONTOLÓGICO EM LÁTEX TAMANHO M, CAIXA COM 100 UNIDADES. (TIPO SUPERMAX OU EQUIVALENTE)	Cx	NUGARD	200,000	13,4000	2.680,00
136	LUVA PROCEDIMENTO ODONTOLÓGICO EM LÁTEX TAMANHO P, CAIXA COM 100 UNIDADES. (TIPO SUPERMAX OU EQUIVALENTE)	Cx	NUGARD	350,000	13,0000	4.550,00
137	LUVA PROCEDIMENTO ODONTOLÓGICO EM LÁTEX TAMANHO EP, CAIXA COM 100 UNIDADES. (TIPO SUPERMAX OU EQUIVALENTE)	Cx	NUGARD	400,000	13,0000	5.200,00
140	MASCARA CIRURGICA BRANCA, DESCARTAVEL, RETANGULAR, COM ELÁSTICO PARA PRENDER NA ORELHA, TRIPLA CAMADA (2 CAMADAS DE TNT 20g/m² E 01 CAMADA INTERNA DE FILTRO DE RETENÇÃO BACTERIANA MELTBLOWN 20g/m²), FILTRO COM 99,8% DE EFICIÊNCIA, COM CLIP NASAL E HIPOALÉRGICA, CAIXA COM 50 UNIDADES.	Cx	DESCARPACI	200,000	4,2000	840,00
141	MERCÚRIO VIVO.	UND	KDENT	3,000	200,0000	600,00
144	ÓCULOS DE PROTEÇÃO, COM LENTE FABRICADA EM DUROPOLICARBONATO INCOLOR E COM TRATAMENTO ANTIEMBAÇANTE NOS LADOS INTERNO E EXTERNO COM ARMAÇÃO EM NYLON REGULÁVEL E FLEXÍVEL E COM CORDÃO DE SEGURANÇA	UND	DANNY	15,000	8,0000	120,00
148	PASTA PROFILÁTICA 90 GR.	UND	MAQUIRA	30,000	6,0000	180,00
150	POTE DEPPEN DE VIDRO	UND	ART VIDRO	20,000	3,0000	60,00
156	ROLETES DE ALGODÃO DENTAL PACOTE COM 100 UNIDADES.	PCTE	SSPLUS	2.000,000	1,7500	3.500,00
160	TOUCA DESCARTAVEL BRANCA DE GRAMATURA 20G EM EMBALAGEM COM 100 UNIDADES	PCTE	DESCARPACI	120,000	5,3000	636,00
Total Fornecedor:						42.234,90

Fornecedor: 96099 - SALVI, LOPES E CIA LTDA ME						
Item	Especificação	Unid	Marca	Quantidade	Preço Unitário	Preço Total
67	SUGADOR CIRÚRGICO DESCARTÁVEL, ESTERILIZADO, FABRICADO EM RESINA ABS, DESCARTAVEL, EMBALADOS INDIVIDUALMENTE EM EMBALAGENS SELADAS CONTENDO TUBO RÍGIDO, PRÉ ANGULADO E 02 PONTAS ROSQUEÁVEIS, ACONDICIONADOS EM CAIXA COM 20 UNIDADES	Cx	MAQUIRA	60,000	24,7500	1.485,00

001898

b.

Fornecedor: 96099 - SALVI, LOPES E CIA LTDA ME						
Item	Especificação	Unid	Marca	Quantidade	Preço Unitário	Preço Total
71	AGULHA GENGIVAL ESTERIL EXTRA CURTA 15 X 0,30 30G, BISEL TRIFACETADO E CÂNULA SILICONIZADA	Cx	INJEX	10,000	42,4400	424,40
104	BROCA DIAMANTADA ESFÉRICA, DE AÇO INOXIDÁVEL, PARA ALTA ROTAÇÃO, Nº 1095	UND	CHAMPION	30,000	12,4700	374,10
106	BROCA DIAMANTADA ESFÉRICA, DE AÇO INOXIDÁVEL, PARA ALTA ROTAÇÃO, HL Nº 1016	UND	CHAMPION	20,000	12,4700	249,40
159	TAÇA DE BORRACHA PARA PROFILAXIA (CONTRA ÂNGULO).	UND	PREVEN	500,000	4,2100	2.105,00
Total Fornecedor:						4.637,90

Fornecedor: 96242 - ALVES E SARTOR LTDA - EPP						
Item	Especificação	Unid	Marca	Quantidade	Preço Unitário	Preço Total
119	ESPELHO Nº 05 1º PLANO.	UND	GOLGRAN G	100,000	5,3900	539,00
168	PINÇA CLÍNICA PARA ALGODÃO PARA ADULTO EM AÇO INOXIDÁVEL	UND	ABC ABC	50,000	12,9000	645,00
Total Fornecedor:						1.184,00

Fornecedor: 96396 - DENTAL OESTE EIRELI						
Item	Especificação	Unid	Marca	Quantidade	Preço Unitário	Preço Total
5	LIMA K FILE Nº 08 25mm (KERR)	Cx	Kerr	10,000	7,9800	79,80
6	LIMA K FILE Nº 15 25mm (KERR)	Cx	Kerr	15,000	18,3900	275,85
7	LIMA K FILE Nº 20 25mm (KERR)	Cx	Kerr	15,000	16,7100	250,65
12	BARREIRA GENGIVAL EM SERINGA DE 02gr (TIPO TOP DAM), EM RESINA FOTOPOLIMERIZÁVEL, NÃO IRRITANTE AOS TECIDOS GENGIVAIS, COM VISCOSIDADE E TIXOTROPIA ADEQUADAS EVITANDO ASSIM ESCOAMENTO DO PRODUTO, COM PODER DE VEDAÇÃO E MENOR ADERÊNCIA À GENGIVA.	UND	Maquira	10,000	10,1900	101,90
19	CONE DE GUTA PERCHA Nº 15, ROLADAS À MÃO, COM PADRONIZAÇÃO ISO DE DIÂMETRO DE PONTA E CONICIDADE, TAMANHO DE 28mm EM CAIXA COM 120 UNIDADES	Cx	Diadent	10,000	19,4800	194,80
20	CONE DE GUTA PERCHA Nº 25, ROLADAS À MÃO, COM PADRONIZAÇÃO ISO DE DIÂMETRO DE PONTA E CONICIDADE, TAMANHO DE 28mm EM CAIXA COM 120 UNIDADES	Cx	Diadent	10,000	16,6900	166,90
21	CONE DE GUTA PERCHA Nº 30, ROLADAS À MÃO, COM PADRONIZAÇÃO ISO DE DIÂMETRO DE PONTA E CONICIDADE, TAMANHO DE 28mm EM CAIXA COM 120 UNIDADES	Cx	Diadent	20,000	16,9900	339,80
22	CONE DE GUTA PERCHA Nº 35, ROLADAS À MÃO, COM PADRONIZAÇÃO ISO DE DIÂMETRO DE PONTA E CONICIDADE, TAMANHO DE 28mm EM CAIXA COM 120 UNIDADES	Cx	Diadent	20,000	16,9900	339,80
23	CONE DE PAPEL ABSORVENTE Nº 15, ROLADAS A MÃO, COM PAPEL DE ALTA ABSORÇÃO, CONICIDADE PADRÃO ISO E COM 120 UNIDADES	Cx	Diadent	40,000	19,4900	779,60
24	CONE DE PAPEL ABSORVENTE Nº 25, ROLADAS A MÃO, COM PAPEL DE ALTA ABSORÇÃO, CONICIDADE PADRÃO ISO E COM 120 UNIDADES	Cx	Diadent	40,000	16,3400	653,60
25	CONE DE PAPEL ABSORVENTE Nº 30, ROLADAS A MÃO, COM PAPEL DE ALTA ABSORÇÃO, CONICIDADE PADRÃO ISO E COM 120 UNIDADES	Cx	Diadent	40,000	20,3900	815,60
26	CONE DE PAPEL ABSORVENTE Nº 35, ROLADAS A MÃO, COM PAPEL DE ALTA ABSORÇÃO, CONICIDADE PADRÃO ISO E COM 120 UNIDADES	Cx	Diadent	40,000	16,2800	651,20
27	CURATIVO ALVEOLAR COM PRÓPOLIS, COMPOSTO POR 5% DE IODOFÓRMIO, 10% DE PRÓPOLIS, CERA DE ABELHA E ESPESANTE, APRESENTADO EM PACOTES DE 2 SERINGAS COM 3g CADA	UND	Biodinâmica	10,000	19,9900	199,90
34	EXTIRPA NERVOS PARA REMOÇÃO DE CONTEÚDO PULPAR, PRÉ-ESTERILIZADOS, EM BLÍSTER COM 10 UNIDADES DE TAMANHOS VARIADOS	Cx	Quimidrol	20,000	21,6400	432,80
36	FIXADOR RADIOGRÁFICO 475 ML, COMPOSTO POR SULFITO DE SÓDIO, DIETILENO GLICOL E HIDROQUINONA, DE PRONTO USO E COM VALIDADE DE 02 ANOS APÓS A DATA DE FABRICAÇÃO.	UND	Carestream	50,000	8,9900	449,50
41	LENÇOL DE BORRACHA PARA ISOLAMENTO ABSOLUTO EMBALADAS INDIVIDUALMENTE EM EMBALAGENS SELADAS E ACONDICIONADAS EM CAIXA CONTENDO 26 UNIDADES, POSSUINDO TAMANHO DE 13,5CM X 13,5CM, NA COR AZUL E COM AROMA DE TUTTI-FRUTTI. CAIXA COM 26 FOLHAS.	Cx	Maquira	70,000	20,6900	1.448,30
42	LIMA FLEX-R FILES, LIMA FLEXÍVEL EM AÇO, SECÇÃO TRANSVERSAL TRIANGULAR 15-40 21 MM (TIPO MAILEFER)	Cx	Kerr	10,000	34,7100	347,10
44	LIMA FLEX-R FILES, LIMA FLEXÍVEL EM AÇO, SECÇÃO TRANSVERSAL TRIANGULAR 15-40 25 MM (TIPO MAILEFER)	Cx	Kerr	20,000	22,9900	459,80
45	LIMA FLEX-R FILES, LIMA FLEXÍVEL EM AÇO, SECÇÃO TRANSVERSAL TRIANGULAR 45-80, 25 MM (TIPO MAILEFER)	Cx	Kerr	10,000	26,8600	268,60
46	LIMA FLEX-R FILES, LIMA FLEXÍVEL EM AÇO, SECÇÃO TRANSVERSAL TRIANGULAR 15-40 31 MM (TIPO MAILEFER)	Cx	Kerr	5,000	22,9900	114,95

001899

b-

Fornecedor: 96396 - DENTAL OESTE EIRELI						
Item	Especificação	Unid	Marca	Quantidade	Preço Unitário	Preço Total
47	LIMA FLEX-R FILES, LIMA FLEXÍVEL EM AÇO, SECÇÃO TRANSVERSAL TRIANGULAR 45-80 31 MM (TIPO MAILEFER)	Cx	Kerr	10,000	26,7900	267,90
48	LIMA K FILE 15-40 25 MM (KERR)	Cx	Kerr	20,000	25,4800	509,60
49	LIMA K FILE 15-40 31 MM (KERR)	Cx	Kerr	5,000	52,8900	264,45
50	LIMA K FILE Nº 06 25 mm (KERR)	Cx	Kerr	10,000	19,6700	196,70
51	LIMA TIPO HEDSTROEN 15-40 25MM	Cx	Kerr	10,000	16,9900	169,90
59	PELÍCULA DENTAL OCLUSAL, IO 41, F-SPEED, CAIXA COM 25 UNIDADES	Cx	Carestream	2,000	308,9900	617,98
60	PELÍCULA DENTAL PERIAPICAL INFANTIL - IP 01 - CAIXA COM 100 UNIDADES	Cx	Carestream	3,000	144,4900	433,47
61	PELICULA DENTAL PERIAPICAL PARA ADULTO E-SPEED, RX PERIAPICAL, COM TAMANHO DE 3X4cm, CAIXA COM 150 UNIDADES, COM VELOCIDADE E. VALIDADE DE 02 ANOS APÓS A DATA DE FABRICAÇÃO	Cx	Carestream	60,000	104,9700	6.298,20
62	PORTA AGULHA TIPO CASTROVIEJO RETO COM VÍDEA - 14 CM, EM AÇO INOX E AUTOCLAVÁVEL	UND	Golgran	4,000	184,3800	737,52
63	PORTA AGULHA TIPO MATHIEU RETO COM VÍDEA - 14 CM, EM AÇO INOX E AUTOCLAVÁVEL	UND	Golgran	3,000	152,9900	458,97
64	PORTA AGULHA TIPO MAYO HEGAR RETO COM VÍDEA - 14 CM, EM AÇO INOX E AUTOCLAVÁVEL	UND	Golgran	3,000	134,9900	404,97
65	RÉGUA ENDODÔNTICA MILIMETRADA EM ALUMÍNIO, COM MARCAÇÃO DE NO MÍNIMO 35mm	UND	Maquira	10,000	8,9400	89,40
68	ABRIDOR DE BOCA INFANTIL AUTOCLAVÁVEL	UND	Maquira	5,000	5,2000	26,00
70	AGENTE DE UNIÃO HIDROFILICO MULTIUSO PARA ESMALTE/ DENTINA, FOTOPOLIMERIZAVEL, COM PRIMER E ADESIVO EM UM SÓ FRASCO, COM SOLVENTE A BASE DE ÁLCOOL (ETANOL)	UND	Kerr	40,000	43,0000	1.720,00
85	BROCA PARA POLIMENTO 3195FF	UND	Fava	20,000	1,3700	27,40
86	BROCA CARBIDE Nº 3	UND	Kavo	20,000	5,7900	115,80
87	BROCA CARBIDE Nº 4	UND	Kavo	30,000	5,7900	173,70
88	BROCA CARBIDE Nº 6	UND	Kavo	10,000	5,7900	57,90
94	BROCA DIAMANTADA ESFÉRICA, DE AÇO INOXIDÁVEL, PARA ALTA ROTAÇÃO, Nº 1011	UND	Kavo	25,000	3,5000	87,50
95	BROCA DIAMANTADA ESFÉRICA, DE AÇO INOXIDÁVEL, PARA ALTA ROTAÇÃO, Nº 1012	UND	Kavo	30,000	3,5000	105,00
96	BROCA DIAMANTADA ESFÉRICA, DE AÇO INOXIDÁVEL, PARA ALTA ROTAÇÃO, Nº 1013	UND	Fava	50,000	1,3700	68,50
97	BROCA DIAMANTADA ESFÉRICA, DE AÇO INOXIDÁVEL, PARA ALTA ROTAÇÃO, Nº 1014	UND	Kavo	100,000	3,5000	350,00
98	BROCA DIAMANTADA ESFÉRICA, DE AÇO INOXIDÁVEL, PARA ALTA ROTAÇÃO, Nº 1015	UND	Kavo	100,000	3,5000	350,00
99	BROCA DIAMANTADA ESFÉRICA, DE AÇO INOXIDÁVEL, PARA ALTA ROTAÇÃO, Nº 1035	UND	Kavo	25,000	3,5000	87,50
100	BROCA DIAMANTADA ESFÉRICA, DE AÇO INOXIDÁVEL, PARA ALTA ROTAÇÃO, Nº 1042	UND	Kavo	40,000	3,5000	140,00
101	BROCA DIAMANTADA ESFÉRICA, DE AÇO INOXIDÁVEL, PARA ALTA ROTAÇÃO, Nº 1043	UND	Kavo	40,000	3,5000	140,00
102	BROCA DIAMANTADA ESFÉRICA, DE AÇO INOXIDÁVEL, PARA ALTA ROTAÇÃO, Nº 1052	UND	Kavo	20,000	3,5000	70,00
105	BROCA DIAMANTADA ESFÉRICA, DE AÇO INOXIDÁVEL, PARA ALTA ROTAÇÃO, Nº 2082	UND	Kavo	20,000	3,5000	70,00
107	BROCA DIAMANTADA ESFÉRICA, DE AÇO INOXIDÁVEL, PARA ALTA ROTAÇÃO, HL Nº 1014	UND	Fava	20,000	1,3700	27,40
108	CARIOSTÁTICO - SOLUÇÃO DE DIAMINO FLUORETO DE PRATA A 12% SOLUÇÃO FRASCO DE 10mL	UND	Biodinâmica	20,000	13,3800	267,60
109	CIMENTO À BASE DE IONÔMERO DE VIDRO RADIOPACO DE PRESA QUÍMICA (AUTOPOLIMERIZÁVEL), PARA RESTAURAÇÃO DENTAL APRESENTADO NA FORMA DE PÓ QUE DEVE SER MISTURADO AO ÁCIDO POLIACRÍLICO NO MOMENTO DA SUA UTILIZAÇÃO, COR A2. KIT CONTENDO 01 FRASCO COM 10g DE PÓ E 01 FRASCO COM 8g DE LÍQUIDO, ALÉM DE 01 DOSADOR DE PÓ E 01 BLOCO DE ESPATULAÇÃO. O MATERIAL DEVE TER BOA ADESÃO AO ESMALTE E DENTINA, INDICADO PARA ART, BIOCOMPATÍVEL, COM LIBERAÇÃO DE FLÚOR E COM POTENCIAL DE RECARGA DE FLÚOR, COM RESISTÊNCIA ÀS SOBRECARGAS MASTIGATÓRIAS, INCLUSIVE EM DENTES POSTERIORES, PODENDO SER UTILIZADO EM RESTAURAÇÕES PROVISÓRIAS EM DENTES PERMANENTES.	KIT	Maquira	70,000	16,2400	1.136,80
110	CIMENTO RESTAURADOR PROVISORIO PASTA, DE ENDURECIMENTO QUÍMICO, RADIOPACO, PARA PREENCHIMENTO TEMPORÁRIO DE CAVIDADES DENTÁRIAS A BASE DE ÓXIDO DE ZINCO/SULFATO DE ZINCO, SIMILAR AO COLTOSOL.	UND	Maquira	20,000	18,4900	369,80

X

001900
6.

Fornecedor: 96396 - DENTAL OESTE EIRELI

Item	Especificação	Unid	Marca	Quantidade	Preço Unitário	Preço Total
111	CIMENTO RESTAURADOR TEMPORÁRIO A BASE DE ÓXIDO DE ZINCO E EUGENOL REFORÇADO POR POLÍMEROS, NA COR MARFIM. APRESENTAÇÃO DO KIT SENDO 01 FRASCO DE PÓ DE 38g E 01 FRASCO DE LÍQUIDO DE 15ML, SENDO O PÓ COMPOSTO POR ÓXIDO DE ZINCO E POLIMETACRILATO DE METILA E O LÍQUIDO COMPOSTO POR 99,5% DE EUGENOL E 0,5% DE ÁCIDO ACÉTICO, SIMILAR AO IRM.	KIT	Biodinâmica	30,000	37,9900	1.139,70
112	COMPOSTO DE HIDRÓXIDO DE CÁLCIO RADIOPACO E AUTO-ENDURECÍVEL PARA CAPEAMENTO PULPAR E FORRAMENTO (PASTA/PASTA), KIT COMPOSTO POR 01 TUBO DE PASTA BASE DE 13g, 01 TUBO DE PASTA CATALISADORA COM 11g E 01 BLOCO DE MISTURA.	KIT	Kerr Life	25,000	57,9400	1.448,50
113	CONTRA ÂNGULO COM SPRAY E COM SISTEMA TIPO INTRA DE ACORDO COM A NORMA ISO 3964, COM RELAÇÃO DE TRANSMISSÃO DE 1:1, CORPO EM ALUMÍNIO E LATÃO COM GIRO LIVRE DE 360° SOBRE O MICROMOTOR, COM TRAVAMENTO DA BROCA FEITA POR LÂMINA DE AÇO TEMPERADA E QUE SE DESLOCA LATERALMENTE EM ÂNGULO, COM ENCAIXE PARA SE ADAPTAR AO CANAL DE BROCAS NORMAIS DE CONTRA ÂNGULO, COM ENCAIXE SUPERIOR E CANAL PARA TRAVA. ÂNGULO DE 20° ENTRE O EIXO E O PESCOÇO DA CABEÇA. O EQUIPAMENTO DEVE SER ESTERILIZÁVEL À 135°C E 2,2 BAR	UND	Kavo 500	5,000	390,0000	1.950,00
116	CURATIVO ALVEOLAR COM PRÓPOLIS, COMPOSTO POR 5% DE IODOFÓRMIO, 10% DE PRÓPOLIS, CERA DE ABELHA E ESPESANTE, APRESENTADO EM FRASCOS DE 10g	UND	Biodinâmica	10,000	16,6900	166,90
117	DIGLUCONATO DE CLORHEXIDINA 2%, PARA ASSEPSIA DE PREPAROS CAVITÁRIOS ANTES DE PROCEDIMENTOS RESTAURADORES FRASCO 100ml	FRAS	Maquira	20,000	6,6900	133,80
118	EDTA TRISSÓDICO FRASCO COM 20 ml	FRAS	Maquira	3,000	4,0000	12,00
120	EUGENOL LÍQUIDO EM FRASCO COM 20ml	FRAS	Maquira	30,000	8,5100	255,30
121	ESPONJA HEMOSTÁTICA DE COLAGENO HIDROLIZADO LIOFILIZADA EM GELATINA ABSORVÍVEL EM EMBALAGEM ESTERILIZADA EM CAIXA COM 10 UNIDADES	Cx	Maquira	15,000	29,5600	443,40
122	EVIDENCIADOR DE PLACA BACTERIANA LÍQUIDO, COMPOSTO DE FUCSINA BÁSICA 0,7%, ÁLCOOL 96° E ÁGUA DEIONIZADA EM FRASCO COM 10ml	Cx	Biodinâmica	20,000	5,2400	104,80
124	FLÚOR GEL TIXOTRÓPICO (FLUORETO FOSFATADO ACIDULADO 1,23%). FRASCO COM 200ML.	FRAS	Biodinâmica	100,000	9,6700	967,00
125	FORMOCRESOL FRASCO COM 10 ML.	FRAS	Biodinâmica	20,000	3,4900	69,80
128	HEMOSTÁTICO SOLUÇÃO FRASCO COM 10 ML.	FRAS	Maquira	20,000	8,9400	178,80
129	HIDRÓXIDO DE CÁLCIO P.A. COM 10 G.	UND	Maquira	20,000	3,2900	65,80
130	IODOFÓRMIO EM EMBALAGEM COM 10 G.	FRAS	Maquira	20,000	19,9900	399,80
134	LIXA DE AÇO EM EMBALAGEM COM 12 UNIDADES DE 4mm E SEM CENTRO NEUTRO	PCTE	Maquira	50,000	5,0900	254,50
138	MATRIZ DE AÇO METÁLICA EM FITA 0,05X5mmX50cm, EMBALADA EM EMBALAGEM PLÁSTICA RESISTENTE	UND	Maquira	100,000	1,3900	139,00
139	MATRIZ DE AÇO METÁLICA EM FITA 0,05X7mmX50cm, EMBALADA EM EMBALAGEM PLÁSTICA RESISTENTE	UND	Maquira	50,000	1,4900	74,50
142	MICRO APLICADORES ODONTOLÓGICOS DESCARTÁVEIS, FLEXÍVEIS ATÉ 90°, COM PONTAS EM FIBRAS NÃO ABSORVENTES, RESISTENTES À ABRASÃO, APRESENTADO EM TUBOS COM 100 APLICADORES (MICROBRUSH)	UND	Biodinâmica	50,000	9,0000	450,00
143	MICRO MOTOR COM SPRAY, COM CORPO EM ALUMÍNIO ANODIZADO, CAMISA E ROTOR EM AÇO INOX, DISCO DIANTEIRO E TAMPÁ TRASEIRA EM BRONZE OU LATÃO, COM CONEXÃO ATRAVÉS DE TERMINAL TIPO BORDEN DOIS FUROS DE ACORDO COM A NORMA ISO 9168, COM SISTEMA TIPO INTRA DE ACORDO COM A NORMA ISO 3964, COM PINO TRAVA SIMPLES, TIPO ENGATE RÁPIDO, COM GIRO DE 360° DO EQUIPAMENTO ACOPLADO. ANEL REGULADOR DA ROTAÇÃO ATRAVÉS DE SISTEMA GIRATÓRIO COM VELOCIDADE ENTRE 3.000 E 18.000 RPM's E COM ROTAÇÃO MÁXIMA DE 20.000 RPM's, COM INVERSÃO DE ROTAÇÃO ATRAVÉS DO ANEL REGULADOR. CONSUMO DE AR DE 65,0 L/MIN E PRESSÃO DE TRABALHO DE 60 A 80 PSI. ESTERILIZÁVEL EM AUTOCLAVE ATÉ 135°C E 2,2 BAR ACOMPANHANDO BORRACHA DE VEDAÇÃO DA CONEXÃO E ÓLEO LUBRIFICANTE.	UND	Kavo 500	5,000	420,0000	2.100,00
145	ÓLEO LUBRIFICANTE PARA ALTA E BAIXA ROTAÇÃO EM SPRAY, COM CONTEÚDO DE 200 ML E COM BICO APLICADOR	UND	Maquira	25,000	15,9700	399,25
147	PARAMONOCLOROFENOL CANFORADO 20 ml	UND	Maquira	20,000	4,4100	88,20
149	PEDRA POMES EXTRA FINA EM EMBALAGEM COM 100 G.	FRAS	Maquira	10,000	5,9400	59,40
151	RESINA FLOW COR A3 SERINGA COM 2G.	UND	Maquira	15,000	9,4900	142,35

001901
b**Fornecedor: 96396 - DENTAL OESTE EIRELI**

Item	Especificação	Unid	Marca	Quantidade	Preço Unitário	Preço Total
152	RESINA FOTOPOLIMERIZAVEL, MICROHÍBRIDA E RADIOPACO, PARA DENTES ANTERIORES E POSTERIORES, APRESENTANDO PARTÍCULAS NA FAIXA DE 40NM A 3,0 MICRONS, COM TAMANHO MÉDIO DE PARTÍCULAS DE 0,8UM, CONTENDO TOTAL DE CARGA EM PESO DE 77,5 A 78,5% E VOLUME DE 56 A 59% DE CARGA. INORGÂNICA. COMPOSIÇÃO: MONOMEROS DE BIS-GMA, BISEMA, TEGDMA, VIDRO DE BARIO - ALUMÍNIO, SILICATO MICRONIZADO COM SERINGAS DE 4 GR - NAS CORES A3.	UND	Kerr Point 4	20,000	18,0000	360,00
153	RESINA FOTOPOLIMERIZAVEL, MICROHÍBRIDA E RADIOPACO, PARA DENTES ANTERIORES E POSTERIORES, APRESENTANDO PARTÍCULAS NA FAIXA DE 40NM A 3,0 MICRONS, COM TAMANHO MÉDIO DE PARTÍCULAS DE 0,8UM, CONTENDO TOTAL DE CARGA EM PESO DE 77,5 A 78,5% E VOLUME DE 56 A 59% DE CARGA. INORGÂNICA. COMPOSIÇÃO: MONOMEROS DE BIS-GMA, BISEMA, TEGDMA, VIDRO DE BARIO - ALUMÍNIO, SILICATO MICRONIZADO COM SERINGAS DE 4 GR - NAS CORES OA3.	UND	Kerr Point 4	15,000	18,0000	270,00
154	RESINA FOTOPOLIMERIZAVEL, MICROHÍBRIDA E RADIOPACO, PARA DENTES ANTERIORES E POSTERIORES, APRESENTANDO PARTÍCULAS NA FAIXA DE 40NM A 3,0 MICRONS, COM TAMANHO MÉDIO DE PARTÍCULAS DE 0,8UM, CONTENDO TOTAL DE CARGA EM PESO DE 77,5 A 78,5% E VOLUME DE 56 A 59% DE CARGA. INORGÂNICA. COMPOSIÇÃO: MONOMEROS DE BIS-GMA, BISEMA, TEGDMA, VIDRO DE BARIO - ALUMÍNIO, SILICATO MICRONIZADO COM SERINGAS DE 4 GR - NAS CORES A3,5.	UND	Kerr Point 4	15,000	18,0000	270,00
155	RESINA FOTOPOLIMERIZAVEL, MICROHÍBRIDA E RADIOPACO, PARA DENTES ANTERIORES E POSTERIORES, APRESENTANDO PARTÍCULAS NA FAIXA DE 40NM A 3,0 MICRONS, COM TAMANHO MÉDIO DE PARTÍCULAS DE 0,8UM, CONTENDO TOTAL DE CARGA EM PESO DE 77,5 A 78,5% E VOLUME DE 56 A 59% DE CARGA. INORGÂNICA. COMPOSIÇÃO: MONOMEROS DE BIS-GMA, BISEMA, TEGDMA, VIDRO DE BARIO - ALUMÍNIO, SILICATO MICRONIZADO COM SERINGAS DE 4 GR - NAS CORES A2.	UND	Kerr Point 4	20,000	18,0000	360,00
158	SOLVENTE GUTA PERCHA (EUCALIPTOL) 10 ML.	UND	Biodinâmica	3,000	7,4900	22,47
161	TRICRESOL FORMALINA 10 ML.	UND	Maquira	20,000	5,1900	103,80
162	VERNIZ COM 5% DE FLUORETO DE SÓDIO EM UMA BASE ADESIVA DE RESINAS NATURAIS, KIT CONTENDO 01 FRASCO DE 10ml DE VERNIZ E 01 FRASCO DE 10ml DE SOLVENTE PARA VERNIZ.	KIT	SSWhite	25,000	30,8600	771,50
163	JOGOS DE ALAVANCA HEINDERBRINK INFANTIL, COMPOSTO POR 03 PEÇAS SENDO, SENDO 01 PARA ESQUERDA, 01 RETA E 01 PARA DIREITA, CONFECCIONADO EM AÇO INOX	KIT	Golgran	3,000	81,0000	243,00
164	JOGOS DE ALAVANCA SELDIN INFANTIL, COMPOSTO POR 03 PEÇAS SENDO, SENDO 01 PARA ESQUERDA, 01 RETA E 01 PARA DIREITA, CONFECCIONADO EM AÇO INOX	KIT	Golgran	3,000	81,0000	243,00
165	FÓRCEPS INFANTIL Nº 01 EM AÇO INOXIDÁVEL	UND	Golgran	10,000	55,0200	550,20
166	FÓRCEPS INFANTIL Nº 17 EM AÇO INOXIDÁVEL	UND	Golgran	5,000	55,0200	275,10
167	FÓRCEPS INFANTIL Nº 18D EM AÇO INOXIDÁVEL	UND	Golgran	5,000	55,0200	275,10
Total Fornecedor:						38.997,38

Fornecedor: 97690 - DENTAL UNIVERSO EIRELI

Item	Especificação	Unid	Marca	Quantidade	Preço Unitário	Preço Total
11	ANESTESICO CLORIDRATO DE MEPIVACAÍNA A 2% OU 20 mg/ml COM ADRENALINA (EPINEFRINA) A 0,01 mg/ml OU 1:100.000 EM TUBETE DE VIDRO.	Cx	DFL DFL	120,000	109,3800	13.125,60
76	ANESTESICO INJETAVEL LOCAL A BASE DE CLORIDRATO DE LIDOCAÍNA 2% OU 20mg/ml COM VASO CONSTRICTOR HEMITARTARATO DE NOREPINEFRINA A 1:100.000 OU 0,01mg/ml, TUBETE DE VIDRO CAIXA CONTENDO 50 UNIDADES	Cx	DFL DFL	25,000	66,2400	1.656,00
Total Fornecedor:						14.781,60

001902

2.2. Os preços registrados serão confrontados periodicamente, a cada 90 (noventa) dias com os praticados no mercado e assim controlados pelo ÓRGÃO GERENCIADOR.

2.2.1. O preço registrado poderá ser revisto em decorrência de eventual redução dos preços praticados no mercado ou de fato que eleve o custo dos serviços ou bens registrados, cabendo ao órgão gerenciador promover as negociações junto aos fornecedores, observadas as disposições contidas na alínea "d" do inciso II do caput do art. 65 da Lei nº 8.666, de 1993.

2.2.2. Quando o preço registrado tornar-se superior ao preço praticado no mercado por motivo superveniente, o órgão gerenciador convocará os fornecedores para negociarem a redução dos preços aos valores praticados pelo mercado, observando-se o seguinte:

a) Os fornecedores que não aceitarem reduzir seus preços aos valores praticados pelo mercado serão liberados do compromisso assumido, sem aplicação de penalidade.

b) A ordem de classificação dos fornecedores que aceitarem reduzir seus preços aos valores de mercado observará a classificação original.

2.2.3. Quando o preço de mercado tornar-se superior aos preços registrados e o fornecedor não puder cumprir o compromisso, o órgão gerenciador poderá:

a) liberar o fornecedor do compromisso assumido, caso a comunicação ocorra antes do pedido de fornecimento, e sem aplicação da penalidade se confirmada à veracidade dos motivos e comprovantes apresentados; e

b) convocar os demais fornecedores para assegurar igual oportunidade de negociação.

2.2.3.1. Não havendo êxito nas negociações, o órgão gerenciador deverá proceder à revogação da ata de registro de preços, adotando as medidas cabíveis para obtenção da contratação mais vantajosa.

2.2.4. Para efeitos de revisão de preços ou do pedido de cancelamento do registro de que trata a cláusula sexta, a comprovação deverá ser feita por meio de documentação comprobatória da elevação dos preços inicialmente pactuados, mediante juntada da planilha de custos, lista de preços de fabricantes, notas fiscais de aquisição, de transporte, encargos e outros, alusivos à data da apresentação da proposta e do momento do pleito, sob pena de indeferimento do pedido.

2.2.5. A revisão será precedida de pesquisa prévia no mercado, banco de dados, índices ou tabelas oficiais e ou outros meios disponíveis para levantamento das condições de mercado, envolvendo todos os elementos materiais para fins de fixação de preço máximo a ser pago pela administração.

CLÁUSULA TERCEIRA - DO PRAZO DE VALIDADE DO REGISTRO DE PREÇOS

3.1. O prazo de validade da Ata de Registro de Preços será de 12 (doze) meses a contar da data de sua emissão.

CLÁUSULA QUARTA - DOS USUÁRIOS DO REGISTRO DE PREÇOS

4.1. A Ata de Registro de Preços será utilizada pelos órgãos ou entidades da Administração Municipal relacionadas no objeto desta Ata;

4.2. As quantidades para fornecimento serão solicitadas pelas Secretarias Municipais ordenadoras das despesas, por escrito e dentro do prazo e validade do registro de preços de acordo com as suas necessidades respeitando o limite máximo, sendo facultado ao licitante fornecer o quantitativo em função de sua capacidade de fornecimento, caso esta seja inferior ao total requisitado.

4.3. Constatada a necessidade dos serviços, a Prefeitura do Município de Paranavaí, através da Diretoria de Contabilidade, procederá à emissão da respectiva nota de Empenho de Despesa e ordem de compra em nome do licitante, relacionando-se o(s) produto(s) (serviço pretendido e sua quantidade, bem como o respectivo preço conforme registrado em ata), devendo a execução dos serviços ser realizada conforme prazo estabelecido no edital, a partir do recebimento da respectiva ordem de compra.

CLÁUSULA QUINTA - DOS DIREITOS E OBRIGAÇÕES DAS PARTES

5.1. Compete ao Órgão gerenciador:

5.1.1. O órgão gerenciador indicará os fornecedores e seus respectivos saldos, visando subsidiar os pedidos de materiais, respeitada a ordem de registro e os quantitativos a serem fornecidos.

5.1.2. Encaminhar o pedido, juntamente com o bloqueio da dotação orçamentária, à Diretoria de Compras, para emitir a autorização de fornecimento.

5.1.3. Proporcionar ao detentor da ata todas as condições para o cumprimento de suas obrigações e entrega dos materiais dentro das normas estabelecidas no edital;

5.1.4. Proceder à fiscalização da contratação, mediante controle do cumprimento de todas as obrigações relativas ao fornecimento, inclusive encaminhando à Diretoria de Compras qualquer irregularidade verificada;

5.1.5. Rejeitar, no todo ou em parte, os Produtos entregues em desacordo com as obrigações assumidas pelo detentor da ata.

001903
b-

5.2. Compete ao Compromitente Detentor da Ata:

- 5.2.1. Entregar os produtos nas condições estabelecidas no edital e seus anexos e atender todos os pedidos de contratação durante o período de duração do registro de Preços, independente da quantidade do pedido ou de valor mínimo, de acordo com a sua capacidade de fornecimento fixada na proposta de preço de sua titularidade, observando as quantidades, prazos e locais estabelecidos pelo Órgão gerenciador da Ata de Registro de Preços.
- 5.2.2. Manter, durante a vigência do registro de preços, a compatibilidade de todas as obrigações assumidas e as condições de habilitação e qualificação exigidas na licitação;
- 5.2.3. Substituir os produtos recusados pelo órgão gerenciador, sem qualquer ônus para a Administração, no prazo máximo de 24 (vinte e quatro) horas, independentemente da aplicação das penalidades cabíveis;
- 5.2.4. Ter revisado ou cancelado o registro de seus preços, quando presentes os pressupostos previstos na cláusula segunda desta Ata;
- 5.2.5. Vincular-se ao preço máximo (novo preço) definido pela Administração, resultante do ato de revisão;
- 5.2.6. Responsabilizar-se pelos danos causados diretamente à Administração ou a terceiros, decorrentes de sua culpa ou dolo até a entrega do objeto de registro de preços.
- 5.2.7. Receber os pagamentos respectivos nas condições pactuadas no edital e na cláusula oitava desta Ata de Registro de Preços.

CLÁUSULA SEXTA - DO CANCELAMENTO DOS PREÇOS REGISTRADOS

6.1. A Ata de Registro de Preços será cancelada, automaticamente, por decurso de prazo de vigência ou quando não restarem fornecedores registrados e, por iniciativa do órgão gerenciador da Ata de Registro de Preços quando:

6.1.1. Pelo Órgão gerenciador quando:

- a) o detentor da ata descumprir as condições da Ata de Registro de Preços a que estiver vinculado;
- b) o detentor não retirar nota de empenho ou instrumento equivalente no prazo estabelecido, sem justificativa aceitável;
- c) em qualquer hipótese de inexecução total ou parcial do contrato de fornecimento;
- d) não aceitar reduzir o seu preço registrado, na hipótese desta apresentar superior ao praticado no mercado;
- e) sofrer sanção prevista nos incisos III ou IV do caput do art. 87 da Lei nº 8.666, de 1993, ou no art. 7º da Lei nº 10.520, de 2002;
- f) por razões de interesse público, devidamente fundamentado.

6.1.2. Pela DETENTORA da ata quando, mediante solicitação por escrito, comprovar estar impossibilitada de executar o contrato de acordo com a ata de registro de preços, decorrente de caso fortuito ou de força maior.

6.2. Nas hipóteses previstas no subitem 6.1., a comunicação do cancelamento de preço registrado será publicada na imprensa oficial juntando-se o comprovante ao expediente que deu origem ao registro.

6.3. O cancelamento do registro, assegurados o contraditório e a ampla defesa, será formalizado por despacho da autoridade competente.

6.4. A solicitação da detentora da ata para cancelamento do registro do preço deverá ser protocolada no protocolo geral da Prefeitura do município de Paranavaí, facultada a esta a aplicação das sanções administrativas previstas no edital, se não aceitar as razões do pedido, sendo assegurado ao fornecedor o contraditório e a ampla defesa.

6.5. Cancelada a ata em relação a uma detentora, o Órgão Gerenciador poderá emitir ordem de fornecimento àquela com classificação imediatamente subsequente.

CLÁUSULA SETIMA - DO FORNECIMENTO, LOCAL E PRAZO DE ENTREGA

7.1. A Ata de Registro de Preços será utilizada para aquisição do respectivo objeto, pelos órgãos e entidades da Administração Municipal.

7.2. Cada fornecimento deverá ser efetuado mediante recebimento da nota de Empenho, formalizado pelo órgão gerenciador, dela devendo constar: a data, o valor unitário do fornecimento, a quantidade pretendida, o local para a entrega, o prazo, o carimbo e a assinatura do responsável.

7.3. Caso a fornecedora classificada não puder fornecer os produtos solicitados, ou o quantitativo total requisitado ou parte dele, deverá comunicar o fato ao órgão gerenciador, por escrito, no prazo máximo de 5 (cinco) dias, a contar do recebimento da Ordem de Fornecimento.

7.4. A(s) fornecedora(s) classificada(s) ficará(ão) obrigada(s) a atender as ordens de fornecimento efetuadas dentro do prazo de validade do registro, mesmo se a entrega dos materiais ocorrer em data posterior ao seu vencimento.

7.4.1. O local de fornecimento será estabelecido em cada Ordem de Fornecimento, podendo ser na sede da unidade requisitante, ou em local em que esta indicar.

7.4.2. O prazo de entrega será de até 10 (dez) DIAS, a partir do recebimento da respectiva ordem de compra, conforme solicitação do órgão gerenciador ou entidade requisitante.

7.4.3. Serão aplicadas as sanções previstas na Lei Federal n.º 8.666, de 21 de junho de 1993 e suas alterações posteriores, além das determinações deste edital, se a detentora da ata não atender as ordens de fornecimento.

7.4.4. A quantidade para fornecimento será solicitada pela Secretaria Municipal Ordenadora da Despesa, por escrito e dentro do prazo e validade do registro de preços, de acordo com as suas necessidades, livre de fretes e demais taxas, respeitando o limite máximo, sendo facultado ao licitante fornecer o quantitativo em função de sua capacidade de fornecimento, caso esta seja inferior ao total requisitado.

7.5. A Detentora da Ata obriga-se a fornecer os produtos, descritos na presente Ata, em conformidade com as especificações descritas na proposta de Preços, sendo de sua inteira responsabilidade a substituição, caso não esteja em conformidade com as referidas especificações.

7.5.1. Serão recusados os produtos, que não atendam as especificações constantes no edital e/ou que não estejam adequados para o uso.

7.6. É de responsabilidade da empresa Detentora da Ata todos os encargos fiscais, trabalhistas, previdenciários e outros inerentes ao cumprimento do objeto deste certame, ficando o Município isento de qualquer responsabilidade civil ou criminal.

001904
6.**CLÁUSULA OITAVA - DO PAGAMENTO**

- 8.1. O pagamento, decorrente do fornecimento do objeto desta licitação, será efetuado mediante crédito em conta bancária, em até 10 (dez) DIAS, contados do recebimento definitivo dos produtos, após a apresentação da respectiva Nota Fiscal, devidamente atestada pelo setor competente, de acordo com o disposto no art. 40, inciso XIV, alínea "a", da Lei n.º 8.666/93 e alterações.
- 8.2. Os pagamentos somente serão efetuados após a comprovação, pela(s) fornecedora(s), de que se encontra regular com suas obrigações para com o sistema de seguridade social, mediante a apresentação das Certidões Negativas de Débito com o INSS e com o FGTS.
- 8.3. Ocorrendo erro no documento da cobrança, este será devolvido e o pagamento será susinado para que o fornecedor tome as medidas necessárias, passando o prazo para o pagamento a ser contado a partir da data da reapresentação do mesmo.
- 8.4. Caso se constate erro ou irregularidade na Nota Fiscal, o órgão, a seu critério, poderá devolvê-la, para as devidas correções.
- 8.5. Na hipótese de devolução, a Nota Fiscal será considerada como não apresentada, para fins de atendimento das condições contratuais.
- 8.6. Na pendência de liquidação da obrigação financeira em virtude de penalidade ou inadimplência contratual o valor será descontado da fatura ou créditos existentes em favor da fornecedora.
- 8.7. A Administração efetuará retenção, na fonte dos tributos e contribuições sobre todos os pagamentos devidos à fornecedora classificada.

CLÁUSULA NONA - DA DOTAÇÃO ORÇAMENTÁRIA

- 9.1. As despesas decorrentes da contratação dos objetos da presente Ata de Registro de Preços correrão a cargo dos Órgãos ou Entidades Usuários da Ata, cujos Programas de Trabalho e Elementos de Despesas constarão nas respectivas notas de empenho, contrato ou documento equivalente, observada as condições estabelecidas no edital e ao que dispõe o artigo 62, da Lei n.º 8.666/93 e alterações.

CLÁUSULA DÉCIMA - DAS PENALIDADES E DAS MULTAS

- 10.1. O Detentor da Ata de Registro de Preços que não cumprir com as exigências determinadas por esta ata de Registro de Preços estará sujeito às penalidades previstas na Lei Federal nº 8.666/93, 10.520/02 e Decreto nº 3.555/00 e Decreto Municipal nº 8.543/2005:
- 10.1.1. Suspensão temporária de participação em licitações e impedimento de contratar com a Administração Pública, por um prazo não superior a 05 (cinco) anos.
- 10.1.2. Declaração de inidoneidade para licitar e contratar com a Administração Pública enquanto perdurarem os motivos determinantes da punição ou até que seja promovida a reabilitação perante a própria autoridade que aplicou a penalidade, que será concedida sempre que a contratada ressarcir a Administração pelos prejuízos resultantes e após decorrido o prazo da sanção aplicada com base no inciso anterior.
- 10.1.3. Multas pecuniárias, nas seguintes proporções:
- 10.1.4. O descumprimento do prazo de entrega dos produtos sujeitará o fornecedor ao pagamento de moratória conforme estabelecido no edital, por dia de atraso, calculada sobre o valor do serviço dentro do prazo contratual, na hipótese de atraso injustificado, até o máximo de 30 (trinta) dias, após o que poderá a critério da administração, não mais ser recebido e aceito, configurando-se a inexecução total do ajuste, com as consequências previstas em lei e nesta cláusula.
- 10.1.5. A não entrega dos materiais solicitados sujeitará a empresa ao pagamento de multa conforme estabelecido no edital, sobre o valor do material não entregue, observando-se que independentemente da data de emissão do documento fiscal da empresa, a efetividade da entrega se dá no momento em que é atestado o recebimento, hipótese que caracteriza, conforme o caso, inexecução total ou parcial do ajuste.

CLÁUSULA DÉCIMA PRIMEIRA - DA EFICÁCIA

- 11.1. O presente Termo de Registro de Preços somente terá eficácia após a publicação do respectivo extrato no diário oficial do município e na página eletrônica: www.paranavai.pr.gov.br.

CLÁUSULA DÉCIMA SEGUNDA - DO FORO

- 12.1. Fica eleito o Foro da Comarca de Paranavai para dirimir quaisquer dúvidas ou questões oriundas do presente instrumento.

CLÁUSULA DÉCIMA TERCEIRA - DO RECEBIMENTO E FISCALIZAÇÃO DOS BENS/SERVIÇOS

- 13.1. O recebimento dos produtos será realizado pela servidora FERNANDA SAKUNO PEZZOTI, membro da Comissão de Recebimento de Bens, nomeada através do Decreto Municipal nº 18.289/2017.

001905

Para constar que foi lavrada a presente Ata de Registro de Preços, que vai assinada pela senhora Nadime Abdallah de Oliveira, Diretora de Compras, no uso das atribuições que lhe são conferidas pelo Decreto nº 18.093/2017, pelo Procurador-Geral do Município, pelo Órgão Gerenciador e pelas empresas detentoras da Ata, qualificados preambularmente, representando as empresas detentoras, a mesma será devidamente publicada no Diário Oficial do Município e na página eletrônica www.paranavai.pr.gov.br.

Paranavaí, 10 de Maio de 2018

NADIME ABDALLAH DE OLIVEIRA
Diretora de Compras

BENJAMIM MARÇAL COSTA
Procurador-Geral do Município
Órgão Gerenciador

ANDRÉIA MARTINS DE SOUZA
Secretária Municipal de Saúde
ÓRGÃO GERENCIADOR

Empresas Participantes:

ALVES E SARTOR LTDA - EPP	CNPJ: 07.724.523/0001-20	_____
DENTAL OESTE EIRELI	CNPJ: 05.412.147/0001-02	_____
DENTAL UNIVERSO EIRELI	CNPJ: 26.395.502/0001-52	_____
ECO FARMAS COMÉRCIO DE MEDICAMENTOS LTDA.	CNPJ: 85.477.586/0001-32	_____
K MEDICA PRODUTOS MEDICO HOSPITALAR LTDA. - ME	CNPJ: 10.675.016/0001-58	_____
NOROESTE MEDICAMENTOS LTDA	CNPJ: 06.974.929/0001-06	_____
PRÓ-SAUDE COMERCIO DE PRODUTOS HOSPITALARES LTDA	CNPJ: 07.344.756/0001-05	_____
SALVI, LOPES E CIA LTDA ME	CNPJ: 82.478.140/0001-34	_____

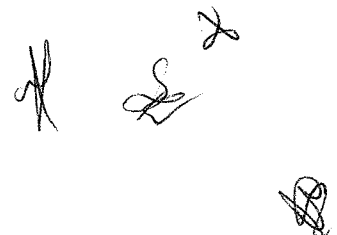

Consultas / Produtos para Saúde / Produtos para Saúde

Detalhes do Produto

Nome da Empresa	KAVO DO BRASIL INDÚSTRIA E COMÉRCIO LTDA		
CNPJ	84.683.556/0001-10	Autorização	1.00.640-1
Produto	ALTA ROTAÇÃO 500		

Modelo Produto Médico

Turbina Magno 504; Turbina Extra Torque 505; Turbina Extra Torque 505 C; Turbina Extra Torque 506; Turbina Extra Torque 506 C; Turbina Extra Torque 507; Turbina Extra Torque 507 C

Nome Técnico	Instrumentos de Mao Odontologicos
Registro	10064010103
Processo	25351.428268/2010-63
Origem do Produto	<ul style="list-style-type: none">FABRICANTE: KAVO DO BRASIL INDÚSTRIA E COMÉRCIO LTDA - BRASIL
Classificação de Risco	II - MEDIO RISCO
Vencimento do Registro	VIGENTE
<input type="button" value="Voltar"/>	

001907
b.

Consultas / Funcionamento de Empresa Nacional / Resultado / Detalhamento

Dados da Empresa Nacional

Razão Social

DENTAL OESTE EIRELI - EPP

CNPJ

05.412.147/0001-02

Endereço Completo

RUA DAS FLORES 549 - CENTRO CEP: 89.899-000 - IPORÃ DO OESTE/SC

Telefone

(49) 3634-1047

Responsável Técnico

VILSON TRICHES

Responsável Legal

JACKSON LUIZ BERTI

Dados do Cadastro

Cadastro N°

8.04.792-8 (KLH491Y16237)

Data do Cadastro

24/11/2008

Situação

Ativa

N° do Processo

25351.733322/2008-22

Cadastro

8 - Produtos para Saúde (Correlatos)

Atividades / Classes

Armazenar

- Correlatos

Distribuir

- Correlatos

Expedir

- Correlatos

Certificado de Boas Práticas de Fabricação - CBPF (Vigente)

001998

b.

Empresa Solicitante	Linhas de Certificação Vigentes	Data de Publicação	Vencimento do Certificado
Nenhum registro encontrado			
Certificado de Boas Práticas de Distribuição e Armazenagem - CBPDA (Vigente)			
Empresa Solicitante	Linhas de Certificação Vigentes	Data de Publicação	Vencimento do Certificado
Nenhum registro encontrado			
			<input type="button" value="Voltar"/>



ANEXO

EMPRESA: VASCULAR PRÓTESE E SUTURAS LTDA-ME. ENDEREÇO: RUA DOUTOR THIBAU 80 SALA. Nº 309 BAIRO: CENTRO CEP: 26255160 - NOVA IGUAÇU/RJ CNPJ: 01.683.748/0001-07

RESOLUÇÃO - RE Nº 4.357, DE 21 DE NOVEMBRO DE 2008

O Diretor da Diretoria Colegiada da Agência Nacional de Vigilância Sanitária, no uso das atribuições que lhe conferem o Decreto de nomeação de 24 de outubro de 2007 do Presidente da República, o inciso VIII do art. 15 e o inciso I e o § 1º do art. 35 do Regimento Interno aprovado nos termos do Anexo I da Portaria nº 354 da ANVISA, de 11 de agosto de 2006, republicada no DOU de 21 de agosto de 2006, e a Portaria nº 1354 da ANVISA, de 23 de outubro de 2008,

AGNELO SANTOS QUEIROZ FILHO

ANEXO

EMPRESA: MEDCARE COMÉRCIO DE PRODUTOS MÉDICOS HOSPITALARES LTDA - ME ENDEREÇO: RUA GENERAL GOES MONTEIRO, 182 - SALA 4 BAIRO: IMBIRIBEIRA CEP: 51170560 - RECIFE/PE CNPJ: 00.931.400/0001-10

EMPRESA: COMERCIALZAR CORRELATO ENDEREÇO: RUA ARGEIRO DA SILVEIRA DELBOUX, Nº 96 - CONJ 02 BAIRO: ALTO DA VILA NOVA CEP: 13309330 - ITU/SP CNPJ: 05.427.006/0001-63

EMPRESA: INSTRUMENTAL TÉCNICO LTDA ENDEREÇO: AVENIDA AYRÃO, Nº 690 BAIRO: CENTRO CEP: 69025050 - MANAUS/AM CNPJ: 04.214.086/0001-06

EMPRESA: RVB - COMÉRCIO DE PRODUTOS HOSPITALARES LTDA ENDEREÇO: RUA CARLOS SILVEIRA MARTINS PACHECO, Nº 10 - CJ. 803 BAIRO: CRISTO REDENTOR CEP: 91350300 - PORTO ALEGRE/RS CNPJ: 01.534.016/0001-47

EMPRESA: IMACT-RIO IMPLANTES ESPECIALIZADOS COMÉRCIO E IMPORTAÇÃO LTDA ENDEREÇO: AV. DAS AMÉRICAS, Nº 8445 - SALA 609.610.611.612.617.618 BAIRO: BARRA DA TIJUCA CEP: 22793081 - RIO DE JANEIRO/RJ CNPJ: 06.232.092/0001-11

EMPRESA: DONG BANG PRODUTOS DE ACUPUNTURA LTDA - EPP ENDEREÇO: RUA HELOISA PAMPLONA, Nº 615 BAIRO: FUNDAÇÃO CEP: 09520320 - SÃO CAETANO DO SUL/SP CNPJ: 07.262.147/0001-07

EMPRESA: ORTUS INDÚSTRIA E COMÉRCIO LTDA ME ENDEREÇO: RUA PANAMBI, Nº 2260 BAIRO: CENTRO CEP: 87303230 - CAMPO MOURÃO/PR CNPJ: 73.279.044/0001-76

EMPRESA: DENTALEX ODONTO CIRÚRGICA LTDA ENDEREÇO: RUA HENRIQUE SCHEID, Nº 37 BAIRO: ENGENHO DE DENTRO CEP: 20770060 - RIO DE JANEIRO/RJ CNPJ: 33.116.856/0001-86

EMPRESA: VIVA VITAL IMPORTAÇÃO E COMÉRCIO LTDA. ENDEREÇO: RUA FRANCISCA MARIA DE JESUS, Nº 347, SALA 103 BAIRO: JARDIM SATELITE CEP: 12230085 - SÃO JOSÉ DOS CAMPOS/SP CNPJ: 09.202.998/0001-81

CNPJ: 04.889.013/0001-14 PROCESSO: 25351.294201/2007-93 AUTORIZ/MZ: U2742HM42W71 (8.03965.0) ATIVIDADE/CLASSE ARMAZENAR: CORRELATO DISTRIBUIR: CORRELATO EXPEDIR: CORRELATO

CNPJ: 03.022.982/0001-00 PROCESSO: 25351.026915/01-87 AUTORIZ/MZ: 8.00845.6 ATIVIDADE/CLASSE ARMAZENAR: CORRELATO DISTRIBUIR: CORRELATO IMPORTAR: CORRELATO

CNPJ: 54.974.746/0001-25 PROCESSO: 25000.017797/94-87 AUTORIZ/MZ: 1.02540.7 ATIVIDADE/CLASSE ARMAZENAR: CORRELATO DISTRIBUIR: CORRELATO EXPORATAR: CORRELATO

CNPJ: 48.875.447/0001-30 PROCESSO: 250000547592 AUTORIZ/MZ: 1.02154.4 ATIVIDADE/CLASSE ARMAZENAR: CORRELATOS DISTRIBUIR: CORRELATO EMBALAR: CORRELATO

EMPRESA: BAKER PRODUTOS FÁRMACO HOSPITALARES LTDA. ENDEREÇO: ESTRADA LOUIS PASTEUR, Nº 263 BAIRO: PQ INDUSTRIAL EMBU-MIRIM CEP: 06835080 - EMBU/SP CNPJ: 47.230.127/0001-08

RESOLUÇÃO - RE Nº 4.358, DE 21 DE NOVEMBRO DE 2008 O Diretor da Diretoria Colegiada da Agência Nacional de Vigilância Sanitária, no uso das atribuições que lhe conferem o Decreto de nomeação de 24 de outubro de 2007 do Presidente da República, o inciso VIII do art. 15 e o inciso I e o § 1º do art. 35 do Regimento Interno aprovado nos termos do Anexo I da Portaria nº 354 da ANVISA, de 11 de agosto de 2006, republicada no DOU de 21 de agosto de 2006, e a Portaria nº 1354 da ANVISA, de 23 de outubro de 2008,

AGNELO SANTOS QUEIROZ FILHO

ANEXO

Handwritten signatures and marks at the bottom of the page.



<p>PROCESSO: 25351.693322/2008-03 4MX263XYLX68 (8.04782.3) ATIVIDADE/CLASSE ARMAZENAR: CORRELATOS DISTRIBUIR: CORRELATOS EMBALAR: CORRELATOS EXPEDIR: CORRELATOS EXPORTAR: CORRELATOS FABRICAR: CORRELATOS IMPORTAR: CORRELATOS REEMBALAR: CORRELATOS EMPRESA: JML COMÉRCIO E IMPORTAÇÃO DE PRODUTOS FARMACÊUTICOS LTDA ME ENDEREÇO: RUA CONSELHEIRO GALVAO, Nº 250 BAIRRO: SANTA ROSA CEP: 31255750 - BELÓ HORIZONTE/MG CNPJ: 06.271.999/0001-90 PROCESSO: 25351.731538/2008-04 P4W5540SH7HW (8.04813.1) ATIVIDADE/CLASSE ARMAZENAR: CORRELATOS DISTRIBUIR: CORRELATOS EXPEDIR: CORRELATOS EMPRESA: ATUAL COMÉRCIO E REPRESENTAÇÃO DE PRODUTOS MÉDICOS LTDA ENDEREÇO: RUA CANÁPOLIS, Nº 52 BAIRRO: TAMARINEIRA CEP: 52110020 - RECIFE/PE CNPJ: 08.955.615/0001-83 PROCESSO: 25351.623489/2008-07 K52804427763 (8.04800.5) ATIVIDADE/CLASSE ARMAZENAR: CORRELATOS DISTRIBUIR: CORRELATOS EXPEDIR: CORRELATOS EMPRESA: ST - ODONTOMÉDICA PRODUTOS E EQUIPAMENTOS PARA SAÚDE LTDA-ME ENDEREÇO: AV. MARECHAL DEODORO, Nº 3048 BAIRRO: JARDIM TIJUCA CEP: 79094000 - CAMPO GRANDE/MS CNPJ: 26.813.485/0001-26 PROCESSO: 25351.717386/2008-07 P681M300HW5X (8.04816.1) ATIVIDADE/CLASSE ARMAZENAR: CORRELATOS DISTRIBUIR: CORRELATOS EXPEDIR: CORRELATOS EMPRESA: JALMED - DISTRIBUIDORA DE PRODUTOS MÉDICOS-HOSPITALARES LTDA ENDEREÇO: RUA CORONEL JOÃO JOAQUIM ANTUNES, Nº 360 BAIRRO: BAIRRO NOVO CEP: 53030140 - OLINDA/PE CNPJ: 07.783.026/0001-00 PROCESSO: 25351.707539/2008-08 P41708024H00 (8.04780.5) ATIVIDADE/CLASSE ARMAZENAR: CORRELATOS DISTRIBUIR: CORRELATOS EXPEDIR: CORRELATOS EMPRESA: ODONTO MÉDICA PATOENSE LTDA ENDEREÇO: RUA BOSSUET WANDERLEY, Nº 258 BAIRRO: CENTRO CEP: 58700410 - PATOS/PB CNPJ: 10.268.333/0001-50 PROCESSO: 25351.711948/2008-09 U659758L6Y54 (8.04809.8) ATIVIDADE/CLASSE DISTRIBUIR: CORRELATOS EMPRESA: LUVCAST COMÉRCIO E IMPORTAÇÃO DE PRODUTOS HOSPITALARES LTDA.EPP ENDEREÇO: RUA CONSELHEIRO MOREIRA DE BARROS, Nº 1267, SALA 01 BAIRRO: SANTA TEREZINHA CEP: 02018012 - SÃO PAULO/SP CNPJ: 04.410.146/0001-66 PROCESSO: 25351.704448/2008-11 K204M21Y62Y8 (8.04797.6) ATIVIDADE/CLASSE ARMAZENAR: CORRELATOS DISTRIBUIR: CORRELATOS EXPEDIR: CORRELATOS EMPRESA: LAM-LATEX DA AMAZÔNIA LIMITADA ENDEREÇO: ROD. MANOEL URBANO AM 070, KM 3,5, S/N BAIRRO: ZONA RURAL CEP: 69405000 - IRANDUBA/AM CNPJ: 08.140.098/0001-94 PROCESSO: 25351.725362/2008-11 G7676X342455 (8.04779.4) ATIVIDADE/CLASSE DISTRIBUIR: CORRELATOS FABRICAR: CORRELATOS EMPRESA: SEUR TRANSPORTES RODOVIÁRIOS LTDA ENDEREÇO: RUA BITTENCOURT, Nº 133, SALA 21 BAIRRO: CENTRO CEP: 11013300 - SANTOS/SP CNPJ: 01.094.191/0001-60 PROCESSO: 25351.646361/2008-11 MY2L06XX (8.04793.1) ATIVIDADE/CLASSE TRANSPORTAR: CORRELATOS</p>	<p>AUTORIZ/MS:</p>	<p>EMPRESA: J. DE R. L. PARRIÃO EPP ENDEREÇO: RUA 5 DE ABRIL, Nº 1335 BAIRRO: CENTRO CEP: 68500040 - MARABÁ/PA CNPJ: 04.340.683/0001-87 PROCESSO: 25351.660067/2008-12 U2M3HY4XW794 (8.04798.0) ATIVIDADE/CLASSE ARMAZENAR: CORRELATOS DISTRIBUIR: CORRELATOS EMPRESA: ILHA DENTAL LTDA ENDEREÇO: RUA DUARTE SCHUTEL, Nº 89 BAIRRO: CENTRO CEP: 88015640 - FLORIANÓPOLIS/SC CNPJ: 85.240.265/0001-10 PROCESSO: 25351.708523/2008-12 68Y47WW8HX44 (8.04783.7) ATIVIDADE/CLASSE DISTRIBUIR: CORRELATOS EXPEDIR: CORRELATOS EMPRESA: EADI SUL TERMINAL DE CARGAS LTDA ENDEREÇO: AVENIDA JUSCELINO KUBITSCHKE DE OLIVEIRA, Nº 4430 BAIRRO: CIDADE INDUSTRIAL DE CURITIBA CEP: 81260000 - CURITIBA/PR CNPJ: 01.691.041/0001-34 PROCESSO: 25023.022534/2008-15 P9815H9W6LXH (8.04805.3) ATIVIDADE/CLASSE ARMAZENAR: CORRELATOS EXPEDIR: CORRELATOS EMPRESA: PRO-VIDA COMÉRCIO DE EQUIPAMENTOS LTDA - EPP ENDEREÇO: AV. CERRO AZUL, Nº 2652 BAIRRO: JARDIM NOVO HORIZONTE CEP: 87010000 - MARINGÁ/PR CNPJ: 03.889.336/0001-45 PROCESSO: 25023.154465/2008-16 P983Y7H819H9 (8.04817.5) ATIVIDADE/CLASSE ARMAZENAR: CORRELATOS DISTRIBUIR: CORRELATOS EXPEDIR: CORRELATOS EMPRESA: ARAUJO & SALES LTDA ENDEREÇO: AV. COLOMBO, Nº 2073 BAIRRO: VILA NOVA CEP: 87045000 - MARINGÁ/PR CNPJ: 04.836.787/0001-87 PROCESSO: 25024.154463/2008-17 G6648M62W739 (8.04791.4) ATIVIDADE/CLASSE FABRICAR: CORRELATOS EMPRESA: FOX MEDICAL COMÉRCIO DE PRODUTOS MÉDICOS-HOSPITALAR LTDA ENDEREÇO: RUA T-27, Nº 1416 - QD. 79 LT. 1A BAIRRO: SETOR BUENO CEP: 74210030 - GOIÂNIA/GO CNPJ: 09.125.225/0001-49 PROCESSO: 25351.699833/2008-21 GL48W1X5YL6 (8.04806.7) ATIVIDADE/CLASSE ARMAZENAR: CORRELATOS DISTRIBUIR: CORRELATOS EXPEDIR: CORRELATOS EMPRESA: START MEDICAL EQUIPAMENTOS MÉDICOS LTDA - EPP ENDEREÇO: RUA MANOEL GOMES DOS SANTOS, Nº 2921 BAIRRO: JARDIM INDEPENDÊNCIA II CEP: 14140000 - CRAVINHOS/SP CNPJ: 67.331.249/0001-50 PROCESSO: 25351.722176/2008-22 L3Y3Y27LYHL (8.04811.3) ATIVIDADE/CLASSE ARMAZENAR: CORRELATOS DISTRIBUIR: CORRELATOS EMBALAR: CORRELATOS EXPEDIR: CORRELATOS FABRICAR: CORRELATOS REEMBALAR: CORRELATOS EMPRESA: DENTAL OESTE LTDA ME ENDEREÇO: RUA SIMÕES, Nº 68 - SALA 01 BAIRRO: CENTRO CEP: 89899000 - IPORÁ DO OESTE/SC CNPJ: 05.412.147/0001-02 PROCESSO: 25351.733322/2008-22 KLH491Y16237 (8.04792.8) ATIVIDADE/CLASSE ARMAZENAR: CORRELATOS DISTRIBUIR: CORRELATOS EXPEDIR: CORRELATOS EMPRESA: GAMA-MED 13 COMÉRCIO E SERVIÇOS LTDA ENDEREÇO: AV. DOM HELDER CAMARA, Nº 8255 - APT. 201 - FUNDOS BAIRRO: PIEDADE CEP: 20751001 - RIO DE JANEIRO/RJ CNPJ: 04.981.484/0001-58 PROCESSO: 25351.735063/2008-22 P784597YH939 (8.04814.4) ATIVIDADE/CLASSE DISTRIBUIR: CORRELATOS EMPRESA: ODONTO L&L COM. VAREJISTA DE MATERIAIS ODONTOLÓGICOS LTDA ME ENDEREÇO: RUA HENRIQUE MEYER, Nº 184 BAIRRO: CENTRO CEP: 89201405 - JOINVILLE/SC CNPJ: 07.930.294/0001-08</p>	<p>AUTORIZ/MS:</p>	<p>PROCESSO: 25351.734771/2008-28 U637W5X6LH95 (8.04803.6) ATIVIDADE/CLASSE ARMAZENAR: CORRELATOS EXPEDIR: CORRELATOS EMPRESA: ODONTOFIVE COMÉRCIO E IMPORTAÇÃO DE PRODUTOS ODONTOLÓGICOS LTDA ME ENDEREÇO: SCS QD. 06 BLOCO A - SALAS 405 E 406, Nº. 136 - EDIFÍCIO SÔNIA BAIRRO: ASA SUL CEP: 70306901 - BRASÍLIA/DF CNPJ: 08.686.873/0001-01 PROCESSO: 25351.713708/2008-31 P6H7XM195X8W (8.04801.9) ATIVIDADE/CLASSE IMPORTAR: CORRELATOS EMPRESA: TMI COMÉRCIO LTDA ME ENDEREÇO: RUA DR. ANTONIO ALVES ARANTES, Nº 429 - SALA 09 BAIRRO: CHÁCARA CACHOEIRA II CEP: 79040720 - CAMPO GRANDE/MS CNPJ: 09.274.529/0001-78 PROCESSO: 25351.700582/2008-34 UM6810562MXX (8.04804.0) ATIVIDADE/CLASSE ARMAZENAR: CORRELATOS DISTRIBUIR: CORRELATOS EMPRESA: GLOBO HOSPITALAR COMÉRCIO E REPRESENTAÇÕES LTDA ENDEREÇO: RUA FREI MATIAS TEVES, Nº 285, SALA 603604 BAIRRO: ILHA DO LEITE CEP: 50070450 - RECIFE/PE CNPJ: 08.958.421/0001-31 PROCESSO: 25351.710986/2008-36 P52808W6L3M5 (8.04820.4) ATIVIDADE/CLASSE COMERCIALIZAR: CORRELATOS EMPRESA: CENTERLABSC - COMÉRCIO DE PRODUTOS LABORATORIAIS LTDA ME ENDEREÇO: RUA FERMINO COSTA, Nº 493 BAIRRO: CAPOEIRAS CEP: 88085030 - FLORIANÓPOLIS/SC CNPJ: 08.010.504/0001-02 PROCESSO: 25351.728448/2008-41 U947H371662Y (8.04780.6) ATIVIDADE/CLASSE ARMAZENAR: CORRELATOS DISTRIBUIR: CORRELATOS EXPEDIR: CORRELATOS EMPRESA: CLEDIA MEDIANEIRA FELIPETTO POZZOBON ENDEREÇO: RUA JOÃO MACHADO SOARES, Nº 367 BAIRRO: CAMOBI CEP: 97110000 - SANTA MARIA/RS CNPJ: 07.911.776/0001-02 PROCESSO: 25351.699533/2008-41 P23799X16681 (8.04808.4) ATIVIDADE/CLASSE ARMAZENAR: CORRELATOS DISTRIBUIR: CORRELATOS EXPEDIR: CORRELATOS EMPRESA: MEDCOM COMÉRCIO REPRESENTAÇÕES E SERVIÇOS LTDA EPP ENDEREÇO: AV. HERMES FONTES, Nº 305, LOTE 02 - TÉRREO BAIRRO: SÃO JOSÉ CEP: 49010360 - ARACAJU/SE CNPJ: 06.886.136/0001-27 PROCESSO: 25351.731657/2008-42 U3460WY4M7HX (8.04823.5) ATIVIDADE/CLASSE ARMAZENAR: CORRELATOS DISTRIBUIR: CORRELATOS EXPEDIR: CORRELATOS EMPRESA: NEW FLEXI COM. E SERVIÇOS DE PRODUTOS MÉDICOS HOSPITALARES LTDA.EPP ENDEREÇO: RUA PADRE CHICO, Nº 85 - CONJ 42, CONJ 93 BAIRRO: VILA POMPEIA CEP: 02728080 - SÃO PAULO/SP CNPJ: 08.669.009/0001-00 PROCESSO: 25351.676176/2008-43 G2H733964X6W (8.04807.1) ATIVIDADE/CLASSE ARMAZENAR: CORRELATOS DISTRIBUIR: CORRELATOS IMPORTAR: CORRELATOS EMPRESA: PONTUAL COMÉRCIO E DISTRIBUIÇÃO LTDA - EPP ENDEREÇO: AV. CORA DE CARVALHO, Nº 2945 BAIRRO: SANTA RITA CEP: 68900040 - MACAPÁ/AP CNPJ: 09.465.191/0001-31 PROCESSO: 25013.041076/2008-46 GW96859L348H (8.04819.2) ATIVIDADE/CLASSE DISTRIBUIR: CORRELATOS EMPRESA: CIRÚRGICA MARICA COMÉRCIO DE MATERIAL HOSPITALAR LTDA ENDEREÇO: RUA ALTINO NOGUEIRA, Nº 02 - LOJA 03 E 05 BAIRRO: SÃO JOSÉ DE IMBASSAI CEP: 2490000 - MARICÁ/RJ CNPJ: 09.481.546/0001-86 PROCESSO: 25351.646822/2008-48 GM498H289X376 (8.04795.9)</p>	<p>AUTORIZ/MS:</p>
--	--------------------	--	--------------------	--	--------------------

001911

10

Consultas / Funcionamento de Empresa Nacional / Resultado / Detalhamento

Dados da Empresa Nacional

Razão Social

DENTAL OESTE EIRELI - EPP

CNPJ

05.412.147/0001-02

Endereço Completo

RUA DAS FLORES 549 - CENTRO CEP: 89.899-000 - IPORÃ DO OESTE/SC

Telefone

(49) 3634-1047

Responsável Técnico

REGIANE SCHMIDT

Responsável Legal

JACKSON LUIZ BERTI

Dados do Cadastro

Cadastro N°

1.15.839-8

Data do Cadastro

26/09/2016

Situação

Ativa

N° do Processo

25351.650986/2015-69

Cadastro

1 - Medicamento

Atividades / Classes**Armazenar**

- Medicamento

Distribuir

- Medicamento

Expedir

- Medicamento

Certificado de Boas Práticas de Fabricação - CBPF (Vigente)

001912

b.

Empresa Solicitante	Linhas de Certificação Vigentes	Data de Publicação	Vencimento do Certificado
Nenhum registro encontrado			
Certificado de Boas Práticas de Distribuição e Armazenagem - CBPDA (Vigente)			
Empresa Solicitante	Linhas de Certificação Vigentes	Data de Publicação	Vencimento do Certificado
Nenhum registro encontrado			
			<input type="button" value="Voltar"/>

