

CONIMS - Consórcio Intermunicipal de Saúde

Nº de Processo

022/2019

Setor: Licitação

Modalidade: Pregão Eletrônico nº 013/2019

Objeto: Formação de Registro de preços para aquisição parcelada de materiais hospitalares, insumos ambulatoriais, laboratoriais, hospitalares e instrumentais cirúrgicos.

Emissão em ___/___/___

Conclusão em ___/___/___

Observações:

VOLUME I

PROTOCOLO Nº 26/2019

DIA 21/03/19

HORA 16:26

ASSINATURA *[assinatura]*

JUSTIFICATIVA do Artigo 3º, inciso I da Lei 10.520/02

O Setor de Compras do Consórcio solicita a promoção de novo processo para aquisição de materiais hospitalares, insumos ambulatoriais, laboratoriais, hospitalares e instrumentais cirúrgicos, com a finalidade de atendimento as necessidades técnicas e operacionais do CONIMS e dos municípios consorciados.

Considerando o término da vigência da Ata de Registro de Preços nº 008/2018, Pregão Presencial nº 012/2017, Processo nº 041/2017; considerando a demanda dos municípios consorciados ao CONIMS, e do próprio CONIMS, quando ao atendimento as necessidades técnicas operacionais, motiva-se deflagrar novo certame para suprir a referida demanda.

Considerando-se a impossibilidade de prever com antecedência a quantidade e tipos de materiais que os 20 municípios consorciados poderão utilizar no decorrer do exercício, e;

Considerando que a compra em maior quantidade possibilita a obtenção de melhor preço e condições, resultantes da maior competitividade entre os fornecedores.

RECOMENDO AO SETOR DE LICITAÇÃO:

1. A realização de processo de PREGÃO ELETRÔNICO, para FORMAÇÃO DE REGISTRO DE PREÇOS PARA AQUISIÇÃO PARCELADA DE MATERIAIS HOSPITALARES, INSUMOS AMBULATORIAIS, LABORATORIAIS, HOSPITALARES e INSTRUMENTAIS CIRÚRGICOS.
2. Através de Edital, estabelecer às exigências de habilitação, os critérios de aceitação das propostas, as sanções por inadimplemento, estabelecendo ainda, prazos para o fornecimento.

Pato Branco/PR, 21 de março de 2019.

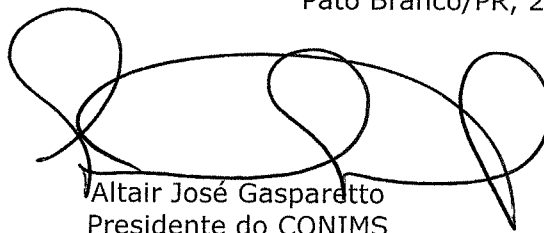

Altair José Gasparetto
Presidente do CONIMS

ESTADO DO PARANÁ**CONSORCIO INTERMUNICIPAL DE SAUDE**

000003

CNPJ: 00.136.858/0001-88

Telefone/Fax: 463313-3550 / 463331-3555

AFONSO PENA, 1902, CEP 85501-530

C.E.P.: 85501-530 - Pato Branco - PR

Solicitação Nr.: 23/2019

Data: 04/03/2019

Nr. por Centro de Custo: 15

Folha: 1/80

 Execução de Serviço Execução de Obra Compra**SOLICITAÇÃO DE MATERIAIS E/OU EXECUÇÃO DE OBRAS/SERVIÇOS****SOLICITANTE:**

Centro de Custo:	1 - Atendimento aos Municípios Consorciados	Código da Dotação :	
Órgão:	2 - Municípios Consorciados		
Unidade:	1 - Municípios Consorciados		
Nome do Solicitante:	Samir Rodrigo Kalinoski		
Local de Entrega:	CONSÓRCIO INTERMUNICIPAL DE SAÚDE - RUA AFONSO PENA, N.º 1902		
Destinação:	FORMAÇÃO DE REGISTRO DE PREÇOS PARA AQUISIÇÃO PARCELADA DE MATERIAIS HOSPITALARES, INSUMOS AMBULATORIAIS, LABORATORIAIS, HOSPITALARES e INSTRUMENTAIS CIRÚRGICOS, conforme as especificações técnicas constantes no Anexo I - Termo de Referência.	Identificação:	

Observações:

ITENS SOLICITADOS:

Item	Quantidade	Unid.	Especificação	Preço Unit. Previsto	Preço Total Previsto
1	5000	PCT	Abaixa língua, pacote c/100 unidades (14-06-0085)	4,3500	21.750,00
2	30	UND	Abridor de gesso HENNING 27 cm, aço inox. (58-01-4801)	311,9300	9.357,90
3	3000	UND	Absorvente higiênico tipo normal, formato tradicional, com abas, cobertura suave. (14-06-0406)	0,5890	1.767,00
4	3000	UND	Absorventes descartáveis para uso adulto, multi uso para incontinência, pós-parto, pós - operatório, canais antivazamento, cobertura macia, camada interna com gel e polpa de celulose, protetor impermeável externo, composição: polipropileno, celulose, poliacrilato de sódio, polietileno, todos os componentes atóxicos em contato com a pele. (14-06-9956)	0,9360	2.808,00
5	1000	KIT	Ácido Úrico Liquiform método enzimático colorimétrico (2x100ml) (44-01-0001)	60,0000	60.000,00
6	3000	UND	Adaptador padrão para agulha de coleta a vácuo (14-06-0485)	0,5400	1.620,00
7	3000	UND	Adaptador padrão para agulha de coleta a vácuo, com dispositivo de segurança (14-06-0486)	1,6800	5.040,00
8	3000	GL	Água destilada. Galão 5 litros (14-06-0088)	12,4800	37.440,00

Solicitante: Samir Rodrigo Kalinoski: *SAMIR KALINOSKI*

Pato Branco, 4 de Março de 2019.

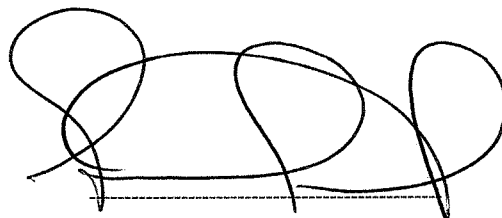

Altair José Gasparetto

ESTADO DO PARANÁ
CONSORCIO INTERMUNICIPAL DE SAUDE

000004
107

CNPJ: 00.136.858/0001-88 Telefone/Fax: 463313-3550 / 463331-3555
AFONSO PENA, 1902, CEP 85501-530
C.E.P.: 85501-530 - Pato Branco - PR

Solicitação Nr.: 23/2019

Data: 04/03/2019

Nr. por Centro de Custo: 15

Folha: 2/80

Execução de Serviço

Execução de Obra

Compra

SOLICITAÇÃO DE MATERIAIS E/OU EXECUÇÃO DE OBRAS/SERVIÇOS

Item	Quantidade	Unid.	Especificação	Preço Unit. Previsto	Preço Total Previsto
9	1000	FR	Água Oxigenada 10 volume. Frasco de 1.000 ml (14-06-9914)	7,4560	7.456,00
10	1500	UND	Agulha para biópsia core, 14Gx100mm, para pistola BARD MAGNUM, EM AÇO INOX DESCARTÁVEL (14-06-0592)	102,1700	153.255,00
11	59000	UND	Agulha desc. 13mm x 4,5 cm, com bisel trifacetado, cânula siliconizada. (14-06-0092)	0,1110	6.549,00
12	24000	UND	Agulha desc. 20mm x 5,5cm. com bisel trifacetado, cânula siliconizada. (14-06-0093)	0,2040	4.896,00
	98000	UND	Agulha desc. 25mm x 7cm, com bisel trifacetado, cânula siliconizada (14-06-0095)	0,2040	19.992,00
14	42000	UND	Agulha desc. 25mm x 8cm, bisel trifacetado, cânula siliconizada. (14-06-0096)	0,2040	8.568,00
15	8000	UND	Agulha desc. 25mm x 6cm, bisel trifacetado, cânula siliconizada (14-06-0094)	0,2040	1.632,00
16	10000	UND	Agulha desc. 30mm x 7 cm, com bisel trifacetado, cânula siliconizada (14-06-0348)	0,2040	2.040,00
17	10000	UND	Agulha desc. 30mm x 8cm, c/ bisel trifacetado, cânula siliconizada. (14-06-0097)	0,2040	2.040,00
18	150000	UND	Agulha desc. 40mm x 12cm, c/ bisel trifacetado, cânula siliconizada (14-06-0098)	0,2040	30.600,00
19	10000	UND	Agulha descartável 30G 1/2" 0,3x13 com bisel trifacetado, permite acoplamento em seringas Luer Lock, cânula siliconada. (14-06-1049)	0,4180	4.180,00
	1000	UND	Agulha descartável spinal para raquianestesia, constituída de bisel tipo quincke, cânulas de paredes finas, canhão luer-lok, embalada individualmente em blister rígido, estéril, pronto para o uso. Tamanho 25G x 3 1/2. (14-06-0952)	12,3030	12.303,00
21	500	UND	Agulha para biópsia de medula óssea REUTILIZÁVEL infantil 18GA calibre e parede grossa, ponta tipo trocar, adaptador Luer -Lock, permite a realização de punção ou infusão intraóssea (14-06-0923)	432,0000	216.000,00
22	77000	UND	Agulha para coleta múltipla de sangue a vácuo 25 x 7 mm, 22 G, estéril, bisel trifacetado,	0,4420	34.034,00

Solicitante: Samir Rodrigo Kalinoski: *SAMIR KALINOSKI*

Pato Branco, 4 de Março de 2019.

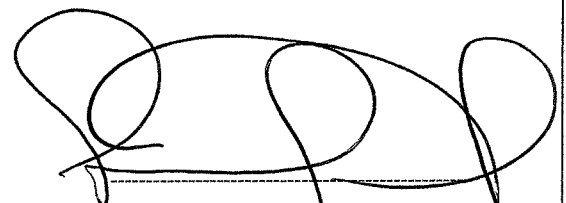

Altair José Gasparetto

ESTADO DO PARANÁ
CONSORCIO INTERMUNICIPAL DE SAUDE

000005
10

Solicitação Nr.: 23/2019

Data: 04/03/2019

CNPJ: 00.136.858/0001-88 Telefone/Fax: 463313-3550 / 463331-3555
AFONSO PENA, 1902, CEP 85501-530
C.E.P.: 85501-530 - Pato Branco - PR

Nr. por Centro de Custo: 15

Folha: 3/80

- Execução de Serviço
 Execução de Obra
 Compra

SOLICITAÇÃO DE MATERIAIS E/OU EXECUÇÃO DE OBRAS/SERVIÇOS

Item	Quantidade	Unid.	Especificação	Preço Unit. Previsto	Preço Total Previsto
			siliconizada, embalada individualmente. (14-06-0109)		
23	1000	FR	Álcool - Acetona para gram 1000ml (44-01-0002)	23,2600	23.260,00
24	1500	FR	Alcool em gel 70% . Frasco de 500ml (14-06-0038)	9,7000	14.550,00
25	5000	FR	Alcool em gel 70%. Frasco de 1.000 ml (14-06-0037)	17,9700	89.850,00
26	15000	FR	Alcool etilico 70% . Frasco de 1.000 ml (14-06-0114)	10,0830	151.245,00
27	500	FR	Alcool iodado 1% . Frasco de 1.000 ml (14-06-0115)	17,0700	8.535,00
28	2000	RL	Algodão hidrófilo em camadas sobrepostas formando uma manta com espessura uniforme, homogênea, macia, cor branca, isento de substâncias gordurosas, ácidos, álcalis, corante corretivo e alvejante óptico, boa absorção e retenção de líquidos, enrolado com papel apropriado em toda a sua extensão, apresentado em rolos, contendo 500 gr, e embalado individualmente com embalagem apresentando identificação, procedência, data de validade, lote de fabricação e Registro do Ministério da Saúde. (14-06-0126)	18,8200	37.640,00
29	2000	RL	Algodão hidrófilo em camadas sobrepostas formando uma manta com espessura uniforme, homogênea, macia, cor branca, isento de substâncias gordurosas, ácidos, álcalis, corante corretivo e alvejante óptico, boa absorção e retenção de líquidos, enrolado com papel apropriado em toda a sua extensão, apresentado em rolos, contendo 250 gr, e embalado individualmente com embalagem apresentando identificação, procedência, data de validade, lote de fabricação e Registro do Ministério da Saúde. (14-06-0127)	12,3670	24.734,00
30	2000	RL	Algodão ortopedico, 420gr, confecc. em fibra de algodão cru, cor natural, apresentando relativa impermeabilidade, enrolado uniformemente em papel apropriado, embalado individualmente, contendo dados de identificação, procedência, data de	12,1900	24.380,00

Solicitante: Samir Rodrigo Kalinoski: *SAMIR KALINOSKI*

Pato Branco, 4 de Março de 2019.

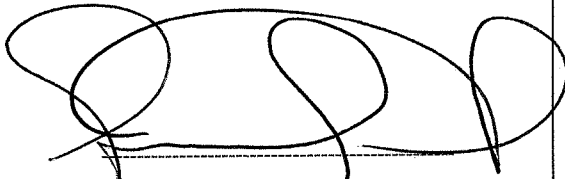

Altair José Gasparetto

ESTADO DO PARANÁ
CONSORCIO INTERMUNICIPAL DE SAUDE

000006

Solicitação Nr.: 23/2019

Data: 04/03/2019

CNPJ: 00.136.858/0001-88 Telefone/Fax: 463313-3550 / 463331-3555
AFONSO PENA, 1902, CEP 85501-530
C.E.P.: 85501-530 - Pato Branco - PR

Nr. por Centro de Custo: 15

Folha: 4/80

- Execução de Serviço
 Execução de Obra
 Compra

SOLICITAÇÃO DE MATERIAIS E/OU EXECUÇÃO DE OBRAS/SERVIÇOS

Item	Quantidade	Unid.	Especificação	Preço Unit. Previsto	Preço Total Previsto
			validade, lote de fabricação e Registro no Ministério da Saúde. (14-06-0129)		
31	250	UND	Almotolia plástica 125 ml ambar, bico reto, confeccionada em polietileno e graduada em alto relevo. (14-06-0185)	3,5060	876,50
32	250	UND	Almotolia plástica 125 ml translúcida, bico reto, confeccionada em polietileno e graduada em alto relevo. (14-06-0187)	2,7300	682,50
	500	UND	Almotolia plástica 250 ml ambar, bico reto, confeccionada em polietileno e graduada em alto relevo. (14-06-0132)	4,1260	2.063,00
34	500	UND	Almotolia plástica 250 ml translúcida, bico reto, confeccionada em polietileno e graduada em alto relevo. (14-06-0131)	4,4660	2.233,00
35	500	UND	Almotolia plástica 500ml ambar, bico reto, confeccionada em polietileno e graduada em alto relevo. (14-06-0433)	5,9560	2.978,00
36	500	UND	Almotolia plástica 500 ml translúcida, bico reto, confeccionada em polietileno e graduada em alto relevo. (14-06-0432)	6,3610	3.180,50
37	150	UND	Ambú/Reanimador, manual, adulto, silicone transparente, com reservatório, fácil uso, assepsia e visualização. (14-06-0069)	226,6400	33.996,00
	150	UND	Ambú/Reanimador, manual, infantil, silicone transparente, com reservatório, fácil uso, assepsia e visualização (14-06-0070)	241,6300	36.244,50
39	150	UND	Ambú/reanimador, manual, neonatal, silicone transparente com reservatório, fácil uso, assepsia e visualização (14-06-0358)	245,9230	36.888,45
40	500	KIT	Anticoagulante Fluoreto 20 ml (44-01-0003)	7,9400	3.970,00
41	100	UND	Anuscópio descartável, espéculo retal para execução de exame proctológico, tamanho único, embalado individualmente em saco plástico e reembalado em caixa de papelão , constando	3,1520	315,20

Solicitante: Samir Rodrigo Kalinoski: *SAMIR KALINOSKI*

Pato Branco, 4 de Março de 2019.

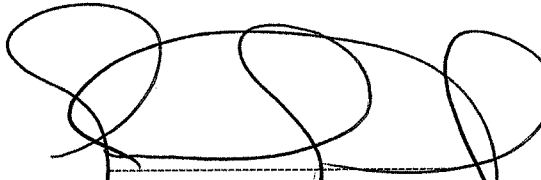
Altair José Gasparetto

ESTADO DO PARANÁ
CONSORCIO INTERMUNICIPAL DE SAUDE

CNPJ: 00.136.858/0001-88 Telefone/Fax: 463313-3550 / 463331-3555
AFONSO PENA, 1902, CEP 85501-530
C.E.P.: 85501-530 - Pato Branco - PR

000007
10

Solicitação Nr.: 23/2019

Data: 04/03/2019

Nr. por Centro de Custo: 15

Folha: 5/80

Execução de Serviço

Execução de Obra

Compra

SOLICITAÇÃO DE MATERIAIS E/OU EXECUÇÃO DE OBRAS/SERVIÇOS

Item	Quantidade	Unid.	Especificação	Preço Unit. Previsto	Preço Total Previsto
			externamente os dados de identificação e procedencia (14-06-0900)		
42	4000	UND	Aparelho de barbear descartável, confeccionado em plástico resistente, com 02 lâminas paralelas em aço inoxidável, afiadas, sem sinais de oxidação ou rebarbas, podendo ter ou não fita lubrificante. Embalagem, trazendo externamente os dados de identificação, procedência e número de lote. (02-01-1921)	1,1800	4.720,00
43	200	UND	Aparelho de pressão automático de braço, insuflação e desinflação automática, capacidade de 60 memórias com data e hora; Registra a média das últimas três medidas realizadas no intervalo de dez minutos; Detector de batimentos irregulares do coração (arritmia); Sensor de movimento corporal; Braçadeira ComFit. Garantia mínima de 1 ano. (14-06-0137)	150,7500	30.150,00
44	200	UND	Aparelho de pressão automático de pulso, insuflação e desinflação automática, capacidade de 90 memórias com data e hora; Registra a média das últimas três medidas realizadas no intervalo de dez minutos; Detector de batimentos irregulares do coração (arritmia). Garantia mínima de 1 ano. (14-06-0138)	118,0000	23.600,00
45	500	UND	Aparelho de pressão - Esfigmomanômetro, possui braçadeira confeccionada em tecido antialérgico e fecho em velcro, sistema de válvula de ar com pêra e manguito feito de borracha sintética de excelente resistência proporcionando maior retenção do ar durante a medição da pressão arterial. Garantia mínima de 1 ano. (14-06-0136)	87,2300	43.615,00
46	300	UND	Aparelho de pressão - Esfigmomanômetro, possui braçadeira confeccionada em tecido antialérgico e fecho em metal, sistema de válvula de ar com pêra e	87,2300	26.169,00

Solicitante: Samir Rodrigo Kalinoski: *SAMIR KALINOSKI*

Pato Branco, 4 de Março de 2019.

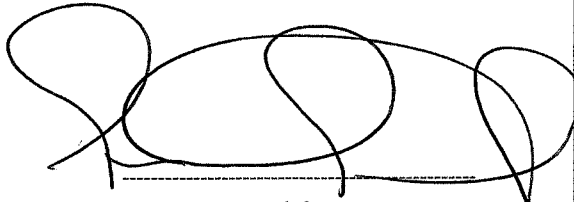
Altair José Gasparetto

ESTADO DO PARANÁ
CONSORCIO INTERMUNICIPAL DE SAUDE

000008
10

Solicitação Nr.: 23/2019

Data: 04/03/2019

CNPJ: 00.136.858/0001-88 Telefone/Fax: 463313-3550 / 463331-3555
AFONSO PENA, 1902, CEP 85501-530
C.E.P.: 85501-530 - Pato Branco - PR

Nr. por Centro de Custo: 15

Folha: 6/80

- Execução de Serviço
 Execução de Obra
 Compra

SOLICITAÇÃO DE MATERIAIS E/OU EXECUÇÃO DE OBRAS/SERVIÇOS

Item	Quantidade	Unid.	Especificação	Preço Unit. Previsto	Preço Total Previsto
			manguito feito de borracha sintética de excelente resistência proporcionando maior retenção do ar durante a medição da pressão arterial. Garantia Mínima de 1 ano. (14-06-0135)		
47	100	UND	Aparelho medidor de glicose, tempo de medição mínimo de 5 segundos, Vida útil da pilha de aproximadamente 1.000 medições em um ano, desliga automaticamente, monitor LCD, capacidade de até 350 medições com data e hora com pilha compatível. (14-06-0408)	65,3200	6.532,00
48	300	UND	Aplicador plástico vaginal descartável (14-06-0087)	1,4560	436,80
49	500	KIT	ASO látex 2,5ml (44-01-0004)	77,0000	38.500,00
50	3000	UND	Atadura de algodão ortopédico 08 cm x 1m, confeccionada em fibra 100% de algodão cru, cor natural, com goma aplicada em uma das faces, com relativa impermeabilidade, enrolada em mantas uniformes e contínuas. Embalagem com dados de identificação, procedência, número de lote, data de fabricação e validade. (14-06-0005)	0,8540	2.562,00
51	1000	UND	Atadura de algodão ortopédico 10 cm x 1m, confeccionada em fibra 100% de algodão cru, cor natural, com goma aplicada em uma das faces, com relativa impermeabilidade, enrolada em mantas uniformes e contínuas. Embalagem com dados de identificação, procedência, número de lote, data de fabricação e validade. (14-06-0012)	1,0910	1.091,00
52	1000	UND	Atadura de algodão ortopédico 12 cm x 1m, confeccionada em fibra 100% de algodão cru, cor natural, com goma aplicada em uma das faces, com relativa impermeabilidade, enrolada em mantas uniformes e contínuas. Embalagem com dados de identificação, procedência, número de lote, data de fabricação e validade. (14-06-0013)	1,7300	1.730,00
53	1000	UND	Atadura de algodão ortopédico 15 cm x 1m,	1,7340	1.734,00

Solicitante: Samir Rodrigo Kalinoski: *SAMIR KALINOSKI*

Pato Branco, 4 de Março de 2019.

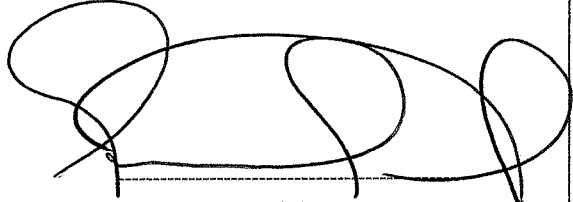
Altair José Gasparetto

ESTADO DO PARANÁ
CONSORCIO INTERMUNICIPAL DE SAUDE

000009

CNPJ: 00.136.858/0001-88 Telefone/Fax: 463313-3550 / 463331-3555
AFONSO PENA, 1902, CEP 85501-530
C.E.P.: 85501-530 - Pato Branco - PR

Solicitação Nr.: 23/2019

Data: 04/03/2019

Nr. por Centro de Custo: 15

Folha: 7/80

Execução de Serviço

Execução de Obra

Compra

SOLICITAÇÃO DE MATERIAIS E/OU EXECUÇÃO DE OBRAS/SERVIÇOS

Item	Quantidade	Unid.	Especificação	Preço Unit. Previsto	Preço Total Previsto
			confeccionada em fibra 100% de algodão cru, cor natural, com goma aplicada em uma das faces, com relativa impermeabilidade, enrolada em mantas uniformes e contínuas. Embalagem com dados de identificação, procedência, número de lote, data de fabricação e validade. (14-06-0015)		
54	1000	UND	Atadura de algodão ortopédico 20 cm x 1m, confeccionada em fibra 100% de algodão cru, cor natural, com goma aplicada em uma das faces, com relativa impermeabilidade, enrolada em mantas uniformes e contínuas. Embalagem com dados de identificação, procedência, número de lote, data de fabricação e validade. (14-06-0016)	2,0380	2.038,00
55	14000	UND	Atadura de crepom medindo 06 cmx4,5m de comprimento esticado com 13 fios/cm2, confeccionada com 100% algodão cru, com fios retorcidos no urdume em combinação de altas torções em "Z" e "S" com bordas/ourelas com meio-giro, acabadas, elasticidade adequada, enrolada uniformemente (de forma cilíndrica) , isento de defeitos, embalagem com dados de identificação, procedência, data de validade, lote de fabricação e Registro no Ministério da Saúde. (14-06-0148)	2,2100	30.940,00
	28000	UND	Atadura de crepom medindo 10cm x 4,5m comprimento esticado com 13 fios/cm2, confeccionada com 100% algodão cru, com fios retorcidos no urdume em combinação de altas torções em "Z" e "S" com bordas/ourelas com meio giro, acabadas, elasticidade adequada enrolada uniformemente (de forma cilíndrica), isento de defeitos, embalagem com dados de identificação, procedência, data de validade, lote de fabricação e Registro no Ministério da Saúde. (14-06-0146)	2,7360	76.608,00
57	26000	UND	Atadura de crepom medindo 12 cm de largura por 4,5	3,2610	84.786,00

Solicitante: Samir Rodrigo Kalinoski:.....*SAMIR KALINOSKI*.....

Pato Branco, 4 de Março de 2019.

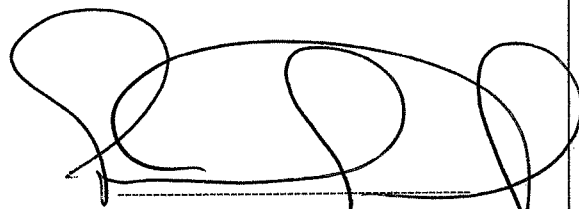
Altair José Gasparetto

ESTADO DO PARANÁ

CONSORCIO INTERMUNICIPAL DE SAUDE

000010

Solicitação Nr.: 23/2019

Data: 04/03/2019

CNPJ: 00.136.858/0001-88

Telefone/Fax: 463313-3550 / 463331-3555

AFONSO PENA, 1902, CEP 85501-530

C.E.P.: 85501-530 - Pato Branco - PR

Nr. por Centro de Custo: 15

Folha: 8/80

Execução de Serviço

Execução de Obra

Compra

SOLICITAÇÃO DE MATERIAIS E/OU EXECUÇÃO DE OBRAS/SERVIÇOS

Item	Quantidade	Unid.	Especificação	Preço Unit. Previsto	Preço Total Previsto
			m de comprimento esticado com 13 fios/cm2, confeccionada com 100% algodão cru, com fios retorcidos no urdume em combinação de altas torções em "Z" e "S" com bordas/ourelas com meio-giro, acabadas, elasticidade adequada, enrolada uniformemente (de forma cilíndrica), isento de defeitos, embalagem com dados de identificação, procedência, data de validade, lote de fabricação e Registro no Ministério da Saúde (14-06-0953)		
58	36000	UND	Atadura de crepom medindo 15cmx4,5m comprimento esticado com 13 fios/cm2, confeccionada com 100% algodão cru, com fios retorcidos no urdume em combinação de altas torções em "Z" e "S" com bordas/ourelas com meio-giro, acabadas, elasticidade adequada, enrolada uniformemente (de forma cilíndrica) , isento de defeitos, embalagem com dados de identificação, procedência, data de validade, lote de fabricação e Registro no Ministério da Saúde. (14-06-0150)	3,4310	123.516,00
59	17000	UND	Atadura de crepom medindo 20cmx4,5m comprimento esticado com 13 fios/cm2, confeccionada com 100% algodão cru, com fios retorcidos no urdume em combinação de altas torções em "Z" e "S" com bordas/ourelas com meio-giro, acabadas, elasticidade adequada, enrolada uniformemente (de forma cilíndrica) , isento de defeitos, embalagem com dados de identificação, procedência, data de validade, lote de fabricação e Registro no Ministério da Saúde. (14-06-0151)	4,5680	77.656,00
60	2000	UND	Atadura de crepom medindo 25cmx4,5m comprimento esticado com 13 fios/cm2, confeccionada com 100% algodão cru, com fios retorcidos no urdume em combinação de altas torções em "Z" e "S" com bordas/ourelas com meio-giro, acabadas, elasticidade	4,9200	9.840,00

Solicitante: Samir Rodrigo Kalinoski: *SAMIR KALINOSKI*

Pato Branco, 4 de Março de 2019.

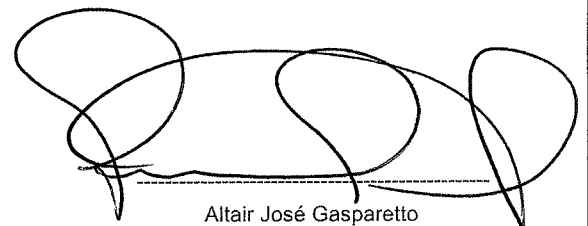

Altair José Gasparetto

ESTADO DO PARANÁ

CONSORCIO INTERMUNICIPAL DE SAUDE

000011

CNPJ: 00.136.858/0001-88

Telefone/Fax: 463313-3550 / 463331-3555

AFONSO PENA, 1902, CEP 85501-530

C.E.P.: 85501-530 - Pato Branco - PR

Solicitação Nr.: 23/2019

Data: 04/03/2019

Nr. por Centro de Custo: 15

Folha: 9/80

Execução de Serviço

Execução de Obra

Compra

SOLICITAÇÃO DE MATERIAIS E/OU EXECUÇÃO DE OBRAS/SERVIÇOS

Item	Quantidade	Unid.	Especificação	Preço Unit. Previsto	Preço Total Previsto
61	3000	UND	Atadura de crepom medindo 30 cmx4,5m comprimento esticado com 13 fios/cm2, confeccionada com 100% algodão cru, com fios retorcidos no urdume em combinação de altas torções em "Z" e "S" com bordas/ourelas com meio-giro, acabadas, elasticidade adequada, enrolada uniformemente (de forma cilíndrica) , isento de defeitos, embalagem com dados de identificação, procedência, data de validade, lote de fabricação e Registro no Ministério da Saúde. (14-06-0152)	4,9670	14.901,00
62	19000	UND	Atadura de crepom medindo 08cm x 4,5m comprimento esticado com 13 fios/cm2, confeccionada com 100% algodão cru, com fios retorcidos no urdume em combinação de altas torções em "Z" e "S" com bordas/ourelas com meio-giro, acabadas, elasticidade adequada, enrolada uniformemente (de forma cilíndrica) , isento de defeitos, embalagem com dados de identificação, procedência, data de validade, lote de fabricação e Registro no Ministério da Saúde. (14-06-0153)	2,1650	41.135,00
63	500	UND	Atadura de gaze tipo queijo , gaze hidrófila, medindo 91 cm de largura por 91 m de comprimento, cor branca, confeccionada com fios 100 % algodão, com 13fios/cm2, 8 camadas e 3 dobras enrolada de forma contínua, isenta de amido, alvejante óptico, ácidos e álcalis, em embalagem individual constante externamente os dados de identificação, procedência, data de validade, lote de fabricação, Registro no Ministério da Saúde. (14-06-0155)	144,9300	72.465,00

Solicitante: Samir Rodrigo Kalinoski:.....*SAMIR VACULOSO*.....

Pato Branco, 4 de Março de 2019.

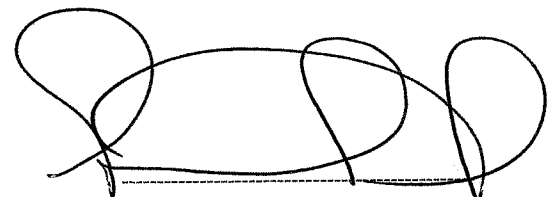

Altair José Gasparetto

ESTADO DO PARANÁ
CONSORCIO INTERMUNICIPAL DE SAUDE

000012

Solicitação Nr.: 23/2019

Data: 04/03/2019

CNPJ: 00.136.858/0001-88 Telefone/Fax: 463313-3550 / 463331-3555

AFONSO PENA, 1902, CEP 85501-530

C.E.P.: 85501-530 - Pato Branco - PR

Nr. por Centro de Custo: 15

Folha: 10/80

[] Execução de Serviço

[] Execução de Obra

[] Compra

SOLICITAÇÃO DE MATERIAIS E/OU EXECUÇÃO DE OBRAS/SERVIÇOS

Item	Quantidade	Unid.	Especificação	Preço Unit. Previsto	Preço Total Previsto
64	500	UND	Atadura gessada enrolada sobre um cilindro de plástico virgem (tubete), embalada individualmente com filme plástico laminado de BOPP e PEBD, identificada com os dados de procedência, data de fabricação, prazo de validade, instruções de uso, dimensões, lote de fabricação e registro do Ministério da Saúde, com dimensões 6 cm x 2 m, tecido 100% algodão com ligamento tipo tela, quantidade de gesso (gramatura) de 420 à 480 gr/m ² , com tempo de secagem até 6 minutos, com lateral em corte sinuoso. (14-06-0436)	1,8020	901,00
65	1000	UND	Atadura gessada enrolada sobre um cilindro de plástico virgem (tubete), embalada individualmente com filme plástico laminado de BOPP e PEBD, identificada com os dados de procedência, data de fabricação, prazo de validade, instruções de uso, dimensões, lote de fabricação e registro do Ministério da Saúde, com dimensões 8 cm x 2 m, tecido 100% algodão com ligamento tipo tela, quantidade de gesso (gramatura) de 420 à 480 gr/m ² , com tempo de secagem de até 6 minutos, com lateral em corte sinuoso. (14-06-0437)	1,8060	1.806,00
66	500	UND	Atadura gessada enrolada sobre um cilindro de plástico virgem (tubete), embalada individualmente com filme plástico laminado de BOPP e PEBD, identificada com os dados de procedência, data de fabricação, prazo de validade, instruções de uso, dimensões, lote de fabricação e registro do Ministério da Saúde, com dimensões 12 cm x 3 m, em tecido 100% algodão com ligamento tipo tela, quantidade de gesso (gramatura) de 420 à 480 gr/m ² , com tempo de secagem de até 6 minutos, com lateral em corte sinuoso. (14-06-0438)	2,8640	1.432,00
67	1000	UND	Atadura gessada enrolada sobre um cilindro de	4,5700	4.570,00

Solicitante: Samir Rodrigo Kalinoski: SAMIR KALINOSKI

Pato Branco, 4 de Março de 2019.

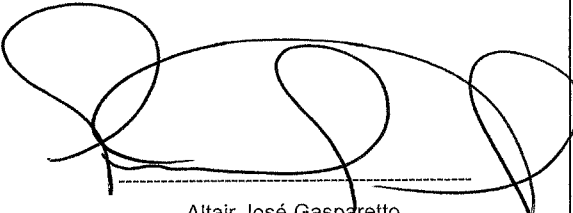

Altair José Gasparetto

ESTADO DO PARANÁ
CONSORCIO INTERMUNICIPAL DE SAUDE

000013
10

Solicitação Nr.: 23/2019

Data: 04/03/2019

CNPJ: 00.136.858/0001-88 Telefone/Fax: 463313-3550 / 463331-3555
AFONSO PENA, 1902, CEP 85501-530
C.E.P.: 85501-530 - Pato Branco - PR

Nr. por Centro de Custo: 15

Folha: 11/80

[] Execução de Serviço

[] Execução de Obra

[] Compra

SOLICITAÇÃO DE MATERIAIS E/OU EXECUÇÃO DE OBRAS/SERVIÇOS

Item	Quantidade	Unid.	Especificação	Preço Unit. Previsto	Preço Total Previsto
			plástico virgem (tubete), embalada individualmente com filme plástico laminado de BOPP e PEBD, identificada com os dados de procedência, data de fabricação, prazo de validade, instruções de uso, dimensões, lote de fabricação e registro do Ministério da Saúde, com dimensões 15 cm x 3 m, em tecido 100% algodão com ligamento tipo tela, quantidade de gesso (gramatura) de 420 à 480 gr/m2, com tempo de secagem de até 6 minutos, com lateral em corte sinuoso. (14-06-0441)		
68	1000	UND	Atadura gessada enrolada sobre um cilindro de plástico virgem (tubete), embalada individualmente com filme plástico laminado de BOPP e PEBD, identificada com os dados de procedência, data de fabricação, prazo de validade, instruções de uso, dimensões, lote de fabricação e registro do Ministério da Saúde, com dimensões 20 cm x 4 m, tecido 100% algodão com ligamento tipo tela, quantidade de gesso (gramatura) de 420 à 480 gr/m2, com tempo de secagem de até 6 minutos, com lateral em corte sinuoso. (14-06-0446)	5,7960	5.796,00
69	1000	UND	Atadura gessada enrolada sobre um cilindro de plástico virgem (tubete), embalada individualmente com filme plástico laminado de BOPP e PEBD, identificada com os dados de procedência, data de fabricação, prazo de validade, instruções de uso, dimensões, lote de fabricação e registro do Ministério da Saúde, com dimensões 10cm x 3m, em tecido 100% algodão com ligamento tipo tela, quantidade de gesso (gramatura) de 420 a 480 gr/m2, com tempo de secagem de até 6 minutos, com lateral em corte sinuoso. (14-06-0459)	3,8130	3.813,00
70	300	UND	Atadura gessada, impregnada com uma camada de gesso coloidal sobre uma tela de tecido, substrato de	4,3800	1.314,00

Solicitante: Samir Rodrigo Kalinoski: *SAMIR KALINOSKI*

Pato Branco, 4 de Março de 2019.

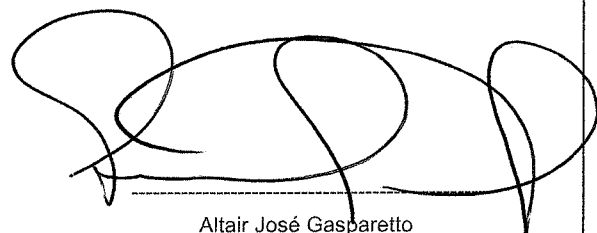
Altair José Gasparetto

ESTADO DO PARANÁ
CONSORCIO INTERMUNICIPAL DE SAUDE

000014
10

Solicitação Nr.: 23/2019

Data: 04/03/2019

CNPJ: 00.136.858/0001-88 Telefone/Fax: 463313-3550 / 463331-3555
AFONSO PENA, 1902, CEP 85501-530
C.E.P.: 85501-530 - Pato Branco - PR

Nr. por Centro de Custo: 15

Folha: 12/80

- Execução de Serviço
 Execução de Obra
 Compra

SOLICITAÇÃO DE MATERIAIS E/OU EXECUÇÃO DE OBRAS/SERVIÇOS

Item	Quantidade	Unid.	Especificação	Preço Unit. Previsto	Preço Total Previsto
71	500	UND	gaze especial tipo giro inglês 100% algodão, lateral com corte sinuoso, 10cm x 3m. Tempo máximo de secagem de 6 minutos. (14-06-0460) Atadura gessada, impregnada com uma camada de gesso coloidal sobre uma tela de tecido, substrato de gaze especial tipo giro inglês 100% algodão, lateral com corte sinuoso, 15cm x 3m. Tempo máximo de secagem de 6 minutos. (14-06-0461)	7,4100	3.705,00
	500	UND	Atadura gessada, impregnada com uma camada de gesso coloidal sobre uma tela de tecido, substrato de gaze especial tipo giro inglês 100% algodão, lateral com corte sinuoso, 8cm x 2m. Tempo máximo de secagem de 6 minutos. (14-06-0458)	7,4100	3.705,00
73	1500	UND	Atadura rayon 7,5 cm. x 5 m, confeccionada em fibras sintéticas 100% rayon, esteril, livre de impurezas, rasgos, fios soltos e manchas. Atóxica e apirogênica. Não aderente, alta absorção. (14-06-0172)	11,2600	16.890,00
74	1500	PCT	Avental descartavel de polipropileno, manga longa, tamanho M, cor branca. Pacote c/10 unidades. (14-06-0173)	21,2000	31.800,00
75	100	UND	Bacia redonda em aço inox tamanho aproximado de 30 x 6,5 cm, capacidade aproximada de 2,5L (58-01-4802)	78,6700	7.867,00
	2000	CX	Bandagem anti-séptica para estancamento de sangue pós a coleta, composição tecido não tecido, de poliéster com algodão natural de 80grs. papel siliconizado de 60 grs. não estéril, uso único. Caixa c/ 200 unidades (14-06-0176)	29,7630	59.526,00
77	1000	UND	Bandagem triangular em algodão cru. Tamanho G (14-06-0924)	12,2030	12.203,00
78	1000	UND	Bandagem Triangular em algodão cru. Tamanho M (14-06-0925)	8,6130	8.613,00
79	1000	UND	Bandagem Triangular em algodão cru. Tamanho P (14-06-0926)	7,4630	7.463,00

Solicitante: Samir Rodrigo Kalinoski:.....*SAMIR KALINOSKI*.....

Pato Branco, 4 de Março de 2019.

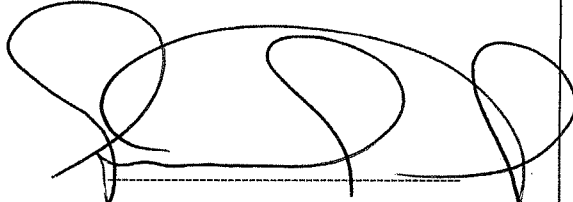

Altair José Gasparetto

ESTADO DO PARANÁ
CONSORCIO INTERMUNICIPAL DE SAUDE

000015
V

Solicitação Nr.: 23/2019

Data: 04/03/2019

CNPJ: 00.136.858/0001-88 Telefone/Fax: 463313-3550 / 463331-3555
AFONSO PENA, 1902, CEP 85501-530
C.E.P.: 85501-530 - Pato Branco - PR

Nr. por Centro de Custo: 15

Folha: 13/80

- [] Execução de Serviço
[] Execução de Obra
[] Compra

SOLICITAÇÃO DE MATERIAIS E/OU EXECUÇÃO DE OBRAS/SERVIÇOS

Item	Quantidade	Unid.	Especificação	Preço Unit. Previsto	Preço Total Previsto
80	300	UND	Bandeja em inox 30x20x1,5cm (58-01-4803)	77,2030	23.160,90
81	1000	CX	Bangadem anti séptica para estancamento de sangue após a coleta, composta de poliéster com algodão natural, papel siliconizado, estéril, uso único, adulto. Caixa c/ 500 unidades. (14-06-0086)	29,7630	29.763,00
82	500	UND	Bangadem anti séptica para estancamento de sangue após a coleta, composta de poliéster com algodão natural, papel siliconizado, estéril, uso único, infantil. Caixa c/ 500 unidades. (14-06-0517)	24,3930	12.196,50
83	200	FR	Benzina retificada. Frasco de 1.000 ml (14-06-0179)	33,5340	6.706,80
84	1000	UND	Bobina para impressora de ultra-som 110 mm x 18 m UPP 110 hg. (14-06-0181)	142,2230	142.223,00
85	1000	UND	Bota de Unna pronta para uso de bandagem flexível branca (30% algodão e 70% poliéster), impregnada de pasta não solidificável, de óxido de zinco, acácia, glicerina, óleo de rícino e vaselina 7,5 x 6cm à 10, 16cm x 9,14. (14-06-0218)	33,4400	33.440,00
86	2000	UND	Bota de Unna pronta para uso de bandagem flexível branca 30% algodão e 70% poliéster. tamanho: 10,2 cm x 9,14 m. (14-06-0219)	33,4400	66.880,00
87	100	UND	Braçadeira para aparelho de pressão c/ gancho (14-06-0224)	34,2230	3.422,30
88	500	UND	Braçadeira para aparelho de pressão c/ velcro (14-06-0225)	34,2230	17.111,50
89	100	UND	Cabo compatível para equipamento IBRAMED/NEURODYN 10 canais 4 vias (14-06-0518)	47,5660	4.756,60
90	200	UND	Cabo para bisturi n° 03 (58-01-0372)	39,0500	7.810,00
91	200	UND	Cabo para bisturi n° 04 (58-01-0373)	39,0500	7.810,00
92	100	UND	Cabo para bisturi n° 05 (58-01-0374)	39,0500	3.905,00
93	50	UND	Cabo para corrente bifásica compatível TENS/FES/HTM (14-06-0522)	59,6800	2.984,00
94	1000	UND	Cadarço sarjado 10mm com 10m para fixação de canula de traqueostomia (14-06-0524)	3,4730	3.473,00
95	100	UND	Caixa para esterilização em inox com tampa 32 x 16	185,8330	18.583,30

Solicitante: Samir Rodrigo Kalinoski..... *SAMIR KALINOSKI*

Pato Branco, 4 de Março de 2019.

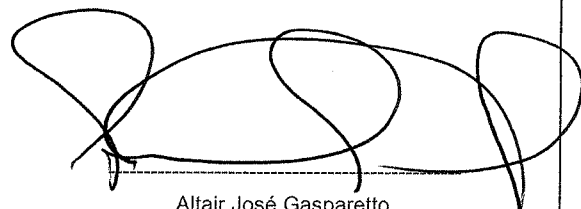

Altair José Gasparetto

ESTADO DO PARANÁ
CONSORCIO INTERMUNICIPAL DE SAUDE

000016

CNPJ: 00.136.858/0001-88 Telefone/Fax: 463313-3550 / 463331-3555
AFONSO PENA, 1902, CEP 85501-530
C.E.P.: 85501-530 - Pato Branco - PR

Solicitação Nr.: 23/2019

Data: 04/03/2019

Nr. por Centro de Custo: 15

Folha: 14/80

- Execução de Serviço
 Execução de Obra
 Compra

SOLICITAÇÃO DE MATERIAIS E/OU EXECUÇÃO DE OBRAS/SERVIÇOS

Item	Quantidade	Unid.	Especificação	Preço Unit. Previsto	Preço Total Previsto
			x 8 cm (58-01-0375)		
96	100	UND	Caixa para esterilização perfurada em inox com tampa 28x14x6 cm. (58-01-0376)	188,8610	18.886,10
97	30	UND	Caixa térmica 24 litros, resistência e alta durabilidade, conserva quente e frio, térmico corpo e interna plástica, alça tira colo e laterais. (14-06-0234)	152,9330	4.587,99
98	30	UND	Caixa Termica 45 litros resistência e alta durabilidade, conserva quente e frio, térmico corpo e interna plástica, alça lateral e bico/dreno para descongelamento. (14-06-0043)	256,2330	7.686,99
99	30	UND	Caixa térmica 55 litros, resistência e alta durabilidade, conserva quente e frio, térmico corpo e interna plástica, alça lateral e tampa dobradiça (14-06-0236)	298,8030	8.964,09
100	30	UND	Caixa térmica 8 litros, resistência e alta durabilidade, conserva quente e frio, térmico corpo e interna plástica, alça retrátil (14-06-0237)	159,4060	4.782,18
101	2000	PCT	Campo cirúrgico estéril, descartável, confeccionado em (polipropileno) não tecido, gramatura 50, esterelizados por óxido de etileno, janela central 5 cm de diâmetro, embalados em papel grau cirúrgico de fácil abertura, tamanho 50 cm x 50 cm. cor branco. (14-06-9954)	5,2130	10.426,00
102	50	UND	Caneta com comando manual com cabo de silicone autoclavável para bisturis cautério. Para aparelho EMAI BP 100 PLUS. (14-06-0927)	457,6230	22.881,15
103	30	UND	Caneta com comando manual com cabo de silicone autoclavável para bisturis cautério. Para aparelho EMAI BP 150 (14-06-0526)	457,6230	13.728,69
104	30	UND	Caneta Dermatográfica para marcação de pele. (14-06-0527)	13,8930	416,79
105	150	UND	Canula de Guedell n. 0 (14-06-0238)	6,0960	914,40
106	150	UND	Canula de Guedell n. 1 (14-06-0239)	6,0960	914,40

Solicitante: Samir Rodrigo Kalinoski: *SAMIR DRAGOSKA*

Pato Branco, 4 de Março de 2019.

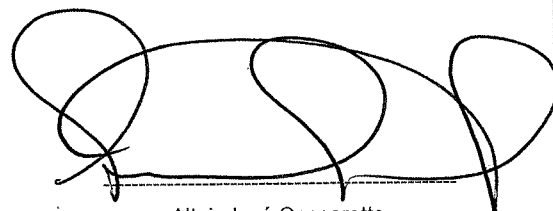

Altair José Gasparetto

ESTADO DO PARANÁ
CONSORCIO INTERMUNICIPAL DE SAUDE

000017
10

Solicitação Nr.: 23/2019

Data: 04/03/2019

CNPJ: 00.136.858/0001-88 Telefone/Fax: 463313-3550 / 463331-3555
AFONSO PENA, 1902, CEP 85501-530
C.E.P.: 85501-530 - Pato Branco - PR

Nr. por Centro de Custo: 15

Folha: 15/80

Execução de Serviço

Execução de Obra

Compra

SOLICITAÇÃO DE MATERIAIS E/OU EXECUÇÃO DE OBRAS/SERVIÇOS

Item	Quantidade	Unid.	Especificação	Preço Unit. Previsto	Preço Total Previsto
107	150	UND	Canula de Guedell n. 2 (14-06-0240)	6,0960	914,40
108	100	UND	Canula de Guedell n. 3 (14-06-0241)	6,0960	609,60
109	100	UND	Canula de Guedell n. 4 (14-06-0242)	6,0960	609,60
110	100	UND	Canula de Guedell n. 5 (14-06-0243)	6,0960	609,60
111	100	UND	Cânula para biópsia de tecido mole de guilhotina semiautomática 14g 15mm; com empunhadura em policarbonato, cânula em aço inoxidável, descartável, com limitador de profundidade, graduada, radiopaca. Em formato de guilhotina e de disparo semiautomático. Acompanha introdutor em aço inoxidável por onde a cânula será introduzida. Com dispositivo que permite duplo disparo, empunhadura a ergonômica, mandril interno. (14-06-0478)	124,9500	12.495,00
112	200	UND	Canula para traqueostomia s/balão 5mm (14-06-0528)	64,3200	12.864,00
113	100	UND	Cateter externo masculino auto adesivo, anti-alergênico não látex, de alta qualidade, sistema uma peça, com adesivo interno, e com reservatório anti-dobras que assegura o livre fluxo, com aplicador para facilitar a colocação, produto suave e flexível que proporciona segurança e conforto ao paciente. Tamanho 35 mm (14-06-0175)	14,2630	1.426,30
114	500	UND	Cateter externo masculino auto adesivo, anti-alergênico não látex, de alta qualidade, sistema uma peça, com adesivo interno, e com reservatório anti-dobras que assegura o livre fluxo, com aplicador para facilitar a colocação, produto suave e flexível que proporciona segurança e conforto ao paciente. Tamanho 25 mm (14-06-0100)	14,2630	7.131,50
115	500	UND	Cateter externo masculino auto adesivo, anti-alergênico não látex, de alta qualidade, sistema uma peça, com adesivo interno, e com reservatório anti-dobras que assegura o livre fluxo, com aplicador para facilitar a colocação, produto suave e flexível que proporciona segurança e conforto ao	14,2630	7.131,50

Solicitante: Samir Rodrigo Kalinoski: *FRAMIA VRAINOSA*

Pato Branco, 4 de Março de 2019.

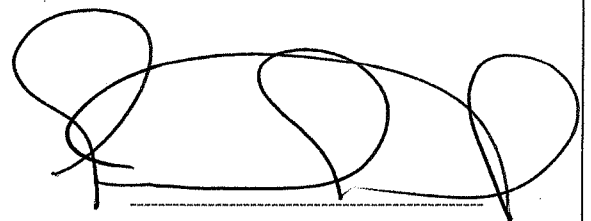

Altair José Gasparetto

ESTADO DO PARANÁ**CONSORCIO INTERMUNICIPAL DE SAUDE****000018**

CNPJ: 00.136.858/0001-88

Telefone/Fax: 463313-3550 / 463331-3555

AFONSO PENA, 1902, CEP 85501-530

C.E.P.: 85501-530 - Pato Branco - PR

Solicitação Nr.: 23/2019

Data: 04/03/2019

Nr. por Centro de Custo: 15

Folha: 16/80

 Execução de Serviço Execução de Obra Compra**SOLICITAÇÃO DE MATERIAIS E/OU EXECUÇÃO DE OBRAS/SERVIÇOS**

Item	Quantidade	Unid.	Especificação	Preço Unit. Previsto	Preço Total Previsto
			paciente. Tamanho 30 mm (14-06-0171)		
116	1000	UND	Cateter intravenoso periférico de teflow n. ° 14 G, cujo cateter adapta perfeitamente a agulha, bisel com ponta trifacetada proporcionando perfeito corte, dispositivo de uso único, descartável, embalados em papel grau cirúrgico, estéril, contendo Registro do Ministério da Saúde, lote, validade e data de fabricação, pronto para o uso. (14-06-0246)	1,7260	1.726,00
117	1200	UND	Cateter intravenoso periférico de teflow n. ° 16 G, cujo cateter adapta perfeitamente a agulha, bisel com ponta trifacetada proporcionando perfeito corte, dispositivo de uso único, descartável, embalados em papel grau cirurgico, estéril, contendo Registro do Ministério da Saúde, lote, validade e data de fabricação, pronto para o uso. (14-06-0247)	1,7260	2.071,20
118	5000	UND	Cateter intravenoso periférico de tetflow n. ° 18 G, cujo cateter adapta perfeitamente a agulha, bisel com ponta trifacetada proporcionando perfeito corte, dispositivo de uso único, descartável, embalados em papel grau cirúrgico, estéril, contendo Registro do Ministério da Saúde, lote, validade e data de fabricação, pronto para uso. (14-06-0251)	1,7260	8.630,00
119	14000	UND	Cateter intravenoso periférico de Teflow n. ° 20 G, cujo cateter adapta perfeitamente a agulha, bisel com ponta trifacetada proporcionando perfeito corte, dispositivo de uso único, descartável, embalados em papel grau cirúrgico, estéril, contendo Registro do Ministério da Saúde, lote, validade e data de fabricação, pronto para o uso. (14-06-0248)	1,7260	24.164,00
120	25000	UND	Cateter intravenoso periférico de teflow n. ° 22 G, cujo cateter adapta perfeitamente a agulha, bisel com ponta trifacetada proporcionando perfeito corte, dispositivo de uso único, descartável, embalados em papel grau cirúrgico, estéril, contendo Registro	1,7260	43.150,00

Solicitante: Samir Rodrigo Kalinoski: *SAMIR VALINSA*

Pato Branco, 4 de Março de 2019.

Altair José Gasparetto

ESTADO DO PARANÁ
CONSORCIO INTERMUNICIPAL DE SAUDE

000019
b

Solicitação Nr.: 23/2019

Data: 04/03/2019

CNPJ: 00.136.858/0001-88 Telefone/Fax: 463313-3550 / 463331-3555
AFONSO PENA, 1902, CEP 85501-530
C.E.P.: 85501-530 - Pato Branco - PR

Nr. por Centro de Custo: 15

Folha: 17/80

- [] Execução de Serviço
[] Execução de Obra
[] Compra

SOLICITAÇÃO DE MATERIAIS E/OU EXECUÇÃO DE OBRAS/SERVIÇOS

Item	Quantidade	Unid.	Especificação	Preço Unit. Previsto	Preço Total Previsto
			do Ministério da Saúde, lote, validade e data de fabricação, pronto para o uso (14-06-0249)		
121	25000	UND	Cateter intravenoso periférico de teflow n. ° 24 G, cujo cateter adapta perfeitamente a agulha, bisel com ponta trifacetada proporcionando perfeito corte, dispositivo de uso único, descartável, embalados em papel grau cirúrgico, estéril, contendo Registro do Ministério da Saúde, lote, validade e data de fabricação, pronto para o uso. (14-06-0250)	1,7260	43.150,00
122	500	UND	Cateter nasal tipo sonda para oxigênio n. ° 08, tubo de PVC flexível e atóxico com superfície rigorosamente lisa, embalado individualmente em papel grau cirúrgico, esterelizado por óxido de etileno, conector universal instalado na ponta distal. (14-06-0189)	1,3620	681,00
123	4000	UND	Cateter para oxigênio tipo oculos, com alça regulável, estéril, descartável, flexível, atóxico. Em polivinil ou similar. Utilizado em paciente com anestesia locoregional + sedação, no intuito de aumentar a oxigenação dos pulmões e consequentemente o sangue arterial, através do aumento de oxigênio do ar inspirado. Esterilizado em óxido de etileno, ou raios gama. (14-06-0252)	2,0030	8.012,00
124	1000	UND	Cateter venoso central duplo lúmen 7FR x 20cm (14-06-0529)	93,7660	93.766,00
125	1000	UND	Cateter venoso central duplo lúmen 8FR x 20cm (14-06-0535)	93,7660	93.766,00
126	100	CX	Catgut cromado, n. ° 2-0, de 75cm, com agulha 1/2 círculo cilíndrica de 3,5 cm. Cx com 24 envelopes. (14-06-0271)	140,4500	14.045,00
127	100	CX	Catgut cromado, n.° 0, de 75 cm, c/agulha 1/2 círculo cilíndrica de 3,5 cm. Cx com 24 envelopes. (14-06-0265)	140,4500	14.045,00
128	200	CX	Catgut cromado, n.° 0, de 75 cm, c/ agulha 3/8,	140,4500	28.090,00

Solicitante: Samir Rodrigo Kalinoski:.....*SAMIR VALEZOS*.....

Pato Branco, 4 de Março de 2019.

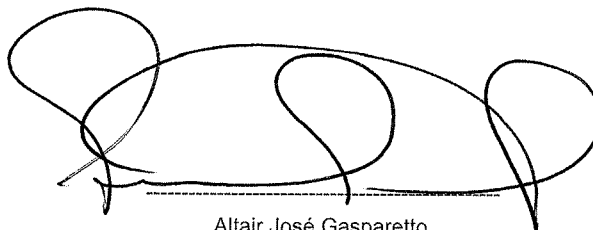

Altair José Gasparetto

ESTADO DO PARANÁ
CONSORCIO INTERMUNICIPAL DE SAUDE

CNPJ: 00.136.858/0001-88 Telefone/Fax: 463313-3550 / 463331-3555
AFONSO PENA, 1902, CEP 85501-530
C.E.P.: 85501-530 - Pato Branco - PR

000020

Solicitação Nr.: 23/2019

Data: 04/03/2019

Nr. por Centro de Custo: 15

Folha: 18/80

- Execução de Serviço
 Execução de Obra
 Compra

SOLICITAÇÃO DE MATERIAIS E/OU EXECUÇÃO DE OBRAS/SERVIÇOS

Item	Quantidade	Unid.	Especificação	Preço Unit. Previsto	Preço Total Previsto
			círculo cilíndrica de 3,0 cm. Cx com 24 envelopes. (14-06-0264)		
129	100	CX	Catgut cromado, n. ° 0, de 90 cm, com agulha 1/2	140,4500	14.045,00
			círculo cilíndrica de 5,0 cm. Cx com 24 envelopes. (14-06-0254)		
130	100	CX	Catgut cromado, n. °1, de 75 cm, com agulha 1/2	140,4500	14.045,00
			círculo cilíndrica de 4,0 cm. Cx com 24 envelopes. (14-06-0262)		
131	100	CX	Catgut cromado, n. ° 1, de 75 cm, com agulha 3/8	140,4500	14.045,00
			círculo cilíndrica de 3,0 cm. Cx com 24 envelopes. (14-06-0255)		
132	200	CX	Catgut Cromado, n. ° 2-0, de 75 cm com agulha 1/2	140,4500	28.090,00
			círculo cilíndrica de 2,5 cm. Cx com 24 envelopes. (14-06-0258)		
133	100	CX	Catgut cromado, n. ° 2-0, de 75cm, com agulha 1/2	140,4500	14.045,00
			círculo cilíndrica de 4,0 cm. Cx com 24 envelopes. (14-06-0257)		
134	500	CX	Catgut cromado, n. ° 2-0, de 75cm, com agulha 3/8	140,4500	70.225,00
			círculo cilíndrica de 3,0 cm. Cx com 24 envelopes. (14-06-0266)		
135	500	CX	Catgut cromado, n. °3-0, de 75 cm, com agulha 1/2	140,4500	70.225,00
			círculo cilíndrica de 2,5 cm. Cx com 24 envelopes. (14-06-0267)		
136	100	CX	Catgut cromado, n. ° 3-0, de 75 cm, c/ agulha 3/8	140,4500	14.045,00
			círculo cilíndrica de 3,0 cm. Cx com 24 envelopes. (14-06-0268)		
137	100	CX	Catgut cromado, n. ° 4-0, de 70cm, c/ agulha 1/2	140,4500	14.045,00
			círculo cilíndrica de 1,5 cm. Cx com 24 envelopes. (14-06-0259)		
138	100	CX	Catgut cromado, n. ° 4-0, de 70 cm, com agulha 1/2	140,4500	14.045,00
			círculo cilíndrica de 2,0 cm. Cx com 24 envelopes. (14-06-0260)		
139	100	CX	Catgut cromado, n. ° 4-0, de 75 cm, com agulha 3/8	140,4500	14.045,00
			círculo cilíndrica de 3,0 cm. cx com 24 envelopes.		

Solicitante: Samir Rodrigo Kalinoski:

SAMIR RODRIGO KALINOSKI

Pato Branco, 4 de Março de 2019.

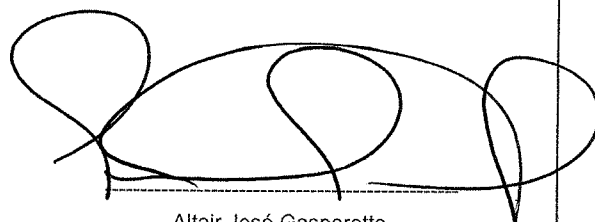

Altair José Gasparetto

ESTADO DO PARANÁ

CONSORCIO INTERMUNICIPAL DE SAUDE

000021

Solicitação Nr.: 23/2019

CNPJ: 00.136.858/0001-88

Telefone/Fax: 463313-3550 / 463331-3555

Data: 04/03/2019

AFONSO PENA, 1902, CEP 85501-530

C.E.P.: 85501-530 - Pato Branco - PR

Nr. por Centro de Custo: 15

Folha: 19/80

 Execução de Serviço Execução de Obra Compra**SOLICITAÇÃO DE MATERIAIS E/OU EXECUÇÃO DE OBRAS/SERVIÇOS**

Item	Quantidade	Unid.	Especificação	Preço Unit. Previsto	Preço Total Previsto
			(14-06-0269)		
140	100	CX	Catgut simples, n. ° 0, de 75 cm, com agulha 3/8 círculo cilíndrica de 3,0 cm. Cx com 24 envelopes	158,4300	15.843,00
			(14-06-0274)		
141	100	CX	Catgut simples, n. ° 1, de 75 cm, com agulha 1/2 círculo cilíndrica de 3,0 cm. Cx com 24 envelopes.	158,4300	15.843,00
			(14-06-0291)		
142	100	CX	Catgut simples, n. ° 1 de 75 cm, com agulha 3/8 círculo cilíndrica de 3,0 cm. Cx com 24 envelopes.	158,4300	15.843,00
			(14-06-0272)		
143	100	CX	Catgut simples, n. ° 2-0, de 70 cm, com agulha 1/2 círculo triângulo de 2,0 cm. Cx com 24 envelopes	158,4300	15.843,00
			(14-06-0278)		
144	100	CX	Catgut simples, n. ° 2-0, de 75 cm, com agulha 1/2 círculo cilíndrica de 2,5 cm. Cx com 24 envelopes	158,4300	15.843,00
			(14-06-0279)		
145	200	CX	Catgut simples, n. ° 2-0, de 75 cm, com agulha 1/2 círculo cilíndrica de 3,5 cm. Cx com 24 envelopes.	158,4300	31.686,00
			(14-06-0280)		
146	100	CX	Catgut simples, n. ° 2-0, de 75 cm, com agulha 1/2 círculo cilíndrica de 4,0 cm. Cx com 24 envelopes.	158,4300	15.843,00
			(14-06-0282)		
147	100	CX	Catgut simples, n. ° 2-0, de 75cm, com agulha 3/8 círculo cilíndrica de 3,0 cm. Cx com 24 envelopes.	158,4300	15.843,00
			(14-06-0281)		
148	100	CX	Catgut simples, n. ° 3-0, de 75 cm, com agulha 1/2 círculo cilíndrica de 2,5 cm. Cx com 24 envelopes.	158,4300	15.843,00
			(14-06-0292)		
149	100	CX	Catgut simples, n. ° 3-0, de 75 cm, com agulha 3/8 círculo cilíndrica de 3,0 cm. Caixa com 24 envelopes. (14-06-0284)	158,4300	15.843,00
150	100	CX	Catgut simples, n. ° 4-0, de 70 cm, com agulha 1/2 círculo cilíndrica de 2,0 cm. Caixa com 24 envelopes. (14-06-0286)	158,4300	15.843,00

Solicitante: Samir Rodrigo Kalinoski: *SAMIR KALINOSKI*

Pato Branco, 4 de Março de 2019.

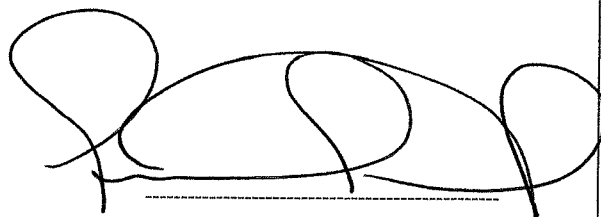

Altair José Gasparetto

ESTADO DO PARANÁ
CONSORCIO INTERMUNICIPAL DE SAUDE

000022

Solicitação Nr.: 23/2019

CNPJ: 00.136.858/0001-88 Telefone/Fax: 463313-3550 / 463331-3555
AFONSO PENA, 1902, CEP 85501-530
C.E.P.: 85501-530 - Pato Branco - PR

Data: 04/03/2019

Nr. por Centro de Custo: 15

Folha: 20/80

- Execução de Serviço
 Execução de Obra
 Compra

SOLICITAÇÃO DE MATERIAIS E/OU EXECUÇÃO DE OBRAS/SERVIÇOS

Item	Quantidade	Unid.	Especificação	Preço Unit. Previsto	Preço Total Previsto
151	100	CX	Catgut simples, n. ° 4-0, de 75 cm, com agulha 3/8 círculo cilíndrica de 3,0 cm. Caixa com 24 envelopes. (14-06-0287)	158,4300	15.843,00
152	100	CX	Catgut simples, n.° 5-0, de 70 cm, com agulha 1/2 círculo cilíndrica de 1,5 cm. Caixa com 24 envelopes. (14-06-0288)	158,4300	15.843,00
153	100	CX	Catgut simples, n. ° 5-0, de 70 cm, com agulha 1/2 círculo cilíndrica de 2,0 cm. Caixa com 24 envelopes. (14-06-0289)	158,4300	15.843,00
154	300	UND	Clamp Umbilical, estéril, embalagem individual em papel grau cirúrgico (14-06-0244)	1,1390	341,70
155	500	FR	Clorexidina 0,5% solução alcoólica 70%. 1000ml (14-06-0536)	27,7060	13.853,00
156	300	FR	Clorexidina 1% litro. (14-06-0576)	19,8630	5.958,90
157	300	FR	Clorexidina solução aquosa 0,2%. 1000ml (14-06-0593)	15,7030	4.710,90
158	300	FR	Clorexidina solução degermante 2%. 1000ml (14-06-0594)	20,4360	6.130,80
159	200	UND	Colar cervical para resgate c/ regulagem tamanho (M) (14-06-0217)	38,3330	7.666,60
160	200	UND	Colar cervical para resgate c/ regulagem tamanho (P) (14-06-0215)	38,3330	7.666,60
161	50	UND	Colchão/Forração Ortopédica d'água Articulável anti escaras 190 cm x 90 cm para as diversas formas de corpo e diferentes pesos, indeformável e higiênico, não acumula poeira, germes, odores, fácil limpeza. Suporta até 130 kg. (14-06-0401)	232,0130	11.600,65
162	50	UND	Colchão/Forração Ortopédica D'Água Caixa de Ovo Aberta, anti escaras, tamanho aprox. 190 cm x 90 cm, apapta-se as diversas formas do corpo e diferentes pesos, indeformável, higiênico, não acumula poeria, germes, odores e de fácil limpeza. Suporta até 120 kg. (14-06-0404)	222,6630	11.133,15
163	100	UND	Colchão/Forração Ortopédica D'Água Caixa de Ovo Fechada, anti escaras, tamanho aprox. 190 cm x 90	222,6630	22.266,30

Solicitante: Samir Rodrigo Kalinoski:

SAMIR KALINOSKI

Pato Branco, 4 de Março de 2019.

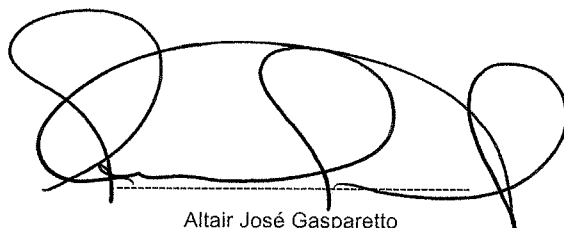

Altair José Gasparetto

ESTADO DO PARANÁ
CONSORCIO INTERMUNICIPAL DE SAUDE

000023

CNPJ: 00.136.858/0001-88 Telefone/Fax: 463313-3550 / 463331-3555
AFONSO PENA, 1902, CEP 85501-530
C.E.P.: 85501-530 - Pato Branco - PR

Solicitação Nr.: 23/2019

Data: 04/03/2019

Nr. por Centro de Custo: 15

Folha: 21/80

- Execução de Serviço
 Execução de Obra
 Compra

SOLICITAÇÃO DE MATERIAIS E/OU EXECUÇÃO DE OBRAS/SERVIÇOS

Item	Quantidade	Unid.	Especificação	Preço Unit. Previsto	Preço Total Previsto
			cm, apapta-se as diversas formas do corpo e diferentes pesos, indeformável, higiênico, não acumula poeria, germes, odores e de fácil limpeza. Suporta até 120 kg. (14-06-0405)		
164	100	UND	Colchão/Forração Ortopédica d'água casal anti escaras tamanho aprox. 200 cm x 160 cm, higiênico, lavável, limpeza fácil e rápida, não acumula germes ou poeira, indeformável. Suporta até 200 kg. (14-06-0373)	2.445,0000	244.500,00
165	100	UND	Colchão/Forração Ortopédica d'água anti escaras tamanho aprox. 190 cm x 90 cm para as diversas formas de corpo e diferentes pesos, indeformável e higiênico, não acumula poeira, germes, odores, fácil limpeza. Suporta até 110 kg. (14-06-0384)	232,0130	23.201,30
166	500	KIT	Colesterol PP 500ml (1X500ML) (44-01-0005)	130,0000	65.000,00
167	1000	UND	Coletor de urina inf. desc. masc. não estéril (14-06-0294)	0,7930	793,00
168	10000	UND	Coletor de urina infantil estéril unissex (14-06-0595)	0,7930	7.930,00
169	2000	UND	Coletor de urina sistema fechado com válvula de escoamento para controle de exercícios vesicais e proteção, com registros de esterilização, capacidade 2.000 ml em PVC especial totalmente atóxico, embalado individualmente e esterilizado à gás de óxido de etileno. (14-06-0297)	5,5770	11.154,00
170	2200	UND	Coletor de urina sistema fechado de 2000 ml, onde possua escala graduada de 100 ml em 100 ml, contendo válvula anti-refluxo condições de retirada de amostra de urina no próprio sistema, prolongamento de 1,50 m embalagem individual em papel grau cirúrgico, esterilizado a óxido de etileno, contendo Registro do Ministério da Saúde, validade, data de fabricação e lote. (14-06-0298)	5,5770	12.269,40
171	150	UND	Coletor para incontinência urinária masculino,	2,6560	398,40

Solicitante: Samir Rodrigo Kalinoski: *Samir Kalinoski*

Pato Branco, 4 de Março de 2019.

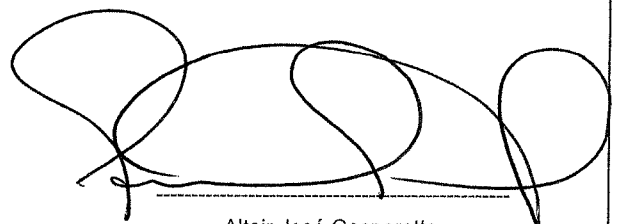

Altair José Gasparetto

ESTADO DO PARANÁ**CONSORCIO INTERMUNICIPAL DE SAUDE****000024**

CNPJ: 00.136.858/0001-88

Telefone/Fax: 463313-3550 / 463331-3555

AFONSO PENA, 1902, CEP 85501-530

C.E.P.: 85501-530 - Pato Branco - PR

Solicitação Nr.: 23/2019

Data: 04/03/2019

Nr. por Centro de Custo: 15

Folha: 22/80

 Execução de Serviço Execução de Obra Compra**SOLICITAÇÃO DE MATERIAIS E/OU EXECUÇÃO DE OBRAS/SERVIÇOS**

Item	Quantidade	Unid.	Especificação	Preço Unit. Previsto	Preço Total Previsto
			coletor de urina masculino com extesão, confeccionado em PVC atóxico e flexível, preservativo de puro latex. Esterilização gás óxido de etileno. Embalado individualmente em envelopes de papel grau cirúrgico/filme de polipropileno, comprimento da extensão 1,30m. (14-06-0304)		
172	500	UND	Coletor para perfurocortante 1,5 L, fácil de montar, dupla trava, duplo revestimento interno de saco plástico, alça dupla, bandeja pré - montada. (14-06- 0349)	5,6970	2.848,50
173	4000	UND	Coletor para perfurocaortante 13,0 L, fácil de montar, duplas trava, duplo revestimento interno de saco plástico, alça dupla, bandeja pré montada. (14- 06-0305)	8,1160	32.464,00
174	1200	UND	Coletor para perfurocortante 20 L, fácil de montar, dupla trava, duplo revestimento interno de saco plástico, alça dupla, bandeja pré - montada. (14-06- 0350)	11,5500	13.860,00
175	1000	UND	Coletor perfurocortante 3,0 L, facil de montar, dupla trava, duplo revestimento interno de saco plástico, alça dupla, bandeja pré montada. (14-06- 9917)	4,5530	4.553,00
176	1500	UND	Coletor para perfurocortante 7,0 L, fácil de montar, dupla trava, duplo revestimento interno de saco plástico, alça dupla, bandeja pré- montada (14-06- 0303)	6,3660	9.549,00
177	300	UND	Coletor plástico (rígido) para perfurocortante 15,0 L, totalmente impermeável, resistente e seguro, com alças para o transporte seguro, tampa com sistema de fechamento que dificulta a violação do coletor. (14-06-9916)	31,7560	9.526,80
178	20000	UND	Coletor universal opaco (fezes, escarro, esperma, biópsia), em polipropeleno, capacidade 80ml, com tampa de rosca, graduado. Acompanha pá plástica,	0,7430	14.860,00

Solicitante: Samir Rodrigo Kalinoski:

SAMIR RODRIGO KALINOSKI

Pato Branco, 4 de Março de 2019.

Altair José Gasparetto

ESTADO DO PARANÁ
CONSORCIO INTERMUNICIPAL DE SAUDE

000025

Solicitação Nr.: 23/2019

CNPJ: 00.136.858/0001-88 Telefone/Fax: 463313-3550 / 463331-3555
AFONSO PENA, 1902, CEP 85501-530
C.E.P.: 85501-530 - Pato Branco - PR

Data: 04/03/2019

Nr. por Centro de Custo: 15

Folha: 23/80

- [] Execução de Serviço
[] Execução de Obra
[] Compra

SOLICITAÇÃO DE MATERIAIS E/OU EXECUÇÃO DE OBRAS/SERVIÇOS

Item	Quantidade	Unid.	Especificação	Preço Unit. Previsto	Preço Total Previsto
			embalagem individual. (14-06-0293)		
179	200	UND	Comadre em aço inox, tipo pá, capacidade mínima 2, 5L, superfície lisa. (14-06-0143)	168,8600	33.772,00
180	14000	Envlp	Compressa 100% viscosa 7,5 cm x 7,5 cm (dimensão fechada), 13 fios/cm2, estéril por irradiação gama (cobalto 60) ou por óxido de etileno, super absorvente, macia, isenta de impurezas, contém 3 dobras e 4 camadas, acondicionadas em envelopes de papel grau cirúrgico e filme plástico, envelope contendo 20 unidades. (14-06-0076)	3,1500	44.100,00
181	4000	Envlp	Compressa 100% viscosa 7,5 cm x 7,5 cm (dimensão fechada), 13 fios/cm2, estéril por irradiação gama (cobalto 60) ou por óxido de etileno, super absorvente, macia, isenta de impurezas, contém 3 dobras e 4 camadas, acondicionadas em envelopes de papel grau cirúrgico e filme plástico, envelope contendo 10 unidades. (14-06-0075)	1,5760	6.304,00
182	300	PCT	Compressa cirúrgica, medindo 23 cm x 25 cm, peso 08 gramas/unidade, não estéril, com fios 100% algodão, quatro camadas, com amarrações para camadas não deslizarem, com ou sem fio radiopaco, costura OVER-LOCK, com cadarço, macia, isenta de amido, alvejante óptico, ácidos, álcalis, hidrófila, cor branca. Embalagem com dados de identificação, como: procedência, data de validade, lote de fabricação e Registro no Ministério da Saúde. Pacote c/ 50 unidades (14-06-0310)	59,4600	17.838,00
183	500	PCT	Compressa cirúrgica, medindo 45 cm x 50 cm, peso a partir de 30 gramas/unidade, não estéril, com fios 100% algodão, quatro camadas, com amarrações para camadas não deslizarem, com ou sem fio radiopaco, costura OVER-LOCK, com cadarço, macia, isenta de amido, alvejante óptico, ácidos, álcalis, hidrófila, cor branca. Embalagem com dados de identificação	105,1000	52.550,00

Solicitante: Samir Rodrigo Kalinoski: *SAMIR KALINOSKI*

Pato Branco, 4 de Março de 2019.

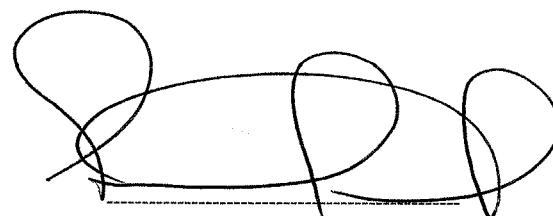

Altair José Gasparetto

ESTADO DO PARANÁ
CONSORCIO INTERMUNICIPAL DE SAUDE

000026

Solicitação Nr.: 23/2019

CNPJ: 00.136.858/0001-88 Telefone/Fax: 463313-3550 / 463331-3555
AFONSO PENA, 1902, CEP 85501-530
C.E.P.: 85501-530 - Pato Branco - PR

Data: 04/03/2019

Nr. por Centro de Custo: 15

Folha: 24/80

- Execução de Serviço
 Execução de Obra
 Compra

SOLICITAÇÃO DE MATERIAIS E/OU EXECUÇÃO DE OBRAS/SERVIÇOS

Item	Quantidade	Unid.	Especificação	Preço Unit. Previsto	Preço Total Previsto
			como: procedência, data de validade, lote de fabricação e Registro no Ministério da Saúde. Pacote c/50 unidades (14-06-0905)		
184	10000	UND	Compressa de gaze algodoadada 10 x 15cm, 100% algodão, descartável pronta para uso, costurada nas laterais, estéril. (14-06-0692)	6,1930	61.930,00
185	10000	PCT	Compressa de gaze medindo 10 cm x 10 cm, com 13 fios/cm2, confeccionada em tecido 100% algodão, isenta de amido, alvejante óptico, ácidos, álcalis, com dobras para dentro em toda a sua extremidade, hidrófila, de cor branca. Embalagem com dados de identificação, procedência, data de validade, lote de fabricação e Registro no Ministério da Saúde. Pacote c/500 unidades (14-06-0312)	70,8300	708.300,00
186	15000	PCT	Compressa de gaze medindo 7,5 cm x 7,5 cm, com 13 fios/cm2, confeccionada em tecido 100% algodão, isenta de amido, alvejante óptico, ácidos, álcalis, com dobras para dentro em toda a sua extremidade, hidrófila, de cor branca. Embalagem com dados de identificação, procedência, data de validade, lote de fabricação e Registro no Ministério da Saúde. Pacote c/500 unidades (14-06-0313)	33,4200	501.300,00
187	6000	PCT	Compressa de gaze medindo 7,5 cm x 7,5 cm, com 13 fios/cm2, confeccionada em tecido 100% algodão, isenta de amido, alvejante óptico, ácidos, álcalis, com dobras para dentro em toda a sua extremidade, hidrófila, de cor branca. Embalagem com dados de identificação, procedência, data de validade, lote de fabricação e Registro no Ministério da Saúde. Pacote c/10 unidades. (14-06-0908)	2,3160	13.896,00
188	100	KIT	Conjunto para coloração gram completo (44-01-0006)	45,2000	4.520,00
189	100	KIT	Conjunto para coloração rápida em hematologia. (44-01-0007)	32,0000	3.200,00
190	200	FR	Corante azul de metileno concentrado ZIEHL c/500ml	14,5000	2.900,00

Solicitante: Samir Rodrigo Kalinoski: *SAMIR KALINOSKI*

Pato Branco, 4 de Março de 2019.

Altair José Gasparetto
Altair José Gasparetto

ESTADO DO PARANÁ
CONSORCIO INTERMUNICIPAL DE SAUDE

000027
 W

Solicitação Nr.: 23/2019

Data: 04/03/2019

CNPJ: 00.136.858/0001-88 Telefone/Fax: 463313-3550 / 463331-3555
 AFONSO PENA, 1902, CEP 85501-530
 C.E.P.: 85501-530 - Pato Branco - PR

Nr. por Centro de Custo: 15

Folha: 25/80

- Execução de Serviço
 Execução de Obra
 Compra

SOLICITAÇÃO DE MATERIAIS E/OU EXECUÇÃO DE OBRAS/SERVIÇOS

Item	Quantidade	Unid.	Especificação	Preço Unit. Previsto	Preço Total Previsto
			(44-01-0008)		
191	200	FR	Corante fucsina fenicada para ZIEHL NEELSEN c/500 ml (44-01-0009)	23,9000	4.780,00
192	200	FR	Corante hematológico rápido n. ° 1 -500 ml (44-01-0010)	13,0000	2.600,00
193	200	FR	Corante hematológico rápido n. ° 2 -500 ml (44-01-0011)	18,9000	3.780,00
194	200	FR	Corante hematológico rápido n. ° 3 -500 ml (44-01-0012)	18,9000	3.780,00
195	500	KIT	Creatinina PP cinético colométrico (1x60ml/1x240ml) (44-01-0013)	55,5000	27.750,00
196	100	UND	Crema adesivo e condutivo de alta resolução para eletroencefalograma 1kg; Nao tóxica, sedosa branca, soft, emulsão cremosa hidrofílica. exelente estabilidade e desempenho. baixa perda de umidade. Componente base autoemilsionantes de natureza não ionica. Emolientes derivados de álcool e ácidos graxos doadores de consistência. Ésteres especiais. Componentes oleosos neutros. Estabilizadores de viscosidade. Sais de alta condutividade. Agentes bacterestáticos conservantes. (Tipo: Pasta Disk Fix) (14-06-0314)	68,2660	6.826,60
197	100	UND	Cronômetro digital (14-06-0909)	42,7160	4.271,60
198	100	UND	Cuba redonda para assepsia 08 cm inox. (58-01-0379)	17,0830	1.708,30
199	100	UND	Cuba rim em aço inox - 26 x 12 cm 700ml. (58-01-0380)	49,6300	4.963,00
200	10500	UND	Curativo para cobrir e proteger pequenos ferimentos (14-06-0912)	0,4320	4.536,00
201	30	UND	Cureta Meyhoefer Auricular n° 02 em aço inox AISI-420 (14-06-1047)	89,2000	2.676,00
202	30	UND	Cureta Recamier ginecológica n° 01 (14-06-0177)	97,9000	2.937,00
203	100	CX	Cureta/punch dermatológico descartável e esterilizado 6mm, com cabo em plástico atóxico e ponta metálica com ótimo corte. Caixa c/ 05	134,5530	13.455,30

Solicitante: Samir Rodrigo Kalinoski: *SAMIR KALINOSKI*

Pato Branco, 4 de Março de 2019.

[Handwritten Signature]
 Altair José Gasparetto

ESTADO DO PARANÁ
CONSORCIO INTERMUNICIPAL DE SAUDE

000028
10

Solicitação Nr.: 23/2019

Data: 04/03/2019

CNPJ: 00.136.858/0001-88 Telefone/Fax: 463313-3550 / 463331-3555
AFONSO PENA, 1902, CEP 85501-530
C.E.P.: 85501-530 - Pato Branco - PR

Nr. por Centro de Custo: 15

Folha: 26/80

- Execução de Serviço
 Execução de Obra
 Compra

SOLICITAÇÃO DE MATERIAIS E/OU EXECUÇÃO DE OBRAS/SERVIÇOS

Item	Quantidade	Unid.	Especificação	Preço Unit. Previsto	Preço Total Previsto
			unidades (14-06-0194)		
204	50	UND	Descolador de unha em aço inox. (58-01-4804)	78,3330	3.916,65
205	100	FR	Descolorante para B.A.A.R c/1000ml (44-01-0014)	20,9000	2.090,00
206	500	UND	Desincrostante hospitalar pó 1.000 g. (14-06-0352)	60,0800	30.040,00
207	500	GL	Desinfetante com Hipoclorito de sódio 4,5% de cloro ativo. 5 litros (14-06-9911)	16,5600	8.280,00
208	100	FR	Detergente enzimático. 2 frascos com 50 mL cada, contendo: Formiato de Sódio; Cloreto de Sódio; Conservantes; Surfactante; Corante; Enzima Proteolítica; NaOH 12N e HCl (44-01-0015)	126,0000	12.600,00
209	1000	UND	Detergente líquido enzimático contendo no mínimo 4 enzimas, com capacidade de eliminação de odores biológicos, detergente não iônico, pH neutro, não corrosivo, específico para a limpeza manual e automática de instrumentais e outros artigos. Frasco acompanhando bomba dosadora para diluição. Será avaliado o menor preço por diluição. OBS: A empresa vencedora deverá fornecer laudo de corrosividade de materiais e laudo de estabilidade das enzimas. 1 litro (14-06-0328)	45,2200	45.220,00
210	500	UND	Detergente líquido enzimático contendo no mínimo 4 enzimas, com capacidade de eliminação de odores biológicos, detergente não iônico, pH neutro, não corrosivo, específico para a limpeza manual e automática de instrumentais e outros artigos. Frasco acompanhando bomba dosadora para diluição. Será avaliado o menor preço por diluição. OBS: A empresa vencedora deverá fornecer laudo de corrosividade de materiais e laudo de estabilidade das enzimas. Galão de 5 litros (14-06-0347)	136,7730	68.386,50
211	100	UND	Dispositivo para incontinência urinária masculina, tipo preservativo, confeccionado em puro látex natural, sem extensor, calibre n.º 04 médio (14-06-0145)	3,4260	342,60

Solicitante: Samir Rodrigo Kalinoski: *SAMIR KALINOSKI*

Pato Branco, 4 de Março de 2019.

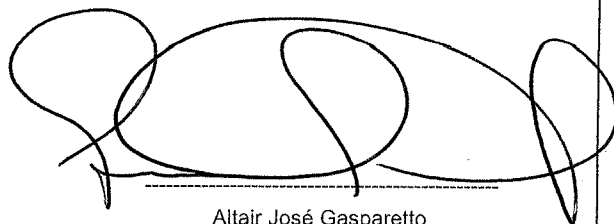
Altair José Gasparetto

ESTADO DO PARANÁ**CONSORCIO INTERMUNICIPAL DE SAUDE**000029
10

CNPJ: 00.136.858/0001-88

Telefone/Fax: 463313-3550 / 463331-3555

AFONSO PENA, 1902, CEP 85501-530

C.E.P.: 85501-530 - Pato Branco - PR

Solicitação Nr.: 23/2019

Data: 04/03/2019

Nr. por Centro de Custo: 15

Folha: 27/80

- Execução de Serviço
 Execução de Obra
 Compra

SOLICITAÇÃO DE MATERIAIS E/OU EXECUÇÃO DE OBRAS/SERVIÇOS

Item	Quantidade	Unid.	Especificação	Preço Unit. Previsto	Preço Total Previsto
212	300	UND	Dispositivo para incontinência urinária masculina, tipo preservativo, confeccionado em puro látex natural, sem extensor, calibre n.º05 médio (14-06-0002)	3,4260	1.027,80
213	300	UND	Dispositivo para incontinência urinária masculina, tipo preservativo, confeccionado em puro látex natural, sem extensor, calibre n.º 06 grande (14-06-0039)	3,4260	1.027,80
214	3000	UND	Dispositivo para transferencia de Solução Parenterais. Com dupla proteção perfurante e único canal de líquido, pega ergonômica para manipulação. Ref.: Transofix (14-06-0089)	2,4130	7.239,00
215	500	UND	DIU (dispositivo intra uterino) medicado com um hormônio chamado de levonorgestrel (tipo de progesterona), que é liberado gradativamente e possui ação local e sistêmica. Tem forma T, medindo 32mm de comprimento e é inserido dentro do útero através do exame ginecológico com espéculo vaginal.. (14-06-0911)	1.128,3300	564.165,00
216	2000	UND	Dosador oral 03 ml, formado de seringa graduada em ml e colher de cha, não estéril, possui bico desenvolvido especialmente para evitar o encaixe de agulhas hipodérmicas, tampa de encaixe e vedação a fim evitar vazamentos da medicação, confeccionada em cores para a proteção de medicamentos fotossensíveis, acompanha etiquetas adesivas de identificação: Paciente, Leito, droga, Horas, acondicionados em sacos plásticos, fechamento com fita duplas face permitindo inumeras aberturas. (14-06-0364)	0,7730	1.546,00
217	12000	UND	Dosador oral 05ml, formado de seringa graduada em ml e colher de cha, não estéril, possui bico desenvolvido especialmente para evitar o encaixe de agulhas hipodérmicas, tampa de encaixe e vedação a	0,7730	9.276,00

Solicitante: Samir Rodrigo Kalinoski: *SAMIR KALINOSKI*

Pato Branco, 4 de Março de 2019.

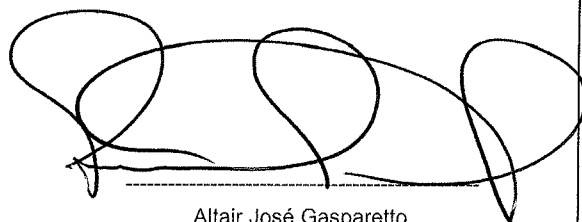
Altair José Gasparetto

- Execução de Serviço
 Execução de Obra
 Compra

SOLICITAÇÃO DE MATERIAIS E/OU EXECUÇÃO DE OBRAS/SERVIÇOS

Item	Quantidade	Unid.	Especificação	Preço Unit. Previsto	Preço Total Previsto
218	6000	UND	fim evitar vazamentos da medicação, confeccionada em cores para a proteção de medicamentos fotossensíveis, acompanha etiquetas adesivas de identificação: Paciente Leito, droga, Horas, acondicionados em sacos plásticos, fechamento com fita duplas face permitindo inumeras aberturas. (14-06-0365) Dosador oral 10ml, formado de seringa graduada em ml e colher de cha, não estéril, possui bico desenvolvido especialmente para evitar o encaixe de agulhas hipodérmicas, tampa de encaixe e vedação a fim evitar vazamentos da medicação, confeccionada em cores para a proteção de medicamentos fotossensíveis, acompanha etiquetas adesivas de identificação: Paciente Leito, droga, Horas, acondicionados em sacos plásticos, fechamento com fita duplas face permitindo inumeras aberturas. (14-06-0366)	0,8950	5.370,00
219	400	UND	Dosador oral 20ml, formato de seringa graduada em ml e colher de cha, não estéril, possui bico desenvolvido especialmente para evitar o encaixe de agulhas hipodérmicas, tampa de encaixe e vedação a fim evitar vazamentos da medicação, confeccionada em cores para a proteção de medicamentos fotossensíveis, acompanha etiquetas adesivas de identificação: Paciente Leito, droga, Horas, acondicionados em sacos plásticos, fechamento com fita duplas face permitindo inumeras aberturas. (14-06-0367)	1,6570	662,80
220	100	FR	EDTA Na2 - 20ml (44-01-0016)	7,9400	794,00
221	100	UND	Eletrodo alça 1,0 x 1,0 cm para excisão ampla e conização (58-01-4806)	78,2000	7.820,00
222	100	UND	Eletrodo alça 1,5 x 1,5 cm para excisão ampla e conização (58-01-4805)	78,2000	7.820,00

Solicitante: Samir Rodrigo Kalinoski: *SAMIR KALINOSKI*

Pato Branco, 4 de Março de 2019.

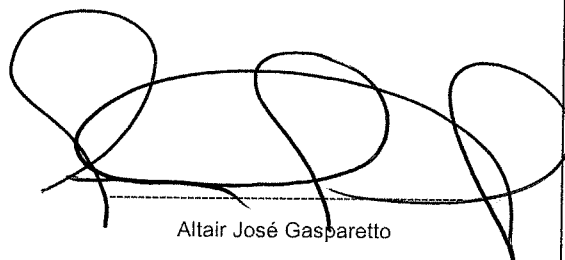
Altair José Gasparetto

ESTADO DO PARANÁ
CONSORCIO INTERMUNICIPAL DE SAUDE

000031

CNPJ: 00.136.858/0001-88 Telefone/Fax: 463313-3550 / 463331-3555
AFONSO PENA, 1902, CEP 85501-530
C.E.P.: 85501-530 - Pato Branco - PR

Solicitação Nr.: 23/2019

Data: 04/03/2019

Nr. por Centro de Custo: 15

Folha: 29/80

- Execução de Serviço
 Execução de Obra
 Compra

SOLICITAÇÃO DE MATERIAIS E/OU EXECUÇÃO DE OBRAS/SERVIÇOS

Item	Quantidade	Unid.	Especificação	Preço Unit. Previsto	Preço Total Previsto
223	100	UND	Eletrodo alça quadrada 1,0 x 1,0 cm para excerese do canal cervical (58-01-4807)	78,2000	7.820,00
224	100	UND	Eletrodo bola de 5mm para hemostasia e coagulação (58-01-4808)	80,8330	8.083,30
225	100	JOGO	Eletrodo Cardioclip Adulto colorido pacote jogo c/ 4 (58-01-0455)	126,3000	12.630,00
226	100	JOGO	Eletrodo Cardioclip infantil colorido pacote jogo c/ 4 (58-01-0387)	126,3000	12.630,00
227	300	CX	Eletrodo cardiológico adulto descartável com dorso de espuma, gel sólido, adesivo acrílico hipoalergênico, pino de aço inoxidável e contra pino de cloreto de prata (AgCl) caixa c/ 50 unidades (58-01-0459)	24,9970	7.499,10
228	100	UND	Eletrodo cardiológico précordial adulto completo (Sucção metálica de alta qualidade (opaca) + Pera) (58-01-0457)	38,2660	3.826,60
229	100	JOGO	Eletrodo cardiológico précordial adulto completo (Sucção metálica de alta qualidade - opaca) + pera. Jogo com 6 unidades. (58-01-4796)	108,4200	10.842,00
230	100	UND	Eletrodo cardiológico précordial infantil completo (Sucção metálica de alta qualidade (opaca) + Pera) (58-01-0388)	38,2660	3.826,60
231	100	JOGO	Eletrodo cardiológico précordial infantil completo (Sucção metálica de alta qualidade - opaca) + pera. Jogo com 6 unidades. (58-01-4797)	108,4200	10.842,00
232	100	UND	Eletrodo cirúrgico tipo alça grande (58-01-4809)	44,6900	4.469,00
233	100	UND	Eletrodo cirúrgico tipo alça pequeno. (58-01-4810)	43,0560	4.305,60
234	100	MT	Eletrodo Condutivo de Silicone/TENS (14-06-0606)	83,3530	8.335,30
235	10000	UND	Eletrodo para monitorização cardíaca c/gel descartável. (14-06-0604)	0,3140	3.140,00
236	100	UND	Eletrodo tipo bola 2,1mm (58-01-4811)	41,9660	4.196,60
237	100	UND	Eletrodo tipo faca curva grande (58-01-4812)	44,6900	4.469,00
238	100	UND	Eletrodo tipo faca curva pequena (58-01-4813)	44,6900	4.469,00
239	100	UND	Eletrodo tipo faca reta pequeno (58-01-4814)	52,7400	5.274,00

Solicitante: Samir Rodrigo Kalinoski: SAMIR KALINOSKI

Pato Branco, 4 de Março de 2019.

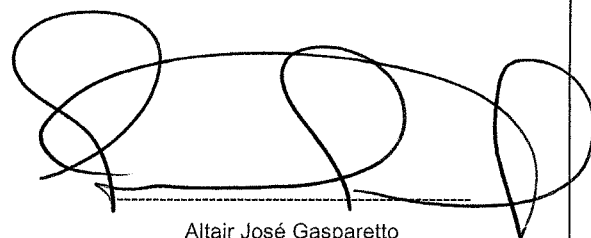
Altair José Gasparetto

ESTADO DO PARANÁ**CONSORCIO INTERMUNICIPAL DE SAUDE 000032**

CNPJ: 00.136.858/0001-88 Telefone/Fax: 463313-3550 / 463331-3555
 AFONSO PENA, 1902, CEP 85501-530
 C.E.P.: 85501-530 - Pato Branco - PR

Solicitação Nr.: 23/2019

Data: 04/03/2019

Nr. por Centro de Custo: 15

- Execução de Serviço
 Execução de Obra
 Compra

Folha: 30/80

SOLICITAÇÃO DE MATERIAIS E/OU EXECUÇÃO DE OBRAS/SERVIÇOS

Item	Quantidade	Unid.	Especificação	Preço Unit. Previsto	Preço Total Previsto
240	100	KIT	Eletrodos (ponta de cautério) para bisturis elétricos EMAI BP 100 Plus - Kit com 10 (58-01-4775)	376,5900	37.659,00
241	100	PCT	Envelope de plástico leitoso, 19x25 cm. Pacote c/ 500 unidades (14-06-0346)	243,1000	24.310,00
242	100	PCT	Envelope de plástico leitoso, 25x31 cm. Pacote c/ 500 unidades (14-06-0311)	243,1000	24.310,00
243	100	PCT	Envelope de plástico leitoso, 31x41 cm. Pacote c/ 500 unidades (14-06-0329)	482,9000	48.290,00
244	100	PCT	Envelope de plástico leitoso, 37x45 cm. Pacote c/ 500 unidades (14-06-0345)	482,9000	48.290,00
245	10000	UND	Equipo exclusivo para administracao de nutrição enteral, ponta perfurante ISO, padrão universal; filtro de ar hidrófobo e bacteriológico com tampa reversível para uso com frasco ou ampola; câmara de gotejamento flexível com linha indicadora do nível ideal de solução; gotejador ajustado para 1 ml=20 gotas; tubo extensor de PVC; pinça rolete; segmento de silicone ajustável à bomba infusora, escalonado com tampa protetora; embalagem individual blister em papel grau cirúrgico; uso único; esterilizado por óxido de etileno. Comprimento total de aproximadamente 2,40 m. (14-06-0027)	1,8800	18.800,00
246	30000	UND	Equipo macrogotas c/ pinça rolete, câmara flexível de gotejamento, ponta perfurante de acordo com as normas da ABNT, 20 gotas é o que equivale a 1 ml, tubo de infusão com 1,20 m, embalado em papel grau cirúrgico individualmente esterelizado a óxido de etileno, contendo Registro do Ministério da Saúde, data fabricação, validade e lote (14-06-0386)	1,6400	49.200,00
247	58000	UND	Equipo macrogotas c/pinça rolete, e injetor lateral com latex free podendo fazer várias punções, câmara flexível de gotejamento, ponta perfurante de acordo com as normas ABNT, 20 gotas é o que equivale a 1 ml, tubo de infusão com 1,20 m embalado em papel	1,6400	95.120,00

Solicitante: Samir Rodrigo Kalinoski: *SAMIR KALINOSKI*

Pato Branco, 4 de Março de 2019.

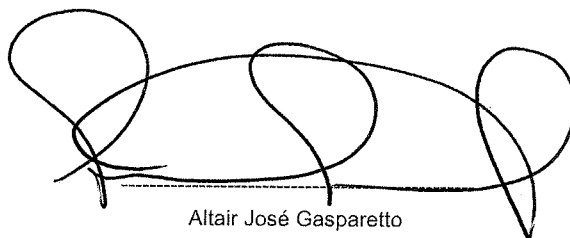

Altair José Gasparetto

ESTADO DO PARANÁ**CONSORCIO INTERMUNICIPAL DE SAUDE**

000033

CNPJ: 00.136.858/0001-88

Telefone/Fax: 463313-3550 / 463331-3555

AFONSO PENA, 1902, CEP 85501-530

C.E.P.: 85501-530 - Pato Branco - PR

Solicitação Nr.: 23/2019

Data: 04/03/2019

Nr. por Centro de Custo: 15

Folha: 31/80

- Execução de Serviço
 Execução de Obra
 Compra

SOLICITAÇÃO DE MATERIAIS E/OU EXECUÇÃO DE OBRAS/SERVIÇOS

Item	Quantidade	Unid.	Especificação	Preço Unit. Previsto	Preço Total Previsto
			grau cirúrgico individualmente esterelizado a óxido de etileno, contendo Registro do Ministério da Saúde, data de fabricação, validade e lote. (14-06-0385)		
248	1000	UND	Equipo microgotas c/ pinça rolete, câmara flexível de gotejamento, ponta perfurante de acordo com as normas ABNT, 20 gotas é o que equivale a 1 ml, tubo de infusão com 1,20 m embalado em papel grau cirúrgico individualmente esterelizado a óxido de etileno, contendo Registro do Ministério da Saúde, data fabricação validade e lote. (14-06-0388)	1,6400	1.640,00
249	6000	UND	Equipo microgotas c/ pinça rolete, e injetor lateral com latex free podendo fazer varias punções, câmara flexível de gotejamento, ponta perfurante de acordo com as normas ABNT, 20 gotas é o que equivale a 1ml, tubo de infusão com 1,20m embalado em papel grau cirurgico individualmente esterelizado em óxido de etileno, contendo Registro do ministério da saúde, data fabricação, validade e lote. (14-06-0387)	1,6400	9.840,00
250	300	UND	Equipo para transfusão de sangue contendo duas câmaras sendo a superior flexível para filtragem filtro de 200 micra, inferior rígida para gotejamento 40 gotas = 1ml, pinça rolete, tubo de infusão com 1,50 m, ponta perfurante de acordo as normas da ABNT, embalado em papel grau cirurgico individual esterelizado a óxido de etileno, contendo Registro do Ministerio da saúde, validade, data de fabricação e lote. (14-06-0389)	7,4300	2.229,00
251	3000	UND	Escalpe, dispositivo de uso único, apresentado no calibre 19, embalado unitariamente em blister, estéril, pronto para o uso. (14-06-0395)	1,0830	3.249,00
252	18000	UND	Escalpe, dispositivo de uso único, apresentado no calibre 21, embalado unitariamente em blister,	1,0830	19.494,00

Solicitante: Samir Rodrigo Kalinoski: *SAMIR KALINOSKI*

Pato Branco, 4 de Março de 2019.

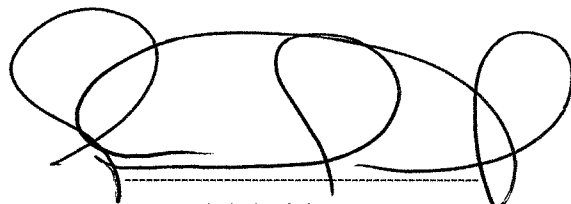

Altair José Gasparetto

ESTADO DO PARANÁ
CONSORCIO INTERMUNICIPAL DE SAUDE

000034
10

CNPJ: 00.136.858/0001-88 Telefone/Fax: 463313-3550 / 463331-3555
AFONSO PENA, 1902, CEP 85501-530
C.E.P.: 85501-530 - Pato Branco - PR

Solicitação Nr.: 23/2019

Data: 04/03/2019

Nr. por Centro de Custo: 15

Folha: 32/80

Execução de Serviço

Execução de Obra

Compra

SOLICITAÇÃO DE MATERIAIS E/OU EXECUÇÃO DE OBRAS/SERVIÇOS

Item	Quantidade	Unid.	Especificação	Preço Unit. Previsto	Preço Total Previsto
253	33000	UND	estéril, pronto para uso. (14-06-0392) Escalpe, dispositivo de uso único, apresentado no calibre 23, embalado unitariamente em blister, estéril, pronto para uso. (14-06-0914)	1,0830	35.739,00
254	9000	UND	Escalpe, dispositivo de uso único, apresentado no calibre 25, embalado unitariamente em blister, estéril, pronto para o uso (14-06-0393)	1,0830	9.747,00
255	3000	UND	Escalpe, dispositivo de uso único, apresentado no calibre 27, embalado unitariamente em blister, estéril, pronto para o uso. (14-06-0394)	1,0830	3.249,00
256	5000	UND	Escova ginecológica descartável esteril embalada individual em envelope de polietileno (14-06-0396)	0,4080	2.040,00
257	100	UND	Escova para lavagem de material de laboratório (vidraria) 10mm (14-06-0611)	5,3000	530,00
258	100	UND	Escova para lavagem de material de laboratório (vidraria) 15mm (14-06-0612)	5,3000	530,00
259	100	UND	Escova para lavagem de material de laboratório (vidraria) 20mm (14-06-0613)	5,3000	530,00
260	200	UND	Esfigmomanômetro aneróide Adulto, sem engrenagem para maior durabilidade no instrumento. Atende as normas da AAMI de resistência a impactos, resistente a quedas de até 70 cm, não quebra e não perde a calibração. Garantia de calibração por 5 anos. Leve e livre de látex para maior comodidade. Manguito para braço direito e esquerdo para posicionamento preciso. Manguito com durabilidade de até 100.000 ciclos. Design ergonômico, permite trabalhar com a mão direita e esquerda ou produto equivalente. ACESSÓRIO: 01(uma) braçadeira adulto completa, 1(uma) válvula e 1 (uma) pera. (14-06-9949)	670,3300	134.066,00
261	100	UND	Esfigmomanômetro aneróide infantil, sem engrenagem para maior durabilidade no instrumento. Atende as normas da AAMI de resistência a impactos,	670,3300	67.033,00

Solicitante: Samir Rodrigo Kalinoski: *SAMIR KALINOSKI*

Pato Branco, 4 de Março de 2019.

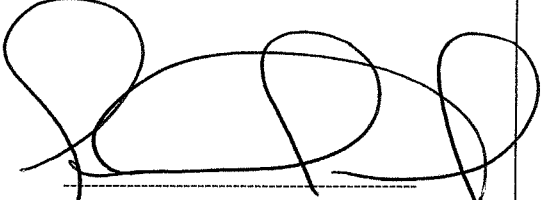

Altair José Gasparetto

ESTADO DO PARANÁ
CONSORCIO INTERMUNICIPAL DE SAUDE

000035

Solicitação Nr.: 23/2019

Data: 04/03/2019

CNPJ: 00.136.858/0001-88 Telefone/Fax: 463313-3550 / 463331-3555
AFONSO PENA, 1902, CEP 85501-530
C.E.P.: 85501-530 - Pato Branco - PR

Nr. por Centro de Custo: 15

Folha: 33/80

- Execução de Serviço
 Execução de Obra
 Compra

SOLICITAÇÃO DE MATERIAIS E/OU EXECUÇÃO DE OBRAS/SERVIÇOS

Item	Quantidade	Unid.	Especificação	Preço Unit. Previsto	Preço Total Previsto
262	50	UND	resistente a quedas de até 70 cm, não quebra e não perde a calibração. Garantia de calibração por 5 anos. Leve e livre de látex para maior comodidade. Manguito para braço direito e esquerdo para posicionamento preciso. Manguito com durabilidade de até 100.000 ciclos. Design ergonômico, permite trabalhar com a mão direita e esquerda ou produto equivalente. ACESSÓRIO: 01(uma) braçadeira infantil completa, 1(uma) válvula e 1 (uma) pera. (14-06-0154)	458,6100	22.930,50
263	3500	UND	Esfigmomanômetro para fixar na parede. Mecanismo aneróide livre de mercúrio. Visor com no mínimo 6 polegadas. Os números e o ponteiro do visor deverão ser luminescentes, para possibilitar uma melhor visualização em variadas condições de luz. Compartimento para armazenagem da braçadeira. Precisão de leitura de +-3mmHg. Todos os acessórios do produto devem ser isentos de látex, antialérgicos. Laudo técnico do IPEM (INMETRO). A garantia do equipamento e seus acessórios, deverão ser pelo período mínimo de dois anos, comprovada através do manual registrado na ANVISA. Acessórios que deverão acompanhar o produto são: uma braçadeira adulto, um tubo espiral de 2,4m, uma pêra com válvula e manual de instruções em português (14-06-0133)	12,6970	44.439,50
			Esparadrapo impermeável, medindo 10 cm de largura e 4,5 m de comprimento, cor branca, confeccionado com tecido 100% algodão, facilidade no rasgo, resina acrílica e adesiva de borracha natural, com excelente adesão, isento de sujidades, enrolado em carretel, em embalagens com dados de identificação, procedência, data de validade, lote de fabricação e Registro no Ministério da Saúde. (14-06-0399)		

Solicitante: Samir Rodrigo Kalinoski:

SAMIR KALINOSKI

Pato Branco, 4 de Março de 2019.

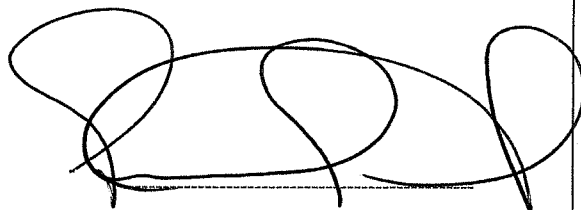

Altair José Gasparetto

- [] Execução de Serviço
 [] Execução de Obra
 [] Compra

SOLICITAÇÃO DE MATERIAIS E/OU EXECUÇÃO DE OBRAS/SERVIÇOS

Item	Quantidade	Unid.	Especificação	Preço Unit. Previsto	Preço Total Previsto
264	100	UND	Esparadrapo impermeável, medindo 10 cm de largura e 50 m de comprimento, cor branca, confeccionado com tecido 100% algodão, facilidade no rasgo, resina acrílica e adesiva de borracha natural, com excelente adesão, isento de sujidades, enrolado em carretel, em embalagens com dados de identificação, procedência, data de validade, lote de fabricação e Registro no Ministério da Saúde. (14-06-0398)	119,2670	11.926,70
265	2000	UND	Esparadrapo impermeável, medindo 5,0 cm de largura e 4,5m de comprimento, cor branco, confeccionado com tecido 100% algodão, facilidade no rasgo, resina acrílica e adesiva de borracha natural, com excelente adesão, isento de sujidades, enrolado em carretel, em embalagens com dados de identificação, procedência, data de validade, lote de fabricação e Registro no Ministério da Saúde. (14-06-0402)	6,8030	13.606,00
266	1000	UND	Esparadrapo impermeável pré cortado 5,0cm x 4,5m (14-06-0607)	26,5230	26.523,00
267	500	PCT	Espátula de ayres de madeira, resistente, ponta arredondadas, descartáveis, utilizada para coleta de exames ginecológicos medindo 18 cm de comprimento, embalagem individual. Pacote c/100 unidades (14-06-9950)	7,3000	3.650,00
268	10	UND	Especulo de aço inox nasal, cirurgico de 30 mm (58-01-0389)	134,4230	1.344,23
269	10	UND	Especulo de aço inox nasal, cirurgico de 50 mm (58-01-0390)	134,4230	1.344,23
270	10	UND	Especulo de aço inox nasal, cirurgico de 70 mm (58-01-0391)	134,4230	1.344,23
271	10	UND	Especulo de aço inox nasal, cirurgico de 75 mm (58-01-0392)	134,4230	1.344,23
272	2000	UND	Especulo vaginal grande sem lubrificante (14-06-0411)	2,0580	4.116,00
273	15000	UND	Especulo vaginal medio sem lubrificante (14-06-0412)	2,0580	30.870,00

Solicitante: Samir Rodrigo Kalinoski: *SAMIR KALINOSKI*

Pato Branco, 4 de Março de 2019.

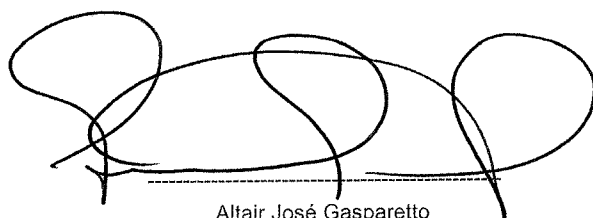
 Altair José Gasparetto

ESTADO DO PARANÁ
CONSORCIO INTERMUNICIPAL DE SAUDE

000037
10

Solicitação Nr.: 23/2019

Data: 04/03/2019

CNPJ: 00.136.858/0001-88 Telefone/Fax: 463313-3550 / 463331-3555
AFONSO PENA, 1902, CEP 85501-530
C.E.P.: 85501-530 - Pato Branco - PR

Nr. por Centro de Custo: 15

Folha: 35/80

- Execução de Serviço
 Execução de Obra
 Compra

SOLICITAÇÃO DE MATERIAIS E/OU EXECUÇÃO DE OBRAS/SERVIÇOS

Item	Quantidade	Unid.	Especificação	Preço Unit. Previsto	Preço Total Previsto
274	12000	UND	Especulo vaginal pequeno sem lubrificante (14-06-0413)	2,0580	24.696,00
275	200	UND	Estante de plástico (PP) compatível com 72 tubos de 15 x 100mm (14-06-0608)	12,4900	2.498,00
276	200	UND	Estante de plástico (PP) 2cm x 2cm 40 tubos compatível com tubos 15x100mm (14-06-0609)	12,4900	2.498,00
277	200	LT	Esterilizante químico à base de ácido peracético 0,2% , galão de 1 litro, já diluído pronto para uso. Validade mínima de 12 meses. (14-06-0610)	89,9870	17.997,40
278	50	GL	Esterilizante químico à base de ácido peracético 0,2% , galão de 5 litros, já diluído pronto para uso. Validade mínima de 12 meses. (14-06-0591)	357,4300	17.871,50
279	200	UND	Estetoscópio adulto, auscultador duplo, modo diafragma, permite auscultar sons de alta frequência ou girar para obter sons de baixa frequência, auscultador em liga de alumínio, acústica balanceada e confortável, hastes em alumínio, maior leveza e conforto, ângulo das hastes ajustado em aproximadamente 15 graus permite melhor ergonomia, olivas de silicone durável que permite melhor performance acústica e conforto, diafragma e anel não frio para maior conforto do paciente, produto isento de látex. Garantia mínima de três anos contra defeitos de fabricação. (14-06-0415)	106,2460	21.249,20
280	200	UND	Estetoscópio adulto, campânula dupla em aço inoxidável com revestimento da borda anti - frio para maior conforto do paciente, mola do ângulo flexível e interna ao tubo de PVC de 71 cm, todas as partes do produto devem ser isentos de latex. O equipamento deverá acompanhar um identificador de propriedade para encaixe no Y do tubo. ACESSÓRIOS, 2 (dois) pares de olivas e 1 (uma) membrana para a campânula. Garantia mínima de três anos compravada	342,6000	68.520,00

Solicitante: Samir Rodrigo Kalinoski: *SAMIR KALINOSKI*

Pato Branco, 4 de Março de 2019.

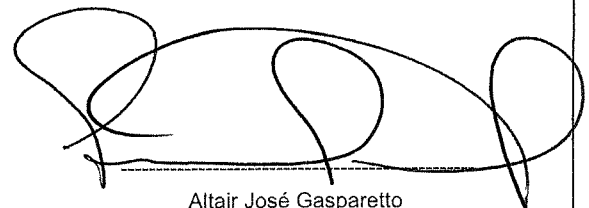

Altair José Gasparetto

ESTADO DO PARANÁ
CONSORCIO INTERMUNICIPAL DE SAUDE

000038

Solicitação Nr.: 23/2019

Data: 04/03/2019

CNPJ: 00.136.858/0001-88 Telefone/Fax: 463313-3550 / 463331-3555
AFONSO PENA, 1902, CEP 85501-530
C.E.P.: 85501-530 - Pato Branco - PR

Nr. por Centro de Custo: 15

Folha: 36/80

- Execução de Serviço
 Execução de Obra
 Compra

SOLICITAÇÃO DE MATERIAIS E/OU EXECUÇÃO DE OBRAS/SERVIÇOS

Item	Quantidade	Unid.	Especificação	Preço Unit. Previsto	Preço Total Previsto
			através do manual registrado na ANVISA. (14-06-0082)		
281	100	UND	Estetoscópio infantil, auscultador duplo, modo diafragma permite auscultar sons de alta frequência ou girar para obter sons de baixa frequência, auscultador em liga de alumínio, acústica balanceada e confortável, hastes em alumínio, maior leveza e conforto, ângulo das hastes ajustado em aproximadamente 15 graus permite melhor ergonomia, olivas de silicone durável que permite melhor performance acústica e conforto, diafragma e anel não frio para maior conforto do paciente, produto isento de látex. Garantia mínima de 5 (cinco) anos contra defeitos de fabricação (14-06-0416)	106,2460	10.624,60
282	100	UND	Estetoscópio, campânula dupla em aço inoxidável com revestimento da borda anti - frio para maior conforto do paciente, mola do ângulo flexível e interna ao tubo de PVC de 71 cm, todas as partes do produto devem ser isentos de latex, o equipamento deverá acompanhar um identificador de propriedade para encaixe no Y do tubo. ACESSÁRIOS: 2 (dois) pares de olivas e 1 (uma) membrana para a campânula. Garantia mínima de três anos compravada através do manual registrada na ANVISA. (14-06-0083)	388,2000	38.820,00
283	500	UND	Estojo em inox, para guardar material cirurgico 20 x 10 x 5cm (58-01-0393)	104,8560	52.428,00
284	100	KIT	Fator Reumatóide Látex PP 2ml (44-01-0017)	48,2800	4.828,00
285	200	CX	Fio de sutura vicril 3-0 c/agulha 1,5. Caixa c/ 12 envelopes (14-06-0466)	329,0260	65.805,20
286	500	CX	Fio de sutura vicril 4-0 c/agulha 1,5. Caixa c/ 12 envelopes (14-06-0467)	329,0260	164.513,00
287	300	CX	Fio de sutura Vicril 5-0 c/agulha 1,5. Caixa c/ 12 envelopes (14-06-0488)	329,0260	98.707,80
288	200	CX	Fio de sutura Vicril 6-0 c/agulha 1,5. Caixa c/ 12 envelopes (14-06-0489)	329,0260	65.805,20

Solicitante: Samir Rodrigo Kalinoski: SA^{min} KALINOSKI

Pato Branco, 4 de Março de 2019.

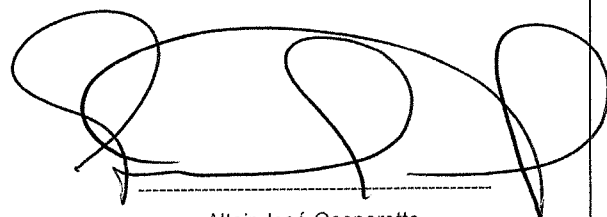

Altair José Gasparetto

ESTADO DO PARANÁ

CONSORCIO INTERMUNICIPAL DE SAUDE

000039

CNPJ: 00.136.858/0001-88

Telefone/Fax: 463313-3550 / 463331-3555

AFONSO PENA, 1902, CEP 85501-530

C.E.P.: 85501-530 - Pato Branco - PR

Solicitação Nr.: 23/2019

Data: 04/03/2019

Nr. por Centro de Custo: 15

Folha: 37/80

[] Execução de Serviço

[] Execução de Obra

[] Compra

SOLICITAÇÃO DE MATERIAIS E/OU EXECUÇÃO DE OBRAS/SERVIÇOS

Item	Quantidade	Unid.	Especificação	Preço Unit. Previsto	Preço Total Previsto
289	600	UND	Fita adesiva hospitalar com dimensão 16 mm de largura x 50m de comprimento, confeccionada com dorso de papel crepado e massa adesiva à base de borracha natural e resina, com boa adesão, aceitação para escrita, embalado individualmente, constando externamente dados de identificação, procedência, data de validade, lote de fabricação e Registro no Ministério da Saúde (14-06-0166)	4,2730	2.563,80
290	800	UND	Fita adesiva hospitalar com dimensão 19 mm de largura x 50m de comprimento, confeccionada com dorso de papel crepado e massa adesiva à base de borracha natural e resina, com boa adesão, aceitação para escrita, embalado individualmente, constando externamente dados de identificação, procedência, data de validade, lote de fabricação e Registro no Ministério da Saúde (14-06-0445)	4,5270	3.621,60
291	3000	UND	Fita adesiva para uso hospitalar em geral e fechamento de pacotes de tecido de algodão que serão submetidos ao processo de esterilização à vapor, fabricada em papel crepado branco e adesivo à base de borracha e resina, que não deixa resíduos antes e após a autoclavagem. 16mm x 50m. Deverá apresentar laudo que a fita suporta temperaturas de esterilização (superior a 121oC) para não soltar resíduos e ocluir o dreno da autoclave. (14-06-0198)	8,3530	25.059,00
292	5000	UND	Fita adesiva para uso hospitalar em geral e fechamento de pacotes de tecido de algodão que serão submetidos ao processo de esterilização à vapor, fabricada em papel crepado branco e adesivo à base de borracha e resina, que não deixa resíduos antes e após a autoclavagem. 19mm x 50m. Deverá apresentar laudo que a fita suporta temperaturas de esterilização (superior a 121oC) para não soltar resíduos e ocluir o dreno da autoclave. (14-06-0200)	10,0200	50.100,00

Solicitante: Samir Rodrigo Kalinoski:

SAMIR RODRIGUEZ KALINOSKI

Pato Branco, 4 de Março de 2019.

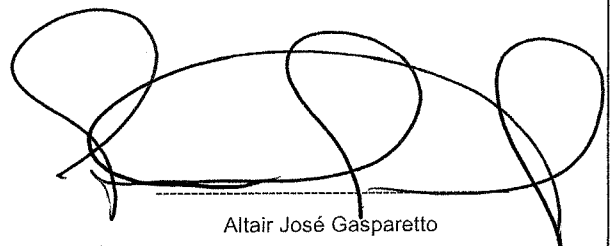

Altair José Gasparetto

ESTADO DO PARANÁ**CONSORCIO INTERMUNICIPAL DE SAUDE**

000040

CNPJ: 00.136.858/0001-88

Telefone/Fax: 463313-3550 / 463331-3555

AFONSO PENA, 1902, CEP 85501-530

C.E.P.: 85501-530 - Pato Branco - PR

Solicitação Nr.: 23/2019

Data: 04/03/2019

Nr. por Centro de Custo: 15

Folha: 38/80

 Execução de Serviço Execução de Obra Compra**SOLICITAÇÃO DE MATERIAIS E/OU EXECUÇÃO DE OBRAS/SERVIÇOS**

Item	Quantidade	Unid.	Especificação	Preço Unit. Previsto	Preço Total Previsto
293	500	UND	Fita adesiva para uso hospitalar em geral e fechamento de pacotes de tecido de algodão que serão submetidos ao processo de esterilização à vapor, fabricada em papel crepado branco e adesivo à base de borracha e resina, que não deixa resíduos antes e após a autoclavagem. 25mm x 50m. Deverá apresentar laudo que a fita suporta temperaturas de esterilização (superior a 121oC) para não soltar resíduos e ocluir o dreno da autoclave. (14-06-0199)	12,5330	6.266,50
294	100	UND	Fita cirúrgica transparente medindo 1,2cm de largura por 4,5 de comprimento, composta por um filme de polietileno microperfurado repelente a água, essa característica ajuda a reduzir a maceração da pele, possibilitando sua ventilação. As microperfurações desta fita minimizam a proliferação bacteriana, reduz a probabilidade de contaminação e infecção do ferimento. Possui ampla gama de utilização dentro do ambiente hospitalar, como fixação de curativos, sondas, drenos, cateteres, dispositivos de infusão intravenosa, bandagens, janelas em aparelhos gessado, aparelhos extensores ortopédicos (14-06-0448)	8,5160	851,60
295	300	UND	Fita cirúrgica transparente medindo 2,5cm de largura por 4,5m de comprimento, composta por um filme de polietileno microperfurado repelente a água, essa característica ajuda a reduzir a maceração da pele, possibilitando sua ventilação. As microperfurações desta fita minimizam a proliferação bacteriana, reduz a probabilidade de contaminação e infecção do ferimento. Possui ampla gama de utilização dentro do ambiente hospitalar, como fixação de curativos, sondas, drenos, cateteres, dispositivos de infusão intravenosa, bandagens, janelas em aparelhos gessado, aparelhos	19,8960	5.968,80

Solicitante: Samir Rodrigo Kalinoski:

SAMIR KALINOSKI

Pato Branco, 4 de Março de 2019.

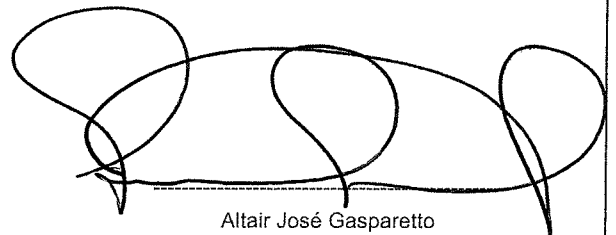

Altair José Gasparetto

ESTADO DO PARANÁ
CONSORCIO INTERMUNICIPAL DE SAUDE

000041
10

Solicitação Nr.: 23/2019

Data: 04/03/2019

CNPJ: 00.136.858/0001-88 Telefone/Fax: 463313-3550 / 463331-3555
AFONSO PENA, 1902, CEP 85501-530
C.E.P.: 85501-530 - Pato Branco - PR

Nr. por Centro de Custo: 15

Folha: 39/80

- Execução de Serviço
 Execução de Obra
 Compra

SOLICITAÇÃO DE MATERIAIS E/OU EXECUÇÃO DE OBRAS/SERVIÇOS

Item	Quantidade	Unid.	Especificação	Preço Unit. Previsto	Preço Total Previsto
			extensores ortopédicos (14-06-0452)		
296	100	UND	Fita cirúrgica, medindo 10 cm de largura por 4,5 m de comprimento, confeccionada com tecido a base de Rayon/acetado, massa adesiva a base de poliacrilato hipoalergênico distribuído uniformemente em toda a extensão, com excelente adesão, isento de sujidades, enrolada em carretel, em embalagem com dados de identificação, procedência, data de validade, lote de fabricação e Registro no Ministério da Saúde. (14-06-0916)	23,0130	2.301,30
297	1500	UND	Fita Indicadora de Autoclave - Fita para fechamento e identificação de pacotes confeccionados em tecido, esterilizados em autoclave, utilizada no monitoramento do processo de esterilização a vapor. Possui indicador químico de exposição classe 1, construído conforme norma ANSI/AAMI/ISO 11.140-1. Composta de papel crepado de cor creme claro, especialmente tratado e coberto com adesivo à base de resina e borracha na face de contato com o pacote. Possui listras diagonais brancas, impregnadas de substância química reativa (indicador químico de processo), que após passar pelo ciclo de esterilização, mudam para o espectro de cor entre cinza e o grafite, diferenciando os pacotes que foram expostos ao ciclo de esterilização a vapor saturado. Apresentação em rolos embalados individualmente, contendo na embalagem: dados de identificação, procedência, indicações de uso e prazo de validade. 19mm x 30m. " (14-06-0354)	7,5060	11.259,00
298	700	UND	Fita microporosa para curativos confeccionada com não tecido, massa adesiva à base de poliacrilato hipoalergênico, distribuída uniformemente em toda sua extensão, com 1,2 cm x 10 m de comprimento, cor	3,1000	2.170,00

Solicitante: Samir Rodrigo Kalinoski: *SAMIR KALINOSKI*

Pato Branco, 4 de Março de 2019.

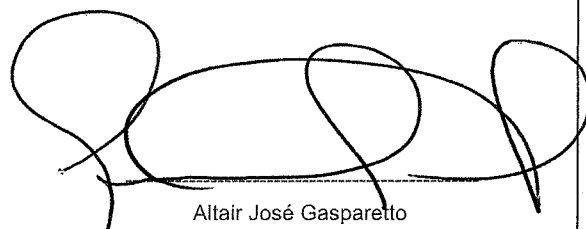
Alfair José Gasparetto

ESTADO DO PARANÁ
CONSORCIO INTERMUNICIPAL DE SAUDE

000042
10

Solicitação Nr.: 23/2019

Data: 04/03/2019

CNPJ: 00.136.858/0001-88 Telefone/Fax: 463313-3550 / 463331-3555
AFONSO PENA, 1902, CEP 85501-530
C.E.P.: 85501-530 - Pato Branco - PR

Nr. por Centro de Custo: 15

Folha: 40/80

- Execução de Serviço
 Execução de Obra
 Compra

SOLICITAÇÃO DE MATERIAIS E/OU EXECUÇÃO DE OBRAS/SERVIÇOS

Item	Quantidade	Unid.	Especificação	Preço Unit. Previsto	Preço Total Previsto
299	3000	UND	branca, excelente adesão, isenta de sujidades, enrolada em carretel, em embalagem com dados de identificação, procedência, data de validade, lote de fabricação e Registro no Ministério da Saúde (14-06-0462) Fita microporosa para curativos confeccionada com não tecido, massa adesiva à base de poliacrilato hipoalergênico, distribuída uniformemente em toda sua extensão, com 10 cm x 10 m de comprimento, cor branca, excelente adesão, isenta de sujidades, enrolada em carretel, em embalagem com dados de identificação, procedência, data de validade, lote de fabricação e Registro no Ministério da Saúde (14-06-0463)	16,0160	48.048,00
300	8000	UND	Fita microporosa para curativos confeccionada com não tecido, massa adesiva à base de poliacrilato hipoalergênico, distribuída uniformemente em toda sua extensão, com 2,5 cm x 10 m de comprimento, cor branca, excelente adesão, isenta de sujidades, enrolada em carretel, em embalagem com dados de identificação, procedência, data de validade, lote de fabricação e Registro no Ministério da Saúde (14-06-0464)	5,9660	47.728,00
301	10000	UND	Fita microporosa para curativos confeccionada com não tecido, massa adesiva à base de poliacrilato hipoalergênico, distribuída uniformemente em toda sua extensão, com dimensão 2,5 cm x 4,5m de comprimento, cor branca, excelente adesão, isenta de sujidades, enrolada em carretel, em embalagem com dados de identificação, procedência, data de validade, lote de fabricação e Registro no Ministério da Saúde. (14-06-0333)	7,0760	70.760,00
302	5000	UND	Fita microporosa para curativos confeccionada com não tecido, massa adesiva à base de poliacrilato	10,3660	51.830,00

Solicitante: Samir Rodrigo Kalinoski: SAMIR KALINOSKI

Pato Branco, 4 de Março de 2019.

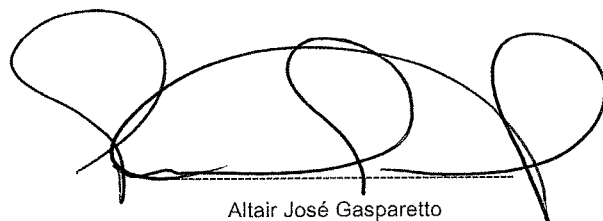

Altair José Gasparetto

ESTADO DO PARANÁ
CONSORCIO INTERMUNICIPAL DE SAUDE

000043

CNPJ: 00.136.858/0001-88 Telefone/Fax: 463313-3550 / 463331-3555
AFONSO PENA, 1902, CEP 85501-530
C.E.P.: 85501-530 - Pato Branco - PR

Solicitação Nr.: 23/2019

Data: 04/03/2019

Nr. por Centro de Custo: 15

Folha: 41/80

- Execução de Serviço
 Execução de Obra
 Compra

SOLICITAÇÃO DE MATERIAIS E/OU EXECUÇÃO DE OBRAS/SERVIÇOS

Item	Quantidade	Unid.	Especificação	Preço Unit. Previsto	Preço Total Previsto
			hipoalergênico, distribuída uniformemente em toda sua extensão, com dimensão 5,0 cm x 10 m de comprimento, cor branca, excelente adesão, isenta de sujidades, enrolada em carretel, em embalagem com dados de identificação, procedência, data de validade, lote de fabricação e Registro no Ministério da Saúde (14-06-0465)		
303	400	UND	Fita teste para autoclave, com dorso de papel crepado, com excelente adesão e resistência a altas temperaturas, representando diferenciação e segurança no controle de materiais que devem passar pelo processo esterelização, possui listras amarelas que após o ciclo se tornam marrons, em rolos medindo 19cm x 30 m de comprimento, embalada individualmente, constando externamente dados de identificação e procedência, data de validade, lote de fabricação e Registro no Ministério da Saúde. (14-06-0469)	7,7800	3.112,00
304	100	FR	Fixador citológico 100 ml spray (14-06-0470)	12,6300	1.263,00
305	10000	UND	Fixador para cateter pratico e seguro - composto de tecido macio com dorso de Rayon e Poliester, resistente a água, não oclusivo, com adesivo de acrilato hipoalergênico. (14-06-0614)	1,5800	15.800,00
306	500	UND	Fluxômetro para Oxigênio para auxiliar o fluxo de saída de oxigênio em Cilindro de Oxigênio com auxilio de uma válvula reguladora de oxigênio, finalidade fornecer os dados de vazão dos gases em litros por minuto. Graduação 0-15 LPM. (14-06-0615)	72,7900	36.395,00
307	100	KIT	Fosfatase alcalina PP cinético colorimétrico (2x24ml/2x6ml) (44-01-0018)	59,9000	5.990,00
308	11000	UND	Fralda descartável infantil, alta concentração de gel, camada extra protetora, barreiras mais altas, melhor ajuste na cintura, tamanho (M) (14-06-0011)	1,1400	12.540,00
309	8000	UND	Fralda descartável infantil, alta concentração de	0,9000	7.200,00

Solicitante: Samir Rodrigo Kalinoski: *SAMIR KALINOSKI*

Pato Branco, 4 de Março de 2019.

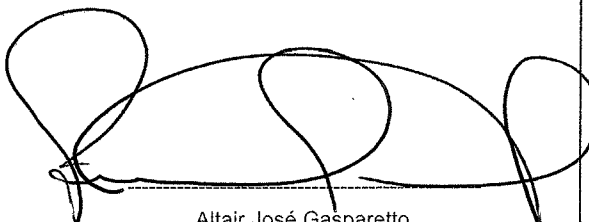
Altair José Gasparetto

ESTADO DO PARANÁ
CONSORCIO INTERMUNICIPAL DE SAUDE

000044

Solicitação Nr.: 23/2019

Data: 04/03/2019

CNPJ: 00.136.858/0001-88 Telefone/Fax: 463313-3550 / 463331-3555
AFONSO PENA, 1902, CEP 85501-530
C.E.P.: 85501-530 - Pato Branco - PR

Nr. por Centro de Custo: 15

Folha: 42/80

- Execução de Serviço
 Execução de Obra
 Compra

SOLICITAÇÃO DE MATERIAIS E/OU EXECUÇÃO DE OBRAS/SERVIÇOS

Item	Quantidade	Unid.	Especificação	Preço Unit. Previsto	Preço Total Previsto
			gel, camada extra protetora, barreiras mais altas, melhor ajuste na cintura, tamanho extra grande (EG) de 13kg à 16Kg. (14-06-0041)		
310	8000	UND	Fralda descartável infantil, alta concentração de gel, camada extra protetora, barreiras mais altas, melhor ajuste na cintura, tamanho grande (G) de 9kg à 14Kg. (14-06-0045)	0,9500	7.600,00
311	15000	UND	Fralda descartável infantil, alta concentração de gel, camada extra protetora, barreiras mais altas, melhor ajuste na cintura, tamanho pequeno (P) de até 5kg. (14-06-0046)	0,9900	14.850,00
312	42000	UND	Fralda Geriátrica, com camadas de distribuição do líquido, menor tempo de contato com a pele e redução do retorno do líquido; barreiras mais altas proporcionando muito mais segurança contra vazamentos laterais; com núcleo de formato anatômico proporcionando maior conforto. Cobertura interior de não tecido, que oferece maior conforto, com Aloe Vera, tornando a cobertura macia ao toque na pele; camada externa toque suave dando maciez ao produto com aparência de tecido e sem ruído típico de plástico, proporcionando maior segurança e conforto, INDICADOR DE UMIDADE sinalizando a hora de trocar o produto, controlador de odor com extrato natural; Os componentes são atóxicos e pré-testados. Composição: Camada interna de não tecido de fibras de polipropileno com aleo vera, camada externa de polietileno, fibras de celulose, polímeros superabsorventes (Dry Gel), barreiras protetoras de fibras de polipropileno, fios de elastano, adesivos ermoplásticos e fitas adesivas para fixação. Tamanho (EG) - Peso acima de 90 Kg (14-06-0493)	2,9300	123.060,00
313	45000	UND	Fralda Geriátrica, com camadas de distribuição do	2,2600	101.700,00

Solicitante: Samir Rodrigo Kalinoski: *SAMIR KALINOSKI*

Pato Branco, 4 de Março de 2019.

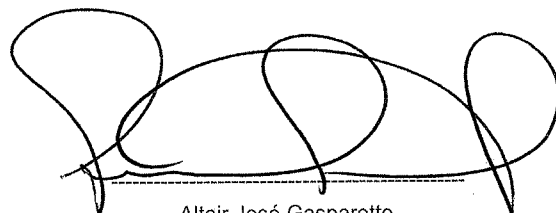

Altair José Gasparetto

ESTADO DO PARANÁ
CONSORCIO INTERMUNICIPAL DE SAUDE

000045
10

Solicitação Nr.: 23/2019

Data: 04/03/2019

CNPJ: 00.136.858/0001-88 Telefone/Fax: 463313-3550 / 463331-3555
AFONSO PENA, 1902, CEP 85501-530
C.E.P.: 85501-530 - Pato Branco - PR

Nr. por Centro de Custo: 15

Folha: 43/80

- Execução de Serviço
 Execução de Obra
 Compra

SOLICITAÇÃO DE MATERIAIS E/OU EXECUÇÃO DE OBRAS/SERVIÇOS

Item	Quantidade	Unid.	Especificação	Preço Unit. Previsto	Preço Total Previsto
			líquido, menor tempo de contato com a pele e redução do retorno do líquido; barreiras mais altas proporcionando muito mais segurança contra vazamentos laterais; com núcleo de formato anatômico proporcionando maior conforto. Cobertura interior de não tecido, que oferece maior conforto, com Aloe Vera, tornando a cobertura macia ao toque na pele; camada externa toque suave dando maciez ao produto com aparência de tecido e sem ruído típico de plástico, proporcionando maior segurança e conforto, INDICADOR DE UMIDADE sinalizando a hora de trocar o produto, controlador de odor com extrato natural; Os componentes são atóxicos e pré-testados. Composição: Camada interna de não tecido de fibras de polipropileno com aleo vera, camada externa de polietileno, fibras de celulose, polímeros superabsorventes (Dry Gel), barreiras protetoras de fibras de polipropileno, fios de elastano, adesivos ermoelásticos e fitas adesivas para fixação. Tamanho (M) - Peso acima de 40 Kg (14-06-0492)		
314	26000	UND	Fralda Geriátrica, com camadas de distribuição do líquido, menor tempo de contato com a pele e redução do retorno do líquido; barreiras mais altas proporcionando muito mais segurança contra vazamentos laterais; com núcleo de formato anatômico proporcionando maior conforto. Cobertura interior de não tecido, que oferece maior conforto, com Aloe Vera, tornando a cobertura macia ao toque na pele; camada externa toque suave dando maciez ao produto com aparência de tecido e sem ruído típico de plástico, proporcionando maior segurança e conforto, INDICADOR DE UMIDADE sinalizando a hora de trocar o produto, controlador de odor com	2,5900	67.340,00

Solicitante: Samir Rodrigo Kalinoski: *SAMIR KALINOSKI*

Pato Branco, 4 de Março de 2019.

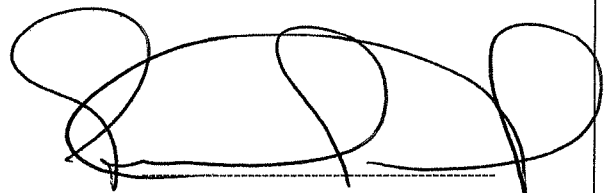

Altair José Gasparetto

ESTADO DO PARANÁ
CONSORCIO INTERMUNICIPAL DE SAUDE

000046
10

Solicitação Nr.: 23/2019

Data: 04/03/2019

CNPJ: 00.136.858/0001-88 Telefone/Fax: 463313-3550 / 463331-3555
AFONSO PENA, 1902, CEP 85501-530
C.E.P.: 85501-530 - Pato Branco - PR

Nr. por Centro de Custo: 15

Folha: 44/80

- Execução de Serviço
 Execução de Obra
 Compra

SOLICITAÇÃO DE MATERIAIS E/OU EXECUÇÃO DE OBRAS/SERVIÇOS

Item	Quantidade	Unid.	Especificação	Preço Unit. Previsto	Preço Total Previsto
315	22000	UND	extrato natural; Os componentes são atóxicos e pré-testados.Composição: Camada interna de não tecido de fibras de polipropileno com aleo vera, camada externa de polietileno, fibras de celulose, polímeros superabsorventes (Dry Gel), barreiras protetoras de fibras de polipropileno, fios de elastano, adesivos ermoplásticos e fitas adesivas para fixação. Tamanho (G)- Peso acima de 70 Kg (14-06-0497) Fralda Geriátrica, com camadas de distribuição do líquido, menor tempo de contato com a pele e redução do retorno do líquido; barreiras mais altas proporcionando muito mais segurança contra vazamentos laterais; com núcleo de formato anatômico porporcionando maior conforto. Cobertura interior de não tecido, que oferece maior conforto, com Aloe Vera, tornando a cobertura macia ao toque na pele; camada externa toque suave dando maciez ao produto com aparência de tecido e sem ruído típico de plástico, proporcionando maior segurança e conforto, INDICADOR DE UMIDADE sinalizando a hora de trocar o produto, controlador de odor com extrato natural; Os componentes são atóxicos e pré-testados.Composição: Camada interna de não tecido de fibras de polipropileno com aleo vera, camada externa de polietileno, fibras de celulose, polímeros superabsorventes (Dry Gel), barreiras protetoras de fibras de polipropileno, fios de elastano, adesivos ermoplásticos e fitas adesivas para fixação. Tamanho (P) - Peso acima de 20 Kg (14-06-0498)	2,1700	47.740,00
316	8000	UND	Fralda geriátrica, descartável, formato anatômico, com quatro fitas adesivas laterais reposicionáveis, cobertura ultra-suave hipoalergênica, gel que	2,1700	17.360,00

Solicitante: Samir Rodrigo Kalinoski: *SAMIR KALINOSKI*

Pato Branco, 4 de Março de 2019.

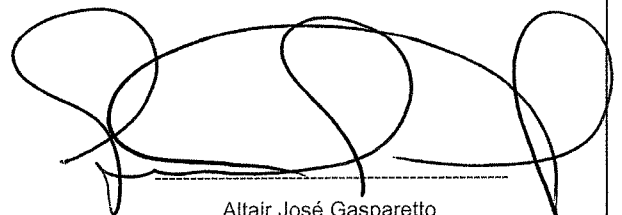

Altair José Gasparetto

ESTADO DO PARANÁ
CONSORCIO INTERMUNICIPAL DE SAUDE

000047
10

Solicitação Nr.: 23/2019

Data: 04/03/2019

CNPJ: 00.136.858/0001-88 Telefone/Fax: 463313-3550 / 463331-3555
AFONSO PENA, 1902, CEP 85501-530
C.E.P.: 85501-530 - Pato Branco - PR

Nr. por Centro de Custo: 15

Folha: 45/80

- Execução de Serviço
 Execução de Obra
 Compra

SOLICITAÇÃO DE MATERIAIS E/OU EXECUÇÃO DE OBRAS/SERVIÇOS

Item	Quantidade	Unid.	Especificação	Preço Unit. Previsto	Preço Total Previsto
317	23000	UND	absorve os líquidos transformando - os em cristais de gel, elásticos ao redor das pernas, camada impermeável macia que impede a passagem de líquidos, barreiras laterais antivazamento macias e impermeáveis, maior rapidez na absorção e melhor distribuição dos líquidos, canais internos de distribuição dos líquidos, dupla camada de polpa. Tamanho pequeno (P) cintura até 70 cm, peso até 40 kg. (14-06-0048) Fralda geriátrica, descartável, formato anatômico, com quatro fitas adesivas laterais reposicionáveis, cobertura ultra-suave hipoalergênica, gel que absorve os líquidos transformando-os em cristais de gel, elásticos ao redor das pernas, camada impermeável macia que impede a passagem de líquidos, barreiras laterais antivazamento macias e impermeáveis, maior rapidez na absorção e melhor distribuição dos líquidos, canais internos de distribuição de líquidos, dupla camada de polpa. Tamanho médio (M) cintura até 140 cm, peso de 40kg à 70kg. (14-06-0047)	2,2600	51.980,00
318	78000	UND	Fralda geriátrica, descartável, formato anatômico, com quatro fitas adesivas laterais reposicionáveis, cobertura ultra-suave hipoalergênica, gel que absorve os líquidos transformando-os em cristais de gel, elásticos ao redor das pernas, camada impermeável macia que impede a passagem de líquidos, barreiras laterais antivazamento macias e impermeáveis, maior rapidez na absorção e melhor distribuição dos líquidos, canais internos de distribuição de líquidos, dupla camada de polpa. Tamanho (G) cintura 115/150 cm, peso acima de 70 kg. (14-06-0128)	2,5900	202.020,00
319	27000	UND	Fralda geriátrica, descartável, formato anatômico,	2,9300	79.110,00

Solicitante: Samir Rodrigo Kalinoski: *SAMIR VACINOSKI*

Pato Branco, 4 de Março de 2019.

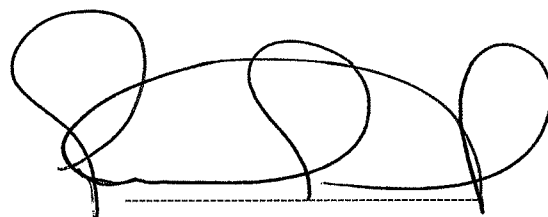

Altair José Gasparetto

ESTADO DO PARANÁ
CONSORCIO INTERMUNICIPAL DE SAUDE

000048

Solicitação Nr.: 23/2019

CNPJ: 00.136.858/0001-88 Telefone/Fax: 463313-3550 / 463331-3555
AFONSO PENA, 1902, CEP 85501-530
C.E.P.: 85501-530 - Pato Branco - PR

Data: 04/03/2019

Nr. por Centro de Custo: 15

Folha: 46/80

- Execução de Serviço
 Execução de Obra
 Compra

SOLICITAÇÃO DE MATERIAIS E/OU EXECUÇÃO DE OBRAS/SERVIÇOS

Item	Quantidade	Unid.	Especificação	Preço Unit. Previsto	Preço Total Previsto
			com quatro fitas adesivas laterais reposicionáveis, cobertura ultra-suave hipoalergenica, gel que absorve os líquidos transformando-os em cristais de gel, elásticos ao redor das pernas, camada impermeável macia que impede a passagem de líquidos, barreiras laterais antivazamento macias e impermeáveis, maior rapidez na absorção e melhor distribuição dos líquidos, canais internos de distribuição de líquidos, dupla camada de polpa. Tamanho (EG) cintura acima 150cm, peso acima de 90 kg. (14-06-0509)		
320	10000	UND	Frasco coletor de urina plástico 80 ml cristal embalado individual, estéril. (14-06-0616)	0,8000	8.000,00
321	10000	UND	Frasco conta gotas de plástico 50 ml (14-06-0618)	4,4100	44.100,00
322	600	UND	Frasco para acondicionamento e administração de dietas enterais 500 ml, graduação dupla em relevo na mesma face com escala volumétrica de 50 em 50 ml, fabricado em polietileno atóxico, transparente inodor, semi- rígido e espessura que proporciona alta resistência, tampa com rosca rápida (meia volta) dotada de lacre, adaptador para receber qualquer tipo de equipo padrão universal, etiqueta adesiva para identificação da dieta e outros dados. Embalado individualmente em saco plástico. (14-06-0160)	1,4900	894,00
323	3000	UND	Frasco para dieta enteral 300 ml, transparente, graduado nos dois lados a cada 50 ml (crescente e decrescente), atóxico, possui etiqueta adesiva para identificação do paciente, uso único, embalado individualmente em saco plástico. (14-06-0161)	1,4900	4.470,00
324	1500	UND	Frasco para nutrição enteral 300 ml, fabricado em polietileno atóxico, tampa de rosca com saída para adaptar ao equipo, alça de fixação em sua base para pendurar o frasco com travamento, etiqueta auto	1,4900	2.235,00

Solicitante: Samir Rodrigo Kalinoski: *SAMIR MACIUSZEW*

Pato Branco, 4 de Março de 2019.

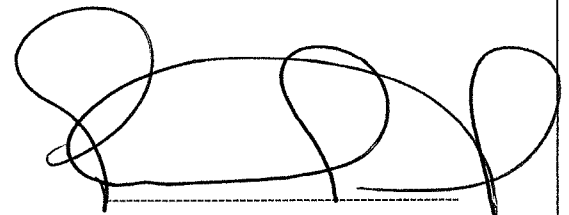

Altair José Gasparetto

ESTADO DO PARANÁ
CONSORCIO INTERMUNICIPAL DE SAUDE

000049

CNPJ: 00.136.858/0001-88 Telefone/Fax: 463313-3550 / 463331-3555
AFONSO PENA, 1902, CEP 85501-530
C.E.P.: 85501-530 - Pato Branco - PR

Solicitação Nr.: 23/2019

Data: 04/03/2019

Nr. por Centro de Custo: 15

Folha: 47/80

- Execução de Serviço
 Execução de Obra
 Compra

SOLICITAÇÃO DE MATERIAIS E/OU EXECUÇÃO DE OBRAS/SERVIÇOS

Item	Quantidade	Unid.	Especificação	Preço Unit. Previsto	Preço Total Previsto
			adesiva para identificação do paciente. Embalado individualmente. (14-06-0167)		
325	3000	UND	Frasco para nutrição enteral 500 ml, estéril, fabricado em polietileno atóxico, tampa com rosca com saída para adaptar ao equipo, alca de fixação na sua base para pendurar o frasco com travamento, graduação a cada 50 ml, etiqueta autoadesiva para identificação do paciente, embalado individualmente em papel grau cirúrgico, esterelizado por óxido de etileno. (14-06-0168)	1,4900	4.470,00
326	100	FR	Fucsina - fenicada para gram 500 ml (44-01-0019)	23,9000	2.390,00
327	100	KIT	Gama GT PP Cinética Colorimétrico (1x24ml/1x6ml) (44-01-0020)	88,5000	8.850,00
328	100	PCT	Garrote (tubo de latex) tamanho 200 , diâmetro 3mm x 5,5mm. Pacote com 15 metros (14-06-0475)	17,5700	1.757,00
329	100	PCT	Garrote (tubo de latex) tamanho 201 , diâmetro 4mm x 5,5mm. Pacote com 15 metros (14-06-0476)	71,7660	7.176,60
330	100	PCT	Garrote (tubo de latex) tamanho 204 , diâmetro 6mm x 11,5mm. Pacote com 15 metros (14-06-0901)	71,7660	7.176,60
331	100	RL	Garrote em rolo, tamanho aproximado 2,5 x 45cm. Rolo c/25 tiras (14-06-0619)	31,3230	3.132,30
332	300	FR	Gel para eletrocardiograma com PH neutro, não gorduroso e sem cheiro com cloreto de sódio para auxiliar na condução das ondas sonoras provocadas pelo batimento cardíaco. Frasco de 300 gr. (14-06-0479)	8,2960	2.488,80
333	100	GL	Gel p/ eletrocardiograma com PH neutro, não gorduroso e sem cheiro com Cloreto de Sódio para auxiliar na condução das ondas sonoras provocadas pelo batimento cardíaco. Galão de 5.000 gr. (14-06-0480)	39,7960	3.979,60
334	300	FR	Gel para ultra-sonografia com PH neutro, não gorduroso e sem cheiro. Isento de cloreto de sódio, indicado para o meio de contato para a transmissão	8,2960	2.488,80

Solicitante: Samir Rodrigo Kalinoski: *SAMIR KALINOSKI*

Pato Branco, 4 de Março de 2019.

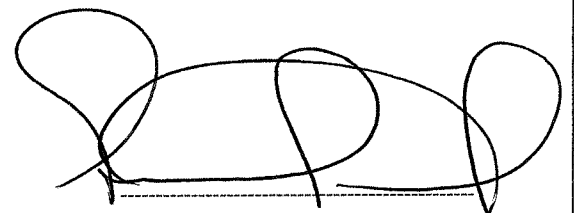

Altair José Gasparetto

ESTADO DO PARANÁ**CONSORCIO INTERMUNICIPAL DE SAUDE**

000050

CNPJ: 00.136.858/0001-88

Telefone/Fax: 463313-3550 / 463331-3555

AFONSO PENA, 1902, CEP 85501-530

C.E.P.: 85501-530 - Pato Branco - PR

Solicitação Nr.: 23/2019**Data: 04/03/2019****Nr. por Centro de Custo: 15**

Folha: 48/80

 Execução de Serviço Execução de Obra Compra**SOLICITAÇÃO DE MATERIAIS E/OU EXECUÇÃO DE OBRAS/SERVIÇOS**

Item	Quantidade	Unid.	Especificação	Preço Unit. Previsto	Preço Total Previsto
			dos impulsos ultra-sônicos em aparelhos de ultra-sonografia, ecógrafos e dopplers. Frasco de 300 gr. (14-06-0482)		
335	500	GL	Gel para ultra-sonografia com PH neutro, não gorduroso e sem cheiro. Isento de cloreto de sódio, indicado para o meio de contato para a transmissão dos impulsos ultra-sônicos em aparelhos de ultra-sonografia, ecógrafos e dopplers. Galão de 5.000 gr. (14-06-0481)	39,7960	19.898,00
336	330	UND	Gelo cap. 1000 ml reciclável (14-06-0006)	9,7660	3.222,78
337	550	UND	Gelo Cap. 200 ml reciclável (14-06-0007)	6,7880	3.733,40
338	550	UND	Gelo Cap.400 ml reciclável (14-06-0010)	6,7880	3.733,40
339	550	UND	Gelo cap. 550 ml reciclável (14-06-0008)	8,1330	4.473,15
340	330	UND	Gelo Cap. 700ml reciclável (14-06-0009)	8,1330	2.683,89
341	100	UND	Gesso sintético 10cm x 3,6m, composto de bandagem de gesso sintético, fibra de vidro impregnada, com resina de poliuretano, resistente a água, várias cores, radiotransparente, não requer reparações, endurecimento rápido, não requer acessórios. (14-06-0019)	43,0000	4.300,00
342	100	UND	Gesso sintético 12,5cm x 3,6m, composto de bandagem de gesso sintético, fibra de vidro impregnada, com resina de poliuretano, resistente a água, várias cores, radiotransparente, não requer reparações, endurecimento rápido, não requer acessórios. (14-06-0020)	43,0000	4.300,00
343	100	UND	Gesso sintético 5cm x 3,6m, composto de bandagem de gesso sintético, fibra de vidro impregnada, com resina de poliuretano, resistente a água, várias cores, radiotransparente, não requer reparações, endurecimento rápido, não requer acessórios. (14-06-0017)	43,0000	4.300,00
344	100	UND	Gesso sintético 7,5cm x 3,6m, composto de bandagem de gesso sintético, fibra de vidro impregnada, com	43,0000	4.300,00

Solicitante: Samir Rodrigo Kalinoski: *SAMIR KALINOSKI*

Pato Branco, 4 de Março de 2019.

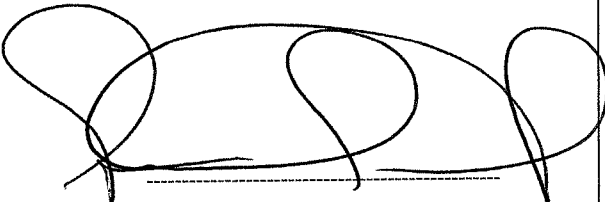

Altair José Gasparetto

- Execução de Serviço
 Execução de Obra
 Compra

SOLICITAÇÃO DE MATERIAIS E/OU EXECUÇÃO DE OBRAS/SERVIÇOS

Item	Quantidade	Unid.	Especificação	Preço Unit. Previsto	Preço Total Previsto
			resina de poliuretano, resistente a água, várias cores, radiotransparente, não requer reparações, endurecimento rápido, não requer acessórios. (14-06-0018)		
345	110	UND	Glicerina líquida bidestilada. Frasco de 1000 ml (14-06-0483)	20,4330	2.247,63
346	100	KIT	Glicose PP Enzimático Colorimétrica 500ml (44-01-0021)	41,0000	4.100,00
347	850	CX	Haste flexível com pontas de 100% algodão (COTONETES) com tratamento antigermo, isentas de impurezas. Embalagem com identificação de procedencia, data de validade, lote de fabricação. Caixa c/ mínimo 75 unidades (14-06-0510)	3,1160	2.648,60
348	100	CX	HCG strip soro/urina 50 testes (com sensibilidade 25UI/L) (44-01-0022)	32,0000	3.200,00
349	100	KIT	HDL Colesterol precipitante 50ml enzimático colorimétrico (44-01-0023)	21,2500	2.125,00
350	50	UND	Imobilizador de cabeça tamanho (M) (14-06-0227)	136,4100	6.820,50
351	100	UND	Inalador/nebulizador (14-06-0490)	223,2100	22.321,00
352	6000	UND	Indicador biológico para controle de autoclavagem em ampolas, contendo tira de esporos e caldo de nutrientes final negativa de 48 horas (14-06-0491)	16,9060	101.436,00
353	500	UND	Indicador químico multiparamétrico para vapor, classe 4 conforme norma ANSI/AAMI/ISO 11140-1, para monitoramento da penetração do vapor saturado no interior das embalagens. Composto por uma tira de papel de 1,5 centímetros de largura por 20 centímetros de comprimento, picotada ao meio, coberta por uma substância química que muda da cor bege claro para o espectro de cores compreendido entre o marrom escuro e o preto, quando exposta às condições mínimas de tempo, temperatura e vapor necessários ao processo de esterilização. Apresenta um gabarito de cor no centro da tira que indica a	148,9630	74.481,50

Solicitante: Samir Rodrigo Kalinoski: *FAMIA VACINOSA*

Pato Branco, 4 de Março de 2019.

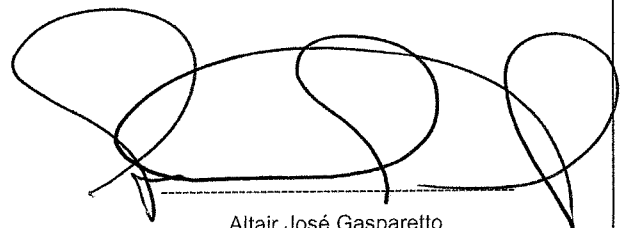

Altair José Gasparetto

- Execução de Serviço
 Execução de Obra
 Compra

SOLICITAÇÃO DE MATERIAIS E/OU EXECUÇÃO DE OBRAS/SERVIÇOS

Item	Quantidade	Unid.	Especificação	Preço Unit. Previsto	Preço Total Previsto
			viragem ideal esperada para o indicador químico. Indicado para ser colocado nos pacotes não críticos e semi críticos. Caixa com mínimo de 240 unidades. (14-06-0214)		
354	42000	UND	Infusor multiplo dispositivo 2 vias (Tipo: POLIFIX) (14-06-0922)	1,2510	52.542,00
355	100	CX	Integrador químico para vapor - Indicador Químico do tipo integrador, classe 5 conforme norma ANSI/AAMI/ISO 11140-1, que permite efetuar o monitoramento de todos os parâmetros críticos do processo de esterilização a vapor, com performance equivalente ou superior à curva de morte microbiana do <i>GeoBacillus stearothermophilus</i> . Possui certificado BSI. A embalagem deverá contemplar 3 valores declarados: 121°C, 135°C e uma temperatura intermediária, correlacionadas com o tempo de morte microbiana, e na temperatura de 121°C deverá reagir a partir de 16,5 minutos. Composto de uma mecha de papel e de uma pílula química sensível à temperatura, tempo e vapor, acondicionadas em uma embalagem composta por papel/filme e alumínio laminado. Integrador de mudança de limite/movimento frontal (não exige interpretação de cor), onde durante a esterilização a vapor, a substância química funde e migra como um líquido de coloração escura através da mecha de papel. A migração é visível através da janela identificada por "REJECT" (rejeitado), e deverá atingir a área denominada "ACCEPT" (aceito) se todas as condições necessárias para a eliminação de microorganismos no interior da embalagem forem alcançadas. A extensão da migração é proporcional ao tempo de exposição ao vapor e a temperatura. Indicado para ser colocado nos pacotes críticos e como liberador de carga sem material	164,6700	16.467,00

Solicitante: Samir Rodrigo Kalinoski:

SAMIR KALINOSKI

Pato Branco, 4 de Março de 2019.

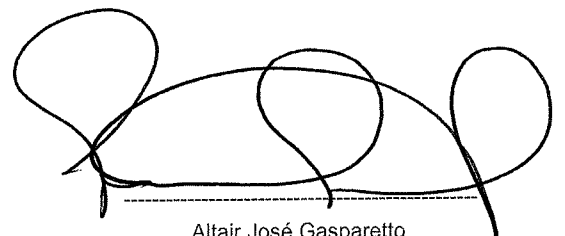

Altair José Gasparetto

ESTADO DO PARANÁ
CONSORCIO INTERMUNICIPAL DE SAUDE

000053
10

Solicitação Nr.: 23/2019

Data: 04/03/2019

CNPJ: 00.136.858/0001-88 Telefone/Fax: 463313-3550 / 463331-3555
AFONSO PENA, 1902, CEP 85501-530
C.E.P.: 85501-530 - Pato Branco - PR

Nr. por Centro de Custo: 15

Folha: 51/80

- [] Execução de Serviço
[] Execução de Obra
[] Compra

SOLICITAÇÃO DE MATERIAIS E/OU EXECUÇÃO DE OBRAS/SERVIÇOS

Item	Quantidade	Unid.	Especificação	Preço Unit. Previsto	Preço Total Previsto
			implantável. Caixa com mínimo de 100 unidades. (14-06-0209)		
356	50	JOGO	Jogo c/ 12(modelos) eletrodos para bisturi EMAI, sendo os seguintes: (01 Eletrodo Tipo Faca Curva Pequena 67mm 01 Eletrodo Tipo Faca Curva Grande 83mm 01 Eletrodo Tipo Faca Reta Pequena 67mm 01 Eletrodo Tipo Faca Reta Grande 100mm 01 Eletrodo Tipo Bola 2,1mm 01 Eletrodo Tipo Bola 4,2mm 01 Eletrodo Tipo Bola 6,0mm 01 Eletrodo Tipo Bola 7,5mm 01 Eletrodo Tipo Alça Grande 9,0mm 01 Eletrodo Tipo Alça Pequena 4,5mm 01 Eletrodo Tipo Agulha Grande 85mm 01 Eletrodo Tipo Agulha Pequena 66mm (14-06-0620)	480,5200	24.026,00
357	300	UND	Kit nebulização adulto com coletor de rosca (14-06-0334)	11,9300	3.579,00
358	500	UND	Kit nebulização infantil com coletor de rosca (14-06-0335)	11,9300	5.965,00
359	500	KIT	Kit para preventivo completo (espelho grande/ escova/luva/espátula/estoujo plástico/p/03 lâminas, c/ 01 lâmina) embalagem em papel grau cirúrgico. (14-06-0494)	3,7800	1.890,00
360	1000	KIT	kit para preventivo completo (espéculo médio/ escova/ luva/espátula/ estojo plástico, c/ 01 lâmina) embalagem em papel grau cirúrgico. (14-06-0495)	3,7800	3.780,00
361	500	KIT	Kit para preventivo completo (espéculo pequeno/ escova/luva/ espátula/ estojo plástico/p/03 lâminas, c/ 01 lâmina) embalagem em papel grau cirúrgico. (14-06-0496)	3,7800	1.890,00
362	300	KIT	Kit siringoma, contendo: Pinça Relojoeiro para Microcirurgia Curva 10 cm; Tesoura Castroviejo de Vannas Curva para Microcirurgia 11 cm; Estojo Inox Perfurado - 12 x 05 x 02 cm e Manta de Silicone 12 x 05 cm. (14-06-0621)	315,0000	94.500,00

Solicitante: Samir Rodrigo Kalinoski:.....*SAMIR KALINOSKI*.....

Pato Branco, 4 de Março de 2019.

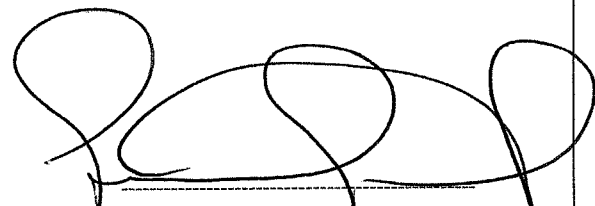

Altair José Gasparetto

ESTADO DO PARANÁ
CONSORCIO INTERMUNICIPAL DE SAUDE

CNPJ: 00.136.858/0001-88 Telefone/Fax: 463313-3550 / 463331-3555
AFONSO PENA, 1902, CEP 85501-530
C.E.P.: 85501-530 - Pato Branco - PR

000054

Solicitação Nr.: 23/2019

Data: 04/03/2019

Nr. por Centro de Custo: 15

Folha: 52/80

- Execução de Serviço
 Execução de Obra
 Compra

SOLICITAÇÃO DE MATERIAIS E/OU EXECUÇÃO DE OBRAS/SERVIÇOS

Item	Quantidade	Unid.	Especificação	Preço Unit. Previsto	Preço Total Previsto
363	5000	KIT	kit sondagem vesical estéril descartável. (14-06-0622)	48,0000	240.000,00
364	5000	KIT	kit sutura estéril descartável (14-06-0623)	55,9300	279.650,00
365	300	UND	Lacre de segurança numerado 16cm (14-06-0624)	0,2850	85,50
366	100	CX	Lâmina de bisturi aço carbono n. ° 10, dispositivo para uso único, esterilizadas por cobalto 60, embaladas unitariamente em invólucros individuais de alumínio. Caixa c/ 100 unidades (14-06-0501)	34,8000	3.480,00
367	100	CX	Lâmina de bisturi aço carbono n. ° 11, dispositivo para uso único, esterilizadas por cobalto 60, embaladas unitariamente em invólucros individuais de alumínio. Caixa c/ 100 unidades (14-06-0502)	34,8000	3.480,00
368	100	CX	Lâmina de bisturi aço carbono n. ° 12, dispositivo para uso único, esterilizadas por cobalto 60, embaladas unitariamente em invólucros individuais de alumínio. Caixa c/ 100 unidades (14-06-0500)	34,8000	3.480,00
369	100	CX	Lâmina de bisturi aço carbono n. ° 15, dispositivo para uso único, esterilizadas por cobalto 60, embaladas unitariamente em invólucros individuais de alumínio. Caixa c/ 100 unidades (14-06-0503)	34,8000	3.480,00
370	50	CX	Lâmina de bisturi aço carbono n. ° 20, dispositivo para uso único, esterilizadas por cobalto 60, embaladas unitariamente em invólucros individuais de alumínio. Caixa c/ 100 unidades (14-06-0504)	34,8000	1.740,00
371	50	CX	Lâmina de bisturi aço carbono n. ° 21, dispositivo para uso único, esterilizadas por cobalto 60, embaladas unitariamente em invólucros individuais de alumínio. Caixa c/ 100 unidades (14-06-0505)	34,8000	1.740,00
372	50	CX	Lâmina de bisturi aço carbono n. ° 22, dispositivo para uso único, esterilizadas por cobalto 60, embaladas unitariamente em invólucros individuais de alumínio. Caixa c/ 100 unidades. (14-06-0506)	34,8000	1.740,00
373	30	CX	Lâmina de bisturi aço carbono n. ° 23, dispositivo para uso único, esterilizadas por cobalto 60,	34,8000	1.044,00

Solicitante: Samir Rodrigo Kalinoski: SAMIR KALINOSKI

Pato Branco, 4 de Março de 2019.

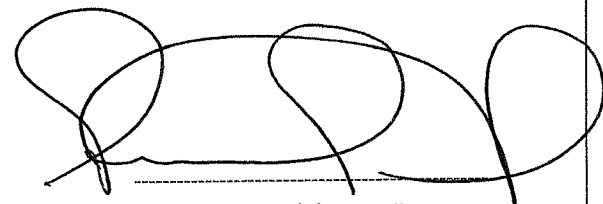

Altair José Gasparetto

ESTADO DO PARANÁ
CONSORCIO INTERMUNICIPAL DE SAUDE

000055

Solicitação Nr.: 23/2019

Data: 04/03/2019

CNPJ: 00.136.858/0001-88 Telefone/Fax: 463313-3550 / 463331-3555
AFONSO PENA, 1902, CEP 85501-530
C.E.P.: 85501-530 - Pato Branco - PR

Nr. por Centro de Custo: 15

Folha: 53/80

- Execução de Serviço
 Execução de Obra
 Compra

SOLICITAÇÃO DE MATERIAIS E/OU EXECUÇÃO DE OBRAS/SERVIÇOS

Item	Quantidade	Unid.	Especificação	Preço Unit. Previsto	Preço Total Previsto
			embaladas unitariamente em invólucros individuais de alumínio. Caixa c/ 100 unidades (14-06-0507)		
374	60	CX	Lâmina de bisturi aço carbono n. ° 24, dispositivo para uso único, esterilizadas por cobalto 60, embaladas unitariamente em invólucros individuais de alumínio. Caixa c/ 100 unidades (14-06-0508)	34,8000	2.088,00
375	300	CX	Lâmina de vidro lisa para microscopia 26 x 76mm. Caixa c/50 unidades (14-06-0169)	7,7700	2.331,00
376	500	CX	Lamina de vidro ponta fosca para microscopia, não lapidada 26 x 76mm. Caixa c/ 50unidades (14-06-0245)	8,5000	4.250,00
377	100	UND	Lâmpada para microscópio 6V (14-06-0625)	53,9000	5.390,00
378	30	UND	Lamparina a álcool fabricada em vidro resistente, usada para cultura de substâncias, líquidos ou secreções, para análise microbiológica, com pavio e tampa de baquelite, capacidade 100 ml. (14-06-0626)	23,6400	709,20
379	800	CX	Lanceta automática, com acionamento por contato, espessura ultra fina para punção digital incolor, caixa c/ 100 unidades (14-06-0183)	37,2700	29.816,00
380	500	CX	Lanceta para lancetador graduado em aço inoxidável para teste de glicemia, forma cilíndrica, ultra fina. Caixa com 100 unidades. (14-06-9998)	12,2800	6.140,00
381	100	UND	Lancetador automático, formato de caneta, para lanceta ultra-fina, para coleta de sangue p/ teste de glicemia, ajustável em 5 níveis de profundidade. (14-06-9980)	13,8750	1.387,50
382	100	UND	Lanterna clínica em Led corpo de metal de alta resistência, clips de segurança de metal para fixar no bolso ou na pasta. (14-06-0627)	68,0000	6.800,00
383	50	UND	Lápis Dermográfico azul (14-06-0628)	11,1700	558,50
384	50	UND	Lápis Dermográfico preto (14-06-0629)	11,1700	558,50
385	5000	UND	Lençol descartável de TNT com elástico para maca, medidas aprox. 2,10m x 0,90m, gramatura mínima de 20. (14-06-0630)	1,5800	7.900,00
386	100	UND	Lugol forte 2%, frasco de 500 ml (14-06-9981)	58,5600	5.856,00

Solicitante: Samir Rodrigo Kalinoski: SAMIR KALINOSKI

Pato Branco, 4 de Março de 2019.

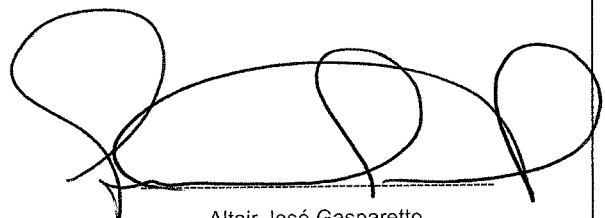

Altair José Gasparetto

ESTADO DO PARANÁ
CONSORCIO INTERMUNICIPAL DE SAUDE

000056
10

Solicitação Nr.: 23/2019

Data: 04/03/2019

CNPJ: 00.136.858/0001-88 Telefone/Fax: 463313-3550 / 463331-3555
AFONSO PENA, 1902, CEP 85501-530
C.E.P.: 85501-530 - Pato Branco - PR

Nr. por Centro de Custo: 15

Folha: 54/80

- [] Execução de Serviço
[] Execução de Obra
[] Compra

SOLICITAÇÃO DE MATERIAIS E/OU EXECUÇÃO DE OBRAS/SERVIÇOS

Item	Quantidade	Unid.	Especificação	Preço Unit. Previsto	Preço Total Previsto
387	100	UND	Lugol fraco para gram 500 ml (44-01-0024)	29,0600	2.906,00
388	5000	PAR	Luva cirúrgica esterilizada a ETO, número 6,5 lubrificadas com pó bioabsorvível, em puro látex, espessura mínima de 0,17mm e comprimento mínimo de 280mm, Padrão Nacional, conforme NBR 13391 da ABNT. Embalagem c/ par. (14-06-0519)	1,3100	6.550,00
389	7000	PAR	Luva cirúrgica esterilizada a ETO, número 7,0 lubrificadas com pó bioabsorvível, em puro látex, espessura mínima de 0,17mm e comprimento mínimo de 280mm, Padrão Nacional, conforme NBR 13391 da ABNT. Embalagem c/par (14-06-0520)	1,3100	9.170,00
390	11150	PAR	Luva cirúrgica esterilizada a ETO, número 7,5 lubrificadas com pó bioabsorvível, em puro látex, espessura mínima de 0,17mm e comprimento mínimo de 280mm, Padrão Nacional, conforme NBR 13391 da ABNT. Embalagem c/ par. (14-06-0521)	1,3100	14.606,50
391	3000	PAR	Luva cirúrgica esterilizada a ETO, número 8,0 lubrificadas com pó bioabsorvível, em puro látex, espessura mínima de 0,17mm e comprimento mínimo de 280mm, Padrão Nacional, conforme NBR 13391 da ABNT. Embalagem c/ par (14-06-9922)	1,3100	3.930,00
392	1000	PAR	Luva cirúrgica esterilizada a ETO, número 8,5 lubrificadas com pó bioabsorvível, em puro látex, espessura mínima de 0,17mm e comprimento mínimo de 280mm, Padrão Nacional, conforme NBR 13391 da ABNT. Embalagem c/par (14-06-0523)	1,3100	1.310,00
393	1000	PAR	Luva cirúrgica esterilizada a ETO, sem talco, número 6,5 isenta de pó, em puro látex, espessura mínima de 0,17mm e comprimento mínimo de 280mm, Padrão Nacional, conforme NBR 13391 da ABNT. Embalagem c/Par (14-06-0062)	3,0500	3.050,00
394	1000	PAR	Luva cirúrgica esterilizada a ETO, sem talco, número 7,5 isenta de pó, em puro látex, espessura mínima de 0,17mm e comprimento mínimo de 280mm,	3,0500	3.050,00

Solicitante: Samir Rodrigo Kalinoski: *SAMIR KALINOSKI*

Pato Branco, 4 de Março de 2019.

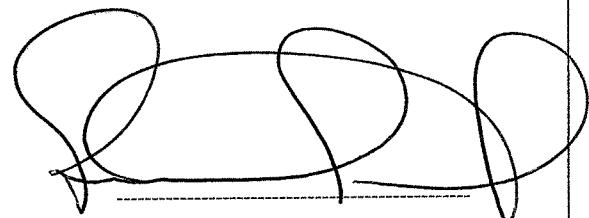

Altair José Gasparetto

ESTADO DO PARANÁ**CONSORCIO INTERMUNICIPAL DE SAUDE****000057**

10

CNPJ: 00.136.858/0001-88

Telefone/Fax: 463313-3550 / 463331-3555

AFONSO PENA, 1902, CEP 85501-530

C.E.P.: 85501-530 - Pato Branco - PR

Solicitação Nr.: 23/2019

Data: 04/03/2019

Nr. por Centro de Custo: 15

Folha: 55/80

 Execução de Serviço Execução de Obra Compra**SOLICITAÇÃO DE MATERIAIS E/OU EXECUÇÃO DE OBRAS/SERVIÇOS**

Item	Quantidade	Unid.	Especificação	Preço Unit. Previsto	Preço Total Previsto
			Padrão Nacional, conforme NBR 13391 da ABNT. Embalagem c/Par (14-06-0071)		
395	500	PAR	Luva cirúrgica esterilizada a ETO, sem talco, número 8,0 isenta de pó, em puro látex, espessura mínima de 0,17mm e comprimento mínimo de 280mm, Padrão Nacional, conforme NBR 13391 da ABNT. Embalagem c/Par (14-06-0084)	3,0500	1.525,00
396	4000	CX	Luva para procedimentos em latex extra pequena, lubrificada com pó bioabsorvível, espessura mínima de 0,17mm e comprimento mínimo de 280mm. Caixa c/ 100 unidades (14-06-0530)	24,1400	96.560,00
397	2000	CX	Luva para procedimentos em latex grande, lubrificada com pó bioabsorvível, espessura mínima de 0,17mm e comprimento mínimo de 280mm. Caixa c/ 100 unidades (14-06-0533)	24,1400	48.280,00
398	1000	CX	Luva para procedimentos em latex grande, totalmente isenta de pó, hipoalergênica, ambidestra, espessura mínima de 0,17mm e comprimento mínimo de 280mm. Caixa com 100 unidades (14-06-0409)	24,1400	24.140,00
399	6000	CX	Luva para procedimentos em latex média, lubrificada com pó bioabsorvível, espessura mínima de 0,17mm e comprimento mínimo de 280mm. Caixa c/ 100 unidades (14-06-0532)	24,1400	144.840,00
400	3000	CX	Luva para procedimentos em latex média, totalmente isenta de pó, hipoalergênica, ambidestra, espessura mínima de 0,17mm e comprimento mínimo de 280mm. Caixa com 100 unidades. (14-06-0410)	24,1400	72.420,00
401	7000	CX	Luva para procedimentos em latex pequena, lubrificada com pó bioabsorvível, espessura mínima de 0,17mm e comprimento mínimo de 280mm. Caixa c/ 100 unidades (14-06-0531)	24,1400	168.980,00
402	4000	CX	Luva para procedimentos em latex pequena, totalmente isenta de pó, hipoalergênica, ambidestra, espessura mínima de 0,17mm e comprimento mínimo de	24,1400	96.560,00

Solicitante: Samir Rodrigo Kalinoski: *SAMIR KALINOSKI*

Pato Branco, 4 de Março de 2019.

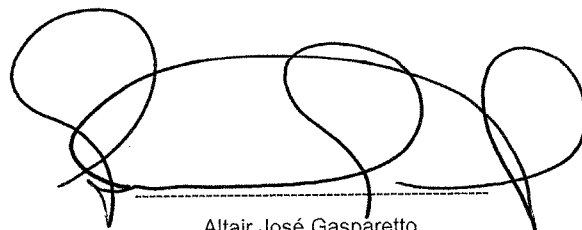

Altair José Gasparetto

ESTADO DO PARANÁ
CONSORCIO INTERMUNICIPAL DE SAUDE

000058
10

Solicitação Nr.: 23/2019

Data: 04/03/2019

CNPJ: 00.136.858/0001-88 Telefone/Fax: 463313-3550 / 463331-3555
AFONSO PENA, 1902, CEP 85501-530
C.E.P.: 85501-530 - Pato Branco - PR

Nr. por Centro de Custo: 15

Folha: 56/80

- Execução de Serviço
 Execução de Obra
 Compra

SOLICITAÇÃO DE MATERIAIS E/OU EXECUÇÃO DE OBRAS/SERVIÇOS

Item	Quantidade	Unid.	Especificação	Preço Unif. Previsto	Preço Total Previsto
			280mm. Caixa com 100 unidades. (14-06-0417)		
403	1000	PCT	Luva plástica para toque ginecológico em EVA (acetado de venil etileno), estéril. Pacote c/ 100 unidades (14-06-0534)	10,8200	10.820,00
404	400	UND	Malha tubular ortopédica, tecido 100% algodão cru ou misto, com elasticidade no sentido transversal e compressão no uniforme, medindo 10cmx25m embalado em material que garanta a integridade do produto (14-06-0538)	21,9500	8.780,00
405	100	UND	Malha tubular ortopédica, tecido 100% algodão cru ou misto, com elasticidade no sentido transversal e compressão no uniforme, medindo 15cmx25m embalado em material que garanta a integridade do produto (14-06-0537)	21,9500	2.195,00
406	100	UND	Manguito 2 vias para aparelho de pressão em puro látex, adulto. (14-06-0067)	21,4300	2.143,00
407	50	UND	Manguito 2 vias para aparelho de pressão em puro látex, infantil. (14-06-0949)	21,4300	1.071,50
408	50	UND	Manguito 2 vias para aparelho de pressão em puro latex, neonatal. (14-06-0180)	21,4300	1.071,50
409	50	UND	Manguito 2 vias para aparelho de pressão em puro latex, obeso (14-06-0186)	21,4300	1.071,50
410	2000	CX	Máscara cirúrgica tripla com filtro, eficiência de retenção bacteriana superior a 96% com elástico. Caixa com 50 unidades. (14-06-9951)	11,8900	23.780,00
411	600	CX	Máscara cirúrgica tripla com filtro, eficiência de retenção bacteriana superior a 96% com tiras. Caixa com 50 unidades. (14-06-0190)	12,0000	7.200,00
412	500	UND	Mascara de Proteção Respiratória N95 (tipo bico de pato), destinada ao uso por profissionais da área da saúde e pacientes, para protegê-los contra a transferência de micro-organismos, sangue, fluidos corporais, partículas de materiais suspensos no ar em OR, PS, áreas de isolamento, áreas médicas,	4,1900	2.095,00

Solicitante: Samir Rodrigo Kalinoski.....SAMIR KALINOSKI.....

Pato Branco, 4 de Março de 2019.

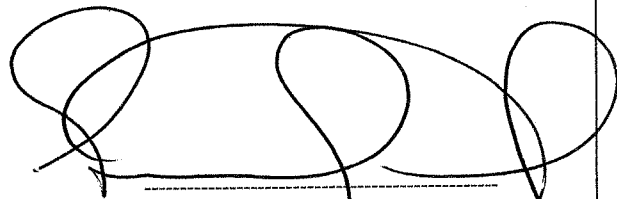

Altair José Gasparetto

ESTADO DO PARANÁ
CONSORCIO INTERMUNICIPAL DE SAUDE

000059

Solicitação Nr.: 23/2019

CNPJ: 00.136.858/0001-88 Telefone/Fax: 463313-3550 / 463331-3555
 AFONSO PENA, 1902, CEP 85501-530
 C.E.P.: 85501-530 - Pato Branco - PR

Data: 04/03/2019

Nr. por Centro de Custo: 15

Folha: 57/80

- Execução de Serviço
 Execução de Obra
 Compra

SOLICITAÇÃO DE MATERIAIS E/OU EXECUÇÃO DE OBRAS/SERVIÇOS

Item	Quantidade	Unid.	Especificação	Preço Unit. Previsto	Preço Total Previsto
			clínicas médicas, odontológicas, ICU e enfermagem, pode ser usada em áreas em que não há pacientes, como área de serviço de descontaminação, autópsia, laboratórios e limpeza de áreas para reduzir a exposição do profissional a fluidos patógenos. (14-06-0001)		
413	500	UND	Máscara para oxigênio adulto completa (14-06-0336)	22,4300	11.215,00
414	200	UND	Máscara para oxigênio infantil completa (14-06-0337)	30,5800	6.116,00
4	50	UND	Máscara para reanimador/ambú em silicone neonatal n.º 0 (14-06-0425)	64,6300	3.231,50
416	50	UND	Máscara para reanimador/ambú em silicone neonatal n.º 1 (14-06-0426)	64,6300	3.231,50
417	50	UND	Máscara para reanimador/ambú em silicone neonatal n.º 2 (14-06-0427)	64,6300	3.231,50
418	50	UND	Máscara para reanimador/ambú em silicone neonatal n.º 3 (14-06-0428)	64,6300	3.231,50
419	50	UND	Máscara para reanimador/ambú em silicone neonatal n.º 4 (14-06-0429)	64,6300	3.231,50
420	50	UND	Máscara para reanimador/ambú em silicone neonatal n.º 5 (14-06-0430)	64,6300	3.231,50
421	30	UND	Meia calça elástica de alta compressão. Perna esquerda medidas 25x41x57 (14-06-0631)	183,3000	5.499,00
422	100	UND	Micropipeta automática 10 UL (44-01-0025)	70,0300	7.003,00
4	100	UND	Micropipeta automática 100 UL (44-01-0026)	72,9800	7.298,00
424	100	UND	Micropipeta automática 20 UL (44-01-0027)	72,1500	7.215,00
425	100	UND	Micropipeta automática 25 UL (44-01-0028)	70,0300	7.003,00
426	100	UND	Micropipeta automática 250 UL (44-01-0029)	68,6300	6.863,00
427	100	UND	Micropipeta automática 50 UL (44-01-0030)	72,1500	7.215,00
428	150	CX	Nylon monofilamento nº 3-0 de 45cm. com agulha 3/8 círculo triângulo 2,5 cm. Caixa com 24 envelopes. (14-06-0554)	45,6500	6.847,50
429	50	CX	Nylon monofilamento nº 2-0 de 45cm. com agulha 1/2 círculo triângulo 2,5 cm. CX com 24 envelopes. (14-06-0563)	45,6500	2.282,50

Solicitante: Samir Rodrigo Kalinoski: *SAMIR KALINOSKI*

Pato Branco, 4 de Março de 2019.

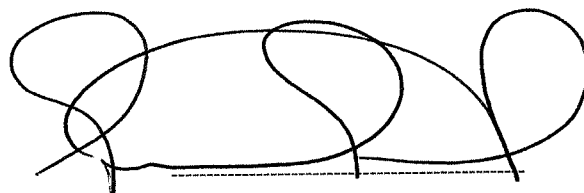

Altair José Gasparetto

ESTADO DO PARANÁ
CONSORCIO INTERMUNICIPAL DE SAUDE

000060

CNPJ: 00.136.858/0001-88 Telefone/Fax: 463313-3550 / 463331-3555
AFONSO PENA, 1902, CEP 85501-530
C.E.P.: 85501-530 - Pato Branco - PR

Solicitação Nr.: 23/2019

Data: 04/03/2019

Nr. por Centro de Custo: 15

Folha: 58/80

- Execução de Serviço
 Execução de Obra
 Compra

SOLICITAÇÃO DE MATERIAIS E/OU EXECUÇÃO DE OBRAS/SERVIÇOS

Item	Quantidade	Unid.	Especificação	Preço Unit. Previsto	Preço Total Previsto
430	100	CX	Nylon monofilamento n° 2-0 de 45cm. com agulha 3/8 círculo triângulo 2,0 cm. Caixa com 24 envelopes (14-06-0549)	45,6500	4.565,00
431	280	CX	Nylon Monofilamento, n. ° 2-0, de 45 cm, com agulha 3/8 círculo triângulo 2,5 cm. Caixa com 24 envelopes (14-06-0550)	45,6500	12.782,00
432	50	CX	Nylon monofilamento n° 2-0 de 45 cm. com agulha 3/8 círculo triângulo 3,0 cm. Caixa com 24 envelopes (14-06-0547)	45,6500	2.282,50
433	100	CX	Nylon monofilamento n° 3-0 de 45cm. com agulha 1/2 círculo triângulo 2,0 cm. Caixa com 24 envelopes (14-06-0551)	45,6500	4.565,00
434	60	CX	Nylon monofilamento n° 3-0 de 45cm. com agulha 1/2 círculo triângulo 2,5 cm. Caixa com 24 envelopes. (14-06-0552)	45,6500	2.739,00
435	50	CX	Nylon monofilamento n° 3 -0 de 45cm. com agulha 3/8 círculo triângulo 2,0 cm. Caixa com 24 envelopes (14-06-0542)	45,6500	2.282,50
436	30	CX	Nylon monofilamento n° 3-0 de 45cm. com agulha 3,8 círculo triângulo 2,4 cm. Caixa com 24 envelopes. (14-06-0553)	45,6500	1.369,50
437	100	CX	Nylon monofilamento n° 3-0 de 45cm. com agulha 3/8 círculo triângulo 3,0 cm. Caixa com 24 envelopes. (14-06-0546)	45,6500	4.565,00
438	30	CX	Nylon monofilamento n° 4-0, de 45cm, com agulha 1/2 círculo triângulo 1,5 cm. Caixa com 24 envelopes. (14-06-0555)	45,6500	1.369,50
439	50	CX	Nylon monofilamento n° 4-0 de 45cm. com agulha 1/2 círculo triângulo 2,0 cm. Caixa com 24 envelopes (14-06-0556)	45,6500	2.282,50
440	100	CX	Nylon monofilamento n° 4-0 de 45cm. com agulha 1/2 círculo triângulo 2,5 cm. Caixa com 24 envelopes. (14-06-0557)	45,6500	4.565,00
441	100	CX	Nylon monofilamento n° 4-0 de 45cm. com agulha 3/8 círculo triângulo 2,0 cm. Caixa com 24 envelopes (14-06-0542)	45,6500	4.565,00

Solicitante: Samir Rodrigo Kalinoski: *SAMIR KALINOSKI*

Pato Branco, 4 de Março de 2019.

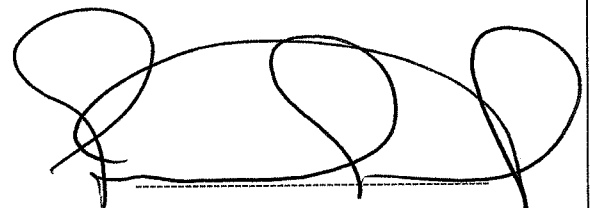

Altair José Gasparetto

ESTADO DO PARANÁ
CONSORCIO INTERMUNICIPAL DE SAUDE

000061
10

Solicitação Nr.: 23/2019

Data: 04/03/2019

CNPJ: 00.136.858/0001-88 Telefone/Fax: 463313-3550 / 463331-3555
AFONSO PENA, 1902, CEP 85501-530
C.E.P.: 85501-530 - Pato Branco - PR

Nr. por Centro de Custo: 15

Folha: 59/80

- [] Execução de Serviço
[] Execução de Obra
[] Compra

SOLICITAÇÃO DE MATERIAIS E/OU EXECUÇÃO DE OBRAS/SERVIÇOS

Item	Quantidade	Unid.	Especificação	Preço Unit. Previsto	Preço Total Previsto
			8 circulo triângulo 2,0 cm. Caixa com 24 envelopes. (14-06-0558)		
442	30	CX	Nylon monofilamento n° 4-0 de 45cm. com agulha 3/ 8 circulo triângulo 2,4 cm. Caixa com 24 envelopes. (14-06-0559)	45,6500	1.369,50
443	30	CX	Nylon monofilamento n° 4-0 de 45cm. com agulha 3/ 8 circulo triângulo 2,5 cm. Caixa com 24 envelopes. (14-06-0560)	45,6500	1.369,50
444	50	CX	Nylon monofilamento n 40 de 45 cm, com agulha 3/8 circulo triangulo 3,0cm. Caixa com 24 envelopes. (14-06-0548)	45,6500	2.282,50
445	130	CX	Nylon monofilamento n° 5-0 de 45 cm. com agulha 1/ 2 circulo triângulo 1,5 cm. Caixa com 24 envelopes. (14-06-0561)	45,6500	5.934,50
446	100	CX	Nylon monofilamento n° 5-0 de 45 cm. com agulha 3/ 8 circulo triângulo 2,0 cm. Caixa com 24 envelopes. (14-06-0544)	45,6500	4.565,00
447	30	CX	Nylon monofilamento n° 5-0 de 75cm. com agulha 3/ 8 circulo triângulo 2,0 cm. Caixa com 24 envelopes. (14-06-0541)	45,6500	1.369,50
448	30	CX	Nylon Monofilamento, n.° 6, de 45cm, com agulha 1/2 círculo triângulo 1,5cm. Caixa com 24 envelopes. (14-06-0569)	45,6500	1.369,50
449	60	CX	Nylon monofilamento n° 6-0 de 45cm. com agulha 3/ 8 circulo triângulo 2,0 cm. Caixa com 24 envelopes. (14-06-0562)	45,6500	2.739,00
450	5	UND	Óculos de proteção frontal e lateral com armação de acrílico e lentes de vidro plumbífero - 0,75 mm de chumbo (14-06-4195)	941,7100	4.708,55
451	580	UND	Óculos de proteção, em policarbonato com tratamento anti-riscos, abas laterais de proteção, hastes reguláveis, acompanha cordão de segurança cor incolor, antiembaçante. (14-06-0572)	14,0000	8.120,00
452	30	JOGO	Pá Adesiva multifuncional adulto compatível com o	600,5300	18.015,90

Solicitante: Samir Rodrigo Kalinoski: *SAMIR KALINOSKI*

Pato Branco, 4 de Março de 2019.

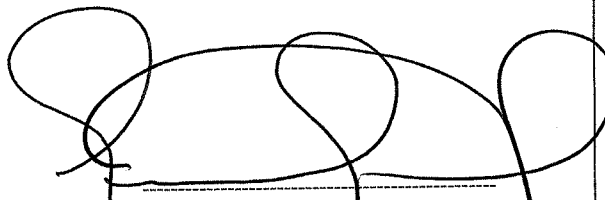

Altair José Gasparetto

ESTADO DO PARANÁ
CONSORCIO INTERMUNICIPAL DE SAUDE

000062

CNPJ: 00.136.858/0001-88 Telefone/Fax: 463313-3550 / 463331-3555
 AFONSO PENA, 1902, CEP 85501-530
 C.E.P.: 85501-530 - Pato Branco - PR

Solicitação Nr.: 23/2019

Data: 04/03/2019

Nr. por Centro de Custo: 15

Folha: 60/80

- [] Execução de Serviço
 [] Execução de Obra
 [] Compra

SOLICITAÇÃO DE MATERIAIS E/OU EXECUÇÃO DE OBRAS/SERVIÇOS

Item	Quantidade	Unid.	Especificação	Preço Unit. Previsto	Preço Total Previsto
			aparelho desfibrilador externo automático ISIS, marca INSTRAMED. (14-06-1040)		
453	30	UND	Papagaio em aço inóx, cabo de fácil manuseio para enchimento e esvaziamento, capacidade mínima 1L. (14-06-0049)	87,7600	2.632,80
454	200	CX	Papel filtro qualitativo, 80g, filtragem média, 150mm. Caixa c/100 folhas (44-01-0031)	9,1500	1.830,00
455	500	RL	Papel grau cirurgico 10cm x 100m (14-06-0577)	55,1900	27.595,00
456	200	RL	Papel grau cirúrgico 12cmx100 m (14-06-9946)	68,2700	13.654,00
457	600	RL	Papel grau cirurgico 15cm x 100m (14-06-0578)	91,8600	55.116,00
458	200	RL	Papel grau cirurgico 35cm x 100m (14-06-0579)	190,1900	38.038,00
459	100	RL	Papel Grau cirurgico 50cm x 100m (14-06-9924)	316,0400	31.604,00
460	200	RL	Papel grau cirúrgico 8cm x 100m (14-06-9941)	64,9500	12.990,00
461	17000	UND	Papel grau cirúrgico, formato envelope auto selante 5,5cm x 13cm (14-06-0580)	0,1120	1.904,00
462	30000	UND	Papel grau cirúrgico, formato envelope auto selante 7cm x 23cm (14-06-0581)	0,2040	6.120,00
463	25000	UND	Papel grau cirúrgico formato envelope auto selante 9cm x 26cm (14-06-0582)	0,2400	6.000,00
464	150	RL	Papel grau cirúrgico 20cm x 100m (14-06-0418)	120,4300	18.064,50
465	700	RL	Papel lençol em bobina 50cmx50m, confeccionado em papel 100% celulose ,branco, isento de impurezas. Indicados para forrar macas e leitos hospitalares, descartáveis de fácil manuseio e prático, embalado em embalagem de plástico termoencolhível (14-06- 0584)	13,7600	9.632,00
466	5000	RL	Papel lençol em bobina 70cmx50m. confeccionado em papel 100% celulose,branco, isento de impurezas. Indicados para forrar macas e leitos hospitalares , descartável de fácil manuseio e prático, embalado em embalagem de plástico termoencolhível (14-06-0586)	17,9200	89.600,00
467	100	UND	Papel para aparelho de ECG Bionet Cardiocare 2000, tamanho 216mmx30m (14-06-0340)	45,7800	4.578,00
468	250	UND	Papel para Aparelho de ECG Schiller AT1 , em	27,9200	6.980,00

Solicitante: Samir Rodrigo Kalinoski:.....

Samir Kalinoski

Pato Branco, 4 de Março de 2019.

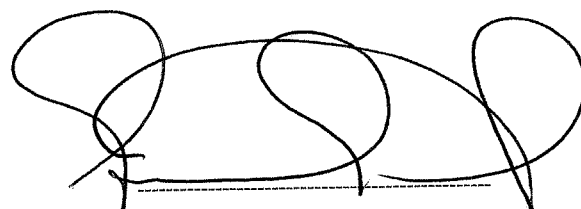

Altair José Gasparetto

ESTADO DO PARANÁ
CONSORCIO INTERMUNICIPAL DE SAUDE

000053
 10.

CNPJ: 00.136.858/0001-88 Telefone/Fax: 463313-3550 / 463331-3555
 AFONSO PENA, 1902, CEP 85501-530
 C.E.P.: 85501-530 - Pato Branco - PR

Solicitação Nr.: 23/2019

Data: 04/03/2019

Nr. por Centro de Custo: 15

Folha: 61/80

- [] Execução de Serviço
 [] Execução de Obra
 [] Compra

SOLICITAÇÃO DE MATERIAIS E/OU EXECUÇÃO DE OBRAS/SERVIÇOS

Item	Quantidade	Unid.	Especificação	Preço Unit. Previsto	Preço Total Previsto
			formulario continuo , 400 folhas de 90x90, 36 metros (14-06-0072)		
469	300	RL	Papel para eletrocardiograma medindo 80mm x 30m (14-06-0632)	9,5800	2.874,00
470	100	KIT	PCR látex 2ml (44-01-0032)	53,0000	5.300,00
471	30	UND	Pera com válvula para esfigmomanômetro (14-06-0195)	26,5700	797,10
472	80	JOGO	Pera ECG de látex para eletrodo cardiológico grande c/06 unidades (14-06-0213)	23,1900	1.855,20
473	80	JOGO	Pera ECG de látex para eletrodo cardiológico pequeno c/ 06 unidades (14-06-0207)	23,1900	1.855,20
474	50	UND	Pera sem válvula para esfigmomanometro (14-06-0596)	8,4900	424,50
475	100	UND	Pinça Adson 12 cm com dente (58-01-0337)	13,2000	1.320,00
476	100	UND	Pinça Adson 12 cm com serrilha (58-01-0338)	16,9000	1.690,00
477	5000	UND	Pinça Cheron em poliestireno, na cor branca, estéril descartável 24,5 cm (14-06-0633)	1,7200	8.600,00
478	60	UND	Pinça de Cheron p/ curativo ginecologico 25 cm (58-01-0406)	45,9200	2.755,20
479	10	UND	Pinça faure 22 cm (58-01-0416)	73,2500	732,50
480	10	UND	Pinça faure p/ biopsia uterina 24 cm (58-01-0417)	483,5100	4.835,10
481	90	UND	Pinça kelly curva 14 cm (58-01-0424)	43,1600	3.884,40
482	100	UND	Pinça Kelly curva 16 cm (58-01-0425)	40,8900	4.089,00
483	100	UND	Pinça kelly curva delicata 12cm (58-01-4815)	37,2130	3.721,30
484	210	UND	Pinça kelly reta 14 cm (58-01-0426)	40,4500	8.494,50
485	100	UND	Pinça kelly reta 16 cm (58-01-0427)	40,4500	4.045,00
486	100	UND	Pinça kelly reta delicata 12cm (58-01-4816)	37,2130	3.721,30
487	100	UND	Pinça mosquito curva 12 cm (58-01-4817)	38,1700	3.817,00
488	100	UND	Pinça mosquito reta 12 cm (58-01-4818)	38,1700	3.817,00
489	50	UND	Pinça para biópsia uterina Prof. Medina 24 cm 3mm (58-01-0429)	268,0000	13.400,00
490	50	UND	Pinça para biopsia uterina Thomas Gaylor 24 cm (58-01-0434)	297,8030	14.890,15
491	100	UND	Pinça Pean 14cm (58-01-4819)	46,8800	4.688,00
492	5000	UND	Pipeta de PAUSTER plástica 3ml (44-01-0033)	0,0500	250,00
493	100	UND	Pipeta de vidro 10ml 1/10 (44-01-0034)	2,7700	277,00

Solicitante: Samir Rodrigo Kalinoski: *SAMIR KALINOSKI*

Pato Branco, 4 de Março de 2019.

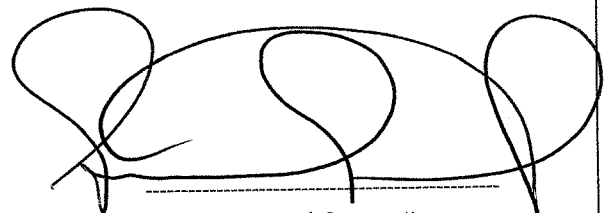

Altair José Gasparetto

ESTADO DO PARANÁ
CONSORCIO INTERMUNICIPAL DE SAUDE

CNPJ: 00.136.858/0001-88 Telefone/Fax: 463313-3550 / 463331-3555
AFONSO PENA, 1902, CEP 85501-530
C.E.P.: 85501-530 - Pato Branco - PR

000064
30'

Solicitação Nr.: 23/2019

Data: 04/03/2019

Nr. por Centro de Custo: 15

Folha: 62/80

- [] Execução de Serviço
[] Execução de Obra
[] Compra

SOLICITAÇÃO DE MATERIAIS E/OU EXECUÇÃO DE OBRAS/SERVIÇOS

Item	Quantidade	Unid.	Especificação	Preço Unit. Previsto	Preço Total Previsto
494	100	UND	Pipeta de vidro 1ml 1/100 (44-01-0035)	3,0000	300,00
495	100	UND	Pipeta de vidro 2ml 1/101 (44-01-0036)	1,7500	175,00
496	100	UND	Pipeta de vidro 5ml 1/102 (44-01-0037)	2,7700	277,00
497	100	UND	Pipeta p/ VHS de vidro 300mm (44-01-0038)	3,3800	338,00
498	100	UND	Pipetador até 10ml (44-01-0039)	18,5000	1.850,00
499	100	UND	Pipetador até 2ml (44-01-0040)	18,5000	1.850,00
500	100	UND	Pipetador até 5ml (44-01-0041)	18,5000	1.850,00
501	30	UND	Pistola biópsia BARD tipo MAGNUM PROFUNDIDADE DE PENETRAÇÃO 15MM (14-06-1050)	4.600,0000	138.000,00
502	30	UND	Pistola biópsia BARD tipo MAGNUM - Profundidade de Penetração 22mm (14-06-0511)	4.600,0000	138.000,00
503	100	PCT	Ponteiros plásticas amarelas - GILSON - 200 microlitros. c/1000 unidades (44-01-0042)	11,5000	1.150,00
504	3000	UND	Preservativo lubrificado, masculino. (14-06-0693)	0,5100	1.530,00
505	5000	UND	Preservativo não lubrificado, masculino (14-06-0694)	0,5500	2.750,00
506	500	CX	Protetor ocular adulto produzido com fita micropore, composto dorso de rayon de viscose, adesivo acrílico hipoalergênico, compressa de não tecido com filme de polietileno e papel. Caixa c/mínimo de 12 unidades. (tipo: NEXCARE) (14-06-4197)	21,2600	10.630,00
507	300	CX	Protetor ocular infantil produzido com fita micropore, composto dorso de rayon de viscose, adesivo acrílico hipoalergênico, compressa de não tecido com filme de polietileno e papel. Caixa c/mínimo de 20 unidades. (tipo: NEXCARE) (14-06-0301)	23,1800	6.954,00
508	100	UND	Proveta graduada de vidro 500ml (44-01-0043)	24,0000	2.400,00
509	100	KIT	PSA (determinação qualitativa rápida) com no mínimo 20 testes (44-01-0044)	89,0000	8.900,00
510	60	UND	Punch keys, aço inox, 10mm para biópsia de pele (14-06-1048)	95,0200	5.701,20
511	100	UND	Punch keys, aço inox, 2mm para biópsia de pele (58-01-4820)	95,0200	9.502,00
512	60	UND	Punch Keys, aço inox, 3mm para biopsia de pele (58-01-0438)	95,0200	5.701,20

Solicitante: Samir Rodrigo Kalinoski:

SAMIR RODRIGO KALINOSKI

Pato Branco, 4 de Março de 2019.

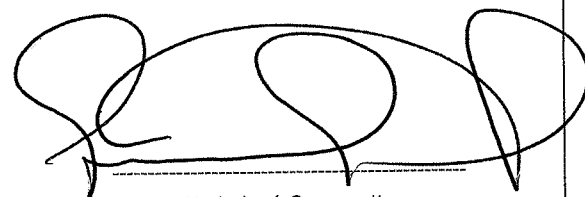

Altair José Gasparetto

ESTADO DO PARANÁ**CONSORCIO INTERMUNICIPAL DE SAUDE**000065
10**Solicitação Nr.: 23/2019****Data: 04/03/2019**

CNPJ: 00.136.858/0001-88

Telefone/Fax: 463313-3550 / 463331-3555

AFONSO PENA, 1902, CEP 85501-530

C.E.P.: 85501-530 - Pato Branco - PR

Nr. por Centro de Custo: 15

Folha: 63/80

[] Execução de Serviço

[] Execução de Obra

[] Compra

SOLICITAÇÃO DE MATERIAIS E/OU EXECUÇÃO DE OBRAS/SERVIÇOS

Item	Quantidade	Unid.	Especificação	Preço Unit. Previsto	Preço Total Previsto
513	60	UND	Punch Keyes, aço inox, 4mm para biópsia de pele (58-01-0439)	95,0200	5.701,20
514	60	UND	Punch Keyes, aço inox, 5mm para biópsia de pele (58-01-0440)	95,0200	5.701,20
515	50	UND	Punch Keyes, aço inox, 6mm para biópsia de pele (58-01-0441)	95,0200	4.751,00
516	60	UND	Punch Keyes, aço inox, 8mm para biópsia de pele (14-06-1041)	95,0200	5.701,20
517	600	UND	PVPI degermante 1.000 ml (14-06-0882)	48,4800	29.088,00
518	600	UND	PVPI topico 1.000 ml (14-06-0703)	43,8600	26.316,00
519	100	UND	Reagente hematológico (interlyse) 1000ml (44-01-0045)	120,0000	12.000,00
520	100	UND	Reagente hematológico (interton) 20 litros (44-01-0046)	125,0000	12.500,00
521	100	UND	Relógio para oxigênio, válvula reguladora para cilindro de oxigênio com fluxômetro para oxigênio. (14-06-0634)	308,4200	30.842,00
522	500	UND	Rolha de borracha n. ° 03 (44-01-0047)	0,3800	190,00
523	10000	UND	Roupa íntima descartável com proteção, absorção em segundos, fácil de vestir, controle de odores, cintura elástica. Tamanh G/XG. (14-06-1042)	3,1720	31.720,00
524	5000	UND	Roupa íntima descartável com proteção, absorção em segundos, fácil de vestir, controle de odores, cintura elástica. Tamanho P/M. (14-06-1043)	3,1720	15.860,00
525	300	LT	Sabonete líquido anti-séptico à base de digluconato de cloroexidina 2% .Litro (14-06-0710)	26,0600	7.818,00
526	300	FR	Sabonete liquido, neutro, glicerinado. Frasco de 1000 ml (14-06-0708)	11,5300	3.459,00
527	250	GL	Sabonete líquido, neutro, glicerinado. Galão de 5 litros. (14-06-0068)	54,5000	13.625,00
528	500	PCT	Saco plástico branco leitoso para acondicionamento de resíduos infectantes, Classe II tipo E, com capacidade de 100 litros/30 kg, produzido em resina termoplástica virgem; dimensões de 75 cm de largura	47,7500	23.875,00

Solicitante: Samir Rodrigo Kalinoski: SAMIR KALINOSKI

Pato Branco, 4 de Março de 2019.

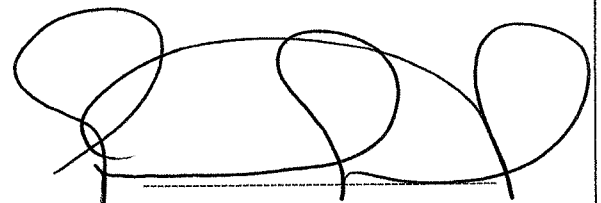

Altair José Gasparetto

ESTADO DO PARANÁ

CONSORCIO INTERMUNICIPAL DE SAUDE

000056

Solicitação Nr.: 23/2019

Data: 04/03/2019

CNPJ: 00.136.858/0001-88

Telefone/Fax: 463313-3550 / 463331-3555

AFONSO PENA, 1902, CEP 85501-530

C.E.P.: 85501-530 - Pato Branco - PR

Nr. por Centro de Custo: 15

Folha: 64/80

[] Execução de Serviço

[] Execução de Obra

[] Compra

SOLICITAÇÃO DE MATERIAIS E/OU EXECUÇÃO DE OBRAS/SERVIÇOS

Item	Quantidade	Unid.	Especificação	Preço Unit. Previsto	Preço Total Previsto
529	500	PCT	x 105 cm de altura (tolerância de +/- 1 cm nas medidas), com espessura mínima de 07 micras/0,007mm, solda lateral contínua dupla ou tripla, homogênea e uniforme, que garanta perfeita vedação. Deve apresentar com identificação e simbologia de material infectante (NBR 7500), capacidade de volume, n. ° do lote, validade fabricante e marca. Deve acompanhar lacre de segurança tipo braçadeira. Pacote c/100 unidades (14-06-0728)	22,1600	11.080,00
530	500	PCT	Saco plástico branco leitoso para acondicionamento de resíduos infectantes, Classe II tipo E, com capacidade de 15 litros/9 kg, produzido em resina termoplástica virgem; dimensões de 39 cm de largura x 58 cm de altura (tolerância de +/- 1 cm nas medidas), com espessura mínima de 05 micras/0,005mm, solda lateral contínua dupla ou tripla, homogênea e uniforme, que garanta perfeita vedação. Deve apresentar com identificação e simbologia de material infectante (NBR 7500), capacidade de volume, n. ° do lote, validade fabricante e marca. Deve acompanhar lacre de segurança tipo braçadeira. Pacote c/100 unidades (14-06-0730)	38,6000	19.300,00

Solicitante: Samir Rodrigo Kalinoski: *SAMIR KALINOSKI*

Pato Branco, 4 de Março de 2019.

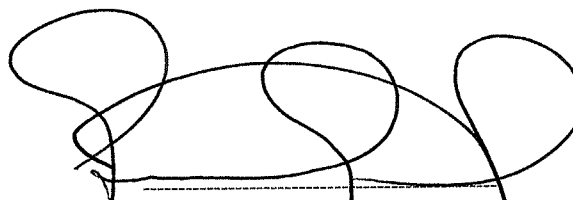

Altair José Gasparetto

ESTADO DO PARANÁ
CONSORCIO INTERMUNICIPAL DE SAUDE

000057

CNPJ: 00.136.858/0001-88 Telefone/Fax: 463313-3550 / 463331-3555
AFONSO PENA, 1902, CEP 85501-530
C.E.P.: 85501-530 - Pato Branco - PR

Solicitação Nr.: 23/2019

Data: 04/03/2019

Nr. por Centro de Custo: 15

Folha: 65/80

- Execução de Serviço
 Execução de Obra
 Compra

SOLICITAÇÃO DE MATERIAIS E/OU EXECUÇÃO DE OBRAS/SERVIÇOS

Item	Quantidade	Unid.	Especificação	Preço Unit. Previsto	Preço Total Previsto
			Pacote c/100 unidades (14-06-0726)		
531	500	PCT	Saco plástico branco leitoso para acondicionamento de resíduos infectantes, Classe II tipo E, com capacidade de 50 litros/15 kg, produzido em resina termoplástica virgem; dimensões de 63 cm de largura x 80 cm de altura (tolerância de +/- 1 cm nas medidas), com espessura mínima de 05 micras/0,005mm, solda lateral contínua dupla ou tripla, homogênea e uniforme, que garanta perfeita vedação. Deve apresentar com identificação e simbologia de material infectante (NBR 7500), capacidade de volume, n. ° do lote, validade fabricante e marca. Deve acompanhar lacre de segurança tipo braçadeira.	39,3000	19.650,00
			Pacote c/100 unidades (14-06-0724)		
532	50	PCT	Saco plástico branco leitosa para lixo hospitalar, resistente a ruptura e vazamento, impermeável, baseado na NBR 9191/2000 da ABNT. Deve conter no saco o símbolo de substancia corrosiva, para substancias químicas de acordo com a NBR 7500 da ABNT de março de 2000, com rótulo de fundo branco, desenho e contornos pretos, data e nome da unidade geradora e inscrição 'resíduos de serviços', capacidade de 15 litros. Pacote c/ 100 unidades (14-06-0727)	22,1600	1.108,00
533	200	PCT	Saco plástico branco leitoso para lixo hospitalar, resistente a ruptura e vazamento, impermeável, baseado na NBR 9191/2000 da ABNT. Deve conter no saco o símbolo de substância de risco associado, para substâncias químicas (tóxico) de acordo com a NBR 7500 da ABNT de março de 2000, com rótulo de fundo branco, desenho e contornos pretos, data e nome da unidade geradora e inscrição "resíduos de serviços de saúde", capacidade de 30 litros. Pacote c/100 unidades. (14-06-0722)	38,6000	7.720,00

Solicitante: Samir Rodrigo Kalinoski: *SAMIR KALINOSKI*

Pato Branco, 4 de Março de 2019.

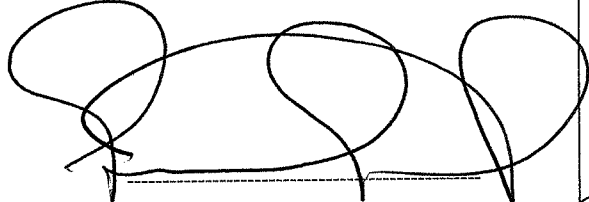

Altair José Gasparetto

ESTADO DO PARANÁ
CONSORCIO INTERMUNICIPAL DE SAUDE

000068

CNPJ: 00.136.858/0001-88 Telefone/Fax: 463313-3550 / 463331-3555
AFONSO PENA, 1902, CEP 85501-530
C.E.P.: 85501-530 - Pato Branco - PR

Solicitação Nr.: 23/2019

Data: 04/03/2019

Nr. por Centro de Custo: 15

Folha: 66/80

- Execução de Serviço
 Execução de Obra
 Compra

SOLICITAÇÃO DE MATERIAIS E/OU EXECUÇÃO DE OBRAS/SERVIÇOS

Item	Quantidade	Unid.	Especificação	Preço Unit. Previsto	Preço Total Previsto
534	100	PCT	Saco plástico branco leitoso para lixo hospitalar, resistente a ruptura e vazamento, impermeável, baseado na NBR 9191/2000 da ABNT. Deve conter no saco o símbolo de substância de risco associado, para substâncias químicas (tóxico) de acordo com a NBR 7500 da ABNT de março de 2000, com rótulo de fundo branco, desenho e contornos pretos, data e nome da unidade geradora e inscrição "resíduos de serviços de saúde", capacidade de 15 litros. Pacote c/ 100 unidades (14-06-0721)	22,1600	2.216,00
535	300	PCT	Saco plástico branco leitoso para lixo hospitalar, resistente a ruptura e vazamento, impermeável, baseado na NBR 9191/2000 da ABNT. Deve conter no saco o símbolo de substancia de risco associado, para substancias quimica (toxido) de acordo com a NBR 7500 da ABNT de março de 2000, com rótulo de fundo branco, desenho e contornos pretos, data e nome da unidade geradora e inscrição 'resíduos de serviços", capacidade de 50 litros. Pacote c/ 100 unidades (14-06-0725)	39,3000	11.790,00
536	5100	UND	Seringa 1ml com dispositivo de segurança retrátil, com agulha para aplicação de BCG, dispositivo de segurança por retração da agulha após aplicação, não exige mudança da técnica convencional de preparo e administração de medicações, permitindo a troca de agulhas, com embolo descartável após o uso bico luer-lock, escala precisa e indelével. Deverá conter dados de identificação, procedência, data de fabricação, validade e número do lote. Conforme NR 32. (14-06-0031)	2,4200	12.342,00
537	3000	UND	Seringa 3ml com dispositivo de segurança retrátil, com agulha 13x4,5, dispositivo de segurança por retração manual de agulha após aplicação, não exige mudança da técnica convencional de preparo e	2,4200	7.260,00

Solicitante: Samir Rodrigo Kalinoski:.....*SAMIR KALINOSKI*.....

Pato Branco, 4 de Março de 2019.

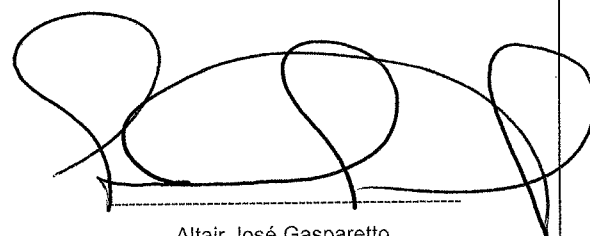

Altair José Gasparetto

ESTADO DO PARANÁ**CONSORCIO INTERMUNICIPAL DE SAUDE**

000059

10

CNPJ: 00.136.858/0001-88

Telefone/Fax: 463313-3550 / 463331-3555

AFONSO PENA, 1902, CEP 85501-530

C.E.P.: 85501-530 - Pato Branco - PR

Solicitação Nr.: 23/2019

Data: 04/03/2019

Nr. por Centro de Custo: 15

Folha: 67/80

[] Execução de Serviço

[] Execução de Obra

[] Compra

SOLICITAÇÃO DE MATERIAIS E/OU EXECUÇÃO DE OBRAS/SERVIÇOS

Item	Quantidade	Unid.	Especificação	Preço Unit. Previsto	Preço Total Previsto
			administração de medicações, permitindo a troca de agulhas, com embolo descartável após o uso, bico luer-lock, escala precisa e indelével. Deverá conter dados de identificação, procedência, data de fabricação, validade e número do lote. Conforme NR 32. (14-06-0032)		
538	1000	UND	Seringa 3ml com dispositivo de segurança retrátil, com agulha 20x5,5, dispositivo de segurança por retração manual de agulha após aplicação, não exige mudança da técnica convencional de preparo e administração de medicações, permitindo a troca de agulhas, com embolo descartável após o uso, bico luer-lock, escala precisa e indelével. Deverá conter dados de identificação, procedência, data de fabricação, validade e número do lote. Conforme NR 32. (14-06-0060)	2,4200	2.420,00
539	11000	UND	Seringa com trava de segurança de 10ml, sem agulha, em polipropileno, esteril, siliconizada, descartável, com bico rosca dupla que permita o uso em todas as marcas de agulhas e que atenda a NR32. Embolo com anel interno emborrachado para melhor retenção do líquido. Graduada em escala numérica para ml com números nítidos, visíveis e gravados ao longo do corpo da seringa. Embalada individualmente em papel grau cirúrgico contendo as informações sobre: tipo, data e validade da esterilização, procedência, fabricante, número do lote, registro no MS (na caixa e na embalagem individual). Seringa dotada de dispositivo de segurança retrátil para a agulha em retração mecânica da agulha para dentro do corpo da seringa de tal forma que o profissional não entre em contato com a mesma. (14-06-0030)	1,5600	17.160,00
540	17000	UND	Seringa com trava de segurança, 3ml sem agulha, em polipropileno, esteril, siliconizada, descartável,	1,5600	26.520,00

Solicitante: Samir Rodrigo Kalinoski:.....

SAMIR KALINOSKI

Pato Branco, 4 de Março de 2019.

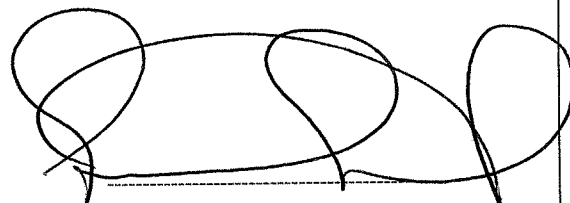

Altair José Gasparetto

ESTADO DO PARANÁ
CONSORCIO INTERMUNICIPAL DE SAUDE

000070
0

Solicitação Nr.: 23/2019

Data: 04/03/2019

CNPJ: 00.136.858/0001-88 Telefone/Fax: 463313-3550 / 463331-3555
AFONSO PENA, 1902, CEP 85501-530
C.E.P.: 85501-530 - Pato Branco - PR

Nr. por Centro de Custo: 15

Folha: 68/80

- Execução de Serviço
- Execução de Obra
- Compra

SOLICITAÇÃO DE MATERIAIS E/OU EXECUÇÃO DE OBRAS/SERVIÇOS

Item	Quantidade	Unid.	Especificação	Preço Unit. Previsto	Preço Total Previsto
			com bico rosca dupla que permita o uso em todas as marcas de agulhas e que atenda a NR32. Embolo com anel interno emborrachado para melhor retenção do líquido. Graduada em escala numérica para ml com números nítidos, visíveis e gravados ao longo do corpo da seringa. Embalada individualmente em papel grau cirúrgico contendo as informações sobre: tipo, data e validade da esterilização, procedência, fabricante, número do lote, registro no MS (na caixa e na embalagem individual). Seringa dotada de dispositivo de segurança retrátil para a agulha em retração mecânica da agulha para dentro do corpo da seringa de tal forma que o profissional não entre em contato com a mesma. (14-06-0028)		
541	51000	UND	Seringa com trava de segurança de 5ml, sem agulha em polipropileno, esteril, siliconizada, descartável, com bico rosca dupla que permita o uso em todas as marcas de agulhas e que atenda a NR32. Embolo com anel interno emborrachado para melhor retenção do líquido. Graduada em escala numérica para ml com números nítidos, visíveis e gravados ao longo do corpo da seringa. Embalada individualmente em papel grau cirúrgico contendo as informações sobre: tipo, data e validade da esterilização, procedência, fabricante, número do lote, registro no MS (na caixa e na embalagem individual). Seringa dotada de dispositivo de segurança retrátil para a agulha em retração mecânica da agulha para dentro do corpo da seringa de tal forma que o profissional não entre em contato com a mesma. (14-06-0029)	1,5600	79.560,00
542	3000	UND	Seringa descartável, capacidade de 1 ml, escala e numeros nitidos, marcação unica evitando confusões como em escalas duplas, extremidade de embolo em corte reto, com protetores, agulha de 13x0,38 de	0,8200	2.460,00

Solicitante: Samir Rodrigo Kalinoski:

SAMIR KALINOSKI

Pato Branco, 4 de Março de 2019.



Altair José Gasparetto

ESTADO DO PARANÁ
CONSORCIO INTERMUNICIPAL DE SAUDE

000071

CNPJ: 00.136.858/0001-88 Telefone/Fax: 463313-3550 / 463331-3555
AFONSO PENA, 1902, CEP 85501-530
C.E.P.: 85501-530 - Pato Branco - PR

Solicitação Nr.: 23/2019

Data: 04/03/2019

Nr. por Centro de Custo: 15

Folha: 69/80

- [] Execução de Serviço
[] Execução de Obra
[] Compra

SOLICITAÇÃO DE MATERIAIS E/OU EXECUÇÃO DE OBRAS/SERVIÇOS

Item	Quantidade	Unid.	Especificação	Preço Unit. Previsto	Preço Total Previsto
			bisel afiado com absoluta precisão em angulo de 30°, para facilitar a penetração, confeccionada em aço ciúrgico inoxidável temperado. (14-06-0766)		
543	7000	UND	Seringa descartável, 1 ml para insulina s/ agulha - em plástico atóxico, esterelizada e embalada individualmente, embalada em papel grau cirúrgico, encaixe tipo "Slip" - sem rosca, marcações (em "riscas") mais finas e bem impressas, embolo final com anel de retenção, evitando acidentes e perdas de substâncias. (14-06-0229)	0,4600	3.220,00
544	146000	UND	Seringa descartavel, confeccionada em plástico apropriado, uso unico, com borracha no embolo para proteção, capacidade 03 ml, bico comum, com agulha 25x07, esterelizada a gás oxido de etileno ou raio gamma, embalada individualmente em invólucro apropriado, capaz de manter a sua integridade, contendo externamente os dados de identificação. (14-06-0740)	0,3600	52.560,00
545	52000	UND	Seringa descartável, confeccionada em plástico apropriado uso unico, com borracha no embolo para proteção, capacidade 05 ml, bico comum com agulha 25x07, esterelizada a gás óxido de etileno ou raio gamma, embalada individualmente em invólucro apropriado, capaz de manter a sua integridade, contendo externamente os dados de identificação. (14-06-0741)	0,4780	24.856,00
546	40000	UND	Seringa descartável, confeccionadas em plástico apropriado, uso unico, com orracha no embolo para proteção, capacidade 10ml, bico comum, com agulha 25x07, esterelizada a gás áxido de etileno ou raio gamma, embalada individualmente em invulcro apropriado, capaz de manter a sua integridade, contendo externamente os dados de identificação. (14-06-0742)	0,4900	19.600,00

Solicitante: Samir Rodrigo Kalinoski: *SAMIR KALINOSKI*

Pato Branco, 4 de Março de 2019.

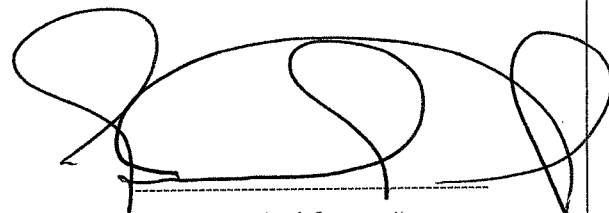

Altair José Gasparetto

ESTADO DO PARANÁ
CONSORCIO INTERMUNICIPAL DE SAUDE

CNPJ: 00.136.858/0001-88 Telefone/Fax: 463313-3550 / 463331-3555
AFONSO PENA, 1902, CEP 85501-530
C.E.P.: 85501-530 - Pato Branco - PR

000072
W

Solicitação Nr.: 23/2019

Data: 04/03/2019

Nr. por Centro de Custo: 15

Folha: 70/80

- Execução de Serviço
- Execução de Obra
- Compra

SOLICITAÇÃO DE MATERIAIS E/OU EXECUÇÃO DE OBRAS/SERVIÇOS

Item	Quantidade	Unid.	Especificação	Preço Unit. Previsto	Preço Total Previsto
547	1000	UND	Seringa descartável, confeccionada em plástico apropriado, uso unico, com borracha no embolo para proteção, capacidade 10ml, bico comum, com agulha 30x07, esterilizada a gás óxido de etileno ou raio gamma, embalada individualmente em invólucro apropriado, capaz de manter a sua integridade, contendo externamente os dados de identificação. (14-06-0757)	0,4900	490,00
548	57000	UND	Seringa descartável, confeccionada em plastico apropriado, uso unico, com borracha no embolo para proteção, capacidade 20ml,bico comum,com agulha 25x07, esterelizada a gás óxido de etileno ou raio gamma,embalada individualmente em invólucro apropriado, capaz de manter a sua integridade, contendo externamente os dados de identificação. (14-06-0743)	0,5260	29.982,00
549	48000	UND	Seringa descartável, confeccionada em plástico apropriado, uso único, composta 3 partes, com borracha no embolo para proteção, capacidade 05ml, s/ agulha, esterilizada a gás de óxido de etileno raio gamma, embaladas individualmente em invólucro apropriado. (14-06-0759)	0,2500	12.000,00
550	80000	UND	Seringa descartável, confecionada em plástico apropriado uso unico, composta de 3 partes, com borracha no embolo para proteção, capacidade 10ml, s/agulha, esterilizada a gás óxido de etileno ou raio gamma, embaladas individualmente em invólucro apropriado, contendo externamente os dados de identificação. (14-06-0765)	0,4400	35.200,00
551	28000	UND	Seringa descartável. confeccionada em plastico apropriado, uso único, composta de 03 partes, com borracha no embolo para proteção, capacidade 20ml, s/agulha esterelizada a gás de óxido de etileno raio gamma, embaladas individualmente em invólucro	0,5630	15.764,00

Solicitante: Samir Rodrigo Kalinoski:.....

Samir Kalinoski

Pato Branco, 4 de Março de 2019.

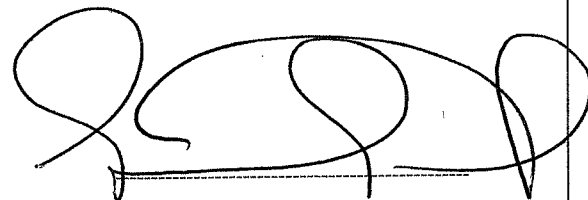

Altair José Gasparetto

ESTADO DO PARANÁ
CONSORCIO INTERMUNICIPAL DE SAUDE

000073
10

CNPJ: 00.136.858/0001-88 Telefone/Fax: 463313-3550 / 463331-3555
AFONSO PENA, 1902, CEP 85501-530
C.E.P.: 85501-530 - Pato Branco - PR

Solicitação Nr.: 23/2019

Data: 04/03/2019

Nr. por Centro de Custo: 15

Folha: 71/80

- [] Execução de Serviço
[] Execução de Obra
[] Compra

SOLICITAÇÃO DE MATERIAIS E/OU EXECUÇÃO DE OBRAS/SERVIÇOS

Item	Quantidade	Unid.	Especificação	Preço Unit. Previsto	Preço Total Previsto
			apropriado, contendo externamente os dados de identificação. (14-06-0753)		
552	26000	UND	Seringa descartável confeccionada em plástico apropriado, uso único, composta de 03 partes, com borracha no embolo para proteção, capacidade 3ml, s/agulha esterilizada a gás de óxido de etileno raio gamma, embaladas individualmente em invólucro apropriado, contendo externamente os dados de identificação. (14-06-0749)	0,2330	6.058,00
553	30000	UND	Seringa Luer Lock (bico com rosca) descartável 05ml, em polipropileno, esteril, siliconizada. (14-06-0513)	0,5000	15.000,00
554	11000	UND	Seringa Luer Lock (bico com rosca) descartável 10ml, em polipropileno, esteril, siliconizada. (14-06-0512)	0,5130	5.643,00
555	81000	UND	Seringa para insulina 1ml , com agulha de 0,30 x 8, 30G, com protetor de agulha e embolo, agulha lubrificada, escala de marcação única. (14-06-0772)	0,7800	63.180,00
556	30000	UND	Seringa para insulina 1ml , com agulha de 12,7x0,33 29G, com protetor de agulha e embolo, agulha lubrificada, escala de marcação única. (14-06-0774)	0,7800	23.400,00
557	2100	FR/B	Solução de Manitol a 20% onde possua espaço para diluição de medicamentos no frasco/bolsa, volume 250 ml. (14-06-0783)	9,3700	19.677,00
558	1050	FR/B	Solução de Ringer com Lactado onde possua espaço para diluição de medicamentos no frasco/bolsa, volume 250 ml. (14-06-0784)	5,7200	6.006,00
559	2000	FR/B	Solução de Ringer com Lactato onde possua espaço para diluição de medicamentos no frasco/bolsa, volume 500ml (14-06-0785)	7,8600	15.720,00
560	30	UND	Sonda nasoenteral para alimentação enteral pediátrica 8 Fr 60 cm, 100% silicone, flexíveis, resistentes, de fácil higienização, fio guia, esterelizadas em óxido de etileno. (14-06-0059)	13,3200	399,60

Solicitante: Samir Rodrigo Kalinoski: *SAMIR KALINOSKI*

Pato Branco, 4 de Março de 2019.

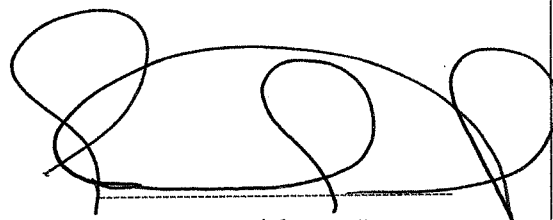

Altair José Gasparetto

ESTADO DO PARANÁ
CONSORCIO INTERMUNICIPAL DE SAUDE

000074

Solicitação Nr.: 23/2019

Data: 04/03/2019

CNPJ: 00.136.858/0001-88 Telefone/Fax: 463313-3550 / 463331-3555
AFONSO PENA, 1902, CEP 85501-530
C.E.P.: 85501-530 - Pato Branco - PR

Nr. por Centro de Custo: 15

Folha: 72/80

- Execução de Serviço
 Execução de Obra
 Compra

SOLICITAÇÃO DE MATERIAIS E/OU EXECUÇÃO DE OBRAS/SERVIÇOS

Item	Quantidade	Unid.	Especificação	Preço Unit. Previsto	Preço Total Previsto
561	50	UND	Sonda endotraqueal desc. c/ balão 3,0 (14-06-0307)	7,1100	355,50
562	200	UND	Sonda endotraqueal desc. c/ balão 3,5 (14-06-0308)	7,1100	1.422,00
563	330	UND	Sonda endotraqueal desc. c/ balão 4,0 (14-06-0302)	7,1100	2.346,30
564	200	UND	Sonda endotraqueal desc. c/ balão 4,5 (14-06-0306)	7,1100	1.422,00
565	100	UND	Sonda endotraqueal desc. c/ balão 5,0 (14-06-0320)	7,1100	711,00
566	50	UND	Sonda endotraqueal desc. c/ balao 5,5 (14-06-0789)	7,1100	355,50
567	250	UND	Sonda endotraqueal desc. c/ balao 6,0 (14-06-0790)	7,1100	1.777,50
568	200	UND	Sonda endotraqueal desc. c/ balão 6,5 (14-06-0319)	7,1100	1.422,00
569	300	UND	Sonda endotraqueal desc. c/ balao 7,0 (14-06-0791)	7,1100	2.133,00
570	3000	UND	Sonda endotraqueal desc. c/ balao 7,5 (14-06-0792)	7,1100	21.330,00
571	200	UND	Sonda endotraqueal desc. c/ balao 8,0 (14-06-0793)	7,1100	1.422,00
572	300	UND	Sonda endotraqueal desc. c/ balão 8,5 (14-06-0315)	7,1100	2.133,00
573	50	UND	Sonda endotraqueal desc. c/ balão 9,0 (14-06-0317)	7,1100	355,50
574	100	UND	Sonda endotraqueal desc. s/ balão 2,0 (14-06-0316)	5,2900	529,00
575	300	UND	Sonda folley 02 vias nº 14 de látex, estéril, descartável e siliconizada (14-06-0796)	5,9400	1.782,00
576	2000	UND	Sonda folley 02 vias nº 16 de látex, estéril, descartável e siliconizada (14-06-0797)	5,9400	11.880,00
577	2000	UND	Sonda folley 02 vias nº 18 de látex, estéril, descartável e siliconizada (14-06-0798)	5,9400	11.880,00
578	500	UND	Sonda folley 02 vias nº 20 de látex, estéril, descartável e siliconizada (14-06-0799)	5,9400	2.970,00
579	300	UND	Sonda Folley 02 vias n.º 22 de látex, estéril, descartável e siliconizada (14-06-0635)	5,9400	1.782,00
580	230	UND	Sonda folley 02 vias nº 10 de látex, estéril, descartável e siliconizada (14-06-0233)	5,9400	1.366,20
581	150	UND	Sonda folley 02 vias nº 12 de látex, estéril, descartável e siliconizada (14-06-0232)	5,9400	891,00
582	330	UND	Sonda folley 02 vias nº 8 de látex, estéril, descartável e siliconizada (14-06-0332)	5,9400	1.960,20
583	300	UND	Sonda Folley 03 vias n.º 16 de látex, estéril, descartável e siliconizada (14-06-0343)	5,9400	1.782,00
584	250	UND	Sonda Folley 03 vias n.º 18 de látex, estéril, descartável e siliconizada (14-06-0344)	5,9400	1.485,00

Solicitante: Samir Rodrigo Kalinoski: *SAMIR KALINOSKI*

Pato Branco, 4 de Março de 2019.

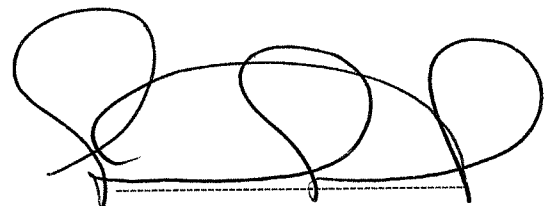

Altair José Gasparetto

ESTADO DO PARANÁ
CONSORCIO INTERMUNICIPAL DE SAUDE

000075
V.

Solicitação Nr.: 23/2019

Data: 04/03/2019

CNPJ: 00.136.858/0001-88 Telefone/Fax: 463313-3550 / 463331-3555
AFONSO PENA, 1902, CEP 85501-530
C.E.P.: 85501-530 - Pato Branco - PR

Nr. por Centro de Custo: 15

Folha: 73/80

- Execução de Serviço
 Execução de Obra
 Compra

SOLICITAÇÃO DE MATERIAIS E/OU EXECUÇÃO DE OBRAS/SERVIÇOS

Item	Quantidade	Unid.	Especificação	Preço Unit. Previsto	Preço Total Previsto
585	150	UND	Sonda folley 03 vias n° 20 de látex, estéril, descartável e siliconizada (14-06-0800)	5,9400	891,00
586	100	UND	Sonda nasoenteral para alimentação enteral adulto 10 Fr, 105cm, poliuretano, flexíveis, resistentes, de fácil higienização, fio guia, esterelizadas em óxido de etileno. (14-06-0052)	20,4900	2.049,00
587	2000	UND	Sonda nasoenteral para alimentação enteral adulto 12 Fr 120cm, poliuretano, flexíveis, resistentes, de fácil higienização, fio guia, esterelizadas em óxido de etileno. (14-06-0053)	20,4900	40.980,00
588	100	UND	Sonda nasoenteral para alimentação enteral adulto 8 Fr 105 cm, poliuretano, flexíveis, resistentes, de fácil higienização, fio guia, esterelizadas em óxido de etileno. (14-06-0057)	20,4900	2.049,00
589	80	UND	Sonda nasoenteral para alimentaça enteral pediátrica 6 Fr 60 cm, 100% silicone, flexíveis, resistentes, de fácil higienização, fio guia, esterelizadas em óxido de etileno. (14-06-0058)	20,4900	1.639,20
590	600	UND	Sonda nasogástrica curta n.º 10 (14-06-0948)	1,0000	600,00
591	600	UND	Sonda nasogástrica curta n.º 18 (14-06-4198)	1,0000	600,00
592	350	UND	Sonda nasogástrica curta n.º 20 (14-06-4199)	1,0000	350,00
593	100	UND	Sonda nasogástrica curta n.º 22 (14-06-4100)	1,0000	100,00
594	100	UND	Sonda nasogástrica curta n.º 4 (14-06-0318)	1,0000	100,00
595	300	UND	Sonda nasogástrica curta n.º 6 (14-06-0910)	1,0000	300,00
596	300	UND	Sonda nasogástrica curta n.º 08 (14-06-0937)	1,0000	300,00
597	6000	UND	Sonda nasogástrica curta n.º 12 (14-06-0938)	1,0000	6.000,00
598	2000	UND	Sonda nasogástrica curta n.º 14 (14-06-0939)	1,0000	2.000,00
599	200	UND	Sonda nasogastrica curta n.º 16 (14-06-0940)	1,0000	200,00
600	200	UND	Sonda nasogástrica longa n.º 10 (14-06-0327)	1,9900	398,00
601	550	UND	Sonda nasogástrica longa n.º 18 (14-06-4101)	1,9900	1.094,50
602	400	UND	Sonda nasogástrica longa n.º 20 (14-06-4102)	1,9900	796,00
603	200	UND	Sonda nasogástrica longa n.º 22 (14-06-4103)	1,9900	398,00
604	200	UND	Sonda nasogástrica longa n.º 4 (14-06-0321)	1,9900	398,00
605	200	UND	Sonda nasogástrica longa n.º 6 (14-06-0322)	1,9900	398,00

Solicitante: Samir Rodrigo Kalinoski.....*SAMIR KALINOSKI*.....

Pato Branco, 4 de Março de 2019.

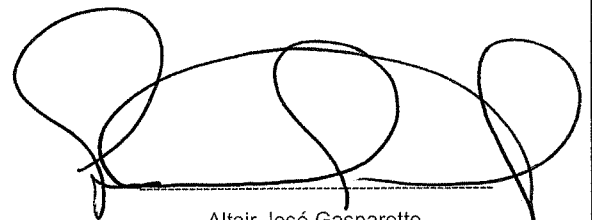

Altair José Gasparetto

ESTADO DO PARANÁ**CONSORCIO INTERMUNICIPAL DE SAUDE**

000076

10°

CNPJ: 00.136.858/0001-88

Telefone/Fax: 463313-3550 / 463331-3555

AFONSO PENA, 1902, CEP 85501-530

C.E.P.: 85501-530 - Pato Branco - PR

Solicitação Nr.: 23/2019

Data: 04/03/2019

Nr. por Centro de Custo: 15

Folha: 74/80

 Execução de Serviço Execução de Obra Compra**SOLICITAÇÃO DE MATERIAIS E/OU EXECUÇÃO DE OBRAS/SERVIÇOS**

Item	Quantidade	Unid.	Especificação	Preço Unit. Previsto	Preço Total Previsto
606	200	UND	Sonda nasogástrica longa n.º 8 (14-06-0323)	1,9900	398,00
607	1000	UND	Sonda nasogástrica longa n.º 12 (14-06-0810)	1,9900	1.990,00
608	600	UND	Sonda nasogástrica longa n.º 14 (14-06-0811)	1,9900	1.194,00
609	2000	UND	Sonda nasogástrica longa n.º 16 (14-06-0812)	1,9900	3.980,00
610	50	UND	Sonda p/ aspiracao traqueal n. 12 s/ balao (14-06-0814)	5,2900	264,50
611	300	UND	Sonda para aspiração traqueal n.º 06, descartável (14-06-0326)	1,2800	384,00
612	6000	UND	Sonda para aspiração traqueal n.º 08, descartável. (14-06-0815)	1,2800	7.680,00
613	300	UND	Sonda para aspiração traqueal n.º 10, descartável (14-06-0324)	1,2800	384,00
614	3000	UND	Sonda para aspiração traqueal n.º 12, descartável (14-06-0816)	1,2800	3.840,00
615	6000	UND	Sonda para aspiração traqueal n.º 14, descartável (14-06-0325)	1,2800	7.680,00
616	1000	UND	Sonda para aspiração traqueal n.º 16, descartável. (14-06-0817)	1,2800	1.280,00
617	3000	UND	Sonda para Gastrostomia 12FR/5ML (14-06-0636)	322,4700	967.410,00
618	100	KIT	Sonda para Gastrostomia com balão estéril, modelo nível de pele, tamanho 16 FR 2,0 cm. (14-06-1045)	1.622,0000	162.200,00
619	300	UND	Sonda uretral n.06 (14-06-0826)	1,2000	360,00
620	7000	UND	Sonda uretral n.08 (14-06-0827)	1,2000	8.400,00
621	10000	UND	Sonda uretral n. 10 (14-06-0819)	1,2000	12.000,00
622	33000	UND	Sonda uretral n. 12 (14-06-0820)	1,2000	39.600,00
623	2400	UND	Sonda uretral n. 14 (14-06-0821)	1,2000	2.880,00
624	1500	UND	Sonda uretral n. 16 (14-06-0822)	1,2000	1.800,00
625	100	UND	Sonda uretral n. 18 (14-06-0823)	1,2000	120,00
626	230	UND	Sonda uretral n. 20 (14-06-0824)	1,2000	276,00
627	100	UND	sonda uretral n. 22 (14-06-0825)	1,2000	120,00
628	83000	FR/B	Soro fisiologico 0,9% 100 ml onde possua espaço para diluição de medicamentos no frasco/bolsa (14-06-0831)	3,5600	295.480,00
629	43000	FR/B	Soro fisiologico 0,9% 250 ml onde possua espaço	4,0800	175.440,00

Solicitante: Samir Rodrigo Kalinoski: Samir Kalinoski

Pato Branco, 4 de Março de 2019.

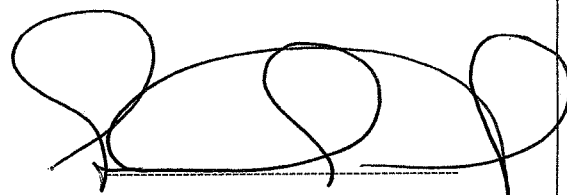

Altair José Gasparetto

ESTADO DO PARANÁ
CONSORCIO INTERMUNICIPAL DE SAUDE

000077
10.

CNPJ: 00.136.858/0001-88 Telefone/Fax: 463313-3550 / 463331-3555
AFONSO PENA, 1902, CEP 85501-530
C.E.P.: 85501-530 - Pato Branco - PR

Solicitação Nr.: 23/2019

Data: 04/03/2019

Nr. por Centro de Custo: 15

Folha: 75/80

- Execução de Serviço
 Execução de Obra
 Compra

SOLICITAÇÃO DE MATERIAIS E/OU EXECUÇÃO DE OBRAS/SERVIÇOS

Item	Quantidade	Unid.	Especificação	Preço Unit. Previsto	Preço Total Previsto
			para diluição de medicamentos no frasco/bolsa (14-06-0832)		
630	10000	FR/B	Soro fisiologico 0,9% 1000 ml onde possui espaço para diluição de medicamentos no frasco/bolsa (14-06-0830)	6,6200	66.200,00
631	34000	FR/B	Soro fisiologico 0,9% 500 ml onde possui espaço para diluição de medicamentos no frasco/bolsa (14-06-0833)	4,2100	143.140,00
632	1000	UND	Suporte de metal para coletor de material perfuro cortante 1,5 litros. Confeccionado em metal, revestido com tinta branca, resistente a corrosão, acompanha parafusos e buchas para fixação na parede. Compatível com qualquer marca de coletor perfuro cortante. (14-06-0637)	30,0500	30.050,00
633	1000	UND	Suporte de metal para coletor de material perfuro cortante 13,0 litros. Confeccionado em metal, revestido com tinta branca, resistente a corrosão, acompanha parafusos e buchas para fixação na parede. Compatível com qualquer marca de coletor perfuro cortante. (14-06-0638)	35,3600	35.360,00
634	1000	UND	Suporte de metal para coletor de material perfuro cortante 20,0 litros. Confeccionado em metal, revestido com tinta branca, resistente a corrosão, acompanha parafusos e buchas para fixação na parede. Compatível com qualquer marca de coletor perfuro cortante. (14-06-0639)	44,5100	44.510,00
635	1000	UND	Suporte de metal para coletor de material perfuro cortante 3,0 litros. Confeccionado em metal, revestido com tinta branca, resistente a corrosão, acompanha parafusos e buchas para fixação na parede. Compatível com qualquer marca de coletor perfuro cortante. (14-06-0640)	31,7300	31.730,00
636	1000	UND	Suporte de metal para coletor de material perfuro cortante 7,0 litros. Confeccionado em metal,	32,4000	32.400,00

Solicitante: Samir Rodrigo Kalinoski: *Samir Kalinoski*

Pato Branco, 4 de Março de 2019.

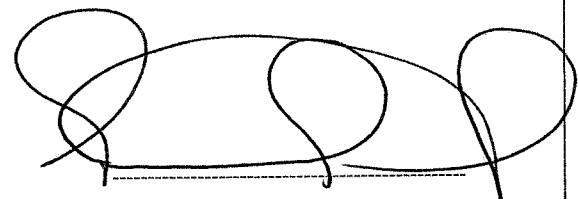

Altair José Gasparetto

[] Execução de Serviço

[] Execução de Obra

[] Compra

SOLICITAÇÃO DE MATERIAIS E/OU EXECUÇÃO DE OBRAS/SERVIÇOS

Item	Quantidade	Unid.	Especificação	Preço Unit. Previsto	Preço Total Previsto
			revestido com tinta branca, resistente a corrosão, acompanha parafusos e buchas para fixação na parede. Compatível com qualquer marca de coletor perfuro cortante. (14-06-0641)		
637	100	Envlp	Sutura cutânea, embalada individualmente; alta adesividade, permite adequada transpiração da pele, suturas de pele adesivas, estéreis, dorso de rayon de viscose não tecido, reforçado por tiras de poliéster, adesivo acrílico hipoalergênico, livre de látex. Envelope c/10 suturas de 6mm x 100mm (14-06-9935)	20,4060	2.040,60
638	100	Envlp	Sutura cutânea, embalada individualmente; alta adesividade, permite adequada transpiração da pele, suturas de pele adesivas, estéreis, dorso de rayon de viscose não tecido, reforçado por tiras de poliéster, adesivo acrílico hipoalergênico, livre de látex. Envelope c/ 3 suturas 6mm x 75 mm (14-06-9936)	20,4060	2.040,60
639	100	Envlp	Sutura cutânea, embalada individualmente; alta adesividade, permite adequada transpiração da pele, suturas de pele adesivas, estéreis, dorso de rayon de viscose não tecido, reforçado por tiras de poliéster, adesivo acrílico hipoalergênico, livre de látex. Envelope c/ 6 suturas 6mm x 38 mm (14-06-9940)	20,4060	2.040,60
640	100	UND	Swab plástico - embalado individualmente estéril. Pacote c/100 unidades (44-01-0048)	41,7200	4.172,00
641	100	PCT	Tala de Imobilização de membros em papelão G. Pacote c/ 10 unidades. (14-06-9928)	27,7900	2.779,00
642	200	PCT	Tala de imobilização de membros em papelão M. Pacote c/10 unidades. (14-06-9929)	27,7900	5.558,00
643	200	PCT	Tala de imobilização de membros em papelão P. Pacote c/ 10 unidades. (14-06-9930)	27,7900	5.558,00
644	700	UND	Tampa para catéter luer lok, embalado em papel grau	0,5880	411,60

Solicitante: Samir Rodrigo Kalinoski: *SAMIR KALINOSKI*

Pato Branco, 4 de Março de 2019.

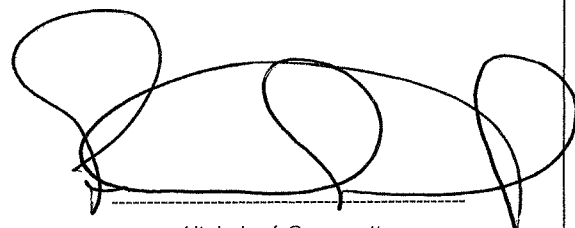

Altair José Gasparetto

ESTADO DO PARANÁ
CONSORCIO INTERMUNICIPAL DE SAUDE

000079
10

Solicitação Nr.: 23/2019

Data: 04/03/2019

CNPJ: 00.136.858/0001-88 Telefone/Fax: 463313-3550 / 463331-3555
AFONSO PENA, 1902, CEP 85501-530
C.E.P.: 85501-530 - Pato Branco - PR

Nr. por Centro de Custo: 15

Folha: 77/80

- Execução de Serviço
 Execução de Obra
 Compra

SOLICITAÇÃO DE MATERIAIS E/OU EXECUÇÃO DE OBRAS/SERVIÇOS

Item	Quantidade	Unid.	Especificação	Preço Unit. Previsto	Preço Total Previsto
			cirurgico individual, esterelizado em oxido de etileno,contendo registro do Ministério da Saúde, validade e lote (14-06-0847)		
645	100	PCT	Tampa para tubos 12 x 75. Pacote c/1000 unidades (44-01-0049)	88,3000	8.830,00
646	50	UND	Tentacânula 15 cm, sonda acanelada (14-06-9943)	10,2630	513,15
647	100	UND	Termo-higrômetro digital, temperatura e umidade internas/externas, função máxima e mínima. (14-06-0642)	173,8800	17.388,00
648	1000	UND	Termômetro clínico digital (14-06-0849)	18,4500	18.450,00
649	1000	UND	Termômetro clínico de vidro resistente, fácil leitura com setas orientadoras, com coluna de mercúrio ampla e centralizada, escala graduada em celcius de 35 à 42 graus centígrados, embalado individualmente em capa protetora com tampa. (14-06-0848)	10,1630	10.163,00
650	500	UND	Termometro de máxima e mínima com extensor digital (14-06-0852)	154,9560	77.478,00
651	300	UND	Termômetro de vidro para banho maria (44-01-0050)	45,7600	13.728,00
652	50	UND	Tesoura Castroviejo curva 9 cm para micro cirurgia (14-06-1046)	134,6870	6.734,35
653	100	UND	Tesoura Castroviejo reta 11 cm (58-01-4821)	118,2770	11.827,70
654	30	UND	Tesoura Cirúrgica do tipo Goldmann n. ° 13, curva (58-01-4795)	53,3800	1.601,40
655	50	UND	Tesoura Cirúrgica do tipo Goldmann n. ° 13, reta (58-01-4794)	51,6530	2.582,65
656	100	UND	Tesoura cirúrgica fina Romba ponta reta e fina 15 cm (58-01-0444)	28,7800	2.878,00
657	100	UND	Tesoura cirúrgica JOSEPH 14 cm (58-01-4822)	67,1060	6.710,60
658	100	UND	Tesoura cirurgica reta ponta fina 12 cm (58-01-0443)	23,2800	2.328,00
659	100	UND	Tesoura cirúrgica reta ponta romba fina 17 cm (58-01-0445)	50,1900	5.019,00
660	200	UND	Tesoura cirurgica curva ponta fina 12 cm (58-01-0442)	39,7660	7.953,20

Solicitante: Samir Rodrigo Kalinoski: *SAMIR KALINOSKI*

Pato Branco, 4 de Março de 2019.

Altair José Gasparetto
Altair José Gasparetto

ESTADO DO PARANÁ
CONSORCIO INTERMUNICIPAL DE SAUDE

000080
10.

Solicitação Nr.: 23/2019

Data: 04/03/2019

CNPJ: 00.136.858/0001-88 Telefone/Fax: 463313-3550 / 463331-3555
AFONSO PENA, 1902, CEP 85501-530
C.E.P.: 85501-530 - Pato Branco - PR

Nr. por Centro de Custo: 15

Folha: 78/80

- Execução de Serviço
 Execução de Obra
 Compra

SOLICITAÇÃO DE MATERIAIS E/OU EXECUÇÃO DE OBRAS/SERVIÇOS

Item	Quantidade	Unid.	Especificação	Preço Unit. Previsto	Preço Total Previsto
661	30	UND	Tesoura para conjutiva delicada, modelo WESTCOTT (58-01-0454)	208,3230	6.249,69
662	50	UND	Tesoura Spencer para retirar pontos 12 cm (14-06-0363)	52,7000	2.635,00
663	100	CX	Teste de Bowie Dick para avaliação de autoclaves à vapor saturado sob pressão assistidas por bomba de vácuo, constituído de papel com tiras reagentes inseridas em pacotes, espaços para anotação para pronto uso. Tempo máximo de esterilização de 3,5 a 4 minutos a temperatura 134 graus. Embalagem constando dados de identificação, procedência, prazo de validade. Caixa c/ 50 unidades (14-06-9989)	512,3700	51.237,00
664	500	KIT	TGO PP Cinético (2x80ml/2x20ml) (44-01-0051)	67,0000	33.500,00
665	500	KIT	TGP alt PP cinético (2x80ml/2x20ml) (44-01-0052)	67,0000	33.500,00
666	30000	UND	Tira teste para medicação quantitativa de glicose sanguínea, que utilize sangue capilar total, com amostra de no máximo 0,6uL, com capacidade de medição de glicemia entre 10mg/dL a 600 mg/dl, com leitura de resultado de no máximo 20 segundos. Que utilize tecnologia de glicose desidrogenase com metodologia biossensora amperométrica, memória de no mínimo 250 testes. Mensagem simples e resultado de fácil leitura, programada em português, com absorção do sangue (amostra), automaticamente para dentro da célula reagente. (OBS: A empresa vencedora deverá fornecer em consignação os equipamentos para utilização das respectivas fitas). (14-06-9988)	1,3680	41.040,00
667	100	CX	Tira urina 10 áreas com densidade c/100 tiras (44-01-0053)	26,6000	2.660,00
668	10000	PCT	Toalha de papel interfolha, na cor branca, 100% celulose virgem, papel não reciclado, medindo aproximadamente 23cm x 21cm com duas dobras, pacote com c/ 1.000 folhas. (02-01-1893)	43,2060	432.060,00

Solicitante: Samir Rodrigo Kalinoski: *SAMIR KALINOSKI*

Pato Branco, 4 de Março de 2019.

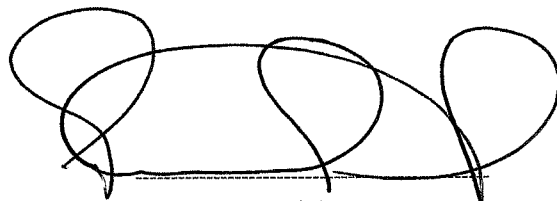

Altair José Gasparetto

ESTADO DO PARANÁ
CONSORCIO INTERMUNICIPAL DE SAUDE

000081

CNPJ: 00.136.858/0001-88 Telefone/Fax: 463313-3550 / 463331-3555
AFONSO PENA, 1902, CEP 85501-530
C.E.P.: 85501-530 - Pato Branco - PR

Solicitação Nr.: 23/2019

Data: 04/03/2019

Nr. por Centro de Custo: 15

Folha: 79/80

- Execução de Serviço
 Execução de Obra
 Compra

SOLICITAÇÃO DE MATERIAIS E/OU EXECUÇÃO DE OBRAS/SERVIÇOS

Item	Quantidade	Unid.	Especificação	Preço Unit. Previsto	Preço Total Previsto
669	3000	UND	Torneirinha 3 vias, luer lock (com rosca) estéril, com tampa protetora, apirogênica. (14-06-0514)	1,6690	5.007,00
670	400	PCT	Touca ou turbante descartável, com elástico em toda volta confeccionado à base de rayon não tecido, microperfurado permitindo ótima ventilação, cor branca. Pacote c/ 100 unidades (14-06-0941)	12,7660	5.106,40
671	500	KIT	Triglicerídeos PP enzimáticos colorimétricos 500ml (44-01-0054)	121,0000	60.500,00
672	200	CX	Tubo Capilar s/Heparina c/500 unidades (44-01-0055)	14,5000	2.900,00
673	3000	UND	Tubo de vidro 15x100 (44-01-0056)	1,8560	5.568,00
674	5000	UND	Tubo para coleta à vácuo Fluoreto de Potássio, tampa cinza (EDTA K3) 4ml, 13x75mm. (44-01-0057)	1,1800	5.900,00
675	10000	UND	Tubo para coleta à vácuo tampa branca com rosca de segurança, sem aditivo 4ml, 13x75mm. (44-01-0058)	1,1350	11.350,00
676	10000	UND	Tubo para coleta à vácuo tampa branca com rosca de segurança, sem aditivo 6ml, 13x100mm. (44-01-0059)	1,2440	12.440,00
677	10000	UND	Tubo para coleta à vácuo tampa roxa com rosca de segurança (EDTA K2) 4ml, 13x75mm. (44-01-0060)	1,1800	11.800,00
678	10000	UND	Tubo para coleta à vácuo tampa roxa com rosca de segurança (EDTA K3) 4ml, 13x75mm. (44-01-0061)	1,1800	11.800,00
679	5000	UND	Tubo para coleta à vácuo tampa vermelha sem anticoagulante 10 ml seco 16x100mm (44-01-0062)	1,2440	6.220,00
680	1000	UND	Tubo plástico Cônico 12 ml (44-01-0063)	0,7170	717,00
681	300	UND	Tubo plástico de hemólise 12x75. Pacote c/ 1000 unidades (44-01-0064)	85,7000	25.710,00
682	500	FR	Umidificador 250ml para oxigênio, tampa e porca injetados na cor do gás, frasco em PVC com nível mínimo e máximo. Conexão padrão ABNT (14-06-0515)	30,4000	15.200,00
683	500	KIT	Umidificador 250ml para oxigênio, tampa e porca injetados na cor do gás, frasco em PVC com nível mínimo e máximo. Conexão padrão ABNT. Extensão de PVC atóxico de 1,20m com conectores, máscara de uso adulto. (14-06-0643)	36,4060	18.203,00
684	500	KIT	Umidificador 250ml para oxigênio, tampa e porca	36,4060	18.203,00

Solicitante: Samir Rodrigo Kalinoski: *Samir Kalinoski*

Pato Branco, 4 de Março de 2019.

Altair José Gasparetto
Altair José Gasparetto

ESTADO DO PARANÁ
CONSORCIO INTERMUNICIPAL DE SAUDE

000082
30

Solicitação Nr.: 23/2019

Data: 04/03/2019

CNPJ: 00.136.858/0001-88 Telefone/Fax: 463313-3550 / 463331-3555
AFONSO PENA, 1902, CEP 85501-530
C.E.P.: 85501-530 - Pato Branco - PR

Nr. por Centro de Custo: 15

Folha: 80/80

- Execução de Serviço
 Execução de Obra
 Compra

SOLICITAÇÃO DE MATERIAIS E/OU EXECUÇÃO DE OBRAS/SERVIÇOS

Item	Quantidade	Unid.	Especificação	Preço Unit. Previsto	Preço Total Previsto
			injetados na cor do gás, frasco em PVC com nível mínimo e máximo. Conexão padrão ABNT. Extensão de PVC atóxico de 1,20m com conectores, máscara de uso infantil. (14-06-0644)		
685	500	KIT	Uréia PP enzimático colorimétrico (1x100ml/1x25ml/1x25ml (44-01-0065)	98,0000	49.000,00
686	50	UND	Valvula para aparelho de pressão com filtro especial, toda em aço inox, adapta-se em qualquer marca de aparelho de pressão. (14-06-0208)	40,4300	2.021,50
687	400	FR	Vaselina líquida. Frasco de 1000ml (14-06-0877)	22,6860	9.074,40
688	60	UND	Vaselina sólida 90 grs. (14-06-9955)	11,5810	694,86
689	100	FR	Violeta de Genciana para GRAM 500ml (44-01-0066)	18,5000	1.850,00
690	30	JOGO	Pá adesiva multifuncional infantil compatível com o aparelho desfibrilador externo automático ISIS, marca INSTRAMED. (14-06-0649)	687,3330	20.619,99
				Preço Total:	16.046.260,14

Solicitante: Samir Rodrigo Kalinoski: *SAMIR KALINOSKI*

Pato Branco, 4 de Março de 2019.

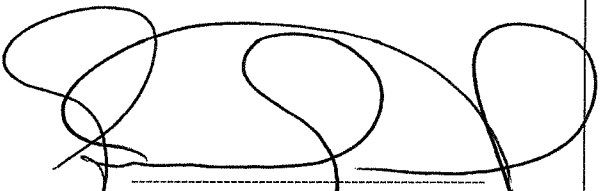

Altair José Gasparetto

ESTADO DO PARANÁ
CONSORCIO INTERMUNICIPAL DE SAUDE

Folha: 1/37

CNPJ: 00.136.858/0001-88
AFONSO PENA, 1902, CEP 85501-530
C.E.P.: 85501-530 - Pato Branco - PR

000083
v

SOLICITAÇÃO DE ABERTURA DE LICITAÇÃO

Excelentíssimo(a) Presidente

No uso das atribuições de meu cargo, venho respeitosamente requerer que Vossa Excelência autorize a abertura de procedimento licitatório conforme especificações relacionadas abaixo. A existência de recursos orçamentários foi confirmada pelo parecer contábil expedido pelo setor de contabilidade, estando tudo de acordo com a legislação em vigor.

OBJETO DA LICITAÇÃO: FORMAÇÃO DE REGISTRO DE PREÇOS PARA AQUISIÇÃO PARCELADA DE MATERIAIS HOSPITALARES, INSUMOS AMBULATORIAIS, LABORATORIAIS, HOSPITALARES e INSTRUMENTAIS CIRÚRGICOS

Processo Adm. nº: 22/2019 **Modalidade:** PREGÃO ELETRÔNICO **Registro de Preço**
Forma de Julgamento: MENOR PRECO UNITARIO 1
Forma Pgto. / Reajuste: Até 30 dias após a emissão da NF / Não Há
Prazo Entrega/Exec.: 05 dias
Local de Entrega: CONSÓRCIO INTERMUNICIPAL DE SAÚDE - RUA AFONSO PENA, N.º 1902
Urgência: Sim
Vigência: 365 dias
Observações:

Convidados:

DOTAÇÕES QUE SERÃO UTILIZADAS:

1-CONSORCIO INTERMUNICIPAL DE SAUDE

Despesa	Código da Dotação	Descrição da Dotação	Compl. do Elemento	Valor Previsto
	01.01.2.001.3.3.90.30.00.00.00.00	Manutenção da Atividade Administrativa Fonte de Recurso : 1076 - Serviços de saúde de consórcio	3.3.90.30.11.00.00.00	500.000,00
6	01.01.2.001.3.3.90.30.00.00.00.00	Manutenção da Atividade Administrativa Fonte de Recurso : 1076 - Serviços de saúde de consórcio	3.3.90.30.35.00.00.00	1.000.000,00
6	01.01.2.001.3.3.90.30.00.00.00.00	Manutenção da Atividade Administrativa Fonte de Recurso : 1076 - Serviços de saúde de consórcio	3.3.90.30.36.00.00.00	5.000.000,00
16	02.01.2.002.3.3.90.30.00.00.00.00	Atendimento aos Municípios Consorciados Fonte de Recurso : 1076 - Serviços de saúde de consórcio	3.3.90.30.11.00.00.00	2.346.260,14
16	02.01.2.002.3.3.90.30.00.00.00.00	Atendimento aos Municípios Consorciados Fonte de Recurso : 1076 - Serviços de saúde de consórcio	3.3.90.30.35.00.00.00	800.000,00
16	02.01.2.002.3.3.90.30.00.00.00.00	Atendimento aos Municípios Consorciados Fonte de Recurso : 1076 - Serviços de saúde de consórcio	3.3.90.30.36.00.00.00	6.000.000,00

ITENS:

Pato Branco, 21 de Março de 2019.

Ivete Maria Lorenzi

ESTADO DO PARANÁ
CONSORCIO INTERMUNICIPAL DE SAUDE

Folha: 2/37

CNPJ: 00.136.858/0001-88
AFONSO PENA, 1902, CEP 85501-530
C.E.P.: 85501-530 - Pato Branco - PR

000084
6

SOLICITAÇÃO DE ABERTURA DE LICITAÇÃO

1-CONSORCIO INTERMUNICIPAL DE SAUDE

Despesa	Código da Dotação	Descrição da Dotação	Compl. do Elemento	Valor Previsto
25	03.01.2.003.3.3.90.30.00.00.00.00	Centro de Atenção Psicossocial - CAPS AD III	3.3.90.30.36.00.00.00	400.000,00
Fonte de Recurso : 1076 - Serviços de saúde de consórcio				
Total previsto:				16.046.260,14

ITENS:

Item	Quantidade	Unid.	Descrição	Preço Unit. Máximo	Total Previsto
1	5000,000	PCT	Abaixa língua, pacote c/100 unidades (14-06-0085)	4,3500	21.750,00
	30,000	UND	Abridor de gesso HENNING 27 cm, aço inox. (58-01-4801)	311,9300	9.357,90
3	3000,000	UND	Absorvente higiênico tipo normal, formato tradicional, com abas, cobertura suave. (14-06-0406)	0,5890	1.767,00
4	3000,000	UND	Absorventes descartáveis para uso adulto, multi uso para incontinência, pós-parto, pós - operatório, canais antivazamento, cobertura macia, camada interna com gel e polpa de celulose, protetor impermeável externo, composição: polipropileno, celulose, poliacrilato de sódio, polietileno, todos os componentes atóxicos em contato com a pele. (14-06-9956)	0,9360	2.808,00
5	1000,000	KIT	Ácido Úrico Liquiform método enzimático colorimétrico (2x100ml) (44-01-0001)	60,0000	60.000,00
6	3000,000	UND	Adaptador padrão para agulha de coleta a vácuo (14-06-0485)	0,5400	1.620,00
7	3000,000	UND	Adaptador padrão para agulha de coleta a vácuo, com dispositivo de segurança (14-06-0486)	1,6800	5.040,00
8	3000,000	GL	Água destilada. Galão 5 litros (14-06-0088)	12,4800	37.440,00
9	1000,000	FR	Água Oxigenada 10 volume. Frasco de 1.000 ml (14-06-9914)	7,4560	7.456,00
10	1500,000	UND	Agulha para biópsia core, 14Gx100mm, para pistola BARD MAGNUM, EM AÇO INOX DESCARTÁVEL (14-06-0592)	102,1700	153.255,00
11	59000,000	UND	Agulha desc. 13mm x 4,5 cm, com bisel trifacetado, cânula siliconizada. (14-06-0092)	0,1110	6.549,00
12	24000,000	UND	Agulha desc. 20mm x 5,5cm. com bisel trifacetado, cânula siliconizada. (14-06-0093)	0,2040	4.896,00
13	98000,000	UND	Agulha desc. 25mm x 7cm, com bisel trifacetado, cânula siliconizada (14-06-0095)	0,2040	19.992,00
14	42000,000	UND	Agulha desc. 25mm x 8cm, bisel trifacetado, cânula siliconizada. (14-06-0096)	0,2040	8.568,00
15	8000,000	UND	Agulha desc. 25mm x 6cm, bisel trifacetado, cânula siliconizada (14-06-0094)	0,2040	1.632,00
16	10000,000	UND	Agulha desc. 30mm x 7 cm, com bisel trifacetado, cânula siliconizada (14-06-0348)	0,2040	2.040,00
17	10000,000	UND	Agulha desc. 30mm x 8cm, c/ bisel trifacetado, cânula siliconizada. (14-06-0097)	0,2040	2.040,00
18	150000,000	UND	Agulha desc. 40mm x 12cm, c/ bisel trifacetado, cânula siliconizada (14-06-0098)	0,2040	30.600,00
19	10000,000	UND	Agulha descartável 30G 1/2" 0,3x13 com bisel trifacetado, permite acoplamento em seringas Luer Lock, cânula siliconada. (14-06-1049)	0,4180	4.180,00
20	1000,000	UND	Agulha descartável spinal para raquianestesia, constituída de bisel tipo quincke, cânulas de paredes finas, canhão luer-lok, embalada individualmente em blister rígido, estéril, pronto para o uso. Tamanho 25G x 3 1/2. (14-06-0952)	12,3030	12.303,00
21	500,000	UND	Agulha para biópsia de medula óssea REUTILIZÁVEL infantil 18GA calibre e parede grossa, ponta tipo trocar, adaptador Luer -Lock, permite a realização de punção ou infusão intraóssea (14-06-0923)	432,0000	216.000,00
22	77000,000	UND	Agulha para coleta múltipla de sangue a vacuo 25 x 7 mm, 22 G, estéril, bisel trifacetado, siliconizada, embalada individualmente. (14-06-0109)	0,4420	34.034,00
23	1000,000	FR	Álcool - Acetona para gram 1000ml (44-01-0002)	23,2600	23.260,00
24	1500,000	FR	Alcool em gel 70% . Frasco de 500ml (14-06-0038)	9,7000	14.550,00
25	5000,000	FR	Alcool em gel 70%. Frasco de 1.000 ml (14-06-0037)	17,9700	89.850,00

Pato Branco, 21 de Março de 2019.

Ivete Maria Lorenzi

ESTADO DO PARANÁ
CONSORCIO INTERMUNICIPAL DE SAUDE

Folha: 3/37

CNPJ: 00.136.858/0001-88
AFONSO PENA, 1902, CEP 85501-530
C.E.P.: 85501-530 - Pato Branco - PR

000085
6

SOLICITAÇÃO DE ABERTURA DE LICITAÇÃO

Item	Quantidade	Unid.	Descrição	Preço Unit. Máximo	Total Previsto
26	15000,000	FR	Alcool etílico 70% . Frasco de 1.000 ml (14-06-0114)	10,0830	151.245,00
27	500,000	FR	Alcool iodado 1% . Frasco de 1.000 ml (14-06-0115)	17,0700	8.535,00
28	2000,000	RL	Algodão hidrófilo em camadas sobrepostas formando uma manta com espessura uniforme, homogênea, macia, cor branca, isento de substâncias gordurosas, ácidos, álcalis, corante corretivo e alvejante óptico, boa absorção e retenção de líquidos, enrolado com papel apropriado em toda a sua extensão, apresentado em rolos, contendo 500 gr, e embalado individualmente com embalagem apresentando identificação, procedência, data de validade, lote de fabricação e Registro do Ministério da Saúde. (14-06-0126)	18,8200	37.640,00
29	2000,000	RL	Algodão hidrófilo em camadas sobrepostas formando uma manta com espessura uniforme, homogênea, macia, cor branca, isento de substâncias gordurosas, ácidos, álcalis, corante corretivo e alvejante óptico, boa absorção e retenção de líquidos, enrolado com papel apropriado em toda a sua extensão, apresentado em rolos, contendo 250 gr, e embalado individualmente com embalagem apresentando identificação, procedência, data de validade, lote de fabricação e Registro do Ministério da Saúde. (14-06-0127)	12,3670	24.734,00
30	2000,000	RL	Algodão ortopedico, 420gr, confecc. em fibra de algodão cru, cor natural, apresentando relativa impermeabilidade, enrolado uniformemente em papel apropriado, embalado individualmente, contendo dados de identificação, procedência, data de validade, lote de fabricação e Registro no Ministério da Saúde. (14-06-0129)	12,1900	24.380,00
31	250,000	UND	Almotolia plástica 125 ml ambar, bico reto, confeccionada em polietileno e graduada em alto relevo. (14-06-0185)	3,5060	876,50
32	250,000	UND	Almotolia plástica 125 ml translúcida, bico reto, confeccionada em polietileno e graduada em alto relevo. (14-06-0187)	2,7300	682,50
33	500,000	UND	Almotolia plástica 250 ml ambar, bico reto, confeccionada em polietileno e graduada em alto relevo. (14-06-0132)	4,1260	2.063,00
34	500,000	UND	Almotolia plástica 250 ml translúcida, bico reto, confeccionada em polietileno e graduada em alto relevo. (14-06-0131)	4,4660	2.233,00
35	500,000	UND	Almotolia plástica 500ml ambar, bico reto, confeccionada em polietileno e graduada em alto relevo. (14-06-0433)	5,9560	2.978,00
36	500,000	UND	Almotolia plástica 500 ml translúcida, bico reto, confeccionada em polietileno e graduada em alto relevo. (14-06-0432)	6,3610	3.180,50
37	150,000	UND	Ambú/Reanimador, manual, adulto, silicone transparente, com reservatório, fácil uso, assepsia e visualização. (14-06-0069)	226,6400	33.996,00
38	150,000	UND	Ambú/Reanimador, manual, infantil, silicone transparente, com reservatório, fácil uso, assepsia e visualização (14-06-0070)	241,6300	36.244,50
39	150,000	UND	Ambú/reanimador, manual, neonatal, silicone transparente com reservatório, fácil uso, assepsia e visualização (14-06-0358)	245,9230	36.888,45
40	500,000	KIT	Anticoagulante Fluoreto 20 ml (44-01-0003)	7,9400	3.970,00
41	100,000	UND	Anuscópio descartável, espéculo retal para execução de exame proctológico, tamanho único, embalado individualmente em saco plástico e reembalado em caixa de papelão , constando externamente os dados de identificação e procedencia (14-06-0900)	3,1520	315,20
42	4000,000	UND	Aparelho de barbear descartável, confeccionado em plástico resistente, com 02 lâminas paralelas em aço inoxidável, afiadas, sem sinais de oxidação ou rebarbas, podendo ter ou não fita lubrificante.Embalagem, trazendo externamente os dados de identificação, procedência e número de lote. (02-01-1921)	1,1800	4.720,00
43	200,000	UND	Aparelho de pressão automático de braço, insuflação e desinflação automática, capacidade de 60 memórias com data e hora; Registra a média das últimas três medidas realizadas no intervalo de dez minutos; Detector de batimentos irregulares do coração (arritmia); Sensor de movimento corporal; Braçadeira ComFit. Garantia mínima de 1 ano. (14-06-0137)	150,7500	30.150,00

Pato Branco, 21 de Março de 2019.

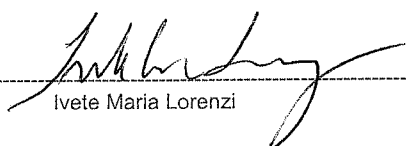
Ivete Maria Lorenzi

CNPJ: 00.136.858/0001-88
 AFONSO PENA, 1902, CEP 85501-530
 C.E.P.: 85501-530 - Pato Branco - PR

000085
 10

SOLICITAÇÃO DE ABERTURA DE LICITAÇÃO

Item	Quantidade	Unid.	Descrição	Preço Unit. Máximo	Total Previsto
44	200,000	UND	Aparelho de pressão automático de pulso, insuflação e desinsuflação automática, capacidade de 90 memórias com data e hora; Registra a média das últimas três medidas realizadas no intervalo de dez minutos; Detector de batimentos irregulares do coração (arritmia). Garantia mínima de 1 ano. (14-06-0138)	118,0000	23.600,00
45	500,000	UND	Aparelho de pressão - Esfigmomanômetro, possui braçadeira confeccionada em tecido antialérgico e fecho em velcro, sistema de válvula de ar com pêra e manguito feito de borracha sintética de excelente resistência proporcionando maior retenção do ar durante a medição da pressão arterial. Garantia mínima de 1 ano. (14-06-0136)	87,2300	43.615,00
46	300,000	UND	Aparelho de pressão - Esfigmomanômetro, possui braçadeira confeccionada em tecido antialérgico e fecho em metal, sistema de válvula de ar com pêra e manguito feito de borracha sintética de excelente resistência proporcionando maior retenção do ar durante a medição da pressão arterial. Garantia Mínima de 1 ano. (14-06-0135)	87,2300	26.169,00
47	100,000	UND	Aparelho medidor de glicose, tempo de medição mínimo de 5 segundos, Vida útil da pilha de aproximadamente 1.000 medições em um ano, desliga automaticamente, monitor LCD, capacidade de até 350 medições com data e hora com pilha compatível. (14-06-0408)	65,3200	6.532,00
48	300,000	UND	Aplicador plástico vaginal descartável (14-06-0087)	1,4560	436,80
49	500,000	KIT	ASO látex 2,5ml (44-01-0004)	77,0000	38.500,00
50	3000,000	UND	Atadura de algodão ortopédico 08 cm x 1m, confeccionada em fibra 100% de algodão cru, cor natural, com goma aplicada em uma das faces, com relativa impermeabilidade, enrolada em mantas uniformes e contínuas. Embalagem com dados de identificação, procedência, número de lote, data de fabricação e validade. (14-06-0005)	0,8540	2.562,00
51	1000,000	UND	Atadura de algodão ortopédico 10 cm x 1m, confeccionada em fibra 100% de algodão cru, cor natural, com goma aplicada em uma das faces, com relativa impermeabilidade, enrolada em mantas uniformes e contínuas. Embalagem com dados de identificação, procedência, número de lote, data de fabricação e validade. (14-06-0012)	1,0910	1.091,00
52	1000,000	UND	Atadura de algodão ortopédico 12 cm x 1m, confeccionada em fibra 100% de algodão cru, cor natural, com goma aplicada em uma das faces, com relativa impermeabilidade, enrolada em mantas uniformes e contínuas. Embalagem com dados de identificação, procedência, número de lote, data de fabricação e validade. (14-06-0013)	1,7300	1.730,00
53	1000,000	UND	Atadura de algodão ortopédico 15 cm x 1m, confeccionada em fibra 100% de algodão cru, cor natural, com goma aplicada em uma das faces, com relativa impermeabilidade, enrolada em mantas uniformes e contínuas. Embalagem com dados de identificação, procedência, número de lote, data de fabricação e validade. (14-06-0015)	1,7340	1.734,00
54	1000,000	UND	Atadura de algodão ortopédico 20 cm x 1m, confeccionada em fibra 100% de algodão cru, cor natural, com goma aplicada em uma das faces, com relativa impermeabilidade, enrolada em mantas uniformes e contínuas. Embalagem com dados de identificação, procedência, número de lote, data de fabricação e validade. (14-06-0016)	2,0380	2.038,00
55	14000,000	UND	Atadura de crepom medindo 06 cmx4,5m de comprimento esticado com 13 fios/cm2, confeccionada com 100% algodão cru, com fios retorcidos no urdume em combinação de altas torções em "Z" e "S" com bordas/ourelas com meio-giro, acabadas, elasticidade adequada, enrolada uniformemente (de forma cilíndrica), isento de defeitos, embalagem com dados de identificação, procedência, data de validade, lote de fabricação e Registro no Ministério da Saúde. (14-06-0148)	2,2100	30.940,00

Pato Branco, 21 de Março de 2019.

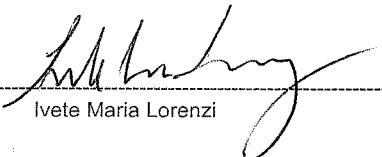
 Ivete Maria Lorenzi

ESTADO DO PARANÁ
CONSORCIO INTERMUNICIPAL DE SAUDE

Folha: 5/37

CNPJ: 00.136.858/0001-88
 AFONSO PENA, 1902, CEP 85501-530
 C.E.P.: 85501-530 - Pato Branco - PR

000087
 10'

SOLICITAÇÃO DE ABERTURA DE LICITAÇÃO

Item	Quantidade	Unid.	Descrição	Preço Unit. Máximo	Total Previsto
56	28000,000	UND	Atadura de crepom medindo 10cm x 4,5m comprimento esticado com 13 fios/cm2, confeccionada com 100% algodão cru, com fios retorcidos no urdume em combinação de altas torções em "Z" e "S" com bordas/ourelas com meio giro, acabadas, elasticidade adequada enrolada uniformemente (de forma cilíndrica), isento de defeitos, embalagem com dados de identificação, procedência, data de validade, lote de fabricação e Registro no Ministério da Saúde. (14-06-0146)	2,7360	76.608,00
57	26000,000	UND	Atadura de crepom medindo 12 cm de largura por 4,5 m de comprimento esticado com 13 fios/cm2, confeccionada com 100% algodão cru, com fios retorcidos no urdume em combinação de altas torções em "Z" e "S" com bordas/ourelas com meio-giro, acabadas, elasticidade adequada, enrolada uniformemente (de forma cilíndrica), isento de defeitos, embalagem com dados de identificação, procedência, data de validade, lote de fabricação e Registro no Ministério da Saúde (14-06-0953)	3,2610	84.786,00
58	36000,000	UND	Atadura de crepom medindo 15cmx4,5m comprimento esticado com 13 fios/cm2, confeccionada com 100% algodão cru, com fios retorcidos no urdume em combinação de altas torções em "Z" e "S" com bordas/ourelas com meio-giro, acabadas, elasticidade adequada, enrolada uniformemente (de forma cilíndrica) , isento de defeitos, embalagem com dados de identificação, procedência, data de validade, lote de fabricação e Registro no Ministério da Saúde. (14-06-0150)	3,4310	123.516,00
59	17000,000	UND	Atadura de crepom medindo 20cmx4,5m comprimento esticado com 13 fios/cm2, confeccionada com 100% algodão cru, com fios retorcidos no urdume em combinação de altas torções em "Z" e "S" com bordas/ourelas com meio-giro, acabadas, elasticidade adequada, enrolada uniformemente (de forma cilíndrica) , isento de defeitos, embalagem com dados de identificação, procedência, data de validade, lote de fabricação e Registro no Ministério da Saúde. (14-06-0151)	4,5680	77.656,00
60	2000,000	UND	Atadura de crepom medindo 25cmx4,5m comprimento esticado com 13 fios/cm2, confeccionada com 100% algodão cru, com fios retorcidos no urdume em combinação de altas torções em "Z" e "S" com bordas/ourelas com meio-giro, acabadas, elasticidade adequada, enrolada uniformemente (de forma cilíndrica) , isento de defeitos, embalagem com dados de identificação, procedência, data de validade, lote de fabricação e Registro no Ministério da Saúde. (14-06-0152)	4,9200	9.840,00
61	3000,000	UND	Atadura de crepom medindo 30 cmx4,5m comprimento esticado com 13 fios/cm2, confeccionada com 100% algodão cru, com fios retorcidos no urdume em combinação de altas torções em "Z" e "S" com bordas/ourelas com meio-giro, acabadas, elasticidade adequada, enrolada uniformemente (de forma cilíndrica) , isento de defeitos, embalagem com dados de identificação, procedência, data de validade, lote de fabricação e Registro no Ministério da Saúde. (14-06-0153)	4,9670	14.901,00
62	19000,000	UND	Atadura de crepom medindo 08cm x 4,5m comprimento esticado com 13 fios/cm2, confeccionada com 100% algodão cru, com fios retorcidos no urdume em combinação de altas torções em "Z" e "S" com bordas/ourelas com meio-giro, acabadas, elasticidade adequada, enrolada uniformemente (de forma cilíndrica) , isento de defeitos, embalagem com dados de identificação, procedência, data de validade, lote de fabricação e Registro no Ministério da Saúde. (14-06-0149)	2,1650	41.135,00
63	500,000	UND	Atadura de gaze tipo queijo , gaze hidrófila, medindo 91 cm de largura por 91 m de comprimento, cor branca, confeccionada com fios 100 % algodão, com 13fios/cm2, 8 camadas e 3 dobras enrolada de forma contínua, isenta de amido, alvejante óptico, ácidos e álcalis, em embalagem individual constante externamente os dados de identificação, procedência, data de validade, lote de fabricação, Registro no Ministério da Saúde. (14-06-0155)	144,9300	72.465,00
64	500,000	UND	Atadura gessada enrolada sobre um cilindro de plástico virgem (tubete), embalada individualmente com filme plástico laminado de BOPP e PEBD, identificada com os dados de procedência, data de fabricação, prazo de validade, instruções de uso, dimensões, lote de fabricação e registro do Ministério da Saúde, com dimensões 6 cm x 2 m, tecido 100% algodão com ligamento tipo tela, quantidade de gesso (gramatura) de 420 à 480 gr/m2, com tempo de secagem até 6 minutos, com lateral em corte sinuoso. (14-06-0436)	1,8020	901,00

Pato Branco, 21 de Março de 2019.

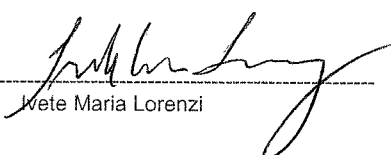
 Ivete Maria Lorenzi

CNPJ: 00.136.858/0001-88
 AFONSO PENA, 1902, CEP 85501-530
 C.E.P.: 85501-530 - Pato Branco - PR

000088
 6,

SOLICITAÇÃO DE ABERTURA DE LICITAÇÃO

Item	Quantidade	Unid.	Descrição	Preço Unit. Máximo	Total Previsto
65	1000,000	UND	Atadura gessada enrolada sobre um cilindro de plástico virgem (tubete), embalada individualmente com filme plástico laminado de BOPP e PEBD, identificada com os dados de procedência, data de fabricação, prazo de validade, instruções de uso, dimensões, lote de fabricação e registro do Ministério da Saúde, com dimensões 8 cm x 2 m, tecido 100% algodão com ligamento tipo tela, quantidade de gesso (gramatura) de 420 à 480 gr/m ² , com tempo de secagem de até 6 minutos, com lateral em corte sinuoso. (14-06-0437)	1,8060	1.806,00
66	500,000	UND	Atadura gessada enrolada sobre um cilindro de plástico virgem (tubete), embalada individualmente com filme plástico laminado de BOPP e PEBD, identificada com os dados de procedência, data de fabricação, prazo de validade, instruções de uso, dimensões, lote de fabricação e registro do Ministério da Saúde, com dimensões 12 cm x 3 m, em tecido 100% algodão com ligamento tipo tela, quantidade de gesso (gramatura) de 420 à 480 gr/m ² , com tempo de secagem de até 6 minutos, com lateral em corte sinuoso. (14-06-0438)	2,8640	1.432,00
67	1000,000	UND	Atadura gessada enrolada sobre um cilindro de plástico virgem (tubete), embalada individualmente com filme plástico laminado de BOPP e PEBD, identificada com os dados de procedência, data de fabricação, prazo de validade, instruções de uso, dimensões, lote de fabricação e registro do Ministério da Saúde, com dimensões 15 cm x 3 m, em tecido 100% algodão com ligamento tipo tela, quantidade de gesso (gramatura) de 420 à 480 gr/m ² , com tempo de secagem de até 6 minutos, com lateral em corte sinuoso. (14-06-0441)	4,5700	4.570,00
68	1000,000	UND	Atadura gessada enrolada sobre um cilindro de plástico virgem (tubete), embalada individualmente com filme plástico laminado de BOPP e PEBD, identificada com os dados de procedência, data de fabricação, prazo de validade, instruções de uso, dimensões, lote de fabricação e registro do Ministério da Saúde, com dimensões 20 cm x 4 m, tecido 100% algodão com ligamento tipo tela, quantidade de gesso (gramatura) de 420 à 480 gr/m ² , com tempo de secagem de até 6 minutos, com lateral em corte sinuoso. (14-06-0446)	5,7960	5.796,00
69	1000,000	UND	Atadura gessada enrolada sobre um cilindro de plástico virgem (tubete), embalada individualmente com filme plástico laminado de BOPP e PEBD, identificada com os dados de procedência, data de fabricação, prazo de validade, instruções de uso, dimensões, lote de fabricação e registro do Ministério da Saúde, com dimensões 10cm x 3m, em tecido 100% algodão com ligamento tipo tela, quantidade de gesso (gramatura) de 420 a 480 gr/m ² , com tempo de secagem de até 6 minutos, com lateral em corte sinuoso. (14-06-0459)	3,8130	3.813,00
70	300,000	UND	Atadura gessada, impregnada com uma camada de gesso coloidal sobre uma tela de tecido, substrato de gaze especial tipo giro inglês 100% algodão, lateral com corte sinuoso, 10cm x 3m. Tempo máximo de secagem de 6 minutos. (14-06-0460)	4,3800	1.314,00
71	500,000	UND	Atadura gessada, impregnada com uma camada de gesso coloidal sobre uma tela de tecido, substrato de gaze especial tipo giro inglês 100% algodão, lateral com corte sinuoso, 15cm x 3m. Tempo máximo de secagem de 6 minutos. (14-06-0461)	7,4100	3.705,00
72	500,000	UND	Atadura gessada, impregnada com uma camada de gesso coloidal sobre uma tela de tecido, substrato de gaze especial tipo giro inglês 100% algodão, lateral com corte sinuoso, 8cm x 2m. Tempo máximo de secagem de 6 minutos. (14-06-0458)	7,4100	3.705,00
73	1500,000	UND	Atadura rayon 7,5 cm. x 5 m, confeccionada em fibras sintéticas 100% rayon, esteril, livre de impurezas, rasgos, fios soltos e manchas. Atóxica e apirogênica. Não aderente, alta absorção. (14-06-0172)	11,2600	16.890,00
74	1500,000	PCT	Avental descartável de polipropileno, manga longa, tamanho M, cor branca. Pacote c/10 unidades. (14-06-0173)	21,2000	31.800,00
75	100,000	UND	Bacia redonda em aço inox tamanho aproximado de 30 x 6,5 cm, capacidade aproximada de 2,5L (58-01-4802)	78,6700	7.867,00
76	2000,000	CX	Bandagem anti-séptica para estancamento de sangue pós a coleta, composição tecido não tecido, de poliéster com algodão natural de 80grs. papel siliconizado de 60 grs. não estéril, uso único. Caixa c/ 200 unidades (14-06-0176)	29,7630	59.526,00
77	1000,000	UND	Badagem triangular em algodão cru. Tamanho G (14-06-0924)	12,2030	12.203,00

Pato Branco, 21 de Março de 2019.

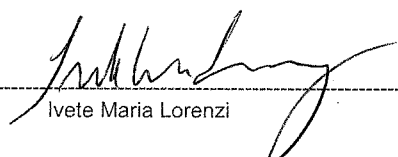
 Ivete Maria Lorenzi

ESTADO DO PARANÁ
CONSORCIO INTERMUNICIPAL DE SAUDE

Folha: 7/37

CNPJ: 00.136.858/0001-88
AFONSO PENA, 1902, CEP 85501-530
C.E.P.: 85501-530 - Pato Branco - PR

000089
6.

SOLICITAÇÃO DE ABERTURA DE LICITAÇÃO

Item	Quantidade	Unid.	Descrição	Preço Unit. Máximo	Total Previsto
78	1000,000	UND	Bandagem Triangular em algodão cru. Tamanho M (14-06-0925)	8,6130	8.613,00
79	1000,000	UND	Bandagem Triangular em algodão cru. Tamanho P (14-06-0926)	7,4630	7.463,00
80	300,000	UND	Bandeja em inox 30x20x1,5cm (58-01-4803)	77,2030	23.160,90
81	1000,000	CX	Bandagem anti séptica para estancamento de sangue após a coleta, composta de poliéster com algodão natural, papel siliconizado, estéril, uso único, adulto. Caixa c/ 500 unidades. (14-06-0086)	29,7630	29.763,00
82	500,000	UND	Bandagem anti séptica para estancamento de sangue após a coleta, composta de poliéster com algodão natural, papel siliconizado, estéril, uso único, infantil. Caixa c/ 500 unidades. (14-06-0517)	24,3930	12.196,50
83	200,000	FR	Benzina retificada. Frasco de 1.000 ml (14-06-0179)	33,5340	6.706,80
84	1000,000	UND	Bobina para impressora de ultra-som 110 mm x 18 m UPP 110 hg. (14-06-0181)	142,2230	142.223,00
85	1000,000	UND	Bota de Unna pronta para uso de bandagem flexível branca (30% algodão e 70% poliéster), impregnada de pasta não solidificável, de óxido de zinco, acácia, glicerina, óleo de ricino e vaselina 7,5 x 6cm à 10,16cm x 9,14. (14-06-0218)	33,4400	33.440,00
86	2000,000	UND	Bota de Unna pronta para uso de bandagem flexível branca 30% algodão e 70% poliéster tamanho: 10,2 cm x 9,14 m. (14-06-0219)	33,4400	66.880,00
87	100,000	UND	Braçadeira para aparelho de pressão c/ gancho (14-06-0224)	34,2230	3.422,30
88	500,000	UND	Braçadeira para aparelho de pressão c/ velcro (14-06-0225)	34,2230	17.111,50
89	100,000	UND	Cabo compatível para equipamento IBRAMED/NEURODYN 10 canais 4 vias (14-06-0518)	47,5660	4.756,60
90	200,000	UND	Cabo para bisturi nº 03 (58-01-0372)	39,0500	7.810,00
91	200,000	UND	Cabo para bisturi nº 04 (58-01-0373)	39,0500	7.810,00
92	100,000	UND	Cabo para bisturi nº 05 (58-01-0374)	39,0500	3.905,00
93	50,000	UND	Cabo para corrente bifásica compatível TENS/FES/HTM (14-06-0522)	59,6800	2.984,00
94	1000,000	UND	Cadarço sarjado 10mm com 10m para fixação de canula de traqueostomia (14-06-0524)	3,4730	3.473,00
95	100,000	UND	Caixa para esterilização em inox com tampa 32 x 16 x 8 cm (58-01-0375)	185,8330	18.583,30
96	100,000	UND	Caixa para esterilização perfurada em inox com tampa 28x14x6 cm. (58-01-0376)	188,8610	18.886,10
97	30,000	UND	Caixa térmica 24 litros, resistência e alta durabilidade, conserva quente e frio, térmico corpo e interna plástica, alça tira colo e laterais. (14-06-0234)	152,9330	4.587,99
98	30,000	UND	Caixa Térmica 45 litros resistência e alta durabilidade, conserva quente e frio, térmico corpo e interna plástica, alça lateral e bico/dreno para descongelamento. (14-06-0043)	256,2330	7.686,99
99	30,000	UND	Caixa térmica 55 litros, resistência e alta durabilidade, conserva quente e frio, térmico corpo e interna plástica, alça lateral e tampa dobradiça (14-06-0236)	298,8030	8.964,09
100	30,000	UND	Caixa térmica 8 litros, resistência e alta durabilidade, conserva quente e frio, térmico corpo e interna plástica, alça retrátil (14-06-0237)	159,4060	4.782,18
101	2000,000	PCT	Campo cirúrgico estéril, descartável, confeccionado em (polipropileno) não tecido, gramatura 50, esterelizados por óxido de etileno, fenestra central 5 cm de diâmetro, embalados em papel grau cirúrgico de fácil abertura, tamanho 50 cm x 50 cm. cor branco. (14-06-9954)	5,2130	10.426,00
102	50,000	UND	Caneta com comando manual com cabo de silicone autoclavável para bisturis cauterio. Para aparelho EMAI BP 100 PLUS. (14-06-0927)	457,6230	22.881,15
103	30,000	UND	Caneta com comando manual com cabo de silicone autoclavável para bisturis cauterio. Para aparelho EMAI BP 150 (14-06-0526)	457,6230	13.728,69
104	30,000	UND	Caneta Dermatográfica para marcação de pele. (14-06-0527)	13,8930	416,79
105	150,000	UND	Canula de Guedell n. 0 (14-06-0238)	6,0960	914,40
106	150,000	UND	Canula de Guedell n. 1 (14-06-0239)	6,0960	914,40
107	150,000	UND	Canula de Guedell n. 2 (14-06-0240)	6,0960	914,40
108	100,000	UND	Canula de Guedell n. 3 (14-06-0241)	6,0960	609,60

Pato Branco, 21 de Março de 2019.

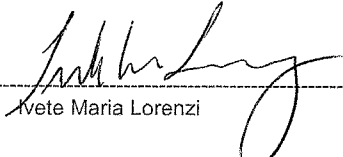
Ivete Maria Lorenzi

ESTADO DO PARANÁ
CONSORCIO INTERMUNICIPAL DE SAUDE

Folha: 8/37

CNPJ: 00.136.858/0001-88
AFONSO PENA, 1902, CEP 85501-530
C.E.P.: 85501-530 - Pato Branco - PR

000090
10'

SOLICITAÇÃO DE ABERTURA DE LICITAÇÃO

Item	Quantidade	Unid.	Descrição	Preço Unit. Máximo	Total Previsto
109	100,000	UND	Canula de Guedell n. 4 (14-06-0242)	6,0960	609,60
110	100,000	UND	Canula de Guedell n. 5 (14-06-0243)	6,0960	609,60
111	100,000	UND	Cânula para biópsia de tecido mole de guilhotina semiautomática 14g 15mm; com empunhadura em policarbonato, cânula em aço inoxidável, descartável, com limitador de profundidade, graduada, radiopaca. Em formato de guilhotina e de disparo semiautomático. Acompanha introdutor em aço inoxidável por onde a cânula será introduzida. Com dispositivo que permite duplo disparo, empunhadura a ergonômica, mandril interno. (14-06-0478)	124,9500	12.495,00
112	200,000	UND	Canula para traqueostomia s/balão 5mm (14-06-0528)	64,3200	12.864,00
113	100,000	UND	Cateter externo masculino auto adesivo, anti-alergênico não látex, de alta qualidade, sistema uma peça, com adesivo interno, e com reservatório anti-dobras que assegura o livre fluxo, com aplicador para facilitar a colocação, produto suave e flexível que proporciona segurança e conforto ao paciente. Tamanho 35 mm (14-06-0175)	14,2630	1.426,30
114	500,000	UND	Cateter externo masculino auto adesivo, anti-alergênico não látex, de alta qualidade, sistema uma peça, com adesivo interno, e com reservatório anti-dobras que assegura o livre fluxo, com aplicador para facilitar a colocação, produto suave e flexível que proporciona segurança e conforto ao paciente. Tamanho 25 mm (14-06-0100)	14,2630	7.131,50
115	500,000	UND	Cateter externo masculino auto adesivo, anti-alergênico não látex, de alta qualidade, sistema uma peça, com adesivo interno, e com reservatório anti-dobras que assegura o livre fluxo, com aplicador para facilitar a colocação, produto suave e flexível que proporciona segurança e conforto ao paciente. Tamanho 30 mm (14-06-0171)	14,2630	7.131,50
116	1000,000	UND	Cateter intravenoso periférico de teflow n. ° 14 G, cujo cateter adapta perfeitamente a agulha, bisel com ponta trifacetada proporcionando perfeito corte, dispositivo de uso único, descartável, embalados em papel grau cirúrgico, estéril, contendo Registro do Ministério da Saúde, lote, validade e data de fabricação, pronto para o uso. (14-06-0246)	1,7260	1.726,00
117	1200,000	UND	Cateter intravenoso periférico de teflow n. ° 16 G, cujo cateter adapta perfeitamente a agulha, bisel com ponta trifacetada proporcionando perfeito corte, dispositivo de uso único, descartável, embalados em papel grau cirúrgico, estéril, contendo Registro do Ministério da Saúde, lote, validade e data de fabricação, pronto para o uso. (14-06-0247)	1,7260	2.071,20
118	5000,000	UND	Cateter intravenoso periférico de tetflow n. ° 18 G, cujo cateter adapta perfeitamente a agulha, bisel com ponta trifacetada proporcionando perfeito corte, dispositivo de uso único, descartável, embalados em papel grau cirúrgico, estéril, contendo Registro do Ministério da Saúde, lote, validade e data de fabricação, pronto para uso. (14-06-0251)	1,7260	8.630,00
119	14000,000	UND	Cateter intravenoso periférico de Teflow n. ° 20 G, cujo cateter adapta perfeitamente a agulha, bisel com ponta trifacetada proporcionando perfeito corte, dispositivo de uso único, descartável, embalados em papel grau cirúrgico, estéril, contendo Registro do Ministério da Saúde, lote, validade e data de fabricação, pronto para o uso. (14-06-0248)	1,7260	24.164,00
120	25000,000	UND	Cateter intravenoso periférico de teflow n. ° 22 G, cujo cateter adapta perfeitamente a agulha, bisel com ponta trifacetada proporcionando perfeito corte, dispositivo de uso único, descartável, embalados em papel grau cirúrgico, estéril, contendo Registro do Ministério da Saúde, lote, validade e data de fabricação, pronto para o uso (14-06-0249)	1,7260	43.150,00
121	25000,000	UND	Cateter intravenoso periférico de teflow n. ° 24 G, cujo cateter adapta perfeitamente a agulha, bisel com ponta trifacetada proporcionando perfeito corte, dispositivo de uso único, descartável, embalados em papel grau cirúrgico, estéril, contendo Registro do Ministério da Saúde, lote, validade e	1,7260	43.150,00

Pato Branco, 21 de Março de 2019.

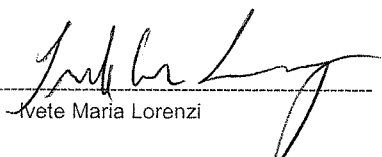
Ivete Maria Lorenzi

ESTADO DO PARANÁ
CONSORCIO INTERMUNICIPAL DE SAUDE

Folha: 9/37

CNPJ: 00.136.858/0001-88
 AFONSO PENA, 1902, CEP 85501-530
 C.E.P.: 85501-530 - Pato Branco - PR

000091
 00

SOLICITAÇÃO DE ABERTURA DE LICITAÇÃO

Item	Quantidade	Unid.	Descrição	Preço Unit. Máximo	Total Previsto
			data de fabricação, pronto para o uso. (14-06-0250)		
122	500,000	UND	Cateter nasal tipo sonda para oxigênio n. ° 08, tubo de PVC flexível e atóxico com superfície rigorosamente lisa, embalado individualmente em papel grau cirúrgico, esterilizado por óxido de etileno, conector universal instalado na ponta distal. (14-06-0189)	1,3620	681,00
123	4000,000	UND	Cateter para oxigênio tipo olhos, com alça regulável, estéril, descartável, flexível, atóxico. Em polivinil ou similar. Utilizado em paciente com anestesia locoregional + sedação, no intuito de aumentar a oxigenação dos pulmões e consequentemente o sangue arterial, através do aumento de oxigênio do ar inspirado. Esterilizado em óxido de etileno, ou raios gama. (14-06-0252)	2,0030	8.012,00
124	1000,000	UND	Cateter venoso central duplo lúmen 7FR x 20cm (14-06-0529)	93,7660	93.766,00
125	1000,000	UND	Cateter venoso central duplo lúmen 8FR x 20cm (14-06-0535)	93,7660	93.766,00
126	100,000	CX	Catgut cromado, n. ° 2-0, de 75cm, com agulha 1/2 círculo cilíndrica de 3,5 cm. Cx com 24 envelopes. (14-06-0271)	140,4500	14.045,00
127	100,000	CX	Catgut cromado, n. ° 0, de 75 cm, c/agulha 1/2 círculo cilíndrica de 3,5 cm. Cx com 24 envelopes. (14-06-0265)	140,4500	14.045,00
128	200,000	CX	Catgut cromado, n. ° 0, de 75 cm, c/ agulha 3/8, círculo cilíndrica de 3,0 cm. Cx com 24 envelopes. (14-06-0264)	140,4500	28.090,00
129	100,000	CX	Catgut cromado, n. ° 0, de 90 cm, com agulha 1/2 círculo cilíndrica de 5,0 cm. Cx com 24 envelopes. (14-06-0254)	140,4500	14.045,00
130	100,000	CX	Catgut cromado, n. ° 1, de 75 cm, com agulha 1/2 círculo cilíndrica de 4,0 cm. Cx com 24 envelopes. (14-06-0262)	140,4500	14.045,00
131	100,000	CX	Catgut cromado, n. ° 1, de 75 cm, com agulha 3/8 círculo cilíndrica de 3,0 cm. Cx com 24 envelopes (14-06-0255)	140,4500	14.045,00
132	200,000	CX	Catgut Cromado, n. ° 2-0, de 75 cm com agulha 1/2 círculo cilíndrica de 2,5 cm. Cx com 24 envelopes. (14-06-0258)	140,4500	28.090,00
133	100,000	CX	Catgut cromado, n. ° 2-0, de 75cm, com agulha 1/2 círculo cilíndrica de 4,0 cm. Cx com 24 envelopes. (14-06-0257)	140,4500	14.045,00
134	500,000	CX	Catgut cromado, n. ° 2-0, de 75cm, com agulha 3/8 círculo cilíndrica de 3,0 cm. Cx com 24 envelopes. (14-06-0266)	140,4500	70.225,00
135	500,000	CX	Catgut cromado, n. ° 3-0, de 75 cm, com agulha 1/2 círculo cilíndrica de 2,5 cm. Cx com 24 envelopes. (14-06-0267)	140,4500	70.225,00
136	100,000	CX	Catgut cromado, n. ° 3-0, de 75 cm, c/ agulha 3/8 círculo cilíndrica de 3,0 cm. Cx com 24 envelopes. (14-06-0268)	140,4500	14.045,00
137	100,000	CX	Catgut cromado, n. ° 4-0, de 70cm, c/ agulha 1/2 círculo cilíndrica de 1,5 cm. Cx com 24 envelopes. (14-06-0259)	140,4500	14.045,00
138	100,000	CX	Catgut cromado, n. ° 4-0, de 70 cm, com agulha 1/2 círculo cilíndrica de 2,0 cm. Cx com 24 envelopes. (14-06-0260)	140,4500	14.045,00
139	100,000	CX	Catgut cromado, n. ° 4-0, de 75 cm, com agulha 3/8 círculo cilíndrica de 3,0 cm. cx com 24 envelopes. (14-06-0269)	140,4500	14.045,00
140	100,000	CX	Catgut simples, n. ° 0, de 75 cm, com agulha 3/8 círculo cilíndrica de 3,0 cm. Cx com 24 envelopes (14-06-0274)	158,4300	15.843,00
141	100,000	CX	Catgut simples, n. ° 1, de 75 cm, com agulha 1/2 círculo cilíndrica de 3,0 cm. Cx com 24 envelopes. (14-06-0291)	158,4300	15.843,00
142	100,000	CX	Catgut simples, n. ° 1 de 75 cm, com agulha 3/8 círculo cilíndrica de 3,0 cm. Cx com 24 envelopes. (14-06-0272)	158,4300	15.843,00
143	100,000	CX	Catgut simples, n. ° 2-0, de 70 cm, com agulha 1/2 círculo triângulo de 2,0 cm. Cx com 24 envelopes (14-06-0278)	158,4300	15.843,00
144	100,000	CX	Catgut simples, n. ° 2-0, de 75 cm, com agulha 1/2 círculo cilíndrica de 2,5 cm. Cx com 24 envelopes (14-06-0279)	158,4300	15.843,00
145	200,000	CX	Catgut simples, n. ° 2-0, de 75 cm, com agulha 1/2 círculo cilíndrica de 3,5 cm. Cx com 24 envelopes. (14-06-0280)	158,4300	31.686,00

Pato Branco, 21 de Março de 2019.

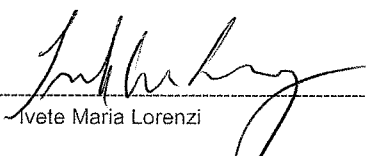
 Ivete Maria Lorenzi

ESTADO DO PARANÁ
CONSORCIO INTERMUNICIPAL DE SAUDE

Folha: 10/37

CNPJ: 00.136.858/0001-88
AFONSO PENA, 1902, CEP 85501-530
C.E.P.: 85501-530 - Pato Branco - PR

000092
30

SOLICITAÇÃO DE ABERTURA DE LICITAÇÃO

Item	Quantidade	Unid.	Descrição	Preço Unit. Máximo	Total Previsto
146	100,000	CX	Catgut simples, n.º 2-0, de 75 cm, com agulha 1/2 círculo cilíndrica de 4,0 cm. Cx com 24 envelopes. (14-06-0282)	158,4300	15.843,00
147	100,000	CX	Catgut simples, n.º 2-0, de 75cm, com agulha 3/8 círculo cilíndrica de 3,0 cm. Cx com 24 envelopes. (14-06-0281)	158,4300	15.843,00
148	100,000	CX	Catgut simples, n.º 3-0, de 75 cm, com agulha 1/2 círculo cilíndrica de 2,5 cm. Cx com 24 envelopes. (14-06-0292)	158,4300	15.843,00
149	100,000	CX	Catgut simples, n.º 3-0, de 75 cm, com agulha 3/8 círculo cilíndrica de 3,0 cm. Caixa com 24 envelopes. (14-06-0284)	158,4300	15.843,00
150	100,000	CX	Catgut simples, n.º 4-0, de 70 cm, com agulha 1/2 círculo cilíndrica de 2,0 cm. Caixa com 24 envelopes. (14-06-0286)	158,4300	15.843,00
151	100,000	CX	Catgut simples, n.º 3-0, de 75 cm, com agulha 3/8 círculo cilíndrica de 3,0 cm. Caixa com 24 envelopes. (14-06-0287)	158,4300	15.843,00
152	100,000	CX	Catgut simples, n.º 5-0, de 70 cm, com agulha 1/2 círculo cilíndrica de 1,5 cm. Caixa com 24 envelopes. (14-06-0288)	158,4300	15.843,00
153	100,000	CX	Catgut simples, n.º 5-0, de 70 cm, com agulha 1/2 círculo cilíndrica de 2,0 cm. Caixa com 24 envelopes. (14-06-0289)	158,4300	15.843,00
154	300,000	UND	Clamp Umbilical, estéril, embalagem individual em papel grau cirúrgico (14-06-0244)	1,1390	341,70
155	500,000	FR	Clorexidina 0,5% solução alcoólica 70%. 1000ml (14-06-0536)	27,7060	13.853,00
156	300,000	FR	Clorexidina 1% litro. (14-06-0576)	19,8630	5.958,90
157	300,000	FR	Clorexidina solução aquosa 0,2%. 1000ml (14-06-0593)	15,7030	4.710,90
158	300,000	FR	Clorexidina solução degermante 2%. 1000ml (14-06-0594)	20,4360	6.130,80
159	200,000	UND	Colar cervical para resgate c/ regulagem tamanho (M) (14-06-0217)	38,3330	7.666,60
160	200,000	UND	Colar cervical para resgate c/ regulagem tamanho (P) (14-06-0215)	38,3330	7.666,60
161	50,000	UND	Colchão/Forração Ortopédica d'água Articulável anti escaras 190 cm x 90 cm para as diversas formas de corpo e diferentes pesos, indeformável e higiênico, não acumula poeira, germes, odores, fácil limpeza. Suporta até 130 kg. (14-06-0401)	232,0130	11.600,65
162	50,000	UND	Colchão/Forração Ortopédica D'Água Caixa de Ovo Aberta, anti escaras, tamanho aprox. 190 cm x 90 cm, adapta-se as diversas formas do corpo e diferentes pesos, indeformável, higiênico, não acumula poeira, germes, odores e de fácil limpeza. Suporta até 120 kg. (14-06-0404)	222,6630	11.133,15
163	100,000	UND	Colchão/Forração Ortopédica D'Água Caixa de Ovo Fechada, anti escaras, tamanho aprox. 190 cm x 90 cm, adapta-se as diversas formas do corpo e diferentes pesos, indeformável, higiênico, não acumula poeira, germes, odores e de fácil limpeza. Suporta até 120 kg. (14-06-0405)	222,6630	22.266,30
164	100,000	UND	Colchão/Forração Ortopédica d'água casal anti escaras tamanho aprox. 200 cm x 160 cm, higiênico, lavável, limpeza fácil e rápida, não acumula germes ou poeira, indeformável. Suporta até 200 kg. (14-06-0373)	2.445,0000	244.500,00
165	100,000	UND	Colchão/Forração Ortopédica d'água anti escaras tamanho aprox. 190 cm x 90 cm para as diversas formas de corpo e diferentes pesos, indeformável e higiênico, não acumula poeira, germes, odores, fácil limpeza. Suporta até 110 kg. (14-06-0384)	232,0130	23.201,30
166	500,000	KIT	Colesterol PP 500ml (1X500ML) (44-01-0005)	130,0000	65.000,00
167	1000,000	UND	Coletor de urina inf. desc. masc. não estéril (14-06-0294)	0,7930	793,00
168	10000,000	UND	Coletor de urina infantil estéril unissex (14-06-0595)	0,7930	7.930,00
169	2000,000	UND	Coletor de urina sistema fechado com válvula de escoamento para controle de exercícios vesicais e proteção, com registros de esterilização, capacidade 2.000 ml em PVC especial totalmente atóxico, embalado individualmente e esterilizado à gás de óxido de etileno. (14-06-0297)	5,5770	11.154,00
170	2200,000	UND	Coletor de urina sistema fechado de 2000 ml, onde possui escala graduada de 100 ml em 100 ml, contendo válvula anti-refluxo condições de retirada de amostra de urina no próprio sistema, prolongamento de 1,50 m embalagem individual em papel grau cirúrgico, esterilizado a óxido de etileno, contendo Registro do Ministério da Saúde, validade, data de fabricação e lote. (14-06-0298)	5,5770	12.269,40

Pato Branco, 21 de Março de 2019.

Ivete Maria Lorenzi

ESTADO DO PARANÁ
CONSORCIO INTERMUNICIPAL DE SAUDE

Folha: 11/37

CNPJ: 00.136.858/0001-88
 AFONSO PENA, 1902, CEP 85501-530
 C.E.P.: 85501-530 - Pato Branco - PR

000093
 10

SOLICITAÇÃO DE ABERTURA DE LICITAÇÃO

Item	Quantidade	Unid.	Descrição	Preço Unit. Máximo	Total Previsto
171	150,000	UND	Coletor para incontinência urinária masculino, coletor de urina masculino com extensão, confeccionado em PVC atóxico e flexível, preservativo de puro latex. Esterilização gás óxido de etileno. Embalado individualmente em envelopes de papel grau cirúrgico/filme de polipropileno, comprimento da extensão 1,30m. (14-06-0304)	2,6560	398,40
172	500,000	UND	Coletor para perfurocortante 1,5 L, fácil de montar, dupla trava, duplo revestimento interno de saco plástico, alça dupla, bandeja pré - montada. (14-06-0349)	5,6970	2.848,50
173	4000,000	UND	Coletor para perfurocaortante 13,0 L, fácil de montar, duplas trava, duplo revestimento interno de saco plástico, alça dupla, bandeja pré montada. (14-06-0305)	8,1160	32.464,00
174	1200,000	UND	Coletor para perfurocortante 20 L, fácil de montar, dupla trava, duplo revestimento interno de saco plástico, alça dupla, bandeja pré - montada. (14-06-0350)	11,5500	13.860,00
175	1000,000	UND	Coletor perfurocortante 3,0 L, fácil de montar, dupla trava, duplo revestimento interno de saco plástico, alça dupla, bandeja pré montada. (14-06-9917)	4,5530	4.553,00
176	1500,000	UND	Coletor para perfurocortante 7,0 L, fácil de montar, dupla trava, duplo revestimento interno de saco plástico, alça dupla, bandeja pré- montada (14-06-0303)	6,3660	9.549,00
177	300,000	UND	Coletor plástico (rígido) para perfurocortante 15,0 L, totalmente impermeável, resistente e seguro, com alças para o transporte seguro, tampa com sistema de fechamento que dificulta a violação do coletor. (14-06-9916)	31,7560	9.526,80
178	20000,000	UND	Coletor universal opaco (fezes, escarro, esperma, biópsia), em polipropileno, capacidade 80ml, com tampa de rosca, graduado. Acompanha pá plástica, embalagem individual. (14-06-0293)	0,7430	14.860,00
179	200,000	UND	Comadre em aço inox, tipo pá, capacidade mínima 2,5L, superfície lisa. (14-06-0143)	168,8600	33.772,00
180	14000,000	Envlp	Compressa 100% viscosa 7,5 cm x 7,5 cm (dimensão fechada), 13 fios/cm2, estéril por irradiação gama (cobalto 60) ou por óxido de etileno, super absorvente, macia, isenta de impurezas, contém 3 dobras e 4 camadas, acondicionadas em envelopes de papel grau cirúrgico e filme plástico, envelope contendo 20 unidades. (14-06-0076)	3,1500	44.100,00
181	4000,000	Envlp	Compressa 100% viscosa 7,5 cm x 7,5 cm (dimensão fechada), 13 fios/cm2, estéril por irradiação gama (cobalto 60) ou por óxido de etileno, super absorvente, macia, isenta de impurezas, contém 3 dobras e 4 camadas, acondicionadas em envelopes de papel grau cirúrgico e filme plástico, envelope contendo 10 unidades. (14-06-0075)	1,5760	6.304,00
182	300,000	PCT	Compressa cirúrgica, medindo 23 cm x 25 cm, peso 08 gramas/unidade, não estéril, com fios 100% algodão, quatro camadas, com amarrações para camadas não deslizarem, com ou sem fio radiopaco, costura OVER-LOCK, com cadarço, macia, isenta de amido, alvejante óptico, ácidos, álcalis, hidrófila, cor branca. Embalagem com dados de identificação como: procedência, data de validade, lote de fabricação e Registro no Ministério da Saúde. Pacote c/ 50 unidades (14-06-0310)	59,4600	17.838,00
183	500,000	PCT	Compressa cirúrgica, medindo 45 cm x 50 cm, peso a partir de 30 gramas/unidade, não estéril, com fios 100% algodão, quatro camadas, com amarrações para camadas não deslizarem, com ou sem fio radiopaco, costura OVER-LOCK, com cadarço, macia, isenta de amido, alvejante óptico, ácidos, álcalis, hidrófila, cor branca. Embalagem com dados de identificação como: procedência, data de validade, lote de fabricação e Registro no Ministério da Saúde. Pacote c/50 unidades (14-06-0905)	105,1000	52.550,00
184	10000,000	UND	Compressa de gaze algodoadada 10 x 15cm, 100% algodão, descartável pronta para uso, costurada nas laterais, estéril. (14-06-0692)	6,1930	61.930,00
185	10000,000	PCT	Compressa de gaze medindo 10 cm x 10 cm, com 13 fios/cm2, confeccionada em tecido 100% algodão, isenta de amido, alvejante óptico, ácidos, álcalis, com dobras para dentro em toda a sua extremidade, hidrófila, de cor branca. Embalagem com dados de identificação, procedência, data de validade, lote de fabricação e Registro no Ministério da Saúde. Pacote c/500 unidades (14-06-0312)	70,8300	708.300,00

Pato Branco, 21 de Março de 2019.

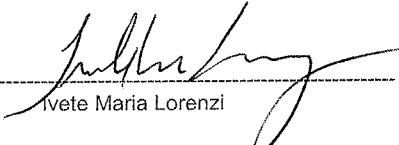
 Ivete Maria Lorenzi

ESTADO DO PARANÁ
CONSORCIO INTERMUNICIPAL DE SAUDE

Folha: 12/37

CNPJ: 00.136.858/0001-88
AFONSO PENA, 1902, CEP 85501-530
C.E.P.: 85501-530 - Pato Branco - PR

000094
b.

SOLICITAÇÃO DE ABERTURA DE LICITAÇÃO

Item	Quantidade	Unid.	Descrição	Preço Unit. Máximo	Total Previsto
186	15000,000	PCT	Compressa de gaze medindo 7,5 cm x 7,5 cm, com 13 fios/cm2, confeccionada em tecido 100% algodão, isenta de amido, alvejante óptico, ácidos, álcalis, com dobras para dentro em toda a sua extremidade, hidrófila, de cor branca. Embalagem com dados de identificação, procedência, data de validade, lote de fabricação e Registro no Ministério da Saúde. Pacote c/500 unidades (14-06-0313)	33,4200	501.300,00
187	6000,000	PCT	Compressa de gaze medindo 7,5 cm x 7,5 cm, com 13 fios/cm2, confeccionada em tecido 100% algodão, isenta de amido, alvejante óptico, ácidos, álcalis, com dobras para dentro em toda a sua extremidade, hidrófila, de cor branca. Embalagem com dados de identificação, procedência, data de validade, lote de fabricação e Registro no Ministério da Saúde. Pacote c/10 unidades. (14-06-0908)	2,3160	13.896,00
188	100,000	KIT	Conjunto para coloração gram completo (44-01-0006)	45,2000	4.520,00
189	100,000	KIT	Conjunto para coloração rápida em hematologia. (44-01-0007)	32,0000	3.200,00
190	200,000	FR	Corante azul de metileno concentrado ZIEHL c/500ml (44-01-0008)	14,5000	2.900,00
191	200,000	FR	Corante fucsina fenicada para ZIEHL NEELSEN c/500 ml (44-01-0009)	23,9000	4.780,00
192	200,000	FR	Corante hematológico rápido n.º 1 -500 ml (44-01-0010)	13,0000	2.600,00
193	200,000	FR	Corante hematológico rápido n.º 2 -500 ml (44-01-0011)	18,9000	3.780,00
194	200,000	FR	Corante hematológico rápido n.º 3 -500 ml (44-01-0012)	18,9000	3.780,00
195	500,000	KIT	Creatinina PP cinético colométrico (1x60ml/1x240ml) (44-01-0013)	55,5000	27.750,00
196	100,000	UND	Creme adesivo e condutivo de alta resolução para eletroencefalograma 1kg; Nao tóxica, sedosa branca, soft, emulsão cremosa hidrofílica. exelente estabilidade e desempenho. baixa perda de umidade. Componente base autoemulsionantes de natureza não ionica. Emolientes derivados de álcool e ácidos graxos doadores de consistência. Ésteres especiais. Componentes oleosos neutros. Estabilizadores de viscosidade. Sais de alta condutividade. Agentes bacterestáticos conservantes. (Tipo: Pasta Disk Fix) (14-06-0314)	68,2660	6.826,60
197	100,000	UND	Cronômetro digital (14-06-0909)	42,7160	4.271,60
198	100,000	UND	Cuba redonda para assepsia 08 cm inox. (58-01-0379)	17,0830	1.708,30
199	100,000	UND	Cuba rim em aço inox - 26 x 12 cm 700ml. (58-01-0380)	49,6300	4.963,00
200	10500,000	UND	Curativo para cobrir e proteger pequenos ferimentos (14-06-0912)	0,4320	4.536,00
201	30,000	UND	Cureta Meyhoefer Auricular nº 02 em aço inox AISI-420 (14-06-1047)	89,2000	2.676,00
202	30,000	UND	Cureta Recamier ginecológica nº 01 (14-06-0177)	97,9000	2.937,00
203	100,000	CX	Cureta/punch dermatológico descartável e esterilizado 6mm, com cabo em plástico atóxico e ponta metálica com ótimo corte. Caixa c/ 05 unidades (14-06-0194)	134,5530	13.455,30
204	50,000	UND	Descolador de unha em aço inox. (58-01-4804)	78,3330	3.916,65
205	100,000	FR	Descolorante para B.A.A.R c/1000ml (44-01-0014)	20,9000	2.090,00
206	500,000	UND	Desincrostante hospitalar pó 1.000 g. (14-06-0352)	60,0800	30.040,00
207	500,000	GL	Desinfetante com Hipoclorito de sódio 4,5% de cloro ativo. 5 litros (14-06-9911)	16,5600	8.280,00
208	100,000	FR	Detergente enzimático. 2 frascos com 50 mL cada, contendo: Formiato de Sódio; Cloreto de Sódio; Conservantes; Surfactante; Corante; Enzima Proteolítica; NaOH 12N e HCl (44-01-0015)	126,0000	12.600,00
209	1000,000	UND	Detergente líquido enzimático contendo no mínimo 4 enzimas , com capacidade de eliminação de odores biológicos, detergente não iônico, pH neutro, não corrosivo, específico para a limpeza manual e automática de instrumentais e outros artigos. Frasco acompanhando bomba dosadora para diluição. Será avaliado o menor preço por diluição. OBS: A empresa vencedora deverá fornecer laudo de corrosividade de materiais e laudo de estabilidade das enzimas. 1 litro (14-06-0328)	45,2200	45.220,00

Pato Branco, 21 de Março de 2019.

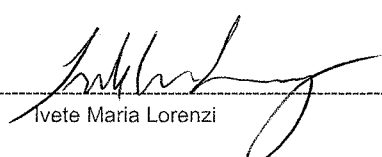
Ivete Maria Lorenzi

ESTADO DO PARANÁ
CONSORCIO INTERMUNICIPAL DE SAUDE

Folha: 13/37

CNPJ: 00.136.858/0001-88
AFONSO PENA, 1902, CEP 85501-530
C.E.P.: 85501-530 - Pato Branco - PR

000095

10

SOLICITAÇÃO DE ABERTURA DE LICITAÇÃO

Item	Quantidade	Unid.	Descrição	Preço Unit. Máximo	Total Previsto
210	500,000	UND	Detergente líquido enzimático contendo no mínimo 4 enzimas, com capacidade de eliminação de odores biológicos, detergente não iônico, pH neutro, não corrosivo, específico para a limpeza manual e automática de instrumentais e outros artigos. Frasco acompanhando bomba dosadora para diluição. Será avaliado o menor preço por diluição. OBS: A empresa vencedora deverá fornecer laudo de corrosividade de materiais e laudo de estabilidade das enzimas. Galão de 5 litros (14-06-0347)	136,7730	68.386,50
211	100,000	UND	Dispositivo para incontinência urinária masculina, tipo preservativo, confeccionado em puro látex natural, sem extensor, calibre n.º 04 médio (14-06-0145)	3,4260	342,60
212	300,000	UND	Dispositivo para incontinência urinária masculina, tipo preservativo, confeccionado em puro látex natural, sem extensor, calibre n.º 05 médio (14-06-0002)	3,4260	1.027,80
213	300,000	UND	Dispositivo para incontinência urinária masculina, tipo preservativo, confeccionado em puro látex natural, sem extensor, calibre n.º 06 grande (14-06-0039)	3,4260	1.027,80
214	3000,000	UND	Dispositivo para transferência de Solução Parenterais. Com dupla proteção perfurante e único canal de líquido, pega ergonômica para manipulação. Ref.: Transofix (14-06-0089)	2,4130	7.239,00
215	500,000	UND	DIU (dispositivo intra uterino) medicado com um hormônio chamado de levonorgestrel (tipo de progesterona), que é liberado gradativamente e possui ação local e sistêmica. Tem forma T, medindo 32mm de comprimento e é inserido dentro do útero através do exame ginecológico com espéculo vaginal.. (14-06-0911)	1.128,3300	564.165,00
216	2000,000	UND	Dosador oral 03 ml, formado de seringa graduada em ml e colher de chá, não estéril, possui bico desenvolvido especialmente para evitar o encaixe de agulhas hipodérmicas, tampa de encaixe e vedação a fim evitar vazamentos da medicação, confeccionada em cores para a proteção de medicamentos fotossensíveis, acompanha etiquetas adesivas de identificação: Paciente, Leito, droga, Horas, acondicionados em sacos plásticos, fechamento com fita duplas face permitindo inúmeras aberturas. (14-06-0364)	0,7730	1.546,00
217	12000,000	UND	Dosador oral 05ml, formado de seringa graduada em ml e colher de chá, não estéril, possui bico desenvolvido especialmente para evitar o encaixe de agulhas hipodérmicas, tampa de encaixe e vedação a fim evitar vazamentos da medicação, confeccionada em cores para a proteção de medicamentos fotossensíveis, acompanha etiquetas adesivas de identificação: Paciente Leito, droga, Horas, acondicionados em sacos plásticos, fechamento com fita duplas face permitindo inúmeras aberturas. (14-06-0365)	0,7730	9.276,00
218	6000,000	UND	Dosador oral 10ml, formado de seringa graduada em ml e colher de chá, não estéril, possui bico desenvolvido especialmente para evitar o encaixe de agulhas hipodérmicas, tampa de encaixe e vedação a fim evitar vazamentos da medicação, confeccionada em cores para a proteção de medicamentos fotossensíveis, acompanha etiquetas adesivas de identificação: Paciente Leito, droga, Horas, acondicionados em sacos plásticos, fechamento com fita duplas face permitindo inúmeras aberturas. (14-06-0366)	0,8950	5.370,00
219	400,000	UND	Dosador oral 20ml, formato de seringa graduada em ml e colher de chá, não estéril, possui bico desenvolvido especialmente para evitar o encaixe de agulhas hipodérmicas, tampa de encaixe e vedação a fim evitar vazamentos da medicação, confeccionada em cores para a proteção de medicamentos fotossensíveis, acompanha etiquetas adesivas de identificação: Paciente Leito, droga, Horas, acondicionados em sacos plásticos, fechamento com fita duplas face permitindo inúmeras aberturas. (14-06-0367)	1,6570	662,80
220	100,000	FR	EDTA Na2 - 20ml (44-01-0016)	7,9400	794,00
221	100,000	UND	Eletrodo alça 1,0 x 1,0 cm para excisão ampla e conização (58-01-4806)	78,2000	7.820,00
222	100,000	UND	Eletrodo alça 1,5 x 1,5 cm para excisão ampla e conização (58-01-4805)	78,2000	7.820,00
223	100,000	UND	Eletrodo alça quadrada 1,0 x 1,0 cm para excerese do canal cervical (58-01-4807)	78,2000	7.820,00
224	100,000	UND	Eletrodo bola de 5mm para hemostasia e coagulação (58-01-4808)	80,8330	8.083,30

Pato Branco, 21 de Março de 2019.

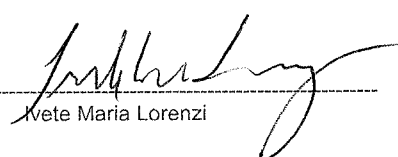
Ivete Maria Lorenzi

ESTADO DO PARANÁ
CONSORCIO INTERMUNICIPAL DE SAUDE

Folha: 14/37

CNPJ: 00.136.858/0001-88
 AFONSO PENA, 1902, CEP 85501-530
 C.E.P.: 85501-530 - Pato Branco - PR

000096
 6

SOLICITAÇÃO DE ABERTURA DE LICITAÇÃO

Item	Quantidade	Unid.	Descrição	Preço Unit. Máximo	Total Previsto
225	100,000	JOGO	Eletrodo Cardioclip Adulto colorido pacote jogo c/ 4 (58-01-0455)	126,3000	12.630,00
226	100,000	JOGO	Eletrodo Cardioclip infantil colorido pacote jogo c/ 4 (58-01-0387)	126,3000	12.630,00
227	300,000	CX	Eletrodo cardiológico adulto descartável com dorso de espuma, gel sólido, adesivo acrílico hipoalergênico, pino de aço inoxidável e contra pino de cloreto de prata(AgCl) caixa c/ 50 unidades (58-01-0459)	24,9970	7.499,10
228	100,000	UND	Eletrodo cardiológico précordial adulto completo (Sucção metálica de alta qualidade (opaca) + Pera) (58-01-0457)	38,2660	3.826,60
229	100,000	JOGO	Eletrodo cardiológico précordial adulto completo (Sucção metálica de alta qualidade - opaca) + pera. Jogo com 6 unidades. (58-01-4796)	108,4200	10.842,00
230	100,000	UND	Eletrodo cardiológico précordial infantil completo (Sucção metálica de alta qualidade (opaca) + Pera) (58-01-0388)	38,2660	3.826,60
231	100,000	JOGO	Eletrodo cardiológico précordial infantil completo (Sucção metálica de alta qualidade - opaca) + pera. Jogo com 6 unidades. (58-01-4797)	108,4200	10.842,00
232	100,000	UND	Eletrodo cirúrgico tipo alça grande (58-01-4809)	44,6900	4.469,00
233	100,000	UND	Eletrodo cirúrgico tipo alça pequeno. (58-01-4810)	43,0560	4.305,60
234	100,000	MT	Eletrodo Condutivo de Silicone/TENS (14-06-0606)	83,3530	8.335,30
235	10000,000	UND	Eletrodo para monitorização cardíaca c/gel descartável. (14-06-0604)	0,3140	3.140,00
236	100,000	UND	Eletrodo tipo bola 2,1mm (58-01-4811)	41,9660	4.196,60
237	100,000	UND	Eletrodo tipo faca curva grande (58-01-4812)	44,6900	4.469,00
238	100,000	UND	Eletrodo tipo faca curva pequena (58-01-4813)	44,6900	4.469,00
239	100,000	UND	Eletrodo tipo faca reta pequeno (58-01-4814)	52,7400	5.274,00
240	100,000	KIT	Eletrodos (ponta de cauterio) para bisturis elétricos EMAI BP 100 Plus - Kit com 10 (58-01-4775)	376,5900	37.659,00
241	100,000	PCT	Envelope de plástico leitoso, 19x25 cm. Pacote c/500 unidades (14-06-0346)	243,1000	24.310,00
242	100,000	PCT	Envelope de plástico leitoso, 25x31 cm. Pacote c/500 unidades (14-06-0311)	243,1000	24.310,00
243	100,000	PCT	Envelope de plástico leitoso, 31x41 cm. Pacote c/500 unidades (14-06-0329)	482,9000	48.290,00
244	100,000	PCT	Envelope de plástico leitoso, 37x45 cm. Pacote c/500 unidades (14-06-0345)	482,9000	48.290,00
245	10000,000	UND	Equipo exclusivo para administracao de nutrição enteral, ponta perfurante ISO, padrão universal; filtro de ar hidrófobo e bacteriológico com tampa reversível para uso com frasco ou ampola; câmara de gotejamento flexível com linha indicadora do nível ideal de solução; gotejador ajustado para 1 ml=20 gotas; tubo extensor de PVC; pinça rolete; segmento de silicone ajustável à bomba infusora, escalonado com tampa protetora; embalagem individual blister em papel grau cirúrgico; uso único; esterilizado por óxido de etileno. Comprimento total de aproximadamente 2,40 m. (14-06-0027)	1,8800	18.800,00
246	30000,000	UND	Equipo macrogotas c/ pinça rolete, câmara flexível de gotejamento, ponta perfurante de acordo com as normas da ABNT, 20 gotas é o que equivale a 1 ml, tubo de infusão com 1,20 m, embalado em papel grau cirúrgico individualmente esterelizado a óxido de etileno, contendo Registro do Ministério da Saúde, data fabricação, validade e lote (14-06-0386)	1,6400	49.200,00
247	58000,000	UND	Equipo macrogotas c/pinça rolete, e injetor lateral com latex free podendo fazer várias punções, câmara flexível de gotejamento, ponta perfurante de acordo com as normas ABNT, 20 gotas é o que equivale a 1 ml, tubo de infusão com 1,20 m embalado em papel grau cirúrgico individualmente esterelizado a óxido de etileno, contendo Registro do Ministério da Saúde, data de fabricação, validade e lote. (14-06-0385)	1,6400	95.120,00
248	1000,000	UND	Equipo microgotas c/ pinça rolete, câmara flexível de gotejamento, ponta perfurante de acordo com as normas ABNT, 20 gotas é o que equivale a 1 ml, tubo de infusão com 1,20 m embalado em papel grau cirúrgico individualmente esterelizado a óxido de etileno, contendo Registro do Ministério da Saúde, data fabricação validade e lote. (14-06-0388)	1,6400	1.640,00

Pato Branco, 21 de Março de 2019.

Ivete Maria Lorenzi

ESTADO DO PARANÁ
CONSORCIO INTERMUNICIPAL DE SAUDE

Folha: 15/37

CNPJ: 00.136.858/0001-88
AFONSO PENA, 1902, CEP 85501-530
C.E.P.: 85501-530 - Pato Branco - PR

000097

So

SOLICITAÇÃO DE ABERTURA DE LICITAÇÃO

Item	Quantidade	Unid.	Descrição	Preço Unit. Máximo	Total Previsto
249	6000,000	UND	Equipo microgotas c/ pinça rolete, e injetor lateral com latex free podendo fazer varias punções, câmara flexível de gotejamento, ponta perfurante de acordo com as normas ABNT, 20 gotas é o que equivale a 1ml, tubo de infusão com 1,20m embalado em papel grau cirurgico individualmente esterelizado em óxido de etileno, contendo Registro do ministério da saúde, data fabricação, validade e lote. (14-06-0387)	1,6400	9.840,00
250	300,000	UND	Equipo para transfusão de sangue contendo duas câmaras sendo a superior flexível para filtragem filtro de 200 micra, inferior rígida para gotejamento 40 gotas = 1ml, pinça rolete, tubo de infusão com 1,50 m, ponta perfurante de acordo as normas da ABNT, embalado em papel grau cirurgico individual esterelizado a óxido de etileno, contendo Registro do Ministerio da saúde, validade, data de fabricação e lote. (14-06-0389)	7,4300	2.229,00
251	3000,000	UND	Escalpe, dispositivo de uso único, apresentado no calibre 19, embalado unitariamente em blister, estéril, pronto para o uso. (14-06-0395)	1,0830	3.249,00
252	18000,000	UND	Escalpe, dispositivo de uso único, apresentado no calibre 21, embalado unitariamente em blister, estéril, pronto para uso. (14-06-0392)	1,0830	19.494,00
253	33000,000	UND	Escalpe, dispositivo de uso único, apresentado no calibre 23, embalado unitariamente em blister, estéril, pronto para uso. (14-06-0914)	1,0830	35.739,00
254	9000,000	UND	Escalpe, dispositivo de uso único, apresentado no calibre 25, embalado unitariamente em blister, estéril, pronto para o uso (14-06-0393)	1,0830	9.747,00
255	3000,000	UND	Escalpe, dispositivo de uso único, apresentado no calibre 27, embalado unitariamente em blister, estéril, pronto para o uso. (14-06-0394)	1,0830	3.249,00
256	5000,000	UND	Escova ginecológica descartável esteril embalada individual em envelope de polietileno (14-06-0396)	0,4080	2.040,00
257	100,000	UND	Escova para lavagem de material de laboratório (vidraria) 10mm (14-06-0611)	5,3000	530,00
258	100,000	UND	Escova para lavagem de material de laboratório (vidraria) 15mm (14-06-0612)	5,3000	530,00
259	100,000	UND	Escova para lavagem de material de laboratório (vidraria) 20mm (14-06-0613)	5,3000	530,00
260	200,000	UND	Esfigmomanômetro aneróide Adulto, sem engrenagem para maior durabilidade no instrumento. Atende as normas da AAMI de resistência a impactos, resistente a quedas de até 70 cm, não quebra e não perde a calibração. Garantia de calibração por 5 anos. Leve e livre de látex para maior comodidade. Manguito para braço direito e esquerdo para posicionamento preciso. Manguito com durabilidade de até 100.000 ciclos. Design ergonômico, permite trabalhar com a mão direita e esquerda ou produto equivalente. ACESSÓRIO: 01(uma) braçadeira adulto completa, 1(uma) válvula e 1 (uma) pera. (14-06-9949)	670,3300	134.066,00
261	100,000	UND	Esfigmomanômetro aneróide infantil, sem engrenagem para maior durabilidade no instrumento. Atende as normas da AAMI de resistência a impactos, resistente a quedas de até 70 cm, não quebra e não perde a calibração. Garantia de calibração por 5 anos. Leve e livre de látex para maior comodidade. Manguito para braço direito e esquerdo para posicionamento preciso. Manguito com durabilidade de até 100.000 ciclos. Design ergonômico, permite trabalhar com a mão direita e esquerda ou produto equivalente. ACESSÓRIO: 01(uma) braçadeira infantil completa, 1(uma) válvula e 1 (uma) pera. (14-06-0154)	670,3300	67.033,00
262	50,000	UND	Esfigmomanômetro para fixar na parede, Mecanismo aneróide livre de mercúrio. Visor com no mínimo 6 polegadas. Os números e o ponteiro do visor deverão ser luminescentes, para possibilitar uma melhor visualização em variadas condições de luz. Compartimento para armazenagem da braçadeira. Precisão de leitura de +-3mmHg. Todos os acessórios do produto devem ser isentos de látex, antialérgicos. Laudo técnico do IPEM (INMETRO). A garantia do equipamento e seus acessórios, deverão ser pelo período mínimo de dois anos, comprovada através do manual registrado na ANVISA. Acessórios que deverão acompanhar o produto são: uma braçadeira adulto, um tubo espiral de 2,4m, uma pera com válvula e manual de instruções em português (14-06-0133)	458,6100	22.930,50

Pato Branco, 21 de Março de 2019.

Ivete Maria Lorenzi

ESTADO DO PARANÁ
CONSORCIO INTERMUNICIPAL DE SAUDE

Folha: 16/37

CNPJ: 00.136.858/0001-88
 AFONSO PENA, 1902, CEP 85501-530
 C.E.P.: 85501-530 - Pato Branco - PR

000098
 20

SOLICITAÇÃO DE ABERTURA DE LICITAÇÃO

Item	Quantidade	Unid.	Descrição	Preço Unit. Máximo	Total Previsto
263	3500,000	UND	Esparadrappo impermeável, medindo 10 cm de largura e 4,5 m de comprimento, cor branca, confeccionado com tecido 100% algodão, facilidade no rasgo, resina acrílica e adesiva de borracha natural, com excelente adesão, isento de sujidades, enrolado em carretel, em embalagens com dados de identificação , procedência, data de validade, lote de fabricação e Registro no Ministério da Saúde. (14-06-0399)	12,6970	44.439,50
264	100,000	UND	Esparadrappo impermeável, medindo 10 cm de largura e 50 m de comprimento, cor branca, confeccionado com tecido 100% algodão, facilidade no rasgo, resina acrílica e adesiva de borracha natural, com excelente adesão, isento de sujidades, enrolado em carretel, em embalagens com dados de identificação , procedência, data de validade, lote de fabricação e Registro no Ministério da Saúde. (14-06-0398)	119,2670	11.926,70
265	2000,000	UND	Esparadrappo impermeável, medindo 5,0 cm de largura e 4,5m de comprimento, cor branco, confeccionado com tecido 100% algodão, facilidade no rasgo, resina acrílica e adesiva de borracha natural, com excelente adesão, isento de sujidades, enrolado em carretel, em embalagens com dados de identificação , procedência, data de validade, lote de fabricação e Registro no Ministério da Saúde. (14-06-0402)	6,8030	13.606,00
266	1000,000	UND	Esparadrappo impermeável pré cortado 5,0cm x 4,5m (14-06-0607)	26,5230	26.523,00
267	500,000	PCT	Espátula de ayres de madeira, resistente, ponta arredondadas, descartáveis, utilizada para coleta de exames ginecológicos medindo 18 cm de comprimento, embalagem individual. Pacote c/100 unidades (14-06-9950)	7,3000	3.650,00
268	10,000	UND	Especulo de aço inox nasal, cirurgico de 30 mm (58-01-0389)	134,4230	1.344,23
269	10,000	UND	Especulo de aço inox nasal, cirurgico de 50 mm (58-01-0390)	134,4230	1.344,23
270	10,000	UND	Especulo de aço inox nasal, cirurgico de 70 mm (58-01-0391)	134,4230	1.344,23
271	10,000	UND	Espéculo de aço inox nasal, cirurgico de 75 mm (58-01-0392)	134,4230	1.344,23
272	2000,000	UND	Especulo vaginal grande sem lubrificante (14-06-0411)	2,0580	4.116,00
273	15000,000	UND	Especulo vaginal medio sem lubrificante (14-06-0412)	2,0580	30.870,00
274	12000,000	UND	Especulo vaginal pequeno sem lubrificante (14-06-0413)	2,0580	24.696,00
275	200,000	UND	Estante de plástico (PP) compatível com 72 tubos de 15 x 100mm (14-06-0608)	12,4900	2.498,00
276	200,000	UND	Estante de plástico (PP) 2cm x 2cm 40 tubos compatível com tubos 15x100mm (14-06-0609)	12,4900	2.498,00
277	200,000	LT	Esterilizante químico à base de ácido peracético 0,2% , galão de 1 litro, já diluído pronto para uso. Validade mínima de 12 meses. (14-06-0610)	89,9870	17.997,40
278	50,000	GL	Esterilizante químico à base de ácido peracético 0,2% , galão de 5 litros, já diluído pronto para uso. Validade mínima de 12 meses. (14-06-0591)	357,4300	17.871,50
279	200,000	UND	Estetoscópio adulto, auscultador duplo, modo diafragma, permite auscultar sons de alta frequência ou girar para obter sons de baixa frequência, auscultador em liga de alumínio, acústica balanceada e confortável, hastes em alumínio, maior leveza e conforto, ângulo das hastes ajustado em aproximadamente 15 graus permite melhor ergonomia, olivas de silicone durável que permite melhor performance acústica e conforto, diafragma e anel não frio para maior conforto do paciente, produto isento de látex. Garantia mínima de três anos contra defeitos de fabricação. (14-06-0415)	106,2460	21.249,20
280	200,000	UND	Estetoscópio adulto, campânula dupla em aço inoxidável com revestimento da borda anti - frio para maior conforto do paciente, mola do ângulo flexível e interna ao tubo de PVC de 71 cm, todas as partes do produto devem ser isentos de latex. O equipamento deverá acompanhar um identificador de propriedade para encaixe no Y do tubo. ACESSÓRIOS, 2 (dois) pares de olivas e 1 (uma) membrana para a campânula. Garantia mínima de três anos compravada através do manual registrado na ANVISA. (14-06-0082)	342,6000	68.520,00

Pato Branco, 21 de Março de 2019.

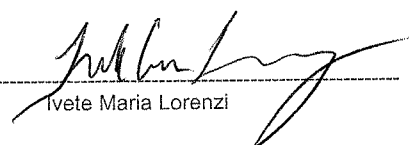
 Ivete Maria Lorenzi

ESTADO DO PARANÁ
CONSORCIO INTERMUNICIPAL DE SAUDE

Folha: 17/37

CNPJ: 00.136.858/0001-88
AFONSO PENA, 1902, CEP 85501-530
C.E.P.: 85501-530 - Pato Branco - PR

000099
6

SOLICITAÇÃO DE ABERTURA DE LICITAÇÃO

Item	Quantidade	Unid.	Descrição	Preço Unit. Máximo	Total Previsto
281	100,000	UND	Estetoscópio infantil, auscultador duplo, modo diafragma permite auscultar sons de alta frequência ou girar para obter sons de baixa frequência, auscultador em liga de alumínio, acústica balanceada e confortável, hastes em alumínio, maior leveza e conforto, ângulo das hastes ajustado em aproximadamente 15 graus permite melhor ergonomia, olivas de silicone durável que permite melhor performance acústica e conforto, diafragma e anel não frio para maior conforto do paciente, produto isento de látex. Garantia mínima de 5 (cinco) anos contra defeitos de fabricação (14-06-0416)	106,2460	10.624,60
282	100,000	UND	Estetoscópio, campânula dupla em aço inoxidável com revestimento da borda anti-frio para maior conforto do paciente, mola do ângulo flexível e interna ao tubo de PVC de 71 cm, todas as partes do produto devem ser isentas de latex, o equipamento deverá acompanhar um identificador de propriedade para encaixe no Y do tubo. ACESSÁRIOS: 2 (dois) pares de olivas e 1 (uma) membrana para a campânula. Garantia mínima de três anos compravada através do manual registrada na ANVISA. (14-06-0083)	388,2000	38.820,00
283	500,000	UND	Estojo em inox, para guardar material cirurgico 20 x 10 x 5cm (58-01-0393)	104,8560	52.428,00
284	100,000	KIT	Fator Reumatóide Látex PP 2ml (44-01-0017)	48,2800	4.828,00
285	200,000	CX	Fio de sutura vicril 3-0 c/agulha 1,5. Caixa c/ 12 envelopes (14-06-0466)	329,0260	65.805,20
286	500,000	CX	Fio de sutura vicril 4-0 c/agulha 1,5. Caixa c/ 12 envelopes (14-06-0467)	329,0260	164.513,00
287	300,000	CX	Fio de sutura Vicril 5-0 c/agulha 1,5. Caixa c/ 12 envelopes (14-06-0488)	329,0260	98.707,80
288	200,000	CX	Fio de sutura Vicril 6-0 c/agulha 1,5. Caixa c/ 12 envelopes (14-06-0489)	329,0260	65.805,20
289	600,000	UND	Fita adesiva hospitalar com dimensão 16 mm de largura x 50m de comprimento, confeccionada com dorso de papel crepado e massa adesiva à base de borracha natural e resina, com boa adesão, aceitação para escrita, embalado individualmente, constando externamente dados de identificação, procedência, data de validade, lote de fabricação e Registro no Ministério da Saúde (14-06-0166)	4,2730	2.563,80
290	800,000	UND	Fita adesiva hospitalar com dimensão 19 mm de largura x 50m de comprimento, confeccionada com dorso de papel crepado e massa adesiva à base de borracha natural e resina, com boa adesão, aceitação para escrita, embalado individualmente, constando externamente dados de identificação, procedência, data de validade, lote de fabricação e Registro no Ministério da Saúde (14-06-0445)	4,5270	3.621,60
291	3000,000	UND	Fita adesiva para uso hospitalar em geral e fechamento de pacotes de tecido de algodão que serão submetidos ao processo de esterilização à vapor, fabricada em papel crepado branco e adesivo à base de borracha e resina, que não deixa resíduos antes e após a autoclavagem. 16mm x 50m. Deverá apresentar laudo que a fita suporta temperaturas de esterilização (superior a 121oC) para não soltar resíduos e ocluir o dreno da autoclave. (14-06-0198)	8,3530	25.059,00
292	5000,000	UND	Fita adesiva para uso hospitalar em geral e fechamento de pacotes de tecido de algodão que serão submetidos ao processo de esterilização à vapor, fabricada em papel crepado branco e adesivo à base de borracha e resina, que não deixa resíduos antes e após a autoclavagem. 19mm x 50m. Deverá apresentar laudo que a fita suporta temperaturas de esterilização (superior a 121oC) para não soltar resíduos e ocluir o dreno da autoclave. (14-06-0200)	10,0200	50.100,00
293	500,000	UND	Fita adesiva para uso hospitalar em geral e fechamento de pacotes de tecido de algodão que serão submetidos ao processo de esterilização à vapor, fabricada em papel crepado branco e adesivo à base de borracha e resina, que não deixa resíduos antes e após a autoclavagem. 25mm x 50m. Deverá apresentar laudo que a fita suporta temperaturas de esterilização (superior a 121oC) para não soltar resíduos e ocluir o dreno da autoclave. (14-06-0199)	12,5330	6.266,50
294	100,000	UND	Fita cirúrgica transparente medindo 1,2cm de largura por 4,5 de comprimento, composta por um filme de polietileno microperfurado repelente à água, essa característica ajuda a reduzir a maceração da pele, possibilitando sua ventilação. As microperfurações desta fita minimizam a proliferação	8,5160	851,60

Pato Branco, 21 de Março de 2019.

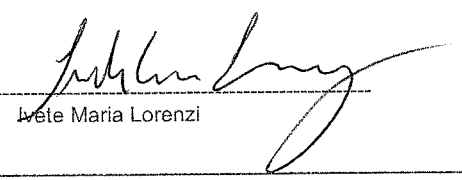
Ivete Maria Lorenzi

ESTADO DO PARANÁ
CONSORCIO INTERMUNICIPAL DE SAUDE

Folha: 18/37

CNPJ: 00.136.858/0001-88
AFONSO PENA, 1902, CEP 85501-530
C.E.P.: 85501-530 - Pato Branco - PR

000100
20

SOLICITAÇÃO DE ABERTURA DE LICITAÇÃO

Item	Quantidade	Unid.	Descrição	Preço Unit. Máximo	Total Previsto
			bacteriana, reduz a probabilidade de contaminação e infecção do ferimento. Possui ampla gama de utilização dentro do ambiente hospitalar, como fixação de curativos, sondas, drenos, cateteres, dispositivos de infusão intravenosa, bandagens, janelas em aparelhos gessado, aparelhos extensores ortopédicos (14-06-0448)		
295	300,000	UND	Fita cirúrgica transparente medindo 2,5cm de largura por 4,5m de comprimento, composta por um filme de polietileno microperfurado repelente a água, essa característica ajuda a reduzir a maceração da pele, possibilitando sua ventilação. As microperfurações desta fita minimizam a proliferação	19,8960	5.968,80
			bacteriana, reduz a probabilidade de contaminação e infecção do ferimento. Possui ampla gama de utilização dentro do ambiente hospitalar, como fixação de curativos, sondas, drenos, cateteres, dispositivos de infusão intravenosa, bandagens, janelas em aparelhos gessado, aparelhos extensores ortopédicos (14-06-0452)		
296	100,000	UND	Fita cirúrgica, medindo 10 cm de largura por 4,5 m de comprimento, confeccionada com tecido a base de Rayon/acetado, massa adesiva a base de poliacrilato hipoalergênico distribuído uniformemente em toda a extensão, com excelente adesão, isento de sujidades, enrolada em carretel, em embalagem com dados de identificação, procedência, data de validade, lote de fabricação e Registro no Ministério da Saúde. (14-06-0916)	23,0130	2.301,30
			Fita Indicadora de Autoclave - Fita para fechamento e identificação de pacotes confeccionados em tecido, esterilizados em autoclave, utilizada no monitoramento do processo de esterilização a vapor. Possui indicador químico de exposição classe 1, construído conforme norma ANSI/AAMI/ISO 11.140-1.		
297	1500,000	UND	Composta de papel crepado de cor creme claro, especialmente tratado e coberto com adesivo à base de resina e borracha na face de contato com o pacote. Possui listras diagonais brancas, impregnadas de substância química reativa (indicador químico de processo), que após passar pelo ciclo de esterilização, mudam para o espectro de cor entre cinza e o grafite, diferenciando os pacotes que foram expostos ao ciclo de esterilização a vapor saturado. Apresentação em rolos embalados individualmente, contendo na embalagem: dados de identificação, procedência, indicações de uso e prazo de validade. 19mm x 30m. (14-06-0354)	7,5060	11.259,00
			Fita microporosa para curativos confeccionada com não tecido, massa adesiva à base de poliacrilato hipoalergênico, distribuída uniformemente em toda sua extensão, com 1,2 cm x 10 m de comprimento, cor branca, excelente adesão, isenta de sujidades, enrolada em carretel, em embalagem com dados de identificação, procedência, data de validade, lote de fabricação e Registro no Ministério da Saúde (14-06-0462)		
298	700,000	UND	Fita microporosa para curativos confeccionada com não tecido, massa adesiva à base de poliacrilato hipoalergênico, distribuída uniformemente em toda sua extensão, com 10 cm x 10 m de comprimento, cor branca, excelente adesão, isenta de sujidades, enrolada em carretel, em embalagem com dados de identificação, procedência, data de validade, lote de fabricação e Registro no Ministério da Saúde (14-06-0463)	3,1000	2.170,00
			Fita microporosa para curativos confeccionada com não tecido, massa adesiva à base de poliacrilato hipoalergênico, distribuída uniformemente em toda sua extensão, com 2,5 cm x 10 m de comprimento, cor branca, excelente adesão, isenta de sujidades, enrolada em carretel, em embalagem com dados de identificação, procedência, data de validade, lote de fabricação e Registro no Ministério da Saúde (14-06-0464)		
299	3000,000	UND	Fita microporosa para curativos confeccionada com não tecido, massa adesiva à base de poliacrilato hipoalergênico, distribuída uniformemente em toda sua extensão, com 2,5 cm x 10 m de comprimento, cor branca, excelente adesão, isenta de sujidades, enrolada em carretel, em embalagem com dados de identificação, procedência, data de validade, lote de fabricação e Registro no Ministério da Saúde (14-06-0464)	16,0160	48.048,00
300	8000,000	UND	Fita microporosa para curativos confeccionada com não tecido, massa adesiva à base de poliacrilato hipoalergênico, distribuída uniformemente em toda sua extensão, com 2,5 cm x 10 m de comprimento, cor branca, excelente adesão, isenta de sujidades, enrolada em carretel, em embalagem com dados de identificação, procedência, data de validade, lote de fabricação e Registro no Ministério da Saúde (14-06-0464)	5,9660	47.728,00

Pato Branco, 21 de Março de 2019.

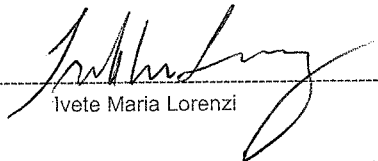
Ivete Maria Lorenzi

ESTADO DO PARANÁ
CONSORCIO INTERMUNICIPAL DE SAUDE

Folha: 19/37

CNPJ: 00.136.858/0001-88
 AFONSO PENA, 1902, CEP 85501-530
 C.E.P.: 85501-530 - Pato Branco - PR

000101
 0'

SOLICITAÇÃO DE ABERTURA DE LICITAÇÃO

Item	Quantidade	Unid.	Descrição	Preço Unit. Máximo	Total Previsto
301	10000,000	UND	Fita microporosa para curativos confeccionada com não tecido, massa adesiva à base de poliacrilato hipoalergênico, distribuída uniformemente em toda sua extensão, com dimensão 2,5 cm x 4,5m de comprimento, cor branca, excelente adesão, isenta de sujidades, enrolada em cerretel, em embalagem com dados de identificação, procedência, data de validade, lote de fabricação e Registro no Ministério da Saúde. (14-06-0333)	7,0760	70.760,00
302	5000,000	UND	Fita microporosa para curativos confeccionada com não tecido, massa adesiva à base de poliacrilato hipoalergênico, distribuída uniformemente em toda sua extensão, com dimensão 5,0 cm x 10 m de comprimento, cor branca, excelente adesão, isenta de sujidades, enrolada em cerretel, em embalagem com dados de identificação, procedência, data de validade, lote de fabricação e Registro no Ministério da Saúde (14-06-0465)	10,3660	51.830,00
303	400,000	UND	Fita teste para autoclave, com dorso de papel crepado, com excelente adesão e resistência a altas temperaturas, representando diferenciação e segurança no controle de materiais que devem passar pelo processo esterelização, possui listras amarelas que após o ciclo se tornam marrons, em rolos medindo 19cm x 30 m de comprimento, embalada individualmente, constando externamente dados de identificação e procedência, data de validade, lote de fabricação e Registro no Ministério da Saúde. (14-06-0469)	7,7800	3.112,00
304	100,000	FR	Fixador citológico 100 ml spray (14-06-0470)	12,6300	1.263,00
305	10000,000	UND	Fixador para cateter pratico e seguro - composto de tecido macio com dorso de Rayon e Poliester, resistente a água, não oclusivo, com adesivo de acrilato hipoalergênico. (14-06-0614)	1,5800	15.800,00
306	500,000	UND	Fluxômetro para Oxigênio para auxiliar o fluxo de saída de oxigênio em Cilindro de Oxigênio com auxilio de uma válvula reguladora de oxigênio, finalidade fornecer os dados de vazão dos gases em litros por minuto. Graduação 0-15 LPM. (14-06-0615)	72,7900	36.395,00
307	100,000	KIT	Fosfatase alcalina PP cinético colorimétrico (2x24ml/2x6ml) (44-01-0018)	59,9000	5.990,00
308	11000,000	UND	Fralda descartável infantil, alta concentração de gel, camada extra protetora, barreiras mais altas, melhor ajuste na cintura, tamanho (M) (14-06-0011)	1,1400	12.540,00
309	8000,000	UND	Fralda descartável infantil, alta concentração de gel, camada extra protetora, barreiras mais altas, melhor ajuste na cintura, tamanho extra grande (EG) de 13kg à 16Kg. (14-06-0041)	0,9000	7.200,00
310	8000,000	UND	Fralda descartável infantil, alta concentração de gel, camada extra protetora, barreiras mais altas, melhor ajuste na cintura, tamanho grande (G) de 9kg à 14Kg. (14-06-0045)	0,9500	7.600,00
311	15000,000	UND	Fralda descartável infantil, alta concentração de gel, camada extra protetora, barreiras mais altas, melhor ajuste na cintura, tamanho pequeno(P) de até 5kg. (14-06-0046)	0,9900	14.850,00
312	42000,000	UND	Fralda Geriátrica, com camadas de distribuição do líquido, menor tempo de contato com a pele e redução do retorno do líquido; barreiras mais altas proporcionando muito mais segurança contra vazamentos laterais; com núcleo de formato anatômico proporcionando maior conforto. Cobertura interior de não tecido, que oferece maior conforto, com Aloe Vera, tornando a cobertura macia ao toque na pele; camada externa toque suave dando maciez ao produto com aparência de tecido e sem ruído típico de plástico, proporcionando maior segurança e conforto, INDICADOR DE UMIDADE sinalizando a hora de trocar o produto, controlador de odor com extrato natural; Os componentes são atóxicos e pré-testados. Composição: Camada interna de não tecido de fibras de polipropileno com aleo vera, camada externa de polietileno, fibras de celulose, polímeros superabsorventes (Dry Gel), barreiras protetoras de fibras de polipropileno, fios de elastano, adesivos ermoplásticos e fitas adesivas para fixação. Tamanho (EG) - Peso acima de 90 Kg (14-06-0493)	2,9300	123.060,00
313	45000,000	UND	Fralda Geriátrica, com camadas de distribuição do líquido, menor tempo de contato com a pele e redução do retorno do líquido; barreiras mais altas proporcionando muito mais segurança contra vazamentos laterais; com núcleo de formato anatômico proporcionando maior conforto. Cobertura interior de não	2,2600	101.700,00

Pato Branco, 21 de Março de 2019.

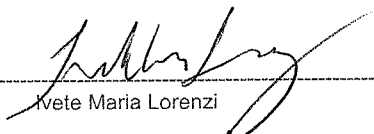
 Ivete Maria Lorenzi

ESTADO DO PARANÁ
CONSORCIO INTERMUNICIPAL DE SAUDE

Folha: 20/37

CNPJ: 00.136.858/0001-88
 AFONSO PENA, 1902, CEP 85501-530
 C.E.P.: 85501-530 - Pato Branco - PR

000102
 6

SOLICITAÇÃO DE ABERTURA DE LICITAÇÃO

Item	Quantidade	Unid.	Descrição	Preço Unit. Máximo	Total Previsto
			tecido, que oferece maior conforto, com Aloe Vera, tornando a cobertura macia ao toque na pele; camada externa toque suave dando maciez ao produto com aparência de tecido e sem ruído típico de plástico, proporcionando maior segurança e conforto, INDICADOR DE UMIDADE sinalizando a hora de trocar o produto, controlador de odor com extrato natural; Os componentes são atóxicos e pré-testados.Composição: Camada interna de não tecido de fibras de polipropileno com aleo vera, camada externa de polietileno, fibras de celulose, polímeros superabsorventes (Dry Gel), barreiras protetoras de fibras de polipropileno, fios de elastano, adesivos ermoplásticos e fitas adesivas para fixação. Tamanho (M) - Peso acima de 40 Kg (14-06-0492)		
314	26000,000	UND	Fralda Geriátrica, com camadas de distribuição do líquido, menor tempo de contato com a pele e redução do retorno do líquido; barreiras mais altas proporcionando muito mais segurança contra vazamentos laterais; com núcleo de formato anatômico proporcionando maior conforto. Cobertura interior de não tecido, que oferece maior conforto, com Aloe Vera, tornando a cobertura macia ao toque na pele; camada externa toque suave dando maciez ao produto com aparência de tecido e sem ruído típico de plástico, proporcionando maior segurança e conforto, INDICADOR DE UMIDADE sinalizando a hora de trocar o produto, controlador de odor com extrato natural; Os componentes são atóxicos e pré-testados.Composição: Camada interna de não tecido de fibras de polipropileno com aleo vera, camada externa de polietileno, fibras de celulose, polímeros superabsorventes (Dry Gel), barreiras protetoras de fibras de polipropileno, fios de elastano, adesivos ermoplásticos e fitas adesivas para fixação. Tamanho (G)- Peso acima de 70 Kg (14-06-0497)	2,5900	67.340,00
315	22000,000	UND	Fralda Geriátrica, com camadas de distribuição do líquido, menor tempo de contato com a pele e redução do retorno do líquido; barreiras mais altas proporcionando muito mais segurança contra vazamentos laterais; com núcleo de formato anatômico proporcionando maior conforto. Cobertura interior de não tecido, que oferece maior conforto, com Aloe Vera, tornando a cobertura macia ao toque na pele; camada externa toque suave dando maciez ao produto com aparência de tecido e sem ruído típico de plástico, proporcionando maior segurança e conforto, INDICADOR DE UMIDADE sinalizando a hora de trocar o produto, controlador de odor com extrato natural; Os componentes são atóxicos e pré-testados.Composição: Camada interna de não tecido de fibras de polipropileno com aleo vera, camada externa de polietileno, fibras de celulose, polímeros superabsorventes (Dry Gel), barreiras protetoras de fibras de polipropileno, fios de elastano, adesivos ermoplásticos e fitas adesivas para fixação. Tamanho (P) - Peso acima de 20 Kg (14-06-0498)	2,1700	47.740,00
316	8000,000	UND	Fralda geriátrica, descartável, formato anatômico, com quatro fitas adesivas laterais reposicionáveis, cobertura ultra-suave hipoalergênica, gel que absorve os líquidos transformando - os em cristais de gel, elásticos ao redor das pernas, camada impermeável macia que impede a passagem de líquidos, barreiras laterais antivazamento macias e impermeáveis, maior rapidez na absorção e melhor distribuição dos líquidos, canais internos de distribuição dos líquidos, dupla camada de polpa. Tamanho pequeno (P) cintura até 70 cm, peso até 40 kg. (14-06-0048)	2,1700	17.360,00
317	23000,000	UND	Fralda geriátrica, descartável, formato anatômico, com quatro fitas adesivas laterais reposicionáveis, cobertura ultra-suave hipoalergênica, gel que absorve os líquidos transformando-os em cristais de gel, elásticos ao redor das pernas, camada impermeável macia que impede a passagem de líquidos, barreiras laterais antivazamento macias e impermeáveis, maior rapidez na absorção e melhor distribuição dos líquidos, canais internos de distribuição de líquidos, dupla camada de polpa. Tamanho médio (M) cintura até 140 cm, peso de 40kg à 70kg. (14-06-0047)	2,2600	51.980,00

Pato Branco, 21 de Março de 2019.

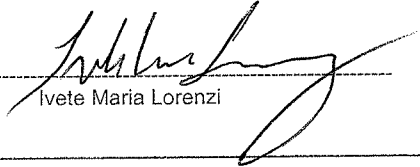
 Ivete Maria Lorenzi

ESTADO DO PARANÁ
CONSORCIO INTERMUNICIPAL DE SAUDE

Folha: 21/37

CNPJ: 00.136.858/0001-88
AFONSO PENA, 1902, CEP 85501-530
C.E.P.: 85501-530 - Pato Branco - PR

000103
10

SOLICITAÇÃO DE ABERTURA DE LICITAÇÃO

Item	Quantidade	Unid.	Descrição	Preço Unit. Máximo	Total Previsto
318	78000,000	UND	Fralda geriátrica, descartável, formato anatômico, com quatro fitas adesivas laterais reposicionáveis, cobertura ultra-suave hipoalergenica, gel que absorve os líquidos transformando-os em cristais de gel, elásticos ao redor das pernas, camada impermeável macia que impede a passagem de líquidos, barreiras laterais antivazamento macias e impermeáveis, maior rapidez na absorção e melhor distribuição dos líquidos, canais internos de distribuição de líquidos, dupla camada de polpa. Tamanho (G) cintura 115/150 cm, peso acima de 70 kg. (14-06-0128)	2,5900	202.020,00
319	27000,000	UND	Fralda geriátrica, descartável, formato anatômico, com quatro fitas adesivas laterais reposicionáveis, cobertura ultra-suave hipoalergenica, gel que absorve os líquidos transformando-os em cristais de gel, elásticos ao redor das pernas, camada impermeável macia que impede a passagem de líquidos, barreiras laterais antivazamento macias e impermeáveis, maior rapidez na absorção e melhor distribuição dos líquidos, canais internos de distribuição de líquidos, dupla camada de polpa. Tamanho (EG) cintura acima 150cm, peso acima de 90 kg. (14-06-0509)	2,9300	79.110,00
320	10000,000	UND	Frasco coletor de urina plástico 80 ml cristal embalado individual, estéril. (14-06-0616)	0,8000	8.000,00
321	10000,000	UND	Frasco conta gotas de plástico 50 ml (14-06-0618)	4,4100	44.100,00
322	600,000	UND	Frasco para acondicionamento e administração de dietas enterais 500 ml, graduação dupla em relevo na mesma face com escala volumétrica de 50 em 50 ml, fabricado em polietileno atóxico, transparente inodor, semi- rígido e espessura que proporciona alta resistência, tampa com rosca rápida (meia volta) dotada de lacre, adaptador para receber qualquer tipo de equipo padrão universal, etiqueta adesiva para identificação da dieta e outros dados. Embalado individualmente em saco plástico. (14-06-0160)	1,4900	894,00
323	3000,000	UND	Frasco para dieta enteral 300 ml, transparente, graduado nos dois lados a cada 50 ml (crescente e decrescente), atóxico, possui etiqueta adesiva para identificação do paciente, uso único, embalado individualmente em saco plástico. (14-06-0161)	1,4900	4.470,00
324	1500,000	UND	Frasco para nutrição enteral 300 ml, fabricado em polietileno atóxico, tampa de rosca com saída para adaptar ao equipo, alça de fixação em sua base para pendurar o frasco com travamento, etiqueta auto adesiva para identificação do paciente. Embalado individualmente. (14-06-0167)	1,4900	2.235,00
325	3000,000	UND	Frasco para nutrição enteral 500 ml, estéril, fabricado em polietileno atóxico, tampa com rosca com saída para adaptar ao equipo, alça de fixação na sua base para pendurar o frasco com travamento, graduação a cada 50 ml, etiqueta autoadesiva para identificação do paciente, embalado individualmente em papel grau cirúrgico, esterelizado por óxido de etileno. (14-06-0168)	1,4900	4.470,00
326	100,000	FR	Fucsina - fenicada para gram 500 ml (44-01-0019)	23,9000	2.390,00
327	100,000	KIT	Gama GT PP Cinética Colorimétrico (1x24ml/1x6ml) (44-01-0020)	88,5000	8.850,00
328	100,000	PCT	Garrote (tubo de latex) tamanho 200 , diâmetro 3mm x 5,5mm. Pacote com 15 metros (14-06-0475)	17,5700	1.757,00
329	100,000	PCT	Garrote (tubo de latex) tamanho 201 , diâmetro 4mm x 5,5mm. Pacote com 15 metros (14-06-0476)	71,7660	7.176,60
330	100,000	PCT	Garrote (tubo de latex) tamanho 204 , diâmetro 6mm x 11,5mm. Pacote com 15 metros (14-06-0901)	71,7660	7.176,60
331	100,000	RL	Garrote em rolo, tamanho aproximado 2,5 x 45cm. Rolo c/25 tiras (14-06-0619)	31,3230	3.132,30
332	300,000	FR	Gel para eletrocardiograma com PH neutro, não gorduroso e sem cheiro com cloreto de sódio para auxiliar na condução das ondas sonoras provocadas pelo batimento cardíaco. Frasco de 300 gr. (14-06-0479)	8,2960	2.488,80
333	100,000	GL	Gel p/ eletrocardiograma com PH neutro, não gorduroso e sem cheiro com Cloreto de Sódio para auxiliar na condução das ondas sonoras provocadas pelo batimento cardíaco. Galão de 5.000 gr. (14-06-0480)	39,7960	3.979,60

Pato Branco, 21 de Março de 2019.

Ivete Maria Lorenzi

ESTADO DO PARANÁ
CONSORCIO INTERMUNICIPAL DE SAUDE

Folha: 22/37

CNPJ: 00.136.858/0001-88
AFONSO PENA, 1902, CEP 85501-530
C.E.P.: 85501-530 - Pato Branco - PR

000104

SOLICITAÇÃO DE ABERTURA DE LICITAÇÃO

Item	Quantidade	Unid.	Descrição	Preço Unit. Máximo	Total Previsto
334	300,000	FR	Gel para ultra-sonografia com PH neutro, não gorduroso e sem cheiro. Isento de cloreto de sódio, indicado para o meio de contato para a transmissão dos impulsos ultra-sônicos em aparelhos de ultra-sonografia, ecógrafos e dopplers. Frasco de 300 gr. (14-06-0482)	8,2960	2.488,80
335	500,000	GL	Gel para ultra-sonografia com PH neutro, não gorduroso e sem cheiro. Isento de cloreto de sódio, indicado para o meio de contato para a transmissão dos impulsos ultra-sônicos em aparelhos de ultra-sonografia, ecógrafos e dopplers. Galão de 5.000 gr. (14-06-0481)	39,7960	19.898,00
336	330,000	UND	Gelo cap. 1000 ml reciclável (14-06-0006)	9,7660	3.222,78
337	550,000	UND	Gelo Cap. 200 ml reciclável (14-06-0007)	6,7880	3.733,40
338	550,000	UND	Gelo Cap.400 ml reciclável (14-06-0010)	6,7880	3.733,40
339	550,000	UND	Gelo cap. 550 ml reciclável (14-06-0008)	8,1330	4.473,15
340	330,000	UND	Gelo Cap. 700ml reciclável (14-06-0009)	8,1330	2.683,89
341	100,000	UND	Gesso sintético 10cm x 3,6m, composto de bandagem de gesso sintético, fibra de vidro impregnada, com resina de poliuretano, resistente a água, várias cores, radiotransparente, não requer reparações, endurecimento rápido, não requer acessórios. (14-06-0019)	43,0000	4.300,00
342	100,000	UND	Gesso sintético 12,5cm x 3,6m, composto de bandagem de gesso sintético, fibra de vidro impregnada, com resina de poliuretano, resistente a água, várias cores, radiotransparente, não requer reparações, endurecimento rápido, não requer acessórios. (14-06-0020)	43,0000	4.300,00
343	100,000	UND	Gesso sintético 5cm x 3,6m, composto de bandagem de gesso sintético, fibra de vidro impregnada, com resina de poliuretano, resistente a água, várias cores, radiotransparente, não requer reparações, endurecimento rápido, não requer acessórios. (14-06-0017)	43,0000	4.300,00
344	100,000	UND	Gesso sintético 7,5cm x 3,6m, composto de bandagem de gesso sintético, fibra de vidro impregnada, com resina de poliuretano, resistente a água, várias cores, radiotransparente, não requer reparações, endurecimento rápido, não requer acessórios. (14-06-0018)	43,0000	4.300,00
345	110,000	UND	Glicerina líquida bidestilada. Frasco de 1000 ml (14-06-0483)	20,4330	2.247,63
346	100,000	KIT	Glicose PP Enzimático Colorimétrica 500ml (44-01-0021)	41,0000	4.100,00
347	850,000	CX	Haste flexível com pontas de 100% algodão (COTONETES) com tratamento antigermo, isentas de impurezas. Embalagem com identificação de procedencia, data de validade, lote de fabricação. Caixa c/ mínimo 75 unidades (14-06-0510)	3,1160	2.648,60
348	100,000	CX	HCG strip soro/urina 50 testes (com sensibilidade 25UI/L) (44-01-0022)	32,0000	3.200,00
349	100,000	KIT	HDL Colesterol precipitante 50ml enzimático colorimétrico (44-01-0023)	21,2500	2.125,00
350	50,000	UND	Imobilizador de cabeça tamanho (M) (14-06-0227)	136,4100	6.820,50
351	100,000	UND	Inalador/nebulizador (14-06-0490)	223,2100	22.321,00
352	6000,000	UND	Indicador biológico para controle de autoclavagem em ampolas, contendo tira de esporos e caldo de nutrientes final negativa de 48 horas (14-06-0491)	16,9060	101.436,00
353	500,000	UND	Indicador químico multiparamétrico para vapor, classe 4 conforme norma ANSI/AAMI/ISO 11140-1, para monitoramento da penetração do vapor saturado no interior das embalagens. Composto por uma tira de papel de 1,5 centímetros de largura por 20 centímetros de comprimento, picotada ao meio, coberta por uma substância química que muda da cor bege claro para o espectro de cores compreendido entre o marrom escuro e o preto, quando exposta às condições mínimas de tempo, temperatura e vapor necessários ao processo de esterilização. Apresenta um gabarito de cor no centro da tira que indica a viragem ideal esperada para o indicador químico. Indicado para ser colocado nos pacotes não críticos e semi críticos. Caixa com mínimo de 240 unidades. (14-06-0214)	148,9630	74.481,50
354	42000,000	UND	Infusor multiplo dispositivo 2 vias (Tipo: POLIFIX) (14-06-0922)	1,2510	52.542,00

Pato Branco, 21 de Março de 2019.

Ivete Maria Lorenzi

CNPJ: 00.136.858/0001-88
 AFONSO PENA, 1902, CEP 85501-530
 C.E.P.: 85501-530 - Pato Branco - PR

000105
 30

SOLICITAÇÃO DE ABERTURA DE LICITAÇÃO

Item	Quantidade	Unid.	Descrição	Preço Unit. Máximo	Total Previsto
355	100,000	CX	Integrador químico para vapor - Indicador Químico do tipo integrador, classe 5 conforme norma ANSI/AAMI/ISO 11140-1, que permite efetuar o monitoramento de todos os parâmetros críticos do processo de esterilização a vapor, com performance equivalente ou superior à curva de morte microbiana do <i>GeoBacillus stearothermophilus</i> . Possui certificado BSI. A embalagem deverá contemplar 3 valores declarados: 121°C, 135°C e uma temperatura intermediária, correlacionadas com o tempo de morte microbiana, e na temperatura de 121°C deverá reagir a partir de 16,5 minutos. Composto de uma mecha de papel e de uma pílula química sensível à temperatura, tempo e vapor, acondicionadas em uma embalagem composta por papel/filme e alumínio laminado. Integrador de mudança de limite/movimento frontal (não exige interpretação de cor), onde durante a esterilização a vapor, a substância química funde e migra como um líquido de coloração escura através da mecha de papel. A migração é visível através da janela identificada por "REJECT" (rejeitado), e deverá atingir a área denominada "ACCEPT" (aceito) se todas as condições necessárias para a eliminação de microorganismos no interior da embalagem forem alcançadas. A extensão da migração é proporcional ao tempo de exposição ao vapor e a temperatura. Indicado para ser colocado nos pacotes críticos e como liberador de carga sem material implantável. Caixa com mínimo de 100 unidades. (14-06-0209)	164,6700	16.467,00
356	50,000	JOGO	Jogo c/ 12(modelos) eletrodos para bisturi EMAI, sendo os seguintes: (01 Eletrodo Tipo Faca Curva Pequena 67mm 01 Eletrodo Tipo Faca Curva Grande 83mm 01 Eletrodo Tipo Faca Reta Pequena 67mm 01 Eletrodo Tipo Faca Reta Grande 100mm 01 Eletrodo Tipo Bola 2,1mm 01 Eletrodo Tipo Bola 4,2mm 01 Eletrodo Tipo Bola 6,0mm 01 Eletrodo Tipo Bola 7,5mm 01 Eletrodo Tipo Alça Grande 9,0mm 01 Eletrodo Tipo Alça Pequena 4,5mm 01 Eletrodo Tipo Agulha Grande 85mm 01 Eletrodo Tipo Agulha Pequena 66mm (14-06-0620)	480,5200	24.026,00
357	300,000	UND	Kit nebulização adulto com coletor de rosca (14-06-0334)	11,9300	3.579,00
358	500,000	UND	Kit nebulização infantil com coletor de rosca (14-06-0335)	11,9300	5.965,00
359	500,000	KIT	Kit para preventivo completo (especulo grande/escova/luva/espátula/estoujo plástico/p/03 lâminas, c/ 01 lâmina) embalagem em papel grau cirúrgico. (14-06-0494)	3,7800	1.890,00
360	1000,000	KIT	kit para preventivo completo (espéculo médio/ escova/ luva/espátula/ estojo plástico, c/ 01 lâmina) embalagem em papel grau cirúrgico. (14-06-0495)	3,7800	3.780,00
361	500,000	KIT	Kit para preventivo completo (espéculo pequeno/ escova/luva/ espátula/ estojo plástico/p/03 lâminas, c/ 01 lâmina) embalagem em papel grau cirúrgico. (14-06-0496)	3,7800	1.890,00
362	300,000	KIT	Kit siringoma, contendo: Pinça Relojoeiro para Microcirurgia Curva 10 cm; Tesoura Castroviejo de Vannas Curva para Microcirurgia 11 cm; Estojo Inox Perfurado - 12 x 05 x 02 cm e Manta de Silicone 12 x 05 cm. (14-06-0621)	315,0000	94.500,00
363	5000,000	KIT	kit sondagem vesical estéril descartável. (14-06-0622)	48,0000	240.000,00
364	5000,000	KIT	kit sutura estéril descartável (14-06-0623)	55,9300	279.650,00
365	300,000	UND	Lacre de segurança numerado 16cm (14-06-0624)	0,2850	85,50
366	100,000	CX	Lâmina de bisturi aço carbono n.º 10, dispositivo para uso único, esterilizadas por cobalto 60, embaladas unitariamente em invólucros individuais de alumínio. Caixa c/ 100 unidades (14-06-0501)	34,8000	3.480,00

Pato Branco, 21 de Março de 2019.

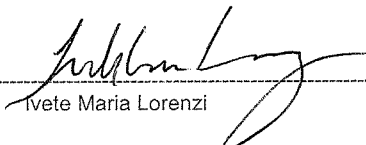
 Ivete Maria Lorenzi

ESTADO DO PARANÁ
CONSORCIO INTERMUNICIPAL DE SAUDE

Folha: 24/37

CNPJ: 00.136.858/0001-88
AFONSO PENA, 1902, CEP 85501-530
C.E.P.: 85501-530 - Pato Branco - PR

000106
90

SOLICITAÇÃO DE ABERTURA DE LICITAÇÃO

Item	Quantidade	Unid.	Descrição	Preço Unit. Máximo	Total Previsto
367	100,000	CX	Lâmina de bisturi aço carbono n. ° 11, dispositivo para uso único, esterilizadas por cobalto 60, embaladas unitariamente em invólucros individuais de alumínio. Caixa c/ 100 unidades (14-06-0502)	34,8000	3.480,00
368	100,000	CX	Lâmina de bisturi aço carbono n. ° 12, dispositivo para uso único, esterilizadas por cobalto 60, embaladas unitariamente em invólucros individuais de alumínio. Caixa c/ 100 unidades (14-06-0500)	34,8000	3.480,00
369	100,000	CX	Lâmina de bisturi aço carbono n. ° 15, dispositivo para uso único, esterilizadas por cobalto 60, embaladas unitariamente em invólucros individuais de alumínio. Caixa c/ 100 unidades (14-06-0503)	34,8000	3.480,00
370	50,000	CX	Lâmina de bisturi aço carbono n. ° 20, dispositivo para uso único, esterilizadas por cobalto 60, embaladas unitariamente em invólucros individuais de alumínio. Caixa c/ 100 unidades (14-06-0504)	34,8000	1.740,00
371	50,000	CX	Lâmina de bisturi aço carbono n. ° 21, dispositivo para uso único, esterilizadas por cobalto 60, embaladas unitariamente em invólucros individuais de alumínio. Caixa c/ 100 unidades (14-06-0505)	34,8000	1.740,00
372	50,000	CX	Lâmina de bisturi aço carbono n. ° 22, dispositivo para uso único, esterilizadas por cobalto 60, embaladas unitariamente em invólucros individuais de alumínio. Caixa c/ 100 unidades. (14-06-0506)	34,8000	1.740,00
373	30,000	CX	Lâmina de bisturi aço carbono n. ° 23, dispositivo para uso único, esterilizadas por cobalto 60, embaladas unitariamente em invólucros individuais de alumínio. Caixa c/ 100 unidades (14-06-0507)	34,8000	1.044,00
374	60,000	CX	Lâmina de bisturi aço carbono n. ° 24, dispositivo para uso único, esterilizadas por cobalto 60, embaladas unitariamente em invólucros individuais de alumínio. Caixa c/ 100 unidades (14-06-0508)	34,8000	2.088,00
375	300,000	CX	Lâmina de vidro lisa para microscopia 26 x 76mm. Caixa c/50 unidades (14-06-0169)	7,7700	2.331,00
376	500,000	CX	Lamina de vidro ponta fosca para microscopia, não lapidada 26 x 76mm. Caixa c/ 50unidades (14-06-0245)	8,5000	4.250,00
377	100,000	UND	Lâmpada para microscópio 6V (14-06-0625)	53,9000	5.390,00
378	30,000	UND	Lamparina a álcool fabricada em vidro resistente, usada para cultura de substâncias, líquidos ou secreções, para análise microbiológica, com pavio e tampa de baquelite, capacidade 100 ml. (14-06-0626)	23,6400	709,20
379	800,000	CX	Lanceta automática, com acionamento por contato, espessura ultra fina para punção digital incolor, caixa c/ 100 unidades (14-06-0183)	37,2700	29.816,00
380	500,000	CX	Lanceta para lancetador graduado em aço inoxidável para teste de glicemia, forma cilíndrica, ultra fina. Caixa com 100 unidades. (14-06-9998)	12,2800	6.140,00
381	100,000	UND	Lancetador automático, formato de caneta, para lanceta ultra-fina, para coleta de sangue p/ teste de glicemia, ajustável em 5 níveis de profundidade. (14-06-9980)	13,8750	1.387,50
382	100,000	UND	Lanterna clínica em Led corpo de metal de alta resistência, clips de segurança de metal para fixar no bolso ou na pasta. (14-06-0627)	68,0000	6.800,00
383	50,000	UND	Lápis Dermográfico azul (14-06-0628)	11,1700	558,50
384	50,000	UND	Lápis Dermográfico preto (14-06-0629)	11,1700	558,50
385	5000,000	UND	Lençol descartável de TNT com elástico para maca, medidas aprox. 2,10m x 0,90m, gramatura mínima de 20. (14-06-0630)	1,5800	7.900,00
386	100,000	UND	Lugol forte 2%, frasco de 500 ml (14-06-9981)	58,5600	5.856,00
387	100,000	UND	Lugol fraco para gram 500 ml (44-01-0024)	29,0600	2.906,00
388	5000,000	PAR	Luva cirúrgica esterilizada a ETO, número 6,5 lubrificadas com pó bioabsorvível, em puro látex, espessura mínima de 0,17mm e comprimento mínimo de 280mm, Padrão Nacional, conforme NBR 13391 da ABNT. Embalagem c/ par. (14-06-0519)	1,3100	6.550,00
389	7000,000	PAR	Luva cirúrgica esterilizada a ETO, número 7,0 lubrificadas com pó bioabsorvível, em puro látex, espessura mínima de 0,17mm e comprimento mínimo de 280mm, Padrão Nacional, conforme NBR 13391 da ABNT. Embalagem c/par (14-06-0520)	1,3100	9.170,00

Pato Branco, 21 de Março de 2019.

Ivete Maria Lorenzi

ESTADO DO PARANÁ
CONSORCIO INTERMUNICIPAL DE SAUDE

Folha: 25/37

CNPJ: 00.136.858/0001-88
 AFONSO PENA, 1902, CEP 85501-530
 C.E.P.: 85501-530 - Pato Branco - PR

000107

SOLICITAÇÃO DE ABERTURA DE LICITAÇÃO

Item	Quantidade	Unid.	Descrição	Preço Unit. Máximo	Total Previsto
390	11150,000	PAR	Luva cirúrgica esterilizada a ETO, número 7,5 lubrificadas com pó bioabsorvível, em puro látex, espessura mínima de 0,17mm e comprimento mínimo de 280mm, Padrão Nacional, conforme NBR 13391 da ABNT. Embalagem c/ par. (14-06-0521)	1,3100	14.606,50
391	3000,000	PAR	Luva cirúrgica esterilizada a ETO, número 8,0 lubrificadas com pó bioabsorvível, em puro látex, espessura mínima de 0,17mm e comprimento mínimo de 280mm, Padrão Nacional, conforme NBR 13391 da ABNT. Embalagem c/ par (14-06-9922)	1,3100	3.930,00
392	1000,000	PAR	Luva cirúrgica esterilizada a ETO, número 8,5 lubrificadas com pó bioabsorvível, em puro látex, espessura mínima de 0,17mm e comprimento mínimo de 280mm, Padrão Nacional, conforme NBR 13391 da ABNT. Embalagem c/par (14-06-0523)	1,3100	1.310,00
393	1000,000	PAR	Luva cirúrgica esterilizada a ETO, sem talco, número 6,5 isenta de pó, em puro látex, espessura mínima de 0,17mm e comprimento mínimo de 280mm, Padrão Nacional, conforme NBR 13391 da ABNT. Embalagem c/Par (14-06-0062)	3,0500	3.050,00
394	1000,000	PAR	Luva cirúrgica esterilizada a ETO, sem talco, número 7,5 isenta de pó, em puro látex, espessura mínima de 0,17mm e comprimento mínimo de 280mm, Padrão Nacional, conforme NBR 13391 da ABNT. Embalagem c/Par (14-06-0071)	3,0500	3.050,00
395	500,000	PAR	Luva cirúrgica esterilizada a ETO, sem talco, número 8,0 isenta de pó, em puro látex, espessura mínima de 0,17mm e comprimento mínimo de 280mm, Padrão Nacional, conforme NBR 13391 da ABNT. Embalagem c/Par (14-06-0084)	3,0500	1.525,00
396	4000,000	CX	Luva para procedimentos em latex extra pequena, lubrificada com pó bioabsorvível, espessura mínima de 0,17mm e comprimento mínimo de 280mm. Caixa c/ 100 unidades (14-06-0530)	24,1400	96.560,00
397	2000,000	CX	Luva para procedimentos em latex grande, lubrificada com pó bioabsorvível, espessura mínima de 0,17mm e comprimento mínimo de 280mm. Caixa c/ 100 unidades (14-06-0533)	24,1400	48.280,00
398	1000,000	CX	Luva para procedimentos em latex grande, totalmente isenta de pó, hipoalergênica, ambidestra, espessura mínima de 0,17mm e comprimento mínimo de 280mm. Caixa com 100 unidades (14-06-0409)	24,1400	24.140,00
399	6000,000	CX	Luva para procedimentos em latex média, lubrificada com pó bioabsorvível, espessura mínima de 0,17mm e comprimento mínimo de 280mm. Caixa c/ 100 unidades (14-06-0532)	24,1400	144.840,00
400	3000,000	CX	Luva para procedimentos em latex média, totalmente isenta de pó, hipoalergênica, ambidestra, espessura mínima de 0,17mm e comprimento mínimo de 280mm. Caixa com 100 unidades. (14-06-0410)	24,1400	72.420,00
401	7000,000	CX	Luva para procedimentos em latex pequena, lubrificada com pó bioabsorvível, espessura mínima de 0,17mm e comprimento mínimo de 280mm. Caixa c/ 100 unidades (14-06-0531)	24,1400	168.980,00
402	4000,000	CX	Luva para procedimentos em latex pequena, totalmente isenta de pó, hipoalergênica, ambidestra, espessura mínima de 0,17mm e comprimento mínimo de 280mm. Caixa com 100 unidades. (14-06-0417)	24,1400	96.560,00
403	1000,000	PCT	Luva plástica para toque ginecológico em EVA (acetado de venil etileno), estéril. Pacote c/ 100 unidades (14-06-0534)	10,8200	10.820,00
404	400,000	UND	Malha tubular ortopédica, tecido 100% algodão cru ou misto, com elasticidade no sentido transversal e compressão no uniforme, medindo 10cmx25m embalado em material que garanta a integridade do produto (14-06-0538)	21,9500	8.780,00
405	100,000	UND	Malha tubular ortopédica, tecido 100% algodão cru ou misto, com elasticidade no sentido transversal e compressão no uniforme, medindo 15cmx25m embalado em material que garanta a integridade do produto (14-06-0537)	21,9500	2.195,00
406	100,000	UND	Manguito 2 vias para aparelho de pressão em puro látex, adulto. (14-06-0067)	21,4300	2.143,00
407	50,000	UND	Manguito 2 vias para aparelho de pressão em puro látex, infantil. (14-06-0949)	21,4300	1.071,50
408	50,000	UND	Manguito 2 vias para aparelho de pressão em puro latex, neonatal. (14-06-0180)	21,4300	1.071,50
409	50,000	UND	Manguito 2 vias para aparelho de pressão em puro latex, obeso (14-06-0186)	21,4300	1.071,50
410	2000,000	CX	Máscara cirúrgica tripla com filtro, eficiência de retenção bacteriana superior a 96% com elástico. Caixa com 50 unidades. (14-06-9951)	11,8900	23.780,00

Pato Branco, 21. de Março de 2019.

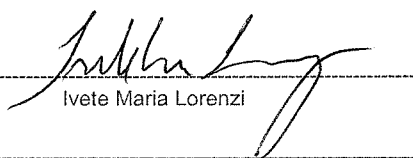
 Ivete Maria Lorenzi

ESTADO DO PARANÁ
CONSORCIO INTERMUNICIPAL DE SAUDE

Folha: 26/37

CNPJ: 00.136.858/0001-88
 AFONSO PENA, 1902, CEP 85501-530
 C.E.P.: 85501-530 - Pato Branco - PR

000108

10'

SOLICITAÇÃO DE ABERTURA DE LICITAÇÃO

Item	Quantidade	Unid.	Descrição	Preço Unit. Máximo	Total Previsto
411	600,000	CX	Máscara cirúrgica tripla com filtro, eficiência de retenção bacteriana superior a 96% com tiras. Caixa com 50 unidades. (14-06-0190)	12,0000	7.200,00
412	500,000	UND	Mascara de Proteção Respiratória N95 (tipo bico de pato), destinada ao uso por profissionais da área da saúde e pacientes, para protegê-los contra a transferência de micro-organismos, sangue, fluidos corporais, partículas de materiais suspensos no ar em OR, PS, áreas de isolamento, áreas médicas, clínicas médicas, odontológicas, ICU e enfermagem, pode ser usada em áreas em que não há pacientes, como área de serviço de descontaminação, autópsia, laboratórios e limpeza de áreas para reduzir a exposição do profissional a fluidos patógenos. (14-06-0001)	4,1900	2.095,00
413	500,000	UND	Máscara para oxigênio adulto completa (14-06-0336)	22,4300	11.215,00
414	200,000	UND	Máscara para oxigênio infantil completa (14-06-0337)	30,5800	6.116,00
415	50,000	UND	Máscara para reanimador/ambú em silicone neonatal n. ° 0 (14-06-0425)	64,6300	3.231,50
416	50,000	UND	Máscara para reanimador/ambú em silicone neonatal n. ° 1 (14-06-0426)	64,6300	3.231,50
417	50,000	UND	Máscara para reanimador/ambú em silicone neonatal n. ° 2 (14-06-0427)	64,6300	3.231,50
418	50,000	UND	Máscara para reanimador/ambú em silicone neonatal n. ° 3 (14-06-0428)	64,6300	3.231,50
419	50,000	UND	Máscara para reanimador/ambú em silicone neonatal n. ° 4 (14-06-0429)	64,6300	3.231,50
420	50,000	UND	Máscara para reanimador/ambú em silicone neonatal n. ° 5 (14-06-0430)	64,6300	3.231,50
421	30,000	UND	Meia calça elástica de alta compressão. Perna esquerda medidas 25x41x57 (14-06-0631)	183,3000	5.499,00
422	100,000	UND	Micropipeta automática 10 UL (44-01-0025)	70,0300	7.003,00
423	100,000	UND	Micropipeta automática 100 UL (44-01-0026)	72,9800	7.298,00
424	100,000	UND	Micropipeta automática 20 UL (44-01-0027)	72,1500	7.215,00
425	100,000	UND	Micropipeta automática 25 UL (44-01-0028)	70,0300	7.003,00
426	100,000	UND	Micropipeta automática 250 UL (44-01-0029)	68,6300	6.863,00
427	100,000	UND	Micropipeta automática 50 UL (44-01-0030)	72,1500	7.215,00
428	150,000	CX	Nylon monofilamento nº 3-0 de 45cm. com agulha 3/8 circulo triângulo 2,5 cm. Caixa com 24 envelopes. (14-06-0554)	45,6500	6.847,50
429	50,000	CX	Nylon monofilamento nº 2-0 de 45cm. com agulha 1/2 circulo triângulo 2,5 cm. CX com 24 envelopes. (14-06-0563)	45,6500	2.282,50
430	100,000	CX	Nylon monofilamento nº 2-0 de 45cm. com agulha 3/8 circulo triângulo 2,0 cm. Caixa com 24 envelopes (14-06-0549)	45,6500	4.565,00
431	280,000	CX	Nylon Monofilamento, n. ° 2-0, de 45 cm, com agulha 3/8 círculo triângulo 2,5 cm. Caixa com 24 envelopes (14-06-0550)	45,6500	12.782,00
432	50,000	CX	Nylon monofilamento nº 2-0 de 45 cm. com agulha 3/8 circulo triângulo 3,0 cm. Caixa com 24 envelopes (14-06-0547)	45,6500	2.282,50
433	100,000	CX	Nylon monofilamento nº 3-0 de 45cm. com agulha 1/2 circulo triângulo 2,0 cm. Caixa com 24 envelopes (14-06-0551)	45,6500	4.565,00
434	60,000	CX	Nylon monofilamento nº 3-0 de 45cm. com agulha 1/2 circulo triângulo 2,5 cm. Caixa com 24 envelopes. (14-06-0552)	45,6500	2.739,00
435	50,000	CX	Nylon monofilamento nº 3-0 de 45cm. com agulha 3/8 circulo triângulo 2,0 cm. Caixa com 24 envelopes (14-06-0542)	45,6500	2.282,50
436	30,000	CX	Nylon monofilamento nº 3-0 de 45cm. com agulha 3,8 circulo triângulo 2,4 cm. Caixa com 24 envelopes. (14-06-0553)	45,6500	1.369,50
437	100,000	CX	Nylon monofilamento nº 3-0 de 45cm. com agulha 3/8 circulo triângulo 3,0 cm. Caixa com 24 envelopes. (14-06-0546)	45,6500	4.565,00
438	30,000	CX	Nylon monofilamento nº 4-0, de 45cm, com agulha 1/2 circulo triângulo 1,5 cm. Caixa com 24 envelopes. (14-06-0555)	45,6500	1.369,50
439	50,000	CX	Nylon monofilamento nº 4-0 de 45cm. com agulha 1/2 circulo triângulo 2,0 cm. Caixa com 24 envelopes (14-06-0556)	45,6500	2.282,50

Pato Branco, 21 de Março de 2019.

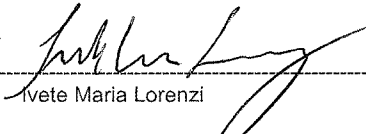
 Ivete Maria Lorenzi

ESTADO DO PARANÁ
CONSORCIO INTERMUNICIPAL DE SAUDE

Folha: 27/37

CNPJ: 00.136.858/0001-88
 AFONSO PENA, 1902, CEP 85501-530
 C.E.P.: 85501-530 - Pato Branco - PR

000109
 b

SOLICITAÇÃO DE ABERTURA DE LICITAÇÃO

Item	Quantidade	Unid.	Descrição	Preço Unit. Máximo	Total Previsto
440	100,000	CX	Nylon monofilamento nº 4-0 de 45cm. com agulha 1/2 círculo triângulo 2,5 cm. Caixa com 24 envelopes. (14-06-0557)	45,6500	4.565,00
441	100,000	CX	Nylon monofilamento nº 4-0 de 45cm. com agulha 3/8 círculo triângulo 2,0 cm. Caixa com 24 envelopes. (14-06-0558)	45,6500	4.565,00
442	30,000	CX	Nylon monofilamento nº 4-0 de 45cm. com agulha 3/8 círculo triângulo 2,4 cm. Caixa com 24 envelopes. (14-06-0559)	45,6500	1.369,50
443	30,000	CX	Nylon monofilamento nº 4-0 de 45cm. com agulha 3/8 círculo triângulo 2,5 cm. Caixa com 24 envelopes. (14-06-0560)	45,6500	1.369,50
444	50,000	CX	Nylon monofilamento n 40 de 45 cm,com agulha 3/8 círculo triangulo 3,0cm. Caixa com 24 envelopes. (14-06-0548)	45,6500	2.282,50
445	130,000	CX	Nylon monofilamento nº 5-0 de 45 cm. com agulha 1/2 círculo triângulo 1,5 cm. Caixa com 24 envelopes. (14-06-0561)	45,6500	5.934,50
44	100,000	CX	Nylon monofilamento nº 5-0 de 45 cm. com agulha 3/8 círculo triângulo 2,0 cm. Caixa com 24 envelopes. (14-06-0544)	45,6500	4.565,00
447	30,000	CX	Nylon monofilamento nº 5-0 de 75cm. com agulha 3/8 círculo triângulo 2,0 cm. Caixa com 24 envelopes. (14-06-0541)	45,6500	1.369,50
448	30,000	CX	Nylon Monofilamento, n.º 6, de 45cm, com agulha 1/2 círculo triângulo 1,5cm. Caixa com 24 envelopes. (14-06-0569)	45,6500	1.369,50
449	60,000	CX	Nylon monofilamento nº 6-0 de 45cm. com agulha 3/8 círculo triângulo 2,0 cm. Caixa com 24 envelopes. (14-06-0562)	45,6500	2.739,00
450	5,000	UND	Óculos de proteção frontal e lateral com armação de acrílico e lentes de vidro plumbífero - 0,75 mm de chumbo (14-06-4195)	941,7100	4.708,55
451	580,000	UND	Óculos de proteção, em policarbonato com tratamento anti-riscos, abas laterais de proteção, hastes reguláveis, acompanha cordão de segurança cor incolor, antiembaçante. (14-06-0572)	14,0000	8.120,00
452	30,000	JOGO	Pá Adesiva multifuncional adulto compatível com o aparelho desfibrilador externo automático ISIS, marca INSTRAMED. (14-06-1040)	600,5300	18.015,90
453	30,000	UND	Papagaio em aço inóx, cabo de fácil manuseio para enchimento e esvaziamento, capacidade mínima 1L. (14-06-0049)	87,7600	2.632,80
454	200,000	CX	Papel filtro qualitativo, 80g, filtragem média, 150mm. Caixa c/100 folhas (44-01-0031)	9,1500	1.830,00
455	500,000	RL	Papel grau cirurgico 10cm x 100m (14-06-0577)	55,1900	27.595,00
456	200,000	RL	Papel grau cirúrgico 12cmx100 m (14-06-9946)	68,2700	13.654,00
457	600,000	RL	Papel grau cirurgico 15cm x 100m (14-06-0578)	91,8600	55.116,00
4	200,000	RL	Papel grau cirurgico 35cm x 100m (14-06-0579)	190,1900	38.038,00
459	100,000	RL	Papel Grau cirurgico 50cm x 100m (14-06-9924)	316,0400	31.604,00
460	200,000	RL	Papel grau cirúrgico 8cm x 100m (14-06-9941)	64,9500	12.990,00
461	17000,000	UND	Papel grau cirúrgico, formato envelope auto selante 5,5cm x 13cm (14-06-0580)	0,1120	1.904,00
462	30000,000	UND	Papel grau cirúrgico, formato envelope auto selante 7cm x 23cm (14-06-0581)	0,2040	6.120,00
463	25000,000	UND	Papel grau cirúrgico formato envelope auto selante 9cm x 26cm (14-06-0582)	0,2400	6.000,00
464	150,000	RL	Papel grau cirúrgico 20cm x 100m (14-06-0418)	120,4300	18.064,50
465	700,000	RL	Papel lençol em bobina 50cmx50m,confeccionado em papel 100% celulose ,branco,isento de impurezas.Indicados para forrar macas e leitos hospitalares,descartáveis de fácil manuseio e prático,embalado em embalagem de plástico termoencolhível (14-06-0584)	13,7600	9.632,00
466	5000,000	RL	Papel lençol em bobina 70cmx50m. confeccionado em papel 100% celulose,branco,isento de impurezas.Indicados para forrar macas e leitos hospitalares ,descartável de fácil manuseio e prático,embalado em embalagem de plástico termoencolhível (14-06-0586)	17,9200	89.600,00
467	100,000	UND	Papel para aparelho de ECG Bionet Cardiocare 2000, tamanho 216mmx30m (14-06-0340)	45,7800	4.578,00

Pato Branco, 21 de Março de 2019.

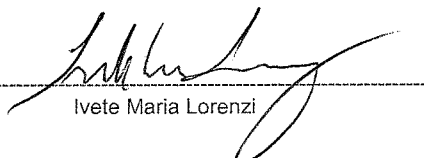
 Ivete Maria Lorenzi

ESTADO DO PARANÁ
CONSORCIO INTERMUNICIPAL DE SAUDE

Folha: 28/37

CNPJ: 00.136.858/0001-88
AFONSO PENA, 1902, CEP 85501-530
C.E.P.: 85501-530 - Pato Branco - PR

000110
90

SOLICITAÇÃO DE ABERTURA DE LICITAÇÃO

Item	Quantidade	Unid.	Descrição	Preço Unit. Máximo	Total Previsto
468	250,000	UND	Papel para Aparelho de ECG Schiller AT1 , em formulario continuo , 400 folhas de 90x90, 36 metros (14-06-0072)	27,9200	6.980,00
469	300,000	RL	Papel para eletrocardiograma medindo 80mm x 30m (14-06-0632)	9,5800	2.874,00
470	100,000	KIT	PCR látex 2ml (44-01-0032)	53,0000	5.300,00
471	30,000	UND	Pera com válvula para esfigmomanômetro (14-06-0195)	26,5700	797,10
472	80,000	JOGO	Pera ECG de látex para eletrodo cardiológico grande c/06 unidades (14-06-0213)	23,1900	1.855,20
473	80,000	JOGO	Pera ECG de látex para eletrodo cardiológico pequeno c/ 06 unidades (14-06-0207)	23,1900	1.855,20
474	50,000	UND	Pera sem válvula para esfigmomanometro (14-06-0596)	8,4900	424,50
475	100,000	UND	Pinça Adson 12 cm com dente (58-01-0337)	13,2000	1.320,00
476	100,000	UND	Pinça Adson 12 cm com serrilha (58-01-0338)	16,9000	1.690,00
477	5000,000	UND	Pinça Cheron em poliestireno, na cor branca, estéril descartável 24,5 cm (14-06-0633)	1,7200	8.600,00
478	60,000	UND	Pinça de Cheron p/ curativo ginecologico 25 cm (58-01-0406)	45,9200	2.755,20
479	10,000	UND	Pinça faure 22 cm (58-01-0416)	73,2500	732,50
480	10,000	UND	Pinça faure p/ biopsia uterina 24 cm (58-01-0417)	483,5100	4.835,10
481	90,000	UND	Pinça kelly curva 14 cm (58-01-0424)	43,1600	3.884,40
482	100,000	UND	Pinça Kelly curva 16 cm (58-01-0425)	40,8900	4.089,00
483	100,000	UND	Pinça kelly curva delicata 12cm (58-01-4815)	37,2130	3.721,30
484	210,000	UND	Pinça kelly reta 14 cm (58-01-0426)	40,4500	8.494,50
485	100,000	UND	Pinça kelly reta 16 cm (58-01-0427)	40,4500	4.045,00
486	100,000	UND	Pinça kelly reta delicata 12cm (58-01-4816)	37,2130	3.721,30
487	100,000	UND	Pinça mosquito curva 12 cm (58-01-4817)	38,1700	3.817,00
488	100,000	UND	Pinça mosquito reta 12 cm (58-01-4818)	38,1700	3.817,00
489	50,000	UND	Pinça para biópsia uterina Prof. Medina 24 cm 3mm (58-01-0429)	268,0000	13.400,00
490	50,000	UND	Pinça para biopsia uterina Thomas Gaylor 24 cm (58-01-0434)	297,8030	14.890,15
491	100,000	UND	Pinça Pean 14cm (58-01-4819)	46,8800	4.688,00
492	5000,000	UND	Pipeta de PAUSTER plástica 3ml (44-01-0033)	0,0500	250,00
493	100,000	UND	Pipeta de vidro 10ml 1/10 (44-01-0034)	2,7700	277,00
494	100,000	UND	Pipeta de vidro 1ml 1/100 (44-01-0035)	3,0000	300,00
495	100,000	UND	Pipeta de vidro 2ml 1/101 (44-01-0036)	1,7500	175,00
496	100,000	UND	Pipeta de vidro 5ml 1/102 (44-01-0037)	2,7700	277,00
497	100,000	UND	Pipeta p/ VHS de vidro 300mm (44-01-0038)	3,3800	338,00
498	100,000	UND	Pipetador até 10ml (44-01-0039)	18,5000	1.850,00
499	100,000	UND	Pipetador até 2ml (44-01-0040)	18,5000	1.850,00
500	100,000	UND	Pipetador até 5ml (44-01-0041)	18,5000	1.850,00
501	30,000	UND	Pistola biópsia BARD tipo MAGNUM PROFUNDIDADE DE PENETRAÇÃO 15MM (14-06-1050)	4.600,0000	138.000,00
502	30,000	UND	Pistola biópsia BARD tipo MAGNUM - Profundidade de Penetração 22mm (14-06-0511)	4.600,0000	138.000,00
503	100,000	PCT	Ponteiras plásticas amarelas - GILSON - 200 microlitros. c/1000 unidades (44-01-0042)	11,5000	1.150,00
504	3000,000	UND	Preservativo lubrificado, masculino. (14-06-0693)	0,5100	1.530,00
505	5000,000	UND	Preservativo não lubrificado, masculino (14-06-0694)	0,5500	2.750,00

Pato Branco, 21 de Março de 2019.

Ivete Maria Lorenzi

ESTADO DO PARANÁ
CONSORCIO INTERMUNICIPAL DE SAUDE

Folha: 29/37

CNPJ: 00.136.858/0001-88
AFONSO PENA, 1902, CEP 85501-530
C.E.P.: 85501-530 - Pato Branco - PR

000111
So.

SOLICITAÇÃO DE ABERTURA DE LICITAÇÃO

Item	Quantidade	Unid.	Descrição	Preço Unit. Máximo	Total Previsto
506	500,000	CX	Protetor ocular adulto produzido com fita micropore, composto dorso de rayon de viscoso, adesivo acrílico hipoalergênico, compressa de não tecido com filme de polietileno e papel. Caixa c/mínimo de 12 unidades. (tipo: NEXCARE) (14-06-4197)	21,2600	10.630,00
507	300,000	CX	Protetor ocular infantil produzido com fita micropore, composto dorso de rayon de viscoso, adesivo acrílico hipoalergênico, compressa de não tecido com filme de polietileno e papel. Caixa c/mínimo de 20 unidades. (tipo: NEXCARE) (14-06-0301)	23,1800	6.954,00
508	100,000	UND	Proveta graduada de vidro 500ml (44-01-0043)	24,0000	2.400,00
509	100,000	KIT	PSA (determinação qualitativa rápida) com no mínimo 20 testes (44-01-0044)	89,0000	8.900,00
510	60,000	UND	Punch keys, aço inox, 10mm para biópsia de pele (14-06-1048)	95,0200	5.701,20
511	100,000	UND	Punch keys, aço inox, 2mm para biópsia de pele (58-01-4820)	95,0200	9.502,00
512	60,000	UND	Punch Keys, aço inox, 3mm para biopsia de pele (58-01-0438)	95,0200	5.701,20
513	60,000	UND	Punch Keys, aço inox, 4mm para biópsia de pele (58-01-0439)	95,0200	5.701,20
514	60,000	UND	Punch Keys, aço inox, 5mm para biópsia de pele (58-01-0440)	95,0200	5.701,20
515	50,000	UND	Punch Keys, aço inox, 6mm para biopsia de pele (58-01-0441)	95,0200	4.751,00
516	60,000	UND	Punch Keys, aço inox, 8mm para biópsia de pele (14-06-1041)	95,0200	5.701,20
517	600,000	UND	PVPI degermante 1.000 ml (14-06-0882)	48,4800	29.088,00
518	600,000	UND	PVPI topico 1.000 ml (14-06-0703)	43,8600	26.316,00
519	100,000	UND	Reagente hematológico (interlyse) 1000ml (44-01-0045)	120,0000	12.000,00
520	100,000	UND	Reagente hematológico (interton) 20 litros (44-01-0046)	125,0000	12.500,00
521	100,000	UND	Relógio para oxigênio, válvula reguladora para cilindro de oxigênio com fluxômetro para oxigênio. (14-06-0634)	308,4200	30.842,00
522	500,000	UND	Rolha de borracha n. ° 03 (44-01-0047)	0,3800	190,00
523	10000,000	UND	Roupa íntima descartável com proteção, absorção em segundos, fácil de vestir, controle de odores, cintura elástica. Tamanh G/XG. (14-06-1042)	3,1720	31.720,00
524	5000,000	UND	Roupa íntima descartável com proteção, absorção em segundos, fácil de vestir, controle de odores, cintura elástica. Tamanho P/M. (14-06-1043)	3,1720	15.860,00
525	300,000	LT	Sabonete líquido anti-séptico à base de digluconato de clorexidina 2% .Litro (14-06-0710)	26,0600	7.818,00
526	300,000	FR	Sabonete liquido, neutro, glicerinado. Frasco de 1000 ml (14-06-0708)	11,5300	3.459,00
527	250,000	GL	Sabonete líquido, neutro, glicerinado. Galão de 5 litros. (14-06-0068)	54,5000	13.625,00
528	500,000	PCT	Saco plástico branco leitoso para acondicionamento de resíduos infectantes, Classe II tipo E, com capacidade de 100 litros/30 kg, produzido em resina termoplástica virgem; dimensões de 75 cm de largura x 105 cm de altura (tolerância de +/- 1 cm nas medidas), com espessura mínima de 07 micras/0,007mm, solda lateral contínua dupla ou tripla, homogênea e uniforme, que garanta perfeita vedação. Deve apresentar com identificação e simbologia de material infectante (NBR 7500), capacidade de volume, n. ° do lote, validade fabricante e marca. Deve acompanhar lacre de segurança tipo braçadeira. Pacote c/100 unidades (14-06-0728)	47,7500	23.875,00
529	500,000	PCT	Saco plástico branco leitoso para acondicionamento de resíduos infectantes, Classe II tipo E, com capacidade de 15 litros/9 kg, produzido em resina termoplástica virgem; dimensões de 39 cm de largura x 58 cm de altura (tolerância de +/- 1 cm nas medidas), com espessura mínima de 05 micras/0,005mm, solda lateral contínua dupla ou tripla, homogênea e uniforme, que garanta perfeita vedação. Deve apresentar com identificação e simbologia de material infectante (NBR 7500), capacidade de volume, n. ° do lote, validade fabricante e marca. Deve acompanhar lacre de segurança tipo braçadeira. Pacote c/100 unidades (14-06-0730)	22,1600	11.080,00

Pato Branco, 21 de Março de 2019.

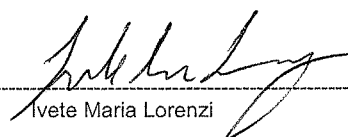
Ivete Maria Lorenzi

ESTADO DO PARANÁ
CONSORCIO INTERMUNICIPAL DE SAUDE

Folha: 30/37

CNPJ: 00.136.858/0001-88
AFONSO PENA, 1902, CEP 85501-530
C.E.P.: 85501-530 - Pato Branco - PR

000112
p.

SOLICITAÇÃO DE ABERTURA DE LICITAÇÃO

Item	Quantidade	Unid.	Descrição	Preço Unit. Máximo	Total Previsto
530	500,000	PCT	Saco plástico branco leitoso para acondicionamento de resíduos infectantes, Classe II tipo E, com capacidade de 30 litros/9 kg, produzido em resina termoplástica virgem; dimensões de 59 cm de largura x 62 cm de altura (tolerância de +/- 1 cm nas medidas), com espessura mínima de 05 micras/0,005mm, solda lateral contínua dupla ou tripla, homogênea e uniforme, que garanta perfeita vedação. Deve apresentar com identificação e simbologia de material infectante (NBR 7500), capacidade de volume, n.º do lote, validade fabricante e marca. Deve acompanhar lacre de segurança tipo braçadeira. Pacote c/100 unidades (14-06-0726)	38,6000	19.300,00
531	500,000	PCT	Saco plástico branco leitoso para acondicionamento de resíduos infectantes, Classe II tipo E, com capacidade de 50 litros/15 kg, produzido em resina termoplástica virgem; dimensões de 63 cm de largura x 80 cm de altura (tolerância de +/- 1 cm nas medidas), com espessura mínima de 05 micras/0,005mm, solda lateral contínua dupla ou tripla, homogênea e uniforme, que garanta perfeita vedação. Deve apresentar com identificação e simbologia de material infectante (NBR 7500), capacidade de volume, n.º do lote, validade fabricante e marca. Deve acompanhar lacre de segurança tipo braçadeira. Pacote c/100 unidades (14-06-0724)	39,3000	19.650,00
532	50,000	PCT	Saco plástico branco leitoso para lixo hospitalar, resistente a ruptura e vazamento, impermeável, baseado na NBR 9191/2000 da ABNT. Deve conter no saco o símbolo de substância corrosiva, para substâncias químicas de acordo com a NBR 7500 da ABNT de março de 2000, com rótulo de fundo branco, desenho e contornos pretos, data e nome da unidade geradora e inscrição "resíduos de serviços", capacidade de 15 litros. Pacote c/ 100 unidades (14-06-0727)	22,1600	1.108,00
533	200,000	PCT	Saco plástico branco leitoso para lixo hospitalar, resistente a ruptura e vazamento, impermeável, baseado na NBR 9191/2000 da ABNT. Deve conter no saco o símbolo de substância de risco associado, para substâncias químicas (tóxico) de acordo com a NBR 7500 da ABNT de março de 2000, com rótulo de fundo branco, desenho e contornos pretos, data e nome da unidade geradora e inscrição "resíduos de serviços de saúde", capacidade de 30 litros. Pacote c/100 unidades. (14-06-0722)	38,6000	7.720,00
534	100,000	PCT	Saco plástico branco leitoso para lixo hospitalar, resistente a ruptura e vazamento, impermeável, baseado na NBR 9191/2000 da ABNT. Deve conter no saco o símbolo de substância de risco associado, para substâncias químicas (tóxico) de acordo com a NBR 7500 da ABNT de março de 2000, com rótulo de fundo branco, desenho e contornos pretos, data e nome da unidade geradora e inscrição "resíduos de serviços de saúde", capacidade de 15 litros. Pacote c/ 100 unidades (14-06-0721)	22,1600	2.216,00
535	300,000	PCT	Saco plástico branco leitoso para lixo hospitalar, resistente a ruptura e vazamento, impermeável, baseado na NBR 9191/2000 da ABNT. Deve conter no saco o símbolo de substância de risco associado, para substâncias químicas (tóxico) de acordo com a NBR 7500 da ABNT de março de 2000, com rótulo de fundo branco, desenho e contornos pretos, data e nome da unidade geradora e inscrição "resíduos de serviços", capacidade de 50 litros. Pacote c/ 100 unidades (14-06-0725)	39,3000	11.790,00
536	5100,000	UND	Seringa 1ml com dispositivo de segurança retrátil, com agulha para aplicação de BCG, dispositivo de segurança por retração da agulha após aplicação, não exige mudança da técnica convencional de preparo e administração de medicações, permitindo a troca de agulhas, com embolo descartável após o uso bico luer-lock, escala precisa e indelével. Deverá conter dados de identificação, procedência, data de fabricação, validade e número do lote. Conforme NR 32. (14-06-0031)	2,4200	12.342,00
537	3000,000	UND	Seringa 3ml com dispositivo de segurança retrátil, com agulha 13x4,5, dispositivo de segurança por retração manual de agulha após aplicação, não exige mudança da técnica convencional de preparo e administração de medicações, permitindo a troca de agulhas, com embolo descartável após o uso, bico	2,4200	7.260,00

Pato Branco, 21 de Março de 2019.

Ivete Maria Lorenzi

ESTADO DO PARANÁ
CONSORCIO INTERMUNICIPAL DE SAUDE

Folha: 31/37

CNPJ: 00.136.858/0001-88
AFONSO PENA, 1902, CEP 85501-530
C.E.P.: 85501-530 - Pato Branco - PR

000113

0

SOLICITAÇÃO DE ABERTURA DE LICITAÇÃO

Item	Quantidade	Unid.	Descrição	Preço Unit. Máximo	Total Previsto
538	1000,000	UND	luer-lock, escala precisa e indelével. Deverá conter dados de identificação, procedência, data de fabricação, validade e número do lote. Conforme NR 32. (14-06-0032)		
			Seringa 3ml com dispositivo de segurança retrátil, com agulha 20x5,5, dispositivo de segurança por retração manual de agulha após aplicação, não exige mudança da técnica convencional de preparo e administração de medicações, permitindo a troca de agulhas, com embolo descartável após o uso, bico	2,4200	2.420,00
539	11000,000	UND	luer-lock, escala precisa e indelével. Deverá conter dados de identificação, procedência, data de fabricação, validade e número do lote. Conforme NR 32. (14-06-0060)		
			Seringa com trava de segurança de 10ml, sem agulha, em polipropileno, esteril, siliconizada, descartável, com bico rosca dupla que permita o uso em todas as marcas de agulhas e que atenda a NR32. Embolo com anel interno emborrachado para melhor retenção do líquido. Graduada em escala numérica para ml com números nítidos, visíveis e gravados ao longo do corpo da seringa. Embalada individualmente em papel grau cirúrgico contendo as informações sobre: tipo, data e validade da esterilização, procedência, fabricante, número do lote, registro no MS (na caixa e na embalagem individual). Seringa	1,5600	17.160,00
			dotada de dispositivo de segurança retrátil para a agulha em retração mecânica da agulha para dentro do corpo da seringa de tal forma que o profissional não entre em contato com a mesma. (14-06-0030)		
540	17000,000	UND	Seringa com trava de segurança, 3ml sem agulha, em polipropileno, esteril, siliconizada, descartável, com bico rosca dupla que permita o uso em todas as marcas de agulhas e que atenda a NR32. Embolo com anel interno emborrachado para melhor retenção do líquido. Graduada em escala numérica para ml com números nítidos, visíveis e gravados ao longo do corpo da seringa. Embalada individualmente em papel grau cirúrgico contendo as informações sobre: tipo, data e validade da esterilização, procedência, fabricante, número do lote, registro no MS (na caixa e na embalagem individual). Seringa	1,5600	26.520,00
			dotada de dispositivo de segurança retrátil para a agulha em retração mecânica da agulha para dentro do corpo da seringa de tal forma que o profissional não entre em contato com a mesma. (14-06-0028)		
541	51000,000	UND	Seringa com trava de segurança de 5ml, sem agulha em polipropileno, esteril, siliconizada, descartável, com bico rosca dupla que permita o uso em todas as marcas de agulhas e que atenda a NR32. Embolo com anel interno emborrachado para melhor retenção do líquido. Graduada em escala numérica para ml com números nítidos, visíveis e gravados ao longo do corpo da seringa. Embalada individualmente em papel grau cirúrgico contendo as informações sobre: tipo, data e validade da esterilização, procedência, fabricante, número do lote, registro no MS (na caixa e na embalagem individual). Seringa	1,5600	79.560,00
			dotada de dispositivo de segurança retrátil para a agulha em retração mecânica da agulha para dentro do corpo da seringa de tal forma que o profissional não entre em contato com a mesma. (14-06-0029)		
542	3000,000	UND	Seringa descartável, capacidade de 1 ml, escala e numeros nítidos, marcação unica evitando confusões como em escalas duplas, extremidade de embolo em corte reto, com protetores, agulha de 13x0,38 de bisel afiado com absoluta precisão em angulo de 30°, para facilitar a penetração, confeccionada em aço	0,8200	2.460,00
			ciúrgico inoxidável temperado. (14-06-0766)		
543	7000,000	UND	Seringa descartável, 1 ml para insulina s/ agulha - em plástico atóxico, esterilizada e embalada individualmente, embalada em papel grau cirúrgico, encaixe tipo "Slip" - sem rosca, marcações (em "riscas") mais finas e bem impressas, embolo final com anel de retenção, evitando acidentes e perdas de substâncias. (14-06-0229)	0,4600	3.220,00

Pato Branco, 21 de Março de 2019.

Ivete Maria Lorenzi

ESTADO DO PARANÁ
CONSORCIO INTERMUNICIPAL DE SAUDE

Folha: 32/37

CNPJ: 00.136.858/0001-88
AFONSO PENA, 1902, CEP 85501-530
C.E.P.: 85501-530 - Pato Branco - PR

000114

SOLICITAÇÃO DE ABERTURA DE LICITAÇÃO

Item	Quantidade	Unid.	Descrição	Preço Unit. Máximo	Total Previsto
544	146000,000	UND	Seringa descartavel, confeccionada em plástico apropriado, uso unico,com borracha no embolo para proteção, capacidade 03 ml, bico comum,com agulha 25x07, esterilizada a gás oxido de etileno ou raio gamma, embalada individualmente em invólucro apropriado, capaz de manter a sua integridade,contendo externamente os dados de identificação. (14-06-0740)	0,3600	52.560,00
545	52000,000	UND	Seringa descartável, confeccionada em plástico apropriado uso unico, com borracha no embolo para proteção, capacidade 05 ml, bico comum com agulha 25x07,esterilizada a gás óxido de etileno ou raio gamma,embalada individualmente em invólucro apropriado, capaz de manter a sua integridade,contendo externamente os dados de identificação. (14-06-0741)	0,4780	24.856,00
546	40000,000	UND	Seringa descartável,confeccionadas em plastico apropriado,uso unico,com orracha no embolo para proteção,capacidade 10ml,bico comum,com agulha 25x07 ,esterilizada a gás áxido de etileno ou raio gamma,embalada individualmente em invulcro apropriado,capaz de manter a sua integridade,contendo externamente os dados de identificação. (14-06-0742)	0,4900	19.600,00
547	1000,000	UND	Seringa descartável, confeccionada em plástico apropriado, uso unico, com borracha no embolo para proteção, capacidade 10ml, bico comum, com agulha 30x07, esterilizada a gás óxido de etileno ou raio gamma, embalada individualmente em invólucro apropriado, capaz de manter a sua integridade, contendo externamente os dados de identifacção. (14-06-0757)	0,4900	490,00
548	57000,000	UND	Seringa descartável, confeccionada em plastico apropriado, uso unico, com borracha no embolo para proteção, capacidade 20ml,bico comum,com agulha 25x07, esterilizada a gás óxido de etileno ou raio gamma,embalada individualmente em invólucro apropriado, capaz de manter a sua integridade, contendo externamente os dados de identificação. (14-06-0743)	0,5260	29.982,00
549	48000,000	UND	Seringa descartável, confeccionada em plástico apropriado, uso único, composta 3 partes, com borracha no embolo para proteção, capacidade 05ml, s/ agulha, esterilizada a gás de óxido de etileno raio gamma, embaladas individualmente em invólucro apropriado. (14-06-0759)	0,2500	12.000,00
550	80000,000	UND	Seringa descartável, confeccionada em plástico apropriado uso unico, composta de 3 partes, com borracha no embolo para proteção, capacidade 10ml, s/agulha, esterilizada a gás óxido de etileno ou raio gamma, embaladas individualmente em invólucro apropriado, contendo externamente os dados de identificação. (14-06-0765)	0,4400	35.200,00
551	28000,000	UND	Seringa descartável. confeccionada em plastico apropriado, uso único, composta de 03 partes, com borracha no embolo para proteção, capacidade 20ml, s/agulha esterilizada a gás de óxido de etileno raio gamma, embaladas individualmente em invólucro apropriado, contendo externamente os dados de identificação. (14-06-0753)	0,5630	15.764,00
552	26000,000	UND	Seringa descartável confeccionada em plástico apropriado, uso único, composta de 03 partes, com borracha no embolo para proteção, capacidade 3ml, s/agulha esterilizada a gás de óxido de etileno raio gamma, embaladas individualmente em invólucro apropriado, contendo externamente os dados de identificação. (14-06-0749)	0,2330	6.058,00
553	30000,000	UND	Seringa Luer Lock (bico com rosca) descartável 05ml, em polipropileno, esteril,siliconizada. (14-06-0513)	0,5000	15.000,00
554	11000,000	UND	Seringa Luer Lock (bico com rosca) descartável 10ml, em polipropileno, esteril,siliconizada. (14-06-0512)	0,5130	5.643,00
555	81000,000	UND	Seringa para insulina 1ml , com agulha de 0,30 x 8, 30G, com protetor de agulha e embolo, agulha lubrificada, escala de marcação única. (14-06-0772)	0,7800	63.180,00
556	30000,000	UND	Seringa para insulina 1ml ,com agulha de 12,7x0,33 29G, com protetor de agulha e embolo, agulha lubrificada, escala de marcação única. (14-06-0774)	0,7800	23.400,00

Pato Branco, 21 de Março de 2019.

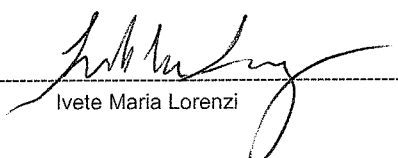
Ivete Maria Lorenzi

ESTADO DO PARANÁ
CONSORCIO INTERMUNICIPAL DE SAUDE

Folha: 33/37

CNPJ: 00.136.858/0001-88
AFONSO PENA, 1902, CEP 85501-530
C.E.P.: 85501-530 - Pato Branco - PR

000115
V

SOLICITAÇÃO DE ABERTURA DE LICITAÇÃO

Item	Quantidade	Unid.	Descrição	Preço Unit. Máximo	Total Previsto
557	2100,000	FR/B	Solução de Manitol a 20% onde possua espaço para diluição de medicamentos no frasco/bolsa, volume 250 ml. (14-06-0783)	9,3700	19.677,00
558	1050,000	FR/B	Solução de Ringer com Lactado onde possua espaço para diluição de medicamentos no frasco/bolsa, volume 250 ml. (14-06-0784)	5,7200	6.006,00
559	2000,000	FR/B	Solução de Ringer com Lactato onde possua espaço para diluição de medicamentos no frasco/bolsa, volume 500ml (14-06-0785)	7,8600	15.720,00
560	30,000	UND	Sonda nasoenteral para alimentação enteral pediátrica 8 Fr 60 cm, 100% silicone, flexíveis, resistentes, de fácil higienização, fio guia, esterilizadas em óxido de etileno. (14-06-0059)	13,3200	399,60
561	50,000	UND	Sonda endotraqueal desc. c/ balão 3,0 (14-06-0307)	7,1100	355,50
562	200,000	UND	Sonda endotraqueal desc. c/ balão 3,5 (14-06-0308)	7,1100	1.422,00
563	330,000	UND	Sonda endotraqueal desc. c/ balão 4,0 (14-06-0302)	7,1100	2.346,30
564	200,000	UND	Sonda endotraqueal desc. c/ balão 4,5 (14-06-0306)	7,1100	1.422,00
565	100,000	UND	Sonda endotraqueal desc. c/ balão 5,0 (14-06-0320)	7,1100	711,00
566	50,000	UND	Sonda endotraqueal desc. c/ balao 5,5 (14-06-0789)	7,1100	355,50
567	250,000	UND	Sonda endotraqueal desc. c/ balao 6,0 (14-06-0790)	7,1100	1.777,50
568	200,000	UND	Sonda endotraqueal desc. c/ balão 6,5 (14-06-0319)	7,1100	1.422,00
569	300,000	UND	Sonda endotraqueal desc. c/ balao 7,0 (14-06-0791)	7,1100	2.133,00
570	3000,000	UND	Sonda endotraqueal desc. c/ balao 7,5 (14-06-0792)	7,1100	21.330,00
571	200,000	UND	Sonda endotraqueal desc. c/ balao 8,0 (14-06-0793)	7,1100	1.422,00
572	300,000	UND	Sonda endotraqueal desc. c/ balão 8,5 (14-06-0315)	7,1100	2.133,00
573	50,000	UND	Sonda endotraqueal desc. c/ balão 9,0 (14-06-0317)	7,1100	355,50
574	100,000	UND	Sonda endotraqueal desc. s/ balão 2,0 (14-06-0316)	5,2900	529,00
575	300,000	UND	Sonda foley 02 vias nº 14 de látex, estéril, descartável e siliconizada (14-06-0796)	5,9400	1.782,00
576	2000,000	UND	Sonda foley 02 vias nº 16 de látex, estéril, descartável e siliconizada (14-06-0797)	5,9400	11.880,00
577	2000,000	UND	Sonda foley 02 vias nº 18 de látex, estéril, descartável e siliconizada (14-06-0798)	5,9400	11.880,00
578	500,000	UND	Sonda foley 02 vias nº 20 de látex, estéril, descartável e siliconizada (14-06-0799)	5,9400	2.970,00
579	300,000	UND	Sonda Folley 02 vias n.º 22 de látex, estéril, descartável e siliconizada (14-06-0635)	5,9400	1.782,00
580	230,000	UND	Sonda foley 02 vias nº 10 de látex, estéril, descartável e siliconizada (14-06-0233)	5,9400	1.366,20
581	150,000	UND	Sonda foley 02 vias nº 12 de látex, estéril, descartável e siliconizada (14-06-0232)	5,9400	891,00
582	330,000	UND	Sonda foley 02 vias nº 8 de látex, estéril, descartável e siliconizada (14-06-0332)	5,9400	1.960,20
583	300,000	UND	Sonda Folley 03 vias n.º 16 de látex, estéril, descartável e siliconizada (14-06-0343)	5,9400	1.782,00
584	250,000	UND	Sonda Folley 03 vias n.º 18 de látex, estéril, descartável e siliconizada (14-06-0344)	5,9400	1.485,00
585	150,000	UND	Sonda foley 03 vias nº 20 de látex, estéril, descartável e siliconizada (14-06-0800)	5,9400	891,00
586	100,000	UND	Sonda nasoenteral para alimentação enteral adulto 10 Fr, 105cm, poliuretano, flexíveis, resistentes, de fácil higienização, fio guia, esterilizadas em óxido de etileno. (14-06-0052)	20,4900	2.049,00
587	2000,000	UND	Sonda nasoenteral para alimentação enteral adulto 12 Fr 120cm, poliuretano, flexíveis, resistentes, de fácil higienização, fio guia, esterilizadas em óxido de etileno. (14-06-0053)	20,4900	40.980,00
588	100,000	UND	Sonda nasoenteral para alimentação enteral adulto 8 Fr 105 cm, poliuretano, flexíveis, resistentes, de fácil higienização, fio guia, esterilizadas em óxido de etileno. (14-06-0057)	20,4900	2.049,00
589	80,000	UND	Sonda nasoenteral para alimentaçã enteral pediátrica 6 Fr 60 cm, 100% silicone, flexíveis, resistentes, de fácil higienização, fio guia, esterilizadas em óxido de etileno. (14-06-0058)	20,4900	1.639,20
590	600,000	UND	Sonda nasogástrica curta n.º: 10 (14-06-0948)	1,0000	600,00

Pato Branco, 21 de Março de 2019.

Ivete Maria Lorenzi

ESTADO DO PARANÁ
CONSORCIO INTERMUNICIPAL DE SAUDE

Folha: 34/37

CNPJ: 00.136.858/0001-88
AFONSO PENA, 1902, CEP 85501-530
C.E.P.: 85501-530 - Pato Branco - PR

000116
b.

SOLICITAÇÃO DE ABERTURA DE LICITAÇÃO

Item	Quantidade	Unid.	Descrição	Preço Unit. Máximo	Total Previsto
591	600,000	UND	Sonda nasogástrica curta n.º 18 (14-06-4198)	1,0000	600,00
592	350,000	UND	Sonda nasogástrica curta n.º 20 (14-06-4199)	1,0000	350,00
593	100,000	UND	Sonda nasogástrica curta n.º 22 (14-06-4100)	1,0000	100,00
594	100,000	UND	Sonda nasogástrica curta n.º 4 (14-06-0318)	1,0000	100,00
595	300,000	UND	Sonda nasogástrica curta n.º 6 (14-06-0910)	1,0000	300,00
596	300,000	UND	Sonda nasogástrica curta n.º 08 (14-06-0937)	1,0000	300,00
597	6000,000	UND	Sonda nasogástrica curta n.º 12 (14-06-0938)	1,0000	6.000,00
598	2000,000	UND	Sonda nasogástrica curta n.º 14 (14-06-0939)	1,0000	2.000,00
599	200,000	UND	Sonda nasogástrica curta n.º 16 (14-06-0940)	1,0000	200,00
600	200,000	UND	Sonda nasogástrica longa n.º 10 (14-06-0327)	1,9900	398,00
601	550,000	UND	Sonda nasogástrica longa n.º 18 (14-06-4101)	1,9900	1.094,50
602	400,000	UND	Sonda nasogástrica longa n.º 20 (14-06-4102)	1,9900	796,00
603	200,000	UND	Sonda nasogástrica longa n.º 22 (14-06-4103)	1,9900	398,00
604	200,000	UND	Sonda nasogástrica longa n.º 4 (14-06-0321)	1,9900	398,00
605	200,000	UND	Sonda nasogástrica longa n.º 6 (14-06-0322)	1,9900	398,00
606	200,000	UND	Sonda nasogástrica longa n.º 8 (14-06-0323)	1,9900	398,00
607	1000,000	UND	Sonda nasogástrica longa n.º 12 (14-06-0810)	1,9900	1.990,00
608	600,000	UND	Sonda nasogástrica longa n.º 14 (14-06-0811)	1,9900	1.194,00
609	2000,000	UND	Sonda nasogástrica longa n.º 16 (14-06-0812)	1,9900	3.980,00
610	50,000	UND	Sonda p/ aspiracao traqueal n. 12 s/ balao (14-06-0814)	5,2900	264,50
611	300,000	UND	Sonda para aspiração traqueal n.º 06, descartável (14-06-0326)	1,2800	384,00
612	6000,000	UND	Sonda para aspiração traqueal n.º 08, descartável. (14-06-0815)	1,2800	7.680,00
613	300,000	UND	Sonda para aspiração traqueal n.º 10, descartável (14-06-0324)	1,2800	384,00
614	3000,000	UND	Sonda para aspiração traqueal n.º 12, descartável (14-06-0816)	1,2800	3.840,00
615	6000,000	UND	Sonda para aspiração traqueal n.º 14, descartável (14-06-0325)	1,2800	7.680,00
616	1000,000	UND	Sonda para aspiração traqueal n.º 16, descartável. (14-06-0817)	1,2800	1.280,00
617	3000,000	UND	Sonda para Gastrostomia 12FR/5ML (14-06-0636)	322,4700	967.410,00
618	100,000	KIT	Sonda para Gastrostomia com balão estéril, modelo nível de pele, tamanho 16 FR 2,0 cm. (14-06-1045)	1.622,0000	162.200,00
619	300,000	UND	Sonda uretral n.06 (14-06-0826)	1,2000	360,00
620	7000,000	UND	Sonda uretral n.08 (14-06-0827)	1,2000	8.400,00
621	10000,000	UND	Sonda uretral n. 10 (14-06-0819)	1,2000	12.000,00
622	33000,000	UND	Sonda uretral n. 12 (14-06-0820)	1,2000	39.600,00
623	2400,000	UND	Sonda uretral n. 14 (14-06-0821)	1,2000	2.880,00
624	1500,000	UND	Sonda uretral n. 16 (14-06-0822)	1,2000	1.800,00
625	100,000	UND	Sonda uretral n. 18 (14-06-0823)	1,2000	120,00
626	230,000	UND	Sonda uretral n. 20 (14-06-0824)	1,2000	276,00
627	100,000	UND	sonda uretral n. 22 (14-06-0825)	1,2000	120,00
628	83000,000	FR/B	Soro fisiologico 0,9% 100 ml onde possui espaço para diluição de medicamentos no frasco/bolsa (14-06-0831)	3,5600	295.480,00
629	43000,000	FR/B	Soro fisiologico 0,9% 250 ml onde possui espaço para diluição de medicamentos no frasco/bolsa (14-06-0832)	4,0800	175.440,00
630	10000,000	FR/B	Soro fisiologico 0,9% 1000 ml onde possui espaço para diluição de medicamentos no frasco/bolsa (14-06-0830)	6,6200	66.200,00

Pato Branco, 21 de Março de 2019.

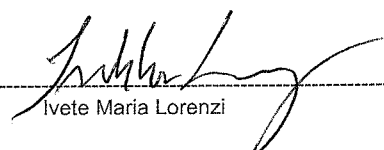
Ivete Maria Lorenzi

ESTADO DO PARANÁ
CONSORCIO INTERMUNICIPAL DE SAUDE

Folha: 35/37

CNPJ: 00.136.858/0001-88
AFONSO PENA, 1902, CEP 85501-530
C.E.P.: 85501-530 - Pato Branco - PR

000117
b.

SOLICITAÇÃO DE ABERTURA DE LICITAÇÃO

Item	Quantidade	Unid.	Descrição	Preço Unit. Máximo	Total Previsto
631	34000,000	FR/B	Soro fisiologico 0,9% 500 ml onde possui espaço para diluição de medicamentos no frasco/bolsa (14-06-0833)	4,2100	143.140,00
632	1000,000	UND	Suporte de metal para coletor de material perfuro cortante 1,5 litros. Confeccionado em metal, revestido com tinta branca, resistente a corrosão, acompanha parafusos e buchas para fixação na parede. Compatível com qualquer marca de coletor perfuro cortante. (14-06-0637)	30,0500	30.050,00
633	1000,000	UND	Suporte de metal para coletor de material perfuro cortante 13,0 litros. Confeccionado em metal, revestido com tinta branca, resistente a corrosão, acompanha parafusos e buchas para fixação na parede. Compatível com qualquer marca de coletor perfuro cortante. (14-06-0638)	35,3600	35.360,00
634	1000,000	UND	Suporte de metal para coletor de material perfuro cortante 20,0 litros. Confeccionado em metal, revestido com tinta branca, resistente a corrosão, acompanha parafusos e buchas para fixação na parede. Compatível com qualquer marca de coletor perfuro cortante. (14-06-0639)	44,5100	44.510,00
635	1000,000	UND	Suporte de metal para coletor de material perfuro cortante 3,0 litros. Confeccionado em metal, revestido com tinta branca, resistente a corrosão, acompanha parafusos e buchas para fixação na parede. Compatível com qualquer marca de coletor perfuro cortante. (14-06-0640)	31,7300	31.730,00
636	1000,000	UND	Suporte de metal para coletor de material perfuro cortante 7,0 litros. Confeccionado em metal, revestido com tinta branca, resistente a corrosão, acompanha parafusos e buchas para fixação na parede. Compatível com qualquer marca de coletor perfuro cortante. (14-06-0641)	32,4000	32.400,00
637	100,000	Envip	Sutura cutânea, embalada individualmente; alta adesividade, permite adequada transpiração da pele, suturas de pele adesivas, estéreis, dorso de rayon de viscose não tecido, reforçado por tiras de poliéster, adesivo acrílico hipoalergênico, livre de látex. Envelope c/10 suturas de 6mm x 100mm (14-06-9935)	20,4060	2.040,60
638	100,000	Envip	Sutura cutânea, embalada individualmente; alta adesividade, permite adequada transpiração da pele, suturas de pele adesivas, estéreis, dorso de rayon de viscose não tecido, reforçado por tiras de poliéster, adesivo acrílico hipoalergênico, livre de látex. Envelope c/ 3 suturas 6mm x 75 mm (14-06-9936)	20,4060	2.040,60
639	100,000	Envip	Sutura cutânea, embalada individualmente; alta adesividade, permite adequada transpiração da pele, suturas de pele adesivas, estéreis, dorso de rayon de viscose não tecido, reforçado por tiras de poliéster, adesivo acrílico hipoalergênico, livre de látex. Envelope c/ 6 suturas 6mm x 38 mm (14-06-9940)	20,4060	2.040,60
640	100,000	UND	Swab plástico - embalado individualmente estéril. Pacote c/100 unidades (44-01-0048)	41,7200	4.172,00
641	100,000	PCT	Tala de Imobilização de membros em papelão G. Pacote c/ 10 unidades. (14-06-9928)	27,7900	2.779,00
642	200,000	PCT	Tala de imobilização de membros em papelão M. Pacote c/10 unidades. (14-06-9929)	27,7900	5.558,00
643	200,000	PCT	Tala de imobilização de membros em papelão P. Pacote c/ 10 unidades. (14-06-9930)	27,7900	5.558,00
644	700,000	UND	Tampa para catéter luer lok, embalado em papel grau cirurgico individual, esterilizado em oxido de etileno,contendo registro do Ministério da Saúde,validade e lote (14-06-0847)	0,5880	411,60
645	100,000	PCT	Tampa para tubos 12 x 75. Pacote c/1000 unidades (44-01-0049)	88,3000	8.830,00
646	50,000	UND	Tentacânula 15 cm, sonda acanelada (14-06-9943)	10,2630	513,15
647	100,000	UND	Termo-higrômetro digital, temperatura e umidade internas/externas, função máxima e mínima. (14-06-0642)	173,8800	17.388,00
648	1000,000	UND	Termômetro clínico digital (14-06-0849)	18,4500	18.450,00

Pato Branco, 21 de Março de 2019.

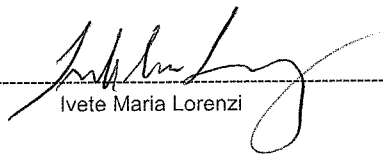
Ivete Maria Lorenzi

ESTADO DO PARANÁ
CONSORCIO INTERMUNICIPAL DE SAUDE

Folha: 36/37

CNPJ: 00.136.858/0001-88
AFONSO PENA, 1902, CEP 85501-530
C.E.P.: 85501-530 - Pato Branco - PR

000118
6

SOLICITAÇÃO DE ABERTURA DE LICITAÇÃO

Item	Quantidade	Unid.	Descrição	Preço Unit. Máximo	Total Previsto
649	1000,000	UND	Termômetro clínico de vidro resistente, fácil leitura com setas orientadoras, com coluna de mercúrio ampla e centralizada, escala graduada em celcius de 35 à 42 graus centígrados, embalado individualmente em capa protetora com tampa. (14-06-0848)	10,1630	10.163,00
650	500,000	UND	Termometro de máxima e mínima com extensor digital (14-06-0852)	154,9560	77.478,00
651	300,000	UND	Termômetro de vidro para banho maria (44-01-0050)	45,7600	13.728,00
652	50,000	UND	Tesoura Castroviejo curva 9 cm para micro cirurgia (14-06-1046)	134,6870	6.734,35
653	100,000	UND	Tesoura Castroviejo reta 11 cm (58-01-4821)	118,2770	11.827,70
654	30,000	UND	Tesoura Cirúrgica do tipo Goldmann n. ° 13, curva (58-01-4795)	53,3800	1.601,40
655	50,000	UND	Tesoura Cirúrgica do tipo Goldmann n. ° 13, reta (58-01-4794)	51,6530	2.582,65
656	100,000	UND	Tesoura cirúrgica fina Romba ponta reta e fina 15 cm (58-01-0444)	28,7800	2.878,00
657	100,000	UND	Tesoura cirúrgica JOSEPH 14 cm (58-01-4822)	67,1060	6.710,60
658	100,000	UND	Tesoura cirurgica reta ponta fina 12 cm (58-01-0443)	23,2800	2.328,00
659	100,000	UND	Tesoura cirúrgica reta ponta romba fina 17 cm (58-01-0445)	50,1900	5.019,00
660	200,000	UND	Tesoura cirurgica curva ponta fina 12 cm (58-01-0442)	39,7660	7.953,20
661	30,000	UND	Tesoura para conjutiva delicada, modelo WESTCOTT (58-01-0454)	208,3230	6.249,69
662	50,000	UND	Tesoura Spencer para retirar pontos 12 cm (14-06-0363)	52,7000	2.635,00
663	100,000	CX	Teste de Bowie Dick para avaliação de autoclaves à vapor saturado sob pressão assistidas por bomba de vácuo, constituído de papel com tiras reagentes inseridas em pacotes, espaços para anotação para pronto uso. Tempo máximo de esterilização de 3,5 a 4 minutos a temperatura 134 graus. Embalagem constando dados de identificação, procedência, prazo de validade. Caixa c/ 50 unidades (14-06-9989)	512,3700	51.237,00
664	500,000	KIT	TGO PP Cinético (2x80ml/2x20ml) (44-01-0051)	67,0000	33.500,00
665	500,000	KIT	TGP alt PP cinético (2x80ml/2x20ml) (44-01-0052)	67,0000	33.500,00
666	30000,000	UND	Tira teste para medicação quantitativa de glicose sanguínea, que utilize sangue capilar total, com amostra de no máximo 0,6uL, com capacidade de medição de glicemia entre 10mg/dL a 600 mg/dl, com leitura de resultado de no máximo 20 segundos. Que utilize tecnologia de glicose desidrogenase com metodologia biossensora amperométrica, memória de no mínimo 250 testes. Mensagem simples e resultado de fácil leitura, programada em português, com absorção do sangue (amostra), automaticamente para dentro da célula reagente. (OBS: A empresa vencedora deverá fornecer em consignação os equipamentos para utilização das respectivas fitas). (14-06-9988)	1,3680	41.040,00
667	100,000	CX	Tira urina 10 áreas com densidade c/100 tiras (44-01-0053)	26,6000	2.660,00
668	10000,000	PCT	Toalha de papel interfolha, na cor branca, 100% celulose virgem, papel não reciclado, medindo aproximadamente 23cm x 21cm com duas dobras, pacote com c/ 1.000 folhas. (02-01-1893)	43,2060	432.060,00
669	3000,000	UND	Torneirinha 3 vias, luer lock (com rosca) estéril, com tampa protetora, apirogênica. (14-06-0514)	1,6690	5.007,00
670	400,000	PCT	Touca ou turbante descartável, com elástico em toda volta confeccionado à base de rayon não tecido, microperfurado permitindo ótima ventilação, cor branca. Pacote c/ 100 unidades (14-06-0941)	12,7660	5.106,40
671	500,000	KIT	Triglicerídeos PP enzimáticos colorimétricos 500ml (44-01-0054)	121,0000	60.500,00
672	200,000	CX	Tube Capilar s/Heparina c/500 unidades (44-01-0055)	14,5000	2.900,00
673	3000,000	UND	Tube de vidro 15x100 (44-01-0056)	1,8560	5.568,00
674	5000,000	UND	Tube para coleta à vácuo Fluoreto de Potássio, tampa cinza (EDTA K3) 4ml, 13x75mm. (44-01-0057)	1,1800	5.900,00

Pato Branco, 21 de Março de 2019.

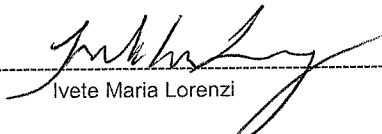
Ivete Maria Lorenzi

ESTADO DO PARANÁ
CONSORCIO INTERMUNICIPAL DE SAUDE

Folha: 37/37

CNPJ: 00.136.858/0001-88
AFONSO PENA, 1902, CEP 85501-530
C.E.P.: 85501-530 - Pato Branco - PR

000119
b.

SOLICITAÇÃO DE ABERTURA DE LICITAÇÃO

Item	Quantidade	Unid.	Descrição	Preço Unit. Máximo	Total Previsto
675	10000,000	UND	Tube para coleta à vácuo tampa branca com rosca de segurança, sem aditivo 4ml, 13x75mm. (44-01-0058)	1,1350	11.350,00
676	10000,000	UND	Tube para coleta à vácuo tampa branca com rosca de segurança, sem aditivo 6ml, 13x100mm. (44-01-0059)	1,2440	12.440,00
677	10000,000	UND	Tube para coleta à vácuo tampa roxa com rosca de segurança (EDTA K2) 4ml, 13x75mm. (44-01-0060)	1,1800	11.800,00
678	10000,000	UND	Tube para coleta à vácuo tampa roxa com rosca de segurança (EDTA K3) 4ml, 13x75mm. (44-01-0061)	1,1800	11.800,00
679	5000,000	UND	Tube para coleta à vácuo tampa vermelha sem anticoagulante 10 ml seco 16x100mm (44-01-0062)	1,2440	6.220,00
680	1000,000	UND	Tube plástico Cônico 12 ml (44-01-0063)	0,7170	717,00
681	300,000	UND	Tube plástico de hemólise 12x75. Pacote c/ 1000 unidades (44-01-0064)	85,7000	25.710,00
682	500,000	FR	Umidificador 250ml para oxigênio, tampa e porca injetados na cor do gás, frasco em PVC com nível mínimo e máximo. Conexão padrão ABNT (14-06-0515)	30,4000	15.200,00
683	500,000	KIT	Umidificador 250ml para oxigênio, tampa e porca injetados na cor do gás, frasco em PVC com nível mínimo e máximo. Conexão padrão ABNT. Extensão de PVC atóxico de 1,20m com conectores, máscara de uso adulto. (14-06-0643)	36,4060	18.203,00
684	500,000	KIT	Umidificador 250ml para oxigênio, tampa e porca injetados na cor do gás, frasco em PVC com nível mínimo e máximo. Conexão padrão ABNT. Extensão de PVC atóxico de 1,20m com conectores, máscara de uso infantil. (14-06-0644)	36,4060	18.203,00
685	500,000	KIT	Uréia PP enzimático colorimétrico (1x100ml/1x25ml/1x25ml (44-01-0065)	98,0000	49.000,00
686	50,000	UND	Valvula para aparelho de pressão com filtro especial, toda em aço inox, adapta-se em qualquer marca de aparelho de pressão. (14-06-0208)	40,4300	2.021,50
687	400,000	FR	Vaselina líquida. Frasco de 1000ml (14-06-0877)	22,6860	9.074,40
688	60,000	UND	Vaselina sólida 90 grs. (14-06-9955)	11,5810	694,86
689	100,000	FR	Violeta de Genciana para GRAM 500ml (44-01-0066)	18,5000	1.850,00
690	30,000	JOGO	Pá adesiva multifuncional infantil compatível com o aparelho desfibrilador externo automático ISIS, marca INSTRAMED. (14-06-0649)	687,3330	20.619,99
Total Geral ----->				52.539,9040	16.046.260,14

Pato Branco, 21 de Março de 2019.

Ivete Maria Lorenzi

ESTADO DO PARANÁ
CONSORCIO INTERMUNICIPAL DE SAUDE

Folha: 1/2

CNPJ: 00.136.858/0001-88
AFONSO PENA, 1902, CEP 85501-530
C.E.P.: 85501-530 - Pato Branco - PR

000120
10

AUTORIZAÇÃO PARA ABERTURA DE PROCESSO ADMINISTRATIVO DE LICITAÇÃO

O(a) Presidente, Altair José Gasparetto, no uso das atribuições que lhe confere a legislação em vigor e suas alterações legais, resolve:

01 - Autorizar a abertura do presente processo administrativo de licitação, assim identificado:

A - Processo Nr.: 22/2019
B - Modalidade: PREGÃO ELETRÔNICO **Registro de Preço**
C - Forma de Julgamento: MENOR PREÇO UNITARIO 1
D - Forma Pgto./ Reajuste: Até 30 dias após a emissão da NF / Não Há
E - Prazo Entrega/Exec.: 05 dias
F - Local de Entrega: CONSÓRCIO INTERMUNICIPAL DE SAÚDE
G - Urgência: Sim
H - Vigência: 365 dias
I - Objeto da Licitação: FORMAÇÃO DE REGISTRO DE PREÇOS PARA AQUISIÇÃO PARCELADA DE MATERIAIS HOSPITALARES, INSUMOS AMBULATORIAIS, LABORATORIAIS, HOSPITALARES e INSTRUMENTAIS CIRÚRGICOS

J - Observações:

K - Convidados:

02 - Indicação de Recursos - Dotação Orçamentária:

1-CONSORCIO INTERMUNICIPAL DE SAUDE

Des. da	Código da Dotação	Descrição da Dotação	Compl. do Elemento	Valor Previsto
6	01.01.2.001.3.3.90.30.00.00.00.00	Manutenção da Atividade Administrativa Fonte de Recurso : 1076 - Serviços de saúde de consórcio	3.3.90.30.11.00.00.00	500.000,00
6	01.01.2.001.3.3.90.30.00.00.00.00	Manutenção da Atividade Administrativa Fonte de Recurso : 1076 - Serviços de saúde de consórcio	3.3.90.30.35.00.00.00	1.000.000,00
6	01.01.2.001.3.3.90.30.00.00.00.00	Manutenção da Atividade Administrativa Fonte de Recurso : 1076 - Serviços de saúde de consórcio	3.3.90.30.36.00.00.00	5.000.000,00
16	02.01.2.002.3.3.90.30.00.00.00.00	Atendimento aos Municípios Consorciados Fonte de Recurso : 1076 - Serviços de saúde de consórcio	3.3.90.30.11.00.00.00	2.346.260,14
16	02.01.2.002.3.3.90.30.00.00.00.00	Atendimento aos Municípios Consorciados Fonte de Recurso : 1076 - Serviços de saúde de consórcio	3.3.90.30.35.00.00.00	800.000,00

Pato Branco, 21 de Março de 2019.

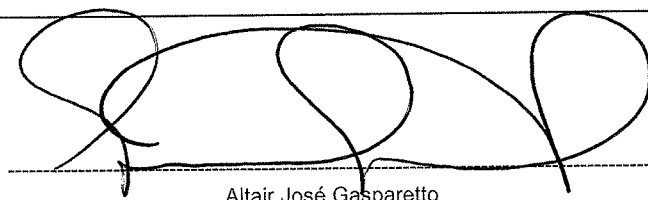

Altair José Gasparetto

ESTADO DO PARANÁ
CONSORCIO INTERMUNICIPAL DE SAUDECNPJ: 00.136.858/0001-88
AFONSO PENA, 1902, CEP 85501-530
C.E.P.: 85501-530 - Pato Branco - PR000121
lo.**AUTORIZAÇÃO PARA ABERTURA DE PROCESSO ADMINISTRATIVO DE LICITAÇÃO****1-CONSORCIO INTERMUNICIPAL DE SAUDE**

Despesa	Código da Dotação	Descrição da Dotação	Compl. do Elemento	Valor Previsto
16	02.01.2.002.3.3.90.30.00.00.00.00	Atendimento aos Municípios Consorciados Fonte de Recurso : 1076 - Serviços de saúde de consórcio	3.3.90.30.36.00.00.00	6.000.000,00
25	03.01.2.003.3.3.90.30.00.00.00.00	Centro de Atenção Psicossocial - CAPS AD III Fonte de Recurso : 1076 - Serviços de saúde de consórcio	3.3.90.30.36.00.00.00	400.000,00
			Total Previsto :	16.046.260,14

Pato Branco, 21 de Março de 2019.

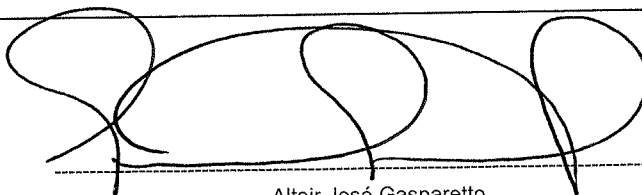

Altair José Gasparetto

ATO DE CONSÓRCIO
RESOLUÇÃO N.º 100

Súmula: Altera a composição do quadro de Pregoeiros e Equipe de Apoio e dá outras providências.

O Presidente da Assembleia do CONIMS – Consórcio Intermunicipal de Saúde, Senhor Altair José Gasparetto, no uso das atribuições que lhe são conferidas pelo Protocolo de Intenções, Estatuto Social e Contrato de Consórcio Público:

Considerando que é a autoridade competente, conforme art. 3º, IV, da Lei n.º 10.520/2002, que designa pregoeiro e equipe de apoio:

RESOLVE:

Art. 1.º Indicar a composição do quadro de Pregoeiros e Equipe de Apoio do CONIMS, constituindo-a das pessoas abaixo relacionadas:

Membro	Nº. do CPF	Cargo
Cacilda Aparecida Santos	033.437.559 (...)	Pregoeira
Sandra Fim	903.809.599 (...)	Pregoeira
Maria Claracy Sartor	340.719.119 (...)	Equipe de Apoio
Regiane Lanzarin Horta	033.233.149 (...)	Equipe de Apoio
Marlusa Picinin Moraes	840.053.869 (...)	Equipe de Apoio

Art. 2.º Os membros designados poderão convocar, a qualquer momento outros profissionais para compor a equipe de apoio ou auxiliar a esta, na modalidade Pregão Presencial ou Eletrônico.

Art. 3.º Os pregoeiros e a Equipe de Apoio serão responsáveis pelo recebimento, análise de aceitabilidade e classificação de propostas e lances, verificação de condições de habilitação e formalização de adjudicação, bem como todos os demais atos necessários para o desenvolvimento das licitações na Modalidade Pregão.

Art. 4º Revoga-se a formação da Comissão nomeada pela Resolução N.º 044 de 16 de abril de 2018.

Art. 5º. Esta resolução entra em vigor a partir de sua publicação.

Pato Branco/PR, 19 de julho de 2018.

ALTAIR JOSÉ GASPARETTO
Presidente

ESTADO DO PARANÁ
CONSORCIO INTERMUNICIPAL DE SAUDE

Folha: 1/1

CNPJ: 00.136.858/0001-88
AFONSO PENA, 1902, CEP 85501-530
C.E.P.: 85501-530 - Pato Branco - PR

000123
10

PARECER CONTÁBIL

Em atenção a solicitação do setor de compras e licitações para verificar a existência de recursos orçamentários para assegurar o pagamento das obrigações decorrentes do objeto especificado abaixo, certifico que:

- [] - HÁ recursos orçamentários para pagamento das obrigações conforme dotação(ões) especificada(s) abaixo;
[] - NÃO HÁ recursos orçamentários para pagamento das obrigações;
[] - Despesas Extra Orçamentárias.

DADOS DO PROCESSO ADMINISTRATIVO:

Nr. Processo Adm. / Ano: 22/2019
Data do Processo Adm.: 21/03/2019
Modalidade: PREGÃO ELETRÔNICO
Objeto do Processo Adm.: FORMAÇÃO DE REGISTRO DE PREÇOS PARA AQUISIÇÃO PARCELADA DE MATERIAIS HOSPITALARES, INSUMOS AMBULATORIAIS, LABORATORIAIS, HOSPITALARES e INSTRUMENTAIS CIRÚRGICOS

RECURSOS ORÇAMENTÁRIOS: CONSORCIO INTERMUNICIPAL DE SAUDE

Cod.Red.	Un.Orç.	Proj./Ativ.	Elemento Despesa	Compl.do Elemento	Saldo Disponível	Valor Previsto
6	01.01	2.001	3.3.90.30.00.00.00.00	3.3.90.30.11.00.00.00	103.666,83	500.000,00
6	01.01	2.001	3.3.90.30.00.00.00.00	3.3.90.30.35.00.00.00	103.666,83	1.000.000,00
6	01.01	2.001	3.3.90.30.00.00.00.00	3.3.90.30.36.00.00.00	103.666,83	5.000.000,00
16	02.01	2.002	3.3.90.30.00.00.00.00	3.3.90.30.11.00.00.00	7.244.285,31	2.346.260,14
16	02.01	2.002	3.3.90.30.00.00.00.00	3.3.90.30.35.00.00.00	7.244.285,31	800.000,00
16	02.01	2.002	3.3.90.30.00.00.00.00	3.3.90.30.36.00.00.00	7.244.285,31	6.000.000,00
25	03.01	2.003	3.3.90.30.00.00.00.00	3.3.90.30.36.00.00.00	102.511,40	400.000,00
					Total Previsto:	16.046.260,14

					Total Geral:	16.046.260,14
--	--	--	--	--	---------------------	----------------------

Pato Branco, Em 21/03/19

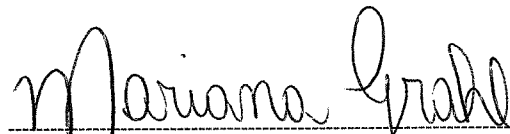
Mariana Grahl

ESTADO DO PARANÁ
CONSORCIO INTERMUNICIPAL DE SAUDE

Folha: 1/1

CNPJ: 00.136.858/0001-88
AFONSO PENA, 1902, CEP 85501-530
C.E.P.: 85501-530 - Pato Branco - PR

000124
6.

PARECER CONTÁBIL

Em atenção a solicitação do setor de compras e licitações para verificar a existência de recursos orçamentários para assegurar o pagamento das obrigações decorrentes do objeto especificado abaixo, certifico que:

- [] - HÁ recursos orçamentários para pagamento das obrigações conforme dotação(ões) especificada(s) abaixo;
[] - NÃO HÁ recursos orçamentários para pagamento das obrigações;
[] - Despesas Extra Orçamentárias.

DADOS DO PROCESSO DE COMPRA:

Processo Administrativo: 22/2019
Número Processo / Ano: 22/2019
Data do Processo: 21/03/2019
Modalidade: PREGÃO ELETRÔNICO

Objeto do Processo: FORMAÇÃO DE REGISTRO DE PREÇOS PARA AQUISIÇÃO PARCELADA DE MATERIAIS HOSPITALARES, INSUMOS AMBULATORIAIS, LABORATORIAIS, HOSPITALARES e INSTRUMENTAIS CIRÚRGICOS

RECURSOS ORÇAMENTÁRIOS: CONSORCIO INTERMUNICIPAL DE SAUDE

Cod.Red.	Un.Orç.	Proj./Ativ.	Elemento Despesa	Compl.do Elemento	Saldo Dotação	Valor Previsto
6	01.01	2.001	3.3.90.30.00.00.00.00	3.3.90.30.11.00.00.00	103.666,83	500.000,00
6	01.01	2.001	3.3.90.30.00.00.00.00	3.3.90.30.35.00.00.00	103.666,83	1.000.000,00
6	01.01	2.001	3.3.90.30.00.00.00.00	3.3.90.30.36.00.00.00	103.666,83	5.000.000,00
16	02.01	2.002	3.3.90.30.00.00.00.00	3.3.90.30.11.00.00.00	7.244.285,31	2.346.260,14
16	02.01	2.002	3.3.90.30.00.00.00.00	3.3.90.30.35.00.00.00	7.244.285,31	800.000,00
16	02.01	2.002	3.3.90.30.00.00.00.00	3.3.90.30.36.00.00.00	7.244.285,31	6.000.000,00
25	03.01	2.003	3.3.90.30.00.00.00.00	3.3.90.30.36.00.00.00	102.511,40	400.000,00
					Total Previsto:	16.046.260,14

					Total Geral:	16.046.260,14
--	--	--	--	--	---------------------	----------------------

Pato Branco, Em 21/03/19.

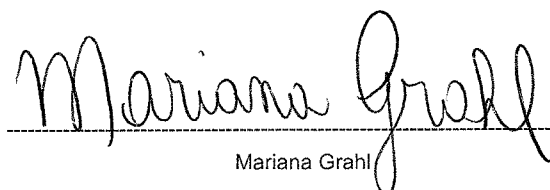
Mariana Grahl

ESTADO DO PARANÁ
CONSORCIO INTERMUNICIPAL DE SAUDE

000125

CNPJ: 00.136.858/0001-88 Telefone/Fax: 463313-3550 / 463331-3555
AFONSO PENA, 1902, CEP 85501-530
C.E.P.: 85501-530 - Pato Branco - PR

Solicitação Nr.: 23/2019
Data: 04/03/2019

DOCUMENTO PARA COTAÇÃO DE PREÇOS

Folha: 1/58

SOLICITAÇÃO DE MATERIAIS E/OU SERVIÇOS ("COTAÇÃO DE PREÇOS")

SOLICITANTE:

Centro de Custo: 1 - Atendimento aos Municípios Consorciados
Órgão: 2 - Municípios Consorciados
Unidade: 1 - Municípios Consorciados
Nome do Solicitante: Samir Rodrigo Kalinoski

Local de Entrega: CONSÓRCIO INTERMUNICIPAL DE SAÚDE - RUA AFONSO PENA, N.º 1902
Destinação: FORMAÇÃO DE REGISTRO DE PREÇOS PARA AQUISIÇÃO PARCELADA DE MATERIAIS HOSPITALARES, INSUMOS AMBULATORIAIS, LABORATORIAIS, HOSPITALARES e INSTRUMENTAIS CIRÚRGICOS, conforme as especificações técnicas constantes no Anexo I - Termo de Referência.

Identificação:

Observações:

FORNECEDOR:

Razão Social: **Banco / Agência:** /

Endereço: **Conta Corrente:**

Telefone/Fax: / **CNPJ:**

Condições de Pagamento:

Prazo de Entrega: **Validade da Proposta:**

ITENS SOLICITADOS:

Item	Quantidade	Unid.	Especificação	Marca	Preço Unitário	Preço Total
	5000	PCT	Abaixa língua, pacote c/100 unidades (14-06-0085)			
2	30	UND	Abridor de gesso HENNING 27 cm, aço inox. (58-01-4801)			
3	3000	UND	Absorvente higiênico tipo normal, formato tradicional, com abas, cobertura suave. (14-06-0406)			
4	3000	UND	Absorventes descartáveis para uso adulto, multi uso para incontinência, pós-parto, pós-operatório, canais antivazamento, cobertura macia, camada interna com gel e polpa de celulose, protetor impermeável externo, composição: polipropileno, celulose, poliacrilato de sódio, polietileno, todos os componentes atóxicos em contato com a pele. (14-06-9956)			
5	1000	KIT	Ácido Úrico Liquiform método enzimático colorimétrico (2x100ml) (44-01-0001)			
6	3000	UND	Adaptador padrão para agulha de coleta a vácuo (14-06-0485)			

Pato Branco, 4 de Março de 2019.

SAMIR KALINOSKI

Samir Rodrigo Kalinoski

ESTADO DO PARANÁ
CONSORCIO INTERMUNICIPAL DE SAUDE

000126

CNPJ: 00.136.858/0001-88 Telefone/Fax: 463313-3550 / 463331-3555
 AFONSO PENA, 1902, CEP 85501-530
 C.E.P.: 85501-530 - Pato Branco - PR

Solicitação Nr.: 23/2019

Data: 04/03/2019

DOCUMENTO PARA COTAÇÃO DE PREÇOS

Folha: 2/58

SOLICITAÇÃO DE MATERIAIS E/OU SERVIÇOS ("COTAÇÃO DE PREÇOS")

Item	Quantidade	Unid.	Especificação	Marca	Preço Unitário	Preço Total
7	3000	UND	Adaptador padrão para agulha de coleta a vácuo, com dispositivo de segurança (14-06-0486)			
8	3000	GL	Água destilada. Galão 5 litros (14-06-0088)			
9	1000	FR	Água Oxigenada 10 volume. Frasco de 1.000 ml (14-06-9914)			
10	1500	UND	Agulha para biópsia core, 14Gx100mm, para pistola BARD MAGNUM, EM AÇO INOX DESCARTÁVEL (14-06-0592)			
11	59000	UND	Agulha desc. 13mm x 4,5 cm, com bisel trifacetado, cânula siliconizada. (14-06-0092)			
12	24000	UND	Agulha desc. 20mm x 5,5cm. com bisel trifacetado, cânula siliconizada. (14-06-0093)			
13	98000	UND	Agulha desc. 25mm x 7cm, com bisel trifacetado, cânula siliconizada (14-06-0095)			
14	42000	UND	Agulha desc. 25mm x 8cm, bisel trifacetado, cânula siliconizada. (14-06-0096)			
15	8000	UND	Agulha desc. 25mm x 6cm, bisel trifacetado, cânula siliconizada (14-06-0094)			
16	10000	UND	Agulha desc. 30mm x 7 cm, com bisel trifacetado, cânula siliconizada (14-06-0348)			
17	10000	UND	Agulha desc. 30mm x 8cm, c/ bisel trifacetado, cânula siliconizada. (14-06-0097)			
18	150000	UND	Agulha desc. 40mm x 12cm, c/ bisel trifacetado, cânula siliconizada (14-06-0098)			
19	10000	UND	Agulha descartável 30G 1/2" 0,3x13 com bisel trifacetado, permite acoplamento em seringas Luer Lock, cânula siliconada. (14-06-1049)			
20	1000	UND	Agulha descartável spinal para raqui-anestesia, constituída de bisel tipo quincke, cânulas de paredes finas, canhão luer-lok, embalagem individualmente em blister rígido, estéril, pronto para o uso. Tamanho 25G x 3 1/2. (14-06-0952)			
21	500	UND	Agulha para biópsia de medula óssea REUTILIZÁVEL infantil 18GA calibre e parede grossa, ponta tipo trocar, adaptador Luer -Lock, permite a realização de punção ou infusão intraóssea (14-06-0923)			
22	77000	UND	Agulha para coleta múltipla de sangue a vácuo 25 x 7 mm, 22 G, estéril, bisel trifacetado, siliconizada, embalagem individualmente. (14-06-0109)			
23	1000	FR	Álcool - Acetona para gram 1000ml (44-01-0002)			
24	1500	FR	Alcool em gel 70% . Frasco de 500ml (14-06-0038)			
25	5000	FR	Alcool em gel 70%. Frasco de 1.000 ml (14-06-0037)			

Pato Branco, 4 de Março de 2019.

SAMIR RODRIGO KALINOSKI

Samir Rodrigo Kalinoski

ESTADO DO PARANÁ
CONSORCIO INTERMUNICIPAL DE SAUDE

000127

Solicitação Nr.: 23/2019

Data: 04/03/2019

CNPJ: 00.136.858/0001-88 Telefone/Fax: 463313-3550 / 463331-3555
 AFONSO PENA, 1902, CEP 85501-530
 C.E.P.: 85501-530 - Pato Branco - PR

DOCUMENTO PARA COTAÇÃO DE PREÇOS

Folha: 3/58

SOLICITAÇÃO DE MATERIAIS E/OU SERVIÇOS ("COTAÇÃO DE PREÇOS")

Item	Quantidade	Unid.	Especificação	Marca	Preço Unitário	Preço Total
26	15000	FR	Alcool etilico 70% . Frasco de 1.000 ml (14-06-0114)	_____	_____	_____
27	500	FR	Alcool iodado 1% . Frasco de 1.000 ml (14-06-0115)	_____	_____	_____
28	2000	RL	Algodão hidrófilo em camadas sobrepostas formando uma manta com espessura uniforme, homogênea, macia, cor branca, isento de substâncias gordurosas, ácidos, álcalis, corante corretivo e alvejante óptico, boa absorção e retenção de líquidos, enrolado com papel apropriado em toda a sua extensão, apresentado em rolos, contendo 500 gr, e embalado individualmente com embalagem apresentando identificação, procedência, data de validade, lote de fabricação e Registro do Ministério da Saúde. (14-06-0126)	_____	_____	_____
29	2000	RL	Algodão hidrófilo em camadas sobrepostas formando uma manta com espessura uniforme, homogênea, macia, cor branca, isento de substâncias gordurosas, ácidos, álcalis, corante corretivo e alvejante óptico, boa absorção e retenção de líquidos, enrolado com papel apropriado em toda a sua extensão, apresentado em rolos, contendo 250 gr, e embalado individualmente com embalagem apresentando identificação, procedência, data de validade, lote de fabricação e Registro do Ministério da Saúde. (14-06-0127)	_____	_____	_____
30	2000	RL	Algodão ortopedico, 420gr, confecc. em fibra de algodão cru, cor natural, apresentando relativa impermeabilidade, enrolado uniformemente em papel apropriado, embalado individualmente, contendo dados de identificação, procedência, data de validade, lote de fabricação e Registro no Ministério da Saúde. (14-06-0129)	_____	_____	_____
31	250	UND	Almotolia plástica 125 ml ambar, bico reto, confeccionada em polietileno e graduada em alto relevo. (14-06-0185)	_____	_____	_____
32	250	UND	Almotolia plástica 125 ml translúcida, bico reto, confeccionada em polietileno e graduada em alto relevo. (14-06-0187)	_____	_____	_____
33	500	UND	Almotolia plástica 250 ml ambar, bico reto, confeccionada em polietileno e graduada em alto relevo. (14-06-0132)	_____	_____	_____
34	500	UND	Almotolia plástica 250 ml translúcida, bico reto, confeccionada em polietileno e graduada em alto relevo. (14-06-0131)	_____	_____	_____
35	500	UND	Almotolia plástica 500ml ambar, bico reto, confeccionada em polietileno e graduada em alto relevo. (14-06-0433)	_____	_____	_____
36	500	UND	Almotolia plástica 500 ml translúcida, bico reto, confeccionada em polietileno e graduada em alto relevo. (14-06-0432)	_____	_____	_____

Pato Branco, 4 de Março de 2019.

SAMIR KALINOSKI

Samir Rodrigo Kalinoski

SOLICITAÇÃO DE MATERIAIS E/OU SERVIÇOS ("COTAÇÃO DE PREÇOS")

Item	Quantidade	Unid.	Especificação	Marca	Preço Unitário	Preço Total
37	150	UND	Ambú/Reanimador, manual, adulto, silicone transparente, com reservatório, fácil uso, assepsia e visualização. (14-06-0069)	_____	_____	_____
38	150	UND	Ambú/Reanimador, manual, infantil, silicone transparente, com reservatório, fácil uso, assepsia e visualização (14-06-0070)	_____	_____	_____
39	150	UND	Ambú/reanimador, manual, neonatal, silicone transparente com reservatório, fácil uso, assepsia e visualização (14-06-0358)	_____	_____	_____
	500	KIT	Anticoagulante Fluoreto 20 ml (44-01-0003)	_____	_____	_____
41	100	UND	Anuscópio descartável, espéculo retal para execução de exame proctológico, tamanho único, embalado individualmente em saco plástico e reembalado em caixa de papelão, constando externamente os dados de identificação e procedencia (14-06-0900)	_____	_____	_____
42	4000	UND	Aparelho de barbear descartável, confeccionado em plástico resistente, com 02 lâminas paralelas em aço inoxidável, afiadas, sem sinais de oxidação ou rebarbas, podendo ter ou não fita lubrificante.Embalagem, trazendo externamente os dados de identificação, procedência e número de lote. (02-01-1921)	_____	_____	_____
43	200	UND	Aparelho de pressão automático de braço, insuflação e desinflação automática, capacidade de 60 memórias com data e hora; Registra a média das últimas três medidas realizadas no intervalo de dez minutos; Detector de batimentos irregulares do coração (arritmia); Sensor de movimento corporal; Braçadeira ComFit. Garantia mínima de 1 ano. (14-06-0137)	_____	_____	_____
	200	UND	Aparelho de pressão automático de pulso, insuflação e desinflação automática, capacidade de 90 memórias com data e hora; Registra a média das últimas três medidas realizadas no intervalo de dez minutos; Detector de batimentos irregulares do coração (arritmia). Garantia mínima de 1 ano. (14-06-0138)	_____	_____	_____
45	500	UND	Aparelho de pressão - Esfigmomanômetro, possui braçadeira confeccionada em tecido antialérgico e fecho em velcro, sistema de válvula de ar com pêra e manguito feito de borracha sintética de excelente resistência proporcionando maior retenção do ar durante a medição da pressão arterial. Garantia mínima de 1 ano. (14-06-0136)	_____	_____	_____
46	300	UND	Aparelho de pressão - Esfigmomanômetro, possui braçadeira confeccionada em tecido antialérgico e fecho em metal, sistema de válvula de ar com pêra e manguito feito de borracha sintética de excelente resistência porporcionando maior retenção do ar durante a medição da pressão arterial. Garantia Mínima de 1 ano. (14-06-0135)	_____	_____	_____

Pato Branco, 4 de Março de 2019.

Samir Rodrigo Kalinoski

Samir Rodrigo Kalinoski

SOLICITAÇÃO DE MATERIAIS E/OU SERVIÇOS ("COTAÇÃO DE PREÇOS")

Item	Quantidade	Unid.	Especificação	Marca	Preço Unitário	Preço Total
47	100	UND	Aparelho medidor de glicose, tempo de medição mínimo de 5 segundos, Vida útil da pilha de aproximadamente 1.000 medições em um ano, desliga automaticament, monitor LCD, capacidade de até 350 medições com data e hora com pilha compatível. (14-06-0408)			
48	300	UND	Aplicador plástico vaginal descartável (14-06-0087)			
49	500	KIT	ASO látex 2,5ml (44-01-0004)			
50	3000	UND	Atadura de algodão ortopédico 08 cm x 1m, confeccionada em fibra 100% de algodão cru, cor natural, com goma aplicada em uma das faces, com relativa impermeabilidade, enrolada em mantas uniformes e contínuas. Embalagem com dados de identificação, procedência, número de lote, data de fabricação e validade. (14-06-0005)			
51	1000	UND	Atadura de algodão ortopédico 10 cm x 1m, confeccionada em fibra 100% de algodão cru, cor natural, com goma aplicada em uma das faces, com relativa impermeabilidade, enrolada em mantas uniformes e contínuas. Embalagem com dados de identificação, procedência, número de lote, data de fabricação e validade. (14-06-0012)			
52	1000	UND	Atadura de algodão ortopédico 12 cm x 1m, confeccionada em fibra 100% de algodão cru, cor natural, com goma aplicada em uma das faces, com relativa impermeabilidade, enrolada em mantas uniformes e contínuas. Embalagem com dados de identificação, procedência, número de lote, data de fabricação e validade. (14-06-0013)			
53	1000	UND	Atadura de algodão ortopédico 15 cm x 1m, confeccionada em fibra 100% de algodão cru, cor natural, com goma aplicada em uma das faces, com relativa impermeabilidade, enrolada em mantas uniformes e contínuas. Embalagem com dados de identificação, procedência, número de lote, data de fabricação e validade. (14-06-0015)			
54	1000	UND	Atadura de algodão ortopédico 20 cm x 1m, confeccionada em fibra 100% de algodão cru, cor natural, com goma aplicada em uma das faces, com relativa impermeabilidade, enrolada em mantas uniformes e contínuas. Embalagem com dados de identificação, procedência, número de lote, data de fabricação e validade. (14-06-0016)			
55	14000	UND	Atadura de crepom medindo 06 cmx4,5m de comprimento esticado com 13 fios/cm2, confeccionada com 100% algodão cru, com fios retorcidos no urdume em combinação de altas torções em "Z" e "S" com bordas/ourelas com meio-giro, acabadas, elasticidade adequada, enrolada uniformemente (de forma cilíndrica), isento de defeitos, embalagem com dados de identificação, procedência, data de validade, lote de fabricação e Registro no Ministério da Saúde. (14-06-0148)			

Pato Branco, 4 de Março de 2019.

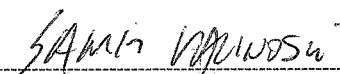

Samir Rodrigo Kalinoski

ESTADO DO PARANÁ
CONSORCIO INTERMUNICIPAL DE SAUDE

000130

Solicitação Nr.: 23/2019
Data: 04/03/2019

CNPJ: 00.136.858/0001-88 Telefone/Fax: 463313-3550 / 463331-3555
AFONSO PENA, 1902, CEP 85501-530
C.E.P.: 85501-530 - Pato Branco - PR

DOCUMENTO PARA COTAÇÃO DE PREÇOS

Folha: 6/58

SOLICITAÇÃO DE MATERIAIS E/OU SERVIÇOS ("COTAÇÃO DE PREÇOS")

Item	Quantidade	Unid.	Especificação	Marca	Preço Unitário	Preço Total
56	28000	UND	Atadura de crepom medindo 10cm x 4,5m comprimento esticado com 13 fios/cm2, confeccionada com 100% algodão cru, com fios retorcidos no urdume em combinação de altas torções em "Z" e "S" com bordas/ourelas com meio giro, acabadas, elasticidade adequada enrolada uniformemente (de forma cilíndrica), isento de defeitos, embalagem com dados de identificação, procedência, data de validade, lote de fabricação e Registro no Ministério da Saúde. (14-06-0146)			
57	26000	UND	Atadura de crepom medindo 12 cm de largura por 4,5 m de comprimento esticado com 13 fios/cm2, confeccionada com 100% algodão cru, com fios retorcidos no urdume em combinação de altas torções em "Z" e "S" com bordas/ourelas com meio-giro, acabadas, elasticidade adequada, enrolada uniformemente (de forma cilíndrica), isento de defeitos, embalagem com dados de identificação, procedência, data de validade, lote de fabricação e Registro no Ministério da Saúde (14-06-0953)			
58	36000	UND	Atadura de crepom medindo 15cmx4,5m comprimento esticado com 13 fios/cm2, confeccionada com 100% algodão cru, com fios retorcidos no urdume em combinação de altas torções em "Z" e "S" com bordas/ourelas com meio-giro, acabadas, elasticidade adequada, enrolada uniformemente (de forma cilíndrica) , isento de defeitos, embalagem com dados de identificação, procedência, data de validade, lote de fabricação e Registro no Ministério da Saúde. (14-06-0150)			
59	17000	UND	Atadura de crepom medindo 20cmx4,5m comprimento esticado com 13 fios/cm2, confeccionada com 100% algodão cru, com fios retorcidos no urdume em combinação de altas torções em "Z" e "S" com bordas/ourelas com meio-giro, acabadas, elasticidade adequada, enrolada uniformemente (de forma cilíndrica) , isento de defeitos, embalagem com dados de identificação, procedência, data de validade, lote de fabricação e Registro no Ministério da Saúde. (14-06-0151)			
60	2000	UND	Atadura de crepom medindo 25cmx4,5m comprimento esticado com 13 fios/cm2, confeccionada com 100% algodão cru, com fios retorcidos no urdume em combinação de altas torções em "Z" e "S" com bordas/ourelas com meio-giro, acabadas, elasticidade adequada, enrolada uniformemente (de forma cilíndrica) , isento de defeitos, embalagem com dados de identificação, procedência, data de validade, lote de fabricação e Registro no Ministério da Saúde. (14-06-0152)			

Pato Branco, 4 de Março de 2019.

SAMIR KALINOSKI

Samir Rodrigo Kalinoski

ESTADO DO PARANÁ
CONSORCIO INTERMUNICIPAL DE SAUDE

000131
10

Solicitação Nr.: 23/2019
Data: 04/03/2019

CNPJ: 00.136.858/0001-88 Telefone/Fax: 463313-3550 / 463331-3555
AFONSO PENA, 1902, CEP 85501-530
C.E.P.: 85501-530 - Pato Branco - PR

DOCUMENTO PARA COTAÇÃO DE PREÇOS

Folha: 7/58

SOLICITAÇÃO DE MATERIAIS E/OU SERVIÇOS ("COTAÇÃO DE PREÇOS")

Item	Quantidade	Unid.	Especificação	Marca	Preço Unitário	Preço Total
61	3000	UND	Atadura de crepom medindo 30 cmx4,5m comprimento esticado com 13 fios/cm2, confeccionada com 100% algodão cru, com fios retorcidos no urdume em combinação de altas torções em "Z" e "S" com bordas/ourelas com meio-giro, acabadas, elasticidade adequada, enrolada uniformemente (de forma cilíndrica), isento de defeitos, embalagem com dados de identificação, procedência, data de validade, lote de fabricação e Registro no Ministério da Saúde. (14-06-0153)	_____	_____	_____
62	19000	UND	Atadura de crepom medindo 08cm x 4,5m comprimento esticado com 13 fios/cm2, confeccionada com 100% algodão cru, com fios retorcidos no urdume em combinação de altas torções em "Z" e "S" com bordas/ourelas com meio-giro, acabadas, elasticidade adequada, enrolada uniformemente (de forma cilíndrica), isento de defeitos, embalagem com dados de identificação, procedência, data de validade, lote de fabricação e Registro no Ministério da Saúde. (14-06-0149)	_____	_____	_____
63	500	UND	Atadura de gaze tipo queijo, gaze hidrófila, medindo 91 cm de largura por 91 m de comprimento, cor branca, confeccionada com fios 100 % algodão, com 13fios/cm2, 8 camadas e 3 dobras enrolada de forma contínua, isenta de amido, alvejante óptico, ácidos e álcalis, em embalagem individual constante externamente os dados de identificação, procedência, data de validade, lote de fabricação, Registro no Ministério da Saúde. (14-06-0155)	_____	_____	_____
64	500	UND	Atadura gessada enrolada sobre um cilindro de plástico virgem (tubete), embalada individualmente com filme plástico laminado de BOPP e PEBD, identificada com os dados de procedência, data de fabricação, prazo de validade, instruções de uso, dimensões, lote de fabricação e registro do Ministério da Saúde, com dimensões 6 cm x 2 m, tecido 100% algodão com ligamento tipo tela, quantidade de gesso (gramatura) de 420 à 480 gr/m2, com tempo de secagem até 6 minutos, com lateral em corte sinuoso. (14-06-0436)	_____	_____	_____
65	1000	UND	Atadura gessada enrolada sobre um cilindro de plástico virgem (tubete), embalada individualmente com filme plástico laminado de BOPP e PEBD, identificada com os dados de procedência, data de fabricação, prazo de validade, instruções de uso, dimensões, lote de fabricação e registro do Ministério da Saúde, com dimensões 8 cm x 2 m, tecido 100% algodão com ligamento tipo tela, quantidade de gesso (gramatura) de 420 à 480 gr/m2, com tempo de secagem de até 6 minutos, com lateral em corte sinuoso. (14-06-0437)	_____	_____	_____

Pato Branco, 4 de Março de 2019:

SAMIR KALINOSKI

Samir Rodrigo Kalinoski

ESTADO DO PARANÁ
CONSORCIO INTERMUNICIPAL DE SAUDE

CNPJ: 00.136.858/0001-88 Telefone/Fax: 463313-3550 / 463331-3555
AFONSO PENA, 1902, CEP 85501-530
C.E.P.: 85501-530 - Pato Branco - PR

000132
6

Solicitação Nr.: 23/2019
Data: 04/03/2019

DOCUMENTO PARA COTAÇÃO DE PREÇOS

Folha: 8/58

SOLICITAÇÃO DE MATERIAIS E/OU SERVIÇOS ("COTAÇÃO DE PREÇOS")

Item	Quantidade	Unid.	Especificação	Marca	Preço Unitário	Preço Total
66	500	UND	Atadura gessada enrolada sobre um cilindro de plástico virgem (tubete), embalada individualmente com filme plástico laminado de BOPP e PEBD, identificada com os dados de procedência, data de fabricação, prazo de validade, instruções de uso, dimensões, lote de fabricação e registro do Ministério da Saúde, com dimensões 12 cm x 3 m, em tecido 100% algodão com ligamento tipo tela, quantidade de gesso (gramatura) de 420 à 480 gr/m2, com tempo de secagem de até 6 minutos, com lateral em corte sinuoso. (14-06-0438)			
67	1000	UND	Atadura gessada enrolada sobre um cilindro de plástico virgem (tubete), embalada individualmente com filme plástico laminado de BOPP e PEBD, identificada com os dados de procedência, data de fabricação, prazo de validade, instruções de uso, dimensões, lote de fabricação e registro do Ministério da Saúde, com dimensões 15 cm x 3 m, em tecido 100% algodão com ligamento tipo tela, quantidade de gesso (gramatura) de 420 à 480 gr/m2, com tempo de secagem de até 6 minutos, com lateral em corte sinuoso. (14-06-0441)			
68	1000	UND	Atadura gessada enrolada sobre um cilindro de plástico virgem (tubete), embalada individualmente com filme plástico laminado de BOPP e PEBD, identificada com os dados de procedência, data de fabricação, prazo de validade, instruções de uso, dimensões, lote de fabricação e registro do Ministério da Saúde, com dimensões 20 cm x 4 m, tecido 100% algodão com ligamento tipo tela, quantidade de gesso (gramatura) de 420 à 480 gr/m2, com tempo de secagem de até 6 minutos, com lateral em corte sinuoso. (14-06-0446)			
69	1000	UND	Atadura gessada enrolada sobre um cilindro de plástico virgem (tubete), embalada individualmente com filme plástico laminado de BOPP e PEBD, identificada com os dados de procedência, data de fabricação, prazo de validade, instruções de uso, dimensões, lote de fabricação e registro do Ministério da Saúde, com dimensões 10cm x 3m, em tecido 100% algodão com ligamento tipo tela, quantidade de gesso (gramatura) de 420 a 480 gr/m2, com tempo de secagem de até 6 minutos, com lateral em corte sinuoso. (14-06-0459)			
70	300	UND	Atadura gessada, impregnada com uma camada de gesso coloidal sobre uma tela de tecido, substrato de gaze especial tipo giro inglês 100% algodão, lateral com corte sinuoso, 10cm x 3m. Tempo máximo de secagem de 6 minutos. (14-06-0460)			
71	500	UND	Atadura gessada, impregnada com uma camada de gesso coloidal sobre uma tela de tecido, substrato de gaze especial tipo giro inglês 100% algodão, lateral com corte sinuoso, 15cm x 3m. Tempo máximo de secagem de 6 minutos. (14-06-0461)			

Pato Branco, 4 de Março de 2019.

SAMIR RODRIGO KALINOSKI

Samir Rodrigo Kalinoski

ESTADO DO PARANÁ
CONSORCIO INTERMUNICIPAL DE SAUDE

000133

Solicitação Nr.: 23/2019
 Data: 04/03/2019

CNPJ: 00.136.858/0001-88 Telefone/Fax: 463313-3550 / 463331-3555
 AFONSO PENA, 1902, CEP 85501-530
 C.E.P.: 85501-530 - Pato Branco - PR

DOCUMENTO PARA COTAÇÃO DE PREÇOS

Folha: 9/58

SOLICITAÇÃO DE MATERIAIS E/OU SERVIÇOS ("COTAÇÃO DE PREÇOS")

Item	Quantidade	Unid.	Especificação	Marca	Preço Unitário	Preço Total
72	500	UND	Atadura gessada, impregnada com uma camada de gesso coloidal sobre uma tela de tecido, substrato de gaze especial tipo giro inglês 100% algodão, lateral com corte sinuoso, 8cm x 2m. Tempo máximo de secagem de 6 minutos. (14-06-0458)	_____	_____	_____
73	1500	UND	Atadura rayon 7,5 cm. x 5 m, confeccionada em fibras sintéticas 100% rayon, esteril, livre de impurezas, rasgos, fios soltos e manchas. Atóxica e apirogênica. Não aderente, alta absorção. (14-06-0172)	_____	_____	_____
	1500	PCT	Avental descartavel de polipropileno, manga longa, tamanho M, cor branca. Pacote c/10 unidades. (14-06-0173)	_____	_____	_____
75	100	UND	Bacia redonda em aço inox tamanho aproximado de 30 x 6,5 cm, capacidade aproximada de 2,5L (58-01-4802)	_____	_____	_____
76	2000	CX	Bandagem anti-séptica para estancamento de sangue pós a coleta, composição tecido não tecido, de poliéster com algodão natural de 80grs. papel siliconizado de 60 grs. não esteril, uso único. Caixa c/ 200 unidades (14-06-0176)	_____	_____	_____
77	1000	UND	Bandagem triangular em algodão cru. Tamanho G (14-06-0924)	_____	_____	_____
78	1000	UND	Bandagem Triangular em algodão cru. Tamanho M (14-06-0925)	_____	_____	_____
79	1000	UND	Bandagem Triangular em algodão cru. Tamanho P (14-06-0926)	_____	_____	_____
80	300	UND	Bandeja em inox 30x20x1,5cm (58-01-4803)	_____	_____	_____
81	1000	CX	Bandagem anti séptica para estancamento de sangue após a coleta, composta de poliester com algodão natural, papel siliconizado, esteril, uso único, adulto. Caixa c/ 500 unidades. (14-06-0086)	_____	_____	_____
82	500	UND	Bandagem anti séptica para estancamento de sangue após a coleta, composta de poliester com algodão natural, papel siliconizado, esteril, uso único, infantil. Caixa c/ 500 unidades. (14-06-0517)	_____	_____	_____
83	200	FR	Benzina retificada. Frasco de 1.000 ml (14-06-0179)	_____	_____	_____
84	1000	UND	Bobina para impressora de ultra-som 110 mm x 18 m UPP 110 hg. (14-06-0181)	_____	_____	_____
85	1000	UND	Bota de Unna pronta para uso de bandagem flexível branca (30% algodão e 70% poliester), impregnada de pasta não solidificável, de óxido de zinco, acácia, glicerina, óleo de ricino e vaselina 7,5 x 6cm à 10,16cm x 9,14. (14-06-0218)	_____	_____	_____
86	2000	UND	Bota de Unna pronta para uso de bandagem flexível branca 30% algodão e 70% poliester tamanho: 10,2 cm x 9,14 m. (14-06-0219)	_____	_____	_____

Pato Branco, 4 de Março de 2019.

Samir Kalinoski

Samir Rodrigo Kalinoski

ESTADO DO PARANÁ
CONSORCIO INTERMUNICIPAL DE SAUDE

000134
10

Solicitação Nr.: 23/2019
 Data: 04/03/2019

CNPJ: 00.136.858/0001-88 Telefone/Fax: 463313-3550 / 463331-3555
 AFONSO PENA, 1902, CEP 85501-530
 C.E.P.: 85501-530 - Pato Branco - PR

DOCUMENTO PARA COTAÇÃO DE PREÇOS

Folha: 10/58

SOLICITAÇÃO DE MATERIAIS E/OU SERVIÇOS ("COTAÇÃO DE PREÇOS")

Item	Quantidade	Unid.	Especificação	Marca	Preço Unitário	Preço Total
87	100	UND	Braçadeira para aparelho de pressão c/ gancho (14-06-0224)	_____	_____	_____
88	500	UND	Braçadeira para aparelho de pressão c/ velcro (14-06-0225)	_____	_____	_____
89	100	UND	Cabo compatível para equipamento IBRAMED/NEURODYN 10 canais 4 vias (14-06-0518)	_____	_____	_____
90	200	UND	Cabo para bisturi nº 03 (58-01-0372)	_____	_____	_____
91	200	UND	Cabo para bisturi nº 04 (58-01-0373)	_____	_____	_____
92	100	UND	Cabo para bisturi nº 05 (58-01-0374)	_____	_____	_____
93	50	UND	Cabo para corrente bifásica compatível TENS/FES/HTM (14-06-0522)	_____	_____	_____
94	1000	UND	Cadarço sarjado 10mm com 10m para fixação de canula de traqueostomia (14-06-0524)	_____	_____	_____
95	100	UND	Caixa para esterilização em inox com tampa 32 x 16 x 8 cm (58-01-0375)	_____	_____	_____
96	100	UND	Caixa para esterilização perfurada em inox com tampa 28x14x6 cm. (58-01-0376)	_____	_____	_____
97	30	UND	Caixa térmica 24 litros, resistência e alta durabilidade, conserva quente e frio, térmico corpo e interna plástica, alça tira colo e laterais. (14-06-0234)	_____	_____	_____
98	30	UND	Caixa Termica 45 litros resistência e alta durabilidade, conserva quente e frio, térmico corpo e interna plástica, alça lateral e bico/dreno para descongelamento. (14-06-0043)	_____	_____	_____
99	30	UND	Caixa térmica 55 litros, resistência e alta durabilidade, conserva quente e frio, térmico corpo e interna plástica, alça lateral e tampa dobradiça (14-06-0236)	_____	_____	_____
100	30	UND	Caixa térmica 8 litros, resistência e alta durabilidade, conserva quente e frio, térmico corpo e interna plástica, alça retrátil (14-06-0237)	_____	_____	_____
101	2000	PCT	Campo cirúrgico estéril, descartável, confeccionado em (polipropileno) não tecido, gramatura 50, esterilizados por óxido de etileno, fenestra central 5 cm de diâmetro, embalados em papel grau cirúrgico de fácil abertura, tamanho 50 cm x 50 cm. cor branco. (14-06-9954)	_____	_____	_____
102	50	UND	Caneta com comando manual com cabo de silicone autoclavável para bisturis cautério. Para aparelho EMAI BP 100 PLUS. (14-06-0927)	_____	_____	_____
103	30	UND	Caneta com comando manual com cabo de silicone autoclavável para bisturis cautério. Para aparelho EMAI BP 150 (14-06-0526)	_____	_____	_____

Pato Branco, 4 de Março de 2019.

Samir Rodrigo Kalinoski

Samir Rodrigo Kalinoski

ESTADO DO PARANÁ
CONSORCIO INTERMUNICIPAL DE SAUDE

000135

CNPJ: 00.136.858/0001-88 Telefone/Fax: 463313-3550 / 463331-3555
AFONSO PENA, 1902, CEP 85501-530
C.E.P.: 85501-530 - Pato Branco - PR

Solicitação Nr.: 23/2019
Data: 04/03/2019

DOCUMENTO PARA COTAÇÃO DE PREÇOS

Folha: 11/58

SOLICITAÇÃO DE MATERIAIS E/OU SERVIÇOS ("COTAÇÃO DE PREÇOS")

Item	Quantidade	Unid.	Especificação	Marca	Preço Unitário	Preço Total
104	30	UND	Caneta Dermatográfica para marcação de pele. (14-06-0527)	_____	_____	_____
105	150	UND	Canula de Guedell n. 0 (14-06-0238)	_____	_____	_____
106	150	UND	Canula de Guedell n. 1 (14-06-0239)	_____	_____	_____
107	150	UND	Canula de Guedell n. 2 (14-06-0240)	_____	_____	_____
108	100	UND	Canula de Guedell n. 3 (14-06-0241)	_____	_____	_____
109	100	UND	Canula de Guedell n. 4 (14-06-0242)	_____	_____	_____
110	100	UND	Canula de Guedell n. 5 (14-06-0243)	_____	_____	_____
111	100	UND	Cânula para biópsia de tecido mole de guilhotina semiautomática 14g 15mm; com empunhadura em policarbonato, cânula em aço inoxidável, descartável, com limitador de profundidade, graduada, radiopaca. Em formato de guilhotina e de disparo semiautomático. Acompanha introdutor em aço inoxidável por onde a cânula será introduzida. Com dispositivo que permite duplo disparo, empunhadura a ergonômica, mandril interno. (14-06-0478)	_____	_____	_____
112	200	UND	Canula para traqueostomia s/balão 5mm (14-06-0528)	_____	_____	_____
113	100	UND	Cateter externo masculino auto adesivo, anti-alergênico não látex, de alta qualidade, sistema uma peça, com adesivo interno, e com reservatório anti-dobras que assegura o livre fluxo, com aplicador para facilitar a colocação, produto suave e flexível que proporciona segurança e conforto ao paciente. Tamanho 35 mm (14-06-0175)	_____	_____	_____
114	500	UND	Cateter externo masculino auto adesivo, anti-alergênico não látex, de alta qualidade, sistema uma peça, com adesivo interno, e com reservatório anti-dobras que assegura o livre fluxo, com aplicador para facilitar a colocação, produto suave e flexível que proporciona segurança e conforto ao paciente. Tamanho 25 mm (14-06-0100)	_____	_____	_____
115	500	UND	Cateter externo masculino auto adesivo, anti-alergênico não látex, de alta qualidade, sistema uma peça, com adesivo interno, e com reservatório anti-dobras que assegura o livre fluxo, com aplicador para facilitar a colocação, produto suave e flexível que proporciona segurança e conforto ao paciente. Tamanho 30 mm (14-06-0171)	_____	_____	_____
116	1000	UND	Cateter intravenoso periférico de teflow n. ° 14 G, cujo cateter adapta perfeitamente a agulha, bisel com ponta trifacetada proporcionando perfeito corte, dispositivo de uso único, descartável, embalados em papel grau cirúrgico, estéril, contendo Registro do Ministério da Saúde, lote, validade e data de fabricação, pronto para o uso. (14-06-0246)	_____	_____	_____

Pato Branco, 4 de Março de 2019.

Samir Rodrigo Kalinoski

Samir Rodrigo Kalinoski

SOLICITAÇÃO DE MATERIAIS E/OU SERVIÇOS ("COTAÇÃO DE PREÇOS")

Item	Quantidade	Unid.	Especificação	Marca	Preço Unitário	Preço Total
117	1200	UND	Cateter intravenoso periférico de teflow n. ° 16 G, cujo cateter adapta perfeitamente a agulha, bisel com ponta trifacetada proporcionando perfeito corte, dispositivo de uso único, descartável, embalados em papel grau cirúrgico, estéril, contendo Registro do Ministério da Saúde, lote, validade e data de fabricação, pronto para o uso. (14-06-0247)	_____	_____	_____
118	5000	UND	Cateter intravenoso periférico de tetflow n. ° 18 G, cujo cateter adapta perfeitamente a agulha, bisel com ponta trifacetada proporcionando perfeito corte, dispositivo de uso único, descartável, embalados em papel grau cirúrgico, estéril, contendo Registro do Ministério da Saúde, lote, validade e data de fabricação, pronto para uso. (14-06-0251)	_____	_____	_____
119	14000	UND	Cateter intravenoso periférico de Teflow n. ° 20 G, cujo cateter adapta perfeitamente a agulha, bisel com ponta trifacetada proporcionando perfeito corte, dispositivo de uso único, descartável, embalados em papel grau cirúrgico, estéril, contendo Registro do Ministério da Saúde, lote, validade e data de fabricação, pronto para o uso. (14-06-0248)	_____	_____	_____
120	25000	UND	Cateter intravenoso periférico de teflow n. ° 22 G, cujo cateter adapta perfeitamente a agulha, bisel com ponta trifacetada proporcionando perfeito corte, dispositivo de uso único, descartável, embalados em papel grau cirúrgico, estéril, contendo Registro do Ministério da Saúde, lote, validade e data de fabricação, pronto para o uso (14-06-0249)	_____	_____	_____
121	25000	UND	Cateter intravenoso periférico de teflow n. ° 24 G, cujo cateter adapta perfeitamente a agulha, bisel com ponta trifacetada proporcionando perfeito corte, dispositivo de uso único, descartável, embalados em papel grau cirúrgico, estéril, contendo Registro do Ministério da Saúde, lote, validade e data de fabricação, pronto para o uso. (14-06-0250)	_____	_____	_____
122	500	UND	Cateter nasal tipo sonda para oxigênio n. ° 08, tubo de PVC flexível e atóxico com superfície rigorosamente lisa, embalado individualmente em papel grau cirúrgico, esterelizado por óxido de etileno, conector universal instalado na ponta distal. (14-06-0189)	_____	_____	_____
123	4000	UND	Cateter para oxigênio tipo olhos, com alça regulável, estéril, descartável, flexível, atóxico. Em polivinil ou similar. Utilizado em paciente com anestesia locoregional + sedação, no intuito de aumentar a oxigenação dos pulmões e consequentemente o sangue arterial, através do aumento de oxigênio do ar inspirado. Esterilizado em óxido de etileno, ou raios gama. (14-06-0252)	_____	_____	_____
124	1000	UND	Cateter venoso central duplo lúmen 7FR x 20cm (14-06-0529)	_____	_____	_____
125	1000	UND	Cateter venoso central duplo lúmen 8FR x 20cm (14-06-0535)	_____	_____	_____

Pato Branco, 4 de Março de 2019.

Samir Kalinoski

Samir Rodrigo Kalinoski

ESTADO DO PARANÁ
CONSORCIO INTERMUNICIPAL DE SAUDE

000137
 10'

Solicitação Nr.: 23/2019
Data: 04/03/2019

CNPJ: 00.136.858/0001-88 Telefone/Fax: 463313-3550 / 463331-3555
 AFONSO PENA, 1902, CEP 85501-530
 C.E.P.: 85501-530 - Pato Branco - PR

DOCUMENTO PARA COTAÇÃO DE PREÇOS

Folha: 13/58

SOLICITAÇÃO DE MATERIAIS E/OU SERVIÇOS ("COTAÇÃO DE PREÇOS")

Item	Quantidade	Unid.	Especificação	Marca	Preço Unitário	Preço Total
126	100	CX	Catgut cromado, n. ° 2-0, de 75cm, com agulha 1/2 círculo cilíndrica de 3,5 cm. Cx com 24 envelopes. (14-06-0271)	_____	_____	_____
127	100	CX	Catgut cromado, n. ° 0, de 75 cm, c/agulha 1/2 círculo cilíndrica de 3,5 cm. Cx com 24 envelopes. (14-06-0265)	_____	_____	_____
128	200	CX	Catgut cromado, n. ° 0, de 75 cm, c/ agulha 3/8, círculo cilíndrica de 3,0 cm. Cx com 24 envelopes. (14-06-0264)	_____	_____	_____
129	100	CX	Catgut cromado, n. ° 0, de 90 cm, com agulha 1/2 círculo cilíndrica de 5,0 cm. Cx com 24 envelopes. (14-06-0254)	_____	_____	_____
130	100	CX	Catgut cromado, n. ° 1, de 75 cm, com agulha 1/2 círculo cilíndrica de 4,0 cm. Cx com 24 envelopes. (14-06-0262)	_____	_____	_____
131	100	CX	Catgut cromado, n. ° 1, de 75 cm, com agulha 3/8 círculo cilíndrica de 3,0 cm. Cx com 24 envelopes (14-06-0255)	_____	_____	_____
132	200	CX	Catgut Cromado, n. ° 2-0, de 75 cm com agulha 1/2 círculo cilíndrica de 2,5 cm. Cx com 24 envelopes. (14-06-0258)	_____	_____	_____
133	100	CX	Catgut cromado, n. ° 2-0, de 75cm, com agulha 1/2 círculo cilíndrica de 4,0 cm. Cx com 24 envelopes. (14-06-0257)	_____	_____	_____
134	500	CX	Catgut cromado, n. ° 2-0, de 75cm, com agulha 3/8 círculo cilíndrica de 3,0 cm. Cx com 24 envelopes. (14-06-0266)	_____	_____	_____
135	500	CX	Catgut cromado, n. ° 3-0, de 75 cm, com agulha 1/2 círculo cilíndrica de 2,5 cm. Cx com 24 envelopes. (14-06-0267)	_____	_____	_____
136	100	CX	Catgut cromado, n. ° 3-0, de 75 cm, c/ agulha 3/8 círculo cilíndrica de 3,0 cm. Cx com 24 envelopes. (14-06-0268)	_____	_____	_____
137	100	CX	Catgut cromado, n. ° 4-0, de 70cm, c/ agulha 1/2 círculo cilíndrica de 1,5 cm. Cx com 24 envelopes. (14-06-0259)	_____	_____	_____
138	100	CX	Catgut cromado, n. ° 4-0, de 70 cm, com agulha 1/2 círculo cilíndrica de 2,0 cm. Cx com 24 envelopes. (14-06-0260)	_____	_____	_____
139	100	CX	Catgut cromado, n. ° 4-0, de 75 cm, com agulha 3/8 círculo cilíndrica de 3,0 cm. cx com 24 envelopes. (14-06-0269)	_____	_____	_____
140	100	CX	Catgut simples, n. ° 0, de 75 cm, com agulha 3/8 círculo cilíndrica de 3,0 cm. Cx com 24 envelopes (14-06-0274)	_____	_____	_____
141	100	CX	Catgut simples, n. ° 1, de 75 cm, com agulha 1/2 círculo cilíndrica de 3,0 cm. Cx com 24 envelopes. (14-06-0291)	_____	_____	_____

Pato Branco, 4 de Março de 2019.

Samir Kalinoski

 Samir Rodrigo Kalinoski

ESTADO DO PARANÁ
CONSORCIO INTERMUNICIPAL DE SAUDE

000138

Solicitação Nr.: 23/2019

Data: 04/03/2019

CNPJ: 00.136.858/0001-88 Telefone/Fax: 463313-3550 / 463331-3555
 AFONSO PENA, 1902, CEP 85501-530
 C.E.P.: 85501-530 - Pato Branco - PR

DOCUMENTO PARA COTAÇÃO DE PREÇOS

Folha: 14/58

SOLICITAÇÃO DE MATERIAIS E/OU SERVIÇOS ("COTAÇÃO DE PREÇOS")

Item	Quantidade	Unid.	Especificação	Marca	Preço Unitário	Preço Total
142	100	CX	Catgut simples, n. ° 1 de 75 cm, com agulha 3/8 círculo cilíndrica de 3,0 cm. Cx com 24 envelopes. (14-06-0272)	_____	_____	_____
143	100	CX	Catgut simples, n. ° 2-0, de 70 cm, com agulha 1/2 círculo triângulo de 2,0 cm. Cx com 24 envelopes (14-06-0278)	_____	_____	_____
144	100	CX	Catgut simples, n. ° 2-0, de 75 cm, com agulha 1/2 círculo cilíndrica de 2,5 cm. Cx com 24 envelopes (14-06-0279)	_____	_____	_____
145	200	CX	Catgut simples, n. ° 2-0, de 75 cm, com agulha 1/2 círculo cilíndrica de 3,5 cm. Cx com 24 envelopes. (14-06-0280)	_____	_____	_____
146	100	CX	Catgut simples, n. ° 2-0, de 75 cm, com agulha 1/2 círculo cilíndrica de 4,0 cm. Cx com 24 envelopes. (14-06-0282)	_____	_____	_____
147	100	CX	Catgut simples, n. ° 2-0, de 75cm, com agulha 3/8 círculo cilíndrica de 3,0 cm. Cx com 24 envelopes. (14-06-0281)	_____	_____	_____
148	100	CX	Catgut simples, n. ° 3-0, de 75 cm, com agulha 1/2 círculo cilíndrica de 2,5 cm. Cx com 24 envelopes. (14-06-0292)	_____	_____	_____
149	100	CX	Catgut simples, n. ° 3-0, de 75 cm, com agulha 3/8 círculo cilíndrica de 3,0 cm. Caixa com 24 envelopes. (14-06-0284)	_____	_____	_____
150	100	CX	Catgut simples, n. ° 4-0, de 70 cm, com agulha 1/2 círculo cilíndrica de 2,0 cm. Caixa com 24 envelopes. (14-06-0286)	_____	_____	_____
151	100	CX	Catgut simples, n. ° 4-0, de 75 cm, com agulha 3/8 círculo cilíndrica de 3,0 cm. Caixa com 24 envelopes. (14-06-0287)	_____	_____	_____
152	100	CX	Catgut simples, n. ° 5-0, de 70 cm, com agulha 1/2 círculo cilíndrica de 1,5 cm. Caixa com 24 envelopes. (14-06-0288)	_____	_____	_____
153	100	CX	Catgut simples, n. ° 5-0, de 70 cm, com agulha 1/2 círculo cilíndrica de 2,0 cm. Caixa com 24 envelopes. (14-06-0289)	_____	_____	_____
154	300	UND	Clamp Umbilical, estéril, embalagem individual em papel grau cirúrgico (14-06-0244)	_____	_____	_____
155	500	FR	Clorexidina 0,5% solução alcoólica 70%. 1000ml (14-06-0536)	_____	_____	_____
156	300	FR	Clorexidina 1% litro. (14-06-0576)	_____	_____	_____
157	300	FR	Clorexidina solução aquosa 0,2%. 1000ml (14-06-0593)	_____	_____	_____
158	300	FR	Clorexidina solução degermante 2%. 1000ml (14-06-0594)	_____	_____	_____

Pato Branco, 4 de Março de 2019.

Samir Kalinoski

Samir Rodrigo Kalinoski

SOLICITAÇÃO DE MATERIAIS E/OU SERVIÇOS ("COTAÇÃO DE PREÇOS")

Item	Quantidade	Unid.	Especificação	Marca	Preço Unitário	Preço Total
159	200	UND	Colar cervical para resgate c/ regulagem tamanho (M) (14-06-0217)	_____	_____	_____
160	200	UND	Colar cervical para resgate c/ regulagem tamanho (P) (14-06-0215)	_____	_____	_____
161	50	UND	Colchão/Forração Ortopédica d'água Articulável anti escaras 190 cm x 90 cm para as diversas formas de corpo e diferentes pesos, indeformável e higiênico, não acumula poeira, germes, odores, fácil limpeza. Suporta até 130 kg. (14-06-0401)	_____	_____	_____
162	50	UND	Colchão/Forração Ortopédica D'Água Caixa de Ovo Aberta, anti escaras, tamanho aprox. 190 cm x 90 cm, apapta-se as diversas formas do corpo e diferentes pesos, indeformável, higiênico, não acumula poeria, germes, odores e de fácil limpeza. Suporta até 120 kg. (14-06-0404).	_____	_____	_____
163	100	UND	Colchão/Forração Ortopédica D'Água Caixa de Ovo Fechada, anti escaras, tamanho aprox. 190 cm x 90 cm, apapta-se as diversas formas do corpo e diferentes pesos, indeformável, higiênico, não acumula poeria, germes, odores e de fácil limpeza. Suporta até 120 kg. (14-06-0405)	_____	_____	_____
164	100	UND	Colchão/Forração Ortopédica d'água casal anti escaras tamanho aprox. 200 cm x 160 cm, higiênico, lavável, limpeza fácil e rápida, não acumula germes ou poeira, indeformável. Suporta até 200 kg. (14-06-0373)	_____	_____	_____
165	100	UND	Colchão/Forração Ortopédica d'água anti escaras tamanho aprox. 190 cm x 90 cm para as diversas formas de corpo e diferentes pesos, indeformável e higiênico, não acumula poeira, germes, odores, fácil limpeza. Suporta até 110 kg. (14-06-0384)	_____	_____	_____
166	500	KIT	Colesterol PP 500ml (1X500ML) (44-01-0005)	_____	_____	_____
167	1000	UND	Coletor de urina inf. desc. masc. não estéril (14-06-0294)	_____	_____	_____
168	10000	UND	Coletor de urina infantil estéril unissex (14-06-0595)	_____	_____	_____
169	2000	UND	Coletor de urina sistema fechado com válvula de escoamento para controle de exercícios vesicais e proteção, com registros de esterilização, capacidade 2.000 ml em PVC especial totalmente atóxico, embalado individualmente e esterilizado à gás de óxido de etileno. (14-06-0297)	_____	_____	_____
170	2200	UND	Coletor de urina sistema fechado de 2000 ml, onde possua escala graduada de 100 ml em 100 ml, contendo válvula anti-refluxo condições de retirada de amostra de urina no próprio sistema, prolongamento de 1,50 m embalagem individual em papel grau cirúrgico, esterilizado a óxido de etileno, contendo Registro do Ministério da Saúde, validade, data de fabricação e lote. (14-06-0298)	_____	_____	_____

Pato Branco, 4 de Março de 2019.

SAMIR KALINOSKI

Samir Rodrigo Kalinoski

ESTADO DO PARANÁ
CONSORCIO INTERMUNICIPAL DE SAUDE

000140
 10

Solicitação Nr.: 23/2019

Data: 04/03/2019

CNPJ: 00.136.858/0001-88 Telefone/Fax: 463313-3550 / 463331-3555
 AFONSO PENA, 1902, CEP 85501-530
 C.E.P.: 85501-530 - Pato Branco - PR

DOCUMENTO PARA COTAÇÃO DE PREÇOS

Folha: 16/58

SOLICITAÇÃO DE MATERIAIS E/OU SERVIÇOS ("COTAÇÃO DE PREÇOS")

Item	Quantidade	Unid.	Especificação	Marca	Preço Unitário	Preço Total
171	150	UND	Coletor para incontinência urinária masculino, coletor de urina masculino com extensão, confeccionado em PVC atóxico e flexível, preservativo de puro latex. Esterilização gás óxido de etileno. Embalado individualmente em envelopes de papel grau cirúrgico/filme de polipropileno, comprimento da extensão 1,30m. (14-06-0304)	_____	_____	_____
172	500	UND	Coletor para perfurocortante 1,5 L, fácil de montar, dupla trava, duplo revestimento interno de saco plástico, alça dupla, bandeja pré - montada. (14-06-0349)	_____	_____	_____
1	4000	UND	Coletor para perfurocortante 13,0 L, fácil de montar, duplas trava, duplo revestimento interno de saco plástico, alça dupla, bandeja pré montada. (14-06-0305)	_____	_____	_____
174	1200	UND	Coletor para perfurocortante 20 L, fácil de montar, dupla trava, duplo revestimento interno de saco plástico, alça dupla, bandeja pré - montada. (14-06-0350)	_____	_____	_____
175	1000	UND	Coletor perfurocortante 3,0 L, facil de montar, dupla trava, duplo revestimento interno de saco plástico, alça dupla, bandeja pré montada. (14-06-9917)	_____	_____	_____
176	1500	UND	Coletor para perfurocortante 7,0 L, fácil de montar, dupla trava, duplo revestimento interno de saco plástico, alça dupla, bandeja pré- montada (14-06-0303)	_____	_____	_____
177	300	UND	Coletor plástico (rígido) para perfurocortante 15,0 L, totalmente impermeável, resistente e seguro, com alças para o transporte seguro, tampa com sistema de fechamento que dificulta a violação do coletor. (14-06-9916)	_____	_____	_____
178	20000	UND	Coletor universal opaco (fezes, escarro, esperma, biópsia), em polipropeleno, capacidade 80ml, com tampa de rosca, graduado. Acompanha pá plástica, embalagem individual. (14-06-0293)	_____	_____	_____
179	200	UND	Comadre em aço inox, tipo pá, capacidade mínima 2,5L, superfície lisa. (14-06-0143)	_____	_____	_____
180	14000	Envlp	Compressa 100% viscosa 7,5 cm x 7,5 cm (dimensão fechada), 13 fios/cm2, estéril por irradiação gama (cobalto 60) ou por óxido de etileno, super absorvente, macia, isenta de impurezas, contém 3 dobras e 4 camadas, acondicionadas em envelopes de papel grau cirúrgico e filme plástico, envelope contendo 20 unidades. (14-06-0076)	_____	_____	_____
181	4000	Envlp	Compressa 100% viscosa 7,5 cm x 7,5 cm (dimensão fechada), 13 fios/cm2, estéril por irradiação gama (cobalto 60) ou por óxido de etileno, super absorvente, macia, isenta de impurezas, contém 3 dobras e 4 camadas, acondicionadas em envelopes de papel grau cirúrgico e filme plástico, envelope contendo 10 unidades. (14-06-0075)	_____	_____	_____

Pato Branco, 4 de Março de 2019.

Samir Kalinoski

Samir Rodrigo Kalinoski

SOLICITAÇÃO DE MATERIAIS E/OU SERVIÇOS ("COTAÇÃO DE PREÇOS")

Item	Quantidade	Unid.	Especificação	Marca	Preço Unitário	Preço Total
182	300	PCT	Compressa cirúrgica, medindo 23 cm x 25 cm, peso 08 gramas/unidade, não estéril, com fios 100% algodão, quatro camadas, com amarrações para camadas não deslizarem, com ou sem fio radiopaco, costura OVER-LOCK, com cadarço, macia, isenta de amido, alvejante óptico, ácidos, álcalis, hidrófila, cor branca. Embalagem com dados de identificação como: procedência, data de validade, lote de fabricação e Registro no Ministério da Saúde. Pacote c/ 50 unidades (14-06-0310)	_____	_____	_____
183	500	PCT	Compressa cirúrgica, medindo 45 cm x 50 cm, peso a partir de 30 gramas/unidade, não estéril, com fios 100% algodão, quatro camadas, com amarrações para camadas não deslizarem, com ou sem fio radiopaco, costura OVER-LOCK, com cadarço, macia, isenta de amido, alvejante óptico, ácidos, álcalis, hidrófila, cor branca. Embalagem com dados de identificação como: procedência, data de validade, lote de fabricação e Registro no Ministério da Saúde. Pacote c/50 unidades (14-06-0905)	_____	_____	_____
184	10000	UND	Compressa de gaze algodoadada 10 x 15cm, 100% algodão, descartável pronta para uso, costurada nas laterais, estéril. (14-06-0692)	_____	_____	_____
185	10000	PCT	Compressa de gaze medindo 10 cm x 10 cm, com 13 fios/cm2, confeccionada em tecido 100% algodão, isenta de amido, alvejante óptico, ácidos, álcalis, com dobras para dentro em toda a sua extremidade, hidrófila, de cor branca. Embalagem com dados de identificação, procedência, data de validade, lote de fabricação e Registro no Ministério da Saúde. Pacote c/500 unidades (14-06-0312)	_____	_____	_____
186	15000	PCT	Compressa de gaze medindo 7,5 cm x 7,5 cm, com 13 fios/cm2, confeccionada em tecido 100% algodão, isenta de amido, alvejante óptico, ácidos, álcalis, com dobras para dentro em toda a sua extremidade, hidrófila, de cor branca. Embalagem com dados de identificação, procedência, data de validade, lote de fabricação e Registro no Ministério da Saúde. Pacote c/500 unidades (14-06-0313)	_____	_____	_____
187	6000	PCT	Compressa de gaze medindo 7,5 cm x 7,5 cm, com 13 fios/cm2, confeccionada em tecido 100% algodão, isenta de amido, alvejante óptico, ácidos, álcalis, com dobras para dentro em toda a sua extremidade, hidrófila, de cor branca. Embalagem com dados de identificação, procedência, data de validade, lote de fabricação e Registro no Ministério da Saúde. Pacote c/10 unidades. (14-06-0908)	_____	_____	_____
188	100	KIT	Conjunto para coloração gram completo (44-01-0006)	_____	_____	_____
189	100	KIT	Conjunto para coloração rápida em hematologia. (44-01-0007)	_____	_____	_____
190	200	FR	Corante azul de metileno concentrado ZIEHL c/500ml (44-01-0008)	_____	_____	_____

Pato Branco, 4 de Março de 2019.

Samir Kalinoski

Samir Rodrigo Kalinoski

SOLICITAÇÃO DE MATERIAIS E/OU SERVIÇOS ("COTAÇÃO DE PREÇOS")

Item	Quantidade	Unid.	Especificação	Marca	Preço Unitário	Preço Total
191	200	FR	Corante fucsina fenicada para ZIEHL NEELSEN c/500 ml (44-01-0009)	_____	_____	_____
192	200	FR	Corante hematológico rápido n. ° 1 -500 ml (44-01-0010)	_____	_____	_____
193	200	FR	Corante hematológico rápido n. ° 2 -500 ml (44-01-0011)	_____	_____	_____
194	200	FR	Corante hematológico rápido n. ° 3 -500 ml (44-01-0012)	_____	_____	_____
195	500	KIT	Creatinina PP cinético colométrico (1x60ml/1x240ml) (44-01-0013)	_____	_____	_____
196	100	UND	Creme adesivo e condutivo de alta resolução para eletroencefalograma 1kg; Não tóxica, sedosa branca, soft, emulsão cremosa hidrofílica. excelente estabilidade e desempenho. baixa perda de umidade. Componente base autoemulsionantes de natureza não iônica. Emolientes derivados de álcool e ácidos graxos doadores de consistência. Ésteres especiais. Componentes oleosos neutros. Estabilizadores de viscosidade. Sais de alta condutividade. Agentes bacteriostáticos conservantes. (Tipo: Pasta Disk Fix) (14-06-0314)	_____	_____	_____
197	100	UND	Cronômetro digital (14-06-0909)	_____	_____	_____
198	100	UND	Cuba redonda para assepsia 08 cm inox. (58-01-0379)	_____	_____	_____
199	100	UND	Cuba rim em aço inox - 26 x 12 cm 700ml. (58-01-0380)	_____	_____	_____
200	10500	UND	Curativo para cobrir e proteger pequenos ferimentos (14-06-0912)	_____	_____	_____
201	30	UND	Cureta Meyhoefer Auricular n° 02 em aço inox AISI-420 (14-06-1047)	_____	_____	_____
202	30	UND	Cureta Recamier ginecológica n° 01 (14-06-0177)	_____	_____	_____
203	100	CX	Cureta/punch dermatológico descartável e esterilizado 6mm, com cabo em plástico atóxico e ponta metálica com ótimo corte. Caixa c/ 05 unidades (14-06-0194)	_____	_____	_____
204	50	UND	Descolador de unha em aço inox. (58-01-4804)	_____	_____	_____
205	100	FR	Descolorante para B.A.A.R c/1000ml (44-01-0014)	_____	_____	_____
206	500	UND	Desincrostante hospitalar pó 1.000 g. (14-06-0352)	_____	_____	_____
207	500	GL	Desinfetante com Hipoclorito de sódio 4,5% de cloro ativo. 5 litros (14-06-9911)	_____	_____	_____

Pato Branco, 4 de Março de 2019.

Samir Kalinoski

Samir Rodrigo Kalinoski

SOLICITAÇÃO DE MATERIAIS E/OU SERVIÇOS ("COTAÇÃO DE PREÇOS")

Item	Quantidade	Unid.	Especificação	Marca	Preço Unitário	Preço Total
208	100	FR	Detergente enzimático. 2 frascos com 50 mL cada, contendo: Formiato de Sódio; Cloreto de Sódio; Conservantes; Surfactante; Corante; Enzima Proteolítica; NaOH 12N e HCl (44-01-0015)	_____	_____	_____
209	1000	UND	Detergente líquido enzimático contendo no mínimo 4 enzimas, com capacidade de eliminação de odores biológicos, detergente não iônico, pH neutro, não corrosivo, específico para a limpeza manual e automática de instrumentais e outros artigos. Frasco acompanhando bomba dosadora para diluição. Será avaliado o menor preço por diluição. OBS: A empresa vencedora deverá fornecer laudo de corrosividade de materiais e laudo de estabilidade das enzimas. 1 litro (14-06-0328)	_____	_____	_____
210	500	UND	Detergente líquido enzimático contendo no mínimo 4 enzimas, com capacidade de eliminação de odores biológicos, detergente não iônico, pH neutro, não corrosivo, específico para a limpeza manual e automática de instrumentais e outros artigos. Frasco acompanhando bomba dosadora para diluição. Será avaliado o menor preço por diluição. OBS: A empresa vencedora deverá fornecer laudo de corrosividade de materiais e laudo de estabilidade das enzimas. Galão de 5 litros (14-06-0347)	_____	_____	_____
211	100	UND	Dispositivo para incontinência urinária masculina, tipo preservativo, confeccionado em puro látex natural, sem extensor, calibre n.º 04 médio (14-06-0145)	_____	_____	_____
212	300	UND	Dispositivo para incontinência urinária masculina, tipo preservativo, confeccionado em puro látex natural, sem extensor, calibre n.º 05 médio (14-06-0002)	_____	_____	_____
213	300	UND	Dispositivo para incontinência urinária masculina, tipo preservativo, confeccionado em puro látex natural, sem extensor, calibre n.º 06 grande (14-06-0039)	_____	_____	_____
214	3000	UND	Dispositivo para transferência de Solução Parenterais. Com dupla proteção perfurante e único canal de líquido, pega ergonômica para manipulação. Ref.: Transofix (14-06-0089)	_____	_____	_____
215	500	UND	DIU (dispositivo intra uterino) medicado com um hormônio chamado de levonorgestrel (tipo de progesterona), que é liberado gradativamente e possui ação local e sistêmica. Tem forma T, medindo 32mm de comprimento e é inserido dentro do útero através do exame ginecológico com espéculo vaginal.. (14-06-0911)	_____	_____	_____

Pato Branco, 4 de Março de 2019.

Samir Rodrigo Kalinoski

Samir Rodrigo Kalinoski

ESTADO DO PARANÁ
CONSORCIO INTERMUNICIPAL DE SAUDE

CNPJ: 00.136.858/0001-88 Telefone/Fax: 463313-3550 / 463331-3555
AFONSO PENA, 1902, CEP 85501-530
C.E.P.: 85501-530 - Pato Branco - PR

000144

Solicitação Nr.: 23/2019
Data: 04/03/2019

DOCUMENTO PARA COTAÇÃO DE PREÇOS

Folha: 20/58

SOLICITAÇÃO DE MATERIAIS E/OU SERVIÇOS ("COTAÇÃO DE PREÇOS")

Item	Quantidade	Unid.	Especificação	Marca	Preço Unitário	Preço Total
216	2000	UND	Dosador oral 03 ml, formado de seringa graduada em ml e colher de cha, não estéril, possui bico desenvolvido especialmente para evitar o encaixe de agulhas hipodérmicas, tampa de encaixe e vedação a fim evitar vazamentos da medicação, confeccionada em cores para a proteção de medicamentos fotossensíveis, acompanha etiquetas adesivas de identificação: Paciente, Leito, droga, Horas, acondicionados em sacos plásticos, fechamento com fita duplas face permitindo inumeras aberturas. (14-06-0364)	_____	_____	_____
217	12000	UND	Dosador oral 05ml, formado de seringa graduada em ml e colher de cha, não estéril, possui bico desenvolvido especialmente para evitar o encaixe de agulhas hipodérmicas, tampa de encaixe e vedação a fim evitar vazamentos da medicação, confeccionada em cores para a proteção de medicamentos fotossensíveis, acompanha etiquetas adesivas de identificação: Paciente Leito, droga, Horas, acondicionados em sacos plásticos, fechamento com fita duplas face permitindo inumeras aberturas. (14-06-0365)	_____	_____	_____
218	6000	UND	Dosador oral 10ml, formado de seringa graduada em ml e colher de cha, não estéril, possui bico desenvolvido especialmente para evitar o encaixe de agulhas hipodérmicas, tampa de encaixe e vedação a fim evitar vazamentos da medicação, confeccionada em cores para a proteção de medicamentos fotossensíveis, acompanha etiquetas adesivas de identificação: Paciente Leito, droga, Horas, acondicionados em sacos plásticos, fechamento com fita duplas face permitindo inumeras aberturas. (14-06-0366)	_____	_____	_____
219	400	UND	Dosador oral 20ml, formato de seringa graduada em ml e colher de cha, não estéril, possui bico desenvolvido especialmente para evitar o encaixe de agulhas hipodérmicas, tampa de encaixe e vedação a fim evitar vazamentos da medicação, confeccionada em cores para a proteção de medicamentos fotossensíveis, acompanha etiquetas adesivas de identificação: Paciente Leito, droga, Horas, acondicionados em sacos plásticos, fechamento com fita duplas face permitindo inumeras aberturas. (14-06-0367)	_____	_____	_____
220	100	FR	EDTA Na2 - 20ml (44-01-0016)	_____	_____	_____
221	100	UND	Eletrodo alça 1,0 x 1,0 cm para excisão ampla e conização (58-01-4806)	_____	_____	_____
222	100	UND	Eletrodo alça 1,5 x 1,5 cm para excisão ampla e conização (58-01-4805)	_____	_____	_____
223	100	UND	Eletrodo alça quadrada 1,0 x 1,0 cm para excerese do canal cervical (58-01-4807)	_____	_____	_____
224	100	UND	Eletrodo bola de 5mm para hemostasia e coagulação (58-01-4808)	_____	_____	_____

Pato Branco, 4 de Março de 2019.

SAMIR KALINOSKI

Samir Rodrigo Kalinoski

SOLICITAÇÃO DE MATERIAIS E/OU SERVIÇOS ("COTAÇÃO DE PREÇOS")

Item	Quantidade	Unid.	Especificação	Marca	Preço Unitário	Preço Total
225	100	JOGO	Eletrodo Cardioclip Adulto colorido pacote jogo c/ 4 (58-01-0455)	_____	_____	_____
226	100	JOGO	Eletrodo Cardioclip infantil colorido pacote jogo c/ 4 (58-01-0387)	_____	_____	_____
227	300	CX	Eletrodo cardiológico adulto descartável com dorso de espuma, gel sólido, adesivo acrílico hipoalergênico, pino de aço inoxidável e contra pino de cloreto de prata (AgCl) caixa c/ 50 unidades (58-01-0459)	_____	_____	_____
228	100	UND	Eletrodo cardiológico précordial adulto completo (Sucção metálica de alta qualidade (opaca) + Pera) (58-01-0457)	_____	_____	_____
229	100	JOGO	Eletrodo cardiológico précordial adulto completo (Sucção metálica de alta qualidade - opaca) + pera. Jogo com 6 unidades. (58-01-4796)	_____	_____	_____
230	100	UND	Eletrodo cardiológico précordial infantil completo (Sucção metálica de alta qualidade (opaca) + Pera) (58-01-0388)	_____	_____	_____
231	100	JOGO	Eletrodo cardiológico précordial infantil completo (Sucção metálica de alta qualidade - opaca) + pera. Jogo com 6 unidades. (58-01-4797)	_____	_____	_____
232	100	UND	Eletrodo cirúrgico tipo alça grande (58-01-4809)	_____	_____	_____
233	100	UND	Eletrodo cirúrgico tipo alça pequeno. (58-01-4810)	_____	_____	_____
234	100	MT	Eletrodo Condutivo de Silicone/TENS (14-06-0606)	_____	_____	_____
235	10000	UND	Eletrodo para monitorização cardíaca c/gel descartável. (14-06-0604)	_____	_____	_____
236	100	UND	Eletrodo tipo bola 2,1mm (58-01-4811)	_____	_____	_____
237	100	UND	Eletrodo tipo faca curva grande (58-01-4812)	_____	_____	_____
238	100	UND	Eletrodo tipo faca curva pequena (58-01-4813)	_____	_____	_____
239	100	UND	Eletrodo tipo faca reta pequeno (58-01-4814)	_____	_____	_____
240	100	KIT	Eletrodos (ponta de cautério) para bisturis elétricos EMAI BP 100 Plus - Kit com 10 (58-01-4775)	_____	_____	_____
241	100	PCT	Envelope de plástico leitoso, 19x25 cm. Pacote c/500 unidades (14-06-0346)	_____	_____	_____
242	100	PCT	Envelope de plástico leitoso, 25x31 cm. Pacote c/500 unidades (14-06-0311)	_____	_____	_____
243	100	PCT	Envelope de plástico leitoso, 31x41 cm. Pacote c/500 unidades (14-06-0329)	_____	_____	_____
244	100	PCT	Envelope de plástico leitoso, 37x45 cm. Pacote c/500 unidades (14-06-0345)	_____	_____	_____

Pato Branco, 4 de Março de 2019.

Samir Rodrigo Kalinoski

Samir Rodrigo Kalinoski

CNPJ: 00.136.858/0001-88 Telefone/Fax: 463313-3550 / 463331-3555
 AFONSO PENA, 1902, CEP 85501-530
 C.E.P.: 85501-530 - Pato Branco - PR

DOCUMENTO PARA COTAÇÃO DE PREÇOS

Folha: 22/58

SOLICITAÇÃO DE MATERIAIS E/OU SERVIÇOS ("COTAÇÃO DE PREÇOS")

Item	Quantidade	Unid.	Especificação	Marca	Preço Unitário	Preço Total
245	10000	UND	Equipo exclusivo para administracao de nutrição enteral, ponta perfurante ISO, padrão universal; filtro de ar hidrófobo e bacteriológico com tampa reversível para uso com frasco ou ampola; câmara de gotejamento flexível com linha indicadora do nível ideal de solução; gotejador ajustado para 1 ml=20 gotas; tubo extensor de PVC; pinça rolete; segmento de silicone ajustável à bomba infusora, escalonado com tampa protetora; embalagem individual blister em papel grau cirúrgico; uso único; esterilizado por óxido de etileno. Comprimento total de aproximadamente 2,40 m. (14-06-0027)			
246	30000	UND	Equipo macrogotas c/ pinça rolete, câmara flexível de gotejamento, ponta perfurante de acordo com as normas da ABNT, 20 gotas é o que equivale a 1 ml, tubo de infusão com 1,20 m, embalado em papel grau cirúrgico individualmente esterilizado a óxido de etileno, contendo Registro do Ministério da Saúde, data fabricação, validade e lote (14-06-0386)			
247	58000	UND	Equipo macrogotas c/pinça rolete, e injetor lateral com latex free podendo fazer várias punções, câmara flexível de gotejamento, ponta perfurante de acordo com as normas ABNT, 20 gotas é o que equivale a 1 ml, tubo de infusão com 1,20 m embalado em papel grau cirúrgico individualmente esterilizado a óxido de etileno, contendo Registro do Ministério da Saúde, data de fabricação, validade e lote. (14-06-0385)			
248	1000	UND	Equipo microgotas c/ pinça rolete, câmara flexível de gotejamento, ponta perfurante de acordo com as normas ABNT, 20 gotas é o que equivale a 1 ml, tubo de infusão com 1,20 m embalado em papel grau cirúrgico individualmente esterilizado a óxido de etileno, contendo Registro do Ministério da Saúde, data fabricação validade e lote. (14-06-0388)			
249	6000	UND	Equipo microgotas c/ pinça rolete, e injetor lateral com latex free podendo fazer varias punções, câmara flexível de gotejamento, ponta perfurante de acordo com as normas ABNT, 20 gotas é o que equivale a 1ml, tubo de infusão com 1,20m embalado em papel grau cirurgico individualmente esterilizado em óxido de etileno, contendo Registro do ministério da saúde, data fabricação, validade e lote. (14-06-0387)			
250	300	UND	Equipo para transfusão de sangue contendo duas câmaras sendo a superior flexível para filtragem filtro de 200 micra, inferior rígida para gotejamento 40 gotas = 1ml, pinça rolete, tubo de infusão com 1,50 m, ponta perfurante de acordo as normas da ABNT, embalado em papel grau cirurgico individual esterilizado a óxido de etileno, contendo Registro do Ministerio da saúde, validade, data de fabricação e lote. (14-06-0389)			
251	3000	UND	Escalpe, dispositivo de uso único, apresentado no calibre 19, embalado unitariamente em blister, estéril, pronto para o uso. (14-06-0395)			

Pato Branco, 4 de Março de 2019.

Samir Rodrigo Kalinoski
 Samir Rodrigo Kalinoski

ESTADO DO PARANÁ
CONSORCIO INTERMUNICIPAL DE SAUDE

000147

Solicitação Nr.: 23/2019
 Data: 04/03/2019

CNPJ: 00.136.858/0001-88 Telefone/Fax: 463313-3550 / 463331-3555
 AFONSO PENA, 1902, CEP 85501-530
 C.E.P.: 85501-530 - Pato Branco - PR

DOCUMENTO PARA COTAÇÃO DE PREÇOS

Folha: 23/58

SOLICITAÇÃO DE MATERIAIS E/OU SERVIÇOS ("COTAÇÃO DE PREÇOS")

Item	Quantidade	Unid.	Especificação	Marca	Preço Unitário	Preço Total
252	18000	UND	Escalpe, dispositivo de uso único, apresentado no calibre 21, embalado unitariamente em blister, estéril, pronto para uso. (14-06-0392)	_____	_____	_____
253	33000	UND	Escalpe, dispositivo de uso único, apresentado no calibre 23, embalado unitariamente em blister, estéril, pronto para uso. (14-06-0914)	_____	_____	_____
254	9000	UND	Escalpe, dispositivo de uso único, apresentado no calibre 25, embalado unitariamente em blister, estéril, pronto para o uso (14-06-0393)	_____	_____	_____
255	3000	UND	Escalpe, dispositivo de uso único, apresentado no calibre 27, embalado unitariamente em blister, estéril, pronto para o uso. (14-06-0394)	_____	_____	_____
256	5000	UND	Escova ginecológica descartável esteril embalada individual em envelope de polietileno (14-06-0396)	_____	_____	_____
257	100	UND	Escova para lavagem de material de laboratório (vidraria) 10mm (14-06-0611)	_____	_____	_____
258	100	UND	Escova para lavagem de material de laboratório (vidraria) 15mm (14-06-0612)	_____	_____	_____
259	100	UND	Escova para lavagem de material de laboratório (vidraria) 20mm (14-06-0613)	_____	_____	_____
260	200	UND	Esfigmomanômetro aneróide Adulto, sem engrenagem para maior durabilidade no instrumento. Atende as normas da AAMI de resistência a impactos, resistente a quedas de até 70 cm, não quebra e não perde a calibração. Garantia de calibração por 5 anos. Leve e livre de látex para maior comodidade. Manguito para braço direito e esquerdo para posicionamento preciso. Manguito com durabilidade de até 100.000 ciclos. Design ergonômico, permite trabalhar com a mão direita e esquerda ou produto equivalente. ACESSÓRIO: 01(uma) braçadeira adulto completa, 1(uma) válvula e 1 (uma) pera. (14-06-9949)	_____	_____	_____
261	100	UND	Esfigmomanômetro aneróide infantil, sem engrenagem para maior durabilidade no instrumento. Atende as normas da AAMI de resistência a impactos, resistente a quedas de até 70 cm, não quebra e não perde a calibração. Garantia de calibração por 5 anos. Leve e livre de látex para maior comodidade. Manguito para braço direito e esquerdo para posicionamento preciso. Manguito com durabilidade de até 100.000 ciclos. Design ergonômico, permite trabalhar com a mão direita e esquerda ou produto equivalente. ACESSÓRIO: 01(uma) braçadeira infantil completa, 1(uma) válvula e 1 (uma) pera. (14-06-0154)	_____	_____	_____

Pato Branco, 4 de Março de 2019.

Samir Rodrigo Kalinoski

Samir Rodrigo Kalinoski

ESTADO DO PARANÁ
CONSORCIO INTERMUNICIPAL DE SAUDE

000148
30.

Solicitação Nr.: 23/2019
Data: 04/03/2019

CNPJ: 00.136.858/0001-88 Telefone/Fax: 463313-3550 / 463331-3555
AFONSO PENA, 1902, CEP 85501-530
C.E.P.: 85501-530 - Pato Branco - PR

DOCUMENTO PARA COTAÇÃO DE PREÇOS

Folha: 24/58

SOLICITAÇÃO DE MATERIAIS E/OU SERVIÇOS ("COTAÇÃO DE PREÇOS")

Item	Quantidade	Unid.	Especificação	Marca	Preço Unitário	Preço Total
262	50	UND	Esfigmomanômetro para fixar na parede. Mecanismo aneróide livre de mercúrio. Visor com no mínimo 6 polegadas. Os números e o ponteiro do visor deverão ser luminescentes, para possibilitar uma melhor visualização em variadas condições de luz. Compartimento para armazenagem da braçadeira. Precisão de leitura de +-3mmHg. Todos os acessórios do produto devem ser isentos de látex, antialérgicos. Laudo técnico do IPEM (INMETRO). A garantia do equipamento e seus acessórios, deverão ser pelo período mínimo de dois anos, comprovada através do manual registrado na ANVISA. Acessórios que deverão acompanhar o produto são: uma braçadeira adulto, um tubo espiral de 2,4m, uma pêra com válvula e manual de instruções em português (14-06-0133)	_____	_____	_____
263	3500	UND	Esparadrapo impermeável, medindo 10 cm de largura e 4,5 m de comprimento, cor branca, confeccionado com tecido 100% algodão, facilidade no rasgo, resina acrílica e adesiva de borracha natural, com excelente adesão, isento de sujidades, enrolado em carretel, em embalagens com dados de identificação, procedência, data de validade, lote de fabricação e Registro no Ministério da Saúde. (14-06-0399)	_____	_____	_____
264	100	UND	Esparadrapo impermeável, medindo 10 cm de largura e 50 m de comprimento, cor branca, confeccionado com tecido 100% algodão, facilidade no rasgo, resina acrílica e adesiva de borracha natural, com excelente adesão, isento de sujidades, enrolado em carretel, em embalagens com dados de identificação, procedência, data de validade, lote de fabricação e Registro no Ministério da Saúde. (14-06-0398)	_____	_____	_____
265	2000	UND	Esparadrapo impermeável, medindo 5,0 cm de largura e 4,5m de comprimento, cor branco, confeccionado com tecido 100% algodão, facilidade no rasgo, resina acrílica e adesiva de borracha natural, com excelente adesão, isento de sujidades, enrolado em carretel, em embalagens com dados de identificação, procedência, data de validade, lote de fabricação e Registro no Ministério da Saúde. (14-06-0402)	_____	_____	_____
266	1000	UND	Esparadrapo impermeável pré cortado 5,0cm x 4,5m (14-06-0607)	_____	_____	_____
267	500	PCT	Espátula de ayres de madeira, resistente, ponta arredondadas, descartáveis, utilizada para coleta de exames ginecológicos medindo 18 cm de comprimento, embalagem individual. Pacote c/100 unidades (14-06-9950)	_____	_____	_____
268	10	UND	Especulo de aço inox nasal, cirurgico de 30 mm (58-01-0389)	_____	_____	_____
269	10	UND	Especulo de aço inox nasal, cirurgico de 50 mm (58-01-0390)	_____	_____	_____
270	10	UND	Especulo de aço inox nasal, cirurgico de 70 mm (58-01-0391)	_____	_____	_____

Pato Branco, 4 de Março de 2019.

Samir Rodrigo Kalinoski

Samir Rodrigo Kalinoski

SOLICITAÇÃO DE MATERIAIS E/OU SERVIÇOS ("COTAÇÃO DE PREÇOS")

Item	Quantidade	Unid.	Especificação	Marca	Preço Unitário	Preço Total
271	10	UND	Espéculo de aço inox nasal, cirurgico de 75 mm (58-01-0392)	_____	_____	_____
272	2000	UND	Especulo vaginal grande sem lubrificante (14-06-0411)	_____	_____	_____
273	15000	UND	Especulo vaginal medio sem lubrificante (14-06-0412)	_____	_____	_____
274	12000	UND	Especulo vaginal pequeno sem lubrificante (14-06-0413)	_____	_____	_____
275	200	UND	Estante de plástico (PP) compatível com 72 tubos de 15 x 100mm (14-06-0608)	_____	_____	_____
276	200	UND	Estante de plástico (PP) 2cm x 2cm 40 tubos compatível com tubos 15x100mm (14-06-0609)	_____	_____	_____
277	200	LT	Esterilizante quimico à base de ácido peracético 0,2% , galão de 1 litro, já diluído pronto para uso. Validade mínima de 12 meses. (14-06-0610)	_____	_____	_____
278	50	GL	Esterilizante quimico à base de ácido peracético 0,2% , galão de 5 litros, já diluído pronto para uso. Validade mínima de 12 meses. (14-06-0591)	_____	_____	_____
279	200	UND	Estetoscópio adulto, auscultador duplo, modo diafragma, permite auscultar sons de alta frequência ou girar para obter sons de baixa frequência, auscultador em liga de alumínio, acústica balanceada e confortável, hastes em alumínio, maior leveza e conforto, ângulo das hastes ajustado em aproximadamente 15 graus permite melhor ergonomia, olivas de silicone durável que permite melhor performance acústica e conforto, diafragma e anel não frio para maior conforto do paciente, produto isento de látex. Garantia mínima de três anos contra defeitos de fabricação. (14-06-0415)	_____	_____	_____
280	200	UND	Estetoscópio adulto, campânula dupla em aço inoxidável com revestimento da borda anti - frio para maior conforto do paciente, mola do ângulo flexível e interna ao tubo de PVC de 71 cm, todas as partes do produto devem ser isentos de latex. O equipamento deverá acompanhar um identificador de propriedade para encaixe no Y do tubo. ACESSÓRIOS, 2 (dois) pares de olivas e 1 (uma) membrana para a campânula. Garantia mínima de três anos compravada através do manual registrado na ANVISA. (14-06-0082)	_____	_____	_____
281	100	UND	Estetoscópio infantil, auscultador duplo, modo diafragma permite auscultar sons de alta frequência ou girar para obter sons de baixa frequência, auscultador em liga de alumínio, acústica balanceada e confortável, hastes em alumínio, maior leveza e conforto, ângulo das hastes ajustado em aproximadamente 15 graus permite melhor ergonomia , olivas de silicone durável que permite melhor performance acústica e conforto, diafragma e anel não frio para maior conforto do paciente, produto isento de látex. Garantia mínima de 5 (cinco) anos contra defeitos de fabricação (14-06-0416)	_____	_____	_____

Pato Branco, 4 de Março de 2019.

Samir Rodrigo Kalinoski

Samir Rodrigo Kalinoski

ESTADO DO PARANÁ
CONSORCIO INTERMUNICIPAL DE SAUDE

000150

Solicitação Nr.: 23/2019
Data: 04/03/2019

CNPJ: 00.136.858/0001-88 Telefone/Fax: 463313-3550 / 463331-3555
AFONSO PENA, 1902, CEP 85501-530
C.E.P.: 85501-530 - Pato Branco - PR

DOCUMENTO PARA COTAÇÃO DE PREÇOS

Folha: 26/58

SOLICITAÇÃO DE MATERIAIS E/OU SERVIÇOS ("COTAÇÃO DE PREÇOS")

Item	Quantidade	Unid.	Especificação	Marca	Preço Unitário	Preço Total
282	100	UND	Estetoscópio, campânula dupla em aço inoxidável com revestimento da borda anti - frio para maior conforto do paciente, mola do ângulo flexível e interna ao tubo de PVC de 71 cm, todas as partes do produto devem ser isentos de latex, o equipamento deverá acompanhar um identificador de propriedade para encaixe no Y do tubo. ACESSÁRIOS: 2 (dois) pares de olivas e 1 (uma) membrana para a campânula. Garantia mínima de três anos compravada através do manual registrada na ANVISA. (14-06-0083)	_____	_____	_____
283	500	UND	Estojo em inox, para guardar material cirurgico 20 x 10 x 5cm (58-01-0393)	_____	_____	_____
284	100	KIT	Fator Reumatóide Látex PP 2ml (44-01-0017)	_____	_____	_____
285	200	CX	Fio de sutura vicril 3-0 c/agulha 1,5. Caixa c/ 12 envelopes (14-06-0466)	_____	_____	_____
286	500	CX	Fio de sutura vicril 4-0 c/agulha 1,5. Caixa c/ 12 envelopes (14-06-0467)	_____	_____	_____
287	300	CX	Fio de sutura Vicril 5-0 c/agulha 1,5. Caixa c/ 12 envelopes (14-06-0488)	_____	_____	_____
288	200	CX	Fio de sutura Vicril 6-0 c/agulha 1,5. Caixa c/ 12 envelopes (14-06-0489)	_____	_____	_____
289	600	UND	Fita adesiva hospitalar com dimensão 16 mm de largura x 50m de comprimento, confeccionada com dorso de papel crepado e massa adesiva à base de borracha natural e resina, com boa adesão, aceitação para escrita, embalado individualmente, constando externamente dados de identificação, procedência, data de validade, lote de fabricação e Registro no Ministério da Saúde (14-06-0166)	_____	_____	_____
290	800	UND	Fita adesiva hospitalar com dimensão 19 mm de largura x 50m de comprimento, confeccionada com dorso de papel crepado e massa adesiva à base de borracha natural e resina, com boa adesão, aceitação para escrita, embalado individualmente, constando externamente dados de identificação, procedência, data de validade, lote de fabricação e Registro no Ministério da Saúde (14-06-0445)	_____	_____	_____
291	3000	UND	Fita adesiva para uso hospitalar em geral e fechamento de pacotes de tecido de algodão que serão submetidos ao processo de esterilização à vapor, fabricada em papel crepado branco e adesivo à base de borracha e resina, que não deixa resíduos antes e após a autoclavagem. 16mm x 50m. Deverá apresentar laudo que a fita suporta temperaturas de esterilização (superior a 121oC) para não soltar resíduos e ocluir o dreno da autoclave. (14-06-0198)	_____	_____	_____

Pato Branco, 4 de Março de 2019.

Samir Kalinoski

Samir Rodrigo Kalinoski

ESTADO DO PARANÁ
CONSORCIO INTERMUNICIPAL DE SAUDE

000151

Solicitação Nr.: 23/2019
Data: 04/03/2019

CNPJ: 00.136.858/0001-88 Telefone/Fax: 463313-3550 / 463331-3555
AFONSO PENA, 1902, CEP 85501-530
C.E.P.: 85501-530 - Pato Branco - PR

DOCUMENTO PARA COTAÇÃO DE PREÇOS

Folha: 27/58

SOLICITAÇÃO DE MATERIAIS E/OU SERVIÇOS ("COTAÇÃO DE PREÇOS")

Item	Quantidade	Unid.	Especificação	Marca	Preço Unitário	Preço Total
292	5000	UND	Fita adesiva para uso hospitalar em geral e fechamento de pacotes de tecido de algodão que serão submetidos ao processo de esterilização à vapor, fabricada em papel crepado branco e adesivo à base de borracha e resina, que não deixa resíduos antes e após a autoclavagem. 19mm x 50m. Deverá apresentar laudo que a fita suporta temperaturas de esterilização (superior a 121oC) para não soltar resíduos e ocluir o dreno da autoclave. (14-06-0200)	_____	_____	_____
293	500	UND	Fita adesiva para uso hospitalar em geral e fechamento de pacotes de tecido de algodão que serão submetidos ao processo de esterilização à vapor, fabricada em papel crepado branco e adesivo à base de borracha e resina, que não deixa resíduos antes e após a autoclavagem. 25mm x 50m. Deverá apresentar laudo que a fita suporta temperaturas de esterilização (superior a 121oC) para não soltar resíduos e ocluir o dreno da autoclave. (14-06-0199)	_____	_____	_____
294	100	UND	Fita cirúrgica transparente medindo 1,2cm de largura por 4,5 de comprimento, composta por um filme de polietileno microperfurado repelente a água, essa característica ajuda a reduzir a maceração da pele, possibilitando sua ventilação. As microperfurações desta fita minimizam a proliferação bacteriana, reduz a probabilidade de contaminação e infecção do ferimento. Possui ampla gama de utilização dentro do ambiente hospitalar, como fixação de curativos, sondas, drenos, cateteres, dispositivos de infusão intravenosa, bandagens, janelas em aparelhos gessado, aparelhos extensores ortopédicos (14-06-0448)	_____	_____	_____
295	300	UND	Fita cirúrgica transparente medindo 2,5cm de largura por 4,5m de comprimento, composta por um filme de polietileno microperfurado repelente a água, essa característica ajuda a reduzir a maceração da pele, possibilitando sua ventilação. As microperfurações desta fita minimizam a proliferação bacteriana, reduz a probabilidade de contaminação e infecção do ferimento. Possui ampla gama de utilização dentro do ambiente hospitalar, como fixação de curativos, sondas, drenos, cateteres, dispositivos de infusão intravenosa, bandagens, janelas em aparelhos gessado, aparelhos extensores ortopédicos (14-06-0452)	_____	_____	_____
296	100	UND	Fita cirúrgica, medindo 10 cm de largura por 4,5 m de comprimento, confeccionada com tecido a base de Rayon/acetado, massa adesiva a base de poliácrlato hipoalergênico distribuído uniformemente em toda a extensão, com excelente adesão, isento de sujidades, enrolada em carretel, em embalagem com dados de identificação, procedência, data de validade, lote de fabricação e Registro no Ministério da Saúde. (14-06-0916)	_____	_____	_____

Pato Branco, 4 de Março de 2019.

Samir Kalinoski

Samir Rodrigo Kalinoski

ESTADO DO PARANÁ
CONSORCIO INTERMUNICIPAL DE SAUDE

000152
10'

Solicitação Nr.: 23/2019
Data: 04/03/2019

CNPJ: 00.136.858/0001-88 Telefone/Fax: 463313-3550 / 463331-3555
AFONSO PENA, 1902, CEP 85501-530
C.E.P.: 85501-530 - Pato Branco - PR

DOCUMENTO PARA COTAÇÃO DE PREÇOS

Folha: 28/58

SOLICITAÇÃO DE MATERIAIS E/OU SERVIÇOS ("COTAÇÃO DE PREÇOS")

Item	Quantidade	Unid.	Especificação	Marca	Preço Unitário	Preço Total
297	1500	UND	Fita Indicadora de Autoclave - Fita para fechamento e identificação de pacotes confeccionados em tecido, esterilizados em autoclave, utilizada no monitoramento do processo de esterilização a vapor. Possui indicador químico de exposição classe 1, construído conforme norma ANSI/AAMI/ISO 11.140-1. Composta de papel crepado de cor creme claro, especialmente tratado e coberto com adesivo à base de resina e borracha na face de contato com o pacote. Possui listras diagonais brancas, impregnadas de substância química reativa (indicador químico de processo), que após passar pelo ciclo de esterilização, mudam para o espectro de cor entre cinza e o grafite, diferenciando os pacotes que foram expostos ao ciclo de esterilização a vapor saturado. Apresentação em rolos embalados individualmente, contendo na embalagem: dados de identificação, procedência, indicações de uso e prazo de validade. 19mm x 30m. " (14-06-0354)			
298	700	UND	Fita microporosa para curativos confeccionada com não tecido, massa adesiva à base de poliacrilato hipoalergênico, distribuída uniformemente em toda sua extensão, com 1,2 cm x 10 m de comprimento, cor branca, excelente adesão, isenta de sujidades, enrolada em carretel, em embalagem com dados de identificação, procedência, data de validade, lote de fabricação e Registro no Ministério da Saúde (14-06-0462)			
299	3000	UND	Fita microporosa para curativos confeccionada com não tecido, massa adesiva à base de poliacrilato hipoalergênico, distribuída uniformemente em toda sua extensão, com 10 cm x 10 m de comprimento, cor branca, excelente adesão, isenta de sujidades, enrolada em carretel, em embalagem com dados de identificação, procedência, data de validade, lote de fabricação e Registro no Ministério da Saúde (14-06-0463)			
300	8000	UND	Fita microporosa para curativos confeccionada com não tecido, massa adesiva à base de poliacrilato hipoalergênico, distribuída uniformemente em toda sua extensão, com 2,5 cm x 10 m de comprimento, cor branca, excelente adesão, isenta de sujidades, enrolada em carretel, em embalagem com dados de identificação, procedência, data de validade, lote de fabricação e Registro no Ministério da Saúde (14-06-0464)			
301	10000	UND	Fita microporosa para curativos confeccionada com não tecido, massa adesiva à base de poliacrilato hipoalergênico, distribuída uniformemente em toda sua extensão, com dimensão 2,5 cm x 4,5m de comprimento, cor branca, excelente adesão, isenta de sujidades, enrolada em cerretel, em embalagem com dados de identificação, procedência, data de validade, lote de fabricação e Registro no Ministério da Saúde. (14-06-0333)			

Pato Branco, 4 de Março de 2019.

SAMIR RODRIGO KALINOSKI

Samir Rodrigo Kalinoski

ESTADO DO PARANÁ
CONSORCIO INTERMUNICIPAL DE SAUDE

000153

Solicitação Nr.: 23/2019

Data: 04/03/2019

CNPJ: 00.136.858/0001-88 Telefone/Fax: 463313-3550 / 463331-3555
 AFONSO PENA, 1902, CEP 85501-530
 C.E.P.: 85501-530 - Pato Branco - PR

DOCUMENTO PARA COTAÇÃO DE PREÇOS

Folha: 29/58

SOLICITAÇÃO DE MATERIAIS E/OU SERVIÇOS ("COTAÇÃO DE PREÇOS")

Item	Quantidade	Unid.	Especificação	Marca	Preço Unitário	Preço Total
302	5000	UND	Fita microporosa para curativos confeccionada com não tecido, massa adesiva à base de poliacrilato hipoalergênico, distribuída uniformemente em toda sua extensão, com dimensão 5,0 cm x 10 m de comprimento, cor branca, excelente adesão, isenta de sujidades, enrolada em carretel, em embalagem com dados de identificação, procedência, data de validade, lote de fabricação e Registro no Ministério da Saúde (14-06-0465)	_____	_____	_____
303	400	UND	Fita teste para autoclave, com dorso de papel crepado, com excelente adesão e resistência a altas temperaturas, representando diferenciação e segurança no controle de materiais que devem passar pelo processo esterelização, possui listras amarelas que após o ciclo se tornam marrons, em rolos medindo 19cm x 30 m de comprimento, embalada individualmente, constando externamente dados de identificação e procedência, data de validade, lote de fabricação e Registro no Ministério da Saúde. (14-06-0469)	_____	_____	_____
304	100	FR	Fixador citológico 100 ml spray (14-06-0470)	_____	_____	_____
305	10000	UND	Fixador para cateter pratico e seguro - composto de tecido macio com dorso de Rayon e Poliester, resistente a água, não oclusivo, com adesivo de acrilato hipoalergênico. (14-06-0614)	_____	_____	_____
306	500	UND	Fluxômetro para Oxigênio para auxiliar o fluxo de saída de oxigênio em Cilindro de Oxigênio com auxilio de uma válvula reguladora de oxigênio, finalidade fornecer os dados de vazão dos gases em litros por minuto. Graduação 0-15 LPM. (14-06-0615)	_____	_____	_____
307	100	KIT	Fosfatase alcalina PP cinético colorimétrico (2x24ml/2x6ml) (44-01-0018)	_____	_____	_____
308	11000	UND	Fralda descartável infantil, alta concentração de gel, camada extra protetora, barreiras mais altas, melhor ajuste na cintura, tamanho (M) (14-06-0011)	_____	_____	_____
309	8000	UND	Fralda descartável infantil, alta concentração de gel, camada extra protetora, barreiras mais altas, melhor ajuste na cintura, tamanho extra grande (EG) de 13kg à 16Kg. (14-06-0041)	_____	_____	_____
310	8000	UND	Fralda descartável infantil, alta concentração de gel, camada extra protetora, barreiras mais altas, melhor ajuste na cintura, tamanho grande (G) de 9kg à 14Kg. (14-06-0045)	_____	_____	_____
311	15000	UND	Fralda descartável infantil, alta concentração de gel, camada extra protetora, barreiras mais altas, melhor ajuste na cintura, tamanho pequeno (P) de até 5kg. (14-06-0046)	_____	_____	_____

Pato Branco, 4 de Março de 2019.

Samir Kalinoski

Samir Rodrigo Kalinoski

ESTADO DO PARANÁ
CONSORCIO INTERMUNICIPAL DE SAUDE

000154
10

Solicitação Nr.: 23/2019
Data: 04/03/2019

CNPJ: 00.136.858/0001-88 Telefone/Fax: 463313-3550 / 463331-3555
AFONSO PENA, 1902, CEP 85501-530
C.E.P.: 85501-530 - Pato Branco - PR

DOCUMENTO PARA COTAÇÃO DE PREÇOS

Folha: 30/58

SOLICITAÇÃO DE MATERIAIS E/OU SERVIÇOS ("COTAÇÃO DE PREÇOS")

Item	Quantidade	Unid.	Especificação	Marca	Preço Unitário	Preço Total
312	42000	UND	Fralda Geriátrica, com camadas de distribuição do líquido, menor tempo de contato com a pele e redução do retorno do líquido; barreiras mais altas proporcionando muito mais segurança contra vazamentos laterais; com núcleo de formato anatômico proporcionando maior conforto. Cobertura interior de não tecido, que oferece maior conforto, com Aloe Vera, tornando a cobertura macia ao toque na pele; camada externa toque suave dando maciez ao produto com aparência de tecido e sem ruído típico de plástico, proporcionando maior segurança e conforto, INDICADOR DE UMIDADE sinalizando a hora de trocar o produto, controlador de odor com extrato natural; Os componentes são atóxicos e pré-testados. Composição: Camada interna de não tecido de fibras de polipropileno com aleo vera, camada externa de polietileno, fibras de celulose, polímeros superabsorventes (Dry Gel), barreiras protetoras de fibras de polipropileno, fios de elastano, adesivos ermoplásticos e fitas adesivas para fixação. Tamanho (EG) - Peso acima de 90 Kg (14-06-0493)			
313	45000	UND	Fralda Geriátrica, com camadas de distribuição do líquido, menor tempo de contato com a pele e redução do retorno do líquido; barreiras mais altas proporcionando muito mais segurança contra vazamentos laterais; com núcleo de formato anatômico proporcionando maior conforto. Cobertura interior de não tecido, que oferece maior conforto, com Aloe Vera, tornando a cobertura macia ao toque na pele; camada externa toque suave dando maciez ao produto com aparência de tecido e sem ruído típico de plástico, proporcionando maior segurança e conforto, INDICADOR DE UMIDADE sinalizando a hora de trocar o produto, controlador de odor com extrato natural; Os componentes são atóxicos e pré-testados. Composição: Camada interna de não tecido de fibras de polipropileno com aleo vera, camada externa de polietileno, fibras de celulose, polímeros superabsorventes (Dry Gel), barreiras protetoras de fibras de polipropileno, fios de elastano, adesivos ermoplásticos e fitas adesivas para fixação. Tamanho (M) - Peso acima de 40 Kg (14-06-0492)			

Pato Branco, 4 de Março de 2019.

SAMIR KALINOSKI

Samir Rodrigo Kalinoski

ESTADO DO PARANÁ
CONSORCIO INTERMUNICIPAL DE SAUDE

000155
10

Solicitação Nr.: 23/2019
Data: 04/03/2019

CNPJ: 00.136.858/0001-88 Telefone/Fax: 463313-3550 / 463331-3555
AFONSO PENA, 1902, CEP 85501-530
C.E.P.: 85501-530 - Pato Branco - PR

DOCUMENTO PARA COTAÇÃO DE PREÇOS

Folha: 31/58

SOLICITAÇÃO DE MATERIAIS E/OU SERVIÇOS ("COTAÇÃO DE PREÇOS")

Item	Quantidade	Unid.	Especificação	Marca	Preço Unitário	Preço Total
314	26000	UND	Fralda Geriátrica, com camadas de distribuição do líquido, menor tempo de contato com a pele e redução do retorno do líquido; barreiras mais altas proporcionando muito mais segurança contra vazamentos laterais; com núcleo de formato anatômico proporcionando maior conforto. Cobertura interior de não tecido, que oferece maior conforto, com Aloe Vera, tornando a cobertura macia ao toque na pele; camada externa toque suave dando maciez ao produto com aparência de tecido e sem ruído típico de plástico, proporcionando maior segurança e conforto, INDICADOR DE UMIDADE sinalizando a hora de trocar o produto, controlador de odor com extrato natural; Os componentes são atóxicos e pré-testados. Composição: Camada interna de não tecido de fibras de polipropileno com aleo vera, camada externa de polietileno, fibras de celulose, polímeros superabsorventes (Dry Gel), barreiras protetoras de fibras de polipropileno, fios de elastano, adesivos ermoplásticos e fitas adesivas para fixação. Tamanho (G) - Peso acima de 70 Kg (14-06-0497)			
315	22000	UND	Fralda Geriátrica, com camadas de distribuição do líquido, menor tempo de contato com a pele e redução do retorno do líquido; barreiras mais altas proporcionando muito mais segurança contra vazamentos laterais; com núcleo de formato anatômico proporcionando maior conforto. Cobertura interior de não tecido, que oferece maior conforto, com Aloe Vera, tornando a cobertura macia ao toque na pele; camada externa toque suave dando maciez ao produto com aparência de tecido e sem ruído típico de plástico, proporcionando maior segurança e conforto, INDICADOR DE UMIDADE sinalizando a hora de trocar o produto, controlador de odor com extrato natural; Os componentes são atóxicos e pré-testados. Composição: Camada interna de não tecido de fibras de polipropileno com aleo vera, camada externa de polietileno, fibras de celulose, polímeros superabsorventes (Dry Gel), barreiras protetoras de fibras de polipropileno, fios de elastano, adesivos ermoplásticos e fitas adesivas para fixação. Tamanho (P) - Peso acima de 20 Kg (14-06-0498)			
316	8000	UND	Fralda geriátrica, descartável, formato anatômico, com quatro fitas adesivas laterais reposicionáveis, cobertura ultra-suave hipoalergênica, gel que absorve os líquidos transformando - os em cristais de gel, elásticos ao redor das pernas, camada impermeável macia que impede a passagem de líquidos, barreiras laterais antivazamento macias e impermeáveis, maior rapidez na absorção e melhor distribuição dos líquidos, canais internos de distribuição dos líquidos, dupla camada de polpa. Tamanho pequeno (P) cintura até 70 cm, peso até 40 kg. (14-06-0048)			

Pato Branco, 4 de Março de 2019.

SAMIR KALINOSKI

Samir Rodrigo Kalinoski

ESTADO DO PARANÁ
CONSORCIO INTERMUNICIPAL DE SAUDE

000156
30

Solicitação Nr.: 23/2019

Data: 04/03/2019

CNPJ: 00.136.858/0001-88 Telefone/Fax: 463313-3550 / 463331-3555
AFONSO PENA, 1902, CEP 85501-530
C.E.P.: 85501-530 - Pato Branco - PR

DOCUMENTO PARA COTAÇÃO DE PREÇOS

Folha: 32/58

SOLICITAÇÃO DE MATERIAIS E/OU SERVIÇOS ("COTAÇÃO DE PREÇOS")

Item	Quantidade	Unid.	Especificação	Marca	Preço Unitário	Preço Total
317	23000	UND	Fralda geriátrica, descartável, formato anatômico, com quatro fitas adesivas laterais reposicionáveis, cobertura ultra-suave hipoalergênica, gel que absorve os líquidos transformando-os em cristais de gel, elásticos ao redor das pernas, camada impermeável macia que impede a passagem de líquidos, barreiras laterais antivazamento macias e impermeáveis, maior rapidez na absorção e melhor distribuição dos líquidos, canais internos de distribuição de líquidos, dupla camada de polpa. Tamanho médio (M) cintura até 140 cm, peso de 40kg à 70kg. (14-06-0047)			
318	78000	UND	Fralda geriátrica, descartável, formato anatômico, com quatro fitas adesivas laterais reposicionáveis, cobertura ultra-suave hipoalergênica, gel que absorve os líquidos transformando-os em cristais de gel, elásticos ao redor das pernas, camada impermeável macia que impede a passagem de líquidos, barreiras laterais antivazamento macias e impermeáveis, maior rapidez na absorção e melhor distribuição dos líquidos, canais internos de distribuição de líquidos, dupla camada de polpa. Tamanho (G) cintura 115/150 cm, peso acima de 70 kg. (14-06-0128)			
319	27000	UND	Fralda geriátrica, descartável, formato anatômico, com quatro fitas adesivas laterais reposicionáveis, cobertura ultra-suave hipoalergênica, gel que absorve os líquidos transformando-os em cristais de gel, elásticos ao redor das pernas, camada impermeável macia que impede a passagem de líquidos, barreiras laterais antivazamento macias e impermeáveis, maior rapidez na absorção e melhor distribuição dos líquidos, canais internos de distribuição de líquidos, dupla camada de polpa. Tamanho (EG) cintura acima 150cm, peso acima de 90 kg. (14-06-0509)			
320	10000	UND	Frasco coletor de urina plástico 80 ml cristal embalado individual, estéril. (14-06-0616)			
321	10000	UND	Frasco conta gotas de plástico 50 ml (14-06-0618)			
322	600	UND	Frasco para acondicionamento e administração de dietas enterais 500 ml, graduação dupla em relevo na mesma face com escala volumétrica de 50 em 50 ml, fabricado em polietileno atóxico, transparente inodor, semi-rígido e espessura que proporciona alta resistência, tampa com rosca rápida (meia volta) dotada de lacre, adaptador para receber qualquer tipo de equipo padrão universal, etiqueta adesiva para identificação da dieta e outros dados. Embalado individualmente em saco plástico. (14-06-0160)			
323	3000	UND	Frasco para dieta enteral 300 ml, transparente, graduado nos dois lados a cada 50 ml (crescente e decrescente), atóxico, possui etiqueta adesiva para identificação do paciente, uso único, embalado individualmente em saco plástico. (14-06-0161)			

Pato Branco, 4 de Março de 2019.

Samir Rodrigo Kalinoski

Samir Rodrigo Kalinoski

ESTADO DO PARANÁ
CONSORCIO INTERMUNICIPAL DE SAUDE

000157

Solicitação Nr.: 23/2019

Data: 04/03/2019

CNPJ: 00.136.858/0001-88 Telefone/Fax: 463313-3550 / 463331-3555
 AFONSO PENA, 1902, CEP 85501-530
 C.E.P.: 85501-530 - Pato Branco - PR

DOCUMENTO PARA COTAÇÃO DE PREÇOS

Folha: 33/58

SOLICITAÇÃO DE MATERIAIS E/OU SERVIÇOS ("COTAÇÃO DE PREÇOS")

Item	Quantidade	Unid.	Especificação	Marca	Preço Unitário	Preço Total
324	1500	UND	Frasco para nutrição enteral 300 ml, fabricado em polietileno atóxico, tampa de rosca com saída para adaptar ao equipo, alça de fixação em sua base para pendurar o frasco com travamento, etiqueta auto adesiva para identificação do paciente. Embalado individualmente. (14-06-0167)	_____	_____	_____
325	3000	UND	Frasco para nutrição enteral 500 ml, estéril, fabricado em polietileno atóxico, tampa com rosca com saída para adaptar ao equipo, alça de fixação na sua base para pendurar o frasco com travamento, graduação a cada 50 ml, etiqueta autoadesiva para identificação do paciente, embalado individualmente em papel grau cirúrgico, esterelizado por óxido de etileno. (14-06-0168)	_____	_____	_____
326	100	FR	Fucsina - fenicada para gram 500 ml (44-01-0019)	_____	_____	_____
327	100	KIT	Gama GT PP Cinética Colorimétrico (1x24ml/1x6ml) (44-01-0020)	_____	_____	_____
328	100	PCT	Garrote (tubo de latex) tamanho 200 , diâmetro 3mm x 5,5mm. Pacote com 15 metros (14-06-0475)	_____	_____	_____
329	100	PCT	Garrote (tubo de latex) tamanho 201 , diâmetro 4mm x 5,5mm. Pacote com 15 metros (14-06-0476)	_____	_____	_____
330	100	PCT	Garrote (tubo de latex) tamanho 204 , diâmetro 6mm x 11,5mm. Pacote com 15 metros (14-06-0901)	_____	_____	_____
331	100	RL	Garrote em rolo, tamanho aproximado 2,5 x 45cm. Rolo c/25 tiras (14-06-0619)	_____	_____	_____
332	300	FR	Gel para eletrocardiograma com PH neutro, não gorduroso e sem cheiro com cloreto de sódio para auxiliar na condução das ondas sonoras provocadas pelo batimento cardíaco. Frasco de 300 gr. (14-06-0479)	_____	_____	_____
333	100	GL	Gel p/ eletrocardiograma com PH neutro, não gorduroso e sem cheiro com Cloreto de Sódio para auxiliar na condução das ondas sonoras provocadas pelo batimento cardíaco. Galão de 5.000 gr. (14-06-0480)	_____	_____	_____
334	300	FR	Gel para ultra-sonografia com PH neutro, não gorduroso e sem cheiro. Isento de cloreto de sódio, indicado para o meio de contato para a transmissão dos impulsos ultra-sônicos em aparelhos de ultra-sonografia, ecógrafos e dopplers. Frasco de 300 gr. (14-06-0482)	_____	_____	_____
335	500	GL	Gel para ultra-sonografia com PH neutro, não gorduroso e sem cheiro. Isento de cloreto de sódio, indicado para o meio de contato para a transmissão dos impulsos ultra-sônicos em aparelhos de ultra-sonografia, ecógrafos e dopplers. Galão de 5.000 gr. (14-06-0481)	_____	_____	_____
336	330	UND	Gelo cap. 1000 ml reciclável (14-06-0006)	_____	_____	_____

Pato Branco, 4 de Março de 2019.

SAMIR RODRIGO KALINOSKI

Samir Rodrigo Kalinoski

ESTADO DO PARANÁ
CONSORCIO INTERMUNICIPAL DE SAUDE

000158

CNPJ: 00.136.858/0001-88

Telefone/Fax: 463313-3550 / 463331-3555

AFONSO PENA, 1902, CEP 85501-530

C.E.P.: 85501-530 - Pato Branco - PR

Solicitação Nr.: 23/2019

Data: 04/03/2019

DOCUMENTO PARA COTAÇÃO DE PREÇOS

Folha: 34/58

SOLICITAÇÃO DE MATERIAIS E/OU SERVIÇOS ("COTAÇÃO DE PREÇOS")

Item	Quantidade	Unid.	Especificação	Marca	Preço Unitário	Preço Total
337	550	UND	Gelo Cap. 200 ml reciclável (14-06-0007)	_____	_____	_____
338	550	UND	Gelo Cap.400 ml reciclável (14-06-0010)	_____	_____	_____
339	550	UND	Gelo cap. 550 ml reciclável (14-06-0008)	_____	_____	_____
340	330	UND	Gelo Cap. 700ml reciclável (14-06-0009)	_____	_____	_____
341	100	UND	Gesso sintético 10cm x 3,6m, composto de bandagem de gesso sintético, fibra de vidro impregnada, com resina de poliuretano, resistente a água, várias cores, radiotransparente, não requer reparações, endurecimento rápido, não requer acessórios. (14-06-0019)	_____	_____	_____
342	100	UND	Gesso sintético 12,5cm x 3,6m, composto de bandagem de gesso sintético, fibra de vidro impregnada, com resina de poliuretano, resistente a água, várias cores, radiotransparente, não requer reparações, endurecimento rápido, não requer acessórios. (14-06-0020)	_____	_____	_____
343	100	UND	Gesso sintético 5cm x 3,6m, composto de bandagem de gesso sintético, fibra de vidro impregnada, com resina de poliuretano, resistente a água, várias cores, radiotransparente, não requer reparações, endurecimento rápido, não requer acessórios. (14-06-0017)	_____	_____	_____
344	100	UND	Gesso sintético 7,5cm x 3,6m, composto de bandagem de gesso sintético, fibra de vidro impregnada, com resina de poliuretano, resistente a água, várias cores, radiotransparente, não requer reparações, endurecimento rápido, não requer acessórios. (14-06-0018)	_____	_____	_____
345	110	UND	Glicerina líquida bidestilada. Frasco de 1000 ml (14-06-0483)	_____	_____	_____
346	100	KIT	Glicose PP Enzimático Colorimétrica 500ml (44-01-0021)	_____	_____	_____
347	850	CX	Haste flexível com pontas de 100% algodão (COTONETES) com tratamento antigermo, isentas de impurezas. Embalagem com identificação de procedencia, data de validade, lote de fabricação. Caixa c/ mínimo 75 unidades (14-06-0510)	_____	_____	_____
348	100	CX	HCG strip soro/urina 50 testes (com sensibilidade 25UI/L) (44-01-0022)	_____	_____	_____
349	100	KIT	HDL Colesterol precipitante 50ml enzimático colorimétrico (44-01-0023)	_____	_____	_____
350	50	UND	Imobilizador de cabeça tamanho (M) (14-06-0227)	_____	_____	_____
351	100	UND	Inalador/nebulizador (14-06-0490)	_____	_____	_____

Pato Branco, 4 de Março de 2019.

Samir Rodrigo Kalinoski

Samir Rodrigo Kalinoski

ESTADO DO PARANÁ
CONSORCIO INTERMUNICIPAL DE SAUDE

000159

Solicitação Nr.: 23/2019
Data: 04/03/2019

CNPJ: 00.136.858/0001-88 Telefone/Fax: 463313-3550 / 463331-3555
AFONSO PENA, 1902, CEP 85501-530
C.E.P.: 85501-530 - Pato Branco - PR

DOCUMENTO PARA COTAÇÃO DE PREÇOS

Folha: 35/58

SOLICITAÇÃO DE MATERIAIS E/OU SERVIÇOS ("COTAÇÃO DE PREÇOS")

Item	Quantidade	Unid.	Especificação	Marca	Preço Unitário	Preço Total
352	6000	UND	Indicador biológico para controle de autoclavagem em ampolas, contendo tira de esporos e caldo de nutrientes final negativa de 48 horas (14-06-0491)	_____	_____	_____
353	500	UND	Indicador químico multiparamétrico para vapor, classe 4 conforme norma ANSI/AAMI/ISO 11140-1, para monitoramento da penetração do vapor saturado no interior das embalagens. Composto por uma tira de papel de 1,5 centímetros de largura por 20 centímetros de comprimento, picotada ao meio, coberta por uma substância química que muda da cor bege claro para o espectro de cores compreendido entre o marrom escuro e o preto, quando exposta às condições mínimas de tempo, temperatura e vapor necessários ao processo de esterilização. Apresenta um gabarito de cor no centro da tira que indica a viragem ideal esperada para o indicador químico. Indicado para ser colocado nos pacotes não críticos e semi críticos. Caixa com mínimo de 240 unidades. (14-06-0214)	_____	_____	_____
354	42000	UND	Infusor múltiplo dispositivo 2 vias (Tipo: POLIFIX) (14-06-0922)	_____	_____	_____
355	100	CX	Integrador químico para vapor - Indicador Químico do tipo integrador, classe 5 conforme norma ANSI/AAMI/ISO 11140-1, que permite efetuar o monitoramento de todos os parâmetros críticos do processo de esterilização a vapor, com performance equivalente ou superior à curva de morte microbiana do <i>Geobacillus stearothermophilus</i> . Possui certificado BSI. A embalagem deverá contemplar 3 valores declarados: 121°C, 135°C e uma temperatura intermediária, correlacionadas com o tempo de morte microbiana, e na temperatura de 121°C deverá reagir a partir de 16,5 minutos. Composto de uma mecha de papel e de uma pílula química sensível à temperatura, tempo e vapor, acondicionadas em uma embalagem composta por papel/filme e alumínio laminado. Integrador de mudança de limite/movimento frontal (não exige interpretação de cor), onde durante a esterilização a vapor, a substância química funde e migra como um líquido de coloração escura através da mecha de papel. A migração é visível através da janela identificada por "REJECT" (rejeitado), e deverá atingir a área denominada "ACCEPT" (aceito) se todas as condições necessárias para a eliminação de microorganismos no interior da embalagem forem alcançadas. A extensão da migração é proporcional ao tempo de exposição ao vapor e a temperatura. Indicado para ser colocado nos pacotes críticos e como liberador de carga sem material implantável. Caixa com mínimo de 100 unidades. (14-06-0209)	_____	_____	_____

Pato Branco, 4 de Março de 2019.

Samir Kalinoski

Samir Rodrigo Kalinoski

ESTADO DO PARANÁ
CONSORCIO INTERMUNICIPAL DE SAUDE

000160
 10

Solicitação Nr.: 23/2019
 Data: 04/03/2019

CNPJ: 00.136.858/0001-88 Telefone/Fax: 463313-3550 / 463331-3555
 AFONSO PENA, 1902, CEP 85501-530
 C.E.P.: 85501-530 - Pato Branco - PR

DOCUMENTO PARA COTAÇÃO DE PREÇOS

Folha: 36/58

SOLICITAÇÃO DE MATERIAIS E/OU SERVIÇOS ("COTAÇÃO DE PREÇOS")

Item	Quantidade	Unid.	Especificação	Marca	Preço Unitário	Preço Total
356	50	JOGO	Jogo c/ 12(modelos) eletrodos para bisturi EMAI, sendo os seguintes: (01 Eletrodo Tipo Faca Curva Pequena 67mm 01 Eletrodo Tipo Faca Curva Grande 83mm 01 Eletrodo Tipo Faca Reta Pequena 67mm 01 Eletrodo Tipo Faca Reta Grande 100mm 01 Eletrodo Tipo Bola 2,1mm 01 Eletrodo Tipo Bola 4,2mm 01 Eletrodo Tipo Bola 6,0mm 01 Eletrodo Tipo Bola 7,5mm 01 Eletrodo Tipo Alça Grande 9,0mm 01 Eletrodo Tipo Alça Pequena 4,5mm 01 Eletrodo Tipo Agulha Grande 85mm 01 Eletrodo Tipo Agulha Pequena 66mm (14-06-0620)			
357	300	UND	Kit nebulização adulto com coletor de rosca (14-06-0334)			
358	500	UND	Kit nebulização infantil com coletor de rosca (14-06-0335)			
359	500	KIT	Kit para preventivo completo (especulo grande/escova/luva/espátula/estoujo plástico/p/03 lâminas, c/ 01 lâmina) embalagem em papel grau cirúrgico. (14-06-0494)			
360	1000	KIT	kit para preventivo completo (espéculo médio/escova/ luva/espátula/ estojo plástico, c/ 01 lâmina) embalagem em papel grau cirúrgico. (14-06-0495)			
361	500	KIT	Kit para preventivo completo (espéculo pequeno/escova/luva/ espátula/ estojo plástico/p/03 lâminas, c/ 01 lâmina) embalagem em papel grau cirúrgico. (14-06-0496)			
362	300	KIT	Kit siringoma, contendo: Pinça Relojoeiro para Microcirurgia Curva 10 cm; Tesoura Castroviejo de Vannas Curva para Microcirurgia 11 cm; Estojo Inox Perfurado - 12 x 05 x 02 cm e Manta de Silicone 12 x 05 cm. (14-06-0621)			
363	5000	KIT	kit sondagem vesical estéril descartável. (14-06-0622)			
364	5000	KIT	kit sutura estéril descartável (14-06-0623)			
365	300	UND	Lacre de segurança numerado 16cm (14-06-0624)			
366	100	CX	Lâmina de bisturi aço carbono n. ° 10, dispositivo para uso único, esterilizadas por cobalto 60, embaladas unitariamente em invólucros individuais de alumínio. Caixa c/ 100 unidades (14-06-0501)			
367	100	CX	Lâmina de bisturi aço carbono n. ° 11, dispositivo para uso único, esterilizadas por cobalto 60, embaladas unitariamente em invólucros individuais de alumínio. Caixa c/ 100 unidades (14-06-0502)			

Pato Branco, 4 de Março de 2019.

Samir Rodrigo Kalinoski

Samir Rodrigo Kalinoski

SOLICITAÇÃO DE MATERIAIS E/OU SERVIÇOS ("COTAÇÃO DE PREÇOS")

Item	Quantidade	Unid.	Especificação	Marca	Preço Unitário	Preço Total
368	100	CX	Lâmina de bisturi aço carbono n. ° 12, dispositivo para uso único, esterilizadas por cobalto 60, embaladas unitariamente em invólucros individuais de alumínio. Caixa c/ 100 unidades (14-06-0500)	_____	_____	_____
369	100	CX	Lâmina de bisturi aço carbono n. ° 15, dispositivo para uso único, esterilizadas por cobalto 60, embaladas unitariamente em invólucros individuais de alumínio. Caixa c/ 100 unidades (14-06-0503)	_____	_____	_____
370	50	CX	Lâmina de bisturi aço carbono n. ° 20, dispositivo para uso único, esterilizadas por cobalto 60, embaladas unitariamente em invólucros individuais de alumínio. Caixa c/ 100 unidades (14-06-0504)	_____	_____	_____
371	50	CX	Lâmina de bisturi aço carbono n. ° 21, dispositivo para uso único, esterilizadas por cobalto 60, embaladas unitariamente em invólucros individuais de alumínio. Caixa c/ 100 unidades (14-06-0505)	_____	_____	_____
372	50	CX	Lâmina de bisturi aço carbono n. ° 22, dispositivo para uso único, esterilizadas por cobalto 60, embaladas unitariamente em invólucros individuais de alumínio. Caixa c/ 100 unidades. (14-06-0506)	_____	_____	_____
373	30	CX	Lâmina de bisturi aço carbono n. ° 23, dispositivo para uso único, esterilizadas por cobalto 60, embaladas unitariamente em invólucros individuais de alumínio. Caixa c/ 100 unidades (14-06-0507)	_____	_____	_____
374	60	CX	Lâmina de bisturi aço carbono n. ° 24, dispositivo para uso único, esterilizadas por cobalto 60, embaladas unitariamente em invólucros individuais de alumínio. Caixa c/ 100 unidades (14-06-0508)	_____	_____	_____
375	300	CX	Lâmina de vidro lisa para microscopia 26 x 76mm. Caixa c/50 unidades (14-06-0169)	_____	_____	_____
376	500	CX	Lamina de vidro ponta fosca para microscopia, não lapidada 26 x 76mm. Caixa c/ 50unidades (14-06-0245)	_____	_____	_____
377	100	UND	Lâmpada para microscópio 6V (14-06-0625)	_____	_____	_____
378	30	UND	Lamparina a álcool fabricada em vidro resistente, usada para cultura de substâncias, líquidos ou secreções, para análise microbiológica, com pavio e tampa de baquelite, capacidade 100 ml. (14-06-0626)	_____	_____	_____
379	800	CX	Lanceta automática, com acionamento por contato, espessura ultra fina para punção digital incolor, caixa c/ 100 unidades (14-06-0183)	_____	_____	_____
380	500	CX	Lanceta para lancetador graduado em aço inoxidável para teste de glicemia, forma cilíndrica, ultra fina. Caixa com 100 unidades. (14-06-9998)	_____	_____	_____
381	100	UND	Lancetador automático, formato de caneta, para lanceta ultra-fina, para coleta de sangue p/ teste de glicemia, ajustável em 5 níveis de profundidade. (14-06-9980)	_____	_____	_____

Pato Branco, 4 de Março de 2019.

SAMIR RODRIGO KALINOSKI

Samir Rodrigo Kalinoski

ESTADO DO PARANÁ
CONSORCIO INTERMUNICIPAL DE SAUDE

000162
 10

Solicitação Nr.: 23/2019
 Data: 04/03/2019

CNPJ: 00.136.858/0001-88 Telefone/Fax: 463313-3550 / 463331-3555
 AFONSO PENA, 1902, CEP 85501-530
 C.E.P.: 85501-530 - Pato Branco - PR

DOCUMENTO PARA COTAÇÃO DE PREÇOS

Folha: 38/58

SOLICITAÇÃO DE MATERIAIS E/OU SERVIÇOS ("COTAÇÃO DE PREÇOS")

Item	Quantidade	Unid.	Especificação	Marca	Preço Unitário	Preço Total
382	100	UND	Lanterna clínica em Led corpo de metal de alta resistência, clips de segurança de metal para fixar no bolso ou na pasta. (14-06-0627)	_____	_____	_____
383	50	UND	Lápis Dermográfico azul (14-06-0628)	_____	_____	_____
384	50	UND	Lápis Dermográfico preto (14-06-0629)	_____	_____	_____
385	5000	UND	Lençol descartável de TNT com elástico para maca, medidas aprox. 2,10m x 0,90m, gramatura mínima de 20. (14-06-0630)	_____	_____	_____
3	100	UND	Lugol forte 2%, frasco de 500 ml (14-06-9981)	_____	_____	_____
387	100	UND	Lugol fraco para gram 500 ml (44-01-0024)	_____	_____	_____
388	5000	PAR	Luva cirúrgica esterilizada a ETO, número 6,5 lubrificadas com pó bioabsorvível, em puro látex, espessura mínima de 0,17mm e comprimento mínimo de 280mm, Padrão Nacional, conforme NBR 13391 da ABNT. Embalagem c/ par. (14-06-0519)	_____	_____	_____
389	7000	PAR	Luva cirúrgica esterilizada a ETO, número 7,0 lubrificadas com pó bioabsorvível, em puro látex, espessura mínima de 0,17mm e comprimento mínimo de 280mm, Padrão Nacional, conforme NBR 13391 da ABNT. Embalagem c/par (14-06-0520)	_____	_____	_____
390	11150	PAR	Luva cirúrgica esterilizada a ETO, número 7,5 lubrificadas com pó bioabsorvível, em puro látex, espessura mínima de 0,17mm e comprimento mínimo de 280mm, Padrão Nacional, conforme NBR 13391 da ABNT. Embalagem c/ par. (14-06-0521)	_____	_____	_____
391	3000	PAR	Luva cirúrgica esterilizada a ETO, número 8,0 lubrificadas com pó bioabsorvível, em puro látex, espessura mínima de 0,17mm e comprimento mínimo de 280mm, Padrão Nacional, conforme NBR 13391 da ABNT. Embalagem c/ par (14-06-9922)	_____	_____	_____
392	1000	PAR	Luva cirúrgica esterilizada a ETO, número 8,5 lubrificadas com pó bioabsorvível, em puro látex, espessura mínima de 0,17mm e comprimento mínimo de 280mm, Padrão Nacional, conforme NBR 13391 da ABNT. Embalagem c/par (14-06-0523)	_____	_____	_____
393	1000	PAR	Luva cirúrgica esterilizada a ETO, sem talco, número 6,5 isenta de pó, em puro látex, espessura mínima de 0,17mm e comprimento mínimo de 280mm, Padrão Nacional, conforme NBR 13391 da ABNT. Embalagem c/Par (14-06-0062)	_____	_____	_____
394	1000	PAR	Luva cirúrgica esterilizada a ETO, sem talco, número 7,5 isenta de pó, em puro látex, espessura mínima de 0,17mm e comprimento mínimo de 280mm, Padrão Nacional, conforme NBR 13391 da ABNT. Embalagem c/Par (14-06-0071)	_____	_____	_____

Pato Branco, 4 de Março de 2019.

Samir Kalinoski

Samir Rodrigo Kalinoski

ESTADO DO PARANÁ
CONSORCIO INTERMUNICIPAL DE SAUDE

000163
 10

CNPJ: 00.136.858/0001-88

Telefone/Fax: 463313-3550 / 463331-3555

AFONSO PENA, 1902, CEP 85501-530

C.E.P.: 85501-530 - Pato Branco - PR

Solicitação Nr.: 23/2019

Data: 04/03/2019

DOCUMENTO PARA COTAÇÃO DE PREÇOS

Folha: 39/58

SOLICITAÇÃO DE MATERIAIS E/OU SERVIÇOS ("COTAÇÃO DE PREÇOS")

Item	Quantidade	Unid.	Especificação	Marca	Preço Unitário	Preço Total
395	500	PAR	Luva cirúrgica esterilizada a ETO, sem talco, número 8,0 isenta de pó, em puro látex, espessura mínima de 0,17mm e comprimento mínimo de 280mm, Padrão Nacional, conforme NBR 13391 da ABNT. Embalagem c/Par (14-06-0084)	_____	_____	_____
396	4000	CX	Luva para procedimentos em latex extra pequena, lubrificada com pó bioabsorvível, espessura mínima de 0,17mm e comprimento mínimo de 280mm. Caixa c/ 100 unidades (14-06-0530)	_____	_____	_____
397	2000	CX	Luva para procedimentos em latex grande, lubrificada com pó bioabsorvível, espessura mínima de 0,17mm e comprimento mínimo de 280mm. Caixa c/ 100 unidades (14-06-0533)	_____	_____	_____
398	1000	CX	Luva para procedimentos em latex grande, totalmente isenta de pó, hipoalergênica, ambidestra, espessura mínima de 0,17mm e comprimento mínimo de 280mm. Caixa com 100 unidades (14-06-0409)	_____	_____	_____
399	6000	CX	Luva para procedimentos em latex média, lubrificada com pó bioabsorvível, espessura mínima de 0,17mm e comprimento mínimo de 280mm. Caixa c/ 100 unidades (14-06-0532)	_____	_____	_____
400	3000	CX	Luva para procedimentos em latex média, totalmente isenta de pó, hipoalergênica, ambidestra, espessura mínima de 0,17mm e comprimento mínimo de 280mm. Caixa com 100 unidades. (14-06-0410)	_____	_____	_____
401	7000	CX	Luva para procedimentos em latex pequena, lubrificada com pó bioabsorvível, espessura mínima de 0,17mm e comprimento mínimo de 280mm. Caixa c/ 100 unidades (14-06-0531)	_____	_____	_____
402	4000	CX	Luva para procedimentos em latex pequena, totalmente isenta de pó, hipoalergênica, ambidestra, espessura mínima de 0,17mm e comprimento mínimo de 280mm. Caixa com 100 unidades. (14-06-0417)	_____	_____	_____
403	1000	PCT	Luva plástica para toque ginecológico em EVA (acetado de venil etileno), estéril. Pacote c/ 100 unidades (14-06-0534)	_____	_____	_____
404	400	UND	Malha tubular ortopédica, tecido 100% algodão cru ou misto, com elasticidade no sentido transversal e compressão no uniforme, medindo 10cmx25m embalado em material que garanta a integridade do produto (14-06-0538)	_____	_____	_____
405	100	UND	Malha tubular ortopédica, tecido 100% algodão cru ou misto, com elasticidade no sentido transversal e compressão no uniforme, medindo 15cmx25m embalado em material que garanta a integridade do produto (14-06-0537)	_____	_____	_____
406	100	UND	Manguito 2 vias para aparelho de pressão em puro látex, adulto. (14-06-0067)	_____	_____	_____
407	50	UND	Manguito 2 vias para aparelho de pressão em puro látex, infantil. (14-06-0949)	_____	_____	_____

Pato Branco, 4 de Março de 2019.

Samir Rodrigo Kalinoski

Samir Rodrigo Kalinoski

ESTADO DO PARANÁ
CONSORCIO INTERMUNICIPAL DE SAUDE

000164
 10

Solicitação Nr.: 23/2019

Data: 04/03/2019

CNPJ: 00.136.858/0001-88 Telefone/Fax: 463313-3550 / 463331-3555
 AFONSO PENA, 1902, CEP 85501-530
 C.E.P.: 85501-530 - Pato Branco - PR

DOCUMENTO PARA COTAÇÃO DE PREÇOS

Folha: 40/58

SOLICITAÇÃO DE MATERIAIS E/OU SERVIÇOS ("COTAÇÃO DE PREÇOS")

Item	Quantidade	Unid.	Especificação	Marca	Preço Unitário	Preço Total
408	50	UND	Manguito 2 vias para aparelho de pressão em puro latex, neonatal. (14-06-0180)	_____	_____	_____
409	50	UND	Manguito 2 vias para aparelho de pressão em puro latex, obeso (14-06-0186)	_____	_____	_____
410	2000	CX	Máscara cirúrgica tripla com filtro, eficiência de retenção bacteriana superior a 96% com elástico. Caixa com 50 unidades. (14-06-9951)	_____	_____	_____
411	600	CX	Máscara cirúrgica tripla com filtro, eficiência de retenção bacteriana superior a 96% com tiras. Caixa com 50 unidades. (14-06-0190)	_____	_____	_____
412	500	UND	Mascara de Proteção Respiratória N95 (tipo bico de pato), destinada ao uso por profissionais da área da saúde e pacientes, para protegê-los contra a transferência de micro-organismos, sangue, fluídos corporais, partículas de materiais suspensos no ar em OR, PS, áreas de isolamento, áreas médicas, clínicas médicas, odontológicas, ICU e enfermagem, pode ser usada em áreas em que não há pacientes, como área de serviço de descontaminação, autópsia, laboratórios e limpeza de áreas para reduzir a exposição do profissional a fluídos patógenos. (14-06-0001)	_____	_____	_____
413	500	UND	Máscara para oxigênio adulto completa (14-06-0336)	_____	_____	_____
414	200	UND	Máscara para oxigênio infantil completa (14-06-0337)	_____	_____	_____
415	50	UND	Máscara para reanimador/ambú em silicone neonatal n. ° 0 (14-06-0425)	_____	_____	_____
416	50	UND	Máscara para reanimador/ambú em silicone neonatal n. ° 1 (14-06-0426)	_____	_____	_____
417	50	UND	Máscara para reanimador/ambú em silicone neonatal n. ° 2 (14-06-0427)	_____	_____	_____
418	50	UND	Máscara para reanimador/ambú em silicone neonatal n. ° 3 (14-06-0428)	_____	_____	_____
419	50	UND	Máscara para reanimador/ambú em silicone neonatal n. ° 4 (14-06-0429)	_____	_____	_____
420	50	UND	Máscara para reanimador/ambú em silicone neonatal n. ° 5 (14-06-0430)	_____	_____	_____
421	30	UND	Meia calça elástica de alta compressão. Perna esquerda medidas 25x41x57 (14-06-0631)	_____	_____	_____
422	100	UND	Micropipeta automática 10 UL (44-01-0025)	_____	_____	_____
423	100	UND	Micropipeta automática 100 UL (44-01-0026)	_____	_____	_____
424	100	UND	Micropipeta automática 20 UL (44-01-0027)	_____	_____	_____
425	100	UND	Micropipeta automática 25 UL (44-01-0028)	_____	_____	_____

Pato Branco, 4 de Março de 2019.

Samir Valinoski

Samir Rodrigo Kalinoski

ESTADO DO PARANÁ
CONSORCIO INTERMUNICIPAL DE SAUDE

000165

Solicitação Nr.: 23/2019
 Data: 04/03/2019

CNPJ: 00.136.858/0001-88 Telefone/Fax: 463313-3550 / 463331-3555
 AFONSO PENA, 1902, CEP 85501-530
 C.E.P.: 85501-530 - Pato Branco - PR

DOCUMENTO PARA COTAÇÃO DE PREÇOS

Folha: 41/58

SOLICITAÇÃO DE MATERIAIS E/OU SERVIÇOS ("COTAÇÃO DE PREÇOS")

Item	Quantidade	Unid.	Especificação	Marca	Preço Unitário	Preço Total
426	100	UND	Micropipeta automática 250 UL (44-01-0029)	_____	_____	_____
427	100	UND	Micropipeta automática 50 UL (44-01-0030)	_____	_____	_____
428	150	CX	Nylon monofilamento nº 3-0 de 45cm. com agulha 3/8 círculo triângulo 2,5 cm. Caixa com 24 envelopes. (14-06-0554)	_____	_____	_____
429	50	CX	Nylon monofilamento nº 2-0 de 45cm. com agulha 1/2 círculo triângulo 2,5 cm. CX com 24 envelopes. (14-06-0563)	_____	_____	_____
4.	100	CX	Nylon monofilamento nº 2-0 de 45cm. com agulha 3/8 círculo triângulo 2,0 cm. Caixa com 24 envelopes (14-06-0549)	_____	_____	_____
431	280	CX	Nylon Monofilamento, n.º 2-0, de 45 cm, com agulha 3/8 círculo triângulo 2,5 cm. Caixa com 24 envelopes (14-06-0550)	_____	_____	_____
432	50	CX	Nylon monofilamento nº 2-0 de 45 cm. com agulha 3/8 círculo triângulo 3,0 cm. Caixa com 24 envelopes (14-06-0547)	_____	_____	_____
433	100	CX	Nylon monofilamento nº 3-0 de 45cm. com agulha 1/2 círculo triângulo 2,0 cm. Caixa com 24 envelopes (14-06-0551)	_____	_____	_____
434	60	CX	Nylon monofilamento nº 3-0 de 45cm. com agulha 1/2 círculo triângulo 2,5 cm. Caixa com 24 envelopes. (14-06-0552)	_____	_____	_____
435	50	CX	Nylon monofilamento nº 3-0 de 45cm. com agulha 3/8 círculo triângulo 2,0 cm. Caixa com 24 envelopes (14-06-0542)	_____	_____	_____
436	30	CX	Nylon monofilamento nº 3-0 de 45cm. com agulha 3,8 círculo triângulo 2,4 cm. Caixa com 24 envelopes. (14-06-0553)	_____	_____	_____
437	100	CX	Nylon monofilamento nº 3-0 de 45cm. com agulha 3/8 círculo triângulo 3,0 cm. Caixa com 24 envelopes. (14-06-0546)	_____	_____	_____
438	30	CX	Nylon monofilamento nº 4-0, de 45cm, com agulha 1/2 círculo triângulo 1,5 cm. Caixa com 24 envelopes. (14-06-0555)	_____	_____	_____
439	50	CX	Nylon monofilamento nº 4-0 de 45cm. com agulha 1/2 círculo triângulo 2,0 cm. Caixa com 24 envelopes (14-06-0556)	_____	_____	_____
440	100	CX	Nylon monofilamento nº 4-0 de 45cm. com agulha 1/2 círculo triângulo 2,5 cm. Caixa com 24 envelopes. (14-06-0557)	_____	_____	_____
441	100	CX	Nylon monofilamento nº 4-0 de 45cm. com agulha 3/8 círculo triângulo 2,0 cm. Caixa com 24 envelopes. (14-06-0558)	_____	_____	_____

Pato Branco, 4 de Março de 2019.

Samir Rodrigo Kalinoski

Samir Rodrigo Kalinoski

ESTADO DO PARANÁ
CONSORCIO INTERMUNICIPAL DE SAUDE

000166
 10'

Solicitação Nr.: 23/2019
 Data: 04/03/2019

CNPJ: 00.136.858/0001-88 Telefone/Fax: 463313-3550 / 463331-3555
 AFONSO PENA, 1902, CEP 85501-530
 C.E.P.: 85501-530 - Pato Branco - PR

DOCUMENTO PARA COTAÇÃO DE PREÇOS

Folha: 42/58

SOLICITAÇÃO DE MATERIAIS E/OU SERVIÇOS ("COTAÇÃO DE PREÇOS")

Item	Quantidade	Unid.	Especificação	Marca	Preço Unitário	Preço Total
442	30	CX	Nylon monofilamento n° 4-0 de 45cm. com agulha 3/8 círculo triângulo 2,4 cm. Caixa com 24 envelopes. (14-06-0559)	_____	_____	_____
443	30	CX	Nylon monofilamento n° 4-0 de 45cm. com agulha 3/8 círculo triângulo 2,5 cm. Caixa com 24 envelopes. (14-06-0560)	_____	_____	_____
444	50	CX	Nylon monofilamento n 40 de 45 cm, com agulha 3/8 círculo triangulo 3,0cm. Caixa com 24 envelopes. (14-06-0548)	_____	_____	_____
445	130	CX	Nylon monofilamento n° 5-0 de 45 cm. com agulha 1/2 círculo triângulo 1,5 cm. Caixa com 24 envelopes. (14-06-0561)	_____	_____	_____
446	100	CX	Nylon monofilamento n° 5-0 de 45 cm. com agulha 3/8 círculo triângulo 2,0 cm. Caixa com 24 envelopes. (14-06-0544)	_____	_____	_____
447	30	CX	Nylon monofilamento n° 5-0 de 75cm. com agulha 3/8 círculo triângulo 2,0 cm. Caixa com 24 envelopes. (14-06-0541)	_____	_____	_____
448	30	CX	Nylon Monofilamento, n.º 6, de 45cm, com agulha 1/2 círculo triângulo 1,5cm. Caixa com 24 envelopes. (14-06-0569)	_____	_____	_____
449	60	CX	Nylon monofilamento n° 6-0 de 45cm. com agulha 3/8 círculo triângulo 2,0 cm. Caixa com 24 envelopes. (14-06-0562)	_____	_____	_____
450	5	UND	Óculos de proteção frontal e lateral com armação de acrílico e lentes de vidro plumbífero - 0,75 mm de chumbo (14-06-4195)	_____	_____	_____
451	580	UND	Óculos de proteção, em policarbonato com tratamento anti-riscos, abas laterais de proteção, hastes reguláveis, acompanha cordão de segurança cor incolor, antiembaçante. (14-06-0572)	_____	_____	_____
452	30	JOGO	Pá Adesiva multifuncional adulto compatível com o aparelho desfibrilador externo automático ISIS, marca INSTRAMED. (14-06-1040)	_____	_____	_____
453	30	UND	Papagaio em aço inóx, cabo de fácil manuseio para enchimento e esvaziamento, capacidade mínima 1L. (14-06-0049)	_____	_____	_____
454	200	CX	Papel filtro qualitativo, 80g, filtragem média, 150mm. Caixa c/100 folhas (44-01-0031)	_____	_____	_____
455	500	RL	Papel grau cirurgico 10cm x 100m (14-06-0577)	_____	_____	_____
456	200	RL	Papel grau cirúrgico 12cmx100 m (14-06-9946)	_____	_____	_____
457	600	RL	Papel grau cirurgico 15cm x 100m (14-06-0578)	_____	_____	_____
458	200	RL	Papel grau cirurgico 35cm x 100m (14-06-0579)	_____	_____	_____

Pato Branco, 4 de Março de 2019.

SAMIR KALINOSKI

Samir Rodrigo Kalinoski

ESTADO DO PARANÁ
CONSORCIO INTERMUNICIPAL DE SAUDE

000157
0'

CNPJ: 00.136.858/0001-88 Telefone/Fax: 463313-3550 / 463331-3555
AFONSO PENA, 1902, CEP 85501-530
C.E.P.: 85501-530 - Pato Branco - PR

Solicitação Nr.: 23/2019
Data: 04/03/2019

DOCUMENTO PARA COTAÇÃO DE PREÇOS

Folha: 43/58

SOLICITAÇÃO DE MATERIAIS E/OU SERVIÇOS ("COTAÇÃO DE PREÇOS")

Item	Quantidade	Unid.	Especificação	Marca	Preço Unitário	Preço Total
459	100	RL	Papel Grau cirurgico 50cm x 100m (14-06-9924)	_____	_____	_____
460	200	RL	Papel grau cirúrgico 8cm x 100m (14-06-9941)	_____	_____	_____
461	17000	UND	Papel grau cirúrgico, formato envelope auto selante 5,5cm x 13cm (14-06-0580)	_____	_____	_____
462	30000	UND	Papel grau cirúrgico, formato envelope auto selante 7cm x 23cm (14-06-0581)	_____	_____	_____
463	25000	UND	Papel grau cirúrgico formato envelope auto selante 9cm x 26cm (14-06-0582)	_____	_____	_____
464	150	RL	Papel grau cirúrgico 20cm x 100m (14-06-0418)	_____	_____	_____
465	700	RL	Papel lençol em bobina 50cmx50m, confeccionado em papel 100% celulose ,branco, isento de impurezas. Indicados para forrar macas e leitos hospitalares, descartáveis de fácil manuseio e prático, embalado em embalagem de plástico termoencolhível (14-06-0584)	_____	_____	_____
466	5000	RL	Papel lençol em bobina 70cmx50m. confeccionado em papel 100% celulose, branco, isento de impurezas. Indicados para forrar macas e leitos hospitalares ,descartável de fácil manuseio e prático, embalado em embalagem de plástico termoencolhível (14-06-0586)	_____	_____	_____
467	100	UND	Papel para aparelho de ECG Bionet Cardiocare 2000, tamanho 216mmx30m (14-06-0340)	_____	_____	_____
468	250	UND	Papel para Aparelho de ECG Schiller AF1 , em formulario contínuo , 400 folhas de 90x90, 36 metros (14-06-0072)	_____	_____	_____
469	300	RL	Papel para eletrocardiograma medindo 80mm x 30m (14-06-0632)	_____	_____	_____
470	100	KIT	PCR látex 2ml (44-01-0032)	_____	_____	_____
471	30	UND	Pera com válvula para esfigmomanômetro (14-06-0195)	_____	_____	_____
472	80	JOGO	Pera ECG de látex para eletrodo cardiológico grande c/06 unidades (14-06-0213)	_____	_____	_____
473	80	JOGO	Pera ECG de látex para eletrodo cardiológico pequeno c/ 06 unidades (14-06-0207)	_____	_____	_____
474	50	UND	Pera sem válvula para esfigmomanometro (14-06-0596)	_____	_____	_____
475	100	UND	Pinça Adson 12 cm com dente (58-01-0337)	_____	_____	_____
476	100	UND	Pinça Adson 12 cm com serrilha (58-01-0338)	_____	_____	_____
477	5000	UND	Pinça Cheron em poliestireno, na cor branca, estéril descartável 24,5 cm (14-06-0633)	_____	_____	_____

Pato Branco, 4 de Março de 2019.

SAMIR KALINOSKI

Samir Rodrigo Kalinoski

ESTADO DO PARANÁ
CONSORCIO INTERMUNICIPAL DE SAUDE

000168

Solicitação Nr.: 23/2019

Data: 04/03/2019

CNPJ: 00.136.858/0001-88 Telefone/Fax: 463313-3550 / 463331-3555
AFONSO PENA, 1902, CEP 85501-530
C.E.P.: 85501-530 - Pato Branco - PR

DOCUMENTO PARA COTAÇÃO DE PREÇOS

Folha: 44/58

SOLICITAÇÃO DE MATERIAIS E/OU SERVIÇOS ("COTAÇÃO DE PREÇOS")

Item	Quantidade	Unid.	Especificação	Marca	Preço Unitário	Preço Total
478	60	UND	Pinça de Cheron p/ curativo ginecologico 25 cm (58-01-0406)	_____	_____	_____
479	10	UND	Pinça faure 22 cm (58-01-0416)	_____	_____	_____
480	10	UND	Pinça faure p/ biopsia uterina 24 cm (58-01-0417)	_____	_____	_____
481	90	UND	Pinça kelly curva 14 cm (58-01-0424)	_____	_____	_____
482	100	UND	Pinça Kelly curva 16 cm (58-01-0425)	_____	_____	_____
483	100	UND	Pinça kelly curva delicata 12cm (58-01-4815)	_____	_____	_____
484	210	UND	Pinça kelly reta 14 cm (58-01-0426)	_____	_____	_____
485	100	UND	Pinça kelly reta 16 cm (58-01-0427)	_____	_____	_____
486	100	UND	Pinça kelly reta delicata 12cm (58-01-4816)	_____	_____	_____
487	100	UND	Pinça mosquito curva 12 cm (58-01-4817)	_____	_____	_____
488	100	UND	Pinça mosquito reta 12 cm (58-01-4818)	_____	_____	_____
489	50	UND	Pinça para biópsia uterina Prof. Medina 24 cm 3mm (58-01-0429)	_____	_____	_____
490	50	UND	Pinça para biopsia uterina Thomas Gaylor 24 cm (58-01-0434)	_____	_____	_____
491	100	UND	Pinça Pean 14cm (58-01-4819)	_____	_____	_____
492	5000	UND	Pipeta de PAUSTER plástica 3ml (44-01-0033)	_____	_____	_____
493	100	UND	Pipeta de vidro 10ml 1/10 (44-01-0034)	_____	_____	_____
494	100	UND	Pipeta de vidro 1ml 1/100 (44-01-0035)	_____	_____	_____
495	100	UND	Pipeta de vidro 2ml 1/101 (44-01-0036)	_____	_____	_____
496	100	UND	Pipeta de vidro 5ml 1/102 (44-01-0037)	_____	_____	_____
497	100	UND	Pipeta p/ VHS de vidro 300mm (44-01-0038)	_____	_____	_____
498	100	UND	Pipetador até 10ml (44-01-0039)	_____	_____	_____
499	100	UND	Pipetador até 2ml (44-01-0040)	_____	_____	_____
500	100	UND	Pipetador até 5ml (44-01-0041)	_____	_____	_____

Pato Branco, 4 de Março de 2019.

Samir Kalinoski

Samir Rodrigo Kalinoski

ESTADO DO PARANÁ
CONSORCIO INTERMUNICIPAL DE SAUDE

000159

CNPJ: 00.136.858/0001-88

Telefone/Fax: 463313-3550 / 463331-3555

AFONSO PENA, 1902, CEP 85501-530

C.E.P.: 85501-530 - Pato Branco - PR

Solicitação Nr.: 23/2019

Data: 04/03/2019

DOCUMENTO PARA COTAÇÃO DE PREÇOS

Folha: 45/58

SOLICITAÇÃO DE MATERIAIS E/OU SERVIÇOS ("COTAÇÃO DE PREÇOS")

Item	Quantidade	Unid.	Especificação	Marca	Preço Unitário	Preço Total
501	30	UND	Pistola biópsia BARD tipo MAGNUM PROFUNDIDADE DE PENETRAÇÃO 15MM (14-06-1050)	_____	_____	_____
502	30	UND	Pistola biópsia BARD tipo MAGNUM - Profundidade de Penetração 22mm (14-06-0511)	_____	_____	_____
503	100	PCT	Ponteiras plásticas amarelas - GILSON - 200 microlitros. c/1000 unidades (44-01-0042)	_____	_____	_____
504	3000	UND	Preservativo lubrificado, masculino. (14-06-0693)	_____	_____	_____
505	5000	UND	Preservativo não lubrificado, masculino (14-06-0694)	_____	_____	_____
506	500	CX	Protetor ocular adulto produzido com fita micropore, composto dorso de rayon de viscose, adesivo acrílico hipoalergênico, compressa de não tecido com filme de polietileno e papel. Caixa c/mínimo de 12 unidades. (tipo: NEXCARE) (14-06-4197)	_____	_____	_____
507	300	CX	Protetor ocular infantil produzido com fita micropore, composto dorso de rayon de viscose, adesivo acrílico hipoalergênico, compressa de não tecido com filme de polietileno e papel. Caixa c/mínimo de 20 unidades. (tipo: NEXCARE) (14-06-0301)	_____	_____	_____
508	100	UND	Proveta graduada de vidro 500ml (44-01-0043)	_____	_____	_____
509	100	KIT	PSA (determinação qualitativa rápida) com no mínimo 20 testes (44-01-0044)	_____	_____	_____
510	60	UND	Punch keys, aço inox, 10mm para biópsia de pele (14-06-1048)	_____	_____	_____
511	100	UND	Punch keys, aço inox, 2mm para biópsia de pele (58-01-4820)	_____	_____	_____
512	60	UND	Punch Keys, aço inox, 3mm para biopsia de pele (58-01-0438)	_____	_____	_____
513	60	UND	Punch Keys, aço inox, 4mm para biópsia de pele (58-01-0439)	_____	_____	_____
514	60	UND	Punch Keys, aço inox, 5mm para biópsia de pele (58-01-0440)	_____	_____	_____
515	50	UND	Punch Keys, aço inox, 6mm para biopsia de pele (58-01-0441)	_____	_____	_____
516	60	UND	Punch Keys, aço inox, 8mm para biópsia de pele (14-06-1041)	_____	_____	_____
517	600	UND	PVPI degermante 1.000 ml (14-06-0882)	_____	_____	_____
518	600	UND	PVPI topico 1.000 ml (14-06-0703)	_____	_____	_____
519	100	UND	Reagente hematológico (interlyse) 1000ml (44-01-0045)	_____	_____	_____

Pato Branco, 4 de Março de 2019.

SAMIR KALINOSKI

Samir Rodrigo Kalinoski

ESTADO DO PARANÁ
CONSORCIO INTERMUNICIPAL DE SAUDE

000170

CNPJ: 00.136.858/0001-88 Telefone/Fax: 463313-3550 / 463331-3555
 AFONSO PENA, 1902, CEP 85501-530
 C.E.P.: 85501-530 - Pato Branco - PR

Solicitação Nr.: 23/2019
 Data: 04/03/2019

DOCUMENTO PARA COTAÇÃO DE PREÇOS

Folha: 46/58

SOLICITAÇÃO DE MATERIAIS E/OU SERVIÇOS ("COTAÇÃO DE PREÇOS")

Item	Quantidade	Unid.	Especificação	Marca	Preço Unitário	Preço Total
520	100	UND	Reagente hematológico (interton) 20 litros (44-01-0046)	_____	_____	_____
521	100	UND	Relógio para oxigênio, válvula reguladora para cilindro de oxigênio com fluxômetro para oxigênio. (14-06-0634)	_____	_____	_____
522	500	UND	Rolha de borracha n. ° 03 (44-01-0047)	_____	_____	_____
523	10000	UND	Roupa íntima descartável com proteção, absorção em segundos, fácil de vestir, controle de odores, cintura elástica. Tamanh G/XG. (14-06-1042)	_____	_____	_____
524	5000	UND	Roupa íntima descartável com proteção, absorção em segundos, fácil de vestir, controle de odores, cintura elástica. Tamanho P/M. (14-06-1043)	_____	_____	_____
525	300	LT	Sabonete líquido anti-séptico à base de digluconato de cloroexidina 2% .Litro (14-06-0710)	_____	_____	_____
526	300	FR	Sabonete liquido, neutro, glicerinado. Frasco de 1000 ml (14-06-0708)	_____	_____	_____
527	250	GL	Sabonete liquido, neutro, glicerinado. Galão de 5 litros. (14-06-0068)	_____	_____	_____
528	500	PCT	Saco plástico branco leitoso para acondicionamento de residuos infectantes, Classe II tipo E, com capacidade de 100 litros/30 kg, produzido em resina termoplástica virgem; dimensões de 75 cm de largura x 105 cm de altura (tolerância de +/- 1 cm nas medidas), com espessura mínima de 07 micras/0,007mm, solda lateral contínua dupla ou tripla, homogênea e uniforme, que garanta perfeita vedação. Deve apresentar com identificação e simbologia de material infectante (NBR 7500), capacidade de volume, n. ° do lote, validade fabricante e marca. Deve acompanhar lacre de segurança tipo braçadeira. Pacote c/100 unidades (14-06-0728)	_____	_____	_____
529	500	PCT	Saco plástico branco leitoso para acondicionamento de residuos infectantes, Classe II tipo E, com capacidade de 15 litros/9 kg, produzido em resina termoplástica virgem; dimensões de 39 cm de largura x 58 cm de altura (tolerância de +/- 1 cm nas medidas), com espessura mínima de 05 micras/0,005mm, solda lateral contínua dupla ou tripla, homogênea e uniforme, que garanta perfeita vedação. Deve apresentar com identificação e simbologia de material infectante (NBR 7500), capacidade de volume, n. ° do lote, validade fabricante e marca. Deve acompanhar lacre de segurança tipo braçadeira. Pacote c/100 unidades (14-06-0730)	_____	_____	_____

Pato Branco, 4 de Março de 2019.

Samir Kalinoski

Samir Rodrigo Kalinoski

ESTADO DO PARANÁ
CONSORCIO INTERMUNICIPAL DE SAUDE

000171

CNPJ: 00.136.858/0001-88

Telefone/Fax: 463313-3550 / 463331-3555

AFONSO PENA, 1902, CEP 85501-530

C.E.P.: 85501-530 - Pato Branco - PR

Solicitação Nr.: 23/2019

Data: 04/03/2019

DOCUMENTO PARA COTAÇÃO DE PREÇOS

Folha: 47/58

SOLICITAÇÃO DE MATERIAIS E/OU SERVIÇOS ("COTAÇÃO DE PREÇOS")

Item	Quantidade	Unid.	Especificação	Marca	Preço Unitário	Preço Total
530	500	PCT	Saco plástico branco leitoso para acondicionamento de resíduos infectantes, Classe II tipo E, com capacidade de 30 litros/9 kg, produzido em resina termoplástica virgem; dimensões de 59 cm de largura x 62 cm de altura (tolerância de +/- 1 cm nas medidas), com espessura mínima de 05 micras/0,005mm, solda lateral contínua dupla ou tripla, homogênea e uniforme, que garanta perfeita vedação. Deve apresentar com identificação e simbologia de material infectante (NBR 7500), capacidade de volume, n.º do lote, validade fabricante e marca. Deve acompanhar lacre de segurança tipo braçadeira. Pacote c/100 unidades (14-06-0726)			
531	500	PCT	Saco plástico branco leitoso para acondicionamento de resíduos infectantes, Classe II tipo E, com capacidade de 50 litros/15 kg, produzido em resina termoplástica virgem; dimensões de 63 cm de largura x 80 cm de altura (tolerância de +/- 1 cm nas medidas), com espessura mínima de 05 micras/0,005mm, solda lateral contínua dupla ou tripla, homogênea e uniforme, que garanta perfeita vedação. Deve apresentar com identificação e simbologia de material infectante (NBR 7500), capacidade de volume, n.º do lote, validade fabricante e marca. Deve acompanhar lacre de segurança tipo braçadeira. Pacote c/100 unidades (14-06-0724)			
532	50	PCT	Saco plástico branco leitosa para lixo hospitalar, resistente a ruptura e vazamento, impermeável, baseado na NBR 9191/2000 da ABNT. Deve conter no saco o símbolo de substância corrosiva, para substâncias químicas de acordo com a NBR 7500 da ABNT de março de 2000, com rótulo de fundo branco, desenho e contornos pretos, data e nome da unidade geradora e inscrição "resíduos de serviços", capacidade de 15 litros. Pacote c/ 100 unidades (14-06-0727)			
533	200	PCT	Saco plástico branco leitoso para lixo hospitalar, resistente a ruptura e vazamento, impermeável, baseado na NBR 9191/2000 da ABNT. Deve conter no saco o símbolo de substância de risco associado, para substâncias químicas (tóxico) de acordo com a NBR 7500 da ABNT de março de 2000, com rótulo de fundo branco, desenho e contornos pretos, data e nome da unidade geradora e inscrição "resíduos de serviços de saúde", capacidade de 30 litros. Pacote c/100 unidades. (14-06-0722)			
534	100	PCT	Saco plástico branco leitoso para lixo hospitalar, resistente a ruptura e vazamento, impermeável, baseado na NBR 9191/2000 da ABNT. Deve conter no saco o símbolo de substância de risco associado, para substâncias químicas (tóxico) de acordo com a NBR 7500 da ABNT de março de 2000, com rótulo de fundo branco, desenho e contornos pretos, data e nome da unidade geradora e inscrição "resíduos de serviços de saúde", capacidade de 15 litros. Pacote c/ 100 unidades (14-06-0721)			

Pato Branco, 4 de Março de 2019.

Samir Rodrigo Kalinoski

Samir Rodrigo Kalinoski

ESTADO DO PARANÁ
CONSORCIO INTERMUNICIPAL DE SAUDE

000172

Solicitação Nr.: 23/2019

Data: 04/03/2019

CNPJ: 00.136.858/0001-88

Telefone/Fax: 463313-3550 / 463331-3555

AFONSO PENA, 1902, CEP 85501-530

C.E.P.: 85501-530 - Pato Branco - PR

DOCUMENTO PARA COTAÇÃO DE PREÇOS

Folha: 48/58

SOLICITAÇÃO DE MATERIAIS E/OU SERVIÇOS ("COTAÇÃO DE PREÇOS")

Item	Quantidade	Unid.	Especificação	Marca	Preço Unitário	Preço Total
535	300	PCT	Saco plástico branco leitoso para lixo hospitalar, resistente a ruptura e vazamento, impermeável, baseado na NBR 9191/2000 da ABNT. Deve conter no saco o símbolo de substância de risco associado, para substâncias química (toxido) de acordo com a NBR 7500 da ABNT de março de 2000, com rótulo de fundo branco, desenho e contornos pretos, data e nome da unidade geradora e inscrição "resíduos de serviços", capacidade de 50 litros. Pacote c/ 100 unidades (14-06-0725)			
536	5100	UND	Seringa 1ml com dispositivo de segurança retrátil, com agulha para aplicação de BCG, dispositivo de segurança por retração da agulha após aplicação, não exige mudança da técnica convencional de preparo e administração de medicações, permitindo a troca de agulhas, com embolo descartável após o uso bico luer-lock, escala precisa e indelével. Deverá conter dados de identificação, procedência, data de fabricação, validade e número do lote. Conforme NR 32. (14-06-0031)			
537	3000	UND	Seringa 3ml com dispositivo de segurança retrátil, com agulha 13x4,5, dispositivo de segurança por retração manual de agulha após aplicação, não exige mudança da técnica convencional de preparo e administração de medicações, permitindo a troca de agulhas, com embolo descartável após o uso, bico luer-lock, escala precisa e indelével. Deverá conter dados de identificação, procedência, data de fabricação, validade e número do lote. Conforme NR 32. (14-06-0032)			
538	1000	UND	Seringa 3ml com dispositivo de segurança retrátil, com agulha 20x5,5, dispositivo de segurança por retração manual de agulha após aplicação, não exige mudança da técnica convencional de preparo e administração de medicações, permitindo a troca de agulhas, com embolo descartável após o uso, bico luer-lock, escala precisa e indelével. Deverá conter dados de identificação, procedência, data de fabricação, validade e número do lote. Conforme NR 32. (14-06-0060)			
539	11000	UND	Seringa com trava de segurança de 10ml, sem agulha, em polipropileno, esteril, siliconizada, descartável, com bico rosca dupla que permita o uso em todas as marcas de agulhas e que atenda a NR32. Embolo com anel interno emborrachado para melhor retenção do líquido. Graduada em escala numérica para ml com números nítidos, visíveis e gravados ao longo do corpo da seringa. Embalada individualmente em papel grau cirúrgico contendo as informações sobre: tipo, data e validade da esterilização, procedência, fabricante, número do lote, registro no MS (na caixa e na embalagem individual). Seringa dotada de dispositivo de segurança retrátil para a agulha em retração mecânica da agulha para dentro do corpo da seringa de tal forma que o profissional não entre em contato com a mesma. (14-06-0030)			

Pato Branco, 4 de Março de 2019.

SAMIR KALINOSKI

Samir Rodrigo Kalinoski

ESTADO DO PARANÁ
CONSORCIO INTERMUNICIPAL DE SAUDE

000173
b.

Solicitação Nr.: 23/2019

Data: 04/03/2019

CNPJ: 00.136.858/0001-88

Telefone/Fax: 463313-3550 / 463331-3555

AFONSO PENA, 1902, CEP 85501-530

C.E.P.: 85501-530 - Pato Branco - PR

DOCUMENTO PARA COTAÇÃO DE PREÇOS

Folha: 49/58

SOLICITAÇÃO DE MATERIAIS E/OU SERVIÇOS ("COTAÇÃO DE PREÇOS")

Item	Quantidade	Unid.	Especificação	Marca	Preço Unitário	Preço Total
540	17000	UND	Seringa com trava de segurança, 3ml sem agulha, em polipropileno, esteril, siliconizada, descartável, com bico rosca dupla que permita o uso em todas as marcas de agulhas e que atenda a NR32. Embolo com anel interno emborrachado para melhor retenção do líquido. Graduada em escala numérica para ml com números nítidos, visíveis e gravados ao longo do corpo da seringa. Embalada individualmente em papel grau cirúrgico contendo as informações sobre: tipo, data e validade da esterilização, procedência, fabricante, número do lote, registro no MS (na caixa e na embalagem individual). Seringa dotada de dispositivo de segurança retrátil para a agulha em retração mecânica da agulha para dentro do corpo da seringa de tal forma que o profissional não entre em contato com a mesma. (14-06-0028)	_____	_____	_____
541	51000	UND	Seringa com trava de segurança de 5ml, sem agulha em polipropileno, esteril, siliconizada, descartável, com bico rosca dupla que permita o uso em todas as marcas de agulhas e que atenda a NR32. Embolo com anel interno emborrachado para melhor retenção do líquido. Graduada em escala numérica para ml com números nítidos, visíveis e gravados ao longo do corpo da seringa. Embalada individualmente em papel grau cirúrgico contendo as informações sobre: tipo, data e validade da esterilização, procedência, fabricante, número do lote, registro no MS (na caixa e na embalagem individual). Seringa dotada de dispositivo de segurança retrátil para a agulha em retração mecânica da agulha para dentro do corpo da seringa de tal forma que o profissional não entre em contato com a mesma. (14-06-0029)	_____	_____	_____
542	3000	UND	Seringa descartável, capacidade de 1 ml, escala e numeros nitidos, marcação unica evitando confusões como em escalas duplas, extremidade de embolo em corte reto, com protetores, agulha de 13x0,38 de bisel afiado com absoluta precisão em angulo de 30°, para facilitar a penetração, confeccionada em aço ciúrgico inoxidável temperado. (14-06-0766)	_____	_____	_____
543	7000	UND	Seringa descartável, 1 ml para insulina s/ agulha - em plástico atóxico, esterelizada e embalada individualmente, embalada em papel grau cirúrgico, encaixe tipo "Slip" - sem rosca, marcações (em "riscas") mais finas e bem impressas, embolo final com anel de retenção, evitando acidentes e perdas de substâncias. (14-06-0229)	_____	_____	_____
544	146000	UND	Seringa descartavel, confeccionada em plástico apropriado, uso unico, com borracha no embolo para proteção, capacidade 03 ml, bico comum, com agulha 25x07, esterelizada a gás oxido de etileno ou raio gamma, embalada individualmente em invólucro apropriado, capaz de manter a sua integridade, contendo externamente os dados de identificação. (14-06-0740)	_____	_____	_____

Pato Branco, 4 de Março de 2019.

Samir Rodrigo Kalinoski

Samir Rodrigo Kalinoski

ESTADO DO PARANÁ
CONSORCIO INTERMUNICIPAL DE SAUDE

000174
V

Solicitação Nr.: 23/2019

Data: 04/03/2019

CNPJ: 00.136.858/0001-88 Telefone/Fax: 463313-3550 / 463331-3555
AFONSO PENA, 1902, CEP 85501-530
C.E.P.: 85501-530 - Pato Branco - PR

DOCUMENTO PARA COTAÇÃO DE PREÇOS

Folha: 50/58

SOLICITAÇÃO DE MATERIAIS E/OU SERVIÇOS ("COTAÇÃO DE PREÇOS")

Item	Quantidade	Unid.	Especificação	Marca	Preço Unitário	Preço Total
545	52000	UND	Seringa descartável, confeccionada em plástico apropriado uso unico, com borracha no embolo para proteção, capacidade 05 ml, bico comum com agulha 25x07, esterelizada a gás óxido de etileno ou raio gamma, embalada individualmente em invólucro apropriado, capaz de manter a sua integridade, contendo externamente os dados de identificação. (14-06-0741)			
546	40000	UND	Seringa descartável, confeccionadas em plástico apropriado, uso unico, com orracha no embolo para proteção, capacidade 10ml, bico comum, com agulha 25x07, esterelizada a gás áxido de etileno ou raio gamma, embalada individualmente em invulcro apropriado, capaz de manter a sua integridade, contendo externamente os dados de identificação. (14-06-0742)			
547	1000	UND	Seringa descartável, confeccionada em plástico apropriado, uso unico, com borracha no embolo para proteção, capacidade 10ml, bico comum, com agulha 30x07, esterilizada a gás óxido de etileno ou raio gamma, embalada individualmente em invólucro apropriado, capaz de manter a sua integridade, contendo externamente os dados de identificação. (14-06-0757)			
548	57000	UND	Seringa descartável, confeccionada em plástico apropriado, uso unico, com borracha no embolo para proteção, capacidade 20ml, bico comum, com agulha 25x07, esterelizada a gás óxido de etileno ou raio gamma, embalada individualmente em invólucro apropriado, capaz de manter a sua integridade, contendo externamente os dados de identificação. (14-06-0743)			
549	48000	UND	Seringa descartável, confeccionada em plástico apropriado, uso único, composta 3 partes, com borracha no embolo para proteção, capacidade 05ml, s/ agulha, esterilizada a gás de óxido de etileno raio gamma, embaladas individualmente em invólucro apropriado. (14-06-0759)			
550	80000	UND	Seringa descartável, confeccionada em plástico apropriado uso unico, composta de 3 partes, com borracha no embolo para proteção, capacidade 10ml, s/agulha, esterilizada a gás óxido de etileno ou raio gamma, embaladas individualmente em invólucro apropriado, contendo externamente os dados de identificação. (14-06-0765)			
551	28000	UND	Seringa descartável. confeccionada em plástico apropriado, uso único, composta de 03 partes, com borracha no embolo para proteção, capacidade 20ml, s/agulha esterelizada a gás de óxido de etileno raio gamma, embaladas individualmente em invólucro apropriado, contendo externamente os dados de identificação. (14-06-0753)			

Pato Branco, 4 de Março de 2019.

SAMIR KALINOSKI

Samir Rodrigo Kalinoski

ESTÁDO DO PARANÁ
CONSORCIO INTERMUNICIPAL DE SAUDE

000175
 V.

Solicitação Nr.: 23/2019
Data: 04/03/2019

CNPJ: 00.136.858/0001-88 Telefone/Fax: 463313-3550 / 463331-3555
 AFONSO PENA, 1902, CEP 85501-530
 C.E.P.: 85501-530 - Pato Branco - PR

DOCUMENTO PARA COTAÇÃO DE PREÇOS

Folha: 51/58

SOLICITAÇÃO DE MATERIAIS E/OU SERVIÇOS ("COTAÇÃO DE PREÇOS")

Item	Quantidade	Unid.	Especificação	Marca	Preço Unitário	Preço Total
552	26000	UND	Seringa descartável confeccionada em plástico apropriado, uso único, composta de 03 partes, com borracha no embolo para proteção, capacidade 3ml, s/agulha esterilizada a gás de óxido de etileno raio gamma, embaladas individualmente em invólucro apropriado, contendo externamente os dados de identificação. (14-06-0749)			
553	30000	UND	Seringa Luer Lock (bico com rosca) descartável 05ml, em polipropileno, esteril, siliconizada. (14-06-0513)			
554	11000	UND	Seringa Luer Lock (bico com rosca) descartável 10ml, em polipropileno, esteril, siliconizada. (14-06-0512)			
555	81000	UND	Seringa para insulina 1ml, com agulha de 0,30 x 8, 30G, com protetor de agulha e embolo, agulha lubrificada, escala de marcação única. (14-06-0772)			
556	30000	UND	Seringa para insulina 1ml, com agulha de 12,7x0,33 29G, com protetor de agulha e embolo, agulha lubrificada, escala de marcação única. (14-06-0774)			
557	2100	FR/B	Solução de Manitol a 20% onde possua espaço para diluição de medicamentos no frasco/bolsa, volume 250 ml. (14-06-0783)			
558	1050	FR/B	Solução de Ringer com Lactado onde possua espaço para diluição de medicamentos no frasco/bolsa, volume 250 ml. (14-06-0784)			
559	2000	FR/B	Solução de Ringer com Lactato onde possua espaço para diluição de medicamentos no frasco/bolsa, volume 500ml (14-06-0785)			
560	30	UND	Sonda nasoesférica para alimentação enteral pediátrica 8 Fr 60 cm, 100% silicone, flexíveis, resistentes, de fácil higienização, fio guia, esterilizadas em óxido de etileno. (14-06-0059)			
561	50	UND	Sonda endotraqueal desc. c/ balão 3,0 (14-06-0307)			
562	200	UND	Sonda endotraqueal desc. c/ balão 3,5 (14-06-0308)			
563	330	UND	Sonda endotraqueal desc. c/ balão 4,0 (14-06-0302)			
564	200	UND	Sonda endotraqueal desc. c/ balão 4,5 (14-06-0306)			
565	100	UND	Sonda endotraqueal desc. c/ balão 5,0 (14-06-0320)			
566	50	UND	Sonda endotraqueal desc. c/ balao 5,5 (14-06-0789)			
567	250	UND	Sonda endotraqueal desc. c/ balao 6,0 (14-06-0790)			
568	200	UND	Sonda endotraqueal desc. c/ balão 6,5 (14-06-0319)			
569	300	UND	Sonda endotraqueal desc. c/ balao 7,0 (14-06-0791)			

Pato Branco, 4 de Março de 2019.

SAMIR KALINOSKI

Samir Rodrigo Kalinoski

ESTADO DO PARANÁ
CONSORCIO INTERMUNICIPAL DE SAUDE

000176

Solicitação Nr.: 23/2019
Data: 04/03/2019

CNPJ: 00.136.858/0001-88 Telefone/Fax: 463313-3550 / 463331-3555
 AFONSO PENA, 1902, CEP 85501-530
 C.E.P.: 85501-530 - Pato Branco - PR

DOCUMENTO PARA COTAÇÃO DE PREÇOS

Folha: 52/58

SOLICITAÇÃO DE MATERIAIS E/OU SERVIÇOS ("COTAÇÃO DE PREÇOS")

Item	Quantidade	Unid.	Especificação	Marca	Preço Unitário	Preço Total
570	3000	UND	Sonda endotraqueal desc. c/ balao 7,5 (14-06-0792)	_____	_____	_____
571	200	UND	Sonda endotraqueal desc. c/ balao 8,0 (14-06-0793)	_____	_____	_____
572	300	UND	Sonda endotraqueal desc. c/ balão 8,5 (14-06-0315)	_____	_____	_____
573	50	UND	Sonda endotraqueal desc. c/ balão 9,0 (14-06-0317)	_____	_____	_____
574	100	UND	Sonda endotraqueal desc. s/ balão 2,0 (14-06-0316)	_____	_____	_____
5	300	UND	Sonda folley 02 vias n° 14 de látex, estéril, descartável e siliconizada (14-06-0796)	_____	_____	_____
576	2000	UND	Sonda folley 02 vias n° 16 de látex, estéril, descartável e siliconizada (14-06-0797)	_____	_____	_____
577	2000	UND	Sonda folley 02 vias n° 18 de látex, estéril, descartável e siliconizada (14-06-0798)	_____	_____	_____
578	500	UND	Sonda folley 02 vias n° 20 de látex, estéril, descartável e siliconizada (14-06-0799)	_____	_____	_____
579	300	UND	Sonda Folley 02 vias n.° 22 de látex, estéril, descartável e siliconizada (14-06-0635)	_____	_____	_____
580	230	UND	Sonda folley 02 vias n° 10 de látex, estéril, descartável e siliconizada (14-06-0233)	_____	_____	_____
581	150	UND	Sonda folley 02 vias n° 12 de látex, estéril, descartável e siliconizada (14-06-0232)	_____	_____	_____
582	330	UND	Sonda folley 02 vias n° 8 de látex, estéril, descartável e siliconizada (14-06-0332)	_____	_____	_____
583	300	UND	Sonda Folley 03 vias n.° 16 de látex, estéril, descartável e siliconizada (14-06-0343)	_____	_____	_____
5	250	UND	Sonda Folley 03 vias n.° 18 de látex, estéril, descartável e siliconizada (14-06-0344)	_____	_____	_____
585	150	UND	Sonda folley 03 vias n° 20 de látex, estéril, descartável e siliconizada (14-06-0800)	_____	_____	_____
586	100	UND	Sonda nasoenteral para alimentação enteral adulto 10 Fr, 105cm, poliuretano, flexíveis, resistentes, de fácil higienização, fio guia, esterelizadas em óxido de etileno. (14-06-0052)	_____	_____	_____
587	2000	UND	Sonda nasoenteral para alimentação enteral adulto 12 Fr 120cm, poliuretano, flexíveis, resistentes, de fácil higienização, fio guia, esterelizadas em óxido de etileno. (14-06-0053)	_____	_____	_____
588	100	UND	Sonda nasoenteral para alimentação enteral adulto 8 Fr 105 cm, poliuretano, flexíveis, resistentes, de fácil higienização, fio guia, esterelizadas em óxido de etileno. (14-06-0057)	_____	_____	_____

Pato Branco, 4 de Março de 2019.

Samir Rodrigo Kalinoski
 Samir Rodrigo Kalinoski

ESTADO DO PARANÁ
CONSORCIO INTERMUNICIPAL DE SAUDE

000177
 W

Solicitação Nr.: 23/2019
Data: 04/03/2019

CNPJ: 00.136.858/0001-88 Telefone/Fax: 463313-3550 / 463331-3555
 AFONSO PENA, 1902, CEP 85501-530
 C.E.P.: 85501-530 - Pato Branco - PR

DOCUMENTO PARA COTAÇÃO DE PREÇOS

Folha: 53/58

SOLICITAÇÃO DE MATERIAIS E/OU SERVIÇOS ("COTAÇÃO DE PREÇOS")

Item	Quantidade	Unid.	Especificação	Marca	Preço Unitário	Preço Total
589	80	UND	Sonda nasoenteral para alimentação enteral pediátrica 6 Fr 60 cm, 100% silicone, flexíveis, resistentes, de fácil higienização, fio guia, esterilizadas em óxido de etileno. (14-06-0058)			
590	600	UND	Sonda nasogástrica curta n.º 10 (14-06-0948)			
591	600	UND	Sonda nasogástrica curta n.º 18 (14-06-4198)			
592	350	UND	Sonda nasogástrica curta n.º 20 (14-06-4199)			
593	100	UND	Sonda nasogástrica curta n.º 22 (14-06-4100)			
594	100	UND	Sonda nasogástrica curta n.º 4 (14-06-0318)			
595	300	UND	Sonda nasogástrica curta n.º 6 (14-06-0910)			
596	300	UND	Sonda nasogástrica curta n.º 08 (14-06-0937)			
597	6000	UND	Sonda nasogástrica curta n.º 12 (14-06-0938)			
598	2000	UND	Sonda nasogástrica curta n.º 14 (14-06-0939)			
599	200	UND	Sonda nasogastrica curta n.º 16 (14-06-0940)			
600	200	UND	Sonda nasogástrica longa n.º 10 (14-06-0327)			
601	550	UND	Sonda nasogástrica longa n.º 18 (14-06-4101)			
602	400	UND	Sonda nasogástrica longa n.º 20 (14-06-4102)			
603	200	UND	Sonda nasogástrica longa n.º 22 (14-06-4103)			
604	200	UND	Sonda nasogástrica longa n.º 4 (14-06-0321)			
605	200	UND	Sonda nasogástrica longa n.º 6 (14-06-0322)			
606	200	UND	Sonda nasogastrica longa n.º 8 (14-06-0323)			
607	1000	UND	Sonda nasogástrica longa n.º 12 (14-06-0810)			
608	600	UND	Sonda nasogástrica longa n.º 14 (14-06-0811)			
609	2000	UND	Sonda nasogástrica longa n.º 16 (14-06-0812)			
610	50	UND	Sonda p/ aspiração traqueal n.º 12 s/ balão (14-06-0814)			
611	300	UND	Sonda para aspiração traqueal n.º 06, descartável (14-06-0326)			

Pato Branco, 4 de Março de 2019.

Samir Rodrigo Kalinoski
 Samir Rodrigo Kalinoski

ESTADO DO PARANÁ
CONSORCIO INTERMUNICIPAL DE SAUDE

000178
 30'

Solicitação Nr.: 23/2019
Data: 04/03/2019

CNPJ: 00.136.858/0001-88 Telefone/Fax: 463313-3550 / 463331-3555
 AFONSO PENA, 1902, CEP 85501-530
 C.E.P.: 85501-530 - Pato Branco - PR

DOCUMENTO PARA COTAÇÃO DE PREÇOS

Folha: 54/58

SOLICITAÇÃO DE MATERIAIS E/OU SERVIÇOS ("COTAÇÃO DE PREÇOS")

Item	Quantidade	Unid.	Especificação	Marca	Preço Unitário	Preço Total
612	6000	UND	Sonda para aspiração traqueal n° 08, descartável. (14-06-0815)	_____	_____	_____
613	300	UND	Sonda para aspiração traqueal n.° 10, descartável (14-06-0324)	_____	_____	_____
614	3000	UND	Sonda para aspiração traqueal n° 12, descartável (14-06-0816)	_____	_____	_____
615	6000	UND	Sonda para aspiração traqueal n.° 14, descartável (14-06-0325)	_____	_____	_____
616	1000	UND	Sonda para aspiração traqueal n° 16, descartável. (14-06-0817)	_____	_____	_____
617	3000	UND	Sonda para Gastrostomia 12FR/5ML (14-06-0636)	_____	_____	_____
618	100	KIT	Sonda para Gastrostomia com balão estéril, modelo nível de pele, tamanho 16 FR 2,0 cm. (14-06-1045)	_____	_____	_____
619	300	UND	Sonda uretral n.06 (14-06-0826)	_____	_____	_____
620	7000	UND	Sonda uretral n.08 (14-06-0827)	_____	_____	_____
621	10000	UND	Sonda uretral n. 10 (14-06-0819)	_____	_____	_____
622	33000	UND	Sonda uretral n. 12 (14-06-0820)	_____	_____	_____
623	2400	UND	Sonda uretral n. 14 (14-06-0821)	_____	_____	_____
624	1500	UND	Sonda uretral n. 16 (14-06-0822)	_____	_____	_____
625	100	UND	Sonda uretral n. 18 (14-06-0823)	_____	_____	_____
626	230	UND	Sonda uretral n. 20 (14-06-0824)	_____	_____	_____
627	100	UND	sonda uretral n. 22 (14-06-0825)	_____	_____	_____
628	83000	FR/B	Soro fisiologico 0,9% 100 ml onde possua espaço para diluição de medicamentos no frasco/bolsa (14-06-0831)	_____	_____	_____
629	43000	FR/B	Soro fisiologico 0,9% 250 ml onde possua espaço para diluição de medicamentos no frasco/bolsa (14-06-0832)	_____	_____	_____
630	10000	FR/B	Soro fisiologico 0,9% 1000 ml onde possua espaço para diluição de medicamentos no frasco/bolsa (14-06-0830)	_____	_____	_____
631	34000	FR/B	Soro fisiologico 0,9% 500 ml onde possua espaço para diluição de medicamentos no frasco/bolsa (14-06-0833)	_____	_____	_____

Pato Branco, 4 de Março de 2019.

Samir Kalinoski

Samir Rodrigo Kalinoski

ESTADO DO PARANÁ
CONSORCIO INTERMUNICIPAL DE SAUDE

000179

Solicitação Nr.: 23/2019
Data: 04/03/2019

CNPJ: 00.136.858/0001-88 Telefone/Fax: 463313-3550 / 463331-3555
 AFONSO PENA, 1902, CEP 85501-530
 C.E.P.: 85501-530 - Pato Branco - PR

DOCUMENTO PARA COTAÇÃO DE PREÇOS

Folha: 55/58

SOLICITAÇÃO DE MATERIAIS E/OU SERVIÇOS ("COTAÇÃO DE PREÇOS")

Item	Quantidade	Unid.	Especificação	Marca	Preço Unitário	Preço Total
632	1000	UND	Suporte de metal para coletor de material perfuro cortante 1,5 litros. Confeccionado em metal, revestido com tinta branca, resistente a corrosão, acompanha parafusos e buchas para fixação na parede. Compatível com qualquer marca de coletor perfuro cortante. (14-06-0637)			
633	1000	UND	Suporte de metal para coletor de material perfuro cortante 13,0 litros. Confeccionado em metal, revestido com tinta branca, resistente a corrosão, acompanha parafusos e buchas para fixação na parede. Compatível com qualquer marca de coletor perfuro cortante. (14-06-0638)			
634	1000	UND	Suporte de metal para coletor de material perfuro cortante 20,0 litros. Confeccionado em metal, revestido com tinta branca, resistente a corrosão, acompanha parafusos e buchas para fixação na parede. Compatível com qualquer marca de coletor perfuro cortante. (14-06-0639)			
635	1000	UND	Suporte de metal para coletor de material perfuro cortante 3,0 litros. Confeccionado em metal, revestido com tinta branca, resistente a corrosão, acompanha parafusos e buchas para fixação na parede. Compatível com qualquer marca de coletor perfuro cortante. (14-06-0640)			
636	1000	UND	Suporte de metal para coletor de material perfuro cortante 7,0 litros. Confeccionado em metal, revestido com tinta branca, resistente a corrosão, acompanha parafusos e buchas para fixação na parede. Compatível com qualquer marca de coletor perfuro cortante. (14-06-0641)			
637	100	Envlp	Sutura cutânea, embalada individualmente; alta adesividade, permite adequada transpiração da pele, suturas de pele adesivas, estéreis, dorso de rayon de viscose não tecido, reforçado por tiras de poliéster, adesivo acrílico hipoalergênico, livre de látex. Envelope c/10 suturas de 6mm x 100mm (14-06-9935)			
638	100	Envlp	Sutura cutânea, embalada individualmente; alta adesividade, permite adequada transpiração da pele, suturas de pele adesivas, estéreis, dorso de rayon de viscose não tecido, reforçado por tiras de poliéster, adesivo acrílico hipoalergênico, livre de látex. Envelope c/ 3 suturas 6mm x 75 mm (14-06-9936)			
639	100	Envlp	Sutura cutânea, embalada individualmente; alta adesividade, permite adequada transpiração da pele, suturas de pele adesivas, estéreis, dorso de rayon de viscose não tecido, reforçado por tiras de poliéster, adesivo acrílico hipoalergênico, livre de látex. Envelope c/ 6 suturas 6mm x 38 mm (14-06-9940)			
640	100	UND	Swab plástico - embalado individualmente estéril. Pacote c/100 unidades (44-01-0048)			

Pato Branco, 4 de Março de 2019.

Samir Kalinoski

Samir Rodrigo Kalinoski

ESTADO DO PARANÁ
CONSORCIO INTERMUNICIPAL DE SAUDE

000180

CNPJ: 00.136.858/0001-88
 AFONSO PENA, 1902, CEP 85501-530
 C.E.P.: 85501-530 - Pato Branco - PR

Telefone/Fax: 463313-3550 / 463331-3555

Solicitação Nr.: 23/2019

Data: 04/03/2019

DOCUMENTO PARA COTAÇÃO DE PREÇOS

Folha: 56/58

SOLICITAÇÃO DE MATERIAIS E/OU SERVIÇOS ("COTAÇÃO DE PREÇOS")

Item	Quantidade	Unid.	Especificação	Marca	Preço Unitário	Preço Total
641	100	PCT	Tala de Imobilização de membros em papelão G. Pacote c/ 10 unidades. (14-06-9928)			
642	200	PCT	Tala de imobilização de membros em papelao M. Pacote c/10 unidades. (14-06-9929)			
643	200	PCT	Tala de imobilização de membros em papelão P. Pacote c/ 10 unidades. (14-06-9930)			
644	700	UND	Tampa para catéter luer lok, embalado em papel grau cirurgico individual, esterelizado em oxido de etileno,contendo registro do Ministério da Saúde, validade e lote (14-06-0847)			
645	100	PCT	Tampa para tubos 12 x 75. Pacote c/1000 unidades (44-01-0049)			
646	50	UND	Tentacânula 15 cm, sonda acanelada (14-06-9943)			
647	100	UND	Termo-higrômetro digital, temperatura e umidade internas/externas, função máxima e mínima. (14-06-0642)			
648	1000	UND	Termômetro clínico digital (14-06-0849)			
649	1000	UND	Termômetro clínico de vidro resistente, fácil leitura com setas orientadoras, com coluna de mercúrio ampla e centralizada, escala graduada em celcius de 35 à 42 graus centígrados, embalado individualmente em capa protetora com tampa. (14-06-0848)			
650	500	UND	Termometro de máxima e mínima com extensor digital (14-06-0852)			
651	300	UND	Termômetro de vidro para banho maria (44-01-0050)			
652	50	UND	Tesoura Castroviejo curva 9 cm para micro cirurgia (14-06-1046)			
653	100	UND	Tesoura Castroviejo reta 11 cm (58-01-4821)			
654	30	UND	Tesoura Cirúrgica do tipo Goldmann n. ° 13, curva (58-01-4795)			
655	50	UND	Tesoura Cirúrgica do tipo Goldmann n. ° 13, reta (58-01-4794)			
656	100	UND	Tesoura cirúrgica fina Romba ponta reta e fina 15 cm (58-01-0444)			
657	100	UND	Tesoura cirúrgica JOSEPH 14 cm (58-01-4822)			
658	100	UND	Tesoura cirurgica reta ponta fina 12 cm (58-01-0443)			
659	100	UND	Tesoura cirúrgica reta ponta romba fina 17 cm (58-01-0445)			

Pato Branco, 4 de Março de 2019.

SAMIR RODRIGO KALINOSKI
 Samir Rodrigo Kalinoski

ESTADO DO PARANÁ
CONSORCIO INTERMUNICIPAL DE SAUDE

000181

Solicitação Nr.: 23/2019
Data: 04/03/2019

CNPJ: 00.136.858/0001-88 Telefone/Fax: 463313-3550 / 463331-3555
 AFONSO PENA, 1902, CEP 85501-530
 C.E.P.: 85501-530 - Pato Branco - PR

DOCUMENTO PARA COTAÇÃO DE PREÇOS

Folha: 57/58

SOLICITAÇÃO DE MATERIAIS E/OU SERVIÇOS ("COTAÇÃO DE PREÇOS")

Item	Quantidade	Unid.	Especificação	Marca	Preço Unitário	Preço Total
660	200	UND	Tesoura cirurgica curva ponta fina 12 cm (58-01-0442)			
661	30	UND	Tesoura para conjutiva delicada, modelo WESTCOTT (58-01-0454)			
662	50	UND	Tesoura Spencer para retirar pontos 12 cm (14-06-0363)			
663	100	CX	Teste de Bowie Dick para avaliação de autoclaves à vapor saturado sob pressão assistidas por bomba de vácuo, constituído de papel com tiras reagentes inseridas em pacotes, espaços para anotação para pronto uso. Tempo máximo de esterilização de 3,5 a 4 minutos a temperatura 134 graus. Embalagem constando dados de identificação, procedência, prazo de validade. Caixa c/ 50 unidades (14-06-9989)			
664	500	KIT	TGO PP Cinético (2x80ml/2x20ml) (44-01-0051)			
665	500	KIT	TGP alt PP cinético (2x80ml/2x20ml) (44-01-0052)			
666	30000	UND	Tira teste para medição quantitativa de glicose sanguínea, que utilize sangue capilar total, com amostra de no máximo 0,6uL, com capacidade de medição de glicemia entre 10mg/dL a 600 mg/dl, com leitura de resultado de no máximo 20 segundos. Que utilize tecnologia de glicose desidrogenase com metodologia biossensora amperométrica, memória de no mínimo 250 testes. Mensagem simples e resultado de fácil leitura, programada em português, com absorção do sangue (amostra), automaticamente para dentro da célula reagente. (OBS: A empresa vencedora deverá fornecer em consignação os equipamentos para utilização das respectivas fitas). (14-06-9988)			
667	100	CX	Tira urina 10 áreas com densidade c/100 tiras (44-01-0053)			
668	10000	PCT	Toalha de papel interfolha, na cor branca, 100% celulose virgem, papel não reciclado, medindo aproximadamente 23cm x 21cm com duas dobras, pacote com c/ 1.000 folhas. (02-01-1893)			
669	3000	UND	Torneirinha 3 vias, luer lock (com rosca) estéril, com tampa protetora, apirogênica. (14-06-0514)			
670	400	PCT	Touca ou turbante descartável, com elástico em toda volta confeccionado à base de rayon não tecido, microperfurado permitindo ótima ventilação, cor branca. Pacote c/ 100 unidades (14-06-0941)			
671	500	KIT	Triglicerídeos PP enzimáticos colorimétricos 500ml (44-01-0054)			
672	200	CX	Tubo Capilar s/Heparina c/500 unidades (44-01-0055)			
673	3000	UND	Tubo de vidro 15x100 (44-01-0056)			
674	5000	UND	Tubo para coleta à vácuo Fluoreto de Potássio, tampa cinza (EDTA K3) 4ml, 13x75mm. (44-01-0057)			

Pato Branco, 4 de Março de 2019.

SAMIR RODRIGO KALINOSKI

Samir Rodrigo Kalinoski

ESTADO DO PARANÁ
CONSORCIO INTERMUNICIPAL DE SAUDE

000182
 6

Solicitação Nr.: 23/2019
Data: 04/03/2019

CNPJ: 00.136.858/0001-88 Telefone/Fax: 463313-3550 / 463331-3555
 AFONSO PENA, 1902, CEP 85501-530
 C.E.P.: 85501-530 - Pato Branco - PR

DOCUMENTO PARA COTAÇÃO DE PREÇOS

Folha: 58/58

SOLICITAÇÃO DE MATERIAIS E/OU SERVIÇOS ("COTAÇÃO DE PREÇOS")

Item	Quantidade	Unid.	Especificação	Marca	Preço Unitário	Preço Total
675	10000	UND	Tubo para coleta à vácuo tampa branca com rosca de segurança, sem aditivo 4ml, 13x75mm. (44-01-0058)			
676	10000	UND	Tubo para coleta à vácuo tampa branca com rosca de segurança, sem aditivo 6ml, 13x100mm. (44-01-0059)			
677	10000	UND	Tubo para coleta à vácuo tampa roxa com rosca de segurança (EDTA K2) 4ml, 13x75mm. (44-01-0060)			
678	10000	UND	Tubo para coleta à vácuo tampa roxa com rosca de segurança (EDTA K3) 4ml, 13x75mm. (44-01-0061)			
679	5000	UND	Tubo para coleta à vácuo tampa vermelha sem anticoagulante 10 ml seco 16x100mm (44-01-0062)			
680	1000	UND	Tubo plástico Cônico 12 ml (44-01-0063)			
681	300	UND	Tubo plástico de hemólise 12x75. Pacote c/ 1000 unidades (44-01-0064)			
682	500	FR	Umidificador 250ml para oxigênio, tampa e porca injetados na cor do gás, frasco em PVC com nível mínimo e máximo. Conexão padrão ABNT (14-06-0515)			
683	500	KIT	Umidificador 250ml para oxigênio, tampa e porca injetados na cor do gás, frasco em PVC com nível mínimo e máximo. Conexão padrão ABNT. Extensão de PVC atóxico de 1,20m com conectores, máscara de uso adulto. (14-06-0643)			
684	500	KIT	Umidificador 250ml para oxigênio, tampa e porca injetados na cor do gás, frasco em PVC com nível mínimo e máximo. Conexão padrão ABNT. Extensão de PVC atóxico de 1,20m com conectores, máscara de uso infantil. (14-06-0644)			
685	500	KIT	Uréia PP enzimático colorimétrico (1x100ml/1x25ml/1x25ml (44-01-0065)			
686	50	UND	Valvula para aparelho de pressão com filtro especial, toda em aço inox, adapta-se em qualquer marca de aparelho de pressão. (14-06-0208)			
687	400	FR	Vaselina líquida. Frasco de 1000ml (14-06-0877)			
688	60	UND	Vaselina sólida 90 grs. (14-06-9955)			
689	100	FR	Violeta de Genciana para GRAM 500ml (44-01-0066)			
690	30	JOGO	Pá adesiva multifuncional infantil compatível com o aparelho desfibrilador externo automático ISIS, marca INSTRAMED. (14-06-0649)			
					Total Geral:	

Pato Branco, 4 de Março de 2019.

Samir Kalinoski

Samir Rodrigo Kalinoski

Itens 005 R\$ 60,00 - 023 R\$ 23,260 / 422 R\$ 70,030



Município de Chopinzinho

ESTADO DO PARANÁ

CNPJ: 76.995.414/0001-60

Rua Miguel Procópio Kurpel, nº 3.811 - Telefax (46) 3242-8600

85.560-000

CHOPINZINHO

PARANÁ

000183

423 R\$ 72,150 - 425 R\$ 70,030 - 426 R\$ 68,630 - 427 R\$ 72,150

470 R\$

ANEXO - I

TERMO DE REFERÊNCIA

ESPECIFICAÇÕES TÉCNICAS E CONDIÇÕES DE FORNECIMENTO

I - DESCRIÇÃO:

- 1.1. Constitui objeto deste certame **Registro de Preços para aquisição futura de materiais de consumo e insumos para o Laboratório Municipal de análises Clínicas**, de acordo com as especificações técnicas adiante discriminadas, cabendo a Secretaria Municipal de Saúde, informar se o produto ofertado atende às exigências técnicas alvitradas.

PARTICIPAÇÃO EXCLUSIVA PARA ME/EPP

Item	Quant.	Unid.	Descrição	Unit. R\$	Total R\$
1	20	Frasco	Álcool-Acetona para gram 1000 ml	23,26	465,20
2	15	Caixa	Adesivo pós-coleta caixa com 500 unidades, infantil (estéril).	15,90	238,50
3	20	Caixa	Adesivo pós-coleta caixa com 500 unidades, adulto (estéril).	13,90	278,00
4	40	kit	Agulha para coleta a vácuo estéril com 100 unidades (25x0, 7 mm) com registro no Ministério da Saúde/AN-VISA	29,90	1.196,00
5	8	Unid.	Coloração rápida para hematologia kit completo com 3 unidades de 500ml.	32,00	256,00
6	200	Pa-cote	Coletor de urina infantil unissex 100 ml com 10 unidades.	2,00	400,00
7	2	Unid.	Coluna Deionizadora (SOMENTE REFIL A BASE DE TROCA).	125,00	250,00
8	30	Unid.	Conector para agulha de coleta a vácuo (25 x 0,7 mm)	0,25	7,50
9	6	Unid.	Conjunto Coloração Gram completo (violeta, lugol, fucsina) 500 ml.	45,20	271,20
10	5	Frasco	Corante hematológico rápido nº 1	13,00	65,00
11	5	Frasco	Corante hematológico rápido nº 2	18,90	94,50
12	5	Frasco	Corante hematológico rápido nº 3	18,90	94,50
13	10	Frasco	Corante azul de metileno concentrado para ZIELL NEEL-SEN C/ 500 ML	14,50	145,00
14	10	Frasco	Corante fucsina fenicada PARA ZIELL NEELSEN com 500 ml	23,90	239,00
15	2	Unid.	Cronometro digital	30,00	60,00
16	30	Frasco	Descorante para BAAR (ZIELLNEELSEN) COM 1000 ML	20,90	627,00
17	8	Frasco	Detergente enzimático. 2 frascos com 50 mL cada, contendo: Formiato de Sódio; Cloreto de Sódio; Conservantes; Surfactante; Corante; Enzima Proteolítica; NaOH 12N e HCl.	126,00	1.008,00
18	15	Unid.	Escova para lavagem de material de laboratório (vidraria) 10 mm	3,85	57,75
19	15	Unid.	Escova para lavagem de material de laboratório (vidraria) 15 mm	4,00	60,00
20	15	Unid.	Escova para lavagem de material de laboratório (vidraria) 20mm	3,38	50,70



Município de Chopinzinho

000184

ESTADO DO PARANÁ

CNPJ: 76.995.414/0001-60

Rua Miguel Procópio Kurpel, nº 3.811 - Telefax (46) 3242-8600

85.560-000

CHOPINZINHO

PARANÁ

21	15	Unid.	Estante plástica 2cmx2cm 40 tubos compatível com tubos de 15x100	7,50	112,50
22	15	Unid.	Estante plástica compatível com 72 tubos de compatível 15x100	13,50	202,50
23	3.000	Unid.	Frasco coletor de urina plástico 80 ml cristal embalado individual, estéril.	0,45	1.350,00
24	10	Frasco	Fucsina-fenicada p gram 500 ml	10,00	100,00
25	5	Caixa	Garrote em tiras - rolos com 25 tiras 2,5 X 0,45cm	17,00	85,00
26	10	Unid.	Lamina extensora de acrílico	4,30	43,00
27	100	Caixa	Lamina microscopia 26X76 lisa caixa com 50 unidades.	3,50	350,00
28	10	Unid.	Lâmpada para microscópio 6v	24,00	240,00
29	2	Unid.	Lamparina a álcool fabricada em vidro resistente Usada para cultura de substâncias, líquidos ou secreções, para análise microbiológica; Com pavio e tampa de baquelite; Capacidade 100ml Lamparina a álcool fabricada em vidro resistente Usada para cultura de substâncias, líquidos ou secreções, para análise microbiológica; Com pavio e tampa de baquelite; Capacidade 100ml Lamparina a álcool fabricada em vidro resistente Usada para cultura de substâncias, líquidos ou secreções, para análise microbiológica; Com pavio e tampa de baquelite; Capacidade 100ml Lamparina a álcool fabricada em vidro resistente Usada para cultura de substâncias, líquidos ou secreções, para análise microbiológica; Com pavio e tampa de baquelite; Capacidade 100ml	16,50	33,00
30	6	Unid.	Lápis Demográfico preto ou azul	9,90	59,40
31	10	Frasco	Lugol fraco p gram 500 ml	11,50	115,00
32	2	Unid.	Micropipeta automática 250 UL	68,63	137,26
33	4	Unid.	Micropipeta automática 10 UL	70,03	280,12
34	4	Unid.	Micropipeta automática 100 UL	72,98	291,92
35	4	Unid.	Micropipeta automática 20 UL	72,15	288,60
36	4	Unid.	Micropipeta automática 25 UL	70,03	280,12
37	3	Unid.	Micropipeta automática 50 UL	72,15	216,45
38	5	Caixa	Papel filtro qualitativo, filtragem média, 150 mm Embalagem com 100 folhas	6,50	32,50
39	3.000	Unid.	Pipeta de pauster plástica 3 ml	0,05	150,00
40	30	Unid.	Pipeta p/ VHS de vidro 300 mm	3,38	101,40
41	20	Unid.	Pipeta Vidro 10 ml 1/10	2,77	55,40
42	40	Unid.	Pipeta Vidro 1 ml 1/100	3,00	120,00
43	40	Unid.	Pipeta Vidro 2 ml 1/100	1,75	70,00
44	40	Unid.	Pipeta Vidro 5 ml 1/10	2,77	110,80
45	4	Unid.	Pipetador até 2 ml	18,50	74,00
46	4	Unid.	Pipetador até 5 ml	18,50	74,00
47	4	Unid.	Pipetador até 10 ml	18,50	74,00
48	4	Pacote	Ponteiras Plásticas amarelas- Gilson - 200 microlitros pacote com 1000 unidades	11,50	46,00
49	2	Unid.	Proveta graduada de vidro 500 ml	24,00	48,00
50	10	Unid.	Reagente hematológico (interton) 20L	125,00	1.250,00
51	8	Unid.	Reagente hematológico (interlyse) 1000 ml	120,00	960,00



Município de Chopinzinho

ESTADO DO PARANÁ

CNPJ: 76.995.414/0001-60

Rua Miguel Procópio Kurpel, nº 3.811 - Telefax (46) 3242-8600

85.560-000

CHOPINZINHO

PARANÁ

000185

52	300	Unid.	Rolha de borracha nº 03	0,38	114,00
53	5	Caixa	Swab (plástico)-Embalado individualmente estéril com 100 unidades	13,70	68,50
54	4	Pacote	Tampa para tubos 12x75 pacote com 1000 unidades	28,50	114,00
55	3	Unid.	Termômetro de vidro p/ banho maria	64,00	192,00
56	40	Caixa	Tiras de urina com densidade com 100 tiras (10 áreas)	26,60	1.064,00
57	5	Caixa	Tubo Capilar s/ Heparina c/ 500 unid.	14,50	72,50
58	500	Unid.	Tubo Plástico Cônico 12 ml	0,07	36,00
59	4	Pacote	Tubo Plástico de hemólise 12x75 com pacote com 1000 unidades	53,00	212,00
60	1.250	Unid.	Tubo de vidro 15x 100	0,15	187,50
61	30	Rack	Tubo para coleta a vácuo (com registro no ministério da saúde, aprovado pela ANVISA) Tampa roxa com EDTA, 4,0ml com 100 tubos	38,90	1.167,00
62	30	Rack	Tubo para coleta a vácuo (com registro no ministério da saúde, aprovado pela ANVISA) Tampa cinza com FLUORETO, 4,0ml com 100 tubos	43,00	1.290,00
63	30	Rack	Tubo para coleta a vácuo (com registro no ministério da saúde, aprovado pela ANVISA) Tampa vermelha sem anticoagulante 10 ml seco, com 100 tubos.	52,00	1.560,00
64	10	Frasco	Violeta de genciana 500 ml para Gram	18,50	185,00
65	10	kit	Ácido Úrico Liquiform PP enzimático colorimétrico (1x200ml).	60,00	600,00
66	10	kit	ASO PP látex 2,5ml	77,00	770,00
67	15	kit	Colesterol PP (1x500ml)	130,00	1.950,00
68	15	kit	Creatinina PP cinético colorimétrico (1x60/1x240)	55,50	832,50
69	30	Frasco	EDTA Na2 20 ml	7,94	238,20
70	8	kit	Fator reumatoide látex PP 2,0ml	48,28	386,24
71	20	kit	Fluoreto de sódio 20 ml	7,94	158,80
72	7	kit	Fosfatase alcalina PP cinético colorimétrico (2x24ml/2x6ml)	59,90	419,30
73	8	kit	GAMA GT PP Cinética colorimétrico (1x24ml/1x6ml)	88,50	708,00
74	15	kit	Glicose PP Enzimático Colorimétrica (1x500ml)	41,00	615,00
75	20	Caixa	HCG strip soro/urina 50 testes (com sensibilidade 25UI/L)	32,00	640,00
76	15	kit	HDL Colesterol precipitante 50 ml enzimático Colorimétrico	21,25	318,75
77	10	kit	PCR látex- 2,0 ml	53,00	530,00
78	8	kit	TGO PP Cinético (2x80ml/2x20ml)	67,00	536,00
79	8	kit	TGP alt PP cinético (2x80ml/2x20ml)	67,00	536,00
80	15	kit	Triglicerídeos PP enzimáticos colorimétricos 1x500ml	121,00	1.815,00
81	5	kit	Ureia PP enzimático colorimétrico 1x100ml/1x25ml/1x25mk)	98,00	490,00
82	50	kit	Psa (Detecção qualitativa rápida) com no mínimo 20 testes.	89,00	4.450,00
Total da Pesquisa de preços de mercado – R\$					35.471,11

1.2. Valor máximo estimado da licitação é de R\$ 35.471,11 (trinta e cinco mil, quatrocentos e setenta e um reais e onze).

II - PRAZO, FORMA E LOCAL DE EXECUÇÃO:

2.1. Os produtos deverão ser entregues no município de Chopinzinho – PR, **parceladamente**, de acordo com a necessidade da Administração, na Secretaria Municipal de Saúde, loca-

RELATORIO PÚBLICO
(medicamentos, materiais médico-hospitalares e gases medicinais)

PESQUISAR POR

ITEM
 MODALIDADE
 INSTITUIÇÃO
 FORNECEDOR
 FABRICANTE
 FAIXA
 PERÍODO
 BASE SIASG(Compras Federais)
 TIPO DE COMPRA

ITEM

Código BR:

Descrição CATMAT:

Unidade de fornecimento:

Genérico: Sim Não

Adicionar Dados Agrupados

Grupo:

Classe:

PDM:

UF:

Município:

Pesquisar

Limpar

RESULTADO

Os registros exibidos especificam as compras realizadas nos últimos 18 meses, o que corresponde ao seguinte período: 28-08-2017 a 28/02/2019
Base de Dados: BPS

Mostrar 20 ▼

CÓDIGO BR	DESCRIÇÃO CATMAT	UNIDADE DE FORNECIMENTO	GÊNERICO	DADOS DA COMPRA			DADOS DO FABRICANTE/FORNECEDOR		DADOS DA INSTITUIÇÃO			VALORES					
				DATA COMPRA	MODALIDADE DA COMPRA	DATA INSERÇÃO	TIPO COMPRA	FABRICANTE	FORNECEDOR	NOME DA INSTITUIÇÃO	MUNICÍPIO	UF	QTD ITENS COMPRADOS	PREÇO UNITÁRIO	CMED - PREÇO REGULADO	COMPETÊNCIA CMED	MÉDIA PONDERADA
BR0348807	ABAIXADOR LINGUA, MATERIAL:MADEIRA, TIPO:DESCARTAVEL, COMPRIMENTO:14 CM, FORMATO:TIPO ESPÁTULA, LARGURA:1,50 CM, ESPESSURA:2 MM	PACOTE 100,00 UN	Não	28/01/2018	Pregão	06/06/2018	A	TALGE DESCARTAVES DO BRASIL LTDA	ALTERMED MATERIAL MEDICO HOSPITALAR LTDA	MUNICÍPIO DE PIEN	PIEN	PR	500	3.9500	N/A	N/A	2.8417

Mostrando 61 a 80 de 90 registros(s)

Primeiro Anterior 1 2 3 4 5 Próximo Último

Jan 003
R\$ 4,35

000186
85

DADOS DO ITEM				DADOS DA COMPRA				DADOS DO FABRICANTE/FORNECEDOR				DADOS DA INSTITUIÇÃO				VALORES			
CÓDIGO BR	DESCRIÇÃO CATMAT	UNIDADE DE FORNECIMENTO	GENÉRICO	DATA COMPRA	MODALIDADE DA COMPRA	DATA INSERÇÃO	TIPO COMPRA	FABRICANTE	FORNECEDOR	NOME DA INSTITUIÇÃO	MUNICÍPIO	UF	QTD ITENS COMPRADOS	PREÇO UNITÁRIO	CMED - PREÇO REGULADO	COMPETÊNCIA CMED	MÉDIA PONDERADA		
BR0348807	ABAIXADOR LINGUA, MATERIAL MADEIRA, TIPO:DESCARTAVEL, COMPRIMENTO:14 CM, FORMATO:TPO ESPÁTULA, LARGURA:1,50 CM, ESPESSURA:2 MM	PACOTE 100,00 UN	Não	27/08/2018	Pregão	17/12/2018	A	THEOTO S A INDUSTRIA E COMERCIO	MMH MED COMERCIO DE PRODUTOS HOSPITALARES LTDA - ME	FUNDO MUNICIPAL DE SAUDE DE INAJA PARANA	INAJA	PR	10	3.7700	N/A	N/A	2.8417		
BR0348807	ABAIXADOR LINGUA, MATERIAL MADEIRA, TIPO:DESCARTAVEL, COMPRIMENTO:14 CM, FORMATO:TPO ESPÁTULA, LARGURA:1,50 CM, ESPESSURA:2 MM	PACOTE 100,00 UN	Não	02/04/2018	Coleta de Preços	02/04/2018	A	THEOTO S A INDUSTRIA E COMERCIO	J NERVAL DE SOUSA ME	PIAUI SECRETARIA DE SAUDE	TERESINA	PI	60	3.8000	N/A	N/A	2.8417		
BR0348807	ABAIXADOR LINGUA, MATERIAL MADEIRA, TIPO:DESCARTAVEL, COMPRIMENTO:14 CM, FORMATO:TPO ESPÁTULA, LARGURA:1,50 CM, ESPESSURA:2 MM	PACOTE 100,00 UN	Não	06/08/2018	Pregão	03/12/2018	A	THEOTO S A INDUSTRIA E COMERCIO	COFARMINAS COMERCIO DE PRODUTOS FARMACEUTICOS LTDA	MUNICIPIO DE VILA PAVAO	VILA PAVAO	ES	60	3.8000	N/A	N/A	2.8417		
BR0348807	ABAIXADOR LINGUA, MATERIAL MADEIRA, TIPO:DESCARTAVEL, COMPRIMENTO:14 CM, FORMATO:TPO ESPÁTULA, LARGURA:1,50 CM, ESPESSURA:2 MM	PACOTE 100,00 UN	Não	23/02/2018	Pregão	13/11/2018	A	THEOTO S A INDUSTRIA E COMERCIO	BOMED PRODUTOS MEDICOS E HOSPITALARES LTDA - EPP	MUNICIPIO DE MARCOS PARENTE - SECRETARIA DE SAUDE	MARCOS PARENTE	PI	120	3.8000	N/A	N/A	2.8417		
BR0348807	ABAIXADOR LINGUA, MATERIAL MADEIRA, TIPO:DESCARTAVEL, COMPRIMENTO:14 CM, FORMATO:TPO ESPÁTULA, LARGURA:1,50 CM, ESPESSURA:2 MM	PACOTE 100,00 UN	Não	04/04/2018	Pregão	07/09/2018	A	THEOTO S A INDUSTRIA E COMERCIO	ANGELINA ROSA GIOVANNETTI CALLOU	MUNICIPIO DE ABAIARA	ABAIARA	CE	100	3.8500	N/A	N/A	2.8417		
BR0348807	ABAIXADOR LINGUA, MATERIAL MADEIRA, TIPO:DESCARTAVEL, COMPRIMENTO:14 CM, FORMATO:TPO ESPÁTULA, LARGURA:1,50 CM, ESPESSURA:2 MM	PACOTE 100,00 UN	Não	08/01/2018	Pregão	28/09/2018	A	TALGE DESCARTAVEIS DO BRASIL LTDA	TALGE DESCARTAVEIS DO BRASIL LTDA	MUNICIPIO DE ARAPIUA	ARAPIUA	PR	80	3.8500	N/A	N/A	2.8417		
BR0348807	ABAIXADOR LINGUA, MATERIAL MADEIRA, TIPO:DESCARTAVEL, COMPRIMENTO:14 CM, FORMATO:TPO ESPÁTULA, LARGURA:1,50 CM, ESPESSURA:2 MM	PACOTE 100,00 UN	Não	17/10/2018	Pregão	06/12/2018	A	ESTILO ARTEFATOS DE MADEIRAS LTDA	RODRIGUES & GOULART LTDA	MUNICIPIO DE PRATAPOLIS	PRATAPOLIS	MG	10	3.9000	N/A	N/A	2.8417		
BR0348807	ABAIXADOR LINGUA, MATERIAL MADEIRA, TIPO:DESCARTAVEL, COMPRIMENTO:14 CM, FORMATO:TPO ESPÁTULA, LARGURA:1,50 CM, ESPESSURA:2 MM	PACOTE 100,00 UN	Não	09/01/2019	Pregão	11/01/2019	A	THEOTO S A INDUSTRIA E COMERCIO	HOSPIROGAS COMERCIO DE PRODUTOS HOSPITALARES LTDA	FUNDO MUNICIPAL DE SAUDE DE FUNDAO	FUNDAO	ES	100	3.9900	N/A	N/A	2.8417		

000187
6.

CÓDIGO BR	DESCRIÇÃO CATMAT	UNIDADE DE FORNECIMENTO	GENÉRICO	DATA COMPRA	MODALIDADE DA COMPRA	DATA INSERÇÃO	TIPO COMPRA	DADOS DO FABRICANTE/FORNECEDOR			DADOS DA INSTITUIÇÃO			VALORES			
								FABRICANTE	FABRICADOR	NOME DA INSTITUIÇÃO	MUNICÍPIO	UF	QTD ITENS COMPRADOS	PREÇO UNITÁRIO	CMED - PREÇO REGULADO	COMPETÊNCIA CMED	MÉDIA PONDERADA
BR0348807	ABAIXADOR LINGUA MATERIAL MADEIRA TIPO:DESCARTÁVEL, COMPRIMENTO:14 CM, FORMATO:TIPO ESPATULA, LARGURA:1,50 CM, ESPESSURA:2 MM	PACOTE 100,00 UN	Não	12/09/2018	Pregão	22/10/2018	A	THEOTO S A INDUSTRIA E COMERCIO	SOMER COMERCIAL DE MATERIAL HOSPITALAR LTDA	FUNDO MUNICIPAL DE SAUDE	XEXEU	PE	84	4.2700	N/A	N/A	2.8417
BR0348807	ABAIXADOR LINGUA MATERIAL MADEIRA TIPO:DESCARTÁVEL, COMPRIMENTO:14 CM, FORMATO:TIPO ESPATULA, LARGURA:1,50 CM, ESPESSURA:2 MM	PACOTE 50,00 UN	Não	07/05/2018	Pregão	29/08/2018	A	ESTILO ARTEFATOS DE MADEIRAS LTDA	CIRURGICA REAL - COMERCIAL HOSPITALAR E FARMACEUTICA - EIRELI - ME	MUNICIPIO DE LIDIANOPOLIS	LIDIANOPOLIS	PR	30	4.2900	N/A	N/A	0,0751
BR0348807	ABAIXADOR LINGUA MATERIAL MADEIRA TIPO:DESCARTÁVEL, COMPRIMENTO:14 CM, FORMATO:TIPO ESPATULA, LARGURA:1,50 CM, ESPESSURA:2 MM	PACOTE 100,00 UN	Não	09/02/2018	Pregão	04/05/2018	A	THEOTO S A INDUSTRIA E COMERCIO	MAURO ROBERTO RODRIGUES DE MOURA	FUNDO MUNICIPAL DE SAUDE	WALL FERRAZ	PI	60	4.4900	N/A	N/A	2.8417
BR0348807	ABAIXADOR LINGUA MATERIAL MADEIRA TIPO:DESCARTÁVEL, COMPRIMENTO:14 CM, FORMATO:TIPO ESPATULA, LARGURA:1,50 CM, ESPESSURA:2 MM	PACOTE 100,00 UN	Não	09/04/2018	Pregão	17/10/2018	A	THEOTO S A INDUSTRIA E COMERCIO	L G PRODUTOS HOSPITALARES LTDA - ME	FUNDO MUNICIPAL DE SAUDE DE JUAZEIRINHO	JUAZEIRINHO	PB	500	4.8500	N/A	N/A	2.8417
BR0348807	ABAIXADOR LINGUA MATERIAL MADEIRA TIPO:DESCARTÁVEL, COMPRIMENTO:14 CM, FORMATO:TIPO ESPATULA, LARGURA:1,50 CM, ESPESSURA:2 MM	PACOTE 100,00 UN	Não	27/07/2018	Pregão	09/11/2018	A	THEOTO S A INDUSTRIA E COMERCIO	M J BEZERRA DE MELO SILVA	SAO BENEDITO DO SUL - FUNDO MUNICIPAL DE SAUDE	SAO BENEDITO DO SUL	PE	100	4.9400	N/A	N/A	2.8417
BR0348807	ABAIXADOR LINGUA MATERIAL MADEIRA TIPO:DESCARTÁVEL, COMPRIMENTO:14 CM, FORMATO:TIPO ESPATULA, LARGURA:1,50 CM, ESPESSURA:2 MM	PACOTE 100,00 UN	Não	08/11/2017	Pregão	18/01/2018	A	ESTILO ARTEFATOS DE MADEIRAS LTDA	CIRURGICA REAL - COMERCIAL HOSPITALAR E FARMACEUTICA - EIRELI - ME	FUNDO MUNICIPAL DE SAUDE DE GRANDES RIOS	GRANDES RIOS	PR	400	5.0100	N/A	N/A	2.8417
BR0348807	ABAIXADOR LINGUA MATERIAL MADEIRA TIPO:DESCARTÁVEL, COMPRIMENTO:14 CM, FORMATO:TIPO ESPATULA, LARGURA:1,50 CM, ESPESSURA:2 MM	PACOTE 100,00 UN	Não	19/04/2018	Pregão	27/07/2018	A	THEOTO S A INDUSTRIA E COMERCIO	AGUIA DISTRIBUIDORA DE MEDICAMENTOS E SUPRIMENTOS - EIRELI - ME	MUNICIPIO DE PEROLA	PEROLA	PR	30	5.1000	N/A	N/A	2.8417
BR0348807	ABAIXADOR LINGUA MATERIAL MADEIRA TIPO:DESCARTÁVEL, COMPRIMENTO:14 CM, FORMATO:TIPO ESPATULA, LARGURA:1,50 CM, ESPESSURA:2 MM	PACOTE 100,00 UN	Não	05/09/2017	Pregão	29/01/2018	A	THEOTO S A INDUSTRIA E COMERCIO	COMERCIAL MARK ATACADISTA LTDA - ME	MUNICIPIO DE PEROLA	PEROLA	PR	120	5.1100	N/A	N/A	2.8417

000188

8

CÓDIGO BR	DADOS DO ITEM			DADOS DA COMPRA			DADOS DO FABRICANTE/FORNECEDOR			DADOS DA INSTITUIÇÃO			VALORES			
	DESCRIÇÃO CATMAT	UNIDADE DE FORNECIMENTO	GENÉRICO	DATA COMPRA	MODALIDADE DA COMPRA	DATA INSERÇÃO	TIPO COMPRA	FABRICANTE	FORNECEDOR	NOME DA INSTITUIÇÃO	MUNICIPIO	UF	QTD ITENS COMPRADOS	PREÇO UNITÁRIO	CMED - PREÇO REGULADO	COMPETÊNCIA CMED
BR0348807	ABAIXADOR LINGUA, MATERIAL:MADEIRA, TIPO:DESCARTÁVEL, COMPRIMENTO:14 CM, FORMATO:TÍPO ESPÁTULA, LARGURA:1,50 CM, ESPESSURA:2 MM	PACOTE 100,00 UN	Não	23/11/2017	Pregão	18/01/2018	A	THEOTO S A INDUSTRIA E COMERCIO	ASSUNCAO & MORETTO LTDA - EPP	MUNICIPIO DE FRANCISCO ALVES	PR	80	5.2100	N/A	N/A	2,8417
BR0348807	ABAIXADOR LINGUA, MATERIAL:MADEIRA, TIPO:DESCARTÁVEL, COMPRIMENTO:14 CM, FORMATO:TÍPO ESPÁTULA, LARGURA:1,50 CM, ESPESSURA:2 MM	PACOTE 100,00 UN	Não	19/03/2018	Pregão	18/10/2018	A	THEOTO S A INDUSTRIA E COMERCIO	FJ DISTRIBUIDORA DE COSMETICOS PERFUMARIA E IMPORTACAO LTDA - EPP	MUNICIPIO DE JUAREZ TAVORA	PB	54	5.4000	N/A	N/A	2,8417
BR0348807	ABAIXADOR LINGUA, MATERIAL:MADEIRA, TIPO:DESCARTÁVEL, COMPRIMENTO:14 CM, FORMATO:TÍPO ESPÁTULA, LARGURA:1,50 CM, ESPESSURA:2 MM	PACOTE 100,00 UN	Não	04/09/2017	Pregão	16/10/2017	A	LABOR & LABOR BIOCLIN COMERCIAL LTDA	BRUMA COMERCIO DE MEDICAMENTOS LTDA - ME	FUNDO MUNICIPAL DE SAUDE DE CORTES	PE	100	5.8000	N/A	N/A	2,8417

Suporte a sistemas: 136 - opção 8
 e-mail: suporte.sistemas@datasus.gov.br
 Fale conosco: <http://datasus.saude.gov.br/fale-conosco>

000189
6.

RELATÓRIO PÚBLICO (medicamentos, materiais médico-hospitalares e gases medicinais)

PESQUISAR POR

ITEM
 MODALIDADE
 INSTITUIÇÃO
 FORNECEDOR
 FABRICANTE
 PAIXA
 PERÍODO
 BASE SIASG(Compras Federais)
 TIPO DE COMPRA

ITEM

Código BR:

Descrição CATMAT:

Unidade de Fornecimento:

Genérico: Sim Não

Dados Agrupados

Adicionar

Grupo:

Classe:

PDM:

UF:

Município:

R\$ 311,93 Jan 002

Limpar

Pesquisar

Gerar PDF

Gerar Planilha

RESULTADO

Os registros exibidos especificam as compras realizadas nos últimos 18 meses, o que corresponde ao seguinte período: 28-08-2017 a 28/02/2019

Base de Dados BPS

Mostrar 20

DADOS DO ITEM			DADOS DA COMPRA			DADOS DO FABRICANTE/FORNECEDOR			DADOS DA INSTITUIÇÃO			VALORES				
CÓDIGO BR	DESCRIÇÃO CATMAT	UNIDADE DE FORNECIMENTO	DATA COMPRA	MODALIDADE DA COMPRA	DATA INSCRIÇÃO	TIPO COMPRA	FABRICANTE	FORNECEDOR	NOME DA INSTITUIÇÃO	MUNICÍPIO	UF	QTD ITENS COMPRADOS	PREÇO UNITÁRIO	CMED - PREÇO REGULADO	COMPETÊNCIA CMED	MEDIA PONDERADA
Nenhum registro encontrado.																

000190

000191
lo.

Seja bem vindo(a)! Faça [login](#) ou [cadastre-se!](#)

[Meus Pedidos \(/account/orders/\)](#) | [Minha Conta \(/account/\)](#)

[Central Atendimento](#) | [Dúvidas \(/Atendimento/faleConosco\)](#)

Casa Médica (/)
PRODUTOS MÉDICOS HOSPITALARES

Digite o que você está procurando...

BUSCAR

(/checkout/)

Meu Carrinho (0)



Acessibilidade / Mobilidade
(<https://www.casamedica.com.br/acessibilidade--mobilidade?O=OrderByReleaseDateDESC>)

Descartáveis
(<https://www.casamedica.com.br/descartaveis?O=OrderByReleaseDateDESC>)

Mamãe e Bebê
(<https://www.casamedica.com.br/mamae-e-bebe?O=OrderByReleaseDateDESC>)

Vestuário / Pós Cirúrgico (<https://www.casamedica.com.br/vestuario--pos-cirurgico?O=OrderByReleaseDateDESC>)

Almofada / Colchões
(<https://www.casamedica.com.br/almofada--colchoes?O=OrderByReleaseDateDESC>)

Diabéticos
(<https://www.casamedica.com.br/diabeticos?O=OrderByReleaseDateDESC>)

Meias
(<https://www.casamedica.com.br/meias?O=OrderByReleaseDateDESC>)

Aparelho de Pressão
(<https://www.casamedica.com.br/aparelho-de-pressao?O=OrderByReleaseDateDESC>)

Distúrbio do Sono
(<https://www.casamedica.com.br/disturblo-do-sono?O=OrderByReleaseDateDESC>)

Móveis Hospitalares
(<https://www.casamedica.com.br/movels-hospitalares?O=OrderByReleaseDateDESC>)

Welch Allyn (<https://www.casamedica.com.br/welch-allyn?O=OrderByReleaseDateDESC>)

Balanças
(<https://www.casamedica.com.br/balancas?O=OrderByReleaseDateDESC>)

Equipamentos/Instrumentos Médicos
(<https://www.casamedica.com.br/equipamentos-instrumentos-medicos?O=OrderByReleaseDateDESC>)

Nutrição Clínica
(<https://www.casamedica.com.br/nutricao-clinica?O=OrderByReleaseDateDESC>)

Órtes
(<https://www.casamedica.com.br/ortese?O=OrderByReleaseDateDESC>)



[casamedica >](https://www.casamedica.com.br/) (<https://www.casamedica.com.br/>) [Equipamentos/Instrumentos Médicos >](https://www.casamedica.com.br/equipamentos-instrumentos-medicos) (<https://www.casamedica.com.br/equipamentos-instrumentos-medicos>)

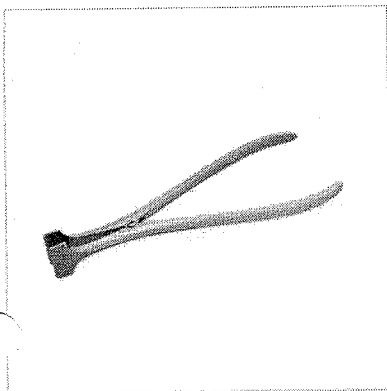

Abridor de Gesso Henning 27cm ABC (Cód. 15077)

☆☆☆☆☆ Avalie

Material: Produto Confeccionado Em Aço Inoxidável AISI-420 Tamanho: 27CM Embalagem: Plástica Individual, Constando Os Dados De Identificação, Procedência E Rastreabilidade

De: R\$ 396,00

Por: R\$ 333,00

ou 6x de R\$ 55,50

R\$ 316,35 à vista c/ 5% de desconto

no depósito ou boleto

Frete e prazo de entrega

Digite seu CEP

Calcular

Não sei meu CEP

(<http://www.buscapep.correios.com.br/sistemas/buscapep/>)

(/checkout/cart/add?sku=15077&qty=1&seller=1&red

Opções de Parcelamento:

1X de R\$ 333,00 sem juros

3X de R\$ 111,00 sem juros

5X de R\$ 66,60 sem juros

7X de R\$ 54,11 com juros

9X de R\$ 43,42 com juros

11X de R\$ 36,65 com juros

2X de R\$ 166,50 sem juros

4X de R\$ 83,25 sem juros

6X de R\$ 55,50 sem juros

8X de R\$ 48,10 com juros

10X de R\$ 39,69 com juros

12X de R\$ 34,11 com juros

Características

000192
10r

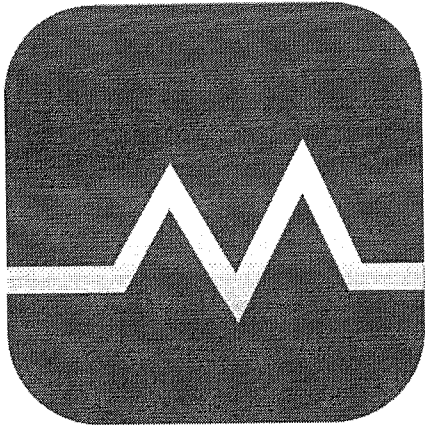

MAGAZINE MÉDICA.COM

(/)



Entre ou cadastre-se (/accounts/registro/login/)



Meus pedidos (/historico/)



Fale conosco



Meu carrinho
0 Itens

buscar

INÍCIO (/) / MEDICINA (/CATEGORIAS/MEDICINA/) / GESSO (/CATEGORIAS/MEDICINA/GESSO/) / TESOURA ABRIDOR DE GESSO HEINEG BICO DE PATO 27CM ABC

TESOURA ABRIDOR DE GESSO HEINEG BICO DE PATO 27CM ABC

Cód.: 2547

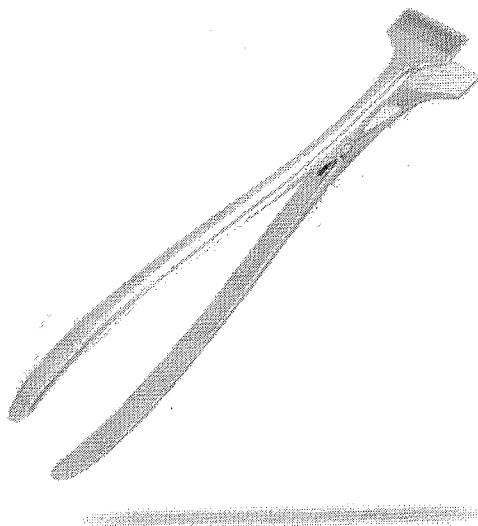

Compartilhar

ABC

(/marcas/abc/)

Clique aqui!

Fale conosco



Por R\$ 237,31 à vista

no boleto bancário (5% desc. já calculado)

No cartão R\$ 249,79 ou em até 12x de R\$ 22,79 com juros de 0,79% a.m.

Formas de pagamento ()

000193
b.

Frete Grátis SC

Condição de frete válida para: Santa Catarina em compras com valor mínimo de R\$ 300,00.

Em estoque: 4 un

1

Comprar

Frete e Prazo

Informe seu CEP

Calcular

Não sabe seu CEP? Clique aqui. (<http://www.buscacep.correios.com.br/sistemas/buscacep/buscaCep.cfm>)

Quem comprou, comprou também...

Frete Grátis SC

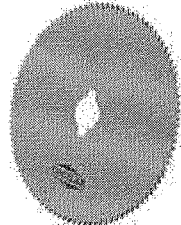

LAMINA PARA SERRA DE GESSO GRANDE OSCILAM

★★★★★

Por R\$ 68,50 à vista no boleto bancário (5% desc. já calculado)

No cartão R\$ 72,10 ou em até 12x de R\$ 6,58 com juros de 0,79% a.m.

(/produtos/lamina-para-serra-de-gesso-grande-oscilam/)

1

Comprar

+ gesso (/categorias/medicina/gesso/)

Frete Grátis SC



Fale conosco





FAÇA LOGIN (/ABRIDOR-DE-GESSO-HENNING-27-CM/P)

INSTRUMENTAIS (/INSTRUMENTAIS/)

BUSCAR

CÂNULAS (/CANULAS/)



CAIXAS METÁLICAS (/CAIXAS-METÁLICAS/)

CIRURGIA PLÁSTICA
(/ESPECIALIDADE-
CIRURGIA-PLASTICA/?
MAP=CL&SORT=A-Z)

DERMATOLOGIA
(/ESPECIALIDADE-
DERMATOLOGIA/?
MAP=CL&SORT=A-Z)

UROLOGIA
(/ESPECIALIDADE-
UROLOGIA/?
MAP=CL&SORT=A-Z)

ORTOPEDIA
(/ESPECIALIDADE-
ORTOPEDIA/?
MAP=CL&SORT=A-Z)

CIRURGIA VASCULAR
(/ESPECIALIDADE-
CIRURGIA-VASCULAR/?
MAP=CL&SORT=A-Z)

GINECOLOGIA
(/ESPECIALIDADE-
GINECOLOGIA/?
MAP=CL&SORT=A-Z)

BISTURIS ELÉTRICOS (/BISTURIS-ELETRONICOS/)

BISTURIS ELÉTRICOS (/BISTURIS-ELETRONICOS/)

BISTURIS ELÉTRICOS (/BISTURIS-ELETRONICOS/)

BISTURIS ELÉTRICOS (/BISTURIS-ELETRONICOS/)

BISTURIS ELÉTRICOS (/BISTURIS-ELETRONICOS/)

BISTURIS ELÉTRICOS (/BISTURIS-ELETRONICOS/)

EQUIPAMENTOS



> INSTRUMENTAIS (/INSTRUMENTAIS/) > ABRIDORES DE GESSO (/INSTRUMENTAIS/ABRIDORES-DE-GESSO/)

BIOSSEGURANÇA (/BIOSSEGURANCA/)

CADEIRAS PARA EXAMES

LINHA PESSOAL (/LINHA-PESSOAL/)

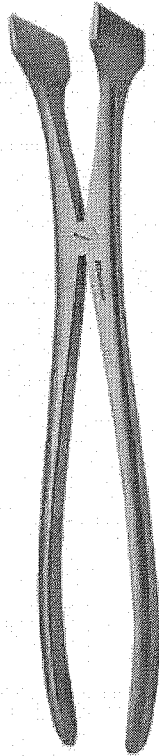

(//io.convertiez.com.br/m/rhosse/shop/products/images/19220/large/abridor-de-gesso-henning-27-cm_188.jpg)

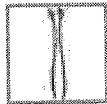

ABRIDOR DE GESSO HENNING. 27 CM

RHOSSE (/RHOSSE/) | Ref: RH13844

Instrumental com qualidade Rhosse. Produzido em aço inoxidável, produto com 10 anos de garantia. Para maiores informações sobre esterilização acesse o manual abaixo.

Modelo: Abridor de Gesso Henning. 27 cm

Registro ANVISA: 80310620005

000195
0

R\$ 290,00

R\$ 281,30 NO BOLETO



à vista com desconto de 3% no boleto

Comprar 

2x de R\$ 145,00 sem juros ▼

Ambiente 100% seguro 

Adicionar à lista de desejos (/clientes/login/?next=/abridor-de-gesso-henning-27-cm/)

COMPARTILHE:   

(http://www.rhosse.com.br/abridor-de-gesso-henning-27-cm/)

url=http://www.rhosse.com.br/abridor-de-gesso-henning-27-cm/

de-gesso-henning-27-cm/

gesso-henning-27-cm/

henning-27-cm/

27-cm/

cm/p

de-

gesso-

henning-

27-

cm/p



Calcular o valor do frete

DESCRIÇÃO

Abridor de Gesso Henning. 27 cm

Material confeccionado em Aço Inox. Material Autoclavável.
Instrumento Cirúrgico Articulado Não Cortante - Rhosse.

Marca:	Rhosse
Material:	Aço Inox 304
Autoclavável:	Sim
Tamanho:	27cm
Garantia:	10 anos contra defeito de fabricação
Certificados:	RDC 16/2013 / ANVISA
Família do Instrumental:	Instrumento Cirúrgico Articulado Não Cortante
Registro MS:	MS 80310620005

SUGESTÕES

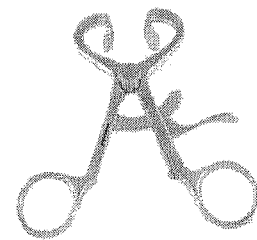
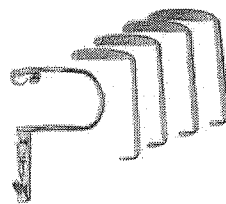
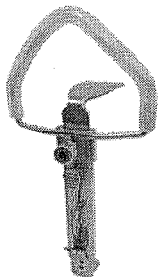

(/abridor-de-boca-molt-adulto/p)



Banco de Preços em Saúde

RELATORIOS ALTERAR DADOS SAIR

RELATÓRIO PÚBLICO
(medicamentos, materiais médico-hospitalares e gases medicinais)

PESQUISAR POR

- ITEM
- MODALIDADE
- INSTITUIÇÃO
- FORNECEDOR
- FABRICANTE
- FAIXA
- PERÍODO
- BASE SIASG(Compras Federais)
- TIPO DE COMPRA

ITEM

Código BR: 0428415

Descrição CATMAT: absorvente tipo normal

Unidade de Fornecedor: ---

Genérico: Sim Não

Dados Agrupados

Adicionar

Grupo:

Todos

Classer:

Todos

PDM:

UF:

Todas

Município:

Selecione

Pesquisar

Limpar

RESULTADO

Os registros exibidos especificam as compras realizadas nos últimos 18 meses, o que corresponde ao seguinte período: 28-08-2017 a 28/02/2019

Base de Dados BPS

Gerar Planilha

Gerar PDF

Item 003
R\$0,589

DADOS DO ITEM				DADOS DA COMPRA			DADOS DO FABRICANTE/FORNECEDOR		DADOS DA INSTITUIÇÃO			VALORES						
CÓDIGO BR	DESCRIÇÃO CATMAT	UNIDADE DE FORNECIMENTO	GENÉRICO	DATA COMPRA	MODALIDADE DA COMPRA	DATA INSERÇÃO	TIPO COMPRA	FABRICANTE	FABRICANTE	FORNECEDOR	NOME DA INSTITUIÇÃO	MUNICÍPIO	UF	QTD ITENS COMPRADOS	PREÇO UNITÁRIO	CMED - PREÇO REGULADO	COMPETÊNCIA CIMED	MÉDIA PONDERADA
Nenhum registro encontrado.																		

000196

Supporte a sistemas: 136 - opção B
e-mail: suporte.sistemas@datasus.gov.br
Fale conosco: help@datasus.saude.gov.br/fale-conosco



Que você procura [Higiene e Beleza](#) > [Higiene Íntima](#) >

[Absorvente Higiênico Always Extra Suave Dia com Abas c/8](#)

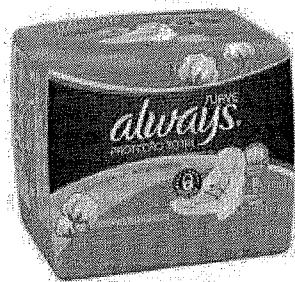

Absorvente Higiênico Always Extra Suave Dia com Abas c/8

R\$ 5,47

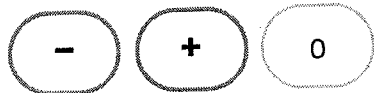

Produtos similares



(<https://www.homerefill.com.br/product/absorvente-higienico-always-protecao-total-suave-sem-abas-c-8>)

R\$ (BRL) 4,38

Absorvente Higiênico Always Proteção Total



(<https://www.homerefill.com.br/product/absorvente-higienico-always-noites-tranquilas-28cm-seca-c-8>)

R\$ (BRL) 7,99

Absorvente Higiênico Always Noites Tranquilas



000198



Olá, o que você procura?

Drogarias Pacheco > Higiene > Absorventes >

cod: 54410

Absorvente Sempre Livre Toque Suave Termo Control Normal com Abas 8 unidades

★★★★★ (1 Avaliação)

Sempre Livre Noturno Toque Suave com abas tem um formato mais longo e largo na parte de trás, oferecendo mais proteção para uma noite tranquila. Sua cobertura suave com extrato de algodão ajuda a proteger a pele e prevenir irritações.

Leia Mais



R\$ 4,75

ou 1x de R\$ 4,75

Quantidade:

Vendido e entregue por: Drogarias Pacheco



Adicionar
APROVEITE DESCONTOS EXCLUSIVOS E CUIDE BEM DE VOCÊ. Digite seu CPF:





O que deseja encontrar?



Nossas Lojas 000199

O Cesta R\$ 0,00

Sua oferta

Olá Fa Minha



Dica para cuidar da saúde:

Clique aqui e conheça as nossas ofertas e novidades que têm o seu perfil!

QUERO!

saúde

coisas de

criança

moções

oferta do dia

Início / Absorvente Always Super Proteção Cobertura Seca com Abas

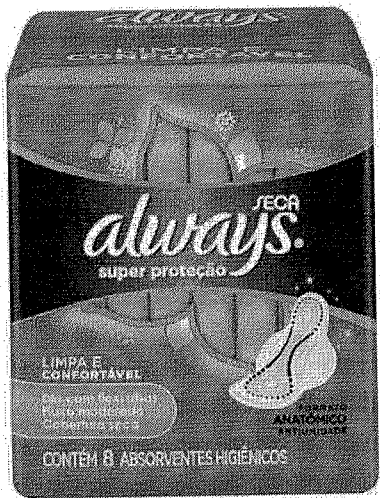

R\$3,90

R\$3,69

QUANTIDADE:

- 1 +

ABSORVENTE ALWAYS SUPER PROTEÇÃO COBERTURA SÉCA COM ABAS

Always
8 Unidades

Absorvente Always Super Proteção Cobertura Seca com Abas é indicado para os dias de fluxo leve ou moderado. Possui película de ação protetora e flexi-abas que se adaptam a todos os seus movimentos. A cobertura malha seca absorve rapidamente o fluxo e não o deixa causar manchas indesejáveis, promovendo mais proteção e segurança em seu dia a dia.

[Características](#) | [Descrição](#)

[Adicionar à lista de produtos](#)

Veja Também

Formas de Entrega

COMPRAR



RELATÓRIO PÚBLICO
(medicamentos, materiais médico-hospitalares e gases medicinais)

PESQUISAR POR

ITEM
 MODALIDADE
 INSTITUIÇÃO
 FORNECEDOR
 FABRICANTE
 FAIXA
 PERÍODO
 BASE SIASG(Compras Federais)
 TIPO DE COMPRA

ITEM

Descrição CATMAT:
 ABSORVENTE HIGIÊNICO, TIPO:TPO HOSPITALAR, FORMATO:LONGO, APRESENTAÇÃO:HIPOALERGÊNICO, COMPRIMENTO:MÍNIMO 28CM, LARGURA:LARGURA MÍNIMA 10CM, CARACTERÍSTICAS ADICIONAIS:COBERTURA INTERNA FA

Código BR: 0279373
 Unidade de Fornecedor:

Genérico: Sim Não
 Dados Agrupados

Grupo: Todos
 Classe: Todos
 PDM:
 UF:

Município: Selecionar

Adicionar

Limpar

Postular

Garar PDF

Item 004
R\$ 0,936

RESULTADO

Os registros exibidos especificam as compras realizadas nos últimos 18 meses, o que corresponde ao seguinte período: 28-08-2017 a 28/02/2019
Base de Dados BPS

DADOS DO ITEM				DADOS DA COMPRA			DADOS DO FORNECEDOR			DADOS DA INSTITUIÇÃO				VALORES			
CODIGO BR	DESCRIÇÃO CATMAT	UNIDADE DE FORNECIMENTO	GENÉRICO	DATA COMPRA	MODALIDADE DA COMPRA	DATA INSERÇÃO	TIPO COMPRA	FABRICANTE	FORNECEDOR	NOME DA INSTITUIÇÃO	MUNICIPIO	UF	QTD ITENS COMPRADOS	PREÇO UNITÁRIO	CMED - PREÇO REGULADO	COMPETÊNCIA CMED	MÉDIA PONDERADA
BR0279373	ABSORVENTE HIGIÊNICO, TIPO:TPO HOSPITALAR, FORMATO:LONGO, APRESENTAÇÃO:HIPOALERGÊNICO, COMPRIMENTO:MÍNIMO 28CM, LARGURA:LARGURA MÍNIMA 10CM, CARACTERÍSTICAS ADICIONAIS:COBERTURA INTERNA FALSO TECIDO, EXTERNA IMPERMEÁVEL	UNIDADE	Não	13/06/2018	Pregão	09/11/2018	A	MARDAM INDUSTRIA E COMERCIO DE PRODUTOS DE HIGIENE LTDA	SOM/PR COMERCIO DE PRODUTOS HOSPITALARES LTDA	CONSORCIO INTERMUNICIPAL DE SAUDE	PATO BRANCO	PR	3000	0,3680	N/A	N/A	0,4238

BPS - Banco de Preços em Saúde

28/02/2019

CÓDIGO BR	DESCRIÇÃO CATMAT	UNIDADE DE FORNECIMENTO	GENÉRICO	DADOS DA COMPRA			DADOS DA INSTITUIÇÃO			VALORES							
				DATA COMPRA	MODALIDADE DA COMPRA	DATA INSERÇÃO	TIPO COMPRA	FABRICANTE	FORNecedor	NOME DA INSTITUIÇÃO	MUNICÍPIO	UF	QTD ITENS COMPRADOS	PREÇO UNITÁRIO	CMED - PREÇO REGULADO	COMPETÊNCIA CMED	MÉDIA PONDERADA
BR0279373	ABSORVENTE HIGIÊNICO, TIPO: TIPO HOSPITALAR, FORMATO: LONGO, APRESENTAÇÃO: HIPOALERGÊNICO, COMPRIMENTO: COMPRIMENTO MÍNIMO 28CM, LARGURA: LARGURA MÍNIMA 10CM, CARACTERÍSTICAS ADICIONAIS: COBERTURA INTERNA FALSO TECIDO, EXTERNA IMPERMEÁVEL	PACOTE 10,00 UN	Não	11/01/2018	Pregão	09/05/2018	A	MIDZ - INDUSTRIA E COMERCIO DE FRALDAS LTDA EM RECUPERACAO JUDICIAL	SUPERMEDICA DISTRIBUIDORA HOSPITALAR EIRELI - ME	FUNDO MUNICIPAL DE SAUDE	URUPA	RO	200	0,4000	N/A	N/A	6,0661
BR0279373	ABSORVENTE HIGIÊNICO, TIPO: TIPO HOSPITALAR, FORMATO: LONGO, APRESENTAÇÃO: HIPOALERGÊNICO, COMPRIMENTO: COMPRIMENTO MÍNIMO 28CM, LARGURA: LARGURA MÍNIMA 10CM, CARACTERÍSTICAS ADICIONAIS: COBERTURA INTERNA FALSO TECIDO, EXTERNA IMPERMEÁVEL	PACOTE 10,00 UN	Não	07/03/2018	Pregão	23/05/2018	A	MAXITEX INDUSTRIA TEXTIL LTDA - EPP	F CARDOSO E CIA LTDA	MUNICIPIO DE PARAGOMINAS	PARAGOMINAS	PA	400	4,3000	N/A	N/A	6,0661
BR0279373	ABSORVENTE HIGIÊNICO, TIPO: TIPO HOSPITALAR, FORMATO: LONGO, APRESENTAÇÃO: HIPOALERGÊNICO, COMPRIMENTO: COMPRIMENTO MÍNIMO 28CM, LARGURA: LARGURA MÍNIMA 10CM, CARACTERÍSTICAS ADICIONAIS: COBERTURA INTERNA FALSO TECIDO, EXTERNA IMPERMEÁVEL	PACOTE 10,00 UN	Não	28/06/2018	Pregão	23/07/2018	A	INCOTERM INDUSTRIA DE TERMOMETROS LTDA	HORTOPLUS PRODUTOS ODONTOLÓGICOS E HOSPITALARES LTDA - ME	FUNDO MUNICIPAL DE SAUDE	JURANDA	PR	100	7,0704	N/A	N/A	6,0661
BR0279373	ABSORVENTE HIGIÊNICO, TIPO: TIPO HOSPITALAR, FORMATO: LONGO, APRESENTAÇÃO: HIPOALERGÊNICO, COMPRIMENTO: COMPRIMENTO MÍNIMO 28CM, LARGURA: LARGURA MÍNIMA 10CM, CARACTERÍSTICAS ADICIONAIS: COBERTURA INTERNA FALSO TECIDO, EXTERNA IMPERMEÁVEL	PACOTE 10,00 UN	Não	23/02/2018	Pregão	13/11/2018	A	IRIS INDUSTRIA DE PRODUTOS DE DESCARTAVES E HIGIENICOS LTDA	BIOMED PRODUTOS MEDICOS E HOSPITALARES LTDA - EPP	MUNICIPIO DE MARCOS PARENTE SECRETARIA DE SAUDE	MARCOS PARENTE	PI	80	7,9100	N/A	N/A	6,0661
BR0279373	ABSORVENTE HIGIÊNICO, TIPO: TIPO HOSPITALAR, FORMATO: LONGO, APRESENTAÇÃO: HIPOALERGÊNICO, COMPRIMENTO: COMPRIMENTO MÍNIMO 28CM, LARGURA: LARGURA MÍNIMA 10CM, CARACTERÍSTICAS ADICIONAIS: COBERTURA INTERNA FALSO TECIDO, EXTERNA IMPERMEÁVEL	UNIDADE	Não	17/10/2017	Tomada de Preços	07/01/2019	A	MAPDAM INDUSTRIA E COMERCIO DE PRODUTOS DE HIGIENE LTDA	EFEKTIVE PRODUTOS MEDICO- HOSPITALARES LTDA - ME	FUNDO MUNICIPAL DE SAUDE DE LUPIONOPOLIS	LUPIONOPOLIS	PR	20	8,8000	N/A	N/A	0,4238
BR0279373	ABSORVENTE HIGIÊNICO, TIPO: TIPO HOSPITALAR, FORMATO: LONGO, APRESENTAÇÃO: HIPOALERGÊNICO, COMPRIMENTO: COMPRIMENTO MÍNIMO 28CM, LARGURA: LARGURA MÍNIMA 10CM, CARACTERÍSTICAS ADICIONAIS: COBERTURA INTERNA FALSO TECIDO, EXTERNA IMPERMEÁVEL	PACOTE 10,00 UN	Não	27/07/2018	Pregão	09/11/2018	A	PLENA INDUSTRIA DE FRALDAS EIRELI	M J BEZERRA DE MELO SILVA	SAO BENEDITO DO SUL FUNDO MUNICIPAL DE SAUDE	SAO BENEDITO DO SUL	PE	65	13,1200	N/A	N/A	6,0661
BR0279373	ABSORVENTE HIGIÊNICO, TIPO: TIPO HOSPITALAR, FORMATO: LONGO, APRESENTAÇÃO: HIPOALERGÊNICO, COMPRIMENTO: COMPRIMENTO MÍNIMO 28CM, LARGURA: LARGURA MÍNIMA 10CM, CARACTERÍSTICAS ADICIONAIS: COBERTURA INTERNA FALSO TECIDO, EXTERNA IMPERMEÁVEL	PACOTE 10,00 UN	Não	19/03/2018	Pregão	30/01/2019	A	PRATI, DONADUZZI E CIA LTDA	DROGA ROCHA DISTRIBUIDORA DE MEDICAMENTOS LTDA - EPP	MUNICIPIO DE LAGOA ALEGRE	LAGOA ALEGRE	PI	100	16,6300	N/A	N/A	6,0661

000201

BPS - Banco de Preços em Saúde

28/02/2019

VALORES

DADOS DO ITEM			DADOS DA COMPRA				DADOS DO FABRICANTE/FORNECEDOR				DADOS DA INSTITUIÇÃO				VALORES			
CÓDIGO BR	DESCRIÇÃO CATMAT	UNIDADE DE FORNECIMENTO	GENÉRICO	DATA COMPRA	MODALIDADE DA COMPRA	DATA INSERÇÃO	TIPO COMPRA	FABRICANTE	FABRICANTE/FORNECEDOR	NOME DA INSTITUIÇÃO	MUNICÍPIO	UF	QTD ITENS COMPRADOS	PREÇO UNITÁRIO	PREÇO - PREÇO REGULADO	COMPETÊNCIA CMED	MÉDIA PONDERADA	
BR0279373	ABSORVENTE HIGIÊNICO, TIPO: TIPO HOSPITALAR, FORMATO: LONGO, APRESENTAÇÃO: HIPOALERGÊNICO, COMPRIMENTO: COMPRIMENTO MÍNIMO 28CM, LARGURA: LARGURA MÍNIMA 10CM, CARACTERÍSTICAS ADICIONAIS: COBERTURA INTERNA FALSO TECIDO, EXTERNA IMPERMEÁVEL	UNIDADE	Não	20/02/2018	Preço	24/05/2018	A	DRY COLOR ESPECIALIDADES QUÍMICAS LTDA.	PROFARM COMERCIO DE MEDICAMENTOS E MATERIAL HOSPITALAR LTDA	FUNDO MUNICIPAL DE SAUDE DE PIUM	PIUM	TO	100	21,8300	N/A	N/A	0,4238	

Suporte a sistemas: 136 - opção 8
 e-mail: suporte.sistemas@datasus.gov.br
 Fale conosco: <http://datasus.saude.gov.br/fale-conosco>

000202
b



Banco de Preços em Saúde

RELATÓRIOS ALTERAR DADOS SAIR

RELATÓRIO PÚBLICO (medicamentos, materiais médico-hospitalares e gases medicinais)

PESQUISAR POR

- ITEM
- MODALIDADE
- INSTITUIÇÃO
- FORNECEDOR
- FABRICANTE
- FAIXA
- PERÍODO
- BASE SIASG(Compras Federais)
- TIPO DE COMPRA

ITEM

Código BR:

Descrição CATMAT:

Unidade de Fornecimento:

Genérico: Sim Não

Dados Agrupados

Adicionar

Grupo:

Todos

Classe:

Todos

PDM:

UF:

Todas

Município:

Selecione

Item 006

R\$ 0,540

Pesquisar

Limpar

Gerar Planilha

Gerar PDF

RESULTADO

Os registros exibidos especificam as compras realizadas nos últimos 18 meses, o que corresponde ao seguinte período: 16-09-2017 a 16/03/2019

Base de Dados BPS

DADOS DO ITEM		DADOS DA COMPRA			DADOS DO FABRICANTE/FORNECEDOR		DADOS DA INSTITUIÇÃO			VALORES							
CODIGO BR	DESCRIÇÃO CATMAT	UNIDADE DE FORNECIMENTO	GENÉRICO	DATA COMPRA	MODALIDADE DA COMPRA	DATA INSERÇÃO	TIPO COMPRA	FABRICANTE	FORNECEDOR	NOME DA INSTITUIÇÃO	MUNICIPIO	UF	QTD ITENS COMPRADOS	PREÇO UNITARIO	CMED - PREÇO REGULADO	COMPETÊNCIA CMED	MÉDIA PONDERADA
Nenhum registro encontrado.																	

Mostrar 20

000203
b

Suporte a sistemas: 136 - opção 8
e-mail: suporte.sistemas@datasus.gov.br
Fale conosco: http://datasus.saude.gov.br/fale-conosco

Extra.com.br

Extra.com.br



Já chegou lo!

Essa é a semana do consumidor, e por aqui você vai receber tudo exclusivo! Não vai perder, né?

QUERO!

Descartáveis

000204
10

Adaptador Para Agulhas a Vácuo Labor Import Pacote com 50 Unidades

(Cód. Item 11068180) Outros produtos Não Informado

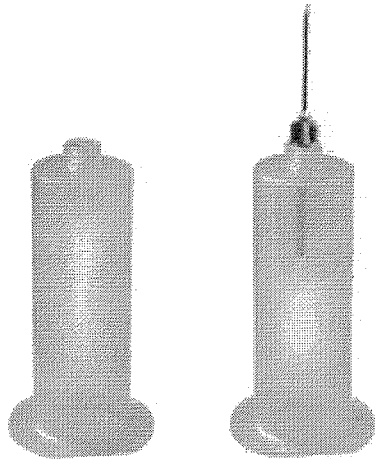

Vendido e entregue por **QuantumW**

Você Merece Garantia Extra

Este produto é vendido por um lojista parceiro e é garantido pelo Extra.com.br, que acompanha o pedido da compra até a entrega. Saiba mais

Por: **R\$48,90**

Ver Parcelas

Comprar

Adicionar à lista de casamento

0,98

Pague com o Cartão Extra ou do Grupo Pão de Açúcar

APROVEITE: Pague R\$48,90 em 1x ou em até 10x de R\$5,44 com juros (1,99% a.m.).

Não tem o Cartão Extra ? Peça já o seu.



Informe seu CEP:

Ok

Pagamento

Cartão Extra

2x com juros (1,49% a.m.)	R\$25,00
3x com juros (1,49% a.m.)	R\$16,79
4x com juros (1,49% a.m.)	R\$12,68
5x com juros (1,49% a.m.)	R\$10,22

PUBLICIDADE

Após visitar este item, o que os clientes acabam comprando?



Bem-vindo! Login

Estou procurando por...

Meus
Pedidos

000205

LUVAS

LABORATORIO

DIABETES

ESTERILIZAÇÃO

APARELHO DE PRESSÃO

MATERIAL DE CONSUMO

DES

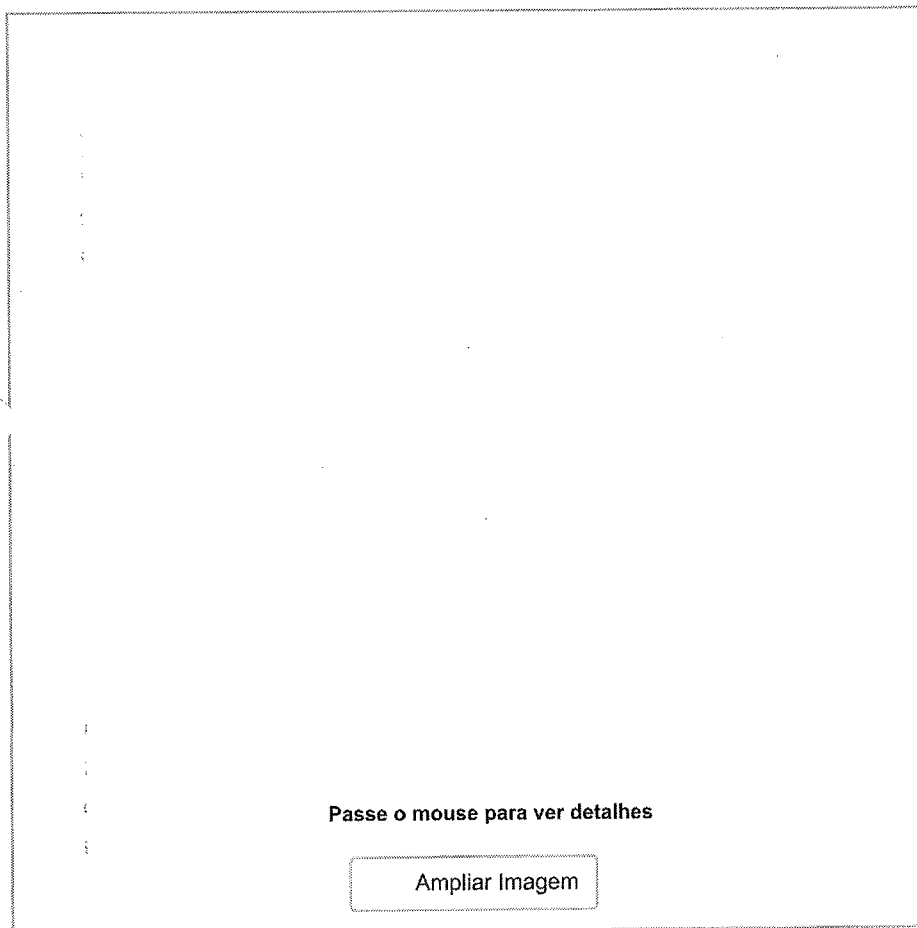
Você está em: Home > Laboratório > Adaptador > **ADAPTADOR PADRÃO DE AGULHA COLETA LABOR IMPORT**

Passe o mouse para ver detalhes

Ampliar Imagem

**ADAPTADOR PADRÃO DE AG
IMPORT**

em 0 avaliações. Dê sua

Marca: LABOR IMPORT

Ref

Conteúdo: 1 UN

Dis

Seção: Laboratório

R\$ 0,45

Valor à vista: R\$ 0,43 à vista.

QUANTIDADE

- 1 +

\$ Saiba como pagar

Calcula o frete

Tire suas dúvidas

★ Indique este produto

Descrição

Adaptador Padrão de Agulha coleta de sangue a vácuo - Labor Import**Informações Técnicas**

Utilizado em coletas múltiplas de sangue venoso.

Confeccionado em polipropileno.

Compatível com diversos tamanhos de agulhas e tubos, próprios para coletas de sangue a vácuo.

Uso único.

Apresentação: Unitário.

**Quem viu, também viu**

Estamos Online - Fale Conosco

Início → Adaptador vacutainer transparente - Vacuplast - Unidade

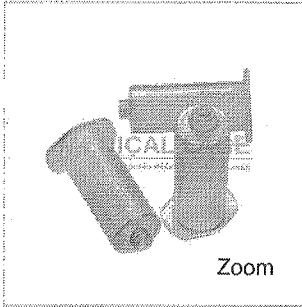

Adaptador vacutainer transparente - Vacuplast - Unidade

Seja o primeiro a avaliar este produto

Adaptador vacutainer transparente - Vacuplast - Unidade

Codigo Interno: 71B

R\$0,20

Disponível: Em estoque

Comprar

Qty: + -



000206

VACUPLAST

Produtos Relacionados



Adapt
transp
36481
R\$0,4
Adicic

-  Adicionar aos Favoritos  Comparar Produto
-  Avisar um Amigo

Descrição Avaliações Tags do Produto

Adaptador vacutainer transparente - Vacuplast

Adaptador de agulha modelo padrão (HS-250) para coleta de sangue.

*Uso único.

*Descartável (não reutilizável).

*Apresentação:

*Produto vendido por unidade.

Talvez você se interesse por estes produtos < >

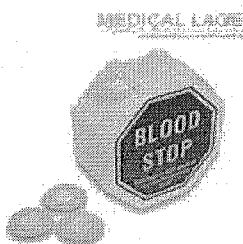

Blood Stop - AMP - rolo com 500

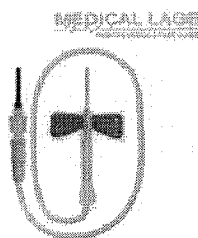

SCALP Vacutainer para Coleta com disp.

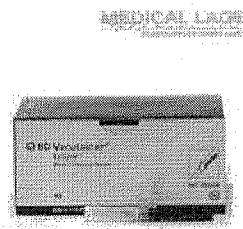

Agulha vacutainer (coleta à vácuo) eclipse (com



Banco de Preços em Saúde

RELATORIOS ALTERAR DADOS SAIR

RELATÓRIO PÚBLICO
(medicamentos, materiais médico-hospitalares e gases medicinais)

PESQUISAR POR

ITEM
 MODALIDADE
 INSTITUIÇÃO
 FORNECEDOR
 FABRICANTE
 FAIXA
 PERÍODO
 BASE SIASG(Compras Federais)
 TIPO DE COMPRA

ITEM

Código BR:

Descrição CATMAT:

Unidade de Fornecimento:

Genérico: Sim Não

Dados Agrupados: Alocionar

Grupo:

Classe:

PDM:

UF:

Município:

Item 007 R\$ 1,680

Pesquisar Limpar

Gerar Planilha

Gerar PDF

RESULTADO

Os registros exibidos especificam as compras realizadas nos últimos 18 meses, o que corresponde ao seguinte período: 16-09-2017 a 16/03/2019
Base de Dados: BPS

Mostrar 20 ▼

DADOS DO ITEM		DADOS DA COMPRA			DADOS DO FABRICANTE/FORNECEDOR		DADOS DA INSTITUIÇÃO			VALORES							
CODIGO BR	DESCRIÇÃO CATMAT	UNIDADE DE FORNECIMENTO	GENÉRICO	DATA COMPRA	MODALIDADE DA COMPRA	DATA INSERÇÃO	TIPO COMPRA	FABRICANTE	FABRICANTE/FORNECEDOR	NOME DA INSTITUIÇÃO	MUNICIPIO	UF	QTD ITENS COMPRADOS	PREÇO UNITARIO	CMED - PREÇO REGULADO	COMPETÊNCIA CMED	MÉDIA PONDERADA
Nenhum registro encontrado..																	

000207
b

CADASTRE-SE

MINHA CONTA

FAÇA O SEU LOGIN OU CADASTRE-SE

ATENDIMENTO ONLINE

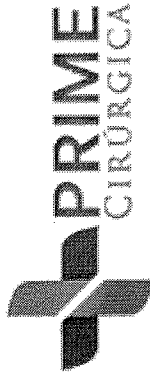

BUSQUE O SEU PRODUTO AQUI...

MEU CARRINHO
00 PRODUTOS INSERIDOS

- DESCARTÁVEIS
- DIABETES
- ESTERILIZAÇÃO
- FIO DE SUTURA
- LABORATÓRIO
- LUVAS
- MATERIAL MÉDICO
- PROTEÇÃO PROFSSIONAL
- SANEANTES

VOCÊ ESTÁ EM: HOME > LABORATÓRIO > ADAPTADOR > ADAPTADOR SUPORTE SAFETY COVER DE AGULHA - LABOR IMPORT

DEPARTAMENTOS

- DEA - DESFIBRILADOR EXTERNO AUTOMÁTICO
- PROMOÇÕES OU QUEIMA DE ESTOQUE
- APARELHO DE PRESSÃO
- APARELHO DE PRESSÃO DIGITAL
- BRACADEIRA E PEÇAS DE REPOSIÇÃO
- ESFIGMOMANÔMETRO ANERÓIDE
- ESFIGMOMANÔMETRO RODÍZIO E PAREDE

APARELHO MÉDICO

- ASPIRADOR DE SECREÇÃO
- AValiaÇÃO
- BALANÇA
- CABO E BATERIA

ADAPTADOR SUPORTE SAFETY COVER AGULHA - LABOR IMPORT

em 0 avaliações. Dê sua avaliação

MARCA: LABOR IMPORT
 CONTEÚDO: UNIDADE
 SEÇÃO: LABORATÓRIO

REFERÊNCIA: 287



R\$ 0,70 à vista.

Total a prazo: **R\$ 0,74**

COMPRA MAIS E GANHE DESCONTO	
20 a 99 unidades	R\$ 0,73 (cad)
A partir de 100 unidades	R\$ 0,72 (cad)

QUANTIDADE

- 1 +

\$ Saiba co

Estamos Online - Fale Conosco

000208

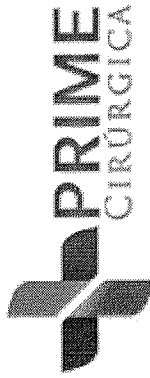

BUSQUE O SEU PRODUTO AQUI...



MEU CARRINHO
00 PRODUTOS INSERIDOS

- DESCARTÁVEIS
- DIABETES
- ESTERILIZAÇÃO
- FIO DE SUTURA
- LABORATÓRIO
- LUVAS
- MATERIAL MÉDICO
- PROTEÇÃO PROFSSIONAL
- SANEANTES

Feedback

DEPARTAMENTOS

- DEA - DESFIBRILADOR EXTERNO AUTOMÁTICO
- PROMOÇÕES OU QUEIMA DE ESTOQUE
- APARELHO DE PRESSÃO
- APARELHO DE PRESSÃO DIGITAL
- BRAÇADEIRA E PEÇAS DE REPOSIÇÃO
- ESFIGMOMANÔMETRO ANERÓIDE
- ESFIGMOMANÔMETRO RODÍZIO E PAREDE

APARELHO MÉDICO

- ASPIRADOR DE SECREÇÃO
- AValiação
- BALANÇA
- CABO E BATERIA

VOCÊ ESTÁ EM: HOME > LABORATÓRIO > ADAPTADOR > ADAPTADOR DE AGULHA COLETA VÁCUO COM SISTEMA DE SEGURANÇA BI

ADAPTADOR DE AGULHA COLETA VÁCUO COM SISTEMA DE SEGURANÇA BIOCON

em 0 avaliações. Dê sua avaliação

Finalidade: O ADAPTADOR de AGULHA é uma peça plástica que uma vez rosqueada a AGULHA de COLETA múltipla de sangue, possibilita uma melhor empunhadura e SEGURANÇA na hora da COLETA.



Atendimento
WhatsApp

DISPONIBILIDADE: ESGOTADO

MARCA: BIOCON

CONTEÚDO: UN

SEÇÃO: LABORATÓRIO

R\$ 2,00 à vista.

Total a prazo: R\$ 2,10

QUANTIDADE

- 1

Estamos Online - Fale Conosco

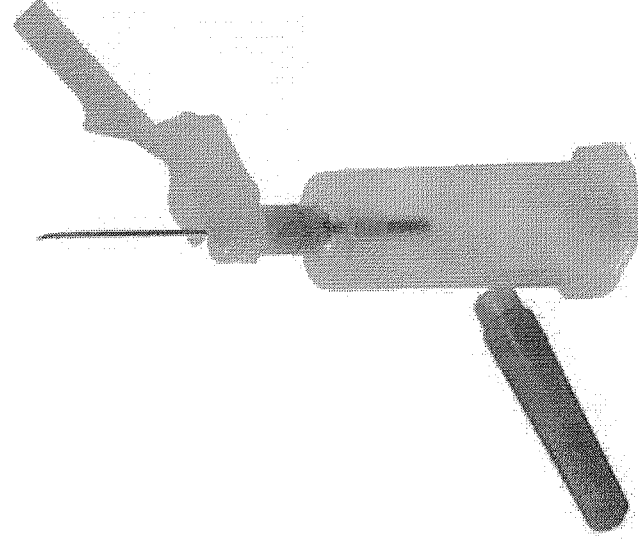

000209
6.



Bem-vindo! Login

000210

Meus Pedidos

Estou procurando por...

LUVAS

LABORATORIO

DIABETES

ESTERILIZAÇÃO

APARELHO DE PRESSÃO

MATERIAL DE CONSUMO

DES

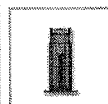
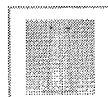
Você está em: Home > Laboratório > Adaptador > **ADAPTADOR VACUTAINER PRONTO HOLDER 368871 UNIDADE BD**

Passe o mouse para ver detalhes

Ampliar Imagem

**ADAPTADOR VACUTAINER PI
368871 UNIDADE BD**

em 0 avaliações. Dê sua

BD Vacutainer Brand Pronto Holder a não estéril, em quatro cores diferente (amarelo), para agulha de coleta de sangue e 16 mm, flange, marca guia e exclusivo junto a base do adaptador, diferenciado.

Modelo: Adaptador Agulha de coleta a vacuo Colorido

Mai
Ref

Conteúdo: Unidade

Dis

Seção: Laboratório

R\$ 16,85

Valor à vista: R\$ 16,01 à vista.

COMPI

A partir

QUANTIDADE

- 1 +

0,84

\$ Saiba como pagar

Calcular frete

Tire suas dúvidas ★ Indique este produto

Descrição

ADAPTADOR VACUTAINER PRONTO HOLDER REFERENCIA 368871 UNIDADE

368871 - BD Vacutainer Brand Pronto Holder é um adaptador plástico, revestido em quatro cores (verde, azul e amarelo), para agulha de coleta de sangue a vácuo e tubos 13 mm e 16 mm, flange e dispositivo de segurança junto a base do adaptador, diferenciado pela cor verde.

Quando acionado descarta automaticamente a agulha BD Vacutainer para coleta múltipla de sangue a vácuo de rosqueamento assim como é feito com os outros adaptadores da linha BD Vacutainer.

Pode ser reutilizado até no máximo 100 vezes, quando então, deverá ser descartado conforme normas vigentes.

PRODUTO VENDIDO UNITARIO !

NCM: 9018.39.99

Marca: BD Vacutainer Procedência: USA

Registro do Ministério da Saúde: 10033430513.

Estamos Online - Fale Conosco



Bem-vindo! Login

000211

Meus Pedidos

Estou procurando por...

LUVAS

LABORATÓRIO

DIABETES

ESTERILIZAÇÃO

APARELHO DE PRESSÃO

MATERIAL DE CONSUMO

DES

Você está em: Home > Laboratório > Adaptador > **ADAPTADOR DE AGULHA COLETA VÁCUO COM SISTEMA DE SEGURANÇA BIOCON**

ADAPTADOR DE AGULHA CC SISTEMA DE SEGURANÇA BI

em 0 avaliações. Dê sua

Finalidade: O Adaptador de agulha é
vez rosqueada à agulha de coleta mú
uma melhor empunhadura e seguran

Marca: BIOCON **Ref**

Conteúdo: 1 UN **Dis**

Seção: Laboratório

R\$ 2,10

Valor à vista: R\$ 2,00 à vista.

QUANTIDADE

- 1 +

Tire suas dúvidas Indique este produt

Passa o mouse para ver detalhes

Ampliar Imagem

Descrição

Adaptador de Agulha com Sistema de Segurança

Finalidade: O Adaptador de agulha é uma peça plástica que uma vez rosqueada à agulha de coleta múlti
uma melhor empunhadura e segurança na hora da coleta.

Apresentação:

Unitário



Características

- Atende as normas da NR-32.
- Fabricado em polipropileno.
- Não estéril.
- Uso único.
- Segurança contra acidentes.
- Compatível com vários tamanhos de agulhas, tubos e scalp.

Estamos Online - Fale Conosco



Banco de Preços em Saúde

RELATORIOS ALTERNATIVOS SAIR

RELATORIO PÚBLICO (medicamentos, materiais médico-hospitalares e gases medicinais)

- PESQUISAR POR
- ITEM
- MODALIDADE
- INSTITUIÇÃO
- FORNECEDOR
- FABRICANTE
- FAIXA
- PERÍODO
- BASE SIAS/SG(Compras Federais)
- TIPO DE COMPRA

ITEM

Código BR: 0315056

Descrição CATMAT: ÁGUA DESTILADA GALÃO 5 LITROS

Unidade de Fornecimento: [dropdown]

Genérico: Sim Não

Dados Agrupados

Adicionar

Grupo: Todos

Classe: Todos

PDM: [dropdown]

UF: Todas

Município: Selezione

R\$ 12,48

Limpar

Pesquisar

RESULTADO

Os registros exibidos especificam as compras realizadas nos últimos 18 meses, o que corresponde ao seguinte período: 28-08-2017 a 28/02/2019

Base de Dados BPS

Gerar Planilha

Gerar PDF

DADOS DO ITEM				DADOS DA COMPRA			DADOS DO FABRICANTE/FORNECEDOR			DADOS DA INSTITUIÇÃO				VALORES				
CÓDIGO BR	DESCRIÇÃO CATMAT	UNIDADE DE FORNECIMENTO	GENÉRICO	DATA COMPRA	MODALIDADE DA COMPRA	DATA INSERÇÃO	TIPO COMPRA	FABRICANTE	FABRICADOR	NOME DA INSTITUIÇÃO	MUNICÍPIO	UF	QTD ITENS COMPRADOS	PREÇO UNITÁRIO	PREÇO REGULADO	COMPETÊNCIA CMED	MÉDIA PONDERADA	
Nenhum registro encontrado..																		

Mostrar 20

000212



Bem-vindo! Login

Atendimento

Aj

Estou procurando por...

Meus
PedidosMeu
CadastroMeu
Carrinho

000213

LUVAS

LABORATORIO

DIABETES

ESTERILIZAÇÃO

APARELHO DE PRESSÃO

MATERIAL DE CONSUMO

DESCARTÁVEIS

SANEANTES

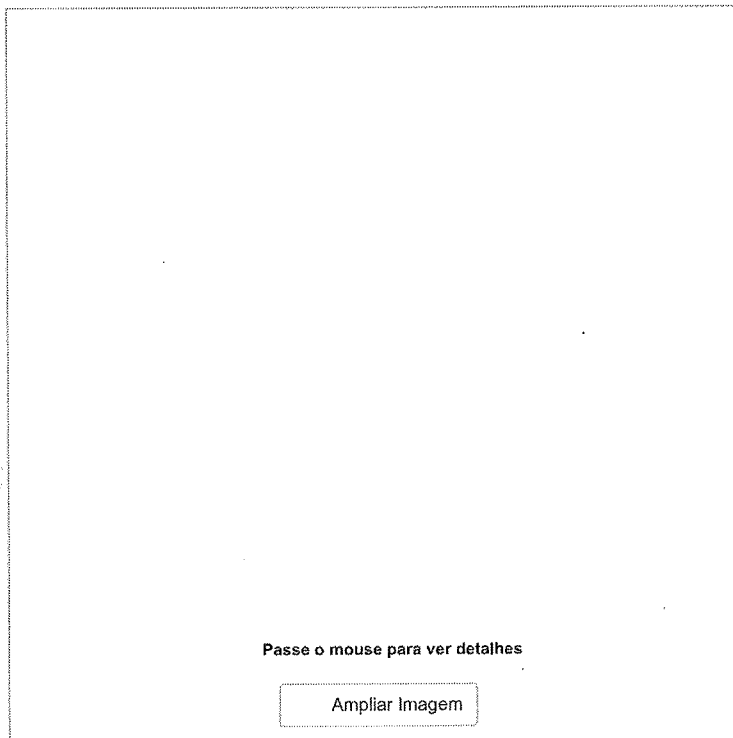
Você está em: Home > Saneantes > Água Destilada e Deionizada > **ÁGUA DESTILADA PARA AUTOCLAVE 5 LITROS CINORD****ÁGUA DESTILADA PARA AUTOCLAVE 5 LITROS CINORD**

em 0 avaliações. Dê sua avaliação

Produto utilizado para enxágüe final e complementação de câmeras de autoclave, utensílios e materiais de uso geral.

Modelo: Água para autoclave**Marca:** CINORD**Referência:** 25386**Conteúdo:** Galão 5 Litros**Disponibilidade:** Em estoque**Seção:** Saneantes**R\$ 12,59**

Valor à vista: R\$ 11,96 à vista.

COMPRE MAIS E GANHE DESCONTO!

A partir de 10 unidades R\$ 12,21 (cada)

QUANTIDADE

- 1 +

\$ Saiba como pagar

🧮 Calcule o frete

🗨 Tire suas dúvidas

★ Indique este produto

♥ Lista

G+

Descrição

Água destilada para Autoclave 5 litros Cinord**Indicação**

Produto utilizado para enxágüe final e complementação de câmeras de autoclave, utensílios e materiais de uso geral.

Modo de Usar

Aplicar o produto puro nos locais desejados.

Composição

Água quimicamente pura (isenta de íons) de baixa condutividade, descrita na Farmacopéia Brasileira III edição.

Obs. Produto não estéril, não devendo ser utilizado como veiculo de medicamentos.

Dispensado de registro pela finalidade e uso a que se destina.

Prazo de Validade

12 meses a partir da data de fabricação.

Quem viu, também viuEQUIPO TRANSFUÇÃO SANGUÍNEA
(SANGUE) CAMARA DUPLA
EMBRAMEDSERINGA PARA GASOMETRIA A-
Line LUER LOCK 3 mL 364378 BDÁLCOOL ETÍLICO HIDRATADO 70%
70 INPM PROLINK

GLICOSÍMETRO (MONITOR E

Estamos Online - Fale Conosco

FRETE GRÁTIS ACIMA DE R\$100,00



000214
10'

DIGITE O PRODUTO OU MARCA

[< VOLTAR](#)

CÓD 001025000

ÁGUA DESTILADA PARA AUTOCLAVE 5 LITROS COM 1 UNIDADE - ASFER

0 de 5 (0)

- [CATÁLOGOS \(HTTPS://WWW.SURYADENTAL.COM.BR/CATALOGOS/\)](https://www.suryadental.com.br/catalogos/)
- [INDICAR \(HTTPS://WWW.SURYADENTAL.COM.BR/SENDER/PRODUCT/SEND/ID/18007/\)](https://www.suryadental.com.br/sendfriend/product/send/id/18007/)
- [FAVORITOS \(HTTPS://WWW.SURYADENTAL.COM.BR/WISHLIST/INDEX/ADD/PRODUCT/18007/FORM_KEY/DAREV6AOCRKZSHF/\)](https://www.suryadental.com.br/wishlist/index/add/product/18007/form_key/darev6aocrzkzshf/)

PÁGINA INICIAL (HTTPS://WWW.SURYADENTAL.COM.BR/) > ÁGUA DESTILADA PARA AUTOCLAVE 5 LITROS COM 1 UNIDADE - ASFER

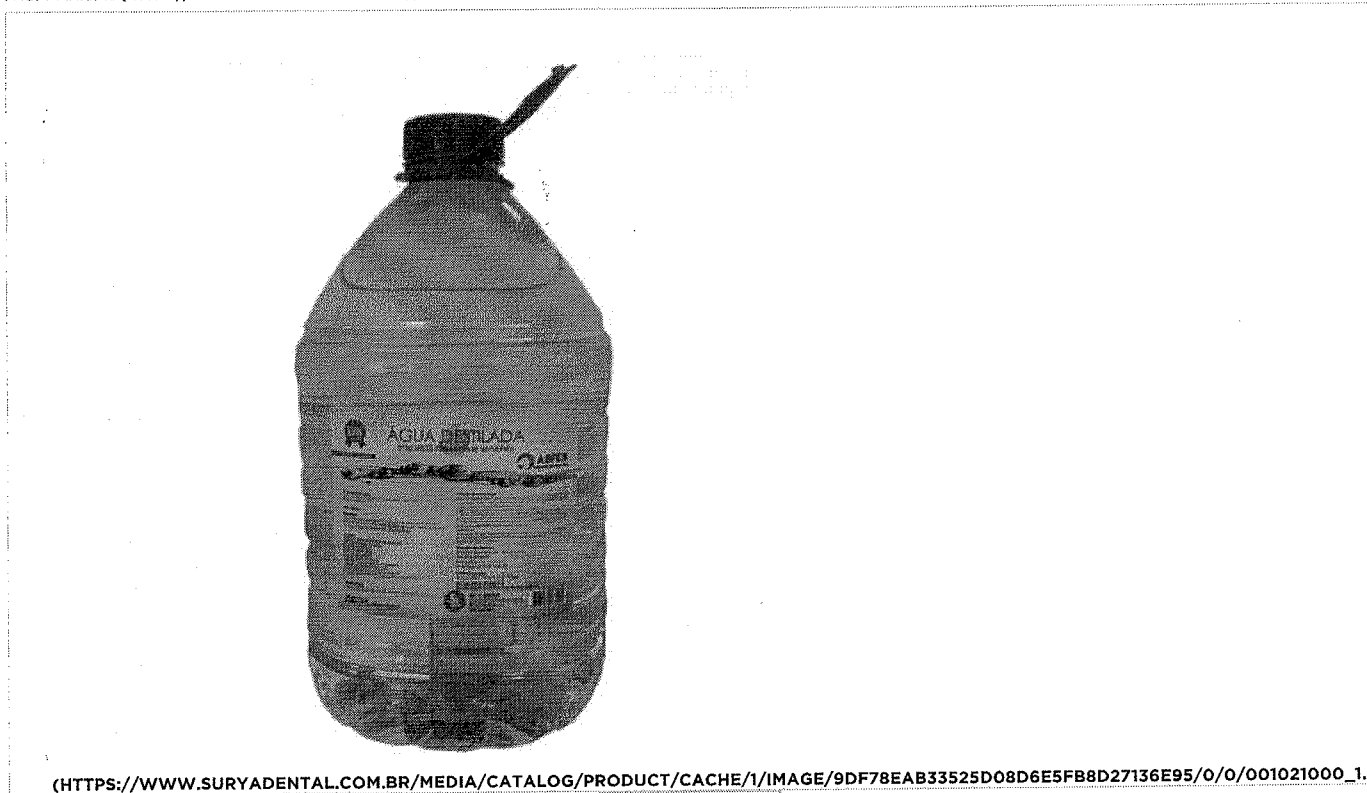

(HTTPS://WWW.SURYADENTAL.COM.BR/MEDIA/CATALOG/PRODUCT/CACHE/1/IMAGE/9DF78EAB33525D08D6E5FB8D27136E95/0/0/001021000_1.JPG)

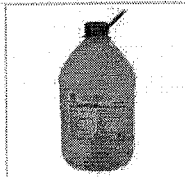

(HTTPS://WWW.SUR



(https://api.whatsapp.com/send?phone=5544991557719)

Fale conosco agora



000215
67**POR R\$12,89**R\$12,25 NO BOLETO À VISTA
OU 1X DE R\$12,89 NO CARTÃO
QUANTIDADE

▼ 1 ▲

★ RESGATE SURYA CLUB: 840

AINDA NÃO TEM? CONHECER AGORA ([HTTP://WWW.SURYACLUB.COM.BR/](http://www.suryaclub.com.br/))**COMPRAR****APRESENTAÇÃO**

Embalagem com 1 galão de 5 Litros.

CARACTERÍSTICAS

* Quimicamente pura, isenta de sais solúveis;

INDICAÇÕES

- * Utilização em autoclave;
- * Enxague de instrumentos e vidraria de laboratórios;
- * Uso em análises químicas;
- * Utilização aonde necessitar de água pura isenta de sais solúveis;

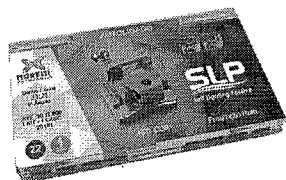
ISTO COMBINA COM

GA- ([HTTPS://WWW.SURYADENTAL.COM.BR/CARTELA-BRAQUETE-AUTOLIGADO-SLP-ROTH-MORELLI.HTML](https://www.suryadental.com.br/cartela-braquete-autoligado-slp-roth-morelli.html))

CARTELA BRAQUETE AUTOLIGADO
SLP ROTH - MORELLI

← [HTTPS://WWW.SURYADENTAL.COM.BR/CARTELA-BRAQUETE-AUTOLIGADO-SLP-ROTH-MORELLI.HTML](https://www.suryadental.com.br/cartela-braquete-autoligado-slp-roth-morelli.html)

POR R\$145,00



ANTISSEPTICO BUCAL LISTERINE
ANTICARIE MENTA ZERO
ALCOOL1500ML - JOHNSON E
JOHNSON
([HTTPS://WWW.SURYADENTAL.COM.BR/ANTISSEPTICO-BUCAL-LISTERINE-ANTICARIE-](https://www.suryadental.com.br/antisseptico-bucal-listerine-anticarie-ment)

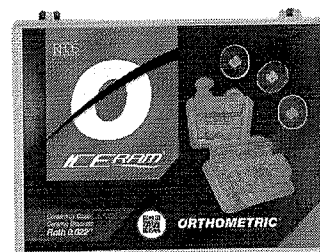

(<https://api.whatsapp.com/send?phone=5544991557719>)

← [HTTPS://WWW.SURYADENTAL.COM.BR/CARTELA-DE-BRAQUETE-CERAMICO-ICERAM-PRESCRICAO-ROTH-ORTHOMETRIC.HTML](https://www.suryadental.com.br/cartela-de-braquete-ceramico-iceram-prescricao-roth-orthometric.html)

CARTELA DE BRAQUETE CERAMICO
ICERAM PRESCRICAO ROTH -
ORTHOMETRIC
([HTTPS://WWW.SURYADENTAL.COM.BR/](https://www.suryadental.com.br/cartela-de-braquete-ceramico-iceram-prescricao-roth-orthometric.html)



BUSQUE O SEU PRODUTO AQUI...



000216

DESCARTÁVEIS

DIABETES

ESTERILIZAÇÃO

FIO DE SUTURA

LABORATÓRIO

LUVAS

MATERIAL
MÉDICOPROTEÇÃO
PROFISSIONAL

DEPARTAMENTOS

DEA - DESFIBRILADOR
EXTERNO AUTOMÁTICOPROMOÇÕES OU QUEIMA DE
ESTOQUE

APARELHO DE PRESSÃO

APARELHO DE PRESSÃO DIGITAL
BRAÇADEIRA E PEÇAS DE REPOSIÇÃO
ESFIGMOMANÔMETRO ANERÓIDE
ESFIGMOMANÔMETRO RODÍZIO E PAREDE

APARELHO MÉDICO

ASPIRADOR DE SECREÇÃO
AVALIAÇÃO
BALANÇA
CABO E BATERIA
DERMATOSCÓPIO
DESFIBRILADOR
DETECTOR FETAL
DOPPLER
ELETRODO
INALADOR E NEBULIZADOR
KIT ACADÊMICO
LANTERNA CLÍNICA
LARINGOSCÓPIO
LUPA E FOTÓFORO
MALETA MÉDICA E ESTOJO
MARTELO DE REFLEXO E ESTESIÓMETRO
OFTALMOSCÓPIO
OTOSCÓPIO
OXÍMETRO
TRICOTOMIA - APARELHOS E LÂMINAS
ULTRASSOM E ECG
UMIDIFICADOR E PURIFICADOR

CADEIRA DE RODAS

ANDADOR
BANCO PARA BANHO
BARRA DE APOIO
BENGALA
CADEIRA DE RODA AÇO
CADEIRA DE RODA ADULTO
CADEIRA DE RODA ALUMÍNIO
CADEIRA DE RODA INFANTIL
CADEIRA DE RODAS HOSPITALAR
CADEIRA DE RODAS POSTURAL
CADEIRA PARA BANHO
CADEIRA RODA MOTORIZADAS
MULETA

VOCÊ ESTÁ EM: HOME > SANEANTES > ÁGUA DESTILADA / DEIONIZADA > ÁGUA DESTILADA PARA AUTOCLAVE

ÁGUA DESTILADA PARA
LITROS - CINORD

em 0 avaliações. I

MARCA: CINORD

RI

CONTEÚDO: GALÃO 5L

DI

SEÇÃO: SANEANTES

R\$ 11,96 à vista.

CO

Total a prazo: R\$ 12,59

A pat

QUANTIDADE

- 1 +

\$ Saiba como pagar

Calcule o

Tire suas dúvidas ★ Indique este proc

G+

Descrição

ÁGUA DESTILADA PARA AUTOCLAVE 5 LITROS - Cinord

ÁGUA DESTILADA PARA AUTOCLAVE 5 LITROS - Cinord

Indicação

Produto utilizado PARA enxágüe final e complementação de câmeras de AUTOCLAVE, utensílios e material

Modo de Usar

Aplicar o produto puro nos locais desejados.

Composição

ÁGUA quimicamente pura (isenta de ions) de baixa condutividade, descrita na Farmacopéia Brasileira III

Obs. Produto não estéril, não devendo ser utilizado como veículo de medicamentos.

Dispensado de registro pela finalidade e uso a que se destina.

Prazo de Validade

12 meses a partir da data de fabricação.



Estamos Online - Fale Conosco

RELATÓRIO PÚBLICO
(medicamentos, materiais médico-hospitalares e gases medicinais)

PESQUISAR POR

ITEM

MODALIDADE

INSTITUIÇÃO

FORNECEDOR

FABRICANTE

FAIXA

PERÍODO

BASE SIASG(Compras Federais)

TIPO DE COMPRA

ITEM

Código BR:

Descrição CATMAT:

Unidade de Fornecimento:

Genérico: Sim Não Dados Agrupados

Adicionar

Grupo:

Classe:

PDN:

UF:

Pesquisar

Limpar

RESULTADO

Os registros exibidos especificam as compras realizadas nos últimos 18 meses, o que corresponde ao seguinte período: 28-08-2017 a 28/02/2019
Base de Dados BPS

DADOS DO ITEM		DADOS DA COMPRA			DADOS DO FABRICANTE/FORNECEDOR			DADOS DA INSTITUIÇÃO			VALORES						
CÓDIGO BR	DESCRIÇÃO CATMAT	UNIDADE DE FORNECIMENTO	GENÉRICO	DATA COMPRA	MODALIDADE DA COMPRA	DATA INSERÇÃO	TIPO COMPRA	FABRICANTE	FORNECEDOR	NOME DA INSTITUIÇÃO	MUNICÍPIO	UF	QTD ITENS COMPRADOS	PREÇO UNITÁRIO	CMED - PREÇO REGULADO	COMPETÊNCIA CMED	MÉDIA PONDERADA
BR0277319	PERÓXIDO DE HIDROGÊNIO (ÁGUA OXIGENADA), TIPO:10 VOLUMES	LITRO	Não	03/04/2018	Pregão	17/10/2018	A	VIC PHARMA INDUSTRIA E COMERCIO LTDA	L G PRODUTOS HOSPITALARES LTDA - ME	FUNDO MUNICIPAL DE SAUDE DE JUAZEIRINHO	JUAZEIRINHO	PB	120	6.8000	N/A	N/A	4,2493

000217
b.

R\$ 7,456

Item 009

CÓDIGO BR	DADOS DO ITEM			DADOS DA COMPRA			DADOS DO FABRICANTE/FORNECEDOR			DADOS DA INSTITUIÇÃO				VALORES			
	DESCRIÇÃO CATMAT	UNIDADE DE FORNECIMENTO	GENÉRICO	DATA COMPRA	MODALIDADE DA COMPRA	DATA INSERÇÃO	TIPO COMPRA	FABRICANTE	FORNECEDOR	NOME DA INSTITUIÇÃO	MUNICÍPIO	UF	QTD ITENS COMPRADOS	PREÇO UNITÁRIO	CMED - PREÇO REGULADO	COMPETÊNCIA CMED	MÉDIA PONDERADA
BR0277319	PERÓXIDO DE HIDROGÊNIO (ÁGUA OXIGENADA), TIPO:10 VOLUMES	FRASCO 100,00 ML	Não	27/02/2018	Tomada de Preços	28/04/2018	A	RIOQUÍMICA INDUSTRIA QUÍMICA LTDA - ME	SAC MARCOS DISTRIBUIDORA DE MEDICAMENTOS E MATERIAL HOSPITALARES E ODONTOLÓGICOS LTDA	MUNICÍPIO DE SEBASTIAO LEAL - SECRETARIA DE SAUDE	SEBASTIAO LEAL	PI	30	6,9500	N/A	N/A	3,8096
BR0277319	PERÓXIDO DE HIDROGÊNIO (ÁGUA OXIGENADA), TIPO:10 VOLUMES	LITRO	Não	27/07/2018	Pregão	09/11/2018	A	RIOQUÍMICA INDUSTRIA QUÍMICA LTDA - ME	M. J BEZERRA DE MELO SILVA	SAO BENEDITO DO SUL FUNDO MUNICIPAL DE SAUDE	SAO BENEDITO DO SUL	PE	60	7,3500	N/A	N/A	4,2493
BR0277319	PERÓXIDO DE HIDROGÊNIO (ÁGUA OXIGENADA), TIPO:10 VOLUMES	LITRO	Não	08/01/2018	Pregão	28/09/2018	A	RIOQUÍMICA INDUSTRIA QUÍMICA LTDA - ME	RIOQUÍMICA INDUSTRIA QUÍMICA LTDA - ME	MUNICÍPIO DE ARAPUA	ARAPUA	PR	5	7,4200	N/A	N/A	4,2493
BR0277319	PERÓXIDO DE HIDROGÊNIO (ÁGUA OXIGENADA), TIPO:10 VOLUMES	LITRO	Não	10/12/2018	Pregão	05/02/2019	A	LABORATORIO CATARINENSE S A	MEDICALL FARMA DISTRIBUIDORA DE PRODUTOS MEDICOS E HOSPITALARES LTDA - ME	MUNICÍPIO DE TABOAO DA SERRA	TABOAO DA SERRA	SP	300	7,8000	N/A	N/A	4,2493
BR0277319	PERÓXIDO DE HIDROGÊNIO (ÁGUA OXIGENADA), TIPO:10 VOLUMES	LITRO	Não	06/09/2018	Pregão	03/10/2018	A	FARMAX PRODUTOS FARMACEUTICOS LTDA	ALVES E SILVA COMERCIO E SERVIÇOS LTDA - EPP	MUNICÍPIO DE SANTA RITA DO PARDO	SANTA RITA DO PARDO	MS	36	7,7000	N/A	N/A	4,2493
BR0277319	PERÓXIDO DE HIDROGÊNIO (ÁGUA OXIGENADA), TIPO:10 VOLUMES	LITRO	Não	18/06/2018	Pregão	04/09/2018	A	INDUSTRIA FARMACEUTICA RIOQUÍMICA LTDA	AFS COMERCIO DE PRODUTOS FARMACEUTICOS EIRELI - ME	FUNDO MUNICIPAL DE SAUDE DA GAMELEIRA	GAMELEIRA	PE	180	7,8000	N/A	N/A	4,2493
BR0277319	PERÓXIDO DE HIDROGÊNIO (ÁGUA OXIGENADA), TIPO:10 VOLUMES	LITRO	Não	14/05/2018	Pregão	28/11/2018	A	INDUSTRIA FARMACEUTICA RIOQUÍMICA LTDA	JOSE NERGINO SOBREIRA	FUNDO MUNICIPAL DE SAUDE	SAO FRANCISCO	PB	25	8,2000	N/A	N/A	4,2493
BR0277319	PERÓXIDO DE HIDROGÊNIO (ÁGUA OXIGENADA), TIPO:10 VOLUMES	LITRO	Não	05/11/2018	Pregão	17/01/2019	A	FARMAX PRODUTOS FARMACEUTICOS LTDA	HOSPIDROGAS COMERCIO DE PRODUTOS HOSPITALARES LTDA	FUNDO MUNICIPAL DE SAUDE DE FUNDÃO	FUNDÃO	ES	72	8,2000	N/A	N/A	4,2493
BR0277319	PERÓXIDO DE HIDROGÊNIO (ÁGUA OXIGENADA), TIPO:10 VOLUMES	LITRO	Não	20/02/2018	Pregão	24/05/2018	A	RIOQUÍMICA INDUSTRIA QUÍMICA LTDA - ME	PROFARM COMERCIO DE MEDICAMENTOS E MATERIAL HOSPITALAR LTDA	FUNDO MUNICIPAL DE SAUDE DE PIUM	PIUM	TO	120	8,3900	N/A	N/A	4,2493
BR0277319	PERÓXIDO DE HIDROGÊNIO (ÁGUA OXIGENADA), TIPO:10 VOLUMES	LITRO	Não	21/08/2018	Pregão	18/12/2018	A	RIOQUÍMICA INDUSTRIA QUÍMICA LTDA - ME	DISTRIBUIDORA DE MEDICAMENTOS PRO SAUDE LTDA - EPP	FUNDO MUNICIPAL DE SAUDE DE FLORIDA	FLORIDA	PR	3	8,5000	N/A	N/A	4,2493
BR0277319	PERÓXIDO DE HIDROGÊNIO (ÁGUA OXIGENADA), TIPO:10 VOLUMES	LITRO	Não	23/11/2017	Pregão	18/01/2018	A	INDUSTRIA FARMACEUTICA RIOQUÍMICA LTDA	MC MEDICAL PRODUTOS MEDICO HOSPITALARES - EIRELI - ME	MUNICÍPIO DE FRANCISCO ALVES	FRANCISCO ALVES	PR	40	8,6000	N/A	N/A	4,2493

DADOS DO ITEM				DADOS DA COMPRA			DADOS DO FABRICANTE/FORNECEDOR				DADOS DA INSTITUIÇÃO				VALORES			
CODIGO BR	DESCRIÇÃO CATMAT	UNIDADE DE FORNECIMENTO	GENÉRICO	DATA COMPRA	MODALIDADE DA COMPRA	DATA INSERÇÃO	TIPO COMPRA	FABRICANTE	FORNECEDOR	NOME DA INSTITUIÇÃO	MUNICÍPIO	UF	QTD ITENS COMPRADOS	PREÇO UNITÁRIO	CMED - PREÇO REGULADO	COMPETÊNCIA CMED	MÉDIA PONDERADA	
BR0277319	PERÓXIDO DE HIDROGÊNIO (ÁGUA OXIGENADA), TIPO:10 VOLUMES	LITRO	Não	21/03/2018	Pregão	10/01/2019	A	RIOQUÍMICA INDUSTRIA QUÍMICA LTDA - ME	JOSE NERGINO SOBREIRA	MUNICÍPIO DE PIAUI - SECRETARIA DE SAUDE, SANEAMENTO E MEIO AMBIENTE	VILA NOVA DO PIAUI	PI	100	9,0000	N/A	N/A	4,2493	
BR0277319	PERÓXIDO DE HIDROGÊNIO (ÁGUA OXIGENADA), TIPO:10 VOLUMES	LITRO	Não	18/10/2017	Pregão	04/06/2018	A	INDUSTRIA FARMACEUTICA RIOQUÍMICA LTDA	BENEDITO NETO DE SOUSA FEITOSA - EPP	MUNICÍPIO DE BAIXA GRANDE DO RIBEIRO - SECRETARIA DE SAUDE	BAIXA GRANDE DO RIBEIRO	PI	50	9,2500	N/A	N/A	4,2493	
BR0277319	PERÓXIDO DE HIDROGÊNIO (ÁGUA OXIGENADA), TIPO:10 VOLUMES	LITRO	Não	19/03/2018	Pregão	30/01/2019	A	PRATI, DONADUZZI E CIA LTDA	DROGA ROCHA DISTRIBUIDORA DE MEDICAMENTOS LTDA - EPP	MUNICÍPIO DE LAGOA ALEGRE	LAGOA ALEGRE	PI	40	9,9200	N/A	N/A	4,2493	
BR0277319	PERÓXIDO DE HIDROGÊNIO (ÁGUA OXIGENADA), TIPO:10 VOLUMES	LITRO	Não	04/10/2017	Pregão	09/10/2018	A	ASFER INDUSTRIA QUÍMICA LTDA	R. DE F. TORRES - EPP	MUNICÍPIO DE UBATUBA	UBATUBA	SP	48	9,9800	N/A	N/A	4,2493	
BR0277319	PERÓXIDO DE HIDROGÊNIO (ÁGUA OXIGENADA), TIPO:10 VOLUMES	LITRO	Não	17/05/2018	Pregão	13/12/2018	A	FARMAX	CIRURGICA ONIX - EIRELI - ME	FUNDO MUNICIPAL DE SAUDE - MAUA DA SERRA	MAUA DA SERRA	PR	200	10,0000	N/A	N/A	4,2493	
BR0277319	PERÓXIDO DE HIDROGÊNIO (ÁGUA OXIGENADA), TIPO:10 VOLUMES	LITRO	Não	20/02/2018	Pregão	06/11/2018	A	RIOQUÍMICA INDUSTRIA QUÍMICA LTDA - ME	COMERCIAL 3 ALBE LTDA.	MUNICÍPIO DE CARAPICUIBA	CARAPICUIBA	SP	2500	12,0000	N/A	N/A	4,2493	
BR0277319	PERÓXIDO DE HIDROGÊNIO (ÁGUA OXIGENADA), TIPO:10 VOLUMES	FRASCO 100,00 ML	Não	19/09/2017	Pregão	15/07/2018	A	VIC PHARMA INDUSTRIA E COMERCIO LTDA	COM REP MACIEL CAVALCANTI LTDA - EPP	FUNDO MUNICIPAL DE SAUDE	XEXEU	PE	720	17,4200	N/A	N/A	3,8096	
BR0277319	PERÓXIDO DE HIDROGÊNIO (ÁGUA OXIGENADA), TIPO:10 VOLUMES	FRASCO 100,00 ML	Não	08/11/2017	Pregão	18/01/2018	A	RIOQUÍMICA INDUSTRIA QUÍMICA LTDA - ME	HOSPITAL EXPRESS COMERCIO DE ARTIGOS HOSPITALARES - EIRELI - EPP	FUNDO MUNICIPAL DE SAUDE DE GRANDES RIOS	GRANDES RIOS	PR	15	74,0000	N/A	N/A	3,8096	

Suporte a sistemas: 136 - opção 8
 e-mail: suporte.sistemas@bpaasus.gov.br
 Fale conosco: <http://dados.saude.gov.br/fale-conosco>

000219
6.



Banco de Preços em Saúde
RELATÓRIOS: ALTERAR DADOS SAIR

RELATÓRIO PÚBLICO
(medicamentos, materiais médico-hospitalares e gases medicinais)

PESQUISAR POR

- ITEM
- MODALIDADE
- INSTITUIÇÃO
- FORNECEDOR
- FABRICANTE
- FAIXA
- PERÍODO
- BASE SIASG(Compras Federais)
- TIPO DE COMPRA

ITEM

Código BR:

Descrição CATMAT:

IBR:

Unidade de Fornecimento:

Genérico: Sim Não

Dados Agrupados

Adicionar

Grupo:

Classe:

PDM:

UF:

Município:

Pesquisar

Limpar

RESULTADO

Os registros exibidos especificam as compras realizadas nos últimos 18 meses, o que corresponda ao seguinte período: 16-09-2017 a 16/03/2019

Base de Dados BPS

Gerar Planilha

Gerar PDF

DADOS DO ITEM				DADOS DA COMPRA				DADOS DO FABRICANTE/FORNECEDOR			DADOS DA INSTITUIÇÃO			VALORES					
CÓDIGO BR	DESCRIÇÃO CATMAT	UNIDADE DE FORNECIMENTO	GENÉRICO	DATA COMPRA	MODALIDADE DA COMPRA	DATA INSERÇÃO	TIPO COMPRA	FABRICANTE	FABRICANTE	FABRICANTE	FORNecedor	NOME DA INSTITUIÇÃO	MUNICÍPIO	UF	QTD. ITENS COMPRADOS	PREÇO UNITÁRIO	PREÇO REGULADO	COMPETÊNCIA CIMED	MÉDIA PONDERADA
Nenhum registro encontrado..																			

Mostrar 20

000220
67

O que você está procurando?

MEU CARRINHO (0)

Ver todos os departamentos

Sou Endoscopista

Sou Radiologista

Sou Ultrassonografista

000221
6.

Página Inicial | Sou Ultrassonografista

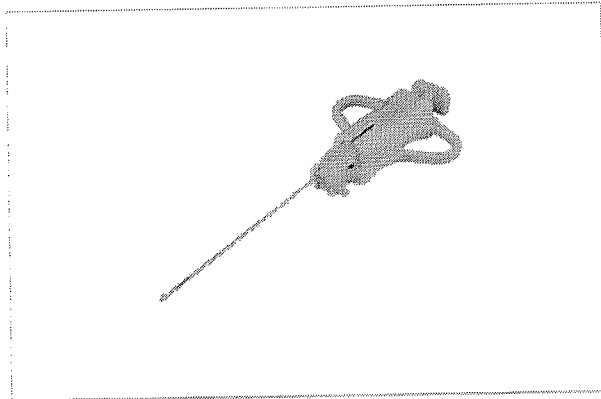

Agulha de Biopsia Semi-automática Velox TRU-CUT 14GX10CM

Cod. de Referência: 01216

★★★★★ Avalie

R\$-160,90

Por: R\$ 117,50

Medida

14GX10CM

COMPRAR

Comprar com um click

Prazo de entrega 7 dias + prazo de envio

Calcular Frete

OK Não sei o CEP

Informações Gerais

Especificações

Agulha de Biopsia Semi-automática Velox TRU-CUT

A agulha VELOX TRU-CUT é semi automática e não necessita uso de disparador.

As medidas mais utilizadas são:

16x16, 16x20, 18x16 e 18x20 fígado

18x16 e 18x20 rim.

A biópsia é um procedimento onde é retirada uma pequena amostra de tecido mole ou células de qualquer parte do corpo humano para ser examinada em laboratório. É comumente utilizada para diagnosticar possível câncer e em alguns casos estimar se a doença invadiu outros locais. A Core Biópsia é um procedimento que consiste na retirada de uma pequena amostra de tecido para uma avaliação histopatológica. Ela pode ser realizada na mama, fígado, rins, próstata, tireoide. A retirada do material é feita por meio de uma agulha especial acoplada a uma pistola automática de impulsão à mola. A agulha pode ser guiada por ultrassonografia, estereotáxia ou tomografia computadorizada.

Avaliações e Comentários

Nome*

Email*

Cidade

Estado (sigla)

Sua Nota*

 Mostrar email no comentário*

Envie-nos uma mensagem

ESTADO DO PARANÁ
CONSORCIO INTERMUNICIPAL DE SAUDE

Quadro Comparativo de Preços (Fornecedores por Item)

3.137.501,42

Processo / Ano: 41/2018 Processo Administrativo: 41/2018
 Licitação.....: 12/2018 - PR 2 - Atendimento aos Municípios Consorciados
 Modalidade.....: PREGÃO PRESENCIAL
 Objeto.....: REGISTRO DE PREÇOS PARA AQUISIÇÃO PARCELADA DE MATERIAIS HOSPITALARES, INSUMOS AMBULATORIAIS, LABORATORIAIS, HOSPITALARES e INSTRUMENTAIS CIRÚRGICOS

Item.....: 6	Fornecedor	Nome do Fornecedor	Marca	Quantidade	Desconto	Preço Unitário	Preço Total	Situação	Classificação
66	Johnny Felipe Contesini de Oliveira EPP		Medax	500,000	0,0000	77,5000	38.750,00	Venceu	1 *****
121	Damedi - Dambros Comércio de Medicamentos Ltda.			500,000	0,0000	0,0000	0,00	Não cotou	0
126	SOMA/PR COMÉRCIO DE PRODUTOS HOSPITALARES LTDA.			500,000	0,0000	0,0000	0,00	Não cotou	0
144	AMARILDO BASEGIO & CIA LTDA			500,000	0,0000	0,0000	0,00	Não cotou	0
209	DIMASTER COMERCIO DE PRODUTOS HOSPITALARES LTDA.	NC		500,000	0,0000	0,0000	0,00	Não cotou	0
221	Cointer Material Médico Hospitalar Ltda.		Não Cotamos	500,000	0,0000	0,0000	0,00	Não cotou	0
580	Altermed Material Médico Hospitalar Ltda.			500,000	0,0000	0,0000	0,00	Não cotou	0
1010	ODONTOMEDI- Prod. Odonto e Hospitalares Ltda.			500,000	0,0000	0,0000	0,00	Não cotou	0
1082	Dutramed Distribuidora Ltda Me			500,000	0,0000	0,0000	0,00	Não cotou	0
1155	Londrícir Comercio de Material Hospitalar Ltda. -			500,000	0,0000	0,0000	0,00	Não cotou	0
1687	CCS PLASTICOS INDUSTRIA E COMERCIO LTDA - EPP			500,000	0,0000	0,0000	0,00	Não cotou	0
1839	HS MED COMÉRCIO DE ARTIGOS HOSPITALARES LTDA - EPP			500,000	0,0000	0,0000	0,00	Não cotou	0
1859	PARCOMED COM. REPRES. DE PROD. FARMACÊUTICOS LTD.			500,000	0,0000	0,0000	0,00	Não cotou	0
1913	MIRANDA & GEORGINI LTDA			500,000	0,0000	0,0000	0,00	Não cotou	0
1914	CEI COMÉRCIO EXPORTAÇÃO E IMPORTAÇÃO DE MATERIAIS			500,000	0,0000	0,0000	0,00	Não cotou	0
1915	JR COMERCIO DE FIOS LTDA			500,000	0,0000	0,0000	0,00	Não cotou	0
1916	ANDRIANI E ANDRIANI COMERCIO DE MEDICAMENTOS LTDA			500,000	0,0000	0,0000	0,00	Não cotou	0
1206	Efetive Produtos Médicos Hospitalares Ltda		BIOMEDICAL /BIOM	500,000	0,0000	112,0000	56.000,00	Inabilitado	0
1913	MIRANDA & GEORGINI LTDA		SOLIDOR	20.000,000	0,0000	0,0520	1.040,00	Venceu	1 *****
1010	ODONTOMEDI- Prod. Odonto e Hospitalares Ltda.		DESCARPACK	20.000,000	0,0000	0,0600	1.200,00	Perdeu	2
580	Altermed Material Médico Hospitalar Ltda.		Descarpack	20.000,000	0,0000	0,0610	1.220,00	Perdeu	3
66	Johnny Felipe Contesini de Oliveira EPP			20.000,000	0,0000	0,0000	0,00	Não cotou	0
221	Cointer Material Médico Hospitalar Ltda.			20.000,000	0,0000	0,0000	0,00	Não cotou	0

Item.....: 7 - 14060092 - Agulha desc.13mmx4,5 cm. c/ bisel trifacetado.cânula silico. - Unidade: UND

000222
6



Banco de Preços em Saúde

RELATORIOS ALTERAR DADOS SAIR

RELATÓRIO PÚBLICO (medicamentos, materiais médico-hospitalares e gases medicinais)

PESQUISAR POR

ITEM MODALIDADE INSTITUIÇÃO FORNECEDOR FABRICANTE FAIXA PERÍODO BASE SIASG(Compras Federais) TIPO DE COMPRA

ITEM

Código BR: Descrição CAT/MAT:

Unidade de Fornecimento: Genérico: Sim Não Dados Agrupados

Adicionar

Grupo:

Classe:

PDVI:

UF: Município:

R\$ 0,111

Pesquisar

Limpar

RESULTADO

Os registros exibidos especificam as compras realizadas nos últimos 18 meses, o que corresponde ao seguinte período: 28-08-2017 a 28/02/2019

Base de Dados BPS

Pegar Página

Gerar PDF

DADOS DO ITEM		DADOS DA COMPRA				DADOS DO FABRICANTE/FORNECEDOR			DADOS DA INSTITUIÇÃO				VALORES				
CÓDIGO BR	DESCRIÇÃO CAT/MAT	UNIDADE DE FORNECIMENTO	GENÉRICO	DATA COMPRA	MODALIDADE DA COMPRA	DATA INSCRIÇÃO	TIPO COMPRA	FABRICANTE	FABRICANTE/FORNECEDOR	NOME DA INSTITUIÇÃO	MUNICÍPIO	UF	QTD ITENS COMPRADOS	PREÇO UNITÁRIO	PREÇO REGULADO	COMPETÊNCIA CIMED	MEDIA PONDERADA
Nenhum registro encontrado.																	

Mostrar 20

000223

Item 011

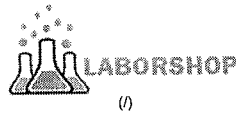

(/checkout/#/cart)

000224
30

R\$ 0,111

Digite Aqui

Buscar

TODAS CATEGORIAS

MATERIAIS DE CONSUMO

COLETAS

MATERIAIS DESCARTÁVEIS

EQUIPAMENTOS

LUVAS

SANEANTES

NORMA SEGURANÇA

OFERTAS

BD (https://www.shoplabor.com.br/promocao/bd)

AGULHA 13 X 4,5 26G 1/2 DESCARTÁVEL C/100 BD

Cód:

☆☆☆☆☆☆ Avalie

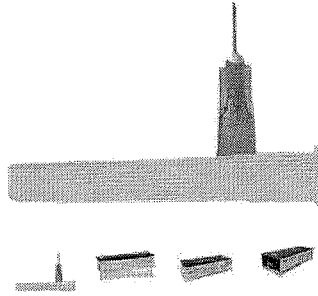

R\$ 17,29

0,172

Calcular o Frete

OK

Não sei meu CEP (http://www.busacep.correios.com.br/sistemas/busacep/)

Descrição do Produto

Agulha Descartável BD 26G1/2" 0,45x13 com 100 un.

Referência: 300110

- Cânula siliconada que desliza facilmente, diminuindo a dor do paciente;
- Bisel trifacetado que torna a aplicação mais fácil e reduz a dor do paciente;
- Canhão colorido para facilitar a identificação visual do calibre da agulha;
- Protetor plástico que garante a total proteção da agulha para um melhor acoplamento à seringa;
- Código EAN nas embalagens unitárias e nas caixas das agulhas.

Garantia contra defeitos de fabricação ou materiais.

Tamanho (Polegadas):
26G 1/2"

Dimensões (milímetros):

Diâmetro (ø): 0,45mm

Comprimento: 13mm

- Descartável;
- Estéril;
- Caixa com 100 unidades;
- Produto com validade.

Opinião dos consumidores:

Média de avaliações: ☆☆☆☆☆ Avalie

- ★★★★★
- ★★★★☆
- ★★★☆☆
- ★★☆☆☆
- ★☆☆☆☆

Avalie este Produto

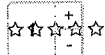

Comprar (/checkout/cart/add?sku=11006&qty=1&seller=1&redirect=true&sc=1)

AGULHA DESCARTÁVEL 13X4,5MM (100 UNIDADES) - DESCARPACK

R\$6,08

00022500

0,06
Aguilha Hipodérmica 13mm x 4,5mm (100 unidades) - Descarpack. Desenvolvida para aplicação de soluções em diferentes vias injetáveis de administração

1

COMPRAR

Estimativa de envio

CEP

Calcular

♥ Lista de desejos ⚖ Comparar ? Dúvidas? Envie sua pergunta.

Disponibilidade: Em estoque**Marca:** [Descarpack](#)**Modelo:** 0353101**Share:** [f](#) [t](#) [G+](#) [p](#) [vk](#)

DESCRIÇÃO

COMENTÁRIOS (0)

PERGUNTAS & RESPOSTAS (0)

Aguilha Descartável Spinal 27G 3 1/2 - BD

Aguilha de ponta Quincke com design que proporciona velocidade no retorno do líquido e melhor fluxo do agente anestésico;

Encaixe canhão/ estilete orienta posicionamento adequado do bisel e fixa o estilete evitando deslocamento durante a punção;

Canhão translúcido que proporciona rápida visualização do líquido;

Estilete ajustado à agulha reduz possibilidade de remoção de tecidos durante a punção;

Venda unitária.

Perguntas Recentes

Ainda não perguntas sobre este produto.

Faça uma pergunta sobre esse produto

Nome *

E-mail (não será publicado) *



Bem-vindo! Login

Estou procurando por...

Meus
PedidosMeu
CadastroMeu
Carrinho

Atendimento Ajr

000226
10

LUVAS LABORATORIO DIABETES ESTERILIZAÇÃO APARELHO DE PRESSÃO MATERIAL DE CONSUMO DESCARTÁVEIS SANEANTES

Você está em: Home > Material de Consumo > Agulha Descartável > AGULHA 13X4,5 C/100 DESCARPACK

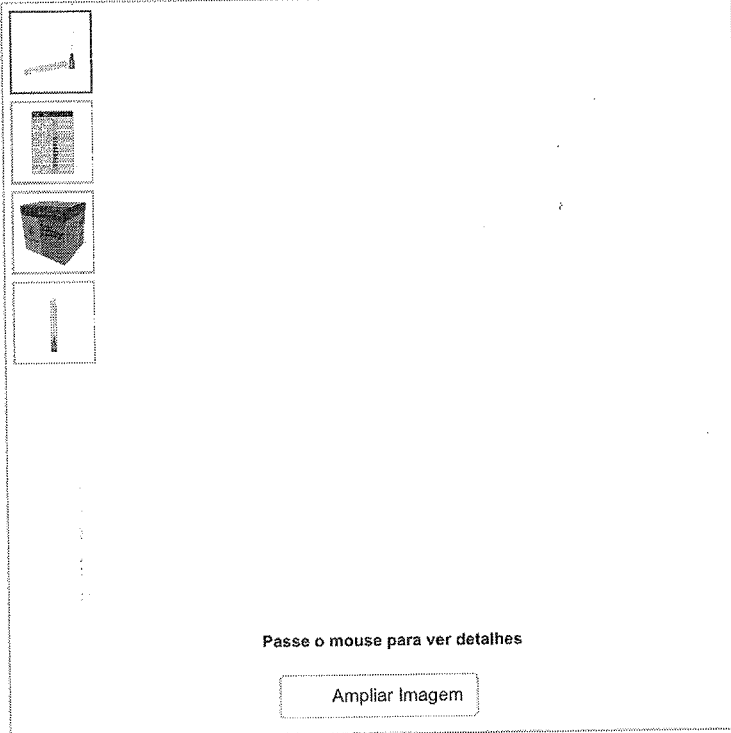

AGULHA 13X4,5 C/100 DESCARPACK

em 0 avaliações. Dê sua avaliação

Agulha hipodérmica indicada para acesso intramuscular, intravascular, infusão de medicamentos e extração de sangue.

Modelo: AGULHA
DESCARTÁVEL 13x0,45

Marca: DESCARPACK

Referência: 710

Conteúdo: Caixa com 100

Disponibilidade: Em estoque

Seção: Material de Consumo

R\$ 10,00

Valor à vista: R\$ 9,50 à vista.

COMPRE MAIS E GANHE DESCONTO!

A partir de 10 unidades R\$ 9,90 (cada)

QUANTIDADE

- 1 +

0,10

\$ Saiba como pagar

📦 Calcule o frete

🗨 Tire suas dúvidas

★ Indique este produto

♥ Lista

G+

Descrição

AGULHA DESCARTÁVEL DESCARPACK CX C/ 100 UNIDADES

Agulha hipodérmica indicada para acesso intramuscular, intravascular, infusão de medicamentos e extração de sangue.

Em aço cromo níquel, com protetor de PVC.

Atóxica, apirogênica e descartável.

Cânula com paredes finas e bisel trifacetado.

Canhão em polipropileno com cores padronizadas.

Adaptador tipo luer.

Embaladas individualmente em papel grau cirúrgico e laminado de polipropileno com abertura em pétala.

Esterilizada em O.E.

Caixa com 100 unidades.

As Agulha Descartáveis Descarpac são fabricadas com polímeros especialmente formulados pra este fim, montadas em máquinas totalmente automatizadas. O canhão permite conexão perfeita nas seringas de bico slip ou lok, apresentam com código de cores universal. Cânula com bisel trifacetado em aço inoxidável, siliconizada, permitindo um deslize suave e perfeito. Esterilização Óxido de Etileno - 5 anos.

Desenvolvidas para aplicação de soluções em diferentes vias injetáveis de administração: Endovenosa, Intramuscular, Subcutânea e Intradérmica.



- Estéril;
- Fabricada em Aço Inoxidável;
- Possui canhão identificado por código de cores de acordo com a ISO 6009:1992, que permite o acoplamento nas seringas de bico Luer Slip e Luer Lock;
- Bisel Trifacetado;

Estamos Online - Fale Conosco

RELATÓRIO PÚBLICO (medicamentos, materiais médico-hospitalares e gases medicinais)

PESQUISAR POR

ITEM
 MODALIDADE
 INSTITUIÇÃO
 FORNECEDOR
 FAIXA
 PERÍODO
 BASE SIASG(Compras Federais)
 TIPO DE COMPRA

ITEM

Código BR:

Descrição CATMAT:

Unidade de Fornecimento:

Sim
 Não
 Dados Agrupados

Adicionar

Grupo:

Classe:

PDM:

UF:
 Município:

Rd 0,204

Prescritor Limpaf

RESULTADO

Os registros exibidos especificam as compras realizadas nos últimos 18 meses, o que corresponde ao seguinte período: 28-08-2017 a 28/02/2019 Base de Dados BPS

DADOS DO ITEM				DADOS DA COMPRA			DADOS DO FABRICANTE/FORNECEDOR			DADOS DA INSTITUIÇÃO				VALORES			
CÓDIGO BR	DESCRIÇÃO CATMAT	UNIDADE DE FORNECIMENTO	GENÉRICO	DATA COMPRA	MODALIDADE DA COMPRA	DATA INSCRIÇÃO	TIPO COMPRA	FABRICANTE	FORNECEDOR	NOME DA INSTITUIÇÃO	MUNICÍPIO	UF	QTD ITENS COMPRADOS	PREÇO UNITÁRIO	CMED - PREÇO REGULADO	COMPETÊNCIA CMED	MÉDIA PONDERADA
Nenhum registro encontrado.																	

Gerar PDF

Gerar Planilha

000227
6



Bem-vindol Login

Estou procurando por...

Meus Pedidos

Meu Cadastro

Meu Carrinho

Atendimento Ajr

000228

LUVAS LABORATORIO DIABETES ESTERILIZAÇÃO APARELHO DE PRESSÃO MATERIAL DE CONSUMO DESCARTAVEIS SANEANTES

Você está em: Home > Laboratório > Agulhas Coleta Sangue Vácuo > AGULHA COLETA DE SANGUE À VÁCUO 21G (25 MM X 0,8 MM) C/100 BIOCON

AGULHA COLETA DE SANGUE À VÁCUO 21G (25 MM X 0,8 MM) C/100 BIOCON

em 0 avaliações. Dê sua avaliação

Agulhas a vácuo para coletas múltiplas de sangue venoso.

Marca: BIOCON

Referência: 36017

Conteúdo: Caixa com 100

Disponibilidade: Em estoque

Seção: Laboratório

R\$ 43,90

0,43R

Valor à vista: R\$ 41,71 à vista.

QUANTIDADE

- 1 +

\$ Saiba como pagar

Calcula o frete

Tire suas dúvidas

Indique este produto

Lista

Passa o mouse para ver detalhes

Ampliar Imagem

Descrição

AGULHA COLETA DE SANGUE À VÁCUO 21G (25 MM X 0,8 MM) BIOCON

Características:

- Agulhas a vácuo para coletas múltiplas de sangue venoso.
- Cânula em aço inoxidável, siliconizada com bisel trifacetado.
- Embaladas individualmente em cápsulas hermeticamente fechadas
- Esterilizadas por óxido de etileno.

Apresentação:

- 25x0,7 mm - preta
- 25x0,8 mm - verde



EM ATÉ 10X NO CARTÃO DE CRÉDITO



DESCONTO DE 5% NO BOLETO BANCÁRIO



FRETE GRÁTIS CONFIRA AS REGRAS

Estou procurando por...

Q BUSCAR



RECEBA TODAS Ofertas por e-mail

Seu endereço de e-mail

OK

Institucional

- Cirúrgica Estilo
- Comentários sobre o Produto
- Política de Entrega
- Marcas

Suporte e Política

Benefícios e Parcerias

Central de Atendimento

- (16) 3236-4598
- (16) 3289-4664
- (16) 99371-4588
- circirurgica.estilo

Formas de pagamento

Selos e Segurança



Estamos Online - Fale Conosco

AGULHA DESCARTÁVEL 25X8MM (100 UNIDADES) - DESCARPACK

R\$8,55 0,086

000229
10

Agulha Descartável 25mm x 8cm (100 unidades) - Descarpack. Desenvolvida para aplicação de soluções em diferentes vias injetáveis de administração

COMPRAR

Estimativa de envio

Calcular

[♥ Lista de desejos](#) [↔ Comparar](#) [? Dúvidas? Envie sua pergunta.](#)**Disponibilidade:** Em estoque**Marca:** [Descarpack](#)**Modelo:** 0353301**Share:** [f](#) [t](#) [G+](#) [@](#) [vk](#)

DESCRIÇÃO

COMENTÁRIOS (0)

PERGUNTAS & RESPOSTAS (0)

Agulha Descartável 25mm x 8cm (100 unidades) - Descarpack

Agulha descartável intravascular e intramuscular para infusão de medicamentos, e extração de sangue e fluídos corpóreos.

Com corpo de aço inoxidável com bisel trifacetado e siliconizado para uma punção atraumática com adaptação universal para seringa tipo luer.

Identificando por cor o número e o calibre. tampa protetora do corpo em polipropileno. embalada individualmente tipo blister em papel grau cirúrgico. esterilizada em óxido de etileno.

Perguntas Recentes

Ainda não perguntas sobre este produto.

Faça uma pergunta sobre esse produto

Nome *

E-mail (não será publicado) *

Sua pergunta *

Responda a pergunta de verificação *

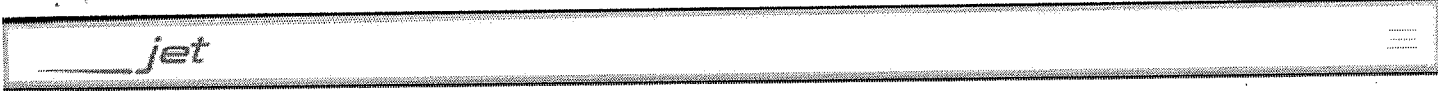

CATEGORIAS

medjet.com.br > Material Médico > Agulhas > AGULHA 30 X 0,70mm (22 G X 1/4) ESTÉRIL CX C/10 000230
10

Clique na foto para ampliar a imagem

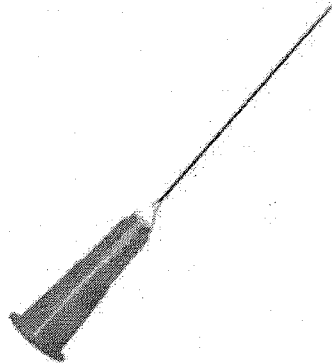

AGULHA 30 X 0,70mm (22 G X 1/4) ESTÉRIL CX C/100 DESCARPACK

Agulha hipodérmica - Cx com 100un. Estéril. 30 X 7. 22 G1/4. - Agulhas - Descarpack - Cód: 1272

Mais sobre o produto

Avalie agora (1 Voto - nota: 10 / 10)

R\$ 8,75 0,087

Ganhe 7% de desconto à vista:

R\$ 8,14

Comprar Agora

Disponível - Pronta entrega



Calcule valor e prazo de entrega estimado para sua região

Digite seu CEP: (procurar CEP)

Informações do produto

Veja os Comentários

Avalie Agora

AGULHA 30 X 0,70 22 G1/4 ESTÉRIL CX/100 DESCARPACK

- Estéril;
- Fabricada em Aço Inoxidável;
- Possui canhão identificado por código de cores de acordo com a ISO 6009:1992, que permite o acoplamento nas seringas de bico Luer Slip e Luer Lock;
- Bisel Trifacetado;
- Lubrificada;
- Atóxica e Apirogênica;
- Descartável e de uso único;
- 30 X 0,70;
- 22 G1/4;

[Voltar ao Topo](#)



RELATÓRIO PÚBLICO
(medicamentos, materiais médico-hospitalares e gases medicinais)

PESQUISAR POR

- ITEM
- MODALIDADE
- INSTITUIÇÃO
- FORNECEDOR
- FABRICANTE
- FAIXA
- PERÍODO
- BASE SIASG(Compras Federais)
- TIPO DE COMPRA

ITEM

R\$ 0,418

Código BR:

BR:

Descrição CATMAT:

Unidade de Fornecimento:

Genéricos: Sim Não

Dados Agrupados

Auditoriar

Grupo:

Classe:

PDM:

UF:

Município:

Pesquisar

Limpar

RESULTADO

Os registros exibidos especificam as compras realizadas nos últimos 18 meses, o que corresponde ao seguinte período: 28-08-2017 a 28/02/2019

Base de Dados: BPS

Planilha

Gerar PDF

Mostrar 20

DADOS DO ITEM				DADOS DA COMPRA				DADOS DO FABRICANTE/FORNECEDOR			DADOS DA INSTITUIÇÃO				VALORES			
CÓDIGO BR	DESCRIÇÃO CATMAT	UNIDADE DE FORNECIMENTO	GENÉRICO	DATA COMPRA	MODALIDADE DA COMPRA	DATA INSCRIÇÃO	TIPO COMPRA	FABRICANTE	FABRICANTE	FORNECEDOR	NOME DA INSTITUIÇÃO	MUNICÍPIO	UF	QTD ITENS COMPRADOS	PREÇO UNITÁRIO	CMED - PREÇO REGULADO	COMPETÊNCIA CMED	MÉDIA PONDERADA
Nenhum registro encontrado.																		

000231
b.



000232

b'



MENU

Início / Agulha Descartável 13x0,30 30G 1/2 c/100 BD

AGULHA DESCARTÁVEL 13X0,30 30G 1/2 C/100 BD

Marca: BD /Referência: 2743

Agulha Descartável 13x0,30 30G 1/2 c/100 BD.

R\$ 34,50
EM **6X DE R\$ 5,75** SEM JUROS
OU **R\$ 31,05** À VISTA

0,345

-	1	+
---	---	---

+ todas as formas de pagamento

COMPRAR

CÁLCULO DE FRETE

OK Não sabe seu cep?



INDIQUE A UM AMIGO

10% DE DESCONTO NO BOLETO

12X NOS CARTÕES COMPRE PARCELADO

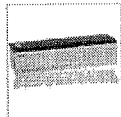
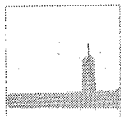
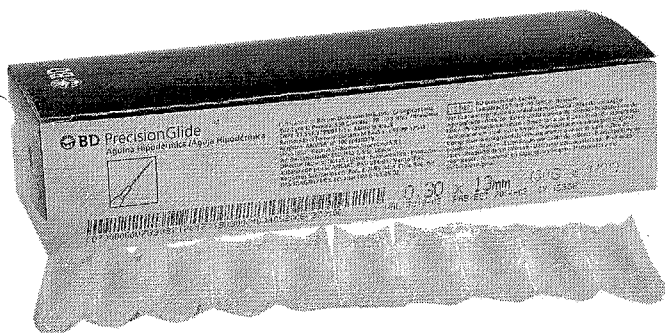

COMPRE JUNTO



ABAIXADOR DE LÍNGUA THEOTO
R\$ 4,90
OU **R\$ 4,41** À VISTA

COMPRAR

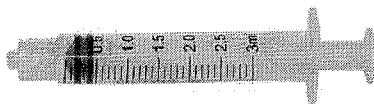

SERINGA 3ML LUER LOCK DESCARTÁVEL
C/100 DESCARPACK

SEM ESTOQUE



Descrição

Online



O que você está procurando?

ATENDIMENTO MEUS PEDIDOS CHAT

000233 CARRINHO 10' 0 ITENS

- Todos os departamentos
- Estetoscópios
- Aparelhos de Pressão
- Aparelhos Médicos
- Curativos
- Equipamentos
- Material de Consumo
- Resgate e Salvamento
- Oferta do Dia

FibraCirurgica / Material de Consumo / Agulha

CÓD. REF.: 132

MARCA: BD

AGULHA DESCARTÁVEL BD 30G1/2" 0,3X13 COM 100 UN.

POR R\$ 30,90

OU 6X DE R\$ 5,15

PREÇO NO BOLETO R\$ 27,81 (-10%)

VER OPÇÕES DE PARCELAMENTO

0,30R

QUANTIDADE

1

COMPRAR

Calcule o valor do frete e prazo de entrega para a sua região

OK

Não sei meu CEP

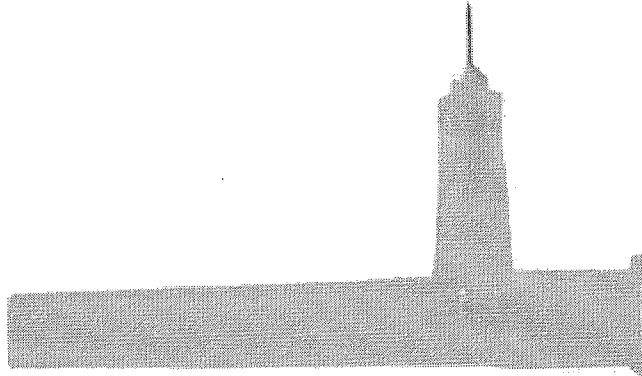

DESCRIÇÃO

ESPECIFICAÇÕES TÉCNICAS

Agulha Descartável BD 30G1/2" 0,3x13 990193 c/100 un. Ref.: 132

- Cânula siliconada que desliza facilmente, diminuindo a dor do paciente;
- Bisel trifacetado que torna a aplicação mais fácil e reduz a dor do paciente;
- Canhão colorido para facilitar a identificação visual do calibre da agulha;
- Protetor plástico que garante a total proteção da agulha para um melhor acoplamento à seringa;
- Código EAN nas embalagens unitárias e nas caixas das agulhas.

Produto com validade. Garantia contra defeitos de fabricação ou materiais.

Tamanho (Polegadas): 30G 1/2"

Dimensões (milímetros): Diâmetro (ø): 0,3mm Comprimento: 13mm

000234
b.

X

Assine para ganhar Descontos!

Nome

E-mail

EU QUERO!

Aceito receber ofertas por email.

Powered by edro

utm_source=https://www.medicdelivery.com.br&utm_medium=adv

AGULHA DESCARTAVEL BD 0,30MMx13MM 30G

Enviar Por E-Mail A Um Amigo (<https://www.Medicdelivery.Com.Br/Sendfriend/Product/Send/Id/21640/>)

Seja a primeira pessoa a avaliar este produto (<https://www.medicdelivery.com.br/review/product/list/id/21640/#review-form>)

A Agulha Hipodérmica Descartável - BD é fabricada com polímeros especialmente formulados pra este fim, montada em máquinas totalmente automatizadas. O canhão permite conexão perfeita nas seringas de Bico Slip ou Luer Lock, apresentam com código de cores universal.

Disponibilidade: Em estoque

Quantidade:

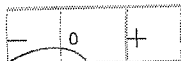

COMPRAR

000235
101

R\$0,60 R\$0,30

Compartilhar

Produtos em Destaque (<https://www.medicdelivery.com.br/promocoes.html>)



(<https://www.medicdelivery.com.br/lenco-umedecido-personalidade-baby-100uni.html>) LENÇO UMEDECIDO PERSONALIDADE BABY 100UNI (<https://www.medicdelivery.com.br/lenco-umedecido-personalidade-baby-100uni.html>)



(<https://www.medicdelivery.com.br/tadalafila-5mg-30cpr-nova-quimica.html>) TADALAFILA 5MG 30CPR (NOVA QUIMICA) (<https://www.medicdelivery.com.br/tadalafila-5mg-30cpr-nova-quimica.html>)



(<https://www.medicdelivery.com.br/fenaflex-odc-10cpr.html>) FENAFLEX ODC 10CPR (<https://www.medicdelivery.com.br/fenaflex-odc-10cpr.html>)



(<https://www.medicdelivery.com.br/diad-2cpr.html>) DIAD 2CPR (<https://www.medicdelivery.com.br/diad-2cpr.html>)



(<https://www.medicdelivery.com.br/kit-sundown-fps30-200ml-fps30-kids-120ml.html>) KIT SUNDOWN FPS30 200ML + FPS30 KIDS 120ML (<https://www.medicdelivery.com.br/kit-sundown-fps30-200ml-fps30-kids-120ml.html>)

Produtos Relacionados

Verificar itens a ser adicionados à cesta ou marcar todos

-19%



(<https://www.medicdelivery.com.br/su-fps30-120-120ml.html>)

SUNDOWN FPS30 120+120ML (<https://www.medicdelivery.com.br/su-fps30-120-120ml.html>)

R\$52,00 R\$42,83

-14%



(<https://www.medicdelivery.com.br/sh-seda-pretos-luminosos-325ml.html>)

SEDA SHAMPOO PRETOS LUMINOSOS 325ML (<https://www.medicdelivery.com.br/sh-seda-pretos-luminosos-325ml.html>)

R\$7,85 R\$6,74

-11%



powered by edrone (https://edrone.me/?utm_source=https://www.medicdelivery.com.br&utm_medium=adv)

(<https://www.medicdelivery.com.br/oleo-paixao-romantica-200ml.html>)

ÓLEO DE AMENDOAS PAIXÃO ROMANTICA 200ML (<https://www.medicdelivery.com.br/oleo-paixao-romantica-200ml.html>)

R\$19,90 R\$17,69

-72%



(<https://www.medicdelivery.com.br/60ml-germe.html>)

DES Loratadina XAROPE 60ML (GERMED) (<https://www.medicdelivery.com.br/60ml-germe.html>)

R\$31,40 R\$8,79

DESCRIÇÃO

Detalhes

RELATÓRIO PÚBLICO
(medicamentos, materiais médico-hospitalares e gases medicinais)

PESQUISAR POR ITEM MODALIDADE INSTITUIÇÃO FORNECEDOR FABRICANTE FAIXA PERÍODO BASE SIASG(Compras Federais) TIPO DE COMPRA

R\$ 12,303

ITEM Descrição CATMAT:
AGULHA ANESTÉSICA, APLICAÇÃO: P/ RAQUIDIANA, MATERIAL: AÇO INOXIDÁVEL, DIMENSÃO: 25 G X 3 1/2", TIPO PONTA: PONTA QUINCKE, COMPONENTE: C/ MANDRIL, CONECTOR UNIVERSAL: CONECTOR LUER LOCK, CÔNICO E TRANSPARENTE.

Código BR: 0389218
Unidade de Fornecimento:

Genérico: Sim Não Dados Agrupados

Adicionar

Grupo: Todos

Classe: Todos

PDM:

UF: Município: Selezione

Pesquisar

Limpair

RESULTADO

Os registros exibidos especificam as compras realizadas nos últimos 18 meses, o que corresponde ao seguinte período: 28-08-2017 a 28/02/2019

Base de Dados BPS

Gerar Planilha

Gerar PDF

DADOS DO ITEM			DADOS DA COMPRA				DADOS DO FABRICANTE/FORNECEDOR			DADOS DA INSTITUIÇÃO				VALORES			
CÓDIGO BR	DESCRIÇÃO CATMAT	UNIDADE DE FORNECIMENTO	DATA COMPRA	MODALIDADE DA COMPRA	DATA INSERÇÃO	TIPO COMPRA	FABRICANTE	FABRICANTE	FORNecedor	NOME DA INSTITUIÇÃO	MUNICIPIO	UF	CTD ITENS COMPRADOS	PREÇO UNITARIO	PREÇO REGULADO	COMPETÊNCIA CIMED	MEDIA PONDERADA
0389218	AGULHA ANESTÉSICA, APLICAÇÃO: P/ RAQUIDIANA, MATERIAL: AÇO INOXIDÁVEL, DIMENSÃO: 25 G X 3 1/2", TIPO PONTA: PONTA QUINCKE, COMPONENTE: C/ MANDRIL, CONECTOR UNIVERSAL: CONECTOR LUER LOCK, CÔNICO E TRANSPARENTE.																

Mostrar 20

000236
10

Item 020

CÓDIGO BR	DADOS DO ITEM				DADOS DA COMPRA				DADOS DO FORNECEDOR				DADOS DA INSTITUIÇÃO				VALORES		
	DESCRIÇÃO CATMAT	UNIDADE DE FORNECIMENTO	GENÉRICO	DATA COMPRA	MODALIDADE DA COMPRA	DATA INSERÇÃO	TIPO COMPRA	FABRICANTE	FORNECEDOR	NOME DA INSTITUIÇÃO	MUNICÍPIO	UF	QTD ITENS COMPRADOS	PREÇO UNITÁRIO	PREÇO REGULADO	COMPETÊNCIA CMED	MÉDIA PONDERADA		
BR0389218	AGULHA ANESTÉSICA, APLICAÇÃO:P/ RAQUIDIANA, MATERIAL:AÇO INOXIDÁVEL, DIMENSÃO:25 G X 3 1/2", TIPO PONTA:PONTA QUINCKE, COMPONENTE:C/ MANDRIL, CONECTOR UNIVERSAL, CONECTOR LUER LOCK, CÔNICO E TRANSPARENTE, TIPO USO:DESCARTÁVEL, ESTERILIDADE:ESTÉRIL	UNIDADE	Não	08/05/2018	Pregão	14/08/2018	A	CIRURGICA FERNANDES LTDA	L R LAGOS ARTIGOS MEDICOS E HOSPITALARES EIRELI	FUNDO MUNICIPAL DE SAUDE DE ITAGUAI - FMSI	ITAGUAI	RJ	980	3,2400	N/A	N/A	5,4118		
BR0389218	AGULHA ANESTÉSICA, APLICAÇÃO:P/ RAQUIDIANA, MATERIAL:AÇO INOXIDÁVEL, DIMENSÃO:25 G X 3 1/2", TIPO PONTA:PONTA QUINCKE, COMPONENTE:C/ MANDRIL, CONECTOR UNIVERSAL, CONECTOR LUER LOCK, CÔNICO E TRANSPARENTE, TIPO USO:DESCARTÁVEL, ESTERILIDADE:ESTÉRIL	UNIDADE	Não	09/04/2018	Pregão	12/09/2018	A	PROCARE COMERCIO DE PRODUTOS HOSPITALARES LTDA	CIRURGICA MONTEBELLO LTDA	FUNDO MUNICIPAL DE SAUDE DE FEIRA NOVA	FEIRA NOVA	PE	500	3,3300	N/A	N/A	5,4118		
BR0389218	AGULHA ANESTÉSICA, APLICAÇÃO:P/ RAQUIDIANA, MATERIAL:AÇO INOXIDÁVEL, DIMENSÃO:25 G X 3 1/2", TIPO PONTA:PONTA QUINCKE, COMPONENTE:C/ MANDRIL, CONECTOR UNIVERSAL, CONECTOR LUER LOCK, CÔNICO E TRANSPARENTE, TIPO USO:DESCARTÁVEL, ESTERILIDADE:ESTÉRIL	UNIDADE	Não	06/08/2018	Pregão	04/10/2018	A	PROCARE COMERCIO DE PRODUTOS HOSPITALARES LTDA	PROCARE COMERCIO DE PRODUTOS HOSPITALARES LTDA	FUNDO MUNICIPAL DE SAUDE - MUNICIPIO DE NOVA TEBAS PARANA	NOVA TEBAS	PR	150	3,5700	N/A	N/A	5,4118		
BR0389218	AGULHA ANESTÉSICA, APLICAÇÃO:P/ RAQUIDIANA, MATERIAL:AÇO INOXIDÁVEL, DIMENSÃO:25 G X 3 1/2", TIPO PONTA:PONTA QUINCKE, COMPONENTE:C/ MANDRIL, CONECTOR UNIVERSAL, CONECTOR LUER LOCK, CÔNICO E TRANSPARENTE, TIPO USO:DESCARTÁVEL, ESTERILIDADE:ESTÉRIL	UNIDADE	Não	30/01/2018	Pregão	14/11/2018	A	PROCARE COMERCIO DE PRODUTOS HOSPITALARES LTDA	AABA COMERCIO DE EQUIPAMENTOS MEDICOS EIRELI	FUNDO MUNICIPAL DE SAUDE	MARINGA	PR	3000	3,6000	N/A	N/A	5,4118		

000237
6.

CÓDIGO BR	DADOS DO ITEM				DADOS DA COMPRA				DADOS DO FABRICANTE/FORNECEDOR				DADOS DA INSTITUIÇÃO				VALORES			
	DESCRIÇÃO CATMAT	UNIDADE DE FORNECIMENTO	GENÉRICO	DATA COMPRA	MODALIDADE DA COMPRA	DATA INSERÇÃO	TIPO COMPRA	FABRICANTE	FORNECEDOR	NOME DA INSTITUIÇÃO	MUNICÍPIO	UF	QTD ITENS COMPRADOS	PREÇO UNITÁRIO	CMED - PREÇO REGULADO	COMPETÊNCIA CMED	MÉDIA PONDERADA			
BR0389218	AGULHA ANESTÉSICA, APLICAÇÃO/P/ RAQUIDIANA, MATERIAL AÇO INOXIDÁVEL, DIMENSÃO:25 G X 3 1/2", TIPO PONTA:PONTA QUINCKE, COMPONENTE:C/ MANDRIL, CONECTOR UNIVERSAL, CONECTOR LUER LOCK, CÔNICO E TRANSPARENTE, TIPO USO:DESCARTÁVEL, ESTERILIDADE:ESTÉRIL	UNIDADE	Não	30/11/2018	Pregão	25/01/2019	A	LAMEDID COMERCIAL E SERVIÇOS LTDA	DISTRIBUIDORA DE MEDICAMENTOS SAO MARCOS - EIRELI - EPP	MUNICÍPIO DA LAPA	LAPA	PR	500	4,2720	N/A	N/A	5,4118			
BR0389218	AGULHA ANESTÉSICA, APLICAÇÃO/P/ RAQUIDIANA, MATERIAL AÇO INOXIDÁVEL, DIMENSÃO:25 G X 3 1/2", TIPO PONTA:PONTA QUINCKE, COMPONENTE:C/ MANDRIL, CONECTOR UNIVERSAL, CONECTOR LUER LOCK, CÔNICO E TRANSPARENTE, TIPO USO:DESCARTÁVEL, ESTERILIDADE:ESTÉRIL	UNIDADE	Não	27/07/2018	Pregão	09/11/2018	A	LABOR IMPORT COMERCIAL IMP EXP LTDA	M J BEZERRA DE MELO SILVA	SAO BENEDITO DO SUL FUNDO MUNICIPAL DE SAUDE	SAO BENEDITO DO SUL	PE	30	4,3400	N/A	N/A	5,4118			
BR0389218	AGULHA ANESTÉSICA, APLICAÇÃO/P/ RAQUIDIANA, MATERIAL AÇO INOXIDÁVEL, DIMENSÃO:25 G X 3 1/2", TIPO PONTA:PONTA QUINCKE, COMPONENTE:C/ MANDRIL, CONECTOR UNIVERSAL, CONECTOR LUER LOCK, CÔNICO E TRANSPARENTE, TIPO USO:DESCARTÁVEL, ESTERILIDADE:ESTÉRIL	UNIDADE	Não	15/12/2017	Pregão	05/04/2018	A	PROCARÉ COMERCIO DE PRODUTOS HOSPITALARES LTDA	M. MAGALHAES - PRODUTOS HOSPITALARES - ME	MUNICÍPIO DA LAPA	LAPA	PR	500	4,4000	N/A	N/A	5,4118			
BR0389218	AGULHA ANESTÉSICA, APLICAÇÃO/P/ RAQUIDIANA, MATERIAL AÇO INOXIDÁVEL, DIMENSÃO:25 G X 3 1/2", TIPO PONTA:PONTA QUINCKE, COMPONENTE:C/ MANDRIL, CONECTOR UNIVERSAL, CONECTOR LUER LOCK, CÔNICO E TRANSPARENTE, TIPO USO:DESCARTÁVEL, ESTERILIDADE:ESTÉRIL	UNIDADE	Não	17/05/2018	Pregão	13/12/2018	A	PROCARÉ COMERCIO DE PRODUTOS HOSPITALARES LTDA	MMH MED COMERCIO DE PRODUTOS HOSPITALARES LTDA - ME	FLUNDO MUNICIPAL DE SAUDE - MAUA DA SERRA	MAUA DA SERRA	PR	120	5,2200	N/A	N/A	5,4118			

000238
6.

DADOS DO ITEM				DADOS DA COMPRA				DADOS DO FABRICANTE/FORNECEDOR				DADOS DA INSTITUIÇÃO				VALORES			
CÓDIGO BR	DESCRIÇÃO CATMAT	UNIDADE DE FORNECIMENTO	GENÉRICO	DATA COMPRA	MODALIDADE DA COMPRA	DATA INSERÇÃO	TIPO COMPRA	FABRICANTE	FORNECEDOR	NOME DA INSTITUIÇÃO	MUNICÍPIO	UF	QTD ITENS COMPRADOS	PREÇO UNITÁRIO	CMED - PREÇO REGULADO	COMPETÊNCIA CMED	MÉDIA PONDERADA		
BR0389218	AGULHA ANESTÉSICA, APLICAÇÃO/P/ RAQUIDIANA, MATERIAL-AÇO INOXIDÁVEL, DIMENSÃO:25 G X 3 1/2", TIPO PONTA:PONTA QUINCKE, COMPONENTE-C/ MANDRIL, CONECTOR UNIVERSAL, CONECTOR LUER LOCK, CÔNICO E TRANSPARENTE, TIPO USO:DESCARTÁVEL, ESTERILIDADE:ESTÉRIL	UNIDADE	Não	28/06/2018	Pregão	23/07/2018	A	BECTON DICKINSON INDUSTRIAS CIRURGICAS LTDA	MMH MED COMERCIO DE PRODUTOS HOSPITALARES LTDA - ME	FUNDO MUNICIPAL DE SAUDE	JURANDA	PR	400	5,6709	N/A	N/A	5,4118		
BR0389218	AGULHA ANESTÉSICA, APLICAÇÃO/P/ RAQUIDIANA, MATERIAL-AÇO INOXIDÁVEL, DIMENSÃO:25 G X 3 1/2", TIPO PONTA:PONTA QUINCKE, COMPONENTE-C/ MANDRIL, CONECTOR UNIVERSAL, CONECTOR LUER LOCK, CÔNICO E TRANSPARENTE, TIPO USO:DESCARTÁVEL, ESTERILIDADE:ESTÉRIL	UNIDADE	Não	20/07/2018	Pregão	19/09/2018	A	CIRURGICA FERNANDES LTDA	DIMEBRAS COMERCIAL HOSPITALAR LTDA	MUNICIPIO DE IBATE	IBATE	SP	200	5,9840	N/A	N/A	5,4118		
BR0389218	AGULHA ANESTÉSICA, APLICAÇÃO/P/ RAQUIDIANA, MATERIAL-AÇO INOXIDÁVEL, DIMENSÃO:25 G X 3 1/2", TIPO PONTA:PONTA QUINCKE, COMPONENTE-C/ MANDRIL, CONECTOR UNIVERSAL, CONECTOR LUER LOCK, CÔNICO E TRANSPARENTE, TIPO USO:DESCARTÁVEL, ESTERILIDADE:ESTÉRIL	UNIDADE	Não	10/09/2018	Pregão	07/11/2018	A	PROCARÉ COMERCIO DE PRODUTOS HOSPITALARES LTDA	AABA COMERCIO DE EQUIPAMENTOS MEDICOS EIRELI	MUNICIPIO DE UNIAO DA VITORIA	UNIAO DA VITORIA	PR	150	6,9800	N/A	N/A	5,4118		
BR0389218	AGULHA ANESTÉSICA, APLICAÇÃO/P/ RAQUIDIANA, MATERIAL-AÇO INOXIDÁVEL, DIMENSÃO:25 G X 3 1/2", TIPO PONTA:PONTA QUINCKE, COMPONENTE-C/ MANDRIL, CONECTOR UNIVERSAL, CONECTOR LUER LOCK, CÔNICO E TRANSPARENTE, TIPO USO:DESCARTÁVEL, ESTERILIDADE:ESTÉRIL	UNIDADE	Não	06/12/2017	Pregão	08/03/2018	A	BECTON E DICKINSON INDUSTRIA CIRURGICA LTDA	C.B.S. MEDICO CIENTIFICA S/A	FUNDAÇÃO HOSPITALAR DO MUNICIPIO DE VARGINHA FOMOV	VARGINHA	MG	400	8,2200	N/A	N/A	5,4118		

000239
6-

CÓDIGO BR	DADOS DO ITEM				DADOS DA COMPRA				DADOS DA INSTITUIÇÃO				VALORES				
	DESCRIÇÃO CATMAT	UNIDADE DE FORNECIMENTO	GENÉRICO	DATA COMPRA	MODALIDADE DA COMPRA	DATA INSERÇÃO	TIPO COMPRA	FABRICANTE	FABRICANTE/FORNECEDOR	NOME DA INSTITUIÇÃO	MUNICÍPIO	UF	QTD ITENS COMPRADOS	PREÇO UNITÁRIO	CMED - PREÇO REGULADO	COMPETÊNCIA CMED	MÉDIA PONDERADA
BR0389218	AGULHA ANESTÉSICA, APLICAÇÃO/P/ RAQUIDIANA, MATERIAL:AÇO INOXIDÁVEL, DIMENSÃO:25 G X 3 1/2", TIPO PONTA:PONTA QUINCKE, COMPONENTE/C/ MANDRIL, CONECTOR UNIVERSAL, CONECTOR LUER LOCK, CÔNICO E TRANSPARENTE, TIPO USO:DESCARTÁVEL, ESTERILIDADE:ESTÉRIL	UNIDADE	Não	18/01/2018	Pregão	29/02/2019	A	BECTON E DICKINSON INDUSTRIA CIRURGICA LTDA	PRO-SAÚDE - COMERCIO DE PRODUTOS HOSPITALARES LTDA - IME	MUNICÍPIO DE NOVA ESPERANCA	NOVA ESPERANCA	PR	100	9,2300	N/A	N/A	5,4118
BR0389218	AGULHA ANESTÉSICA, APLICAÇÃO/P/ RAQUIDIANA, MATERIAL:AÇO INOXIDÁVEL, DIMENSÃO:25 G X 3 1/2", TIPO PONTA:PONTA QUINCKE, COMPONENTE/C/ MANDRIL, CONECTOR UNIVERSAL, CONECTOR LUER LOCK, CÔNICO E TRANSPARENTE, TIPO USO:DESCARTÁVEL, ESTERILIDADE:ESTÉRIL	UNIDADE	Não	03/04/2018	Pregão	25/05/2018	A	BECTON E DICKINSON INDUSTRIA CIRURGICA LTDA	SULMED - ARTIGOS HOSPITALARES LTDA - EPP	MUNICÍPIO DE NOVA OLÍMPIA	NOVA OLÍMPIA	PR	5	13,5300	N/A	N/A	5,4118
BR0389218	AGULHA ANESTÉSICA, APLICAÇÃO/P/ RAQUIDIANA, MATERIAL:AÇO INOXIDÁVEL, DIMENSÃO:25 G X 3 1/2", TIPO PONTA:PONTA QUINCKE, COMPONENTE/C/ MANDRIL, CONECTOR UNIVERSAL, CONECTOR LUER LOCK, CÔNICO E TRANSPARENTE, TIPO USO:DESCARTÁVEL, ESTERILIDADE:ESTÉRIL	UNIDADE	Não	28/03/2018	Pregão	30/08/2018	A	BECTON E DICKINSON INDUSTRIAS CIRURGICAS LTDA	VITORIA DISTRIBUIDORA DE MEDICAMENTOS E MATERIAL HOSPITALAR LTDA - ME	MUNICÍPIO DE SANTA VITORIA	SANTA VITORIA	MG	25	14,1500	N/A	N/A	5,4118
BR0389218	AGULHA ANESTÉSICA, APLICAÇÃO/P/ RAQUIDIANA, MATERIAL:AÇO INOXIDÁVEL, DIMENSÃO:25 G X 3 1/2", TIPO PONTA:PONTA QUINCKE, COMPONENTE/C/ MANDRIL, CONECTOR UNIVERSAL, CONECTOR LUER LOCK, CÔNICO E TRANSPARENTE, TIPO USO:DESCARTÁVEL, ESTERILIDADE:ESTÉRIL	UNIDADE	Não	17/04/2018	Pregão	25/09/2018	A	BECTON DICKINSON INDUSTRIAS CIRURGICAS LTDA	DIMENSAO COMERCIO DE ARTIGOS MEDICOS HOSPITALARES LTDA	MUNICÍPIO DE ALTONIA	ALTONIA	PR	500	21,0000	N/A	N/A	5,4118

000240

DADOS DO ITEM				DADOS DA COMPRA				DADOS DO FORNECEDOR				DADOS DA INSTITUIÇÃO				VALORES			
CÓDIGO BR	DESCRIÇÃO CATMAT	UNIDADE DE FORNECIMENTO	GENÉRICO	DATA COMPRA	MODALIDADE DA COMPRA	DATA INSCRIÇÃO	TIPO COMPRA	FABRICANTE	FORNECEDOR	NOME DA INSTITUIÇÃO	MUNICIPIO	UF	QTD ITENS COMPRADOS	PREÇO UNITÁRIO	CMED - PREÇO REGULADO	COMPETÊNCIA CMED	MÉDIA PONDERADA		
BR0389218	AGULHA ANESTÉSICA, APLICAÇÃO:PI RAQUIDIANA, MATERIAL:AÇO INOXIDÁVEL, DIMENSÃO:25 G X 3 1/2". TIPO PONTA-PONTA QUINCKE. COMPONENTE:C/MANDRIL-CONECTOR UNIVERSAL-CONECTOR LUER LOCK CÔNICO E TRANSPARENTE. TIPO USO:DESCARTÁVEL ESTERILIDADE/ESTÉRIL	UNIDADE	Não	08/11/2017	Pregão	18/01/2018	A	ESTERIL-MED INDUSTRIA E COMERCIO DE EQUIPAMENTOS MEDICOS HOSPITALARES LTDA - EPP	MARINGA HOSPITALAR DISTR. DE MEDICAMENTOS E CORRELATOS LTDA - EPP	FUNDO MUNICIPAL DE SAUDE DE GRANDES RIOS	GRANDES RIOS	PR	50	220,4000	N/A	N/A	5,4118		

Supporte a sistemas: 136 - opção 8

e-mail: suporte_sistemas@datasus.gov.br

Faça conosco: <http://datasus.saude.gov.br/fale-conosco>

000241
lo'

RELATÓRIO PÚBLICO (medicamentos, materiais médico-hospitalares e gases medicinais)

PESQUISAR POR

ITEM MODALIDADE INSTITUIÇÃO FORNECEDOR FABRICANTE FAIXA PERÍODO BASE SIASG(Compras Federais) TIPO DE COMPRA

ITEM

Código BR:

BR:

Descrição CATMAT:

Unidade de Fornecimento:

Genérico: Sim Não

Dados Agrupados

Adicionar

Grupo:

Classe:

PDNI:

UF:

Município:

Item 021 R\$ 432,00

Pesquisar

Limpar

RESULTADO

Os registros exibidos especificam as compras realizadas nos últimos 18 meses, o que corresponde ao seguinte período: 16-09-2017 a 16/03/2019

Base de Dados BPS

Gerar Planilha

Gerar PDF

DADOS DO ITEM		DADOS DA COMPRA			DADOS DO FABRICANTE/FORNECEDOR		DADOS DA INSTITUIÇÃO			VALORES							
CODIGO BR	DESCRIÇÃO CATMAT	UNIDADE DE FORNECIMENTO	GENÉRICO	DATA COMPRA	MODALIDADE DA COMPRA	DATA INSERÇÃO	TIPO COMPRA	FABRICANTE	FORNECEDOR	NOME DA INSTITUIÇÃO	MUNICÍPIO	UF	QTD ITENS COMPRADOS	PREÇO UNITÁRIO	CMED - PREÇO REGULADO	COMPETÊNCIA CMED	MÉDIA PONDERADA
Nenhum registro encontrado.																	

000242

ESTADO DO PARANÁ CONSORCIO INTERMUNICIPAL DE SAUDE

Quadro Comparativo de Preços (Fornecedores por Item)

3.137.501,42

Processo / Ano: 41/2018 Processo Administrativo: 41/2018
 Licitação.....: 12/2018 - PR 2 - Atendimento aos Municípios Consorciados
 Modalidade.....: PREGÃO PRESENCIAL
 Objeto.....: REGISTRO DE PREÇOS PARA AQUISIÇÃO PARCELADA DE MATERIAIS HOSPITALARES, INSUMOS AMBULATORIAIS, LABORATORIAIS, HOSPITALARES e INSTRUMENTAIS CIRURGICOS

Item.....	Fornecedor	Nome do Fornecedor	Marca	Quantidade	Desconto	Preço Unitário	Preço Total	Situação	Classificação
17	14060923	- Agulha para biópsia de medula óssea REUTILIZÁVEL infantil 1 -	Unidade: UND						
580		Altermed Material Médico Hospitalar Ltda.	Não Cotamos	100,000	0,0000	0,0000	0,00	Não cotou	0
1010		ODONTOMEDI- Prod. Odonto e Hospitalares Ltda.		100,000	0,0000	0,0000	0,00	Não cotou	0
1082		Dutramed Distribuidora Ltda Me		100,000	0,0000	0,0000	0,00	Não cotou	0
1155		Londricir Comercio de Material Hospitalar Ltda. -		100,000	0,0000	0,0000	0,00	Não cotou	0
1206		Efetive Produtos Médicos Hospitalares Ltda		100,000	0,0000	0,0000	0,00	Não cotou	0
1687		CCS PLASTICOS INDUSTRIA E COMERCIO LTDA - EPP		100,000	0,0000	0,0000	0,00	Não cotou	0
1839		HS MED COMÉRCIO DE ARTIGOS HOSPITALARES LTDA - EPF		100,000	0,0000	0,0000	0,00	Não cotou	0
1859		PARCOMED COM. REPRESENT. DE PROD. FARMACÉUTICOS LTD.		100,000	0,0000	0,0000	0,00	Não cotou	0
1913		MIRANDA & GEORGINI LTDA		100,000	0,0000	0,0000	0,00	Não cotou	0
1914		CEI COMÉRCIO EXPORTAÇÃO E IMPORTAÇÃO DE MATERIAIS		100,000	0,0000	0,0000	0,00	Não cotou	0
1915		JR COMERCIO DE FIOS LTDA		100,000	0,0000	0,0000	0,00	Não cotou	0
1916		ANDRIANI E ANDRIANI COMERCIO DE MEDICAMENTOS LTDA		100,000	0,0000	0,0000	0,00	Não cotou	0
66		Johnny Felipe Contesini de Oliveira EPP	Iscon	100,000	0,0000	432,0000	43.200,00	Desclassif.	0

Item.....: 18 - 14060109 - Agulha para coleta múltipla de sangue e vacuo 25 x 7mm, 22G - Unidade: UND

580		Altermed Material Médico Hospitalar Ltda.	Injex	4.000,000	0,0000	0,2010	804,00	Venceu	1 *****
1916		ANDRIANI E ANDRIANI COMERCIO DE MEDICAMENTOS LTDA	VACUPLAST	4.000,000	0,0000	0,5270	2.108,00	Perdeu	2
66		Johnny Felipe Contesini de Oliveira EPP		4.000,000	0,0000	0,0000	0,00	Não cotou	0
121		Damedi - Dambros Comércio de Medicamentos Ltda.		4.000,000	0,0000	0,0000	0,00	Não cotou	0
126		SOMA/PR COMÉRCIO DE PRODUTOS HOSPITALARES LTDA.		4.000,000	0,0000	0,0000	0,00	Não cotou	0
144		AMARILDO BASEGIO & CIA LTDA		4.000,000	0,0000	0,0000	0,00	Não cotou	0
209		DIMASTER COMERCIO DE PRODUTOS HOSPITALARES LTDA. NC		4.000,000	0,0000	0,0000	0,00	Não cotou	0
221		Cointer Material Médico Hospitalar Ltda.		4.000,000	0,0000	0,0000	0,00	Não cotou	0
1010		ODONTOMEDI- Prod. Odonto e Hospitalares Ltda.		4.000,000	0,0000	0,0000	0,00	Não cotou	0
1082		Dutramed Distribuidora Ltda Me		4.000,000	0,0000	0,0000	0,00	Não cotou	0

000243
b



Banco de Preços em Saúde

RELATÓRIOS ALTERAR DADOS SAIR

RELATÓRIO PÚBLICO (medicamentos, materiais médico-hospitalares e gases medicinais)

PESQUISAR POR

- ITEM
- MODALIDADE
- INSTITUIÇÃO
- FORNECEDOR
- FABRICANTE
- FAIXA
- PERÍODO
- BASE SIASG(Compras Federais)
- TIPO DE COMPRA

ITEM

Código BR:

Descrição CATMAT:

Unidade de Fornecimento:

Genérico: Sim Não

Dados Agrupados

Adicionar

Grupo:

Classe:

PDM:

UF:

Município:

R\$ 0,442

Pesquisar

Limpar

RESULTADO

Os registros exibidos especificam as compras realizadas nos últimos 18 meses, o que corresponde ao seguinte período: 28-08-2017 a 28/02/2019

Base de Dados BPS

Fechar Planilha

Gerar PDF

DADOS DO ITEM		DADOS DA COMPRA			DADOS DO FABRICANTE/FORNECEDOR		DADOS DA INSTITUIÇÃO			VALORES							
CÓDIGO BR	DESCRIÇÃO CATMAT	UNIDADE DE FORNECIMENTO	GENÉRICO	DATA COMPRA	MODALIDADE DA COMPRA	DATA INSERÇÃO	TIPO COMPRA	FABRICANTE	FABRICANTE FORNECEDOR	NOME DA INSTITUIÇÃO	MUNICÍPIO	UF	QTD ITENS COMPRADOS	PREÇO UNITÁRIO	CMED - PREÇO REGULADO	COMPETÊNCIA CMED	MÉDIA PONDERADA
Nenhum registro encontrado.																	

Mostrar 20

000244
b



000245

BUSQUE O SEU PRODUTO AQUI...



DESCARTÁVEIS

DIABETES

ESTERILIZAÇÃO

FIO DE SUTURA

LABORATÓRIO

LUVAS

MATERIAL
MÉDICOPROTEÇÃO
PROFISSIONAL

DEPARTAMENTOS

DEA - DESFIBRILADOR
EXTERNO AUTOMÁTICOPROMOÇÕES OU QUEIMA DE
ESTOQUE

APARELHO DE PRESSÃO

APARELHO DE PRESSÃO DIGITAL
BRAÇADEIRA E PEÇAS DE REPOSIÇÃO
ESFIGMOMANÔMETRO ANERÓIDE
ESFIGMOMANÔMETRO RODÍZIO E PAREDE

APARELHO MÉDICO

ASPIRADOR DE SECREÇÃO
AVALIAÇÃO
BALANÇA
CABO E BATERIA
DERMATOSCÓPIO
DESFIBRILADOR
DETECTOR FETAL
DOPPLER
ELETRODO
INALADOR E NEBULIZADOR
KIT ACADÊMICO
LANTERNA CLÍNICA
LARINGOSCÓPIO
LUPA E FOTÓFORO
MALETA MÉDICA E ESTOJO
MARTELO DE REFLEXO E ESTESIÔMETRO
OFTALMOSCÓPIO
OTOSCÓPIO
OXÍMETRO
TRICOTOMIA - APARELHOS E LÂMINAS
ULTRASSOM E ECG
UMIDIFICADOR E PURIFICADOR

CADEIRA DE RODAS

ANDADOR
BANCO PARA BANHO
BARRA DE APOIO
BENGALA
CADEIRA DE RODA AÇO
CADEIRA DE RODA ADULTO
CADEIRA DE RODA ALUMÍNIO
CADEIRA DE RODA INFANTIL
CADEIRA DE RODAS HOSPITALAR
CADEIRA DE RODAS POSTURAL
CADEIRA PARA BANHO
CADEIRA RODA MOTORIZADAS
MULETA

VOCÊ ESTÁ EM: HOME > LABORATÓRIO > AGULHA A VÁCUO > AGULHA COLETA DE SANGUE À VÁCUO 22G (

AGULHA COLETA DE SA
(25 MM X 0,7 MM) C/10

em 0 avaliações. 1

MARCA: BIOCON

RI

CONTEÚDO: C/100

DI

SEÇÃO: LABORATÓRIO

R\$ 42,74 à vista.

Total a prazo: R\$ 44,99

QUANTIDADE

- 1 +

\$ Saiba como pagar

Calcula o

Tire suas dúvidas ★ Indique este proc

G+

Descrição

AGULHA COLETA DE SANGUE À VÁCUO 22G (25 MM X 0,7 MM) BIOCON

Características:

- Agulhas a VÁCUO para coletas múltiplas de SANGUE venoso.
- Cânula em aço inoxidável, siliconizada com bisel trifacetado.
- Embaladas individualmente em cápsulas hermeticamente fechadas
- Esterilizadas por óxido de etileno.

Apresentação:

25x0,7 mm - preta
25x0,8 mm - verde



Quem comprou, também comprou

Estamos Online - Fale Conosco

(https://www.americanas.com.br/mapa-do-site) (https://www.americanas.com.br) tem tudo, pode procurar :)

000246 10

novos.br/especial

seja prime (http://www.americanas.com.br/hotsite/prime?chave=prf_0_hr_0_0_prime) oferta do dia americanas mundo vote na gente cupom até 15% de cashback moto :

@bit sua confiança trouxe a gente até aqui!
 formas indicadas pela 6ª vez como a loja mais querida na internet

vote na gente!

(http://bit.ly/2Sg2l3K)

< vacinador e agulha veterinária (/categoria/pet-shop/clinica-veterinaria/instrumentos-e-equipamentos-veterinarios/vacinador-e-agulha-veterinaria)

★★★★★

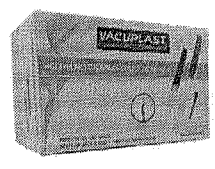

(https://images-americanas.b2w.io/produtos/01/00/oferta/50083/8/50083846_2SZ.jpg)

(https://images-americanas.b2w.io/produtos/01/00/oferta/50083/8/50083846_1SZ.jpg)

Aguilha Múltipla a Vácuo para Coleta de Sangue 25 x 0,70 mm (22 G) Vacuplast - Caixa com 100 Unidades

(Cód.50083848) ★★★★★

vendido por **Indavidas** (/lojista/18599625000187) e entregue por americanas.com

R\$ 45,00 0,45

comprar

(/garantia/50083848?buyboxfield=&buyboxtoken=&condition=new&offertype&productid=50083848&productsku=50083846&sellerid=18599625000187)

R\$ 45,00 em até 4x de R\$ 11,25 s/ juros com Ame e receba R\$ 2,25 (5% de volta)

formas de parcelamento

Este produto é vendido por uma loja parceira. A americanas.com garante sua compra, do pedido à entrega.

Calcular frete e prazo

aproveite e veja também

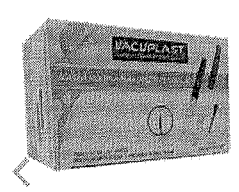

Aguilha Múltipla a Vácuo para Coleta de Sangue 25 x 0,80 mm (21 G) Vacuplast -...

R\$ 45,00
(/produto/50084953?DCSext.recom=RR_item_page.rr1-ClickCP&nm_origem=rec_item_page.rr1-ClickCP&nm_ranking_rec=1)

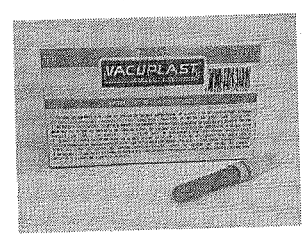

Aguilha Múltipla Para Coleta De Sangue 25x8 - C/100

3 ofertas a partir de **R\$ 45,00**
(/produto/35659395?DCSext.recom=RR_item_page.rr1-ClickCP&nm_origem=rec_item_page.rr1-ClickCP&nm_ranking_rec=2)

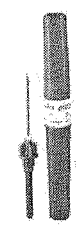

Aguilha Para Coleta De Sangue À Vacuo 25 X 0,8 Mm 21g Labor Import

R\$ 61,90 prime
3x de R\$ 20,63 sem juros
(/produto/21755955?DCSext.recom=RR_item_page.rr1-ClickCP&nm_origem=rec_item_page.rr1-ClickCP&nm_ranking_rec=3)

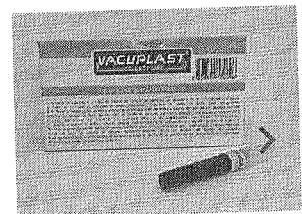

Aguilha Múltipla Para Coleta De Sangue 25x7- C/100

2 ofertas a partir de **R\$ 45,00**
(/produto/35658942?DCSext.recom=RR_item_page.rr1-ClickCP&nm_origem=rec_item_page.rr1-ClickCP&nm_ranking_rec=4)

aproveite e veja também

(https://www.shoptime.com.br/mapa-do-site) (https://www.shoptime.com.br) O que você procura hoje?

0 (https://www.shoptime.com.br/chave=prf_hm_hr_0)

Seja prime (https://www.shoptime.com.br/landingpage/prime?chave=prf_hm_tl_0_0_prime) Baixe o APP Até 15% de volta Carnaval Cupom Liquidação Vot

< Vacinador e Agulha Veterinária (/categoria/pet-shop/clinica-veterinaria/instrumentos-e-equipamentos-veterinarios/vacinador-e-agulha-veterinaria)

★★★★★

000247



(https://images-shoptime.b2w.io/produtos/01/00/oferta/50083/8/50083846_2SZ.jpg)

(https://images-shoptime.b2w.io/produtos/01/00/oferta/50083/8/50083846_1SZ.jpg)

o o

Agulha Múltipla a Vácuo para Coleta de Sangue 25 x 0,70 mm (22 G) Vacuplast - Caixa com 100 Unidades

(Cód.50083848) ★★★★★

vendido por Indavidas (/lojista/18599625000187) e entregue por Shoptime

R\$ 45,00

0,45

COMPRAR

(/GARANTIA/50083848?BUYBOXFIELD=&BUYBOXTOKEN=&CONDITION=NEW&OFFERTYPE&PRODUCTID=50083848&PRODUCTSKU=50083846&SELLERID=18599625000187)

📌 R\$ 45,00 em até 4x de R\$ 11,25 s/ juros com Ame e recebe R\$ 2,25 (5% de volta) ⓘ

formas de parcelamento

Calcular frete e prazo

OK

Destaques da categoria

- | | |
|---|--|
| 1% | 15% |
| | |
| Vermisal Pote 1.110 Gr Champion | Brinco Mosquicida - Pacote com 20 unidades |
| 2 ofertas a partir de
R\$ 113,10
2x de R\$ 56,55 sem juros
(/produto/33742502?
DCSext.recom=RR_item_page.r1-
CategoryTopProducts&nm_origem=rec_item_pageCategoryTopProducts&nm_origem=rec_item_pageCategoryTopProducts&nm_ranking_rec=1) | Brinco Mosquicida - Pacote com 20 unidades
R\$ 144,90
2x de R\$ 72,45 sem juros
(/produto/41923529?
DCSext.recom=RR_item_page.r1-
CategoryTopProducts&nm_origem=rec_item_pageCategoryTopProducts&nm_ranking_rec=2) |
| | |
| | Tubo De Vácuo P/ Coleta De Sangue - Tipo Vacutainer - Siliconizado Sem Gel, 4 Ml-... |
| | R\$ 161,77
R\$ 137,51
2x de R\$ 68,75 sem juros
(/produto/47983444?
DCSext.recom=RR_item_page.r1-
CategoryTopProducts&nm_origem=rec_item_pageCategoryTopProducts&nm_ranking_rec=3) |
| | |
| | removedor de cravo |
| | R\$ 72,90
(/produto/34100033?
DCSext.recom=RR_item_page.r1-
CategoryTopProducts&nm_origem=rec_item_pageCategoryTopProducts&nm_ranking_rec=4) |

Produtos populares da categoria

RELATÓRIO PÚBLICO
(medicamentos, materiais médico-hospitalares e gases medicinais)

PESQUISAR POR

ITEM MODALIDADE INSTITUIÇÃO FORNECEDOR FABRICANTE FAIXA PERÍODO BASE SIASG(Compras Federais) TIPO DE COMPRA

ITEM

Código BR: 0380018
 Descrição CATMAT: ALCOOL em gel 70% frasco de 500 ml
 Unidade de Fornecimento: [vazio]
 Genérico: Sim Não Dados Agrupados

Grupo: Todos
 Classe: Todos
 PDMI: [vazio]
 UF: Todas
 Município: Seleção

Adicionar

R\$ 9.70

Pesquisar

Limpar

RESULTADO

Os registros exibidos especificam as compras realizadas nos últimos 18 meses, o que corresponde ao seguinte período: 01-09-2017 a 01/03/2019

Base de Dados: BPS

Gerar Planilha

Gerar PDF

DADOS DO ITEM				DADOS DA COMPRA				DADOS DO FORNECEDOR				DADOS DA INSTITUIÇÃO				VALORES			
CODIGO BR	DESCRIÇÃO CATMAT	UNIDADE DE FORNECIMENTO	GENÉRICO	DATA COMPRA	MODALIDADE DA COMPRA	DATA INSERÇÃO	TIPO COMPRA	FABRICANTE	FABRICANTE FORNECEDOR	NOME DA INSTITUIÇÃO	MUNICÍPIO	UF	QTD ITENS COMPRADOS	PREÇO UNITÁRIO	CMED - PREÇO REGULADO	COMPETÊNCIA CMED	MEDIA PONDERADA		
Nenhum registro encontrado.																			

Mostrar 20

Item 024

O que voc

Atendimento

Faça seu Login

MEGA

OFERTAS

MARCA

CUPONS

STAPLES

TODAS AS CATEGORIAS

SALDÃO

RELÂMPAGO

STAPLES®

EXCLUSIVOS

BUSINESS

HOME / LIMPEZA / PRODUTOS DE LIMPEZA / ÁLCOOL EM GEL

000249

ALCOOL GEL ANTISSEPTICO 70° AUDAX ALL CLEAN 500ML

LIMAU1127

POR: R\$ 10,30

R\$ 9,79 NO BOLETO À VISTA

VER OPÇÕES DE PARCELAMENTO

QUANTIDADE:

- 1 +

[Empty input field]

ADICIONAR A LISTA DE COMPRA

É EMPRESA? SE SIM, CLIQUE AQUI E VEJA AS CONDIÇÕES DIFERENCIADAS.

DESCRIÇÃO

ESPECIFICAÇÕES

Produto balanceado que, além de higienizar, não resseca as mãos. Tem em sua formulação extrato natural de Aloe Vera. Secagem rápida.

Indicado para assepsia das mãos, é um excelente bactericida. Especialmente recomendado para ambientes como cozinhas industriais, hospitais, comércio, escolas, indústrias alimenticias, clínicas, pet shops e consultórios.

gunte e veja opiniões de quem já comprou

Guia

Avaliações

Perguntas

1 avaliação

(1)

(1)

(0)

(0)

(0)

(0)

(0)

Nota 5.0 de 5

Ficou alguma dúvida sobre o produto? Pergunte aqui...

Enviar pergunta

“

MUITO BOM Leia +

”

1 avaliação

0 avaliações

Dúvidas?

Olá! O que você procura?

000250
b

Caruchos e Toners

- Cilindros HP
- Cilindros Xerox
- Fitas
- Fitas para Calculadoras
- Fitas para Rotuladores
- Fitas Máquina de Escrever
- Fitas Impressoras Matriciais
- Toners Brother
- Toners HP
- Toners Lexmark
- Toners Samsung

Impressora e Multifuncional

- Ver Todos Impressora e Multifuncional
- Cabos USB para Impressoras
- Etiquetas para Impressoras Térmicas
- Impressoras Fotográficas
- Impressoras Jato de Tinta HP
- Impressora Jato de Tinta A3
- Impressoras Laser Mono HP
- Impressoras Laser Mono Lexmark
- Impressoras Térmicas / Etiquetas
- Impressoras Tanque de Tinta
- Impressoras Tanque de Tinta Canon
- Multifuncionais Jato de Tinta HP
- Multifuncionais Laser Color Lexmark
- Multifuncionais Laser Mono HP
- Rotuladores

Telefonia

- Ver Todos Telefonia
- Bobinas para Fax
- Filtro de Linha
- Índices Telefônicos / Endereço
- Telefones Celulares
- Smartphones
- Smartphones
- Smartphones
- Smartphones
- Accessórios para Smartphones
- Headset
- Receptor Digital
- Telefones com Headset
- Telefones com Fio
- Telefones sem Fio

Home > **ÁLCOOL GEL ANTISSÉPTICO HIDRATANTE 70% - 500 ML - PREMISSE**



ÁLCOOL GEL ANTISSÉPTICO HIDRATANTE 70% - 500 ML - PREMISSE

Código do produto: 11120



ÁLCOOL GEL PREMISSE

R\$9,11
1 x de R\$ 9,11 sem Juros



1

COMPRAR

R\$8,65
no boleto à vista

Calculo de frete

OK

Passa o mouse para ampliar

Você vai se interessar também

Álcool em Gel Multisept Antisséptico Higienizante para as Mãos Frasco 500ml c/Válvula Pump - Álcool 70%

Código: 96222

☆☆☆☆☆

+ TRILHA (<https://www.castronaves.com.br/higiene/higiene-das-maos/antissepticos/trilha>)

R\$ 9,69

ou 1x de R\$ 9,69

000251
Xo

- 1 +

Adicionar ao Carrinho

É empresa? [Acesse aqui \(/institucional/programa-empresa\)](#) e veja condições especiais

Disponível: Site Televendas Nossas Lojas

Calcular o Frete

Calcular

[Não sei meu CEP \(http://www.buscapep.correios.com.br/sistemas/buscapep/\)](http://www.buscapep.correios.com.br/sistemas/buscapep/)

Descrição do Produto

Multisept - Gel Antisséptico é um gel a base de álcool desodorizado para higienizar as mãos, ideal como suplemento às lavagens rotineiras com água e sabão. Evapora rapidamente sem deixar odor residual. A elevada concentração alcoólica na sua composição proporciona uma excelente ação anti-séptica, além de proporcionar hidratação pela ação da aloe vera.

VANTAGENS E BENEFÍCIOS:

- * Elimina 99,99% da maioria dos microrganismos em 15 segundos.
- * Não necessita de água ou toalha. Basta esfregar o gel nas mãos até sua evaporação completa em 30 segundos.
- * Evita a propagação de infecções protegendo sua saúde e de seus clientes.
- * Atende aos padrões exigidos pelo Ministério da Saúde.
- * Excelente emoliência, amacia as mãos sem causar ressecamento.
- * Eficácia Bactericida: Staphylococcus aureus, Pseudomonas aeruginosa e Salmonella choleraesuis.

INDICADO PARA USOS EM: Restaurantes, cozinhas industriais, indústrias alimentícias e de bebidas, hotéis, academias, creches, clínicas, hospitais, laboratórios diversos, enfermarias, maternidades e consultórios.

MODO DE USAR: Aplicar diretamente nas mãos limpas e secas, esfregando-as levemente, espalhando por toda a superfície até secar completamente. Não use água ou toalhas. Não enxágüe.

Peso : 0,52 Kg



Confira o catálogo do produto (<http://187.32.157.169:8580/extra/pdf/96214.pdf>)

Avaliação dos Produtos

0

☆☆☆☆☆

nenhum voto

★★★★★

nenhum voto

★★★★☆

nenhum voto

★★★☆☆

nenhum voto

★★☆☆☆

nenhum voto

★☆☆☆☆

nenhum voto

O que achou deste produto?

RELATORIO PÚBLICO
(medicamentos, materiais médico-hospitalares e gases medicinais)

PESQUISAR POR ITEM
 MODALIDADE
 INSTITUIÇÃO
 FORNECEDOR
 FABRICANTE
 FAIXA
 PERÍODO
 BASE SIASG(Compras Federais)
 TIPO DE COMPRA

Descrição CATMAT: **ALCOOL ETILICO, TEOR ALCÓOLICO:70% V/V, COMPOSIÇÃO BÁSICA:COM EMOLIENTE, FORMA FARMACÊUTICA:GEL**

Código BR: **BR0380018**

Unidade de Forneçimento: **RS 17,97**

Genérico: Sim Não

Dados Agrupados

Adicionar

Grupo: Todos

Classe: Todos

PDM:

UF: Todas Município: Selecionar

Pesquisar Limpar

RESULTADO
 Os registros exibidos especificam as compras realizadas nos últimos 18 meses, o que corresponde ao seguinte período: 01-09-2017 a 01/03/2019
 Base de Dados BPS

DADOS DO ITEM		DADOS DA COMPRA			DADOS DO FABRICANTE/FORNECEDOR		DADOS DA INSTITUIÇÃO			VALORES								
CÓDIGO BR	DESCRIÇÃO CATMAT	UNIDADE DE FORNECIMENTO	GENÉRICO	DATA COMPRA	MODALIDADE DA COMPRA	DATA INSERÇÃO	TIPO COMPRA	FABRICANTE	FABRICANTE	FORNECEDOR	NOME DA INSTITUIÇÃO	MUNICÍPIO	UF	QTD ITENS COMPRADOS	PREÇO UNITÁRIO	CMED - PREÇO REGULADO	COMPETÊNCIA CMED	MÉDIA PONDERADA
BR0380018	ALCOOL ETILICO, TEOR ALCÓOLICO:70% V/V, COMPOSIÇÃO BÁSICA:COM EMOLIENTE, FORMA FARMACÊUTICA:GEL	FRASCO 100,00 ML	Não	16/06/2018	Pregão	26/10/2018	A	CALLAMARYS INDUSTRIA E COMERCIO DE COSMETICOS E SANEANTES LTDA	MARYMED DISTRIBUIDORA DE MEDICAMENTOS E CORRELATOS LTDA - ME	FUNDO MUNICIPAL DE SAUDE DE FLORIDA	FLORIDA	PR	250	3,8400	N/A	N/A	000252	3,8400

CÓDIGO BR	DESCRIÇÃO CATMAT	DADOS DO ITEM				DADOS DA COMPRA				DADOS DO FABRICANTE/FORNECEDOR				DADOS DA INSTITUIÇÃO				VALORES			
		UNIDADE DE FORNECIMENTO	GENÉRICO	DATA COMPRA	MODALIDADE DA COMPRA	DATA INSERÇÃO	TIPO COMPRA	FABRICANTE	FORNecedor	NOME DA INSTITUIÇÃO	MUNICÍPIO	UF	QTD ITENS COMPRADOS	PREÇO UNITÁRIO	PREÇO REGULADO	COMPETÊNCIA CMED	MÉDIA PONDERADA				
BR0380018	ALCOOL ETILICO, TEOR ALCOOLICO:70% V/V, COMPOSIÇÃO BÁSICA:COM EMOLIENTE, FORMA FARMACÉUTICA:GEL	FRASCO 100,00 ML	Não	13/07/2018	Pregão	07/01/2019	J	AUDAX QUIMICA INDUSTRIA E COMERCIO DE PRODUTOS PARA HIGIENE E LIMPEZA LTDA	QUALITY MEDICAL COMERCIO E DISTRIBUIDORA DE MEDICAMENTOS LTDA	MUNICIPIO DE VARZEZA PAULISTA	SP	75	4,0000	N/A	N/A	4,0000					
BR0380018	ALCOOL ETILICO, TEOR ALCOOLICO:70% V/V, COMPOSIÇÃO BÁSICA:COM EMOLIENTE, FORMA FARMACÉUTICA:GEL	FRASCO 1000,00 ML	Não	24/08/2018	Pregão	12/09/2018	A	CARBOGEL INDUSTRIA E COMERCIO LTDA	HOSPITAL EXPRESS COMERCIO DE ARTIGOS HOSPITALARES - EIRELI - EPP	CAMBIRA	PR	50	4,0000	N/A	N/A	6,6101					
BR0380018	ALCOOL ETILICO, TEOR ALCOOLICO:70% V/V, COMPOSIÇÃO BÁSICA:COM EMOLIENTE, FORMA FARMACÉUTICA:GEL	FRASCO 1000,00 ML	Não	27/11/2018	Pregão	27/11/2018	A	CICLO FARMA INDUSTRIA QUIMICA LTDA - EPP	LUMAR COMERCIO DE PRODUTOS FARMACÉUTICOS LTDA	TAQUARAL	SP	9	5,4800	N/A	N/A	6,6101					
BR0380018	ALCOOL ETILICO, TEOR ALCOOLICO:70% V/V, COMPOSIÇÃO BÁSICA:COM EMOLIENTE, FORMA FARMACÉUTICA:GEL	FRASCO 1000,00 ML	Não	18/06/2018	Pregão	18/06/2018	A	CICLO FARMA INDUSTRIA QUIMICA LTDA - EPP	LUMAR COMERCIO DE PRODUTOS FARMACÉUTICOS LTDA	TAQUARAL	SP	10	5,4800	N/A	N/A	6,6101					
BR0380018	ALCOOL ETILICO, TEOR ALCOOLICO:70% V/V, COMPOSIÇÃO BÁSICA:COM EMOLIENTE, FORMA FARMACÉUTICA:GEL	FRASCO 1000,00 ML	Não	09/04/2018	Pregão	11/09/2018	A	JALLES MACHADO S.A.	VITAMED COMERCIO E DISTRIBUIDORA DE MEDICAMENTOS EIRELI	CASSERENGUE	PB	200	6,5000	N/A	N/A	6,6101					
BR0380018	ALCOOL ETILICO, TEOR ALCOOLICO:70% V/V, COMPOSIÇÃO BÁSICA:COM EMOLIENTE, FORMA FARMACÉUTICA:GEL	FRASCO 1000,00 ML	Não	28/03/2018	Pregão	08/08/2018	A	JALLES MACHADO S.A.	MARCIO G. A. JALES - ME	LAGOA DE SAO FRANCISCO	PI	30	12,4100	N/A	N/A	6,6101					
BR0380018	ALCOOL ETILICO, TEOR ALCOOLICO:70% V/V, COMPOSIÇÃO BÁSICA:COM EMOLIENTE, FORMA FARMACÉUTICA:GEL	FRASCO 1000,00 ML	Não	30/08/2018	Pregão	03/12/2018	A	CINORD SUDESTE QUIMICA LTDA - EPP	CIRURGICA OLIMPIO - EIRELI - EPP	PONTALINDA	SP	20	35,0000	N/A	N/A	6,6101					

RELATÓRIO PÚBLICO
(medicamentos, materiais médico-hospitalares e gases medicinais)

PESQUISAR POR

ITEM
 MODALIDADE
 INSTITUIÇÃO
 FORNECEDOR
 FAIXA
 PERÍODO
 BASE SIASG(Compras Federais)
 TIPO DE COMPRA

ITEM

Código BR:

Descrição CATMAT:

Unidade de Fornecimento:

Sim
 Não
 Dados Agrupados

Adicionar

Grupo:

Classe:

PDM:

UF:
 Município:

R\$ 10,083

000254

Limpar

Pesquisar

Gerar PDF

Gerar Planilha

RESULTADO

Os registros exibidos especificam as compras realizadas nos últimos 18 meses, o que corresponde ao seguinte período: 01-09-2017 a 01/03/2019

Base de Dados BPS

Mostrar 20 ▼

DADOS DO ITEM				DADOS DA COMPRA			DADOS DO FORNECEDOR		DADOS DA INSTITUIÇÃO			VALORES					
CÓDIGO BR	DESCRIÇÃO CATMAT	UNIDADE DE FORNECIMENTO	GENÉRICO	DATA COMPRA	MODALIDADE DA COMPRA	DATA INSERÇÃO	TIPO COMPRA	FABRICANTE	FABRICANTE FORNECEDOR	NOME DA INSTITUIÇÃO	MUNICÍPIO	UF	QTD ITENS COMPRADOS	PREÇO UNITÁRIO	CMED - PREÇO REGULADO	COMPETÊNCIA CMED	MÉDIA PONDERADA
BR0269941	ALCOOL ETILICO, TIPO-HIDRATADO, TEOR ALCOOLICO:70% (70/GL), APRESENTAÇÃO:LÍQUIDO	FRASCO 1000,00 ML	Não	18/12/2018	Pregão	30/01/2019	A	JALLES MACHADO S.A.	FARMA 2 PRODUTOS PARA SAUDE LTDA - EPP	MUNICÍPIO DE ATIBAIA	ATIBAIA	SP	1000	7,0000	N/A	N/A	4,2127
BR0269941	ALCOOL ETILICO, TIPO-HIDRATADO, TEOR ALCOOLICO:70% (70/GL), APRESENTAÇÃO:LÍQUIDO	FRASCO 1000,00 ML	Não	21/03/2018	Pregão	18/07/2018	A	FLAMAGEL INDUSTRIA E COMERCIO LTDA	MD MATERIAL HOSPITALAR LTDA - ME	FUNDO MUNICIPAL DE SAUDE DO MUNICÍPIO DE IBIPITANGA	IBIPITANGA	BA	804	7,0000	N/A	N/A	4,2127

Mostrando 121 à 140 de 142 registro(s)

Primeiro Anterior 4 5 6 7 8 Próximo Último

Item 026

DADOS DO ITEM										DADOS DA COMPRA					DADOS DO FABRICANTE/FORNECEDOR					DADOS DA INSTITUIÇÃO					VALORES				
CÓDIGO BR	DESCRIÇÃO CATMAT	UNIDADE DE FORNECIMENTO	GENÉRICO	DATA COMPRA	MODALIDADE DA COMPRA	DATA INSCRIÇÃO	TIPO COMPRA	FABRICANTE	FORNECEDOR	NOME DA INSTITUIÇÃO	MUNICÍPIO	UF	QTD ITENS COMPRADOS	PREÇO UNITÁRIO	CMED - PREÇO REGULADO	COMPETÊNCIA CMED	MÉDIA PONDERADA												
BR0269941	ALCOOL ETÍLICO, TIPO-HIDRATADO, TEOR ALCOÓLICO:70% (70,0GL), APRESENTAÇÃO:LÍQUIDO	FRASCO 1000,00 ML	Não	18/10/2017	Pregão	01/08/2018	A	CICLO FARMA INDUSTRIA QUIMICA LTDA - EPP	SANA COMERCIAL DE MEDICAMENTOS LTDA - EPP	MUNICÍPIO DE BAIXA GRANDE DO RIBEIRO - SAUDE	PI	PI	80	7.1200	N/A	N/A	4.2127												
BR0269941	ALCOOL ETÍLICO, TIPO-HIDRATADO, TEOR ALCOÓLICO:70% (70,0GL), APRESENTAÇÃO:LÍQUIDO	FRASCO 1000,00 ML	Não	27/02/2018	Tomada de Preços	28/04/2018	A	CICLO FARMA INDUSTRIA QUIMICA LTDA - EPP	SAO MARCOS DISTRIBUIDORA DE MEDICAMENTOS, EQUIPAMENTOS E MATERIAL HOSPITALARES E ODONTOLÓGICOS LTDA	MUNICÍPIO DE SEBASTIAO LEAL - SECRETARIA DE SAUDE	PI	PI	200	7.2000	N/A	N/A	4.2127												
BR0269941	ALCOOL ETÍLICO, TIPO-HIDRATADO, TEOR ALCOÓLICO:70% (70,0GL), APRESENTAÇÃO:LÍQUIDO	FRASCO 1000,00 ML	Não	23/03/2018	Pregão	08/08/2018	A	JALLES MACHADO S.A.	DROGA ROCHA DISTRIBUIDORA DE MEDICAMENTOS LTDA - EPP	SECRETARIA MUNICIPAL DE SAUDE	PI	PI	450	7.2900	N/A	N/A	4.2127												
BR0269941	ALCOOL ETÍLICO, TIPO-HIDRATADO, TEOR ALCOÓLICO:70% (70,0GL), APRESENTAÇÃO:LÍQUIDO	FRASCO 1000,00 ML	Não	21/03/2018	Pregão	10/07/2018	A	FARMAX	PH.O.- PRODUTOS HOSPITALARES E ODONTOLÓGICOS LTDA.	MUNICÍPIO DE DIADEMA	SP	SP	6000	7.5000	N/A	N/A	4.2127												
BR0269941	ALCOOL ETÍLICO, TIPO-HIDRATADO, TEOR ALCOÓLICO:70% (70,0GL), APRESENTAÇÃO:LÍQUIDO	FRASCO 1000,00 ML	Não	18/06/2018	Pregão	04/09/2018	A	JALLES MACHADO S.A.	AFS COMERCIO DE PRODUTOS FARMACÊUTICOS EIRELI - ME	FUNDO MUNICIPAL DE SAUDE DA GAMELEIRA	PE	PE	720	7.7000	N/A	N/A	4.2127												
BR0269941	ALCOOL ETÍLICO, TIPO-HIDRATADO, TEOR ALCOÓLICO:70% (70,0GL), APRESENTAÇÃO:LÍQUIDO	FRASCO 1000,00 ML	Não	28/06/2018	Pregão	23/07/2018	A	FARMAX	COMERCIAL MARK ATACADISTA LTDA - ME	FUNDO MUNICIPAL DE SAUDE	PR	PR	2000	7.7489	N/A	N/A	4.2127												
BR0269941	ALCOOL ETÍLICO, TIPO-HIDRATADO, TEOR ALCOÓLICO:70% (70,0GL), APRESENTAÇÃO:LÍQUIDO	FRASCO 1000,00 ML	Não	02/01/2018	Pregão	05/07/2018	A	JALLES MACHADO S.A.	CIURGICA MONTEBELLO LTDA	MUNICÍPIO DE CORTES	PE	PE	800	7.7500	N/A	N/A	4.2127												
BR0269941	ALCOOL ETÍLICO, TIPO-HIDRATADO, TEOR ALCOÓLICO:70% (70,0GL), APRESENTAÇÃO:LÍQUIDO	FRASCO 1000,00 ML	Não	07/05/2018	Pregão	18/10/2018	A	CICLO FARMA INDUSTRIA QUIMICA LTDA - EPP	DISTRIBUIDORA DOMI CABRAL LTDA	MUNICÍPIO DE GRUPIARA	MG	MG	120	7.8000	N/A	N/A	4.2127												
BR0269941	ALCOOL ETÍLICO, TIPO-HIDRATADO, TEOR ALCOÓLICO:70% (70,0GL), APRESENTAÇÃO:LÍQUIDO	FRASCO 1000,00 ML	Não	19/03/2018	Pregão	05/02/2019	A	PRATI. DONADUZZI E CIA LTDA	DROGA ROCHA DISTRIBUIDORA DE MEDICAMENTOS LTDA - EPP	MUNICÍPIO DE LAGOA ALEGRE	PI	PI	300	7.8000	N/A	N/A	4.2127												
BR0269941	ALCOOL ETÍLICO, TIPO-HIDRATADO, TEOR ALCOÓLICO:70% (70,0GL), APRESENTAÇÃO:LÍQUIDO	FRASCO 1000,00 ML	Não	03/04/2018	Pregão	17/10/2018	A	JALLES MACHADO S.A.	L.G PRODUTOS HOSPITALARES LTDA - ME	FUNDO MUNICIPAL DE SAUDE DE JUAZEIRINHO	PB	PB	720	7.9000	N/A	N/A	4.2127												
BR0269941	ALCOOL ETÍLICO, TIPO-HIDRATADO, TEOR ALCOÓLICO:70% (70,0GL), APRESENTAÇÃO:LÍQUIDO	FRASCO 1000,00 ML	Não	15/05/2018	Pregão	17/10/2018	A	JALLES MACHADO S.A.	L.G PRODUTOS HOSPITALARES LTDA - ME	FUNDO MUNICIPAL DE SAUDE DE JUAZEIRINHO	PB	PB	600	8.0000	N/A	N/A	4.2127												
BR0269941	ALCOOL ETÍLICO, TIPO-HIDRATADO, TEOR ALCOÓLICO:70% (70,0GL), APRESENTAÇÃO:LÍQUIDO	FRASCO 1000,00 ML	Não	04/01/2018	Dispensa de Licitação	24/08/2018	A	MEGA QUIMICA INDUSTRIA E COMERCIO EIRELI	WEBERTH B. SOUSA - ME	MUNICÍPIO DE CURRALINHOS-FUNDO MUNICIPAL DE SAUDE	PI	PI	300	8.1300	N/A	N/A	4.2127												
BR0269941	ALCOOL ETÍLICO, TIPO-HIDRATADO, TEOR ALCOÓLICO:70% (70,0GL), APRESENTAÇÃO:LÍQUIDO	FRASCO 1000,00 ML	Não	04/12/2017	Pregão	04/09/2018	A	CICLO FARMA INDUSTRIA QUIMICA LTDA - EPP	MS SAUDE DISTRIBUIDORA DE MATERIAL HOSPITALAR LTDA	FUNDO MUNICIPAL DE SAUDE - FMS DO MUNICÍPIO DE ANASTACIO	MS	MS	100	8.4000	N/A	N/A	4.2127												
BR0269941	ALCOOL ETÍLICO, TIPO-HIDRATADO, TEOR ALCOÓLICO:70% (70,0GL), APRESENTAÇÃO:LÍQUIDO	FRASCO 1000,00 ML	Não	06/09/2018	Pregão	03/10/2018	A	MEGA QUIMICA INDUSTRIA E COMERCIO EIRELI	BRASMED COMERCIO DE PRODUTOS HOSPITALARES EIRELI - ME	MUNICÍPIO DE SANTA RITA DO PARDO	MS	MS	576	8.7500	N/A	N/A	4.2127												

000255

BPS - Banco de Preços em Saúde

01/03/2019

DADOS DO ITEM				DADOS DA COMPRA				DADOS DO FABRICANTE/FORNECEDOR				DADOS DA INSTITUIÇÃO				VALORES			
CÓDIGO BR	DESCRIÇÃO CATMAT	UNIDADE DE FORNECIMENTO	GENÉRICO	DATA COMPRA	MODALIDADE DA COMPRA	DATA INSERÇÃO	TIPO COMPRA	FABRICANTE	FORNECEDOR	NOME DA INSTITUIÇÃO	MUNICÍPIO	UF	QTD ITENS COMPRADOS	PREÇO UNITÁRIO	CMED - PREÇO REGULADO	COMPETÊNCIA CMED	MÉDIA PONDERADA		
BR0269941	ÁLCOOL ETILICO, TIPO: HIDRATADO, TEOR ALCOOLICO: 70% (70:GL), APRESENTAÇÃO: LÍQUIDO	FRASCO 1000,00 ML	Não	04/10/2017	Pregão	03/10/2018	A	AUDAX QUIMICA INDUSTRIA E COMERCIO DE PRODUTOS PARA HIGIENE E LIMPEZA LTDA	R. DE F. TORRES - EPP	MUNICIPIO DE UBATUBA	UBATUBA	SP	360	10,5000	N/A	N/A	4,2127		
BR0269941	ÁLCOOL ETILICO, TIPO: HIDRATADO, TEOR ALCOOLICO: 70% (70:GL), APRESENTAÇÃO: LÍQUIDO	FRASCO 1000,00 ML	Não	20/02/2018	Pregão	06/11/2018	A	RIOQUIMICA INDUSTRIA QUIMICA LTDA - ME	COMERCIAL 3 ALBE LTDA.	MUNICIPIO DE CARAPICUIBA	CARAPICUIBA	SP	30000	11,0000	N/A	N/A	4,2127		
BR0269941	ÁLCOOL ETILICO, TIPO: HIDRATADO, TEOR ALCOOLICO: 70% (70:GL), APRESENTAÇÃO: LÍQUIDO	FRASCO 300,00 ML	Não	30/11/2018	Pregão	08/02/2019	A	ITW QUIMICA SUSTENTAVEL LTDA.	ACR MEDCAL PRODUTOS PARA SAUDE LTDA - ME	MUNICIPIO DA LAPA	LAPA	PR	400	30,0000	N/A	N/A	30,0000		
BR0269941	ÁLCOOL ETILICO, TIPO: HIDRATADO, TEOR ALCOOLICO: 70% (70:GL), APRESENTAÇÃO: LÍQUIDO	FRASCO 1000,00 ML	Não	30/05/2018	Pregão	10/08/2018	A	PROLINK INDUSTRIA QUIMICA LTDA	NOROESTE MEDICAMENTO LTDA - EPP	MUNICIPIO DE GUAPOREMA	GUAPOREMA	PR	100	30,0000	N/A	N/A	4,2127		

Supporte a sistemas: 136 - opção 8
 e-mail: suporte.sistemas@datasus.gov.br
 Fale conosco: <http://datasus.saude.gov.br/fale-conosco>

000256
 30

RELATÓRIO PÚBLICO
(medicamentos, materiais médico-hospitalares e gases medicinais)

ITEM
 MODALIDADE
 INSTITUIÇÃO
 FORNECEDOR
 FABRICANTE
 FAIXA
 PERÍODO
 BASE SIASG(Compras Federais)
 TIPO DE COMPRA

R\$ 17,700

ITEM:

 Código BR:

 Descrição CATMAT:

 BR: 0269941 ALCOOL iodado 1%

Unidade de Fornecimento:

 Genérico: Sim Não

Dados Agrupados

Adicionar

Grupo: Todos

Classe: Todos

PDM:

UF: Todos Município: Seleção

Pesquisar Limpar

RESULTADO

Os registros exibidos especificam as compras realizadas nos últimos 18 meses, o que corresponde ao seguinte período: 01-09-2017 a 01/03/2019
Base de Dados: BPS

DADOS DO ITEM			DADOS DA COMPRA				DADOS DO FORNECEDOR			DADOS DA INSTITUIÇÃO				VALORES				
CÓDIGO BR	DESCRIÇÃO CATMAT	UNIDADE DE FORNECIMENTO	DATA COMPRA	MODALIDADE DA COMPRA	DATA INSERÇÃO	TIPO COMPRA	FABRICANTE	FABRICANTE	FABRICANTE	NOME DA INSTITUIÇÃO	MUNICÍPIO	UF	QTD ITENS COMPRADOS	PREÇO UNITÁRIO	CMED - PREÇO REGULADO	COMPETÊNCIA CMED	MÉDIA PONDERADA	
Nenhum registro encontrado..																		

Mostrar 20

Item 027

000257
b'

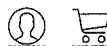
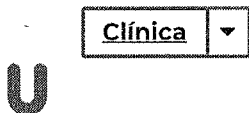

000258
lo

Pesquisa em toda loja...



[Home](#) > [Limpeza e Saneantes](#) > [Álcool](#) > Álcool Iodado 0,1% 1L

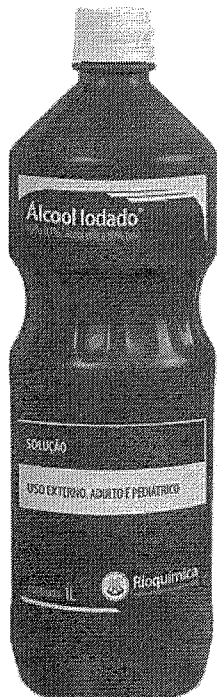

Álcool Iodado 0,1% 1L

Álcool Iodado 0,1% 1L



Cód.: RIO6048A

Marca: RIOQUÍMICA

Embalagem c/1l.

Seja o primeiro a avaliar este produto

Por apenas

R\$15,25

Quantidade

1

Comprar

Detalhes

Solução alcoólica com 0,1% de Iodo.

Aplicação

Indicado como antisséptico tópico.

Avaliações

Avalie esse produto

ALCOOL IODADO 1% 1000 ML - ALPHATEC
Início (Http://www.Lojacontrollab.Com.Br) - Soluções Analíticas (/Solucoes-Analiticas) - ALCOOL IODADO 1% 1000 ML - ALPHATEC

000259

INÍCIO (http://www.lojacontrollab.com.br)

PRODUTOS
ALCOOL IODADO 1% 1000 ML - ALPHATEC

CARRINHO 0

(//d26lpennugtm8s.c

977-1024-1024.png)



R\$18,20

12x de R\$1,72

Ver meios de pagamento

Quantidade

1

Incluir no carrinho

Conheça nossas opções de frete

CEP

Calcular frete

Compartilhar:

(whatsapp://send?text=https://www.lojacontrollab.com.br/solucoes-analiticas/alcool-iodado-1-1000-ml-alphatec/)

(https://www.facebook.com/sharer/sharer.php?u=https://www.lojacontrollab.com.br/solucoes-analiticas/alcool-iodado-1-1000-ml-alphatec/)

(https://twitter.com/share?url=https://www.lojacontrollab.com.br/solucoes-analiticas/alcool-iodado-1-1000-ml-alphatec/)

Produtos relacionados

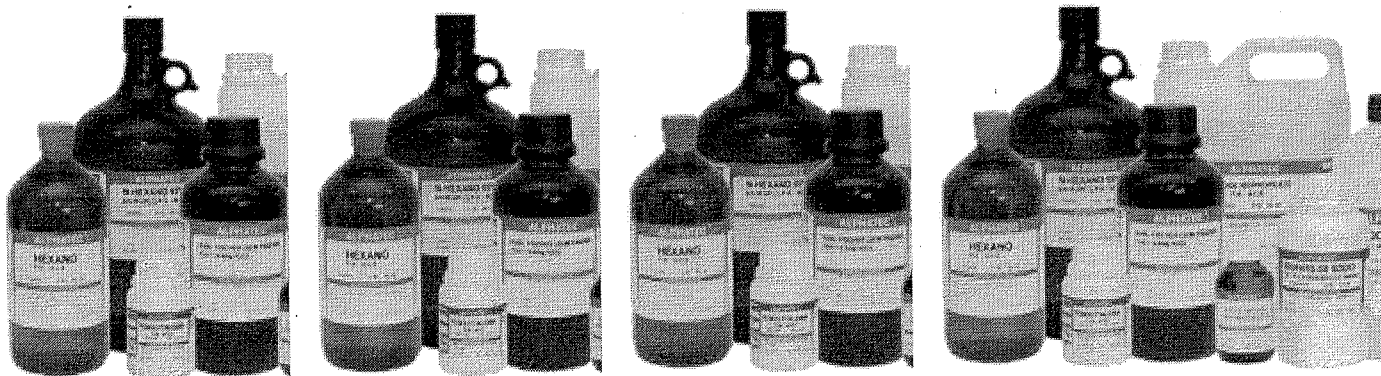

ACIDO BÓRICO EM AGUA 2% 1000 ML - ALPHATEC (HTTPS://WWW.LOJACONTROLLAB.COM.BR/SOLUCOES-ANALITICAS/ACETATO-DE-AMONIO-EM-AGUA-65-1-000-ML-ALPHATEC) (HTTPS://WWW.LOJACONTROLLAB.COM.BR/SOLUCOES-ANALITICAS/ACETATO-DE-AMONIO-EM-AGUA-65-1-000-ML-ALPHATEC) (HTTPS://WWW.LOJACONTROLLAB.COM.BR/SOLUCOES-ANALITICAS/ACETATO-DE-AMONIO-EM-AGUA-65-1-000-ML-ALPHATEC) (HTTPS://WWW.LOJACONTROLLAB.COM.BR/SOLUCOES-ANALITICAS/ACETATO-DE-AMONIO-EM-AGUA-65-1-000-ML-ALPHATEC)

12x de R\$5,46

R\$16,38

12x de R\$2,32

R\$24,57

12x de R\$8,61

R\$85,77

R\$54,42

SITE SEGURO
Protegemos seus dados



000260

BUSQUE O SEU PRODUTO AQUI..



DESCARTÁVEIS

DIABETES

ESTERILIZAÇÃO

FIO DE SUTURA

LABORATÓRIO

LUVAS

MATERIAL
MÉDICOPROTEÇÃO
PROFISSIONAL

DEPARTAMENTOS

DEA - DESFIBRILADOR
EXTERNO AUTOMÁTICOPROMOÇÕES OU QUEIMA DE
ESTOQUE

APARELHO DE PRESSÃO

APARELHO DE PRESSÃO DIGITAL
BRAÇADEIRA E PEÇAS DE REPOSIÇÃO
ESFIGMOMANÔMETRO ANERÓIDE
ESFIGMOMANÔMETRO RODÍZIO E PAREDE

APARELHO MÉDICO

ASPIRADOR DE SECREÇÃO
AVALIAÇÃO
BALANÇA
CABO E BATERIA
DERMATOSCÓPIO
DESFIBRILADOR
DETECTOR FETAL
DOPPLER
ELETRODO
INALADOR E NEBULIZADOR
KIT ACADÊMICO
LANTERNA CLÍNICA
LARINGOSCÓPIO
LUPA E FOTÓFORO
MALETA MÉDICA E ESTOJO
MARTELO DE REFLEXO E ESTESIÔMETRO
OFTALMOSCÓPIO
OTOSCÓPIO
OXÍMETRO
TRICOTOMIA - APARELHOS E LÂMINAS
ULTRASSOM E ECG
UMIDIFICADOR E PURIFICADOR

CADEIRA DE RODAS

ANDADOR
BANCO PARA BANHO
BARRA DE APOIO
BENGALA
CADEIRA DE RODA AÇO
CADEIRA DE RODA ADULTO
CADEIRA DE RODA ALUMÍNIO
CADEIRA DE RODA INFANTIL
CADEIRA DE RODAS HOSPITALAR
CADEIRA DE RODAS POSTURAL
CADEIRA PARA BANHO
CADEIRA RODA MOTORIZADAS
MULETA

VOCÊ ESTÁ EM: HOME > SANEANTES > ÁLCOOL > ÁLCOOL IODADO 0,1% 1 LITRO - RIOQUIMICA

ÁLCOOL IODADO 0,1%
RIOQUIMICA

em 0 avaliações. I

MODELO: ÁLCOOL IODADO

M

CONTEÚDO: LITRO

DI

SEÇÃO: SANEANTES

R\$ 19,64 à vista.

CO

Total a prazo: R\$ 20,67

A pat

QUANTIDADE

- 1 +

\$ Saiba como pagar

Calcular

Tire suas dúvidas ★ Indique este proc

G+

Descrição

ÁLCOOL IODADO 0,1% 1 LITRO - Rioquímica

ÁLCOOL IODADO 0,1% é uma solução alcoólica contendo 0,1% de iodo, indicada como antisséptico tópico, utilizada em curativos no tratamento de feridas.

Classificação:
Medicamento

Modelo: 1 Litro

Quem viu, também viu



Estamos Online - Fale Conosco

RELATÓRIO PÚBLICO
(medicamentos, materiais médico-hospitalares e gases medicinais)

PESQUISAR POR

ITEM
 MODALIDADE
 INSTITUIÇÃO
 FORNECEDOR
 FABRICANTE
 FAIXA
 PERÍODO
 BASE SIASG(Compras Federais)
 TIPO DE COMPRA

ITEM

Código BR:

BR:

Unidade de Fornecimento:

Descrição CATMAT:

Sim
 Não
 Dados Agrupados

Adicionar

Grupo:

Classe:

PDM:

UF:
 Município:

R\$ 18,820

pesquisar Limpar

RESULTADO

Os registros exibidos especificam as compras realizadas nos últimos 18 meses, o que corresponde ao seguinte período: 01-09-2017 a 01/03/2019

Base de Dados: BPS

Mostrar 20

Gerar PDF

Item 028

DADOS DO ITEM				DADOS DA COMPRA			DADOS DO FABRICANTE/FORNECEDOR		DADOS DA INSTITUIÇÃO				VALORES				
CODIGO BR	DESCRIÇÃO CATMAT	UNIDADE DE FORNECIMENTO	GENÉRICO	DATA COMPRA	MODALIDADE DA COMPRA	DATA INSERÇÃO	TIPO COMPRA	FABRICANTE	FORNECEDOR	NOME DA INSTITUIÇÃO	MUNICÍPIO	UF	QTD ITENS COMPRADOS	PREÇO UNITÁRIO	CMED - PREÇO REGULADO	COMPETÊNCIA CMED	MÉDIA PONDERADA

000261
b

CÓDIGO BR	DESCRIÇÃO CATMAT	UNIDADE DE FORNECIMENTO	GENÉRICO	DADOS DA COMPRA			DADOS DO FABRICANTE/FORNECEDOR			DA INSTITUIÇÃO			VALORES				
				DATA COMPRA	MODALIDADE DA COMPRA	DATA INSERÇÃO	TIPO COMPRA	FABRICANTE	FORNECEDOR	NOME DA INSTITUIÇÃO	MUNICÍPIO	UF	QTD ITENS COMPRADOS	PREÇO UNITÁRIO	CMED - PREÇO REGULADO	COMPETÊNCIA CMED	MÉDIA PONDERADA
BR0279726	ALGODÃO, TIPO: HIDRÓFILO, APRESENTAÇÃO: EM MANTAS, MATERIAL: ALVEJADO, PURIFICADO, ISENTO DE IMPUREZAS, CARACTERÍSTICAS ADICIONAIS: ENROLADO EM PAPEL APROPRIADO, ESTERILIDADE: NÃO ESTÉRIL, TIPO EMBALAGEM: EMBALAGEM INDIVIDUAL	ROLO 500,00 G	Não	08/11/2017	Pregão	18/01/2018	A	ORTOFEN INDUSTRIA E COMERCIO	CIRURGICA REAL - COMERCIAL HOSPITALAR E FARMACEUTICA - EIRELI - ME	FUNDO MUNICIPAL DE SAUDE DE GRANDES RIOS	GRANDES RIOS	PR	500	13,9600	N/A	N/A	9,1416
BR0279726	ALGODÃO, TIPO: HIDRÓFILO, APRESENTAÇÃO: EM MANTAS, MATERIAL: ALVEJADO, PURIFICADO, ISENTO DE IMPUREZAS, CARACTERÍSTICAS ADICIONAIS: ENROLADO EM PAPEL APROPRIADO, ESTERILIDADE: NÃO ESTÉRIL, TIPO EMBALAGEM: EMBALAGEM INDIVIDUAL	ROLO 500,00 G	Não	08/11/2017	Pregão	18/01/2018	A	TECELAGEM MINASREY LTDA	HOSPITAL EXPRESS COMERCIO DE ARTIGOS HOSPITALARES - EIRELI - EPP	FUNDO MUNICIPAL DE SAUDE DE GRANDES RIOS	GRANDES RIOS	PR	100	14,0000	N/A	N/A	9,1416
BR0279726	ALGODÃO, TIPO: HIDRÓFILO, APRESENTAÇÃO: EM MANTAS, MATERIAL: ALVEJADO, PURIFICADO, ISENTO DE IMPUREZAS, CARACTERÍSTICAS ADICIONAIS: ENROLADO EM PAPEL APROPRIADO, ESTERILIDADE: NÃO ESTÉRIL, TIPO EMBALAGEM: EMBALAGEM INDIVIDUAL	ROLO 500,00 G	Não	11/06/2018	Pregão	27/08/2018	A	FAROL DISTRIBUIDORA DE MEDICAMENTOS LTDA - ME	PROFARM COMERCIO DE MEDICAMENTOS E MATERIAL HOSPITALAR LTDA	FUNDO MUNICIPAL DE SAUDE DE ABREULANDIA - TOCANTINS	ABREULANDIA	TO	36	16,0000	N/A	N/A	9,1416
BR0279726	ALGODÃO, TIPO: HIDRÓFILO, APRESENTAÇÃO: EM MANTAS, MATERIAL: ALVEJADO, PURIFICADO, ISENTO DE IMPUREZAS, CARACTERÍSTICAS ADICIONAIS: ENROLADO EM PAPEL APROPRIADO, ESTERILIDADE: NÃO ESTÉRIL, TIPO EMBALAGEM: EMBALAGEM INDIVIDUAL	ROLO 500,00 G	Não	20/05/2018	Pregão	27/08/2018	A	FAROL DISTRIBUIDORA DE MEDICAMENTOS LTDA - ME	PROFARM COMERCIO DE MEDICAMENTOS E MATERIAL HOSPITALAR LTDA	FUNDO MUNICIPAL DE SAUDE	CENTENARIO	TO	10	16,2500	N/A	N/A	9,1416
BR0279726	ALGODÃO, TIPO: HIDRÓFILO, APRESENTAÇÃO: EM MANTAS, MATERIAL: ALVEJADO, PURIFICADO, ISENTO DE IMPUREZAS, CARACTERÍSTICAS ADICIONAIS: ENROLADO EM PAPEL APROPRIADO, ESTERILIDADE: NÃO ESTÉRIL, TIPO EMBALAGEM: EMBALAGEM INDIVIDUAL	ROLO 500,00 G	Não	07/08/2018	Pregão	18/10/2018	A	ERS INDUSTRIA E COMERCIO DE PRODUTOS DE HIGIENE E LIMPEZA LTDA - EPP	MC MEDICALL PRODUTOS MEDICO HOSPITALARES - EIRELI - ME	MUNICÍPIO DE CIDADE GAUCHA	CIDADE GAUCHA	PR	70	18,3000	N/A	N/A	9,1416

000252
6

CÓDIGO BR	DESCRIÇÃO CATMAT	UNIDADE DE FORNECIMENTO	GENÉRICO	DADOS DA COMPRA				DADOS DO FABRICANTE/FORNECEDOR				DADOS DA INSTITUIÇÃO				VALORES			
				DATA COMPRA	MODALIDADE DA COMPRA	DATA INSERÇÃO	TIPO COMPRA	FABRICANTE	FORNECEDOR	NOME DA INSTITUIÇÃO	MUNICIPIO	UF	QTD ITENS COMPRADOS	PREÇO UNITÁRIO	CMED - PREÇO REGULADO	COMPETÊNCIA CMED	MEDIA PONDERADA		
BR0279726	ALGODÃO, TIPO: HIDRÓFILO, APRESENTAÇÃO: EM MANTAS, MATERIAL: ALVEJADO, PURIFICADO, ISENTO DE IMPUREZAS, CARACTERÍSTICAS ADICIONAIS: ENROLADO EM PAPEL APROPRIADO, ESTERILIDADE: NÃO ESTÉRIL, TIPO EMBALAGEM: EMBALAGEM INDIVIDUAL	ROLO 500,00 G	Não	04/01/2018	Dispensa de Licitação	24/08/2018	A	CREMER S.A	MEDPLUS LTDA - EPP	MUNICIPIO DE CURRALINHOS - FUNDO MUNICIPAL DE SAUDE	OURRALINHOS	PI	30	18,6500	N/A	N/A	9,1416		
BR0279726	ALGODÃO, TIPO: HIDRÓFILO, APRESENTAÇÃO: EM MANTAS, MATERIAL: ALVEJADO, PURIFICADO, ISENTO DE IMPUREZAS, CARACTERÍSTICAS ADICIONAIS: ENROLADO EM PAPEL APROPRIADO, ESTERILIDADE: NÃO ESTÉRIL, TIPO EMBALAGEM: EMBALAGEM INDIVIDUAL	ROLO 500,00 G	Não	04/10/2017	Pregão	03/10/2018	A	EURO MED INDUSTRIA E COMERCIO LTDA	R. DE F. TORRES - EPP	MUNICIPIO DE UBATUBA	UBATUBA	SP	60	19,5000	N/A	N/A	9,1416		

Suporte a sistemas: 136 - opção 8
 e-mail: suporte.sistemas@datasus.gov.br
 Fale conosco: <http://datasus.saude.gov.br/fale-conosco>

000263

RELATÓRIO PÚBLICO (medicamentos, materiais médico-hospitalares e gases medicinais)

PESQUISAR POR

- ITEM
- MODALIDADE
- INSTITUIÇÃO
- FORNECEDOR
- FABRICANTE
- FAIXA
- PERÍODO
- BASE SIASG(Compras Federais)
- TIPO DE COMPRA

ITEM

Código BR:

BR 027926

Descrição CATMAT:

algodão hidrófilo em camadas 250 gramas

Unidade de Fornecimento:

▼

Genérico:

Sim Não

Dados Agrupados

Alicionar

Grupo:

Todos ▼

Classe:

Todos ▼

PDM:

UF:

Todas ▼

Município:

Selecione ▼

Postular

Lançar

RESULTADO

Os registros exibidos especificam as compras realizadas nos últimos 18 meses, o que corresponde ao seguinte período: 01-09-2017 a 01/03/2019

Base de Dados: BPS

Mostrar 20 ▼

DADOS DO ITEM				DADOS DA COMPRA			DADOS DO FABRICANTE/FORNECEDOR			DADOS DA INSTITUIÇÃO				VALORES			
CÓDIGO BR	DESCRIÇÃO CATMAT	UNIDADE DE FORNECIMENTO	GENÉRICO	DATA COMPRA	MODALIDADE DA COMPRA	DATA INSCRIÇÃO	TIPO COMPRA	FABRICANTE	FABRICANTE FORNECEDOR	NOME DA INSTITUIÇÃO	MUNICÍPIO	UF	QTD ITENS COMPRADOS	PREÇO UNITÁRIO	CMED - PREÇO REGULADO	COMPETÊNCIA CMED	MÉDIA PONDERADA
Nenhum registro encontrado.																	

000264
lo

Item 009



Bem-vindo! Login

Atendimento Aji

Estou procurando por...

Meus Pedidos

Meu Cadastro

Meu Carrinho

000265
lo

- LUVAS
- LABORATORIO
- DIABETES
- ESTERILIZAÇÃO
- APARELHO DE PRESSÃO
- MATERIAL DE CONSUMO
- DESCARTÁVEIS
- SANEANTES

Você está em: Home > Material de Consumo > Algodão hidrófilo > **ALGODÃO HIDRÓFILO 250 GRAMAS ROLO FAROL**

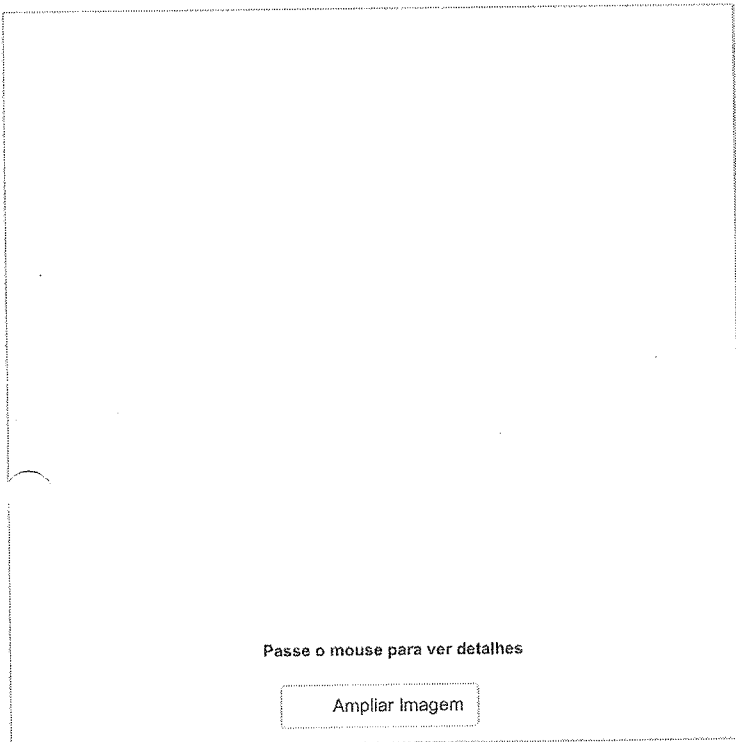

ALGODÃO HIDRÓFILO 250 GRAMAS ROLO FAROL

em 0 avaliações. Dê sua avaliação

O Algodão Hidrófilo Farol é confeccionado com fibras 100% algodão.

Marca: FAROL

Referência: 27406

Conteúdo: rolo

Disponibilidade: Em estoque

Seção: Material de Consumo

R\$ 10,89

Valor à vista: R\$ 10,35 à vista.

QUANTIDADE

- 1 +

\$ Saiba como pagar

🚚 Calcule o frete

🗨️ Tire suas dúvidas

★ Indique este produto

♥️ Lista

G+

Descrição

Algodão Hidrófilo 250 Gramas Rolo - Farol

O Algodão Hidrófilo Farol é confeccionado com fibras 100% algodão.

Macio e absorvente, é ideal para a higiene e anti-sepsia da pele, além de ser de amplo uso no ambiente hospitalar. Utilizado para higienização, anti-sepsia da pele além de amplo uso no ambiente hospitalar, que proporciona um melhor aproveitamento do produto.

É recomendado com gaze para utilização em ferimentos.

Apresentação

Embalagem com (1) um rolo de 250 gramas.

Quem viu, também viu



AGULHA 13 X 0,30 (30G 1/2)
DESCARTÁVEL C/100 MEDLINE



ÁGUA DESTILADA PARA
AUTOCLAVE 5 LITROS CINORD



GAZE TIPO QUEIJO 91CMX91M 13F
ESTRELA CREMER



GLICOSÍMETRO (MONITOR E
MEDIDOR DE GLICOSE) SENS II -

Estamos Online - Fale Conosco

maxibel

Catálogo

000266

lo

Telefone: 11 4063-1440

WhatsApp: 11 96621-1013

INÍCIO / ACESSÓRIOS / DESCARTÁVEIS / ALGODÃO HIDRÓFILO EM ROLO SUSSEX - 250G

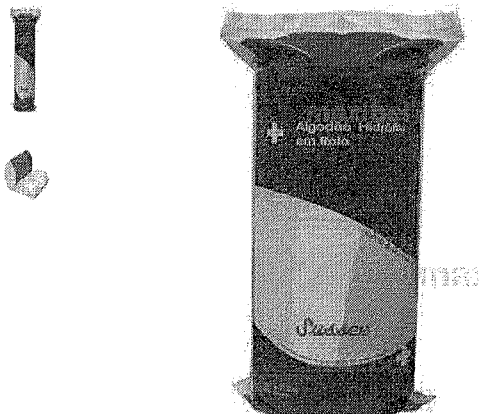
**ALGODÃO HIDRÓFILO EM ROLO
SUSSEX - 250G**

- Algodão em rolo

R\$10,50

Para calcular frete e prazo, adicione o produto ao carrinho de compras.

Compartilhe:

FICHA TÉCNICA

Garantia (em meses)	3
Potência (W)	Não
Cor	Não
Voltagem	Não
Peso Estático Suportado (em kg)	Não
Largura Total	Não
Comprimento/Profundidade Total	Não
Altura Total	Não

DETALHES

- O Algodão em rolo Sussex é elaborado com fibras 100% algodão, alvejado e isento de impurezas, substâncias gordurosas, amido, dextrina, corantes corretivos e alvejantes ópticos.
- É inodoro e insípido e oferece ótimo poder de absorção.



Digite o nome, marca ou princípio ativo do produto

Olá, crie ou acesse sua conta

Minha Cesta

Navegue por categorias

Marcas | Nossos Parceiros



Acumule Descontos

*Preços para entrega no estado de PR

Home Saúde Primeiros-Socorros Algodão

Parcele em até 3x** sem juros nos cartões de crédito

000267

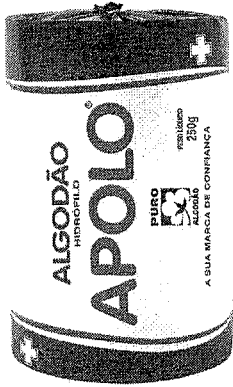

Algodão Apolo Rolo com 250 Gramas

Produto com a qualidade **Apolo** código: 2682 - [55046]



Parcele em até 3x nos cartões**

Por **R\$ 15,71** cada

Produto indisponível.

Gostaria de ser avisado? [Clique aqui](#)



Acumule Descontos

Você já faz parte do Clube Sidney Oliveira? **Cadastre-se** já e comece a acumular descontos agora para suas próximas compras. [Quero Participar](#)

Informações do Produto

Comentários

Outras Informações

Produzido a partir de rigorosa seleção de fibras naturais, 100% puro algodão hidrófilo, que asseguram qualidade, higiene, maciez e alto poder de absorção.

Veja Também

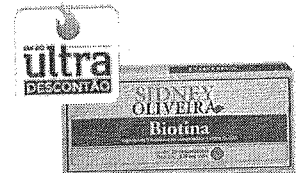

RELATÓRIO PÚBLICO
(medicamentos, materiais médico-hospitalares e gases medicinais)

PESQUISAR POR

ITEM

MODALIDADE

INSTITUIÇÃO

FORNECEDOR

FABRICANTE

FAIXA

PERÍODO

BASE SIASG(Compras Federais)

TIPO DE COMPRA

ITEM

Código BR: 0445136
BR: 0445136
Descrição CATMAT:
ALGODÃO, ORTOPÉDICO, EM MANTAS, EM FIBRA DE ALGODÃO CRÚ, 12 CM X 180 CM, ENROLADO EM PAPEL APROPRIADO, NÃO ESTÉRIL, EMBALAGEM INDIVIDUAL

Unidade de Fornecimento:
Unidade de Fornecimento:
Genéricos: Sim Não
Dados Agrupados

Adicional:

Grupo: Todos

Classer: Todos

PDM:

UF: Todos
Município: Selecionar

Item 030 R\$ 12,190

Pesquisar

Limpar

RESULTADO

Os registros exibidos especificam as compras realizadas nos últimos 18 meses, o que corresponde ao seguinte período: 16-09-2017 a 16/03/2019

Base de Dados: BPS

Gerar Planilha

Gerar PDF

Mostrar 20

DADOS DO ITEM				DADOS DA COMPRA				DADOS DO FORNECEDOR				DADOS DA INSTITUIÇÃO				VALORES			
CÓDIGO BR	DESCRIÇÃO CATMAT	UNIDADE DE FORNECIMENTO	GENÉRICO	DATA COMPRA	MODALIDADE DA COMPRA	DATA INSERÇÃO	TIPO COMPRA	FABRICANTE	FABRICANTE	FORNecedor	NOME DA INSTITUIÇÃO	MUNICIPIO	UF	QTD ITENS COMPRADOS	PREÇO UNITARIO	CMED - PREÇO REGULADO	COMPETÊNCIA CMED	MÉDIA PONDERADA	

000268
10

BPS - Banco de Preços em Saúde

16/03/2019

DADOS DO ITEM				DADOS DA COMPRA			DADOS DO FABRICANTE/FORNECEDOR			DAI A INSTITUIÇÃO			VALORES				
CÓDIGO BR	DESCRIÇÃO CATMAT	UNIDADE DE FORNECIMENTO	GENÉRICO	DATA COMPRA	MODALIDADE DA COMPRA	DATA INSERÇÃO	TIPO COMPRA	FABRICANTE	FORNECEDOR	NOME DA INSTITUIÇÃO	MUNICÍPIO	UF	QTD ITENS COMPRADOS	PREÇO UNITÁRIO	CMED - PREÇO REGULADO	COMPETÊNCIA CMED	MÉDIA PONDERADA
BR0445106	ALGODÃO, ORTOPÉDICO, EM MANTAS, EM FIBRA DE ALGODÃO CRÚ, 12 CM X 180 CM, ENROLADO EM PAPEL APROPRIADO, NÃO ESTÉRIL, EMBALAGEM INDIVIDUAL	UNIDADE	Não	14/03/2018	Pregão	08/08/2018	A	POLAR FIX INDUSTRIA E COMERCIO DE PRODUTOS HOSPITALARES LTDA	V P - MEDICAMENTOS - EIRELI - ME	FUNDO MUNICIPAL DE SAUDE - MUNICIPIO DE ARIRANHA DO IVAI	ARIRANHA DO IVAI	PR	50	7,4900	N/A	N/A	7,4900

Suporte a sistemas: 136 - opção B
 e-mail: suporte.sistemas@datasus.gov.br
 Fale conosco: <http://datasus.saude.gov.br/fale-conosco>

000269
b

FIBRA
CIRÚRGICA

O que você está procurando?

ATENDIMENTO MEUS
PEDIDOS

CHAT

000270
b.

CARRINHO
ITE

Todos os
departamentos

Estetoscópios

Aparelhos
de Pressão

Aparelhos
Médicos

Curativos

Equipamentos

Material de
Consumo

Resgate e
Salvamento

Oferta do
Dia

[FibraCirurgica](#) / [Material de Consumo](#) / [Algodão](#)

CÓD. REF.: 2167

MARCA: CREMER

**ALGODÃO ORTOPÉDICO CREMER
420G**



POR R\$ 11,90

PREÇO NO BOLETO
R\$ 10,71 (-10%)

OU 6X DE R\$ 1,98

[VER OPÇÕES DE PARCELAMENTO](#)

QUANTIDADE

1

COMPRAR

Calcule o valor do frete e prazo de entrega para a sua região

OK

[Não sei meu CEP](#)

000271

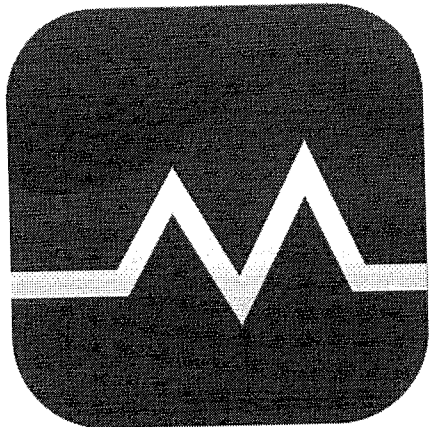

MAGAZINE MÉDICA.COM

(/)



Entre ou
cadastre-se (/accounts/registro/login/)



Meus
pedidos (/historico/)



Fale
conosco



Meu
carrinho
0 Itens

buscar



INÍCIO (/) / DESCARTÁVEIS (/CATEGORIAS/DESCARTAVEIS/) / ALGODÃO (/CATEGORIAS/DESCARTAVEIS/ALGODAO/) / ALGODÃO ORTOPÉDICO EM ROLO 420G CREMER

ALGODÃO ORTOPÉDICO EM ROLO 420G CREMER

Cód.: 17207



CREMER

(/marcas/cremer/)

Quer revender?

Por **R\$ 12,40** à vista

no boleto bancário (5% desc. já calculado)

Fale conosco



Precisa de ajuda?

Acompanhe seu Pedido

NOVO 2ª Via do Boleto

Entre ou Cadastre-se
Minha Conta

O que você procura?

Por Categoria

Repetir Pedido

Tudo Que Você Precisa

Promoções



Dental Cremer | Produtos Cremer | Algodão Ortopédico

000272
10

- Produto
- Indicação
- Características
- Itens Inclusos

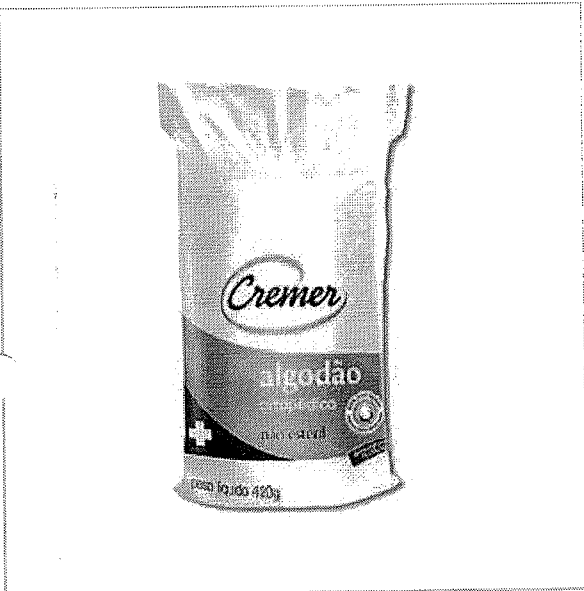

Algodão Ortopédico - Cremer

Cod. de Referência: 818857

☆☆☆☆☆ (0)

Avalie este produto

Embalagem com 420g.

FRETE GRÁTIS! NAS COMPRAS ACIMA DE R\$100,00

Por: **R\$12,28**

Condições de Pagamento [+]

QUANTIDADE:

COMPRAR

VOCÊ ESTÁ EM UM AMBIENTE SEGURO

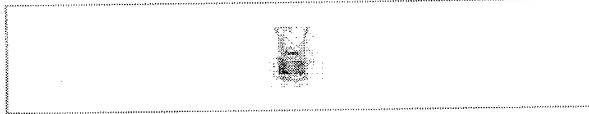

APROVEITE E COMPRA JUNTO



+



+

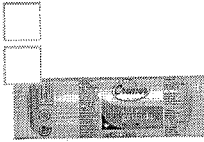

=

Leve junto por:
R\$ 17,97
COMPRAR TODOS

Algodão Ortopédico - Cremer

Embalagem com 420g.

A partir de:
R\$ 12,28

Atadura Gessada Cysne - Cremer

Embalagem com 1 unidade.
10cm x 3m

☆☆☆☆☆ (1)

A partir de:
R\$ 2,38

Atadura Gessada Cysne - Cremer

Embalagem com 1 unidade.
15cm x 3m.

A partir de:
R\$ 3,31

Indicação

Características

Itens Inclusos

Indicado para imobilizações, como acolchoamento e proteção de proeminências ósseas, confecção de aparelhos gessados, goteiras gessadas.

POSSO AJUDAR?

OPINIÕES DOS CONSUMIDORES

RELATÓRIO PÚBLICO
(medicamentos, materiais médico-hospitalares e gases medicinais)

PESQUISAR POR
 ITEM MODALIDADE INSTITUIÇÃO FORNECEDOR FABRICANTE FAIXA PERÍODO BASE SIASG(Compras Federais) TIPO DE COMPRA

ITEM
Descrição CATMAT:
FRASCO - TIPO ALMOTOLIA, MATERIAL EM POLIETILENO (PLÁSTICO), TIPO BICO-BICO RETO, LONGO, ESTREITO, COM PROTETOR, TIPO TAMPA-TAMPA EM ROSCA, COR:ÂMBAR, CAPACIDADE:100 ML

R\$ 9,506

Genérico: Sim Não

Adicionar

Unidade de Fornecimento:

Grupo: Todos

Classe: Todos

PDM:

UF: Todas Município: Seleção

Pesquisar

Limpar

RESULTADO

Os registros exibidos especificam as compras realizadas nos últimos 18 meses, o que corresponde ao seguinte período: 01-09-2017 a 01/03/2019

Base de Dados BPS

Gerar Planilha

Gerar PDF

Item 031

DADOS DO ITEM			DADOS DA COMPRA				DADOS DO FABRICANTE/FORNECEDOR			DADOS DA INSTITUIÇÃO				VALORES					
CODIGO BR	DESCRIÇÃO CATMAT	UNIDADE DE FORNECIMENTO	DATA COMPRA	MODALIDADE DA COMPRA	DATA INSERÇÃO	TIPO COMPRA	FABRICANTE	FABRICANTE	FABRICANTE	FORNECEDOR	NOME DA INSTITUIÇÃO	MUNICIPIO	UF	QTD ITENS COMPRADOS	PREÇO UNITÁRIO	PREÇO REGULADO	COMPETÊNCIA CIMED	MEDIA PONDERADA	

000273
6.

DADOS DO ITEM				DADOS DA COMPRA				DADOS DO FORNECEDOR				DADOS DA INSTITUIÇÃO				VALORES			
CÓDIGO BR	DESCRIÇÃO CATMAT	UNIDADE DE FORNECIMENTO	GENÉRICO	DATA COMPRA	MODALIDADE DA COMPRA	DATA INSERÇÃO	TIPO COMPRA	FABRICANTE	FORNECEDOR	NOME DA INSTITUIÇÃO	MUNICÍPIO	UF	QTD ITENS COMPRADOS	PREÇO UNITÁRIO	CMED - PREÇO REGULADO	COMPETÊNCIA CMED	MÉDIA PONDERADA		
BR0332817	FRASCO - TIPO ALMOTOLIA, MATERIAL EM POLIETILENO (PLÁSTICO), TIPO BICO:BICO RETO, LONGO, ESTREITO, COM PROTETOR, TIPO TAMPA:TAMPA EM ROSCA, COR:ÂMBAR, CAPACIDADE:100 ML	UNIDADE	Não	20/10/2017	Pregão	19/02/2018	A	HITOLAST INDUSTRIA E COMERCIO DE PLASTICOS LTDA -ME	NACIONAL COMERCIAL HOSPITALAT LTDA	MUNICIPIO DE VARGEM GRANDE DO SUL	VARGEM GRANDE DO SUL	SP	30	1.2500	N/A	N/A	2.6333		
BR0332817	FRASCO - TIPO ALMOTOLIA, MATERIAL EM POLIETILENO (PLÁSTICO), TIPO BICO:BICO RETO, LONGO, ESTREITO, COM PROTETOR, TIPO TAMPA:TAMPA EM ROSCA, COR:ÂMBAR, CAPACIDADE:100 ML	UNIDADE	Não	17/04/2018	Pregão	25/09/2018	A	J. PROLAB INDUSTRIA E COMERCIO DE PRODUTOS PARA LABORATORIO LTDA	DIMENSAO COMERCIO DE ARTIGOS MEDICOS HOSPITALARES LTDA	MUNICIPIO DE ALTONIA	ALTONIA	PR	30	2.2600	N/A	N/A	2.6333		
BR0332817	FRASCO - TIPO ALMOTOLIA, MATERIAL EM POLIETILENO (PLÁSTICO), TIPO BICO:BICO RETO, LONGO, ESTREITO, COM PROTETOR, TIPO TAMPA:TAMPA EM ROSCA, COR:ÂMBAR, CAPACIDADE:100 ML	UNIDADE	Não	09/04/2018	Pregão	12/09/2018	A	J. PROLAB INDUSTRIA E COMERCIO DE PRODUTOS PARA LABORATORIO LTDA	ULTRAMEGA DISTRIBUIDORA HOSPITALAR LTDA -EPP	FUNDO MUNICIPAL DE SAUDE DE FEIRA NOVA	FEIRA NOVA	PE	240	2.6800	N/A	N/A	2.6333		

000274
W

Cirúrgica Passos

000275
b

ALMOTOLIA AMBAR BICO RETO 250ML



MAIS IMAGENS



Descrição
 Informação Adicional
 Comentários
 Descrição
 Almotolia de plástico bico curvo

composta de 3 partes: bisnaga, bico rosqueador e tampa;

confeccionada inteiramente em plástico apropriado, resistente, flexível, bisnaga inteiriça, semi transparente, com paredes uniformes em sua espessura e diâmetro regular em toda extensão:

bico confeccionado em plástico flexível, provido de encaixe adequado para fechamento perfeito; rosqueador confeccionado em plástico rígido provido de rosca, proporcionando perfeito encaixe de bisnaga.

Informação Adicional

SKU	R001447
CÓDIGO DE BARRAS	Não
COR DA FITA	N/A

Comentários

Seja o primeiro a avaliar este produto

R\$4,95

No boleto R\$ 4,46 (10% de desconto)

Receber aviso de novos preços
 Entrega: Entrega Imediata

COMPRAR

Qtd:

1

PRODUTOS RELACIONADOS

Escolha os produtos que deseja adicionar ao carrinho ou marcar todos



ALMOTOLIA TRANSPARENTE BICO RETO 250ML

R\$3,50

No boleto R\$ 3,15 (10% de desconto)



ALMOTOLIA TRANSPARENTE BICO CURVO 125 ML

R\$3,52

No boleto R\$ 3,17 (10% de desconto)



ALMOTOLIA TRANSPARENTE BICO CURVO 250 ML

R\$4,50

No boleto R\$ 4,05 (10% de desconto)

Fale conosco!





Bem-vindo! Login

Estou procurando por...

Meus
PedidosMeu
CadastroMeu
Carrinho 0

000276

LUVAS

LABORATÓRIO

DIABETES

ESTERILIZAÇÃO

APARELHO DE PRESSÃO

MATERIAL DE CONSUMO

DESCARTÁVEIS

SANEANTES

Você está em: Home > Laboratório > Almotolia e Pisseta > **ALMOTOLIA AMBAR BICO RETO 125 ML J PROLAB**

ALMOTOLIA AMBAR BICO RETO 125 ML J PROLAB
em 0 avaliações. Dê sua avaliação

Produto desenvolvido para auxiliar os profissionais da área da saúde. Excelente opção para quem busca segurança e um ótimo preço.

Marca: J Prolab
Conteúdo: unidade
Seção: Laboratório

Referência: 25634
Disponibilidade: Em estoque

R\$ 2,89

Valor à vista: R\$ 2,75 à vista.

QUANTIDADE

- 1 +

\$ Saiba como pagar

📦 Calcule o frete

🗨️ Tire suas dúvidas ★ Indique este produto ❤️ Lista



Passe o mouse para ver detalhes

Ampliar Imagem

Descrição

ALMOTOLIA AMBAR BICO RETO 125 ML J PROLAB

Produto desenvolvido para auxiliar os profissionais da área da saúde. Excelente opção para quem busca segurança e um ótimo preço.

A almotolia 125 ml é confeccionada em Polietileno e graduada em alto relevo com bico reto.

Garantia contra defeitos de fabricação.

ESPECIFICAÇÕES TÉCNICAS

Capacidade: 125ml.

Bico: Reto.

Cor: Ambar / Marron.

Quem viu, também viu



LÂMINA DE BISTURI FEATHER AÇO
INOX N15 C CURVA C/100 FEATHER

SERINGA 5ML COM AGULHA
25X7MM - INJEX

Estamos Online - Fale Conosco

RELATÓRIO PÚBLICO
(medicamentos, materiais médico-hospitalares e gases medicinais)

PESQUISAR POR

- ITEM
- MODALIDADE
- INSTITUIÇÃO
- FORNECEDOR
- FABRICANTE
- FAIXA
- PERÍODO
- BASE SIASG(Compras Federais)
- TIPO DE COMPRA

ITEM

Código BR: 0561162
 Descrição CATMAT: FRASCO - TIPO ALMOÇOLA, MATERIAL-EM POLIETILENO (PLÁSTICO), TIPO BICO:BICO RETO, LONGO, ESTREITO, COM PROTETOR, TIPO TAMPA:TAMPA EM ROSCA (COR:TRANSPARENTE, CAPACIDADE:125 ML, GRADUAÇÃO:GRADUADO EM ML

Unidade de Fornecimento:

Genérico: Sim Não

Dados Agrupados

Adicionar

Grupo: Todos

Classe: Todos

PDIM:

UF: Todas

Município: Selecionar

R\$ 2,930

Pesquisar

Limpar

RESULTADO

Os registros exibidos especificam as compras realizadas nos últimos 18 meses, o que corresponde ao seguinte período: 01-09-2017 a 01/03/2019

Base de Dados BPS

Gerar Planilha

Gerar PDF

Item 032

DADOS DO ITEM				DADOS DA COMPRA				DADOS DO FABRICANTE/FORNECEDOR				DADOS DA INSTITUIÇÃO				VALORES				
CÓDIGO BR	DESCRIÇÃO CATMAT	UNIDADE DE FORNECIMENTO	GENÉRICO	DATA COMPRA	MODALIDADE DA COMPRA	DATA INSERÇÃO	TIPO COMPRA	FABRICANTE	FABRICANTE	FABRICANTE	FORNECEDOR	FORNECEDOR	NOME DA INSTITUIÇÃO	MUNICÍPIO	UF	QTD ITENS COMPRADOS	PREÇO UNITÁRIO	CMED - PREÇO REGULADO	COMPETÊNCIA CMED	MÉDIA PONDERADA
Mostrar 20																				

000277
b.

DADOS DO ITEM				L. DA COMPRA				DADOS DO FABRICANTE/FORNECEDOR				DA INSTITUIÇÃO				VALORES			
CÓDIGO BR	DESCRIÇÃO CATMAT	UNIDADE DE FORNECIMENTO	GENÉRICO	DATA COMPRA	MODALIDADE DA COMPRA	DATA INSCRIÇÃO	TIPO COMPRA	FABRICANTE	FORNECEDOR	NOME DA INSTITUIÇÃO	MUNICÍPIO	UF	QTD ITENS COMPRADOS	PREÇO UNITÁRIO	CMED - PREÇO REGULADO	COMPETÊNCIA CMED	MÉDIA PONDERADA		
BR0361162	FRASCO - TIPO ALMOTOLIA, MATERIAL EM POLIETILENO (PLÁSTICO), TIPO BICO/BICO RETO, LONGO, ESTREITO, COM PROTETOR, TIPO TAMPA; TAMPA EM ROSCA, COR: TRANSPARENTE, CAPACIDADE: 125 ML, GRADUAÇÃO: GRADUADO EM ML	UNIDADE	Não	13/07/2018	Pregão	07/01/2019	J	TAYLOR FARMACIA DE MANIPULAÇÃO LTDA - ME	CIRURGICA UNIAO LTDA	MUNICÍPIO DE VARZEA PAULISTA	VARZEA PAULISTA	SP	400	1,3300	N/A	N/A	1,3360		
BR0361162	FRASCO - TIPO ALMOTOLIA, MATERIAL EM POLIETILENO (PLÁSTICO), TIPO BICO/BICO RETO, LONGO, ESTREITO, COM PROTETOR, TIPO TAMPA; TAMPA EM ROSCA, COR: TRANSPARENTE, CAPACIDADE: 125 ML, GRADUAÇÃO: GRADUADO EM ML	UNIDADE	Não	13/07/2018	Pregão	07/01/2019	J	J. PROLAB INDUSTRIA E COMERCIO DE PRODUTOS PARA LABORATORIO LTDA	VITAL HOSPITALAR COMERCIAL LTDA	MUNICÍPIO DE VARZEA PAULISTA	VARZEA PAULISTA	SP	400	1,3420	N/A	N/A	1,3360		
BR0361162	FRASCO - TIPO ALMOTOLIA, MATERIAL EM POLIETILENO (PLÁSTICO), TIPO BICO/BICO RETO, LONGO, ESTREITO, COM PROTETOR, TIPO TAMPA; TAMPA EM ROSCA, COR: TRANSPARENTE, CAPACIDADE: 125 ML, GRADUAÇÃO: GRADUADO EM ML	UNIDADE	Não	15/12/2017	Pregão	31/01/2018	A	J. PROLAB INDUSTRIA E COMERCIO DE PRODUTOS PARA LABORATORIO LTDA	ECO - FARMAS - COMERCIO DE MEDICAMENTOS LTDA - ME	MUNICÍPIO DA LAPA	LAPA	PR	300	1,4700	N/A	N/A	1,9955		
BR0361162	FRASCO - TIPO ALMOTOLIA, MATERIAL EM POLIETILENO (PLÁSTICO), TIPO BICO/BICO RETO, LONGO, ESTREITO, COM PROTETOR, TIPO TAMPA; TAMPA EM ROSCA, COR: TRANSPARENTE, CAPACIDADE: 125 ML, GRADUAÇÃO: GRADUADO EM ML	UNIDADE	Não	08/05/2018	Pregão	14/08/2018	A	J. PROLAB INDUSTRIA E COMERCIO DE PRODUTOS PARA LABORATORIO LTDA	MASIF ARTIGOS MEDICOS E HOSPITALARES LTDA	FUNDO MUNICIPAL DE SAUDE DE ITAGUAI - FMSI	ITAGUAI	RJ	442	1,5100	N/A	N/A	1,9955		
BR0361162	FRASCO - TIPO ALMOTOLIA, MATERIAL EM POLIETILENO (PLÁSTICO), TIPO BICO/BICO RETO, LONGO, ESTREITO, COM PROTETOR, TIPO TAMPA; TAMPA EM ROSCA, COR: TRANSPARENTE, CAPACIDADE: 125 ML, GRADUAÇÃO: GRADUADO EM ML	UNIDADE	Não	30/11/2018	Pregão	18/01/2019	A	J. PROLAB INDUSTRIA E COMERCIO DE PRODUTOS PARA LABORATORIO LTDA	ALVES E SARTOR LTDA - ME	MUNICÍPIO DA LAPA	LAPA	PR	300	1,6800	N/A	N/A	1,9955		

000278

CÓDIGO BR	DADOS DO ITEM				L. 10.520/2002 - LEI DA COMPRA				L. 8.112/2011 - LEI DA INSTITUIÇÃO				VALORES				
	DESCRIÇÃO CATMAT	UNIDADE DE FORNECIMENTO	GENÉRICO	DATA COMPRA	MODALIDADE DA COMPRA	DATA INSERÇÃO	TIPO COMPRA	FABRICANTE	FABRICANTE/FORNECEDOR	NOME DA INSTITUIÇÃO	MUNICÍPIO	UF	QTD ITENS COMPRADOS	PREÇO UNITÁRIO	CMED - PREÇO REGULADO	COMPETÊNCIA CMED	MÉDIA PONDERADA
BR0361162	FRASCO - TIPO ALMOTOLIA, MATERIAL EM POLIETILENO (PLÁSTICO), TIPO BICO/BICO RETO, LONGO, ESTREITO, COM PROTETOR, TIPO TAMPA:TAMPA EM ROSCA, COR:TRANSPARENTE, CAPACIDADE:125 ML, GRADUAÇÃO:GRADUADO EM ML	UNIDADE	Não	29/11/2018	Pregão	31/07/2019	A	IMBRALAB IND BRASILEIRA DE PROD PARA LABORATORIO LTDA - ME	SALVI, LOPES & CIA. LTDA - ME	MUNICÍPIO DE ANTONIO OLINTO	ANTONIO OLINTO	PR	50	2.1400	N/A	N/A	1,9955
BR0361162	FRASCO - TIPO ALMOTOLIA, MATERIAL EM POLIETILENO (PLÁSTICO), TIPO BICO/BICO RETO, LONGO, ESTREITO, COM PROTETOR, TIPO TAMPA:TAMPA EM ROSCA, COR:TRANSPARENTE, CAPACIDADE:125 ML, GRADUAÇÃO:GRADUADO EM ML	UNIDADE	Não	06/11/2018	Pregão	17/12/2018	A	I. PROLAB INDUSTRIA E COMERCIO DE PRODUTOS PARA LABORATORIO LTDA	SALVI, LOPES & CIA. LTDA - ME	FUNDO MUNICIPAL DE SAUDE DE SAO VICENTE	SAO VICENTE	SP	1100	2.2700	N/A	N/A	1,9955
BR0361162	FRASCO - TIPO ALMOTOLIA, MATERIAL EM POLIETILENO (PLÁSTICO), TIPO BICO/BICO RETO, LONGO, ESTREITO, COM PROTETOR, TIPO TAMPA:TAMPA EM ROSCA, COR:TRANSPARENTE, CAPACIDADE:125 ML, GRADUAÇÃO:GRADUADO EM ML	UNIDADE	Não	03/07/2018	Pregão	16/10/2018	A	JALLES MACHADO S.A.	CIRURGICA PINHEIRO LTDA	MUNICÍPIO DE GRUPIARA	GRUPIARA	MG	24	2.4000	N/A	N/A	1,9955

Suporte a sistemas: 136 - opção 8
 e-mail: suporte_sistemas@cpas.saude.gov.br
 Fale conosco: <http://atlas.saude.gov.br/fale-conosco>

000279
107

COMPRE POR DEPARTAMENTO ▾

Pesquisar produtos, marcas...



[INÍCIO](#) / [ALMOTOLIA PLÁSTICA 125ML J.PROLAB \(01UND\)](#)

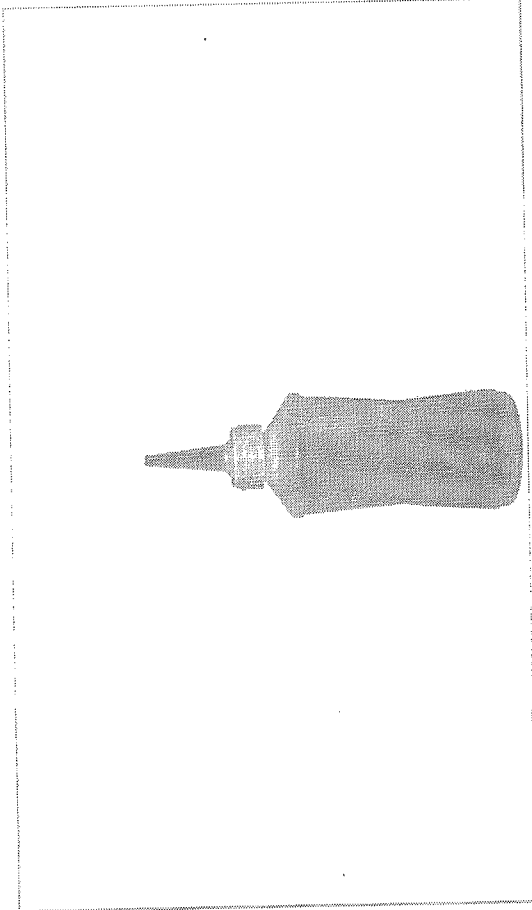

Código de barras: 177091

[Seja o primeiro a avaliar este produto](#) | [Em estoque](#)

J.Prolab

R\$2,90

Qtde: **COMPRAR**

Calcular Frete | CEP:

ADICIONAR AOS FAVORITOS | Compartilhar:

- CATEGORIA(S)

- DESCRIÇÃO

A Almotolia plástica da J.Prolab tem marcação de volume aproximado. Bastante utilizado na armazenagem de álcool e lubrificantes. Confeccionado em Polietileno e Graduado em Alto Relevô com Bico Reto.

Não resistente a chama de fogo.

Dimensões:

16cm de altura com bico reto

4.5cm de diâmetro

Capacidade de 125ml

Material:

Polietileno e graduado em 20ml com alto relevô

000280
b.



Bem-vindol Login

Estou procurando por...

Atendimento Ajuda
Meus Pedidos
Meu Cadastro
Meu Carrinho 0

LUVAS LABORATÓRIO DIABETES ESTERILIZAÇÃO APARELHO DE PRESSÃO MATERIAL DE CONSUMO DESCARTAVEIS SANEANTES

Você está em: Home > Laboratório > Almotolia e Pisseta > ALMOTOLIA TRANSLUCIDA TRANSPARENTE BICO RETO 125 ML J PROLAB

ALMOTOLIA TRANSLUCIDA TRANSPARENTE BICO RETO 125 ML J PROLAB

em 0 avaliações. Dê sua avaliação
A almotolia 125 ml é confeccionada em Polietileno e graduada em alto relevo com bico reto.

Referência: 25632
Disponibilidade: Em estoque
Marca: J Prolab
Conteúdo: unidade
Seção: Laboratório

R\$ 2,89

Valor à vista: R\$ 2,75 à vista.

COMPRE MAIS E GANHE DESCONTO!
A partir de 10 unidades R\$ 2,83 (cada)

QUANTIDADE

- 1 +

💰 Saiba como pagar

🚚 Calcule o frete

📌 Tire suas dúvidas ★ Indique este produto 📌 Lista

G+

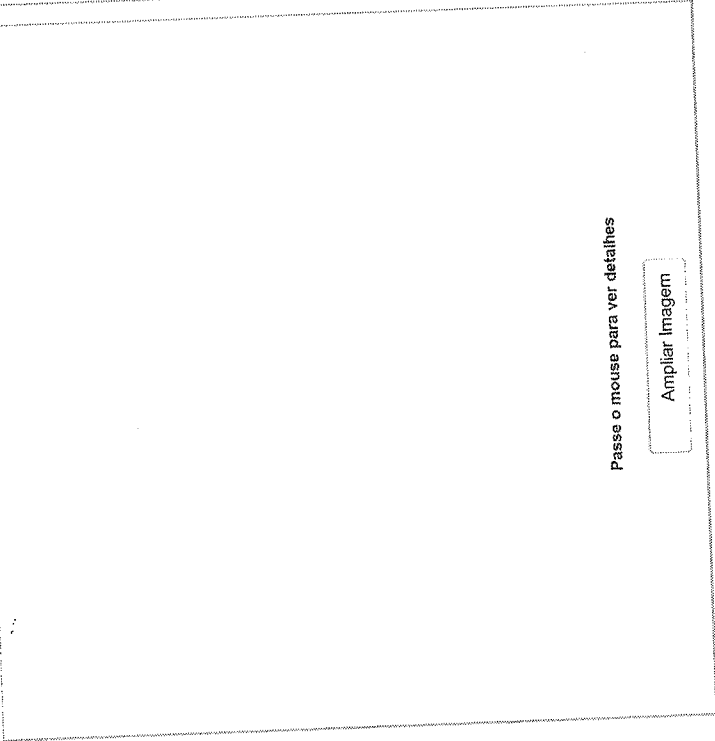

Passa o mouse para ver detalhes

Ampliar Imagem



Descrição

Almotolia 125ml Transparente Bico Reto J. Prolab

Produto desenvolvido para auxiliar os profissionais da área da saúde. Excelente opção para quem busca segurança e um ótimo preço.
A almotolia 125 ml é confeccionada em Polietileno e graduada em alto relevo com bico reto.

Garantia contra defeitos de fabricação.

000281
6

Estamos Online - Fale Conosco



Banco de Preços em Saúde

RELATÓRIOS ALTERAR DADOS SAIR

RELATÓRIO PÚBLICO (medicamentos, materiais médico-hospitalares e gases medicinais)

PESQUISAR POR

- ITEM
- MODALIDADE
- INSTITUIÇÃO
- FORNECEDOR
- FABRICANTE
- FAIXA
- PERÍODO
- BASE SIASGI (Compras Federais)
- TIPO DE COMPRA

ITEM

Descrição CATMAT: FRASCO - TIPO ALMOTOLHA, MATERIAL:EM POLIETILENO (PLÁSTICO), TIPO BICO:BIÇO RETO, LONGO, ESTRETO, COM PROTETOR, TIPO TAMPA:TAMPA EM ROSCA, COR:ÂMBAR, CAPACIDADE:250 ML
 Código BR: 0279887
 Unidade de Fornecimento:

Genérico: Sim Não
 Adicionar:

Grupo: Todos
 Classe: Todos
 PDM:
 UF: Todas
 Município: Selezione

R\$ 4,126

Pesquisar Limpasf

Gerar PDF Gerar Planilha

Item 003

RESULTADO

Os registros exibidos especificam as compras realizadas nos últimos 18 meses, o que corresponde ao seguinte período: 01-09-2017 a 01/03/2019

Base de Dados BPS

DADOS DO ITEM				DADOS DA COMPRA				DADOS DO FABRICANTE/FORNECEDOR				DADOS DA INSTITUIÇÃO				VALORES				
CÓDIGO BR	DESCRIÇÃO CATMAT	UNIDADE DE FORNECIMENTO	GENÉRICO	DATA COMPRA	MODALIDADE DA COMPRA	DATA INSERÇÃO	TIPO COMPRA	FABRICANTE	FABRICANTE	FABRICANTE	FORNecedor	NOME DA INSTITUIÇÃO	MUNICIPIO	UF	QTD ITENS COMPRADOS	PREÇO UNITÁRIO	CMED - PREÇO REGULADO	COMPETÊNCIA CRIED	MÉDIA PONDERADA	
Mostrar 20																				

000282 b

DADOS DO ITEM				DADOS DA COMPRA				DADOS DO FABRICANTE/FORNECEDOR			DAD INSTITUIÇÃO			VALORES			
CÓDIGO BR	DESCRIÇÃO CATMAT	UNIDADE DE FORNECIMENTO	GENÉRICO	DATA COMPRA	MODALIDADE DA COMPRA	DATA INSERÇÃO	TIPO COMPRA	FABRICANTE	FORNECEDOR	NOME DA INSTITUIÇÃO	MUNICÍPIO	UF	QTD ITENS COMPRADOS	PREÇO UNITÁRIO	CMED - PREÇO REGULADO	COMPETÊNCIA CMED	MÉDIA PONDERADA
BR0279887	FRASCO - TIPO ALMOTOLIA, MATERIAL EM POLIETILENO (PLÁSTICO), TIPO BICO/BICO RETO, LONGO, ESTREITO, COM PROTETOR, TIPO TAMPA; TAMPA EM ROSCA, COR: AMBAR, CAPACIDADE: 250 ML	UNIDADE	Não	06/12/2017	Pregão	26/01/2018	A	HITOPLAST INDUSTRIA E COMERCIO DE PLASTICOS LTDA - ME	A.G.F. FARMACIA LTDA	MUNICÍPIO DE TAMBAU	TAMBAU	SP	300	1,4000	N/A	N/A	2,0534
BR0279887	FRASCO - TIPO ALMOTOLIA, MATERIAL EM POLIETILENO (PLÁSTICO), TIPO BICO/BICO RETO, LONGO, ESTREITO, COM PROTETOR, TIPO TAMPA; TAMPA EM ROSCA, COR: AMBAR, CAPACIDADE: 250 ML	UNIDADE	Não	12/01/2018	Pregão	18/09/2018	A	J. PROLAB INDUSTRIA E COMERCIO DE PRODUTOS PARA LABORATORIO LTDA	CIRURGICA CASCAVEL LTDA	FUNDO MUNICIPAL DE SAUDE DE SAO PEDRO DO IGUAÇU	SAO PEDRO DO IGUAÇU	PR	40	1,4500	N/A	N/A	2,0534
BR0279887	FRASCO - TIPO ALMOTOLIA, MATERIAL EM POLIETILENO (PLÁSTICO), TIPO BICO/BICO RETO, LONGO, ESTREITO, COM PROTETOR, TIPO TAMPA; TAMPA EM ROSCA, COR: AMBAR, CAPACIDADE: 250 ML	UNIDADE	Não	18/09/2017	Pregão	09/11/2017	A	J. PROLAB INDUSTRIA E COMERCIO DE PRODUTOS PARA LABORATORIO LTDA	S.P. - COMERCIO E SERVICOS EM DISTRIBUICAO LTDA - ME	MUNICÍPIO DE ALTINOPOLIS	ALTINOPOLIS	SP	500	1,4750	N/A	N/A	2,0534
BR0279887	FRASCO - TIPO ALMOTOLIA, MATERIAL EM POLIETILENO (PLÁSTICO), TIPO BICO/BICO RETO, LONGO, ESTREITO, COM PROTETOR, TIPO TAMPA; TAMPA EM ROSCA, COR: AMBAR, CAPACIDADE: 250 ML	UNIDADE	Não	20/08/2018	Pregão	04/10/2018	A	J. PROLAB INDUSTRIA E COMERCIO DE PRODUTOS PARA LABORATORIO LTDA	MS HOSPITALAR LTDA - ME	FUNDO MUNICIPAL DE SAUDE	GUARAI	TO	200	1,5300	N/A	N/A	2,0534
BR0279887	FRASCO - TIPO ALMOTOLIA, MATERIAL EM POLIETILENO (PLÁSTICO), TIPO BICO/BICO RETO, LONGO, ESTREITO, COM PROTETOR, TIPO TAMPA; TAMPA EM ROSCA, COR: AMBAR, CAPACIDADE: 250 ML	UNIDADE	Não	26/03/2018	Pregão	22/10/2018	A	TAYLOR FARMACIA DE MANIPULACAO LTDA - ME	CIRURGICA UNIAO LTDA	MUNICÍPIO DE SANTA CRUZ DO RIO PARDO	SANTA CRUZ DO RIO PARDO	SP	100	1,5500	N/A	N/A	2,0534

000283
b.

BPS - Banco de Preços em Saúde

DADOS DO ITEM		DADOS DE COMPRA				DADOS DO FABRICANTE/FORNECEDOR				DA INSTITUIÇÃO				VALORES			
CÓDIGO BR	DESCRIÇÃO CATMAT	UNIDADE DE FORNECIMENTO	GENÉRICO	DATA COMPRA	MODALIDADE DA COMPRA	DATA INSERÇÃO	TIPO COMPRA	FABRICANTE	FORNECEDOR	NOME DA INSTITUIÇÃO	MUNICÍPIO	UF	QTD ITENS COMPRADOS	PREÇO UNITÁRIO	CMED - PREÇO REGULADO	COMPETÊNCIA CMED	MÉDIA PONDERADA
BR0279887	FRASCO - TIPO ALMOTOLIA, MATERIAL-EM POLIETILENO (PLÁSTICO), TIPO BICO-BICO RETO, LONGO, ESTREITO, COM PROTETOR, TIPO TAMPA-TAMPA EM ROSCA, COR:ÂMBAR, CAPACIDADE:250 ML	UNIDADE	Não	26/03/2018	Pregão	22/10/2018	A	TAYLOR FARMACIA DE MANIPULACAO LTDA - ME	CIRURGICA UNIAO LTDA	MUNICIPIO DE SANTA CRUZ DO RIO PARDO	SANTA CRUZ DO RIO PARDO	SP	100	1.5500	N/A	N/A	2,0534
BR0279887	FRASCO - TIPO ALMOTOLIA, MATERIAL-EM POLIETILENO (PLÁSTICO), TIPO BICO-BICO RETO, LONGO, ESTREITO, COM PROTETOR, TIPO TAMPA-TAMPA EM ROSCA, COR:ÂMBAR, CAPACIDADE:250 ML	UNIDADE	Não	24/05/2018	Concorrência	30/08/2018	A	HITOPLAST INDUSTRIA E COMERCIO DE PLASTICOS LTDA - ME	TRIUNFAL MARILIA COMERCIAL LTDA - EPP	MUNICIPIO DE GARÇA	GARÇA	SP	550	1,6500	N/A	N/A	2,0534
BR0279887	FRASCO - TIPO ALMOTOLIA, MATERIAL-EM POLIETILENO (PLÁSTICO), TIPO BICO-BICO RETO, LONGO, ESTREITO, COM PROTETOR, TIPO TAMPA-TAMPA EM ROSCA, COR:ÂMBAR, CAPACIDADE:250 ML	UNIDADE	Não	02/04/2018	Pregão	29/08/2018	A	HITOPLAST INDUSTRIA E COMERCIO DE PLASTICOS LTDA - ME	CRM COMERCIAL LTDA - ME	SECRETARIA MUNICIPAL DE SAUDE	MACAIBA	RN	520	1,7100	N/A	N/A	2,0534
BR0279887	FRASCO - TIPO ALMOTOLIA, MATERIAL-EM POLIETILENO (PLÁSTICO), TIPO BICO-BICO RETO, LONGO, ESTREITO, COM PROTETOR, TIPO TAMPA-TAMPA EM ROSCA, COR:ÂMBAR, CAPACIDADE:250 ML	UNIDADE	Não	07/03/2018	Pregão	10/04/2018	A	HITOPLAST INDUSTRIA E COMERCIO DE PLASTICOS LTDA - ME	CIRULABOR PRODUTOS CIRURGICOS LTDA - EPP	FUNDO MUNICIPAL DE SAUDE DE QUATA	QUATA	SP	115	1,7800	N/A	N/A	2,0534
BR0279887	FRASCO - TIPO ALMOTOLIA, MATERIAL-EM POLIETILENO (PLÁSTICO), TIPO BICO-BICO RETO, LONGO, ESTREITO, COM PROTETOR, TIPO TAMPA-TAMPA EM ROSCA, COR:ÂMBAR, CAPACIDADE:250 ML	UNIDADE	Não	27/12/2017	Pregão	03/10/2018	A	HITOPLAST INDUSTRIA E COMERCIO DE PLASTICOS LTDA - ME	LUMAR COMERCIO DE PRODUTOS FARMACEUTICOS LTDA	MUNICIPIO DE CANDIDO RODRIGUES	CANDIDO RODRIGUES	SP	50	1,7900	N/A	N/A	2,0534

000284

CÓDIGO BR	DADOS DO ITEM			DADOS DA COMPRA			DADOS DO FORNECEDOR			INSTITUIÇÃO			VALORES				
	DESCRIÇÃO CATMAT	UNIDADE DE FORNECIMENTO	GENÉRICO	DATA COMPRA	MODALIDADE DA COMPRA	DATA INSERÇÃO	TIPO COMPRA	FABRICANTE	FORNECEDOR	NOME DA INSTITUIÇÃO	MUNICÍPIO	UF	QTD ITENS COMPRADOS	PREÇO UNITÁRIO	CMED - PREÇO REGULADO	COMPETÊNCIA CMED	MÉDIA PONDERADA
BR0279887	FRASCO - TIPO ALMOTOLIA, MATERIAL EM POLIETILENO (PLÁSTICO), TIPO BICO/BICO RETO, LONGO, ESTREITO, COM PROTETOR, TIPO TAMPA-TAMPA EM ROSCA, COR:ÁMBAR, CAPACIDADE:250 ML	UNIDADE	Não	16/11/2017	Pregão	30/01/2018	A	HITOPLAST INDUSTRIA E COMERCIO DE PLASTICOS LTDA - ME	NACIONAL HOSPITALAT LTDA	MUNICIPIO DE CAMPOS DE JULIO	CAMPOS DE JULIO	MT	42	1,8000	N/A	N/A	2,0534
BR0279887	FRASCO - TIPO ALMOTOLIA, MATERIAL EM POLIETILENO (PLÁSTICO), TIPO BICO/BICO RETO, LONGO, ESTREITO, COM PROTETOR, TIPO TAMPA-TAMPA EM ROSCA, COR:ÁMBAR, CAPACIDADE:250 ML	UNIDADE	Não	16/06/2018	Pregão	13/11/2018	A	J. PROLAB INDUSTRIA E COMERCIO DE PRODUTOS PARA LABORATORIO LTDA	PRO-SAUDE - COMERCIO DE PRODUTOS HOSPITALARES LTDA - ME	FUNDO MUNICIPAL DE SAUDE DE FLORIDA	FLORIDA	PR	40	1,8400	N/A	N/A	2,0534
BR0279887	FRASCO - TIPO ALMOTOLIA, MATERIAL EM POLIETILENO (PLÁSTICO), TIPO BICO/BICO RETO, LONGO, ESTREITO, COM PROTETOR, TIPO TAMPA-TAMPA EM ROSCA, COR:ÁMBAR, CAPACIDADE:250 ML	UNIDADE	Não	28/03/2018	Pregão	30/08/2018	A	TAYLOR FARMACIA DE MANIPULACAO LTDA - ME	MB VARIEDADES LTDA - EPP	MUNICIPIO DE SANTA VITORIA	SANTA VITORIA	MG	64	1,9800	N/A	N/A	2,0534
BR0279887	FRASCO - TIPO ALMOTOLIA, MATERIAL EM POLIETILENO (PLÁSTICO), TIPO BICO/BICO RETO, LONGO, ESTREITO, COM PROTETOR, TIPO TAMPA-TAMPA EM ROSCA, COR:ÁMBAR, CAPACIDADE:250 ML	UNIDADE	Não	18/01/2018	Pregão	25/02/2019	A	J. PROLAB INDUSTRIA E COMERCIO DE PRODUTOS PARA LABORATORIO LTDA	K MEDICA PRODUTOS MEDICO HOSPITALAR LTDA	MUNICIPIO DE NOVA ESPERANCA	NOVA ESPERANCA	PR	50	1,9800	N/A	N/A	2,0534
BR0279887	FRASCO - TIPO ALMOTOLIA, MATERIAL EM POLIETILENO (PLÁSTICO), TIPO BICO/BICO RETO, LONGO, ESTREITO, COM PROTETOR, TIPO TAMPA-TAMPA EM ROSCA, COR:ÁMBAR, CAPACIDADE:250 ML	UNIDADE	Não	18/07/2018	Pregão	07/08/2018	A	IMBRALAB IND BRASILEIRA DE PROD PARA LABORATORIO LTDA - ME	MAX MED - PRODUTOS CIRURGICOS LTDA - EPP	MUNICIPIO DE IGUARACU	IGUARACU	PR	40	1,9900	N/A	N/A	2,0534

000285

BPS - Banco de Preços em Saúde

01/03/2019

DADOS DO ITEM				DADOS DA COMPRA			DADOS DO FABRICANTE/FORNECEDOR			DA INSTITUIÇÃO			VALORES				
CÓDIGO BR	DESCRIÇÃO CATMAT	UNIDADE DE FORNECIMENTO	GENÉRICO	DATA COMPRA	MODALIDADE DA COMPRA	DATA INSERÇÃO	TIPO COMPRA	FABRICANTE	FORNECEDOR	NOME DA INSTITUIÇÃO	MUNICÍPIO	UF	QTD ITENS COMPRADOS	PREÇO UNITÁRIO	CMED - PREÇO REGULADO	COMPETÊNCIA CMED	MÉDIA PONDERADA
BR0279887	FRASCO - TIPO ALMOTOLIA, MATERIAL-EM POLIETILENO (PLÁSTICO), TIPO BICO-BICO RETO, LONGO, ESTREITO, COM PROTETOR, TIPO TAMPA-TAMPA EM ROSCA, COR:ÂMBAR, CAPACIDADE:250 ML	UNIDADE	Não	10/07/2018	Pregão	14/12/2018	A	J. PROLAB INDUSTRIA E COMERCIO DE PRODUTOS PARA LABORATORIO LTDA	MASIF ARTIGOS MEDICOS E HOSPITALARES LTDA	FUNDO MUNICIPAL DE SAUDE	MARINGA	PR	1000	2,0000	N/A	N/A	2,0534
BR0279887	FRASCO - TIPO ALMOTOLIA, MATERIAL-EM POLIETILENO (PLÁSTICO), TIPO BICO-BICO RETO, LONGO, ESTREITO, COM PROTETOR, TIPO TAMPA-TAMPA EM ROSCA, COR:ÂMBAR, CAPACIDADE:250 ML	UNIDADE	Não	04/10/2017	Pregão	09/11/2017	A	J. PROLAB INDUSTRIA E COMERCIO DE PRODUTOS PARA LABORATORIO LTDA	R M HOSPITALAR LTDA	FUNDO MUNICIPAL DE SAUDE DE MINEIROS	MINEIROS	GO	100	2,0000	N/A	N/A	2,0534
BR0279887	FRASCO - TIPO ALMOTOLIA, MATERIAL-EM POLIETILENO (PLÁSTICO), TIPO BICO-BICO RETO, LONGO, COM PROTETOR, TIPO TAMPA-TAMPA EM ROSCA, COR:ÂMBAR, CAPACIDADE:250 ML	UNIDADE	Não	20/10/2017	Pregão	04/01/2018	A	HITOPLAST INDUSTRIA E COMERCIO DE PLASTICOS LTDA - MIE	DIMBRAS COMERCIAL HOSPITALAR LTDA	MUNICIPIO DE PEDERNEIRAS	PEDERNEIRAS	SP	100	2,0000	N/A	N/A	2,0534
BR0279887	FRASCO - TIPO ALMOTOLIA, MATERIAL-EM POLIETILENO (PLÁSTICO), TIPO BICO-BICO RETO, LONGO, ESTREITO, COM PROTETOR, TIPO TAMPA-TAMPA EM ROSCA, COR:ÂMBAR, CAPACIDADE:250 ML	UNIDADE	Não	15/12/2017	Pregão	30/01/2018	A	J. PROLAB INDUSTRIA E COMERCIO DE PRODUTOS PARA LABORATORIO LTDA	EFEITIVE PRODUTOS HOSPITALARES LTDA - MIE	MUNICIPIO DA LAPA	LAPA	PR	800	2,0200	N/A	N/A	2,0534
BR0279887	FRASCO - TIPO ALMOTOLIA, MATERIAL-EM POLIETILENO (PLÁSTICO), TIPO BICO-BICO RETO, LONGO, ESTREITO, COM PROTETOR, TIPO TAMPA-TAMPA EM ROSCA, COR:ÂMBAR, CAPACIDADE:250 ML	UNIDADE	Não	06/08/2018	Pregão	04/10/2018	A	J. PROLAB INDUSTRIA E COMERCIO DE PRODUTOS PARA LABORATORIO LTDA	J. PROLAB INDUSTRIA E COMERCIO DE PRODUTOS PARA LABORATORIO LTDA	FUNDO MUNICIPAL DE SAUDE - MUNICIPIO DE NOVA TEBAS PARANA	NOVA TEBAS	PR	30	2,0600	N/A	N/A	2,0534

000286
8

01/03/2019

Supporte a sistemas: 136 - opção 8
e-mail: suporte.sistemas@datasus.gov.br
Página consoco: <http://datasus.saude.gov.br/file-consoco>

000287
10

Início → Almotolia Marrom (âmbar) 250ml Bico Reto - J.Prolab - Unidade

Almotolia Marrom (âmbar) 250ml Bico Reto - J.Prolab - Unidade

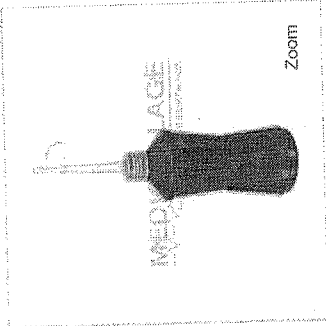

Zoom

Seja o primeiro a avaliar este produto

Almotolia Escura (âmbar) 250ml Bico Reto - J.Prolab - Unidade

Código Interno: 3E

R\$4,00

Disponível: Em estoque

Comprar

Qtd: 1



Adicionar aos Favoritos



Comparar Produto



Avisar um Amigo

J.Prolab

Produtos
Relacionados < >



Almotolia Transp
500ml Bico Reto
J.Prolab - Unida
R\$5,00
Adicionar aos Fa

Descrição Avaliações Tags do Produto

Almotolia Escura (âmbar) 250ml Bico Reto - J.Prolab - Unidade

Especificações:

- *Capacidade para 250ml.
- *Âmbar (marrom).
- *Confeccionado em polietileno.
- *Graduado em alto relevo.

Embalagem:

- *Produto vendido por unidade.

Talvez você se interesse por estes produtos < >

000288
6.



Bem-vindo! Login

Estou procurando por...

Atendimento

Ajuda

Meus Pedidos

Meu Cardápio

Meu Carrinho 0

SANEANTES

MATERIAL DE CONSUMO

APARELHO DE PRESSÃO

DIABETES

LABORATÓRIO

LUVAS

Você está em: Home > Laboratório > Almotolia e Pisseta > ALMOTOLIA AMBAR BICO RETO 250 ML J PROLAB

ALMOTOLIA AMBAR BICO RETO 250 ML J PROLAB

em 0 avaliações. Dê sua avaliação

Referência: 25634
Disponibilidade: Em estoque

Marca: J Prolab

Conteúdo: unidade

Seção: Laboratório

R\$ 4,89

Valor à vista: R\$ 4,65 à vista.

COMPRE MAIS E GANHE DESCONTO!

A partir de 100 unidades R\$ 4,84 (cada)

QUANTIDADE

- 1 +

\$ Saiba como pagar

🛒 Calcule o frete

📌 Tire suas dúvidas ★ Indique este produto 📌 Lista

G+

Passa o mouse para ver detalhes

Ampliar Imagem

Descrição

Almotolia 250ml Ambar Bico Reto J. Prolab

Produto desenvolvido para auxiliar os profissionais da área da saúde. Excelente opção para quem busca segurança e um ótimo preço.

A almotolia 250 ml é confeccionada em Polietileno e graduada em alto relevo com bico reto.

Garantia contra defeitos de fabricação.

Capacidade: 250ml.

Bico: Reto.

Cor: Ambar / Marron.



000289
6.

Estamos Online - Fale Conosco

O que você está procurando?

Todos os departamentos

Estetoscópios

Aparelhos de Pressão

Aparelhos Médicos

Curativos

Equipamentos

Material de Consumo

Resgate e Salvamento

000290
Dia 10

FibraCirurgica / Material de Consumo / Almotolia

CÓD. REF: 1504

MARCA: J. PROLAB

ALMOTOLIA J. PROLAB 250ML AMBAR

POR R\$ 3,49

OU 6X DE R\$ 0,58

PREÇO NO BOLETO
R\$ 3,14 (-10%)

VER OPÇÕES DE PARCELAMENTO

QUANTIDADE

1

COMPRAR

Calcule o valor do frete e prazo de entrega para a sua região

OK

[Não sei meu CEP](#)



DESCRIÇÃO

ESPECIFICAÇÕES TÉCNICAS

Almotolia J. Prolab 250ml Ambar

- Almotolia 250ml Ambar;
Graduado em alto relevo com bico reto.

COMENTÁRIOS

QUEM VIU, VIU TAMBÉM



Almotolia J. Prolab 125ml Branca

por R\$ 2,40

ou até 6X s/ juros de R\$ 0,40



Almotolia J. Prolab 125ml Ambar

por R\$ 1,85

ou até 6X s/ juros de R\$ 0,30



Almotolia J. Prolab 250ml Branca

por R\$ 3,30

ou até 6X s/ juros de R\$ 0,55

RELATÓRIO PÚBLICO
(medicamentos, materiais médico-hospitalares e gases medicinais)

- PESQUISAR POR ITEM
- MODALIDADE
- INSTITUIÇÃO
- FORNECEDOR
- FABRICANTE
- PERÍODO
- BASE SIASG(Compras Federais)
- TIPO DE COMPRA

R\$ 4,466

ITEM

Código BR: Descrição CATMAT:

Unidade de fornecimento:

Genérico: Sim Não Dados Agrupados

Adicionar

Grupo:

Classe:

PDM:

UF:

Município:

Limpar Pesquisar

RESULTADO

Os registros exibidos especificam as compras realizadas nos últimos 18 meses, o que corresponde ao seguinte período: 01-09-2017 a 01/03/2019
Base de Dados BPS

DADOS DO ITEM		DADOS DA COMPRA				DADOS DO FABRICANTE/FORNECEDOR			DADOS DA INSTITUIÇÃO				VALORES				
CODIGO BR	DESCRIÇÃO CATMAT	UNIDADE DE FORNECIMENTO	GENÉRICO	DATA COMPRA	MODALIDADE DA COMPRA	DATA INSERÇÃO	TIPO COMPRA	FABRICANTE	FABRICANTE FORNECEDOR	NOME DA INSTITUIÇÃO	MUNICIPIO	UF	GTD ITENS COMPRADOS	PREÇO UNITARIO	PREÇO REGULADO	COMPETÊNCIA CMED	MEDIA PONDERADA
Mostrar 20																	

000291
B.

Item 034

BPS - Banco de Preços em Saúde

01/03/2019

CÓDIGO BR	DESCRIÇÃO CATMAT	DADOS DO ITEM			DADOS DA COMPRA			DADOS DO FABRICANTE/FORNECEDOR			INSTITUIÇÃO				VALORES			
		UNIDADE DE FORNECIMENTO	GENÉRICO	DATA COMPRA	MODALIDADE DA COMPRA	DATA INSERÇÃO	TIPO COMPRA	FABRICANTE	FORNECEDOR	NOME DA INSTITUIÇÃO	MUNICÍPIO	UF	QTD ITENS COMPRADOS	PREÇO UNITÁRIO	CMED - PREÇO REGULADO	COMPETÊNCIA CMED	MEDIA PONDERADA	
BR0279893	FRASCO - TIPO ALMOTOLIA MATERIAL EM POLIETILENO (PLÁSTICO) TIPO BICO: BICO RETO, LONGO, ESTREITO, COM PROTETOR, TIPO TAMPA: TAMPA EM ROSCA, COR: TRANSPARENTE, CAPACIDADE: 250 ML	UNIDADE	Não	16/09/2017	Pregão	14/03/2018	A	TAYLOR FARMACIA DE MANIPULAÇÃO LTDA - ME	CIRURGICA UNIAO LTDA	MUNICIPIO DE SALTO	SP	120	1,2700	N/A	N/A	2,1533		
BR0279893	FRASCO - TIPO ALMOTOLIA MATERIAL EM POLIETILENO (PLÁSTICO) TIPO BICO: BICO RETO, LONGO, ESTREITO, COM PROTETOR, TIPO TAMPA: TAMPA EM ROSCA, COR: TRANSPARENTE, CAPACIDADE: 250 ML	UNIDADE	Não	30/10/2017	Pregão	27/02/2018	A	HITOPLAST INDUSTRIA E COMERCIO DE PLASTICOS LTDA - ME	C.D.R. COMERCIO DE MATERIAIS HOSPITALARES EIRELI - ME	SAO TOMAS DE AQUINO	MG	65	1,5771	N/A	N/A	2,1533		
BR0279893	FRASCO - TIPO ALMOTOLIA MATERIAL EM POLIETILENO (PLÁSTICO) TIPO BICO: BICO RETO, LONGO, ESTREITO, COM PROTETOR, TIPO TAMPA: TAMPA EM ROSCA, COR: TRANSPARENTE, CAPACIDADE: 250 ML	UNIDADE	Não	30/05/2018	Pregão	10/08/2018	A	IMBRALAB IND BRASILEIRA DE PROD PARA LABORATORIO LTDA - ME	A. D. DAMINELLI - ME	MUNICIPIO DE GUAPOREMA	PR	30	1,7000	N/A	N/A	2,1533		
BR0279893	FRASCO - TIPO ALMOTOLIA MATERIAL EM POLIETILENO (PLÁSTICO) TIPO BICO: BICO RETO, LONGO, ESTREITO, COM PROTETOR, TIPO TAMPA: TAMPA EM ROSCA, COR: TRANSPARENTE, CAPACIDADE: 250 ML	UNIDADE	Não	02/04/2018	Pregão	29/08/2018	A	HITOPLAST INDUSTRIA E COMERCIO DE PLASTICOS LTDA - ME	GRM COMERCIAL LTDA - ME	SECRETARIA MUNICIPAL DE SAUDE	MACAIBA	550	1,7100	N/A	N/A	2,1533		
BR0279893	FRASCO - TIPO ALMOTOLIA MATERIAL EM POLIETILENO (PLÁSTICO) TIPO BICO: BICO RETO, LONGO, ESTREITO, COM PROTETOR, TIPO TAMPA: TAMPA EM ROSCA, COR: TRANSPARENTE, CAPACIDADE: 250 ML	UNIDADE	Não	16/11/2017	Pregão	30/01/2018	A	HITOPLAST INDUSTRIA E COMERCIO DE PLASTICOS LTDA - ME	NACIONAL COMERCIAL HOSPITAL LTDA	MUNICIPIO DE CAMPOS DE JULIO	MT	42	1,8000	N/A	N/A	2,1533		
BR0279893	FRASCO - TIPO ALMOTOLIA MATERIAL EM POLIETILENO (PLÁSTICO) TIPO BICO: BICO RETO, LONGO, ESTREITO, COM PROTETOR, TIPO TAMPA: TAMPA EM ROSCA, COR: TRANSPARENTE, CAPACIDADE: 250 ML	UNIDADE	Não	06/12/2017	Pregão	08/03/2018	A	J. PROLAB INDUSTRIA E COMERCIO DE PRODUTOS PARA LABORATORIO LTDA	C.B.S. MEDICO CIENTIFICA S/A	FUNDAÇÃO HOSPITALAR DO MUNICIPIO DE VARGINHA FHOIMUV	VARGINHA	50	1,8000	N/A	N/A	2,1533		

000292

BPS - Banco de Preços em Saúde

01/03/2019

CÓDIGO BR	DADOS DO ITEM			DADOS DA COMPRA			DADOS DO FORNECEDOR				A INSTITUIÇÃO				VALORES		
	DESCRIÇÃO GAT/MAT	UNIDADE DE FORNECIMENTO	GENÉRICO	DATA COMPRA	MODALIDADE DA COMPRA	DATA INSERÇÃO	TIPO COMPRA	FABRICANTE	FABRICANTE/FORNECEDOR	NOME DA INSTITUIÇÃO	MUNICÍPIO	UF	QTD ITENS COMPRADOS	PREÇO UNITÁRIO	CMED - PREÇO REGULADO	COMPETÊNCIA CMED	MÉDIA PONDERADA
BR0279893	FRASCO - TIPO ALMOTOLIA, MATERIAL EM POLIETILENO (PLÁSTICO), TIPO BICO/BICO RETO, LONGO, ESTREITO, COM PROTETOR, TIPO TAMPA:TAMPA EM ROSCA, COR:TRANSPARENT, CAPACIDADE:250 ML	UNIDADE	Não	20/11/2017	Pregão	21/03/2018	A	IMBRALAB IND BRASILEIRA DE LABORATORIO LTDA - ME	J. RIBEIRO COMERCIO ATACADISTA LTDA - EPP	FUNDO MUNICIPAL DE SAUDE	BANDEIRANTES	PR	60	1,8900	N/A	N/A	2,1533
BR0279893	FRASCO - TIPO ALMOTOLIA, MATERIAL EM POLIETILENO (PLÁSTICO), TIPO BICO/BICO RETO, LONGO, ESTREITO, COM PROTETOR, TIPO TAMPA:TAMPA EM ROSCA, COR:TRANSPARENT, CAPACIDADE:250 ML	UNIDADE	Não	04/01/2018	Pregão	15/06/2018	A	TAYLOR FARMACIA DE MANIPULACAO LTDA - ME	C. & C HOSPITALAR LTDA - EPP	FUNDO MUNICIPAL DE SAUDE DO MUNICIPIO DE MORRINHOS	MORRINHOS	GO	120	1,9400	N/A	N/A	2,1533
BR0279893	FRASCO - TIPO ALMOTOLIA, MATERIAL EM POLIETILENO (PLÁSTICO), TIPO BICO/BICO RETO, LONGO, ESTREITO, COM PROTETOR, TIPO TAMPA:TAMPA EM ROSCA, COR:TRANSPARENT, CAPACIDADE:250 ML	UNIDADE	Não	04/10/2017	Pregão	09/11/2017	A	J. PROLAB INDUSTRIA E COMERCIO DE PRODUTOS PARA LABORATORIO LTDA	R M HOSPITALAR LTDA	FUNDO MUNICIPAL DE SAUDE DE MINEIROS	MINEIROS	GO	100	2,0000	N/A	N/A	2,1533
BR0279893	FRASCO - TIPO ALMOTOLIA, MATERIAL EM POLIETILENO (PLÁSTICO), TIPO BICO/BICO RETO, LONGO, ESTREITO, COM PROTETOR, TIPO TAMPA:TAMPA EM ROSCA, COR:TRANSPARENT, CAPACIDADE:250 ML	UNIDADE	Não	25/10/2018	Pregão	28/11/2018	A	CIRURGICA BRASIL COMERCIO IMPORT. LTDA	CIRURGICA UNIAO LTDA	MUNICIPIO DE PEDERNEIRAS	PEDERNEIRAS	SP	100	2,0000	N/A	N/A	2,1533
BR0279893	FRASCO - TIPO ALMOTOLIA, MATERIAL EM POLIETILENO (PLÁSTICO), TIPO BICO/BICO RETO, LONGO, ESTREITO, COM PROTETOR, TIPO TAMPA:TAMPA EM ROSCA, COR:TRANSPARENT, CAPACIDADE:250 ML	UNIDADE	Não	13/06/2018	Pregão	20/11/2018	A	IMBRALAB IND BRASILEIRA DE LABORATORIO LTDA - ME	EFETIVE PRODUTOS MEDICO-HOSPITALARES LTDA - ME	FUNDO MUNICIPAL DE SAUDE DE BALSAS NOVA	BALSAS NOVA	PR	100	2,0000	N/A	N/A	2,1533
BR0279893	FRASCO - TIPO ALMOTOLIA, MATERIAL EM POLIETILENO (PLÁSTICO), TIPO BICO/BICO RETO, LONGO, ESTREITO, COM PROTETOR, TIPO TAMPA:TAMPA EM ROSCA, COR:TRANSPARENT, CAPACIDADE:250 ML	UNIDADE	Não	18/07/2018	Pregão	07/08/2018	A	IMBRALAB IND BRASILEIRA DE LABORATORIO LTDA - ME	MAX MED - PRODUTOS CIRURGICOS LTDA - EPP	MUNICIPIO DE IGUARACU	IGUARACU	PR	40	2,0000	N/A	N/A	2,1533

000293
6.

DADOS DO ITEM			DADOS DA COMPRA				DADOS DO FABRICANTE/FORNECEDOR				DAD. A INSTITUIÇÃO			VALORES			
CÓDIGO BR	DESCRIÇÃO CATMAT	UNIDADE DE FORNECIMENTO	GENÉRICO	DATA COMPRA	MODALIDADE DA COMPRA	DATA INSERÇÃO	TIPO COMPRA	FABRICANTE	FORNECEDOR	NOME DA INSTITUIÇÃO	MUNICÍPIO	UF	QTD ITENS COMPRADOS	PREÇO UNITÁRIO	CMED - PREÇO REGULADO	COMPETÊNCIA CMED	MÉDIA PONDERADA
BR0279893	FRASCO - TIPO ALMOTOLIA, MATERIAL EM POLIETILENO (PLÁSTICO), TIPO BICO:BICO RETO, LONGO, ESTREITO, COM PROTETOR, TIPO TAMPA:TAMPA EM ROSCA, COR:TRANSPARENT, CAPACIDADE:250 ML	UNIDADE	Não	04/04/2018	Pregão	07/08/2018	A	J. PROLAB INDUSTRIA E COMERCIO DE PRODUTOS PARA LABORATORIO LTDA	ANGELINA ROSA GIOVANNETTI CALLOU	MUNICIPIO DE ABAIARA	ABAIARA	CE	30	2,0800	N/A	N/A	2,1533
BR0279893	FRASCO - TIPO ALMOTOLIA, MATERIAL EM POLIETILENO (PLÁSTICO), TIPO BICO:BICO RETO, LONGO, ESTREITO, COM PROTETOR, TIPO TAMPA:TAMPA EM ROSCA, COR:TRANSPARENT, CAPACIDADE:250 ML	UNIDADE	Não	06/08/2018	Pregão	04/10/2018	A	IMBRALAB IND BRASILEIRA DE PROD PARA LABORATORIO LTDA - ME	IMBRALAB IND BRASILEIRA DE PROD PARA LABORATORIO LTDA - ME	FUNDO MUNICIPAL DE SAUDE - MUNICIPIO DE NOVA TEBAS PARANA	NOVA TEBAS	PR	30	2,1000	N/A	N/A	2,1533
BR0279893	FRASCO - TIPO ALMOTOLIA, MATERIAL EM POLIETILENO (PLÁSTICO), TIPO BICO:BICO RETO, LONGO, ESTREITO, COM PROTETOR, TIPO TAMPA:TAMPA EM ROSCA, COR:TRANSPARENT, CAPACIDADE:250 ML	UNIDADE	Não	07/03/2018	Pregão	23/05/2018	A	TAYLOR FARMACIA DE MANIPULACAO LTDA - ME	F CARDOSO E CIA LTDA	MUNICIPIO DE PARAGOMINAS	PARAGOMINAS	PA	960	2,1000	N/A	N/A	2,1533
BR0279893	FRASCO - TIPO ALMOTOLIA, MATERIAL EM POLIETILENO (PLÁSTICO), TIPO BICO:BICO RETO, LONGO, ESTREITO, COM PROTETOR, TIPO TAMPA:TAMPA EM ROSCA, COR:TRANSPARENT, CAPACIDADE:250 ML	UNIDADE	Não	30/11/2018	Pregão	23/01/2019	A	J. PROLAB INDUSTRIA E COMERCIO DE PRODUTOS PARA LABORATORIO LTDA	SOS DISTRIBUIDORA DE PRODUTOS PARA SAUDE LTDA	MUNICIPIO DA LAPA	LAPA	PR	800	2,2000	N/A	N/A	2,1533
BR0279893	FRASCO - TIPO ALMOTOLIA, MATERIAL EM POLIETILENO (PLÁSTICO), TIPO BICO:BICO RETO, LONGO, ESTREITO, COM PROTETOR, TIPO TAMPA:TAMPA EM ROSCA, COR:TRANSPARENT, CAPACIDADE:250 ML	UNIDADE	Não	11/05/2018	Pregão	31/10/2018	A	IMBRALAB IND BRASILEIRA DE PROD PARA LABORATORIO LTDA - ME	HOSPIDROGAS COMERCIO DE PRODUTOS HOSPITALARES LTDA	FUNDO MUNICIPAL DE SAUDE DE ALEGRE	ALEGRE	ES	280	2,5900	N/A	N/A	2,1533
BR0279893	FRASCO - TIPO ALMOTOLIA, MATERIAL EM POLIETILENO (PLÁSTICO), TIPO BICO:BICO RETO, LONGO, ESTREITO, COM PROTETOR, TIPO TAMPA:TAMPA EM ROSCA, COR:TRANSPARENT, CAPACIDADE:250 ML	UNIDADE	Não	19/12/2017	Pregão	17/10/2018	A	IMBRALAB IND BRASILEIRA DE PROD PARA LABORATORIO LTDA - ME	LARISMED - INDUSTRIA E COMERCIO DE MATERIAIS MEDICO E HOSPITALAR LTDA - EPP	MUNICIPIO DE PALOTINA	PALOTINA	PR	50	2,7000	N/A	N/A	2,1533

000294

6.

BPS - Banco de Preços em Saúde

01/03/2019

DADOS DO ITEM				DADOS DA COMPRA				DADOS DO FORNECEDOR				DADOS DA INSTITUIÇÃO				VALORES			
CÓDIGO BR	DESCRIÇÃO CATMAT	UNIDADE DE FORNECIMENTO	GENÉRICO	DATA COMPRA	MODALIDADE DA COMPRA	DATA INSERÇÃO	TIPO COMPRA	FABRICANTE	FABRICANTE/FORNECEDOR	NOME DA INSTITUIÇÃO	MUNICÍPIO	UF	QTD ITENS COMPRADOS	PREÇO UNITÁRIO	CMED - PREÇO REGULADO	COMPETÊNCIA CMED	MÉDIA PONDERADA		
BR0279893	FRASCO - TIPO ALMOTOLIA, MATERIAL EM POLIETILENO (PLÁSTICO), TIPO BICO: BICO RETO, LONGO, ESTREITO, COM PROTETOR, TIPO TAMPA: TAMPA EM ROSCA, COR: TRANSPARENTE, CAPACIDADE: 250 ML	UNIDADE	Não	27/04/2018	Pregão	07/08/2018	A	IMBRALAB IND BRASILEIRA DE PROD PARA LABORATORIO LTDA - ME	ALTERMED MATERIAL MEDICO HOSPITALAR LTDA	FUNDO MUNICIPAL DE SAUDE DO MUNICIPIO DE GOIOERE	GOIOERE	PR	300	2.9100	N/A	N/A	2.1533		
BR0279893	FRASCO - TIPO ALMOTOLIA, MATERIAL EM POLIETILENO (PLÁSTICO), TIPO BICO: BICO RETO, LONGO, ESTREITO, COM PROTETOR, TIPO TAMPA: TAMPA EM ROSCA, COR: TRANSPARENTE, CAPACIDADE: 250 ML	UNIDADE	Não	17/04/2018	Pregão	25/09/2018	A	J. PROLAB INDUSTRIA E COMERCIO DE PRODUTOS PARA LABORATORIO LTDA	DIMENSAO COMERCIO DE ARTIGOS MEDICOS HOSPITALARES LTDA	MUNICIPIO DE ALTONIA	ALTONIA	PR	30	2.9700	N/A	N/A	2.1533		

Suporte a sistemas: 156 - opção 8
 e-mail: suporte.sistemas@datasus.gov.br
 Fale conosco: <http://datasus.saude.gov.br/fale-conosco>

000295
p.

Cirúrgica Passos



ALMOTOLIA TRANSPARENTE BICO RETO 250ML

R\$3,50

No boleto R\$ 3,15 (10% de desconto)



Receber aviso de novos preços
Entrega: Imediata

COMPRAR

Qtd:

PRODUTOS RELACIONADOS

Escolha os produtos que deseja adicionar ao carrinho ou marcar todos

-  **R\$2,90**
No boleto R\$ 2,61 (10% de desconto)
ALMOTOLIA AMBAR BICO RETO 100ML - I.PROLAB
-  **R\$5,30**
No boleto R\$ 4,77 (10% de desconto)
ALMOTOLIA BRANCA 500ML BICO RETO
-  **R\$4,95**
No boleto R\$ 4,46 (10% de desconto)
ALMOTOLIA AMBAR BICO RETO 250ML
- ALMOTOLIA TRANSPARENTE BICO CURVO 125 ML**

000296

6.

Fale conosco

ALMOTOLIA PLÁSTICA TRANSPARENTE - 250ML

Ref: 586

Características:
Almotolia Plástica Transparente - 250ml

COMPRAR

R\$8,00 **R\$6,00**

Disponível: Em Estoque
(#facebook) (#twitter)

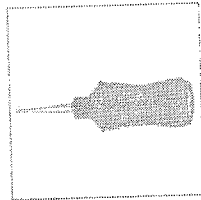
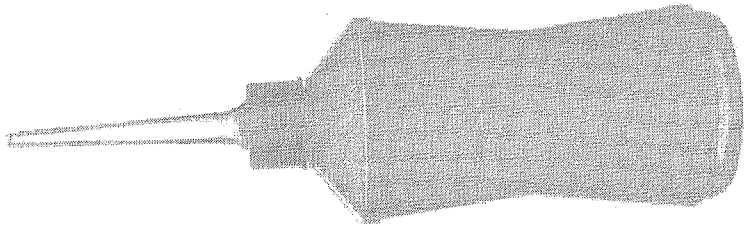

DESCRIÇÃO

TAGS

Almotolia Plástica Transparente - 250 ml Almotolia de plástico bico reto, composta de 3 partes: bisnaga, bico rosqueador e tampa. Confeccionada inteiramente em plástico resistente. Para uso no procedimento de tatuagem e body piercing, facilitando o uso da água e sabão durante a limpeza. Itens Inclusos: * 01 Almotolia Plástica Transparente - 250 ml

000297
30



Meu Carrinho
Nenhum Produto

O que você procura?

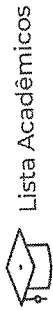

Lista Acadêmicos



Especialidades

Endodontia

Produtos

Promoções

Almotolia Plastica Transparente Bico Reto 250ML

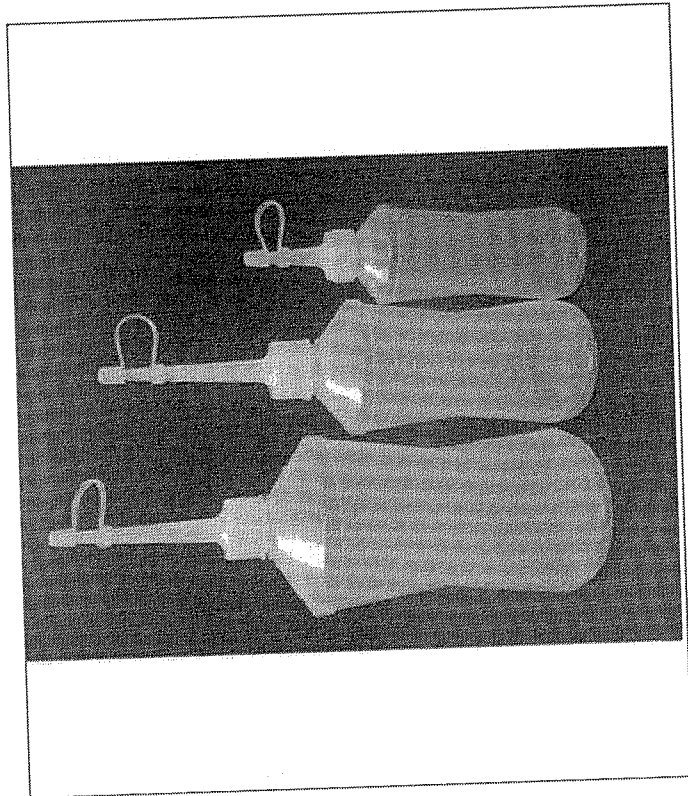

ALMOTOLIA PLASTICA TRANSPARENTE BICO RETO 250ML

Ref.: 25385 Marca:

R\$ 3,90

ADICIONAR AO CARRINHO

Calcule seu frete

CEP

CALCULAR

GALERIA DE FOTOS

000298
30

Envie-nos uma mensagem

RELATÓRIO PÚBLICO
(medicamentos, materiais médico-hospitalares e gases medicinais)

PESQUISAR POR ITEM MODALIDADE INSTITUIÇÃO FORNECEDOR FABRICANTE FAIXA PERÍODO BASE SIASG(Compras Federais) TIPO DE COMPRA

R\$ 5,956

ITEM Descrição CATMAT: FRASCO - TIPO ALMOTOLIA, MATERIAL-EM POLIETILENO (PLÁSTICO), TIPO BICO-BICO RETO, LONGO, ESTREITO, COM PROTETOR, TIPO TAMPA TAMPA EM ROSCA, COR:AMBAR, CAPACIDADE:500 ML

Código BR: 0279889

Unidade de Fornecimento: Adicionar

Genérico: Sim Não

Dados Agrupados

Grupo: Todos

Classe: Todos

PDM:

UF: Todas

Município: Selecione

Perquisar

Getar PDF

Getar PDF

RESULTADO Os registros exibidos especificam as compras realizadas nos últimos 18 meses, o que corresponde ao seguinte período: 01-09-2017 a 01/03/2019

Base de Dados BPS

Mostrar 20

DADOS DO ITEM			DADOS DA COMPRA				DADOS DO FORNECEDOR			DADOS DA INSTITUIÇÃO				VALORES			
CODIGO BR	DESCRIÇÃO CATMAT	UNIDADE DE FORNECIMENTO	DATA COMPRA	MODALIDADE DA COMPRA	DATA INSERÇÃO	TIPO COMPRA	FABRICANTE	FABRICANTE FORNECEDOR	NOME DA INSTITUIÇÃO	MUNICÍPIO	UF	QTD ITENS COMPRADOS	PREÇO UNITÁRIO	CMED - PREÇO REGULADO	COMPETÊNCIA CMED	MEDIA PONDERADA	

000299
10

Item 035