

CONIMS - Consórcio Intermunicipal de Saúde

Nº de Processo
022/2019

Setor: Licitação

Modalidade: Pregão Eletrônico nº 013/2019

Objeto: Formação de Registro de preços para aquisição parcelada de materiais hospitalares, insumos ambulatoriais, laboratoriais, hospitalares e instrumentais cirúrgicos

Emissão em ___/___/___

Conclusão em ___/___/___

Observações:

VOLUME II

PROCOLO Nº _____
DIA _____
HORA _____
ASSINATURA _____

CÓDIGO BR	DESCRIÇÃO CATMAT	UNIDADE DE FORNECIMENTO	GENÉRICO	DATA COMPRA	MODALIDADE DA COMPRA	DATA INSCRIÇÃO	DADOS DA COMPRA		DADOS DO ITEM			DADOS DO FABRICANTE/FORNECEDOR			DADOS DA INSTITUIÇÃO			VALORES			
							TIPO COMPRA	TIPO COMPRA	FABRICANTE	FORNecedor	NOME DA INSTITUIÇÃO	MUNICÍPIO	UF	QTD ITENS COMPRADOS	PREÇO UNITÁRIO	CMED - PREÇO REGULADO	COMPETÊNCIA CMED	MÉDIA PONDERADA			
BR0279889	FRASCO - TIPO ALMOTOLIA, MATERIAL EM POLIETILENO (PLÁSTICO), TIPO BICO-BICO RETO, LONGO, ESTREITO, COM PROTETOR, TIPO TAMPA-TAMPA EM ROSCA, COR:ÂMBAR, CAPACIDADE:500 ML	UNIDADE	Não	17/10/2017	Tomada de Preços	07/01/2019	A	FIBRA CIRURGICA LTDA	AWR DISTRIBUIDORA DE PRODUTOS DE LIMPEZA LTDA - ME	FUNDO MUNICIPAL DE SAUDE DE LUPIONOPOLIS	LUPIONOPOLIS	PR	10	2.0000	N/A	N/A	2.9749				
BR0279889	FRASCO - TIPO ALMOTOLIA, MATERIAL EM POLIETILENO (PLÁSTICO), TIPO BICO-BICO RETO, LONGO, ESTREITO, COM PROTETOR, TIPO TAMPA-TAMPA EM ROSCA, COR:ÂMBAR, CAPACIDADE:500 ML	UNIDADE	Não	02/04/2018	Pregão	29/08/2018	A	HITOPLAST INDUSTRIA E COMERCIO DE PLASTICOS LTDA - ME	CRM COMERCIAL LTDA - ME	SECRETARIA MUNICIPAL DE SAUDE	MACAIBA	RN	510	2.1600	N/A	N/A	2.9749				
BR0279889	FRASCO - TIPO ALMOTOLIA, MATERIAL EM POLIETILENO (PLÁSTICO), TIPO BICO-BICO RETO, LONGO, ESTREITO, COM PROTETOR, TIPO TAMPA-TAMPA EM ROSCA, COR:ÂMBAR, CAPACIDADE:500 ML	UNIDADE	Não	16/11/2017	Pregão	30/01/2018	A	HITOPLAST INDUSTRIA E COMERCIO DE PLASTICOS LTDA - ME	NACIONAL COMERCIAL HOSPITALAT LTDA	MUNICIPIO DE CAMPOS DE JULIO	CAMPOS DE JULIO	MT	42	2.4000	N/A	N/A	2.9749				
BR0279889	FRASCO - TIPO ALMOTOLIA, MATERIAL EM POLIETILENO (PLÁSTICO), TIPO BICO-BICO RETO, LONGO, ESTREITO, COM PROTETOR, TIPO TAMPA-TAMPA EM ROSCA, COR:ÂMBAR, CAPACIDADE:500 ML	UNIDADE	Não	04/04/2018	Pregão	07/08/2018	A	J. PROLAB INDUSTRIA E COMERCIO DE PRODUTOS PARA LABORATORIO LTDA	ANGELINA ROSA GIOVANNETTI CALLOU	MUNICIPIO DE ABAIARA	ABAIARA	CE	30	2.6000	N/A	N/A	2.9749				
BR0279889	FRASCO - TIPO ALMOTOLIA, MATERIAL EM POLIETILENO (PLÁSTICO), TIPO BICO-BICO RETO, LONGO, ESTREITO, COM PROTETOR, TIPO TAMPA-TAMPA EM ROSCA, COR:ÂMBAR, CAPACIDADE:500 ML	UNIDADE	Não	04/01/2018	Pregão	15/06/2018	A	J. PROLAB INDUSTRIA E COMERCIO DE PRODUTOS PARA LABORATORIO LTDA	DELTA MED COMERCIO DE PRODUTOS HOSPITALARES LTDA	FUNDO MUNICIPAL DE SAUDE DO MUNICIPIO DE MORRINHOS	MORRINHOS	GO	220	2.6500	N/A	N/A	2.9749				

000300

DADOS DO ITEM				DADOS DA COMPRA				DADOS DO FABRICANTE/FORNECEDOR			DAD. A INSTITUIÇÃO			VALORES			
CÓDIGO BR	DESCRIÇÃO CATMAT	UNIDADE DE FORNECIMENTO	GENÉRICO	DATA COMPRA	MODALIDADE DA COMPRA	DATA INSERÇÃO	TIPO COMPRA	FABRICANTE	FABRICADOR	NOME DA INSTITUIÇÃO	MUNICÍPIO	UF	QTD ITENS COMPRADOS	PREÇO UNITÁRIO	CMED - PREÇO REGULADO	COMPETÊNCIA CMED	MÉDIA PONDERADA
BR0279889	FRASCO - TIPO ALMOTOLIA, MATERIAL EM POLIETILENO (PLÁSTICO), TIPO BICO/BICO RETO, LONGO, ESTREITO, COM PROTETOR, TIPO TAMPA:TAMPA EM ROSCA, COR:ÂMBAR, CAPACIDADE:500 ML	UNIDADE	Não	18/10/2017	Pregão	04/06/2018	A	J. PROLAB INDUSTRIA E COMERCIO DE PRODUTOS PARA LABORATORIO LTDA	BENEDITO NETO DE SOUSA FEITOSA - EPP	MUNICÍPIO DE BAIXA GRANDE DO RIBEIRO - SECRETARIA DE SAUDE	BAIXA GRANDE DO RIBEIRO	PI	80	4,9800	N/A	N/A	2,9749
BR0279889	FRASCO - TIPO ALMOTOLIA, MATERIAL EM POLIETILENO (PLÁSTICO), TIPO BICO/BICO RETO, LONGO, ESTREITO, COM PROTETOR, TIPO TAMPA:TAMPA EM ROSCA, COR:ÂMBAR, CAPACIDADE:500 ML	UNIDADE	Não	05/12/2017	Pregão	17/10/2018	A	J. PROLAB INDUSTRIA E COMERCIO DE PRODUTOS PARA LABORATORIO LTDA	DISTRIBUIDORA MERISIO LTDA - ME	FUNDO MUNICIPAL DE SAUDE	FLORANIA	RN	100	5,3800	N/A	N/A	2,9749
BR0279889	FRASCO - TIPO ALMOTOLIA, MATERIAL EM POLIETILENO (PLÁSTICO), TIPO BICO/BICO RETO, LONGO, ESTREITO, COM PROTETOR, TIPO TAMPA:TAMPA EM ROSCA, COR:ÂMBAR, CAPACIDADE:500 ML	UNIDADE	Não	11/01/2018	Pregão	09/05/2018	A	TAYLOR FARMACIA DE MANIPULACAO LTDA - ME	PRO-REMEDIOS DISTRIBUIDORA DE PRODUTOS FARMACEUTICOS E COSMETICOS EIRELI - ME	FUNDO MUNICIPAL DE SAUDE	URUPA	RO	50	5,5800	N/A	N/A	2,9749
BR0279889	FRASCO - TIPO ALMOTOLIA, MATERIAL EM POLIETILENO (PLÁSTICO), TIPO BICO/BICO RETO, LONGO, ESTREITO, COM PROTETOR, TIPO TAMPA:TAMPA EM ROSCA, COR:ÂMBAR, CAPACIDADE:500 ML	UNIDADE	Não	14/09/2018	Pregão	17/09/2018	A	J. PROLAB INDUSTRIA E COMERCIO DE PRODUTOS PARA LABORATORIO LTDA	SAUDMED DISTRIBUIDORA DE PRODUTOS HOSPITALARES EIRELI	MUNICÍPIO DE MATELANDIA	MATELANDIA	PR	50	205,0000	N/A	N/A	2,9749

Cirúrgica Passos



ALMOTOLIA AMBAR BICO RETO 500ML

R\$6,90

No boleto R\$ 6,21 (10% de desconto)

Receber aviso de novos preços
Entrega: Entrega Imediata

COMPRAR

Qtde:

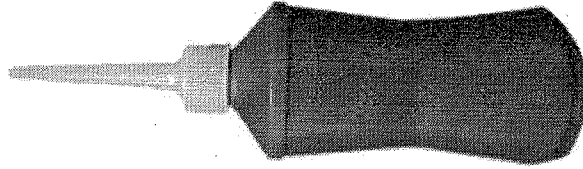

MAIS IMAGENS



Descrição
Informação Adicional

PRODUTOS RELACIONADOS

Escolha os produtos que deseja adicionar ao carrinho ou marcar todos



ALMOTOLIA TRANSPARENTE BICO RETO 250ML

R\$3,50

No boleto R\$ 3,15 (10% de desconto)



ALMOTOLIA TRANSPARENTE BICO CURVO 125 ML

R\$3,52

No boleto R\$ 3,17 (10% de desconto)



ALMOTOLIA TRANSPARENTE BICO CURVO 250 ML

R\$4,50

No boleto R\$ 4,05 (10% de desconto)

000302

20

Fale conosco!



RELATÓRIO PÚBLICO (medicamentos, materiais médico-hospitalares e gases medicinais)

PESQUISAR POR

ITEM
 MODALIDADE
 INSTITUIÇÃO
 FORNECEDOR
 FABRICANTE
 FAIXA
 PERÍODO
 BASE SIASG(Compras Federais)
 TIPO DE COMPRA

ITEM

Código BR:

BR:

Descrição CATMAT: FRASCO - TIPO ALMOTOLIA, MATERIAL EM POLIETILENO (PLÁSTICO), TIPO BICO-BICO RETO, LONGO, ESTREITO, COM PROTETOR, TIPO TAMPA: TAMPA EM ROSCA, COR: TRANSPARENTE, CAPACIDADE: 500 ML

Unidade de Fornecimento:

Genérico: Sim Não

Dados Agrupados

Adicionar

Grupo:

Classe:

PDMA:

UF:

Municípios:

R\$ 6,361

Pesquisar

Limpar

Gerar Planilha

Gerar PDF

RESULTADO

Os registros exibidos especificam as compras realizadas nos últimos 18 meses, o que corresponde ao seguinte período: 01-09-2017 a 01/03/2019

Base de Dados BPS

DADOS DO ITEM			DADOS DA COMPRA			FABRICANTE/FORNECEDOR		DADOS DA INSTITUIÇÃO			VALORES					
CODIGO BR	DESCRIÇÃO CATMAT	UNIDADE DE FORNECIMENTO	DATA COMPRA	MODALIDADE DA COMPRA	DATA INSCRIÇÃO	TIPO COMPRA	FABRICANTE	FORNecedor	NOME DA INSTITUIÇÃO	MUNICIPIO	UF	QTD ITENS COMPRADOS	PREÇO UNITARIO	CMED - PREÇO REGULADO	COMPETÊNCIA CMED	MÉDIA PONDERADA
Mostrar 20																
Mostrando 1 a 16 de 16 registro(s)																

000303
6

Item 031

CÓDIGO BR	DADOS DO ITEM				DADOS DA COMPRA				DADOS DO FABRICANTE/FORNECEDOR			DADL INSTITUIÇÃO			VALORES			
	DESCRIÇÃO CATMAT	UNIDADE DE FORNECIMENTO	GENÉRICO	DATA COMPRA	MODALIDADE DA COMPRA	DATA INSERÇÃO	TIPO COMPRA	FABRICANTE	FABRICANTE/FORNECEDOR	NOME DA INSTITUIÇÃO	MUNICÍPIO	UF	QTD ITENS COMPRADOS	PREÇO UNITÁRIO	CMED - PREÇO REGULADO	COMPETÊNCIA CMED	MÉDIA PONDERADA	
BR0279895	FRASCO - TIPO ALMOTOLIA, MATERIAL:EM POLIETILENO (PLÁSTICO), TIPO BICO/BICO RETO, LONGO, ESTREITO, COM PROTETOR, TIPO TAMPA:TAMPA EM ROSCA, COR:TRANSPARENTE, CAPACIDADE:500 ML	UNIDADE	Não	20/11/2017	Pregão	21/03/2018	A	IMBRALAB IND BRASILEIRA DE PROD PARA LABORATORIO LTDA - ME	MARYMED DISTRIBUIDORA DE MEDICAMENTOS E CORRELATOS LTDA - ME	FUNDO MUNICIPAL DE SAUDE	BANDEIRANTES	PR	60	2.6000	N/A	N/A	2,8742	
BR0279895	FRASCO - TIPO ALMOTOLIA, MATERIAL:EM POLIETILENO (PLÁSTICO), TIPO BICO/BICO RETO, LONGO, ESTREITO, COM PROTETOR, TIPO TAMPA:TAMPA EM ROSCA, COR:TRANSPARENTE, CAPACIDADE:500 ML	UNIDADE	Não	06/08/2018	Pregão	04/10/2018	A	J. PROLAB INDUSTRIA E COMERCIO DE PRODUTOS PARA LABORATORIO LTDA	J. PROLAB INDUSTRIA E COMERCIO DE PRODUTOS PARA LABORATORIO LTDA	FUNDO MUNICIPAL DE SAUDE - MUNICIPIO DE NOVA TEBAS PARANA	NOVA TEBAS	PR	30	2.6000	N/A	N/A	2,8742	
BR0279895	FRASCO - TIPO ALMOTOLIA, MATERIAL:EM POLIETILENO (PLÁSTICO), TIPO BICO/BICO RETO, LONGO, ESTREITO, COM PROTETOR, TIPO TAMPA:TAMPA EM ROSCA, COR:TRANSPARENTE, CAPACIDADE:500 ML	UNIDADE	Não	04/04/2018	Pregão	07/08/2018	A	J. PROLAB INDUSTRIA E COMERCIO DE PRODUTOS PARA LABORATORIO LTDA	ANGELINA ROSA GIOVANNETTI CALLOU	MUNICIPIO DE ABAIARA	ABAIARA	CE	30	2.6000	N/A	N/A	2,8742	
BR0279895	FRASCO - TIPO ALMOTOLIA, MATERIAL:EM POLIETILENO (PLÁSTICO), TIPO BICO/BICO RETO, LONGO, ESTREITO, COM PROTETOR, TIPO TAMPA:TAMPA EM ROSCA, COR:TRANSPARENTE, CAPACIDADE:500 ML	UNIDADE	Não	11/01/2018	Pregão	09/05/2018	A	IMBRALAB IND BRASILEIRA DE PROD PARA LABORATORIO LTDA - ME	GOLDENPLUS - COMERCIO DE MEDICAMENTOS E PRODUTOS HOSPITALARES LTDA - EPP	FUNDO MUNICIPAL DE SAUDE	URUPA	RO	50	2.6400	N/A	N/A	2,8742	
BR0279895	FRASCO - TIPO ALMOTOLIA, MATERIAL:EM POLIETILENO (PLÁSTICO), TIPO BICO/BICO RETO, LONGO, ESTREITO, COM PROTETOR, TIPO TAMPA:TAMPA EM ROSCA, COR:TRANSPARENTE, CAPACIDADE:500 ML	UNIDADE	Não	07/03/2018	Pregão	23/05/2018	A	IMBRALAB IND BRASILEIRA DE PROD PARA LABORATORIO LTDA - ME	ER. TRINDADE - EPP	MUNICIPIO DE PARAGOMINAS	PARAGOMINAS	PA	170	3.0000	N/A	N/A	2,8742	
BR0279895	FRASCO - TIPO ALMOTOLIA, MATERIAL:EM POLIETILENO (PLÁSTICO), TIPO BICO/BICO RETO, LONGO, ESTREITO, COM PROTETOR, TIPO TAMPA:TAMPA EM ROSCA, COR:TRANSPARENTE, CAPACIDADE:500 ML	UNIDADE	Não	11/05/2018	Pregão	31/10/2018	A	IMBRALAB IND BRASILEIRA DE PROD PARA LABORATORIO LTDA - ME	HOSPIDROGAS COMERCIO DE PRODUTOS HOSPITALARES LTDA	FUNDO MUNICIPAL DE SAUDE DE ALEGRE	ALEGRE	ES	20	3.2900	N/A	N/A	2,8742	

000305
10.

CÓDIGO BR	DADOS DO ITEM				DADOS DA COMPRA				DADOS DO FORNECEDOR				DADL A INSTITUIÇÃO				VALORES			
	DESCRIÇÃO CATMAT	UNIDADE DE FORNECIMENTO	GENÉRICO	DATA COMPRA	MODALIDADE DA COMPRA	DATA INSERÇÃO	TIPO COMPRA	FABRICANTE	FABRICANTE/FORNECEDOR	NOME DA INSTITUIÇÃO	MUNICÍPIO	UF	QTD ITENS COMPRADOS	PREÇO UNITÁRIO	CMED - PREÇO REGULADO	COMPETÊNCIA CMED	MÉDIA PONDERADA			
BR0279895	FRASCO - TIPO ALMOTOLIA, MATERIAL:EM POLIETILENO (PLÁSTICO), TIPO BICO:BICO RETO, LONGO, ESTREITO, COM PROTETOR, TIPO TAMPA:TAMPA EM ROSCA, COR:TRANSPARENT, CAPACIDADE:500 ML	UNIDADE	Não	01/10/2018	Pregão	24/01/2019	A	HITOPLAST INDUSTRIA E COMERCIO DE PLÁSTICOS LTDA - ME	CIRULADOR PRODUTOS CIRURGICOS LTDA - EPP	FUNDO MUNICIPAL DE SAUDE DE QUATA	QUATA	SP	14	3.3000	N/A	N/A	2.8742			
BR0279895	FRASCO - TIPO ALMOTOLIA, MATERIAL:EM POLIETILENO (PLÁSTICO), TIPO BICO:BICO RETO, LONGO, ESTREITO, COM PROTETOR, TIPO TAMPA:TAMPA EM ROSCA, COR:TRANSPARENT, CAPACIDADE:500 ML	UNIDADE	Não	22/02/2018	Pregão	05/10/2018	A	J. PROLAB INDUSTRIA E COMERCIO DE PRODUTOS PARA LABORATORIO LTDA	ABM HOSPITALAR LTDA - EPP	FUNDO MUNICIPAL DE SAUDE	ARACAJU	SE	1200	3.3300	N/A	N/A	2.8742			
BR0279895	FRASCO - TIPO ALMOTOLIA, MATERIAL:EM POLIETILENO (PLÁSTICO), TIPO BICO:BICO RETO, LONGO, ESTREITO, COM PROTETOR, TIPO TAMPA:TAMPA EM ROSCA, COR:TRANSPARENT, CAPACIDADE:500 ML	UNIDADE	Não	11/07/2018	Pregão	18/07/2018	A	J. PROLAB INDUSTRIA E COMERCIO DE PRODUTOS PARA LABORATORIO LTDA	MARYMED DISTRIBUIDORA DE MEDICAMENTOS E CORRELATOS LTDA - ME	FUNDO MUNICIPAL DE SAUDE	LOBATO	PR	50	3.3700	N/A	N/A	2.8742			
BR0279895	FRASCO - TIPO ALMOTOLIA, MATERIAL:EM POLIETILENO (PLÁSTICO), TIPO BICO:BICO RETO, LONGO, ESTREITO, COM PROTETOR, TIPO TAMPA:TAMPA EM ROSCA, COR:TRANSPARENT, CAPACIDADE:500 ML	UNIDADE	Não	28/06/2018	Pregão	23/07/2018	A	J. PROLAB INDUSTRIA E COMERCIO DE PRODUTOS PARA LABORATORIO LTDA	COMERCIAL MARK ATACADISTA LTDA - ME	FUNDO MUNICIPAL DE SAUDE	JURANDA	PR	50	4.6231	N/A	N/A	2.8742			

000306



ORTO

(41) 99992-0271 (41) 3311-1723

MEU CADASTRO
Meus Pedidos



Pesquise aqui

Empresa Localização Fale Conosco

alturas de produtos em Curitiba acessórios infantis acessibilidade para idosos aparelhos cirúrgicos avaliação e tratamento cadeira de rodas cama hospitalar curativos especiais descartáveis fisioterapia e fitness móveis hospitalar produtos ortopédicos

LI 01 - 41 99992-0271
Vendedor Rodrigo

LI 02 - 41 99992-0161
Vendedor Felipe

VOCÊ ESTÁ NA CATEGORIA DESCARTÁVEIS > ASSEPSIA

VEJA MAIS DESCARTÁVEIS E OUTROS PRODUTOS DA | PROLAB.

ALMOTOLIA PLÁSTICA TRANSPARENTE 500ML BICO

RETO

Código 656331

R\$ 6,56 à vista (com 5% de desconto)

ou **R\$ 6,90** em até 1x de **R\$ 6,90** sem juros no cartão

Disponibilidade: **ENTREGA IMEDIATA**

Quantidade

COMPRAR

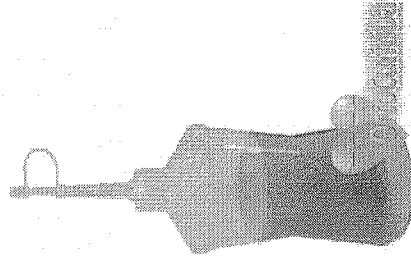

fechar X



ALMOTOLIA PLÁSTICA
TRANSPARENTE 500ML BICO
RETO

R\$ 6,56
à vista (com 5% de desconto)

Quantidade

comprar

CALCULAR O FRETE

Quantidade CEP

CALCULAR

Não sabe o CEP? Clique Aqui.

SOBRE

000307

(<https://www.lojadatatuagem.com.br/>)

INÍCIO ([HTTPS://WWW.LOJADATATUAGEM.COM.BR/](https://www.lojadatatuagem.com.br/)) / ALMOTOLIA PLÁSTICA TRANSPARENTE - 500ML Meu carrinho (<https://www.lojadatatuagem.com.br/checkout/cart/>)

Últimos Adicionados

Nenhum produto no carrinho.

000308
W

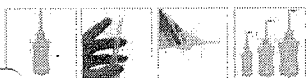
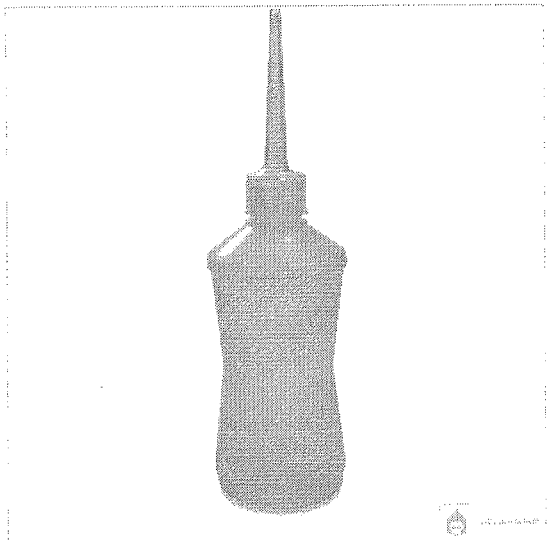

3353-0

Almotolia Plástica Transparente - 500ml

De: R\$ 8,78

Por: R\$ 7,90 A VISTA NO BOLETO E DEPÓSITO 10% DE DESCONTO

1	^
	v

COMPRA

Ou R\$ 8,78 em 1x de R\$ 8,78 s/ juros no cartão de crédito**.

CONDIÇÕES DE PARCELAMENTO NO CARTÃO DE CRÉDITO

1x s/ juros R\$ 8,78

**Juros da Administradora. Consulte a mesma para saber a taxa de juros aplicada. Valor em 4X sem juros para compras com parcela mínima de R\$ 90,00. Consulte os juros aplicados em sua compra na escolha da forma de pagamento

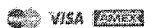

Os valores apresentados são apenas para consulta, o valor real da parcela será acrescido do frete no fechamento do pedido.

[adicionar aos favoritos \(https://www.lojadatatuagem.com.br/wishlist/index/add/product/7481/form_key/equa2d0emnffywoX/\)](https://www.lojadatatuagem.com.br/wishlist/index/add/product/7481/form_key/equa2d0emnffywoX/)

[comparar produto](#)

https://www.lojadatatuagem.com.br/catalog/product_compare/add/product/7481/uenc/ahr0chm6ly93d3cubg9qywrhdgf0dwfnzw0uy29tlmjyl2fsbw90b2xpys1wbgfzdgjljys10cn

CONSULTE O FRETE E ENTREGA

CEP

00000-000

CALCULAR

Descrição

Info Adicional

De

PRO STORE

Digite aqui para começar sua busca!

E aí, precisa de ajuda?



RELATÓRIO PÚBLICO
(medicamentos, materiais médico-hospitalares e gases medicinais)

PESQUISAR POR

ITEM
 MODALIDADE
 INSTITUIÇÃO
 FORNECEDOR
 FABRICANTE
 FAIXA
 PERÍODO
 BASE SIASG(Compras Federais)
 TIPO DE COMPRA

R\$ 226,64

ITEM

Código BR:

Descrição CATMAT:

Unidade de Fornecimento:

Sim
 Não
 Dados Agrupados

Adicionar

Grupo:

Classes:

PDM:

UF:
 Município:

Pesquisar Limpar

Gerar PDF

RESULTADO

Os registros exibidos especificam as compras realizadas nos últimos 18 meses, o que corresponde ao seguinte período: 01-09-2017 a 01/03/2019

Base de Dados BPS

DADOS DO ITEM			DADOS DA COMPRA			DADOS DO FABRICANTE/FORNECEDOR			DADOS DA INSTITUIÇÃO			VALORES					
CÓDIGO BR	DESCRIÇÃO CATMAT	UNIDADE DE FORNECIMENTO	GENÉRICO	DATA COMPRA	MODALIDADE DA COMPRA	DATA INSERÇÃO	TIPO COMPRA	FABRICANTE	FABRICANTE FORNECEDOR	NOME DA INSTITUIÇÃO	MUNICIPIO	UF	QTD ITENS COMPRADOS	PREÇO UNITÁRIO	CMED - PREÇO REGULADO	COMPETÊNCIA CMED	MÉDIA PONDERADA
BR0299819	REANIMADOR, MATERIAL:SILICONE, TIPO:MANUAL, CAPACIDADE:2000 ML, COMPONENTES:ENTRADA PARA O2, TAMANHO:TAMANHO ADULTO	UNIDADE	Não	03/04/2018	Pregão	25/05/2018	A	PROTEC EXPORT INDUSTRIA, COMERCIO, IMPORTACAO E EXPORTACAO DE EQUIPAMENTOS MEDICOS HOSPITALARES LTDA	SULMED - ARTIGOS HOSPITALARES LTDA - EPP	MUNICIPIO DE NOVA OLIMPIA	NOVA OLIMPIA	PR	5	54,1300	N/A	N/A	131,7758

000309

Mostrando 1 à 6 de 6 registro(s)

CÓDIGO BR	DADOS DO ITEM				DADOS DA COMPRA				DADOS DO FORNECEDOR				DADOS DA INSTITUIÇÃO				VALORES			
	DESCRIÇÃO CATMAT	UNIDADE DE FORNECIMENTO	GENÉRICO	DATA COMPRA	MODALIDADE DA COMPRA	DATA INSERÇÃO	TIPO COMPRA	FABRICANTE	FABRICANTE	FORNecedor	NOME DA INSTITUIÇÃO	MUNICIPIO	UF	QTD ITENS COMPRADOS	PREÇO UNITÁRIO	CMED - PREÇO REGULADO	COMPETÊNCIA CMED	MÉDIA PONDERADA		
BR0299819	REANIMADOR, MATERIAL SILICONE, TIPO:MANUAL, CAPACIDADE:2000 ML, COMPONENTES:ENTRADA PARA O2, TAMANHO:TAMANHO ADULTO	UNIDADE	Não	17/10/2017	Tomada de Preços	07/01/2019	A	PHARMATEX COMERCIAL DE PRODUTOS HOSPITALARES LTDA	PHARMATEX COMERCIAL DE PRODUTOS HOSPITALARES LTDA - ME	EFETIVE PRODUTOS MEDICO- HOSPITALARES	FUNDO MUNICIPAL DE SAUDE DE LUPIONOPOLIS	LUPIONOPOLIS	PR	1	107.9000	N/A	N/A	131,7758		
BR0299819	REANIMADOR, MATERIAL SILICONE, TIPO:MANUAL, CAPACIDADE:2000 ML, COMPONENTES:ENTRADA PARA O2, TAMANHO:TAMANHO ADULTO	UNIDADE	Não	18/01/2018	Pregão	26/02/2019	A	PHARMATEX COMERCIAL DE PRODUTOS HOSPITALARES LTDA	PHARMATEX COMERCIAL DE PRODUTOS HOSPITALARES LTDA - ME	EFETIVE PRODUTOS MEDICO- HOSPITALARES	MUNICIPIO DE NOVA ESPERANCA	NOVA ESPERANCA	PR	20	116.5000	N/A	N/A	131,7758		
BR0299819	REANIMADOR, MATERIAL SILICONE, TIPO:MANUAL, CAPACIDADE:2000 ML, COMPONENTES:ENTRADA PARA O2, TAMANHO:TAMANHO ADULTO	UNIDADE	Não	03/08/2018	Pregão	23/10/2018	A	PHARMATEX COMERCIAL DE PRODUTOS HOSPITALARES LTDA	DIMEBRAS COMERCIAL HOSPITALAR LTDA		MUNICIPIO DE PRATAPOLIS	PRATAPOLIS	MG	15	122.0000	N/A	N/A	131,7758		
BR0299819	REANIMADOR, MATERIAL SILICONE, TIPO:MANUAL, CAPACIDADE:2000 ML, COMPONENTES:ENTRADA PARA O2, TAMANHO:TAMANHO ADULTO	UNIDADE	Não	27/07/2018	Pregão	09/11/2018	A	MIKATOS INDUSTRIA, COMERCIO E SERVICOS DE APARELHOS MEDICOS LTDA - EPP	M J BEZERRA DE MELO SILVA		SAO BENEDEITO DO SUL	SAO BENEDEITO DO SUL	PE	7	199.7800	N/A	N/A	131,7758		
BR0299819	REANIMADOR, MATERIAL SILICONE, TIPO:MANUAL, CAPACIDADE:2000 ML, COMPONENTES:ENTRADA PARA O2, TAMANHO:TAMANHO ADULTO	UNIDADE	Não	05/12/2017	Pregão	13/11/2018	A	COMERCIO DE MAT. MED. HOSP. MACROSUL LTDA	FP COMERCIO E SERVIÇO EIRELI		FUNDO MUNICIPAL DE SAUDE	FLORANIA	RN	5	275.0000	N/A	N/A	131,7758		

000310

CATEGORIAS

Resgate e Salvamento

Ambus e Reanimadores

Tesoura, Cortador,
Canivete

Aspirador de Secreção

Lanterna

Desfibrilador

Bolsas Resgate /
Salvamento / APH

Cânula de Guedel

Colar Cervical Resgate

Colete Socorrista

Imobilização

Oxímetro Portátil

Estetoscópios

Aparelhos de Pressão

Aparelhos Médicos

Termômetros

Curativos

Ortopedia

Acessibilidade

Esporte e Fitness

Diabetes

Balanças

Equipamentos

Laringoscópios

Instrumental Cirúrgico

Material Médico

medjet.com.br

Resgate e Salvamento

Ambus e Reanimadores

REANIMADOR MANUAL DE SILICONE (AMBU) ADULTO MD

Clique nas fotos para ampliar a imagem

REANIMADOR MANUAL DE SILICONE (AMBU) ADULTO MD

Reanimador de silicone completo e autoclavável. Para pacientes acima de 30kg. - Ambus e Reanimadores - MD - Cód: 182

Mais sobre o produto

Avalie agora (4 Votos - nota: 10 / 10)

R\$ 198,75

Ganhe 7% de desconto à vista:

R\$ 184,84Parcelamento no Cartão:
3x de R\$ 66,25 ver todos

Comprar Agora

Disponível - Pronta entrega



OUTRAS OPÇÕES

Calcule valor e prazo de entrega estimado para sua região

Digite seu CEP:

Calcular Frete (procurar CEP)

Informações do produto

Veja os Comentários

Avalie Agora

REANIMADOR MANUAL DE SILICONE ADULTO MD

O kit inclui reanimador reutilizável, máscara, bolsa reservatório e tubo de oxigênio. Todos os materiais são livres de látex e os sacos de máscara, ou conector bolsa reservatório são feitas de polímero mais estável - silicone ou polissulfona, que oferecem confiabilidade, excelente vida útil e melhor longa termo resistência a condições ambientais extremas.

Quem comprou aprova!

" Entrega no prazo, produto conforme descrito, funcionamento simples. Excelente serviço."

Laurencio (07/02/2014)
SAO PAULO / SP

Confira os

Voltar ao Topo

000311

www.hospinet.com.br está solicitando:
 Mostrar notificações

Powered by ShopBack (http://www.shopback.com.br)

Agora não

pinetti, Já é cadastrado? (minha conta)

Meus Pedidos (account/orders) Atendimento: (41) 3019-5004 | Loja física - Assistência Técnica: (41) 3019-5004

Minha conta (account/) Minha conta (account/)

Minha conta (account/) (0) Itens (checkout/#/cart)

HA 30 ANOS Cuidando da Sua Saúde

Frete grátis Consulte a Política de Frete

DESCONTO 5% Para Pagamento no Boleto

Hospinet (https://www.hospinet.com.br) > Oxigenoterapia (https://www.hospinet.com.br/Oxigenoterapia) > Ambu (https://www.hospinet.com.br/Oxigenoterapia/Ambu)

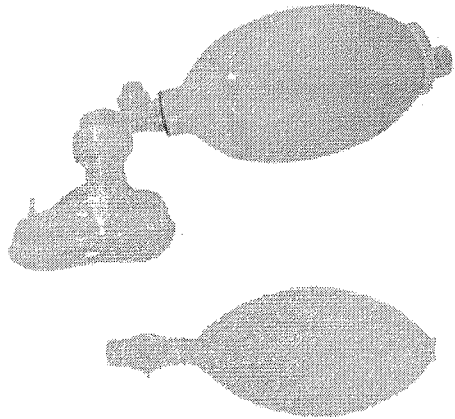

REANIMADOR MANUAL ADULTO SILICONE COMPLETO
 ☆☆☆☆☆ (Avalie agora!)

Cód. Ref. 341

Por R\$ 281,39
 desconto de 5% no Boleto

R\$ 296,20
 6x de R\$ 49,36 s/ juros

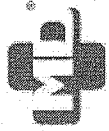

(/md)

AMBIENTE 100% SEGURO



(https://www.siteblindado.com/consumidor/selo-blindador?)

lang=pt-br&fbclid=IwAR18f8BtTfame=www.hospinet.com.br

Facebook

Twitter

WhatsApp

(https://hospinetvteximg.com.br/arquivos/ids/155988-1000-1000/reanimador-manual-adulto-silicone-completo.jpg?v=635915015278570000)

DESCRIÇÃO DO PRODUTO

Reanimador Manual Adulto Silicone Completo

Reanimador em silicone proporciona excelente expansão e sua flexibilidade permite utilizar com a ponta dos dedos.

Válvula Pop-Off com limite de pressão ajustada e quando necessário, permite regulagem ou bloqueio, pode ser desmontado e montado de forma rápida e fácil.

Volume do balão: 1800 ml - Reservatório: 2700 ml

Ajude-nos a melhorar com seu feedback!



000312

RELATÓRIO PÚBLICO
(medicamentos, materiais médico-hospitalares e gases medicinais)

PESQUISAR POR

ITEM
 MODALIDADE
 INSTITUIÇÃO
 FORNECEDOR
 FABRICANTE
 FAIXA
 PERÍODO
 BASE SIASG(Compras Federais)
 TIPO DE COMPRA

ITEM

Código BR: 0431704

Unidade de Fornecimento:

Descrição CATMAT: REANIMADOR, MATERIAL: SILICONE, TIPO: MANUAL, CAPACIDADE: CERCA DE 500 ML, COMPONENTES: RESERVATÓRIO DE O2, MÁSCARA SILICONE, TAMANHO: TAMANHO INFANTIL, ESTERILIDADE: ESTERILIZÁVEL

Genérico: Sim Não

Agilizar: Sim Não

Grupo: Todos

Classe: Todos

PDM:

UF:

Município: Seleção

R\$ 241,63

Pesquisar

Limpar

RESULTADO

Os registros exibidos especificam as compras realizadas nos últimos 18 meses, o que corresponde ao seguinte período: 01-09-2017 a 01/03/2019
Base de Dados BPS

DADOS DO ITEM				DADOS DA COMPRA			DADOS DO FORNECEDOR				DADOS DA INSTITUIÇÃO				VALORES			
CÓDIGO BR	DESCRIÇÃO CATMAT	UNIDADE DE FORNECIMENTO	GENÉRICO	DATA COMPRA	MODALIDADE DA COMPRA	DATA INSERÇÃO	TIPO COMPRA	FABRICANTE	FABRICANTE	FORNecedor	NOME DA INSTITUIÇÃO	MUNICÍPIO	UF	QTD ITENS COMPRADOS	PREÇO UNITÁRIO	CMED - PREÇO REGULADO	COMPETÊNCIA CMED	MÉDIA PONDERADA
BR0431704	REANIMADOR, MATERIAL: SILICONE, TIPO: MANUAL, CAPACIDADE: CERCA DE 500 ML, COMPONENTES: RESERVATÓRIO DE O2, MÁSCARA SILICONE, TAMANHO: TAMANHO INFANTIL, ESTERILIDADE: ESTERILIZÁVEL	UNIDADE	Não	13/08/2018	Pregão	09/11/2018	A	COMERCIO DE MAT. MED. HOSP. MACROSUL LTDA	EQUIPAR SUPRIMENTOS ODONTOMEDICOS LTDA - EPP	CONSORCIO INTERMUNICIPAL DE SAUDE	PATO BRANCO	PR	10	28.5600	N/A	N/A	000313	141,6856

Mostrando 1 à 12 de 12 registro(s)

DADOS DO ITEM				DADOS DA COMPRA				DADOS DO FABRICANTE/FORNECEDOR				DADOS DA INSTITUIÇÃO				VALORES			
CÓDIGO BR	DESCRIÇÃO CATMAT	UNIDADE DE FORNECIMENTO	GENÉRICO	DATA COMPRA	MODALIDADE DA COMPRA	DATA INSERÇÃO	TIPO COMPRA	FABRICANTE	FORNECEDOR	NOME DA INSTITUIÇÃO	MUNICÍPIO	UF	QTD ITENS COMPRADOS	PREÇO UNITÁRIO	CMED - PREÇO REGULADO	COMPETÊNCIA CMED	MÉDIA PONDERADA		
BR0431704	REANIMADOR, MATERIAL-SILICONE, TIPO-MANUAL, CAPACIDADE: CERCA DE 500 ML, COMPONENTES-RESERVATÓRIO DE O2, MÁSCARA SILICONE, TAMANHO: TAMANHO INFANTIL, ESTERILIDADE: ESTERILIZAVEL	UNIDADE	Não	04/01/2018	Pregão	15/09/2018	A	PHARMATEX COMERCIAL DE PRODUTOS HOSPITALARES LTDA	CIENTIFICA MEDICA HOSPITALAR LTDA	FUNDO MUNICIPAL DE SAUDE DO MUNICIPIO DE MORRINHOS	MORRINHOS	GO	11	115,0000	N/A	N/A	141,6856		
BR0431704	REANIMADOR, MATERIAL-SILICONE, TIPO-MANUAL, CAPACIDADE: CERCA DE 500 ML, COMPONENTES-RESERVATÓRIO DE O2, MÁSCARA SILICONE, TAMANHO: TAMANHO INFANTIL, ESTERILIDADE: ESTERILIZAVEL	UNIDADE	Não	06/08/2018	Pregão	11/10/2018	A	ROMED INDUSTRIA E COMERCIO DE EQUIPAMENTOS MEDICOS LTDA - EPP	PROFARM COMERCIO DE MEDICAMENTOS E MATERIAL HOSPITALAR LTDA	FUNDO MUNICIPAL DE SAUDE DE PORTO NACIONAL	PORTO NACIONAL	TO	20	116,0000	N/A	N/A	141,6856		
BR0431704	REANIMADOR, MATERIAL-SILICONE, TIPO-MANUAL, CAPACIDADE: CERCA DE 500 ML, COMPONENTES-RESERVATÓRIO DE O2, MÁSCARA SILICONE, TAMANHO: TAMANHO INFANTIL, ESTERILIDADE: ESTERILIZAVEL	UNIDADE	Não	03/08/2018	Pregão	23/10/2018	A	PHARMATEX COMERCIAL DE PRODUTOS HOSPITALARES LTDA	DIMEBRAS COMERCIAL HOSPITALAR LTDA	MUNICIPIO DE PRATAPOLIS	PRATAPOLIS	MG	15	122,0000	N/A	N/A	141,6856		
BR0431704	REANIMADOR, MATERIAL-SILICONE, TIPO-MANUAL, CAPACIDADE: CERCA DE 500 ML, COMPONENTES-RESERVATÓRIO DE O2, MÁSCARA SILICONE, TAMANHO: TAMANHO INFANTIL, ESTERILIDADE: ESTERILIZAVEL	UNIDADE	Não	06/08/2018	Pregão	04/10/2018	A	PHARMATEX COMERCIAL DE PRODUTOS HOSPITALARES LTDA	FARMATEX DO BRASIL S/A	FUNDO MUNICIPAL DE SAUDE - NOVA TEBAS PARANA	NOVA TEBAS	PR	5	127,0000	N/A	N/A	141,6856		
BR0431704	REANIMADOR, MATERIAL-SILICONE, TIPO-MANUAL, CAPACIDADE: CERCA DE 500 ML, COMPONENTES-RESERVATÓRIO DE O2, MÁSCARA SILICONE, TAMANHO: TAMANHO INFANTIL, ESTERILIDADE: ESTERILIZAVEL	UNIDADE	Não	09/04/2018	Pregão	12/09/2018	A	JOAOMED COMERCIO DE MATERIAIS CIRURGICOS LTDA	EDQUALITY DO BRASIL PRODUTOS MEDICOS E HOSPITALARES EIRELI	FUNDO MUNICIPAL DE SAUDE DE FEIRA NOVA	FEIRA NOVA	PE	2	135,6000	N/A	N/A	141,6856		
BR0431704	REANIMADOR, MATERIAL-SILICONE, TIPO-MANUAL, CAPACIDADE: CERCA DE 500 ML, COMPONENTES-RESERVATÓRIO DE O2, MÁSCARA SILICONE, TAMANHO: TAMANHO INFANTIL, ESTERILIDADE: ESTERILIZAVEL	UNIDADE	Não	04/05/2018	Pregão	13/09/2018	A	MIKATOS INDUSTRIA COMERCIO E APARELHOS MEDICOS LTDA - EPP	MK PRODUTOS MEDICO HOSPITALARES LTDA - EPP	MUNICIPIO DE TRAMANDAI	TRAMANDAI	RS	50	138,0000	N/A	N/A	141,6856		
BR0431704	REANIMADOR, MATERIAL-SILICONE, TIPO-MANUAL, CAPACIDADE: CERCA DE 500 ML, COMPONENTES-RESERVATÓRIO DE O2, MÁSCARA SILICONE, TAMANHO: TAMANHO INFANTIL, ESTERILIDADE: ESTERILIZAVEL	UNIDADE	Não	30/10/2018	Pregão	22/02/2019	A	COMERCIO DE MAT. MED. HOSP. MACROSUL LTDA	MACRO LIFE IMPORTADORA DE PRODUTOS MEDICOS - EIRELI	FUNDO MUNICIPAL DE SAUDE	ARACAJU	SE	23	148,6900	N/A	N/A	141,6856		
BR0431704	REANIMADOR, MATERIAL-SILICONE, TIPO-MANUAL, CAPACIDADE: CERCA DE 500 ML, COMPONENTES-RESERVATÓRIO DE O2, MÁSCARA SILICONE, TAMANHO: TAMANHO INFANTIL, ESTERILIDADE: ESTERILIZAVEL	UNIDADE	Não	17/04/2018	Pregão	25/09/2018	A	PHARMATEX COMERCIAL DE PRODUTOS HOSPITALARES LTDA	DIMENSAO COMERCIO DE ARTIGOS MEDICOS HOSPITALARES LTDA	MUNICIPIO DE ALTONIA	ALTONIA	PR	10	169,8400	N/A	N/A	141,6856		
BR0431704	REANIMADOR, MATERIAL-SILICONE, TIPO-MANUAL, CAPACIDADE: CERCA DE 500 ML, COMPONENTES-RESERVATÓRIO DE O2, MÁSCARA SILICONE, TAMANHO: TAMANHO INFANTIL, ESTERILIDADE: ESTERILIZAVEL	UNIDADE	Não	02/07/2018	Pregão	04/01/2019	A	MIKATOS INDUSTRIA COMERCIO E APARELHOS MEDICOS LTDA - EPP	MIDAS COMERCIO ATACADISTA DE PRODUTOS HOSPITALARES LTDA - ME	MUNICIPIO DE PRATAPOLIS	PRATAPOLIS	MG	2	170,0000	N/A	N/A	141,6856		

DADOS DO ITEM				DADOS DA COMPRA				DADOS DO FORNECEDOR				DADOS DA INSTITUIÇÃO				VALORES			
CÓDIGO BR	DESCRIÇÃO CATMAT	UNIDADE DE FORNECIMENTO	GENÉRICO	DATA COMPRA	MODALIDADE DA COMPRA	DATA INSERÇÃO	TIPO COMPRA	FABRICANTE	FORNECEDOR	NOME DA INSTITUIÇÃO	MUNICÍPIO	UF	QTD ITENS COMPRADOS	PREÇO UNITÁRIO	CMED - PREÇO REGULADO	COMPETÊNCIA CMED	MÉDIA PONDERADA		
BR0431704	REANIMADOR, MATERIAL: SILICONE, TIPO: MANUAL, CAPACIDADE: CERCA DE 500 ML, COMPONENTES: RESERVATÓRIO DE O2, MÁSCARA SILICONE, TAMANHO: TAMANHO INFANTIL, ESTERILIDADE: ESTERILIZÁVEL	UNIDADE	Não	08/11/2017	Pregão	18/01/2018	A	MISSOURI INDUSTRIA E COMERCIO LTDA - EPP	MARINGÁ HOSPITALAR DISTR. DE MEDICAMENTOS E CORRELATOS LTDA - EPP	FUNDO MUNICIPAL DE SAUDE DE GRANDES RIOS	GRANDES RIOS	PR	10	225,0000	N/A	N/A	141,6856		
BR0431704	REANIMADOR, MATERIAL: SILICONE, TIPO: MANUAL, CAPACIDADE: CERCA DE 500 ML, COMPONENTES: RESERVATÓRIO DE O2, MÁSCARA SILICONE, TAMANHO: TAMANHO INFANTIL, ESTERILIDADE: ESTERILIZÁVEL	UNIDADE	Não	28/08/2018	Pregão	23/07/2018	A	MD MATERIAL HOSPITALAR LTDA - ME	ODONTOMEDI - PRODUTOS ODONTOLÓGICOS E HOSPITALARES LTDA - EPP	FUNDO MUNICIPAL DE SAUDE	JURANDA	PR	10	539,5000	N/A	N/A	141,6856		

Suporte a sistemas: 136 - opção 8
 e-mail: suporte.sistemas@datasus.gov.br
 Fale conosco: <http://datasus.saude.gov.br/fale-conosco>

000315

6

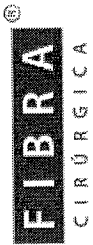

O que você está procurando?

CARRINHO
0 ITENS

ATENDIMENTO MEUS PEDIDOS CHAT

Todos os departamentos

Endoscópios

Aparelhos de Pressão

Aparelhos Médicos

Curativos

Equipamentos

Material de Consumo

Resgate e Salvamento

Oferta do Dia

FibraCirurgica / [Resgate e Salvamento](#) / Ambu e Acessórios

COD. REF.: 3065
MARCA: PROTEC
AMBÚ REANIMADOR PROTEC INFANTIL SILICONE BÁSICO

POR R\$ 199,90
OU 6X DE R\$ 33,31

PREÇO NO BOLETO
R\$ 179,91 (-10%)

VER OPÇÕES DE PARCELAMENTO

QUANTIDADE

1

COMPRAR

Calcule o valor do frete e prazo de entrega para a sua região

OK

Não sei meu CEP.

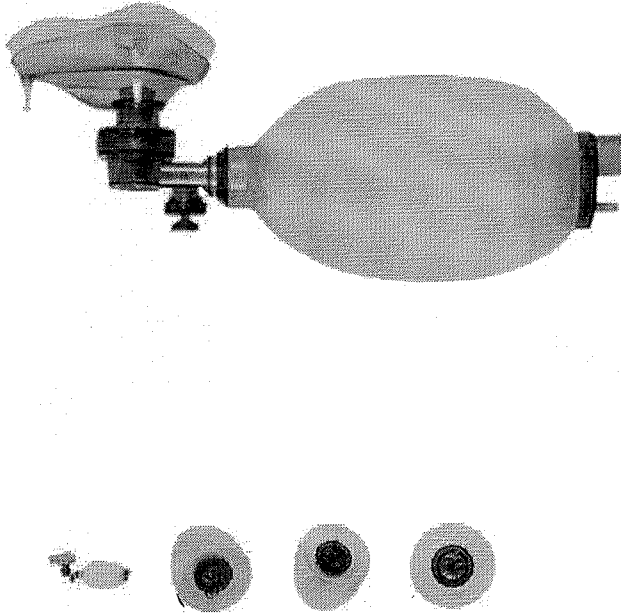

DESCRIÇÃO

ESPECIFICAÇÕES TÉCNICAS

Ambú Reanimador Infantil Silicone Básico

Tem por objetivo promover a ventilação artificial, enviando Ar Comprimido ou enriquecido com Oxigênio, para o pulmão do paciente na ausência de respiração ocasionada por infarto, asfixia por substâncias tóxicas, afogamento e outros.

000316
b.



(1)

Faça sua busca aqui... Buscar

fale conosco:
11 2424.7213

0
Login (/account)
Pedidos (/account/orders)
Meu Carrinho (/checkout/#/cart)

Todos Departamentos
Aparelho de Pressão
Aparelho Médico

Balança (balanças)
Estetoscópio (estetoscópio)
Acessibilidade e Mobilidade (acessibilidade-e-mobilidade)

Oxigenoterapia (oxigenoterapia)
Equipamento Hospitalar (equipamento-medico-hospitalar)
Uso Pessoal (produto-de-uso-pessoal)

CenterMedical (1) <https://www.centermedical.com.br/oxigenoterapia>

<https://centermedical.vtexim.pediatrico.centermedicaL.com>

Ambu Manual De Silicone - Missouri Mikatos - Pediátrico

☆☆☆☆☆ (Avalie agora!)

O Ressuscitador ou Reanimador Manual tipo Ambu, é um aparelho utilizado para atendimento nos primeiros socorros, resgate...
(Leia mais)

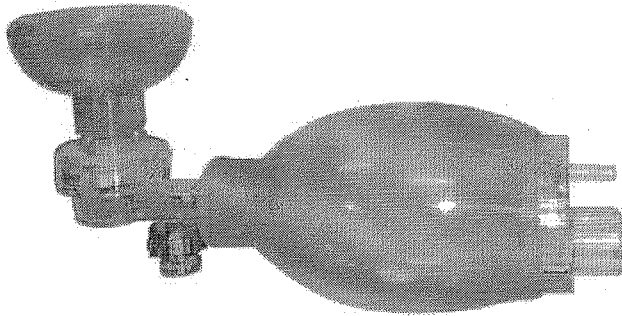

De: R\$ 299,99
Por: R\$ 195,34
Ou 6x De R\$ 32,55

Ou R\$ 175,81
à vista com 10% de desconto no Bofeto.

Quantidade
" 1 +

COMPRAR

Calculo de frete (Não sei meu CEP) OK

Entenda o prazo

Veja mais de:
Oxigenoterapia (<https://www.centermedical.com.br/oxigenoterapia>) | CenterMedical (1)



(<https://twitter.com/centermed>)
<https://www.facebook.com/centermed>
<https://www.instagram.com/centermed>
<https://www.youtube.com/centermed>

url=<http://www.centermedical.com.br/ambu-manual-de-silicone-missouri-mikatos-pediatrico/p>&description=<http://www.centermedical.com.br>

000317

6

RELATÓRIO PÚBLICO
(medicamentos, materiais médico-hospitalares e gases medicinais)

PESQUISAR POR

ITEM
 MODALIDADE
 FORNECEDOR
 FABRICANTE
 FAIXA
 PERÍODO
 BASE SIASG(Compras Federais)
 TIPO DE COMPRA

ITEM

Código BR:

Descrição CATMAT:

Unidade de Fornecimento:

Genérico: Sim Não
 Dados Agrupados

Adicionar

Grupo:

Classe:

PDM:

UF:
 Município:

R\$ 245,923

Pesquisar

Limpar

RESULTADO

Os registros exibidos especificam as compras realizadas nos últimos 18 meses, o que corresponde ao seguinte período: 01-09-2017 a 01/03/2019
Base de Dados BPS

Mostrar 20

DADOS DO ITEM			DADOS DA COMPRA			DADOS DO FABRICANTE/FORNECEDOR			DADOS DA INSTITUIÇÃO			VALORES				
CODIGO BR	DESCRIÇÃO CATMAT	UNIDADE DE FORNECIMENTO	DATA COMPRA	MODALIDADE DA COMPRA	DATA INSERÇÃO	TIPO COMPRA	FABRICANTE	FORNECEDOR	NOME DA INSTITUIÇÃO	MUNICÍPIO	UF	QTD ITENS COMPRADOS	PREÇO UNITÁRIO	CMED - PREÇO REGULADO	COMPETÊNCIA CMED	MEDIA PONDERADA
BR0299817	REANIMADOR, MATERIAL-SILICONE, TIPO:MANUAL, CAPACIDADE:250 ML, COMPONENTES:RESERVATÓRIO DE O2,MÁSCARA SILICONE,AUTOCLAVÁVEL, TAMANHO:TAMANHO NEONATAL	UNIDADE	07/03/2018	Pregão	23/05/2018	A	MIKATOS INDUSTRIA, COMERCIO E SERVICIOS DE APARELHOS MEDICOS LTDA - EPP	POLYANA DISTRIBUIDORA DE MEDICAMENTOS LTDA - EPP	MUNICIPIO DE PARAGOMINAS	PARAGOMINAS	PA	144800	0,1200	N/A	N/A	0,2052

Item 039

000318
b.

CÓDIGO BR	DADOS DO ITEM					L. DOS DA COMPRA					L. DA INSTITUIÇÃO					VALORES			
	DESCRIÇÃO CATMAT	UNIDADE DE FORNECIMENTO	GENÉRICO	DATA COMPRA	MODALIDADE DA COMPRA	DATA INSERÇÃO	TIPO COMPRA	FABRICANTE	FABRICANTE	FABRICANTE	MUNICÍPIO	MUNICÍPIO	MUNICÍPIO	UF	QTD ITENS COMPRADOS	PREÇO UNITÁRIO	CMED - PREÇO REGULADO	COMPETÊNCIA CMED	MÉDIA PONDERADA
BR0299817	REANIMADOR, MATERIAL-SILICONE, TIPO:MANUAL, CAPACIDADE:250 ML, COMPONENTES:RESERVATÓRIO DE O2,MÁSCARA DE O2,AUTOCILAVÁVEL, SILICONE,AUTOCILAVÁVEL, TAMANHO:TAMANHO NEONATAL	UNIDADE	Não	13/06/2018	Pregão	09/11/2018	A	COMÉRCIO DE MAT. MED. MACROSUL LTDA	EQUIPAR SUPRIMENTOS ODONTOMEDICOS LTDA - EPP	CONSORCIO INTERMUNICIPAL DE SAUDE	PATO BRANCO	PR	PR	10	28.5600	N/A	N/A	0,2052	
BR0299817	REANIMADOR, MATERIAL-SILICONE, TIPO:MANUAL, CAPACIDADE:250 ML, COMPONENTES:RESERVATÓRIO DE O2,MÁSCARA DE O2,AUTOCILAVÁVEL, SILICONE,AUTOCILAVÁVEL, TAMANHO:TAMANHO NEONATAL	UNIDADE	Não	17/10/2017	Tomada de Preços	07/01/2019	A	PHARMATEX COMERCIAL DE PRODUTOS HOSPITALARES LTDA	EFETIVE PRODUTOS MEDICO-HOSPITALARES LTDA - ME	FUNDO MUNICIPAL DE SAUDE DE LUPIONOPOLIS	LUPIONOPOLIS	PR	PR	1	107.9000	N/A	N/A	0,2052	
BR0299817	REANIMADOR, MATERIAL-SILICONE, TIPO:MANUAL, CAPACIDADE:250 ML, COMPONENTES:RESERVATÓRIO DE O2,MÁSCARA DE O2,AUTOCILAVÁVEL, SILICONE,AUTOCILAVÁVEL, TAMANHO:TAMANHO NEONATAL	UNIDADE	Não	03/08/2018	Pregão	23/10/2018	A	JOAOMED COMERCIO DE MATERIAIS CIRURGICOS LTDA	CIRURGICA UNIAO LTDA	MUNICIPIO DE PRATAPOLIS	PRATAPOLIS	MG	MG	15	122.5000	N/A	N/A	0,2052	
BR0299817	REANIMADOR, MATERIAL-SILICONE, TIPO:MANUAL, CAPACIDADE:250 ML, COMPONENTES:RESERVATÓRIO DE O2,MÁSCARA DE O2,AUTOCILAVÁVEL, SILICONE,AUTOCILAVÁVEL, TAMANHO:TAMANHO NEONATAL	UNIDADE	Não	21/12/2018	Pregão	31/01/2019	A	PHARMATEX COMERCIAL DE PRODUTOS HOSPITALARES LTDA	ALVES E SARTOR LTDA - ME	MUNICIPIO DE CIANORTE	CIANORTE	PR	PR	30	124.3700	N/A	N/A	0,2052	
BR0299817	REANIMADOR, MATERIAL-SILICONE, TIPO:MANUAL, CAPACIDADE:250 ML, COMPONENTES:RESERVATÓRIO DE O2,MÁSCARA DE O2,AUTOCILAVÁVEL, SILICONE,AUTOCILAVÁVEL, TAMANHO:TAMANHO NEONATAL	UNIDADE	Não	18/07/2018	Pregão	07/08/2018	A	STARMED ARTIGOS MEDICOS HOSPITALARES LTDA	PRO-SAUDE - COMERCIO DE PRODUTOS HOSPITALARES LTDA - ME	MUNICIPIO DE IGUARACU	IGUARACU	PR	PR	1	132.9000	N/A	N/A	0,2052	
BR0299817	REANIMADOR, MATERIAL-SILICONE, TIPO:MANUAL, CAPACIDADE:250 ML, COMPONENTES:RESERVATÓRIO DE O2,MÁSCARA DE O2,AUTOCILAVÁVEL, SILICONE,AUTOCILAVÁVEL, TAMANHO:TAMANHO NEONATAL	UNIDADE	Não	27/12/2017	Pregão	05/09/2018	A	PHARMATEX COMERCIAL DE PRODUTOS HOSPITALARES LTDA	CIRURGICA SAO FELIPE PRODUTOS PARA SAUDE LTDA - EPP	MUNICIPIO DE ATIBAIA	ATIBAIA	SP	SP	12	150.0000	N/A	N/A	0,2052	
BR0299817	REANIMADOR, MATERIAL-SILICONE, TIPO:MANUAL, CAPACIDADE:250 ML, COMPONENTES:RESERVATÓRIO DE O2,MÁSCARA DE O2,AUTOCILAVÁVEL, SILICONE,AUTOCILAVÁVEL, TAMANHO:TAMANHO NEONATAL	UNIDADE	Não	26/01/2018	Pregão	06/06/2018	A	PHARMATEX COMERCIAL DE PRODUTOS HOSPITALARES LTDA	EFETIVE PRODUTOS MEDICO-HOSPITALARES LTDA - ME	MUNICIPIO DE PIEN	PIEN	PR	PR	10	153.0000	N/A	N/A	0,2052	
BR0299817	REANIMADOR, MATERIAL-SILICONE, TIPO:MANUAL, CAPACIDADE:250 ML, COMPONENTES:RESERVATÓRIO DE O2,MÁSCARA DE O2,AUTOCILAVÁVEL, SILICONE,AUTOCILAVÁVEL, TAMANHO:TAMANHO NEONATAL	UNIDADE	Não	11/07/2018	Pregão	18/07/2018	A	JOAOMED COMERCIO DE MATERIAIS CIRURGICOS LTDA	MARYMED DISTRIBUIDORA DE MEDICAMENTOS E CORRELATOS LTDA - ME	FUNDO MUNICIPAL DE SAUDE	LOBATO	PR	PR	10	157.8500	N/A	N/A	0,2052	
BR0299817	REANIMADOR, MATERIAL-SILICONE, TIPO:MANUAL, CAPACIDADE:250 ML, COMPONENTES:RESERVATÓRIO DE O2,MÁSCARA DE O2,AUTOCILAVÁVEL, SILICONE,AUTOCILAVÁVEL, TAMANHO:TAMANHO NEONATAL	UNIDADE	Não	27/07/2018	Pregão	09/11/2018	A	MIKATOS INDUSTRIA COMERCIO E SERVIÇOS DE APARELHOS MEDICOS LTDA - EPP	M.J.BEZERRA DE MELO SILVA	SAO BENEDITO DO SUL	BENEDITO DO SUL	PE	PE	7	194.0000	N/A	N/A	0,2052	

000319

DADOS DO ITEM				LANCES DA COMPRA				DADOS DO FORNECEDOR				D. DA INSTITUIÇÃO				VALORES			
CÓDIGO BR	DESCRIÇÃO CATMAT	UNIDADE DE FORNECIMENTO	GENÉRICO	DATA COMPRA	MODALIDADE DA COMPRA	DATA INSCRIÇÃO	TIPO COMPRA	FABRICANTE	FABRICANTE	FABRICANTE	FABRICANTE	NOME DA INSTITUIÇÃO	MUNICÍPIO	UF	QTD ITENS COMPRADOS	PREÇO UNITÁRIO	PREÇO - PREÇO REGULADO	COMPETÊNCIA CMED	MÉDIA PONDERADA
BR0298817	REANIMADOR, MATERIAL SILICONE, TIPO MANUAL, CAPACIDADE: 250 ML, COMPONENTES RESERVATÓRIO DE O2, MÁSCARA SILICONE, AUTOCLAVÁVEL, TAMANHO: TAMANHO NEONATAL	UNIDADE	Não	19/07/2018	Pregão	07/08/2018	A	FANEM LTDA	FANEM LTDA	FANEM LTDA	FANEM LTDA	MUNICÍPIO DE IGUARACU	IGUARACU	PR	1	2.770,0000	N/A	N/A	0,2052

Suporte a sistemas: 136 - opção 8
 e-mail: suporte_sistemas@datasus.gov.br
 Fale conosco: <http://datasus.saude.gov.br/fale-conosco>

000320
b

O que você está procurando?

CARRINHO
0 ITENS

ATENDIMENTO MELIS PEDIDOS CHAT

Todos os departamentos

Endoscópios

Aparelhos de Pressão

Aparelhos Médicos

Cirurgias

Equipamentos

Material de Consumo

Resgate e Salvamento

Oferta do Dia

FibraCirurgica / Resgate e Salvamento / Ambu e Acessórios

CÓD. REF.: 702766 MARCA: MD
REANIMADOR MANUAL MD NEONATAL DE SILICONE COMPLETO

POR R\$ 206,90
OU 6X DE R\$ 34,48

PREÇO NO BOLETO
R\$ 186,21 (-10%)

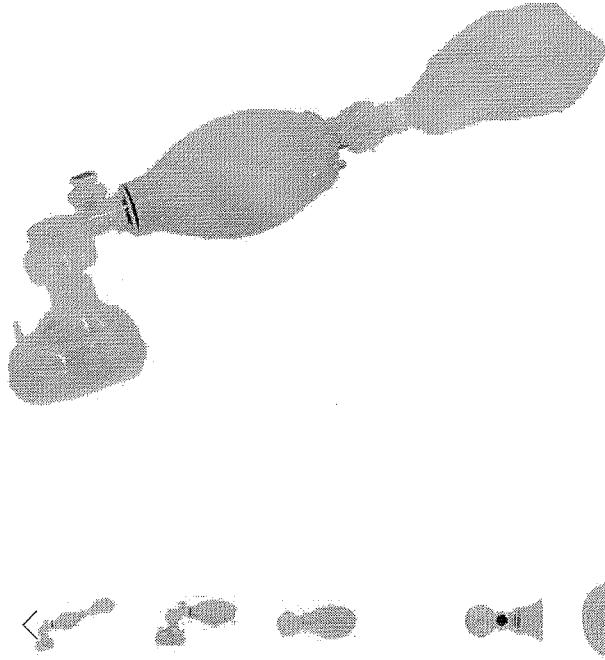

VER OPÇÕES DE PARCELAMENTO

QUANTIDADE

1

COMPRAR

Calcule o valor do frete e prazo de entrega para a sua região

OK

Não sei meu CEP

DESCRIÇÃO

ESPECIFICAÇÕES TÉCNICAS

REANIMADOR MANUAL NEONATAL SILICONE/PVC

- Fabricado em silicone de alta qualidade, proporciona conforto durante o procedimento
- Disponível em 3 tamanhos, para pacientes adultos, pediátricos e neonatais (Clique em **Pediátrico** ou **Adulto** para conferir os outros tamanhos);
- Possui alça integrada para fixar o reanimador na mão do operador e facilitar sua compressão

000321

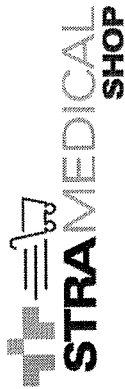

Busque na loja toda...



SUA CONTA

CARRINHO

PRODUTOS HOSPITALARES

APARELHOS MEDICOS

PRODUTOS LABORATORIAIS

MOBILIÁRIO HOSPITALAR

RESCATE E SALVAMENTO

RESSONÂNCIA MAGNÉTICA

MATERIAL CONSUMO

CUIDADOS PESSOAIS

PÁGINA INICIAL /

REANIMADOR MANUAL DE SILICONE (AMBU) NEONATAL - MD

SKU: 1171

MD

PROMOÇÃO

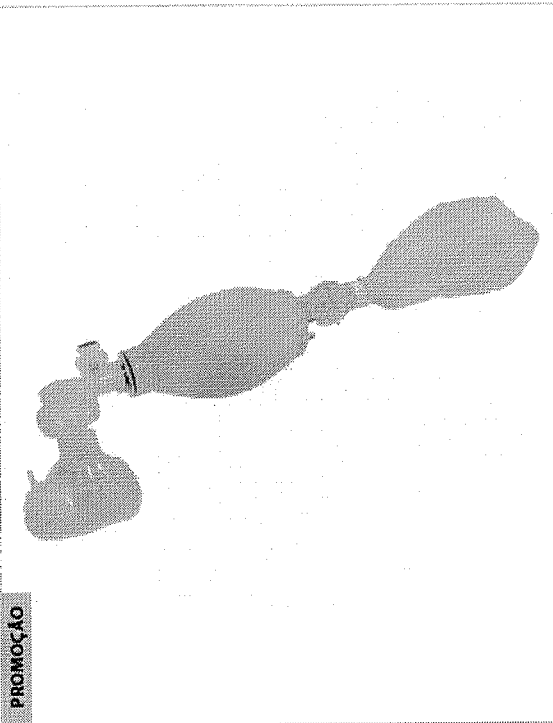

DISPONIBILIDADE: 5 DIAS ?

De: R\$929,99

Por: R\$186,50

à vista

R\$177,17

COMPRAR 100% SEGURA

QUANTIDADE: 1 +

COMPRAR

PARCELAMENTO NO CARTÃO

VER DETALHES

PARCELAMENTO NO BOLETO

VER DETALHES

CALCULE O FRETE

OK

NÃO SEI MEU CEP

COMPARTILHAR



TODOS OS DEPARTAMENTOS

Busque na loja toda...



SUA CONTA

CARRINHO

000322



Reanimador Manual Neonatal (Ambu) Em Silicone Com Reservatório MD

000323
10

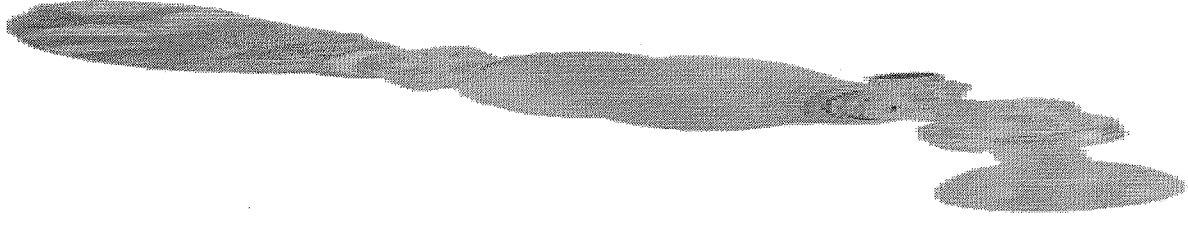

Hover to zoom

(produtos/reanimador_manual_neonatal_1_g.jpg)

(produtos/reanimador_manual_neonatal_1_g.jpg)

(produtos/reservatorio_para_reanimador_g.jpg)

♥ Adicionar aos Meus Favoritos (wish_list_cadastro.asp)

👉 Indique para um amigo



☆☆☆☆☆ (Avalie agora!)

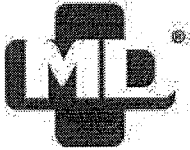

REANIMADOR MANUAL (AMBU) NEONATAL SILICONE COM RESERVATÓRIO MD

FABRICANTE: MD

MODELO: NEONATAL

REGISTRO MINISTÉRIO DA SAUDE 80070210020

(produtos/reanimador_manual_neonatal_g.jpg)

Reanimador Manual Neonatal (Ambu) Em Silicone Com Reservatório MD

REF: ambuneo

Disponibilidade: Entrega Imediata

Quantidade

R\$ 200,88

Comprar

Em até 4x de R\$ 55,60 ou R\$ 194,85 à vista

Mais opções de pagamento

Calcule o frete deste produto (pop-frete.asp?keepThis=true&TB_iframe=true)

Mais informações sobre este produto:

REANIMADOR MANUAL (AMBU) NEONATAL SILICONE COM RESERVATÓRIO MD

Silicone Autoclavável. Para crianças e bebês com peso abaixo de 10 kg. - Cód.:HS83111I-OU

RELATÓRIO PÚBLICO
(medicamentos, materiais médico-hospitalares e gases medicinais)

PESQUISAR POR

- ITEM
- MODALIDADE
- INSTITUIÇÃO
- FORNECEDOR
- FABRICANTE
- FAIXA
- PERÍODO
- BASE SIASG(Compras Federais)
- TIPO DE COMPRA

ITEM

R\$ 3,152

Código BR:

Descrição CATMAT:

Unidade de Fornecimento:

Genérico: Sim Não Dados Agrupados

Adicionar

Grupo:

Classe:

PDM:

UF: Município:

Pesquisar Limpar

RESULTADO

Os registros exibidos especificam as compras realizadas nos últimos 18 meses, o que corresponde ao seguinte período: 04-09-2017 a 04/03/2019
Base de Dados BPS

Página 1/1

Gerar PDF

Mostrar 20

CÓDIGO BR	DESCRIÇÃO CATMAT	UNIDADE DE FORNECIMENTO	GENÉRICO	DADOS DA COMPRA			DADOS DO FABRICANTE/FORNECEDOR		DADOS DA INSTITUIÇÃO			VALORES					
				DATA COMPRA	MODALIDADE DA COMPRA	DATA INSERÇÃO	TIPO COMPRA	FABRICANTE	FORNECEDOR	NOME DA INSTITUIÇÃO	MUNICÍPIO	UF	QTD ITENS COMPRADOS	PREÇO UNITÁRIO	CMED - PREÇO REGULADO	COMPETÊNCIA CMED	MÉDIA PONDERADA
BR0438933	ANUSCOPIO MATERIAL-PLÁSTICO, CORPO-RETO FECHADO, DIMENSÕES:CERCA DE 9CM X 35 MM, USO-DESCARTÁVEL	UNIDADE	Não	23/11/2018	Pregão	14/07/2019	A	ADLIN PLÁSTICOS LTDA	MASIF ARTIGOS MEDICOS E HOSPITALARES LTDA	SECRETARIA MUNICIPAL DE SAUDE	MACEIO	AL	3000	1.4400	N/A	N/A	1.4535

0003224
b.

Mostrando 1 à 2 de 2 registro(s)

DADOS DO ITEM				DADOS DA COMPRA				DADOS DO FABRICANTE/FORNECEDOR				DADOS DA INSTITUIÇÃO				VALORES			
CÓDIGO BR	DESCRIÇÃO CATMAT	UNIDADE DE FORNECIMENTO	GENÉRICO	DATA COMPRA	MODALIDADE DA COMPRA	DATA INSERÇÃO	TIPO COMPRA	FABRICANTE	FABRICANTE/FORNECEDOR	NOME DA INSTITUIÇÃO	MUNICÍPIO	UF	QTD. ITENS COMPRADOS	PREÇO UNITÁRIO	PREÇO - PREÇO REGULADO	COMPETÊNCIA C/IED	MÉDIA PONDERADA		
BR0438933	ANUSCÓPIO, MATERIAL PLÁSTICO, CORPO-RETO FECHADO, DIMENSÕES: CERCA DE 9CM X 35 MM, USO-DESCARTÁVEL	UNIDADE	Não	05/12/2017	Pregão	13/11/2018	A	ADLIN PLÁSTICOS LTDA	FP COMERCIO E SERVIÇO EIRELI	FUNDO MUNICIPAL DE SAUDE	FLORANIA	RN	30	2.8000	N/A	N/A	1,4635		

Suporte a sistemas: 136 - opção 8
 e-mail: suporte.sistemas@datasus.gov.br
 Fale conosco: <http://datasus.saude.gov.br/fale-conosco>

000325

10

(https://www.americanas.com.br/mapa-do-site) (https://www.americanas.com.br) tem tuuudo, pode procurar :)

000326

10

seja prime (http://www.americanas.com.br/hotsite/prime?chave=prf_0_hr_0_0_prime) oferta do dia americanas mundo frete grátis até 15% de cashback anuidade grátis

< artigos de laboratório

★★★★★

(/categoria/agro-industria-e-comercio/laboratorio/artigos-de-laboratorio)



(https://images-americanas.b2w.io/produtos/01/00/oferta/45296/1/45296145_1SZ.jpg)

Anuscópio Descartável Fechado Adlin - 40 Unidades

(Cód.45296148) ★★★★★

2,875

vendido por Indavidas (/lojista/18599625000187) e entregue por americanas.com

R\$ 115,00

2x de R\$ 57,50 s/ juros

comprar

(/garantia/45296148?buyboxfield=&buyboxtoken=&condition=new&offertype&productid=45296148&productsku=45296145&sellerid=18599625000187)

Corra! Temos apenas 1 no estoque

☑ R\$ 115,00 em até 11x de R\$ 10,45 s/ juros com Ame e receba R\$ 5,75 (5% de volta) ☑

formas de parcelamento

- Este produto é vendido por uma loja parceira. A americanas.com garante sua compra, do pedido à entrega.

Calcular frete e prazo

ok

aproveite e veja também



Detector de 4 Gases com Datalogger e Interface USB - KR4000

1 oferta a partir de R\$ 3.590,00 10x de R\$ 359,00 sem juros (/produto/443725577) DCSExt.recom=RR_item_page.rr1-ClickCP&nm_origem=rec_item_page.rr1-ClickCP&nm_ranking_rec=1)

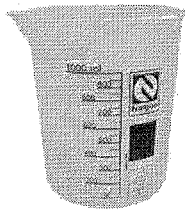

Kit 9 Copos Becker em Polipropileno(PP) Nalgon 50ml, 100ml, 150ml, 250ml, 400ml,...

1 oferta a partir de R\$ 195,60 3x de R\$ 65,20 sem juros (/produto/438263677) DCSExt.recom=RR_item_page.rr1-ClickCP&nm_origem=rec_item_page.rr1-ClickCP&nm_ranking_rec=2)



Citrato De Potassio H2o Tribasico Pa 1000g Exodo Cientifica

1 oferta a partir de R\$ 39,90 (/produto/444778927) DCSExt.recom=RR_item_page.rr1-ClickCP&nm_origem=rec_item_page.rr1-ClickCP&nm_ranking_rec=3)



Acetato De Chumbo Basico (Subacetato De Chumbo) Pa Acs 1000g

1 oferta a partir de R\$ 249,26 5x de R\$ 49,85 sem juros (/produto/326527107) DCSExt.recom=RR_item_page.rr1-ClickCP&nm_origem=rec_item_page.rr1-ClickCP&nm_ranking_rec=4)

novidades da categoria



Bem-vindo! Login

Atendimento Aji

Estou procurando por...

Meus Pedidos

Meu Cadastro

Meu Carrinho

000327

10

LUVAS

LABORATORIO

DIABETES

ESTERILIZAÇÃO

APARELHO DE PRESSÃO

MATERIAL DE CONSUMO

DESCARTÁVEIS

SANEANTES

Você está em: Home > Material de Consumo > ANUSCÓPIO FECHADO C/50 KOLPLAST

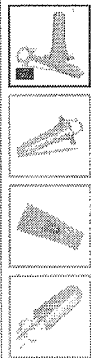

Passe o mouse para ver detalhes

Ampliar Imagem

ANUSCÓPIO FECHADO C/50 KOLPLAST

em 0 avaliações. Dê sua avaliação

Marca: KOLPLAST

Referência: 37365

Conteúdo: Pacote com 50

Disponibilidade: Disponível em 5 dias

Seção: Material de Consumo

R\$ 189,00

3,78

Valor à vista: R\$ 179,55 à vista.

QUANTIDADE

- 1 +

\$ Saiba como pagar

Calcula o frete

Tire suas dúvidas

Indique este produto

Lista

G+

Descrição

ANUSCÓPIO FECHADO C/50 KOLPLAST

Anuscópio, usado para a visualização do ânus.

Imbatível relação custo / benefício nas anuscopias.

CARACTERÍSTICAS TÉCNICAS

Composto por três partes: corpo, êmbolo, e ponteira do êmbolo - fabricados em poliestireno cristal; sendo o corpo transparente e as demais peças na cor branca.

Possui as seguintes dimensões:

- Diâmetro proximal: 3,5 cm;
- Diâmetro distal: 1,8 cm;
- Comprimento do corpo: 9 cm;
- Comprimento do êmbolo: 14 cm.

EMBALAGEM

Embalado em filme BOPP

APRESENTAÇÃO

50 unidades

**Quem viu, também viu**

Estamos Online - Fale Conosco



RELATÓRIO PÚBLICO
(medicamentos, materiais médico-hospitalares e gases medicinais)

PESQUISAR POR

- ITEM
- MODALIDADE
- INSTITUIÇÃO
- FORNECEDOR
- FABRICANTE
- FAIXA
- PERÍODO
- BASE SIASG(Compras Federais)
- TIPO DE COMPRA

ITEM

Item 042 R\$ 1,18

Código BR:

Descrição CATMAT:

Unidade de Fornecimento:

Genérico: Sim Não

Adicionar: Dados Agrupados

Grupo:

Classe:

PDM:

UF:

Município:

Pesquisar

Limpar

RESULTADO

Os registros exibidos especificam as compras realizadas nos últimos 18 meses, o que corresponde ao seguinte período: 16-09-2017 a 16/03/2019
Base de Dados BPS

Gerar Planilha

Gerar PDF

Mostrar 20

DADOS DO ITEM		DADOS DA COMPRA			DADOS DO FABRICANTE/FORNECEDOR		DADOS DA INSTITUIÇÃO			VALORES							
CÓDIGO BR	DESCRIÇÃO CATMAT	UNIDADE DE FORNECIMENTO	GENÉRICO	DATA COMPRA	MODALIDADE DA COMPRA	DATA INSERÇÃO	TIPO COMPRA	FABRICANTE	FABRICANTE FORNECEDOR	NOME DA INSTITUIÇÃO	MUNICÍPIO	UF	QTD ITENS COMPRADOS	PREÇO UNITÁRIO	CMED - PREÇO REGULADO	COMPETÊNCIA CMED	MÉDIA PONDERADA
Nenhum registro encontrado.																	

000328
b.

DIA DO CONSUMIDOR

Ofertas em primeiríssima mão!
Já preparamos muitas novidades por aqui! Ficou curioso?

CLICA

Entre uma loja Dúvidas frequentes

Ofertas

OK

Lista de Casamento

Olá! Faça seu login
Minha Conta

000329

Top15

Compre por toda loja

Cartão PontoFrio

Ofertas Anunciadas

Baixar o App

Dia do Consumidor

Pegue seu Cupom

Pré

PontoFrio.com.br > Beleza e Saúde > Barba e Depilação > **Barbeadores Descartáveis**

Aparelho de barbear Sensitive leve 15 pague 12

(Cód. Item 10197007) Outros produtos BIC

Vendido e entregue por **Drogaria São Paulo**



Passa o mouse e veja os detalhes



PontoFrio Garante

Este produto é vendido por um lojista parceiro e é garantido pelo PontoFrio.com, que acompanha o pedido da compra até a entrega. Saiba mais >

Por: **R\$ 14,90**

Comprar **Comprar**

0,993

Pague com o Cartão PontoFrio POR R\$14,90 em 1x ou em até 3x de R\$5,16 com juros (1,89% a.m.). Não tem o Cartão PontoFrio? **Peça já o seu.**

Calcule o frete e o prazo de entrega estimados para sua região.

Informe seu CEP:

Não sei meu CEP

Confira todas as formas de pagamento. [Clique aqui.](#)

Produtos Patrocinados



-39%

Aparelho de Barbear Gillette Proglide Styler

De: R\$ 139,90
Por: R\$ 84,90
2x de R\$42,45 sem juros



-33%

Escova Alisadora Mondial EA-01 com Emissão de Íons e Cabo

De: R\$ 134,89
Por: R\$ 89,90
2x de R\$44,95 sem juros

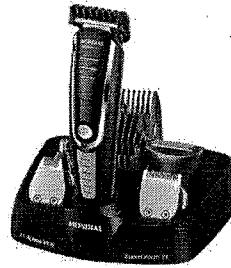

Aparador de Pelos Mondial Super Groom 11 Peças BG-05

Por: R\$ 139,90
3x de R\$46,63 sem juros



Calça Plástica Geriátrica uso Adulto

Por: R\$ 17,00
1x de R\$17,00 sem juros

Quem procura este item também se interessa por

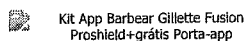

Kit App Barbear Gillette Fusion ProShield+grátis Porta-app

000330



O que deseja encontrar?



Nossas Lojas

Sua oferta

Olá Fa Minha

O Cesta R\$ 0,00



Dica para cuidar da saúde:

Clique aqui e conheça as nossas ofertas e novidades que têm o seu perfil!

QUERO!

saúde

coisas de

criança

moções

oferta do dia

Início / Barbeador Bic Sensitive Shaver



R\$8,99

QUANTIDADE:

- 1 +

BARBEADOR BIC SENSITIVE SHAVER

BIC

Leve 7, Pague 5 Unidades Leve 7, Pague 5.

O Barbeador Bic Sensitive Shaver possui lâmina revestida de cromo e cabo antideslizante que proporciona muito mais comodidade para o seu barbear.

[Características](#) | [Descrição](#)

[Adicionar à lista de produtos](#)

Veja Também

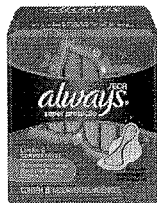

ABSORVENTE ALWAYS SUPER PROTEÇÃO COBERTURA SECA COM ABAS

R\$3,90

Formas de Entrega

frete e prazo

CEP:

CALCULAR

Retire na loja (somente cartão de crédito)

*O prazo de retirada do pedido inicia-se após a confirmação do pagamento. Escolha a forma de entrega na página de pagamento.

CONFIRA AS LOJAS PARTICIPANTES

COMPRAR



000331

10



Olá, o que você procura?

Drogarias Pacheco > Estética > Barba > Aparelho de Barbear Descartável >

cod: 432113

Aparelho de Barbear Bic Sensitive 7 Unidades

★★★★☆ (2 Avaliações)

Especialmente desenvolvido para o corpo masculino, o Aparelho Barbear Bic Sensitive 7 Unidades é ideal para uma depilação completa, suas lâminas permitem um deslizar completo sobre a pele, eliminando os pelos e deixando a pele limpa, tudo pensando para o seu conforto. Bic é especialista em desenvolver produtos com qualidade e que melhoram o bem estar, trazendo sempre inovação...

Leia Mais



1,28

R\$ 8,99

ou 1x de R\$ 8,99

Quantidade

www.drogariaspacheco.com.br está solicitando:

🔔 Mostrar notificações

Powered by ShopBack

VIVASAI

AGORA NÃO PERMITIR



RELATÓRIO PÚBLICO
(medicamentos, materiais médico-hospitalares e gases medicinais)

PESQUISAR POR

ITEM

MODALIDADE

INSTITUIÇÃO

FORNECEDOR

FABRICANTE

FAIXA

PERÍODO

BASE SIASG(Compras Federais)

TIPO DE COMPRA

ITEM

Código BR: Descrição CATMAT:

Unidade de Fornecimento: Genérico: Sim Não

Dados Agrupados

Adicionar

Grupo:

Classe:

PDM:

UF: Município:

Item 043 R\$ 050,75

Pesquisar

Limpar

RESULTADO

Os registros exibidos especificam as compras realizadas nos últimos 18 meses, o que corresponde ao seguinte período: 15-09-2017 a 16/03/2019
Base de Dados BPS

Gerar Planilha

Gerar PDF

DADOS DO ITEM				DADOS DA COMPRA			DADOS DO FABRICANTE/FORNECEDOR			DADOS DA INSTITUIÇÃO			VALORES				
CÓDIGO BR	DESCRIÇÃO CATMAT	UNIDADE DE FORNECIMENTO	GENÉRICO	DATA COMPRA	MODALIDADE DA COMPRA	DATA INSCRIÇÃO	TIPO COMPRA	FABRICANTE	FORNECEDOR	NOME DA INSTITUIÇÃO	MUNICÍPIO	UF	QTD ITENS COMPRADOS	PREÇO UNITÁRIO	CMED - PREÇO REGULADO	COMPETÊNCIA CMED	MÉDIA PONDERADA
BR0432469	ESFIGMOMANÔMETRO, AJUSTE-ANALÓGICO, ANERÓIDE, TIPO -DE BRAÇO, FAIXA DE OPERAÇÃO-ATE 300 MMHG, MATERIAL BRAÇADEIRA-BRAÇADEIRA EM NYLON, TIPO FECHO-FECHO EM METAL, TAMANHO-ADULTO	UNIDADE	Não	18/01/2018	Pregão	28/02/2019	A	PREMIUM COMERCIAL EIRELI	EFFETIVE PRODUTOS MEDICO-HOSPITALARES LTDA - ME	MUNICÍPIO DE NOVA ESPERANCA	NOVA ESPERANCA	PR	70	51,0000	N/A	N/A	85,2817
																000332	

CÓDIGO BR	DADOS DO ITEM			DAD. À COMPRA			DADOS DO FABRICANTE/FORNECEDOR				DADOS DA INSTITUIÇÃO			VALORES			
	DESCRIÇÃO CATMAT	UNIDADE DE FORNECIMENTO	GENÉRICO	DATA COMPRA	MODALIDADE DA COMPRA	DATA INSERÇÃO	TIPO COMPRA	FABRICANTE	FORNECEDOR	NOME DA INSTITUIÇÃO	MUNICÍPIO	UF	QTD ITENS COMPRADOS	PREÇO UNITÁRIO	PREÇO REGULADO	COMPETÊNCIA CMED	MÉDIA PONDERADA
BR0432469	ESFIGMOMANÔMETRO, AJUSTE ANALÓGICO, ANEROÍDE, TIPO DE BRAÇO, FAIXA DE OPERAÇÃO:ATE 300 MMHG, MATERIAL BRACADEIRA:BRACADEIRA EM NYLON, TIPO FECHO:FECHO EM METAL, TAMANHO:ADULTO	UNIDADE	Não	16/06/2018	Pregão	09/11/2018	A	PREMIER COMERCIO DE PRODUTOS HOSPITALARES LTDA	EFTIVE PRODUTOS MEDICO- HOSPITALARES ME	FUNDO MUNICIPAL DE SAUDE DE FLORIDA	FLORIDA	PR	10	53.0000	N/A	N/A	65,2817
BR0432469	ESFIGMOMANÔMETRO, AJUSTE ANALÓGICO, ANEROÍDE, TIPO DE BRAÇO, FAIXA DE OPERAÇÃO:ATE 300 MMHG, MATERIAL BRACADEIRA:BRACADEIRA EM NYLON, TIPO FECHO:FECHO EM METAL, TAMANHO:ADULTO	UNIDADE	Não	06/08/2018	Pregão	04/10/2018	A	PREMIUM COMERCIAL EIRELI	PREMIUM COMERCIAL EIRELI	FUNDO MUNICIPAL DE SAUDE - MUNICIPIO DE NOVA TEBAS PARANA	NOVA TEBAS	PR	50	53.0000	N/A	N/A	65,2817
BR0432469	ESFIGMOMANÔMETRO, AJUSTE ANALÓGICO, ANEROÍDE, TIPO DE BRAÇO, FAIXA DE OPERAÇÃO:ATE 300 MMHG, MATERIAL BRACADEIRA:BRACADEIRA EM NYLON, TIPO FECHO:FECHO EM METAL, TAMANHO:ADULTO	UNIDADE	Não	03/09/2018	Pregão	23/10/2018	A	PREMIUM COMERCIAL EIRELI	DIMEBRAS COMERCIAL HOSPITALAR LTDA	MUNICIPIO DE PRATAPOLIS	PRATAPOLIS	MG	50	53.6000	N/A	N/A	65,2817
BR0432469	ESFIGMOMANÔMETRO, AJUSTE ANALÓGICO, ANEROÍDE, TIPO DE BRAÇO, FAIXA DE OPERAÇÃO:ATE 300 MMHG, MATERIAL BRACADEIRA:BRACADEIRA EM NYLON, TIPO FECHO:FECHO EM METAL, TAMANHO:ADULTO	UNIDADE	Não	14/09/2018	Pregão	17/09/2018	A	LABOR IMPORT COMERCIAL IMP & CIA LTDA	AMARILDO BASEGGIO & CIA LTDA - ME	MUNICIPIO DE MATELANDIA	MATELANDIA	PR	20	54.0000	N/A	N/A	65,2817
BR0432469	ESFIGMOMANÔMETRO, AJUSTE ANALÓGICO, ANEROÍDE, TIPO DE BRAÇO, FAIXA DE OPERAÇÃO:ATE 300 MMHG, MATERIAL BRACADEIRA:BRACADEIRA EM NYLON, TIPO FECHO:FECHO EM METAL, TAMANHO:ADULTO	UNIDADE	Não	25/10/2017	Pregão	24/04/2018	A	ACCUMED PRODUTOS MEDICO HOSPITALARES LTDA	CRM COMERCIAL LTDA - ME	FUNDO MUNICIPAL DE SAUDE DE BELEM	BELEM	PB	3	55.9000	N/A	N/A	65,2817
BR0432469	ESFIGMOMANÔMETRO, AJUSTE ANALÓGICO, ANEROÍDE, TIPO DE BRAÇO, FAIXA DE OPERAÇÃO:ATE 300 MMHG, MATERIAL BRACADEIRA:BRACADEIRA EM NYLON, TIPO FECHO:FECHO EM METAL, TAMANHO:ADULTO	UNIDADE	Não	03/12/2018	Pregão	13/02/2019	A	ACCUMED PRODUTOS MEDICO HOSPITALARES LTDA	CIRURGICA SAO FELIPE PRODUTOS PARA SAUDE LTDA - EPP	FUNDO MUNICIPAL DE SAUDE	ARAJAU	SE	1000	56.0000	N/A	N/A	65,2817
BR0432469	ESFIGMOMANÔMETRO, AJUSTE ANALÓGICO, ANEROÍDE, TIPO DE BRAÇO, FAIXA DE OPERAÇÃO:ATE 300 MMHG, MATERIAL BRACADEIRA:BRACADEIRA EM NYLON, TIPO FECHO:FECHO EM METAL, TAMANHO:ADULTO	UNIDADE	Não	13/06/2018	Pregão	09/11/2018	A	ACCUMED PRODUTOS MEDICO HOSPITALARES LTDA	HS MED COMERCIO DE ARTIGOS HOSPITALARES LTDA - EPP	CONSORCIO INTERMUNICIPAL DE SAUDE	PATO BRANCO	PR	200	56.7000	N/A	N/A	65,2817

000333
10

CÓDIGO BR	DADOS DO ITEM			DADOS DA COMPRA		DADOS DO FABRICANTE/FORNECEDOR			DADOS DA INSTITUIÇÃO			VALORES					
	DESCRIÇÃO CATMAT	UNIDADE DE FORNECIMENTO	GENÉRICO	DATA COMPRA	MODALIDADE DA COMPRA	DATA INSERÇÃO	TIPO COMPRA	FABRICANTE	FORNECEDOR	NOME DA INSTITUIÇÃO	MUNICÍPIO	UF	QTD. ITENS COMPRADOS	PREÇO UNITÁRIO	CNEP - PREÇO REGULADO	COMPETÊNCIA CMED	MÉDIA PONDERADA
BR0432469	ESFIGMOMANÔMETRO, AJUSTE:ANALÓGICO, ANEROÍDE, TIPO :DE BRACO, FAIXA DE OPERAÇÃO:ATE 300 MMHG, MATERIAL BRACADEIRA:BRACADEIRA EM NYLON, TIPO TAMANHO:ADULTO	UNIDADE	Não	21/08/2018	Pregão	28/09/2018	A	PREMIUM COMERCIAL EIRELI	EQUIPOS COMERCIAL LTDA - ME	FUNDO MUNICIPAL DE SAUDE DE BASTOS	BASTOS	SP	200	57,9900	N/A	N/A	65,2817
BR0432469	ESFIGMOMANÔMETRO, AJUSTE:ANALÓGICO, ANEROÍDE, TIPO :DE BRACO, FAIXA DE OPERAÇÃO:ATE 300 MMHG, MATERIAL BRACADEIRA:BRACADEIRA EM NYLON, TIPO TAMANHO:ADULTO	UNIDADE	Não	28/03/2018	Pregão	30/08/2018	A	PREMIUM COMERCIAL EIRELI	MB VARIEDADES LTDA -EPP	MUNICÍPIO DE SANTA VITORIA	SANTA VITORIA	MG	225	61,7400	N/A	N/A	65,2817
BR0432469	ESFIGMOMANÔMETRO, AJUSTE:ANALÓGICO, ANEROÍDE, TIPO :DE BRACO, FAIXA DE OPERAÇÃO:ATE 300 MMHG, MATERIAL BRACADEIRA:BRACADEIRA EM NYLON, TIPO TAMANHO:ADULTO	UNIDADE	Não	18/09/2018	Pregão	12/11/2018	A	PREMIUM COMERCIAL EIRELI	DATHA PRODUTOS ODONTOLÓGICOS E NUTRICIONAIS LTDA - EPP	MUNICÍPIO DE ARAGUARI	ARAGUARI	MG	200	64,2500	N/A	N/A	65,2817
BR0432469	ESFIGMOMANÔMETRO, AJUSTE:ANALÓGICO, ANEROÍDE, TIPO :DE BRACO, FAIXA DE OPERAÇÃO:ATE 300 MMHG, MATERIAL BRACADEIRA:BRACADEIRA EM NYLON, TIPO TAMANHO:ADULTO	UNIDADE	Não	06/03/2018	Pregão	17/05/2018	A	CARDOSO & SILVA MEDICAMENTOS LTDA	AMS MATERIAIS E EQUIPAMENTOS ELETROELETRONICOS EIRELI	MUNICÍPIO DE ILHABELA	ILHABELA	SP	334	74,0000	N/A	N/A	65,2817
BR0432469	ESFIGMOMANÔMETRO, AJUSTE:ANALÓGICO, ANEROÍDE, TIPO :DE BRACO, FAIXA DE OPERAÇÃO:ATE 300 MMHG, MATERIAL BRACADEIRA:BRACADEIRA EM NYLON, TIPO TAMANHO:ADULTO	UNIDADE	Não	16/03/2018	Pregão	09/08/2018	A	INCOTERM INDUSTRIA DE TERMOMETROS LTDA	MARCIO G. A. JALES - ME	MUNICÍPIO DE LAGOA DE SAO FRANCISCO	LAGOA DE SAO FRANCISCO	PI	50	87,0000	N/A	N/A	65,2817
BR0432469	ESFIGMOMANÔMETRO, AJUSTE:ANALÓGICO, ANEROÍDE, TIPO :DE BRACO, FAIXA DE OPERAÇÃO:ATE 300 MMHG, MATERIAL BRACADEIRA:BRACADEIRA EM NYLON, TIPO TAMANHO:ADULTO	UNIDADE	Não	12/06/2018	Pregão	20/01/2019	A	PREMIUM COMERCIAL EIRELI	SAO MARCOS DISTRIBUIDORA DE MEDICAMENTOS E MATERIAL HOSPITALARES E ODONTOLÓGICOS LTDA	MUNICÍPIO DE SIMPLICIO MENDES	SIMPLICIO MENDES	PI	100	90,0000	N/A	N/A	65,2817
BR0432469	ESFIGMOMANÔMETRO, AJUSTE:ANALÓGICO, ANEROÍDE, TIPO :DE BRACO, FAIXA DE OPERAÇÃO:ATE 300 MMHG, MATERIAL BRACADEIRA:BRACADEIRA EM NYLON, TIPO TAMANHO:ADULTO	UNIDADE	Não	08/11/2017	Pregão	18/01/2018	A	MEDPEJ - EQUIPAMENTOS MEDICOS LTDA	DUOMED PRODUTOS MEDICOS HOSPITALARES LTDA - EPP	FUNDO MUNICIPAL DE SAUDE DE GRANDES RIOS	GRANDES RIOS	PR	120	94,6500	N/A	N/A	65,2817

000334
b

CÓDIGO BR	DADOS DO ITEM			DADOS DA COMPRA			DADOS DO FABRICANTE/FORNECEDOR				DADOS DA INSTITUIÇÃO				VALORES		
	DESCRIÇÃO CATMAT	UNIDADE DE FORNECIMENTO	GENÉRICO	DATA COMPRA	MODALIDADE DA COMPRA	DATA INSERÇÃO	TIPO COMPRA	FABRICANTE	FORNECEDOR	NOME DA INSTITUIÇÃO	MUNICÍPIO	UF	QTD ITENS COMPRADOS	PREÇO UNITÁRIO	CMED - PREÇO REGULADO	COMPETÊNCIA CMED	MÉDIA PONDERADA
BR0432469	ESFIGMOMANÔMETRO, AJUSTE:ANALÓGICO, ANEROÍDE, TIPO :DE BRACO, FAIXA DE OPERAÇÃO:ATE 300 MMHG, MATERIAL BRACADEIRA:BRACADEIRA EM NYLON, TIPO FECHO:FECHO EM METAL, TAMANHO:ADULTO	UNIDADE	Não	27/07/2018	Pregão	09/11/2018	A	CREMED - INDUSTRIA E COMERCIO DE EQUIPAMENTOS MEDICOS LTDA	M J BEZERRA DE MELO SILVA	SAO BENEDITO DO SUL FUNDO MUNICIPAL DE SAUDE	SAO BENEDITO DO SUL	PE	25	108,3200	N/A	N/A	65,2817
BR0432469	ESFIGMOMANÔMETRO, AJUSTE:ANALÓGICO, ANEROÍDE, TIPO :DE BRACO, FAIXA DE OPERAÇÃO:ATE 300 MMHG, MATERIAL BRACADEIRA:BRACADEIRA EM NYLON, TIPO FECHO:FECHO EM METAL, TAMANHO:ADULTO	UNIDADE	Não	17/05/2018	Pregão	13/12/2018	A	UNITEC INDUSTRIA E COMERCIO DE APARELHOS HOSPITALARES LTDA	CIRURGICA REAL - COMERCIAL HOSPITALAR E FARMACEUTICA - EIRELI - ME	FUNDO MUNICIPAL DE SAUDE - MAUA DA SERRA	MAUA DA SERRA	PR	30	135,0000	N/A	N/A	65,2817
BR0432469	ESFIGMOMANÔMETRO, AJUSTE:ANALÓGICO, ANEROÍDE, TIPO :DE BRACO, FAIXA DE OPERAÇÃO:ATE 300 MMHG, MATERIAL BRACADEIRA:BRACADEIRA EM NYLON, TIPO FECHO:FECHO EM METAL, TAMANHO:ADULTO	UNIDADE	Não	20/02/2018	Pregão	21/11/2018	A	UNITEC INDUSTRIA E COMERCIO DE APARELHOS HOSPITALARES LTDA	VITAL HOSPITALAR COMERCIAL LTDA	MUNICIPIO DE CARAPICUBA	CARAPICUBA	SP	20	208,9200	N/A	N/A	65,2817
BR0432469	ESFIGMOMANÔMETRO, AJUSTE:ANALÓGICO, ANEROÍDE, TIPO :DE BRACO, FAIXA DE OPERAÇÃO:ATE 300 MMHG, MATERIAL BRACADEIRA:BRACADEIRA EM NYLON, TIPO FECHO:FECHO EM METAL, TAMANHO:ADULTO	UNIDADE	Não	26/02/2018	Pregão	08/12/2018	A	BIOLAND INDUSTRIA E COMERCIO DE COMPOSTO ORGANICO LTDA - EPP	FIRST MEDICAL SERVICE - EIRELI	MUNICIPIO DE INDIANOPOLIS	INDIANOPOLIS	PR	24	403,7500	N/A	N/A	65,2817
BR0432469	ESFIGMOMANÔMETRO, AJUSTE:ANALÓGICO, ANEROÍDE, TIPO :DE BRACO, FAIXA DE OPERAÇÃO:ATE 300 MMHG, MATERIAL BRACADEIRA:BRACADEIRA EM NYLON, TIPO FECHO:FECHO EM METAL, TAMANHO:ADULTO	UNIDADE	Não	27/04/2018	Pregão	11/10/2018	A	PREMIUM COMERCIAL EIRELI	D M IMAGEM - COMERCIO DE PRODUTOS HOSPITALARES E EQUIPAMENTOS LTDA	FUNDO MUNICIPAL DE SAUDE DO MUNICIPIO DE IBIPITANGA	IBIPITANGA	BA	2	499,0000	N/A	N/A	65,2817

000335

RELATÓRIO PÚBLICO
(medicamentos, materiais médico-hospitalares e gases medicinais)

PESQUISAR POR

ITEM

MODALIDADE

INSTITUIÇÃO

FORNECEDOR

FABRICANTE

FAIXA

PERÍODO

BASE SIASG(Compras Federais)

TIPO DE COMPRA

ITEM

Código BR: Descrição CATMAT:

Unidade de Fornecimento: Genérico: Sim Não Dados Agrupados

Adicionar

Grupo:

Classe:

UF:

Município:

Item 044 R\$ 118,00

Pesquisar

Limpar

RESULTADO

Os registros exibidos especificam as compras realizadas nos últimos 18 meses, o que corresponde ao seguinte período: 16-09-2017 a 16/03/2019
Base de Dados BPS

Mostrar 20

DADOS DO ITEM			DADOS DA COMPRA			DADOS DO FABRICANTE/FORNECEDOR		DADOS DA INSTITUIÇÃO			VALORES							
CÓDIGO BR	DESCRIÇÃO CATMAT	UNIDADE DE FORNECIMENTO	DATA COMPRA	GENÉRICO	MODALIDADE DA COMPRA	DATA INSERÇÃO	TIPO COMPRA	FABRICANTE	FABRICANTE	FORNecedor	NOME DA INSTITUIÇÃO	MUNICIPIO	UF	QTD ITENS COMPRADOS	PREÇO UNITARIO	CÍMEO - PREÇO REGULADO	COMPETÊNCIA CMIED	MÉDIA PONDERADA

000336
b

CÓDIGO BR	DADOS DO ITEM				DADOS DA COMPRA				DADOS DO FORNECEDOR				DA INSTITUIÇÃO				VALORES			
	DESCRIÇÃO CATMAT	UNIDADE DE FORNECIMENTO	GENÉRICO	DATA COMPRA	MODALIDADE DA COMPRA	DATA INSERÇÃO	TIPO COMPRA	FABRICANTE	FORNECEDOR	NOME DA INSTITUIÇÃO	MUNICIPIO	UF	QTD ITENS COMPRADOS	PREÇO UNITÁRIO	CMED - PREÇO REGULADO	COMPETÊNCIA CIMED	MEDIA PONDERADA			
BR0432482	ESFIGMOMANÔMETRO, AJUSTE DIGITAL, TIPO :DE PULSO, FAIXA DE OPERAÇÃO ATÉ 300 MMHG, MATERIAL BRACADEIRA:BRACADEIRA EM NYLON, TIPO FECHO:FECHO EM VELCRO, TAMANHO:ADULTO, CARACTERÍSTICA ADICIONAL:C/ FREQUENCIMETRO	UNIDADE	Não	06/08/2018	Pregão	11/10/2018	A	BIOLAND INDUSTRIA E COMERCIO DE COMPOSTO ORGANICO LTDA - EPP	PROFARM COMERCIO DE MEDICAMENTOS E MATERIAL HOSPITALAR LTDA	FUNDO MUNICIPAL DE SAUDE DE PORTO NACIONAL	PORTO NACIONAL	TO	10	71,0000	N/A	N/A	81,0525			
BR0432482	ESFIGMOMANÔMETRO, AJUSTE DIGITAL, TIPO :DE PULSO, FAIXA DE OPERAÇÃO ATÉ 300 MMHG, MATERIAL BRACADEIRA:BRACADEIRA EM NYLON, TIPO FECHO:FECHO EM VELCRO, TAMANHO:ADULTO, CARACTERÍSTICA ADICIONAL:C/ FREQUENCIMETRO	UNIDADE	Não	04/01/2018	Pregão	15/06/2018	A	GTECH BRASIL LTDA	RECMED COMERCIO DE MATERIAIS HOSPITALARES LTDA.	FUNDO MUNICIPAL DE SAUDE DO MUNICIPIO DE MORRINHOS	MORRINHOS	GO	62	77,7010	N/A	N/A	81,0525			
BR0432482	ESFIGMOMANÔMETRO, AJUSTE DIGITAL, TIPO :DE PULSO, FAIXA DE OPERAÇÃO ATÉ 300 MMHG, MATERIAL BRACADEIRA:BRACADEIRA EM NYLON, TIPO FECHO:FECHO EM VELCRO, TAMANHO:ADULTO, CARACTERÍSTICA ADICIONAL:C/ FREQUENCIMETRO	UNIDADE	Não	26/02/2018	Pregão	06/12/2018	A	BIOLAND INDUSTRIA E COMERCIO DE COMPOSTO ORGANICO LTDA - EPP	PONTOMED PRODUTOS PARA SAUDE LTDA - ME	MUNICIPIO DE INDIANOPOLIS	INDIANOPOLIS	PR	8	89,0000	N/A	N/A	81,0525			
BR0432482	ESFIGMOMANÔMETRO, AJUSTE DIGITAL, TIPO :DE PULSO, FAIXA DE OPERAÇÃO ATÉ 300 MMHG, MATERIAL BRACADEIRA:BRACADEIRA EM NYLON, TIPO FECHO:FECHO EM VELCRO, TAMANHO:ADULTO, CARACTERÍSTICA ADICIONAL:C/ FREQUENCIMETRO	UNIDADE	Não	26/01/2018	Pregão	06/06/2018	A	GTECH BRASIL LTDA	STOKMED PRODUTOS HOSPITALARES LTDA - EPP	MUNICIPIO DE PIEN	PIEN	PR	5	130,0000	N/A	N/A	81,0525			
BR0432482	ESFIGMOMANÔMETRO, AJUSTE DIGITAL, TIPO :DE PULSO, FAIXA DE OPERAÇÃO ATÉ 300 MMHG, MATERIAL BRACADEIRA:BRACADEIRA EM NYLON, TIPO FECHO:FECHO EM VELCRO, TAMANHO:ADULTO, CARACTERÍSTICA ADICIONAL:C/ FREQUENCIMETRO	UNIDADE	Não	17/10/2018	Pregão	06/12/2018	A	GTECH BRASIL LTDA	MIDAS COMERCIO ATACADISTA DE PRODUTOS HOSPITALARES LTDA - ME	MUNICIPIO DE PRATAPOLIS	PRATAPOLIS	MG	10	135,0000	N/A	N/A	81,0525			

000337

8

RELATÓRIO PÚBLICO
(medicamentos, materiais médico-hospitalares e gases medicinais)

PESQUISAR POR

- ITEM
- MODALIDADE
- INSTITUIÇÃO
- FORNECEDOR
- FABRICANTE
- FAIXA
- PERÍODO
- BASE SIASG(Compras Federais)
- TIPO DE COMPRA

Item 45 e 45 R\$ 89,23

ITEM

Código BR:

Descrição CATMAT:

Unidade de Fornecimento:

Genérico: Sim Não

Dados Agrupados

Adicionar

Grupo:

Classe:

PDM:

UF:

Município:

Pesquisar

Limpar

RESULTADO

Os registros exibidos especificam as compras realizadas nos últimos 18 meses, o que corresponde ao seguinte período: 16-09-2017 a 16/03/2019

Base de Dados BPS

Garar Planilha

Garar PDF

DADOS DO ITEM				DADOS DA COMPRA			DADOS DO FORNECEDOR			DADOS DA INSTITUIÇÃO			VALORES					
CÓDIGO BR	DESCRIÇÃO CATMAT	UNIDADE DE FORNECIMENTO	GENÉRICO	DATA COMPRA	MODALIDADE DA COMPRA	DATA INSERÇÃO	TIPO COMPRA	FABRICANTE	FABRICADOR	NOME DA INSTITUIÇÃO	MUNICÍPIO	UF	QTD ITENS COMPRADOS	PREÇO UNITÁRIO	CMED - PREÇO REGULADO	COMPETÊNCIA CMED	MÉDIA PONDERADA	
BR0432468	ESFIGMOMANÔMETRO, AJUSTE:ANALÓGICO, ANEROIDE, TIPO :DE BRAÇO, FAIXA DE OPERAÇÃO:ATE 300 MMHG, MATERIAL BRAÇADEIRA:BRACADEIRA EM NYLON, TIPO FECHO:FECHO EM VELCRO, TAMANHO:ADULTO	UNIDADE	Não	12/12/2017	Pregão	04/01/2018	A	ACCUMED PRODUTOS MEDICO HOSPITALARES LTDA	CIRURGICA SAO FELIPE PRODUTOS PARA SAUDE LTDA - EPP	MUNICÍPIO DE PEDERNEIRAS	PEDERNEIRAS	SP	30	46,0000	N/A	N/A	0,338	72,4620

Mostrando 1 a 20 de 22 registro(s)

Primeiro Anterior 1 2 Próximo Último

CÓDIGO BR	DADOS DO ITEM				DADOS DA COMPRA			DADOS DO FORNECEDOR				DADOS DA INSTITUIÇÃO				VALORES			
	DESCRIÇÃO CATMAT	UNIDADE DE FORNECIMENTO	GENÉRICO	DATA COMPRA	MODALIDADE DA COMPRA	DATA INSERÇÃO	TIPO COMPRA	FABRICANTE	FABRICANTE	FABRICANTE	FABRICANTE	NOME DA INSTITUIÇÃO	MUNICÍPIO	UF	QTD ITENS COMPRADOS	PREÇO UNITÁRIO	CMED - PREÇO REGULADO	COMPETÊNCIA CMED	MÉDIA PONDERADA
BR0432468	ESFIGMOMANÔMETRO, AJUSTE ANALÓGICO, ANEROÍDE, TIPO DE BRACO, FAIXA DE OPERAÇÃO: ATÉ 300 MMHG, MATERIAL BRACADEIRA-BRACADEIRA EM NYLON, TIPO FECHO: FECHO EM VELCRO, TAMANHO: ADULTO	UNIDADE	Não	19/03/2018	Pregão	17/08/2018	A	PREMIUM COMERCIAL EIRELI	NOROESTE MEDICAMENTO LTDA - EPP	MUNICÍPIO DE GUAPOREMA	GUAPOREMA	PR	1	47,4300	N/A	N/A	72,4620		
BR0432468	ESFIGMOMANÔMETRO, AJUSTE ANALÓGICO, ANEROÍDE, TIPO DE BRACO, FAIXA DE OPERAÇÃO: ATÉ 300 MMHG, MATERIAL BRACADEIRA-BRACADEIRA EM NYLON, TIPO FECHO: FECHO EM VELCRO, TAMANHO: ADULTO	UNIDADE	Não	11/05/2018	Pregão	31/10/2018	A	ACCUMED PRODUTOS MEDICO HOSPITALARES LTDA	GOLDEN FARM DISTRIBUIDORA LTDA - EPP	FUNDO MUNICIPAL DE SAUDE DE ALEGRE	ALEGRE	ES	50	48,5000	N/A	N/A	72,4620		
BR0432468	ESFIGMOMANÔMETRO, AJUSTE ANALÓGICO, ANEROÍDE, TIPO DE BRACO, FAIXA DE OPERAÇÃO: ATÉ 300 MMHG, MATERIAL BRACADEIRA-BRACADEIRA EM NYLON, TIPO FECHO: FECHO EM VELCRO, TAMANHO: ADULTO	UNIDADE	Não	18/09/2017	Pregão	09/11/2017	A	ACCUMED PRODUTOS MEDICO HOSPITALARES LTDA	S.P. - COMERCIO E SERVICOS EM DISTRIBUICAO LTDA - ME	MUNICÍPIO DE ALTINOPOLIS	ALTINOPOLIS	SP	20	49,0000	N/A	N/A	72,4620		
BR0432468	ESFIGMOMANÔMETRO, AJUSTE ANALÓGICO, ANEROÍDE, TIPO DE BRACO, FAIXA DE OPERAÇÃO: ATÉ 300 MMHG, MATERIAL BRACADEIRA-BRACADEIRA EM NYLON, TIPO FECHO: FECHO EM VELCRO, TAMANHO: ADULTO	UNIDADE	Não	22/11/2018	Pregão	29/01/2019	A	PREMIUM COMERCIAL EIRELI	DIMEBRAS COMERCIAL HOSPITALAR LTDA	MUNICÍPIO DE ALTINOPOLIS	ALTINOPOLIS	SP	50	50,0000	N/A	N/A	72,4620		
BR0432468	ESFIGMOMANÔMETRO, AJUSTE ANALÓGICO, ANEROÍDE, TIPO DE BRACO, FAIXA DE OPERAÇÃO: ATÉ 300 MMHG, MATERIAL BRACADEIRA-BRACADEIRA EM NYLON, TIPO FECHO: FECHO EM VELCRO, TAMANHO: ADULTO	UNIDADE	Não	11/01/2018	Pregão	09/05/2018	A	PREMIUM COMERCIAL EIRELI	SUPERMEDICA DISTRIBUIDORA HOSPITALAR EIRELI - ME	FUNDO MUNICIPAL DE SAUDE	URUPA	RO	100	52,1400	N/A	N/A	72,4620		
BR0432468	ESFIGMOMANÔMETRO, AJUSTE ANALÓGICO, ANEROÍDE, TIPO DE BRACO, FAIXA DE OPERAÇÃO: ATÉ 300 MMHG, MATERIAL BRACADEIRA-BRACADEIRA EM NYLON, TIPO FECHO: FECHO EM VELCRO, TAMANHO: ADULTO	UNIDADE	Não	25/10/2018	Pregão	28/11/2018	A	ACCUMED PRODUTOS MEDICO HOSPITALARES LTDA	CIRURGICAS CERON EQUIPAMENTOS HOSPITALARES E VETERINARIOS LTDA - ME	MUNICÍPIO DE PEDERNEIRAS	PEDERNEIRAS	SP	30	52,9800	N/A	N/A	72,4620		

000339

6

DADOS DO ITEM				DADOS DA COMPRA			DADOS DO FABRICANTE/FORNECEDOR			DADOS DA INSTITUIÇÃO				VALORES			
CÓDIGO BR	DESCRIÇÃO CATMAT	UNIDADE DE FORNECIMENTO	GENÉRICO	DATA COMPRA	MODALIDADE DA COMPRA	DATA INSERÇÃO	TIPO COMPRA	FABRICANTE	FABRICANTE/FORNECEDOR	NOME DA INSTITUIÇÃO	MUNICÍPIO	UF	QTD ITENS COMPRADOS	PREÇO UNITÁRIO	PREÇO - PREÇO REGULADO	COMPETÊNCIA CMED	MÉDIA PONDERADA
BR0432468	ESFIGMOMANÔMETRO, AJUSTE ANALÓGICO, ANEROÍDE, TIPO :DE BRACO, FAIXA DE OPERAÇÃO:ATÉ 300 MMHG, MATERIAL BRACADEIRA-BRACADEIRA EM NYLON, TIPO FECHO:FECHO EM VELCRO, TAMANHO:ADULTO	UNIDADE	Não	30/10/2018	Pregão	22/02/2019	A	ACCUMED PRODUTOS MEDICO HOSPITALARES LTDA	MACRO LIFE IMPORTADORA DE PRODUTOS MEDICOS - EIRELI	FUNDO MUNICIPAL DE SAUDE	ARACAJU	SE	327	55,0400	N/A	N/A	72,4620
BR0432468	ESFIGMOMANÔMETRO, AJUSTE ANALÓGICO, ANEROÍDE, TIPO :DE BRACO, FAIXA DE OPERAÇÃO:ATÉ 300 MMHG, MATERIAL BRACADEIRA-BRACADEIRA EM NYLON, TIPO FECHO:FECHO EM VELCRO, TAMANHO:ADULTO	UNIDADE	Não	12/01/2018	Pregão	18/09/2018	A	ACCUMED PRODUTOS MEDICO HOSPITALARES LTDA	RINALDI & COGO LTDA - ME	FUNDO MUNICIPAL DE SAUDE DE SAO PEDRO DO IGUAJU	SÃO PEDRO DO IGUAJU	PR	60	58,5000	N/A	N/A	72,4620
BR0432468	ESFIGMOMANÔMETRO, AJUSTE ANALÓGICO, ANEROÍDE, TIPO :DE BRACO, FAIXA DE OPERAÇÃO:ATÉ 300 MMHG, MATERIAL BRACADEIRA-BRACADEIRA EM NYLON, TIPO FECHO:FECHO EM VELCRO, TAMANHO:ADULTO	UNIDADE	Não	03/08/2018	Pregão	23/10/2018	A	PREMIUM COMERCIAL EIRELI	DIMBRAS COMERCIAL HOSPITALAR LTDA	MUNICÍPIO DE PRATAPOLIS	PRATAPOLIS	MG	100	58,8000	N/A	N/A	72,4620
BR0432468	ESFIGMOMANÔMETRO, AJUSTE ANALÓGICO, ANEROÍDE, TIPO :DE BRACO, FAIXA DE OPERAÇÃO:ATÉ 300 MMHG, MATERIAL BRACADEIRA-BRACADEIRA EM NYLON, TIPO FECHO:FECHO EM VELCRO, TAMANHO:ADULTO	UNIDADE	Não	09/04/2018	Pregão	12/09/2018	A	GTECH BRASIL LTDA	ULTRAMEGA DISTRIBUIDORA HOSPITALAR LTDA - EPP	FUNDO MUNICIPAL DE SAUDE DE FEIRA NOVA	FEIRA NOVA	PE	36	58,6500	N/A	N/A	72,4620
BR0432468	ESFIGMOMANÔMETRO, AJUSTE ANALÓGICO, ANEROÍDE, TIPO :DE BRACO, FAIXA DE OPERAÇÃO:ATÉ 300 MMHG, MATERIAL BRACADEIRA-BRACADEIRA EM NYLON, TIPO FECHO:FECHO EM VELCRO, TAMANHO:ADULTO	UNIDADE	Não	16/04/2018	Pregão	26/07/2018	A	PREMIUM COMERCIAL EIRELI	CIRURGICA SAO FELIPE PRODUTOS PARA SAUDE LTDA - EPP	FUNDO MUNICIPAL DE SAUDE DE MANDURI	MANDURI	SP	200	69,9900	N/A	N/A	72,4620
BR0432468	ESFIGMOMANÔMETRO, AJUSTE ANALÓGICO, ANEROÍDE, TIPO :DE BRACO, FAIXA DE OPERAÇÃO:ATÉ 300 MMHG, MATERIAL BRACADEIRA-BRACADEIRA EM NYLON, TIPO FECHO:FECHO EM VELCRO, TAMANHO:ADULTO	UNIDADE	Não	26/02/2018	Pregão	06/12/2018	A	PREMIUM COMERCIAL EIRELI	STOKMED PRODUTOS HOSPITALARES LTDA - EPP	MUNICÍPIO DE INDIANOPOLIS	INDIANOPOLIS	PR	30	80,0000	N/A	N/A	72,4620

000340

72,4620

b

DADOS DO ITEM				DADOS DA COMPRA				DADOS DO FABRICANTE/FORNECEDOR				DADOS DA INSTITUIÇÃO				VALORES			
CÓDIGO BR	DESCRIÇÃO CATMAT	UNIDADE DE FORNECIMENTO	GENÉRICO	DATA COMPRA	MODALIDADE DA COMPRA	DATA INSERÇÃO	TIPO COMPRA	FABRICANTE	FORNECEDOR	NOME DA INSTITUIÇÃO	MUNICÍPIO	UF	QTD ITENS COMPRADOS	PREÇO UNITÁRIO	CMED - PREÇO REGULADO	COMPETÊNCIA CMED	MÉDIA PONDERADA		
BR0432468	ESFIGMOMANÔMETRO, AJUSTE:ANALÓGICO, ANERÓIDE, TIPO :DE BRACO, FAIXA DE OPERAÇÃO:ATÉ 300 MMHG, MATERIAL BRACADEIRA:BRACADEIRA EM NYLON, TIPO FECHO:FECHO EM VELCRO, TAMANHO:ADULTO	UNIDADE	Não	26/12/2017	Pregão	03/09/2018	A	CBEMED - INDUSTRIA E COMERCIO DE EQUIPAMENTOS MEDICOS LTDA	CIRURGICA PINHEIRO LTDA	FUNDO MUNICIPAL DE SAUDE DE NOVA PONTE	NOVA PONTE	MG	500	82,1900	N/A	N/A	72,4620		
BR0432468	ESFIGMOMANÔMETRO, AJUSTE:ANALÓGICO, ANERÓIDE, TIPO :DE BRACO, FAIXA DE OPERAÇÃO:ATÉ 300 MMHG, MATERIAL BRACADEIRA:BRACADEIRA EM NYLON, TIPO FECHO:FECHO EM VELCRO, TAMANHO:ADULTO	UNIDADE	Não	20/05/2018	Pregão	27/08/2018	A	FIBRA CIRURGICA LTDA	PROFARM COMERCIO DE MEDICAMENTOS E MATERIAL HOSPITALAR LTDA	FUNDO MUNICIPAL DE SAUDE	CENTENARIO	TO	8	87,5000	N/A	N/A	72,4620		
BR0432468	ESFIGMOMANÔMETRO, AJUSTE:ANALÓGICO, ANERÓIDE, TIPO :DE BRACO, FAIXA DE OPERAÇÃO:ATÉ 300 MMHG, MATERIAL BRACADEIRA:BRACADEIRA EM NYLON, TIPO FECHO:FECHO EM VELCRO, TAMANHO:ADULTO	UNIDADE	Não	08/11/2017	Pregão	18/01/2018	A	MEDPEJ - EQUIPAMENTOS MEDICOS LTDA	DUOMED PRODUTOS MEDICOS HOSPITALARES LTDA - EPP	FUNDO MUNICIPAL DE SAUDE DE GRANDES RIOS	GRANDES RIOS	PR	120	92,0000	N/A	N/A	72,4620		
BR0432468	ESFIGMOMANÔMETRO, AJUSTE:ANALÓGICO, ANERÓIDE, TIPO :DE BRACO, FAIXA DE OPERAÇÃO:ATÉ 300 MMHG, MATERIAL BRACADEIRA:BRACADEIRA EM NYLON, TIPO FECHO:FECHO EM VELCRO, TAMANHO:ADULTO	UNIDADE	Não	11/04/2018	Pregão	04/06/2018	A	CBEMED - INDUSTRIA E COMERCIO DE EQUIPAMENTOS MEDICOS LTDA	CIRURGICA PINHEIRO LTDA	MUNICÍPIO DE IPIACU	IPIACU	MG	12	97,1600	N/A	N/A	72,4620		
BR0432468	ESFIGMOMANÔMETRO, AJUSTE:ANALÓGICO, ANERÓIDE, TIPO :DE BRACO, FAIXA DE OPERAÇÃO:ATÉ 300 MMHG, MATERIAL BRACADEIRA:BRACADEIRA EM NYLON, TIPO FECHO:FECHO EM VELCRO, TAMANHO:ADULTO	UNIDADE	Não	22/05/2018	Pregão	03/12/2018	A	CIPAMED EMBALAGENS MEDICO-HOSPITALARES LTDA	C. LEMOS - DISTRIBUIDORA HOSPITALAR EIRELI - ME	MUNICÍPIO DE PONTALINDA	PONTALINDA	SP	20	116,9900	N/A	N/A	72,4620		
BR0432468	ESFIGMOMANÔMETRO, AJUSTE:ANALÓGICO, ANERÓIDE, TIPO :DE BRACO, FAIXA DE OPERAÇÃO:ATÉ 300 MMHG, MATERIAL BRACADEIRA:BRACADEIRA EM NYLON, TIPO FECHO:FECHO EM VELCRO, TAMANHO:ADULTO	UNIDADE	Não	26/01/2018	Pregão	06/06/2018	A	JOACOMED COMERCIO DE MATERIAIS CIRURGICOS LTDA	STOKMED PRODUTOS HOSPITALARES LTDA - EPP	MUNICÍPIO DE PIEN	PIEN	PR	40	165,0000	N/A	N/A	72,4620		

000341

CÓDIGO BR	DESCRIÇÃO CATMAT	UNIDADE DE FORNECIMENTO	GENÉRICO	DATA COMPRA	MODALIDADE DA COMPRA	DATA INSCRIÇÃO	TIPO COMPRA	DADOS DO FABRICANTE/FORNECEDOR		DADOS DA INSTITUIÇÃO			VALORES				
								FABRICANTE	FORNECEDOR	NOME DA INSTITUIÇÃO	MUNICÍPIO	UF	QTD ITENS COMPRADOS	PREÇO UNITÁRIO	CMED - PREÇO REGULADO	COMPETÊNCIA CMED	MÉDIA PONDERADA
BR0432468	ESFIGMOMANÔMETRO, AJUSTE-ANALÓGICO, ANERÓIDE, TIPO DE BRACO, FAIXA DE OPERAÇÃO-ATÉ 300 MMHG, MATERIAL BRACADEIRA-BRACADEIRA EM NYLON, TIPO FECHO-FECHO EM VELCRO, TAMANHO-ADULTO	UNIDADE	Não	04/01/2018	Dispensa de Licitação	24/08/2018	A	AMERICAN MEDICAL DO BRASIL LTDA - EPP	WEBERTH B. SOUSA - ME	MUNICÍPIO DE CURRALINHOS-FUNDO MUNICIPAL DE SAUDE	CURRALINHOS	PI	10	180,0000	N/A	N/A	72,4620

Supporte a sistemas: 136 - opção 3

e-mail: suporte.sistemas@datasus.gov.br

Faça conosco: <http://datasus.saude.gov.br/faa-conosco>

000342
10



RELATÓRIO PÚBLICO
(medicamentos, materiais médico-hospitalares e gases medicinais)

O item preenchido deve ser adicionado na lista de consulta.

PESQUISAR POR

- ITEM
- MODALIDADE
- INSTITUIÇÃO
- FORNECEDOR
- FABRICANTE
- FAIXA
- PERÍODO
- BASE SIASG(Compras Federais)
- TIPO DE COMPRA

ITEM

Código BR:

BR:

Descrição CATMAT: APARELHO MEDIDOR DE GLICOSE

Unidade de Fornecimento:

Genérico: Sim Não

Dados Agrupados

RS 65,32

CÓDIGO BR	DESCRIÇÃO CATMAT	UNIDADE DE FORNECIMENTO	GENÉRICO	REMOVER
	APARELHO MEDIDOR	GG < > P PD	<input type="checkbox"/>	<input checked="" type="checkbox"/>

Grupo:

Todos

Classe:

Todos

PDWI:

Município:

Seleção

UF:

Todos

Pesquisar

Limpar

RESULTADO

Os registros exibidos especificam as compras realizadas nos últimos 18 meses, o que corresponde ao seguinte período: 28-08-2017 a 28/02/2019

Base de Dados: BPS

000343

Gerar Planilha

Gerar PDF

Item 047

DADOS DO ITEM			DADOS DA COMPRA			DADOS DO FORNECEDOR			DADOS DA INSTITUIÇÃO			VALORES						
CÓDIGO BR	DESCRIÇÃO CATMAT	UNIDADE DE FORNECIMENTO	GENÉRICO	DATA COMPRA	MODALIDADE DA COMPRA	DATA INSERÇÃO	TIPO COMPRA	FABRICANTE	FABRICANTE	FORNECEDOR	NOME DA INSTITUIÇÃO	MUNICÍPIO	UF	QTD ITENS COMPRADOS	PREÇO UNITÁRIO	CMED - PREÇO REGULADO	COMPETÊNCIA CMED	MÉDIA PONDERADA
Nenhum registro encontrado..																		

Mostrar 10

28/02/2019

Suporte a sistemas: 135 - opção 3
e-mail: suporte.sistemas@datasus.gov.br
Fale conosco: <http://datasus.saude.gov.br/fale-conosco>

BPS - Banco de Preços em Saúde

000344
10

afarma

Digite o nome, marca ou princípio ativo do produto

Olá, crie ou acesse sua conta

Minha Cesta

Navegue por categorias

Marcas | Nossos Parceiros | Acumule Descontos

000345*Preços para entrega no estado de PR

Home Saúde Diagnóstico Aparelho para Glicemia

Parcele em até 3x** sem juros nos cartões de crédito

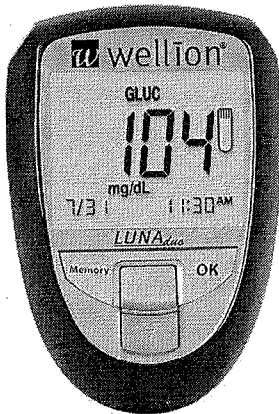

Aparelho de Glicemia E Colesterol Wellion Luna Duo Preto + Bolsa

Produto com a qualidade **Wellion** código: 24989 - [808771]



Parcele em até 3x nos cartões**

Por **R\$ 63,56** cada

♥ Adicionar na minha lista

- 1 +

Unidade(s)

Comprar Unidade



Acumule Descontos

Você já faz parte do Clube Sidney Oliveira? **Cadastre-se** já e comece a acumular descontos agora para suas próximas compras. [Quero Participar](#)

Informações do Produto

Comentários

Outras Informações

O Kit Wellion Luna Duo contém:

- 1 Aparelho de Glicemia e Colesterol Wellion Luna Duo Preto
- Estojo para Transporte
- Manual de Instruções

Características:

Com o medidor de glicose no sangue Wellion Luna Duo, define os seus níveis de glicose no sangue, mas também o meu valor de colesterol - Wellion Luna Duo oferece-lhe ambos.

Uma forma acessível e um visor de fácil leitura, facilitam a vida, fazendo do medidor Wellion Luna Duo um parceiro confiável em todas as circunstâncias. Após anos de pesquisa e desenvolvimento a MED TRUST conseguiu garantir uma

Veja Também



Olá Faça seu Login
Minha Conta ▾

O que deseja encontrar?



Nossas
Lojas

Sua
oferta

000346

O Cesta
R\$ 0,00

saúde coisas de criança sua beleza luxo cuidados diários nossas marcas promoções oferta do dia

Início / Medidor One Touch Ultra Soft Select Plus Flex

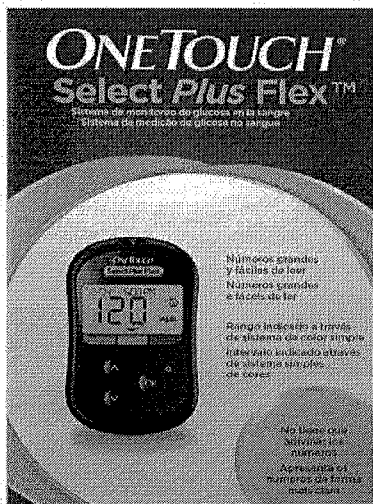

R\$62,90

R\$54,90

QUANTIDADE:

- 1 +

MEDIDOR ONE TOUCH ULTRA SOFT SELECT PLUS FLEX

One Touch
1 Unidade
NAO CONSTA

Medidor One Touch Ultra Soft Select Plus Flex possui uma faixa de medição de 20 a 600 mg/dL ideal para controle diário da glicemia.

[Características](#) | [Descrição](#)

COMPRAR

[Adicionar à lista de produtos](#)

Veja Também



KIT CREME VITAMINADO
PREVENTIVO DE ASSADURAS
MUSTELA 123

R\$58,76

OFERTA



SABONETE LÍQUIDO PRO1
PRO-HIDRATA AM

leve 2 e pague
R\$ 6,02
cada unidade

Formas de Entrega

frete e prazo CEP:

CALCULAR

Retire na loja (somente cartão de crédito)

*O prazo de retirada do pedido inicia-se após a confirmação do pagamento. Escolha a forma de entrega na página de pagamento.

CONFIRA AS LOJAS PARTICIPANTES

quem viu esse produto, também viu



000347
0.

Promoção

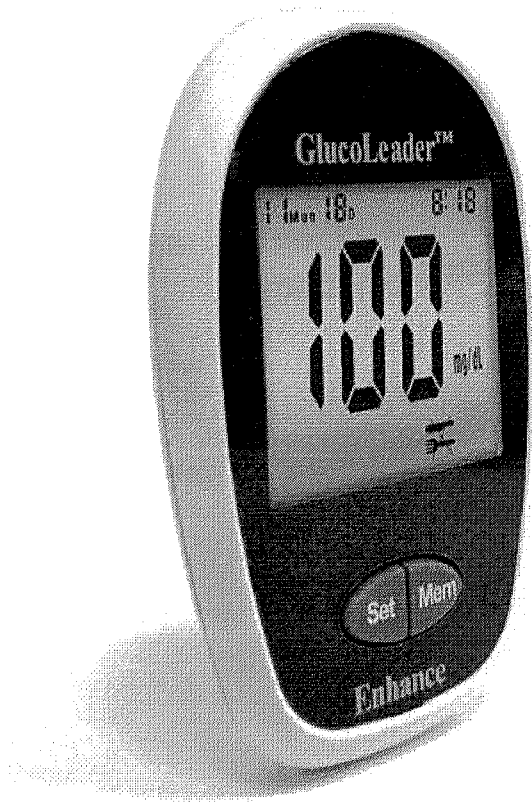

Medidor de Glicose Glucoleader

-
-
-
-
-
-

~~R\$69,50~~ R\$45,90

O aparelho de monitoramento GlucoLeader™ foi projetado para quantitativamente medir a concentração da glicose no sangue total capilar por pacientes portadores de diabetes ou por profissionais da saúde para monitoramento da glicose em domicílio ou em unidades de saúde.

Certificado ISO 15197:2013

*Conteúdo da embalagem: Monitor de glicemia GlucoLeader e manual do usuário.

Em estoque

Quantidade

REF: 1608BF6. Categoria Diabetes

Descrição	Informação adicional	Avaliações (0)
-----------	----------------------	----------------



RELATÓRIO PÚBLICO (medicamentos, materiais médico-hospitalares e gases medicinais)

PESQUISAR POR

ITEM
 MODALIDADE
 INSTITUIÇÃO
 FORNECEDOR
 FABRICANTE
 FAIXA
 PERÍODO
 BASE SIASS (Compras Federais)
 TIPO DE COMPRA

ITEM

Código BR:

Descrição CATMAT:

Unidade de Fornecedor:

Sim
 Não
 Dados Agrupados

Adicional:

Grupo:

 Classe:

 PDM:

 UF:
 Município:

R\$ 1,456

Limpar

Pesquisar

Gerar PDF

Gerar Planilha

RESULTADO

Os registros exibidos especificam as compras realizadas nos últimos 18 meses, o que corresponde ao seguinte período: 28-08-2017 a 28/02/2019

Base de Dados: BPS

Mostrar 20 ▼		DADOS DA COMPRA				DADOS DO FABRICANTE/FORNECEDOR			DADOS DA INSTITUIÇÃO				VALORES							
CÓDIGO BR	DESCRIÇÃO CATMAT	UNIDADE DE FORNECIMENTO	GÊNERICO	DATA COMPRA	MODALIDADE DA COMPRA	DATA INSERÇÃO	TIPO COMPRA	FABRICANTE	FABRICANTE	FABRICANTE	FORNECEDOR	FORNECEDOR	NOME DA INSTITUIÇÃO	MUNICÍPIO	UF	QTD ITENS COMPRADOS	PREÇO UNITÁRIO	CMED - PREÇO REGULADO	COMPETÊNCIA CMED	MÉDIA PONDERADA
Nenhum registro encontrado.																				

Item 048

000348

Semana do Consumidor chegando...

E por aqui você vai receber tudo exclusivo! Não vai perder, né?

Clica

> Descartáveis

Aplicador Vaginal de Plástico Frascolex

(Cód. Item 10152654) Outros produtos Não Informado

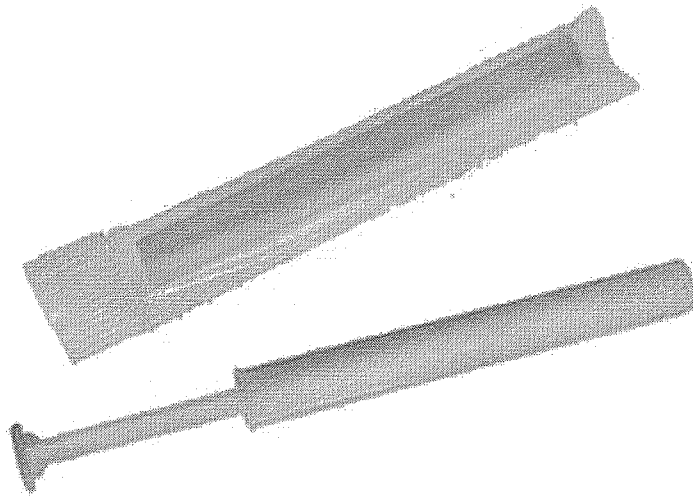

Vendido e entregue por **CIRURGICA LUCENA**

Você Merece **Garantia Extra**
Este produto é vendido por um lojista parceiro e é garantido pelo Extra.com.br, que acompanha o pedido da compra até a entrega. Saiba mais

Por: R\$1,10
Ver Parcelas

Comprar

Adicionar à lista de casamento

Informe seu CEP:

000349

Anúncio

Conector T de Ayres Infantil...

CPAPS

Visitar site

PUBLICIDADE

Aplicador Vaginal - 12 Unidades

- > Características do Aplicador Vaginal
 - > Despacho em 24 horas úteis
 - > Auxilia o Lubrificante Vaginal
 - > Mais de 20 mil pedidos enviados
 - > Não Agride a Região Íntima
 - > 30 dias para devolução
 - > Facilita o Uso de Celo Pomadas
 - > Perguntar via Whatsapp(##)
- > Até 12 Aplicações
- > Capacidade 5 gramas
- > Saiba Mais(##description_tab)

2,158

Quantidade

- 1 +

R\$ 25,90

Comprar

- Grátis no Whatsapp: (11) 97736-5353
- Divide em até 12x
- Frete grátis acima de R\$ 99,90
- Compra 100% Protegida

(https://www.trocandofraidas.com.br/wp-content/uploads/2019/02/12-Unidades.jpg)



(#)

Descrição(##descricao)

Avaliações(0)(##avaliacoes)

Perguntas & Respostas(2)(##perguntas_respostas)

1. Para que Serve(##sectionOne)

2. Material Utilizado e Como Destacar(##sectionTwo)

000350



Categorias

Digite sua busca aqui

(11) 2231-9554

1 item(s)
R\$ 1,23



Meu cadastro Meus pedidos Contato

000351
90

Digite sua busca aqui

Olá, visitante | Faça seu Login

1 item(s)
R\$ 1,23

Home Categorias Promoções Lançamentos Notícias Ajuda

Departamento:



Zoom

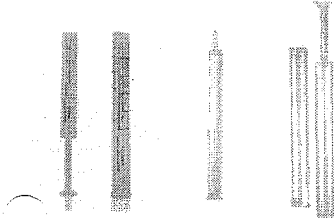

Ampliar imagem



Aplicador Vaginal Descartável

[Avalie este produto](#) Ref: | Categoria: Consumo

Aplicador Vaginal de Plástico

Unidade

Saiba mais! ▾

Ref:03124



Por
R\$ 0,80

3x de R\$ 0,27 sem juros

COMPRAR

Aplicador Vaginal de Plástico
Modelo: Fino
Capacidade: 5 gramas
Sem Graduação
Marca: CP

Preço por Unidade

Ref:02426



↑
TOPO

Powered by
FastCommerce



Categorias

Digite sua busca aqui

(11) 2231-9554

1 item(s)
R\$ 1,23

COMPRAR

Aplicador Vaginal de Plástico
Modelo: Grosso
Capacidade: 5 gramas
Sem Graduação
Marca: Frascolex

Preço por Unidade

000352
10

Ref00614

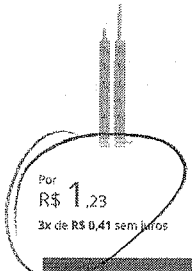

Por
R\$ 1,23
3x de R\$ 0,41 sem juros

COMPRAR

Aplicador Vaginal de Plástico
Capacidade: 5 gramas
Com Graduação
Marca: RC

Imagem Ilustrativa

Simule o valor do frete

Qtd. 1 CEP

Sugestões de compra.



Kit Papanicolaou Vagiper a partir de:
Ref. 01034

Categoria Consumo

Descrição:

Aplicador vaginal, utilizado para aplicar 5gramas de creme no interior do canal vaginal.

Avaliações dos clientes:

Este produto ainda não recebeu avaliações de clientes.
Clique aqui e seja o primeiro a avaliá-lo.

Veja nossos meios de
Pagamento

Veja nossos selos de
Loja segura

Conheça nossa entrega com
Frete rápido

↑
TOPO

Powered by
FASTCOMPARE



Categorias

Digite sua busca aqui

(11) 2231-9554

1 item(s)
R\$ 1,23

Páginas Visitadas:

000353

30



Aplicador Vaginal De

Produtos

- Home
- Categorias
- Promoções
- Lançamentos
- Destaques
- Busca detalhada

Minha conta

- Carrinho de compras
- Meus pedidos
- Carrinho
- Login
- Newsletter
- Indique a loja

Informações

- Central de ajuda
- Notícias
- Entrega
- Segurança
- Fale conosco



Receba nossas promoções

Digite seu e-mail

Contatos da loja

- LUCENA Com. de Equip. Médicos Ltda
- CNPJ 05.944.753/0001-09
- Av. Parada Pirto, 2692 - Lauzane Paulista
CEP 02611-001 - São Paulo - SP
- Loja Virtual: (11) 2231-9554 | Loja Física: 2231-2477

Rede de comércio eletrônico Fastcommerce

Copyright © 2019 CIRURGICA LUCENA

↑
TOPO



RELATÓRIO PÚBLICO
(medicamentos, materiais médico-hospitalares e gases medicinais)

PESQUISAR POR

- ITEM
- MODALIDADE
- INSTITUIÇÃO
- FORNECEDOR
- FABRICANTE
- FAIXA
- PERÍODO
- BASE SIASG(Compras Federais)
- TIPO DE COMPRA

ITEM

R\$ 0,854

Código BR:

Descrição CATMAT:

Unidade de Fornecedor:

Genérico: Sim Não

Dados Agrupados

Adicionar

Grupo:

Classe:

PDIM:

UF:

Município:

Pesquisar

Limpar

RESULTADO

Os registros exibidos especificam as compras realizadas nos últimos 18 meses, o que corresponde ao seguinte período: 28-08-2017 a 28/02/2019

Base de Dados: BPS

000354
10.4

Gerar Planilha

Gerar PDF

DADOS DO ITEM		DADOS DA COMPRA				DADOS DO FABRICANTE/FORNECEDOR		DADOS DA INSTITUIÇÃO				VALORES						
CÓDIGO BR	DESCRIÇÃO CATMAT	UNIDADE DE FORNECIMENTO	GENÉRICO	DATA COMPRA	MODALIDADE DA COMPRA	DATA INSERÇÃO	TIPO COMPRA	FABRICANTE	FABRICANTE	FORNECEDOR	NOME DA INSTITUIÇÃO	MUNICÍPIO	UF	QTD ITENS COMPRADOS	PREÇO UNITÁRIO	CMED - PREÇO REGULADO	COMPETÊNCIA CMED	MÉDIA PONDERADA
BR0279300	ATADURA, TECIDO ALGODÃO, 8 CM, 180 CM, ORTOPÉDICA, HIDRÓFOBO, COM CAMADA DE GOMA EM UMA DAS FACES	UNIDADE	Não	11/01/2019	Pregão	21/02/2019	A	MB TEXTIL LTDA	MARYMED DISTRIBUIDORA DE MEDICAMENTOS E CORRELATOS LTDA - ME	MUNICÍPIO DE SANTA INES	SANTA INES	PR	100	5.8200	N/A	N/A	N/A	5.8200

Mostrando 1 à 1 de 1 registro(s)

Suporte a sistemas: 136 - opção 3
e-mail: suporte.sistemas@datasus.gov.br
Fale conosco: <http://datasus.saude.gov.br/fale-conosco>

000355
10'



Bem-vindo! Login

Estou procurando por...

Atendimento Ajuda

Meus Pedidos

Meu Cadastro

Meu Carrinho 0

LUVAS LABORATÓRIO DIABETES ESTERILIZAÇÃO APARELHO DE PRESSÃO MATERIAL DE CONSUMO DESCARTÁVEIS SANEANTES

Você está em: Home > Ortopedia > Atadura Crepe e Ortopédica de Algodão > ATADURA ORTOPÉDICA DE ALGODÃO 08CM X 1,8 METROS C/12 UNDS CREMER

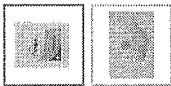

ATADURA ORTOPÉDICA DE ALGODÃO 08CM X 1,8 METROS C/12 UNDS CREMER

em 0 avaliações. Dê sua avaliação

As Ataduras Ortopédicas Cremer são elaboradas a partir de fibras de puro algodão, transformadas em rolos de mantas uniformes, com goma aplicada em uma das fases.

Modelo: Atadura Ortopédica **Marca:** CREMER
Referência: 11081 **Conteúdo:** Duzia
Disponibilidade: Em estoque **Seção:** Ortopedia

R\$ 14,29

Valor à vista: R\$ 13,58 à vista.

COMPRE MAIS E GANHE DESCONTO!
A partir de 6 unidades R\$ 14,15 (cada)

QUANTIDADE

- 1 +

1,190

\$ Saiba como pagar Calcule o frete

Tire suas dúvidas Indique este produto Lista

G+

Passa o mouse para ver detalhes

Ampliar Imagem

Descrição

ATADURA ORTOPÉDICA 08CM X 1,8CM c/12 rolos cremer

As Ataduras Ortopédicas Cremer são elaboradas a partir de fibras de puro algodão, transformadas em rolos de mantas uniformes, com goma aplicada em uma das fases. Indicado para para imobilizações, como acolchoamento e proteção de proeminências ósseas, confecção de aparelhos gessados, goteiras gessadas.

As Ataduras Ortopédicas possuem camada de goma aplicada em uma das faces. Sua utilização é indicada para imobilizações, como acolchoamento e proteção de proeminências ósseas, confecção de aparelhos gessados.



0000356
6.

Estamos Online - Faça Conosco

XXBaillke

Produtos para a saúde

- Entre ou cadastre-se (aqui)
- Meus (aqui)
- Fale conosco (aqui)
- Meu carrinho 0 itens (aqui)

(/)

buscar

Preços e condições de pagamento exclusivos para compras realizadas através do site.

INÍCIO (/) / DESCARTÁVEIS (CATEGORIAS/DESCARTÁVEIS) / ALGODÃO (CATEGORIAS/DESCARTÁVEIS/ALGODAO) / ATADURA ALGODÃO ORTOPEDICO C/12 UN. CREMER

ATADURA ALGODÃO ORTOPEDICO C/12 UN CREMER (08CMX1,80M)

Cód.: 16852



CREMER

(/marcas/cremer/)

Por R\$ 7,82 à vista ^{0,685}
no boleto bancário (5% desc. já calculado)

No cartão em 1x de R\$ 8,23 sem juros

Formas de pagamento (/)

Frete Grátis SC

Condição de frete válida para: Santa Catarina em compras com valor mínimo de R\$ 300,00.

000357
6.

Escolha dentre as opções

TAM

08CMX1,80M

Em estoque: 8 un

Compartilhar

Fale conosco

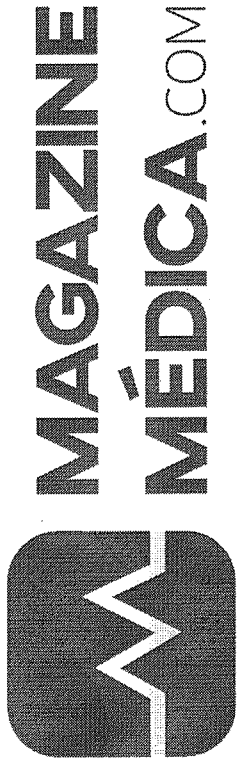

- Entre ou cadastre-se (apresentando o histórico de compras)
- Meus pedidos
- Fale conosco
- Meu carrinho 0 itens

buscar

INÍCIO (1) / DESCARTÁVEIS (CATEGORIAS/DESCARTÁVEIS) / ALGODÃO (CATEGORIAS/DESCARTÁVEIS/ALGODÃO) / ATADURA ALGODÃO ORTOPEDICO C/12 UN CREMER

ATADURA ALGODÃO ORTOPEDICO C/12 UN CREMER (08CMX1,80M)

Cód.: 16852



CREMER
(/marcas/cremer/)

Quer revender?

Por R\$ 7,82 à vista ^{0,685}

no boleto bancário (5% desc. já calculado)

No cartão R\$ 8,23 ou em até 12x de R\$ 0,76 com juros de 0,79% a.m.

Formas de pagamento ()

Frete Grátis SC

Condição de frete válida para: Santa Catarina em compras com valor mínimo de R\$ 300,00.

Compartilhar

Escolha dentre as opções	
TAM	<input type="text" value="08CMX1,80M"/>
Em estoque: 8 un	

000358

Fale conosco

RELATÓRIO PÚBLICO
(medicamentos, materiais médico-hospitalares e gases medicinais)

ITEM
 MODALIDADE
 INSTITUIÇÃO
 FORNECEDOR
 FABRICANTE
 FAIXA
 PERÍODO
 BASE SIASG (Compras Federais)
 TIPO DE COMPRA

ITEM

R\$ 1,091

Código BR:

Descrição CATMAT:

Unidade de Fornecimento:

Sim
 Não
 Dados Agrupados

Adicionar

Grupo:

Classe:

PDM:

UF:
 Município:

Pesquisar Limpar

RESULTADO

Os registros exibidos especificam as compras realizadas nos últimos 18 meses, o que corresponde ao seguinte período: 28-08-2017 a 28/02/2019
Base de Dados: BPS

DADOS DO ITEM				DADOS DA COMPRA				DADOS DO FABRICANTE/FORNECEDOR				DADOS DA INSTITUIÇÃO				VALORES			
CODIGO BR	DESCRIÇÃO CATMAT	UNIDADE DE FORNECIMENTO	GENÉRICO	DATA COMPRA	MODALIDADE DA COMPRA	DATA INSERÇÃO	TIPO COMPRA	FABRICANTE	FORNECEDOR	NOME DA INSTITUIÇÃO	MUNICÍPIO	UF	QTD ITENS COMPRADOS	PREÇO UNITÁRIO	CMED - PREÇO REGULADO	COMPETÊNCIA CRIED	MÉDIA PONDERADA		
BR0251682	ATADURA, TECIDO ALGODÃO, 10 CM, 180 CM, ORTOPÉDICA, HIDRÓFOBO, COM CAMADA DE GOMA EM UMA DAS FACES	UNIDADE	Não	04/04/2018	Pregão	10/12/2018	A	ORTHOOREM INDUSTRIA E COMERCIO LTDA - EPP	CIRURGICA PINHEIRO LTDA	MUNICÍPIO DE MONTE ALEGRE DE MINAS	MONTE ALEGRE DE MINAS	MG	1000000	0,0031	N/A	N/A	2,1340		
																000359			

Item 051

BPS - Banco de Preços em Saúde

28/02/2019

CÓDIGO BR	DADOS DO ITEM				DADOS DA COMPRA				DADOS DO FABRICANTE/ FORNECEDOR				DADOS DA INSTITUIÇÃO				VALORES			
	DESCRIÇÃO CATMAT	UNIDADE DE FORNECIMENTO	GENÉRICO	DATA COMPRA	MODALIDADE DA COMPRA	DATA INSERÇÃO	TIPO COMPRA	FABRICANTE	FORNECEDOR	NOME DA INSTITUIÇÃO	MUNICÍPIO	UF	QTD ITENS COMPRADOS	PREÇO UNITÁRIO	PREÇO REGULADO	COMPETÊNCIA CMED	MÉDIA PONDERADA			
BR0251682	ATADURA, TECIDO ALGODÃO, 10 CM, 180 CM, ORTOPÉDICA, HIPOFÓBO, COM CAMADA DE GOMA EM UMA DAS FACES	UNIDADE	Não	18/01/2018	Pregão	26/02/2019	A	ORTOFEN INDUSTRIA E COMERCIO	PRO-SAUDE - COMERCIO DE PRODUTOS HOSPITALARES LTDA - ME	MUNICIPIO DE NOVA ESPERANCA	NOVA ESPERANCA	PR	720	0,3767	N/A	N/A	2,1340			
BR0251682	ATADURA, TECIDO ALGODÃO, 10 CM, 180 CM, ORTOPÉDICA, HIPOFÓBO, COM CAMADA DE GOMA EM UMA DAS FACES	UNIDADE	Não	06/12/2017	Pregão	05/03/2018	A	CREMER S.A	DIFARMIG LTDA	FUNDACAO HOSPITALAR DO MUNICIPIO DE VARGINHA FOMULV	VARGINHA	MG	2400	0,5400	N/A	N/A	2,1340			
BR0251682	ATADURA, TECIDO ALGODÃO, 10 CM, 180 CM, ORTOPÉDICA, HIPOFÓBO, COM CAMADA DE GOMA EM UMA DAS FACES	UNIDADE	Não	05/04/2018	Pregão	16/10/2018	A	POLAR FIX INDUSTRIA E COMERCIO DE PRODUTOS HOSPITALARES LTDA	SOMA/PR COMERCIO DE PRODUTOS HOSPITALARES LTDA	FUNDO MUNICIPAL DE SAUDE	MARINGA	PR	1500	0,6700	N/A	N/A	2,1340			
BR0251682	ATADURA, TECIDO ALGODÃO, 10 CM, 180 CM, ORTOPÉDICA, HIPOFÓBO, COM CAMADA DE GOMA EM UMA DAS FACES	UNIDADE	Não	13/06/2018	Pregão	20/11/2018	A	POLAR FIX INDUSTRIA E COMERCIO DE PRODUTOS HOSPITALARES LTDA	ALTERMED MATERIAL MEDICO HOSPITALAR LTDA	FUNDO MUNICIPAL DE SAUDE DE BALSAS NOVA	BALSAS NOVA	PR	120	0,6700	N/A	N/A	2,1340			
BR0251682	ATADURA, TECIDO ALGODÃO, 10 CM, 180 CM, ORTOPÉDICA, HIPOFÓBO, COM CAMADA DE GOMA EM UMA DAS FACES	UNIDADE	Não	20/08/2018	Pregão	27/08/2018	A	ORTHOCEM INDUSTRIA E COMERCIO LTDA - EPP	PRO-SAUDE - COMERCIO DE PRODUTOS HOSPITALARES LTDA - ME	FUNDO MUNICIPAL DE SAUDE - MUNICIPIO DE PARANAVALI	PARANAVALI	PR	5000	3,4800	N/A	N/A	2,1340			
BR0251682	ATADURA, TECIDO ALGODÃO, 10 CM, 180 CM, ORTOPÉDICA, HIPOFÓBO, COM CAMADA DE GOMA EM UMA DAS FACES	UNIDADE	Não	26/12/2017	Pregão	03/09/2018	A	ORTOFEN INDUSTRIA E COMERCIO	CIRURGICA PINHEIRO LTDA	FUNDO MUNICIPAL DE SAUDE DE NOVA PONTE	NOVA PONTE	MG	500	3,6000	N/A	N/A	2,1340			
BR0251682	ATADURA, TECIDO ALGODÃO, 10 CM, 180 CM, ORTOPÉDICA, HIPOFÓBO, COM CAMADA DE GOMA EM UMA DAS FACES	UNIDADE	Não	24/05/2018	Concorrência	30/08/2018	A	POLAR FIX INDUSTRIA E COMERCIO DE PRODUTOS HOSPITALARES LTDA	COMERCIAL CIRURGICA RIOCLARENSE LTDA	MUNICIPIO DE GARÇA	GARÇA	SP	500	4,4700	N/A	N/A	2,1340			

000360
N/A
6

BPS - Banco de Preços em Saúde

28/02/2019

DADOS DO ITEM				DADOS DA COMPRA				DADOS DO FABRICANTE/FORNECEDOR				DADOS DA INSTITUIÇÃO				VALORES			
CÓDIGO BR	DESCRIÇÃO CATMAT	UNIDADE DE FORNECIMENTO	GENÉRICO	DATA COMPRA	MODALIDADE DA COMPRA	DATA INSERÇÃO	TIPO COMPRA	FABRICANTE	FORNECEDOR	NOME DA INSTITUIÇÃO	MUNICÍPIO	UF	QTD ITENS COMPRADOS	PREÇO UNITÁRIO	CMED - PREÇO REGULADO	COMPETÊNCIA CMED	MÉDIA PONDERADA		
BR0251662	ATAADURA, TECIDO ALGODAO, 10 CM, 180 CM, ORTOPEDICA, HIDROFORO, COM CAMADA DE GOMA EM UMA DAS FACES	UNIDADE	Não	20/11/2017	Pregão	21/03/2018	A	ORTOFEN INDUSTRIA E COMERCIO	TOTAL HEALTH DISTRIBUIDORA DE MATERIAIS PARA USO MEDICO EIRELI - EPP	FUNDO MUNICIPAL DE SAUDE	BANDEIRANTES	PR	80	5,3500	N/A	N/A	2,1340		

Suporte a sistemas: 136 - opção B
 e-mail: suporte.sistemas@datasus.gov.br
 Fale conosco: <http://datasus.saude.gov.br/fale-conosco>

000361
D.

(<https://www.americanas.com.br/mapa-do-site/>)
tem tuuudo, pode procurar :)

seja  prime (http://www.americanas.com.br/hotsite/prime?chave=prf_0_hr_0_0_prime)

o-
site)
tem tuuudo, pode procurar :)

seja  prime (http://www.americanas.com.br/hotsite/prime?chave=prf_0_hr_0_0_prime)

o-
site)
tem tuuudo, pode procurar :)

o-
site)
tem tuuudo, pode procurar :)

o-
site)
tem tuuudo, pode procurar :)

o-
site)
tem tuuudo, pode procurar :)

o-
site)
tem tuuudo, pode procurar :)

o-
site)
tem tuuudo, pode procurar :)

o-
site)
tem tuuudo, pode procurar :)

o-
site)
tem tuuudo, pode procurar :)

o-
site)
tem tuuudo, pode procurar :)

o-
site)
tem tuuudo, pode procurar :)

o-
site)
tem tuuudo, pode procurar :)

o-
site)
tem tuuudo, pode procurar :)

o-
site)
tem tuuudo, pode procurar :)

o-
site)
tem tuuudo, pode procurar :)

o-
site)
tem tuuudo, pode procurar :)

o-
site)
tem tuuudo, pode procurar :)

o-
site)
tem tuuudo, pode procurar :)

o-
site)
tem tuuudo, pode procurar :)

o-
site)
tem tuuudo, pode procurar :)

o-
site)
tem tuuudo, pode procurar :)

o-
site)
tem tuuudo, pode procurar :)

o-
site)
tem tuuudo, pode procurar :)

o-
site)
tem tuuudo, pode procurar :)

o-
site)
tem tuuudo, pode procurar :)

o-
site)
tem tuuudo, pode procurar :)

o-
site)
tem tuuudo, pode procurar :)

o-
site)
tem tuuudo, pode procurar :)

o-
site)
tem tuuudo, pode procurar :)

o-
site)
tem tuuudo, pode procurar :)

o-
site)
tem tuuudo, pode procurar :)

o-
site)
tem tuuudo, pode procurar :)

o-
site)
tem tuuudo, pode procurar :)

o-
site)
tem tuuudo, pode procurar :)

o-
site)
tem tuuudo, pode procurar :)

o-
site)
tem tuuudo, pode procurar :)

o-
site)
tem tuuudo, pode procurar :)

o-
site)
tem tuuudo, pode procurar :)

o-
site)
tem tuuudo, pode procurar :)

o-
site)
tem tuuudo, pode procurar :)

o-
site)
tem tuuudo, pode procurar :)

o-
site)
tem tuuudo, pode procurar :)

o-
site)
tem tuuudo, pode procurar :)

o-
site)
tem tuuudo, pode procurar :)

o-
site)
tem tuuudo, pode procurar :)

o-
site)
tem tuuudo, pode procurar :)

o-
site)
tem tuuudo, pode procurar :)

o-
site)
tem tuuudo, pode procurar :)

o-
site)
tem tuuudo, pode procurar :)

o-
site)
tem tuuudo, pode procurar :)

o-
site)
tem tuuudo, pode procurar :)

o-
site)
tem tuuudo, pode procurar :)

o-
site)
tem tuuudo, pode procurar :)

o-
site)
tem tuuudo, pode procurar :)

o-
site)
tem tuuudo, pode procurar :)

o-
site)
tem tuuudo, pode procurar :)

o-
site)
tem tuuudo, pode procurar :)

o-
site)
tem tuuudo, pode procurar :)

o-
site)
tem tuuudo, pode procurar :)

o-
site)
tem tuuudo, pode procurar :)

o-
site)
tem tuuudo, pode procurar :)

o-
site)
tem tuuudo, pode procurar :)

o-
site)
tem tuuudo, pode procurar :)

o-
site)
tem tuuudo, pode procurar :)

o-
site)
tem tuuudo, pode procurar :)

o-
site)
tem tuuudo, pode procurar :)

o-
site)
tem tuuudo, pode procurar :)

o-
site)
tem tuuudo, pode procurar :)

o-
site)
tem tuuudo, pode procurar :)

sua confiança
trouxe a gente até aqui!

formos mlticulus país 6h, vez,
como a bgt mais currcida da internet.

vote na gente!

atadura e gaze
primeiros socorros > (categoria/saude/primeiros-socorros) (categoria/saude/primeiros-socorros) (atadura-e-gaze)

Atadura De Algodão Ortopédica 10cm X 1m Cremer Com 12un

(Cód. 14456311) ★★★★★

vendido por **QuantumW** (lojista/10491727000172) e entregue por **americanas.com**

R\$ 16,90 a prime

(garantia/14456311?buyboxheld=&buyboxtoken=&condition=new&offertype&productId=14456311&productsku=14456313&sellerid=1049172)

Corra! Temos apenas 1 no estoque

R\$ 16,90 com Ame e receba R\$ 0,85 (5% de volta)

R\$ 16,90 no cartão americanas.com

;) Este produto é vendido por uma loja parceira. A americanas.com garante sua compra, do pedido à entrega.

calcular frete e prazo

ok



([https://images-americanas.b2w.io/produtos/01/00/item/14456/3/14456311_1SZ.jpg](https://images.americanas.b2w.io/produtos/01/00/item/14456/3/14456311_1SZ.jpg))



aproveite e veja também

000362

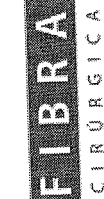

O que você está procurando?

CARRINHO
0 ITENS

ATENDIMENTO MEUS PEDIDOS CHAT

Todos os departamentos

Endoscópios

Aparelhos de Provação

Aparelhos Médicos

Curativos

Equipamentos

Material de Consumo

Resgate e Salvamento

Oferta do Dia

FibraCirurgica / Material de Consumo / Atadura e Gesso

CÓD. REF.: 1205 MARCA: CREMER
ATADURA ORTOPÉDICA CREMER
10CMX1,8M



1,108
POR R\$ 13,30

OU 6X DE R\$ 2,21

PREÇO NO BOLETO
R\$ 11,97 (-10%)

VER OPÇÕES DE PARCELAMENTO

QUANTIDADE
1

COMPRAR

Calcule o valor do frete e prazo de entrega para a sua região

OK

Não sei meu CEP

DESCRIÇÃO

ESPECIFICAÇÕES TÉCNICAS

- Não estéril;
- 100% puro algodão: macio e extra-absorvente;
- Formato: Rolô;
- Cor: Branco;
- Tamanho: 10 cm x 1,8 m;

000363
60



**Atadura de Algodão Neve
10cmx1m pct c/12und**

SKU: 5975 SEJA O PRIMEIRO A AVALIAR ESTE
PRODUTO

EM ESTOQUE (ÚLTIMAS UNIDADES)

Restam 1

R\$9,10
Em até 1x de R\$ R\$9,10

ou **R\$8,65**
com desconto no boleto

- 1 +

COMPRAR

CONSULTE O VALOR DO FRETE:

CEP

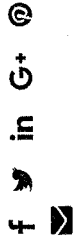

(<https://www.cfcarehospitalar.com.br/sendfriend/product/send/ic>)

DESCRIÇÃO RÁPIDA

Atadura de Algodão Neve 10cmx1m pct c/12und

O Algodão ortopédico neve pode ser utilizado em imobilizações na confecção de aparelhos gessados; para acolchoamento e proteção de proeminências ósseas. No aquecimento das

000364
b.

01/03/2019

BPS - Banco de Preços em Saúde

-Suporte a sistemas: 136 - opção 8
e-mail: suporte.sistemas@datasus.gov.br
Fale conosco: <http://datasus.saude.gov.br/fale-conosco>

000366
6.

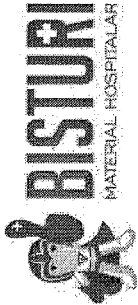

CATEGORIAS ☰ HOME EM OFERTA! QUEM SOMOS NOSSAS LOJAS FALE CONOSCO BLOG & DICAS DE SAÚDE

Home > Curativos > ATADURA DE ALGODÃO ORTOPÉDICO 12 CM X 1.8 M

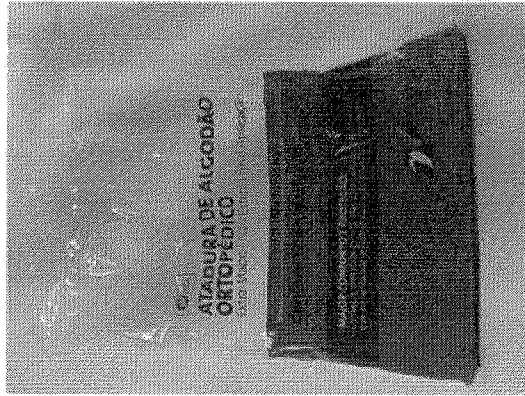

ATADURA DE ALGODÃO ORTOPÉDICO 12 CM X 1.8 M

Informe o CEP

Calcular frete

Aguardando CEP

R\$ 24,00

Cod. de Referência: 009343

Condição: Produto novo

Fabricante: **NEVE IND E COM**

A Atadura de Algodão Ortopédico Neve é elaborada em manta de 100% algodão cru em camadas contínuas e uniformes.

Em uma das faces a atadura recebe uma camada de goma solúvel, com objetivo de aumentar sua resistência à tração para facilitar sua aplicação.

Extra-Macio.

Não Estéril.

Fácil Aplicação.

Indicação:

000357

Offline



Bem-vindos Login

Estou procurando por...

Atendimento

Ajuda

Meus Pedidos

Meu Cadastro

Meu Carrinho 0

LOVAS

LABORATORIO

DIABETES

ESTERILIZAÇÃO

APARELHO DE PRESSÃO

MATERIAL DE CONSUMO

DESCARTÁVEIS

SANEANTES

Você está em: Home > Ortopedia > Atadura Crepe e Ortopédica de Algodão > ATADURA ORTOPÉDICO DE ALGODÃO 12CM X 1,8 METROS C/12 UNDS CREMER

ATADURA ORTOPÉDICO DE ALGODÃO 12CM X 1,8 METROS C/12 UNDS CREMER

em 0 avaliações. Dê sua avaliação

Marca: CREMER

Referência: 11081

Conteúdo: 1 UN

Disponibilidade: ESGOTADO

Seção: Ortopedia

R\$ 18,40

Valor à vista: ~~R\$ 17,48~~ a vista.

QUANTIDADE

- 1 +

Tire suas dúvidas

Indique este produto

Lista



Passa o mouse para ver detalhes

Ampliar Imagem

Descrição

ATADURA ORTOPÉDICO DE ALGODÃO 12CM X 1,8 METROS C/12 UNDS CREMER

PRODUTO DESCONTINUADO PELA CREMER

Quem viu, também viu

000358



Estamos Online - Fale Conosco

Ajuda Olá, o que você procura? [Entre ou Cadastre-se](#)

Veja todo o shopping TVs e Áudio Eletroeletrônicos Informática Telefonia Esporte e Lazer Bebês e Crianças Carrinho cheio

Cadastre-se e receba descontos e Ofertas Exclusivas Conheça o Walmart Serviços Peça o seu cartão Walmart Itaucard

Cuidados com a Saúde Primeiros Socorros Algodão



Cremer Atadura De Algodão Ortopédica 10Cm X 1M Cremer Com 12Un

☆☆☆☆☆ Seja o primeiro a avaliar

Quantidade

CEP

Vendido e entregue por:

em estoque
Quantum W
sobre o Vendedor

Calcular frete e prazo de entrega

R\$ 49,99
R\$ 16,90
à vista



Política de troca
 Formas de pagamento

Adicionar ao carrinho

Compartilhe:

Descrição do produto

Atadura de Algodão Ortopédica 10cm x 1m Cremer com 12un. As ataduras ortopédicas Cremer são elaboradas a partir de fibras de puro algodão, transformadas em rolos de mantas uniformes, com goma aplicada em uma das faces. Podem ser esterilizadas em raios gama e feixes de elétrons. Indicadas para acolchoamento de aparelhos gessados, protegendo as proeminências ósseas e evitando áreas de pressão. Devem ser utilizadas sobre a malha tubular.

Dimensões do produto: Largura: 20,00 cm

Altura: 35,00 cm

Profundidade: 55,00 cm

Peso: 0,90 g

000369
26

RELATÓRIO PÚBLICO
(medicamentos, materiais médico-hospitalares e gases medicinais)

PESQUISAR POR

- ITEM
- MODALIDADE
- INSTITUIÇÃO
- FORNECEDOR
- FABRICANTE
- FAIXA
- PERÍODO
- BASE SIASG(Compras Federais)
- TIPO DE COMPRA

ITEM

Código BR: Descrição CATMAT:

Unidade de Fornecimento: Genérico: Sim Não

Dados Agrupados

Grupo:

Classe:

PDM:

UF: Município:

Pesquisar Limpar

RESULTADO

Os registros exibidos especificam as compras realizadas nos últimos 18 meses, o que corresponde ao seguinte período: 01-09-2017 a 01/03/2019
Base de Dados: BPS

DADOS DO ITEM			DADOS DA COMPRA				DADOS DO FORNECEDOR				DADOS DA INSTITUIÇÃO				VALORES			
CÓDIGO BR	DESCRIÇÃO CATMAT	UNIDADE DE FORNECIMENTO	GENÉRICO	DATA COMPRA	MODALIDADE DA COMPRA	DATA INSCRIÇÃO	TIPO COMPRA	FABRICANTE	FABRICANTE FORNECEDOR	NOME DA INSTITUIÇÃO	MUNICÍPIO	UF	QTD ITENS COMPRADOS	PREÇO UNITÁRIO	CMED - PREÇO REGULADO	COMPETÊNCIA CMED	MÉDIA PONDERADA	
BR0279302	ATADURA, TECIDO ALGODÃO, 15 CM, 180 CM, ORTOPÉDICA, HIDROFÓBO, COM CAMADA DE GOMA EM UMA DAS FACES	UNIDADE	Não	07/03/2018	Pregão	10/04/2018	A	ORTOFEN INDUSTRIA E COMERCIO	DENTIMED - MATERIAIS MEDICOS E ODONTOLÓGICOS LTDA - EPP	FUNDO MUNICIPAL DE SAUDE DE QUATA	QUATA	SP	18000	0,4300	N/A	N/A	0,6305	
000370 N/A																		

Item 053

Mostrando 1 à 13 de 13 registro(s)

DADOS DO ITEM				DADOS DA COMPRA				DADOS DO FORNECEDOR			DADO		INSTITUIÇÃO				VALORES			
CÓDIGO BR	DESCRIÇÃO CATMAT	UNIDADE DE FORNECIMENTO	GENÉRICO	DATA COMPRA	MODALIDADE DA COMPRA	DATA INSERÇÃO	TIPO COMPRA	FABRICANTE	FORNECEDOR	NOME DA INSTITUIÇÃO	MUNICÍPIO	UF	QTD ITENS COMPRADOS	PREÇO UNITÁRIO	CMED - PREÇO REGULADO	COMPETÊNCIA CMED	MÉDIA PONDERADA			
BR0279302	ATADURA, TECIDO ALGODÃO, 15 CM, 180 CM, ORTOPÉDICA, HIDRÓFOBO, COM CAMADA DE GOMA EM UMA DAS FACES	UNIDADE	Não	24/05/2018	Concorrência	30/08/2018	A	POLAR FIX INDUSTRIA E COMERCIO DE PRODUTOS HOSPITALARES LTDA	COMERCIAL CIRURGICA RIOCLARENSE LTDA	MUNICÍPIO DE GARÇA	GARÇA	SP	6000	0,5525	N/A	N/A	0,6305			
BR0279302	ATADURA, TECIDO ALGODÃO, 15 CM, 180 CM, ORTOPÉDICA, HIDRÓFOBO, COM CAMADA DE GOMA EM UMA DAS FACES	UNIDADE	Não	18/01/2018	Pregão	26/02/2019	A	MB TEXTIL LTDA	ORTONUTRE - COMI. DE PRODUTOS HOSPITALARES LTDA - EPP	MUNICÍPIO DE NOVA ESPERANCA	NOVA ESPERANCA	PR	360	0,6150	N/A	N/A	0,6305			
BR0279302	ATADURA, TECIDO ALGODÃO, 15 CM, 180 CM, ORTOPÉDICA, HIDRÓFOBO, COM CAMADA DE GOMA EM UMA DAS FACES	UNIDADE	Não	15/09/2017	Cotação (Eletrônica) de Preços	06/01/2018	A	POLAR FIX INDUSTRIA E COMERCIO DE PRODUTOS HOSPITALARES LTDA	REPRESS DISTRIBUIDORA LTDA	INSTITUTO ACQUA - AÇAO, CIDADANIA, QUALIDADE URBANA E AMBIENTAL	COTIA	SP	132	0,7000	N/A	N/A	0,6305			
BR0279302	ATADURA, TECIDO ALGODÃO, 15 CM, 180 CM, ORTOPÉDICA, HIDRÓFOBO, COM CAMADA DE GOMA EM UMA DAS FACES	UNIDADE	Não	12/09/2017	Cotação (Eletrônica) de Preços	04/01/2018	A	POLAR FIX INDUSTRIA E COMERCIO DE PRODUTOS HOSPITALARES LTDA	REPRESS DISTRIBUIDORA LTDA	INSTITUTO ACQUA - AÇAO, CIDADANIA, QUALIDADE URBANA E AMBIENTAL	COTIA	SP	24	0,7000	N/A	N/A	0,6305			
BR0279302	ATADURA, TECIDO ALGODÃO, 15 CM, 180 CM, ORTOPÉDICA, HIDRÓFOBO, COM CAMADA DE GOMA EM UMA DAS FACES	UNIDADE	Não	30/01/2018	Pregão	14/11/2018	A	CREMER S.A	LONDRICIR COMERCIO DE MATERIAL HOSPITALAR LTDA	FUNDO MUNICIPAL DE SAUDE	MARINGÁ	PR	2000	0,7900	N/A	N/A	0,6305			
BR0279302	ATADURA, TECIDO ALGODÃO, 15 CM, 180 CM, ORTOPÉDICA, HIDRÓFOBO, COM CAMADA DE GOMA EM UMA DAS FACES	UNIDADE	Não	06/12/2017	Pregão	05/03/2018	A	CREMER S.A	DIFARMIG LTDA	FUNDAÇÃO HOSPITALAR DO MUNICÍPIO DE VARGINHA FOMUV	VARGINHA	MG	3000	0,8000	N/A	N/A	0,6305			
BR0279302	ATADURA, TECIDO ALGODÃO, 15 CM, 180 CM, ORTOPÉDICA, HIDRÓFOBO, COM CAMADA DE GOMA EM UMA DAS FACES	UNIDADE	Não	13/06/2018	Pregão	20/11/2018	A	CREMER S.A	EFTIVE PRODUTOS MEDICO- HOSPITALARES LTDA - ME	FUNDO MUNICIPAL DE SAUDE DE BALSÁ NOVA	BALSÁ NOVA	PR	120	0,8900	N/A	N/A	0,6305			

000371
10.

DADOS DO ITEM				DADOS DA COMPRA				DADOS DO FABRICANTE/FORNECEDOR			DADC		INSTITUIÇÃO				VALORES			
CÓDIGO BR	DESCRIÇÃO CATMAT	UNIDADE DE FORNECIMENTO	GENÉRICO	DATA COMPRA	MODALIDADE DA COMPRA	DATA INSERÇÃO	TIPO COMPRA	FABRICANTE	FORNECEDOR	NOME DA INSTITUIÇÃO	MUNICÍPIO	UF	QTD ITENS COMPRADOS	PREÇO UNITÁRIO	CMED - PREÇO REGULADO	COMPETÊNCIA CMED	MÉDIA PONDERADA			
BR0279302	ATADURA, TECIDO ALGODÃO, 15 CM, 180 CM, ORTOPÉDICA, HIDRÓFOBO, COM CAMADA DE GOMA EM UMA DAS FACES	UNIDADE	Não	05/04/2018	Pregão	16/10/2018	A	POLAR FIX INDUSTRIA E COMERCIO DE PRODUTOS HOSPITALARES LTDA	SOMA/PR COMERCIO DE PRODUTOS HOSPITALARES LTDA	FUNDO MUNICIPAL DE SAUDE	MARINGA	PR	1500	1,0000	N/A	N/A	0,6305			
BR0279302	ATADURA, TECIDO ALGODÃO, 15 CM, 180 CM, ORTOPÉDICA, HIDRÓFOBO, COM CAMADA DE GOMA EM UMA DAS FACES	UNIDADE	Não	26/12/2017	Pregão	03/09/2018	A	ORTOFEN INDUSTRIA E COMERCIO	CIRURGICA PINHEIRO LTDA	FUNDO MUNICIPAL DE SAUDE DE NOVA PONTE	NOVA PONTE	MG	500	5,9500	N/A	N/A	0,6305			
BR0279302	ATADURA, TECIDO ALGODÃO, 15 CM, 180 CM, ORTOPÉDICA, HIDRÓFOBO, COM CAMADA DE GOMA EM UMA DAS FACES	UNIDADE	Não	20/11/2017	Pregão	21/03/2018	A	ORTOFEN INDUSTRIA E COMERCIO	TOTAL HEALTH DISTRIBUIDORA DE MATERIAIS PARA USO MEDICO EIRELI - EPP	FUNDO MUNICIPAL DE SAUDE	BANDEIRANTES	PR	80	7,9400	N/A	N/A	0,6305			
BR0279302	ATADURA, TECIDO ALGODÃO, 15 CM, 180 CM, ORTOPÉDICA, HIDRÓFOBO, COM CAMADA DE GOMA EM UMA DAS FACES	UNIDADE	Não	15/12/2017	Pregão	29/06/2018	A	ORTOFEN INDUSTRIA E COMERCIO	AWR DISTRIBUIDORA DE PRODUTOS DE LIMPEZA LTDA - ME	FUNDO MUNICIPAL DE SAUDE DO MUNICIPIO DE ASTORGA	ASTORGA	PR	100	10,3000	N/A	N/A	0,6305			
BR0279302	ATADURA, TECIDO ALGODÃO, 15 CM, 180 CM, ORTOPÉDICA, HIDRÓFOBO, COM CAMADA DE GOMA EM UMA DAS FACES	UNIDADE	Não	08/05/2018	Pregão	14/09/2018	A	ORTOM INDUSTRIA E TEXTIL LTDA - ME	L R LAGOS ARTIGOS MEDICOS E HOSPITALARES EIRELI	FUNDO MUNICIPAL DE SAUDE DE ITAGUAI - FMSI	ITAGUAI	RJ	960	11,0000	N/A	N/A	0,6305			

Supporte a sistemas: 136 - opção 8
 e-mail: suporte.sistemas@dalasus.gov.br
 Fale conosco: <http://dalasus.saude.gov.br/ata-oposco>

000372
6.



Bem-vindo! Login

Estou procurando por...

Atendimento Ajuda

Meus Pedidos

Meu Cadastro

Meu Carrinho 0

LUVAS LABORATORIO DIABETES ESTERILIZAÇÃO APARELHO DE PRESSÃO MATERIAL DE CONSUMO DESCARTAVEIS SANFANTES

Você está em: Home > Ortopedia > Atadura Crepe e Ortopédica de Algodão > ATADURA ORTOPÉDICO DE ALGODÃO 15CM X 1,8 METROS C/12 UNDS CREMER

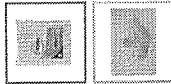

ATADURA ORTOPÉDICO DE ALGODÃO 15CM X 1,8 METROS C/12 UNDS CREMER

em 0 avaliações. Dê sua avaliação

As Ataduras Ortopédicas Cremer são elaboradas a partir de fibras de puro algodão, transformadas em rolos de mantas uniformes, com goma aplicada em uma das fases.

Modelo: Atadura Ortopédica
Referência: 11081
Disponibilidade: Em estoque
Marca: CREMER
Conteúdo: Duzia
Seção: Ortopedia

R\$ 19,85

Valor à vista: R\$ 18,86 à vista.

COMPRE MAIS E GANHE DESCONTO!

A partir de 6 unidades R\$ 19,65 (cada)

QUANTIDADE

- 1 +

\$ Saiba como pagar

🛒 Calcule o frete

🗨 Tire suas dúvidas ★ Indique este produto

📄 Lista

G+

Passa o mouse para ver detalhes

Ampliar Imagem

Descrição

ATADURA ORTOPÉDICA 15CM X 1,8CM C/12 Rolos Cremer

As Ataduras Ortopédicas Cremer são elaboradas a partir de fibras de puro algodão, transformadas em rolos de mantas uniformes, com goma aplicada em uma das fases. Indicado para para imobilizações, como acolchoamento e proteção de proeminências ósseas, confecção de aparelhos gessados, goteiras gessadas.

As Ataduras Ortopédicas possuem camada de goma aplicada em uma das fases. Sua utilização é indicada para imobilização de aparelhos gessados, confecção de aparelhos gessados, goteiras gessadas.



000373
b

Estamos Online - Fale Conosco



Fale Conosco
(11) 4780-3386

000374
W.

O QUE VOCÊ PROCURA ?



R\$ 0,00

[Categorias](#) [Lançamentos](#) [Promoções](#) [Lista de Desejos](#)

Categoria: [Materiais de Consumo](#) [Algodão Ortopédico](#)

Zoom



Ampliar imagem

Ref:

Atadura Algodão Ortopédico C/12 Unidades - Polarfix

Categoria: Algodão Ortopédico

R\$ 19,20

ou 10x sem juros de R\$ 1,92

Selecione as opções abaixo

1 Seleccione (15cm)

20cm 15cm 12cm 10cm 08cm 06cm

Tamanho: 15cm

2 **COMPRAR**

Adicionar na lista de desejos

Powered by
FASTCOMMERCE

**ESTADO DO PARANÁ
CONSORCIO INTERMUNICIPAL DE SAUDE**

Quadro Comparativo de Preços (Fornecedores por Item)

3.137.501,42

Processo / Ano: 41/2018 Processo Administrativo: 41/2018
 Licitação.....: 12/2018 - PR 2 - Atendimento aos Municípios Consorciados
 Modalidade.....: PREGÃO PRESENCIAL
 Objeto.....: REGISTRO DE PREÇOS PARA AQUISIÇÃO PARCELADA DE MATERIAIS HOSPITALARES, INSUMOS AMBULATORIAIS, LABORATORIAIS, HOSPITALARES e INSTRUMENTAIS CIRÚRGICOS

Item.....	Fornecedor	Nome do Fornecedor	Marca	Quantidade	Desconto	Preço Unitário	Preço Total	Situação	Classificação
46	-	14060015 - Atadura de algodão ortopédico 15cm x 1m - Unidade: UND							
580		Altermed Material Médico Hospitalar Ltda.	Polar Fix	1.000,000	0,0000	0,5620	562,00	Venceu	1 *****
126		SOMA/PR COMÉRCIO DE PRODUTOS HOSPITALARES LTDA.	POLAR FIX	1.000,000	0,0000	0,6050	605,00	Perdeu	2
1010		ODONTOMEDI- Prod. Odonto e Hospitalares Ltda.	POLARFIX	1.000,000	0,0000	0,6300	630,00	Perdeu	3
66		Johnny Felipe Contesini de Oliveira EPP		1.000,000	0,0000	0,0000	0,00	Não cotou	0
209		DIMASTER COMERCIO DE PRODUTOS HOSPITALARES LTDA. NC		1.000,000	0,0000	0,0000	0,00	Não cotou	0
221		Cointer Material Médico Hospitalar Ltda.		1.000,000	0,0000	0,0000	0,00	Não cotou	0
1082		Dutramed Distribuidora Ltda Me		1.000,000	0,0000	0,0000	0,00	Não cotou	0
1155		Londricir Comercio de Material Hospitalar Ltda. -		1.000,000	0,0000	0,0000	0,00	Não cotou	0
1687		CCS PLASTICOS INDUSTRIA E COMERCIO LTDA - EPP		1.000,000	0,0000	0,0000	0,00	Não cotou	0
1839		HS MED COMÉRCIO DE ARTIGOS HOSPITALARES LTDA - EPF		1.000,000	0,0000	0,0000	0,00	Não cotou	0
1859		PARCOMED COM. REPRES. DE PROD. FARMACÊUTICOS LTD.		1.000,000	0,0000	0,0000	0,00	Não cotou	0
1914		CEI COMÉRCIO EXPORTAÇÃO E IMPORTAÇÃO DE MATERIAIS		1.000,000	0,0000	0,0000	0,00	Não cotou	0
1915		JR COMERCIO DE FIOS LTDA	UNITEX	1.000,000	0,0000	0,5000	500,00	Inabilitado	0
1913		MIRANDA & GEORGINI LTDA	POLAR FIX	1.000,000	0,0000	0,5700	570,00	Inabilitado	0
144		AMARILDO BASEGIO & CIA LTDA	CREMER/CREMER	1.000,000	0,0000	0,9000	900,00	Inabilitado	0
1206		Efetiive Produtos Médicos Hospitalares Ltda	POLARFIX	1.000,000	0,0000	1,1850	1.188,00	Desclassif.	0
121		Darmedí - Dambros Comércio de Medicamentos Ltda.		1.000,000	0,0000	1,9500	1.950,00	Desclassif.	0
1916		ANDRIANI E ANDRIANI COMERCIO DE MEDICAMENTOS LTDA	ORTOFEN	1.000,000	0,0000				
1010		ODONTOMEDI- Prod. Odonto e Hospitalares Ltda.	ORTOFEN	1.000,000	0,0000	0,6690	669,00	Venceu	1 *****
580		Altermed Material Médico Hospitalar Ltda.	Polar Fix	1.000,000	0,0000	0,7360	736,00	Perdeu	2
126		SOMA/PR COMÉRCIO DE PRODUTOS HOSPITALARES LTDA.	POLAR FIX	1.000,000	0,0000	0,7940	794,00	Perdeu	3
66		Johnny Felipe Contesini de Oliveira EPP		1.000,000	0,0000	0,0000	0,00	Não cotou	0
209		DIMASTER COMERCIO DE PRODUTOS HOSPITALARES LTDA. NC		1.000,000	0,0000	0,0000	0,00	Não cotou	0

000375
6.

1,1850

RELATÓRIO PÚBLICO
(medicamentos, materiais médico-hospitalares e gases medicinais)

PESQUISAR POR

- ITEM
- MODALIDADE
- INSTITUIÇÃO
- FORNECEDOR
- FABRICANTE
- FAIXA
- PERÍODO
- BASE SIASGI(Compras Federais)
- TIPO DE COMPRA

ITEM

Código BR: Descrição CATMAT:

Unidade de Fornecimento:

Genérico: Sim Não

Dados Agrupados

Adicionar

Grupo:

Classe:

PDM:

UF: Município:

R\$ 2,038

Pesquisar

Limpar

Gerar Planilha

Gerar PDF

RESULTADO

Os registros exibidos especificam as compras realizadas nos últimos 18 meses, o que corresponde ao seguinte período: 01-09-2017 a 01/03/2019
Base de Dados BPS

Mostrar 20

DADOS DO ITEM				DADOS DA COMPRA				DADOS DO FABRICANTE/FORNECEDOR				DADOS DA INSTITUIÇÃO				VALORES			
CÓDIGO BR	DESCRIÇÃO CATMAT	UNIDADE DE FORNECIMENTO	GENÉRICO	DATA COMPRA	MODALIDADE DA COMPRA	DATA INSERÇÃO	TIPO COMPRA	FABRICANTE	FORNECEDOR	NOME DA INSTITUIÇÃO	MUNICÍPIO	UF	CTD ITENS COMPRADOS	PREÇO UNITÁRIO	PREÇO REGULADO	COMPETÊNCIA C/IED	MÉDIA PONDERADA		
BR0279301	ATAADURA, TECIDO ALGODÃO, 20 CM, 180 CM, ORTOPÉDICA, HIDRÓFOBO, COM CAMADA DE GOMA EM UMA DAS FACES	UNIDADE	Não	24/05/2018	Concorrência	30/08/2018	A	POLAR FIX INDUSTRIA E COMERCIO DE PRODUTOS HOSPITALARES LTDA	COMERCIAL CIRURGICA RIOCLARENSE LTDA	MUNICÍPIO DE GARÇA	GARÇA	SP	6000	0,8283	N/A	N/A	0,9060		
																000376	6.		

Item 054

BPS - Banco de Preços em Saúde

VALORES

01/03/2019

CÓDIGO BR	DADOS DO ITEM				DADOS DA COMPRA				DADOS DO FABRICANTE/FORNECEDOR				DADO: INSTITUIÇÃO				VALORES			
	DESCRIÇÃO CATMAT	UNIDADE DE FORNECIMENTO	GENÉRICO	DATA COMPRA	MODALIDADE DA COMPRA	DATA INSERÇÃO	TIPO COMPRA	FABRICANTE	FORNECEDOR	NOME DA INSTITUIÇÃO	MUNICÍPIO	UF	QTD. ITENS COMPRADOS	PREÇO UNITÁRIO	CMED - PREÇO REGULADO	COMPETÊNCIA CMED	MÉDIA PONDERADA			
BR0279301	ATADURA, TECIDO ALGODÃO, 20 CM, 180 CM, ORTOPÉDICA, HIDRÓFOBO, COM CAMADA DE GOMA EM UMA DAS FACES	UNIDADE	Não	30/01/2018	Pregão	14/11/2018	A	CREMER S.A	LONDRIÇIR COMERCIO DE MATERIAL HOSPITALAR LTDA	FUNDO MUNICIPAL DE SAUDE	MARINGA	PR	5500	0,9000	N/A	N/A	0,9060			
BR0279301	ATADURA, TECIDO ALGODÃO, 20 CM, 180 CM, ORTOPÉDICA, HIDRÓFOBO, COM CAMADA DE GOMA EM UMA DAS FACES	UNIDADE	Não	11/01/2018	Pregão	09/09/2018	A	MB TEXTIL LTDA	SUPERMEDICA DISTRIBUIDORA HOSPITALAR EIRELI - ME	FUNDO MUNICIPAL DE SAUDE	URUPA	RO	600	0,9500	N/A	N/A	0,9060			
BR0279301	ATADURA, TECIDO ALGODÃO, 20 CM, 180 CM, ORTOPÉDICA, HIDRÓFOBO, COM CAMADA DE GOMA EM UMA DAS FACES	UNIDADE	Não	06/12/2017	Pregão	05/03/2018	A	CREMER S.A	DIFARMIG LTDA	FUNDACAO HOSPITALAR DO MUNICIPIO DE VARGINHA FOMOV	VARGINHA	MG	1400	0,9800	N/A	N/A	0,9060			
BR0279301	ATADURA, TECIDO ALGODÃO, 20 CM, 180 CM, ORTOPÉDICA, HIDRÓFOBO, COM CAMADA DE GOMA EM UMA DAS FACES	UNIDADE	Não	17/04/2018	Pregão	25/09/2018	A	CREMER S.A	DIMENSAO COMERCIO DE ARTIGOS MEDICOS HOSPITALARES LTDA	MUNICIPIO DE ALTONIA	ALTONIA	PR	432	1,7333	N/A	N/A	0,9060			
BR0279301	ATADURA, TECIDO ALGODÃO, 20 CM, 180 CM, ORTOPÉDICA, HIDRÓFOBO, COM CAMADA DE GOMA EM UMA DAS FACES	UNIDADE	Não	11/10/2018	Tomada de Preços	08/12/2018	A	POLAR FIX INDUSTRIA E COMERCIO DE PRODUTOS HOSPITALARES LTDA	MK PRODUTOS MEDICO HOSPITALARES LTDA - EPP	MUNICIPIO DE COQUEIRO BAIXO	COQUEIRO BAIXO	RS	12	1,9000	N/A	N/A	0,9060			
BR0279301	ATADURA, TECIDO ALGODÃO, 20 CM, 180 CM, ORTOPÉDICA, HIDRÓFOBO, COM CAMADA DE GOMA EM UMA DAS FACES	UNIDADE	Não	26/12/2017	Pregão	03/09/2018	A	ORTOFEN INDUSTRIA E COMERCIO	CIRURGICA PINHEIRO LTDA	FUNDO MUNICIPAL DE SAUDE DE NOVA PONTE	NOVA PONTE	MG	100	7,9500	N/A	N/A	0,9060			
BR0279301	ATADURA, TECIDO ALGODÃO, 20 CM, 180 CM, ORTOPÉDICA, HIDRÓFOBO, COM CAMADA DE GOMA EM UMA DAS FACES	UNIDADE	Não	20/11/2017	Pregão	21/03/2018	A	ORTOFEN INDUSTRIA E COMERCIO	TOTAL HEALTH DISTRIBUIDORA DE MATERIAIS PARA USO MEDICO EIRELI - EPP	FUNDO MUNICIPAL DE SAUDE	BANDEIRANTES	PR	80	10,8900	N/A	N/A	0,9060			

000377
10

Supporte a skientias: 136 - opção 8
e-mail: suporte.sistemas@skiasus.gov.br
Fale conosco: <http://skiasus.saude.gov.br/fale-conosco>

000378
b.



Bem-vindo! Login

Estou procurando por...

Atendimento Ajuda

Meu Carrinho 0

Meu Cadastro

Meus Pedidos

SANEANTES

MATERIAL DE CONSUMO

APARELHO DE PRESSÃO

ESTERILIZAÇÃO

DIABETES

LABORATÓRIO

LUBRIS

Você está em: Home > Ortopedia > Atadura Crepe e Ortopédica de Algodão > ATADURA ORTOPÉDICO DE ALGODÃO 20CM X 1,8 METROS C/12 UNDS CREMER

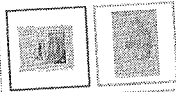

ATADURA ORTOPÉDICO DE ALGODÃO 20CM X 1,8 METROS C/12 UNDS CREMER

em 0 avaliações. Dê sua avaliação

As Ataduras Ortopédicas possuem camada de goma aplicada em uma das faces. Sua utilização é indicada para imobilizações, como acolchoamento e proteção de proeminências ósseas, confecção de aparelhos gessados, goteiras gessadas.

Marca: CREMER
Conteúdo: Duzia
Seção: Ortopédia

Referência: 11081
Disponibilidade: Em estoque

R\$ 22,99

Valor à vista: R\$ 21,84 à vista.

COMPRE MAIS E GANHE DESCONTO!
A partir de 6 unidades R\$ 22,53 (cada)

QUANTIDADE

- 1 +

Caixão

Salva como pagar

Tire suas dúvidas Indique este produto Lista

+

Passa o mouse para ver detalhes

Ampliar Imagem



000379
6.

Descrição

ATADURA ORTOPÉDICA 20CM X 1,8CM C/12 rolos CREMER

As Ataduras Ortopédicas Cremer são elaboradas a partir de fibras de puro algodão, transformadas em rolos de mantas uniformes, com goma aplicada em uma das faces.

Indicado para para imobilizações, como acolchoamento e proteção de proeminências ósseas, confecção de aparelhos gessados, goteiras gessadas.

Estamos Online - Fale Conosco

As Ataduras Ortopédicas possuem camada de goma aplicada em uma das faces. Sua utilização é indicada para imobilizações, como acolch...

Olá, visitante | Faça seu Login



Fale Conosco
(11) 4780-3386

000380
Jo,



O QUE VOCÊ PROCURA ?

R\$ 0,00

Categorias

Lançamentos

Promoções

Lista de Desejos

Categoria: Materiais de Consumo Algodão Ortopédico

Zoom



Ampliar imagem

Ref:

Atadura Algodão Ortopédico C/12 Unidades - Polarfix

Categoria: Algodão Ortopédico

R\$ 22,90

ou 10x sem juros de R\$ 2,29

Selecione as opções abaixo

1 Selecione (20cm)

- 20cm
- 15cm
- 12cm
- 10cm
- 08cm
- 06cm

Tamanho: 20cm

2

COMPRAR

Adicionar na lista de desejos

ESTADO DO PARANÁ
CONSORCIO INTERMUNICIPAL DE SAUDE

Quadro Comparativo de Preços (Fornecedores por Item)

3.137.501,42

Processo Administrativo: 41/2018
 2 - Atendimento aos Municípios Consorciados

Processo / Ano: 41/2018
 Localidade: 12/2018 - PR
 Objeto: PREGÃO PRESENCIAL
 REGISTRO DE PREÇOS PARA AQUISIÇÃO PARCELADA DE MATERIAIS HOSPITALARES, INSUMOS AMBULATORIAIS, LABORATORIAIS, HOSPITALARES e INSTRUMENTAIS CIRÚRGICOS

Fornecedor	Nome do Fornecedor	Marca	Quantidade	Desconto	Preço Unitário	Preço Total	Situação	Classificação
Item.....: 47	- 14060016	- Atadura de algodão ortopédico 20cm x 1m - Unidade: UND						
221	Cointer Material Médico Hospitalar Ltda.		1.000,000	0,0000	0,0000	0,00	Não cotou	0
1082	Dutramed Distribuidora Ltda Me		1.000,000	0,0000	0,0000	0,00	Não cotou	0
1155	Londricir Comercio de Material Hospitalar Ltda. -		1.000,000	0,0000	0,0000	0,00	Não cotou	0
1687	CCS PLASTICOS INDUSTRIA E COMERCIO LTDA - EPP		1.000,000	0,0000	0,0000	0,00	Não cotou	0
1839	HS MED COMÉRCIO DE ARTIGOS HOSPITALARES LTDA - EPP		1.000,000	0,0000	0,0000	0,00	Não cotou	0
1859	PARCOMED COM. REPRESENT. DE PROD. FARMACÊUTICOS LTD.		1.000,000	0,0000	0,0000	0,00	Não cotou	0
1914	CEI COMÉRCIO EXPORTAÇÃO E IMPORTAÇÃO DE MATERIAIS		1.000,000	0,0000	0,0000	0,00	Não cotou	0
1915	JR COMERCIO DE FIOS LTDA	UNITEX	1.000,000	0,0000	0,6500	650,00	Inabilitado	0
1913	MIRANDA & GEORGINI LTDA	POLAR FIX	1.000,000	0,0000	0,9800	980,00	Inabilitado	0
144	AMARILDO BASEGIO & CIA LTDA	CREMER/CREMER	1.000,000	0,0000	1,1000	1.100,00	Inabilitado	0
1206	Efetivo Produtos Médicos Hospitalares Ltda	POLARFIX	1.000,000	0,0000	1,1900	1.190,00	Desclassif.	0
121	Damedi - Dambros Comércio de Medicamentos Ltda.	ORTOFEN	1.000,000	0,0000	2,2900	2.290,00	Desclassif.	0
1916	ANDRIANI E ANDRIANI COMERCIO DE MEDICAMENTOS LTDA							

Item.....: 48	- 14060148	- Atadura de crepom medindo 06cmx4,5m. esticado com 13 fios/cm - Unidade: UND	Quantidade	Desconto	Preço Unitário	Preço Total	Situação	Classificação
126	SOMAPR COMÉRCIO DE PRODUTOS HOSPITALARES LTDA.	POLAR FIX	8.000,000	0,0000	0,2870	2.296,00	Venceu	1 *****
221	Cointer Material Médico Hospitalar Ltda.	BioTêxtil	8.000,000	0,0000	0,3500	2.800,00	Perdeu	2
1010	ODONTOMEDI- Prod. Odonto e Hospitalares Ltda.	ERIMAX	8.000,000	0,0000	0,3600	2.880,00	Perdeu	3
66	Johnny Felipe Contesini de Oliveira EPP		8.000,000	0,0000	0,0000	0,00	Não cotou	0
209	DIMASTER COMERCIO DE PRODUTOS HOSPITALARES LTDA.	NC	8.000,000	0,0000	0,0000	0,00	Não cotou	0
1082	Dutramed Distribuidora Ltda Me		8.000,000	0,0000	0,0000	0,00	Não cotou	0
1155	Londricir Comercio de Material Hospitalar Ltda. -		8.000,000	0,0000	0,0000	0,00	Não cotou	0
1687	CCS PLASTICOS INDUSTRIA E COMERCIO LTDA - EPP		8.000,000	0,0000	0,0000	0,00	Não cotou	0
	PARCOMED COM. REPRESENT. DE PROD. FARMACÊUTICOS LTD.		8.000,000	0,0000	0,0000	0,00	Não cotou	0

000381
6.



RELATÓRIO PÚBLICO
(medicamentos, materiais médico-hospitalares e gases medicinais)

PESQUISAR POR

ITEM MODALIDADE FORNECEDOR INSTITUIÇÃO FABRICANTE FAIXA PERÍODO BASE SIASG (Compras Federais) TIPO DE COMPRA

R\$ 2.210

ITEM

Código BR:
 Descrição CATMAT:

Unidade de Fornecedor:
 Genérico: Sim Não Dados Agrupados

Adicionar

Grupo:

Classe:

PDM:

UF: Município:

Pesquisar Limpar

RESULTADO

Os registros exibidos especificam as compras realizadas nos últimos 18 meses, o que corresponde ao seguinte período: 01-09-2017 a 01/03/2019
Base de Dados: BPS

DADOS DO ITEM				DADOS DA COMPRA				DADOS DA INSTITUIÇÃO				VALORES					
CODIGO BR	DESCRIÇÃO CATMAT	UNIDADE DE FORNECIMENTO	GENÉRICO	DATA COMPRA	MODALIDADE DA COMPRA	DATA INSERÇÃO	TIPO COMPRA	FABRICANTE	FABRICANTE FORNECEDOR	NOME DA INSTITUIÇÃO	MUNICÍPIO	UF	QTD ITENS COMPRADOS	PREÇO UNITÁRIO	CMED - PREÇO REGULADO	COMPETÊNCIA CMED	MÉDIA PONDERADA
BR0444343	ATADURA, TIPO 1:CREPOM, MATERIAL 1:100% ALGODÃO, DIMENSÕES:6 CM, GRAMATURA 1:CERCA DE 13 FIOS/ CM2, EMBALAGEM:EMBALAGEM INDIVIDUAL	ROLO 1,80 M	Não	08/11/2017	Pregão	08/12/2017	A	ANDREONI TEXTIL LTDA - ME	TOTAL HEALTH DISTRIBUIDORA DE MATERIAIS PARA USO MEDICO EIRELI - EPP	MUNICÍPIO DE NOVO HAMBURGO	NOVO HAMBURGO	RS	14400	0,1767	N/A	N/A	0,4465

000382
10.

Item 055

DADOS DO ITEM				DADOS DA COMPRA				DADOS DO FABRICANTE/FORNECEDOR				DA INSTITUIÇÃO				VALORES			
CÓDIGO BR	DESCRIÇÃO CATMAT	UNIDADE DE FORNECIMENTO	GENÉRICO	DATA COMPRA	MODALIDADE DA COMPRA	DATA INSERÇÃO	TIPO COMPRA	FABRICANTE	FORNECEDOR	NOME DA INSTITUIÇÃO	MUNICÍPIO	UF	QTD ITENS COMPRADOS	PREÇO UNITÁRIO	CMED - PREÇO REGULADO	COMPETÊNCIA CMED	MÉDIA PONDERADA		
BR0444343	ATADURA, TIPO 1:CREPOM, MATERIAL 1:100% ALGODÃO, DIMENSÕES:6 CM, GRAMATURA 1:30 FIOS/ CM2, EMBALAGEM: EMBALAGEM INDIVIDUAL	ROLO 1,25 M	Não	22/11/2017	Pregão	31/01/2019	A	MDA INDUSTRIA E COMERCIO EIRELI - EPP	INOVA COMERCIAL HOSPITALAR LTDA. - EPP	MUNICÍPIO DE SANTA ERNESTINA	SANTA ERNESTINA	SP	2500	0,2000	N/A	N/A	1,2017		
BR0444343	ATADURA, TIPO 1:CREPOM, MATERIAL 1:100% ALGODÃO, DIMENSÕES:6 CM, GRAMATURA 1:30 FIOS/ CM2, EMBALAGEM: EMBALAGEM INDIVIDUAL	ROLO 1,25 M	Não	04/12/2017	Concorrência	16/03/2018	A	MB TEXTIL LTDA	WEL DISTRIBUIDORA DE MEDICAMENTOS E PRODUTOS PARA A SAUDE LTDA - ME	MUNICÍPIO DE ESTRELA	ESTRELA	RS	1550	0,2100	N/A	N/A	1,2017		
BR0444343	ATADURA, TIPO 1:CREPOM, MATERIAL 1:100% ALGODÃO, DIMENSÕES:6 CM, GRAMATURA 1:30 FIOS/ CM2, EMBALAGEM: EMBALAGEM INDIVIDUAL	ROLO 1,80 M	Não	21/09/2018	Pregão	28/09/2018	A	CREMER S.A	G. F. CARDOSO LEITE & CIA LTDA - ME	FUNDO MUNICIPAL DE SAUDE DE BASTOS	BASTOS	SP	7200	0,2125	N/A	N/A	0,4465		
BR0444343	ATADURA, TIPO 1:CREPOM, MATERIAL 1:100% ALGODÃO, DIMENSÕES:6 CM, GRAMATURA 1:30 FIOS/ CM2, EMBALAGEM: EMBALAGEM INDIVIDUAL	ROLO 1,80 M	Não	17/10/2017	Tomada de Preços	07/01/2019	A	ANDREONI TEXTIL LTDA - ME	TOTAL HEALTH DISTRIBUIDORA DE MATERIAIS PARA USO MEDICO EIRELI - EPP	FUNDO MUNICIPAL DE SAUDE DE LUPIONOPOLIS	LUPIONOPOLIS	PR	4000	0,2200	N/A	N/A	0,4465		
BR0444343	ATADURA, TIPO 1:CREPOM, MATERIAL 1:100% ALGODÃO, DIMENSÕES:6 CM, GRAMATURA 1:30 FIOS/ CM2, EMBALAGEM: EMBALAGEM INDIVIDUAL	ROLO 1,80 M	Não	10/12/2018	Pregão	04/01/2019	A	MDA INDUSTRIA E COMERCIO EIRELI - EPP	MDA INDUSTRIA E COMERCIO EIRELI - EPP	MUNICÍPIO DE PEDERNEIRAS	PEDERNEIRAS	SP	6000	0,2500	N/A	N/A	0,4465		
BR0444343	ATADURA, TIPO 1:CREPOM, MATERIAL 1:100% ALGODÃO, DIMENSÕES:6 CM, GRAMATURA 1:30 FIOS/ CM2, EMBALAGEM: EMBALAGEM INDIVIDUAL	ROLO 1,80 M	Não	10/09/2018	Pregão	07/11/2018	A	HOSPITEX TEXTIL LTDA	CIRURGICA ONIX - EIRELI - ME	MUNICÍPIO DE UNIAO DA VITORIA	UNIAO DA VITORIA	PR	20000	0,2800	N/A	N/A	0,4465		
BR0444343	ATADURA, TIPO 1:CREPOM, MATERIAL 1:100% ALGODÃO, DIMENSÕES:6 CM, GRAMATURA 1:30 FIOS/ CM2, EMBALAGEM: EMBALAGEM INDIVIDUAL	ROLO 1,80 M	Não	21/12/2018	Pregão	31/01/2019	A	POLAR FIX INDUSTRIA E COMERCIO DE PRODUTOS HOSPITALARES LTDA	SOMAPR COMERCIO DE PRODUTOS HOSPITALARES LTDA	MUNICÍPIO DE CIANORTE	CIANORTE	PR	15600	0,2825	N/A	N/A	0,4465		
BR0444343	ATADURA, TIPO 1:CREPOM, MATERIAL 1:100% ALGODÃO, DIMENSÕES:6 CM, GRAMATURA 1:30 FIOS/ CM2, EMBALAGEM: EMBALAGEM INDIVIDUAL	ROLO 1,80 M	Não	27/07/2018	Pregão	06/12/2018	A	JOSILMED COMERCIO DE MATERIAL HOSPITALAR EIRELI - EPP	JOSILMED COMERCIO DE MATERIAL HOSPITALAR EIRELI - EPP	MUNICÍPIO DE CHARQUEADAS	CHARQUEADAS	RS	30000	0,2966	N/A	N/A	0,4465		

000383
6.

DADOS DO ITEM				DADOS DA COMPRA				DADOS DO FORNECEDOR				DA INSTITUIÇÃO				VALORES			
CÓDIGO BR	DESCRIÇÃO CATMAT	UNIDADE DE FORNECIMENTO	GENÉRICO	DATA COMPRA	MODALIDADE DA COMPRA	DATA INSCRIÇÃO	TIPO COMPRA	FABRICANTE	FABRICANTE FORNECEDOR	NOME DA INSTITUIÇÃO	MUNICÍPIO	UF	QTD ITENS COMPRADOS	PREÇO UNITÁRIO	PREÇO REGULADO	COMPETÊNCIA CMED	MÉDIA PONDERADA		
BR0444343	ATADURA, TIPO 1:CREPOM, MATERIAL 1:100% ALGODÃO, DIMENSÕES:6 CM, GRAMATURA 1:3 FIOS/ CM2, EMBALAGEM: EMBALAGEM INDIVIDUAL	ROLO 1,80 M	Não	12/01/2018	Pregão	04/02/2019	A	POLAR FIX INDUSTRIA E COMERCIO DE PRODUTOS HOSPITALARES LTDA	ANGULAR PRODUTOS PARA SAUDE LTDA - ME	MUNICIPIO DE CIANORTE	CIANORTE	PR	13200	0,3110	N/A	N/A	0,4465		
BR0444343	ATADURA, TIPO 1:CREPOM, MATERIAL 1:100% ALGODÃO, DIMENSÕES:6 CM, GRAMATURA 1:3 FIOS/ CM2, EMBALAGEM: EMBALAGEM INDIVIDUAL	ROLO 1,80 M	Não	22/02/2018	Pregão	05/10/2018	A	HOSPITEX TEXTIL LTDA	JN-MAXIMED COMERCIO DE PRODUTOS HOSPITALARES LTDA.	FUNDO MUNICIPAL DE SAUDE	ARACAJU	SE	21600	0,3400	N/A	N/A	0,4465		
BR0444343	ATADURA, TIPO 1:CREPOM, MATERIAL 1:100% ALGODÃO, DIMENSÕES:6 CM, GRAMATURA 1:3 FIOS/ CM2, EMBALAGEM: EMBALAGEM INDIVIDUAL	ROLO 1,80 M	Não	11/05/2018	Pregão	20/08/2018	A	MELHORMED INDUSTRIA E COMERCIO LTDA	WEL DISTRIBUIDORA DE MEDICAMENTOS E PRODUTOS PARA A SAUDE LTDA - ME	CONSORCIO INTERMUNICIPAL DE SAUDE DO VALE DO RIO TAQUARI - CONSISA -VRT	LAJEADO	RS	500	0,3800	N/A	N/A	0,4465		
BR0444343	ATADURA, TIPO 1:CREPOM, MATERIAL 1:100% ALGODÃO, DIMENSÕES:6 CM, GRAMATURA 1:3 FIOS/ CM2, EMBALAGEM: EMBALAGEM INDIVIDUAL	ROLO 1,80 M	Não	20/02/2018	Pregão	14/11/2018	A	POLAR FIX INDUSTRIA E COMERCIO DE PRODUTOS HOSPITALARES LTDA	UDIMED COMERCIAL HOSPITALAR LTDA - EPP	MUNICIPIO DE CARAPICUIBA	CARAPICUIBA	SP	40000	0,6300	N/A	N/A	0,4465		
BR0444343	ATADURA, TIPO 1:CREPOM, MATERIAL 1:100% ALGODÃO, DIMENSÕES:6 CM, GRAMATURA 1:3 FIOS/ CM2, EMBALAGEM: EMBALAGEM INDIVIDUAL	ROLO 1,25 M	Não	08/08/2018	Pregão	11/10/2018	A	ORTHOCREM INDUSTRIA E COMERCIO LTDA - EPP	BAHIA MED DISTRIBUIDORA DE MEDICAMENTOS - EIRELI	FUNDO MUNICIPAL DE SAUDE DE PORTO NACIONAL	PORTO NACIONAL	TO	5000	2,0100	N/A	N/A	1,2017		
BR0444343	ATADURA, TIPO 1:CREPOM, MATERIAL 1:100% ALGODÃO, DIMENSÕES:6 CM, GRAMATURA 1:3 FIOS/ CM2, EMBALAGEM: EMBALAGEM INDIVIDUAL	ROLO 1,80 M	Não	18/01/2018	Pregão	28/02/2019	A	HOSPITEX TEXTIL LTDA	LARISMED - INDUSTRIA E COMERCIO DE MATERIAIS MEDICO E HOSPITALAR LTDA - EPP	MUNICIPIO DE NOVA ESPERANCA	NOVA ESPERANCA	PR	1000	2,7500	N/A	N/A	0,4465		
BR0444343	ATADURA, TIPO 1:CREPOM, MATERIAL 1:100% ALGODÃO, DIMENSÕES:6 CM, GRAMATURA 1:3 FIOS/ CM2, EMBALAGEM: EMBALAGEM INDIVIDUAL	ROLO 1,80 M	Não	16/08/2018	Pregão	25/08/2018	A	ORTHOCREM INDUSTRIA E COMERCIO LTDA - EPP	CIRURGICA OLIMPIO - EIRELI - EPP	MUNICIPIO DE MATAO	MATAO	SP	650	2,7600	N/A	N/A	0,4465		
BR0444343	ATADURA, TIPO 1:CREPOM, MATERIAL 1:100% ALGODÃO, DIMENSÕES:6 CM, GRAMATURA 1:3 FIOS/ CM2, EMBALAGEM: EMBALAGEM INDIVIDUAL	ROLO 1,80 M	Não	19/12/2017	Pregão	15/02/2018	A	SP MARCAS - COMERCIO E DISTRIBUICAO DE PRODUTOS TEXTIS HOSPITALARES EIRELI - EPP	BRAGA E BRAGA IMPORTACAO E EXPORTACAO LTDA - EPP	SECRETARIA DE ESTADO DE SAUDE	RIO BRANCO	AC	4000	3,3000	N/A	N/A	0,4465		

000384
6,

DADOS DO ITEM				DADOS DA COMPRA				DADOS DO FABRICANTE/FORNECEDOR				DA INSTITUIÇÃO				VALORES			
CÓDIGO BR	DESCRIÇÃO CATMAT	UNIDADE DE FORNECIMENTO	GENÉRICO	DATA COMPRA	MODALIDADE DA COMPRA	DATA INSERÇÃO	TIPO COMPRA	FABRICANTE	FORNECEDOR	NOME DA INSTITUIÇÃO	MUNICÍPIO	UF	QTD ITENS COMPRADOS	PREÇO UNITÁRIO	CMED - PREÇO REGULADO	COMPETÊNCIA CMED	MÉDIA PONDERADA		
BR0444343	ATADURA, TIPO 1:CREPOM, MATERIAL 1:100% ALGODAO, DIMENSÕES:6 CM, GRAMATURA 1: CERCA DE 13 FIOS/ CM2, EMBALAGEM: EMBALAGEM INDIVIDUAL	ROLO 1,25 M	Não	27/08/2018	Pregão	17/12/2018	A	ERIMAR INDUSTRIA E COMERCIO DE PRODUTOS PARA SAUDE LTDA - ME	MMH MED COMERCIO DE PRODUTOS HOSPITALARES LTDA - ME	FUNDO MUNICIPAL DE SAUDE DE INAJA PARANA	INAJA	PR	30	3.4400	N/A	N/A	1,2017		
BR0444343	ATADURA, TIPO 1:CREPOM, MATERIAL 1:100% ALGODAO, DIMENSÕES:6 CM, GRAMATURA 1: CERCA DE 13 FIOS/ CM2, EMBALAGEM: EMBALAGEM INDIVIDUAL	ROLO 1,80 M	Não	07/03/2018	Pregão	23/05/2018	A	CREMER S.A	F CARDOSO E CIA LTDA	MUNICÍPIO DE PARAGOMINAS	PARAGOMINAS	PA	70	29.9000	N/A	N/A	0,4465		

Suporte a sistemas: 135 - opção 8
 e-mail: suporte.sistemas@diasus.gov.br
 Fale conosco: <http://dialus.saude.gov.br/fale-conosco>

000385

6.



Bem-vindo! Login

Estou procurando por...

- Atendimento
- Ajuda
- Meus Pedidos
- Meu Carrinho
- Meu Cadastro

- LUVAS
- LABORATÓRIO
- DIAPERTES
- ESTERILIZAÇÃO
- APARELHO DE PRESSÃO
- MATERIAL DE CONSUMO
- DESCARTAVES
- SANEANTES

Você está em: Home > Ortopedia > Atadura Crepe e Ortopédica de Algodão > ATADURA CREPE (CREPOM) 06CM X 4,5 METROS (1,8M) 13 FIOS C/12 CREMER

ATADURA CREPE (CREPOM) 06CM X 4,5 METROS (1,8M) 13 FIOS C/12 CREMER
em 0 avaliações. Dê sua avaliação

Modelo: CREPOM
Referência: 11082
Disponibilidade: Em estoque

Marca: CREMER
Conteúdo: Duzia
Seção: Ortopedia

R\$ 11,90
Valor à vista: R\$ 11,31 à vista.

QUANTIDADE

- 1 +

Tire suas dúvidas Indique este produto Lista

00033088

05/03/19

Passa o mouse para ver detalhes

Descrição

Atadura Crepe (Crepom) 06 cm x 4,5 Metros (1,8m) 13 Fios - Pct C/12 - Cremer

As Ataduras de Crepom Cysne são confeccionadas em tecido 100% algodão cru, fios de alta torção, que confere alta resistência, com densidade de 13 fios/cm², possuindo bastante elasticidade no sentido longitudinal. Podem ser utilizadas várias vezes sem perder suas propriedades elásticas, desde que lavadas em água morna e sabão. Observação: é a quantidade de fios por cm² que confere o poder de elasticidade. Possui um fio amarelo em diferenciação da Atadura de Crepom Cremer. As Ataduras de Crepom Cysne podem ser utilizadas na terapia compressiva, em aplicações ortopédicas como imobilizações e enfaixamentos, na fixação de curativos e na prevenção de contraturas em atividades esportivas.





A GENTE CUBRIR VOCÊ BEM (https://www.drogasuper.com.br/home)

Oii, o que você procura?

SAC:

Faça seu login

(https://www.drogasuper.com.br/central-do-cliente) ou cadastro.sg (https://www.drogasuper.com.br/cadastro)

Nossas Lojas (https://www.drogasuper.com.br/nossas-lojas)

(16)

3913-

3300

Cesta

00

MENTOS

W.DROGAOSUPER.COM.BR/DEPARTAMENTO/5166/02/MEDICAMENTOS)

CUIDADOS COM O BEBÊ

CUIDADOS DIÁRIOS

CUIDADOS FEMININOS

(HTTPS://WWW.DROGAOSUPER.COM.BR/DEPARTAMENTO/5236/04/CUIDADOS-FEMININOS)

(HTTPS://WWW.DROGAOSUPER.COM.BR/DEPARTAMENTO/5326/05/CUIDADOS-FEMININOS)

OFERT

HOME (HTTPS://WWW.DROGAOSUPER.COM.BR/HOME) / CUIDADOS DIÁRIOS

ATADURA CREMER CREPOM CYSNE 6 CM

1 unidade

cod. do produto: 12428 Cremer (https://www.drogasuper.com.br/marca.asp?idMarca=4863)

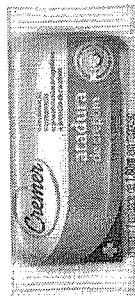

1

COMPRAR

Incluir no carrinho e continuar comprando

por: **RS 2,20**

Veja Outros:

12cm

web@8.jet.com.br/drogasuper/Produto/multifotos/hvd/78978000 (https://www.drogasuper.com.br/Produto/102169/atadura-cremer-crepom-cysne-12cm)

Simulador de Parcelas
Indicar este produto (https://www.drogasuper.com.br/recomendar_produto.asp?idProduto=102167)
Pedir de presente (https://www.drogasuper.com.br/pedir_presente.asp?idProduto=102167)

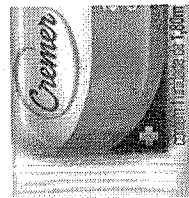

000387
6

RELATÓRIO PÚBLICO
(medicamentos, materiais médico-hospitalares e gases medicinais)

TIPO DE COMPRA

BASE SIASGI (Compras Federais)

PERÍODO

FAIXA

FABRICANTE

FORNECEDOR

INSTITUIÇÃO

MODALIDADE

PEQUISAR POR

ITEM

ITEM

Código BR:

0444355

Unidade de Fornecimento:

▼

Descrição CATMAT:

ATADURA, TIPO 1:CREPOM, MATERIAL 1:100% ALGODÃO, DIMENSÕES:10 CM, GRAMATURA 1:CERCA DE 13 FIOS/ CM2, EMBALAGEM:EMBALAGEM INDIVIDUAL

Genérico:

Sim Não

Dados Agrupados

Adicionar

Grupo:

Todos ▼

Classe:

Todos ▼

PDVA:

UF:

Todos ▼

Município:

Selecione ▼

R\$ 2,736

Pesquisar

Limpar

RESULTADO

Os registros exibidos especificam as compras realizadas nos últimos 18 meses, o que corresponde ao seguinte período: 01-09-2017 a 01/03/2019

Base de Dados BPS

Gerar Planilha

Gerar PDF

VALORES

DADOS DO ITEM

DADOS DA COMPRA

DADOS DA INSTITUIÇÃO

DADOS DO FORNECEDOR

DADOS DA INSTITUIÇÃO

DADOS DA COMPRA

DADOS DO FORNECEDOR

VALORES

CÓDIGO BR	DESCRIÇÃO CATMAT	UNIDADE DE FORNECIMENTO	GENÉRICO	DATA COMPRA	MODALIDADE DA COMPRA	DATA INSERÇÃO	TIPO COMPRA	FABRICANTE	FABRICANTE FORNECEDOR	NOME DA INSTITUIÇÃO	MUNICÍPIO	UF	QTD ITENS COMPRADOS	PREÇO UNITÁRIO	PREÇO REGULADO	COMPLETENCIA	MÉDIA PONDERADA
BR0444355	ATADURA, TIPO 1:CREPOM, MATERIAL 1:100% ALGODÃO, DIMENSÕES:10 CM, GRAMATURA 1:CERCA DE 13 FIOS/ CM2, EMBALAGEM:EMBALAGEM INDIVIDUAL	ROLO 1,25 M	Não	07/03/2018	Pregão	10/04/2018	A	ORTHOCREM INDUSTRIA E COMERCIO LTDA - EPP	LIDIANE CRISTINE MOREIRA - EPP	FUNDO MUNICIPAL DE SAUDE DE QUATA	QUATA	SP	16800	0,2541	N/A	0388	0,5134

Mostrando 1 à 20 de 59 registro(s)

Primeiro Anterior 1 2 3 Próximo Último

DADOS DO ITEM				DADOS DA COMPRA				DADOS DO FABRICANTE/FORNECEDOR				DADOS DA INSTITUIÇÃO				VALORES			
CÓDIGO BR	DESCRIÇÃO CATMAT	UNIDADE DE FORNECIMENTO	GENÉRICO	DATA COMPRA	MODALIDADE DA COMPRA	DATA INSERÇÃO	TIPO COMPRA	FABRICANTE	FABRICANTE/FORNECEDOR	NOME DA INSTITUIÇÃO	MUNICÍPIO	UF	QTD ITENS COMPRADOS	PREÇO UNITÁRIO	PREÇO - PREÇO REGULADO	COMPETÊNCIA CHIED	MÉDIA PONDERADA		
BR0444355	ATADURA TIPO 1:CREPOM MATERIAL 1:100% ALGODÃO DIMENSÕES:10 CM GRAMATURA 1:CERCA DE 13 FIOS/CM2 EMBALAGEM:EMBALAGEM INDIVIDUAL	ROLO 1,25 M	Não	02/04/2018	Pregão	29/08/2018	A	TEXCARE INDUSTRIA E COMERCIO DE PRODUTOS MEDICO HOSPITALARES EIRELI - EPP	F WILTON CAVALCANTE MONTEIRO EIRELI	SECRETARIA MUNICIPAL DE SAUDE	MACAIBA	RN	108000	0,2608	N/A	N/A	0,5134		
BR0444355	ATADURA TIPO 1:CREPOM MATERIAL 1:100% ALGODÃO DIMENSÕES:10 CM GRAMATURA 1:CERCA DE 13 FIOS/CM2 EMBALAGEM:EMBALAGEM INDIVIDUAL	ROLO 1,25 M	Não	17/08/2018	Pregão	23/11/2018	A	HOSPITEX TEXTIL LTDA	CIRURGICA ONIX - EIRELI - ME	MUNICIPIO DE PEDERNEIRAS	PEDERNEIRAS	SP	144000	0,2842	N/A	N/A	0,5134		
BR0444355	ATADURA TIPO 1:CREPOM MATERIAL 1:100% ALGODÃO DIMENSÕES:10 CM GRAMATURA 1:CERCA DE 13 FIOS/CM2 EMBALAGEM:EMBALAGEM INDIVIDUAL	ROLO 1,25 M	Não	22/11/2017	Pregão	31/01/2019	A	PLASTPEROLA INDUSTRIA E COMERCIO DE PLASTICOS LTDA	DIMEBRAS COMERCIAL HOSPITALAR LTDA	MUNICIPIO DE SANTA ERNESTINA	SANTA ERNESTINA	SP	5000	0,3000	N/A	N/A	0,5134		
BR0444355	ATADURA TIPO 1:CREPOM MATERIAL 1:100% ALGODÃO DIMENSÕES:10 CM GRAMATURA 1:CERCA DE 13 FIOS/CM2 EMBALAGEM:EMBALAGEM INDIVIDUAL	ROLO 1,80 M	Não	10/05/2018	Pregão	29/06/2018	A	MB TEXTIL LTDA	TR.M COMERCIAL DE MEDICAMENTOS LTDA	MUNICIPIO DE TAMBÁU	TAMBÁU	SP	15000	0,3333	N/A	N/A	0,4823		
BR0444355	ATADURA TIPO 1:CREPOM MATERIAL 1:100% ALGODÃO DIMENSÕES:10 CM GRAMATURA 1:CERCA DE 13 FIOS/CM2 EMBALAGEM:EMBALAGEM INDIVIDUAL	ROLO 1,80 M	Não	21/09/2017	Pregão	01/08/2018	A	ANDREONI TEXTIL LTDA - ME	TOTAL HEALTH DISTRIBUIDORA DE MATERIAIS PARA USO MEDICO EIRELI - EPP	MUNICIPIO DE CONTENDA	CONTENDA	PR	24000	0,3366	N/A	N/A	0,4823		
BR0444355	ATADURA TIPO 1:CREPOM MATERIAL 1:100% ALGODÃO DIMENSÕES:10 CM GRAMATURA 1:CERCA DE 13 FIOS/CM2 EMBALAGEM:EMBALAGEM INDIVIDUAL	ROLO 1,80 M	Não	18/01/2018	Pregão	26/02/2019	A	ORTHOCREM INDUSTRIA E COMERCIO LTDA - EPP	PRO-SAUDE - COMERCIO DE PRODUTOS HOSPITALARES LTDA - ME	MUNICIPIO DE NOVA ESPERANCA	NOVA ESPERANCA	PR	9600	0,3400	N/A	N/A	0,4823		
BR0444355	ATADURA TIPO 1:CREPOM MATERIAL 1:100% ALGODÃO DIMENSÕES:10 CM GRAMATURA 1:CERCA DE 13 FIOS/CM2 EMBALAGEM:EMBALAGEM INDIVIDUAL	ROLO 1,25 M	Não	16/06/2018	Pregão	13/11/2018	A	ORTHOCREM INDUSTRIA E COMERCIO LTDA - EPP	PRO-SAUDE - COMERCIO DE PRODUTOS HOSPITALARES LTDA - ME	FUNDO MUNICIPAL DE SAUDE DE FLORIDA	FLORIDA	PR	1800	0,3450	N/A	N/A	0,5134		
BR0444355	ATADURA TIPO 1:CREPOM MATERIAL 1:100% ALGODÃO DIMENSÕES:10 CM GRAMATURA 1:CERCA DE 13 FIOS/CM2 EMBALAGEM:EMBALAGEM INDIVIDUAL	ROLO 1,25 M	Não	15/02/2018	Pregão	19/03/2018	A	ORTHOCREM INDUSTRIA E COMERCIO LTDA - EPP	LIJANE CRISTINE MOREIRA - EPP	MUNICIPIO DE ALTINOPOLIS	ALTINOPOLIS	SP	12000	0,3540	N/A	N/A	0,5134		

000389

BPS - Banco de Preços em Saúde

01/03/2019

DADOS DO ITEM										DADOS DA COMPRA				DADOS DO FABRICANTE/FORNECEDOR				DAD. DA INSTITUIÇÃO				VALORES			
CÓDIGO BR	DESCRIÇÃO CATMAT	UNIDADE DE FORNECIMENTO	GENÉRICO	DATA COMPRA	MODALIDADE DA COMPRA	DATA INSERÇÃO	TIPO COMPRA	FABRICANTE	FORNecedor	NOME DA INSTITUIÇÃO	MUNICIPIO	UF	QTD ITENS COMPRADOS	PREÇO UNITÁRIO	CMED - PREÇO REGULADO	COMPETÊNCIA CMED	MÉDIA PONDERADA								
BR0444355	ATADURA, TIPO 1:CREPOM, MATERIAL 1:100% ALGODÃO, DIMENSÕES:10 CM, GRAMATURA 1:CERCA DE 13 FIOS/ CM2, EMBALAGEM:EMBALAGEM INDIVIDUAL	ROLO 1,80 M	Não	17/10/2017	Tomada de Preços	07/01/2019	A	ANDREONI TEXTIL LTDA - ME	TOTAL HEALTH DISTRIBUIDORA DE MATERIAIS PARA USO MEDICO EIRELI - EPP	FUNDO MUNICIPAL DE SAUDE DE LUPIONOPOLIS	LUPIONOPOLIS	PR	4000	0,3600	N/A	N/A	0,4823								
BR0444355	ATADURA, TIPO 1:CREPOM, MATERIAL 1:100% ALGODÃO, DIMENSÕES:10 CM, GRAMATURA 1:CERCA DE 13 FIOS/ CM2, EMBALAGEM:EMBALAGEM INDIVIDUAL	ROLO 1,25 M	Não	05/09/2017	Pregão	16/01/2018	A	MEDSAUZE - INDUSTRIA E COMERCIO LTDA - ME	CIRURGICA ZANIN LTDA	MUNICIPIO DE UBERLANDIA	UBERLANDIA	MG	75000	0,3780	N/A	N/A	0,5134								
BR0444355	ATADURA, TIPO 1:CREPOM, MATERIAL 1:100% ALGODÃO, DIMENSÕES:10 CM, GRAMATURA 1:CERCA DE 13 FIOS/ CM2, EMBALAGEM:EMBALAGEM INDIVIDUAL	ROLO 1,25 M	Não	05/09/2017	Pregão	16/01/2018	A	MEDSAUZE - INDUSTRIA E COMERCIO LTDA - ME	CIRURGICA ZANIN LTDA	MUNICIPIO DE UBERLANDIA	UBERLANDIA	MG	225000	0,3780	N/A	N/A	0,5134								
BR0444355	ATADURA, TIPO 1:CREPOM, MATERIAL 1:100% ALGODÃO, DIMENSÕES:10 CM, GRAMATURA 1:CERCA DE 13 FIOS/ CM2, EMBALAGEM:EMBALAGEM INDIVIDUAL	ROLO 1,80 M	Não	22/02/2018	Pregão	05/10/2018	A	ORTOM INDUSTRIA TEXTIL LTDA - ME	ORTOM INDUSTRIA TEXTIL LTDA - ME	FUNDO MUNICIPAL DE SAUDE	ARACAJU	SE	183600	0,3850	N/A	N/A	0,4823								
BR0444355	ATADURA, TIPO 1:CREPOM, MATERIAL 1:100% ALGODÃO, DIMENSÕES:10 CM, GRAMATURA 1:CERCA DE 13 FIOS/ CM2, EMBALAGEM:EMBALAGEM INDIVIDUAL	ROLO 1,80 M	Não	15/12/2017	Pregão	29/06/2018	A	HOSPITEX TEXTIL LTDA	MAX MED - PRODUTOS CIRURGICOS LTDA - EPP	FUNDO MUNICIPAL DE SAUDE DO MUNICIPIO DE ASTORGA	ASTORGA	PR	48000	0,3883	N/A	N/A	0,4823								
BR0444355	ATADURA, TIPO 1:CREPOM, MATERIAL 1:100% ALGODÃO, DIMENSÕES:10 CM, GRAMATURA 1:CERCA DE 13 FIOS/ CM2, EMBALAGEM:EMBALAGEM INDIVIDUAL	ROLO 1,80 M	Não	12/04/2018	Pregão	20/11/2018	A	MB TEXTIL LTDA	A. D. DAMINELLI - ME	FUNDO MUNICIPAL DE SAUDE	AMAPORA	PR	6000	0,3900	N/A	N/A	0,4823								
BR0444355	ATADURA, TIPO 1:CREPOM, MATERIAL 1:100% ALGODÃO, DIMENSÕES:10 CM, GRAMATURA 1:CERCA DE 13 FIOS/ CM2, EMBALAGEM:EMBALAGEM INDIVIDUAL	ROLO 4,50 M	Não	21/09/2018	Pregão	28/09/2018	A	CREMER S.A	G. F. CARDOSO LEITE & CIA LTDA - ME	FUNDO MUNICIPAL DE SAUDE DE BASTOS	BASTOS	SP	9600	0,3900	N/A	N/A	0,4988								
BR0444355	ATADURA, TIPO 1:CREPOM, MATERIAL 1:100% ALGODÃO, DIMENSÕES:10 CM, GRAMATURA 1:CERCA DE 13 FIOS/ CM2, EMBALAGEM:EMBALAGEM INDIVIDUAL	ROLO 1,80 M	Não	20/04/2018	Pregão	26/06/2018	A	MB TEXTIL LTDA	EFEFIVE PRODUTOS MEDICO- HOSPITALARES LTDA - ME	MUNICIPIO DE UNIAO DA VITORIA	UNIAO DA VITORIA	PR	20000	0,4000	N/A	N/A	0,4823								

000390
b

BPS - Banco de Preços em Saúde

01/03/2019

DADOS DO ITEM				DADOS DA COMPRA				DADOS DO FABRICANTE/FORNECEDOR				DADOS DA INSTITUIÇÃO				VALORES			
CÓDIGO BR	DESCRIÇÃO CATMAT	UNIDADE DE FORNECIMENTO	GENÉRICO	DATA COMPRA	MODALIDADE DA COMPRA	DATA INSERÇÃO	TIPO COMPRA	FABRICANTE	FORNECEDOR	NOME DA INSTITUIÇÃO	MUNICÍPIO	UF	QTD ITENS COMPRADOS	PREÇO UNITÁRIO	CMED - PREÇO REGULADO	COMPETÊNCIA CMED	MÉDIA PONDERADA		
BR0444355	ATADURA, TIPO 1-CREPOM, MATERIAL 1:100% ALGODÃO, DIMENSÕES:10 CM, GRAMATURA 1:CERCA DE 13 FIOS/ CM2, EMBALAGEM:EMBALAGEM INDIVIDUAL	ROLO 1,80 M	Não	10/12/2018	Pregão	04/01/2019	A	MDA INDUSTRIA E COMERCIO EIRELI - EPP	MDA INDUSTRIA E COMERCIO EIRELI - EPP	MUNICIPIO DE PEDERNEIRAS	PEDERNEIRAS	SP	12000	0,4000	N/A	N/A	0,4823		
BR0444355	ATADURA, TIPO 1-CREPOM, MATERIAL 1:100% ALGODÃO, DIMENSÕES:10 CM, GRAMATURA 1:CERCA DE 13 FIOS/ CM2, EMBALAGEM:EMBALAGEM INDIVIDUAL	ROLO 1,80 M	Não	09/01/2019	Pregão	11/01/2019	A	MB TEXTIL LTDA	HOSPIDROGAS COMERCIO DE PRODUTOS HOSPITALARES LTDA	FUNDO MUNICIPAL DE SAUDE DE FUNDAO	FUNDAO	ES	9600	0,4083	N/A	N/A	0,4823		
BR0444355	ATADURA, TIPO 1-CREPOM, MATERIAL 1:100% ALGODÃO, DIMENSÕES:10 CM, GRAMATURA 1:CERCA DE 13 FIOS/ CM2, EMBALAGEM:EMBALAGEM INDIVIDUAL	ROLO 1,80 M	Não	24/08/2018	Concorrência	30/08/2018	A	ANA CAROLINA DEMORI PERRI - ME	CIRURGICA PAULISTA COMERCIO DE MATERIAL MEDICO HOSPITALAR LTDA	MUNICIPIO DE GARCA	GARCA	SP	12000	0,4100	N/A	N/A	0,4823		

Supporte o sistema: 136 - opção 6
 e-mail suporte.sistemas@casas.gov.br
 Fale conosco: <http://datasus.saude.gov.br/fale-conosco>

000391
6.



Bem-vindo! Login

Estou procurando por...

Atendimento Ajuda

Meus Pedidos

Meu Cadastro

Meu Carrinho 0

SANEANTES

MATERIAL DE CONSUMO

APARELHO DE PRESSÃO

ESTERILIZAÇÃO

DIABETES

LABORATÓRIO

LUVAS

Atadura Crepe e Ortopédia de Algodão > ATADURA CREPE (CREPOM) 10CM X 4,5 METROS (1,8M) 13 FIOS C/12 POLARFIX



ATADURA CREPE (CREPOM) 10CM X 4,5 METROS (1,8M) 13 FIOS C/12 POLARFIX
em 0 avaliações. Dê sua avaliação

Modelo: Atadura Crepe
Referência: 35152
Disponibilidade: Em estoque
Marca: Polar Fix
Conteúdo: c/12
Seção: Ortopedia

R\$ 16,20

Valor à vista: R\$ -15,39 à vista.

COMPRE MAIS E GANHE DESCONTO!
A partir de 10 unidades R\$ 16,04 (cada)

QUANTIDADE

- 1 +

1,35

\$ Saiba como pagar

Calcular o frete

Tire suas dúvidas Indique este produto Lista

Passa o mouse para ver detalhes

Ampliar Imagem



Descrição

ATADURA CREPE (CREPOM) 10CM X 4,5 METROS (1,8M) 13 FIOS C/12 POLARFIX

A Atadura de Crepom Polar Fix é composta por tecido 94% algodão cru, 5% fio de poliéster e 1% fio de elastano. Confeccionada a partir de propriedades elásticas e alta resistência. Pode ser utilizada em terapia compressiva, em aplicações ortopédicas, vasculares, ou na prevenção de lesões em atividades esportivas, entre outras.

- Apresentação
- Largura Comprimento
- 4 cm 1,80 m
- 6 cm 1,80 m

000392
8

Olá, Faça seu login ou cadastre-se

Central de Atendimento

Lista de Desejos

LOJA SEGURA

Drogaria Minas-Brasil
vender barato é tradição

MEU CARRINHO
Carrinho vazio

Atadura Crepom Cysne Cremer 10cmx1,8m Com 01 Unidade

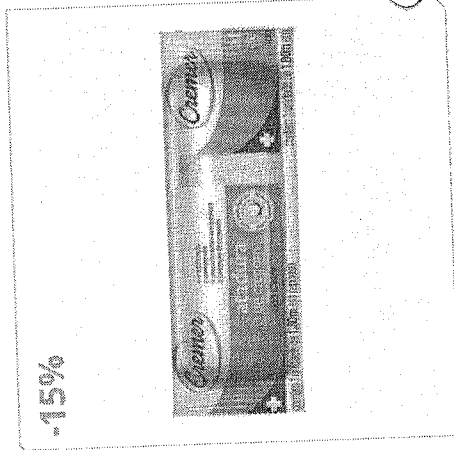

ATADURA CREPOM CYSNE CREMER 10 X 4,5 M C/ 01 UNIDADE

Cód. do produto: 1231 Outros produtos: Cremer
(5 de 5)

IMAGEM ILUSTRATIVA

Disponibilidade: Disponível

De: R\$2,90

Por: **R\$2,46**

COMPRAR

[Adicionar à lista de desejos](#)

CALCULE O FRETE:

CEP:

Não sabe seu CEP?

MAIS INFORMAÇÕES INDIQUE A UM AMIGO

Comprar Atadura Crepom Cysne Cremer 10cmx1,8m Com 01 Unidade com melhor preço na Drogaria Minas-Brasil Online!

000393
b.

RELATÓRIO PÚBLICO
(medicamentos, materiais médico-hospitalares e gases medicinais)

TIPO DE COMPRA

BASE SIASG(Compras Federais)

PERÍODO

FAIXA

FABRICANTE

FORNECEDOR

INSTITUIÇÃO

MODALIDADE

ITEM

ITEM

Código BR: 0444362

Unidade de Fornecedor:

Descrição CATMAT: ATADURA, TIPO I-CREPOM, MATERIAL 1-100% ALGODÃO, DIMENSÕES:12 CM, GRAMATURA 1-CERCA DE 13 FIOS/ CM2, EMBALAGEM:EMBALAGEM INDIVIDUAL

Genérico: Sim Não

Adicionar

Grupo: Todos

Classe: Todos

PDMI:

UF: Todas Município: Seleção

Item 057 R\$ 3,261

Limpar

Pesquisar

000095

Gerar Planilha

RESULTADO

Os registros exibidos especificam as compras realizadas nos últimos 18 meses, o que corresponde ao seguinte período: 01-09-2017 a 01/09/2019

Base de Dados BPS

DADOS DO ITEM				DADOS DA COMPRA			DADOS DO FORNECEDOR			DADOS DA INSTITUIÇÃO				VALORES				
CÓDIGO BR	DESCRIÇÃO CATMAT	UNIDADE DE FORNECIMENTO	GENÉRICO	DATA COMPRA	MODALIDADE DA COMPRA	DATA INSERÇÃO	TIPO COMPRA	FABRICANTE	FABRICANTE	FORNECEDOR	NOME DA INSTITUIÇÃO	MUNICÍPIO	UF	QTD ITENS COMPRADOS	PREÇO UNITÁRIO	CMED - PREÇO REGULADO	COMPETÊNCIA CMED	MÉDIA PONDERADA
BR0444362	ATADURA, TIPO I-CREPOM, MATERIAL 1-100% ALGODÃO, DIMENSÕES:12 CM, GRAMATURA 1-CERCA DE 13 FIOS/ CM2, EMBALAGEM:EMBALAGEM INDIVIDUAL	ROLO 1,80 M	Não	12/01/2018	Pregão	18/09/2018	A	NEVE INDUSTRIA E COMERCIO DE PRODUTOS CIRURGICOS LTDA	CICAVEL CIRURGICA CASCABEL LTDA	FUNDO MUNICIPAL DE SAUDE DE SAO PEDRO DO IGUAÇU	SÃO PEDRO DO IGUAÇU	PR	1500	0,2200	N/A	N/A	0,8094	

BPS - Banco de Preços em Saúde

01/03/2019

CÓDIGO BR	DADOS DO ITEM				DADOS DA COMPRA				DADOS DO FABRICANTE/FORNECEDOR				DADOS DA INSTITUIÇÃO				VALORES			
	DESCRIÇÃO CATMAT	UNIDADE DE FORNECIMENTO	GENÉRICO	DATA COMPRA	MODALIDADE DA COMPRA	DATA INSCRIÇÃO	TIPO COMPRA	FABRICANTE	FORNECEDOR	NOME DA INSTITUIÇÃO	MUNICÍPIO	UF	QTD ITENS COMPRADOS	PREÇO UNITÁRIO	CMED - PREÇO REGULADO	COMPETÊNCIA CMED	MÉDIA PONDERADA			
BR0444362	ATADURA, TIPO 1-CREPOM, MATERIAL 1-100% ALGODÃO, DIMENSÕES:12 CM, GRAMATURA 1-CERCA DE 13 FIOS/CM2 EMBALAGEM:EMBALAGEM INDIVIDUAL	ROLO 1,25 M	Não	20/03/2018	Pregão	02/10/2018	A	ORTOFEN INDUSTRIA E COMERCIO	DIMEDONT DISTRIBUIDORA DE MEDICAMENTOS E EQUIPAMENTOS LTDA - ME	MUNICÍPIO DE APARECIDA	PB	1800	0,2833	N/A	N/A	0,6243				
BR0444362	ATADURA, TIPO 1-CREPOM, MATERIAL 1-100% ALGODÃO, DIMENSÕES:12 CM, GRAMATURA 1-CERCA DE 13 FIOS/CM2 EMBALAGEM:EMBALAGEM INDIVIDUAL	ROLO 1,80 M	Não	14/09/2018	Pregão	17/09/2018	A	ERIMAR INDUSTRIA E COMERCIO DE PRODUTOS PARA SAUDE LTDA - ME	G. F. CARDOSO LEITE & CIA LTDA - ME	MATELANDIA	PR	10000	0,4000	N/A	N/A	0,8094				
BR0444362	ATADURA, TIPO 1-CREPOM, MATERIAL 1-100% ALGODÃO, DIMENSÕES:12 CM, GRAMATURA 1-CERCA DE 13 FIOS/CM2 EMBALAGEM:EMBALAGEM INDIVIDUAL	ROLO 1,80 M	Não	20/04/2018	Pregão	26/06/2018	A	HOSPITEX TEXTIL LTDA	CIRURGICA ONIX - EIRELI - ME	UNIAO DA VITORIA	PR	20000	0,4300	N/A	N/A	0,8094				
BR0444362	ATADURA, TIPO 1-CREPOM, MATERIAL 1-100% ALGODÃO, DIMENSÕES:12 CM, GRAMATURA 1-CERCA DE 13 FIOS/CM2 EMBALAGEM:EMBALAGEM INDIVIDUAL	ROLO 1,25 M	Não	17/07/2018	Pregão	09/08/2018	A	TEXCAR INDUSTRIA E COMERCIO DE PRODUTOS TEXTIS LTDA - ME	A VIVAS COMERCIAL DE EQUIPAMENTOS DE ELETROMEDICINA E MEDICAMENTOS LTDA EPP	MUNICÍPIO DE SANTANA DO MUNDAU	AL	80000	0,4700	N/A	N/A	0,6243				
BR0444362	ATADURA, TIPO 1-CREPOM, MATERIAL 1-100% ALGODÃO, DIMENSÕES:12 CM, GRAMATURA 1-CERCA DE 13 FIOS/CM2 EMBALAGEM:EMBALAGEM INDIVIDUAL	ROLO 1,80 M	Não	21/09/2017	Pregão	01/08/2018	A	ANDREONI TEXTIL LTDA - ME	TOTAL HEALTH DISTRIBUIDORA DE MATERIAIS PARA USO MEDICO EIRELI - EPP	CONTENDA	PR	18000	0,4700	N/A	N/A	0,8094				
BR0444362	ATADURA, TIPO 1-CREPOM, MATERIAL 1-100% ALGODÃO, DIMENSÕES:12 CM, GRAMATURA 1-CERCA DE 13 FIOS/CM2 EMBALAGEM:EMBALAGEM INDIVIDUAL	ROLO 1,80 M	Não	05/03/2018	Pregão	06/06/2018	A	MB TEXTIL LTDA	EFEITVE PRODUTOS HOSPITALARES LTDA - ME	MUNICÍPIO DE PIEN	PR	12000	0,5000	N/A	N/A	0,8094				
BR0444362	ATADURA, TIPO 1-CREPOM, MATERIAL 1-100% ALGODÃO, DIMENSÕES:12 CM, GRAMATURA 1-CERCA DE 13 FIOS/CM2 EMBALAGEM:EMBALAGEM INDIVIDUAL	ROLO 1,80 M	Não	21/06/2018	Pregão	02/08/2018	A	MEDI HOUSE IND E COM DE PRODUTOS CIRURGICOS LTDA	CIRURGICA UNIAO LTDA	ATIBAIA	SP	20000	0,5200	N/A	N/A	0,8094				
BR0444362	ATADURA, TIPO 1-CREPOM, MATERIAL 1-100% ALGODÃO, DIMENSÕES:12 CM, GRAMATURA 1-CERCA DE 13 FIOS/CM2 EMBALAGEM:EMBALAGEM INDIVIDUAL	ROLO 1,80 M	Não	27/07/2018	Pregão	06/12/2018	A	JOSILMED COMERCIO HOSPITALAR EIRELI - EPP	JOSILMED COMERCIO DE MATERIAL HOSPITALAR EIRELI - EPP	MUNICÍPIO DE CHARQUEADAS	RS	30000	0,6266	N/A	N/A	0,8094				

000396
6'

CÓDIGO BR	DESCRIÇÃO CATMAT	UNIDADE DE FORNECIMENTO	GENÉRICO	DATA COMPRA	MODALIDADE DA COMPRA	DATA INSERÇÃO	TIPO COMPRA	DADOS DO FABRICANTE/FORNECEDOR		DAD. INSTITUIÇÃO		VALORES					
								FABRICANTE	FORNECEDOR	NOME DA INSTITUIÇÃO	MUNICIPIO	UF	QTD ITENS COMPRADOS	PREÇO UNITÁRIO	CMED - PREÇO REGULADO	COMPETÊNCIA CMED	MÉDIA PONDERADA
BR0444382	ATADURA, TIPO 1-CREPOM, MATERIAL 1-100% ALGODÃO, DIMENSÕES:12 CM, GRAMATURA 1-CERCA DE 13 FIOS/ CM2, EMBALAGEM: EMBALAGEM INDIVIDUAL	ROLO 1,80 M	Não	03/04/2018	Pregão	17/10/2018	A	W. S. COMPRESSA DE GAZE LTDA - EPP	L. G. PRODUTOS HOSPITALARES LTDA - ME	FUNDO MUNICIPAL DE SAUDE DE JUAZEIRINHO	JUAZEIRINHO	PB	500	0,6300	N/A	N/A	0,8094
BR0444382	ATADURA, TIPO 1-CREPOM, MATERIAL 1-100% ALGODÃO, DIMENSÕES:12 CM, GRAMATURA 1-CERCA DE 13 FIOS/ CM2, EMBALAGEM: EMBALAGEM INDIVIDUAL	ROLO 1,80 M	Não	19/03/2018	Pregão	29/11/2018	A	HOSPITEX TEXTIL LTDA	CIRURGICA ONIX - EIRELI - ME	MUNICIPIO DE INDIANOPOLIS	INDIANOPOLIS	PR	3840	0,6941	N/A	N/A	0,8094
BR0444382	ATADURA, TIPO 1-CREPOM, MATERIAL 1-100% ALGODÃO, DIMENSÕES:12 CM, GRAMATURA 1-CERCA DE 13 FIOS/ CM2, EMBALAGEM: EMBALAGEM INDIVIDUAL	ROLO 1,80 M	Não	28/06/2018	Pregão	23/07/2018	A	ERIMAR INDUSTRIA E COMERCIO DE PRODUTOS PARA SAUDE LTDA - ME	CIRURGICA PARANA - DISTRIBUIDORA DE EQUIPAMENTOS LTDA - EPP	FUNDO MUNICIPAL DE SAUDE	JURANDA	PR	10000	1,0490	N/A	N/A	0,8094
BR0444382	ATADURA, TIPO 1-CREPOM, MATERIAL 1-100% ALGODÃO, DIMENSÕES:12 CM, GRAMATURA 1-CERCA DE 13 FIOS/ CM2, EMBALAGEM: EMBALAGEM INDIVIDUAL	ROLO 1,25 M	Não	17/03/2018	Pregão	09/08/2018	A	REAL MINAS TEXTIL IND E COM LTDA	MARCIO G. A. JALES - ME	MUNICIPIO DE LAGOA DE SAO FRANCISCO	LAGOA DE SAO FRANCISCO	PI	12000	1,0792	N/A	N/A	0,8243
BR0444382	ATADURA, TIPO 1-CREPOM, MATERIAL 1-100% ALGODÃO, DIMENSÕES:12 CM, GRAMATURA 1-CERCA DE 13 FIOS/ CM2, EMBALAGEM: EMBALAGEM INDIVIDUAL	ROLO 1,80 M	Não	19/12/2017	Pregão	17/10/2018	A	ERIMAR INDUSTRIA E COMERCIO DE PRODUTOS PARA SAUDE LTDA - ME	REALMED COMERCIO DE PRODUTOS MEDICOS E HOSPITALARES LTDA	MUNICIPIO DE PALOTINA	PALOTINA	PR	8000	1,2300	N/A	N/A	0,8094
BR0444382	ATADURA, TIPO 1-CREPOM, MATERIAL 1-100% ALGODÃO, DIMENSÕES:12 CM, GRAMATURA 1-CERCA DE 13 FIOS/ CM2, EMBALAGEM: EMBALAGEM INDIVIDUAL	ROLO 1,80 M	Não	03/07/2018	Pregão	16/10/2018	A	MB TEXTIL LTDA	LUMAR COMERCIO DE PRODUTOS FARMACEUTICOS LTDA	MUNICIPIO DE GRUPIARA	GRUPIARA	MG	110	4,4000	N/A	N/A	0,8094
BR0444382	ATADURA, TIPO 1-CREPOM, MATERIAL 1-100% ALGODÃO, DIMENSÕES:12 CM, GRAMATURA 1-CERCA DE 13 FIOS/ CM2, EMBALAGEM: EMBALAGEM INDIVIDUAL	ROLO 1,80 M	Não	30/05/2018	Pregão	10/08/2018	A	MB TEXTIL LTDA	A. D. DAMINELLI - ME	MUNICIPIO DE GUAPOREMA	GUAPOREMA	PR	50	4,6400	N/A	N/A	0,8094
BR0444382	ATADURA, TIPO 1-CREPOM, MATERIAL 1-100% ALGODÃO, DIMENSÕES:12 CM, GRAMATURA 1-CERCA DE 13 FIOS/ CM2, EMBALAGEM: EMBALAGEM INDIVIDUAL	ROLO 1,25 M	Não	30/05/2018	Pregão	10/08/2018	A	MB TEXTIL LTDA	A. D. DAMINELLI - ME	MUNICIPIO DE GUAPOREMA	GUAPOREMA	PR	50	4,6400	N/A	N/A	0,8243

000397
B.

CODIGO BR	DADOS DO ITEM				DADOS DA COMPRA				DADOS DO FABRICANTE/FORNECEDOR				DADOS DA INSTITUIÇÃO				VALORES			
	DESCRIÇÃO CATMAT	UNIDADE DE FORNECIMENTO	GENÉRICO	DATA COMPRA	MODALIDADE DA COMPRA	DATA INSERÇÃO	TIPO COMPRA	FABRICANTE	FABRICANTE/FORNECEDOR	NOME DA INSTITUIÇÃO	MUNICIPIO	UF	QTD ITENS COMPRADOS	PREÇO UNITÁRIO	CMED - PREÇO REGULADO	COMPETÊNCIA CMED	MÉDIA PONDERADA			
BR0444362	ATADURA, TIPO 1-CREPOM, MATERIAL 1-100% ALGODÃO, DIMENSÕES:12 CM, GRAMATURA 1-CERCA DE 13 FIOS/ CM2 EMBALAGEM:EMBALAGEM INDIVIDUAL	ROLO 1,25 M	Não	05/07/2018	Pregão	18/10/2018	A	MB TEXTIL LTDA	M J BEZERRA DE MELO SILVA	UNIDADE MISTA DAGOBERTO UCHOA LOPES DE OMIENA	MURICI	AL	1800	4,6800	N/A	N/A	0,6243			
BR0444362	ATADURA, TIPO 1-CREPOM, MATERIAL 1-100% ALGODÃO, DIMENSÕES:12 CM, GRAMATURA 1-CERCA DE 13 FIOS/ CM2 EMBALAGEM:EMBALAGEM INDIVIDUAL	ROLO 1,80 M	Não	27/07/2018	Pregão	09/11/2018	A	MB TEXTIL LTDA	M J BEZERRA DE MELO SILVA	SÃO BENEDITO DO SUL FUNDO MUNICIPAL DE SAUDE	SÃO BENEDITO DO SUL	PE	160	4,8000	N/A	N/A	0,8094			
BR0444362	ATADURA, TIPO 1-CREPOM, MATERIAL 1-100% ALGODÃO, DIMENSÕES:12 CM, GRAMATURA 1-CERCA DE 13 FIOS/ CM2 EMBALAGEM:EMBALAGEM INDIVIDUAL	ROLO 1,80 M	Não	20/02/2018	Pregão	24/05/2018	A	ORTOFEN INDUSTRIA E COMERCIO	PROFARM COMERCIO DE MEDICAMENTOS E MATERIAL HOSPITALAR LTDA	FUNDO MUNICIPAL DE SAUDE DE PIUM	PIUM	TO	400	5,8000	N/A	N/A	0,8094			

Supporte a sistemas: 136 - opção 8
 e-mail: suporte.sistemas@datasus.gov.br
 Fale conosco: <http://datasus.saude.gov.br/fale-conosco>

000398
 6'



Bem-vindo! Login

Estou procurando por...

- Meus Pedidos
- Meu Cadastro
- Atendimento
- Ajuda
- Meu Carrinho

[LUVAS](#)
[LABORATORIO](#)
[DIABETES](#)
[ESTERILIZAÇÃO](#)
[APARELHO DE PRESSÃO](#)
[MATERIAL DE CONSUMO](#)
[DESCARTAVEL](#)
[SANEANTES](#)

Você está em: Home > Ortopedia > Atadura Crepe e Ortopédica de Algodão > ATADURA CREPE (CREPOM) 12CM X 4,5 METROS (1,8M) 13 FIOS C/12 POLARFIX

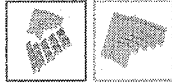

ATADURA CREPE (CREPOM) 12CM X 4,5 METROS (1,8M) 13 FIOS C/12 POLARFIX

em 0 avaliações. Dê sua avaliação

A Atadura de Crepom Polar Fix é composta por tecido 94% algodão cru, 5% fio de poliéster e 1% fio de elastano. Confeccionada a partir de propriedades elásticas e alta resistência.

Modelo: Atadura Crepe
Referência: 35152
Disponibilidade: Em estoque
Marca: Polar Fix
Conteúdo: Duzia
Seção: Ortopedia

R\$ 18,90

Valor à vista: R\$ 17,96 à vista.

COMPRE MAIS E GANHE DESCONTO!
 A partir de 12 unidades R\$ 18,71 (cada)

QUANTIDADE

- 1 +

1523

\$ Saiba como pagar

Calcular o frete

Tire suas dúvidas Indique este produto Lista

G+

Passa o mouse para ver detalhes

Ampliar Imagem

Descrição

ATADURA CREPE (CREPOM) 12CM X 4,5 METROS (1,8M) 13 FIOS C/12 POLARFIX

A Atadura de Crepom Polar Fix é composta por tecido 94% algodão cru, 5% fio de poliéster e 1% fio de elastano. Confeccionada a partir de propriedades elásticas e alta resistência.

Podem ser utilizadas em terapia compressiva, em aplicações ortopédicas, vasculares, ou na prevenção de lesões em atividades esportivas, entre outras.

Apresentação
 Largura Comprimento
 4 cm 1,80 m



000399
6.99



Bem-vindo! Login

Estou procurando por...

- Meus Pedidos
- Meu Cadastro
- Atendimento
- Ajuda
- Meu Carrinho 0

- LUVAS
- LABORATORIO
- DIAPYLETES
- ESTERILIZAÇÃO
- APARELHO DE PRESSÃO
- MATERIAL DE CONSUMO
- DESCARTAVES
- SANEANTES

Você está em: Home > Ortopedia > Atadura Crepe e Ortopédica de Algodão > ATADURA CREPE (CREPOM) 12CM X 4,5 METROS (1,8M) 13 FIOS C/12 CREMER

ATADURA CREPE (CREPOM) 12CM X 4,5 METROS (1,8M) 13 FIOS C/12 CREMER

em 0 avaliações. Dê sua avaliação

As Ataduras de Crepom Cysne da Cremer são confeccionadas em tecido 100% algodão cru, fios de alta torção, que confere alta resistência, com densidade de 13 fios/cm², possuindo bastante elasticidade no sentido longitudinal

Marca: CREMER
Conteúdo: Duzia
Seção: Ortopedia
Referência: 11082
Disponibilidade: Em estoque

R\$ 28,90

Valor à vista: R\$ 27,46 à vista.

COMPRE MAIS E GANHE DESCONTO!
 A partir de 10 unidades R\$ 28,61 (cada)

QUANTIDADE

- 1 +

2,406

Passa o mouse para ver detalhes

Ampliar Imagem

Calcular frete

Saiba como pagar

Tire suas dúvidas Indique este produto Lista

G+



000400

Descrição

Atadura Crepe (Crepom) 12 cm x 4,5 Metros (1,8m) 13 Fios - Pct C/12 - Cremer

As Ataduras de Crepom Cysne da Cremer são confeccionadas em tecido 100% algodão cru, fios de alta torção, que confere alta resistência, com densidade de 13 fios/cm², possuindo bastante elasticidade no sentido longitudinal. Podem ser utilizadas várias vezes sem perder suas propriedades elásticas, desde que lavadas em água morna e sabão. Observação: é a quantidade de fios por cm² que confere o poder de elasticidade. Possui um fio amarelo em diferenciação da Atadura de Crepom Cremer. As Ataduras de Crepom Cysne podem ser utilizadas

Estamos Online - Fale Conosco

RELATÓRIO PÚBLICO (medicamentos, materiais médico-hospitalares e gases medicinais)

PESQUISAR POR

ITEM
 MODALIDADE
 INSTITUIÇÃO
 FORNECEDOR
 FABRICANTE
 FAIXA
 PERÍODO
 BASE SIASGI(Compras Federais)
 TIPO DE COMPRA

ITEM

Código BR: Descrição CATMAT:

BR: Unidade de Fornecimento:

Genérico: Sim Não Dados Agrupados

Adicionar

Grupo:

Classes:

PDM:

UF: Município:

R\$ 3,431

Pesquisar

Limpar

Os registros exibidos especificam as compras realizadas nos últimos 18 meses, o que corresponde ao seguinte período: 01-09-2017 a 01/03/2019

Gerar Planilha Gerar PDF

Item 058

DADOS DO ITEM				DADOS DA COMPRA			DADOS DO FABRICANTE/FORNECEDOR			DADOS DA INSTITUIÇÃO				VALORES			
CODIGO BR	DESCRIÇÃO CATMAT	UNIDADE DE FORNECIMENTO	GENÉRICO	DATA COMPRA	MODALIDADE DA COMPRA	DATA INSERÇÃO	TIPO COMPRA	FABRICANTE	FABRICANTE FORNECEDOR	NOME DA INSTITUIÇÃO	MUNICIPIO	UF	QTD ITENS COMPRADOS	PREÇO UNITARIO	CMED - PREÇO REGULADO	COMPETÊNCIA	MÉDIA PONDERADA
BR0442513	ATADURA, TIPO 1-CREPOM, MATERIAL 1-100% ALGODÃO, DIMENSÕES:CERCA DE 15 CM, GRAMATURA 1: CERCA DE 13 FIOS/ CM2, EMBALAGEM:EMBALAGEM INDIVIDUAL	ROLO 1,80 M	Não	08/05/2018	Pregão	07/11/2018	A	ORTOM INDUSTRIA TEXTIL LTDA - ME	DIMEDONT DISTRIBUIDORA DE MEDICAMENTOS E EQUIPAMENTOS LTDA - ME	FUNDO MUNICIPAL DE SAUDE	SÃO FRANCISCO	PB	1200	0,2441	N/A	000401	1,8951

Mostrando 1 à 10 de 10 registro(s)

CÓDIGO BR	DESCRIÇÃO CATMAT	UNIDADE DE FORNECIMENTO	GENÉRICO	DATA COMPRA	MODALIDADE DA COMPRA	DATA INSERÇÃO	TIPO COMPRA	DADOS DO FABRICANTE/FORNECEDOR			DADOS DA INSTITUIÇÃO			VALORES				
								FABRICANTE	FORNECEDOR	NOME DA INSTITUIÇÃO	MUNICÍPIO	UF	QTD ITENS COMPRADOS	PREÇO UNITÁRIO	CMED - PREÇO REGULADO	COMPETÊNCIA CMED	MÉDIA PONDERADA	
BR0442513	ATADURA, TIPO 1-CREPOM, MATERIAL 1-100% ALGODÃO, DIMENSÕES: CERCA DE 15 CM, GRAMATURA 1-CERCA DE 13 FIOS/CM2, EMBALAGEM: EMBALAGEM INDIVIDUAL	ROLO 1,80 M	Não	03/08/2018	Pregão	23/10/2018	A	ANDREONI TEXTIL LTDA - ME	DIMEBRAS COMERCIAL HOSPITALAR LTDA	MUNICÍPIO DE PRATAPOLIS	PRATAPOLIS	MG	12000	0,4108	N/A	N/A	1,5851	
BR0442513	ATADURA, TIPO 1-CREPOM, MATERIAL 1-100% ALGODÃO, DIMENSÕES: CERCA DE 15 CM, GRAMATURA 1-CERCA DE 13 FIOS/CM2, EMBALAGEM: EMBALAGEM INDIVIDUAL	ROLO 1,80 M	Não	21/06/2018	Pregão	02/08/2018	A	MEDI HOUSE IND E COM DE PRODUTOS CIRURGICOS LTDA	CIRURGICA UNIAO LTDA	MUNICÍPIO DE ATIBAIA	ATIBAIA	SP	24000	0,6500	N/A	N/A	1,5851	
BR0442513	ATADURA, TIPO 1-CREPOM, MATERIAL 1-100% ALGODÃO, DIMENSÕES: CERCA DE 15 CM, GRAMATURA 1-CERCA DE 13 FIOS/CM2, EMBALAGEM: EMBALAGEM INDIVIDUAL	ROLO 1,80 M	Não	11/04/2018	Pregão	04/06/2018	A	MB TEXTIL LTDA	PRO-REMEDIOS DISTRIBUIDORA DE FARMACEUTICOS E COSMETICOS EIRELI - ME	MUNICÍPIO DE IPIACU	IPIACU	MG	960	0,8750	N/A	N/A	1,5851	
BR0442513	ATADURA, TIPO 1-CREPOM, MATERIAL 1-100% ALGODÃO, DIMENSÕES: CERCA DE 15 CM, GRAMATURA 1-CERCA DE 13 FIOS/CM2, EMBALAGEM: EMBALAGEM INDIVIDUAL	ROLO 1,25 M	Não	26/09/2018	Pregão	22/10/2018	A	SANFARMA	DIMENSÃO DISTRIBUIDORA DE MEDICAMENTOS LTDA - ME	MUNICÍPIO DE PALMEIRAS - SECRETARIA MUNICIPAL DE SAUDE	PALMEIRAS	PI	10	2,9500	N/A	N/A	2,9500	
BR0442513	ATADURA, TIPO 1-CREPOM, MATERIAL 1-100% ALGODÃO, DIMENSÕES: CERCA DE 15 CM, GRAMATURA 1-CERCA DE 13 FIOS/CM2, EMBALAGEM: EMBALAGEM INDIVIDUAL	ROLO 1,80 M	Não	30/05/2018	Pregão	10/08/2018	A	MB TEXTIL LTDA	A. D. DAMINELLI - ME	MUNICÍPIO DE GUAPOREMA	GUAPOREMA	PR	50	4,5000	N/A	N/A	1,5851	
BR0442513	ATADURA, TIPO 1-CREPOM, MATERIAL 1-100% ALGODÃO, DIMENSÕES: CERCA DE 15 CM, GRAMATURA 1-CERCA DE 13 FIOS/CM2, EMBALAGEM: EMBALAGEM INDIVIDUAL	ROLO 1,80 M	Não	22/06/2018	Pregão	23/11/2018	A	MEDI HOUSE IND E COM DE PRODUTOS CIRURGICOS LTDA	L.A. DALLA PORTA JUNIOR	MUNICÍPIO DE PAULA FREITAS	PAULA FREITAS	PR	100	6,2200	N/A	N/A	1,5851	
BR0442513	ATADURA, TIPO 1-CREPOM, MATERIAL 1-100% ALGODÃO, DIMENSÕES: CERCA DE 15 CM, GRAMATURA 1-CERCA DE 13 FIOS/CM2, EMBALAGEM: EMBALAGEM INDIVIDUAL	ROLO 1,80 M	Não	16/08/2018	Pregão	25/08/2018	A	ORTHOCREM INDUSTRIA E COMERCIO LTDA - EPP	CIRURGICA OLIMPIO - EIRELI - EPP	MUNICÍPIO DE MATAO	MATAO	SP	3744	6,8900	N/A	N/A	1,5851	
BR0442513	ATADURA, TIPO 1-CREPOM, MATERIAL 1-100% ALGODÃO, DIMENSÕES: CERCA DE 15 CM, GRAMATURA 1-CERCA DE 13 FIOS/CM2, EMBALAGEM: EMBALAGEM INDIVIDUAL	ROLO 1,80 M	Não	18/10/2017	Pregão	29/06/2018	A	ERIMAR INDUSTRIA E COMERCIO DE PRODUTOS PARA SAUDE LTDA - ME	GREEN FARMACEUTICA LTDA - ME	FUNDO MUNICIPAL DE SAUDE - FMS	BRASILANDIA DO SUL	PR	500	6,8900	N/A	N/A	1,5851	

000402
6.

DADOS DO ITEM				DADOS DA COMPRA				DADOS DO FABRICANTE/FORNECEDOR				DADOS DA INSTITUIÇÃO				VALORES			
CÓDIGO BR	DESCRIÇÃO CATMAT	UNIDADE DE FORNECIMENTO	GENÉRICO	DATA COMPRA	MODALIDADE DA COMPRA	DATA INSERÇÃO	TIPO COMPRA	FABRICANTE	FORNECEDOR	NOME DA INSTITUIÇÃO	MUNICÍPIO	UF	QTD ITENS COMPRADOS	PREÇO UNITÁRIO	CMED - PREÇO REGULADO	COMPETÊNCIA CMED	MÉDIA PONDERADA		
BR0442513	ATADURA, TIPO 1:CREPOM, MATERIAL 1:100% ALGODÃO, DIMENSÕES:CERCA DE 15 CM, GRAMATURA 1:CERCA DE 13 FIOS/ CM2, EMBALAGEM:EMBALAGEM INDIVIDUAL	ROLO 1,80 M	Não	11/07/2018	Pregão	18/07/2018	A	HOSPITEX TEXTIL LTDA	CIRURGICA ONIX - EIRELI - ME	FUNDO MUNICIPAL DE SAUDE	LOBATO	PR	800	9.3000	N/A	N/A	1,5851		

Suporte a sistemas: 136 - opção 8
 e-mail: suporte.sistemas@datasus.gov.br
 Fale conosco: <http://datasus.saude.gov.br/fale-conosco>

000403
6



Bem-vindos! Login

Estou procurando por...

- Meus Pedidos
- Meu Cadastro
- Meu Carrinho 0
- Atendimento
- Ajuda

[LUVAS](#)
[LABORATORIO](#)
[DIABETES](#)
[ESTERILIZAÇÃO](#)
[APARELHO DE PRESSÃO](#)
[MATERIAL DE CONSUMO](#)
[DESCARTÁVEIS](#)
[SANEANTES](#)

Você está em: Home > Ortopedia > Atadura Crepe e Ortopédica de Algodão > ATADURA CREPE (CREPOM) 15CM X 4,5 METROS (1,8M) 13 FIOS C/12 CREMER

ATADURA CREPE (CREPOM) 15CM X 4,5 METROS (1,8M) 13 FIOS C/12 CREMER

em 0 avaliações. Dê sua avaliação

As ataduras de crepom Cremer tipo Cysne oferecem grande flexibilidade, proporcionando a combinação ideal entre compressão e elasticidade, para maior liberdade de movimentos;

Marca: CREMER
Conteúdo: Duzia
Seção: Ortopedia
Referência: 11082
Disponibilidade: Em estoque

R\$ 29,99

Valor à vista: R\$ 28,49 à vista.

COMPRE MAIS E GANHE DESCONTO!
 A partir de 12 unidades R\$ 29,69 (cada)

QUANTIDADE

- 1 +

2,100 12

\$ Saiba como pagar

Calcular o frete

Tire suas dúvidas Indique este produto Lista

G+

Passa o mouse para ver detalhes

Ampliar Imagem

Descrição

Atadura Crepe (Crepom) 15 cm x 4,5 Metros (1,8m) 13 Fios - Pct C/12 - Cremer

As Ataduras de Crepom Cysne são confeccionadas em tecido 100% algodão cru, fios de alta torção, que confere alta resistência, com densidade de 13 fios/cm², possuindo bastante elasticidade no sentido longitudinal. Podem ser utilizadas várias vezes sem perder suas propriedades elásticas, desde que lavadas em água morna e sabão.

Observação: é a quantidade de fios por cm² que confere o poder de elasticidade. Possui um fio amarelo em diferen da Atadura de Crepom Cremer. As Ataduras de Crepom Cysne podem ser utilizadas na terapia compressiva, em



00040420

Estamos Online - Fale Conosco



Bem-vindo! Login

Estou procurando por...

Atendimento Ajuda

Meus Pedidos

Meu Cadastro

Meu Carrinho 0

LUMAS LABORATORIO DIABETES ESTERILIZAÇÃO APARELHO DE PRESSÃO MATERIAL DE CONSUMO DESCARTÁVEIS SANEANTES

Você está em: Home > Ortopedia > Atadura Crepe e Ortopédica de Algodão > ATADURA CREPE (CREPOM) 12CM X 4,5 METROS (1,8M) 13 FIOS C/12 POLARFIX



ATADURA CREPE (CREPOM) 12CM X 4,5 METROS (1,8M) 13 FIOS C/12 POLARFIX

em 0 avaliações. Dê sua avaliação

A Atadura de Crepom Polar Fix é composta por tecido 94% algodão cru, 5% fio de poliéster e 1% fio de elastano. Confeccionada a partir de propriedades elásticas e alta resistência.

Modelo: Atadura Crepe
Referência: 35152
Disponibilidade: Em estoque
Marca: Polar Fix
Conteúdo: Duzia
Seção: Ortopedia

R\$ 18,90

Valor à vista: R\$ 17,96 à vista.

COMPRE MAIS E GANHE DESCONTO!
A partir de 12 unidades R\$ 18,71 (cada)

QUANTIDADE

- 1 +

150

\$ Saiba como pagar

Calcular o frete

Tire suas dúvidas Indique este produto Lista

G+

Passa o mouse para ver detalhes

Ampliar Imagem

Descrição

ATADURA CREPE (CREPOM) 12CM X 4,5 METROS (1,8M) 13 FIOS C/12 POLARFIX

A Atadura de Crepom Polar Fix é composta por tecido 94% algodão cru, 5% fio de poliéster e 1% fio de elastano. Confeccionada a partir de propriedades elásticas e alta resistência. Pode ser utilizada em terapia compressiva, em aplicações ortopédicas, vasculares, ou na prevenção de lesões em atividades esportivas, entre outras.

Apresentação
Largura Comprimento
4 cm 1,80 m



000405
61

RELATÓRIO PÚBLICO
(medicamentos, materiais médico-hospitalares e gases medicinais)

PESQUISAR POR

ITEM MODALIDADE INSTITUIÇÃO FORNECEDOR FABRICANTE FAIXA PERÍODO BASE SIASG(Compras Federais) TIPO DE COMPRA

ITEM

Código BR: Descrição CATMAT: R\$ 4,568

Unidade de Fornecimento: Genérico: Sim Não Dados Agrupados

Adicionar:

Grupo:

Classe:

PDM:

UF: Município:

Pesquisar Limpar

RESULTADO

Os registros exibidos especificam as compras realizadas nos últimos 18 meses, o que corresponde ao seguinte período: 01-09-2017 a 01/09/2019
Base de Dados: BPS

Mostrar 20 ▼

CÓDIGO BR	DESCRIÇÃO CATMAT	UNIDADE DE FORNECIMENTO	GÊNERICO	DADOS DA COMPRA			DADOS DO FABRICANTE/FORNECEDOR			DADOS DA INSTITUIÇÃO				VALORES			
				DATA COMPRA	MODALIDADE DA COMPRA	DATA INSERÇÃO	TIPO COMPRA	FABRICANTE	FORNECEDOR	NOME DA INSTITUIÇÃO	MUNICÍPIO	UF	QTD ITENS COMPRADOS	PREÇO UNITÁRIO	PREÇO REGULADO	COMPETÊNCIA CMEI	MÉDIA PONDERADA
BR044371	ATADURA, TIPO 1-CREPOM, MATERIAL 1-100% ALGODÃO, DIMENSÕES:20 CM, GRAMATURA 1-CERCA DE 13 FIOS/ CM2, EMBALAGEM:EMBALAGEM INDIVIDUAL	ROLO 1,80 M	Não	04/09/2017	Pregão	13/08/2018	A	HOSPITEX TEXTIL LTDA	A. D. DAMINELLI - ME	FUNDO MUNICIPAL DE SAUDE DE ATALAIA-PR	ATALAIA	PR	200	0,1597	N/A	N/A	0,8713

000408

Item 059

CÓDIGO BR	DADOS DO ITEM				DAD. - DA COMPRA			DADOS DO FORNECEDOR			DAD. - DA INSTITUIÇÃO			VALORES			
	DESCRIÇÃO CATMAT	UNIDADE DE FORNECIMENTO	GENÉRICO	DATA COMPRA	MODALIDADE DA COMPRA	DATA INSERÇÃO	TIPO COMPRA	FABRICANTE	FABRICANTE	FORNecedor	NOME DA INSTITUIÇÃO	MUNICIPIO	UF	QTD ITENS COMPRADOS	PREÇO UNITÁRIO	CMED - PREÇO REGULADO	COMPETÊNCIA CMED
BR0444371	ATADURA, TIPO 1-CREPOM, MATERIAL 1-100% ALGODÃO, DIMENSÕES:20 CM, GRAMATURA 1-CERCA DE 13 FIOS/ CM2 EMBALAGEM: EMBALAGEM INDIVIDUAL	ROLO 1,80 M	Não	20/03/2018	Pregão	02/10/2018	A	ORTOFEN INDUSTRIA E COMERCIO	ODONTOMED COMERCIO DE PRODUTOS MEDICO HOSPITALARES LTDA - ME	MUNICIPIO DE APARECIDA	APARECIDA	PB	600	0,4250	N/A	N/A	0,8713
BR0444371	ATADURA, TIPO 1-CREPOM, MATERIAL 1-100% ALGODÃO, DIMENSÕES:20 CM, GRAMATURA 1-CERCA DE 13 FIOS/ CM2 EMBALAGEM: EMBALAGEM INDIVIDUAL	ROLO 1,25 M	Não	19/09/2017	Pregão	09/11/2017	A	POLAR FIX INDUSTRIA E COMERCIO DE PRODUTOS HOSPITALARES LTDA	RIAADE SUPRIMENTOS MEDICOS LTDA	MUNICIPIO DE ALTINOPOLIS	ALTINOPOLIS	SP	3000	0,4951	N/A	N/A	1,2874
BR0444371	ATADURA, TIPO 1-CREPOM, MATERIAL 1-100% ALGODÃO, DIMENSÕES:20 CM, GRAMATURA 1-CERCA DE 13 FIOS/ CM2 EMBALAGEM: EMBALAGEM INDIVIDUAL	ROLO 1,25 M	Não	02/04/2018	Pregão	29/08/2018	A	TEXCARE INDUSTRIA E COMERCIO DE PRODUTOS MEDICO HOSPITALARES EIRELI - EPP	F WILTON CAVALCANTE MONTEIRO EIRELI	SECRETARIA MUNICIPAL DE SAUDE	MACAIBA	RN	108000	0,5241	N/A	N/A	1,2874
BR0444371	ATADURA, TIPO 1-CREPOM, MATERIAL 1-100% ALGODÃO, DIMENSÕES:20 CM, GRAMATURA 1-CERCA DE 13 FIOS/ CM2 EMBALAGEM: EMBALAGEM INDIVIDUAL	ROLO 1,80 M	Não	09/08/2018	Pregão	23/10/2018	A	ANDREONI TEXTIL LTDA - ME	DIMEBRAS COMERCIAL HOSPITALAR LTDA	MUNICIPIO DE PRATAPOLIS	PRATAPOLIS	MG	12000	0,5567	N/A	N/A	0,8713
BR0444371	ATADURA, TIPO 1-CREPOM, MATERIAL 1-100% ALGODÃO, DIMENSÕES:20 CM, GRAMATURA 1-CERCA DE 13 FIOS/ CM2 EMBALAGEM: EMBALAGEM INDIVIDUAL	ROLO 1,80 M	Não	10/05/2018	Pregão	29/06/2018	A	MB TEXTIL LTDA	TRM COMERCIAL DE MEDICAMENTOS LTDA	MUNICIPIO DE TAMBÁU	TAMBÁU	SP	6000	0,5667	N/A	N/A	0,8713
BR0444371	ATADURA, TIPO 1-CREPOM, MATERIAL 1-100% ALGODÃO, DIMENSÕES:20 CM, GRAMATURA 1-CERCA DE 13 FIOS/ CM2 EMBALAGEM: EMBALAGEM INDIVIDUAL	ROLO 1,80 M	Não	12/01/2018	Pregão	18/09/2018	A	ERIMAR INDUSTRIA E COMERCIO DE PRODUTOS PARA SAUDE LTDA - ME	GREEN FARMACEUTICA LTDA - ME	FUNDO MUNICIPAL DE SAUDE DE SAO PEDRO DO IGUAÇU	SÃO PEDRO DO IGUAÇU	PR	1000	0,6000	N/A	N/A	0,8713
BR0444371	ATADURA, TIPO 1-CREPOM, MATERIAL 1-100% ALGODÃO, DIMENSÕES:20 CM, GRAMATURA 1-CERCA DE 13 FIOS/ CM2 EMBALAGEM: EMBALAGEM INDIVIDUAL	ROLO 1,25 M	Não	22/11/2017	Pregão	31/01/2019	A	PLASTPEROLA INDUSTRIA E COMERCIO DE PRODUTOS PLASTICOS LTDA	DIMEBRAS COMERCIAL HOSPITALAR LTDA	MUNICIPIO DE SANTA ERNESTINA	SANTA ERNESTINA	SP	1500	0,6000	N/A	N/A	1,2874
BR0444371	ATADURA, TIPO 1-CREPOM, MATERIAL 1-100% ALGODÃO, DIMENSÕES:20 CM, GRAMATURA 1-CERCA DE 13 FIOS/ CM2 EMBALAGEM: EMBALAGEM INDIVIDUAL	ROLO 1,25 M	Não	21/03/2018	Pregão	10/01/2019	A	TEXCARE INDUSTRIA E COMERCIO DE PRODUTOS MEDICO HOSPITALARES EIRELI - EPP	JOSE NERGINO SOBREIRA	MUNICIPIO DE VILA NOVA DO PIAUI - SECRETARIA DE SAUDE, SANEAMENTO E MEIO AMBIENTE	VILA NOVA DO PIAUI	PI	2400	0,6050	N/A	N/A	1,2874

000407

CÓDIGO BR	DADOS DO ITEM				DADOS DA COMPRA				DADOS DO FORNECEDOR				DADOS DA INSTITUIÇÃO				VALORES			
	DESCRIÇÃO CATMAT	UNIDADE DE FORNECIMENTO	GENÉRICO	DATA COMPRA	MODALIDADE DA COMPRA	DATA INSERÇÃO	TIPO COMPRA	FABRICANTE	FABRICANTE/FORNECEDOR	NOME DA INSTITUIÇÃO	MUNICÍPIO	UF	QTD ITENS COMPRADOS	PREÇO UNITÁRIO	CMED - PREÇO REGULADO	COMPETÊNCIA CHIED	MÉDIA PONDERADA			
BR0444371	ATADURA, TIPO 1:CREPOM, MATERIAL 1:100% ALGODÃO, DIMENSÕES:20 CM, GRAMATURA 1:CERCA DE 13 FIOS/ CM2, EMBALAGEM:EMBALAGEM INDIVIDUAL	ROLO 1,25 M	Não	04/12/2017	Concorrência	16/03/2018	A	MB TEXTIL LTDA	WEL DISTRIBUIDORA DE MEDICAMENTOS E PRODUTOS PARA SAUDE LTDA - ME	MUNICÍPIO DE ESTRELA	RS	2500	0,6400	N/A	N/A	1,2874				
BR0444371	ATADURA, TIPO 1:CREPOM, MATERIAL 1:100% ALGODÃO, DIMENSÕES:20 CM, GRAMATURA 1:CERCA DE 13 FIOS/ CM2, EMBALAGEM:EMBALAGEM INDIVIDUAL	ROLO 1,80 M	Não	14/09/2018	Pregão	17/09/2018	A	ERIMAR INDUSTRIA E COMERCIO DE PRODUTOS PARA SAUDE LTDA - ME	C. F. CARDOSO LEITE & CIA LTDA - ME	MATELANDIA	PR	10000	0,6600	N/A	N/A	0,8713				
BR0444371	ATADURA, TIPO 1:CREPOM, MATERIAL 1:100% ALGODÃO, DIMENSÕES:20 CM, GRAMATURA 1:CERCA DE 13 FIOS/ CM2, EMBALAGEM:EMBALAGEM INDIVIDUAL	ROLO 1,80 M	Não	20/06/2018	Pregão	30/10/2018	A	ERIMAR INDUSTRIA E COMERCIO DE PRODUTOS PARA SAUDE LTDA - ME	ASSUNCAO & MORETTO LTDA - EPP	CIANORTE	PR	18000	0,6658	N/A	N/A	0,8713				
BR0444371	ATADURA, TIPO 1:CREPOM, MATERIAL 1:100% ALGODÃO, DIMENSÕES:20 CM, GRAMATURA 1:CERCA DE 13 FIOS/ CM2, EMBALAGEM:EMBALAGEM INDIVIDUAL	ROLO 1,80 M	Não	21/09/2017	Pregão	01/08/2018	A	ANDREONI TEXTIL LTDA - ME	TOTAL HEALTH DISTRIBUIDORA DE MATERIAIS PARA USO MEDICO EIRELI - EPP	CONTENDA	PR	24000	0,6733	N/A	N/A	0,8713				
BR0444371	ATADURA, TIPO 1:CREPOM, MATERIAL 1:100% ALGODÃO, DIMENSÕES:20 CM, GRAMATURA 1:CERCA DE 13 FIOS/ CM2, EMBALAGEM:EMBALAGEM INDIVIDUAL	ROLO 1,80 M	Não	09/01/2019	Pregão	11/01/2019	A	TEXCARE INDUSTRIA E COMERCIO DE PRODUTOS MEDICO HOSPITALARES EIRELI - EPP	GOLDEN FARM DISTRIBUIDORA LTDA - EPP	FUNDAO	ES	6000	0,6800	N/A	N/A	0,8713				
BR0444371	ATADURA, TIPO 1:CREPOM, MATERIAL 1:100% ALGODÃO, DIMENSÕES:20 CM, GRAMATURA 1:CERCA DE 13 FIOS/ CM2, EMBALAGEM:EMBALAGEM INDIVIDUAL	ROLO 1,25 M	Não	03/04/2018	Pregão	17/10/2018	A	W. S. COMPRESSA DE GAZE LTDA - EPP	L G PRODUTOS HOSPITALARES LTDA - ME	JUAZEIRINHO	PB	2100	0,6900	N/A	N/A	1,2874				
BR0444371	ATADURA, TIPO 1:CREPOM, MATERIAL 1:100% ALGODÃO, DIMENSÕES:20 CM, GRAMATURA 1:CERCA DE 13 FIOS/ CM2, EMBALAGEM:EMBALAGEM INDIVIDUAL	ROLO 1,80 M	Não	10/07/2018	Pregão	14/08/2018	A	MB TEXTIL LTDA	TR.M COMERCIAL DE MEDICAMENTOS LTDA	TAMBAU	SP	6000	0,7000	N/A	N/A	0,8713				
BR0444371	ATADURA, TIPO 1:CREPOM, MATERIAL 1:100% ALGODÃO, DIMENSÕES:20 CM, GRAMATURA 1:CERCA DE 13 FIOS/ CM2, EMBALAGEM:EMBALAGEM INDIVIDUAL	ROLO 1,80 M	Não	17/10/2017	Tomada de Preços	07/01/2019	A	CLEAN MEDICAL COMERCIO DE EQUIPAMENTOS HOSPITALARES LTDA - EPP	HOSPITAL EXPRESS COMERCIO DE ARTIGOS HOSPITALARES - EIRELI - EPP	LUPIONOPOLIS	PR	5000	0,7000	N/A	N/A	0,8713				

000408
8

DADOS DO ITEM				DADOS DA COMPRA			DADOS DO FABRICANTE/FORNECEDOR			DADOS DA INSTITUIÇÃO				VALORES			
CODIGO BR	DESCRIÇÃO CATMAT	UNIDADE DE FORNECIMENTO	GENÉRICO	DATA COMPRA	MODALIDADE DA COMPRA	DATA INSERÇÃO	TIPO COMPRA	FABRICANTE	FABRICANTE/FORNECEDOR	NOME DA INSTITUIÇÃO	MUNICÍPIO	UF	QTD ITENS COMPRADOS	PREÇO UNITÁRIO	CMED - PREÇO REGULADO	COMPETÊNCIA CMED	MÉDIA PONDERADA
BR0444371	ATADURA, TIPO 1:CREPOM, MATERIAL 1:100% ALGODÃO, DIMENSÕES:20 CM, GRAMATURA 1:CERCA DE 13 FIOS/ CM2, EMBALAGEM:EMBALAGEM INDIVIDUAL	ROLO 1,80 M	Não	20/04/2018	Pregão	26/06/2018	A	HOSPITEX TEXTIL LTDA	CIRURGICA ONIX - EIRELI - ME	MUNICÍPIO DE UNIAO DA VITORIA	UNIAO DA VITORIA	PR	20000	0,7100	N/A	N/A	0,8713
BR0444371	ATADURA, TIPO 1:CREPOM, MATERIAL 1:100% ALGODÃO, DIMENSÕES:20 CM, GRAMATURA 1:CERCA DE 13 FIOS/ CM2, EMBALAGEM:EMBALAGEM INDIVIDUAL	ROLO 1,80 M	Não	15/02/2018	Pregão	19/03/2018	A	ORTHOCREM INDUSTRIA E COMERCIO LTDA -EPP	LIDIANE CRISTINE MOREIRA - EPP	MUNICÍPIO DE ALTINOPOLIS	ALTINOPOLIS	SP	12000	0,7120	N/A	N/A	0,8713
BR0444371	ATADURA, TIPO 1:CREPOM, MATERIAL 1:100% ALGODÃO, DIMENSÕES:20 CM, GRAMATURA 1:CERCA DE 13 FIOS/ CM2, EMBALAGEM:EMBALAGEM INDIVIDUAL	ROLO 1,80 M	Não	19/01/2018	Pregão	26/02/2019	A	ORTHOCREM INDUSTRIA E COMERCIO LTDA -EPP	PRO-SAUDE - COMERCIO DE PRODUTOS HOSPITALARES LTDA - ME	MUNICÍPIO DE NOVA ESPERANCA	NOVA ESPERANCA	PR	9600	0,7200	N/A	N/A	0,8713

Suporte a sistemas: 136 - opção 8
 e-mail: suporte.sistemas@datasus.gov.br
 Fale conosco: <http://datasus.saude.gov.br/fale-conosco>

000409
Jo,



Bem-vindo! Login

Estou procurando por...

Atendimento Ajuda

Meus Pedidos 0
Meu Cadastro
Meu Carrinho

LUVAS LABORATÓRIO DIABETES ESTERILIZAÇÃO APARELHO DE PRESSÃO MATERIAL DE CONSUMO DESCARTAVES SANGANTES

Você está em: Home > Ortopedia > Atadura Crepe e Ortopédica de Algodão > ATADURA CREPE (CREPOM) 20CM X 4,5 METROS (1,8M) 13 FIOS C/12 CREMER

ATADURA CREPE (CREPOM) 20CM X 4,5 METROS (1,8M) 13 FIOS C/12 CREMER
em 0 avaliações. Dê sua avaliação

As ataduras de crepom Cremer tipo Cysne oferecem grande flexibilidade, proporcionando a combinação ideal entre compressão e elasticidade, para maior liberdade de movimentos;

Marca: CREMER
Conteúdo: Duzia
Seção: Ortopedia

Referência: 11082
Disponibilidade: Em estoque

COMPRE MAIS E GANHE DESCONTO!
A partir de 6 unidades **R\$ 38,60** (cada)

R\$ 38,99
Valor à vista: R\$ 37,04 à vista.

QUANTIDADE
- 1 + 3, 4, 5, 6, 7, 8, 9, 10, 11, 12, 13, 14, 15, 16, 17, 18, 19, 20

\$ Saiba como pagar

Tire suas dúvidas ★ Indique este produto

Calcule o frete

Lista

G+

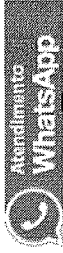

000410
6,

Descrição

Atadura Crepe (Crepom) 20 cm x 4,5 Metros (1,8m) 13 Fios - Pct C/12 - Cremer

As Ataduras de Crepom Cysne são confeccionadas em tecido 100% algodão cru, fios de alta torção, que confere alta resistência, com densidade de 13 fios/cm², possuindo bastante elasticidade no sentido longitudinal. Podem ser utilizadas várias vezes sem perder suas propriedades elásticas, desde que lavadas em água morna e sabão. Observação: é a quantidade de fios por cm² que confere o poder de elasticidade. Possui um fio amarelo em diferenciação da Atadura de Crepom Cremer. As Ataduras de Crepom Cysne podem ser utili

Estamos Online - Fale Conosco



Minha Conta (/meu-cadastro)



Meus Pedidos (/meus-pedidos)



Repetir Pedido (/repetir-pedido)



Telefones (11) 4441-6420

Nossas Lojas (/nossas-lojas)

0



R\$ 0,00
Ver cesta

(/comprar-
agora)



Olá, o que você procura?

- Medicamentos (/medicamentos)
- Saúde e Bem Estar (/saude-e-bem-estar)
- Primeiros Socorros (/primeiros-socorros)
- Higiene (/higiene)
- Beleza e Proteção (/beleza-e-protecao)
- Dermocosméticos (/dermocosmeticos)
- Mamãe e Bebê (/mamae-e-bebe)
- Dieta e Suplemento (/dieta-e-suplemento)
- Aparelhos (/aparelhos)
- (/promocoes)

Home (https://www.bifarma.com.br) > Primeiros Socorros (/primeiros-socorros) > Atadura/Gaze (/primeiros-socorros/ataduragaze) Código: 282087 Marca: Polar Fix LTDA (/polar-fix-Itoda)

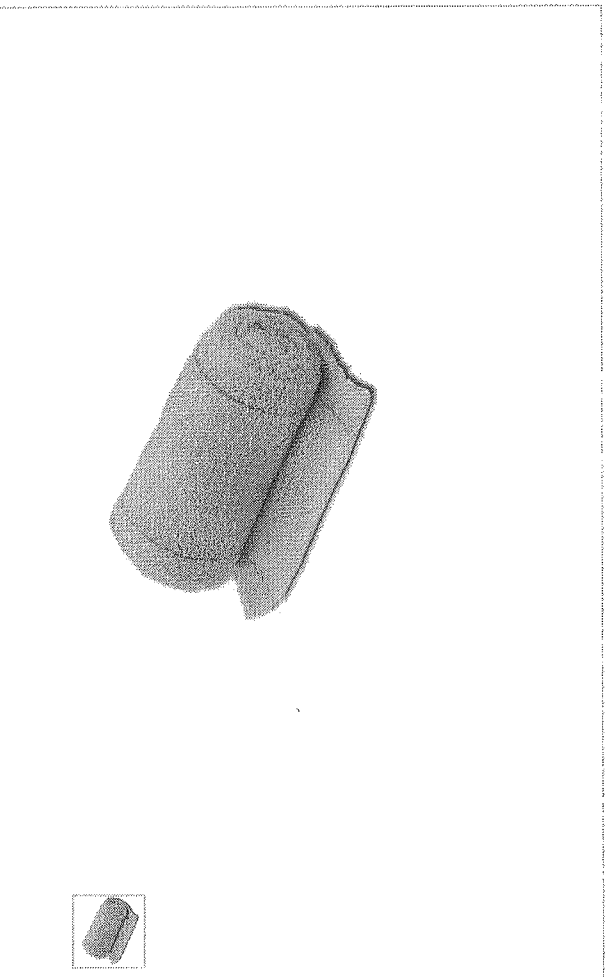

Atadura Crepom Polar Fix 20cm x 4,50m

De: R\$ 6,98

Por: **R\$ 6,28**

economize: R\$ 0,70

1

Adicionar à cesta



Avaliar produto



Enviar Receita
(mailto:receitas@bifarma.com.br?
subject=Receita de cliente)

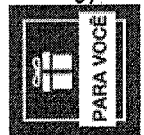

se interessar

000411

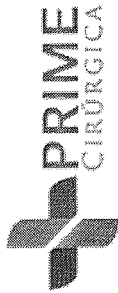

BUSQUE O SEU PRODUTO AQUI...



MEU CARRINHO
00 PRODUTOS INSERIDOS

DESCARTÁVEIS DIABETES ESTERILIZAÇÃO FIO DE SUTURA LABORATÓRIO LUVAS MATERIAL MÉDICO PROTEÇÃO PROFSSIONAL SARCANTES

VOCÊ ESTÁ EM: HOME > ORTOPEDIA > ATADURA DE CREPE (CREPOM) > ATADURA CREPE (CREPOM) 20CM X 4,5 METROS (1,8M) 13 FIOS C/12 POLARFIX

DEPARTAMENTOS

- DEA - DESFIBRILADOR EXTERNO AUTOMÁTICO
- PROMOÇÕES OU QUEIMA DE ESTOQUE
- APARELHO DE PRESSÃO
- APARELHO DE PRESSÃO DIGITAL
- BRACADEIRA E PEÇAS DE REPOSIÇÃO
- ESFIGMOMANÔMETRO ANERÓIDE
- ESFIGMOMANÔMETRO RODÍZIO E PAREDE

APARELHO MÉDICO

- ASPIRADOR DE SECREÇÃO
- AValiação
- BALANÇA
- CABO E BATERIA
- DERMATOSCÓPIO
- DESFIBRILADOR
- DETECTOR FETAL
- DOPPLER
- ELETRODO
- INALADOR E NEBULIZADOR
- KIT ACADÊMICO
- LANTERNA CLÍNICA
- LARINGOSCÓPIO
- LUPA E FOTÓFORO
- MALETA MÉDICA E ESTOJO
- MARTELO DE REFLEXO E ESTESÍMETRO

ATADURA CREPE (CREPOM) 20CM X 4,5 METROS (1,8M) 13 FIOS C/12 POLARFIX

em 0 avaliações. Dê sua avaliação

MARCA: POLARFIX REFERÊNCIA: 1136
CONTEÚDO: PACOTE C/12 UNIDADES DISPONIBILIDADE: EM ESTOQUE
SEÇÃO: ORTOPEDIA

R\$ 41,71 à vista.

Total a prazo: R\$ 43,90

COMPRE MAIS E GANHE DESCONTO!

A partir de 5 unidades R\$ 43,46 (unh)

QUANTIDADE

- 1 +

3425

\$ Saiba como pagar

Calcule o frete

Tire suas dúvidas ★ Indique este produto Lista

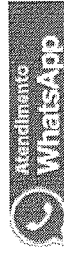

000412
So.

Descrição

ATADURA CREPE (CREPOM) 20CM X 4,5 METROS (1,8M) 13 FIOS C/12 POI

Estamos Online - Fale Conosco



Banco de Preços em Saúde

RELATÓRIOS ALTERAR DADOS SAIR

RELATÓRIO PÚBLICO (medicamentos, materiais médico-hospitalares e gases medicinais)

PESQUISAR POR

ITEM

MODALIDADE

FORNECEDOR

INSTITUIÇÃO

FABRICANTE

FAIXA

PERÍODO

TIPO DE COMPRA

BASE SIASG(Compras Federais)

ITEM

Código BR:

BR 0444373

Descrição CATMAT:

ATADURA TIPO 1:CREPOM, MATERIAL 1:100% ALGODÃO, DIMENSÕES:25 CM1. GRAMATURA 1:CERCA DE 13 FIOS/ CM2, EMBALAGEM:EMBALAGEM INDIVIDUAL

Unidade de Fornecimento:

Genérico:

Sim Não

Grupo:

Todos

Dados Agrupados

Classe:

Todos

Adicionar

PDM:

Município:

Todos

UF:

Todos

Seleção

Pesquisar

Limpar

RESULTADO

Os registros exibidos especificam as compras realizadas nos últimos 18 meses, o que corresponde ao seguinte período: 01-09-2017 a 01/03/2019

Base de Dados BPS

Gerar Planilha

Gerar PDF

Mostrar 20

DADOS DO ITEM				DADOS DA COMPRA				DADOS DO FORNECEDOR				DADOS DA INSTITUIÇÃO				VALORES			
CÓDIGO BR	DESCRIÇÃO CATMAT	UNIDADE DE FORNECIMENTO	GENÉRICO	DATA COMPRA	MODALIDADE DA COMPRA	DATA INSERÇÃO	TIPO COMPRA	FABRICANTE	FABRICANTE	FORNECEDOR	NOME DA INSTITUIÇÃO	MUNICÍPIO	UF	QTD ITENS COMPRADOS	PREÇO UNITÁRIO	CMED - PREÇO REGULADO	COMPETÊNCIA CMEB	MÉDIA PONDERADA	
BR0444373	ATADURA TIPO 1:CREPOM, MATERIAL 1:100% ALGODÃO, DIMENSÕES:25 CM1. GRAMATURA 1:CERCA DE 13 FIOS/ CM2, EMBALAGEM:EMBALAGEM INDIVIDUAL	ROLO 1,80 M	Não	20/08/2018	Pregão	27/08/2018	A	ORTHOCREM INDUSTRIA E COMERCIO LTDA - EPP	PRO.SAÚDE. COMERCIO DE PRODUTOS HOSPITALARES LTDA - ME	FUNDO MUNICIPAL DE SAÚDE MUNICÍPIO DE PARANAÍVAI	PARANAÍVAI	PR	2500	7.2100	N/A	N/A	00413	7.4678	

Mostrando 1 à 2 de 2 registro(s)

DADOS DO ITEM				DADOS DA COMPRA				DADOS DO FABRICANTE/FORNECEDOR				DADOS DA INSTITUIÇÃO				VALORES			
CÓDIGO BR	DESCRIÇÃO CATMAT	UNIDADE DE FORNECIMENTO	GENÉRICO	DATA COMPRA	MODALIDADE DA COMPRA	DATA INSCRIÇÃO	TIPO COMPRA	FABRICANTE	FORNECEDOR	NOME DA INSTITUIÇÃO	MUNICÍPIO	UF	QTD ITENS COMPRADOS	PREÇO UNITÁRIO	CMED - PREÇO REGULADO	COMPETÊNCIA CMED	MÉDIA PONDERADA		
BR044373	ATADURA, TIPO 1:CREPOM, MATERIAL 1:100% ALGODÃO, DIMENSÕES:25 CM, GRAMATURA 1: CERCA DE 13 FIOS/ CM2, EMBALAGEM: EMBALAGEM INDIVIDUAL	ROLO 1,80 M	Não	22/06/2018	Pregão	23/11/2018	A	MEDI HOUSE IND E COM DE PRODUTOS CIRURGICOS LTDA	L A DALLA PORTA JUNIOR	MUNICÍPIO DE PAULA FREITAS	PAULA FREITAS	PR	50	20,3800	N/A	N/A	7,4678		

Suporte a sistemas: 136 - opção 8
 e-mail: suporte.sistemas@brasil.gov.br
 Fale conosco: <http://atlas.br/saude.gov.br/fale-conosco>

000414
80

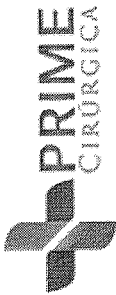

MEU CARRINHO
00 PRODUTOS INSERIDOS

BUSQUE O SEU PRODUTO AQUI...

- DESCARTÁVEIS
- DIABETES
- ESTERILIZAÇÃO
- FIO DE SUTURA
- LABORATÓRIO
- LUVAS
- MATERIAL MÉDICO
- PROTEÇÃO PROFISSIONAL
- SANEBANTES

VOCÊ ESTÁ EM: HOME > ORTOPEDIA > ATADURA DE CREPE (CREPOM) > ATADURA CREPE (CREPOM) 25CM X 4,5 METROS (1,8M) 13 FIOS C/12 POLARFIX

DEPARTAMENTOS

- DEA - DESFIBRILADOR EXTERNO AUTOMÁTICO
- PROMOÇÕES OU QUEIMA DE ESTOQUE
- APARELHO DE PRESSÃO

- APARELHO DE PRESSÃO DIGITAL
- BRACADEIRA E PEÇAS DE REPOSIÇÃO
- ESFIGMOMANÔMETRO ANERÓIDE
- ESFIGMOMANÔMETRO RODÍZIO E PAREDE

APARELHO MÉDICO

- ASPIRADOR DE SECREÇÃO
- AValiação
- BALANÇA
- CABO E BATERIA
- DERMATOSCÓPIO
- DESFIBRILADOR
- DETECTOR FETAL
- DOPPLER
- ELETRODO
- INALADOR E NEBULIZADOR
- KIT ACADÊMICO
- LANTERNA CLÍNICA
- LARINGOSCÓPIO
- LUPA E FOTÓFORO
- MALETA MÉDICA E ESTOJO
- MARTELO DE REFLEXO E ESTESÍOMETRO

ATADURA CREPE (CREPOM) 25CM X 4,5 METROS (1,8M) 13 FIOS C/12 POLARFIX

em 0 avaliações. Dê sua avaliação

MARCA: POLARFIX
 REFERÊNCIA: 1136
 CONTEÚDO: PACOTE C/12 UNIDADES
 DISPONIBILIDADE: EM ESTOQUE
 SEÇÃO: ORTOPEDIA

R\$ 41,71 à vista
 Total a prazo: R\$ 43,90

3,668

QUANTIDADE

- 1 +

\$ Saiba como pagar

Calcular o frete

Tire suas dúvidas ★ Indique este produto ♥ Lista



000415

Descrição

ATADURA CREPE (CREPOM) 25CM X 4,5 METROS (1,8M) 13 FIOS C/12 POI

Estamos Online - Fale Conosco



Bem-vindo! Login

Estou procurando por...

Atendimento Ajuda

Meus Pedidos

Meu Cadastro

Meu Carrinho 0

LUVAS LABORATÓRIO DIÁFANOS ESTERILIZAÇÃO APARELHO DE PRESSÃO MATERIAL DE CONSUMO DESCARTÁVEIS SANEANTES

Você está em: Home > Ortopedia > Atadura Crepe e Ortopédica de Algodão > ATADURA CREPE (CREPOM) 25CM X 4,5 METROS (1,8M) 13 FIOS C/12 CREMER



Passa o mouse para ver detalhes

Ampliar Imagem

ATADURA CREPE (CREPOM) 25CM X 4,5 METROS (1,8M) 13 FIOS C/12 CREMER
em 0 avaliações. Dê sua avaliação

As ataduras de crepom Cysne tipo Cysne oferecem grande flexibilidade, proporcionando a combinação ideal entre compressão e elasticidade, para maior liberdade de movimentos;

Marca: CREMER
Confeúdo: Duzia
Seção: Ortopedia

Referência: 11082
Disponibilidade: Em estoque

R\$ 46,89
Valor à vista: R\$ 44,55 à vista.

COMPRE MAIS E GANHE DESCONTO!
A partir de 6 unidades R\$ 46,42 (cada)

QUANTIDADE
- 1 +

\$ Saiba como pagar Calcule o frete

Tire suas dúvidas Indique este produto Lista

G+



Descrição

Atadura Crepe (Crepom) 25 cm x 4,5 Metros (1,8m) 13 Fios - Pct C/12 - Cremer

As Ataduras de Crepom Cysne da Cremer são confeccionadas em tecido 100% algodão cru, fios de alta torção, que confere alta resistência, com densidade de 13 fios/cm², possuindo bastante elasticidade no sentido longitudinal. Podem ser utilizadas várias vezes sem perder suas propriedades elásticas, desde que lavadas em água morna e sabão. Observação: é a quantidade de fios por cm² que confere o poder de elasticidade. Possui um fio amarelo em diferenciação da Atadura de Crepom Cremer. As Ataduras de Crepom Cysne podem ser utili

Estamos Online - Fale Conosco

000416
6



RELATÓRIO PÚBLICO
(medicamentos, materiais médico-hospitalares e gases medicinais)

PESQUISAR POR

- ITEM
- MODALIDADE
- INSTITUIÇÃO
- FORNECEDOR
- FABRICANTE
- FAIXA
- PERÍODO
- BASE SIASG(Compras Federais)
- TIPO DE COMPRA

ITEM

Código BR: Descrição CATMAT:

Unidade de Fornecimento: Genérico: Sim Não Dados Agrupados

Grupo:

Classe:

PDM:

UF: Município:

Pesquisar

Limpasr

RESULTADO

Os registros exibidos especificam as compras realizadas nos últimos 18 meses, o que corresponde ao seguinte período: 01-09-2017 a 01/03/2019
Base de Dados BPS

Gerar Planilha

Gerar PDF

DADOS DO ITEM		DADOS DA COMPRA			DADOS DO FABRICANTE/FORNECEDOR			DADOS DA INSTITUIÇÃO				VALORES						
CÓDIGO BR	DESCRIÇÃO CATMAT	UNIDADE DE FORNECIMENTO	DATA COMPRA	MODALIDADE DA COMPRA	DATA INSERÇÃO	TIPO COMPRA	FABRICANTE	FABRICANTE	FORNECEDOR	NOME DA INSTITUIÇÃO	MUNICÍPIO	UF	QTD ITENS COMPRADOS	PREÇO UNITÁRIO	CMED - PREÇO REGULADO	COMPETÊNCIA CMED	MÉDIA PONDERADA	
BR0444375	ATADURA, TIPO 1:CREPOM, MATERIAL 1:100% ALGODÃO, DIMENSÕES:30 CM, GRAMATURA 1:CERCA DE 13 FIOS/ CM2, EMBALAGEM:EMBALAGEM INDIVIDUAL	ROLO 1,25 M	02/04/2018	Pregão	29/09/2018	A	TEXCARE INDUSTRIA E COMERCIO DE PRODUTOS MEDICO HOSPITALARES ERELI - EPP	F WILTON CAVALCANTE MONTEIRO EIRELI	F WILTON CAVALCANTE MONTEIRO EIRELI	SECRETARIA MUNICIPAL DE SAUDE	MACAIBA	RN	72000	0,7941	N/A	N/A	000417	1,1877

Item 061

Mostrando 1 à 7 de 7 registro(s)

DADOS DO ITEM				DADOS DA COMPRA				DADOS DO FABRICANTE/FORNECEDOR				D. S DA INSTITUIÇÃO				VALORES			
CÓDIGO BR	DESCRIÇÃO CATMAT	UNIDADE DE FORNECIMENTO	GENÉRICO	DATA COMPRA	MODALIDADE DA COMPRA	DATA INSERÇÃO	TIPO COMPRA	FABRICANTE	FORNECEDOR	NOME DA INSTITUIÇÃO	MUNICIPIO	UF	QTD ITENS COMPRADOS	PREÇO UNITÁRIO	CMED - PREÇO REGULADO	COMPETÊNCIA CMED	MÉDIA PONDERADA		
BR0444375	ATADURA, TIPO 1:CREPOM, MATERIAL 1:100% ALGODÃO, DIMENSÕES:30 CM, GRAMATURA 1: CERCA DE 13 FIOS/ CM2, EMBALAGEM: EMBALAGEM INDIVIDUAL	ROLO 1,25 M	Não	05/12/2017	Pregão	13/11/2018	A	V & E INDUSTRIA E COMERCIO DE PRODUTOS HOSPITALARES LTDA	FP COMERCIO E SERVICO EIRELI SAUDE	FUNDO MUNICIPAL DE SAUDE	FLORANIA	RN	3000	1.5500	N/A	N/A	1.1877		
BR0444375	ATADURA, TIPO 1:CREPOM, MATERIAL 1:100% ALGODÃO, DIMENSÕES:30 CM, GRAMATURA 1: CERCA DE 13 FIOS/ CM2, EMBALAGEM: EMBALAGEM INDIVIDUAL	ROLO 1,25 M	Não	06/08/2018	Pregão	11/10/2018	A	ORTHOCREM INDUSTRIA E COMERCIO LTDA - EPP	BAHIA MED DISTRIBUIDORA DE MEDICAMENTOS - EIRELI	FUNDO MUNICIPAL DE SAUDE DE PORTO NACIONAL	PORTO NACIONAL	TO	4000	8.0000	N/A	N/A	1.1877		
BR0444375	ATADURA, TIPO 1:CREPOM, MATERIAL 1:100% ALGODÃO, DIMENSÕES:30 CM, GRAMATURA 1: CERCA DE 13 FIOS/ CM2, EMBALAGEM: EMBALAGEM INDIVIDUAL	ROLO 1,25 M	Não	16/09/2017	Pregão	14/03/2018	A	ORTHOCREM INDUSTRIA E COMERCIO LTDA - EPP	VITAL HOSPITALAR COMERCIAL LTDA	MUNICIPIO DE SALTO	SALTO	SP	6	13.5200	N/A	N/A	1.1877		
BR0444375	ATADURA, TIPO 1:CREPOM, MATERIAL 1:100% ALGODÃO, DIMENSÕES:30 CM, GRAMATURA 1: CERCA DE 13 FIOS/ CM2, EMBALAGEM: EMBALAGEM INDIVIDUAL	ROLO 1,80 M	Não	08/05/2018	Pregão	14/08/2018	A	ANDREONI TEXTIL LTDA - ME	TORRES VALPORTO COMERCIO E DISTRIBUICAO DE PRODUTOS MEDICOS LTDA - ME	FUNDO MUNICIPAL DE SAUDE DE ITAGUAI - FMSI	ITAGUAI	RJ	20802	14.4500	N/A	N/A	14.4963		
BR0444375	ATADURA, TIPO 1:CREPOM, MATERIAL 1:100% ALGODÃO, DIMENSÕES:30 CM, GRAMATURA 1: CERCA DE 13 FIOS/ CM2, EMBALAGEM: EMBALAGEM INDIVIDUAL	ROLO 1,80 M	Não	09/04/2018	Pregão	12/09/2018	A	NEVE INDUSTRIA E COMERCIO DE PRODUTOS CIRURGICOS LTDA	ULTRAMEGA DISTRIBUIDORA HOSPITALAR LTDA - EPP	FUNDO MUNICIPAL DE SAUDE DE FEIRA NOVA	FEIRA NOVA	PE	800	15.7000	N/A	N/A	14.4963		
BR0444375	ATADURA, TIPO 1:CREPOM, MATERIAL 1:100% ALGODÃO, DIMENSÕES:30 CM, GRAMATURA 1: CERCA DE 13 FIOS/ CM2, EMBALAGEM: EMBALAGEM INDIVIDUAL	ROLO 1,80 M	Não	19/12/2017	Pregão	15/02/2018	A	MB TEXTIL LTDA	REGOL REPRESENTAÇÕES E COMERCIO LTDA	SECRETARIA DE ESTADO DE SAUDE	RIO BRANCO	AC	3000	17.8000	N/A	N/A	14.4963		

Suporte a sistemas: 136 - opção 8
 e-mail: suporte.sistemas@datasus.gov.br
 Fale conosco: <http://datasus.saude.gov.br/fale-conosco>

000418



Bem-vindo! Login

Estou procurando por...

Atendimento Ajuda
Meus Perfis Meu Cadastro Meu Carrinho 0

LUVAS LABORATÓRIO DIABETES ESTERILIZAÇÃO APARELHO DE PRESSÃO MATERIAL DE CONSUMO DESCARTÁVEIS SANEANTES

Você está em: Home > Ortopedia > Atadura Crepe e Ortopédica de Algodão > ATADURA CREPE (CREPOM) 30CM X 4,5 METROS (1,8M) 13 FIOS C/12 CREMER

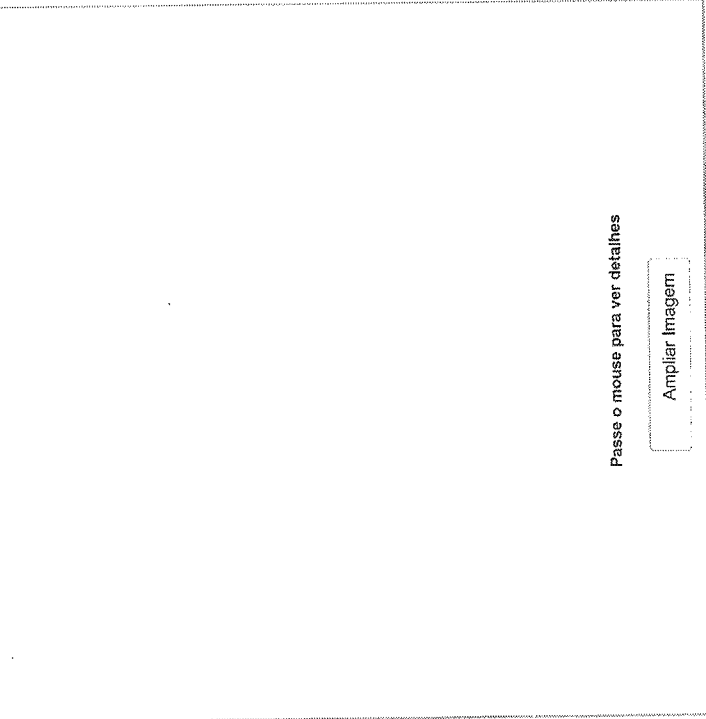

ATADURA CREPE (CREPOM) 30CM X 4,5 METROS (1,8M) 13 FIOS C/12 CREMER
em 0 avaliações. Dê sua avaliação

Marca: CREMER
Referência: 11082
Disponibilidade: Em estoque

Conteúdo: Duzia
Seção: Ortopedia

R\$ 51,98
Valor à vista: R\$ 49,38 à vista.

QUANTIDADE
- 1 + *4,331*

COMPRE MAIS E GANHE DESCONTO!
A partir de 6 unidades R\$ 51,46 (cada)

\$ Saiba como pagar

Tire suas dúvidas ★ Indique este produto

Descrição

Atadura Crepe (Crepom) 30 cm x 4,5 Metros (1,8m) 13 Fios - Pct C/12 - Cremer

As Ataduras de Crepom Cysné da Cremer são confeccionadas em tecido 100% algodão cru, fios de alta torção, que confere alta resistência, com densidade de 13 fios/cm², possuindo bastante elasticidade no sentido longitudinal. Podem ser utilizadas várias vezes sem perder suas propriedades elásticas, desde que lavadas em água morna e sabão. Observação: é a quantidade de fios por cm² que confere o poder de elasticidade. Possui um fio amarelo em diferenciação da Atadura de Crepom Cremer. As Ataduras de Crepom Cysne podem ser utilizadas na terapia compressiva, em aplicações ortopédicas como imobilizações e entaxamentos, na fixação de curativos e na prevenção de c...

Estamos Online - Fale Conosco

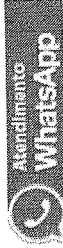

000419
6



DIGITE O QUE PROCURA...



Entre ou **Cadastre-se**

- Medicamentos
- Higiene e Beleza
- Infantil
- Geriátrico
- Suplementos
- Acessórios
- Conveniência

Frete Grátis para todo Brasil
Veja Regras

Desde 1981
22 Lojas Físicas

Loja 100% Segura
Seus dados protegidos

Em até 5x sem juros
Veja regras

Atadura Crepom Cysne 30cm x1,80m

Início > Atadura Crepom Cysne 30cm x1,80m

Atadura Crepom Cysne 30cm x1,80m

~~R\$8,90~~ **R\$7,90**

SKU:37996



| **Comprar**

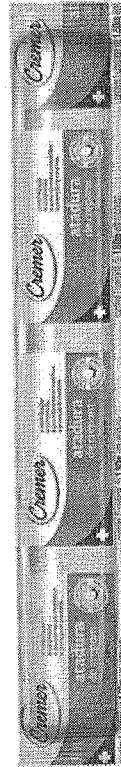

Veja também:



Soro Fisiológico
Arboreto 500ml

~~R\$6,40~~
R\$4,89

Comprar



Esparrapado
Impermeável Cremer
5cm x 4,5m

~~R\$14,90~~
R\$9,90

Comprar

000420

6.





CARRINHO
0 ITENS

ATENDIMENTO MEUS PEDIDOS CHAT

O que você está procurando?

Todos os departamentos

Endoscópios

Aparelhos de Pressão

Aparelhos Médicos

Curativos

Equipamentos

Material de Consumo

Resgate e Substituição

Oferta do Dia

FibraCirurgica / Material de Consumo / Atadura e Gesso

CÓD. REF: 3828 MARCA: NEVE
ATADURA DE CREPOM NEVE 30CM X
1,8M 13 FIOS

POR R\$ 2,67
OU 6X DE R\$ 0,44

PREÇO NO BOLETO
R\$ 2,40 (-10%)

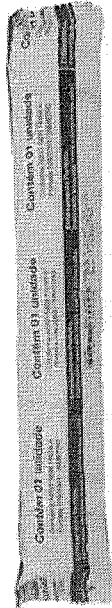

VER OPÇÕES DE PARCELAMENTO

QUANTIDADE
1

COMPRAR

Calcule o valor do frete e prazo de entrega para a sua região

OK

Não sei meu CEP

DESCRIÇÃO

ESPECIFICAÇÕES TÉCNICAS

Atadura de Crepom 30cm x 1,8m 13 Fios

Utilização em terapia compressiva. Aplicações ortopédicas como imobilizações e enfaixamentos. Fixação de curativos. Prevenção de contusões em atividades esportivas.

As ataduras de crepom Neve são confeccionadas em tecido de alta qualidade, conferindo ao

000421
6

RELATÓRIO PÚBLICO (medicamentos, materiais médico-hospitalares e gases medicinais)

PESQUISAR POR

ITEM MODALIDADE INSTITUIÇÃO FORNECEDOR FABRICANTE FAIXA PERÍODO BASE SIASG(Compras Federais) TIPO DE COMPRA

ITEM

Código BR: 0444350 Descrição CATMAT: ATADURA, TIPO 1:CREPOM, MATERIAL 1:100% ALGODÃO, DIMENSÕES:8 CM, GRAMATURA 1:CERCA DE 13 FIOS/ CM2, EMBALAGEM:EMBALAGEM INDIVIDUAL

Unidade de Fornecedor: Genérico: Sim Não Dados Agrupados

Adicionar

Grupo: Todos

Classe: Todos

PDIM:

UF: Todas Município: Seleção

R\$ 2,165

Pesquisar

Limpar

RESULTADO

Os registros exibidos especificam as compras realizadas nos últimos 18 meses, o que corresponde ao seguinte período: 01-09-2017 a 01/03/2019

Base de Dados BPS

Gerar Planilha

Gerar PDF

DADOS DO ITEM				DADOS DA COMPRA			DADOS DO FABRICANTE/FORNECEDOR			DADOS DA INSTITUIÇÃO				VALORES			
CÓDIGO BR	DESCRIÇÃO CATMAT	UNIDADE DE FORNECIMENTO	GENÉRICO	DATA COMPRA	MODALIDADE DA COMPRA	DATA INSERÇÃO	TIPO COMPRA	FABRICANTE	FABRICADOR	NOME DA INSTITUIÇÃO	MUNICÍPIO	UF	QTD ITENS COMPRADOS	PREÇO UNITÁRIO	PREÇO REGULADO	COMPETÊNCIA CIMED	MÉDIA PONDERADA
BR0444350	ATADURA, TIPO 1:CREPOM, MATERIAL 1:100% ALGODÃO, DIMENSÕES:8 CM, GRAMATURA 1:CERCA DE 13 FIOS/ CM2, EMBALAGEM:EMBALAGEM INDIVIDUAL	ROLO 1,80 M	Não	21/09/2017	Pregão	01/08/2018	A	ANDREONI TEXTIL LTDA - ME	TOTAL HEALTH DISTRIBUIDORA DE MATERIAS PARA USO MEDICO ERELI - EPP	MUNICÍPIO DE CONTENDA	CONTENDA	PR	9600	0,2767	N/A	N/A	0,3842

Mostrar 20

Mostrando 1 à 5 de 5 registro(s)

Item 062

BPS - Banco de Preços em Saúde

01/03/2019

DADOS DO ITEM				DADOS DA COMPRA				DADOS DO FABRICANTE/FORNECEDOR				DADOS DA INSTITUIÇÃO				VALORES			
CODIGO BR	DESCRIÇÃO CATMAT	UNIDADE DE FORNECIMENTO	GENÉRICO	DATA COMPRA	MODALIDADE DA COMPRA	DATA INSERÇÃO	TIPO COMPRA	FABRICANTE	FABRICANTE/FORNECEDOR	NOME DA INSTITUIÇÃO	MUNICIPIO	UF	QTD ITENS COMPRADOS	PREÇO UNITÁRIO	PREÇO REGULADO	COMPETÊNCIA CMED	MÉDIA PONDERADA		
BR0444350	ATADURA, TIPO 1:CREPOM, MATERIAL 1:100% ALGODÃO, DIMENSÕES:8 CM, GRAMATURA 1:CERCA DE 13 FIOS/ CM2, EMBALAGEM:EMBALAGEM INDIVIDUAL	ROLO 1,80 M	Não	14/09/2018	Pregão	17/09/2018	A	ERIMAR INDUSTRIA E COMERCIO DE PRODUTOS PARA SAUDE LTDA - ME	G. F. CARDOSO LEITE & CIA LTDA - ME	MUNICIPIO DE MATELANDIA	MATELANDIA	PR	10000	0,3100	N/A	N/A	0,3842		
BR0444350	ATADURA, TIPO 1:CREPOM, MATERIAL 1:100% ALGODÃO, DIMENSÕES:8 CM, GRAMATURA 1:CERCA DE 13 FIOS/ CM2, EMBALAGEM:EMBALAGEM INDIVIDUAL	ROLO 1,80 M	Não	27/07/2018	Pregão	06/12/2018	A	JOSILMED COMERCIO DE MATERIAL HOSPITALAR EIRELI - EPP	JOSILMED COMERCIO DE MATERIAL HOSPITALAR EIRELI - EPP	MUNICIPIO DE CHARQUEADAS	CHARQUEADAS	RS	30000	0,4433	N/A	N/A	0,3842		
BR0444350	ATADURA, TIPO 1:CREPOM, MATERIAL 1:100% ALGODÃO, DIMENSÕES:8 CM, GRAMATURA 1:CERCA DE 13 FIOS/ CM2, EMBALAGEM:EMBALAGEM INDIVIDUAL	ROLO 1,80 M	Não	19/12/2017	Pregão	17/10/2018	A	ERIMAR INDUSTRIA E COMERCIO DE PRODUTOS PARA SAUDE LTDA - ME	REALMED COMERCIO DE PRODUTOS MEDICOS E HOSPITALARES LTDA	MUNICIPIO DE PALOTINA	PALOTINA	PR	4000	0,9200	N/A	N/A	0,3842		
BR0444350	ATADURA, TIPO 1:CREPOM, MATERIAL 1:100% ALGODÃO, DIMENSÕES:8 CM, GRAMATURA 1:CERCA DE 13 FIOS/ CM2, EMBALAGEM:EMBALAGEM INDIVIDUAL	ROLO 1,25 M	Não	06/08/2018	Pregão	11/10/2018	A	ORTHOCREM INDUSTRIA E COMERCIO LTDA - EPP	BAHIA MED DISTRIBUIDORA DE MEDICAMENTOS - EIRELI	FUNDO MUNICIPAL DE SAUDE DE PORTO NACIONAL	PORTO NACIONAL	TO	5000	2,5600	N/A	N/A	2,5600		

000423
10'

Suporte a sistemas: 136 - opção 8
e-mail: suporte.sistemas@bptasus.gov.br
Fale conosco: <http://bptasus.saude.gov.br/fale-conosco>



Bem-vindos! Login

Estou procurando por...

Atendimento Ajuda

Meus Pedidos

Meu Carrinho

Meu Perfil 0

LOVAS LABORATÓRIO DIABETES ESTERILIZAÇÃO APARELHO DE PRESSÃO MATERIAL DE CONSUMO DESCARTÁVEIS SANEANTES

Você está em: Home > Ortopedia > Atadura Crepe e Ortopédica de Algodão > ATADURA CREPE (CREPOM) 08CM X 4,5 METROS (1,8M) 13 FIOS C/12 POLARFIX

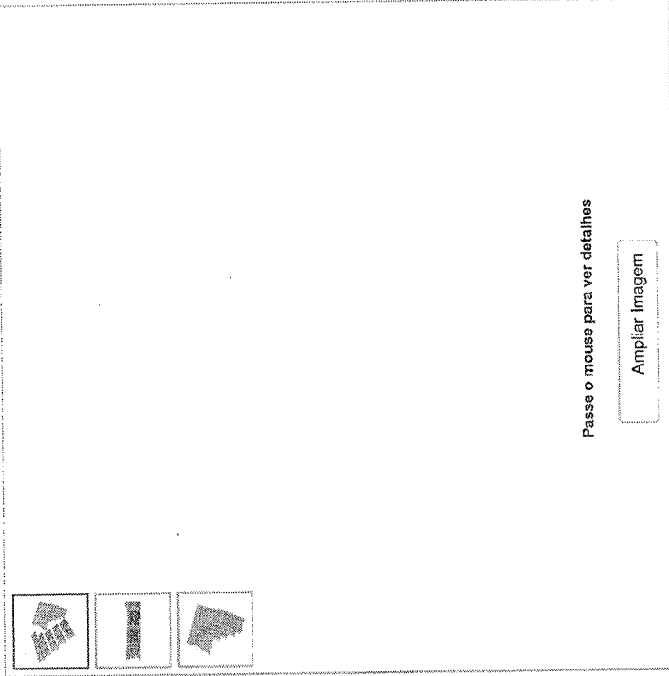

ATADURA CREPE (CREPOM) 08CM X 4,5 METROS (1,8M) 13 FIOS C/12 POLARFIX

em 0 avaliações. Dê sua avaliação

A Atadura de Crepom Polar Fix é composta por tecido 94% algodão cru, 5% fio de poliéster e 1% fio de elastano. Confeccionada a partir de propriedades elásticas e alta resistência.

Modelo: Atadura Crepe
Referência: 35152
Disponibilidade: Em estoque
Marca: Polar Fix
Conteúdo: Duzia
Seção: Ortopedia

R\$ 15,20

Valor à vista: R\$ 14,44 à vista.

COMPRA MAIS E CANHE DESCONTO!
A partir de 12 unidades R\$ 15,05 (cada)

QUANTIDADE

- 1 +

\$ Saiba como pagar

🛒 Calcule o frete

📌 Tire suas dúvidas ★ Indique este produto 📌 Lista

G+

Passa o mouse para ver detalhes

Ampliar Imagem



Descrição

ATADURA CREPE (CREPOM) 08CM X 4,5 METROS (1,8M) 13 FIOS C/12 POLARFIX

A Atadura de Crepom Polar Fix é composta por tecido 94% algodão cru, 5% fio de poliéster e 1% fio de elastano. Confeccionada a partir de propriedades elásticas e alta resistência. Pode ser utilizada em terapia compressiva, em aplicações ortopédicas, vasculares, ou na prevenção de lesões em atividades esportivas, entre outras.
Apresentação

000424

Estamos Online - Fale Conosco



O que você procura?



COMPRE POR CATEGORIA

Frete grátis em compras acima de R\$ 150.

Dermocosméticos pelo melhor preço.

Super descontos com o cartão sempre.



FARMACIAS PAGUE MENOS > MEDICAMENTOS E SAÚDE > PRIMEIROS SOCORROS

Atadura Cremer Crepom 8cmx4,5m

Cod: 6071

De: R\$ 4,19
Por: R\$ 3,99
Economia de R\$ 0,20

Quantidade: - 1 +

ADICIONAR À CESTA

FINALIZAR COMPRA

Descrição do produto

MAIS INFORMAÇÕES

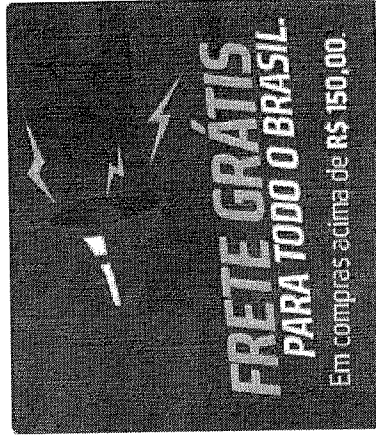

POLÍTICA DE TROCAS

000425
6

Quem viu este produto, viu também

Envie sua receita



O que deseja encontrar?

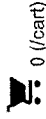
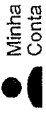

0 (/cart)



Primeiros Socorros (/primeirosocorros) / Primeiros Socorros (/primeirosocorros/primeirosocorros)

5% OFF

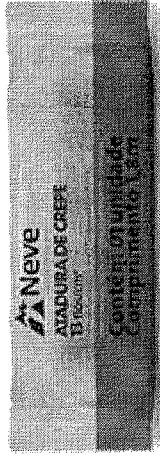

**ATADURA DE CREPE 8
CM X 4,5 M 13 FIOS
NEVE**

Efetue o Login e avalie este Produto

(/login?)

successUrl=/primeirosocorros/ataduradecrepe08cmneve50156

Promoção

De ~~R\$ 1,30~~ por:

R\$ 1,24

Comprar



5% OFF

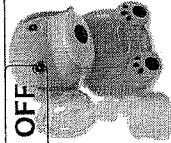

Inalador G-tech Azul

5% OFF



5% OFF



5% OFF



Principais produtos em Primeiros Socorros



CURATIVOS TRANSPARENTECURATIVO CREMERCARE EXTRACREMADEPARA OS PÉS

000426

RELATORIO PÚBLICO (medicamentos, materiais médico-hospitalares e gases medicinais)

ITEM
 MODALIDADE
 INSTITUIÇÃO
 FORNECEDOR
 FABRICANTE
 FAXA
 PERÍODO
 BASE SIASI(Compras Federais)
 TIPO DE COMPRA

ITEM

Código BR: Descrição CATMAT:

Unidade de Fornecimento: Genérico: Sim Não Dados Agrupados

Arbitragem:

Grupo:

Classe:

PDM:

UF: Município:

Item 063 R\$ 144.930

Pesquisar

Limpar

RESULTADO

Os registros exibidos especificam as compras realizadas nos últimos 18 meses, o que corresponde ao seguinte período: 16-03-2017 a 16/03/2019

Gerar Planilha

Gerar PDF

DADOS DO ITEM				DADOS DA COMPRA			DADOS DO FORNECEDOR			DADOS DA INSTITUIÇÃO			VALORES					
CÓDIGO BR	DESCRIÇÃO CATMAT	UNIDADE DE FORNECIMENTO	GENÉRICO	DATA COMPRA	MODALIDADE DA COMPRA	DATA INSERÇÃO	TIPO COMPRA	FABRICANTE	FABRICANTE	FORNecedor	NOME DA INSTITUIÇÃO	MUNICIPIO	UF	QTD ITENS COMPRADOS	PREÇO UNITARIO	CMED - PREÇO REGULADO	COMPETÊNCIA CMED	MÉDIA PONDERADA
Nenhum registro encontrado.																		

000427
6



Olá, seja bem vindo(a)! [Faça login](#) ou [cadastre-se!](#)

Pesquisar um produto



Atendimento Minha Conta

000428

TODOS OS DEPARTAMENTOS

- Seringas
- Medicamentos
- Scalps
- Equipos
- Sondas
- Cateter
- Compressa
- Aparelhos
- Luvas
- Agulhas

Home » COMPRESSA » Compressa de Gaze Hidrófila Circular (Tipo Queijo-13 Fios) - Neve



Compressa de Gaze Hidrófila Circular (Tipo Queijo-13 Fios) - Neve

Disponibilidade: IMEDIATA

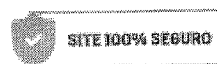

R\$ 189,00

até 3x de R\$ 63,00 s/ juros

ou **R\$183,33** à vista

Ver opções de parcelamento

DIGITE SEU CEP
OK

COMPRAR

Porque comprar na HD:

- Desconto para pagamento à vista
- Entrega garantida para todo o Brasil
- Produto 100% Original
- Compra Segura
- Parcelamento sem juros

DESCRIÇÃO

Compressa de Gaze Hidrófila Circular (Tipo Queijo-13 Fios) - Neve

A Atadura de Gaze Hidrófila (Bobina)

Descrição:

- Confeccionada com fio 100% algodão,
- Composta por três dobras e oito camadas no formato 91cm x 91m.
- Por ser altamente absorvente, encontra larga utilização em curativos ou procedimentos operatórios, entre outros.

Indicação:

A atadura Gaze Hidrófila encontra larga utilização em curativos ou procedimentos operatórios, inclusive no tratamento de queimaduras, na absorção de sangue e exsudato, na confecção de gazes vaselinadas ou furacionadas, chumaços de algodão (revestimento).



Bem-vindo! Login

Estou procurando por...

Meus Pedidos

000429

LUVAS LABORATORIO DIABETES ESTERILIZAÇÃO APARELHO DE PRESSÃO MATERIAL DE CONSUMO DES

Você está em: Home > Material de Consumo > Gaze tipo Queijo > GAZE TIPO QUEIJO 91CMX91M 13F ESTRELA CREMER

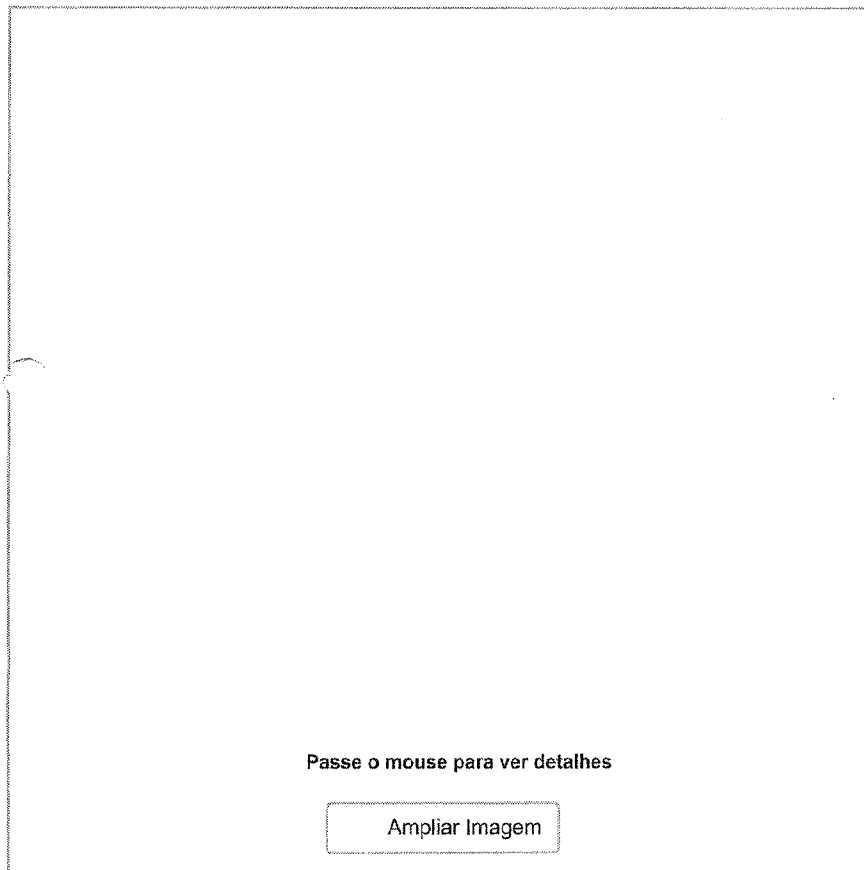

GAZE TIPO QUEIJO 91CMX91M 13F ESTRELA CREMER

em 0 avaliações. Dê sua

A Atadura Gaze Hidrófila Cremer enc encontra larga utilização em curativos ou procedimentos operatórii queimaduras, na absorção de sangue gazes vaselinadas chumaços de algo

Modelo: ATADURA DE GAZE (BOBINA) Mai Ref

Conteúdo: rolo Dis

Seção: Material de Consumo

R\$ 138,90

Valor à vista: R\$ 131,96 à vista.

COMPI A partir

QUANTIDADE

- 1 +

\$ Saiba como pagar

Calcula o frete

Tire suas dúvidas ★ Indique este produt

Descrição

Atadura Gaze Tipo Queijo 13F Estrela Bobina Cremer



Atadura Gaze Tipo Queijo 13 fios estrela Bobina Cremer

A Atadura Gaze Hidrófila Cremer encontra larga utilização em curativos ou proce inclusive no tratamento de queimaduras, na absorção de sangue e suor, na confecçãc chumaços de algodão (revestimento).

A Atadura de Gaze Hidrófila (Bobina) é confeccionada com fio 100% algodão, sen dobras e oito camadas no formato 91cm x 91m. Por ser altamente absorvente, encon curativos ou procedimentos operatórios, entre out

A atadura Gaze Hidrófila encontra larga utilização tratamento de queimaduras, na absorção de sangue e exsudato, na confecção de

Estamos Online - Fale Conosco



Bem-vindo! Login

Estou procurando por...

Meus
Pedidos

000430

LUVAS

LABORATORIO

DIABETES

ESTERILIZAÇÃO

APARELHO DE PRESSÃO

MATERIAL DE CONSUMO

DES

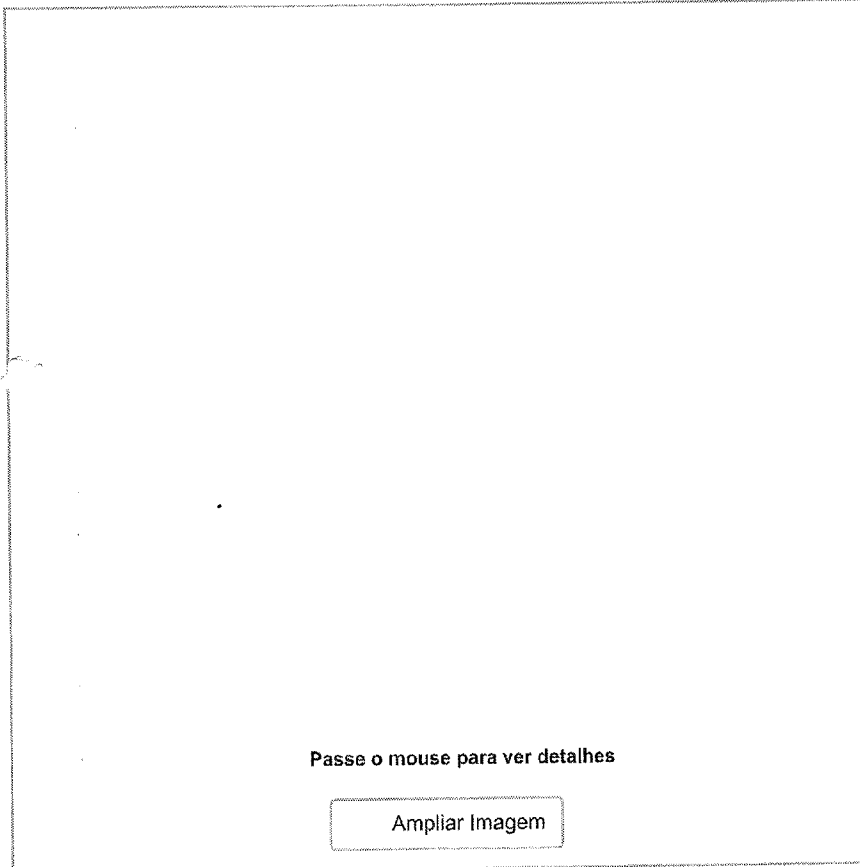
Você está em: Home > Material de Consumo > Gaze tipo Queijo > **GAZE TIPO QUEIJO 91CMX91M 09F IRIS CREMER****GAZE TIPO QUEIJO 91CMX91M**

em 0 avaliações. Dê sua

A Atadura Gaze Hidrófila Cremer encorajada para procedimentos operatórios curativos ou queimaduras, na absorção de sangue e exsudato, na confecção de gazes vaselinadas chumaços de algodão.

Modelo: ATADURA DE GAZE (BOBINA) **Ma**

Conteúdo: Rolo **Ref**

Seção: Material de Consumo **Dis**

R\$ 106,90

Valor à vista: R\$ 101,56 à vista.

COMPI

A partir

QUANTIDADE

- 1 +

\$ Saiba como pagar

Calcula o frete

Tira suas dúvidas ★ Indique este produto

Descrição

Atadura Gaze Tipo Queijo 9F Íris Bobina Cremer

A Atadura Gaze Hidrófila Cremer encontra larga utilização em curativos ou procedimentos operatórios, queimaduras, na absorção de sangue e suor, na confecção de gazes vaselinadas chumaços de algodão. A Atadura de Gaze Hidrófila (Bobina) é confeccionada com fio 100% algodão, sendo composta por três formatos 91cm x 91m. Por ser altamente absorvente, encontra larga utilização em curativos ou procedimentos operatórios.

A atadura Gaze Hidrófila encontra larga utilização em curativos ou procedimentos operatórios, queimaduras, na absorção de sangue e exsudato, na confecção de gazes vaselinadas ou furacionadas (revestimento).

Estamos Online - Fale Conosco



Bem-vindo! Login

R\$ 1,802

Item 064

Atendimento

Aj

Estou procurando por...

Meus Pedidos

Meu Cadastro

Meu Carrinho

0004310

- LUVAS
- LABORATORIO
- DIABETES
- ESTERILIZAÇÃO
- APARELHO DE PRESSÃO
- MATERIAL DE CONSUMO
- DESCARTAVEIS
- SANEANTES

Você está em: Home > Ortopedia > Atadura Gessada - Gesso > ATADURA GESSADA RÁPIDA (GESSO) 06CM X 2 METROS C/ 20 ROLOS CREMER

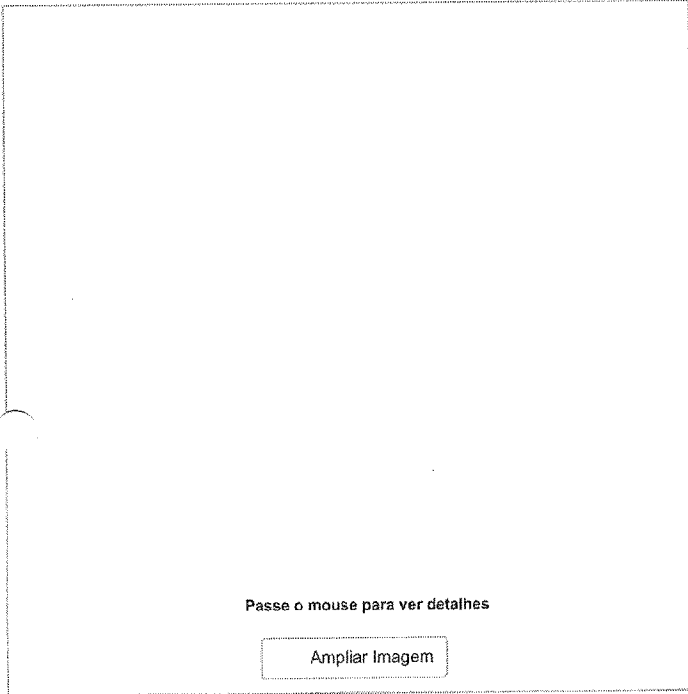

ATADURA GESSADA RÁPIDA (GESSO) 06CM X 2 METROS C/ 20 ROLOS CREMER

em 0 avaliações. Dê sua avaliação

Marca: CREMER

Referência: 11084

Conteúdo: caixa com 20

Disponibilidade: Em estoque

Seção: Ortopedia

R\$ 38,50

Valor à vista: R\$ 36,58 à vista.

COMPRE MAIS E GANHE DESCONTO!

A partir de 5 unidades R\$ 36,12 (cada)

QUANTIDADE

1,925

\$ Saiba como pagar

Calcula o frete

Tire suas dúvidas

Indique este produto

Lista

Descrição

ATADURA GESSADA RÁPIDA (GESSO) 6CM X 2 METROS C/ 20 ROLOS CREMER

Quem viu, também viu



ATADURA GESSADA RÁPIDA (GESSO) 10CM X 3 METROS C/ 20 ROLOS CREMER

Valor à vista: R\$ 56,05



Adicionar ao carrinho



QUEM VIU ESTE PRODUTO, TAMBÉM VIU

Estamos Online - Fale Conosco

ATADURA GESSADA 6CM X 2M - POLARFIX000432
10,

R\$50,00

Atadura Gessada 6cm x 2m - Polarfix. Confeccionada em tecido de pano tipo tela 100% algodão; Isento de Amido e Alvejante óptico; Uniformemente impregnado co

2,50

ESGOTADO

ORÇAMENTO

Estimativa de envio

Calcular

♥ Lista de desejos ⚖ Comparar ? Dúvidas? Envie sua pergunta.

Disponibilidade: Esgotado

Marca: [Polar Fix](#)

Modelo: 30208

Share: [f](#) [t](#) [G+](#) [@](#) [vk](#)

DESCRIÇÃO

COMENTÁRIOS (0)

PERGUNTAS & RESPOSTAS (0)

ATADURA GESSADA 6CM X 2M COM 20 UNIDADES - POLARFIX

- Confeccionada em tecido de pano tipo tela 100% algodão;
- Isento de Amido e Alvejante óptico;
- Uniformemente impregnado com gesso tipo alfa ortopédico com textura suave e cremosa proporciona fácil moldagem;
- Corte lateral sinuoso que evitam o desfiamento e/ou garroteamento para melhor desempenho técnico;
- Enroladas sobre si, com tubete de plástico que facilita o desenrolar da atadura;
- Secagem rápida;
- Alta resistência ao destacamento de camadas;
- Disponível nas cores - Branca
- Indicação: Utilizada para correção de fraturas, entorses e outras lesões ortopédicas que necessitam imobilização.
- Finalidade: Imobilizar ossos ou articulações evitando dor e desvios dos mesmos. Embalagem: Individual, segura que garante proteção e integridade do produto quanto à ação de agentes externos, produto de uso único.

Perguntas Recentes

Ainda não perguntas sobre este produto.

Faça uma pergunta sobre esse produto

Nome *

E-mail (não será publicado) *

RELATÓRIO PÚBLICO
(medicamentos, materiais médico-hospitalares e gases medicinais)

PESQUISAR POR

ITEM MODALIDADE INSTITUIÇÃO FORNECEDOR FABRICANTE FAIXA PERÍODO BASE SIASG(Compras Federais) TIPO DE COMPRA

Descrição CATMAT:
ATAJURA TIPO LEGESSADA MATERIAL 1-100% ALGODÃO, DIMENSÕES:6 CM, CARACTERÍSTICAS ADICIONAIS 1,SECAGEM ULTRA RÁPIDA

Código BR: 0444606

Unidade de Fornecimento: Genérico: Sim Não Dados Agrupados

Adicionar

Grupo: Todos

Classe: Todos

PDM:

UF: Todos Município: Selezione

Pesquisar

Limpar

RESULTADO

Os registros exibidos especificam as compras realizadas nos últimos 18 meses, o que corresponde ao seguinte período: 13-09-2017 a 13/03/2019
Base de Dados: BPS

DADOS DO ITEM				DADOS DA COMPRA			DADOS DO FORNECEDOR			DADOS DA INSTITUIÇÃO				VALORES			
CÓDIGO BR	DESCRIÇÃO CATMAT	UNIDADE DE FORNECIMENTO	GENÉRICO	DATA COMPRA	MODALIDADE DA COMPRA	DATA INSERÇÃO	TIPO COMPRA	FABRICANTE	FABRICANTE FORNECEDOR	NOME DA INSTITUIÇÃO	MUNICÍPIO	UF	QTD ITENS COMPRADOS	PREÇO UNITÁRIO	CMED - PREÇO REGULADO	COMPETÊNCIA CMED	MÉDIA PONDERADA
BR0444606	ATAJURA TIPO LEGESSADA MATERIAL 1-100% ALGODÃO, DIMENSÕES:6 CM, CARACTERÍSTICAS ADICIONAIS 1,SECAGEM ULTRA RÁPIDA	ROLO 2,00 M	Não	20/06/2018	Pregão	30/10/2018	A	POLAR FIX INDUSTRIA F COMERCIO DE PRODUTOS HOSPITALARES LTDA	ASSUNCAO & MORETTO LTDA - EPP	MUNICÍPIO DE CIANORTE	CIANORTE	PR	300	0,6200	N/A	N/A	0,7918

Mostrando 1 a 4 de 4 registro(s)

BPS - Banco de Preços em Saúde

13/03/2019

DADOS DO ITEM				DADOS DE COMPRA				DADOS DO FABRICANTE/FORNECEDOR				DADOS DA INSTITUIÇÃO				VALORES			
CÓDIGO BR	DESCRIÇÃO C/ATM	UNIDADE DE FORNECIMENTO	GENÉRICO	DATA COMPRA	MODALIDADE DA COMPRA	DATA INSERÇÃO	TIPO COMPRA	FABRICANTE	FORNECEDOR	NOME DA INSTITUIÇÃO	MUNICÍPIO	UF	QTD ITENS COMPRADOS	PREÇO UNITÁRIO	CMED - PREÇO REGULADO	COMPETÊNCIA C/IED	MÉDIA PONDERADA		
BR0444606	ATADURA, TIPO 1-CESSADA, MATERIAL 1:100% ALGODÃO, DIMENSÕES:6 CM, CARACTERÍSTICAS ADICIONAIS 1-SECAGEM ULTRA RÁPIDA	ROLO 2,00 M	Não	09/04/2018	Pregão	16/10/2018	A	POLAR FIX INDUSTRIA E COMERCIO DE PRODUTOS HOSPITALARES LTDA	SOMA/PR COMERCIO DE PRODUTOS HOSPITALARES LTDA	FUNDO MUNICIPAL DE SAUDE	MARINGA	PR	3600	0,7900	N/A	N/A	0,7918		
BR0444606	ATADURA, TIPO 1-CESSADA, MATERIAL 1:100% ALGODÃO, DIMENSÕES:6 CM, CARACTERÍSTICAS ADICIONAIS 1-SECAGEM ULTRA RÁPIDA	ROLO 2,00 M	Não	20/04/2018	Pregão	26/06/2018	A	POLAR FIX INDUSTRIA E COMERCIO DE PRODUTOS HOSPITALARES LTDA	ALVES E SARTOR LTDA - ME	MUNICÍPIO DE UNIAO DA VITORIA	UNIAO DA VITORIA	PR	500	0,9600	N/A	N/A	0,7918		
BR0444606	ATADURA, TIPO 1-CESSADA, MATERIAL 1:100% ALGODÃO, DIMENSÕES:6 CM, CARACTERÍSTICAS ADICIONAIS 1-SECAGEM ULTRA RÁPIDA	ROLO 2,00 M	Não	11/05/2018	Pregão	31/10/2018	A	ORTOPRATKA INDUSTRIA E COMERCIO LTDA	CDR BRASIL COMERCIAL LTDA - ME	FUNDO MUNICIPAL DE SAUDE DE ALEGRE	ALEGRE	ES	300	14,8000	N/A	N/A	0,7918		

000434
6

Suprindo o sistema: 136 - opção 8
e-mail: suporte.sistemas@datasus.gov.br
Fale conosco: http://datasus.saude.gov.br/fale-conosco

--- TODAS ---

- TODAS ---
- Almofadas e Colchões
- Aparelhos de Pressão
- Autoclave
- Balança
- Cadeiras de Rodas
- Colete/Cinta Cirúrgica e Modeladora
- Consumo para Laboratório
- Curativo/Consumo
- Equipamento Hospitalar
- Equipamento p/ Laboratório
- Estetoscópios
- Estufas
- Fitness/Estética
- Inalador/Nebulizador
- Instrumento Cirúrgico
- Lâmpadas e Baterias
- Laringoscópios
- Massageadores
- Meia de Compressão
- Microscópios
- Mobilidade
- Modelos Anatômicos
- Móveis para Hospital
- Odontológicos
- Ortopedico
- Resgate/Kits
- Seladoras
- Termômetros



R\$ 1,806

0 itens
R\$ 0,00

Tele vendas (11) 2924-9414 / 2924-9412
vendas@brcirurgica.com.br
de seg à sex das 08h às 17:30h

000435
D'

- Almofadas e Colchões
- Aparelhos de Pressão
- Autoclave
- Balança
- Cadeiras de Rodas
- Colete/Cinta Cirúrgica e Modeladora
- Consumo para Laboratório
- Curativo/Consumo
- Equipamento Hospitalar
- Equipamento p/ Laboratório
- Estetoscópios
- Estufas
- Fitness/Estética
- Inalador/Nebulizador
- Instrumento Cirúrgico
- Lâmpadas e Baterias
- Laringoscópios
- Massageadores
- Meia de Compressão
- Microscópios
- Mobilidade
- Modelos Anatômicos
- Móveis para Hospital
- Odontológicos
- Ortopedico
- Resgate/Kits
- Seladoras
- Termômetros

HOME
EMPRESA
CADASTRE-SE
MEUS PEDIDOS
MEU CARRINHO
CONTATO

CURATIVO/CONSUMO

Você está em: [Página Inicial](#) > [Curativo/Consumo](#) > [Ataduras](#) (Confira mais produtos nessa categoria)

- Abaixador de Língua
- Agulhas
- Alcool
- Algodão
- Ataduras
- Avental
- Bisturi Descartável
- Bolsa Coletora de Urina
- Bolsa Colostomia
- Bota de Unha
- Cateteres
- Coletor Perfuro Cortantes
- Coletoras
- Curativos
- Elétrodos p/Monitorização
- Equipos para Alimentação
- Equipos p/Soro
- Escova Ginecológica
- Esparradrapo
- Fio de Sutura Nylon
- Fraldas
- Frasco Para Alimentação Enteral
- Gaze
- Géis para Exames
- Hidrocolóide
- Hidrogel
- Jaleco
- Lâminas de bisturi
- Lençol
- Luva Cirurgica
- Luvas de Procedimento
- Micropore
- Protetor Ocular
- Saco p/ lixo Infectante
- Sacos Descartáveis Hamper
- Scalp Intravenoso
- Sondas
- Soro
- Swab
- Tubos Latex

Atadura Gessada (8cm x 2,0m) Caixa com 60 Unidades.Nv Nv



VER MAIS FOTOS

Peritillar

Entrega: Disponível

Código / Referência: 3188

De: R\$ 69,94

Boleto com desconto: R\$ 67,02 à vista boleto

Cartão: R\$ 67,70 à vista cartão

Podendo ser pago em até: 1 x de R\$ 67,70

Ou em até 12x pelo PagSeguro

Quantidade:

1

COMPRAR

Indique a um amigo

Imprimir Produto

FORMAS DE PAGAMENTO

Boleto R\$ 67,02
À Vista com desconto através do Boleto Bancário

Deposito em conta À Vista com desconto através de Depósito/Transferencia

Cartão de crédito sem juros Em até 6x sem juros no cartão VISA/MASTER/AMEX/ direto em nossa loja vlr

Opções com PagSeguro Várias opções de pagamento, veja abaixo:

Pagamentos via PagSeguro por cartão de crédito Haverá cobrança de uma taxa de juros de referente ao parcelamento escolhido.

VISA em 12x de parcelas R\$ 6,40

Mastercard | exibir e Diners parcelas em 12x de R\$ 6,40

Saiba Mais:

Descrição | Dados técnico

RECEBA OFERTAS

Nome

Descrição

[Voltar ao Topo](#)



000436
10.

Home / Loja Virtual / Hospitalar, Produtos para Curativo, Ataduras /
Atadura Gessada Cremer Rápida 8cm x 2m

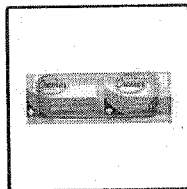
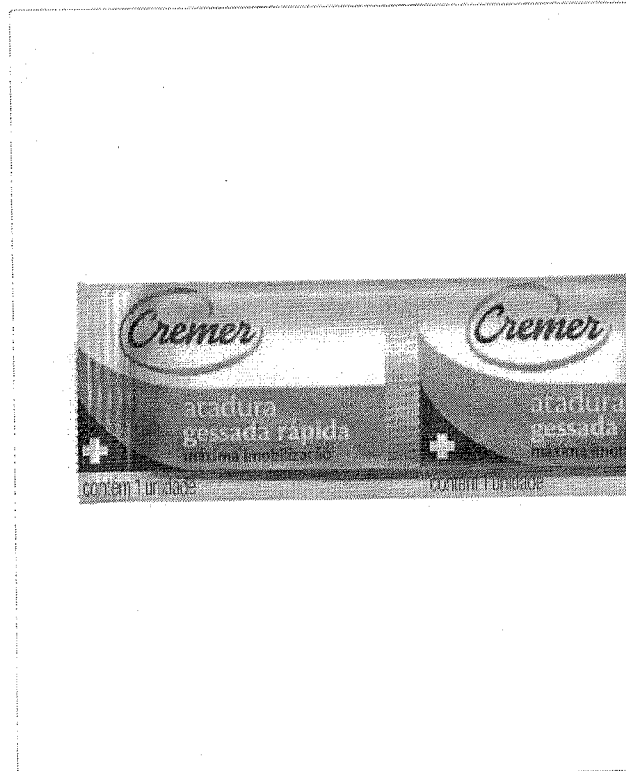

Atadura Gessada Cremer Rápida 8cm x 2m < >

★★★★★ (Não há avaliações ainda.)

R\$2,99

Atadura Gessada Cremer Rápida 8cm x 2m.

REF: 37153

Categorias Ataduras, Hospitalar, Produtos para Curativo

-	1	+	COMPRAR	♡
---	---	---	---------	---

COMPARTILHE [f](#) [t](#) [in](#) [G+](#) [✉](#)

Início → Atadura Gessada 8cm x 2m - PolarFix - Pct com 20

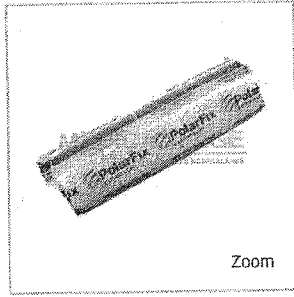

Zoom

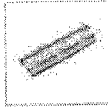

Atadura Gessada 8cm x 2m - PolarFix - Pct com 20

Seja o primeiro a avaliar este produto

Atadura Gessada 8cm x 2m - PolarFix - Pct com 20

Código Interno: 36F

1,264

R\$25,29

Disponível: Em estoque

Comprar

Qtd: 1 + -

♥ Adicionar aos Favoritos Comparar Produto

← Avisar um Amigo

Descrição Avaliações Tags do Produto

Atadura Gessada 8cm x 2m - PolarFix - Pct com 20

Características:

- *Confeccionado em tecido 100% algodão, impregnado por gesso alfa tipo ortopédico.
- *Apresenta textura suave e cremosa proporcionando fácil moldagem e corte lateral sinuoso que evita o desfiamento ou garroteamento.
- *Secagem rápida e alta resistência.
- *Indicado para procedimentos de imobilização como fraturas ósseas, lesões musculares, correções, entre outros.
- *Produto não estéril.

Apresentação:

*Embalagem com 20 uni.



000437
30'

Produtos Relacionados < >

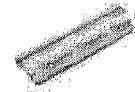

Atadura Gess: 2m - PolarFix 20

R\$20,81

Adicionar aos

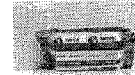

Atadura Gess: x 4m - Neve - 20

R\$120,98

Adicionar aos



Atadura Gess: x 3m - PolarFi 20

R\$54,72

Adicionar aos

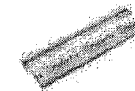

Atadura Gess: x 3m - PolarFi 20

R\$32,41

Adicionar aos



Atadura Gess: x 3m - PolarFi 20

R\$53,64

Adicionar aos

Talvez você se interesse por estes produtos

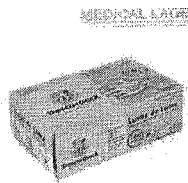

Luva Látex para Procedimento P - Talcada - Descarpack - c/ 100 Un.

R\$23,99

Menor Preço: R\$22,99

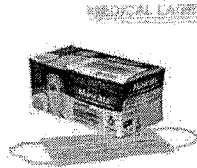

Mascara Cirurgica Descartavel DUPLA com elastico - Lagrotta - Caixa c/ 50 Un.

R\$8,20



Propé descartavel soldado - G-20 - Anadona - Pct com 100

R\$10,70



Algodao em Rolo - Farol - Unidade

R\$14,80

RELATÓRIO PÚBLICO
(medicamentos, materiais médico-hospitalares e gases medicinais)

PESQUISAR POR

ITEM
 MODALIDADE
 INSTITUIÇÃO
 FORNECEDOR
 FABRICANTE
 FAIXA
 PERÍODO
 BASE SIASG(Compras Federais)
 TIPO DE COMPRA

ITEM

Código BR:

Unidade de Fornecimento:

Descrição CATMAT:

Genérico: Sim Não Dados Agrupados

Adicionar

Grupo:

Classe:

PDM:

UF: Município:

Pesquisar

Limpar

RESULTADO

Os registros exibidos especificam as compras realizadas nos últimos 18 meses, o que corresponde ao seguinte período: 13-09-2017 a 13/03/2019
Base de Dados BPS

Gerar Planilha

Gerar PDF

DADOS DO ITEM				DADOS DA COMPRA			DADOS DO FABRICANTE/FORNECEDOR			DADOS DA INSTITUIÇÃO			VALORES				
CÓDIGO BR	UNIDADE DE FORNECIMENTO	GENÉRICO	DATA COMPRA	MODALIDADE DA COMPRA	DATA INSCRIÇÃO	TIPO COMPRA	FABRICANTE	FABRICANTE	FABRICANTE	NOME DA INSTITUIÇÃO	MUNICIPIO	UF	QTD ITENS COMPRADOS	PREÇO UNITÁRIO	CMED - PREÇO REGULADO	COMPETÊNCIA CMED	MÉDIA PONDERADA
Nenhum registro encontrado.																	

000438
b.

RELATÓRIO PÚBLICO
(medicamentos, materiais médico-hospitalares e gases medicinais)

PESQUISAR POR

ITEM MODALIDADE INSTITUIÇÃO FORNECEDOR FABRICANTE FAIXA PERÍODO BASE SIASG (Compras Federais) TIPO DE COMPRA

Descrição CATMAT:

Código BR: Unidade de Fornecimento:

Genérico: Sim Não Dados Agrupados

Adicionar

Grupo:

Classe:

PDM:

UF: Município:

R\$ 2,864

Pesquisar

Limpar

RESULTADO

Os registros exibidos especificam as compras realizadas nos últimos 18 meses, o que corresponde ao seguinte período: 13-09-2017 a 13/03/2019

Base de Dados: BPS

Gerar Planilha

Gerar PDF

CÓDIGO BR	DESCRIÇÃO CATMAT	DADOS DO ITEM			DADOS DA COMPRA			DADOS DO FORNECEDOR			DADOS DA INSTITUIÇÃO			VALORES			
		UNIDADE DE FORNECIMENTO	GENÉRICO	DATA COMPRA	MODALIDADE DA COMPRA	DATA INSERÇÃO	TIPO COMPRA	FABRICANTE	FABRICANTE FORNECEDOR	NOME DA INSTITUIÇÃO	MUNICÍPIO	UF	QTD ITENS COMPRADOS	PREÇO UNITÁRIO	CMED - PREÇO REGULADO	COMPETÊNCIA CMED	MÉDIA PONDERADA
BR0444611	ATAJADURA, TIPO 1:GESSADA, MATERIAL 1:100% ALGODÃO, DIMENSÕES:12 CM, CARACTERÍSTICAS ADICIONAIS 1:SECAGEM ULTRA RÁPIDA	ROLO 2,00 M	Não	30/04/2018	Pregão	20/02/2019	A	POLAR FIX INDUSTRIA E COMERCIO DE PRODUTOS HOSPITALARES LTDA	INOVAMED COMERCIO DE MEDICAMENTOS LTDA - EPP	FUNDO MUNICIPAL DE SAUDE DE ITIRAPUA	ITIRAPUA	SP	800	1,2000	N/A	N/A	2,2869

Item 066

000439
60

Mostrando 1 à 7 de 7 registro(s)

DADOS DO ITEM				DADOS DE IMPRA			DADOS DO FABRICANTE/FORNECEDOR			DADO INSTITUIÇÃO			VALORES				
CÓDIGO BR	DESCRIÇÃO CATMAT	UNIDADE DE FORNECIMENTO	GENÉRICO	DATA COMPRA	MODALIDADE DA COMPRA	DATA INSCRIÇÃO	TIPO COMPRA	FABRICANTE	FORNECEDOR	NOME DA INSTITUIÇÃO	MUNICÍPIO	UF	QTD ITENS COMPRADOS	PREÇO UNITÁRIO	CMED - PREÇO REGULADO	COMPETÊNCIA CMED	MEDIA PONDERADA
BR0444611	ATADURA, TIPO 1:GESSADA, MATERIAL 1:100% ALGODÃO, DIMENSÕES:12 CM, CARACTERÍSTICAS ADICIONAIS 1:SECAGEM ULTRA RÁPIDA	ROLO 3,00 M	Não	27/07/2018	Pregão	06/12/2018	A	POLAR FIX INDUSTRIA E COMERCIO DE PRODUTOS HOSPITALARES LTDA	JOSILMED COMERCIO DE MATERIAL HOSPITALAR EIRELI - EPP	MUNICIPIO DE CHARQUEADAS	CHARQUEADAS	RS	1400	1,7085	N/A	N/A	58,9667
BR0444611	ATADURA, TIPO 1:GESSADA, MATERIAL 1:100% ALGODÃO, DIMENSÕES:12 CM, CARACTERÍSTICAS ADICIONAIS 1:SECAGEM ULTRA RÁPIDA	ROLO 2,00 M	Não	20/02/2018	Pregão	14/11/2018	A	POLAR FIX INDUSTRIA E COMERCIO DE PRODUTOS HOSPITALARES LTDA	UDIMED COMERCIAL HOSPITALAR LTDA - EPP	MUNICIPIO DE CARAPICUBA	CARAPICUBA	SP	10000	2,3500	N/A	N/A	2,2869
BR0444611	ATADURA, TIPO 1:GESSADA, MATERIAL 1:100% ALGODÃO, DIMENSÕES:12 CM, CARACTERÍSTICAS ADICIONAIS 1:SECAGEM ULTRA RÁPIDA	ROLO 2,00 M	Não	28/06/2018	Pregão	23/07/2018	A	POLAR FIX INDUSTRIA E COMERCIO DE PRODUTOS HOSPITALARES LTDA	PHARMED COMERCIO E DISTRIBUICAO DE PRODUTOS HOSPITALARES LTDA - EPP	FUNDO MUNICIPAL DE SAUDE	JURANDA	PR	50	2,7048	N/A	N/A	2,2869
BR0444611	ATADURA, TIPO 1:GESSADA, MATERIAL 1:100% ALGODÃO, DIMENSÕES:12 CM, CARACTERÍSTICAS ADICIONAIS 1:SECAGEM ULTRA RÁPIDA	ROLO 2,00 M	Não	03/04/2018	Pregão	25/05/2018	A	ERIMAR INDUSTRIA E COMERCIO DE PRODUTOS PARA SAUDE LTDA - NIE	SULMED - ARTIGOS HOSPITALARES LTDA - EPP	MUNICIPIO DE NOVA OLIMPIA	NOVA OLIMPIA	PR	100	8,3200	N/A	N/A	2,2869
BR0444611	ATADURA, TIPO 1:GESSADA, MATERIAL 1:100% ALGODÃO, DIMENSÕES:12 CM, CARACTERÍSTICAS ADICIONAIS 1:SECAGEM ULTRA RÁPIDA	ROLO 3,00 M	Não	19/03/2018	Pregão	30/01/2019	A	PRATI, DONADUZZI E CIA LTDA	DRUGA ROCHA DISTRIBUIDORA DE MEDICAMENTOS LTDA - EPP	MUNICIPIO DE LAGOA ALEGRE	LAGOA ALEGRE	PI	7	2,91 58,2000	N/A	N/A	58,9667
BR0444611	ATADURA, TIPO 1:GESSADA, MATERIAL 1:100% ALGODÃO, DIMENSÕES:12 CM, CARACTERÍSTICAS ADICIONAIS 1:SECAGEM ULTRA RÁPIDA	ROLO 3,00 M	Não	03/04/2018	Pregão	25/05/2018	A	NEVE INDUSTRIA E COMERCIO DE PRODUTOS CIRURGICOS LTDA	SULMED - ARTIGOS HOSPITALARES LTDA - EPP	MUNICIPIO DE NOVA OLIMPIA	NOVA OLIMPIA	PR	5	2,10 60,0400	N/A	N/A	58,9667

000440

Início → Atadura Gessada 12cm x 3m - PolarFix - Pct com 20

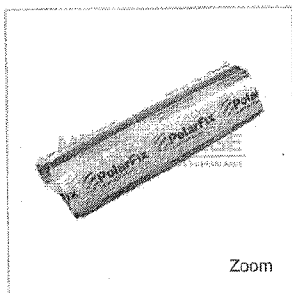

Atadura Gessada 12cm x 3m - PolarFix - Pct com 20

Seja o primeiro a avaliar este produto

Atadura Gessada 12cm x 3m - PolarFix - Pct com 20

Código Interno: 37F

R\$53,64

2,682

Disponível: Em estoque

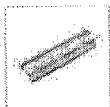

Comprar

Qtd: + -

♥ Adicionar aos Favoritos Comparar Produto

< Avisar um Amigo



Produtos Relacionados < >

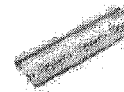

Atadura Gessada x 4m - PolarFix 20 R\$82,70 Adicionar aos

Descrição Avaliações Tags do Produto

Atadura Gessada 12cm x 3m - PolarFix - Pct com 20

Características:

- *Confeccionado em tecido 100% algodão, impregnado por gesso alfa tipo ortopédico.
- *Apresenta textura suave e cremosa proporcionando fácil moldagem e corte lateral sinuoso que evita o desfiamento ou garroteamento.
- *Secagem rápida e alta resistência.
- *Indicado para procedimentos de imobilização como fraturas ósseas, lesões musculares, correções, entre outros.
- *Produto não estéril.

Apresentação:

- *Embalagem com 20 uni.

Talvez você se interesse por estes produtos < >



Algodao em Rolo - 500g - Soft Cotton - Unidade R\$14,80

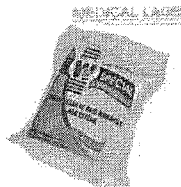

Gaze nao estéril 13F - WS Compressa - Pct c/ 255g R\$19,30

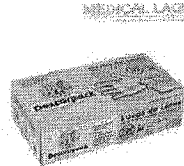

Luva Látex para Procedimento M - Talcada - Descarpac - c/ 100 Un. R\$23,99 Menor Preço: R\$22,99



Propé descartavel soldado - G-20 - Jai Pct com 100 R\$10,70

BEM VINDO! ENTRAR OU CADASTRAR



R\$ 4,57

000442
b,



MENU

Início / Atadura Gessada 15cm X 3m Polarfix

ATADURA GESSADA 15CM X 3M POLARFIX

Marca: Polarfix /Referência: 5674

A Atadura Gessada Polarfix secagem rápida e alta resistência, desenvolvida em tecido 100% algodão.

R\$ 3,90
OU **R\$ 3,51** À VISTA

+ todas as formas de pagamento

- 1 +

COMPRAR

CÁLCULO DE FRETE

00000-000

OK Não sabe seu cep?

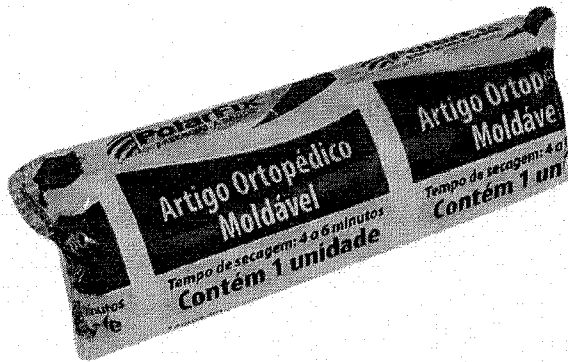

INDIQUE A UM AMIGO

10% DE DESCONTO NO BOLETO

12X NOS CARTÕES COMPRE PARCELADO

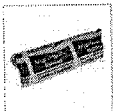

COMPRE JUNTO

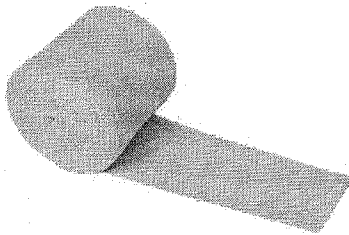

MALHA TUBULAR ORTOPÉDICA 10CMX10M MSÓ

SEM ESTOQUE

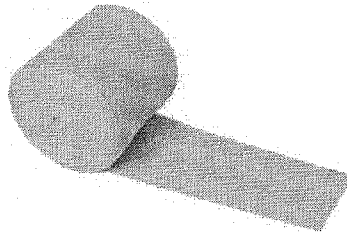

MALHA TUBULAR ORTOPÉDICA 15CMX10M MSÓ

R\$ 12,50
EM 2X DE R\$ 6,25 SEM JUROS
OU R\$ 11,25 À VISTA

COMPRAR

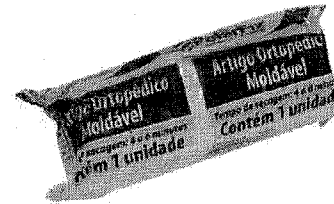

ATADURA GESSADA 12CM X 3M POLARFIX

SEM ESTOQUE



ATADURA GESSADA 15CM X 3M POLARFIX

SEM ESTOQUE

Online



Bem-vindo! Login

Estou procurando por...

Meus
PedidosMeu
CadastroMeu
Carrinho

000443

LUVAS

LABORATORIO

DIABETES

ESTERILIZAÇÃO

APARELHO DE PRESSÃO

MATERIAL DE CONSUMO

DESCARTÁVEIS

SANEANTES

Você está em: Home > Ortopedia > Atadura Gessada - Gesso > ATADURA GESSADA RÁPIDA (GESSO) 15CM X 3 METROS C/ 20 ROLOS CREMER

ATADURA GESSADA RÁPIDA (GESSO) 15CM X 3 METROS C/ 20 ROLOS CREMER

em 0 avaliações. Dê sua avaliação

As Ataduras Gessadas Cremer são elaboradas utilizando uma formulação especial e um rigoroso procedimento que consiste em impregnar uniformemente o gesso sobre uma tela de tecido Tipo Giro Inglês 100% algodão. Possui lateral com corte sinuoso para evitar desfiamento.

Marca: CREMER

Conteúdo: Duzia

Seção: Ortopedia

Referência: 11084

Disponibilidade: Em estoque

R\$ 89,00

Valor à vista: R\$ 84,55 à vista.

COMPRE MAIS E GANHE DESCONTO!

A partir de 12 unidades R\$ 88,11 (cada)

QUANTIDADE

- 1 +

Passe o mouse para ver detalhes

Ampliar Imagem

\$ Saiba como pagar

Calcula o frete

Tire suas dúvidas ★ Indique este produto ♥ Lista

Descrição

Atadura Gessada Rápida Cremer 15cm x 3m c/ 20 unidades

As Ataduras Gessadas Cremer são elaboradas utilizando uma formulação especial e um rigoroso procedimento que consiste em impregnar uniformemente o gesso sobre uma tela de tecido Tipo Giro Inglês 100% algodão. Possui lateral com corte sinuoso para evitar desfiamento. São excelentes para trabalhar com grande economia de material e tempo, proporcionando maior rentabilidade.

Registro Anvisa: 80245210070

Indicação

São indicadas para qualquer tipo e tamanho de imobilização, onde a fixação rápida é fundamental, como por exemplo: fraturas ósseas, lesões musculares, correções, terapias e outros usos.

Vantagem

Giro Inglês, facilita moldagem, diminui a queda de gesso seco e úmido.

São indicadas para qualquer tipo e tamanho de imobilização, onde a fixação rápida é fundamental, como por exemplo: fraturas ósseas, lesões musculares, correções, terapias e outros usos.

São excelentes para trabalhar com grande economia de material e tempo, proporcionando maior rentabilidade.

Informações sobre procedência e validade impressas na embalagem.
Garantia contra defeitos de fabricação ou materiais.

ESPECIFICAÇÕES TÉCNICAS

- Tamanho: 15 cm x 3 m;
- Contém 20 unidades;

Estamos Online - Fale Conosco



000444
10.



Minha conta  <http://www.farmasaorafael.com.br/index.php?route=checkout/cart>



viva bem (<http://www.farmasaorafael.com.br/index.php?route=common/home>)

Buscar

 (<https://www.facebook.com/saorafael.farmacias/>)
 (<https://www.instagram.com/farmaciasaorafael/>)

HOME (<http://www.farmasaorafael.com.br/index.php?route=common/home>)
/ ATADURA GESSADA CREMER 15CM X 3M (<http://www.farmasaorafael.com.br/atadura-gessada-cremer-15cm-x-3m>)
 (<https://www.youtube.com/channel/UC68hQJakbGrhx5myyBaNRw>)
 (<http://blog.farmasaorafael.com.br/>)

Categorias

- BELEZA ([Http://Www.Farmasaorafael.Com.Br/Beleza](http://www.farmasaorafael.com.br/Beleza)) +
- DERMOCOSMÉTICOS ([Http://Www.Farmasaorafael.Com.Br/Dermocosmeticos](http://www.farmasaorafael.com.br/Dermocosmeticos)) +
- FITNESS ([Http://Www.Farmasaorafael.Com.Br/Fitness](http://www.farmasaorafael.com.br/Fitness)) +
- GESTANTE ([Http://Www.Farmasaorafael.Com.Br/Gestante](http://www.farmasaorafael.com.br/Gestante)) +
- HIGIENE ([Http://Www.Farmasaorafael.Com.Br/Higiene](http://www.farmasaorafael.com.br/Higiene)) +
- HOMENS ([Http://Www.Farmasaorafael.Com.Br/Homens](http://www.farmasaorafael.com.br/Homens)) +
- INFANTIL ([Http://Www.Farmasaorafael.Com.Br/Infantil](http://www.farmasaorafael.com.br/Infantil)) +
- MEDICAMENTOS ([Http://Www.Farmasaorafael.Com.Br/Medicamentos](http://www.farmasaorafael.com.br/Medicamentos)) +
- OFERTAS ([Http://Www.Farmasaorafael.Com.Br/Ofertas](http://www.farmasaorafael.com.br/Ofertas)) +
- ORTOPEDIA E FISIOTERAPIA ([Http://Www.Farmasaorafael.Com.Br/Ortopedia-Fisioterapia](http://www.farmasaorafael.com.br/Ortopedia-Fisioterapia)) +
- PERFUMES ([Http://Www.Farmasaorafael.Com.Br/Perfumes](http://www.farmasaorafael.com.br/Perfumes)) +
- PRESENTES ([Http://Www.Farmasaorafael.Com.Br/Presentes](http://www.farmasaorafael.com.br/Presentes)) +
- Somente Hoje! 30/11! ([Http://Www.Farmasaorafael.Com.Br/Somente-Hoje](http://www.farmasaorafael.com.br/Somente-Hoje))



([http://www.farmasaorafael.com.br/image/cache/data/MEDICAMENTOS/primeiros_socorros/atadura-gessada-cremer-](http://www.farmasaorafael.com.br/image/cache/data/MEDICAMENTOS/primeiros_socorros/atadura-gessada-cremer-15cm-x-3m-500x500.jpg)



15cm-x-3m-500x500.jpg)

ATADURA GESSADA CREMER 15CM X 3M

☆☆☆☆☆ 0 Comentários | Fazer Um Comentário

- ▼ **Fabricantes:** CREMER (http://www.farmasaorafael.com.br/index.php?route=product/manufacture/info&manufacturer_id=103)
- ▼ **Código do produto:** 163
- ▼ **Disponibilidade:** Em Estoque

De R\$ 5,95

Por R\$ 5,36000445
6.Qtd:  Adicionar a sacola  Tweet
(<http://twitter.com/share>)**Descrição Avaliações (0)**

A atadura gessada CREMER é elaborada utilizando uma formulação especial e um rigoroso procedimento que consiste em impregnar uniformemente o gesso sobre uma tela de tecido Tipo Giro Inglês 100% algodão. Possui lateral com corte sinuoso para evitar desfiamento.

São excelentes para trabalhar com grande economia de material e tempo, proporcionando maior rentabilidade.

Tamanho: 15cm x 3m

Facebook Comments ()**INFORMAÇÃO**

- Manipulação (http://www.farmasaorafael.com.br/index.php?route=information/information&information_id=25)
- Quem Somos (<http://www.farmasaorafael.com.br/quem-somos>)
- Convênios (<http://www.farmasaorafael.com.br/convênios>)
- Credenciadas (<http://www.farmasaorafael.com.br/credenciadas>)
- Formas de Pagamento (<http://www.farmasaorafael.com.br/formas-pagamento>)
- Nossas Lojas (<http://www.farmasaorafael.com.br/n-lojas>)
- Trabalhe Conosco (<http://www.farmasaorafael.com.br/trabalhe-conosco>)

ATENDIMENTO

- Prazos de Entrega (<http://www.farmasaorafael.com.br/entrega>)
- Minha Conta (<http://www.farmasaorafael.com.br/index.php?route=account/account>)
- Histórico de Pedidos (<http://www.farmasaorafael.com.br/index.php?route=account/order>)
- Lista de Desejos (<http://www.farmasaorafael.com.br/index.php?route=account/wishlist>)
- Troca e Devolução (<http://www.farmasaorafael.com.br/troca-devolucao>)
- Fale Conosco (<http://www.farmasaorafael.com.br/index.php?route=information/contact>)
- Fale com o Farmaceutico (<http://www.farmasaorafael.com.br/index.php?route=information/falecomfarmaceutico>)
- Seja um Franqueado (<http://www.franquiasaorafael.com.br/seja-um-franqueado>)
- Mapa do site (<http://www.farmasaorafael.com.br/index.php?route=information/sitemap>)

RELATÓRIO PÚBLICO
(medicamentos, materiais médico-hospitalares e gases medicinais)

ITEM
 MODALIDADE
 INSTITUIÇÃO
 FORNECEDOR
 FABRICANTE
 FAIXA
 PERÍODO
 BASE SIASG(Compras Federais)
 TIPO DE COMPRA

ITEM

Código BR: Descrição CAT/MAT:

UF: Unidade de Fornecimento: Genérico: Sim Não

Dados Agrupados

Adicionar

Grupo:

Classe:

PDM:

UF: Município:

Pesquisar

Limpair

RESULTADO

Os registros exibidos especificam as compras realizadas nos últimos 18 meses, o que corresponde ao seguinte período: 13-09-2017 a 13/03/2019

Base de Dados: BPS

Gerar Planilha

Gerar PDF

DADOS DO ITEM				DADOS DA COMPRA			DADOS DO FABRICANTE/FORNECEDOR			DADOS DA INSTITUIÇÃO				VALORES			
CÓDIGO BR	DESCRIÇÃO CAT/MAT	UNIDADE DE FORNECIMENTO	GENÉRICO	DATA COMPRA	MODALIDADE DA COMPRA	DATA INSERÇÃO	TIPO COMPRA	FABRICANTE	FABRICANTE/FORNECEDOR	NOME DA INSTITUIÇÃO	MUNICÍPIO	UF	QTD ITENS COMPRADOS	PREÇO UNITÁRIO	CMED - PREÇO REGULADO	COMPETÊNCIA CMED	MÉDIA PONDERADA
Nenhum registro encontrado.																	

000446
6.



Bem-vindo! Login

Item 068

Atendimento Ajr

Estou procurando por...

5,796

Meus
PedidosMeu
CadastroMeu
Carrinho

LUVAS

LABORATÓRIO

DIABETES

ESTERILIZAÇÃO

APARELHO DE PRESSÃO

MATERIAL DE CONSUMO

DESCARTÁVEIS

BASTES

000447

Você está em: Home > Ortopedia > Atadura Gessada - Gesso > ATADURA GESSADA RÁPIDA (GESSO) 20CM X 4 METROS C/ 20 ROLOS CREMER

ATADURA GESSADA RÁPIDA (GESSO) 20CM X 4 METROS C/ 20 ROLOS CREMER

em 0 avaliações. Dê sua avaliação

Marca: CREMER

Referência: 11084

Conteúdo: C/20

Disponibilidade: Em estoque

Seção: Ortopedia

R\$ 138,00

Valor à vista: R\$ 131,10 à vista.

6,90

COMPRE MAIS E GANHE DESCONTO!

A partir de 4 unidades R\$ 136,62 (cada)

QUANTIDADE

- 1 +

\$ Saiba como pagar

Calcula o frete

Tire suas dúvidas

Indique este produto

Lista

Passe o mouse para ver detalhes

Ampliar Imagem

Descrição

Atadura Gessada Rápida Cremer 20cm x 4 metros c/ 20 unidades

As Ataduras Gessadas Cremer são elaboradas utilizando uma formulação especial e um rigoroso procedimento que consiste em impregnar uniformemente o gesso sobre uma tela de tecido Tipo Giro Inglês 100% algodão. Possui lateral com corte sinuoso para evitar desfiamento.

São excelentes para trabalhar com grande economia de material e tempo, proporcionando maior rentabilidade.

Registro Anvisa: 80245210070

Indicação

São indicadas para qualquer tipo e tamanho de imobilização, onde a fixação rápida é fundamental, como por exemplo: fraturas ósseas, lesões musculares, correções, terapias e outros usos.

Vantagem

Giro Inglês, facilita moldagem, diminui a queda de de gesso seco e úmido.

São indicadas para qualquer tipo e tamanho de imobilização, onde a fixação rápida é fundamental, como por exemplo: fraturas ósseas, lesões musculares, correções, terapias e outros usos.

São excelentes para trabalhar com grande economia de material e tempo, proporcionando maior rentabilidade.



Informações sobre procedência e validade impressas na embalagem.

Garantia contra defeitos de fabricação ou materiais.

ESPECIFICAÇÕES TÉCNICAS

- Tamanho: 20 cm x 4 m;
- Contém 20 unidade;
- Produto com validade.

Estamos Online - Fale Conosco

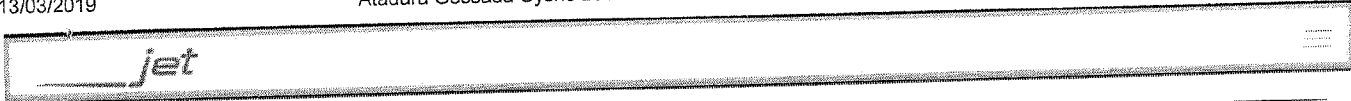

CATEGORIAS

medjet.com.br Material Médico Ataduras e Gesso ATADURA GESSADA CYSNE 20CM X 4M ROLO CREMER

000448
b.

Clique na foto para ampliar a imagem



ATADURA GESSADA CYSNE 20CM X 4M ROLO CREMER

20cm x 4m. - Ataduras e Gesso - Cremer - Cód: 2106

Mais sobre o produto ★★★★★

Avalie agora (1 Voto - nota: 10 / 10)

R\$ 4,79

Ganhe 7% de desconto à vista:

R\$ 4,45

[Comprar Agora](#)

[Voltar ao Topo](#)

RELATÓRIO PÚBLICO
(medicamentos, materiais médico-hospitalares e gases medicinais)

PESQUISAR POR MODALIDADE INSTITUIÇÃO FORNECEDOR FABRICANTE FAIXA PERÍODO BASE SIAGE (Compras Federais) TIPO DE COMPRA

ITEM

Descrição CATMAT: ATADURA, TIPO 1-GESSADA, MATERIAL 1-100% ALGODÃO, DIMENSÕES:20 CM, CARACTERÍSTICAS ADICIONAIS 1-SECAGEM ULTRA RÁPIDA

Código BR: 0444614

Unidade de Fornecimento:

Genérico: Sim Não Dados Agrupados

Adicionar

Grupo: Todos ▼

Classe: Todos ▼

PDM:

UF: Município: Selezione

Limpar

RESULTADO

Os registros exibidos especificam as compras realizadas nos últimos 18 meses, o que corresponde ao seguinte período: 13-09-2017 a 13/03/2019

Base de Dados BPS

DADOS DO ITEM				DADOS DA COMPRA			DADOS DO FORNECEDOR			DADOS DA INSTITUIÇÃO				VALORES			
CÓDIGO BR	DESCRIÇÃO CATMAT	UNIDADE DE FORNECIMENTO	GENÉRICO	DATA COMPRA	MODALIDADE DA COMPRA	DATA INSERÇÃO	TIPO COMPRA	FABRICANTE	FABRICADOR	NOME DA INSTITUIÇÃO	MUNICÍPIO	UF	QTD ITENS COMPRADOS	PREÇO UNITÁRIO REGULADO	COMPETÊNCIA CMED	MEDIA PONDERADA	
BR0444614	ATADURA, TIPO 1-GESSADA, MATERIAL 1-100% ALGODÃO, DIMENSÕES:20 CM, CARACTERÍSTICAS ADICIONAIS 1-SECAGEM ULTRA RÁPIDA	ROLO 3.00 M	Não	08/11/2017	Pregão	18/01/2018	A	ORTOFEN INDUSTRIA E COMERCIO	MARINGA HOSPITALAR DISTR. DE MEDICAMENTOS E CORRELATOS LTDA - EPP	FUNDO MUNICIPAL DE SAUDE DE GRANDES RIOS	GRANDES RIOS	PR	240	4,9000	N/A	6,3589	

Primeiro Anterior 1 2 Próximo Último

BPS - Banco de Preços em Saúde

DADOS DO ITEM		DADOS DA COMPRA			DADOS DO FABRICANTE/FORNECEDOR			DADOS DA INSTITUIÇÃO				VALORES				
CODIGO BR	DESCRIÇÃO CATMAT	UNIDADE DE FORNECIMENTO	GENÉRICO	DATA COMPRA	MODALIDADE DA COMPRA	DATA INSERÇÃO	TIPO COMPRA	FABRICANTE	FORNECEDOR	NOBRE DA INSTITUIÇÃO	MUNICIPIO	UF	QTD ITENS COMPRADOS	PREÇO UNITARIO REGULADO	COMPETENCIA CIMED	MÉDIA PONDERADA
BR0444614	ATADURA, TIPO 1: GESSADA, MATERIAL 1: 100% ALGODÃO, DIMENSÕES: 20 CM, CARACTERÍSTICAS ADICIONAIS 1: SECAGEM ULTRA RÁPIDA	ROLO 4,00 M	Não	17/04/2018	Pregão	25/09/2018	A	CREMER S.A	DIMENSAO DE COMERCIO DE MEDICOS HOSPITALARES LTDA	MUNICIPIO DE ALTONIA	ALTONIA	PR	300	5,0000	N/A	3,6442
BR0444614	ATADURA, TIPO 1: GESSADA, MATERIAL 1: 100% ALGODÃO, DIMENSÕES: 20 CM, CARACTERÍSTICAS ADICIONAIS 1: SECAGEM ULTRA RÁPIDA	ROLO 2,00 M	Não	03/04/2018	Pregão	25/05/2018	A	ERMAR INDUSTRIA E COMERCIO DE PRODUTOS PARA SAUDE LTDA - EPP	SULMED-ARTIGOS HOSPITALARES LTDA - EPP	MUNICIPIO DE NOVA OLIMPIA	NOVA OLIMPIA	PR	187	13,8300	N/A	3,7632
BR0444614	ATADURA, TIPO 1: GESSADA, MATERIAL 1: 100% ALGODÃO, DIMENSÕES: 20 CM, CARACTERÍSTICAS ADICIONAIS 1: SECAGEM ULTRA RÁPIDA	ROLO 3,00 M	Não	22/11/2018	Pregão	29/01/2019	A	POLAR FIX INDUSTRIA E COMERCIO DE PRODUTOS HOSPITALARES LTDA	DIMEBRAS COMERCIAL HOSPITALAR LTDA	MUNICIPIO DE ALTINOPOLIS	ALTINOPOLIS	SP	100	53,9600	N/A	6,3689
BR0444614	ATADURA, TIPO 1: GESSADA, MATERIAL 1: 100% ALGODÃO, DIMENSÕES: 20 CM, CARACTERÍSTICAS ADICIONAIS 1: SECAGEM ULTRA RÁPIDA	ROLO 4,00 M	Não	04/10/2017	Pregão	10/11/2017	A	POLAR FIX INDUSTRIA E COMERCIO DE PRODUTOS HOSPITALARES LTDA	ROYAL MED HOSPITALAR LTDA - ME	FUNDO MUNICIPAL DE SAUDE DE MINEIROS	MINEIROS	GO	30	58,0000	N/A	3,6442
BR0444614	ATADURA, TIPO 1: GESSADA, MATERIAL 1: 100% ALGODÃO, DIMENSÕES: 20 CM, CARACTERÍSTICAS ADICIONAIS 1: SECAGEM ULTRA RÁPIDA	ROLO 4,00 M	Não	09/05/2018	Pregão	14/08/2018	A	CRITOM INDUSTRIA TEXTIL LTDA - ME	L R LAGOS ARTIGOS MEDICOS E HOSPITALARES EIRELI	FUNDO MUNICIPAL DE SAUDE DE ITAGUAI - FMSI	ITAGUAI	RJ	302	59,9000	N/A	3,6442
BR0444614	ATADURA, TIPO 1: GESSADA, MATERIAL 1: 100% ALGODÃO, DIMENSÕES: 20 CM, CARACTERÍSTICAS ADICIONAIS 1: SECAGEM ULTRA RÁPIDA	ROLO 4,00 M	Não	07/03/2018	Pregão	23/05/2018	A	CREMER S.A	F CARDOSO E CIA LTDA	MUNICIPIO DE PARAGOMINAS	PARAGOMINAS	PA	330	66,0000	N/A	3,6442
BR0444614	ATADURA, TIPO 1: GESSADA, MATERIAL 1: 100% ALGODÃO, DIMENSÕES: 20 CM, CARACTERÍSTICAS ADICIONAIS 1: SECAGEM ULTRA RÁPIDA	ROLO 3,00 M	Não	11/05/2018	Pregão	31/10/2018	A	POLAR FIX INDUSTRIA E COMERCIO DE PRODUTOS HOSPITALARES LTDA	HOSPIDROGAS COMERCIO DE PRODUTOS HOSPITALARES LTDA	FUNDO MUNICIPAL DE SAUDE DE ALEGRE	ALEGRE	ES	500	70,0000	N/A	6,3689
BR0444614	ATADURA, TIPO 1: GESSADA, MATERIAL 1: 100% ALGODÃO, DIMENSÕES: 20 CM, CARACTERÍSTICAS ADICIONAIS 1: SECAGEM ULTRA RÁPIDA	ROLO 3,00 M	Não	03/04/2018	Pregão	25/05/2018	A	NEVE INDUSTRIA E COMERCIO DE PRODUTOS CIRURGICOS LTDA	SULMED-ARTIGOS HOSPITALARES LTDA - EPP	MUNICIPIO DE NOVA OLIMPIA	NOVA OLIMPIA	PR	5	92,7100	N/A	6,3689

000450

BPS - Banco de Preços em Saúde

CÓDIGO BR	DADOS DO ITEM				DADOS DA COMPRA			DADOS DO FABRICANTE/FORNECEDOR				DADOS DA INSTITUIÇÃO				VALORES			
	DESCRIÇÃO CATEGÓRICA	UNIDADE DE FORNECIMENTO	GENÉRICO	DATA COMPRA	MODALIDADE DA COMPRA	DATA INSERÇÃO	TIPO COMPRA	FABRICANTE	FABRICANTE/FORNECEDOR	NOME DA INSTITUIÇÃO	MUNICÍPIO	UF	QTD ITENS COMPRADOS	PREÇO UNITÁRIO	PREÇO - PREÇO REGULADO	COMPETÊNCIA CMED	MÉDIA PONDERADA		
BR0444614	ATADURA, TIPO 1: GESSADA, MATERIAL 1:100% ALGODÃO, DIMENSÕES: 20 CM, CARACTERÍSTICAS ADICIONAIS 1: SECAGEM ULTRA RÁPIDA	ROLO 2,00 M	Não	03/04/2018	Pregão	17/10/2018	A	ORTOFEN INDUSTRIA E COMERCIO	L G PRODUTOS HOSPITALARES LTDA - ME	FUNDO MUNICIPAL DE SAUDE DE JUAZEIRINHO	JUAZEIRINHO	PB	30	95.6000	N/A	N/A	3,7632		
BR0444614	ATADURA, TIPO 1: GESSADA, MATERIAL 1:100% ALGODÃO, DIMENSÕES: 20 CM, CARACTERÍSTICAS ADICIONAIS 1: SECAGEM ULTRA RÁPIDA	ROLO 3,00 M	Não	20/02/2018	Pregão	24/05/2018	A	ORTOFEN INDUSTRIA E COMERCIO	PROFARM COMERCIO DE MEDICAMENTOS E MATERIAL HOSPITALAR LTDA	FUNDO MUNICIPAL DE SAUDE DE PIUM	PIUM	TO	15	95.5500	N/A	N/A	6,3589		
BR0444614	ATADURA, TIPO 1: GESSADA, MATERIAL 1:100% ALGODÃO, DIMENSÕES: 20 CM, CARACTERÍSTICAS ADICIONAIS 1: SECAGEM ULTRA RÁPIDA	ROLO 4,00 M	Não	19/03/2018	Pregão	30/01/2019	A	FRATI, DONADUZZI E CIA LTDA	DROGA ROCHA DISTRIBUIDORA DE MEDICAMENTOS LTDA - EPP	MUNICÍPIO DE LAGOA ALEGRE	LAGOA ALEGRE	PI	7	114.0000	N/A	N/A	3,6442		
BR0444614	ATADURA, TIPO 1: GESSADA, MATERIAL 1:100% ALGODÃO, DIMENSÕES: 20 CM, CARACTERÍSTICAS ADICIONAIS 1: SECAGEM ULTRA RÁPIDA	ROLO 3,00 M	Não	31/10/2018	Pregão	05/12/2018	A	FOLAR FIX INDUSTRIA E COMERCIO DE PRODUTOS HOSPITALARES LTDA	COSTAMED PRODUTOS MEDICOS LTDA - ME	FUNDO MUNICIPAL DE SAUDE	MACAPARANA	PE	3	114.4500	N/A	N/A	6,3589		

Suporte a sistemas: 136 - opção 2
 e-mail: suporte.sistemas@bpaissas.gov.br
 Fale conosco: <http://atassas.saude.gov.br/fale-conosco>

000451

20



R\$ 3,813
Item 069

BUSQUE O SEU PRODUTO AQUI...

000452

10

DESCARTÁVEIS

DIABETES

ESTERILIZAÇÃO

FIO DE SUTURA

LABORATÓRIO

LUVAS

MATERIAL
MÉDICOPROTEÇÃO
PROFISSIONAL

DEPARTAMENTOS

DEA - DESFIBRILADOR
EXTERNO AUTOMÁTICOPROMOÇÕES OU QUEIMA DE
ESTOQUE

APARELHO DE PRESSÃO

APARELHO DE PRESSÃO DIGITAL
BRAÇADEIRA E PEÇAS DE REPOSIÇÃO
ESFIGMOMANÔMETRO ANERÓIDE
ESFIGMOMANÔMETRO RODÍZIO E PAREDE

APARELHO MÉDICO

ASPIRADOR DE SECREÇÃO
AVALIAÇÃO
BALANÇA
CABO E BATERIA
DERMATOSCÓPIO
DESFIBRILADOR
DETECTOR FETAL
DOPPLER
ELETRODO
INALADOR E NEBULIZADOR
KIT ACADÊMICO
LANTERNA CLÍNICA
LARINGOSCÓPIO
LUPA E FOTÓFORO
MALETA MÉDICA E ESTOJO
MARTELO DE REFLEXO E ESTESIÓMETRO
OTALMOSCÓPIO
OTOSCÓPIO
OXÍMETRO
TRICOTOMIA - APARELHOS E LÂMINAS
ULTRASSOM E ECG
UMIDIFICADOR E PURIFICADOR

CADEIRA DE RODAS

ANDADOR
BANCO PARA BANHO
BARRA DE APOIO
BENGALA
CADEIRA DE RODA AÇO
CADEIRA DE RODA ADULTO
CADEIRA DE RODA ALUMÍNIO
CADEIRA DE RODA INFANTIL
CADEIRA DE RODAS HOSPITALAR
CADEIRA DE RODAS POSTURAL
CADEIRA PARA BANHO
CADEIRA RODA MOTORIZADAS
MULETAVOCÊ ESTÁ EM: HOME > ORTOPEDIA > ATADURA DE GESSO (GESSADA) > ATADURA GESSADA RÁPIDA (GESSI
ROLOS CREMER2,988
ATADURA GESSADA RÁ
X 3 METROS C/ 20 ROL

em 0 avaliações. I

As Ataduras Gessadas CREMER são elaboradas com
rigoroso procedimento que consiste em impreg
de tecido Tipo Giro Inglês 100% algodão. Possui
desfiamento.

MARCA: CREMER

RI

CONTEÚDO: C/20

DI

SEÇÃO: ORTOPEDIA

R\$ 59,76 à vista.

CO

Total a prazo: R\$ 62,90

A pa

QUANTIDADE

- 1 +

\$ Saiba como pagar

Calcular

Tire suas dúvidas ★ Indique este proc

Descrição

ATADURA GESSADA RÁPIDA CREMER 10CM x 3m c/ 20 unid:

As Ataduras Gessadas CREMER são elaboradas utilizando uma formulação especial e um rigoroso pro
impregnar uniformemente o gesso sobre uma tela de tecido Tipo Giro Inglês 100% algodão. Possui later
desfiamento.

São excelentes para trabalhar com grande economia de material e tempo, proporcionando maior rent

Registro Anvisa: 80245210070

Indicação

São indicadas para qualquer tipo e tamanho de imobilização, onde a fixação RÁPIDA é fundamental, co
ósseas, lesões musculares, correções, terapias e outros usos.

Vantagem

Giro Inglês, facilita moldagem, diminui a queda de de gesso seco e úmido.

São indicadas para qualquer tipo e tamanho de imob
ósseas, lesões musculares, correções, terapias e outr

Estamos Online - Fale Conosco

CO



Bem-vindo! Login

Estou procurando por...

Meus Pedidos

Meu Cadastro

Meu Caminho

000453

LUVAS

LABORATORIO

DIABETES

ESTERILIZAÇÃO

APARELHO DE PRESSÃO

MATERIAL DE CONSUMO

DESCARTÁVEIS

SANEANTES

Você está em: Home > Ortopedia > Atadura Gessada - Gesso > ATADURA GESSADA RÁPIDA (GESSO) 10CM X 3 METROS C/ 20 ROLOS CREMER

ATADURA GESSADA RÁPIDA (GESSO) 10CM X 3 METROS C/ 20 ROLOS CREMER

em 0 avaliações. Dê sua avaliação

As Ataduras Gessadas Cremer são elaboradas utilizando uma formulação especial e um rigoroso procedimento que consiste em impregnar uniformemente o gesso sobre uma tela de tecido Tipo Giro Inglês 100% algodão. Possui lateral com corte sinuoso para evitar desfiamento.

Marca: CREMER
Conteúdo: Caixa com 20
Seção: Ortopedia

Referência: 11084
Disponibilidade: Em estoque

R\$ 59,00

Valor à vista: R\$ 56,05 à vista.

COMPRE MAIS E GANHE DESCONTO!

A partir de 12 unidades R\$ 58,41 (cada)

QUANTIDADE

- 1 +

2,95

Passa o mouse para ver detalhes

Ampliar Imagem

\$ Saiba como pagar

Calcula o frete

Tire suas dúvidas ★ Indique este produto ♥ Lista

Descrição

Atadura Gessada Rápida Cremer 10cm x 3m c/ 20 unidades

As Ataduras Gessadas Cremer são elaboradas utilizando uma formulação especial e um rigoroso procedimento que consiste em impregnar uniformemente o gesso sobre uma tela de tecido Tipo Giro Inglês 100% algodão. Possui lateral com corte sinuoso para evitar desfiamento.

São excelentes para trabalhar com grande economia de material e tempo, proporcionando maior rentabilidade.

Registro Anvisa: 80245210070

Indicação

São indicadas para qualquer tipo e tamanho de imobilização, onde a fixação rápida é fundamental, como por exemplo: fraturas ósseas, lesões musculares, correções, terapias e outros usos.

Vantagem

Giro Inglês, facilita moldagem, diminui a queda de gesso seco e úmido.

São indicadas para qualquer tipo e tamanho de imobilização, onde a fixação rápida é fundamental, como por exemplo: fraturas ósseas, lesões musculares, correções, terapias e outros usos.



São excelentes para trabalhar com grande economia de material e tempo, proporcionando maior rentabilidade.

Informações sobre procedência e validade impressas na embalagem.

Garantia contra defeitos de fabricação ou materiais.

ESPECIFICAÇÕES TÉCNICAS

- Tamanho: 10 cm x 3 m;
- Contém 20 unidade;

Estamos Online - Fale Conosco

RELATÓRIO PÚBLICO
(medicamentos, materiais médico-hospitalares e gases medicinais)

PESQUISAR POR ITEM MODALIDADE INSTITUIÇÃO FORNECEDOR FABRICANTE FAIXA PERÍODO BASE SIASIS(Compras Federais) TIPO DE COMPRA

ITEM

Código BR: Descrição CATMAT:

Unidade de Fornecimento: Genérico: Sim Não Dados Agrupados

Grupo:

Classe:

PDM:

UF: Município:

Pesquisar

Limpar

RESULTADO

Os registros exibidos especificam as compras realizadas nos últimos 18 meses, o que corresponde ao seguinte período: 13-09-2017 a 13/03/2019
Base de Dados BPS

CÓDIGO BR	DESCRIÇÃO CATMAT	UNIDADE DE FORNECIMENTO	GENÉRICO	DADOS DA COMPRA			DADOS DO FABRICANTE/FORNECEDOR			DADOS DA INSTITUIÇÃO				VALORES			
				DATA COMPRA	MODALIDADE DA COMPRA	DATA INSERÇÃO	TIPO COMPRA	FABRICANTE	FORNECEDOR	NOME DA INSTITUIÇÃO	MUNICÍPIO	UF	QTD. ITENS COMPRADOS	PREÇO UNITÁRIO	COMPETÊNCIA CMED	MEDIA PONDERADA	
BR0444609	ATADURA, TIPO 1-GESSADA, MATERIAL 1-100% ALGODÃO, DIMENSÕES:10 CM, CARACTERÍSTICAS ADICIONAIS 1-SECAGEM ULTRA RÁPIDA	ROLO 3,00 M	Não	18/09/2017	Pregão	09/11/2017	A	ORTOFEN INDUSTRIA E COMERCIO	NOVA COMERCIAL HOSPITALAR LTDA - EPP	MUNICÍPIO DE ALTINOPO LIS	ALTINOPO LIS	SP	300	0,9800	N/A	N/A	2,2214

000454
10

Mostrando 1 a 20 de 34 registro(s)

Primeiro Anterior 1 2 Próximo Último

BPS - Banco de Preços em Saúde

CODIGO BR	DADOS DO ITEM				DADOS DE COMPRA				DADOS DA INSTITUIÇÃO				VALORES				
	DESCRIÇÃO CATMAT	UNIDADE DE FORNECIMENTO	GENÉRICO	DATA COMPRA	MODALIDADE DA COMPRA	DATA INSCRIÇÃO	TIPO COMPRA	FABRICANTE	FORNECEDOR	NOME DA INSTITUIÇÃO	MUNICIPIO	UF	QTD ITENS COMPRADOS	PREÇO UNITÁRIO	CMED - PREGO REGULADO	COMPETÊNCIA CMED	MÉDIA PONDERADA
BR0444609	ATADURA, TIPO 1:GESSADA, MATERIAL 1:100% ALGODÃO, DIMENSÕES:10 CM, CARACTERÍSTICAS ADICIONAIS 1:SECAGEM ULTRA RÁPIDA	ROLO 2,00 M	Não	09/01/2018	Pregão	13/04/2018	A	ORTOFEN INDUSTRIA E COMERCIO	MIX COMERCIO LTDA - ME	FUNDO MUNICIPAL DE SAUDE	CORREGO DO OURO	GO	200	1.1000	N/A	N/A	17,4519
BR0444609	ATADURA, TIPO 1:GESSADA, MATERIAL 1:100% ALGODÃO, DIMENSÕES:10 CM, CARACTERÍSTICAS ADICIONAIS 1:SECAGEM ULTRA RÁPIDA	ROLO 3,00 M	Não	15/12/2017	Pregão	05/04/2018	A	POLAR FIX INDUSTRIA E COMERCIO DE PRODUTOS HOSPITALARES LTDA	V P - MEDICAMENTOS - EIRELI - ME	MUNICIPIO DA LAPA	LAPA	PR	960	1.1300	N/A	N/A	2,2214
BR0444609	ATADURA, TIPO 1:GESSADA, MATERIAL 1:100% ALGODÃO, DIMENSÕES:10 CM, CARACTERÍSTICAS ADICIONAIS 1:SECAGEM ULTRA RÁPIDA	ROLO 3,00 M	Não	20/06/2018	Pregão	30/10/2018	A	POLAR FIX INDUSTRIA E COMERCIO DE PRODUTOS HOSPITALARES LTDA	ASSUNCAO & MORETTO LTDA - EPP	MUNICIPIO DE CIANORTE	CIANORTE	PR	1000	1.1500	N/A	N/A	2,2214
BR0444609	ATADURA, TIPO 1:GESSADA, MATERIAL 1:100% ALGODÃO, DIMENSÕES:10 CM, CARACTERÍSTICAS ADICIONAIS 1:SECAGEM ULTRA RÁPIDA	ROLO 3,00 M	Não	06/08/2018	Pregão	04/10/2018	A	POLAR FIX INDUSTRIA E COMERCIO DE PRODUTOS HOSPITALARES LTDA	POLAR FIX INDUSTRIA E COMERCIO DE PRODUTOS HOSPITALARES LTDA	FUNDO MUNICIPAL DE SAUDE - MUNICIPIO DE NOVA TEBAS PARANA	NOVA TEBAS	PR	300	1.1600	N/A	N/A	2,2214
BR0444609	ATADURA, TIPO 1:GESSADA, MATERIAL 1:100% ALGODÃO, DIMENSÕES:10 CM, CARACTERÍSTICAS ADICIONAIS 1:SECAGEM ULTRA RÁPIDA	ROLO 3,00 M	Não	24/05/2018	Concorrência	30/09/2018	A	POLAR FIX INDUSTRIA E COMERCIO DE PRODUTOS HOSPITALARES LTDA	COMERCIAL CIRURGICA RIOCLARENSE LTDA	MUNICIPIO DE GARÇA	GARÇA	SP	2000	1.1700	N/A	N/A	2,2214
BR0444609	ATADURA, TIPO 1:GESSADA, MATERIAL 1:100% ALGODÃO, DIMENSÕES:10 CM, CARACTERÍSTICAS ADICIONAIS 1:SECAGEM ULTRA RÁPIDA	ROLO 3,00 M	Não	20/11/2017	Pregão	21/03/2018	A	POLAR FIX INDUSTRIA E COMERCIO DE PRODUTOS HOSPITALARES LTDA	CONFANCA COMERCIAL CIRURGICA - EIRELI - ME	FUNDO MUNICIPAL DE SAUDE	BANDEIRANTES	PR	400	1.1900	N/A	N/A	2,2214
BR0444609	ATADURA, TIPO 1:GESSADA, MATERIAL 1:100% ALGODÃO, DIMENSÕES:10 CM, CARACTERÍSTICAS ADICIONAIS 1:SECAGEM ULTRA RÁPIDA	ROLO 3,00 M	Não	18/01/2018	Pregão	25/02/2019	A	POLAR FIX INDUSTRIA E COMERCIO DE PRODUTOS HOSPITALARES LTDA	LARISMED - INDUSTRIA E COMERCIO DE PRODUTOS MEDICO E HOSPITALAR LTDA - EPP	MUNICIPIO DE NOVA ESPERANCA	NOVA ESPERANCA	PR	1000	1.1940	N/A	N/A	2,2214
BR0444609	ATADURA, TIPO 1:GESSADA, MATERIAL 1:100% ALGODÃO, DIMENSÕES:10 CM, CARACTERÍSTICAS ADICIONAIS 1:SECAGEM ULTRA RÁPIDA	ROLO 3,00 M	Não	31/10/2017	Pregão	21/05/2018	A	POLAR FIX INDUSTRIA E COMERCIO DE PRODUTOS HOSPITALARES LTDA	CLASSMED - PRODUTOS HOSPITALARES LTDA - EPP	MUNICIPIO DE DOURADINA	DOURADINA	PR	240	1.1640	N/A	N/A	2,2214

000455
60

BPS - Banco de Preços em Saúde

13/03/2019

VALORES

000456

DADOS DO ITEM				DADOS DA COMPRA				DADOS DO FABRICANTE/FORNECEDOR				DADOS DA INSTITUIÇÃO				VALORES			
CÓDIGO BR	DESCRIÇÃO CATMAT	UNIDADE DE FORNECIMENTO	GENÉRICO	DATA COMPRA	MODALIDADE DA COMPRA	DATA INSERÇÃO	TIPO COMPRA	FABRICANTE	FORNECEDOR	NOME DA INSTITUIÇÃO	MUNICÍPIO	UF	QTD ITENS COMPRADOS	PREÇO UNITÁRIO	CMED - PREÇO REGULADO	COMPETÊNCIA CMED	MÉDIA PONDERADA		
BR0444609	ATADURA, TIPO 1:GESSADA, MATERIAL 1:100% ALGODÃO, DIMENSÕES:10 CM, CARACTERÍSTICAS ADICIONAIS 1:SECAGEM ULTRA RÁPIDA	ROLO 3,00 M	Não	28/03/2018	Pregão	30/09/2018	A	POLAR FIX INDUSTRIA E COMERCIO DE PRODUTOS HOSPITALARES LTDA	MB VARIEDADES LTDA - EPP	MUNICÍPIO DE SANTA VITORIA	SANTA VITORIA	MG	500	1,2410	N/A	N/A	2,2214		
BR0444609	ATADURA, TIPO 1:GESSADA, MATERIAL 1:100% ALGODÃO, DIMENSÕES:10 CM, CARACTERÍSTICAS ADICIONAIS 1:SECAGEM ULTRA RÁPIDA	ROLO 3,00 M	Não	09/04/2018	Pregão	18/10/2018	A	POLAR FIX INDUSTRIA E COMERCIO DE PRODUTOS HOSPITALARES LTDA	SOMAPR COMERCIO DE PRODUTOS HOSPITALARES LTDA	FUNDO MUNICIPAL DE SAUDE	MARINGA	PR	3600	1,3500	N/A	N/A	2,2214		
BR0444609	ATADURA, TIPO 1:GESSADA, MATERIAL 1:100% ALGODÃO, DIMENSÕES:10 CM, CARACTERÍSTICAS ADICIONAIS 1:SECAGEM ULTRA RÁPIDA	ROLO 3,00 M	Não	30/11/2018	Pregão	21/01/2019	A	POLAR FIX INDUSTRIA E COMERCIO DE PRODUTOS HOSPITALARES LTDA	M. MAGALHAES - PRODUTOS HOSPITALARES - ME	MUNICÍPIO DA LAPA	LAPA	PR	960	1,3700	N/A	N/A	2,2214		
BR0444609	ATADURA, TIPO 1:GESSADA, MATERIAL 1:100% ALGODÃO, DIMENSÕES:10 CM, CARACTERÍSTICAS ADICIONAIS 1:SECAGEM ULTRA RÁPIDA	ROLO 3,00 M	Não	22/02/2018	Pregão	05/10/2018	A	POLAR FIX INDUSTRIA E COMERCIO DE PRODUTOS HOSPITALARES LTDA	ABM HOSPITALAR LTDA - EPP	FUNDO MUNICIPAL DE SAUDE	ARACAJU	SE	4200	1,4800	N/A	N/A	2,2214		
BR0444609	ATADURA, TIPO 1:GESSADA, MATERIAL 1:100% ALGODÃO, DIMENSÕES:10 CM, CARACTERÍSTICAS ADICIONAIS 1:SECAGEM ULTRA RÁPIDA	ROLO 3,00 M	Não	08/12/2017	Pregão	05/03/2018	A	POLAR FIX INDUSTRIA E COMERCIO DE PRODUTOS HOSPITALARES LTDA	PROMEDICA MEDSERVICE LTDA	FUNDAÇÃO HOSPITALAR DO MUNICÍPIO DE VARGINHA PHONIV	VARGINHA	MG	2600	1,5800	N/A	N/A	2,2214		
BR0444609	ATADURA, TIPO 1:GESSADA, MATERIAL 1:100% ALGODÃO, DIMENSÕES:10 CM, CARACTERÍSTICAS ADICIONAIS 1:SECAGEM ULTRA RÁPIDA	ROLO 3,00 M	Não	17/04/2018	Pregão	25/09/2018	A	CREMER S.A	DIMENSÃO COMERCIO DE ARTIGOS MEDICOS HOSPITALARES LTDA	MUNICÍPIO DE ALTONIA	ALTONIA	PR	400	1,7500	N/A	N/A	2,2214		
BR0444609	ATADURA, TIPO 1:GESSADA, MATERIAL 1:100% ALGODÃO, DIMENSÕES:10 CM, CARACTERÍSTICAS ADICIONAIS 1:SECAGEM ULTRA RÁPIDA	ROLO 2,00 M	Não	19/12/2017	Pregão	15/02/2018	A	ORTOM INDUSTRIA TEXTIL LTDA - ME	BRAGA E BRAGA IMPORTAÇÃO E EXPORTAÇÃO LTDA - EPP	SECRETARIA DE ESTADO DE SAUDE	RIO BRANCO	AC	20000	1,8500	N/A	N/A	17,4519		
BR0444609	ATADURA, TIPO 1:GESSADA, MATERIAL 1:100% ALGODÃO, DIMENSÕES:10 CM, CARACTERÍSTICAS ADICIONAIS 1:SECAGEM ULTRA RÁPIDA	ROLO 3,00 M	Não	08/11/2017	Pregão	18/01/2018	A	POLAR FIX INDUSTRIA E COMERCIO DE PRODUTOS HOSPITALARES LTDA	VARDIM MEDICA LTDA - ME	FUNDO MUNICIPAL DE SAUDE DE GRANDES RIOS	GRANDES RIOS	PR	240	1,9200	N/A	N/A	2,2214		

13/03/2019

BPS - Banco de Preços em Saúde

CÓDIGO BR	DADOS DO ITEM				DADOS DE COMPRA				DADOS DA INSTITUIÇÃO					VALORES			
	DESCRIÇÃO CATMAT	UNIDADE DE FORNECIMENTO	GENÉRICO	DATA COMPRA	MODALIDADE DA COMPRA	DATA INSERÇÃO	TIPO COMPRA	FABRICANTE	FABRICANTE/FORNECEDOR	NOME DA INSTITUIÇÃO	MUNICÍPIO	UF	CTD. ITENS COMPRADOS	PREÇO UNITÁRIO	PREÇO REGULADO	COMPETÊNCIA CRED	MÉDIA PONDERADA
BR044609	ATADURA, TIPO 1:GESSADA, MATERIAL 1:100% ALGODÃO, DIMENSÕES:10 CM, CARACTERÍSTICAS ADICIONAIS 1:SECAGEM ULTRA RÁPIDA	ROLO 2,00 M	Não	20/02/2018	Pregão	14/11/2018	A	POLAR FIX INDUSTRIA E COMERCIO DE PRODUTOS HOSPITALARES LTDA	UDIMED COMERCIAL HOSPITALAR LTDA - EPP	MUNICIPIO DE CARAPICUBA	SP	10000	1.9300	N/A	N/A	17,4519	
BR044609	ATADURA, TIPO 1:GESSADA, MATERIAL 1:100% ALGODÃO, DIMENSÕES:10 CM, CARACTERÍSTICAS ADICIONAIS 1:SECAGEM ULTRA RÁPIDA	ROLO 3,00 M	Não	23/11/2017	Pregão	18/01/2018	A	CREMER S.A	CICAVEL CIRURGICA CASCAVEL LTDA	MUNICIPIO DE FRANCISCO ALVES	PR	80	5,5000	N/A	N/A	2,2214	
BR044609	ATADURA, TIPO 1:GESSADA, MATERIAL 1:100% ALGODÃO, DIMENSÕES:10 CM, CARACTERÍSTICAS ADICIONAIS 1:SECAGEM ULTRA RÁPIDA	ROLO 2,00 M	Não	03/04/2018	Pregão	25/05/2018	A	ERIMAR INDUSTRIA E COMERCIO DE PRODUTOS PARA SAUDE LTDA - ME	SULMED - ARTIGOS HOSPITALARES LTDA - EPP	MUNICIPIO DE NOVA OLIMPIA	PR	150	7,5200	N/A	N/A	17,4519	

Suporte a sistemas: 136 - opção 8
 e-mail: suporte.sistemas@datasus.gov.br
 Fale conosco: http://datasus.saude.gov.br/fale-conosco

000457

10.

RELATÓRIO PÚBLICO
(medicamentos, materiais médico-hospitalares e gases medicinais)

PESQUISAR POR ITEM MODALIDADE INSTITUIÇÃO FORNECEDOR FABRICANTE FAIXA PERÍODO BASE SIASS(Compras Federais) TIPO DE COMPRA

ITEM

Código BR: Descrição CATMAT:

Unidade de Fornecimento: Genérico: Sim Não Dados Agrupados

Grupo:

Classe:

PDM:

UF: Município:

204 4,38

Item 070

RESULTADO

Os registros exibidos especificam as compras realizadas nos últimos 18 meses, o que corresponde ao seguinte período: 13-09-2017 a 13/03/2019

Base de Dados: BPS

DADOS DO ITEM		DADOS DA COMPRA			FABRICANTE/FORNECEDOR		DADOS DA INSTITUIÇÃO			VALORES							
CÓDIGO BR	DESCRIÇÃO CATMAT	UNIDADE DE FORNECIMENTO	GENÉRICO	DATA COMPRA	MODALIDADE DA COMPRA	DATA INSERÇÃO	TIPO COMPRA	FABRICANTE	FABRICANTE/FORNECEDOR	NOME DA INSTITUIÇÃO	MUNICÍPIO	UF	CTD ITENS COMPRADOS	PREÇO UNITÁRIO	PREÇO REGULADO	COMPETÊNCIA MÉDIA	MÉDIA PONDERADA
BR0444609	ATADURA, TIPO 1: GESSADA, MATERIAL 1:100% ALGODÃO, DIMENSÕES:10 CM, CARACTERÍSTICAS ADICIONAIS 1:SECAEM ULTRA RÁPIDA	ROLO 3,00 M	Não	18/09/2017	Pregão	09/11/2017	A	ORTOFEN INDUSTRIA E COMERCIO	INOVA COMERCIAL HOSPITALAR LTDA - EPP	MUNICÍPIO DE ALTINÓPOLIS	ALTINÓPOLIS	SP	300	0,9800	N/A	0458 N/A	2,2214

BPS - Banco de Preços em Saúde

VALORES

CÓDIGO BR	DESCRIÇÃO CATMAT	DADOS DO ITEM				DADOS DA COMPRA				DADOS DO FABRICANTE/FORNECEDOR				DADOS DA INSTITUIÇÃO				VALORES			
		UNIDADE DE FORNECIMENTO	GENÉRICO	DATA COMPRA	MODALIDADE DA COMPRA	DATA INSCRIÇÃO	TIPO COMPRA	FABRICANTE	FORNECEDOR	NOME DA INSTITUIÇÃO	MUNICÍPIO	UF	QTD ITENS COMPRADOS	PREÇO UNITÁRIO	CMED - PREÇO REGULADO	COMPETÊNCIA CMED	MÉDIA PONDERADA				
BR0444609	ATADURA, TIPO 1: GESSADA, MATERIAL 1: 100% ALGODÃO, DIMENSÕES: 10 CM, CARACTERÍSTICAS ADICIONAIS 1: SECAGEM ULTRA RÁPIDA	ROLO 2,00 M	Não	09/01/2018	Pregão	13/04/2018	A	ORTOFEN INDUSTRIA E COMERCIO LTDA	MIX COMERCIO LTDA - ME	FUNDO MUNICIPAL DE SAUDE	CORREGO DO OURO	GO	200	1.1000	N/A	N/A	17,4519				
BR0444609	ATADURA, TIPO 1: GESSADA, MATERIAL 1: 100% ALGODÃO, DIMENSÕES: 10 CM, CARACTERÍSTICAS ADICIONAIS 1: SECAGEM ULTRA RÁPIDA	ROLO 3,00 M	Não	15/12/2017	Pregão	05/04/2018	A	POLAR FIX INDUSTRIA E COMERCIO DE PRODUTOS HOSPITALARES LTDA	V.P. - MEDICAMENTOS - EIRELI - ME	MUNICÍPIO DA LAPA	LAPA	PR	960	1.1300	N/A	N/A	2,2214				
BR0444609	ATADURA, TIPO 1: GESSADA, MATERIAL 1: 100% ALGODÃO, DIMENSÕES: 10 CM, CARACTERÍSTICAS ADICIONAIS 1: SECAGEM ULTRA RÁPIDA	ROLO 3,00 M	Não	20/06/2018	Pregão	30/10/2018	A	POLAR FIX INDUSTRIA E COMERCIO DE PRODUTOS HOSPITALARES LTDA	ASSUNCAO & MORETTO LTDA - EPP	MUNICÍPIO DE CIANORTE	CIANORTE	PR	1000	1.1500	N/A	N/A	2,2214				
BR0444609	ATADURA, TIPO 1: GESSADA, MATERIAL 1: 100% ALGODÃO, DIMENSÕES: 10 CM, CARACTERÍSTICAS ADICIONAIS 1: SECAGEM ULTRA RÁPIDA	ROLO 3,00 M	Não	06/08/2018	Pregão	04/10/2018	A	POLAR FIX INDUSTRIA E COMERCIO DE PRODUTOS HOSPITALARES LTDA	POLAR FIX INDUSTRIA E COMERCIO DE PRODUTOS HOSPITALARES LTDA	FUNDO MUNICIPAL DE SAUDE - MUNICÍPIO DE NOVA TEBAS PARANA	NOVA TEBAS	PR	300	1.1600	N/A	N/A	2,2214				
BR0444609	ATADURA, TIPO 1: GESSADA, MATERIAL 1: 100% ALGODÃO, DIMENSÕES: 10 CM, CARACTERÍSTICAS ADICIONAIS 1: SECAGEM ULTRA RÁPIDA	ROLO 3,00 M	Não	24/05/2018	Concorrência	30/08/2018	A	POLAR FIX INDUSTRIA E COMERCIO DE PRODUTOS HOSPITALARES LTDA	COMERCIAL CIRURGICA RUCCLARENSE LTDA	MUNICÍPIO DE GARÇA	GARÇA	SP	2000	1.1700	N/A	N/A	2,2214				
BR0444609	ATADURA, TIPO 1: GESSADA, MATERIAL 1: 100% ALGODÃO, DIMENSÕES: 10 CM, CARACTERÍSTICAS ADICIONAIS 1: SECAGEM ULTRA RÁPIDA	ROLO 3,00 M	Não	20/11/2017	Pregão	21/03/2018	A	POLAR FIX INDUSTRIA E COMERCIO DE PRODUTOS HOSPITALARES LTDA	CONFANCA COMERCIO DE CIRURGICA - EIRELI - ME	FUNDO MUNICIPAL DE SAUDE	BANDEIRANTES	PR	400	1.1900	N/A	N/A	2,2214				
BR0444609	ATADURA, TIPO 1: GESSADA, MATERIAL 1: 100% ALGODÃO, DIMENSÕES: 10 CM, CARACTERÍSTICAS ADICIONAIS 1: SECAGEM ULTRA RÁPIDA	ROLO 3,00 M	Não	18/01/2018	Pregão	26/02/2019	A	POLAR FIX INDUSTRIA E COMERCIO DE PRODUTOS HOSPITALARES LTDA	LARISMED - INDUSTRIA E COMERCIO DE MATERIAIS MEDICO E HOSPITALAR LTDA - EPP	MUNICÍPIO DE NOVA ESPERANCA	NOVA ESPERANCA	PR	1000	1.1940	N/A	N/A	2,2214				
BR0444609	ATADURA, TIPO 1: GESSADA, MATERIAL 1: 100% ALGODÃO, DIMENSÕES: 10 CM, CARACTERÍSTICAS ADICIONAIS 1: SECAGEM ULTRA RÁPIDA	ROLO 3,00 M	Não	31/10/2017	Pregão	21/05/2018	A	POLAR FIX INDUSTRIA E COMERCIO DE PRODUTOS HOSPITALARES LTDA	CLASSMED - PRODUTOS HOSPITALARES LTDA - EPP	MUNICÍPIO DE DOURADINA	DOURADINA	PR	240	1.1940	N/A	N/A	2,2214				

000459

6.

BPS - Banco de Preços em Saúde

13/03/2019

CÓDIGO BR	DADOS DO ITEM				DADOS DA COMPRA				DADOS DA INSTITUIÇÃO				VALORES			
	DESCRIÇÃO CATMAT	UNIDADE DE FORNECIMENTO	GENÉRICO	DATA COMPRA	MODALIDADE DA COMPRA	DATA INSERÇÃO	TIPO COMPRA	FABRICANTE	FORNECEDOR	NOME DA INSTITUIÇÃO	MUNICÍPIO	UF	QTD ITENS COMPRADOS	PREÇO UNITÁRIO	CMED - PREÇO REGULADO	COMPETÊNCIA CMED
BR0444609	ATADURA, TIPO 1:GESSADA, MATERIAL 1:100% ALGODÃO, DIMENSÕES:10 CM, CARACTERÍSTICAS ADICIONAIS 1:SECAGEM ULTRA RÁPIDA	ROLO 3,00 M	Não	29/03/2018	Pregão	30/08/2018	A	POJAR FIX INDUSTRIA E COMERCIO DE PRODUTOS HOSPITALARES LTDA	MB VARIEDADES LTDA - EPP	MUNICÍPIO DE SANTA VITORIA	MG	500	1,2410	N/A	N/A	2,2214
BR0444609	ATADURA, TIPO 1:GESSADA, MATERIAL 1:100% ALGODÃO, DIMENSÕES:10 CM, CARACTERÍSTICAS ADICIONAIS 1:SECAGEM ULTRA RÁPIDA	ROLO 3,00 M	Não	05/04/2018	Pregão	16/10/2018	A	PCLAR FIX INDUSTRIA E COMERCIO DE PRODUTOS HOSPITALARES LTDA	SOMAI/PR COMERCIO DE PRODUTOS HOSPITALARES LTDA	FUNDO MUNICIPAL DE SAUDE	PR	3600	1,3500	N/A	N/A	2,2214
BR0444609	ATADURA, TIPO 1:GESSADA, MATERIAL 1:100% ALGODÃO, DIMENSÕES:10 CM, CARACTERÍSTICAS ADICIONAIS 1:SECAGEM ULTRA RÁPIDA	ROLO 3,00 M	Não	30/11/2018	Pregão	21/01/2019	A	POJAR FIX INDUSTRIA E COMERCIO DE PRODUTOS HOSPITALARES LTDA	M MAGALHAES - PRODUTOS HOSPITALARES - ME	MUNICÍPIO DA LAPA	PR	960	1,3700	N/A	N/A	2,2214
BR0444609	ATADURA, TIPO 1:GESSADA, MATERIAL 1:100% ALGODÃO, DIMENSÕES:10 CM, CARACTERÍSTICAS ADICIONAIS 1:SECAGEM ULTRA RÁPIDA	ROLO 3,00 M	Não	22/02/2018	Pregão	05/10/2018	A	POJAR FIX INDUSTRIA E COMERCIO DE PRODUTOS HOSPITALARES LTDA	ABM HOSPITALAR LTDA - EPP	FUNDO MUNICIPAL DE SAUDE	SE	4200	1,4800	N/A	N/A	2,2214
BR0444609	ATADURA, TIPO 1:GESSADA, MATERIAL 1:100% ALGODÃO, DIMENSÕES:10 CM, CARACTERÍSTICAS ADICIONAIS 1:SECAGEM ULTRA RÁPIDA	ROLO 3,00 M	Não	08/12/2017	Pregão	05/03/2018	A	POJAR FIX INDUSTRIA E COMERCIO DE PRODUTOS HOSPITALARES LTDA	PROMEDICA MEDSERVICE LTDA	FUNDAÇÃO HOSPITALAR DO MUNICÍPIO DE VARGINHA FOMULV	MG	2600	1,5800	N/A	N/A	2,2214
BR0444609	ATADURA, TIPO 1:GESSADA, MATERIAL 1:100% ALGODÃO, DIMENSÕES:10 CM, CARACTERÍSTICAS ADICIONAIS 1:SECAGEM ULTRA RÁPIDA	ROLO 3,00 M	Não	17/04/2018	Pregão	25/09/2018	A	CREMER S.A	DIMENSAO COMERCIO DE ARTIGOS MEDICOS HOSPITALARES LTDA	MUNICÍPIO DE ALTONIA	PR	400	1,7500	N/A	N/A	2,2214
BR0444609	ATADURA, TIPO 1:GESSADA, MATERIAL 1:100% ALGODÃO, DIMENSÕES:10 CM, CARACTERÍSTICAS ADICIONAIS 1:SECAGEM ULTRA RÁPIDA	ROLO 2,00 M	Não	19/12/2017	Pregão	15/02/2018	A	JRTOM INDUSTRIA TEXTIL LTDA - ME	BRAGA E BRAGA IMPORTACAO E EXPORTACAO LTDA - EPP	SECRETARIA DE ESTADO DE SAUDE	AC	20000	1,8500	N/A	N/A	17,4519
BR0444609	ATADURA, TIPO 1:GESSADA, MATERIAL 1:100% ALGODÃO, DIMENSÕES:10 CM, CARACTERÍSTICAS ADICIONAIS 1:SECAGEM ULTRA RÁPIDA	ROLO 3,00 M	Não	08/11/2017	Pregão	18/01/2018	A	POJAR FIX INDUSTRIA E COMERCIO DE PRODUTOS HOSPITALARES LTDA	JARDIM MEDICA LTDA - ME	FUNDO MUNICIPAL DE SAUDE DE GRANDES RIOS	PR	240	1,9200	N/A	N/A	2,2214

000460

13/03/2019

BPS - Banco de Preços em Saúde

DADOS DO ITEM				DADOS DE COMPRA				DADOS DA INSTITUIÇÃO				VALORES					
CÓDIGO BR	DESCRIÇÃO CATMAT	UNIDADE DE FORNECIMENTO	GENÉRICO	DATA COMPRA	MODALIDADE DA COMPRA	DATA INSERÇÃO	TIPO COMPRA	FABRICANTE	FORNecedor	NOME DA INSTITUIÇÃO	MUNICÍPIO	UF	QTD ITENS COMPRADOS	PREÇO UNITÁRIO	CMED - PREÇO REGULADO	COMPETÊNCIA CMED	MÉDIA PONDERADA
BR0444609	ATADURA, TIPO 1:GESSADA, MATERIAL 1:100% ALGODÃO, DIMENSÕES:10 CM, CARACTERÍSTICAS ADICIONAIS 1:SECAGEM ULTRA RÁPIDA	ROLO 2,00 M	Não	20/02/2018	Pregão	14/11/2018	A	FCLAR FIX INDUSTRIA E COMERCIO DE PRODUTOS HOSPITALARES LTDA	UDIMED COMERCIAL HOSPITALAR LTDA - EPP	MUNICÍPIO DE CARAPICUIBA	CARAPICUIBA	SP	10000	1,9300	N/A	N/A	17,4519
BR0444609	ATADURA, TIPO 1:GESSADA, MATERIAL 1:100% ALGODÃO, DIMENSÕES:10 CM, CARACTERÍSTICAS ADICIONAIS 1:SECAGEM ULTRA RÁPIDA	ROLO 3,00 M	Não	23/11/2017	Pregão	18/01/2018	A	CREMER S.A	CICAVEL CIRURGICA CASCVEL LTDA	MUNICÍPIO DE FRANCISCO ALVES	FRANCISCO ALVES	PR	80	5,5000	N/A	N/A	2,2214
BR0444609	ATADURA, TIPO 1:GESSADA, MATERIAL 1:100% ALGODÃO, DIMENSÕES:10 CM, CARACTERÍSTICAS ADICIONAIS 1:SECAGEM ULTRA RÁPIDA	ROLO 2,00 M	Não	03/04/2018	Pregão	25/06/2018	A	ERIMAR INDUSTRIA E COMERCIO DE PRODUTOS PARA SAUDE LTDA - ME	SULMED - ARTIGOS HOSPITALARES LTDA - EPP	MUNICÍPIO DE NOVA OLIMPIA	NOVA OLIMPIA	PR	150	7,5200	N/A	N/A	17,4519

Supporte a sistemas: 136 - opção 8
 e-mail: suporte@datasus.gov.br
 Fale conosco: http://datasus.saude.gov.br/fale-conosco

000451
6.

000452
b.



CATEGORIAS

medjet.com.br > Material Médico > Ataduras e Gesso > ATADURA GESSADA CYSNE 10CM X 3M CREMER

Clique na foto para ampliar a imagem



ATADURA GESSADA CYSNE 10CM X 3M CREMER

10 cm x 3 m. - Ataduras e Gesso - Cremer - Cód: 2105

Mais sobre o produto ★★★★★

Avalie agora (1 Voto - nota: 10 / 10)

R\$ 2,45

Ganhe 7% de desconto à vista:

R\$ 2,28

[Comprar Agora](#)

000453



15%
OFF



Atadura Gessada Cremer Rápida 10cmx3m

Código: 4887 | Outros produtos: Cremer

☆☆☆☆☆ (0 de 5)

imagem ilustrativa

Estoque: Disponível



de R\$5,20

por **R\$4,42**

Quantidade:

Comprar

O que você procura?

FALE CONOSCO! Atendimento
Home \ Atadura Gessada tipo Cysne 20cm x 4m Cremer
Previous

R\$ 9,41

009464
10

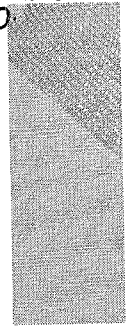
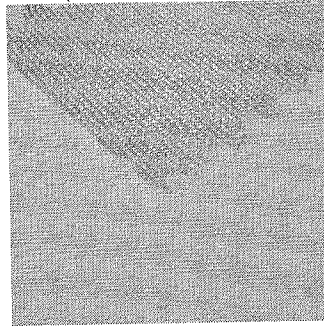

Next



Atadura Gessada tipo Cysne 20cm x 4m Cremer

☆☆☆☆☆ (Avalie agora!)
Referência: CREM-GESSO |
DISPONIBILIDADE: ENVIO IMEDIATO
R\$ 10,00
ou 1x de R\$ 10,00 Ver parcelas

- Pagamento com cartão de crédito
- 1x - R\$ 10,00 s/ juros
- Total: R\$ 10,00

R\$ 9,70 à vista no boleto

Ver detalhes do produto

SITE BLOQUEADO
RESTRITO EM 12-11-18

- 1

+

Adicionar ao carrinho

- Características
- Itens inclusos
- Tamanhos

A atadura gessada tipo Cysne 20x4 Cremer é confeccionada com substrato de gaze especial, 100% algodão, impregnada com gesso coloidal. Sua composição balanceada dos componentes da mistura, garante compatibilidade cutânea, não provocando qualquer reação ao paciente. Indicada para qualquer tipo e tamanho de imobilização, onde a fixação rápida é fundamental, como por exemplo: fraturas ósseas, lesões musculares, correções, terapias e etc. Excelente para trabalhar com grande economia de material e tempo, proporcionando maior rentabilidade e praticidade. A atadura gessada tipo Cysne 20x4 Cremer tem um corte lateral sinuoso para evitar o desfiamento durante o processo de tratamento.

Medidas:
20 cm X 4 m

Cor: Branco

Registro Anvisa: 80245210070

Quer economizar? Aproveite e compre o kit promocional com desconto! [Clique aqui e confira.](#)

1 Atadura Gessada tipo Cysne 20cm x 4m Cremer

Tamanho único.

Medidas:
20 cm X 4 m



FRETE GRÁTIS BRASIL

confira as regras

PARCELE EM ATÉ 12X

no cartão de crédito



DESCONTO À VISTA

no boleto
3,8 *****
Google
Avaliações da Consumidor

tem tuuudo, pode procurar :)

000455
10.

seja **ā** prime **ā** oferta do dia galaxy S10 americanas mundo frete grátis até 30% de cashback anuidade grátis outlet

< atadura e gaze

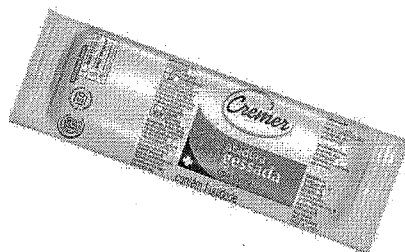

Atadura Gessada Cysne 20cm X 4m Rolo Cremer

(Cód.43821361) ★★★★★

vendido por **Cirurgica Joinville**
e entregue por **americanas.com**

R\$ 7,44 **ā** prime

comprar

R\$ 7,44 com Ame e receba R\$ 1,49 (20% de volta)

R\$ 6,54 em 1x no cartão americanas.com (12% de desconto)

Este produto é vendido por uma loja parceira.
A **americanas.com** garante sua compra, do pedido à entrega.

Calcular frete e prazo

ok

aproveite e veja também

OUTRAS OPÇÕES

Calcule valor e prazo de entrega estimado para sua região

Digite seu CEP: (procurar CEP)000467
10,

Informações do produto

 Veja os Comentários

Avalie Agora

ATADURA GESSADA CYSNE 20CM X 4M ROLO CREMER

As Ataduras Gessadas Cysne são elaboradas utilizando uma formulação especial e um rigoroso procedimento que consiste em impregnar uniformemente o gesso sobre um tecido tipo tela 100% algodão. Possui lateral com corte sinuoso para evitar desfiamento. São excelentes para trabalhar com grande economia de material e tempo, proporcionando maior rentabilidade.

Indicação: São indicadas para qualquer tipo e tamanho de imobilização, onde a fixação rápida é fundamental, como por exemplo: fraturas ósseas, lesões musculares, correções, terapias e outros usos.

Composição: substrato de gaze especial 100% algodão, impregnada com gesso coloidal.

Tamanho: 20cm x 4m

Registro Anvisa: 80245210070

Produtos Relacionados:

LENÇO PARA BANHO C/100UN CREMER

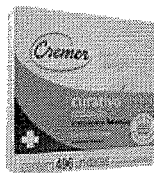
R\$ ~~49,99~~ > R\$ **39,99**

CURATIVO REDONDO 496UN CARTELA CREMER

R\$ ~~27,84~~ > R\$ **22,28**



Banco de Preços em Saúde

RELATÓRIOS ALTERAR DADOS SAIR

RELATÓRIO PÚBLICO
(medicamentos, materiais médico-hospitalares e gases medicinais)

PESQUISAR POR

ITEM
 MODALIDADE
 INSTITUIÇÃO
 FORNECEDOR
 FABRICANTE
 FAIXA
 PERÍODO
 BASE SIASG(Compras Federais)
 TIPO DE COMPRA

ITEM

Código BR:

Descrição CATMAT:

Unidade de Fornecimento:

Genérico: Sim Não

Dados Agrupados

Adicionar

Grupo:

Classe:

PDN:

UF:

Município:

Pesquisar

Limpar

RESULTADO

Os registros exibidos especificam as compras realizadas nos últimos 18 meses, o que corresponde ao seguinte período: 13-09-2017 a 13/03/2019

Base de Dados BPS

Retornar Planilha

Gerar PDF

Mostrar 20 ▼

DADOS DO ITEM		DADOS DA COMPRA			DADOS DO FORNECEDOR		DADOS DA INSTITUIÇÃO			VALORES								
CÓDIGO BR	DESCRIÇÃO CATMAT	UNIDADE DE FORNECIMENTO	GENÉRICO	DATA COMPRA	MODALIDADE DA COMPRA	DATA INSCRIÇÃO	TIPO COMPRA	FABRICANTE	FABRICANTE	FORNECEDOR	NOME DA INSTITUIÇÃO	MUNICÍPIO	UF	QTD ITENS COMPRADOS	PREÇO UNITÁRIO	CMED - PREÇO REGULADO	COMPETÊNCIA CMED	MÉDIA PONDERADA
Nenhum registro encontrado.																		

000458
6

Suporte a sistemas: 136 - criação &
 e-mail: suporte_sistemas@dadosbps.gov.br
 Fale conosco: <http://dadosbps.saude.gov.br/fale-conosco>



O que você está procurando? R\$ 11,26

ATENDIMENTO MEUS PEDIDOS CHAT

CARRINHO 0 ITENS

000459

- Todos os departamentos
- Estetoscópios
- Aparelhos de Pressão
- Aparelhos Médicos
- Curativos
- Equipamentos
- Material de Consumo
- Resgate e Salvamento
- Oferta do Dia

Fibracirurgica / Material de Consumo / Atadura e Gesso

CÓD. REF: 008141

MARCA: MEDI HOUSE

ATADURA DE RAYON MEDI HOUSE 7,5CM X 5M

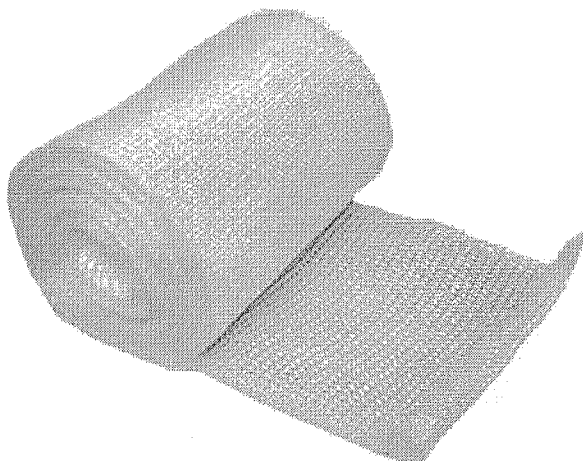

POR R\$ 9,90
OU 6X DE R\$ 1,65

PREÇO NO BOLETO
R\$ 8,91 (-10%)

VER OPÇÕES DE PARCELAMENTO

QUANTIDADE

1

COMPRAR

Calcule o valor do frete e prazo de entrega para a sua região

Input field for CEP

OK

Não sei meu CEP

DESCRIÇÃO

ESPECIFICAÇÕES TÉCNICAS

Atadura de Rayon Medi House 7,5cm x 5m

A Atadura de Rayon Medi House é utilizada em procedimentos cirúrgicos e com curativos. É confeccionada 100% em tecido de rayon. Produto estéril.

COMENTÁRIOS

QUEM VIU, VIU TAMBÉM

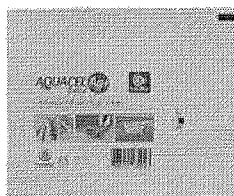

Curativo Convatec Aquacel EXTRA AG+ Estéril 10cm x 10cm



Curativo Hidratante com Alginato de Cálcio e Sódio Convatec SAF-GEL 85g 1un



Hidrage 10 com Ureia 10% Helianto Loção Cremosa para Pele Seca e Áspera

Kit Lar

BEM VINDO! ENTRAR OU CADASTRAR

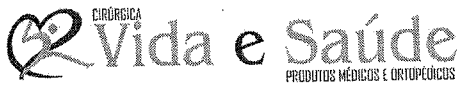

000470
10.



MENU

Início / Atadura de Rayon 7,5 cm x 5 m Estéril Polarfix

ATADURA DE RAYON 7,5 CM X 5 M ESTÉRIL POLARFIX

Marca: Polarfix /Referência: 2689

Atadura de Rayon 7,5 cm x 5 m Estéril Polarfix

R\$ 14,90
EM 2X DE R\$ 7,45 SEM JUROS
OU R\$ 13,41 À VISTA

- 1 +

+ todas as formas de pagamento

COMPRAR

CÁLCULO DE FRETE

00000-000

OK Não sabe seu cep?



INDIQUE A UM AMIGO

10% DE DESCONTO NO BOLETO

12X NOS CARTÕES COMPRA PARCELADO



COMPRA JUNTO



ATADURA GESSADA 10CM X 3M POLARFIX

SEM ESTOQUE



ATADURA GESSADA 20CM X 4M POLARFIX

SEM ESTOQUE

Descrição Adicional
Informações Adicionais

Online



Bem-vindo! Login

Atendimento [Aj](#)

Estou procurando por...

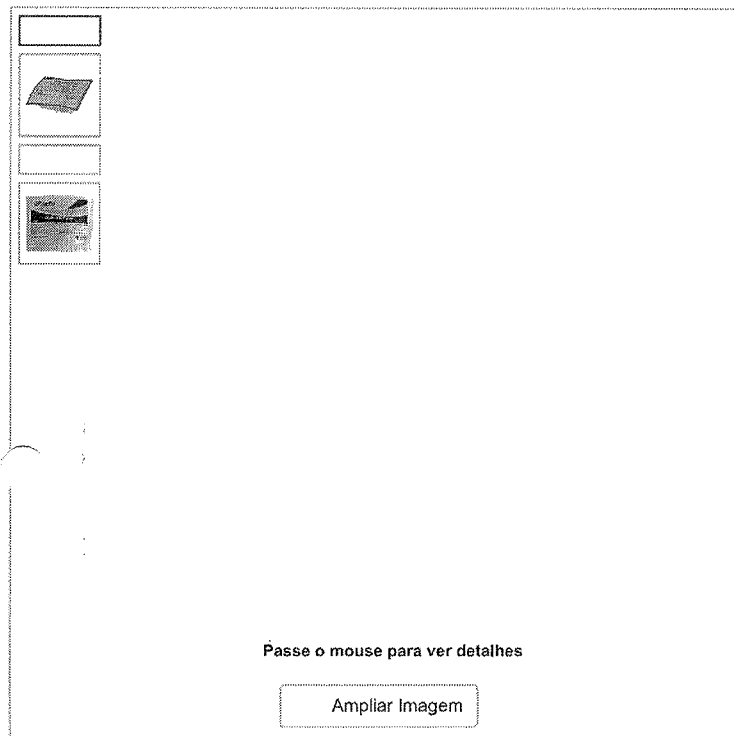
[Meus Pedidos](#)[Meu Cadastro](#)[Meu Carrinho](#)000471
to[LUVAS](#)[LABORATÓRIO](#)[DIABETES](#)[ESTERILIZAÇÃO](#)[APARELHO DE PRESSÃO](#)[MATERIAL DE CONSUMO](#)[DESCARTÁVEIS](#)[SANGANTES](#)Você está em: [Home](#) > [Ortopedia](#) > [Atadura Crepe e Ortopédica de Algodão](#) > **ATADURA DE RAYON 7,5CM X 5M ESTÉRIL POLAR FIX****ATADURA DE RAYON 7,5CM X 5M ESTÉRIL POLAR FIX**

em 0 avaliações. Dê sua avaliação

Confeccionada em fibras sintéticas 100% rayon. Indicada para curativos decorrentes de queimaduras ou onde necessite alta absorção e baixa aderência.

Marca: Polar Fix

Referência: 11085

Conteúdo: Rolo

Disponibilidade: Em estoque

Seção: Ortopedia

R\$ 8,98

Valor à vista: R\$ 8,53 à vista.

COMPRE MAIS E GANHE DESCONTO!A partir de 10 unidades **R\$ 8,80 (cada)****QUANTIDADE**

- 1 +

[\\$ Saiba como pagar](#)[📦 Calcule o frete](#)[🗨️ Tire suas dúvidas](#)[★ Indique este produto](#)[♥️ Lista](#)

Descrição

ATADURA DE RAYON 7,5CM X 5M ESTÉRIL POLAR FIX

- Livre de impurezas, rasgos, fios soltos e manchas
- Atóxica e apirogênica
- Esterilizado a Gás Oxido de Etileno.
- Indicado para curativos ou onde necessite de alta absorção e baixa aderência tecidual. Como no caso de curativos para queimaduras.

Informações sobre procedência e validade impressas na embalagem.

Garantia contra defeitos de fabricação ou materiais.

ESPECIFICAÇÕES TÉCNICAS

- Confeccionada em fibras sintéticas 100% rayon;
- Tamanho: 7,5Cm x 5m;
- Produto com validade.

Livre de impurezas, rasgos e fios soltos.

**Quem viu, também viu**



RELATÓRIO PÚBLICO
(medicamentos, materiais médico-hospitalares e gases medicinais)

PESQUISAR POR

ITEM
 MODALIDADE
 INSTITUIÇÃO
 FORNECEDOR
 FABRICANTE
 FAIXA
 PERÍODO
 BASE SIASI(Compras Federais)
 TIPO DE COMPRA

ITEM

Código BR:

Descrição CATMAT:

Unidade de Fornecimento:

Genérico: Sim Não

Dados Agrupados

Aditionar

Grupo:

Classe:

PDM:

UF:

Município:

Pesquisar

Limpar

RESULTADO

Os registros exibidos especificam as compras realizadas nos últimos 18 meses, o que corresponde ao seguinte período: 13-09-2017 a 13/03/2019

Base de Dados: BPS

Gerar Planilha

Gerar PDF

Mostrar 20 ▼

DADOS DO ITEM			DADOS DA COMPRA			DADOS DO FABRICANTE/FORNECEDOR			DADOS DA INSTITUIÇÃO				VALORES			
CÓDIGO BR	DESCRIÇÃO CATMAT	UNIDADE DE FORNECIMENTO	DATA COMPRA	MODALIDADE DA COMPRA	DATA INSERÇÃO	TIPO COMPRA	FABRICANTE	FORNECEDOR	NOME DA INSTITUIÇÃO	MUNICÍPIO	UF	QTD ITENS COMPRADOS	PREÇO UNITÁRIO	CMED - PREÇO REGULADO	COMPETÊNCIA CMED	MÉDIA PONDERADA
Nenhum registro encontrado.																

000472
10

DERMOECIA®

Olá visitante. Já é cadastrado? Acesse sua conta.

Estou procurando por... R\$ 21,20

Meu Cadastro

Meus Pedidos



000473

Alongamento de Cílios

Alongamento de Unhas

Cosméticos

Estética

Micropigmentação

TODAS CATEGORIAS

Categorias

Home > Estética > Descartáveis > Aventais > Avental Descartável Talge Pacote com 10 unidades

Alongamento de Cílios

- Acessórios / Ferramentas
- Cílios
- Colas
- Kits
- Lifting / Permanente de Cílios
- Pinças
- Produtos Auxiliares
- Remoção e Limpeza
- Veja mais

Alongamento de Unhas

- Acessórios
- Alongamento em Acrílico
- Alongamento em Fibra e Porcelana
- Alongamento em Gel
- Bases
- Descartáveis
- Kits

Cosméticos

- Microagulhamento
- Pré e Pós Micropigmentação
- Restaurador Dérmico

Estética

- Acessórios
- Cosméticos
- Descartáveis
- Microagulhamento
- Móveis

Kits

- Alongamento de Unhas
- Descartáveis
- Design de Sobrancelhas
- Micropigmentação
- Alongamento de Cílios

Micropigmentação

- Acessórios
- Agulhas
- Canetas Tebori
- Cosméticos
- Dermógrafos
- Kits
- Pele Artificial
- Pigmentos
- Veja mais

Ofertas

- Desconto Progressivo
- Ofertas
- Queima de Estoque

Sobrancelhas & Cia

- Acessórios

Avental Descartável Talge Pacote com 10 unidades

em 0 avaliações. Dê sua avaliação

Avental Descartável Talge Pacote com 10 unidades

Marca: Talge

Referência: 314

Disponibilidade: Em estoque

Seção: Estética

R\$ 24,90

ou em até 1X de R\$ 24,90 sem juros.

R\$ 23,66 à vista com 5% de desconto no boleto ou depósito/transfêrencia.

Ganhe Pontos Na compra deste produto, ganhe 50 pontos.

Ampliar Imagem

Tire suas dúvidas Saiba como pagar

Indique este produto

Lista

Calcular frete e prazo

Digite o CEP

OK

Descrição

Descrição e Características:

Avental Descartável de manga longa, de uso único, não estéril, servindo de proteção para o paciente e o profissional da saúde no ambiente médico-hospitalar ou laboratorial.

Composição:

100% polipropileno.

Indicações e Instruções de Uso:

Produto indicado para uso em ambiente médico hospitalar ou laboratorial constituindo-se em uma barreira para proteger o corpo do profissional da saúde ou do paciente, contra possíveis contaminações por líquidos corpóreos ou substâncias contaminantes.

Retirar o Avental de sua embalagem com assepsia colocando-o sobre o corpo e amarrando-o na parte posterior das costas.

Cadastro na Anvisa:

80605410001

Tamanho:

Únic

Cor:

Branco

Início → Avental Manga Longa Branco G30 Jarc c/ 10 Un.



Zoom



Avental Manga Longa Branco G30 Jarc c/ 10 Un.

Seja o primeiro a avaliar este produto

Avental Manga Longa Branco G30 Jarc c/ 10 Un.

Codigo Interno: 15G

R\$19,80

Disponível: Em estoque

Comprar

Qtde:

1

+ -



Adicionar aos Favoritos



Comparar Produto



Avisar um Amigo

Descrição

Avaliações

Tags do Produto

Avental Manga Longa Branco G30 Jarc c/ 10 Un.

Características:

- *Material descartável atóxico.
- *Produto de uso único.
- *Descartar após o uso.
- *Armazenar em local arejado em temperatura ambiente.
- *Cor branco.

Composição:

- *Confeccionado em TNT e 100% polipropileno.

Apresentação:

- *Pacote com 10 unidades.

000474

Produtos Relacionados



Avental Mang: Branco G30 C Un.

R\$19,80

Adicionar aos



Avental Mang: Branco G20 J. Un.

R\$19,00

Adicionar aos



Avental Sem Manga Branco (Leve) Un.

R\$12,60

Adicionar aos



Avental Mang: Branco G20 C Un.

R\$13,90

Adicionar aos



Avental Mang: Branco G30 C Un.

R\$15,30

Adicionar aos

Talvez você se interesse por estes produtos

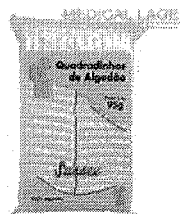

Algodao quadradinho - 95 g - Sussex - Pacote
R\$6,90



Gaze nao estéril 13F - WS Compressa - Pct c/ 255g
R\$19,30



Propé descartavel soldado - G-20 - Jarc - Pct com 100
R\$10,70



Mascara Cirurgica Descartavel DUPLA elastico - Real Desc Pacote c/ 100 Un.
R\$14,75



Bem-vindo! Login

Atendimento

Aj

Estou procurando por...

Meus
PedidosMeu
CadastroMeu
Carrinho000475
16

LUVAS

LABORATORIO

DIABETES

ESTERILIZAÇÃO

APARELHO DE PRESSÃO

MATERIAL DE CONSUMO

DESCARTÁVEIS

SANEAMENTO

Você está em: Home > Material de Consumo > Avental > AVENTAL DESCARTÁVEL MANGA LONGA 30 GRAMAS C/10 MEDGAUZE



Passe o mouse para ver detalhes

Ampliar Imagem

AVENTAL DESCARTÁVEL MANGA LONGA 30 GRAMAS C/10 MEDGAUZE

em 0 avaliações. Dê sua avaliação

Avental descartável frontal manga longa, punho lastex, confeccionado em TNT, fabricada em 100% polipropileno. Atóxico. Embalagem c/ 10 unidades

Marca: MEDGAUZE

Referência: 23062

Conteúdo: Pacote com 10 unidades

Disponibilidade: Em estoque

Seção: Material de Consumo

R\$ 18,90

Valor à vista: R\$ 17,96 à vista.

COMPRE MAIS E GANHE DESCONTO!

A partir de 10 unidades R\$ 18,71 (cada)

QUANTIDADE

- 1 +

\$ Saiba como pagar

📦 Calcule o frete

🗨️ Tire suas dúvidas

★ Indique este produto

♥️ Lista

Descrição

Avental Descartável Manga Longa 30 Gramas - Pct c/ 10 Un. - Med Gauze

DESCRIÇÃO

Avental descartável frontal manga longa, punho lastex, confeccionado em TNT, fabricada em 100% polipropileno. Atóxico. Embalagem c/ 10 unidades

UTILIZADO

Indústria alimentícia, cozinha industrial, estética, MEDICA.

ESPECIFICAÇÕES

Confeccionado em TNT - Tecido Não Tecido

100% polipropileno.

Material Descartável.

Atóxico.

Cor: Branco.

Gramatura: 30 Gr

Embalagem: 10 unidades.

DICAS

Conservar em local arejado em temperatura ambiente.

NÃO PODE SER VENDIDO SEPARADAMENTE.



Quem viu, também viu

Estamos Online - Fale Conosco

RELATORIO PÚBLICO
(medicamentos, materiais médico-hospitalares e gases medicinais)

PESQUISAR POR

- ITEM
- MODALIDADE
- INSTITUIÇÃO
- FORNECEDOR
- FABRICANTE
- FAIXA
- PERÍODO
- BASE SIASG(Compras Federatis)
- TIPO DE COMPRA

ITEM

Código BR:

BR:

Descrição CATMAT: avental descartável depolipropileno, manga longa, tamanho M

Unidade de Fornecimento:

Genérico: Sim Não Dados Agrupados

Adicionar

Grupo:

Classe:

PDM:

UF: Município:

Pesquisar

Limpar

RESULTADO

Os registros exibidos especificam as compras realizadas nos últimos 18 meses, o que corresponde ao seguinte período: 13-09-2017 a 13/03/2019
Base de Dados BPS

Gerar Planilha

Gerar PDF

Mostrar 20 ▼

DADOS DO ITEM			DADOS DA COMPRA				DADOS DO FABRICANTE/FORNECEDOR			DADOS DA INSTITUIÇÃO				VALORES				
CÓDIGO BR	DESCRIÇÃO CATMAT	UNIDADE DE FORNECIMENTO	DATA COMPRA	MODALIDADE DA COMPRA	DATA INSERÇÃO	TIPO COMPRA	FABRICANTE	FABRICANTE	FABRICANTE	FORNecedor	NOME DA INSTITUIÇÃO	MUNICÍPIO	UF	QTD ITENS COMPRADOS	PREÇO UNITÁRIO	CMED - PREÇO REGULADO	COMPETÊNCIA CMED	MÉDIA PONDERADA
Nenhum registro encontrado.																		

000476
10

Cirúrgica Passos

000477
Jo.

R\$ 78,67

**BACIA INOX 30CM X 6,3 - CAP. 2,5 L****R\$117,70****No boleto R\$ 105,93 (10% de desconto)**ou 3x de **R\$39,23** s/ juros

Receber aviso de novos preços

Entrega: Até 12 dias úteis para Envio

COMPRAR

Qty:

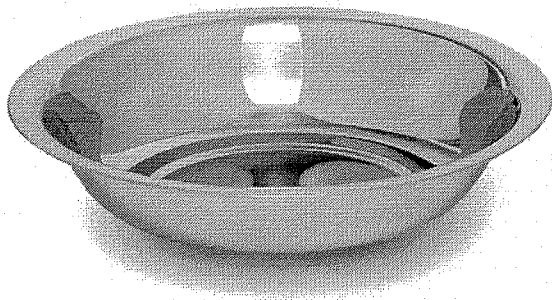
**PRODUTOS RELACIONADOS**

Escolha os produtos que deseja adicionar ao carrinho ou marcar todos

MAIS IMAGENS

 **BACIA INOX 35 X 7,2CM CAP.3,5L**
R\$169,40
No boleto R\$ 152,46 (10% de desconto)
ou 5x de R\$33,88 s/ juros

 **BACIA INOX 40 CM**
R\$255,20
No boleto R\$ 229,68 (10% de desconto)
ou 8x de R\$31,90 s/ juros

 **JARRA INOX 2 L SEM TAMPA AC-070**
R\$142,00
No boleto R\$ 127,80 (10% de desconto)
ou 4x de R\$35,50 s/ juros

 **BANDEJA RETANGULAR LISA INOX 30 X 20 X 04 CM**
De: R\$68,00
POR: R\$63,85
No boleto R\$ 57,47 (10% de desconto)
ou 2x de R\$31,93 s/ juros

 **JARRA INOX 1,5 L SEM TAMPA AC-069A**
R\$119,36
No boleto R\$ 107,42 (10% de desconto)
ou 3x de R\$39,79 s/ juros

 **ESTOJO INOX LISO 32 X 16 X 8 CM AC-014**
R\$193,00
No boleto R\$ 173,70 (10% de desconto)
ou 6x de R\$32,17 s/ juros





RELATÓRIO PÚBLICO
(medicamentos, materiais médico-hospitalares e gases medicinais)

PESQUISAR POR

ITEM
 MODALIDADE
 INSTITUIÇÃO
 FORNECEDOR
 FABRICANTE
 FAIXA
 PERÍODO
 BASE SIASG(Compras Federais)
 TIPO DE COMPRA

ITEM

Código BR:
 Descrição CATMAT:

Unidade de Fornecimento:
 Genérico: Sim Não
 Dados Agrupados

Adicional

Grupo:

Classe:

PDM:

UF:
 Município:

Pesquisar

Limpar

RESULTADO

Os registros exibidos especificam as compras realizadas nos últimos 18 meses, o que corresponde ao seguinte período: 13-09-2017 a 13/03/2019
Base de Dados: BPS

DADOS DO ITEM		DADOS DA COMPRA			DADOS DO FABRICANTE/FORNECEDOR			DADOS DA INSTITUIÇÃO			VALORES						
CODIGO BR	DESCRIÇÃO CATMAT	UNIDADE DE FORNECIMENTO	GENÉRICO	DATA COMPRA	MODALIDADE DA COMPRA	DATA INSERÇÃO	TIPO COMPRA	FABRICANTE	FABRICADOR	NOME DA INSTITUIÇÃO	MUNICÍPIO	UF	QTD ITENS COMPRADOS	PREÇO UNITÁRIO	CHED - PREÇO REGULADO	COMPETÊNCIA CMED	MÉDIA PONDERADA
BR0439956	BACIA - USO HOSPITALAR, MATERIALAÇO INOXIDÁVEL, DIÂMETRO-CERCA DE 35 CM, CAPACIDADE-CERCA DE 3000 ML, ESTERILIDADE-ESTERILIZÁVEL	UNIDADE	Não	03/08/2018	Pregão	23/10/2018	A	FORTINOX - INDUSTRIA COMERCIO E SERVICOS LTDA - EPP	CIRURGICA UNIAO LTDA	MUNICÍPIO DE PRATAPOLIS	PRATAPOLIS	MG	10	58.5000	N/A	N/A	59,1550

000478
10.

DADOS DO ITEM				DADOS DA COMPRA				DADOS DO FABRICANTE/FORNECEDOR				DADOS DA INSTITUIÇÃO				VALORES				
CÓDIGO BR	DESCRIÇÃO CATMAT	UNIDADE DE FORNECIMENTO	GENÉRICO	DATA COMPRA	MODALIDADE DA COMPRA	DATA INSERÇÃO	TIPO COMPRA	FABRICANTE	FORNECEDOR	NOME DA INSTITUIÇÃO	MUNICIPIO	UF	QTD ITENS COMPRADOS	PREÇO UNITÁRIO	CMED - PREÇO REGULADO	COMPETÊNCIA CMED	MÉDIA PONDERADA			
BR0439956	BACA - USO HOSPITALAR, MATERIALAÇO INOXIDÁVEL, DIÂMETRO: CERCA DE 35 CM, CAPACIDADE: CERCA DE 3000 ML, ESTERILIDADE ESTERILIZÁVEL	UNIDADE	Não	20/11/2017	Pregão	21/03/2018	A	FORTINOX - INDUSTRIA, COMERCIO E SERVICOS LTDA - EPP	DUOMED PRODUTOS MEDICOS HOSPITALARES LTDA - EPP	FUNDO MUNICIPAL DE SAUDE	BANDEIRANTES	PR	10	59,8100	N/A	N/A	59,1550			

Suporte a sistemas: 136 - opção 8
 e-mail: suporte.sistemas@matasus.gov.br
 Fale conosco: <http://matasus.saude.gov.br/fale-conosco>

000479
10.



R\$ 29,763 Itens 76 e 81

BUSQUE O SEU PRODUTO AQUI...



000480

DESCARTÁVEIS

DIABETES

ESTERILIZAÇÃO

FIO DE SUTURA

LABORATÓRIO

LUVAS

MATERIAL
MÉDICOPROTEÇÃO
PROFISSIONAL

DEPARTAMENTOS

DEA - DESFIBRILADOR
EXTERNO AUTOMÁTICOPROMOÇÕES OU QUEIMA DE
ESTOQUE

APARELHO DE PRESSÃO

APARELHO DE PRESSÃO DIGITAL
BRAÇADEIRA E PEÇAS DE REPOSIÇÃO
ESFIGMOMANÔMETRO ANERÓIDE
ESFIGMOMANÔMETRO RODÍZIO E PAREDE

APARELHO MÉDICO

ASPIRADOR DE SECREÇÃO
AVALIAÇÃO
BALANÇA
CABO E BATERIA
DERMATOSCÓPIO
DESFIBRILADOR
DETECTOR FETAL
DOPPLER
ELETRODO
INALADOR E NEBULIZADOR
KIT ACADÊMICO
LANTERNA CLÍNICA
LARINGOSCÓPIO
LUPA E FOTÓFORO
MALETA MÉDICA E ESTOJO
MARTELO DE REFLEXO E ESTESIÔMETRO
OFTALMOSCÓPIO
OTOSCÓPIO
OXÍMETRO
TRICOTOMIA - APARELHOS E LÂMINAS
ULTRASSOM E ECG
UMIDIFICADOR E PURIFICADOR

CADEIRA DE RODAS

ANDADOR
BANCO PARA BANHO
BARRA DE APOIO
BENGALA
CADEIRA DE RODA AÇO
CADEIRA DE RODA ADULTO
CADEIRA DE RODA ALUMÍNIO
CADEIRA DE RODA INFANTIL
CADEIRA DE RODAS HOSPITALAR
CADEIRA DE RODAS POSTURAL
CADEIRA PARA BANHO
CADEIRA RODA MOTORIZADAS
MULETA

VOCÊ ESTÁ EM: HOME > LABORATÓRIO > GARROTE > BLOOD STOP CONTÍNUO BANDAGEM CURATIVO ANT

BLOOD STOP CONTÍNUO
CURATIVO ANTISEPTIC
UNIDADES

em 0 avaliações. 1

Blood STOP CONTÍNUO BANDAGEM CURATIVO

MARCA: AMP C
DISPONIBILIDADE: EM ESTOQUE SE

R\$ 26,60 à vista.

Total a prazo: R\$ 28,00

CO

A par

QUANTIDADE

- 1 +

\$ Saiba como pagar

Calcular

Tire suas dúvidas ★ Indique este prod

Descrição

BLOOD STOP CONTÍNUO BANDAGEM CURATIVO ANTISEPT
Unidades

BLOOD STOP CONTÍNUO BANDAGEM CURATIVO ANTISEPTICA LUXO C/200 Unidades

Foi desenvolvido para hospitais e laboratórios que apresentam um alto giro de exames e coletas de san

BLOOD STOP 200

BLOOD STOP 200 está voltado para hospitais e laboratórios que pr
laboratoriais. A embalagem de BLOOD STOP 200 foi desenvolvida pa
mais econômico. Em cada uma das embalagens plásticas encontramos 200 UNIDADES do CURATIVO
aplicadas.



Quem comprou, também comprou

Estamos Online - Fale Conosco



Olá, o que você procura?

000481
lo

Drogeria Sao Paulo >

Home Care > Primeiros Socorros >

Espadrappo, gaze e Curativo

cod: 57541

Curativo Antisséptico Blood Stop 200 Unidades

Leia Mais



R\$ 33,50

ou 1x de R\$ 33,50

Quantidade: Vendido e entregue por: Drogeria São Paulo

- 1 +

Adicionar

www.drogariasapaulo.com.br está solicitando:

🔔 Mostrar notificações

Powered by ShopBack

AGORA NÃO PERMITIR



000482
20.

tem tuuudo, pode procurar :)

seja **prime** **oferta do dia** galaxy S10 americanas mundo frete grátis até 30% de cashback anuidade grátis outlet

< ferramentas automotivas

★★★★★

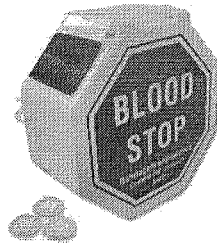

Blood Stop Mini Curativos Redondinhos Antisséptico C/ 200 Unidades

(Cód.15883006) ★★★★★

vendido e entregue por **FARMA DELIVERY**

R\$ 29,19

comprar

Corra! Temos apenas 2 no estoque

- 📌 R\$ 29,19 em até 2x de R\$ 14,59 s/ juros com Ame e receba R\$ 1,46 (5% de volta) 📌
- 📌 R\$ 25,68 em 1x no cartão americanas.com (12% de desconto) ou R\$ 29,19 em até 2x de R\$ 14,59 s/ juros

formas de parcelamento

- Este produto é vendido por uma loja parceira.
- A americanas.com garante sua compra, do pedido à entrega.

Calcular frete e prazo

ok

quem viu este produto, viu também



Benzoato De Benzila Pa 1l

R6-438-62

R\$ 133,52

2x de R\$ 66,76 sem juros



Saco Roupa Infecante Hamper Com Fitiho 120lt Azul C/50

2 ofertas a partir de

R\$ 85,99

4x de R\$ 21,49 sem juros

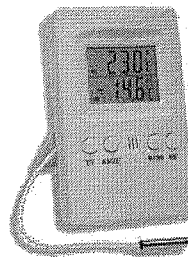

Termômetro digital de máxima e mínima -10 a +50 interno e -50 a +70 externo com...

R6-07

R\$ 97,00



Ybera Fashion Stylist Creme Progressiva Sem Farnol 120ml

R6-09

R\$ 89,00 **prime**

4x de R\$ 22,25 sem juros

novidades pra você



Banco de Preços em Saúde

RELATÓRIOS ALTERAR DADOS SAIR

RELATÓRIO PÚBLICO
(medicamentos, materiais médico-hospitalares e gases medicinais)

PESQUISAR POR

ITEM
 MODALIDADE
 INSTITUIÇÃO
 FORNECEDOR
 FABRICANTE
 FAIXA
 PERÍODO
 BASE SIASC (Compras Federais)
 TIPO DE COMPRA

ITEM

Código BR:

BR:

Descrição CATMAT:

Unidade de Fornecimento:

Sim
 Não
 Dados Agrupados

Adicionar

Grupo:

Classe:

PDM:

UF:
 Município:

Pesquisar

Limpar

RESULTADO

Os registros exibidos especificam as compras realizadas nos últimos 18 meses, o que corresponde ao seguinte período: 13-09-2017 a 13/03/2019
Base de Dados: BPS

Gerar Planilha

Gerar PDF

Mostrar 20 ▼

DADOS DO ITEM				DADOS DA COMPRA			DADOS DO FABRICANTE/FORNECEDOR			DADOS DA INSTITUIÇÃO				VALORES				
CÓDIGO BR	DESCRIÇÃO CATMAT	UNIDADE DE FORNECIMENTO	GENÉRICO	DATA COMPRA	MODALIDADE DA COMPRA	DATA INSERÇÃO	TIPO COMPRA	FABRICANTE	FABRICANTE	FORNecedor	NOME DA INSTITUIÇÃO	MUNICÍPIO	UF	QTD ITENS COMPRADOS	PREÇO UNITÁRIO	CMED - PREÇO REGULADO	COMPETÊNCIA CMED	MEDIA PONDERADA
Nenhum registro encontrado.																		

000483
b



CATEGORIAS

R\$ 12,203

000484
10

medjet.com.br > Resgate e Salvamento > Imobilização > BANDAGEM TRIANGULAR TAM G RESGATE

Clique na foto para ampliar a imagem

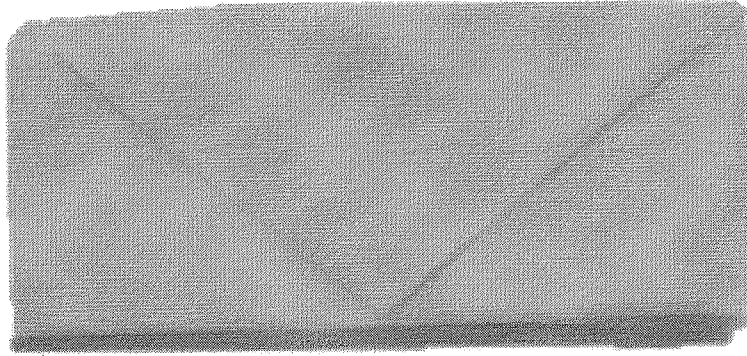

BANDAGEM TRIANGULAR TAM G RESGATE

Confeccionado em Tecido Crú. Lavável. Tamanho G. - Imobilização - Tecnimed - Cód: 1364

Mais sobre o produto

Avalie agora (1 Voto - nota: 10 / 10)

R\$ 10,65

Ganhe 7% de desconto à vista:

R\$ 9,90

[Comprar Agora](#)

Disponível - Pronta entrega



OUTRAS OPÇÕES

Calcule valor e prazo de entrega estimado para sua região

Digite seu CEP: [Calcular Frete](#) (procurar CEP)

Informações do produto

[Veja os Comentários](#)

[Avalie Agora](#)

BANDAGEM TRIANGULAR TAM G RESGATE

- Bandagem Triangular;
- Tamanho G;
- Confeccionado em tecido crú;

[voltar ao Topo](#)

Todos os departamentos

Estetoscópios

Aparelhos de Pressão

Aparelhos Médicos

Curativos

Equipamentos

Materiais de Consumo

Resgate e Salvamento

Oferta do Dia

FibraCirurgica / Resgate e Salvamento / Imobilização

CÓD. REF: 702899

MARCA: FIBRA RESGATE

**BANDAGEM TRIANGULAR FIBRA
RESGATE B-712 TAM. G**

POR R\$ 13,56

OU 6X DE R\$ 2,26

PREÇO NO BOLETO
R\$ 12,20 (-10%)

VER OPÇÕES DE PARCELAMENTO

QUANTIDADE

1

COMPRAR

Calcule o valor do frete e prazo de entrega para a sua região

OK

Não sei meu CEP

DESCRIÇÃO

ESPECIFICAÇÕES TÉCNICAS

Bandagem Triangular B-712 Tam. G

Destinado ao uso em resgates de acidentados, podendo ser utilizado de várias formas, como nos membros inferiores e superiores, com imobilização precária, diminuindo o sangramento e facilitando o transporte da vítima ao hospital mais próximo, após as imobilizações de socorro.

COMENTÁRIOS

QUEM VIU, VIU TAMBÉM

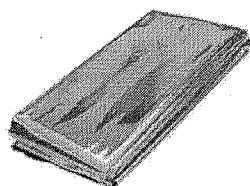

Manta Térmica Aluminizada Resgate SP 2,10 x 1,40

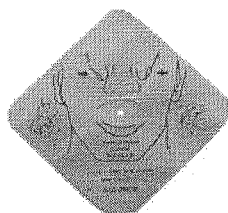

Máscara Facial para RCP Resgate SP Descartável

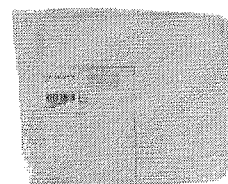

Bandagem Triangular Fibra Resgate TNT Tam. M

Banda



RELATÓRIO PÚBLICO
(medicamentos, materiais médico-hospitalares e gases medicinais)

PESQUISAR POR

- ITEM
- MODALIDADE
- INSTITUIÇÃO
- FORNECEDOR
- FABRICANTE
- FAIXA
- PERÍODO
- BASE SIASS (Compras Federais)
- TIPO DE COMPRA

ITEM

Código BR:

BR:

Descrição CATMAT:

Unidade de Fornecimento:

Genérico: Sim Não

Dados Agrupados

Adicionar

Grupos:

Classe:

PDN:

UF:

Municípios:

Pesquisar

Limpar

RESULTADO

Os registros exibidos especificam as compras realizadas nos últimos 18 meses, o que corresponde ao seguinte período: 13-09-2017 a 13/03/2019

Base de Dados: BPS

Gerar Planilha

Gerar PDF

DADOS DO ITEM		DADOS DA COMPRA			DADOS DO FABRICANTE/FORNECEDOR		DADOS DA INSTITUIÇÃO			VALORES							
CODIGO BR	DESCRIÇÃO CATMAT	UNIDADE DE FORNECIMENTO	GENÉRICO	DATA COMPRA	MODALIDADE DA COMPRA	DATA INSERÇÃO	TIPO COMPRA	FABRICANTE	FABRICANTE/FORNECEDOR	NOME DA INSTITUIÇÃO	MUNICÍPIO	UF	QTD ITENS COMPRADOS	PREÇO UNITÁRIO	CMED - PREÇO REGULADO	COMPETÊNCIA CMED	MÉDIA PONDERADA
BR0358059	BANDAGEM, MATERIAL:TECIDO 100% ALGODÃO, CARACTERÍSTICAS ADICIONAIS:BAINHA COM DUPLA COSTURA,FORMATO TRIANGULAR, DIMENSÕES:140 X 140 X 200 CM	UNIDADE	Não	13/06/2018	Pregão	20/11/2018	A	RESGATE SP PRODUTOS PARA RESGATE, APH E EPI LTDA - ME	ALTERMED MATERIAL MEDICO HOSPITALAR LTDA	FUNDO MUNICIPAL DE SAUDE DE BALSANOVA	BALSANOVA	PR	50	7,3600	N/A	N/A	7,8014

000486

RELATÓRIO PÚBLICO (medicamentos, materiais médico-hospitalares e gases medicinais)

PESQUISAR POR

- ITEM
- MODALIDADE
- INSTITUIÇÃO
- FORNECEDOR
- FABRICANTE
- PAIXA
- PERÍODO
- BASE SIASG(Compras Federais)
- TIPO DE COMPRA

ITEM

Código BR: Descrição CATMAT:

Unidade de Fornecimento: Genérico: Sim Não Dados Agrupados

Grupo: Adicionar

Classe:

PDN:

UF: Município:

R\$ 8,613

Pesquisar Limpar

RESULTADO

Os registros exibidos especificam as compras realizadas nos últimos 18 meses, o que corresponde ao seguinte período: 13-09-2017 a 13/03/2019

Base de Dados BPS

Gerar Planilha

Gerar PDF

CÓDIGO BR	DESCRIÇÃO CATMAT	UNIDADE DE FORNECIMENTO	GÊNÉRICO	DADOS DA COMPRA			DADOS DO FABRICANTE/FORNECEDOR			DADOS DA INSTITUIÇÃO			VALORES				
				DATA COMPRA	MODALIDADE DA COMPRA	DATA INSERÇÃO	TIPO COMPRA	FABRICANTE	FORNECEDOR	NOME DA INSTITUIÇÃO	MUNICÍPIO	UF	QTD ITENS COMPRADOS	PREÇO UNITÁRIO	CMED - PREÇO REGULADO	COMPETÊNCIA CMED	MÉDIA PONDERADA
BR0289458	BANDAGEM, MATERIAL TECIDO 100% ALGODÃO, CARACTERÍSTICAS ADICIONAIS:BAIRHA COM DUPLA COSTURA, FORMATO TRIANGULAR, DIMENSÕES:100 X 100 X 142 CM	UNIDADE	Não	28/01/2018	Pregão	06/06/2018	A	RESGATE SP PRODUTOS PARA RESGATE, APH E EPI LTDA - ME	STOKMED PRODUTOS HOSPITALARES LTDA - EPP	MUNICÍPIO DE PIEN	PIEN	PR	150	5.8800	N/A	N/A	7,1961

Item 078

884000

DADOS DO ITEM				DADOS			COMPRA			DADOS DO FORNECEDOR			DADC			INSTITUIÇÃO			VALORES			
CÓDIGO BR	DESCRIÇÃO CATMAT	UNIDADE DE FORNECIMENTO	GENÉRICO	DATA COMPRA	MODALIDADE DA COMPRA	DATA INSERÇÃO	TIPO COMPRA	FABRICANTE	FORNECEDOR	NOME DA INSTITUIÇÃO	MUNICÍPIO	UF	QTD ITENS COMPRADOS	PREÇO UNITÁRIO	PREÇO REGULADO	COMPETÊNCIA CMED	MÉDIA PONDERADA					
BR0289458	BANDAGEM, MATERIAL:TECIDO 100% ALGODÃO, CARACTERÍSTICAS ADICIONAIS:BAINHA COM DUPLA COSTURA,FORMATO TRIANGULAR, DIMENSÕES:100 X 100 X 142 CM	UNIDADE	Não	04/01/2018	Pregão	15/06/2018	A	RESGATE SP PRODUTOS PARA RESGATE, APH E EPI LTDA - ME	CORUMBA HOSPITALAR EIRELI - ME	FUNDO MUNICIPAL DE SAUDE DO MUNICIPIO DE MORRINHOS	MORRINHOS	GO	150	5,8700	N/A	N/A	7,1961					
BR0289458	BANDAGEM, MATERIAL:TECIDO 100% ALGODÃO, CARACTERÍSTICAS ADICIONAIS:BAINHA COM DUPLA COSTURA,FORMATO TRIANGULAR, DIMENSÕES:100 X 100 X 142 CM	UNIDADE	Não	10/11/2017	Pregão	10/11/2017	A	ORTOPRATKA INDUSTRIA E COMERCIO LTDA	NEWCARE COMERCIO DE MATERIAIS CIRURGICOS E HOSPITALARES LTDA - ME	MUNICIPIO DE SANTOS	SANTOS	SP	1100	6,9000	N/A	N/A	7,1961					
BR0289458	BANDAGEM, MATERIAL:TECIDO 100% ALGODÃO, CARACTERÍSTICAS ADICIONAIS:BAINHA COM DUPLA COSTURA,FORMATO TRIANGULAR, DIMENSÕES:100 X 100 X 142 CM	UNIDADE	Não	28/12/2017	Pregão	17/01/2019	A	RESGATE SP PRODUTOS PARA RESGATE, APH E EPI LTDA - ME	EFEITVE PRODUTOS MEDICO-HOSPITALARES LTDA - ME	FUNDO MUNICIPAL DE SAUDE	MARINGA	PR	1000	6,9000	N/A	N/A	7,1961					
BR0289458	BANDAGEM, MATERIAL:TECIDO 100% ALGODÃO, CARACTERÍSTICAS ADICIONAIS:BAINHA COM DUPLA COSTURA,FORMATO TRIANGULAR, DIMENSÕES:100 X 100 X 142 CM	UNIDADE	Não	21/03/2018	Pregão	18/07/2018	A	ORTOFEX INDUSTRIA E COMERCIO DE APARELHOS MEDICOS E ORTOPEDICOS LTDA - ME	BAHIA MED DISTRIBUIDORA DE MEDICAMENTOS - EIRELI	FUNDO MUNICIPAL DE SAUDE DO MUNICIPIO DE IBIPTANGA	IBIPTANGA	BA	30	12,0400	N/A	N/A	7,1961					
BR0289458	BANDAGEM, MATERIAL:TECIDO 100% ALGODÃO, CARACTERÍSTICAS ADICIONAIS:BAINHA COM DUPLA COSTURA,FORMATO TRIANGULAR, DIMENSÕES:100 X 100 X 142 CM	UNIDADE	Não	17/05/2018	Pregão	13/12/2018	A	RESGATE SP PRODUTOS PARA RESGATE, APH E EPI LTDA - ME	CIRURGICA REAL - COMERCIAL HOSPITALAR E FARMACEUTICA - EIRELI - ME	FUNDO MUNICIPAL DE SAUDE - MAUA DA SERRA	MAUA DA SERRA	PR	100	16,0000	N/A	N/A	7,1961					
BR0289458	BANDAGEM, MATERIAL:TECIDO 100% ALGODÃO, CARACTERÍSTICAS ADICIONAIS:BAINHA COM DUPLA COSTURA,FORMATO TRIANGULAR, DIMENSÕES:100 X 100 X 142 CM	UNIDADE	Não	20/02/2018	Pregão	05/11/2018	A	MARIMAR INDUSTRIA COMERCIO IMPORTACAO E EXPORTACAO DE RFG LTDA - ME	COMERCIAL 3 ALBE LTDA.	MUNICIPIO DE CARAPICUBA	CARAPICUBA	SP	10000	27,0000	N/A	N/A	7,1961					

000489
b.



O que você está procurando?

R\$7,463

ATENDIMENTO MEUS PEDIDOS

CHAT

000490

CARRINHO
0 ITENS

Todas as departamentos

Endoscópios

Aparelhos de Pressão

Aparelhos Médicos

Curativos

Equipamentos

Material de Consumo

Resgate e Salvamento

Oferta do Dia

FibraCirurgica / [Resgate e Salvamento](#) / Imobilização

CÓD. REF: 701928

MARCA: FIBRA RESGATE

BANDAGEM TRIANGULAR FIBRA RESGATE B-712 TAM. P

DE R\$ 4,84

POR R\$ 3,59

OU 6X DE R\$ 0,59

PREÇO NO BOLETO
R\$ 3,23 (-10%)

VER OPÇÕES DE PARCELAMENTO

QUANTIDADE

1

COMPRAR

Calcule o valor do frete e prazo de entrega para a sua região

OK

[Não sei meu CEP](#)

DESCRIÇÃO

ESPECIFICAÇÕES TÉCNICAS

Bandagem Triangular B-712 Tam. P

Destinado ao uso em resgates de acidentados, podendo ser utilizado de várias formas, como nos membros inferiores e superiores, com imobilização precária, diminuindo o sangramento e facilitando o transporte da vítima ao hospital mais próximo, após as imobilizações de socorro.

COMENTÁRIOS

QUEM VIU, VIU TAMBÉM

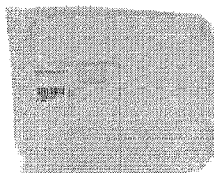

Bandagem Triangular Fibra Resgate TNT Tam. M

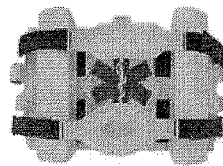

Imobilizador de Cabeça Resgate SP Head Block Adulto



Bandagem Triangular Fibra Resgate B-712 Tam. M

Mante

RELATÓRIO PÚBLICO
(medicamentos, materiais médicos-hospitalares e gases medicinais)

ITEM
 MODALIDADE
 INSTITUIÇÃO
 FORNECEDOR
 FABRICANTE
 FAIXA
 PERÍODO
 BASE SIASGE(Compras Federais)
 TIPO DE COMPRA

Descrição CATMAT:

Código BR:

Unidade de Fornecimento:

Genérico: Sim Não

Dados Agrupados

Grupo:

Classe:

PCMI:

UF:
 Município:

Postular

Limpar

RESULTADO

Os registros exibidos especificam as compras realizadas nos últimos 18 meses, o que corresponde ao seguinte período: 13-05-2017 a 13/03/2019

Gerar Planilha

Gerar PDF

CÓDIGO BR	DESCRIÇÃO CATMAT	UNIDADE DE FORNECIMENTO	GENÉRICO	DADOS DA COMPRA			FABRICANTE		DADOS DA INSTITUIÇÃO			VALORES					
				DATA COMPRA	MODALIDADE DA COMPRA	DATA INSERÇÃO	TIPO COMPRA	FABRICANTE	FORNECEDOR	NOME DA INSTITUIÇÃO	MUNICÍPIO	UF	QTD ITENS COMPRADOS	PREÇO UNITÁRIO	CMED - PREÇO REGULADO	COMPETÊNCIA CIMED	MÉDIA PONDERADA
BR0359108	BANDAGEM, MATERIAL:TECIDO 100% ALGODÃO, CARACTERÍSTICAS ADICIONAIS:BAINHA COM DUPLA COSTURA,FORMATO TRIANGULAR, DIMENSÕES:0,70 X 0,70 X 1,00 M	UNIDADE	Não	28/01/2018	Pregão	06/06/2018	A	RESGATE SP PRODUTOS PARA RESGATE, APH E EPI LTDA - ME	EFTIVE PRODUTOS HOSPITALARES LTDA - ME	MUNICÍPIO DE PIEN	PIEN	PR	150	4.5500	N/A	N/A	12,7785

Mostrando 1 a 3 de 3 registro(s)

13/03/2019

BPS - Banco de Preços em Saúde

DADOS DO ITEM				DADO. COMPRA		DADOS DO FABRICANTE/FORNECEDOR			DAD. INSTITUIÇÃO		VALORES						
CÓDIGO BR	DESCRIÇÃO CATMAT	UNIDADE DE FORNECIMENTO	GENÉRICO	DATA COMPRA	MODALIDADE DA COMPRA	DATA INSERÇÃO	TIPO COMPRA	FABRICANTE	FORNECEDOR	NOME DA INSTITUIÇÃO	MUNICÍPIO	UF	QTD ITENS COMPRADOS	PREÇO UNITÁRIO	CMED - PREÇO REGULADO	COMPETÊNCIA CMED	MÉDIA PONDERADA
BR0359108	BANDAGEM, MATERIAL:TECIDO 100% ALGODÃO, CARACTERÍSTICAS ADICIONAIS:BAINHA COM DUPLA COSTURA,FORMATO TRIANGULAR, DIMENSÕES:0,70 X 0,70 X 1,00 M	UNIDADE	Não	21/03/2018	Pregão	18/07/2018	A	ORTOFEX INDUSTRIA E COMERCIO DE APARELHOS MEDICOS E ORTOPEDICOS LTDA - ME	BAHIA MED DISTRIBUIDORA DE MEDICAMENTOS - EIRELI	FUNDO MUNICIPAL DE SAUDE DO MUNICIPIO DE IBIFITANGA	IBIFITANGA	BA	30	12,0400	N/A	N/A	12,7785
BR0359108	BANDAGEM, MATERIAL:TECIDO 100% ALGODÃO, CARACTERÍSTICAS ADICIONAIS:BAINHA COM DUPLA COSTURA,FORMATO TRIANGULAR, DIMENSÕES:0,70 X 0,70 X 1,00 M	UNIDADE	Não	24/08/2018	Pregão	12/09/2018	A	MARIMAR INDUSTRIA COMERCIO IMPORTACAO E EXPORTACAO DE RFG LTDA - ME	RINAMED - COMERCIO DE MATERIAIS MEDICOS HOSPITALARES LTDA - EPP	AUTARQUIA MUNICIPAL DE SAUDE DE CAMBIRA	CAMBIRA	PR	100	13,0000	N/A	N/A	12,7785

Suporte a sistemas: 136 - opção 6
 e-mail: suporte.sistemas@bpaasus.gov.br
 Fale conosco: <http://gataasus.saude.gov.br/fale-conosco>

000492
6.

OLÁ, FAÇA LOGIN (/BANDEJA-RETANGULAR-30-X-20-X-15-CM/P)

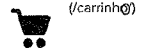

INSTRUMENTAL CIRÚRGICO

R\$ 77,203

000493

INSTRUMENTAL ODONTOLÓGICO (/INSTRUMENTAL-ODONTOLOGICO)
O que você procura?

10-

INSTRUMENTAL OFTALMO (/INSTRUMENTAL-CIRURGICO/OFT-MICRO-CIRURGIA/)

Instrumental Cirúrgico (/instrumental-cirurgico/) • **Bandeja** (/instrumental-cirurgico/bandeja/)

MEGA PROMOÇÕES (/MEGA-PROMOÇÕES/)

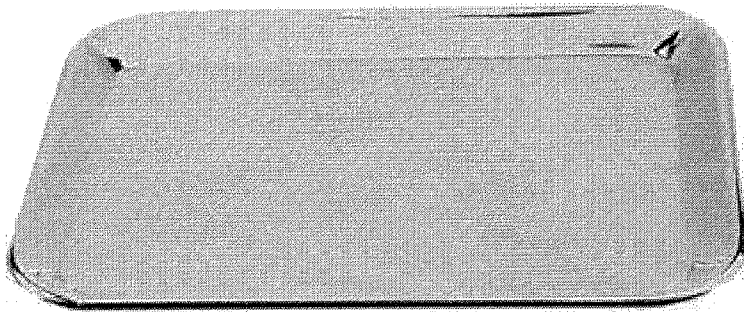

www.convertiez.com.br/m/fasthospitalar/shop/products/images/1645/large/bandeja-retangular-30-x-20-x-15-cm_1538.jpg



BANDEJA RETANGULAR - 30 x 20 x 1,5 CM

Cod. do Produto: 41100

FORTINOX (/fortinox/)

R\$ 46,62

R\$ 46,62 no boleto bancário (-0%)

2x de R\$ 23,31 sem juros ver parcelas ▾

Comprar

ambiente seguro

Adicionar à lista de desejos (/bandeja-retangular-30-x-20-x-15-cm/p)

COMPARTILHE ESTE PRODUTO

000494
Jo.



Faça sua busca aqui...

Buscar

fale conosco:
11 2424.7213

0
Login (/account)
Pedidos (/account/orders)
Meu Carrinho (/checkout/#/cart)

Todos Departamentos
CenterMedical (/) (/) (https://center30-x-20-x-1-5

Aparelho de Pressão
Instrumental Cirúrgico (https://www.centermedical.com.br/instrumental-cirurgico)

Aparelho Médico
Aparelho Médico (https://www.centermedical.com.br/instrumental-cirurgico)

Balança
(/balancas)

Estetoscópio
(/estetoscopio)

Acessibilidade e Mobilidade
(/acessibilidade-e-mobilidade)

Oxigenoterapia
(/oxigenoterapia)

Equipamento Hospitalar
(/equipamento-medico-hospitalar)

Uso Pessoal
(/produto-de-uso-pessoal)

iox-aco-inox-

Bandeja Lisa Nova Luminox - Aço Inox - 30 x 20 x 1,5 cm

☆☆☆☆☆ (Avalie agora!)

(Leia mais)

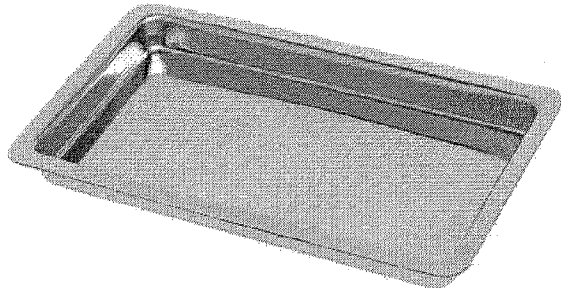

De: R\$ 129,99
Por: R\$ 111,49
Ou 3x De R\$ 37,16

Ou R\$ 100,34
à vista com 10% de
desconto no Boleto.

Quantidade

1

COMPRAR

Calculo de frete
(Não sei meu CEP)

OK

Entenda o prazo

Veja mais de:
Instrumental Cirúrgico (https://www.centermedical.com.br/instrumental-cirurgico) | CenterMedical (/) |

(https://twitter.com/centermedical)
url=http://www.centermedical.com.br/b
lisa-nova-
luminox-
aco-inox-
30-x-20-
x-1-5-
cm/p&description=http://www.centerm
lisa-nova-
luminox-
aco-inox-
30-x-20-
x-1-5-
cm/p)

Descrição Completa

Descrição Completa

Bandeja Lisa Nova Luminox - Aço Inox - 30 x 20 x 1,5 cm

***Imagem meramente ilustrativa.

Quem comprou, comprou também

000495
10.



O que você está procurando?



INÍCIO / VETERINÁRIA / ESTOJOS, CUBAS E BACIAS - MEDICINA VETERINÁRIA

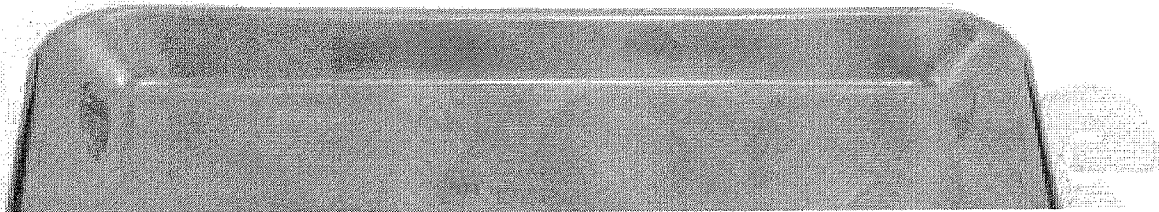

Bandeja 30 X 20 X 1,5 cm

R\$55,00

9x de R\$6,11 s/ juros Cartão de Crédito

ou R\$52,25 à vista no Boletão

Bandeja 30 X 20 X 1,5cm.

Produzido em aço inoxidável com extra tratamento contra oxidação.

Registro MS: 80476380011.

- 1 +

COMPRAR

REF: AI3008

Categorias Estojos, Cubas e Bacias, Estojos, Cubas e Bacias - Medicina Veterinária, Medicina, Veterinária

GTIN: AI3008



DESCRIÇÃO

Bandeja 30 X 20 X 1,5 cm



RELATÓRIO PÚBLICO
(medicamentos, materiais médico-hospitalares e gases medicinais)

ITEM
 MODALIDADE
 INSTITUIÇÃO
 FORNECEDOR
 FABRICANTE
 FAIXA
 PERÍODO
 BASE SIASG(Compras Federais)
 TIPO DE COMPRA

ITEM
 Código BR:
 Descrição CATMAT:
 Unidade de Fornecimento:
 Genérico: Sim Não
 Dados Agrupados
 Adicionar

Grupo:

Classe:

PDG:

UF:
 Município:

Pesquisar

Limpar

RESULTADO

Os registros exibidos especificam as compras realizadas nos últimos 18 meses, o que corresponde ao seguinte período: 13-09-2017 a 13/03/2019
Base de Dados: BPS

Gerar Planilha

Gerar PDF

DADOS DO ITEM				DADOS DA COMPRA			DADOS DO FORNECEDOR			DADOS DA INSTITUIÇÃO			VALORES					
CÓDIGO BR	DESCRIÇÃO CATMAT	UNIDADE DE FORNECIMENTO	GENÉRICO	DATA COMPRA	MODALIDADE DA COMPRA	DATA INSERÇÃO	TIPO COMPRA	FABRICANTE	FABRICANTE	FORNecedor	NOME DA INSTITUIÇÃO	MUNICÍPIO	UF	QTD ITENS COMPRADOS	PREÇO UNITÁRIO	PREÇO REGULADO	COMPETENCIA CMED	MEDIA PONDERADA
Nenhum registro encontrado.																		

000496
b.



R\$ 24,393

Item 082

BUSQUE O SEU PRODUTO AQUI...



000497

DESCARTÁVEIS

DIABETES

ESTERILIZAÇÃO

FIO DE SUTURA

LABORATÓRIO

LUVAS

MATERIAL
MÉDICOPROTEÇÃO
PROFISSIONAL

DEPARTAMENTOS

DEA - DESFIBRILADOR
EXTERNO AUTOMÁTICOPROMOÇÕES OU QUEIMA DE
ESTOQUE

APARELHO DE PRESSÃO

APARELHO DE PRESSÃO DIGITAL
BRAÇADEIRA E PEÇAS DE REPOSIÇÃO
ESFIGMOMANÔMETRO ANERÓIDE
ESFIGMOMANÔMETRO RODÍZIO E PAREDE

APARELHO MÉDICO

ASPIRADOR DE SECREÇÃO
AVALIAÇÃO
BALANÇA
CABO E BATERIA
DERMATOSCÓPIO
DESFIBRILADOR
DETECTOR FETAL
DOPPLER
ELETRODO
INALADOR E NEBULIZADOR
KIT ACADÊMICO
LANTERNA CLÍNICA
LARINGOSCÓPIO
LUPA E FOTÓFORO
MALETA MÉDICA E ESTOJO
MARTELO DE REFLEXO E ESTESIÓMETRO
OFTALMOSCÓPIO
OTOSCÓPIO
OXÍMETRO
TRICOTOMIA - APARELHOS E LÂMINAS
ULTRASSOM E ECG
UMIDIFICADOR E PURIFICADOR

CADEIRA DE RODAS

ANDADOR
BANCO PARA BANHO
BARRA DE APOIO
BENGALA
CADEIRA DE RODA AÇO
CADEIRA DE RODA ADULTO
CADEIRA DE RODA ALUMÍNIO
CADEIRA DE RODA INFANTIL
CADEIRA DE RODAS HOSPITALAR
CADEIRA DE RODAS POSTURAL
CADEIRA PARA BANHO
CADEIRA RODA MOTORIZADAS
MULETA

VOCÊ ESTÁ EM: HOME > LABORATÓRIO > CURATIVOS PÓS PUNÇÃO > BLOOD STOP BANDAGEM CURATIVO

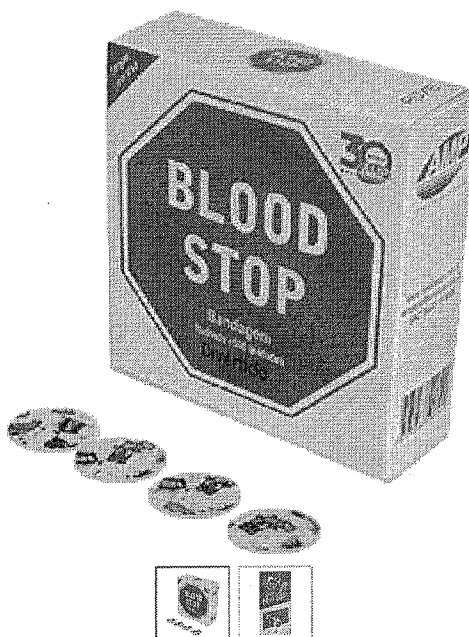
BLOOD STOP BANDAGEM
INFANTIL DIVERTIDO C

sem 0 avaliações. [

MODELO: BLOOD STOPPER PEDIÁTRICO M

REFERÊNCIA: 2769 CI

DISPONIBILIDADE: EM ESTOQUE SE

R\$ 22,78 à vista.

Total a prazo: R\$ 23,98

QUANTIDADE

- 1 +

Saiba como pagar

Calcule o

Tire suas dúvidas ★ Indique este pro

Descrição

BLOOD STOP BANDAGEM CURATIVO INFANTIL DIVERTIDO C/5
BLOOD STOP DIVERTIDO apresenta divertidas ilustrações nas bandagens, ajudando os apli
crianças.

Possui uma embalagem de papelão com 500 unidades.

BLOOD STOP Divertido

A linha BLOOD STOP conta ainda com um produto voltado para os pequenos pa
DIVERTIDO apresenta divertidas ilustrações nas bandagens, ajudando os aplicad
crianças. Possui uma embalagem de papelão com 500 unidades.

Quem comprou, também comprou



Estamos Online - Fale Conosco

000498

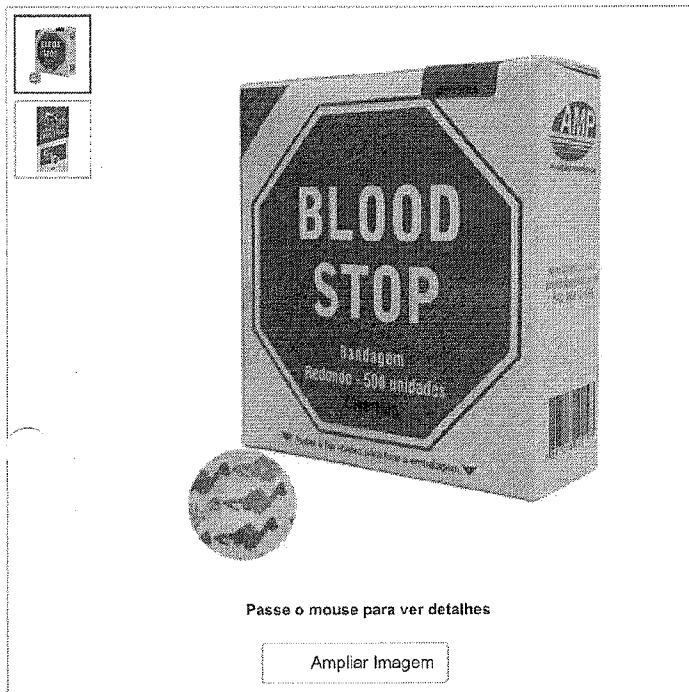
[LUVAS](#) [LABORATORIO](#) [DIABETES](#) [ESTERILIZAÇÃO](#) [APARELHO DE PRESSÃO](#) [MATERIAL DE CONSUMO](#) [DESCARTÁVEIS](#) [SANGUE](#)
Você está em: [Home](#) > [Curativos](#) > **BLOOD STOP BANDAGEM CURATIVO INFANTIL DIVERTIDO C/500 AMP**

BLOOD STOP BANDAGEM CURATIVO INFANTIL DIVERTIDO C/500 AMP

em 0 avaliações. Dê sua avaliação

Blood Stop Divertido apresenta divertidas ilustrações nas bandagens, ajudando os aplicadores no cuidado com as crianças. Possui uma embalagem de papelão com 500 unidades.

Modelo: blood stopper

Marca: AMP

Referência: 27062

Conteúdo: Caixa com 500

Disponibilidade: Em estoque

Seção: Curativos

R\$ 23,90

Valor à vista: R\$ 22,71 à vista.

COMPRE MAIS E GANHE DESCONTO!

A partir de 10 unidades R\$ 23,66 (cada)

QUANTIDADE

- 1 +

[\\$ Saiba como pagar](#)
[Calcula o frete](#)
[Tire suas dúvidas](#)
[Indique este produto](#)
[Lista](#)

Descrição

BLOOD STOP BANDAGEM CURATIVO INFANTIL DIVERTIDO C/500 AMP

Blood Stop Divertido apresenta divertidas ilustrações nas bandagens, ajudando os aplicadores no cuidado com as crianças.

Possui uma embalagem de papelão com 500 unidades.

Quem viu, também viu



BLOOD STOPPER BANDAGEM CURATIVO INFANTIL (BLOOD STOP) C/500 LABOR IMPORT

Valor à vista: R\$ 24,69

[Adicionar ao carrinho](#)

EQUIPO TRANSFUÇÃO SANGUÍNEA (SANGUE) CAMARA DUPLA EMBRAME

Valor à vista: R\$ 4,74

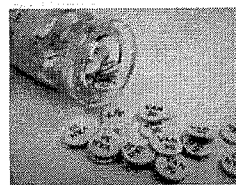
[Adicionar ao carrinho](#)

DISCOS ANTIBIOGRAMA SENSIFAR - CEFAR

Sob encomenda



BLOOD STOP BANDAGEM CURATIVO ANTISEPTICA C/500 UNIDADES AMP

Valor à vista: R\$ 18,98

[Adicionar ao carrinho](#)
[Estamos Online - Fale Conosco](#)

Início → Curativo adesivo redondo blood stop (pós punção) Infantil com desenhos - Copertina - rolo com 500

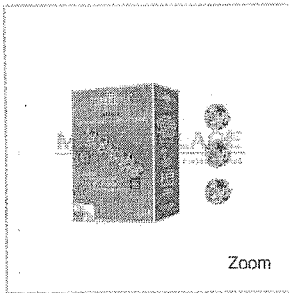

Zoom

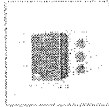

Curativo adesivo redondo blood stop (pós punção) Infantil com desenhos - Copertina - rolo com 500

Seja o primeiro a avaliar este produto

Curativo adesivo redondo (pós punção) Infantil com desenhos (divertido) - Copertina - rolo com 500

Codigo Interno: 7H

R\$26,50

Disponível: Em estoque

Comprar

Qty: 1 + -



Adicionar aos Favoritos



Comparar Produto



Avisar um Amigo

Descrição

Avaliações

Tags do Produto

Curativo adesivo redondo (pós punção) Infantil com desenhos - Copertina - rolo com 500

Finalidade:

*Utilizado para hemóstase após punção venosa ou injeções, para proteção sobre feridas na pele.

Especificações:

- *Fibra de viscose.
- *Filme de polietileno com massa adesiva.
- *Papel com filme plástico.
- *Dimensão: 25mm.
- *Hipo-alérgico.
- *Formato anatômico.
- *Boa ventilação.
- *Estéril (esterilizado por óxido de etileno).

Advertências:

- *Produto de uso único.
- *Descartar após o uso.
- *Proibido reutilizar.

Modo de usar:

1. Limpe o ferimento.
2. Remova o papel protetor do curativo.
3. Coloque a parte central do curativo na área da ferida.
4. Prenda as extremidades com a fita adesiva.

Precauções, Cuidados e Advertências:

- *Não utilizar caso a embalagem esteja violada.
- *Em caso de irritação descontinuar o uso do produto.

Armazenamento e transporte:

*Armazenar e transportar o produto à temperatura ambiente em sua embalagem original, em local seco, arejado e ao abrigo do sol.

Descarte:

*Descartar em local próprio para materiais potencialmente contaminados.

Embalagem:

*Caixa com 500 uni.

Fabricante: Copertina

000499

Produtos
Relacionados

Band-Aid Res
Johnson & Jol
Caixa com 40
R\$8,50
Adicionar aos



Blood Stop - A
com 500
R\$14,90
Adicionar aos



Band-Aid Res
Johnson & Jol
Caixa com 10
R\$2,60
Adicionar aos

Blood Stop Inf
desenhos (div
AMP - rolo com
R\$26,50
Adicionar aos

RELATÓRIO PÚBLICO
(medicamentos, materiais médico-hospitalares e gases medicinais)

PESQUISAR POR

ITEM
 MODALIDADE
 INSTITUIÇÃO
 FORNECEDOR
 FABRICANTE
 FAIXA
 PERÍODO
 BASE SIASG(Compras Federais)
 TIPO DE COMPRA

ITEM

Código BR: Descrição CATMAT:

Unidade de Fornecimento:

Sim
 Não
 Dados Agrupados

Atenção

Grupo:

Classe:

POM:

UF: Município:

Pesquisar

Limpar

RESULTADO

Os registros exibidos especificam as compras realizadas nos últimos 18 meses, o que corresponde ao seguinte período: 13-09-2017 a 13/03/2019
Base de Dados BPS

Gerar Planilha

Gerar PDF

Mostrar 20 ▼

DADOS DO ITEM			DADOS DA COMPRA			DADOS DO FABRICANTE/FORNECEDOR			DADOS DA INSTITUIÇÃO				VALORES				
CODIGO BR	DESCRIÇÃO CATMAT	UNIDADE DE FORNECIMENTO	GENÉRICO	DATA COMPRA	MODALIDADE DA COMPRA	DATA INSERÇÃO	TIPO COMPRA	FABRICANTE	FABRICANTE FORNECEDOR	NOME DA INSTITUIÇÃO	MUNICIPIO	UF	QTD ITENS COMPRADOS	PREÇO UNITÁRIO	CMED - PREÇO REGULADO	COMPETÊNCIA CMED	MÉDIA PONDERADA
Nenhum registro encontrado.																	

000500
6-

RELATÓRIO PÚBLICO
(medicamentos, materiais médico-hospitalares e gases medicinais)

PESQUISAR POR

ITEM
 MODALIDADE
 INSTITUIÇÃO
 FORNECEDOR
 FABRICANTE
 FAIXA
 PERÍODO
 BASE SIASG(Compras Federais)
 TIPO DE COMPRA

ITEM

Código BR:
 Descrição CATMAT:

Unidade de Fornecimento:
 Genérico: Sim Não
 Adicionar Dados Agrupados

Grupo:
 Classe:
 PDM:
 UF:
 Município:

RS 33,534

Pesquisar Linear

RESULTADO

Os registros exibidos especificam as compras realizadas nos últimos 18 meses, o que corresponde ao seguinte período: 13-09-2017 a 13/03/2019
Base de Dados BPS

Mostrar 20

CÓDIGO BR	DESCRIÇÃO CATMAT	DADOS DO ITEM			DADOS DA COMPRA			DADOS DO FABRICANTE/FORNECEDOR			DADOS DA INSTITUIÇÃO				VALORES			
		UNIDADE DE FORNECIMENTO	GENÉRICO	DATA COMPRA	MODALIDADE DA COMPRA	DATA INSERÇÃO	TIPO COMPRA	FABRICANTE	FABRICANTE	FABRICANTE	NOME DA INSTITUIÇÃO	MUNICIPIO	UF	QTD ITENS COMPRADOS	PREÇO UNITÁRIO	CMED - PREÇO REGULADO	COMPETÊNCIA CMED	MÉDIA PONDERADA

Item 083

000501
b.

Mostrando 1 à 13 de 13 registro(s)

DADOS DO ITEM				DAL À COMPRA			DAL À INSTITUIÇÃO			VALORES							
CÓDIGO BR	DESCRIÇÃO CAT/MAT	UNIDADE DE FORNECIMENTO	GENÉRICO	DATA COMPRA	MODALIDADE DA COMPRA	DATA INSERÇÃO	TIPO COMPRA	FABRICANTE	FABRICANTE/FORNECEDOR	NOME DA INSTITUIÇÃO	MUNICÍPIO	UF	QTD ITENS COMPRADOS	PREÇO UNITÁRIO	CHED. PREÇO REGULADO	COMPETÊNCIA CMED	MÉDIA PONDERADA
BR0380630	BENZINA, ASPECTO FÍSICO:LÍQUIDO INCOLOR, LIMPIDO, COM ODORES GASOLINA, FÓRMULA QUÍMICA:MISTURA DE HIDROCARBONETOS DERIVADOS DO PETRÓLEO, FAIXA DE DESTILAÇÃO:DESTILADOS NA FAIXA ENTRE 60 E 120°C, GRAU DE PUREZA:PUREZA MÍNIMA DE 97%, CARACTERÍSTICA AD	LITRO	Não	18/07/2018	Pregão	07/08/2018	A	RIQUÍMICA INDUSTRIA QUÍMICA LTDA - ME	MAX MED - PRODUTOS CIRÚRGICOS LTDA - EPP	MUNICÍPIO DE IGUARACU	IGUARACU	PR	3	13,0000	N/A	N/A	21,3295
BR0380630	BENZINA, ASPECTO FÍSICO:LÍQUIDO INCOLOR, LIMPIDO, COM ODORES GASOLINA, FÓRMULA QUÍMICA:MISTURA DE HIDROCARBONETOS DERIVADOS DO PETRÓLEO, FAIXA DE DESTILAÇÃO:DESTILADOS NA FAIXA ENTRE 60 E 120°C, GRAU DE PUREZA:PUREZA MÍNIMA DE 97%, CARACTERÍSTICA AD	LITRO	Não	11/01/2019	Pregão	21/02/2019	A	INDUSTRIA FARMACÊUTICA RIQUÍMICA LTDA	MARYMED DISTRIBUIDORA DE MEDICAMENTOS E CORRELATOS LTDA - ME	MUNICÍPIO DE SANTA INES	SANTA INES	PR	10	16,5500	N/A	N/A	21,3295
BR0380630	BENZINA, ASPECTO FÍSICO:LÍQUIDO INCOLOR, LIMPIDO, COM ODORES GASOLINA, FÓRMULA QUÍMICA:MISTURA DE HIDROCARBONETOS DERIVADOS DO PETRÓLEO, FAIXA DE DESTILAÇÃO:DESTILADOS NA FAIXA ENTRE 60 E 120°C, GRAU DE PUREZA:PUREZA MÍNIMA DE 97%, CARACTERÍSTICA AD	LITRO	Não	18/01/2018	Pregão	26/02/2019	A	FACILIMPE COMERCIO DE PRODUTOS DE LIMPEZA EM GERAL LTDA.	K MEDICA PRODUTOS MEDICO HOSPITALAR LTDA	MUNICÍPIO DE NOVA ESPERANCA	NOVA ESPERANCA	PR	10	17,2100	N/A	N/A	21,3295
BR0380630	BENZINA, ASPECTO FÍSICO:LÍQUIDO INCOLOR, LIMPIDO, COM ODORES GASOLINA, FÓRMULA QUÍMICA:MISTURA DE HIDROCARBONETOS DERIVADOS DO PETRÓLEO, FAIXA DE DESTILAÇÃO:DESTILADOS NA FAIXA ENTRE 60 E 120°C, GRAU DE PUREZA:PUREZA MÍNIMA DE 97%, CARACTERÍSTICA AD	LITRO	Não	15/12/2017	Pregão	05/04/2018	A	FACILIMPE COMERCIO DE PRODUTOS DE LIMPEZA EM GERAL LTDA.	V P - MEDICAMENTOS - EIRELI - ME	MUNICÍPIO DA LAPA	LAPA	PR	60	18,3000	N/A	N/A	21,3295
BR0380630	BENZINA, ASPECTO FÍSICO:LÍQUIDO INCOLOR, LIMPIDO, COM ODORES GASOLINA, FÓRMULA QUÍMICA:MISTURA DE HIDROCARBONETOS DERIVADOS DO PETRÓLEO, FAIXA DE DESTILAÇÃO:DESTILADOS NA FAIXA ENTRE 60 E 120°C, GRAU DE PUREZA:PUREZA MÍNIMA DE 97%, CARACTERÍSTICA AD	LITRO	Não	27/04/2018	Pregão	07/08/2018	A	VIC-PHARMA INDUSTRIA E COMERCIO LTDA	ASSUNCAO & MORETTI LTDA - EPP	FUNDO MUNICIPAL DE SAUDE DO MUNICÍPIO DE GOIOERE	GOIOERE	PR	30	19,4000	N/A	N/A	21,3295

000502
26.

DADOS DO ITEM										DADOS DO FABRICANTE/FORNECEDOR					DAL					A INSTITUIÇÃO					VALORES				
CODIGO BR	DESCRIÇÃO CATMAT	UNIDADE DE FORNECIMENTO	GENÉRICO	DATA COMPRA	MODALIDADE DA COMPRA	DATA INSCRIÇÃO	TIPO COMPRA	FABRICANTE	FORNecedor	NOME DA INSTITUIÇÃO	MUNICIPIO	UF	CTD ITENS COMPRADOS	PREÇO UNITARIO	CHED PREÇO REGULADO	COMPETÊNCIA CHED	MEDIA PONDERADA												
BR0380630	BENZINA, ASPECTO FÍSICO:LÍQUIDO INCOLOR, LIMPIO, COM ODORE DE GASOLINA, FÓRMULA QUÍMICA:MISTURA DE HIDROCARBONETOS DERIVADOS DO PETRÓLEO, FAIXA DE DESTILAÇÃO:DESTILADOS NA FAIXA ENTRE 60 E 120,°C, GRAU DE PUREZA:PUREZA MÍNIMA DE 97%, CARACTERÍSTICA AD	LITRO	Não	17/10/2017	Tomada de Preços	07/01/2019	A	VIC PHARMA INDUSTRIA E COMERCIO LTDA	ALTERMED MATERIAL MEDICO HOSPITALAR LTDA	FUNDO MUNICIPAL DE SAUDE DE LUPIONOPOLIS	LUPIONOPOLIS	PR	5	20,0700	N/A	N/A	21,3295												
BR0380630	BENZINA, ASPECTO FÍSICO:LÍQUIDO INCOLOR, LIMPIO, COM ODORE DE GASOLINA, FÓRMULA QUÍMICA:MISTURA DE HIDROCARBONETOS DERIVADOS DO PETRÓLEO, FAIXA DE DESTILAÇÃO:DESTILADOS NA FAIXA ENTRE 60 E 120,°C, GRAU DE PUREZA:PUREZA MÍNIMA DE 97%, CARACTERÍSTICA AD	LITRO	Não	10/08/2018	Pregão	07/11/2018	A	VIC PHARMA INDUSTRIA E COMERCIO LTDA	ALTERMED MATERIAL MEDICO HOSPITALAR LTDA	MUNICIPIO DE UNIAO DA VITORIA	UNIAO DA VITORIA	PR	100	20,0700	N/A	N/A	21,3295												
BR0380630	BENZINA, ASPECTO FÍSICO:LÍQUIDO INCOLOR, LIMPIO, COM ODORE DE GASOLINA, FÓRMULA QUÍMICA:MISTURA DE HIDROCARBONETOS DERIVADOS DO PETRÓLEO, FAIXA DE DESTILAÇÃO:DESTILADOS NA FAIXA ENTRE 60 E 120,°C, GRAU DE PUREZA:PUREZA MÍNIMA DE 97%, CARACTERÍSTICA AD	LITRO	Não	10/07/2018	Pregão	14/12/2018	A	FACILIMPE COMERCIO DE PRODUTOS DE LIMPEZA EM GERAL LTDA.	CIRURGICA ONIX - EIRELI - ME	FUNDO MUNICIPAL DE SAUDE	MARINGA	PR	50	20,6600	N/A	N/A	21,3295												
BR0380630	BENZINA, ASPECTO FÍSICO:LÍQUIDO INCOLOR, LIMPIO, COM ODORE DE GASOLINA, FÓRMULA QUÍMICA:MISTURA DE HIDROCARBONETOS DERIVADOS DO PETRÓLEO, FAIXA DE DESTILAÇÃO:DESTILADOS NA FAIXA ENTRE 60 E 120,°C, GRAU DE PUREZA:PUREZA MÍNIMA DE 97%, CARACTERÍSTICA AD	LITRO	Não	22/11/2017	Pregão	31/01/2019	A	L.G.PRODUTOS HOSPITALARES LTDA - ME	LUMAR COMERCIO DE PRODUTOS FARMACÊUTICOS LTDA	MUNICIPIO DE SANTA ERNESTINA	SANTA ERNESTINA	SP	2	22,2900	N/A	N/A	21,3295												
BR0380630	BENZINA, ASPECTO FÍSICO:LÍQUIDO INCOLOR, LIMPIO, COM ODORE DE GASOLINA, FÓRMULA QUÍMICA:MISTURA DE HIDROCARBONETOS DERIVADOS DO PETRÓLEO, FAIXA DE DESTILAÇÃO:DESTILADOS NA FAIXA ENTRE 60 E 120,°C, GRAU DE PUREZA:PUREZA MÍNIMA DE 97%, CARACTERÍSTICA AD	LITRO	Não	07/05/2018	Pregão	29/08/2018	A	FACILIMPE COMERCIO DE PRODUTOS DE LIMPEZA EM GERAL LTDA.	CIRURGICA REAL COMERCIAL HOSPITALAR E FARMACEUTICA - EIRELI - ME	MUNICIPIO DE LIDIANOPOLIS	LIDIANOPOLIS	PR	5	28,8000	N/A	N/A	21,3295												

000503

CÓDIGO BR	DESCRIÇÃO CATMAT	UNIDADE DE FORNECIMENTO	GENÉRICO	DA COMPRA			DA INSTITUIÇÃO			VALORES						
				DATA COMPRA	MODALIDADE DA COMPRA	DATA INSERÇÃO	TIPO COMPRA	FABRICANTE/FORNECEDOR	NOME DA INSTITUIÇÃO	MUNICÍPIO	UF	QTD ITENS COMPRADOS	PREÇO UNITÁRIO	CMED - PREÇO REGULADO	COMPETÊNCIA CRED	MÉDIA PONDERADA
BR0380630	BENZINA, ASPECTO FÍSICO:LÍQUIDO INCOLOR, LÍMPIDO, COM ODORES DE GASOLINA, FÓRMULA QUÍMICA:MISTURA DE HIDROCARBONETOS DERIVADOS DO PETRÓLEO, FAIXA DE DESTILAÇÃO:DESTILADOS NA FAIXA ENTRE 60 E 120;C, GRAU DE PUREZA:MÍNIMA DE 97%, CARACTERÍSTICA AD	LITRO	Não	21/08/2018	Pregão	28/09/2018	A	QUIMIDROL COMERCIO INDUSTRIA IMPORTACAO LTDA	FUNDO MUNICIPAL DE SAUDE DE BASTOS	BASTOS	SP	60	28,8690	N/A	N/A	21,3295
BR0380630	BENZINA, ASPECTO FÍSICO:LÍQUIDO INCOLOR, LÍMPIDO, COM ODORES DE GASOLINA, FÓRMULA QUÍMICA:MISTURA DE HIDROCARBONETOS DERIVADOS DO PETRÓLEO, FAIXA DE DESTILAÇÃO:DESTILADOS NA FAIXA ENTRE 60 E 120;C, GRAU DE PUREZA:MÍNIMA DE 97%, CARACTERÍSTICA AD	LITRO	Não	06/09/2018	Pregão	03/10/2018	A	FACILIMPE COMERCIO DE PRODUTOS DE LIMPEZA EM GERAL LTDA	MUNICIPIO DE SANTA RITA DO PARDO	SANTA RITA DO PARDO	MS	12	31,7000	N/A	N/A	21,3295
BR0380630	BENZINA, ASPECTO FÍSICO:LÍQUIDO INCOLOR, LÍMPIDO, COM ODORES DE GASOLINA, FÓRMULA QUÍMICA:MISTURA DE HIDROCARBONETOS DERIVADOS DO PETRÓLEO, FAIXA DE DESTILAÇÃO:DESTILADOS NA FAIXA ENTRE 60 E 120;C, GRAU DE PUREZA:MÍNIMA DE 97%, CARACTERÍSTICA AD	LITRO	Não	28/06/2018	Pregão	23/07/2018	A	QUIMIDROL COMERCIO INDUSTRIA IMPORTACAO LTDA	FUNDO MUNICIPAL DE SAUDE	JURANDA	PR	50	40,0030	N/A	N/A	21,3295

000504

R\$ 140,223

Item 084

ENCONTRE UM PRODUTO

000505
10-

Home »

Consumíveis e Descartáveis » Papel fotográfico » Filme Sony UPP-110HG



Filme Sony UPP-110HG

Ref: 0003

~~DE R\$ 146,77~~

R\$ 130,00

Em até 3x R\$ 43,34 ou **R\$ 130,00** à vista no boleto

COMPRAR

DESCRIÇÃO DO PRODUTO

Papel fotográfico, termossensível, brilhante, para utilização em Vídeo Printer Preto e Branco.

Quantidade aproximada de impressões: 193 fotos

Uso compatível com impressoras Sony UP-850, UP-860, UP-870, UP-890MD, UP-895MD, UP-897MD, UP-D897, UP-X898MD

1 rolo de filme UPP-110 HG

PRODUTOS RELACIONADOS

Me chame no
WhatsApp Agora!

O que você está procurando?

MEU CARRINHO (0)

Ver todos os departamentos

Sou Endoscopista

Sou Radiologista

Sou Ultrassonografista

009506
20.

Página Inicial | Sou Ultrassonografista | Papéis Preto e Branco

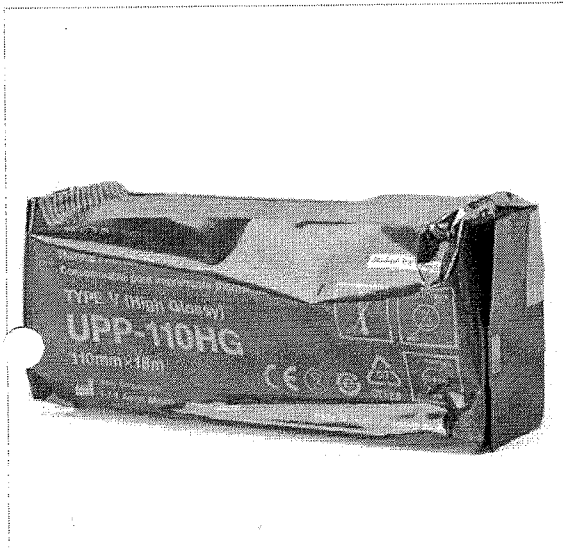

Papel Sony UPP-110HG Tipo V: High Glossy 110 mm x 18 m

Cod. de Referência: 1956

★★★★★ Avalie

R\$-140,90

Por: R\$ 111,50

ou 2x de R\$ 55,75 sem juros

Formas de Parcelamento

COMPRAR

Comprar com um click

Produto disponível

Calcular Frete



OK Não sei o CEP

FR

Informações Gerais

Papel Sony UPP-110HG

preto e branco para impressoras UP-897MD, UPD-897 e UPX-898.

Embalagem: Unitária - 01 rolo

- Tipo V: High Glossy
- Tamanho do papel: 110 mm (L) x 18 metros
- Quantidade de impressões: 193



Fale conosco, nós estamos online!

Papel para video printer Sony UPP-110HG

000507
10.

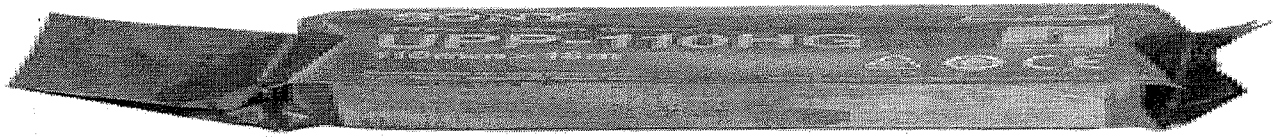

Hover to zoom
(produtos/Papel_Impressora_UPP_110HG_g.jpg)

♥ Adicionar aos Meus Favoritos (wish_list_cadastro.asp)

👤 Indique para um amigo



☆☆☆☆☆ (Avalie agora!)

SONY

Papel termo sensível para vídeo printer Sony UPP 110HG (Tipo V: Alto brilho).

Embalagem : caixas com 10 rolos de 110mm x 18mts.

Preços Especiais Para Revendas

Papel para video printer Sony UPP_110HG

REF: papel_ultrassom_upp110hg

Disponibilidade: Entrega Imediata

Quantidade

De: R\$ 1.390,00
Por: R\$ 1.176,00

139,00

Em até 6x de R\$ 225,80 ou R\$ 1.140,72 à vista

(pop-frete.asp?keepThis=true&TB_iframe=true)

Mais informações sobre este produto:

Papel Sony UPP-110HG - P&B

- Dimensões: 110mm x 18 mts

- Rendimento: 193 impressões

- Compatível com as impressoras: UP-895MD / UP-897MD / UP-D895 / UP-D897

OPINIÕES DOS CONSUMIDORES

RELATÓRIO PÚBLICO
(medicamentos, materiais médico-hospitalares e gases medicinais)

PESQUISAR POR

ITEM MODALIDADE INSTITUIÇÃO FORNECEDOR FABRICANTE FAVA PERÍODO BASE SASG (Compra Federais) TIPO DE COMPRA

ITEM

Código BR: 0380630

Descrição CATMAT: bobina para impressora de ultrason

Unidade de Fornecimento:

Genérico: Sim Não

Dados Agrupados

Adicionar

Grupo:

Todos

Classe:

Todos

PDM:

UF:

Todas

Município:

Seleção

Pesquisar

Limpar

RESULTADO

Os registros exibidos especificam as compras realizadas nos últimos 18 meses, o que corresponde ao seguinte período: 13-09-2017 a 13/03/2019
Base de Dados BPS

Gerar Relatório

Gerar PDF

DADOS DO ITEM				DADOS DA COMPRA			DADOS DO FABRICANTE/FORNECEDOR			DADOS DA INSTITUIÇÃO				VALORES				
CÓDIGO BR	DESCRIÇÃO CATMAT	UNIDADE DE FORNECIMENTO	GENÉRICO	DATA COMPRA	MODALIDADE DA COMPRA	DATA INSERÇÃO	TIPO COMPRA	FABRICANTE	FABRICANTE	FORNECEDOR	NOME DA INSTITUIÇÃO	MUNICÍPIO	UF	QTD ITENS COMPRADOS	PREÇO UNITÁRIO	CMIED - PREÇO REGULADO	COMPETÊNCIA CMIED	MÉDIA PONDERADA
Nenhum registro encontrado.																		

000508
b.

RELATÓRIO PÚBLICO (medicamentos, materiais médico-hospitalares e gases medicinais)

PESQUISAR POR

- ITEM
- MODALIDADE
- INSTITUIÇÃO
- FORNECEDOR
- FABRICANTE
- FAIXA
- PERÍODO
- BASE SIA/SIG(Compras Federais)
- TIPO DE COMPRA

ITEM

Código BR:

Descrição CATMAT:

Unidade de Fornecimento:

Genérico: Sim Não Dados Agrupados

Adicionar

Grupo:

Classe:

PDM:

UF:

Município:

R\$ 33,44

Limpar

Pesquisar

RESULTADO

Os registros exibidos especificam as compras realizadas nos últimos 18 meses, o que corresponde ao seguinte período: 13-09-2017 a 13/03/2019

Base de Dados: BPS

Gerar Planilha

Gerar PDF

Mostrar 20

CÓDIGO BR	DESCRIÇÃO CATMAT	DADOS DO ITEM				DADOS DA COMPRA			DADOS DO FABRICANTE/FORNECEDOR			DADOS DA INSTITUIÇÃO				VALORES			MÉDIA PONDERADA
		UNIDADE DE FORNECIMENTO	GENÉRICO	DATA COMPRA	MODALIDADE DA COMPRA	DATA INSERÇÃO	TIPO COMPRA	FABRICANTE	FORNECEDOR	NOME DA INSTITUIÇÃO	MUNICÍPIO	UF	QTD ITENS COMPRADOS	PREÇO UNITÁRIO	PREÇO REGULADO	COMPETÊNCIA CMED			
BR0253818	BOTA DE UNNA, COMPOSIÇÃO:ÓXIDO DE ZINCO,ACÁCIA, GLICERINA, PETROLATO BRANCO, TAMANHO:10,16 CM X 9,14 M	UNIDADE	Não	18/06/2018	Pregão	08/11/2018	A	L M FARMA INDUSTRIA E COMERCIO LTDA	CDR BRASIL COMERCIAL LTDA - ME	FUNDO MUNICIPAL DE SAUDE	ANCHIETA	ES	500	15.4000	N/A	N/A	000509	21,2347	

Itens 85 e 86

Mostrando 1 à 10 de 10 registro(s)

BPS - Banco de Preços em Saúde

13/03/2019

DADOS DO ITEM				DADOS DA COMPRA				DADOS DO FABRICANTE/FORNECEDOR				DADOS DA INSTITUIÇÃO				VALORES			
CODIGO BR	DESCRIÇÃO CATMAT	UNIDADE DE FORNECIMENTO	GENÉRICO	DATA COMPRA	MODALIDADE DA COMPRA	DATA INSERÇÃO	TIPO COMPRA	FABRICANTE	FABRICANTE/FORNECEDOR	NOME DA INSTITUIÇÃO	MUNICÍPIO	UF	QTD ITENS COMPRADOS	PREÇO UNITÁRIO	CMED - PREÇO REGULADO	COMPETÊNCIA CMIED	MÉDIA PONDERADA		
BR0253818	BOTA DE UNNA, COMPOSIÇÃO:ÓXIDO DE ZINCO,ACÁCIA, GLICERINA, PETROLATO BRANCO, TAMANHO:10,16 CM X 9,14 M	UNIDADE	Não	28/12/2017	Pregão	07/05/2018	A	CASEX IND DE PLASTICOS E PROD MEDICOS HOSPITALARES LTDA	CIRURGICA UNIAO LTDA	FUNDO MUNICIPAL DE SAUDE	PRADOPOLIS	SP	50	15,8000	N/A	N/A	21,2347		
BR0253818	BOTA DE UNNA, COMPOSIÇÃO:ÓXIDO DE ZINCO,ACÁCIA, GLICERINA, PETROLATO BRANCO, TAMANHO:10,16 CM X 9,14 M	UNIDADE	Não	06/12/2017	Pregão	26/01/2018	A	L M FARMA INDUSTRIA E COMERCIO LTDA	MAX MEDICAL COMERCIO DE PRODUTOS MEDICOS E HOSPITALARES LTDA	MUNICÍPIO DE TAMBÁU	TAMBÁU	SP	300	18,0700	N/A	N/A	21,2347		
BR0253818	BOTA DE UNNA, COMPOSIÇÃO:ÓXIDO DE ZINCO,ACÁCIA, GLICERINA, PETROLATO BRANCO, TAMANHO:10,16 CM X 9,14 M	UNIDADE	Não	26/03/2018	Pregão	22/10/2018	A	L M FARMA INDUSTRIA E COMERCIO LTDA	MAX MEDICAL COMERCIO DE PRODUTOS MEDICOS E HOSPITALARES LTDA	MUNICÍPIO DE SANTA CRUZ DO RIO PARDO	SANTA CRUZ DO RIO PARDO	SP	100	20,0000	N/A	N/A	21,2347		
BR0253818	BOTA DE UNNA, COMPOSIÇÃO:ÓXIDO DE ZINCO,ACÁCIA, GLICERINA, PETROLATO BRANCO, TAMANHO:10,16 CM X 9,14 M	UNIDADE	Não	18/01/2018	Pregão	26/02/2019	A	CASEX IND DE PLASTICOS E PROD MEDICOS HOSPITALARES LTDA	EFETIVE PRODUTOS MEDICO- HOSPITALARES LTDA - ME	MUNICÍPIO DE NOVA ESPERANCA	NOVA ESPERANCA	PR	20	22,5000	N/A	N/A	21,2347		
BR0253818	BOTA DE UNNA, COMPOSIÇÃO:ÓXIDO DE ZINCO,ACÁCIA, GLICERINA, PETROLATO BRANCO, TAMANHO:10,16 CM X 9,14 M	UNIDADE	Não	16/10/2018	Pregão	26/11/2018	A	CASEX IND DE PLASTICOS E PROD MEDICOS HOSPITALARES LTDA	MEDCITY PRODUTOS MEDICOS LTDA	FUNDO MUNICIPAL DE SAUDE	ARACAJU	SE	100	23,0000	N/A	N/A	21,2347		
BR0253818	BOTA DE UNNA, COMPOSIÇÃO:ÓXIDO DE ZINCO,ACÁCIA, GLICERINA, PETROLATO BRANCO, TAMANHO:10,16 CM X 9,14 M	UNIDADE	Não	07/05/2018	Pregão	29/08/2018	A	CASEX IND DE PLASTICOS E PROD MEDICOS HOSPITALARES LTDA	EFETIVE PRODUTOS MEDICO- HOSPITALARES LTDA - ME	MUNICÍPIO DE LIDIANOPOLIS	LIDIANOPOLIS	PR	50	29,8900	N/A	N/A	21,2347		
BR0253818	BOTA DE UNNA, COMPOSIÇÃO:ÓXIDO DE ZINCO,ACÁCIA, GLICERINA, PETROLATO BRANCO, TAMANHO:10,16 CM X 9,14 M	UNIDADE	Não	11/07/2018	Pregão	18/07/2018	A	CASEX IND DE PLASTICOS E PROD MEDICOS HOSPITALARES LTDA	MARYMED DISTRIBUIDORA DE MEDICAMENTOS E CORRELATOS LTDA - ME	FUNDO MUNICIPAL DE SAUDE	LOBATO	PR	50	30,0000	N/A	N/A	21,2347		
BR0253818	BOTA DE UNNA, COMPOSIÇÃO:ÓXIDO DE ZINCO,ACÁCIA, GLICERINA, PETROLATO BRANCO, TAMANHO:10,16 CM X 9,14 M	UNIDADE	Não	18/12/2017	Pregão	12/03/2018	A	HELIANTO FARMACEUTICA LTDA - EPP	CIRURGICA CURITIBA COMERCIO DE PRODUTOS MEDICOS EPP	MUNICÍPIO DE SAO JOAO DO IVAI	SÃO JOÃO DO IVAI	PR	180	33,0000	N/A	N/A	21,2347		

000510
b.

DADOS DO ITEM				DADOS DA COMPRA			DADOS DO FABRICANTE/FORNECEDOR				DADOS DA INSTITUIÇÃO				VALORES			
CODIGO BR	DESCRIÇÃO CATMAT	UNIDADE DE FORNECIMENTO	GENERICICO	DATA COMPRA	MODALIDADE DA COMPRA	DATA INSERÇÃO	TIPO COMPRA	FABRICANTE	FORNECEDOR	NOME DA INSTITUIÇÃO	MUNICIPIO	UF	QTD ITENS COMPRADOS	PREÇO UNITARIO	CMED - PREÇO REGULADO	COMPETÊNCIA CMED	MÉDIA PONDERADA	
BR0253818	BOTA DE UNINA, COMPOSIÇÃO:ÓXIDO DE ZINCO,ACACIA, GLICERINA, PETROLATO BRANCO, TAMANHO:10,16 CM X 9,14 M	UNIDADE	Não	30/05/2018	Pregão	01/08/2018	A	CASEX IND DE PLASTICOS E PROD MEDICOS HOSPITALARES LTDA	VIX COMERCIO DE PRODUTOS FARMACEUTICOS E HOSPITALARES LTDA - ME	FUNDO MUNICIPAL DE SAUDE	ARACAJU	SE	300	37,3200	N/A	N/A	21,2347	

Suporte a sistemas: 136 - opção 3
 e-mail: suporte-sistemas@datasus.gov.br
 Fale conosco: 0800 7044444/saude.gov.br/fale-conosco

000511
b

000512
b.

tem tuuudo, pode procurar :)

R\$ 34,223

seja prime oferta do dia galaxy S10 americanas mundo frete grátis até 30% de cashback anuidade grátis outlet

Lojas 87 e 88

< medidores e testes

★★★★★



Braçadeira Nylon Fecho/ Velcro Adulto C/manguito Premium

(Cód.25837043) ★★★★★

vendido por **Balke Produtos Para a Saúde** e entregue por americanas.com

R\$ 33,78 prime

comprar

Corra! Temos apenas 1 no estoque

- R\$ 33,78 em até 3x de R\$ 11,26 s/ juros com Ame e receba R\$ 6,76 (20% de volta)
- R\$ 29,72 em 1x no cartão americanas.com (12% de desconto) ou R\$ 33,78 em até 3x de R\$ 11,26 s/ juros

formas de parcelamento

- Este produto é vendido por uma loja parceira.
- A americanas.com garante sua compra, do pedido à entrega.

Calcular frete e prazo

ok

aproveite e veja também

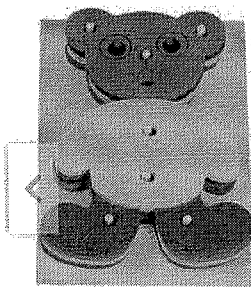

Encaixe o Urso Ciabrink

R\$ 39,90 prime

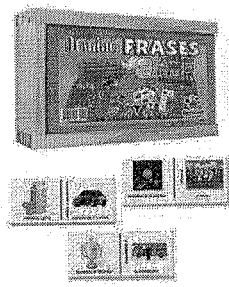

Dominó Frases E Imagens Em Madeira Mid 26 Peças 11

2 ofertas a partir de **R\$ 16,70** prime

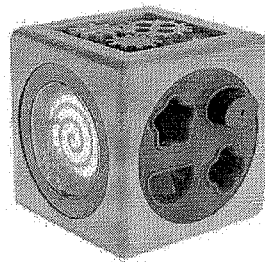

Cubo de Atividades - Dican

★★★★★ (1)
6 ofertas a partir de **R\$ 46,99** prime
2x de R\$ 23,40 sem juros

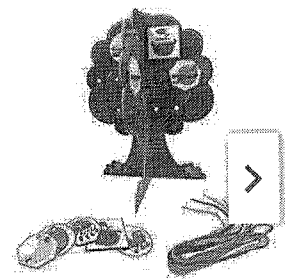

Alinhavos Árvore 3d - Ciabrink

R\$ 467
R\$ 107,00 prime
5x de R\$ 21,40 sem juros

produtos patrocinados

FIBRA
CIRÚRGICA

O que você está procurando?

ATENDIMENTO MEUS PEDIDOS

CHAT

000513
CARRINHO
0 ITENS

Todos os departamentos

Estetoscópios

Aparelhos de Pressão

Aparelhos Médicos

Curativos

Equipamentos

Material de Consumo

Resgate e Salvamento

Oferta do Dia

FibraCirurgica / [Aparelho de Pressão](#) / Braçadeira

CÓD. REF: 703140

MARCA: PREMIUM

**BRAÇADEIRA PREMIUM GRANDE NYLON
VELCRO 35 A 51CM****POR R\$ 28,90**

OU 6X DE R\$ 4,81

PREÇO NO BOLETO
R\$ 26,01 (-10%)

VER OPÇÕES DE PARCELAMENTO

QUANTIDADE

1

COMPRAR

Calcule o valor do frete e prazo de entrega para a sua região

OK

Não sei meu CEP.

DESCRIÇÃO

ESPECIFICAÇÕES TÉCNICAS

Braçadeira Premium Grande Nylon Velcro 35 a 51cm

- Braçadeira Tamanho Grande com circunferência de 35 cm a 51 cm;
- Com manguito confeccionada em nylon e isento de látex, com fecho de velcro;
- Para uso Exclusivo em Aparelho de Pressão Aneróide;
- Livre de látex, minimiza o risco de reação alérgica;
- Durabilidade, conforto, mais leve e resistente;
- Braçadeira reutilizável para medição da pressão arterial;
- Revestimento antibacteriano ajuda a prevenir o crescimento de fungos e bactérias;
- Bordas com dobras diminuem o risco de cortes e de arranhões;
- Sem bainhas cosidas para rasgar ou esfiapar.

Validade indeterminada garantia contra defeitos de fabricação.

COMENTÁRIOS**QUEM VIU, VIU TAMBÉM**

000514
30



Faça sua busca aqui...

Buscar

fale conosco:
11 2424.7213

0
Login (/account)
Pedidos (/account/orders)
Meu Carrinho (/checkout/#/cart)

- Todos Departamentos
- Aparelho de Pressão (/aparelho-de-pressao) (https://www.centermedical.com.br/aparelho-de-pressao)
- Aparelho Médico (/aparelho-medico) (https://www.centermedical.com.br/aparelho-de-pressao/esfigmomanometro-aneroides)
- Balança (/balancas) (https://www.centermedical.com.br/aparelho-de-pressao)
- Estetoscópio (/estetoscopio) (https://www.centermedical.com.br/aparelho-de-pressao)
- Acessibilidade e Mobilidade (/acessibilidade-e-mobilidade) (https://www.centermedical.com.br/aparelho-de-pressao)
- Oxigenoterapia (/oxigenoterapia) (https://www.centermedical.com.br/aparelho-de-pressao)
- Equipamento Hospitalar (/equipamento-medico-hospitalar) (https://www.centermedical.com.br/aparelho-de-pressao)
- Uso Pessoal (/produto-de-uso-pessoal) (https://www.centermedical.com.br/aparelho-de-pressao)

Braçadeira Esfigmomanômetro Nylon - Mikatos - Fecho Velcro Adulto

☆☆☆☆☆ (Avalie agora!)

As Braçadeiras são componentes dos Aparelhos para Medir Pressão Arterial e adequadas para o tamanho de cada paciente. São...
(Leia mais)

De: R\$ 39,99
Por: R\$ 24,62

Ou R\$ 22,16
à vista com 10% de desconto no Boleto.

Quantidade
1

COMPRAR

Calculo de frete (Não sei meu CEP)

OK

Entenda o prazo

Veja mais de:
Esfigmomanômetro Aneróide (https://www.centermedical.com.br/aparelho-de-pressao/esfigmomanometro-aneroides) | Aparelho de Pressão (https://www.centermedical.com.br/aparelho-de-pressao) | CenterMedical (/)

(https://twitter.com/Share) (https://www.pinterest.com/pin/create/button?url=http://www.centermedical.com.br/brac-esfigmomanometro-nylon-mikatos-fecha-velcro-adulto/p&description=http://www.centern-esfigmomanometro-nylon-mikatos-fecha-velcro-adulto/p)

Nylon Ref. 113

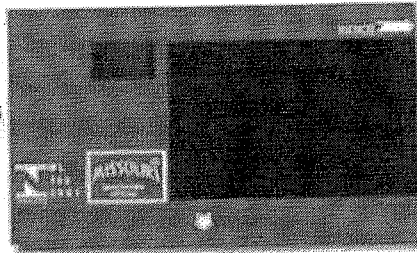

Descrição Completa

Descrição Completa

Braçadeira em Nylon com fecho velcro Adulto

As Braçadeiras são componentes dos Aparelhos para Medir Pressão Arterial e adequadas para o tamanho de cada paciente. São fabricadas nos materiais Algodão e Nylon (Poliamida) em fechos Metal, Velcro ou Velcro/Argola conforme a aplicação necessária.

Modelo: 113.

Quem comprou, comprou também



RELATÓRIO PÚBLICO
(medicamentos, materiais médico-hospitalares e gases medicinais)

PESQUISAR POR

ITEM
 MODALIDADE
 INSTITUIÇÃO
 FORNECEDOR
 FABRICANTE
 FAIXA
 PERÍODO
 BASE SIASG(Contratos Federais)
 TIPO DE COMPRA

ITEM
 Descrição CAT/MAT:
 Código BR:
 Unidade de Fornecimento:
 Genérico: Sim Não
 Dados Agrupados

Adicionar

Grupo:
 Classe:
 PDM:
 UF: Município:

Filtrar

Limpar

RESULTADO

Os registros exibidos especificam as compras realizadas nos últimos 18 meses, o que corresponde ao seguinte período: 13-09-2017 a 13/03/2019

Base de Dados: BPS

Gerar Planilha

Gerar PDF

DADOS DO ITEM				DADOS DA COMPRA				DADOS DO FABRICANTE/FORNECEDOR				DADOS DA INSTITUIÇÃO				VALORES				
CODIGO BR	DESCRICO MAT/MAT	UNIDADE DE FORNECIMENTO	GENÉRICO	DATA COMPRA	MODALIDADE DA COMPRA	DATA INSERÇÃO	TIPO COMPRA	FABRICANTE	FABRICANTE	FABRICANTE	FORNECEDOR	FORNECEDOR	NOME DA INSTITUIÇÃO	MUNICIPIO	UF	QTD ITENS COMPRADOS	PREÇO UNITÁRIO	PREÇO REGULADO	COMPETÊNCIA CMED	MÉDIA PONDERADA
Nenhum registro encontrado.																				

000515
b.

(1)

O que você deseja buscar?

000516

Q 0

R\$ 47,566

★ (https://www.ispsaude.com.br/)

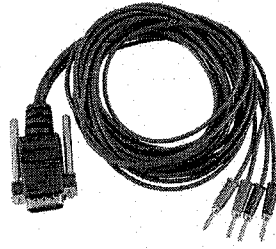

(https://produtos.smartbr.com/00000000004200/1280/cabo-76-mar-rx-4-vias-p-10ch-aussie-russa-ibramed-1.jpg)

Cabo 76 para Neurodyn 10 Canais - Cor Marrom/Roxo - Ibramed
(Cód.ME01220A) (Sku ME01220A)

vendido e entregue por **ISP Saúde**

R\$ 64,90

2x de R\$ 32,45 s/ juros

[ver parcelas](#)

[carrinho/add/ME01220A?buyboxField=&buyboxToken=&offerType&productId=ME01220A&productSku=ME01220A&](#)



R\$ 61,66 no boleto bancário (5,00% de desconto)



R\$ 61,66 em 1x no cartão de crédito (5,00% de desconto)

Calcular frete e prazo

OK

Combo Aproveite e compre junto

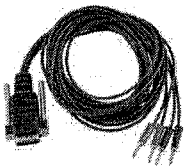

Cabo 76 para Neurodyn 10 Canais - Cor Marrom/Roxo - Ibramed

~~R\$ 64,90~~

R\$ 64,90



Neurodyn 10 Canais Ibramed - Corrente Aussie, Russa e Eletrolipólise
~~R\$ 2.995,00~~
R\$ 2.995,00

(/produto/ME01632A?DCSext.recom=RR_item_page.combo-AdvancedMerchandisingStrategy&nm_origem=rec_item_page.combo-AdvancedMerchandisingStrategy&nm_ranking_rec=1)

Selecione um item acima para comprar com este produto

[Comprar junto \(https://www.ispsaude.com.br/carrinho/add/ME01220A?\)](#)

Aproveite e compre junto



ou em até 48x*

Neurodyn 10 Canais Ibramed - Corrente Aussie, Russa e Eletrolipólise

Atendimento via WhatsApp

000517

Jo.

tem tudo, pode procurar :)

seja prime oferta do dia galaxy S10 americanas mundo frete grátis até 30% de cashback anuidade grátis outlet

★★★★★

< fisioterapia

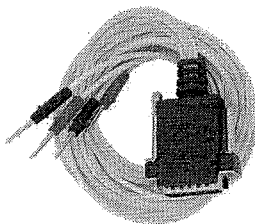

Cabo Ibramed Para Neurodyn 10 Canais 04 Vias - BRANCO / AMARELO

(Cód.46764474) ★★★★★

BRANCO / AMARELO

AZUL / VERDE

BRANCO / AMARELO

PRETO/LARANJA

ROSA/CINZA

ROXO/MARROM

vendido e entregue por **Shopfísio**

~~R\$ 38,90~~ (5% de desconto)

R\$ 36,95

no boleto ou em: 1x no cartão

comprar

Corral Temos apenas 4 no estoque

- R\$ 38,90** com Ame e recebe R\$ 7,78 (20% de volta)
- R\$ 36,95** no cartão de crédito em até 1x de R\$ 36,95 s/ juros
- R\$ 36,95** em 1x no cartão americanas.com (5% de desconto)

formas de parcelamento

Este produto é vendido por uma loja parceira. A americanas.com garante sua compra, do pedido à entrega.

Calcular frete e prazo

ok



produtos patrocinados

tem tudo, pode procurar :)

000518

seja prime oferta do dia galaxy S10 americanas mundo frete grátis até 30% de cashback anuidade grátis outlet

★★★★★

< fisioterapia

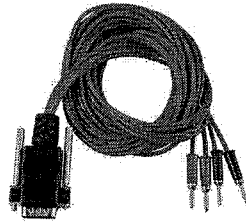

Cabo Ibramed Para Neurodyn 10 Canais 04 Vias

(Cód.46764474) ★★★★★

Cor (5 opções)

AZUL / VERDE

BRANCO / AMARELO

PRETO/LARANJA

ROSA/CINZA

ROXO/MARROM

Selecione uma opção

A partir de
R\$ 38,90

COMPARAR

quem viu este produto, viu também

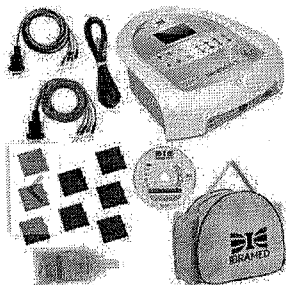

Neurodyn II Ibramed Aparelho De Tens Fes E Corrente Russa

2 ofertas a partir de
R\$ 1.199,00 prime
8x de R\$ 149,87 sem juros

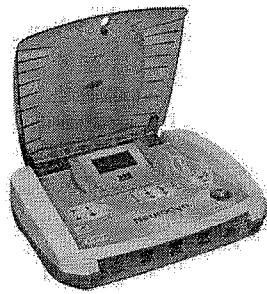

Neurodyn Multicorrentes Aparelho De Correntes 9 Em 1 Ibramed

R\$ 2489
R\$ 2.189,00 prime
8x de R\$ 273,62 sem juros

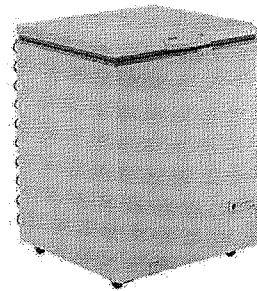

Freezer Horizontal Consul CHA22EB 1 Porta 220 Litros Branco

10 ofertas a partir de
R\$ 1.499,99
6x de R\$ 249,99 sem juros

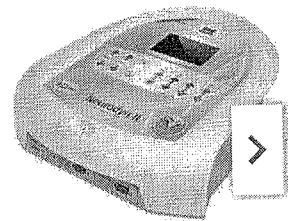

Neurodyn II 4 Canais - Corrente Tens, Fes E Russa - Ibramed

★★★★★ (1)
5 ofertas a partir de
R\$ 1.199,00 prime
8x de R\$ 149,87 sem juros

produtos patrocinados

RELATÓRIO PÚBLICO
(medicamentos, materiais médico-hospitalares e gases medicinais)

ITEM
 MODALIDADE
 INSTITUIÇÃO
 FORNECEDOR
 FABRICANTE
 FAIXA
 PERÍODO
 BASE SIASG(Compras Federais)
 TIPO DE COMPRA

ITEM:

Código BR:

Descrição CATMAT:

Unidade de Fornecimento:

Genérico: Sim Não

Dados Agrupados

Adicionar

Grupo:

Classe:

PDM:

UF:

Município:

Pesquisar

Limpar

RESULTADO

Os registros exibidos especificam as compras realizadas nos últimos 18 meses, o que corresponde ao seguinte período: 13-09-2017 a 13/03/2019

Base de Dados BPS

DADOS DO ITEM		DADOS DA COMPRA				DADOS DO FABRICANTE/FORNECEDOR			DADOS DA INSTITUIÇÃO				VALORES				
CÓDIGO BR	DESCRIÇÃO CATMAT	UNIDADE DE FORNECIMENTO	GENÉRICO	DATA COMPRA	MODALIDADE DA COMPRA	DATA INSERÇÃO	TIPO COMPRA	FABRICANTE	FABRICANTE FORNECEDOR	NOME DA INSTITUIÇÃO	MUNICÍPIO	UF	QTD ITENS COMPRADOS	PREÇO UNITÁRIO	PREÇO REGULADO	COMPETÊNCIA CMED	MÉDIA PONDERADA
Nenhum registro encontrado.																	

Mostrar 20

Gerar PDF

Gerar Planilha

000519

Items 90 - 91 - 92

000520



FAÇA LOGIN (/CABO-DE-BISTURI-NO-4/P)

R\$ 39,05

BUSCAR

INSTRUMENTAIS (/INSTRUMENTAIS/)

CÂNULAS (/CANULAS/)



CAIXAS METÁLICAS (/CAIXAS-METÁLICAS/)

CIRURGIA PLÁSTICA
(/ESPECIALIDADE-
CIRURGIA PLÁSTICA/?
MAP=CL&SORT=A-Z)

DERMATOLOGIA
(/ESPECIALIDADE-
DERMATOLOGIA/?
MAP=CL&SORT=A-Z)

UROLOGIA
(/ESPECIALIDADE-
UROLOGIA/?
MAP=CL&SORT=A-Z)

ORTOPEDIA
(/ESPECIALIDADE-
ORTOPEDIA/?
MAP=CL&SORT=A-Z)

CIRURGIA VASCULAR
(/ESPECIALIDADE-
CIRURGIA-VASCULAR/?
MAP=CL&SORT=A-Z)

GINECOLOGIA
(/ESPECIALIDADE-
GINECOLOGIA/?
MAP=CL&SORT=A-Z)

BUCOMAXILOFACIAL
(/ESPECIALIDADE-
BUCOMAXILOFACIAL/?
MAP=CL&SORT=A-Z)

EQUIPAMENTOS

INSTRUMENTAIS (/INSTRUMENTAIS/) > CABOS DE BISTURI (/INSTRUMENTAIS/CABOS-DE-BISTURI/)

BIOSSEGURANÇA (/BIOSSEGURANCA/)

CADEIRAS PARA EXAMES

LINHA PESSOAL (/LINHA-PESSOAL/)



(//io.convertiez.com.br/m/rhosse/shop/products/images/26247/large/cabo-de-bisturi-no-4_444.jpg)



CABO DE BISTURI N.º: 4

RHOSSÉ (/RHOSSÉ/) | Ref: RH01706

Material confeccionado em Aço Inox. Material Autoclavável.
Disponibilidade: 5 dias úteis.

R\$ 25,00

R\$ 24,25 NO BOLETO

à vista com desconto de 3% no boleto

Ambiente 100% seguro

Comprar

Adicionar à lista de desejos (/clientes/login/?next=/cabo-de-bisturi-no-4/p)

COMPARTILHE:

(http://www.rhosse.com.br/cabo-de-bisturi-no-4/p)

url=http://www.rhosse.com.br/cabo-de-bisturi-no-4/p

Calculadora de frete

de- de- de-

bisturi bisturi Bistu

no- no- N.º:

4/p) 4/p) 4&ur

de-

bistu

DESCRIÇÃO

Cabo de Bisturi N.º: 4



(<https://www.dentalgutierre.com.br/>)

Busque aqui..

Home (<https://www.dentalgutierre.com.br/>) > Instrumentais (<https://www.dentalgutierre.com.br/instrumentais>) >

Cabos e Capas (<https://www.dentalgutierre.com.br/instrumentais/cabos-e-capas>)

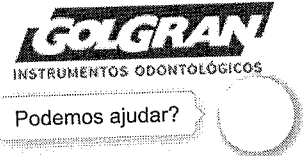

(<https://www.dentalgutierre.com.br/>)

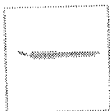

Tweetar (<https://twitter.com/share>)

Cabo Para Bisturi 5a Golgran SKU 001657

R\$ 62,25

Quantidade

Adicionar ao Carrinho

Finalizar Compra

- Consulte opções de parcelamento
- Consulte frete e prazo de entrega

Indicações

Características e benefícios



O que você está procurando?

ATENDIMENTO MEUS PEDIDOS CHAT

CARRINHO
0 ITENS

000522
16.

Todos os departamentos

Estetoscópios

Aparelhos de Pressão

Aparelhos Médicos

Curativos

Equipamentos

Material de Consumo

Resgate e Salvamento

Oferta do Dia

FibraCirurgica / Instrumental Cirúrgico / Bisturi

CÓD. REF: 700760

MARCA: ABC INSTRUMENTOS

CABO DE BISTURI ABC Nº 3 E Nº 4 DUPLO (LAM. 10 A 36)

POR R\$ 29,90

OU 6X DE R\$ 4,98

PREÇO NO BOLETO
R\$ 26,91 (-10%)

VER OPÇÕES DE PARCELAMENTO

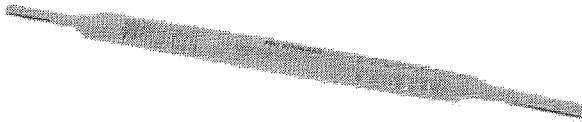

Tamanho

nº 3 e nº 4 (Duplo)

QUANTIDADE

1

COMPRAR

Calcule o valor do frete e prazo de entrega para a sua região

OK

Não sei meu CEP

DESCRIÇÃO

ESPECIFICAÇÕES TÉCNICAS

Cabo de Bisturi nº 3 e nº 4 Duplo (lam. 10 a 36)

- Para Lâminas nº 10 a 36;
- Material: Produto Confeccionado em Aço Inoxidável AISI-420;
- Tamanho: 17CM.

Garantia de 10 anos contra defeitos de fabricação ou materiais.

COMENTÁRIOS

QUEM VIU, VIU TAMBÉM

RELATÓRIO PÚBLICO (medicamentos, materiais médico-hospitalares e gases medicinais)

PESQUISAR POR

ITEM
 MODALIDADE
 INSTITUIÇÃO
 FORNECEDOR
 FABRICANTE
 FAIXA
 PERÍODO
 BASE SIASG(Compras Federais)
 TIPO DE COMPRA

ITEM

Código BR:

Descrição CATMAT:

BR:

Unidade de Fornecimento:

Genérico: Sim Não

Dados Agrupados

Atalhar

Grupo:

Classer:

PDM:

UF:

Município:

Pesquisar

Limpar

RESULTADO

Os registros exibidos especificam as compras realizadas nos últimos 18 meses, o que corresponde ao seguinte período: 13-09-2017 a 13/03/2019

Base de Dados BPS

Gerar Planilha

Gerar PDF

DADOS DO ITEM				DADOS DA COMPRA			DADOS DO FABRICANTE/FORNECEDOR			DADOS DA INSTITUIÇÃO				VALORES			
CÓDIGO BR	DESCRIÇÃO CATMAT	UNIDADE DE FORNECIMENTO	GENÉRICO	DATA COMPRA	MODALIDADE DA COMPRA	DATA INSERÇÃO	TIPO COMPRA	FABRICANTE	FABRICANTE/FORNECEDOR	NOME DA INSTITUIÇÃO	MUNICÍPIO	UF	QTD ITENS COMPRADOS	PREÇO UNITÁRIO	CMED - PREÇO REGULADO	COMPETÊNCIA CMED	MÉDIA PONDERADA
Nenhum registro encontrado.																	

000523

Olá visitante. Já é cadastrado? Acesse sua conta.

R\$ 59,68

Item 93

Estou procurando por...

000524
Jo.

- ELETROTERAPIA
- ESTÉTICA
- FISIOTERAPIA
- FITNESS
- MÉDICO-HOSPITALAR
- DESCARTÁVEIS
- EMERGÊNCIA E RESGATE
- MÓVEIS
- ORTOPED

Você está em: Home > ESTÉTICA > Acessórios > Cabo para corrente bifásica Azul e Verde para Tens FES e Stimulus-R - HTM

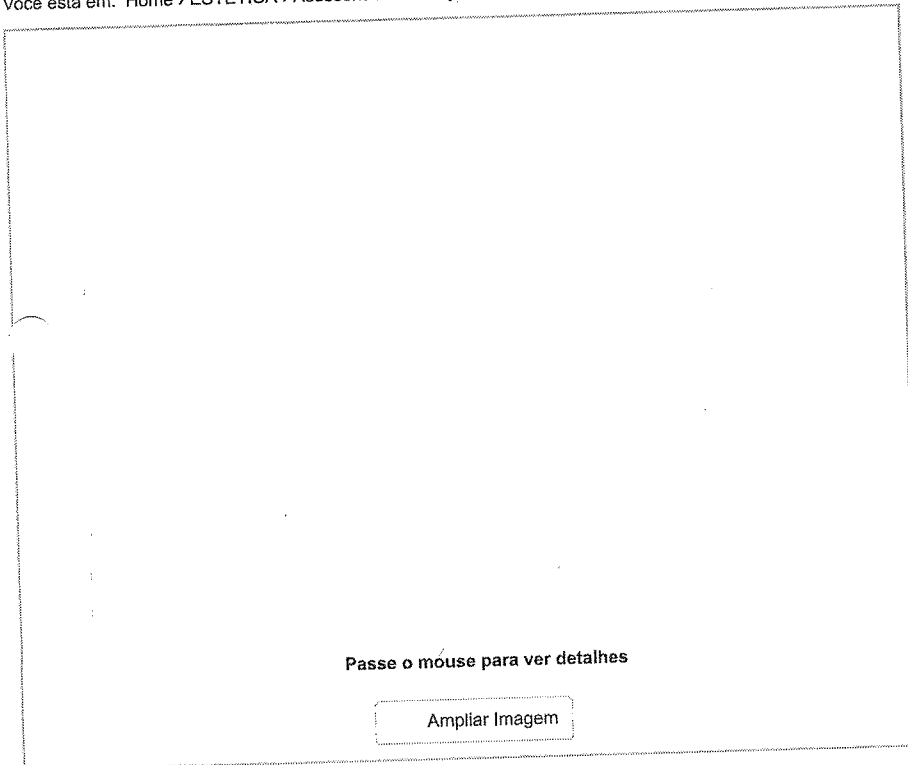

Cabo para corrente bifásica para Tens FES e Stimulus-R

em 0 avaliações. Dê sua avaliação

Cabo para corrente bifásica azul e verde para tens fes e Stim bifásica, feito em cobre, utilizado para conectar eletrodos de correntes excimotoras.

Marca: HTM

Referênc

Disponibilidade: Disponível

Seção: E

R\$ 54,00

R\$ 51,30 à vista.

1X de R\$ 54,00 sem juros.

\$ Saiba como pagar

Calcula o frete

Tire suas dúvidas

Indique este produto

Lista

Descrição

Descrição:

cabo para corrente bifásica, feito em cobre, utilizado para conectar eletrodos de silicone em tratamentos com aplicação de correntes excimotoras.

Ações e Benefícios:

Segurança na aplicação do tratamento.

Indicações:

Indicado o uso em conjunto com o Stimulus-R e Tens/FES, para tratamentos com uso de correntes excimotoras.

Especificações Técnicas:

Material: Cobre
 Tamanho: 10x11x16cm

Itens Inclusos:

Informações Adicionais:

Olá, o que está buscando hoje?

Televendas 000525
(62) 3999-1200 R\$ 0,00

- FISIOTERAPIA
- ESTÉTICA
- FITNESS
- ORTOPÉDICOS
- TREINAMENTO FUNCIONAL
- BEM ESTAR
- PILATES E RPG
- CURSOS
- ★ OUTLET

Principal » Cabo Para Tens-Fes - Htm

CABO PARA TENS-FES - HTM

FISIOTERAPIA

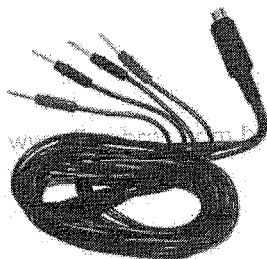

Fabricante: HTM
Código: 948
Disponibilidade: Esgotado - Mínimo: 30 dias

R\$ 60,00

- 1 + **COMPRAR**

Calcular o frete

CEP

Calcular

ⓘ Não sei meu CEP

♥ Adicionar à lista de desejos [Comparar este produto](#)

Descrição Comentários (2)

★★★★★ 2 comentários / Escreva um comentário

Cabo utilizado para aplicação de estímulos através de eletrodos.

Para ser usado com os aparelhos Stímulus-R e Tens-Fes da HTM.

Relacionados: Acessórios

PRODUTOS RELACIONADOS

<p>CABO PARA CORRENTE BIFASICA CI - HTM</p> <p>R\$ 60,00</p> <p> Comprar</p>	<p>CABO PARA CORRENTE BIFASICA AZ - HTM</p> <p>R\$ 60,00</p> <p> Comprar</p>
---	---

O que você procura hoje?

000526

10.

LOUCURA DO DIA

Seja prime

Baixe o APP

Até 50% de volta

Cupom

Samsung Galaxy S10

Marcas Exclusivas

Cartão Shop

SEMANA DO
consumidor

R\$ 15 de desconto
na sua primeira compra

use o cupom **NOVOCONSUMIDOR**

*Cupom de R\$15 para compras acima de R\$48, somente para novos clientes

★★★★★

< Ortopedia

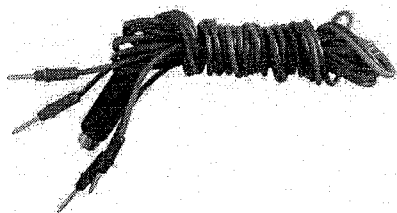

Cabo Para Stimulus Physio Corrente Bifasica Htm

(Cód.42511626) ★★★★★

Vendido por **Balke Produtos Para a Saúde**
e entregue por **Shoptime**

R\$ 65,04 prime

3x de R\$ 21,68 s/ juros

COMPRAR

Corra! Temos apenas 2 no estoque



R\$ 65,04 em até 6x de R\$ 10,84 s/ juros com Ame e receba R\$ 3,26 (5% de volta) ?



R\$ 57,23 em 1x no cartão Shoptime (12% de desconto) ou **R\$ 65,04** em até 6x de R\$ 10,84 s/ juros

Formas de parcelamento

Calcular frete e prazo

OK

Destaques da categoria

RELATÓRIO PÚBLICO
(medicamentos, materiais médico-hospitalares e gases medicinais)

PESQUISAR POR

ITEM
 MODALIDADE
 INSTITUIÇÃO
 FORNECEDOR
 FABRICANTE
 FAIXA
 PERÍODO
 BASE SIASG(Compras Federais)
 TIPO DE COMPRA

ITEM

Código BR:

Descrição CATMAT:

Unidade de Fornecimento:

Sim
 Não
 Dados Agrupados

Adicionar

Grupo:

Classe:

PDMI:

UF:
 Município:

Pesquisar Limpar

Gerar Planilha Gerar PDF

RESULTADO

Os registros exibidos especificam as compras realizadas nos últimos 18 meses, o que corresponde ao seguinte período: 13-09-2017 a 13/03/2019

Base de Dados BPS

Mostrar 20

DADOS DO ITEM		DADOS DA COMPRA			DADOS DO FABRICANTE/FORNECEDOR		DADOS DA INSTITUIÇÃO			VALORES						
CÓDIGO BR	DESCRIÇÃO CATMAT	UNIDADE DE FORNECIMENTO	GENÉRICO	DATA COMPRA	MODALIDADE DA COMPRA	DATA INSCRIÇÃO	TIPO COMPRA	FABRICANTE	FABRICANTE/FORNECEDOR	NOME DA INSTITUIÇÃO	MUNICÍPIO	UF	QTD ITENS COMPRADOS	PREÇO UNITÁRIO	COMPETÊNCIA C/IED	MÉDIA PONDERADA
Nenhum registro encontrado.																

Suporte a sistemas: 136 - opção 8
 e-mail: suporte.sistemas@dalasus.gov.br
 Fale conosco: <http://dalasus.saude.gov.br/fale-conosco>

000527
10

Item 094

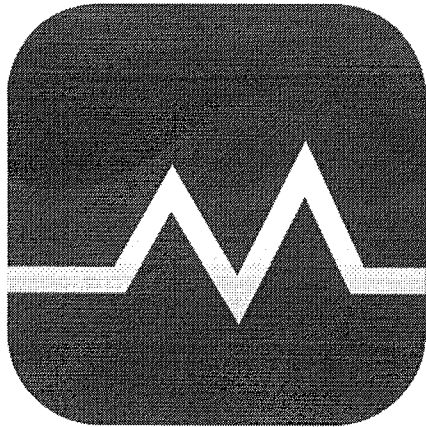

MAGAZINE MÉDICA.COM

000528

lo.

R\$ 3,473

(/)



Entre ou cadastre-se (/accounts/registro/login/)



Meus pedidos (/historico/)



Fale conosco



Meu carrinho
0 Itens

INÍCIO (/) / MEDICINA (/CATEGORIAS/MEDICINA/) / TRAQUEOSTOMIA (/CATEGORIAS/MEDICINA/TRAQUEOSTOMIA/) / CADARÇO SARJADO 10MM COM 10M P/FIXAÇÃO CANULA TRAQUEOSTOMIA

CADARÇO SARJADO 10MM COM 10M P/FIXAÇÃO CANULA TRAQUEOSTOMIA

Cód.: 16570



SONI

(/marcas/soni/)

Clique aqui!

Por **R\$ 3,16** à vista

no boleto bancário (5% desc. já calculado)

No cartão **R\$ 3,32** ou em até **12x de R\$ 0,31** com juros de 0,79% a.m.

Formas de pagamento (/)

Fale conosco



Frete Grátis SC

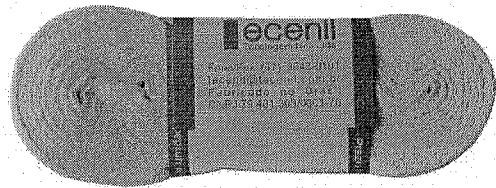

000529
b.



Cadarço Sarjado 10mm Com 10m P/Fixação Canula Traqueostomia



Avalie este produto

Preço: R\$ 3,82

adarço Sarjado 10mm Com 10m P/Fixação Canula Traqueostomia



Condição: Novo

Fabricante: Soni

Garantia: Não informado

Dias para postagem: 10 Dias

Imprimir cotação

Informações sobre o vendedor

Vendedor de Rio Grande do Sul

236 Vendas feitas no portal

★★★★★ Média das avaliações

Veja mais detalhes

Compra garantida pelo Portal do Médico, seu dinheiro fica conosco até que você receba seu produto ou devolvemos seu dinheiro

Por apenas

R\$4,05

Em até 6x SEM JUROS no cartão

R\$3,82 À vista
no boleto bancário

Quantidade(408 Item em estoque)

Comprar

Compra garantida

Calcule Frete

Formas de pagamento

Pergunte ao vendedor



000530
b.

Meu cadastro Meus pedidos Contato

Digite sua busca aqui

Olá, visitante | Faça seu Login



Home Categorias Promoções Lançamentos Notícias Ajuda

Departamento:

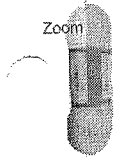

Ampliar imagem



Cadarço Sarjado Branco

Ref:CADARÇO | Categoria: Consumo

[Avalie este produto](#)

Cadarços Sarjados Brancos

Saiba mais! ✓

Ref:01835



Por
R\$ 3,44

3x de R\$ 1,15 sem juros



Cadarço Sarjado
Cor: Branco
Número: 10 c/10 metros
Marca: Soni

Imagem Ilustrativa

<https://www.cirurgicalucena.com.br/prod,idproduto,2143525,consumo-cadarco-sarjado-branco>



Banco de Preços em Saúde
RELATÓRIOS ALTERNAS DADOS SAIR

RELATÓRIO PÚBLICO
(medicamentos, materiais médico-hospitalares e gases medicinais)

ITEM
 MODALIDADE
 INSTITUIÇÃO
 FORNECEDOR
 FABRICANTE
 FAIXA
 PERÍODO
 BASE SIASG(Compras Federais)
 TIPO DE COMPRA

ITEM
 Descrição CATMAT: **Adicionar**
 Descrição: **Dados Agrupados**
 Código BR: **Genérico:** Sim Não
 Unidade de Fornecimento:

Grupo: Todos
 Classe: Todos
 PDM:
 UF: Todas Município: Selezione

Pesquisar

Limpar

Gerar PDF

Gerar Planilha

Os registros exibidos especificam as compras realizadas nos últimos 18 meses, o que corresponde ao seguinte período: 13-09-2017 a 13/03/2019

Base de Dados BPS

DADOS DO ITEM				DADOS DA COMPRA			DADOS DO FABRICANTE/FORNECEDOR			DADOS DA INSTITUIÇÃO				VALORES			
CÓDIGO BR	DESCRIÇÃO CATMAT	UNIDADE DE FORNECIMENTO	GENÉRICO	DATA COMPRA	MODALIDADE DA COMPRA	DATA INSERÇÃO	TIPO COMPRA	FABRICANTE	FABRICANTE FORNECEDOR	NOME DA INSTITUIÇÃO	MUNICIPIO	UF	QTD ITENS COMPRADOS	PREÇO UNITÁRIO	CMED - PREÇO REGULADO	COMPETÊNCIA CHIED	MÉDIA PONDERADA
Nenhum registro encontrado.																	

000531

COMPRA 100% SEGURA

WHATSAPP: (17) 99132-2624

PARCELAMENTO EM ATÉ 6X SEM JUROS NO CARTÃO

DESCONTO DE 3% NO BOLETO BANCÁRIO

CONSULTE NOSSA POLÍTICA DE FRETE GRÁTIS (/POLITICAS-DE-FRETE-GRATIS)



(<https://www.produtosmedicos.com.br/>)

R\$ 185,833

+

000532

lo.

Olá Visitante, seja bem vindo. Faça seu [login](https://www.produtosmedicos.com.br/secure/login) ou cadastre-se (<https://www.produtosmedicos.com.br/secure/register>). Boas compras!

Buscar



MEU CARRINHO
(0 itens)

MINHA CONTA

(https://www.produtosmedicos.com.br/secure/my_account)

Login (<https://www.produtosmedicos.com.br/secure/login>)

| Cadastre-se

(<https://www.produtosmedicos.com.br/secure/logout>)

(https://www.produtosmedicos.com.br/cart/view_cart)

Página Principal (<https://www.produtosmedicos.com.br/>) / Estojo / Caixa Lisa Inóx Fami Itá

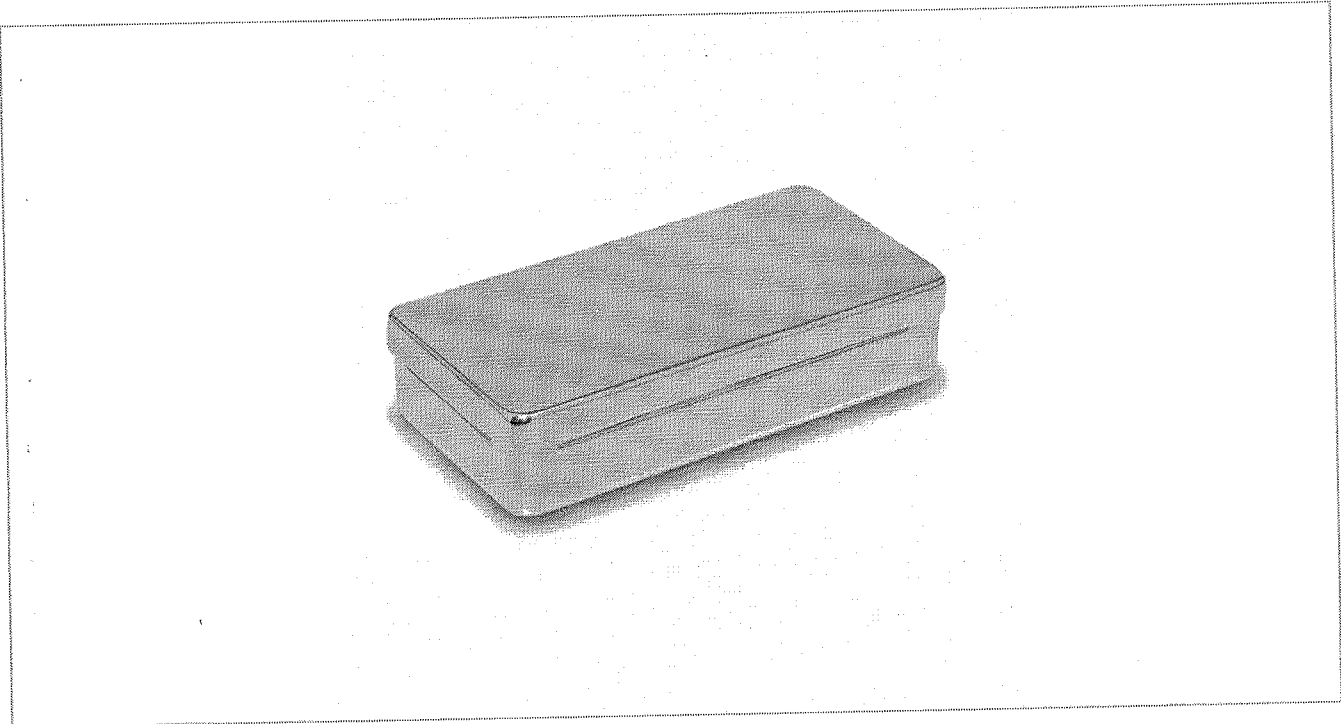

ESTOJO / CAIXA LISA INÓX FAMI ITÁ

Ref.: PR8358

Estojo / caixa lisa em aço inoxidável para acondicionamento e esterilização de instrumentos cirúrgicos. Marca: Fami Itá.

Selecione a opção para Tamanho:

- 10 x 10 x 3 cm
- 12 x 5 x 2 cm
- 12 x 9 x 3 cm
- 18 x 4 x 3 cm
- 18 x 8 x 3 cm
- 18 x 8 x 5 cm
- 20 x 10 x 5 cm
- 26 x 12 x 6 cm
- 28 x 14 x 6 cm
- 32 x 16 x 8 cm
- 42 x 18 x 9 cm
- 42 x 28 x 12 cm
- 52 x 28 x 9 cm
- 58 x 28 x 12 cm

R\$ 215,00

6X DE R\$ 35,83 SEM JUROS

R\$ 208,55 no boleto à vista

1

COMPRAR



(http://api.whatsapp.com/send?1=pt_BR&phone=5517991322624)

FRETE E PRAZO CEP

CALCULAR

Cirúrgica Passos

000533
lo.

ESTOJO INÓX LISO 32 X 16 X 8 CM AC-014

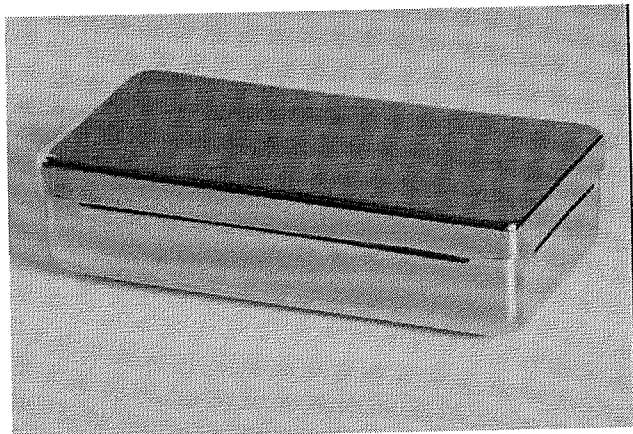

MAIS IMAGENS



R\$193,00

No boleto R\$ 173,70 (10% de desconto)

ou 6x de **R\$32,17** s/ juros

Receber aviso de novos preços

Estojo Liso Inóx autoclavável

Entrega: Até 12 dias úteis para Envio

COMPRAR

Qtd:

1

PRODUTOS RELACIONADOS

Escolha os produtos que deseja adicionar ao carrinho ou marcar todos



ESTOJO INÓX LISO 42 X 18 X 9 CM AC-019

R\$297,00

No boleto R\$ 267,30 (10% de desconto)

ou 9x de **R\$33,00** s/ juros



BANDEJA RETANGULAR LISA INÓX 30 X 20 X 04 CM

De: ~~R\$68,00~~

POR: R\$63,85

No boleto R\$ 57,47 (10% de desconto)

ou 2x de **R\$31,93** s/ juros



CUBA PLÁSTICA PARA IMERSÃO DE INSTRUMENTAIS - CRISTÓFOLI

R\$76,00

No boleto R\$ 68,40 (10% de desconto)

ou 2x de **R\$38,00** s/ juros

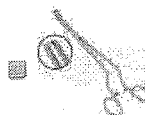

PINÇA PROFESSOR MEDINA P/ BIOPSIA UTERINA 24CM - 3MM

R\$230,00

No boleto R\$ 207,00 (10% de desconto)

ou 7x de **R\$32,86** s/ juros



ESPÉCULO VAGINAL ISOLADO REVESTIDO COM DUCTO DE ASPIRAÇÃO TAM P

R\$300,00

No boleto R\$ 270,00 (10% de desconto)

ou 10x de **R\$30,00** s/ juros

RELATÓRIO PÚBLICO
(medicamentos, materiais médico-hospitalares e gases medicinais)

TIPO DE COMPRA

BASE SIASQ(Compras Federais)

PERÍODO

FAIXA

FABRICANTE

FORNECEDOR

INSTITUIÇÃO

MODALIDADE

PESQUISAR POR

ITEM

ITEM

Código BR:

BR

Descrição CATMAT:

caixa para esterilização em inox com tampa 32x16x8

Unidade de Fornecedor:

Sim Não Dados Agrupados

Adicionar

Grupo:

Todos

Classer:

Todos

PDMI:

UF:

Todas

Município:

Selecione

Pesquisar

Limpar

Gerar PDF

Gerar Planilha

RESULTADO
Os registros exibidos especificam as compras realizadas nos últimos 18 meses, o que corresponde ao seguinte período: 13-09-2017 a 13/03/2019

Base de Dados BPS

DADOS DO ITEM				DADOS DA COMPRA			DADOS DO FORNECEDOR			DADOS DA INSTITUIÇÃO			VALORES			
CÓDIGO BR	DESCRIÇÃO CATMAT	UNIDADE DE FORNECIMENTO	GENÉRICO	DATA COMPRA	MODALIDADE DA COMPRA	DATA INSERÇÃO	TIPO COMPRA	FABRICANTE	FABRICANTE FORNECEDOR	NOME DA INSTITUIÇÃO	MUNICÍPIO	UF	QTD ITENS COMPRADOS	PREÇO UNITÁRIO	COMPETÊNCIA CMED	MÉDIA PONDERADA
Nenhum registro encontrado.																

000535
b.

Clínica ▼

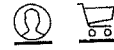

000536
b

U

R9 188,861

Digite o que você procura



[Home](#) > [Esterilização](#) > [Estojo](#) > [Perfurado](#) >
Estojo Perfurado Inox c/ Trava - 28 x 14 x 6cm

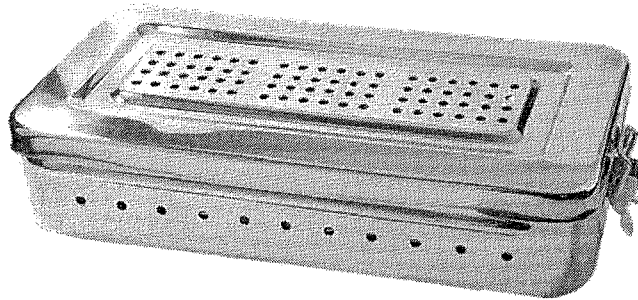

Estojo Perfurado Inox c/ Trava - 28 x 14 x 6cm

Estojo Perfurado Inox c/ Trava - 28 x 14 x 6cm



Cód.: GOE118891

Marca: GOLGRAN

Embalagem c/1 unidade.

Seja o primeiro a avaliar este produto

Por apenas

R\$161,44

3x de R\$53,81 sem juros

Quantidade

1

Comprar

Detalhes

Garantia de troca da industria por defeitos de fabricação; Produzido em aço inox;

Aplicação

Indicado para armazenar instrumentos para a esterilização.

000537

FAÇA LOGIN (/ESTOJO-DE-INOX-PERFURADO-28-X-14-X-06-CM/P)

BUSCAR

INSTRUMENTAIS (/INSTRUMENTAIS/)

CÂNULAS (/CANULAS/)

CAIXAS METÁLICAS (/CAIXAS-METÁLICAS/)

CIRURGIA PLÁSTICA (/ESPECIALIDADE-)

BISTURIS ELÉTRICOS (/BISTURIS ELÉTRICOS/)

DERMATOLOGIA (/ESPECIALIDADE-)

DERMATOLOGIA (/ESPECIALIDADE-)

BISTURIS ELÉTRICOS (/BISTURIS ELÉTRICOS/)

UROLOGIA (/ESPECIALIDADE-)

UROLOGIA (/ESPECIALIDADE-)

ORTOPEDIA (/ESPECIALIDADE-)

ORTOPEDIA (/ESPECIALIDADE-)

ORTOPEDIA (/ESPECIALIDADE-)

CIRURGIA VASCULAR (/ESPECIALIDADE-)

CIRURGIA VASCULAR (/ESPECIALIDADE-)

CIRURGIA VASCULAR (/ESPECIALIDADE-)

GINECOLOGIA (/ESPECIALIDADE-)

GINECOLOGIA (/ESPECIALIDADE-)

GINECOLOGIA (/ESPECIALIDADE-)

BUCOMAXILOFACIAL (/ESPECIALIDADE-)

BUCOMAXILOFACIAL (/ESPECIALIDADE-)

BUCOMAXILOFACIAL (/ESPECIALIDADE-)

EQUIPAMENTOS INSTRUMENTAIS (/INSTRUMENTAIS/) > ESTOJOS (/INSTRUMENTAIS/ESTOJOS/)

BIOSSEGURANÇA (/BIOSSEGURANCA/)

CADEIRAS PARA EXAMES

LINHA PESSOAL (/LINHA-PESSOAL/)

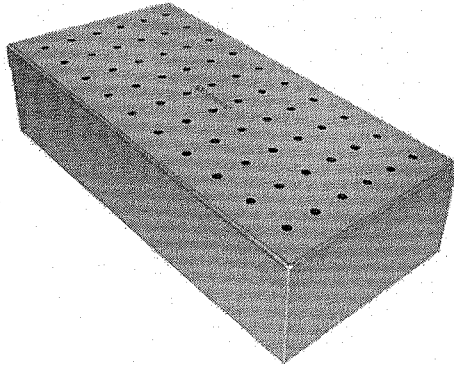

(//io.convertiez.com.br/m/rhosse/shop/products/images/26671/large/estojo-de-inox-perfurado-28-x-14-x-06-cm_772.jpg)



ESTOJO DE INOX PERFURADO. 28 X 14 X 06 CM

RHOSSE (/RHOSSE/) | Ref: 3148

Estojo De Inox Perfurado. 28 x 14 x 06 cm
Disponibilidade: 5 dias úteis.

R\$ 290,00

R\$ 281,30 NO BOLETO

à vista com desconto de 3% no boleto

2x de R\$ 145,00 sem juros

Ambiente 100% seguro

Comprar

Adicionar à lista de desejos (/clientes/login/?next=/estojo-de-inox-perfurado-28-x-14-x-06-cm)

COMPARTILHE:

(http://www.rhosse.com.br/estojo-de-inox-perfurado-28-x-14-x-06-cm)
Calcula de De
inox-inox-inox
perfurado-28-28-28

Calcular o valor do frete

DESCRIÇÃO



Banco de Preços em Saúde
RELATÓRIOS ALTERAR DADOS SAIR

RELATÓRIO PÚBLICO
(medicamentos, materiais médico-hospitalares e gases medicinais)

MODALIDADE INSTITUIÇÃO FORNECEDOR FABRICANTE FAIXA PERÍODO BASE SIASC(Compras Federais) TIPO DE COMPRA

PESQUISAR POR

ITEM

Código BR:

Descrição CATMAT:
caixa para esterilização perfurada em inox com tampa 28x14x6cm

Unidade de Fornecimento:

Genérico: Sim Não

Dados Agrupados

Adicionar

Grupo:

Todos

Classer:

Todos

PDM:

UF:

Todas

Município:

Selecione

Pesquisar

Limpar

Gerar PDF

Gerar Planilha

RESULTADO

Os registros exibidos especificam as compras realizadas nos últimos 18 meses, o que corresponde ao seguinte período: 13-09-2017 a 13/03/2019

Base de Dados BPS

DADOS DO ITEM				DADOS DA COMPRA			DADOS DO FABRICANTE/FORNECEDOR			DADOS DA INSTITUIÇÃO			VALORES				
CÓDIGO BR	DESCRIÇÃO CATMAT	UNIDADE DE FORNECIMENTO	GENÉRICO	DATA COMPRA	MODALIDADE DA COMPRA	DATA INSCRIÇÃO	TIPO COMPRA	FABRICANTE	FABRICANTE/FORNECEDOR	NOME DA INSTITUIÇÃO	MUNICÍPIO	UF	QTD ITENS COMPRADOS	PREÇO UNITÁRIO	CMED - PREÇO REGULADO	COMPETÊNCIA CMED	MÉDIA PONDERADA
Nenhum registro encontrado..																	

000539
b

tem tudo, pode procurar :

R\$ 152,933

000540
Jo.

seja **prime** oferta do dia galaxy S10 americanas mundo frete grátis até 30% de cashback anuidade grátis outlet

★★★★★



< caixa térmica

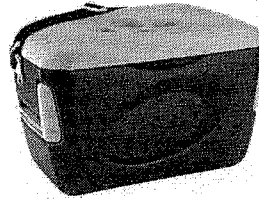

Caixa Térmica 24L Escuna Azul Invicta

(Cód.34681321) ★★★★★

vendido por **Ferramentas SP**
e entregue por **americanas.com**

R\$ 159,90 **prime**

2x de R\$ 79,95 s/ juros

comprar

Corra! Temos apenas 4 no estoque

R\$ 159,90 em até 12x de R\$ 13,32 s/ juros com Amé e receba R\$ 8,00 (5% de volta)

R\$ 140,71 em 1x no cartão americanas.com (12% de desconto) ou R\$ 159,90 em até 12x de R\$ 13,32 s/ juros

formas de parcelamento

- Este produto é vendido por uma loja parceira.
- A americanas.com garante sua compra, do pedido à entrega.

Calcular frete e prazo

ok

aproveite e veja também

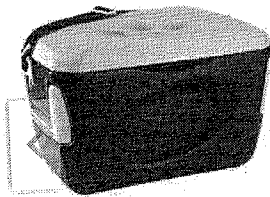

Caixa Térmica Azul Royal 24 Litros - Invicta-Azul Royal

3 ofertas a partir de
R\$ 198,00
2x de R\$ 99,00 sem juros



Caixa Térmica Invicta 34 Litros Azul

★★★★★ (2)
11 ofertas a partir de
R\$ 76,90 **prime**

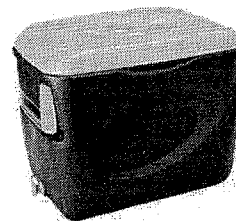

Caixa Térmica Cooler Invicta 45 Litros Cor Preta - Original

~~R\$ 196,0~~
R\$ 196,90 **prime**
2x de R\$ 98,45 sem juros

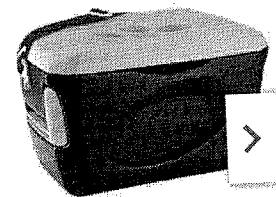

Caixa Térmica 24 Litros Preta - Invicta

2 ofertas a partir de
R\$ 214,90 **prime**
3x de R\$ 71,63 sem juros

produtos patrocinados



(minha-
Ola visitante, tudo bem? Identifique-se aqui (identificacao), por favor.

000541
lo-

conta)
Caixa termica Invicta 24 litros com Alça - Vermelha

- 15%

(carrinho)

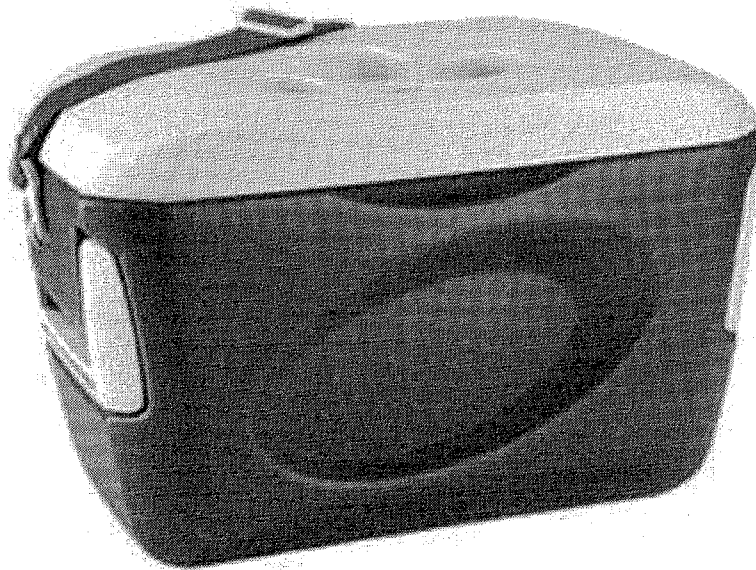

* Imagens meramente ilustrativas. Confirme as especificações técnicas abaixo.

Descrição completa

Alerta de preço (produto_3912)

Frete e prazo

Com a CAIXA TÉRMICA 24L VERMELHO - INVICTA você terá conservação térmica de até 17 horas (com gelo). Tampa removível com 4 porta copos e travamento através de pressão/força superior. Possui 2 alças laterais retráteis e alça superior tiracolo que conferem grande facilidade para transportar o produto.

▲ APROVEITE que restam apenas 1 unidades

COMPRAR (carrinho/add/3912)

E GANHAR 491 PONTOS

R\$ 199,90

por: R\$ 189,90

R\$ 161,42 à vista*

* 15.00% de desconto no boleto, depósito ou transferência bancária..

000542
b

O que você deseja buscar?

Seja **prime**

Oferta Wow!

Baixe o APP

Ofertas Cartão Sub

Pré-Venda Galaxy S10

até 20% de cashback

Moto G7

Cupons

Viagens

★★★★★

< Caixa Térmica



Caixa Térmica 24L Azul - Batiki

(Cód.14535194) ★★★★★

Cor Azul

Azul

Vendido por **BOA COISA**
e entregue por **Submarino**
R\$ 109,00 **prime**

Comprar

Corral Temos apenas 5 no estoque

Este produto é vendido por uma loja parceira.
O Submarino garante sua compra, do pedido à entrega.

R\$ 109,00 em até 10x de R\$ 10,90 s/ juros com Ame e receba R\$ 13,08 (12% de volta)

R\$ 92,65 em 1x no cartão Submarino (15% de desconto) ou R\$ 109,00 em até 10x de R\$ 10,90 s/ juros

Formas de parcelamento

Calcular frete e prazo

OK

Quem viu este produto, viu também

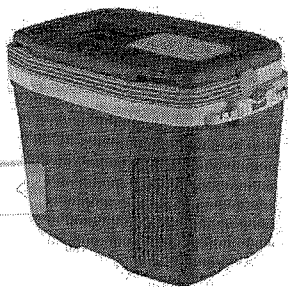

Caixa Térmica SUV 32 Litros Cinza Termoplas

3 ofertas a partir de
R\$ 99,90 **prime**

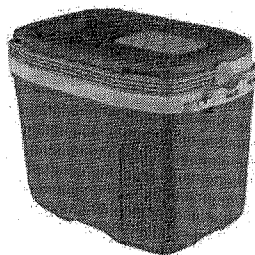

Caixa Térmica 32L SUV Cinza Termoplas

R\$ 79,90

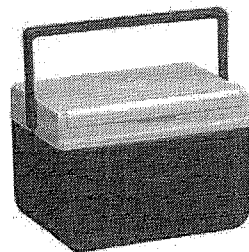

Recipiente Termoplástico 5qt 4,7 Litros Azul - Coleman

6 ofertas a partir de
R\$ 88,21 **prime**

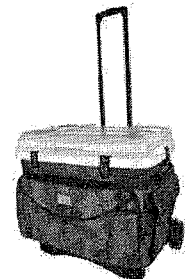

Caixa Térmica Benoá FLE3600ARMY 38 Litros

R\$ 280,90
8x de R\$ 35,11 sem juros

Top Sellers



RELATÓRIO PÚBLICO
(medicamentos, materiais médico-hospitalares e gases medicinais)

TIPO DE COMPRA

BASE SIASS(Compras Federais)

PERÍODO

FAIXA

FABRICANTE

FORNECEDOR

INSTITUIÇÃO

MODALIDADE

PESQUISAR POR

ITEM

ITEM

Código BR:

BR

Descrição CATMAT:

caixa térmica 24 litros

Unidade de Fornecimento:

Genérico:

Sim Não

Dados Agrupados

Adicionar

Grupo:

Todos

Classe:

Todos

PDM:

UF:

Todas

Município:

Selecione

Pesquisar

Limpar

Gerar PDF

Gerar Planilha

RESULTADO

Os registros exibidos especificam as compras realizadas nos últimos 18 meses, o que corresponde ao seguinte período: 13-09-2017 a 13/03/2019

Base de Dados BPS

VALORES

DADOS DA INSTITUIÇÃO

DADOS DO FABRICANTE/FORNECEDOR

DADOS DA COMPRA

DADOS DO ITEM

Mostrar 20

CODIGO BR	DESCRIÇÃO CATMAT	UNIDADE DE FORNECIMENTO	GENÉRICO	DATA COMPRA	MODALIDADE DA COMPRA	DATA INSERÇÃO	TIPO COMPRA	FABRICANTE	FABRICANTE/FORNECEDOR	NOME DA INSTITUIÇÃO	MUNICÍPIO	UF	QTD ITENS COMPRADOS	PREÇO UNITÁRIO	CMED - PREÇO REGULADO	COMPETÊNCIA CMED	MÉDIA PONDERADA
Nenhum registro encontrado.																	

000543

Caixa Térmica Invicta 45 Litros - Cooler - Azul



Ref.: J31-0003-008-01

2 avaliações

A Caixa Térmica Invicta 45 Litros - Cooler é uma opção prática e segura para armazenar e transportar alimentos nas suas excursões e viagens. Resistente, espaçosa e fácil de ... [Ver mais](#).

PERMANEÇA CONECTADO

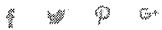

000544

R\$ 298,90

R\$ 328,90

Economia de R\$ 30,00 (9%)

até 7x de R\$ 42,70

Vendido e Enviado por [Poli House](#)

Cor: Azul



Tamanho:



COMPRAR



APROVEITE E COMPRE JUNTO

Você está vendo

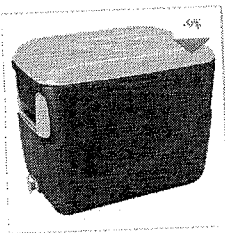

Caixa Térmica Invicta 45 Litros - Cooler

R\$ 328,90- R\$ 298,90

Caixa Térmica Coleman 48 Qt



R\$ 205,68- R\$ 178,55

Caixa Térmica Coleman 48 Qt

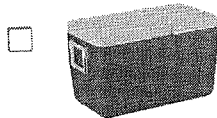

R\$ 205,68- R\$ 178,55

Economize R\$ 84,26
Leve os 3 produtos por

de R\$ 740,26
R\$ 656,00

COMPRAR OS 3 PRODUTOS

QUEM VIU ESTE PRODUTO, VIU TAMBÉM



Caixa Térmica Extreme 70 QT 66,5 Litros - Coleman

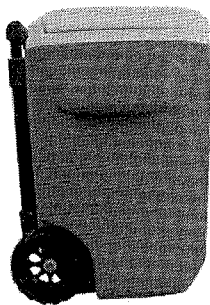

Caixa Térmica Coleman C/ Rodas 16 Qt

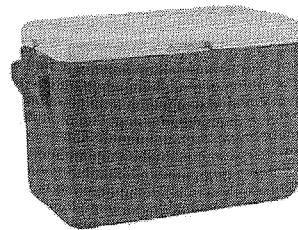

Caixa Térmica Coleman 28 Qt

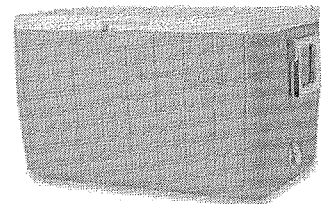

Caixa Coleman Térmica 45,4L 48 Qt

000545
10.

Caixa Térmica 48 QT (45,4 Litros) - Azul

(Cód. Item 5324751) Outros produtos Coleman

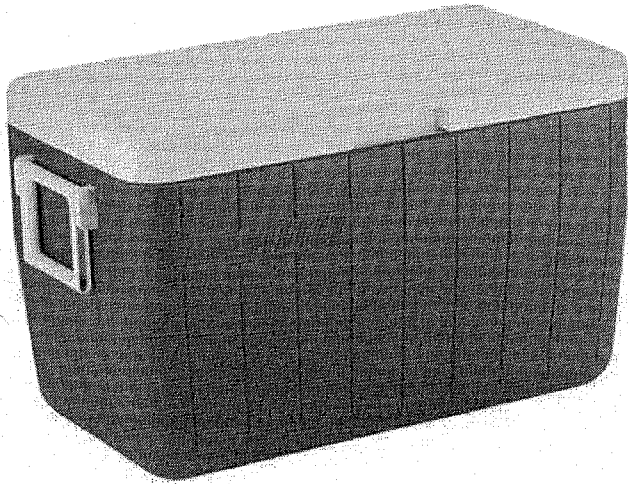

Oferta principal

Mais ofertas deste produto

Confira outras lojas que vendem o mesmo produto: De R\$169,12 até R\$354,90
Vendido e entregue por **Black Adventure**

Você Merece Garantia Extra
Este produto é vendido por um lojista parceiro e é garantido pelo Extra.com.br, que acompanha o pedido da compra até a entrega. Saiba mais

Por: **R\$239,90**

Comprar

ou até 7x de R\$34,27 sem juros
Ver Parcelas



Informe seu CEP:

Ok

Pagamento

Cartão Extra

2x sem juros	R\$119,95
3x sem juros	R\$79,97
4x sem juros	R\$59,98
5x sem juros	R\$47,98
6x sem juros	R\$39,98
7x sem juros	R\$34,27
8x com juros (1,49% a.m.)	R\$32,03
9x com juros (1,49% a.m.)	R\$28,68
10x com juros (1,49% a.m.)	R\$26,00
11x com juros (1,49% a.m.)	R\$23,81

PUBLICIDADE

Após visitar este item, o que os clientes acabam comprando?

000546
lo.

tem tudo, pode procurar :)

seja **prime** oferta do dia galaxy S10 americanas mundo frete grátis até 30% de cashback anuidade grátis outlet

★★★★★



< caixa térmica

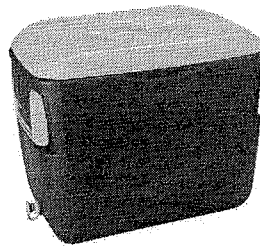

Caixa Térmica Vermelha 45 Litros - Invicta

(Cód.8311703) ★★★★★



Cor Unica



Unica

Escolha uma loja abaixo e compre

vendido por **Ferramentas SP** e entregue por americanas.com

R\$ 229,90 **prime**

3x de R\$ 76,63 s/ juros

comprar

Corral! Temos apenas 5 no estoque

R\$ 229,90 em até 12x de R\$ 19,15 s/ juros com Ame e recebe R\$ 11,50 (5% de volta)

R\$ 202,31 em 1x no cartão americanas.com (12% de desconto) ou R\$ 229,90 em até 12x de R\$ 19,15 s/ juros

formas de parcelamento

Este produto é vendido por uma loja parceira. A americanas.com garante sua compra, do pedido à entrega.

Calcular frete e prazo

ok

Kontinental Magazine (loja parceira)

R\$ 247,00
Frete: Frete: -

LANZONI SHOPPING (loja parceira)

R\$ 255,30
Frete: Frete: -

Mais opções deste produto a partir de R\$ 205,45

quem viu este produto, viu também

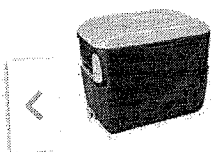

Caixa Térmica 45l Com Alça - Azul - Invicta

5 ofertas a partir de
R\$ 189,90 **prime**
2x de R\$ 94,95 sem juros

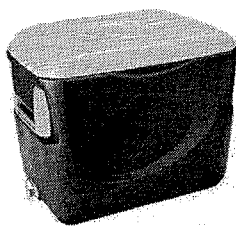

Caixa Térmica Cooler Invicta 45 Litros Cor Preta - Original

R\$ 496,5
R\$ 196,90 **prime**
2x de R\$ 98,45 sem juros

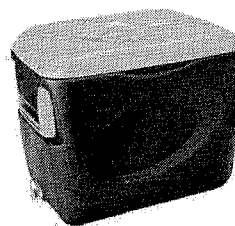

Caixa Térmica Preta 45 Litros - Invicta-Preta

3 ofertas a partir de
R\$ 198,90 **prime**
2x de R\$ 99,45 sem juros

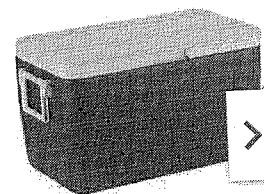

Caixa Térmica Coleman 48QT, 45,4 litros. Azul

14 ofertas a partir de
R\$ 166,19 **prime**
2x de R\$ 83,09 sem juros



Banco de Preços em Saúde

RELATORIOS ALTERAR DADOS SAIR

RELATÓRIO PÚBLICO
(medicamentos, materiais médico-hospitalares e gases medicinais)

PESQUISAR POR

- ITEM
- MODALIDADE
- INSTITUIÇÃO
- FORNECEDOR
- FABRICANTE
- FAIXA
- PERÍODO
- BASE SIASG (Compras Federais)
- TIPO DE COMPRA

ITEM

Código BR:

Descrição CATMAT: caixa térmica 45 litros

Unidade de Fornecimento:

Genérico: Sim Não

Dados Agrupados

Adicionar

Grupo:

Todos

Classe:

Todos

PDM:

UF:

Todas

Município:

Selecione

Pesquisar

Limpar

Gerar PDF

Gerar Planilha

RESULTADO

Os registros exibidos especificam as compras realizadas nos últimos 18 meses, o que corresponde ao seguinte período: 13-09-2017 a 13/03/2019

Base de Dados BPS

DADOS DO ITEM				DADOS DA COMPRA				DADOS DO FORNECEDOR			DADOS DA INSTITUIÇÃO				VALORES			
CÓDIGO BR	DESCRIÇÃO CATMAT	UNIDADE DE FORNECIMENTO	GENÉRICO	DATA COMPRA	MODALIDADE DA COMPRA	DATA INSERÇÃO	TIPO COMPRA	FABRICANTE	FABRICANTE	FORNECEDOR	NOME DA INSTITUIÇÃO	MUNICÍPIO	UF	QTD ITENS COMPRADOS	PREÇO UNITÁRIO	PREÇO REGULADO	COMPETÊNCIA CMED	MÉDIA PONDERADA
Nenhum registro encontrado.																		

000547
6

tem luvado, pode procurar :)

R\$ 298,803

000548

seja prime oferta do dia galaxy S10 americanas mundo frete grátis até 30% de cashback anuidade grátis outlet

★★★★★

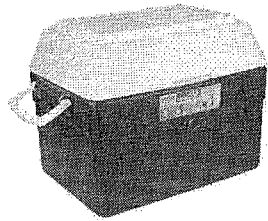

Caixa Térmica Glacial 55 Litros Azul - 25108141 - Mor

(Cód.26098672) ★★★★★

Escolha uma loja abaixo e compre

vendido e entregue por **COPAFER**

R\$ 271,55

5x de R\$ 54,31 s/ juros

comprar

Corra! Temos apenas 1 no estoque

R\$ 271,55 em até 5x de R\$ 54,31 s/ juros com Ame e recebe R\$ 13,58 (5% de volta)

R\$ 238,96 em 1x no cartão americanas.com (12% de desconto) ou **R\$ 271,55** em até 5x de R\$ 54,31 s/ juros

formas de parcelamento

Este produto é vendido por uma loja parceira. A americanas.com garante sua compra, do pedido à entrega.

Calcular frete e prazo

ok

R\$ 301,28
Frete: Frete: -

Casa da Mobília (loja parceira)

aproveite e veja também

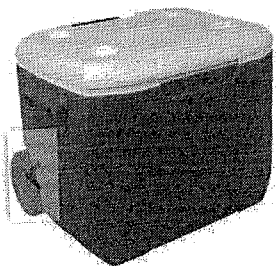

Caixa Térmica Coleman 60QT Com Rodas - 57 Litros - Azul

R\$ 699,00

R\$ 539,90

5x de R\$ 67,48 sem juros

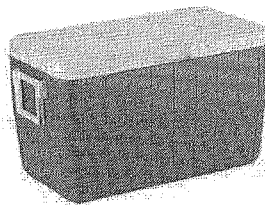

Caixa Térmica Coleman 48QT - 46,4 Litros - Tangerine Tango

R\$ 249

R\$ 219,00

6x de R\$ 27,37 sem juros

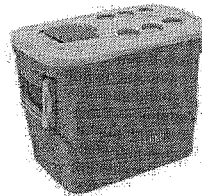

Caixa Térmica Cooler 50 Litros - Soprano

3 ofertas a partir de

R\$ 259,98 prime

3x de R\$ 66,56 sem juros

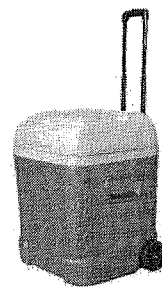

Caixa Térmica Com Rodas 68l - Ica Cube Maxcold 70 Ct - Igloo

R\$ 699,42

R\$ 593,42

6x de R\$ 74,17 sem juros

peças como você também viram

O que você procura...

000549
-00.

ÓTIMA HORA PARA COMPRAR

PREÇO COM 19% 15:06:50 .650

De: R\$ 324,96 por

R\$ 237³⁷

■ já com (10% de desconto) à vista no boleto
☑ 9x de R\$ 29,30 [ver parcelas](#)

1 +
-

Comprar

⊕ informações sobre o produto

Compre junto



(https://www.lojadomecanico.com.br/produto/85941/59/330/caixa-termica-glacial-55-litros-azul-com-alca-nas-laterais-mor-25108141) para soltar o braço da caixa de direção (082)

Chave para Soltar o Braço da Caixa de Direção

MOR-082 (0)

R\$ 44

26

☑ 1 x 49,18 no cartão (0)



(https://www.lojadomecanico.com.br/produto/85941/59/330/caixa-termica-glacial-55-litros-azul-com-alca-nas-laterais-mor-25108141) adaptador 34-x-12-pol-king-tony-6814 (0)

Redutor / Adaptador 3/4 x 1/2 Pol - KING TONY-6814 (0)

R\$ 24

99

☑ 1 x 27,77 no cartão (0)



(https://www.lojadomecanico.com.br/produto/85941/59/330/caixa-termica-glacial-55-litros-azul-com-alca-nas-laterais-mor-25108141) e-furadeira-de-38-pol-com-bateria-96-v-bivolt-black-decker-cd961 (0)

Parafusadeira e Furadeira de 3/8 Pol. com Bateria 9,6 V Bivolt - BLACK DECKER-CD961 (0)

R\$

149

90

☑ 5 x 33,31 no cartão (0)



(https://www.lojadomecanico.com.br/produto/85941/59/330/caixa-termica-glacial-55-litros-azul-com-alca-nas-laterais-mor-25108141) circular-orbital-para-disco-de-6-pol-chiaperinicho15-6 (0)

Lixadeira Circular Orbital para Disco de 6 Pol. - CHIAPERINICHO15-6 (0)

R\$

239

91

☑ 9 x 29,62 no cartão (0)

000550
8

Visitante, tudo bem? **Identifique-se aqui** (identificacao), por favor.

Caixa Térmica Glacial 55 Litros Azul Ref. 25108141 - Mor
(adorno)

- 15%

na-
ita)
rinho)

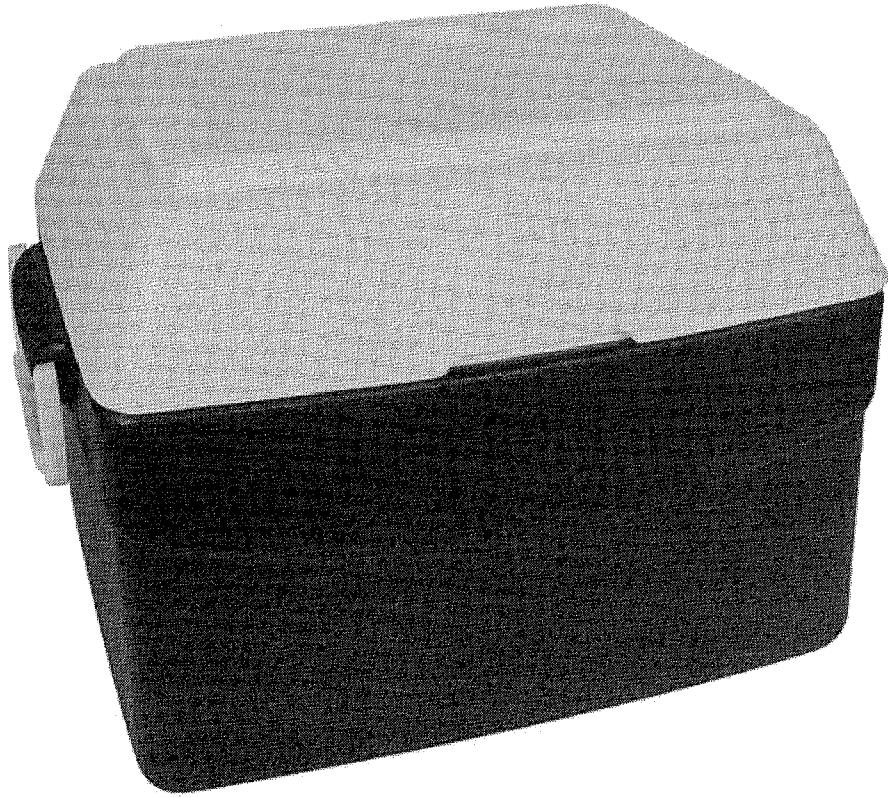

* Imagens meramente ilustrativas. Confirme as especificações técnicas abaixo.



Descrição completa

Alerta de preço (produto_5877)

Frete e prazo

Fabricadas em Santa Cruz do Sul, as Caixas Térmicas Mor têm a qualidade do produto garantida pela marca que carregam. Com parte interna injetada e parte externa e tampo soprados, o modelo 55L comporta 82 unidades de latinhas de 350ml ou dez unidades de garrafas pet 2 litros deitadas ou de pé. Em PU, material mais resistente, durável e que conserva a temperatura por muito mais tempo, tem tampa articulada presa à caixa para evitar o contato com o chão, possui design que permite apoiar duas latas na parte superior e alça para melhor transportar.

ÁPROVEITE que restam apenas 2 unidades

COMPRAR (carrinho/add/5877)

R\$ 359,90

por: R\$ 299,90

R\$ 254,92 à vista*

* 15.00% de desconto no boleto, depósito ou transferência bancária..

ou em até **9x** de **R\$ 33,32** no cartão

Referência: CL-7894-0014

Garantia: 3 meses **Disponibilidade:** Pronta-entrega.

* Os valores exibidos acima já estão com todos os descontos inclusos.

* Produtos 100% legalizados conforme legislação e disponíveis no Brasil.
* Todos os produtos acompanham nota fiscal.

000551
b.



Calcule o preço e o prazo de entrega para este produto

-

Detalhes do Produto

- CONSERVA LÍQUIDOS QUENTES

- CONSERVA LÍQUIDOS FRIOS

DADOS DO FORNECEDOR:

RAZÃO SOCIAL: METALURGICA MOR S.A - MATRIZ

CNPJ: 95422218000140

ENDEREÇO: BR 471 KM 132,, S/N - DIST INDUSTRIAL - Santa Cruz do Sul / RS - CEP: 96835642

TELEFONE: 5121067500

Tem alguma dúvida?

Envie suas dúvidas sobre este produto que responderemos o mais breve possível.

Nome:

E-mail:

Telefone:

Pergunta:

Recomendamos para você



RELATÓRIO PÚBLICO
(medicamentos, materiais médico-hospitalares e gases medicinais)

PESQUISAR POR

- ITEM
- MODALIDADE
- INSTITUIÇÃO
- FORNECEDOR
- FABRICANTE
- FAIXA
- PERÍODO
- BASE SIASG(Compras Federais)
- TIPO DE COMPRA

ITEM

Código BR:
BR

Descrição CATMAT:
caixa térmica 55 litros

Unidade de Fornecimento:

Genérico: Sim Não

Dados Agrupados

Adicional

Grupo: Todos

Classe: Todos

PDM:

UF:

Município:

Pesquisar

Limpar

RESULTADO

Os registros exibidos especificam as compras realizadas nos últimos 18 meses, o que corresponde ao seguinte período: 14-09-2017 a 14/03/2019
Base de Dados: BPS

Gerar Planilha

Gerar PDF

Mostrar: 20

DADOS DO ITEM		DADOS DA COMPRA			DADOS DO FABRICANTE/FORNECEDOR		DADOS DA INSTITUIÇÃO			VALORES						
CÓDIGO BR	DESCRIÇÃO CATMAT	UNIDADE DE FORNECIMENTO	GENÉRICO	DATA COMPRA	MODALIDADE DA COMPRA	DATA INSERÇÃO	TIPO COMPRA	FABRICANTE	FABRICANTE FORNECEDOR	NOME DA INSTITUIÇÃO	MUNICÍPIO	UF	QTD. ITENS COMPRADOS	PREÇO UNITÁRIO	COMPETÊNCIA CI/ED	MÉDIA PONDERADA
Nenhum registro encontrado.																

000552
6.

tem tudo, pode procurar :)

R\$ 159,406

000553

10

seja prime oferta do dia galaxy S10 americanas mundo frete grátis até 30% de cashback anuidade grátis outlet

< esporte e lazer

★★★★★

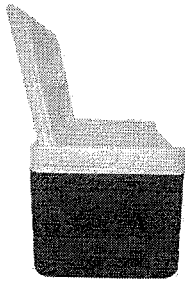

Caixa Térmica 8 Litros Legend 9 Qt Igloo

(Cód.55051324) ★★★★★

vendido por E-jacaré e entregue por americanas.com

R\$ 187,90 prime

2x de R\$ 93,95 s/ juros

comprar

R\$ 187,90 em até 12x de R\$ 15,65 s/ juros com Ame e receba R\$ 9,40 (5% de volta)

R\$ 187,90 no cartão americanas.com em até 12x de R\$ 15,65 s/ juros

formas de parcelamento

Este produto é vendido por uma loja parceira. A americanas.com garante sua compra, do pedido à entrega.

Calcular frete e prazo

ok

novidades mais vendidas



Smartphone Motorola Moto G7 Play 32GB Dual Chip Android Pie - 9,0 Tela 5,7" 1,8 G...

9 ofertas a partir de R\$ 999,00 prime 10x de R\$ 99,90 sem juros

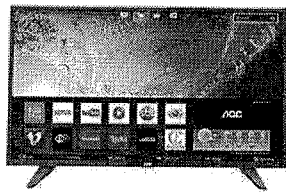

Smart TV LED 39" AOC LE39S5970 HD com Conversor Digital 2 HDMI 1 USB Wi-Fi...

R\$ 1.129,99 prime 8x de R\$ 141,24 sem juros



Café Saché Intenso Pílo Senseo 120g C/18 Saches

Ops! Já vendemos todo o estoque.

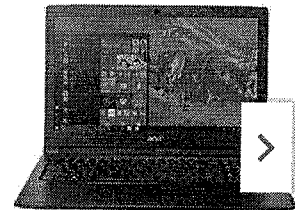

Notebook Acer A315-53-34Y4 8" Intel Core i3 4GB 1TB Tela LED HD 15.6" Windows 10 ...

R\$ 1.999,99 prime 10x de R\$ 199,99 sem juros

novidades da categoria

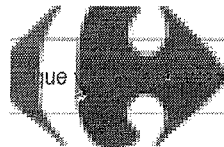

que está procurando?

(ATENDIMENTO)

(LOGIN)

(carrinho)

(carrinho)



Home (/) (/)

000554
to.



Caixa Térmica 8 Litros Igloo Legend 12 Vermelho

3d.MO 67531

★★★★★
[Ver avaliações](#)

1

Consultar frete

00000-000 CONSULTAR

Não sei o CEP (<http://www.buscacep.correios.com.br/sistemas/buscacep/>)

COMPARTILHE

[Escolha um parceiro](#) ?

Caixa Térmica 8 Litros Igloo Legend 12 Vermelho
[Opções de pagamento e parcelamento](#) [Ver todas as formas de pagamento](#)

R\$ 139,03

até 2x de R\$ 69,52 sem juros

COMPRAR

000555
10.

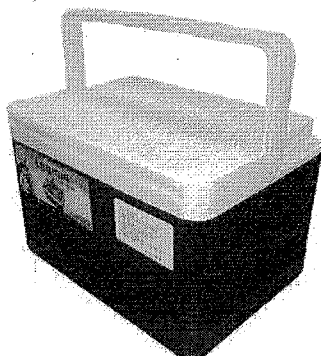

Igloo Caixa Térmica Igloo 8 Litros Legend 9 QT para até 12 Latas de 350 ml

☆☆☆☆☆ Seja o primeiro a avaliar

Quantidade

- 1 +

CEP

CEP

Calcular frete

Vendido e entregue por:

em estoque
Alaok
sobre o Vendedor

Calcular frete e prazo de entrega

R\$-174,02
R\$ 151,29
à vista



Política de troca

Formas de pagamento

Adicionar ao carrinho

Compartilhe:



Similares

 <p>Caixa Térmica Igloo Legend 12 latas 9 Litros Vermelha</p> <p>Por apenas R\$ 187,00 à vista</p>	 <p>Caixa Térmica Legend 9 Litros (12 Latas) - Igloo</p> <p>Por apenas R\$ 169,00 3x de R\$ 56,33 sem juros</p>	 <p>Caixa Térmica 8 Litros Legend 9 QT Igloo</p> <p>Por apenas R\$ 160,90 4x de R\$ 40,22 sem juros</p>
---	--	--

Descrição do produto

A linha de produtos Igloo é projetada para atender a grande demanda de Caixas térmicas com melhor desempenho e qualidade. Todos os aspectos mecânicos foram levados em consideração na hora do desenvolvimento das Caixas Térmicas Igloo.

Características do produto

Aviso sobre o produto

Imagem Meramente Ilustrativa

Produtos

Coolers e Térmicas

Garantia do Fornecedor

Contra Defeitos de Fabricação

Dimensões do produto: Largura: 24,00 cm Altura: 22,00 cm Profundidade: 33,00 cm Peso: 1,30 g

Avaliações

Seja o primeiro a avaliar

Compartilhe sua experiência com os outros usuários

Crie uma avaliação

RELATÓRIO PÚBLICO (medicamentos, materiais médico-hospitalares e gases medicinais)

ITEM
 MODALIDADE
 INSTITUIÇÃO
 FORNECEDOR
 FABRICANTE
 FAIXA
 PERÍODO
 BASE SIASG(Compras Federais)
 TIPO DE COMPRA

ITEM

Código BR:

Descrição CATMAT: caixa térmica 8 litros

Unidade de Fornecimento:

Genérico: Sim Não Dados Agrupados

Adicionar

Grupo:

Classe:

PDN:

UF: Município:

Pesquisar

Limpar

RESULTADO

Os registros exibidos especificam as compras realizadas nos últimos 18 meses, o que corresponde ao seguinte período: 14-09-2017 a 14/03/2019

Base de Dados BPS

Gerar Planilha

Gerar PDF

DADOS DO ITEM		DADOS DA COMPRA			DADOS DO FABRICANTE/FORNECEDOR		DADOS DA INSTITUIÇÃO			VALORES							
CÓDIGO BR	DESCRIÇÃO CATMAT	UNIDADE DE FORNECIMENTO	GENÉRICO	DATA COMPRA	MODALIDADE DA COMPRA	DATA INSCRIÇÃO	TIPO COMPRA	FABRICANTE	FABRICANTE FORNECEDOR	NOME DA INSTITUIÇÃO	MUNICÍPIO	UF	QTD ITENS COMPRADOS	PREÇO UNITÁRIO	CMED - PREÇO REGULADO	COMPETÊNCIA CMED	MÉDIA PONDERADA
Nenhum registro encontrado.																	

Mostrar 20

000556

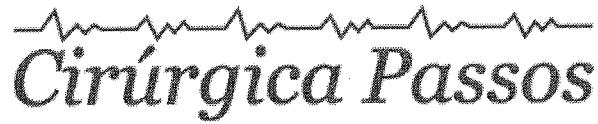

Cirúrgica Passos

000557
10.

R\$ 5,213

CAMPO CIRÚRGICO ESTÉRIL DESCARTÁVEL EM TNT 50 X 50 CM FENESTRADO - KAMICON

R\$5,00

No boleto R\$ 4,50 (10% de desconto)

Receber aviso de novos preços

Entrega: Entrega Imediata

COMPRAR

Qtd:

1

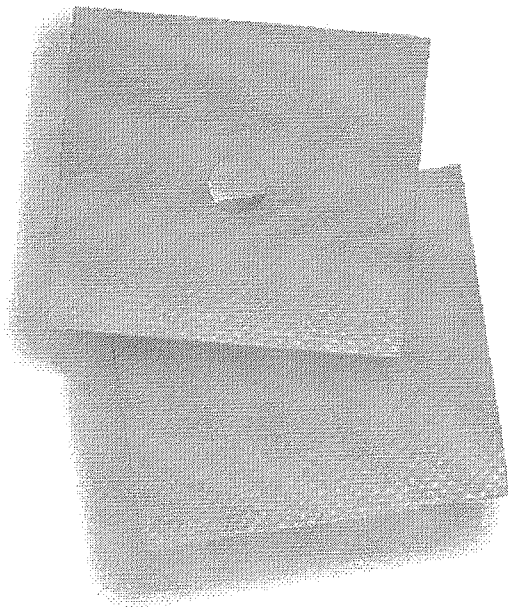

MAIS IMAGENS



PRODUTOS RELACIONADOS

Escolha os produtos que deseja adicionar ao carrinho ou marcar todos



CAMPO CIRÚRGICO ESTÉRIL DESCARTÁVEL EM TNT
50 X 50 CM SEM FENESTRA - PRODESC

R\$5,00

No boleto R\$ 4,50 (10% de desconto)



CAMPO CIRÚRGICO ESTÉRIL DESCARTÁVEL 80 X 80
CM FENESTRADO -

R\$6,50

No boleto R\$ 5,85 (10% de desconto)

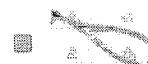

ESPÉCULO NASAL HARTMANN Nº 2 INFANTIL

R\$112,00

No boleto R\$ 100,80 (10% de desconto)
ou 3x de R\$37,33 s/ juros

Descrição

Informação Adicional

Comentários

Descrição

DESCRIÇÃO:

Campo cirúrgico descartável confeccionado em tecido não tecido. Evita contaminação de respingos de sangue e/ou fluidos corpóreos em pacientes e superfícies. Demarca a área de cirurgia em pacientes.

TIPO:

- Campo fenestrado;

COMPATÍVEL COM AGENTES ESTERILIZANTES:

- Óxido de Etileno; Autoclave.

INDICAÇÃO:

Fale conosco!



Início → Campo Cirúrgico Fenestrado Estéril 50x50 - Health Quality - unidade

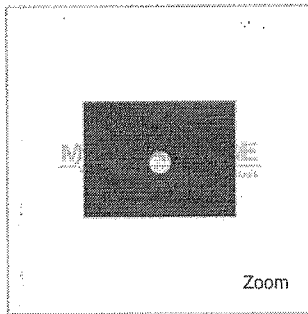

Zoom

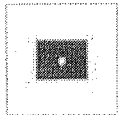

Campo Cirúrgico Fenestrado Estéril 50x50 - Health Quality - unidade

Seja o primeiro a avaliar este produto

Campo Cirúrgico Fenestrado Estéril 50x50 - Health Quality - unidade

Codigo Interno: 5AQ

R\$5,80

Disponível: Em estoque

Comprar

Qty: + -

Adicionar aos Favoritos



Comparar Produto



Avisar um Amigo

[Descrição](#) [Avaliações](#) [Tags do Produto](#)

Campo Cirúrgico Fenestrado Estéril 50x50 - Health Quality - unidade

Descrição:

- *Tamanho 50cm x 50cm.
- *Com janela 10cm.
- *Material: SMS.
- *Estéril (Esterelizado em óxido de etileno).
- *Produto Descartável.

Condições de armazenamento:

- *Conservar em local seco, ao abrigo da luz e à temperatura ambiente.

Advertências:

- *Não utilizar se a embalagem estiver aberta, danificada ou molhada.
- *Proibido reprocessar.

Embalagem:

- *Produto vendido por unidade.

Produtos Relacionados

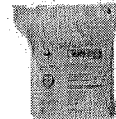

Campo Opera estéril 45x50 l America Medi com 50

R\$120,00

Adicionar aos



Campo Opera lavado 25x28 Dupla - Ameri - Com 5 uni

R\$589,00

Adicionar aos



Campo Cirurg 40x40 Sem Fe Health Quality

R\$4,80

Adicionar aos



Campo Cirúrg Fenestrado Es - Health Quali unidade

R\$4,80

Adicionar aos



Campo Cirúrg Fenestrado Es - Health Quali unidade

R\$6,50

Adicionar aos

Talvez você se interesse por estes produtos

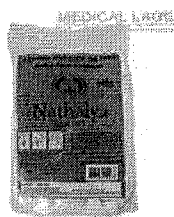

Algodao em bolas - 100gr - Nathalya - Pacote

R\$3,55

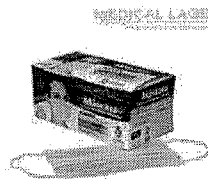

Mascara Cirurgica Descartavel DUPLA com elastico - Lagrotta - Caixa c/ 50 Un.

R\$8,20



Propé descartavel soldado - G-20 - Anadona - Pct com 100

R\$10,70

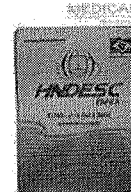

Papel Lençol - 50cm 50m - HN DESC Br Eco - Rolo

R\$7,10

RELATÓRIO PÚBLICO
(medicamentos, materiais médico-hospitalares e gases medicinais)

PESQUISAR POR

ITEM
 MODALIDADE
 INSTITUIÇÃO
 FORNECEDOR
 FABRICANTE
 FAIXA
 PERÍODO
 BASE SIASG (Compras Federais)
 TIPO DE COMPRA

ITEM

Código BR: Descrição CATMAT:

Unidade de Fornecimento: Genérico: Sim Não Dados Agrupados

Grupo: Adicionar

Classe:

PDM:

UF: Município:

Pesquisar Limpar

RESULTADO

Os registros exibidos especificam as compras realizadas nos últimos 18 meses, o que corresponde ao seguinte período: 14-09-2017 a 14/03/2019

Base de Dados BPS

DADOS DO ITEM		DADOS DA COMPRA			DADOS DO FABRICANTE/FORNECEDOR			DADOS DA INSTITUIÇÃO				VALORES						
CÓDIGO BR	DESCRIÇÃO CATMAT	UNIDADE DE FORNECIMENTO	GENÉRICO	DATA COMPRA	MODALIDADE DA COMPRA	DATA INSERÇÃO	TIPO COMPRA	FABRICANTE	FABRICANTE	FORNECEDOR	NOME DA INSTITUIÇÃO	MUNICÍPIO	UF	QTD ITENS COMPRADOS	PREÇO UNITÁRIO	CMED - PREÇO REGULADO	COMPETÊNCIA CMED	MÉDIA PONDERADA
BR0437375	CAMPO CIRÚRGICO, TIPO FENESTRADO, APLICAÇÃO: CIRURGIA GERAL, MATERIAL SMS, DIMENSÃO: CERCA DE 50 X 50 CM, ESTERILIDADE: ESTÉRIL, USO ÚNICO	UNIDADE	Não	04/04/2018	Pregão	07/09/2018	A	VENKURI INDUSTRIA DE PRODUTOS MEDICOS LTDA.	VENKURI INDUSTRIA DE PRODUTOS MEDICOS LTDA.	ANGELINA ROSA GIOVANNETTI CALLOU	MUNICÍPIO DE ABAIARA	ABAIARA	CE	100	4,8400	N/A	N/A	9,1143

000559
6.

Mostrando 1 à 2 de 2 registro(s)

14/03/2019

BPS - Banco de Preços em Saúde

DADOS DO ITEM				DA COMPRA			DADOS DO FABRICANTE/FORNECEDOR				DA INSTITUIÇÃO				VALORES			
CÓDIGO BR	DESCRIÇÃO CATMAT	UNIDADE DE FORNECIMENTO	GENÉRICO	DATA COMPRA	MODALIDADE DA COMPRA	DATA INSERÇÃO	TIPO COMPRA	FABRICANTE	FORNECEDOR	NOME DA INSTITUIÇÃO	MUNICÍPIO	UF	QTD ITENS COMPRADOS	PREÇO UNITÁRIO	CMED - PREÇO REGULADO	COMPETÊNCIA CMED	MÉDIA PONDERADA	
BR0437375	CAMPO CIRÚRGICO, TIPO:FENESTRADO, APLICAÇÃO:CIRURGIA GERAL, MATERIAL:SMS, DIMENSÃO:CERCA DE 50 X 50 CM, ESTERILIDADE:ESTÉRIL, USO ÚNICO	UNIDADE	Não	09/01/2019	Pregão	11/01/2019	A	ECILATEX LTDA	HOSPIDROGAS COMERCIO DE PRODUTOS HOSPITALARES LTDA	FUNDO MUNICIPAL DE SAUDE DE FUNDAO	FUNDÃO	ES	40	19.8000	N/A	N/A	9,1143	

Suporte a sistemas: 136 - opção 8
 e-mail: suporte.sistemas@datasus.gov.br
 Fale conosco: <http://datasus.saude.gov.br/fale-conosco>

000560
b.

R\$ 457,623

102
103

000551
ho

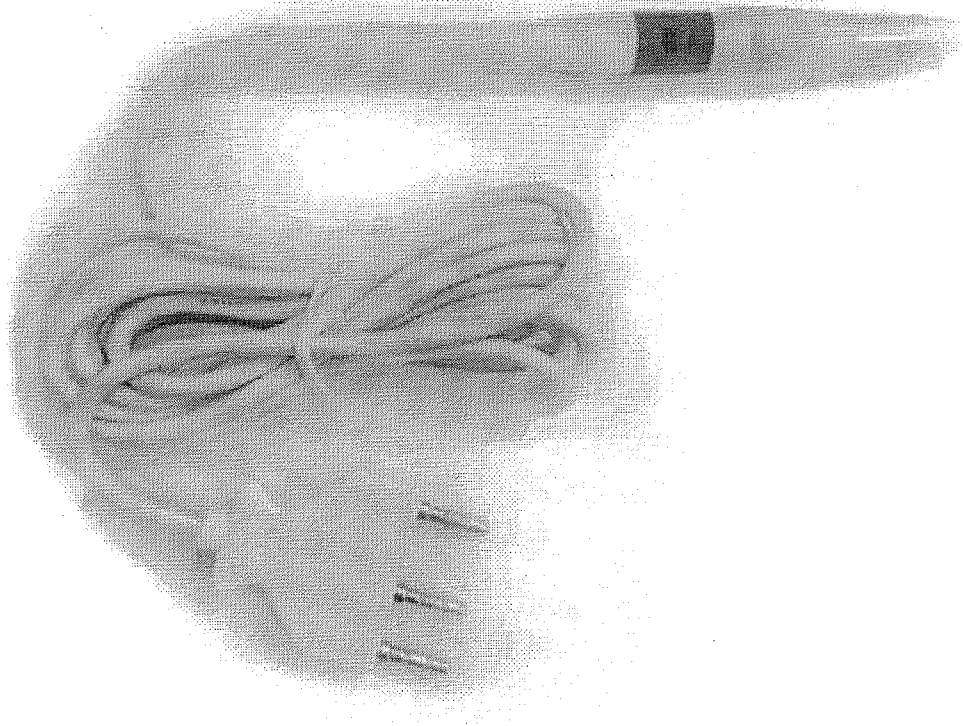

Caneta Comando Manual de Controle Duplo

Marca: Emai
(<https://www.cirurgicabonaparte.com.br/equipamentos/bisturi-eletronico/aceessorios-para-bisturi-eletrico/ema>)

R\$ 524,88

ou 6x de R\$ 87,48 sem juros

À vista com 5% de desconto: R\$ 498,64

COMPRAR (/CHECKOUT/CART/ADD?SKU=292&QTY=1&SELLER=1&REDIRECT=TRUE&SC=1)

Simular o frete e prazo de entrega

OK

Descrição do Produto

Caneta Comando Manual de Controle Duplo Autoclavável com cabo de silicone de 2,70 metros - 3 pinos

WhatsApp





O que você está procurando?



INÍCIO / VETERINÁRIA / EQUIPAMENTOS MEDICINA VETERINÁRIA / ACESSÓRIOS MEDICINA VETERINÁRIA

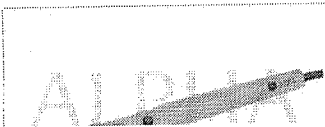
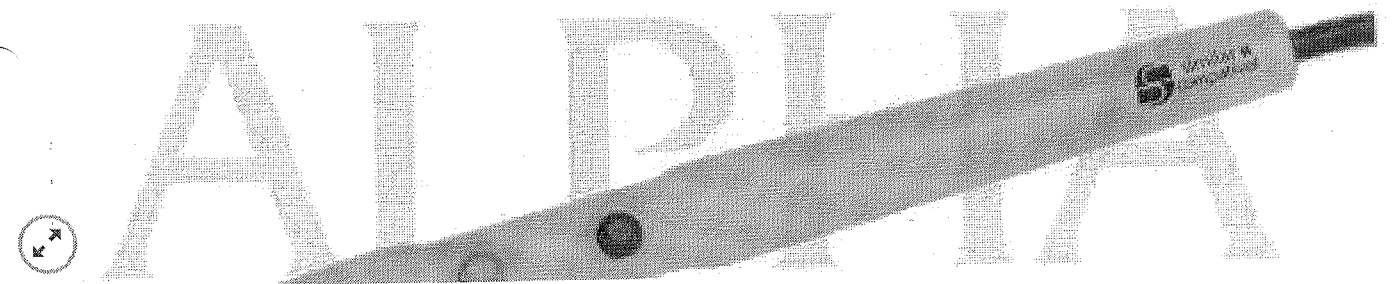

Caneta Universal Para Bisturi Elétrico – Comando Manual

R\$378,00

9x de R\$42,00 s/ juros Cartão de Crédito

ou R\$359,10 à vista no Boleto

Caneta universal para bisturi elétrico – Comando manual. A caneta universal para bisturi elétrico é um produto destinado para eletrocirurgia de pequeno médio e grande porte com o objetivo de realizar corte e coagulação. O formato anatômico das canetas proporciona maior equilíbrio durante o manuseio nos procedimentos mais exigentes tanto nos centros cirúrgicos ambulatoriais como nas clínicas. As canetas são aprovadas para uso em todos os bisturis eletrônicos com potência de até 400 watts; desde que estes equipamentos possuam registro na ANVISA.

Disponibilidade: 1 a 7 dias úteis.

- 1 +

COMPRAR

REF: AI9016

Categorias Acessórios, Acessórios Medicina Veterinária, Cirurgia Plástica, Dermatologia, Eletrodos Médicos, Ensino e Pesquisa - Medicina, Equipamentos Cirúrgicos, Equipamentos Medicina Veterinária, Ginecologia e Obstetrícia, Neurologia, Oftalmologia, Ortopedia, Otorrinolaringologia, Pinças Bipolares, Urologia, Vascular Medicina, Medicina, Veterinária, Odontologia, Equipamentos Odontologia

GTIN: AI9016





Faça sua busca aqui...

Buscar

fale conosco: 11 2424.7213

Login (/account)
Pedidos (/account/orders)
Meu Carrinho (/checkout/#/cart)

Todos Departamentos
Aparelho de Pressão
Aparelho Médico
Balança
Estetoscópio
Acessibilidade e Mobilidade
Oxigenoterapia
Equipamento Hospitalar
Uso Pessoal
CenterMedical (/)
Bisturi Eletrônico (https://www.centermedical.com.br/equipamento-medico-hospitalar/bisturi-eletronico)
Caneta De Comando Manual Reutilizável - Emal
☆☆☆☆☆ (Avalie agora!)

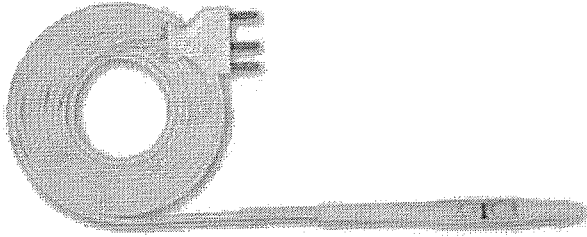

De: R\$ 469,99
Por: R\$ 434,00
Ou 6x De R\$ 72,33

Ou R\$ 390,60
à vista com 10% de
desconto no Boleto.

Quantidade
1

COMPRAR

Calculo de frete (Não sei meu CEP) OK Entenda o prazo

Veja mais de:
Bisturi Eletrônico (https://www.centermedical.com.br/equipamento-medico-hospitalar/bisturi-eletronico) | Equipamento Médico-Hospitalar (https://www.centermedical.com.br/equipamento-medico-hospitalar) | CenterMedical (/) |

(https://twitter.com/centermed)
interest.com/pin/create/button
url=http://www.centermedical.com.br/ca
de-
comando-
manual-
reutilizavel-
emal/p&description=http://www.centerr
de-
comando-
manual-
reutilizavel-
emal/p)

Descrição Completa

Descrição Completa

Caneta De Comando Manual Reutilizável - Emal

O formato anatômico das canetas, proporciona maior equilíbrio durante o manuseio nos procedimentos mais exigentes, tanto nos centros cirúrgicos, ambulatórios como nas clínicas.

Compatível com:
-BP 400 PLUS
-BP 400 D

Quem comprou, comprou também

RELATÓRIO PÚBLICO
(medicamentos, materiais médico-hospitalares e gases medicinais)

PESQUISAR POR

ITEM MODALIDADE INSTITUIÇÃO FORNECEDOR FABRICANTE FAIXA PERÍODO BASE SIASG(Compras Federais) TIPO DE COMPRA

ITEM

Código BR: Descrição CATMAT:

Unidade de Fornecimento: Genérico: Sim Não Dados Agrupados

Adicionar

Grupo:

Classer:

PDM:

UF: Município:

Pesquisar Limpar

RESULTADO

Os registros exibidos especificam as compras realizadas nos últimos 18 meses, o que corresponde ao seguinte período: 14-09-2017 a 14/03/2019
Base de Dados: BPS

Mostrar 20 ▼

DADOS DO ITEM			DADOS DA COMPRA				DADOS DO FABRICANTE/FORNECEDOR			DADOS DA INSTITUIÇÃO				VALORES					
CÓDIGO BR	DESCRIÇÃO CATMAT	UNIDADE DE FORNECIMENTO	GENÉRICO	DATA COMPRA	MODALIDADE DA COMPRA	DATA INSCRIÇÃO	TIPO COMPRA	FABRICANTE	FABRICANTE	FABRICANTE	FORNECEDOR	NOME DA INSTITUIÇÃO	MUNICÍPIO	UF	QTD ITENS COMPRADOS	PREÇO UNITÁRIO	CMED - PREÇO REGULADO	COMPETÊNCIA CMED	MÉDIA PONDERADA
Nenhum registro encontrado..																			

000564
10

COMPRA 100% SEGURA

WHATSAPP: (17) 99132-2624

PARCELAMENTO EM ATÉ 6X SEM JUROS NO CARTÃO

DESCONTO DE 3% NO BOLETO BANCÁRIO

CONSULTE NOSSA POLÍTICA DE FRETE GRÁTIS (/POLITICAS-DE-FRETE-GRATIS)



RHOSS (https://www.produtosmedicos.com.br/)

+

000565

b.

R\$ 13,893

Olá Visitante, seja bem vindo. Faça seu login (https://www.produtosmedicos.com.br/secure/login) ou cadastre-se (https://www.produtosmedicos.com.br/secure/register). Boas compras!

Buscar



MEU CARRINHO
(0 itens)

MINHA CONTA

(https://www.produtosmedicos.com.br/secure/my_account)

Login (https://www.produtosmedicos.com.br/secure/login)

| Cadastre-se

(https://www.produtosmedicos.com.br/secure/logout)

(https://www.produtosmedicos.com.br/cart/view_cart)

Página Principal (https://www.produtosmedicos.com.br/) / Caneta para Marcação de Pele Estéril Skins

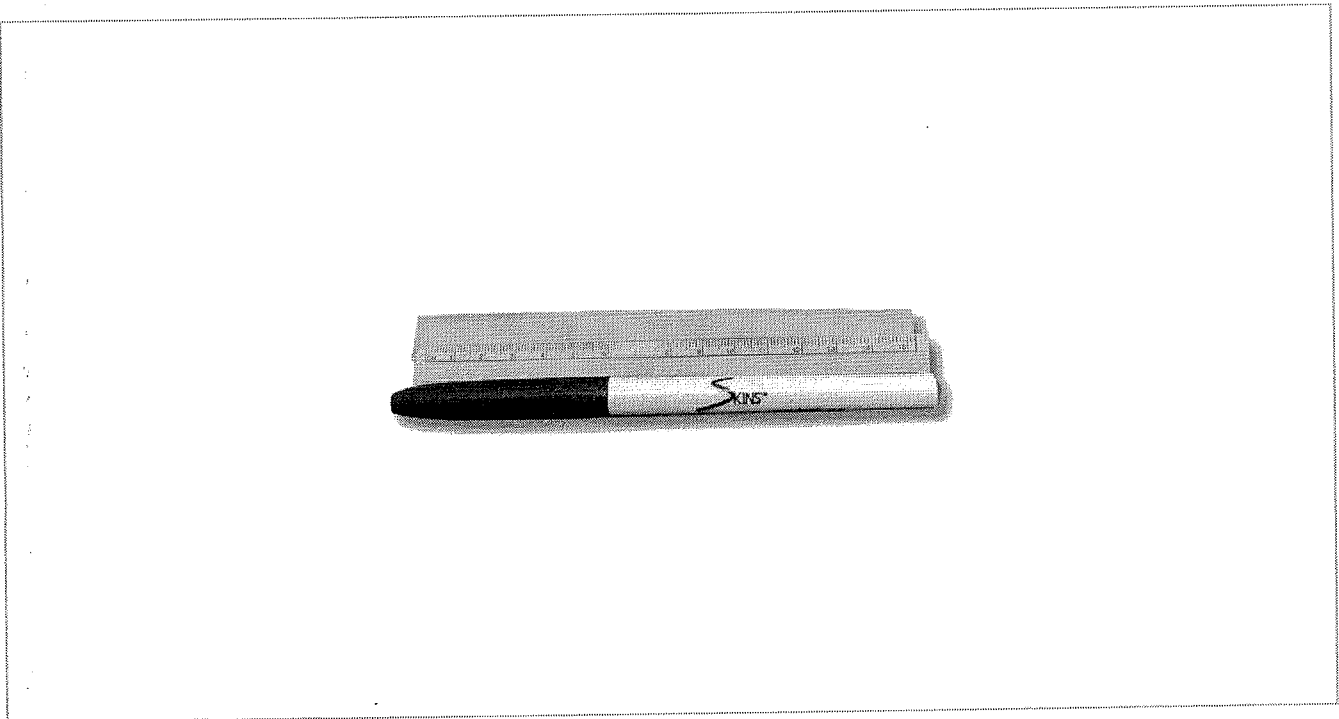

CANETA PARA MARCAÇÃO DE PELE ESTÉRIL SKINS

Ref.: 4545

Caneta Skins para demarcação cirúrgica de pele com ponta extra-fina. Marca: Batrik.

R\$ 15,00

6X DE R\$ 2,50 SEM JUROS

R\$ 14,55 no boleto à vista

1 ▾

COMPRAR

FRETE E PRAZO CEP

CALCULAR



(http://api.whatsapp.com/send?1=pt_BR&phone=5517991322624)

DESCRIÇÃO

DEPOIMENTOS

CARACTERÍSTICAS

Projetada com uma ponta chanfrada para permitir a criação de múltiplas marcações;

0005566



MAGAZINE MÉDICA.COM

(/)



Entre ou
cadastre-se (/accounts/registro/login/)



Meus
pedidos (/historico/)



Fale
conosco



Meu
carrinho
0 Itens

buscar



INÍCIO (/) / MEDICINA (/CATEGORIAS/MEDICINA/) / DERMATOLOGIA (/CATEGORIAS/MEDICINA/DERMATOLOGIA/) / CANETA MARCA PELE 500 DERMATOGRÁFICA AZUL ESTÉRIL SKINS

CANETA MARCA PELE 500 DERMATOGRÁFICA AZUL ESTÉRIL SKINS

Cód.: 2601



TEXTA

(/marcas/texta/)

Quer revender?

Por **R\$ 10,74** à vista

no boleto bancário (5% desc. já calculado)

No cartão **R\$ 11,30** ou em até **12x de R\$ 1,04** com juros de 0,79% a.m.

 Formas de pagamento ()

Fale conosco



FIBRA
CIRÚRGICA

O que você está procurando?

ATENDIMENTO MEUS PEDIDOS CHAT

CARRINHO
0 ITENS

000567
b

Todos os departamentos

Estetoscópios

Aparelhos de Pressão

Aparelhos Médicos

Curativos

Equipamentos

Material de Consumo

Resgate e Salvamento

Oferta do Dia

[FibraCirurgica](#) / [Instrumental Cirúrgico](#) / [Caneta Marcação da Pele](#)

CÓD. REF: 701927

MARCA: TEXTA

CANETA CIRÚRGICA TEXTA SKINS ESTÉRIL PARA MARCAÇÃO DE PELE

POR R\$ 15,38

OU 6X DE R\$ 2,56

PREÇO NO BOLETO
R\$ 13,84 (-10%)

VER OPÇÕES DE PARCELAMENTO

QUANTIDADE

1

COMPRAR

Calcule o valor do frete e prazo de entrega para a sua região

OK

[Não sei meu CEP](#)

DESCRIÇÃO

ESPECIFICAÇÕES TÉCNICAS

Caneta Cirúrgica Texta Skins Estéril para Marcação de Pele

- Estéril para uso na sala de cirurgia.
- Marcação durável com tinta de violeta genciana - atóxica.
- O desenho da ponta permitir criar múltiplos tipos de traços (fino ou grosso) segurando a caneta em ângulos diferentes.
- Embalagem individual esterilizada (papel grau cirúrgico).
- Acompanha régua (15cm) milimetrada flexível para facilitar a marcação de forma precisa.
- Latex Free.
- Uso único não autoclavável.

Garantia contra defeitos de fabricação.

COMENTÁRIOS

QUEM VIU, VIU TAMBÉM

RELATÓRIO PÚBLICO
(medicamentos, materiais médico-hospitalares e gases medicinais)

PESQUISAR POR

ITEM MODALIDADE INSTITUIÇÃO FORNECEDOR FAIXA PERÍODO BASE SIASG(Compras Federais) TIPO DE COMPRA

ITEM

Código BR: 0435589
 Descrição CATMAT: caneta dermatológica para marcação de pele
 Unidade de Fornecimento:

Genérico: Sim Não

Adicionar

Grupo: Todos

Classe: Todos

PDM:

UF: Todas Município: Selezione

RESULTADO

Os registros exibidos especificam as compras realizadas nos últimos 18 meses, o que corresponde ao seguinte período: 14-09-2017 a 14/03/2019
 Base de Dados BPS

Mostrar 20

DADOS DO ITEM				DADOS DA COMPRA			DADOS DO FABRICANTE/FORNECEDOR			DADOS DA INSTITUIÇÃO			VALORES				
CÓDIGO BR	DESCRIÇÃO CATMAT	UNIDADE DE FORNECIMENTO	GENÉRICO	DATA COMPRA	MODALIDADE DA COMPRA	DATA INSERÇÃO	TIPO COMPRA	FABRICANTE	FABRICANTE/FORNECEDOR	NOME DA INSTITUIÇÃO	MUNICÍPIO	UF	QTD ITENS COMPRADOS	PREÇO UNITÁRIO	CMED * PREÇO REGULADO	COMPETÊNCIA CMED	MEDIA PONDERADA
Nenhum registro encontrado.																	

RELATÓRIO PÚBLICO
(medicamentos, materiais médico-hospitalares e gases medicinais)

ITEM
 MODALIDADE
 INSTITUIÇÃO
 FORNECEDOR
 FABRICANTE
 FAIXA
 PERÍODO
 BASE SIASG(Compras Federais)
 TIPO DE COMPRA

ITEM

Descrição CATMAT:

Código BR:

Unidade de Fornecimento:

Genérico: Sim Não

Dados Agrupados

Adicionar

Grupo:

Classe:

PDM:

UF:
 Município:

R\$ 6,096

Prescritor

Limpair

RESULTADO

Os registros exibidos especificam as compras realizadas nos últimos 18 meses, o que corresponde ao seguinte período: 14-09-2017 a 14/03/2019

Base de Dados BPS

Gerar Planilha

Gerar PDF

Mostrar 20

DADOS DO ITEM			DADOS DA COMPRA			DADOS DO FORNECEDOR			DADOS DA INSTITUIÇÃO			VALORES				
CODIGO BR	DESCRIÇÃO CATMAT	UNIDADE DE FORNECIMENTO	DATA COMPRA	MODALIDADE DA COMPRA	DATA INSERÇÃO	TIPO COMPRA	FABRICANTE	FABRICANTE FORNECEDOR	NOME DA INSTITUIÇÃO	MUNICIPIO	UF	QTD ITENS COMPRADOS	PREÇO UNITARIO	CMED - PREÇO REGULADO	COMPETÊNCIA CMED	MEDIA PONDERADA
BR0338495	CÂNULA OROFARÍNGEA, MATERIAL-POLIURETANO FLEXÍVEL, TAMANHO Nº 5, TIPO:GUEDEL	UNIDADE	07/03/2018	Pregão	10/04/2018	A	PROTEC EXPORT INDUSTRIA, COMERCIO, IMPORTACAO E EQUIPAMENTOS MEDICOS HOSPITALARES LTDA	STARMED ARTIGOS MEDICOS HOSPITALARES LTDA	FUNDO MUNICIPAL DE SAUDE DE QUATA	QUATA	SP	12	1,8000	N/A	N/A	2,8420

000569

Item 105 a 110

CÓDIGO BR	DADOS DO ITEM			DADO		COMPRA		DADOS DO FORNECEDOR			DA INSTITUIÇÃO		VALORES				
	DESCRIÇÃO CATMAT	UNIDADE DE FORNECIMENTO	GENÉRICO	DATA COMPRA	MODALIDADE DA COMPRA	DATA INSCRIÇÃO	TIPO COMPRA	FABRICANTE	FABRICANTE/FORNECEDOR	NOME DA INSTITUIÇÃO	MUNICÍPIO	UF	QTD ITENS COMPRADOS	PREÇO UNITÁRIO	CMED - PREÇO REGULADO	COMPETÊNCIA CMED	MÉDIA PONDERADA
BR0338486	CÂNULA OROFARÍNGEA MATERIAL: POLIURETANO FLEXÍVEL TAMANHO Nº 5, TIPO:GUEDEL	UNIDADE	Não	21/03/2018	Pregão	18/07/2018	A	PROTEC EXPORT INDUSTRIA, COMERCIO, IMPORTACAO E EQUIPAMENTOS MEDICOS HOSPITALARES LTDA	BAHIA MED DISTRIBUIDORA DE MEDICAMENTOS - EIRELI	FUNDO MUNICIPAL DE SAUDE DO MUNICIPIO DE IBIPITANGA	IBIPITANGA	BA	20	10,6700	N/A	N/A	2,8420

Suporte a sistemas: 136 - opção 8
 e-mail: suporte.sistemas@datasus.gov.br
 Fale conosco: <http://datasus.saude.gov.br/fale-conosco>

000571
lo.

199

MEU CARRINHO (0)

Ver todos os departamentos

Sou Endoscopista

Sou Radiologista

Sou Ultrassonografista

000572
10-

Página Inicial | Sou Ultrassonografista

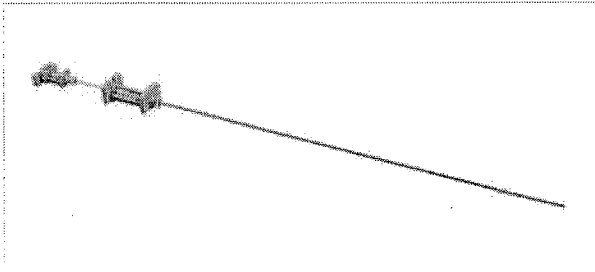

Agulha Biopsia Universal (UN) - Disparador Promag 2.2 14GX10CM

Cod. de Referência: 01423

★★★★★ Avalie

R\$-90,90

Por: R\$ 75,90

Medida

14GX10CM (Indisponível, avise-me quando cheg ▾)

AVISE-ME

Calcular Frete

 OK Não sei o CEP

Informações Gerais

Especificações

Agulha Biopsia Universal (UN) - Disparador Promag 2.2

A agulha Universal encaixa nos disparadores Promag 2.2, Gallini, Amazon, MBD 23 e Intermedical.

Para biópsia de mama as medidas mais utilizadas são: 14x10 e 14x12 no ultrassom e 12x13 na estereotáxia.

Para biópsia de rim as medidas mais utilizadas são: 16x16 16x20

Para biópsia de fígado as medidas mais utilizadas são: 16x16,16x20 e 18x16,18x20.

Para biópsia de próstata as medidas mais utilizadas são:18x20, 18x25 e18x30

Para biópsia de tireoide as medidas mais utilizadas são: 16x10 e 18x10.

A biópsia é um procedimento onde é retirada uma pequena amostra de tecido mole ou células de qualquer parte do corpo humano para ser examinada em laboratório. É comumente utilizada para diagnosticar possível câncer e em alguns casos estimar se a doença invadiu outros locais.

A Core Biópsia é um procedimento que consiste na retirada de uma pequena amostra de tecido para uma avaliação histopatológica. Ela pode ser realizada na mama, fígado, rins, próstata, tireoide. A retirada do material é feita por meio de uma agulha especial acoplada a uma pistola automática de impulsão à mola. A agulha pode ser guiada por ultrassonografia, estereotáxia ou tomografia computadorizada.

Avaliações e Comentários

Nome*

Email*

Cidade

Estado (sigla)

Sua Nota*

★★★★★

 Mostrar email no comentário*

Fale conosco, nós estamos online!

RELATORIO PÚBLICO (medicamentos, materiais médico-hospitalares e gases medicinais)

PESQUISAR POR

ITEM MODALIDADE INSTITUIÇÃO FORNECEDOR FABRICANTE FAIXA PERÍODO BASE SIASG(Compras Federais) TIPO DE COMPRA

ITEM

Código BR:

Descrição CATMAT:

Unidade de Fornecimento:

Genérico: Sim Não

Adicional:

Grupo:

Classe:

PDM:

UF: Município:

Pesquisar Limpar

Gerar Planilha Gerar PDF

RESULTADO

Os registros exibidos especificam as compras realizadas nos últimos 18 meses, o que corresponde ao seguinte período: 20-09-2017 a 20/03/2019 Base de Dados BPS

Mostrar 20

DADOS DO ITEM		DADOS DA COMPRA			DADOS DO FABRICANTE/FORNECEDOR		DADOS DA INSTITUIÇÃO			VALORES						
CÓDIGO BR	DESCRIÇÃO CATMAT	UNIDADE DE FORNECIMENTO	GENÉRICO	DATA COMPRA	MODALIDADE DA COMPRA	DATA INSERÇÃO	TIPO COMPRA	FABRICANTE	FORNECEDOR	NOME DA INSTITUIÇÃO	MUNICÍPIO	UF	QTD ITENS COMPRADOS	PREÇO UNITÁRIO	COMPETÊNCIA CMED	MÉDIA PONDERADA
Nenhum registro encontrado.																

Supporte a sistemas: 136 - opção 8 e-mail: suporte.sistemas@datasus.gov.br Fale conosco: http://datasus.saude.gov.br/fale-conosco

000573 10.

Item 111

R\$ 124.950

O que você está procurando?

MEU CARRINHO (0)

Ver todos os departamentos

Sou Endoscopista

Sou Radiologista

Sou Ultrassonografista

Página Inicial | Sou Ultrassonografista

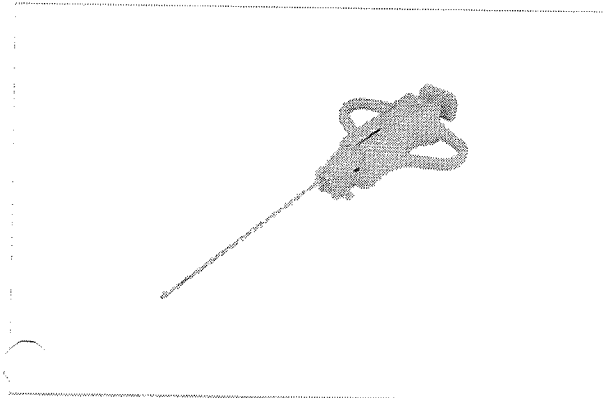
000574
10

Agulha de Biopsia Semi-automática Velox TRU-CUT 14GX10CM

Cod. de Referência: 01216

★★★★★ Avalie

R\$ 160,90

Por: R\$ 119,90

Medida

14GX10CM

COMPRAR**Comprar com um click**

Prazo de entrega 7 dias + prazo de envio

Calcular Frete

 OK Não sei o CEP

Informações Gerais

Especificações

Agulha de Biopsia Semi-automática Velox TRU-CUT

A agulha VELOX TRU-CUT é semi automática e não necessita uso de disparador.

As medidas mais utilizadas são:

16x16, 16x20, 18x16 e 18x20 fígado

18x16 e 18x20 rim.

A biópsia é um procedimento onde é retirada uma pequena amostra de tecido mole ou células de qualquer órgão comumente utilizada para diagnosticar possível câncer e em alguns casos estimar se a doença invadiu outro órgão. A Core Biópsia é um procedimento que consiste na retirada de uma pequena amostra de tecido para uma análise de fígado, rins, próstata, tireoide. A retirada do material é feita por meio de uma agulha especial acoplada a um sistema guiado por ultrassonografia, estereotáxia ou tomografia computadorizada.

Avaliações e Comentários

Nome*

Email*

Cidade

Estado (sigla)

Sua Nota*

★★★★★

 Mostrar email no comentário*
Priscila
Consultor

Chat desenvolvido por

Priscila

Olá! Como posso ajudar?
Informe seu nome e telefone de contato para iniciarmos o atendimento

 Digite sua mensagem aqui e aperte

ESTADO DO PARANÁ
CONSORCIO INTERMUNICIPAL DE SAUDE

Quadro Comparativo de Preços (Fornecedores por Item)

Processo / Ano: 41/2018 Processo Administrativo: 41/2018 3.137.501,42
 Licitação.....: 12/2018 - PR 2 - Atendimento aos Municípios Consorciados
 Modalidade.....: PREGÃO PRESENCIAL
 Objeto.....: REGISTRO DE PREÇOS PARA AQUISIÇÃO PARCELADA DE MATERIAIS HOSPITALARES, INSUMOS AMBULATORIAIS, LABORATORIAIS, HOSPITALARES e INSTRUMENTAIS CIRURGICOS

Fornecedor	Nome do Fornecedor	Marca	Quantidade	Desconto	Preço Unitário	Preço Total	Situação	Classificação
Item.....: 96 - 14060478 - Cábula para biópsia de tecido mole de guilhotina semiautomát - Unidade: UND								
66	Johnny Felipe Contesini de Oliveira EPP	Medax	100,000	0,0000	88,9000	8.890,00	Venceu	1 *****
121	Damedi - Dambros Comércio de Medicamentos Ltda.		100,000	0,0000	0,0000	0,00	Não cotou	0
126	SOMA/PR COMÉRCIO DE PRODUTOS HOSPITALARES LTDA.		100,000	0,0000	0,0000	0,00	Não cotou	0
144	AMARILDO BASEGIO & CIA LTDA		100,000	0,0000	0,0000	0,00	Não cotou	0
209	DIMASTER COMERCIO DE PRODUTOS HOSPITALARES LTDA.	NC	100,000	0,0000	0,0000	0,00	Não cotou	0
221	Cointer Material Médico Hospitalar Ltda.		100,000	0,0000	0,0000	0,00	Não cotou	0
580	Altermed Material Médico Hospitalar Ltda.	Não Cotamos	100,000	0,0000	0,0000	0,00	Não cotou	0
1010	ODONTOMEDI- Prod. Odonto e Hospitalares Ltda.		100,000	0,0000	0,0000	0,00	Não cotou	0
1082	Dutramed Distribuidora Ltda Me		100,000	0,0000	0,0000	0,00	Não cotou	0
1155	Londricir Comercio de Material Hospitalar Ltda. -		100,000	0,0000	0,0000	0,00	Não cotou	0
1687	CCS PLASTICOS INDUSTRIA E COMERCIO LTDA - EPP		100,000	0,0000	0,0000	0,00	Não cotou	0
1839	HS MED COMÉRCIO DE ARTIGOS HOSPITALARES LTDA - EPP		100,000	0,0000	0,0000	0,00	Não cotou	0
1859	PARCOMED COM. REPRES. DE PROD. FARMACÉUTICOS LTD.		100,000	0,0000	0,0000	0,00	Não cotou	0
1913	MIRANDA & GEORGINI LTDA		100,000	0,0000	0,0000	0,00	Não cotou	0
1914	CEI COMÉRCIO EXPORTAÇÃO E IMPORTAÇÃO DE MATERIAIS		100,000	0,0000	0,0000	0,00	Não cotou	0
1915	JR COMERCIO DE FIOS LTDA		100,000	0,0000	0,0000	0,00	Não cotou	0
1916	ANDRIANI E ANDRIANI COMERCIO DE MEDICAMENTOS LTDA		100,000	0,0000	0,0000	0,00	Não cotou	0
1206	Efetive Produtos Médicos Hospitalares Ltda	BIOMEDICAL/BIOME	100,000	0,0000	89,0000	8.900,00	Inabilitado	0
Item.....: 97 - 14060175 - Catéter externo masc. auto adesivo, anti-alérgénico, 35 mm - Unidade: UND								
66	Johnny Felipe Contesini de Oliveira EPP		100,000	0,0000	0,0000	0,00	Não cotou	0
121	Damedi - Dambros Comércio de Medicamentos Ltda.		100,000	0,0000	0,0000	0,00	Não cotou	0
126	SOMA/PR COMÉRCIO DE PRODUTOS HOSPITALARES LTDA.		100,000	0,0000	0,0000	0,00	Não cotou	0
144	AMARILDO BASEGIO & CIA LTDA		100,000	0,0000	0,0000	0,00	Não cotou	0
209	DIMASTER COMERCIO DE PRODUTOS HOSPITALARES LTDA.	NC	100,000	0,0000	0,0000	0,00	Não cotou	0

000575

b

RELATORIO PÚBLICO
(medicamentos, materiais médico-hospitalares e gases medicinais)

PESQUISAR POR

- ITEM
- MODALIDADE
- INSTITUIÇÃO
- FORNECEDOR
- FABRICANTE
- FAIXA
- PERÍODO
- BASE SIASG(Compras Federais)
- TIPO DE COMPRA

ITEM

Código BR:

Descrição CATMAT:

CANULA PARA TRAQUEOSTOMIA

Unidade de fornecimento:

Genérico: Sim Não

Dados Agrupados

Adicionar

Grupo:

Todos

Classe:

Todos

PDM:

UF:

Todas

Município:

Selecionar

Passar

Limpar

Gerar Página

Gerar PDF

RESULTADO

Os registros exibidos especificam as compras realizadas nos últimos 18 meses, o que corresponde ao seguinte período: 20-09-2017 a 20/03/2019
Base de Dados BPS

Mostrar 20

DADOS DO ITEM		DADOS DA COMPRA			DADOS DO FORNECEDOR		DADOS DA INSTITUIÇÃO			VALORES							
CÓDIGO BR	DESCRIÇÃO CATMAT	UNIDADE DE FORNECIMENTO	GENÉRICO	DATA COMPRA	MODALIDADE DA COMPRA	DATA INSERÇÃO	TIPO COMPRA	FABRICANTE	FABRICANTE FORNECEDOR	NOME DA INSTITUIÇÃO	MUNICÍPIO	UF	QTD. ITENS COMPRADOS	PREÇO UNITÁRIO	CMED - PREÇO REGULADO	COMPETÊNCIA CMED	MÉDIA PONDERADA
Nenhum registro encontrado.																	

Supporte a sistemas: 136 - opção 3
e-mail: suporte_sistemas@datasus.gov.br
Fale conosco: <http://datasus.saude.gov.br/fale-conosco>

000576
b

Item 112

R\$

64.320

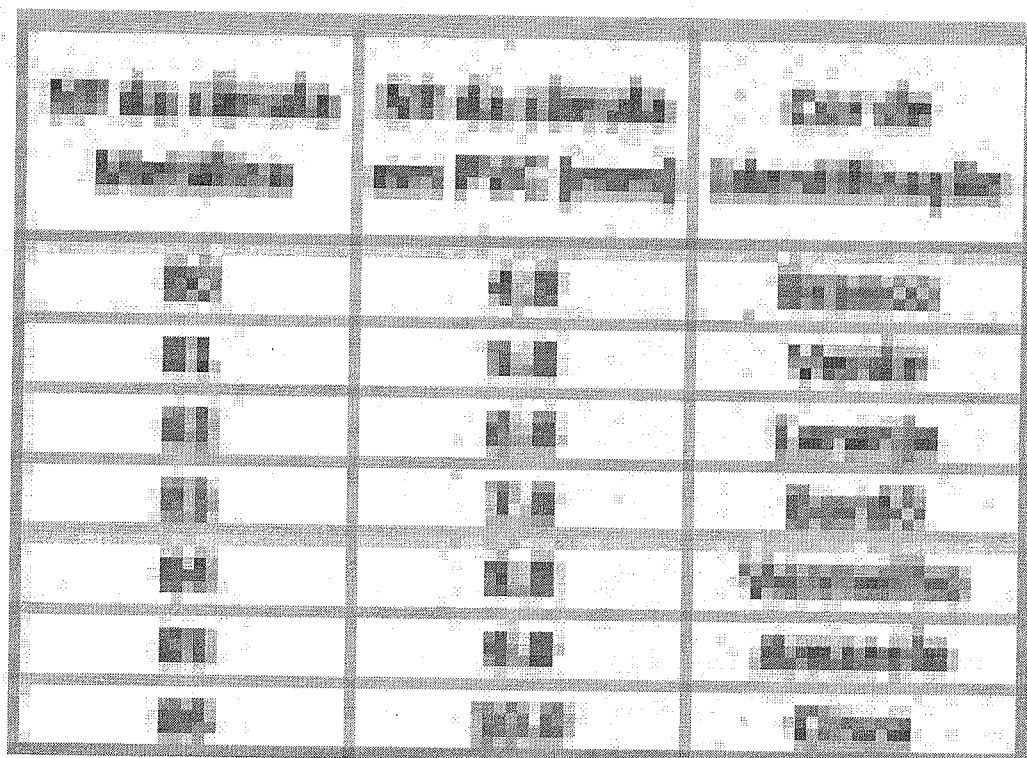
000577
lo

https://www.spmedica.com/media/catalog/product/cache/1/image/1200x1200/5b06be3aef56ecb799a7574ffc6c0108/s/e/sem_t_jufo_3_12.jpg

Cânula Para Traqueostomia Sem Balão, De PVC 5.5mm - BCI Medical - Cód: 9751-5.5_estq

R\$59,81 ~~R\$94,93~~

Receber aviso de novos preços

https://www.spmedica.com/product/alert/add/price/product_id/9319/uaenc/aHR0cHM6Ly93d3cuc3BtZWVpY2EuY29lL2NhbnVsYS1wYXJhLXRyYXF1ZW9zdG9taWEk2VlWJhbC1vLWRILXB2Yy01LTVibS11Y2ktbWVkaWNhbC1

Avisar-me quando este produto voltar ao estoque

https://www.spmedica.com/product/alert/add/stock/product_id/9319/uaenc/aHR0cHM6Ly93d3cuc3BtZWVpY2EuY29lL2NhbnVsYS1wYXJhLXRyYXF1ZW9zdG9taWEk2VlWJhbC1vLWRILXB2Yy01LTVibS11Y2ktbWVkaWNhbC1

Disponível: **Sem estoque**

Cânula para traqueostomia em PVC termosensível descartável e transparente, sem balão, ponta retraída atraumática, mandril auxiliar a introdução e limpeza com ponta olivar, linha radiopaca contínua, conector colocado, placa (asa) de fixação flexível e fita de fixação em espuma de "nylon" azul, com velcro nas extremidades permitindo melhor ajuste, estéril. "Látex Free" Não contém DEHP".

IMAGEM MERAMENTE ILUSTRATIVA



CALCULATE SHIPPING PRICE

Descrição

Informação Adicional

Avaliações

Tags

Cânula para traqueostomia em PVC termosensível descartável e transparente, sem balão, ponta retraída atraumática, mandril auxiliar a introdução e limpeza com ponta olivar, linha radiopaca contínua, conector colocado, placa (asa) de fixação flexível e fita de fixação em espuma de "nylon" azul, com velcro nas extremidades permitindo melhor ajuste, estéril. "Látex Free" Não contém DEHP".

ORIENTAÇÕES AOS PACIENTES USUÁRIOS DAS CÂNULAS DESCARTÁVEIS

Extra.com.br > Beleza e Saúde > Hospitais, Clínicas e Laboratórios > Acessórios para Hospitais, Clínicas e Laboratórios

Cânula Traqueostomia S/Balão Descartável 4,5mm

(Cód. Item 12475715) Outros produtos Não Informado

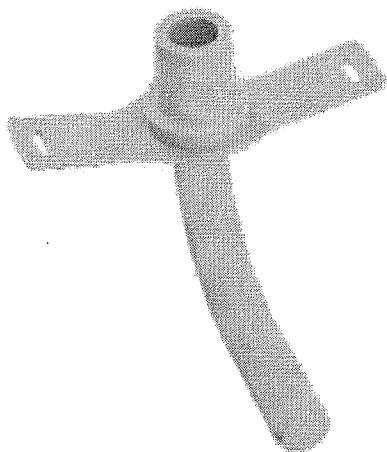
Vendido e entregue por **CIRURGICA LUCENA****Você Merece Garantia Extra**

Este produto é vendido por um lojista parceiro e é garantido pelo Extra.com.br, que acompanha o pedido da compra até a entrega. Saiba mais

Por: R\$62,40

ou até 2x de R\$31,20 sem

juros

Ver Parcelas

Comprar

Adicionar à lista de pagamento

Pague com o Cartão Extra ou do Grupo Pão de Açúcar

APROVEITE: Pague R\$62,40 em 1x ou em até 2x de R\$31,20 sem juros.

Não tem o Cartão Extra? Peça já o seu.



Informe seu CEP:

Ok

Pagamento**Cartão Extra**

2x sem juros	R\$31,20
3x com juros (1,49% a.m.)	R\$21,42
4x com juros (1,49% a.m.)	R\$16,19
5x com juros (1,49% a.m.)	R\$13,04
6x com juros (1,49% a.m.)	R\$10,95

Aproveite e Compre Junto

000579
J.

O que você procura?

PORTEX

Cânula de Traqueostomia sem Balão Blue Line Portex - 5.0mm

COD: PBLULINES

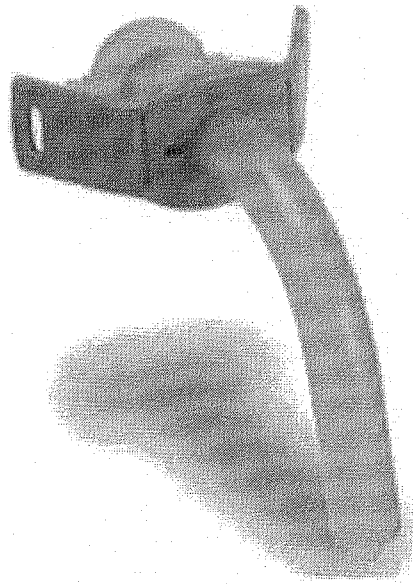

5 de 5

(2) Clique e veja!

Selecione o tamanho:

- | | | | | | | | |
|-------|-------|-------|-------|-------|-------|-------|-------|
| 5.0mm | 6.0mm | 7.0mm | 7.5mm | 8.0mm | 3.0mm | 3.5mm | 4.0mm |
| | | | 4.5mm | 9.0mm | | | |

R\$ 70,75 ou 1x de R\$ 70,75

comprar

CALCULE A SUA ENTREGA AQUI:

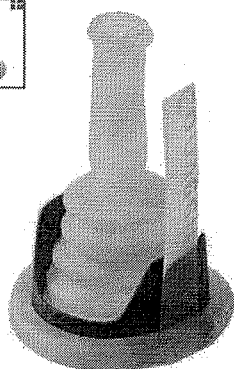
Início (<https://www.wdmedical.com.br/>) - Cateter Externo Masculino sem Látex 1 Peça Auto Adesivo Conveen® Security Plus+ - Coloplast

R\$ 14,263

Item 113
114
115000580
16

Cateter Externo Masculino sem Látex 1 Peça Auto Adesivo Conveen® Security Plus+ - Coloplast

SKU: 451

SEJA O PRIMEIRO A AVALIAR ESTE PRODUTO
EM ESTOQUE**R\$12,90**Pague à vista e ganhe desconto por
R\$12,26 no Depósito / Transf. Bancária.Pague em até 2x de **R\$ 6,45** sem juros nos cartões
ou parcele em mais vezes via PagSeguro!

DIÂMETRO *

Selecione...

*Campos Obrigatórios

- 1 +

COMPRAR

ADICIONAR AOS FAVORITOS
([HTTPS://WWW.WDMEDICAL.COM.BR/WISHLIST/INDEX/ADD/PRODUCT/428/FORM_KEY/NUQPNWFC027KFZ54/](https://www.wdmedical.com.br/wishlist/index/add/product/428/form_key/nuqpnwfc027kfz54/))COMPARAR SERVIÇO
([HTTPS://WWW.WDMEDICAL.COM.BR/CATALOG/PRODUCT_COMPARE/ADD/PRODUCT/428/UEHC/AHROCHM6LY93D3CUD2RTZWI](https://www.wdmedical.com.br/catalog/product_compare/add/product/428/uehc/ahrochm6ly93d3cud2rtzwi))

Verificar Valor do Frete

Se o produto tiver variação de tamanho, medida, cor, e etc., selecione uma opção antes de calcular.

Digite seu Cep *

[i](https://www.wdmedical.com.br/sendfriend/product/send/id/428/) [Twitter](#) [in](#) [G+](#) [Pinterest](#) [Email](#) (<https://www.wdmedical.com.br/sendfriend/product/send/id/428/>)ENTREGAMOS
PARA TODO
BRASIL

- 12x nos cartões pelo Pag Seguro
- Depósito ou Transferência
- Calcule o custo de transporte
- Envia itens rapidamente
- Entrega 100% Garantida

DETALHES

DETALHES COMENTÁRIOS TAGS DO PRODUTO

Segurança e conforto são os principais atributos exigidos pelos usuários de cateteres externos. O Cateter externo para homens com incontinência urinária que oferece segurança durante todo o dia: Conveen é a melhor escolha, pois proporciona: - Segurança contra vazamento; - Integridade da pele; - Ajuste ideal evitando compressão; - Facilidade de uso; - Liberdade, discrição e conforto; - 01 peça - Cateter auto adesivo que garante segurança e suavidade sem agredir a pele e fácil remoção. Dispensa o uso de material para fixação;

COMPOSIÇÃO: Material anti-alérgico 100% livre de látex.

CARACTERÍSTICAS: Possui reservatório anti-dobras para garantir o livre fluxo de urina; Conexão segura à prova de vazamento por 24 horas.

Envie sua Mensagem aos cateteres Conveen®

Cateter externo masculino Não latex 1 peça autoadesivo Conveen Security Coloplast 5230

Seja o primeiro a avaliar este produto
(<https://loja.gcene.com/review/product/list/id/49/#review-form>)

Descrição

O Cateter Externo Conveen Security Plus + (1 peça - autoadesivo) da Coloplast é um produto composto de material antialérgico (100% livre de latex). Indicado para homens com incontinência urinária. Uma lingueta plástica facilita a aplicação do cateter. Autoadesivo, garantindo segurança e suavidade sem agredir a pele. Possui reservatórios antidobras para garantir o livre fluxo de urina. Deve ser conectado a uma bolsa coletora de urina. Fácil remoção.

Tweet
(<https://twitter.com/share>)

R\$16,99

000581
loQtd: 1 +
-

Comprar

+ Favoritos
(https://loja.gcene.com/wishlist/index/add/product/49/form_ke)
+ Comparar
(https://loja.gcene.com/catalog/product_compare/add/product)
+ Email
(<https://loja.gcene.com/sendfriend/product/send/id/49/title=>)

Descrição

Informação Adicional

Comentários

Tags do Produto

O Cateter Externo Conveen Security Plus + (1 peça - autoadesivo) da Coloplast é um produto composto de material antialérgico (100% livre de latex). Indicado para homens com incontinência urinária. Uma lingueta plástica facilita a aplicação do cateter. Autoadesivo, garantindo segurança e suavidade sem agredir a pele. Possui reservatórios antidobras para garantir o livre fluxo de urina. Deve ser conectado a uma bolsa coletora de urina. Fácil remoção. Conveen Security Plus+ : Cateter Externo Masculino - Fácil aplicação - 1 peça - Lingueta plástica que facilita a aplicação do cateter - Autoadesivo - 5230 (diâmetro de 30 mm)

Fale conosco, estamos online!

Disponibilizamos diversas categorias de produtos que atendem necessidades específicas de idosos e adultos em processo de envelhecimento e tratamentos.

(<https://www.50maissaude.com.br/carrinho/index>)

(<https://www.50maissaude.com.br/conta/index>)

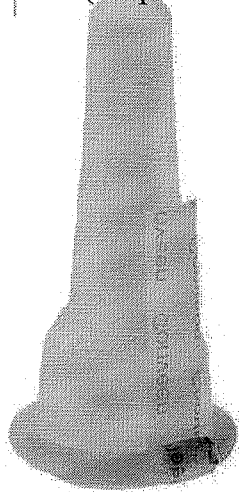

000582
lo

(<https://api.whatsapp.com/send?>)

Cateter%20externo%20masculino%20Latex%201%20pe%C3%A7a%20autoadesivo%20Conveen%20Urisheath%20Coloplast%205210%20http%3A%2F%2Fwww.50maissaude.com.br/cateter-externo-masculino-latex-1-peca-autoadesivo-conveen-urisheth-coloplast-5210

Inicio (<https://www.50maissaude.com.br/>) / Coloplast (<https://www.50maissaude.com.br/loja-coloplast>) / Incontinência (<https://www.50maissaude.com.br/coloplast-incontinencia>) / Cateter Externo Conveen (<https://www.50maissaude.com.br/cateter-externo-conveen>) /

Cateter externo masculino Latex 1 peça autoadesivo Conveen Urisheath Coloplast 5210

Código: 5210

Marca: Coloplast (<https://www.50maissaude.com.br/marca/coloplast.html>)

R\$ 12,90

ou R\$ 12,26 via Depósito

Qtde:

Comprar (<https://www.50maissaude.com.br/carrinho/produto/7662482/adicionar>)

Estoque: Disponível

						R\$ 12,90
						R\$ 12,26
						R\$ 12,90
						R\$ 12,90

Calcule o frete

É do seu gosto? Então veja estes produtos similares

- <https://www.50maissaude.com.br/cateter-externo-masculino-latex-1-peca-autoadesivo-conveen-urisheth-coloplast-5200>
- <https://www.50maissaude.com.br/cateter-externo-masculino-latex-1-peca-autoadesivo-conveen-urisheth-coloplast-5205>
- <https://www.50maissaude.com.br/cateter-externo-masculino-latex-2-pecas-conveen-urisheth-coloplast-5125>
- <https://www.50maissaude.com.br/cateter-externo-masculino-latex-2-pecas-conveen-urisheth-coloplast-5135>
- <https://www.50maissaude.com.br/cateter-externo-masculino-latex-2-pecas-conveen-urisheth-coloplast-5130>

QUER RECEBER NOSSAS PROMOÇÕES E INFORMAÇÕES SOBRE SAÚDE E QUALIDADE DE VIDA?

EU QUERO!



RELATÓRIO PÚBLICO
(medicamentos, materiais médico-hospitalares e gases medicinais)

PESQUISAR POR

ITEM
 MODALIDADE
 INSTITUIÇÃO
 FORNECEDOR
 FABRICANTE
 FAIXA
 PERÍODO
 BASE SIASG (Compras Federats)
 TIPO DE COMPRA

ITEM

Código BR:

Descrição CATMAT:

Unidade de Fornecimento:

Genérico: Sim Não
 Dados Agrupados

Adicionar

Grupo:

Classe:

PDM:

UF: Município:

Pesquisar Limpar

Gerar PDF

Gerar Planilha

RESULTADO

Os registros exibidos especificam as compras realizadas nos últimos 18 meses, o que corresponde ao seguinte período: 14-09-2017 a 14/03/2019

Base de Dados: BPS

Mostrar 20 ▼

DADOS DO ITEM		DADOS DA COMPRA			DADOS DO FABRICANTE/FORNECEDOR		DADOS DA INSTITUIÇÃO			VALORES						
CÓDIGO BR	DESCRIÇÃO CATMAT	UNIDADE DE FORNECIMENTO	GENÉRICO	DATA COMPRA	MODALIDADE DA COMPRA	DATA INSERÇÃO	TIPO COMPRA	FABRICANTE	FORNECEDOR	NOME DA INSTITUIÇÃO	MUNICÍPIO	UF	QTD ITENS COMPRADOS	PREÇO UNITÁRIO	COMPETÊNCIA CMED	MÉDIA PONDERADA
Nenhum registro encontrado.																

000583
b



Bem-vindo! Login

Item 116 a 121 Atendimento Aj

Estou procurando por... R\$ 1,726

Meus Pedidos

Meu Cadastro

Meu Carrinho

000584

LLAVAS

LABORATORIO

DIABETES

ESTERILIZAÇÃO

APARELHO DE PRESSÃO

MATERIAL DE CONSUMO

DESCARTAVEIS

SANEAMENTO

Você está em: Home > Material de Consumo > Cateter Intravenoso > CATÉTER INTRAVENOSO 14G LARANJA DESCARPACK

CATÉTER INTRAVENOSO 14G LARANJA DESCARPACK

em 0 avaliações. Dê sua avaliação

Indicado para prover acessos intravenosos no sistema vascular periférico para administrar fluidos e drogas, indicado para infusões à curto prazo.

Modelo: Cateter Periférico Intravenoso Descartável

Marca: DESCARPACK

Referência: 33743

Conteúdo: unidade

Disponibilidade: Em estoque

Seção: Material de Consumo

R\$ 1,49

Valor à vista: R\$ 1,42 à vista.

COMPRE MAIS E GANHE DESCONTO!

A partir de 100 unidades R\$ 1,34 (cada)

QUANTIDADE

- 1 +

Passe o mouse para ver detalhes

Ampliar Imagem

\$ Saiba como pagar

📦 Calcule o frete

🗨️ Tire suas dúvidas

★ Indique este produto

❤️ Lista

Descrição

Dispositivo intravenoso Cateter 14 G - Descarpack

Estéril, atóxico, apirogênico

Indicado para prover acessos intravenosos no sistema vascular periférico para administrar fluidos e drogas, indicado para infusões à curto prazo.

Desenvolvido para a terapia intravenosa periférica e infusões de fármacos, soluções, hemoderivados, nutrição parenteral, manutenção da hidratação e/ou reidratação, de curto prazo. Para uso em Hospitais, Clínicas e Laboratórios.

São apresentados em seis tamanhos diferentes, para melhor atender a necessidade dos profissionais de saúde com qualidade e segurança.

- Protetor do cateter/agulha - protege e garante a integridade da agulha e do cateter até o momento do uso. Seu formato permite sua remoção com apenas uma das mãos.
- Canhão da agulha metálica - câmara de refluxo com filtro - confeccionada em material incolor e com filtro que reduz a pressão interna da câmara e permite fácil visualização do refluxo sanguíneo.
- Cânula metálica - agulha siliconizada com bisel trifacetado - facilita a punção, confeccionada em aço inoxidável trefilado, retificado, afiado.
- Canhão do cateter - conector luer lock codificado por cores indicando o calibre do cateter, permite conexão segura com os equipos utilizados.
- Cânula teflon (FEP) ou Poliuretano (PU) - radiopacas - possibilita sua localização no sistema vascular quando utilizado radiografias. Confeccionada em material biocompatível, inerte, flexível, hemocompatível, trombo resistente.
- Tampa protetora da câmara de fluxo - tem a finalidade de proteger o produto evitando riscos de contaminação no uso.



Calibres e Cores dos Cateteres conforme ISO10555-5:

Tamanhos	Cor	Diâmetro Interno(mm)	Diâmetro Externo(mm)	Comprimento(mm)	Relação Fluência (água ml/min)
14G	Laranja	1.7	2.1	45	270

Estamos Online - Fale Conosco

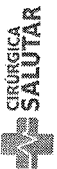

Categorias

O QUE VOCÊ PROCURA ?

R\$ 0,00

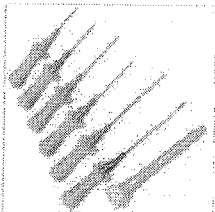

ESPIAR

Cateter Jelco Intravenoso de Segurança 14G Unidade - Polymed

Por R\$ 2,39

10x de R\$ 0,24 sem juros

COMPRAR

000585
6



Início / Cateter Periférico IV 14G Teflon Descarpack

CATETER PERIFÉRICO IV 14G TEFLON DESCARPACK

Marca: Descarpack /**Referência:** 3925

O Cateter Periférico IV 14 Teflon Descarpack foi desenvolvido especialmente para a Terapia Intravenosa Periférica.

24%
OFF

R\$ 1,30 R\$ 0,99
ou **R\$ 0,89** À VISTA

+ todas as formas de pagamento

- 1 +

COMPRAR

CÁLCULO DE FRETE

00000-000

OK Não sabe seu cep?



INDIQUE A UM AMIGO

10% DE DESCONTO NO BOLETO

12X NOS CARTÕES COMPRE PARCELADO

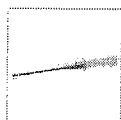
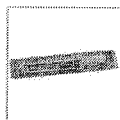
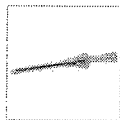

COMPRE JUNTO

CATETER INTRAVENOSO 18G POLYON

R\$ 1,20
ou R\$ 1,08 À VISTA

COMPRAR



CATETER INTRAVENOSO 24G POLYON

R\$ 1,40
ou R\$ 1,26 À VISTA

COMPRAR



RELATÓRIO PÚBLICO
(medicamentos, materiais médico-hospitalares e gases medicinais)

PESQUISAR POR

- ITEM
- MODALIDADE
- INSTITUIÇÃO
- FORNECEDOR
- FABRICANTE
- FAIXA
- PERÍODO
- BASE SIASG(Compras Federais)
- TIPO DE COMPRA

ITEM

Código BR:

Descrição CATMAT:

Unidade de Fornecimento:

Genérico: Sim Não

Dados Agrupados

Adicionar

Grupo:

Classe:

PDM:

UF: Município:

Pesquisar

Limpar

RESULTADO

Os registros exibidos especificam as compras realizadas nos últimos 18 meses, o que corresponde ao seguinte período: 14-09-2017 a 14/03/2019

Gerar Planilha

Gerar PDF

Mostrar 20 ▼

DADOS DO ITEM				DADOS DA COMPRA			DADOS DO FABRICANTE/FORNECEDOR			DADOS DA INSTITUIÇÃO				VALORES			
CÓDIGO BR	DESCRIÇÃO CATMAT	UNIDADE DE FORNECIMENTO	GENÉRICO	DATA COMPRA	MODALIDADE DA COMPRA	DATA INSCRIÇÃO	TIPO COMPRA	FABRICANTE	FABRICANTE/FORNECEDOR	NOME DA INSTITUIÇÃO	MUNICÍPIO	UF	QTD ITENS COMPRADOS	PREÇO UNITÁRIO	COMPETÊNCIA CMED	MÉDIA PONDERADA	
Nenhum registro encontrado.																	

Sonda Cateter Para Oxigênio de PVC Nº 8 CPL

(Cód. Item 12698405) Outros produtos Não Informado

000588

Jo

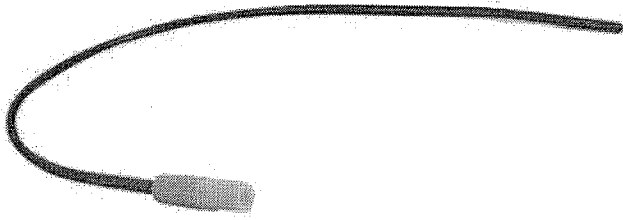

Vendido e entregue por **CIRURGICA LUCENA**

Você Merece Garantia Extra

Este produto é vendido por um lojista parceiro e é garantido pelo Extra.com.br, que acompanha o pedido da compra até a entrega. Saiba mais

Por: **R\$1,99**

[Ver Parcelas](#)

[Comprar](#)

[Adicionar à lista de casamento](#)

Pague com o Cartão Extra ou do Grupo Pão de Açúcar à vista por R\$1,99.

Não tem o Cartão Extra ? Peça já o seu.



Informe seu CEP:

PUBLICIDADE

Anúncio

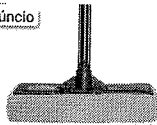

RODO PASSA CERA SIMPLES 30CM PEROVINHA

Contabilize



[Visitar site](#)

Produtos Patrocinados



-35%

Aparelho de Barbear Gillette Proglide Styler

De: R\$129,90 por: **R\$84,90**

ou 2x de R\$42,45 sem juros

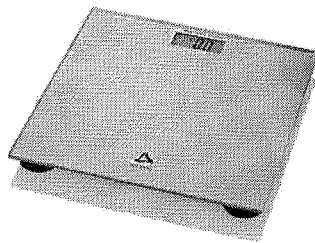

-4%

Balança Digital Até 180Kg Display Lcd Prata Hc021 Serene

De: R\$52,90 por: **R\$50,91**

ou 1x de R\$50,91 sem juros

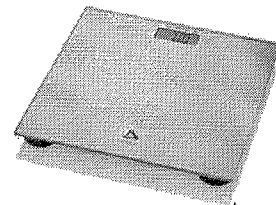

Digi Health Balanca Digital Prata - Serene - HC021

R\$50,91

ou 1x de R\$50,91 sem juros



Kit Gillette

R\$18

FIBRA
CIRÚRGICA

O que você está procurando?

ATENDIMENTO MEUS PEDIDOS CHAT

000589
CARRINHO
0 ITENSTodos os
departamentos

Estetoscópios

Aparelhos
de PressãoAparelhos
Médicos

Curativos

Equipamentos

Material de
ConsumoResgate e
SalvamentoOferta do
Dia[FibraCirurgica](#) / [Material de Consumo](#) / [Cateter](#)

CÓD. REF: 1739

MARCA: EMBRAMED

CATETER NASAL PARA OXIGÊNIO

EMBRAMED Nº08 COM 20UN. 1,095

POR **R\$ 21,90**

OU 6X DE R\$ 3,65

PREÇO NO BOLETO
R\$ 19,70 (-10%)

VER OPÇÕES DE PARCELAMENTO

QUANTIDADE

1

COMPRAR

Calcule o valor do frete e prazo de entrega para a sua região

OK

Não sei meu CEP

DESCRIÇÃO

ESPECIFICAÇÕES TÉCNICAS

CATETER NASAL PARA OXIGÊNIO Nº08 C/20UN.

- Cateter nasal para administração do oxigênio ou de ar comprimido por via nasal;
- Estéril;
- Espessura: 3mm;
- Atóxica;
- Aspirogênico;
- Descartável (Uso único);
- Composto de tubo de PVC atóxico flexível com modelo de furação específica e conector com tampa.

Informações sobre procedência e validade impressas na embalagem.
Garantia contra defeitos de fabricação ou materiais.

COMENTÁRIOS**QUEM VIU, VIU TAMBÉM**



000590
b



Cateter Nasal para Oxigênio N. 8

R\$1,00

- *Cateter nasal para administração do oxigênio*

Número 8.

Nenhuma classificação disponível

RELATÓRIO PÚBLICO (medicamentos, materiais médico-hospitalares e gases medicinais)

PESQUISAR POR

ITEM
 MODALIDADE
 INSTITUIÇÃO
 FORNECEDOR
 FABRICANTE
 FAIXA
 PERÍODO
 BASE SIA/SI (Compras Federais)
 TIPO DE COMPRA

ITEM

Código BR:

Descrição CATMAT:

Unidade de Fornecimento:

Genérico: Sim Não

Dados Agrupados

Adicionar

Grupo:

Classe:

PD/M:

UF: Município:

Pesquisar Limpar

RESULTADO

Os registros exibidos especificam as compras realizadas nos últimos 18 meses, o que corresponde ao seguinte período: 15-09-2017 a 15/03/2019

Base de Dados BPS

DADOS DO ITEM				DADOS DA COMPRA			DADOS DO FORNECEDOR			DADOS DA INSTITUIÇÃO				VALORES			
CÓDIGO BR	DESCRIÇÃO CATMAT	UNIDADE DE FORNECIMENTO	GENÉRICO	DATA COMPRA	MODALIDADE DA COMPRA	DATA INSERÇÃO	TIPO COMPRA	FABRICANTE	FABRICANTE/FORNECEDOR	NOME DA INSTITUIÇÃO	MUNICÍPIO	UF	QTD ITENS COMPRADOS	PREÇO UNITÁRIO	CMED - PREÇO REGULADO	COMPETÊNCIA CMED	MÉDIA PONDERADA
Nenhum registro encontrado.																	

Mostrar 20

Gerar Planilha Gerar PDF

FIBRA
CIRÚRGICA

O que você está procurando?

R\$ 2,003

Item 023

ATENDIMENTO MEUS PEDIDOS CHAT

Todos os departamentos

Estetoscópios

Aparelhos de Pressão

Aparelhos Médicos

Curativos

Equipamentos

Material de Consumo

Resgate e Salvamento

Oferta do Dia

[FibraCirurgica](#) / [Material de Consumo](#) / [Cateter](#)

CÓD. REF.: 1382594

MARCA: CPL

CATETER NASAL CPL PARA OXIGÊNIO TIPO ÓCULOS**POR R\$ 1,66**

OU 6X DE R\$ 0,27

PREÇO NO BOLETO
R\$ 1,49 (-10%)

VER OPÇÕES DE PARCELAMENTO

QUANTIDADE

1

COMPRAR

Calcule o valor do frete e prazo de entrega para a sua região

OK

Não sei meu CEP.

DESCRIÇÃO

ESPECIFICAÇÕES TÉCNICAS

Cateter Nasal CPL para Oxigênio tipo Óculos

O Cateter Nasal CPL para Oxigênio tipo Óculos é utilizado na instilação de oxigênio ou ar em pacientes que necessitem de mais para elevar a saturação do corpo. As narinas do cateter são macias e feitas de PVC atóxico e sua conexão é universal. O formato tipo óculo adere melhor ao paciente.

Produto descartável.**Prazo de fabricação e validade impressos na embalagem****COMENTÁRIOS****QUEM VIU, VIU TAMBÉM**



Busque na loja toda...

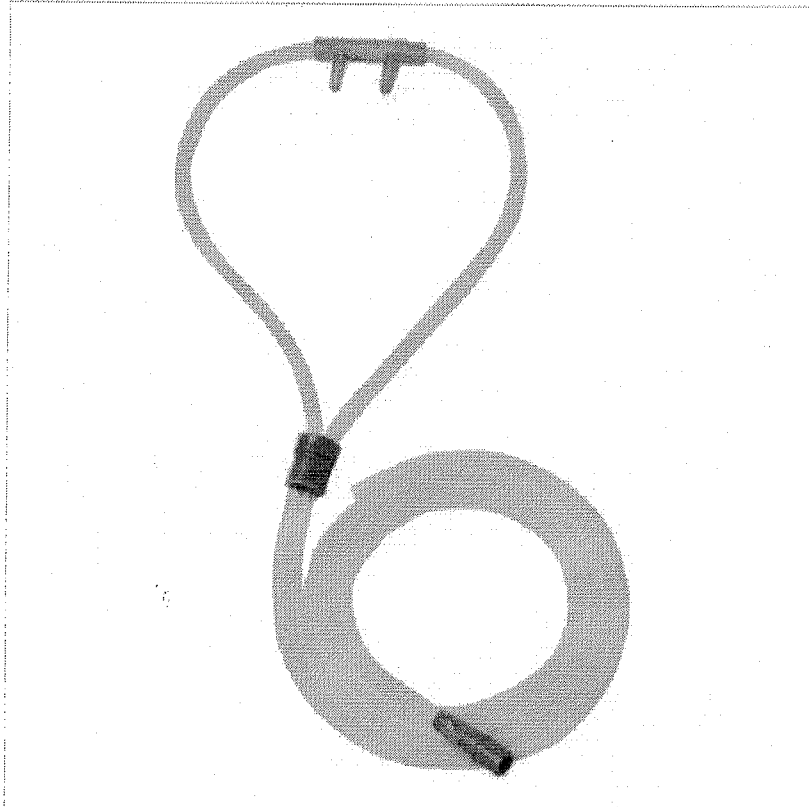

CATETER NASAL TIPO ÓCULO

R\$2,85

5% de desconto no boleto bancário

R\$3,00

3x de R\$1,00 iguais



Pague com desconto no boleto bancário ou débito em conta

Quantidade

- 1 +

CO

Tem preço

C

Envie-nos uma mensagem

Deixe sua mensagem no formulário abaixo e nós lhe responderemos por e-mail!

Sua mensagem*

Nome*

Seu número de telefone*

Seu email*

Enviar

CALCULE O FRETE

____ - ____ OK Não sei meu CEP



PÁGINA INICIAL /

CATETER NASAL P/ OXIGÊNIO TIPO ÓCULOS - ADULTO - MEDSONDA

PROMOÇÃO

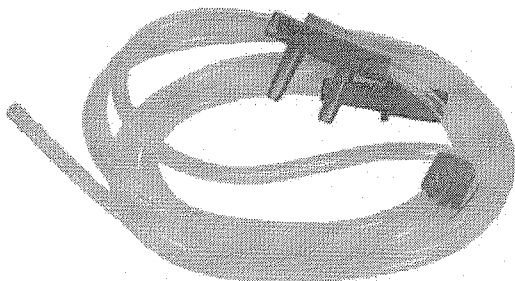

COMPARTILHAR



SKU: 2654

MEDSONDA

DISPONIBILIDADE: 5 DIAS ?

De: R\$1,50

Por: **R\$0,66**

à vista

R\$0,63
 COMPRA 100% SEGURA

QUANTIDADE: - 1 +

COMPRAR



PARCELAMENTO NO CARTÃO



PARCELAMENTO NO BOLETO

CALCULE
O FRETE
 -

NÃO SEI MEU

CEP

DESCRIÇÃO DO PRODUTO

Cateter Nasal p/ Oxigênio Tipo Óculos - Adulto - Medsonda

Confeccionado em PVC atóxico e flexível. Permite aplicações de oxigênio com excelentes níveis de aproveitamento. Perfeita adaptação do conector a cavidade nasal do paciente.

Pode ser usado por vários dias sem causar desconforto ao paciente.

Ajuste preciso do tensionador. Tubo flexível.

Embalado em papel grau cirúrgico/filme de poliéster;

Esterilização: gás óxido de etileno;

Garantia: 3 meses.

Complete a sua compra

RELATÓRIO PÚBLICO (medicamentos, materiais médico-hospitalares e gases medicinais)

PESQUISAR POR

ITEM
 MODALIDADE
 INSTITUIÇÃO
 FORNECEDOR
 FABRICANTE
 FAIXA
 PERÍODO
 BASE SIASG(Compras Federais)
 TIPO DE COMPRA

ITEM

Código BR:
 Descrição CATMAT:
 Unidade de Fornecimento:
 Gênerico: Sim Não

Grupo:
 Classe:
 PDM:
 UF:
 Município:

Adicionar
 Dados Agrupados

Limpar

Pesquisar

Gerar Planilha

Gerar PDF

RESULTADO

Os registros exibidos especificam as compras realizadas nos últimos 18 meses, o que corresponde ao seguinte período: 15-09-2017 a 15/03/2019

Base de Dados: BPS

Mostrar 20

DADOS DO ITEM			DADOS DA COMPRA				DADOS DO FABRICANTE/FORNECEDOR			DADOS DA INSTITUIÇÃO			VALORES						
CÓDIGO BR	DESCRIÇÃO CATMAT	UNIDADE DE FORNECIMENTO	DATA COMPRA	MODALIDADE DA COMPRA	DATA INSERÇÃO	TIPO COMPRA	FABRICANTE	FABRICANTE	FABRICANTE	FORNECEDOR	FORNECEDOR	NOME DA INSTITUIÇÃO	MUNICÍPIO	UF	QTD ITENS COMPRADOS	PREÇO UNITÁRIO	CMED - PREÇO REGULADO	COMPETÊNCIA CMED	MÉDIA PONDERADA
Nenhum registro encontrado.																			

R\$ 93,766 Itens 124 e 125

000596
b.

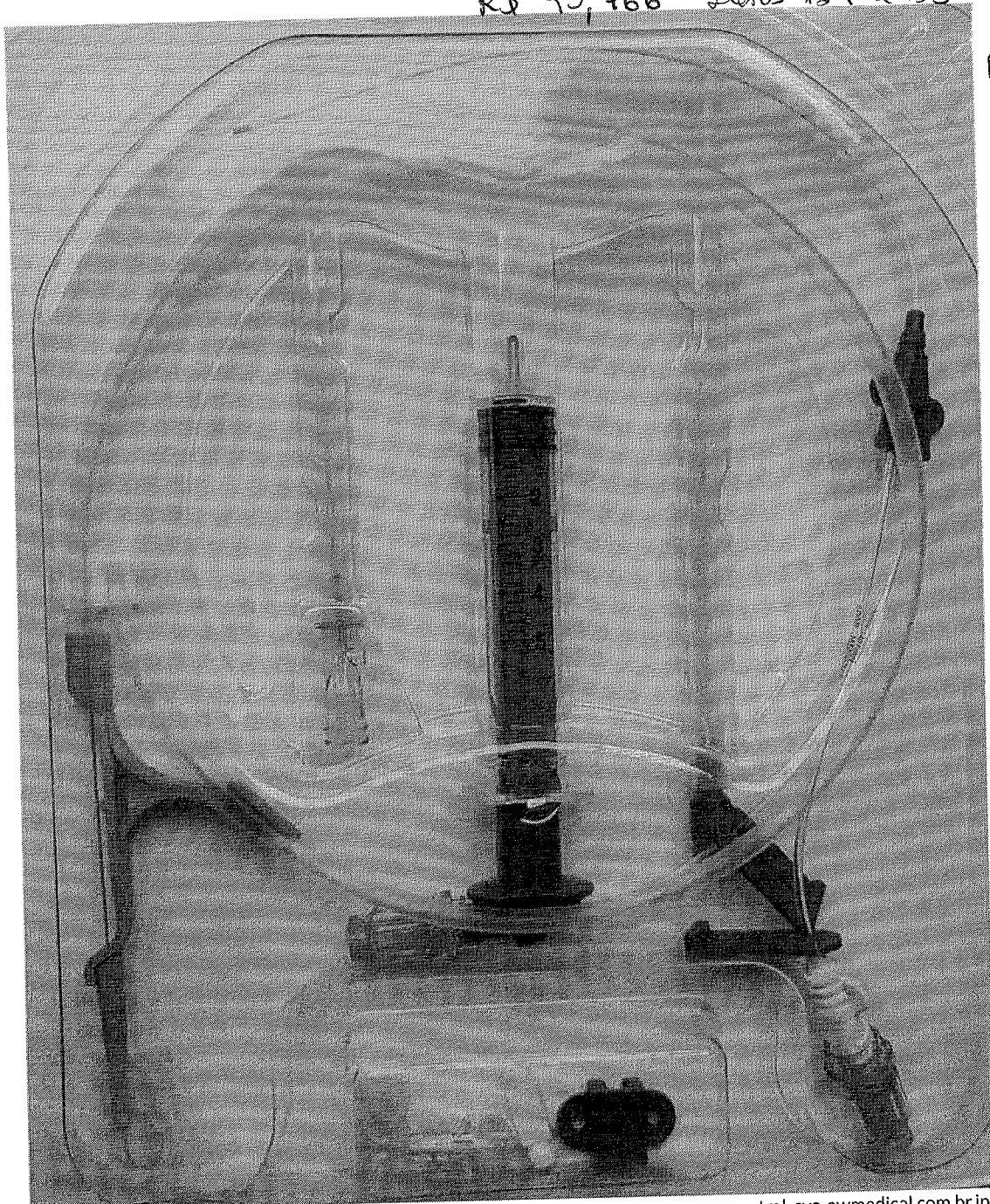

(http://awmedical.com.br/images/stories/virtuemart/product/cateter_de_acesso_venoso_central_cvc_awmedical.com.br.jpg)



CATETER DE ACESSO VENOSO CENTRAL DUPLO LUMEN 7FR X 20CM

FABRICANTE ALIVE HEART (/LOJA/MANUFACTURERS/ALIVE-HEART?TMPL=COMPONENT)

R\$ 89,00

1	+
	-

ADICIONAR AO CARRINHO

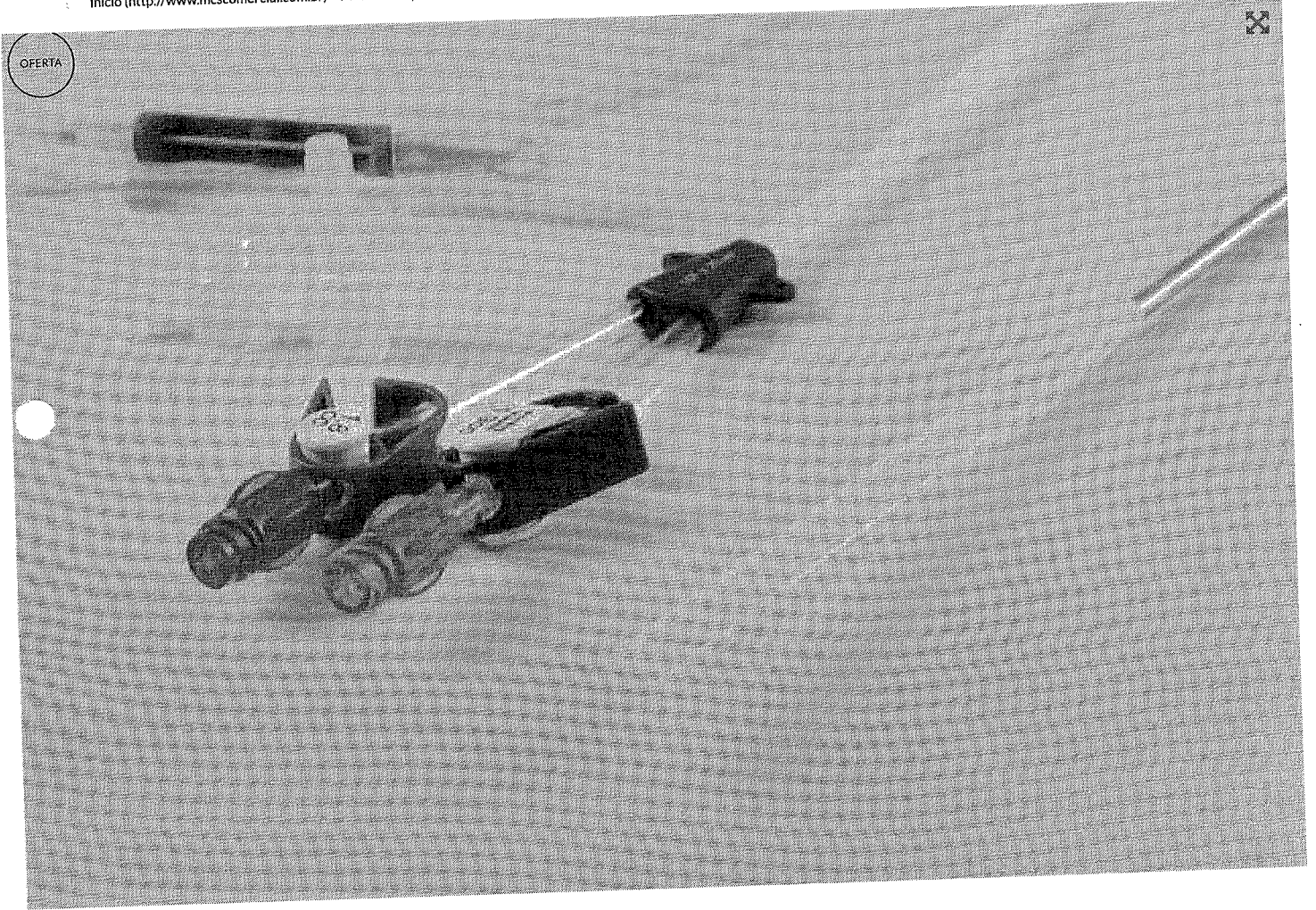

CATETER HEMODIALISE DUPLO LUMEN 12FR X 16 CM RETO

~~R\$140,00~~
R\$75,00 46% OFF

12X DE R\$7,34
[Ver meios de pagamento](#)

COMPRAR

Conheça nossas opções de frete

CALCULAR

CEP

COMPARTILHAR:

- [\(whatsapp://send?text=https://www.mcscmercial.com.br/medico-hospitalar/hemodialise/cateter-hemodialise-duplo-lumen-12fr-x-16-cm-reto/\)](https://www.mcscmercial.com.br/medico-hospitalar/hemodialise/cateter-hemodialise-duplo-lumen-12fr-x-16-cm-reto/)
- [\(https://www.facebook.com/sharer/sharer.php?u=https://www.mcscmercial.com.br/medico-hospitalar/hemodialise/cateter-hemodialise-duplo-lumen-12fr-x-16-cm-reto/\)](https://www.facebook.com/sharer/sharer.php?u=https://www.mcscmercial.com.br/medico-hospitalar/hemodialise/cateter-hemodialise-duplo-lumen-12fr-x-16-cm-reto/)
- [\(https://twitter.com/share?url=https://www.mcscmercial.com.br/medico-hospitalar/hemodialise/cateter-hemodialise-duplo-lumen-12fr-x-16-cm-reto/\)](https://twitter.com/share?url=https://www.mcscmercial.com.br/medico-hospitalar/hemodialise/cateter-hemodialise-duplo-lumen-12fr-x-16-cm-reto/)

Kit Cateter Duplo Lumen 12frx16cm Reto

kit Cateter

- 1 cateter
- a agulha de introdução
- 1 seringa de introdução

(https://wa.me/553199579862)
Fale Conosco

RELATÓRIO PÚBLICO
(medicamentos, materiais médico-hospitalares e gases medicinais)

PESQUISAR POR

ITEM
 MODALIDADE
 INSTITUIÇÃO
 FORNECEDOR
 FABRICANTE
 FAIXA
 PERÍODO
 BASE SIASG(Compras Federais)
 TIPO DE COMPRA

ITEM

Código BR:

Unidade de Fornecimento:

Descrição CATMAT:

Genérico: Sim Não
 Dados Agrupados

Adicionar

Grupo:

Classe:

PDM:

UF:
 Município:

Pesquisar

Limpair

RESULTADO

Os registros exibidos especificam as compras realizadas nos últimos 18 meses, o que corresponde ao seguinte período: 15-09-2017 a 15/03/2019

Base de Dados BPS

Gerar Planilha

Gerar PDF

DADOS DO ITEM				DADOS DA COMPRA			DADOS DO FORNECEDOR		DADOS DA INSTITUIÇÃO			VALORES					
CODIGO BR	DESCRIÇÃO CATMAT	UNIDADE DE FORNECIMENTO	GENÉRICO	DATA COMPRA	MODALIDADE DA COMPRA	DATA INSERÇÃO	TIPO COMPRA	FABRICANTE	FABRICANTE/FORNECEDOR	NOME DA INSTITUIÇÃO	MUNICÍPIO	UF	QTD ITENS COMPRADOS	PREÇO UNITÁRIO	PREÇO REGULADO	COMPETÊNCIA CMED	MÉDIA PONDERADA
Mostrar 20																	

000598

