

BPS - Banco de Preços em Saúde

16/03/2019

CÓDIGO BR	DADOS DO ITEM				COMPRAS			DADOS DO FORNECEDOR				DADOS DA INSTITUIÇÃO				VALORES			
	DESCRIÇÃO CATEG	UNIDADE DE FORNECIMENTO	GENÉRICO	DATA COMPRA	MODALIDADE DA COMPRA	DATA INSERÇÃO	TIPO COMPRA	FABRICANTE	FORNECEDOR	NOME DA INSTITUIÇÃO	MUNICÍPIO	UF	QTD ITENS COMPRADOS	PREÇO UNITÁRIO	CMED - PREÇO REGULADO	COMPETÊNCIA CMED	MÉDIA PONDERADA		
BR0308740	CRONÔMETRO, TIPO MOSTRADOR DIGITAL, CARACTERÍSTICAS ADICIONAIS: FUNÇÕES INICIO, PARADA E RESET, MEMÓRIA, RELOGIO E, TIPO DISPLAY: LCD TRIPLO COM 22 DÍGITOS, TAMANHO NÚMEROS: 5,5 X 3,5 MM, PESO: 110 G, DIMENSÕES: 80 X 57 X 18 MM, MOSTRADOR: 9 H, 59 MIN E 59	UNIDADE	Não	31/03/2018	Pregão	23/05/2018	A	CRALARTIGOS PARA LABORATÓRIOS LTDA	F CARDOSO É CIA LTDA	MUNICÍPIO DE PARAGOMINAS	PA	40		12,0070	N/A	N/A	44,2536		
BR0308740	CRONÔMETRO, TIPO MOSTRADOR DIGITAL, CARACTERÍSTICAS ADICIONAIS: FUNÇÕES INICIO, PARADA E RESET, MEMÓRIA, RELOGIO E, TIPO DISPLAY: LCD TRIPLO COM 22 DÍGITOS, TAMANHO NÚMEROS: 5,5 X 3,5 MM, PESO: 110 G, DIMENSÕES: 80 X 57 X 18 MM, MOSTRADOR: 5 H, 59 MIN E 35	UNIDADE	Não	31/03/2018	Pregão	10/12/2013	A	LABOR IMPORT COMERCIAL IMP EXP LTDA	CCSTANMED PRODUTOS MEDICOS LTDA - ME	FUNDO MUNICIPAL DE SAUDE	MACAPARANA	PE	2	30,4500	N/A	N/A	44,2536		
BR0308740	CRONÔMETRO, TIPO MOSTRADOR DIGITAL, CARACTERÍSTICAS ADICIONAIS: FUNÇÕES INICIO, PARADA E RESET, MEMÓRIA, RELOGIO E, TIPO DISPLAY: LCD TRIPLO COM 22 DÍGITOS, TAMANHO NÚMEROS: 5,5 X 3,5 MM, PESO: 110 G, DIMENSÕES: 80 X 57 X 18 MM, MOSTRADOR: 9 H, 59 MIN E 59	UNIDADE	Não	01/03/2018	Pregão	30/11/2018	A	MACIL INDUSTRIA E COMERCIO LTDA - EPP	DISTRIBUIDORA DE MEDICAMENTOS SAUDE & VIDA LTDA - EPP	FUNDO MUNICIPAL DE SAUDE DE SAO GONCALO DO PIAUI	SAO GONCALO DO PIAUI	PI	10	44,8300	N/A	N/A	44,2536		
BR0308740	CRONÔMETRO, TIPO MOSTRADOR DIGITAL, CARACTERÍSTICAS ADICIONAIS: FUNÇÕES INICIO, PARADA E RESET, MEMÓRIA, RELOGIO E, TIPO DISPLAY: LCD TRIPLO COM 22 DÍGITOS, TAMANHO NÚMEROS: 5,5 X 3,5 MM, PESO: 110 G, DIMENSÕES: 80 X 57 X 18 MM, MOSTRADOR: 9 H, 59 MIN E 59	UNIDADE	Não	01/03/2018	Pregão	05/12/2018	A	MACIL INDUSTRIA E COMERCIO LTDA - EPP	DISTRIBUIDORA DE MEDICAMENTOS SAUDE & VIDA LTDA - EPP	MUNICÍPIO DE FRANCISCO AYRES	FRANCISCO AYRES	PI	10	44,8300	N/A	N/A	44,2536		

000731
16

Suporte a sistemas: 136 - opção 8
e-mail: suporte.sistemas@dalabsus.gov.br
Para conexão: http://dalabsus.saude.gov.br/dalabsus-conexao



Olá, seja bem vindo(a)! Faça login ou cadastre-se!

Item 198

000732
8 10.

Pesquisar um produto



R\$ 17,083

Atendimento Minha Conta

TODOS OS
DEPARTAMENTOS

Seringas

Medicamentos

Scalps

Equipos

Sondas

Cateter

Compressa

Aparelhos

Luvas

Aguilhas

Home » INOX » Cuba Redonda de Inox - Fami

Cuba Redonda de Inox - Fami

Disponibilidade: IMEDIATA

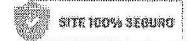
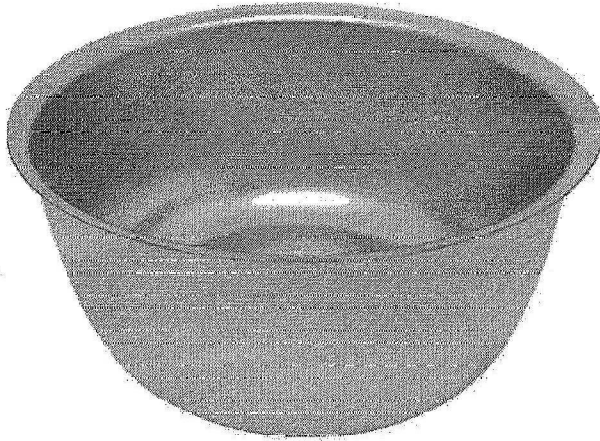

R\$ 14,50

ou R\$14,07 à vista

 Ver opções de
parcelamento

 DIGITE SEU CEP
OK

08 CM X 04 CM

COMPRAR

Porque comprar na HD:
Desconto para pagamento a vista
Entrega garantida para todo o
Brasil
Produto 100% Original
Compra Segura
Parcelamento sem juros

DESCRIÇÃO

Cuba Redonda de Inox - Fami

Características:

- Bacia para assepsia em aço inoxidável;
- Dimensões: 8 x 4 cm e 10 x 5 cm;
- Capacidade: 150 ml e 300 ml;
- Material: Aço Inoxidável;
- Linha Luminox;
- Fabricante: Fami-Itá;
- Reg. ANVISA: 10253649013.

ÚLTIMOS VISTOS

000733
lo.**POR R\$16,75**R\$15,91 NO BOLETO À VISTA
OU 1X DE R\$16,75 NO CARTÃO
QUANTIDADE

★ RESGATE SURYA CLUB: 1812

AINDA NÃO TEM? CONHECER AGORA ([HTTP://WWW.SURYACLUB.COM.BR/](http://www.suryaclub.com.br/))**COMPRAR****APRESENTAÇÃO**

Embalagem com 1 unidade.

CARACTERÍSTICAS

- Fabricada em aço inoxidável
- Diâmetro 8cm
- Autoclavável

INDICAÇÕES

Indicadas para assepsia e acondicionamento de medicação, resíduos, soro, álcool iodado, etc.

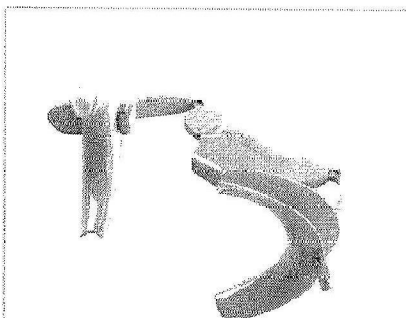
ISTO COMBINA COM

B- ([HTTPS://WWW.SURYADENTAL.COM.BR/AFASTADOR-LABIAL-FLEX-BRANCO-MAQUIRA.HTML](https://www.suryadental.com.br/afastador-labial-flex-branco-maquira.html))

MB- AFASTADOR LABIAL FLEX BRANCO - MAQUIRA
([HTTPS://WWW.SURYADENTAL.COM.BR/AFASTADOR-LABIAL-FLEX-BRANCO-MAQUIRA.HTML](https://www.suryadental.com.br/afastador-labial-flex-branco-maquira.html))

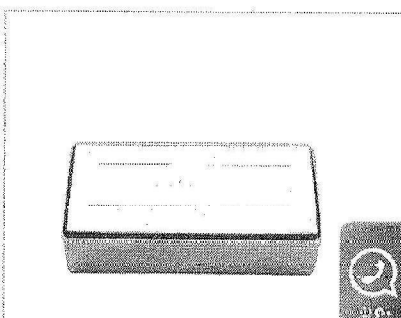

ESTOJO- ([HTTPS://WWW.SURYADENTAL.COM.BR/ESTOJO-32X16X08-LISA-MF104-FAVA-INOX.HTML](https://www.suryadental.com.br/estojo-32x16x08-lisa-mf104-fava-inox.html))

ESTOJO 32X16X08 LISA - FAVA
([HTTPS://WWW.SURYADENTAL.COM.BR/ESTOJO-32X16X08-LISA-MF104-FAVA-INOX.HTML](https://www.suryadental.com.br/estojo-32x16x08-lisa-mf104-fava-inox.html))



(<https://api.whatsapp.com/send?phone=5544991557719>)

ESTOJO- ([HTTPS://WWW.SURYADENTAL.COM.BR/ESTOJO-YOUNG-PLASTICO-ADULTO-MAQUIRA.HTML](https://www.suryadental.com.br/estojo-young-plastico-adulto-maquira.html))

ARCO YOUNG PLASTICO ADULTO - MAQUIRA
([HTTPS://WWW.SURYADENTAL.COM.BR/ESTOJO-YOUNG-PLASTICO-ADULTO-MAQUIRA.HTML](https://www.suryadental.com.br/estojo-young-plastico-adulto-maquira.html))

Ganhe um Jaleco em compras acima de R\$500,00
Por tempo limitado!

Aproveite as promoções >

000734
10.

O que você está procurando?

INÍCIO / ODONTOLOGIA / INSTRUMENTAIS CIRÚRGICOS / CUBAS E ESTOJOS DE INOX

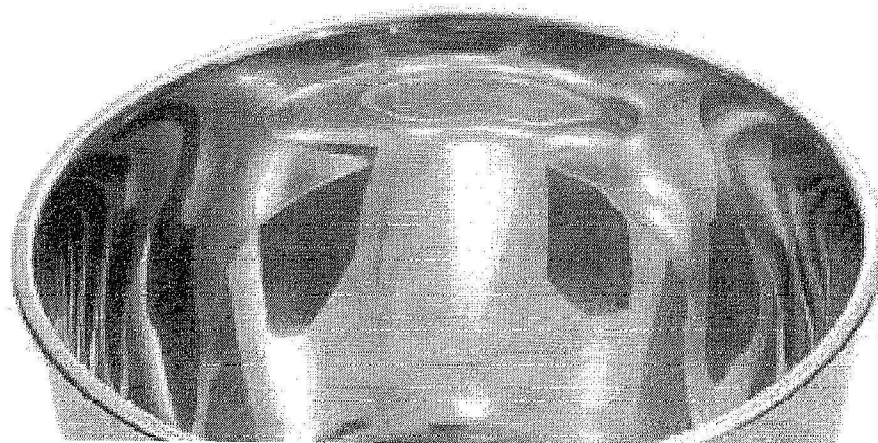

Cuba de inox 9cm para assepsia

R\$20,00

9x de R\$2,22 s/ juros Cartão de Crédito

ou R\$19,00 à vista no Boleto

Produzida em aço inoxidável. Utilizada para colocação do soro fisiológico.

Disponibilidade: 1 a 7 dias úteis.

- 1 +

COMPRAR

REF: AI3019

Categorias Cubas e Estojos de Inox, Estojos, Bacias e Cubas, Estojos, Cubas e Bacias, Estojos, Cubas e Bacias - Medicina Veterinária, Medicina, Veterinária, Odontologia, Estojos, Cubas e Broqueiros, Instrumentais Cirúrgicos, Podologia

GTIN: AI3019



DESCRIÇÃO

Cuba para Assepsia 10cm.

Produzida em aço inoxidável.



RELATÓRIO PÚBLICO (municípios, materiais médico-hospitalares e gases medicinais)

PESQUISAR POR

ITEM
 MODALIDADE
 INSTITUIÇÃO
 FORNECEDOR
 FABRICANTE
 FAIXA
 PERÍODO
 BASE SAS/SI (Compras Federais)
 TIPO DE COMPRA

ITEM
 Códig BR: 0412332
 Descrição COTIMAF: CLUBA, AÇO INOXIDAVEL, REDONDA 8 cm
 Unidade de Fornecimento:
 Genérico: Sim Não
 Dado Agrupado:

Grupos: Todos ▼
 Casos: Todos ▼
 P.2M:
 UF: Todos ▼
 Município: Salgueiro ▼
 ALEBRAF

Pesquisar

Limpair

RESULTADO

Os registros exibidos especificam as compras realizadas nos últimos 18 meses, o que corresponde ao seguinte período: 16-03-2017 a 16/03/2019

Base de Dados: BPS

Gerar Planilha

Gerar PDF

DADOS DO ITEM				DADOS DA COMPRA			DADOS DO FABRICANTE/FORNECEDOR			DADOS DA INSTITUIÇÃO				VALORES		
CCDGO BR	DESCRIÇÃO CA/MAT	UNIDADE DE FORNECIMENTO	GENÉRICO	DATA COMPRA	MODALIDADE DA COMPRA	DATA INSERÇÃO	TIPO COMPRA	FABRICANTE	FORNECEDOR	UF	MUNICÍPIO	NCM DA INSTITUIÇÃO	QTD ITENS COMPRADOS	PREÇO UNITÁRIO	COMPETÊNCIA CMED	MÉDIA PONDERADA
Nenhum registro encontrado.																

Mostrar 20 ▼

TODOS OS DEPARTAMENTOS

Seringas

Medicamentos

Scalps

Equipos

Sondas

Cateter

Compressa

Aparelhos

Luvras

Agulhas

Home » INOX » Cuba Rim 26CM X 12CM Inox - Fami

Cuba Rim 26CM X 12CM Inox - Fami

Modelo:

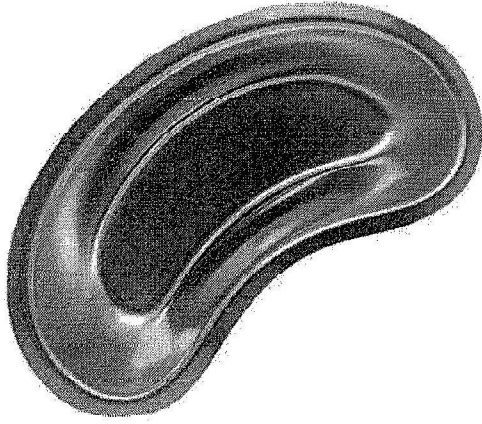
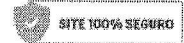

R\$ 42,00
até 2x de R\$ 21,00 s/
juros
ou **R\$40,74** à vista

Ver opções de parcelamento

DIGITE SEU CEP
OK

COMPRAR

Porque comprar na HD:
Desconto para pagamento à vista
Entrega garantida para todo o Brasil
Produto 100% Original
Compra Segura
Parcelamento sem juros

DESCRIÇÃO

Cuba Rim 26CM X 12CM Inox - Fami

- Cuba Rim em aço inoxidável;
- Dimensões: 26 x 12 cm;
- Capacidade: 700 ml;
- Material: Aço Inoxidável;
- Linha Luminox;
- Fabricante: Fami-Itá;
- Reg. ANVISA: 10253649013.

ÚLTIMOS VISTOS

RELATÓRIO PÚBLICO
(medicamentos, materiais médico-hospitalares e gases medicinais)

PESQUISAR POR

ITEM
 MODALIDADE
 INSTITUIÇÃO
 FORNECEDOR
 FABRICANTE
 FAIXA
 PERÍODO
 BASE S/ASG(Compras Federais)
 TIPO DE COMPRA

ITEM

Código BR:

Descrição C/CMAT:

Unidade de Fornecimento:

Genérico: Sim Não
 Dados Agrupados

Grupo:
 Avulso:

Classe:

PDV:

UF:
 Município:

Pesquisar

Limpar

RESULTADO

Os registros exibidos especificam as compras realizadas nos últimos 18 meses, o que corresponde ao seguinte período: 15-09-2017 a 16/03/2019
Base de Dados: BPS

DADOS DO ITEM				DADOS DA COMPRA			DADOS DO FORNECEDOR			DADOS DA INSTITUIÇÃO				VALORES			
CÓDIGO BR	DESCRIÇÃO C/CMAT	UNIDADE DE FORNECIMENTO	GENÉRICO	DATA COMPRA	MODALIDADE DA COMPRA	DATA INSCRIÇÃO	TIPO COMPRA	FABRICANTE	FABRICANTE FORNECEDOR	NOME DA INSTITUIÇÃO	MUNICÍPIO	UF	QTD ITENS COMPRADOS	PREÇO UNITÁRIO	CMED - PREÇO REGULADO	COMPETÊNCIA CMED	MÉDIA PONDERADA
BR0439214	CUBA USO HOSPITALAR, MATERIALAÇO INOX, FORMATO TIPO RIM, CAPACIDADE CERCA DE 700 ML	UNIDADE	Não	04/01/2018	Pregão	15/06/2018	A	ABC INSTRUMENTOS CIRURGICOS	FRO-SAUDE DISTRIBUIDORA DE MEDICAMENTOS EIREL - ME	FUNDO MUNICIPAL DE SAUDE DO MUNICIPIO DE MORRINHOS	MORRINHOS	CO	5	18,0000	N/A	N/A	26,8502

000737

Mostrando 1 à 10 de 0 registro(s)

CÓDIGO BR	DADOS DO ITEM				DADO		COMPRA		FABRICANTE FORNECEDOR			DAI		INSTITUIÇÃO				VALORES			
	DESCRIÇÃO CATMAT	UNIDADE DE FORNECIMENTO	GENÉRICO	DATA COMPRA	MODALIDADE DA COMPRA	DATA INSERÇÃO	TIPO COMPRA	FABRICANTE	FORNECEDOR	NOME DA INSTITUIÇÃO	MUNICÍPIO	UF	QTD ITENS COMPRADOS	PREÇO UNITÁRIO	CMED - PREÇO REGULADO	COMPETÊNCIA CMED	MÉDIA PONDERADA				
BR0439214	CUBA USO HOSPITALAR, MATERIAL AÇO INOX, FORMATO TIPO RIM, CAPACIDADE: CERCA DE 700 ML	UNIDADE	Não	10/09/2018	Pregão	07/11/2018	A	METALURGICA FAVA INDUSTRIA E COMERCIO LTDA	AABA COMERCIO DE EQUIPAMENTOS MEDICOS ERELI	MUNICIPIO DE UNIAO DA VITORIA	UNIAO DA VITORIA	PR	100	26,0000	N/A	N/A	26,8502				
BR0439214	CUBA USO HOSPITALAR, MATERIAL AÇO INOX, FORMATO TIPO RIM, CAPACIDADE: CERCA DE 700 ML	UNIDADE	Não	14/11/2017	Pregão	25/02/2019	A	FABRICA DE ARTEFATOS METALURGICOS ITA LTDA	STORMED PRODUTOS HOSPITALARES -TDA - EPP	MUNICIPIO DE CIANORTE	CIANORTE	PR	60	26,6400	N/A	N/A	26,8502				
BR0439214	CUBA USO HOSPITALAR, MATERIAL AÇO INOX, FORMATO TIPO RIM, CAPACIDADE: CERCA DE 700 ML	UNIDADE	Não	10/09/2018	Pregão	07/11/2018	A	FABRICA DE ARTEFATOS METALURGICOS ITA LTDA	VETROMED COM DE MATERIAL MEDICO -HOSPITALAR LTDA	MUNICIPIO DE UNIAO DA VITORIA	UNIAO DA VITORIA	PR	50	27,1000	N/A	N/A	26,8502				
BR0439214	CUBA USO HOSPITALAR, MATERIAL AÇO INOX, FORMATO TIPO RIM, CAPACIDADE: CERCA DE 700 ML	UNIDADE	Não	07/03/2018	Pregão	10/04/2018	A	FABRICA DE ARTEFATOS METALURGICOS ITA LTDA	DENTIMED - MATERIAIS MEDICOS E ODONTOLÓGICOS -TDA - EPP	FUNDO MUNICIPAL DE SAUDE DE QUATA	QUATA	SP	12	27,4500	N/A	N/A	26,8502				
BR0439214	CUBA USO HOSPITALAR, MATERIAL AÇO INOX, FORMATO TIPO RIM, CAPACIDADE: CERCA DE 700 ML	UNIDADE	Não	09/08/2019	Pregão	23/10/2018	A	GOLGRAN INDUSTRIA E COMERCIO DE INSTRUMENTAL ODONT LTDA	CIRURGICA UNIAO LTDA	MUNICIPIO DE PRATAPO LIS	PRATAPO LIS	MG	10	28,0000	N/A	N/A	26,8502				
BR0439214	CUBA USO HOSPITALAR, MATERIAL AÇO INOX, FORMATO TIPO RIM, CAPACIDADE: CERCA DE 700 ML	UNIDADE	Não	28/03/2019	Pregão	30/08/2018	A	FOR INOX - INDUSTRIA, COMERCIO E SERVICOS LTDA - EPP	VITORIA DISTRIBUIDORA DE MEDICAMENTOS E MATERIAL HOSPITALAR LTDA - ME	MUNICIPIO DE SANTA VITORIA	SANTA VITORIA	MG	8	32,3700	N/A	N/A	26,8502				
BR0439214	CUBA USO HOSPITALAR, MATERIAL AÇO INOX, FORMATO TIPO RIM, CAPACIDADE: CERCA DE 700 ML	UNIDADE	Não	13/11/2018	Pregão	28/11/2018	A	LABORDEVITAL LTDA	DIMENSAC DISTRIBUIDORA DE MEDICAMENTOS LTDA - ME	MUNICIPIO DE PALMEIRAS - SECRETARIA MUNICIPAL DE SAUDE	PALMEIRAS	PI	4	33,0700	N/A	N/A	26,8502				
BR0439214	CUBA USO HOSPITALAR, MATERIAL AÇO INOX, FORMATO TIPO RIM, CAPACIDADE: CERCA DE 700 ML	UNIDADE	Não	19/11/2017	Pregão	17/10/2018	A	FABRICA DE ARTEFATOS METALURGICOS ITA LTDA	FUSAO COMERCIO DE PRODUTOS ODONTOLÓGICOS LTDA - ME	MUNICIPIO DE PALOTINA	PALOTINA	PR	10	46,9000	N/A	N/A	26,8502				
BR0439214	CUBA USO HOSPITALAR, MATERIAL AÇO INOX, FORMATO TIPO RIM, CAPACIDADE: CERCA DE 700 ML	UNIDADE	Não	23/11/2017	Pregão	18/01/2018	A	FABRICA DE ARTEFATOS METALURGICOS ITA LTDA	HS MED COMERCIO DE ARTIGOS HOSPITALARES LTDA - EPP	MUNICIPIO DE FRANCISCO ALVES	FRANCISCO ALVES	PR	6	60,0000	N/A	N/A	26,8502				

000739
lo.



Digite o nome, marca ou princípio ativo do produto

Olá, crie ou acesse sua conta

Minha Cesta

Navegue por categorias

Marcas | Nossos Parceiros | **Acumule Descontos**

*Preços para entrega no estado de PR

Item 200

Home Saúde Primeiros-Socorros Curativos

Parcele em até 3x** sem juros nos cartões de crédito

R\$ 0,432



Curativo Band Aid com 10 Unidades

Produto com a qualidade **Johnson&Johnson** código: 1983 - [39214]



Parcele em até 3x nos cartões**

Por **R\$ 4,12** cada

Adicionar na minha lista

0,412
- 1 +
Unidade(s)

Comprar Unidade

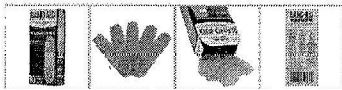

Confira outras opções deste produto



Ver todos os produtos

Acumule Descontos

Você já faz parte do Clube Sidney Oliveira? **Cadastre-se** já e comece a acumular descontos agora para suas próximas compras. [Quero Participar](#)

Informações do Produto

Comentários

Outras Informações

Protege os ferimentos de germes e sujeira sem impedir a pele de respirar. É discreto, confortável e facilita a cicatrização de ferimentos. Estudos clínicos comprovam que, usando Band-Aid, seu machucado cicatriza até duas vezes mais rápido.

Veja Também

Bem-vindo, fazer login.

Meu Cadastro (account)

Entrar Meu Carrinho (checkout) 0 (checkout)

000740

(checkout) Central de Atendimento (conteudo/atendimento)

Q Precisou? Araujo tem

Q Buscar (gigilist)

Meus Pedidos (account/orders)

VER TODA LOJA (f)

MEDICAMENTOS (medicamentos)

DERMO-COSMÉTICOS (dermocosmeticos)

MAMÃE E BEBÊ (Infanttil)

SAÚDE (saude)

BELEZA (beleza)

HIGIENE PESSOAL (higiene-pessoal)

PET SHOP (pet-shop)

FITNESS (Fitness)

MELHOR IDADE (geriatrico)

LEVE + POR - (http://www.araujo.com.br/kits-araujo)

ENTREGA EM ATÉ 3H EM DI C CONTAGEM* (diferenciais-araujo)

ENCONTRE A ARAUJO MAIS PRÓXIMA (lojas)

ATENDIMENTO 0300-3131010 (31) 3270-5000 (conteudo/atendimento)

Obit (http://www.obit.com.br/drogaria-araujo/sele) EXCELENTE atendimento

Drogaria Araujo (https://www.araujo.com.br) > Saúde (https://www.araujo.com.br/saude) > Primeiros Socorros (https://www.araujo.com.br/saude/primeiros-socorros)



(https://araujo.vteximg.com.br/arquivos/ids/3740221-1000-10007691010504779_1.jpg?v=636102350145070000)

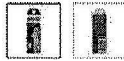

Curativo Band-Aid Transparente

5 de 5

(3) Clique e veja!

Curativo Band-Aid Transparente com 10 Unidades

Por: R\$ 4,85 a vista

0,485 Comprar (https://www.araujo.com.br/checkout/cart/add?sku=42447&)

Curativo Band-Aid Transparente com 40 Unidades Pague 30

Por: R\$ 8,19 a vista

Comprar (https://www.araujo.com.br/checkout/cart/add?sku=475840.)

Curativo Band-Aid Transparente com 40 Unidades

Por: R\$ 10,95 a vista

Comprar (https://www.araujo.com.br/checkout/cart/add?sku=47585)

PRETE E PRAZO

SOBRE O PRODUTO

► O QUE OS CLIENTES MAIS COMPRAM APÓS VER ESTE ITEM

81% COMPRAM



Curativo Band-Aid Transparente com 10 Unidades

(3)

Por: R\$ 4,85

6% COMPRAM



Soro Fisiológico 0,9% Arboreto com 250ml

(11)

Por: R\$ 4,19

6% COMPRAM



Anti-Séptico Hertz Spray com 50ml

(2)

De: R\$ 21,50 Por: R\$ 12,99

LEVE 2 E PAGUE R\$ 9,74 cada

4% COMPRAM



Esparradrapo Missner Impermeável 2,5cm x 90cm

(0)

Por: R\$ 3,19

► VEJA AVALIAÇÕES DE QUEM JÁ COMPROU

Guia Avaliações 3 avaliações

(3)

(3) (2) (1) (0)

NOTA 5.0 DE 5

“ Imbatível em seu ramo ,não há o que discutir LEIA + ”

3 AVALIAÇÕES

0 AVALIAÇÕES

(veja todas as avaliações)



O que você está procurando?

000741
OLÁ,
Faça seu login (carrinho)
(entrar)

- SAÚDE (SAUDE)
- BELEZA (BELEZA)
- MÃE E BEBÊ (MAE-E-BEBE)
- HIGIENE E CUIDADOS (HIGIENE-E-CUIDADOS)
- GENÉRICOS (GENERICOS)
- DIABETES (DIABETES)
- OUTLET (HTTPS://WWW.ONOFRE.COM.BR/OUTLET)

Onofre ZERO de plástico multa ambiental

Economia de até **90%** durante o ano **antes do aumento**

FAZER LOGIN (ENTRAR)
 Crie seu perfil e aproveite mais
 Novos produtos e ofertas especiais
 São benefícios exclusivos
 para quem se registra no Onofre

<https://www.onofre.com.br/medicamentos>

Onofre
<https://www.onofre.com.br>

Saúde
<https://www.onofre.com.br/saude>

Primeiros socorros
<https://www.onofre.com.br/saude/primeiros-socorros>

Espadrapos, gazes e curativos
<https://www.onofre.com.br/saude/primeiros-socorros/espadrapos-gazes-e-curativos>



Curativo Band-Aid Transparente 10 Unidades

BANDAID EM ESTOQUE

QUANTIDADE

CÓD: 096563

Curativo Band-Aid Transparente 10 Unidades

R\$ 3,99

0,399

COMPRAR

Descrição do produto

Características

Modo de Usar

BAND-AID® Transparentes são curativos adesivos muito práticos para serem utilizados no dia a dia. Um machucado protegido com BAND-AID® tem menos risco de infeccionar, pois fica protegido contra sujeira, germes e atrito. A tira especial com microfuros permite que o ferimento respire mesmo estando coberto.

Avaliações do Produto

Tem esse produto? Seja o primeiro a avaliá-lo!

ESCREVER UMA AVALIAÇÃO





RELATÓRIO PÚBLICO
(medicamentos, materiais médico-hospitalares e gases medicinais)

PESQUISAR POR

ITEM
 MODALIDADE
 INSTITUIÇÃO
 FORNECEDOR
 FABRICANTE
 FAIXA
 PERÍODO
 BASE SIASG(Compras Federais)
 TÍPO DE COMPRA

ITEM

Código BR:

BR:

Descrição CATMAT:

Unidade de Fornecimento:

Genérico: Sim Não

Dados Agrupados

Aplicar

Grupo:

Classer:

PDM:

UF:

Município:

Pesquisar

Lançar

RESULTADO

Os registros exibidos especificam as compras realizadas nos últimos 18 meses, o que corresponde ao seguinte período: 16-09-2017 a 15/03/2019

Gerar PDF

Gerar Planilha

DADOS DO ITEM				DADOS DA COMPRA				DADOS DO FORNECEDOR				DADOS DA INSTITUIÇÃO				VALORES			
CODIGO BR	DESCRICOAO CATMAT	UNIDADE DE FORNECIMENTO	GENERICO	DATA COMPRA	MODALIDADE DA COMPRA	DATA INSERCAO	TIPO COMPRA	FABRICANTE	FORNECEDOR	NOME DA INSTITUICAO	MUNICIPIO	UF	QTD ITENS COMPRADOS	PRECO UNITARIO	CMED PRECO REGULADO	COMPETENCIA CMED	MEIA PONDERADA		
Nenhum registro encontrado..																			

000742
6

Suponha a sistemas: 136 - opção 3
e-mail: suporte.sistemas@datasus.gov.br
Fale conosco: http://portal.saude.gov.br/ais-cotacao



O que você está procurando?

R\$ 87,200 item 201 CARRINHO 0 ITENS
ATENDIMENTO MEUS PEDIDOS CHAT

Todos os departamentos

Estetoscópios

Aparelhos de Pressão

Aparelhos Médicos

Cirúrgicos

Equipamentos

Material de Consumo

Resgate e Salvamento

Oferta do Dia

000743

FibraCirurgica / Instrumental Cirúrgico / Outros

CÓD. REF: 701320

MARCA: ABC INSTRUMENTOS

CURETA MEYHOEFER ABC AURICULAR Nº2

POR R\$ 87,57
OU 6X DE R\$ 14,59

PREÇO NO BOLETO
R\$ 78,81 (-10%)

VER OPÇÕES DE PARCELAMENTO

Modelo

Único

QUANTIDADE

1

COMPRAR

Calcule o valor do frete e prazo de entrega para a sua região

OK

Não sei meu CEP.

DESCRIÇÃO

ESPECIFICAÇÕES TÉCNICAS

Cureta Meyhoefer Auricular nº2

Para procedimentos auriculares.

Produto Confeccionado em Aço Inoxidável AISI-420.

Garantia de 10 anos contra defeitos de fabricação.

COMENTÁRIOS

QUEM VIU, VIU TAMBÉM



Busque na loja toda...

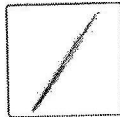
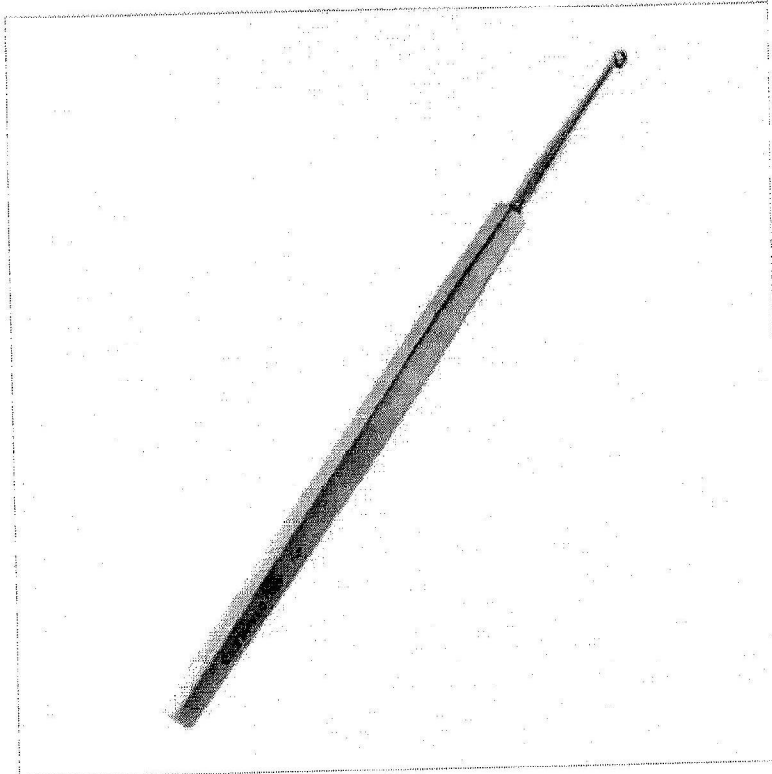

CURETA MEYHOEFER ABC AUR

R\$80,84

5% de desconto no boleto bancário

R\$85,10

6x de R\$14,18 s/ juros no cartão
ou 12x de R\$8,54 iguais



Pague com desconto no boleto bancário ou débito em conta

CALCULE O FRETE

____ - ____ Não sei meu CEP

Envie-nos uma mensagem

Deixe sua mensagem no formulário abaixo e nós lhe responderemos por e-mail!

Quantidade

- 1

Sua mensagem*

Nome*

Seu número de telefone*

Seu email*

Enviar

000745
Jo.

Cureta De Meyhoefer Auricular Nº 2 ABC

(Cód. Item 12407680) Outros produtos ABC Instrumentos

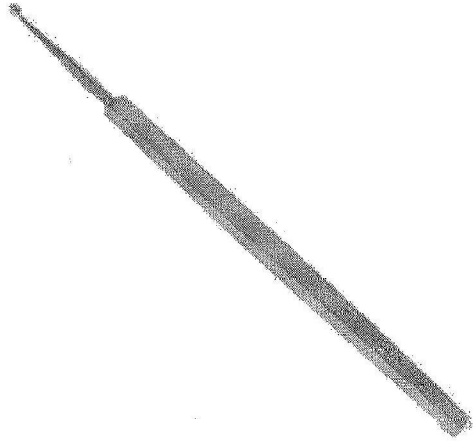

Vendido e entregue por **Médicy Equipamentos Médicos**

Você Merece Garantia Extra
Este produto é vendido por um lojista parceiro e é garantido pelo Extra.com.br, que acompanha o pedido da compra até a entrega. Saiba mais

Por: **R\$94,93**

ou até 3x de R\$31,64 sem juros
Ver Parcelas

Comprar

Adicionar à lista de casamento

Pague com o Cartão Extra ou do Grupo Pão de Açúcar
APROVEITE: Pague R\$94,93 em 1x ou em até 3x de R\$31,64 sem juros.
Não tem o Cartão Extra? Peça já o seu.



Informe seu CEP:

Ok

Pagamento

Cartão Extra

2x sem juros	R\$47,46
3x sem juros	R\$31,64
4x com juros (1,49% a.m.)	R\$24,62
5x com juros (1,49% a.m.)	R\$19,84
6x com juros (1,49% a.m.)	R\$16,66
7x com juros (1,49% a.m.)	R\$14,38
8x com juros (1,49% a.m.)	R\$12,68
9x com juros (1,49% a.m.)	R\$11,35

PUBLICIDADE

Produtos Patrocinados

RELATÓRIO PÚBLICO
(medicamentos, materiais médico-hospitalares e gases medicinais)

TIPO DE COMPRA: BASE SIASG (Compras Federais) PERÍODO: FAIXA: FABRICANTE: FORNECEDOR: INSTITUIÇÃO: MODALIDADE: PESQUISAR POR ITEM

ITEM

Código BR: 0439214

Descrição CATMAT: Pareta maxilofer articular 02 spo Inox AISI 420

Unidade de Fornecedor:

Generico: Sim Não

Dados Agrupados:
 Associação

Grupo:

Todos:

Classe:

Todos:

PDM:

UF:

Todas:

Município:

Seleção:

Pesquisar Empat

Gerar PDF

Gerar Planilha

RESULTADO
Os registros exibidos especificam as compras realizadas nos últimos 18 meses, o que corresponde ao seguinte período: 16-03-2017 a 16/03/2019
Base de Dados BPS

DADOS DO ITEM				DADOS DA COMPRA			DADOS DO FABRICANTE/FORNECEDOR			DADOS DA INSTITUIÇÃO				VALORES			
CÓDIGO BR	DESCRIÇÃO CATMAT	UNIDADE DE FORNECIMENTO	GENÉRICO	DATA COMPRA	MODALIDADE DA COMPRA	DATA INSERÇÃO	TIPO COMPRA	FABRICANTE	FABRICANTE FORNECEDOR	NOME DA INSTITUIÇÃO	MUNICÍPIO	UF	QTD ITENS COMPRADOS	PREÇO UNITÁRIO	CMED - PREÇO REGULADO	COMPETÊNCIA CMED	MÉDIA PONDERADA
Nenhum registro encontrado.																	

000746
20.



R\$ 97,90 Item 202

O que você está procurando?

INÍCIO / MEDICINA / INSTRUMENTAIS CIRÚRGICOS / CURETAS INSTRUMENTAIS CIRÚRGICOS MEDICINA

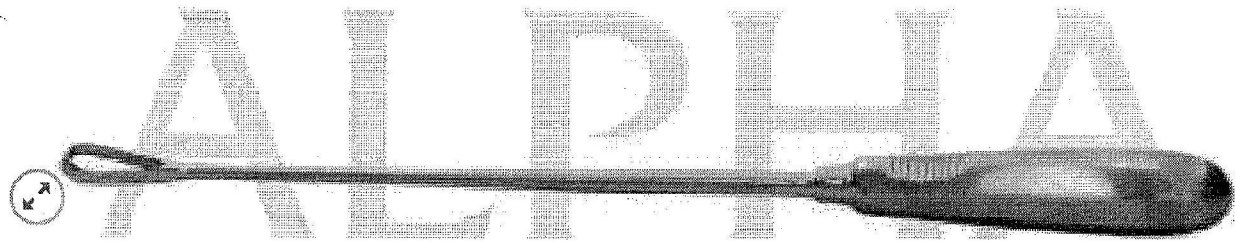

Cureta Recamier ginecológica nº1

R\$120,00

9x de R\$13,33 s/ juros Cartão de Crédito

ou R\$114,00 à vista no Boleto

Produzido em Aço Inoxidável. Instrumental #padrão qualidade e acabamento impecável. Utilizada em ginecologia.

Disponibilidade: 1 a 7 dias úteis.



REF: AI0459

Categorias Curetas Instrumentais Cirúrgicos Medicina, Ginecologia e Obstetria, Instrumentais Cirúrgicos, Medicina

GTIN: AI0459



DESCRIÇÃO

Cureta Recamier ginecológica nº1.

Instrumento cirúrgico não articulado cortante.

Cirúrgica Passos

000748

10



CURETA RECAMIER Nº 1 GINECOLÓGICA 31CM CORTANTE

R\$99,00**No boleto R\$ 89,10 (10% de desconto)**ou 3x de **R\$33,00** s/ juros

Receber aviso de novos preços

Entrega: Até 12 dias úteis para Envio

COMPRAR

Qty:



MAIS IMAGENS



PRODUTOS RELACIONADOS

Escolha os produtos que deseja adicionar ao carrinho ou marcar todos

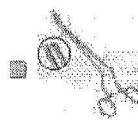
PINÇA PROFESSOR MEDINA P/ BIOPSIA UTERINA
24CM - 4MM**R\$230,00**No boleto R\$ 207,00 (10% de desconto)
ou 7x de R\$32,86 s/ juros

PINÇA POZZI 24CM PARA COLO UTERINO

R\$62,00No boleto R\$ 55,80 (10% de desconto)
ou 2x de R\$31,00 s/ jurosCAUTÉRIO TIPO CANETA PONTA REDONDA À PILHA
CAUTERMAX**R\$99,00**No boleto R\$ 89,10 (10% de desconto)
ou 3x de R\$33,00 s/ juros

PINÇA FAURE 22CM P/ ARTÉRIA UTERINA

R\$88,21No boleto R\$ 79,39 (10% de desconto)
ou 2x de R\$44,11 s/ jurosROTATIVA (CURETA) DE BALIU 18 CM P/ BIOPSIA
UTERINA**R\$88,95**No boleto R\$ 80,06 (10% de desconto)
ou 2x de R\$44,48 s/ juros

DILATADOR UTERINO VELA DE

R\$83,00

No boleto R\$ 74,70 (10% de desconto)

000749



(carrinh@)

OLÁ, FAÇA LOGIN (/CURETA-RECAMIER-N-1-GINECOLOGICA-31-CM-CORTANTE/P)

INSTRUMENTAL CIRÚRGICO

INSTRUMENTAL ODONTOLÓGICO (/INSTRUMENTAL-ODONTOLOGICO)
O que você procura?

INSTRUMENTAL OFTALMO (/INSTRUMENTAL-CIRURGICO/OFT-MICRO-CIRURGIA/)



(/)

Instrumental Cirúrgico (/instrumental-cirurgico/) • Cureta (/instrumental-cirurgico/cureta/)

MEGA PROMOÇÕES (/MEGA-PROMOÇÕES/)

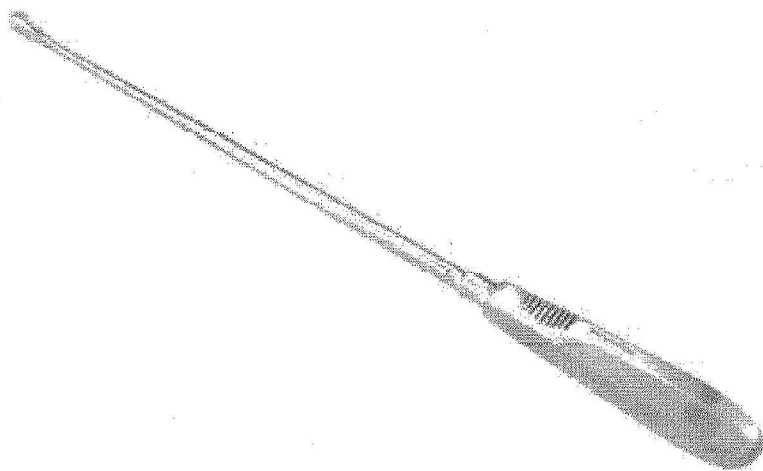

fo.convertiez.com.br/m/fasthospitalar/shop/products/images/603/large/cureta-recamier-n-1-ginecologica-31-cm-cortante_534.jpg)

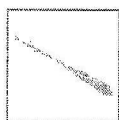

CURETA RECAMIER N.º 1 GINECOLOGICA 31 cm CORTANTE.

Cod. do Produto: ABC-0048

ABC Instrumentos Cirúrgicos (/abc-instrumentos-cirurgicos/)

R\$ 74,70

R\$ 74,70 no boleto bancário (-0%)

3x de R\$ 24,90 sem juros ver parcelas ▾

Comprar



ambiente seguro

Adicionar à lista de desejos (/cureta-recamier-n-1-ginecologica-31-cm-cortante/p)

COMPARTILHE ESTE PRODUTO



RELATÓRIO PÚBLICO
(medicamentos, materiais médico-hospitalares e gases medicinais)

PESQUISAR POR

ITEM
 MODALIDADE
 INSTITUIÇÃO
 FORNECEDOR
 FABRICANTE
 FAIXA
 PERÍODO
 BASE SIASG(Compras Federais)
 TIPO DE COMPRA

ITEM

Código BR:

Descrição CATMAT:

Unidade de Fornecimento:

Genérico: Sim Não
 Dados Agrupados

Adicionar

Grupo:

Classe:

PDM:

UF:
 Município:

Recarregar

Limpar

RESULTADO

Os registros exibidos representam as compras realizadas nos últimos 18 meses, o que corresponde ao seguinte período: 15-09-2017 a 16/03/2019

Gerar Relatório

Gerar PDF

DADOS DO ITEM				DADOS DA COMPRA			DADOS DO FORNECEDOR			DADOS DA INSTITUIÇÃO				VALORES				
CÓDIGO BR	DESCRIÇÃO CATMAT	UNIDADE DE FORNECIMENTO	GENÉRICO	DATA COMPRA	MODALIDADE DA COMPRA	DATA INSCRIÇÃO	TIPO COMPRA	FABRICANTE	FABRICANTE	FABRICANTE	NOME DA INSTITUIÇÃO	MUNICÍPIO	UF	QTD ITENS COMPRADOS	PREÇO UNITÁRIO	PREÇO REGULAR	COMPETÊNCIA CRED	MÉDIA PONDERADA
Nenhum registro encontrado..																		

000750

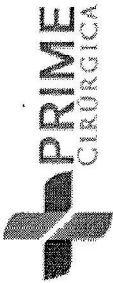

BUSQUE O SEU PRODUTO AQUI.



MEU CARRINHO 00 PRODUTOS INSERIDOS

DESCARTÁVEIS DIABETES ESTERILIZAÇÃO FC DE SUTURA LABORATÓRIO LUVAS MATERIAL MÉDICO PROTEÇÃO PROFSSIONAL SANEANTES

VOCE ESTÁ EM: HOME > MATERIAL MÉDICO > PUNCH DERMATOLÓGICO ESTÉRIL DESCARTÁVEL C/5

DEPARTAMENTOS

- DEA - DESFIBRILADOR EXTERNO AUTOMÁTICO
- PROMOÇÕES OU QUEIMA DE ESTOQUE
- APARELHO DE PRESSÃO

- APARELHO DE PRESSÃO DIGITAL
- BRACADEIRA E PEÇAS DE REPOSIÇÃO
- ESFIGMOMANÔMETRO ANERÓIDE
- ESFIGMOMANÔMETRO RODÍZIO E PAREDE

APARELHO MÉDICO

- ASPIRADOR DE SECREÇÃO
- AValiação
- BALANÇA
- CABO E BATERIA
- DERMATOSCÓPIO
- DESFIBRILADOR
- DETECTOR FETAL
- DOPPLER
- ELETRODO
- INALADOR E NEBULIZADOR
- KIT ACADÊMICO
- LANTERNA CLÍNICA
- LARINGOSCÓPIO
- LUPA E FOTÓFORO
- MALETA MÉDICA E ESTOJO

PUNCH DERMATOLÓGICO ESTÉRIL DESCARTÁVEL C/5

em 0 avaliações. Dê sua avaliação

Punch Koplax: lâmina circular afiada acoplada a haste plástica. Descartável e seguro. Disponível nos diâmetros de 2 a 6mm.

MARCA: KOPLAX REFERÊNCIA: E21 CONTEÚDO: PACOTE C/5 SEÇÃO: MATERIAL MÉDICO DISPONIBILIDADE EM ESTOQUE

R\$ 213,66 à vista. Total a prazo: R\$ 224,90

COMPRE MAIS E GANHE DESCONTO! A partir de 5 unidades R\$ 212,85 (cada)

TAMANHO: 2MM 3MM 4MM 5MM 6MM

QUANTIDADE: - 1 +

\$ Saiba como pagar Calcular frete

Tire suas dúvidas Indique este produto Lista



000751 b.

Estamos Online - Fale Conosco



Digite Aqui

Meu Carrinho
Itens: 0 | R\$ 0,00

GINECOLOGIA PROCTOLOGIA HOSPITALAR DERMATOLOGIA VESTUÁRIO OTORRINO ELETROMÉDICOS MATERIAL DE CONSULTÓRIO

Kolplast Dermatologia Punch

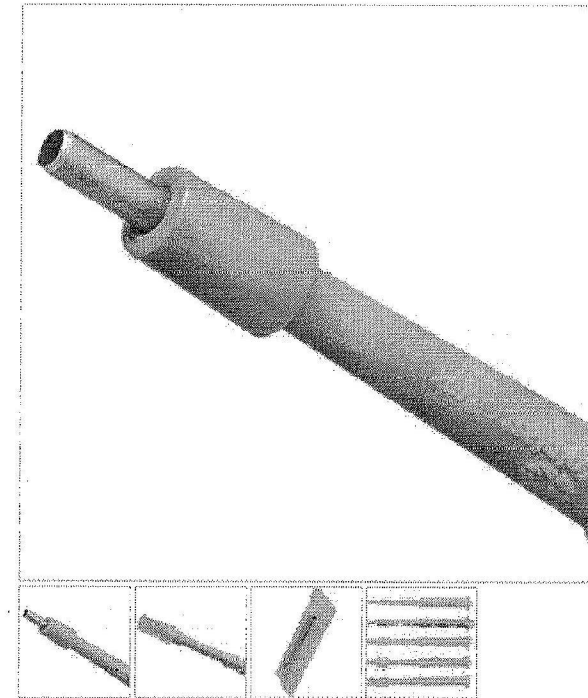

Código:10.3003

Punch Dermatológico Estéril Descartável

Punch Kolplast: lâmina circular afiada acoplada a haste plástica. Descartável e seguro. Disponível nos diâmetros de 2 a 6mm. Valor referente à 1 uma caixa com 5 unidades.
Obs: nas caixas contém somente o diâmetro escolhido, sendo 5 un.

Visualizar Produtos Relacionados

	Tamanho - 3mm Caixa C/5 Unid.	<input type="text" value="0"/>	Por: R\$ 130,00	COMPRAR
	Tamanho - 4mm Caixa C/ 5 Unid.	<input type="text" value="0"/>	Por: R\$ 130,00	COMPRAR
	Tamanho - 5mm Caixa C/5 Unid.	<input type="text" value="0"/>	Por: R\$ 130,00	COMPRAR
	Tamanho - 6mm Caixa C/ 5 Unid.	<input type="text" value="0"/>	Por: R\$ 130,00	COMPRAR
	Tamanho - 2mm - Caixa C/5 Unid.	<input type="text" value="0"/>	Por: R\$ 130,00	COMPRAR

Aproveite e compre junto

Por apenas **1x de R\$ 154,90**
Valor total: R\$ 154,90

+

000752
b.

Veja mais Dermatologia

COMPRA 100% SEGURA

WHATSAPP: (17) 99132-2624

PARCELAMENTO EM ATÉ 6X SEM JUROS NO CARTÃO

DESCONTO DE 3% NO BOLETO BANCÁRIO

CONSULTE NOSSA POLÍTICA DE FRETE GRÁTIS (/POLITICAS-DE-FRETE-GRATIS)

000753
10



RHOSS (<https://www.produtosmedicos.com.br/>)
PRODUTOS MÉDICOS

+

Olá Visitante, seja bem vindo. Faça seu [login](https://www.produtosmedicos.com.br/secure/login) (<https://www.produtosmedicos.com.br/secure/login>) ou [cadastre-se](https://www.produtosmedicos.com.br/secure/register) (<https://www.produtosmedicos.com.br/secure/register>). [Boas compras!](#)

Buscar



MEU CARRINHO
(0 itens)

MINHA CONTA

(https://www.produtosmedicos.com.br/secure/my_account)

(https://www.produtosmedicos.com.br/secure/my_account)

Login (<https://www.produtosmedicos.com.br/secure/login>)

| Cadastre-se

(<https://www.produtosmedicos.com.br/secure/logout>)

Página Principal (<https://www.produtosmedicos.com.br/>) / Cureta Dermatológica Redonda

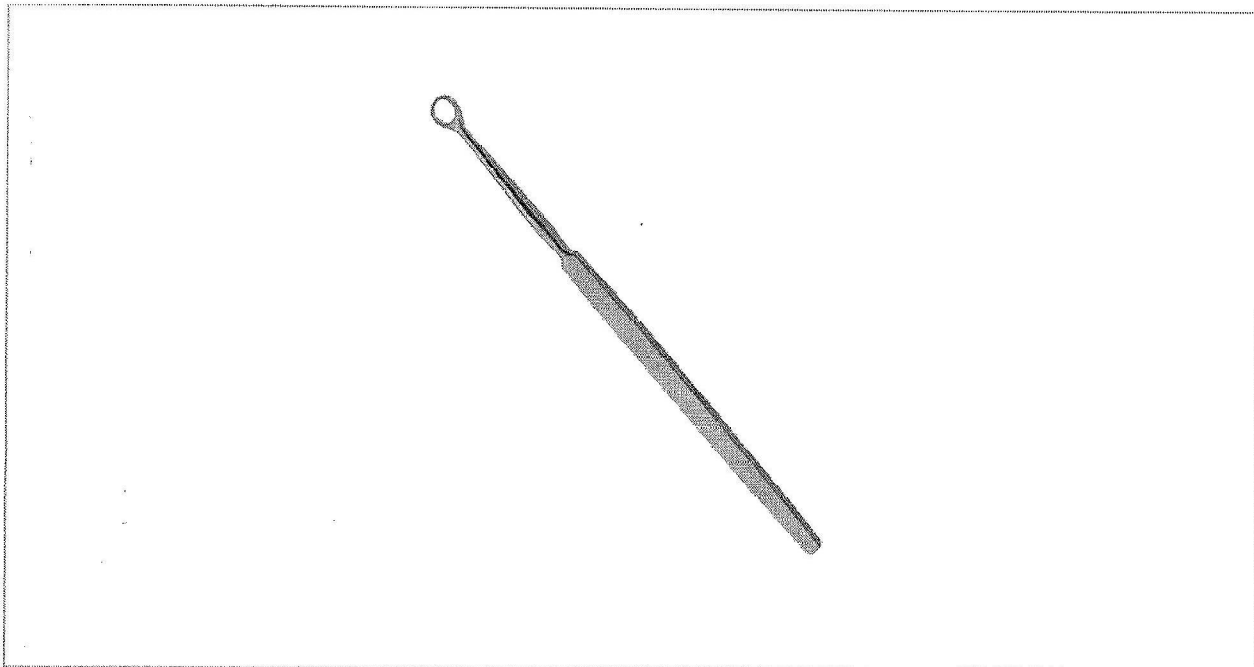

CURETA DERMATOLÓGICA REDONDA

Ref.: PR8407

Cureta Dermatológica Redonda. Marca: RHOSS.

Selecione a opção para Tamanho:

- 1 mm
- 2 mm
- 3 mm
- 4 mm
- 5 mm
- 6 mm

R\$ 60,00

6X DE R\$ 10,00 SEM JUROS

R\$ 58,20 no boleto à vista

1 ▾

COMPRAR



(http://api.whatsapp.com/send?1-pt_BR&phone=5517991322624)

FRETE E PRAZO CEP

CALCULAR

RELATÓRIO PÚBLICO
(medicamentos, materiais médico-hospitalares e gases medicinais)

PESQUISAR POR

ITEM
 MODALIDADE
 INSTITUIÇÃO
 FORNECEDOR
 FABRICANTE
 PAISA
 PERÍODO
 BASE SIASG (Compras Federais)
 TIPO DE COMPRA

ITEM

Código BR:

Descrição CATMAT:

Unidade de Fornecimento:

Sim
 Não
 Dados Agrupados

Adicionar

Grupo:

Classe:

PDVI:

UF:
 Município:

Pesquisar

Limpar

RESULTADO

Os registros exibidos especificam as compras realizadas nos últimos 18 meses, o que corresponde ao seguinte período: 16-09-2017 a 16/03/2019
Base de Dados BPS

Gerar Planilha

Gerar PDF

Mostrar 20 ▼

DADOS DO ITEM			DADOS DA COMPRA				DADOS DO FORNECEDOR			DADOS DA INSTITUIÇÃO				VALORES		
CÓDIGO BR	DESCRIÇÃO CATMAT	UNIDADE DE FORNECIMENTO	DATA COMPRA	MODALIDADE DA COMPRA	DATA INSERÇÃO	TIPO COMPRA	FABRICANTE	FORNecedor	UF	MUNICIPIO	UF	COMPETENCIA CMED	PREÇO UNITARIO	CMED - PREÇO REGULADO	MEDIA PONDERADA	
Nenhum registro encontrado.																

000755

0-



FAÇA LOGIN (/DESCOLADOR-DE-UNHA/P)

R\$ 98,333

Item 204

INSTRUMENTAIS (/INSTRUMENTAIS/)

BUSCAR

CÂNULAS (/CANULAS/)



CAIXAS MÚLTIPLAS (/CAIXAS-MÚLTIPLAS/)

CIRURGIA PLÁSTICA (/ESPECIALIDADE-)

DERMATOLOGIA (/ESPECIALIDADE-)

UROLOGIA (/ESPECIALIDADE-)

ORTOPEDIA (/ESPECIALIDADE-)

CIRURGIA VASCULAR (/ESPECIALIDADE-)

GINECOLOGIA (/ESPECIALIDADE-)

BUCOMAXILOFACIAL (/ESPECIALIDADE-)

BISTURIS ELETRONICOS (/BISTURIS-ELETRONICOS/)

UROLOGIA? (/ESPECIALIDADE-)

ORTOPEDIA? (/ESPECIALIDADE-)

CIRURGIA-VASCULAR? (/ESPECIALIDADE-)

GINECOLOGIA? (/ESPECIALIDADE-)

BUCOMAXILOFACIAL? (/ESPECIALIDADE-)

BUCOMAXILOFACIAL? (/ESPECIALIDADE-)

EQUIPAMENTOS

INSTRUMENTAIS (/INSTRUMENTAIS/) > DESCOLADORES (/INSTRUMENTAIS/DESCOLADORES/) > UNHA (/INSTRUMENTAIS/DESCOLADORES/UNHA/)

BIOSSEGURANÇA (/BIOSSEGURANCA/)

CADEIRAS PARA EXAMES

LINHA PESSOAL (/LINHA-PESSOAL/)



(//io.convertiez.com.br/m/rhosse/shop/products/images/25622/large/descolador-de-unha_612.jpg)



DESCOLADOR DE UNHA

RHOSSE (/RHOSSE/) | Ref: RH11561

Descolador de Unha

Disponibilidade: 5 dias úteis.

R\$ 60,00

R\$ 58,20 NO BOLETO

à vista com desconto de 3% no boleto

Comprar

Ambiente 100% seguro

Adicionar à lista de desejos (/clientes/login/?next=/descolador-de-unha/p)

COMPARTILHE:

(http://www.rhosse.com.br/descolador-de-unha/p)

uri=http://www.rhosse.com.br/descolador-de-unha/p

de de de

unha(p)ndaha

de-

unha



Calcular o valor do frete

DESCRIÇÃO

Descolador de Unha



Cirúrgica Passos

000756
lo-

DESCOLADOR PARA UNHA R-832-10 - RICHTER

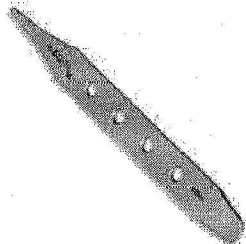

MAIS IMAGENS

**R\$125,00****No boleto R\$ 112,50 (10% de desconto)**ou 4x de **R\$31,25** s/ juros

Receber aviso de novos preços

Entrega: Entrega Imediata

COMPRAR

Qty:

PRODUTOS RELACIONADOS

Escolha os produtos que deseja adicionar ao carrinho ou marcar todos

- 

MICROPORE BRANCO 25MM X 10MT, CARRETEL COM CAPA REF.1530 - 3M
R\$10,00
No boleto R\$ 9,00 (10% de desconto)
- 

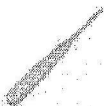
PINÇA LEKSELL EM ANGULO P/ CIRURGIA ÓSSEA 24CM
R\$1.145,28
No boleto R\$ 1.030,75 (10% de desconto)
ou 10x de **R\$114,53** s/ juros
- 

DESCOLADOR JOSEPH RETA LARGURA 5MM R-740-17 RICHTER
R\$209,00
No boleto R\$ 188,10 (10% de desconto)
ou 6x de **R\$34,83** s/ juros
- 

DESCOLADOR DE FREER CORTANTE R-746-18 RICHTER
R\$238,00
No boleto R\$ 214,20 (10% de desconto)
ou 7x de **R\$34,00** s/ juros
- 

DESCOLADOR DE LANGENBECK R-751-18 RICHTER
R\$249,00
No boleto R\$ 224,10 (10% de desconto)
ou 8x de **R\$31,13** s/ juros
- 

ESTOJO PERFURADO INÓX 20 X 10 X 07 CM 2077
De: ~~R\$63,60~~
POR: R\$48,00

000757

lo.



O que você está procurando?



INÍCIO / MEDICINA / INSTRUMENTAIS CIRÚRGICOS

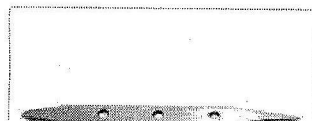

Descolador de unha

R\$50,00

9x de R\$5,56 s/ juros Cartão de Crédito

ou R\$47,50 à vista no Boleto

Produzido em aço inoxidável com extra tratamento contra oxidação. Instrumental #padrão qualidade e acabamento impecável.
Disponibilidade: 1 a 7 dias úteis.

- 1 +

COMPRAR

REF: AI0480

Categorias Instrumentais Cirúrgicos, Medicina

GTIN: AI0480



DESCRIÇÃO

RELATÓRIO PÚBLICO
(medicamentos, materiais médico-hospitalares e gases medicinais)

PESQUISAR POR

ITEM
 MODALIDADE
 INSTITUIÇÃO
 FORNECEDOR
 FABRICANTE
 FAIXA
 PERÍODO
 BASE SANS (Compras Federais)
 TIPO DE COMPRA

ITEM

Código BR:

BR:

Descrição CATMAT:

Unidade de Fornecimento:

Sim
 Não
 Dados Agrupados

Adicionar

Grupo:

Classe:

PDM:

UF:
 Município:

Prescritor

Prescritor

RESULTADO

Os registros exibidos especificam as compras realizadas nos últimos 18 meses, o que corresponde ao seguinte período: 16-09-2017 a 16/03/2019

Base de Dados BPS

Gerar Planilha

Gerar PDF

Mostrar 20

CÓDIGO BR	DESCRIÇÃO CATMAT	UNIDADE DE FORNECIMENTO	GENÉRICO	DADOS DA COMPRA			DADOS DO FORNECEDOR			DADOS DA INSTITUIÇÃO				VALORES		
				DATA COMPRA	MOCALIDADE DA COMPRA	DATA INSERÇÃO	FABRICANTE	FABRICANTE FORNECEDOR	NOME DA INSTITUIÇÃO	MUNICÍPIO	UF	QTD ITENS COMPRADOS	PREÇO UNITÁRIO	COMPETÊNCIA CMED	MEDIA PONDERADA	
Nenhum registro encontrado.																

000758
b.



Removido Login

Item 206

Atendimento

Ajr

Estou procurando por...

R\$ 60,080

Meus Pedidos

Meu Cadastro

Meu Carrinho

000759
b.

LUVAS

LABORATORIO

DIABETES

ESTERILIZAÇÃO

APARELHO DE PRESSÃO

MATERIAL DE CONSUMO

DESCARTÁVEIS

SANEANTES

Você está em: Home > Saneantes > RIO 93 ORTOFOSFATO TRISSÓDICO DESINCRUSTANTE RIOQUIMICA

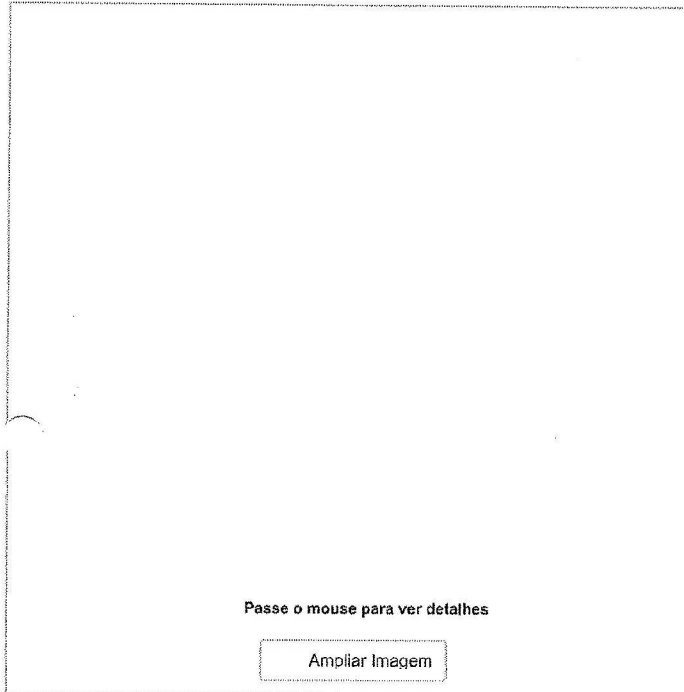

RIO 93 ORTOFOSFATO TRISSÓDICO DESINCRUSTANTE RIOQUIMICA

em 0 avaliações. Dê sua avaliação

Rio 93 é um detergente concentrado a base de ortofosfato trissódico com alto poder dissolvente, emulsionante e dispersante, destinado à limpeza de artigos médico-hospitalares, odontológicos

Modelo: ORTOFOSFATO TRISSÓDICO

Marca: RIOQUIMICA

Conteúdo: 1 KG

Referência: 13483

Seção: Saneantes

R\$ 90,89

Valor à vista: R\$ 86,35 à vista.

COMPRE MAIS E GANHE DESCONTO!

A partir de 12 unidades R\$ 89,07 (cada)

QUANTIDADE

- 1 +

💰 Saiba como pagar

🧮 Calcule o frete

📄 Tire suas dúvidas

★ Indique este produto

📄 Lista

Descrição

RIO 93 Ortofosfato Trissódico Desincrustante Rioquimica 1 Kg

Descrição Técnica:

Rio 93 é um detergente concentrado a base de ortofosfato trissódico com alto poder dissolvente, emulsionante e dispersante, destinado à limpeza de artigos médico-hospitalares, odontológicos: instrumental, utensílio e vidrarias impregnados de matéria orgânica, como sangue e demais fluidos corpóreos, que serão submetidos a desinfecção/esterilização.

* Detergente concentrado com alto poder dissolvente, emulsionante e dispersante.

* Para cada litro de água, colocar de 10 a 15g de RIO 93® (1,0 a 1,5%).

* Agitar a solução para melhor homogenização.

* Com auxílio de uma pinça, imergir o instrumento ou utensílios sujos na solução.

* Após 15 minutos retirar o instrumental da solução com auxílio de uma pinça.

* Enxaguar o instrumental abundantemente em água e deixar secar antes de ser esterilizado.

* Artigos de borracha ou alumínio não devem permanecer na solução de RIO 93® além dos 15 minutos recomendados.

* A embalagem deverá ser aberto cuidadosamente.

* Fechar após a retirada da quantidade desejada.

* Armazenar em temperatura ambiente e protegida da umidade.

* Validade 24 meses.

* Registro ANVISA: 3.1329.0378.001-2.



Quem viu, também viu

Estamos Online - Fale Conosco

RELATÓRIO PÚBLICO
(medicamentos, materiais médico-hospitalares e gases medicinais)

PEQUISAR POR

ITEM
 MODALIDADE
 INSTITUIÇÃO
 FORNECEDOR
 FABRICANTE
 FAIXA
 PÉRIODO
 BASE SIASG (Compras Federais)
 TIPO DE COMPRA

ITEM

Código BR:
 BR:
 Unidade de Fornecimento:
 Descrição CATMAT:
 Genérico: Sim Não
 Adicionar Dados Agrupados

Grupo:
 Classe:
 PDME:
 UF:
 Município:

RESULTADO

Os registros exibidos especificam as compras realizadas nos últimos 18 meses, o que corresponde ao seguinte período: 16-09-2017 a 16/03/2019
Base de Dados BPS

DADOS DO ITEM		DADOS DA COMPRA			DADOS DO FABRICANTE/FORNECEDOR			DADOS DA INSTITUIÇÃO			VALORES						
CODIGO BR	DESCRIÇÃO CATMAT	UNIDADE DE FORNECIMENTO	GENÉRICO	DATA COMPRA	MODALIDADE DA COMPRA	DATA INSCRIÇÃO	TIPO COMPRA	FABRICANTE	FORNECEDOR	NOME DA INSTITUIÇÃO	MUNICÍPIO	UF	QTD ITENS COMPRADOS	PREÇO UNITÁRIO	CMED - PREÇO REGULADO	COMPETÊNCIA CMED	MÉDIA PONDERADA
BR0366885	DESINCROSTANITE, COMPOSIÇÃO-A BASE DE FOSFATO TRISSÓDICO, TIPO:ALCALINO, ASPECTO FÍSICO:PO BRANCO	EMBALAGEM 1,00 KG	Não	06/03/2018	Fregião	17/05/2018	A	JM DO BRASIL LTDA	AMS MATERIAIS E EQUIPAMENTOS ELETROELETRONICOS EIRELI	MUNICÍPIO DE ILHABELA	ILHABELA	SP	120	12.2900	N/A	N/A	17,4971

Mostrando 1 de 3 registros

EPS - Banco de Preços em Saúde

DADOS DO ITEM				DADOS I			DADOS II			DADOS DO FABRICANTE/FORNECEDOR			INSTITUIÇÃO			VALORES					
CÓDIGO BR	DESCRIÇÃO CATMAT	UNIDADE DE FORNECIMENTO	GENÉRICO	DATA COMPRA	MODALIDADE DA COMPRA	DATA INSERÇÃO	TIPO COMPRA	FABRICANTE	FABRICANTE	FABRICANTE	FABRICANTE	FABRICANTE	FABRICANTE	FABRICANTE	MUNICÍPIO	UF	QTD ITENS COMPRADOS	PREÇO UNITÁRIO	CMED - PREÇO REGULADO	COMPETÊNCIA CMED	MÉDIA PONDERADA
BR0358885	DESINCROSTANTE, COMPOSIÇÃO-A, BASE DE FOSFATO TRISSÓDICO, TIPO-ALCALINO, ASPECTO FÍSICO-PÓ BRANCO	EMBALAGEM 1,00 KG	Não	18/01/2018	Pregão	06/03/2018	A	RIOQUÍMICA INDUSTRIA QUÍMICA LTDA -ME	DIMEBRAS COMERCIAL HOSPITALAR LTDA	MUNICÍPIO DE ITAUE DE MINAS	MG	300	15,3500	N/A	N/A	N/A	17,4971				17,4971
BR0358885	DESINCROSTANTE, COMPOSIÇÃO-A, BASE DE FOSFATO TRISSÓDICO, TIPO-ALCALINO, ASPECTO FÍSICO-PÓ BRANCO	EMBALAGEM 1,00 KG	Não	16/05/2018	Pregão	13/11/2018	A	CLARALUX QUÍMICA E TECNOLOGIA LTDA	FRC-SAUDE- COMERCIO DE PRODUTOS HOSPITALARES LTDA -ME	FUNDO MUNICIPAL DE SAUDE DE FLORIDA	PR	3	18,7700	N/A	N/A	N/A	17,4971				17,4971
BR0358885	DESINCROSTANTE, COMPOSIÇÃO-A, BASE DE FOSFATO TRISSÓDICO, TIPO-ALCALINO, ASPECTO FÍSICO-PÓ BRANCO	EMBALAGEM 1,00 KG	Não	04/01/2018	Pregão	15/06/2018	A	CINORD SUDESTE QUÍMICA LTDA -EPP	SUPERMÉRICA DISTRIBUIDORA HOSPITALAR EIRELI - ME	FUNDO MUNICIPAL DE SAUDE DO MUNICÍPIO DE MORRINHOS	GO	60	19,1380	N/A	N/A	N/A	17,4971				17,4971
BR0358885	DESINCROSTANTE, COMPOSIÇÃO-A, BASE DE FOSFATO TRISSÓDICO, TIPO-ALCALINO, ASPECTO FÍSICO-PÓ BRANCO	EMBALAGEM 1,00 KG	Não	18/10/2017	Pregão	04/06/2018	A	CINORD SUDESTE QUÍMICA LTDA -EPP	BENEDITO NETO DE SOUSA FEITOSA - EPP	MUNICÍPIO DE BAIXA GRANDE DO RIBEIRO - SECRETARIA DE SAUDE	PI	50	27,2900	N/A	N/A	N/A	17,4971				17,4971
BR0358885	DESINCROSTANTE, COMPOSIÇÃO-A, BASE DE FOSFATO TRISSÓDICO, TIPO-ALCALINO, ASPECTO FÍSICO-PÓ BRANCO	EMBALAGEM 1,00 KG	Não	08/11/2017	Pregão	18/01/2018	A	RIEIX TEXTIL INDUSTRIA E COMERCIO LTDA	HOSPITAL EXPRESS COMERCIO DE ARTIGOS HOSPITALARES - EIRELI - EPP	FUNDO MUNICIPAL DE SAUDE DE GRANDES RIOS	PR	20	35,0000	N/A	N/A	N/A	17,4971				17,4971
BR0358885	DESINCROSTANTE, COMPOSIÇÃO-A, BASE DE FOSFATO TRISSÓDICO, TIPO-ALCALINO, ASPECTO FÍSICO-PÓ BRANCO	EMBALAGEM 1,00 KG	Não	11/05/2018	Pregão	31/10/2018	A	PROCIJN INDUSTRIA E COMERCIO LTDA -EPP	LEADER DISTRIBUIDORA DE MATERIAL HOSPITALAR EIRELI	FUNDO MUNICIPAL DE SAUDE DE ALEGRE	ES	8	35,3580	N/A	N/A	N/A	17,4971				17,4971
BR0358885	DESINCROSTANTE, COMPOSIÇÃO-A, BASE DE FOSFATO TRISSÓDICO, TIPO-ALCALINO, ASPECTO FÍSICO-PÓ BRANCO	EMBALAGEM 1,00 KG	Não	19/03/2018	Pregão	05/02/2018	A	PRATI DONALDUZZI E CALTA	DROGA ROCHA DISTRIBUIDORA DE MEDICAMENTOS LTDA - EPP	MUNICÍPIO DE LAGOA ALEGRE	PI	15	72,0000	N/A	N/A	N/A	17,4971				17,4971

SupORTE a sistemas: 136 - opção 3
e-mail: suporte.sistemas@datasus.gov.br
Fale conosco: https://datasus.saude.gov.br/fale-conosco

000751
b.

000752
b



Digite aqui sua busca...

R\$ 16,56 item 207

(21) 3094-0189
(21) 97008-3348

(/INDEX.PHP)
Minha conta
(https://www.nortondistribuidora.com.br/minhaconta.php)

Meus Pedidos
(https://www.nortondistribuidora.com.br/minhaconta.php?order=)

(/carrinho.php)
(/carrinho.php)

(https://www.nortondistribuidora.com.br/...)

(https://www.nortondistribuidora.com.br) » Marcas (https://www.nortondistribuidora.com.br/marcas/) » Produtos Audax (https://www.nortondistribuidora.com.br/marcas/produutos-audax/)

CORO HIPOCLORITO DE SÓDIO 5 LITROS AUDAX BUTTERFLY



(https://cdn.iset.io/assets/48768/produos/632/42_hipoclorito_copiar.png)

ESTE É UM PRODUTO QUÍMICO, ENVIAMOS APENAS PARA O ESTADO DO RIO DE JANEIRO.

Disponibilidade: Frete Grátis Rio e Grande Rio acima de R\$150,00

Referência: L100014

R\$ 18,11

1 +

Calcule o frete para sua região:

Indicar Produto Formas de Pagamento



01x sem juros de R\$ 18,11
02x sem juros de R\$ 9,06
03x sem juros de R\$ 6,04

Cloro ativo.

Descrição

Produto referência no mercado, com forte ação desinfetante e bactericida, com 5% de cloro ativo. Para uma limpeza perfeita e profunda. Alvejamento sem esforço. Para o uso hospitalar, realizar a diluição para 1% de cloro ativo.

Indicação

Indicado para desinfetar ralos, lixeiras, vasos sanitários, banheiros, pisos não tratados, mármore, louças, vidros, cerâmicas, azulejos em geral. Excelente alvejante de tecidos.

Embalagem:

5 litros 1 litro

Diluição

Desinfecção: 1/2,5

Limpeza Pesada: 1/10

Limpeza Leve: 1/20

Cor
Amarelo Claro

Fragrância
Característica

Embalagem de Embarque

Cx 04x05 litros

Cx 12x01 litro

Dúvidas sobre este produto? Consulte-nos!



RECEBA NOSSAS
NOVIDADES

Digite seu nome

Digite seu e-mail

CADASTRAR

DÚVIDAS?

000794
b.

DESIGN BY Nairuz

[\(http://nairuz.com.br/\)](http://nairuz.com.br/)

Suprimentos para o seu negócio

Início (<https://www.widestock.com.br/>) / Cloro Hipoclorito de Sódio Butterfly 5% Galão 5 litros

Cloro Hipoclorito de Sódio Butterfly 5% Galão 5 litros

Código: 7898255670788

Disponível: Em estoque

R\$18,15

ou 3x de R\$6,05 sem juros

Frete grátis para toda grande São Paulo

Calcule o frete para sua região

Calcular

*Para outras regioes calcular.

+ -

1

Comprar

♥Add. Meu Mix. (https://www.widestock.com.br/wishlist/index/add/product/6455/form_key/PsFy7B4IPGJu5JMm/)

Não deixe de compartilhar esse produto nas suas redes sociais.

[Facebook](http://www.facebook.com/sharer.php?u=https://www.widestock.com.br/cloro-hipoclorito-sodio-butterfly-5lts.html) (<http://www.facebook.com/sharer.php?u=https://www.widestock.com.br/cloro-hipoclorito-sodio-butterfly-5lts.html>)

[WhatsApp](https://api.whatsapp.com/send?text=https://www.widestock.com.br/cloro-hipoclorito-sodio-butterfly-5lts.html) (<https://api.whatsapp.com/send?text=https://www.widestock.com.br/cloro-hipoclorito-sodio-butterfly-5lts.html>)

[Twitter](https://twitter.com/intent/tweet?text=https://www.widestock.com.br/cloro-hipoclorito-sodio-butterfly-5lts.html) (<https://twitter.com/intent/tweet?text=https://www.widestock.com.br/cloro-hipoclorito-sodio-butterfly-5lts.html>)

[Google+](https://plus.google.com/share?url=https://www.widestock.com.br/cloro-hipoclorito-sodio-butterfly-5lts.html) (<https://plus.google.com/share?url=https://www.widestock.com.br/cloro-hipoclorito-sodio-butterfly-5lts.html>)

RELATÓRIO PÚBLICO
(medicamentos, materiais med co-hospitares e gases medicinais)

PESQUISAR POR

ITEM
 MODALIDADE
 INSTITUIÇÃO
 FORNECEDOR
 FAIXA
 PERÍODO
 BASE SIASG/Compras Federais
 TIPO DE COMPRA

ITEM

Código BR:

Descrição CATMAT

desinfetante com hipoclorito de sódio c.5% de cloro ativo 5 litros

Unidade de Fornecimento:

 Genéricos: Sim Não
 Dados Agrupados

Adicionar

Grupo:

Todos

Classe:

Todos

PDV:

UF:

Todos

Município:

Selecione

RESULTADO

Os registros exibidos especificam as compras realizadas nos últimos 18 meses, o que corresponde ao seguinte período: 16-09-2017 a 16/03/2019
Base de Dados: BIP

Mostrar 20

DADOS DO ITEM			DADOS DA COMPRA				DADOS DO FABRICANTE/FORNECEDOR			DADOS DA INSTITUIÇÃO				VALORES			
CODIGO BR	DESCRIÇÃO CATMAT	UNIDADE DE FORNECIMENTO	DATA COMPRA	MODALIDADE DA COMPRA	DATA INSERÇÃO	TIPO COMPRA	FABRICANTE	FABRICANTE	FABRICANTE	NOME DA INSTITUIÇÃO	MUNICIPIO	UF	QTD LITENS COMPRADOS	PREÇO UNITARIO	COMPETÊNCIA CMED	MEDIA PONDERADA	
Nenhum registro encontrado.																	

Suporte e sistemas: 136 - opção 8
 e-mail: suporte_sistemas@tblasus.gov.br
 Fale conosco: http://tblasus.saude.gov.br/fale-conosco

000765
6.

Clínica



U

R\$ 45,22

Item 209

000756

b.

Digite o que você procura

Q

[Home](#) > [Limpeza e Saneantes](#) > [Detergente Enzimático](#) > Detergente Enzimático Riozyme Eco 1L

11%
OFF

Detergente Enzimático Riozyme Eco 1L

Detergente Enzimático Riozyme Eco 1L

Cód.: RIOT1851A

Marca: RIOQUÍMICA

Embalagem c/1l.

Seja o primeiro a avaliar este produto

Preço especial

R\$31,90 ~~R\$36,00~~

Quantidade

1

Comprar**Detalhes**

Comprovadamente com ação bacteriostática. 4 Enzimas. Altamente eficaz contra a matéria orgânica. Possui alto poder desengordurante, removendo proteínas, amidos, lipídeos e componentes do biofilme e biocarga. Limpeza manual ou automatizada: Diluir o RIOZYME ECO na proporção de 1 ml do produto para cada 1 litro de água, deixando agir por até 5 minutos. Registro ANVISA: 313290385. Validade: 2 anos.

Aplicação

Indicado para limpeza de instrumentos médico hospitalares, odontológicos e laboratórios. Possui eficácia na remoção e limpeza de matéria orgânica em endoscópios e fibroscópios.



HOSPITALAR
Distribuidora

Olá, seja bem vindo(a)! [Faça login](#) ou [cadastre-se!](#)

Pesquisar um produto



Atendimento 000757
Minha Conta

TODOS OS
DEPARTAMENTOS

Seringas

Medicamentos

Scalps

Equipos

Sondas

Cateter

Compressa

Aparelhos

Luvvas

Agulhas

Home » SANEANTES » Detergente Enzimático 4 Enzimas (Riozyme/Ciclozyme) - Ciclo Farma



Detergente Enzimático 4 Enzimas (Riozyme/Ciclozyme) - Ciclo Farma

Disponibilidade: IMEDIATA

SITE 100% SEGURO

R\$ 35,70

ou **R\$34,63** à vista

Ver opções de
parcelamento

DIGITE SEU CEP
OK

1000 ML

COMPRAR

Porque comprar na HD:
Desconto para pagamento à vista
Entrega garantida para todo o
Brasil
Produto 100% Original
Compra Segura
Parcelamento sem juros

DESCRIÇÃO

Detergente Enzimático 4 Enzimas (Riozyme/Ciclozyme) - Ciclo Farma

Características:

Detergente Enzimático modelo CICLOZYME EXTRA

- Elaborado com 4 enzimas, protease, amilase, lipase e carboidrase;
- Contém tensoativos não iônicos.

Indicação:

Indicado para a remoção de matéria orgânica como sangue, fezes, muco e fluidos orgânicos dos instrumentais cirúrgicos garantindo uma melhor desinfecção após limpeza.

ÚLTIMOS VISTOS

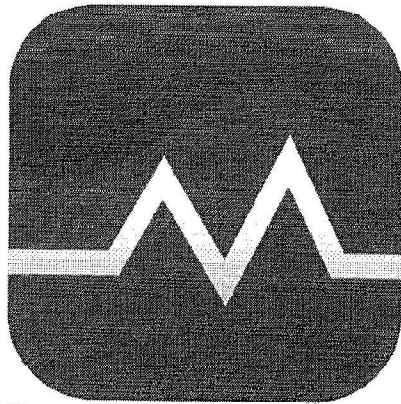

000768

MAGAZINE MÉDICA.COM

()



Entre ou
cadastre-se (/accounts/registro/login/)



Meus
pedidos (/historico/)



Fale
conosco



Meu
carrinho
0 Itens



INÍCIO (/) / ESTERILIZAÇÃO (/CATEGORIAS/ESTERILIZACAO/) / DESINFECTANTES ESTERILIZANTES (/CATEGORIAS/ESTERILIZACAO/DESINFECTANTES-ESTERILIZANTES/)
/ DETERGENTE ENZIMÁTICO 4 ENZIMAS 1000ML MARCA RIOQUIMICA

DETERGENTE ENZIMÁTICO 4 ENZIMAS 1000ML MARCA RIOQUIMICA

Cód.: 16655

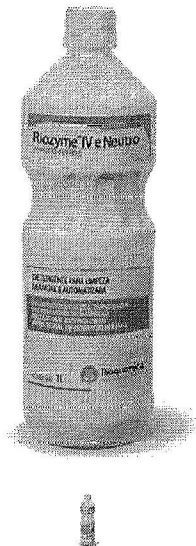

RIOQUIMICA

(/marcas/rioquimica/)

Clique aqui!

Por R\$ 63,96 à vista

no boleto bancário (5% desc. já calculado)

No cartão **R\$ 67,32** ou em até **12x de R\$ 6,15** com juros de 0,79% a.m.

Formas de pagamento ()

Fale conosco



RELATÓRIO PÚBLICO
(medicamentos, materiais médico-hospitalares e gases medicinais)

PESQUISAR POR

ITEM
 MODALIDADE
 INSTITUIÇÃO
 FORNECEDOR
 FABRICANTE
 FAIXA
 FERRUDO
 BASE SJASS(Compras Federais)
 TIPO DE COMPRA

ITEM

Código BR:
 Descrição CATMAT:

BR:
 Unidade de Fornecimento:

Sim
 Não
 Dados Agrupados

Adicionar

Grupo:

Classe:

PGM:

UF:
 Município:

Pesquisar

Lançar

RESULTADO

Os registros exibidos especificam as compras realizadas nos últimos 18 meses, o que corresponde ao seguinte período: 16-09-2017 a 15/03/2019
Base de Dados: BPS

Gerar Planilha

Gerar PDF

Mostrar 20 ▼

DADOS DO ITEM		DADOS DA COMPRA			DADOS DO FABRICANTE/FORNECEDOR			DADOS DA INSTITUIÇÃO			VALORES					
CÓDIGO BR	DESCRIÇÃO CATMAT	UNIDADE DE FORNECIMENTO	GENÉRICO	DATA COMPRA	MODALIDADE DA COMPRA	DATA INSERÇÃO	TIPO COMPRA	FABRICANTE	FCRNECEDOR	NOME DA INSTITUIÇÃO	MUNICÍPIO	UF	QTD ITENS COMPRADOS	PREÇO UNITÁRIO	COMPETÊNCIA CMED	MÉDIA PONDERADA
Nenhum registro encontrado.																

Suporte e sistemas: 136 - opção 8
 e-mail: suporte.sistemas@datasus.gov.br
 Fale conosco: http://datasus.saude.gov.br/fale-conosco

000769
b.

R\$ 136,773

item 210

000770

MEU CARRINHO (0)

O que você está procurando?

Ver todos os departamentos

Sou Endoscopista

Sou Radiologista

Sou Ultrassonografista

Página Inicial | Sou Endoscopista | Saneantes



Riozyme Eco - Detergente enzimático 4 enzimas - 5 litros

Cod. de Referência: 02271

★★★★★ Avalie

R\$ 161,87

Por: R\$ 143,76

ou 2x de R\$ 71,88 sem juros

Formas de Parcelamento

AVISE-ME

Calcular Frete

OK Não sei o CEP

Informações Gerais

Modo de usar

Especificações

O RIOZYME ECO é um detergente enzimático que possui 4 enzimas que atuam na redução de matéria orgânica nos artigos em até 5 minutos. Sua formulação exclusiva contém tensoativos que associados com as enzimas resultam em uma maior eficiência na limpeza.

Indicações

O RIOZYME ECO é indicado para a limpeza manual. Dissolve com facilidade a matéria orgânica. Indicado para: limpeza de instrumentos médico hospitalares, odontológicos e laboratórios. Possui eficácia na remoção e limpeza de matéria orgânica em endoscópios, fibroscópios e canulados. Rendimento: 1 litro do RIOZYME ECO rende até 1.001 litros de solução enzimática. UTILIZAR IMEDIATAMENTE APÓS O PREPARO. A REUTILIZAÇÃO DA SOLUÇÃO DE LIMPEZA PODE PROVOCAR PERDA DA EFICIÊNCIA. Produto pode ser utilizado em água potável, desmineralizada ou deionizada. DUREZA: 0ppm a 350ppm. CONDUTIBILIDADE: 0,000055 ms/cm a 200 ms/cm.

Avaliações e Comentários

Nome*

Email*

Cidade

Estado (sigla)

Sua Nota*

★★★★★

Mostrar email no comentário*



Bem-vindo! Login

Atendimento

Aj

Estou procurando por...

Meus
PedidosMeu
CadastroMeu
Carrinho000771
lo.

LUVAS

LABORATORIO

DIABETES

ESTERILIZAÇÃO

APARELHO DE PRESSÃO

MATERIAL DE CONSUMO

DESCARTAVÉIS

SANEANTES

Você está em: Home > Saneantes > Detergente Enzimático > DETERGENTE ENZIMÁTICO CICLO ZYME EXTRA GALÃO 5 LITROS CICLO FARMA

DETERGENTE ENZIMÁTICO CICLO ZYME EXTRA GALÃO 5 LITROS CICLO FARMA

em 0 avaliações. Dê sua avaliação

Detergente enzimático elaborado com 4 enzimas, protease, amilase, lipase e carboidrase, contém tensoativos não iônicos. Indicado para a remoção de matéria orgânica como sangue, fezes, muco e fluidos orgânicos dos instrumentais cirúrgicos garantindo uma melhor desinfecção após limpeza.

Marca: CICLO FARMA

Referência: 29539

Conteúdo: Galão 5 Litros

Disponibilidade: Em estoque

Seção: Saneantes

R\$ 115,50

Valor à vista: R\$ 109,73 à vista.

COMPRE MAIS E GANHE DESCONTO!

A partir de 4 unidades R\$ 113,19 (cada)

QUANTIDADE

- 1 +

Passa o mouse para ver detalhes

Ampliar Imagem

\$ Saiba como pagar

📦 Calcule o frete

🗨 Tire suas dúvidas

★ Indique este produto

❤ Lista

Descrição

Detergente Enzimático Ciclo Farma

Detergente Enzimático Ciclo Farma 5 litros

Detergente enzimático elaborado com 4 enzimas, protease, amilase, lipase e carboidrase, contém tensoativos não iônicos. Indicado para a remoção de matéria orgânica como sangue, fezes, muco e fluidos orgânicos dos instrumentais cirúrgicos garantindo uma melhor desinfecção após limpeza.

O detergente enzimático que possui 4 enzimas que atuam na redução de matéria orgânica nos artigos em até 5 minutos. Sua formulação exclusiva contém tensoativos que associados com as enzimas resultam em uma maior eficiência na limpeza manual e automatizada de instrumentos médico-hospitalares, odontológicos e laboratórios.

Modo de usar:: Diluir 4 ml do produto para cada 1 litro de água, deixando agir por até 5 minutos.

CICLO ZYME EXTRA Detergente Enzimático Detergente enzimático elaborado com 4 enzimas, protease, amilase, lipase e carboidrase, contém tensoativos não iônicos. Indicado para a remoção de matéria orgânica como sangue, fezes, muco e fluidos orgânicos dos instrumentais cirúrgicos garantindo uma melhor desinfecção após limpeza.

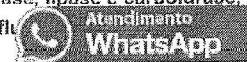

DILUIÇÃO 4 ML POR LITRO !

Recomendado para limpeza manual e para lavadoras ultra - sônicas em diluição e tempo comprovados.

PRODUTO BIODEGRADÁVEL. IMPORTANTE: Não é indicado para Termodesinfectoras.

PRODUTO: Ciclozyme Extra ATIVOS: LIPASE, AMILASE, PROTEASE E CARBOIDRASE 1 - ESPECIFICAÇÕES Nº ANÁLISES REALIZADAS LIMITE MÉTODO DE TESTE 1.1 CARACTERÍSTICAS ORGANOLÉPTICAS LÍQUIDO LÍMPIDO, DE COR MARROMCLARO E ODOR CARACTERÍSTICO PROCED. INTERN. : MTA - CQ - APA - 017 1.2 PH 6,5 A 8,5 PROCED. INTEI

Estamos Online - Fale Conosco

000772

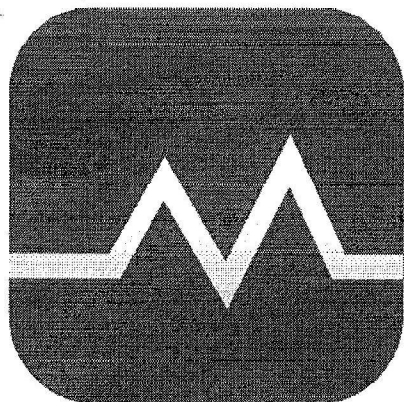

MAGAZINE MÉDICA.COM

(1)



Entre ou
cadastre-se (/accounts/registro/login/)



Meus
pedidos (/historico/)



Fale
conosco



Meu
carrinho
0 Itens



INÍCIO (1) / ESTERILIZAÇÃO (/CATEGORIAS/ESTERILIZACAO/) / DESINFECTANTES ESTERILIZANTES (/CATEGORIAS/ESTERILIZACAO/DESINFECTANTES-ESTERILIZANTES/) / DETERGENTE ENZIMÁTICO 4 ENZIMAS ECO 5000ML RIOQUIMICA

DETERGENTE ENZIMÁTICO 4 ENZIMAS ECO 5000ML RIOQUIMICA

Cód.: 17162

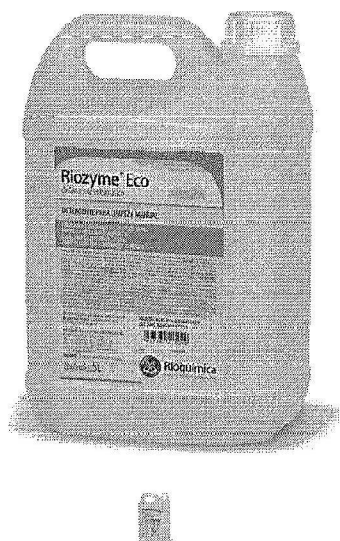

RIOQUIMICA

(/marcas/rioquimica/)

Quer revender?

Por R\$ 126,31 à vista

no boleto bancário (5% desc. já calculado)

No cartão R\$ 132,95 ou em até 12x de R\$ 12,13 com juros de 0,79% a.m.

Formas de pagamento ()

Frete Grátis CO, S e SE

Fale conosco



RELATÓRIO PÚBLICO
(medicamentos, materiais médico-hospitalares e gases medicinais)

PESQUISAR POR

ITEM
 MODALIDADE
 INSTITUIÇÃO
 FORNECEDOR
 FABRICANTE
 FAIXA
 PERÍODO
 BASE SIASS (Compras Federais)
 TIPO DE COMPRA

ITEM

Código BR: 0443860 Descrição CA/MAT: DETERGENTE líquido enzimático 4 emalinas 5 litros

Unidade de Fornecimento: Genérico: Sim Não

Dados Agrupados A-Elaborar

Grupo: Todos ▼
 Classe: Todos ▼
 PE/M:
 UF: Todas ▼ Município: Seleção ▼

Pesquisar

Limpar

RESULTADO

Os registros exibidos especificam as compras realizadas nos últimos 18 meses, o que corresponde ao seguinte período: 16-03-2017 a 16/03/2019
Base de Dados BPS

DADOS DO ITEM				DADOS DA COMPRA			DADOS DO FORNECEDOR			DADOS DA INSTITUIÇÃO				VALORES				
CODIGO BR	DESCRICOAO CA/MAT	UNIDADE DE FORNECIMENTO	GENERICO	DATA COMPRA	MODALIDADE DA COMPRA	DATA INSERCAO	TIPO COMPRA	FABRICANTE	FABRICANTE	FORNECEDOR	NOME DA INSTITUICAO	MUNICIPIO	UF	QTD ITENS COMPRADOS	PRECO UNITARIO	CMED - PRECO REGULADO	COMPETENCIA CMED	MEDIA PONDERADA
Nenhum registro encontrado.																		

Mostrar 20 ▼

Gerar PDF

Gerar Planilha

000773
b

RELATÓRIO PÚBLICO
(medicamentos, materiais médico-hospitalares e gases medicinais)

PESQUISAR POR

ITEM
 MODALIDADE
 INSTITUIÇÃO
 FORNECEDOR
 FABRICANTE
 FAIXA
 PERÍODO
 BASE SIA/SI (Compras Federais)
 TIPO DE COMPRA

Código BR: 0313439

Unidade de Fornecimento:

Descrição CATMAT:
DISPOSITIVO INCONTINÊNCIA URINÁRIA, COMPONENTES:EM LÁTEX,MALEÁVEL,ANEL DE CONTORNO,SEM EXTENSOR, CARACTERÍSTICAS ADICIONAIS:DESCARTÁVEL,ESTÉRIL, TAMANHO:№ 6

Genérico: Sim Não

Dados Agrupados

Aplicar

Grupo: Todos

Classe: Todos

PDVI:

UF: Todos

Município: Seleção

R\$ 3,426 Items 211 - 212 - 213

Pesquisar

Gerar Planilha

Gerar PDF

RESULTADO

Os registros exibidos especificam as compras realizadas nos últimos 18 meses, o que corresponde ao seguinte período: 15-09-2017 a 16/03/2019

Base de Dados: BPS

Mostrar 20

CÓDIGO BR	DESCRIÇÃO CATMAT	DADOS DO ITEM			DADOS DA COMPRA			DADOS DO FORNECEDOR			DADOS DA INSTITUIÇÃO			VALORES			
		UNIDADE DE FORNECIMENTO	GENÉRICO	DATA COMPRA	MODALIDADE DA COMPRA	DATA INSCRIÇÃO	TIPO COMPRA	FABRICANTE	FABRICANTE/FORNECEDOR	NOME DA INSTITUIÇÃO	MUNICÍPIO	UF	QTD ITENS COMPRADOS	PREÇO LUNITARIO	CNED - PREÇO REGULADO	COMPETÊNCIA CMED	MÉDIA PONDERADA
BR0313439	DISPOSITIVO INCONTINÊNCIA URINÁRIA, COMPONENTES:EM LÁTEX,MALEÁVEL,ANEL DE CONTORNO,SEM EXTENSOR, CARACTERÍSTICAS ADICIONAIS:DESCARTÁVEL,ESTÉRIL, TAMANHO:№ 6	UNIDADE	Não	19/12/2017	Pragão	07/11/2018	A	BIOSANI INDUSTRIA E COMERCIO DE PRODUTOS MEDICOS E ODONTOLÓGICOS LTDA	AABA COMERCIO DE EQUIPAMENTOS MEDICOS EIRELI	FUNDO MUNICIPAL DE SAUDE	MARINGA	PR	25200	0,8000	N/A	N/A	0,8607

Mostrando 1 a 9 de 9 registro(s)

000774

BPS - Banco de Preços em Saúde

DADOS DO ITEM			DADOS DA COMPRA				DADOS DO FABRICANTE/FORNECEDOR			DADOS DA INSTITUIÇÃO				VALORES			
CODIGO BR	DESCRIÇÃO CATMAT	UNIDADE DE FORNECIMENTO	GENÉRICO	DATA COMPRA	MODALIDADE DA COMPRA	DATA INSERÇÃO	TIPO COMPRA	FABRICANTE	FORNecedor	NOME DA INSTITUIÇÃO	MUNICIPIC UF	QTD ITENS COMPRADOS	PREÇO UNITÁRIO	CREDE - PREÇO REGULADO	COMPETÊNCIA CMED	MEDIA POUBERADA	
BR0313439	DISPOSITIVO INCONTINÊNCIA URINÁRIA, COMPONENTES EM LATEX, MALEAVEL, ANEL DE CONTORNO SEM EXTENSOR, CARACTERÍSTICAS ADICIONAIS: DESCARTÁVEL, ESTÉRIL, TAMANHO Nº 6	UNIDADE	Não	04/10/2017	Pregão	09/11/2017	A	MEDSONDA - INDUSTRIA E COMERCIO DE PRODUTOS HOSPITALARES DESCARTAVIENS LTDA.	CIENTIFICA MEDICA HOSPITALAR LTDA	FUNDO MUNICIPAL DE SAUDE DE MINEIROS	GO	7000	0,8500	N/A	N/A	0,8607	
BR0313439	DISPOSITIVO INCONTINÊNCIA URINÁRIA, COMPONENTES EM LATEX, MALEAVEL, ANEL DE CONTORNO SEM EXTENSOR, CARACTERÍSTICAS ADICIONAIS: DESCARTÁVEL, ESTÉRIL, TAMANHO Nº 6	UNIDADE	Não	12/01/2018	Pregão	18/09/2018	A	BIOMED PRODUTOS MEDICOS LTDA - EPP	CICAVEL CIRURGICA CASCAVEL LTDA	FUNDO MUNICIPAL DE SAUDE DE SAO PEDRO DO IGUAÇU	PR	200	1,1500	N/A	N/A	0,8607	
BR0313439	DISPOSITIVO INCONTINÊNCIA URINÁRIA, COMPONENTES EM LATEX, MALEAVEL, ANEL DE CONTORNO SEM EXTENSOR, CARACTERÍSTICAS ADICIONAIS: DESCARTÁVEL, ESTÉRIL, TAMANHO Nº 6	UNIDADE	Não	18/08/2018	Pregão	07/11/2018	A	MEDSONDA - INDUSTRIA E COMERCIO DE PRODUTOS HOSPITALARES DESCARTAVIENS LTDA.	UBIMED DISTRIBUIDORA MEDICO HOSPITALAR - EIRELI - EPP	FUNDO MUNICIPAL DE SAUDE DE FLORIDA	PR	500	1,1700	N/A	N/A	0,8607	
BR0313439	DISPOSITIVO INCONTINÊNCIA URINÁRIA, COMPONENTES EM LATEX, MALEAVEL, ANEL DE CONTORNO SEM EXTENSOR, CARACTERÍSTICAS ADICIONAIS: DESCARTÁVEL, ESTÉRIL, TAMANHO Nº 6	UNIDADE	Não	24/10/2017	Pregão	03/01/2018	J	CIRURGICA BRASIL COMERCIO IMPORT. LTDA	VALMIR L. RIBEIRO JUNIOR ARTIGOS MEDICOS - EPP	MUNICIPIO DE BARRETOS	SP	680	1,3000	N/A	N/A	1,3000	
BR0313439	DISPOSITIVO INCONTINÊNCIA URINÁRIA, COMPONENTES EM LATEX, MALEAVEL, ANEL DE CONTORNO SEM EXTENSOR, CARACTERÍSTICAS ADICIONAIS: DESCARTÁVEL, ESTÉRIL, TAMANHO Nº 6	UNIDADE	Não	09/01/2019	Pregão	11/01/2019	A	MADETEX COMERCIO VAREJISTA DE ARTIFATOS DE LATEX LTDA	HOSPIDROGAS COMERCIO DE PRODUTOS HOSPITALARES LTDA	FUNDO MUNICIPAL DE SAUDE DE FUNDÃO	ES	215	1,3900	N/A	N/A	0,8607	
BR0313439	DISPOSITIVO INCONTINÊNCIA URINÁRIA, COMPONENTES EM LATEX, MALEAVEL, ANEL DE CONTORNO SEM EXTENSOR, CARACTERÍSTICAS ADICIONAIS: DESCARTÁVEL, ESTÉRIL, TAMANHO Nº 6	UNIDADE	Não	18/10/2017	Pregão	04/08/2018	A	INDUSTRIA DE ARTIFATOS DE BARRACHA INOVATEX LTDA	BENEDITO NETO DE SOUSA FEITOSA - EPP	MUNICIPIO DE BAIXA GRANDE DO RIBEIRO	PI	50	2,9800	N/A	N/A	0,8607	
BR0313439	DISPOSITIVO INCONTINÊNCIA URINÁRIA, COMPONENTES EM LATEX, MALEAVEL, ANEL DE CONTORNO SEM EXTENSOR, CARACTERÍSTICAS ADICIONAIS: DESCARTÁVEL, ESTÉRIL, TAMANHO Nº 6	UNIDADE	Não	17/05/2018	Pregão	13/12/2018	A	CIRURGICA BRASIL COMERCIO IMPORT. LTDA	CIRURGICA SEAL COMERCIAL HOSPITALAR E FARMACEUTICA - EIRELI - ME	FUNDO MUNICIPAL DE SAUDE MAUADA - SERRA	PR	240	3,0000	N/A	N/A	0,8607	
BR0313439	DISPOSITIVO INCONTINÊNCIA URINÁRIA, COMPONENTES EM LATEX, MALEAVEL, ANEL DE CONTORNO SEM EXTENSOR, CARACTERÍSTICAS ADICIONAIS: DESCARTÁVEL, ESTÉRIL, TAMANHO Nº 6	UNIDADE	Não	09/04/2018	Pregão	12/09/2018	A	BIOSANI INDUSTRIA DE PRODUTOS MEDICOS E ODONTOLÓGICOS LTDA	EDQUALITY DO BRASIL PRODUTOS MEDICOS E HOSPITALARES EIRELI	FUNDO MUNICIPAL DE SAUDE DE FEIRA NOVA	PE	24	17,2800	N/A	N/A	0,8607	

Supporte a sistemas: 13f - opção 8
 e-mail: suporte.sistemas@brasil.gov.br
 Fale conosco: <http://brasil.gov.br/file-conosco>

000775
b



DESCARTÁVEIS

DIABETES

ESTERILIZAÇÃO

FIO DE SUTURA

LABORATÓRIO

LUVAS

MATERIAL
MÉDICOPROTEÇÃO
PROFISSIONAL

DEPARTAMENTOS

DEA - DESFIBRILADOR
EXTERNO AUTOMÁTICOPROMOÇÕES OU QUEIMA DE
ESTOQUE

APARELHO DE PRESSÃO

APARELHO DE PRESSÃO DIGITAL
BRAÇADEIRA E PEÇAS DE REPOSIÇÃO
ESFIGMOMANÔMETRO ANERÓIDE
ESFIGMOMANÔMETRO RODÍZIO E PAREDE

APARELHO MÉDICO

ASPIRADOR DE SECREÇÃO
AVALIAÇÃO
BALANÇA
CABO E BATERIA
DERMATOSCÓPIO
DESFIBRILADOR
DETECTOR FETAL
DOPPLER
ELETRODO
INALADOR E NEBULIZADOR
KIT ACADÊMICO
LANTERNA CLÍNICA
LARINGOSCÓPIO
LUPA E FOTÓFORO
MALETA MÉDICA E ESTOJO
MARTELO DE REFLEXO E ESTESIÓMETRO
OFTALMOSCÓPIO
OTOSCÓPIO
OXÍMETRO
TRICOTOMIA - APARELHOS E LÂMINAS
ULTRASSOM E ECG
UMIDIFICADOR E PURIFICADOR

CADEIRA DE RODAS

ANDADOR
BANCO PARA BANHO
BARRA DE APOIO
BENGALA
CADEIRA DE RODA AÇO
CADEIRA DE RODA ADULTO
CADEIRA DE RODA ALUMÍNIO
CADEIRA DE RODA INFANTIL
CADEIRA DE RODAS HOSPITALAR
CADEIRA DE RODAS POSTURAL
CADEIRA PARA BANHO
CADEIRA RODA MOTORIZADAS
MULETAVOCÊ ESTÁ EM: HOME > MATERIAL MÉDICO > ADAPTADORES / PLUG > DISPOSITIVO PARA TRANSFERÊNCIA
EMBRAMEDDISPOSITIVO PARA TRA
SOLUÇÕES (TRANSOFIX)

em 0 avaliações. 1

Dispositivo que permite acesso aos recipientes
fechado, PARA irrigações, curativos e vários pro

MARCA: EMBRAMED RE

CONTEÚDO: UNIDADE DI

SEÇÃO: MATERIAL MÉDICO

R\$ 2,65 à vista.

Total a prazo: R\$ 2,79

CO

A pra

QUANTIDADE

- 1 +

\$ Saiba como pagar

Calcular

Tire suas dúvidas ★ Indique este proc



Descrição

DISPOSITIVO PARA TRANSFERÊNCIAS DE SOLUÇÕES (TRANSOFIX) I
DISPOSITIVO de Transferência Luer Lock FêmeaDISPOSITIVO que permite acesso aos recipientes de SOLUÇÕES parenterais e
irrigações, curativos e vários procedimentos com SOLUÇÕES estéreis.

Características do produto:

- Conexão Luer Lock (fêmea): Permite a retirada da solução a
- Produto de uso único;
- Destruir após o uso.



Validade: 03 anos.

ESPECIFICAÇÕES TÉCNICAS

Estamos Online - Fale Conosco