

CONIMS - Consórcio Intermunicipal de Saúde

Nº de Processo

022/2019

Setor: Licitação

Modalidade: Pregão Eletrônico nº. 013/2019

Objeto: Formação de Registro de preços para aquisição parcelada de materiais hospitalares, insumos ambulatoriais, laboratoriais, hospitalares e instrumentais cirúrgicos

Emissão em ___/___/___

Conclusão em ___/___/___

Observações:

VOLUME IV

PROCOLO Nº _____

DIA _____

HORA _____

ASSINATURA _____

DADOS DO ITEM				DADC			COMPRA			DADOS DO FABRICANTE/FORNECEDOR				DAD. A INSTITUIÇÃO				VALORES			
CODIGO BR	DESCRIÇÃO CATIAT	UNIDADE DE FORNECIMENTO	GENÉRICO	DATA COMPRA	MODALIDADE DA COMPRA	DATA INSERÇÃO	TIPO COMPRA	FABRICANTE	FABRICANTE/FORNECEDOR	NOME DA INSTITUIÇÃO	MUNICIPIO	UF	QTD. ITENS COMPRADOS	PREÇO UNITÁRIO	CMED - PREÇO REGULADO	COMPETÊNCIA CMED	MÉDIA PONDERADA				
BR0437863	FITA HOSPITALAR, TIPO:ESPARADRAPO, IMPERMEÁVEL, MATERIAL:DORSO EM ALGODÃO, COMPONENTES:ADESIVO A BASE DE ZINCO, DIMENSÕES:CERCA DE 100 MM, COR:COM COR	ROLO 4,50 M	Não	20/03/2018	Pregão	27/11/2018	A	MISSNER E MISSNER LTDA	DISTRIMED COMERCIO E REPRESENTACOES LTDA	FUNDO MUNICIPAL DE SAUDE DO MUNICIPIO DE LANDRI SALES PI	LANDRI SALES	PI	800	7,8800	N/A	N/A	5,1618				
BR0437863	FITA HOSPITALAR, TIPO:ESPARADRAPO, IMPERMEÁVEL, MATERIAL:DORSO EM ALGODÃO, COMPONENTES:ADESIVO A BASE DE ZINCO, DIMENSÕES:CERCA DE 100 MM, COR:COM COR	ROLO 4,50 M	Não	18/06/2018	Pregão	04/09/2018	A	MISSNER E MISSNER LTDA	AFS COMERCIO DE PRODUTOS FARMACEUTICOS EIRELI - ME	FUNDO MUNICIPAL DE SAUDE DA GAMELEIRA	GAMELEIRA	PE	900	8,2000	N/A	N/A	5,1618				
BR0437863	FITA HOSPITALAR, TIPO:ESPARADRAPO, IMPERMEÁVEL, MATERIAL:DORSO EM ALGODÃO, COMPONENTES:ADESIVO A BASE DE ZINCO, DIMENSÕES:CERCA DE 100 MM, COR:COM COR	ROLO 4,50 M	Não	07/05/2018	Pregão	29/08/2018	A	MISSNER E MISSNER LTDA	MARYMED DISTRIBUIDORA DE MEDICAMENTOS E CORRELATOS LTDA - ME	MUNICIPIO DE LIDIANOPOLIS	LIDIANOPOLIS	PR	50	8,3000	N/A	N/A	5,1618				
BR0437863	FITA HOSPITALAR, TIPO:ESPARADRAPO, IMPERMEÁVEL, MATERIAL:DORSO EM ALGODÃO, COMPONENTES:ADESIVO A BASE DE ZINCO, DIMENSÕES:CERCA DE 100 MM, COR:COM COR	ROLO 4,50 M	Não	20/05/2018	Pregão	27/08/2018	A	CIEX DO BRASIL INDUSTRIA E COMERCIO DE PRODUTOS CIRURGICOS LTDA	PROFARM COMERCIO DE MEDICAMENTOS E MATERIAL HOSPITALAR LTDA	FUNDO MUNICIPAL DE SAUDE	CENTENARIO	TO	250	8,8100	N/A	N/A	5,1618				
BR0437863	FITA HOSPITALAR, TIPO:ESPARADRAPO, IMPERMEÁVEL, MATERIAL:DORSO EM ALGODÃO, COMPONENTES:ADESIVO A BASE DE ZINCO, DIMENSÕES:CERCA DE 100 MM, COR:COM COR	ROLO 4,50 M	Não	12/07/2018	Pregão	25/07/2018	A	MEDI HOUSE IND E COM DE PRODUTOS CIRURGICOS LTDA	DIMENSAO DISTRIBUIDORA DE MEDICAMENTOS LTDA - ME	MUNICIPIO DE PALMEIRAS SECRETARIA MUNICIPAL DE SAUDE	PALMEIRAS	PI	70	9,0800	N/A	N/A	5,1618				
BR0437863	FITA HOSPITALAR, TIPO:ESPARADRAPO, IMPERMEÁVEL, MATERIAL:DORSO EM ALGODÃO, COMPONENTES:ADESIVO A BASE DE ZINCO, DIMENSÕES:CERCA DE 100 MM, COR:COM COR	ROLO 4,50 M	Não	28/06/2018	Pregão	23/07/2018	A	MISSNER E MISSNER LTDA	PHARMED COMERCIO E DISTRIBUICAO DE PRODUTOS HOSPITALARES LTDA - EPP	FUNDO MUNICIPAL DE SAUDE	JURANDA	PR	4000	9,1499	N/A	N/A	5,1618				
BR0437863	FITA HOSPITALAR, TIPO:ESPARADRAPO, IMPERMEÁVEL, MATERIAL:DORSO EM ALGODÃO, COMPONENTES:ADESIVO A BASE DE ZINCO, DIMENSÕES:CERCA DE 100 MM, COR:COM COR	ROLO 4,50 M	Não	05/12/2017	Pregão	17/10/2018	A	MISSNER E MISSNER LTDA	DISTRIBUIDORA MERISIO LTDA - ME	FUNDO MUNICIPAL DE SAUDE	FLORANIA	RN	400	9,2400	N/A	N/A	5,1618				
BR0437863	FITA HOSPITALAR, TIPO:ESPARADRAPO, IMPERMEÁVEL, MATERIAL:DORSO EM ALGODÃO, COMPONENTES:ADESIVO A BASE DE ZINCO, DIMENSÕES:CERCA DE 100 MM, COR:COM COR	ROLO 4,50 M	Não	20/02/2018	Pregão	14/11/2018	A	POLAR FIX INDUSTRIA E COMERCIO DE PRODUTOS HOSPITALARES LTDA	UJIMED COMERCIAL HOSPITALAR LTDA - EPP	MUNICIPIO DE CARAPICUIBA	CARAPICUIBA	SP	15000	9,5300	N/A	N/A	5,1618				

000900

6

DADOS DO ITEM				DADC			COMPRAS			DADOS DO FORNECEDOR			DAL A INSTITUIÇÃO			VALORES					
CÓDIGO BR	DESCRIÇÃO CATMAT	UNIDADE DE FORNECIMENTO	GENÉRICO	DATA COMPRA	MODALIDADE DA COMPRA	DATA INSERÇÃO	TIPO COMPRA	FABRICANTE	FABRICANTE	FABRICANTE	FABRICANTE	FABRICANTE	FABRICANTE	FABRICANTE	FABRICANTE	FABRICANTE	FABRICANTE	FABRICANTE			
BR0437863	FITA HOSPITALAR, TIPO:ESPARADRAPO, IMPERMEÁVEL, MATERIAL:DORSO EM ALGODÃO, COMPONENTES:ADESIVO A BASE DE ZINCO, DIMENSÕES:CERCA DE 100 MM, COR:COM COR	ROLO 4.50 M	Não	03/04/2018	Pregão	17/10/2018	A	MISSNER E MISSNER LTDA	L G PRODUTOS HOSPITALARES LTDA - ME	MISSNER LTDA	MISSNER LTDA	MISSNER LTDA	MISSNER LTDA	JUAZEIRINHO	JUAZEIRINHO	JUAZEIRINHO	N/A	9,8000	N/A	N/A	5,1618
BR0437863	FITA HOSPITALAR, TIPO:ESPARADRAPO, IMPERMEÁVEL, MATERIAL:DORSO EM ALGODÃO, COMPONENTES:ADESIVO A BASE DE ZINCO, DIMENSÕES:CERCA DE 100 MM, COR:COM COR	ROLO 4.50 M	Não	27/02/2018	Tomada de Preços	28/04/2018	A	MISSNER E MISSNER LTDA	SÃO MARCOS DISTRIBUIDORA DE MEDICAMENTOS, EQUIPAMENTOS E MATERIAL HOSPITALARES E ODONTOLÓGICOS LTDA	MISSNER LTDA	MISSNER LTDA	MISSNER LTDA	MISSNER LTDA	SEBASTIAO LEAL	SEBASTIAO LEAL	SEBASTIAO LEAL	N/A	9,9000	N/A	N/A	5,1618
BR0437863	FITA HOSPITALAR, TIPO:ESPARADRAPO, IMPERMEÁVEL, MATERIAL:DORSO EM ALGODÃO, COMPONENTES:ADESIVO A BASE DE ZINCO, DIMENSÕES:CERCA DE 100 MM, COR:COM COR	ROLO 4.50 M	Não	04/01/2018	Dispensa de Licitação	24/08/2018	A	MISSNER E MISSNER LTDA	WEBERTH B. SOUSA - ME	MISSNER LTDA	MISSNER LTDA	MISSNER LTDA	MISSNER LTDA	CURRALINHOS	CURRALINHOS	CURRALINHOS	N/A	10,7500	N/A	N/A	5,1618
BR0437863	FITA HOSPITALAR, TIPO:ESPARADRAPO, IMPERMEÁVEL, MATERIAL:DORSO EM ALGODÃO, COMPONENTES:ADESIVO A BASE DE ZINCO, DIMENSÕES:CERCA DE 100 MM, COR:COM COR	ROLO 4.50 M	Não	15/05/2018	Pregão	17/10/2018	A	MISSNER E MISSNER LTDA	L G PRODUTOS HOSPITALARES LTDA - ME	MISSNER LTDA	MISSNER LTDA	MISSNER LTDA	MISSNER LTDA	JUAZEIRINHO	JUAZEIRINHO	JUAZEIRINHO	N/A	10,9000	N/A	N/A	5,1618
BR0437863	FITA HOSPITALAR, TIPO:ESPARADRAPO, IMPERMEÁVEL, MATERIAL:DORSO EM ALGODÃO, COMPONENTES:ADESIVO A BASE DE ZINCO, DIMENSÕES:CERCA DE 100 MM, COR:COM COR	ROLO 4.50 M	Não	04/01/2018	Dispensa de Licitação	24/08/2018	A	CREMER S.A	DISTRIBUIDORA DE MEDICAMENTOS SAUDE & VIDA LTDA - EPP	CREMER S.A	CREMER S.A	CREMER S.A	CREMER S.A	CURRALINHOS	CURRALINHOS	CURRALINHOS	N/A	10,9900	N/A	N/A	5,1618
BR0437863	FITA HOSPITALAR, TIPO:ESPARADRAPO, IMPERMEÁVEL, MATERIAL:DORSO EM ALGODÃO, COMPONENTES:ADESIVO A BASE DE ZINCO, DIMENSÕES:CERCA DE 100 MM, COR:COM COR	ROLO 4.50 M	Não	19/02/2018	Tomada de Preços	26/12/2018	A	CIEX DO BRASIL INDUSTRIA E COMERCIO DE PRODUTOS CIRURGICOS LTDA	JOSE NERGINO SOBREIRA	CIEX DO BRASIL INDUSTRIA E COMERCIO DE PRODUTOS CIRURGICOS LTDA	CIEX DO BRASIL INDUSTRIA E COMERCIO DE PRODUTOS CIRURGICOS LTDA	CIEX DO BRASIL INDUSTRIA E COMERCIO DE PRODUTOS CIRURGICOS LTDA	CIEX DO BRASIL INDUSTRIA E COMERCIO DE PRODUTOS CIRURGICOS LTDA	PADRE MARCOS	PADRE MARCOS	PADRE MARCOS	N/A	11,1000	N/A	N/A	5,1618
BR0437863	FITA HOSPITALAR, TIPO:ESPARADRAPO, IMPERMEÁVEL, MATERIAL:DORSO EM ALGODÃO, COMPONENTES:ADESIVO A BASE DE ZINCO, DIMENSÕES:CERCA DE 100 MM, COR:COM COR	ROLO 4.50 M	Não	30/04/2018	Pregão	01/02/2019	A	CIEX DO BRASIL INDUSTRIA E COMERCIO DE PRODUTOS CIRURGICOS LTDA	ROSIMAR APARECIDA ALVES DUTRA	CIEX DO BRASIL INDUSTRIA E COMERCIO DE PRODUTOS CIRURGICOS LTDA	CIEX DO BRASIL INDUSTRIA E COMERCIO DE PRODUTOS CIRURGICOS LTDA	CIEX DO BRASIL INDUSTRIA E COMERCIO DE PRODUTOS CIRURGICOS LTDA	CIEX DO BRASIL INDUSTRIA E COMERCIO DE PRODUTOS CIRURGICOS LTDA	CAPITOLIO	CAPITOLIO	CAPITOLIO	N/A	16,0000	N/A	N/A	5,1618
BR0437863	FITA HOSPITALAR, TIPO:ESPARADRAPO, IMPERMEÁVEL, MATERIAL:DORSO EM ALGODÃO, COMPONENTES:ADESIVO A BASE DE ZINCO, DIMENSÕES:CERCA DE 100 MM, COR:COM COR	ROLO 4.50 M	Não	22/05/2018	Pregão	03/12/2018	A	CREMER S.A	CLEBER MICHAEL PAGANELI - EPP	CREMER S.A	CREMER S.A	CREMER S.A	CREMER S.A	PONTALINDA	PONTALINDA	PONTALINDA	N/A	16,2900	N/A	N/A	5,1618

Supporte a sistemas: 136 - opção 8
e-mail: suporte.sistemas@datasus.gov.br
Página conesco: <http://datasus.saude.gov.br/ale-conesco>

000902
6.

000903
6

Procurar produtos...

R\$ 119,267

Item 264

0 - R\$0,00

DESCARTÁVEIS

DIABETES

EQUIPAMENTOS

HIGIENE E BELEZA

HOME CARE

ORTOPEDIA

SAÚDE

Principal → Esparadrupo Missner 10cmX50m

DEPARTAMENTOS

Cirúrgico

Descartáveis

Diabetes +

Equipamentos Médicos e
Odontológicos

Higiene e Beleza +

Home Care +

Odontologia +

Ortopedia +

Podologia e Manicures

Saúde +

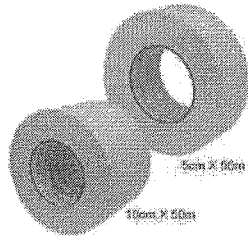

Esparadrupo Missner 10cmX50m

Modelo: ***11446

: 417

Disponibilidade: Em estoque

R\$128,80

- 1 +

COMPRAR

Lista de desejos

Comparar

☆☆☆☆ 0 comentários / Escreva um comentário

DESCRIÇÃO

COMENTÁRIOS (0)

Esparadrupo industrial impermeável 100% algodão. Medidas 10cm x 50m, branco. Possui ampla utilização dentro do ambiente hospitalar, como fixação de curativos, sondas, drenos, cateteres, dispositivos de infusão intravenosa, etc

Principal
Sobre
Entre em contato
Acessar
Cadastre-se
Política de Privacidade
Política de Troca e Devolução



Entregamos em todo
Brasil



Central de Atendimento
(15) 2101-6766



Site Seguro
Aqui sua compra é protegida

CNPJ: 25.359.042/0001-44 - Responsável Técnico: Dr. Carlos Arruda Neto CRO/SP 33868 Dental Passaro CIP 02 | Copyright Dental Passaro. Todos os direitos

reservados. Sistema de Loja Virtual | QubeDesign

Precisando de Ajuda?





000904

CARRINHO
 0 itens | R\$ 0,00

Você está em: > Página Inicial > 5. Mat. de Consumo

1. MEDICAMENTOS

- ◆ Anestésicos/Sedativos
- ◆ Anti-inflamatórios
- ◆ Antibióticos
- ◆ Antipiréticos
- ◆ Antisséptico
- ◆ Antitóxico
- ◆ Matebicheiras
- ◆ Pomadas
- ◆ Terapêuticos

2. SUPLEMENTOS

- ◆ Cascotônicos
- ◆ Eletrolíticos
- ◆ Grãos
- ◆ Osteoarticulares
- ◆ Performance
- ◆ Pré-Corrída
- ◆ Probióticos e Prebióticos
- ◆ Suplemento Mineral
- ◆ Vitaminas

3. ANTIPARASITÁRIOS

- ◆ Injetável
- ◆ Oral
- ◆ Use Externo

4. REPRODUÇÃO

- ◆ Diluentes
- ◆ Diluentes/Manutenção
- ◆ Hormônios
- ◆ Materiais/Equipamentos
- ◆ Suplementos

5. MAT. DE CONSUMO

6. HIGIENE/BELEZA

- ◆ Abrilhantadores
- ◆ Condicionador
- ◆ Hidratantes
- ◆ Repelentes
- ◆ Shampoo

7. VACINAS

Esparadrupo Missner 10 cm x 50m unid.

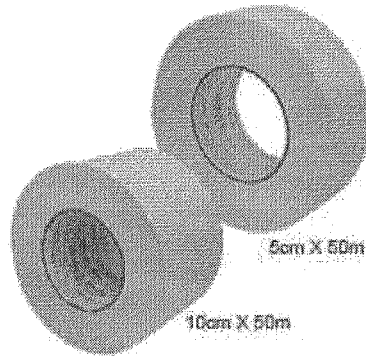

DESTAQUE

por: R\$ 120,00

ou 12x de R\$ 12,67 com juros

[Ver todas as formas de pagamentos](#)

Quantidade:

Simulador de Frete

CEP:

O Esparadrupo Impermeável é composto de tecido 100% algodão com resina acrílica impermeabilizante. Nele é aplicada massa adesiva à base de borracha natural, óxido de zinco e resina. Indicação de uso: Fácil de rasgar e de excelente flexibilidade, é indicado para vários usos, como a fixação de curativos, ataduras, sondas, drenos, catéteres, entre outros.

ESTADO DO PARANÁ
CONSORCIO INTERMUNICIPAL DE SAUDE

Quadro Comparativo de Preços (Fornecedores por Item)

Processo / Ano: 41/2018 Processo Administrativo: 41/2018 3.137.501,42
 Licitação.....: 12/2018 - PR 2 - Atendimento aos Municípios Consorciados
 Modalidade.....: PREGÃO PRESENCIAL
 Objeto.....: REGISTRO DE PREÇOS PARA AQUISIÇÃO PARCELADA DE MATERIAIS HOSPITALARES, INSUMOS AMBULATORIAIS, LABORATORIAIS, HOSPITALARES e INSTRUMENTAIS CIRÚRGICOS

Fornecedor	Nome do Fornecedor	Marca	Quantidade	Desconto	Preço Unitário	Preço Total	Situação	Classificação
Item.....: 211 - 14060398 - Espadrado impermeável 10 cm x 50 m, cor branca - Unidade: UND								
580	Altermed Material Médico Hospitalar Ltda.	Missner	100,000	0,0000	69,6200	6.962,00	Venceu	1 *****
1010	ODONTOMEDI- Prod. Odonto e Hospitalares Ltda.	MISSNER	100,000	0,0000	72,6000	7.260,00	Perdeu	2
1839	HS MED COMÉRCIO DE ARTIGOS HOSPITALARES LTDA - EPF	MISSNER	100,000	0,0000	81,3800	8.138,00	Perdeu	3
66	Johnny Felipe Contesini de Oliveira EPP		100,000	0,0000	0,0000	0,00	Não cotou	0
121	Damedi - Dambros Comércio de Medicamentos Ltda.		100,000	0,0000	0,0000	0,00	Não cotou	0
126	SOMA/PR COMÉRCIO DE PRODUTOS HOSPITALARES LTDA.		100,000	0,0000	0,0000	0,00	Não cotou	0
144	AMARILDO BASEGIO & CIA LTDA		100,000	0,0000	0,0000	0,00	Não cotou	0
209	DIMASTER COMERCIO DE PRODUTOS HOSPITALARES LTDA. NC		100,000	0,0000	0,0000	0,00	Não cotou	0
221	Cointer Material Médico Hospitalar Ltda.		100,000	0,0000	0,0000	0,00	Não cotou	0
1082	Dutramed Distribuidora Ltda Me		100,000	0,0000	0,0000	0,00	Não cotou	0
1155	Londricr Comercio de Material Hospitalar Ltda. -		100,000	0,0000	0,0000	0,00	Não cotou	0
1687	CCS PLASTICOS INDUSTRIA E COMERCIO LTDA - EPP		100,000	0,0000	0,0000	0,00	Não cotou	0
1859	PARCOMED COM. REPRES. DE PROD. FARMACÉUTICOS LTD.		100,000	0,0000	0,0000	0,00	Não cotou	0
1913	MIRANDA & GEORGINI LTDA		100,000	0,0000	0,0000	0,00	Não cotou	0
1914	CEI COMÉRCIO EXPORTAÇÃO E IMPORTAÇÃO DE MATERIAIS		100,000	0,0000	0,0000	0,00	Não cotou	0
1915	JR COMERCIO DE FIOS LTDA		100,000	0,0000	0,0000	0,00	Não cotou	0
1916	ANDRIANI E ANDRIANI COMERCIO DE MEDICAMENTOS LTDA		100,000	0,0000	0,0000	0,00	Não cotou	0
1206	Efetive Produtos Médicos Hospitalares Ltda	MISSNER/MISSNER	100,000	0,0000	109,0000	10.900,00	Inabilitado	0
Item.....: 212 - 14060402 - Espadrado impermeável 5.0 cm x 4.5 m, cor branca - Unidade: UND								
121	Damedi - Dambros Comércio de Medicamentos Ltda.	MISSNER	1.100,000	0,0000	2,8400	3.124,00	Venceu	1 *****
580	Altermed Material Médico Hospitalar Ltda.	Missner	1.100,000	0,0000	3,0790	3.386,90	Perdeu	2
1010	ODONTOMEDI- Prod. Odonto e Hospitalares Ltda.	MISSNER	1.100,000	0,0000	3,3500	3.685,00	Perdeu	3
66	Johnny Felipe Contesini de Oliveira EPP		1.100,000	0,0000	0,0000	0,00	Não cotou	0
126	SOMA/PR COMÉRCIO DE PRODUTOS HOSPITALARES LTDA.		1.100,000	0,0000	0,0000	0,00	Não cotou	0

000905
10

RELATÓRIO PÚBLICO (medicamentos, materiais médico-hospitalares e gases medicinais)

PESQUISAR POR

ITEM
 MODALIDADE
 INSTITUIÇÃO
 FORNECEDOR
 FABRICANTE
 FAIXA
 PERÍODO
 BASE SIASG(Compras Federais)
 TIPO DE COMPRA

ITEM

Código BR:

Descrição CATMAT:

Unidade de Fornecimento:

Genérico: Sim Não Dados Agrupados

Adicionar

Grupo:

Classe:

PDV:

UF:

Município:

Pesquisar Limpar

Gerar PDF

Gerar Planilha

RESULTADO

Os registros exibidos especificam as compras realizadas nos últimos 18 meses, o que corresponde ao seguinte período: 18-09-2017 a 18/03/2019

Base de Dados BPS

Mostrar 20

DADOS DO ITEM		DADOS DA COMPRA			DADOS DO FABRICANTE/FORNECEDOR			DADOS DA INSTITUIÇÃO				VALORES					
CÓDIGO BR	DESCRIÇÃO CATMAT	UNIDADE DE FORNECIMENTO	GENÉRICO	DATA COMPRA	MODALIDADE DA COMPRA	DATA INSCRIÇÃO	TIPO COMPRA	FABRICANTE	FORNECEDOR	NOME DA INSTITUIÇÃO	MUNICÍPIO	UF	QTD ITENS COMPRADOS	PREÇO UNITÁRIO	CMED - PREÇO REGULADO	COMPETÊNCIA CMED	MÉDIA PONDERADA
Nenhum registro encontrado.																	

000906



Receba nossas ofertas por e-mail

(<https://www.50maissaude.com.br/>)
Digite seu email

000907

Item 265

(<https://www.50maissaude.com.br/carrinho/index>)

Sobre a loja

(<https://www.50maissaude.com.br/conta/index>)

Disponibilizamos diversas categorias de produtos que atendem necessidades específicas de idosos e adultos em processo de envelhecimento e tratamentos.

R\$ 6,803

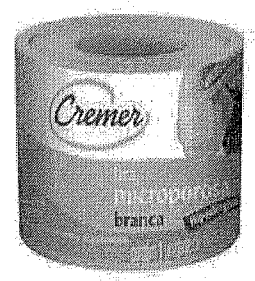

(<https://api.whatsapp.com/send?text=Fita%20Microporosa%20Branca%205cm%20x%204%2C5m%20-%20Cremer%20http%3A%2F%2Fwww.50maissaude.com.br/produto/fita-microporosa-branca-5cm-x-45-m-cremer.html>)

Fita Microporosa Branca 5cm x 4,5m - Cremer

Código: microporosa-branca-5cm-cremer-747

Marca: Cremer (<https://www.50maissaude.com.br/marca/cremer.html>)

R\$ 9,50

ou R\$ 9,02 via Depósito

Qtde:

Comprar (<https://www.50maissaude.com.br/carrinho/produto/411844/adicionar>)

Estoque: Disponível

	R\$ 9,50
	R\$ 9,02
	R\$ 9,50
	R\$ 9,50

Calcule o frete

É do seu gosto? Então veja estes produtos similares

[sa\(//www.50maissaude.com.br/fita-microporosa-branca-10cm-x-45-m-cremer\)](https://www.50maissaude.com.br/fita-microporosa-branca-10cm-x-45-m-cremer)

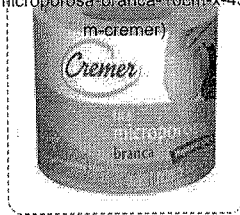

[\(///www.50maissaude.com.br/fita-microporosa-bege-5cm-x-45-m-cremer\)](https://www.50maissaude.com.br/fita-microporosa-bege-5cm-x-45-m-cremer)

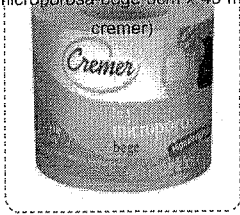

[\(///www.50maissaude.com.br/kil-curativo-esteril-descartavel-kolplast\)](https://www.50maissaude.com.br/kil-curativo-esteril-descartavel-kolplast)

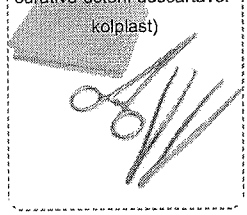

[\(///www.50maissaude.com.br/produto/411844/adicionar\)](https://www.50maissaude.com.br/produto/411844/adicionar)

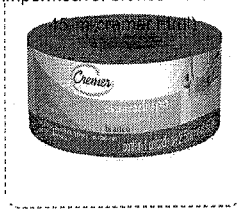

[\(///www.50maissaude.com.br/produto/411844/adicionar\)](https://www.50maissaude.com.br/produto/411844/adicionar)



QUER RECEBER NOSSAS PROMOÇÕES E INFORMAÇÕES SOBRE SAÚDE E QUALIDADE DE VIDA?

EU QUERO!



FIBRA
CIRÚRGICA

O que você está procurando?

ATENDIMENTO MEUS PEDIDOS

CHAT

000908

CARRINHO
0 ITENSTodos os
departamentos

Estetoscópios

Aparelhos
de PressãoAparelhos
Médicos

Curativos

Equipamentos

Material de
ConsumoResgate e
SalvamentoOferta do
Dia[FibraCirurgica](#) / [Curativos](#) / [Espadrado](#)

CÓD. REF.: 799

MARCA: CREMER

**ESPADRADO IMPERMEÁVEL CREMER
BRANCO 5CM X 4,5M****POR R\$ 6,21**

OU 6X DE R\$ 1,03

PREÇO NO BOLETO
R\$ 5,58 (-10%)

VER OPÇÕES DE PARCELAMENTO

QUANTIDADE

1

COMPRAR

Calcule o valor do frete e prazo de entrega para a sua região

OK

Não sei meu CEP.

DESCRIÇÃO

ESPECIFICAÇÕES TÉCNICAS

Esparadrapo Impermeável Cremer Branco 5cm x 4,5m

O Esparadrapo Impermeável é composto de tecido 100% algodão com resina acrílica impermeabilizante. Nele é aplicada massa adesiva à base de borracha natural, óxido de zinco e resina. Fácil de rasgar e de excelente flexibilidade, é indicado para diversos usos, como a fixação de curativos, ataduras, entre outros.

O Esparadrapo Impermeável Cremer possui ampla gama de utilização dentro do ambiente hospitalar, como fixação de curativos, sondas, drenos, cateteres, dispositivos de infusão intravenosa, bandagens, janelas em aparelhos gessados, aparelhos extensores ortopédicos (tração cutânea) etc.

Fácil de rasgar é de excelente fixação, flexibilidade, resistência e impermeabilidade. Enrolado em carretéis plásticos, com abas, protegidos também por capas, que mantém a integridade do produto.

Informações sobre procedência e validade impressas na embalagem.
Garantia contra defeitos de fabricação ou materiais.

COMENTÁRIOS**QUEM VIU, VIU TAMBÉM**



RELATÓRIO PÚBLICO
(medicamentos, materiais médico-hospitalares e gases medicinais)

ITEM MODALIDADE INSTITUIÇÃO FORNECEDOR FABRICANTE FAIXA PERÍODO BASE SIASG(Compras Federais) TIPO DE COMPRA

ITEM

Código BR: Descrição CATMAT:

Unidade de Fornecimento: Genérico: Sim Não

Adicionar Pesquisar

Grupo:
 Classe:
 PDM:
 UF:

RESULTADO

Os registros exibidos especificam as compras realizadas nos últimos 18 meses, o que corresponde ao seguinte período: 18-09-2017 a 18/03/2019
Base de Dados: BPS

DADOS DO ITEM		DADOS DA COMPRA				DADOS DO FORNECEDOR				DADOS DA INSTITUIÇÃO				VALORES			
CODIGO BR	DESCRIÇÃO CATMAT	UNIDADE DE FORNECIMENTO	GENÉRICO	DATA COMPRA	MODALIDADE DA COMPRA	DATA INSERÇÃO	TIPO COMPRA	FABRICANTE	FORNECEDOR	NOME DA INSTITUIÇÃO	MUNICIPIO	UF	QTD ITENS COMPRADOS	PREÇO UNITÁRIO	CMED - PREÇO REGULADO	COMPETÊNCIA CMED	MÉDIA PONDERADA
BR0439004	FITA HOSPITALAR, TIPO:ESPARADRAPO, IMPERMEÁVEL, MATERIAL:POLIETILENO, COMPONENTES:MICROPERFURADA, DIMENSÕES:CERCA DE 50 MM, COR:TRANSPARENTE, TIPO USO:USO ÚNICO	ROLO 4.50 M	Não	28/12/2017	Pregão	07/05/2018	A	CIEX DO BRASIL INDUSTRIA E COMERCIO DE PRODUTOS CIRURGICOS LTDA	DIMEBRAS COMERCIAL HOSPITALAR LTDA	FUNDO MUNICIPAL DE SAUDE	PRADOPOLIS	SP	2000	3,1000	N/A	N/A	4.6033

000909
b.

CÓDIGO BR	DADOS DO ITEM				DADOS DA COMPRA				DADOS DO FABRICANTE/FORNECEDOR				DADOS DA INSTITUIÇÃO				VALORES			
	DESCRIÇÃO CATMAT	UNIDADE DE FORNECIMENTO	GENÉRICO	DATA COMPRA	MODALIDADE DA COMPRA	DATA INSERÇÃO	TIPO COMPRA	FABRICANTE	FABRICANTE/FORNECEDOR	NOME DA INSTITUIÇÃO	MUNICÍPIO	UF	QTD ITENS COMPRADOS	PREÇO UNITÁRIO	CMED - PREÇO REGULADO	COMPETÊNCIA CMED	MÉDIA PONDERADA			
BR0439004	FITA HOSPITALAR, TIPO:ESPARADRAPO, IMPERMEÁVEL, MATERIAL:POLIETILENO, COMPONENTES:MICROPERFURADA, DIMENSÕES:CERCA DE 50 MM, COR:TRANSPARENTE, TIPO USO:USO ÚNICO	ROLO 4,50 M	Não	09/03/2018	Coleta de Preços	16/03/2018	A	NEVE INDUSTRIA E COMERCIO DE PRODUTOS CIRURGICOS LTDA	COMERCIAL CIRURGICA RIOCLARENSE LTDA	HOSPITAL INFANTIL FRANCISCO DE ASSIS	CACHOEIRO DE ITAPEMIRIM	ES	48	3.5071	N/A	N/A	4,6033			
BR0439004	FITA HOSPITALAR, TIPO:ESPARADRAPO, IMPERMEÁVEL, MATERIAL:POLIETILENO, COMPONENTES:MICROPERFURADA, DIMENSÕES:CERCA DE 50 MM, COR:TRANSPARENTE, TIPO USO:USO ÚNICO	ROLO 4,50 M	Não	28/06/2018	Pregão	23/07/2018	A	MISSNER E MISSNER LTDA	PHARMED COMERCIO E DISTRIBUICAO DE PRODUTOS HOSPITALARES LTDA - EPP	FUNDO MUNICIPAL DE SAUDE	JURANDA	PR	1000	4.6173	N/A	N/A	4,6033			
BR0439004	FITA HOSPITALAR, TIPO:ESPARADRAPO, IMPERMEÁVEL, MATERIAL:POLIETILENO, COMPONENTES:MICROPERFURADA, DIMENSÕES:CERCA DE 50 MM, COR:TRANSPARENTE, TIPO USO:USO ÚNICO	ROLO 4,50 M	Não	18/07/2018	Pregão	07/09/2018	A	MISSNER E MISSNER LTDA	MAX MED - PRODUTOS CIRURGICOS LTDA - EPP	MUNICÍPIO DE IGUARACU	IGUARACU	PR	400	4.7000	N/A	N/A	4,6033			

Supporte a sistemas: 136 - opção 8
 e-mail: suporte.sistemas@brazilasus.gov.br
 Fale conosco: <http://atendimento.saude.gov.br/fale-conosco>

000910
b

Compre por Categoria

Início / Esparadrupo Hipoalérgico Pré- Cortado

000911
b.

Esparadrupo Hipoalérgico Pré-Cortado Cremer

1 Unidade 5cm X 4,5m
NAO CONSTA

0 de 5 (0)

Adicionar à lista de produtos

O Esparadrupo Cremer, branco, é indicado para fixação de curativos, ataduras, entre outros. Sua largura de 4,5cm o faz ser mais econômico, pois sua área de abrangência é maior.

+ detalhes



mais visualizações



Quantidade:

- 1 + R\$25,19

comprar

frete e prazo (Retire Grátis na loja)

formas de pagamento

Os produtos mais vistos desta categoria são

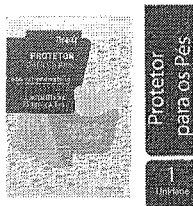

Protetor para os Pés
Needs 25mm x 4,5m
Needs

1 Unidade
R\$8,69



Curativo para os Pés
Nexcare
Nexcare

15 Unidades
R\$12,79



Curatec Age
Age

200ml
R\$29,90

Quem viu os produtos que você viu, também viu



Olá Faça seu Login
Minha Conta ▾

O que deseja encontrar?



Nossas
Lojas

Sua
oferta

000912

O Cesta
R\$ 0,00

saúde coisas de criança sua beleza luxo cuidados diários nossas marcas promoções oferta do dia

Início / Espadrado Hipoalérgico Pré- Cortado



0

R\$25,09

QUANTIDADE:

- 1 +

ESPARADRAPO HIPOALÉRGICO PRÉ- CORTADO

Cremer

1 Unidade 5cm X 4,5m

NAO CONSTA

O Espadrado Cremer, branco, é indicado para fixação de curativos, ataduras, entre outros. Sua largura de 5cm o faz ser mais econômico, pois sua área de abrangência é maior.

[Características](#) | [Descrição](#)

COMPRAR

[Adicionar à lista de produtos](#)

Veja Também



REPELENTE SPRAY SBP PRO
ADVANCED

R\$49,90

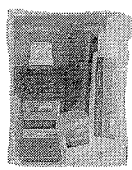

KIT VIAGEM NEEDS.O
CARE

R\$18,99

Formas de Entrega

frete e prazo CEP:

CALCULAR

Retire na loja (somente cartão de crédito)

*O prazo de retirada do pedido inicia-se após a confirmação do pagamento. Escolha a forma de entrega na página de pagamento.

CONFIRA AS LOJAS PARTICIPANTES

quem viu esse produto, também viu

Nas compras com o Santander Pass nas no



Saúde é tudo!

Confira novidades e descontos especiais para quem valoriza a gestão da sua saúde.

QUERO!

essaire.

br/santander. SEPEL nº 05.0017/22/2018.



000913°

OLÁ, (Carrinho) Faça seu login (/entrar)

SAÚDE (/SAUDE)

BELEZA (/BELEZA)

MÃE E BEBÊ (/MAE-E-BEBE)

HIGIENE E CUIDADOS (/HIGIENE-E-CUIDADOS)

GENÉRICOS (/GENERICOS)

DIABETES (/DIABETES)

OUTLET (HTTPS://WWW.ONOFRE.COM.BR/OUTLET)

FAZER LOGIN (/ENTRAR)



Onofre zero

ZERO aumento, muita economia

Economia de até

90%

antes do aumento

Novo na Onofre de interesse em fazer o medicamento de alto custo? Saiba mais sobre nossos serviços e programas especiais.

(https://www.onofre.com.br/medicamentos)

Onofre (https://www.onofre.com.br/)

Saúde (https://www.onofre.com.br/saude)

Primeiros socorros (https://www.onofre.com.br/saude/primeiros-socorros)

Esparadrapos, gazes e curativos (https://www.onofre.com.br/saude/primeiros-socorros/esparadrapos-gazes-e-curativos)

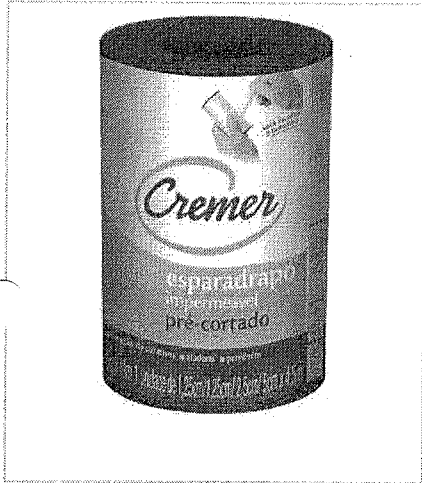

Esparadrappo Cremer Impermeável Pré-Cortado

CREMER EM ESTOQUE

QUANTIDADE: - 1 +

CÓD: 175196

Esparadrappo Cremer Impermeável Pré-Cortado

R\$ 29,29

COMPRAR

Descrição do produto

Características

Modo de Usar

Não disponível

Avaliações do Produto

Tem esse produto? Seja o primeiro a avaliá-lo!

ESCREVER UMA AVALIAÇÃO



RELATÓRIO PÚBLICO
(medicamentos, materiais médico-hospitalares e gases medicinais)

PESQUISAR POR

- ITEM
- MODALIDADE
- INSTITUIÇÃO
- FORNECEDOR
- FABRICANTE
- FAIXA
- PERÍODO
- BASE SIASG(Compras Federais)
- TIPO DE COMPRA

ITEM

Código BR:

BR:

Descrição CATMAT:
Esparadrapo hospitalar impermeável pré cortado 5 cm x 4,5 m

Unidade de Fornecimento:

Genérico: Sim Não

Adicionar Dados Agrupados

Grupo:

Classe:

PDMI:

UF: Município:

Pesquisar Limpar

RESULTADO

Os registros exibidos especificam as compras realizadas nos últimos 18 meses, o que corresponde ao seguinte período: 18-09-2017 a 18/03/2019
Base de Dados: BPS

Gerar Filtros

Mostrar 20 ▼

CÓDIGO BR	DESCRIÇÃO CATMAT	UNIDADE DE FORNECIMENTO	GENÉRICO	DADOS DA COMPRA			DADOS DO FORNECEDOR			DADOS DA INSTITUIÇÃO				VALORES		
				DATA COMPRA	MODALIDADE DA COMPRA	DATA INSERÇÃO	TIPO COMPRA	FABRICANTE	FABRICANTE	FORNECEDOR	NOME DA INSTITUIÇÃO	MUNICÍPIO	UF	QTD ITENS COMPRADOS	PREÇO UNITÁRIO	COMPETÊNCIA CMED
Nenhum registro encontrado..																

000914
b.



Bem-vindo! Login

Item 267

Atendimento Aj

Estou procurando por... R\$ 7,30

Meus
PedidosMeu
CadastroMeu
Carrinho000915
b.

LUVAS

LABORATORIO

DIABETES

ESTERILIZAÇÃO

APARELHO DE PRESSÃO

MATERIAL DE CONSUMO

DESCARTÁVEIS

SANEANTES

Você está em: Home > Material de Consumo > Espéculo Vaginal e Nasal > ESPÁTULA DE AYRES DE MADEIRA C/100 ESTILO

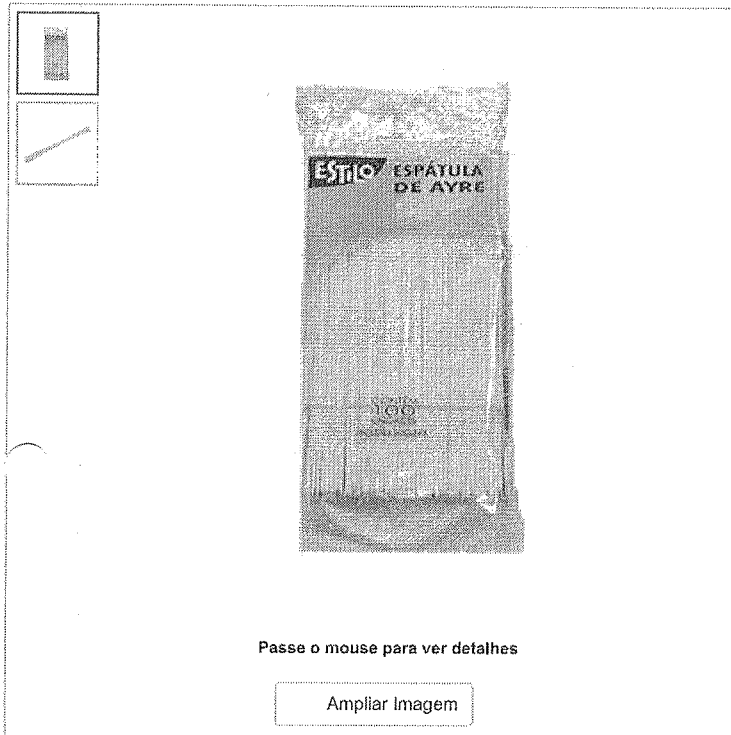

ESPÁTULA DE AYRES DE MADEIRA C/100 ESTILO

em 0 avaliações. Dê sua avaliação

É um instrumento utilizado em exames ginecológicos para a obtenção do material cérvico-vaginal (colo do útero).

Modelo: ESPÁTULA DE AYRES Marca: ESTILO

Referência: 22013

Conteúdo: Pacote com 100 unidades

Disponibilidade: Em estoque

Seção: Material de Consumo

R\$ 7,39

Valor à vista: R\$ 7,02 à vista.

QUANTIDADE

- 1 +

\$ Saiba como pagar

Calcula o frete

Tire suas dúvidas

Indique este produto

Lista

Descrição

Espátula de Ayres Estilo com 100 unidades

É um instrumento utilizado em exames ginecológicos para a obtenção do material cérvico-vaginal (colo do útero).

Características do produto:

- Contém 100 unidades;
- Material não estéril, de uso médico, descartável e uso único;
- Madeira de reflorestamento.

Atenção: Cuidado com manusear, o uso indevido pode causar danos a saúde.

ESPECIFICAÇÕES TÉCNICAS

- Validade: 5 anos;
- Composição: Madeira.

Quem viu, também viu

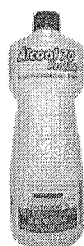
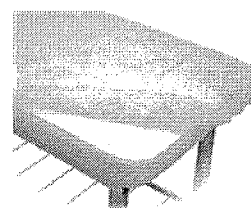
ÁLCOOL ETÍLICO HIDRATADO 70%
70 INPM PROLINKESPÁTULA DE AYRES DE MADEIRA
C/100 THEOTOLENÇOL DESCARTÁVEL TNT
2,00MX90CM COM ELÁSTICO 30GR
C/10 MEDGAUZEESCOVA CERVICAL ESTÉRIL
DESCARTÁVEL C/100 KOLPLAST

Estamos Online - Fale Conosco

Valor à vista: R\$ 5,22

Valor à vista: R\$ 6,51

Valor à vista: R\$ 15,68

Valor à vista: R\$ 41,71

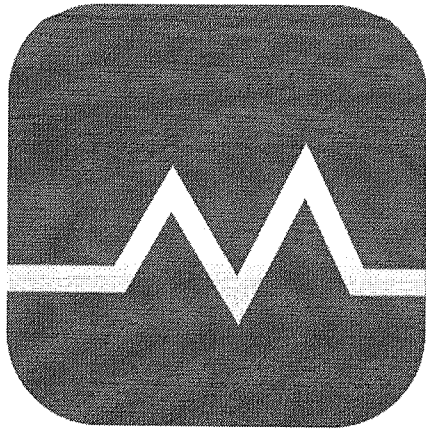

MAGAZINE MÉDICA.COM

000916
b.

(/)



Entre ou

cadastre-se (/accounts/registro/login/)



Meus

pedidos (/historico/)



Fale

conosco



Meu

carrinho

0 Itens

buscar



INÍCIO (/) / MEDICINA (/CATEGORIAS/MEDICINA/) / GINECOLOGIA OBSTETRÍCIA (/CATEGORIAS/MEDICINA/GINECOLOGIA-OBSTETRÍCIA/) / ESPATULA DE AYRE GINECOLOGICA C/100 THEOTO

ESPATULA DE AYRE GINECOLOGICA C/100 THEOTO

Cód.: 543



THEOTO

(/marcas/theoto/)

Clique aqui!

Por **R\$ 7,68** à vista

no boleto bancário (5% desc. já calculado)

No cartão **R\$ 8,08** ou em até **12x de R\$ 0,74** com juros de 0,79% a.m.

 Formas de pagamento (/)

Frete Grátis SC

Fale conosco





BUSQUE O SEU PRODUTO AQUI...

000917
b.

DESCARTÁVEIS

DIABETES

ESTERILIZAÇÃO

FIO DE SUTURA

LABORATÓRIO

LUVAS

MATERIAL
MÉDICOPROTEÇÃO
PROFISSIONAL

DEPARTAMENTOS

DEA - DESFIBRILADOR
EXTERNO AUTOMÁTICOPROMOÇÕES OU QUEIMA DE
ESTOQUE

APARELHO DE PRESSÃO

APARELHO DE PRESSÃO DIGITAL
BRAÇADEIRA E PEÇAS DE REPOSIÇÃO
ESFIGMOMANÔMETRO ANERÓIDE
ESFIGMOMANÔMETRO RODÍZIO E PAREDE

APARELHO MÉDICO

ASPIRADOR DE SECREÇÃO
AVALIAÇÃO
BALANÇA
CABO E BATERIA
DERMATOSCÓPIO
DESFIBRILADOR
DETECTOR FETAL
DOPPLER
ELETRODO
INALADOR E NEBULIZADOR
KIT ACADÊMICO
LANTERNA CLÍNICA
LARINGOSCÓPIO
LUPA E FOTÓFORO
MALETA MÉDICA E ESTOJO
MARTELO DE REFLEXO E ESTESIÓMETRO
OFTALMOSCÓPIO
OTOSCÓPIO
OXÍMETRO
TRICOTOMIA - APARELHOS E LÂMINAS
ULTRASSOM E ECG
UMIDIFICADOR E PURIFICADOR

CADEIRA DE RODAS

ANDADOR
BANCO PARA BANHO
BARRA DE APOIO
BENGALA
CADEIRA DE RODA AÇO
CADEIRA DE RODA ADULTO
CADEIRA DE RODA ALUMÍNIO
CADEIRA DE RODA INFANTIL
CADEIRA DE RODAS HOSPITALAR
CADEIRA DE RODAS POSTURAL
CADEIRA PARA BANHO
CADEIRA RODA MOTORIZADAS
MULETA

VOCÊ ESTÁ EM: HOME > MATERIAL MÉDICO > ABAIXADOR DE LÍNGUA > ESPÁTULA DE AYRES C/ 100 UNIDADES

ESPÁTULA DE AYRES C/
THEOTO

em 0 avaliações. I

É um instrumento utilizado em exames ginecológicos
cervico-vaginal (colo do útero).

MARCA: THEOTO CI

DISPONIBILIDADE: EM ESTOQUE SE

R\$ 6,83 à vista.

Total a prazo: R\$ 7,19

CO

A pa

QUANTIDADE

- 1 +

\$ Saiba como pagar

Calcula o

Tire suas dúvidas ★ Indique este proc

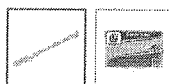

Descrição

ESPÁTULA de AYRES THEOTO com 100 unidades

ESPÁTULA de AYRES THEOTO com 100 unidades

É um instrumento utilizado em exames ginecológicos para a obtenção do material cervico-vaginal (c

ESPÁTULA de AYRES de madeira, resistentes, pontas arredondadas descartáveis, utilizada para coleta
100 UNIDADES.

Características do produto:

- Contém 100 UNIDADES;
- Material não estéril, de uso médico, descartável e uso único;
- Madeira de reflorestamento.

Atenção: Cuidado com manusear, o uso indevido pode causar danos a saúde.

ESPECIFICAÇÕES TÉCNICAS

- Validade: 5 anos;
- Composição: Madeira.



Estamos Online - Fale Conosco

RELATÓRIO PÚBLICO
(medicamentos, materiais médico-hospitalares e gases medicinais)

PESQUISAR POR

- ITEM
- MODALIDADE
- INSTITUIÇÃO
- FORNECEDOR
- FABRICANTE
- FAIXA
- PERÍODO
- BASE SIASG(Compras Federais)
- TIPO DE COMPRA

ITEM

Código BR:

IBR:

Unidade de Fornecimento:

Descrição CATMAT:

Unidade:

Genérico: Sim Não

Dados Agrupados

Adicionar

Grupo:

Classe:

PDM:

UF:

Município:

Pesquisar Limpar

Gerar PDF

RESULTADO

Os registros exibidos especificam as compras realizadas nos últimos 18 meses, o que corresponde ao seguinte período: 18-09-2017 a 18/03/2019

Base de Dados: BPS

Mostrar 20

DADOS DO ITEM			DADOS DA COMPRA			DADOS DO FABRICANTE/FORNECEDOR			DADOS DA INSTITUIÇÃO				VALORES				
CÓDIGO BR	DESCRIÇÃO CATMAT	UNIDADE DE FORNECIMENTO	DATA COMPRA	MODALIDADE DA COMPRA	DATA INSCRIÇÃO	FABRICANTE	FABRICANTE	FABRICANTE	FORNecedor	NOME DA INSTITUIÇÃO	MUNICIPIO	UF	QTD ITENS COMPRADOS	PREÇO UNITÁRIO	CMED - PREÇO REGULADO	COMPETÊNCIA CMED	MEDIA PONDERADA
Nenhum registro encontrado.																	

Busca *item 268 a 271*

MEU CARRINHO (0)

000919

b.

Ver todos os Departamentos

Aparelhos de Pressão

Conforto do Paciente

Equipamento Hospitalar

Gasoterapia

Instrumentos Cirúrgicos

Móveis Hospitalares

Ressonância Magnética

Página Inicial | Instrumentos Cirúrgicos | Espéculos

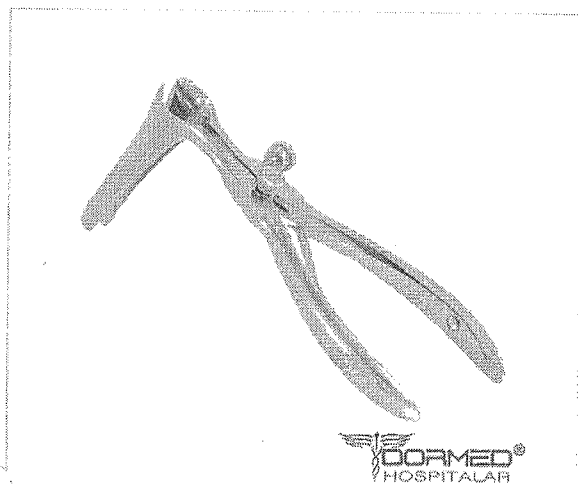

Especulo de Killian Nasal Nº 3 de 75mm - ABC

Cod. de Referência: ESC09010

★★★★★ Avalie

Por: R\$ 132,00

(ou R\$ 128,04 para pagamentos por depósito bancário ou boleto)

ou 3x de R\$ 44,00 sem juros [Formas de Parcelamento](#)

COMPRAR

Prazo para envio: Envio em 10/15 dias úteis

Simular Frete

Qtd: CEP (Esqueci meu CEP):



🔍

Descrição

Especulo de Killian Nasal Nº3 de 75mm - ABC

- Material: Produto Confeccionado em Aço Inoxidável Cirúrgicos
- Embalagem: Plástica individual, constando os dados de identificação, procedência e rastreabilidade
- Marca: ABC
- Fabricante: ABC INSTRUMENTOS CIRÚRGICOS
- Garantia: 10 anos contra defeitos de fabricação
- Certificações: Fabricado de acordo com Padrões Internacionais de Qualidade, Normas da ABNT, CE.

Avaliações e Comentários

Nome* Email*

Sua Nota*
★★★★★

Comentário*

ENVIAR

Institucional

Sobre a DORMED®

Código de Defesa do Consumidor

Trabalhe Conosco

Garantia e Assistência Técnica

Fale Conosco

Segurança

Segurança e Privacidade

Formas de Envio

Formas de Pagamento

Cancelamentos e Devoluções

Dúvidas



Formas de Pagamento



Site Confiável





BUSQUE O SEU PRODUTO AQUI...



DESCARTÁVEIS

DIABETES

ESTERILIZAÇÃO

FIO DE SUTURA

LABORATÓRIO

LUVAS

MATERIAL
MÉDICOPROTEÇÃO
PROFISSIONAL

DEPARTAMENTOS

DEA - DESFIBRILADOR
EXTERNO AUTOMÁTICOPROMOÇÕES OU QUEIMA DE
ESTOQUE

APARELHO DE PRESSÃO

APARELHO DE PRESSÃO DIGITAL
BRAÇADEIRA E PEÇAS DE REPOSIÇÃO
ESFIGMOMANÔMETRO ANERÓIDE
ESFIGMOMANÔMETRO RODÍZIO E PAREDE

APARELHO MÉDICO

ASPIRADOR DE SECREÇÃO
ÁVALIAÇÃO
BALANÇA
CABO E BATERIA
DERMATOSCÓPIO
DESFIBRILADOR
DETECTOR FETAL
DOPPLER
ELETRODO
INALADOR E NEBULIZADOR
KIT ACADÊMICO
LANTERNA CLÍNICA
LARINGOSCÓPIO
LUPA E FOTÓFORO
MALETA MÉDICA E ESTOJO
MARTELO DE REFLEXO E ESTESIÓMETRO
OFTALMOSCÓPIO
OTOSCÓPIO
OXÍMETRO
TRICOTOMIA - APARELHOS E LÂMINAS
ULTRASSOM E ECG
UMIDIFICADOR E PURIFICADOR

CADEIRA DE RODAS

ANDADOR
BANCO PARA BANHO
BARRA DE APOIO
BENGALA
CADEIRA DE RODA AÇO
CADEIRA DE RODA ADULTO
CADEIRA DE RODA ALUMÍNIO
CADEIRA DE RODA INFANTIL
CADEIRA DE RODAS HOSPITALAR
CADEIRA DE RODAS POSTURAL
CADEIRA PARA BANHO
CADEIRA RODA MOTORIZADAS
MULETA

VOCÊ ESTÁ EM: HOME > INSTRUMENTOS > ESPECULO DE KILLIAN NASAL N.º3 DE 75 MM

ESPECULO DE KILLIAN
MM

em 0 avaliações. I

Produto Confeccionado em Aço Inoxidável AISI-

MARCA: ABC INSTRUMENTOS CIRÚRGICOS RI

CONTEÚDO: 1 UNIDADE DI

SEÇÃO: INSTRUMENTOS

R\$ 126,26 à vista.

Total a prazo: R\$ 132,90

QUANTIDADE

- 1 +

\$ Saiba como pagar

Calcula o

Tire suas dúvidas ★ Indique este proc

Descrição

INFORMAÇÕES TÉCNICAS

ESPECULO DE KILLIAN NASAL N.º3 DE 75 mm

Material	Produto Confeccionado em Aço Inoxidável AISI-420
Embalagem	Plástica individual, constando os dados de identificação, procedência e rastreabilidade
Marca	ABC
Fabricante	ABC INSTRUMENTOS CIRÚRGICOS
Garantia	10 anos contra defeitos de fabricação
Certificações	Fabricado de acordo com Padrões Internacionais de Qualidade, Normas da ABNT, CE. I



PRODUTOS RELACIONADOS

Estamos Online - Fale Conosco

000921
10

OLÁ, FAÇA LOGIN (/ESPECULO-DE-KILLIAN-NASAL-N3-DE-75-MM/P)

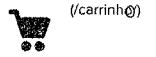

INSTRUMENTAL CIRÚRGICO

INSTRUMENTAL ODONTOLÓGICO (/INSTRUMENTAL-ODONTOLOGICO)
O que você procura?

INSTRUMENTAL OFTALMO (/INSTRUMENTAL-CIRURGICO/OFT-MICRO-CIRURGIA)

(/) • Instrumental Cirúrgico (/instrumental-cirurgico/) • **Especulo** (/instrumental-cirurgico/especulo/)

MEGA PROMOÇÕES (MEGA-PROMOCOES/S)



converteiz.com.br/m/fasthospitalar/shop/products/images/671/large/especulo-de-killian-nasal-n3-de-75-mm_602.jpg)



ESPECULO DE KILLIAN NASAL N.º3 DE 75 mm

Cod. do Produto: ABC-0368

ABC Instrumentos Cirúrgicos (/abc-instrumentos-cirurgicos/)

R\$ 138,37

R\$ 138,37 no boleto bancário (-0%)

6x de R\$ 23,06 sem juros ver parcelas ▾

Comprar

ambiente seguro

Adicionar à lista de desejos (/especulo-de-killian-nasal-n3-de-75-mm/p)

COMPARTILHE ESTE PRODUTO

RELATÓRIO PÚBLICO
(medicamentos, materiais médico-hospitalares e gases medicinais)

PESQUISAR POR

- ITEM
- MODALIDADE
- INSTITUIÇÃO
- FORNECEDOR
- FABRICANTE
- FAIXA
- PERÍODO
- BASE SIASG(Compras Federais)
- TIPO DE COMPRA

ITEM

Código BR:

BR:

Descrição CATMAT:

Unidade de Fornecimento:

Genérico: Sim Não

Dados Agrupados

Adicionar

Grupo:

Classe:

PDM:

UF:

Município:

Fluxoquisar

Lançar

Os registros exibidos especificam as compras realizadas nos últimos 18 meses, o que corresponde ao seguinte período: 18-09-2017 a 18/03/2019

Base de Dados: BPS

Gerar Planilha

Gerar PDF

Mostrar 20

DADOS DO ITEM		DADOS DA COMPRA			DADOS DO FORNECEDOR			DADOS DA INSTITUIÇÃO				VALORES						
CODIGO BR	DESCRIÇÃO CATMAT	UNIDADE DE FORNECIMENTO	GENÉRICO	DATA COMPRA	MODALIDADE DA COMPRA	DATA INSERÇÃO	TIPO COMPRA	FABRICANTE	FABRICANTE	FORNECEDOR	NOME DA INSTITUIÇÃO	MUNICÍPIO	UF	QTD ITENS COMPRADOS	PREÇO UNITÁRIO	PREÇO REGULADO	COMPETÊNCIA CMED	MÉDIA PONDERADA
BR0258514	ESPELULO, MATERIAL-AÇO INOXIDÁVEL, MODELO:KILLIAN, TIPO:NASAL, APLICAÇÃO:OTORRINOLARINGOLOGIA, DIÂMETRO PONTA:35 MM	UNIDADE	Não	30/10/2018	Dispensa de Licitação	04/12/2018	A	KOLPLAST C I.S.A.	KOLPLAST C I.S.A.	CIRÚRGICA RIBEIRÃO PRETO LTDA	MUNICÍPIO DE ALTINOPOLIS	ALTINOPOLIS	SP	10	70,0000	N/A	N/A	70,0000

Mostrando 1 à 1 de 1 registro(s)

000922
6

000923
10.



Categorias

Digite sua busca aqui

(11) 2231-9554

0 Item(s)
R\$ 0,00

COMPRAR

Item 272 a 274000924
b.

R\$ 2,058

Espéculo Vaginal Descartável
Não lubrificado
Não Estéril
Tamanho: M
Marca: Vagispec

Ref:06863

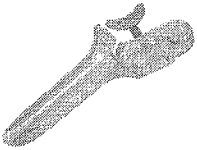

Por
R\$ 2,09

3x de R\$ 0,70 sem juros

COMPRAR

Espéculo Vaginal Descartável
NÃO Lubrificado
Estéril
Tamanho: G
Marca: Kolplast

ef:00152

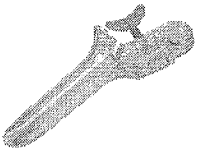

Por
R\$ 2,34

3x de R\$ 0,78 sem juros

COMPRAR

Espéculo Vaginal Descartável
Não Lubrificado
Estéril
Tamanho: G
Marca: Vagispec

TOPO

Powered by
FASTCOMMERCE



RELATÓRIO PÚBLICO
(medicamentos, materiais médico-hospitalares e gases medicinais)

PESQUISAR POR

ITEM
 MODALIDADE
 INSTITUIÇÃO
 FORNECEDOR
 FABRICANTE
 FAIXA
 PERÍODO
 BASE SIASG (Compras Federais)
 TIPO DE COMPRA

ITEM

Código BR:
 Descrição CATMAT:

Unidade de Fornecimento:
 Genérico: Sim Não
 Dados Agrupados

Adicionar

Grupo: ▼

Classe: ▼

UF: ▼
 Município: ▼

Pesquisar

Limpar

RESULTADO

Os registros exibidos especificam as compras realizadas nos últimos 18 meses, o que corresponde ao seguinte período: 18-09-2017 a 18/03/2019
Base de Dados: BPS

DADOS DO ITEM				DADOS DA COMPRA			DADOS DO FABRICANTE/FORNECEDOR			DADOS DA INSTITUIÇÃO				VALORES				
CODIGO BR	DESCRIÇÃO CATMAT	UNIDADE DE FORNECIMENTO	GENÉRICO	DATA COMPRA	MODALIDADE DA COMPRA	DATA INSERÇÃO	TIPO COMPRA	FABRICANTE	FABRICANTE	FORNECEDOR	NOME DA INSTITUIÇÃO	MUNICÍPIO	UF	QTD ITENS COMPRADOS	PREÇO UNITÁRIO	CMED - PREÇO REGULADO	COMPETÊNCIA CMED	MÉDIA PONDERADA
BR0275472	ESPÉCULO, MATERIAL:POLIETILENO, TIPO:VAGINAL, TAMANHO:MÉDIO, CARACTERÍSTICAS ADICIONAIS:ESTÉRIL, DESCARTÁVEL, SEM LUBRIFICAÇÃO	UNIDADE	Não	09/01/2019	Pregão	11/01/2019	A	ADLIN PLASTICOS LTDA	GOLDEN FARM DISTRIBUIDORA LTDA - EPP	FUNDO MUNICIPAL DE SAUDE DE FUNDAO	FUNDAO	ES	1000	0,9000	N/A	N/A		0,8646
																		0,00925

Mostrar 20 ▼

Gerar PDF

Gerar Planilha

CÓDIGO BR	DADOS DO ITEM				DADOS DA COMPRA			DADOS DA INSTITUIÇÃO			VALORES					
	DESCRIÇÃO CATMAT	UNIDADE DE FORNECIMENTO	GENÉRICO	DATA COMPRA	MODALIDADE DA COMPRA	DATA INSERÇÃO	TIPO COMPRA	FABRICANTE	FABRICANTE/FORNECEDOR	NOME DA INSTITUIÇÃO	MUNICÍPIO	UF	QTD ITENS COMPRADOS	PREÇO UNITÁRIO	CMED PREÇO REGULADO	COMPETÊNCIA CMED
BR0275472	ESPECULO, MATERIAL-POLIETILENO, TIPO-VAGINAL, TAMANHO-MÉDIO, CARACTERÍSTICAS ADICIONAIS:ESTÉRIL, DESCARTÁVEL, SEM LUBRIFICAÇÃO	UNIDADE	Não	17/07/2018	Pregão	09/08/2018	A	CRAL ARTIGOS PARA LABORATÓRIOS LTDA	A VIVAS COMERCIAL DE EQUIPAMENTOS DE ELETROMEDICINA E MEDICAMENTOS LTDA EPP	MUNICÍPIO DE SANTANA DO MUNDAU	AL	2400	0,9100	N/A	N/A	0,8643
BR0275472	ESPECULO, MATERIAL-POLIETILENO, TIPO-VAGINAL, TAMANHO-MÉDIO, CARACTERÍSTICAS ADICIONAIS:ESTÉRIL, DESCARTÁVEL, SEM LUBRIFICAÇÃO	UNIDADE	Não	20/11/2017	Pregão	21/03/2018	A	KOLPLAST C I LTDA	TOTAL HEALTH DISTRIBUIDORA DE MATERIAIS PARA USO MEDICO ERELLI - EPP	FUNDO MUNICIPAL DE SAUDE	PR	1800	0,9300	N/A	N/A	0,8643
BR0275472	ESPECULO, MATERIAL-POLIETILENO, TIPO-VAGINAL, TAMANHO-MÉDIO, CARACTERÍSTICAS ADICIONAIS:ESTÉRIL, DESCARTÁVEL, SEM LUBRIFICAÇÃO	UNIDADE	Não	10/12/2018	Pregão	16/01/2019	A	KOLPLAST C I LTDA	FABRICO DE RAMOS & CIA. LTDA	MUNICÍPIO DE UBATUBA	SP	9000	0,9600	N/A	N/A	0,8643
BR0275472	ESPECULO, MATERIAL-POLIETILENO, TIPO-VAGINAL, TAMANHO-MÉDIO, CARACTERÍSTICAS ADICIONAIS:ESTÉRIL, DESCARTÁVEL, SEM LUBRIFICAÇÃO	UNIDADE	Não	09/04/2018	Pregão	12/09/2018	A	KOLPLAST C I LTDA	ULTRAMEGA DISTRIBUIDORA HOSPITALAR LTDA -EPP	FUNDO MUNICIPAL DE SAUDE DE FEIRA NOVA	PE	4000	0,9600	N/A	N/A	0,8643
BR0275472	ESPECULO, MATERIAL-POLIETILENO, TIPO-VAGINAL, TAMANHO-MÉDIO, CARACTERÍSTICAS ADICIONAIS:ESTÉRIL, DESCARTÁVEL, SEM LUBRIFICAÇÃO	UNIDADE	Não	26/03/2018	Pregão	01/06/2018	A	ADLIN PLASTICOS LTDA	CIRURGICA RIOPREITANA LTDA	MUNICÍPIO DE UCHOA	SP	200	0,9700	N/A	N/A	0,8643
BR0275472	ESPECULO, MATERIAL-POLIETILENO, TIPO-VAGINAL, TAMANHO-MÉDIO, CARACTERÍSTICAS ADICIONAIS:ESTÉRIL, DESCARTÁVEL, SEM LUBRIFICAÇÃO	UNIDADE	Não	22/02/2018	Pregão	05/10/2018	A	ADLIN PLASTICOS LTDA	OPEN FARMA COMERCIO DE PRODUTOS HOSPITALARES LTDA	FUNDO MUNICIPAL DE SAUDE	SE	6000	1,0700	N/A	N/A	0,8643
BR0275472	ESPECULO, MATERIAL-POLIETILENO, TIPO-VAGINAL, TAMANHO-MÉDIO, CARACTERÍSTICAS ADICIONAIS:ESTÉRIL, DESCARTÁVEL, SEM LUBRIFICAÇÃO	UNIDADE	Não	11/04/2018	Pregão	04/06/2018	A	ADLIN PLASTICOS LTDA	CIRURGICA PINHEIRO LTDA	MUNICÍPIO DE IPIACU	MG	350	1,0800	N/A	N/A	0,8643
BR0275472	ESPECULO, MATERIAL-POLIETILENO, TIPO-VAGINAL, TAMANHO-MÉDIO, CARACTERÍSTICAS ADICIONAIS:ESTÉRIL, DESCARTÁVEL, SEM LUBRIFICAÇÃO	UNIDADE	Não	09/05/2018	Pregão	20/07/2018	A	ADLIN PLASTICOS LTDA	SISTEMA NACIONAL FARMACÊUTICO LTDA	MUNICÍPIO DE ATIBAIA	SP	875	1,4500	N/A	N/A	0,8643

000926
B.

DADOS DO ITEM				DADA		COMPRÁ		DADOS DO FORNECEDOR		DA INSTITUIÇÃO		VALORES					
CÓDIGO BR	DESCRIÇÃO CATMAT	UNIDADE DE FORNECIMENTO	GENÉRICO	DATA COMPRA	MODALIDADE DA COMPRA	DATA INSERÇÃO	TIPO COMPRA	FABRICANTE	FABRICANTE/FORNECEDOR	NOME DA INSTITUIÇÃO	MUNICÍPIO	UF	QTD ITENS COMPRADOS	PREÇO UNITÁRIO	CMED - PREÇO REGULADO	COMPETÊNCIA CIMED	MEDIA PONDERADA
BR0275472	ESPÉCULO, MATERIAL POLIETILENO, TIPO-VAGINAL, TAMANHO:MÉDIO, CARACTERÍSTICAS ADICIONAIS:ESTÉRIL, DESCARTAVEL, SEMI LUBRIFICAÇÃO	UNIDADE	Não	28/06/2018	Pregão	23/07/2018	A	CRAL ARTIGOS PARA LABORATÓRIOS LTDA	ODONTOMEDI - PRODUTOS ODONTOLÓGICOS E HOSPITALARES LTDA - EPP	FUNDO MUNICIPAL DE SAUDE	JURANDA	PR	1000	2.3867	N/A	N/A	0,8643
BR0275472	ESPÉCULO, MATERIAL POLIETILENO, TIPO-VAGINAL, TAMANHO:MÉDIO, CARACTERÍSTICAS ADICIONAIS:ESTÉRIL, DESCARTAVEL, SEMI LUBRIFICAÇÃO	UNIDADE	Não	05/03/2018	Pregão	28/02/2019	A	GINECOL INDUSTRIA E COMERCIO DE MATERIAS HOSPITALARES LTDA - ME	BRUMA COMERCIO DE MEDICAMENTOS LTDA - ME	MUNICÍPIO DE CORTES	CORTES	PE	300	12.5000	N/A	N/A	0,8643

Suporte a sistemas: 136 - opção 6
 e-mail: suporte.sistemas@datasus.gov.br
 Fale conosco: <http://datasus.saude.gov.br/fale-conosco>

000927
60



Item 275 - 276 000928
R\$ 12,490

Digite o que você procura

🔍

- ARTIGOS PARA LABORATORIO (<https://www.didaticasp.com.br/categoria/3163028.html>) >
- ARTIGOS PARA LABORATÓRIO (<https://www.didaticasp.com.br/artigos>) >
- DIDÁTICOS PARA LABORATÓRIO (<https://www.didaticasp.com.br/didaticos>) >
- EQUIPAMENTOS PARA LABORATÓRIO (<https://www.didaticasp.com.br/equipamentos>) >
- SOLO BETUME ASFALTO CONCRETO (<https://www.didaticasp.com.br/solo>) >

NEWSLETTER



Receba nossas ofertas por e-mail

Digite seu email

>

SOBRE A LOJA



A Didática SP comercializa artigos e equipamentos para laboratórios. Concentramos nossos esforços no atendimento a escolas, faculdades, universidades e pesquisadores de todo o Brasil. Com sede na cidade de Guarulhos estado de São Paulo, atendemos a todo território nacional.

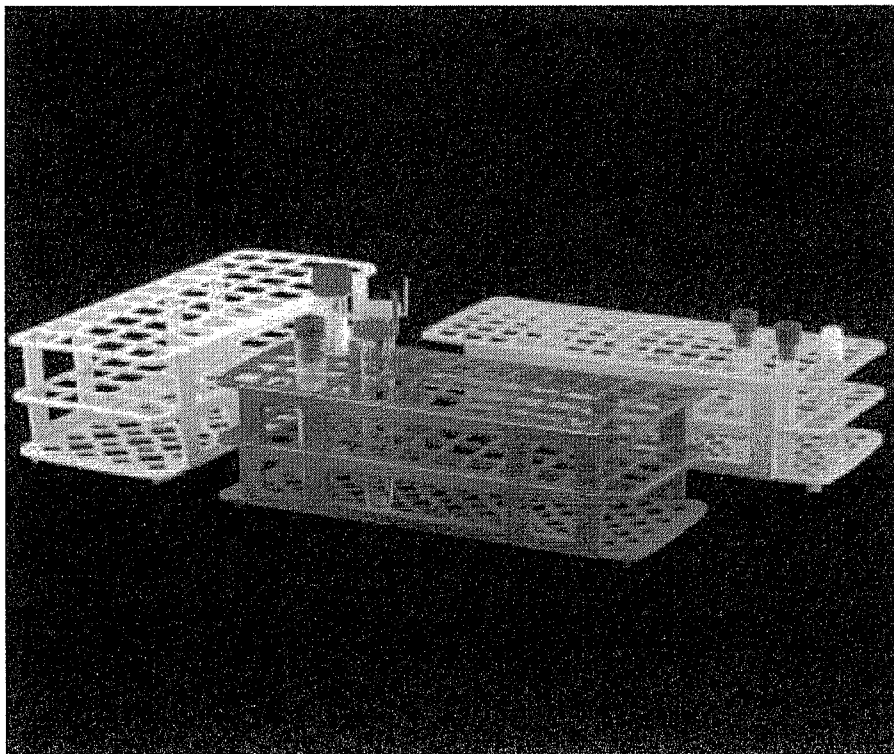

📞 ([https://api.whatsapp.com/send?](https://api.whatsapp.com/send?text=ESTANTE%20DE%20PLASTICO%20%28PP%29%20PARA%2090%20TUBOS%20DE%2013MM%20http%3A%2F%2Fwww.didaticasp.com.br/estante-de-plastico-pp-para-90-tubos-de-13mm)

text=ESTANTE%20DE%20PLASTICO%20%28PP%29%20PARA%2090%20TUBOS%20DE%2013MM%20http%3A%2F%2Fwww.didaticasp.com.br/estante-de-plastico-pp-para-90-tubos-de-13mm)

📍 Início (<https://www.didaticasp.com.br/>) / Artigos para Laboratório (<https://www.didaticasp.com.br/artigos>) / Plástico (<https://www.didaticasp.com.br/plastico>) / Racks, Suportes e Estantes (<https://www.didaticasp.com.br/categoria/1605907.html>) /

ESTANTE DE PLASTICO (PP) PARA 90 TUBOS DE 13MM

Opções de Cor:

 (<https://www.didaticasp.com.br/carrinho/index>)

R\$ 13,97

000929
b

[o \(https://www.didaticasp.com.br/carrinho/produto/19464762/adicionar\)](https://www.didaticasp.com.br/carrinho/produto/19464762/adicionar)

Estoque: 10 dias úteis

Estante de plástico tipo grade.

Características:

- Confeccionado em polipropileno (PP);
- Modelo tipo grade;
- Capacidade: 90 tubos de 13mm de diâmetro.
- Autoclavável a 121°C por 15 minutos;
- Disponível nas cores amarela, azul, branca e vermelha;
- Possui identificação numérica em cada furo;
- Permite o uso em conjunto com banho-maria, estufas e freezer.

PRODUTOS RELACIONADOS

<https://www.didaticasp.com.br/estante-de-plastico-pp-para-40-tubos-de-20mm>

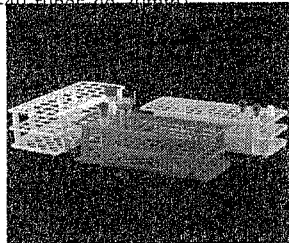

ESTANTE DE PLASTICO (PP) PARA 40 TUBOS DE 20MM (<https://www.didaticasp.com.br/estante-de-plastico-pp-para-40-tubos-de-20mm>)

R\$ 13,97

<https://www.didaticasp.com.br/estante-de-plastico-pp-para-60-tubos-de-16mm>

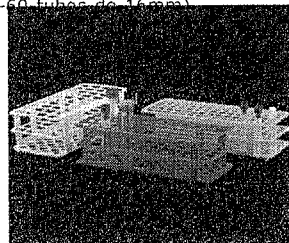

ESTANTE DE PLASTICO (PP) PARA 60 TUBOS DE 16MM (<https://www.didaticasp.com.br/estante-de-plastico-pp-para-60-tubos-de-16mm>)

R\$ 13,97

<https://www.didaticasp.com.br/tubo-de-ensaio-15x100mm-plastico-pp-10mi-100un>

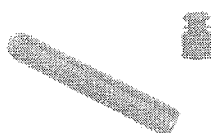

000930
lo 8 Itens

Características

Buscar em Todo o site

BUSCAR

Filtrar

Categorias

Filtrar por Marca

- Cralplast (8)
- Labor Import (1)
- Mopape (5)

Capacidade

- 40 tubos Cor Branca (1)
- 60 tubos Cor Branca (1)
- 90 tubos Cor Branca (1)

Filtrar

Tamanho

- Diâmetro 1,2 cm (1)
- Diâmetro 1,3 cm (3)
- Diâmetro 1,5 cm (1)
- Diâmetro 1,6 cm (3)
- Diâmetro 1,8 cm (2)
- Diâmetro 2,0 cm (3)
- Diâmetro 2,5 cm (3)

Filtrar

Faixa de Preços

- De R\$ 0,01 a R\$ 23,38 (10)
- De R\$ 23,38 a R\$ 41,55 (3)
- De R\$ 59,72 a R\$ 77,88 (1)

Filtrar

Remover itens com:

Remover

Limpar Filtros

PRIMEIRA COMPRA GANHE 5% de DESCONTO

FRETE GRÁTIS ACIMA DE R\$ 200,00 somente para algumas cidades na região metropolitana de São Paulo

Atendimento via WhatsApp (11) 97705-0000

Página Inicial \ Acessórios Gerais \ Estantes para Tubos

Ambiente Seguro

Classificar Por Relevância

Disponibilidade: ...

Filtrar por Marca: ...

Resultado 14 Produtos em 2 Páginas

1 | 2 | Última

Estante Plástica Universal para Tubos

Disponibilidade: 1

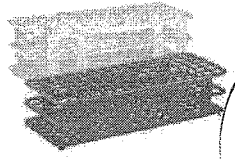

Estante Plástica Universal para Tubos Fabricadas em polipropileno (PP) Autoclavável a 121°C por 15 minutos. Permite o uso em conjunto com banho-maria, estufas e freezer Marca: Cralplast

Por R\$ 13,13

DESTAQUE

Visualização: Lista Galeria

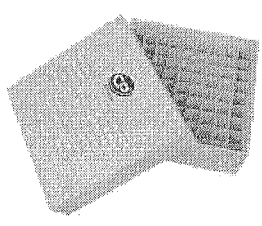

Caixa de Fibra de Papelão para 81 Tubos de 1,5 até 2mL
Por: R\$ 7,16

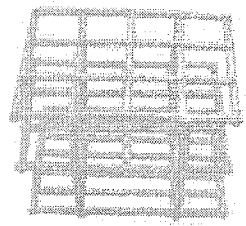

Estante para 12 Tubos Revestido em PVC (Suporte)
A Partir de: R\$ 13,28

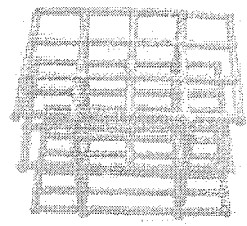

Estante para 24 Tubos Revestidas em PVC (Suporte)
A Partir de: R\$ 19,47

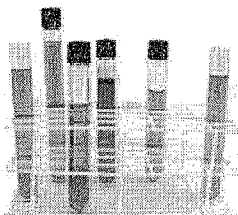

Estante para 40 Tubos Revestido em PVC (Suporte)
A Partir de: R\$ 26,11

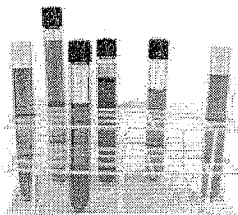

Estante para 60 Tubos Ø 2,5cm Revestido em PVC (Suporte)
Por: R\$ 39,63
R\$ 37,65 à vista com desconto Boleto Bancário

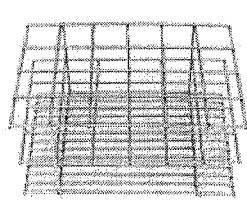

Estante para 24 Tubos Ø 2,0cm em Aço Inox (Suporte)
Por: R\$ 77,88
R\$ 73,99 à vista com desconto Boleto Bancário

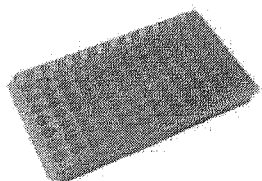

Estante Dupla Face para 96 Microtubos de 0,5/1,5/2,0 mL
Por: R\$ 13,03

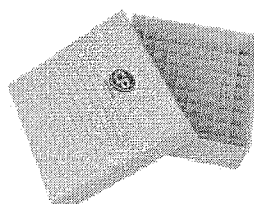

Caixa em Fibra de Papelão para 100 Tubos de Estante para Tubos Tipo Falcon de 15 e 50mL
Por: R\$ 7,60



Estamos Online!
Por: R\$ 14,21

Escolha o que você precisa

AGULHAS
 AGULHA MÚLTIPLA PARA COLETA DE MEIOSEU A VÁCUO RAXO 25x0,7mm
 AGV2508-C

ESPECIALIDADES
 AGULHA MÚLTIPLA PARA COLETA DE SANGUE A VÁCUO 25x0,7mm
 AGV2507-C

Na compra de uma caixa, o valor é R\$ 30,45 (valor promocional)
 Na compra entre 10 e 50 caixas, o valor por caixa é de R\$ 25,31 - Use o Cupom 10A50CAIXAS
 Na compra entre 51 e 100 caixas, o valor por caixa é de R\$ 22,78 - Use o Cupom 50A100CAIXAS
 Na compra acima de 100 caixas, o valor por caixa é de R\$ 20,25 - Use o Cupom ACIMADER100CAIXAS

* Mais 5% de desconto para pagamentos no boleto * Entrega imediata * Limitado a quantidade disponível em estoque

FRETE GRÁTIS EM TODO BRASIL
 Em compras acima de R\$ 500,00

PARCELE EM ATÉ 10X
 No cartão de Crédito

5% DE DESCONTO
 Via Boleto Bancário

SSL

COMPRA SEGURA
 Gerenciada SSI

CHAT AO VIVO
 Suporte em tempo real

000931
b

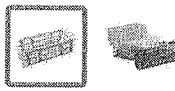
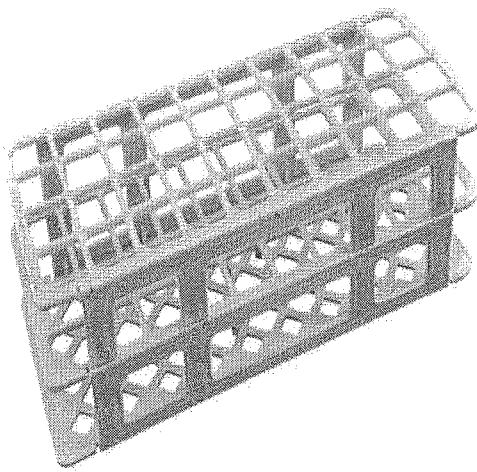

Início (https://www.dsyclab.com.br/) > CONSUMOS (https://www.dsyclab.com.br/consumos) > ESTANTES E RACKS (https://www.dsyclab.com.br/consumos/estantes-e-racks) > TIPO GRADE EM PLÁSTICO (https://www.dsyclab.com.br/consumos/estantes-e-racks/tipo-grade-em-plastico)

Estante tipo grade, PP, 40 furos para tubo de 20 mm, branca, unidade, mod.: 187082 (Cralplast)

Código: 187082

Marca: CRALPLAST (https://www.dsyclab.com.br/marca/cralplast.html)

R\$ 10,37
R\$ 9,08

ou R\$ 8,63 via Boleto Bancário

1

Comprar (https://www.dsyclab.com.br/carrinho/produto/30589590/adicio

Estoque: Disponível

Boleto Bancário R\$ 8,63

Parcelar em 10x R\$ 9,08

Comprar (https://www.dsyclab.com.br/)

Carrinho (https://www.dsyclab.com.br/carrinho/index) R\$ 9,08

Conta (https://www.dsyclab.com.br/conta/index) R\$ 9,08

Calcule o frete

CEP: [] CALCULAR

Compartilhar

Descrição Completa

↑ TOPO

WhatsApp (https://api.whatsapp.com/send?phone=5541999073651)

Fale conosco, nós estamos online!

RELATORIO PÚBLICO
(medicamentos, materiais médico-hospitalares e gases medicinais)

PESQUISAR POR

ITEM
 MODALIDADE
 INSTITUIÇÃO
 FORNECEDOR
 FABRICANTE
 FAIXA
 PERÍODO
 BASE SIASG(Campras Federais)
 TIPO DE COMPRA

ITEM

Código BR:

BR:

Unidade de Fornecimento:

Descrição CATMAT:
 ESTANTE de plástico PP 72 tubos

Genérico: Sim Não
 Dados Agrupados

Adicionar

Grupo:

Classe:

PDM:

UF:
 Município:

Pesquisar

Limpar

RESULTADO

O(s) registros exibidos especificam as compras realizadas nos últimos 18 meses, o que corresponde ao seguinte período: 18-09-2017 a 18/03/2019

Gerar Planilha

Gerar PDF

Mostrar 20 y

DADOS DO ITEM				DADOS DA COMPRA			DADOS DO FORNECEDOR			DADOS DA INSTITUIÇÃO				VALORES			
CÓDIGO BR	DESCRIÇÃO CATMAT	UNIDADE DE FORNECIMENTO	GENÉRICO	DATA COMPRA	MODALIDADE DA COMPRA	DATA INSERÇÃO	FABRICANTE	FABRICANTE	FORNECEDOR	NOME DA INSTITUIÇÃO	MUNICIPIO	UF	QTD ITENS COMPRADOS	PREÇO UNITARIO	CMED - PREÇO REGULADO	COMPETÊNCIA CMED	MEDIA PONDERADA
Nenhum registro encontrado..																	

000932

Precisa de ajuda?

Acompanhe seu Pedido

100% 2ª Via do Boleto

Entre ou Cadastre-se Minha Conta

000933 0

O que você procura?

Item 277

Por Categoria

Repetir Pedido

Tudo Que Você Precisa

Promoções



Dental Cremer | Biossegurança | Desinfetante Ácido Peracético

R\$ 89,987

Produto

Indicação

Características

Itens Inclusos



Ácido Peracético Pronto-Use 2000 0,2% - Prolink

Cod. de Referência: 101340

☆☆☆☆☆ (0)

Avalie este produto

Embalagem com 1 litro.

FRETE GRÁTIS! NAS COMPRAS ACIMA DE R\$100,00

Por: **R\$116,25**

Condições de Pagamento [+]

QUANTIDADE:

1

COMPRAR

VOCÊ ESTÁ EM UM AMBIENTE SEGURO

APROVEITE E COMPRE JUNTO



Ácido Peracético Pronto-Use 2000 0,2% - Prolink

Embalagem com 1 litro.

A partir de: **R\$ 116,25**

+



Fita Teste Perax Rio Test Strips - Rioquímica

Embalagem com 30 unidades.

A partir de: **R\$ 171,82**

+



Álcool Etilico 70% Saneante - Prolink

Embalagem com 1 litro.

A partir de: **R\$ 6,99**

☆☆☆☆☆ (20)

=

Leve junto por:

R\$ 207,06
R\$ 295,06

COMPRAR TODOS

BAIXOU O PREÇO

1

1

1

Indicação

Características

Itens Inclusos

Pront-Use 2000 é um desinfetante químico, a frio de ação rápida e eficiente para área odontológica e hospitalar, sendo compatível com a maioria dos materiais utilizados na fabricação dos equipamentos como: aço inox, alumínio, vidro, porcelana, teflon, viton, polietileno, polipropileno etc.

POSSO AJUDAR?

OPINIÕES DOS CONSUMIDORES



Principal / Ácido Peracético 0,20% (Desinfetante de Alt...

buscar...

TR

Ácido Peracético 0,20% (Desinfetante de Alto Nível) Voxilon AN - Thech



Duplo clique na imagem acima para visualizá-la maior



MAIS VISUALIZAÇÕES



Ácido Peracético 0,20% (Desinfetante de Alto Nível) Voxilon AN - Thech

[Enviar para um amigo](#)[Seja o primeiro a comentar este produto](#)[Inscrever-se para alerta de preço](#)

Disponibilidade: Em Estoque.

R\$73,82

Parcele no Cartão com PagSeguro

2x R\$38,57 *	3x R\$26,09 *
4x R\$19,85 *	5x R\$16,11 *
6x R\$13,62 *	7x R\$11,84 *
8x R\$10,51 *	9x R\$9,48 *
10x R\$8,65 *	11x R\$7,97 *
12x R\$7,41 *	

Em todos os cartões de Crédito



* Taxa de 2,99% ao mês (parcela mínima de R\$5,00)

Qtde: OU

Descrição do Produto

VOXILON AN é um produto que está à frente da categoria dos saneantes de alto nível. Tem como princípio ativo o ácido peracético associado à estabilizantes que resultaram em um produto pronto para uso e sem efeitos tóxicos ou agressivos ao usuário. Sua formulação é resistente à matéria orgânica, não sendo inativado, mantendo assim o princípio ativo na concentração necessária durante todo o período de utilização.

VOXILON AN atua oxidando a estrutura celular que é imprescindível à sobrevivência de bactérias, vírus, fungos e esporos, eliminando-os e não permitindo o surgimento de formas resistentes, dispensando assim o rodízio de saneantes.

Pode ser aplicado através de sistemas de nebulização ou por imersão. Quando utilizado puro, desinfeta artigos críticos e equipamentos em 10 minutos, e tem ação comprovada contra *Bacillus subtilis* (ATCC 19659) e *Clostridium sporogenes* (ATCC 3584) em 5 minutos.

Além de bactericida, VOXILON AN é também fungicida e esporicida, ambientalmente compatível e sua utilização não gera resíduos tóxicos, restando apenas oxigênio e água após sua decomposição. Não é inflamável e não degrada materiais sintéticos como PVC, látex, acrílicos, tintas etc.

A concentração de ácido peracético durante o processo de utilização do VOXILON AN pode ser medida através do Thech-Test, que é uma fita para análise semiquantitativa do teor de princípio ativo com leitura direta, facilitando assim as rotinas operacionais do controle de qualidade, reduzindo assim o tempo de trabalho em laboratório.

Indicação:

- Altamente indicado para as áreas de odontologia, estética, podologia e tatuagem;
- VOXILON® AN é um desinfetante de alto nível à base de ácido peracético a 0,2%, pronto para uso, com tempo de contato de 10 minutos para total desinfecção, atendendo com excelência as determinações da RDC nº 15, de 15/03/2012, que dispõe sobre os requisitos de Boas Práticas para o processamento de produtos para saúde; e a RDC nº 06, de 01/03/2013 que dispõe sobre os requisitos de Boas Práticas de funcionamento de endoscopia. É indicado para materiais de assistência ventilatória em oxigenoterapia como nebulizadores, tubos corrugados,ambu e demais materiais utilizados em suporte ventilatório. É também indicado com segurança para a desinfecção de endoscópios, colonoscópios e afins, havendo total compatibilidade com os equipamentos. Nas áreas de odontologia, ortodontia e serviços protéticos seu uso é ideal para garantir a rápida e segura desinfecção dos materiais;
- Adequado também para desinfecção de instalações e equipamentos das indústrias farmacêuticas, cosméticas e afins.

Características:

- Desinfetante de alto nível;



Bem-vindo! Login

Atendimento Aj

Estou procurando por...

Meus
PedidosMeu
CadastroMeu
Carrinho000935
10.

LUVAS

LABORATORIO

DIABETES

ESTERILIZAÇÃO

APARELHO DE PRESSÃO

MATERIAL DE CONSUMO

DESCARTÁVEIS

SANEANTES

Você está em: Home > Saneantes > Glutaraldeído > PERAX RIO ÁCIDO PERACÉTICO 0,2% RIOQUIMICA

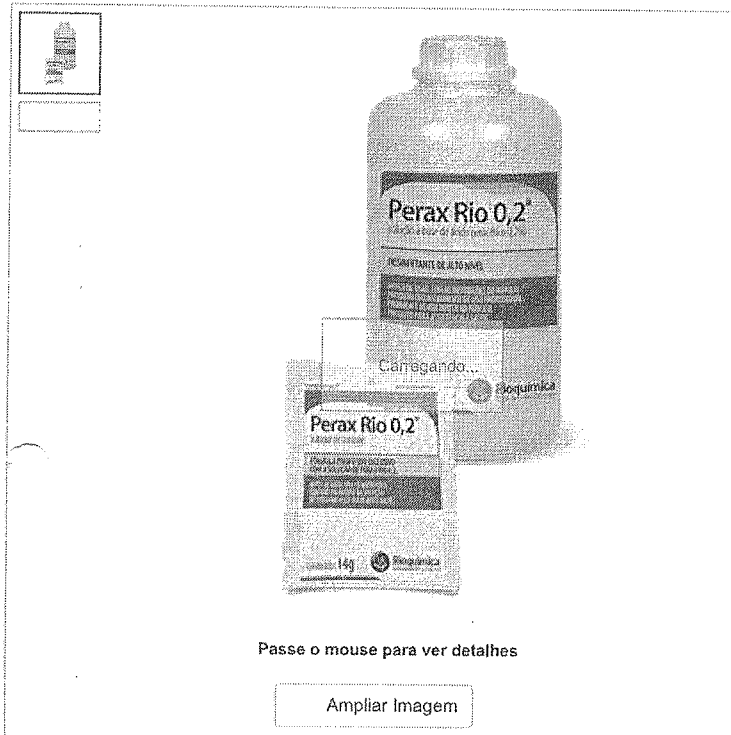

Passe o mouse para ver detalhes

Ampliar Imagem

PERAX RIO ÁCIDO PERACÉTICO 0,2% RIOQUIMICA

em 0 avaliações. Dê sua avaliação

Perax Rio 0,2 foi desenvolvido para a desinfecção de alto nível, indicado para a desinfecção de equipamentos em geral, endoscópios, tubos corrugados, kits de micronebulização, nebulizadores de oxigênio, aço inox, aço cirúrgico, alumínio, plástico, acrílico e látex.

Modelo: ÁCIDO PERACÉTICO Marca: RIOQUIMICA

Referência: 21974

Conteúdo: Litro

Seção: Saneantes

R\$ 79,89

Valor à vista: R\$ 75,90 à vista.

COMPRE MAIS E GANHE DESCONTO!

A partir de 12 unidades R\$ 78,29 (cada)

QUANTIDADE

- 1 +

\$ Saiba como pagar

🧮 Calcule o frete

🗨 Tire suas dúvidas ★ Indique este produto ❤ Lista

Descrição

Perax Rio Ácido Peracético 0,2% Rioquímica 1 Litro

Perax Rio 0,2 foi desenvolvido para a desinfecção de alto nível, indicado para a desinfecção de equipamentos em geral, endoscópios, tubos corrugados, kits de micronebulização, nebulizadores de oxigênio, aço inox, aço cirúrgico, alumínio, plástico, acrílico e látex.

* Desinfetante de Alto Nível.

Tempo de Desinfecção: 10 minutos.

* Fixação de Matéria Orgânica: Não.

* Enxágue: Simples.

* Efeito Residual: Não.

* Segurança: Baixa Toxicidade.

* Validade da Solução de Uso: Até 30 dias.

* Concentração Mínima: 2000ppm.

* Seguro para o paciente e operador.

* Pronto uso.

O Desinfetante Perax Rio, é uma solução à base de ácido Peracético 0,2%. O produto necessita ser utilizado junto com um sachê que acompanha a embalagem, caso não utilizado pode causar danos ao material.

Validade média de 30 dias após abertura da solução. É recomendado a quantificação de ácido peracético através de fitas para teste, caso esteja menor que 0,2% tem sua efetividade prejudicada.

COMPOSIÇÃO E INFORMAÇÕES DO PRODUTO:

Substância: Ácido Peracético 0,2%.

Nome Químico Comum ou Nome Genérico: Ácido Peracético.

Sinônimos: Ácido peroxietanóico, Ácido peroxiacético.

Ingredientes ou Impurezas que contribuam para o perigo: Peróxido de Hidrogênio, Ácido Acético.

Número do Chemical Abstract Service ? CAS:

Ácido Peracético: 79-21-0

Peróxido de Hidrogênio: 7722-84-1

Ácido Acético: 64-19-7

Benzotriazol: 29385-43-1

Molibdato de Sódio: 10102-40-6

Fosfato Dissódico: 7558-79-4

Ácido (1-Hidroxietilideno 1,1 Difosfônico): 2809-21-4



RELATÓRIO PÚBLICO
(medicamentos, materiais médico-hospitalares e gases medicinais)

PESQUISAR POR

ITEM
 MODALIDADE
 INSTITUIÇÃO
 FORNECEDOR
 FABRICANTE
 FAIXA
 PERÍODO
 BASE SIASG(Compras Federais)
 TIPO DE COMPRA

ITEM

Código BR: 0420833
 Descrição CATMAT: antisséptico químico a base de ácido paracético 0,2%
 UBR:
 Unidade de Fornecimento:

Genérico: Sim Não
 Adicionar

Grupo: Todos ▾

Classe: Todos ▾

PDM:

UF: Todos ▾
 Município: Seleção ▾

Pesquisar

Limpar

Os registros exibidos especificam as compras realizadas nos últimos 18 meses, o que corresponde ao seguinte período: 18-09-2017 a 18/03/2019

Base de Dados: BPS

Gerar Planilha

Gerar PDF

RESULTADO

Mostrar 20 ▾

DADOS DO ITEM		DADOS DA COMPRA			DADOS DO FABRICANTE/FORNECEDOR		DADOS DA INSTITUIÇÃO			VALORES						
CÓDIGO BR	DESCRIÇÃO CATMAT	UNIDADE DE FORNECIMENTO	DATA COMPRA	MODALIDADE DA COMPRA	DATA INSCRIÇÃO	TIPO COMPRA	FABRICANTE	FORNECEDOR	NOME DA INSTITUIÇÃO	MUNICÍPIO	UF	QTD ITENS COMPRADOS	PREÇO UNITÁRIO	CMED - PREÇO REGULADO	COMPETÊNCIA CMED	MÉDIA PONDERADA
Nenhum registro encontrado.																

Suporte a sistemas: 136 - opção 8
 e-mail: suporte.sistemas@bptasus.gov.br
 Fale conosco: http://bptasus.saude.gov.br/fale-conosco

000936
10.

Precisa de ajuda?

Acompanhe seu Pedido

2ª Via do Boletim

Entre ou Cadastre-se

Minha Conta
000937
b.

O que você procura?

R\$ 357,43

Item 278

Por Categoria

Repetir Pedido

Tudo Que Você Precisa

Promoções



Dental Cremer | Biossegurança | Desinfetante Ácido Peracético

Produto

Indicação

Características

Itens Inclusos

Imagens

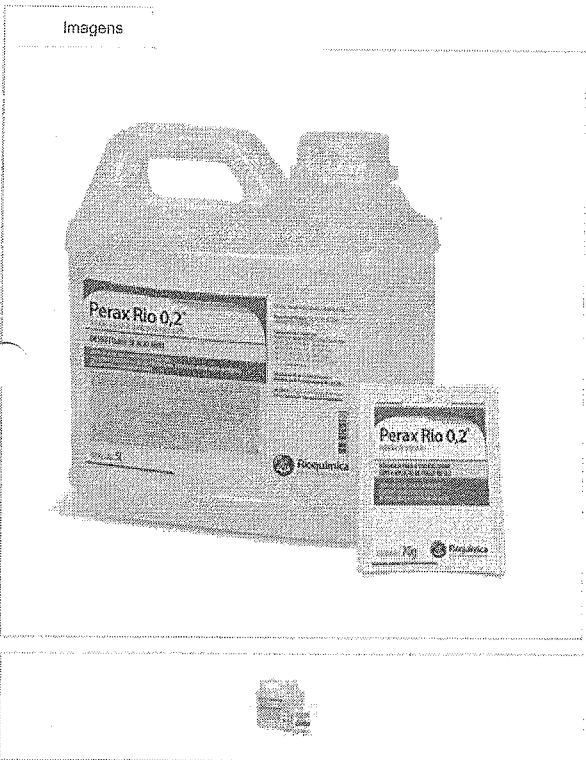

Ácido Peracético Perax Rio 0,2% - Rioquímica

Cod. de Referência: 606546

★★★★★ (2)

Veja opiniões de quem já comprou

Embalagem com 5 litros + inibidor de corrosão de 70g.



FRETE GRÁTIS! NAS COMPRAS ACIMA DE R\$100,00

Por: **R\$214,29**

Condições de Pagamento [+]

QUANTIDADE:

1

COMPRAR

VOCÊ ESTÁ EM UM AMBIENTE SEGURO

APROVEITE E COMPRE JUNTO



+

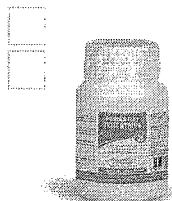

+

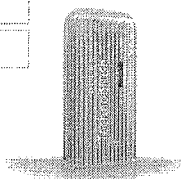

=

Leve junto por:

R\$ 407,62

COMPRAR TODOS

Ácido Peracético Perax Rio 0,2% - Rioquímica

Fita Teste Perax Rio Test Strips - Rioquímica

Aplicador Technobrush - Coltene

Embalagem com 5 litros + inibidor de corrosão de 70g.

Embalagem com 30 unidades.

Embalagem com 100 unidades.

★★★★★ (2)

★★★★★ (4)

A partir de: **R\$ 214,29**

A partir de: **R\$ 171,82**

A partir de: **R\$ 21,51**

1

1

1

Modelo

Indicação

Características

Itens Inclusos

* Indicado para a desinfecção de alto nível de equipamentos em geral, endoscópios, tubos corrugados, kits de micronebulização, oxigênio, aço inox, aço cirúrgico, alumínio, plástico, acrílico e látex.

POSSO AJUDAR?

OPINIÕES DOS CONSUMIDORES



Bem-vindo! Login

Atendimento Aji

Estou procurando por...

Meus
PedidosMeu
CadastroMeu
Carrinho

000938

LUVAS

LABORATORIO

DIABETES

ESTERILIZAÇÃO

APARELHO DE PRESSÃO

MATERIAL DE CONSUMO

DESCARTÁVEIS

SANEAMENTO

Você está em: Home > Saneantes > Detergente Enzimático > PERAX RIO ÁCIDO PERACÉTICO 0,2% 5 LITROS RIOQUIMICA

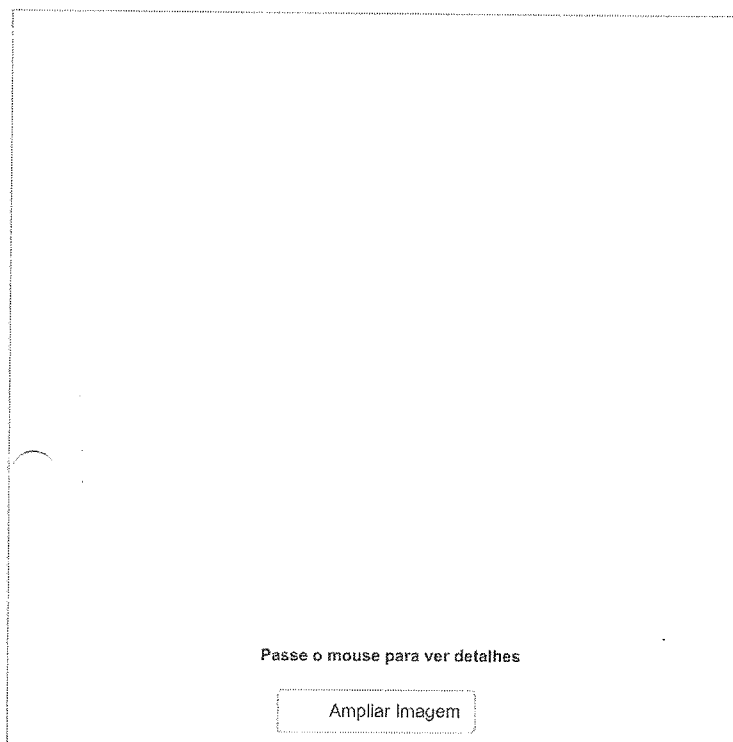

PERAX RIO ÁCIDO PERACÉTICO 0,2% 5 LITROS RIOQUIMICA

em 0 avaliações. Dê sua avaliação

Marca: RIOQUIMICA

Referência: 21974

Conteúdo: Galão 5 Litros

Seção: Saneantes

R\$ 429,00

Valor à vista: R\$ 407,55 à vista.

COMPRE MAIS E GANHE DESCONTO!

A partir de 4 unidades R\$ 420,42 (cada)

QUANTIDADE

- 1 +

\$ Saiba como pagar

📦 Calcule o frete

🔍 Tire suas dúvidas ⭐ Indique este produto ❤️ Lista

Descrição

Perax Rio Ácido Peracético 0,2% Rioquimica Galão 5 Litros

Perax Rio 0,2 foi desenvolvido para a desinfecção de alto nível, indicado para a desinfecção de equipamentos em geral, endoscópios, tubos corrugados, kits de micronebulização, nebulizadores de oxigênio, aço inox, aço cirúrgico, alumínio, plástico, acrílico e látex.

* Ácido peracético 0,2%.

* Possui eficácia garantida e comprovada contra Trichophyton mentagrophytes, Staphylococcus aureus, Pseudomonas aeruginosa, escherichia coli, Salmonella choleraesuis, Candida albicans. Esporos: Clostridium sporogenes e Bacillus subtilis. Micobactérias: Mycobacterium massiliense, Mycobacterium bovis, Mycobacterium smegmatis, Mycobacterium avium e Mycobacterium terrae. Vírus: Influenza/H1N1.

* Modo de uso: Primeiramente deve-se adicionar o inibidor de corrosão do sachê ao líquido contido no frasco, agitar e aguardar por cerca de 15 minutos até a total dissolução do pó no líquido.

* Usar a solução preparada até 30 dias após a preparação, ou antes, se a concentração de ácido peracético estiver menor que 0,2%, medida por meio da fita teste específica para leitura de ácido peracético.

* Manter a solução em uso em recipiente plástico tampado. Sempre utilizar equipamentos de proteção individual, protetor facial ou ocular, luvas e avental.

* Imergir completamente o artigo, expondo-o totalmente ao produto (inclusive as articulações e ranhuras) deixando agir por 10 minutos.

* Após o tempo de contato enxaguar com água em abundância.

* O PERAX RIO 0,2% tem sua eficácia comprovada quando utilizado junto com o sachê que vem anexo ao frasco do produto. O PERAX RIO 0,2% não pode ser utilizado sem a adição do sachê à solução (solução + inibidor), o não uso deste sachê pode acarretar danos ao material.

* Validade: 24 meses.

* Registro ANVISA: 313290358.

COMPOSIÇÃO E INFORMAÇÕES DO PRODUTO:

Substância: Ácido Peracético 0,2%.

Nome Químico Comum ou Nome Genérico: Ácido Peracético.

Sinônimos: Ácido peroxietanóico, Ácido peroxiacético.

Ingredientes ou Impurezas que contribuam para o perigo: Peróxido de Hidrogênio, Ácido Acético.

Número do Chemical Abstract Service ? CAS:

Ácido Peracético: 79-21-0

Peróxido de Hidrogênio: 7722-84-1

Ácido Acético: 64-19-7

Benzotriazol: 29385-43-1

Molibdato de Sódio: 10102-40-6

Fosfato Dissódico: 7558-79-4

Ácido (1-Hidroxietilideno 1,1 Difosfônico): 2809-21-4

Classificação: Não Perigoso.



Estamos Online - Fale Conosco



(/checkout/#/cart)

000939
b

Digite Aqui

Buscar

TODAS
CATEGORIASMATERIAIS
DE CONSUMO

COLETAS

MATERIAIS
DESCARTÁVEIS

EQUIPAMENTOS

LUVAS

SANEANTES

NORMA
SEGURANÇA

OFERTAS

RIOQUIMICA (<https://www.shoplabor.com.br/saneantes/detergente-enzimatico-rioquimica>)
PERAX RIO ÁCIDO PERACÉTICO 0,2% 5 LITROS RIOQUIMICA

Cód:

☆☆☆☆☆☆ Avalie



R\$ 429,00

ou 10x de R\$ 48,80

Preço a vista: R\$ 429,00

Calcular o Frete

OK

Não sei meu CEP (<http://www.buscacep.correios.com.br/sistemas/buscacep/>)

Descrição do Produto

Perax Rio Ácido Peracético 0,2% Rioquimica Galão 5 Litros

Perax Rio 0,2 foi desenvolvido para a desinfecção de alto nível, indicado para a desinfecção de equipamentos em geral, endoscópios, tubos corrugados, kits de micronebulização, nebulizadores de oxigênio, aço inox, aço cirúrgico, alumínio, plástico, acrílico e látex.

- * Ácido peracético 0,2%.
- * Possui eficácia garantida e comprovada contra Trichophyton mentagrophytes, Staphylococcus aureus, Pseudomonas aeruginosa, escherichia coli, Salmonella choleraesuis, Candida albicans. Esporos: Clostridium sporogenes e Bacillus subtilis. Micobactérias: Mycobacterium massiliense, Mycobacterium bovis, Mycobacterium smegmatis, Mycobacterium avium e Mycobacterium terrae. Vírus: Influenza/H1N1.
- * Modo de uso: Primeiramente deve-se adicionar o inibidor de corrosão do sachê ao líquido contido no frasco, agitar e aguardar por cerca de 15 minutos até a total dissolução do pó no líquido.
- * Usar a solução preparada até 30 dias após a preparação, ou antes, se a concentração de ácido peracético estiver menor que 0,2%, medida por meio da fita teste específica para leitura de ácido peracético.
- * Usar a solução em uso em recipiente plástico tampado. Sempre utilizar equipamentos de proteção individual, protetor facial ou ocular, luvas e avental.
- * Limpar completamente o artigo, expondo-o totalmente ao produto (inclusive as articulações e ranhuras) deixando agir por 10 minutos.
- * Após o tempo de contato enxaguar com água em abundância.
- * O PERAX RIO 0,2% tem sua eficácia comprovada quando utilizado junto com o sachê que vem anexo ao frasco do produto. O PERAX RIO 0,2% não pode ser utilizado sem a adição do sachê à solução (solução + inibidor), o não uso deste sachê pode acarretar danos ao material.
- * Validade: 24 meses.
- * Registro ANVISA: 313290358.

COMPOSIÇÃO E INFORMAÇÕES DO PRODUTO:

Substância: Ácido Peracético 0,2%.

Nome Químico Comum ou Nome Genérico: Ácido Peracético.

Sinônimos: Ácido peroxietanóico, Ácido peroxiacético.

Ingredientes ou Impurezas que contribuam para o perigo: Peróxido de Hidrogênio, Ácido Acético.

Número do Chemical Abstract Service ? CAS:

Ácido Peracético: 79-21-0

Peróxido de Hidrogênio: 7722-84-1

Ácido Acético: 64-19-7

Benzotriazol: 29385-43-1

Molibdato de Sódio: 10102-40-6

Fosfato Dissódico: 7558-79-4

Ácido (1-Hidroxietilideno 1,1 Difosfônico): 2809-21-4

Classificação: Não Perigoso.

Opinião dos consumidores:

Média de avaliações: ☆☆☆☆☆

Avaliar

Comprar (/checkout/cart/add?sku=10191&qty=1&seller=1&redirect=true&sc=1)

☆☆☆☆☆☆

nenhum voto

RELATÓRIO PÚBLICO
(medicamentos, materiais médico-hospitalares e gases medicinais)

PESQUISAR POR

- ITEM
- MODALIDADE
- INSTITUIÇÃO
- FORNECEDOR
- FABRICANTE
- FAIXA
- PERÍODO
- BASE SIASG(Compras Federais)
- TIPO DE COMPRA

ITEM

Código BR: 0420833

BR: 0420833

Descrição CATMAT:

esterilizante químico a base de ácido peracético 0,2% 5 litros

Unidade de Fornecimento:

▼

Genérico:

Sim Não

Dados Agrupados

Adicionar

Grupo:

Todos ▼

Classe:

Todos ▼

PDM:

UF:

Todos ▼

Município:

Seleção ▼

Pesquisar

Limpar

Renovar Página

Gerar PDF

RESULTADO

Os registros exibidos especificam as compras realizadas nos últimos 18 meses, o que corresponde ao seguinte período: 18-09-2017 a 18/03/2019
Base de Dados: BPS

Mostrar 20 ▼

DADOS DO ITEM				DADOS DA COMPRA			DADOS DO FABRICANTE/FORNECEDOR		DADOS DA INSTITUIÇÃO			VALORES						
CÓDIGO BR	DESCRIÇÃO CATMAT	UNIDADE DE FORNECIMENTO	GENÉRICO	DATA COMPRA	MODALIDADE DA COMPRA	DATA INSCRIÇÃO	FABRICANTE	FABRICANTE	FABRICANTE	FORNecedor	NOME DA INSTITUIÇÃO	MUNICÍPIO	UF	QTD ITENS COMPRADOS	PREÇO UNITÁRIO	CMED - PREÇO REGULADO	COMPETÊNCIA CMED	MÉDIA PONDERADA
Nenhum registro encontrado.																		

RELATORIO PÚBLICO (medicamentos, materiais médico-hospitalares e gases medicinais)

PESQUISAR POR

ITEM
 MODALIDADE
 INSTITUIÇÃO
 FORNECEDOR
 FABRICANTE
 FAIXA
 PERÍODO
 BASE SIASG (Compras Federais)
 TIPO DE COMPRA

ITEM

Código BR:

BR:

Unidade de Fornecimento:

Descrição CATMAT:

Sim
 Não
 Dados Agrupados

Sim
 Não
 Adicionar

Grupo:

Classe:

PDM:

UF:
 Município:

R\$ 106,246 Item 279
281

Pesquisar

Limpar

RESULTADO

Os registros exibidos especificam as compras realizadas nos últimos 18 meses, o que corresponde ao seguinte período: 19-09-2017 a 19/03/2019

Gerar Planilha

Gerar PDF

DADOS DO ITEM				DADOS DA COMPRA			DADOS DO FABRICANTE/FORNECEDOR			DADOS DA INSTITUIÇÃO			VALORES				
CÓDIGO BR	DESCRIÇÃO CATMAT	UNIDADE DE FORNECIMENTO	GENÉRICO	DATA COMPRA	MODALIDADE DA COMPRA	DATA INSERÇÃO	TIPO COMPRA	FABRICANTE	FORNECEDOR	NOME DA INSTITUIÇÃO	MUNICÍPIO	UF	QTD ITENS COMPRADOS	PREÇO UNITÁRIO	CMED - PREÇO REGULADO	COMPETÊNCIA CMED	MEDIA PONDERADA
Mostrar 20																	

000941
6

CÓDIGO BR	DADOS DO ITEM				DADOS DA RA			DADOS DO FABRICANTE/FORNECEDOR			DADOS DA INSTITUIÇÃO			VALORES			
	DESCRIÇÃO CATMAT	UNIDADE DE FORNECIMENTO	GENÉRICO	DATA COMPRA	MODALIDADE DA COMPRA	DATA INSCRIÇÃO	TIPO COMPRA	FABRICANTE	FORNECEDOR	NOME DA INSTITUIÇÃO	MUNICÍPIO	UF	QTD ITENS COMPRADOS	PREÇO UNITÁRIO	CMED - PREÇO REGULADO	COMPETÊNCIA CMED	MÉDIA PONDERADA
BR0415768	ESTETOSCÓPIO, BIAURICULAR, ADULTO, METAL CROMADO, TIPO RAPPAPORT, TUBO DUPLO DE PVC, DIAFRAGMAS, 3 PARES DE OLIVAS (SILICONE E PVC), CONJUNTO COMPLETO	UNIDADE	Não	21/03/2018	Pregão	10/01/2019	A	BIOLAND INDUSTRIA E COMERCIO DE COMPOSTO ORGANICO LTDA -EPP	JOSE NERGINO SOBREIRA	MUNICÍPIO DE VILA NOVA DO PIAUI - SECRETARIA DE SAUDE, SANEAMENTO E MEIO AMBIENTE	VILA NOVA DO PIAUI	PI	30	8,1600	N/A	N/A	17,7117
BR0415768	ESTETOSCÓPIO, BIAURICULAR, ADULTO, METAL CROMADO, TIPO RAPPAPORT, TUBO DUPLO DE PVC, DIAFRAGMAS, 3 PARES DE OLIVAS (SILICONE E PVC), CONJUNTO COMPLETO	UNIDADE	Não	16/06/2018	Pregão	09/11/2018	A	PREMIER COMERCIO DE PRODUTOS HOSPITALARES LTDA	EFEITIVE PRODUTOS MEDICO- HOSPITALARES LTDA - ME	FUNDO MUNICIPAL DE SAUDE DE FLORIDA	FLORIDA	PR	3	9,2000	N/A	N/A	17,7117
BR0415768	ESTETOSCÓPIO, BIAURICULAR, ADULTO, METAL CROMADO, TIPO RAPPAPORT, TUBO DUPLO DE PVC, DIAFRAGMAS, 3 PARES DE OLIVAS (SILICONE E PVC), CONJUNTO COMPLETO	UNIDADE	Não	08/05/2018	Pregão	14/08/2018	A	JOAOMED COMERCIO DE MATERIAIS CIRURGICOS LTDA	MASIF ARTIGOS MEDICOS E HOSPITALARES LTDA	FUNDO MUNICIPAL DE SAUDE DE ITAGUAJAI - FMSI	ITAGUAJAI	RJ	24	9,9000	N/A	N/A	17,7117
BR0415768	ESTETOSCÓPIO, BIAURICULAR, ADULTO, METAL CROMADO, TIPO RAPPAPORT, TUBO DUPLO DE PVC, DIAFRAGMAS, 3 PARES DE OLIVAS (SILICONE E PVC), CONJUNTO COMPLETO	UNIDADE	Não	02/04/2018	Pregão	29/08/2018	A	ACCLUMED PRODUTOS MEDICO HOSPITALARES LTDA	CRM COMERCIAL LTDA -ME	SECRETARIA MUNICIPAL DE SAUDE	MACAIBA	RN	340	10,9000	N/A	N/A	17,7117
BR0415768	ESTETOSCÓPIO, BIAURICULAR, ADULTO, METAL CROMADO, TIPO RAPPAPORT, TUBO DUPLO DE PVC, DIAFRAGMAS, 3 PARES DE OLIVAS (SILICONE E PVC), CONJUNTO COMPLETO	UNIDADE	Não	06/03/2018	Pregão	17/05/2018	A	CARDOSO & SILVA MEDICAMENTOS LTDA	AMS MATERIAIS E EQUIPAMENTOS ELETROELETRONICOS EIRELI	MUNICÍPIO DE ILHABELA	ILHABELA	SP	132	11,0000	N/A	N/A	17,7117

000942
b.

CÓDIGO BR	DADOS DO ITEM			DADOS DA RA		DADOS DO FABRICANTE/FORNECEDOR			DAD. A INSTITUIÇÃO			VALORES					
	DESCRIÇÃO C/ATM	UNIDADE DE FORNECIMENTO	GENÉRICO	DATA COMPRA	MODALIDADE DA COMPRA	DATA INSERÇÃO	TIPO COMPRA	FABRICANTE	FORNECEDOR	NOME DA INSTITUIÇÃO	MUNICÍPIO	UF	QTD ITENS COMPRADOS	PREÇO UNITÁRIO	PREÇO REGULADO	COMPETÊNCIA C/ME	MÉDIA PONDERADA
BR0415768	ESTETOSCÓPIO, BIAURICULAR, ADULTO, METAL CROMADO, TIPO RAPPAPORT, TUBO DUPLO DE PVC, DIAFRAGMAS, 3 PARES DE OLIVAS (SILICONE E PVC), CONJUNTO COMPLETO	UNIDADE	Não	20/04/2018	Pregão	26/06/2018	A	ADVA OPTICAL NETWORKING SERVICES BRASIL LTDA.	EFETIVE PRODUTOS MEDICO. HOSPITALARES LTDA - ME	MUNICÍPIO DE UNIAO DA VITORIA	UNIAO DA VITORIA	PR	200	13.0000	N/A	N/A	17,7117
BR0415768	ESTETOSCÓPIO, BIAURICULAR, ADULTO, METAL CROMADO, TIPO RAPPAPORT, TUBO DUPLO DE PVC, DIAFRAGMAS, 3 PARES DE OLIVAS (SILICONE E PVC), CONJUNTO COMPLETO	UNIDADE	Não	08/11/2017	Pregão	18/01/2018	A	MEDPEL - EQUIPAMENTOS MEDICOS LTDA	DUOMED PRODUTOS MEDICOS HOSPITALARES LTDA - EPP	FUNDO MUNICIPAL DE SAUDE DE GRANDES RIOS	GRANDES RIOS	PR	60	14.4000	N/A	N/A	17,7117
BR0415768	ESTETOSCÓPIO, BIAURICULAR, ADULTO, METAL CROMADO, TIPO RAPPAPORT, TUBO DUPLO DE PVC, DIAFRAGMAS, 3 PARES DE OLIVAS (SILICONE E PVC), CONJUNTO COMPLETO	UNIDADE	Não	12/12/2017	Pregão	04/01/2018	A	ACCUMMED PRODUTOS MEDICO HOSPITALARES LTDA	CIRURGICA SAO FELIPE PRODUTOS PARA SAUDE LTDA - EPP	MUNICÍPIO DE PEDERNEIRAS	PEDERNEIRAS	SP	10	20.4600	N/A	N/A	17,7117
BR0415768	ESTETOSCÓPIO, BIAURICULAR, ADULTO, METAL CROMADO, TIPO RAPPAPORT, TUBO DUPLO DE PVC, DIAFRAGMAS, 3 PARES DE OLIVAS (SILICONE E PVC), CONJUNTO COMPLETO	UNIDADE	Não	12/06/2018	Pregão	20/01/2019	A	ADLIN PLASTICOS LTDA	SAO MARGOS DISTRIBUIDORA DE MEDICAMENTOS E EQUIPAMENTOS E MATERIAL HOSPITALARES E ODONTOLOGICOS LTDA	MUNICÍPIO DE SIMPLICIO MENDES	SIMPLICIO MENDES	PI	100	24.2500	N/A	N/A	17,7117
BR0415768	ESTETOSCÓPIO, BIAURICULAR, ADULTO, METAL CROMADO, TIPO RAPPAPORT, TUBO DUPLO DE PVC, DIAFRAGMAS, 3 PARES DE OLIVAS (SILICONE E PVC), CONJUNTO COMPLETO	UNIDADE	Não	07/05/2018	Pregão	29/08/2018	A	FIBRA CIRURGICA LTDA	MARYMED DISTRIBUIDORA DE MEDICAMENTOS E CORRELATOS LTDA - ME	MUNICÍPIO DE LIDIANOPOLIS	LIDIANOPOLIS	PR	15	33.9000	N/A	N/A	17,7117

000943

6.

DADOS DO ITEM				DADOS DA PRA			DADOS DO FABRICANTE/FORNECEDOR				A INSTITUIÇÃO				VALORES			
CODIGO BR	DESCRIÇÃO CATMAT	UNIDADE DE FORNECIMENTO	GENÉRICO	DATA COMPRA	MODALIDADE DA COMPRA	DATA INSERÇÃO	TIPO COMPRA	FABRICANTE	FORNECEDOR	NOME DA INSTITUIÇÃO	MUNICÍPIO	UF	QTD ITENS COMPRADOS	PREÇO UNITÁRIO	PREÇO REGULADO	COMPETÊNCIA CIMED	MÉDIA PONDERADA	
BR0415768	ESTETOSCÓPIO, BIAURICULAR, ADULTO, METAL CROMADO, TIPO RAPPAPORT, TUBO DUPLO DE PVC, DIAFRAGMAS, 3 PARES DE OLIVAS (SILICONE E PVC), CONJUNTO COMPLETO	UNIDADE	Não	04/01/2018	Dispensa de Licitação	24/08/2018	A	FIBRA CIRURGICA LTDA	MEDPLUS LTDA - EPP	MUNICÍPIO DE CURRALINHOS-FUNDO MUNICIPAL DE SAUDE	CURRALINHOS	PI	10	87,0500	N/A	N/A	17,717	
BR0415768	ESTETOSCÓPIO, BIAURICULAR, ADULTO, METAL CROMADO, TIPO RAPPAPORT, TUBO DUPLO DE PVC, DIAFRAGMAS, 3 PARES DE OLIVAS (SILICONE E PVC), CONJUNTO COMPLETO	UNIDADE	Não	04/01/2018	Dispensa de Licitação	24/08/2018	A	CREMED - INDUSTRIA E COMERCIO DE EQUIPAMENTOS MEDICOS LTDA	DISTRIBUIDORA DE MEDICAMENTOS SAUDE & VIDA LTDA - EPP	MUNICÍPIO DE CURRALINHOS-FUNDO MUNICIPAL DE SAUDE	CURRALINHOS	PI	10	87,7400	N/A	N/A	17,717	
BR0415768	ESTETOSCÓPIO, BIAURICULAR, ADULTO, METAL CROMADO, TIPO RAPPAPORT, TUBO DUPLO DE PVC, DIAFRAGMAS, 3 PARES DE OLIVAS (SILICONE E PVC), CONJUNTO COMPLETO	UNIDADE	Não	20/02/2018	Pregão	21/11/2018	A	UNITEC INDUSTRIA E COMERCIO DE APARELHOS HOSPITALARES LTDA	VITAL HOSPITALAR COMERCIAL LTDA	MUNICÍPIO DE CARAPICUIBA	CARAPICUIBA	SP	20	143,9500	N/A	N/A	17,717	
BR0415768	ESTETOSCÓPIO, BIAURICULAR, ADULTO, METAL CROMADO, TIPO RAPPAPORT, TUBO DUPLO DE PVC, DIAFRAGMAS, 3 PARES DE OLIVAS (SILICONE E PVC), CONJUNTO COMPLETO	UNIDADE	Não	26/01/2018	Pregão	06/06/2018	A	JOAOMED COMERCIO DE MATERIAIS CIRURGICOS LTDA	STOKMED PRODUTOS HOSPITALARES LTDA - EPP	MUNICÍPIO DE PIEN	PIEN	PR	6	580,0000	N/A	N/A	17,717	

Suporte a sistemas: 136 - opção 3
 e-mail: suporte.sistemas@datasus.gov.br
 Fale conosco: <http://atlasus.saude.gov.br/fale-conosco>

000944

 (./)  (minha-conta)  (carrinho)

OrtoBraz
Saúde e Bem Estar
(<https://www.ortobraz.com.br/>)

Digite aqui o produto que você procura

Item 280

R\$ 342,600

(41) 3023-4365 
© (41) 99944-0112
(<http://bit.ly/2KZqVHJ>)

000945
b

FRETE GRÁTIS

Confira as regras
(institucional/entrega)

PAGUE ATÉ 10X CARTÃO

Parcela mínima R\$ 30,00
(institucional/formas-de-pagamento)

DEPOIMENTO DE CLIENTES

Veja as opiniões dos nossos clientes
(depoimentos)

ATENDIMENTO ESPECIALIZADO

Tire todas as suas dúvidas conosco
(central-de-atendimento)

-4%

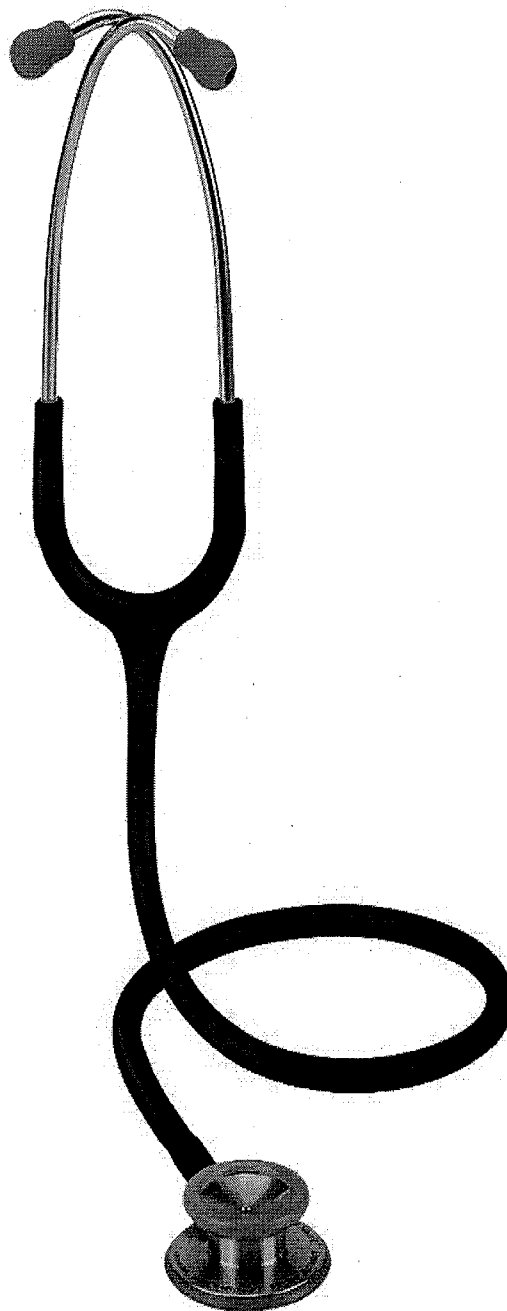

* Imagens meramente ilustrativas. Confirme as especificações técnicas abaixo.

Estetoscópio Spirit Professional Adulto Azul Marinho

Aparelhos (<https://www.ortobraz.com.br/produtos/aparelhos>) > Estetoscópios (<https://www.ortobraz.com.br/produtos/aparelhos/estetoscopios>)

Estetoscópio construído em aço inoxidável (hastes e auscultador), permite um excelente desempenho e inigualável durabilidade. Possui auscultador duplo e garante uma elevada qualidade de audição (até 20.000 Hz, até 2000 Hz @ 40 dB) ao frio garantindo conforto térmico ao paciente.

por **R\$348,00**

em até **6x** de **R\$ 58,00**

4,00% à vista **R\$ 334,08 no Boletão**

(41) 3023-4365

(41) 99944-0112

(<http://bit.ly/2KZqVHJ>)

000946
6.

 **COMPRAR (CARRINHO/ADD/785)**

Referência: 4345

Prazo de postagem do produto: **3 dias**

CALCULE O PREÇO E O PRAZO DE ENTREGA PARA ESTE PRODUTO

Calcular

Detalhes do produto

Características:

- Marca: Spirit;
- Modelo: Estetoscópio Profissional;
- Cor: Azul marinho;
- Indicado para diagnósticos médicos;
- Amplifica os sons cardíacos, pulmonares ou quaisquer outros sons corporais;
- Cabeça dupla permite a auscultação dos sons de altas e baixas frequências;
- Molas internas reforçadas com camada dupla de metal;
- Maior resistência e melhor ajuste da tensão;
- As hastes binaurais são leves;
- Design ultraleve;
- Orlas ADVANCED SOFT;
- Super macias;
- Com excelente selamento acústico;
- Hastes possuem ângulo confortável e anatomicamente correto;
- Hastes ajustáveis para obter a tensão desejada;
- Tarja de identificação inclusa;
- Auscultador adulto;
- Anel não-frio para maior conforto do paciente;
- Resistentes e ajustadas a um ângulo de 15°;
- Proporciona melhor ergonomia e conforto;
- Auscultador fabricado em aço inox;
- Melhor resposta das frequências;
- Graves e agudos bem definidos;
- Não contém látex;
- Diâmetro do diafragma: 4,5 cm;
- Tamanho do tubo: 78 cm;
- Peso: 98 gramas.

Informações Técnicas:

- Auscultador: Cabeça dupla
- Material do Auscultador: Aço Inox
- Acabamento do Auscultador: Polido
- Diâmetro do diafragma: 4,4cm
- Material do Diafragma: Epóxi / Fibra de vidro
- Tipo do Diafragma: Sintonizável
- Diâmetro do Sino: 3,2cm
- Material das Orlas: Nano silicone
- Acabamento da Haste: Polido
- Tubo em Y: Único de PVC
- Comprimento Total: 78cm
- Peso Total: 145g.

Benefícios:

- Diafragma sintonizável capta sons de altas e baixas frequências, sem a necessidade de mudar o lado do auscultador;
- As orlas macias de silicone ajustam-se anatomicamente ao canal auditivo, permitindo maior conforto e seu encaixe sem rosca cria uma excelente vedação acústica;
- Orlas com tecnologia de Nano silicone, não absorvem sujeiras e são de fácil limpeza;
- Utiliza sistema de anel não frio para maior conforto térmico do paciente;
- Tubo PVC com diversas opções de cores, incluindo tons perolizados;
- O acabamento das partes em metal podem ser na cor preta, versão black edition.

Precauções:

- Não é recomendado expor o estetoscópio a temperaturas extremas;
- O uso regular do estetoscópio pendurado no pescoço, em contato com a gordura da pele humana, pode resultar no endurecimento do tubo de PVC. Recomenda-se colocar o tubo em cima da gola;

000947
b.

ESTETOSCÓPIO PROFESSIONAL PRETO SPIRIT

Auscultador em Aço Inoxidável. CK-S601PF-BK - Estetoscópio Profissional - Spirit - Cód: 187

Mais sobre o produto 

Avalie agora (7 Votos - nota: 10 / 10)

R\$ 324,90

Ganhe 7% de desconto à vista:

R\$ 302,16

Parcelamento no Cartão:

3x de R\$ 108,30 ver todos

Comprar Agora

Disponível - Pronta entrega



Cores disponíveis:

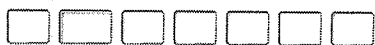

Calcule valor e prazo de entrega estimado para sua região

Digite seu CEP:

Calcular Frete (procurar CEP)

Aproveite e compre junto

ESTETOSCÓPIO PROFESSIONAL PRETO SPIRIT



R\$ 324,90



LANTERNA CLÍNICA LED RADIANTLITE II PRETA MD

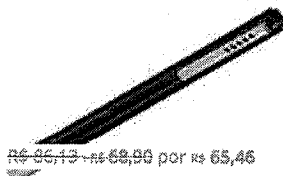

R\$ 69,90 por R\$ 65,46

Compre junto!





de 393,80 por R\$ 390,36

000948
b



ESTETOSCÓPIO PROFESSIONAL BLACK EDITION SPIRIT

Auscultador em Aço Inoxidável. CK-S601 CPF - Estetoscópio Profissional - Spirit - Cód: 185

Mais sobre o produto     

Avalie agora (41 Votos - nota: 9.8 / 10)

R\$ 354,90

Ganhe 7% de desconto à vista:

R\$ 330,06

Parcelamento no Cartão:

3x de R\$ 118,30 ver todos

[Comprar Agora](#)

Disponível - Pronta entrega



Cores disponíveis:



Calcule valor e prazo de entrega estimado para sua região

Digite seu CEP:

Calcular Frete

(procurar CEP)

Aproveite e compre junto

ESTETOSCÓPIO PROFESSIONAL BLACK EDITION SPIRIT



R\$ 354,90



[Voltar ao Topo](#)



RELATÓRIO PÚBLICO
(medicamentos, materiais médico-hospitalares e gases medicinais)

PESQUISAR POR

- ITEM
- MODALIDADE
- INSTITUIÇÃO
- FORNECEDOR
- FABRICANTE
- FAIXA
- PERÍODO
- BASE SIASG (Compras Federais)
- TIPO DE COMPRA

ITEM

Código BR:

BR:

Descrição CATMAT: ESTETOSCOPIO adulto campânula dupla em aço inoxidável

Unidade de Fornecimento:

Genérico: Sim Não Dados Agrupados

Adicionar

Grupo:

Classe:

PDM:

UF: Município:

Pesquisar

Limpar

RESULTADO

Os registros exibidos especificam as compras realizadas nos últimos 18 meses, o que corresponde ao seguinte período: 19-09-2017 a 19/03/2019
Base de Dados BPS

Gerar Planilha

Gerar PDF

Mostrar 20

DADOS DO ITEM			DADOS DA COMPRA			DADOS DO FABRICANTE/FORNECEDOR			DADOS DA INSTITUIÇÃO			VALORES				
CÓDIGO BR	DESCRIÇÃO CATMAT	UNIDADE DE FORNECIMENTO	DATA COMPRA	MODALIDADE DA COMPRA	DATA INSERÇÃO	FABRICANTE	FABRICANTE	FABRICANTE	NOME DA INSTITUIÇÃO	MUNICIPIO	UF	QTD ITENS COMPRADOS	PREÇO UNITÁRIO	CMED - PREÇO REGULADO	COMPETÊNCIA CMED	MÉDIA PONDERADA
Nenhum registro encontrado.																

000949
b.

FIBRA
CIRÚRGICA

O que você está procurando?

ATENDIMENTO MEUS PEDIDOS

CARRINHO
0 ITENS
000950
10.Todos os
departamentos

Estetoscópios

Aparelhos
de PressãoAparelhos
Médicos

Curativos

Equipamentos

Material de
ConsumoResgate e
SalvamentoOferta do
Dia

Item 282

R\$ 388,320

FibraCirurgica / Estetoscópio / Pediátrico e Neonatal

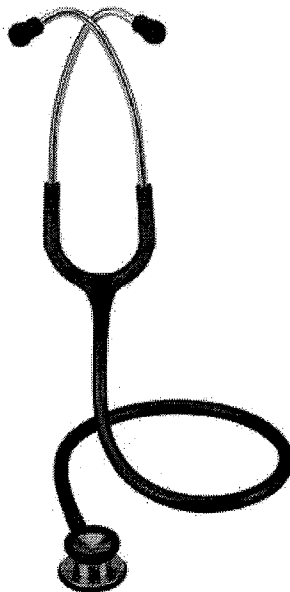

CÓD. REF.: 702117

MARCA: SPIRIT

**ESTETOSCÓPIO SPIRIT PROFESSIONAL
PEDIÁTRICO PRETO****POR R\$ 399,42**

OU 6X DE R\$ 66,57

PREÇO NO BOLETO
R\$ 359,47 (-10%)

VER OPÇÕES DE PARCELAMENTO

QUANTIDADE

1

COMPRAR

Calcule o valor do frete e prazo de entrega para a sua região

OK

Não sei meu CEP

DESCRIÇÃO

ESPECIFICAÇÕES TÉCNICAS



Estetoscópio Profissional Pediátrico Preto



O Spirit® Profissional Pediátrico é o modelo ideal para pediatria. Apresenta auscultador com tamanho reduzido para perfeita adaptação em bebês.

- O Spirit® Profissional é indicado para diagnósticos médicos, amplifica os sons cardíacos, pulmonares ou quaisquer outros sons corporais;
- Cabeça dupla permite a auscultação dos sons de altas e baixas frequências;
- Molas internas reforçadas com camada dupla de metal, para maior resistência e melhor ajuste da tensão;
- As hastes binaurais são leves, mais resistentes e ajustadas a um ângulo de 15°, o que proporciona melhor ergonomia e conforto;
- Auscultador fabricado em aço inox, melhor resposta das frequências, com graves e agudos bem definidos;
- Não contém látex.

Kit sobressalente que acompanham o produto:

- 02 pares de olivas;
- 01 Identificador de propriedade.

Benefícios:

- Diafragma sintonizável capta sons de altas e baixas frequências, sem a necessidade de mudar o



Faça sua busca aqui...

Buscar

fale conosco: 11 2424.7213

0 Login (/account) Pedidos (/account/orders) Meu Carrinho (/checkout/#/cart)

- Todos Departamentos
 - Aparelho de Pressão
 - Aparelho Médico
 - Balança
 - Estetoscópio
 - Acessibilidade e Mobilidade
 - Oxigenoterapia
 - Equipamento Hospitalar
 - Uso Pessoal
- CenterMedical (/) Estetoscópio (/) (/aparelho-de-pressao) (/aparelho-medico) (/balanca) (/estetoscopio) (/estetoscopio-pediatico) (/acessibilidade-e-mobilidade) (/oxigenoterapia) (/equipamento-medico-hospitalar) (/produto-de-uso-pessoal)
- (https://centerr-lite-fun-animal-
- Estetoscópio Pediátrico - Spirit - Master Lite Fun Animal Rosa**

★★★★★ (3 Avaliações)

Aparelho moderno confeccionado com tubo único de PVC, hastes em aço inox super leve. Tem performance profissional. Possu... (Leia mais)

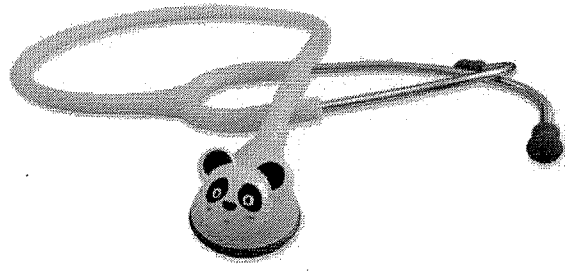

De: R\$ 399,99 Por: R\$ 342,51 Ou 6x De R\$ 57,08

Ou R\$ 308,26 à vista com 10% de desconto no Boletô.

Quantidade 1

COMPRAR

Calculo de frete (Não sei meu CEP)

OK

Entenda o prazo

Veja mais de: Pediátrico (https://www.centermedical.com.br/estetoscopio/pediatico) | Estetoscópio (https://www.centermedical.com.br/estetoscopio) | CenterMedical (/) |

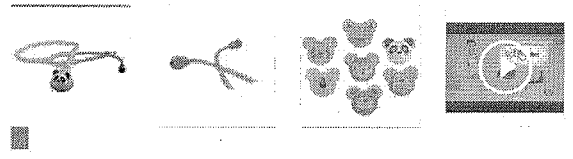

(https://twitter.com/.../interest.com/pin/create/button?url=http://www.centermedical.com.br/estetoscopio-pediatico-spirit-master-lite-fun-animal-rosa/p&description=http://www.cente...pediatico-spirit-master-lite-fun-animal-rosa/p)

Descrição Completa

COMPRE JUNTO



+

+

=

000952

b.

tem tudo, pode procurar :)

seja **prime** **oferta do dia** baixe o app americanas mundo galaxy S10 frete grátis até 30% de cashback volta às aulas

< estetoscópio

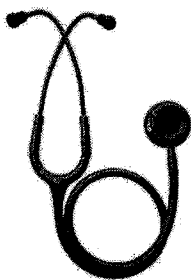

Estetoscópio Profissional Black Edition Spirit

(Cód.33639799) ★★★★★

vendido por **Cirurgica Joinville** e entregue por americanas.com

R\$ 365,55 **prime**

8x de R\$ 46,69 s/ juros

comprar

R\$ 365,55 em até 12x de R\$ 30,46 s/ juros com Ame e receba R\$ 10,28 (5% de volta)

R\$ 365,55 no cartão americanas.com em até 12x de R\$ 30,46 s/ juros

formas de parcelamento

:) Este produto é vendido por uma loja parceira. A americanas.com garante sua compra, do pedido à entrega.

Frete para: -

CEP: -

[Escolher meus endereços](#)

aproveite e veja também

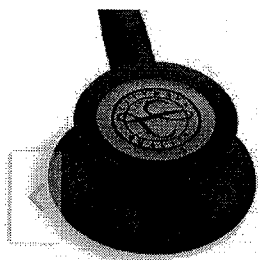

Estetoscópio Classic III Black Edition

Ops! Já vendemos todo o estoque.

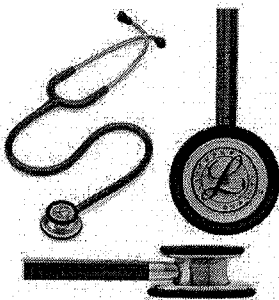

Estetoscópio Classic III Chocolate 5809

Ops! Já vendemos todo o estoque.

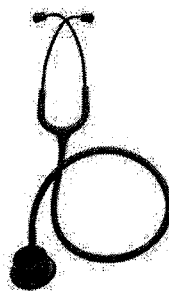

Estetoscópio Spirit Pro-Lite - Black Edition

★★★★★ (2)
2 ofertas a partir de
R\$ 214,39 **prime**
8x de R\$ 26,79 sem juros



Estetoscópio Classic III - 5803 - Black Edition

Ops! Já vendemos todo o estoque.

produtos patrocinados



RELATÓRIO PÚBLICO
(medicamentos, materiais médico-hospitalares e gases medicinais)

PESQUISAR POR

- ITEM
- MODALIDADE
- INSTITUIÇÃO
- FORNECEDOR
- FABRICANTE
- FAIXA
- PERÍODO
- BASE SIASG(Compras Federais)
- TIPO DE COMPRA

ITEM

Código BR:

Descrição CATMAT:

Unidade de Fornecimento:

Genérico: Sim Não Dados Agrupados

Adicionar

Grupo:

Classe:

PDM:

UF: Município:

Pesquisar

Limpar

RESULTADO

Os registros exibidos especificam as compras realizadas nos últimos 18 meses, o que corresponde ao seguinte período: 19-09-2017 a 19/03/2019

Gerar Planilha

Gerar PDF

Mostrar 20 ▼

DADOS DO ITEM			DADOS DA COMPRA				DADOS DO FABRICANTE/FORNECEDOR				DADOS DA INSTITUIÇÃO				VALORES						
CÓDIGO BR	DESCRIÇÃO CATMAT	UNIDADE DE FORNECIMENTO	GENÉRICO	DATA COMPRA	MODALIDADE DA COMPRA	DATA INSERÇÃO	TIPO COMPRA	FABRICANTE	FABRICANTE	FABRICANTE	FORNECEDOR	FORNECEDOR	FORNECEDOR	NOME DA INSTITUIÇÃO	MUNICÍPIO	UF	QTD ITENS COMPRADOS	PREÇO UNITÁRIO	COMPETÊNCIA CIMED	MÉDIA PONDERADA	
Nenhum registro encontrado..																					

000953

RELATÓRIO PÚBLICO
(medicamentos, materiais médico-hospitalares e gases medicinais)

PESQUISAR POR

- ITEM
- MODALIDADE
- INSTITUIÇÃO
- FORNECEDOR
- FABRICANTE
- FAIXA
- PERÍODO
- BASE SIASG(Compras Federais)
- TIPO DE COMPRA

ITEM

Código BR: 0329666

Descrição CATMAT: ESTOJO INSTRUMENTAL CIRÚRGICO, MATERIAL-AÇO INOXIDÁVEL, FORMATO:RETAGULAR, COMPRIMENTO:20 CM, LARGURA:10 CM, ALTURA:5 CM

Unidade de Fornecimento:

Genérico: Sim Não Dados Agrupados

Adicionar:

Grupo: Todos

Classe: Todos

PDM:

UF: Todos Município: Seleção

Pesquisar

Limpar

RESULTADO

Os registros exibidos especificam as compras realizadas nos últimos 18 meses, o que corresponde ao seguinte período: 19-09-2017 a 19/03/2019

Gerar Planilha

Gerar PDF

DADOS DO ITEM				DADOS DA COMPRA			DADOS DA INSTITUIÇÃO				VALORES						
CÓDIGO BR	DESCRIÇÃO CATMAT	UNIDADE DE FORNECIMENTO	GENÉRICO	DATA COMPRA	MODALIDADE DA COMPRA	DATA INSERÇÃO	TIPO COMPRA	FABRICANTE	FABRICANTE FORNECEDOR	NOME DA INSTITUIÇÃO	MUNICÍPIO	UF	QTD ITENS COMPRADOS	PREÇO UNITÁRIO	CMED - PREÇO REGULADO	COMPETÊNCIA CRIED	MÉDIA PONDERADA
BR0329666	ESTOJO INSTRUMENTAL CIRÚRGICO, MATERIAL-AÇO INOXIDÁVEL, FORMATO:RETAGULAR, COMPRIMENTO:20 CM, LARGURA:10 CM, ALTURA:5 CM	UNIDADE	Não	21/03/2018	Pregão	18/07/2018	A	METALURGICA FAVA INDUSTRIA E COMERCIO LTDA	BASE MEDICAL DE DISTRIBUIDORA DE MEDICAMENTOS PRODUTOS HOSPITALARES E ODONTOLÓGICOS LTDA - EPP	FUNDO MUNICIPAL DE SAUDE DO MUNICIPIO DE IBIPITANGA	IBIPITANGA	BA	6	68.8800	N/A	N/A	122.8450

000954
10

DADOS DO ITEM				DADOS DA COMPRA			DADOS DO FORNECEDOR			DA INSTITUIÇÃO			VALORES				
CÓDIGO BR	DESCRIÇÃO CATMAT	UNIDADE DE FORNECIMENTO	GENÉRICO	DATA COMPRA	MODALIDADE DA COMPRA	DATA INSERÇÃO	TIPO COMPRA	FABRICANTE	FABRICANTE/FORNECEDOR	NOME DA INSTITUIÇÃO	MUNICÍPIO	UF	QTD ITENS COMPRADOS	PREÇO UNITÁRIO	PREÇO REGULADO	COMPETÊNCIA CMED	MÉDIA PONDERADA
BR0329666	ESTOJO INSTRUMENTAL CIRURGICO, MATERIAL AÇO INOXIDÁVEL, FORMATO:RETANGULAR, COMPRIMENTO:20 CM, LARGURA:10 CM, ALTURA:5 CM	UNIDADE	Não	17/05/2018	Pregão	13/12/2018	A	GOLGRAN INDUSTRIA E COMERCIO DE INSTRUMENTAL ODONT LTDA	CIRURGICA REAL - COMERCIAL HOSPITALAR E FARMACEUTICA - EIRELI - ME	FUNDO MUNICIPAL DE SAUDE - MAUA DA SERRA	MAUA DA SERRA	PR	30	109,9900	N/A	N/A	122.8450
BR0329666	ESTOJO INSTRUMENTAL CIRURGICO, MATERIAL AÇO INOXIDÁVEL, FORMATO:RETANGULAR, COMPRIMENTO:20 CM, LARGURA:10 CM, ALTURA:5 CM	UNIDADE	Não	13/07/2018	Pregão	18/12/2018	A	ABC INSTRUMENTOS CIRURGICOS	RINAMED - COMERCIO DE MATERIAIS MEDICOS HOSPITALARES LTDA - EPP	FUNDO MUNICIPAL DE SAUDE - MAUA DA SERRA	MAUA DA SERRA	PR	30	135,7000	N/A	N/A	122.8450
BR0329666	ESTOJO INSTRUMENTAL CIRURGICO, MATERIAL AÇO INOXIDÁVEL, FORMATO:RETANGULAR, COMPRIMENTO:20 CM, LARGURA:10 CM, ALTURA:5 CM	UNIDADE	Não	19/03/2018	Pregão	30/01/2019	A	PRATI, DONADUZZI E CIA LTDA	DROGA ROCHA DISTRIBUIDORA DE MEDICAMENTOS LTDA - EPP	MUNICÍPIO DE LAGOA ALEGRE	LAGOA ALEGRE	PI	1	174,0000	N/A	N/A	122.8450

000955

SEU CONSULTÓRIO CIRÚRGICO?
JÁ IMAGINOU SEU CONSULTÓRIO COMPLETO EM PARCELAS A PARTIR DE R\$ 1.149,00? [Vem aproveitar >](#)

R\$ 329,026

Item 285 A 288

000956

Fio de Sutura Vicryl 4-0 Ag. 1,5cm

☆☆☆☆☆ (Avalie agora!)

Embalagem c/ 12 unidades.

ETHICON
a Johnson & Johnson company

(https://dentalspeed.com/marca/j-j-ethicon)

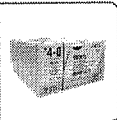

(https://cdn.dentalspeed.com/prod/vicryl-4-0-ag-15cm-jj-ethicon.png)

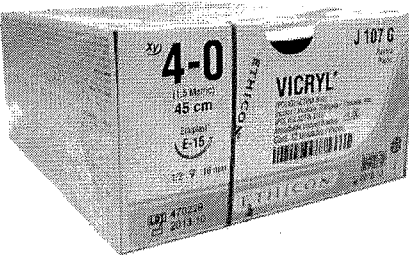

Por apenas
R\$ 340,00

Quantidade

[Adicionar ao Carrinho](#)

Compartilhe:

Apresentação Benefícios

Utiliza agulhas cirúrgicas ATRALOC de corte reverso, fabricadas pela própria ETHICON, em aço inoxidável qualidade Premium temperado, formulado especificamente para uso cirúrgico, de forma a resistir ao dobramento sem quebrar. Possuem estrias longitudinais que aumentam a estabilidade da agulha no porta-agulhas.

Desencadeia reação inflamatória mínima nos tecidos e encapsulamento do tecido conjuntivo fibroso.

Características

Fio de sutura cirúrgica sintética, absorvível, estéril, composta de Copolímero obtido a partir de Glicolida e Lactida, revestida com Poliglactina 370 e Estearato de Cálcio. Incolor, construída por trançamento, mantém aproximadamente 75% da sua força tênsil após duas semanas, 50% após três semanas e é completamente absorvida após 63 dias, através de hidrólise. Agulha meio arco de 16 milímetros.

Aplicação

Utilizado para aproximar tecidos em ações de ligar e suturar. Desta maneira controla hemorragias e favorece a cicatrização.

Código do Produto: 3641 (ETH3641A)

Produtos visitados por quem procura este item



Fio de Sutura Mononylon - Ag. 1,5cm

J&J ETHICON

R\$ 195,11

[Comprar](#)

(https://dentalspeed.com/equipamentos-speed)



Fio de Sutura Ac Poliglicólico

TECHNEW

R\$ 200,00

[Comprar](#)

(https://dentalspeed.com/procura?)

000957

Jo.



(<https://www.dentalgutierre.com.br/>)

Busque aqui..

Home (<https://www.dentalgutierre.com.br/>) > Cirurgia e Implante (<https://www.dentalgutierre.com.br/cirurgia-e-implante/>) >

Fio de Sutura (<https://www.dentalgutierre.com.br/cirurgia-e-implante/fio-de-sutura>)

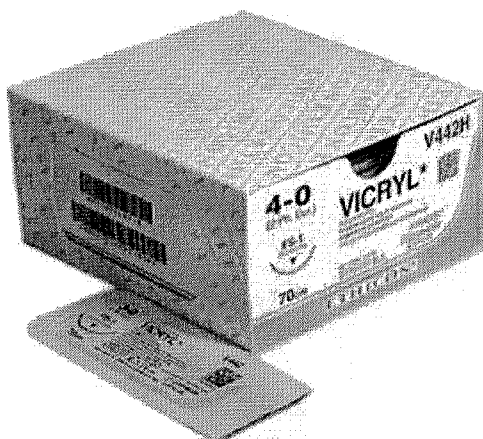

ETHICON

Podemos ajudar?



(<https://www.dentalgutierre.com.br/>)

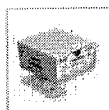

Tweetar (<https://twitter.com/share>)

Fio de Sutura Ethicon Vicryl 4-0 c/ 12 1,5 Cm Johnson e Johnson SKU 001093

R\$ 318,08

Quantidade

Adicionar ao Carrinho

Finalizar Compra

- Consulte opções de parcelamento
- Consulte frete e prazo de entrega

Indicações

Características e benefícios

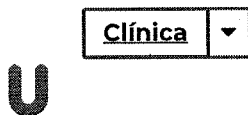
000958
b.

Digite o que você procura

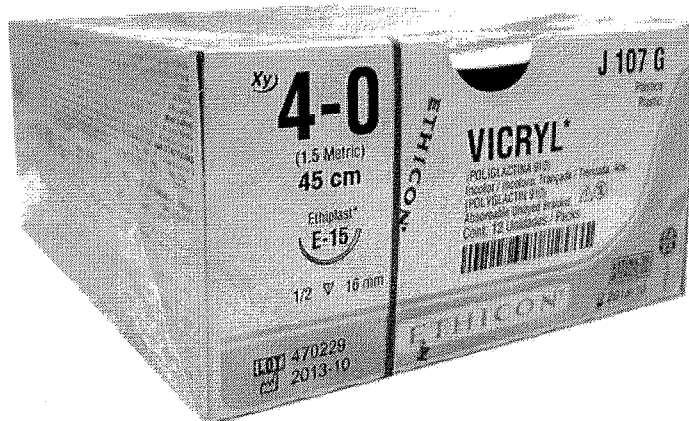
[Home](#) > [Material de Consumo](#) > [Fio de Sutura](#) > Fio de Sutura Vicryl

Fio de Sutura Vicryl

Fio de Sutura Vicryl



Cód.: 3641

Marca: J&J ETHICON

Embalagem c/ 12 envelopes.

Seja o primeiro a avaliar este produto

Modelo

A partir de

R\$329,00

6x de R\$54,83 sem juros

Quantidade

Detalhes

Fio de sutura cirúrgica sintética, absorvível, estéril, composta de Copolímero obtido a partir de Glicolida e Lactida, revestida com

Poligactina 370 e Estearato de Cálcio. Incolor, construída por trançamento, mantém aproximadamente 75% da sua força tênsil após duas semanas, 50% após três semanas e é completamente absorvida após 63 dias, através de hidrólise. Agulha meio arco de 16 milímetros.

Aplicação

RELATÓRIO PÚBLICO
(medicamentos, materiais médico-hospitalares e gases medicinais)

PESQUISAR POR

ITEM
 MODALIDADE
 INSTITUIÇÃO
 FORNECEDOR
 FABRICANTE
 FAIXA
 PERÍODO
 BASE SIASG(Compras Federats)
 TIPO DE COMPRA

ITEM

Código BR:

BR:

Descrição CATMAT:

Unidade de Fornecimento:

Sim
 Não
 Dados Agrupados

Adicionar

Grupo:

Classe:

PDVI:

UF:
 Município:

Pesquisar

Lunbar

RESULTADO

Os registros exibidos especificam as compras realizadas nos últimos 18 meses, o que corresponde ao seguinte período: 19-09-2017 a 19/03/2019

Base de Dados BPS

Gerar Planilha

Gerar PDF

DADOS DO ITEM				DADOS DA COMPRA				DADOS DO FABRICANTE/FORNECEDOR				DADOS DA INSTITUIÇÃO				VALORES			
CÓDIGO BR	DESCRIÇÃO CATMAT	UNIDADE DE FORNECIMENTO	GENÉRICO	DATA COMPRA	MODALIDADE DA COMPRA	DATA INSERÇÃO	TIPO COMPRA	FABRICANTE	FABRICANTE	FABRICANTE	FABRICANTE	NOME DA INSTITUIÇÃO	MUNICÍPIO	UF	QTD ITENS COMPRADOS	PREÇO UNITÁRIO	CMED - PREÇO REGULADO	COMPETÊNCIA CMED	MÉDIA PONDERADA
Nenhum registro encontrado..																			

Mostrar 20 ▼

000959
10.

RELATÓRIO PÚBLICO
(medicamentos, materiais médico-hospitalares e gases medicinais)

PESQUISAR POR

- ITEM
- MODALIDADE
- INSTITUIÇÃO
- FORNECEDOR
- FABRICANTE
- FAIXA
- PERÍODO
- BASE SIASG(Compras Federais)
- TIPO DE COMPRA

ITEM

Código BR:

Descrição CATMAT:

FITA ADESIVA, MATERIAL-CREPE, TIPO-MONOFACE, LARGURA:16 MM, COMPRIMENTO:50 M, COR-BEGE, APLICAÇÃO:MULTIUSO

Unidade de Fornecimento:

Genérico:

Sim Não

Dados Agrupados

Aficionar

Grupo:

Todos

Classer:

Todos

PDM:

Município:

Todas

R\$ 4,273

Item 289

Pesquisar

Limpar

Gerar Planilha

Gerar PDF

RESULTADO

Os registros exibidos especificam as compras realizadas nos últimos 18 meses, o que corresponde ao seguinte período: 19-09-2017 a 19/03/2019
Base de Dados BPS

DADOS DO ITEM				DADOS DA COMPRA			DADOS DO FABRICANTE/FORNECEDOR			DADOS DA INSTITUIÇÃO				VALORES				
CÓDIGO BR	DESCRIÇÃO CATMAT	UNIDADE DE FORNECIMENTO	GENÉRICO	DATA COMPRA	MODALIDADE DA COMPRA	DATA INSERÇÃO	TIPO COMPRA	FABRICANTE	FABRICANTE	FORNECEDOR	NOME DA INSTITUIÇÃO	MUNICÍPIO	UF	QTD ITENS COMPRADOS	PREÇO UNITÁRIO	CMED - PREÇO REGULADO	COMPETÊNCIA CMED	MÉDIA PONDERADA
BR0279065	FITA ADESIVA, MATERIAL-CREPE, TIPO-MONOFACE, LARGURA:16 MM, COMPRIMENTO:50 M, COR-BEGE, APLICAÇÃO:MULTIUSO	UNIDADE	Não	20/08/2018	Pregão	27/08/2018	A	CIEX DO BRASIL INDUSTRIA E COMERCIO DE PRODUTOS CIRURGICOS LTDA	CIEX DO BRASIL INDUSTRIA E COMERCIO DE PRODUTOS CIRURGICOS LTDA	AWR DISTRIBUIDORA DE PRODUTOS DE LIMPEZA LTDA - ME	FUNDO MUNICIPAL DE SAUDE - MUNICIPIO DE PARANAVALI	PARANAVALI	PR	10000	1.5400	N/A	N/A	2.1122

000950

DADOS DO ITEM				DADOS			EMPRA		FABRICANTE/FORNECEDOR			DADC		INSTITUIÇÃO					VALORES				
CODIGO BR	DESCRIÇÃO CATMAT	UNIDADE DE FORNECIMENTO	GENÉRICO	DATA COMPRA	MODALIDADE DA COMPRA	DATA INSERÇÃO	TIPO COMPRA	FABRICANTE	FABRICANTE/FORNECEDOR	NOME DA INSTITUIÇÃO	MUNICIPIO	UF	QTD ITENS COMPRADOS	PREÇO UNITÁRIO	CMED - PREÇO REGULADO	COMPETÊNCIA CMED	MEDIA PONDERADA						
BR0279065	FITA ADESIVA, MATERIAL:CREPE, TIPO:MONOFACE, LARGURA:16 MM, COMPRIMENTO:50 M, COR:BEGE, APLICAÇÃO:MULTIUSO	UNIDADE	Não	17/10/2017	Tomada de Preços	07/01/2019	A	CIEX DO BRASIL INDUSTRIA E COMERCIO DE PRODUTOS CIRURGICOS LTDA	AWR DISTRIBUIDORA DE PRODUTOS DE LIMPEZA LTDA - ME	FUNDO MUNICIPAL DE SAUDE DE LUPIONOPOLIS	LUPIONOPOLIS	PR	500	1,7100	N/A	N/A	2,1122						
BR0279065	FITA ADESIVA, MATERIAL:CREPE, TIPO:MONOFACE, LARGURA:16 MM, COMPRIMENTO:50 M, COR:BEGE, APLICAÇÃO:MULTIUSO	UNIDADE	Não	07/03/2018	Pregão	10/04/2018	A	CIEX DO BRASIL INDUSTRIA E COMERCIO DE PRODUTOS CIRURGICOS LTDA	LIDIANE CRISTINE MOREIRA - EPP	FUNDO MUNICIPAL DE SAUDE DE QUATA	QUATA	SP	300	1,8000	N/A	N/A	2,1122						
BR0279065	FITA ADESIVA, MATERIAL:CREPE, TIPO:MONOFACE, LARGURA:16 MM, COMPRIMENTO:50 M, COR:BEGE, APLICAÇÃO:MULTIUSO	UNIDADE	Não	21/08/2018	Pregão	28/09/2018	A	CIEX DO BRASIL INDUSTRIA E COMERCIO DE PRODUTOS CIRURGICOS LTDA	CIRURGICA ONIX - EIRELI - ME	FUNDO MUNICIPAL DE SAUDE DE BASTOS	BASTOS	SP	3000	1,9100	N/A	N/A	2,1122						
BR0279065	FITA ADESIVA, MATERIAL:CREPE, TIPO:MONOFACE, LARGURA:16 MM, COMPRIMENTO:50 M, COR:BEGE, APLICAÇÃO:MULTIUSO	UNIDADE	Não	15/12/2017	Pregão	29/06/2018	A	CIEX DO BRASIL INDUSTRIA E COMERCIO DE PRODUTOS CIRURGICOS LTDA	AWR DISTRIBUIDORA DE PRODUTOS DE LIMPEZA LTDA - ME	FUNDO MUNICIPAL DE SAUDE DE ASTORGA	ASTORGA	PR	600	1,9800	N/A	N/A	2,1122						
BR0279065	FITA ADESIVA, MATERIAL:CREPE, TIPO:MONOFACE, LARGURA:16 MM, COMPRIMENTO:50 M, COR:BEGE, APLICAÇÃO:MULTIUSO	UNIDADE	Não	29/03/2018	Pregão	01/06/2018	A	RAQUEL NOGUEIRA SOROCABA - EPP	CIRURGICA RIOPRETANA LTDA	MUNICIPIO DE UCHOA	UCHOA	SP	50	2,1400	N/A	N/A	2,1122						
BR0279065	FITA ADESIVA, MATERIAL:CREPE, TIPO:MONOFACE, LARGURA:18 MM, COMPRIMENTO:50 M, COR:BEGE, APLICAÇÃO:MULTIUSO	UNIDADE	Não	08/01/2018	Pregão	28/09/2018	A	POLAR FIX INDUSTRIA E COMERCIO DE PRODUTOS HOSPITALARES LTDA	POLAR FIX INDUSTRIA E COMERCIO DE PRODUTOS HOSPITALARES LTDA	MUNICIPIO DE ARAPUA	ARAPUA	PR	200	2,1500	N/A	N/A	2,1122						
BR0279065	FITA ADESIVA, MATERIAL:CREPE, TIPO:MONOFACE, LARGURA:16 MM, COMPRIMENTO:50 M, COR:BEGE, APLICAÇÃO:MULTIUSO	UNIDADE	Não	27/07/2018	Pregão	06/12/2018	A	CIEX DO BRASIL INDUSTRIA E COMERCIO DE PRODUTOS CIRURGICOS LTDA	CIRURGICA LAJEADENSE LTDA - ME	MUNICIPIO DE CHARQUEADAS	CHARQUEADAS	RS	1200	2,2800	N/A	N/A	2,1122						
BR0279065	FITA ADESIVA, MATERIAL:CREPE, TIPO:MONOFACE, LARGURA:16 MM, COMPRIMENTO:50 M, COR:BEGE, APLICAÇÃO:MULTIUSO	UNIDADE	Não	05/07/2018	Pregão	18/10/2018	A	M C FACANHA EIRELI	FARMADANTAS EIRELI - ME	UNIDADE MISTA DAGOBERTO UCHOA LOPES DE OWENA	MURICI	AL	900	2,3644	N/A	N/A	2,1122						
BR0279065	FITA ADESIVA, MATERIAL:CREPE, TIPO:MONOFACE, LARGURA:16 MM, COMPRIMENTO:50 M, COR:BEGE, APLICAÇÃO:MULTIUSO	UNIDADE	Não	05/07/2018	Pregão	18/10/2018	A	CREMER S.A	D E A FARMA LTDA - EPP	FUNDO MUNICIPAL DE SAUDE	MURICI	AL	720	2,3652	N/A	N/A	2,1122						
BR0279065	FITA ADESIVA, MATERIAL:CREPE, TIPO:MONOFACE, LARGURA:16 MM, COMPRIMENTO:50 M, COR:BEGE, APLICAÇÃO:MULTIUSO	UNIDADE	Não	11/07/2018	Pregão	18/07/2018	A	SICAD DO BRASIL FITAS AUTO ADESIVAS LTDA	CIRURGICA ONIX - EIRELI - ME	FUNDO MUNICIPAL DE SAUDE	LOBATO	PR	500	2,4000	N/A	N/A	2,1122						

000000
196000

CÓDIGO BR	DADOS DO ITEM				DADOS			EMPRA		DADOS DO FORNECEDOR			DADC		INSTITUIÇÃO				VALORES			
	DESCRIÇÃO CATMAT	UNIDADE DE FORNECIMENTO	GENÉRICO	DATA COMPRA	MODALIDADE DA COMPRA	DATA INSERÇÃO	TIPO COMPRA	FABRICANTE	FABRICANTE	FORNecedor	NOME DA INSTITUIÇÃO	MUNICÍPIO	UF	QTD ITENS COMPRADOS	PREÇO UNITÁRIO	CMED - PREÇO REGULADO	COMPETÊNCIA CMED	MEDIA PONDERADA				
BR0279065	FITA ADESIVA, MATERIAL CREPE, TIPO: MONOFACE, LARGURA: 16 MM, COMPRIMENTO: 50 M, COR: BEGE, APLICAÇÃO: MULTIUSO	UNIDADE	Não	12/06/2018	Pregão	20/01/2019	A	CIEX DO BRASIL INDUSTRIA E COMERCIO DE PRODUTOS CIRURGICOS LTDA	SAO MARCOS DISTRIBUIDORA DE MEDICAMENTOS E EQUIPAMENTOS E MATERIAL HOSPITALARES E ODONTOLÓGICOS LTDA	MUNICÍPIO DE SIMPLICIO MENDES	SIMPLICIO MENDES	PI	300	2,4800	N/A	N/A	2,1122					
BR0279065	FITA ADESIVA, MATERIAL CREPE, TIPO: MONOFACE, LARGURA: 16 MM, COMPRIMENTO: 50 M, COR: BEGE, APLICAÇÃO: MULTIUSO	UNIDADE	Não	09/01/2019	Pregão	11/01/2019	A	POLI TAPE INDUSTRIA E COMERCIO DE FITAS ADESIVAS LTDA	HOSPIROGAS COMERCIO DE PRODUTOS HOSPITALARES LTDA	FUNDO MUNICIPAL DE SAUDE DE FUNDAO	FUNDAO	ES	1050	2,4900	N/A	N/A	2,1122					
BR0279065	FITA ADESIVA, MATERIAL CREPE, TIPO: MONOFACE, LARGURA: 16 MM, COMPRIMENTO: 50 M, COR: BEGE, APLICAÇÃO: MULTIUSO	UNIDADE	Não	08/05/2018	Pregão	24/05/2018	A	MISSNER E MISSNER LTDA	MEDICAH COMERCIO DE MEDICAMENTOS EIRELI	MUNICÍPIO DE ESTRELA DE ALAGOAS	ESTRELA DE ALAGOAS	AL	150	2,5700	N/A	N/A	2,1122					
BR0279065	FITA ADESIVA, MATERIAL CREPE, TIPO: MONOFACE, LARGURA: 16 MM, COMPRIMENTO: 50 M, COR: BEGE, APLICAÇÃO: MULTIUSO	UNIDADE	Não	22/06/2018	Pregão	23/11/2018	A	CIEX DO BRASIL INDUSTRIA E COMERCIO DE PRODUTOS CIRURGICOS LTDA	L A DALLA PORTA JUNIOR	MUNICÍPIO DE PAULA FREITAS	PAULA FREITAS	PR	50	3,3300	N/A	N/A	2,1122					
BR0279065	FITA ADESIVA, MATERIAL CREPE, TIPO: MONOFACE, LARGURA: 16 MM, COMPRIMENTO: 50 M, COR: BEGE, APLICAÇÃO: MULTIUSO	UNIDADE	Não	19/12/2017	Pregão	17/10/2018	A	EUROCEL COMERCIO E SERVIÇOS LTDA	LARISMED - INDUSTRIA DE COMERCIO DE MATERIAIS MEDICO E HOSPITALAR LTDA - EPP	MUNICÍPIO DE PALOTINA	PALOTINA	PR	1500	3,3900	N/A	N/A	2,1122					
BR0279065	FITA ADESIVA, MATERIAL CREPE, TIPO: MONOFACE, LARGURA: 16 MM, COMPRIMENTO: 50 M, COR: BEGE, APLICAÇÃO: MULTIUSO	UNIDADE	Não	28/06/2018	Pregão	23/07/2018	A	CREMER S.A	COMERCIAL MARK ATACADISTA LTDA - ME	FUNDO MUNICIPAL DE SAUDE	JURANDA	PR	400	3,8896	N/A	N/A	2,1122					
BR0279065	FITA ADESIVA, MATERIAL CREPE, TIPO: MONOFACE, LARGURA: 16 MM, COMPRIMENTO: 50 M, COR: BEGE, APLICAÇÃO: MULTIUSO	UNIDADE	Não	03/04/2018	Pregão	17/10/2018	A	INDUSTRIA MASTERFIX LTDA - ME	L G PRODUTOS HOSPITALARES LTDA - ME	FUNDO MUNICIPAL DE SAUDE DE JUAZEIRINHO	JUAZEIRINHO	PB	480	3,9500	N/A	N/A	2,1122					
BR0279065	FITA ADESIVA, MATERIAL CREPE, TIPO: MONOFACE, LARGURA: 16 MM, COMPRIMENTO: 50 M, COR: BEGE, APLICAÇÃO: MULTIUSO	UNIDADE	Não	23/11/2017	Pregão	18/01/2018	A	MISSNER E MISSNER LTDA	ASSUNCAO & MORETTO LTDA - EPP	MUNICÍPIO DE FRANCISCO ALVES	FRANCISCO ALVES	PR	500	4,1100	N/A	N/A	2,1122					
BR0279065	FITA ADESIVA, MATERIAL CREPE, TIPO: MONOFACE, LARGURA: 16 MM, COMPRIMENTO: 50 M, COR: BEGE, APLICAÇÃO: MULTIUSO	UNIDADE	Não	17/05/2018	Pregão	13/12/2018	A	POLI TAPE INDUSTRIA E COMERCIO DE FITAS ADESIVAS LTDA	MMH MED COMERCIO DE PRODUTOS HOSPITALARES LTDA - ME	FUNDO MUNICIPAL DE SAUDE - MAUA DA SERRA	MAUA DA SERRA	PR	300	4,7600	N/A	N/A	2,1122					

000962

19/03/2019

Faça conosco: <http://dados.saude.gov.br/fale conosco>

BPS - Banco de Preços em Saúde

000963
b.

RELATÓRIO PÚBLICO
(medicamentos, materiais médico-hospitalares e gases medicinais)

PESQUISAR POR

- ITEM
- MODALIDADE
- INSTITUIÇÃO
- FORNECEDOR
- FABRICANTE
- FAIXA
- PERÍODO
- BASE SIASG(Compras Federais)
- TIPO DE COMPRA

ITEM

Código BR:

BR:

Descrição CATMAT:

Unidade de Fornecedor:

Genérico: Sim Não Dados Agrupados

Grupo:

Classe:

PDM:

UF: Município:

R\$ 4,527 Item 290

Pesquisar

Limpar

RESULTADO

Os registros exibidos especificam as compras realizadas nos últimos 18 meses, o que corresponde ao seguinte período: 19-09-2017 a 19/03/2019

Base de Dados BPS

Gerar Planilha

Gerar PDF

CÓDIGO BR	DESCRIÇÃO CATMAT	DADOS DO ITEM			DADOS DA COMPRA		DADOS DO FABRICANTE/FORNECEDOR		DADOS DA INSTITUIÇÃO			VALORES			MÉDIA PONDERADA		
		UNIDADE DE FORNECIMENTO	GENÉRICO	DATA COMPRA	MODALIDADE DA COMPRA	DATA INSERÇÃO	TIPO COMPRA	FABRICANTE	FORNECEDOR	NOME DA INSTITUIÇÃO	MUNICÍPIO	UF	QTD ITENS COMPRADOS	PREÇO UNITÁRIO		PREÇO REGULADO	COMPETÊNCIA CMED
BR0350646	FITA ADESIVA, MATERIAL CREPE, TIPO-MONOFACE, LARGURA-19 MM, COMPRIMENTO-50 M, COR-BRANCA, APLICAÇÃO-MULTIUSO	UNIDADE	Não	04/06/2018	Pregão	04/06/2018	A	CIEX DO BRASIL INDUSTRIA E COMERCIO DE PRODUTOS CIRURGICOS LTDA	LIDIANE CRISTINE MOREIRA - EPP	MUNICÍPIO DE TAQUARAL	TAQUARAL	SP	30	1,6000	N/A	N/A	2,0544

Mostrar 20

Mostrando 1 à 16 de 16 registro(s)

CÓDIGO BR	DESCRIÇÃO CATMAT	UNIDADE DE FORNECIMENTO	GENÉRICO	DATA COMPRA	MODALIDADE DA COMPRA	IPRA		DADOS DO FABRICANTE/FORNECEDOR			INSTITUIÇÃO		VALORES			MÉDIA PONDERADA	
						DATA INSERÇÃO	TIPO COMPRA	FABRICANTE	FORNECEDOR	NOME DA INSTITUIÇÃO	MUNICÍPIO	UF	QTD ITENS COMPRADOS	PREÇO UNITÁRIO	CMED - PREÇO REGULADO		COMPETÊNCIA CMED
BR0350646	FITA ADESIVA, MATERIAL-CREPE, TIPO-MONOFACE, LARGURA:19 MM, COMPRIMENTO:50 M, COR-BRANCA, APLICAÇÃO:MULTIUSO	UNIDADE	Não	20/12/2018	Pregão	20/12/2018	A	CIEX DO BRASIL INDUSTRIA E COMERCIO DE PRODUTOS CIRURGICOS LTDA	LIDIANE CRISTINE MOREIRA - EPP	MUNICIPIO DE TAQUARAL	TAQUARAL	SP	160	1.6000	N/A	N/A	2,0544
BR0350646	FITA ADESIVA, MATERIAL-CREPE, TIPO-MONOFACE, LARGURA:19 MM, COMPRIMENTO:50 M, COR-BRANCA, APLICAÇÃO:MULTIUSO	UNIDADE	Não	22/11/2017	Pregão	31/01/2019	A	EUROCEL COMERCIO E SERVICOS LTDA	CLASSMED - PRODUTOS HOSPITALARES LTDA - EPP	MUNICIPIO DE SANTA ERNESTINA	SANTA ERNESTINA	SP	600	1.7110	N/A	N/A	2,0544
BR0350646	FITA ADESIVA, MATERIAL-CREPE, TIPO-MONOFACE, LARGURA:19 MM, COMPRIMENTO:50 M, COR-BRANCA, APLICAÇÃO:MULTIUSO	UNIDADE	Não	20/11/2017	Pregão	21/03/2018	A	CIEX DO BRASIL INDUSTRIA E COMERCIO DE PRODUTOS CIRURGICOS LTDA	TOTAL HEALTH DISTRIBUIDORA DE MATERIAIS PARA USO MEDICO EIRELI - EPP	FUNDO MUNICIPAL DE SAUDE	BANDEIRANTES	PR	1500	1.8000	N/A	N/A	2,0544
BR0350646	FITA ADESIVA, MATERIAL-CREPE, TIPO-MONOFACE, LARGURA:19 MM, COMPRIMENTO:50 M, COR-BRANCA, APLICAÇÃO:MULTIUSO	UNIDADE	Não	06/08/2018	Pregão	04/10/2018	A	EUROCEL COMERCIO E SERVICOS LTDA	EUROCEL COMERCIO E SERVICOS LTDA	FUNDO MUNICIPAL DE SAUDE - NOVA TEBAS PARANA	NOVA TEBAS	PR	300	1.8400	N/A	N/A	2,0544
BR0350646	FITA ADESIVA, MATERIAL-CREPE, TIPO-MONOFACE, LARGURA:19 MM, COMPRIMENTO:50 M, COR-BRANCA, APLICAÇÃO:MULTIUSO	UNIDADE	Não	06/03/2018	Pregão	17/05/2018	A	3M DO BRASIL LTDA	AMS MATERIAIS E EQUIPAMENTOS ELETROELETRONICOS EIRELI	MUNICIPIO DE ILHABELA	ILHABELA	SP	2220	1.9800	N/A	N/A	2,0544
BR0350646	FITA ADESIVA, MATERIAL-CREPE, TIPO-MONOFACE, LARGURA:19 MM, COMPRIMENTO:50 M, COR-BRANCA, APLICAÇÃO:MULTIUSO	UNIDADE	Não	08/05/2018	Pregão	29/06/2018	A	ADERE PRODUTOS AUTO ADESIVOS LTDA	CIRURGICA UNIAO LTDA	MUNICIPIO DE TAMBÁU	TAMBÁU	SP	500	2.0400	N/A	N/A	2,0544
BR0350646	FITA ADESIVA, MATERIAL-CREPE, TIPO-MONOFACE, LARGURA:19 MM, COMPRIMENTO:50 M, COR-BRANCA, APLICAÇÃO:MULTIUSO	UNIDADE	Não	10/07/2018	Pregão	14/12/2018	A	EUROCEL COMERCIO E SERVICOS LTDA	CIRURGICA ONIX - EIRELI - ME	FUNDO MUNICIPAL DE SAUDE	MARINGÁ	PR	11300	2.0800	N/A	N/A	2,0544
BR0350646	FITA ADESIVA, MATERIAL-CREPE, TIPO-MONOFACE, LARGURA:19 MM, COMPRIMENTO:50 M, COR-BRANCA, APLICAÇÃO:MULTIUSO	UNIDADE	Não	12/01/2018	Pregão	18/09/2018	A	RAQUEL NOGUEIRA SOROCABA - EPP	RINALDI & COGO LTDA - ME	FUNDO MUNICIPAL DE SAUDE DE SAO PEDRO DO IGUAÇU	SÃO PEDRO DO IGUAÇU	PR	30	2.0800	N/A	N/A	2,0544
BR0350646	FITA ADESIVA, MATERIAL-CREPE, TIPO-MONOFACE, LARGURA:19 MM, COMPRIMENTO:50 M, COR-BRANCA, APLICAÇÃO:MULTIUSO	UNIDADE	Não	06/08/2018	Pregão	11/10/2018	A	CIEX DO BRASIL INDUSTRIA E COMERCIO DE PRODUTOS CIRURGICOS LTDA	ROYAL MED HOSPITALAR LTDA - ME	FUNDO MUNICIPAL DE SAUDE DE PORTO NACIONAL	PORTO NACIONAL	TO	2200	2.1900	N/A	N/A	2,0544
BR0350646	FITA ADESIVA, MATERIAL-CREPE, TIPO-MONOFACE, LARGURA:19 MM, COMPRIMENTO:50 M, COR-BRANCA, APLICAÇÃO:MULTIUSO	UNIDADE	Não	03/07/2018	Pregão	16/10/2018	A	POLAR FIX INDUSTRIA E COMERCIO DE PRODUTOS HOSPITALARES LTDA	CIRURGICA PINHEIRO LTDA	MUNICIPIO DE GRUPIARA	GRUPIARA	MG	85	2.3000	N/A	N/A	2,0544

000965

CÓDIGO BR	DADOS DO ITEM				DATA COMPRA	MODALIDADE DA COMPRA	APRA	DADOS DO FABRICANTE/FORNECEDOR			INSTITUIÇÃO		VALORES				
	DESCRIÇÃO CATMAT	UNIDADE DE FORNECIMENTO	GENÉRICO	UNIDADE DE FORNECIMENTO				FABRICANTE	FORNECEDOR	NOME DA INSTITUIÇÃO	MUNICÍPIO	UF	QTD ITENS COMPRADOS	PREÇO UNITÁRIO	CMED - PREÇO REGULADO	COMPETÊNCIA CMED	MÉDIA PONDERADA
BR0350646	FITA ADESIVA, MATERIAL:CREPE, TIPO:MONOFACE, LARGURA:19 MM, COMPRIMENTO:50 M, COR:BRANCA, APLICAÇÃO:MULTIUSO	UNIDADE	Não	14/09/2018	Pregão	17/09/2018	A	CIEX DO BRASIL INDUSTRIA E COMERCIO DE PRODUTOS CIRURGICOS LTDA	AMARILDO BASEGGIO & CIA LTDA - ME	MUNICIPIO DE MATELANDIA	MATELANDIA	PR	500	2,4500	N/A	N/A	2,0544
BR0350646	FITA ADESIVA, MATERIAL:CREPE, TIPO:MONOFACE, LARGURA:19 MM, COMPRIMENTO:50 M, COR:BRANCA, APLICAÇÃO:MULTIUSO	UNIDADE	Não	11/01/2019	Pregão	21/02/2019	A	INDUSTRIA MASTERFIX LTDA - ME	MARYMED DISTRIBUIDORA DE MEDICAMENTOS E CORRELATOS LTDA - ME	MUNICIPIO DE SANTA INES	SANTA INES	PR	240	3,1400	N/A	N/A	2,0544
BR0350646	FITA ADESIVA, MATERIAL:CREPE, TIPO:MONOFACE, LARGURA:19 MM, COMPRIMENTO:50 M, COR:BRANCA, APLICAÇÃO:MULTIUSO	UNIDADE	Não	25/01/2019	Dispensa de Licitação	15/03/2019	A	RAQUEL NOGUEIRA SOROCABA - EPP	CIRURGICA OLIMPIO - ERELI - EPP	MUNICIPIO DE SANTOPOLIS DO AGUAPEI	SANTOPOLIS DO AGUAPEI	SP	50	3,4334	N/A	N/A	2,0544
BR0350646	FITA ADESIVA, MATERIAL:CREPE, TIPO:MONOFACE, LARGURA:19 MM, COMPRIMENTO:50 M, COR:BRANCA, APLICAÇÃO:MULTIUSO	UNIDADE	Não	07/05/2018	Pregão	29/09/2018	A	INDUSTRIA MASTERFIX LTDA - ME	MARYMED DISTRIBUIDORA DE MEDICAMENTOS E CORRELATOS LTDA - ME	MUNICIPIO DE LIDIANOPOLIS	LIDIANOPOLIS	PR	100	4,8500	N/A	N/A	2,0544
BR0350646	FITA ADESIVA, MATERIAL:CREPE, TIPO:MONOFACE, LARGURA:19 MM, COMPRIMENTO:50 M, COR:BRANCA, APLICAÇÃO:MULTIUSO	UNIDADE	Não	03/08/2018	Pregão	23/10/2018	A	ADERE PRODUTOS AUTO ADESIVOS LTDA	CIRURGICA UNIAO LTDA	MUNICIPIO DE PRATAPOLIS	PRATAPOLIS	MG	100	5,3000	N/A	N/A	2,0544

Suporte a sistemas: 136 - opção 8
 e-mail: suporte.sistemas@datasus.gov.br
 Fale conosco: <http://datasus.saude.gov.br/fale-conosco>

000966

000967
b.

Cirúrgica Passos

R\$ 8,353

Item 291



FITA ADESIVA BRANCA 16MM X 50MT

R\$6,38

No boleto R\$ 5,74 (10% de desconto)

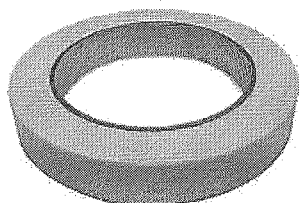

Receber aviso de novos preços

Entrega: Até 12 dias úteis para Envio

COMPRAR

Qty:

1

MAIS IMAGENS



PRODUTOS RELACIONADOS

Escolha os produtos que deseja adicionar ao carrinho ou marcar todos



FITA ADESIVA BRANCA 19MM X 50MT

R\$6,93

No boleto R\$ 6,24 (10% de desconto)



FITA ADESIVA PARA AUTOCLAVE 19MM X 30 MT. EUROCEL

R\$8,00

No boleto R\$ 7,20 (10% de desconto)



DILATADOR TROUSSEAU TRAQUEAL 2 RAMOS 15CM ABC

R\$205,59

No boleto R\$ 185,03 (10% de desconto)

ou 6x de R\$34,27 s/ juros



FITA ADESIVA BRANCA 25MM X 50M

R\$9,90

No boleto R\$ 8,91 (10% de desconto)

Descrição

Informação Adicional

Comentários

Descrição

Fita adesiva composta de papel crepado branco e adesivo à base de resina de borracha sintética que não deixa resíduos mesmo após autoclavagem. Para uso geral e fechamento de pacotes a serem esterilizados à vapor. Apresentações: Medidas – 16mm x 50m / 19mm x 50m / 25mm x 50m

Informação Adicional

SKU	R001537
CÓDIGO DE BARRAS	Não
COR DA FITA	Cores que deseja

Comentários



Prevtech®

Equipamentos Veterinários

000958
b-

[Página inicial](#) / [Compre por Categoria](#) / [Equipamentos Veterinários](#) / [Autoclaves](#) /

FITA ADESIVA PARA AUTOCLAVE - CLEAN UP

Cargada

Referência: 001.0208

Por:

R\$ 9,90

R\$ 9,41 à vista com desconto Boleto Bancário

[Descrição Geral](#)
[Formas de Pagamento](#)
[Comentários](#)

Fita Adesiva Para Autoclave - Clean Up;

Usada como indicador para esterilização a vapor classe 1, para autoclaves operando a 121°C ou 134°C;

Especificações: 1 fita 19MMX30M, muda da cor rosa para a cor marrom.

A **Prevtech** é a mais completa Loja de **Equipamentos Veterinários** do Brasil! Com mais de 10 anos de Experiência vem ganhando cada vez mais espaço no ramo de Equipamentos Veterinários e Produtos Veterinários relacionados a montar **Consultórios Veterinários, Clínicas Veterinárias e Hospitais Veterinários** que atendam **Pequenos e Grandes Animais**.

Temos orgulho de atender durante o ano mais de 7000 pedidos e distribuir qualidade pelos 4 cantos do **Brasil**, pois prezamos a qualidade dos produtos e **facilitar o trabalho** do médico veterinário.

Conta com **Equipe treinada** para dar todo o suporte para a melhor escolha além de acompanhar o veterinário em sua vida profissional e no dia-a-dia dando suporte no que precisar.

Conheça os produtos com a marca Prevtech, produtos com qualidade Garantida.

QUEM VIU, VIU TAMBÉM!

PRODUTOS RELACIONADOS

Fale conosco, nós estamos online!



Bem-vindo! Login

Atendimento Aj

Estou procurando por...

Meus
PedidosMeu
CadastroMeu
Carrinho000959
10

LUVAS

LABORATORIO

DIABETES

ESTERILIZAÇÃO

APARELHO DE PRESSÃO

MATERIAL DE CONSUMO

DESCARTÁVEIS

SANEANTES

Você está em: Home > Material de Consumo > FITA ADESIVA HOSPITALAR CREPE BRANCA 16MM X 50MT M332 3M

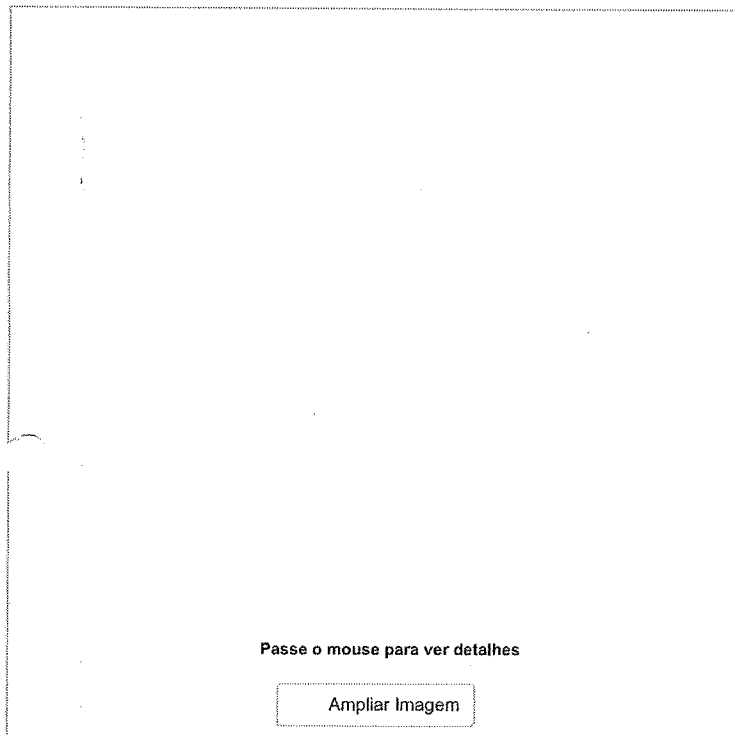

FITA ADESIVA HOSPITALAR CREPE BRANCA 16MM X 50MT M332 3M

em 0 avaliações. Dê sua avaliação

Para uso geral e fechamento de pacotes a serem esterilizados à vapor.

Modelo: M332

Marca: 3M

Referência: 3282

Conteúdo: Rolo

Seção: Material de Consumo

R\$ 8,78

Valor à vista: R\$ 8,34 à vista.

COMPRE MAIS E GANHE DESCONTO!

A partir de 10 unidades R\$ 8,69 (cada)

QUANTIDADE

- 1 +

[\\$ Saiba como pagar](#)[Calcula o frete](#)[Tire suas dúvidas](#)[Indique este produto](#)[Lista](#)

Descrição

Fita Adesiva Hospitalar Crepe Branca 16mm X 50mt M332 3m

Fita adesiva composta de papel crepado branco e adesivo à base de resina de borracha sintética que não deixa resíduos mesmo após autoclavagem.

Para uso geral e fechamento de pacotes a serem esterilizados à vapor.

Help Line 3M: 0800-0556903

Garantia contra defeitos de fabricação ou materiais.

ESPECIFICAÇÕES TÉCNICAS

- Contém 01 unidade;
- Produto com validade.



Quem viu, também viu

Estamos Online - Fale Conosco



Banco de Preços em Saúde

RELATORIOS ALTERAR DADOS SAIR

RELATÓRIO PÚBLICO (medicamentos, materiais médico-hospitalares e gases medicinais)

PESQUISAR POR

ITEM

MODALIDADE

INSTITUIÇÃO

FABRICANTE

FORNecedor

FAIXA

PERÍODO

BASE SIASG(Compras Federais)

TIPO DE COMPRA

ITEM

Código BR: 0350646

Descrição CATMAT: FITA adesiva para uso hospitalar em geral e fechamento de pacotes de tecido de algodão que serão submetidos ao processo de esterilização

Unidade de Fornecimento:

Genérico: Sim Não

Dados Agrupados

Adicionar

Grupo: Todos

Classe: Todos

PDM:

UF: Todas

Município: Seleção

Pesquisar

Lançar

RESULTADO

Os registros exibidos especificam as compras realizadas nos últimos 18 meses, o que corresponde ao seguinte período: 19-09-2017 a 19/03/2019

Base de Dados BPS

Gerar Planilha

Gerar PDF

DADOS DO ITEM				DADOS DA COMPRA				DADOS DO FABRICANTE/FORNECEDOR				DADOS DA INSTITUIÇÃO				VALORES			
CÓDIGO BR	DESCRIÇÃO CATMAT	UNIDADE DE FORNECIMENTO	GENÉRICO	DATA COMPRA	MODALIDADE DA COMPRA	DATA INSERÇÃO	TIPO COMPRA	FABRICANTE	FORNecedor	NOME DA INSTITUIÇÃO	MUNICÍPIO	UF	QTD ITENS COMPRADOS	PREÇO UNITÁRIO	CMED - PREÇO REGULADO	COMPETÊNCIA CMED	MÉDIA PONDERADA		
Nenhum registro encontrado..																			

Supporte a sistemas: 136 - opção 8 e-mail: suporte.sistemas@datasus.gov.br File conexão: http://datasus.saude.gov.br/file-conexao

000970



000971

BUSQUE O SEU PRODUTO AQUI...

R\$ 10,02 Item 292



DESCARTÁVEIS

DIABETES

ESTERILIZAÇÃO

FIO DE SUTURA

LABORATÓRIO

LUVAS

MATERIAL
MÉDICOPROTEÇÃO
PROFISSIONAL

DEPARTAMENTOS

DEA - DESFIBRILADOR
EXTERNO AUTOMÁTICOPROMOÇÕES OU QUEIMA DE
ESTOQUE

APARELHO DE PRESSÃO

APARELHO DE PRESSÃO DIGITAL
BRAÇADEIRA E PEÇAS DE REPOSIÇÃO
ESFIGMOMANÔMETRO ANERÓIDE
ESFIGMOMANÔMETRO RODÍZIO E PAREDE

APARELHO MÉDICO

ASPIRADOR DE SECREÇÃO
AVALIAÇÃO
BALANÇA
CABO E BATERIA
DERMATOSCÓPIO
DESFIBRILADOR
DETECTOR FETAL
DOPPLER
ELETRODO
INALADOR E NEBULIZADOR
KIT ACADÊMICO
LANTERNA CLÍNICA
LARINGOSCÓPIO
LUPA E FOTÓFORO
MALETA MÉDICA E ESTOJO
MARTELO DE REFLEXO E ESTESIÓMETRO
ÓFTALMOSCÓPIO
OTOSCÓPIO
OXÍMETRO
TRICOTOMIA - APARELHOS E LÂMINAS
ULTRASSOM E ECG
UMIDIFICADOR E PURIFICADOR

CADEIRA DE RODAS

ANDADOR
BANCO PARA BANHO
BARRA DE APOIO
BENGALA
CADEIRA DE RODA AÇO
CADEIRA DE RODA ADULTO
CADEIRA DE RODA ALUMÍNIO
CADEIRA DE RODA INFANTIL
CADEIRA DE RODAS HOSPITALAR
CADEIRA DE RODAS POSTURAL
CADEIRA PARA BANHO
CADEIRA RODA MOTORIZADAS
MULETA

VOCÊ ESTÁ EM: HOME > CURATIVOS > FITA CREPE > FITA ADESIVA BRANCA M332 19MM X 50M (ROLO) H00

FITA ADESIVA BRANCA
(ROLO) H0002294108 -

em 0 avaliações. I

MARCA: 3M

RI

CONTEÚDO: ROLO

DI

SEÇÃO: CURATIVOS

R\$ 8,66 à vista.

Total a prazo: R\$ 9,12

QUANTIDADE

- 1 +

\$ Saiba como pagar

Calcular

Tire suas dúvidas ★ Indique este proc

Descrição

FITA Hospitalar Crepe BRANCA 19MM X 50MT M332 3M

FITA ADESIVA composta de papel crepado branco e adesivo à base de resina de borra resíduos mesmo após autoclavagem.

Para uso geral e fechamento de pacotes a serem esterilizados à vapor.

Help Line 3M: 0800-0556903

Garantia contra defeitos de fabricação ou materiais.

ESPECIFICAÇÕES TÉCNICAS

Atendimento
WhatsApp

- Contém 01 unidade;
- Produto com validade.

Quem viu, também viu

Estamos Online - Fale Conosco



O que você está procurando?

ATENDIMENTO MEUS PEDIDOS

CHAT

000972
b

CARRINHO
0 ITENS

Todos os departamentos

Estetoscópios

Aparelhos de Pressão

Aparelhos Médicos

Curativos

Equipamentos

Material de Consumo

Resgate e Salvamento

Oferta do Dia

FibraCirurgica / Esterilização / Fita Indicadora

CÓD. REF: 31

MARCA: 3M

FITA HOSPITALAR 3M BRANCA 19MM X 50M M332

POR R\$ 9,60

OU 6X DE R\$ 1,60

PREÇO NO BOLETO
R\$ 8,64 (-10%)

VER OPÇÕES DE PARCELAMENTO

QUANTIDADE

1

COMPRAR

Calcule o valor do frete e prazo de entrega para a sua região

OK

Não sei meu CEP

DESCRIÇÃO

ESPECIFICAÇÕES TÉCNICAS

Fita Hospitalar 3M Branca 19mm X 50m M332

- Fita adesiva composta de papel crepado branco e adesivo à base de resina de borracha sintética que não deixa resíduos mesmo após autoclavagem;
- Para uso geral e fechamento de pacotes a serem esterilizados à vapor;
- Help Line 3M: 0800-0556903.

Garantia contra defeitos de fabricação ou materiais.

COMENTÁRIOS

QUEM VIU, VIU TAMBÉM

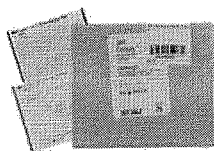

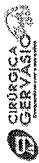

Categorias

O QUE VOCE PROCURA ?



R\$ 0,00

Q

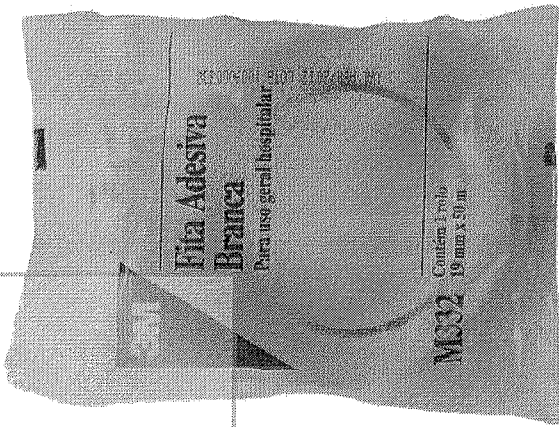

Ampliar imagem

Fita Adesiva Branca 19mm x 50m Para uso Geral Hospitalar - 3M

Categoria: Micropore/Fita/Esparadrap

R\$ **11,80**

Para pagamentos à vista ganhe 5% de desconto.

Valor com desconto R\$ 11,21

Garantia: 30 Dias(Defeito de Fabricação)

Ref: 181
000973
6

RELATÓRIO PÚBLICO
(medicamentos, materiais médico-hospitalares e gases medicinais)

PESQUISAR POR

ITEM
 MODALIDADE
 INSTITUIÇÃO
 FORNECEDOR
 FABRICANTE
 FAIXA
 PERÍODO
 BASE SIASG(Compras Federais)
 TIPO DE COMPRA

ITEM

Código BR:

Unidade de Fornecimento:

Descrição CATMAT:

Genérico: Sim Não Dados Agrupados

Adicionar

Grupo:

Classe:

PDM:

UF: Município:

Pesquisar

Limpar

RESULTADO

Os registros exibidos especificam as compras realizadas nos últimos 18 meses, o que corresponde ao seguinte período: 19-09-2017 a 19/03/2019

Base de Dados BPS

Gerar Planilha

Gerar PDF

Mostrar 20 ▾

DADOS DO ITEM				DADOS DA COMPRA				DADOS DO FABRICANTE/FORNECEDOR				DADOS DA INSTITUIÇÃO				VALORES			
CÓDIGO BR	DESCRIÇÃO CATMAT	UNIDADE DE FORNECIMENTO	GENÉRICO	DATA COMPRA	MODALIDADE DA COMPRA	DATA INSERÇÃO	TIPO COMPRA	FABRICANTE	FABRICANTE	FORNecedor	NOME DA INSTITUIÇÃO	MUNICIPIO	UF	QTD ITENS COMPRADOS	PREÇO UNITÁRIO	CMED - PREÇO REGULADO	COMPETÊNCIA CMED	MEDIA PONDERADA	
Nenhum registro encontrado.																			

000974
b



Bem-vindo! Login

Item 293

Atendimento Aj

Estou procurando por...

R\$ 12,533

Meus
PedidosMeu
CadastroMeu
Carrinho

000975

LUVAS

LABORATORIO

DIABETES

ESTERILIZAÇÃO

APARELHO DE PRESSÃO

MATERIAL DE CONSUMO

DESCARTÁVEIS

SANEANTES

Você está em: Home > Material de Consumo > FITA ADESIVA HOSPITALAR CREPE BRANCA 25MM X 50MT M332 3M

FITA ADESIVA HOSPITALAR CREPE BRANCA 25MM X 50MT M332 3M

em 0 avaliações. Dê sua avaliação

Marca: 3M

Referência: 3282

Conteúdo: rolo

Seção: Material de Consumo

R\$ 13,74

Valor à vista: R\$ 13,05 à vista.

COMPRE MAIS E GANHE DESCONTO!

A partir de 10 unidades R\$ 13,60 (cada)

QUANTIDADE

- 1 +

\$ Saiba como pagar

📦 Calcule o frete

🗨️ Tire suas dúvidas

★ Indique este produto

❤️ Lista

Passe o mouse para ver detalhes

Ampliar Imagem

Descrição

FITA ADESIVA HOSPITALAR CREPE BRANCA 25MM X 50MT M332 3M

Fita adesiva composta de papel crepado branco e adesivo à base de resina de borracha sintética que não deixa resíduos mesmo após autoclavagem.

Para uso geral e fechamento de pacotes a serem esterilizados à vapor.

Help Line 3M: 0800-0556903

Garantia contra defeitos de fabricação ou materiais.

ESPECIFICAÇÕES TÉCNICAS

- Contém 01 unidade;
- Produto com validade.

Atendimento
WhatsApp

Quem viu, também viu

Estamos Online - Fale Conosco

000976
10

Cirúrgica Passos



FITA ADESIVA BRANCA 25MM X 50M

R\$9,90

No boleto R\$ 8,91 (10% de desconto)

Receber aviso de novos preços

Entrega: Até 12 dias úteis para Envio

COMPRAR

Qtd:

1

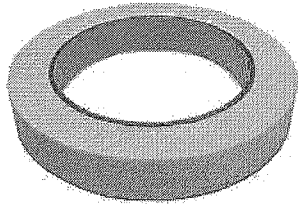

MAIS IMAGENS



PRODUTOS RELACIONADOS

Escolha os produtos que deseja adicionar ao carrinho ou marcar todos



FITA ADESIVA BRANCA 16MM X 50MT

R\$6,38

No boleto R\$ 5,74 (10% de desconto)



FITA ADESIVA BRANCA 19MM X 50MT

R\$6,93

No boleto R\$ 6,24 (10% de desconto)



FITA ADESIVA PARA AUTOCLAVE 19MM X 30 MT.
EUROCEL

R\$8,00

No boleto R\$ 7,20 (10% de desconto)



DILATADOR TROUSSEAU TRAQUEAL 2 RAMOS 15CM
ABC

R\$205,59

No boleto R\$ 185,03 (10% de desconto)
ou 6x de **R\$34,27** s/ juros

Descrição

Informação Adicional

Comentários

Descrição

Fita adesiva composta de papel crepado branco e adesivo à base de resina de borracha sintética que não deixa resíduos mesmo após autoclavagem. Para uso geral e fechamento de pacotes a serem esterilizados à vapor. Apresentações: Medidas – 16mm x 50m / 19mm x 50m / 25mm x 50m

Informação Adicional

SKU	R006908
CÓDIGO DE BARRAS	N/A
COR DA FITA	Cores que deseja

Comentários

Fale conosco!





BUSQUE O SEU PRODUTO AQUI...



000977

DESCARTÁVEIS

DIABETES

ESTERILIZAÇÃO

FIO DE SUTURA

LABORATÓRIO

LUVAS

MATERIAL
MÉDICOPROTEÇÃO
PROFISSIONAL

DEPARTAMENTOS

DEA - DESFIBRILADOR
EXTERNO AUTOMÁTICOPROMOÇÕES OU QUEIMA DE
ESTOQUE

APARELHO DE PRESSÃO

APARELHO DE PRESSÃO DIGITAL
BRAÇADEIRA E PEÇAS DE REPOSIÇÃO
ESFIGMOMANÔMETRO ANERÓIDE
ESFIGMOMANÔMETRO RODÍZIO E PAREDE

APARELHO MÉDICO

ASPIRADOR DE SECREÇÃO
AVALIAÇÃO
BALANÇA
CABO E BATERIA
DERMATOSCÓPIO
DESFIBRILADOR
DETECTOR FETAL
DOPPLER
ELETRODO
INALADOR E NEBULIZADOR
KIT ACADÊMICO
LANTERNA CLÍNICA
LARINGOSCÓPIO
LUPA E FOTÓFORO
MALETA MÉDICA E ESTOJO
MARTELO DE REFLEXO E ESTESIÓMETRO
OFTALMOSCÓPIO
ÓTOSCÓPIO
OXÍMETRO
TRICOTOMIA - APARELHOS E LÂMINAS
ULTRASSOM E ECG
UMIDIFICADOR E PURIFICADOR

CADEIRA DE RODAS

ANDADOR
BANCO PARA BANHO
BARRA DE APOIO
BENGALA
CADEIRA DE RODA AÇO
CADEIRA DE RODA ADULTO
CADEIRA DE RODA ALUMÍNIO
CADEIRA DE RODA INFANTIL
CADEIRA DE RODAS HOSPITALAR
CADEIRA DE RODAS POSTURAL
CADEIRA PARA BANHO
CADEIRA RODA MOTORIZADAS
MULETA

VOCÊ ESTÁ EM: HOME > CURATIVOS > FITA CREPE > FITA ADESIVA HOSPITALAR CREPE BRANCA 25MM X 50

FITA ADESIVA HOSPITA
25MM X 50MT M332 3M

em 0 avaliações. I

MARCA: 3M

RI

CONTEÚDO: ROLO

DI

SEÇÃO: CURATIVOS

R\$ 13,96 à vista.

Total a prazo: R\$ 14,69

QUANTIDADE

- 1 +

\$ Saiba como pagar

Calcule o

Tire suas dúvidas ★ Indique este proc

Descrição

FITA ADESIVA HOSPITALAR CREPE BRANCA 25MM X 50MT M3
FITA ADESIVA composta de papel crepado branco e adesivo à base de resina de borra-
resíduos mesmo após autoclavagem.
Para uso geral e fechamento de pacotes a serem esterilizados à vapor.
Help Line 3M: 0800-0556903

Garantia contra defeitos de fabricação ou materiais.

- Contém 01 unidade;
- Produto com validade.



Estamos Online - Fale Conosco

RELATÓRIO PÚBLICO
(medicamentos, materiais médico-hospitalares e gases medicinais)

PESQUISAR POR

ITEM
 MODALIDADE
 INSTITUIÇÃO
 FORNECEDOR
 FABRICANTE
 FAIXA
 PERÍODO
 BASE SIASG(Compras Federais)
 TIPO DE COMPRA

Descrição CATMAT:
 fita adesiva para uso hospitalar 25mm x 50m

Código BR:
 IBR:

Unidade de Fornecimento:

Genérico: Sim Não Dados Agrupados

Grupo: Todos

Classe: Todos

PDM:

UF: Todos Município: Seleção

RESULTADO

Os registros exibidos especificam as compras realizadas nos últimos 18 meses, o que corresponde ao seguinte período: 19-09-2017 a 19/03/2019

Base de Dados BPS

DADOS DO ITEM				DADOS DA COMPRA			DADOS DO FABRICANTE/FORNECEDOR				DADOS DA INSTITUIÇÃO				VALORES			
CÓDIGO BR	DESCRIÇÃO CATMAT	UNIDADE DE FORNECIMENTO	GENÉRICO	DATA COMPRA	MODALIDADE DA COMPRA	DATA INSERÇÃO	TIPO COMPRA	FABRICANTE	FABRICANTE	FORNecedor	MUNICIPIO	NOME DA INSTITUIÇÃO	MUNICIPIO	UF	QTD ITENS COMPRADOS	PREÇO UNITÁRIO	COMPETÊNCIA CMED	MÉDIA PONDERADA
Nenhum registro encontrado.																		

Mostrar 20 ▼

0009978
6

O que você está procurando?

R\$ 8,516 Item 294

000979
b.

COMPRE POR TODA LOJA TELEFONIA ELETRODOMÉSTICOS TVS E ACESSÓRIOS MÓVEIS ELETROPORTÁTEIS INFORMÁTICA SERVIÇOS

Astral Bahia

Mês do Consumidor

Saldão

Galaxy S10

Moto G7

Sua TV Aquil

iP

Casasbahia.com.br > Beleza e Saúde > Hospitais, Clínicas e Laboratórios > Acessórios para Hospitais, Clínicas e Laboratórios

Fita Cirurgica Transparente Cremer 1,2 Cm X 4,5 M

(Cód. Item 9086532) Outros produtos Cremer



Passe o mouse e veja os detalhes.

Vendido e entregue por Doce Presença

Garantia Total a Você!

Este produto é vendido por um lojista parceiro e é garantido pela CasasBahia.com.br, que acompanha o pedido da compra até a entrega. Saiba mais

Por: **R\$9,63**

Comprar

Pague com o Cartão Casas Bahia à vista R\$9,63

Não tem Cartão Casas Bahia? Peça já o seu.

Calcule o frete e o prazo de entrega estimados para sua região. Dúvidas? Saiba mais

Informe seu CEP:

Ok

Não sei meu CEP

Clique aqui e confira todas as formas de pagamento

PUBLICIDADE

PRODUTOS PATROCINADOS



-28%

Escova Alisadora Mondial EA-01 com Emissão de Ions e Cabo Giratório

De: R\$124,90

Por: **R\$89,90**

2x de R\$44,95 sem juros

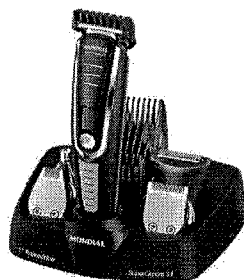

Aparador de Pelos Mondial Super Groom 11 Peças BG-05

Por: **R\$139,90**

3x de R\$46,63 sem juros



Prancha Alisadora LAP-53 Cromo Titanium Fast Hot Ion Mondial

Por: **R\$199,90**

3x de R\$66,63 sem juros

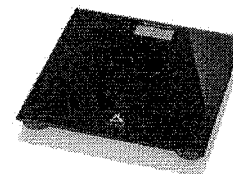

Digi health Multilaser Balança Digital Preta Hc022

Por: **R\$50,91**

1x de R\$50,91 sem juros

Bem-vindo, fazer login.

Meu Cadastro (/account)

Entrar

Meu Carrinho
(/checkout)

0 (/checkout)

000930

0.

(/checkout)

Q Precisou? Araujo tem

Q | Buscar

(/giftlist)

Meus Pedidos (/account/orders)

Central de Atendimento
(/conteudo/atendimento)

VER TODA LOJA (/)

MEDICAMENTOS
(/medicamentos)

DERMO-
COSMÉTICOS
(/dermocosmeticos)

MAMÃE
E BEBÊ
(/infantil/)

SAÚDE
(/saude)

BELEZA
(/beleza)

HIGIENE
PESSOAL
(/higiene-
pessoal)

PET
SHOP
(/pet-
shop)

FITNESS
(/fitness)

MELHOR
IDADE
(/geriatrico/)

LEVE + POR -
(http://www.araujo.com.br/kits-
araujo)



ENTREGA EM ATÉ 3H
EM BH E CONTAGEM.*
(/diferenciais-araujo)

ENCONTRE A ARAUJO
MAIS PRÓXIMA
(/lojas)



ATENDIMENTO
0300-3131010
(31) 3270-5000
(/conteudo/atendimento)



(http://www.ebit.com.br/droguaria-
araujo/selo)

Droguaria Araujo (https://www.araujo.com.br/) > Saúde (https://www.araujo.com.br/saude) > Primeiros Socorros (https://www.araujo.com.br/saude/primeiros-socorros)

Esparadrupo Cremer Microporoso Branco

MATERIAIS

5 de 5

(1) Clique e veja!



Esparadrupo
Cremer
Microporoso
Branco
2,5cm x
4,5m com 1
Unidade

1

Por: R\$ 10,19

a vista



Comprar (https://www.araujo.com.br/checkout/cart/add?sku=75639)

Esparadrupo
Cremer
Microporoso
Branco
1,2cm x
4,5m 1
Unidade

1

Por: R\$ 6,69

a vista



Comprar (https://www.araujo.com.br/checkout/cart/add?sku=756415)

(https://araujo.vteximg.com.br/arquivos/ids/2765484-1000-1000/07891800364873img-imagem-id-50284.jpg?v=635316122608600000)

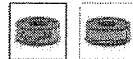

FRETE E PRAZO

SOBRE O
PRODUTO

▶ VOCÊ PODE GOSTAR TAMBÉM



Esparadrupo Misser
Microporoso Extra Flexível
1,2cm x 4,5m com 1 Unidade

Por: R\$ 3,45



Esparadrupo Cremer
Hipoalérgico Branco com 1
Unidade de 5cm x 4,5m

Por: R\$ 17,59



Esparadrupo Impermeável
Nexcare Branco 25mm x 3m
com 1 Unidade

Por: R\$ 9,69



Esparadrupo Cremer
Impermeável Branco 10cm x
4,5m com 1 Unidade

Por: R\$ 27,45



Esparadrupo Impermeável
Nexcare Bege 50mm x 3m com
1 Unidade

Por: R\$ 13,89

▶ VEJA AVALIAÇÕES DE QUEM JÁ COMPROU

Guia Avaliações 1 avaliação

(1)

(1)

(2)

(3)

(4)

(5)

NOTA 5.0 DE 5

1 AVALIAÇÃO

0 AVALIAÇÕES

(veja todas as avaliações)

FARMAFAM

MEDICAMENTOS GENÉRICOS DERMOCOSMÉTICOS BELEZA

MAMÃE E
BEBÊ

TESTES E
APARELHOS

SÊNIOR OFERTAS

 Minha cesta
R\$ 0,00

BUSCAR

FARMAFAM > MEDICAMENTOS > PRIMEIROS SOCORROS > ASSEPSIA E CURATIVOS

FITA TRANSP CIRUR
1,2CMX4,5M CREMER
1085406



por R\$ 5,73

Quantidade



ADICIONAR AO

CARRINHO

OFERTAS

X

Olá! Se precisar de ajuda, conte comigo.
Farmafam só agora

Escrever uma resposta..   

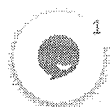

RELATÓRIO PÚBLICO
(medicamentos, materiais médico-hospitalares e gases medicinais)

PESQUISAR POR

ITEM
 MODALIDADE
 INSTITUIÇÃO
 FORNECEDOR
 FABRICANTE
 FAIXA
 PERÍODO
 BASE SIASS(Compras Federais)
 TIPO DE COMPRA

ITEM

Código BR:

Descrição CATMAT:

Unidade de Fornecimento:

Genérico: Sim Não
 Dados Agrupados

Grupo:

Classe:

PDM:

UF:
 Município:

Adicionar

Pesquisar

Limpar

RESULTADO

Os registros exibidos especificam as compras realizadas nos últimos 18 meses, o que corresponde ao seguinte período: 19-09-2017 a 19/03/2019

Gerar Planilha

Gerar PDF

Mostrar 20 ▼

DADOS DO ITEM				DADOS DA COMPRA				DADOS DO FABRICANTE/FORNECEDOR				DADOS DA INSTITUIÇÃO				VALORES			
CÓDIGO BR	DESCRIÇÃO CATMAT	UNIDADE DE FORNECIMENTO	GENÉRICO	DATA COMPRA	MODALIDADE DA COMPRA	DATA INSERÇÃO	TIPO COMPRA	FABRICANTE	FABRICANTE	FORNecedor	NOME DA INSTITUIÇÃO	MUNICÍPIO	UF	QTD ITENS COMPRADOS	PREÇO UNITÁRIO	COMPETÊNCIA CMED REGULADO	COMPETÊNCIA CMED	MÉDIA PONDERADA	
Nenhum registro encontrado.																			

000982
6



Digite o nome, marca ou princípio ativo do produto

Olá, crie ou acesse sua conta

Minha Cesta

Navegue por categorias

Marcas | Nossos Parceiros | **Acumule Descontos**

*Preços para entrega no estado de PR

Home Saúde Primeiros-Socorros Esparadrapos

Parcela em até 3x** sem juros nos cartões de crédito

R\$ 19,896 Item 295



Fita Cirúrgica Transparente Cremer 2,5 cm X 4,5 M

Produto com a qualidade **Cremer** código: 18381 - [801790]



Parcela em até 3x nos cartões**

Por **R\$ 17,04** cada

- 1 +

♥ Adicionar na minha lista

Unidade(s)

Comprar Unidade

Acumule Descontos

Você já faz parte do Clube Sidney Oliveira? **Cadastre-se** já e comece a acumular descontos agora para suas próximas compras. [Quero Participar](#)

Informações do Produto

Comentários

Outras Informações

É composto de um filme de polietileno microperfurado com aplicação de adesivo hipoalérgico, o que garante maior flexibilidade aos movimentos. Transparente e discreto, serve para sustentação de curativos e bandagens. Suas microperfurações permitem a ventilação da pele.

Veja Também



Todos os
departamentos

Estetoscópios

Aparelhos
de PressãoAparelhos
Médicos

Curativos

Equipamentos

Material de
ConsumoResgate e
SalvamentoOferta do
Dia

FibraCirurgica / Curativos / Fita Medipore

CÓD. REF.: 4380

MARCA: 3M

FITA MEDIPORE 3M 2,5CM X 4,5M SUAVE
2861BRPOR **R\$ 32,15**

OU 6X DE R\$ 5,35

PREÇO NO BOLETO
R\$ 28,93 (-10%)

VER OPÇÕES DE PARCELAMENTO

QUANTIDADE

1

COMPRAR

Calcule o valor do frete e prazo de entrega para a sua região

OK

Não sei meu CEP

DESCRIÇÃO

ESPECIFICAÇÕES TÉCNICAS

Fita Medipore 3M H BR Suave

A Fita Medipore 3M H BR Suave é indicada para ferimentos críticos e pós-cirúrgicos. É bastante porosa, o que facilita a respiração cutânea, por isso é amplamente utilizada em pacientes que tem a pele sensível. Além disso, é uma fita hipoalergênica e sua aderência é muito forte.

Indicada para redução de atrito de sondas com a pele e curativos em regiões do corpo com muito movimento.

Composta de não tecido e livre de látex.

Garantia contra defeitos ou materiais

COMENTÁRIOS**QUEM VIU, VIU TAMBÉM**

Código do Produto: 26107

000985
10ESPARADRAPO TRANSPARENTE
CREMER 2,5CM X 4,5M

CREMER

R\$ **10,50**ou em até
3x de R\$ 3,78
Preço para SP: 10,50Ver condições de
parcelamento

Qtd. 1 - +

COMPRAR

Subtotal: R\$10,50

+ Para que serve

+ Ficha Técnica

TELEVENDAS
11 3990-7720

Comprar Esparadrapo transparente cremer 2,5 entrega em todo o Brasil. Conheça todas as apr categoria de Curativos. Esparadrápo comprar c tradição.

 Fale agora com
nossos atendentes
mais de 20 anos de

OPINIÕES DOS CLIENTES

GANHE DESCONTOS
para compras em quantidade
**PAGUE EM ATÉ 6X**
no cartão de créditoEntregas disponíveis em
TUDO O BRASIL**TELEVENDAS**
11 3990-7720

s informações sobre o produto:

mpurar esparadrapo transparente cremer 2,5cm x 4,5m com o melhor Preço.

Descrição

O Esparadrapo Cremer Transparente Branco, oferece aderência e proteção. Adesivo a base de óxido de zinco, borracha natural e resina.

Aproveite e Compre também

Os produtos abaixo são relacionados ao produto visitado, aproveite para conhecê-los.

ESPARADRAPO CREMER 1,2CM X
4,5M
CREMER

ESPARADRAPO CREMER 2,5CM X
4,5M
CREMER

ESPARADRAPO NEXCARE 25MM X
90M
3M

ESPARADRAPO CREMER 5CM X
4,5M
CREMER

RELATÓRIO PÚBLICO
(medicamentos, materiais médico-hospitalares e gases medicinais)

PESQUISAR POR

ITEM
 MODALIDADE
 INSTITUIÇÃO
 FORNECEDOR
 FABRICANTE
 FAIXA
 PERÍODO
 BASE SIASE(Compras Federais)
 TIPO DE COMPRA

ITEM

Código BR:

BR:

Descrição CATMAT:

Unidade de Fornecimento:

Genérico: Sim Não
 Dados Agrupados

Adicionar

Grupo:

Classe:

PDV:

UF:
 Município:

Limpar

Pesquisar

RESULTADO

Os registros exibidos especificam as compras realizadas nos últimos 18 meses, o que corresponde ao seguinte período: 19-09-2017 a 19/03/2019
Base de Dados: BPS

Gerar Planilha

Gerar PDF

Mostrar 20 ▼

DADOS DO ITEM			DADOS DA COMPRA				DADOS DO FABRICANTE/FORNECEDOR				DADOS DA INSTITUIÇÃO				VALORES				
CÓDIGO BR	DESCRIÇÃO CATMAT	UNIDADE DE FORNECIMENTO	DATA COMPRA	MODALIDADE DA COMPRA	DATA INSERÇÃO	TIPO COMPRA	FABRICANTE	FABRICANTE	FABRICANTE	FABRICANTE	FABRICANTE	NOME DA INSTITUIÇÃO	MUNICÍPIO	UF	QTD ITENS COMPRADOS	PREÇO UNITÁRIO	CMED - PREÇO REGULADO	COMPETÊNCIA CMED	MÉDIA PONDERADA
Nenhum registro encontrado.																			

000986
6.

Bem-vindo, fazer login.

Meu Cadastro (/account) Entrar Meu Carrinho (/checkout) 0 (/checkout)

Q Preciso? Araujo tem

Q | Buscar (/gritist)

Meus Pedidos (/account/orders)

(/checkout) Central de Atendimento (/contato/atendimento)

VER TODA LOJA (/)	MEDICAMENTOS (/medicamentos)	DERMO-COSMÉTICOS (/dermocosmeticos)	MAMÃE E BEBÊ (/infantil)	SAÚDE (/saude)	BELEZA (/beleza)	HIGIENE PESSOAL (/higienepessoal)	PET SHOP (/petshop)	FITNESS (/fitness)	MELHOR IDADE (/geriatrico)	LEVE + POR - (http://www.araujo.com.br/kits-araujo)
ENTREGA EM ATÉ 3H EM BH E CONTAGEM. (/diferenciais-araujo)		ENCONTRE A ARAUJO MAIS PRÓXIMA (/lojas)		ATENDIMENTO 0300-3131010 (31) 3270-5000 (/contato/atendimento)		EXCELENTE 100% 2019 (http://www.ebit.com.br/drogeria-araujo/selo)				

Drogeria Araujo (https://www.araujo.com.br) > Saúde (https://www.araujo.com.br/saude) > Primeiros Socorros (https://www.araujo.com.br/saude/primeiros-socorros)

R\$ 23,013 item 296



(https://araujo.vteximg.com.br/arquivos/ids/1807223-1000-1000/7891800276534_1img-imagem-ld-12882.jpg?v=634903517020600000)

Esparadrupo Cremer Impermeável Branco

0 de 5

(0) Clique e veja!

Esparadrupo Cremer Impermeável Branco 10cm x 4,5m com 1 Unidade **Por: R\$ 27,45** a vista Comprar (https://www.araujo.com.br/checkout/cart/add?sku=39110)

Esparadrupo Cremer Impermeável Branco 2,5cm x 4,5m com 1 Unidade **Por: R\$ 8,25** a vista Comprar (https://www.araujo.com.br/checkout/cart/add?sku=39128&)

Esparadrupo Cremer Impermeável Branco 2,5cm x 90cm com 1 Unidade **Por: R\$ 4,09** a vista Comprar (https://www.araujo.com.br/checkout/cart/add?sku=39136&)



FRETE E PRAZO

SOBRE O PRODUTO

▶ VOCÊ PODE GOSTAR TAMBÉM

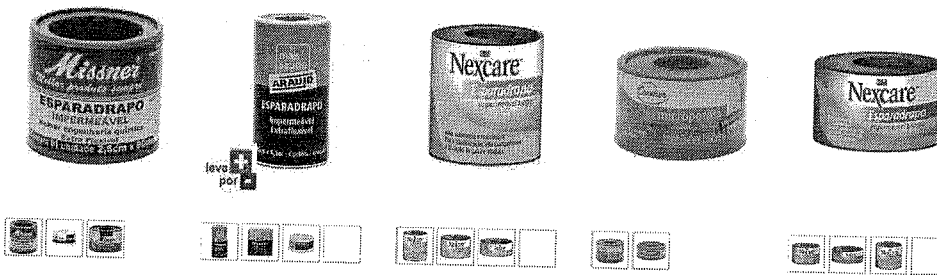

Esparadrupo Missner Impermeável 2,5cm x 90cm (0)

Por: R\$ 3,19

Esparadrupo Araujo Impermeável Branco com 1 Unidade de 10cm X 4,5m (0)

Por: R\$ 19,75

LEVE + PAGUE
RS 16,46 cada

Esparadrupo Impermeável Nexcare Bege 50mm x 3m com 1 Unidade (0)

Por: R\$ 13,89

Esparadrupo Cremer Microporoso Branco 2,5cm x 4,5m com 1 Unidade (1)

Por: R\$ 10,19

Esparadrupo Impermeável Nexcare Branco 28mm x 3m com 1 Unidade (0)

Por: R\$ 9,69

▶ VEJA AVALIAÇÕES DE QUEM JÁ COMPROU

Guia	Avaliações	0 avaliações
------	------------	--------------

“ Esta loja se preocupa tanto com você consumidor que contratou uma empresa independente para auditar as avaliações da loja. Legal, né? :) A Trustvox certifica que a nota média da loja é 4.6 de 5 ”

000938
b.

Maconequi | Curativo | Fitas e Esparadrapos

**FITA TRANSPORE 10CM X 4,5M 3M**

☆☆☆☆☆ (Avalie agora!)

3M

Cód. Ref.

De: R\$ 26,29

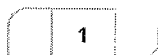
Por: **R\$ 23,90**

ADICIONAR



Consultar Frete

OK

DESCRIÇÃO

+

AVALIAÇÃO DO PRODUTO

+

DÚVIDA DOS CONSUMIDORES

+

OFERTAS EXCLUSIVAS

Digite seu e-mail...

INSCREVA-SE

CATEGORIAS

+

MAIS BUSCADOS

+

GLOSSÁRIO DE MARCAS

+

SOBRE A LOJA

+

FORMAS DE PAGAMENTO

+

SEGURANÇA

+

CERTIFICADOS

+

Maconequi - Cirurgica Rio de Janeiro - Todos direitos reservados. Preços e condições de pagamento exclusivos para compras realizadas via internet. As imagens exibidas neste site são meramente ilustrativas.

CNPJ: 17.151.435/0002-10 Av Cesario de Melo 2245, Campo Grande -RJ Cep - 23.052-102



MENU



TRATAMENTO



BUSCA



AJUDA



CARRINHO

Ligamos para você! (<https://www.drluvas.com.br/ligamos-para-voce>)

Contato: (11) 3304-2320 Espaço Cotação (<https://www.drluvas.com.br/espaco-cotacao>)



(<https://www.drluvas.com.br/>)

Estou com dúvidas

Buscar

Acessar sua conta (https://www.drluvas.com.br/secure/my_account)

Meu carrinho (0) (https://www.drluvas.com.br/cart/view_cart)

[Página Principal \(https://www.drluvas.com.br/\)](https://www.drluvas.com.br/) > [Fita Hipoalergica Transparente 10cm x 4,5m - Missner](#)

FITA HIPOALERGICA TRANSPARENTE 10CM X 4,5M - MISSNER



REF.: 001251



Fita Hipoalergica Transparente 10cm x 4,5m - Missner

A fita hipoalergênica transparente com corte bidirecional, que dispensa o uso de tesouras e bisturi. [Saiba Mais](#)

Por apenas
R\$ 15,30

Quantidade:  

[Comprar](#)

[Fale Conosco](#)

RELATÓRIO PÚBLICO (medicamentos, materiais médico-hospitalares e gases medicinais)

PESQUISAR POR

ITEM
 MODALIDADE
 INSTITUIÇÃO
 FORNECEDOR
 FABRICANTE
 FAIXA
 PERÍODO
 BASE SIASE(Compras Federais)
 TIPO DE COMPRA

ITEM

Código BR:

Descrição CATMAT:

Unidade de Fornecimento:

Sim
 Não
 Dados Agrupados

Adicionar

Grupo:

Classe:

PDVI:

UF:
 Município:

Pesquisar

Limpapar

Gerar PDF

RESULTADO

Os registros exibidos especificam as compras realizadas nos últimos 18 meses, o que corresponde ao seguinte período: 19-09-2017 a 19/03/2019 Base de Dados BPS

Mostrar 20 ▼

DADOS DO ITEM			DADOS DA COMPRA				DADOS DO FABRICANTE/FORNECEDOR			DADOS DA INSTITUIÇÃO				VALORES			
CÓDIGO BR	DESCRIÇÃO CATMAT	UNIDADE DE FORNECIMENTO	DATA COMPRA	MODALIDADE DA COMPRA	DATA INSERÇÃO	TIPO COMPRA	FABRICANTE	FABRICANTE	FORNECEDOR	NOME DA INSTITUIÇÃO	MUNICÍPIO	UF	QTD ITENS COMPRADOS	PREÇO UNITÁRIO	CMED - PREÇO REGULADO	COMPETÊNCIA CMED	MÉDIA PONDERADA
Nenhum registro encontrado..																	

Suporta a sistemas: 136 - opção 8
 e-mail: suporte.sistemas@bpcasus.gov.br
 Fone contato: 0800-444444

000990

Todos os
departamentos

Estetoscópios

Aparelhos
de PressãoAparelhos
Médicos

Curativos

Equipamentos

Material de
ConsumoResgate e
SalvamentoOferta do
Dia

FibraCirurgica / Esterilização / Fita Indicadora

R\$ 7,506

CÓD. REF.: 013501

MARCA: CREMER

FITA PARA AUTOCLAVE CREMER ROLO
19MM X 30MPOR R\$ 7,00
OU 6X DE R\$ 1,16PREÇO NO BOLETO
R\$ 6,30 (-10%)

VER OPÇÕES DE PARCELAMENTO

QUANTIDADE

1

COMPRAR

Calcule o valor do frete e prazo de entrega para a sua região

OK

Não sei meu CEP

DESCRIÇÃO

ESPECIFICAÇÕES TÉCNICAS

Fita para Autoclave Cremer Rolo 19mm X 30m

Fita adesiva confeccionada com dorso de papel crepado à base de celulose. Possui uma massa adesiva à base de borracha natural, óxido de zinco e resinas em uma de suas faces e uma fina camada de resina acrílica impermeabilizante na outra face. Ideal para o fechamento de pacotes de papel e de panos que serão esterilizados em autoclave.

Possui uma listra indicadora que confirma se o produto passou por um processo de esterilização, mudando da coloração amarela para marrom

Características do produto:

- Não mancha o pano;
- Descola sem rasgar;
- Possui resina acrílica impermeabilizante;
- Indicador de esterilização.

COMENTÁRIOS



Cirúrgica Passos

000992
b

FITA ADESIVA PARA AUTOCLAVE 19MM X 30 MT. EUROCEL

R\$8,00

No boleto R\$ 7,20 (10% de desconto)

Receber aviso de novos preços

Entrega: Até 12 dias úteis para Envio

COMPRAR

Qty:



MAIS IMAGENS



Descrição

Informação Adicional

Comentários

Descrição

A Fita para Autoclave é indicada para fechamento de embalagens com tecido de algodão reutilizável ou papel. Possui uma cola resistente que não deixa que a embalagem se abra.

Características:

- Tamanho: 19mm x 30m

Informação Adicional

SKU	001540
CÓDIGO DE BARRAS	Não
COR DA FITA	Cores que deseja

Comentários

Seja o primeiro a avaliar este produto

INSTITUCIONAL
Sobre a Empresa

**SUORTE E
ATENDIMENTO**

FORMAS DE PAGAMENTO

Rua: Pedro Collere 976
Curitiba - PR

Fale conosco!



DADOS DO ITEM										DADO				DADO				DADOS DO FORNECEDOR				DADO				INSTITUIÇÃO				VALORES					
CODIGO BR	DESCRIÇÃO CATMAT	UNIDADE DE FORNECIMENTO	GENÉRICO	DATA COMPRA	MODALIDADE DA COMPRA	DATA INSERÇÃO	TIPO COMPRA	FABRICANTE	FABRICANTE/FORNECEDOR	NOME DA INSTITUIÇÃO	MUNICIPIO	UF	QTD ITENS COMPRADOS	PREÇO UNITÁRIO	CMED - PREÇO REGULADO	COMPETÊNCIA CMED	MÉDIA PONDERADA	CODIGO BR	DESCRIÇÃO CATMAT	UNIDADE DE FORNECIMENTO	GENÉRICO	DATA COMPRA	MODALIDADE DA COMPRA	DATA INSERÇÃO	TIPO COMPRA	FABRICANTE	FABRICANTE/FORNECEDOR	NOME DA INSTITUIÇÃO	MUNICIPIO	UF	QTD ITENS COMPRADOS	PREÇO UNITÁRIO	CMED - PREÇO REGULADO	COMPETÊNCIA CMED	MÉDIA PONDERADA
BR0332343	INDICADOR QUÍMICO, CLASSE CLASSE I, TIPO USO EXTERNO, APRESENTAÇÃO: FITA ADESIVA, CARACTERÍSTICAS ADICIONAIS: PARA ESTERILIZAÇÃO A VAPOR	ROLO 30,00 M	Não	15/01/2019	Concorrência	01/03/2019	A	CIEX DO BRASIL INDUSTRIA E COMERCIO DE PRODUTOS CIRURGICOS LTDA	SÃO MARCOS DISTRIBUIDORA DE MEDICAMENTOS E EQUIPAMENTOS E MATERIAL HOSPITALARES E ODONTOLÓGICOS LTDA	MUNICIPIO DE ANTONIO ALMEIDA - SECRETARIA DE SAUDE	ANTONIO ALMEIDA	PI	12	4,0000	N/A	N/A	3,8074	BR0332343	INDICADOR QUÍMICO, CLASSE CLASSE I, TIPO USO EXTERNO, APRESENTAÇÃO: FITA ADESIVA, CARACTERÍSTICAS ADICIONAIS: PARA ESTERILIZAÇÃO A VAPOR	ROLO 30,00 M	Não	22/02/2018	Pregão	05/10/2018	A	MISSNER E MISSNER LTDA	OPEN FARMA COMERCIO DE PRODUTOS HOSPITALARES LTDA	FUNDO MUNICIPAL DE SAUDE	ARACAJU	SE	1200	4,1800	N/A	N/A	3,8074
BR0332343	INDICADOR QUÍMICO, CLASSE CLASSE I, TIPO USO EXTERNO, APRESENTAÇÃO: FITA ADESIVA, CARACTERÍSTICAS ADICIONAIS: PARA ESTERILIZAÇÃO A VAPOR	UNIDADE	Não	17/07/2018	Pregão	09/08/2018	A	MISSNER E MISSNER LTDA	A VIVAS COMERCIAL DE EQUIPAMENTOS DE ELETROMEDICINA E MEDICAMENTOS LTDA EPP	MUNICIPIO DE SANTANA DO MUNDAU	SANTANA DO MUNDAU	AL	600	4,6000	N/A	N/A	2,5714	BR0332343	INDICADOR QUÍMICO, CLASSE CLASSE I, TIPO USO EXTERNO, APRESENTAÇÃO: FITA ADESIVA, CARACTERÍSTICAS ADICIONAIS: PARA ESTERILIZAÇÃO A VAPOR	ROLO 30,00 M	Não	05/12/2017	Pregão	17/10/2018	A	MISSNER E MISSNER LTDA	DISTRIBUIDORA MERISIO LTDA - ME	FUNDO MUNICIPAL DE SAUDE	FLORANIA	RN	50	4,9900	N/A	N/A	3,8074
BR0332343	INDICADOR QUÍMICO, CLASSE CLASSE I, TIPO USO EXTERNO, APRESENTAÇÃO: FITA ADESIVA, CARACTERÍSTICAS ADICIONAIS: PARA ESTERILIZAÇÃO A VAPOR	ROLO 30,00 M	Não	27/07/2018	Pregão	09/11/2018	A	MISSNER E MISSNER LTDA	M. J. BEZERRA DE MELO SILVA	SÃO BENEDITO DO SUL - FUNDO MUNICIPAL DE SAUDE	SÃO BENEDITO DO SUL	PE	160	5,0300	N/A	N/A	2,3859	BR0332343	INDICADOR QUÍMICO, CLASSE CLASSE I, TIPO USO EXTERNO, APRESENTAÇÃO: FITA ADESIVA, CARACTERÍSTICAS ADICIONAIS: PARA ESTERILIZAÇÃO A VAPOR	ROLO 30,00 M	Não	28/06/2018	Pregão	23/07/2018	A	MISSNER E MISSNER LTDA	COMERCIAL MARK ATACADISTA LTDA - ME	FUNDO MUNICIPAL DE SAUDE	JURANDA	PR	300	5,0960	N/A	N/A	3,8074
BR0332343	INDICADOR QUÍMICO, CLASSE CLASSE I, TIPO USO EXTERNO, APRESENTAÇÃO: FITA ADESIVA, CARACTERÍSTICAS ADICIONAIS: PARA ESTERILIZAÇÃO A VAPOR	ROLO 30,00 M	Não	12/07/2018	Pregão	22/08/2018	A	CIEX DO BRASIL INDUSTRIA E COMERCIO DE PRODUTOS CIRURGICOS LTDA	CLEBER MICHAEL PAGANELI - EPP	MUNICIPIO DE PONTALINDA	PONTALINDA	SP	15	5,9900	N/A	N/A	3,8074	BR0332343	INDICADOR QUÍMICO, CLASSE CLASSE I, TIPO USO EXTERNO, APRESENTAÇÃO: FITA ADESIVA, CARACTERÍSTICAS ADICIONAIS: PARA ESTERILIZAÇÃO A VAPOR	ROLO 30,00 M	Não	23/11/2017	Pregão	18/01/2018	A	MISSNER E MISSNER LTDA	ASSUNCAO & MORETTO LTDA - EPP	MUNICIPIO DE FRANCISCO ALVES	FRANCISCO ALVES	PR	50	6,5300	N/A	N/A	3,8074

000994

6.5300

DADOS DO ITEM				DADC			COMPRA			DADOS DO FORNECEDOR		DADO INSTITUIÇÃO		VALORES			
CODIGO BR	DESCRIÇÃO CATMAT	UNIDADE DE FORNECIMENTO	GENÉRICO	DATA COMPRA	MODALIDADE DA COMPRA	DATA INSERÇÃO	TIPO COMPRA	FABRICANTE	FORNECEDOR	NOME DA INSTITUIÇÃO	MUNICIPIO	UF	QTD ITENS COMPRADOS	PREÇO UNITARIO	CMED - PREÇO REGULADO	COMPETÊNCIA CMED	MÉDIA PONDERADA
BR0332343	INDICADOR QUÍMICO, CLASSE I, TIPO USO: EXTERNO, APRESENTAÇÃO: FITA ADESIVA, CARACTERÍSTICAS ADICIONAIS: PARA ESTERILIZAÇÃO A VAPOR	ROLO 30,00 M	Não	03/04/2018	Pregão	25/05/2018	A	MISSNER E MISSNER LTDA	SULMED - ARTIGOS HOSPITALARES LTDA - EPP	MUNICIPIO DE NOVA OLIMPIA	NOVA OLIMPIA	PR	37	7.5200	N/A	N/A	3.8074

Suporte a sistemas: 136 - opção 2
 e-mail: suporte.sistemas@datasus.gov.br
 Fale conosco: <http://datasus.saude.gov.br/fale-conosco>

000995
10

R\$

3,10

000996
10

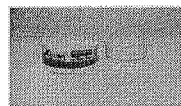

FITA MICROPOROSA 1,2 CM X 10 M - MISSNER

☆☆☆☆☆ (AVALIE AGORA!)

Marca: Missner
Modelo: 1,2 cm x 10 m
Referência : MISS12

R\$ 2,90

R\$ 2,76 à vista com desconto Boleto - Yapay

CALCULAR FRETE

1	+
	-

COMPRAR

Indique a um amigo

Tire suas Dúvidas

DESCRIÇÃO GERAL

ITENS INCLUSOS

CARANTIA

FORMAS DE PAGAMENTO

Whatsapp

Fita MICROPOROSA MISSNER é uma fita cirúrgica hipoalérgica indicada para fixação de curativos, sondas, drenos, cateteres, diálise intravenosa, bandagem, etc.
Composição: Tecido não tecido à base de fibras viscosas com adesivos acrílico
Cor: Branca
Dimensões: 1,2 cm x 10 m



[Mobilidade](#)[Curativos](#)[Nutrição](#)[Ortopédicos](#)[Diabetes](#)[Descartáveis](#)[Fisioterapia](#)[Higiene](#)[TODA LOJA](#)[Home](#) › [Descartáveis](#) › [Fita Microporosa 1,2cm x 10m - Cremer](#)

Fita Microporosa 1,2cm x 10m - Cremer

em 0 avaliações. Dê sua avaliação

Fita Microporosa - Cremer foi projetada para não interferir nas funções normais da pele, permitindo que ela respire.

Marca: CREMER

Referência: 005853

Disponibilidade: Disponível em 2 dias

Seção: Descartáveis

De R\$ 3,64

Por **R\$ 3,10**[Calcule o frete](#)[Saiba como pagar](#)[Tire suas dúvidas](#)[Indique este produto](#)[Lista](#)[Ampliar Imagem](#)

Descrição

A Fita Microporosa - Cremer foi projetado para não interferir nas funções normais da pele, permitindo que ela respire.

Ideal para peles sensíveis, que alia uma variedade de soluções com alta qualidade e tecnologia.

Experimente aquele que melhor atende à sua necessidade e sinta a diferença!

Indispensável em seu Kit de Primeiros Socorros.

Quem comprou, também comprou

[Touca Descartável - Derma-Plus](#)[Espadrado Impermeável
1,2cm x 4,5m - Missner](#)[Espadrado Impermeável 5cm x
4,5m - Missner](#)[Curativo Band Pauher F
Ursinho - Ortho Pauher](#)

CATEGORIAS

[medjet.com.br](#) [Material Médico](#) [Esparadrapo](#) [FITA MICROPOROSA PROCITEX 1,2CM X 10M CREMER](#)

000998

Clique na foto para ampliar a imagem

10

**FITA MICROPOROSA PROCITEX 1,2CM X 10M CREMER**

Excelente fixação. Hipoalergênico. 1,2cm x 10m. - Esparadrapo - Cremer - Cód: 1802

Mais sobre o produto ★★★★★

Avalie agora (1 Voto - nota: 10 / 10)

R\$ 2,76

Ganhe 7% de desconto à vista:

R\$ 2,56[Comprar Agora](#)[Voltar ao Topo](#)

RELATÓRIO PÚBLICO
(medicamentos, materiais médico-hospitalares e gases medicinais)

PESQUISAR POR

ITEM
 MODALIDADE
 INSTITUIÇÃO
 FORNECEDOR
 FABRICANTE
 FAIXA
 PERÍODO
 BASE SIASG(Compras Federais)
 TIPO DE COMPRA

ITEM

Código BR: Descrição CATMAT:

BR: Unidade de Fornecimento:

Sim
 Não
 Dados Agrupados

Adicionar

Grupo:

Classe:

PDM:

UF:
 Município:

Limpar

Pesquisar

RESULTADO

Os registros exibidos especificam as compras realizadas nos últimos 18 meses, o que corresponde ao seguinte período: 19-09-2017 a 19/03/2019

Base de Dados BPS

Gerar Planilha

Gerar PDF

DADOS DO ITEM				DADOS DA COMPRA				DADOS DO FABRICANTE/FORNECEDOR				DADOS DA INSTITUIÇÃO				VALORES			
CÓDIGO BR	DESCRIÇÃO CATMAT	UNIDADE DE FORNECIMENTO	GENÉRICO	DATA COMPRA	MODALIDADE DA COMPRA	DATA INSERÇÃO	TIPO COMPRA	FABRICANTE	FABRICANTE	FORNECEDOR	NOME DA INSTITUIÇÃO	MUNICÍPIO	UF	QTD ITENS COMPRADOS	PREÇO UNITÁRIO	CMED PREÇO REGULADO	COMPETÊNCIA CMED	MÉDIA PONDERADA	
Nenhum registro encontrado..																			

Mostrar 20 ▼

001000
10

Ligamos para você! (<https://www.drluvas.com.br/ligamos-para-voce>)

Contato: (11) 3304-2330 | [Espaço Cotação](https://www.drluvas.com.br/espaco) (<https://www.drluvas.com.br/espaco>)



Item 299
(<https://www.drluvas.com.br/>)

R\$ 16,016

Estou com dúvidas

Buscar

[Acessar sua conta](https://www.drluvas.com.br/secure/my_account) (https://www.drluvas.com.br/secure/my_account)

[Meu carrinho \(0\)](https://www.drluvas.com.br/cart/view_cart) (https://www.drluvas.com.br/cart/view_cart)

[Página Principal](https://www.drluvas.com.br/) (<https://www.drluvas.com.br/>) > [Fita Microporosa Bege 10cm x 10m - Missner](#)

FITA MICROPOROSA BEGE 10CM X 10M - MISSNER REF.: 001171



Fita Microporosa Bege 10cm x 10m - Missner

[Saiba Mais](#)

Por apenas
R\$ 13,20

Indisponível.

[Fale Conosco](#)

FIBRA
CIRÚRGICA

ATENDIMENTO MEUS PEDIDOS CHAT

001001

00 CARRINHO
0 ITENS

Todos os departamentos

Estetoscópios

Aparelhos de Pressão

Aparelhos Médicos

Curativos

Equipamentos

Material de Consumo

Resgate e Salvamento

Oferta do Dia

[FibraCirurgica](#) / [Curativos](#) / Fita Micropore

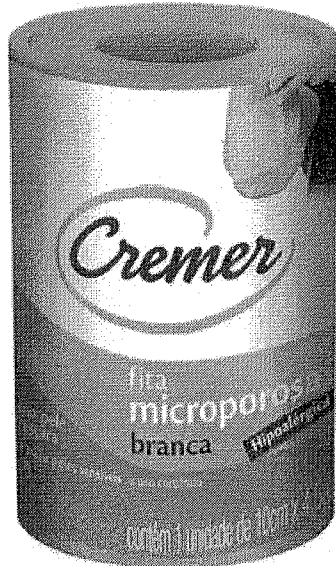

CÓD. REF.: 013498

MARCA: CREMER

FITA MICROPORE CREMER BRANCA
10CM X 10M

POR R\$ 20,25

OU 6X DE R\$ 3,37

PREÇO NO BOLETO
R\$ 18,22 (-10%)

VER OPÇÕES DE PARCELAMENTO

QUANTIDADE

1

COMPRAR

Calcule o valor do frete e prazo de entrega para a sua região

OK

[Não sei meu CEP.](#)

DESCRIÇÃO

ESPECIFICAÇÕES TÉCNICAS

Fita Micropore Cremer Branca 10cm x 10m

Fita utilizada para fixação de curativos, ponto falso, proteção de cortes e demais machucados na pele. Permite a respiração da pele e liberdade de movimentos e com sua excelente fixação não machuca a pele ao ser removida, podendo ser usada em áreas sensíveis, principalmente em crianças e idosos.

Características do Produto:

- Fita extra fina;
- Excelente fixação;
- Não machuca a pele ao ser removida.

COMENTÁRIOS

QUEM VIU, VIU TAMBÉM

001002
b.



Gostaria de ganhar um DESCONTO exclusivo e promoções?

NÃO

SIM



FITA MICROPOROSA 10 CM X 10 M - MISSNER

★★★★★ (3 AVALIAÇÕES)

Marca: Missner
Modelo: 10 cm x 10 m
Referência : MISS10

R\$ 14,60

R\$ 13,87 à vista com desconto Boleto - Yapay

CALCULAR FRETE

1 +
-

COMPRAR

Indique a um amigo

Tire suas Dúvidas

DESCRIÇÃO GERAL

ITENS INCLUSOS

GARANTIA

FORMAS L

Whatsapp

RELATÓRIO PÚBLICO
(medicamentos, materiais médico-hospitalares e gases medicinais)

ITEM
 MODALIDADE
 INSTITUIÇÃO
 FORNECEDOR
 FABRICANTE
 FAIXA
 PERÍODO
 BASE SIASI(Compras Federais)
 TIPO DE COMPRA

ITEM:
 Descrição CATMAT:

Código BR:
 Descrição CATMAT:

BR: 0032343
 Descrição CATMAT: fita microporosa 10cm x 10m

Unidade de Fornecimento:
 Genérico: Sim Não
 Dados Agrupados

Adicionar

Grupo: Todos ▼

Classe: Todos ▼

PDM:

UF: Todas ▼
 Município: Selezione ▼

Pesquisar

Limpar

Gerar Planilha

Gerar PDF

RESULTADO

Os registros exibidos especificam as compras realizadas nos últimos 18 meses, o que corresponde ao seguinte período: 19-09-2017 a 19/03/2019
Base de Dados BPS

Mostrar 20 ▼

DADOS DO ITEM		DADOS DA COMPRA			DADOS DO FABRICANTE/FORNECEDOR		DADOS DA INSTITUIÇÃO				VALORES							
CÓDIGO BR	DESCRIÇÃO CATMAT	UNIDADE DE FORNECIMENTO	GENÉRICO	DATA COMPRA	MODALIDADE DA COMPRA	DATA INSERÇÃO	TIPO COMPRA	FABRICANTE	FABRICANTE	FORNecedor	NOME DA INSTITUIÇÃO	MUNICIPIO	UF	QTD ITENS COMPRADOS	PREÇO UNITÁRIO	CMED - PREÇO REGULADO	COMPETÊNCIA CMED	MÉDIA PONDERADA
Nenhum registro encontrado..																		

001003

Início (<https://www.gigafarma.com.br/>) / CREMER MICROPORE 2,5X10 UN *Item 300*
R\$ 5,966

001004
30-



CREMER MICROPORE 2,5X10 UN

Enviar Por E-Mail A Um Amigo (<https://www.gigafarma.com.br/Sendfriend/Product/Send/Id/3286/>)

CREMER MICROPORE 2,5X10 UN

Disponibilidade: Em estoque

 **R\$4,00**



Maconequi | Curativo | Fitas e Esparadrapos | Fita Micropore

001005

b.

**FITA MICROPORE BEGE 2,5 CM X 10M 3M**

☆☆☆☆☆ (Avalie agora!)

3M

Cód. Ref.

Por: **R\$ 7,90** **ADICIONAR**

Consultar Frete

OK

DESCRIÇÃO

+

AVALIAÇÃO DO PRODUTO

+

DÚVIDA DOS CONSUMIDORES

+

OFERTAS EXCLUSIVAS

Digite seu e-mail...

INSCREVA-SE

CATEGORIAS

+

MAIS BUSCADOS

+

GLOSSÁRIO DE MARCAS

+

SOBRE A LOJA

+

FORMAS DE PAGAMENTO

+

SEGURANÇA

+

CERTIFICADOS

+

Maconequi - Cirurgica Rio de Janeiro - Todos direitos reservados. Preços e condições de pagamento exclusivos para compras realizadas via internet. As imagens exibidas neste site são meramente ilustrativas.

CNPJ: 17.151.435/0002-10 Av Cesario de Melo 2245, Campo Grande -RJ Cep - 23.052-102



MENU



TRATAMENTO



BUSCA



AJUDA



CARRINHO

O que você procura?

FALE CONOSCO! Atendimento

Home \ Fita Microporosa Hipoalérgica Cirúrgica 2,5x10m Micropore Missner Branca - kit com 12 unidades

15% OFF!

Previous

001006
10

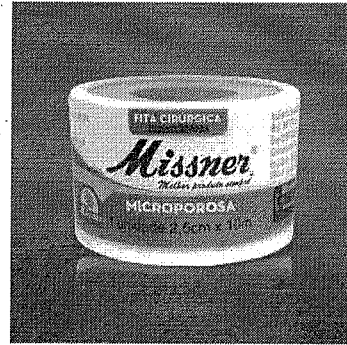
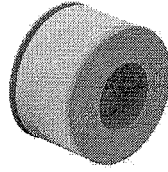
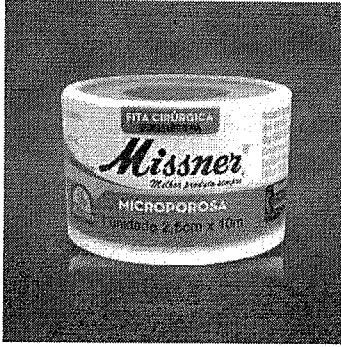

Next



Fita Microporosa Hipoalérgica Cirúrgica 2,5x10m Micropore Missner Branca - kit com 12 unidades

☆☆☆☆☆ (Avalie agora!)

Referência: MICRO-P12 |

DISPONIBILIDADE: ENVIO IMEDIATO

~~RS 72,00~~ RS 59,88

ou 3x de RS 19,96 Ver parcelas

6,00

- Pagamento com cartão de crédito
- 1x - R\$ 59,88 s/ juros
Total: R\$ 59,88
- 2x - R\$ 29,94 s/ juros
Total: R\$ 59,88
- 3x - R\$ 19,96 s/ juros
Total: R\$ 59,88

R\$ 58,08 à vista no boleto

Ver detalhes do produto

SITE BLINDADO
RESERVA ETI 15-FRR

- 1 +
Adicionar ao carrinho

- [Características](#)
- [Itens inclusos](#)
- [Tamanhos](#)

A fita microporosa hipoalérgica Missner é utilizada para fixação de curativos, ponto falso, proteção de cortes, entre outros.

Pacote promocional com 12 unidades!

De finíssima espessura e excelente fixação, não machuca a pele ao ser removida.

É indicada para curativos em regiões do corpo com alta sensibilidade, principalmente em crianças e idosos, sondas, drenos, catéteres, bandagem etc.

A fita microporosa hipoalérgica Missner é confeccionada com substrato de não-tecido à base de fibras de viscose, resina acrílica e massa adesiva à base de poliacrilato hipoalergênico.

Tamanho: 2,5cm x 10m

Cor: Branco

12 unidades da Fita Microporosa Hipoalérgica Cirúrgica 2,5x10m Micropore Missner branca

Tamanho: 2,5cm x 10m



PARCELA EM ATÉ 12X

A LOJA MAIS CONFIÁVEL
no cartão de crédito

4.8 ★★★★★
Google
Avaliações do Consumidor

RELATÓRIO PÚBLICO
(medicamentos, materiais médico-hospitalares e gases medicinais)

PESQUISAR POR

ITEM
 MODALIDADE
 INSTITUIÇÃO
 FORNECEDOR
 FABRICANTE
 FAIXA
 PERÍODO
 BASE SIASG(Compras Federais)
 TIPO DE COMPRA

ITEM

Código BR: Descrição CATMAT:

BR: Unidade de Fornecimento:

Sim
 Não
 Dados Agrupados

Adicionar

Grupo:

Classes:

PDM:

UF: Município:

Pesquisar

Luppar

RESULTADO

Os registros exibidos especificam as compras realizadas nos últimos 18 meses, o que corresponde ao seguinte período: 19-09-2017 a 19/03/2019
Base de Dados: BPS

Gerar Planilha

Gerar PDF

Mostrar 20 ▼

DADOS DO ITEM		DADOS DA COMPRA			DADOS DO FABRICANTE/FORNECEDOR			DADOS DA INSTITUIÇÃO			VALORES						
CÓDIGO BR	DESCRIÇÃO CATMAT	UNIDADE DE FORNECIMENTO	GENÉRICO	DATA COMPRA	MODALIDADE DA COMPRA	DATA INSCRIÇÃO	TIPO COMPRA	FABRICANTE	FABRICANTE/FORNECEDOR	NOME DA INSTITUIÇÃO	MUNICÍPIO	UF	QTD ITENS COMPRADOS	PREÇO UNITÁRIO	CMED - PREÇO REGULADO	COMPETÊNCIA CMED	MÉDIA PONDERADA
Nenhum registro encontrado.																	

001007
b



Item 301

R\$ 7,076

Menu Procurar

Medicamentos

Genéricos

Dermocosméticos

Saúde e Bem Estar

Beleza e Proteção

Mamãe e Bebê

Todos os departamentos

Fita micropore cremer 2,5x4,5m

Outlet

Fita micropore cremer 2,5x4,5m

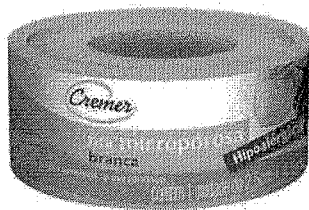

Código do produto: 013040

Seja o primeiro a avaliar este produto

Quantidade

Calcular frete e prazo de entrega

- 1 +

Informe seu CEP

Calcular

R\$9,50

Avise-me quando este produto voltar ao estoque

VISA ou R\$9,50

Compartilhe nas redes sociais

Informação Adicional

FABRICANTE	Não
CÓDIGO EAN	7891800364965
PRINCIPIO ATIVO	N/A

AVALIAÇÕES

Guia Avaliações Perguntas 0 avaliações

“

Esta loja se preocupa tanto com você consumidor que contratou uma empresa independente para auditar as avaliações da loja. Legal, né? :) A Trustvox certifica que a nota média da loja é 4.8 de 5

”

Ficou alguma dúvida sobre o produto? Pergunte aqui...



Código do Produto: 15324

001009

FITA MICROPOROSA BRANCA CREMER
2,5CM X 4,5M

CREMER

R\$ **6,50**ou em até
3x de R\$ 2,34
Preço para SP: 6,50Ver condições de
parcelamento

Qtd. 1 - | +

COMPRAR

Subtotal: R\$6,50

+ Para que serve

+ Ficha Técnica

TELEVENDAS
11 3990-7720

Comprar Fita microporosa branca cremer 2,5cm
entrega em todo o Brasil. Conheça todas as apr
Curativos. Fita comprar com quem tem mais de →

Fale agora com
nossos atendentes

OPINIÃO DOS CLIENTES

GANHE DESCONTOS
para compras em quantidade
**PAGUE EM ATÉ 6X**
no cartão de créditoEntregas disponíveis em
TODO O BRASIL**TELEVENDAS**
11 3990-7720

s informações sobre o produto:

Comprar fita microporosa branca cremer 2,5cm x 4,5m com o melhor Preço.

Descrição

A fita microporosa hipoalérgica CREMER é confeccionada com substrato de não tecido à base de fibras de viscose, resina acrílica e massa adesiva à base de poliacrilato hipoalérgico, aquorepelente.

Aproveite e Compre também

Os produtos abaixo são relacionados ao produto visitado, aproveite para conhecê-los.

FITA DENTAL J&J REACH COM 50M
JOHNSON & JOHNSONFITA MICROPOROSA CREMER
2,5CM X 90CM
CREMERFITA MICROPOROSA CREMER
1,2CM X 4,5M
CREMERFITA MICROPOROSA 12MM X
4,5MT BEGE
CREMER

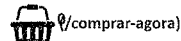

Olá, o que você procura?

Home (https://www.bifarma.com.br) > Primeiros Socorros (/primeiros-socorros) > Outros (/primeiros-socorros/outros)

001010
10-

Código: 59030 Marca: Cremer (/cremer)
Fita micropore cremer 2,5x4,5m

Por: R\$ 5,23

★ Avaliar produto

Enviar receita@bifarma.com.br?
subject=Receita de cliente



(whatsapp://send?text=https://www.bifarma.com.br/produto/fita-micropore-cremer-2-5x4-5m-CpD3dAzQ1Yb=1QYaGX0sECLI2hK9p08G9A&utm_source=Consulta+Remedios+Comparador&utm_m

COMPRAR POR MARCA

	<input type="checkbox"/>	<input type="checkbox"/>	<input type="checkbox"/>	<input type="checkbox"/>	<input type="checkbox"/>	<input type="checkbox"/>	<input type="checkbox"/>	<input type="checkbox"/>	<input type="checkbox"/>
Marca Midway	Marca Neo Química	Marca Blowtex	Marca Hi Clean	Marca Dote (/dote)	Marca Nestlé	Marca Aromática	Marca Athletica	Marca Or	
(/fini)	(/midway)	(/nequimica)	(/blowtex)	(/hiclean)	(/nestle)	(/aromatizantes)	(/athletica)	(/omron)	

MELHORES OFERTAS

Insira seu e-mail

CADASTRAR

FORMAS DE PAGAMENTO

INFORMAÇÕES

As informações contidas neste site não devem ser usadas para automedicação e não substituem, em hipótese alguma, as orientações dadas pelo profissional da área médica. Somente o médico está apto a diagnosticar qualquer problema de saúde e prescrever o tratamento adequado.

PREÇOS

Os preços apresentados no site são diferentes dos preços das lojas físicas de nossa rede.

DROGARIAS BIFARMA

BIFARMA | Demac Produtos Farmacêuticos Ltda
CNPJ: 65.837.916/0031-61 - End: Rua Inácio Luis da Costa Nº700 - São Paulo - CEP: 05112-010
Farmacêutico Responsável: Dra. Lilian M. Zucchi
CRF/SP: 26526 - CMVS: 3550308052400180114 - AFE: 0.42850.9
Horário de Funcionamento (loja): todos os dias das 7:00 as 23:00

Copyright © 2016. Rede Bifarma. Todos os direitos reservados.

Powered By (http://www.stoom.com.br/) © 2019



Adicionar à cesta

1

RELATÓRIO PÚBLICO
(medicamentos, materiais médico-hospitalares e gases medicinais)

PESQUISAR POR

ITEM
 MODALIDADE
 INSTITUIÇÃO
 FORNECEDOR
 FABRICANTE
 FAIXA
 PERÍODO
 BASE SIA/S(Compras Federais)
 TIPO DE COMPRA

ITEM

Código BR:

Descrição CATMAT:

Unidade de Fornecimento:

Genérico: Sim Não
 Dados Agrupados

Adicionar

Grupo:

Classe:

PDN:

UF: Município:

Pesquisar

Limpár

RESULTADO

Os registros exibidos especificam as compras realizadas nos últimos 18 meses, o que corresponde ao seguinte período: 19-09-2017 a 19/03/2019

Gerar Planilha

Gerar PDF

Base de Dados BPS

Mostrar 20 ▼

CÓDIGO BR	DESCRIÇÃO CATMAT	UNIDADE DE FORNECIMENTO	DADOS DA COMPRA			FABRICANTE		DADOS DA INSTITUIÇÃO			VALORES				
			DATA COMPRA	MODALIDADE DA COMPRA	DATA INSERÇÃO	TIPO COMPRA	FABRICANTE	FORNECEDOR	NOME DA INSTITUIÇÃO	MUNICÍPIO	UF	QTD ITENS COMPRADOS	PREÇO UNITÁRIO	PREÇO REGULADO	COMPETÊNCIA CMEB
Nenhum registro encontrado..															

Suporte a sistemas: 136 - opção 8
 e-mail: suporte_sistemas@dalasus.gov.br
 Fale conosco: <http://dalasus.saude.gov.br/fale-conosco>

001011
6

R\$ 10,366 Item 302

Início → Fita Micropore - 50mmx10m - Com capa - Branca - 3M

001012

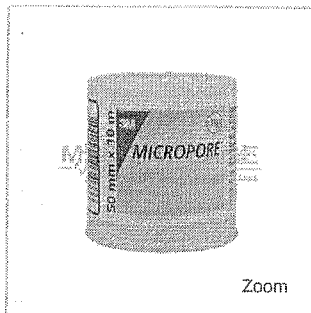

Zoom

Fita Micropore - 50mmx10m - Com capa - Branca - 3M

Seja o primeiro a avaliar este produto

Fita Micropore - 50mmx10m - Com capa - Branca - 3M

Código Interno: 220

R\$14,50

Disponível: Em estoque

Comprar

Qtd: 1 + -

Adicionar aos Favoritos Comparar Produto

Avisar um Amigo

Produtos Relacionados



Fita Micropore 12,5mmx10m capa - Branca R\$7,60 Adicionar aos



Fita Micropore 25mmx10m - Branca - 3M R\$7,55 Adicionar aos



Fita Micropore 100mmx10m - Branca - 3M R\$29,00 Adicionar aos

Descrição Avaliações Tags do Produto

Fita Micropore - 50mmx10m - Com capa - Branca - 3M

MicroporeMR é uma fita médica que possui excelente adesão em regiões úmidas e em aplicações prolongadas. Composta de não tecido de rayon, essa fita é microporosa, livre de látex e hipoalergênica.

Características:

- *Hipoalergênica.
- *Livre de látex.
- *Com capa e carretel.
- *Fita médica de uso geral.
- *Cor branca.

Aplicações sugeridas:

- *Uso geral

Apresentação:

- *Rolo de 50mm x 10m

Talvez você se interesse por estes produtos



Algodao em Roio - 500g - Soft Cotton - Unidade R\$14,80



Gaze nao esteril 13F - WS Compressa - Pct c/ 255g R\$19,30

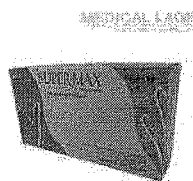

Luva Látex para Procedimento P - Talcada - Supermax - c/ 100 Un. R\$23,99 Menor Preço: R\$19,40



Propé descartavel soldado - G-20 - An - Pct com 100 R\$10,70

lem tudo, pode procurar :)

001013

10

seja prime oferta do dia baixa o app americanas mundo galaxy S10 frete grátis até 15% de cashback #tamtudo

< esparadrapo



Fita Micropore Bege 5cmx10m Missner

(Cód.34465540) ★★★★★

vendido por Total Hospitalar e entregue por americanas.com

R\$ 8,20 a prime

comprar

RS 8,20 com Ame e receba R\$ 0,41 (5% de volta)

RS 8,20 no cartão americanas.com

Este produto é vendido por uma loja parceira. A americanas.com garante sua compra, do pedido à entrega.

Frete para: -

CEP: -

Escolher meus endereços

aproveite e veja também



Fita Cirúrgica Microporosa Micropore Missner 2,5cmX10m - Bege

2 ofertas a partir de R\$ 3,40 a prime



Fita Cirúrgica Microporosa Micropore Missner 10cmX10m - Branco

R\$ 10,80 a prime

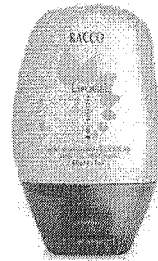

Gel Secalivo Antiacne Lipogel Racco 60g

R\$ 52,90 a prime 2x de R\$ 26,45 sem juros



Jaqueta Impermeável Frio Capuz Corta Vento Blusa - Rosa

3 ofertas a partir de R\$ 100,00 a prime 3x de R\$ 33,33 sem juros

aproveite e veja também

001014
6.

Ligamos para você! (<https://www.drluvas.com.br/ligamos-para-voce>)

Contato: (11) 3304-2226 | <https://www.drluvas.com.br/contato>



(<https://www.drluvas.com.br/>)

Estou com dúvidas

Buscar

[Acessar sua conta \(https://www.drluvas.com.br/secure/my_account\)](https://www.drluvas.com.br/secure/my_account)

[Meu carrinho \(0\) \(https://www.drluvas.com.br/cart/view_cart\)](https://www.drluvas.com.br/cart/view_cart)

[Página Principal \(https://www.drluvas.com.br/\)](https://www.drluvas.com.br/) > [Fita Microporosa Bege 5cm x 10m - Missner](#)



FITA MICROPOROSA BEGE 5CM X 10M - MISSNER REF.: 001170



Fita Microporosa Bege 5cm x 10m - Missner

[Saiba Mais](#)

Por apenas
R\$ 8,40

Quantidade:  

[Comprar](#)

[Fale Conosco](#)

RELATÓRIO PÚBLICO
(medicamentos, materiais médico-hospitalares e gases medicinais)

PESQUISAR POR

ITEM
 MODALIDADE
 INSTITUIÇÃO
 FORNECEDOR
 FABRICANTE
 FAIXA
 PERÍODO
 BASE SIASG(Compras Federais)
 TIPO DE COMPRA

ITEM

Código BR:

Descrição CATMAT:

Unidade de Fornecimento:

Genérico: Sim Não
 Dados Agrupados

Grupo:

Classe:

PDME:

UF:
 Município:

Pesquisar

Limpar

RESULTADO

Os registros exibidos especificam as compras realizadas nos últimos 18 meses, o que corresponde ao seguinte período: 19-09-2017 a 19/03/2019

Gerar PDF

Gerar Planilha

Base de Dados BPS

Mostrar 20 ▾

DADOS DO ITEM			DADOS DA COMPRA				DADOS DO FORNECEDOR			DADOS DA INSTITUIÇÃO				VALORES				
CÓDIGO BR	DESCRIÇÃO CATMAT	UNIDADE DE FORNECIMENTO	DATA COMPRA	MODALIDADE DA COMPRA	DATA INSERÇÃO	TIPO COMPRA	FABRICANTE	FABRICANTE	FORNecedor	NOME DA INSTITUIÇÃO	MUNICÍPIO	UF	QTD ITENS COMPRADOS	PREÇO UNITÁRIO	PREÇO REGULADO	COMPETÊNCIA CMED	MÉDIA PONDERADA	
Nenhum registro encontrado.																		

001015
6

Precisa de ajuda?

Acompanhe seu Pedido

2ª Via do Boleto

Entre ou Cadastre-se
Minha Conta

O que você procura?

R\$ 7,780 Item 303

Por Categoria

Repetir Pedido

Tudo Que Você Precisa

Promoções



Dental Cremer | Biossegurança | Fita Para Autoclave

Produto

Indicação

Características

Itens Inclusos



Fita para Autoclave - Cremer

Cod. de Referência: 818956

★★★★★ (33)

Veja opiniões de quem já comprou

Embalagem com 1 unidade. 19mmx30m.



FRETE GRÁTIS! NAS COMPRAS ACIMA DE R\$100,00

Por: **R\$6,49**

Condições de Pagamento [+]

QUANTIDADE:

1

COMPRAR

VOCÊ ESTÁ EM UM AMBIENTE SEGURO

APROVEITE E COMPRE JUNTO



+

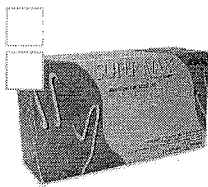

+

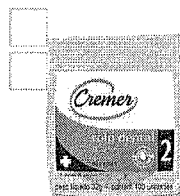

=

Leve junto por:

R\$ 34,37

COMPRAR TODOS

Fita para Autoclave - Cremer

Embalagem com 1 unidade. 19mmx30m.

★★★★★ (33)

A partir de:

R\$ 6,49

Luva de Procedimento - Supermax

Embalagem com 100 unidades. Escolha o tamanho.

★★★★★ (420)

A partir de:

R\$ 24,99

Por até R\$ 20,99

Rolo Dental - Cremer

Embalagem com 100 unidades. Tamanho nº 1 ou 2.

★★★★★ (269)

A partir de:

R\$ 2,89

1

1

Modelo

1

Modelo

Indicação

Características

Itens Inclusos

Utilizada para fechamento de pacotes de papel e de pano que serão esterilizados em autoclave. É um instrumento indicador de que a esterilização foi efetuada em condições ideais de pressão, temperatura e tempo, através da mudança de coloração das listras de cor amarela para a cor preta.

POSSO AJUDAR?

OPINIÕES DOS CONSUMIDORES

001017

Ligamos para você! (<https://www.drluvas.com.br/ligamos-para-voce>)

Contato: (11) 3304-8830 Espaço Cotações: <https://www.drluvas.com.br/espaco-cotacao>



(<https://www.drluvas.com.br/>)

Estou com dúvidas

Buscar

Acessar sua conta (https://www.drluvas.com.br/secure/my_account)

Meu carrinho (0) (https://www.drluvas.com.br/cart/view_cart)

[Página Principal](#) (<https://www.drluvas.com.br/>) > [Fita Autoclave 19mm x 30m - Missner](#)

FITA AUTOCLAVE 19MM X 30M - MISSNER REF.: 001237



Fita Autoclave 19mm x 30m - Missner

[Saiba Mais](#)

Por apenas
R\$ 7,95

Quantidade:

[Comprar](#)

[Fale Conosco](#)



(http://www.forst.com.br)

Início (http://www.forst.com.br) / Fita para Autoclave (/fita-para-autoclave) / Fita para Autoclave Clean-Up

(//d26lpenr



ean-up_11- (//d26lpenr



ean-up_21- (//d26lpenr



FITA PARA AUTOCLAVE CLEAN-UP

R\$8,90



VER MEIOS DE PAGAMENTO



QUANTIDADE

1

COMPRAR

Conheça nossas opções de frete

CEP

CALCULAR FRETE

Compartilhar:



(whatsapp://send?text=https://www.forst.com.br/fita-para-autoclave/fita-para-autoclave-clean-up/)



(https://www.facebook.com/sharer/sharer.php?u=https://www.forst.com.br/fita-para-autoclave/fita-para-autoclave-clean-up/)



(https://twitter.com/share?url=https://www.forst.com.br/fita-para-autoclave/fita-para-autoclave-clean-up/)



Especificações:

A fita adesiva para autoclave Clean-Up é um indicador para esterilização a vapor classe 1. Livre de chumbo, este produto é desenvolvido para uso em autoclaves operando a 121°C ou 134°C. O indicador muda da cor rosa para marrom.

Ao usar esse tipo de indicador, os materiais esterilizados poderão ser diferenciados dos não esterilizados.

Características:

Rolo de 19mm x 30m

Ciclos 121°C e 134°C

Isento de Chumbo



HOSPITALAR
Distribuidora

Olá, seja bem vindo(a)! [Faça login](#) ou [cadastre-se!](#)

Item 304

Pesquisar um produto

Q

R\$ 12,630



Atendimento

Minha Conta

001020
10

TODOS OS
DEPARTAMENTOS

Seringas

Medicamentos

Scalps

Equipos

Sondas

Cateter

Compressa

Aparelhos

Livas

Agulhas

Home » EQUIPAMENTOS P/ LABORATÓRIO » Fixador Citológico Spray 100 ML - Adlin

Fixador Citológico Spray 100 ML - Adlin

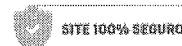

R\$ 10,40

ou **R\$10,09** à vista

Ver opções de parcelamento

DIGITE SEU CEP
OK

COMPRAR

Porque comprar na HD:
Desconto para pagamento à vista
Entrega garantida para todo o Brasil
Produto 100% Original
Compra Segura
Parcelamento sem juros

DESCRIÇÃO

Fixador Citológico Spray 100 ML - Adlin

Características:

Fixador citopatológico à base de propilenoglicol e álcool sistema tipo spray com propriedades para fixação e sustentação da integridade celular de esfregaços de material biológico estendidos em lâmina de vidro.

Composição:

Propilenoglicol PM 76.1010g

Álcool Absoluto PM 46.07 qsp 100ml

Indicação:

O Fixador Citológico VAGISPEC é destinado à fixação de esfregaços feitos a partir de material colhido da extocérvice, endocérvice, parede vaginal e esfregaços de material colhido em outras áreas do organismo.

O Fixador citológico VAGISPEC é uma solução de propilenoglicol e álcool absoluto que possui propriedades de fixação de material biológico na lâmina de vidro e a importante característica de ser facilmente removível quando o material chegar ao laboratório para coloração. Borrifado corretamente sobre o esfregaço e após secagem, mantido ao abrigo da luz o esfregaço mantém as características celulares por um período mínimo de 3 meses.

ÚLTIMOS VISTOS



Bem-vindo! Login

Atendimento Aji

Estou procurando por...

Meus
PedidosMeu
CadastroMeu
Carrinho

001021

LUVAS

LABORATÓRIO

DIABETES

ESTERILIZAÇÃO

APARELHO DE PRESSÃO

MATERIAL DE CONSUMO

DESCARTÁVEIS

SANEANTES

Você está em: Home > Material de Consumo > Espécuro Vaginal e Nasal > Fixador Citológico Spray 100 ml Adlin

Fixador Citológico Spray 100 ml Adlin

em 0 avaliações. Dê sua avaliação

Fixador celular Kolpofix apresenta fórmula especialmente desenvolvida para fixar o esfregaço celular em lâmina.

Marca: ESTILO**Referência:** 35163**Conteúdo:** unidade**Disponibilidade:** Em estoque**Seção:** Material de Consumo**R\$ 10,59**

Valor à vista: R\$ 10,06 à vista.

COMPRE MAIS E GANHE DESCONTO!

A partir de 10 unidades R\$ 10,48 (cada)

QUANTIDADE

- 1 +

\$ Saiba como pagar

Calcula o frete

Tire suas dúvidas

Indique este produto

Lista

Passe o mouse para ver detalhes

Ampliar Imagem

Descrição**Fixador Citológico Spray 100 ml - Adlin**

Fixador celular apresenta fórmula especialmente desenvolvida para fixar o esfregaço celular em lâmina. De aplicação simples, atende especificações técnicas dos profissionais da área, frasco de alumínio e sistema aerosol.

CARACTERÍSTICAS TÉCNICAS

Frasco de Alumínio e sistema Aerosol com 100 ml

Composição: Álcool Etilico, Polietileno Glicol, Água Purificada e Propelente Butano

VALIDADE

3 anos a partir da data de fabricação

Quem viu, também viuEQUIPO TRANSFUSÃO SANGUÍNEA
(SANGUE) CAMARA DUPLA
EMBRAMEDEQUIPO MICROGOTAS FLEXÍVEL
PINÇA ROLETE LABOR IMPORTLUVAS DE PROCEDIMENTO EM
LÁTEX POWDER FREE (SEM TALCO)
C/100 SUPERMAXTIRAS PARA TESTE GLICEMIA
OPTIUM e NEO FREESTYLE C/50
ABBOTT

tem tudo, pode procurar :)

001022
b.

seja **prime** **oferta do dia** baixe o app americanas mundo galaxy S10 frete grátis até 15% de cashback #temtudo

< saúde

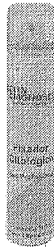

Fixador Citológico Aerossol Adlin 100ml Embalado Individualmente

(Cód.48055921) ★★★★★

vendido por **QuantumW**
e entregue por americanas.com

R\$ 18,90 (5% de desconto)
R\$ 15,90 **prime**

comprar

- R\$ 15,90 com Ame e receba R\$ 0,80 (5% de volta)
- R\$ 15,90 no cartão americanas.com

;) Este produto é vendido por uma loja parceira.
A americanas.com garante sua compra, do pedido à entrega.

Frete para: -
CEP: -

[Escolher meus endereços](#)

proveite e veja também

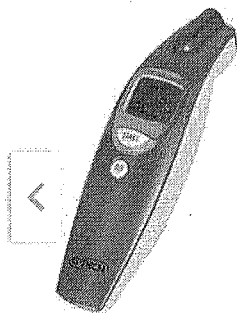

Termômetro Clínico G-Tech Digital de Testa Sem Contato - Medição da Temperatura Corpórea, ...
★★★★★ (14)
33 ofertas a partir de
R\$ 120,64 **prime**
6x de R\$ 20,10 sem juros

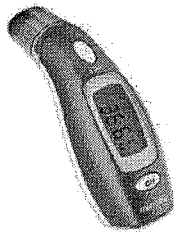

Termômetro Microjife Dual Mode Ir1da1 / Verificação Tesla / Azul
★★★★★ (12)
9 ofertas a partir de
R\$ 89,90 **prime**
4x de R\$ 22,47 sem juros

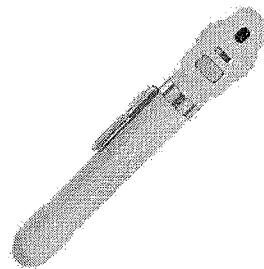

Oftalmoscópio Pocket C/ Lampada Led Branco 12870-Whl Welch Allyn
2 ofertas a partir de
R\$ 1.628,76 **prime**
8x de R\$ 203,59 sem juros

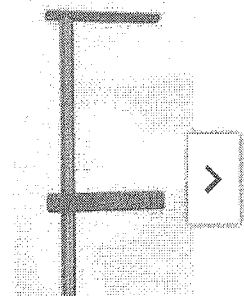

Régua Antropométrica De Madeira Infantil 100cm - Indala
Ops! Já vendemos todo o estoque.

novidades da categoria



RELATÓRIO PÚBLICO
(medicamentos, materiais médico-hospitalares e gases medicinais)

PESQUISAR POR

ITEM
 MODALIDADE
 INSTITUIÇÃO
 FORNECEDOR
 FABRICANTE
 FAIXA
 PERÍODO
 BASE SIASS (Compras Federais)
 TIPO DE COMPRA

ITEM

Descrição CATMAT:
 Fixador citológico

Código BR: 0332343
 BR

Unidade de Fornecimento:

Genérico: Sim Não
 Dados Agrupados

Grupo: Todos ▾

Classe: Todos ▾

PDM:

UF: Município: Seleção ▾

Pesquisar

Limpar

RESULTADO

Os registros exibidos especificam as compras realizadas nos últimos 18 meses, o que corresponde ao seguinte período: 19-09-2017 a 19/03/2019
Base de Dados: BPS

Retornar Planilha

Gerar PDF

Mostrar 20 ▾

DADOS DO ITEM			DADOS DA COMPRA				DADOS DO FABRICANTE/FORNECEDOR			DADOS DA INSTITUIÇÃO			VALORES				
CÓDIGO BR	DESCRIÇÃO CATMAT	UNIDADE DE FORNECIMENTO	DATA COMPRA	MODALIDADE DA COMPRA	DATA INSCRIÇÃO	TIPO COMPRA	FABRICANTE	FABRICANTE	FABRICANTE/FORNECEDOR	NOME DA INSTITUIÇÃO	MUNICIPIO	UF	QTD ITENS COMPRADOS	PREÇO UNITÁRIO	CMED - PREÇO REGULADO	COMPETÊNCIA CMED	MEDIA PONDERADA
Nenhum registro encontrado.																	

001023
6

RELATÓRIO PÚBLICO
(medicamentos, materiais médico-hospitalares e gases medicinais)

PESQUISAR POR

ITEM
 MODALIDADE
 INSTITUIÇÃO
 FORNECEDOR
 FABRICANTE
 FAIXA
 PERÍODO
 BASE SIASG(Compras Federais)
 TIPO DE COMPRA

ITEM

Código BR:

BR:

Descrição CATMAT:

FIXADOR PARA CATETER

Unidade de Fornecimento:

Sim
 Não
 Dados Agrupados

Sim
 Não
 Adicionar

Grupo:

Todos

Classe:

Todos

PDM:

UF:

Todas

Município:

Selecione

Pesquisar Limpar

RESULTADO

Os registros exibidos especificam as compras realizadas nos últimos 18 meses, o que corresponde ao seguinte período: 19-09-2017 a 19/03/2019
Base de Dados BPS

Mostrar 20

DADOS DO ITEM		DADOS DA COMPRA			DADOS DO FABRICANTE/FORNECEDOR		DADOS DA INSTITUIÇÃO			VALORES							
CÓDIGO BR	DESCRIÇÃO CATMAT	UNIDADE DE FORNECIMENTO	GENÉRICO COMPRA	DATA COMPRA	MODALIDADE DA COMPRA	DATA INSCRIÇÃO	TIPO COMPRA	FABRICANTE	FABRICANTE FORNECEDOR	NOME DA INSTITUIÇÃO	MUNICÍPIO	UF	QTD ITENS COMPRADOS	PREÇO UNITÁRIO	CMED - PREÇO REGULADO	COMPETÊNCIA CMED	MÉDIA PONDERADA
Nenhum registro encontrado.																	

001024
10.

1.580

Gerar PDF

Gerar Planilha

Home > Curativos > FIXADOR PARA CATETER PERIFÉRICO I.V. FIX - 3522B - 5 CM x 7,4 CM

001025

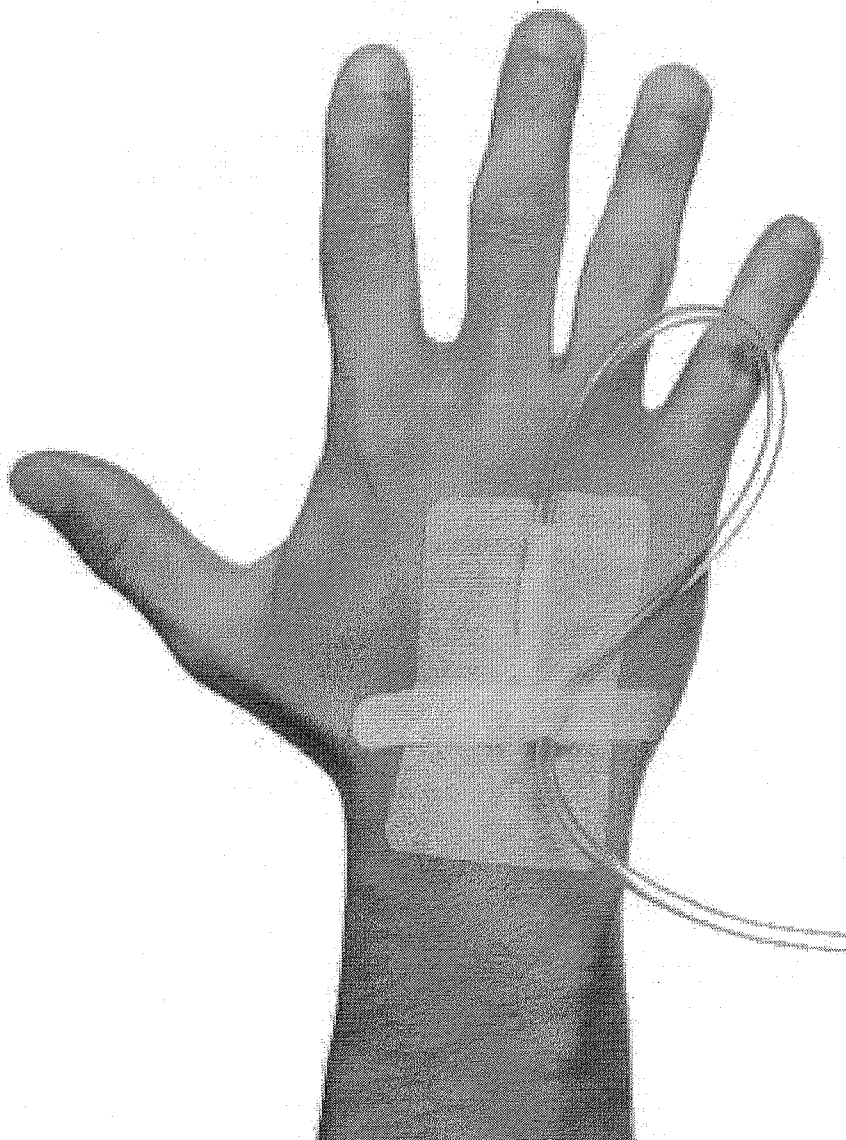

Atendimento Online

001026
6

FIXADOR PARA CATETER PERIFÉRICO I.V. FIX - 3522B - 5 CM x 7,4 CM

Aguardando CEP

R\$ 1,85 por unidade

Cod. de Referência: 009997

Condição: Produto novo

Fabricante: **3M**

Fixador estéril muito prático e seguro para cateteres periféricos

Resistente à água, não oclusivo e hipoalergênico

Possui recorte central para saída dos equipos e tubulações

Possui duas tiras extras para estabilização de cateteres e tubulações

Tamanho: 50 mm x 74 mm (5 cm X 7,4 cm)

Preço por unidade

Quantidade

[MAIS INFORMAÇÕES](#)[AVALIAÇÕES](#)



MAGAZINE MÉDICA.COM

001027
201

(/)



Entre ou cadastre-se (/accounts/registro/login/)



Meus pedidos (/historico/)



Fale conosco



Meu carrinho
0 Itens

buscar



INÍCIO (/) / DESCARTÁVEIS (/CATEGORIAS/DESCARTAVEIS/) / CATETERES INTRA-VENOSOS (/CATEGORIAS/DESCARTAVEIS/CATETERES-INTRA-VENOSOS/) / FIXADOR DE CATETER ESTERIL IV FIX VENDIDO A UNIDADE 3M

FIXADOR DE CATETER ESTERIL IV FIX VENDIDO A UNIDADE 3M

Cód.: 16998

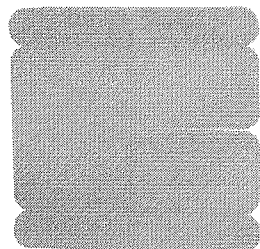
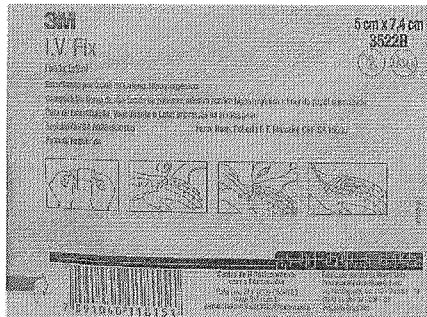

3M

(/marcas/3m/)

Quer revender?

Fale conosco



Por R\$ 1,41 à vista

no boleto bancário (5% desc. já calculado)

No cartão R\$ 1,48 ou em até 12x de R\$ 0,14 com juros de 0,79% a.m.

Formas de pagamento ()

001028
b.

Frete Grátis SC

Condição de frete válida para: Santa Catarina em compras com valor mínimo de R\$ 300,00.

Em estoque: 1716 un

Comprar

Comprar pack com 100 un

Frete e Prazo

Calcular

Não sabe seu CEP? Clique aqui. (<http://www.buscapep.correios.com.br/sistemas/buscapep/buscaCep.cfm>)

Quem comprou, comprou também...

Frete Grátis SC

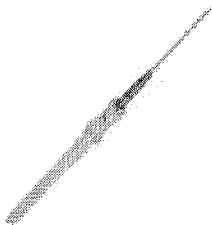

CATETER INSYTE DE SEGURANÇA INTRAVENOSO BD

☆☆☆☆☆

A partir de R\$ 4,27 à vista no boleto bancário (5% desc. já calculado)

No cartão R\$ 4,49 ou em até 12x de R\$ 0,41 com juros de 0,79% a.m.

(/produtos/cateter-insyte-de-seguranca-intravenoso-bd_20gx1-16/)

Ver opções

+ cateteres intra-venosos (/categorias/descartaveis/cateteres-intra-venosos/)

Frete Grátis SC

Fale conosco





(/checkout/#cart) 0

001029
10

Digite Aqui

3M (<https://www.shoplabor.com.br/material-de-consumo/3m>)**FIXADOR PARA CATÉTER IV FIX C/100 REF 3522B 3M**

Cód:

☆☆☆☆☆ Avalie

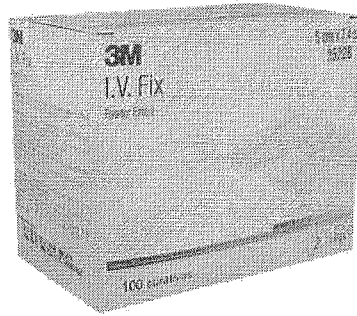
**R\$ 147,34**

ou 10x de R\$ 16,76

Preço a vista: R\$ 147,34

147

Calcular o Frete

OK

Não sei meu CEP (<http://www.buscapep.correios.com.br/sistemas/buscapep/>)**Descrição do Produto****FIXADOR PARA CATÉTER IV FIX CAIXA C/ 100 UNIDADES**

IX é o fixador estéril para cateter periférico prático e seguro, composto de tecido macio, com dorso de Rayon e Poliéster, resistente à água, não oclusivo, com adesivo de acrilato e recorte central para saída dos equipos e tubulações, medindo 50mm x 74 mm.

Possui duas tiras extras para estabilização de cateteres e tubulações, medindo 74mm x 12 mm cada. Esterilizado à de Óxido de Etileno.

Prazo de validade: 20 meses a partir do processo de esterilização.

Caixa com 100 unidades.

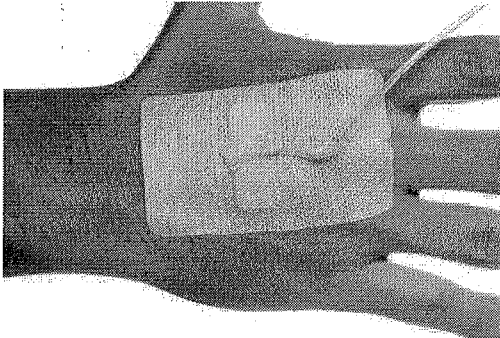

Garantia contra defeitos de fabricação ou materiais.

ESPECIFICAÇÕES TÉCNICAS**Comprar** (/checkout/cart/add?sku=11239&qty=1&seller=1&redirect=true&sc=)



RELATORIOS ALTERAR DADOS SAIR

RELATÓRIO PÚBLICO (medicamentos, materiais médico-hospitalares e gases medicinais)

PESQUISAR POR

ITEM
 MODALIDADE
 INSTITUIÇÃO
 FORNECEDOR
 FABRICANTE
 FAIXA
 PERÍODO
 BASE SIASG(Compras Federais)
 TIPO DE COMPRA

ITEM

Código BR:

Descrição CATMAT:

Unidade de Fornecimento:

Genérico: Sim Não

Dados Agrupados

Avançar

Grupo:

Classe:

PDM:

UF: Município:

Pesquisar

Limpar

RESULTADO

Os registros exibidos especificam as compras realizadas nos últimos 18 meses, o que corresponde ao seguinte período: 19-09-2017 a 19/03/2019

Gerar Planilha

Gerar PDF

Mostrar 20 ▼

DADOS DO ITEM			DADOS DA COMPRA			DADOS DO FABRICANTE/FORNECEDOR			DADOS DA INSTITUIÇÃO			VALORES					
CÓDIGO BR	DESCRIÇÃO CATMAT	UNIDADE DE FORNECIMENTO	DATA COMPRA	MODALIDADE DA COMPRA	DATA INSERÇÃO	TIPO COMPRA	FABRICANTE	FABRICANTE	FORNecedor	NOME DA INSTITUIÇÃO	MUNICÍPIO	UF	QTD ITENS COMPRADOS	PREÇO UNITÁRIO	CMED - PREÇO REGULADO	COMPETÊNCIA CMED	MÉDIA PONDERADA
Nenhum registro encontrado.																	

Suporte a sistemas: 136 - opção 8
 e-mail: suporte.sistemas@datasus.gov.br
 Fale conosco: <http://datasus.saude.gov.br/fale-conosco>

001030

R\$ 72.790

Item 306

Seja Bem Vindo à Hospinet! Já é cadastrado?

Digite Aqui

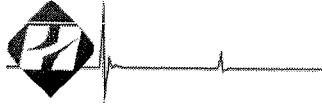

(/checkout/#/cart)

(0) Itens
(/checkout/#/cart)

001031
to.

(/)

Digite Aqui

Hospinet (https://www.hospinet.com.br/) > Oxigenoterapia (https://www.hospinet.com.br/oxigenoterapia) > Fluxômetro (https://www.hospinet.com.br/oxigenoterapia/fluxometro)

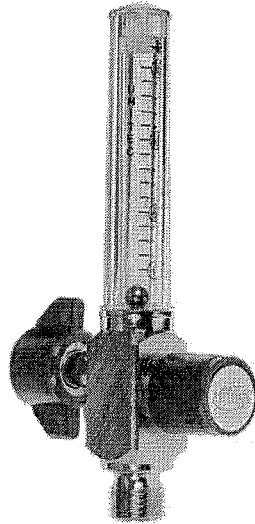

(https://hospinet.vteximg.com.br/arquivos/ids/156404-1000-1000/fluxometro-para-valor-reguladora-de-oxigenio.jpg?v=636032253540700000)

[Facebook](#) [Twitter](#) [WhatsApp](#)

FLUXÔMETRO PARA VÁLVULA REGULADORA DE OXIGÊNIO

★★★★★ (3 Avaliações)

Cód. Ref. 331

Por R\$ 60,32
desconto de 5% no Boleto

R\$ 63,49
6x de R\$ 10,58 s/ juros

COMPRAR (/CHECKOUT/CART/ADD?SKU=331&QTY=1&SELLER=1&I

AMBIENTE 100% SEGURO



(https://www.siteblindado.com/consumidor/selo-blindado/?language=pt&hostname=www.hospinet.com.br)

CALCULAR FRETE

OK

VER DESCRIÇÃO

DESCRIÇÃO DO PRODUTO

Fluxômetro de Oxigênio para Válvula Reguladora

Ajude-nos a melhorar com
O Fluxômetro para válvula reguladora de oxigênio é utilizado para fornecer as informações a respeito dos gases em litros por minuto transferidos pelo cilindro de oxigênio (oxigenoterapia/cilindro-de-oxigenio). Pode ser utilizado em laboratórios, clínicas ou em ambientes industriais, apresenta os dados com precisão para a análise e controle.



Faça sua busca aqui...

Buscar

fale conosco:
11 2424.7213

001032
0
Login (/account)
Pedidos (/account/orders)
Meu Carrinho (/checkout/#/cart)

- Todos Departamentos
 - Aparelho de Pressão
 - Aparelho Médico
 - Balança
 - Estetoscópio
 - Acessibilidade e Mobilidade
 - Oxigenoterapia
 - Equipamento Hospitalar
 - Uso Pessoal
- CenterMedical (/) (/aparelho-de-pressao) (/aparelho-medico) (/balancas) (/estetoscopio) (/acessibilidade-e-mobilidade) (/oxigenoterapia) (/equipamento-medico-hospitalar) (/produto-de-uso-pessoal)
- (https://centermedical.com.br/oxigenoterapia/fluxometro-para-rede-)

Fluxômetro de Oxigênio para Rede Canalizada - Unitec - FX010

☆☆☆☆☆ (Avalie agora!)

Fluxômetro de oxigênio para rede canalizada, indicado para uso medicinal. Fabricado em metal cromado de alta resistência...
(Leia mais)

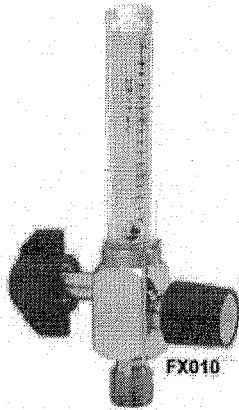

De: R\$ 89,99
Por: R\$ 71,20
Ou 2x De R\$ 35,60

Ou R\$ 64,08
à vista com 10% de
desconto no Boleto.

Quantidade

- 1 +

COMPRAR

Calculo de frete (Não sei meu CEP) OK

Entenda o prazo

Veja mais de:

Fluxômetro

(https://www.centermedical.com.br/oxigenoterapia/fluxometro) | Oxigenoterapia

(https://www.centermedical.com.br/oxigenoterapia) | CenterMedical (/) |

Share on social media links for Twitter, Facebook, and Pinterest.

Descrição Completa

Descrição Completa

Fluxômetro de Oxigênio para Rede Canalizada - Unitec - FX010

Fluxômetro de oxigênio para rede canalizada, indicado para uso medicinal. Função de controlar a vazão do gás de acordo com volume recomendado. Fabricado em metal cromado de alta resistência, cápsula e bilha em policarbonato, escala de 0 a 15 litros por minuto e botão para regulagem de fluxo. Conexões de entrada e saída padrão ABNT NBR 11906.

Especificações técnicas:

- Cápsula e bilha em policarbonato;
- Esfera (flutuador) de inox;
- Escala 0 a 15 litros p/ minuto;
- Botão para regulagem de fluxo;



Busque na loja toda...

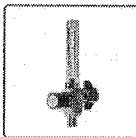
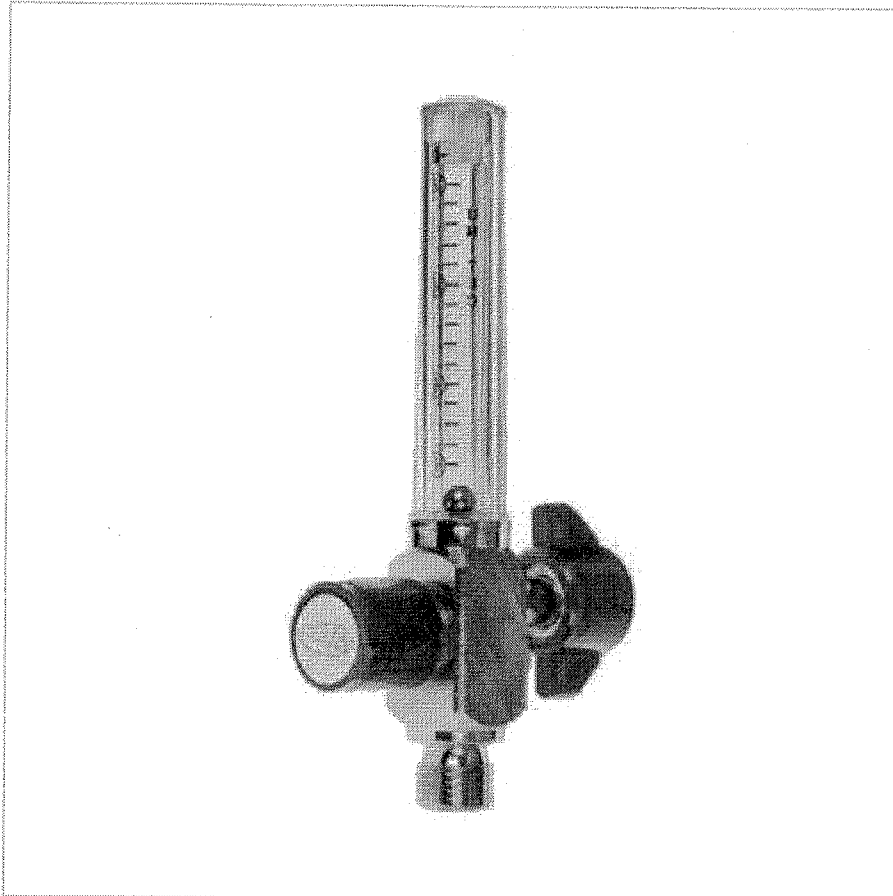

FLUXÔMETRO PARA VÁLVULA REGULADORA DE OXIGÊNIO

cód Ref: CDFX010

R\$61,65

5% de desconto no boleto bancário

Quantidade

- 1 +

COMPRA SEGURA

R\$64,90

Entre em contato via o cartão

COMPRAR

Tempo

Fale conosco, estamos online!

RELATÓRIO PÚBLICO
(medicamentos, materiais médico-hospitalares e gases medicinais)

PESQUISAR POR

ITEM MODALIDADE INSTITUIÇÃO FORNECEDOR FABRICANTE FAIXA PERÍODO BASE SIASG(Compras Federais) TIPO DE COMPRA

ITEM

Código BR: Descrição CATMAT:

BR: 0358100 FRALDA DESCARTÁVEL, TIPO FORMATO-ANATÔMICO, TAMANHO:MÉDIO, PESO USUÁRIO-ATÉ 10 KG, CARACTERÍSTICAS ADICIONAIS:FLOCOS DE GEL, ABAS ANTIIVAZAMENTO, FAIXA AJUSTÁVEL, TIPO ADESIVO FIXAÇÃO-FITAS ADESIVAS MULTIAJUSTAV

Unidade de Fornecimento:

Genérico: Sim Não Dados-Agrupados

Adicionar

Grupo: Todos

Classe: Todos

PDM:

UF: Município: Selezione

Item 308

1,140

Pesquisar

Limpar

RESULTADO

Os registros exibidos especificam as compras realizadas nos últimos 18 meses, o que corresponde ao seguinte período: 19-05-2017 a 19/03/2019

Base de Dados BPS

Gerar Planilha

Gerar PDF

Mostrar 20 ▼

CÓDIGO BR	DESCRIÇÃO CATMAT	UNIDADE DE FORNECIMENTO	GENÉRICO	DADOS DA COMPRA			DADOS DO FABRICANTE/FORNECEDOR			VALORES							
				DATA COMPRA	MODALIDADE DA COMPRA	DATA INSERÇÃO	TIPO COMPRA	FABRICANTE	FORNecedor	NOME DA INSTITUIÇÃO	MUNICIPIO	UF	QTD ITENS COMPRADOS	PREÇO UNITÁRIO	CMED - PREÇO REGULADO	COMPETÊNCIA CMED	MEDIA PONDERADA
BR0358100	FRALDA DESCARTÁVEL, TIPO FORMATO-ANATÔMICO, TAMANHO:MÉDIO, PESO USUÁRIO-ATÉ 10 KG, CARACTERÍSTICAS ADICIONAIS:FLOCOS DE GEL, ABAS ANTIIVAZAMENTO, FAIXA AJUSTÁVEL, TIPO ADESIVO FIXAÇÃO-FITAS ADESIVAS MULTIAJUSTAVÉIS REUTILIZÁVEIS, TIPO USUÁRIO:INFANTIL	UNIDADE	Não	10/11/2017	Pregão	29/06/2018	A	MEDI HOUSE IND E COM DE PRODUTOS CIRURGICOS LTDA	HOSPITAL EXPRESS COMERCIO DE ARTIGOS HOSPITALARES - EIRELI - EPP	FUNDO MUNICIPAL DE SAUDE DO MUNICIPIO DE ASTORGA	ASTORGA	PR	2400	0,3000	N/A	N/A	1,4841
																	001034 6.

Mostrando 1 a 20 de 32 registro(s)

Primeiro Anterior 1 2 Próximo Último

CÓDIGO BR	DADOS DO ITEM			DADOS DA COMPRA			DADOS DO FABRICANTE/FORNECEDOR			DADOS DA INSTITUIÇÃO			VALORES				
	DESCRIÇÃO CATMAT	UNIDADE DE FORNECIMENTO	GENÉRICO	DATA COMPRA	MODALIDADE DA COMPRA	DATA INSERÇÃO	TIPO COMPRA	FABRICANTE	FORNECEDOR	NOME DA INSTITUIÇÃO	MUNICÍPIO	UF	QTD ITENS COMPRADOS	PREÇO UNITÁRIO	PREÇO - PREÇO REGULADO	COMPETÊNCIA CHIED	MÉDIA PONDERADA
BR0358100	FRALDA DESCARTÁVEL, TIPO FORMATO:ANATÔMICO, TAMANHO:MÉDIO, PESO USUÁRIO:ATÉ 10 KG, CARACTERÍSTICAS ADICIONAIS:FLOCOS DE GEL, ABAS ANTIVAZAMENTO, FAIXA AJUSTÁVEL, TIPO ADESIVO FIXAÇÃO:FITAS ADESIVAS MULTIAJUSTÁVEIS,REUTILIZÁVEIS, TIPO USUÁRIO:INFANTIL	UNIDADE	Não	22/02/2018	Pregão	05/10/2018	A	MARDAM INDUSTRIA E COMERCIO DE PRODUTOS DE HIGIENE LTDA	AGLAMED-MATERIAL MEDICO HOSPITALAR LTDA - EPP	FUNDO MUNICIPAL DE SAUDE	ARACAJU	SE	12000	0,3400	N/A	N/A	1,4941
BR0358100	FRALDA DESCARTÁVEL, TIPO FORMATO:ANATÔMICO, TAMANHO:MÉDIO, PESO USUÁRIO:ATÉ 10 KG, CARACTERÍSTICAS ADICIONAIS:FLOCOS DE GEL, ABAS ANTIVAZAMENTO, FAIXA AJUSTÁVEL, TIPO ADESIVO FIXAÇÃO:FITAS ADESIVAS MULTIAJUSTÁVEIS,REUTILIZÁVEIS, TIPO USUÁRIO:INFANTIL	UNIDADE	Não	02/04/2018	Pregão	29/08/2018	A	CCM INDUSTRIA E COMERCIO DE PRODUTOS DESCARTÁVEIS LTDA	LUCIANO L DA SILVA - EPP	SECRETARIA MUNICIPAL DE SAUDE	MACAIBA	RN	12000	0,3421	N/A	N/A	1,4941
BR0358100	FRALDA DESCARTÁVEL, TIPO FORMATO:ANATÔMICO, TAMANHO:MÉDIO, PESO USUÁRIO:ATÉ 10 KG, CARACTERÍSTICAS ADICIONAIS:FLOCOS DE GEL, ABAS ANTIVAZAMENTO, FAIXA AJUSTÁVEL, TIPO ADESIVO FIXAÇÃO:FITAS ADESIVAS MULTIAJUSTÁVEIS,REUTILIZÁVEIS, TIPO USUÁRIO:INFANTIL	UNIDADE	Não	09/04/2018	Pregão	12/09/2018	A	DESCARPACK DESCARTÁVEIS DO BRASIL LTDA	PHARMAPLUS LTDA	FUNDO MUNICIPAL DE SAUDE DE FEIRA NOVA	FEIRA NOVA	PE	1400	0,3700	N/A	N/A	1,4941
BR0358100	FRALDA DESCARTÁVEL, TIPO FORMATO:ANATÔMICO, TAMANHO:MÉDIO, PESO USUÁRIO:ATÉ 10 KG, CARACTERÍSTICAS ADICIONAIS:FLOCOS DE GEL, ABAS ANTIVAZAMENTO, FAIXA AJUSTÁVEL, TIPO ADESIVO FIXAÇÃO:FITAS ADESIVAS MULTIAJUSTÁVEIS,REUTILIZÁVEIS, TIPO USUÁRIO:INFANTIL	UNIDADE	Não	22/06/2018	Pregão	23/11/2018	A	DESCARPACK DESCARTÁVEIS DO BRASIL LTDA	L DALLA PORTA JUNIOR	MUNICÍPIO DE PAULA FREITAS	PAULA FREITAS	PR	2500	0,3800	N/A	N/A	1,4941
BR0358100	FRALDA DESCARTÁVEL, TIPO FORMATO:ANATÔMICO, TAMANHO:MÉDIO, PESO USUÁRIO:ATÉ 10 KG, CARACTERÍSTICAS ADICIONAIS:FLOCOS DE GEL, ABAS ANTIVAZAMENTO, FAIXA AJUSTÁVEL, TIPO ADESIVO FIXAÇÃO:FITAS ADESIVAS MULTIAJUSTÁVEIS,REUTILIZÁVEIS, TIPO USUÁRIO:INFANTIL	UNIDADE	Não	30/05/2018	Pregão	03/08/2018	J	DESCARPACK DESCARTÁVEIS DO BRASIL LTDA	RDS LICITACOES EIRELI	FUNDO MUNICIPAL DE SAUDE	ARACAJU	SE	40000	0,3600	N/A	N/A	0,3829
BR0358100	FRALDA DESCARTÁVEL, TIPO FORMATO:ANATÔMICO, TAMANHO:MÉDIO, PESO USUÁRIO:ATÉ 10 KG, CARACTERÍSTICAS ADICIONAIS:FLOCOS DE GEL, ABAS ANTIVAZAMENTO, FAIXA AJUSTÁVEL, TIPO ADESIVO FIXAÇÃO:FITAS ADESIVAS MULTIAJUSTÁVEIS,REUTILIZÁVEIS, TIPO USUÁRIO:INFANTIL	UNIDADE	Não	03/09/2018	Pregão	23/10/2018	A	DESCARPACK DESCARTÁVEIS DO BRASIL LTDA	ALFALAGOS LTDA	MUNICÍPIO DE PRATAPOLIS	PRATAPOLIS	MG	900	0,3900	N/A	N/A	1,4941

001035
10.

BPS - Banco de Preços em Saúde

CÓDIGO BR	DADOS DO ITEM			DADOS DA COMPRA			DADOS DO FABRICANTE/FORNECEDOR			DADOS DA INSTITUIÇÃO			VALORES				
	DESCRIÇÃO CATMAT	UNIDADE DE FORNECIMENTO	GENÉRICO	DATA COMPRA	MODALIDADE DA COMPRA	DATA INSERÇÃO	TIPO COMPRA	FABRICANTE	FORNECEDOR	NOME DA INSTITUIÇÃO	MUNICÍPIO	UF	QTD ITENS COMPRADOS	PREÇO UNITÁRIO	PREÇO REGULADO	COMPETÊNCIA CMED	MÉDIA PONDERADA
BR0358100	FRALDA DESCARTÁVEL, TIPO FORMATO:ANATÓMICO, TAMANHO:MÉDIO, PESO USUÁRIO:ATÉ 10 KG, CARACTERÍSTICAS ADICIONAIS:FLOCOS DE GEL, ABAS ANTIVAZAMENTO, FAIXA AJUSTÁVEL, TIPO ADESIVO MULTIAJUSTÁVEIS;REUTILIZÁVEIS, TIPO USUÁRIO:INFANTIL	UNIDADE	Não	22/06/2018	Pregão	23/11/2018	A	DESCARPACK DESCARTÁVEIS DO BRASIL LTDA	METROMED COM DE MATERIAL MEDICO HOSPITALAR LTDA	MUNICÍPIO DE PAULA FREITAS	PAULA FREITAS	PR	2500	0,4300	N/A	N/A	1,4941
BR0358100	FRALDA DESCARTÁVEL, TIPO FORMATO:ANATÓMICO, TAMANHO:MÉDIO, PESO USUÁRIO:ATÉ 10 KG, CARACTERÍSTICAS ADICIONAIS:FLOCOS DE GEL, ABAS ANTIVAZAMENTO, FAIXA AJUSTÁVEL, TIPO ADESIVO MULTIAJUSTÁVEIS;REUTILIZÁVEIS, TIPO USUÁRIO:INFANTIL	UNIDADE	Não	10/09/2018	Pregão	30/10/2018	J	MILI S/A	VENANCIO & SAMARA LTDA - EPP	FUNDO MUNICIPAL DE SAUDE	APARECIDA DO TABOADO	MS	2000	0,4400	N/A	N/A	0,3823
BR0358100	FRALDA DESCARTÁVEL, TIPO FORMATO:ANATÓMICO, TAMANHO:MÉDIO, PESO USUÁRIO:ATÉ 10 KG, CARACTERÍSTICAS ADICIONAIS:FLOCOS DE GEL, ABAS ANTIVAZAMENTO, FAIXA AJUSTÁVEL, TIPO ADESIVO MULTIAJUSTÁVEIS;REUTILIZÁVEIS, TIPO USUÁRIO:INFANTIL	UNIDADE	Não	11/07/2018	Pregão	18/07/2018	A	DESCARPACK DESCARTÁVEIS DO BRASIL LTDA	MARYMED DISTRIBUIDORA DE MEDICAMENTOS E CORRELATOS LTDA - ME	FUNDO MUNICIPAL DE SAUDE	LOBATO	PR	2000	0,4550	N/A	N/A	1,4941
BR0358100	FRALDA DESCARTÁVEL, TIPO FORMATO:ANATÓMICO, TAMANHO:MÉDIO, PESO USUÁRIO:ATÉ 10 KG, CARACTERÍSTICAS ADICIONAIS:FLOCOS DE GEL, ABAS ANTIVAZAMENTO, FAIXA AJUSTÁVEL, TIPO ADESIVO MULTIAJUSTÁVEIS;REUTILIZÁVEIS, TIPO USUÁRIO:INFANTIL	UNIDADE	Não	27/10/2017	Pregão	05/12/2017	A	DESCARPACK DESCARTÁVEIS DO BRASIL LTDA	TOTAL HEALTH DISTRIBUIDORA DE MATERIAS PARA USO MEDICO EIRELI - EPP	MUNICÍPIO DE NOVO HAMBURGO	NOVO HAMBURGO	RS	3600	0,4900	N/A	N/A	1,4941
BR0358100	FRALDA DESCARTÁVEL, TIPO FORMATO:ANATÓMICO, TAMANHO:MÉDIO, PESO USUÁRIO:ATÉ 10 KG, CARACTERÍSTICAS ADICIONAIS:FLOCOS DE GEL, ABAS ANTIVAZAMENTO, FAIXA AJUSTÁVEL, TIPO ADESIVO MULTIAJUSTÁVEIS;REUTILIZÁVEIS, TIPO USUÁRIO:INFANTIL	UNIDADE	Não	19/10/2017	Pregão	17/10/2018	A	DESCARPACK DESCARTÁVEIS DO BRASIL LTDA	DENTAL SHOW - COMERCIO DE PRODUTOS ODONTOLÓGICOS E HOSPITALARES LTDA - ME	MUNICÍPIO DE PALOTINA	PALOTINA	PR	8400	0,6100	N/A	N/A	1,4941
BR0358100	FRALDA DESCARTÁVEL, TIPO FORMATO:ANATÓMICO, TAMANHO:MÉDIO, PESO USUÁRIO:ATÉ 10 KG, CARACTERÍSTICAS ADICIONAIS:FLOCOS DE GEL, ABAS ANTIVAZAMENTO, FAIXA AJUSTÁVEL, TIPO ADESIVO MULTIAJUSTÁVEIS;REUTILIZÁVEIS, TIPO USUÁRIO:INFANTIL	UNIDADE	Não	12/06/2018	Pregão	20/01/2019	A	DESCARPACK DESCARTÁVEIS DO BRASIL LTDA	SÃO MARCOS DISTRIBUIDORA DE MEDICAMENTOS, EQUIPAMENTOS E MATERIAL HOSPITALARES E ODONTOLÓGICOS LTDA	MUNICÍPIO DE SIMPLICIO MENDES	SIMPLICIO MENDES	PI	300	0,6200	N/A	N/A	1,4941

001036
b.

CÓDIGO BR	DADOS DO ITEM			DADOS DA COMPRA			DADOS DO FABRICANTE/FORNECEDOR				DADOS DA INSTITUIÇÃO				VALORES		
	DESCRIÇÃO CATMAT	UNIDADE DE FORNECIMENTO	GENÉRICO	DATA COMPRA	MODALIDADE DA COMPRA	DATA INSERÇÃO	TIPO COMPRA	FABRICANTE	FORNECEDOR	NOME DA INSTITUIÇÃO	MUNICÍPIO	UF	QTD ITENS COMPRADOS	PREÇO UNITÁRIO	PREÇO - PREÇO REGULADO	COMPETÊNCIA CIMED	MÉDIA PONDERADA
BR0358100	FRALDA DESCARTÁVEL, TIPO FORMATO:ANATÔMICO, TAMANHO:MÉDIO, PESO USUÁRIO:ATE 10 KG, CARACTERÍSTICAS ADICIONAIS:FLOCOS DE GEL, ABAS ANTIVAZAMENTO, FAIXA AJUSTÁVEL, TIPO ADESIVO FIXAÇÃO:FITAS ADESIVAS MULTIAJUSTÁVEIS,REUTILIZÁVEIS, TIPO USUÁRIO:INFANTIL	UNIDADE	Não	03/04/2018	Pregão	17/10/2018	A	DESCARPACK DESCARTÁVEIS DO BRASIL LTDA	L G PRODUTOS HOSPITALARES LTDA - ME	FUNDO MUNICIPAL DE SAUDE DE JUAZEIRINHO	JUAZEIRINHO	PB	800	0,8200	N/A	N/A	1,4941
BR0358100	FRALDA DESCARTÁVEL, TIPO FORMATO:ANATÔMICO, TAMANHO:MÉDIO, PESO USUÁRIO:ATE 10 KG, CARACTERÍSTICAS ADICIONAIS:FLOCOS DE GEL, ABAS ANTIVAZAMENTO, FAIXA AJUSTÁVEL, TIPO ADESIVO FIXAÇÃO:FITAS ADESIVAS MULTIAJUSTÁVEIS,REUTILIZÁVEIS, TIPO USUÁRIO:INFANTIL	UNIDADE	Não	25/07/2018	Pregão	11/09/2018	A	MIDIZ - INDUSTRIA E COMERCIO DE FRALDAS LTDA EM RECUPERACAO JUDICIAL	JM DE PAULA FARMACIA LTDA - ME	FUNDO MUNICIPAL DE SAUDE DE MINEIROS	MINEIROS	GO	2160	1,2200	N/A	N/A	1,4941
BR0358100	FRALDA DESCARTÁVEL, TIPO FORMATO:ANATÔMICO, TAMANHO:MÉDIO, PESO USUÁRIO:ATE 10 KG, CARACTERÍSTICAS ADICIONAIS:FLOCOS DE GEL, ABAS ANTIVAZAMENTO, FAIXA AJUSTÁVEL, TIPO ADESIVO FIXAÇÃO:FITAS ADESIVAS MULTIAJUSTÁVEIS,REUTILIZÁVEIS, TIPO USUÁRIO:INFANTIL	UNIDADE	Não	06/03/2018	Pregão	17/05/2018	A	MARDAM INDUSTRIA E COMERCIO DE PRODUTOS DE HIGIENE LTDA	AMS MATERIAIS E EQUIPAMENTOS ELETROELETRONICOS EIRELI	MUNICIPIO DE ILHABELA	ILHABELA	SP	20	1,3800	N/A	N/A	1,4941
BR0358100	FRALDA DESCARTÁVEL, TIPO FORMATO:ANATÔMICO, TAMANHO:MÉDIO, PESO USUÁRIO:ATE 10 KG, CARACTERÍSTICAS ADICIONAIS:FLOCOS DE GEL, ABAS ANTIVAZAMENTO, FAIXA AJUSTÁVEL, TIPO ADESIVO FIXAÇÃO:FITAS ADESIVAS MULTIAJUSTÁVEIS,REUTILIZÁVEIS, TIPO USUÁRIO:INFANTIL	UNIDADE	Não	20/02/2018	Pregão	22/11/2018	A	MARDAM INDUSTRIA E COMERCIO DE PRODUTOS DE HIGIENE LTDA	QUALITY MEDICAL COMERCIO E DISTRIBUIDORA DE MEDICAMENTOS LTDA	MUNICIPIO DE CARAPICUIBA	CARAPICUIBA	SP	90000	1,4444	N/A	N/A	1,4941
BR0358100	FRALDA DESCARTÁVEL, TIPO FORMATO:ANATÔMICO, TAMANHO:MÉDIO, PESO USUÁRIO:ATE 10 KG, CARACTERÍSTICAS ADICIONAIS:FLOCOS DE GEL, ABAS ANTIVAZAMENTO, FAIXA AJUSTÁVEL, TIPO ADESIVO FIXAÇÃO:FITAS ADESIVAS MULTIAJUSTÁVEIS,REUTILIZÁVEIS, TIPO USUÁRIO:INFANTIL	UNIDADE	Não	12/03/2018	Pregão	02/04/2018	A	PROCTER & GAMBLE DO BRASIL S.A.	MEDIMPORT COMERCIO DE PRODUTOS HOSPITALARES LTDA - EPP	MUNICIPIO DE GUARARAPES	GUARARAPES	SP	2688	1,6400	N/A	N/A	1,4941
BR0358100	FRALDA DESCARTÁVEL, TIPO FORMATO:ANATÔMICO, TAMANHO:MÉDIO, PESO USUÁRIO:ATE 10 KG, CARACTERÍSTICAS ADICIONAIS:FLOCOS DE GEL, ABAS ANTIVAZAMENTO, FAIXA AJUSTÁVEL, TIPO ADESIVO FIXAÇÃO:FITAS ADESIVAS MULTIAJUSTÁVEIS,REUTILIZÁVEIS, TIPO USUÁRIO:INFANTIL	UNIDADE	Não	09/10/2017	Dispensa de Licitação	26/01/2018	J	KIMBERLY - CLARK BRASIL INDUSTRIA E COMERCIO DE PRODUTOS DE HIGIENE LTDA	FARMACIA DROGAMAR DE ARACATUBA LTDA - EPP	MUNICIPIO DE GUARARAPES	GUARARAPES	SP	22	0,9100	N/A	N/A	0,3829

001037
Jo.

CÓDIGO BR	DADOS DO ITEM		UNIDADE DE FORNECIMENTO	GENÉRICO	DATA COMPRA	MODALIDADE DA COMPRA	DADOS DA COMPRA		DADOS DO FABRICANTE/FORNECEDOR			DADOS DA INSTITUIÇÃO				VALORES		
	DESCRIÇÃO CATMAT	UNIDADE DE FORNECIMENTO					DATA COMPRA	DATA INSERÇÃO	TIPO COMPRA	FABRICANTE	FORNECEDOR	NOME DA INSTITUIÇÃO	MUNICÍPIO	UF	CID TENS COMPRADOS	PREÇO UNITÁRIO	PREÇO - PREÇO REGULADO	COMPETÊNCIA CMED
BR0358100	FRALDA DESCARTÁVEL, TIPO FORMATO:ANATÔMICO, TAMANHO:MÉDIO, PESO USUÁRIO:ATÉ 10 KG, CARACTERÍSTICAS ADICIONAIS:FLOCOS DE GEL, ABAS ANTI-AZULAMENTO, FAIXA AJUSTÁVEL, TIPO ADESIVO FIXAÇÃO:FITAS ADESIVAS MULTIAJUSTÁVEIS,REUTILIZÁVEIS, TIPO USUÁRIO:INFANTIL	UNIDADE	Não	27/09/2018	Dispensa de Licitação	10/11/2018	A	BABY PISS INDUSTRIA E COMERCIO DE FRALDAS DESCARTÁVEIS LTDA - EPP	COSTAMED PRODUTOS MEDICOS LTDA - ME	FUNDO MUNICIPAL DE SAUDE - ESCADA-PE	ESCADA	PE	240	3,0900	N/A	N/A	1,4941	

Suporte a sistemas: 136 - opção B
 e-mail: suporte.sistemas@datasus.gov.br
 Fale conosco: <http://datasus.saude.gov.br/fale-conosco>

001038

b.

RELATORIO PÚBLICO (medicamentos, materiais médico-hospitalares e gases medicinais)

PESQUISAR POR

- ITEM
- MODALIDADE
- INSTITUIÇÃO
- FORNECEDOR
- FABRICANTE
- FAIXA
- PERÍODO
- BASE SIASG (Compras Federais)
- TIPO DE COMPRA

ITEM

Código BR:

Descrição CATMAT: FRALDA DESCARTAVEL INFANTIL

Unidade de Fornecimento:

Genérico: Sim Não

Dados Agrupados

Adicionar

Grupo:

Classe:

PDM:

UF: Município:

Pesquisar

Limpar

RESULTADO

Os registros exibidos especificam as compras realizadas nos últimos 18 meses, o que corresponde ao seguinte período: 19-09-2017 a 19/03/2019

Gerar Planilha

Gerar PDF

Mostrar 20

DADOS DO ITEM		DADOS DA COMPRA			DADOS DO FABRICANTE/FORNECEDOR		DADOS DA INSTITUIÇÃO			VALORES								
CÓDIGO BR	DESCRIÇÃO CATMAT	UNIDADE DE FORNECIMENTO	GENÉRICO	DATA COMPRA	MODALIDADE DA COMPRA	DATA INSCRIÇÃO	TIPO COMPRA	FABRICANTE	FABRICANTE	FORNECEDOR	NOME DA INSTITUIÇÃO	MUNICÍPIO	UF	QTD ITENS COMPRADOS	PREÇO UNITÁRIO	CMED - PREÇO REGULADO	COMPETÊNCIA CRED	MÉDIA PONDERADA
Nenhum registro encontrado..																		

Suporte a sistemas: 136 - opção 8
 e-mail: suporte.sistemas@datasus.gov.br
 Fale conosco: http://datasus.saude.gov.br/fale-conosco

001039

b.

R\$ 0,900

Item 309



Home > Mercado > Produtos Infantil / Bebês

001040
lo.

Fraldas Huggies Tripla Proteção Tam XG - 42 Unidades

Código 089385300 | [Ver descrição completa](#) | [Huggies](#)

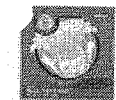
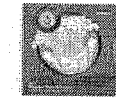
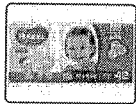

★★★★★ 4,7 (33) [Avaliar produto](#)



Tamanho:

EXG

Vendido e entregue por

por R\$ **39,90**

0,95

[Mais formas de pagamento](#)

Adicionar à sacola

[Consultar prazo e valor do frete](#)

00000-000 Ok [Não sei o CEP](#)

Produtos patrocinados



Fraldas Huggies Turma da Mônica Supreme Care -

de R\$ 26,90 por
R\$ 26,90 à vista
ou R\$ 26,90
1x de R\$ 26,90 sem juros



Fraldas Huggies Turma da Mônica Supreme Care -

de R\$ 58,63 por
R\$ 58,63 à vista
ou R\$ 58,63
1x de R\$ 58,63 sem juros



Fraldas Huggies Turma da Mônica Supreme Care -

de R\$ 58,63 por
R\$ 58,63 à vista
ou R\$ 58,63
1x de R\$ 58,63 sem juros

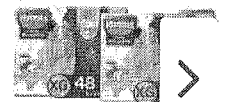

Kit Fraldas Huggies da Mônica Supreme

de R\$ 175,89 por
R\$ 167,10 à vista
ou R\$ 175,90
5x de R\$ 35,18 sem juro

(https://www.americanas.com.br/mapa-do-site) (https://www.americanas.com.br)

fralda descartavel eg

x 0

seja [prime](#) (http://www.americanas.com.br/hotsite/prime?chave=prf_0_hr_0_0_prime) [oferta do dia](#) baixe o app americanas mundo galaxy S10 frete grátis

fralda descartavel eg

001041

1.016 produtos

refinar

(/produto/124419997?)



ifm



fraldas descartáveis capricho baby super jumbo eg - 70 unidades

★★★★★ (3)
3 ofertas a partir de
R\$ 44,99

0,64

Inclui oferta [prime](#)
(/produto/123634994?)

pfm_carac=fralda%20descartavel%20eg&pfm_index=0&pfm_page=search&pfm_pos=grid&pfm_type=search_page%20&sellerId)

fraldas descartáveis capricho garfield super jumbo pack tamanho eg - 70 unidades

★★★★★ (1)

R\$ 49,99 [prime](#)
(/produto/124419997?)

0,171

pfm_carac=fralda%20descartavel%20eg&pfm_index=1&pfm_page=search&pfm_pos

Extra.com.br > Bebês > Troca do Bebê > Fraldas Descartáveis

001042
b.

Descarpack Bebê Sequinho Fralda Infantil Xg Com 7

(Cód. Item 14332184) Outros produtos Descarpack



Vendido e entregue por **Doce Presença**

Você Merece Garantia Extra

Este produto é vendido por um lojista parceiro e é garantido pelo Extra.com.br, que acompanha o pedido da compra até a entrega. Saiba mais

Por: **R\$7,25**

Ver Parcelas

1,04

Comprar

Adicionar à lista de casamento

Pague com o Cartão Extra ou do Grupo Pão de Açúcar à vista por R\$7,25.

Não tem o Cartão Extra ? Peça já o seu.



Informe seu CEP:

Ok

PUBLICIDADE

Após visitar este item, o que os clientes acabam comprando?



Fralda Huggies Turma da Mônica Roupinha Supreme Care Tamanho G - 60 Unidades

De: R\$ 91,91 por:
R\$75,90

3x de R\$25,30 sem juros

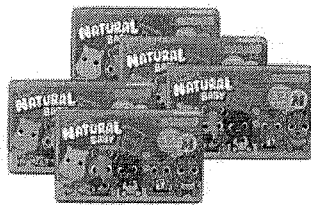

Fralda Backyardigans Confort Premium M - Kit com 160 unidades

R\$109,50

5x de R\$21,90 sem juros

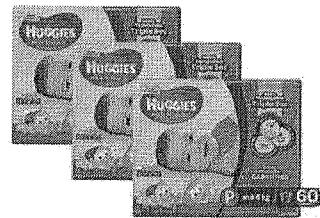

Fraldas Huggies Turma da Mônica Tripla Proteção Mega P - Kit com 180 Unidades

De: R\$ 154,89 por:
R\$86,70

4x de R\$21,68 sem juros



Fralda Cap Unidades

De: R\$ 67,
R\$58

RELATORIO PÚBLICO
(medicamentos, materiais médico-hospitalares e gases medicinais)

PESQUISAR POR

ITEM
 MODALIDADE
 INSTITUIÇÃO
 FORNECEDOR
 FABRICANTE
 FAIXA
 PERÍODO
 BASE SIASG(Compras Federats)
 TIPO DE COMPRA

ITEM

Código BR:

Descrição CATMAT: FRALDA DESCARTAVEL INFANTIL

Unidade de Fornecimento:

Genérico: Sim Não

Dados Agrupados

Adicionar

Grupo: Todos ▼

Classe: Todos ▼

PDM:

UF: Todos ▼ Município: Seleccione ▼

Item 330

R\$ 0,950

Pesquisar Limpar

Gerar Planilha Gerar PDF

RESULTADO

Os registros exibidos especificam as compras realizadas nos últimos 18 meses, o que corresponde ao seguinte período: 19-09-2017 a 19/03/2019

Base de Dados BPS

Mostrar 20 ▼

DADOS DO ITEM		DADOS DA COMPRA			DADOS DO FABRICANTE/FORNECEDOR			DADOS DA INSTITUIÇÃO				VALORES					
CÓDIGO BR	DESCRIÇÃO CATMAT	UNIDADE DE FORNECIMENTO	GENÉRICO	DATA COMPRA	MODALIDADE DA COMPRA	DATA INSCRIÇÃO	TIPO COMPRA	FABRICANTE	FABRICANTE/FORNECEDOR	NOME DA INSTITUIÇÃO	MUNICÍPIO	UF	QTD ITENS COMPRADOS	PREÇO UNITÁRIO	CMED- PREÇO REGULADO	COMPETÊNCIA CMED	MÉDIA PONDERADA
Nenhum registro encontrado.																	

001043



001044
b.

Home > Mercado > Produtos Infantil / Bebês

Fraldas Huggies Tripla Proteção Tam G - 78 Unidades Tecnologia Triple Sec

Código 218621700 | [Ver descrição completa](#) | Huggies



★★★★★ 4,7 (209) [Avaliar produto](#)

Vendido e entregue por

de R\$ 74,90

por R\$ **62,90**

em 2x de R\$ 31,45 sem juros

[Mais formas de pagamento](#)

Qual

Adicionar à sacola

Consultar prazo e valor do frete

00000-000

Ok

Não sei o CEP



Produtos patrocinados



Fraldas Huggies Turma da Mônica Supreme Care -

de R\$ 26,90 por

R\$ 26,90 à vista

ou R\$ 26,90

1x de R\$ 26,90 sem juros



Fraldas Huggies Turma da Mônica Supreme Care -

de R\$ 26,90 por

R\$ 26,90 à vista

ou R\$ 26,90

1x de R\$ 26,90 sem juros

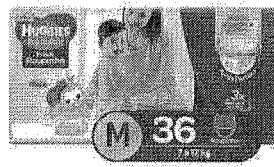

Fraldas Huggies Turma da Mônica Supreme Care -

de R\$ 26,90 por

R\$ 26,90 à vista

ou R\$ 26,90

1x de R\$ 26,90 sem juros

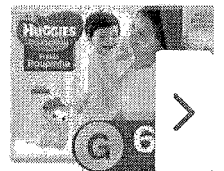

Fraldas Huggies Turma da Mônica Supreme Care -

de R\$ 58,63 por

R\$ 58,63 à vista

ou R\$ 58,63

1x de R\$ 58,63 sem juro

Olá, visitante. Acesse sua conta ou cadastre-se.

001045

b

0 item(ns) - R\$ 0,00

Brasama Manipulação
BOM JESUS

Lista de Desejos (0) Minha Conta Meu Carrinho Finalizar Pedido

Medicamentos Manipulados Fitoterápicos Dermocosméticos Infantil Higiene Pessoal Beleza

Principal » Fralda Descartável Infantil Baby Willy Tam: G, 80 Unid MARDAM

Fralda Descartável Infantil Baby Willy Tam: G, 80 Unid MARDAM

R\$ 42,00

R\$ 35,70

Qtd: [Comprar](#)[Lista de Desejos](#) [Comparar](#)

Produto: Fralda Descartável Infantil Baby

Willy Tam: G, 80 Unid

Disponibilidade: Em Estoque

0,530

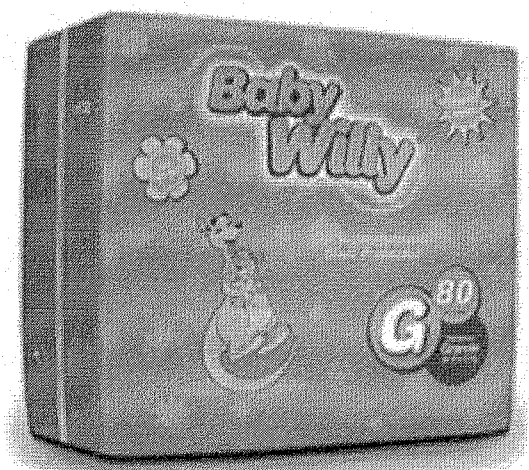

Descrição

Especificação

Fralda infantil com barreiras antivazamento, tem um excelente custo-benefício, ideal para uso diurno, em apresentações Prático e Hiper.

Tags: Fralda Descartável

Produtos Relacionados



Fralda Galinha
Pintadinha - Tam. G - 40
Fraldas BABYSEC
R\$ 36,00 R\$ 32,91

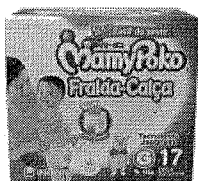

Fraldas Descartáveis
Mamypoko Fralda Calça
RG G 17 Unidades
UNICHARM DO BRASIL
R\$ 27,00 R\$ 22,95

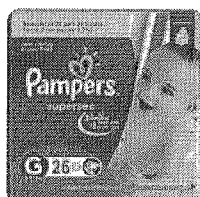

Fraldas Descartáveis
Pampers Supersec G -
26 Un. PROCTER
GAMBLE
R\$ 24,50 R\$ 20,83



Fraldas Descartáveis
Pompom Colo de Mãe G
- 20 Un. KIMBERLY-
CLARK
R\$ 24,00 R\$ 20,40



Fraldas Descartáveis
Huggies T.M Tripla
Proteção Tamanho G -
28 Un. KIMBERLY-
CLARK
R\$ 26,00 R\$ 22,87

Quem Somos

A Drogeria Bom Jesus iniciou suas atividades no ano de 1979 comercializando medicamentos industrializados, correlatos e perfumarias. Com o passar dos anos veio a necessidade de manipular fórmulas para melhor atender as necessidades de seus clientes. Em meados de 2012 iniciou-se então a grande reforma do prédio com a construção dos modernos e equipados laboratórios. Finalmente em julho de 2013 a farmácia passou a manipular fórmulas passando a se chamar Drogeria e Manipulação

Facebook

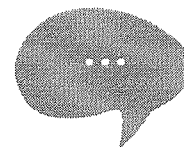

Online

001046

Bem-vindo, fazer login.

Meu Cadastro (/account) Entrar Meu Carrinho (/checkout) 0 (/checkout)

Central de Atendimento (/contato/ate) (/check)

Q Precisou? Araujo tem

Q | Buscar

Meus Pedidos (/account/orders)

VER TODA LOJA (/)	MEDICAMENTOS (/medicamentos)	DERMO-COSMÉTICOS (/dermocosmeticos)	MAMÃE E BEBÊ (/infantil/)	SAÚDE (/saude)	BELEZA (/beleza)	HIGIENE PESSOAL (/higiene-pessoal)	PET SHOP (/pet-shop)	FITNESS (/fitness)	MELHOR IDADE (/geriatrico/)	LEVE + POR - (http://www.araujo.com.br/araujo)
ENTREGA EM ATÉ 3H EM BH E CONTAGEM.* (/diferenciais-araujo)		ENCONTRE A ARAUJO MAIS PRÓXIMA (/lojas)		ATENDIMENTO 0300-3131010 (31) 3270-5000 (/conteudo/atendimento)		EXCELENTE 19/03/2019 (http://www.ebit.com.br/droguaria-araujo/selo)				

Droguaria Araujo (https://www.araujo.com.br/) > Infantil (https://www.araujo.com.br/infantil) > Fraldas (https://www.araujo.com.br/infantil/fraldas)

Fralda Roupinha Huggies Supreme Care Tamanho G Pacote Hiper 60 Fraldas Descartáveis

5 de 5 (2) Clique e veja!

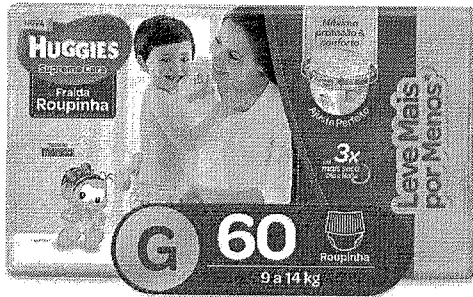

Fralda Roupinha Huggies Supreme Care Tamanho G Pacote Hiper 60 Fraldas Descartáveis

De: R\$ 67,95 Por: **R\$ 52,90**

Comprar (https://www.araujo.com.br/checkout/c)

1,13

FRETE E PRAZO

SOBRE O PRODUTO

(https://araujo.vteximg.com.br/arquivos/ids/3892135-1000-1000/07896007549719.jpg?v=636735720903000000)



▶ O QUE OS CLIENTES MAIS COMPRAM APÓS VER ESTE ITEM

<p>69% COMPRAM -22%</p> <p>Fralda Roupinha Huggies Supreme Care Tamanho G Pacote Hiper 60 Fraldas (2)</p> <p>De: R\$ 67,95 Por: R\$ 52,90</p>	<p>18% COMPRAM -22%</p> <p>Toalha Umedecida Huggies Turma da Mônica Classic Leve 4 Pagou 3 com 4 Pacotes de 48 (42)</p> <p>De: R\$ 34,20 Por: R\$ 26,60</p>	<p>8% COMPRAM -14%</p> <p>Fralda Huggies Supreme Care Tamanho G Pacote Mega com 32 Fraldas Descartáveis (21)</p> <p>De: R\$ 35,90 Por: R\$ 30,90</p>	<p>8% COMPRAM -29%</p> <p>Toalha Umedecida MamyPoko Toque Suave Leve 4 Pague 3 com 50 Unidades cada (24)</p> <p>De: R\$ 33,90 Por: R\$ 23,90</p>
--	--	---	---

▶ VEJA AVALIAÇÕES DE QUEM JÁ COMPROU

Guia	Avaliações	2 avaliações
------	------------	--------------

Bem-vindo, fazer login.

Meu Cadastro (/account)

Entrar Meu Carrinho (/checkout)

0 (/checkout)

001047

Central de Atende (/conteudo/ate)

Q Precisou? Araujo tem

Q | Buscar

(/giftlist)

Meus Pedidos (/account/orders)

VER TODA LOJA (/)	MEDICAMENTOS (/medicamentos)	DERMO-COSMÉTICOS (/dermocosmeticos)	MAMÃE E BEBÊ (/infantil/)	SAÚDE (/saude)	BELEZA (/beleza)	HIGIENE PESSOAL (/higiene-pessoal)	PET SHOP (/pet-shop)	FITNESS (/fitness)	MELHOR IDADE (/geriatrico/)	LEVE + POR - (http://www.araujo.com.br/araujo)
ENTREGA EM ATÉ 3H EM BH E CONTAGEM.* (/diferenciais-araujo)	ENCONTRE A ARAUJO MAIS PRÓXIMA (/lojas)			ATENDIMENTO 0300-3131010 (31) 3270-5000 (/conteudo/atendimento)	EXCELENTE 19/03/2019 (http://www.ebit.com.br/droguaria-araujo/selo)					

Droguaria Araujo (https://www.araujo.com.br/) > Infantil (https://www.araujo.com.br/infantil/) > Fraldas (https://www.araujo.com.br/infantil/fraldas)



Fralda Pampers Confort Sec Pacote Giga Tamanho G

5 de 5 (22) Clique e veja!

Fralda Pampers Confort Sec Pacote Giga Tamanho G com 70 Fraldas Descartáveis

Por: **R\$ 83,65** a vista

Comprar (https://www.araujo.com.br/checkout/c)

1190

FRETE E PRAZO

SOBRE O PRODUTO

(https://araujo.vteximg.com.br/arquivos/ids/3891922-1000-1000/07500435106702.jpg?v=636734691317100000)



► VOCÊ PODE GOSTAR TAMBÉM

Fralda Pampers Confort Sec Tamanho G Pacote Mega com 38 Fraldas Descartáveis + 4 (16)	Fralda Pampers Confort Sec Pacote Giga Tamanho XG com 62 Fraldas Descartáveis (36)	Fralda Pampers Confort Sec Pacote Giga Tamanho M com 80 Fraldas Descartáveis (13)	Fralda Pampers Premium Care Tamanho G Pacote Hiper 68 Fraldas Descartáveis (21)	Fralda Pampers Confort Sec Tamanho G Pacote Hiper 68 Fraldas Descartáveis + Grátis Meinhas (16)	
Por: R\$ 51,90	Por: R\$ 83,65	Por: R\$ 83,65	De: R\$ 105,90 Por: R\$ 86,90	Por: R\$ 104,80	
LEVE + PAGUE R\$ 44,90 cada					

► VEJA AVALIAÇÕES DE QUEM JÁ COMPROU

Guia	Avaliações	22 avaliações
------	------------	---------------

RELATÓRIO PÚBLICO
(medicamentos, materiais médico-hospitalares e gases medicinais)

PESQUISAR POR

ITEM

MODALIDADE

INSTITUIÇÃO

FABRICANTE

FORNecedor

FAIXA

PERÍODO

BASE SIASG(Compras Federais)

TIPO DE COMPRA

ITEM

Código BR:

BR

Descrição CATMAT:

FRALDA DESCARTÁVEL INFANTIL

Unidade de Fornecimento:

Genérico: Sim Não

Dados Agrupados

Autornar

Grupo:

Todos

Classe:

Todos

PDM:

UF:

Todas

Município:

Selecione

Pesquisar

Limpar

RESULTADO

Os registros exibidos especificam as compras realizadas nos últimos 18 meses, o que corresponde ao seguinte período: 19-09-2017 a 19/03/2019
Base de Dados: BPS

Gerar Planilha

Gerar PDF

Mostrar 20

CÓDIGO BR	DESCRIÇÃO CATMAT	UNIDADE DE FORNECIMENTO	GENÉRICO	DADOS DA COMPRA			DADOS DO FORNECEDOR		DADOS DA INSTITUIÇÃO			VALORES			
				DATA COMPRA	MODALIDADE DA COMPRA	DATA INSERÇÃO	TIPO COMPRA	FABRICANTE	FORNecedor	NOME DA INSTITUIÇÃO	MUNICÍPIO	UF	QTD ITENS COMPRADOS	PREÇO UNITÁRIO	CMED - PREÇO REGULADO
Nenhum registro encontrado.															

Supporte a sistemas: 136 - opção 8
e-mail: suporte.sistemas@datasus.gov.br
Fale conosco: http://datasus.saude.gov.br/fale-conosco

001048
b.

R\$ 0,990

gem 311

Bem-vindo, fazer login.

Meu Cadastro (/account) Entrar Meu Carrinho (/checkout) 0 (/checkout)

001049



Q Precisou? Araujo tem

Q | Buscar (/giftlist)

Meus Pedidos (/account/orders)

(/check) Central de Atendimento (/conteudo/ate)

VER TODA LOJA (/)	MEDICAMENTOS (/medicamentos)	DERMO-COSMÉTICOS (/dermocosmeticos)	MAMÃE E BEBÊ (/infantil/)	SAÚDE (/saude)	BELEZA (/beleza)	HIGIENE PESSOAL (/higiene-pessoal)	PET SHOP (/pet-shop)	FITNESS (/fitness)	MELHOR IDADE (/geriatrico/)	LEVE + POR - (/http://www.araujo.com.br/araujo)
L ENTREGA EM ATÉ 3H EM BH E CONTAGEM.* (/diferenciais-araujo)	ENCONTRE A ARAUJO MAIS PRÓXIMA (/lojas)		ATENDIMENTO 0300-3131010 (31) 3270-5000 (/conteudo/atendimento)	 EXCELENTE 19/03/2019		(http://www.ebit.com.br/drogaria-araujo/selo)				

Drogaria Araujo (https://www.araujo.com.br/) > Infantil (https://www.araujo.com.br/infantil) > Fraldas (https://www.araujo.com.br/infantil/fraldas)

Fralda Huggies Supreme Care Tamanho P Pacote Mega

4,9 de 5 (7) Clique e veja!



Fralda Huggies Supreme Care Tamanho P Pacote Mega com 48 Fraldas Descartáveis

De: R\$ 35,90
Por: **R\$ 30,90**
à vista

Comprar (https://www.araujo.com.br/checkout/c)

01-750

FRETE E PRAZO

SOBRE O PRODUTO

(https://araujo.vteximg.com.br/arquivos/ids/3899099-1000-1000/07896007548514.jpg?v=636822215660430000)



▶ VOCÊ PODE GOSTAR TAMBÉM

-18%

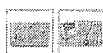
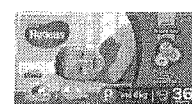

Fralda Huggies Turma da Mônica Tripla Proteção Tamanho P Pacote Mega com

(1)

De: R\$ 43,90
Por: R\$ 35,90

Fralda Huggies Primeiros 100 Dias Tamanho P Pacote Jumbo com 36 Fraldas Descartáveis

(2)

Por: R\$ 37,50

Fralda Pampers Confort Sec Tamanho P Pacote Mega com 50 Fraldas Descartáveis

(3)

Por: R\$ 51,90
LEVE + PAGUE
RS 44,90 cada

Fralda Babysec Ultraprotect Tamanho P Pacote Jumbo com 30 Fraldas Descartáveis

(3)

Por: R\$ 19,50
LEVE + PAGUE
RS 18,02 cada

Fralda Huggies Turma da Mônica Tripla Proteção Tamanho P Pacote Jumbo com

(3)

Por: R\$ 27,99

▶ VEJA AVALIAÇÕES DE QUEM JÁ COMPROU

Guia Avaliações

7 avaliações

procure por código, nome, marca...



Bem vindo :)
Entre ou cadastre-se



Todos os departamentos

Oferias do dia

Celulares

Móveis

Elerodomésticos

Tv e Vídeo

Informática

001050

Jo

Mercado > Produtos Infantil / Bebês

Fraldas Huggies Supreme Care Tam P - 48 Unidades

Código 218732500 | [Ver descrição completa](#) | Huggies

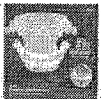
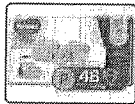

★★★★★ 5 (2) [Avaliar produto](#)



Vendido e entregue por

por R\$ **39,90**

[Mais formas de pagamento](#)

0,830

Adicionar à sacola

[Consultar prazo e valor do frete](#)

00000-000

Ok

[Não sei o CEP](#)

Produtos patrocinados



Fraldas Huggies Turma da Mônica Supreme Care -

de R\$ 26,90 por

R\$ 26,90 à vista

ou R\$ 26,90

1x de R\$ 26,90 sem juros



Fraldas Huggies Turma da Mônica Supreme Care -

de R\$ 26,90 por

R\$ 26,90 à vista

ou R\$ 26,90

1x de R\$ 26,90 sem juros

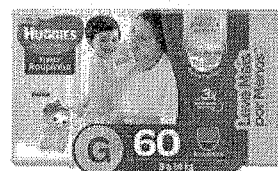

Fraldas Huggies Turma da Mônica Supreme Care -

de R\$ 58,63 por

R\$ 58,63 à vista

ou R\$ 58,63

1x de R\$ 58,63 sem juros

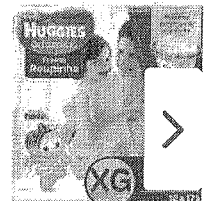

Fraldas Huggies Turma da Mônica Supreme Care -

de R\$ 58,63 por

R\$ 58,63 à vista

ou R\$ 58,63

1x de R\$ 58,63 sem juro

Saúde e Cuidados Pessoais ▾

001051

Enviar para:
Pato Branco 85500Menu
Lojas ▾

Sua Amazon.com.br

Ofertas do Dia

Venda na Amazon

Ajuda

Olá, Faça seu login
Contas e Listas ▾

Pedidos

Carrinho

Cuidados Pessoais

Mais Vendidos

Ofertas

Cabelos ▾

Banho

Proteção Solar

Desodorantes

Higiene Bucal ▾

Suplementos

Produtos Masculinos ▾

Limpeza da Casa ▾

Bebês ▸ Troca de Fraldas ▸ Fraldas ▸ Fraldas Descartáveis ▸ Fraldas de Bebê

Fralda Supersec Tamanho P 34 Tiras,
Pampers

por Pampers

Seja o primeiro a avaliar este item

Preço sugerido: R\$ 47,84

Preço: R\$ 22,49 Frete GRÁTIS em
pedidos enviados pela Amazon a
partir de R\$ 99 em livros e games ou
de R\$ 149 em outros produtos.
Detalhes

Você economiza: R\$ 25,35 (53%)

Útil

Bebês

Bebês

Custo a partir de R\$ 22,49 1 usado(s) a partir de R\$
49 1 de colecionador a partir de R\$ 22,49
formato(s) a partir de R\$ 22,49

Compartilhar

R\$ 22,49

Frete GRÁTIS em pedidos
enviados pela Amazon a partir de
R\$ 99 em livros e games ou de R\$
149 em outros produtos. Detalhes**Entrega na Quarta-feira, 27 de
Março para o CEP 85500**, se você
finalizar o pedido em 17 horas e 18
minutos e escolher a opção de
Entrega Expressa ao finalizar o
pedido

Em estoque.

Enviado e vendido por
Amazon.com.br. Embalagem para
presente disponível.

Quantidade: 1 ▾

Adicionar ao carrinho

Enviar para Pato Branco 85500

Adicionar à Lista

Adicionar à Lista do Bebê

Tem para vender? Venda na Amazon

Clique para visualizar

Frequentemente comprados juntos



+



+



Preço total: R\$ 163,49

Adicionar os três ao carrinho

 Este item: Fralda Supersec Tamanho P 34 Tiras, Pampers R\$ 22,49 Fralda Pampers Confort Sec 60 Unidades, G R\$ 69,90 Fralda Pampers Confort Sec 70 Unidades, M R\$ 71,10

Informações sobre o produto

Detalhes do produto

Informações gerais

Unidades	34 count
Origem	Brasil
Marca	Pampers
Número de itens	1
Tamanho	P

Informações adicionais

Dimensões do produto	14,5 x 32,2 x 22,6 cm ; 617 g
Dimensões do pacote	25,6 x 18,6 x 11 cm
Peso do envio	662 g
Referência do fabricante	7506339391305
ASIN	B07GM8DVP4
Código de barras:	7506339391305
Primeira data disponível	21 de janeiro de 2019
Avaliações de clientes	Seja o primeiro a avaliar este item
Ranking dos mais vendidos	Nº 669 em Saúde (Visualizar Top 100) Nº55 em Fraldas de Bebê Descartáveis

Clientes que visualizaram este item também visualizaram

RELATÓRIO PÚBLICO
(medicamentos, materiais médico-hospitalares e gases medicinais)

PESQUISAR POR

- ITEM
- MODALIDADE
- INSTITUIÇÃO
- FORNECEDOR
- FABRICANTE
- FAIXA
- PERÍODO
- BASE SIASG (Compras Federais)
- TIPO DE COMPRA

ITEM

Código BR:

Descrição CATMAT:

Unidade de Fornecimento:

Genérico: Sim Não

Dados Agrupados

Adicionar

Grupo:

Classe:

PDM:

UF:

Município:

Pesquisar

Limpar

RESULTADO

Os registros exibidos especificam as compras realizadas nos últimos 18 meses, o que corresponde ao seguinte período: 19-09-2017 a 19/03/2019
Base de Dados BPS

DADOS DO ITEM				DADOS DA COMPRA				DADOS DO FABRICANTE/FORNECEDOR				DADOS DA INSTITUIÇÃO				VALORES			
CÓDIGO BR	DESCRIÇÃO CATMAT	UNIDADE DE FORNECIMENTO	GENÉRICO	DATA COMPRA	MODALIDADE DA COMPRA	DATA INSERÇÃO	TIPO COMPRA	FABRICANTE	FABRICANTE	FORNECEDOR	FORNECEDOR	NOME DA INSTITUIÇÃO	MUNICÍPIO	UF	QTD ITENS COMPRADOS	PREÇO UNITÁRIO	CMED - PREÇO REGULADO	COMPETÊNCIA CMED	MÉDIA PONDERADA
Nenhum registro encontrado.																			

Mostrar 20

Suporte a sistemas: 136 - opção 8
e-mail: suporte.sistemas@datasus.gov.br
Fale conosco: <http://datasus.saude.gov.br/fale-conosco>

Item 312
319

R\$ 2.930

001052
b.

Amoravel

001053
10

Fralda Geriatrica Amoravel Classic Eg Com 14 Unidades

Cód: 46345

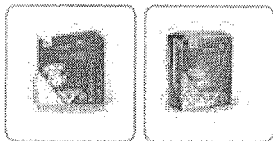
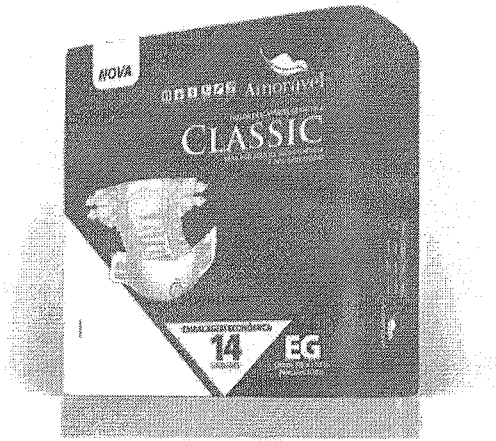

Cód: 46345

De: ~~R\$ 36,00~~

Por: **R\$ 34,29**

Economia de R\$ 1,71

2,44

Quantidade	-	1	+
------------	---	---	---

POLÍTICA DE TROCAS

Descrição do produto

[MAIS INFORMAÇÕES](#)

Quem viu este produto, viu também



[ADICIONAR À CESTA](#)

[FINALIZAR COMPRA](#)

Bigfral

Fralda Geriátrica Bigfral Plus Xg Com 7 Unidades

Cód: 32661

001054
to.

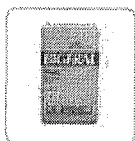

Cód: 32661

De: R\$ 27,99

Por: **R\$ 22,49**

Economia de R\$ 5,50

3,99

Quantidade	-	1	+
------------	---	---	---

POLÍTICA DE TROCAS

Descrição do produto

[MAIS INFORMAÇÕES](#)

Quem viu este produto, viu também



[ADICIONAR À CESTA](#)

[FINALIZAR COMPRA](#)

mulheres (/mulheres) 001055
 homens (/homens) (/) O QUE VOCÊ PROCURA? b.
 cuidadores (/cuidadores)
 profissionais (/profissionais)
 entrada em funcionamento (/instalação/fac)
 leus produtos para cuidadores?PS=12&O=ORDERBYPRICEDESC) • HOMENS (/HOMENS?PS=12&O=ORDERBYPRICEDESC) •
 SOBRE A TENA (https://www.tena.com.br/sobre-a-tena)
 SOBRE A INCONTINÊNCIA (https://www.tena.com.br/incontinencia) (PROFISSIONAIS (/PROFISSIONAIS?PS=12&O=ORDERBYPRICEDESC)
 (/checkout/#/cart)



(/checkout/#/cart)

Buscar

Buscar: Todo o Site O QUE VOCÊ PROCURA? Buscar



TENA (https://loja.tena.com.br/) / Cuidadores (https://loja.tena.com.br/cuidadores) / Fraldas Geriátricas /



2137

FRALDA TENA CONFORT 18 UNIDADES TAM: EG

Protetor ajustável tipo fralda geriátrica de uso diurno e noturno para Incontinência Severa, garantindo segurança contra vazamentos e cuidado com a pele. Tem uma camada de Superabsorção, que aumenta a velocidade da absorção deixando a pele 4 vezes mais seca.

Por: R\$ 42,73

1. Escolha a quantidade:
1

2. COMPRAR AGORA

Inscreve-se para receber notificações

Permita que possamos enviar notificações push com as melhores ofertas para você.

x

Powered by ShopBack (http://www.shopback.com.br)

Permitir

RELATÓRIO PÚBLICO (medicamentos, material médico-hospitalares e gases medicinais)

PESQUISAR POR

ITEM
 MODALIDADE
 INSTITUIÇÃO
 FORNECEDOR
 FABRICANTE
 FAIXA
 PERÍODO
 BASE SIASG (Compras Federais)
 TIPO DE COMPRA

ITEM

Código BR:

Descrição CATMAT:

Unidade de Fornecedor:

Genérico: Sim Não
 Dados Agrupados

Antecipar

Grupo:

Classe:

PDM:

UF:
 Município:

Pesquisar Limpar

Item 313
317

RESULTADO

Os registros exibidos especificam as compras realizadas nos últimos 18 meses, o que corresponde ao seguinte período: 19-09-2017 a 19/03/2019

Base de Dados: BPS

Mostrar 20

DADOS DO ITEM		DADOS DA COMPRA			DADOS DO FABRICANTE/FORNECEDOR		DADOS DA INSTITUIÇÃO			VALORES							
CÓDIGO BR	DESCRIÇÃO CATMAT	UNIDADE DE FORNECIMENTO	GENÉRICO	DATA COMPRA	MODALIDADE DA COMPRA	DATA INSERÇÃO	TIPO COMPRA	FABRICANTE	FORNECEDOR	NOME DA INSTITUIÇÃO	MUNICÍPIO	UF	QTD ITENS COMPRADOS	PREÇO UNITÁRIO	CMED - PREÇO REGULADO	COMPETÊNCIA CMED	MÉDIA PONDERADA
Nenhum registro encontrado.																	

Suporte a sistemas: 136 - opção 8
 e-mail: suporte.sistemas@datasus.gov.br
 Fale conosco: http://datasus.saude.gov.br/fale-conosco

001056

R\$ 2.260

001057

mulheres (/mulheres)
homens (/homens)
cuidadores (/cuidadores)

O QUE VOCÊ PROCURA?

MULHERES?PS=12&O=ORDERBYPRICEDESC) • HOMENS (/HOMENS?PS=12&O=ORDERBYPRICEDESC) •
CUIDADORES?PS=12&O=ORDERBYPRICEDESC) •
PROFISSIONAIS (/PROFISSIONAIS?PS=12&O=ORDERBYPRICEDESC)
OBRE A TENA (https://www.tena.com.br/sobre-a-tena)
OBRE A INCONTINENCIA (https://www.tena.com.br/incontinencia)
(/checkout/#/cart)



(/checkout/#/cart)

Buscar

Buscar Buscar

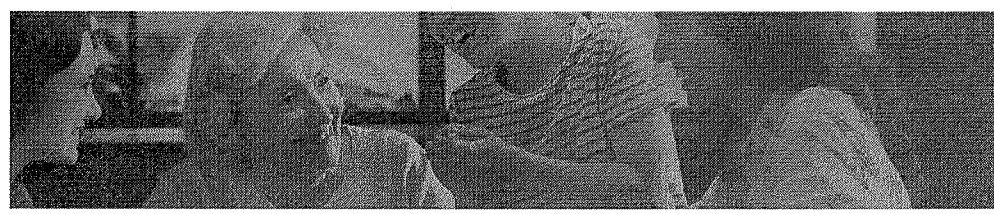

TENA (https://loja.tena.com.br/) / Cuidadores (https://loja.tena.com.br/cuidadores) / Fraldas Geriátricas /



11750

FRALDA TENA CONFORT 10 UNIDADES TAM: M

Protetor ajustável tipo fralda geriátrica de uso diurno e noturno para Incontinência Severa, garantindo segurança contra vazamentos e cuidado com a pele. Tem uma camada de Superabsorção, que aumenta a velocidade da absorção deixando a pele 4 vezes mais seca.

Por: R\$ 17,49

1. Escolha a quantidade:

2. COMPRAR AGORA

Inscreva-se para receber notificações

Permita que possamos enviar notificações push com as melhores ofertas para você.

X

Powered by ShopBack (http://www.shopback.com.br)

Permitir

que você está procurando?



(/)

Para fazer compras de Mercado, por favor, informe o CEP: [CONSULTAR CEP](#)

001058
10

[Home \(/\)](#)



Fralda Tena M Confort Mega 10 Unidades

Cód.9989633

★★★★★

[Ver avaliações](#)

Fralda Tena M Confort Mega 10 Unidades

R\$ 21,49

À vista

R\$ 21,49

À vista

COMPRAR

Nas compras com o Santander Pass nas nossas lojas físicas, você pode ganhar um nécessaire. Promoção válida no estado de SP. De 26/12/2018 a 26/03/2019, para compra de produtos de higiene e beleza. Consulte o regulamento em www.onofre.com.br/santander. SEFEL nº 05.000722/2018.



O que você está procurando?

001059

OLÁ,
Faça seu login (entrar)
(/carrinho)

SAÚDE (/SAUDE)

BELEZA (/BELEZA)

MÃE E BEBÊ (/MAE-E-BEBE)

HIGIENE E CUIDADOS (/HIGIENE-E-CUIDADOS)

GENÉRICOS (/GENERICOS)

DIABETES (/DIABETES)

OUTLET ([HTTPS://WWW.ONOFRE.COM.BR/OUTLET](https://www.onofre.com.br/outlet))

Onofre zero ZER0 aumento, muita economia.

Economia de até **90%** antes do aumento.

*Para saber quanto você pode economizar em suas compras, vá ao site www.onofre.com.br e clique em "Economia".

<https://www.onofre.com.br/medicamentos>

Onofre (<https://www.onofre.com.br/>)

Higiene e cuidados (<https://www.onofre.com.br/higiene-e-cuidados>)

Geriátricos (<https://www.onofre.com.br/higiene-e-cuidados/geriatricos>)

Fraldas (<https://www.onofre.com.br/higiene-e-cuidados/geriatricos/fraldas>)

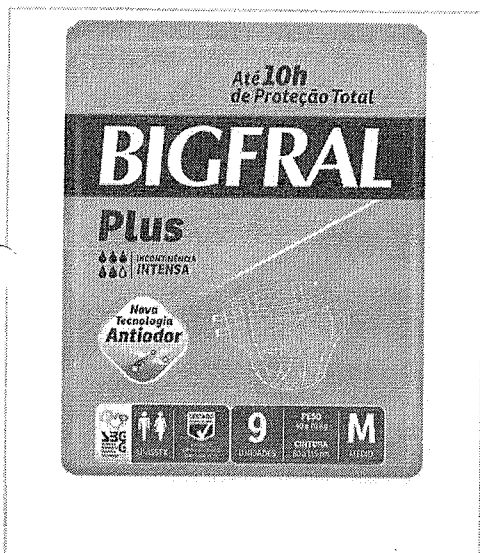

Fralda Geriátrica Bigfral Plus Compacta Média c/ 9 Unidades

BIGFRAL EM ESTOQUE

QUANTIDADE

CÓD: 311740

Fralda Geriátrica Bigfral Plus Compacta Média c/ 9 Unidades

R\$ 25,99

COMPRAR

2,88



Descrição do produto

Características

Modo de Usar

Bigfral Plus é uma linha de Fraldas da Bigfral, desenvolvida com toda a tecnologia direcionada ao público com incontinência urinária intensa. O produto está disponível nos tamanhos Juvenil, P, M, G e XG. Garantindo proteção total por até 10h, Bigfral é a marca referência na categoria de incontinência urinária.

Avaliações do Produto

Tem esse produto? Seja o primeiro a avaliá-lo!

ESCREVER UMA AVALIAÇÃO



RELATORIO PÚBLICO
(medicamentos, materiais médico-hospitalares e gases medicinais)

PEQUISAR POR

- ITEM
- MODALIDADE
- INSTITUIÇÃO
- FORNECEDOR
- FABRICANTE
- FAIXA
- PERÍODO
- BASE SIASG (Compras Federais)
- TIPO DE COMPRA

ITEM

Código BR:

Descrição CATMAT:

Unidade de Fornecimento:

Genérico: Sim Não

Dados Agrupados

Autôcnpi:

Grupo:

Classe:

PDN:

UF:

Município:

Pesquisar

Limpar

Sair Planilha

Gerar PDF

RESULTADO

Os registros exibidos especificam as compras realizadas nos últimos 18 meses, o que corresponde ao seguinte período: 19-09-2017 a 19/03/2019
Base de Dados: BPS

DADOS DO ITEM		DADOS DA COMPRA			DADOS DO FABRICANTE/FORNECEDOR		DADOS DA INSTITUIÇÃO			VALORES						
CÓDIGO BR	DESCRIÇÃO CATMAT	UNIDADE DE FORNECIMENTO	GENÉRICO	DATA COMPRA	MODALIDADE DA COMPRA	DATA INSERÇÃO	TIPO COMPRA	FABRICANTE	FORNECEDOR	NOME DA INSTITUIÇÃO	MUNICÍPIO	UF	CTD ITENS COMPRADOS	PREÇO UNITÁRIO	COMPETÊNCIA CRIED	MÉDIA PONDERADA
Nenhum registro encontrado.																

Mostrar 20

Item 315
316

RF 2,170

001061

Bem-vindo, fazer login.

Meu Cadastro (/account)

Entrar

Meu Carrinho

(/checkout) 0 (/checkout)



Q Precizou? Araujo tem

Q | Buscar

(/giftlist)

Meus Pedidos (/account/orders)

(/check) Central de Atende (conteudo/ate)

VER TODA LOJA (/)	MEDICAMENTOS (/medicamentos)	DERMO-COSMÉTICOS (/dermocosmeticos)	MAMÃE E BEBÊ (/infantil/)	SAÚDE (/saude)	BELEZA (/beleza)	HIGIENE PESSOAL (/higiene-pessoal)	PET SHOP (/pet-shop)	FITNESS (/fitness)	MELHOR IDADE (/geriatrico/)	LEVE + POR - (http://www.araujo.com.br/araujo)
L ENTREGA EM ATÉ 3H EM BH E CONTAGEM. (diferenciais-araujo)		ENCONTRE A ARAUJO MAIS PRÓXIMA (lojas)		ATENDIMENTO 0300-3131010 (31) 3270-5000 (conteudo/atendimento)		EXCELENTE 19/03/2019 (http://www.ebit.com.br/drogaria-araujo/selo)				

Drogaria Araujo (https://www.araujo.com.br/) > Geriátrico (https://www.araujo.com.br/geriatico) > Fralda (https://www.araujo.com.br/geriatico/fralda)



Fralda Geriátrica Bigfral Plus Tamanho P

5 de 5

(1) Clique e veja!

Fralda Geriátrica Bigfral Plus Tamanho P com 10 Unidades



Por: 1

R\$ 23,99

à vista



Comprar (https://www.araujo.com.br/checkout/cart)



FRETE E PRAZO



SOBRE O PRODUTO

(https://araujo.vteximg.com.br/arquivos/ids/3706818-1000-1000/07896012800812.jpg?v=635845555494900000)



► VOCÊ PODE GOSTAR TAMBÉM



Fralda Geriátrica Bigfral Plus Juvenil com 11 Unidades

(2)

Por: R\$ 23,99



Fralda Geriátrica Bigfral Plus Tamanho M com 9 Unidades

(1)

Por: R\$ 23,99



Fralda Geriátrica Bigfral Plus Tamanho G com 8 Unidades

(6)

Por: R\$ 23,99



Fralda Geriátrica Bigfral Plus Tamanho EG com 7 Unidades

(7)

Por: R\$ 23,99



Fralda Geriátrica Bigfral Noturna Tamanho M com 8 Unidades

(1)

Por: R\$ 26,50

► VEJA AVALIAÇÕES DE QUEM JÁ COMPROU

Guia	Avaliações	1 avaliação
------	------------	-------------

Nas compras com o Santander Pass nas nossas lojas físicas, você pode ganhar um necessário.

Promocão válida no estado de SP, De 26/12/2018 a 26/03/2019, para compra de produtos de higiene e beleza. Consulte o regulamento em www.onofre.com.br/santander. SEFEL nº 05.006722/2018.



O que você está procurando?

001062
OLÁ,
Faça seu login
(entrar)
(carrinho)

SAÚDE (/SAUDE)

BELEZA (/BELEZA)

MÃE E BEBÊ (/MAE-E-BEBE)

HIGIENE E CUIDADOS (/HIGIENE-E-CUIDADOS)

GENÉRICOS (/GENERICOS)

DIABETES (/DIABETES)

OUTLET (HTTPS://WWW.ONOFRE.COM.BR/OUTLET)

Onofre zero ZERO aumento muita economia

Economia de até **90%** de desconto antes do aumento

*Esta oferta somente para membros do Santander Pass. Consulte o regulamento em www.onofre.com.br/santander. Não se aplica a produtos de higiene e beleza.

(https://www.onofre.com.br/medicamentos)

Onofre (https://www.onofre.com.br/)

Higiene e cuidados (https://www.onofre.com.br/higiene-e-cuidados)

Geriatricos (https://www.onofre.com.br/higiene-e-cuidados/geriatricos)

Fraldas (https://www.onofre.com.br/higiene-e-cuidados/geriatricos/fraldas)

Fralda Geriátrica Bigfral Plus Compacta Pequena c/ 10 Unidades

BIGFRAL EM ESTOQUE

QUANTIDADE

CÓD: 311731

Fralda Geriátrica Bigfral Plus Compacta Pequena c/ 10 Unidades

R\$ 25,99

COMPRAR

2,60



Descrição do produto

Características

Modo de Usar

Bigfral Plus é uma linha de Fraldas da Bigfral, desenvolvida com toda a tecnologia direcionada ao público com incontinência urinária intensa. O produto está disponível nos tamanhos Juvenil, P, M, G e XG. Garantindo proteção total por até 10h, Bigfral é a marca referência na categoria de incontinência urinária.

Avaliações do Produto

Tem esse produto? Seja o primeiro a avaliá-lo!

ESCREVER UMA AVALIAÇÃO





001063

MULHERES (/MULHERES?PS=12&O=ORDERBYPRICEDESC) • HOMENS (/HOMENS?PS=12&O=ORDERBYPRICEDESC) • CUIDADORES (/CUIDADORES?PS=12&O=ORDERBYPRICEDESC) • PROFESSIONAIS (/PROFISSIONAIS?PS=12&O=ORDERBYPRICEDESC) (/checkout/#/cart)

- mulheres (/mulheres)
homens (/homens)
cuidadores (/cuidadores)
profissionais (/profissionais)
Central de Atendimento (/Institucional/faq)
meus pedidos (/Site/MeusPedidos.aspx)
SOBRE A TENA (https://www.tena.com.br/sobre-a-tena)
SOBRE A INCONTINÊNCIA (https://www.tena.com.br/incontinencia)



(/checkout/#/cart)

Buscar

Buscar: Todo o Site O QUE VOCÊ PROCURA? Buscar



TENA (https://loja.tena.com.br/) / Cuidadores (https://loja.tena.com.br/cuidadores) / Fraldas Geriátricas /



MSA

FRALDA TENA CONFORT 30 UNIDADES TAM: P

Inscreva-se para receber notificações

Protetor ajustável tipo fralda geriátrica de uso diurno e noturno para Incontinência Severa, garantindo segurança contra vazamentos e cuidado com a pele. Tem uma camada de Superabsorção, que aumenta a velocidade da absorção deixando a pele 4 vezes mais seca.

Por: R\$ 45,30

Permitir

RELATÓRIO PÚBLICO
(medicamentos, materiais médico-hospitalares e gases medicinais)

RESQUISAR POR

- ITEM
- MODALIDADE
- INSTITUIÇÃO
- FORNECEDOR
- FABRICANTE
- FAIXA
- PERÍODO
- BASE SIASG(Compras Federais)
- TIPO DE COMPRA

ITEM

Código BR:

IBR:

Unidade de Fornecimento:

Descrição CATMAT: FRALDA GERIÁTRICA G

Genérico: Sim Não

Dados Agrupados

Adicionar

Grupo: Todos ▼

Classe: Todos ▼

PDV:

UF: Todas ▼

Município: Seleção ▼

Item 314
318

Resquisar

Limpar

Gerar Planilha

Gerar PDF

RESULTADO

Os registros exibidos especificam as compras realizadas nos últimos 18 meses, o que corresponde ao seguinte período: 19-09-2017 a 19/03/2019
Base de Dados: BPS

DADOS DO ITEM		DADOS DA COMPRA			DADOS DO FABRICANTE/FORNECEDOR		DADOS DA INSTITUIÇÃO			VALORES						
CÓDIGO BR	DESCRIÇÃO CATMAT	UNIDADE DE FORNECIMENTO	GENÉRICO	DATA COMPRA	MODALIDADE DA COMPRA	DATA INSERÇÃO	TIPO COMPRA	FABRICANTE	FORNECEDOR	NOME DA INSTITUIÇÃO	MUNICÍPIO	UF	QTD ITENS COMPRADOS	PREÇO UNITÁRIO	COMPETÊNCIA CIMED	MÉDIA PONDERADA
Nenhum registro encontrado.																

2.590

001064
b



001065

MULHERES (/MULHERES?PS=12&O=ORDERBYPRICEDESC) • HOMENS (/HOMENS?PS=12&O=ORDERBYPRICEDESC) •
CUIDADORES (/CUIDADORES?PS=12&O=ORDERBYPRICEDESC) •
PROFISSIONAIS (/PROFISSIONAIS?PS=12&O=ORDERBYPRICEDESC)
(/checkout/#/cart)

- mulheres (/mulheres)
- homens (/homens)
- cuidadores (/cuidadores)
- profissionais (/profissionais)
- Central de Atendimento (/Institucional/faq)
- meus pedidos (/Site/MeusPedidos.aspx)
- SOBRE A TENA (https://www.tena.com.br/sobre-a-tena)
- SOBRE A INCONTINÊNCIA (https://www.tena.com.br/incontinencia)



(/checkout/#/cart)

Buscar

Buscar



TENA (https://loja.tena.com.br/) / Cuidadores (https://loja.tena.com.br/cuidadores) / Fraldas Geriátricas /

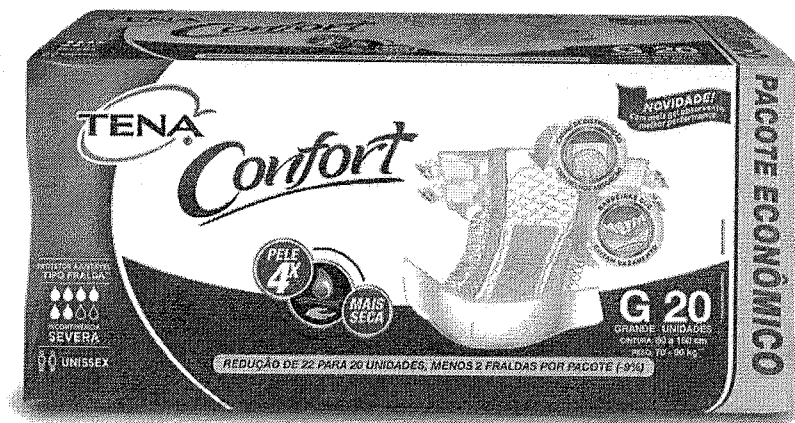

208

FRALDA TENA CONFORT 20 UNIDADES TAM: G

Inscriva-se para receber notificações

Permita que possamos enviar notificações push com as melhores ofertas para você. Proteja a ajustável tipo fralda geriátrica de uso diurno e noturno para Incontinência Severa, garantindo segurança contra vazamentos e cuidado com a pele. Tem uma camada de Superabsorção, que aumenta a velocidade da absorção deixando a pele 4 vezes mais seca.

x

Por: R\$ 41,54 [ShopBack \(http://www.shopback.com.br\)](http://www.shopback.com.br)

Permitir

001066
10

Formato Anatómico
Até **8h** de proteção

BIGFRAL

Confort

INCONTINÊNCIA
MODERADA



			8 HORAS	G GRANDE
--	--	--	-------------------	--------------------

2,44

001067
6

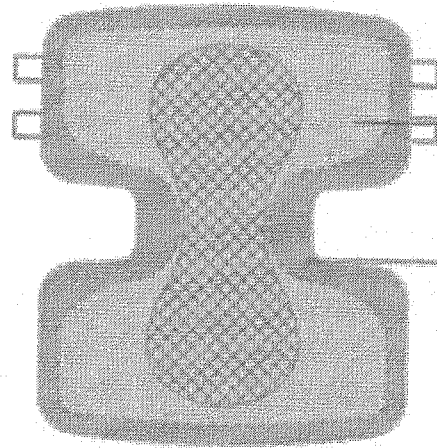
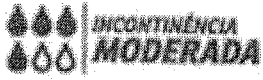

Formato Anatómico Bigral Confort

Formato Bigral Plus e Noturna

* Imagem ilustrativa



Distribuição de líquidos homogênea, com absorção e para toda a profundidade

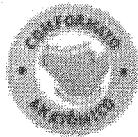

Preparação de todo o produto e absorção com movimento, adaptando-se ao corpo

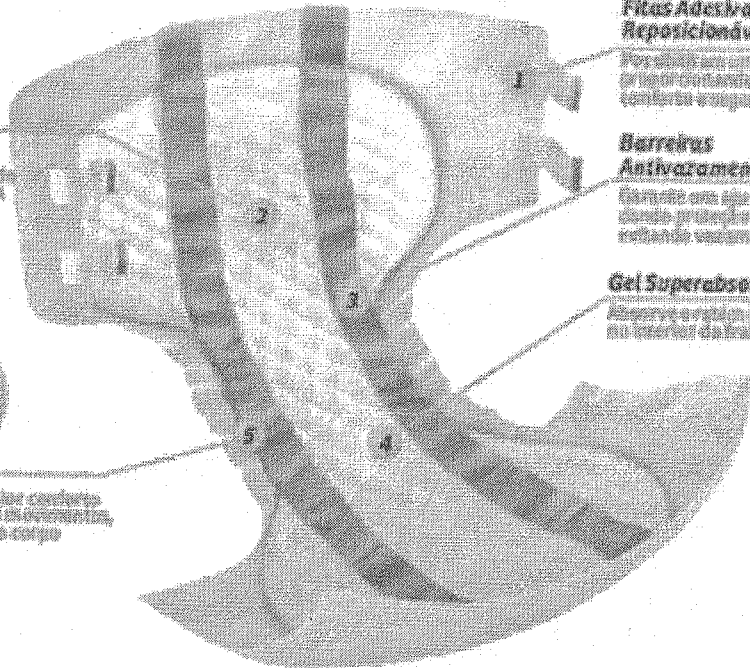

Fitas Adesivas Reposicionáveis

Permite usar com a máxima segurança e tranquilidade sem perder conforto e segurança

Barreiras Antivazamento

Formam uma linha perfeita, dando proteção extra e evitando vazamentos

Gel Superabsorvente

Absorve e retém os líquidos no interior da fralda

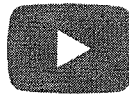

-
-

R\$ 19,49 R\$ 15,49
-21%

1

1
+

ADICIONAR À CESTA

-

Preço para o cep 90620-130

A disponibilidade e os preços dos produtos podem mudar de acordo com a sua localidade! (Alterar)

Nas compras com o Santander Pass nas nossas lojas físicas, você pode ganhar um necessário.

Promoção válida no estado de SP. De 26/12/2018 a 26/03/2019, para compra de produtos de higiene e beleza. Consulte o regulamento em www.onofre.com.br/santander. SEFEL nº 05.000/22/2018.



001068
10

OLÁ,
Faça seu login [\(carrinho\)](#)
[\(entrar\)](#)
DIABETES (DIABETES)



CVS pharmacy

O que você está procurando?

SAÚDE (/SAUDE)

BELEZA (/BELEZA)

MÃE E BEBÊ (/MAE-E-BEBE)

HIGIENE E CUIDADOS (/HIGIENE-E-CUIDADOS)

GENÉRICOS (/GENERICOS)

OUTLET ([HTTPS://WWW.ONOFRE.COM.BR/OUTLET](https://www.onofre.com.br/outlet))

Onofre zero ZERO aumento. (MUITA ECONOMIA)

Economia de até **90%** em desconto antes do aumento

*Esta oferta só vale para medicamentos de uso contínuo. Não pode ser usada em produtos de higiene e beleza. Excluídas.

<https://www.onofre.com.br/medicamentos>

Onofre (<https://www.onofre.com.br/>)

Higiene e cuidados (<https://www.onofre.com.br/higiene-e-cuidados>)

Geriátricos (<https://www.onofre.com.br/higiene-e-cuidados/geriatricos>)

Fraldas (<https://www.onofre.com.br/higiene-e-cuidados/geriatricos/fraldas>)



Fralda Geriátrica Bigfral Plus Compacta Grande c/ 8 Unidades

BIGFRAL EM ESTOQUE

QUANTIDADE

-	1	+
---	---	---

CÓD: 312533

Fralda Geriátrica Bigfral Plus Compacta Grande c/ 8 Unidades

R\$ 25,99

COMPRAR

3124

Descrição do produto

Características

Modo de Usar

Bigfral Plus é uma linha de Fraldas da Bigfral, desenvolvida com toda a tecnologia direcionada ao público com incontinência urinária intensa. O produto está disponível nos tamanhos Juvenil, P, M, G e XG. Garantindo proteção total por até 10h, Bigfral é a marca referência na categoria de incontinência urinária.

Avaliações do Produto

Tem esse produto? Seja o primeiro a avaliá-lo!

ESCREVER UMA AVALIAÇÃO



RELATÓRIO PÚBLICO
(medicamentos, materiais médico-hospitalares e gases medicinais)

PESQUISAR POR

ITEM
 MODALIDADE
 INSTITUIÇÃO
 FORNECEDOR
 FABRICANTE
 FAIXA
 PERÍODO
 BASE SIASG(Compras Federais)
 TIPO DE COMPRA

ITEM

Código BR:

BR:

Descrição CATMAT:

Unidade de Fornecimento:

Genérico: Sim Não Dados Agrupados

Adicionar

Grupo:

Classe:

PDM:

UF:

Município:

Pesquisar

Limpar

RESULTADO

Os registros exibidos especificam as compras realizadas nos últimos 18 meses, o que corresponde ao seguinte período: 19-09-2017 a 19/03/2019
Base de Dados - BPS

Mostrar 20 ▼

CÓDIGO BR	DESCRIÇÃO CATMAT	UNIDADE DE FORNECIMENTO	GENÉRICO	DADOS DA COMPRA			DADOS DO FABRICANTE/FORNECEDOR		DADOS DA INSTITUIÇÃO				VALORES				
				DATA COMPRA	MODALIDADE DA COMPRA	DATA INSERÇÃO	TIPO COMPRA	FABRICANTE	FORNECEDOR	NOME DA INSTITUIÇÃO	MUNICÍPIO	UF	QTD ITENS COMPRADOS	PREÇO UNITÁRIO	CMED - PREÇO REGULADO	COMPETÊNCIA CMED	MÉDIA PONDERADA
BR0439115	FRASCO COLETOR, TIPO-UNIVERSAL, MATERIAL-PLÁSTICO TRANSPARENTE, CAPACIDADE-CERCA DE 80 ML, TIPO TAMPA-TAMPA ROSQUEÁVEL, GRADUAÇÃO:GRADUADO	UNIDADE	Não	19/02/2018	Tomada de Preços	26/12/2018	A	LABOR IMPORT COMERCIAL IMP EXP LTDA	JOSE NERGINO SOBREIRA	MUNICÍPIO DE PADRE MARCOS SECRETARIA DE SAUDE	PADRE MARCOS	PI	2000	0.5500	N/A	N/A	0.2970

Item 320

R\$ 0,800

DADOS DO ITEM										D. DA COMPRA				D. DA INSTITUIÇÃO				VALORES			
CODIGO BR	DESCRIÇÃO CATMAT	UNIDADE DE FORNECIMENTO	GENÉRICO	DATA COMPRA	MODALIDADE DA COMPRA	DATA INSERÇÃO	TIPO COMPRA	FABRICANTE	FORNECEDOR	NOME DA INSTITUIÇÃO	MUNICÍPIO	UF	QTD ITENS COMPRADOS	PREÇO UNITÁRIO	CMED - PREÇO REGULADO	COMPETÊNCIA CMED	MÉDIA PONDERADA				
BR0439115	FRASCO COLETOR, TIPO UNIVERSAL, MATERIAL PLÁSTICO TRANSPARENTE, CAPACIDADE: CERCA DE 80 ML, TIPO TAMPA, TAMPA ROSQUEAVEL, GRADUAÇÃO: GRADUADO	UNIDADE	Não	20/02/2018	Pregão	27/11/2018	A	CRAL ARTIGOS PARA LABORATÓRIOS LTDA	PONTUAL COMERCIAL EIRELI	MUNICÍPIO DE CARAPICUIBA	CARAPICUIBA	SP	20000	0,6000	N/A	N/A	0,2970				
BR0439115	FRASCO COLETOR, TIPO UNIVERSAL, MATERIAL PLÁSTICO TRANSPARENTE, CAPACIDADE: CERCA DE 80 ML, TIPO TAMPA, TAMPA ROSQUEAVEL, GRADUAÇÃO: GRADUADO	UNIDADE	Não	03/04/2018	Pregão	17/10/2018	A	SALDANHA RODRIGUES LTDA	L G PRODUTOS HOSPITALARES LTDA - ME	MUNICÍPIO DE JUAZEIRINHO	JUAZEIRINHO	PB	5000	0,6300	N/A	N/A	0,2970				
BR0439115	FRASCO COLETOR, TIPO UNIVERSAL, MATERIAL PLÁSTICO TRANSPARENTE, CAPACIDADE: CERCA DE 80 ML, TIPO TAMPA, TAMPA ROSQUEAVEL, GRADUAÇÃO: GRADUADO	UNIDADE	Não	05/03/2018	Pregão	28/02/2019	A	DESKARPLAS INDUSTRIA E COMERCIO LTDA - EPP	BRUMA COMERCIO DE MEDICAMENTOS LTDA - ME	MUNICÍPIO DE CORTES	CORTES	PE	14000	0,7500	N/A	N/A	0,2970				
BR0439115	FRASCO COLETOR, TIPO UNIVERSAL, MATERIAL PLÁSTICO TRANSPARENTE, CAPACIDADE: CERCA DE 80 ML, TIPO TAMPA, TAMPA ROSQUEAVEL, GRADUAÇÃO: GRADUADO	UNIDADE	Não	20/08/2018	Pregão	08/10/2018	A	CRAL ARTIGOS PARA LABORATÓRIOS LTDA	BRASMED COMERCIO DE PRODUTOS HOSPITALARES EIRELI - ME	MUNICÍPIO DE SANTA RITA DO PARDO	SANTA RITA DO PARDO	MS	4800	0,8500	N/A	N/A	0,2970				

RELATÓRIO PÚBLICO (medicamentos, materiais médico-hospitalares e gases medicinais)

PESQUISAR POR

ITEM
 MODALIDADE
 INSTITUIÇÃO
 FORNECEDOR
 FABRICANTE
 FAIXA
 PERÍODO
 BASE SIASG(Compras Federais)
 TIPO DE CÔMPRA

ITEM

Código BR:

Descrição CATMAT: FRASCO CONTA GOTAS DE PLÁSTICO

Unidade de Fornecimento:

Genérico: Sim Não

Dados Agrupados

Autenticar

Grupo:

Classes:

PDM:

UF:

Município:

Pesquisar
 Limpar

RESULTADO

Os registros exibidos especificam as compras realizadas nos últimos 18 meses, o que corresponde ao seguinte período: 19-09-2017 a 19/03/2019

Base de Dados BPS

Gerar PDF

Mostrar 20 ▼

DADOS DO ITEM			DADOS DA COMPRA			DADOS DO FABRICANTE/FORNECEDOR			DADOS DA INSTITUIÇÃO			VALORES				
CÓDIGO BR	DESCRIÇÃO CATMAT	UNIDADE DE FORNECIMENTO	DATA COMPRA	MODALIDADE DA COMPRA	DATA INSERÇÃO	TIPO COMPRA	FABRICANTE	FABRICANTE FORNECEDOR	NOME DA INSTITUIÇÃO	MUNICÍPIO	UF	CID. ITENS COMPRADOS	PREÇO UNITÁRIO	CMED - PREÇO REGULADO	COMPETÊNCIA CMED	MÉDIA PONDERADA
Nenhum registro encontrado.																

001071 b.

R\$ 4.410

Seller Center

Proteção ao Consumidor

Ajuda

Economize muito em nosso App!

Enviar para

/ BRL

Go to Global Site (English)

Buscar

0

Loja: **combiubiu Tool Store** 97.7% Avaliações positivas

Siga

Início > Todas as categorias > Ferramentas > Soldagem & Suprimentos > Fundentes de solda

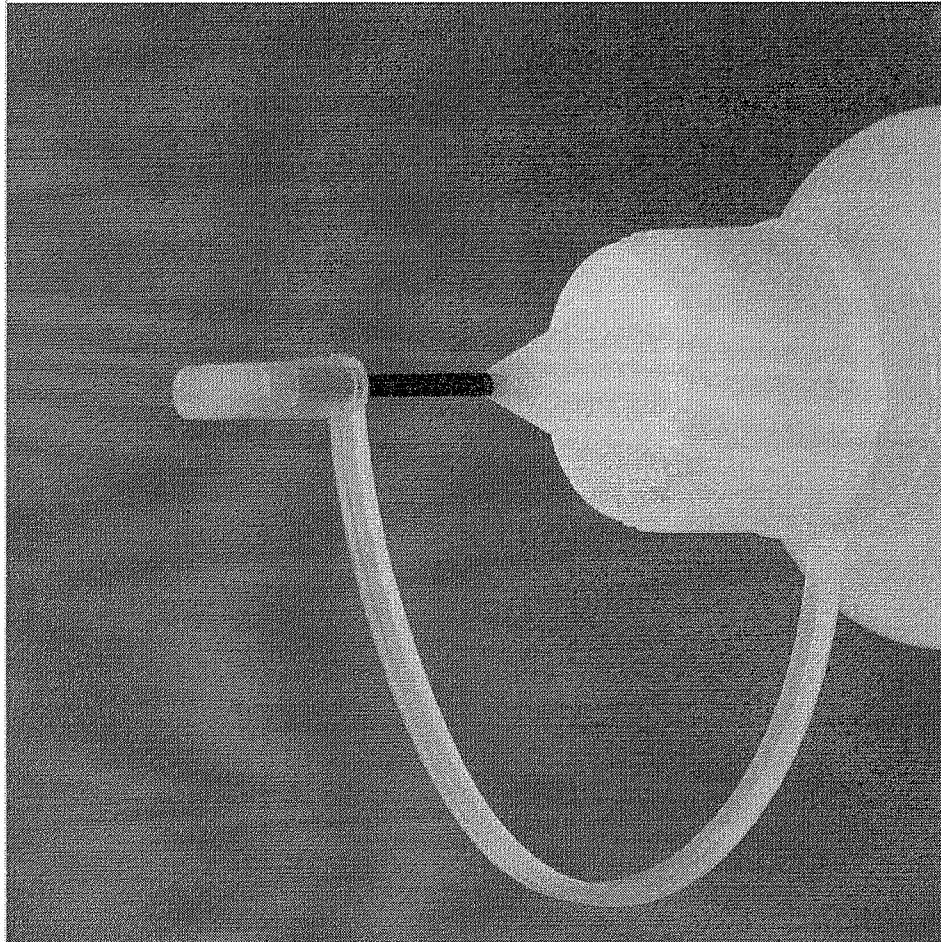

2 pcs 15 ml/20 ml/30 ml/50 ml Frasco conta-gotas de Plástico Com Tampa de Segurança de Longo fina Ponta Da Agulha 100 ml Garrafa Vazia Líquido

Ver título original em Inglês

4.8 (142 votos)

229 pedidos

Preço: **R\$ 4,71** / lote 2 itens / lote , R\$ 2,36 / item

Peso:

15ml

20ml

30ml

50ml

Expedição **R\$ 14,94 para Brasil via AliExpress Standard Shipping**

Estimativa de Entrega: 45 dias

Quantidade

1

lote (650 lotes disponível)

Preço total: **R\$ 19,65**

Comprar agora

Adicione ao carrinho

333

001072
6

Visualizações Recentes

001073

Digite aqui o que você procura

TODAS CATEGORIAS

CATÁLOGOS

CERTIFICADOS

NOTÍCIAS

Meu Carrinho
0 itens

Você está em: » Página inicial » BRAND » FRASCO CONTA GOTAS 50ml EM PE-LD BRAND

FRASCO CONTA GOTAS 50ml EM PE-LD BRAND

Cód.: RB125228

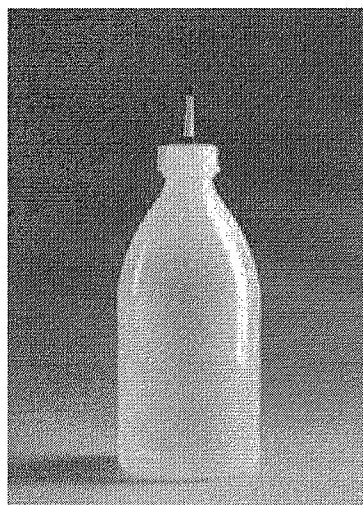
**por: R\$ 6,14**

Em x de: R\$

No boleto: R\$ 5,96

Economize: 2,93% no pagamento com boleto

COMPRAR

Compartilhe:

Consulte aqui o valor do frete e prazo de entrega do produto

Digite seu CEP:

CALCULAR

Parcelamento

INDIQUE PARA UM AMIGO

Cadastre-se e receba em seu e-mail
nossas promoções e informativos.

Digite seu nome

Digite seu e-mail

CADASTRAR

PRÓ-ANÁLISE

Produtos e equipamentos para laboratório.

Loja Virtual

- » Como Comprar
- » Política de Trocas
- » Política de Privacidade
- » Site Seguro
- » Trocas e Devoluções

Atendimento

- » Central de Atendimento
- » Perguntas Frequentes

Site seguro

Institucional

- » Quem Somos
- » Onde Estamos

Atendimento Personalizado

Cotia: (11) 4615-4499

Curitiba: (41) 3023-9934

Lauro de Freitas: (71) 3369-1900

Porto Alegre: (51) 3326-2400

Formas de pagamento



Redes Sociais





Bem vindas a nossa Loja Virtual!

Empresa | Fale Conosco | Televendas | Minha Conta



Televendas
+ 55 (62) 3291-8981

Whatsapp
(62) 9430-0995

001074
10

vendas@genesiscientifica.com.br

Bom dia, faça o seu login ou clique aqui para se cadastrar.

[Minha conta](#) [Minhas compras](#) [Realizar pedido](#)

[» Bacteriologia](#) [» Frasco Bacteriológico](#)

Frasco conta gota 50ml plastico branco

Frasco conta gota 50ml plastico branco

R\$ 2,39

em até 2x de R\$ 1,20 sem juros ou R\$ 2,37 à vista com 1% desconto



BOLETO



Itaú

R\$ 2,39 à vista



Itaú

R\$ 2,37 à vista com 1% de desconto



Bradesco

R\$ 3,65 à vista com 1% de desconto



CALCULAR FRETE



INDICAR ESTE PRODUTO



ADICIONAR COMENTÁRIO AO PRODUTO



SAIBA COMO PAGAR (Veja as formas e condições de pagamento)

Mais informações sobre este produto
FRASCO CONTA GOTAS PLASTICO
BRANCO LEITOSO
COMPOSTO:
1 FRASCO
1 TAMPA
1 GOTEJADOR



Dúvidas sobre este produto? Consulte-nos!

OPINIÃO DOS CONSUMIDORES

Média de avaliações



00% | NENHUM VOTO



00% | NENHUM VOTO



00% | NENHUM VOTO



00% | NENHUM VOTO



00% | NENHUM VOTO

Avaliação geral:
0 de 5 estrelas

Este produto ainda não tem avaliações.

Seja o primeiro a avaliar!

[VER TODOS OS COMENTÁRIOS SOBRE ESSE PRODUTO](#)

Endereço: Rua do Comércio N° 87, Bairro: Centro Oeste, Goiânia-GO, CEP: 74.550-060. FONE: (062) 3291-8981

DÚVIDAS

[Rastrear pedido](#) | [Formas de Pagamento](#) | [Trocas e Devoluções](#) | [Como comprar na loja](#) | [Segurança e Privacidade](#)

Busca Rápida



Busca Avançada

Use palavras-chave para achar o que procura.

LOGIN

Seu Email:

Senha de acesso:



- Cadastre-se
- Esqueceu a sua senha?

CARRINHO DE COMPRAS

Vazio

R\$ 0,00

[Ver carrinho](#)

ACEITAMOS



RELATORIO PÚBLICO (medicamentos, materiais médico-hospitalares e gases medicinais)

PESQUISAR POR

ITEM
 MODALIDADE
 INSTITUIÇÃO
 FORNECEDOR
 FABRICANTE
 FAIXA
 PERÍODO
 BASE SIASG(Compras Federais)
 TIPO DE COMPRA

ITEM

Código BR:

Descrição CATMAT:

Unidade de Fornecimento:

Genérico: Sim Não

Adicionar Dados Agrupados

Grupo:

Classe:

PDM:

UF:

Município:

Pesquisar Limpar

RESULTADO

Os registros exibidos especificam as compras realizadas nos últimos 18 meses, o que corresponde ao seguinte período: 19-09-2017 a 19/03/2019

Base de Dados BPS

Mostrar 20

DADOS DO ITEM			DADOS DA COMPRA			DADOS DO FORNECEDOR			DADOS DA INSTITUIÇÃO			VALORES				
CÓDIGO BR	DESCRIÇÃO CATMAT	UNIDADE DE FORNECIMENTO	DATA COMPRA	MODALIDADE DA COMPRA	DATA INSERÇÃO	TIPO COMPRA	FABRICANTE	FABRICANTE FORNECEDOR	NOME DA INSTITUIÇÃO	MUNICÍPIO	UF	QTD ITENS COMPRADOS	PREÇO UNITÁRIO	CMED - PREÇO REGULADO	COMPETÊNCIA CMED	MÉDIA PONDERADA
Nenhum registro encontrado.																

Digite aqui.

001076

Horário de Atendimento: Segunda à sexta-feira
8:00 às 19:00 horas | Sábado: 9:00 às 14:00 horas.

Departamentos

Tipos de Dietas

Termômetro

Suplementos Orais

Sondas

Prebiótico, Probióticos e Simbióticos

Por Indicação de Doença

Pediatría

Nebulizador / Umidificador

Monitor de pressão

Módulos Nutricionais

Mobilidade

Kit de Dietas

Incontinência

Inaladores

Geriatría

Fraldas

Feridas / Escaras / Úlceras

Espessante

Dermatologia

Curativos

Correlatos / Descartáveis

Bomba de Infusão

Acessórios

Monitores

Correlatos / Descartáveis >

Frasco Descartável para Nutrição Enteral 500 ml (Biobase)

Descrição Completa

Partilhar 2

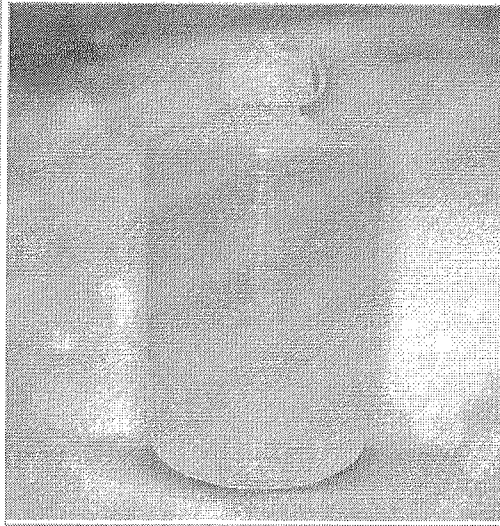

*imagem meramente ilustrativa.

CLIQUE PARA VER GALERIA



R\$ 1,40

VOCÊ ESTÁ FAZENDO UMA OPERAÇÃO SEGURA

Escolha a quantidade

1

(0 Avaliações [Avalie este produto](#))

Formas de pagamento

Formas de Entrega

DESCRIÇÃO DO PRODUTO

AVALIAÇÕES

PRODUTO

Frasco para acondicionamento de Nutrição Enteral.

CARACTERÍSTICAS

Disponível nos modelos 300 ml e 500 ml.

*Informações Obtidas do fabricante (JUL 2013)

[VOLTAR AO TOPO](#)

ITENS RELACIONADOS

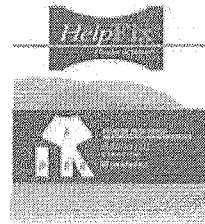

Compressa de Gaze 13 fios c/ 10 un

[SAIBA MAIS](#)

Help Fix 10 unidades

[SAIBA MAIS](#)

Nome:

E-mail:

Receitas



FIBRA
CIRÚRGICA

O que você está procurando?

001077
lo

ATENDIMENTO MEUS
PEDIDOS

CHAT

CARRINHO
ITE

Todos os departamentos

Estetoscópios

Aparelhos de Pressão

Aparelhos Médicos

Curativos

Equipamentos

Material de Consumo

Resgate e Saivamento

Oferta do Dia

[FibraCirurgica](#) / [Diabete e Nutrição](#) / Frasco para Alimentação

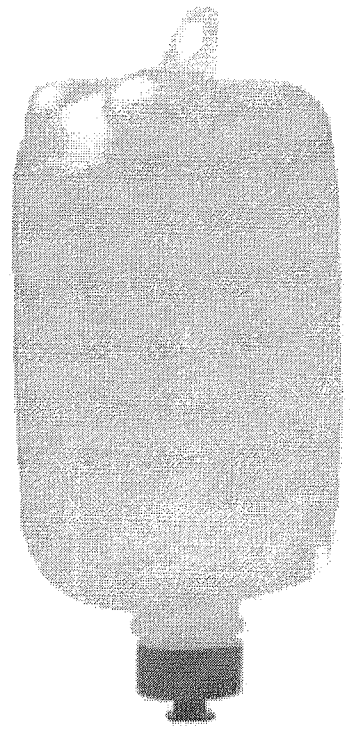

CÓD. REF: 700895

MARCA: EMBRAMED

**FRASCO PARA ALIMENTAÇÃO
ENTERAL EMBRAMED NUTRIZ
500ML**

POR R\$ 1,85

OU 6X DE R\$ 0,30

PREÇO NO BOLETO
R\$ 1,66 (-10%)

VER OPÇÕES DE PARCELAMENTO

QUANTIDADE

1

COMPRAR

Calcule o valor do frete e prazo de entrega para a sua região

OK

[Não sei meu CEP](#)

WhatsApp

Nós ligamos para você

adm@nutrli.com.br

(11)4994-3555
0800 773 5355

001078
b.

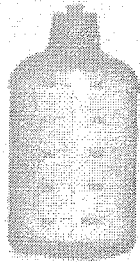

FRASCO DESCARTÁVEL - 500ML

3 Comentário(s) | Comentar

Categorias: Frascos Descartáveis

Cód. do Produto: 016

de R\$ 1,22
por R\$ 1,08 ou

R\$ 1,03

em 1x no cartão de crédito (com 5% de
desconto)



Em estoque



Envio imediato
Entrega rápida

© Fale por WhatsApp

RELATÓRIO PÚBLICO (medicamentos, materiais médico-hospitalares e gases medicinais)

PESQUISAR POR

- ITEM
- MODALIDADE
- INSTITUIÇÃO
- FORNECEDOR
- FABRICANTE
- FAIXA
- PERÍODO
- BASE SIASG(Compras Federais)
- TIPO DE COMPRA

ITEM

Código BR: 0395335
 Descrição CATMAT: GARROTE, LÁTEX, 200, BASE DE PVC PARA FIXAÇÃO

Unidade de Fornecimento:

Genérico: Sim Não Dados Agrupados

Adicionar

Grupo: Todos

Class: Todos

PDM:

UF: Município: Seleção

001079

R\$ 17,57

RESULTADO

Os registros exibidos especificam as compras realizadas nos últimos 18 meses, o que corresponde ao seguinte período: 19-09-2017 a 19/03/2019 Base de Dados: BPS

DADOS DO ITEM			DADOS DA COMPRA			DADOS DO FABRICANTE/FORNECEDOR			DADOS DA INSTITUIÇÃO				VALORES				
CÓDIGO BR	DESCRIÇÃO CATMAT	UNIDADE DE FORNECIMENTO	DATA COMPRA	MODALIDADE DA COMPRA	DATA INSERÇÃO	TIPO COMPRA	FABRICANTE	FABRICANTE	FORNECEDOR	NOME DA INSTITUIÇÃO	MUNICÍPIO	UF	QTD. ITENS COMPRADOS	PREÇO UNITÁRIO	CMED - PREÇO REGULADO	COMPETÊNCIA CMED	MÉDIA PONDERADA
BR0395335	GARROTE, LÁTEX, 200, BASE DE PVC PARA FIXAÇÃO	UNIDADE	09/08/2018	Pregão	23/10/2018	A	INDUSTRIA FRONTINENSE DE LATEX SA	LUMAR COMÉRCIO DE PRODUTOS FARMACÊUTICOS LTDA		MUNICÍPIO DE PRATAPOLIS	PRATAPOLIS	MG	30	1,0400	N/A	N/A	8,2820
BR0395335	GARROTE, LÁTEX, 200, BASE DE PVC PARA FIXAÇÃO	UNIDADE	31/10/2018	Pregão	10/12/2018	A	4 R INDUSTRIA E COMÉRCIO DE TUBOS DE LATEX LTDA - IME	COSTAMED PRODUTOS MEDICOS LTDA - ME		FUNDO MUNICIPAL DE SAUDE	MACAPARANA	PE	30	1,0800	N/A	N/A	8,2820

Mostrando 1 a 11 de 11 registro(s)

DADOS DO ITEM				DADOS DA COMPRA			DADOS DO FABRICANTE/FORNECEDOR		DADO INSTITUIÇÃO		VALORES						
CÓDIGO BR	DESCRIÇÃO CATMAT	UNIDADE DE FORNECIMENTO	GENÉRICO	DATA COMPRA	MODALIDADE DA COMPRA	DATA INSERÇÃO	TIPO COMPRA	FABRICANTE	FORNecedor	NOME DA INSTITUIÇÃO	MUNICÍPIO	UF	QTD ITENS COMPRADOS	PREÇO UNITÁRIO	CMED - PREÇO REGULADO	COMPETÊNCIA CMED	MEDIA PONDERADA
BR0395335	GARROTE, LÁTEX, 200, BASE DE PVC PARA FIXAÇÃO	UNIDADE	Não	12/06/2018	Pregão	20/01/2019	A	INDUSTRIA FRONTINENSE DE LATEX SA	SÃO MARCOS DISTRIBUIDORA DE MEDICAMENTOS E EQUIPAMENTOS E MATERIAL HOSPITALARES E ODONTOLÓGICOS LTDA	MUNICÍPIO DE SIMPLICIO MENDES	SIMPLICIO MENDES	PI	45	1.4600	N/A	N/A	8,2820
BR0395335	GARROTE, LÁTEX, 200, BASE DE PVC PARA FIXAÇÃO	UNIDADE	Não	05/07/2018	Pregão	18/10/2018	A	INDUSTRIA FRONTINENSE DE LATEX SA	M J BEZERRA DE MELO SILVA	FUNDO MUNICIPAL DE SAUDE	MURICI	AL	120	2.3800	N/A	N/A	8,2820
BR0395335	GARROTE, LÁTEX, 200, BASE DE PVC PARA FIXAÇÃO	UNIDADE	Não	20/08/2018	Pregão	27/08/2018	A	ACQUIMED PRODUTOS MEDICO HOSPITALARES LTDA	PRIORITA PRODUTOS HOSPITALARES - EIRELI	FUNDO MUNICIPAL DE SAUDE MUNICÍPIO DE PARANAÍ	PARANAÍ	PR	100	7.6500	N/A	N/A	8,2820
BR0395335	GARROTE, LÁTEX, 200, BASE DE PVC PARA FIXAÇÃO	UNIDADE	Não	07/03/2018	Pregão	23/05/2018	A	CRAL ARTIGOS PARA LABORATÓRIOS LTDA	F CARDOSO E CIA LTDA	MUNICÍPIO DE PARAGOMINAS	PARAGOMINAS	PA	215	9.2200	N/A	N/A	8,2820
BR0395335	GARROTE, LÁTEX, 200, BASE DE PVC PARA FIXAÇÃO	UNIDADE	Não	20/11/2017	Pregão	21/03/2018	A	FABRICA DE ARTEFATOS DE LATEX SAO ROQUE LTDA	STARMED ARTIGOS MEDICOS HOSPITALARES LTDA	FUNDO MUNICIPAL DE SAUDE	BANDEIRANTES	PR	10	13.2300	N/A	N/A	8,2820
BR0395335	GARROTE, LÁTEX, 200, BASE DE PVC PARA FIXAÇÃO	UNIDADE	Não	20/11/2017	Pregão	22/03/2018	A	CRAL ARTIGOS PARA LABORATÓRIOS LTDA	BIOMED DISTRIBUIDORA HOSPITALAR E LABORATORIAL NOSSA SENHORA DA CONCEICAO LTDA - ME	MUNICÍPIO DE SANTA LUZIA	SANTA LUZIA	PB	4	14.0000	N/A	N/A	8,2820
BR0395335	GARROTE, LÁTEX, 200, BASE DE PVC PARA FIXAÇÃO	UNIDADE	Não	04/01/2018	Pregão	15/06/2018	A	4 R INDUSTRIA E COMERCIO DE TUBOS DE LATEX LTDA - ME	DELTA MED COMERCIO DE PRODUTOS HOSPITALARES LTDA	FUNDO MUNICIPAL DE SAUDE DO MUNICÍPIO DE MORRINHOS	MORRINHOS	GO	24	14.3000	N/A	N/A	8,2820
BR0395335	GARROTE, LÁTEX, 200, BASE DE PVC PARA FIXAÇÃO	UNIDADE	Não	10/07/2018	Pregão	14/12/2018	A	FABRICA DE ARTEFATOS DE LATEX SAO ROQUE LTDA	CIRURGICA ONIX - EIRELI - ME	FUNDO MUNICIPAL DE SAUDE	MARINGA	PR	55	14.7000	N/A	N/A	8,2820
BR0395335	GARROTE, LÁTEX, 200, BASE DE PVC PARA FIXAÇÃO	UNIDADE	Não	07/08/2018	Pregão	18/10/2018	A	TAYLOR FARMACIA DE MANIPULACAO LTDA - ME	SOS DISTRIBUIDORA DE PRODUTOS PARA SAUDE LTDA	MUNICÍPIO DE CIDADE GAUCHA	CIDADE GAUCHA	PR	5	23.7000	N/A	N/A	8,2820



Bem-vindo! Login

Itens 329 - 330

Atendimento

Aj

Estou procurando por...

R\$ 71,766

Meus
PedidosMeu
CadastroMeu
Carrinho

001081

LUVAS

LABORATORIO

DIABETES

ESTERILIZAÇÃO

APARELHO DE PRESSÃO

MATERIAL DE CONSUMO

DESCARTAVEIS

SANEANTES

Você está em: Home > Material de Consumo > Tubo Látex e Tubo de Silicone > TUBO DE LÁTEX 201 ROLO 15 METROS - LEMGRUBER



Passe o mouse para ver detalhes

Ampliar Imagem

TUBO DE LÁTEX 201 ROLO 15 METROS - LEMGRUBER

em 0 avaliações. Dê sua avaliação

Os Tubos de Látex Lemgruber são indicados para: Procedimentos cirúrgicos e não cirúrgicos.

Marca: LEMGRUBER

Referência: 34734

Conteúdo: Rolo 15 Metros

Disponibilidade: Disponível em 3 dias

Seção: Material de Consumo

R\$ 40,20

Valor à vista: R\$ 38,19 à vista.

QUANTIDADE

- 1 +

\$ Saiba como pagar

📦 Calcule o frete

🗨️ Tire suas dúvidas

★ Indique este produto

♥️ Lista

Descrição

TUBO DE LÁTEX 201 Pacote 15 Metros LEMGRUBER

Os Tubos de Látex Lemgruber são indicados para:
Procedimentos cirúrgicos e não cirúrgicos.

Os tubos de látex são utilizados principalmente como extensores de passagens para procedimentos de aspirações de fluídos.
100% Látex.

Acondicionados em embalagens especialmente criadas para facilitar a sua armazenagem. Liso e não Estéril

Pacote: 3 pedaços de 5 metros cada.

Composição do Produto

Produto à base de látex natural.

Finalidade do uso

Os tubos de látex lemgruber podem ser utilizados como via de transporte de gás oxigênio e outros procedimentos laboratoriais e não cirúrgicos.

Dimensões

Diâmetro

Tamanho 200 201 202 203 204



Estamos Online - Fale Conosco

001082

lo.

tem tudo, pode procurar :)

seja prime oferta do dia baixe o app americanas mundo galaxy S10 outlet até 35% de cashback #tamtudo

< instrumentos cirúrgicos



Tubo Latex 201 Pacote Com 15 Metros

(Cód.37134666) ★★★★★

vendido por [Total Hospitalar](#)
e entregue por americanas.com

R\$ 81,60

4x de R\$ 20,40 s/ juros

comprar

R\$ 81,60 em até 6x de R\$ 10,20 s/ juros com Ame e receba R\$ 4,08 (5% de volta)

R\$ 81,60 no cartão americanas.com em até 6x de R\$ 10,20 s/ juros

formas de parcelamento

Este produto é vendido por uma loja parceira.
A americanas.com garante sua compra, do pedido à entrega.

Calcular frete e prazo

ok

quem viu este produto, viu também

001983



Cirúrgica Passos



TUBO DE LÁTEX 202 PCT. COM 15 METROS - LEMGRUBER

R\$93,50

No boleto R\$ 84,15 (10% de desconto)

ou 3x de R\$31,17 s/ juros

Receber aviso de novos preços

Entrega: Até 12 dias úteis para Envio

COMPRAR

Qtd:

1

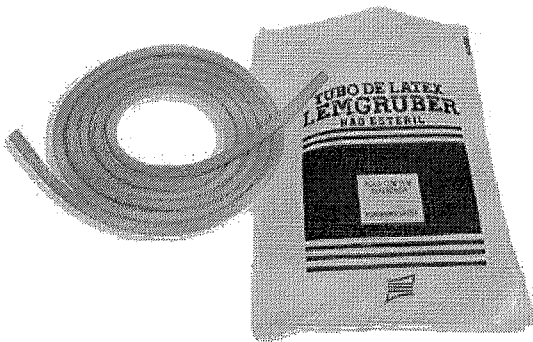

MAIS IMAGENS



Descrição

Informação Adicional

Comentários

Descrição

Especificações:

- Cor Natural
- Indicado pra laboratórios e hospitais
- Parede interna lisa de espessura uniforme
- Parede externa com resistência a tração, suportando várias esterilizações a gás óxido de etileno ou autoclave
- Resistente a produtos químicos
- Isento de aroma ou perfume
- Embalagem com meadas de 15 metros

Modelo: 202 - Tubo Cirúrgico

- Diâmetro Externo: 10,00 mm
- Diâmetro Interno: 05,00 mm

Informação Adicional

SKU	115757
-----	--------



RELATÓRIO PÚBLICO
(medicamentos, materiais médico-hospitalares e gases medicinais)

PESQUISAR POR

ITEM
 MODALIDADE
 INSTITUIÇÃO
 FORNECEDOR
 FABRICANTE
 FAIXA
 PERÍODO
 BASE SIASG(Compras Federais)
 TIPO DE COMPRA

ITEM

Código BR:

Descrição CATMAT:

Unidade de Fornecimento:

Genérico: Sim Não

Dados Agrupados

Grupo:

Classe:

PDM:

UF: Município:

Pesquisar

Limpar

RESULTADO

Os registros exibidos especificam as compras realizadas nos últimos 18 meses, o que corresponde ao seguinte período: 20-09-2017 a 20/03/2019

Gerar Planilha

Gerar PDF

Mostrar 20 ▼

DADOS DO ITEM		DADOS DA COMPRA			DADOS DO FORNECEDOR		DADOS DA INSTITUIÇÃO				VALORES						
CÓDIGO BR	DESCRIÇÃO CATMAT	UNIDADE DE FORNECIMENTO	GENÉRICO	DATA COMPRA	MODALIDADE DA COMPRA	DATA INSCRIÇÃO	TIPO COMPRA	FABRICANTE	FORNecedor	NOME DA INSTITUIÇÃO	MUNICÍPIO	UF	QTD ITENS COMPRADOS	PREÇO UNITÁRIO	CMED - PREÇO REGULADO	COMPETÊNCIA CMED	MEDIA PONDERADA
Nenhum registro encontrado..																	

001084

Item 331

tem tudo, pode procurar :)

seja **prime** oferta do dia baixe o app americanas mundo galaxy S10 outlet até 35% de cashback #temtudo

R\$ 31,323

001085
b.

< saúde



Garrote Látex Free Incoterm Rolo Com 25 Tiras De 45cm

(Cód.47740576) ★★★★★

vendido por **Fibra Cirúrgica**
e entregue por **americanas.com**

R\$ 27,69 **prime**

comprar

R\$ 27,69 em até 2x de R\$ 13,84 s/ juros com Ame e receba R\$ 1,30 (5% de volta)

R\$ 27,69 no cartão americanas.com em até 2x de R\$ 13,84 s/ juros

[formas de parcelamento](#)

:) Este produto é vendido por uma loja parceira.
A **americanas.com** garante sua compra, do pedido à entrega.

Calcular frete e prazo

ok

aproveite e veja também



Bem-vindo! Login

Atendimento Aji

Estou procurando por...

Meus
PedidosMeu
CadastroMeu
Carrinho

001986

LUVAS

LABORATORIO

DIABETES

ESTERILIZAÇÃO

APARELHO DE PRESSÃO

MATERIAL DE CONSUMO

DESCARTAVEIS

SANEANTES

Você está em: Home > Laboratório > Garrote > GARROTE (LATEX-FREE) C/25 rolos LABOR IMPORT

GARROTE (LATEX-FREE) C/25 rolos LABOR IMPORT

em 0 avaliações. Dê sua avaliação

Marca: LABOR IMPORT

Referência: 20095

Conteúdo: pacote com 25

Disponibilidade: ESGOTADO

Seção: Laboratório

R\$ 38,59

Valor à vista: R\$ 36,66 à vista.

QUANTIDADE

- 1 +

Tire suas dúvidas
 Indique este produto
 Lista

Passe o mouse para ver detalhes

Ampliar Imagem

Descrição

Garrote (Latex-Free) com 25 unds Labor Import

Informações Técnicas

-Livre de látex, não talcado.

-Uso único.

Tamanho: 2,5 cm x 36 cm.

-Embalagem dispensadora.

-Apresentação: rolo com 25 tiras.

Quem viu, também viu



VACUTAINER GARROTE
TORNIQUETE STRETCH COM 45CM
C/25 UNDS - BD REF 367203

Valor à vista: R\$ 49,31

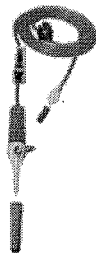

EQUIPO FOTOSSENSÍVEL
MACROGOTAS INFUSÃO INJETOR
LATERAL EMBRAMED

Valor à vista: R\$ 3,75



FIO SUTURA CATGUT CROMADO
COM AGULHA SHALON

Valor à vista: R\$ 141,55



DETERGENTE ENZIMÁTICO CICLO
ZYME EXTRA GALÃO 5 LITROS
CICLO FARMA

Estamos Online - Fale Conosco

FIBRA
CIRÚRGICA

O que você está procurando?

ATENDIMENTO MEUS PEDIDOS

CHAT

001087
b.CARRINHO
0 ITENSTodos os
departamentos

Estetoscópios

Aparelhos
de PressãoAparelhos
Médicos

Curativos

Equipamentos

Material de
ConsumoResgate e
SalvamentoOferta do
Dia[FibraCirurgica](#) / [Material de Consumo](#) / [Garrote](#)

CÓD. REF.: 012912

MARCA: INCOTERM

**GARROTE LÁTEX FREE INCOTERM ROLO
COM 25 TIRAS DE 45CM****POR R\$ 27,69**

OU 6X DE R\$ 4,61

PREÇO NO BOLETO
R\$ 24,92 (-10%)

VER OPÇÕES DE PARCELAMENTO

QUANTIDADE

1

COMPRAR

Calcule o valor do frete e prazo de entrega para a sua região

OK

Não sei meu CEP

DESCRIÇÃO

ESPECIFICAÇÕES TÉCNICAS

Garrote Látex Free Incoterm Rolo com 25 tiras de 45cm

Utilizado em procedimentos médico-hospitalares ambulatoriais que requeiram imobilização ou garroteamento do membro superior e inferior, como transfusão de sangue e interrupção de hemorragia.

Características do produto:

- Não talcado;
- Rolo;
- Cortado em tiras de 45cm;
- Não contém látex.

COMENTÁRIOS

QUEM VIU, VIU TAMBÉM

RELATÓRIO PÚBLICO
(medicamentos, materiais médico-hospitalares e gases medicinais)

PESQUISAR POR

ITEM
 MODALIDADE
 INSTITUIÇÃO
 FORNECEDOR
 FABRICANTE
 FAIXA
 PERÍODO
 BASE SIASG(Compras Federais)
 TIPO DE COMPRA

ITEM

Código BR:

Descrição CATMAT:

Unidade de Fornecimento:

Sim
 Não
 Dados Agrupados

Adicionar

Grupo:

Classe:

PDM:

UF: Município:

Pesquisar

Limpar

RESULTADO

Os registros exibidos especificam as compras realizadas nos últimos 18 meses, o que corresponde ao seguinte período: 20-09-2017 a 20/03/2019
Base de Dados BPS

Gerar Planilha

Gerar PDF

Mostrar 20 ▼

DADOS DO ITEM			DADOS DA COMPRA			DADOS DO FABRICANTE/FORNECEDOR			DADOS DA INSTITUIÇÃO				VALORES					
CÓDIGO BR	DESCRIÇÃO CATMAT	UNIDADE DE FORNECIMENTO	DATA COMPRA	MODALIDADE DA COMPRA	DATA INSERÇÃO	TIPO COMPRA	FABRICANTE	FABRICANTE	FABRICANTE	FORNecedor	NOME DA INSTITUIÇÃO	MUNICIPIO	UF	QTD ITENS COMPRADOS	PREÇO UNITÁRIO	CMED - PREÇO REGULADO	COMPETÊNCIA CMED	MEDIA PONDERADA
Nenhum registro encontrado..																		

Suporte a sistemas: 136 - opção 8
 e-mail: suporte.sistemas@datasus.gov.br
 Fale conosco: <http://datasus.saude.gov.br/fale-conosco>

001088

6

Olá, o que está procurando hoje?



Saiba primeiro. ;)

Os melhores equipamentos pelos melhores preços. Quer ficar sabendo?

QUERO!

- ELEOTERAPIA
- FISIOTERAPIA
- ESTÉTICA
- EDUCAÇÃO FÍSICA
- PILETES
- COSMÉTICOS
- REABILITAÇÃO
- BELEZA E CUIDADOS
- FITNESS
- MÓVEIS
- LOJAS
- CURSOS
- CONTA
- CARRINHO

Você está em: [Página Inicial](#) > [Dermatologia](#) > [Gel e Óleo Condutor](#) > Gel Condutor Plurigel Para Exames De Ultrassom E Eletrocardiograma 250 G - Carbogel

Gel Condutor Plurigel Para Exames De Ultrassom E Eletrocardiograma 250 G - Carbogel

001089
b.

(Cod. 16930)

(2) Clique e veja!

Marca: **Carbogel**

Disponibilidade: **Pronta Entrega**

O Gel Condutor Plurigel para Exames de Ultrassom e Eletrocardiograma 250 g é um gel não gorduroso, inodoro e translúcido.

[VEJA A DESCRIÇÃO COMPLETA](#)

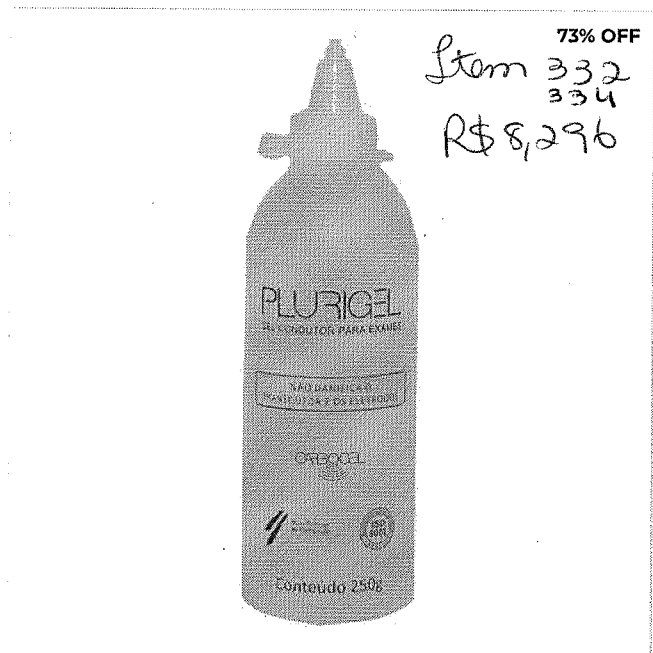

R\$13,90
Por R\$ 3,70
1x de R\$ 3,44 sem juros
à vista: R\$ 3,44

7% DE DESCONTO À VISTA

COMPRAR

ADICIONAR AO CARRINHO

Consultar prazo e valor do frete:

CEP Ok

ENTENDA COMO RETIRAR NA LOJA

O QUE OS CLIENTES MAIS COMPRAM APÓS VER ESTE ITEM

- | | | | | |
|--|---|---|---|---|
| <p>52% compram</p>  <p>Você está vendo</p> <p>(2)</p> <p>GEL CONDUTOR PLURIGEL PARA EXAMES DE ULTRASSOM E ELETROCARDIOGRAMA
R\$13,90
Por R\$ 3,70
1x de R\$ 3,44 sem juros
à vista: R\$ 3,44</p> | <p>Mais compram</p>  <p>(79)</p> <p>SONOPULSE III IBRAMED - APARELHO DE ULTRASSOM 1 E 3MHZ (2X1)
Por R\$ 1.298,00
10x de R\$ 129,80 sem juros
à vista: R\$ 1.233,10</p> | <p>16% compram</p>  <p>(56)</p> <p>NEURODYN PORTÁTIL IBRAMED - APARELHO DE TENS FES BURST 2 CA...
Por R\$ 548,00
10x de R\$ 54,80 sem juros
à vista: R\$ 520,60</p> | <p>2% compram</p>  <p>(34)</p> <p>TORNOZELEIRA - CANELEIRA PARA ACADEMIA E CLÍNICAS DE FISIOTE...
R\$-49,90
Por R\$ 26,90
1x de R\$ 25,02 sem juros
à vista: R\$ 25,02</p> | <p>2% compram</p>  <p>(16)</p> <p>GEL BAG 5KG - INCOLOR PARA ULTRASSOM, TENS, FES, CORRENTES - RMC
R\$-49,90
Por R\$ 22,90
1x de R\$ 21,30 sem juros
à vista: R\$ 21,30</p> |
|--|---|---|---|---|

DESCRIÇÃO

O Gel Condutor Plurigel para Exames de Ultrassom e Eletrocardiograma 250 g da Carbogel é um gel não gorduroso, inodoro e translúcido. É facilmente absorvido e guardanapos de papel ou tecido, favorecendo sua remoção após o procedimento. Por ser isento de sal, não danifica os aparelhos.

MODO DE USAR

- Aplique a quantidade necessária de gel diretamente sobre a pele do paciente ou no transdutor/eletrodo.



001090



Faça sua busca aqui...

Buscar

fale conosco: 11 2424.7213

Login /account) Pedidos /account/orders) Meu Carrinho /checkout/#/cart)

- Todos Departamentos, Aparelho de Pressão, Aparelho Médico, Balança, Estetoscópio, Acessibilidade e Mobilidade, Oxigenoterapia, Equipamento Hospitalar, Uso Pessoal. Gel Condutor para Exames - Carbogel - Plurigel 250g

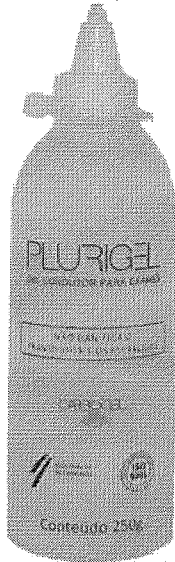

(7 Avaliações)

Produto não gorduroso indicado para exames de ultra-sonografia, ecocardiograma, eletrocardiograma, fisioterapia, massage...

De: R\$ 6,99 Por: R\$ 4,50

Ou R\$ 4,05 à vista com 10% de desconto no Boleto.

COMPRAR

Entenda o prazo

Veja mais de: Material p/ Exame ECG e Ultrason (https://www.centermedica.com.br/equipamento-medico-hospitalar/material-p-exame-ecg-e-ultrasom) | Equipamento Médico-Hospitalar (https://www.centermedica.com.br/equipamento-medico-hospitalar) | CenterMedical (/)

(https://twitter.com/centermed) interest.com/pin/create/button?url=http://www.centermedica.com.br/gel-condutor-para-exames-carbogel-plurigel-250g/p&description=http://www.cente...

Descrição Completa

Descrição Completa

Gel Condutor para Exames - Carbogel - Plurigel 250g

Plurigel - gel universal desenvolvido para uso como meio de contato em exames de ultra-sonografia, ecocardiograma, eletrocardiograma, fisioterapia, massagens e aplicações de TENS e FES. Produto não gorduroso, hidrossolúvel, hipoalergênico, umectante e não abrasivo.

Especificações técnicas:

- pH neutro, o que torna o gel inofensivo à pele do paciente; - Ótima consistência, facilitando o exame e evitando desperdício; - Fabricado com matérias primas de grau farmacêutico; - Não danifica os transdutores;

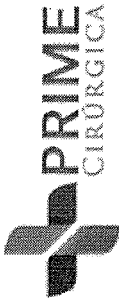

BUSQUE O SEU PRODUTO AQUI...



MEU CARRINHO
00 PRODUTOS INSERIDOS

DESCARTÁVEIS

ESTERILIZAÇÃO

FIO DE SUTURA

LABORATORIO

LUVAS

MATERIAL
MÉDICO

PROTEÇÃO
PROFISSIONAL

SANEANTES

DEPARTAMENTOS

DEA - DESFIBRILADOR EXTERNO AUTOMÁTICO

PROMOCÕES OU QUEIMA DE ESTOQUE

APARELHO DE PRESSÃO

APARELHO DE PRESSÃO DIGITAL
BRANÇA E PEÇAS DE REPOSIÇÃO
ESFIGMOMANÔMETRO ANERÓIDE
ESFIGMOMANÔMETRO RODÍZIO E PAREDE

APARELHO MÉDICO

ASPIRADOR DE SECREÇÃO
AVALIAÇÃO
BALANÇA
CABO E BATERIA
DERMATOSCÓPIO
DESFIBRILADOR
DETECTOR FETAL
DOPPLER
ELETRODO
INALADOR E NEBULIZADOR
KIT ACADÊMICO
LANTERNA CLÍNICA
LARINGOSCÓPIO
LUPA E FOTÓFORO
MALETA MÉDICA E ESTOJO

VOCÊ ESTÁ EM: HOME > MATERIAL MÉDICO > GEL ULTRASSOM E ECG > GEL ECG (ELETROCARDIOGRAMA) ULTRA-GEL ELETRO FRASCO 300GR MULTIGEL

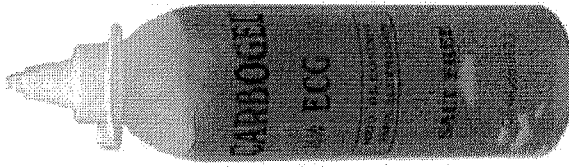

GEL ECG (ELETROCARDIOGRAMA) ULTRA-GEL ELETRO FRASCO 300GR MULTIGEL

em 0 avaliações. Dê sua avaliação

MARCA: MULTIGEL

REFERÊNCIA: 3416

CONTEÚDO: 1 UNIDADE

DISPONIBILIDADE: EM ESTOQUE

SEÇÃO: MATERIAL MÉDICO

R\$ 3,80 à vista

Total a prazo: R\$ 4,00

QUANTIDADE

- 1 +

Salva como pagar

Calcule o frete

Tire suas dúvidas ★ Indique este produto ♥ Lista



001091

Descrição

Estamos Online - Fale Conosco

RELATÓRIO PÚBLICO
(medicamentos, materiais médico-hospitalares e gases medicinais)

✓ PESQUISAR POR

- ITEM
- MODALIDADE
- INSTITUIÇÃO
- FORNECEDOR
- FABRICANTE
- FAIXA
- PERÍODO
- BASE SIASG(Compras Federais)
- TIPO DE COMPRA

ITEM

Código BR:

Descrição CATMAT:
gel para eletrocardiograma com PH neutro 300 gramas

Unidade de Fornecedor:

Genérico: Sim Não

Dados Agrupados

Adicionar

Grupo:

Classe:

PDNI:

UF: Município:

Pesquisar

Limpar

RESULTADO

Os registros exibidos especificam as compras realizadas nos últimos 18 meses, o que corresponde ao seguinte período: 20-09-2017 a 20/03/2019
Base de Dados: BPS

Gerar Planilha

Gerar PDF

DADOS DO ITEM		DADOS DA COMPRA			DADOS DO FABRICANTE/FORNECEDOR		DADOS DA INSTITUIÇÃO			VALORES							
CÓDIGO BR	DESCRIÇÃO CATMAT	UNIDADE DE FORNECIMENTO	GENÉRICO	DATA COMPRA	MODALIDADE DA COMPRA	DATA INSCRIÇÃO	TIPO COMPRA	FABRICANTE	FORNECEDOR	NOME DA INSTITUIÇÃO	MUNICÍPIO	UF	QTD ITENS COMPRADOS	PREÇO UNITÁRIO	CMED - PREÇO REGULADO	COMPETÊNCIA CMED	MÉDIA PONDERADA
Nenhum registro encontrado..																	

001092
8.

Item 333 / 335

(/checkout/#/cart)

R\$ 39,796

001093
b.



(11) 5105-1111 Central de Atendimento (<https://atendimento.fisiostore.com.br/hc/pt-br>) [Veja a Avaliação de mais de 5 mil clientes \(https://www.lojaconfiavel.com/fisiostore\)](https://www.lojaconfiavel.com/fisiostore)

(/checkout/#/cart)

[Aparelhos \(https://www.fisiostore.com.br/aparelhos\)](https://www.fisiostore.com.br/aparelhos) > [Gel condutor \(https://www.fisiostore.com.br/aparelhos/gel-condutor\)](https://www.fisiostore.com.br/aparelhos/gel-condutor)

★★★★★ (2)

Gel Condutor Mercur 5 Kg Galão

[Mercur \(https://www.fisiostore.com.br/aparelhos/gel-condutor/mercur\)](https://www.fisiostore.com.br/aparelhos/gel-condutor/mercur)

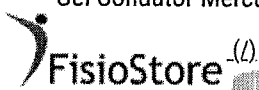

(/checkout/#/cart)



<https://fisiostore.vteximg.com.br/arquivos/ids/157789-1000->

[1000/gel-condutor-mercur-galao-5kg.jpg?v=635974730320800000](https://fisiostore.vteximg.com.br/arquivos/ids/157789-1000-1000/gel-condutor-mercur-galao-5kg.jpg?v=635974730320800000)



Gel Condutor Mercur 5 Kg Galão

7896342453702

R\$ 53,99

R\$ 47,36 ou 2x de R\$ 23,68 s/ juros

R\$ 44,99 no boleto

[Mercur \(https://www.fisiostore.com.br/aparelhos/gel-condutor/mercur\)](https://www.fisiostore.com.br/aparelhos/gel-condutor/mercur)

Adicionar ao Carrinho >

Opções de Parcelamento:

à vista R\$ 47,36

2X de R\$ 23,68 sem juros

Pontos Fidelidade: R\$ 0,00

001094



MAGAZINE MÉDICA.COM

(1)



Entre ou
cadastre-se (/accounts/registro/login/)



Meus
pedidos (/historico/)



Fale
conosco



Meu
carrinho
0 itens



INÍCIO (1) / DESCARTÁVEIS (/CATEGORIAS/DESCARTAVEIS/) / GEL ULTRA SOM ECG E FISIOTERAPIA (/CATEGORIAS/DESCARTAVEIS/GEL-ULTRA-SOM-ECG-E-FISIOTERAPIA/) / GEL CLINICO CONDUTOR MERCUR

GEL CLINICO CONDUTOR MERCUR (5000ML-GALÃO)

Cód.: 374

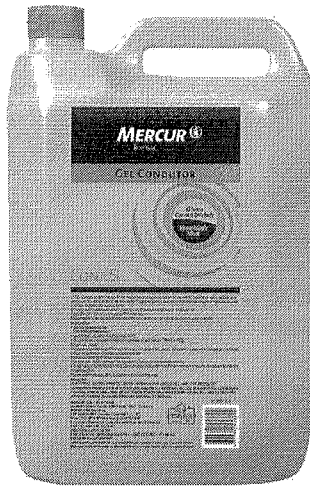

MERCUR (/marcas/mercur/)

Quer revender?

Por **R\$ 34,50** à vista

no boleto bancário (5% desc. já calculado)

No cartão **R\$ 36,31** ou em até **12x de R\$ 3,32** com juros de 0,79% a.m.

 **Formas de pagamento** (1)

Frete Grátis SC

Condição de frete válida para: Santa Catarina em compras com valor mínimo de R\$ 300,00.

Escolha dentre as opções

Fale conosco

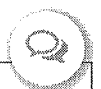

Olá, o que está procurando hoje?

Pesquisar

OFERTAS

LOJAS

CURSOS

CONTA

CARRINHO

ELEOTERAPIA

FISIOTERAPIA

ESTÉTICA

EDUCAÇÃO FÍSICA

PILATES

COSMÉTICOS

REABILITAÇÃO

BELEZA E CUIDADOS

FITNESS

MÓVEIS

Você está em: [Página Inicial](#) > [Eletroterapia](#) > [Gel Condutor](#) > [Gel Condutor Neutro ou a Base de Água](#) > [Gel Condutor Para Eletrocardiograma 5Kg - Carbogel Ecg](#)

Gel Condutor Para Eletrocardiograma 5Kg - Carbogel Ecg

(Cod. 05647)

(0) Clique e veja!

Marca: [Carbogel](#)

Disponibilidade: Indisponível

[VEJA A DESCRIÇÃO COMPLETA](#)

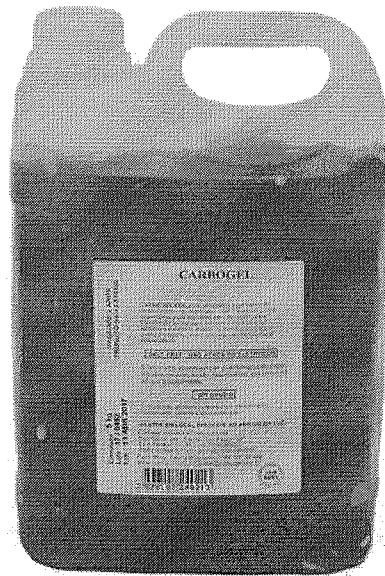

30% OFF



FRETE GRÁTIS

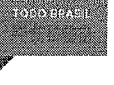

~~R\$ 39,90~~

Por R\$ 27,90

1x de R\$ 25,95 sem juros

à vista: R\$ 25,95

7% DE DESCONTO À VISTA

AVISE-ME QUANDO CHEGAR

Consultar prazo e valor do frete:

CEP

OK

ENTENDA COMO RETIRAR NA LOJA



PRODUTOS VISITADOS POR QUEM PROCURA ESTE ITEM



(1)

GEL CONDUTOR PARA ELETROCARDIOGRAMA 1KG - CARBOGEL ECG

R\$ 16,90

Por R\$ 7,50

1x de R\$ 6,98 sem juros

à vista: R\$ 6,98



(0)

GEL CONDUTOR PARA ULTRASSOM, ECOGRAFOS E DOPPLERS 5KG - CARB...

R\$ 45,90

Por R\$ 27,90

1x de R\$ 25,95 sem juros

à vista: R\$ 25,95



(10)

PASTA PARA ELETROENCEFALOGRAMA 1KG - CARBOGEL CARBOFIX FFG

R\$ 99,90

Por R\$ 54,90

1x de R\$ 51,06 sem juros

à vista: R\$ 51,06



(0)

GEL CONDUTOR PLURIGEL PARA EXAMES DE ULTRASSOM E ELETROCARDIOGRAM

R\$ 16,90

Por R\$ 6,50

1x de R\$ 6,04 sem juros

à vista: R\$ 6,04

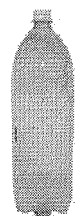

(2)

GEL CONDUTOR PLURIGEL PARA EXAMES DE ULTRASSOM E ELETROCARDIOGRAM

R\$ 20,90

Por R\$ 10,50

1x de R\$ 9,76 sem juros

à vista: R\$ 9,76

DESCRIÇÃO

O Gel Condutor Carbogel ECG, é utilizado como meio de contato para transmissão ultra-sônica em aparelhos de eletrocardiograma, de modo a ser aplicado sobre a pele do paciente, possibilitando a leitura dos sinais emitidos pelo emissor de ondas. Além de não atacar o transdutor do aparelho, ser inodoro e incolor, o produto é extremamente consistente, tornando a aplicação mais fácil e econômica, evitando o desperdício. Devido a sua composição química isenta de sal, o Carbogel ECG não ataca os eletrodos com os quais entra em contato.

AÇÕES E BENEFÍCIOS

Não ataca o transdutor;

pH neutro torna o gel totalmente inofensivo à pele do paciente;

Devido a sua consistência, não escorre, facilitando o exame e economizando gel;

RELATÓRIO PÚBLICO
(medicamentos, materiais médico-hospitalares e gases medicinais)

PESQUISAR POR

ITEM
 MODALIDADE
 INSTITUIÇÃO
 FORNECEDOR
 FABRICANTE
 FAIXA
 PERÍODO
 BASE SIASG(Compras Federais)
 TIPO DE COMPRA

ITEM

Código BR:

Descrição CATMAT:

Unidade de Fornecimento:

Genérico: Sim Não
 Dados Agrupados

Adicionar

Grupo:

Classe:

PDM:

UF:
 Município:

Pesquisar Limpar

RESULTADO

Os registros exibidos especificam as compras realizadas nos últimos 18 meses, o que corresponde ao seguinte período: 20-09-2017 a 20/03/2019

Base de Dados - BPS

Gerar Planilha

Gerar PDF

Mostrar 20 ▼

DADOS DO ITEM				DADOS DA COMPRA			DADOS DO FORNECEDOR			DADOS DA INSTITUIÇÃO				VALORES				
CÓDIGO BR	DESCRIÇÃO CATMAT	UNIDADE DE FORNECIMENTO	GENÉRICO	DATA COMPRA	MODALIDADE DA COMPRA	DATA INSCRIÇÃO	TIPO COMPRA	FABRICANTE	FABRICANTE	FORNecedor	NOME DA INSTITUIÇÃO	MUNICIPIO	UF	QTD ITENS COMPRADOS	PREÇO UNITÁRIO	CMED - PREÇO REGULADO	COMPETÊNCIA CMED	MÉDIA PONDERADA
Nenhum registro encontrado.																		

001096

Atendimento (33) 3563-2442 (tel: 55-(33) 3563-2442)

Whatsapp (33) 99931-4335
(https://api.whatsapp.com/send?1=pt_BR&phone=5533999314335)

001097
10.



Cirúrgica Saúde

LINHA HOSPITALAR

(/checkout/#!/cart)

(/)

Item 336

R\$ 9,766

Digite o que você busca...

Mais Departamentos

Placa De Gelo Artificial Reutilizável Rígido Termogel Grande



Aparelhos médico

os-medicos)

Jalecos (https://ww

Pijamas Cirúrgicos

cirurgicos)

Calçados Profissio

ados-profissionais)

Aparelhos de Pres

elhos-de-pressao)

(https://cirurgicasaudeonline.vteximg.com.br/arquivos/ids/197271-1000-1000/https---cirurgicasaudeonline.vteximg.com.br-arquivos-ids-158106-termogel.jpg?v=636875675984900000)

Estetoscópios (https://www.cirurgicas

.com.br/estetoscopios)

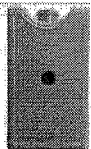

Maleta Médica (https://www.cirurgicas

.com.br/maleta-medica)

(javascript:void(0));

Instrumentos Cirúrgicos (https://www.cirurgicasaudeonline.com.br/instrumentos-cirurgicos)

Por: **R\$ 10,50**

Seja bem vindo, Faça login

(https://api.whatsapp.com/send?1=pt_BR&phone=5533999314335)

Meus Pedidos (/account/orders)

COMPRAR (/checkout/cart/add?

sku=1687&qty=1&seller=1&redirect=true&sc=1)

[PEÇAS PARA CADEIRA \(https://www.lojasmartex.com.br/moveis-para-escritorio/pecas-para-cadeira\)](https://www.lojasmartex.com.br/moveis-para-escritorio/pecas-para-cadeira)

[LIXEIRAS \(https://www.lojasmartex.com.br/moveis-para-escritorio/lixeriras\)](https://www.lojasmartex.com.br/moveis-para-escritorio/lixeriras)

[DECORAÇÃO \(https://www.lojasmartex.com.br/moveis-para-escritorio/decoracao\)](https://www.lojasmartex.com.br/moveis-para-escritorio/decoracao)

[NICHOS \(https://www.lojasmartex.com.br/moveis-para-escritorio/nichos\)](https://www.lojasmartex.com.br/moveis-para-escritorio/nichos)

[Menu](#)

[Lojas Martex \(https://www.lojasmartex.com.br/\)](https://www.lojasmartex.com.br/) > [UTILIDADES DOMÉSTICAS \(https://www.lojasmartex.com.br/utilidades-domesticas\)](https://www.lojasmartex.com.br/utilidades-domesticas) > [UTENSÍLIOS \(https://www.lojasmartex.com.br/utilidades-domesticas/utensilios\)](https://www.lojasmartex.com.br/utilidades-domesticas/utensilios)

001098

lo.



(<https://lojasmartex.vteximg.com.br/arquivos/ids/158934-1000-1000/GELO-X-REUTILIZAVEL-CLIO-GEL-.jpg?v=636204185178670000>)

Gelo X Reutilizável Clío Gel - 1.0 Lt

R\$ 8,80

[UTILIDADES](#) [PRESENTES LEGAIS PRA VOCE](#) [DESCONTO 5 % NO BOLETO](#)

CALCULE O FRETE

CALCULAR

DETALHES DO PRODUTO

 (<https://>

Q Buscar produtos, marcas e muito mais...



Informe seu CEP

001099
10.

Você também pode gostar: garmin - tenis futsal nike - tenis society - raquete tenis - cadeira para barco

[Voltar à lista](#) [Esportes e Fitness](#) > [Camping](#) > [Caixas e Bolsas Térmicas](#) > [Outros](#)

[Compartilhar](#) [Vender um igual](#)

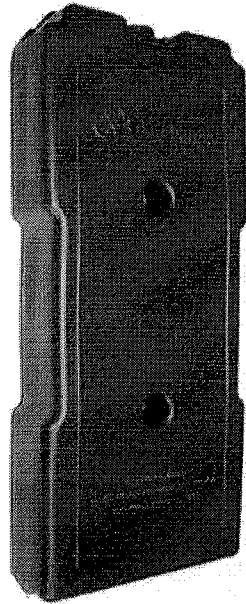
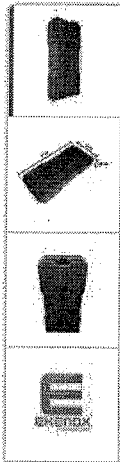

Novo - 34 vendidos

**Kit 4 Unidades
Gelo X Artificial
Reutilizavel Gel
1000ml**



R\$ 40

1900

6x R\$ 6⁶⁷ sem juros

Mais informações

Envio para todo o país
Saiba os prazos de entrega e as formas de envio
[Calcular o prazo de entrega](#)

Devolução grátis
Você tem 10 dias a partir do recebimento

Quantidade: 1 unidade ▾ (66 disponíveis)

Comprar agora

Adicionar ao carrinho

Compra Garantida, receba o produto que está esperando ou devolvemos o dinheiro.

Você ganha 13 Mercado Pontos.

Mais anúncios do vendedor

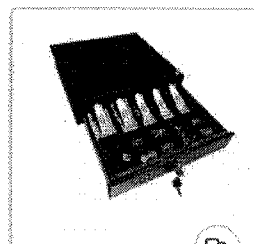

R\$ 190⁴⁹

Gaveta De Dinheiro Ou
Caixa De Dinheiro...

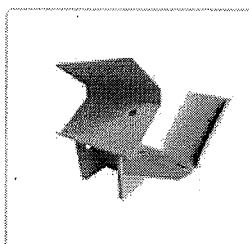

R\$ 82

Suporte Para Leitor
Óptico Com Pin Pad...

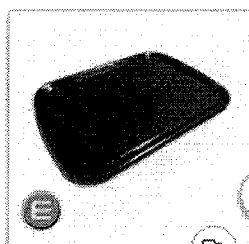

R\$ 207⁵⁰

Kit 10 Bandejas
Redondas Garçom...

[Ver todos os anúncios](#)

Características

Marca:
PHARMATHERM

Capacidade em volume:
1 L

Modelo:
1000 ML

Tipo de recipiente:
GELO

Informação sobre o vendedor

Localização
São Paulo, São Paulo

681

vendas nos
últimos 4
meses.



Presta um
bom
atendimento



Entrega os
produtos
dentro do
prazo

[Ver mais dados deste vendedor](#)

Garantia

RELATÓRIO PÚBLICO
(medicamentos, materiais médico-hospitalares e gases medicinais)

PESQUISAR POR

- ITEM
- MODALIDADE
- INSTITUIÇÃO
- FORNECEDOR
- FABRICANTE
- FAIXA
- PERÍODO
- BASE SIASG (Compras Federais)
- TIPO DE COMPRA

ITEM

Código BR:

BR:

Descrição CATMAT:

Unidade de Fornecimento:

Genérico: Sim Não Dados Agrupados

Ações:

Grupo:

Classe:

PDV:

UF: Município:

RESULTADO

Os registros exibidos especificam as compras realizadas nos últimos 18 meses, o que corresponde ao seguinte período: 20-09-2017 a 20/03/2019

Base de Dados BPS

DADOS DO ITEM				DADOS DA COMPRA				DADOS DO FABRICANTE/FORNECEDOR				DADOS DA INSTITUIÇÃO				VALORES			
CÓDIGO BR	DESCRIÇÃO CATMAT	UNIDADE DE FORNECIMENTO	GENÉRICO	DATA COMPRA	MODALIDADE DA COMPRA	DATA INSERÇÃO	TIPO COMPRA	FABRICANTE	FABRICANTE	FABRICANTE	FORNECEDOR	NOME DA INSTITUIÇÃO	MUNICÍPIO	UF	QTD ITENS COMPRADOS	PREÇO UNITÁRIO	CMED - PREÇO REGULADO	COMPETÊNCIA CMED	MÉDIA PONDERADA
Nenhum registro encontrado.																			

001100
6

001101

b.

tem tudo, pode procurar :)

seja prime oferta do dia baixe o app americanas mundo galaxy S10 outlet até 35% de cashback #temtudo

Itens 337 e 338

< produtos ortopédicos

R\$ 6,788

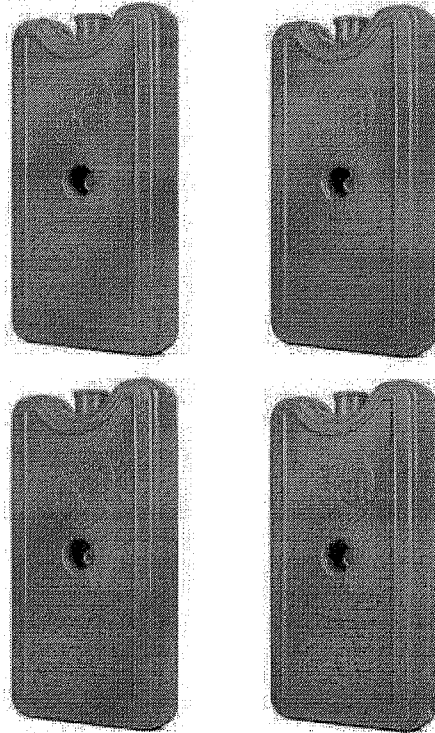

Kit 4 Placas Gelo Rígido Artificial Reutilizável 400ml Gelo-X Termogel

(Cód.45690909) ★★★★★

vendido por Mestre Ortopédicos Esportivos e entregue por americanas.com

R\$ 41,30 prime
2x de R\$ 20,65 s/ juros

10,325

comprar

Corra! Temos apenas 4 no estoque

R\$ 41,30 em até 4x de R\$ 10,32 s/ juros com Ame e receba R\$ 2,07 (5% de volta)

R\$ 41,30 no cartão americanas.com em até 4x de R\$ 10,32 s/ juros

formas de parcelamento

ⓘ Este produto é vendido por uma loja parceira. A americanas.com garante sua compra, do pedido à entrega.

Calcular frete e prazo

ok



produtos patrocinados

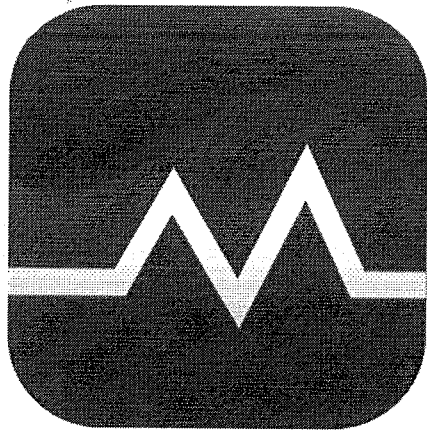

001102

MAGAZINE MÉDICA.COM

(/)



Entre ou
cadastre-se (/accounts/registro/login/)



Meus
pedidos (/historico/)



Fale
conosco



Meu
carrinho
0 Itens



INÍCIO (/) / DESCARTÁVEIS (/CATEGORIAS/DESCARTAVEIS/) / GELO REUTILIZAVEL (/CATEGORIAS/DESCARTAVEIS/GELO-REUTILIZAVEL/)
/ GELO RECICLÁVEL 400ML A UNIDADE GELOTECH

GELO RECICLÁVEL 400ML A UNIDADE GELOTECH

Cód.: 1222

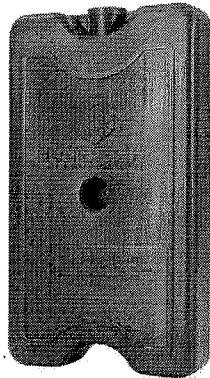

GELOTECH

(/marcas/gelotech/)

Quer revender?

Por **R\$ 2,04** à vista

no boleto bancário (5% desc. já calculado)

No cartão **R\$ 2,14** ou em até **12x de R\$ 0,20** com juros de 0,79% a.m.

 [Formas de pagamento](#) ()

Frete Grátis SC

Fale conosco



Condição de frete válida para: Santa Catarina em compras com valor mínimo de R\$ 300,00.

001103
b

Digite o que você procura

- Gelos [v \(https://www.polarstore.com.br/gelo\)](https://www.polarstore.com.br/gelo)
- Bolsas Térmicas [v \(https://www.polarstore.com.br/bolsas-termicas\)](https://www.polarstore.com.br/bolsas-termicas)
- Caixas Térmicas [v \(https://www.polarstore.com.br/caixas-termicas\)](https://www.polarstore.com.br/caixas-termicas)
- Monitores de Temperatura [\(https://www.polarstore.com.br/monitores-de-temperatura\)](https://www.polarstore.com.br/monitores-de-temperatura)
- Mantas Térmicas [\(https://www.polarstore.com.br/mantas-termicas\)](https://www.polarstore.com.br/mantas-termicas)
- Vestimentas [\(https://www.polarstore.com.br/vestimentas\)](https://www.polarstore.com.br/vestimentas)
- Promoções [\(https://www.polarstore.com.br/promocoes\)](https://www.polarstore.com.br/promocoes)

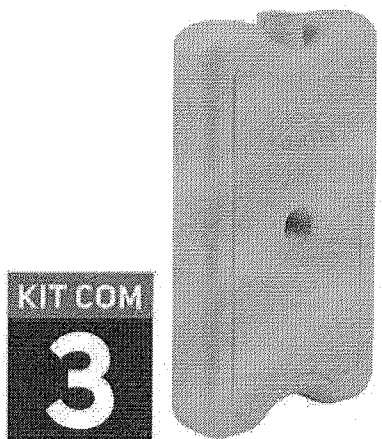

<https://api.whatsapp.com/send?text=Gelo%20Gel%20Artificial%20Tech%20Gel%20400ml%20%7C%20Kit%20com%203%20unidades%20TG400%20http%3A%2F%2Fwww.polarstore.com.br/produto/gelo-gel-artificial-400ml-kit-com-3-tech-gel-tg400/>
 Início [\(https://www.polarstore.com.br/\)](https://www.polarstore.com.br/) / Gelos [\(https://www.polarstore.com.br/gelo/\)](https://www.polarstore.com.br/gelo/) /

GELO GEL ARTIFICIAL TECH GEL 400ML | KIT COM 3 UNIDADES TG400

Código: TG400

Marca: Polar Store [\(https://www.polarstore.com.br/marca/polar-store.html\)](https://www.polarstore.com.br/marca/polar-store.html)

R\$ 24,00
R\$ 12,00

8,00

COMPRAR [\(HTTPS://WWW.POLARSTORE.COM.BR/CARRINHO/PRODUTO/2847298;](https://www.polarstore.com.br/carrinho/produto/2847298)

Estoque: Disponível



R\$ 12,00

CALCULE O FRETE

CEP

OK

Gelo Gel Artificial Tech Gel 400ml Kit com 3 unidades TG400





RELATÓRIO PÚBLICO
(medicamentos, materiais médico-hospitalares e gases medicinais)

PESQUISAR POR

- ITEM
- MODALIDADE
- INSTITUIÇÃO
- FORNECEDOR
- FABRICANTE
- FAIXA
- PERÍODO
- BASE SIASG(Compras Federais)
- TIPO DE COMPRA

ITEM

Código BR:

Descrição CATMAT: gelo capacidade 400 ml

Unidade de Fornecimento:

Genérico: Sim Não Dados Agrupados

Adicionar

Grupo: Todos

Classe: Todos

PDVA:

UF: Todos Município: Seleção

Pesquisar

Limpar

Gerar Planilha

Gerar PDF

RESULTADO

Os registros exibidos especificam as compras realizadas nos últimos 18 meses, o que corresponde ao seguinte período: 20-09-2017 a 20/03/2019
Base de Dados: BPS

DADOS DO ITEM				DADOS DA COMPRA			DADOS DO FABRICANTE/FORNECEDOR			DADOS DA INSTITUIÇÃO				VALORES			
CÓDIGO BR	DESCRIÇÃO CATMAT	UNIDADE DE FORNECIMENTO	GENÉRICO	DATA COMPRA	MODALIDADE DA COMPRA	DATA INSERÇÃO	TIPO COMPRA	FABRICANTE	FORNECEDOR	NOME DA INSTITUIÇÃO	MUNICÍPIO	UF	QTD ITENS COMPRADOS	PREÇO UNITÁRIO	CMED - PREÇO REGULADO	COMPETÊNCIA CMED	MEDIA PONDERADA
Nenhum registro encontrado.																	

001104
6.

SupORTE a sistemas: 136 - opção 8
e-mail: suporte_sistemas@dalasus.gov.br
Fale conosco: <http://dalasus.saude.gov.br/fale-conosco>

tem tudo, pode procurar :)

Itens 339 e 340

seja **prime** oferta do dia baixe o app americanas mundo galaxy S10 frete grátis até 15% de cashback #tamtudo **R\$ 8,133**

< utilidades domésticas

001105

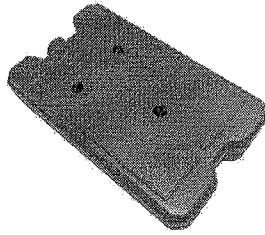

Gelo X Reutilizável Clio Gel - 700 MI

(Cód.24303623) ★★★★★

vendido e entregue por **Lojas Martex**

R\$ 7,90

comprar

R\$ 7,90 com Ame e receba R\$ 0,40 (5% de volta)

R\$ 7,90 no cartão americanas.com

Este produto é vendido por uma loja parceira. A americanas.com garante sua compra, do pedido à entrega.

Frete para: -

CEP: -

[Escolher meus endereços](#)

o que já conquistou muita gente:

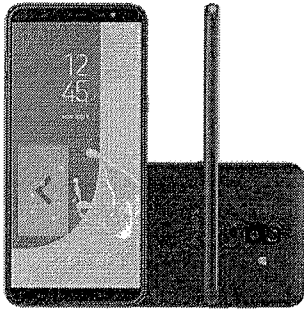

Smartphone Samsung Galaxy J8 64GB Dual Chip Android 8.0 Tela 6\"
★★★★★ (81)
40 ofertas a partir de
R\$ 1.248,99 **prime**
10x de R\$ 124,89 sem juros



Smartphone Samsung Galaxy J8 64GB Dual Chip Android 8.0 Tela 6\"
★★★★★ (91)
23 ofertas a partir de
R\$ 1.249,00 **prime**
10x de R\$ 124,90 sem juros



Smartphone Moto G6 Play 32GB Dual Chip Android 8.0 Octa-Core 1.4 GHz - Indigo
★★★★★ (293)
52 ofertas a partir de
R\$ 832,00 **prime**
8x de R\$ 104,00 sem juros



Smart TV LED 32\"
★★★★★ (62)
19 ofertas a partir de
R\$ 929,00 **prime**
7x de R\$ 132,71 sem juros

novidades da categoria



001106

[\(https://www.lazershop.com.br/\)](https://www.lazershop.com.br/)

O que você está procurando?



[\(https://www.lazershop.com.br/\)](https://www.lazershop.com.br/) / [Isotérmicos \(https://www.lazershop.com.br/isotermicos/\)](https://www.lazershop.com.br/isotermicos/)
/ [Gelos Artificiais \(https://www.lazershop.com.br/isotermicos/reutilizavel/\)](https://www.lazershop.com.br/isotermicos/reutilizavel/)

Gelo Artificial Reutilizável Tech Gel Rígido 550 ml - Cibragel

Código do produto: 2490

4 Avaliações | 4,5 pontos de 5

R\$ 8,00

R\$ 7,20 à vista no boleto (-10%)

R\$ 7,60 à vista no cartão (-5%)

Comprar

Disponibilidade: em estoque.

Consulte o preço e o prazo de entrega do seu pedido

* Informe seu CEP

XXXXX-XXX

Calcular

Saiba mais sobre o produto

Gelo Artificial Reutilizável Tech Gel Rígido 550 ml - Cibragel

O Tech Gel é um produto especialmente desenvolvido para manter baixas temperaturas por longo período. É usado para transporte de materiais hospitalares, farmacêuticos, clínicos, veterinários, alimentícios, flores ou para qualquer outra aplicação que necessite manter a baixas temperaturas. Sua composição é um gel a base de Polímero Acrílico, o que lhe confere propriedades diferentes dos similares.

Características gerais:

Menor custo comparado ao gelo comum.

Embalagem de estrutura rígida com menor probabilidade de vazar e maior segurança.

Maior eficácia na manutenção térmica de produtos com baixas temperaturas.

Gel mais viscoso.

Frasco com menor expansão.

Origem: Brasil.

Instruções de uso na embalagem.



Receba nossas ofertas por e-mail

(<https://www.50maissaude.com.br/>)

Digite seu email

001107



(<https://www.50maissaude.com.br/carrinho/index>)

Sobre a loja



(<https://www.50maissaude.com.br/conta/index>)

Disponibilizamos diversas categorias de produtos que atendem necessidades específicas de idosos e adultos em processo de envelhecimento e tratamentos.

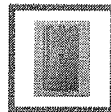
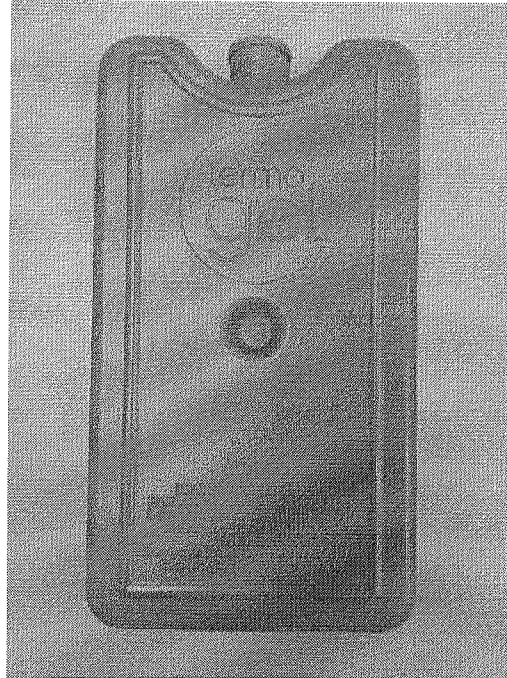

(<https://api.whatsapp.com/send?text=Gelo%20Reutiliz%C3%A1vel%20R%C3%ADgido%20GELOX%20-%20Termogel%20http%3A%2F%2Fwww.50maissaude.com.br/gelo-reutilizavel-rigido-gelox-termogel>)

Início (<https://www.50maissaude.com.br/>) / Frio e Calor (<https://www.50maissaude.com.br/categoria/frio-e-calor-86284.html>) /

Gelo Reutilizável Rígido GELOX - Termogel

Código: gelox-rigido

Marca: TermoGel (<https://www.50maissaude.com.br/marca/termogel.html>)

Selecione a opção de GELOX Termogel:

Extra Grande Rígido 23,5x18,9x4cm

Grande Rígido 20x12x4cm

Médio Rígido 21,5x14,5x2,5cm

Mini Rígido 12x7x2,5cm

Pequeno Rígido 17x9,7x2,5cm

R\$ 8,50

ou R\$ 8,08 via Depósito

de: 1

[Comprar \(https://www.50maissaude.com.br/carrinho/produto/4358269/adicionar\)](https://www.50maissaude.com.br/carrinho/produto/4358269/adicionar)

Estoque: Disponível



R\$ 8,50



R\$ 8,08



R\$ 8,50

QUER RECEBER NOSSAS PROMOÇÕES E INFORMAÇÕES SOBRE SAÚDE E QUALIDADE DE VIDA?



Insira seu e-mail aqui

EU QUERO!



RELATÓRIO PÚBLICO
(medicamentos, materiais médico-hospitalares e gases medicinais)

PESQUISAR POR

ITEM
 MODALIDADE
 INSTITUIÇÃO
 FORNECEDOR
 FABRICANTE
 FAIXA
 PERÍODO
 BASE SIASG (Compras Federais)
 TIPO DE COMPRA

ITEM

Código BR:

Descrição CATMAT:

BR:

Unidade de Fornecimento:

Sim
 Não
 Dados Agrupados

Aficionar

Grupo:

Classe:

PDVI:

UF:
 Município:

Pesquisar Limpar

RESULTADO

Os registros exibidos especificam as compras realizadas nos últimos 18 meses, o que corresponde ao seguinte período: 19-09-2017 a 19/03/2019

Base de Dados: BPS Gerar PDF

Mostrar 20 ▼

DADOS DO ITEM			DADOS DA COMPRA			DADOS DO FABRICANTE/FORNECEDOR			DADOS DA INSTITUIÇÃO				VALORES				
CÓDIGO BR	DESCRIÇÃO CATMAT	UNIDADE DE FORNECIMENTO	DATA COMPRA	MODALIDADE DA COMPRA	DATA INSERÇÃO	TIPO COMPRA	FABRICANTE	FABRICANTE	FORNecedor	NOME DA INSTITUIÇÃO	MUNICÍPIO	UF	QTD ITENS COMPRADOS	PREÇO UNITÁRIO	CMED - PREÇO REGULADO	COMPETÊNCIA CMED	MÉDIA PONDERADA
Nenhum registro encontrado.																	

001108
8

Extra.com.br

R\$ 43,000 Item 341

Extra.com.br > Beleza e Saúde > Hospitais, Clínicas e Laboratórios > Descartáveis

2a

344

Gesso Sintético para Imobilização de Fraturas e Lesões Hygia Cast 10cm x 3,6m Colorido

(Cód. Item 13793757) Outros produtos Hygia Cast

001109

v



Vendido e entregue por ORTOPONTO

Você Merece Garantia Extra

Este produto é vendido por um lojista parceiro e é garantido pelo Extra.com.br, que acompanha o pedido da compra até a entrega. Saiba mais

Por: **R\$45,00**

Ver Parcelas

Comprar

Adicionar à lista de casamento

Pague com o Cartão Extra ou do Grupo Pão de Açúcar

APROVEITE: Pague R\$45,00 em 1x ou em até 10x de R\$5,01 com juros (1,99% a.m.).

Não tem o Cartão Extra? Peça já o seu.



Informe seu CEP:

Ok

Pagamento

Cartão Extra

2x com juros (1,49% a.m.)	R\$23,00
3x com juros (1,49% a.m.)	R\$15,45
4x com juros (1,49% a.m.)	R\$11,67

PUBLICIDADE

Quem procura este item também se interessa por

O que você procura?

FALE CONOSCO! Atendimento

Home \ Gesso Sintético para Imobilização de Fraturas e Lesões Hygia Cast 10cm x 3,6m Colorido

Previous

001110

10

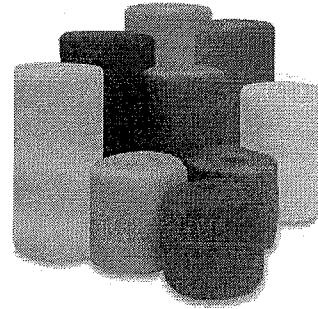
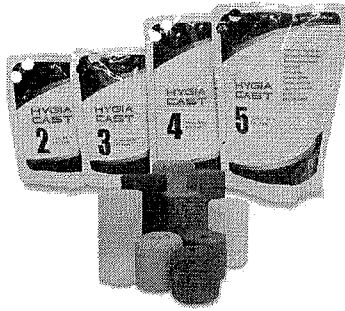
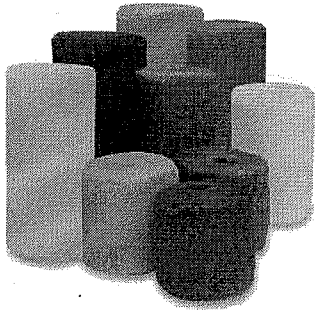

Next



Gesso Sintético para Imobilização de Fraturas e Lesões Hygia Cast 10cm x 3,6m Colorido

(Avalie agora!)

Atua: HYGIA10CM |
LIVRO ONIBILIDADE: ENVIO IMEDIATO

RS 45,00
ou 3x de RS 15,00 Ver parcelas

- Pagamento com cartão de crédito
- 1x - R\$ 45,00 s/ juros
Total: R\$ 45,00
- 2x - R\$ 22,50 s/ juros
Total: R\$ 45,00
- 3x - R\$ 15,00 s/ juros
Total: R\$ 45,00

RS 43,65 à vista no boleto

Ver detalhes do produto **SITE BLINDADO**

Escolha uma Cor:



- 1 +

Adicionar ao carrinho

- [Características](#)
- [Itens inclusos](#)
- [Tamanhos](#)

O gesso sintético para imobilização de fraturas e lesões Hygia Cast colorido oferece toda a resistência, rigidez e durabilidade que se fazem necessária no tratamento de entorses.

com mais uma vantagem: não possui fibra de vidro! A malha é totalmente em fibra de poliéster, impregnada com uma emulsão ativada de resina de poliuretano. Isso torna o processo de imobilização muito mais ável e não agride a pele.

- Mesmo quando é serrado com uma lâmina de serra regular, não há risco de irritação com a pele ou cocéira.
- O raio-x possui excelente penetração, proporcionando radiografias mais detalhadas.
- Não causa danos à natureza, pois pode ser destruído pelo fogo (incineradores).
- Não possui poeira na aplicação e remoção.
- Após o endurecimento, o Hygia Cast não altera suas características em contato com a água.
- O rolo é embalado à vácuo em uma embalagem de alumínio.

O gesso sintético para imobilização de fraturas e lesões Hygia Cast colorido está disponível nas cores branco, azul, verde ou rosa.

Tamanho (4 polegadas):
10cm de largura
3,6m de comprimento

Cores: azul, branco, verde ou rosa.

Especificações

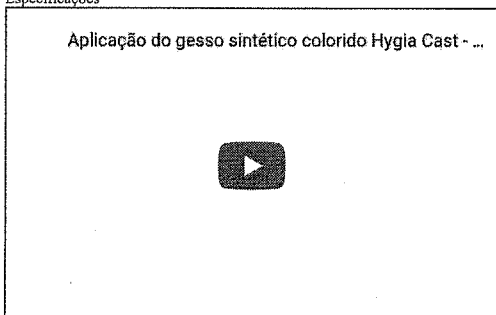

1 Gesso Sintético para Imobilização de Fraturas e Lesões Hygia Cast 10cm x 3,6m Colorido

4,8 ★★★★★
Google
Avaliações do Consumidor

 (./)  (minha-conta)  (carrinho)

OrtoBraz
Saúde e Bem Estar
(<https://www.ortobraz.com.br/>)

Digite aqui o produto que você procura

(41) 3023-4365
© (41) 99944-0112
(<http://bit.ly/2KZqVHJ>)

001111
h.

FRETE GRÁTIS

Confira as regras
(institucional/entrega)

PAGUE ATÉ 10X CARTÃO

Parcela mínima R\$ 30,00
(institucional/formas-de-pagamento)

DEPOIMENTO DE CLIENTES

Veja as opiniões dos nossos clientes
(depoimentos)

ATENDIMENTO ESPECIALIZADO

Tire todas as suas dúvidas conosco
(central-de-atendimento)

-5%



*Imagens meramente ilustrativas. Confirme as especificações técnicas abaixo.

Gesso Sintético Azul, Delta-Lite Plus 10 cm x 3,6 m - BSN Medical

Hospitalares (<https://www.ortobraz.com.br/produutos/produutos-hospitalares/>) > Consumo Hospitalar (<https://www.ortobraz.com.br/produutos/produutos-hospitalares/produutos-hospitalares-descartaveis/>)

Gesso sintético utilizado para imobilização externa, estabilização de fraturas, entorses, distensões musculares. Medidas: 10 cm x 3,6 m.

 **R\$39,00**
5,00% à vista **R\$ 37,05 no Boleto**

 (carrinho)

(41) 3023-4365 
© (41) 99944-0112
(<http://bit.ly/2KZqVHJ>)

 **COMPRAR (CARRINHO/ADD/1428)**

Referência: B73458-01
Prazo de postagem do produto: 2 dias

001112
6.

CALCULE O PREÇO E O PRAZO DE ENTREGA PARA ESTE PRODUTO

Calcular

Detalhes do produto

Características:

- Delta-Lite® Plus garante excelente imobilização rígida. Com substrato de fibra de vidro e resina de baixa aderência, consagrou-se como solução confiável para fraturas que exigem suporte forte e duradouro;
- Fios leves, porém fortes;
- Reduz risco de quebras e, portanto, da necessidade de troca da imobilização;
- Proporciona laminação de longa durabilidade;
- Excelente relação custo-efetividade;
- Resina deslizando;
- Resina deslizando de baixa aderência, que gera uma atadura sintética com sensação parecida com o gesso comum durante o tempo funcional para uma imobilização precisa;
- Período de aplicação confortável e confiável;
- Maleável durante todo o tempo da aplicação;
- Acabamento suave;
- Minimiza atrito com roupas e outras superfícies;
- Excelente fixação para um acabamento uniforme e liso;
- Melhora o conforto e a conformidade anatômica do paciente;
- Medidas: 10 cm x 3,6 m;
- Cor: Azul.

DÚVIDAS SOBRE ESTE PRODUTO

Envie todas as suas dúvidas sobre este produto que responderemos o mais breve possível.

Nome:*

E-mail:*

Pergunta:

ENVIAR PERGUNTA

RECOMENDAMOS PARA VOCÊ

RELATÓRIO PÚBLICO
(medicamentos, materiais médico-hospitalares e gases medicinais)

PESQUISAR POR

- ITEM
- MODALIDADE
- INSTITUIÇÃO
- FORNECEDOR
- FABRICANTE
- FAIXA
- PERÍODO
- BASE SIASG(Compras Federais)
- TIPO DE COMPRA

ITEM

Código BR:

BR:

Descrição CATMAT:

Unidade de Fornecimento:

Genérico: Sim Não

Dados Agrupados

Adicionar

Grupo:

Classe:

PDM:

UF: Município:

Pesquisar

Limpar

RESULTADO

Os registros exibidos especificam as compras realizadas nos últimos 18 meses, o que corresponde ao seguinte período: 19-09-2017 a 19/03/2019

Gerar Planilha

Gerar PDF

Mostrar 20 ▼

DADOS DO ITEM		DADOS DA COMPRA			DADOS DO FABRICANTE/FORNECEDOR		DADOS DA INSTITUIÇÃO			VALORES							
CÓDIGO BR	DESCRIÇÃO CATMAT	UNIDADE DE FORNECIMENTO	GENÉRICO COMPRA	DATA COMPRA	MODALIDADE DA COMPRA	DATA INSCRIÇÃO	TIPO COMPRA	FABRICANTE	FABRICANTE/FORNECEDOR	NOME DA INSTITUIÇÃO	MUNICÍPIO	UF	QTD ITENS COMPRADOS	PREÇO UNITÁRIO	CMED - PREÇO REGULADO	COMPETÊNCIA CMED	MÉDIA PONDERADA
Nenhum registro encontrado.																	

001113

Item 345
R\$ 20,433

001114
b.

Comentários (0)

Glicerina Bidestilada PA (FRASCO Plástico), frasco com 1000 mL

Não há comentários para este produto.

Escreva um comentário

* Seu nome:

* Seu comentário:

Nota: HTML não suportado!

* Avaliação: Ruim Bom



CONTINUAR

Glicerina Bidestilada PA (FRASCO Plástico), frasco com 1000 mL

- Marca: **DINÂMICA**
- Modelo: 1668
- Disponibilidade: 7 dias + transporte

R\$19,20

Parcelamento em cartão

ou em até 1x de R\$19,20 sem juros

Total: R\$19,2

Taxa de juros de 2,7% ao mês

Pague somente R\$18,823 visto no boleto. (2% de desconto)

Qtd: 1

CEP

Calcular Frete

Comprar

☆☆☆☆ 0 comentários / [Escreva um comentário](#)

Tweet

Partidas

Produtos relacionados



Cartucho Celulose 25 x 80mm

Cartucho de Celulose Para Extrator Soxhlet - 25 x 80mm Marca: CIENLAB Cartucho de extração soxhlet ..

R\$170,50

3x de R\$59,55 com juros

~~R\$167,09~~

boleto bancário

COMPRAR



Acetato De Amônio PA ACS, frasco com 500 g

Acetato De Amônio PA ACS, frasco com 500 g.

R\$64,00

1x de R\$64,00 sem juros

~~R\$62,72~~

no boleto bancário

COMPRAR



001115
10.



Busca



Página inicial / Matérias Primas e Produtos Químicos / Produtos Químicos /



GLICERINA BI-DESTILADA - 1 LITRO

Referência: 00085

Por:

R\$ 17,10

1

COMPRAR

CEP:

CALCULAR

Formas de Pagamento

Comentários

PagSeguro

à vista R\$ 17,10 sem Tarifa

Parcela Mínima de R\$ 20,00



Faça aqui sua busca...

Atendimento ▾

ENTRE ou CADASTRE-SE

0 item

CORANTES

MATÉRIAS PRIMAS

ESSÊNCIAS

ÓLEOS E MANTEIGAS

KITS PRONTOS

DICAS E CURIOSIDADES

VOCÊ ESTÁ EM: HOME > MATÉRIAS PRIMAS > GLICERINA BI-DESTILADA VEGETAL GRAU USP 1 LITRO

001116

GLICERINA BI-DESTILADA VEGETAL GRAU USP 1 Litro

em 0 avaliações. Dê sua avaliação

R\$ 25,00

3X de R\$ 8,33 sem juros.

Quantidade

1

\$ SAIBA COMO PAGAR

CALCULE O FRETE

Tire suas dúvidas

★ Indique este produto

♥ Lista

Ampliar Imagem



Descrição

Glicerina Bi Destilada Vegetal Grau USP - grau farmacêutico para o cosumo, 99,65% de pureza

Glicerol

Composto químico

Glicerol ou propan-1,2,3-triol é um composto orgânico pertencente à função álcool. É líquido à temperatura ambiente, higroscópico, inodoro, viscoso e de sabor adocicado. O nome origina-se da palavra grega glykos, que significa doce.

Fórmula: $C_3H_8O_3$

Densidade: 1,26 g/cm³

Ponto de ebulição: 290 °C

Massa molar: 92,09382 g/mol

Ponto de fusão: 17,8 °C

IUPAC: propane-1,2,3-triol

Classificação: Poliol

Compre Junto

R\$ 56,26

3X de R\$ 18,75 sem juros.

COMPRAR OS 2 JUNTOS

RELATÓRIO PÚBLICO
(medicamentos, materiais médico-hospitalares e gases medicinais)

PESQUISAR POR

ITEM
 MODALIDADE
 INSTITUIÇÃO
 FORNECEDOR
 FABRICANTE
 FAIXA
 PERÍODO
 BASE SIASG (Compras Federais)
 TIPO DE COMPRA

ITEM

Código BR:

BR:

Descrição CATMAT:

Unidade de Fornecimento:

Genérico: Sim Não Dados Agrupados

Adicionar

Grupo:

Classe:

PDM:

UF:
 Município:

Pesquisar

Limpar

RESULTADO

Os registros exibidos especificam as compras realizadas nos últimos 18 meses, o que corresponde ao seguinte período: 19-09-2017 a 19/03/2019
Base de Dados BPS

Gerar Planilha

Gerar PDF

Mostrar 20 ▼

DADOS DO ITEM			DADOS DA COMPRA				DADOS DO FABRICANTE/FORNECEDOR			DADOS DA INSTITUIÇÃO				VALORES				
CÓDIGO BR	DESCRIÇÃO CATMAT	UNIDADE DE FORNECIMENTO	GENÉRICO	DATA COMPRA	MODALIDADE DA COMPRA	DATA INSERÇÃO	TIPO COMPRA	FABRICANTE	FABRICANTE	FORNecedor	NOME DA INSTITUIÇÃO	MUNICÍPIO	UF	QTD ITENS COMPRADOS	PREÇO UNITÁRIO	COMPETÊNCIA CMED	MEDIA PONDERADA	
Nenhum registro encontrado.																		

001117
6



Olá Faça seu Login
Minha Conta ▾

O que deseja encontrar?

Item 347

Nossas
Lojas

Sua oferta 001118

O Cesta
R\$ 0,00

R\$ 3,16

saúde coisas de criança sua beleza luxo cuidados diários nossas marcas promoções oferta do dia

Início / Hastes Flexíveis

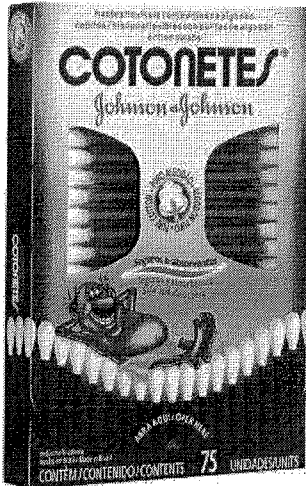

R\$3,59

QUANTIDADE:

- 1 +

HASTES FLEXÍVEIS

Cotonetes
75 Unidades

Cotonetes é feito com algodão 100% puro e possui hastes plásticas flexíveis. Por isso oferece toda a suavidade, conforto e absorção para o cuidado da sua pele.

[Características](#) | [Descrição](#)

COMPRAR

[Adicionar à lista de produtos](#)

Veja Também



HASTES FLEXÍVEIS NEEDS
R\$2,85

OFERTA



**ROUPA ÍNTIMA PIENI
PROTECT PLUS 1
6/XG**

leve 2 e pague
R\$ 43,12
cada unidade

Formas de Entrega

frete e prazo CEP:

CALCULAR

Retire na loja (somente cartão de crédito)

*O prazo de retirada do pedido inicia-se após a confirmação do pagamento. Escolha a forma de entrega na página de pagamento.

CONFIRA AS LOJAS PARTICIPANTES

peças que viram este produto, acabaram comprando

RELATÓRIO PÚBLICO
(medicamentos, materiais médico-hospitalares e gases medicinais)

PESQUISAR POR

ITEM
 MODALIDADE
 INSTITUIÇÃO
 FORNECEDOR
 FABRICANTE
 FAIXA
 PERÍODO
 BASE SIASG(Compras Federais)
 TIPO DE COMPRA

ITEM

Código BR:
 Descrição CATMAT:

Unidade de Fornecimento:
 Genérico: Sim Não
 Dados Agrupados

Grupo:
 Adicionar

Classe:

PDM:

UF:
 Município:

Pesquisar

Limpar

RESULTADO

Os registros exibidos especificam as compras realizadas nos últimos 18 meses, o que corresponde ao seguinte período: 19-09-2017 a 19/03/2019
Base de Dados: BPS

Gerar Planilha

Gerar PDF

DADOS DO ITEM				DADOS DA COMPRA			DADOS DA INSTITUIÇÃO				VALORES							
CÓDIGO BR	DESCRIÇÃO CATMAT	UNIDADE DE FORNECIMENTO	GENÉRICO	DATA COMPRA	MODALIDADE DA COMPRA	DATA INSERÇÃO	TIPO COMPRA	FABRICANTE	FABRICANTE/FORNECEDOR	NOME DA INSTITUIÇÃO	MUNICÍPIO	UF	QTD ITENS COMPRADOS	PREÇO UNITÁRIO	CMED - PREÇO REGULADO	COMPETÊNCIA CMED	MÉDIA PONDERADA	
BR0293025	HASTE FLEXÍVEL, MATERIAL HASTE:PLÁSTICO, TIPO HASTE-COM RANHURAS, MATERIAL PONTA-ALGODÃO, CARACTERÍSTICAS ADICIONAIS:COM 2 PONTAS	CAIXA 150.00 UN	Não	05/06/2018	Pregão	13/07/2018	A	HIGIE-TOPP INDUSTRIA E COMERCIO DE PRODUTOS HIGIENICOS E TEXTÉIS LTDA.	V.P. - MEDICAMENTOS - EIRELI - ME	MUNICÍPIO DE PEDERNEIRAS	PEDERNEIRAS	SP	66	2,8500	N/A	N/A	2,8689	001119

Mostrando 21 à 23 de 23 registro(s)

Primeiro Anterior 1 2 Próximo Último

DADOS DO ITEM				DADOS DO COMPRA			DADOS DO FABRICANTE/FORNECEDOR				DADOS DA INSTITUIÇÃO			VALORES			
CÓDIGO BR	DESCRIÇÃO CATMAT	UNIDADE DE FORNECIMENTO	GENÉRICO	DATA COMPRA	MODALIDADE DA COMPRA	DATA INSERÇÃO	TIPO COMPRA	FABRICANTE	FORNECEDOR	NOME DA INSTITUIÇÃO	MUNICÍPIO	UF	QTD ITENS COMPRADOS	PREÇO UNITÁRIO	CMED - PREÇO REGULADO	COMPETÊNCIA CMED	MÉDIA PONDERADA
BR0293025	HASTE FLEXÍVEL, MATERIAL HASTE PLÁSTICO, TIPO HASTE.COM PANHURAS, MATERIAL PONTA-ALGODÃO CARACTERÍSTICAS ADICIONAIS.COM 2 PONTAS	CAIXA 100,00 UN	Não	21/08/2018	Pregão	28/09/2018	A	M.T. INDUSTRIA E COMERCIO DE PRODUTOS PARA HIGIENE LTDA	PRIORITTA PRODUTOS HOSPITALARES - EIRELI	FUNDO MUNICIPAL DE SAUDE DE BASTOS	BASTOS	SP	50	2.8598	N/A	N/A	1,7697
BR0293025	HASTE FLEXÍVEL, MATERIAL HASTE PLÁSTICO, TIPO HASTE.COM PANHURAS, MATERIAL PONTA-ALGODÃO CARACTERÍSTICAS ADICIONAIS.COM 2 PONTAS	CAIXA 150,00 UN	Não	17/09/2018	Pregão	08/11/2018	A	M.T. INDUSTRIA E COMERCIO DE PRODUTOS PARA HIGIENE LTDA	DENTAL HIGIX PRODUTOS ODONTOLÓGICOS MÉDICOS HOSPITALARES EIRELI	MUNICÍPIO DE ANTONIO OLINTO	ANTONIO OLINTO	PR	40	2.9000	N/A	N/A	2,8669

Suporte a sistemas: 136 - opção 8
 e-mail: suporte.sistemas@datasus.gov.br
 Fale conosco: <http://datasus.saude.gov.br/fale-conosco>

001120

6.

001121
b

Item 350



Faça sua busca aqui...

Buscar

fale conosco:
11 2424.72130
Login (/account)
Pedidos (/account/orders)
Meu Carrinho (/checkout/#cart)

R\$ 136,410

CenterMedical (/) (https://centermedical.com.br/adulto.centermedical.com.br/resgate-e-salvamento) (aparelho-de-pressao) (aparelho-medico) (balancas) (estetoscopio) (acessibilidade-e-mobilidade) (oxigenoterapia) (equipamento-hospitalar) (produto-de-uso-pessoal)

Imobilizador de Cabeça - Adulto

☆☆☆☆☆ (Avalie agora!)

O Imobilizador de Cabeça Adulto é utilizado no resgate e transporte de vítimas, este produto é indicado para imobilizar ...
(Leia mais)

De: R\$ 159,99
Por: R\$ 104,00
Ou 3x De R\$ 34,66

Ou R\$ 93,60
à vista com 10% de
desconto no Boiêto.

Quantidade

- 1 +

COMPRAR

Calculo de frete
(Não sei meu CEP)

OK

Entenda o prazo

Veja mais de:

Resgate e Salvamento (https://www.centermedical.com.br/resgate-e-salvamento) | CenterMedical (/) |

(https://twitter.com/centermedical) (https://www.pinterest.com/pin/create/button?url=http://www.centermedical.com.br/imobilizador-de-cabeça-adulto/p&description=http://www.centermedical.com.br/imobilizador-de-cabeça-adulto/p)

Descrição Completa

Descrição Completa

Imobilizador de Cabeça - Adulto

O Imobilizador de Cabeça Adulto é produzido em ABS e preso com velcro ao tecido que reveste a prancha, este artigo possui dois cintos de imobilização reguláveis para testa e queixo, é resistente a impactos e possui orifício auricular de 80 mm para verificação de sangramento, seu material de espuma de vinil emborrachada, torna este imobilizador de cabeça impermeável e lavável.

Informações Adicionais:

- Produzido em ABS
- Preso com Velcro ao tecido
- Possui dois cintos de imobilização
- Possui orifício auricular de 80 mm
- Feito em material de espuma vinil emborrachada

Informações Técnicas:

- Impermeável
- Lavável
- Base fixada na prancha 40 x 26 cm
- Laterais fixadas na base 23,5 x 14 x 6 cm
- Orifício auricular para verificação de sangramento de 80 mm.

*** IMAGEM MERAMENTE ILUSTRATIVA.

jet

001122

CATEGORIAS

[medjet.com.br](#) ➤ [Resgate e Salvamento](#) ➤ [Colar Cervical Resgate](#) ➤ [IMOBILIZADOR DE CABEÇA HEAD BLOCK TECNIMED](#)

Clique na foto para ampliar a imagem

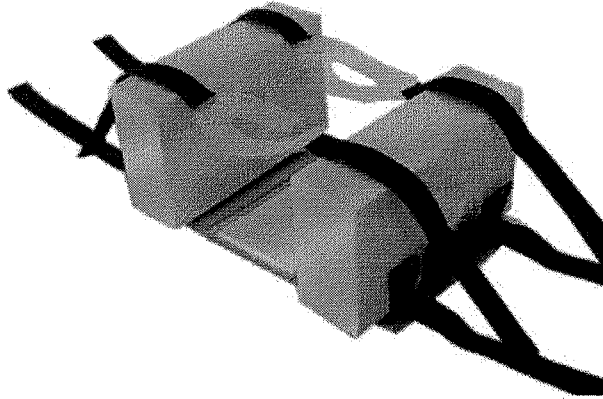

IMOBILIZADOR DE CABEÇA HEAD BLOCK TECNIMED

Para pacientes com dois ou mais anos de idade. Cintos de nylon. - Colar Cervical Resgate - Tecnimed - Cód: 792

Mais sobre o produto ★★★★★

Avalie agora (2 Votos - nota: 9 / 10)

R\$ 115,05

Ganhe 7% de desconto à vista:

R\$ 107,00

Parcelamento no Cartão:

3x de R\$ 38,35 [ver todos](#)[Comprar Agora](#)

Disponível - Pronta entrega



Calcule valor e prazo de entrega estimado para sua região

Digite seu CEP: [Calcular Frete](#) (procurar CEP)**Aproveite e compre junto**

IMOBILIZADOR DE CABEÇA HEAD BLOCK TECNIMED

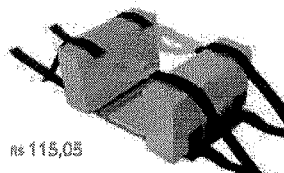

R\$ 115,05

[Voltar ao Topo](#)

RELATÓRIO PÚBLICO
(medicamentos, materiais médico-hospitalares e gases medicinais)

PESQUISAR POR

ITEM
 MODALIDADE
 INSTITUIÇÃO
 FORNECEDOR
 FABRICANTE
 FAIXA
 PERÍODO
 BASE SIASG (Compras Federais)
 TIPO DE COMPRA

ITEM

Código BR:

Descrição CATMAT:

Unidade de Fornecimento:

Genérico: Sim Não
 Dados Agrupados

Adicionar

Grupo:

Classe:

PDM:

UF:
 Município:

Pesquisar

Limpar

RESULTADO

Os registros exibidos especificam as compras realizadas nos últimos 18 meses, o que corresponde ao seguinte período: 19-09-2017 a 19/03/2019
Base de Dados BPS

Gerar Planilha

Gerar PDF

DADOS DO ITEM				DADOS DA COMPRA			DADOS DO FABRICANTE/FORNECEDOR			DADOS DA INSTITUIÇÃO				VALORES				
CÓDIGO BR	DESCRIÇÃO CATMAT	UNIDADE DE FORNECIMENTO	GENÉRICO	DATA COMPRA	MODALIDADE DA COMPRA	DATA INSCRIÇÃO	TIPO COMPRA	FABRICANTE	FABRICANTE	FORNECEDOR	NOME DA INSTITUIÇÃO	MUNICÍPIO	UF	QTD ITENS COMPRADOS	PREÇO UNITÁRIO	CMED - PREÇO REGULADO	COMPETÊNCIA CMED	MÉDIA PONDERADA
BR0442829	IMOBILIZADOR, MATERIAL: POLIURETANO, APLICAÇÃO: POSICIONADOR DE PACIENTES, MODELO: SUPORTE CABEÇA E PESCOÇO, COMPONENTES ADICIONAIS: CONJUNTO CERCA DE 6 UNIDADES, DIFERENTES TAMANHOS	UNIDADE	Não	17/10/2017	Tomada de Preços	07/01/2019	A	RESGATE SP PRODUTOS PARA RESGATE, APH E EPLTDA - ME	RESGATE SP PRODUTOS PARA RESGATE, APH E EPLTDA - ME	EFETIVE PRODUTOS MEDICO-HOSPITALARES LTDA - ME	FUNDO MUNICIPAL DE SAUDE DE LUPIONOPOLIS	LUPIONOPOLIS	PR	5	78,6500	N/A	N/A	116,8938

001133
6

DADOS DO ITEM				DADOS DA COMPRA				DADOS DO FORNECEDOR				DADOS DA INSTITUIÇÃO				VALORES			
CÓDIGO BR	DESCRIÇÃO CATMAT	UNIDADE DE FORNECIMENTO	GENÉRICO	DATA COMPRA	MODALIDADE DA COMPRA	DATA INSERÇÃO	TIPO COMPRA	FABRICANTE	FABRICANTE FORNECEDOR	NOME DA INSTITUIÇÃO	MUNICÍPIO	UF	QTD. ITENS COMPRADOS	PREÇO UNITÁRIO	CMED - PREÇO REGULADO	COMPETÊNCIA CMED	MÉDIA PONDERADA		
BR0442829	IMOBILIZADOR, MATERIAL: POLIURETANO, APLICAÇÃO: POSICIONADOR DE PACIENTES, MODELO: SUPORTE CABEÇA E PESCOÇO, COMPONENTES ADICIONAIS: CONJUNTO CERCA DE 6 UNIDADES, DIFERENTES TAMANHOS	UNIDADE	Não	11/05/2018	Pregão	31/10/2018	A	CONFORTELL INDUSTRIA E COMERCIO DE PRODUTOS ORTOPÉDICOS LTDA - ME	HOSPIDROGAS COMERCIO DE PRODUTOS HOSPITALARES LTDA	FUNDO MUNICIPAL DE SAUDE DE ALEGRE	ALEGRE	ES	11	134,1900	N/A	N/A	116,8338		

Suporte a sistemas: 136 - opção 8
 e-mail: suporte.sistemas@datasus.gov.br
 Fale conosco: <http://datasus.saude.gov.br/fale-conosco>

001124

Jo.

Item 351 001125
b.
R\$ 223,210

Extra.com.br > Beleza e Saúde > Tratamento de Ar > Nebulizadores e Inaladores

Inalador e Nebulizador NS Inaladores Inalamax Plus, Ar Comprimido, Conjunto para Inalação,

(Cód. Item 4964750) Outros produtos NS

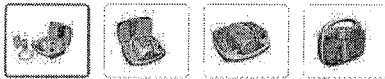

Oferta principal

Mais ofertas deste produto

Confira outras lojas que vendem o mesmo produto: De R\$198,90 até R\$279,90
Vendido e entregue por **MACONEQUI**

Você Merece Garantia Extra

Este produto é vendido por um lojista parceiro e é garantido pelo Extra.com.br, que acompanha o pedido da compra até a entrega. Saiba mais

Por: **R\$198,90**

ou até 3x de R\$66,30 sem juros
Ver Parcelas

Comprar

Pague com o Cartão Extra ou do Grupo Pão de Açúcar

APROVEITE: Pague R\$198,90 em 1x ou em até 4x de R\$49,73 sem juros.
Não tem o Cartão Extra ? Peça já o seu.



Informe seu CEP:

Ok

Pagamento

Cartão Extra

2x sem juros	R\$99,45
3x sem juros	R\$66,30
4x com juros (1,49% a.m.)	R\$51,59
5x com juros (1,49% a.m.)	R\$41,58
6x com juros (1,49% a.m.)	R\$34,90
7x com juros (1,49% a.m.)	R\$30,13
8x com juros (1,49% a.m.)	R\$26,56
9x com juros (1,49% a.m.)	R\$23,78

PUBLICIDADE

Anúncio

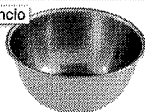

Cuba Inox Redonda para Asse...

Surya Dental

SAIBA MAIS

Quem procura este item também se interessa por

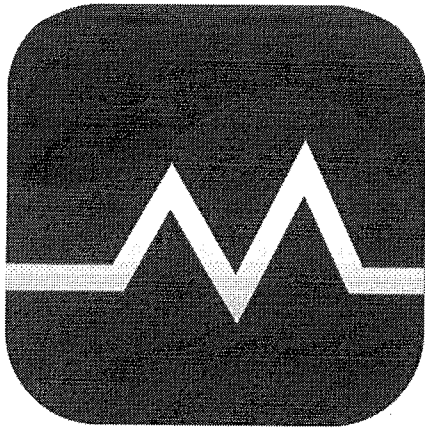

001126

MAGAZINE MÉDICA.COM

(/)



Entre ou
cadastre-se (/accounts/registro/login/)



Meus
pedidos (/historico/)



Fale
conosco



Meu
carrinho
0 Itens



INÍCIO (/) / CUIDADOS PESSOAIS (/CATEGORIAS/CUIDADOS-PESSOAIS/) / INALADORES E NEBULIZADORES (/CATEGORIAS/CUIDADOS-PESSOAIS/INALADORES-E-NEBULIZADORES/) / INALADOR NEBULIZADOR ULTRASSÔNICO COMPLETO RESPIRAMAX NS

INALADOR NEBULIZADOR ULTRASSÔNICO COMPLETO RESPIRAMAX NS

Cód.: 17388

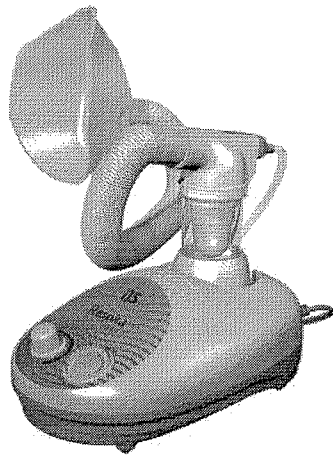

NS

(/marcas/ns/)

Clique aqui!

Por R\$ 181,29 à vista

no boleto bancário (5% desc. já calculado)

No cartão R\$ 190,83 ou em até 12x de R\$ 17,42 com juros de 0,79% a.m.

Formas de pagamento (/)

Frete Grátis SC

Fale conosco



Olá, o que está procurando hoje?

Pesqu
isar

OFERTAS

LOJAS

CURSOS

CONTA

CARRINHO

ELEOTERAPIA

FISIOTERAPIA

ESTÉTICA

EDUCAÇÃO
FÍSICA

PILATES

COSMÉTICOS

REABILITAÇÃO

BELEZA E
CUIDADOS

FITNESS

MÓVEIS

Você está em: [Página Inicial](#) > [Beleza E Cuidados](#) > [Cuidados Respiratórios](#) > [Inaladores](#) > Inalador Nebulizador Para Inalação Inalar Compact

Inalador Nebulizador Para Inalação Inalar Compact

(Cod. 787)

(0) Clique e veja!

Marca: **Ns**

Disponibilidade: **Pronta Entrega**

[VEJA A DESCRIÇÃO COMPLETA](#)



32% OFF



~~R\$ 279,90~~

Por R\$ 189,90

3x de R\$ 63,30 sem juros

à vista: R\$ 176,61

7% DE DESCONTO À VISTA

COMPRAR

ADICIONAR AO CARRINHO

Consultar prazo e valor do frete:

CEP

OK

ENTENDA COMO RETIRAR NA LOJA ▼



PRODUTOS VISITADOS POR QUEM PROCURA ESTE ITEM

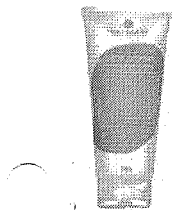

(0)

SABONETE PEELING COM
ACIDO SALICILICO ACNE
CONTROL 200C...

~~R\$ 123,75~~

Por R\$ 107,10

2x de R\$ 53,55 sem juros

à vista: R\$ 99,60

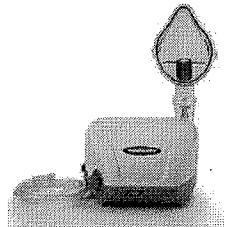

(0)

INALADOR COMPRESSOR
MD1300 - MEDICATE

~~R\$ 199,00~~

Por R\$ 149,90

2x de R\$ 74,95 sem juros

à vista: R\$ 139,41

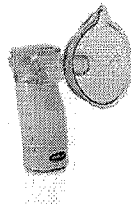

(0)

INALADOR NEBULIZADOR
PORTÁTIL MESH MD4000 -
MEDICATE

~~R\$ 699,90~~

Por R\$ 519,90

10x de R\$ 51,99 sem juros

à vista: R\$ 483,51

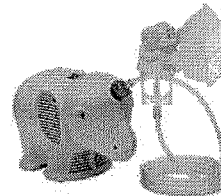

(0)

INALADOR COMPRESSOR
INALAFANTE INFANTIL -
BIVOLT - NS

~~R\$ 249,90~~

Por R\$ 199,90

3x de R\$ 66,63 sem juros

à vista: R\$ 185,91

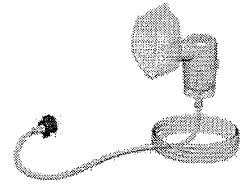

(1)

KIT MICRONEBULIZADOR -
ADULTO - NS

~~R\$ 15,90~~

Por R\$ 10,90

1x de R\$ 10,14 sem juros

à vista: R\$ 10,14

DESCRIÇÃO

O Inalar Compact é um inalador a ar comprimido desenvolvido com tecnologia de ponta, sendo indispensável no tratamento de problemas respiratórios.

Recomendado por médicos, Inalação rápida e eficiente, Fácil manuseio, Baixo consumo de energia e baixo nível de ruído.

DADOS TÉCNICOS

- Garantia de 01 ano.

- Registro Anvisa: 10355390013

- Tensão: 127/220 (VCA)

- Frequência: 60Hz (50Hz sob encomenda)

- Consumo: 80W

RELATÓRIO PÚBLICO
(medicamentos, materiais médico-hospitalares e gases medicinais)

PESQUISAR POR

ITEM
 MODALIDADE
 INSTITUIÇÃO
 FORNECEDOR
 FABRICANTE
 FAIXA
 PERÍODO
 BASE SIASG (Compras Federais)
 TIPO DE COMPRA

ITEM

Código BR:
 Descrição CATMAT:

Unidade de Fornecimento:
 Genérico: Sim Não
 Adicionar Dados Agrupados

Grupo: ▼

Classe: ▼

PDM:

UF: ▼
 Município: ▼

Pesquisar Limpar

RESULTADO

Os registros exibidos especificam as compras realizadas nos últimos 18 meses, o que corresponde ao seguinte período: 19-09-2017 a 19/03/2019
Base de Dados BPS

Mostrar 20 ▼

DADOS DO ITEM			DADOS DA COMPRA				DADOS DO FABRICANTE/FORNECEDOR			DADOS DA INSTITUIÇÃO				VALORES				
CÓDIGO BR	DESCRIÇÃO CATMAT	UNIDADE DE FORNECIMENTO	DATA COMPRA	MODALIDADE DA COMPRA	DATA INSERÇÃO	TIPO COMPRA	FABRICANTE	FABRICANTE	FABRICANTE	FORNEDOR	NOME DA INSTITUIÇÃO	MUNICÍPIO	UF	QTD ITENS COMPRADOS	PREÇO UNITÁRIO	CMED - PREÇO REGULADO	COMPETÊNCIA CMED	MÉDIA PONDERADA
Nenhum registro encontrado..																		

001128
b

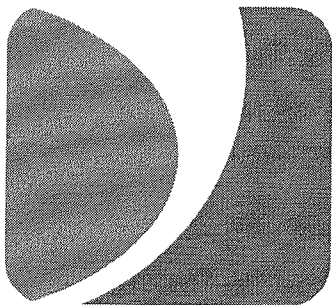

Item 352
R\$ 16,906
Dental Med Sul
Distribuindo Sorrisos

001129
lo.

(<https://www.dentalmedsul.com.br/>)

☰ <https://checkout.dentalmedsul.com.br/AtualizarDados>

Home (<https://www.dentalmedsul.com.br/>)>BIOSSEGURANÇA (<https://www.dentalmedsul.com.br/biosseguranca>)

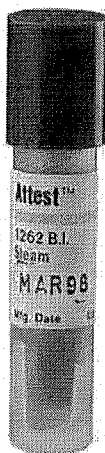

Tweetar (<https://twitter.com/share>) Indicar Produto

INDICADOR BIOLÓGICO ATTEST 1262 (3M)

SKU 25.9536

embalagem com 10 unidades



☆☆☆☆☆ AVALIE

R\$ 188,00

18,80

QUANTIDADE 1 ▼

ADICIONAR AO CARRINHO



- ▶ Consulte opções de parcelamento
- ▶ Consulte frete e prazo de entrega

INFORMAÇÕES

Indicação:

Indicado para realizar a monitorização dos ciclos de esterilização a vapor.

Características:

* Composto por uma tira de papel contendo uma população microbiana mínima de 100.000 (cem mil) esporos secos e calibrados de *Geobacillus stearothermophilus* (ATCC 7953, com Certificado de Qualidade Assegurada), para controle biológico dos processos de esterilização à vapor saturado.

001130

MEU CARRINHO (0)

O que você está procurando?

Ver Todas

Avaliação Física
e Fitness

Estetoscópios

Balanças

Aparelhos
MédicosEquipamentos
Médicos

Especialidades

Biossegurança

Kits

Odontologia

Fisioterapia

Modelos
AnatômicosPreços
Imbatíveis

OFERTAS

Página Inicial | Biossegurança | Indicador Biológico

Indicador Biológico SporTest Pacote com 3 caixas com 10 unidades - Cristófoli

Cod. de Referência:

★★★★★ Avalie

Por: R\$ 417,60

(ou R\$ 388,37 para pagamento à vista)

ou 6X de R\$ 69,60 sem juros

[Formas de Parcelamento](#)**COMPRAR**

Produto disponível

CALCULAR O FRETE NÃO SEI O CEPQtd: CEP: [SIMULAR FRETE](#)

Descrição

Indicador Biológico SporTest Pacote com 3 caixas com 10 unidades - Cristófoli

Indicador biológico desenvolvido para a monitorização e avaliação dos ciclos de esterilização em autoclaves a vapor.

Sistema claro e de fácil interpretação dos resultados do processo de esterilização. Quando a esterilização for bem sucedida a ampola teste permanecerá roxa e a ampola controle mudará para amarelo;

Resultados finais após apenas 24 horas de incubação (Certificado pelo FDA / US).

Único que contém indicador químico Classe 4 na etiqueta de identificação.

Apresentação: **3 caixas com 10 unidades**

Acompanha manual de instruções com área para documentação e arquivamento dos resultados;

Validade: 24 meses a partir da data de fabricação;

Fabricante: SPSmedical - USA;

Para mais informações, consulte o Manual de Instruções.

Este produto é importado pela Cristófoli Biossegurança, empresa brasileira fabricante e importadora de produtos para a saúde com a certificação ISO 13485 -

Produtos para a saúde - Sistemas de Gestão da Qualidade - Requisitos para fins Regulamentares e atendimento aos Requisitos da RDC 16/2013-BPF ANVISA.

Produtos Relacionados

Olá, o que está procurando hoje?

Pesqu
isar

OFERTAS

LOJAS

CURSOS

CONTA

CARRINHO

ELETRoterapia

FISIOTerapia

ESTÉTICA

EDUCAÇÃO
FÍSICA

PILATES

COSMÉTICOS

REABILITAÇÃO

BELEZA E
CUIDADOS

FITNESS

MÓVEIS

Você está em: [Página Inicial](#) > [Dermatologia](#) > [Estufas E Autoclaves](#) > [Acessórios De Esterilização](#) > Indicador Biológico Steritest C/10 Unidades - Cristófoli

Indicador Biológico Steritest C/10 Unidades - Cristófoli

(Cod. 09916)

(0) Clique e veja!

Marca: **Cristofoli**

Disponibilidade: **Pronta Entrega**

[VEJA A DESCRIÇÃO COMPLETA](#)



66% OFF

001131
17,999 0.
FRETE GRÁTIS TODO BRASIL

R\$ 179,90

Por R\$ 59,90

1x de R\$ 56,90 sem juros

à vista: R\$ 56,90

5% DE DESCONTO À VISTA

COMPRAR

ADICIONAR AO CARRINHO

Consultar prazo e valor do frete:

CEP

Ok

ENTENDA COMO RETIRAR NA LOJA



VOCÊ ESTÁ VENDO

COMPRE JUNTO

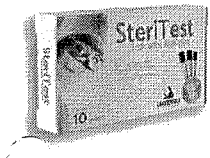

+

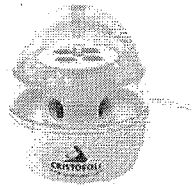

+

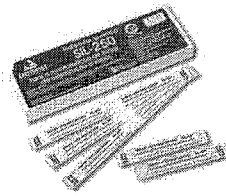

=

Compre os 3 produtos

R\$ 869,70

Por R\$ 499,70

à vista: R\$ 474,70

COMPRAR JUNTO

(0)

INDICADOR BIOLÓGICO STERITEST C/10 UNIDADES - CRISTÓFO...

R\$ 179,90

Por R\$ 59,90

à vista: R\$ 56,90

(0)

MINI INCUBADORA PARA TESTES BIOLÓGICOS - BIVOLT - CRISTI...

R\$ 499,90

Por R\$ 299,90

à vista: R\$ 284,90

(0)

INDICADOR QUÍMICO SIL-250 CLASSE 4 - CRISTÓFOLI

R\$ 189,90

Por R\$ 139,90

à vista: R\$ 132,90

DESCRIÇÃO

O **Indicador biológico SteriTest** com 10 unidades da Cristófoli é utilizado para monitoramento de ciclos de esterilização a vapor, contendo uma população mínima 10 elevado a 5ª esporos impregnados de *Geobacillus Stearothermophilus* ATCC7953. De fácil utilização, não necessita de análise ou teste sofisticado em laboratório, dando os resultados finais após apenas 24 horas de incubação.



RELATORIO PÚBLICO
(medicamentos, materiais médico-hospitalares e gases medicinais)

PESQUISAR POR

- ITEM
- MODALIDADE
- INSTITUIÇÃO
- FORNECEDOR
- FABRICANTE
- FAIXA
- PERÍODO
- BASE SIASSG(Compras Federais)
- TIPO DE COMPRA

ITEM

Código BR:

BR:

Descrição CATMAT:

Unidade de Fornecimento:

Genérico: Sim Não

Dados Agrupados

Adicionar

Grupo:

Classe:

PDM:

UF: Município:

Pesquisar

Limpar

RESULTADO

Os registros exibidos especificam as compras realizadas nos últimos 18 meses, o que corresponde ao seguinte período: 19-09-2017 a 19/03/2019
Base de Dados BPS

Gerar Planilha

Gerar PDF

Mostrar 20 ▼

DADOS DO ITEM		DADOS DA COMPRA			DADOS DO FABRICANTE/FORNECEDOR		DADOS DA INSTITUIÇÃO			VALORES							
CÓDIGO BR	DESCRIÇÃO CATMAT	UNIDADE DE FORNECIMENTO	GENÉRICO	DATA COMPRA	MODALIDADE DA COMPRA	DATA INSERÇÃO	TIPO COMPRA	FABRICANTE	FABRICANTE	FORNECEDOR	NOME DA INSTITUIÇÃO	MUNICÍPIO	UF	QTD ITENS COMPRADOS	PREÇO UNITÁRIO	COMPETÊNCIA CMED REGULADO	MÉDIA PONDERADA
Nenhum registro encontrado..																	

001132
6

Supporte a sistemas: 136 - opção 3
e-mail: suporte_sistemas@datasus.gov.br
Fale conosco: <http://datasus.saude.gov.br/fale-conosco>

Precisa de ajuda?

Acompanhe seu Pedido

18:00 2ª Via do Boleto

Entre ou Cadastre-se Minha Conta

001133
lo.

O que você procura?

R\$ 148,963 Item 353

Por Categoria

Repetir Pedido

Tudo Que Você Precisa

Promoções



Dental Cremer | Biossegurança | Indicador De Esterilização

Produto

Indicação

Características

Itens Inclusos



Indicador Químico Integrador - 2I

Cod. de Referência: 100247

☆☆☆☆☆ (0)

Avalie este produto

Embalagem com 250 unidade. Classe 4.



FRETE GRÁTIS! NAS COMPRAS ACIMA DE R\$100,00

Por: **R\$135,90**

Condições de Pagamento [+]

QUANTIDADE:

1

COMPRAR

VOCÊ ESTÁ EM UM AMBIENTE SEGURO

APROVEITE E COMPRE JUNTO



+

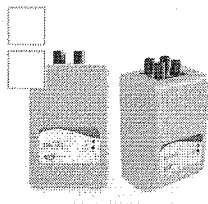

+

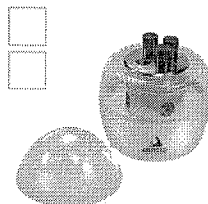

=

Leve junto por:

R\$ 630,90

COMPRAR TODOS

Indicador Químico Integrador - 2I

Mini Incubadora Incub para 4 Ampolas - Agir

Mini Incubadora - Cristófoli

Embalagem com 250 unidade. Classe 4.

Unidade. Bivolt.

Unidade.

☆☆☆☆☆ (8)

A partir de: **R\$ 135,90**

A partir de: **R\$ 199,00**

A partir de: **R\$ 296,00**

1

1

1

Indicação

Características

Itens Inclusos

Indicado para monitorar internamente os pacotes/envelopes em ciclos de esterilização a vapor.

POSSO AJUDAR?

OPINIÕES DOS CONSUMIDORES

Você está em: [Home](#) > [Esterilização](#) > [Indicadores de Esterilização](#) > **INDICADOR QUÍMICO CLASSE 4 para esterilização por Formaldeído C/250 CLEAN UP**

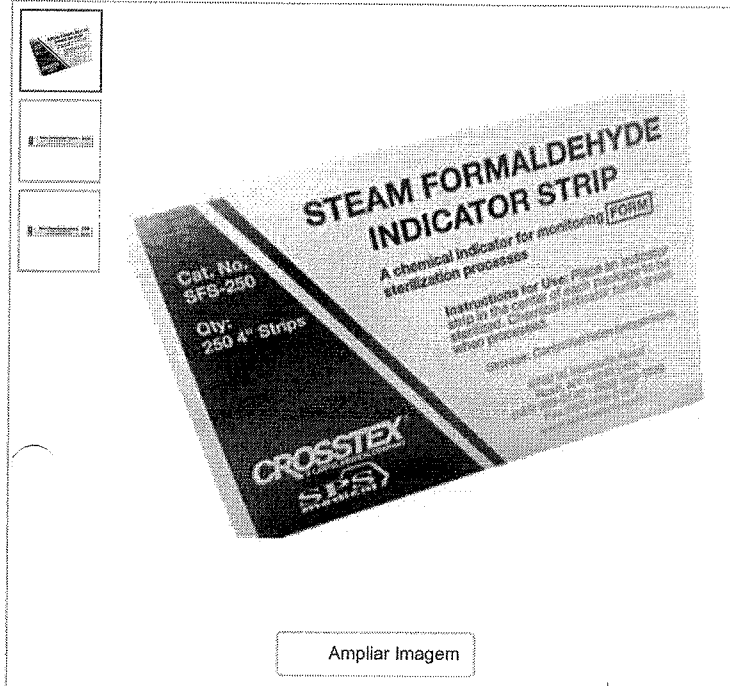
[Ampliar Imagem](#)

INDICADOR QUÍMICO CLASSE 4 para esterilização por Formaldeído C/250 CLEAN UP

em 0 avaliações. Dê sua avaliação

Desenvolvido para monitorar o processo de esterilização por Vapor a Baixa Temperatura e Formaldeído (VBTF), o indicador químico interno Tipo 4

Marca: Clean Up

Referência: 36878

Conteúdo: C/250

Disponibilidade: Disponível em 5 dias

Seção: Esterilização

R\$ 159,00

Valor à vista: R\$ 151,05 à vista.

COMPRE MAIS E GANHE DESCONTO!

A partir de 10 unidades **R\$ 157,41 (cada)**

QUANTIDADE

- 1 +

\$ Saiba como pagar

🚚 Calcule o frete

🗨 Tire suas dúvidas

★ Indique este produto

♥ Lista

Descrição

INDICADOR QUÍMICO CLASSE 4 para esterilização por Formaldeído C/250 CLEAN UP

Indicador Químico Vapor Baixa Temperatura Formaldeído

Desenvolvido para monitorar o processo de esterilização por Vapor a Baixa Temperatura e Formaldeído (VBTF), o indicador químico interno Tipo 4 monitora a penetração do agente esterilizante indicando que o gás formaldeído penetrou em todos os pacotes.

Quem viu, também viu

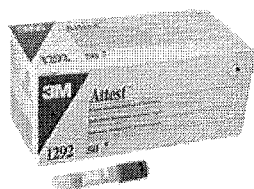

INDICADOR BIOLÓGICO ATTEST 1292 VP 3HORAS C/50 3M

Valor à vista: R\$ 2.610,31

 [Adicionar ao carrinho](#)



RIOSCOPE OPA GALÃO 5 LITROS RIOQUÍMICA

Valor à vista: R\$ 474,99

 [Adicionar ao carrinho](#)



Estamos Online - Fale Conosco



001135

BUSQUE O SEU PRODUTO AQUI...



DESCARTÁVEIS

DIABETES

ESTERILIZAÇÃO

FIO DE SUTURA

LABORATÓRIO

LUVAS

MATERIAL
MÉDICOPROTEÇÃO
PROFISSIONAL

DEPARTAMENTOS

DEA - DESFIBRILADOR
EXTERNO AUTOMÁTICOPROMOÇÕES OU QUEIMA DE
ESTOQUE

APARELHO DE PRESSÃO

APARELHO DE PRESSÃO DIGITAL
BRACEIRA E PEÇAS DE REPOSIÇÃO
ESFIGMOMANÔMETRO ANERÓIDE
ESFIGMOMANÔMETRO RODÍZIO E PAREDE

APARELHO MÉDICO

ASPIRADOR DE SECREÇÃO
AVALIAÇÃO
BALANÇA
CABO E BATERIA
DERMATOSCÓPIO
DESFIBRILADOR
DETECTOR FETAL
DOPPLER
ELETRODO
INALADOR E NEBULIZADOR
KIT ACADÊMICO
LANTERNA CLÍNICA
LARINGOSCÓPIO
LUPA E FOTÓFORO
MALETA MÉDICA E ESTOJO
MARTELO DE REFLEXO E ESTESIÓMETRO
OFTALMOSCÓPIO
OTOSCÓPIO
OXÍMETRO
TRICOTOMIA - APARELHOS E LÂMINAS
ULTRASSOM E ECG
UMIDIFICADOR E PURIFICADOR

CADEIRA DE RODAS

ANDADOR
BANCO PARA BANHO
BARRA DE APOIO
BENGALA
CADEIRA DE RODA AÇO
CADEIRA DE RODA ADULTO
CADEIRA DE RODA ALUMÍNIO
CADEIRA DE RODA INFANTIL
CADEIRA DE RODAS HOSPITALAR
CADEIRA DE RODAS POSTURAL
CADEIRA PARA BANHO
CADEIRA RODA MOTORIZADAS
MULETA

VOCÊ ESTÁ EM: HOME > ESTERILIZAÇÃO > INDICADORES DE ESTERILIZAÇÃO > INDICADOR QUÍMICO CLASS
PARA ESTERILIZAÇÃO A VAPOR C/250 CLEAN UP

INDICADOR QUÍMICO (C)
MULTIPARAMÉTRICO T
ESTERILIZAÇÃO A VAPOR

em 0 avaliações. E

Indicador QUÍMICO MULTIPARAMÉTRICO CLEA
VAPOR Indicadores Químicos CLASSE 04

MARCA: CLEAN UP RICONTEÚDO: C/250 DI

SEÇÃO: ESTERILIZAÇÃO

R\$ 151,99 à vista.

Total a prazo: R\$ 159,99

QUANTIDADE

- 1 +

\$ Saiba como pagar

Calcule o

Tire suas dúvidas ★ Indique este pro



Descrição

INDICADOR QUÍMICO CLASSE 4 MULTIPARAMÉTRICO TIRAS PARA ESTERILIZAÇÃO A VA

O INDICADOR QUÍMICO multi-parâmetros CLEAN Test indica se o VAPOR penetr
colocação da tira, que geralmente é o centro geométrico do pacote.

O INDICADOR é coberto por uma substância química que muda sua coloração de
quando exposta às condições mínimas de tempo e temperatura necessárias ao p
Ciclo de 121°C e 134°C;
Isento de Chumbo;



Pacotes com 250 unidades

Não esterilizado

Esterilizado

Quem viu, também viu

Estamos Online - Fale Conosco

RELATORIO PÚBLICO
(medicamentos, materiais médico-hospitalares e gases medicinais)

PESQUISAR POR

ITEM
 MODALIDADE
 INSTITUIÇÃO
 FORNECEDOR
 FABRICANTE
 FAIXA
 PERÍODO
 BASE SIASG (Compras Federais)
 TIPO DE COMPRA

ITEM

Código BR:

BR:

Indicador Químico, Classe: Classe IV, Tipo Uso: Interno, Tipo Multiparamétrico, Apresentação: Tira de Papel, Características Adicionais: Para Esterilização a Vapor

Unidade de Fornecimento:

Sim
 Não
 Dados Agrupados

Adicionar

Grupo:

Classe:

PDM:

UF:
 Municípios:

Limpar

Pesquisar

Gerar PDF

Gerar Planilha

RESULTADO

Os registros exibidos especificam as compras realizadas nos últimos 18 meses, o que corresponde ao seguinte período: 19-09-2017 a 19/03/2019

Base de Dados: BPS

DADOS DO ITEM			DADOS DA COMPRA			DADOS DO FABRICANTE/FORNECEDOR			DADOS DA INSTITUIÇÃO				VALORES				
CÓDIGO BR	DESCRIÇÃO CATMAT	UNIDADE DE FORNECIMENTO	GENÉRICO	DATA COMPRA	MODALIDADE DA COMPRA	DATA INSERÇÃO	TIPO COMPRA	FABRICANTE	FORNECEDOR	NOME DA INSTITUIÇÃO	MUNICÍPIO	UF	QTD ITENS COMPRADOS	PREÇO UNITÁRIO	CMED - PREÇO REGULADO	COMPETÊNCIA CMED	MÉDIA PONDERADA
BR0332345	INDICADOR QUÍMICO, CLASSE: CLASSE IV, TIPO USO: INTERNO, TIPO MULTIPARAMÉTRICO, APRESENTAÇÃO: TIRA DE PAPEL, CARACTERÍSTICAS ADICIONAIS: PARA ESTERILIZAÇÃO A VAPOR	UNIDADE	Não	15/12/2017	Pregão	26/01/2018	A	CLEAN UP BRAZIL BIOTECNOLOGIA LTDA - ME	CONFIANCA COMERCIAL CIRURGICA - EIRELI - ME	MUNICÍPIO DA LAPA	LAPA	PR	5760	0,1800	N/A	N/A	0,2384
																	0,1136

Mostrando 1 a 5 de 5 registro(s)

DADOS DO ITEM				DA DA COMPRA			DADOS DO FABRICANTE/FORNECEDOR				DA INSTITUIÇÃO				VALORES			
CÓDIGO BR	DESCRIÇÃO CATMAT	UNIDADE DE FORNECIMENTO	GENÉRICO	DATA COMPRA	MODALIDADE DA COMPRA	DATA INSERÇÃO	TIPO COMPRA	FABRICANTE	FORNECEDOR	NOME DA INSTITUIÇÃO	MUNICÍPIO	UF	QTD ITENS COMPRADOS	PREÇO UNITÁRIO	CNED - PREÇO REGULADO	COMPETÊNCIA CIMED	MÉDIA PONDERADA	
BR0332345	INDICADOR QUÍMICO, CLASSE CLASSE IV, TIPO USO:INTERNO, TIPO:MULTIPARAMÉTRICO, APRESENTAÇÃO:TIRA DE PAPEL, CARACTERÍSTICAS ADICIONAIS:PARA ESTERILIZAÇÃO A VAPOR	UNIDADE	Não	30/11/2018	Pregão	21/01/2019	A	MAYCON ROBERT NIEDHARDT	M. MAGALHAES - PRODUTOS HOSPITALARES - ME	MUNICÍPIO DA LAPA	LAPA	PR	10000	0,2500	N/A	N/A	0,2384	
BR0332345	INDICADOR QUÍMICO, CLASSE CLASSE IV, TIPO USO:INTERNO, TIPO:MULTIPARAMÉTRICO, APRESENTAÇÃO:TIRA DE PAPEL, CARACTERÍSTICAS ADICIONAIS:PARA ESTERILIZAÇÃO A VAPOR	UNIDADE	Não	26/01/2018	Pregão	06/06/2018	A	CLEAN UP BRAZIL BIOTECNOLOGIA LTDA - ME	STOKMED PRODUTOS HOSPITALARES LTDA - EPP	MUNICÍPIO DE PIEN	PIEN	PR	3750	0,2600	N/A	N/A	0,2384	
BR0332345	INDICADOR QUÍMICO, CLASSE CLASSE IV, TIPO USO:INTERNO, TIPO:MULTIPARAMÉTRICO, APRESENTAÇÃO:TIRA DE PAPEL, CARACTERÍSTICAS ADICIONAIS:PARA ESTERILIZAÇÃO A VAPOR	UNIDADE	Não	28/06/2018	Pregão	23/07/2018	A	CRISTOFOLI EQUIPAMENTOS DE BIOSSEGURANCA LTDA	ODONTOMEDI - PRODUTOS ODONTOLÓGICOS E HOSPITALARES LTDA - EPP	FUNDO MUNICIPAL DE SAUDE	JURANDA	PR	300	0,7000	N/A	N/A	0,2384	
BR0332345	INDICADOR QUÍMICO, CLASSE CLASSE IV, TIPO USO:INTERNO, TIPO:MULTIPARAMÉTRICO, APRESENTAÇÃO:TIRA DE PAPEL, CARACTERÍSTICAS ADICIONAIS:PARA ESTERILIZAÇÃO A VAPOR	UNIDADE	Não	13/06/2018	Pregão	09/11/2018	A	ORTOFEX INDUSTRIA E COMERCIO DE APARELHOS MEDICOS E ORTOPEDICOS LTDA - ME	COMINTER MATERIAL MEDICO HOSPITALAR LTDA	CONSORCIO INTERMUNICIPAL DE SAUDE	PATO BRANCO	PR	500	105,3000	N/A	N/A	0,2384	

Supporte a sistemas: 136 - opção 6
e-mail: suporte.sistemas@datasus.gov.br
Faça conexão: <http://datasus.saude.gov.br/fale-conosco>

001137
6.



Olá, seja bem vindo(a)! Faça login ou cadastre-se!

001138

86

Pesquisar um produto



Atendimento Minha Conta

Item 354

 TODOS OS
DEPARTAMENTOS

Seringas

Medicamentos

Scalps

Equipos

Sondas

Cateter

Compressa

Aparelhos

Luvas

Aguilhas

Home » EQUIPOS » Equipo Multivias 2 vias com Clamp (Polifix) - VitaGold

R\$ 1,251

Equipo Multivias 2 vias com Clamp (Polifix) - VitaGold

Disponibilidade: IMEDIATA

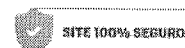
R\$ 1,26

ou R\$1,22 à vista

 Ver opções de
parcelamento

 DIGITE SEU CEP
OK

COMPRAR

Porque comprar na HD:
Desconto para pagamento à vista
Entrega garantida para todo o
Brasil
Produto 100% Original
Compra Segura
Parcelamento sem juros

DESCRIÇÃO

Equipo Multivias 2 vias com Clamp (Polifix) - VitaGold

Dispositivo para administração de medicamentos/soluções; possui 2 conectores luer lock fêmea universais com tampas; Tubo flexível e transparente em PVC de 60mm de comprimento; 2 clamp corta fluxo; Conector 2 vias, um conector luer slip macho universal com protetor. Embalado individualmente em Papel Grau Cirúrgico e filme termoplástico, contendo os dados impressos de identificação, código, lote, data de fabricação e validade e registro no Ministério da Saúde, conforme NBR 14041/1998.

Protetor (Tampa) dos conectores fêmea: componente adaptado aos conectores fêmeas, com a finalidade de vedá-lo e mantém a esterilidade do conector luer fêmea e do interior do infusor.

Conector fêmea: possui 2 conectores Luer Lock fêmea com conicidade de 6% (luer) padrão universal, de acordo com a NBR ISO 594-1/2003.

Clamp corta fluxo: interrompe e reinicia o fluxo com segurança.

Tubo flexível: confeccionado em PVC flexível, atóxico e transparente.

Conector 2 vias: converte 2 entradas em uma saída.

Conector luer macho: possui um conector Luer Slip com conicidade de 6% (luer) padrão universal, de acordo com a NBR ISO 594-1/2003.

Protetor do conector luer macho: mantém a esterilidade do conector luer macho e do interior do infusor.

Embalagem interna: embalado unitariamente em blister constituído de Papel Grau Cirúrgico e filme termoplástico. Mantendo a esterilidade do infusor até o momento do uso, desde que esteja no prazo de validade.

Esterilização: a Gás Óxido de Etileno – ETO.

Validade: 24 meses, desde que a embalagem interna esteja intacta.

Registro: ANVISA nº 10296900113

Normas:

NBR 14041/1998 – Equipo de infusão estéril e de uso único;

ÚLTIMOS VISTOS



001139
10

MAGAZINE MÉDICA.COM

(/)



Entre ou
cadastre-se (/accounts/registro/login/)



Meus
pedidos (/historico/)



Fale
conosco



Meu
carrinho
0 Itens



INÍCIO (/) / DESCARTÁVEIS (/CATEGORIAS/DESCARTAVEIS/) / EQUIPOS (/CATEGORIAS/DESCARTAVEIS/EQUIPOS/) / EQUIPO MULTIVIA C/CLAMP 2 VIAS EMBRAMED

EQUIPO MULTIVIA C/CLAMP 2 VIAS EMBRAMED

Cód.: 110

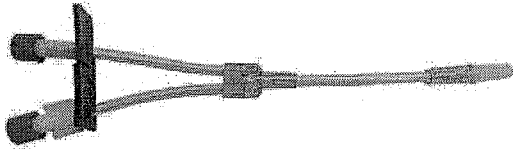

EMBRAMED

(/marcas/embramed/)

Quer revender?

Por R\$ 0,92 à vista

no boleto bancário (5% desc. já calculado)

No cartão R\$ 0,96 ou em até 12x de R\$ 0,09 com juros de 0,79% a.m.

Formas de pagamento (/)

Frete Grátis SC

Condição de frete válida para: Santa Catarina em compras com valor mínimo de R\$ 300,00.





Bem-vindo! Login

Atendimento Aj

Estou procurando por...

Meus
PedidosMeu
CadastroMeu
Carrinho001140
10.

LUVAS

LABORATORIO

DIABETES

ESTERILIZAÇÃO

APARELHO DE PRESSÃO

MATERIAL DE CONSUMO

DESCARTÁVEIS

SANEANTES

Você está em: Home > Material de Consumo > Equipo Multivias Polifix > EQUIPO 2 VIAS POLIFIX MULTIVIAS COM CLAMP C/20 EMBRAMED

EQUIPO 2 VIAS POLIFIX MULTIVIAS COM CLAMP C/20 EMBRAMED

em 0 avaliações. Dê sua avaliação **1,575**

Os Equipo Multivias com Clamp têm como função duplicar o acesso venoso, conectando duas vias de infusão (equipos, extensores) ao acesso venoso (Escalpe, Cateter, Agulha).

Modelo: Polifix Adulto

Marca: EMBRAMED

Referência: 34353

Conteúdo: Pacote com 20

Disponibilidade: Em estoque

Seção: Material de Consumo

R\$ 31,50

Valor à vista: R\$ 29,93 à vista.

COMPRE MAIS E GANHE DESCONTO!

A partir de 20 unidades R\$ 30,87 (cada)

QUANTIDADE

- 1 +

Passe o mouse para ver detalhes

Ampliar Imagem

\$ Saiba como pagar

📦 Calcule o frete

🗨️ Tire suas dúvidas

★ Indique este produto

❤️ Lista

Descrição

Equipo 2 vias Polifix Multivias com Clamp c/20 - Embramed

Os Equipo Multivias com Clamp têm como função duplicar o acesso venoso, conectando duas vias de infusão (equipos, extensores) ao acesso venoso (Escalpe, Cateter, Agulha).

Dispositivo multiplicador de acesso venoso, luer fêmea de 2 vias, com clamp de fechamento rápido nas vias.

Características Gerais:

- Extensão dupla em PVC cristal; - Clamp em cores diferentes; - Conector Luer Fêmea com tampa rosqueável; - Conexão Luer para dispositivo de acesso venoso. Registro Anvisa:10252420050

A conexão distal para dispositivo de acesso venoso no paciente pode ser luer slip ou luer lock.

- Estéril- Esterilizado a Óxido de Etileno
- Fabricado em PVC flexível
- Tubo de 18 cm
- Conector tipo Luer Slip universal
- Pinça Rolete e Corta-Fluxo
- Câmara gotejadora flexível
- Atóxico e Apirogênico
- Descartável e de uso único



Quem viu, também viu

Estamos Online - Fale Conosco

RELATÓRIO PÚBLICO
(medicamentos, materiais médico-hospitalares e gases medicinais)

PESQUISAR POR

- ITEM
- MODALIDADE
- INSTITUIÇÃO
- FORNECEDOR
- FABRICANTE
- FAIXA
- PERÍODO
- BASE SIASG (Compras Federais)
- TIPO DE COMPRA

ITEM

Código BR:

BR:

Unidade de Fornecimento:

Descrição CATMAT:

Unidade de Fornecimento:

Genérico: Sim Não

Adicionar Dados Agrupados

Grupo:

Classe:

PDIM:

UF:

Município:

Pesquisar

Limpar

RESULTADO

Os registros exibidos especificam as compras realizadas nos últimos 18 meses, o que corresponde ao seguinte período: 19-09-2017 a 19/03/2019

Base de Dados: BPS

Gerar Planilha

Gerar PDF

DADOS DO ITEM			DADOS DA COMPRA				DADOS DO FABRICANTE/FORNECEDOR			DADOS DA INSTITUIÇÃO				VALORES				
CODIGO BR	DESCRICOAO CATMAT	UNIDADE DE FORNECIMENTO	DATA COMPRA	MODALIDADE DA COMPRA	DATA INSERCOAO	FABRICANTE	FABRICANTE	FABRICANTE	FABRICANTE	FABRICANTE	NOME DA INSTITUIÇÃO	MUNICIPIO	UF	QTD ITENS COMPRADOS	PRECO UNITARIO	CMED - PRECO REGULADO	COMPETENCIA CMED	MEDIA PONDERADA
Nenhum registro encontrado.																		

Mostrar 20

001141
6



RELATORIO PÚBLICO (medicamentos, materiais médico-hospitalares e gases medicinais)

PESQUISAR POR

- ITEM
- MODALIDADE
- INSTITUIÇÃO
- FORNECEDOR
- FABRICANTE
- FAIXA
- PERÍODO
- BASE SIASG (Compras Federais)
- TIPO DE COMPRA

ITEM

Código BR:

BR:

Descrição CATMAT:

Unidade de fornecimento:

Genérico: Sim Não

Dados Agrupados

Adicionar

Grupo:

Todos

Classe:

Todos

PDMI:

UF:

Todas

Município:

Seleção

Pesquisar

Limpar

RESULTADO

Os registros exibidos especificam as compras realizadas nos últimos 18 meses, o que corresponde ao seguinte período: 16-09-2017 a 16/03/2019

Gerar Planilha

Gerar PDF

DADOS DO ITEM				DADOS DA COMPRA			DADOS DO FABRICANTE/FORNECEDOR			DADOS DA INSTITUIÇÃO			VALORES				
CODIGO BR	DESCRIÇÃO CATMAT	UNIDADE DE FORNECIMENTO	GENÉRICO	DATA COMPRA	MODALIDADE DA COMPRA	DATA INSERÇÃO	TIPO COMPRA	FABRICANTE	FABRICANTE FORNECEDOR	NOME DA INSTITUIÇÃO	MUNICÍPIO	UF	QTD ITENS COMPRADOS	PREÇO UNITÁRIO	CMED - PREÇO REGULADO	COMPETÊNCIA CMED	MÉDIA PONDERADA
Mostrar 20																	

001142

Item 355 R\$ 164,670

DADOS DO ITEM				DA DA COMPRA			DA DA INSTITUIÇÃO				VALORES						
CODIGO BR	DESCRIÇÃO CATMAT	UNIDADE DE FORNECIMENTO	GENÉRICO	DATA COMPRA	MODALIDADE DA COMPRA	DATA INSERÇÃO	TIPO COMPRA	FABRICANTE	FABRICANTE/FORNECEDOR	NOME DA INSTITUIÇÃO	MUNICIPIO	UF	QTD ITENS COMPRADOS	PREÇO UNITÁRIO	CMED - PREÇO REGULADO	COMPETÊNCIA CMED	MÉDIA PONDERADA
BR0376428	INDICADOR QUÍMICO, CLASSE/CLASSE V, TIPO INTEGRADOR, APRESENTAÇÃO/PACOTE PRONTO PARA TESTE, USO ÚNICO, CARACTERÍSTICAS ADICIONAIS:PARA ESTERILIZAÇÃO A VAPOR, COMPONENTES ADICIONAIS:INDICADOR QUÍMICO EXTERNO PARA CONTROLE EXPOSIÇÃO	UNIDADE	Não	21/09/2017	Pregão	01/09/2018	A	CLEAN LIP BRAZIL BIOTECNOLOGIA LTDA - ME	ECO - FARMAS - COMERCIO DE MEDICAMENTOS LTDA - ME	MUNICIPIO DE CONTENDA	CONTENDA	PR	200	1,0700	N/A	N/A	1,0700

Suporte a sistemas: 136 - opção 8
 e-mail: suporte.sistemas@datasus.gov.br
 Fale conosco: <http://datasus.saude.gov.br/fale-conosco>

001143
6

001144

6.

MEU CARRINHO (0)

O que você está procurando?

Ver Todas

Avaliação Física
e Fitness

Estetoscópios

Balanças

Aparelhos
MédicosEquipamentos
Médicos

Especialidades

Biossegurança

Kits

Odontologia

Fisioterapia

Modelos
AnatômicosPreços
Imbatíveis

OFERTAS

Página Inicial | Biossegurança | Indicador Químico

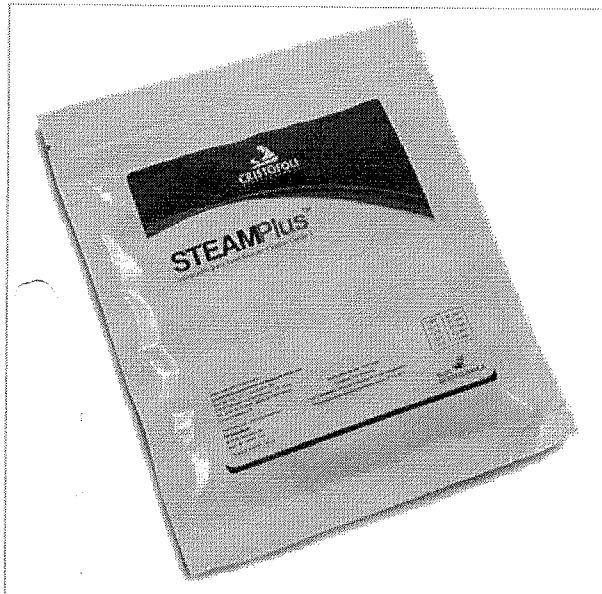

Indicador Químico SteamPlus (Classe 5) Pacote com 100 unidades - Cristófoli

Cod. de Referência:

★★★★★ Avalie

Por: R\$ 156,00

(ou R\$ 145,08 para pagamento à vista)

ou 3x de R\$ 52,00 sem juros

[Formas de Parcelamento](#)

COMPRAR

1,56

Produto disponível

CALCULAR O FRETE NÃO SEI O CEP

Qtd: 1

CEP:

SIMULAR FRETE



Descrição

Indicador Químico SteamPlus (Classe 5) Pacote com 100 unidades - Cristófoli

Indicador Químico Integrador Classe 5 desenvolvido para a monitorização e avaliação dos ciclos de esterilização em autoclaves a vapor. Reage a todos os parâmetros críticos do processo de esterilização a vapor (tempo, temperatura e vapor).

Indicado em todos os pacotes cirúrgicos, em todas as cargas em pacotes desafio para monitorar cargas em autoclaves de acordo com a RDC 15. Para serviços não sujeitos à RDC 15 (Odontologia e Veterinária, por exemplo) sugere-se pelo menos o uso de um integrador por dia em todos os pacotes cirúrgicos ou de acordo com a padronização da instituição, em esterilização por autoclaves a vapor. Permite leitura imediata do resultado através da migração da tinta para a área identificada azul "SAFE". Indicado também para ser armazenado em livro de registro de monitorização ou na ficha do paciente.

Classificação: Classe 5 (ISO 11140-1:2005) / Classe D (EN 867-1);

Composição: Produto livre de chumbo, mercúrio, bário e látex. Resíduo comum;

Parâmetros: Classe 5 - 135°C por 1,5 minutos / 121°C por 21 minutos;

Dimensões da tira: 102 x 19 mm (L x C);

Dimensões da embalagem: 128,58 x 152,40 mm;

Apresentação: Embalagem com 100 unidades;

Prazo de validade informado na embalagem do produto;

Fabricado nos USA, validado de acordo com as Norma ISO 11140-1:2005 e registrado no FDA e de acordo com AMMI ST60;

Produto isento de registro na ANVISA;

Para mais informações, consulte o Manual de Instruções.

Este produto é importado e distribuído pela Cristófoli Biossegurança, empresa brasileira fabricante e importadora de produtos para a saúde com a certificação ISO 13485 - Produtos para a saúde - Sistemas de Gestão da Qualidade - Requisitos para fins Regulamentares e atendimento aos Requisitos da RDC 16/2013 - BPF - ANVISA.



(f) Olá Doutor(a), o que você procura?

001145
lo.

0

(https://dente

Indicador Químico Integrador Steam Plus - Classe 5

☆☆☆☆☆ (Avalie agora!)

CRISTÓFOLI

Embalagem c/ 100 unidades.



(https://cdn.dentalspeed.com/produtos/55

quimico-
integrador-
steam-
plus-
classe-5-
8132.png)

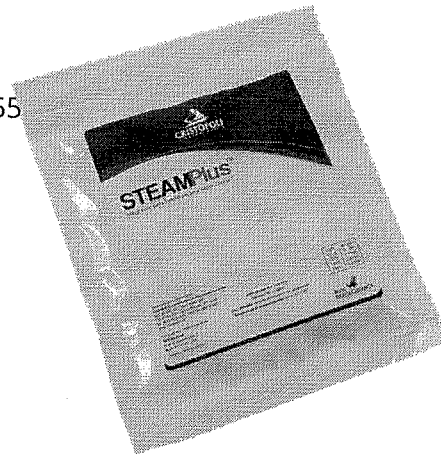

Por apenas

R\$ 169,00

169

Quantidade

Adicionar ao Carrinho

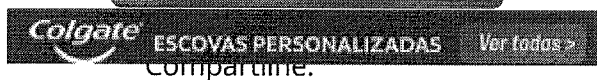

Apresentação Benefícios

- Indicador Químico Integrador Classe 5, indicado em todos os pacotes cirúrgicos, em todas as cargas em pacotes desafio para monitorar cargas em autoclaves de acordo com a RDC 15.
- Para serviços não sujeitos à RDC 15 (Odontologia e Veterinária, por exemplo) sugere-se pelo menos o uso de um integrador por dia em todos os pacotes cirúrgicos ou de acordo com a padronização da instituição, em esterilização por autoclaves a vapor.
- Permite leitura imediata do resultado através da migração da tinta para a área identificada azul.



Bem-vindo! Login

Estou procurando por...

Meus
Pedidos001146
6.

LUVAS

LABORATORIO

DIABETES

ESTERILIZAÇÃO

APARELHO DE PRESSÃO

MATERIAL DE CONSUMO

DES

Você está em: Home > Esterilização > Indicadores de Esterilização > Indicador Químico Integrador SteamPlus CLASSE 5 C/100 CRISTÓFOLI

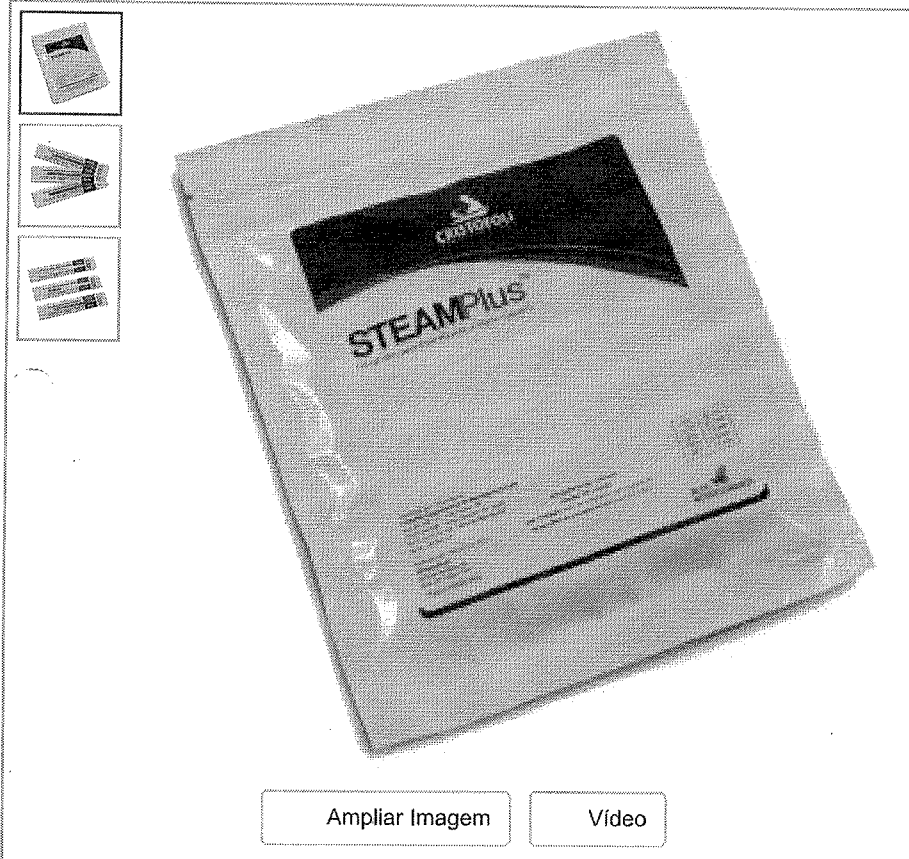

Ampliar Imagem

Vídeo

Indicador Químico Integrador S C/100 CRISTÓFOLI

em 0 avaliações. Dê sua

Indicador químico integrador classe 5 monitorização e avaliação dos ciclos autoclaves a vapor.

Modelo: Indicador químico integrador classe 5**Ma**
Ref**Conteúdo:** Pacote com 100**Dis**
5 di**Seção:** Esterilização**R\$ 169,00**

Valor à vista: R\$ 160,55 à vista.

COMPI

A partir

QUANTIDADE

- 1 +

169,00

\$ Saiba como pagar

🚚 Calcule o frete

🗨️ Tire suas dúvidas

★ Indique este produt

Descrição

Indicador Químico Integrador SteamPlus CLASSE 5 C/100 C

Indicador Químico Integrador Classe 5 desenvolvido para a monitorização e avaliação dos parâmetros críticos do processo de esterilização a vapor (tempo, temperatura e vapor).



Indicado em todos os pacotes cirúrgicos, em todas as cargas em pacotes desafio para monitorar cargas em autoclaves de ac serviços não sujeitos à RDC 15 (Odontologia e Veterinária, por exemplo) sugere-se pelo menos o uso de um integrador por dia e ou de acordo com a padronização da instituição, em esterilização por autoclaves a vapor. Permite leitura imediata do resultac para a área identificada azul "SAFE". Indicado também para ser armazenado em livro de registro de monitorização ou na ficha

Classificação: Classe 5 (ISO 11140-1:2005) / Classe D (EN 867-1);**Composição:** Produto livre de chumbo, mercúrio, bário e látex. Resíduo co**Parâmetros:** Classe 5 - 135°C por 1,5 minutos / 121°C por 21 minutos;

Estamos Online - Fale Conosco

RELATÓRIO PÚBLICO (medicamentos, materiais médico-hospitalares e gases medicinais)

PESQUISAR POR

- ITEM
- MODALIDADE
- INSTITUIÇÃO
- FORNECEDOR
- FABRICANTE
- FAIXA
- PERÍODO
- BASE SIASG (Compras Federats)
- TIPO DE COMPRA

ITEM

Código BR:

Descrição CATMAT:

Unidade de Fornecimento:

Genérico: Sim Não

Adicionar Dados Agrupados

Grupo:

Classe:

PDM:

UF:

Município:

Pesquisar

Limpar

RESULTADO

Os registros exibidos especificam as compras realizadas nos últimos 18 meses, o que corresponde ao seguinte período: 16-09-2017 a 16/03/2019

Gerar Planilha

Gerar PDF

Mostrar 20

DADOS DO ITEM			DADOS DA COMPRA				DADOS DO FABRICANTE/FORNECEDOR		DADOS DA INSTITUIÇÃO			VALORES				
CÓDIGO BR	DESCRIÇÃO CATMAT	UNIDADE DE FORNECIMENTO	DATA COMPRA	MODALIDADE DA COMPRA	DATA INSERÇÃO	TIPO COMPRA	FABRICANTE	FORNECEDOR	NOME DA INSTITUIÇÃO	MUNICÍPIO	UF	QTD. ITENS COMPRADOS	PREÇO UNITÁRIO	CMED - PREÇO REGULADO	COMPETÊNCIA CMED	MÉDIA PONDERADA
Nenhum registro encontrado.																

001147
b

Item 356 R\$ 480,520

001148

lo.

O que você está procurando?

Bom dia, Visitante
[\(entrar\)](#)

0

Navegue pela loja

[Página Inicial](#) | [Bisturi Eletrônico](#) | [Acessórios EMAI](#)

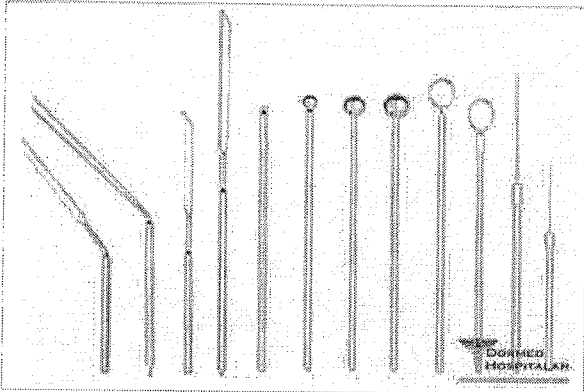

Jogo de Eletrodos para Bisturi - EMAI (12 modelos) (Cód. 5185)

★★★★★ [Avalie este produto](#)

R\$ 428,00

Por: **R\$ 415,16** no boleto.

COMPRAR

ou 3X de R\$ 142,66 sem juros

ou 12X de R\$ 40,45 com juros de 1,99%

[Formas de Parcelamento](#)

Comprar com um click

Envio Em 5 Dias Úteis Após a Confirmação do Pagamento

CALCULAR O FRETE NÃO SEI O CEP

Qtde:

CEP:

[SIMULAR FRETE](#)

Descrição

- 01 Eletrodo Tipo Faca Curva Pequena 67mm
- 01 Eletrodo Tipo Faca Curva Grande 83mm
- 01 Eletrodo Tipo Faca Reta Pequena 67mm
- 01 Eletrodo Tipo Faca Reta Grande 100mm
- 01 Eletrodo Tipo Bola 2,1mm
- 01 Eletrodo Tipo Bola 4,2mm
- 01 Eletrodo Tipo Bola 6,0mm
- 01 Eletrodo Tipo Bola 7,5mm
- 01 Eletrodo Tipo Alça Grande 9,0mm
- 01 Eletrodo Tipo Alça Pequena 4,5mm
- 01 Eletrodo Tipo Agulha Grande 85mm
- 01 Eletrodo Tipo Agulha Pequena 66mm

Avaliações e Comentários

Nome*

Email*

Cidade

Estado (sigla)

Sua Nota*

★★★★★

Mostrar email no comentário*

EQUIPAMENTOS HOSPITALARES

- Algodão hidrófobo
- Ambú/ reanimadores
- Aspirador Cirurgico
- Audiômetro
- Avaliação física
- Bafômetro
- BIPAP
- BISTURI ELETRICO
- Bomba de infusão
- Bomba Leite Materno
- Câmaras de conservação
- Câmaras Frias
- Cânulas
- Capnógrafo
- Cardioversores
- Carro de emergência
- Circuitos para respiradores
- Colposcópios
- Concentrador de oxigênio AP
- Criocautério
- Dermatoscópio
- Desfibriladores
- Destruidor de agulhas
- Detetor fetal
- Doppler vascular
- Eletrocardiógrafo
- Electroencefalógrafo
- Espirômetros
- Focos clínicos/ cirúrgicos
- Fotóforo
- Garrote
- Glicosímetros
- Instrumental cirúrgico
- Lanternas clínicas
- Lupas
- Maleta para Medicamentos
- Máscaras
- Máscaras p/ respiradores
- Microscópio Cirurgico
- Monitores cardiacos
- Monitores multiparâmetros
- Óculos de proteção
- Oftalmoscópios
- Otopédia
- Oto - oftalmoscópio
- Otoscópio
- Oxigênio terapia
- Oxímetro
- RETINOSCÓPIOS
- Rinoscópio
- Serra de gesso
- Umidificador
- Utensílios em aço inox
- Ventilador Pulmonar

 Você está em: [Página Inicial](#) > [Equipamentos hospitalares](#) > **BISTURI ELETRICO** ([Confira mais produtos nessa categoria](#))

JOGO DE ELETRODOS PARA BISTURI ELÉTRICO, 12 PEÇAS (USO EM CANETA MONOPOLAR)
 LF EQUIPAMENTOS

Disponível

Código / Referência: 1412099

✉ Indique a um amigo

🖨 Imprimir Produto

Boleto com desconto:
R\$ 487,56 à vista boletoCartão:
R\$ 513,56 à vista cartãoPodendo ser pago em até:
6x R\$ 85,59

Quantidade:

COMPRAR**Saiba Mais:****Itens Inclusos****Itens Inclusos**

AGULHA PARA DEPILAÇÃO (66) MM
 ELETRODO TIPO AGULHA (85) MM
 ELETRODO TIPO FACÇA RETA PEQUENA (67) MM
 ELETRODO TIPO FACÇA RETA GRANDE (100) MM
 ELETRODO TIPO FACÇA CURVA PEQUENA (67) MM
 ELETRODO TIPO FACÇA CURVA GRANDE (83) MM
 ELETRODO TIPO BOLA (2,1) MM
 ELETRODO TIPO BOLA (4,2) MM
 ELETRODO TIPO BOLA (6,0) MM
 ELETRODO TIPO BOLA (7,5) MM
 ELETRODO TIPO ALÇA PEQUENA (4,5) MM
 ELETRODO TIPO ALÇA GRANDE (9,0) MM

Peso: 1,000

[Voltar ao Topo](#)**RECEBA OFERTAS**

Nome

E-mail

ENVIAR**LOJAS ESPECIAIS****WelchAllyn****OMRON****Premillan**

001150
10.

Faça sua busca aqui...

Buscar

fale conosco:
11 2424.72130
Login (/account)
Pedidos (/account/orders)
Meu Carrinho (/checkout/#/cart)

Todos Departamentos Aparelho de Pressão Aparelho Médico Balança Estetoscópio Acessibilidade e Mobilidade Oxigenoterapia Equipamento Hospitalar Uso Pessoal

CenterMedical (/) (/aparelho-de-pressao) (/aparelho-medico) (/balancas) (/estetoscopio) (/acessibilidade-e-mobilidade) (/oxigenoterapia) (/equipamento-medico-hospitalar) (/produto-de-uso-pessoal)

Bisturi Eletrônico (<https://www.centermedical.com.br/equipamento-medico-hospitalar/bisturi-eletronico>)

Kit com 10 Eletrodos Autoclaváveis p/ Bisturi - Emai/Transmai

☆☆☆☆☆ (Avalie agora!)

Eletrodos (pontas de cautério) para bisturis elétricos EMAI.
(Leia mais)De: R\$ 499,99
Por: R\$ 453,60
Ou 6x De R\$ 75,60Ou R\$ 408,24
à vista com 10% de
desconto no Boleto.

Quantidade

- 1 +

COMPRAR

Calculo de frete
(Não sei meu CEP)

OK

Entenda o prazo

Veja mais de:

Bisturi Eletrônico (<https://www.centermedical.com.br/equipamento-medico-hospitalar/bisturi-eletronico>) | Equipamento Médico-Hospitalar (<https://www.centermedical.com.br/equipamento-medico-hospitalar>) | CenterMedical (/)

(<https://twitter.com/centermed>) | (<https://www.pinterest.com/pin/create/button?url=http://www.centermedical.com.br/com-12-eletrodos-autoclavaveis-p-bisturi-emai-transmai/p&description=http://www.com-12-eletrodos-autoclavaveis-p-bisturi-emai-transmai/p>)

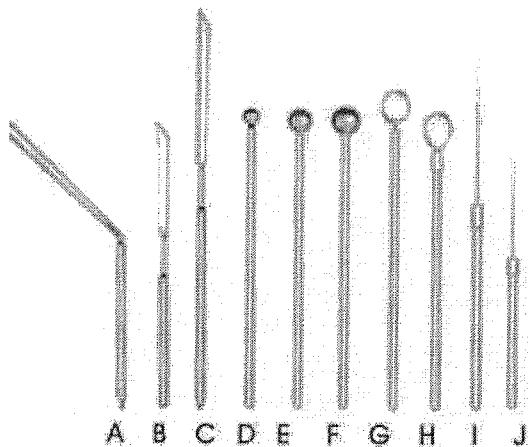

Descrição Completa

Descrição Completa

Kit com 10 Eletrodos Autoclaváveis p/ Bisturi - Emai/Transmai

Eletrodos (pontas de cautério) para bisturis elétricos EMAI.

Kit com 10 eletrodos acompanha:

- 1 Eletrodo tipo agulha (85mm);
- 1 Eletrodo tipo alça grande (Ø = 9,0mm);
- 1 Eletrodo tipo alça pequena (Ø = 4,5mm);
- 1 Eletrodo tipo bola (Ø = 2,1mm) ;
- 1 Eletrodo tipo bola (Ø = 4,2mm) ;
- 1 Eletrodo tipo bola (Ø = 6,0mm) ;



RELATÓRIO PÚBLICO (medicamentos, materiais médico-hospitalares e gases medicinais)

PESQUISAR POR

- ITEM
- MODALIDADE
- INSTITUIÇÃO
- FORNECEDOR
- FABRICANTE
- FAIXA
- PERÍODO
- BASE SIASG(Compras Federais)
- TIPO DE COMPRA

ITEM

Código BR:

Descrição CATMAT:

Unidade de Fornecimento:

Genérico: Sim Não

Dados Agrupados

Adicionar

Grupo:

Classe:

PDM:

UF:

Município:

Pesquisar

Limpar

RESULTADO

Os registros exibidos especificam as compras realizadas nos últimos 18 meses, o que corresponde ao seguinte período: 16-09-2017 a 16/03/2019

Gerar Planilha

Gerar PDF

Mostrar 20

DADOS DO ITEM				DADOS DA COMPRA				DADOS DO FABRICANTE/FORNECEDOR				DADOS DA INSTITUIÇÃO				VALORES			
CÓDIGO BR	DESCRIÇÃO CATMAT	UNIDADE DE FORNECIMENTO	GENÉRICO	DATA COMPRA	MODALIDADE DA COMPRA	DATA INSCRIÇÃO	TIPO COMPRA	FABRICANTE	FABRICANTE	FABRICANTE	FABRICANTE	NOME DA INSTITUIÇÃO	MUNICÍPIO	UF	QTD. ITENS COMPRADOS	PREÇO UNITÁRIO	CMED - PREÇO REGULADO	COMPETÊNCIA CMED	MÉDIA PONDERADA
Nenhum registro encontrado..																			

001151

Suporte a sistemas: 136 - opção 8
 e-mail: suporte.sistemas@datasus.gov.br
 Fale conosco: <http://datasus.saude.gov.br/fale-conosco>

Items 357 - 358 R\$ 11.930

SHOPTESS

Digite o que está procurando

BUSCAR

Olá Visitante,
LOGIN ou
CADASTRE-SEAtendimento
FALE
CONOSCO

001152

CARRINHO
00
ITEM

Paris Elysees

Vita Derm

Cuidados Pessoais

Saúde

Início > Kit Nebulizador Adulto Rosca Daru

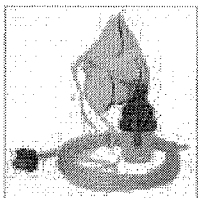
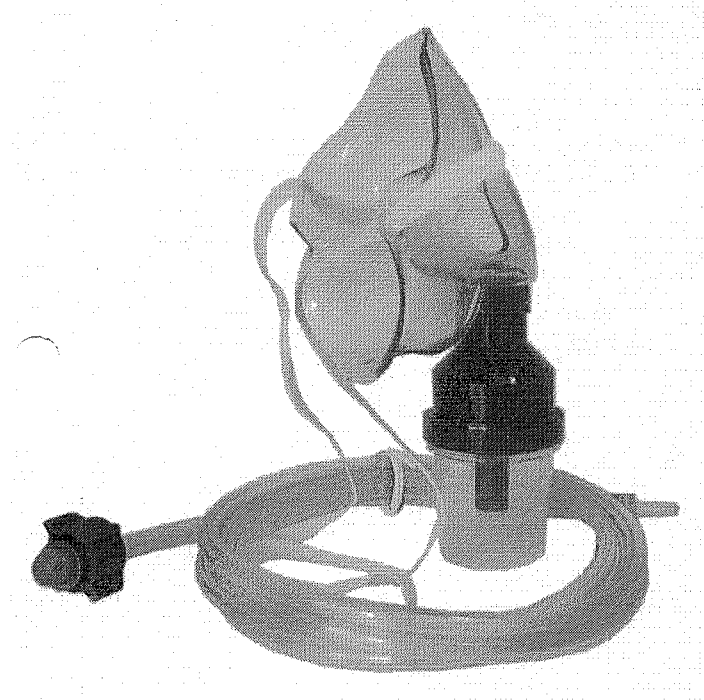

Kit Nebulizador Adulto Rosca Daru

Cod. Ref.: 8814

Disponibilidade: Em
estoque

Avaliação:

Vendido e entregue por **Globo Produtos Hospitalares Ltda**

Quantidade

01

R\$ 14,90**COMPRAR**

em até 3x de

R\$4,97 sem juros

em até 4x de R\$4,00

+ Adicionar ao carrinho

+ Veja as formas de parcelamento

Clique aqui e leia nossa política de entrega

Digite
seu CEP

ok

Não sei
meu CEP

DESCRIÇÃO

Disponível nas versões adulto ou infantil, com opção para aplicação em saída de Oxigênio Hospitalar/ nebulizador doméstico ou em saída de Ar Comprimido. Com mangueiras/extensões de 1,60m e 2,80m.image003-3

As peças são inquebráveis.

O sistema de rosqueamento é perfeito.

O Conjunto de Nebulização é um produto de uso INDIVIDUAL, não estéril.

AVALIAÇÕES

Este produto não possui comentários.

[ver mais avaliações](#)

Apenas usuários registrados podem comentar.

Por favor, identifique-se ou crie sua conta

REDES
SOCIAIS

001153

10



16%
OFF



Kit Nebulizador Daru Infantil Terminal de Encaixe Em Rosca

Código: 90439 | Outros produtos: Daru

☆☆☆☆☆ (0 de 5)

Estoque: Disponível



de R\$10,90

por **R\$9,05**

Quantidade:

- 1 +

001154
Jo.

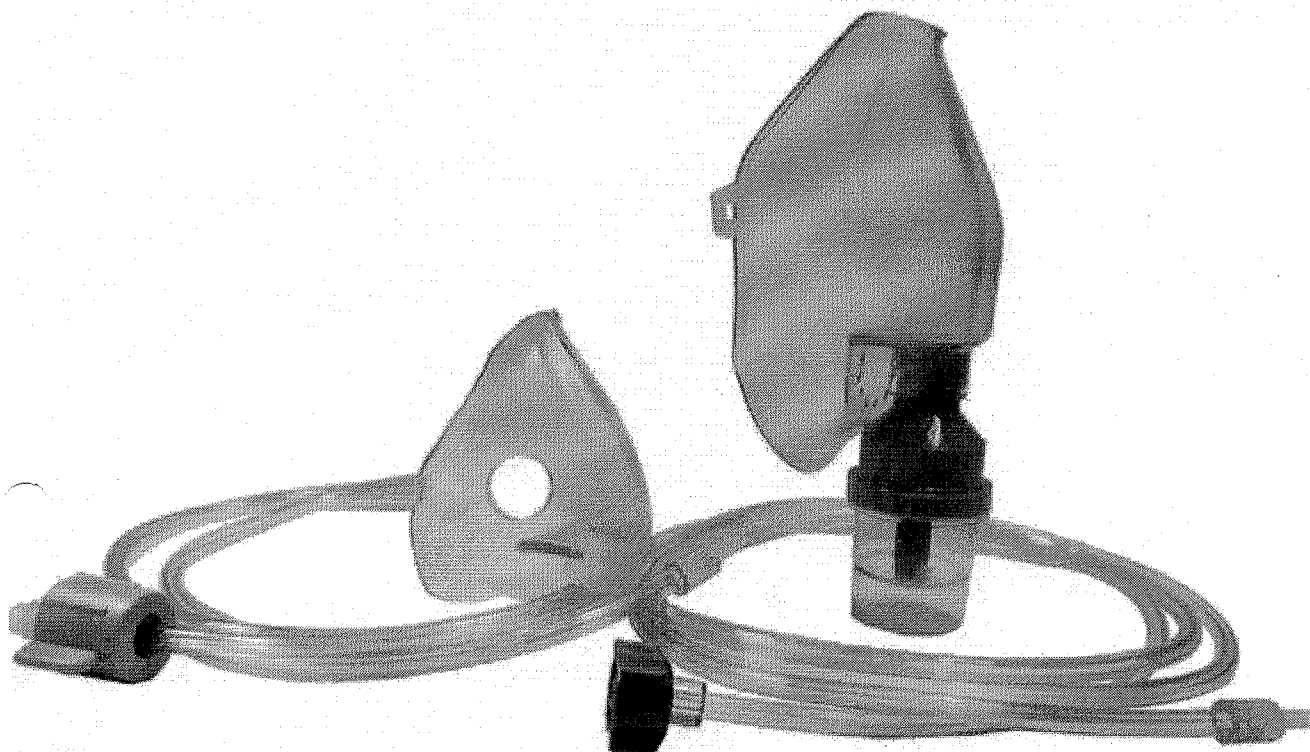

R\$ 9,99 R\$ 4,00
-60%

1
+

Preço para o cep 90620-130

A disponibilidade e os preços dos produtos podem mudar de acordo com a sua localidade! (Alterar)

Não sei meu CEP Não desejo alterar meu CEP

DESCRIÇÃO

Kit Nebulização Adulto Sistema de Rosca



RELATÓRIO PÚBLICO (medicamentos, materiais médico-hospitalares e gases medicinais)

PESQUISAR POR

- ITEM
- MODALIDADE
- INSTITUIÇÃO
- FORNECEDOR
- FABRICANTE
- FAIXA
- PERÍODO
- BASE SIASG (Compras Federais)
- TIPO DE COMPRA

ITEM

Código BR: Descrição CATMAT:

Unidade de Fornecimento:

Genérico: Sim Não Dados Agrupados

Adicionar

Grupo:

Classe:

PDM:

UF: Município:

R\$ 3,780

Pesquisar

Limpar

RESULTADO

Os registros exibidos especificam as compras realizadas nos últimos 18 meses, o que corresponde ao seguinte período: 16-09-2017 a 16/03/2019

Gerar Planilha

Gerar PDF

Mostrar 20

DADOS DO ITEM				DADOS DA COMPRA				DADOS DO FABRICANTE/FORNECEDOR				DADOS DA INSTITUIÇÃO				VALORES			
CÓDIGO BR	DESCRIÇÃO CATMAT	UNIDADE DE FORNECIMENTO	GENÉRICO	DATA COMPRA	MODALIDADE DA COMPRA	DATA INSERÇÃO	TIPO COMPRA	FABRICANTE	FORNECEDOR	NOME DA INSTITUIÇÃO	MUNICÍPIO	UF	QTD ITENS COMPRADOS	PREÇO UNITÁRIO	CMED - PREÇO REGULADO	COMPETÊNCIA CMED	MÉDIA PONDERADA		
Nenhum registro encontrado.																			

001155
b.

Pesquisar um produto

TODOS OS DEPARTAMENTOS

- Seringas
- Medicamentos
- Calças
- Equipos
- Sondas
- Cateter
- Compressas
- Aparelhos
- Luvas
- Agulhas

Home » OUTROS » Kit Papanicolau Estéril - Adlin

Kit Papanicolau Estéril - Adlin

Modelo: KOLPLAST/ADLIN

Disponibilidade: IMEDIATO



R\$ 4,23

ou **R\$4,10** à vista

Ver opções de parcelamento

DIGITE SEU CEP
OK

P

COMPRAR

Porque comprar na HD:

- Desconto para pagamento à vista
- Entrega garantida para todo o Brasil
- Produto 100% Original
- Compra Segura
- Parcelamento sem juros

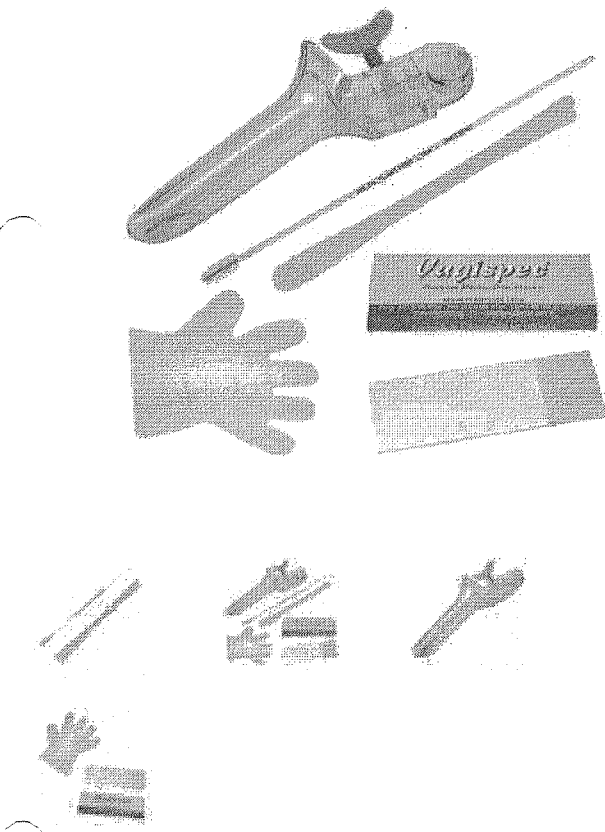

DESCRIÇÃO

Kit Papanicolau Estéril - Adlin

Kit Papanicolau Estéril tamanho P - M - G

Composto de:

- 01 Espéculo descartável modelo collin, (de acordo com a escolha acima P / M e G)
- 01 Escova cervical, com as cerdas em formato levemente cônico, fabricada em fios de nylon com ponta protegida e haste plástica. Possui 18 cm de comprimento;
- 01 Espátula de ayre, fabricada em madeira de 19 cm de comprimento;
- 02 Luvas em poliestireno de alta densidade, tamanho único;
- 01 Lâmina de vidro de 2,5 cm x 7,5 cm e 1mm de espessura, sendo que apresenta uma pequena parte fosca para identificação da paciente;
- 01 Caixa porta-lâminas de 2,8 cm x 8,4 cm.

Esterilizado por Óxido Etileno (ETO), e embalado em papel grau cirúrgico.

001157
b-

ÚLTIMOS VISTOS

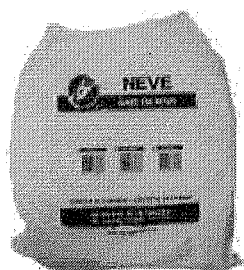

Compressa de Gaze
Hidrófila Circular
(Tipo Queijo-13 Fios)

- Neve

Por **R\$ 189,00**

com até **3X** de **63,00 s/**

juros

ou **R\$ 183,33 á vista**

COMPRAR

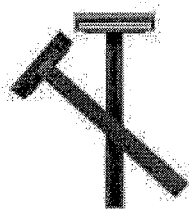

68-010

Aparelho de Barbear
descartável com 02
Laminas (barbeador)

- Lord

Por **R\$ 1,25**

ou **R\$ 1,21 á vista**

COMPRAR



Atadura de Algodão
Ortopédico com 12
rolos - Ortobom

Por **R\$ 6,64**

ou **R\$ 6,44 á vista**

COMPRAR



Fio de Sutura Vicryl
3-0 (Ácido
Poliglicólico) - Shalon

Por **R\$ 10,60**

ou **R\$ 10,28 á vista**

COMPRAR

PRODUTOS SIMILARES

/

001158

lo



Cirúrgica Passos



KIT PAPANICOLAU TAMANHO P ESTÉRIL GRAU CIRÚRGICO C/ 50 UNID - ADLIN

R\$185,00

No boleto R\$ 166,50 (10% de
desconto)

ou 6x de R\$30,83 s/ juros

Receber aviso de novos preços

Entrega: Entrega Imediata

COMPRAR

Qtd:

1

3,70

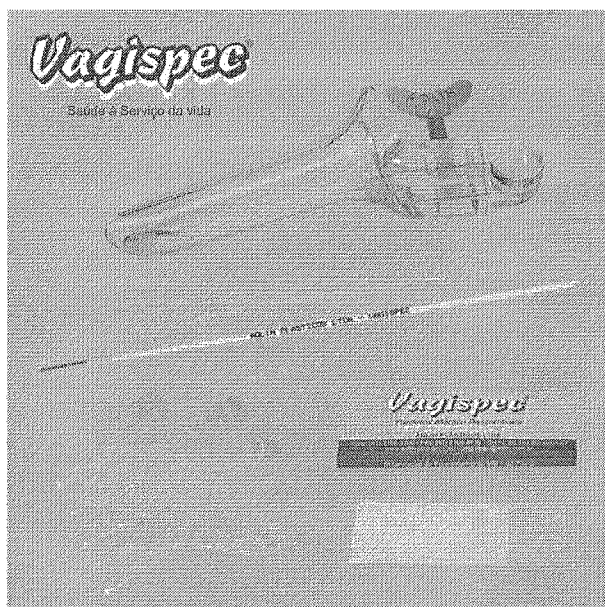

MAIS IMAGENS



PRODUTOS RELACIONADOS

Escolha os produtos que deseja adicionar ao carrinho
ou marcar todos



POLTRONA ESTOFADA PARA
COLETA COM APOIO P/BRAÇOS
213-D - HELTER

R\$815,00

No boleto R\$ 733,50 (10% de
desconto)

ou 10x de R\$81,50 s/ juros



CONJUNTO DE BALIU C/ 6 PECAS

R\$882,00

No boleto R\$ 793,80 (10% de
desconto)

ou 10x de R\$88,20 s/ juros

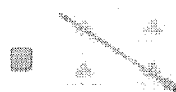

CÂNULA DE B/
ASPIRAÇÃO

R\$88,90

Fale conosco!



Lançamentos (<https://www.medmall.com.br/lançamentos>)

Promoções (<https://www.medmall.com.br/promocoes>)

Médico ▾ (<https://www.medmall.com.br/medico>)

Laboratório ▾ (<https://www.medmall.com.br/laboratorio>)

Ortopédicos (<https://www.medmall.com.br/ortopedicos>)

Fisioterapia (<https://www.medmall.com.br/fisioterapia>)

Descartáveis ▾ (<https://www.medmall.com.br/descartaveis>)

001159

30



<https://api.whatsapp.com/send?text=Kit%20Papanicolau%20-%20N%C3%A3o%20Est%C3%A9ril%20-%20Tam%20G%20-%20Vagispec%20http%3A%2F%2Fwww.medmall.com.br/kit-papanicolau-nao-esteril-tam-g-vagispec>

INÍCIO ([HTTPS://WWW.MEDMALL.COM.BR/](https://www.medmall.com.br/)) / MÉDICO ([HTTPS://WWW.MEDMALL.COM.BR/MEDICO](https://www.medmall.com.br/medico)) / GINECOLOGIA ([HTTPS://WWW.MEDMALL.COM.BR/GINECOLOGIA](https://www.medmall.com.br/ginecologia))

KIT PAPANICOLAU - NÃO ESTÉRIL - TAM G - VAGISPEC

CÓDIGO: 1295

 **3,40**

Qtde:

1

COMPRAR

ESTOQUE: DISPONÍVEL



R\$ 3,4

CALCULE O FRETE

CEP

CALCULAR

DESCRIÇÃO DO PRODUTO

RELATÓRIO PÚBLICO
(medicamentos, materiais médico-hospitalares e gases medicinais)

PESQUISAR POR

- ITEM
- MODALIDADE
- INSTITUIÇÃO
- FORNECEDOR
- FABRICANTE
- FAIXA
- PERÍODO
- BASE SIASG(Compras Federais)
- TIPO DE COMPRA

ITEM

Código BR:

Unidade de Fornecedor:

Descrição CATMAT:

Unidade de Fornecedor:

Genérico: Sim Não

Dados Agrupados

Adicionar

Grupo:

Classe:

PDM:

UF:

Município:

Pesquisar

Limpar

Gerar Planilha

Gerar PDF

RESULTADO

Os registros exibidos especificam as compras realizadas nos últimos 18 meses, o que corresponde ao seguinte período: 16-09-2017 a 16/03/2019

Base de Dados BPS

Mostrar: 20

DADOS DO ITEM			DADOS DA COMPRA				DADOS DO FABRICANTE/FORNECEDOR			DADOS DA INSTITUIÇÃO				VALORES					
CÓDIGO BR	DESCRIÇÃO CATMAT	UNIDADE DE FORNECIMENTO	DATA COMPRA	MODALIDADE DA COMPRA	DATA INSERÇÃO	TIPO COMPRA	FABRICANTE	FABRICANTE	FABRICANTE	FORNECEDOR	FORNECEDOR	NOME DA INSTITUIÇÃO	MUNICÍPIO	UF	QTD ITENS COMPRADOS	PREÇO UNITÁRIO	CMED - PREÇO REGULADO	COMPETÊNCIA CMED	MÉDIA PONDERADA
Nenhum registro encontrado.																			

001160
6

Item 362 R\$ 315.00



FAÇA LOGIN (/KIT-DE-SIRINGOMA/P)

INSTRUMENTAIS (INSTRUMENTAIS/) BUSCAR

CÂNULAS (/CANULAS/)



CAIXAS MONTADAS (/CAIXAS-MONTADAS/)

CIRURGIA PLÁSTICA
(/ESPECIALIDADE-
CIRURGIA-PLASTICA/
MAP=CL&SORT=A-Z)

DERMATOLOGIA
(/ESPECIALIDADE-
DERMATOLOGIA/
MAP=CL&SORT=A-Z)

UROLOGIA
(/ESPECIALIDADE-
UROLOGIA/
MAP=CL&SORT=A-Z)

ORTOPEDIA
(/ESPECIALIDADE-
ORTOPEDIA/
MAP=CL&SORT=A-Z)

CIRURGIA VASCULAR
(/ESPECIALIDADE-
CIRURGIA-VASCULAR/
MAP=CL&SORT=A-Z)

GINECOLOGIA
(/ESPECIALIDADE-
GINECOLOGIA/
MAP=CL&SORT=A-Z)

BISTURIS PLÁSTICAS
(/ESPECIALIDADE-
BISTURIS-PLASTICAS/
MAP=CL&SORT=A-Z)

BISTURIS ELÉTRICOS
(/ESPECIALIDADE-
BISTURIS-ELTRONICOS/
MAP=CL&SORT=A-Z)

BISTURIS ELÉTRICOS
(/ESPECIALIDADE-
BISTURIS-ELTRONICOS/
MAP=CL&SORT=A-Z)

BISTURIS ELÉTRICOS
(/ESPECIALIDADE-
BISTURIS-ELTRONICOS/
MAP=CL&SORT=A-Z)

BISTURIS ELÉTRICOS
(/ESPECIALIDADE-
BISTURIS-ELTRONICOS/
MAP=CL&SORT=A-Z)

BISTURIS ELÉTRICOS
(/ESPECIALIDADE-
BISTURIS-ELTRONICOS/
MAP=CL&SORT=A-Z)

EQUIPAMENTOS > CAIXAS MONTADAS (/CAIXAS-MONTADAS/)

BIOSSEGURANÇA (/BIOSSEGURANCA/)

CADEIRAS PARA EXAMES

LINHA PESSOAL (/LINHA-PESSOAL/)

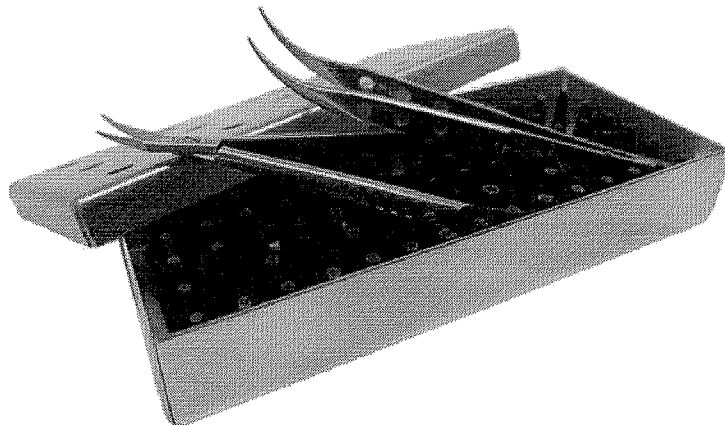

(//io.convertiez.com.br/m/rhosse/shop/products/images/28459/large/kit-de-siringoma_2266.png)

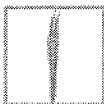



001162
b

KIT DE SIRINGOMA

RHOSSE (/RHOSSE/) | Ref: 04725

Kit de Seringoma para Especialidade de Dermatologia.

R\$ 315,00

R\$ 305,55 NO BOLETO

à vista com desconto de 3% no boleto

Comprar

3x de R\$ 105,00 sem juros ▼

Arquitante 100% seguro

Adicionar à lista de desejos (/clientes/login/?next=/kit-de-siringoma)

COMPARTILHE:



Calcular o valor do frete

(http://www.rhosse.com.br/kit-de-siringoma)
url=http://www.rhosse.com.br/kit-de-siringoma
de- de- de-
siringoma
de-
siringoma

DESCRIÇÃO

Kit de Seringoma em Aço Inox para Especialidade de Dermatologia.

Registro ANVISA: 80310620005 | 80310620006 | 80310620007 | 80310620008 | 80310620009 | 80310620010 | 80310620011

Garantia: 10 anos

Kit composto pelos seguintes itens:

RELATÓRIO PÚBLICO
(medicamentos, materiais médico-hospitalares e gases medicinais)

PESQUISAR POR

- ITEM
- MODALIDADE
- INSTITUIÇÃO
- FORNECEDOR
- FABRICANTE
- FAIXA
- PERÍODO
- BASE SIASG(Compras Federais)
- TIPO DE COMPRA

ITEM

Código BR:

BR:

Unidade de Fornecimento:

Descrição CATMAT:

Unidade de Fornecimento:

Genérico: Sim Não

Dados Agrupados

Adicionar

Grupo:

Classe:

PDM:

UF:

Limpar

Pesquisar

Gerar Planilha

Gerar PDF

RESULTADO

Os registros exibidos especificam as compras realizadas nos últimos 18 meses, o que corresponde ao seguinte período: 16-09-2017 a 16/03/2019

Base de Dados BPS

DADOS DO ITEM		DADOS DA COMPRA			DADOS DO FABRICANTE/FORNECEDOR		DADOS DA INSTITUIÇÃO			VALORES							
CÓDIGO BR	DESCRIÇÃO CATMAT	UNIDADE DE FORNECIMENTO	GENÉRICO	DATA COMPRA	MODALIDADE DA COMPRA	DATA INSERÇÃO	TIPO COMPRA	FABRICANTE	FABRICANTE/FORNECEDOR	NOME DA INSTITUIÇÃO	MUNICÍPIO	UF	QTD ITENS COMPRADOS	PREÇO UNITÁRIO	CMED - PREÇO REGULADO	COMPETÊNCIA CMED	MÉDIA PONDERADA
Nenhum registro encontrado.																	

Mostrar 20

Supporte a sistemas: 136 - opção 8
e-mail: suporte.sistemas@datasus.gov.br
Fale conosco: <http://datasus.saude.gov.br/fale-conosco>

001163

Item 363 R\$ 48,00



001164
0.

[ENTRAR \(HTTPS://WWW.ESTOMAPLAST.COM.BR/MINHA-CONTA/\)](https://www.estomoplast.com.br/minha-conta/)

[0 \(HTTPS://V](https://www.estomoplast.com.br/)

[\(HTTPS://WWW.ESTOMAPLAST.COM.BR/\)](https://www.estomoplast.com.br/)

[HOME \(HTTPS://WWW.ESTOMAPLAST.COM.BR/\)](https://www.estomoplast.com.br/) [PRODUTOS](#) ▾

[ESTOMAPLAST \(HTTPS://WWW.ESTOMAPLAST.COM.BR/ESTOMAPLAST/\)](https://www.estomoplast.com.br/estomoplast/)

[CURSOS \(HTTPS://WWW.ESTOMAPLAST.COM.BR/CURSOS/\)](https://www.estomoplast.com.br/cursos/) [BLOG \(HTTPS://WWW.ESTOMAPLAST.COM.BR/BLOG/\)](https://www.estomoplast.com.br/blog/)

[CONTATO \(HTTPS://WWW.ESTOMAPLAST.COM.BR/CONTATO/\)](https://www.estomoplast.com.br/contato/) [CLÍNICA ESTOMAPLAST](#) ▾

[TRABALHE CONOSCO \(HTTPS://WWW.ESTOMAPLAST.COM.BR/TRABALHE-CONOSCO/\)](https://www.estomoplast.com.br/trabalhe-conosco/) [DÚVIDAS](#) ▾

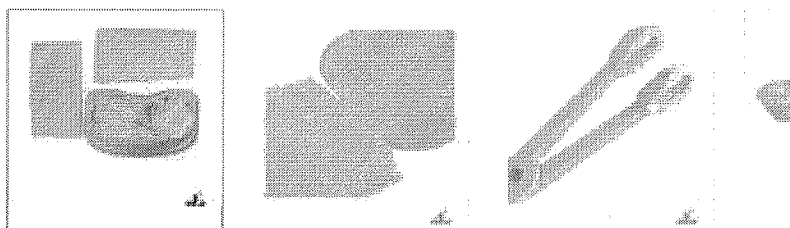
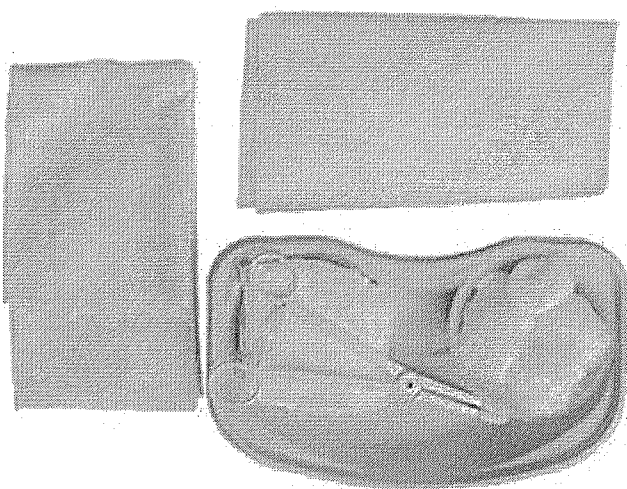

[HOME \(HTTPS://WWW.ESTOMAPLAST.COM.BR/\)](https://www.estomoplast.com.br/) / [KITS HOSPITALARES \(HTTPS://WWW.ESTOMAPLAST.COM.BR/CATEGORIA-PRODUTO/KITS-HOSPITALARES/\)](https://www.estomoplast.com.br/categoria-produto/kits-hospitalares/)

Olá, estamos online!

R\$55,00

001165

b.

3x de R\$18,33 Sem Juros

Esse kit é chamado de MINICATH por ser um MINI KIT PARA CATETERISMO VESICAL. É usado para a mesma finalidade do Kit Sondagem Vesical, contudo é um kit com menos componentes e entende-se que muito prático.

Venda Unitária

Fora de estoque

(Avisar-me quando estiver disponível)

Seu email

ENCOMENDAR

REF: 10.5007

Categoria [Kits Hospitalares](https://www.estomoplast.com.br/categoria-produto/kits-hospitalares/)

Tags: [Kit Sondagem Vesical básico Descartável](https://www.estomoplast.com.br/produto-etiqueta/kit-sondagem-vesical-basico-descartavel/), [Kits Hospitalares](https://www.estomoplast.com.br/produto-etiqueta/kits-hospitalares/)



[\(https://www.facebook.com/estomoplast/\)](https://www.facebook.com/estomoplast/)

[u=https://twitter.com/estomoplast](https://twitter.com/estomoplast)

[s_lagem_lagem_lagem_lagem-](mailto:estomoplast@estomoplast.com.br)

[vesicalvesicalvesicalvesical-](mailto:estomoplast@estomoplast.com.br)

[kolplast/plast/plast/plast/](mailto:estomoplast@estomoplast.com.br)

DESCRIÇÃO

INFORMAÇÃO EXTRA

AVALIAÇÕES (0)

Descrição:

Esse kit é chamado de MINICATH por ser um MINI KIT PARA CATETERISMO VESICAL. É usado para a mesma finalidade do Kit Sondagem Vesical, contudo é um kit com menos componentes e entende-se que muito prático.

[Meias Elásticas \(https://www.50maissaude.com.br/meias-elasticas\)](https://www.50maissaude.com.br/meias-elasticas)

 [Carrinho \(https://www.50maissaude.com.br/carrinho/index\)](https://www.50maissaude.com.br/carrinho/index)

[Monitores de Pressão Arterial \(https://www.50maissaude.com.br/monitores-de-pessao-arterial\)](https://www.50maissaude.com.br/monitores-de-pessao-arterial)

 [Conta \(https://www.50maissaude.com.br/conta/index\)](https://www.50maissaude.com.br/conta/index)

[Produtos Esportivos / Ortopédicos \(https://www.50maissaude.com.br/categoria/produtos-esportivos-ortopedicos.html\)](https://www.50maissaude.com.br/categoria/produtos-esportivos-ortopedicos.html)

[Tecnologia Assistiva \(https://www.50maissaude.com.br/tecnologia-assistiva\)](https://www.50maissaude.com.br/tecnologia-assistiva)

Newsletter



Receba nossas ofertas por e-mail

Digite seu email



Sobre a loja



Disponibilizamos diversas categorias de produtos que atendem necessidades específicas de idosos e adultos em processo de envelhecimento e tratamentos.



 Kolplast cl Ltda.

Next

**QUER RECEBER NOSSAS
PROMOÇÕES E INFORMAÇÕES
SOBRE SAÚDE E QUALIDADE DE
VIDA?**

insira seu e-mail aqui

EU QUERO!



 (<https://www.50maissaude.com.br/carrinho/index>)

R\$ 57,00

ou R\$ 54,15 via Depósito

 (<https://www.50maissaude.com.br/conta/index>)

<https://www.50maissaude.com.br/carrinho/produto/7499277/adicionar>

Estoque: Disponível

     	R\$ 57,00
	R\$ 54,15
	R\$ 57,00
	R\$ 57,00

Calcule o frete

CEP

OK

É do seu gosto? Então veja estes produtos similares

<https://www.50maissaude.com.br/compressa-de-gaze-esteril-cremer-13-fios-10unidades> <https://www.50maissaude.com.br/esponja-para-banho-kolplast> <https://www.50maissaude.com.br/curativo-adesivo-pharmapore-pu-iv-para-fixacao-de-cateteres> <https://www.50maissaude.com.br/curativo-adesivo-pharmapore-pu-iv-para-fixacao-de-cateteres>

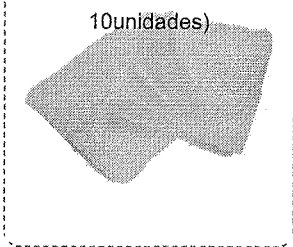

Compressa de Gaze Estéril 13 Fios - Cremer - 10 unidades
 (<https://www.50maissaude.com.br/compressa-de-gaze-esteril-cremer-13-fios-10unidades>)
R\$ 1,90

Ver mais Q

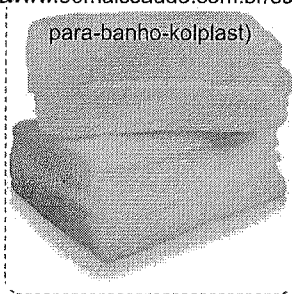

Esponja para Banho no Leito Kolpbath - Kolplast - 24 unidades
 (<https://www.50maissaude.com.br/esponja-para-banho-kolplast>)
R\$ 59,70

Ver mais Q

(<https://www.50maissaude.com.br/esponja-para-banho-kolplast>)

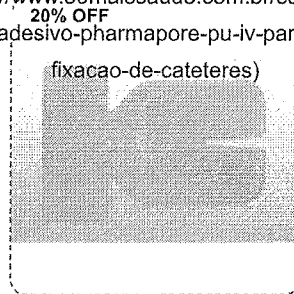

Curativo Adesivo Pharmapore PU IV para Fixação de Cateteres
 (<https://www.50maissaude.com.br/curativo-adesivo-pharmapore-pu-iv-para-fixacao-de-cateteres>)
~~R\$ 4,90~~ R\$ 3,90

Ver mais Q

(<https://www.50maissaude.com.br/curativo-adesivo-pharmapore-pu-iv-para-fixacao-de-cateteres>)



Curativo Adesivo Pharmapore PU IV para Fixação de Cateteres com 100 Unidades
 (<https://www.50maissaude.com.br/curativo-adesivo-pharmapore-pu-iv-para-fixacao-de-cateteres>)



EU QUERO!

(<https://www.50maissaude.com.br/curativo-adesivo-pharmapore-pu-iv-para-fixacao-de-cateteres>)

QUER RECEBER NOSSAS PROMOÇÕES E INFORMAÇÕES SOBRE SAÚDE E QUALIDADE DE VIDA?

Insira seu e-mail aqui

Bem-vindo faça seu login ou cadastre-se

MINHA CONTA MEUS PEDIDOS

Pesquise seu produto...

Buscar

001168 o item(s)

- DESCARTÁVEIS
- CURATIVOS
- NUTRIÇÃO ENTERAL
- MEDICAMENTOS
- MÓDULOS
- SUPLEMENTOS
- NUTRIÇÃO PARENTERAL
- BOMBA DE INFUSÃO
- APARELHOS

Os preços da loja online podem ser diferentes aos da loja física

Você está em: Página Inicial | Descartáveis | KIT SONDA VESICAL DESCARTAVEL ESTERILIZADO - STERIFARMA

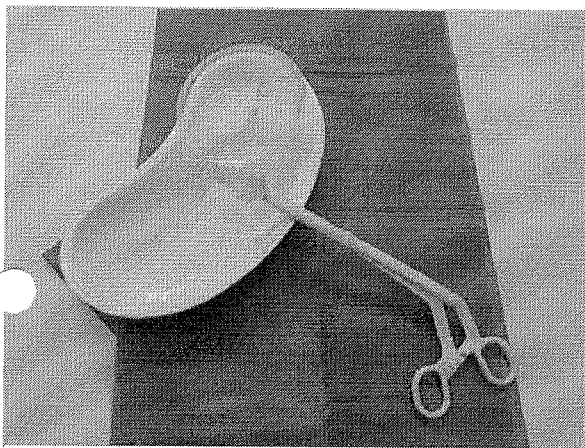

KIT SONDA VESICAL DESCARTAVEL ESTERILIZADO - STERIFARMA

CÓD: 0886

★ PRODUTO NÃO AVALIADO. SEJA O PRIMEIRO!

Por: R\$ 32,00

Comprar

Produto disponível

Calcular Frete

ok Não sei o CEP



Indique

KIT DE SONDAGEM VESICAL ESTÉRIL DESCARTÁVEL E ESTE

A casa do paciente trouxe todo material estéril e descartável em um único kit, contendo todo material necessário que auxiliam na assepsia em procedimentos de sondagem vesical.

- 1 cúpula plástica
- 1 pinça cheron
- 1 campo fenestrado
- 1 campo impermeável
- 10 gazes hidrófilas

COMENTÁRIOS COMENTE SOBRE ESTE PRODUTO

Nome* Email*

Cidade* Estado*

Sua nota* ★★★★★

Mostrar email no comentário

Comentário*

enviar

RELATÓRIO PÚBLICO (medicamentos, materiais médico-hospitalares e gases medicinais)

PESQUISAR POR

ITEM
 MODALIDADE
 INSTITUIÇÃO
 FORNECEDOR
 FABRICANTE
 FAIXA
 PERÍODO
 BASE SIASG(Compras Federais)
 TIPO DE COMPRA

ITEM

Código BR:

Descrição CATMAT:

Unidade de Fornecimento:

Genérico: Sim Não Dados Agrupados

Adicionar

Grupo:

Classe:

PDV:

UF: Município:

Pesquisar

Limpar

RESULTADO

Os registros exibidos especificam as compras realizadas nos últimos 18 meses, o que corresponde ao seguinte período: 16-09-2017 a 16/03/2019

Gerar Planilha

Gerar PDF

Mostrar 20

DADOS DO ITEM			DADOS DA COMPRA			DADOS DO FABRICANTE/FORNECEDOR			DADOS DA INSTITUIÇÃO			VALORES			
CÓDIGO BR	DESCRIÇÃO CATMAT	UNIDADE DE FORNECIMENTO	DATA COMPRA	MODALIDADE DA COMPRA	DATA INSERÇÃO	FABRICANTE	FABRICANTE	FABRICANTE	NOME DA INSTITUIÇÃO	#MUNICÍPIO	UF	QTD ITENS COMPRADOS	PREÇO UNITÁRIO	COMPETÊNCIA CMED	MÉDIA PONDERADA
Nenhum registro encontrado.															

Suporte a sistemas: 136 - opção 8
 e-mail: suporte.sistemas@datasus.gov.br
 File cotacao: http://datasus.saude.gov.br/file-cotacao

001169

R\$ 55,93

b.

Item 364

Meias Elásticas (https://www.50maissaude.com.br/meias-elasticas)

(https://www.50maissaude.com.br/carrinho/index)

Monitores de Pressão Arterial (https://www.50maissaude.com.br/monitores-de-pressao-arterial)

(https://www.50maissaude.com.br/conta/index)

Produtos Esportivos / Ortopédicos (https://www.50maissaude.com.br/categoria/produtos-esportivos-ortopedicos.html)

Tecnologia Assistiva (https://www.50maissaude.com.br/tecnologia-assistiva)

001170

30.

Newsletter



Receba nossas ofertas por e-mail

Digite seu email



Sobre a loja



Disponibilizamos diversas categorias de produtos que atendem necessidades específicas de idosos e adultos em processo de envelhecimento e tratamentos.



(https://api.whatsapp.com/send?text=Kit%20de%20Sutura%20Est%C3%A9ril%20Descart%C3%A1vel%20-%20Kolplast%20http%3A%2F%2Fwww.50maissaude.com.br/kit-de-sutura-esteril-descartavel-kolplast)

Inicio (https://www.50maissaude.com.br/) / Curativos (https://www.50maissaude.com.br/curativos-)

QUER RECEBER NOSSAS PROMOÇÕES E INFORMAÇÕES SOBRE SAÚDE E QUALIDADE DE VIDA?

Insira seu e-mail aqui
Marca: Kolplast cl Ltda (https://www.50maissaude.com.br/)

EU QUERO!

001171

<https://www.50maissaude.com.br/carrinho/index>

<https://www.50maissaude.com.br/carrinho/produto/7633811/adicionar>
<https://www.50maissaude.com.br/conta/index>

Estoque: Disponível

					R\$ 54,00
					R\$ 51,30
					R\$ 54,00
					R\$ 54,00

Calcule o frete

CEP

OK

É do seu gosto? Então veja estes produtos similares

<https://www.50maissaude.com.br/kit-sondagem-vesical-de-demora-esteril-descartavel>



Kit Sondagem Vesical de Demora Estéril Descartável - Kolplast

<https://www.50maissaude.com.br/kit-sondagem-vesical-de-demora-esteril-descartavel>

R\$ 57,00

Ver mais Q

<https://www.50maissaude.com.br/kit-sondagem-vesical-de-demora-esteril-descartavel>

<https://www.50maissaude.com.br/kit-retirada-de-pontos-descartavel-kolplast>

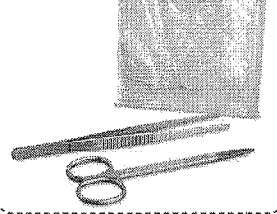

Kit Retirada de Pontos Descartável - Kolplast

<https://www.50maissaude.com.br/kit-retirada-de-pontos-descartavel-kolplast>

R\$ 17,50

Ver mais Q

<https://www.50maissaude.com.br/kit-retirada-de-pontos-descartavel-kolplast>

<https://www.50maissaude.com.br/produto/atadura-de-crepom-tipo-cysne-15cm-x-180-m.html>

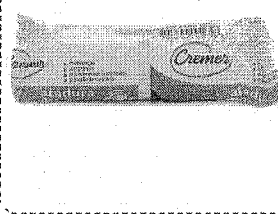

Atadura de Crepom tipo cysne 15cm x 1,80 m

<https://www.50maissaude.com.br/produto/atadura-de-crepom-tipo-cysne-15cm-x-180-m.html>

~~R\$ 3,90~~ R\$ 3,00

Ver mais Q

<https://www.50maissaude.com.br/produto/atadura-de-crepom-tipo-cysne-15cm-x-180-m.html>

<https://www.50maissaude.com.br/produto/adesivo-pharmapoc-fixacao-de-catete>

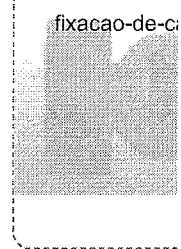

Curativo A Pharmapoc para Fixa Catete

<https://www.50maissaude.com.br/produto/adesivo-pharmapoc-fixacao-de-catete>

~~R\$ 4,90~~ R\$ 4,00

Ver mais Q

<https://www.50maissaude.com.br/produto/adesivo-pharmapoc-fixacao-de-catete>

QUER RECEBER NOSSAS PROMOÇÕES E INFORMAÇÕES SOBRE SAÚDE E QUALIDADE DE VIDA?

Insira seu e-mail aqui

EU QUERO!

Kolplast Hospitalar Kit Sutura

Código:KS

Kit Sutura Estéril Descartável 5 Unid.

O Kit Sutura Estéril Descartável contém todo o material necessário para a sutura de regiões superficiais da pele, podendo servir para o atendimento de emergências ou procedimentos cirúrgicos de pequeno porte em hospitais ou consultórios. Estéril e descartável: dupla segurança para o binômio médico / paciente.

Kit composto por:

- 1 pinça dente de rato;
- 1 tesoura Íris;
- 1 porta agulhas Mayo Hegar;
- 1 campo cirúrgico, pleno, em TNT dupla face;
- 1 campo cirúrgico, fenestrado, em papel dupla face;
- 5 compressas de gaze;
- 1 fio cirúrgico mononylon 5-0, com 45 cm de comprimento, agulhado;
- Agulha 3/8 circular, formato triangular 2,0 cm. Fio preto.



Kit Sutura Estéril Descartável 5 Unid.



Por: R\$ 329,00

COMPRAR

65,80

Aproveite e compre junto



+

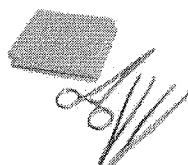

=

Por apenas 1x de R\$ 493,90

Valor total: R\$ 493,90

Veja mais Hospitalar

 Kit Sutura Estéril
 Descartável 5 Unid.

 Kit Curativo Estéril
 Descartável Kit
 Curativo Estéril - 5
 Unid.

COMPRAR

JUNTO



+



=

Por apenas 2x de R\$ 352,00

Valor total: R\$ 704,00

Veja mais Hospitalar

 Kit Sutura Estéril
 Descartável 5 Unid.

 Avental Descartável
 para Pacientes
 Pacote com 60 Unid.

COMPRAR

JUNTO

ESPECIFICAÇÕES TÉCNICAS

CARACTERÍSTICAS TÉCNICAS

Kit composto por:

1 pinça dente de rato, fabricada em liga metálica, com 14 cm de comprimento.

1 tesoura Íris, fabricada em liga metálica, com 12 cm de comprimento.

1 porta agulhas Mayo Hegar, fabricado em liga metálica, com 14 cm de comprimento.

1 campo cirúrgico, pleno, em TNT dupla face - uma impermeável e outra absorvente, com 40 cm x 40 cm de comprimento.

1 campo cirúrgico, fenestrado, em papel dupla face - uma impermeável e a outra absorvente, com 40 cm x 40 cm, fenestrado (diâmetro da fenestra: 10 cm x 10 cm);

5 compressas de gaze. Compressas de gaze 11 fios, com dimensões de 7,5 cm x 7,5 cm dobrada.

1 fio cirúrgico mononylon 5-0, com 45 cm de comprimento, agulhado. Agulha 3/8 circular, formato triangular 2,0 cm. Fio preto.

ESTERILIDADE

Estéril por Óxido de Etileno (ETO)

001173

10.

Outros (149_Outros_Consumo-Hospitalar_6)

Papel Ultrassom (128_Papel-Ultrassom_Consumo-Hospitalar_6)

Pinças Descartáveis (61_Pinças-Descartaveis_Consumo-Hospitalar_6)

Preservativos (49_Preservativos_Consumo-Hospitalar_6)

Propré Descartável (91_Propre-Descartavel_Consumo-Hospitalar_6)

Retosigmoidoscópio (169_Retosigmoidoscopia_Consumo-Hospitalar_6)

Seringas (20_Seringas_Consumo-Hospitalar_6)

Suturas (18_Suturas_Consumo-Hospitalar_6)

▶ Cardiologia

▶ Diagnóstico Clínico

▶ Ginecologia

▶ Luvas

▶ Black Friday

▶ Equipamentos

▶ Lojas Por Marcas

▶ Ortopedia / Fisioterapia

▶ Proctologia

▶ Saúde e Beleza

🏠 [Início \(default.asp\)](#) / [Consumo Hospitalar \(6_consumo-hospitalar\)](#)
/ [Kits Descartáveis \(104_kits-descartaveis_consumo-hospitalar_6\)](#)

Kit Sutura Estéril Descartável

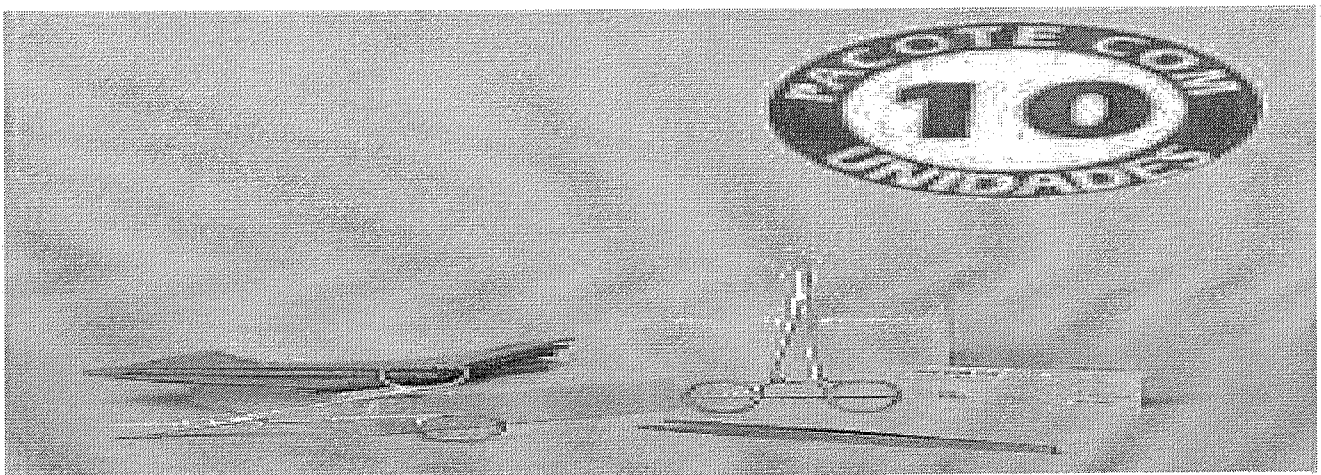

Hover to zoom
(produtos/kit_sutura_selo.jpg)

[♥ Adicionar aos Meus Favoritos \(wish_list_cadastro.asp\)](#)[🗨 Indique para um amigo](#)001174
30.

☆☆☆☆☆ (Avalie agora!)



Kolplast ci Ltda.

Kit Sutura Estéril Descartável

Embalagem - Pacote com 10 kits de sutura estéril

Marca - Kolplast

Registro ANVISA 10237610009

Apenas R\$ 48,00 o kit

Kit Sutura Estéril Descartável

REF: kitsutura

Disponibilidade: Entrega Imediata

Quantidade

R\$ 480,00

[🛒 Comprar](#)

Em até 6x de R\$ 88,45 ou R\$ 465,60 à vista

[📄 Mais opções de pagamento](#)[📄 Calcule o frete deste produto \(pop-frete.asp?keepThis=true&TB_iframe=true\)](#)

Mais informações sobre este produto:

Kit Sutura Estéril Descartável

O Kit Sutura Estéril Descartável contém todo o material necessário para a sutura de regiões superficiais da pele, podendo servir para o atendimento de emergências ou procedimentos cirurgicos de pequeno porte em hospitais ou consultórios. Estéril e descartável: dupla segurança para o binômio médico / paciente.

CARACTERÍSTICAS TÉCNICAS

Kit de sutura composto por:

1 pinça dente de rato, fabricada em liga metálica, com 14 cm de comprimento.

RELATÓRIO PÚBLICO (medicamentos, materiais médico-hospitalares e gases medicinais)

PESQUISAR POR

ITEM MODALIDADE INSTITUIÇÃO FORNECEDOR FABRICANTE FAIXA PERÍODO BASE SIASG(Compras Federais) TIPO DE COMPRA

ITEM

Código BR: Descrição CATMAT:

Unidade de Fornecimento:

Genérico: Sim Não Dados Agrupados

Adicionar

Grupo:

Classe:

PDM:

UF: Município:

Pesquisar

Limpar

RESULTADO

Os registros exibidos especificam as compras realizadas nos últimos 18 meses, o que corresponde ao seguinte período: 16-09-2017 a 16/03/2019

Base de Dados BPS

Gerar Planilha

Gerar PDF

Mostrar 20

DADOS DO ITEM		DADOS DA COMPRA			DADOS DO FABRICANTE/FORNECEDOR		DADOS DA INSTITUIÇÃO			VALORES								
CÓDIGO BR	DESCRIÇÃO CATMAT	UNIDADE DE FORNECIMENTO	GENÉRICO	DATA COMPRA	MODALIDADE DA COMPRA	DATA INSERÇÃO	TIPO COMPRA	FABRICANTE	FABRICANTE	FORNECEDOR	NOME DA INSTITUIÇÃO	MUNICÍPIO	UF	QTD ITENS COMPRADOS	PREÇO UNITÁRIO	CMED - PREÇO REGULADO	COMPETÊNCIA CMED	MÉDIA PONDERADA
Nenhum registro encontrado.																		

Supporte a sistemas: 136 - opção B
 e-mail: suporte.sistemas@datasus.gov.br
 Fale conosco: http://datasus.saude.gov.br/fale-conosco

001175

0,285

Item 365

Olá! O que você procura?



Impressora e Multifuncional

Telefonia

para	Toners Brother	Ver Todos Impressora e Multifuncional	Impressoras Fotográficas	Impressoras Laser Mono HP	Impressoras Tanque de Tinta Epson	Multifuncionais Jato de Tinta HP	Ver Todos Telefonia	Índices Telefônicos / Endereço	Accessórios para Smartphones	Telefones
na de	Toners HP	Cabos USB para Impressoras	Impressoras Jato de Tinta HP	Impressoras Laser Mono Lexmark	Impressoras Térmicas / Etiquetas	Multifuncionais Laser Color Lexmark	Bobinas para Fax	Telefones Celulares	Headset	Telefones com Fio
ssoras	Toners Lexmark	Etiquetas para Impressoras Térmicas	Impressora Jato de Tinta A3	Impressoras Tanque de Tinta	Multifuncionais Jato de Tinta Canon	Multifuncionais Laser Mono HP	Filtro de Linha	Smartphones	Receptor Digital	Telefones sem Fio
iais	Toners Samsung					Rotuladores				

Home > Escritório > Lacre para Malote > LACRE PARA MALOTE AZUL COM 100 UNIDADES - NUMERADO

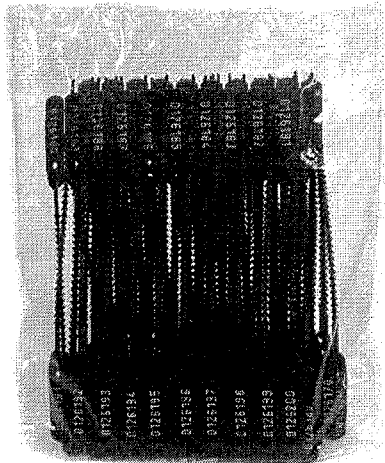

LACRE PARA MALOTE AZUL COM 100 UNIDADES - NUMERADO

Código do produto:2573

LACRE PARA MALOTE

R\$9,41
1 x de R\$ 9,41 sem juros

0,10941

1

COMPRAR

OU
R\$8,94
no boleto à vista

Passa o mouse para ampliar

Cálculo de frete

OK



(<https://www.mcpapeis.com.br>)

<https://www.mcpapeis.com.br> / [EMBALAGENS](https://www.mcpapeis.com.br/embalagens/) (<https://www.mcpapeis.com.br/embalagens/>)

/ [LACRE DE SEGURANCA](https://www.mcpapeis.com.br/embalagens/lacre-de-seguranca/) (<https://www.mcpapeis.com.br/embalagens/lacre-de-seguranca/>)

001177
b

LACRE DE SEGURANCA 23CM C/100 AZUL HELOMAX



(https://www.mcpapeis.com.br/img/products/lacre-de-seguranca-23cm-c-100-azul-helomax_1_1200.jpg)

Outros produtos: [HELOMAX](https://www.mcpapeis.com.br/helomax/) (<https://www.mcpapeis.com.br/helomax/>)

Código do produto: 12756

Avaliação 0,0 | 0 Comentários

Por apenas:

R\$ 26,10 no Boleto Bancário à vista (10% desconto)

Bem Vindo!

Faça seu login ou cadastre-se

0 Meu Carrinho

Fechar Compra

Principal / Lacre Segurança / Lacre Segurança Numerado

Categorias

Lacre Segurança Numerado

Disponibilidade: Em estoque

Plotter Recorte

Etiqueta 01 coluna estreita

Etiqueta 01 coluna larga

Etiqueta 02 coluna

Etiqueta 03 colunas

Etiqueta Confeção ADESIVA

Etiqueta Confeção TAG

Etiqueta Confeção Composição

Etiqueta Gondola TAG e

ADESIVA

Etiqueta BOPP

Etiqueta redonda

Etiqueta Jóias

Etiqueta Laboratorio

Ribbon CERA

Ribbon MISTO

Ribbon RESINA

Ribbon TROCA

Fix Pin - TAG

Trava Anel

Lacre Segurança

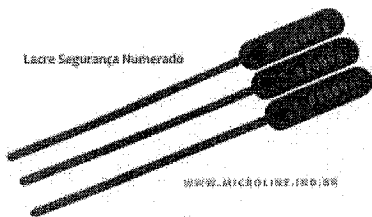

R\$30,00

Opções de parcelamento no Cartão de Crédito:

2x R\$15,68 *	3x R\$10,60 *
4x R\$8,07 *	5x R\$6,55 *
6x R\$5,54 *	

* Taxa de 2,99% ao mês (parcela mínima de R\$5,00)

Qtde:

Comprar

ou Adicionar à Lista de Desejos

Detalhes

Lacre de Segurança Numerado, tamanho 16cm, pacote 60 unidades,

0,50

Tags do Produto

RELATORIO PÚBLICO
(medicamentos, materiais médico-hospitalares e gases medicinais)

ITEM
 MODALIDADE
 INSTITUIÇÃO
 FORNECEDOR
 FABRICANTE
 FAIXA
 PERÍODO
 BASE SIASG(Compras Federais)
 TIPO DE COMPRA

ITEM

Código BR: 0239057

BR: 0239057

Unidade de Fornecimento: -

Descrição CATMAT: LÁMINA BISTURI, AÇO INOXIDÁVEL, Nº 20, DESCARTÁVEL, ESTÉRIL

Unidade de Fornecimento: -

Genérico: Sim Não

Dados Agrupados

Adicionar

Grupo: Todos

Classe: Todos

PDM: -

UF: Todas

Município: Seleccione

Pesquisar

Limpar

Gerar Planilha

Gerar PDF

RESULTADO

Os registros exibidos especificam as compras realizadas nos últimos 18 meses, o que corresponde ao seguinte período: 16/09/2017 a 16/03/2019

Base de Dados BPS

DADOS DO ITEM		DADOS DA COMPRA			DADOS DO FABRICANTE/FORNECEDOR			DADOS DA INSTITUIÇÃO			VALORES							
CÓDIGO BR	DESCRIÇÃO CATMAT	UNIDADE DE FORNECIMENTO	GENÉRICO	DATA COMPRA	MODALIDADE DA COMPRA	DATA INSCRIÇÃO	TIPO COMPRA	FABRICANTE	FABRICANTE	FORNECEDOR	NOME DA INSTITUIÇÃO	MUNICÍPIO	UF	QTD ITENS COMPRADOS	PREÇO UNITÁRIO	CMED - PREÇO REGULADO	COMPETÊNCIA CMED	MÉDIA PONDERADA
BR0239057	LÁMINA BISTURI, AÇO INOXIDÁVEL, Nº 20, DESCARTÁVEL, ESTÉRIL	UNIDADE	Não	24/05/2018	Concorrência	30/08/2018	A	JOAOMED COMERCIO DE MATERIAIS CIRURGICOS LTDA	JOAOMED COMERCIO DE MATERIAIS CIRURGICOS LTDA	JOAOMED COMERCIO DE MATERIAIS CIRURGICOS LTDA	MUNICÍPIO DE GARÇA	GARÇA	SP	2500	0,1900	N/A	N/A	0,1900
BR0239057	LÁMINA BISTURI, AÇO INOXIDÁVEL, Nº 20, DESCARTÁVEL, ESTÉRIL	CAIXA 100,00 UN	Não	18/07/2018	Pregão	07/08/2018	A	LAMEDIC COMERCIAL E SERVICOS LTDA	LAMEDIC COMERCIAL E SERVICOS LTDA	MAX MED - PRODUTOS CIRURGICOS LTDA - EPP	MUNICÍPIO DE IGUARACU	IGUARACU	PR	50	19,0000	N/A	N/A	24,2500

Mostrando 1 à 3 de 3 registre(s)

Itens 366 - 367 - 368 - 369 - 370 - 371 - 372 - 373
374

R\$ 34,800

DADOS DO ITEM				DADOS C		MPRA		DADOS DO FABRICANTE/FORNECEDOR			DADOS DA INSTITUIÇÃO			VALORES			
CODIGO BR	DESCRIÇÃO CATMAT	UNIDADE DE FORNECIMENTO	GENÉRICO	DATA COMPRA	MODALIDADE DA COMPRA	DATA INSERÇÃO	TIPO COMPRA	FABRICANTE	FORNECEDOR	NOME DA INSTITUIÇÃO	MUNICÍPIO	UF	QTD ITENS COMPRADOS	PREÇO UNITÁRIO	CMED - PREÇO REGULADO	COMPETÊNCIA CIMED	MÉDIA PONDERADA
BR0239057	LÁMINA BISTURI, AÇO INOXIDÁVEL, Nº 20, DESCARTÁVEL, ESTÉRIL	CAIXA 100,00 UN	Não	11/05/2018	Pregão	31/10/2018	A	LABOR IMPORT COMERCIAL IMP EXP LTDA	HOSPIDROGAS COMERCIO DE PRODUTOS HOSPITALARES LTDA	FUNDO MUNICIPAL DE SAUDE DE ALEGRE	ALEGRE	ES	70	28,0000	N/A	N/A	24,2500

Suporte a sistemas: 136 - opção 3
 e-mail: suporte.sistemas@datasus.gov.br
 Fale conosco: <http://datasus.saude.gov.br/fale-conosco>

001180
6

001181
16



MAGAZINE MÉDICA.COM

(/)



Entre ou
cadastre-se (/accounts/registro/login/)



Meus
pedidos (/historico/)



Fale
conosco



Meu
carrinho
0 Itens

buscar



INÍCIO (/) / DESCARTÁVEIS (/CATEGORIAS/DESCARTAVEIS/) / LAMINAS DE BISTURI (/CATEGORIAS/DESCARTAVEIS/LAMINAS-DE-BISTURI/)
/ LAMINA DE BISTURI AÇO CARB. C/100 UNIDADES SOLIDOR

LAMINA DE BISTURI AÇO CARB. C/100 UNIDADES SOLIDOR (10)

Cód.: 129

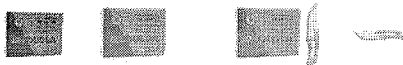

SOLIDOR

(/marcas/solidor/)

Clique aqui!

Fale conosco



Por R\$ 34,41 à vista

no boleto bancário (5% desc. já calculado)

No cartão R\$ 36,22 ou em até 12x de R\$ 3,31 com juros de 0,79% a.m.

Formas de pagamento ()

001182
90**Frete Grátis SC**

Condição de frete válida para: Santa Catarina em compras com valor mínimo de R\$ 300,00.

Escolha dentre as opções

TAM

10

Em estoque: 7 cx

1

Comprar**Comprar pack
com 10 CX** **Frete e Prazo**

Informe seu CEP

Calcular

Não sabe seu CEP? Clique aqui. (<http://www.buscapep.correios.com.br/sistemas/buscapep/buscaCep.cfm>)

Quem comprou, comprou também...

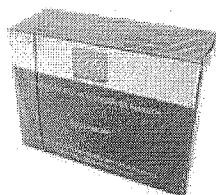
Frete Grátis SC**LAMINA DE BISTURI AÇO CARB. C/100 UNIDADES MAXICOR**

☆☆☆☆☆

A partir de **R\$ 28,85** à vista no boleto bancário (5% desc. já calculado)No cartão **R\$ 30,36** ou em até 12x de **R\$ 2,77** com juros de 0,79% a.m.

(/produtos/lamina-de-bisturi-aco-carb-c100-unidades-maxicor_15/)

1

Ver opções**Fale conosco**

+ laminas de bisturi (/categorias/descartaveis/laminas-de-bisturi/)

Início → Lâmina para bisturi 15 Solidor c/ 100 Un.

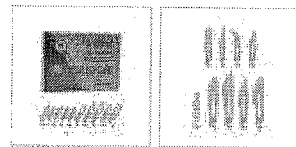
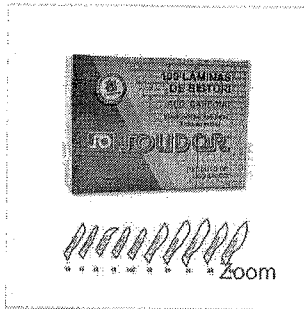

Lâmina para bisturi 15 Solidor c/ 100 Un.

Seja o primeiro a avaliar este produto

Lâmina para bisturi 15 Solidor c/ 100 Un.

Codigo Interno: 35AS

R\$42,00

Disponível: Em estoque

Comprar

Qtd: + -

Adicionar aos Favoritos



Comparar Produto



Avisar um Amigo

Descrição

Avaliações

Tags do Produto

Lâmina para bisturi 15 Solidor c/ 100 Un.

Lâmina de Bisturi Solidor são utilizadas para corte de pele, tecido mole e retirada de pontos em procedimentos cirúrgicos.

Especificação:

Tamanho nº 15.

Aço carbono.

Estéril (esterilizada por raio gama).

Produto de uso único.

Proibido reprocessar.

Embalagem:

Caixa com 100 unidades.

001183

Solidor

Produtos Relacionados

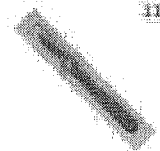

11 Bistur
lâmina
Sterile
R\$2,4
Adicic

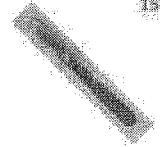

15 Bistur
lâmina
Sterile
R\$2,4
Adicic



Lâmin
Advar
R\$38
Adicic



Lâmin
Advar
R\$38
Adicic



Lâmin
fosca
- Caix
R\$10
Adicic

Talvez você se interesse por estes produtos



RELATÓRIO PÚBLICO
(medicamentos, materiais médico-hospitalares e gases medicinais)

PESQUISAR POR

ITEM
 MODALIDADE
 INSTITUIÇÃO
 FORNECEDOR
 FABRICANTE
 FAIXA
 PERÍODO
 BASE SIASG(Compras Federais)
 TIPO DE COMPRA

ITEM

Código BR:

Unidade de Fornecimento:

Descrição CATMAT:

Unidade de Fornecimento:

Genérico: Sim Não

Adicionar

Grupo:

Classe:

PDM:

UF:

Município:

Pesquisar

Limpar

Gerar Planilha

Gerar PDF

RESULTADO

Os registros exibidos especificam as compras realizadas nos últimos 18 meses, o que corresponde ao seguinte período: 16-09-2017 a 16/03/2019
Base de Dados BPS

DADOS DO ITEM		DADOS DA COMPRA			DADOS DO FABRICANTE/FORNECEDOR			DADOS DA INSTITUIÇÃO			VALORES						
CÓDIGO BR	DESCRIÇÃO CATMAT	UNIDADE DE FORNECIMENTO	GENÉRICO	DATA COMPRA	MODALIDADE DA COMPRA	DATA INSERÇÃO	TIPO COMPRA	FABRICANTE	FORNECEDOR	NOME DA INSTITUIÇÃO	MUNICÍPIO	UF	QTD ITENS COMPRADOS	PREÇO UNITÁRIO	CMED - PREÇO REGULADO	COMPETÊNCIA CMED	MÉDIA PONDERADA
BR0409703	LÁMINA LABORATÓRIO, MATERIAL:VIDRO, DIMENSÕES:CERCA DE 75 X 25 MM, TIPO BORDA:BORDA LISA	UNIDADE	Não	28/03/2018	Pregão	30/08/2018	A	ADLIN PLÁSTICOS LTDA	MB VARIEDADES LTDA - EPP	MUNICÍPIO DE SANTA VITÓRIA	SANTA VITÓRIA	MG	50	0,0840	N/A	N/A	3,5623

Mostrando 1 à 2 de 2 registro(s)

Item 375 R\$ 7.770

CÓDIGO BR	DADOS DO ITEM			DADOS		COMPRA		DADOS DO FABRICANTE/FORNECEDOR			INSTITUIÇÃO		VALORES				
	DESCRIÇÃO CATMAT	UNIDADE DE FORNECIMENTO	GENÉRICO	DATA COMPRA	MODALIDADE DA COMPRA	DATA INSERÇÃO	TIPO COMPRA	FABRICANTE	FORNECEDOR	NOME DA INSTITUIÇÃO	MUNICÍPIO	UF	QTD ITENS COMPRADOS	PREÇO UNITÁRIO	CMED - PREÇO REGULADO	COMPETÊNCIA CMED	MÉDIA PONDERADA
BR0409703	LÂMINA LABORATÓRIO MATERIAL VIDRO DIMENSÕES CERCA DE 75 X 25 MM TIPO BORDA BORDA LISA	UNIDADE	Não	21/03/2018	Pregão	18/07/2018	A	LAMEDID COMERCIAL E SERVIÇOS LTDA	BAHIA MED DISTRIBUIDORA DE MEDICAMENTOS - EIRELI	FUNDO MUNICIPAL DE SAUDE DO MUNICIPIO DE IBIPITANGA	IBIPITANGA	BA	80	5,7200	N/A	N/A	3,5523

Supporte a sistemas: 136 - opção 8

e-mail: suporte.sistemas@datasus.gov.br

Faça conosco: <http://datasus.saude.gov.br/fale-conosco>

001185
20

Sobre a loja (Ajuda.asp) Prazos e Pagamento (Ajuda.asp#Entregas) Entregas (Ajuda.asp#Entregas) Trocas e Devoluções (ajuda.asp?idloja=2027#Cancelamentos)

Fale Conosco (page.idloja,2027,arq,FaleConosco.htm,fale-conosco) Olá, visitante! Faça seu login. (cadastro.asp?idloja=2027&pp=3)

MINHA CONTA (/CADASTRO.ASP?IDLOJA=2027)

MEUS PEDIDOS (/TRACK.ASP?IDLOJA=2027)

(/addprodutosp?loja=2027)

001186
b.



(https://www.cirurgicaexpress.com.br)

TELEVENDAS

(31) 3646 8009

Seg. a sex. das 9:00hs às 12:00hs e de 13:15hs às 18:00hs

Faça uma busca...

TODOS OS DEPARTAMENTOS

(HTTPS://WWW.CIRURGICAEXPRESS.COM.BR)

APARELHOS DE PRESSÃO

(PROD,IDLOJA,2027,IDCATEGORIA,16721,APAR-PRESSAO--ESTETO)

BALANÇAS

(PROD,IDLOJA,2027,IDCATEGORIA,16722,BALANCAS)

CADEIRA DE RODAS

(PROD,IDLOJA,2027,IDCATEGORIA,16724,CADEIRAS-DE-RODAS)

CONFORTO DO PACIENTE

(PROD,IDLOJA,2027,IDCATEGORIA,16725,CONFORTO-DO-PACIENTE)

MEDICINA

(PROD,IDLOJA,2027,IDCATEGORIA,29319,MEDICINA)

HOSPITALAR

(PROD,IDLOJA,2027,IDCATEGORIA,29321.HOSPITALAR)

INALOTERAPIA

(/PROD,IDLOJA,2027,AVANCADA,1,IDCATEGORIA,16730,INALOTERAPIAIDLOJA=2027)

Home > Laboratório (/prod,idcategoria,29323,laboratorio) > Lâmina Lisa para Microscopia, não Lapidada 26 X 76 mm cx 50 un - Bioslide

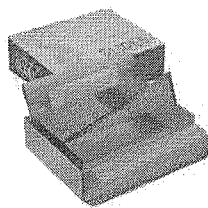

Passa o mouse na imagem para ampliar

Tweetar (https://twitter.com/share)

Lâmina Lisa para Microscopia, não Lapidada 26 X 76 mm cx 50 un - Bioslide

Ref: 1284

Marca: Bioslide

Postagem: 1 dia útil
Confira as regras001187
20

R\$ 7,26

ou 10x de R\$ 0,73 sem juros

CEP

Obs: O prazo pode variar conforme
a forma de envio escolhida.

PAGUE COM BOLETO BANCÁRIO E GANHE 10% DE DESCONTO.

R\$ 6,53

Veja também:

((((/prod,idproduto,1231303,laboratorio-caixa-porta-laminas-50-lugares---plast-bio)

Caixa Porta Lâminas 50 Lugares - Plast-Bio

Ref. 1470

(((/prod,idproduto,1231303,laboratorio-caixa-porta-laminas-50-

R\$ 19,87

Seção Laboratório (/prod,idcategoria,29323,laboratorio)

DESCRIÇÃO

Lâmina Lisa para Microscopia, não Lapidada 26 X 76 Mm Características: .Lâminas com espessura entre 1,0 a 1,2mm intercaladas uma a uma com folhas de papel.
.Seladas a vácuo. .Caixa com 50 lâminas.

(((

Assine nossa newsletter e receba descontos exclusivos,
promoções e novidades da loja.

Digite seu e-mail

ENVIAR

(page,idloja,2027,arq,FaleConosco.htm,fale-conosco)

TELEVENDAS

(31) 3646.8009

Seg. a sex. das 8:00hs às 12:00hs
e de 13:15hs às 18:00hs

FALE CONOSCO

SIGA NOSSAS
REDES:

Institucional

Sobre a Loja (ajuda.asp?idloja=2027)

Segurança (ajuda.asp?idloja=2027#Seguranca)

Trocas e Devoluções (ajuda.asp?idloja=2027#Cancelamentos)

Navegue pela Loja

Buscar em Todo o site

BUSCAR

OUTLET

- Acessório p/ Equipamento
- Acessórios Gerais
- Carrinhos
- Descartáveis / EPIs
- Dessecantes
- Encapsuladora
- Equipamentos
- Higiene e Limpeza
- Inox
- Livros
- Plásticos
- Porcelanas
- Cap-sulas ou Comprimidos
- Reagentes Analíticos/Matérias-Primas
- Soluções
- Termômetros
- Vidriarias

PRIMEIRA COMPRA GANHE 5% de DESCONTO



FRETE GRÁTIS ACIMA DE R\$ 200,00 somente para algumas cidades na região metropolitana de São Paulo



Página Inicial > Vidriarias > Lâminas para Microscopia

Ambiente Seguro

Código: 3231

Lâmina para Microscopia Lisa Lapidada 2,6x7,6cm

FOTOS

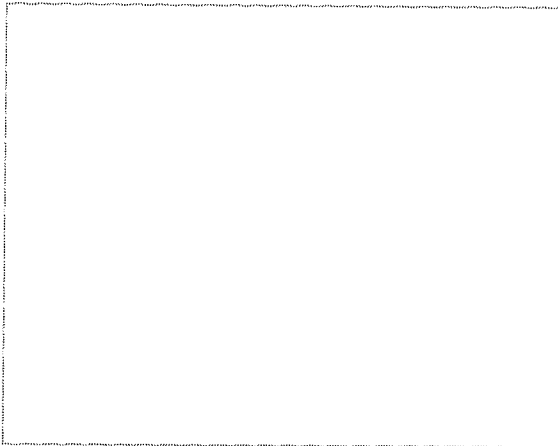

Passa o mouse e veja detalhes

Marca: Precision
Modelo: 7101
Referência: 03L2046.08.FU

Por R\$ 6,16

+ Ver todas as formas de pagamentos

Simulador de Frete

CEP: [] - [] Calcular Frete

Quantidade: 1 / 84

COMPRAR

INDIQUE A UM AMIGO
TIRE SUAS DÚVIDAS
CONTINUAR COMPRANDO

Seu Nome:

Seu E-mail:

DESCRIÇÃO GERAL FORMAS DE PAGAMENTO COMENTÁRIOS

FOTO MERAMENTE ILUSTRATIVA

Indicado para uso em microscópio.
Lâminas para leitura manual
Comum lapidada
Medidas: 2,6x7,6cm
Espessura: 1,0 a 1,2mm
Embalagem: Caixa com 50 unidades

PRODUTOS RELACIONADOS



Tris (Hidroximetil) Aminometano P.A.-A.C.S.
A Partir de: R\$ 63,78
R\$ 60,59 à vista com desconto Boleto Bancário



Cápsula Vazia para Sílica Gel (Grande e Pequena) - Pacote milheiro
Por: R\$ 107,92
R\$ 102,52 à vista com desconto Boleto Bancário



Sílica Gel Branca em Sachet 100g (10x14cm)
Por: R\$ 15,29



Álcool Oclílico (ISO) P.A. (Álcool Caprílico)
Por: R\$ 51,96
R\$ 49,36 à vista com desconto Boleto Bancário



Total de Produtos Visitados (1)

Páginas: 1

Limpar

Termos pesquisados

Categorias Visitadas

Deixe sua Mensagem

CADASTRE-SE

MINHA CONTA

FAÇA O SEU LOGIN OU CADASTRE-SE

ATENDIMENTO ONLINE

(16) 4141

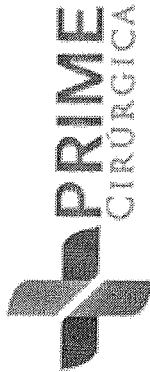

BUSQUE O SEU PRODUTO AQUI...



MEU CARRINHO
00 PRODUTOS INSERIDOS

DESCARTÁVEIS

DIABETES

ESTERILIZAÇÃO

FIO DE SUTURA

LABORATORIO

LUVAS

MATERIAL
MÉDICO

PROTEÇÃO
PROFISSIONAL

SANEANTES

Feedback

DEPARTAMENTOS

DEA - DEFIBRILADOR
EXTERNO AUTOMÁTICO

PROMOÇÕES OU QUEIMA DE
ESTOQUE

APARELHO DE PRESSÃO

APARELHO DE PRESSÃO DIGITAL
BRAÇADEIRA E PEÇAS DE REPOSIÇÃO
ESFIGMOMANÔMETRO ANERÓIDE
ESFIGMOMANÔMETRO RODÍZIO E PAREDE

APARELHO MÉDICO

ASPIRADOR DE SECREÇÃO
AVALIAÇÃO
BALANÇA
CABO E BATERIA

VOCÊ ESTÁ EM: HOME > LABORATÓRIO > VIDRARIA > LÂMINA PARA MICROSCÓPIO LISA LAPIDADA 26X76 MM CAIXA COM 50 UNDS - LABOR IMPORT

LÂMINA PARA MICROSCÓPIO LISA LAPIDADA 26X76 MM CAIXA COM 50 U - LABOR IMPORT

em 0 avaliações. Dê sua avaliação



Atendimento

WhatsApp

SEÇÃO: LABORATORIO

MARCA: LABOR IMPORT

DISPONIBILIDADE: EM ESTOQUE

R\$ 9,41 à vista.

Total a prazo: R\$ 9,90

QUANTIDADE

- 1 +

\$ Saiba co

Estamos Online - Fale Conosco

001189
\$

RELATÓRIO PÚBLICO
(medicamentos, materiais médico-hospitalares e gases medicinais)

PESQUISAR POR

ITEM
 MODALIDADE
 INSTITUIÇÃO
 FORNECEDOR
 FABRICANTE
 FAIXA
 PERÍODO
 BASE SIASG(Compras Federais)
 TIPO DE COMPRA

ITEM

Código BR: 0226967

Descrição CATMAT: LÂMINA MICROSCÓPIO, VIDRO, FOSCA CORTADA, 76 MM, 25 MM

Unidade de Fornecimento: ---

Genérico: Sim Não Dados Agrupados

Adicionar

Grupo: Todos

Classe: Todos

PDM: ---

UF: Todas

Município: Selezione

Pesquisar

Limpar

Gerar Planilha

Gerar PDF

RESULTADO

Os registros exibidos especificam as compras realizadas nos últimos 18 meses, o que corresponde ao seguinte período: 16-09-2017 a 16/03/2019

Base de Dados BPS

Mostrar 20

DADOS DO ITEM			DADOS DA COMPRA			DADOS DA INSTITUIÇÃO			VALORES								
CÓDIGO BR	DESCRIÇÃO CATMAT	UNIDADE DE FORNECIMENTO	GENÉRICO	DATA COMPRA	MODALIDADE DA COMPRA	DATA INSERÇÃO	TIPO COMPRA	FABRICANTE	FORNECEDOR	NOME DA INSTITUIÇÃO	MUNICÍPIO	UF	QTD ITENS COMPRADOS	PREÇO UNITÁRIO	CMED - PREÇO REGULADO	COMPETÊNCIA CMED	MÉDIA PONDERADA
BR0226967	LÂMINA MICROSCÓPIO, VIDRO, FOSCA CORTADA, 76 MM, 25 MM	UNIDADE	Não	05/06/2018	Pregão	13/07/2018	A	INDUSTRIA E COMERCIO DE PRODUTOS CIENTIFICOS PERFECTA LTDA. - EPP	CIRURGICA UNIAO LTDA	MUNICÍPIO DE PEDERNEIRAS	PEDERNEIRAS	SP	5000	0,0600	N/A	N/A	0,0665

001190

6.

R\$ 8.500

Mostrando 1 à 19 de 19 registro(s)

CODIGO BR	DESCRIÇÃO CATHAT	UNIDADE DE FORNECIMENTO	GENÉRICO	DATA COMPRA	MODALIDADE DA COMPRA	RA	DADOS DO ITEM		DADOS DO FABRICANTE/FORNECEDOR		DADC		INSTITUIÇÃO				VALORES			MÉDIA PONDERADA
							TIPO COMPRA	FABRICANTE	FORNECEDOR	NOME DA INSTITUIÇÃO	MUNICIPIO	UF	QTD ITENS COMPRADOS	PREÇO UNITÁRIO	CMED - PREÇO REGULADO	COMPETÊNCIA CIMED				
BR0226967	LÂMINA MICROSCÓPIO, VIDRO, FOSCA CORTADA, 76 MM, 26 MM	UNIDADE	Não	10/12/2018	Pregão	04/01/2019	A	INDUSTRIA E COMERCIO DE PRODUTOS CIENTIFICOS PERFECTA LTDA. - EPP	CIRURGICA UNIAO LTDA	MUNICIPIO DE PEDERNEIRAS	SP	2000	0,0700	N/A	N/A	N/A	0,0665			
BR0226967	LÂMINA MICROSCÓPIO, VIDRO, FOSCA CORTADA, 76 MM, 26 MM	UNIDADE	Não	11/04/2018	Pregão	04/06/2018	A	ADLIN PLASTICOS LTDA	CIRURGICA PINHEIRO LTDA	MUNICIPIO DE IPIACU	MG	400	0,1300	N/A	N/A	N/A	0,0665			
BR0226967	LÂMINA MICROSCÓPIO, VIDRO, FOSCA CORTADA, 76 MM, 26 MM	CAIXA 50,00 UN	Não	19/02/2018	Tomada de Preços	26/12/2018	A	LABOR IMPORT COMERCIAL IMP EXP LTDA	JOSE NERGINO SOBREIRA	MUNICIPIO DE PADRE MARCOS DE SAUDE	PI	2000	0,1550	N/A	N/A	N/A	3,7039			
BR0226967	LÂMINA MICROSCÓPIO, VIDRO, FOSCA CORTADA, 76 MM, 26 MM	CAIXA 50,00 UN	Não	02/04/2018	Pregão	29/08/2018	A	CRAL ARTIGOS PARA LABORATÓRIOS LTDA	CRM COMERCIAL LTDA - ME	MACAIBA	RN	600	2,7900	N/A	N/A	N/A	3,7039			
BR0226967	LÂMINA MICROSCÓPIO, VIDRO, FOSCA CORTADA, 76 MM, 26 MM	CAIXA 50,00 UN	Não	21/02/2018	Pregão	28/05/2018	A	CRAL ARTIGOS PARA LABORATÓRIOS LTDA	NACIONAL COMERCIO E REPRESENTACAO LTDA - ME	FUNDO MUNICIPAL DE SAUDE DE SAO RAFAEL	RN	12	2,9800	N/A	N/A	N/A	3,7039			
BR0226967	LÂMINA MICROSCÓPIO, VIDRO, FOSCA CORTADA, 76 MM, 26 MM	CAIXA 50,00 UN	Não	26/03/2018	Pregão	22/10/2018	A	INDUSTRIA E COMERCIO DE PRODUTOS CIENTIFICOS PERFECTA LTDA. - EPP	CIRURGICA UNIAO LTDA	MUNICIPIO DE SANTA CRUZ DO RIO PARDO	SP	100	3,0800	N/A	N/A	N/A	3,7039			
BR0226967	LÂMINA MICROSCÓPIO, VIDRO, FOSCA CORTADA, 76 MM, 26 MM	CAIXA 50,00 UN	Não	24/08/2018	Concorrência	30/08/2018	A	INDUSTRIA E COMERCIO DE PRODUTOS CIENTIFICOS PERFECTA LTDA. - EPP	CIRURGICA PAULISTA COMERCIO DE MATERIAL MEDICO HOSPITALAR LTDA	MUNICIPIO DE GARÇA	SP	300	3,0800	N/A	N/A	N/A	3,7039			
BR0226967	LÂMINA MICROSCÓPIO, VIDRO, FOSCA CORTADA, 76 MM, 26 MM	CAIXA 50,00 UN	Não	22/02/2018	Pregão	09/10/2018	A	LABOR IMPORT COMERCIAL IMP EXP LTDA	AGLAMED- MATERIAL MEDICO HOSPITALAR LTDA - EPP	FUNDO MUNICIPAL DE SAUDE	SE	500	3,3900	N/A	N/A	N/A	3,7039			
BR0226967	LÂMINA MICROSCÓPIO, VIDRO, FOSCA CORTADA, 76 MM, 26 MM	CAIXA 50,00 UN	Não	10/09/2018	Pregão	23/01/2019	A	ADLIN PLASTICOS LTDA	MS HOSPITALAR LTDA - ME	MUNICIPIO DE GUARAI	TO	80	3,7100	N/A	N/A	N/A	3,7039			
BR0226967	LÂMINA MICROSCÓPIO, VIDRO, FOSCA CORTADA, 76 MM, 26 MM	CAIXA 50,00 UN	Não	05/07/2018	Pregão	18/10/2018	A	HIPOLABOR FARMACEUTICA LTDA	M J BEZERRA DE MELO SILVA	FUNDO MUNICIPAL DE SAUDE	AL	180	3,8600	N/A	N/A	N/A	3,7039			
BR0226967	LÂMINA MICROSCÓPIO, VIDRO, FOSCA CORTADA, 76 MM, 26 MM	CAIXA 50,00 UN	Não	09/04/2018	Pregão	12/09/2018	A	MED GOLDMAN INDUSTRIA E COMERCIO LTDA	ULTRAMEGA DISTRIBUIDORA HOSPITALAR LTDA - EPP	FUNDO MUNICIPAL DE SAUDE DE FEIRA NOVA	PE	160	3,9400	N/A	N/A	N/A	3,7039			
BR0226967	LÂMINA MICROSCÓPIO, VIDRO, FOSCA CORTADA, 76 MM, 26 MM	CAIXA 50,00 UN	Não	17/10/2018	Pregão	06/12/2018	A	KASVI IMPORTACAO E DISTRIBUICAO DE PRODUTOS PARA LABORATORIOS LTDA	RODRIGUES & GOULART LTDA	MUNICIPIO DE PRATAPOLIS	MG	35	4,5000	N/A	N/A	N/A	3,7039			

001191

6

CÓDIGO BR	DESCRIÇÃO CATMAT	UNIDADE DE FORNECIMENTO	GENÉRICO	DATA COMPRA	MODALIDADE DA COMPRA	DADOS DA COMPRA		FABRICANTE	FORNECEDOR	NOME DA INSTITUIÇÃO	INSTITUIÇÃO		QTD ITENS COMPRADOS	PREÇO UNITÁRIO	VALORES		COMPETÊNCIA CMED	MÉDIA PONDERADA
						DATA INSERÇÃO	TIPO COMPRA				MUNICÍPIO	UF			CMED - PREÇO REGULADO			
BR0226967	LÂMINA MICROSCÓPIO, VIDRO, FOSCA CORTADA, 76 MM, 26 MM	CAIXA 50,00 UN	Não	27/09/2018	Dispensa de Licitação	10/11/2018	A	SURYA DENTAL COMERCIO DE PRODUTOS ODONTOLÓGICOS E FARMACEUTICOS LTDA	COSTAMED PRODUTOS MEDICOS LTDA - ME	FUNDO MUNICIPAL DE SAUDE - ESCADA-PE	ESCADA	PE	40	4.7000	N/A	N/A	3.7039	
BR0226967	LÂMINA MICROSCÓPIO, VIDRO, FOSCA CORTADA, 76 MM, 26 MM	CAIXA 50,00 UN	Não	06/11/2018	Pregão	17/12/2018	A	PRECISION CENTRO DE DIAGNOSTICO S/C LTDA	SALVI, LOPES & CIA. LTDA - ME	FUNDO MUNICIPAL DE SAUDE DE SAO VICENTE	SAO VICENTE	SP	600	4.7700	N/A	N/A	3.7039	
BR0226967	LÂMINA MICROSCÓPIO, VIDRO, FOSCA CORTADA, 76 MM, 26 MM	CAIXA 50,00 UN	Não	09/01/2019	Pregão	11/01/2019	A	ADLIN PLASTICOS LTDA	DIRECTA MED MATERIAL HOSPITALAR E MEDICAMENTOS LTDA - ME	FUNDO MUNICIPAL DE SAUDE DE FUNDÃO	FUNDÃO	ES	150	4.9700	N/A	N/A	3.7039	
BR0226967	LÂMINA MICROSCÓPIO, VIDRO, FOSCA CORTADA, 76 MM, 26 MM	UNIDADE	Não	20/05/2018	Pregão	27/08/2018	A	ADLIN PLASTICOS LTDA	PROFARM COMERCIO DE MEDICAMENTOS E MATERIAL HOSPITALAR LTDA	FUNDO MUNICIPAL DE SAUDE	CENTENARIO	TO	25	6.0500	N/A	N/A	0,0665	
BR0226967	LÂMINA MICROSCÓPIO, VIDRO, FOSCA CORTADA, 76 MM, 26 MM	CAIXA 50,00 UN	Não	20/02/2018	Pregão	26/11/2018	A	CRAL-ARTIGOS PARA LABORATORIOS LTDA	DELTAMED-H COMERCIO E SERVICOS LTDA - EPP	MUNICIPIO DE CARAPICUIBA	CARAPICUIBA	SP	5000	8.5000	N/A	N/A	3.7039	
BR0226967	LÂMINA MICROSCÓPIO, VIDRO, FOSCA CORTADA, 76 MM, 26 MM	CAIXA 50,00 UN	Não	31/10/2018	Pregão	10/12/2018	A	CRAL-ARTIGOS PARA LABORATORIOS LTDA	COSTAMED PRODUTOS MEDICOS LTDA - ME	FUNDO MUNICIPAL DE SAUDE	MACAPARANA	PE	200	10.9500	N/A	N/A	3.7039	

RELATORIO PÚBLICO (medicamentos, materiais médico-hospitalares e gases medicinais)

PESQUISAR POR

- ITEM
- MODALIDADE
- INSTITUIÇÃO
- FORNECEDOR
- FABRICANTE
- FAIXA
- PERÍODO
- BASE SIASG(Compras Federais)
- TIPO DE COMPRA

ITEM

Código BR: 0409703

Descrição CATMAT: lâmpada para microscópio

Unidade de Fornecimento:

Generico: Sim Não

Dados Agrupados

Adelbrnar

Grupo: Todos

Classe: Todos

UF: Todos

Município: Selecionar

Pesquisar

Limpar

Gerar Planilha

Gerar PDF

RESULTADO

Os registros exibidos especificam as compras realizadas nos últimos 18 meses, o que corresponde ao seguinte período: 16-09-2017 a 16/03/2019

Base de Dados BPS

Mostrar 20

DADOS DO ITEM		DADOS DA COMPRA			DADOS DO FABRICANTE/FORNECEDOR		DADOS DA INSTITUIÇÃO			VALORES							
CÓDIGO BR	DESCRIÇÃO CATMAT	UNIDADE DE FORNECIMENTO	GENÉRICO COMPRA	DATA COMPRA	MODALIDADE DA COMPRA	DATA INSCRIÇÃO	TIPO COMPRA	FABRICANTE	FORNECEDOR	NOME DA INSTITUIÇÃO	MUNICÍPIO	UF	QTD ITENS COMPRADOS	PREÇO UNITÁRIO	CMED - PREÇO REGULADO	COMPETÊNCIA CMED	MÉDIA PONDERADA

Nenhum registro encontrado.

Supporte a sistemas: 136 - opção 8 e-mail: suporte.sistemas@datasus.gov.br

Fale conosco: http://datasus.saude.gov.br/fale-conosco

001193

R\$ 53.900

Item 377

Pesquisar Lâmpada 🔍



0 - R\$ 0,00 🛒

NOVO!

(https://www.toplampadas.com/)

📍 Lâmpadas Especiais

🏠 INÍCIO (HTTP://WWW.TOPLAMPADAS.COM)

LÂMPADAS PARA FONTE DE LUZ (HTTPS://WWW.TOPLAMPADAS.COM/INDEX.PHP?ROUTE=PRODUCT/CATEGORY&PATH=167)

LÂMPADAS PARA PROJEÇÃO, CINE FOTO (HTTPS://WWW.TOPLAMPADAS.COM/INDEX.PHP?ROUTE=PRODUCT/CATEGORY&PATH=167)

LÂMPADAS PARA FOCO CIRÚRGICO (HTTPS://WWW.TOPLAMPADAS.COM/INDEX.PHP?ROUTE=PRODUCT/CATEGORY&PATH=163)

LINHA DENTAL (HTTPS://WWW.TOPLAMPADAS.COM/INDEX.PHP?ROUTE=PRODUCT/CATEGORY&PATH=171)

LÂMPADAS GERMICIDAS (HTTPS://WWW.TOPLAMPADAS.COM/INDEX.PHP?ROUTE=PRODUCT/CATEGORY&PATH=159)

BULBOS (HTTPS://WWW.TOPLAMPADAS.COM/INDEX.PHP?ROUTE=PRODUCT/CATEGORY&PATH=120)

LÂMPADAS PARA ORATÓRIOS (HTTPS://WWW.TOPLAMPADAS.COM/INDEX.PHP?ROUTE=PRODUCT/CATEGORY&PATH=157)

ACESSÓRIOS (HTTPS://WWW.TOPLAMPADAS.COM/INDEX.PHP?ROUTE=PRODUCT/CATEGORY&PATH=156)

LÂMPADAS UV-A, UV-B (HTTPS://WWW.TOPLAMPADAS.COM/INDEX.PHP?ROUTE=PRODUCT/CATEGORY&PATH=170)

CHIP DMD (HTTPS://WWW.TOPLAMPADAS.COM/INDEX.PHP?ROUTE=PRODUCT/CATEGORY&PATH=152)

LÂMPADAS PARA MOVING HEAD (HTTPS://WWW.TOPLAMPADAS.COM/INDEX.PHP?ROUTE=PRODUCT/CATEGORY&PATH=155)

REÁTORES, SOQUETES E TUBOS DE QUARTZO (HTTPS://WWW.TOPLAMPADAS.COM/INDEX.PHP?ROUTE=PRODUCT/CATEGORY&PATH=161)

🔍 LÂMPADAS PARA PROJETORES

⚡ ACESSÓRIOS (HTTP://WWW.TOPLAMPADAS.COM/INDEX.PHP?ROUTE=PRODUCT/CATEGORY&PATH=156)

📄 INFORMAÇÕES

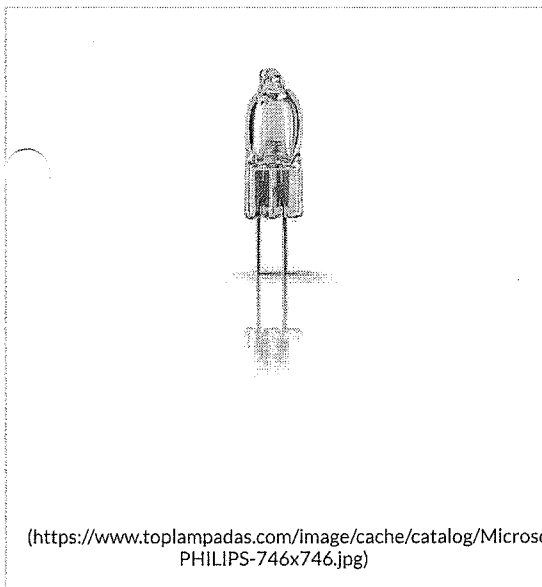

Lâmpada para Microscópio 5761 30W 6V Philips

R\$ 40,70

Marca: Phillips (https://www.toplampadas.com/index.php?route=product/manufacturer/info&manufacturer_id=19)
Modelo: 8711500410849 - 5761 - PHILIPS
Disponibilidade: Indisponível

☆☆☆☆ 0 comentários () Escreva um comentário ()

Qtd (https://www.toplampadas.com/Image/cache/catalog/Microscopio/7388PHILIPS-746x746.jpg) 1 COMPRAR

Frete Grátis
 Sim Não

Calcular Frete e Prazos
000000-000 OK

Deixe uma mensagem

- [Infravermelho - Medicinal](#)
- [Hok](#)

- **Informações** [Ver mais](#)

- [Contato](#)
- [Quem somos](#)
- [Blog](#)
- [Garantia, Reembolso e Devoluções](#)
- [Solicitar devoluções](#)

001195

- **Início**

- **5761 30W 6V - PHILIPS**

- [Destques](#) [Fitas Adesivas](#) [Lanternas Cinema](#) [UV-C Germicidas](#) [Ensaio não destrutivo](#) [Lâmpadas p/ Cultivo Indoor](#) [W.A./Heine Gráficas](#) [Lâmpadas p/ Estúdio, Teatro e TV](#) [Halógenas/Automotivas](#) [Lâmpadas de Catodo](#) [Oco Infravermelho / Aquecimento](#) [Médicas/Científicas](#) [Radiômetro](#) [Lampadas HBO](#) [Lâmpada Ultravioleta](#) [Multimídia/Retroprojektor](#) [Simulação Solar](#) [Soquetes e Reatores](#) [Outras](#)

5761 30W 6V - PHILIPS

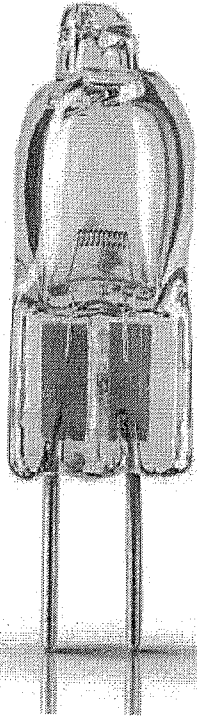

Disponibilidade: 48
5761 30W 6V - PHILIPS

[Philips](#)

[Tweet](#)

Partilhar 4

Modelo: 8711500410849 - 5761 PHILIPS**

\$ 45,00

Qtd

1

Comprar

Tire suas dúvidas sobre este produto

Pergunte

Seu nome	<input type="text"/>
Seu e-mail	<input type="text"/>
Dúvida	<input type="text"/>

Enviar

Calcular Frete e Prazos

000000-000

OK

Descrição [Comentários \(0\)](#) [Compatibilidade:](#)

Lâmpada Halogena para microscópio Nikon, Olympus, Swift
acesse, confirma, compre

SOBRE A EMPRESA

FALE CONOSCO

001196



Olá visitante. Faça seu LOGIN ou CADASTRE-SE.

procure por produto ou marca...

Meus Pedidos

Meu Cadastro

Central de Atendimento: (21) 2524-5955

LÂMPADAS DE LED

LÂMPADAS AUTOMOTIVAS

LÂMPADAS ESPECIAIS

LÂMPADAS DE USO MÉDICO

LÂMPADAS HALÓGENAS

FONTES E FITAS DE LED

ATÉ 3 X
NO CARTÃO10 % DE
DESCONTO
PAGAMENTO
À VISTACompra
100 %
Segura

BULBO LED FILAMENTO

LÂMPADAS DE LED

BULBO LED

BULBO LED ALTA POTÊNCIA
BOCAL E27BULBO LED ALTA POTÊNCIA
BOCAL E40

LED AR70 E AR111

LED DIMERIZÁVEL

LED PAR

LED PIN, VELA E BOLINHA

TUBO LED

LÂMPADAS AUTOMOTIVAS

FAROL

LANTERNA DO FAROL

LUZ INTERNA

PISCA ALERTA

Home > LÂMPADAS DE USO MÉDICO > MICROSCÓPIO > LÂMPADA PARA MICROSCÓPIO

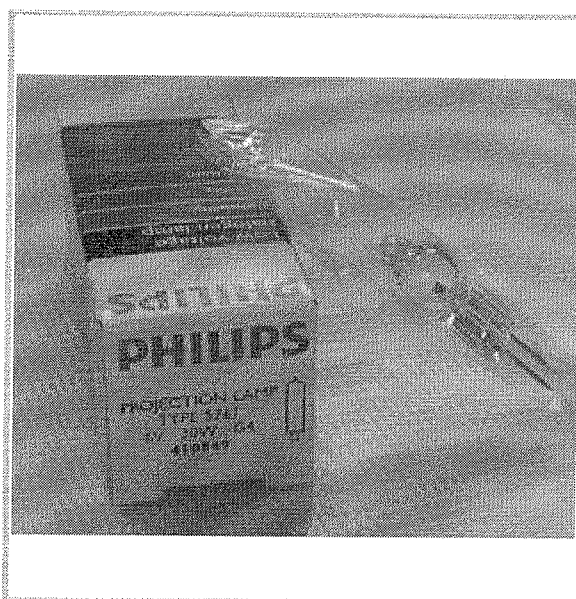

Ampliar Imagem

LÂMPADA PARA M
30W - 5761 PHILIPLÂMPADA PARA MICROSCÓPIC
- PHILIPS

Modelo: 5761 PH

Marca: PHILIPS

Referência: 01646

em 0 avaliações

Conteúdo: 1 unidade Disp

R\$ 76,00

ou em até 3X de R\$ 25,33.

R\$ 68,40 à vista com 10% de de:



RELATORIO PÚBLICO
(medicamentos, materiais médico-hospitalares e gases medicinais)

PESQUISAR POR

- ITEM
- MODALIDADE
- INSTITUIÇÃO
- FORNECEDOR
- FABRICANTE
- FAIXA
- PERÍODO
- BASE SIASG(Compras Federais)
- TIPO DE COMPRA

ITEM

Descrição CATMAT: LAMPARINA LABORATORIO, MATERIAL VIDRO, CAPACIDADE:100 MIL, CARACTERÍSTICAS ADICIONAIS:COM TAMPA E PAVIO

Código BR: 0411572

Unidade de Fornecimento:

Genérico: Sim Não Dados Agrupados

Adicionar

Grupo:

Classe:

PDM:

UF: **Município:**

Pesquisar Limpar

RESULTADO

Os registros exibidos especificam as compras realizadas nos últimos 18 meses, o que corresponde ao seguinte período: 16-09-2017 a 16/03/2019

Gerar Planilha

Gerar PDF

Mostrar 20

DADOS DO ITEM				DADOS DA COMPRA			DADOS DO FABRICANTE/FORNECEDOR			DADOS DA INSTITUIÇÃO				VALORES						
CÓDIGO BR	DESCRIÇÃO CATMAT	UNIDADE DE FORNECIMENTO	GENÉRICO	DATA COMPRA	MODALIDADE DA COMPRA	DATA INSCRIÇÃO	TIPO COMPRA	FABRICANTE	FABRICANTE	FABRICANTE	FORNECEDOR	FORNECEDOR	NOME DA INSTITUIÇÃO	MUNICÍPIO	UF	QTD ITENS COMPRADOS	PREÇO UNITÁRIO	CMED - PREÇO REGULADO	COMPETÊNCIA CMED	MÉDIA PONDERADA
Nenhum registro encontrado..																				

001197
b.

Supporte a sistemas: 136 - opção 8
e-mail: suporte.sistemas@datasus.gov.br
Fale conosco: http://datasus.saude.gov.br/fale-conosco

Item 378

R\$ 23,640

ANEXO II

001198

10.

ITEM	ESPECIFICAÇÃO	UND	QUANT	VALOR MÉDIO R\$	VALOR TOTAL R\$
01	Azul de Metileno – - Frasco de 1000 ml.- - Registro em órgão competente	Frasco	120	R\$ 50,09	R\$ 6.010,80
02	Álcool ácido a 1% - Frasco de 1000 ml - Registro em órgão competente	Frasco	25	R\$ 26,75	R\$ 668,75
03	Fucsina fenicada Ziehl Neelsen - Frasco de 1000 ml. - Registro em órgão competente	Frasco	120	R\$ 49,68	R\$ 5.961,60
04	Álcool ácido a 3% - Frasco de 1000 ml. - Registro em órgão competente	Frasco	250	R\$ 40,99	R\$ 10.247,50
05	Álcool etílico hidratado 92,8 INPM (Álcool 96°GL) - Líquido, incolor, límpido, volátil e de odor característico; - Frasco de 1000 ml. - Registro em órgão competente	Frasco	240	R\$ 6,29	R\$ 1.509,60
06	Álcool etílico hidratado 70 INPM (Álcool 77°GL) - Líquido, incolor, límpido, volátil e de odor característico; - Frasco de 1000 ml. - Registro em órgão competente	Frasco	240	R\$ 7,10	R\$ 1.704,00
07	Óleo de imersão para microscopia - Índice de refração 1.505; - Frasco com 100 ml. - Registro em órgão competente	Frasco	50	R\$ 29,48	R\$ 1.474,00
08	Frasco coletor - Plástico translúcido; - Com tampa rosqueada; - Capacidade de 80 ml a 100ml - Embalagem individual.	Unidade	50.000	R\$ 0,52	R\$ 26.000,00
09	Lâmina para microscopia borda fosca - Caixa com 50 unidades.	Caixa	1.000	R\$ 7,14	R\$ 7.140,00
10	Papel de filtro qualitativo em disco - Para precipitados finos; - Diâmetro: 18,5; - Espessura: 0,5mm; - Pacote com 100 unidades. - Registro em órgão competente	Pacote	250	R\$ 11,25	R\$ 2.812,50
11	Palito em madeira Tipo: para churrasco - Cilíndrico; - Pacote com 100 unidades.	Pacote	500	R\$ 6,74	R\$ 3.370,00
12	Tubo para centrifuga tipo Falcon - Com tampa rosqueável - À prova de vazamento; - Fundo cônico; - Graduados; - Suportam temperaturas de -80°C à 120°C; - Volume: 15 ml; - Dimensão (mm): 17x120; - Velocidade de centrifugação: 5000	Unidade	9000	R\$ 0,73	R\$ 6.570,00

	rpm. - Registro em órgão competente				
13	Luvas em látex para procedimentos não cirúrgicos Tam M - Não estéreis; - Com pó; - Lisas; - Ambidestras; - Descartáveis; - Produto de uso único; - Tamanho M; - Caixa com 100 unidades. - Registro em órgão competente	Caixas	250	R\$ 19,78	R\$ 4.945,00
14	Luvas em látex para procedimentos não cirúrgicos Tam G - Não estéreis; - Com pó; - Lisas; - Ambidestras; - Descartáveis; - Produto de uso único; - Tamanho G; - Caixa com 100 unidades. - Registro em órgão competente	Caixas	150	R\$ 20,62	R\$ 3.093,00
15	Máscara de proteção N 95 (PFF2) - Com filtro; - Tiras ajustáveis a todos os tamanhos de cabeça; - Fácil manuseio e colocação; - Aprovada pelo ministério do trabalho. - Registro em órgão competente	Unidade	2.000	R\$ 3,82	R\$ 7.640,00
16	Etiquetas de uso manual - Tamanho 25,4mmX 99 mm - 22 etiquetas folhas - 100 folhas por embalagem - Cor branca; - Formato da etiqueta retangular; - Adesivo permanente. - Registro em órgão competente	Embalagem	23	R\$ 32,65	R\$ 750,95
17	Lâmina de bisturi descartável aço inox nº 15 - Para Incisões superficiais; - Estéril; - Atóxico; - Apirogênico; - Registro anvisa; - Caixas com 100 unidades. - Registro em órgão competente	Caixa	3	R\$ 35,52	R\$ 106,56
18	Lamparina a Álcool - Fabricada em vidro resistente - Usada para cultura de substâncias, líquidos ou secreções, para análise microbiológica; - Com pavio e tampa de baquelite; - Capacidade 100ml. - Registro em órgão competente	Unidade	12	R\$ 20,17	R\$ 242,04
19	Tubo de ensaio de vidro - Dimensões: 13x100mm; - Com tampa rolha. - Registro em órgão competente	Unidade	400	R\$ 0,69	R\$ 276,00
VALOR TOTAL					R\$ 90.522,30