

CONIMS

Consórcio Intermunicipal de Saúde

**PROCESSO Nº
022/2019**

SETOR: LICITAÇÃO

MODALIDADE: PE 013/2019

OBJETO: FORMAÇÃO DE REGISTRO DE PREÇOS PARA AQUISIÇÃO PARCELADA DE MATERIAIS HOSPITALARES, INSUMOS AMBULATORIAIS, LABORATORIAIS, HOSPITALARES e INSTRUMENTAIS CIRÚRGICOS

VOLUME: 45

Altino

013254
④PRO22
PRE 13**RE: Ofício nº137 - Ref Reequilíbrio Econômico Financeiro**

De: LICITACAO | CONIMS
Para: financeiro@damed.com.br
Cópia:
Cópia oculta:
Assunto: RE: Ofício nº137 - Ref Reequilíbrio Econômico Financeiro
Enviada em: 08/05/2020 | 11:00
Recebida em: 08/05/2020 | 11:00
241 - REEQU... .pdf 216.12 KB

Bom dia,

Conforme vossa solicitação, segue em anexo ofício.

Atenciosamente,

Regiane
LICITAÇÃO / CONTRATOS / CREDENCIAMENTO
CONIMS – Consórcio Intermunicipal de Saúde
Fone: (46) 3313 3550
Rua Afonso Pena, 1902 – Bairro Anchieta
CEP: 85501-530 – Pato Branco - PR
www.conims.com.br

De: "Financeiro Damed" <financeiro@damed.com.br>
Enviada: 2020/04/17 14:12:27
Para: licitacao@conims.com.br
Assunto: Re: Ofício nº137 - Ref Reequilíbrio Econômico Financeiro

ótimo, obrigado pela atenção.

Em 17/04/2020 13:53, LICITACAO | CONIMS escreveu:

Luiz,

Por este documentos já conseguimos analisar.

Atenciosamente,

Cassiane
LICITAÇÃO / CONTRATOS / CREDENCIAMENTO
CONIMS – Consórcio Intermunicipal de Saúde
Fone: (46) 3313 3550
Rua Afonso Pena, 1902 – Bairro Anchieta
CEP: 85501-530 – Pato Branco - PR
www.conims.com.br

De: "Financeiro Damed" <financeiro@damed.com.br>
Enviada: 2020/04/17 13:32:45
Para: licitacao@conims.com.br
Assunto: Re: Ofício nº137 - Ref Reequilíbrio Econômico Financeiro

segue ordem de compra, a nota fiscal demora uns 15 dias para chegar.

Os preços estão variando diariamente. Creio que terei que fazer pedido de desistência

Em 17/04/2020 09:53, LICITACAO | CONIMS escreveu:

Luiz,

Para poder deferir o reequilíbrio precisamos da nota fiscal em nome da DAMEDI, que é a empresa que participou do processo.

Atenciosamente,

Cassiane
LICITAÇÃO / CONTRATOS / CREDENCIAMENTO
CONIMS – Consórcio Intermunicipal de Saúde
Fone: (46) 3313 3550
Rua Afonso Pena, 1902 – Bairro Anchieta
CEP: 85501-530 – Pato Branco - PR
www.conims.com.br

De: "Financeiro Damedí" <financeiro@damedí.com.br>
Enviada: 2020/04/17 08:45:57
Para: licitacao@conims.com.br
Assunto: Re: Ofício nº137 - Ref Reequilíbrio Econômico Financeiro

013255

®

Cassiane, A ABC é sucessora da Damedí, a Damedí, vai se tornar uma holding.

Mas, se é necessário promovo uma compra

Luiz

Damedí-ABc

Em 17/04/2020 08:17, LICITACAO | CONIMS escreveu:

Bom dia Luiz Fernando,

A nota fiscal que enviou para comprovar o valor atual, é da ABC e não da empresa Damedí, para que possamos analisar precisa ser

Atenciosamente,

Cassiane
LICITAÇÃO / CONTRATOS / CREDENCIAMENTO
CONIMS – Consórcio Intermunicipal de Saúde
Fone: (46) 3313 3550
Rua Afonso Pena, 1902 – Bairro Anchieta
CEP: 85501-530 – Pato Branco - PR
www.conims.com.br

De: "Financeiro Damedí" <financeiro@damedí.com.br>
Enviada: 2020/04/16 17:07:07
Para: licitacao@conims.com.br
Assunto: Re: Ofício nº137 - Ref Reequilíbrio Econômico Financeiro

Cassiane,

O item custava desde 02/2019 18,15 em média, agora foi para 22,00 preço médio dos fios.

segue nfs,

Luiz Fernando

Damedí

Em 16/04/2020 16:30, LICITACAO | CONIMS escreveu:

Ficou meio ilegível favor reenviar a nota e também precisa da nota fiscal que comprovava o preço antes quando participou do

Atenciosamente,

Cassiane
LICITAÇÃO / CONTRATOS / CREDENCIAMENTO
CONIMS – Consórcio Intermunicipal de Saúde
Fone: (46) 3313 3550
Rua Afonso Pena, 1902 – Bairro Anchieta
CEP: 85501-530 – Pato Branco - PR
www.conims.com.br

De: "Financeiro Damedí" <financeiro@damedí.com.br>
Enviada: 2020/04/16 16:05:49
Para: licitacao@conims.com.br
Assunto: Re: Ofício nº137 - Ref Reequilíbrio Econômico Financeiro

segue nota fiscais fios

Em 16/04/2020 15:26, LICITACAO | CONIMS escreveu:

Boa tarde Srs,

Segue em anexo ofício nº137 referente ao pedido de reequilíbrio econômico financeiro.

Atenciosamente,

Cassiane
LICITAÇÃO / CONTRATOS / CREDENCIAMENTO
CONIMS – Consórcio Intermunicipal de Saúde
Fone: (46) 3313 3550
Rua Afonso Pena, 1902 – Bairro Anchieta
CEP: 85501-530 – Pato Branco - PR
www.conims.com.br

--
Luiz F. Zanette
Damedi Dambros Comercio de Medicamentos Ltda
Cnpj:95.368.320/0001-05
Fone:046 3220 4949
Rua Paraná nº 299 - Centro - Pato Branco - PR

013256
e

--
Luiz F. Zanette
Damedi Dambros Comercio de Medicamentos Ltda
Cnpj:95.368.320/0001-05
Fone:046 3220 4949
Rua Paraná nº 299 - Centro - Pato Branco - PR

--
Luiz F. Zanette
Damedi Dambros Comercio de Medicamentos Ltda
Cnpj:95.368.320/0001-05
Fone:046 3220 4949
Rua Paraná nº 299 - Centro - Pato Branco - PR

--
Luiz F. Zanette
Damedi Dambros Comercio de Medicamentos Ltda
Cnpj:95.368.320/0001-05
Fone:046 3220 4949
Rua Paraná nº 299 - Centro - Pato Branco - PR

--
Luiz F. Zanette
Damedi Dambros Comercio de Medicamentos Ltda
Cnpj:95.368.320/0001-05
Fone:046 3220 4949
Rua Paraná nº 299 - Centro - Pato Branco - PR

**OFÍCIO Nº 241/LICITAÇÃO/CONIMS**

Pato Branco/PR, 08 de maio de 2020.

À

DAMEDI DAMBROS COMÉRCIO DE MEDICAMENTOS LTDA

Att. Setor de Licitações – Responsáveis

1. Em resposta ao pedido de Reequilíbrio Econômico Financeiro do item abaixo referente ao Pregão Eletrônico 013/2019, informamos o **DEFERIMENTO** conforme segue:

ITEM 431 – (Nylon Monofilamento, n.º 2-0, de 45 cm, com agulha 3/8 círculo triângulo 2,5 cm. Caixa c/ 24 envelopes) do valor de **R\$ 24,00** para o valor de **R\$ 29,04**.

ITEM 435 – (Nylon Monofilamento, n.º 3-0, de 45 cm, com agulha 3/8 círculo triângulo 2,0 cm. Caixa c/ 24 envelopes) do valor de **R\$ 24,00** para o valor de **R\$ 29,04**.

ITEM 436 – (Nylon Monofilamento, n.º 3-0, de 45 cm, com agulha 3/8 círculo triângulo 2,4 cm. Caixa c/ 24 envelopes) do valor de **R\$ 24,00** para o valor de **R\$ 29,04**.

ITEM 441 – (Nylon Monofilamento, n.º 4-0, de 45 cm, com agulha 3/8 círculo triângulo 2,0 cm. Caixa c/ 24 envelopes) do valor de **R\$ 24,00** para o valor de **R\$ 29,04**.

ITEM 443 – (Nylon Monofilamento, n.º 4-0, de 45 cm, com agulha 3/8 círculo triângulo 2,5 cm. Caixa c/ 24 envelopes) do valor de **R\$ 24,00** para o valor de **R\$ 29,04**.

ITEM 446 – (Nylon Monofilamento, n.º 5-0, de 45 cm, com agulha 3/8 círculo triângulo 2,0 cm. Caixa c/ 24 envelopes) do valor de **R\$ 24,00** para o valor de **R\$ 29,04**.

ITEM 449 – (Nylon Monofilamento, n.º 6-0, de 45 cm, com agulha 3/8 círculo triângulo 2,0 cm. Caixa c/ 24 envelopes) do valor de **R\$ 24,00** para o valor de **R\$ 29,04**.

OBS: Lembramos que a sua solicitação passa a ter efeito somente a partir de recebimento do pedido de reequilíbrio – 16/04/2020. Os pedidos efetuados anteriormente deverão ser entregues nas quantidades e valores já solicitados.

2. Certos de podermos continuar contando com vossa pronta colaboração e juntos prestarmos benéficos serviços à saúde pública, colocamo-nos a disposição.

Atenciosamente,

MARCOS JOSE
BRANDOLI DE
LIMA:06427092979

Assinado de forma digital por
MARCOS JOSE BRANDOLI DE
LIMA:06427092979
Dados: 2020.05.08 10:39:07 -03'00'

MARCOS JOSÉ BRANDOLI DE LIMA
COORDENADOR LICITAÇÃO E CONTRATOS



Ofício nº137 - Ref Reequilíbrio Econômico Financeiro

De: LICITACAO | CONIMS

Para: atendimento@damed.com.br ,financeiro@damed.com.br

Cópia:

Cópia oculta:

Assunto: Ofício nº137 - Ref Reequilíbrio Econômico Financeiro

Enviada em: 16/04/2020 | 15:26

Recebida em: 16/04/2020 | 15:26

137- REQUIL... .pdf 180.62 KB

Boa tarde Srs,

Segue em anexo ofício nº137 referente ao pedido de reequilíbrio econômico financeiro.

Atenciosamente,

Cassiane

LICITAÇÃO / CONTRATOS / CREDENCIAMENTO

CONIMS – Consórcio Intermunicipal de Saúde

Fone: (46) 3313 3550

Rua Afonso Pena, 1902 – Bairro Anchieta

CEP: 85501-530 – Pato Branco - PR

www.conims.com.br

**OFÍCIO Nº 137/LICITAÇÃO/CONIMS**

Pato Branco/PR, 16 de abril de 2020.

À

DAMEDI DAMBROS COMERCIO DE MEDICAMENTOS LTDA

Att. Setor de Licitações – Responsáveis

Prezados Senhores,

1. Em resposta ao pedido de Reequilíbrio Econômico Financeiro e cancelamento dos itens abaixo referentes ao Pregão Eletrônico 013/2019, no qual a empresa solicita devido a pandemia do COVID-19; informamos o **indeferimento** por falta de documento comprobatório dos fatos (nota fiscal e carta do fabricante).

ITEM 431 - Nylon Monofilamento, n.º 2-0, de 45 cm, com agulha 3/8 círculo triângulo 2,5 cm. Caixa c/ 24 envelopes.

ITEM 435 - Nylon Monofilamento, n.º 3-0, de 45 cm, com agulha 3/8 círculo triângulo 2,0 cm. Caixa c/ 24 envelopes.

ITEM 436 - Nylon Monofilamento, n.º 3-0, de 45 cm, com agulha 3/8 círculo triângulo 2,4 cm. Caixa c/ 24 envelopes.

ITEM 441 - Nylon Monofilamento, n.º 4-0, de 45 cm, com agulha 3/8 círculo triângulo 2,0 cm. Caixa c/ 24 envelopes.

ITEM 443 - Nylon Monofilamento, n.º 4-0, de 45 cm, com agulha 3/8 círculo triângulo 2,5 cm. Caixa c/ 24 envelopes.

ITEM 446 - Nylon Monofilamento, n.º 5-0, de 45 cm, com agulha 3/8 círculo triângulo 2,0 cm. Caixa c/ 24 envelopes.

ITEM 449 - Nylon Monofilamento, n.º 6-0, de 45 cm, com agulha 3/8 círculo triângulo 2,0 cm. Caixa c/ 24 envelopes.

ITEM 253 - Escalpe, dispositivo de uso único, apresentado no calibre 23, embalado unitariamente em blister, estéril, pronto para o uso.

2. Certos de podermos continuar contando com vossa pronta colaboração e juntos prestarmos benéficos serviços à saúde pública, colocamo-nos a disposição.

Atenciosamente,

MARCOS JOSE

BRANDOLI DE

LIMA:06427092979

Assinado de forma digital por
MARCOS JOSE BRANDOLI DE
LIMA:06427092979
Dados: 2020.04.16 15:10:56 -03'00'

MARCOS JOSÉ BRANDOLI DE LIMA
PRESIDENTE DA COMISSÃO
PERMANENTE DE LICITAÇÃO

Re: Ofício nº137 - Ref Reequilíbrio Econômico Financeiro

De: Financeiro Damedí
Para: licitacao@conims.com.br
Cópia:
Cópia oculta:
Assunto: Re: Ofício nº137 - Ref Reequilíbrio Econômico Financeiro
Enviada em: 17/04/2020 | 10:07
Recebida em: 17/04/2020 | 10:07

ok, vou promover a compra

Em 17/04/2020 09:53, LICITACAO | CONIMS escreveu:

Luiz,
Para poder deferir o reequilíbrio precisamos da nota fiscal em nome da DAMEDÍ, que é a empresa que participou do processo.

Atenciosamente,

Cassiane
LICITAÇÃO / CONTRATOS / CREDENCIAMENTO
CONIMS – Consórcio Intermunicipal de Saúde
Fone: (46) 3313 3550
Rua Afonso Pena, 1902 – Bairro Anchieta
CEP: 85501-530 – Pato Branco - PR
www.conims.com.br

De: "Financeiro Damedí" <financeiro@damedí.com.br>
Enviada: 2020/04/17 08:45:57
Para: licitacao@conims.com.br
Assunto: Re: Ofício nº137 - Ref Reequilíbrio Econômico Financeiro

Cassiane, A ABC é sucessora da Damedí, a Damedí, vai se tornar uma holding.

Mas, se é necessário promovo uma compra

Luiz

Damedí-ABC

Em 17/04/2020 08:17, LICITACAO | CONIMS escreveu:

Bom dia Luiz Fernando,

A nota fiscal que enviou para comprovar o valor atual, é da ABC e não da empresa Damedí, para que possamos analisar precisa ser do me

Atenciosamente,

Cassiane
LICITAÇÃO / CONTRATOS / CREDENCIAMENTO
CONIMS – Consórcio Intermunicipal de Saúde
Fone: (46) 3313 3550
Rua Afonso Pena, 1902 – Bairro Anchieta
CEP: 85501-530 – Pato Branco - PR
www.conims.com.br

De: "Financeiro Damedí" <financeiro@damedí.com.br>
Enviada: 2020/04/16 17:07:07
Para: licitacao@conims.com.br
Assunto: Re: Ofício nº137 - Ref Reequilíbrio Econômico Financeiro

Cassiane,

O item custava desde 02/2019 18,15 em média, agora foi para 22,00 preço médio dos fios.

segue nfs,

Luiz Fernando

Damedí

Em 16/04/2020 16:30, LICITACAO | CONIMS escreveu:

Ficou meio ilegível favor reenviar a nota e também precisa da nota fiscal que comprovava o preço antes quando participou do proces

Atenciosamente,

Re: Ofício nº137 - Ref Reequilíbrio Econômico Financeiro

De: Financeiro Damedí
Para: licitacao@conims.com.br
Cópia:
Cópia oculta:
Assunto: Re: Ofício nº137 - Ref Reequilíbrio Econômico Financeiro
Enviada em: 16/04/2020 | 17:05
Recebida em: 16/04/2020 | 17:07
nflabor18,15.pdf 19.10 KB nflabor22,00.pdf 12.53 KB

Cassiane,

O item custava desde 02/2019 18,15 em média, agora foi para 22,00 preço médio dos fios.

segue nfs,

Luiz Fernando

Damedí

Em 16/04/2020 16:30, LICITACAO | CONIMS escreveu:

Ficou meio ilegível favor reenviar a nota e também precisa da nota fiscal que comprovava o preço antes quando participou do processo.

Atenciosamente,

Cassiane
LICITAÇÃO / CONTRATOS / CREDENCIAMENTO
CONIMS – Consórcio Intermunicipal de Saúde
Fone: (46) 3313 3550
Rua Afonso Pena, 1902 – Bairro Anchieta
CEP: 85501-530 – Pato Branco - PR
www.conims.com.br

De: "Financeiro Damedí" <financeiro@damedí.com.br>
Enviada: 2020/04/16 16:05:49
Para: licitacao@conims.com.br
Assunto: Re: Ofício nº137 - Ref Reequilíbrio Econômico Financeiro

segue nota fiscais fios

Em 16/04/2020 15:26, LICITACAO | CONIMS escreveu:

Boa tarde Srs,

Segue em anexo ofício nº137 referente ao pedido de reequilíbrio econômico financeiro.

Atenciosamente,

Cassiane
LICITAÇÃO / CONTRATOS / CREDENCIAMENTO
CONIMS – Consórcio Intermunicipal de Saúde
Fone: (46) 3313 3550
Rua Afonso Pena, 1902 – Bairro Anchieta
CEP: 85501-530 – Pato Branco - PR
www.conims.com.br

--
Luiz F. Zanette
Damedí Dambros Comercio de Medicamentos Ltda
Cnpj:95.368.320/0001-05
Fone:046 3220 4949
Rua Paraná nº 299 – Centro – Pato Branco – PR

--
Luiz F. Zanette
Damedí Dambros Comercio de Medicamentos Ltda
Cnpj:95.368.320/0001-05
Fone:046 3220 4949
Rua Paraná nº 299 – Centro – Pato Branco – PR

RECEBEMOS DE LABOR IMPORT COMERCIAL IMP EXP LTDA OS PRODUTOS E/OU SERVIÇOS CONSTANTES DA NOTA FISCAL ELETRÔNICA INDICADA ABAIXO. EMISSÃO: 22/01/2020 VALOR TOTAL: R\$ 1.011,37 DESTINATÁRIO: DAMEDI DAMBROS COM DE MEDICAMENTOS LTDA - RUA PARANA, 299 CENTRO PATO BRANCO-PR

NF-e

Nº. 000.019.771
Série 002

DATA DE RECEBIMENTO

IDENTIFICAÇÃO E ASSINATURA DO RECEBEDOR

013262

IDENTIFICAÇÃO DO EMITENTE

LABOR IMPORT COMERCIAL IMP EXP LTDA

ROD BR 470, 6800 - SALA 03
VOLTA GRANDE - 88371-890
NAVEGANTES - SC Fone/Fax: 1136522525

DANFE
Documento Auxiliar da Nota
Fiscal Eletrônica

0 - ENTRADA
1 - SAÍDA

1

Nº. 000.019.771
Série 002
Folha 1/1



CHAVE DE ACESSO

4220 0101 0057 2800 1140 5500 2000 0197 7111 0031 6210

Consulta de autenticidade no portal nacional da NF-e
www.nfe.fazenda.gov.br/portal ou no site da Sefaz Autorizadora

NATUREZA DA OPERAÇÃO

VENDA DE MERCADORIA

PROTOCOLO DE AUTORIZAÇÃO DE USO

342200010615675 - 22/01/2020 09:39:46

INSCRIÇÃO ESTADUAL

258320052

INSCRIÇÃO ESTADUAL DO SUBST. TRIBUT.

0990834849

CNPJ

01.005.728/0011-40

DESTINATÁRIO / REMETENTE

NOME / RAZÃO SOCIAL

DAMEDÍ DAMBROS COM DE MEDICAMENTOS LTDA

CNPJ / CPF

95.368.320/0001-05

DATA DA EMISSÃO

22/01/2020

ENDEREÇO

RUA PARANA, 299

BAIRRO / DISTRITO

CENTRO

CEP

85501-074

DATA DA SAÍDA/ENTRADA

22/01/2020

MUNICÍPIO

PATO BRANCO

UF

FONE / FAX

PR

4632204949

INSCRIÇÃO ESTADUAL

3160372329

HORA DA SAÍDA/ENTRADA

09:37:00

FATURA / DUPLICATA

Num. 001
Venc. 18/02/2020
Valo. R\$ 1.011,37

CÁLCULO DO IMPOSTO

BASE DE CÁLC. DO ICMS	VALOR DO ICMS	BASE DE CÁLC. ICMS S.T.	VALOR DO ICMS SUBST.	V. IMP. IMPORTAÇÃO	V. ICMS UF REMET.	VALOR DO FCP	VALOR DO PIS	V. TOTAL PRODUTOS
1.011,37	58,13	0,00	0,00	0,00	0,00	0,00	0,00	1.011,37
VALOR DO FRETE	VALOR DO SEGURO	DESCONTO	OUTRAS DESPESAS	VALOR TOTAL IPI	V. ICMS UF DEST.	V. TOT. TRIB.	VALOR DA COFINS	V. TOTAL DA NOTA
0,00	0,00	0,00	0,00	0,00	0,00	0,00	0,00	1.011,37

TRANSPORTADOR / VOLUMES TRANSPORTADOS

NOME / RAZÃO SOCIAL

B. TRANSPORTES LTDA

FRETE POR CONTA

(1) Dest/Rem

CÓDIGO ANTT

PLACA DO VEÍCULO

UF

CNPJ / CPF

04.353.469/0001-65

ENDEREÇO

AV GETULIO DORNELLES VARGAS, 3540 Fone: 49 33193000

MUNICÍPIO

CHAPECO

UF

SC

INSCRIÇÃO ESTADUAL

254184880

QUANTIDADE

ESPÉCIE

CAIXA

MARCA

NUMERAÇÃO

PESO BRUTO

9,170

PESO LÍQUIDO

7,920

DADOS DOS PRODUTOS / SERVIÇOS

CÓDIGO PRODUTO	DESCRIÇÃO DO PRODUTO / SERVIÇO	NCM/SH	O/CST	CFOP	UN	QUANT	VALOR UNIT	VALOR TOTAL	B.CÁLC ICMS	VALOR ICMS	VALOR IPI	ALIQ. ICMS	ALIQ. IPI
19	SONDA FOLEY 2 VIAS 14/5CC C/10 SOLIDOR - LOTE: 08419101 DT. VALID: 30/10/2024	90183921	600	6106	CX	6,0000	18,8000	112,80	112,80	13,54		12,00	
27	SONDA FOLEY 2 VIAS 16/30CC C/10 SOLIDOR - LOTE: 09319071 DT. VALID: 30/07/2024	90183921	600	6106	CX	6,0000	18,0300	108,18	108,18	12,98		12,00	
51	TUBO ENDOTRAQUEAL 4.0 C/BAL C/10 SOLIDOR - LOTE: 00419091 DT. VALID: 30/09/2024	90183929	100	6106	CX	3,0000	28,4500	85,35	85,35	3,41		4,00	
53	TUBO ENDOTRAQUEAL 5.0 C/BAL C/10 SOLIDOR - LOTE: 00619091 DT. VALID: 30/09/2024	90183929	100	6106	CX	3,0000	28,9400	86,82	86,82	3,47		4,00	
54	TUBO ENDOTRAQUEAL 5.5 C/BAL C/10 SOLIDOR - LOTE: 00719091 DT. VALID: 30/09/2024	90183929	100	6106	CX	2,0000	29,1500	58,30	58,30	2,34		4,00	
	TUBO ENDOTRAQUEAL 6.0 C/BAL C/10 SOLIDOR - LOTE: 00819091 DT. VALID: 30/09/2024	90183929	100	6106	CX	2,0000	29,2400	58,48	58,48	2,34		4,00	
228	FIO AGULHADO NYLON - 2020 C/24 PROCARE - LOTE: 41319071 DT. VALID: 30/07/2024	30061090	100	6106	CX	10,0000	18,1500	181,50	181,50	7,26		4,00	
231	FIO AGULHADO NYLON - 3020 C/24 PROCARE - LOTE: 41619101 DT. VALID: 30/10/2024	30061090	100	6106	CX	10,0000	19,0300	190,30	190,30	7,61		4,00	
241	FIO AGULHADO NYLON - 6020 C/24 PROCARE - LOTE: 42619091 DT. VALID: 30/09/2024	30061090	100	6106	CX	7,0000	18,5200	129,64	129,64	5,18		4,00	

DADOS ADICIONAIS

INFORMAÇÕES COMPLEMENTARES

Inf. Contribuinte: AOS NCMs:3006, 3926, 4015 E 9018 - PIS E COFINS RED.ALIQ.ZERO CONF.DECRETO N.6426 DE 07/04/2008, ART.1, ANEXO III Pedido(s) de Venda: 093789 / Pedido(s) do Cliente: Mercadoria a ser retirada no armazem geral: NEST ARMAZEM E LOGISTICA, CNPJ : 25.211.082/0001-44 ROD BR-470 Num. 6.800,Cep:88371-890 Navegantes-SC Informamos que o(s) boleto(s) referente(s) a esta Nota Fiscal serao entregues em seu endereço de cobrança em ate 15 dias uteis. Caso nao recebido dentro deste prazo, favor entrar em contato com nossa area financeira. Toda cobrança bancaria da Labor Import e centralizada junto aos Bancos Santander e Brasil. Prezados Clientes: FAVOR CONFERIR A MERCADORIA NO ATO DA ENTREGA, NAO ACITAREMOS RECLAMACOES POSTERIORES. Pedido: TMK033352 Email do Destinatário: financeiro@damedi.com.br

RESERVADO AO FISCO

RECEBEMOS DE LABOR IMPORT COMERCIAL IMP EXP LTDA OS PRODUTOS E/OU SERVIÇOS CONSTANTES DA NOTA FISCAL ELETRÔNICA INDICADA ABAIXO. EMISSÃO: 01/04/2020 VALOR TOTAL: R\$ 1.296,60 DESTINATÁRIO: ABC DISTRIBUIDORA DE MEDICAMENTOS LT ME - R. MARECHAL DEODORO, 177 CRISTO REI PATO BRANCO-PR

NF-e

Nº. 000.025.826
Série 002

DATA DE RECEBIMENTO

IDENTIFICAÇÃO E ASSINATURA DO RECEBEDOR

013263e

IDENTIFICAÇÃO DO EMITENTE

LABOR IMPORT COMERCIAL IMP EXP LTDA
ROD BR 470, 6800 - SALA 03
VOLTA GRANDE - 88371-890
NAVEGANTES - SC Fone/Fax: 1136522525

DANFE
Documento Auxiliar da Nota
Fiscal Eletrônica

0 - ENTRADA
1 - SAÍDA

1

Nº. 000.025.826
Série 002
Folha 1/1



CHAVE DE ACESSO

4220 0401 0057 2800 1140 5500 2000 0258 2611 0002 9837

Consulta de autenticidade no portal nacional da NF-e
www.nfe.fazenda.gov.br/portal ou no site da Sefaz Autorizadora

PROTOCOLO DE AUTORIZAÇÃO DE USO

342200048319389 - 01/04/2020 17:36:25

NATUREZA DA OPERAÇÃO

VENDA DE MERCADORIA

INSCRIÇÃO ESTADUAL

258320052

INSCRIÇÃO ESTADUAL DO SUBST. TRIBUT.

0990834849

CNPJ

01.005.728/0011-40

DESTINATÁRIO / REMETENTE

NOME / RAZÃO SOCIAL

ABC DISTRIBUIDORA DE MEDICAMENTOS LT ME

CNPJ / CPF

12.014.370/0001-67

DATA DA EMISSÃO

01/04/2020

ENDEREÇO

R. MARECHAL DEODORO, 177

BAIRRO / DISTRITO

CRISTO REI

CEP

85507-520

DATA DA SAÍDA/ENTRADA

01/04/2020

MUNICÍPIO

PATO BRANCO

UF

FONE / FAX

PR 4632255767

INSCRIÇÃO ESTADUAL

9052126301

HORA DA SAÍDA/ENTRADA

17:33:00

FATURA / DUPLICATA

Num.	001	Num.	002
Venc.	28/04/2020	Venc.	05/05/2020
Valor	RS 648,30	Valor	RS 648,30

CÁLCULO DO IMPOSTO

BASE DE CÁLC. DO ICMS	VALOR DO ICMS	BASE DE CÁLC. ICMS S.T.	VALOR DO ICMS SUBST.	V. IMP. IMPORTAÇÃO	V. ICMS UF REMET.	VALOR DO FCP	VALOR DO PIS	V. TOTAL PRODUTOS
1.296,60	51,86	0,00	0,00	0,00	0,00	0,00	0,00	1.296,60
VALOR DO FRETE	VALOR DO SEGURO	DESCONTO	OUTRAS DESPESAS	VALOR TOTAL IPI	V. ICMS UF DEST.	V. TOT. TRIB.	VALOR DA COFINS	V. TOTAL DA NOTA
0,00	0,00	0,00	0,00	0,00	0,00	0,00	0,00	1.296,60

TRANSPORTADOR / VOLUMES TRANSPORTADOS

NOME / RAZÃO SOCIAL

B. TRANSPORTES LTDA

FRETE POR CONTA

(1) Dest/Rem

CÓDIGO ANTT

PLACA DO VEÍCULO

UF

CNPJ / CPF

04.353.469/0001-65

ENDEREÇO

AV GETULIO DORNELLES VARGAS, 3540 Fone: 49 33193000

MUNICÍPIO

CHAPECO

UF

INSCRIÇÃO ESTADUAL

SC 254184880

QUANTIDADE

2

CAIXA

MARCA

NUMERAÇÃO

PESO BRUTO

5,820

PESO LÍQUIDO

4,800

DADOS DOS PRODUTOS / SERVIÇOS

CÓDIGO PRODUTO	DESCRIÇÃO DO PRODUTO / SERVIÇO	NCM/SH	O/CST	CFOP	UN	QUANT	VALOR UNJT	VALOR TOTAL	B.CÁLC ICMS	VALOR ICMS	VALOR IPI	ALIQ. ICMS	ALIQ. IPI
231	FIO AGULHADO NYLON - 3020 C/24 PROCARE - LOTE: 41619121 DT. VALID: 30/12/2024	30061090	100	6106	CX	40,0000	22,0000	880,00	880,00	35,20		4,00	
235	FIO AGULHADO NYLON - 4025 C/24 PROCARE - LOTE: 42019111 DT. VALID: 30/11/2024	30061090	100	6106	CX	20,0000	20,8300	416,60	416,60	16,66		4,00	

DADOS ADICIONAIS

INFORMAÇÕES COMPLEMENTARES

Inf. Contribuinte: AOS NCMs:3006, 3926, 4015 E 9018 - PIS E COFINS RED.ALIQ.ZERO CONF.DECRETO N.6426 DE 07/04/2008, ART.1, ANEXO III Pedido(s) de Venda: 117345 / Pedido(s) do Cliente: Mercadoria a ser retirada no armazem geral: NEST ARMAZEM E LOGISTICA, CNPJ : 25.211.082/0001-44 ROD BR-470 Num. 6.800,Cep:88371-890 Navegantes-SC Informamos que o(s) boleto(s) referente(s) a esta Nota Fiscal serao entregues em seu endereço de cobrança em ate 15 dias uteis. Caso nao recebido dentro deste prazo, favor entrar em contato com nossa area financeira. Toda cobrança bancaria da Labor Import e centralizada junto aos Bancos Santander e Brasil. Prezado Cliente: FAVOR CONFERIR A MERCADORIA NO ATO DA ENTREGA, NAO ACEITAREMOS RECLAMACOES POSTERIORES. Pedido: TMK045384 Email do Destinatário: financeiro@abcdistribuidora.far.br

RESERVADO AO FISCO

LABOR IMPORT COMERCIAL IMP EXP LTDA

013264

Página: 1

17/04/2020 - 11:16:34

ORÇAMENTO 047674	Endereço: ROD BR 470, 6800		
	Bairro.: VOLTA GRANDE	Cidade.: NAVEGANTES/SC	
	CEP.: 88371-890	Tel: 11-36522525	Fax.: 11-36522525
	CNPJ.: 01.005.728/0011-40	IE.: 25.832.005.2	

Orçamento

Orç.Cli:	Emissão: 17/04/2020	Entrega: 17/04/2020
Cod.Pag.: 28,35,42 ** (Sujeito An.Crédito)	Frete: 3=FOB A Cobrar (Cliente paga Descontado)	Valor Líquido: 5,6000
Vendedor: ALEXANDRA QUEREGATTE MARTINS RIBEIRO/1	Frete: 0,00	Peso Bruto: 6,8910
Transp.: 000672 - TRANSP BAUER SC	E-Mail: eduarda@laborimport.com.br	Peso Cubado: 16,4500

Cliente

Código: 009266/0001 - DAMEDI DAMBROS COM DE MEDICAMENTOS LTDA		
Grp. Cli: S=Solidario		
Endereço: RUA PARANA, 299	Bairro: CENTRO	Cont: Tel: (46) 3220-4949
Cidade: PATO BRANCO - PR/105	Cep: 85501-074	Fax:
Cnpj: 95.368.320/0001-05	IE: 31.603.723.29	

Item(s)

IT	Código	Descrição	Un.	Quant.	Preço	Desc. ZFR	Val.IPI	Val.Líquido
01	231	FIO AGULHADO NYLON - 3020 C/24 PROCARE	CX	30	24,400000	0,00	0,00	732,00
02	230	FIO AGULHADO NYLON - 2030 C/24 PROCARE	CX	40	22,780000	0,00	0,00	911,20
Total Orçamento: 02 70						0,00	0,00	1.643,20
								Valor Seguro: 0,00
								Valor Frete: 0,00
								Valor ICMS Substituição: 0,00
								Valor Desp.Acessórias: 0,00
								TOTAL ORÇAMENTO: 1.643,20

NOTAÇÕES

ORÇAMENTO VÁLIDO PARA DATA DA EMISSÃO E DISPONÍVEL DE ESTOQUE.

OBS. DE ENTREGA:

- 1) PREÇOS FOB.
- 2) NO CASO DE VENDA PARA REVENDAS, A SUBSTITUIÇÃO TRIBUTÁRIA INCIDENTE EM SERINGAS, AGULHAS, ETC, SERÁ COBRADO NA NF.
- 3) ORÇAMENTO/PEDIDO SUJEITO A ANÁLISE DE CRÉDITO.

SENHORES CLIENTES:

Impreterivelmente, a existência de tratamento tributário diferenciado, como: isenções fiscais por ordem judicial, regi somente serão considerados em nota fiscal após o envio de documentação em "base legal".

AUTORIZADO POR: _____
(Nome por Extenso)

DATA: ___/___/___

ASSINATURA / CARIMBO: _____

ESTADO DO PARANÁ
CONSORCIO INTERMUNICIPAL DE SAUDE

Quadro Comparativo de Preços (Fornecedores por Item)

7.763.428,69

Processo / Ano: 22/2019 Processo Administrativo: 22/2019
 Licitação.....: 13/2019 - PE 1 - Atendimento aos Municípios Consorciados
 Modalidade.....: PREGÃO ELETRÔNICO
 Objeto.....: FORMAÇÃO DE REGISTRO DE PREÇOS PARA AQUISIÇÃO PARCELADA DE MATERIAIS HOSPITALARES, INSUMOS AMBULATORIAIS, LABORATORIAIS, HOSPITALARES e INSTRUMENTAIS CIRÚRGICOS

Fornecedor	Nome do Fornecedor	Marca	Quantidade	Desconto	Preço Unitário	Preço Total	Situação	Classificação
Item.....: 430	- 14060549	- Nylon monofilamento nº 2-0 de 45/3-8/2,0 cm. Cx c 24 envelop - Unidade: CX						
121	Damedi - Dambros Comércio de Medicamentos Ltda.	PROCARE	100,000	0,0000	24,0000	2.400,00	Venceu	1 ****
1010	ODONTOMEDI- Prod. Odonto e Hospitalares Ltda.	PROCARE	100,000	0,0000	24,7500	2.475,00	Perdeu	2
1567	POSSATTO & POSSATTO LTDA-ME	PROCARE	100,000	0,0000	25,9700	2.597,00	Perdeu	3
2012	V & V COMERCIO DE MEDICAMENTOS EIRELE - EPP	TECHNOFIO	100,000	0,0000	27,4900	2.749,00	Perdeu	4
Item.....: 431	- 14060550	- Nylon monofilamento nº 2-0, de 45/ 3-8/ 2,5 cm. Cx c 24 enve - Unidade: CX						
121	Damedi - Dambros Comércio de Medicamentos Ltda.	PROCARE	280,000	0,0000	24,0000	6.720,00	Venceu	1 ****
1010	ODONTOMEDI- Prod. Odonto e Hospitalares Ltda.	PROCARE	280,000	0,0000	24,7500	6.930,00	Perdeu	2
2012	V & V COMERCIO DE MEDICAMENTOS EIRELE - EPP	TECHNOFIO	280,000	0,0000	27,4900	7.697,20	Perdeu	3
2125	METROMED COMÉRCIO DE MATERIAL MÉDICO HOSPITALAR	PROCARE	280,000	0,0000	27,5000	7.700,00	Perdeu	4
Item.....: 432	- 14060547	- Nylon monofilamento de 2-0 de 45/3-8/3,0 cm. Cx c 24 envelop - Unidade: CX						
121	Damedi - Dambros Comércio de Medicamentos Ltda.	PROCARE	50,000	0,0000	24,0000	1.200,00	Venceu	1 ****
1010	ODONTOMEDI- Prod. Odonto e Hospitalares Ltda.	PROCARE	50,000	0,0000	24,7500	1.237,50	Perdeu	2
1567	POSSATTO & POSSATTO LTDA-ME	PROCARE	50,000	0,0000	25,9700	1.298,50	Perdeu	3
2012	V & V COMERCIO DE MEDICAMENTOS EIRELE - EPP	TECHNOFIO	50,000	0,0000	27,4900	1.374,50	Perdeu	4
Item.....: 433	- 14060551	- Nylon monofilamento nº 3-0 de 45/1/2 2,0 cm. Cx c 24 envelop - Unidade: CX						
121	Damedi - Dambros Comércio de Medicamentos Ltda.	PROCARE	100,000	0,0000	24,0000	2.400,00	Venceu	1 ****
1839	HS MED COMÉRCIO DE ARTIGOS HOSPITALARES LTDA - EPF	TECHNOFIO	100,000	0,0000	24,9900	2.499,00	Perdeu	2
2012	V & V COMERCIO DE MEDICAMENTOS EIRELE - EPP	TECHNOFIO	100,000	0,0000	27,4900	2.749,00	Perdeu	3

013265



Processo / Ano: 22/2019 Processo Administrativo: 22/2019 7.763.428,69
 Licitação.....: 13/2019 - PE 1 - Atendimento aos Municípios Consorciados

Modalidade.....: PREGÃO ELETRÔNICO

Objeto.....: FORMAÇÃO DE REGISTRO DE PREÇOS PARA AQUISIÇÃO PARCELADA DE MATERIAIS HOSPITALARES, INSUMOS AMBULATORIAIS, LABORATORIAIS, HOSPITALARES e INSTRUMENTAIS CIRÚRGICOS

Fornecedor	Nome do Fornecedor	Marca	Quantidade	Desconto	Preço Unitário	Preço Total	Situação	Classificação
Item.....: 433	- 14060551 - Nylon monofilamento nº 3-0 de 45/1/2 2,0 cm. Cx c 24 envelop - Unidade: CX							
2125	METROMED COMÉRCIO DE MATERIAL MÉDICO HOSPITALAR	PROCARE	100,000	0,0000	27,5000	2.750,00	Perdeu	4
Item.....: 434	- 14060552 - Nylon monofilamento nº 3-0 de 45/1-2/2,5 cm. Cx c 24 envelop - Unidade: CX							
121	Damedi - Dambros Comércio de Medicamentos Ltda.	PROCARE	60,000	0,0000	23,9900	1.439,40	Venceu	1 *****
1165	MEDICAMENTOS DE AZ EIRELI EPP	PROCARE	60,000	0,0000	24,0000	1.440,00	Perdeu	2
2012	V & V COMERCIO DE MEDICAMENTOS EIRELE - EPP	TECHNOFIO	60,000	0,0000	27,4900	1.649,40	Perdeu	3
2125	METROMED COMÉRCIO DE MATERIAL MÉDICO HOSPITALAR	PROCARE	60,000	0,0000	27,5000	1.650,00	Perdeu	4
Item.....: 435	- 14060542 - Nylon monofilamento nº 3-0 de 45/3-8/2,0 cm. Cx c 24 envelop - Unidade: CX							
121	Damedi - Dambros Comércio de Medicamentos Ltda.	PROCARE	50,000	0,0000	24,0000	1.200,00	Venceu	1 *****
1010	ODONTOMEDI-Prod.Odontoe Hospitalares Ltda.	PROCARE	50,000	0,0000	24,7500	1.237,50	Perdeu	2
1567	POSSATTO & POSSATTO LTDA-ME	PROCARE	50,000	0,0000	25,9700	1.298,50	Perdeu	3
2012	V & V COMERCIO DE MEDICAMENTOS EIRELE - EPP	TECHNOFIO	50,000	0,0000	27,4900	1.374,50	Perdeu	4
Item.....: 436	- 14060553 - Nylon monofilamento nº 3-0 de 45/3-8/2,4 cm. cx c 24 envelop - Unidade: CX							
121	Damedi - Dambros Comércio de Medicamentos Ltda.	PROCARE	30,000	0,0000	24,0000	720,00	Venceu	1 *****
1010	ODONTOMEDI-Prod.Odontoe Hospitalares Ltda.	PROCARE	30,000	0,0000	24,7500	742,50	Perdeu	2
2012	V & V COMERCIO DE MEDICAMENTOS EIRELE - EPP	TECHNOFIO	30,000	0,0000	27,4900	824,70	Perdeu	3
580	ALTERMED MATERIAL MEDICO HOSPITALAR LTDA	TECHNOFIO	30,000	0,0000	29,4300	882,90	Perdeu	4

013206

®

ESTADO DO PARANÁ
CONSORCIO INTERMUNICIPAL DE SAUDE

Quadro Comparativo de Preços (Fornecedores por Item)

Processo / Ano: 22/2019 Processo Administrativo: 22/2019 7.763.428,69
 Licitação.....: 13/2019 - PE
 Modalidade.....: PREGÃO ELETRÔNICO
 Objeto.....: FORMAÇÃO DE REGISTRO DE PREÇOS PARA AQUISIÇÃO PARCELADA DE MATERIAIS HOSPITALARES, INSUMOS AMBULATORIAIS, LABORATORIAIS, HOSPITALARES e INSTRUMENTAIS CIRÚRGICOS
 1 - Atendimento aos Municípios Consorciados

Item.....	Fornecedor	Nome do Fornecedor	Marca	Quantidade	Desconto	Preço Unitário	Preço Total	Situação	Classificação
440	14060557	- Nylon monofilamento nº 4-0 de 45/1-2/2,5 cm. cx c 24 envelop - Unidade: CX							
1010	ODONTOMEDI-	Prod. Odonto e Hospitalares Ltda.	TECHNOFIO	100,000	0,0000	28,5000	2.850,00	Perdeu	4
441	14060558	- Nylon monofilamento nº 4-0 de 45/3-8/2,0 cm. Cx c 24 envelop - Unidade: CX			67				
121	Damedi - Dambros	Comércio de Medicamentos Ltda.	PROCARE	100,000	0,0000	24,0000	2.400,00	Venceu	1 *****
1010	ODONTOMEDI-	Prod. Odonto e Hospitalares Ltda	PROCARE	100,000	0,0000	24,7500	2.475,00	Perdeu	2
1839	HS MED COMERCIO DE ARTIGOS HOSPITALARES LTDA - EPF	TECHNOFIO	TECHNOFIO	100,000	0,0000	24,9900	2.499,00	Perdeu	3
1567	POSSATTO & POSSATTO LTDA-ME	PROCARE	PROCARE	100,000	0,0000	25,9700	2.597,00	Perdeu	4
442	14060559	- Nylon monofilamento nº 4-0 de 45/3-8/2,4 cm. Cx c 24 envelop - Unidade: CX							
2012	V & V COMERCIO DE MEDICAMENTOS EIRELE - EPP	TECHNOFIO	TECHNOFIO	30,000	0,0000	27,4900	824,70	Venceu	1 *****
580	ALTERMED MATERIAL MEDICO HOSPITALAR LTDA	TECHNOFIO	TECHNOFIO	30,000	0,0000	29,4300	882,90	Perdeu	2
1839	HS MED COMERCIO DE ARTIGOS HOSPITALARES LTDA - EPF	TECHNOFIO	TECHNOFIO	30,000	0,0000	29,4400	883,20	Perdeu	3
2125	METROMED COMÉRCIO DE MATERIAL MÉDICO HOSPITALAR	TECHNOFIO	TECHNOFIO	30,000	0,0000	31,9000	957,00	Perdeu	4
443	14060560	- Nylon monofilamento nº 4-0 de 45/3-8/2,5. Cx c 24 envelopes - Unidade: CX			25				
121	Damedi - Dambros	Comércio de Medicamentos Ltda.	PROCARE	30,000	0,0000	24,0000	720,00	Venceu	1 *****
1010	ODONTOMEDI-	Prod. Odonto e Hospitalares Ltda.	PROCARE	30,000	0,0000	24,7500	742,50	Perdeu	2
1567	POSSATTO & POSSATTO LTDA-ME	PROCARE	PROCARE	30,000	0,0000	25,9700	779,10	Perdeu	3
2125	METROMED COMÉRCIO DE MATERIAL MÉDICO HOSPITALAR	PROCARE	PROCARE	30,000	0,0000	27,5000	825,00	Perdeu	4

013267

ESTADO DO PARANÁ
CONSORCIO INTERMUNICIPAL DE SAUDE

Quadro Comparativo de Preços (Fornecedores por Item)

Processo / Ano: 22/2019 Processo Administrativo: 22/2019 7.763.428,69
 Licitação.....: 13/2019 - PE 1 - Atendimento aos Municípios Consorciados
 Modalidade.....: PREGÃO ELETRÔNICO
 Objeto.....: FORMAÇÃO DE REGISTRO DE PREÇOS PARA AQUISIÇÃO PARCELADA DE MATERIAIS HOSPITALARES, INSUMOS AMBULATORIAIS, LABORATORIAIS, HOSPITALARES e INSTRUMENTAIS CIRÚRGICOS

Fornecedor	Nome do Fornecedor	Marca	Quantidade	Desconto	Preço Unitário	Preço Total	Situação	Classificação
Item.....: 444	- 14060548	- Nylon monofilamento n 4.0 de 45/3-8/3.0 cm. Cx c 24 envelope - Unidade: CX						
121	Damedi - Dambros Comércio de Medicamentos Ltda.	PROCARE	50,000	0,0000	24,0000	1.200,00	Venceu	1 *****
1010	ODONTOMEDI- Prod. Odonto e Hospitalares Ltda.	PROCARE	50,000	0,0000	24,7500	1.237,50	Perdeu	2
1567	POSSATTO & POSSATTO LTDA-ME	PROCARE	50,000	0,0000	25,9700	1.298,50	Perdeu	3
2012	V & V COMERCIO DE MEDICAMENTOS EIRELE - EPP	TECHNOFIO	50,000	0,0000	27,4900	1.374,50	Perdeu	4
Item.....: 445	- 14060561	- Nylon monofilamento n° 5-0 de 45/1-2/1,5 cm. Cx c 24 envelop - Unidade: CX						
2125	METROMED COMÉRCIO DE MATERIAL MÉDICO HOSPITALAR	PROCARE	130,000	0,0000	27,4000	3.562,00	Venceu	1 *****
2012	V & V COMERCIO DE MEDICAMENTOS EIRELE - EPP	TECHNOFIO	130,000	0,0000	27,4900	3.573,70	Perdeu	2
580	ALTRMED MATERIAL MEDICO HOSPITALAR LTDA	TECHNOFIO	130,000	0,0000	29,4300	3.825,90	Perdeu	3
1839	HS MED COMÉRCIO DE ARTIGOS HOSPITALARES LTDA - EPF	TECHNOFIO	130,000	0,0000	29,4400	3.827,20	Perdeu	4
Item.....: 446	- 14060544	- Nylon de monofilamento n° 5-0 de 45 /3-8/2,0 cm. Cx c 24 env - Unidade: CX						
121	Damedi - Dambros Comércio de Medicamentos Ltda.	PROCARE	100,000	0,0000	24,0000	2.400,00	Venceu	1 *****
1010	ODONTOMEDI- Prod. Odonto e Hospitalares Ltda.	PROCARE	100,000	0,0000	24,7500	2.475,00	Perdeu	2
1567	POSSATTO & POSSATTO LTDA-ME	PROCARE	100,000	0,0000	25,9700	2.597,00	Perdeu	3
2125	METROMED COMÉRCIO DE MATERIAL MÉDICO HOSPITALAR	PROCARE	100,000	0,0000	27,5000	2.750,00	Perdeu	4
Item.....: 447	- 14060541	- Nylon de monofilamento n° 5-0 de 75/3-8/2,0 cm. Cx c 24 env - Unidade: CX						
121	Damedi - Dambros Comércio de Medicamentos Ltda.	PROCARE	30,000	0,0000	27,0000	810,00	Venceu	1 *****
2012	V & V COMERCIO DE MEDICAMENTOS EIRELE - EPP	TECHNOFIO	30,000	0,0000	27,4900	824,70	Perdeu	2
2125	METROMED COMÉRCIO DE MATERIAL MÉDICO HOSPITALAR	PROCARE	30,000	0,0000	27,5000	825,00	Perdeu	3

013268

®

Quadro Comparativo de Preços. (Fornecedores por Item)

Processo / Ano: 22/2019 Processo Administrativo: 22/2019 7.763.428,69
 Licitação.....: 13/2019 - PE 1 - Atendimento aos Municípios Consorciados

Modalidade.....: PREGÃO ELETRÔNICO

Objeto.....: FORMAÇÃO DE REGISTRO DE PREÇOS PARA AQUISIÇÃO PARCELADA DE MATERIAIS HOSPITALARES, INSUMOS AMBULATORIAIS, LABORATORIAIS, HOSPITALARES e INSTRUMENTAIS CIRÚRGICOS

Fornecedor	Nome do Fornecedor	Marca	Quantidade	Desconto	Preço Unitário	Preço Total	Situação	Classificação
Item.....: 447	- 14060541	- Nylon de monofilamento nº 5-0 de 75/3-8/2,0 cm. Cx c 24 enve - Unidade: CX						
1839	HS MED COMÉRCIO DE ARTIGOS HOSPITALARES LTDA - EPF	TECHNOFIO	30,000	0,0000	29,4400	883,20	Perdeu	4
Item.....: 448	- 14060569	- Nylon Monofilamento, n.º 6, de 45cm 1/2 1,5cm. Cx com 24 env - Unidade: CX						
2125	METROMED COMÉRCIO DE MATERIAL MÉDICO HOSPITALAR	PROCARE	30,000	0,0000	27,4000	822,00	Venceu	1 *****
2012	V & V COMERCIO DE MEDICAMENTOS EIRELE - EPP	TECHNOFIO,	30,000	0,0000	27,4900	824,70	Perdeu	2
580	ALTERMED MATERIAL MEDICO HOSPITALAR LTDA	TECHNOFIO	30,000	0,0000	29,4300	882,90	Perdeu	3
1839	HS MED COMÉRCIO DE ARTIGOS HOSPITALARES LTDA - EPF	TECHNOFIO	30,000	0,0000	29,4400	883,20	Perdeu	4
Item.....: 449	- 14060562	- Nylon monofilamento nº 6-0 de 45/3-8/2,0 cm. Cx c 24 envelop - Unidade: CX						
121	Damedi - Dambros Comércio de Medicamentos Ltda.	PROCARE	60,000	0,0000	24,0000	1.440,00	Venceu	1 *****
1010	ODONTOMEDI- Prod. Odonto e Hospitalares Ltda.	PROCARE	60,000	0,0000	24,7500	1.485,00	Perdeu	2
1567	POSSATTO & POSSATTO LTDA-ME	PROCARE	60,000	0,0000	27,4700	1.648,20	Perdeu	3
1839	HS MED COMÉRCIO DE ARTIGOS HOSPITALARES LTDA - EPF	TECHNOFIO	60,000	0,0000	29,4400	1.766,40	Perdeu	4
Item.....: 450	- 14064195	- Óculos de proteção lentes de vidro plumbífero-0,75mm de chum - Unidade: UND						
2173	ROCHA MOREIRA EQUIPAMENTOS MEDICOS EIRELI	KONEX	5,000	0,0000	750,0000	3.750,00	Venceu	1 *****
2139	MEDEFE PRODUTOS MEDICO - HOSPITALARES LTDA	KONEX	5,000	0,0000	794,5700	3.972,85	Perdeu	2
66	Johnny Felipe Contesini de Oliveira EPP	KIRAN	5,000	0,0000	835,0000	4.175,00	Perdeu	3
580	ALTERMED MATERIAL MEDICO HOSPITALAR LTDA	STARMEDIC	5,000	0,0000	940,9900	4.704,95	Perdeu	4

013269

**ENC: OFICIO 187 - PROPOSTA DE FORNECIMENTO**

De: LICITACAO | CONIMS
Para: odontomeditb@hotmail.com
Cópia:
Cópia oculta:
Assunto: ENC: OFICIO 187 - PROPOSTA DE FORNECIMENTO
Enviada em: 06/05/2020 | 09:48
Recebida em: 06/05/2020 | 09:48
187 - PROPO... .pdf 288.40 KB

PROPOSTA REENVIADA Em 06.05
em outro email.

De: "LICITACAO | CONIMS" <licitacao@conims.com.br>
Enviada: 2020/04/27 11:07:31
Para: licitacao@odontomedi.com, odontomedilicitacao@hotmail.com
Assunto: OFICIO 187 - PROPOSTA DE FORNECIMENTO

Segue em anexo ofício 187, referente a proposta de fornecimento dos itens 431, 435, 436, 441, 443, 446, 449, do PE 13/2019. Aguardamos resposta urgente para podermos dar sequência ao processo.

Atenciosamente,

Andrea
LICITAÇÃO / CONTRATOS / CREDENCIAMENTO
CONIMS – Consórcio Intermunicipal de Saúde
Fone: (46) 3313 3550
Rua Afonso Pena, 1902 – Bairro Anchieta
CEP: 85501-530 – Pato Branco - PR
www.conims.com.br



013271

R

OFICIO 187 - PROPOSTA DE FORNECIMENTO

De: LICITACAO | CONIMS

Para: licitacao@odontomedi.com ,odontomedilicitacao@hotmail.com

Cópia:

Cópia oculta:

Assunto: OFICIO 187 - PROPOSTA DE FORNECIMENTO

Enviada em: 27/04/2020 | 11:07

Recebida em: 27/04/2020 | 11:07

187 - PROPO... .pdf 288.40 KB

Segue em anexo ofício 187, referente a proposta de fornecimento dos itens 431, 435, 436, 441, 443, 446, 449, do PE 13/2019. Aguardamos resposta urgente para podermos dar sequência ao processo.

Atenciosamente,

Andrea

LICITAÇÃO / CONTRATOS / CREDENCIAMENTO**CONIMS – Consórcio Intermunicipal de Saúde**

Fone: (46) 3313 3550

Rua Afonso Pena, 1902 – Bairro Anchieta

CEP: 85501-530 – Pato Branco - PR

www.conims.com.br

OFÍCIO Nº 187/LICITAÇÃO/CONIMS

Pato Branco/PR, 27 de abril de 2020.

À
ODONTOMEDI PRODUTOS ODONTO E HOSPITALARES LTDA
Att. Setor de Licitações – Responsáveis

Prezados Senhores:

Com referência ao Processo Licitatório nº 022/2019, Pregão Eletrônico nº 013/2019, formação de registro de preços para aquisição parcelada de materiais hospitalares, insumos ambulatoriais, laboratoriais, hospitalares e instrumentais cirúrgicos, vem-se verificar com vossa empresa, conforme valor proposto na sessão de lances, a possibilidade de entregar, **mediante pedido de compras**, os seguintes itens:

ITEM	DESCRIÇÃO	APRESENTAÇÃO	QUANTIDADE	MARCA	VALOR UNITÁRIO
431	Nylon Monofilamento, n.º 2-0, de 45 cm, com agulha 3/8 círculo triângulo 2,5 cm. Caixa c/ 24 envelopes.	UN	218	PROCARE	24,75
435	Nylon Monofilamento, n.º 3-0, de 45 cm, com agulha 3/8 círculo triângulo 2,0 cm. Caixa c/ 24 envelopes.	UN	47	PROCARE	24,75
436	Nylon Monofilamento, n.º 3-0, de 45 cm, com agulha 3/8 círculo triângulo 2,4 cm. Caixa c/ 24 envelopes.	UN	24	PROCARE	24,75
441	Nylon Monofilamento, n.º 4-0, de 45 cm, com agulha 3/8 círculo triângulo 2,0 cm. Caixa c/ 24 envelopes.	UN	67	PROCARE	24,75
443	Nylon Monofilamento, n.º 4-0, de 45 cm, com agulha 3/8 círculo triângulo 2,5 cm. Caixa c/ 24 envelopes.	UN	25	PROCARE	24,75
446	Nylon Monofilamento, n.º 5-0, de 45 cm, com agulha 3/8 círculo triângulo 2,0 cm. Caixa c/ 24 envelopes.	UN	74	PROCARE	24,75
449	- Nylon Monofilamento, n.º 6-0, de 45 cm, com agulha 3/8 círculo triângulo 2,0 cm. Caixa c/ 24 envelopes.	UN	50	PROCARE	24,75

MARCOS JOSE
BRANDOLI DE
LIMA:06427092979

Assinado de forma digital por
MARCOS JOSE BRANDOLI DE
LIMA:06427092979
Dados: 2020.04.27 10:54:57 -03'00'

ATENÇÃO! SE FOR DE VOSSO INTERESSE ACEITAR ENTREGAR O ITEM ACIMA, SOLICITA-SE QUE O MESMO NÃO ESTEJA COM PROBLEMAS NA ENTREGA, OS PEDIDOS SERÃO REALIZADOS DE FORMA PARCELA E DEVERÃO SER ENTREGUES EM ATÉ **05 (CINCO) DIAS ÚTEIS**, APÓS FORMALIZADO PEDIDO PELO SETOR DE COMPRAS.

Contando com vosso pronto atendimento, aguardamos breve retorno.

Atenciosamente,

MARCOS JOSE BRANDOLI
DE LIMA:06427092979

Assinado de forma digital por
MARCOS JOSE BRANDOLI DE
LIMA:06427092979
Dados: 2020.04.27 10:55:17 -03'00'

MARCOS JOSÉ BRANDOLI DE LIMA
COORDENADOR LICITAÇÃO E CONTRATOS



013274

R

RE: OFICIO 187 - PROPOSTA DE FORNECIMENTO

De: ODONTOMEDI- LIGUEM 46 999831855 SEM ENERGIA DIA 06
Para: licitacao@conims.com.br
Cópia:
Cópia oculta:
Assunto: RE: OFICIO 187 - PROPOSTA DE FORNECIMENTO
Enviada em: 06/05/2020 | 20:30
Recebida em: 06/05/2020 | 20:30

OLA

~~NAO TEMOS INTERESSE NESTES VALORES POIS TEVE AUMENTO~~

ANI



Telefone: (46) 3524-1834
Endereço: Av. Luiz Antônio Faedo, 1612
Bairro: Industrial
Francisco Beltrão - PR
CEP: 85.601-275

De: LICITACAO | CONIMS <licitacao@conims.com.br>
Enviado: quarta-feira, 6 de maio de 2020 09:48
Para: odontomedifb@hotmail.com <odontomedifb@hotmail.com>
Assunto: ENC: OFICIO 187 - PROPOSTA DE FORNECIMENTO

De: "LICITACAO | CONIMS" <licitacao@conims.com.br>
Enviada: 2020/04/27 11:07:31
Para: licitacao@odontomedi.com, odontomedilicitacao@hotmail.com
Assunto: OFICIO 187 - PROPOSTA DE FORNECIMENTO

Segue em anexo ofício 187, referente a proposta de fornecimento dos itens 431, 435, 436, 441, 443, 446, 449, do PE 13/2019. Aguardamos resposta urgente para podermos dar sequência ao processo.

Atenciosamente,

Andrea
LICITAÇÃO / CONTRATOS / CREDENCIAMENTO
CONIMS – Consórcio Intermunicipal de Saúde
Fone: (46) 3313 3550
Rua Afonso Pena, 1902 – Bairro Anchieta
CEP: 85501-530 – Pato Branco - PR
www.conims.com.br



Fwd: Solicitação de Reequilíbrio Equipo Soro MacroGts C/Filtro/Respiro/Injetor OFICIO 2020/6

De: Cláudia Longen - Contratos
 Para: licitacao@conims.com.br
 Cópia:
 Cópia oculta:
 Assunto: Fwd: Solicitação de Reequilíbrio Equipo Soro MacroGts C/Filtro/Respiro/Injetor OFICIO 2020/6
 Enviada em: 01/04/2020 | 15:06
 Recebida em: 01/04/2020 | 15:06

Documento (... .pdf 543.11 KB PATO BRANCO... .PDF 149.49 KB NF 72.185.pdf 11.29 KB
 NF 81.970 N... .pdf 11.09 KB

Prezados,

Venho através deste peticionar REEQUILÍBRIO FINANCEIRO, ora anexo.

Favor Acusar recebimento informando a necessidade do envio das originais por correio.

Destaca-se que o não atendimento injustificado ao presente pedido de informações gera responsabilização pessoal do agente público (art. 32 da Lei 12.527/11).

Cordialmente.

CLÁUDIA GUESSER LONGEN
 LICITAÇÕES
 ASSISTENTE ADMINISTRATIVO
 ALTERMED MATERIAL MEDICO HOSPITALAR LTDA
 Estrada Boa Esperança, 2320 | Zip Code: 89.163-554 | Rio do Sul | SC | Brazil
 Phone: +55 47 3520-9000
 Fax: +55 47 3520-9004
 E-mail: contratos@altermed.com.br

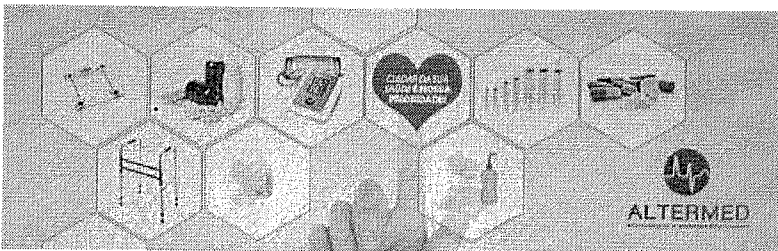

"Antes de imprimir, pense no seu compromisso e responsabilidade com o Meio Ambiente"

"Esta mensagem, incluindo seus anexos, tem caráter confidencial e seu conteúdo é restrito ao(s) destinatário(s) da mensagem. Caso você tenha recebido esta mensagem por engano, queira, por favor, retorná-la ao destinatário e apagá-la de seus arquivos. Qualquer uso não autorizado, replicação ou disseminação desta mensagem ou parte dela é expressamente proibido. A Altermed Material Médico Hospitalar Ltda não é responsável pelo conteúdo ou a veracidade desta mensagem."

013276

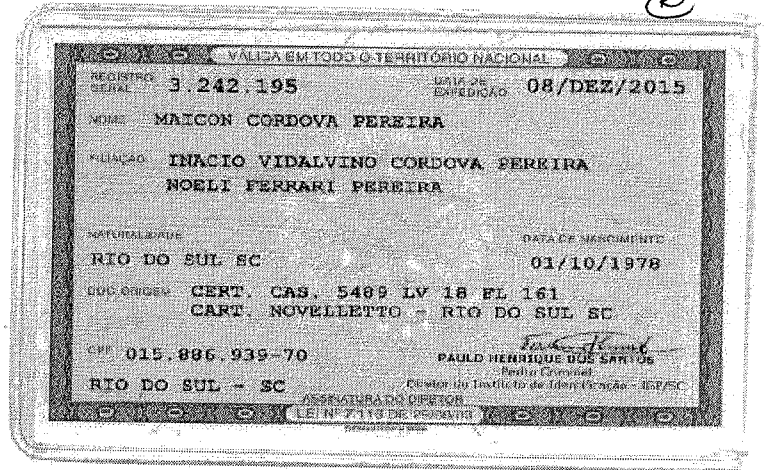

CARTÓRIO AZEVEDO BASTOS 1º OFÍCIO DE REGISTRO CIVIL DAS PESSOAS NATURAIS E TABELIONATO DE NOTAS - Código CNJ 06.876-9
 Av. Francisco Estelito Pessoa, 716 - Bairro São Estelito - João Pereira - CEP 88308-100 - Fone: (51) 34424611 - Fax: (51) 34424621

Autenticação Digital
 De acordo com os artigos 1º, 3º e 7º inc. V 8º, 41 e 52 da Lei Federal 8.933/1994 e Art. 6º inc. XII da Lei Estadual 8.721/2008 autentico a presente imagem digitalizada, reprodução fiel do documento apresentado e contido neste ato, o referido é verdade. Dou fé.

Cód. Autenticação: 27030509190845370507-1; Data: 05/09/2019 08:46:43

Selo Digital de Fiscalização Tipo Normal C: AUB01047-06Y1
 Valor Total do Ato: R\$ 4,42

Wálber Azevedo da Miranda Cavalcanti
 Titular

Confira os dados do ato em: <https://selodigital.tjpb.jus.br>

05/09/2019

<https://autdigital.azevedobastos.not.br/home/comprovante/27030509190845370507>

REPÚBLICA FEDERATIVA DO BRASIL
ESTADO DA PARAÍBA
CARTÓRIO AZEVEDO BASTOS
FUNDADO EM 1888
PRIMEIRO REGISTRO CIVIL DE NASCIMENTO E ÓBITOS E PRIVATIVO DE CASAMENTOS, INTERDIÇÕES E TUTELAS DA COMARCA DE
JOÃO PESSOA

Av. Epitácio Pessoa, 1145 Bairro dos Estados 58030-00, João Pessoa PB
Tel.: (83) 3244-5404 / Fax: (83) 3244-5484
<http://www.azevedobastos.not.br>
E-mail: cartorio@azevedobastos.not.br



DECLARAÇÃO DE SERVIÇO DE AUTENTICAÇÃO DIGITAL

O Bel. Válber Azevêdo de Miranda Cavalcanti, Oficial do Primeiro Registro Civil de Nascimentos e Óbitos e Privativo de Casamentos, Interdições e Tutelas com atribuição de autenticar e reconhecer firmas da Comarca de João Pessoa Capital do Estado da Paraíba, em virtude de Lei, etc...

DECLARA para os devidos fins de direito que, o documento em anexo identificado individualmente em cada *Código de Autenticação Digital*¹ ou na referida sequência, foi autenticados de acordo com as Legislações e normas vigentes².

DECLARO ainda que, para garantir transparência e segurança jurídica de todos os atos oriundos dos respectivos serviços de Notas e Registros do Estado da Paraíba, a Corregedoria Geral de Justiça editou o Provimento CGJPB Nº 003/2014, determinando a inserção de um código em todos os atos notoriais e registrais, assim, cada Selo Digital de Fiscalização Extrajudicial contém um código único (por exemplo: *Selo Digital: ABC12345-X1X2*) e dessa forma, cada autenticação processada pela nossa Serventia pode ser confirmada e verificada tantas vezes quanto for necessário através do site do Tribunal de Justiça do Estado da Paraíba, endereço <http://corregedoria.tjpb.jus.br/selo-digital/>

A autenticação digital do documento faz prova de que, na data e hora em que ela foi realizada, a empresa **ALTERMED MATERIAL MÉDICO HOSPITALAR LTDA** tinha posse de um documento com as mesmas características que foram reproduzidas na cópia autenticada, sendo da empresa **ALTERMED MATERIAL MÉDICO HOSPITALAR LTDA** a responsabilidade, única e exclusiva, pela idoneidade do documento apresentado a este Cartório.

Esta DECLARAÇÃO foi emitida em **05/09/2019 11:56:36 (hora local)** através do sistema de autenticação digital do Cartório Azevêdo Bastos, de acordo com o Art. 1º, 10º e seus §§ 1º e 2º da MP 2200/2001, como também, o documento eletrônico autenticado contendo o Certificado Digital do titular do Cartório Azevêdo Bastos, poderá ser solicitado diretamente a empresa **ALTERMED MATERIAL MÉDICO HOSPITALAR LTDA** ou ao Cartório pelo endereço de e-mail autentica@azevedobastos.not.br

Para informações mais detalhadas deste ato, acesse o site <https://autdigital.azevedobastos.not.br> e informe o *Código de Consulta desta Declaração*.

Código de Consulta desta Declaração: 1341575

A consulta desta Declaração estará disponível em nosso site até **05/09/2020 08:46:44 (hora local)**.

¹**Código de Autenticação Digital:** 27030509190845370507-1

²**Legislações Vigentes:** Lei Federal nº 8.935/94, Lei Federal nº 10.406/2002, Medida Provisória nº 2200/2001, Lei Federal nº 13.105/2015, Lei Estadual nº 8.721/2008, Lei Estadual nº 10.132/2013 e Provimento CGJ Nº 003/2014.

O referido é verdade, dou fé.

CHAVE DIGITAL

00005b1d734fd94f057f2d69fe6bc05bfb8d4c6c0f16608118f0532f0acdae342c715f1ef804292fdebd25a2ada9b0ed220c77af02f8ad8561b150d93000d
dffdee153b7da8093dc29f3d38ad3373545





ALTERMED
MEDICAMENTOS E MATERIAIS HOSPITALARES

00.802.002/0001-02

013278

Altermed Mat Med Hosp Ltda

Estrada Boa Esperança, 2320
Fundo Canoas Cep: 89163-554

RIO DO SUL - SC

16.701

A
Consortio Interm Saude Pato Branco-CONIMS - Cod: 664

Rua Afonso Pena, 1902 - Anchieta

Cep: 85501-530 - PATO BRANCO - PR

Att. Comissão Permanente de Licitações

Ofício 2020/6

Referente: Pregao Eletronico (Registro Precos) Nr. 013/19(26201)CONIMS

SOLICITAÇÃO DE REEQUILÍBRIO ECONOMICO-FINANCEIRO

A Altermed Material Médico Hospitalar Ltda, pessoa jurídica de direito privado, inscrita no CNPJ sob nr. 00.802.002/0001-02, vem perante V. S.A, através de seu procurador, cujo instrumento procuratório resta anexo, baseada nos termos da Lei 8.666/93, Art. 65, inciso II, alínea "d", requerer a revisão do preço pactuado no processo acima citado, objetivando a manutenção do equilíbrio econômico-financeiro inicial do contrato. Veja-se que por se tratar de empresa distribuidora (Artigo 4º da Lei Nº 5991/1973) toda a no. atuação fica adstrita à regular produção e fornecimento do produto pelo fabricante, e qualquer alteração neste afeta diretamente a ora requerente, de modo que impede o fiel cumprimento do contrato assumido, para tanto, abaixo relacionamos o produto com seu valor atual de custo e de venda e com o intuito de corroborar nossa solicitação anexamos a este documento, nota(s) fiscal(is) e/ou documento(s) de aquisição que demonstram o custo atual de aquisição para o produto.

Item	Quantidade Contratada	U.M.	Descrição	Custo Anterior	Valor Ofertado	Margem Anterior (%)	Novo Valor p/Aquisição	Novo Valor de Venda	Margem Atual (%)
246	30.000	UND	Equipo P/Soro Macro Golas	0,56000	0,73000	23,29	0,75000	0,97800	23,29

Gostaríamos de salientar que a superveniência de eventos imprevisíveis, que acarretam excessiva onerosidade a uma ou ambas as partes contratantes permite a revisão dos contratos atingidos uma vez que resulta em alteração do estado no qual se deu a manifestação de vontade dos contratantes. Assim, restando provado o desequilíbrio decorrente de mudanças imprevisíveis, surge a possibilidade de adoção de medidas excepcionais, como a revisão contratual, uma vez que resta provado o desequilíbrio proveniente de alterações profundas e inesperadas na base contratual, cuja autoria não possa ser atribuída a nenhuma das partes.

Diante de tais fatos, de acordo com os documentos em anexo, com o intuito de evitar o desabastecimento do material na instituição e, comprometido com o interesse público a Altermed Material Médico Hospitalar Ltda, nestes termos, requer junto ao departamento competente:

- 1) A REVISÃO dos valores pactuados conforme apresentado uma vez que resta provado o desequilíbrio contratual;
- 2) Se for o caso, providências acerca da emissão de termo aditivo pelo CANCELAMENTO do fornecimento do item em questão.

Nestes termos, pede deferimento, e requer que após a apreciação da presente, que a decisão seja remetida, via e-mail para contratos@altermed.com.br ou via fax para (47) 3520-9000 ou para o endereço da requerente.

Assinado digitalmente por: MAICON
CORDOVA PEREIRA:01588693970
O tempo: 01-04-2020 14:38:34
Altermed Mat Méd Hosp Ltda
Maicon Cordova Pereira
Gerente Administrativo
CPF: 015.886.939-70

Rio do Sul (SC),

1 de Abril de 2020

FONE: +55 (47) 3520 9000

Estrada Boa Esperança, 2320 | Fundo Canoas
Cep: 89163-554 | RIO DO SUL | SC | Brasil
CNPJ: 00.802.002/0001-02
IE: 25.314.899-5

www.altermed.com.br



licitacoes@altermed.com.br / altermed@altermed.com.br

Assinado eletronicamente de acordo com a Medida Provisória 2.200-2/2001.

ATA DE RECEBIMENTO

IDENTIFICAÇÃO E ASSINATURA DO RECEBEDOR

013279

IDENTIFICAÇÃO DO EMITENTE

OLIMED MATERIAL HOSPITALAR LTDA

Rua Ricardo Georg, 1115
Itoupava Central - 89069-100
BLUMENAU - SC Fone/Fax: 4731449700

DANFE
Documento Auxiliar da Nota Fiscal Eletrônica

0 - ENTRADA
1 - SAÍDA

1

Nº. 000.072.185
Série 001
Folha 1/1



CHAVE DE ACESSO

4219 0303 0335 8900 0112 5500 1000 0721 8510 1878 0231

Consulta de autenticidade no portal nacional da NF-e
www.nfe.fazenda.gov.br/portal ou no site da Sefaz Autorizadora

NATUREZA DA OPERAÇÃO

Venda merc. adq. receb. de terceiros

PROTOCOLO DE AUTORIZAÇÃO DE USO

342190039114318 - 19/03/2019 13:17:39

INSCRIÇÃO ESTADUAL

253869366

INSCRIÇÃO MUNICIPAL

INSCRIÇÃO ESTADUAL DO SUBST. TRIBUT.

CNPJ

03.033.589/0001-12

DESTINATÁRIO / REMETENTE

RAZÃO SOCIAL

ALTERMED MATERIAL MEDICO HOSPITALAR LTDA

CNPJ / CPF

00.802.002/0001-02

DATA DA EMISSÃO

19/03/2019

ENDEREÇO

ST BOA ESPERANCA, 2320

BAIRRO / DISTRITO

FUNDO CANOAS

CEP

89163-554

DATA DA SAÍDA/ENTRADA

19/03/2019

MUNICÍPIO

Rio do Sul

UF

SC

FONE / FAX

4735209000

INSCRIÇÃO ESTADUAL

253148995

HORA DA SAÍDA/ENTRADA

13:19:00

NATUREZA DA OPERAÇÃO

Num. 001	Num. 002	Num. 003
enc. 18/04/2019	Venc. 03/05/2019	Venc. 18/05/2019
valor R\$ 5.600,00	Valor R\$ 5.600,00	Valor R\$ 5.600,00

ALÍQUOTA DO IMPOSTO

BASE DE CÁLCULO DO ICMS	VALOR DO ICMS	BASE DE CÁLC. ICMS S.T.	VALOR DO ICMS SUBST.	V. IMP. IMPORTAÇÃO	V. ICMS UF REMET.	V. FCP UF DEST.	VALOR DO PIS	V. TOTAL PRODUTO
16.800,00	672,00	0,00	0,00	0,00	0,00	0,00	277,20	16.800,0
VALOR DO FRETE	VALOR DO SEGURO	DESCONTO	OUTRAS DESPESAS	VALOR TOTAL IPI	V. ICMS UF DEST.	V. TOT. TRIB.	VALOR DA COFINS	V. TOTAL DA NOTA
0,00	0,00	0,00	0,00	0,00	0,00	2.226,00	1.276,80	16.800,0

TRANSPORTADOR / VOLUMES TRANSPORTADOS

RAZÃO SOCIAL

FRETE
1-Por conta do Dest

CÓDIGO ANTT

PLACA DO VEÍCULO

UF

CNPJ / CPF

ENDEREÇO

MUNICÍPIO

UF

INSCRIÇÃO ESTADUAL

QUANTIDADE

75

ESPÉCIE

CAIXAS

MARCA

NUMERAÇÃO

PESO BRUTO

742,500

PESO LÍQUIDO

ADOS DOS PRODUTOS / SERVIÇOS

CÓDIGO PRODUTO	DESCRIÇÃO DO PRODUTO / SERVIÇO	NCM/SH	O/CST	CFOP	UN	QUANT	VALOR UNIT	VALOR TOTAL	B.CALC ICMS	VALOR ICMS	VALOR IPI	ALÍQ. ICMS	ALÍQ. IPI
100635	EQUIPO MACROGOTAS C/ INJETOR LATERAL, ENTRADA DE AR E FILTRO - LUER SLIP - PLASTICO - GLOMED Lote: 180907 Vi: 31/08/2023 Valor Aprox. Trib. R\$1.554,00 Federal e R\$672,00 Estadual Lote: 180907 Quant: 30000.000 Fab: 01/09/2018 Val: 31/08/2023	90189010	100	5102	UN	30.000,0000	0,5600	16.800,00	16.800,00	672,00	0,00	4,00	0,00

ADOS ADICIONAIS

INFORMAÇÕES COMPLEMENTARES

Contribuinte: Valor Aprox. Tributos: R\$ 1.554,00 Federal e R\$ 672,00 Estadual ||MD5: a7ed68b2a448e7cf8861504826b88e34
mail do Destinatário: altermed@altermed.com.br

RESERVADO AO FISCO

013280e

ATA DE RECEBIMENTO IDENTIFICAÇÃO E ASSINATURA DO RECEBEDOR

IDENTIFICAÇÃO DO EMITENTE		DANFE Documento Auxiliar da Nota Fiscal Eletrônica 0 - ENTRADA 1 - SAÍDA 1 Nº. 000.081.970 Série 001 Folha 1/1	 CHAVE DE ACESSO 4220 0303 0335 8900 0112 5500 1000 0819 7010 4999 1872 Consulta de autenticidade no portal nacional da NF-e www.nfe.fazenda.gov.br/portal ou no site da Sefaz Autorizadora
OLIMED MATERIAL HOSPITALAR LTDA Rua Ricardo Georg, 1115 Itoupava Central - 89069-100 BLUMENAU - SC Fone/Fax: 4731449700			

ATUREZA DA OPERAÇÃO: **Venda merc. adq. receb. de terceiros**

INSCRIÇÃO ESTADUAL: **253869366** INSCRIÇÃO MUNICIPAL: _____ INSCRIÇÃO ESTADUAL DO SUBST. TRIBUT.: _____ CNPJ: **03.033.589/0001-12**

PROTOCOLO DE AUTORIZAÇÃO DE USO: **342200046242797 - 27/03/2020 08:31:28**

DESTINATÁRIO / REMETENTE		CNPJ / CPF	DATA DA EMISSÃO
ALTERMED MATERIAL MEDICO HOSPITALAR LTDA ENDEREÇO ST BOA ESPERANCA, 2320 MUNICÍPIO Rio do Sul		00.802.002/0001-02 CEP 89163-554	27/03/2020 DATA DA SAÍDA/ENTRADA 27/03/2020
BAIRRO / DISTRITO	UF	FONE / FAX	INSCRIÇÃO ESTADUAL
FUNDO CANOAS	SC	4735209000	253148995
			HORA DA SAÍDA/ENTRADA 08:31:00

ATUREZA / DUPLICATA

um. **001**
 enc. **27/03/2020**
 valor **R\$ 75.000,00**

ALÍQUOTA DO IMPOSTO		VALOR DO ICMS	BASE DE CÁLC. ICMS S.T.	VALOR DO ICMS SUBST.	V. IMP. IMPORTAÇÃO	V. ICMS UF REMET.	V. FCP UF DEST.	VALOR DO PIS	V. TOTAL PRODUTO
75.000,00	12.750,00	0,00	0,00	0,00	0,00	0,00	0,00	1.237,50	75.000,00
ALÍQUOTA DO IMPOSTO		VALOR DO ICMS	BASE DE CÁLC. ICMS S.T.	VALOR DO ICMS SUBST.	V. IMP. IMPORTAÇÃO	V. ICMS UF REMET.	V. FCP UF DEST.	VALOR DO PIS	V. TOTAL PRODUTO
0,00	0,00	0,00	0,00	0,00	0,00	0,00	19.687,50	5.700,00	75.000,00

TRANSPORTADOR / VOLUMES TRANSPORTADOS		FRETE	CÓDIGO ANTT	PLACA DO VEÍCULO	UF	CNPJ / CPF
RETIRAR NA OLIMED ENDEREÇO Rua Ricardo Georg, 1115 - Itoupava Central		1-Por conta do Dest			SC	
QUANTIDADE	ESPÉCIE	MARCA	NUMERAÇÃO	PESO BRUTO	PESO LÍQUIDO	
250	CXS			2.475,000		

CODIGO PRODUTO	DESCRIÇÃO DO PRODUTO / SERVIÇO	NCM/SH	O/CST	CFOP	UN	QUANT	VALOR UNIT	VALOR TOTAL	B.CÁLC ICMS	VALOR ICMS	VALOR IPI	ALÍQ. ICMS	ALÍQ. IPI
100635	EQUIPO MACROGOTAS C/ INJETOR LATERAL, ENTRADA DE AR E FILTRO - LUER SLIP - PLASTICO - GLOMED Lote: 20191110 VI: 30/11/20 Valor Aprox. Trib. R\$6.937,50 Federal e R\$12.750,00 Estadual Lote: 20191110 Quant: 100000.000 Fab: 30/11/2019 Val: 30/11/2024	90189010	100	5102	UN	100.000,0000	0,7500	75.000,00	75.000,00	12.750,00	0,00	17,00	0,00

DADOS ADICIONAIS

INFORMAÇÕES COMPLEMENTARES

if. Contribuinte: Valor Aprox. Tributos: R\$ 6.937,50 Federal e R\$ 12.750,00 Estadual |MD5: 3b25307038b0f0c13b9e0ec0bca545|DADOS BANCARIOS PARA DEPOSITO: BANCO DO BRASIL AG 0095-7 C/C 66477-4 mail do Destinatário: altermed@altermed.com.br

RESERVADO AO FISCO



2º colocado

~~NEG~~**Ofício 121 - Proposta item 246 - PE 13/2019**

De: LICITACAO | CONIMS
Para: piazza@londricir.com.br ,licitacao@londricir.com.br
Cópia:
Cópia oculta:
Assunto: Ofício 121 - Proposta item 246 - PE 13/2019
Enviada em: 03/04/2020 | 14:25
Recebida em: 03/04/2020 | 14:25
121 - PROPO... .pdf 244.52 KB

Boa tarde,

Segue em anexo ofício 121 com proposta para o item 246 referente ao PE 013/2019.

Aguardamos breve retorno.

--

Atenciosamente,

Sandra
LICITAÇÃO / CONTRATOS / CREDENCIAMENTO
CONIMS – Consórcio Intermunicipal de Saúde
Fone: (46) 3313 3550
Rua Afonso Pena, 1902 – Bairro Anchieta
CEP: 85501-530 – Pato Branco - PR
www.conims.com.br

**OFÍCIO Nº 121/LICITAÇÃO/CONIMS**

Pato Branco/PR, 03 de abril de 2020.

À
LONDRICIR COMERCIO DE MATERIAL HOSPITALAR LTDA
Att. Setor de Licitações – Responsáveis

Prezados Senhores:

Com referência ao Processo Licitatório nº 022/2019, Pregão Eletrônico nº 013/2019, formação de registro de preços para aquisição parcelada de materiais hospitalares, insumos ambulatoriais, laboratoriais, hospitalares e instrumentais cirúrgicos, vem-se verificar com vossa empresa, conforme valor proposto na sessão de lances, a possibilidade de entregar, **mediante pedido de compras**, o seguinte item:

ITEM	DESCRIÇÃO	APRESENTAÇÃO	QUANTIDADE	MARCA	VALOR UNITÁRIO
246	Equipo macrogotas c/ pinça rolete, câmara flexível de gotejamento, ponta perfurante de acordo com as normas ABNT, 20 gotas é o que equivale a 1ml, tubo de infusão com 1,20m embalado em papel grau cirurgico individualmente esterelizado a óxido de etileno, contendo Registro do Ministério da Saúde, data fabricação, validade e lote.	UN	9.100	DESCARPACK	0,750

ATENÇÃO! SE FOR DE VOSSO INTERESSE ACEITAR ENTREGAR O ITEM ACIMA, SOLICITA-SE QUE O MESMO NÃO ESTEJA COM PROBLEMAS NA ENTREGA, OS PEDIDOS SERÃO REALIZADOS DE FORMA PARCELA E DEVERÃO SER ENTREGUES EM ATÉ **05 (CINCO) DIAS ÚTEIS**, APÓS FORMALIZADO PEDIDO PELO SETOR DE COMPRAS.

Contando com vosso pronto atendimento, aguardamos breve retorno.

Atenciosamente,

MARCOS JOSE BRANDOLI DE LIMA:06427092979
Assinado de forma digital por
MARCOS JOSE BRANDOLI DE LIMA:06427092979
Dados: 2020.04.03 14:22:26 -03'00'

MARCOS JOSÉ BRANDOLI DE LIMA
COORDENADOR LICITAÇÃO E CONTRATOS



013283

e

ENC: Ofício 121 - Proposta item 246 - PE 13/2019 - reenvio

De: Bruna Londricir | Londricir

Para: licitacao@conims.com.br

Cópia:

Cópia oculta:

Assunto: ENC: Ofício 121 - Proposta item 246 - PE 13/2019 - reenvio

Enviada em: 06/05/2020 | 09:19

Recebida em: 06/05/2020 | 09:19

image001.jpg 4.43 KB

Brunna Tavares

Aux. Licitações

Tel. (43) 3373 3400

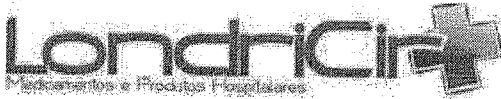
E-mail – licitacao@londricir.com.brSite – www.londricir.com.brDe: Bruna Londricir | Londricir <licitacao@londricir.com.br>

Enviada em: segunda-feira, 27 de abril de 2020 09:47

Para: 'LICITACAO | CONIMS' <licitacao@conims.com.br>

Assunto: RES: Ofício 121 - Proposta item 246 - PE 13/2019 - reenvio

Bom dia!

So conseguimos aceitar se for pra entregar Medix a R\$ 1,20

Att.

Brunna Tavares

Aux. Licitações

Tel. (43) 3373 3400

E-mail – licitacao@londricir.com.brSite – www.londricir.com.brDe: LICITACAO | CONIMS <licitacao@conims.com.br>

Enviada em: segunda-feira, 27 de abril de 2020 08:42

Para: karla@londricir.com.br; licitacao.londricir@hotmail.com; londricir@londricir.com.br; licitacao@londricir.com.br

Assunto: ENC: Ofício 121 - Proposta item 246 - PE 13/2019 - reenvio

Bom dia,

estamos reenviando ofício 121 referente a proposta de fornecimento.

Aguardamos resposta urgente para podermos dar sequência ao processo.

Atenciosamente,

LICITAÇÃO / CONTRATOS / CREDENCIAMENTO**CONIMS – Consórcio Intermunicipal de Saúde**

Fone: (46) 3313 3550

Rua Afonso Pena, 1902 – Bairro Anchieta

CEP: 85501-530 – Pato Branco - PR

www.conims.com.br

De: "LICITACAO | CONIMS" <licitacao@conims.com.br>

Enviada: 2020/04/03 14:25:34

Para: piazza@londricir.com.br, licitacao@londricir.com.br

Assunto: Ofício 121 - Proposta item 246 - PE 13/2019

013284

Boa tarde,

Segue em anexo ofício 121 com proposta para o item 246 referente ao PE 013/2019.

Aguardamos breve retorno.

--

Atenciosamente,

Sandra

LICITAÇÃO / CONTRATOS / CREDENCIAMENTO

CONIMS – Consórcio Intermunicipal de Saúde

Fone: (46) 3313 3550

Rua Afonso Pena, 1902 – Bairro Anchieta

CEP: 85501-530 – Pato Branco - PR

www.conims.com.br



013285

P

Re: PROPOSTA ITEM 246 PRE13

De: faturamento@abcdistribuidora.far.br
Para: licitacao@conims.com.br
Cópia:
Cópia oculta:
Assunto: Re: PROPOSTA ITEM 246 PRE13
Enviada em: 11/05/2020 | 10:58
Recebida em: 11/05/2020 | 10:58

Prezados Senhores:

Referente ao item 246, não conseguimos entregar neste valor.

O valor atual é R\$1,29, marca: Glomes

Luiz F. Zanette
Damedi
Pato Branco-Pr
46 3225-5767
46 9972-1820

Em 06/05/2020 09:37, LICITACAO | CONIMS escreveu:

Bom dia,

Segue em anexo PROPOSTA para o ITEM 246, PRE 13,
Favor manifestar interesse o mais breve possível.

--

Atenciosamente,

Regiane
LICITAÇÃO / CONTRATOS / CREDENCIAMENTO
CONIMS – Consórcio Intermunicipal de Saúde
Fone: (46) 3313 3550
Rua Afonso Pena, 1902 – Bairro Anchieta
CEP: 85501-530 – Pato Branco - PR
www.conims.com.br

--
Luiz F. Zanette
ABC Distribuidora
Pato Branco-Pr
46 3225-5767
46 9972-1820

OFÍCIO Nº 235/LICITAÇÃO/CONIMS

Pato Branco/PR, 06 de maio de 2020.

À
DAMED – DAMBRÓS COMÉRCIO DE MEDICAMENTOS LTDA.
Att. Setor de Licitações – Responsáveis

Prezados Senhores:

Com referência ao Processo Licitatório nº 022/2019, Pregão Eletrônico nº 013/2019, formação de registro de preços para aquisição parcelada de materiais hospitalares, insumos ambulatoriais, laboratoriais, hospitalares e instrumentais cirúrgicos, vem-se verificar com vossa empresa, conforme valor proposto na sessão de lances, a possibilidade de entregar, **mediante pedido de compras**, o seguinte item:

ITEM	DESCRIÇÃO	APRESENTAÇÃO	QUANTIDADE	MARCA	VALOR UNITÁRIO
246	Equipo macrogotas c/ pinça rolete, câmara flexível de gotejamento, ponta perfurante de acordo com as normas ABNT, 20 gotas é o que equivale a 1ml, tubo de infusão com 1,20m embalado em papel grau cirurgico individualmente esterelizado a óxido de etileno, contendo Registro do Ministério da Saúde, data fabricação, validade e lote.	UN	9.100	DESCARPACK	0,789

ATENÇÃO! SE FOR DE VOSSO INTERESSE ACEITAR ENTREGAR O ITEM ACIMA, SOLICITA-SE QUE O MESMO NÃO ESTEJA COM PROBLEMAS NA ENTREGA, OS PEDIDOS SERÃO REALIZADOS DE FORMA PARCELA E DEVERÃO SER ENTREGUES EM ATÉ **05 (CINCO) DIAS ÚTEIS**, APÓS FORMALIZADO PEDIDO PELO SETOR DE COMPRAS.

Contandõ com vosso pronto atendimento, aguardamos breve retorno.

Atenciosamente,

MARCOS JOSÉ BRANDOLI DE LIMA
COORDENADOR LICITAÇÃO E CONTRATOS



013287

e

Re: PROPOSTA ITEM 246 PRE13 PRO22

De: Talita Campos
Para: licitacao@conims.com.br
Cópia:
Cópia oculta:
Assunto: Re: PROPOSTA ITEM 246 PRE13 PRO22
Enviada em: 11/05/2020 | 14:59
Recebida em: 11/05/2020 | 14:59

Boa tarde,

~~Não temos interesse.~~



"Cada sonho que você deixa pra trás, é um pedaço do seu futuro que deixa de existir" (Steve Jobs)

m seg., 11 de mai. de 2020 às 14:55, LICITACAO | CONIMS <licitacao@conims.com.br> escreveu:
Boa tarde,

Conforme classificação de vossa empresa para o **ITEM 246**, conforme anexo,

Favor manifestar interesse o mais breve possível.

--
Atenciosamente,

Regiane
LICITAÇÃO / CONTRATOS / CREDENCIAMENTO
CONIMS – Consórcio Intermunicipal de Saúde
Fone: (46) 3313 3550
Rua Afonso Pena, 1902 – Bairro Anchieta
CEP: 85501-530 – Pato Branco - PR
www.conims.com.br

OFÍCIO Nº 252/LICITAÇÃO/CONIMS

Pato Branco/PR, 11 de maio de 2020.

À
COINTER MATERIAL MÉDICO HOSPITALAR LTDA
Att. Setor de Licitações – Responsáveis

Prezados Senhores:

Com referência ao Processo Licitatório nº 022/2019, Pregão Eletrônico nº 013/2019, formação de registro de preços para aquisição parcelada de materiais hospitalares, insumos ambulatoriais, laboratoriais, hospitalares e instrumentais cirúrgicos, vem-se verificar com vossa empresa, conforme valor proposto na sessão de lances, a possibilidade de entregar, **mediante pedido de compras**, o seguinte item:

ITEM	DESCRIÇÃO	APRESENTAÇÃO	QUANTIDADE	MARCA	VALOR UNITÁRIO
246	Equipo macrogotas c/ pinça rolete, câmara flexível de gotejamento, ponta perfurante de acordo com as normas ABNT, 20 gotas é o que equivale a 1ml, tubo de infusão com 1,20m embalado em papel grau cirurgico individualmente esterelizado a óxido de etileno, contendo Registro do Ministério da Saúde, data fabricação, validade e lote.	UN	9.100	DESCARPACK	0,79

ATENÇÃO! SE FOR DE VOSSO INTERESSE ACEITAR ENTREGAR O ITEM ACIMA, SOLICITA-SE QUE O MESMO NÃO ESTEJA COM PROBLEMAS NA ENTREGA, OS PEDIDOS SERÃO REALIZADOS DE FORMA PARCELA E DEVERÃO SER ENTREGUES EM ATÉ **05 (CINCO) DIAS ÚTEIS**, APÓS FORMALIZADO PEDIDO PELO SETOR DE COMPRAS.

Contando com vosso pronto atendimento, aguardamos breve retorno.

Atenciosamente,

MARCOS JOSE
BRANDOLI DE

LIMA:06427092979

Assinado de forma digital por
MARCOS JOSE BRANDOLI DE
LIMA:06427092979

Dados: 2020.05.11 14:51:14
-03'00'

MARCOS JOSÉ BRANDOLI DE LIMA
COORDENADOR LICITAÇÃO E CONTRATOS



REEQUILÍBRIO ITEM 246 PRO22

De: LICITACAO | CONIMS

Para: contratos@altermed.com.br

Cópia:

Cópia oculta:

Assunto: REEQUILÍBRIO ITEM 246 PRO22

Enviada em: 12/05/2020 | 09:32

Recebida em: 12/05/2020 | 09:32

257 - REEQU... .pdf 211.60 KB

Bom dia,

Conforme vossa solicitação, segue em anexo deferimento.

--
Atenciosamente,

Regiane

LICITAÇÃO / CONTRATOS / CREDENCIAMENTO**CONIMS – Consórcio Intermunicipal de Saúde**

Fone: (46) 3313 3550

Rua Afonso Pena, 1902 – Bairro Anchieta

CEP: 85501-530 – Pato Branco - PR

www.conims.com.br

OFÍCIO Nº 257/LICITAÇÃO/CONIMS

Pato Branco/PR, 12 de maio de 2020.

À

ALTERMED MATERIAL HOSPITALAR LTDA.

Att. Setor de Licitações – Responsáveis

Processo 22/2019 – Pregão 13/2019

Reequilíbrio Econômico

1. Em resposta ao vosso pedido de Reequilíbrio Econômico Financeiro conforme item abaixo, informamos o **DEFERIMENTO** conforme segue:

ITEM 246 – (Equipo macrogotas c/ pinça rolete, câmara flexível de gotejamento, ponta perfurante de acordo com as normas ABNT, 20 gotas é o que equivale a 1ml, tubo de infusão com 1,20m embalado em papel grau cirurgico individualmente esterelizado a óxido de etileno, contendo Registro do Ministério da Saúde, data fabricação, validade e lote.), do valor de **R\$ 0,73**(setenta e três centavos) para o valor de **R\$ 0,98**(noventa e oito centavos) a unidade.

OBS: Lembramos que a sua solicitação passa a ter efeito somente a partir do recebimento do pedido de reequilíbrio – 01/04/2020. Os pedidos efetuados anteriormente deverão ser entregues nas quantidades e valores já solicitados.

2. Certos de podermos continuar contando com vossa pronta colaboração e juntos prestarmos benéficos serviços à saúde pública, colocamo-nos a disposição.

Atenciosamente,

MARCOS JOSE

BRANDOLI DE

LIMA:06427092979

Assinado de forma digital por

MARCOS JOSE BRANDOLI DE

LIMA:06427092979

Dados: 2020.05.12 09:28:49

-03'00'

**MARCOS JOSÉ BRANDOLI DE LIMA
COORDENADOR LICITAÇÃO E CONTRATOS**



PROCESSO DE LICITAÇÃO Nº 022/2019 - PREGÃO ELETRÔNICO Nº 013/2019
ATA DE REGISTRO DE PREÇOS Nº 137/2020
TERMO DE APOSTILAMENTO 003/2020

O **CONSÓRCIO INTERMUNICIPAL DE SAÚDE - CONIMS**, pessoa jurídica de direito público, estabelecida à Rua Afonso Pena, 1902, Bairro Anchieta, Pato Branco/PR, inscrita no CNPJ sob n.º 00.136.858/0001-88, neste ato representada por seu Presidente, Sr. Altair José Gasparetto, denominada **CONTRATANTE E ALTERMED MATERIAL MÉDICO HOSPITALAR LTDA**, pessoa jurídica de direito privado, inscrita no CNPJ sob n.º 00.802.002/001-02, com sede na estrada Boa esperança, nº 2320, Fundo Canoas, na cidade de Rio do Sul-SC, CnP 89.163-554, neste ato representado por Anacleto Ferrari, portador do RG n.º 3R/1.428.772 SSP/SC e CPF n.º 523.140.819-00, denominada **CONTRATADA**; resolvem celebrar o presente Instrumento objetivando o reequilíbrio de preços.

1. CLÁUSULA PRIMEIRA - REEQUILÍBRIO ECONÔMICO

ITEM	DESCRIÇÃO	APRES.	QUANT.	MARCA	VALOR UNITÁRIO
246	Equipo macrogotas c/ pinça rolete, câmara flexível de gotejamento, ponta perfurante de acordo com as normas ABNT, 20 gotas é o que equivale a 1ml, tubo de infusão com 1,20m embalado em papel grau cirurgico individualmente esterelizado a óxido de etileno, contendo Registro do Ministério da Saúde, data fabricação, validade e lote.	UND	9.100	DESCARPACK	0,98

2. CLÁUSULA SEGUNDA - RECURSOS FINANCEIROS

2.1. As despesas geradas em função do presente Apostilamento ocorrerão por conta da dotação orçamentária 01.01.2.001.3.3.90.030.00.00.00.00 - 02.01.2.002.3.3.90.30.00.00.00.00 - 03.01.2.003.3.3.90.30.00.00.00.00 - Fonte 1076.

Permãecem inalteradas e ratificadas as demais condições da Ata de Registro de Preços ora referenciada, não afetadas pelo presente Apostilamento.

Pato Branco/PR, 12 de maio de 2020.

ALTAIR JOSE
 GASPARETTO:47331330900
 31330900

Assinado de forma digital por
 ALTAIR JOSE
 GASPARETTO:47331330900
 Data: 2020.05.13 10:33:37
 -03'00'

Altair José Gasparetto
 Presidente



013292
PROC 22
13/05/2020

INDEFERIMENTO ITEM 121 PROC22 PRE13

De: LICITACAO | CONIMS
Para: medefe@medicalprodutos.com.br ,medefe@medicalprodutos.com.br
Cópia:
Assunto: INDEFERIMENTO ITEM 121 PROC22 PRE13
Enviada em: 13/05/2020 | 10:24
Recebida em: 13/05/2020 | 10:24
265 - INDEF... .pdf 208.92 KB

Bom dia ,

Segue indeferimento item 121.

--
Atenciosamente,

SUSAMARA
LICITAÇÃO / CONTRATOS / CREDENCIAMENTO
CONIMS – Consórcio Intermunicipal de Saúde
Fone: (46) 3313 3550
Rua Afonso Pena, 1902 – Bairro Anchieta
CEP: 85501-530 – Pato Branco - PR
www.conims.com.br

REPÚBLICA FEDERATIVA DO BRASIL
MINISTÉRIO DAS CIDADANIA
DEPARTAMENTO NACIONAL DE IDENTIFICAÇÃO
CARTÃO NACIONAL DE HABILITAÇÃO

VALOR
1597815533

VÁLIDA EM TODO O TERRITÓRIO NACIONAL
1597815533

PROIBIDO PLASTIFICAR
1597815533

CPF
CLAUDIO JOSE DOS SANTOS

CPF IDENTIFICAD. / ORG. EMISSOR / UF
8390579-3 DEEP PR

CPF
035.501.499-80 **DATA NASCIMENTO**
22/04/1982

FILIAÇÃO
ANANIAS JOSE DOS SANTOS
MARIA DA GLORIA DE CARVALHO DOS SANTOS

PERMISSÃO **ACC** **CAT. HAB.**
1 **1** **D**

Nº REGISTRO **VALIDADE** **1ª HABILITAÇÃO**
02044257107 **13/04/2023** **31/10/2001**

OBSERVAÇÕES

ASSINATURA DO PORTADOR
Cláudio José dos Santos

CIDADE **DATA EMISSÃO**
CURITIBA, PR **13/04/2018**

ASSINATURA DO EMISSOR
SP

51408304062
PR914252417

PARANA

CARTÓRIO AZEVEDO BASTOS - 1º OFÍCIO DE REGISTRO CIVIL DAS PESSOAS NATURAIS E TABELAMENTO DE NOTAS - Código CNJ 66.830-9
 Rua: São João, nº 100, Centro, Curitiba, PR - CEP: 81.250-000 - Fone: (41) 324.5000 - Fax: (41) 324.5044

Autenticação Digital

De acordo com os artigos 1º, 3º e 7º inc. V do Art. 6º da Lei Federal 8.934/84 e Art. 6º inc. XII do Estatuto 8.724/2008 alterado e presente no artigo 17º do Regulamento 01/2010, a reprodução em meio físico (cartão) não substitui o meio eletrônico (PDF) e a autenticação digital.

Cód. Autenticação: 10246020320171310024-1-Data: 02/03/2020 17:12:33

Selo Digital de Fiscalização Tipo Normal C: AN46721-AKEY-
 Valor Total do Ato: R\$ 4,95
 Valor do Serviço de Intermedição: R\$ 0,00
 Confira os dados do ato em: <https://selodigital.tjpb.jus.br>

[Assinatura]
 Titular

OFÍCIO Nº 265/LICITAÇÃO/CONIMS

Pato Branco/PR, 13 de Maio de 2020.

À
COMERCIAL CIRURGICA RIOCLARENSE LTDA.
Att. Setor de Licitações – Responsáveis
Pregão Eletrônico 13/2019 Processo 22/2019

Prezados Senhores,

1. Em resposta à solicitação de reequilíbrio para o item conforme abaixo, informamos o **indeferimento** por falta de documento comprobatório válido.

ITEM 0121 –(Cateter intravenoso periférico de teflow n.º 24 G, cujo cateter adapta perfeitamente a agulha, bisel com ponta trifacetada proporcionando perfeito corte, dispositivo de uso único, descartável, embalados em papel grau cirúrgico, estéril, contendo reg. ministério da saúde, lote, validade e data fabricação, pronto para o uso).

2. Certos de podermos continuar contando com vossa pronta colaboração e juntos prestarmos benéficos serviços à saúde pública, colocamo-nos a disposição.

Atenciosamente,

MARCOS JOSE
BRANDOLI DE
LIMA:06427092979

Assinado de forma digital por
MARCOS JOSE BRANDOLI DE
LIMA:06427092979
Dados: 2020.05.13 09:50:02
-03'00'

MARCOS JOSÉ BRANDOLI DE LIMA
PRESIDENTE DA COMISSÃO
PERMANENTE DE LICITAÇÃO

003010

REPÚBLICA FEDERATIVA DO BRASIL
ESTADO DA PARAÍBA
CARTÓRIO AZEVEDO BASTOS
FUNDADO EM 1888

PRIMEIRO REGISTRO CIVIL DE NASCIMENTO E ÓBITOS E PRIVATIVO DE CASAMENTOS, INTERDIÇÕES E TUTELAS DA COMARCA DE JOÃO PESSOA

Av. Epitácio Pessoa, 1145 Bairro dos Estados 58030-00, João Pessoa PB
Tel.: (83) 3244-5404 / Fax: (83) 3244-5484
<http://www.azevedobastos.not.br>
E-mail: cartorio@azevedobastos.not.br



DECLARAÇÃO DE SERVIÇO DE AUTENTICAÇÃO DIGITAL

O Bel. Válber Azevedo de Miranda Cavalcanti, Oficial do Primeiro Registro Civil de Nascimentos e Óbitos e Privativo de Casamentos, Interdições e Tutelas com atribuição de autenticar e reconhecer firmas da Comarca de João Pessoa Capital do Estado da Paraíba, em virtude de Lei, etc...

DECLARA para os devidos fins de direito que, o documento em anexo identificado individualmente em cada *Código de Autenticação Digital*¹ ou na referida sequência, foi autenticados de acordo com as Legislações e normas vigentes².

DECLARO ainda que, para garantir transparência e segurança jurídica de todos os atos oriundos dos respectivos serviços de Notas e Registros do Estado da Paraíba, a Corregedoria Geral de Justiça editou o Provimento CGJPB N° 003/2014, determinando a inserção de um código em todos os atos notoriais e registrais, assim, cada Selo Digital de Fiscalização Extrajudicial contém um código único (por exemplo: **Selo Digital: ABC12345-X1X2**) e dessa forma, cada autenticação processada pela nossa Serventia pode ser confirmada e verificada tantas vezes quanto for necessário através do site do Tribunal de Justiça do Estado da Paraíba, endereço <http://corregedoria.tjpb.jus.br/selo-digital/>

A autenticação digital do documento faz prova de que, na data e hora em que ela foi realizada, a empresa **MEDEFE PRODUTOS MEDICO-HOSPITALARES LTDA** tinha posse de um documento com as mesmas características que foram reproduzidas na cópia autenticada, sendo da empresa **MEDEFE PRODUTOS MEDICO- HOSPITALARES LTDA** a responsabilidade, única e exclusiva, pela idoneidade do documento apresentado a este Cartório.

Esta DECLARAÇÃO foi emitida em **03/03/2020 09:57:24 (hora local)** através do sistema de autenticação digital do Cartório Azevedo Bastos, de acordo com o Art. 1º, 10º e seus §§ 1º e 2º da MP 2200/2001, como também, o documento eletrônico autenticado contendo o Certificado Digital do titular do Cartório Azevedo Bastos, poderá ser solicitado diretamente a empresa **MEDEFE PRODUTOS MEDICO- HOSPITALARES LTDA** ou ao Cartório pelo endereço de e-mail autentica@azevedobastos.not.br

Para informações mais detalhadas deste ato, acesse o site <https://autdigital.azevedobastos.not.br> e informe o *Código de Consulta desta Declaração*.

Código de Consulta desta Declaração: 1474596

A consulta desta Declaração estará disponível em nosso site até **02/03/2021 17:12:38 (hora local)**.

¹**Código de Autenticação Digital:** 102460203201711290144-1 a 102460203201711290144-2

²**Legislações Vigentes:** Lei Federal nº 8.935/94, Lei Federal nº 10.406/2002, Medida Provisória nº 2200/2001, Lei Federal nº 13.105/2015, Lei Estadual nº 8.721/2008, Lei Estadual nº 10.132/2013 e Provimento CGJ N° 003/2014.

O referido é verdade, dou fé.

CHAVE DIGITAL

00005b1d734fd94f057f2d69fe6bc05bca05fc7c9727c4471e15655ac70677c1dc726bfec57846e4e1d52f28d7d0509d47c917b09f2bc64b2916c0824c7159231091da0929a35df08c8fd3010ee69051

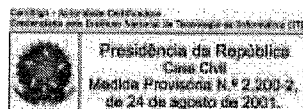

À
CONSORCIO INTERMUNICIPAL DE SAUDE - CONIMS CIC - CEP: 81.460-140
ESTADO DO PARANÁ
COMISSÃO PERMANENTE DE LICITAÇÕES
REF.: PREGÃO ELETRONICO Nº 013/2019 – ITEM 121

MEDEFE PRODUTOS MÉDICOS

HOSPITALARES LTDA., pessoa jurídica de direito privado, devidamente inscrita no CNPJ/MF sob o nº 25.463.374.0001-74, com sede na Rua: Gouber Pinto Dionísio, nº 55, Bairro CIC, Curitiba, Paraná, CEP 81.460-140, neste ato representada por seu administrador, comparece respeitosamente perante esta Municipalidade para, com fulcro no artigo 65, inciso II, alínea 'd' da Lei nº 8.666/1993, apresentar **REQUERIMENTO DE TROCA DE MARCA / REALINHAMENTO DE PREÇOS / CANCELAMENTO**, a fim de obter o Reequilíbrio Econômico-Financeiro do contrato firmado.

1. A ora requerente restou vencedora no certame enumerado acima, mais propriamente no item abaixo:

121	25.000	UND	Cateter intravenoso periférico de teflow n.º 24 G, cujo cateter adapta perfeitamente a agulha; bisel com ponta trifacetada proporcionando perfeito corte, dispositivo de uso único, descartável, embalados em papel grau cirúrgico, estéril, contendo reg. ministério da saúde, lote, validade e data fabricação, pronto para o uso. / caixa com 50 unidades	NIPRO	0,63	15.750,00
-----	--------	-----	--	-------	------	-----------

Tal requerimento se justifica em razão do fabricante ter reajuste de preço mais alto que o mercado **conforme carta e cotação em anexo**. Esta requerente vem procurando outros fornecedores, com o intuito de conseguir as cotações de produtos com as mesmas especificações técnicas.

2. Importa salientar que a **MEDEFE PRODUTOS MÉDICOS HOSPITALARES LTDA**, cumpriu parcela significativa do avençado até o presente e mantém hígida sua disposição de entregar todos os produtos mencionados no ajuste, demonstrando, deste modo, absoluta boa-fé no cumprimento de sua contraprestação. Prova disso é que nesse ínterim não descansou na tentativa de convencer o fornecedor a honrar o avençado, bem como na busca de fornecedores que pudessem substituir o fornecimento do produto em questão.

Poderia causar contrariedade à simples hipótese de se questionar a cláusula do contrato relativa ao preço posteriormente à sua assinatura. Ocorre que outros fatores devem ser levados em consideração na análise da composição feita, assinatura e, mormente, cumprimento do contrato administrativo, sempre com o objetivo de atender aos interesses das partes a ele vinculadas.

Um desses elementos é relativo ao esforço que pode representar a entrega de quantidade tão significativa de produtos em proveito do ente administrativo, o que pode implicar em modificações no contrato que não têm como ser previstas com precisão.

Outro fator que não pode ser relegado o segundo plano mantém relação com a necessidade que os particulares têm de se coligarem entre si para o cumprimento de contratos que não teriam como ser cumpridos solitariamente.

Essa união, embora engrandeça o potencial competitivo de muitos grupos, comumente também implica nos efeitos negativos resultantes da eventualidade de alguns dos elos dessa união se fragilizar inesperadamente, ocasionando reflexos para todos os demais envolvidos, dentre os quais a própria Administração. Assim, para que o ajuste seja cumprido, nos casos em que o objeto envolve quantidades expressivas de um único produto, como no caso presente, muitas vezes a prudência recomenda maleabilidade.

Acrescente-se a esse raciocínio a consideração de que a relação firmada entre o ente estatal e o particular há de ser, sempre, lucrativa para ambas as partes.

Valendo-se das lições de Waline, esclarece Celso

Antonio Bandeira de Mello:

“(…) o chamado contratante privado é havido como um colaborador da Administração, de tal sorte que: ‘tende a prevalecer a ideia de que o interesse do Estado é de assegurar uma remuneração normal (e não mais o menor lucro possível) a seu contratante, que vai ser associado, não como um executante sem iniciativa, mas como um colaborador ao qual tais iniciativas, pelo contrário, são pedidas em favor de uma tarefa de interesse público’” (Curso de Direito Administrativo, São Paulo: Malheiros, 17ª. edição, 2004, p. 595).

Tem-se, pois, que a relação do particular com a Administração pode ser mais adequadamente caracterizada como sendo de parceria, num contato em que todos precisam ser beneficiados, numa relação ganhar-ganhar.

Dando-se as coisas desse modo, temos que o equilíbrio econômico do contrato, mais do que a manutenção do preço entabulado, impõe consequências mais significativas na manutenção das perspectivas das partes contratantes no momento em que assinaram o contrato. Segundo **Marçal Justen Filho**, "**Aceita a proposta pela Administração, está consagrada a equação econômico-financeira dela constante. A partir de então, essa equação está protegida e assegurada pelo direito**". (Comentários à Lei de Licitações e Contratos Administrativos. Rio de Janeiro: Aide. 3ª edição, 1994, p. 399).

Assim, se o particular compreendia e previa a obtenção de determinado proveito econômico, a alteração de cenário que lhe venha a afetar essa equação, posteriormente à assinatura, merece ser revista.

Já lecionava o saudoso **Hely Lopes Meirelles**:

"O equilíbrio financeiro ou equilíbrio econômico do contrato administrativo, também denominado equação econômica ou equação financeira, é a relação que as partes estabelecem inicialmente, no ajuste, entre os encargos do contrato e a retribuição da Administração para a justa remuneração da obra, do serviço ou do fornecimento. Em última análise, é a correlação entre objeto do contrato e sua remuneração, originariamente prevista e fixada pelas partes em números absolutos ou em escala móvel. Essa correlação deve ser conservada durante toda a execução do contrato, mesmo que alteradas as cláusulas regulamentares da prestação ajustada, a fim de que se mantenha a equação financeira ou, por outras palavras, o equilíbrio econômico-financeiro do contrato (Lei 8.666/93, art. 65, II, "d", e § 6º)".

(Licitação e Contrato Administrativo, 11ª ed, atualizada por Eurico de Andrade Azevedo *et alii*, São Paulo, Malheiros, 1996, p.165).

Por outro lado, vemos ser enganosa a conclusão de alguns, precipitada muitas vezes, de que a recomposição das condições contratuais, com vistas à manutenção do equilíbrio econômico-financeiro do contrato administrativo, vise ao benefício exclusivo do particular contratante. Em várias oportunidades, inclusive, o realinhamento das condições do contrato revela-se condição essencial para o fiel cumprimento do acordado.

Não por outro motivo, leciona **Marçal Justen Filho**:

“A tutela ao equilíbrio econômico-financeiro dos contratos administrativos destina-se a beneficiar precipuamente a própria Administração. Se os particulares tivessem de arcar com as consequências de todos os eventos danosos possíveis, teriam de formular propostas mais onerosas. A Administração arcaria com os custos correspondentes a eventos meramente possíveis – mesmo quando incorressem, o particular seria remunerado por seus efeitos meramente potenciais. É muito mais vantajoso convidar os interessados a formular a menor proposta possível: aquela que poderá ser executada se incorrer qualquer evento prejudicial ou oneroso posterior. Concomitantemente, assegura-se ao particular que, se vier a ocorrer o infortúnio, o acréscimo de encargos será arcado pela Administração. Ao invés de arcar sempre com o custo de eventos meramente potenciais, a Administração apenas responderá por eles se e quando efetivamente ocorrerem” (op. cit., p. 399).

Notemos ainda que se trata a recomposição de preço de condição expressa no artigo 65, II, “d” da Lei 8.666/93, que a admite inclusive por acordo entre as partes:

Art. 65. Os contratos regidos por esta Lei poderão ser alterados, com as devidas justificativas, nos seguintes casos:

II - por acordo das partes:

d) para restabelecer a relação que as partes pactuaram inicialmente entre os encargos do contratado e a retribuição da administração para a justa remuneração da obra, serviço ou fornecimento, objetivando a

manutenção do equilíbrio econômico-financeiro inicial do contrato, na hipótese de sobrevirem fatos imprevisíveis, ou previsíveis porém de consequências incalculáveis, retardadores ou impeditivos da execução do ajustado, ou, ainda, em caso de força maior, caso fortuito ou fato do príncipe, configurando álea econômica extraordinária e extracontratual. (Redação dada pela Lei nº 8.883, de 1994)

Complementa a ideia Ulysses José Beltrão

Magalhães:

“A recomposição de preços é instituto utilizado para o restabelecimento do equilíbrio econômico-financeiro, rompido em razão de ocorrências discrepantes do previsto e pactuado pelas partes. Isso ocorre quando as prestações a cargo do particular sofrem uma extraordinária e excepcional elevação de preços ou quando os encargos contratualmente previstos se tornam excessivamente onerosos. Ela é devida, dessarte, nos casos em que a alteração dos deveres impostos ao contratado independe de circunstâncias meramente inflacionárias, de modo que a manutenção do equilíbrio econômico-financeiro não pode ser eficazmente solucionada pela aplicação do mecanismo de reajuste dos preços”.

([http://www2.tce.pr.gov.br/xisinaop/Trabalhos/Reajustamento%20de%20pre e%20C3%A7os%20nos%20contratos.pdf](http://www2.tce.pr.gov.br/xisinaop/Trabalhos/Reajustamento%20de%20pre%C3%A7os%20nos%20contratos.pdf), data da consulta 23/10/2012)

3. Conclui-se, pois, no sentido de compreendermos que à Administração cumpre, ao contrário do que se passa no senso comum, adequar-se e permitir a adequação do contrato na medida em que se persiga o interesse público que estabeleceu, inicialmente, as balizas para a sua formalização. Isso, claro, desde que verificada que a sua contraparte agiu e continua agindo nos estritos limites da boa-fé, como no presente caso.

Esta requerente, como já frisado anteriormente, detém todo o interesse na complementação de sua parcela não ajustado, mas depende, do deferimento do presente pedido de **READEQUAÇÃO DO PREÇO** do produto, com vistas à manutenção do equilíbrio financeiro do contrato, para que possamos cumprir com o restante do pedido, uma vez que fica comprovado o fator de Força Maior, previsto e amparado pela Lei Federal de Licitações, que é a PANDEMIA no setor de Saúde instalada em nosso País.

Não se trata, pois, de reajuste, hipótese decorrente do simples decurso de dado prazo, cumulado com o fenômeno inflacionário, mas de recomposição, esta decorrente da ocorrência de fatos que afetam diretamente a cláusula econômica do pacto.

Feitas essas considerações, postula a recomposição do valor do produto comprado, solicitamos abaixo o valor reajustado e a marca que temos para oferecer:

121	25.000	UND	Cateter intravenoso periférico de teflow n.º 24 G, cujo cateter adapta perfeitamente a agulha, bisel com ponta trifacetada proporcionando perfeito corte, dispositivo de uso único, descartável, embalados em papel grau cirúrgico, estéril, contendo reg. ministério da saúde, lote, validade e data fabricação, pronto para o uso. / caixa com 50 unidades	TROCA DE MARCA PARA POLYMED	VALOR REAJUSTADO	R\$ 1,20
-----	--------	-----	--	--	-----------------------------	-----------------

A marca ofertada POLYMED, atende perfeitamente ao solicitado no edital e está em dia com sua documentação junto a ANVISA e atende perfeitamente ao solicitado no edital.

Caso não seja este o entendimento de V. Sa. requer seja CANCELADO o item registrado na Ata de Registro de Preços em questão, sem a imposição, obviamente, de qualquer sanção à ora requerente, dada a completa ausência de participação no ocorrido.

Termos em que,
Pede e espera deferimento.

De Curitiba, 08 de Maio de 2020.

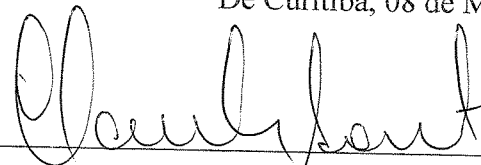

MEDEFE PRODUTOS MÉDICOS HOSPITALARES LTDA

Cláudio José dos Santos

CPF 035.501.499-80 / RG 8.300.579-3

Representante Legal



São Paulo, 06 de Abril de 2020.

Prezados clientes;

A Nipro Medical Corporation do Brasil conquistou amplo reconhecimento em diversas áreas da medicina através de produtos inovadores, e reafirma seu compromisso com profissionais de saúde das principais especialidades médicas brasileiras. Devido a atual situação global e as complexas condições que o país enfrenta com custos de bens e consumo, serviços e produtos aumentando, nos vimos obrigados a reajustar nossa tabela de preços.

O time Nipro reitera comprometimento e continua por firmar parcerias duradouras com clientes, prezando sempre pela qualidade de vida de nossos pacientes.

013301

(R)



PRODUTOS MEDICOS LTDA
 Av. Embaixador Macedo Soares 10735, Galpã o 22
 Via Anastácio
 Sao Paulo / SP
 05095-035
 Tel.: 11 3643-0530 / Fax:

DANFE
 Documento Auxiliar da Nota
 Fiscal Eletrônica

0 - Entrada
 1 - Saída **1**
 Nº 000089138
 SÉRIE 001
 Página 1/1

CONTROLE DO FISCO

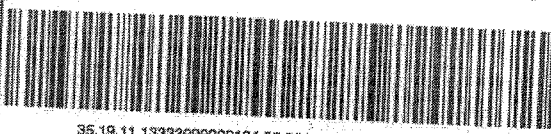

35.19.11.13333090000184.55.001.000089138.168329377-6

NATUREZA DA OPERAÇÃO
 Venda merc. adq. receb. de terceiros

INSCRIÇÃO ESTADUAL
 147.865.807.119

INSC. EST. SUBST. TRIB.

CNPJ
 13.333.090/0001-84

PROTOCOLO DE AUTORIZAÇÃO
 135190891156879 28/11/2019 09:43:17
 CHAVE DE ACESSO P/ CONSULTA DE AUTENTICIDADE
 35181113333090000184550010000891381683293776

DESTINATÁRIO/REMETENTE

NOME/RAZÃO SOCIAL
 EFETIVE PRODUTOS MEDICOS HOSPITALARES LTDA

ENDEREÇO
 R GOUBER PINTO DIONISIO 55

MUNICÍPIO
 CURITIBA

TELEFONE/FAX
 41 3042-0996

BAIRRO/DISTRITO
 CIDADE INDUSTRIAL

CEP
 81460-140

CNPJ
 11.101.480/0001-01

DATA DA EMISSÃO
 27.11.2019

DATA DE SAÍDA/ENTRADA
 27.11.2019

HORA DE SAÍDA
 09:41:03

FATURA / DUPLICATA

Num.: 1	Num.: 2	Num.: 3	Num.: 4	Num.: 5	Num.: 6	Num.: 7	Num.: 8	Num.: 9	Num.: 10
Venc.: 27.12.2019	Venc.: 11.01.2020	Venc.: 26.01.2020	Venc.: 31.01.2020	Venc.: 06.02.2020	Venc.: 13.02.2020	Venc.: 20.02.2020	Venc.: 27.02.2020	Venc.: 06.03.2020	Venc.: 13.03.2020
Valor: 3533,30	Valor: 3533,30	Valor: 3533,40	Valor: 3533,40	Valor: 3533,40	Valor: 3533,40	Valor: 3533,40	Valor: 3533,40	Valor: 3533,40	Valor: 3533,40

CÁLCULO DO IMPOSTO

BASE CÁLCULO ICMS	10.600,00	VALOR DO ICMS	1.272,00	BASE CÁLCULO ICMS ST	0,00	VALOR DO ICMS ST	0,00	VALOR TOTAL PRODUTOS	10.600,00
VALOR DO FRETE	0,00	VALOR DO SEGURO	0,00	DESCONTO	0,00	OUTRAS DESPESAS	0,00	VALOR DO IPI	0,00
								VALOR TOTAL DA NF	10.600,00

TRANSPORTADOR/VOLUMES TRANSPORTADOS

RAZÃO SOCIAL AEROSOFT CARGAS AÉREAS LTDA	FRETE POR CONTA 0 - Emitente	CÓDIGO ANTT	PLACA	UF	CNPJ 01.014.373/0002-65
ENDEREÇO V. DAMASCENO VIEIRA 109 - VILA SANTA CATARINA	MUNICÍPIO SÃO PAULO	UF SP	INSCRIÇÃO ESTADUAL 114666017111		
QUANTIDADE 20	ESPÉCIE CXT	MARCA	NUMERAÇÃO O CDA	PESO BRUTO (KG) 127,01	PESO LÍQUIDO (KG) 136,08

DADOS DOS PRODUTOS/SERVIÇOS

CCD.	PROD. / SERVIÇO	NCM/SH	CST	CFOP	UN	QTDE	VL UNIT.	VL TOTAL	Bc. ICMS	VL ICMS	VL IPI	Al. ICMS	Al. IPI
2419	CATETER INTRAVENOSO 24GX3/4 Série/Lote Nº.: 19G25C Data Validade: 30.08.2024 Declaração de Importação: N/A LOTE SAP: 0000358841 Qtd: 20000	90183924	000	6102	CDA	20.000	0,53	10600,00	10600,00	1.272,00	0,00	12,00	0,00

CÁLCULO DO ISSQN

INSC. MUNICIPAL 489-0	VALOR SERVIÇOS	BASE CÁLCULO ISS	VALOR DO ISS
			0,00

INFORMAÇÕES COMPLEMENTARES
 ICMS Retido na fonte por Subst. Tributária

Pedido do Cliente: 20063384 CV: 0010312398 Doc. Faturamento - 0090380278

Valor aproximado do imposto: 2252,50

RESERVADO AO FISCO

013302

R



NIPRO MEDICAL CORPORATION
PRODUTOS MEDICOS LTDA
Av. Embaixador Macedo Soares 10735, Galpão 022

Vila Anastácio
Sao Paulo / SP
05095-035
Tel.: 11 3843-0530 / Fax:

DANFE

Documento Auxiliar da Nota
Fiscal Eletrônica

0 - Entrada
1 - Saída

Nº 000089892
SERIE 001

Página 1/1

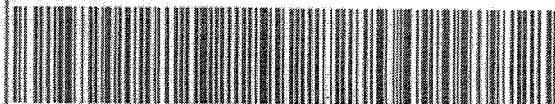

35.19.12.13333090000184.55.001.000089892.168595500-4

NAT. 610	A DA OPERAÇÃO			PROTOCOLO DE AUTORIZAÇÃO
147	a merc. adq. receb. de terceiros			135190924523683 06/12/2019 12:46:03
INSC. 147	O ESTADUAL	INSC. EST. SUBST. TRIB.	CNPJ	CHAVE DE ACESSO P/ CONSULTA DE AUTENTICIDADE
	107.119		13.333.090/0001-84	35191213333090000184550010000898921685955004

DES. NATÁ RIO/REMETENTE

NOME/RAZÃO SOCIAL		CNPJ	DATA DA EMISSÃO
EFETIVE PRODUTOS MEDICOS HOSPITALARES LTDA		11.101.480/0001-01	06.12.2019
ENDEREÇO		BAIRRO/DISTRITO	DATA DE SAÍDA/ENTRADA
R GOUBER PINTO DIONISIO 55		CIDADE INDUSTRIAL	06.12.2019
MUNICÍPIO	TELEFONE/FAX	UF	INSCRIÇÃO ESTADUAL
CURITIBA	41.3042-0996	PR	9049284885
HORA DE SAÍDA		DA	
12:43:43			

FATURA / DUPLICATA

Num.: 1	Num.: 2	Num.: 3	Num.:	Num.:	Num.:	Num.:	Num.:	Num.:	Num.:
Venc.: 05.01.2020	Venc.: 20.01.2020	Venc.: 04.02.2020	Venc.:	Venc.:	Venc.:	Venc.:	Venc.:	Venc.:	Venc.:
Valor: 5299,95	Valor: 5299,95	Valor: 5300,10	Valor:	Valor:	Valor:	Valor:	Valor:	Valor:	Valor:

CÁLCULO DO IMPOSTO

BASE CÁLCULO ICMS	VALOR DO ICMS	BASE CÁLCULO ICMS ST	VALOR DO ICMS ST	VALOR TOTAL PRODUTOS
15.900,00	1.908,00	0,00	0,00	15.900,00
VALOR DO FRETE	VALOR DO SEGURO	DESCONTO	OUTRAS DESPESAS	VALOR DO IPI
0,00	0,00	0,00	0,00	0,00
VALOR TOTAL DA NF				15.900,00

TRANSPORTADOR/VOLUMES TRANSPORTADOS

RAZÃO SOCIAL	FRETE POR CONTA	CÓDIGO ANTT	PLACA	UF	CNPJ
AEROSOFT CARGAS AÉREAS LTDA	0 - Emitente				01.014.373/0002-65
ENDEREÇO	MUNICÍPIO	UF	INSCRIÇÃO ESTADUAL		
AV. DAMASCENO VIEIRA 109 - VILA SANTA CATARINA	SÃO PAULO	SP	114686017111		
QUANTIDADE	ESPECIE	MARCA	NUMERAÇÃO	PESO BRUTO (KG)	PESO LÍQUIDO (KG)
30	CXT		CDA	190,51	204,12

DADOS DOS PRODUTOS/SERVIÇOS

COD. PROD.	DESCRIÇÃO DO PRODUTO/SERVIÇO	NCM/SH	CST	CFOP	UN	QTDE.	VL UNIT.	VL TOTAL	ICMS	VL ICMS	VL IPI	AL. ICMS	AL. IPI
CI+ 2032 SO	CATETER I.V. NIPRO 20GX1-1/4 ISO ETFE RA Serie/Lote Nº.: 19H12E Data Validade: 31.07.2024 Declaração o Importação o: N/A LOTE SAP 0000356731 Qtd: 5000 Serie/Lote Nº.: 19H12E Data Validade: 31.07.2024 Declaração o Importação o: N/A LOTE SAP 0000356732 Qtd: 15000	90183924	000	6102	CDA	20.000	0,53	10600,00	10600,00	1.272,00	0,00	12,00	0,00
CI+ 2225 SO	CATETER INTRAVENOSO 22GX1 Serie/Lote Nº.: 19H11C Data Validade: 31.07.2024 Declaração o Importação o: N/A LOTE SAP 0000356833 Qtd: 10000	90183924	000	6102	CDA	10.000	0,53	5300,00	5300,00	636,00	0,00	12,00	0,00

CÁLCULO DO ISSQN

SC. MUNICIPAL	VALOR SERVIÇOS	BASE CÁLCULO ISS	VALOR DO ISS
247.299-0			0,00
			0,00

DADOS ADICIONAIS

<p>INFORMAÇÕES COMPLEMENTARES</p> <p>ICMS Retido na fonte por Subst. Tributária.</p> <p>Pedido do Cliente: 20084330 CV: 0010317478 Doc. Faturamento - 0090384919</p> <p>Valor aproximado do imposto: 3378,75</p>	RESERVADO AO FISCO
--	--------------------

Identificação do emissor
CIRURGICA FERNANDES
C.MAT.CIR.HO.SO.LTDA
 ALAMEDA AFRICA 570 LOTE Y
 JAMBORE
 SANTANA DE PARNAIBA - SP
 CEP 06543-306 - 14120500

DANFE
 DOCUMENTO AUTORIZADO
 NOTA FISCAL ELETRONICA
 0 - ENTRADA
 1 - SAIDA
 Nº: 1206216 - FL 1/1
 SÉRIE: 4

CHAVE DE ACESSO
3520 0461 4180 4200 0131 5500 4001 2062 1613 3468 6237
 Consulta de autenticidade no portal nacional da NF-e
 www.nfe.fazenda.gov.br/portal ou no site da Sefaz Autorizadora

NATUREZA DA OPERAÇÃO
VENDAS
 INSCRIÇÃO ESTADUAL
623112422119
 DESTINATÁRIO/REMETENTE
 NOME / RAZÃO SOCIAL
MEDIEE PRODUTOS MEDICO HOSPITALARES LTDA
 ENDEREÇO
R. GOUBER PINTO DIONISIO 55
 MUNICÍPIO
CURITIBA

INSCR. EST. SUBS. TRIBUTARIO
0990284407
 FONE/FAX
4130420996
 BAIRRO / DISTRITO
CIDADE INDUSTRIAL
 UF
PR
 INSCRIÇÃO ESTADUAL
81460-140
 CEP / CPF
25.463.374/0001-74
 DATA DA EMISSÃO
13/04/2020
 DATA DA ENTRADA/SÁDIA
13/04/2020
 HORA DE SAÍDA

FATURA/DUPLICATA
 1206216/001
 VENCIMENTO
 13/04/2020
 VALOR
 20.275,34

FATURA/DUPLICATA
 VENCIMENTO
 VALOR
 20.275,34
 FATURA/DUPLICATA
 VENCIMENTO
 VALOR
 20.275,34

CÁLCULO DO IMPOSTO
 BASE DE CÁLCULO DO ICMS
 20.275,34
 VALOR DO ICMS
 811,01
 VALOR DO FRETE
 125,34
 VALOR DO SEGURO
 0,00

BASE DE CÁLCULO ICMS ST
 0,00
 VALOR DO ICMS SUBSTITUÍDO
 0,00
 VALOR DO ICMS
 0,00
 OUTRAS DESPESAS
 0,00
 VALOR DO IPI
 0,00

TRANSPORTADOR/VOLUNTES TRANSPORTADOS
 NOME / RAZÃO SOCIAL
TRANSPORTADORA MINUANO LTDA
 ENDEREÇO
R DOMINGOS PACHECO SN OD 5: BOX: 12 13 1
 QUANTIDADE
3 L00
 ESPÉCIE
VOLUMES
 MARCA
CIRURGICA

PRETE POR CONTA
 0 - Por conta do emitente
 MUNICÍPIO
SÃO PAULO
 NÚMERO
124.230
 PLACA DO VEÍCULO
 UF
SP
 INSCRIÇÃO ESTADUAL
10951135114
 PISO LÍQUIDO
117.800
 CNPJ
87.183.570/0002-23

CODIGO	DISCRICÃO PRODUTO/SERVICO	NEW/SH	CST	CFOP	UN	QUANT.	VALOR UNITÁRIO	VALOR TOTAL	B.CALC ICMS	B.CALC ICMS ST	VALOR ICMS	VALOR ICMS ST	VALOR IPI	ALÍQUOTAS ICMS IPI
10215	CA-TETER IV PERIP C/AG 21GX32MM POL YMED Lote: 769486, Validade: 28/02/24 - Quantidade: 8000	60183039	100	5102	PC	8.000	0,65	5.200,00	5.232,35	0,00	209,29	0,00	0,00	4,00
10216	CA-TETER IV PERIP C/AG 21GX32MM POL YMED Lote: 762082, Validade: 28/02/24 - Quantidade: 2.000	90183038	100	6102	PC	2.000	0,65	14.950,00	15.042,90	0,00	601,72	0,00	0,00	4,00

VALOR TOTAL DOS PRODUTOS	VALOR TOTAL DA NOTA
20.150,00	20.275,34

CÁLCULO DO ISON
 INSCRIÇÃO MUNICIPAL
64.484
 VALOR TOTAL DOS SERVIÇOS
0,00
 BASE DE CÁLCULO DO ISON
0,00
 VALOR DO ISON
0,00

RESERVADO AO FISCO

INFORMAÇÕES COMPLEMENTARES
 Rep: 10.137 - LARISSA PAZ GONÇALVES | Ped Cliente: 1644 104 Rotm: 38867 | N Ped: 1644104 EXP | Transp: 38867 - MINUANO | Cod Cliente: 45432
 Aliq. do ICMS conf. Resol. Senado Federal 13/2012

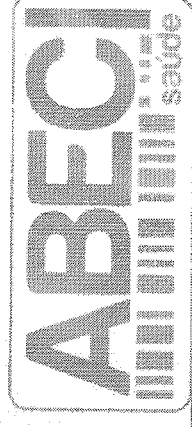

Thais - Grupo Medical

De: Larissa Gonçalves <larissagoncalves@cfernandes.com.br>
Enviado em: quinta-feira, 7 de maio de 2020 11:43
Para: vendas3@medicalprodutos.com.br; 'Thais - Medical'
Assunto: ENC: Cirurgica Fernandes / Cotação. polymed

De: Larissa Gonçalves <larissagoncalves@cfernandes.com.br>
Enviada em: quinta-feira, 7 de maio de 2020 11:29
Para: compras@medicalprodutos.com.br
Assunto: Cirurgica Fernandes / Cotação.

Bom dia,

Segue cotação pedida, cotação sem frete.

Atenciosamente.,



Proposta de Venda - Número 3438141

Unidade	Data Inclusão	Validade da Proposta
CIRURGICA FERNANDES C.MAT.CIR.HO.SO.LTDA	07/05/2020	06/05/2020

Condição de Pagamento
A VISTA

Frete
FOB

Transportadora
CFERNANDES

013304
(R)

Código / Cliente Razão Social **CNPJ**
 29023 HOSPITAL EFETIVE PRODUTOS MEDICO HOSPITALARES LTDA 11.101.480/0001-01
End. de entrega R GOUBER PINTO DIONISIO, 55 - CIDADE INDUSTRIAL - CURITIBA - PR **CEP**
 81460140

Observações

PRODUTOS

Nº	Código	Descrição	Un.	Qtd.	VI. Unitário	VI. Total	%Icms	%Ipi	Sb. Trib
10	10210	CATETER IV PERIF. C/AG 14GX45MM POLYMED	PC	1.000	0,75880	758,80	4	0	0,00
20	10211	CATETER IV PERIF. C/AG 16GX45MM POLYMED	PC	1.000	0,75880	758,80	4	0	0,00
30	10214	CATETER IV PERIF. C/AG 18GX32MM POLYMED	PC	1.000	0,75880	758,80	4	0	0,00
40	10215	CATETER IV PERIF. C/AG 20GX32MM POLYMED	PC	1.000	0,75880	758,80	4	0	0,00
50	10216	CATETER IV PERIF. C/AG 22GX25MM POLYMED	PC	1.000	0,75880	758,80	4	0	0,00
60	10217	CATETER IV PERIF. C/AG 24GX19MM POLYMED	PC	1.000	0,88901	889,01	4	0	0,00

Representante
 LARISSA PAZ GONÇALVES

Telefone
 0800 554999

Valor Líquido
 R\$ 4.683,01

Valor Total
 R\$ 4.683,01

Peso Bruto: 24,51

Vol. aprox: 6,00

M3: 0,25

Caro Cliente, o pagamento do pedido deverá ser feito integral e impreterivelmente no prazo estipulado, sob pena de cancelamento ou multa. Conforme o pedido realizado, a cobrança será enviada por boleto bancário ao endereço informado. Salientamos que caso V.Sa. tenha aderido ao sistema DDA, o banco não enviará qualquer cobrança ou boleto impressos em papel. A cobrança ou boleto, no caso do DDA, estará disponível eletronicamente em seu banco pela internet.

A presente venda será tributada regularmente como uma venda normal, não sujeita a nenhum benefício ou tratamento especial tributário, incluindo eventual imunidade, isenção, redução, regime especial e o cumprimento das obrigações acessórias. Caso exista algum benefício ou qualquer outro fator que possa alterar o tratamento tributário aplicável, é obrigação do cliente informar a Cirúrgica Fernandes sobre tal aspecto no momento da realização do pedido, por escrito,

apresentando os documentos comprobatórios, para que possamos avaliar junto ao nosso departamento jurídico a aplicação ou não desse benefício ou tratamento especial/diferenciado.

Cirurgia Fernandes - Tambo Alameda África - 570 - Gleba Y (Pólo Empresarial - Tamboaré) - Caixa Postal 962 - CEP 06543-306 - Santana de Parnaíba - SP
CNPJ: 61.418.042/0001-31 - Inscrição Estadual: 623.112.422.119 - PABX: (55-11) 4152-0500 - Site: www.cirurgicafernandes.com.br



Larissa Gonçalves

TeleVendas

0800 554 999

0800 302 2121

Ramal: 8003

Skype: live:tele29-cf_1

Site: www.cirurgicafernandes.com.br

A vida passa por aqui!

AVISO LEGAL: Esta mensagem da CIRURGICA FERNANDES, incluindo seus anexos, é destinada exclusivamente para a(s) pessoa(s) a quem é dirigida, podendo conter informação confidencial e/ou privilegiada. Se você não for destinatário desta mensagem, desde já fica notificado de abster-se a divulgar, copiar, distribuir, examinar ou, de qualquer forma, utilizar a informação contida nesta mensagem, por ser ilegal, sujeitando o infrator as penas da lei. Caso você tenha recebido esta mensagem por engano, pedimos que nos retorne este e-mail, eliminando o seu conteúdo de sua base de dados, registros ou sistema de controle. Informações transmitidas por e-mail podem ser alteradas por terceiros, não havendo garantia de que sua integridade foi mantida e que esteja livre de vírus, interceptação ou interferência, não podendo ser imputada qualquer responsabilidade CIRURGICA FERNANDES com relação ao seu conteúdo.

013306

(R)

8º TABELIONATO DE NOTAS

013307

Oséas Ribas Ferreira Junior

TABELIÃO

Al. Dr. Muricy, nº 468 - Centro - Curitiba - PR
Fone: (41) 3025-1900 - Fax: 3025-1929
cartorio@oitavotabeliao.com.br

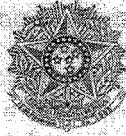

REPÚBLICA FEDERATIVA DO BRASIL

LIVRO	FOLHA	RUBRICA
0453-P	049	
COD. ESC.	PROTOCOLO	PÁGINA
0091	2708/18	001

CURITIBA - PARANÁ

8º TABELIONATO DE NOTAS

Oséas Ribas Ferreira Junior
TABELIÃORUA DR. MURICY, 468
FONE: 3025-1900
Curitiba - Paraná

PROCURAÇÃO bastante que faz **MEDEFE PRODUTOS MEDICO HOSPITALARES LTDA EPP**, na forma abaixo:

Saibam quantos este público instrumento de procuração bastante virem, que aos sete dias do mês de novembro do ano de dois mil e dezoito (07/11/2018) lançada pelo número 03671/2018 no "Livro Protocolo Geral", nesta cidade de Curitiba, Capital do Estado do Paraná, em Serventia cujos serviços ao Notário foram regularmente delegados pelo Poder Público Estatal, perante mim escrevente do 8º Tabelionato, compareceu como outorgante: **MEDEFE PRODUTOS MEDICO HOSPITALARES LTDA EPP**, pessoa jurídica de direito privado, com sede e foro na Rua Gouber Pinto Dionísio, 55, Cidade Industrial, Curitiba, Paraná, inscrita no CNPJ/MF sob nº 25.463.374/0001-74, neste ato representada por seus sócios: **PATRICK LUTIANI GOMES**, brasileiro, que se declara casado, maior e capaz, empresário, portador da Carteira Nacional de Habilitação nº 5.501.079-0/SSP/PR e inscrito no CPF/MF sob o nº 026.698.529-71, residente e domiciliado na Rua Álvaro Andrade, 225 - apto 1113, Portão, Curitiba, Paraná, CEP 80.610-240 e **MARIA DA GLORIA DE CARVALHO DOS SANTOS**, brasileira, que se declara casada, maior e capaz, empresária, portadora da Cédula de Identidade nº 4.159.707-0/SSP/PR e inscrita no CPF/MF sob nº 903.978.009-91, residente e domiciliada na Rua Curt Roters, 263, Boqueirão, Curitiba, Paraná, CEP 81.750-120, conforme Segunda Alteração de Contrato Social consolidada, devidamente registrada e arquivada na Junta Comercial do Paraná sob nº 20182184781 em data de 23/10/2018, e Certidão Simplificada expedida pela Junta Comercial do Paraná sob nº NIRE 41 2 0840630-5 expedida em data de 23/10/2018, a qual ficam arquivadas nesta Serventia às fls. 149/152 do Livro 317-B. Os presentes, pessoas identificadas por mim e pelo Notário que esta subscreve, através dos documentos apresentados e acima mencionados, do que dou fé. E pelos representantes legais da outorgante me foi dito que por este público instrumento é na melhor forma de direito, nomeia e constitui seu bastante procurador: **CLAUDIO JOSE DOS SANTOS**, brasileiro, casado, maior e capaz, gerente administrativo, portador da Cédula de Identidade nº 8.300.579-3/SSP/PR e inscrito no CPF/MF sob o nº 035.501.499-80, residente e domiciliado na Rua Pastor Carlos Frank, 2455, sobrado 22, Boqueirão, Curitiba, Paraná, CEP 81.750-420, a quem confere os mais amplos poderes para representá-la perante Repartições Públicas em geral, sejam Federais, Estaduais, Municipais ou Autárquicas, especialmente perante Prefeituras, com poderes específicos para tomar qualquer decisão durante todas as fases de quaisquer licitações, e suas modalidades, inclusive apresentar proposta e declaração de atendimento dos requisitos de habilitação em nome da outorgante, formular verbalmente novas propostas de preços nas etapas de lances verbais, desistir expressamente de intenção de interpor recurso administrativo, manifestar-se imediata e motivadamente a intenção de interpor recurso administrativo ao final da sessão, interpor recursos administrativos, assinar a Ata de sessão, retirar nota de empenho/autorização, assinar contrato, prestar todos os esclarecimentos solicitados pelo Pregoeiro/Presidente da Comissão de Licitação, firmar os competentes instrumentos contratuais, públicos ou particulares; estipular cláusulas, preencher requerimentos, guias, formulários, cadastros, termos, fichas e documentos, prestar e firmar declarações e informações; cumprir exigências, requerer, alegar e assinar o que convier; pagar taxas e emolumentos, produzir e apresentar provas, juntar e desentranhar documentos; enfim, praticar todos os demais atos necessários ao bom e cabal cumprimento do presente mandato, e substabelecer no todo ou em parte se lhe

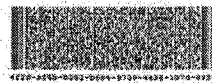

convier. (SOB MINUTA). A qualificação do procurador e os elementos relativos ao objeto do presente instrumento foram fornecidos e conferidos pela outorgante, que por eles responsabiliza-se. Em seguida foi-me apresentada a Guia de Recolhimento ao FUNREJUS sob nº 14000000004128494-7, no valor de R\$ 18,56, referente a alíquota de 25% (vinte e cinco por cento) sobre atos notariais com menor expressão econômica, paga em data de 07/11/2018, conforme Lei nº 18.415/14. E de como assim disse, me pediu que lhe fizesse este público instrumento, que depois lido e em tudo achado conforme, aceita, outorga e assina, dispensando a presença e assinatura de testemunhas instrumentárias, na forma do disposto no artigo 684 do Código de Normas do Foro Extrajudicial da Corregedoria-Geral da Justiça do Estado do Paraná, tudo perante mim BRUNA JANAYNA VASCO DA SILVA, Escrevente, que a digitei. E eu 8º Tabelião, a subscrevi. Curitiba, 07 de novembro de 2018. a.a. PATRICK LUTIANI GOMES, MARIA DA GLORIA DE CARVALHO DOS SANTOS, Custas: 384,62 VRC - R\$ 74,23 FAREP R\$ 3,71. Selo de autenticidade do FUNARPEN R\$ 0,80. "NADA MAIS". TRASLADADA na mesma data. E eu 8º Tabelião, que a fiz digitar subscrevo e assino em público e raso.

Curitiba, 07 de novembro de 2018.

8º TABELIONATO DE NOTAS
 Oséas Ribas Ferreira Junior
 TABELIÃO
 RUA DR. MURICY, 458
 FONE: 3025-1900
 Curitiba - Paraná

LEONARDO ALVES DE SOUSA
 ESCRIVENTE

OITAVO TABELIÃO

FUNARPEN – SELO DIGITAL Nº: kayP2 . XPXwt . f68C6

Controle: mh6Uc . 7NWit

Consulte esse selo em <http://funarpen.com.br>

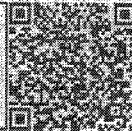

CARTÓRIO AZEVEDO BASTOS 1º OFÍCIO DE REGISTRO CIVIL DAS PESSOAS NATURAS
 R. Maranhão, 100 - Centro - Curitiba - PR - CEP: 81200-000 - Fone: (41) 3242-1111
 Autenticação Digital
 O presente documento foi autenticado e registrado em sistema digitalizado, mediante o uso
 da Lei Estadual nº 12.700/06, submetida a presente imagem digitalizada, mediante o uso
 do documento apresentado e conferido neste ato. O referido é verdade. Curitiba, 07/11/2018.
 Cod. Autenticação: 10246020201711290/44-2 - Data: 02/03/2020 17:42:38
 Selo Digital de Fiscalização Tipo Normal C: A1V46719-D470
 Valor Total do Ato: R\$ 4,56
 Confira os dados do ato em: <https://selodigital.tjpb.jus.br>

REPÚBLICA FEDERATIVA DO BRASIL
ESTADO DA PARAÍBA
CARTÓRIO AZEVEDO BASTOS
FUNDADO EM 1888

PRIMEIRO REGISTRO CIVIL DE NASCIMENTO E ÓBITOS E PRIVATIVO DE CASAMENTOS, INTERDIÇÕES E TUTELAS DA COMARCA DE JOÃO PESSOA

Av. Epitácio Pessoa, 1145 Bairro dos Estados 58030-00, João Pessoa PB
Tel.: (83) 3244-5404 / Fax: (83) 3244-5484
<http://www.azevedobastos.not.br>
E-mail: cartorio@azevedobastos.not.br



DECLARAÇÃO DE SERVIÇO DE AUTENTICAÇÃO DIGITAL

O Bel. Válber Azevêdo de Miranda Cavalcanti, Oficial do Primeiro Registro Civil de Nascimentos e Óbitos e Privativo de Casamentos, Interdições e Tutelas com atribuição de autenticar e reconhecer firmas da Comarca de João Pessoa Capital do Estado da Paraíba, em virtude de Lei, etc...

DECLARA para os devidos fins de direito que, o documento em anexo identificado individualmente em cada *Código de Autenticação Digital*¹ ou na referida sequência, foi autenticados de acordo com as Legislações e normas vigentes².

DECLARO ainda que, para garantir transparência e segurança jurídica de todos os atos oriundos dos respectivos serviços de Notas e Registros do Estado da Paraíba, a Corregedoria Geral de Justiça editou o Provimento CGJPB N° 003/2014, determinando a inserção de um código em todos os atos notoriais e registrais, assim, cada Selo Digital de Fiscalização Extrajudicial contém um código único (por exemplo: **Selo Digital: ABC12345-X1X2**) e dessa forma, cada autenticação processada pela nossa Serventia pode ser confirmada e verificada tantas vezes quanto for necessário através do site do Tribunal de Justiça do Estado da Paraíba, endereço <http://corregedoria.tjpb.jus.br/selo-digital/>

A autenticação digital do documento faz prova de que, na data e hora em que ela foi realizada, a empresa **MEDEFE PRODUTOS MEDICO-HOSPITALARES LTDA** tinha posse de um documento com as mesmas características que foram reproduzidas na cópia autenticada, sendo da empresa **MEDEFE PRODUTOS MEDICO- HOSPITALARES LTDA** a responsabilidade, única e exclusiva, pela idoneidade do documento apresentado a este Cartório.

Esta DECLARAÇÃO foi emitida em **03/03/2020 09:57:24 (hora local)** através do sistema de autenticação digital do Cartório Azevêdo Bastos, de acordo com o Art. 1º, 10º e seus §§ 1º e 2º da MP 2200/2001, como também, o documento eletrônico autenticado contendo o Certificado Digital do titular do Cartório Azevêdo Bastos, poderá ser solicitado diretamente a empresa **MEDEFE PRODUTOS MEDICO- HOSPITALARES LTDA** ou ao Cartório pelo endereço de e-mail autentica@azevedobastos.not.br

Para informações mais detalhadas deste ato, acesse o site <https://autdigital.azevedobastos.not.br> e informe o *Código de Consulta desta Declaração*.

Código de Consulta desta Declaração: 1474596

A consulta desta Declaração estará disponível em nosso site até **02/03/2021 17:12:38 (hora local)**.

¹**Código de Autenticação Digital:** 102460203201711290144-1 a 102460203201711290144-2

²**Legislações Vigentes:** Lei Federal nº 8.935/94, Lei Federal nº 10.406/2002, Medida Provisória nº 2200/2001, Lei Federal nº 13.105/2015, Lei Estadual nº 8.721/2008, Lei Estadual nº 10.132/2013 e Provimento CGJ N° 003/2014.

O referido é verdade, dou fé.

CHAVE DIGITAL

00005b1d734fd94f057f2d69fe6bc05bca05fc7c9727c4471e15655ac70677c1dc726bfec57846e4e1d52f28d7d0509d47c917b09f2bc64b2916c0824c7159231091da0929a35df08c8fd3010ee69051

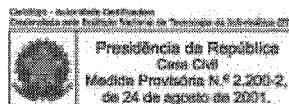

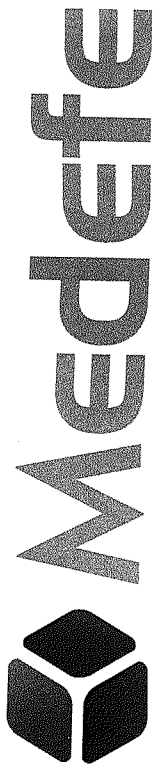

Correios

PESO (kg) **90** AR MP

Recebedor

Assinatura

Documento

OD 26618939 5 BR

FC091737

CONSORCIO INTERMUNICIPAL DE SAUDE - CONIMS

RUA AFONSO PENA, 1902

ANCHIETA - PATO BRANCO - PARANÁ

CEP: 85501-530

A/C: SETOR DE LICITAÇÕES

AR

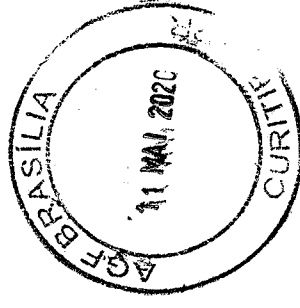

90

4000/20

013310



013311

R

15/05/20

PROC 22

RREG 13

RE: Autorização de Fornecimento 563

De: LICITACAO | CONIMS

Para: compras@conims.com.br ,licitacao2@joaomed.com.br

Cópia:

Cópia oculta:

Assunto: RE: Autorização de Fornecimento 563

Enviada em: 25/05/2020 | 14:13

Recebida em: 25/05/2020 | 14:13

315- PRORRO... .pdf 207.51
KB

Boa tarde,
Segue deferimento do pedido de prorrogação de prazo , conforme anexo.

Atenciosamente,

Susamara Reginato
LICITAÇÃO / CONTRATOS / CREDENCIAMENTO
CONIMS – Consórcio Intermunicipal de Saúde
Fone: (46) 3313 3550
Rua Afonso Pena, 1902 – Bairro Anchieta
CEP: 85501-530 – Pato Branco - PR
www.conims.com.br

De: "Compras - CONIMS" <compras@conims.com.br>
Enviada: 2020/05/25 07:32:01
Para: licitacao@conims.com.br
Assunto: ENC: Autorização de Fornecimento 563

Atenciosamente,

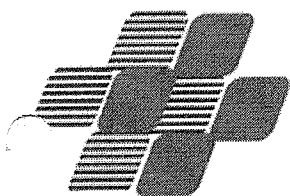
**SAMIR RODRIGO KALINOSKI**

Coordenador Setor de Compras e Almoxarifado
CONIMS – Consórcio Intermunicipal de Saúde
Fone: (46) 3313 3550
Rua Afonso Pena, 1902 – Bairro Anchieta
CEP: 85501-530 – Pato Branco - PR
www.conims.com.br

De: "licitacao2" <licitacao2@joaomed.com.br>
Enviada: 2020/05/21 10:20:25
Para: compras@conims.com.br, licitacao1@joaomed.com.br, pedidos2@joaomed.com.br
Assunto: Autorização de Fornecimento 563

Senhores,

Segue nossa solicitação de prorrogação.

Favor verificar e nos retornar.

Att,

Daniela



JOÃO MED COMÉRCIO DE MATERIAIS CIRÚRGICOS S/A
CNPJ: 78.742.491/0001-33 | IE: 1016122447
Rua Alcino Guanabara, 2500 | Hauer
Curitiba | Paraná | CEP 81 630 190
www.joaomed.com.br | licitacao1@joaomed.com.br

013312

(P)

**AO
CONIMS – CONSÓRCIO INTERMUNICIPAL DE SAÚDE
AUTORIZAÇÃO DE FORNECIMENTO 563**

A empresa **JOÃO MED COMÉRCIO DE MATERIAIS CIRÚRGICOS S/A**, pessoa jurídica de direito privado, devidamente inscrita sob o CNPJ no 78.742.491/0001-33, com sede provisória à cidade de Curitiba – PR, sito à Rua Alcino Guanabara nº 2500 – Bairro: Hauer, com fulcro no Art. 5º inciso XXXIV, alínea “a”, vem respeitosamente rogar o que segue:

Exposição Fática.

Ilustríssimo senhores (as)

O ente público ao dar origem ao procedimento licitatório teve que fazer uma estimativa de consumo para definir as quantidades a serem adquiridas de cada produto. Essa estimativa deveria estar bem próxima da realidade, portanto ao participarmos do processo e vendo as quantidades definidas chegamos à conclusão que poderíamos participar deste procedimento.

Participamos do Pregão Eletrônico nº 13/2019, sendo vencedores de vários itens, onde apresentamos proposta comercial com cláusula de faturamento mínimo no valor de 1.500,00 (hum mil e quinhentos reais).

Como toda empresa que participa de licitações públicas e com nossa experiência de mercado deduzimos como assinamos a Ata de Registro de Preços 123/2019 no valor de R\$ 310.050,00 (trezentos e dez mil e cinquenta reais), este Consórcio poderia solicitar algo em torno de pelo menos R\$ 25.837,50 (vinte e cinco mil, oitocentos e trinta e sete reais e cinquenta centavos) por entrega.

Salientamos que em cumprimento às Normas de Gestão de Qualidade todas as transportadoras devem estar devidamente cadastradas e homologadas em nosso sistema e por disposição legal devem estar devidamente autorizadas pela ANVISA a realizar o transporte de material médico, por isso as transportadoras também se tornam exigentes quanto às regras de transporte e valores.

Recebemos a autorização em epígrafe no dia 11/03/2020 e de acordo com o contrato firmado com esta Fundação o prazo de entrega seria de 5 dias, expirando em 18/03/2020. Com o intuito de não deixar este órgão desabastecido efetuamos o faturamento parcial deste empenho através da Nota Fiscal 116552 que foi coletada em 27/03/2020 pela transportadora MID com previsão de efetivação de entrega de 5 dias úteis.

Ocorre que devido a pandemia do COVID-19, houve um grande aumento na demanda por vários materiais, ocasionando prazo de entrega dos fabricantes mais longos e a ocorrência de atrasos nas entregas, restando saldo pendente deste empenho no valor de R\$ 100,25.

Desse modo, se antes as transportadoras já estavam se recusando a entregar valores baixos, neste momento com a pandemia do COVID-19 as transportadoras não estão nem mesmo



JOÃO MED COMÉRCIO DE MATERIAIS CIRÚRGICOS S/A
CNPJ: 78.742.491/0001-33 | IE: 1016122447
Rua Alcino Guanabara, 2500 | Hauer
Curitiba | Paraná | CEP 81 630 190
www.joaomed.com.br | licitacao1@joaomed.com.br

013313

Ⓜ

respondendo as cotações de frete, quanto mais transportar valores baixos, mesmo tratando-se de material médico-hospitalar.

Em vista do acima exposto, requeremos suspensão do prazo de entrega do saldo do empenho em epígrafe, para que seja entregue juntamente com o próximo empenho enviado por este conceituado órgão.

Por fim, solicitamos que a empresa não seja penalizada, pois o atraso ocorrerá devido a dificuldade na contratação do frete e a ocorrência da pandemia do COVID-19, fato superveniente e de força maior, totalmente alheio a nossa vontade.

Pede-se deferimento.

Curitiba, 21 de maio de 2020.

D. Carvalho
JOÃO MED COMÉRCIO DE MATERIAIS CIRÚRGICOS S/A
CNPJ: 78.742.491/0001-33
Daniela Garcia Carvalho
Licitações
RG 4.992.095-4 / PR
JOÃO MED COMÉRCIO DE MATERIAIS
CIRÚRGICOS LTDA
RUA WILSON LOIS KOEHLER JUNIOR, 468
33334 - CEP: 81630-190
CURITIBA - PARANÁ

**OFÍCIO Nº 315/LICITAÇÃO/CONIMS**

Pato Branco/PR, 25 de maio de 2020.

À
JOAOMED COMÉRCIO DE MATERIAIS CIRURGICOS S/A.
Ref. Pregão Eletrônico nº 022/2019 – PRORROGAÇÃO DE PRAZO
Solicitação de Fornecimento nº 563/2020

Considerando vosso pedido de prorrogação de prazo para a solicitação de fornecimento acima citada, conforme vossa justificativa do covid-19, considere o pedido **DEFERIDO**, para a entrega até **15.06.2020**, prazo este IMPRORROGÁVEL.

Salientando que vossa empresa deve cumprir com as obrigações assumidas, sob pena de sofrer sanções conforme previsto em Edital, visto que os prazos de entrega e demais condições para participação no certame eram de vosso conhecimento.

Certos de podermos continuar contando com vossa pronta colaboração e juntos prestarmos benéficos serviços à saúde pública, colocamo-nos a disposição.

Atenciosamente,

MARCOS JOSE
BRANDOLI DE
LIMA:06427092979

Assinado de forma digital por
MARCOS JOSE BRANDOLI DE
LIMA:06427092979
Dados: 2020.05.25 14:12:48
-03'00'

MARCOS JOSÉ BRANDOLI DE LIMA
COORDENADOR LICITAÇÃO E CONTRATOS



15/05/2020
Rec: 22

013315

P

RE: TROCA DE MARCA COM REALINHAMENTO - CONIMS - PE 013/2019

De: LICITACAO | CONIMS
Para: vendas3@medicalprodutos.com.br
Cópia:
Cópia oculta:
Assunto: RE: TROCA DE MARCA COM REALINHAMENTO - CONIMS - PE 013/2019
Enviada em: 15/05/2020 | 14:50
Recebida em: 15/05/2020 | 14:50
280- REEQUI... .pdf 211.67 KB

BOA TARDE,
SEGUE REEQUILÍBRIO E TROCA DE MARCA ÍTEM 121.

--
Atenciosamente,

SUSAMARA
LICITAÇÃO / CONTRATOS / CREDENCIAMENTO
CONIMS – Consórcio Intermunicipal de Saúde
Fone: (46) 3313 3550
Rua Afonso Pena, 1902 – Bairro Anchieta
CEP: 85501-530 – Pato Branco - PR
www.conims.com.br

De: "Thais - Grupo Medical" <vendas3@medicalprodutos.com.br>
Enviada: 2020/05/08 14:26:03
Para: conims@conims.com.br, licitacao@conims.com.br, licitacao@conims.com.br, compras@conims.com.br
Assunto: TROCA DE MARCA COM REALINHAMENTO - CONIMS - PE 013/2019

BOA TARDE

SEGUE SOLICITAÇÃO DE TROCA DE MACA COM REALINHAMENTO REFERENTE
AO CATETER NIPRO PARA POLYMED, COM REEQUILÍBRIO FINANCEIRO.

O MESMO SEGUIRÁ VIA CORREIO

**OFÍCIO Nº 280/LICITAÇÃO/CONIMS**

Pato Branco/PR, 15 de maio de 2020.

À

MEDEFE PRODUTOS MEDICOS HOPITLARES LTDA.

Att. Setor de Licitações – Responsáveis

1. Em resposta ao vosso pedido de Reequilíbrio Econômico Financeiro e troca de marca conforme item abaixo, referente ao Pregão Eletrônico **13/2019** do Processo **22/2019**.

ITEM 121 (Cateter intravenoso periférico de teflow n.º 24 G, cujo cateter adapta-se perfeitamente a agulha, bisel com ponta trifacetada proporcionando perfeito corte, dispositivo de uso único, descartável, embalados em papel grau cirúrgico, estéril, contendo reg. ministério da saúde, lote, validade e data fabricação, pronto para o uso) o valor pago passará de **R\$ 0,63** (sessenta e três centavos) para o valor de **R\$ 1,20** (um real e vinte) por unidade, e da marca **nipro** para a **polymed**.

OBS: Lembramos que a sua solicitação passa a ter efeito somente a partir do recebimento do pedido de reequilíbrio – 08/05/2020. Os pedidos efetuados anteriormente deverão ser entregues nas quantidades e valores já solicitados.

2. Certos de podermos continuar contando com vossa pronta colaboração e juntos prestarmos benéficos serviços à saúde pública, colocamo-nos a disposição.

Atenciosamente,

MARCOS JOSE
BRANDOLI DE
LIMA:06427092979

Assinado de forma digital por
MARCOS JOSE BRANDOLI DE
LIMA:06427092979
Dados: 2020.05.15 14:48:53
-03'00'

**MARCOS JOSÉ BRANDOLI DE LIMA
COORDENADOR LICITAÇÃO E CONTRATOS**



013317

Ⓜ

TROCA DE MARCA COM REALINHAMENTO - CONIMS - PE 013/2019

De: Thais - Grupo Medical

Para: conims@conims.com.br ,licitacao@conims.com.br ,licitacao@conims.com.br ,compras@conims.com.br

Cópia:

Cópia oculta:

Assunto: TROCA DE MARCA COM REALINHAMENTO - CONIMS - PE 013/2019

Enviada em: 08/05/2020 | 14:25

Recebida em: 08/05/2020 | 14:26

image002.png 26.34 KB

TROCA DE MA... .pdf 7.88 MB

BOA TARDE

SEGUE SOLICITAÇÃO DE TROCA DE MACA COM REALINHAMENTO REFERENTE AO CATETER NIPRO PARA POLYMED, COM REEQUILIBRIO FINANCEIRO.

O MESMO SEGUÍRÁ VIA CORREIO



Thais Cristina | Licitação Eletrônica

vendas3@medicaproduto.com.br

Rua Governador Paulo Donato, 26 - Cidade Industrial - Curitiba/PR - Brasil | CEP: 81.609-349 - Telefones: (41) 3042-0998 / (41) 3042-0997

À
CONSORCIO INTERMUNICIPAL DE SAUDE - CONIMS
ESTADO DO PARANÁ
COMISSÃO PERMANENTE DE LICITAÇÕES
REF.: PREGÃO ELETRONICO Nº 013/2019 - ITEM 121

013318
e**MEDEFE PRODUTOS MÉDICOS**

HOSPITALARES LTDA., pessoa jurídica de direito privado, devidamente inscrita no CNPJ/MF sob o nº 25.463.374.0001-74, com sede na Rua: Gouber Pinto Dionísio, nº 55, Bairro CIC, Curitiba, Paraná, CEP 81.460-140, neste ato representada por seu administrador, comparece respeitosamente perante esta Municipalidade para, com fulcro no artigo 65, inciso II, alínea 'd' da Lei nº 8.666/1993, apresentar **REQUERIMENTO DE TROCA DE MARCA / REALINHAMENTO DE PREÇOS / CANCELAMENTO**, a fim de obter o Reequilíbrio Econômico-Financeiro do contrato firmado.

Agora requerente restou vencedora no certame enumerado acima, mais propriamente no item abaixo:

121	25.000	UND	cateter intravenoso permeico de teflow n.º 24 G, cujo cateter adapta perfeitamente a agulha; b) sel com ponta trifacetada proporcionando perfeito corte, dispositivo de uso único, descartável, embalados em papel grau cirúrgico, estéril, contendo reg. ministério da saúde, lote, validade e data fabricação, pronto para o uso. / caixa com 50 unidades	NIPRO	0,63	15.750,00
-----	--------	-----	---	-------	------	-----------

Tal requerimento se justifica em razão do fabricante ter reajuste de preço mais alto que o mercado **conforme carta e cotação em anexo**. Esta requerente vem procurando outros fornecedores, com o intuito de conseguir as cotações de produtos com as mesmas especificações técnicas.

2. Importa salientar que a **MEDEFE PRODUTOS MÉDICOS HOSPITALARES LTDA**, cumpriu parcela significativa do avençado até o presente e mantém hígida sua disposição de entregar todos os produtos mencionados no ajuste, demonstrando, deste modo, absoluta boa-fé no cumprimento de sua contraprestação. Prova disso é que nesse ínterim não descansou na tentativa de convencer o fornecedor a honrar o avençado, bem como na busca de fornecedores que pudessem substituir o fornecimento do produto em questão.

Poderia causar contrariedade à simples hipótese de se questionar a cláusula do contrato relativa ao preço posteriormente à sua assinatura. Ocorre que outros fatores devem ser levados em consideração na análise da composição feitura, assinatura e, mormente, cumprimento do contrato administrativo, sempre com o objetivo de atender aos interesses das partes a ele vinculadas.

Um desses elementos é relativo ao esforço que pode representar a entrega de quantidade tão significativa de produtos em proveito do ente administrativo, o que pode implicar em modificações no contrato que não têm como ser previstas com precisão.

Outro fator que não pode ser relegado o segundo plano mantém relação com a necessidade que os particulares têm de se coligarem entre si para o cumprimento de contratos que não teriam como ser cumpridos solitariamente.

Essa união, embora engrandea o potencial competitivo de muitos grupos, comumente também implica nos efeitos negativos resultantes da eventualidade de alguns dos elos dessa união se fragilizar inesperadamente, ocasionando reflexos para todos os demais envolvidos, dentre os quais a própria Administração. Assim, para que o ajuste seja cumprido, nos casos em que o objeto envolve quantidades expressivas de um único produto, como no caso presente, muitas vezes a prudência recomenda maleabilidade.

Acrescente-se a esse raciocínio a consideração de que a relação firmada entre o ente estatal e o particular há de ser, sempre, lucrativa para ambas as partes.

Valendo-se das lições de Waline, esclarece Celso

Antonio Bandeira de Mello:

“(…) o chamado contratante privado é havido como um colaborador da Administração, de tal sorte que: ‘tende a prevalecer a ideia de que o interesse do Estado é de assegurar uma remuneração normal (e não mais o menor lucro possível) a seu contratante, que vai ser associado, não como um executante sem iniciativa, mas como um colaborador ao qual tais iniciativas, pelo contrário, são pedidas em favor de uma tarefa de interesse público’” (Curso de Direito Administrativo, São Paulo: Malheiros, 17ª edição, 2004, p. 595).

Tem-se, pois, que a relação do particular com a Administração pode ser mais adequadamente caracterizada como sendo de parceria, num contato em que todos precisam ser beneficiados, numa relação ganhar-ganhar.

Dando-se as coisas desse modo, temos que o equilíbrio econômico do contrato, mais do que a manutenção do preço entabulado, impõe consequências mais significativas na manutenção das perspectivas das partes contratantes no momento em que assinaram o contrato. Segundo Marçal Justen Filho, "Aceita a proposta pela Administração, está consagrada a equação econômico-financeira dela constante. A partir de então, essa equação está protegida e assegurada pelo direito". (Comentários à Lei de Licitações e Contratos Administrativos. Rio de Janeiro: Aide. 3ª edição, 1994, p. 399).

Assim, se o particular compreendia e previa a obtenção de determinado proveito econômico, a alteração de cenário que lhe venha a afetar essa equação, posteriormente à assinatura, merece ser revista.

Já lecionava o saudoso Hely Lopes Meirelles:

"O equilíbrio financeiro ou equilíbrio econômico do contrato administrativo, também denominado equação econômica ou equação financeira, é a relação que as partes estabelecem inicialmente, no ajuste, entre os encargos do contrato e a retribuição da Administração para a justa remuneração da obra, do serviço ou do fornecimento. Em última análise, é a correlação entre objeto do contrato e sua remuneração, originariamente prevista e fixada pelas partes em números absolutos ou em escala móvel. Essa correlação deve ser conservada durante toda a execução do contrato, mesmo que alteradas as cláusulas regulamentares da prestação ajustada, a fim de que se mantenha a equação financeira ou, por outras palavras, o equilíbrio econômico-financeiro do contrato (Lei 8.666/93, art. 65, II, "d", e § 6º)".

(Licitação e Contrato Administrativo, 11ª ed, atualizada por Eurico de Andrade Azevedo *et alii*, São Paulo, Malheiros, 1996, p.165).

Por outro lado, vemos ser enganosa a conclusão de alguns, precipitada muitas vezes, de que a recomposição das condições contratuais, com vistas à manutenção do equilíbrio econômico-financeiro do contrato administrativo, vise ao benefício exclusivo do particular contratante. Em várias oportunidades, inclusive, o realinhamento das condições do contrato revela-se condição essencial para o fiel cumprimento do acordado.

Não por outro motivo, leciona **Marçal Justen Filho**:

“A tutela ao equilíbrio econômico-financeiro dos contratos administrativos destina-se a beneficiar precipuamente a própria Administração. Se os particulares tivessem de arcar com as consequências de todos os eventos danosos possíveis, teriam de formular propostas mais onerosas. A Administração arcaria com os custos correspondentes a eventos meramente possíveis – mesmo quando inoportunos, o particular seria remunerado por seus efeitos meramente potenciais. É muito mais vantajoso convidar os interessados a formular a menor proposta possível: aquela que poderá ser executada se inoportunos qualquer evento prejudicial ou oneroso posterior. Concomitantemente, assegura-se ao particular que, se vier a ocorrer o infortúnio, o acréscimo de encargos será arcado pela Administração. Ao invés de arcar sempre com o custo de eventos meramente potenciais, a Administração apenas responderá por eles se e quando efetivamente ocorrerem” (op. cit., p. 399).

Notemos ainda que se trata a recomposição de preço de condição expressa no artigo 65, II, “d” da Lei 8.666/93, que a admite inclusive por acordo entre as partes:

Art. 65. Os contratos regidos por esta Lei poderão ser alterados, com as devidas justificativas, nos seguintes casos:

II - por acordo das partes:

d) para restabelecer a relação que as partes pactuaram inicialmente entre os encargos do contratado e a retribuição da administração para a justa remuneração da obra, serviço ou fornecimento, objetivando a

manutenção do equilíbrio econômico-financeiro inicial do contrato, na hipótese de sobrevirem fatos imprevisíveis, ou previsíveis porém de consequências incalculáveis, retardadores ou impeditivos da execução do ajustado, ou, ainda, em caso de força maior, caso fortuito ou fato do príncipe, configurando álea econômica extraordinária e extracontratual. (Redação dada pela Lei nº 8.883, de 1994)

Complementa a ideia Ulysses José Beltrão

Magalhães:

“A recomposição de preços é instituto utilizado para o restabelecimento do equilíbrio econômico-financeiro, rompido em razão de ocorrências discrepantes do previsto e pactuado pelas partes. Isso ocorre quando as prestações a cargo do particular sofrem uma extraordinária e excepcional elevação de preços ou quando os encargos contratualmente previstos se tornam excessivamente onerosos. Ela é devida, dessarte, nos casos em que a alteração dos deveres impostos ao contratado independe de circunstâncias meramente inflacionárias, de modo que a manutenção do equilíbrio econômico-financeiro não pode ser eficazmente solucionada pela aplicação do mecanismo de reajuste dos preços”.

(<http://www2.tce.pr.gov.br/xisinaop/Trabalhos/Reajustamento%20de%20pre%C3%A7os%20nos%20contratos.pdf>, data da consulta 23/10/2012)

3. Conclui-se, pois, no sentido de compreendermos que à Administração cumpre, ao contrário do que se passa no senso comum, adequar-se e permitir a adequação do contrato na medida em que se persiga o interesse público que estabeleceu, inicialmente, as balizas para a sua formalização. Isso, claro, desde que verificada que a sua contraparte agiu e continua agindo nos estritos limites da boa-fé, como no presente caso.

Esta requerente, como já frisado anteriormente, detém todo o interesse na complementação de sua parcela no ajustado, mas depende, do deferimento do presente pedido de **READEQUAÇÃO DO PREÇO** do produto, com vistas à manutenção do equilíbrio financeiro do contrato, para que possamos cumprir com o restante do pedido, uma vez que fica comprovado o fator de Força Maior, previsto e amparado pela Lei Federal de Licitações, que é a PANDEMIA no setor de Saúde instalada em nosso País.

Não se trata, pois, de reajuste, hipótese decorrente do simples decurso de dado prazo, cumulado com o fenômeno inflacionário, mas de recomposição, esta decorrente da ocorrência de fatos que afetam diretamente a cláusula econômica do pacto.

Feitas essas considerações, postula a recomposição do valor do produto comprado, solicitamos abaixo o valor reajustado e a marca que temos para oferecer:

				TROCA DE MARCA PARA <u>POLYMED</u>	VALOR REAJUSTADO	<u>R\$ 1,20</u>
121	25.000	UND	Cateter irrigável, periférico de terlow n.º 24-G, cujo cateter adapta perfeitamente a agulha, bisei com ponta trifacetada proporcionando perfeito corte, dispositivo de uso único, descartável, embalados em papel grau cirúrgico, estéril, contendo reg. ministério da saúde, foto, validade e data fabricação, pronto para o uso. / caixa com 50 unidades			

A marca ofertada POLYMED, atende perfeitamente ao solicitado no edital e está em dia com sua documentação junto a ANVISA e atende perfeitamente ao solicitado no edital.

Caso não seja este o entendimento de V. Sa. requer seja CANCELADO o item registrado na Ata de Registro de Preços em questão, sem a imposição, obviamente, de qualquer sanção à ora requerente, dada a completa ausência de participação no ocorrido.

Termos em que,
Pede e espera deferimento.

De Curitiba, 08 de Maio de 2020.

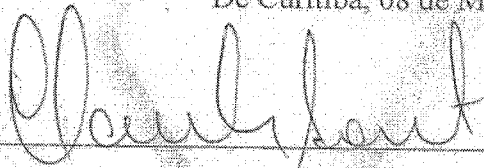

MEDEFE PRODUTOS MEDICOS HOSPITALARES LTDA

Cláudio José dos Santos

CPF 035.501.499-80 / RG 8.300.579-3

Representante Legal



São Paulo, 06 de Abril de 2020.

Prezados clientes;

A Nipro Medical Corporation do Brasil conquistou amplo reconhecimento em diversas áreas da medicina através de produtos inovadores, e reafirma seu compromisso com profissionais de saúde das principais especialidades médicas brasileiras. Devido a atual situação global e as complexas condições que o país enfrenta com custos de bens e consumo, serviços e produtos aumentando, nos vimos obrigados a reajustar nossa tabela de preços.

O time Nipro reitera comprometimento e continua por firmar parcerias duradouras com clientes, prezando sempre pela qualidade de vida de nossos pacientes.

013325



PRODUTOS MEDICOS LTDA
 Av. Embaixador Macedo Soares 10735, Galpã o 22
 Vila Anastácio
 São Paulo / SP
 05095-035
 Tel.: 11 3643-0530 / Fax:

DANFE
 Documento Auxiliar da Nota Fiscal Eletrônica
 0 - Entrada
 1 - Saída
 N° 000089138
 SÉRIE 001
 Página 1/1

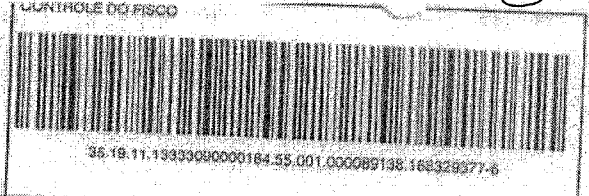

NATUREZA DA OPERAÇÃO: Venda merc. adq. recep. de terceiros
 INSCRIÇÃO ESTADUAL: 147.865.807.119
 INSC. EST. SUBST. TRIB.:
 CNPJ: 13.333.055/0001-84
 PROTOCOLO DE AUTORIZAÇÃO: 135190391156879 26/11/2019 09:49:19
 CHAVE DE ACESSO / CONSULTA DE AUTENTICIDADE: 35191113333090000184550010000891381683293776

DESTINATÁRIO/REMETENTE
 NOME/RAZÃO SOCIAL: EFETIVE PRODUTOS MEDICOS HOSPITALARES LTDA
 ENDEREÇO: R GOULBER PINTO DIONISIO 55
 MUNICÍPIO: PINDO MONTE
 CNPJ: 11.101.480/0001-01
 DATA DA EMISSÃO: 27.11.2019
 DATA DE SAÍDA/ENTRADA: 27.11.2019
 HORA DE SAÍDA: 09:41:03

FATURA / DUPLICATA

Num.: 1 Venc.: 27.12.2019 Valor: 3533.30	Num.: 2 Venc.: 11.01.2020 Valor: 3533.30	Num.: 3 Venc.: 26.01.2020 Valor: 3533.40	Num.: Venc.: Valor:	Num.: Venc.: Valor:	Num.: Venc.: Valor:	Num.: Venc.: Valor:	Num.: Venc.: Valor:	Num.: Venc.: Valor:
--	--	--	---------------------------	---------------------------	---------------------------	---------------------------	---------------------------	---------------------------

CÁLCULO DO IMPOSTO

BASE CÁLCULO ICMS: 10.600,00	VALOR DO ICMS: 1.272,00	BASE CÁLCULO ICMS ST: 0,00	VALOR DO ICMS ST: 0,00	VALOR TOTAL PRODUTOS: 10.600,00
------------------------------	-------------------------	----------------------------	------------------------	---------------------------------

TRANSPORTADOR/VOLUMES TRANSPORTADOS

RAZÃO SOCIAL: AEROSOFT CARGAS AÉREAS LTDA
 ENDEREÇO: AV. MASCENO MEIRA 105 - VILA SANTA CATARINA
 CIDADE: SAO PAULO
 FRETE POR CONTA DE: Emitente
 CÓDIGO ANTT: PLACA: UF: CNPJ: 01.014.373/0002-85
 MUNICÍPIO: SAO PAULO
 UF: SP
 INSCRIÇÃO ESTADUAL: 114886077111
 PESO BRUTO (KG): 127,01
 PESO LÍQUIDO (KG): 198,09

DADOS DOS PRODUTOS/SERVIÇOS

CD	DESCRIÇÃO DO PRODUTO/SERVIÇO	NCM/SH	CST	CFOP	UN	QTDE	VL UNIT	VL TOTAL	BS ICMS	VL ICMS	VL IPI	AL ICMS	AL IPI
CH-2419-SO	CATETER INTRAVENOSO 24GX3/4 Sane/Lote N.: 190250 Data Validade: 30.06.2024 Declarar o Importação: N/A LOTE SAP: 0000356841 Código 20900	90183924	000	6102	CDA	20.000	0,53	10600,00	10600,00	1.272,00	0,00	12,50	0,00

CÁLCULO DO ISS

INSC. MUNICIPAL: 4.247.288-0
 VALOR SERVIÇOS: 0,00
 BASE CÁLCULO ISS: 0,00
 VALOR DO ISS: 0,00

DADOS ADICIONAIS

INFORMAÇÕES COMPLEMENTARES
 ICMS Retido na fonte por Subst. Tributária
 Pedido do Cliente: 20063364 QV: 0010312398 Doc. Faturamento: 0090480278
 Valor aproximado do imposto: 2262,50

RESERVADO AO FISCO

013326²



NIPRO MEDICAL CORPORATION
PRODUTOS MEDICOS LTDA
 Av. Embaixador Macedo Soares 10735, Gaipá e 22
 Via Anástacio
 São Paulo / SP
 05095-035
 Tel.: 11-3643-0530 / Fax:

DANFE
 Documento Auxiliar da Nota
 Fiscal Eletrônica
 0 - Entrada
 1 - Saída **1**
 Nº 000089892
 SERIE 001
 Página 1/1

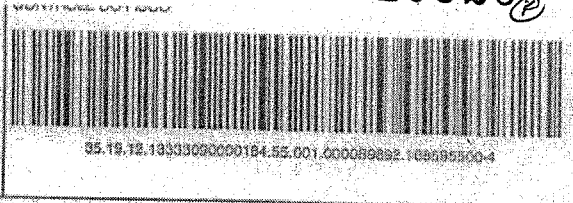

NAI 610 A DA OPERAÇÃO
 a merc. adq. receb. do terceiros

INS 147 O ESTADUAL
 307.119

INSC. EST. SUBST. TRIB.

CNPJ 15.333.090/0001-84

CHAVE DE ACESSO PF CONSULTA DE AUTENTICIDADE
 3519191333302000184550010000898921000959004

PROTOCOLO DE AUTORIZAÇÃO
 135190924593663 06/12/2019 12:45:03

DES NATA RIO/REMETENTE

NOME/RAZÃO SOCIAL
 EFETIVE PRODUTOS MEDICOS HOSPITALARES LTDA

ENDEREÇO
 R GOUBERN PINTO DIONISIO 85

MUNICIPIO CURITIBA

CEP 81490-130

BAIRRO/DISTRITO
 CIDADE INDUSTRIAL

TELEFONE/FAX
 41 3542-0896

UF PR

INSCRIÇÃO ESTADUAL
 8049284685

DATA DA EMISSÃO
 06/12/2019

DATA DE SAÍDA/ENTRADA
 06/12/2019

HORA DE SAÍDA
 12:45:43

FATURA / DUPLICATA

Num.: 1	Num.: 2	Num.: 3	Num.:	Num.:	Num.:	Num.:	Num.:	Num.:	Num.:
Venc.: 05.01.2020	Venc.: 20.01.2020	Venc.: 04.02.2020	Venc.:	Venc.:	Venc.:	Venc.:	Venc.:	Venc.:	Venc.:
Valor: 5299,95	Valor: 5299,95	Valor: 5306,10	Valor:	Valor:	Valor:	Valor:	Valor:	Valor:	Valor:

CA LCULO DO IMPOSTO

BASE CÁLCULO ICMS	VALOR DO ICMS	BASE CÁLCULO ICMS ST	VALOR DO ICMS ST	VALOR TOTAL PRODUTOS
15.900,00		1.908,00		15.900,00
VALOR DO FRETE	VALOR DO SEGURO	DESCONTO	OUTRAS DESPESAS	VALOR DO IPI
0,00	0,00	0,00	0,00	0,00
				VALOR TOTAL DA NF
				15.900,00

TRANSPORTADOR/VOLUMES TRANSPORTADOS

RAZÃO SOCIAL
 AEROSOFT CARGAS AEREAS LTDA

ENDEREÇO
 IMASCENO VIEIRA 108 - VILA SANTA CATARINA

CIDADE CURITIBA

ESPECIE CXT

MARCA

FRETE POR CONTA
 0 - Emitente

CODIGO ANTT

PLACA

UF SP

CNPJ 01.014.379/0002-85

MUNICIPIO SÃO PAULO

INSCRIÇÃO ESTADUAL 114586017111

NUMERAÇÃO CDA

PESO BRUTO (KG) 190,51

PESO LIQUIDO (KG) 204,12

DADOS DOS PRODUTOS/SERVICOS

CCD	DESCRIÇÃO DO PRODUTO/SERVICO	NCM/SH	QST	CFOP	UN	QTD	VL UNIT.	VL TOTAL	BS ICMS	VL ICMS	VL IPI	AL	AL IPI
CI+ 2032 SO	CATETER I.V. NIPRO 20GX1174 ISO Serie/Lote Nº.: 19H12E Data Validade: 31.07.2024 Declaração e Importação: N/A LOTE SAP 0000356731 Cida 5000 Serie/Lote Nº.: 19H12E Data Validade: 31.07.2024 Declaração e Importação: N/A LOTE SAP 0000356732 Cida 15000	90183924	000	6102	CDA	20.000	0,53	10600,00	10600,00	1.272,00	0,00	12,00	0,00
CI+ 2225 SO	CATETER INTRAVENOSO 22GX1 Serie/Lote Nº.: 19H11C Data Validade: 31.07.2024 Declaração e Importação: N/A LOTE SAP 0000356833 Cida 10000	90183924	000	6102	CDA	10.000	0,53	5300,00	5300,00	636,00	0,00	12,00	0,00

CA LCULO DO ISSQN

INSC. MUNICIPAL 4.247.289-0	VALOR SERVIÇOS	BASE CÁLCULO ISS	VALOR DO ISS
			0,00

INFORMAÇÕES COMPLEMENTARES

ICMS Retido na fonte por Subst. Tributaria

Pedido de Cliente: 20084330.OV.0010317478 Doc. Fisuramento - 0090384919

Valor aproximado do imposto: 3378,75

RESERVADO AO FISCO

DANFE

NOTA FISCAL ELETRÔNICA
 Nº ENTRADA 0111
 Nº SAÍDA 0111
 Nº 1206216
 SÉRIE 4

identificação do emitente
CIRURGICA FERNANDES
CMA L CIRIHO SOJIBA
 ALAMEDA AFRICA SOTOLIEY
 JAMBORE
 SANTANA DE PARNAIBA - SP
 CEP: 08543-306 - 3141329586

destinatário
VENDAS
 INSCRIÇÃO ESTADUAL 0990284407
 623112422119
 BEATRIZ ANASTASIOVITTE
 NOME RAZÃO SOCIAL

MEDEE PRODUTOS MEDICO HOSPITALARES LTDA
 ENDEREÇO
R. GOULBER PINTO DIONISIO 55
 CIDADE
CLUTIBIA

CNPJ 0976819391
 CEP 81460-140
 UF PR

DATA DE EMISSÃO 13/04/2020
 DATA DE ENTRADA SAÍDA 13/04/2020
 HORA DE SAÍDA

VALOR DO FOLHE 20.275,34
 VALOR DO SUELO 125,34

VALOR DO ICMS SUBSTITUÍDO 811,03
 VALOR DO DESCONTUO 0,00

VALOR TOTAL DOS PRODUTOS 20.150,00
 VALOR TOTAL DA NOTA 20.275,34

BASE DE CÁLCULO DO ICMS 20.275,34
 OUTRAS DEDUÇÕES 0,00

VALOR DO ICMS 125,34
 VALOR DO ICMS SUBSTITUÍDO 811,03

VALOR TOTAL DA NOTA 20.275,34
 VALOR TOTAL DA NOTA 20.275,34

VALOR DO ICMS 125,34
 VALOR DO ICMS SUBSTITUÍDO 811,03

VALOR TOTAL DA NOTA 20.275,34
 VALOR TOTAL DA NOTA 20.275,34

VALOR DO ICMS 125,34
 VALOR DO ICMS SUBSTITUÍDO 811,03

VALOR TOTAL DA NOTA 20.275,34
 VALOR TOTAL DA NOTA 20.275,34

VALOR DO ICMS 125,34
 VALOR DO ICMS SUBSTITUÍDO 811,03

VALOR TOTAL DA NOTA 20.275,34
 VALOR TOTAL DA NOTA 20.275,34

VALOR DO ICMS 125,34
 VALOR DO ICMS SUBSTITUÍDO 811,03

VALOR TOTAL DA NOTA 20.275,34
 VALOR TOTAL DA NOTA 20.275,34

VALOR DO ICMS 125,34
 VALOR DO ICMS SUBSTITUÍDO 811,03

VALOR TOTAL DA NOTA 20.275,34
 VALOR TOTAL DA NOTA 20.275,34

VALOR DO ICMS 125,34
 VALOR DO ICMS SUBSTITUÍDO 811,03

VALOR TOTAL DA NOTA 20.275,34
 VALOR TOTAL DA NOTA 20.275,34

VALOR DO ICMS 125,34
 VALOR DO ICMS SUBSTITUÍDO 811,03

VALOR TOTAL DA NOTA 20.275,34
 VALOR TOTAL DA NOTA 20.275,34

VALOR DO ICMS 125,34
 VALOR DO ICMS SUBSTITUÍDO 811,03

VALOR TOTAL DA NOTA 20.275,34
 VALOR TOTAL DA NOTA 20.275,34

VALOR DO ICMS 125,34
 VALOR DO ICMS SUBSTITUÍDO 811,03

VALOR TOTAL DA NOTA 20.275,34
 VALOR TOTAL DA NOTA 20.275,34

VALOR DO ICMS 125,34
 VALOR DO ICMS SUBSTITUÍDO 811,03

VALOR TOTAL DA NOTA 20.275,34
 VALOR TOTAL DA NOTA 20.275,34

VALOR DO ICMS 125,34
 VALOR DO ICMS SUBSTITUÍDO 811,03

VALOR TOTAL DA NOTA 20.275,34
 VALOR TOTAL DA NOTA 20.275,34

VALOR DO ICMS 125,34
 VALOR DO ICMS SUBSTITUÍDO 811,03

VALOR TOTAL DA NOTA 20.275,34
 VALOR TOTAL DA NOTA 20.275,34

VALOR DO ICMS 125,34
 VALOR DO ICMS SUBSTITUÍDO 811,03

VALOR TOTAL DA NOTA 20.275,34
 VALOR TOTAL DA NOTA 20.275,34

VALOR DO ICMS 125,34
 VALOR DO ICMS SUBSTITUÍDO 811,03

VALOR TOTAL DA NOTA 20.275,34
 VALOR TOTAL DA NOTA 20.275,34

VALOR DO ICMS 125,34
 VALOR DO ICMS SUBSTITUÍDO 811,03

VALOR TOTAL DA NOTA 20.275,34
 VALOR TOTAL DA NOTA 20.275,34

VALOR DO ICMS 125,34
 VALOR DO ICMS SUBSTITUÍDO 811,03

VALOR TOTAL DA NOTA 20.275,34
 VALOR TOTAL DA NOTA 20.275,34

VALOR DO ICMS 125,34
 VALOR DO ICMS SUBSTITUÍDO 811,03

VALOR TOTAL DA NOTA 20.275,34
 VALOR TOTAL DA NOTA 20.275,34

VALOR DO ICMS 125,34
 VALOR DO ICMS SUBSTITUÍDO 811,03

VALOR TOTAL DA NOTA 20.275,34
 VALOR TOTAL DA NOTA 20.275,34

VALOR DO ICMS 125,34
 VALOR DO ICMS SUBSTITUÍDO 811,03

VALOR TOTAL DA NOTA 20.275,34
 VALOR TOTAL DA NOTA 20.275,34

VALOR DO ICMS 125,34
 VALOR DO ICMS SUBSTITUÍDO 811,03

VALOR TOTAL DA NOTA 20.275,34
 VALOR TOTAL DA NOTA 20.275,34

VALOR DO ICMS 125,34
 VALOR DO ICMS SUBSTITUÍDO 811,03

VALOR TOTAL DA NOTA 20.275,34
 VALOR TOTAL DA NOTA 20.275,34

VALOR DO ICMS 125,34
 VALOR DO ICMS SUBSTITUÍDO 811,03

VALOR TOTAL DA NOTA 20.275,34
 VALOR TOTAL DA NOTA 20.275,34

VALOR DO ICMS 125,34
 VALOR DO ICMS SUBSTITUÍDO 811,03

VALOR TOTAL DA NOTA 20.275,34
 VALOR TOTAL DA NOTA 20.275,34

VALOR DO ICMS 125,34
 VALOR DO ICMS SUBSTITUÍDO 811,03

VALOR TOTAL DA NOTA 20.275,34
 VALOR TOTAL DA NOTA 20.275,34

VALOR DO ICMS 125,34
 VALOR DO ICMS SUBSTITUÍDO 811,03

VALOR TOTAL DA NOTA 20.275,34
 VALOR TOTAL DA NOTA 20.275,34

VALOR DO ICMS 125,34
 VALOR DO ICMS SUBSTITUÍDO 811,03

VALOR TOTAL DA NOTA 20.275,34
 VALOR TOTAL DA NOTA 20.275,34

VALOR DO ICMS 125,34
 VALOR DO ICMS SUBSTITUÍDO 811,03

VALOR TOTAL DA NOTA 20.275,34
 VALOR TOTAL DA NOTA 20.275,34

VALOR DO ICMS 125,34
 VALOR DO ICMS SUBSTITUÍDO 811,03

VALOR TOTAL DA NOTA 20.275,34
 VALOR TOTAL DA NOTA 20.275,34

VALOR DO ICMS 125,34
 VALOR DO ICMS SUBSTITUÍDO 811,03

VALOR TOTAL DA NOTA 20.275,34
 VALOR TOTAL DA NOTA 20.275,34

VALOR DO ICMS 125,34
 VALOR DO ICMS SUBSTITUÍDO 811,03

VALOR TOTAL DA NOTA 20.275,34
 VALOR TOTAL DA NOTA 20.275,34

VALOR DO ICMS 125,34
 VALOR DO ICMS SUBSTITUÍDO 811,03

VALOR TOTAL DA NOTA 20.275,34
 VALOR TOTAL DA NOTA 20.275,34

VALOR DO ICMS 125,34
 VALOR DO ICMS SUBSTITUÍDO 811,03

VALOR TOTAL DA NOTA 20.275,34
 VALOR TOTAL DA NOTA 20.275,34

VALOR DO ICMS 125,34
 VALOR DO ICMS SUBSTITUÍDO 811,03

VALOR TOTAL DA NOTA 20.275,34
 VALOR TOTAL DA NOTA 20.275,34

VALOR DO ICMS 125,34
 VALOR DO ICMS SUBSTITUÍDO 811,03

VALOR TOTAL DA NOTA 20.275,34
 VALOR TOTAL DA NOTA 20.275,34

VALOR DO ICMS 125,34
 VALOR DO ICMS SUBSTITUÍDO 811,03

VALOR TOTAL DA NOTA 20.275,34
 VALOR TOTAL DA NOTA 20.275,34

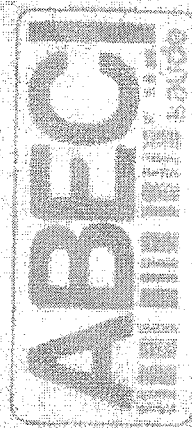

2025034

Thais - Grupo Medical

De: Murilo - Grupo Medical <compras@medicalprodutos.com.br>
Enviado em: quinta-feira, 7 de maio de 2020 11:43
Para: vendas3@medicalprodutos.com.br; 'Thais - Medical'
Assunto: ENC: Cirurgica Fernandes / Cotação. polymed

De: Larissa Gonçalves - Televendas - Cirurgica Fernandes <larissagoncalves@cfernandes.com.br>
Enviada em: quinta-feira, 7 de maio de 2020 11:29
Para: compras@medicalprodutos.com.br
Assunto: Cirurgica Fernandes / Cotação.

Bom dia,

Segue cotação pedida, cotação sem frete.

Atenciosamente,



Proposta de Venda - Número 3438141

Unidade CIRURGICA FERNANDES C.MAT.CIR.HO.SO.LTDA	Data Inclusão 07/05/2020	Validade da Proposta 06/05/2020
--	------------------------------------	---

Condição de Pagamento
A VISTA

Frete
FOB

Transportadora
CFERNANDES

013328
®

Código / Cliente Razão Social

290230 HOSPITAL EFETIVE PRODUTOS MEDICO HOSPITALARES LTDA

CNPJ

11.101.480/0001-01

End. de entrega

R. GOUBER PINTO DIONISIO, 55 - CIDADE INDUSTRIAL - CURITIBA - PR

CEP

81460140

Observações

PRODUTOS

Nº	Código	Descrição	Un.	Qtd.	VI. Unitário	VI. Total	%Icms	%Ipi	Sb. Trib
10	10210	CATETER IV PERIF. CIAG 14GX45MM POLYMED	PC	1.000	0,75880	758,80	4	0	0,00
20	10211	CATETER IV PERIF. CIAG 16GX45MM POLYMED	PC	1.000	0,75880	758,80	4	0	0,00
30	10214	CATETER IV PERIF. CIAG 18GX32MM POLYMED	PC	1.000	0,75880	758,80	4	0	0,00
40	10215	CATETER IV PERIF. CIAG 20GX32MM POLYMED	PC	1.000	0,75880	758,80	4	0	0,00
50	10216	CATETER IV PERIF. CIAG 22GX25MM POLYMED	PC	1.000	0,75880	758,80	4	0	0,00
60	10217	CATETER IV PERIF. CIAG 24GX19MM POLYMED	PC	1.000	0,88901	889,01	4	0	0,00

Representante

LARISSA PAZ GONÇALVES

Telefone

0800 554999

Valor Líquido

R\$ 4.683,01

Valor Total

R\$ 4.683,01

Peso Bruto: 24,51

Vol. aprox: 6,00

M3: 0,25

Caro Cliente, o pagamento do pedido deverá ser feito integral e impreterivelmente no prazo estipulado, sob pena de cancelamento ou multa. Conforme o pedido realizado, a cobrança será enviada por boleto bancário ao endereço informado. Salientamos que caso V.Sa. tenha aderido ao sistema DDA, o banco não enviará qualquer cobrança ou boleto impressos em papel. A cobrança ou boleto, no caso do DDA, estará disponível eletronicamente em seu banco pela internet.

A presente venda será tributada regularmente como uma venda normal, não sujeita a nenhum benefício ou tratamento especial tributário, incluindo eventual imunidade, isenção, redução, regime especial e o cumprimento das obrigações acessórias. Caso exista algum benefício ou qualquer outro fator que possa alterar o tratamento tributário aplicável, é obrigação do cliente informar a Cirúrgica Fernandes sobre tal aspecto no momento da realização do pedido, por escrito,

013329

apresentando os documentos comprobatórios, para que possamos avaliar junto ao nosso departamento jurídico a aplicação ou não desse benefício ou tratamento especial/diferenciado.

Pólo Empresarial - Tamboré: Alameda África - 570 - Gleba Y (Pólo Empresarial - Tamboré) - Caixa Postal 962 - CEP 06543-306 - Santana de Parnaíba - SP
CNPJ: 61.418.042/0001-31 - Inscrição Estadual: 623.112.422.119 - PABX: (55-11) 4152-0500 - Site: www.cirurgicafernandes.com.br



Larissa Gonçalves

TeleVendas

0800 554 999

0800 302 2121

Ramal: 8003

Skype: [live:tele29_cf_1](https://www.skype.com/pt/contacts/tele29_cf_1)

Site: www.cirurgicafernandes.com.br

A vida passa por aqui!

AVISO LEGAL: Esta mensagem da CIRURGICA FERNANDES, incluindo seus anexos, é destinada exclusivamente para a(s) pessoa(s) a quem é dirigida, podendo conter informação confidencial e/ou privilegiada. Se você não for destinatário desta mensagem, desde já fica notificado de abster-se a divulgar, copiar, distribuir, examinar ou, de qualquer forma, utilizar a informação contida nesta mensagem, por ser ilegal, sujeitando o infrator as penas da lei. Caso você tenha recebido esta mensagem por engano, pedimos que nos retorne este e-mail, eliminando o seu conteúdo de sua base de dados, registros ou sistema de controle. Informações transmitidas por e-mail podem ser alteradas por terceiros, não havendo garantia de que sua integridade foi mantida e que esteja livre de vírus, interceptação ou interferência, não podendo ser imputada qualquer responsabilidade CIRURGICA FERNANDES com relação ao seu conteúdo.

013330

2.º cel.®



PROPOSTA ITEM 121 PRO22 PRE13 - FAVARIN

De: LICITACAO | CONIMS

Para: afavarin.distribuidora@gmail.com

Cópia:

Cópia oculta:

Assunto: PROPOSTA ITEM 121 PRO22 PRE13 - FAVARIN

Enviada em: 08/05/2020 | 16:08

Recebida em: 08/05/2020 | 16:08

243 - PROPO... .pdf 244.25 KB

Boa tarde,

Conforme vossa classificação para o ITEM 121, segue em anexo proposta.

Favor manifestar interesse o mais breve possível.

--

Atenciosamente,

Regiane

LICITAÇÃO / CONTRATOS / CREDENCIAMENTO**CONIMS – Consórcio Intermunicipal de Saúde**

Fone: (46) 3313 3550

Rua Afonso Pena, 1902 – Bairro Anchieta

CEP: 85501-530 – Pato Branco - PR

www.conims.com.br



Pato Branco/PR, 08 de maio de 2020.

Ofício nº 243/Lic.

À

A FAVARIN DISTRIBIDORA LTDA.

Att. Setor de Licitações – Responsáveis

Prezados Senhores

Com referência ao Processo Licitatório nº 022/2019, Pregão Eletrônico nº 013/2019, formação de registro de preços para aquisição parcelada de material hospitalar, vem-se verificar com vossa empresa, conforme valor proposto na sessão de lances, a possibilidade de entregar, **mediante pedido de compras**, para o seguinte item:

ITEM	DESCRIÇÃO	APRESENTAÇÃO	QUANTIDADE	MARCA	VALOR UNITÁRIO
121	Cateter intravenoso periférico de teflow n.º 24 G, cujo cateter adapta perfeitamente a agulha, bisel com ponta trifacetada proporcionando perfeito corte, dispositivo de uso único, descartável, embalados em papel grau cirurgico, estéril, contendo reg. ministério da saúde, lote, validade e data fabricação, pronto para o uso.	UN	7.400	DESCARPACK	0,64

ATENÇÃO! SE FOR DE VOSSO INTERESSE ACEITAR ENTREGAR O ITEM ACIMA, SOLICITA-SE QUE O MESMO NÃO ESTEJA COM PROBLEMAS NA ENTREGA, COM ESTOQUE PARA ENTREGAR EM ATÉ **05 (CINCO) DIAS ÚTEIS**, APÓS FORMALIZADO PEDIDO PELO SETOR DE COMPRAS.

Contando com vosso pronto atendimento, aguardamos breve retorno.

Atenciosamente,

MARCOS JOSE

BRANDOLI DE

LIMA:06427092979

Assinado de forma digital por
MARCOS JOSE BRANDOLI DE
LIMA:06427092979
Dados: 2020.05.08 15:50:48
-03'00'

**MARCOS JOSÉ BRANDOLI DE LIMA
COORDENADOR LICITAÇÃO E CONTRATOS**

013333
e**Re: PROPOSTA ITEM 121 PRO22 PRE13 - FAVARIN**

De: A FAVARIN DISTRIBUIDORA

Para: licitacao@conims.com.br

Cópia:

Cópia oculta:

Assunto: Re: PROPOSTA ITEM 121 PRO22 PRE13 - FAVARIN

Enviada em: 09/05/2020 | 07:37

Recebida em: 09/05/2020 | 07:37

BOM DIA !!

FICAMOS IMPOSSIBILITADOS DE ATENDER VOSSA SOLICITAÇÃO.

Em sex., 8 de mai. de 2020 às 16:08, LICITACAO | CONIMS <licitacao@conims.com.br> escreveu:

Boa tarde,

Conforme vossa classificação para o ITEM 121, segue em anexo proposta.

Favor manifestar interesse o mais breve possível.

--

Atenciosamente,

Regiane

LICITAÇÃO / CONTRATOS / CREDENCIAMENTO**CONIMS – Consórcio Intermunicipal de Saúde**

Fone: (46) 3313 3550

Rua Afonso Pena, 1902 – Bairro Anchieta

CEP: 85501-530 – Pato Branco - PR

www.conims.com.br--
A Favarin Distribuidora LTDA

Av. Osvaldo Cruz, 1428

Santa Maria - RS

Fone: (55) 3307 0700 - (55) 3226 3304

CNPJ: 18702558/0001-84

3º código

NEGADO

013334

P

**RES: PROPOSTA ITEM 121 PRO13 PRE22**

De: Licitações Stockmed
Para: licitacao@conims.com.br
Cópia:
Cópia oculta:
Assunto: RES: PROPOSTA ITEM 121 PRO13 PRE22
Enviada em: 11/05/2020 | 14:49
Recebida em: 11/05/2020 | 14:49
image001.jpg 54.88 KB

Boa tarde,

~~Infelizmente não conseguimos ficar com o item.~~

Fico a disposição

Atenciosamente,

**Rúbia Amaral de Barros**

Auxiliar de Licitação

licitacoes1@stockmed.com.br

51 2109.7000 | 0800 722 5100

Av. Paul Harris, 100

CEP: 96810-408

Santa Cruz do Sul - RS

@stockmed.com.br

De: LICITACAO | CONIMS [mailto:licitacao@conims.com.br]**Enviada em:** segunda-feira, 11 de maio de 2020 10:12**Para:** equipe.licitacao@stockmed.com.br; licitacoes1@stockmed.com.br; licitacoes2@stockmed.com.br; licitacoes@stockmed.com.br**Assunto:** PROPOSTA ITEM 121 PRO13 PRE22

Bom dia,

Conforme classificação de vossa empresa para o ITEM 121, conforme ofício em anexo,
favor manifestar interesse o mais breve possível.

Atenciosamente,

Regiane

LICITAÇÃO / CONTRATOS / CREDENCIAMENTO**CONIMS – Consórcio Intermunicipal de Saúde**

Fone: (46) 3313 3550

Rua Afonso Pena, 1902 – Bairro Anchieta

CEP: 85501-530 – Pato Branco - PR

www.conims.com.br

Pato Branco/PR, 11 de maio de 2020.

Ofício nº 247/Lic.

À
STOCK MED PRODUTOS MÉDICO-HOSPITALARES LTDA.
Att. Setor de Licitações – Responsáveis

Prezados Senhores

Com referência ao Processo Licitatório nº 022/2019, Pregão Eletrônico nº 013/2019, formação de registro de preços para aquisição parcelada de material hospitalar, vem-se verificar com vossa empresa, conforme valor proposto na sessão de lances, a possibilidade de entregar, **mediante pedido de compras**, para o seguinte item:

ITEM	DESCRIÇÃO	APRESENTAÇÃO	QUANTIDADE	MARCA	VALOR UNITÁRIO
121	Cateter intravenoso periférico de teflow n.º 24 G, cujo cateter adapta perfeitamente a agulha, bisel com ponta trifacetada proporcionando perfeito corte, dispositivo de uso único, descartável, embalados em papel grau cirurgico, estéril, contendo reg. ministério da saúde, lote, validade e data fabricação, pronto para o uso.	UN	7.400	NIPRO	0,6790

ATENÇÃO! SE FOR DE VOSSO INTERESSE ACEITAR ENTREGAR O ITEM ACIMA, SOLICITA-SE QUE O MESMO NÃO ESTEJA COM PROBLEMAS NA ENTREGA, COM ESTOQUE PARA ENTREGAR EM ATÉ **05 (CINCO) DIAS ÚTEIS**, APÓS FORMALIZADO PEDIDO PELO SETOR DE COMPRAS.

Contando com vosso pronto atendimento, aguardamos breve retorno.

Atenciosamente,

MARCOS JOSE
BRANDOLI DE
LIMA:06427092979

Assinado de forma digital por
MARCOS JOSE BRANDOLI DE
LIMA:06427092979
Dados: 2020.05.11 10:11:04
-03'00'

MARCOS JOSÉ BRANDOLI DE LIMA
COORDENADOR LICITAÇÃO E CONTRATOS

4º colocado
Negado

013336

Ⓜ

RE: PROPOSTA ITEM 121 PRE13 PRO22

De: ODONTOMEDI- LIGUEM 46 999831855 SEM ENERGIA DIA 06

Para: licitacao@conims.com.br

Cópia:

Cópia oculta:

Assunto: RE: PROPOSTA ITEM 121 PRE13 PRO22

Enviada em: 15/05/2020 | 14:16

Recebida em: 15/05/2020 | 14:16

BOA TARDE!

NÃO TEMOS INTERESSE, DEVIDO A PANDEMIA E AUMENTO DE PREÇOS.

ATT

JULIANA



Telefone: (46) 3524-1834

Endereço: Av. Luiz Antônio Faedo, 1612

Bairro: Industrial

Francisco Beltrão - PR

CEP: 85.601-275

De: LICITACAO | CONIMS <licitacao@conims.com.br>**Enviado:** segunda-feira, 11 de maio de 2020 16:37**Para:** licitacao@odontomedi.com <licitacao@odontomedi.com>; odontomedifb@hotmail.com <odontomedifb@hotmail.com>;

odontomedilicitacao@hotmail.com <odontomedilicitacao@hotmail.com>

Assunto: PROPOSTA ITEM 121 PRE13 PRO22

Boa tarde, .

Conforme classificação de vossa empresa para o ITEM 121, conforme anexo.

Favor manifestar interesse o mais breve possível.

--

Atenciosamente,

Regiane

LICITAÇÃO / CONTRATOS / CREDENCIAMENTO**CONIMS – Consórcio Intermunicipal de Saúde**

Fone: (46) 3313 3550

Rua Afonso Pena, 1902 – Bairro Anchieta

CEP: 85501-530 – Pato Branco - PR

www.conims.com.br

Pato Branco/PR, 11 de maio de 2020.

Ofício nº 254/Lic.

À
ODONTOMEDI – PRODUTOS ODONTO E HOSPITALARES LTDA.
Att. Setor de Licitações – Responsáveis

Prezados Senhores

Com referência ao Processo Licitatório nº 022/2019, Pregão Eletrônico nº 013/2019, formação de registro de preços para aquisição parcelada de material hospitalar, vem-se verificar com vossa empresa, conforme valor proposto na sessão de lances, a possibilidade de entregar, **mediante pedido de compras**, para o seguinte item:

ITEM	DESCRIÇÃO	APRESENTAÇÃO	QUANTIDADE	MARCA	VALOR UNITÁRIO
121	Cateter intravenoso periférico de teflow n.º 24 G, cujo cateter adapta perfeitamente a agulha, bisel com ponta trifacetada proporcionando perfeito corte, dispositivo de uso único, descartável, embalados em papel grau cirurgico, estéril, contendo reg. ministério da saúde, lote, validade e data fabricação, pronto para o uso.	UN	7.400	DESCARPACK	0,68

ATENÇÃO! SE FOR DE VOSSO INTERESSE ACEITAR ENTREGAR O ITEM ACIMA, SOLICITA-SE QUE O MESMO NÃO ESTEJA COM PROBLEMAS NA ENTREGA, COM ESTOQUE PARA ENTREGAR EM ATÉ **05 (CINCO) DIAS ÚTEIS**, APÓS FORMALIZADO PEDIDO PELO SETOR DE COMPRAS.

Contando com vosso pronto atendimento, aguardamos breve retorno.

Atenciosamente,

MARCOS JOSE
BRANDOLI DE
LIMA:06427092979

Assinado de forma digital por
MARCOS JOSE BRANDOLI DE
LIMA:06427092979
Dados: 2020.05.11 16:32:10 -03'00'

MARCOS JOSÉ BRANDOLI DE LIMA
COORDENADOR LICITAÇÃO E CONTRATOS



PROPOSTA ITEM 121 PRE13 PRO22

De: LICITACAO | CONIMS

Para: licitacao@odontomedi.com ,odontomedifb@hotmail.com ,odontomedlicitacao@hotmail.com

Cópia:

Cópia oculta:

Assunto: PROPOSTA ITEM 121 PRE13 PRO22

Enviada em: 11/05/2020 | 16:37

Recebida em: 11/05/2020 | 16:37

254 - PROPO... .pdf 244.75 KB

Boa tarde,

Conforme classificação de vossa empresa para o ITEM 121, conforme anexo.

Favor manifestar interesse o mais breve possível.

--
Atenciosamente,

Regiane

LICITAÇÃO / CONTRATOS / CREDENCIAMENTO**CONIMS – Consórcio Intermunicipal de Saúde**

Fone: (46) 3313 3550

Rua Afonso Pena, 1902 – Bairro Anchieta

CEP: 85501-530 – Pato Branco - PR

www.conims.com.br

4. apert

Processo / Ano: 22/2019 Processo Administrativo: 22/2019 7.763.428,69
 Licitação.....: 13/2019 - PE 1 - Atendimento aos Municípios Consorciados

Modalidade.....: PREGÃO ELETRÔNICO
 Objeto.....: FORMAÇÃO DE REGISTRO DE PREÇOS PARA AQUISIÇÃO PARCELADA DE MATERIAIS HOSPITALARES, INSUMOS AMBULATORIAIS, LABORATORIAIS, HOSPITALARES e INSTRUMENTAIS CIRÚRGICOS

Fornecedor	Nome do Fornecedor	Marca	Quantidade	Desconto	Preço Unitário	Preço Total	Situação	Classificação
Item.....: 121	Saldo: 7.400							
	14060250	Cateter intravenoso, periférico de refluxo n.º 24 G - Unidade: UND						
2139	MEDEFE PRODUTOS MEDICO - HOSPITALARES LTDA	NIPRO	25.000,000	0,0000	0,6300	15.750,00	Venceu	1 *****
2137	A FAVARIN DISTRIBUIDORA LTDA NEGADO	DESCARPACK	25.000,000	0,0000	0,6400	16.000,00	Perdeu	2
2122	STOCK MED PRODUTOS MÉDICO-HOSPITALARES LTDA	NIPRO NEGADO	25.000,000	0,0000	0,6790	16.975,00	Perdeu	3
1010	ODONTOMEDI- Prod. Odonto e Hospitalares Ltda. 9	DESCARPACK	25.000,000	0,0000	0,6800	17.000,00	Perdeu	4
							max. 117206	

Item.....: 122 - 14060189 - Cateter nasal tipo sonda para oxigênio n.º 08, tubo de PVC - Unidade: UND

2122	STOCK MED PRODUTOS MÉDICO-HOSPITALARES LTDA	MARK MED	500,000	0,0000	0,4700	235,00	Venceu	1 *****
374	JoãoMed Comercio de Materiais Cirurgicos s/a	MEDSONDA	500,000	0,0000	0,4800	240,00	Perdeu	2
580	ALTERMED MATERIAL MEDICO HOSPITALAR LTDA	BIOSANI	500,000	0,0000	0,5200	260,00	Perdeu	3
2139	MEDEFE PRODUTOS MEDICO - HOSPITALARES LTDA	MARKMED	500,000	0,0000	0,5500	275,00	Perdeu	4

Item.....: 123 - 14060252 - Cateter para oxigênio tipo olhos - Unidade: UND

374	JoãoMed Comercio de Materiais Cirurgicos s/a	MEDSONDA	4.000,000	0,0000	0,6900	2.760,00	Venceu	1 *****
126	SOMA/PR COMÉRCIO DE PRODUTOS HOSPITALARES LTDA.	MARK MED	4.000,000	0,0000	0,7000	2.800,00	Perdeu	2
1487	CIRURGICA SANTA CRUZ COM.DE PROD.HOSPITALARES (FIL	EMBRAMED	4.000,000	0,0000	0,7600	3.040,00	Perdeu	3
2012	V & V COMERCIO DE MEDICAMENTOS EIRELE - EPP	MARK MED	4.000,000	0,0000	0,7700	3.080,00	Perdeu	4

Item.....: 124 - 14060529 - Cateter venoso central duplo lúmen 7FR x 20cm - Unidade: UND

2123	IMPORT SERVICE MATERIAL MEDICO HOSPITALAR LTDA	DELTEC/SMITHS ME	1.000,000	0,0000	62,0000	62.000,00	Venceu	1 *****
2115	ANGULAR PRODUTOS PARA SAUDE LTDA	BALTON	1.000,000	0,0000	62,4900	62.490,00	Perdeu	2
2139	MEDEFE PRODUTOS MEDICO - HOSPITALARES LTDA	BOLTON	1.000,000	0,0000	76,8100	76.810,00	Perdeu	3



013340

Ⓜ

**PROCESSO DE LICITAÇÃO Nº 022/2019 - PREGÃO ELETRÔNICO Nº 013/2019
ATA DE REGISTRO DE PREÇOS Nº 145/2019
TERMO DE APOSTILAMENTO 004/2020**

O **CONSÓRCIO INTERMUNICIPAL DE SAÚDE**, pessoa jurídica de direito público, estabelecida à Rua Afonso Pena, 1902, Bairro Anchieta, Pato Branco/PR, inscrita no CNPJ sob n.º 00.136.858/0001-88, neste ato representada por seu Presidente, Sr. Altair José Gasparetto, denominado **CONTRATANTE** e **MEDEFE PRODUTOS MÉDICOS HOSPITALARES LTDA**, pessoa jurídica de direito privado, inscrita no CNPJ sob n.º 25.463.374/0001-74, com sede na Rua Gouber Pinto Dionísio, nº 55, CIC, na cidade de Curitiba -PR, CEP 81460-140, neste ato representado por Patrick Lutiani Gomes, portador do RG n.º 5.501.079-0 SSP/PR e CPF n.º 026.698.529-71, doravante denominada **CONTRATADA**, resolvem celebrar o presente Instrumento com objetivo de reequilíbrio econômico, conforme cláusula sétima da Ata de Registro de Preços nº. 0145/2019, mediante cláusulas e condições seguintes:

CLÁUSULA PRIMEIRA – DO VALOR

Para o **ITEM 121** (Cateter intravenoso periférico de teflow n.º 24 G, cujo cateter adapta perfeitamente a agulha, bisel com ponta trifacetada proporcionando perfeito corte, dispositivo de uso único, descartável, embalados em papel grau cirúrgico, estéril, contendo reg. ministério da saúde, lote, validade e data fabricação, pronto para o uso) o valor pago passará de **R\$ 0,63** (sessenta e três centavos) para o valor de **R\$ 1,20** (um real e vinte) por unidade

CLÁUSULA SEGUNDA

Permanecem inalteradas e ratificadas as demais condições do Contrato ora referenciado, não afetadas pelo presente Apostilamento.

Pato Branco/PR, 15 de maio de 2020.

ALTAIR JOSE
GASPARETTO: 00
47331330900

Assinado de forma digital
por ALTAIR JOSE
GASPARETTO:473313309
Dados: 2020.05.15
14:39:54 -03'00'

Altair José Gasparetto
Presidente



Proc: 22

15/05/2020

Requerimento Pregão 13/2019

De: Jorge Giorgino
Para: licitacao@conims.com.br
Cópia: joao@mghospitalar.com.br , carlos@mghospitalar.com.br , giovanna@mghospitalar.com.br
Cópia oculta:
Assunto: Requerimento Pregão 13/2019
Enviada em: 13/05/2020 | 09:20
Recebida em: 13/05/2020 | 09:21

image001.png 97.50 KB

Nota fiscal... .pdf 360.50 KB

Requeriment... .pdf 3.93 MB

Bom dia!

Prezados,

Em atendimento ao pregão 13/2019, encaminho requerimento para análise.
Para tanto estamos à disposição para possíveis dúvidas relacionadas ao acima solicitado.
Esperamos contar com a costumeira atenção, agradecemos previamente a compreensão.

Favor Comunicar o recebimento deste.

Caso este não seja o departamento responsável pela análise, solicitamos a gentileza em encaminhá-lo.

Atenciosamente,

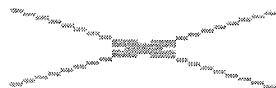

013342

 MG HOSPITALAR PRODUTOS HOSPITALARES Fone (43) 3242-3333 GEORGINI PRODUTOS HOSPITALARES EIRELI - CNPJ 10.596.721/0001-60 Insc. Est.: 906.87106-82 - R. Gecy Fonseca, 839. Bela Vista do Paraíso - PR - 86130-000	DANFE DOCUMENTO AUXILIAR DA NOTA FISCAL ELETRÔNICA 0 - ENTRADA 1 - SAÍDA 1 Nº 000.010.234 SÉRIE 1 FOLHA 1/1	 CHAVE DE ACESSO 4120 0310 5967 2100 0160 5500 1000 0102 3410 0025 5856 Consulta de autenticidade no portal nacional da NF-e www.nfe.fazenda.gov.br/portal ou no site Sefaz Autorizadora
	NATUREZA DA OPERAÇÃO VENDA DE MERCADORIA ADQUIRIDA OU RECEBIDA DE TERCEIROS INSCRIÇÃO ESTADUAL 9068710682	INSCRIÇÃO ESTADUAL DO SUBST. TRIBUT. 9074752630

DESTINATÁRIO / REMETENTE NOME / RAZÃO SOCIAL CONSORCIO INTERMUNICIPAL DE SAUDE ENDEREÇO RUA AFONSO PENA 1902 MUNICÍPIO PATO BRANCO		CNPJ / CPF 00.136.858/0001-88 DATA DE EMISSÃO 13/03/2020 15:36:33	CEP 85501-530 DATA DA SAÍDA 13/03/2020 15:36:33
BAIRO / DISTRITO ANCHIETA	UF PR	FONE (46) 3313-3550	INSCRIÇÃO ESTADUAL

FATURA / DUPLICATA 001 12/04/2020 448,20
--

CÁLCULO DO IMPOSTO								
BASE CALC ICMS	VALOR ICMS	BASE CALC ICMS ST	VALOR ICMS ST	VALOR I. IMPORT	V ICMS UF REMET	VALOR DO FCP	VALOR DO PIS	TOTAL PRODUTOS
0,00	0,00	0,00	0,00	0,00	0,00	0,00	0,00	448,20
OR FRETE	VALOR SEGURO	VALOR DESCONTO	OUTRAS DESPESAS	VALOR IPI	V ICMS UF DEST	V TOT TRIB	VALOR DA COFINS	TOTAL DA NOTA
0,00	0,00	0,00	0,00	0,00	0,00	0,00	0,00	448,20

TRANSPORTADOR / VOLUMES TRANSPORTADOS NOME / RAZÃO SOCIAL TRANS APUCARANA TRANSPORTES RODOVIARIOS EIRELI - ME ENDEREÇO AV. TIRADENTES QUANTIDADE 6		FRETE POR CONTA 0-EMITENTE	CÓDIGO ANTT	PLACA DO VEIC	UF PR	CNPJ / CPF 07.770.042/0008-27 INSCRIÇÃO ESTADUAL 9071043700
ESPÉCIE CAIXA	MARCA	NUMERAÇÃO	PESO BRUTO 11.000	PESO LÍQUIDO		

DADOS DOS PRODUTOS / SERVIÇOS													
CÓDIGO PRODUTO	DESCRIÇÃO DO PRODUTO / SERVIÇO	NCM	CST	CFOP	UNID	QUANT	VALOR UNIT	VALOR TOTAL	B. CÁLC ICMS	VALOR ICMS	VALOR IPI	ALÍQ ICMS	ALÍQ IPI
3256	AGULHA HIPODERMICA 30X0,7 - SR PIS/COFINS ALIQUOTA ZERO CONFORME COSIT Nº 04/2017 Lote=G458 Qtd=500,00 Fab=01/08/2019 Val=30/08/2024	90183219	290	5102	UN	500,00	0,052	26,00	0,00	0,00	0,00	0,00	0,00
1662	LUVA CIRUR 6,5 LIFE PLUS - LEMGRUBER PIS/COFINS ALIQUOTA ZERO CONFORME COSIT Nº 04/2017 Lote=LP021J Qtd=200,00 Fab=30/11/2019 Val=30/11/2022	40151100	090	5102	PAR	200,00	0,86	172,00	0,00	0,00	0,00	0,00	0,00
652	SERINGA 05ML LOCK S/AG - SR PIS/COFINS ALIQUOTA ZERO CONFORME COSIT Nº 04/2017 Lote=H55 Qtd=2000,00 Fab=01/01/2020 Val=30/01/2025	90183119	290	5102	UN	2.000,00	0,1251	250,20	0,00	0,00	0,00	0,00	0,00

DADOS ADICIONAIS

INFORMAÇÕES COMPLEMENTARES Pedido(s): 12086; Cliente: 632; CONFIRA O MATERIAL NO ATO DA ENTREGA NAO ACEITAMOS RECLAMAÇÕES POSTERIORES; AUTORIZAÇÃO FORNECIMENTO Nº: 580/2020 - PROCESSO ADM. 22/2019 - PREGÃO ELETRONICO 13/2019 - PE DADOS BANCÁRIOS - BANCO DO BRASIL 601 AG: 2755-3 C/C 85290-2	RESERVADO AO FISCO
--	--------------------

RECEBEMOS DE MIRANDA & GEORGINI LTDA OS PRODUTOS E/OU SERVIÇOS CONSTANTES DA NOTA FISCAL ELETRÔNICA INDICADA AO LADO. EMISSÃO: 13/03/2020 15:36:33 VALOR TOTAL R\$ 448,20 DESTINATÁRIO: CONSORCIO INTERMUNICIPAL DE SAUDE - RUA AFONSO PENA 1902 PATO BRANCO-PR - 85501-530		NF-e Nº 000.010.234 SÉRIE 1
DATA DO RECEBIMENTO	IDENTIFICAÇÃO E ASSINATURA DO RECEBEDOR	



MG HOSPITALAR
PRODUTOS HOSPITALARES

MIRANDA & GEORGINI Ltda. (43) 3242-3333
CNPJ 10.596.721/0001-60 / Insc. Est. 906.87106-82
R. Gecy Fonseca, 839, Bela Vista do Paraíso - PR, 86130-000
Filial: Rod. BR 260, Km 27, 5065 - Galpão 3, Araquari - SC

Bela Vista do Paraíso, 12 de maio de 2020.

AO
CONSÓRCIO INTERMUNICIPAL DE SAÚDE

Referente: Pregão 13/2019

Solicitação de fornecimento: 580/2020

MIRANDA & GEORGINI LTDA., pessoa jurídica de direito privado, devidamente inscrita no CNPJ sob o n.º 10.596.721/0001-60, com endereço na Rua Gecy Fonseca, 839, Jd Elisa, Bela Vista do Paraíso/PR, vem por meio desta, para expor e ao final requerer o quanto segue:

Inicialmente, insta informar que a contratada atua no ramo do comércio atacadista de produtos médico-hospitalares, sempre exercendo sua atividade pautada no respeito ao ordenamento jurídico e aos seus clientes.





MG HOSPITALAR
PRODUTOS HOSPITALARES

MIRANDA & GEORGINI Ltda. (43) 3242 3333
CNPJ 10.596.721/0001-60 / Insc. Est.: 906.87106-82
R. Gecy Fonseca, 839. Bela Vista do Paraíso - PR. 86130-000
Filial: Rod. BR 260, Km 27, 5965 - Galpão 3. Araquari - SC

A peticionária participou do Processo licitatório realizado por este órgão, sagrando-se vencedora para o fornecimento de diversos itens, dentre eles os itens requeridos na solicitação de fornecimento nº 580/2020.

Recebido o pedido, a requerente faturou os itens disponíveis em seu estoque, conforme demonstra a nota fiscal nº 10.234, restando para atendimento total o fornecimento do item nº 691, qual seja, Luva procedimento média, sem pó, fornecido pela fabricante TARGA.

Vale ressaltar, que o item citado foi direcionado a requerente em razão do pedido de desclassificação do vencedor no certame.

Ocorre que, fatos imprevisíveis, sobretudo com a iminente pandemia decorrente do vírus COVID -19, dificultam a aquisição dos itens mencionados perante os seus respectivos fabricantes, observado que este tem sua linha de produção totalmente vinculada à importação de componentes e insumos em seu processo fabril, restando assim esta empresa impossibilitada de fornecer os itens solicitados.

Diante disso, não há margem para dúvida que a alteração drástica no cenário econômico mundial já observada por conta do coronavírus, insere-se neste contexto de imprevisibilidade ou imensurabilidade e afeta a situação de muitas empresas contratadas pelo Poder Público, na medida em que se majoram seus custos e insumos ou retardam seus fornecimentos.



MG HOSPITALAR
PRODUTOS HOSPITALARES

MIRANDA & GEORGINI Ltda. (43) 3242 3333
CNPJ 10.596.721/0001-60 / Insc. Est.: 908 87105-82
R. Gecy Fonseca, 839. Bela Vista do Paraíso - PR. 86130-000
Filiat: Rod. BR 280, Km 27, 5065 - Galpão 3. Araquari - SC

Ademais, vale destacar que tal instabilidade, além da indisponibilidade em estoque do fabricante, visto que não há previsão de faturamento perante o fabricante informado, além disso, tal situação elevou o preço de custo do referido item consideravelmente, uma vez que os valores atuais superam o acordado, trazendo prejuízo a esta empresa.

A alta dos preços é tão evidente que o § 3º do artigo 4º-E da recém-editada Lei n. 13.979/2020 autoriza que a Administração contrate por valores superiores à média de mercado, em função das "oscilações ocasionadas pela variação de preços"

Além disso, é de conhecimento deste departamento que tal situação aumentou consideravelmente os casos de impossibilidade de execução do contrato em decorrência de caso fortuito ou força maior, podendo a administração cancelar os preços registrado, desonerando o fornecedor do compromisso assumido inicialmente sem aplicação de penalidades.

Portanto, tendo em vista que a indisponibilidade do referido item se deu por força de terceiro, ocasionando pela falta de matéria-prima para a produção do mencionado item, resta configurado, portanto, excludente de responsabilidade da peticionária, nos termos do artigo 393 do atual Código Civil, que assim prescreve:

"Art. 393. O devedor não responde pelos prejuízos resultantes de caso fortuito ou força maior, se expressamente não se houver por eles responsabilizado.





MG HOSPITALAR
PRODUTOS HOSPITALARES

MIRANDA & GEORGINI Ltda. (43) 3242 3333
CNPJ 10.596.721/0001-60 / Insc. Est.: 906.87106-82
R. Gecy Fonseca, 839. Bela Vista do Paraíso - PR. 86130-000
Filial: Rod. BR 280, Km 27, 5065 - Galpão 3. Araquari - SC

Parágrafo único. O caso fortuito ou de força maior verifica-se no fato necessário, cujos efeitos não era possível evitar ou impedir."

Vale aqui uma pausa para ressaltar que algumas empresas podem se deparar com a impossibilidade de cumprimento de certas obrigações pactuadas e contratualmente assumidas.

Não se recorda na história recente de situações que geraram toques de recolher globais como está ocorrendo com a pandemia do Coronavírus Covid-19. Além disso, o mencionado vírus está mudando a história da própria humanidade o que o torna um fato suficientemente relevante e imprevisível a ponto de caracterizá-lo como caso fortuito ou força maior.

Portanto, fica claro que estamos diante de uma situação inesperada, inevitável, cuja origem não pode ser identificada, e que, inevitavelmente, fará com que as relações civis e comerciais tenham de ser repensadas ou repactuadas, não como intromissão estatal ou de controle jurisdicional.

Ocorre que, no caso da pandemia do novo coronavírus, é evidente que tal situação configura-se como força maior, atingindo e impactando diversas relações, razão pela qual entendemos pela plena possibilidade de desclassificação desta empresa em relação ao referido item de forma amigável, de acordo com o artigo 79, II do Estatuto das Licitações e Contratos.

Quanto ao cabimento da rescisão amigável na hipótese vertente. Segundo Maria Sylvia Zanella Di Pietro, " A rescisão amigável e a judicial são isentas de dificuldade. A amigável ou administrativa





MG HOSPITALAR
PRODUTOS HOSPITALARES

MIRANDA & GEORGINI Ltda. (49) 3242 3333
CNPJ 10.596.721/0001-60 / Insc. Est.: 906.87106-82
R. Gecy Fonseca, 839. Bela Vista do Paraíso - PR. 86130-000
Filial: Rod. BR 280, Km 27, 5065 - Gaipão 3. Araquari - SC

e feita por acordo entre as partes, sendo aceitável quando haja conveniência para a administração. O Poder público não tem a necessidade de ir a juízo já que a lei defere o poder do rescindir unilateralmente o contrato, nas hipóteses previstas nos incisos XII XVII do artigo 78. " senão vejamos:

Art. 78. Constituem motivo para rescisão do contrato:

XII - razões de interesse público, de alta relevância e amplo conhecimento, justificadas e determinadas pela máxima autoridade da esfera administrativa a que está subordinado o contratante e exaradas no processo administrativo a que se refere o contrato;

XVII - a ocorrência de caso fortuito ou de força maior, regularmente comprovada, impeditiva da execução do contrato.

O artigo 78, inciso XII da lei 8666 /93 deixa clara a possibilidade de rescisão por razões de interesse público, ou seja, por conveniência ou oportunidade da Administração. Já o inciso XVII, complementa a possibilidade do presente requerimento, observado que a paralisação das atividades está fora do nosso controle, assim como o impacto econômico-financeiro nos custos dos contratos causados pela maxivalorização da moeda norte americana, que impacta em diversos insumos das empresas brasileiras.

Ademais, a superveniência é observada no que diz respeito à falta de insumos, matérias-primas e mercadorias importadas, especialmente aquelas produzidas na China, cuja produção foi por lá paralisada e terá reflexos nos fornecimentos e prazos de entregas de tais itens.





MG HOSPITALAR
PRODUTOS HOSPITALARES

MIRANDA & GEORGINI Ltda. (43) 3242-3333
CNPJ 10.596.721/0001-60 / Insc. Est.: 906.87106-82
R. Gecy Fonseca, 839. Bela Vista do Paraíso - PR. 86130-000
Filial: Rod. BR 280, Km 27, 5065 - Galpão 3. Araquari - SC

Nesse sentido, a impossibilidade de executar o contrato, nesses casos, não pode implicar na aplicação de alguma penalidade ao particular contratado, haja vista que não haveria omissão, negligência ou desídia, mas sim impossibilidade efetiva de cumprimento do contrato em razão de fenômenos econômicos causados de forma imprevisível. Tal impossibilidade não pode ser punida.

Ou seja, estaríamos diante de álea econômica extraordinária, a dos acontecimentos macroeconômicos, absolutamente imprevisível ou de consequências incalculáveis aos contratados e que afetam negativamente a equação contratual.

Portanto, a possibilidade de resolução do contrato por onerosidade excessiva está positivada no artigo 478 do Código Civil, assim redigido: -

Art. 478. Nos contratos de execução continuada ou diferida, se a prestação de uma das partes se tornar excessivamente onerosa, com extrema vantagem para a outra, em virtude de acontecimentos extraordinários e imprevisíveis, poderá o devedor pedir a resolução do contrato. Os efeitos da sentença que a decretar retroagirão à data da citação.

Referida previsão legal tem o objetivo de tutelar o equilíbrio contratual, regra clara de justiça comutativa, a impor aos contratantes iguais sacrifícios e benefícios. Trata-se, na realidade, de





MG HOSPITALAR
PRODUTOS HOSPITALARES

MIRANDA & GEORGINI Ltda. (43) 3242 9333
CNPJ 10.596.721/0001-80 / Insc. Est.: 906.87108-82
R. Gecy Fonseca, 639, Bela Vista do Paraíso - PR, 86130-000
Filial: Rod. BR 280, Km 27, 5065 - Gaipão 3. Araquari - SC

preceito que se espraia por toda a codificação, avessa ao enriquecimento de um indivíduo em detrimento de outro.

Sendo assim, serve o presente para solicitar a compreensão de Vossas Senhorias no sentido de **cancelar o fornecimento** do item citado, contido na **solicitação de fornecimento nº 580/2020**, assim como de todo o saldo remanescente do pregão nº 13/2019, de forma amigável conforme permissivo legal, sem imposição de penalidade a esta.

Sem mais, na expectativa de que a presente será alvo da vossa costumeira atenção, aproveitamos o ensejo para agradecer a compreensão de Vv. Ss. e apresentar nossos protestos de elevada estima e distinta consideração.

Nestes termos,
Pede deferimento.

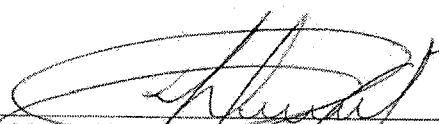
MIRANDA & GEORGINI LTDA
Jorge Luis Georgino Filho
JURÍDICO
CPF: 056.818.919-17

**OFÍCIO Nº 274/LICITAÇÃO/CONIMS**

Pato Branco/PR, 14 de maio de 2020.

À

MG HOSPITALAR PRODUTOS HOSPITALARES.

Att. Setor de Licitações – Responsáveis

Prezados Senhores,

1. Em resposta à solicitação de desistência e cancelamento do saldo restante do item abaixo, referente ao Pregão 013/2019, no qual a empresa usa como justificativa a falta e aumento do mesmo, informamos o **indeferimento** por falta de documento comprobatório.

ITEM 691 – luva procedimento média, sem pó.

2. Certos de podermos continuar contando com vossa pronta colaboração e juntos prestarmos benéficos serviços à saúde pública, colocamo-nos a disposição.

Atenciosamente,

MARCOS JOSE
BRANDOLI DE
LIMA:06427092979

Assinado de forma digital por
MARCOS JOSE BRANDOLI DE
LIMA:06427092979
Dados: 2020.05.15 07:48:13 -03'00'

**MARCOS JOSÉ BRANDOLI DE LIMA
PRESIDENTE DA COMISSÃO
PERMANENTE DE LICITAÇÃO**



013351

R

RE: Requerimento Pregão 13/2019

De: LICITACAO | CONIMS

Para: jorge@mghospitalar.com.br

Cópia:

Cópia oculta:

Assunto: RE: Requerimento Pregão 13/2019

Enviada em: 15/05/2020 | 08:17

Recebida em: 15/05/2020 | 08:18

274 - INDEF... .pdf 207.57 KB

Bom dia ,
Segue em anexo **INDEFERIMENTO** item 691.

--
Atenciosamente,

SUSAMARA
LICITAÇÃO / CONTRATOS / CREDENCIAMENTO
CONIMS – Consórcio Intermunicipal de Saúde
Fone: (46) 3313 3550
Rua Afonso Pena, 1902 – Bairro Anchieta
CEP: 85501-530 – Pato Branco - PR
www.conims.com.br

De: "Jorge Giorgino" <jorge@mghospitalar.com.br>

Enviada: 2020/05/13 09:21:04

Para: licitacao@conims.com.br

Cc: joao@mghospitalar.com.br, carlos@mghospitalar.com.br, giovanna@mghospitalar.com.br

Assunto: Requerimento Pregão 13/2019

Bom dia!

Prezados,

Em atendimento ao pregão 13/2019, encaminho requerimento para análise.
Para tanto estamos à disposição para possíveis dúvidas relacionadas ao acima solicitado.
Esperamos contar com a costumeira atenção, agradecemos previamente a compreensão.

Favor Comunicar o recebimento deste.

so este não seja o departamento responsável pela análise, solicitamos a gentileza em encaminhá-lo.

Atenciosamente,



MG HOSPITALAR
PRODUTOS HOSPITALARES

Departamento Jurídico
Jorge Giorgino
(43)3242-3333

Georgini Produtos Hospitalares Eireli. CNPJ:10.596.721/000160
Rua Gecy Fonseca 839, Jd. Elisa Bela Vista do Paraíso - PR. 86130-000

29/04/2020

CANCELAMENTO EQUI E REANIMADOR FARMATEX - CONIMS - PE 013/2019 - licitacao@conims.com.br - Webmail



1805
PRO22
PRE13

4ª etapa
negot

013352
e

CANCELAMENTO EQUI E REANIMADOR FARMATEX - CONIMS - PE 013/2019

De: Thais - Grupo Medical

Para: conims@conims.com.br ,licitacao@conims.com.br

Cópia:

Cópia oculta:

Assunto: CANCELAMENTO EQUI E REANIMADOR FARMATEX - CONIMS - PE 013/2019

Enviada em: 29/04/2020 | 10:39

Recebida em: 29/04/2020 | 10:39

image003.png 26.34 KB

CANCELAMENT... .pdf 1.25 MB

CANCELAMENT... .pdf 1.18 MB

BOM DIA

SEGUIE SOLICITAÇÃO DE CANCELAMENTO EQUIPO E REANIMADOR FARMATEX – PE 013/2019
A MESMA SEGUIRÁ VIA CORREIO



Thais Cristina | Licitação Eletrônica

ventas.t@medicalprodutos.com.br

Endereço: Rua Cláudio Augusto de Moraes, 55 - Cidade Industrial - Curitiba/PR - Brasil | CEP: 81.460-145 - Telefone: (41) 3042-9996 / Fax: (41) 3042-9997



013353[®]
25.463.374/0001-74
MEDEFE PRODUTOS MEDICO-
HOSPITALARES LTDA
I.E. 907.68193-91
RUA GOUBER PINTO DIONISIO, Nº 55
CIC - CEP 81460-140
CURITIBA - PARANÁ

CONSORCIO INTERMUNICIPAL DE SAUDE - CONIMS
ESTADO DO PARANÁ
PREGÃO ELETRONICO Nº 013/2019

SOLICITAÇÃO DE CANCELAMENTO DOS ITEM Nº 37 E 38

MEDEFE PRODUTOS MÉDICOS HOSPITALARES LTDA., devidamente qualificada, neste ato representada por seu administrador, comparece respeitosamente perante este Município para, em atenção aos itens cotados, apresentar **JUSTIFICATIVA**, o que faz com espeque nos fatos e fundamentos a seguir expostos.

A ora requerente resultou vencedora dos Itens nº 37, 38 e do Pregão Eletrônico supracitada acima, correspondente à compra do Ambú/Reanimador, manual, infantil E adulto, silicone transparente, com reservatório, fácil uso, assepsia e visualização; E item nº 249 Equipo microgotas c/ pinça rolete, e injetor lateral com latex free podendo fazer varias punções, câmara flexível de gotejamento, ponta perfurante de acordo com as normas ABNT, 20 gotas é o que equivale a 1ml, tubo de infusão com 1,20m embalado em papel grau cirurgico individualmente esterelizado em óxido de etileno, contendo Registro do ministério da saúde, data fabricação, validade e lote: todos **MARCA FARMATEX**

Por infelicidade a empresa PHARMATEX importadora do material citado acima SUSPENDEU sem previsão de retorno a compra destes materiais, (carta em anexo).

Portanto, solicitamos o cancelamento deste item para o processo supracitado, tento em vista que até o momento não fechamos acordo com nenhuma outra marca que possa substituir tal item.

Assim, não sendo possível a alteração das condições de cumprimento do contrato, nos modelos pleiteados pela ora requerente, requer-se a rescisão do contrato, especificamente no tocante o item suscitado, cancelando-se o mesmo, sem multas ou penalidades a requerente.

Nestes termos, pede deferimento.

De Curitiba para Pato Branco, 22 de Abril de 2020.

MEDEFE PRODUTOS MÉDICOS HOSPITALARES LTDA
Cláudio José dos Santos
CPF 035.501.499-80 / RG 8.300.579-3
Representante Legal

📍 Rua Gouber Pinto Dionísio, 55 - 81460-140 - CIC - Curitiba - PR

☎ (41) 3042.0996

À MEDEFE PRODUTOS MEDICO-HOSPITALARES LTDA
CNPJ: 25.463.374/0001-74

Prezados Senhores...

A visão empreendedora da empresa PHARMATEX, esta baseada na tradição desbravadora do passado, no sucesso do presente e em nossas perspectivas de futuro; para isso, servimos e atendemos nossos clientes com pontualidade, segurança e cordialidade, estando toda a empresa compromissada com a satisfação de nossos colaboradores; dia após dia estamos construindo nossa historia e garantindo ao mercado hospitalar o lançamento de produtos que logo se tornam pioneiros no mercado o que nos torna um guarda chuva sob o qual se abriga a marca Farmatex; marca esta de sucesso já consolidada em todo o mercado nacional.

Referente ao produto **EQUIPO MICROGOTAS COMPLETO(Tipo VIII)** marca **FARMATEX**, informamos a vossa senhoria; bem como; esclarecemos a quem interessar possa, que devido a instabilidade econômica mundial; bem como; a constante variação cambial atrelada as altas taxas e tributos do nosso país, tomamos a decisão de **SUSPENDER** momentaneamente a importação do material supra-citado, ressaltamos ainda que por não dispormos de previsão para retomada da importação destes produtos, fica a empresa autorizada a realizar troca de marca nos processos por ventura ganhos com o item **EQUIPO MICROGOTAS COMPLETO (TIPO VIII) FARMATEX** pois não teremos condições de atender os pedidos deste produto em imediato e nem ao menos apresentar uma data concreta para regularizar nossos estoques.

Grato e certos da atenção; ficamos a disposição para esclarecimentos a eventuais duvidas mediante este fato e reitero nosso orgulho e satisfação em sermos uma empresa que cresce a cada dia, sempre pautada na ética, na discrição e no profissionalismo com que tratamos nossos relacionamentos comerciais.

Curitiba, 17 de Março de 2020.



Josemar Ramos
Diretor Comercial Pharmatex



Jefferson Ferreira Meneguel
Diretor Presidente Pharmatex

CONSORCIO INTERMUNICIPAL DE SAUDE - CONIMS
ESTADO DO PARANÁ
PREGÃO ELETRONICO Nº 013/2019
EMPENHO 683/2020

SOLICITAÇÃO DE CANCELAMENTO DOS ITEM Nº 38

MEDEFE PRODUTOS MÉDICOS HOSPITALARES LTDA., devidamente qualificada, neste ato representada por seu administrador, comparece respeitosamente perante este Município para, em atenção aos itens cotados, apresentar **JUSTIFICATIVA**, o que faz com espeque nos fatos e fundamentos a seguir expostos.

A ora requerente resultou vencedora do Item nº 38 do Pregão Eletrônico supracitada acima, correspondente à compra do Ambú/Reanimador, manual, infantil, silicone transparente, com reservatório, fácil uso, assepsia e visualização / Embalagem unitária: **MARCA FARMATEX**

Por infelicidade a empresa PHARMATEX importadora do material citado acima **SUSPENDEU** sem previsão de retorno a compra deste equipo, (carta em anexo).

Portanto, solicitamos o cancelamento deste item para o processo supracitado, tento em vista que até o momento não fechamos acordo com nenhuma outra marca que possa substituir tal item.

Assim, não sendo possível a alteração das condições de cumprimento do contrato, nos modelos pleiteados pela ora requerente, requer-se a rescisão do contrato, especificamente no tocante o item suscitado, cancelando-se o mesmo, sem multas ou penalidades a requerente.

Nestes termos, pede deferimento.

De Curitiba para Pato Branco, 27 de Abril de 2020.

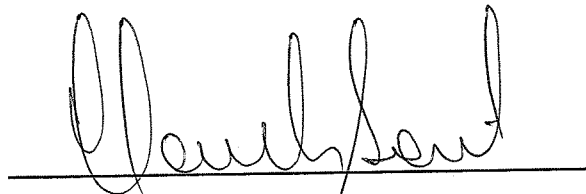

MEDEFE PRODUTOS MÉDICOS HOSPITALARES LTDA:
Cláudio José dos Santos
CPF 035.501.499-80 / RG 8.300.579-3
Representante Legal

À EFETIVE PRODUTOS MEDICO-HOSPITALARES LTDA
CNPJ 11.101.480/0001-01

Referente: Ressuscitador Manual em Silicone FARMATEX

A visão empreendedora da empresa PHARMATEX, esta baseada na tradição desbravadora do passado, no sucesso do presente e em nossas perspectivas de futuro; para isso, servimos e atendemos nossos clientes com pontualidade, segurança e cordialidade, estando toda a empresa compromissada com a satisfação de nossos colaboradores; dia após dia estamos construindo nossa historia e garantindo ao mercado hospitalar o lançamento de produtos que logo se tornam pioneiros no mercado o que nos torna um guarda chuva sob o qual se abriga a marca Farmatex; marca esta de sucesso já consolidada em todo o mercado nacional.

Referente ao produto **Ressuscitador Manual em Silicone ADULTO, INFANTIL e NEO NATAL** da marca **FARMATEX**, informamos a vossa senhoria; bem como; esclarecemos a quem interessar possa, que esta SUSPENSA por tempo indeterminado a produção e importação de novos lotes deste produto. Infelizmente o desequilíbrio econômico mundial atrelado as altas taxas tributárias oriundas do aumento cambial esta inviabilizando as Importações para o Brasil. Desta forma AUTORIZADO a empresa supra-citada a efetuar troca de marca em processos ganhos com RESSUSCITADOR FARMATEX.

Grato e certos da atenção; ficamos a disposição para esclarecimentos a eventuais duvidas mediante este fato e reitero nosso orgulho e satisfação em sermos uma empresa que cresce a cada dia, sempre pautada na ética, na discrição e no profissionalismo com que tratamos nossos relacionamentos comerciais.

Curitiba, 02 de Abril de 2020.



Josemar Ramos
Diretor Comercial Pharmatex



Jefferson Ferreira Meneguel
Diretor Presidente Pharmatex

DANFE
DOCUMENTO APLICAR NA NOTA FISCAL ELETRÔNICA
0 - ENTRADA
1 - SAÍDA
Nº 1208553 - EL 412
SÉRIE 4



CHAVE DE ACESSO: 3520 0461 4180 4200 0131 5500 4001 2085 5317 2217 9765
Consulta de autenticidade no portal nacional de NF-e
www.nfe.fazenda.gov.br/portal ou no site da Sefaz autorizadora

Identificação do contribuinte
CIRURGICA FERNANDES C. MAT. CIR. HO. SOLIDA
ALAMEDA AFRICA 570 LOTE V
PAMBORE
SANTANA DE PARNABA - SP
CEP 08543-316 - 114520300

DESTAÇÃO DE MERCADORIA
NOME / RAZÃO SOCIAL: **MEDEFE PRODUTOS MEDIC. HOSPITALARES LTDA**
CNPJ / CPF: **0990284407**
ENDEREÇO: **MEDEFE PRODUTOS MEDIC. HOSPITALARES LTDA**
Cidade: **CIDADE INDUSTRIAL**
UF: **PR**
CEP: **81460-140**

NATUREZA DA OPERAÇÃO: **VENDAS**
INSCRIÇÃO ESTADUAL: **623112422119**
INSCRIÇÃO ESTADUAL DO DESTA: **0990284407**

PROTEÇÃO DE INFORMAÇÃO DE USO: **135200312788112 20/04/2020 17:40:29**
CP: **61.418.042/0001-31**

DATA DE EMISSÃO: **20/04/2020**
DATA DE ENTRADA SAÍDA: **20/04/2020**
HORA DE SAÍDA:

FATURA Duplicata	VENCIMENTO	VALOR	FATURA Duplicata	VENCIMENTO	VALOR	FATURA Duplicata	VENCIMENTO	VALOR
1208553/001	20/04/2020	3.276,59						

VALORES ADICIONAIS

VALOR DO ICMS	3.245,59	VALOR DO ICMS SUBSTITUÍDO	0,00
VALOR DO IPI	34,94	VALOR DO IPI SUBSTITUÍDO	0,00
VALOR DO FRET	0,00	VALOR DO FRET SUBSTITUÍDO	0,00
VALOR DO DESCONT	129,82	VALOR DO DESCONT SUBSTITUÍDO	0,00
VALOR DO ISENT	0,00	VALOR DO ISENT SUBSTITUÍDO	0,00
VALOR TOTAL DA NOTA	3.276,59		

TRANSPORTADORA MINUANO LTDA
R. DOMINGOS PACHECO SN. QD 5. BOX 12 L3 L1
ESPORTE
VOLUMES

REGIME DE REGIME DE CONTRATAÇÃO: **CIRURGICA**
NOME DO CONTRATANTE: **MEDEFE PRODUTOS MEDIC. HOSPITALARES**
CNPJ: **0990284407**
NOME DO CONTRATADO: **MEDEFE PRODUTOS MEDIC. HOSPITALARES LTDA**
CNPJ: **0990284407**

VALORES ADICIONAIS
VALOR DO ICMS: 3.245,59
VALOR DO IPI: 34,94
VALOR DO FRET: 0,00
VALOR DO DESCONT: 129,82
VALOR DO ISENT: 0,00
VALOR TOTAL DA NOTA: 3.276,59

DESCRICAO PRODUTO/SERVICO	QUANT	UN	CEP	UN	VALOR UNITARIO	VALOR TOTAL	B.CALC ICMS ST	VALOR ICMS ST	ALQUOTAS ICMS IPT
REANIMADOR RESP. MANSUAL DE 5L AXELTIG TOXOMED Lote: P/108035 Validez: 01/23 Q	10	PC	1208553	PC	138,27	1.382,70	0,00	0,00	0,00
REANIMADOR RESP. MANSUAL DE 5L NEGOCIAL FOYUBED Lote: P/108035 Validez: 01/23 Q	5	PC	0012040	PC	178,20	891,00	0,00	0,00	0,00

VALOR TOTAL DOS SERVIÇOS: **64.484**
VALOR DO ISSQN: **0,00**
BASE DE CALCULO DO ISSQN: **0,00**
VALOR DO ISSQN: **0,00**

RECEBANDO AO FISCO

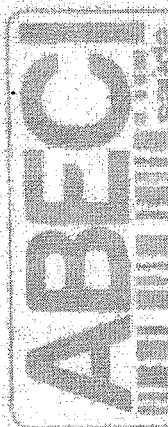

RECEBANDO AO FISCO

013358

Identificação do emitente
CHIRURGICA FERNANDES
C.MAT.CIR.HO.SOLIDA
 TAMBORE
 SANTANA DE PARNAIBA - SP
 CEP 06.571-906 - Fone: (16) 2305000



DANFE
 DOCUMENTO AUTENTADO
 NOTAS FISCAIS ELETRONICAS

0 - ENTRADA
 1 - SAIDA

Nº: 1208553 FL 2/2
 SERIE: 4

CHAVE DE ACESSO

3520 0461 4180 4200 0131 5500 4001 2085 5317 2217 9765

Consulta de autenticidade no portal nacional de NF-e
www.nfe.fazenda.gov.br/portal ou no site da Sefaz Autorizadora

PROTOCOLO DE AUTORIZACAO DE USO

135200312788112 20/04/2020 17:40:29

CNPJ

61.418.042/0001-31

MARMEZADA OPERACAO
VENDAS
 INSCRICAO ESTADUAL
633112422119
 DADOS DOS PRODUTOS/SERVICOS

INSCRIÇÃO EST. REBUTARGO

0990384407

DESTINACAO REGIM DE SERVICO

CEP/UF/DISTRITO
 63311-242/SP/SANTANA DE PARNAIBA

DESCRICAO DO BEM OU DO SERVICO
 MASCARA VESTIURE ADULTO ALONGADO HOMOMED - Lote F19050049 Validade 23/07/21 - Oromid
 ade 50

QUANT.	UNID.	VALOR UNITARIO	VALOR TOTAL	B.CALC. ICMS	B.CALC. ICMS-ST	VALOR ICMS	VALOR ICMS-ST	VALOR COM ST	VALOR PIS	VALOR COFINS	ALICUOTAS
50	PC	724,80	36240,00	4033,40	0,00	14,55	0,00	14,55	11,00	3,00	

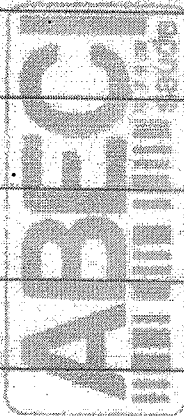



Importer and Distributor of Medical Products

013359

www.pharmatex.com.br
contato@pharmatex.com.br
+55 41 3078 7760

À EFETIVE PRODUTOS MEDICO-HOSPITALARES LTDA
CNPJ 11.101.480/0001-01

Referente: Ressuscitador Manual em Silicone FARMATEX

A visão empreendedora da empresa PHARMATEX, esta baseada na tradição desbravadora do passado, no sucesso do presente e em nossas perspectivas de futuro; para isso, servimos e atendemos nossos clientes com pontualidade, segurança e cordialidade, estando toda a empresa compromissada com a satisfação de nossos colaboradores; dia após dia estamos construindo nossa história e garantindo ao mercado hospitalar o lançamento de produtos que logo se tornam pioneiros no mercado o que nos torna um guarda chuva sob o qual se abriga a marca Farmatex; marca esta de sucesso já consolidada em todo o mercado nacional.

Referente ao produto **Ressuscitador Manual em Silicone ADULTO, INFANTIL e NEO NATAL** da marca **FARMATEX**, informamos a vossa senhoria; bem como; esclarecemos a quem interessar possa, que esta **SUSPENSA** por tempo indeterminado a produção e importação de novos lotes deste produto. Infelizmente o desequilíbrio econômico mundial atrelado as altas taxas tributárias oriundas do aumento cambial esta inviabilizando as Importações para o Brasil. Desta forma **AUTORIZADO** a empresa supra-citada a efetuar troca de marca em processos ganhos com **RESSUSCITADOR FARMATEX**.

Grato e certos da atenção; ficamos a disposição para esclarecimentos a eventuais duvidas mediante este fato e reitero nosso orgulho e satisfação em sermos uma empresa que cresce a cada dia, sempre pautada na ética, na discrição e no profissionalismo com que tratamos nossos relacionamentos comerciais.

Curitiba, 02 de Abril de 2020.

Josemar Ramos
Diretor Comercial Pharmatex

Jefferson Ferreira Meneguel
Diretor Presidente Pharmatex

Pharmatex Comercial de Produtos Hospitalares Ltda.
CNPJ 07.946.202/0001-70
Inscrição Estadual 90.37.79.40-39
Rua Doutor Egon Armando Krueger, 189
Cidade Industrial - CEP 81.350-020
Curitiba - Paraná

CONSÓRCIO INTERMUNICIPAL DE SAÚDE - CONIMS**Solicitação de Troca de Marca e Realinhamento de Preço****Pregão Eletrônico nº 13/2019**

MEDEFE PRODUTOS MÉDICOS HOSPITALARES LTDA, pessoa jurídica de direito privado, com sede no Município de Curitiba – Estado do Paraná, na Rua GOUBER PINTO DIONISIO, nº 55 - CNPJ: 25.463.374/0001-74, por seu Representante Legal ao final assinado, vem com o devido acatamento a presença de Vossa Excelência, apresentar:

SOLICITAÇÃO DE TROCA DE MARCA E REALINHAMENTO DE PREÇO

Conforme consta no Pregão Eletrônico supracitado nos itens:

ITEM 37: AMBÚ/REANIMADOR, MANUAL, ADULTO, SILICONE TRANSPARENTE, COM RESERVATÓRIO, FÁCIL USO, ASSEPSIA E VISUALIZAÇÃO / EMBALAGEM UNITÁRIA. MARCA: FARMATEX, VALOR GANHO R\$ 99,90

ITEM 38: AMBÚ/REANIMADOR, MANUAL, INFANTIL, SILICONE TRANSPARENTE, COM RESERVATÓRIO, FÁCIL USO, ASSEPSIA E VISUALIZAÇÃO / EMBALAGEM UNITÁRIA. MARCA: FARMATEX, VALOR GANHO R\$ 99,90

Recebemos a informação de nosso fornecedor a empresa importadora **PHARMATEX** que referente ao material citado acima o mesmo está suspenso e sem previsão de chegada. Segue carta em anexo.

Entramos em contato com outros fornecedores e conseguimos adquirir negociação com a empresa **CIRÚRGICA FERNANDES (FOYOMED)**, com o custo de R\$ 188,20. Segue em anexo nota fiscal.

Mediante aos fatos citados solicitamos a troca de marca do item para **FOYOMED** e juntamente o realinhamento de preço para a valia de R\$ 254,00.

A petição é para toda a Ata de Vigência do contrato.

Salientamos que a solicitação de troca de marca e realinhamento de preço deste produto é exclusivamente para podermos cumprir com nossos compromissos de forma mais sucinta e eficaz.

Caso não seja este o entendimento de V. Sa. Requer seja **CANCELAMENTO** o registrado de preço, pois não teremos condições de cumprir com este valor e da Ata do Contrato em questão, sem a imposição, obviamente, de qualquer sanção à ora requerente, dada a completa ausência de participação no ocorrido.

Desde já agradecemos a compreensão e nos colocamos a disposição para qualquer esclarecimento.

Curitiba, 11 de Maio de 2020.

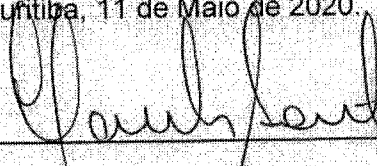

MEDEFE PRODUTOS MÉDICOS HOSPITALARES LTDA
Cláudio José dos Santos
CPF 035.501.499-80 / RG 8.300.579-3
Representante Legal



PROPOSTA ITEM 37 e 38 PRO22 PRE13

De: LICITACAO | CONIMS

Para: licitacao1@joamed.com.br ,licitacao2@joamed.com.br ,lic.joamed@gmail.com ,cotacao1@joamed.com.br

Cópia:

Cópia oculta:

Assunto: PROPOSTA ITEM 37 e 38 PRO22 PRE13

Enviada em: 08/05/2020 | 16:00

Recebida em: 08/05/2020 | 16:00

244 - PROPO... .pdf 243.95 KB

244 - PROPO... .pdf 243.95 KB

Boa tarde,

Conforme vossa classificação para os ITENS 37 e 38, segue em anexo **PROPOSTA**.
Favor manifestar interesse o mais breve possível.

--

Atenciosamente,

Regiane

LICITAÇÃO / CONTRATOS / CREDENCIAMENTO**CONIMS – Consórcio Intermunicipal de Saúde**

Fone: (46) 3313 3550

Rua Afonso Pena, 1902 – Bairro Anchieta

CEP: 85501-530 – Pato Branco - PR

www.conims.com.br

Pato Branco/PR, 08 de maio de 2020.

Ofício nº 244/Lic.

À
JOAOMED COMÉRCIO DE MATERIAIS CIRURGICOS S/A
Att. Setor de Licitações – Responsáveis

Prezados Senhores

Com referência ao Processo Licitatório nº 022/2019, Pregão Eletrônico nº 013/2019, formação de registro de preços para aquisição parcelada de material hospitalar, vem-se verificar com vossa empresa, conforme valor proposto na sessão de lances, a possibilidade de entregar, **mediante pedido de compras**, para o seguinte item:

ITEM	DESCRIÇÃO	APRESENTAÇÃO	QUANTIDADE	MARCA	VALOR UNITÁRIO
37	Ambú/Reanimador, manual, adulto, silicone transparente, com reservatório, fácil uso, assepsia e visualização.	UND	138	ADVANTIVE	115,00
38	Ambú/Reanimador, manual, infantil, silicone transparente, com reservatório, fácil uso, assepsia e visualização	UND	144	ADVANTIVE	115,00

ATENÇÃO! SE FOR DE VOSSO INTERESSE ACEITAR ENTREGAR O ITEM ACIMA, SOLICITA-SE QUE O MESMO NÃO ESTEJA COM PROBLEMAS NA ENTREGA, COM ESTOQUE PARA ENTREGAR EM ATÉ **05 (CINCO) DIAS ÚTEIS**, APÓS FORMALIZADO PEDIDO PELO SETOR DE COMPRAS.

Contando com vosso pronto atendimento, aguardamos breve retorno.

Atenciosamente,

MARCOS JOSE
BRANDOLI DE
LIMA:06427092979

Assinado de forma digital por
MARCOS JOSE BRANDOLI DE
LIMA:06427092979
Dados: 2020.05.08 15:51:22 -03'00'

MARCOS JOSÉ BRANDOLI DE LIMA
COORDENADOR LICITAÇÃO E CONTRATOS

**Re: PROPOSTA ITEM 37 e 38 PRO22 PRE13**

De: licitacao2

Para: licitacao@conims.com.br ,licitacao1@joaomed.com.br

Cópia:

Cópia oculta:

Assunto: Re: PROPOSTA ITEM 37 e 38 PRO22 PRE13

Enviada em: 11/05/2020 | 09:55

Recebida em: 11/05/2020 | 09:55

assinaturajpg 14.27 KB

Prezada Regiane,

Não podemos aceitar fornecer estes itens, pois não temos todo quantitativo em estoque e a próxima importação está sem previsão devido a pandemia do COVID-19.

Att,

Daniela

Depto. Licitação

Fone 41 2108-4545

www.joaomed.com.br



Em 08/05/2020 16:00, LICITACAO | CONIMS escreveu:

Boa tarde,

Conforme vossa classificação para os ITENS 37 e 38, segue em anexo **PROPOSTA**.
Favor manifestar interesse o mais breve possível.

--

Atenciosamente,

Regiane
LICITAÇÃO / CONTRATOS / CREDENCIAMENTO
CONIMS – Consórcio Intermunicipal de Saúde
Fone: (46) 3313 3550
Rua Afonso Pena, 1902 – Bairro Anchieta
CEP: 85501-530 – Pato Branco - PR
www.conims.com.br

3º colocado

NEGADO

013365

R

**PROPOSTA ITEM 37 E 38 PRE13**

De: LICITACAO | CONIMS

Para: licitacoes@neolabimport.com.br

Cópia:

Cópia oculta:

Assunto: PROPOSTA ITEM 37 E 38 PRE13

Enviada em: 11/05/2020 | 10:38

Recebida em: 11/05/2020 | 10:38

249 - PROPO... .pdf 2.16 MB

Bom dia,

Conforme classificação de vossa empresa para o **item 37 e 38**, conforme anexo.

Favor manifestar interesse o mais breve possível.

--

Atenciosamente,

Regiane

LICITAÇÃO / CONTRATOS / CREDENCIAMENTO**CONIMS – Consórcio Intermunicipal de Saúde**

Fone: (46) 3313 3550

Rua Afonso Pena, 1902 – Bairro Anchieta

CEP: 85501-530 – Pato Branco - PR

www.conims.com.br

Pato Branco/PR, 11 de maio de 2020.

Ofício nº 249/Lic.

À
ALL LAB COMERCIAL LTDA.
Att. Setor de Licitações – Responsáveis

Prezados Senhores

Com referência ao Processo Licitatório nº 022/2019, Pregão Eletrônico nº 013/2019, formação de registro de preços para aquisição parcelada de material hospitalar, vem-se verificar com vossa empresa, conforme valor proposto na sessão de lances, a possibilidade de entregar, **mediante pedido de compras**, para o seguinte item:

ITEM	DESCRIÇÃO	APRESENTAÇÃO	QUANTIDADE	MARCA	VALOR UNITÁRIO
37	Ambú/Reanimador, manual, adulto, silicone transparente, com reservatório, fácil uso, assepsia e visualização.	UND	138	FARMATEX	119,00
38	Ambú/Reanimador, manual, infantil, silicone transparente, com reservatório, fácil uso, assepsia e visualização	UND	144	FARMATEX	119,00

ATENÇÃO! SE FOR DE VOSSO INTERESSE ACEITAR ENTREGAR O ITEM ACIMA, SOLICITA-SE QUE O MESMO NÃO ESTEJA COM PROBLEMAS NA ENTREGA, COM ESTOQUE PARA ENTREGAR EM ATÉ **05 (CINCO) DIAS ÚTEIS**, APÓS FORMALIZADO PEDIDO PELO SETOR DE COMPRAS.

Contando com vosso pronto atendimento, aguardamos breve retorno.

Atenciosamente,

MARCOS JOSE
BRANDOLI DE
LIMA:06427092979

Assinado de forma digital por
MARCOS JOSE BRANDOLI DE
LIMA:06427092979
Dados: 2020.05.11 10:26:38
-03'00'

MARCOS JOSÉ BRANDOLI DE LIMA
COORDENADOR LICITAÇÃO E CONTRATOS



013367

P

RES: PROPOSTA ITEM 37 E 38 PRE13

De: Tania - Neo Lab
Para: licitacao@conims.com.br
Cópia:
Cópia oculta:
Assunto: RES: PROPOSTA ITEM 37 E 38 PRE13
Enviada em: 11/05/2020 | 14:39
Recebida em: 11/05/2020 | 14:40
image001.png 56.76 KB

Boa tarde,

Agradeço o contato mas infelizmente não vamos poder ficar com os itens.

abraço

Tânia Santos
Licitações

+55 41 3146.0802 | +55 41 99202.7417
www.neolabimport.com.br

licitacoes_175
licitacoes@neolabimport.com.br

Rua Carlos Gusso, 250, Águas Belas, São José dos Pinhais - PR, 83040-630

Evite sempre desperdícios, mas se precisar imprimir esta mensagem, imprima!

O papel que você usa para isso vem integralmente de florestas plantadas no Brasil, o que significa usar um recurso renovável, combater o efeito estufa e gerar milhares de empregos.

De: LICITACAO | CONIMS [mailto:licitacao@conims.com.br]
Enviada em: segunda-feira, 11 de maio de 2020 10:39
Para: licitacoes@neolabimport.com.br
Assunto: PROPOSTA ITEM 37 E 38 PRE13

Bom dia,

conforme classificação de vossa empresa para o **item 37 e 38**, conforme anexo.

Favor manifestar interesse o mais breve possível.

--

Atenciosamente,

Regiane

LICITAÇÃO / CONTRATOS / CREDENCIAMENTO

CONIMS – Consórcio Intermunicipal de Saúde

Fone: (46) 3313 3550

Rua Afonso Pena, 1902 – Bairro Anchieta

CEP: 85501-530 – Pato Branco - PR

www.conims.com.br



4º colocado
negado
013368

PROPOSTA ITEM 37 E 38 PRE13

De: LICITACAO | CONIMS

Para: licitacao@vphar.com.br , empenhos@vphar.com.br , jessica.oliveira@vphar.com.br , dener.silvestrine@vphar.com.br , viviane.correia@vphar.com.br

Cópia:

Cópia oculta:

Assunto: PROPOSTA ITEM 37 E 38 PRE13

Enviada em: 11/05/2020 | 16:24

Recebida em: 11/05/2020 | 16:24

253 - PROPO... .pdf 244.38 KB

Boa tarde,

Conforme classificação de vossa empresa para o item 37 e 38, conforme anexo,

Favor manifestar interesse o mais breve possível.

--

Atenciosamente,

Regiane

LICITAÇÃO / CONTRATOS / CREDENCIAMENTO**CONIMS – Consórcio Intermunicipal de Saúde**

Fone: (46) 3313 3550

Rua Afonso Pena, 1902 – Bairro Anchieta

CEP: 85501-530 – Pato Branco - PR

www.conims.com.br

Pato Branco/PR, 11 de maio de 2020.

Ofício nº 253/Lic.

À
V & V COMÉRCIO DE MEDICAMENTOS EIRELLI.
Att. Setor de Licitações – Responsáveis

Prezados Senhores

Com referência ao Processo Licitatório nº 022/2019, Pregão Eletrônico nº 013/2019, formação de registro de preços para aquisição parcelada de material hospitalar, vem-se verificar com vossa empresa, conforme valor proposto na sessão de lances, a possibilidade de entregar, **mediante pedido de compras**, para o seguinte item:

ITEM	DESCRIÇÃO	APRESENTAÇÃO	QUANTIDADE	MARCA	VALOR UNITÁRIO
37	Ambú/Reanimador, manual, adulto, silicone transparente, com reservatório, fácil uso, assepsia e visualização.	UND	138	FARMATEX	122,99
38	Ambú/Reanimador, manual, infantil, silicone transparente, com reservatório, fácil uso, assepsia e visualização	UND	144	FARMATEX	122,99

ATENÇÃO! SE FOR DE VOSSO INTERESSE ACEITAR ENTREGAR O ITEM ACIMA, SOLICITA-SE QUE O MESMO NÃO ESTEJA COM PROBLEMAS NA ENTREGA, COM ESTOQUE PARA ENTREGAR EM ATÉ **05 (CINCO) DIAS ÚTEIS**, APÓS FORMALIZADO PEDIDO PELO SETOR DE COMPRAS.

Contando com vosso pronto atendimento, aguardamos breve retorno.

Atenciosamente,

MARCOS JOSE
BRANDOLI DE
LIMA:06427092979

Assinado de forma digital por
MARCOS JOSE BRANDOLI DE
LIMA:06427092979
Dados: 2020.05.11 16:20:13 -03'00'

MARCOS JOSÉ BRANDOLI DE LIMA
COORDENADOR LICITAÇÃO E CONTRATOS



203

RES: PROPOSTA ITEM 37 E 38 PRE13

De: Licitação V&V COMÉRCIO DE MEDICAMENTOS EIRELI
Para: licitacao@conims.com.br
Cópia:
Cópia oculta:
Assunto: RES: PROPOSTA ITEM 37 E 38 PRE13
Enviada em: 12/05/2020 | 16:15
Recebida em: 12/05/2020 | 16:15
image001.png 36.30 KB

Boa tarde

Informamos que não temos condições para aceitar o item, pois os produtos são importados e a distribuidora não conseguiu importar os produtos solicitados.

Agradecemos o contato.

Saudações,



DENER
SILVESTRINE
Licitações

41 3134 3427
dsilvestrine
denor.silvestrine@vphar.com.br

V&V COMÉRCIO DE MEDICAMENTOS EIRELI CNPJ: 22.771.751/0001-44
AVENIDA ROCHA POMBO, 2561 – BLOCO 6 (A e B) - ÁGUAS BELAS - SÃO JOSÉ DOS PINHAIS/PR – 83010-620

* imprima esse e-mail com responsabilidade. *

<https://pt-br.facebook.com/vphar/>

<https://pt.linkedin.com/company/vphar-inovação-&-confiança>

De: LICITACAO | CONIMS <licitacao@conims.com.br>
Enviada em: segunda-feira, 11 de maio de 2020 16:25
Para: licitacao@vphar.com.br; empenhos@vphar.com.br; jessica.oliveira@vphar.com.br; dener.silvestrine@vphar.com.br; viviane.correia@vphar.com.br
Assunto: PROPOSTA ITEM 37 E 38 PRE13

Boa tarde,

Conforme classificação de vossa empresa para o item 37 e 38, conforme anexo,

Favor manifestar interesse o mais breve possível.

Atenciosamente,

Regiane
LICITAÇÃO / CONTRATOS / CREDENCIAMENTO
CONIMS – Consórcio Intermunicipal de Saúde
Fone: (46) 3313 3550
Rua Afonso Pena, 1902 – Bairro Anchieta
CEP: 85501-530 – Pato Branco - PR
www.conims.com.br

013371
P

★ RES: CANCELAMENTO EQUI E REANIMADOR FARMATEX - CONIMS - PE 013/2019

De: Thais - Grupo Medical

Para: licitacao@conims.com.br

Cópia:

Cópia oculta:

Assunto: RES: CANCELAMENTO EQUI E REANIMADOR FARMATEX - CONIMS - PE 013/2019

Enviada em: 15/05/2020 | 15:40

Recebida em: 15/05/2020 | 15:41

image003.png 26.34 KB

image004.jpg 982 B

Boa tarde,

Obrigada pelo retorno.

Aceitamos a contraproposta.

Quer que formalize como as solicitações anteriores?

Agradecemos desde já.



Thais Cristina | Licitação Eletrônica

vendas3@medicalprodutos.com.br

Endereço: Rua Sílvio Pereira, 1902 - Cidade Industrial - Curitiba/PR - Brasil | CEP: 81.490-140 - Telefones: (41) 3348-0399 / Fax: (41) 3348-0397

De: LICITACAO | CONIMS <licitacao@conims.com.br>

Enviada em: sexta-feira, 15 de maio de 2020 14:15

Para: Thais - Grupo Medical <vendas3@medicalprodutos.com.br>

Assunto: RE: CANCELAMENTO EQUI E REANIMADOR FARMATEX - CONIMS - PE 013/2019

BOA TARDE,

SEGUER CONTRAPROPOSTA DOS ITENS 37 E 38.

FAVOR ANALISAR E RESPONDER O MAIS BREVE POSSÍVEL.

Atenciosamente,

SUSAMARA

LICITAÇÃO / CONTRATOS / CREDENCIAMENTO**CONIMS – Consórcio Intermunicipal de Saúde**

Fone: (46) 3313 3550

Rua Afonso Pena, 1902 – Bairro Anchieta

CEP: 85501-530 – Pato Branco - PR

www.conims.com.br

De: "Thais - Grupo Medical" <vendas3@medicalprodutos.com.br>

Enviada: 2020/04/29 10:39:53

Para: conims@conims.com.br, licitacao@conims.com.br

Assunto: CANCELAMENTO EQUI E REANIMADOR FARMATEX - CONIMS - PE 013/2019

BOM DIA

SEGUER SOLICITAÇÃO DE CANCELAMENTO EQUIPO E REANIMADOR FARMATEX – PE 013/2019

A MESMA SEGUIRÁ VIA CORREIO

013372

R

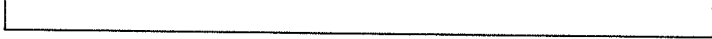

**OFÍCIO Nº 263/LICITAÇÃO/CONIMS**

Pato Branco/PR, 12 de Maio de 2020.

À

MEDEFE PRODUTOS MEDICOS - HOSPITALAR LTDA.

Att. Setor de Licitações – Responsáveis

Processo 22/2019 – Pregão 13/2019

Reequilíbrio Econômico

1. Em resposta ao vosso pedido de reequilíbrio Econômico Financeiro, informamos o **INDEFERIMENTO** uma vez que este valor ultrapassa o preço máximo dos itens conforme abaixo:

Para o **ITEM 37** – (Ambú/Reanimador, manual, adulto, silicone transparente, com reservatório, fácil uso, assepsia e visualização) ofertamos contraproposta no valor de **R\$ 226,00**.

Para o **ITEM 38** – (Ambú/Reanimador, manual, infantil, silicone transparente, com reservatório, fácil uso, assepsia e visualização), ofertamos contraproposta no valor de **R\$ 241,00**.

2. Certos de podermos continuar contando com vossa pronta colaboração e juntos prestarmos benéficos serviços à saúde pública, colocamo-nos a disposição.

OBS: Aguardamos a confirmação de vossa empresa o mais breve possível.

Atenciosamente,

MARCOS JOSE
BRANDOLI DE

LIMA:06427092979

Assinado de forma digital por

MARCOS JOSE BRANDOLI DE

LIMA:06427092979

Dados: 2020.05.18 11:25:02 -03'00'

**MARCOS JOSÉ BRANDOLI DE LIMA
COORDENADOR LICITAÇÃO E CONTRATOS**



**PROCESSO DE LICITAÇÃO Nº 22/2019 - PREGÃO ELETRÔNICO Nº 13/2019
ATA DE REGISTRO DE PREÇOS Nº 145/2020
TERMO DE APOSTILAMENTO 005/2020**

O **CONSÓRCIO INTERMUNICIPAL DE SAÚDE**, pessoa jurídica de direito público, estabelecida à Rua Afonso Pena, 1902, Bairro Anchieta, Pato Branco/PR, inscrita no CNPJ sob n.º 00.136.858/0001-88, neste ato representada por seu Presidente, Sr. Altair José Gasparetto, denominado **CONTRATANTE** e **MEDEFE PRODUTOS MÉDICOS HOSPITALARES LTDA**, pessoa jurídica de direito privado, inscrita no CNPJ sob n.º 25.463.374/0001-74, com sede na Rua Gouber Pinto Dionísio, nº 55, CIC, na cidade de Curitiba -PR, CEP 81460-140, neste ato representado por Patrick Lutiani Gomes, portador do RG n.º 5.501.079-0 SSP/PR e CPF n.º 026.698.529-71, doravante denominada **CONTRATADA**, resolvem celebrar o presente Instrumento com objetivo de reequilíbrio econômico, conforme cláusula sétima da Ata de Registro de Preços nº. 062/2020, mediante cláusulas e condições seguintes:

CLÁUSULA PRIMEIRA – DO VALOR

ITEM 37 (Ambú/Reanimador, manual, adulto, silicone transparente, com reservatório, fácil uso, assepsia e visualização.) o valor pago passará de **R\$ 99,90** (noventa e nove reais e noventa centavos) para o valor de R\$ **226,00** (duzentos e vinte e seis reais) por unidade.

ITEM 38 (Ambú/Reanimador, manual, infantil, silicone transparente, com reservatório, fácil uso, assepsia e visualização) o valor pago passará de **R\$ 99,90** (noventa e nove reais e noventa centavos) para o valor de R\$ **241,00** (duzentos e quarenta e um reais) por unidade;

CLÁUSULA SEGUNDA

Permanecem inalteradas e ratificadas as demais condições do Contrato ora referenciado, não afetadas pelo presente Apostilamento.

Pato Branco/PR, 18 de maio de 2020.

ALTAIR JOSE
GASPARETTO:47
331330900

Assinado de forma digital
por ALTAIR JOSE
GASPARETTO:47331330900
Dados: 2020.05.18 13:19:57
-03'00'

Altair José Gasparetto
Presidente

**ESTADO DO PARANÁ
CONSORCIO INTERMUNICIPAL DE SAUDE**

Quadro Comparativo de Preços, (Fornecedores por Item)

Processo / Ano: 22/2019 Processo Administrativo: 22/2019 **7.763.428,69**
 Licitação: 13/2019 - PE 1 - Atendimento aos Municípios Consorciados

Modalidade: **PREGÃO ELETRÔNICO**
 Objeto: **FORMAÇÃO DE REGISTRO DE PREÇOS PARA AQUISIÇÃO PARCELADA DE MATERIAIS HOSPITALARES, INSUMOS AMBULATORIAIS, LABORATORIAIS, HOSPITALARES e INSTRUMENTAIS CIRÚRGICOS**

Item	Fornecedor	Nome do Fornecedor	Marca	Quantidade	Desconto	Preço Unitário	Preço Total	Situação	Classificação
Item.....: 35 - 14060433 - Almotolia plástica 500ml ambar, bico reto - Unidade: UND									
1839		HS MED COMÉRCIO DE ARTIGOS HOSPITALARES LTDA - EPF	J PROLAB	500,000	0,0000	2,5650	1.282,50	Venceu	1 *****
580		ALTERMED MATERIAL MEDICO HOSPITALAR LTDA	J PROLAB	500,000	0,0000	2,5970	1.298,50	Perdeu	2
2113		ALL LAB COMERCIAL LTDA	J PROLAB	500,000	0,0000	2,6000	1.300,00	Perdeu	3
1010		ODONTOMEDI- Prod. Odonto e Hospitalares Ltda.	J PROLAB	500,000	0,0000	2,6300	1.315,00	Perdeu	4
Item.....: 36 - 14060432 - Almotolia plástica 500 ml translúcida, bico reto, confeccion - Unidade: UND									
2139		MEDEFE PRODUTOS MEDICO - HOSPITALARES LTDA	J PROLAB	500,000	0,0000	2,1600	1.080,00	Venceu	1 *****
1487		CIRURGICA SANTA CRUZ COM.DE PROD.HOSPITALARES (FIL	J PROLAB	500,000	0,0000	2,4000	1.200,00	Perdeu	2
374		Joãomed Comercio de Materiais Cirurgicos s/a	J PROLAB	500,000	0,0000	2,4300	1.215,00	Perdeu	3
1839		HS MED COMÉRCIO DE ARTIGOS HOSPITALARES LTDA - EPF	J PROLAB	500,000	0,0000	2,5650	1.282,50	Perdeu	4
<i>Máx. 226164 → saldo: 138</i>									
Item.....: 37 - 14060069 - Ambu/Reanimador, manual, adulto c/ reservatório - Unidade: UND									
2139		MEDEFE PRODUTOS MEDICO - HOSPITALARES LTDA	FOYOMED	150,000	0,0000	99,9000	14.985,00	Venceu	1 *****
374		Joãomed Comercio de Materiais Cirurgicos s/a	ADVANTIVE	150,000	0,0000	115,0000	17.250,00	Perdeu	2
2113		ALL LAB COMERCIAL LTDA	FARMATEX	150,000	0,0000	119,0000	17.850,00	Perdeu	3
2012		V & V COMERCIO DE MEDICAMENTOS EIRELE - EPF	FAMATEX/PHARMAI	150,000	0,0000	122,9900	18.448,50	Perdeu	4
<i>Máx. 241163 → saldo: 144</i>									
Item.....: 38 - 14060070 - Ambu/Reanimador, manual, infantil com reservatório - Unidade: UND									
2139		MEDEFE PRODUTOS MEDICO - HOSPITALARES LTDA	FOYOMED	150,000	0,0000	99,9000	14.985,00	Venceu	1 *****
374		Joãomed Comercio de Materiais Cirurgicos s/a	ADVANTIVE	150,000	0,0000	115,0000	17.250,00	Perdeu	2
2113		ALL LAB COMERCIAL LTDA	FARMATEX	150,000	0,0000	119,0000	17.850,00	Perdeu	3

MUNICÍPIO DO PARANÁ
SORCIO INTERMUNICIPAL DE SAUDE

Processo Comparativo de Preços (Fornecedores por Item)

7.763.428,69

Processo Administrativo: 22/2019

1 - Atendimento aos Municípios Consorciados

22/2019

13/2019 - PE

PREGÃO ELETRÔNICO

FORMAÇÃO DE REGISTRO DE PREÇOS PARA AQUISIÇÃO PARCELADA DE MATERIAIS HOSPITALARES, INSUMOS AMBULATORIAIS, LABORATORIAIS, HOSPITALARES e INSTRUMENTAIS CIRÚRGICOS

Item	Fornecedor	Nome do Fornecedor	Marca	Quantidade	Desconto	Preço Unitário	Preço Total	Situação	Classificação
38	14060070	V & V COMERCIO DE MEDICAMENTOS EIRELE - EPP	FAMATEX/PHARMA1	150,000	0,0000	122,9900	18.448,50	Perdeu	4
39	14060358	Joãomed Comércio de Materiais Cirurgicos s/a	SAFTI/FOREMOUNT	150,000	0,0000	94,0000	14.100,00	Venceu	1
		MEDEFE PRODUTOS MEDICO - HOSPITALARES LTDA	FOYOMED	150,000	0,0000	99,9000	14.985,00	Perdeu	2
		ALL LAB COMERCIAL LTDA	FARMATEX	150,000	0,0000	119,0000	17.850,00	Perdeu	3
		V & V COMERCIO DE MEDICAMENTOS EIRELE - EPP	FAMATEX/PHARMA1	150,000	0,0000	122,9900	18.448,50	Perdeu	4
41	14060900	V & V COMERCIO DE MEDICAMENTOS EIRELE - EPP	ADLIN PROCTO	100,000	0,0000	1,3650	136,50	Venceu	1
		STOCK MED PRODUTOS MEDICO-HOSPITALARES LTDA	ADLIN	100,000	0,0000	1,3680	136,80	Perdeu	2
		ODONTOMEDI- Prod. Odonto e Hospitalares Ltda.	ADLIN	100,000	0,0000	1,4100	141,00	Perdeu	3
		MEDPRO COMERCIO DE PRODUTOS HOSPITALARES LTDA	KOLPLAST	100,000	0,0000	1,4300	143,00	Perdeu	4
42	2011921	MEDEFE PRODUTOS MEDICO - HOSPITALARES LTDA	MAXICOR	4.000,000	0,0000	0,5400	2.160,00	Venceu	1
		ALTERMED MATERIAL MEDICO HOSPITALAR LTDA	MAXICOR	4.000,000	0,0000	0,6500	2.600,00	Perdeu	2
		Joãomed Comércio de Materiais Cirurgicos s/a	VITALMAX	4.000,000	0,0000	0,6600	2.640,00	Perdeu	3
		METROMED COMÉRCIO DE MATERIAL MÉDICO HOSPITALAR	MAXICOR	4.000,000	0,0000	0,6700	2.680,00	Perdeu	4

À
BEM MED HOSPITALAR LTDA

NOTIFICAÇÃO nº 041/2020

Prezado Senhores,

Considerando o processo licitatório nº 22/2019, na modalidade de pregão eletrônico Nº 13/2019, a qual vossa empresa participou logrando vencedora de alguns itens.

Informamos que a razão social da empresa participante do certame deverá ser o mesmo utilizado na formalização do processo, solicitação de fornecimento e nota de empenho, para a correta liquidação da despesa e posterior prestação de contas.

No entanto, foi emitida por vossa empresa nota fiscal **N. 5539** datada de **02.04.2020** com a razão social **BEM MED HOSPITALAR LTDA**, divergente do que foi citado conforme ATA DE REGISTRO DE PREÇOS Nº 106/2019 onde consta razão social **BEM MED COMÉRCIO ATACADISTA DE PRODUTOS MÉDICOS LTDA**.

Considerando a **ATA DE REGISTRO DE PREÇOS Nº 106/2019, item 7 – OBRIGAÇÕES DA CONTRATADA:**

7.8. Comunicar a contratante (CONIMS) as alterações que forem efetuadas em seu Contrato Social.

Diante do exposto, **NOTIFICA-SE** a empresa **BEM MED HOSPITALAR LTDA** no prazo de **5 (cinco) dias úteis** para que apresente documentos atualizados que comprovem essas alterações.

Atenciosamente,

Pato Branco/PR, 19 de maio de 2020.

MARCOS JOSE
BRANDOLI DE
LIMA:06427092979

Assinado de forma digital por
MARCOS JOSE BRANDOLI DE
LIMA:06427092979
Dados: 2020.05.19 09:49:39 -03'00'

MARCOS JOSÉ BRANDOLI DE LIMA
COORDENADOR DE LICITAÇÃO E CONTRATOS



ENC: NOTIFICAÇÃO 41/2019 PRO22 PRE13

De: LICITACAO | CONIMS

Para: licitacao@bemmed.med.br

Cópia:

Cópia oculta:

Assunto: ENC: NOTIFICAÇÃO 41/2019 PRO22 PRE13

Enviada em: 19/05/2020 | 10:42

Recebida em: 19/05/2020 | 10:42

NOT. 41 - B... .pdf 449.74 KB

Bom dia

Segue em anexo notificação nº **041/2020**, referente ao PROC. 022/2019 PE 013/2019.
Para conhecimento e providências em 24 (vinte e quatro horas).

Em caso de dúvida estamos à disposição.

*****FAVOR CONFIRMAR O RECEBIMENTO DESTA*****

Atenciosamente,

Regiane

LICITAÇÃO / CONTRATOS / CREDENCIAMENTO**CONIMS – Consórcio Intermunicipal de Saúde**

Fone: (46) 3313 3550

Rua Afonso Pena, 1902 – Bairro Anchieta

CEP: 85501-530 – Pato Branco - PR

www.conims.com.br



REPÚBLICA FEDERATIVA DO BRASIL em. 02/04/2020

CADASTRO NACIONAL DA PESSOA JURÍDICA

NÚMERO DE INSCRIÇÃO 18.806.050/0001-26 MATRIZ	COMPROVANTE DE INSCRIÇÃO E DE SITUAÇÃO CADASTRAL	DATA DE ABERTURA 03/09/2013
---	---	--------------------------------

NOME EMPRESARIAL BEM MED HOSPITALAR LTDA

TÍTULO DO ESTABELECIMENTO (NOME DE FANTASIA) BEMMED	PORTE ME
--	-------------

CÓDIGO E DESCRIÇÃO DA ATIVIDADE ECONÔMICA PRINCIPAL 46.93-1-00 - Comércio atacadista de mercadorias em geral, sem predominância de alimentos ou de insumos agropecuários

CÓDIGO E DESCRIÇÃO DAS ATIVIDADES ECONÔMICAS SECUNDÁRIAS 46.44-3-01 - Comércio atacadista de medicamentos e drogas de uso humano 46.45-1-01 - Comércio atacadista de instrumentos e materiais para uso médico, cirúrgico, hospitalar e de laboratórios 46.42-7-02 - Comércio atacadista de roupas e acessórios para uso profissional e de segurança do trabalho 46.49-4-01 - Comércio atacadista de equipamentos elétricos de uso pessoal e doméstico 46.49-4-02 - Comércio atacadista de aparelhos eletrônicos de uso pessoal e doméstico 46.46-0-01 - Comércio atacadista de cosméticos e produtos de perfumaria 46.47-8-01 - Comércio atacadista de artigos de escritório e de papelaria 46.49-4-08 - Comércio atacadista de produtos de higiene, limpeza e conservação domiciliar 46.72-9-00 - Comércio atacadista de ferragens e ferramentas 46.73-7-00 - Comércio atacadista de material elétrico 46.86-9-02 - Comércio atacadista de embalagens 46.51-6-01 - Comércio atacadista de equipamentos de informática 46.64-8-00 - Comércio atacadista de máquinas, aparelhos e equipamentos para uso odonto-médico-hospitalar; partes e peças 47.29-6-99 - Comércio varejista de produtos alimentícios em geral ou especializado em produtos alimentícios não especificados anteriormente 47.72-5-00 - Comércio varejista de cosméticos, produtos de perfumaria e de higiene pessoal 47.73-3-00 - Comércio varejista de artigos médicos e ortopédicos 47.61-0-03 - Comércio varejista de artigos de papelaria 47.89-0-99 - Comércio varejista de outros produtos não especificados anteriormente 46.49-4-99 - Comércio atacadista de outros equipamentos e artigos de uso pessoal e doméstico não especificados anteriormente 49.30-2-02 - Transporte rodoviário de carga, exceto produtos perigosos e mudanças, intermunicipal, interestadual e internacional
--

CÓDIGO E DESCRIÇÃO DA NATUREZA JURÍDICA 206-2 - Sociedade Empresária Limitada
--

LOGRADOURO R JOAO ZAMARIAM	NÚMERO 517	COMPLEMENTO *****
-------------------------------	---------------	----------------------

CEP 13.739-020	BAIRRO/DISTRITO DISTRITO INDUSTRIAL II	MUNICÍPIO MOCOCA	UF SP
-------------------	---	---------------------	----------

ENDEREÇO ELETRÔNICO BEMMED@BEMMED.MED.BR	TELEFONE (19) 3656-0657
---	----------------------------

ENTE FEDERATIVO RESPONSÁVEL (EFR) *****
--

SITUAÇÃO CADASTRAL ATIVA	DATA DA SITUAÇÃO CADASTRAL 03/09/2013
-----------------------------	--

MOTIVO DE SITUAÇÃO CADASTRAL

SITUAÇÃO ESPECIAL *****	DATA DA SITUAÇÃO ESPECIAL *****
----------------------------	------------------------------------

**Re: NOTIFICAÇÃO 41/2019 PRO22 PRE13**

De: Farmacêutica Flexpell
Para: licitacao@conims.com.br
Cópia: licitacao@bemmed.med.br

Cópia oculta:

Assunto: Re: NOTIFICAÇÃO 41/2019 PRO22 PRE13
Enviada em: 19/05/2020 | 10:57
Recebida em: 19/05/2020 | 10:58

8ª ALTERAÇÃO... .pdf 4.48 MB

CNPJ - EMIS... .pdf 81.08 KB

CADESP - EM... .pdf 80.53 KB

JUCESP - Fi... .pdf 225.09 KB

SINTEGRA -pdf 61.48 KB

Licença Vig... .pdf 1.20 MB

Licença Vig... .pdf 111.00 KB

Bom dia Regiane!

Segue anexo nossa documentação com a razão social atualizada em Julho/2019.

À disposição.

Att,
Giuli

Em ter., 19 de mai. de 2020 às 10:42, LICITACAO | CONIMS <licitacao@conims.com.br> escreveu:

Bom dia

Segue em anexo notificação nº **041/2020**, referente ao PROC. 022/2019 PE 013/2019.
Para conhecimento e providências em 24 (vinte e quatro horas).

Em caso de dúvida estamos à disposição.

*****FAVOR CONFIRMAR O RECEBIMENTO DESTES*****

--

Atenciosamente,

Regiane

LICITAÇÃO / CONTRATOS / CREDENCIAMENTO

CONIMS – Consórcio Intermunicipal de Saúde

Fone: (46) 3313 3550

Rua Afonso Pena, 1902 – Bairro Anchieta

CEP: 85501-530 – Pato Branco - PR

www.conims.com.br

FAVOR ACUSAR O RECEBIMENTO DESTES E-MAILS!

<p>Giuli Cesini de Salles Farmacêutica Responsável Licitações</p> <p>(19) 3666-6200</p> <p>farmaceutica@flexpell.com.br</p>	
--	--

"Entrega o teu caminho ao Senhor; confia nele, e ele tudo fará." (Salmos 37:5)

REPÚBLICA FEDERATIVA DO BRASIL
ESTADO DA PARAÍBA
CARTÓRIO AZEVEDO BASTOS
FUNDADO EM 1888

PRIMEIRO REGISTRO CIVIL DE NASCIMENTO E ÓBITOS E PRIVATIVO DE CASAMENTOS, INTERDIÇÕES E TUTELAS DA COMARCA DE JOÃO PESSOA

Av. Epitácio Pessoa, 1145 Bairro dos Estados 58030-00, João Pessoa PB
* Tel.: (83) 3244-5404 / Fax: (83) 3244-5484
http://www.azevedobastos.not.br
E-mail: cartorio@azevedobastos.not.br



DECLARAÇÃO DE SERVIÇO DE AUTENTICAÇÃO DIGITAL

O Bel. Válber Azevêdo de Miranda Cavalcanti, Oficial do Primeiro Registro Civil de Nascimentos e Óbitos e Privativo de Casamentos, Interdições e Tutelas com atribuição de autenticar e reconhecer firmas da Comarca de João Pessoa Capital do Estado da Paraíba, em virtude de Lei, etc...

DECLARA para os devidos fins de direito que, o documento em anexo identificado individualmente em cada *Código de Autenticação Digital*¹ ou na referida sequência, foi autenticados de acordo com as Legislações e normas vigentes².

DECLARO ainda que, para garantir transparência e segurança jurídica de todos os atos oriundos dos respectivos serviços de Notas e Registros do Estado da Paraíba, a Corregedoria Geral de Justiça editou o Provimento CGJPB Nº 003/2014, determinando a inserção de um código em todos os atos notoriais e registrais, assim, cada Selo Digital de Fiscalização Extrajudicial contém um código único (por exemplo: **Selo Digital: ABC12345-X1X2**) e dessa forma, cada autenticação processada pela nossa Serventia pode ser confirmada e verificada tantas vezes quanto for necessário através do site do Tribunal de Justiça do Estado da Paraíba, endereço <http://corregedoria.tjpb.jus.br/selo-digital/>

A autenticação digital do documento faz prova de que, na data e hora em que ela foi realizada, a empresa **BEM MED COMERCIO ATACADISTA DE PRODUTOS MEDICOS LTDA ME** tinha posse de um documento com as mesmas características que foram reproduzidas na cópia autenticada, sendo da empresa **BEM MED COMERCIO ATACADISTA DE PRODUTOS MEDICOS LTDA ME** a responsabilidade, única e exclusiva, pela idoneidade do documento apresentado a este Cartório.

Esta DECLARAÇÃO foi emitida em **08/10/2019 14:35:13 (hora local)** através do sistema de autenticação digital do Cartório Azevêdo Bastos, de acordo com o Art. 1º, 10º e seus §§ 1º e 2º da MP 2200/2001, como também, o documento eletrônico autenticado contendo o Certificado Digital do titular do Cartório Azevêdo Bastos, poderá ser solicitado diretamente a empresa **BEM MED COMERCIO ATACADISTA DE PRODUTOS MEDICOS LTDA ME** ou ao Cartório pelo endereço de e-mail autentica@azevedobastos.not.br

Para informações mais detalhadas deste ato, acesse o site <https://autdigital.azevedobastos.not.br> e informe o *Código de Consulta desta Declaração*.

Código de Consulta desta Declaração: 1367019

A consulta desta Declaração estará disponível em nosso site até **08/10/2020 14:26:16 (hora local)**.

¹**Código de Autenticação Digital:** 71910810190918000740-1 a 71910810190918000740-2

²**Legislações Vigentes:** Lei Federal nº 8.935/94, Lei Federal nº 10.406/2002, Medida Provisória nº 2200/2001, Lei Federal nº 13.105/2015, Lei Estadual nº 8.721/2008, Lei Estadual nº 10.132/2013 e Provimento CGJ Nº 003/2014.

ferido é verdade, dou fé.

CHAVE DIGITAL

00005b1d734fd94f057f2d69fe6bc05bec96826d3bcaed1f78a36c8784a3ede7cc58b8a2282195759f7c60b94a327245f06048518ff8de2035363e00710c6a1d9abd6c5e6dc35dac6aafba00a574549f

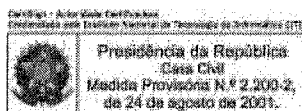



JUCESP PROTOCOLO 013382
0.763.064/19-1



19

ALTERAÇÃO CONTRATUAL

BEM MED COMÉRCIO ATACADISTA DE PRODUTOS MÉDICOS LTDA.

CNPJ 18.806.050/0001-26
NIRE 35.227.704.84-2

Pelo presente, 1) **CARLOS EDUARDO SUKADOLNIK FAVERO**, brasileiro, casado sob o regime de comunhão parcial de Ben, natural de Mococa, Estado de São Paulo, nascido em 18/06/1980, empresário, residente e domiciliado na Cidade e Comarca de Mococa, Estado de São Paulo, Rua Barão de Monte Santo, nº 2077, Centro, CEP: 13730-230 portador do C.I.R.G. nº 29.298.540-X SSP-SP, inscrito no CPF nº 289.112.228-36; 2) **LAIS CRISTINA DE PAULA**, brasileira, solteira, natural de Mococa, Estado de São Paulo, nascida em 27/06/1994, empresária, residente e domiciliado na Cidade e Comarca de Mococa, Estado de São Paulo, à Rua Manaus, nº 178, Vila Quintino, CEP: 13736-130, portadora do C.I.R.G. nº 49.737.465-1 /SSP-SP, inscrita no CPF nº 414.931.778-00; únicos sócios da sociedade **BEM MED COMÉRCIO ATACADISTA DE PRODUTOS MÉDICOS LTDA**, CNPJ nº 18.806.050/0001-26, com sede na Rua João Zamariam, nº 517, Bairro Distrito Industrial II, no Município de Mococa, Estado de São Paulo, CEP: 13739-020, constituída por Contrato Social arquivado na Junta Comercial do Estado de São Paulo - JUCESP sob nr 35.227.704.84-2 e última alteração contratual arquivado na Junta comercial realizado dia 13/04/2018 sob o nº 86.725/18-0, têm, entre si, como justa e contratada a presente alteração contratual, conforme a seguir se especifica:

1ª Cláusula: Alterar o objeto social para:

- Comércio atacadista de Papel e Papelão em bruto;
- Comércio atacadista de Embalagens;
- Comércio atacadista de Artigos de Higiene Pessoal;
- Comércio Atacadista de Produtos de Higiene, Limpeza e Conservação domiciliar;
- Comércio Atacadista de Instrumentos e material de uso médico, cirúrgico, hospitalar e laboratórios;
- Comércio Varejista de Cosméticos, produtos de perfumaria e higiene pessoal;
- Comércio Varejista de artigos médicos e ortopédicos;

BA
[Handwritten signature]

[Handwritten mark]



013383

e

- le embalagens de papel e papelão;
e produtos em geral;
especializados em produtos alimentícios em geral;
- k) Importação e Exportação de mercadorias em geral;
 - l) Comércio Atacadista de roupas e acessórios para uso profissional e de segurança do trabalho;
 - m) Comércio atacadista de cosméticos e produtos de perfumaria;
 - n) Comércio atacadista de artigos de escritório e de papelaria;
 - o) Comércio atacadista de aparelhos eletrônicos de uso pessoal e doméstico;
 - p) Comércio Atacadista de produtos de higiene, limpeza e conservação domiciliar;
 - q) Comércio atacadista de outros equipamentos e artigos de uso pessoal e domésticos não especificados anteriormente;
 - r) Comércio Atacadista de equipamentos de informática;
 - s) Comércio atacadista de máquinas, aparelhos e equipamentos para uso odonto-médico-hospitalar, partes e peças;
 - t) Comércio atacadista de ferragens e ferramentas;
 - u) Comércio atacadista de material elétrico;
 - v) Comércio varejista de artigos de papelaria;
 - w) Comércio varejista de produtos saneantes domissanitários;
 - x) Comércio varejista de equipamentos para escritório;
 - y) Comércio atacadista de medicamentos e drogas de uso humano;
 - z) Comércio atacadista de mercadorias em geral, sem predominância de alimentos ou de insumos agropecuários;
 - z1) Transporte rodoviário de cargas, exceto produtos químicos e mudanças, intermunicipal, interestadual e internacional.

2ª Cláusula : Alterar a razão social para:

Bem Med Hospitalar Ltda.

3ª Cláusula : Alterar o Capital social para :

Os sócios Carlos Eduardo Sukadolnik Favero e Lais Cristina de Paula, já qualificados acima, resolvem aumentar o Capital Social para R\$100.000,00 (Cem mil reais), utilizando a conta Reservas de lucros Acumulados, no valor de R\$70.000,00 (Setenta mil reais). Por força da alteração, a cláusula do Capital Social, fica com seguinte redação: O Capital Social, totalmente integralizado em moeda corrente, é R\$100.000,00 (Cem mil reais), representado por 100.000 (Cem mil) quotas no valor nominal de R\$1,00 (Hum real) cada, sendo



013384

corrente nacional e distribuído da seguinte

	Part	Quotas	Valor
Lais Cristina de Paula	50%	50.000	50.000,00
Carlos Ed. Suk. Favero	50%	50.000	50.000,00
Total	100%	100.000	100.000,00

Parágrafo Único: A responsabilidade de cada um dos sócios é restrita ao valor de suas respectivas quotas, mas todos respondem solidariamente pela integralização do Capital Social, nos termos do artigo 1052, da Lei nº 10.406 de 10/01/2002.

4ª Cláusula :

Os sócios resolvem consolidar o contrato social, nos termos dos artigos 1.052 e seguintes do Código Civil (Lei nº 10.406/2002), o qual passa a vigorar desta data em diante mediante as cláusulas e condições seguintes:

INSTRUMENTO DE CONSOLIDAÇÃO DO CONTRATO SOCIAL

CAPÍTULO I – DA DENOMINAÇÃO, OBJETO, SEDE E TEMPO DE DURAÇÃO

1ª CLÁUSULA - A sociedade passa a girar sob a denominação social de **BEM MED HOSPITALAR LTDA.**

2ª CLÁUSULA - A sociedade tem sua sede no Município e Comarca de Mococa, Estado de São Paulo, na Rua João Zamarian, nº 517 Bairro Distrito Industrial II, no Município de Mococa, Estado de São Paulo, CEP: 13739-020, e terá duração por tempo indeterminado.

Parágrafo 1º - A sociedade poderá abrir e fechar filiais ou dependências, mediante alteração contratual a ser assinada pela maioria representativa do capital social.

3ª CLÁUSULA - A sociedade tem por objeto social:

- a) Comércio atacadista de Papel e Papelão em bruto;
- b) Comércio atacadista de Embalagens;



013385

P

de Artigos de Higiene Pessoal;

- Conservação domiciliar
- e) Comércio Atacadista de Instrumentos e material de uso médico, cirúrgico, hospitalar e laboratórios
 - f) Comércio Varejista de Cosméticos, produtos de perfumaria e higiene pessoal
 - g) Comércio Varejista de artigos médicos e ortopédicos
 - h) Comércio Varejista de embalagens de papel e papelão
 - i) Comércio varejista de produtos em geral
 - j) Comércio varejista especializados em produtos alimentícios em geral
 - k) Importação e Exportação de mercadorias em geral
 - l) Comércio Atacadista de roupas e acessórios para uso profissional e de segurança do trabalho
 - m) Comércio atacadista de cosméticos e produtos de perfumaria
 - n) Comércio atacadista de artigos de escritório e de papelaria
 - o) Comércio atacadista de aparelhos eletrônicos de uso pessoal e doméstico
 - p) Comércio Atacadista de produtos de higiene, limpeza e conservação domiciliar
 - q) Comércio atacadista de outros equipamentos e artigos de uso pessoal e domésticos não especificados anteriormente
 - r) Comércio Atacadista de equipamentos de informática
 - s) Comércio atacadista de máquinas, aparelhos e equipamentos para uso odonto-médico-hospitalar, partes e peças
 - t) Comércio atacadista de ferragens e ferramentas
 - u) Comércio atacadista de material elétrico
 - v) Comércio varejista de artigos de papelaria
 - w) Comércio varejista de produtos saneantes domissanitários
 - x) Comércio varejista de equipamentos para escritório.
 - y) Comércio atacadista de medicamentos e drogas de uso humano.
 - z) Comércio atacadista de mercadorias em geral, sem predominância de alimentos ou de insumos agropecuários;
 - z1) Transporte rodoviário de cargas, exceto produtos químicos e mudanças, intermunicipal, interestadual e internacional.

CAPÍTULO II - DO CAPITAL E QUOTAS

4ª CLÁUSULA - O Capital Social, totalmente integralizado em moeda corrente nacional, é de R\$ 100.000,00 (Cem mil reais), representado por 100.000 (Cem mil) quotas de valor unitário nominal de R\$ 1,00 (Hum real), distribuído aos sócios na seguinte proporção:



013386



	Part.	Quotas	Valor R\$
Laís Cristina de Paula	50%	50.000	50.000,00
Carlos Ed. Suk. Favero	50%	50.000	50.000,00
Total	100%	100.000	100.000,00

Parágrafo 1º: A responsabilidade de cada um dos sócios é restrita ao valor de suas respectivas quotas.

Parágrafo 2º: Aos sócios fica assegurado o direito de preferência nos aumentos de Capital Social, qualquer que seja a forma de realização.

A transferência das quotas da sociedade, no todo ou parte, seja por cessão, alienação, doação ou qualquer outra modalidade, por qualquer dos sócios, dependerá de prévio e expresso consentimento dos demais sócios, que poderá exercer o direito de preferência sobre as mesmas. O direito de preferência não poderá ser exercido no caso de sucessão hereditária.

Parágrafo 1º: O sócio que pretender alienar suas quotas sociais, comunicará sua intenção aos demais, por escrito, esclarecendo todas as condições de transação. Recebida a comunicação terão, o prazo de 30 dias para se manifestar.

Parágrafo 2º: Manifestado expressamente ou por decurso de prazo o desinteresse na aquisição das quotas do sócio ofertante, poderá ele ofertá-las a terceiros, desde que o terceiro não seja inimigo de qualquer outro sócio. Enquanto não houver a assinatura da alteração contratual para terceiros, os sócios sempre terão preferência na aquisição das quotas.

2.1 - A morte, interdição ou insolvência de qualquer dos sócios não acarretará a dissolução da sociedade.

Parágrafo único: Qualquer sócio poderá no prazo de 30 (trinta) dias manifestar, por escrito, a intenção de adquirir as quotas sociais do sócio falecido, interdito ou insolvente, pelo valor apurado no balanço especial elaborado no dia do falecimento ou no dia em que o interdito deixar de comparecer á sociedade, no dia em que for decretada concordata ou falência da sociedade da qual o sócio tenha participação ou, ainda, no dia em for decretado o concurso dos credores.

2.2 - Ocorrendo a transferência de quotas, para o sócio ou para terceiros, estarão sendo feitas no mesmo ato a transferência de todos os débitos e créditos do retirante a favor de outro sócio ou de terceiros, na proporção da respectiva aquisição.



013387

R

valor das quotas para efeito de oferta de todos os bens da sociedade, atualizados, no momento da oferta. Referido valor será imutável durante o prazo de validade da oferta.

CAPITULO III - DA ADMINISTRAÇÃO DA SOCIEDADE

A sociedade : A administração da sociedade caberá aos sócios, com poderes e atribuições para a gestão da sociedade, autorizando o uso do nome empresarial, vedado, no entanto, em atividades estranhas ao interesse social ou assumir obrigações seja em favor de qualquer dos quotistas ou de terceiros, bem como onerar ou alienar bens imóveis da sociedade, sem autorização da outra sócia.

Parágrafo 1º. A sociedade ficará representada pela assinatura de qualquer um dos sócios com plenos e gerais poderes de administração e necessário ao funcionamento regular da sociedade empresária.

Parágrafo 2º. Para a participação em processos de licitações em órgãos federal, estadual e municipal, a empresa será representada apenas um sócio, com poderes para assinatura de todos os documentos que envolvem o processo de licitação.

A título de Pro-labore, os sócios poderão retirar, mensalmente, valor previamente combinado, desde que esteja dentro do limite permitido pela legislação do imposto de renda.

Parágrafo 1º: Poderá a sociedade, nomear procuradores, nos termos deste contrato, pessoas físicas residentes e domiciliadas no País, de escolha e aprovação comum dos sócios.

Parágrafo 2º: A procuração por instrumento público ou particular, será outorgada por um dos sócios, conterà prazo não superior a um ano e poderes específicos.

Declararam os administradores da sociedade, sob as penas da lei, que não estão impedidos por lei especial, e nem condenados ou se encontram sob efeitos de condenação, a pena que vede, ainda que temporariamente, o acesso a cargos públicos, ou por crime falimentar, de prevaricação, peita ou suborno, concussão, peculato, ou contra a economia popular, contra o sistema financeiro nacional,



013388

CARTÓRIO AZEVEDO BASTOS 1º OFÍCIO DE REGISTRO CIVIL DAS PESSOAS NATURAIS
 E TABELIONATO DE NOTAS - Código CNJ 06.876-0
 De acordo com os artigos 1º, 3º e 7º Inc. Vº, 41 e 52 da Lei Federal 8.038/1994 e Art. 6º Inc. XII
 da Lei Estadual 8.721/2008 autentica e apresenta imagem digitalizada, reprodução fiel
 do documento apresentado e conferido neste ato. O referido é verdade. Dou fe.
Cod. Autenticação: 71912507191637100410-7; Data: 25/07/2019 16:40:41
 Selo Digital de Fiscalização Tipo Normal C: A1W01372-XTOW;
 Valor Total do Ato: R\$ 4,42
 Confira os dados do ato em: <https://selodigital.tjpb.jus.br>

...esa da concorrência, contra as relações de propriedade.

De pleno acordo, assinam o presente em 3 (três) vias de igual teor, as partes, junto a duas testemunhas.

Mococa(SP), 02 de julho de 2019

x  

CARLOS EDUARDO SUKADOLNIK FAVERO

x  

LAIS CRISTINA DE PAULA

Tabelião de Notas e Protestos de Mococa
 Lucas Fernando Ferreira
 Escrevente Autorizado

2 TABELIÃO DE NOTAS DE MOCOCA-SP
 Rua XV de Novembro, 367 - Centro
 Reconheço por semelhança, com valor econômico, a(s) firma(s) de:
CARLOS EDUARDO SUKADOLNIK FAVERO, LAIS CRISTINA DE PAULA

 Dou fe. MOCOCA, 24/07/2019 Em test da verdade.
 Valor Pago R\$: 19,20
 Selo(s): AA23990 **LUCAS FERNANDO FERREIRA - ESCRIVENTE**

Testemunhas:

1ª 
Silvana de Fátima Lopes Silva
 RG nr.33.471.008-X/ SSP-SP
 CPF: 580.321.776-04

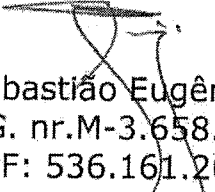
2ª 
Sebastião Eugênio da Silva Jr.
 RG. nr.M-3.658.334/ SSP-MG
 CPF: 536.161.206-59

JUCESP
 2-5 JUL, 2019
 SACO DE NOTAS

JUCESP
 SECRETARIA DE DESENVOLVIMENTO ECONÔMICO
 GISELA SIMIEMA CESCHIN
 SECRETARIA GERAL
 304.720/19-7

REPÚBLICA FEDERATIVA DO BRASIL
ESTADO DA PARAÍBA
CARTÓRIO AZEVEDO BASTOS
FUNDADO EM 1888

PRIMEIRO REGISTRO CIVIL DE NASCIMENTO E ÓBITOS E PRIVATIVO DE CASAMENTOS, INTERDIÇÕES E TUTELAS DA COMARCA DE JOÃO PESSOA

Av. Epitácio Pessoa, 1145 Bairro dos Estados 58030-00, João Pessoa PB
Tel.: (83) 3244-5404 / Fax: (83) 3244-5484
http://www.azevedobastos.not.br
E-mail: cartorio@azevedobastos.not.br



DECLARAÇÃO DE SERVIÇO DE AUTENTICAÇÃO DIGITAL

O Bel. Válber Azevêdo de Miranda Cavalcanti, Oficial do Primeiro Registro Civil de Nascimentos e Óbitos e Privativo de Casamentos, Interdições e Tutelas com atribuição de autenticar e reconhecer firmas da Comarca de João Pessoa Capital do Estado da Paraíba, em virtude de Lei, etc...

DECLARA para os devidos fins de direito que, o documento em anexo identificado individualmente em cada *Código de Autenticação Digital*¹ ou na referida sequência, foi autenticados de acordo com as Legislações e normas vigentes².

DECLARO ainda que, para garantir transparência e segurança jurídica de todos os atos oriundos dos respectivos serviços de Notas e Registros do Estado da Paraíba, a Corregedoria Geral de Justiça editou o Provimento CGJPB Nº 003/2014, determinando a inserção de um código em todos os atos notoriais e registrais, assim, cada Selo Digital de Fiscalização Extrajudicial contém um código único (por exemplo: **Selo Digital: ABC12345-X1X2**) e dessa forma, cada autenticação processada pela nossa Serventia pode ser confirmada e verificada tantas vezes quanto for necessário através do site do Tribunal de Justiça do Estado da Paraíba, endereço <http://corregedoria.tjpb.jus.br/selo-digital/>

A autenticação digital do documento faz prova de que, na data e hora em que ela foi realizada, a empresa **BEM MED COMERCIO ATACADISTA DE PRODUTOS MEDICOS LTDA ME** tinha posse de um documento com as mesmas características que foram reproduzidas na cópia autenticada, sendo da empresa **BEM MED COMERCIO ATACADISTA DE PRODUTOS MEDICOS LTDA ME** a responsabilidade, única e exclusiva, pela idoneidade do documento apresentado a este Cartório.

Esta DECLARAÇÃO foi emitida em **26/07/2019 08:42:13 (hora local)** através do sistema de autenticação digital do Cartório Azevedo Bastos, de acordo com o Art. 1º, 10º e seus §§ 1º e 2º da MP 2200/2001, como também, o documento eletrônico autenticado contendo o Certificado Digital do titular do Cartório Azevedo Bastos, poderá ser solicitado diretamente a empresa **BEM MED COMERCIO ATACADISTA DE PRODUTOS MEDICOS LTDA ME** ou ao Cartório pelo endereço de e-mail autentica@azevedobastos.not.br

Para informações mais detalhadas deste ato, acesse o site <https://autdigital.azevedobastos.not.br> e informe o *Código de Consulta desta Declaração*.

Código de Consulta desta Declaração: 1307736

A consulta desta Declaração estará disponível em nosso site até **26/07/2020 08:20:48 (hora local)**.

¹**Código de Autenticação Digital:** 71912507191637100410-1 a 71912507191637100410-7

²**Legislações Vigentes:** Lei Federal nº 8.935/94, Lei Federal nº 10.406/2002, Medida Provisória nº 2200/2001, Lei Federal nº 13.105/2015, Lei Estadual nº 8.721/2008, Lei Estadual nº 10.132/2013 e Provimento CGJ Nº 003/2014.

Referido é verdade, dou fé.

CHAVE DIGITAL

00005b1d734fd94f057f2d69fe6bc05b0f08be76770dd31af09ff63fb551226cd0f34e6cc637fac8d8499892f8ef5db2f06048518ff8de2035363e00710c6a1d18be579f1b71a657132cbce29b70b77b

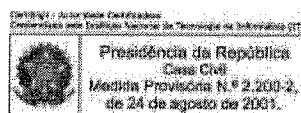



REPÚBLICA FEDERATIVA DO BRASIL

CADASTRO NACIONAL DA PESSOA JURÍDICA

NÚMERO DE INSCRIÇÃO 18.806.050/0001-26 MATRIZ	COMPROVANTE DE INSCRIÇÃO E DE SITUAÇÃO CADASTRAL	DATA DE ABERTURA 03/09/2013
---	---	--------------------------------

NOME EMPRESARIAL BEM MED HOSPITALAR LTDA

TÍTULO DO ESTABELECIMENTO (NOME DE FANTASIA) BEMMED	PORTE ME
--	-------------

CÓDIGO E DESCRIÇÃO DA ATIVIDADE ECONÔMICA PRINCIPAL 46.93-1-00 - Comércio atacadista de mercadorias em geral, sem predominância de alimentos ou de insumos agropecuários

CÓDIGO E DESCRIÇÃO DAS ATIVIDADES ECONÔMICAS SECUNDÁRIAS 46.44-3-01 - Comércio atacadista de medicamentos e drogas de uso humano 46.45-1-01 - Comércio atacadista de instrumentos e materiais para uso médico, cirúrgico, hospitalar e de laboratórios 46.42-7-02 - Comércio atacadista de roupas e acessórios para uso profissional e de segurança do trabalho 46.49-4-01 - Comércio atacadista de equipamentos elétricos de uso pessoal e doméstico 16.49-4-02 - Comércio atacadista de aparelhos eletrônicos de uso pessoal e doméstico 46.46-0-01 - Comércio atacadista de cosméticos e produtos de perfumaria 46.47-8-01 - Comércio atacadista de artigos de escritório e de papelaria 46.49-4-08 - Comércio atacadista de produtos de higiene, limpeza e conservação domiciliar 46.72-9-00 - Comércio atacadista de ferragens e ferramentas 46.73-7-00 - Comércio atacadista de material elétrico 46.86-9-02 - Comércio atacadista de embalagens 46.51-6-01 - Comércio atacadista de equipamentos de informática 46.64-8-00 - Comércio atacadista de máquinas, aparelhos e equipamentos para uso odonto-médico-hospitalar; partes e peças 47.29-6-99 - Comércio varejista de produtos alimentícios em geral ou especializado em produtos alimentícios não especificados anteriormente 47.72-5-00 - Comércio varejista de cosméticos, produtos de perfumaria e de higiene pessoal 47.73-3-00 - Comércio varejista de artigos médicos e ortopédicos 47.61-0-03 - Comércio varejista de artigos de papelaria 47.89-0-99 - Comércio varejista de outros produtos não especificados anteriormente 46.49-4-99 - Comércio atacadista de outros equipamentos e artigos de uso pessoal e doméstico não especificados anteriormente 49.30-2-02 - Transporte rodoviário de carga, exceto produtos perigosos e mudanças, intermunicipal, interestadual e internacional
--

CÓDIGO E DESCRIÇÃO DA NATUREZA JURÍDICA 206-2 - Sociedade Empresária Limitada
--

OGRAFOURO R JOAO ZAMARIAM	NÚMERO 517	COMPLEMENTO *****
------------------------------	---------------	----------------------

CEP 13.739-020	BAIRRO/DISTRITO DISTRITO INDUSTRIAL II	MUNICÍPIO MOCOCA	UF SP
-------------------	---	---------------------	----------

ENDEREÇO ELETRÔNICO BEMMED@BEMMED.MED.BR	TELEFONE (19) 3656-0657
---	----------------------------

ENTE FEDERATIVO RESPONSÁVEL (EFR) *****
--

SITUAÇÃO CADASTRAL ATIVA	DATA DA SITUAÇÃO CADASTRAL 03/09/2013
-----------------------------	--

MOTIVO DE SITUAÇÃO CADASTRAL

SITUAÇÃO ESPECIAL *****	DATA DA SITUAÇÃO ESPECIAL *****
----------------------------	------------------------------------

Aprovado pela Instrução Normativa RFB nº 1.863, de 27 de dezembro de 2018.

Emitido no dia 20/04/2020 às 14:55:56 (data e hora de Brasília).

Página: 1/1



Consulta Cadastral

Cadastro de Contribuintes de ICMS - Cadesp

Início Consultas Atos de Ofício Configuração Sincronismo Isenções Energia Procurações Eletrônicas Encerramento

Imprimir

Voltar

IE: 453.064.415.116
 CNPJ: 18.806.050/0001-26
 Nome Empresarial: BEM MED HOSPITALAR LTDA

Situação: Ativo
 Data da Inscrição no Estado: 03/09/2013
 Regime Estadual: RPA
 Regime RFB: RPA

Empresa - Geral

Nome Empresarial: BEM MED HOSPITALAR LTDA
 Natureza Jurídica: Sociedade Empresária Limitada
 Data início da Atividade: 03/09/2013
 CNPJ da Matriz: 18.806.050/0001-26
 Porte: Microempresa
 Capital Social: R\$ 100.000,00
 Regime Estadual: NORMAL - REGIME PERIÓDICO DE APURAÇÃO

Data início do regime: 01/01/2020

Regime Especial de IE Única: Não

Regime Especial de IE Única por Município: Não

Participantes

CPF/CNPJ	Nome	Qualificação	Participação no Cap. Social	Data de Entrada
414.931.778-00	LAIS CRISTINA DE PAULA	Sócio-Administrador	50,00 %	03/09/2013

Endereço do Participante

Logradouro: RUA MANAUS
 Nº: 178
 CEP: 13.736-130
 Município: MOCOCA

Complemento:
 Bairro: VILA QUINTINO
 UF: SP

Contato do Participante

Telefone: (19)3656-0657
 e-mail: BEMMED@BEMMED.MED.BR

Fax:

289.112.228-36	CARLOS EDUARDO SUKADOLNIK FAVERO	Sócio-Administrador	50,00 %	13/04/2018
----------------	----------------------------------	---------------------	---------	------------

Endereço do Participante

Logradouro: RUA BARAO DE MONTE SANTO
 Nº: 2077
 CEP: 13.730-230
 Município: MOCOCA

Complemento:
 Bairro: CENTRO
 UF: SP

Contato do Participante

Telefone: (19)3656-0657
 e-mail: BEMMED@BEMMED.MED.BR

Fax:

Estabelecimento - Geral

Nome Fantasia: BEMMED
 CNPJ: 18.806.050/0001-26
 IE: 453.064.415.116
 NIRE: 35.2.2770484-2

Data da Inscrição no Estado: 03/09/2013
 Data Início da IE: 03/09/2013

Situação Cadastral: Ativo
 Ocorrência Fiscal: Ativa

Data Início da Situação: 03/09/2013

Tipo de Unidade: Unidade produtiva

Formas de Atuação: Estabelecimento Fixo

Tributário

Substituto Tributário: Não
 CPR: 1200
 CPR-ST:

Desde: 03/09/2013
 Data Início da CPR: 01/01/2020

CNAE Principal: 46.93-1/00 - Comércio atacadista de mercadorias em geral, sem predominância de alimentos ou de insumos agropecuários
 CNAE Secundários: 46.42-7/02 - Comércio atacadista de roupas e acessórios para uso profissional e de segurança do trabalho

Data Início do CNAE Prin.: 30/08/2017
 Data Início do CNAE Sec.: 03/09/2013

46.44-3/01 - Comércio atacadista de medicamentos e drogas de uso humano	Data Início do CNAE Sec.: 30/08/2017
46.45-1/01 - Comércio atacadista de instrumentos e materiais para uso médico, cirúrgico, hospitalar e de laboratórios	Data Início do CNAE Sec.: 07/07/2017
46.46-0/01 - Comércio atacadista de cosméticos e produtos de perfumaria	Data Início do CNAE Sec.: 03/09/2013
46.47-8/01 - Comércio atacadista de artigos de escritório e de papelaria	Data Início do CNAE Sec.: 03/09/2013
46.49-4/01 - Comércio atacadista de equipamentos elétricos de uso pessoal e doméstico	Data Início do CNAE Sec.: 03/09/2013
46.49-4/02 - Comércio atacadista de aparelhos eletrônicos de uso pessoal e doméstico	Data Início do CNAE Sec.: 03/09/2013
46.49-4/08 - Comércio atacadista de produtos de higiene, limpeza e conservação domiciliar	Data Início do CNAE Sec.: 03/09/2013
46.49-4/99 - Comércio atacadista de outros equipamentos e artigos de uso pessoal e doméstico não especificados anteriormente	Data Início do CNAE Sec.: 03/09/2013
46.51-6/01 - Comércio atacadista de equipamentos de informática	Data Início do CNAE Sec.: 03/09/2013
46.64-8/00 - Comércio atacadista de máquinas, aparelhos e equipamentos para uso odontológico-médico-hospitalar; partes e peças	Data Início do CNAE Sec.: 03/09/2013
46.72-9/00 - Comércio atacadista de ferragens e ferramentas	Data Início do CNAE Sec.: 03/09/2013
46.73-7/00 - Comércio atacadista de material elétrico	Data Início do CNAE Sec.: 03/09/2013
46.86-9/02 - Comércio atacadista de embalagens	Data Início do CNAE Sec.: 03/09/2013
47.29-6/99 - Comércio varejista de produtos alimentícios em geral ou especializado em produtos alimentícios não especificados anteriormente	Data Início do CNAE Sec.: 03/09/2013
47.61-0/03 - Comércio varejista de artigos de papelaria	Data Início do CNAE Sec.: 03/09/2013
47.72-5/00 - Comércio varejista de cosméticos, produtos de perfumaria e de higiene pessoal	Data Início do CNAE Sec.: 03/09/2013
47.73-3/00 - Comércio varejista de artigos médicos e ortopédicos	Data Início do CNAE Sec.: 03/09/2013
47.89-0/99 - Comércio varejista de outros produtos não especificados anteriormente	Data Início do CNAE Sec.: 03/09/2013
49.30-2/02 - Transporte rodoviário de carga, exceto produtos perigosos e mudanças, Intermunicipal, interestadual e Internacional	Data Início do CNAE Sec.: 25/07/2019

DRT: DRT-06 - RIBEIRÃO PRETO

Posto Fiscal: PF-10 - RIBEIRÃO PRETO

Contabilista

CRC: 1MG053072/T-0

CPF/CNPJ: 536.161.206-59

Nome: SEBASTIAO EUGENIO DA SILVA JUNIOR

Data Início do Contabilista no Estabelecimento: 03/09/2013

Situação Cadastral: ATIVO

Endereço e Contato Preferenciais do Contabilista

Tipo: Residencial

Logradouro: R HELIO FRANZONI

Nº: 53

CEP: 13.730-000

Município: MOCOCA

Telefone: (019)656-1212

e-mail:

Complemento:

Bairro: SAO DOMINGOS

UF: SP

Fax:

Endereço e Contato Não-Preferenciais do Contabilista

Tipo: Comercial

Logradouro: R SAO CAETANO

Nº: 90

CEP: 13.730-000

Município: MOCOCA

Telefone: (019)656-1212

e-mail:

Complemento:

Bairro: DTO INDUSTRIAL I

UF: SP

Fax:

Endereço do Estabelecimento

Logradouro: RUA JOAO ZAMARIAM

Nº: 517

CEP: 13.739-020

Município: MOCOCA

Referência: DISTRITO INDUSTRIAL II

Data de Início do Endereço: 29/11/2016

Complemento:

Bairro: DISTRITO INDUSTRIAL II

UF: SP

Contato do Estabelecimento

Telefone 1: (19)3656-0657

Fax: (19)3665-7195

Telefone 2: (19)3665-6855

e-mail: BEMMED@BEMMED.MED.BR

Endereço de Correspondência

Logradouro: RUA JOAO ZAMARIAM

Nº: 517

CEP: 13.739-020

Município: MOCOCA

Complemento:

Bairro: DISTRITO INDUSTRIAL II

UF: SP





FICHA CADASTRAL COMPLETA

NESTA FICHA CADASTRAL COMPLETA, AS INFORMAÇÕES DOS QUADROS "EMPRESA", "CAPITAL", "ENDEREÇO", "OBJETO SOCIAL" E "TITULAR/SÓCIOS/DIRETORIA" REFEREM-SE À SITUAÇÃO DA EMPRESA NO MOMENTO DE SUA CONSTITUIÇÃO OU AO SEU PRIMEIRO REGISTRO CADASTRADO NO SISTEMA INFORMATIZADO.

A SEGUIR, SÃO INFORMADOS OS EXTRATOS DOS ARQUIVAMENTOS POSTERIORMENTE REALIZADOS, SE HOUVER.

A AUTENTICIDADE DESTA FICHA CADASTRAL COMPLETA PODERÁ SER CONSULTADA NO SITE WWW.JUCESPONLINE.SP.GOV.BR, MEDIANTE O CÓDIGO DE AUTENTICIDADE INFORMADO AO FINAL DESTE DOCUMENTO.

PARA EMPRESAS CONSTITUÍDAS ANTES DE 1.992, OS ARQUIVAMENTOS ANTERIORES A ESTA DATA DEVEM SER CONSULTADOS NA FICHA DE BREVE RELATO (FBR).

EMPRESA		
GERAMED COMERCIO ATACADISTA DE PRODUTOS MEDICOS LTDA		
		TIPO: SOCIEDADE LIMITADA (M.E.)
NIRE MATRIZ	DATA DA CONSTITUIÇÃO	EMIÇÃO
35227704842	04/09/2013	26/03/2020 09:23:39
INÍCIO DE ATIVIDADE	CNPJ	INSCRIÇÃO ESTADUAL
25/07/2013	18.806.050/0001-26	

CAPITAL
R\$ 30.000,00 (TRINTA MIL REAIS)

ENDEREÇO		
LOGRADOURO: RUA PARANA	NÚMERO: 501	
BARRIO: VILA SANTA ROSA	COMPLEMENTO:	
MUNICÍPIO: MOCOCA	CEP: 13731-970	UF: SP

OBJETO SOCIAL
COMÉRCIO ATACADISTA DE INSTRUMENTOS E MATERIAIS PARA USO MÉDICO, CIRÚRGICO, HOSPITALAR E DE LABORATÓRIOS COMÉRCIO ATACADISTA DE ROUPAS E ACESSÓRIOS PARA USO PROFISSIONAL E DE SEGURANÇA DO TRABALHO COMÉRCIO ATACADISTA DE EQUIPAMENTOS ELÉTRICOS DE USO PESSOAL E DOMÉSTICO COMÉRCIO ATACADISTA DE APARELHOS ELETRÔNICOS DE USO PESSOAL E DOMÉSTICO EXISTEM OUTRAS ATIVIDADES

TITULAR / SÓCIOS / DIRETORIA
LAIS CRISTINA DE PAULA, NACIONALIDADE BRASILEIRA, CPF: 414.931.778-00, RG/RNE: 497374651 - SP, RESIDENTE À RUA MANAUS, 178, VILA QUINTINO, MOCOCA - SP, CEP 13736-130, NA SITUAÇÃO DE SÓCIO E ADMINISTRADOR, ASSINANDO PELA EMPRESA. COM VALOR DE PARTICIPAÇÃO NA SOCIEDADE DE \$ 15.000,00
MARCOS DANIEL DE PAULA JUNIOR, NACIONALIDADE BRASILEIRA, CPF: 471.907.178-38, RG/RNE: 457365596 - SP, RESIDENTE À RUA MANAUS, 178, VILA QUINTINO, MOCOCA - SP, CEP 13736-130, NA SITUAÇÃO DE SÓCIO COM VALOR DE PARTICIPAÇÃO NA SOCIEDADE DE \$ 15.000,00

MARCOS DANIEL DE PAULA, NACIONALIDADE BRASILEIRA, CPF: 096.722.608-22, RG/RNE: 20452793 - SP, RESIDENTE À RUA MANAUS, 178, VILA QUINTINO, MOCOCA - SP, CEP 13736-130, NA SITUAÇÃO DE ADMINISTRADOR, REPRESENTANTE DE MARCOS DANIEL DE PAULA JUNIOR, ASSINANDO PELA EMPRESA.

SILVIA HELENA SUKADOLNIK FAVERO, NACIONALIDADE BRASILEIRA, CPF: 104.648.868-64, RG/RNE: 13988628 - SP, RESIDENTE À RUA BARAO DE MONTE SANTO, 2077, VILA SAO DOMINGOS, MOCOCA - SP, CEP 13730-000, NA SITUAÇÃO DE ADMINISTRADOR, ASSINANDO PELA EMPRESA.

ARQUIVAMENTOS

NUM.DOC: 796.265/13-6 SESSÃO: 04/09/2013

REGISTRO DA DECLARAÇÃO DE ENQUADRAMENTO DE MICROEMPRESA (ME).

NUM.DOC: 359.903/13-7 SESSÃO: 28/10/2013

ALTERAÇÃO DO NOME EMPRESARIAL PARA BEM MED COMERCIO ATACADISTA DE PRODUTOS MEDICOS LTDA.

REMANESCENTE MARCOS DANIEL DE PAULA JUNIOR, NACIONALIDADE BRASILEIRA, CUTIS: NÃO INF., CPF: 471.907.178-38, RG/RNE: 45736559-6 - SP, RESIDENTE À RUA MANAUS, 178, VILA QUINTINO, MOCOCA - SP, CEP 13736-130, NA SITUAÇÃO DE SÓCIO, COM VALOR DE PARTICIPAÇÃO NA SOCIEDADE DE \$ 15.000,00.

REMANESCENTE LAIS CRISTINA DE PAULA, NACIONALIDADE BRASILEIRA, CUTIS: NÃO INF., CPF: 414.931.778-00, RG/RNE: 49737465-1 - SP, RESIDENTE À RUA MANAUS, 178, VILA QUINTINO, MOCOCA - SP, CEP 13736-130, NA SITUAÇÃO DE SÓCIO E ADMINISTRADOR, ASSINANDO PELA EMPRESA, COM VALOR DE PARTICIPAÇÃO NA SOCIEDADE DE \$ 15.000,00.

REMANESCENTE SILVIA HELENA SUKADOLNIK FAVERO, NACIONALIDADE BRASILEIRA, CUTIS: NÃO INF., CPF: 104.648.868-64, RG/RNE: 13988628 - SP, RESIDENTE À RUA BARAO DE MONTE SANTO, 2077, VILA SAO DOMINGOS, MOCOCA - SP, CEP 13730-000, COMO ADMINISTRADOR, ASSINANDO PELA EMPRESA.

REMANESCENTE MARCOS DANIEL DE PAULA, NACIONALIDADE BRASILEIRA, CUTIS: NÃO INF., CPF: 096.722.608-22, RG/RNE: 20452793 - SP, RESIDENTE À RUA MANAUS, 178, VILA QUINTINO, MOCOCA - SP, CEP 13736-130, REPRESENTANDO MARCOS DANIEL DE PAULA JUNIOR, COMO ADMINISTRADOR, ASSINANDO PELA EMPRESA.

NOMEADO CARLOS EDUARDO SUKADOLNIK FAVERO, NACIONALIDADE BRASILEIRA, CUTIS: NÃO INF., CPF: 289.112.228-36, RG/RNE: 29298540-X - SP, RESIDENTE À RUA BARAO DE MONTE SANTO, 2077, JARDIM SAO DOMINGOS, MOCOCA - SP, CEP 13735-060, COMO ADMINISTRADOR, ASSINANDO PELA EMPRESA.

ALTERAÇÃO DE OUTRAS CLAÚSULAS CONTRATUAIS/ESTATUTÁRIAS: CLAUSULA 1 : A SOCIEDADE PODERA SER ADMINISTRADA POR DOIS ADMINISTRADORES SOCIOS OU NAO SOCIOS, NOMEADOS PELOS QUOTISTA TITULAR NA MAIORIA, NO MINIMO DAS QUOTAS DO CAPITAL SOCIAL, NA FORMA DO ARTIGO 1061 DA LEI 10.406/02 (CODIGO CIVIL). OS ADMINISTRADORES, EM CONJUNTO TERAO PLENOS E GERAIS PODERES PARA REPRESENTAR A SOCIEDADE ATIVA E PASSIVAMENTE, EM JUIZO OU FORA DELE, PERANTE TERCEIROS, REPARTICOES PUBLICAS FEDERAIS, ESTADUAIS E MUNICIPAIS, AUTARQUIAS, TODAS E QUAISQUER INSTITUICOES FINANCEIRAS E ORGAOS PREVIDENCIARIOS.PARAGRAFO 1 : NA FORMA PREVISTA DO CAPUT DESTA CLAUSULA, OS SOCIOS QUOTISTA REPRESENTANDO A TOTALIDADE DAS QUOTAS DO CAPITAL SOCIAL DA SOCIEDADE NOMEIAM PARA O CARGO DE ADMINISTRADORES DA SOCIEDADE, A SOCIA LAIS CRISTINA DE PAULA E O NAO SOCIOS (AS) MARCOS DANIEL DE PAULA, SILVIA HELENA SUKADOLNIK FAVERO E CARLOS EDUARDO SUKADOLNIK FAVERO, QUE EM COMUM ACORDO, SENDO QUE PARA REPRESENTAR A SOCIEDADE ATIVA E PASSIVAMENTE, EM JUIZO OU FORA DELE, PERANTE TERCEIROS, REPARTICOES PUBLICAS FEDERAIS, ESTADUAIS E MUNICIPAIS, AUTARQUIAS, TODAS E QUAISQUER INSTITUICOES FINANCEIRAS E ORGAOS PREVIDENCIARIOS, NAO PODERAO ASSINAR EM CONJUNTO OS ADMINISTRADORES MARCOS DANIEL DE PAULA E LAIS CRISTINA DE PAULA, SILVIA HELENA SUKADOLNIK FAVERO E CARLOS EDUARDO SUKADOLNIK FAVERO.PARAGRAFO 2 : PARA A PARTICIPACAO EM PROCESSOS DE LICITACOES EM ORGAOS FEDERAL, ESTADUAL E MUNICIPAL, A EMPRESA SERA REPRESENTADA APENAS UM DOS ADMINISTRADORES, INCLUSIVE COM PODERES PARA ASSINATURA DE TODOS OS DOCUMENTOS QUE ENVOLVEM O PROCESSO DE LICITACAO.

INCLUSÃO DE CNPJ 18.806.050/0001-26

NUM.DOC: 016.173/14-4 SESSÃO: 05/02/2014

ALTERAÇÃO DE OUTRAS CLAÚSULAS CONTRATUAIS/ESTATUTÁRIAS: A SOCIEDADE PODERA SER ADMINISTRADA POR DOIS ADMINISTRADORES SOCIOS OU NAO SOCIOS, NOMEADOS PELOS QUAOTISTAS TITULAR NA MAIORIA, NO MINIMO DAS QUOTAS DO CAPITAL SOCIAL, NA FORMA DO ARTIGO 1061 DA LEI 10.406/02 (CODIGO CIVIL). OS ADMINISTRADORES, EM CONJUNTO TERAO PLENOS E GERAIS PODERES PARA REPRESENTAR A SOCIEDADE ATIVA E PASSIVAMENTE, EM JUIZO OU FORA DELE, PERANTE TERCEIROS, REPARTICOES PUBLICAS FEDERAIS, ESTADUAIS E MUNICIPAIS, AUTARQUIAS, TODAS E QUAISQUER INSTITUICOES FINANCEIRAS E ORGAOS PREVIDENCIARIOS.

REMANESCENTE MARCOS DANIEL DE PAULA JUNIOR, NACIONALIDADE BRASILEIRA, CUTIS: NÃO INF., CPF: 471.907.178-38,

RG/RNE: 45736559-6 - SP, RESIDENTE À RUA MANAUS, 178, VILA QUINTINO, MOCOCA - SP, CEP 13736-130, NA SITUAÇÃO DE SÓCIO, COM VALOR DE PARTICIPAÇÃO NA SOCIEDADE DE \$ 15.000,00.

013396

REMANESCENTE LAIS CRISTINA DE PAULA, NACIONALIDADE BRASILEIRA, CUTIS: NÃO INF., CPF: 414.931.778-00, RG/RNE: 49737465-1 - SP, RESIDENTE À RUA MANAUS, 178, VILA QUINTINO, MOCOCA - SP, CEP 13736-130, NA SITUAÇÃO DE SÓCIO E ADMINISTRADOR, ASSINANDO PELA EMPRESA, COM VALOR DE PARTICIPAÇÃO NA SOCIEDADE DE \$ 15.000,00.

REMANESCENTE SILVIA HELENA SUKADOLNIK FAVERO, NACIONALIDADE BRASILEIRA, CUTIS: NÃO INF., CPF: 104.648.868-64, RG/RNE: 13988628 - SP, RESIDENTE À RUA BARAO DE MONTE SANTO, 2077, VILA SAO DOMINGOS, MOCOCA - SP, CEP 13730-000, COMO ADMINISTRADOR, ASSINANDO PELA EMPRESA.

REMANESCENTE MARCOS DANIEL DE PAULA, NACIONALIDADE BRASILEIRA, CUTIS: NÃO INF., CPF: 096.722.608-22, RG/RNE: 20452793 - SP, RESIDENTE À RUA MANAUS, 178, VILA QUINTINO, MOCOCA - SP, CEP 13736-130, REPRESENTANDO MARCOS DANIEL DE PAULA JUNIOR, COMO ADMINISTRADOR, ASSINANDO PELA EMPRESA.

REMANESCENTE CARLOS EDUARDO SUKADOLNIK FAVERO, NACIONALIDADE BRASILEIRA, CUTIS: NÃO INF., CPF: 289.112.228-36, RG/RNE: 29298540-X - SP, RESIDENTE À RUA BARAO DE MONTE SANTO, 2077, JARDIM SAO DOMINGOS, MOCOCA - SP, CEP 13735-060, COMO ADMINISTRADOR, ASSINANDO PELA EMPRESA.

NUM.DOC: 042.670/15-9 SESSÃO: 30/01/2015

ARQUIVAMENTO DE DOCUMENTOS DE INTERESSE DA EMPRESA/EMPRESARIO - BALANCO PATRIMONIAL DO PERIODO DE 01/01/2014 A 31/12/2014

NUM.DOC: 063.109/16-5 SESSÃO: 23/02/2016

ARQUIVAMENTO DE DOCUMENTOS DE INTERESSE DA EMPRESA/EMPRESARIO - BALANCO PATRIMONIAL E DEMONSTRACAO DO RESULTADO DO EXERCICIO ACUMULADO DO PERIODO DE 01/01/2015 A 31/12/2015

NUM.DOC: 203.743/16-7 SESSÃO: 03/06/2016

ALTERAÇÃO DOS DADOS CADASTRAIS DE MARCOS DANIEL DE PAULA JUNIOR, NACIONALIDADE BRASILEIRA, CUTIS: NÃO INF., CPF: 471.907.178-38, RG/RNE: 45736559-6 - SP, RESIDENTE À RUA MANAUS, 178, VILA QUINTINO, MOCOCA - SP, CEP 13736-130, NA SITUAÇÃO DE SÓCIO, COM VALOR DE PARTICIPAÇÃO NA SOCIEDADE DE \$ 15.000,00.

REMANESCENTE LAIS CRISTINA DE PAULA, NACIONALIDADE BRASILEIRA, CUTIS: NÃO INF., CPF: 414.931.778-00, RG/RNE: 49737465-1 - SP, RESIDENTE À RUA MANAUS, 178, VILA QUINTINO, MOCOCA - SP, CEP 13736-130, NA SITUAÇÃO DE SÓCIO E ADMINISTRADOR, ASSINANDO PELA EMPRESA, COM VALOR DE PARTICIPAÇÃO NA SOCIEDADE DE \$ 15.000,00.

REMANESCENTE SILVIA HELENA SUKADOLNIK FAVERO, NACIONALIDADE BRASILEIRA, CUTIS: NÃO INF., CPF: 104.648.868-64, RG/RNE: 13988628 - SP, RESIDENTE À RUA BARAO DE MONTE SANTO, 2077, VILA SAO DOMINGOS, MOCOCA - SP, CEP 13730-000, COMO ADMINISTRADOR, ASSINANDO PELA EMPRESA.

ALTERAÇÃO DOS DADOS CADASTRAIS DE MARCOS DANIEL DE PAULA, NACIONALIDADE BRASILEIRA, CUTIS: NÃO INF., CPF: 096.722.608-22, RG/RNE: 20452793 - SP, RESIDENTE À RUA MANAUS, 178, VILA QUINTINO, MOCOCA - SP, CEP 13736-130, REPRESENTANDO MARCOS DANIEL DE PAULA JUNIOR, COMO ADMINISTRADOR, ASSINANDO PELA EMPRESA.

REMANESCENTE CARLOS EDUARDO SUKADOLNIK FAVERO, NACIONALIDADE BRASILEIRA, CUTIS: NÃO INF., CPF: 289.112.228-36, RG/RNE: 29298540-X - SP, RESIDENTE À RUA BARAO DE MONTE SANTO, 2077, JARDIM SAO DOMINGOS, MOCOCA - SP, CEP 13735-060, COMO ADMINISTRADOR, ASSINANDO PELA EMPRESA.

ALTERAÇÃO DE OUTRAS CLAÚSULAS CONTRATUAIS/ESTATUTÁRIAS: O SOCIO MARCOS DANIEL DE PAULA JUNIOR, PASSA A NAO SER MAIS ASSISTIDO PELO SEU PAI MARCOS DANIEL DE PAULA, EM RAZAO DE TER COMPLETADO MAIOR IDADE DE 18 ANOS.

CONSOLIDAÇÃO CONTRATUAL DA MATRIZ.

NUM.DOC: 464.760/16-1 SESSÃO: 29/11/2016

ALTERAÇÃO DOS DADOS CADASTRAIS DE LAIS CRISTINA DE PAULA, NACIONALIDADE BRASILEIRA, CUTIS: NÃO INF., CPF: 414.931.778-00, RG/RNE: 49737465-1 - SP, RESIDENTE À RUA MANAUS, 178, VILA QUINTINO, MOCOCA - SP, CEP 13736-130, NA SITUAÇÃO DE SÓCIO E ADMINISTRADOR, ASSINANDO PELA EMPRESA, COM VALOR DE PARTICIPAÇÃO NA SOCIEDADE DE \$ 15.000,00.

ALTERAÇÃO DOS DADOS CADASTRAIS DE MARCOS DANIEL DE PAULA JUNIOR, NACIONALIDADE BRASILEIRA, CUTIS: NÃO INF., CPF: 471.907.178-38, RG/RNE: 45736559-6 - SP, RESIDENTE À RUA MANAUS, 178, VILA QUINTINO, MOCOCA - SP, CEP 13736-130, NA SITUAÇÃO DE SÓCIO E ADMINISTRADOR, ASSINANDO PELA EMPRESA, COM VALOR DE PARTICIPAÇÃO NA SOCIEDADE DE \$ 15.000,00.

DESTITUIÇÃO/RENÚNCIA DE SILVIA HELENA SUKADOLNIK FAVERO, NACIONALIDADE BRASILEIRA, CUTIS: NÃO INF., CPF: 104.648.868-64, RG/RNE: 13988628 - SP, RESIDENTE À RUA BARAO DE MONTE SANTO, 2077, VILA SAO DOMINGOS, MOCOCA - SP, CEP 13730-000, COMO ADMINISTRADOR, ASSINANDO PELA EMPRESA.

RETIRA-SE DA SOCIEDADE MARCOS DANIEL DE PAULA, NACIONALIDADE BRASILEIRA, CUTIS: NÃO INF., CPF: 096.722.608-22, RG/RNE: 20452793 - SP, RESIDENTE À RUA MANAUS, 178, VILA QUINTINO, MOCOCA - SP, CEP 13736-130, REPRESENTANDO MARCOS DANIEL DE PAULA JUNIOR, COMO ADMINISTRADOR, ASSINANDO PELA EMPRESA.

013397

DESTITUIÇÃO/RENÚNCIA DE CARLOS EDUARDO SUKADOLNIK FAVERO, NACIONALIDADE BRASILEIRA, CUTIS: NÃO INF., CPF: 289.112.228-36, RG/RNE: 29298540-X - SP, RESIDENTE À RUA BARAO DE MONTE SANTO, 2077, JARDIM SAO DOMINGOS, MOCOCA - SP, CEP 13735-060, COMO ADMINISTRADOR, ASSINANDO PELA EMPRESA.

ENDEREÇO DA SEDE ALTERADO PARA RUA JOAO ZAMARIAM, 517, DISTRITO INDUSTRIAL, MOCOCA - SP, CEP 13739-020. , DATADA DE: 12/09/2016.

ALTERAÇÃO DE OUTRAS CLAÚSULAS CONTRATUAIS/ESTATUTÁRIAS: 3 CLAUSULA : A ADMINISTRACAO DA SOCIEDADE CABERA AOS SOCIOS, COM PODERES E ATRIBUICOES PARA A GESTAO DA SOCIEDADE, AUTORIZANDO O USO DO NOME EMPRESARIAL, VEDADO, NO ENTANTO, EM ATIVIDADES ESTRANHAS AO INTERESSE SOCIAL OU ASSUMIR OBRIGACOES SEJA EM FAVOR DE QUALQUER DOS QUOTISTAS OU DE TERCEIROS, BEM COMO ONERAR OU ALIENAR BENS IMOVEIS DA SOCIEDADE, SEM AUTORIZACAO DO OUTRO SOCIO. PARAGRAFO 1 . A SOCIEDADE FICARA REPRESENTADA PELA ASSINATURA DE QUALQUER UM DOS SOCIOS COM PLENOS E GERAIS PODERES DE ADMINISTRACAO E NECESSARIO AO FUNCIONAMENTO REGULAR DA SOCIEDADE EMPRESARIA. PARAGRAFO 2 . PARA A PARTICIPACAO EM PROCESSOS DE LICITACOES EM ORGAOS FEDERAL, ESTADUAL E MUNICIPAL, A EMPRESA SERA REPRESENTADA APENAS UM SOCIO, COM PODERES PARA ASSINATURA DE TODOS OS DOCUMENTOS QUE ENVOLVEM O PROCESSO DE LICITACAO.

CONSOLIDAÇÃO CONTRATUAL DA MATRIZ.

NUM.DOC: 273.614/17-4 SESSÃO: 30/06/2017

ARQUIVAMENTO DE A.G.O., DATADA DE: 02/01/2017. DATA/HORA E LOCAL AOS DOIS DE JANEIRO DE 2.017, AS DEZ HORAS, NA SEDE DA SOCIEDADE, NA RUA JOAO ZAMARIAM N 517, BAIRRO DISTRITO INDUSTRIAL, EM MOCOCA, ESTADO DE SAO PAULO, CEP 13.739.020; PRESENÇA LAIS CRISTINA DE PAULA, BRASILEIRA, SOLTEIRA, EMPRESARIA, RESIDENTE E DOMICILIADA NA CIDADE E COMARCA DE MOCOCA, ESTADO DE SAO PAULO, A RUA MANAUS, NR 178, VILA QUINTINO, CEP: 13736-130, PORTADORA DO C.I.R.G. NR. 49.737.465-1 /SSP-SP, INSCRITA NO CPF NR.414.931.778-00 E MARCOS DANIEL DE PAULA JUNIOR, BRASILEIRO, SOLTEIRO, EMPRESARIO, RESIDENTE E DOMICILIADO NA CIDADE E COMARCA DE MOCOCA, ESTADO DE SAO PAULO, RUA MANAUS, NR 178, VILA QUINTINO, CEP: 13736-130 PORTADOR DO C.I.R.G. NR. 45.736.559-6 /SSP-SP, INSCRITO NO CPF NR. 471.907.178-38 UNICOS SOCIOS QUOTISTAS, REPRESENTANTES DA TOTALIDADE DO CAPITAL SOCIAL; COMPOSICAO DA MESA LAIS CRISTINA DE PAULA, PRESIDENTE E MARCOS DANIEL DE PAULA JUNIOR, SECRETARIO; ORDEM DO DIA TOMAR AS CONTAS DOS ADMINISTRADORES E DELIBERAR SOBRE O BALANCO PATRIMONIAL E DEMONSTRACAO DO RESULTADO DE EXERCICIO DO PERIODO DE 2016; DELIBERACOES APOS A LEITURA DOS DOCUMENTOS MENCIONADOS NA ORDEM DO DIA, QUE FORAM COLOCADOS A DISPOSICAO DE TODOS OS SOCIOS, TRINTA DIAS ANTES, CONFORME RECIBO, POSTOS EM DISCUSSAO E VOTACAO, FORAM APROVADOS SEM RESERVAS E RESTRICOES; ENCERRAMENTO E APROVACAO DA ATA TERMINADOS OS TRABALHOS, INEXISTINDO QUALQUER OUTRA MANIFESTACAO, LAVROU-SE A PRESENTE ATA QUE, LIDA, FOI APROVADA E ASSINADA POR TODOS OS SOCIOS).

NUM.DOC: 273.615/17-8 SESSÃO: 30/06/2017

ARQUIVAMENTO DE BALANÇO REFERENTE O PERÍODO DE 01/01/2016 À 31/12/2016 .

NUM.DOC: 273.745/17-7 SESSÃO: 07/07/2017

ALTERAÇÃO DA ATIVIDADE ECONÔMICA / OBJETO SOCIAL DA SEDE PARA COMÉRCIO ATACADISTA DE ROUPAS E ACESSÓRIOS PARA USO PROFISSIONAL E DE SEGURANÇA DO TRABALHO, COMÉRCIO ATACADISTA DE EQUIPAMENTOS ELÉTRICOS DE USO PESSOAL E DOMÉSTICO, COMÉRCIO ATACADISTA DE APARELHOS ELETRÔNICOS DE USO PESSOAL E DOMÉSTICO, COMÉRCIO ATACADISTA DE INSTRUMENTOS E MATERIAIS PARA USO MÉDICO, CIRÚRGICO, HOSPITALAR E DE LABORATÓRIOS., DATADA DE: 03/07/2017.

CONSOLIDAÇÃO CONTRATUAL DA MATRIZ.

NUM.DOC: 328.650/17-1 SESSÃO: 30/08/2017

ALTERAÇÃO DA ATIVIDADE ECONÔMICA / OBJETO SOCIAL DA SEDE PARA COMÉRCIO ATACADISTA DE MERCADORIAS EM GERAL, SEM PREDOMINÂNCIA DE ALIMENTOS OU DE INSUMOS AGROPECUÁRIOS, COMÉRCIO ATACADISTA DE ROUPAS E ACESSÓRIOS PARA USO PROFISSIONAL E DE SEGURANÇA DO TRABALHO, COMÉRCIO ATACADISTA DE EQUIPAMENTOS ELÉTRICOS DE USO PESSOAL E DOMÉSTICO, COMÉRCIO ATACADISTA DE APARELHOS ELETRÔNICOS DE USO PESSOAL E DOMÉSTICO., DATADA DE: 16/08/2017.

CONSOLIDAÇÃO CONTRATUAL DA MATRIZ.

NUM.DOC: 086.479/18-0 SESSÃO: 29/03/2018

ARQUIVAMENTO DE A.G.O., DATADA DE: 02/01/2018. DATA/HORA E LOCAL AOS DOIS DE JANEIRO DE 2.018, AS DEZ HORAS, NA SEDE DA SOCIEDADE, NA RUA JOAO ZAMARIAM N 517, BAIRRO DISTRITO INDUSTRIAL II, EM MOCOCA, ESTADO DE SAO PAULO, CEP 13.739.020; PRESENÇA LAIS CRISTINA DE PAULA, BRASILEIRA, SOLTEIRA, EMPRESARIA, RESIDENTE E DOMICILIADA NA CIDADE E COMARCA DE MOCOCA, ESTADO DE SAO PAULO, A RUA MANAUS, NR 178, VILA QUINTINO, CEP:

13736-130, PORTADORA DO C.I.R.G. NR. 49.737.465-1 /SSP-SP, INSCRITA NO CPF NR. 414.931.778-00 E MARCOS DANIEL DE PAULA JUNIOR, BRASILEIRO, SOLTEIRO, EMPRESARIO, RESIDENTE E DOMICILIADO NA CIDADE E COMARCA DE MOCOCA, ESTADO DE SAO PAULO, RUA MANAUS, NR 178, VILA QUINTINO, CEP: 13736-130 PORTADOR DO C.I.R.G. NR. 45.736.559-6 /SSP-SP, INSCRITO NO CPF NR. 471.907.178-38 UNICOS SOCIOS QUOTISTAS, REPRESENTANTES DA TOTALIDADE DO CAPITAL SOCIAL; COMPOSICAO DA MESA LAIS CRISTINA DE PAULA, PRESIDENTE E MARCOS DANIEL DE PAULA JUNIOR, SECRETARIO; ORDEM DO DIA TOMAR AS CONTAS DOS ADMINISTRADORES E DELIBERAR SOBRE O BALANCO PATRIMONIAL E DEMONSTRACAO DO RESULTADO DE EXERCICIO DO PERIODO DE 2017; DELIBERACOES APOS A LEITURA DOS DOCUMENTOS MENCIONADOS NA ORDEM DO DIA, QUE FORAM COLOCADOS A DISPOSICAO DE TODOS OS SOCIOS, TRINTA DIAS ANTES, CONFORME RECIBO, POSTOS EM DISCUSSAO E VOTACAO, FORAM APROVADOS SEM RESERVAS E RESTRICOES; ENCERRAMENTO E APROVACAO DA ATA TERMINADOS OS TRABALHOS, INEXISTINDO QUALQUER OUTRA MANIFESTACAO, LAVROU-SE A PRESENTE ATA QUE, LIDA, FOI APROVADA E ASSINADA POR TODOS OS SOCIOS.

NUM.DOC: 086.480/18-2 SESSÃO: 29/03/2018

ARQUIVAMENTO DE BALANÇO REFERENTE O PERÍODO DE 01/01/2017 À 31/12/2017 .

NUM.DOC: 086.725/18-0 SESSÃO: 13/04/2018

ADMITIDO CARLOS EDUARDO SUKADOLNIK FAVERO, NACIONALIDADE BRASILEIRA, CUTIS: NÃO INF., CPF: 289.112.228-36, RG/RNE: 29298540-X - SP, RESIDENTE À RUA BARAO DE MONTE SANTO, 2077, CENTRO, MOCOCA - SP, CEP 13730-230, NA SITUAÇÃO DE SÓCIO E ADMINISTRADOR, ASSINANDO PELA EMPRESA, COM VALOR DE PARTICIPAÇÃO NA SOCIEDADE DE \$ 15.000,00.

REMANESCENTE LAIS CRISTINA DE PAULA, NACIONALIDADE BRASILEIRA, CUTIS: NÃO INF., CPF: 414.931.778-00, RG/RNE: 49737465-1 - SP, RESIDENTE À RUA MANAUS, 178, VILA QUINTINO, MOCOCA - SP, CEP 13736-130, NA SITUAÇÃO DE SÓCIO E ADMINISTRADOR, ASSINANDO PELA EMPRESA, COM VALOR DE PARTICIPAÇÃO NA SOCIEDADE DE \$ 15.000,00.

RETIRA-SE DA SOCIEDADE MARCOS DANIEL DE PAULA JUNIOR, NACIONALIDADE BRASILEIRA, CUTIS: NÃO INF., CPF: 471.907.178-38, RG/RNE: 45736559-6 - SP, RESIDENTE À RUA MANAUS, 178, VILA QUINTINO, MOCOCA - SP, CEP 13736-130, NA SITUAÇÃO DE SÓCIO E ADMINISTRADOR, ASSINANDO PELA EMPRESA, COM VALOR DE PARTICIPAÇÃO NA SOCIEDADE DE \$ 15.000,00.

ALTERAÇÃO DE OUTRAS CLAÚSULAS CONTRATUAIS/ESTATUTÁRIAS: 3 CLAUSULA : A ADMINISTRACAO DA SOCIEDADE CABERA AOS SOCIOS, COM PODERES E ATRIBUICOES PARA A GESTAO DA SOCIEDADE, AUTORIZANDO O USO DO NOME EMPRESARIAL, VEDADO, NO ENTANTO, EM ATIVIDADES ESTRANHAS AO INTERESSE SOCIAL OU ASSUMIR OBRIGACOES SEJA EM FAVOR DE QUALQUER DOS QUOTISTAS OU DE TERCEIROS, BEM COMO ONERAR OU ALIENAR BENS IMOVEIS DA SOCIEDADE, SEM AUTORIZACAO DA OUTRA SOCIA. PARAGRAFO 1 . A SOCIEDADE FICARA REPRESENTADA PELA ASSINATURA DE QUALQUER UM DOS SOCIOS COM PLENOS E GERAIS PODERES DE ADMINISTRACAO E NECESSARIO AO FUNCIONAMENTO REGULAR DA SÓCIEDADE EMPRESARIA. PARAGRAFO 2 . PARA A PARTICIPACAO EM PROCESSOS DE LICITACOES EM ORGAOS FEDERAL, ESTADUAL E MUNICIPAL, A EMPRESA SERA REPRESENTADA APENAS UM SOCIO, COM PODERES PARA ASSINATURA DE TODOS OS DOCUMENTOS QUE ENVOLVEM O PROCESSO DE LICITACAO.

CONSOLIDAÇÃO CONTRATUAL DA MATRIZ.

NUM.DOC: 134.036/19-0 SESSÃO: 21/03/2019

ARQUIVAMENTO DE BALANÇO REFERENTE O PERÍODO DE 01/01/2018 À 31/12/2018 .

NUM.DOC: 304.720/19-7 SESSÃO: 25/07/2019

CAPITAL DA SEDE ALTERADO PARA \$ 100.000,00 (CEM MIL REAIS).

ALTERAÇÃO DO NOME EMPRESARIAL PARA BEM MED HOSPITALAR LTDA., DATADA DE: 02/07/2019.

REDISTRIBUICAO DO CAPITAL DE CARLOS EDUARDO SUKADOLNIK FAVERO, NACIONALIDADE BRASILEIRA, CUTIS: NÃO INF., CPF: 289.112.228-36, RG/RNE: 29298540-X - SP, RESIDENTE À RUA BARAO DE MONTE SANTO, 2077, CENTRO, MOCOCA - SP, CEP 13730-230, NA SITUAÇÃO DE SÓCIO E ADMINISTRADOR, ASSINANDO PELA EMPRESA, COM VALOR DE PARTICIPAÇÃO NA SOCIEDADE DE \$ 50.000,00.

REDISTRIBUICAO DO CAPITAL DE LAIS CRISTINA DE PAULA, NACIONALIDADE BRASILEIRA, CUTIS: NÃO INF., CPF: 414.931.778-00, RG/RNE: 49737465-1 - SP, RESIDENTE À RUA MANAUS, 178, VILA QUINTINO, MOCOCA - SP, CEP 13736-130, NA SITUAÇÃO DE SÓCIO E ADMINISTRADOR, ASSINANDO PELA EMPRESA, COM VALOR DE PARTICIPAÇÃO NA SOCIEDADE DE \$ 50.000,00.

ALTERAÇÃO DA ATIVIDADE ECONÔMICA / OBJETO SOCIAL DA SEDE PARA COMÉRCIO ATACADISTA DE MERCADORIAS EM GERAL, SEM PREDOMINÂNCIA DE ALIMENTOS OU DE INSUMOS AGROPECUÁRIOS, COMÉRCIO ATACADISTA DE ROUPAS E ACESSÓRIOS PARA USO PROFISSIONAL E DE SEGURANÇA DO TRABALHO, COMÉRCIO ATACADISTA DE EQUIPAMENTOS ELÉTRICOS DE USO PESSOAL E DOMÉSTICO, COMÉRCIO ATACADISTA DE APARELHOS ELETRÔNICOS DE USO PESSOAL E DOMÉSTICO, COMÉRCIO ATACADISTA DE MEDICAMENTOS E DROGAS DE USO HUMANO., DATADA DE: 02/07/2019.

CONSOLIDAÇÃO CONTRATUAL DA MATRIZ.

NUM.DOC: 041.302/20-5 SESSÃO: 03/03/2020

NUM.DOC: 041.303/20-9 SESSÃO: 03/03/2020

TERMO DE ABERTURA CONTEM ESTE, TERMO DE ABERTURA, ATIVO, PASSIVO E A DEMONSTRACAO DO RESULTADO DO EXERCICIO DO PERIODO 01/01/2019 A 31/12/2019, CUJAS OPERACOES PROPRIAS DO ESTABELECIMENTO COMERCIAL VEM APRESENTADAS A SEGUIR. BEM MED HOSPITALAR LTDA MOCOCA (SP) CNPJ 18.806.050/0001-26 NIRE 35227704842 NESSES TERMOS PEDE REGISTRO DO TERMO DE ABERTURA, DO ATIVO, DO PASSIVO E DA DEMONSTRACAO DO RESULTADO DO EXERCICIO ENCERRADO EM 31 DE DEZEMBRO DE 2019., DATADA DE: 13/02/2020.

NUM.DOC: 041.304/20-2 SESSÃO: 03/03/2020

TERMO DE ENCERRAMENTO CONTEM ESTE, TERMO DE ENCERRAMENTO, ATIVO, PASSIVO E A DEMONSTRACAO DO RESULTADO DO EXERCICIO DO PERIODO 01/01/2019 A 31/12/2019, CUJAS OPERACOES PROPRIAS DO ESTABELECIMENTO COMERCIAL VEM APRESENTADAS A SEGUIR. BEM MED HOSPITALAR LTDA MOCOCA (SP) CNPJ 18.806.050/0001-26 NIRE 35227704842 NESSES TERMOS PEDE REGISTRO DO TERMO DE ENCERRAMENTO, DO ATIVO, DO PASSIVO E DA DEMONSTRACAO DO RESULTADO DO EXERCICIO ENCERRADO EM 31 DE DEZEMBRO DE 2019., DATADA DE: 13/02/2020.

NUM.DOC: 041.333/20-2 SESSÃO: 04/03/2020

ARQUIVAMENTO DE BALANÇO REFERENTE O PERÍODO DE 01/01/2019 À 31/12/2019 .

FIM DAS INFORMAÇÕES PARA NIRE: 35227704842
DATA DA ÚLTIMA ATUALIZAÇÃO DA BASE DE DADOS: 25/03/2020

JUCESP

GOVERNO DO ESTADO
SÃO PAULOdocumento
assinado
digitalmente

Ficha Cadastral Completa emitida para MARCOS DANIEL DE PAULA : 09672260822. Documento certificado por JUNTA COMERCIAL DO ESTADO DE SÃO PAULO. A Junta Comercial do Estado de São Paulo, garante a autenticidade deste documento quando visualizado diretamente no portal www.jucesponline.sp.gov.br sob o número de autenticidade 132075251, quinta-feira, 26 de março de 2020 às 09:23:39.



Consulta Pública ao Cadastro ICMS

Cadastro de Contribuintes de ICMS - Cadesp



Código de controle da consulta: 07d191c2-547d-47f6-8c3a-6749bf74b542

Estabelecimento	
<p>IE: 453.064.415.116 CNPJ: 18.806.050/0001-26 Nome Empresarial: BEM MED HOSPITALAR LTDA Nome Fantasia: BEMMED Natureza Jurídica: Sociedade Empresária Limitada</p>	
Endereço	
<p>Logradouro: RUA JOAO ZAMARIAM Nº: 517 CEP: 13.739-020 Município: MOCOCA</p> <p>Complemento: Bairro: DISTRITO INDUSTRIAL II UF: SP</p>	
Informações Complementares	
<p>Situação Cadastral: Ativo Ocorrência Fiscal: Ativa Regime de Apuração: NORMAL - REGIME PERIÓDICO DE APURAÇÃO Atividade Econômica: Comércio atacadista de mercadorias em geral, sem predominância de alimentos ou de insumos agropecuários</p> <p>Data da Situação Cadastral: 03/09/2013 Posto Fiscal: PF-10 - RIBEIRÃO PRETO</p>	
Informações NF-e	
<p>Data de Credenciamento como emissor de NF-e: 04/09/2013 Indicador de Obrigatoriedade de NF-e: Obrigatoriedade Total Data de Início da Obrigatoriedade de NF-e: 01/04/2010</p>	
Informações CT-e	
<p>Data de Credenciamento como emissor de CT-e: 26/07/2019 Modal: Rodoviario Indicador de Obrigatoriedade de CT-e: Obrigatoriedade Total Data de Início da Obrigatoriedade de CT-e: 25/07/2019</p>	

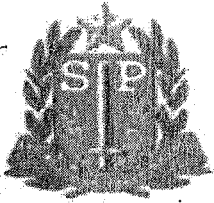

Sistema Estadual de Vigilância Sanitária
Prefeitura Municipal de MOCOCA

013401

2

LICENÇA DE FUNCIONAMENTO - VIGILÂNCIA SANITÁRIA

Nº CEVS: 353050801-469-000003-1-0

DATA DE VALIDADE: 02/10/2020

Nº PROCESSO: 00.051/17
Nº PROTOCOLO: 1167/19 Data do Protocolo: 04/09/2019
SUBGRUPO: DISTRIBUIDORA/IMPORTADORA
AGRUPAMENTO: COMÉRCIO ATACADISTA DE DIVERSAS CLASSES DE PRODUTOS
ATIVIDADE ECONÔMICA-CNAE: 4693-1/00 COMÉRCIO ATACADISTA DE MERCADORIAS EM GERAL, SEM PREDOMINÂNCIA DE ALIMENTOS OU DE INSUMOS AGROPECUÁRIOS
OBJETO LICENCIADO: ESTABELECIMENTO

TALHE:

RAZÃO SOCIAL: BEM MED HOSPITALAR LTDA CNPJ ALBERGANTE:
NOME FANTASIA: BEM MED
CNPJ / CPF: 18.806.050/0001-26
LOGRADOURO: Rua JOÃO ZAMARIAM NÚMERO: 517
COMPLEMENTO:
BAIRRO: Distrito Industrial II
MUNICÍPIO: MOCOCA UF: SP
CEP: 13739-020
PÁGINA DA WEB:

RESPONSÁVEL LEGAL: LAIS CRISTINA DE PAULA
CPF: 41493177800 CONSELHO REGIONAL: N/A
Nº INSCR. CONSELHO PROF: UF:

RESPONSÁVEL TÉCNICO: GIULI CESINI DE SALLES
CPF: 36829158850 CONSELHO REGIONAL: CRF
Nº INSCR. CONSELHO PROF: 69364 UF: SP

Paula M. Freiria
Paula Mazzaro Freiria
Coord. da Vigilância Sanitária
CRF/SP 16.459 - Mococa - SP



LICENÇA DE FUNCIONAMENTO - VIGILÂNCIA SANITÁRIA

Nº CEVS: 353050801-469-000003-1-0

DATA DE VALIDADE: 02/10/2020

CLASSES DE PRODUTOS E ATIVIDADES AUTORIZADAS

CLASSE DE PRODUTO:

COSMÉTICO

ARMAZENAR EM DEPÓSITO FECHADO

DISTRIBUIR

TRANSPORTE PRÓPRIO

INSUMO FARMACÉUTICO

ARMAZENAR EM DEPÓSITO FECHADO

DISTRIBUIR

TRANSPORTE PRÓPRIO

MEDICAMENTO

ARMAZENAR EM DEPÓSITO FECHADO

DISTRIBUIR

TRANSPORTE PRÓPRIO

PERFUME

ARMAZENAR EM DEPÓSITO FECHADO

DISTRIBUIR

TRANSPORTE PRÓPRIO

PRODUTO DE HIGIENE

ARMAZENAR EM DEPÓSITO FECHADO

DISTRIBUIR

TRANSPORTE PRÓPRIO

PRODUTOS PARA SAÚDE

ARMAZENAR EM ÁREA PRÓPRIA

DISTRIBUIR

EXPEDIR

SANEANTE DOMISSANITÁRIO

ARMAZENAR EM DEPÓSITO FECHADO

DISTRIBUIR

TRANSPORTE PRÓPRIO

CATEGORIA:

INSUMOS FARMACÉUTICOS

O(A) AUTORIDADE SANITÁRIA DA VIGILÂNCIA SANITÁRIA DE MOCOCA

CONCEDE A PRESENTE LICENÇA DE FUNCIONAMENTO, SENDO QUE SEU (S) RESPONSÁVEL (IS) ASSUME (M) CONHECER A LEGISLAÇÃO SANITÁRIA VIGENTE E CUMPRÍ-LA INTEGRALMENTE, INCLUSIVE EM SUAS FUTURAS ATUALIZAÇÕES, OBSERVANDO AS BOAS PRÁTICAS REFERENTES ÀS ATIVIDADES E OU SERVIÇOS PRESTADO, RESPONDENDO CIVIL E CRIMINALMENTE PELO NÃO CUMPRIMENTO DE TAIS EXIGÊNCIAS, FICANDO, INCLUSIVE, SUJEITO (S) AO CANCELAMENTO DESTA DOCUMENTO.

ASSUMEM AINDA INTEIRA RESPONSABILIDADE PELA VERACIDADE DAS INFORMAÇÕES AQUI PRESTADAS PARA O EXERCÍCIO DAS ATIVIDADES RELACIONADAS E DECLARAM ESTAR CIENTES DA OBRIGAÇÃO DE PRESTAR ESCLARECIMENTOS E OBSERVAR AS EXIGÊNCIAS LEGAIS QUE VIEREM A SER DETERMINADAS PELO ÓRGÃO DE VIGILÂNCIA SANITÁRIA COMPETENTE, EM QUALQUER TEMPO, NA FORMA PREVISTA NO ARTIGO 95 DA LEI ESTADUAL 10.083 DE 23 DE SETEMBRO DE 1998.

MOCOCA

02/10/2019

LOCA Bem Med. Com. Atac. de Mat. Médicos Ltda. - ME

DATA DE DEFERIMENTO

AUTORIDADE SANITÁRIA

Mococa/SP - Fone: (19) 3656-2877

CIENTES: CNPJ: 18.806.050/0001-26

Paula Mazzaro Freiria

LAIS CRISTINA DE PAULA GAL

CPF: 414.831.788-00 - RG: 49.737.465-1

E-mail: vendas3@flexpell.com.br

04/10/2019

DATA DE CIÊNCIA

ASSINADO POR: RESPONSÁVEL TÉCNICO

GIULI CESINI DE SALLES

Farmacéutica - CRF: 69.364

CPF: 368.291.588-50 - RG: 40.551.892-4

E-mail: Licitacao@flexpell.com.br



REPÚBLICA FEDERATIVA DO BRASIL
ESTADO DA PARAÍBA
CARTÓRIO AZEVEDO BASTOS
FUNDADO EM 1888

PRIMEIRO REGISTRO CIVIL DE NASCIMENTO E ÓBITOS E PRIVATIVO DE CASAMENTOS, INTERDIÇÕES E TUTELAS DA COMARCA DE
JOÃO PESSOA

Av. Epitácio Pessoa, 1145 Bairro dos Estados 58030-00, João Pessoa PB
Tel.: (83) 3244-5404 / Fax: (83) 3244-5484
http://www.azevedobastos.not.br
E-mail: cartorio@azevedobastos.not.br



DECLARAÇÃO DE SERVIÇO DE AUTENTICAÇÃO DIGITAL

O Bel. Válber Azevêdo de Miranda Cavalcanti, Oficial do Primeiro Registro Civil de Nascimentos e Óbitos e Privativo de Casamentos, Interdições e Tutelas com atribuição de autenticar e reconhecer firmas da Comarca de João Pessoa Capital do Estado da Paraíba, em virtude de Lei, etc...

DECLARA para os devidos fins de direito que, o documento em anexo identificado individualmente em cada *Código de Autenticação Digital*¹ ou na referida sequência, foi autenticados de acordo com as Legislações e normas vigentes².

CLARO ainda que, para garantir transparência e segurança jurídica de todos os atos oriundos dos respectivos serviços de Notas e Registros do Estado da Paraíba, a Corregedoria Geral de Justiça editou o Provimento CGJPB Nº 003/2014, determinando a inserção de um código em todos os atos notoriais e registrais, assim, cada Selo Digital de Fiscalização Extrajudicial contém um código único (por exemplo: **Selo Digital: ABC12345-X1X2**) e dessa forma, cada autenticação processada pela nossa Serventia pode ser confirmada e verificada tantas vezes quanto for necessário através do site do Tribunal de Justiça do Estado da Paraíba, endereço <http://corregedoria.tjpb.jus.br/selo-digital/>

A autenticação digital do documento faz prova de que, na data e hora em que ela foi realizada, a empresa **BEM MED COMERCIO ATACADISTA DE PRODUTOS MEDICOS LTDA ME** tinha posse de um documento com as mesmas características que foram reproduzidas na cópia autenticada, sendo da empresa **BEM MED COMERCIO ATACADISTA DE PRODUTOS MEDICOS LTDA ME** a responsabilidade, única e exclusiva, pela idoneidade do documento apresentado a este Cartório.

Esta DECLARAÇÃO foi emitida em **08/10/2019 14:35:13 (hora local)** através do sistema de autenticação digital do Cartório Azevedo Bastos, de acordo com o Art. 1º, 10º e seus §§ 1º e 2º da MP 2200/2001, como também, o documento eletrônico autenticado contendo o Certificado Digital do titular do Cartório Azevedo Bastos, poderá ser solicitado diretamente a empresa **BEM MED COMERCIO ATACADISTA DE PRODUTOS MEDICOS LTDA ME** ou ao Cartório pelo endereço de e-mail autentica@azevedobastos.not.br

Para informações mais detalhadas deste ato, acesse o site <https://autdigital.azevedobastos.not.br> e informe o *Código de Consulta desta Declaração*.

Código de Consulta desta Declaração: 1367019

A consulta desta Declaração estará disponível em nosso site até **08/10/2020 14:26:16 (hora local)**.

¹**Código de Autenticação Digital:** 71910810190918000740-1 a 71910810190918000740-2

²**Legislações Vigentes:** Lei Federal nº 8.935/94, Lei Federal nº 10.406/2002, Medida Provisória nº 2200/2001, Lei Federal nº 13.105/2015, Lei Estadual nº 8.721/2008, Lei Estadual nº 10.132/2013 e Provimento CGJ Nº 003/2014.

Referido é verdade, dou fé.

CHAVE DIGITAL

00005b1d734fd94f057f2d69fe6bc05bec96826d3bcaed1f78a36c8784a3ede7cc58b8a2282195759f7c60b94a327245f06048518ff8de2035363e00710c6a1d9abd6c5e6dc35dac6aafba00a574549f

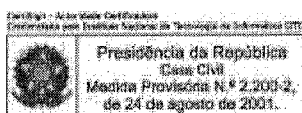

Pato Branco/PR, 07 de maio de 2020.

À
RINALDI & COGO LTDA
At: Departamento de Licitações

Notificação nº 035/2020
Processo nº 22/2019
Pregão Eletrônico nº 013/2019

A Comissão permanente de Licitações do Consórcio Intermunicipal de Saúde – CONIMS, pessoa jurídica de direito público, estabelecido à Rua Afonso Pena, nº 1902, inscrita no CNPJ nº 00.136.858/0001-88, cidade de Pato Branco/PR, vem por meio desta, informar que esta empresa está com pedido de entrega pendente em nosso Setor de Compras.

Trata-se das **SOLICITAÇÃO DE FORNECIMENTO Nº 324/2020** e **373/2020** conforme abaixo:

PENDÊNCIAS NA AF Nº 324/2020				
ITEM	QUANT.	APRES.	ESPECIFICAÇÃO	PENDENTE
1	20	PCT	Abaixa língua, pacote c/100 unidades	20
396	30	CX	Luva para procedimentos em latex extra pequena, lubrificada com pó bioabsorvível, espessura mínima de 0,17mm e comprimento mínimo de 280mm. Caixa c/ 100 unidades	5

PENDÊNCIAS NA AF Nº 373/2020				
ITEM	QUANT.	APRES.	ESPECIFICAÇÃO	PENDENTE
1	110	PCT	Abaixa língua, pacote c/100 unidades	110
401	350	CX	Luva para procedimentos em latex pequena, lubrificada com pó bioabsorvível, espessura mínima de 0,17mm e comprimento mínimo de 280mm. Caixa c/ 100 unidades	350
497	100	UND	Pipeta p/ VHS de vidro 300mm	100
620	500	UND	Sonda uretral n.º 08 ?	500
621	310	UND	Sonda uretral n.º 10 ?	310
622	500	UND	Sonda uretral n.º 12 ?	500

Portanto, fica essa empresa **NOTIFICADA** para que no prazo de 24 (vinte e quatro horas), a contar da ciência desta, **EFETUE** a entrega do pedido em referência ou justifique tal fato comprovadamente, sob pena de sofrer instauração de processo administrativo para aplicação de penalidade conforme termos do Edital, conforme Lei 10.520/2006 e Lei 8.666/1993 subsidiariamente, e da Resolução do CONIMS de nº 217/2013, sem prejuízo de ação judicial em face dos prejuízos e consequências que possam advir.

Caso o referido pedido já tenha sido concluído ao tempo do recebimento desta, favor desconsiderar essa notificação.

MARCOS JOSE
BRANDOLI DE
LIMA:06427092979

Assinado de forma digital por
MARCOS JOSE BRANDOLI DE
LIMA:06427092979
Dados: 2020.05.07 13:31:04 -03'00'

MARCOS JOSÉ BRANDOLI DE LIMA
PRESIDENTE COMISSÃO PERMANENTE DE LICITAÇÕES

**NOTIFICAÇÃO 35/2020 PRO22 PRE13**

De: LICITACAO | CONIMS

Para: licitacao5@tolemed.com.br ,tolemed11@hotmail.com ,tolemed1@hotmail.com

Cópia:

Cópia oculta:

Assunto: NOTIFICAÇÃO 35/2020 PRO22 PRE13

Enviada em: 07/05/2020 | 13:41

Recebida em: 07/05/2020 | 13:41

NOT. 35 - R... .pdf 408.22 KB

Boa tarde!

Segue em anexo **notificação nº 035/2020**, referente a solicitação de fornecimento **nº 324/2020** e **373/2020** (PROC. 022/2019 PE 013/2019).

Para conhecimento e providências em 24 (vinte e quatro horas).

Em caso de dúvida estamos à disposição.

*****FAVOR CONFIRMAR O RECEBIMENTO DESTES*****

Atenciosamente,

Regiane

LICITAÇÃO / CONTRATOS / CREDENCIAMENTO**CONIMS – Consórcio Intermunicipal de Saúde**

Fone: (46) 3313 3550

Rua Afonso Pena, 1902 – Bairro Anchieta

CEP: 85501-530 – Pato Branco - PR

www.conims.com.br

 <p>CONSÓRCIO INTERMUNICIPAL DE SAÚDE RUA AFONSO PENA, 1902 - ANCHIETA - Pato Branco CEP: 85501-530 CNPJ: 00.136.858/0001-88 Telefone: (46) 3313-3550 E-mail: compras@conims.com.br Site: http://www.conims.com.br</p>	SOLICITAÇÃO DE FORNECIMENTO	
	Nr.: 324/2020	
	Processo Administrativo: 22/2019 Data do Processo: 21/03/2019 Contrato: 143/2019 Data da Contratação: 13/06/2019 Data da Solicitação: 30/01/2020 Data de Homologação: 12/06/2019 Sequencial do Contrato: 457	
PREGÃO ELETRÔNICO		
13/2019		

Fornecedor: Rinaldi & Cogo Ltda. CPF/CNPJ: 07.269.677/0001-79 Endereço: Almirante Barroso, CENTRO - 85900-020, TOLEDO - PR E-mail: tolemed11@hotmail.com	Telefone: 4532520824 Celular:
---	--

Prezados senhores,
 Comunicamos que o fornecedor acima foi vencedor do(s) item(ns) especificado(s) abaixo.
 Aguardamos, portanto, o fiel cumprimento das especificações e condições constantes no Processo Licitatório.

Organograma:	0200100001 - Atendimento aos Municípios Consorciados
Condição de Pagamento:	Conforme edital
Prazo de Entrega:	05 dias
Local de Entrega:	CONSÓRCIO INTERMUNICIPAL DE SAÚDE
Objeto da Contratação:	FORMAÇÃO DE REGISTRO DE PREÇOS PARA AQUISIÇÃO PARCELADA DE MATERIAIS HOSPITALARES, INSUMOS AMBULATORIAIS, LABORATORIAIS, HOSPITALARES e INSTRUMENTAIS CIRÚRGICOS
Observações:	FORMAÇÃO DE REGISTRO DE PREÇOS PARA AQUISIÇÃO PARCELADA DE MATERIAIS HOSPITALARES, INSUMOS AMBULATORIAIS, LABORATORIAIS, HOSPITALARES e INSTRUMENTAIS CIRÚRGICOS

Item	Quantidade	Unid.	Especificação do material	Marca	Preço Un.	Preço Total
1	20,000	PCT	Abaixa língua, pacote c/100 unidades - Referência interna do Item: 1 (14060085)	TALGE	2,5900	51,80
52	240,000	UND	Atadura de algodão ortopédico 12 cm x 1m, confeccionada em fibra 100% de algodão cru, cor natural, com goma aplicada em uma das faces, com relativa impermeabilidade, enrolada em mantas uniformes e contínuas. Embalagem com dados de identificação, procedência, número de lote, data de fabricação e validade. (14060013)	ÞOLAR FIX	0,4300	103,20
396	25 30,000	CX	Luva para procedimentos em latex extra pequena, lubrificada com pó bioabsorvível, espessura mínima de 0,17mm e comprimento mínimo de 280mm. Caixa c/ 100 unidades (14060530)	TALGE	14,7900	443,70
397	20,000	CX	Luva para procedimentos em latex grande, lubrificada com pó bioabsorvível, espessura mínima de 0,17mm e comprimento mínimo de 280mm. Caixa c/ 100 unidades (14060533)	TALGE	14,8400	296,80
399	30,000	CX	Luva para procedimentos em latex média, lubrificada com pó bioabsorvível, espessura mínima de 0,17mm e comprimento mínimo de 280mm. Caixa c/ 100 unidades (14060532)	TALGE	14,7900	443,70
401	40,000	CX	Luva para procedimentos em latex pequena, lubrificada com pó bioabsorvível, espessura mínima de 0,17mm e comprimento mínimo de 280mm. Caixa c/ 100 unidades (14060531)	TALGE	14,6390	585,56
578	20,000	UND	Sonda folley 02 vias nº 20 de látex, estéril, descartável e siliconizada (14060799)	SOLIDOR	2,2990	45,98

Pato Branco, 30 de Janeiro de 2020

Samir Rodrigo Kalinoski
 Coord. Compras, Almox. Manut. e Frotas
 Res. 021/2018 - CONIMS
 SAMIR RODRIGO KALINOSKI

**CONSÓRCIO INTERMUNICIPAL DE SAÚDE**

RUA AFONSO PENA, 1902 - ANCHIETA - Pato Branco
 CEP: 85501-530 CNPJ: 00.136.858/0001-88 Telefone: (46) 3313-3550
 E-mail: compras@conims.com.br Site: http://www.conims.com.br

SOLICITAÇÃO DE FORNECIMENTO

Nr.: 324/2020

Processo Administrativo:	22/2019
Data do Processo:	21/03/2019
Contrato:	143/2019
Data da Contratação:	13/06/2019
Data da Solicitação:	30/01/2020
Data de Homologação:	12/06/2019
Sequencial do Contrato:	457

PREGÃO ELETRÔNICO

13/2019

Página: 2/2

620	30,000	UND	Sonda uretral n.08 (14060827)	SOLIDOR	0,4020	12,06
621	30,000	UND	Sonda uretral n. 10 (14060819)	SOLIDOR	0,3880	11,64
622	30,000	UND	Sonda uretral n. 12 (14060820)	SOLIDOR	0,3790	11,37
623	30,000	UND	Sonda uretral n. 14 (14060821)	SOLIDOR	0,4550	13,65
670	15,000	PCT	Touca ou turbante descartável, com elástico em toda volta confeccionado à base de rayon não tecido, microperfurado permitindo ótima ventilação, cor branca. Pacote c/ 100 unidades (14060941)	TALGE	4,5890	68,84

Total Geral:

2.088,30

Pato Branco, 30 de Janeiro de 2020

Samir Rodrigo Kalinoski
 Coord. Compras, Almox. Manut. e Frotas
 Res. 021/2018 - CONIMS

SAMIR RODRIGO KALINOSKI

013408e



DISTRIBUIDORA TOLEMED MEDICAMENTOS E MATERIAIS HOSPITALARES RINALDI E COGO LTDA - TOLEMED R. ALMIRANTE BARROSO, 2337 - SALA 02 - CENTRO 85900-020 TOLEDO - PR FONE: (45) 3252-0824 ATENDIMENTO@TOLEMED.COM.BR

DANFE DOCUMENTO AUXILIAR DA NOTA FISCAL ELETRONICA

0-ENTRADA 1-SAIDA 1 000.016.933 SERIE 3 FOLHA 1/2



CHAVE DE ACESSO 4120 0207 2696 7700 0179 5500 3000 0169 3317 4181 8214

Consulta de autenticidade no portal nacional da NF-e

www.nfe.fazenda.gov.br/portal ou no site da Sefaz Autorizadora

Table with 2 columns: Natureza da Operação (Venda de mercadoria adquirida ou recebida de terceiros), Inscrição Estadual (90.336.358-40), Inscrição Estadual do Subst. Tribut., CNPJ (07.269.677/0001-79), Protocolo de Autorização de Uso (141200022143037 04/02/2020 18:10:05)

Table with 4 columns: Nome/Razão Social (CONSORCIO INTERMUNICIPAL DE SAUDE ESTADO DO PARANA - CONIMS), CNPJ/CPF (00.136.858/0001-88), Data da Emissão (04/02/2020), Endereço (AFONSO PENA, 1902), Bairro/Distrito (ANCHIETA), CEP (85501-530), Data da Saída (04/02/2020), Município (PATO BRANCO), UF (PR), Fone/Fax ((46) 3313-3550), Inscrição Estadual, Hora da Saída (18:10:01)

FATURA: Número: 49609 Valor Orig: 1.938,85 Desc: 0,00 Valor Líq: 1.938,85 49609/001 04/04/2020 1.938,85

Table with 8 columns: Base Calc ICMS (1.938,85), Valor ICMS (349,01), Base Calc ICMS ST (0,00), Valor ICMS ST (0,00), Total dos Produtos (1.938,85), Valor Frete (0,00), Valor Seguro (0,00), Valor Desconto (0,00), Outras Desp (0,00), Valor IPI (0,00), Valor Aprox Trib (584,00), Total da Nota (1.938,85)

Table with 6 columns: Nome/Razão Social (SAO GABRIEL TRANSPORTES EIRELI - ME), Frete por Conta (0-REMETENT), Código Antt, Placa do Veic, UF, CNPJ/CPF (15.488.297/0012-06), Endereço (JOSE ANTUNES FERREIRA, 83, CIDADE INDUSTRIAL), Município (CURITIBA / PARANA), UF (PR), Inscrição Estadual (90.753.028-08), Quantidade (14), Especie, Marca, Numeração, Peso Bruto (25,600), Peso Líquido

Table with 14 columns: Código Produto, Descrição do Produto/Serviço, NCM/SH, CST, CFOP, UNID, QUANT, Valor Unit, Valor Total, B.Calc ICMS, Valor ICMS, Valor ST, Aliq. ICMS, V. Aprox. Tributos. Rows include ATADURA ALG ORTOPED, LUVA PROCED TAM G/C, LUVA PROCED TAM M/C, LUVA PROCED TAM P/C, LUVA PROCED TAM PP/C, SONDA FOLEY 2 VIAS B 30CC.

Table with 2 columns: Informações Complementares (P.V.: 49609, Rota: 482 Prioridade: 65, PRAZO MAXIMO PARA RECLAMACAO E DE 24 HORAS A CONTAR DA DATA DE RECEBIMENTO DA MERCADORIA, PREGO ELET. 13/2019 SOLICITACAO DE FORNECIMENTO 324/2020, *INFORMAÇÕES ADICIONAIS DE INTERESSE DO FISCO: MERCADORIA SUJEITO ICMS ST CFE ANEXO 10 DO RICMS/PR), Reservado ao Fisco (Handwritten: 05/02/20)

013409



RINALDI E COGO LTDA - TOLEMED
R. ALMIRANTE BARROSO, 2337 - SALA 02 - CENTRO
85900-020 TOLEDO - PR
FONE: (45) 3252-0824
ATENDIMENTO@TOLEMED.COM.BR

DANFE
DOCUMENTO
AUXILIAR DA
NOTA FISCAL
ELETRÔNICA



CHAVE DE ACESSO
4120 0207 2696 7700 0179 5500 3000 0169 3317 4181 8214

0-ENTRADA
1-SAÍDA

1

000.016.933
SÉRIE 3
FOLHA 2/2

Consulta de autenticidade no portal nacional da NF-e
www.nfe.fazenda.gov.br/portal
ou no site da Sefaz Autorizadora

NATUREZA DA OPERAÇÃO Venda de mercadoria adquirida ou recebida de terceiros		PROTOCOLO DE AUTORIZAÇÃO DE USO 141200022143037 04/02/2020 18:10:05
INSCRIÇÃO ESTADUAL 90.336.358-40	INSCRIÇÃO ESTADUAL DO SUBST. TRIBUT.	CNPJ 07.269.677/0001-79

DADOS DOS PRODUTOS / SERVIÇOS

CÓDIGO PRODUTO	DESCRIÇÃO DO PRODUTO / SERVIÇO	NCM/SH	CST	CFOP	UNID	QUANT	VALOR UNIT	VALOR TOTAL	B.CÁLC ICMS	VALOR ICMS	VALOR ST	ALIQ. ICMS	V. APROX. TRIBUTOS
16458	SONDA URETRAL No. 12 Lote: 36419091 - Venc: 30/09/2024 - Preco_Tabelado_Ou_Maximo_Sugerido Cód. Barras: 7898157720321	90183929	000	5102	UNID	30	0,379	11,37	11,37	2,05	0,00	18	2,27
15646	SONDA URETRAL No. 14 Lote: 36518121 - Venc: 30/12/2023 - Preco_Tabelado_Ou_Maximo_Sugerido Cód. Barras: 7898157720338	90183929	000	5102	UNID	30	0,455	13,65	13,65	2,46	0,00	18	2,73
15110	TOUCA ELASTICA SANFONADA C/ 100UN Lote: TTEW252 - Venc: 01/06/2024 - Preco_Tabelado_Ou_Maximo_Sugerido Cód. Barras: 7898941898847	65069900	000	5102	PACOTE	15	4,589	68,84	68,84	12,39	0,00	18	13,87

013410

DISTRIBUIDORA TOLEMED
 MEDICAMENTOS E MATERIAIS HOSPITALARES

RINALDI E COGO LTDA - TOLEMED
 R. ALMIRANTE BARROSO, 2337 - SALA 02 - CENTRO
 85900-020 TOLEDO - PR
 FONE: (45) 3252-0824
 ATENDIMENTO@TOLEMED.COM.BR

DANFE
 DOCUMENTO AUXILIAR DA NOTA FISCAL ELETRÔNICA

0-ENTRADA
 1-SAÍDA

000.016.931
 SÉRIE 3
 FOLHA 1/1



CHAVE DE ACESSO
 4120 0207 2696 7700 0179 5500 3000 0169 3117 5963 8108

Consulta de autenticidade no portal nacional da NF-e
www.nfe.fazenda.gov.br/portal
 ou no site da Sefaz Autorizadora

NATUREZA DA OPERAÇÃO Venda de mercadoria adquirida ou recebida de terceiros		PROTOCOLO DE AUTORIZAÇÃO DE USO 141200022140068 04/02/2020 18:06:45
INSCRIÇÃO ESTADUAL 90.336.358-40	INSCRIÇÃO ESTADUAL DO SUBST. TRIBUT.	CNPJ 07.269.677/0001-79

DESTINATÁRIO / REMETENTE NOME / RAZÃO SOCIAL CONSORCIO INTERMUNICIPAL DE SAUDE ESTADO DO PARANA - CONIMS		CNPJ / CPF 00.136.858/0001-88	DATA DA EMISSÃO 04/02/2020
ENDEREÇO AFONSO PENA, 1902		BAIRRO / DISTRITO ANCHIETA	CEP 85501-530
MUNICÍPIO PATO BRANCO	UF PR	FONE / FAX (46) 3313-3550	INSCRIÇÃO ESTADUAL
FATURA / DUPLICATA		HORA DA SAÍDA 18:06:42	

FATURA: Número: 49650 Valor Orig: 23,70 Desc: 0,00 Valor Liq: 23,70
 49650/001 04/04/2020 23,70

CÁLCULO DO IMPOSTO		TOTAL DOS PRODUTOS	
BASE CÁLC ICMS 23,70	VALOR ICMS 4,27	BASE CÁLC ICMS ST 0,00	VALOR ICMS ST 0,00
VALOR FRETE 0,00	VALOR SEGURO 0,00	VALOR DESCONTO 0,00	OUTRAS DESP 0,00
VALOR IPI 0,00	VALOR APROX TRIB 4,74	TOTAL DA NOTA 23,70	

TRANSPORTADOR / VOLUMES TRANSPORTADOS		FRETE POR CONTA 0-REMETENT	CODIGO ANTT	PLACA DO VEIC	UF	CNPJ / CPF 15.488.297/0012-06
NOME / RAZÃO SOCIAL SAO GABRIEL TRANSPORTES EIRELI - ME		MUNICÍPIO CURITIBA / PARANA		UF PR	INSCRIÇÃO ESTADUAL 90.753.028-08	
ENDEREÇO JOSE ANTUNES FERREIRA,83, CIDADE INDUSTRIAL	QUANTIDADE 1	ESPECIE	MARCA	NUMERAÇÃO	PESO BRUTO	PESO LÍQUIDO

DADOS DOS PRODUTOS / SERVIÇOS														
CÓDIGO PRODUTO	DESCRIÇÃO DO PRODUTO / SERVIÇO	NCM/SH	CST	CFOP	UNID	QUANT	VALOR UNIT	VALOR TOTAL	B.CÁLC ICMS	VALOR ICMS	VALOR ST	ALÍQ ICMS	V.APROX. TRIBUTOS	
16567	SONDA URETRAL No. 08 Lote: 17218071 - Venc: 30/07/2023 - Preço_Tabelado_Ou_Maximo_Sugerido Cód. Barras: 7898157728037	90183929	000	5102	UNID	30	0,402	12,06	12,06	2,17	0,00	18	2,41	
16457	SONDA URETRAL No. 10 Lote: 36319091 - Venc: 30/09/2024 - Preço_Tabelado_Ou_Maximo_Sugerido Cód. Barras: 7898157720314	90183929	000	5102	UNID	30	0,388	11,64	11,64	2,10	0,00	18	2,33	

05/02/20

DADOS ADICIONAIS INFORMAÇÕES COMPLEMENTARES P.V.: 49650 Rota:482 Prioridade:65 PRAZO MAXIMO PARA RECLAMACAO E DE 24 HORAS A CONTAR DA DATA DE RECEBIMENTO DA MERCADORIA. PREGO ELET.13/2019 SOLICITACAO DE FORNECIMENTO 324/2020 *INFORMAÇÕES ADICIONAIS DE INTERESSE DO FISCO: MERCADORIA SUJEITO ICMS ST CFE ANEXO 10 DO RICMS/PR	RESERVADO AO FISCO
--	--------------------

**CONSÓRCIO INTERMUNICIPAL DE SAÚDE**

RUA AFONSO PENA, 1902 - ANCHIETA - Pato Branco
 CEP: 85501-530 CNPJ: 00.136.858/0001-88 Telefone: (46) 3313-3550
 E-mail: compras@conims.com.br Site: http://www.conims.com.br

SOLICITAÇÃO DE FORNECIMENTO
 Nr.: 373/2020

Processo Administrativo: 22/2019
 Data do Processo: 21/03/2019
 Contrato: 143/2019
 Data da Contratação: 13/06/2019
 Data da Solicitação: 10/02/2020
 Data de Homologação: 12/06/2019
 Sequencial do Contrato: 457

PREGÃO ELETRÔNICO
 13/2019

Página: 1/2

Fornecedor: Rinaldi & Cogo Ltda.

Telefone: 4532520824

CPF/CNPJ: 07.269.677/0001-79

Celular:

Endereço: Almirante Barroso, CENTRO - 85900-020, TOLEDO - PR

E-mail: tolemed11@hotmail.com

Prezados senhores,

Comunicamos que o fornecedor acima foi vencedor do(s) item(ns) especificado(s) abaixo.

Aguardamos, portanto, o fiel cumprimento das especificações e condições constantes no Processo Licitatório.

Organograma: 0200100001 - Atendimento aos Municípios Consorciados

Condição de Pagamento: Conforme edital

Prazo de Entrega: 05 dias

Local de Entrega: CONSÓRCIO INTERMUNICIPAL DE SAÚDE

Objeto da Contratação: FORMAÇÃO DE REGISTRO DE PREÇOS PARA AQUISIÇÃO PARCELADA DE MATERIAIS HOSPITALARES, INSUMOS AMBULATORIAIS, LABORATORIAIS, HOSPITALARES e INSTRUMENTAIS CIRÚRGICOS

Observações: FORMAÇÃO DE REGISTRO DE PREÇOS PARA AQUISIÇÃO PARCELADA DE MATERIAIS HOSPITALARES, INSUMOS AMBULATORIAIS, LABORATORIAIS, HOSPITALARES e INSTRUMENTAIS CIRÚRGICOS

Item	Quantidade	Unid.	Especificação do material	Marca	Preço Un.	Preço Total
1	110,000	PCT	Abaixa língua, pacote c/100 unidades - Referência interna do Item: 1 (14060085)	TALGE	2,5900	284,90
162	8,000	UND	Colchão/Forração Ortopédica D'Água Caixa de Ovo Aberta, anti escaras, tamanho aprox. 190 cm x 90 cm, adapta-se as diversas formas do corpo e diferentes pesos, indeformável, higiênico, não acumula poeira, germes, odores e de fácil limpeza. Suporta até 120 kg. (14060404)	PEGASUS	100,0000	800,00
251	100,000	UND	Escalpe, dispositivo de uso único, apresentado no calibre 19, embalado unitariamente em blister, estéril, pronto para o uso. (14060395)	LABOR IMPORT	0,1590	15,90
311	300,000	UND	Fralda descartável infantil, alta concentração de gel, camada extra protetora, barreiras mais altas, melhor ajuste na cintura, tamanho pequeno (P) de até 5kg. (14060046)	DESCARPACK	0,2990	89,70
396	140,000	CX	Luva para procedimentos em latex extra pequena, lubrificada com pó bioabsorvível, espessura mínima de 0,17mm e comprimento mínimo de 280mm. Caixa c/ 100 unidades (14060530)	TALGE	14,7900	2.070,60
397	80,000	CX	Luva para procedimentos em latex grande, lubrificada com pó bioabsorvível, espessura mínima de 0,17mm e comprimento mínimo de 280mm. Caixa c/ 100 unidades (14060533)	TALGE	14,8400	1.187,20
399	170,000	CX	Luva para procedimentos em latex média, lubrificada com pó bioabsorvível, espessura mínima de 0,17mm e comprimento mínimo de 280mm. Caixa c/ 100 unidades (14060532)	TALGE	14,7900	2.514,30

Samir Rodrigo Kalinoski

Coord. Compras, Almoz. Manut. e Frotas

Res. 024/20

SAMIR RODRIGO KALINOSKI

Pato Branco, 10 de Fevereiro de 2020

**CONSÓRCIO INTERMUNICIPAL DE SAÚDE**

RUA AFONSO PENA, 1902 - ANCHIETA - Pato Branco
 CEP: 85501-530 CNPJ: 00.136.858/0001-88 Telefone: (46) 3313-3550
 E-mail: compras@conims.com.br Site: http://www.conims.com.br

SOLICITAÇÃO DE FORNECIMENTO

Nr.: 373/2020

Processo Administrativo: 22/2019
 Data do Processo: 21/03/2019
 Contrato: 143/2019
 Data da Contratação: 13/06/2019
 Data da Solicitação: 10/02/2020
 Data de Homologação: 12/06/2019
 Sequencial do Contrato: 457

PREGÃO ELETRÔNICO

13/2019

Página: 2/2

401	350,000	CX	Luva para procedimentos em latex pequena, lubrificada com pó bioabsorvível, espessura mínima de 0,17mm e comprimento mínimo de 280mm. Caixa c/ 100 unidades (14060531)	TALGE	14,6390	5,123,65
497	100,000	UND	Pipeta p/ VHS de vidro 300mm (44010038)	PRECISION	3,3800	338,00
620	500,000	UND	Sonda uretral n.08 (14060827)	SOLIDOR	0,4020	201,00
621	310,000	UND	Sonda uretral n. 10 (14060819)	SOLIDOR	0,3880	120,28
622	500,000	UND	Sonda uretral n. 12 (14060820)	SOLIDOR	0,3790	189,50
623	10,000	UND	Sonda uretral n. 14 (14060821)	SOLIDOR	0,4550	4,55
670	20,000	PCT	Touca ou turbante descartável, com elástico em toda volta confeccionado à base de rayon não tecido, microperfurado permitindo ótima ventilação, cor branca. Pacote c/ 100 unidades (14060941)	TALGE	4,5890	91,78
674	200,000	UND	Tubo para coleta à vácuo Fluoreto de Potássio, tampa cinza (EDTA K3) 4ml, 13x75mm. (44010057)	VACUPLAST	0,4190	83,80

Total Geral:

13.115,16

Pato Branco, 10 de Fevereiro de 2020

Samir Rodrigo Kalinoski
 Coord. Compras, Almac. Manut. e Frotas
 Res. 021/2019

SAMIR RODRIGO KALINOSKI



DISTRIBUIDORA
TOLEMED
MEDICAMENTOS E MATERIAIS HOSPITALARES

RINALDI E COGO LTDA - TOLEMED
R. ALMIRANTE BARROSO, 2337 - SALA 02 - CENTRO
85900-020 TOLEDO - PR
FONE: (45) 3252-0824
ATENDIMENTO@TOLEMED.COM.BR

DANFE
DOCUMENTO
AUXILIAR DA
NOTA FISCAL
ELETRÔNICA

0-ENTRADA
1-SAÍDA
000.017.378
SÉRIE 3
FOLHA 1/2

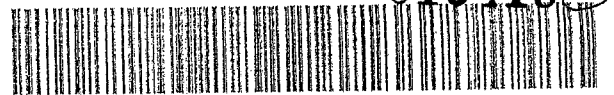

013413

CHAVE DE ACESSO
4120 0307 2696 7700 0179 5500 3000 0173 7811 5982 1183
Consulta de autenticidade no portal nacional da NF-e
www.nfe.fazenda.gov.br/portal
ou no site da Sefaz Autorizadora

NATUREZA DA OPERAÇÃO: Venda de mercadoria adquirida ou recebida de terceiros
PROTÓCOLO DE AUTORIZAÇÃO DE USO: 141200640814024 02/03/2020 17:59:47
INSCRIÇÃO ESTADUAL: 90.336.358-40
INSCRIÇÃO ESTADUAL DO SUBST. TRIBUT.:
CNPJ: 07.269.677/0001-79

DESTINATÁRIO / REMETENTE
NOME / RAZÃO SOCIAL: CONSORCIO INTERMUNICIPAL DE SAUDE ESTADO DO PARANA - CONIMS
CNPJ / CPF: 00.136.858/0001-88
DATA DA EMISSÃO: 02/03/2020
ENDEREÇO: AFONSO PENA, 1902
BAIRRO / DISTRITO: ANCHIETA
CEP: 85501-530
DATA DA SAÍDA: 02/03/2020
MUNICÍPIO: PATO BRANCO
UF: PR
FONE / FAX: (46) 3313-3550
INSCRIÇÃO ESTADUAL:
HORA DA SAÍDA: 17:59:45

FATURA / DUPLICATA
FATURA: Número: 50629 Valor Orig: 6.841,93 Desc: 0,00 Valor Liq: 6.841,93
50629/001 01/05/2020 6.841,93

CÁLCULO DO IMPOSTO
VALOR ICMS: 6.841,93
VALOR ICMS: 1.231,55
BASE CÁLC ICMS ST: 0,00
VALOR ICMS ST: 0,00
TOTAL DOS PRODUTOS: 6.841,93
VALOR FRETE: 0,00
VALOR SEGURO: 0,00
VALOR DESCONTO: 0,00
OUTRAS DESP: 0,00
VALOR IPI: 0,00
VALOR APROX TRIB: 2.012,65
TOTAL DA NOTA: 6.841,93

TRANSPORTADOR / VOLUMES TRANSPORTADOS
NOME / RAZÃO SOCIAL: SAO GABRIEL TRANSPORTES EIRELI - ME
FRETE POR CONTA: 0-REMETENTE
CÓDIGO ANTT:
PLACA DO VEIC:
UF:
CNPJ / CPF: 15.488.297/0012-06
ENDEREÇO: JOSE ANTUNES FERREIRA, 83, CIDADE INDUSTRIAL
MUNICÍPIO: CURITIBA / PARANA
UF: PR
INSCRIÇÃO ESTADUAL: 90.753.028-08
QUANTIDADE: 35
ESPECIE:
MARCA:
NUMERAÇÃO:
PESO BRUTO:
PESO LÍQUIDO:

CÓDIGO PRODUTO	DESCRIÇÃO DO PRODUTO / SERVIÇO	NCM/SH	CST	CFOP	UNID	QUANT	VALOR UNIT	VALOR TOTAL	B.CÁLC ICMS	VALOR ICMS	VALOR ST	ALIQ. ICMS	V.APROX. TRIBUTOS
16899	COLCHAO AR/AGUA CX OVO VAZADO (1.90X0,80) ABERTO Lote: 000 - Venc: 30/12/2050 - Preco_Tabelado_Ou_Maximo_Sugerido	94042100	000	5102	UNID	8	100,000	800,00	800,00	144,00	0,00	18	84,00
14589	FRALDA INF TAM P C/ JUN Lote: 124 - Venc: 30/08/2021 - Preco_Tabelado_Ou_Maximo_Sugerido Cód. Barras: 7898283815489	96190000	000	5102	UNID	300	0,299	89,70	89,70	16,15	0,00	18	37,93
13784	LUVÁ PROCED PROFISS TAM PP C/ 100UN Lote: SLXRAA091X - Venc: 30/01/2024 - Preco_Tabelado_Ou_Maximo_Sugerido Cód. Barras: 7898283814475	40151900	000	5102	CX	140	14,790	2.070,60	2.070,60	372,71	0,00	18	665,28
652	LUVÁ PROCED TAM G C/ 100UN Lote: TLLMT - Venc: 30/06/2024 - Preco_Tabelado_Ou_Maximo_Sugerido Cód. Barras: 7898941898984	40151900	000	5102	CX	80	14,840	1.187,20	1.187,20	213,70	0,00	18	381,45
15925	LUVÁ PROCED TAM M C/ 100UN Lote: TLL1171 - Venc: 01/07/2024 - Preco_Tabelado_Ou_Maximo_Sugerido Cód. Barras: 7898941898908	40151900	000	5102	CX	170	14,790	2.514,30	2.514,30	452,57	0,00	18	807,84
15646	SONDA URETRAL No. 14 Lote: 36518121 - Venc: 30/12/2023 - Preco_Tabelado_Ou_Maximo_Sugerido Cód. Barras: 7898157720338	90183929	000	5102	UNID	10	0,455	4,55	4,55	0,82	0,00	18	0,91

DADOS ADICIONAIS
INFORMAÇÕES COMPLEMENTARES
P.V.: 50629
Rota: 482 Prioridade: 65
PRAZO MÁXIMO PARA RECLAMAÇÃO E DE 24 HORAS A CONTAR DA DATA DE RECEBIMENTO DA MERCADORIA.
PREGO ELET. 13/2019 SOLICIT 373/2020
*INFORMAÇÕES ADICIONAIS DE INTERESSE DO FISCO: MERCADORIA SUJEITO ICMS ST CFE ANEXO 10 DO RICMS/PR
RESERVADO AO FISCO



DISTRIBUIDORA
TOLEMED
MEDICAMENTOS E MATERIAIS HOSPITALARES

RINALDI E COGO LTDA - TOLEMED
R. ALMIRANTE BARROSO, 2337 - SALA 02 - CENTRO
85900-020 TOLEDO - PR
FONE: (45) 3252-0824
ATENDIMENTO@TOLEMED.COM.BR

DANFE
DOCUMENTO
AUXILIAR DA
NOTA FISCAL
ELETRÔNICA

0-ENTRADA
1-SAÍDA

000.017.378
SÉRIE 3
FOLHA 2/2

013414



CHAVE DE ACESSO

4120 0307 2696 7700 0179 5500 3000 0173 7811 5982 1183

Consulta de autenticidade no portal nacional da NF-e

www.nfe.fazenda.gov.br/portal

+ ou no site da Sefaz Autorizadora

NATUREZA DA OPERAÇÃO

Venda de mercadoria adquirida ou recebida de terceiros

PROTOCOLO DE AUTORIZAÇÃO DE USO

141200040814024 02/03/2020 17:59:47

INSCRIÇÃO ESTADUAL

90.336.358-40

INSCRIÇÃO ESTADUAL DO SUBST. TRIBUT.

CNPJ

07.269.677/0001-79

DADOS DOS PRODUTOS / SERVIÇOS

CÓDIGO PRODUTO	DESCRIÇÃO DO PRODUTO / SERVIÇO	NCM/SII	CST	CFOP	UNID	QUANT	VALOR UNIT	VALOR TOTAL	B.CÁLC ICMS	VALOR ICMS	VALOR ST	ALÍQ. ICMS	V.APROX. TRIBUTOS
15110	TOUCA ELASTICA SANFONADA C/ 100UN Lote: TFEW252 - Venc: 01/06/2024 - Preço_Tabelado_Ou_Maximo_Sugerido Cód. Barras: 7898941898847	65069900	000	5102	PACOTE	20	4,589	91,78	91,78	16,52	0,00	18	18,49
14627	TUBO COLETA DE SANGUE A VACUO VIDRO TAMPA CINZA REAG FLU DE SOD 13X75MM 4ML C/ 1UN Lote: 190706 - Venc: 30/07/2021 - Preço_Tabelado_Ou_Maximo_Sugerido Cód. Barras: 7898599578603	90183999	000	5102	UNID	200	0,419	83,80	83,80	15,08	0,00	18	16,75

013415



DISTRIBUIDORA
TOLEMED
MEDICAMENTOS E MATERIAIS HOSPITALARES

RINALDI E COGO LTDA - TOLEMED
R. ALMIRANTE BARROSO, 2337 - SALA 02 - CENTRO
85900-020 TOLEDO - PR
FONE: (45) 3252-0824
ATENDIMENTO@TOLEMED.COM.BR

DANFE
DOCUMENTO
AUXILIAR DA
NOTA FISCAL
ELETRÔNICA

0-ENTRADA
1-SAÍDA

1

000.018.368
SÉRIE 3
FOLHA 1/1



CHAVE DE ACESSO
4120 0407 2696 7700 0179 5500 3000 0183 6811 1050 4704

Consulta de autenticidade no portal nacional da NF-e

www.nfe.fazenda.gov.br/portal
ou no site da Sefaz Autorizadora

NATUREZA DA OPERAÇÃO Venda de mercadoria adquirida ou recebida de terceiros		PROTOCOLO DE AUTORIZAÇÃO DE USO 141200072278629 23/04/2020 17:51:23
INSCRIÇÃO ESTADUAL 90.336.358-40	INSCRIÇÃO ESTADUAL DO SUBST. TRIBUT.	CNPJ 07.269.677/0001-79

DESTINATÁRIO / REMETENTE

NOME / RAZÃO SOCIAL CONSORCIO INTERMUNICIPAL DE SAUDE ESTADO DO PARANA - CONIMS		CNPJ / CPF 00.136.858/0001-88	DATA DA EMISSÃO 23/04/2020
ENDEREÇO AFONSO PENA, 1902	BAIRRO / DISTRITO ANCHIETA	CEP 85501-530	DATA DA SAÍDA 23/04/2020
MUNICÍPIO PATO BRANCO	UF PR	FONE / FAX (46) 3313-3550	INSCRIÇÃO ESTADUAL HORA DA SAÍDA 17:51:21

FATURA / DUPLICATA

FATURA: Número: 53604 Valor Orig: 15,90 Desc: 0,00 Valor Líq: 15,90
53604/001 22/06/2020 15,90

CÁLCULO DO IMPOSTO

BASE CÁLC ICMS 15,90	VALOR ICMS 2,86	BASE CÁLC ICMS ST 0,00	VALOR ICMS ST 0,00	TOTAL DOS PRODUTOS 15,90
VALOR FRETE 0,00	VALOR SEGURO 0,00	VALOR DESCONTO 0,00	OUTRAS DESP 0,00	VALOR IPI 0,00
				VALOR APROX TRIB 1,44
				TOTAL DA NOTA 15,90

TRANSPORTADOR / VOLUMES TRANSPORTADOS

NOME / RAZÃO SOCIAL SAO GABRIEL TRANSPORTES EIRELI - ME		FRETE POR CONTA 0-REMETENT	CODIGO ANTT	PLACA DO VEIC	UF	CNPJ / CPF 15.488.297/0012-06
ENDEREÇO JOSE ANTUNES FERREIRA, 83, CIDADE INDUSTRIAL		MUNICÍPIO CURITIBA / PARANA	UF PR	INSCRIÇÃO ESTADUAL 90.753.028-08		
QUANTIDADE 1	ESPECIE	MARCA	NUMERAÇÃO	PESO BRUTO	PESO LIQUIDO	

DADOS DOS PRODUTOS / SERVIÇOS

CÓDIGO PRODUTO	DESCRIÇÃO DO PRODUTO / SERVIÇO	NCM/SH	CST	CFOP	UNID	QUANT	VALOR UNIT	VALOR TOTAL	B.CÁLC ICMS	VALOR ICMS	VALOR ST	ALÍQ. ICMS	V. APROX. TRIBUTOS
10081	SCALP No. 19G (BLISTER PACKING) Lote: 20150720 - Venc: 20/07/2020 - Preco_Tabelado_Ou_Maximo_Sugerido Cód. Barras: 7898551060092	90183910	000	5102	UNID	100	0,159	15,90	15,90	2,86	0,00	18	1,44

DADOS ADICIONAIS

INFORMAÇÕES COMPLEMENTARES P.V.: 53604 Rota: 482 Prioridade: 65 PRAZO MÁXIMO PARA RECLAMAÇÃO E DE 24 HORAS A CONTAR DA DATA DE RECEBIMENTO DA MERCADORIA. PREGO ELET. 13/2019 SOLICIT 373/2020 *INFORMAÇÕES ADICIONAIS DE INTERESSE DO FISCO: MERCADORIA SUJEITO ICMS ST CFE ANEXO 10 DO RICMS/PR	RESERVADO AO FISCO
--	--------------------



RE: SF 373/2020 PROC 22/2019

De: Toleded Diana Licitação
Para: compras@conims.com.br
Cópia:
Cópia oculta:
Assunto: RE: SF 373/2020 PROC 22/2019
Enviada em: 10/02/2020 | 16:18
Recebida em: 10/02/2020 | 16:18

Recebido!!!

Att, Diana Hermes Schaefer

Empresa: Rinaldi & Cogo LTDA EPP
CNPJ: 07.269.677/0001-79
Fone: 45 3252 0824
Rua: Almirante Barroso nº2337
Bairro: Centro
CEP: 85.900-020
Cidade: Toledo - PR

De: Compras - CONIMS <compras@conims.com.br>
Enviado: segunda-feira, 10 de fevereiro de 2020 16:17
Para: RINALDI & COGO <toleded11@hotmail.com>
Assunto: SF 373/2020 PROC 22/2019

Bom dia

O Consórcio Intermunicipal de Saúde – **CONIMS**, vem através deste encaminhar em anexo as Autorização de Fornecimento abaixo relacionadas:

AF(s) nº:

ATENÇÃO! As mercadorias poderão ser entregues de forma parcial, dentro do prazo máximo de 5 (cinco) dias. Havendo impossibilidade de cumprimento do prazo, comunicar **IMEDIATAMENTE** o Setor de Compras e Licitação (licitacao@conims.com.br).

"FAVOR CONFIRMAR O RECEBIMENTO DESTES"

Atenciosamente,

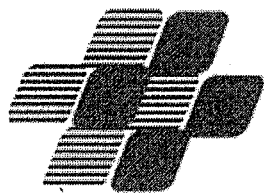

SAMIR RODRIGO KALINOSKI

Coordenador Setor de Compras e Almoxarifado
CONIMS – Consórcio Intermunicipal de Saúde
Fone: (46) 3313 3550
Rua Afonso Pena, 1902 – Bairro Anchieta
CEP: 85501-530 – Pato Branco - PR
www.conims.com.br

De: compras_pedidos@conims.com.br
Enviada: 2020/02/10 15:35:02
Para: compras@conims.com.br
Assunto: Ao receber este pedido pôr o nº da AF e o número do empenho e confirmar o recebimento p/
compras_pedidos@conims.com.br

013417



DISTRIBUIDORA
TOLEMED
MEDICAMENTOS E MATERIAIS HOSPITALARES
RINALDI E COGO LTDA - TOLEMED
R. ALMIRANTE BARROSO, 2337 - SALA 02 - CENTRO
85900-020 TOLEDO - PR
FONE: (45) 3252-0824
ATENDIMENTO@TOLEMED.COM.BR

DANFE
DOCUMENTO
AUXILIAR DA
NOTA FISCAL
ELETRÔNICA



CHAVE DE ACESSO
4120 0507 2696 7700 0179 5500 3000 0186 8711 2177 0333

0-ENTRADA
1-SAÍDA

1

000.018.687
SÉRIE 3
FOLHA 1/1

Consulta de autenticidade no portal nacional da NF-e
www.nfe.fazenda.gov.br/portal
ou no site da Sefaz Autorizadora

NATUREZA DA OPERAÇÃO Venda de mercadoria adquirida ou recebida de terceiros		PROTOCOLO DE AUTORIZAÇÃO DE USO 141200083930458 12/05/2020 17:36:39
INSCRIÇÃO ESTADUAL 90.336.358-40	INSCRIÇÃO ESTADUAL DO SUBST. TRIBUT.	CNPJ 07.269.677/0001-79

DESTINATÁRIO / REMETENTE NOME / RAZÃO SOCIAL CONSORCIO INTERMUNICIPAL DE SAUDE ESTADO DO PARANA - CONIMS		CNPJ / CPF 00.136.858/0001-88	DATA DA EMISSÃO 12/05/2020
ENDEREÇO AFONSO PENA, 1902		BAIRRO / DISTRITO ANCHIETA	CEP 85501-530
MUNICÍPIO PATO BRANCO	UF PR	FONE / FAX (46) 3313-3550	INSCRIÇÃO ESTADUAL
FATURA / DUPLICATA		HORA DA SAÍDA 17:36:35	

FATURA: Número: 54567 Valor Orig: 405,18 Desc: 0,00 Valor Líq: 405,18
54567/001 11/07/2020 405,18

CÁLCULO DO IMPOSTO		BASE CÁLC ICMS ST		VALOR ICMS ST		TOTAL DOS PRODUTOS	
ASE CÁLC ICMS	405,18	VALOR ICMS	72,93	0,00	0,00	405,18	
VALOR FRETE	0,00	VALOR SEGURO	0,00	VALOR DESCONTO	0,00	OUTRAS DESP	0,00
		VALOR IPI	0,00	VALOR APROX TRIB	51,59	TOTAL DA NOTA	
						405,18	

TRANSPORTADOR / VOLUMES TRANSPORTADOS		FRETE POR CONTA	CODIGO ANTT	PLACA DO VEIC	UF	CNPJ / CPF
SAO GABRIEL TRANSPORTES EIRELI - ME		0-REMETENT			PR	15.488.297/0012-06
ENDEREÇO JOSE ANTUNES FERREIRA, 83, CIDADE INDUSTRIAL		MUNICÍPIO	CURITIBA / PARANA		UF	INSCRIÇÃO ESTADUAL
		PR			PR	90.753.028-08
QUANTIDADE	ESPECIE	MARCA	NUMERAÇÃO	PESO BRUTO	PESO LÍQUIDO	
4						

DADOS DOS PRODUTOS / SERVIÇOS														
CÓDIGO PRODUTO	DESCRIÇÃO DO PRODUTO / SERVIÇO	NCM/SH	CST	CFOP	UNID	QUANT	VALOR UNIT	VALOR TOTAL	B.CÁLC ICMS	VALOR ICMS	VALOR ST	ALÍQ. ICMS	V.APROX. TRIBUTOS	
7028	ABAIXADOR LINGUA C/ 100UND Lote: 017 - Venc: 25/02/2025 - Preco_Tabelado_Ou_Maximo_Sugerido Cód. Barras: 7891334109018	44219900	000	5102	PACOTE	110	2,590	284,90	284,90	51,28	0,00	18	27,55	
16457	SONDA URETRAL No. 10 Lote: 36319111 - Venc: 30/11/2024 - Preco_Tabelado_Ou_Maximo_Sugerido Cód. Barras: 7898157720314	90183929	000	5102	UNID	310	0,388	120,28	120,28	21,65	0,00	18	24,04	

13/05/20

CNPJ: 00.136.858/0001-88
Consortio Intermunicipal de Saúde
Rua Afonso Pena, 1902 CEP: 85501-530

DADOS ADICIONAIS INFORMAÇÕES COMPLEMENTARES P.V.: 54567 Rota:482 Prioridade:65 PRAZO MAXIMO PARA RECLAMACAO E DE 24 HORAS A CONTAR DA DATA DE RECEBIMENTO DA MERCADORIA. PREGO ELET.13/2019 SOLICITACAO 373/2020 *INFORMAÇÕES ADICIONAIS DE INTERESSE DO FISCO: MERCADORIA SUJEITO ICMS ST CFE ANEXO 10 DO RICMS/PR	RESERVADO AO FISCO
--	--------------------

013418



DISTRIBUIDORA
TOLEMED
MEDICAMENTOS E MATERIAIS HOSPITALARES

RINALDI E COGO LTDA - TOLEMED
R. ALMIRANTE BARROSO, 2337 - SALA 02 - CENTRO
85900-020 TOLEDO - PR
FONE: (45) 3252-0824
ATENDIMENTO@TOLEMED.COM.BR

DANFE
DOCUMENTO
AUXILIAR DA
NOTA FISCAL
ELETRÔNICA

0-ENTRADA
1-SAÍDA

000.018.688
SÉRIE 3
FOLHA 1/1



CHAVE DE ACESSO
4120 0507 2696 7700 0179 5500 3000 0186 8810 2246 8857

Consulta de autenticidade no portal nacional da NF-e
www.nfe.fazenda.gov.br/portal
ou no site da Sefaz Autorizadora

NATUREZA DA OPERAÇÃO Venda de mercadoria adquirida ou recebida de terceiros		PROTOCOLO DE AUTORIZAÇÃO DE USO 141200083932658 12/05/2020 17:38:14
INSCRIÇÃO ESTADUAL 90.336.358-40	INSCRIÇÃO ESTADUAL DO SUBST. TRIBUT.	CNPJ 07.269.677/0001-79

DESTINATÁRIO / REMETENTE

NOME / RAZÃO SOCIAL CONSORCIO INTERMUNICIPAL DE SAUDE ESTADO DO PARANA - CONIMS		CNPJ / CPF 00.136.858/0001-88	DATA DA EMISSÃO 12/05/2020
ENDEREÇO AFONSO PENA, 1902	BAIRRO / DISTRITO ANCHIETA	CEP 85501-530	DATA DA SAÍDA 12/05/2020
MUNICÍPIO PATO BRANCO	UF PR	FONE / FAX (46) 3313-3550	INSCRIÇÃO ESTADUAL
FATURA / DUPLICATA			HORA DA SAÍDA 17:38:11

FATURA: Número: 54565 Valor Orig: 125,75 Desc: 0,00 Valor Líq: 125,75
54565/001 11/07/2020 125,75

CÁLCULO DO IMPOSTO

BASE CÁLC ICMS 125,75	VALOR ICMS 22,63	BASE CÁLC ICMS ST 0,00	VALOR ICMS ST 0,00	TOTAL DOS PRODUTOS 125,75
VALOR FRETE 0,00	VALOR SEGURO 0,00	VALOR DESCONTO 0,00	OUTRAS DESP 0,00	VALOR IPI 0,00
				VALOR APROX TRIB 28,77
				TOTAL DA NOTA 125,75

TRANSPORTADOR / VOLUMES TRANSPORTADOS

NOME / RAZÃO SOCIAL SAO GABRIEL TRANSPORTES EIRELI - ME		FRETE POR CONTA 0-REMETENT	CÓDIGO ANTT	PLACA DO VEIC	UF	CNPJ / CPF 15.488.297/0012-06
ENDEREÇO JOSE ANTUNES FERREIRA, 83, CIDADE INDUSTRIAL		MUNICÍPIO CURITIBA / PARANA		UF PR	INSCRIÇÃO ESTADUAL 90.753.028-08	
QUANTIDADE 1	ESPECIE	MARCA	NUMERAÇÃO	PESO BRUTO	PESO LÍQUIDO	

DADOS DOS PRODUTOS / SERVIÇOS

CÓDIGO PRODUTO	DESCRIÇÃO DO PRODUTO / SERVIÇO	NCM/SH	CST	CFOP	UNID	QUANT	VALOR UNIT	VALOR TOTAL	B.CÁLC ICMS	VALOR ICMS	VALOR ST	ALÍQ. ICMS	V.APROX. TRIBUTOS
7028	ABAIXADOR LINGUA C/ 100UND Lote: 017 - Venc: 25/02/2025 - Preco_Tabelado_Ou_Maximo_Sugerido Cód. Barras: 7891334109018	44219900	000	5102	PACOTE	20	2,59	51,80	51,80	9,32	0,00	18	5,01
16045	LUVA PROCED TAM PP C/ 100UN Lote: TLLT169 - Venc: 30/01/2025 - Preco_Tabelado_Ou_Maximo_Sugerido Cód. Barras: 7898946757446	40151900	000	5102	CX	5	14,79	73,95	73,95	13,31	0,00	18	23,76

DADOS ADICIONAIS

INFORMAÇÕES COMPLEMENTARES P.V.: 54565 Rota: 482 Prioridade: 65 PRAZO MAXIMO PARA RECLAMACAO E DE 24 HORAS A CONTAR DA DATA DE RECEBIMENTO DA MERCADORIA. PREGO ELET.13/2019 SOLICITACAO DE FORNECIMENTO 324/2020 *INFORMAÇÕES ADICIONAIS DE INTERESSE DO FISCO: MERCADORIA SUJEITO ICMS ST CFE ANEXO 10 DO RICMS/PR	RESERVADO AO FISCO
---	--------------------

PRE13
PRO22
013419**RE: NOTIFICAÇÃO 35/2020 PRO22 PRE13**

De: LICITACAO | CONIMS
Para: faohartmann@hotmail.com
Cópia:
Cópia oculta:
Assunto: RE: NOTIFICAÇÃO 35/2020 PRO22 PRE13
Enviada em: 08/05/2020 | 10:56
Recebida em: 08/05/2020 | 10:56
240 - PRORR... .pdf 251.00 KB

Bom dia,
Conforme solicitado, segue em anexo deferimento.

--
Atenciosamente,

Regiane
LICITAÇÃO / CONTRATOS / CREDENCIAMENTO
CONIMS – Consórcio Intermunicipal de Saúde
Fone: (46) 3313 3550
Rua Afonso Pena, 1902 – Bairro Anchieta
CEP: 85501-530 – Pato Branco - PR
www.conhims.com.br

De: "Fabio Hartmann" <faohartmann@hotmail.com>
Enviada: 2020/05/07 15:17:15
Para: licitacao@conims.com.br
Assunto: RE: NOTIFICAÇÃO 35/2020 PRO22 PRE13

Segue resposta a notificação

Alguns itens em falta e atraso

LUVA PROCEDIMENTO EP CANCELAR E REFAZER COM VALOR ADITIVADO

Fabio Hartmann
Empresa: Rinaldi & Cogo LTDA
CNPJ: 07.269.677/0001-79
FONE: 45 3252 0824/9969-4733
Rua Almirante Barroso nº 2337
Bairro: Centro
Cidade Toledo - PR
CEP 85.900-020

De: Tolemed Diana Licitação <tolemed11@hotmail.com>
Enviado: quinta-feira, 7 de maio de 2020 15:01
Para: FAOHARTMANN@HOTMAIL.COM <FAOHARTMANN@HOTMAIL.COM>
Assunto: ENC: NOTIFICAÇÃO 35/2020 PRO22 PRE13

Att, Diana Hermes Schaefer

Empresa: Rinaldi & Cogo LTDA EPP
CNPJ: 07.269.677/0001-79
Fone: 45 3252 0824
Rua: Almirante Barroso nº2337

Bairro: Centro
CEP: 85.900-020
Cidade: Toledo - PR

De: LICITACAO | CONIMS <licitacao@conims.com.br>

Enviado: quinta-feira, 7 de maio de 2020 13:41

Para: licitacao5@tolemed.com.br <licitacao5@tolemed.com.br>; tolemed11@hotmail.com <tolemed11@hotmail.com>; tolemed1@hotmail.com <tolemed1@hotmail.com>

Assunto: NOTIFICAÇÃO 35/2020 PRO22 PRE13

Boa tarde!

Segue em anexo **notificação nº 035/2020**, referente a solicitação de fornecimento **nº 324/2020 e 373/2020** (PROC. 022/2019 PE 013/2019).

Para conhecimento e providências em 24 (vinte e quatro horas).

Em caso de dúvida estamos à disposição.

*****FAVOR CONFIRMAR O RECEBIMENTO DESTA*****

--
Atenciosamente,

Regiane

LICITAÇÃO / CONTRATOS / CREDENCIAMENTO

CONIMS – Consórcio Intermunicipal de Saúde

Fone: (46) 3313 3550

Rua Afonso Pena, 1902 – Bairro Anchieta

CEP: 85501-530 – Pato Branco - PR

www.conims.com.br

**OFÍCIO Nº 240/LICITAÇÃO/CONIMS**

Pato Branco/PR, 08 de maio de 2020.

À

RINALDI & COGO LTDA

Ref. Pregão Eletrônico nº 013/2019 – PRORROGAÇÃO DE PRAZO E CANCELAMENTO DE SALDO.

Solicitação de Fornecimento nº 324/2020 e 373/2020

Considerando vosso pedido de prorrogação de prazo e cancelamento de item conforme abaixo:

Solicitação de Fornecimento 324/2020:

ITEM 1 – (Abaixa língua, pacote c/100 unidades.), prorrogação de prazo até 15.05.2020;

ITEM 396 – (Luva para procedimentos em latex extra pequena, lubrificada com pó bioabsorvível, espessura mínima de 0,17mm e comprimento mínimo de 280mm. Caixa c/ 100 unidades.), prorrogação de prazo até 15.05.2020; considere o pedido **DEFERIDO**, prazo este IMPRORROGÁVEL.

Solicitação de Fornecimento 373/2020:

ITEM 1 – (Abaixa língua, pacote c/100 unidades.), prorrogação de prazo até 15.05.2020;

ITEM 621 – (Sonda uretral n.º 10.), prorrogação de prazo até 15.05.2020; considere o pedido **DEFERIDO**, prazo este IMPRORROGÁVEL.

Para o **ITEM 401** – (Luva para procedimentos em latex pequena, lubrificada com pó bioabsorvível, espessura mínima de 0,17mm e comprimento mínimo de 280mm. Caixa c/ 100 unidades.), considere saldo **CANCELADO;**

Para os itens conforme abaixo:

ITEM 497 – (Pipeta p/ VHS de vidro 300mm.);

ITEM 620 – (Sonda uretral n.º 08.);

ITEM 622 – (Sonda uretral n.º 12.); deve ser solicitado por vossa empresa prazo para entrega dos mesmos.

MARCOS JOSE
BRANDOLI DE
LIMA:0642709297
9

Assinado de forma digital
por MARCOS JOSE
BRANDOLI DE
LIMA:0642709297
Dados: 2020.05.08
10:38:28 -03'00'



Certos de podermos continuar contando com vossa pronta colaboração e juntos prestarmos benéficos serviços à saúde pública, colocamo-nos a disposição.

Atenciosamente,

MARCOS JOSE
BRANDOLI DE

LIMA:06427092979

Assinado de forma digital

por MARCOS JOSE

BRANDOLI DE

LIMA:06427092979

Dados: 2020.05.08 10:38:41

-03'00'

MARCOS JOSÉ BRANDOLI DE LIMA
COORDENADOR LICITAÇÃO E CONTRATOS

**RE: NOTIFICAÇÃO 35/2020 PRO22 PRE13**

De: Fabio Hartmann
Para: licitacao@conims.com.br
Cópia:
Cópia oculta:
Assunto: RE: NOTIFICAÇÃO 35/2020 PRO22 PRE13
Enviada em: 07/05/2020 | 15:17
Recebida em: 07/05/2020 | 15:17
Notificaçã... .docx 235.41 KB ADITIVO LUV... .pdf 255.50 KB

Segue resposta a notificação

Alguns itens em falta e atraso

LUVA PROCEDIMENTO EP CANCELAR E REFAZER COM VALOR ADITIVADO

Fabio Hartmann
Empresa: Rinaldi & Cogo LTDA
CNPJ: 07.269.677/0001-79
FONE: 45 3252 0824/9969-4733
Rua Almirante Barroso nº 2337
Bairro: Centro
Cidade Toledo - PR
CEP 85.900-020

De: Tolemed Diana Licitação <tolemed11@hotmail.com>
Enviado: quinta-feira, 7 de maio de 2020 15:01
Para: FAOHARTMANN@HOTMAIL.COM <FAOHARTMANN@HOTMAIL.COM>
Assunto: ENC: NOTIFICAÇÃO 35/2020 PRO22 PRE13

Att, Diana Hermes Schaefer

Empresa: Rinaldi & Cogo LTDA EPP
CNPJ: 07.269.677/0001-79
Fone: 45 3252 0824
Rua: Almirante Barroso nº2337
Bairro: Centro
CEP: 85.900-020
Cidade: Toledo - PR

De: LICITACAO | CONIMS <licitacao@conims.com.br>
Enviado: quinta-feira, 7 de maio de 2020 13:41
Para: licitacao5@tolemed.com.br <licitacao5@tolemed.com.br>; tolemed11@hotmail.com <tolemed11@hotmail.com>; tolemed1@hotmail.com <tolemed1@hotmail.com>
Assunto: NOTIFICAÇÃO 35/2020 PRO22 PRE13

Boa tarde!

Segue em anexo **notificação nº 035/2020**, referente a solicitação de fornecimento **nº 324/2020 e 373/2020** (PROC. 022/2019 PE 013/2019).

Para conhecimento e providências em 24 (vinte e quatro horas).

Em caso de dúvida estamos à disposição.

*****FAVOR CONFIRMAR O RECEBIMENTO DESTES*****

--
Atenciosamente,

Regiane
LICITAÇÃO / CONTRATOS / CREDENCIAMENTO
CONIMS – Consórcio Intermunicipal de Saúde

07/05/2020

RE: NOTIFICAÇÃO 35/2020 PRO22 PRE13 - licitacao@conims.com.br - Webmail

013424

(R)

Fone: (46) 3313 3550
Rua Afonso Pena, 1902 – Bairro Anchieta
CEP: 85501-530 – Pato Branco - PR
www.conims.com.br

Proporcionando bem estar!

CNPJ: 07.269.677/0001-79 RINALDI & COGO LTDA. INSC. EST. 903.363.58-40

CONSORCIO INTERMUNICIPAL DE SAUDE (CONIMS)

Resposta a Notificação 035/2020

A Empresa, Rinaldi & Cogo LTDA inscrita no CNPJ n.º 07.269.677/0001-79, Inscrição Estadual sob n.º 90.336.358-40, Inscrição Municipal sob n.º 248151, por intermédio de seu representante legal, o Sr. Edson José Rinaldi, portador do documento de identidade RG n.º 6.331.588-5, emitido pela SSP/PR, e do CPF n.º 865.677.729-72.

Reportamo-nos ao processo licitatório, relativo ao **Pregão Eletrônico 013/2019**, realizado por este órgão com o objetivo da aquisição de Fornecimento de medicamentos a serem utilizados nas Farmácias das Unidades Básicas de Saúde.

Venho através deste e dos anexos responder sobre a **NOTIFICAÇÃO 035/2020** da não entrega dos itens:

AF 324/2020

ABAIXADOR DE LINGUA - 20UN - PREVISÃO 5 DIAS
LUVA PROCEDIMENTO EP - 5UN - PREVISÃO 5 DIAS

AF 373/2020

ABAIXADOR DE LINGUA - 110UN - PREVISÃO 5 DIAS
LUVA PROCEDIMENTO EP 350UN - Cancelar esse item e empenhar ao valor realinhado de R\$ 24,13
PIPETA PVHS DE VIDRO 300MM - ATRASO FABRICA AINDA EM QUARENTENA
SONDA URETRAL Nº 8 FALTA NO FABRICANTE
SONDA URETRAL Nº 10 PREVISÃO 5 DIAS
SONDA URETRAL Nº 12 FALTA NO FABRICANTE

* Sobre as LUVA PROCEDIMENTO EP da requisição 324/2020 5 unidades vamos entregar, porem da requisição 373/2020 são 350 unidades valor deste item subiu demais. Portanto cancelar este item na requisição e reempenhar com valor alterado de R\$24,13

Alguns itens ainda em atraso e falta/atraso devido a quarentena/pandemia com Covid – 19.

Na certeza sobre o esclarecimento da não entrega dos itens, solicito o arquivamento da notificação.

TOLEDO - PR, 07 DE MAIO DE 2020.



DISTRIBUIDORA
TOLEMED
MEDICAMENTOS E MATERIAIS HOSPITALARES

Proporcionando bem estar!

013426

(45) 3252-0824
www.tolemed.com.br
0800 600 0824

CNPJ: 07.269.677/0001-79 RINALDI & COGO LTDA. INSC. EST. 903.363.58-40

07.269.677/0001-79
903.363.58-40
RINALDI & COGO LTDA
RUA ALM. BARROSO, 2337-SL. 02-CENTRO
(45) 3252-0824-CNPJ: 859000020-TOLEDO-PR

RINALDI & COGO LTDA.
C.N.P.J. 07.269.677/0001-79
EDSON JOSÉ RINALDI
SÓCIO – GERENTE
FONE/FAX: 045- 3252 – 0824

**RE: NOTIFICAÇÃO 35/2020 PRO22 PRE13**

De: LICITACAO | CONIMS

Para: faohartmann@hotmail.com

Cópia:

Cópia oculta:

Assunto: RE: NOTIFICAÇÃO 35/2020 PRO22 PRE13

Enviada em: 20/05/2020 | 10:46

Recebida em: 20/05/2020 | 10:46

Termo Aditi... .pdf 377.13 KB

291 - CANCE... .pdf 208.32 KB

Bom dia Fabio,

Conforme vossa solicitação, segue em anexo documentos:

- ofício de cancelamento dos **itens 497, 620 e 622**;
- termo aditivo.

O termo aditivo **003/2020**, referente ao pregão eletrônico nº**013/2019**.Para impressão em 2 (duas) vias, rubricas e assinatura, após devolver ao **CONIMS** para as demais assinaturas, em prazo máximo de 05 dias após o seu recebimento,
na sequência estaremos lhes enviando a vossa via devidamente assinada.

Em caso de dúvidas entrar em contato de imediato,

Atenciosamente,

Regiane

LICITAÇÃO / CONTRATOS / CREDENCIAMENTO**CONIMS – Consórcio Intermunicipal de Saúde**

Fone: (46) 3313 3550

Rua Afonso Pena, 1902 – Bairro Anchieta

CEP: 85501-530 – Pato Branco - PR

www.conims.com.br

De: "Fabio Hartmann" <faohartmann@hotmail.com>

Enviada: 2020/05/15 16:04:20

Para: licitacao@conims.com.br

Assunto: RE: NOTIFICAÇÃO 35/2020 PRO22 PRE13

Boa tarde

Para os itens abaixo os mesmos estão em falta pelos importadores sem previsão de chegada ao Brasil

ITEM 497 – (Pipeta p/ VHS de vidro 300mm.);

ITEM 620 – (Sonda uretral n.º 08.);

ITEM 622 – (Sonda uretral n.º 12.); deve ser solicitado por vossa empresa prazo para entrega dos mesmos.

Infelizmente este material é importado e com quarentena e pandemia do COVID-19 não temos uma data para chegada destes itens,

~~solicito o cancelamento dos mesmos no empenho~~

Fabio Hartmann

Empresa: Rinaldi & Cogo LTDA

CNPJ: 07.269.677/0001-79

FONE: 45 3252 0824/9969-4733

Rua Almirante Barroso nº 2337

Bairro: Centro

Cidade Toledo - PR

CEP 85.900-020

De: LICITACAO | CONIMS <licitacao@conims.com.br>

Enviado: sexta-feira, 8 de maio de 2020 10:56

Para: Fabio Hartmann <faohartmann@hotmail.com>

Assunto: RE: NOTIFICAÇÃO 35/2020 PRO22 PRE13

Bom dia,
Conforme solicitado, segue em anexo deferimento.

--
Atenciosamente,

Regiane

LICITAÇÃO / CONTRATOS / CREDENCIAMENTO

CONIMS – Consórcio Intermunicipal de Saúde

Fone: (46) 3313 3550

Rua Afonso Pena, 1902 – Bairro Anchieta

CEP: 85501-530 – Pato Branco - PR

www.conims.com.br

De: "Fabio Hartmann" <faohartmann@hotmail.com>

Enviado: 2020/05/07 15:17:15

Para: licitacao@conims.com.br

Assunto: RE: NOTIFICAÇÃO 35/2020 PRO22 PRE13

Segue resposta a notificação

Alguns itens em falta e atraso

LUVA PROCEDIMENTO EP CANCELAR E REFAZER COM VALOR ADITIVADO

Fabio Hartmann

Empresa: Rinaldi & Cogo LTDA

CNPJ: 07.269.677/0001-79

FONE:45 3252 0824/9969-4733

Rua Almirante Barroso nº 2337

Bairro: Centro

Cidade Toledo - PR

CEP 85.900-020

De: Tolemed Diana Licitação <tolemed11@hotmail.com>

Enviado: quinta-feira, 7 de maio de 2020 15:01

Para: FAOHARTMANN@HOTMAIL.COM <FAOHARTMANN@HOTMAIL.COM>

Assunto: ENC: NOTIFICAÇÃO 35/2020 PRO22 PRE13

Att, Diana Hermes Schaefer

Empresa: Rinaldi & Cogo LTDA EPP

CNPJ: 07.269.677/0001-79

Fone: 45 3252 0824

Rua: Almirante Barroso nº2337

Bairro: Centro

CEP: 85.900-020

Cidade: Toledo - PR

De: LICITACAO | CONIMS <licitacao@conims.com.br>

Enviado: quinta-feira, 7 de maio de 2020 13:41

Para: licitacao5@tolemed.com.br <licitacao5@tolemed.com.br>; tolemed11@hotmail.com <tolemed11@hotmail.com>; tolemed1@hotmail.com <tolemed1@hotmail.com>

Assunto: NOTIFICAÇÃO 35/2020 PRO22 PRE13

Boa tarde!

Segue em anexo **notificação nº 035/2020**, referente a solicitação de fornecimento **nº 324/2020 e 373/2020** (PROC. 022/2019 PE 013/2019).

Para conhecimento e providências em 24 (vinte e quatro horas).

Em caso de dúvida estamos à disposição.

*****FAVOR CONFIRMAR O RECEBIMENTO DESTES*****

--
Atenciosamente,

Regiane

LICITAÇÃO / CONTRATOS / CREDENCIAMENTO

CONIMS – Consórcio Intermunicipal de Saúde

Fone: (46) 3313 3550

Rua Afonso Pena, 1902 – Bairro Anchieta

CEP: 85501-530 – Pato Branco - PR

www.conims.com.br

**OFÍCIO Nº 291/LICITAÇÃO/CONIMS**

Pato Branco/PR, 20 de maio de 2020.

**À
RINALDI E COGO LTDA**

Att. Setor de Licitações – Responsáveis

Prezados Senhores,

1. Em resposta ao pedido de cancelamento dos itens conforme abaixo, referente ao Pregão Eletrônico **013/2019**, considere o pedido **DEFERIDO**, conforme segue:

ITEM 497 - (Pipeta p/ VHS de vidro 300mm)**ITEM 620** - (Sonda uretral n.º 08)**ITEM 622** - (Sonda uretral n.º 12)

2. Em virtude disso, informa-se o **CANCELAMENTO** destes itens da Ata de Registro de Preços, bem como o saldo pendente para a **SF 373/2020**, sendo o mesmo repassado ao fornecedor remanescente.

2. Certos de podermos continuar contando com vossa pronta colaboração e juntos prestarmos benéficos serviços à saúde pública, colocamo-nos a disposição.

Atenciosamente,

**MARCOS JOSE
BRANDOLI DE****LIMA:06427092979**Assinado de forma digital por
MARCOS JOSE BRANDOLI DE
LIMA:06427092979Dados: 2020.05.20 10:05:38
-03'00'**MARCOS JOSÉ BRANDOLI DE LIMA
PRESIDENTE DA COMISSÃO
PERMANENTE DE LICITAÇÃO**



CONSÓRCIO INTERMUNICIPAL DE SAÚDE

**PROCESSO nº 22/2019, PREGÃO ELETRÔNICO nº 013/2019
ATA DE REGISTRO DE PREÇOS N.º 143/2019
TERMO ADITIVO 003/2020**

O **CONSÓRCIO INTERMUNICIPAL DE SAÚDE**, pessoa jurídica de direito público, estabelecida à Rua Afonso Pena, 1902, Bairro Anchieta, Pato Branco/PR, inscrita no CNPJ sob n.º 00.136.858/0001-88, neste ato representada por seu Presidente, Sr. Altair José Gasparetto, denominado **CONTRATANTE** e, **RINALDI & COGO LTDA**, pessoa jurídica de direito privado, inscrita no CNPJ sob n.º 07.269.677/0001-79, com sede na Rua Almirante Barroso, nº 2337, centro, na cidade de Toledo -PR, CEP 85900-020, neste ato representado por Edson Jose Rinaldi, portador do RG n.º 63315885 SSP/PR e CPF n.º 865.677.729-72., doravante denominada **CONTRATADA**, resolvem celebrar o presente Termo Aditivo de comum acordo entre as partes, mediante a cláusula e condições seguintes:

CLÁUSULA PRIMEIRA - OBJETO

Excluir o **item 620** (Sonda uretral n.º 08)

EXcluir o **item 622** (Sonda uretral n.º 12)

Permanecem inalteradas e ratificadas as demais condições da Ata de Registro de Preços ora referenciada, não afetadas pelo presente aditamento.

E, por assim estarem justos e contratados, assinam este Termo em 02 (duas) vias de igual teor e forma, ratificando tudo quanto contratado e aqui não modificado, para que surta seus jurídicos e legais efeitos.

Pato Branco/ PR, 20 de maio de 2020.

ENISE COGO Assinado de forma
digital por ENISE COGO
RINALDI:913 RINALDI:91362776904
62776904 Dados: 2020.05.22
09:55:45 -03'00'

Edson Jose Rinaldi
Contratada

ALTAIR JOSE Assinado de forma digital por
GASPARETTO:473313 ALT AIR JOSE
30900 GASPARETTO:47331330900
Dados: 2020.05.20 09:53:50 -03'00'

Altair José Gasparetto
Contratante

Testemunhas:

Lhuanna Gabriela Vardanega Perico
CPF: 079.734.929-41

Samir Rodrigo Kalinoski
CPF: 840.003.849-53

**DESPACHO ADMINISTRATIVO****REF: ATA DE REGISTRO DE PREÇOS N. ° 143/2019**

1. Considerando-se a solicitação de cancelamento para o **item 620 e 622;**
2. Considerando-se que o vencedor remanescente aceitou o referido item;
3. **AUTORIZO** a promoção do aditivo de exclusão para a Ata de Registro de Preços acima mencionada.

Pato Branco, 20 de maio de 2020.

ALTAIR JOSE

GASPARETTO:4733133
0900Assinado de forma digital por
ALTAIR JOSE
GASPARETTO:47331330900
Dados: 2020.05.20 09:53:19 -03'00'**Altair José Gasparetto**
Presidente

OFÍCIO Nº 282/LICITAÇÃO/CONIMS

Pato Branco/PR, 18 de maio de 2020.

À
METROMED COMERCIO DE MATERIAL HOSPITALAR LTDA
Att. Setor de Licitações -- Responsáveis

Prezados Senhores:

Com referência ao Processo Licitatório nº 022/2019, Pregão Eletrônico nº 013/2019, formação de registro de preços para aquisição parcelada de materiais hospitalares, insumos ambulatoriais, laboratoriais, hospitalares e instrumentais cirúrgicos, vem-se verificar com vossa empresa, conforme valor proposto na sessão de lances, a possibilidade de entregar, **mediante pedido de compras**, o seguinte item:

ITEM	DESCRIÇÃO	APRESENTAÇÃO	QUANTIDADE	MARCA	VALOR UNITÁRIO
620	Sonda uretral n.º 08	UN	970	BIOSANI	0,4030
622	Sonda uretral n.º 12	UN	33.000	BIOSANI	0,38

ATENÇÃO! SE FOR DE VOSSO INTERESSE ACEITAR ENTREGAR O ITEM ACIMA, SOLICITA-SE QUE O MESMO NÃO ESTEJA COM PROBLEMAS NA ENTREGA, OS PEDIDOS SERÃO REALIZADOS DE FORMA PARCELA E DEVERÃO SER ENTREGUES EM ATÉ **05 (CINCO) DIAS ÚTEIS**, APÓS FORMALIZADO PEDIDO PELO SETOR DE COMPRAS.

Contando com vosso pronto atendimento, aguardamos breve retorno.

Atenciosamente,

MARCOS JOSE
BRANDOLI DE

LIMA:06427092979

Assinado de forma digital por
MARCOS JOSE BRANDOLI DE
LIMA:06427092979
Dados: 2020.05.18 14:49:27
-03'00'

MARCOS JOSÉ BRANDOLI DE LIMA
COORDENADOR LICITAÇÃO E CONTRATOS

**RES: PROPOSTA ITEM 620 E 622 PRO22 PRE13**

De: vendas01@metromed.com.br
Para: licitacao@conims.com.br
Cópia:
Cópia oculta:
Assunto: RES: PROPOSTA ITEM 620 E 622 PRO22 PRE13
Enviada em: 19/05/2020 | 10:17
Recebida em: 19/05/2020 | 10:17

Bom dia!!

~~Infelizmente não temos estas quantidades solicitadas, estamos em falta.~~

De: LICITACAO | CONIMS <licitacao@conims.com.br>
Enviada em: segunda-feira, 18 de maio de 2020 14:53
Para: licitacao02@metromed.com.br; metromed@metromed.com.br; vendas01@metromed.com.br; vendas1@metromed.com.br
Assunto: PROPOSTA ITEM 620 E 622 PRO22 PRE13

Boa tarde,

Conforme classificação de vossa empresa para o **ITEM 620** e **ITEM 622**,
conforme anexo, favor manifestar interesse o mais breve possível.

--
Atenciosamente,

Regiane
LICITAÇÃO / CONTRATOS / CREDENCIAMENTO
CONIMS – Consórcio Intermunicipal de Saúde
Fone: (46) 3313 3550
Rua Afonso Pena, 1902 – Bairro Anchieta
CEP: 85501-530 – Pato Branco - PR
www.conims.com.br



RES: PROPOSTA ITEM 620 E 622 PRO22 PRE13

De: Fabrício Dutramed

Para: licitacao@conims.com.br ,alessandra@dutramed.com.br ,comercial@dutramed.com.br ,liliane@dutramed.com.br

Cópia:

Cópia oculta:

Assunto: RES: PROPOSTA ITEM 620 E 622 PRO22 PRE13

Enviada em: 19/05/2020 | 15:25

Recebida em: 19/05/2020 | 15:26

image001.png 21.66 KB

Boa tarde,

De acordo em fornecer os itens conforme descrito.

Att.

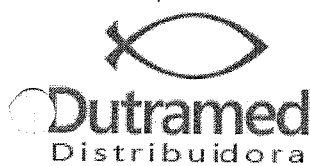
Fabrício da Silva Dutra
fabricio@dutramed.com.brDutramed Distribuidora Ltda
Fone (46) 3224 1331
Rua Itacolomi 1831 - Amadori
85502-070 - Pato Branco Pr
www.dutramedistribuidora.com.br

De: LICITACAO | CONIMS [mailto:licitacao@conims.com.br]**Enviada em:** terça-feira, 19 de maio de 2020 11:21**Para:** alessandra@dutramed.com.br; comercial@dutramed.com.br; fabricio@dutramed.com.br; liliane@dutramed.com.br**Assunto:** PROPOSTA ITEM 620 E 622 PRO22 PRE13

Bom dia,

Conforme classificação de vossa empresa para os ITENS 620 E 622,

Segue em anexo proposta.

Favor manifestar interesse o mais breve possível.

Atenciosamente,

Regiane

LICITAÇÃO / CONTRATOS / CREDENCIAMENTO**CONIMS – Consórcio Intermunicipal de Saúde**

Fone: (46) 3313 3550

Rua Afonso Pena, 1902 – Bairro Anchieta

CEP: 85501-530 – Pato Branco - PR

www.conims.com.br



OFÍCIO Nº 287/LICITAÇÃO/CONIMS

Pato Branco/PR, 19 de maio de 2020.

À
DUTRAMED COMÉRCIO DE MATERIAL MÉDICO HOSPITALAR LT
Att. Setor de Licitações – Responsáveis

Prezados Senhores:

Com referência ao Processo Licitatório nº 022/2019, Pregão Eletrônico nº 013/2019, formação de registro de preços para aquisição parcelada de materiais hospitalares, insumos ambulatoriais, laboratoriais, hospitalares e instrumentais cirúrgicos, vem-se verificar com vossa empresa, conforme valor proposto na sessão de lances, a possibilidade de entregar, **mediante pedido de compras**, o seguinte item:

ITEM	DESCRIÇÃO	APRESENTAÇÃO	QUANTIDADE	MARCA	VALOR UNITÁRIO
620	Sonda uretral n.º 08	UN	970	MARKMED	0,42
622	Sonda uretral n.º 12	UN	33.000	MARKMED	0,45

ATENÇÃO! SE FOR DE VOSSO INTERESSE ACEITAR ENTREGAR O ITEM ACIMA, SOLICITA-SE QUE O MESMO NÃO ESTEJA COM PROBLEMAS NA ENTREGA, OS PEDIDOS SERÃO REALIZADOS DE FORMA PARCELA E DEVERÃO SER ENTREGUES EM ATÉ **05 (CINCO) DIAS ÚTEIS**, APÓS FORMALIZADO PEDIDO PELO SETOR DE COMPRAS.

Contando com vosso pronto atendimento, aguardamos breve retorno.

Atenciosamente,

MARCOS JOSE
BRANDOLI DE
LIMA:06427092979

Assinado de forma digital por
MARCOS JOSE BRANDOLI DE
LIMA:06427092979
Dados: 2020.05.19 11:18:19 -03'00'

MARCOS JOSÉ BRANDOLI DE LIMA
COORDENADOR LICITAÇÃO E CONTRATOS

**TERMO ADITIVO 001/2020 PRO22 PRE13**

De: LICITACAO | CONIMS

Para: fabricio@dutramed.com.br

Cópia:

Cópia oculta:

Assunto: TERMO ADITIVO 001/2020 PRO22 PRE13

Enviada em: 20/05/2020 | 10:53

Recebida em: 20/05/2020 | 10:53

Termo Aditi... .pdf 375.94 KB

Bom dia,

Segue em anexo termo aditivo **001/2020**, referente ao pregão eletrônico nº**013/2019**.Para impressão em 2 (duas) vias, rubricas e assinatura, após devolver ao **CONIMS** para as demais assinaturas, em **prazo máximo de 05 dias após o seu recebimento**,

na sequencia estaremos lhes enviando a vossa via devidamente assinada.

Em caso de dúvidas entrar em contato de imediato,

--

Atenciosamente,

Regiane

LICITAÇÃO / CONTRATOS / CREDENCIAMENTO**CONIMS – Consórcio Intermunicipal de Saúde**

Fone: (46) 3313 3550

Rua Afonso Pena, 1902 – Bairro Anchieta

CEP: 85501-530 – Pato Branco - PR

www.conims.com.br

De: "Fabricio Dutramed" <fabricio@dutramed.com.br>**Enviada:** 2020/05/19 15:26:04**Para:** licitacao@conims.com.br, alessandra@dutramed.com.br, comercial@dutramed.com.br, liliane@dutramed.com.br**Assunto:** RES: PROPOSTA ITEM 620 E 622 PRO22 PRE13

Boa tarde,

De acordo em fornecer os itens conforme descrito:

Att.

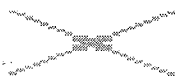

De: LICITACAO | CONIMS [mailto:licitacao@conims.com.br]**Enviada em:** terça-feira, 19 de maio de 2020 11:21**Para:** alessandra@dutramed.com.br; comercial@dutramed.com.br; fabricio@dutramed.com.br; liliane@dutramed.com.br**Assunto:** PROPOSTA ITEM 620 E 622 PRO22 PRE13

Bom dia,

Conforme classificação de vossa empresa para os ITENS 620 E 622,

Segue em anexo proposta.

Favor manifestar interesse o mais breve possível.

--

Atenciosamente,

R

Regiane

· LICITAÇÃO / CONTRATOS / CREDENCIAMENTO

CONIMS – Consórcio Intermunicipal de Saúde

Fone: (46) 3313 3550

Rua Afonso Pena, 1902 – Bairro Anchieta

CEP: 85501-530 – Pato Branco - PR

www.conims.com.br



CONSÓRCIO INTERMUNICIPAL DE SAÚDE

**PROCESSO nº 22/2019, PREGÃO ELETRÔNICO nº 013/2019
ATA DE REGISTRO DE PREÇOS N.º 110/2019
TERMO ADITIVO 001/2020**

O **CONSÓRCIO INTERMUNICIPAL DE SAÚDE**, pessoa jurídica de direito público, estabelecida à Rua Afonso Pena, 1902, Bairro Anchieta, Pato Branco/PR, inscrita no CNPJ sob n.º 00.136.858/0001-88, neste ato representada por seu Presidente, Sr. Altair José Gasparetto, denominado **CONTRATANTE** e, **DUTRAMED DISTRIBUIDORA LTDA**, pessoa jurídica de direito privado, inscrita no CNPJ sob n.º 08.435.077/0001-04, com sede na Rua Itacolomi, nº 1831, Bairro Amadori, na cidade de Pato Branco - PR, CEP 85.502-070, neste ato representado por Fabricio da Silva Dutra, portador do RG n.º 3.647.053 SSP/SC e CPF n.º 036.195.299-65., doravante denominada **CONTRATADA**, resolvem celebrar o presente Termo Aditivo de comum acordo entre as partes, mediante a cláusula e condições seguintes:

CLÁUSULA PRIMEIRA - OBJETO

Incluir o **item 620** (Sonda uretral n.º 08)

Incluir o **item 622** (Sonda uretral n.º 12)

Permanecem inalteradas e ratificadas as demais condições da Ata de Registro de Preços ora referenciada, não afetadas pelo presente aditamento.

E, por assim estarem justos e contratados, assinam este Termo em 02 (duas) vias de igual teor e forma, ratificando tudo quanto contratado e aqui não modificado, para que surta seus jurídicos e legais efeitos.

Pato Branco/ PR, 20 de maio de 2020.

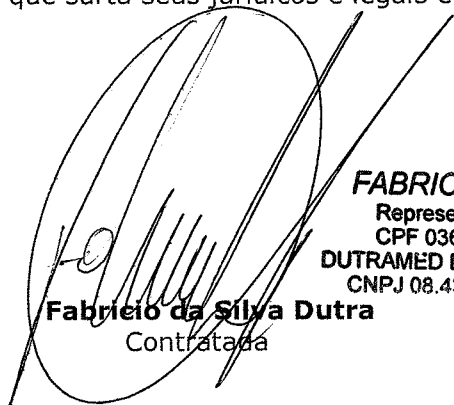

FABRICIO DUTRA
Representante Legal
CPF 036.195.299-65
DUTRAMED DISTR. LTDA - ME
CNPJ 08.435.077/0001-04

Fabricio da Silva Dutra
Contratada

ALTAIR JOSE
GASPARETTO:4
7331330900

Assinado de forma digital
por ALTAIR JOSE
GASPARETTO:47331330900
Dados: 2020.05.20 09:53:37
-03'00'

Altair José Gasparetto
Contratante

Testemunhas:

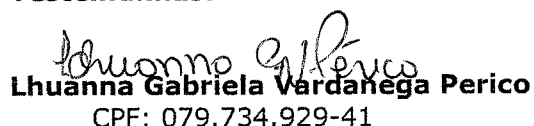

Lhuanna Gabriela Vardanega Perico
CPF: 079.734.929-41

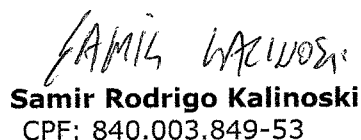

Samir Rodrigo Kalinoski
CPF: 840.003.849-53

**DESPACHO ADMINISTRATIVO****REF: ATA DE REGISTRO DE PREÇOS N. ° 110/2019**

1. Considerando-se a solicitação de cancelamento para o **item 620 e 622**;
2. Considerando-se que o vencedor remanescente aceitou o referido item;
3. AUTORIZO a promoção do aditivo de inclusão para a Ata de Registro de Preços acima mencionada.

Pato Branco, 20 de maio de 2020.

ALTAIR JOSE
GASPARETTO:4733133
0900

Assinado de forma digital por
ALTAIR JOSE
GASPARETTO:47331330900
Dados: 2020.05.20 09:53:05 -03'00'

Altair José Gasparetto
Presidente

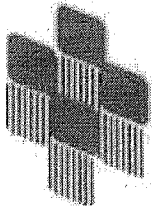

ESTADO DO PARANÁ
CONSÓRCIO INTERMUNICIPAL DE SAÚDE

RUA AFONSO PENA, 1902 - ANCHIETA - Pato Branco - PR
CEP: 85501-530 CNPJ: 00.136.858/0001-88 Telefone: (46) 3313-3550
E-mail: conims@conims.com.br Site: www.conims.com.br

Quadro Comparativo de Preços (Itens Licitados)

Processo/Ano: 22/2019
Licitação: 13/2019 - PE
Modalidade: Pregão eletrônico
Objeto: FORMAÇÃO DE REGISTRO DE PREÇOS PARA AQUISIÇÃO PARCELADA DE MATERIAIS HOSPITALARES, INSUMOS AMBULATORIAIS, LABORATORIAIS, HOSPITALARES e INSTRUMENTAIS CIRÚRGICOS

Fornecedor	Marca	Quantidade	Un.	Desconto	Preço Unitário	Preço Total	Situação	Classif.
Item: 620 - Sonda uretral n.08 Saldo: 970								
Rinaldi & Cogo Ltda.	SOLIDOR	7.000,000	UND		0,4020	2.814,00	Venceu	1
METROMED COMÉRCIO DE MATERIAL MÉDICO HOSPITALAR LT	BIOSANI	7.000,000	UND	PROPOSTA NEGADA	0,4030	2.821,00	Perdeu	2
Dutramed Distribuidora Ltda Me	MARKMED	7.000,000	UND	PROPOSTA ACEITA	0,4200	2.940,00	Perdeu	3
JoãoMed Comercio de Materiais Cirurgicos s/a	MEDSONDA	7.000,000	UND		0,4220	2.954,00	Perdeu	4
TATIANA PRISCILA DA CONCEIÇÃO SOUZA		7.000,000	UND		0,0000	0,00	Não cotou	0
NIPRO MEDICAL CORPORATION PRODUTOS MÉDICOS LTDA.		7.000,000	UND		0,0000	0,00	Não cotou	0
CQC - TECNOLOGIA EM SISTEMAS DIAGNOSTICOS LTDA		7.000,000	UND		0,0000	0,00	Não cotou	0
ROCHA MOREIRA EQUIPAMENTOS MEDICOS EIRELI		7.000,000	UND		0,0000	0,00	Não cotou	0
PROTEC EXPORT IND. COM. IMP E EXP. DE EQUIP. MED.		7.000,000	UND		0,0000	0,00	Não cotou	0
POSTERARI ASSESSORIA TECNICA EIRELI		7.000,000	UND		0,0000	0,00	Não cotou	0
SEBOLD COMERCIAL ATAC. DE PROD., ALIMENTOS E EQUIP		7.000,000	UND		0,0000	0,00	Não cotou	0
INTERJET COMERCIAL EIRELI		7.000,000	UND		0,0000	0,00	Não cotou	0
VITAL PRODUTOS PARA SAUDE LTDA		7.000,000	UND		0,0000	0,00	Não cotou	0
DEVANT CARE COMERCIAL LTDA		7.000,000	UND		0,0000	0,00	Não cotou	0
A FAVARIN DISTRIBUIDORA LTDA		7.000,000	UND		0,0000	0,00	Não cotou	0
RBR COMERCIO DE PRODUTOS MEDICO HOSPITALARES LTDA		7.000,000	UND		0,0000	0,00	Não cotou	0

013441

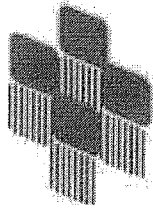

Quadro Comparativo de Preços (Itens Licitados)

Processo/Ano: 22/2019
Licitação: 13/2019 - PE
Modalidade: Pregão eletrônico
Objeto: FORMAÇÃO DE REGISTRO DE PREÇOS PARA AQUISIÇÃO PARCELADA DE MATERIAIS HOSPITALARES, INSUMOS AMBULATORIAIS, LABORATORIAIS, HOSPITALARES e INSTRUMENTAIS CIRÚRGICOS

Fornecedor	Marca	Quantidade	Un.	Desconto	Preço Unitário	Preço Total	Situação	Classif.
Item 622 - Sonda uretral n. 12								
<i>Saldo: 33.000 - 25.620 = 7.380</i>								
Rinaldi & Cogo Ltda.	SOLIDOR	33.000,000	UND		0,3790	12.507,00	Venceu	1
METROMED COMÉRCIO DE MATERIAL MÉDICO HOSPITALAR LT	BIOSANI	33.000,000	UND	<i>PROPOSTA NEGADA</i>	0,3800	12.540,00	Perdeu	2
João med Comercio de Materiais Cirurgicos s/a	MEDSONDA	33.000,000	UND		0,4480	14.784,00	Perdeu	3
Dutramed Distribuidora Ltda Me	MARKMED	33.000,000	UND	<i>PROPOSTA ACEITA</i>	0,4500	14.850,00	Perdeu	4
TATIANA PRISCILA DA CONCEIÇÃO SOUZA		33.000,000	UND		0,0000	0,00	Não cotou	0
NIPRO MEDICAL CORPORATION PRODUTOS MÉDICOS LTDA.		33.000,000	UND		0,0000	0,00	Não cotou	0
CQC - TECNOLOGIA EM SISTEMAS DIAGNOSTICOS LTDA		33.000,000	UND		0,0000	0,00	Não cotou	0
ROCHA MOREIRA EQUIPAMENTOS MEDICOS EIRELI		33.000,000	UND		0,0000	0,00	Não cotou	0
PROTEC EXPORT IND. COM. IMP E EXP. DE EQUIP. MED.		33.000,000	UND		0,0000	0,00	Não cotou	0
POSTERARI ASSESSORIA TECNICA EIRELI		33.000,000	UND		0,0000	0,00	Não cotou	0
SEBOLD COMERCIAL ATAC. DE PROD., ALIMENTOS E EQUIP		33.000,000	UND		0,0000	0,00	Não cotou	0
INTERJET COMERCIAL EIRELI		33.000,000	UND		0,0000	0,00	Não cotou	0
VITAL PRODUTOS PARA SAUDE LTDA		33.000,000	UND		0,0000	0,00	Não cotou	0
DEVANT CARE COMERCIAL LTDA		33.000,000	UND		0,0000	0,00	Não cotou	0
A FAVARIN DISTRIBUIDORA LTDA		33.000,000	UND		0,0000	0,00	Não cotou	0
RBR COMERCIO DE PRODUTOS MEDICO HOSPITALARES LTDA		33.000,000	UND		0,0000	0,00	Não cotou	0



013443

26/05/2020

RE: Ref. Alcool Hospitalar 70% - Item 26 - PE 013/209 - OF 847/2020

De: LICITACAO | CONIMS

Para: compras@conims.com.br

Cópia:

Cópia oculta:

Assunto: RE: Ref. Alcool Hospitalar 70% - Item 26 - PE 013/209 - OF 847/2020

Enviada em: 26/05/2020 | 14:21

Recebida em: 26/05/2020 | 14:21

322 - REEQU... .pdf 211.54 KB

Proc: 22
PRE: 13

Boa tarde,

Segue em anexo pedido de reequilíbrio **DEFERIDO** para o item 26.--
Atenciosamente,

Susamara Reginato

LICITAÇÃO / CONTRATOS / CREDENCIAMENTO**CONIMS – Consórcio Intermunicipal de Saúde**

Fone: (46) 3313 3550

Rua Afonso Pena, 1902 – Bairro Anchieta

CEP: 85501-530 – Pato Branco - PR

www.conims.com.br**De:** "Compras - CONIMS" <compras@conims.com.br>**Enviada:** 2020/05/25 07:36:44**Para:** licitacao@conims.com.br**Assunto:** ENC: Ref. Alcool Hospitalar 70% - Item 26 - PE 013/209 - OF 847/2020

Atenciosamente,

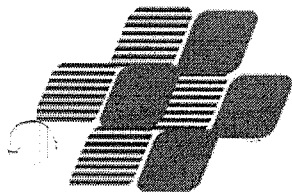
**SAMIR RODRIGO KALINOSKI**

Coordenador Setor de Compras e Almoxarifado

CONIMS – Consórcio Intermunicipal de Saúde

Fone: (46) 3313 3550

Rua Afonso Pena, 1902 – Bairro Anchieta

CEP: 85501-530 – Pato Branco - PR

www.conims.com.br**De:** "Jurídico - Altermed" <juridico@altermed.com.br>**Enviada:** 2020/05/21 14:24:26**Para:** compras@conims.com.br**Cc:** marcosdaniel@altermed.com.br**Assunto:** Ref. Alcool Hospitalar 70% - Item 26 - PE 013/209 - OF 847/2020

Prezados,

ALTERMED MATERIAL MÉDICO HOSPITALAR LTDA, pessoa jurídica de direito privado, CNPJ nº 00.802.002/0001-02, com sede na Estrada Boa Esperança, nº 2320, Fundo Canoas, Rio do Sul/SC, por seu procurador devidamente constituído, vem perante Vossa Senhoria, apresentar **REQUERIMENTO**, assinado eletronicamente (Certificado Digital - ICP-BRASIL) de acordo com a MP 2.200-2/2001.

Responder exclusivamente para juridico@altermed.com.br

Favor confirmar recebimento e informar a forma de acompanhamento do julgamento, se for online informar quais os dados necessários e o link, se não, qual o telefone e servidor responsável por prestar as informações.

013444

P

Cordialmente.

JORDI SARDANHA CUSTODIO

JURIDICO

ASSESSORIA JURIDICA

ALTERMED MATERIAL MEDICO HOSPITALAR LTDA

Estrada Boa Esperança, 2320 | Zip Code: 89.163-554 | Rio do Sul | SC | Brazil

Phone: +55 47 3520-9000

Fax: +55 47 3520-9004

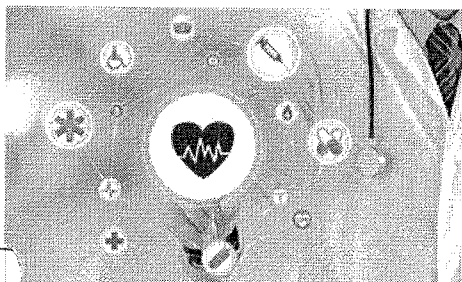
E-mail: juridico@altermed.com.br

f /Altermed

@altermedltda

www.altermed.com.br

+55 (47) 3520-9000



"Antes de imprimir, pense no seu compromisso e responsabilidade com o Meio Ambiente"

"Esta mensagem, incluindo seus anexos, tem caráter confidencial e seu conteúdo é restrito ao(s) destinatário(s) da mensagem. Caso você tenha recebido esta mensagem por engano, queira, por favor, retorná-la ao destinatário e apagá-la de seus arquivos. Qualquer uso não autorizado, replicação ou disseminação desta mensagem ou parte dela é expressamente proibido. A Altermed Material Médico Hospitalar Ltda não é responsável pelo conteúdo ou a veracidade desta informação."

**OFÍCIO Nº 322/LICITAÇÃO/CONIMS**

Pato Branco/PR, 26 de maio de 2020.

À
ALTERMED MATERIAL HOSPITALAR LTDA.
Att. Setor de Licitações – Responsáveis
Processo 22/2019 – Pregão 13/2019
Reequilíbrio Econômico

1. Em resposta ao vosso pedido de Reequilíbrio Econômico Financeiro conforme item abaixo, informamos o **DEFERIMENTO** conforme segue:

ITEM 26 – (Álcool etílico 70%. Frasco de 1.000 ml), do valor de **R\$ 4,16**, para o valor de **R\$ 7,02** a unidade.

OBS: Lembramos que a sua solicitação passa a ter efeito somente a partir do recebimento do pedido de reequilíbrio – 25/05/2020. Os pedidos efetuados anteriormente deverão ser entregues nas quantidades e valores já solicitados.

2. Certos de podermos continuar contando com vossa pronta colaboração e juntos prestarmos benéficos serviços à saúde pública, colocamo-nos a disposição.

Atenciosamente,

MARCOS JOSE
BRANDOLI DE
LIMA:06427092979

Assinado de forma digital por
MARCOS JOSE BRANDOLI DE
LIMA:06427092979
Dados: 2020.05.26 14:17:48
-03'00'

MARCOS JOSÉ BRANDOLI DE LIMA
COORDENADOR LICITAÇÃO E CONTRATOS



PROCESSO DE LICITAÇÃO Nº 022/2019 - PREGÃO ELETRÔNICO Nº 013/2019
ATA DE REGISTRO DE PREÇOS Nº 137/2019
TERMO DE APOSTILAMENTO 004/2020

O **CONSÓRCIO INTERMUNICIPAL DE SAÚDE - CONIMS**, pessoa jurídica de direito público, estabelecida à Rua Afonso Pena, 1902, Bairro Anchieta, Pato Branco/PR, inscrita no CNPJ sob n.º 00.136.858/0001-88, neste ato representada por seu Presidente, Sr. Altair José Gasparetto, denominada **CONTRATANTE E ALTERMED MATERIAL MÉDICO HOSPITALAR LTDA**, pessoa jurídica de direito privado, inscrita no CNPJ sob n.º 00.802.002/001-02, com sede na estrada Boa esperança, nº 2320, Fundo Canoas, na cidade de Rio do Sul-SC, CnP 89.163-554, neste ato representado por Anacleto Ferrari, portador do RG n.º 3R/1.428.772 SSP/SC e CPF n.º 523.140.819-00, denominada **CONTRATADA**; resolvem celebrar o presente Instrumento objetivando o reequilíbrio de preços.

1. CLÁUSULA PRIMEIRA - REEQUILÍBRIO ECONÔMICO

ITEM	DESCRIÇÃO	APRES.	QUANT.	MARCA	VALOR UNITÁRIO
26	Álcool etílico 70% . Frasco de 1.000 ml.	UND	11.265	VICPHARMA	7,02

2. CLÁUSULA SEGUNDA - RECURSOS FINANCEIROS

2.1. As despesas geradas em função do presente Apostilamento ocorrerão por conta da dotação orçamentária 01.01.2.001.3.3.90.030.00.00.00.00 - 02.01.2.002.3.3.90.30.00.00.00.00 - 03.01.2.003.3.3.90.30.00.00.00.00 - Fonte 1076.

Permanecem inalteradas e ratificadas as demais condições da Ata de Registro de Preços ora referenciada, não afetadas pelo presente Apostilamento.

Pato Branco/PR, 26 de maio de 2020.

ALTAIR JOSE
GASPARETTO:
47331330900

Assinado de forma
digital por ALTAIR JOSE
GASPARETTO:47331330
900
Dados: 2020.05.26
14:16:20 -03'00'

Altair José Gasparetto
Presidente



L-P

PROPOSTA ITEM 26 PROC22

De: LICITACAO | CONIMS

Para: contato@sauba.com.br

Cópia:

Cópia oculta:

Assunto: PROPOSTA ITEM 26 PROC22

Enviada em: 26/05/2020 | 09:32

Recebida em: 26/05/2020 | 09:32

321 - PROPO... .pdf 2.15 MB

Bom dia ,
Segue em anexo proposta item 26 proc22

Favor responder o mais breve possível.

--

Atenciosamente,

Susamara Reginato

LICITAÇÃO / CONTRATOS / CREDENCIAMENTO**CONIMS – Consórcio Intermunicipal de Saúde**

Fone: (46) 3313 3550

Rua Afonso Pena, 1902 – Bairro Anchieta

CEP: 85501-530 – Pato Branco - PR

www.conims.com.br



OFÍCIO Nº 321/LICITAÇÃO/CONIMS

Pato Branco/PR, 26 de maio de 2020.

À
PKB PRODUTOS QUÍMICOS LTDA
Att. Setor de Licitações – Responsáveis

Prezados Senhores:

Com referência ao Processo Licitatório nº 022/2019, Pregão Eletrônico nº 013/2019, formação de registro de preços para aquisição parcelada de materiais hospitalares, insumos ambulatoriais, laboratoriais, hospitalares e instrumentais cirúrgicos, vem-se verificar com vossa empresa, conforme valor proposto na sessão de lances, a possibilidade de entregar, **mediante pedido de compras**, o seguinte item:

ITEM	DESCRIÇÃO	APRESENTAÇÃO	QUANTIDADE	MARCA	VALOR UNITÁRIO
26	Álcool etílico 70% frasco de 1.000 ml	UN	11265	SAUBA	4,50

ATENÇÃO! SE FOR DE VOSSO INTERESSE ACEITAR ENTREGAR O ITEM ACIMA, SOLICITA-SE QUE O MESMO NÃO ESTEJA COM PROBLEMAS NA ENTREGA, OS PEDIDOS SERÃO REALIZADOS DE FORMA PARCELA E DEVERÃO SER ENTREGUES EM ATÉ **05 (CINCO) DIAS ÚTEIS**, APÓS FORMALIZADO PEDIDO PELO SETOR DE COMPRAS.

Contando com vosso pronto atendimento, aguardamos breve retorno.

Atenciosamente,

MARCOS JOSE
BRANDOLI DE
LIMA:06427092979

Assinado de forma digital por
MARCOS JOSE BRANDOLI DE
LIMA:06427092979
Dados: 2020.05.26 09:19:58
-03'00'

MARCOS JOSÉ BRANDOLI DE LIMA
COORDENADOR LICITAÇÃO E CONTRATOS



re: PROPOSTA ITEM 26 PROC22

De: contato@sauba.com.br

Para: licitacao@conims.com.br

Cópia:

Cópia oculta:

Assunto: re: PROPOSTA ITEM 26 PROC22

Enviada em: 26/05/2020 | 13:06

Recebida em: 26/05/2020 | 13:53

321 - PROPO... .pdf 2.13 MB

Boa tarde,

Não temos interesse em fornecer o item solicitado por defasagem de preço. Att,

PKB PRODUTOS QUÍMICOS LTDA

Luciana Mater Horn

CRQ/SC 13100558

Fone (48) 3272 1513

Alcance de data: "LICITACAO | CONIMS" <licitacao@conims.com.br>**Enviado:** terça-feira, 26 de maio de 2020 09:33**Para:** "contato@sauba.com.br" <contato@sauba.com.br>**Assunto:** PROPOSTA ITEM 26 PROC22

Bom dia,

Segue em anexo proposta item 26 proc22

Favor responder o mais breve possível.

--

Atenciosamente,

Susamara Reginato

LICITAÇÃO / CONTRATOS / CREDENCIAMENTO**CONIMS – Consórcio Intermunicipal de Saúde**

Fone: (46) 3313 3550

Rua Afonso Pena, 1902 – Bairro Anchieta

CEP: 85501-530 – Pato Branco - PR

www.conims.com.br

3^o

PROPOSTA ITEM 26 PROC22

De: LICITACAO | CONIMS

Para: arthur.cirurgicaonix@gmail.com ,cleitonhospitalar@hotmail.com ,moreira.cirurgicaonix@gmail.com

Cópia:

Cópia oculta:

Assunto: PROPOSTA ITEM 26 PROC22

Enviada em: 25/05/2020 | 16:08

Recebida em: 25/05/2020 | 16:08

320 - PROPO... .pdf 2.15 MB

Boa tarde,
Segue em anexo proposta item 26 proc22,

Aguardamos o mais breve possível.

--

Atenciosamente,

Susamara Reginato

LICITAÇÃO / CONTRATOS / CREDENCIAMENTO

CONIMS – Consórcio Intermunicipal de Saúde

Fone: (46) 3313 3550

Rua Afonso Pena, 1902 – Bairro Anchieta

CEP: 85501-530 – Pato Branco - PR

www.conims.com.br43- 32 32-9947
Joo



OFÍCIO Nº 320/LICITAÇÃO/CONIMS

Pato Branco/PR, 25 de maio de 2020.

À
CIRÚRGICA ONIX – EIRELLI - ME
Att. Setor de Licitações – Responsáveis

Prezados Senhores:

Com referência ao Processo Licitatório nº 022/2019, Pregão Eletrônico nº 013/2019, formação de registro de preços para aquisição parcelada de materiais hospitalares, insumos ambulatoriais, laboratoriais, hospitalares e instrumentais cirúrgicos, vem-se verificar com vossa empresa, conforme valor proposto na sessão de lances, a possibilidade de entregar, mediante pedido de compras, o seguinte item:

ITEM	DESCRIÇÃO	APRESENTAÇÃO	QUANTIDADE	MARCA	VALOR UNITÁRIO
26	Álcool etílico 70% frasco de 1.000 ml	UN	11265	TUPI	4,34

ATENÇÃO! SE FOR DE VÓSSO INTERESSE ACEITAR ENTREGAR O ITEM ACIMA, SOLICITA-SE QUE O MESMO NÃO ESTEJA COM PROBLEMAS NA ENTREGA, OS PEDIDOS SERÃO REALIZADOS DE FORMA PARCELA E DEVERÃO SER ENTREGUES EM ATÉ **05 (CINCO) DIAS ÚTEIS**, APÓS FORMALIZADO PEDIDO PELO SETOR DE COMPRAS.

Contando com vosso pronto atendimento, aguardamos breve retorno.

Atenciosamente,

MARCOS JOSE
BRANDOLI DE
LIMA:06427092979

Assinado de forma digital por
MARCOS JOSE BRANDOLI DE
LIMA:06427092979
Dados: 2020.05.25 15:50:15
-03'00'

MARCOS JOSÉ BRANDOLI DE LIMA
COORDENADOR LICITAÇÃO E CONTRATOS

**Re: PROPOSTA ITEM 26 PROC22**

De: ARTHUR FERREIRA

Para: licitacao@conims.com.br

Cópia:

Cópia oculta:

Assunto: Re: PROPOSTA ITEM 26 PROC22

Enviada em: 25/05/2020 | 16:51

Recebida em: 25/05/2020 | 16:48

Boa tarde, infelizmente não podemos assumir este item.

Obrigado!

Att, Arthur

Em seg., 25 de mai. de 2020 às 16:08, LICITACAO | CONIMS <licitacao@conims.com.br> escreveu:

Boa tarde,

Segue em anexo proposta item 26 proc22,

Aguardamos o mais breve possível.

--

Atenciosamente,

Susamara Reginato

LICITAÇÃO / CONTRATOS / CREDENCIAMENTO

CONIMS – Consórcio Intermunicipal de Saúde

Fone: (46) 3313 3550

Rua Afonso Pena, 1902 – Bairro Anchieta

CEP: 85501-530 – Pato Branco - PR

www.conims.com.br

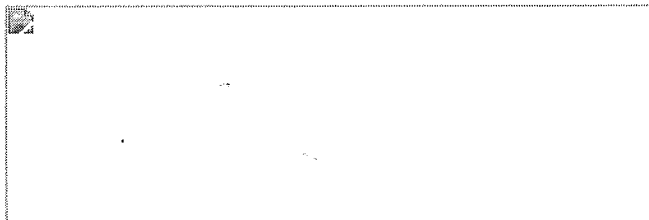



20

R

RES: PROPOSTA ITEM 26 PRC 22 URGENTE

De: Alexandra - Metromed
Para: licitacao@conims.com.br
Cópia:
Cópia oculta:
Assunto: RES: PROPOSTA ITEM 26 PRC 22 URGENTE
Enviada em: 25/05/2020 | 13:48
Recebida em: 25/05/2020 | 13:51
image001.png 90.25 KB

Boa tarde Susamara.!

Devido à falta desse produto no mercado, infelizmente não temos interesse em aceitar este item.

Pedimos desculpas pelo transtorno

Atenciosamente,

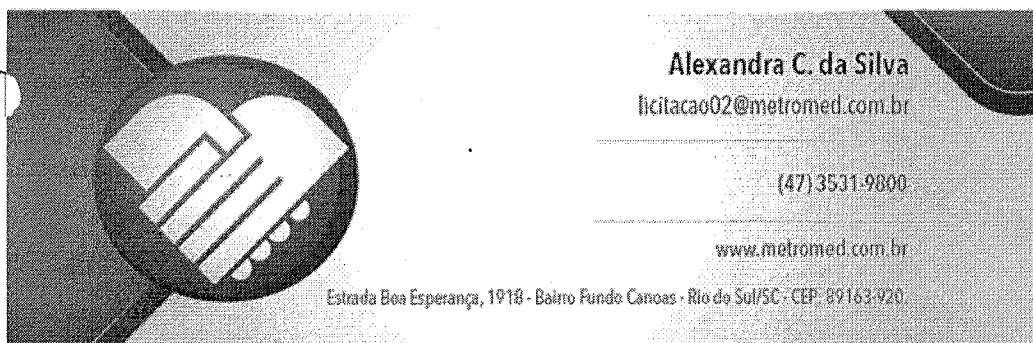

De: LICITACAO | CONIMS <licitacao@conims.com.br>
Enviada em: segunda-feira, 25 de maio de 2020 09:56
Para: licitacao02@metromed.com.br; metromed@metromed.com.br; vendas1@metromed.com.br
Assunto: PROPOSTA ITEM 26 PRC 22 URGENTE

Bom dia,
Segue em anexo proposta item 26 proc 22,

RESPONDER O MAIS BREVE POSSÍVEL.

Atenciosamente,
Susamara Reginato
LICITAÇÃO / CONTRATOS / CREDENCIAMENTO
CONIMS – Consórcio Intermunicipal de Saúde
Fone: (46) 3313 3550
Rua Afonso Pena, 1902 – Bairro Anchieta
CEP: 85501-530 – Pato Branco - PR
www.conims.com.br

*2º colocado**R***PROPOSTA ITEM 26 PRC 22 URGENTE**

De: LICITACAO | CONIMS

Para: licitacao02@metromed.com.br ,metromed@metromed.com.br ,vendas1@metromed.com.br

Cópia:

Cópia oculta;

Assunto: PROPOSTA ITEM 26 PRC 22 URGENTE

Enviada em: 25/05/2020 | 09:56

Recebida em: 25/05/2020 | 09:56

311 - PROPO... .pdf 243.46 KB

Bom dia ,
Segue em anexo proposta item 26 proc 22,

RESPONDER O MAIS BREVE POSSÍVEL.

--

Atenciosamente,

Susamara Reginato

LICITAÇÃO / CONTRATOS / CREDENCIAMENTO**CONIMS – Consórcio Intermunicipal de Saúde**

Fone: (46) 3313 3550

Rua Afonso Pena, 1902 – Bairro Anchieta

CEP: 85501-530 – Pato Branco - PR

www.conims.com.br



OFÍCIO Nº 311/LICITAÇÃO/CONIMS

Pato Branco/PR, 25 de maio de 2020.

À
METROMED COMERCIO DE MATERIAL HOSPITALAR LTDA
Att. Setor de Licitações – Responsáveis

Prezados Senhores:

Com referência ao Processo Licitatório nº 022/2019, Pregão Eletrônico nº 013/2019, formação de registro de preços para aquisição parcelada de materiais hospitalares, insumos ambulatoriais, laboratoriais, hospitalares e instrumentais cirúrgicos, vem-se verificar com vossa empresa, conforme valor proposto na sessão de lances, a possibilidade de entregar, **mediante pedido de compras**, o seguinte item:

ITEM	DESCRIÇÃO	APRESENTAÇÃO	QUANTIDADE	MARCA	VALOR UNITÁRIO
26	Álcool etílico 70% frasco de 1.000 ml	UN	11265	FLOPS	4,34

ATENÇÃO! SE FOR DE VOSSO INTERESSE ACEITAR ENTREGAR O ITEM ACIMA, SOLICITA-SE QUE O MESMO NÃO ESTEJA COM PROBLEMAS NA ENTREGA, OS PEDIDOS SERÃO REALIZADOS DE FORMA PARCELA E DEVERÃO SER ENTREGUES EM ATÉ **05 (CINCO) DIAS ÚTEIS**, APÓS FORMALIZADO PEDIDO PELO SETOR DE COMPRAS.

Contando com vosso pronto atendimento, aguardamos breve retorno.

Atenciosamente,

MARCOS JOSE
BRANDOLI DE
LIMA:06427092979

Assinado de forma digital por
MARCOS JOSE BRANDOLI DE
LIMA:06427092979
Dados: 2020.05.25 09:53:50 -03'00'

MARCOS JOSÉ BRANDOLI DE LIMA
COORDENADOR LICITAÇÃO E CONTRATOS



ALTERMED
MEDICAMENTOS E MATERIAIS HOSPITALARES

013456

00.802.002/0001-02

Altermed Mat Med Hosp Ltda

Estrada Boa Esperança, 2320
Fundo Canoas - CEP: 89.163-554

RIO DO SUL - SC

Ao

CONSORCIO INTERM SAUDE PATO BRANCO-CONIMS

ALTERMED MATERIAL MÉDICO HOSPITALAR LTDA, pessoa jurídica de direito privado, inscrito no CNPJ nº 00.802.002/0001-02, sediada na Estrada da Boa Esperança, 2320, Fundo Canoas, CEP 89163-554, por seu sócio administrador e procuradores devidamente constituídos, vem perante Vossa Senhoria, apresentar **REQUERIMENTO DE REEQUILÍBRIO OU CANCELAMENTO**, conforme abaixo transcritos os fatos e fundamentos.

URGENTE

Preliminarmente.

Esta petição tem garantia jurídica dada pela **Medida Provisória 2.200-2/2001**, ou seja, uma assinatura digital tem validade jurídica igual à uma feita em papel e autenticada em cartório.

Desde a criação da Infraestrutura de Chaves Públicas Brasileira – ICP Brasil, em 2001, os documentos digitais passaram a ter validade jurídica em todo Brasil e podem substituir totalmente o papel. Existe uma série de especificações técnicas elaboradas pela ICP Brasil para garantir a segurança dos documentos e evitar fraudes. Basta ter um certificado digital dentro dos padrões exigidos para começar a assinar documentos digitalmente.

FONE: +55 (47) 3520-9000

Estrada Boa Esperança, 2320 | Fundo Canoas
RIO DO SUL | SC | BRASIL | CEP: 89.163-554
CNPJ: 00.802.002/0001-02 | IE: 25.314.899-5

/Altermed

Fax: +55 (47) 3520 9004

altermed@altermed.com.br

www.altermed.com.br



I. DOS FATOS E FUNDAMENTOS

A requerente sagrou-se vencedora da licitação supracitada, mas devida a pandemia de Covid-19 está impossibilitada de fornecer o objeto devido **ao aumento de preço** que se comprova com a tabela de preço repassada pelo laboratório VICPHARMA anexo.

No presente caso os fatos supervenientes decorrentes de caso fortuito ou força maior que prejudicam o cumprimento da ata são consubstanciados na pandemia do Coronavírus (Covid-19) que se espalhou pelo mundo e vem trazendo resultados negativos em todos os setores. Nas contratações públicas não é diferente.

Na data de 18 de março de 2020, o Governo Federal adotou medidas necessárias devido a ocorrência de calamidade pública, a teor do artigo 65 da Lei de Responsabilidade Fiscal nº 101/2000.

Diante da declarada pandemia, a análise sobre o afastamento da aplicação de sanções em decorrência de caracterização de força maior que impede a execução integral do contrato é medida que se impõe, haja vista os fatores incidentes sobre os contratos. É evidente que as entregas de produtos e/ou a execução de determinados serviços serão substancialmente afetados, pois a disseminação da doença atingiu o funcionamento de empresas e indústrias de todo o mundo, além do aumento excepcional do dólar.

Caberá envidar esforços da área de planejamento, integrada por equipe multidisciplinar, para readequar o plano e os cronogramas de contratações, de modo a atender da forma mais adequada, eficaz e célere as novas demandas da Administração, bem como, equalizar as necessidades extraordinárias dos contratados.

Aplica-se, portanto, nestes casos, a teoria da imprevisão, cujos requisitos são: (1) imprevisibilidade, (2) fato alheio à vontade das partes, (3) inevitabilidade e (4) **desequilíbrio com grande impacto no compromisso pactuado**. Portanto, caracterizando-se os elementos e requisitos acima listados e havendo a demonstração inequívoca da relação de causa (pandemia).

FONE: +55 (47) 3520-9000

Estrada Boa Esperança, 2320 | Fundo Canoas
RIO DO SUL | SC | BRASIL | CEP: 89.163-554
CNPJ: 00.802.002/0001-02 | IE: 25.314.899-5

/Altermed

Fax: +55 (47) 3520 9004

altermed@altermed.com.br

www.altermed.com.br



A Lei de Licitações nº 8.666/93 estabelece algumas condições quanto a possibilidade de ocorrência de fatos imprevisíveis e que modificam a execução das obrigações:

Art. 57. A duração dos contratos regidos por esta Lei ficará adstrita à vigência dos respectivos créditos orçamentários, exceto quanto aos relativos:

§ 1º Os prazos de início de etapas de execução, de conclusão e de entrega admitem prorrogação, mantidas as demais cláusulas do contrato e **assegurada a manutenção de seu equilíbrio econômico-financeiro**, desde que ocorra algum dos seguintes motivos, devidamente autuados em processo:

[...]

II - **superveniência de fato excepcional ou imprevisível**, estranho à vontade das partes, que altere fundamentalmente as condições de execução do contrato;

Art. 65. Os contratos regidos por esta Lei poderão ser alterados, com as devidas justificativas, nos seguintes casos:

[...]

d) para restabelecer a relação que as partes pactuaram inicialmente entre os encargos do contratado e a retribuição da administração para a justa remuneração da obra, serviço ou fornecimento, objetivando a manutenção do equilíbrio econômico-financeiro inicial do contrato, na hipótese de sobrevirem fatos imprevisíveis, ou previsíveis porém de **conseqüências incalculáveis**, retardadores ou impeditivos da execução do ajustado, ou, ainda, em **caso de força maior**, caso fortuito ou fato do príncipe, configurando álea econômica extraordinária e extracontratual.

A situação econômica atual **não reflete uma taxa de variação cambial comum**, posto que a moeda americana **vem batendo recordes**, havendo uma maxidesvalorização do real em face do dólar norte-americano, situação parecida com a ocorrida em 1999, por decorrência de medidas adotadas pelo governo federal no intuito de conter a inflação, configuraram causa excepcional de mutabilidade dos contratos administrativos.

Nesta época, o Superior Tribunal de Justiça reconheceu que a imprevisibilidade do evento era manifesta:

CONTRATO ADMINISTRATIVO. EQUAÇÃO ECONÔMICO-FINANCEIRA DO VÍNCULO. DESVALORIZAÇÃO DO REAL. JANEIRO DE 1999. ALTERAÇÃO DE CLÁUSULA REFERENTE AO PREÇO. APLICAÇÃO DA TEORIA DA IMPREVISÃO E FATO DO PRÍNCIPE.

1. A novel cultura acerca do contrato administrativo encarta, como nuclear no regime do vínculo, a proteção do equilíbrio econômico-financeiro do negócio jurídico de direito público, assertiva que se infere do disposto na legislação infralegal específica (arts. 57, § 1º, 58, §§ 1º e 2º, 65, II, d, §§ 5º e 6º, da Lei 8.666/93).

FONE: +55 (47) 3520-9000

Estrada Boa Esperança, 2320 | Fundo Canoas
RIO DO SUL | SC | BRASIL | CEP: 89.163-554
CNPJ: 00.802.002/0001-02 | IE: 25.314.899-5

/Altermed

Fax: +55 (47) 3520 9004

altermed@altermed.com.br

www.altermed.com.br



Deveras, a Constituição Federal ao insculpir os princípios intransponíveis do art. 37 que iluminam a atividade da administração à luz da cláusula manter da moralidade, torna clara a necessidade de manter-se esse equilíbrio, ao realçar as 'condições efetivas da proposta'.

2. O episódio ocorrido em janeiro de 1999, consubstanciado na súbita desvalorização da moeda nacional (real) frente ao dólar norte-americano, configurou causa excepcional de mutabilidade dos contratos administrativos, com vistas à manutenção do equilíbrio econômico-financeiro das partes.

3. Rompimento abrupto da equação econômico-financeira do contrato. Impossibilidade de início da execução com a prevenção de danos maiores. (ad impossibilia memo tenetur).

4. Prevendo a lei a possibilidade de suspensão do cumprimento do contrato pela verificação da exceptio non adimplet contractus imputável à administração, a fortiori, implica admitir sustar-se o 'início da execução', quando desde logo verificável a incidência da 'imprevisão' ocorrente no interregno em que a administração postergou os trabalhos. Sanção injustamente aplicável ao contratado, removida pelo provimento do recurso. 5. Recurso Ordinário provido. (STJ, Recurso Ordinário em Mandado de Segurança 15.154-PE, Rel. Ministro Luiz Fux, publicado no DJU de 2/12/2002)

É importante fazer uma análise da cotação do dólar americano nos últimos anos, em face dos últimos dias:

01/01/2018 a 15/05/2020



FONE: +55 (47) 3520-9000

Estrada Boa Esperança, 2320 | Fundo Canoas
RIO DO SUL | SC | BRASIL | CEP: 89.163-554
CNPJ: 00.802.002/0001-02 | IE: 25.314.899-5

/Altermed

Fax: +55 (47) 3520 9004

altermed@altermed.com.br

www.altermed.com.br



Os gráficos são autoexplicativos. Em todas as análises fica evidente que a alteração cambial atual é totalmente inesperada e atípica, tanto que o dólar ultrapassou a barreira dos **5 reais** no dia 16/03/2020, aproximando-se a R\$ 6,00 nos últimos dias, fato totalmente inédito.

Como pode ser verificado na tabela de preço nova do Laboratório, o valor de custo para novos pedidos nesse momento é **R\$ 5,40** por Litro, sendo que ele está registrado ao preço de **R\$ 4,16**.

Nesta esteira, o prejuízo caso essa administração obrigue a empresa a continuar fornecer no valor registrado será de **R\$ 13.968,60 (treze mil e novecentos e sessenta e oito reais e sessenta centavos)** referente ao saldo registrado de 11.265 litros, este por sua vez, sem considerar os encargos e custo de frete, não podendo ser suportável por essa contratada.

Diante disto a única forma de fornecer o produto e seus Pedidos de compras recorrentes seria o reequilíbrio de preços para **R\$ 7,02** por litro, ou seja, margem mínima de 30 % sobre o custos, para fins operacionais e encargos tributários.

Caso não for possível o reequilíbrio, o pedido de cancelamento tem embasamento legal, bem como comprovação dos motivos pelos quais é necessário, a autorização do cancelamento do Registro de Preços do item citado e dos seus Pedido de Compras recorrentes é medida que se impõe, não havendo qualquer óbice, conforme a Lei de Licitações nº 8.666/93 estabelece quanto ao cancelamento, em seu Art. 78.

XVII - a ocorrência de caso fortuito ou de força maior, regularmente comprovada, impeditiva da execução do contrato.

FONE: +55 (47) 3520-9000

Estrada Boa Esperança, 2320 | Fundo Canoas
RIO DO SUL | SC | BRASIL | CEP: 89.163-554
CNPJ: 00.802.002/0001-02 | IE: 25:314.899-5
/Altermed
Fax: +55 (47) 3520 9004
altermed@altermed.com.br

www.altermed.com.br



II. DOS REQUERIMENTOS

Por todo o exposto, requer-se:

- a) Receber a presente Manifestação, tendo em vista a garantia constitucional da contratada, ao devido processo legal.
- b) Imperioso que esta Administração se manifeste sobre a manutenção do equilíbrio do contrato, ou seja, com o deferimento do reequilíbrio para o valor de **R\$ 7,02** para os pedidos de compras e da ATA, Ou;
- c) O deferimento do Cancelamento amigável, sem aplicação de penalidades.
- d) As comunicações e intimações, obrigatoriamente, sejam enviadas para o correio eletrônico juridico@altermerd.com.br, sob pena de nulidade.

Nestes termos, Rio do Sul (SC), 21 de maio de 2020

JORDI SARDANHA

CUSTODIO:08489259984

JORDI SARDANHA CUSTODIO:08489259984
c=BR, o=ICP-Brasil, ou=Autoridade Certificadora Raiz Brasileira v2,
ou=AC SOLUTI, ou=AC SOLUTI Multiple, ou=0181735000176,
ou=Certificado FF A1, cm=JORDI SARDANHA CUSTODIO:08489259984
2020.05.21 14:19:33 -0300'

Altermed Mat Med Hosp Ltda
Jordi Sardanha Custódio ¹
Ass. Jurídica / Procurador

¹ Assinado eletronicamente (Certificado Digital - ICP-BRASIL) de acordo com a MP 2.200-2/2001.

FONE: +55 (47) 3520-9000

Estrada Boa Esperança, 2320 | Fundo Canoas
RIO DO SUL | SC | BRASIL | CEP: 89.163-554
CNPJ: 00.802.002/0001-02 | IE: 25.314.899-5

/Altermed

Fax: +55 (47) 3520 9004

altermed@altermed.com.br



013462

②

ENC: Ref. Alcool Hospitalar 70% - Item 26 - PE 013/209 - OF 847/2020

De: Compras - CONIMS

Para: licitacao@conims.com.br

Cópia:

Cópia oculta:

Assunto: ENC: Ref. Alcool Hospitalar 70% - Item 26 - PE 013/209 - OF 847/2020

Enviada em: 25/05/2020 | 07:36

Recebida em: 25/05/2020 | 07:36

Procuracao.pdf 1.29 MB

Prova do Custo.pdf 252.88 KB

664 - Conso... .pdf 2.92 MB

Atenciosamente,

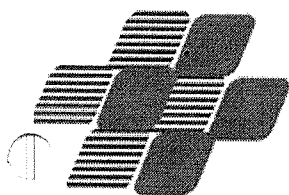
**SAMIR RODRIGO KALINOSKI**

Coordenador Setor de Compras e Almoxarifado

CONIMS – Consórcio Intermunicipal de Saúde

Fone: (46) 3313 3550

Rua Afonso Pena, 1902 – Bairro Anchieta

CEP: 85501-530 – Pato Branco - PR

www.conims.com.br

De: "Jurídico - Altermed" <juridico@altermed.com.br>

Enviada: 2020/05/21 14:24:26

Para: compras@conims.com.br

Cc: marcosdaniel@altermed.com.br

Assunto: Ref. Alcool Hospitalar 70% - Item 26 - PE 013/209 - OF 847/2020

Prezados,

ALTERMED MATERIAL MÉDICO HOSPITALAR LTDA, pessoa jurídica de direito privado, CNPJ nº 00.802.002/0001-02, com sede na Estrada Boa Esperança, nº 2320, Fundo Canoas, Rio do Sul/SC, por seu procurador devidamente constituído, vem perante Vossa Senhoria, apresentar **REQUERIMENTO**, assinado eletronicamente (Certificado Digital - ICP-BRASIL) de acordo com a MP 2.200-2/2001.

Responder exclusivamente para juridico@altermed.com.br

Favor confirmar recebimento e informar a forma de acompanhamento do julgamento, se for online informar quais os dados necessários e o link, se não, qual o telefone e servidor responsável por prestar as informações.

Cordialmente.

JORDI SARDANHA CUSTODIO

JURIDICO

ASSESSORIA JURIDICA

ALTERMED MATERIAL MÉDICO HOSPITALAR LTDA

Estrada Boa Esperança, 2320 | Zip Code: 89.163-554 | Rio do Sul | SC | Brazil

Phone: +55 47 3520-9000

Fax: +55 47 3520-9004

E-mail: juridico@altermed.com.br

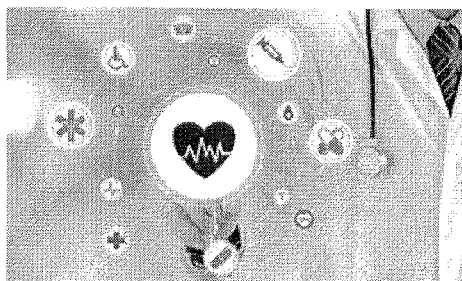

 /Altermed
 @altermedltda
 www.altermed.com.br
 +55 (47) 3520-9000



013463

P

"Antes de imprimir, pense no seu compromisso e responsabilidade com o Meio Ambiente"

"Esta mensagem, incluindo seus anexos, tem caráter confidencial e seu conteúdo é restrito ao(s) destinatário(s) da mensagem. Caso você tenha recebido esta mensagem por engano, queira, por favor, retorná-la ao destinatário e apagá-la de seus arquivos. Qualquer uso não autorizado, replicação ou disseminação desta mensagem ou parte dela é expressamente proibido. A Altermed Material Médico Hospitalar Ltda não é responsável pelo conteúdo ou a veracidade desta informação."

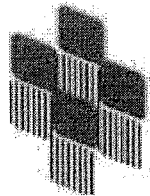

ESTADO DO PARANÁ
CONSORCIO INTERMUNICIPAL DE SAÚDE

RUA AFONSO PENA, 1902 - ANCHIETA - Pato Branco - PR
CEP: 85501-530 CNPJ: 00.136.858/0001-88 Telefone: (46) 3313-3550
E-mail: conims@conims.com.br Site: www.conims.com.br

Quadro Comparativo de Preços (Itens Licitados)

Processo/Ano: 22/2019
Licitação: 13/2019 - PE
Modalidade: Pregão eletrônico
Objeto: FORMAÇÃO DE REGISTRO DE PREÇOS PARA AQUISIÇÃO PARCELADA DE MATERIAIS HOSPITALARES, INSUMOS AMBULATORIAIS, LABORATORIAIS, HOSPITALARES e INSTRUMENTAIS CIRÚRGICOS

MOC^o / Fornecedor

	Marca	Quantidade	Un.	Desconto	Preço Unitário	Preço Total	Situação	Classif.
Item: 26 - Alcool etílico 70% . Frasco de 1.000 ml								
ALTERMED MATERIAL MEDICO HOSPITALAR LTDA	VIC FARMA	15.000,000	FR		4,1600	62.400,00	Venceu	1
METROMED COMÉRCIO DE MATERIAL MÉDICO HOSPITALAR LT	FLOP'S ^{2º}	15.000,000	FR		4,3400	65.100,00	Perdeu	2
CIRÚRGICA ONIX - EIRELI - ME	TUPI ^{3º}	15.000,000	FR		4,3400	65.100,00	Perdeu	3
PKB PRODUTOS QUIMICOS LTDA.	SAUBA/PKB ^{4º}	15.000,000	FR		4,5000	67.500,00	Perdeu	4
TATIANA PRISCILA DA CONCEIÇÃO SOUZA		15.000,000	FR		0,0000	0,00	Não cotou	0
NIPRO MEDICAL CORPORATION PRODUTOS MÉDICOS LTDA.		15.000,000	FR		0,0000	0,00	Não cotou	0
CQC - TECNOLOGIA EM SISTEMAS DIAGNOSTICOS LTDA		15.000,000	FR		0,0000	0,00	Não cotou	0
ROCHA MOREIRA EQUIPAMENTOS MEDICOS EIRELI		15.000,000	FR		0,0000	0,00	Não cotou	0
PROTEC EXPORT IND. COM. IMP E EXP. DE EQUIP. MED.		15.000,000	FR		0,0000	0,00	Não cotou	0
POSTERARI ASSESSORIA TECNICA EIRELI		15.000,000	FR		0,0000	0,00	Não cotou	0
SEBOLD COMERCIAL ATAC. DE PROD., ALIMENTOS E EQUIP		15.000,000	FR		0,0000	0,00	Não cotou	0
INTERJET COMERCIAL EIRELI		15.000,000	FR		0,0000	0,00	Não cotou	0
VITAL PRODUTOS PARA SAUDE LTDA		15.000,000	FR		0,0000	0,00	Não cotou	0
DEVANT CARE COMERCIAL LTDA		15.000,000	FR		0,0000	0,00	Não cotou	0
A FAVARIN DISTRIBUIDORA LTDA		15.000,000	FR		0,0000	0,00	Não cotou	0
RBR COMERCIO DE PRODUTOS MEDICO HOSPITALARES LTDA		15.000,000	FR		0,0000	0,00	Não cotou	0

(R)



013465

Apostilamento
05/06Proc: 22/2019
Pre: 13/2019**RE: Solicitação de Reequilíbrio - Luva P s/ pó LEMGRUBER - CONIMS**

De: LICITACAO | CONIMS

Para: licitacoes1@stockmed.com.br

Cópia:

Cópia oculta:

Assunto: RE: Solicitação de Reequilíbrio - Luva P s/ pó LEMGRUBER - CONIMS

Enviada em: 05/06/2020 | 08:19

Recebida em: 05/06/2020 | 08:19

APOSTILAMEN... .pdf 220.46
KB

403- REEQUI... .pdf 213.49 KB

Bom dia,

Conforme vosso pedido de reequilíbrio, segue documentos em anexo:

- Ofício de deferimento;
- Termo apostilamento.

Termo Apostilamento 01/2020, referente ao pregão eletrônico nº **013/2019**,para impressão em 2 (duas) vias, rubricas e assinatura, após devolver ao **CONIMS** para as demais assinaturas, em prazo máximo de 05 dias após o seu recebimento, na sequência estaremos lhes enviando a vossa via devidamente assinada.Em caso de dúvidas entrar em contato de imediato,
Lembrando que pode ser assinatura digital.--
Atenciosamente,

Susamara Reginato.

LICITAÇÃO / CONTRATOS / CREDENCIAMENTO**CONIMS – Consórcio Intermunicipal de Saúde**

Fone: (46) 3313 3550

Rua Afonso Pena, 1902 – Bairro Anchieta

CEP: 85501-530 – Pato Branco - PR

www.conims.com.br

De: "Licitações1 Stockmed" <licitacoes1@stockmed.com.br>

Enviada: 2020/06/03 17:09:50

Para: licitacao@conims.com.br

Assunto: Solicitação de Reequilíbrio - Luva P s/ pó LEMGRUBER - CONIMS

A/C Suzimara

Boa tarde,

Segue anexo solicitação de reequilíbrio de preço e respectivas notas.

Caso este não seja o e-mail correto para a avaliação desta solicitação, favor informar ao setor responsável.

Dúvidas estamos à disposição.

Favor, acusar o recebimento deste e-mail.

Aguardo retorno, desde já agradeço.

Atenciosamente,



013466
e

Vanessa Nunes

Auxiliar de Licitação

✉ licitacoes1@stockmed.com.br

☎ 51 2109.7000 | 0800 722 5100

📍 Av. Paul Harris, 100

CEP: 96810-408

Santa Cruz do Sul - RS

🌐 stockmed.com.br

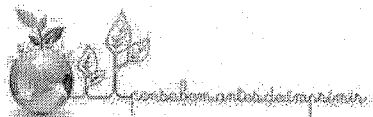



**PROCESSO DE LICITAÇÃO Nº 22/2019 - PREGÃO ELETRÔNICO Nº 013/2019
ATA DE REGISTRO DE PREÇOS Nº 103/2019
TERMO DE APOSTILAMENTO 001/2020**

O **CONSÓRCIO INTERMUNICIPAL DE SAÚDE - CONIMS**, pessoa jurídica de direito público, estabelecida à Rua Afonso Pena, 1902, Bairro Anchieta, Pato Branco/PR, inscrita no CNPJ sob n.º 00.136.858/0001-88, neste ato representada por seu Presidente, Sr. Altair José Gasparetto, denominada **CONTRATANTE E : STOCK MED PRODUTOS MÉDICO-HOSPITALARES LTDA**, pessoa jurídica de direito privado, inscrita no CNPJ sob n.º 06.106.005/0001-80, com sede na AV. Paul Harris, nº 100, Bairro Centro, na cidade de Santa Cruz do Sul - RS, CEP 96.810-408, neste ato representado por Milton Junior Mainardi, portador do RG n.º 1065397638 SSP/RS e CPF n.º 007.945.350-38, denominada **CONTRATADA**; resolvem celebrar o presente Instrumento objetivando o reequilíbrio de preços.

CLÁUSULA PRIMEIRA - REEQUILÍBRIO ECONÔMICO

ITEM	DESCRIÇÃO	APRES.	QUANT.	MARCA	VALOR UNITÁRIO
402	Luva para procedimentos em latex média, totalmente isenta de pó, hipoalergênica, ambidestra, espessura mínima de 0,17mm e comprimento mínimo de 280mm. Caixa c/ 100 unidades.	UND	2.960	LEMRUBER	28,53

CLÁUSULA SEGUNDA - DOTAÇÃO ORÇAMENTÁRIA

As despesas geradas em função do presente Apostilamento ocorrerão por conta das dotações orçamentárias 01.01.2.001.3.3.90.030.00.00.00.00 - 02.01.2.002.3.3.90.30.00.00.00.00 - 03.01.2.003.3.3.90.30.00.00.00.00 - Fonte 076.

Permanecem inalteradas e ratificadas as demais condições da Ata de Registro de Preços ora referenciada, não afetadas pelo presente Apostilamento.

Pato Branco/PR, 05 de junho de 2020.

ALTAIR JOSE Assinado de forma digital
por ALTAIR JOSE
GASPARETTO: 0 GASPARETTO:4733133090
47331330900 Dados: 2020.06.05
08:06:41 -03'00'

Altair José Gasparetto
Presidente

**OFÍCIO Nº 403/LICITAÇÃO/CONIMS**

Pato Branco/PR, 05 junho de 2020.

À

STOCK MED PRODUTOS MEDICOS - HOSPITALARES LTDA.

Att. Setor de Licitações – Responsáveis

Processo 22/2019 – Pregão 13/2019

Reequilíbrio Econômico

1. Em resposta ao vosso pedido de Reequilíbrio Econômico Financeiro conforme item abaixo, informamos o **DEFERIMENTO** conforme segue:

ITEM 402 – (Luva para procedimentos em látex pequena, totalmente isenta de pó, hipoalergênica, ambidestra, espessura mínima de 0,17mm e comprimento mínimo de 280mm. Caixa c/ 100 unidades), do valor de **R\$ 17,90**(dezessete reais e noventa centavos) para o valor de **R\$ 28,53**(vinte e oito reais e cinquenta e três centavos) a unidade.

OBS: Lembramos que a sua solicitação passa a ter efeito somente a partir do recebimento do pedido de reequilíbrio – 04/06/2020. Os pedidos efetuados anteriormente deverão ser entregues nas quantidades e valores já solicitados.

2. Certos de podermos continuar contando com vossa pronta colaboração e juntos prestarmos benéficos serviços à saúde pública, colocamo-nos a disposição.

Atenciosamente,

MARCOS JOSE

BRANDOLI DE

LIMA:06427092979

Assinado de forma digital por

MARCOS JOSE BRANDOLI DE

LIMA:06427092979

Dados: 2020.06.05 08:45:22

-03'00'

MARCOS JOSÉ BRANDOLI DE LIMA
COORDENADOR LICITAÇÃO E CONTRATOS



013469

Ⓜ

Solicitação de Reequilíbrio - Luva P s/ pó LEMGRUBER - CONIMS

De: Licitações1 Stockmed

Para: licitacao@conims.com.br

Cópia:

Cópia oculta:

Assunto: Solicitação de Reequilíbrio - Luva P s/ pó LEMGRUBER - CONIMS

Enviada em: 03/06/2020 | 17:09

Recebida em: 03/06/2020 | 17:09

image001.jpg 51.14 KB

image002.jpg 2.16 KB

REEQUILÍBRI... .pdf 1.07 MB

A/C Suzimara

Boa tarde,

Segue anexo solicitação de reequilíbrio de preço e respectivas notas.

Caso este não seja o e-mail correto para a avaliação desta solicitação, favor informar ao setor responsável.

Dúvidas estamos à disposição.

Favor, acusar o recebimento deste e-mail.

Aguardo retorno, desde já agradeço.

Atenciosamente,

**Vanessa Nunes**

Auxiliar de Licitação

✉ licitacoes1@stockmed.com.br

☎ 51 2109.7000 | 0800 722 5100

📍 Av. Paul Harris, 100

CEP: 96810-408

Santa Cruz do Sul - RS

🌐 stockmed.com.br

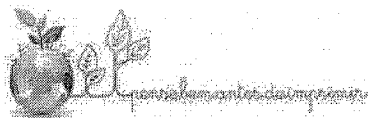

A/C DEPARTAMENTO DE LICITAÇÕES
CONSÓRCIO INTERMUNICIPAL DE SAÚDE - CONIMS

Ref.: ATA DE REGISTRO DE PREÇOS Nº 103/2019 – TERMO ADITIVO Nº 002/2020 – PREGÃO ELETRÔNICO Nº 013/2019

Objeto: PEDIDO DE REEQUILÍBRIO ECONÔMICO FINANCEIRO DE CONTRATO – ATA DE REGISTRO DE PREÇOS Nº 103/2019 - ITEM 402 (Luva para procedimentos em látex pequena, totalmente isenta de pó, hipoalergênica, ambidestra, espessura mínima de 0,17mm e comprimento mínimo de 280mm. Caixa c/ 100 unidades)

STOCK MED PRODUTOS MÉDICO-HOSPITALARES LTDA, empresa de direito privado, inscrita no CNPJ nº 06.106.005/0001-80, estabelecida na Av. Paul Harris, nº 100, em Santa Cruz do Sul, RS, por seu representante legal, Sr. Milton Junior Mainardi, vem, pelo presente, a presença de Vossa Excelência, aduzir e requerer o que segue:

PEDIDO DE REEQUILÍBRIO ECONÔMICO FINANCEIRO DE CONTRATO

Referente a **ATA DE REGISTRO DE PREÇOS Nº 103/2019 – TERMO ADITIVO Nº 002/2020 – PREGÃO ELETRÔNICO Nº 013/2019**, firmada com o **CONSÓRCIO INTERMUNICIPAL DE SAÚDE**, Pessoa Jurídica de Direito Público, inscrita no CNPJ nº 00.136.858/0001-88, sediada na Rua Afonso Pena, 1902, Bairro Anchieta, Pato Branco/PR.

I – BREVE RELATO DO CONTRATO

A empresa participou, no dia 15 de abril de 2019, do Pregão Eletrônico nº 013/2019, promovido pelo CONSÓRCIO INTERMUNICIPAL DE SAÚDE - CONIMS, cujo objeto era "FORMAÇÃO DE REGISTRO DE PREÇOS PARA AQUISIÇÃO PARCELADA DE MATERIAIS HOSPITALARES, INSUMOS AMBULATORIAIS, LABORATORIAIS, HOSPITALARES e INSTRUMENTAIS CIRÚRGICOS".

A empresa ficou classificada em Segundo lugar no **ITEM 402 (Luva para procedimentos em látex pequena, totalmente isenta de pó, hipoalergênica, ambidestra, espessura mínima de 0,17mm e comprimento mínimo de 280mm. Caixa c/ 100 unidades)**, sendo que a empresa classificada em primeiro lugar acabou sendo Desclassificada, passando o fornecimento deste ITEM para a empresa Requerente **STOCK MED**.

Neste passo, a empresa firmou com o CONIMS o **TERMO ADITIVO Nº 002/2020**, no dia 13 de março de 2020, sendo que o **ITEM 402 (Luva para procedimentos em látex pequena, totalmente isenta de pó, hipoalergênica, ambidestra, espessura mínima de 0,17mm e comprimento mínimo de 280mm. Caixa c/ 100 unidades)**, foi cotado com a marca "**LEMGRUBER**", pelo Valor Unitário de R\$ 17,90 (dezesete reais e noventa centavos), conforme tabela abaixo disposta:

ITEM	DESCRIÇÃO	MARCA	QTDE.	VALOR UNITÁRIO	VALOR TOTAL
402	Luva para procedimentos em látex pequena, totalmente isenta de pó, hipoalergênica, ambidestra, espessura mínima de 0,17mm e comprimento mínimo de 280mm. Caixa c/ 100 unidades	LEMGRUBER	4.000	R\$ 17,90	R\$ 71.600,00

Entretanto, o preço vencido à época da licitação, não mais se compactua com o valor de mercado praticado no momento atual, principalmente em razão do grande aumento do Dólar, o que se comprovará a seguir através de Notas Fiscais anterior e posterior a data da licitação, que tal valor não supre mais os custos e insumos do contrato.

II – DO REEQUILÍBRIO ECONÔMICO-FINANCEIRO

O **ITEM 402** (*Luva para procedimentos em látex pequena, totalmente isenta de pó, hipoalergênica, ambidestra, espessura mínima de 0,17mm e comprimento mínimo de 280mm. Caixa c/ 100 unidades*), sofreu elevação dos custos no mercado, uma vez que a marca originalmente cotada “*LEMGRUBER*” necessitou reajustar os preços do produto em função do aumento no custo de produção e da desvalorização contínua do Real frente ao Dólar, moeda utilizada na aquisição da maior parte das compras de matéria prima na fabricação dos seus produtos.

Para comprovar o aumento do preço de custo dos produtos, a empresa **STOCK MED** anexa ao presente pedido, a **NOTA FISCAL nº 000.044.806**, emitida no dia 28/03/2019, ou seja, anterior a data da licitação que ocorreu no dia 15 de abril de 2019, onde o custo para compra deste produto era de **R\$ 13,80 (treze reais e oitenta centavos)**

Considerando que a empresa venceu o **ITEM 402** pelo valor de **R\$ 17,90 (dezesete reais e noventa centavos)**, obteve uma “*margem de contribuição*” de **29,71%** sobre este produto.

Atualmente, considerando a **NOTA FISCAL nº 000.055.662** (em anexo), do dia 30/04/2020, a Fabricante “*LEMGRUBER*” elevou o preço de venda deste produto, passando o custo de compra à Requerente ao valor de **R\$ 22,00 (vinte e dois reais)**.

Neste passo, o valor de custo deste produto sofreu aumento brusco pela sua Fabricante, motivo pelo qual se faz necessário o Reequilíbrio Econômico-Financeiro do presente contrato firmado entre as partes.

Pelas Notas Fiscais anexadas, resta evidenciado o aumento no preço de custo do produto, o que comprova o direito da Requerente de reequilibrar os valores deste medicamento na presente Ata de Registro de Preços.

Sendo assim, necessário reequilibrar o preço do produto **ITEM 402 (Luva para procedimentos em látex pequena, totalmente isenta de pó, hipoalergênica, ambidestra, espessura mínima de 0,17mm e comprimento mínimo de 280mm. Caixa c/ 100 unidades)**, abaixo descrito, mantendo o "PERCENTUAL" vencido na data de abertura da licitação de **29,71%** sobre o valor de venda a esta Administração pública, passando o mesmo ao valor de **R\$ 28,53 (vinte e oito reais e cinquenta e três centavos)**, conforme a tabela abaixo descrita, vez que o percentual inicial deve se manter, entre adquirido e vencido a época da licitação:

ITEM	DESCRIÇÃO	MARCA	VALOR UNITÁRIO VENCIDO	VALOR REQUERIDO COM REEQUILÍBRIO
402	<i>Luva para procedimentos em látex pequena, totalmente isenta de pó, hipoalergênica, ambidestra, espessura mínima de 0,17mm e comprimento mínimo de 280mm. Caixa c/ 100 unidades</i>	LEMGRUBER	R\$ 17,90	R\$ 28,53

É completamente temerário manter a continuidade do contrato, sem que a equação econômico-financeira prevaleça, dando espaço a preços irrisórios e insuficientes a manter as despesas mínimas da empresa contratada. Portanto, o **REEQUILÍBRIO ECONÔMICO-FINANCEIRO** é medida que se impõe.

III – DO DIREITO AO EQUILÍBRIO ECONÔMICO-FINANCEIRO DO CONTRATO

O presente pedido de Reequilíbrio Econômico-Financeiro trata-se de um direito com expressa previsão e proteção constitucional, conforme disposto no inciso XXI do artigo 37 da Constituição da República, bem como no art. 65, inciso II da Lei de Licitações (8.666/93):

Art. 37. A administração pública direta e indireta de qualquer dos Poderes da União, dos Estados, do Distrito Federal e dos Municípios obedecerá aos princípios de legalidade, impessoalidade, moralidade, publicidade e eficiência e, também, ao seguinte:

[...]

XXI - ressalvados os casos especificados na legislação, as obras, serviços, compras e alienações serão contratados mediante processo de licitação pública que assegure igualdade de condições a todos os concorrentes, com cláusulas que estabeleçam obrigações de pagamento, mantidas as condições efetivas da proposta, nos termos da lei, o qual somente permitirá as exigências de qualificação técnica e econômica indispensáveis à garantia do cumprimento das obrigações.

Art. 65. Os contratos regidos por esta Lei poderão ser alterados, com as devidas justificativas, nos seguintes casos:

[...]

II - por acordo das partes:

[...]

d) para restabelecer a relação que as partes pactuaram inicialmente entre os encargos do contratado e a retribuição da administração para a justa remuneração da obra, serviço ou fornecimento, objetivando a manutenção do equilíbrio econômico-financeiro inicial do contrato, na hipótese de sobrevirem fatos imprevisíveis, ou previsíveis porém de consequências incalculáveis, retardadores ou impeditivos da execução do ajustado, ou, ainda, em caso de força maior, caso fortuito ou fato do príncipe, configurando álea econômica extraordinária e extracontratual.

A doutrina de Marçal Justen Filho é bastante percuciente ao analisar a revisão dos contratos administrativos, e muito tem a contribuir com o ora esposado, vejamos:

“o restabelecimento da equação econômica-financeira depende da concretização de um evento posterior à formulação da proposta, identificável como causa do agravamento da posição do particular”. (Justen Filho, Marçal. Comentários à lei de licitações e contratos administrativos, 2010. p. 771)

Ainda podemos citar a lição de Celso Antônio Bandeira de Mello:

“Equilíbrio econômico-financeiro (ou equação econômico-financeira) é a relação de igualdade formada, de um lado, pelas obrigações assumidas pelo contratante no momento do ajuste e, de outro lado, pela compensação

econômica que lhe correspondera. A equação econômico-financeira é intangível. Vezes a basto têm os autores encarecido este aspecto".¹

Ao mencionado acima, diante da evidência de desequilíbrio na equação entre despesas e receitas, outra não pode ser a conduta da Contratante se não a de revisar o presente contrato.

Desta forma, a fim de que a Requerente tenha condições de dar continuidade ao fornecimento dos bens, com base nos princípios do Equilíbrio Econômico-Financeiro, da boa-fé e segurança jurídica, é o que se postula dentro da legalidade e da composição do reequilíbrio contratual que mantém esta Administração Pública com a empresa ora Requerente.

IV – DOS PEDIDOS

Diante do exposto, requer-se:

a) O restabelecimento da Equação Econômico-Financeira do Contrato, tendo em vista o aumento no custo de compra com a Fabricante "LEMGRUBER" do produto **ITEM 402 (Luva para procedimentos em látex pequena, totalmente isenta de pó, hipoalergênica, ambidestra, espessura mínima de 0,17mm e comprimento mínimo de 280mm. Caixa c/ 100 unidades)**, atualizando o valor de venda ao **CONSÓRCIO INTERMUNICIPAL DE SAÚDE - CONIMS** para **R\$ 28,53 (vinte e oito reais e cinquenta e três centavos)**, conforme tabela abaixo disposta:

ITEM	DESCRIÇÃO	MARCA	VALOR UNITÁRIO VENCIDO	VALOR REQUERIDO COM REEQUILÍBRIO
402	Luva para procedimentos em látex pequena, totalmente isenta de pó, hipoalergênica, ambidestra, espessura mínima de 0,17mm e comprimento mínimo de 280mm. Caixa c/ 100 unidades	LEMGRUBER	R\$ 17,90	R\$ 28,53

¹ Celso Antônio Bandeira de Mello, "Curso de Direito Administrativo", 8ª ed., pág. 393



- a) Caso assim não entenda, requer a liberação do compromisso, liberando a empresa Requerente do fornecimento deste Item a contar da data do protocolo deste Reequilíbrio.

Nestes Termos,

Pede deferimento.

Santa Cruz do Sul, RS, 03 de junho de 2020.

Milton Junior Mainardi

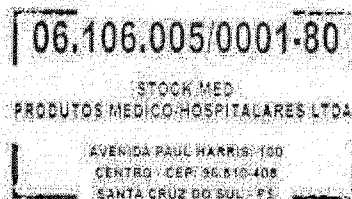

STOCK MED PRODUTOS MÉDICO-HOSPITALARES LTDA

Milton Junior Mainardi - Sócio Diretor Executivo

013477

RECEBEMOS DE TARGA S/A. OS PRODUTOS CONSTANTES DA NOTA FISCAL AO LADO		NF-e Nº 000.044.806 SÉRIE 1
DATA DO RECEBIMENTO	IDENTIFICAÇÃO E ASSINATURA DO RECEBEDOR	

TARGA S/A.
IRMAOS SPINO, 536
CERAMICA
PARAIBA DO SUL-RJ
FONE/FAX: 2422638747/2422638747
CEP: 25850-000

DANFEDOCUMENTO AUXILIAR DA
NOTA FISCAL ELETRÔNICA0 - ENTRADA
1 - SAÍDA

1

Nº000.044.806-FL 1/2
SÉRIE 1

33190300157774000554550010000448061001105500

CHAVE DE ACESSO

3319 0300 1577 7400 0554 5500 1000 0448 0610 0110 5500

Consulta de autenticidade no portal nacional da NF-e
www.nfe.fazenda.gov.br/portal ou no site da Sefaz Autorizadora

PROTOCOLO DE AUTORIZAÇÃO DE USO

333190043005712 28/03/2019 10:18:30

NATUREZA DA OPERAÇÃO VENDA PRODUÇÃO ESTABELECIMENTO		
INSCRIÇÃO ESTADUAL 78619643	INSC. ESTADUAL DO SUBST. TRIBUTÁRIO	CNPJ 00.157.774/0005-54

DESTINATÁRIO/REMETENTE NOME/RAZÃO SOCIAL STOCK MED PRODUTOS MEDICO HOSPITALARES LTDA		CNPJ/CPF 06.106.005/0001-80	DATA DA EMISSÃO 28/03/2019
ENDEREÇO AV.: PAUL HARRIS, 100		BAIRRO / DISTRITO CENTRO	CEP 96810-408
UF RS	INSCRIÇÃO ESTADUAL 1080139670	DATA DA ENTRADA / SAÍDA 29/03/2019	HORA DA SAÍDA 00:00:00

DUPPLICATA	VALOR	DATA VENCIMENTO C/D	DATA VENCIMENTO S/D	DUPPLICATA	VALOR	DATA VENCIMENTO C/D	DATA VENCIMENTO S/D	DUPPLICATA	VALOR	DATA VENCIMENTO C/D	DATA VENCIMENTO S/D
044806-001	54.427,50	07/05/2019	044806-002	54.427,50	17/05/2019	044806-003	54.427,50	27/05/2019			
044806-004	54.427,50	06/06/2019									

CÁLCULO DO IMPOSTO		BASE DE CÁLCULO DO ICMS		BASE DE CÁLCULO DO ICMS SUBSTITUIÇÃO		VALOR DO ICMS SUBSTITUIÇÃO		VALOR TOTAL DOS PRODUTOS	
BASE DE CÁLCULO DO ICMS	217.710,00	VALOR DO ICMS	26.125,20	BASE DE CÁLCULO DO ICMS SUBSTITUIÇÃO	0,00	VALOR DO ICMS SUBSTITUIÇÃO	0,00	VALOR TOTAL DOS PRODUTOS	217.710,00
VALOR DO FRETE	0,00	VALOR DO SEGURO	0,00	DESCONTO	0,00	OUTRAS DESPESAS ACESSÓRIAS	0,00	VALOR DO IPI	0,00
								VALOR TOTAL DA NOTA	217.710,00

TRANSPORTADOR/VOLUMES TRANSPORTADOS RAZÃO SOCIAL O PROPRIO		FRETE POR CONTA O-EMITENTE	CÓDIGO ANTT	PLACA DO VEICULO	UF RJ	CNPJ/CPF 000.000.000-00
ENDEREÇO 000000		MUNICÍPIO RIO DE JANEIRO		INSCRIÇÃO ESTADUAL		
QUANTIDADE 1745	ESPÉCIE CAIXA	MARCA	NUMERAÇÃO 1/1745	PESO BRUTO 12.080,250	PESO LÍQUIDO 11.295,000	

COD. PROD.	DESCRIÇÃO DO PRODUTO/SERVIÇOS	NCM / SH	CST	CFOP	UNID	QUANTIDADE	V. UNITÁRIO	V. TOTAL	BC ICMS	V. ICMS	V. IPI	ALQ. ICMS	ALQ. IPI
17.361.001	LUVA PROCED 100 UN. NAO ESTERIL P Valor aprox. dos tributos: R\$ 29060,64 LOTES: PR004J QTD: 7000,000	40151900	000	6101	CX	7000,0000	12,400000	86800,00	86800,00	10416,00	0,00	12,00	0,00
61.002	LUVA PROCED 100 UN. NAO ESTERIL M Valor aprox. dos tributos: R\$ 20757,60 LOTES: PR005J QTD: 5000,000	40151900	000	6101	CX	5000,0000	12,400000	62000,00	62000,00	7440,00	0,00	12,00	0,00
17.361.003	LUVA PROCED 100 UN. NAO ESTERIL G Valor aprox. dos tributos: R\$ 8303,04 LOTES: PR006J QTD: 2000,000	40151900	000	6101	CX	2000,0000	12,400000	24800,00	24800,00	2976,00	0,00	12,00	0,00
17.361.004	LUVA PROCED 100 UN. NAO ESTERIL PP Valor aprox. dos tributos: R\$ 10378,80 LOTES: PR005J QTD: 2500,000	40151900	000	6101	CX	2500,0000	12,400000	31000,00	31000,00	3720,00	0,00	12,00	0,00
17.366.001	LUVA PROCED POWDER FREE 100 UN. NAO ESTERIL PP Valor aprox. dos tributos: R\$ 1386,97 LOTES: PPF019I QTD: 300,000	40151900	000	6101	CX	300,0000	13,800000	4140,00	4140,00	496,80	0,00	12,00	0,00
17.366.002	LUVA PROCED POWDER FREE 100 UN. NAO ESTERIL P Valor aprox. dos tributos: R\$ 924,03 LOTES: PPF003J QTD: 200,000	40151900	000	6101	CX	200,0000	13,800000	2760,00	2760,00	331,20	0,00	12,00	0,00
17.366.003	LUVA PROCED POWDER FREE 100 UN. NAO ESTERIL P Valor aprox. dos tributos: R\$ 924,03 LOTES: PPF003J QTD: 200,000	40151900	000	6101	CX	300,0000	13,800000	4140,00	4140,00	496,80	0,00	12,00	0,00

CÁLCULO DO ISSQN		BASE DE CÁLCULO DO ISSQN		VALOR DO ISSQN	
INSCRIÇÃO MUNICIPAL	VALOR TOTAL DOS SERVIÇOS				

DADOS ADICIONAIS INFORMAÇÕES COMPLEMENTARES	RESERVADO AO FISCO
--	--------------------

013478

RECEBEMOS DE TARGA S/A. OS PRODUTOS CONSTANTES DA NOTA FISCAL AO LADO		NF-e
DATA DO RECEBIMENTO	IDENTIFICAÇÃO E ASSINATURA DO RECEBEDOR	Nº 000.044.806
		SÉRIE 1



TARGA S/A.
IRMAOS SPINO, 536
CERAMICA
PARAIBA DO SUL-RJ
FONE/FAX: 2422638747/2422638747
CEP: 25850-000

DANFEDOCUMENTO AUXILIAR DA
NOTA FISCAL ELETRÔNICA0 - ENTRADA
1 - SAÍDA

1

Nº000.044.806-PL 2/2
SÉRIE 1

33190300157774000554550010000448061001105500

CHAVE DE ACESSO

3319 0300 1577 7400 0554 5500 1000 0448 0610 0110 5500

Consulta de autenticidade no portal nacional da NF-e
www.nfe.fazenda.gov.br/portal ou no site da Sefaz Autorizadora

PROTOCOLO DE AUTORIZAÇÃO DE USO

333190043005712 28/03/2019 10:18:30

NATUREZA DA OPERAÇÃO		
VENDA PRODUÇÃO ESTABELECIMENTO		
INSCRIÇÃO ESTADUAL	INSC. ESTADUAL DO SUBST. TRIBUTÁRIO	CNPJ
78619643		00.157.774/0005-54

COD. PROD.	DESCRIÇÃO DO PRODUTO/SERVICOS	NCM/SH	CST	CFOP	UNID.	QUANTIDADE	V. UNITARIO	V. TOTAL	BC ICMS	V. ICMS	V. IPI	ALQ. ICMS	ALQ. IPI
1.366.004	ESTERIL M Valor aprox. dos tributos: R\$ 1386,07 LOTES: PPF005J QTD: 300,000												
	LUVA PROCED POWDER FREE 100 UN. NAO ESTERIL G Valor aprox. dos tributos: R\$ 693,04 LOTES: PPF005J QTD: 150,000	40151900	000	6101	CX	150,0000	13,800000	2070,00	2070,00	248,40	0,00	12,00	0,00
INFORMAÇÕES COMPLEMENTARES: PREZADO CLIENTE, CASO NÃO RECEBA O BOLETO BANCÁRIO EM ATÉ 48 HORAS ANTES DO VENCIMENTO, POR GENTILEZA, ENTRE EM CONTATO ATRAVÉS DO TELEFONE (24)2263-8747 OU (21)2132-8020. PRODUTOS DESTINADOS AO USO EM HOSPITAIS, CLINICAS E CONSULTORIOS MEDICOS E ODONTOLÓGICOS, LABORATORIOS DE ANATOMIA PATOLÓGICA, CITOLÓGICA OU DE ANÁLISES CLÍNICAS. OC 152735 PEDIDO: 20775 NR. PEDIDO CLIENTE: 152735 NR. ORDEM DE MONTAGEM: 53524													

013479^e

RECEBEMOS DE TARGA S/A. OS PRODUTOS CONSTANTES DA NOTA FISCAL AO LADO		NF-e Nº 000.055.662 SÉRIE 1
DATA DO RECEBIMENTO	IDENTIFICAÇÃO E ASSINATURA DO RECEBEDOR	

 TARGA S/A. IRMAOS SPINO, 536 CERAMICA PARAIBA DO SUL-RJ FONE/FAX: 2422638747/2422638747 CEP: 25850-000	DANFE DOCUMENTO AUXILIAR DA NOTA FISCAL ELETRÔNICA	 33200400157774000554550010000556621001204853
N°000.055.662-FL 1/1 SÉRIE 1		CHAVE DE ACESSO 3320 0400 1577 7400 0554 5500 1000 0556 6210 0120 4853
NATUREZA DA OPERAÇÃO VENDA PRODUCAO ESTABELECIMENTO		Consulta de autenticidade no portal nacional da NF-e www.nfe.fazenda.gov.br/portal ou no site da Sefaz Autorizadora
INSCRIÇÃO ESTADUAL 78619643	INSC. ESTADUAL DO SUBST. TRIBUTÁRIO 00.157.774/0005-54	PROTOCOLO DE AUTORIZAÇÃO DE USO 333200057339542 30/04/2020 17:13:52

DESTINATÁRIO/REMETENTE		CNPJ/CPF	DATA DA EMISSÃO
RAZÃO/SOCIAL STOCK MED PRODUTOS MEDICO HOSPITALARES LTDA		06.106.005/0001-80	30/04/2020
ENDEREÇO AV.: PAUL HARRIS, 100		BAIRRO / DISTRITO CENTRO	CEP 96810-408
UF RS		INSCRIÇÃO ESTADUAL 1080139670	DATA DA ENTRADA / SAÍDA 04/05/2020 HORA DA SAÍDA 08:00:00
Nº do SA: CRUZ DO SUL	FONE / FAX 5121097000		

FATURA		VALOR DATA VENCIMENTO C/D DATA VENCIMENTO S/D DUPLICATA		VALOR DATA VENCIMENTO C/D DATA VENCIMENTO S/D DUPLICATA		VALOR DATA VENCIMENTO C/D DATA VENCIMENTO S/D	
055662-001	90.200,00	07/05/2020					

CÁLCULO DO IMPOSTO				
BASE DE CÁLCULO DO ICMS	VALOR DO ICMS	BASE DE CÁLCULO DO ICMS SUBSTITUIÇÃO	VALOR DO ICMS SUBSTITUIÇÃO	VALOR TOTAL DOS PRODUTOS
90.200,00	10.824,00	0,00	0,00	88.000,00
VALOR DO FRETE	VALOR DO SEGURO	DESCONTO	OUTRAS DESPESAS ACESSÓRIAS	VALOR DO IPI
2.200,00	0,00	0,00	0,00	0,00
				VALOR TOTAL DA NOTA
				90.200,00

TRANSPORTADOR/VOLUMES TRANSPORTADOS		PRETE POR CONTA	CÓDIGO ANTT	PLACA DO VEÍCULO	UF	CNPJ/CPF
RAZÃO SOCIAL O PROPRIO		0-EMITENTE			RJ	000.000.000-00
ENDEREÇO 000000		MUNICÍPIO RIO DE JANEIRO		INSCRIÇÃO ESTADUAL		
QUANTIDADE	ESPÉCIE	MARCA	NUMERAÇÃO	PESO BRUTO	PESO LÍQUIDO	
400	CAIXA		1/400	2.588,000	2.408,000	

DADOS DO PRODUTO/SERVIÇOS													
COD. PROD.	DESCRIÇÃO DO PRODUTO/SERVIÇOS	NCM / SH	CST	CFOP	UNID.	QUANTIDADE	V. UNITÁRIO	V. TOTAL	BC ICMS	V. ICMS	V. IPI	ALQ. ICMS	ALQ. IPI
17.366.002	LUVA PROCED PWDNER FREE 100 UN. NAO ESTERIL M Valor aprox. dos tributos: R\$ 5457,10 LOTES: PPF008K QTD: 1000,000	40151900	000	6101	CX	1000,0000	22,000000	22000,00	22550,00	2706,00	0,00	12,00	0,00
17.366.003	LUVA PROCED POWDER FREE 100 UN. NAO ESTERIL M Valor aprox. dos tributos: R\$ 10914,20 LOTES: PPF008K QTD: 2000,000	40151900	000	6101	CX	2000,0000	22,000000	44000,00	45100,00	5412,00	0,00	12,00	0,00
17.366.004	LUVA PROCED POWDER FREE 100 UN. NAO ESTERIL G Valor aprox. dos tributos: R\$ 5457,10 LOTES: PPF007K QTD: 920,000/LOTES: PPF008K QTD: 80,000	40151900	000	6101	CX	1000,0000	22,000000	22000,00	22550,00	2706,00	0,00	12,00	0,00

CÁLCULO DO ISSQN		BASE DE CÁLCULO DO ISSQN	VALOR DO ISSQN
INSCRIÇÃO MUNICIPAL	VALOR TOTAL DOS SERVIÇOS		

DADOS ADICIONAIS INFORMAÇÕES COMPLEMENTARES PIS/COFINS ALIQUOTA 0 CONFORME DECRETO Nº 6.426/2008, ANEXO III IPI ALIQUOTA ZERO CONFORME CAPITULO 40 DA TABELA TIPI OC 194571 FRETE DE 2,5% NA NF PEDIDO: 26428 NR. PEDIDO CLIENTE: 194571 NR. ORDEM DE MONTAGEM: 62623	RESERVADO AO FISCO
--	--------------------

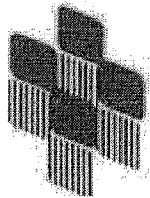

ESTADO DO PARANÁ
CONSORCIO INTERMUNICIPAL DE SAÚDE

RUA AFONSO PENA, 1902 - ANCHIETA - Pato Branco - PR
CEP: 85501-530 CNPJ: 00.136.858/0001-88 Telefone: (46) 3313-3550
E-mail: conims@conims.com.br Site: www.conims.com.br

Quadro Comparativo de Preços (Itens Licitados)

Processo/Ano: 22/2019
Licitação: 13/2019 - PE
Modalidade: Pregão eletrônico
Objeto: FORMAÇÃO DE REGISTRO DE PREÇOS PARA AQUISIÇÃO PARCELADA DE MATERIAIS HOSPITALARES, INSUMOS AMBULATORIAIS, LABORATORIAIS, HOSPITALARES e INSTRUMENTAIS CIRÚRGICOS

valor max: 2414.

Fornecedor	Marca	Quantidade	Un.	Desconto	Preço Unitário	Preço Total	Situação	Classif.
Item: 402 - Luva para procedimentos em latex pequena, totalmente isenta								
Damedi - Dambros Comércio de Medicamentos Ltda.	MEDIX	4.000,000	CX		15,6400	62.560,00	Venceu	1
STOCK MED PRODUTOS MÉDICO-HOSPITALARES LTDA	LEMGRUBER	4.000,000	CX		15,6400	62.560,00	Perdeu	2
CIRURGICA SANTA CRUZ COM.DE PROD.HOSPITALARES (FIL	MEDIX	4.000,000	CX		16,1000	64.400,00	Perdeu	3
MMH MED COMERCIO DE PRODUTOS HOSPITALARES LTDA	DESCARPACK	4.000,000	CX		16,2000	64.800,00	Perdeu	4
TATIANA PRISCILA DA CONCEIÇÃO SOUZA		4.000,000	CX		0,0000	0,00	Não cotou	0
NIPRO MEDICAL CORPORATION PRODUTOS MÉDICOS LTDA.		4.000,000	CX		0,0000	0,00	Não cotou	0
CQC - TECNOLOGIA EM SISTEMAS DIAGNOSTICOS LTDA		4.000,000	CX		0,0000	0,00	Não cotou	0
ROCHA MOREIRA EQUIPAMENTOS MEDICOS EIRELI		4.000,000	CX		0,0000	0,00	Não cotou	0
PROTEC EXPORT IND. COM. IMP E EXP. DE EQUIP. MED.		4.000,000	CX		0,0000	0,00	Não cotou	0
POSTERARI ASSESSORIA TECNICA EIRELI		4.000,000	CX		0,0000	0,00	Não cotou	0
SEBOLD COMERCIAL ATAC. DE PROD., ALIMENTOS E EQUIP		4.000,000	CX		0,0000	0,00	Não cotou	0
INTERJET COMERCIAL EIRELI		4.000,000	CX		0,0000	0,00	Não cotou	0
VITAL PRODUTOS PARA SAUDE LTDA		4.000,000	CX		0,0000	0,00	Não cotou	0
DEVANT CARE COMERCIAL LTDA		4.000,000	CX		0,0000	0,00	Não cotou	0
A FAVARIN DISTRIBUIDORA LTDA		4.000,000	CX		0,0000	0,00	Não cotou	0
RBR COMERCIO DE PRODUTOS MEDICO HOSPITALARES LTDA		4.000,000	CX		0,0000	0,00	Não cotou	0

3 de 103
Santa Cruz
no 8
1º 05/103
MMH med
no 8

90
540
580

013480

013481
e05/06
PROC: 22
PRE: 013**TERMO ADITIVO CANCELAMENTO ITEM 248 E 249 MEDEFE**

De: LICITACAO | CONIMS
 Para: comercial@medicalprodutos.com.br
 Cópia:
 Cópia oculta:
 Assunto: TERMO ADITIVO CANCELAMENTO ITEM 248 E 249 MEDEFE
 Enviada em: 06/05/2020 | 08:53
 Recebida em: 06/05/2020 | 08:53
 231 - CANCE... .pdf 208.17 KB Termo Aditi... .pdf 377.86 KB

Bom dia,

Conforme vosso pedido para cancelamento dos **ITENS 248 e 249**, segue em anexo:

- Ofício de cancelamento;
- Termo aditivo **003/2020**.

O termo aditivo **03/2020**, referente ao pregão eletrônico **13/2019**, deverá ser impresso em 2 (duas) vias, rubricas e assinatura, após devolver ao CONIMS para as demais assinaturas, em prazo máximo de 05 dias após o seu recebimento.

Atenciosamente,

Regiane
LICITAÇÃO / CONTRATOS / CREDENCIAMENTO
 CONIMS – Consórcio Intermunicipal de Saúde
 Fone: (46) 3313 3550
 Rua Afonso Pena, 1902 – Bairro Anchieta
 CEP: 85501-530 – Pato Branco - PR
www.conims.com.br

De: "Daniele - Grupo Medical" <comercial@medicalprodutos.com.br>

Enviada: 2020/03/31 09:07:15

Para: conims@conims.com.br, licitacao@conims.com.br

Cc: compras@medicalprodutos.com.br, claudemir@medicalprodutos.com.br, compras1@medicalprodutos.com.br

Assunto: CONIMS - PE 013-2019 - SOLICITAÇÃO DE CANCELAMENTO - PE 013/2019 - ITEM 248 E 249 - EQUIPO MICROGOTAS - FARMATEX

Bom dia!

Segue solicitação em anexo.

Originais via correio.

Att

Daniele Praisner de Souza

Departamento de Licitações

Rua: Gouber Pinto Dionisio nº 55

CIC - Curitiba/PR - CEP 81.460-140

Fone: 041*3042-0996 / 0997

Skype: daniele.praisner1

E-mail Setor de Pregão Eletrônico: medefe@medicalprodutos.com.br / comercial@medicalprodutos.com.brE-mail Setor de SAC: sac@medicalprodutos.com.brE-mail Setor de Notificações: notificacao@medicalprodutos.com.brE-mail Setor de Faturamento: faturamento@medicalprodutos.com.brE-mail Setor de Pregão Presencial: medical@medicalprodutos.com.br**GRUPO:**

MEDEFE PRODUTOS MÉDICOS-HOSPITALARES LTDA

CNPJ Nº 25.463.374/0001-74 - I.E. Nº 907.68193-91

EFETIVE PRODUTOS MÉDICO-HOSPITALARES LTDA

CNPJ Nº 11.101.480/0001-01 - I.E. Nº 904.92848-85

MEDICAL PRODUTOS MÉDICOS-HOSPITALARES LTDA



013482

Ⓟ

**OFÍCIO Nº 231/LICITAÇÃO/CONIMS**

Pato Branco/PR, 05 de abril de 2020.

À
MEDEFE PRODUTOS MÉDICOS HOSPITALARES LTDA
Att. Setor de Licitações – Responsáveis

Prezados Senhores,

1. Em resposta ao pedido de cancelamento do item referente ao Pregão Eletrônico **013/2019**, conforme documentos apresentados que confirmam tal necessidade, considere o pedido **DEFERIDO**, conforme segue:

ITEM 248 - (Equipo microgotas c/ pinça rolete, câmara flexível de gotejamento, ponta perfurante de acordo com as normas ABNT, 20 gotas é o que equivale a 1 ml, tubo de infusão com 1,20 m embalado em papel grau cirúrgico individualmente esterelizado a óxido de etileno, contendo Registro do Ministério da Saúde, data fabricação validade e lote.).

ITEM 249 - (Equipo microgotas c/ pinça rolete, e injetor lateral com latex free podendo fazer varias punções, câmara flexível de gotejamento, ponta perfurante de acordo com as normas ABNT, 20 gotas é o que equivale a 1ml, tubo de infusão com 1,20m embalado em papel grau cirurgico individualmente esterelizado em óxido de etileno, contendo Registro do ministério da saúde, data fabricação, validade e lote.)

2. Em virtude disso, informa-se o **CANCELAMENTO** deste item da Ata de Registro de Preços, sendo os mesmos repassados para os fornecedores remanescentes.

2. Certos de podermos continuar contando com vossa pronta colaboração e juntos prestarmos benéficos serviços à saúde pública, colocamo-nos a disposição.

Atenciosamente,

MARCOS JOSE
BRANDOLI DE
LIMA:06427092979

Assinado de forma digital por
MARCOS JOSE BRANDOLI DE
LIMA:06427092979
Dados: 2020.05.05 15:46:07
-03'00'

MARCOS JOSÉ BRANDOLI DE LIMA
PRESIDENTE DA COMISSÃO
PERMANENTE DE LICITAÇÃO



CONSÓRCIO INTERMUNICIPAL DE SAÚDE

PROCESSO nº 22/2019, PREGÃO ELETRÔNICO nº 013/2019
ATA DE REGISTRO DE PREÇOS N.º 145/2019
TERMO ADITIVO 003/2020

O **CONSÓRCIO INTERMUNICIPAL DE SAÚDE**, pessoa jurídica de direito público, estabelecida à Rua Afonso Pena, 1902, Bairro Anchieta, Pato Branco/PR, inscrita no CNPJ sob n.º 00.136.858/0001-88, neste ato representada por seu Presidente, Sr. Altair José Gasparetto, denominado **CONTRATANTE** e, **MEDEFE PRODUTOS MÉDICOS HOSPITALARES LTDA**, pessoa jurídica de direito privado, inscrita no CNPJ sob n.º 25.463.374/0001-74, com sede na Rua Gouber Pinto Dionísio, nº 55, CIC, na cidade de Curitiba -PR, CEP 81460-140, neste ato representado por Patrick Lutiani Gomes, Portador do RG n.º 5.501.079-0 SSP/PR e CPF n.º 026.698.529-71, doravante denominada **CONTRATADA**, resolvem celebrar o presente Termo Aditivo de comum acordo entre as partes, mediante a cláusula e condições seguintes:

CLÁUSULA PRIMEIRA - OBJETO

Excluir o **item 248** (Equipo microgotas c/ pinça rolete, câmara flexível de gotejamento, ponta perfurante de acordo com as normas ABNT, 20 gotas é o que equivale a 1 ml, tubo de infusão com 1,20 m embalado em papel grau cirúrgico individualmente esterilizado a óxido de etileno, contendo Registro do Ministério da Saúde, data fabricação validade e lote.)

Excluir o **item 249** (Equipo microgotas c/ pinça rolete, e injetor lateral com latex free podendo fazer várias punções, câmara flexível de gotejamento, ponta perfurante de acordo com as normas ABNT, 20 gotas é o que equivale a 1ml, tubo de infusão com 1,20m embalado em papel grau cirurgico individualmente esterilizado em óxido de etileno, contendo Registro do ministério da saúde, data fabricação, validade e lote.)

Permanecem inalteradas e ratificadas as demais condições da Ata de Registro de Preços ora referenciada, não afetadas pelo presente aditamento.

E, por assim estarem justos e contratados, assinam este Termo em 02 (duas) vias de igual teor e forma, ratificando tudo quanto contratado e aqui não modificado, para que surta seus jurídicos e legais efeitos.

Pato Branco/ PR, 05 de maio de 2020.

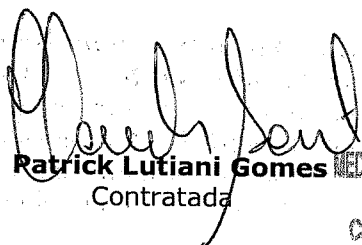

Patrick Lutiani Gomes
 Contratada

MEDEFE PRODUTOS MÉDICOS HOSPITALARES LTDA
 Cláudio José dos Santos
 CPF 035.501.499-80 / RG 8.300.579-3
 Representante Legal

ALTAIR JOSE Assinado de forma digital
 por ALTAIR JOSE
GASPARETTO GASPARETTO:47331330900
 47331330900 Dados: 2020.05.06 08:35:19
 -03'00'

Altair José Gasparetto
 Contratante

Testemunhas:

Luanna Gabriela Vardanega Perico
 CPF: 079.734.929-41

Samir Rodrigo Kalinoski
 CPF: 840.003.849-53

**DESPACHO ADMINISTRATIVO****REF: ATA DE REGISTRO DE PREÇOS N. ° 145/2019**

- I. Considerando-se a solicitação de cancelamento do **item 248** e **249**, foi deferida conforme documentos anexados ao processo;
- II. AUTORIZO a promoção do aditivo de exclusão para a Ata de Registro de Preços acima mencionada.

Pato Branco, 05 de maio de 2020.

ALTAIR JOSE

GASPARETTO:47331
330900

Assinado de forma digital por
ALTAIR JOSE
GASPARETTO:47331330900
Dados: 2020.05.06 08:36:01 -03'00'

Altair José Gasparetto
Presidente

**OFÍCIO Nº 231/LICITAÇÃO/CONIMS**

Pato Branco/PR, 05 de abril de 2020.

À
MEDEFE PRODUTOS MÉDICOS HOSPITALARES LTDA
Att. Setor de Licitações – Responsáveis

Prezados Senhores,

1. Em resposta ao pedido de cancelamento do item referente ao Pregão Eletrônico **013/2019**, conforme documentos apresentados que confirmam tal necessidade, considere o pedido **DEFERIDO**, conforme segue:

ITEM 248 - (Equipo microgotas c/ pinça rolete, câmara flexível de gotejamento, ponta perfurante de acordo com as normas ABNT, 20 gotas é o que equivale a 1 ml, tubo de infusão com 1,20 m embalado em papel grau cirúrgico individualmente esterilizado a óxido de etileno, contendo Registro do Ministério da Saúde, data fabricação validade e lote.).

ITEM 249 - (Equipo microgotas c/ pinça rolete, e injetor lateral com latex free podendo fazer varias punções, câmara flexível de gotejamento, ponta perfurante de acordo com as normas ABNT, 20 gotas é o que equivale a 1ml, tubo de infusão com 1,20m embalado em papel grau cirurgico individualmente esterilizado em óxido de etileno, contendo Registro do ministério da saúde, data fabricação, validade e lote.)

2. Em virtude disso, informa-se o **CANCELAMENTO** deste item da Ata de Registro de Preços, sendo os mesmos repassados para os fornecedores remanescentes.

2. Certos de podermos continuar contando com vossa pronta colaboração e juntos prestarmos benéficos serviços à saúde pública, colocamo-nos a disposição.

Atenciosamente,

MARCOS JOSE
BRANDOLI DE
LIMA:06427092979

Assinado de forma digital por
MARCOS JOSE BRANDOLI DE
LIMA:06427092979
Dados: 2020.05.05 15:46:07
-03'00"

MARCOS JOSÉ BRANDOLI DE LIMA
PRESIDENTE DA COMISSÃO
PERMANENTE DE LICITAÇÃO



013487

P

TERMO ADITIVO 02/2020 - INCLUSÃO DE ITEM 248

De: LICITACAO | CONIMS
Para: tolemed11@hotmail.com
Cópia: ...
Cópia oculta:
Assunto: TERMO ADITIVO 02/2020 - INCLUSÃO DE ITEM 248
Enviada em: 06/05/2020 | 09:02
Recebida em: 06/05/2020 | 09:02
Termo Aditi... .pdf 377.86 KB

Bom dia,

Segue em anexo **TERMO ADITIVO 02/2020**, referente ao pregão eletrônico **13/2019**.
Para impressão em 2 (duas) vias, rubricas e assinatura, após devolver ao CONIMS para as demais assinaturas, em prazo máximo de 05 dias após o seu recebimento,
na sequência estaremos lhes enviando a vossa via devidamente assinada.

Em caso de dúvidas entrar em contato de imediato,

--
Atenciosamente,

Regiane
LICITAÇÃO / CONTRATOS / CREDENCIAMENTO
CONIMS – Consórcio Intermunicipal de Saúde
Fone: (46) 3313 3550
Rua Afonso Pena, 1902 – Bairro Anchieta
CEP: 85501-530 – Pato Branco - PR
www.conims.com.br

De: "Tolemed Diana Licitação" <tolemed11@hotmail.com>
Enviada: 2020/04/23 16:27:27
Para: licitacao@conims.com.br
Assunto: RE: ofício 115 - reenvio - Proposta de fornecimento

Bom dia,

Conseguimos entregar com esse valor, porém a validade do produto é para 09/2020.

Att, Diana Hermes Schaefer

Empresa: Rinaldi & Cogo LTDA EPP
CNPJ: 07.269.677/0001-79
Fone: 45 3252 0824
Rua: Almirante Barroso n°2337
Bairro: Centro
CEP: 85.900-020
Cidade: Toledo - PR

De: LICITACAO | CONIMS <licitacao@conims.com.br>
Enviado: quinta-feira, 23 de abril de 2020 16:19
Para: licitacao5@tolemed.com.br <licitacao5@tolemed.com.br>; tolemed1@hotmail.com <tolemed1@hotmail.com>; tolemed11@hotmail.com <tolemed11@hotmail.com>
Assunto: ofício 115 - reenvio - Proposta de fornecimento

Boa tarde,
estamos reenviando ofício 115, referente a proposta de fornecimento do item 248 - equipo microgotas c/pinça rolete.
Aguardamos resposta urgente para podermos dar sequência ao processo.
Agradecemos a atenção.

013488

e

Atenciosamente,

Andrea

LICITAÇÃO / CONTRATOS / CREDENCIAMENTO

CONIMS – Consórcio Intermunicipal de Saúde

Fone: (46) 3313 3550

Rua Afonso Pena, 1902 – Bairro Anchieta

CEP: 85501-530 – Pato Branco - PR

www.conims.com.br



CONSÓRCIO INTERMUNICIPAL DE SAÚDE

**PROCESSO nº 22/2019, PREGÃO ELETRÔNICO nº 13/2019
ATA DE REGISTRO DE PREÇOS N.º 143/2020
TERMO ADITIVO 002/2020**

O **CONSÓRCIO INTERMUNICIPAL DE SAÚDE**, pessoa jurídica de direito público, estabelecida à Rua Afonso Pena, 1902, Bairro Anchieta, Pato Branco/PR, inscrita no CNPJ sob n.º 00.136.858/0001-88, neste ato representada por seu Presidente, Sr. Altair José Gasparetto, denominado **CONTRATANTE** e, **RINALDI & COGO LTDA**, pessoa jurídica de direito privado, inscrita no CNPJ sob n.º 07.269.677/0001-79, com sede na Rua Almirante Barroso, nº 2337, centro, na cidade de Toledo -PR, CEP 85900-020, neste ato representado por Edson Jose Rinaldi, portador do RG n.º 63315885 SSP/PR e CPF n.º 865.677.729-72, doravante denominada **CONTRATADA**, resolvem celebrar o presente Termo Aditivo de comum acordo entre as partes, mediante a cláusula e condições seguintes:

CLÁUSULA PRIMEIRA - OBJETO

Incluir o **item 248** (Equipo microgotas c/ pinça rolete, câmara flexível de gotejamento, ponta perfurante de acordo com as normas ABNT, 20 gotas é o que equivale a 1 ml, tubo de infusão com 1,20 m embalado em papel grau cirúrgico individualmente esterelizado a óxido de etileno, contendo Registro do Ministério da Saúde, data fabricação validade e lote.)

Permanecem inalteradas e ratificadas as demais condições da Ata de Registro de Preços ora referenciada, não afetadas pelo presente aditamento.

E, por assim estarem justos e contratados, assinam este Termo em 02 (duas) vias de igual teor e forma, ratificando tudo quanto contratado e aqui não modificado, para que surta seus jurídicos e legais efeitos.

ENISE COGO Assinado de forma digital por ENISE COGO
RINALDI:913 RINALDI:91362776904
62776904 Dados: 2020.05.22 09:56:22 -03'00'

Edson Jose Rinaldi
Contratada

Pato Branco/ PR, 05 de maio de 2020.

ALTAIR JOSE Assinado de forma digital por ALTAIR
GASPARETTO:47331330900 JOSE GASPARETTO:47331330900
Dados: 2020.05.07 13:35:09 -03'00'

Altair José Gasparetto
Contratante

Testemunhas:

Lhuanna Gabriela Vardanega Perico
Lhuanna Gabriela Vardanega Perico
CPF: 079.734.929-41

Samir Rodrigo Kalinoski
Samir Rodrigo Kalinoski
CPF: 840.003.849-53



DESPACHO ADMINISTRATIVO

REF: ATA DE REGISTRO DE PREÇOS N.º 143/2019

- I. Considerando-se a solicitação de cancelamento do **item 248**, foi deferida conforme documentos anexados ao processo;
- II. AUTORIZO a promoção do aditivo de inclusão para a Ata de Registro de Preços acima mencionada.

Pato Branco, 05 de maio de 2020.

ALTAIR JOSE Assinado de forma digital
por ALTAIR JOSE
GASPARETTO: GASPARETTO:473313309
00
47331330900 Dados: 2020.05.06
08:35:34 -03'00'

Altair José Gasparetto
Presidente



013491

25.463.374/0001-741

MEDEFE PRODUTOS MEDICO-
HOSPITALARES LTDA

I.E. 907.68193-91

R. GOUBER PINTO DIONISIO, Nº 55

CIC - CEP: 81.460-140

CURITIBA - PR

Curitiba/PR, 30 de março de 2020.

À

Consortio Intermunicipal de Saúde - CONIMS

Estado do Paraná

Pato Branco / PR

Ref.: **CANCELAMENTO DOS ITENS 248 E 249: EQUIPO MICROGOTAS ESTERIL – MARCA FARMATEX – CONSTANTE NO PREGÃO ELETRÔNICO Nº 013/2019.**

PEDIDO DE CANCELAMENTO

MEDEFE PRODUTOS MÉDICOS HOSPITALARES LTDA ME, inscrita no CNPJ n.º 25.463.374/0001-74, com endereço na Rua Gouber Pinto Dionísio, n.º 55, Cidade Industrial, Curitiba/PR, CEP 81.460-140, endereço eletrônico <medefe@medicalprodutos.com.br>, neste ato, representada por seu procurador, Sra. Daniele Praisner de Souza, portador da Cédula de Identidade n.º 7.117.203-1 e inscrito no CPF sob o n.º 004.946.619-41, vem respeitosamente e tempestivamente, solicitar cancelamento do item em referência, conforme segue:

É de conhecimento global a epidemia do coronavírus, que atinge principalmente a China.

Em virtude dessa consideração, a empresa MEDEFE não dispõe em estoque os produtos EQUIPO MICROGOTAS ESTERIL, para cumprir com a ordem de entrega expedida e manutenção do contrato vigente, haja vista de que com o aumento da procura de tais produtos, os fabricantes locais estão impossibilitados de fornecer, posto que estão sem matéria-prima.

Não obstante, as importações do produto e de matéria-prima estão sem previsão de chegada, tendo em vista a suspensão de recebimento de insumos originários da China, tornando o mercado desabastecido. Carta do Fabricante em anexo. ANEXO I

Imprescindível destacar que a responsabilidade da empresa resta afastada, haja vista que caracterizado caso fortuito e/ou força maior, conforme previsão no Código Civil, aplicado analogicamente ao presente caso:

Art. 393. O devedor não responde pelos prejuízos resultantes de caso fortuito ou força maior, se expressamente não se houver por eles responsabilizado. (grifos nossos)

Fato este previsto também na Lei de licitações 8.666/93:(grifos nossos)
Lei nº 8.666 de 21 de Junho de 1993

Regulamenta o art. 37, inciso XXI, da Constituição Federal, institui normas para licitações e contratos da Administração Pública e dá outras providências.

Art. 78. Constituem motivo para rescisão do contrato:

XVII - a ocorrência de caso fortuito ou de força maior, regularmente comprovada, impeditiva da execução do contrato.

Quanto aos requisitos necessários para a ocorrência de caso fortuito ou força maior, Sérgio Cavaleiri Filho defende que:

“A imprevisibilidade, portanto, é o elemento indispensável para a caracterização do caso fortuito, enquanto a inevitabilidade o é da força maior. Entende-se por imprevisibilidade, conforme já assinalado (item 8.8), a imprevisibilidade específica, relativa a um fato concreto, e não a genérica ou a abstrata de que poderão ocorrer assaltos, acidentes, atropelamentos, etc., porque se assim não for tudo passará a ser previsível. A inevitabilidade, por sua vez, deve ser considerada dentro de uma certa relatividade, tendo-se o acontecimento como inevitável em função do que seria razoável exigir-se. Assim, por exemplo, tratando-se de roubo de cofres mantidos por um banco, é de presumir-se sejam tomadas especiais providências visando à segurança, pois a garanti-la se destinam seus serviços. O mesmo não se sucede se o assalto foi praticado

em um simples estacionamento (RSTJ 132/313, Min. Eduardo Ribeiro). É preciso, destarte, apreciar caso por caso as condições em que o evento ocorreu, verificando se nessas condições o fato era imprevisível ou inevitável em função do que seria razoável exigir-se." (*grifos nossos*)¹

Em razão do exposto, tendo em vista que a empresa está impossibilitada de fornecer o produto mencionado, não pode ocorrer à aplicação de quaisquer penalidades, haja vista se tratar de situação excepcional, totalmente imprevisível.

Do pedido:

Mediante aos fatos devidamente comprovados em embasados na Lei, pedimos o **CANCELAMENTO DOS ITENS 248 E 249: EQUIPO MICROGOTAS ESTERIL – MARCA FARMATEX – CONSTANTE NO PREGÃO ELETRÔNICO Nº 013/2019.**

Certos de sua compreensão, colocamo-nos à disposição para quaisquer esclarecimentos e subscrevemo-nos.

TERMOS QUE PEDE DEFERIMENTO,

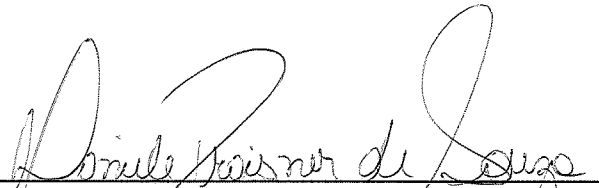

MEDEFE PRODUTOS MÉDICOS HOSPITALARES LTDA ME

Daniele Praisner de Souza – Representante Legal

MEDEFE PRODUTOS MEDICOS HOSPITALARES LTDA

DANIELE PRAISNER DE SOUZA

CPF: 004.946.619-41 / RG 7.117.203-1

REPRESENTANTE LEGAL

¹ Cavaleiri Filho, Sergio. **Programa de Responsabilidade Civil**. 8ª ed. – 3. reimpr. – São Paulo: Atlas, 2009, p. 66

Curitiba, 31 de maio de 2019

À

CONSÓRCIO INTERMUNICIPAL DE SAÚDE - CONIMS

ESTADO DO PARANÁ

Presidente da Comissão Permanente de Licitação

Ref.: Pregão Eletrônico nº 13 -2019

Prezados Senhores,

MEDEFE PRODUTOS MÉDICOS-HOSPITALARES LTDA, inscrita no CNPJ/MFNº 25.463.374/0001-74, situada RUA GOUBER PINTO DIONISIO Nº 55 / CIC / CURITIBA/PR CEP 81460-140, por intermédio de seu representante legal, a Sr. Claudio José dos Santos, portador do documento de identidade RG nº 00.579-3, emitido pela SSP/PR e do CPF nº 035.501.499-80, FORMAÇÃO DE REGISTRO DE PREÇOS PARA AQUISIÇÃO PARCELADA DE MATERIAIS HOSPITALARES, INSUMOS AMBULATORIAIS, LABORATORIAIS, HOSPITALARES e INSTRUMENTAIS CIRÚRGICOS

PROPOSTA DE PREÇO

LOTE	QDTE	UND	ESPECIFICAÇÃO	MARCA	VLR UNIT R\$	VLR TOTAL R\$
11	59.000	UND	Agulha desc. 13mm x 4,5 cm, com bisel trifacetado, cânula siliconizada / caixa com 100 unidades	SR	0,05	2.950,00
13	98.000	UND	Agulha desc. 25mm x 7cm, com bisel trifacetado, cânula siliconizada caixa com 100 unidades	SR	0,05	4.900,00
17	10.000	UND	Agulha desc. 30mm x 8 cm, com bisel trifacetado, cânula siliconizada caixa com 100 unidades	SR	0,05	500,00
18	150.000	UND	Agulha desc. 40mm x 12 cm, com bisel trifacetado, cânula siliconizada / caixa com 100 unidades	DESCARPACK	0,055	8.250,00
28	2.000	UND	Algodão hidrófilo em camadas sobrepostas formando uma manta com espessura uniforme, homogênea, macia, cor branca, isento de substâncias gordurosas, ácidos, álcalis, corante corretivo e alvejante óptico, boa absorção e retenção de líquidos, enrolado com papel apropriado em toda a sua extensão, apresentado em rolos, contendo 500 gr, e embalado individualmente com embalagem apresentando identificação, procedência, data de validade, lote de fabricação e Registro do Ministério da Saúde. / Embalagem unitária	NATHALYA	9,30	18.600,00
32	250	UND	Almotolia plástica 125 ml translúcida, bico reto, confeccionada em polietileno e graduada em alto relevo. / Embalagem unitária	J PROLAB	1,48	370,00
36	500	UND	Almotolia plástica 500 ml translúcida, bico reto, confeccionada em polietileno e graduada em alto relevo. / Embalagem unitária	JPROLAB	2,16	1.080,00
37	150	UND	Ambú/Reanimador, manual, adulto, silicone transparente, com reservatório, fácil uso, assepsia e visualização / Embalagem unitária	FARMATEX	99,90	14.985,00
38	150	UND	Ambú/Reanimador, manual, infantil, silicone transparente, com reservatório, fácil uso, assepsia e visualização / Embalagem unitária	FARMATEX	99,90	14.985,00

42	4.000	UND	Aparelho de barbear descartável, confeccionado em plástico resistente, com 02 lâminas paralelas em aço inoxidável, afiadas, sem sinais de oxidação ou rebarbas, podendo ter ou não fita lubrificante. Embalagem, trazendo externamente os dados de identificação, procedência e número de lote. pct 5 unidades	MAXICOR	0,54	2.160,00
45	500	UND	Aparelho de pressão esfigmomanômetro, possui braçadeira confeccionada em tecido antialérgico e fecho em velcro, sistema de válvula de ar com pêra e manguito feitos de borracha sintética de excelente resistência proporcionando maior retenção do ar durante a medição da pressão arterial. Garantia mínima de 1 ano. / Embalagem unitária	PREMIUM	44,92	22.460,00
75	100	UND	Bacia redonda em aço inox tamanho aproximado de 30 x 6,5 cm, capacidade aproximada de 2,5L / Embalagem unitária	ARTINOX	62,77	6.277,00
87	100	UND	Braçadeira para aparelho de pressão c/ gancho / Embalagem unitária	PREMIUM	18,86	1.886,00
92	100	UND	Cabo para bisturi nº 05 / Embalagem unitária	ABC	30,75	3.075,00
121	25.000	UND	Cateter intravenoso periférico de teflon n.º 24 G, cujo cateter adapta perfeitamente a agulha, bisel com ponta trifacetada proporcionando perfeito corte, dispositivo de uso único, descartável, embalados em papel grau cirúrgico, estéril, contendo reg. ministério da saúde, lote, validade e data fabricação, pronto para o uso. / caixa com 50 unidades	NIPRO	0,63	15.750,00
159	200	UND	Colar cervical para resgate c/ regulagem tamanho (M) / Embalagem unitária	RESGATE	10,82	2.164,00
160	200	UND	Colar cervical para resgate c/ regulagem tamanho (P) / Embalagem unitária	RESGATE	10,88	2.176,00
164	100	UND	Colchão/Forração Ortopédica d'água casal anti escaras tamanho aprox. 200 cm x 160 cm, higiênico, lavável, limpeza fácil e rápida, não acumula germes ou poeira, indeformável. Suporta até 200 kg. / Embalagem unitária	AQUASONUS / ISENTO	1.559,91	155.991,00
172	500	UND	Coletor para perfurocortante 1,5 L, fácil de montar, dupla trava, duplo revestimento interno de saco plástico, alça dupla, bandeja pré - montada. / caixa com 10 unidades	DESCARBOX	2,39	1.195,00
178	20.000	UND	Coletor universal opaco (fezes, escarro, esperma, biópsia), em polipropileno, capacidade 80 ml, com tampa de rosca, graduado. Acompanha pá plástica, embalagem individual / pct 100 unidades	FISTLAB	0,21	4.200,00
180	14.000	ENV	Compressa 100% viscosa 7,5 cm x 7,5 cm (dimensão fechada), 13 fios/ cm2, estéril por irradiação gama (cobalto 60) ou por óxido de etileno, super absorvente, macia, isenta de impurezas, contém 3 dobras e 4 camadas, acondicionadas em envelopes de papel grau cirúrgico e filme plástico, envelope contendo 20 unidades.	POLARFIX	1,05	14.700,00

181	4.000	UND	Compressa 100% viscosa 7,5 cm x 7,5 cm (dimensão fechada), 13 fios/cm2, estéril por irradiação gama (cobalto 60) ou por óxido de etileno, super absorvente, macia, isenta de impurezas, contém 3 dobras e 4 camadas, acondicionadas em envelopes de papel grau cirúrgico e filme plástico, envelope contendo 10 unidades.	POLARFIX	0,49	1.960,00
189	100	UND	Conjunto para coloração rápida em hematologia. / Embalagem unitária / Embalagem unitária	ARTINOX	17,083	1.708,30
245	10.000	UND	Equipo exclusivo para administração de nutrição enteral, ponta perfurante ISO, padrão universal; filtro de ar hidrófobo e bacteriológico com tampa reversível para uso com frasco ou ampola; câmara de gotejamento flexível com linha indicadora do nível ideal de solução; gotejador ajustado para 1 ml=20 gotas; tubo extensor de PVC; pinça rolete; segmento de silicone ajustável à bomba infusora, escalonado com tampa protetora; embalagem individual blister em papel grau cirúrgico; uso único; esterilizado por óxido de etileno. Comprimento total de aproximadamente 2,40 m. caixa c/ 400 unidades	DESCARPACK	0,82	8.200,00
248	1.000	UND	Equipo microgotas c/ pinça rolete, câmara flexível de gotejamento, ponta perfurante de acordo com as normas ABNT, 20 gotas é o que equivale a 1 ml, tubo de infusão com 1,20 m embalado em papel grau cirúrgico individualmente esterilizado a óxido de etileno, contendo Registro do Ministério da Saúde, data fabricação validade e lote / caixa com 400 unidades	FARMATEX	1,16	1.160,00
249	6.000	UND	Equipo microgotas c/ pinça rolete, e injetor lateral com latex free podendo fazer varias punções, câmara flexível de gotejamento, ponta perfurante de acordo com as normas ABNT, 20 gotas é o que equivale a 1ml, tubo de infusão com 1,20m embalado em papel grau cirurgico individualmente esterilizado em óxido de etileno, contendo Registro do ministério da saúde, data fabricação, validade e lote. / caixa com 400 unidades	FARMATEX	0,89	5.340,00
268	10	UND	Espéculo de aço inox nasal, cirurgico de 30 mm / Embalagem unitária	ABC	91,87	918,70
269	10	UND	Espéculo de aço inox nasal, cirurgico de 50 mm / Embalagem unitária	ABC	91,88	918,80
270	10	UND	Espéculo de aço inox nasal, cirurgico de 70 mm / Embalagem unitária	ABC	133,81	1.338,10
271	10	UND	Espéculo de aço inox nasal, cirurgico de 75 mm / Embalagem unitária	ABC	92,89	928,90
306	500	UND	Fluxômetro para Oxigênio para auxiliar o fluxo de saída de oxigênio em Cilindro de Oxigênio com auxílio de uma válvula reguladora de oxigênio, finalidade fornecer os dados de vazão dos gases em litros por minuto. Graduação 0-15 LPM. / Embalagem unitária	HAOXI	35,95	17.975,00
337	550	UND	Gelo cap. 200 ml reciclavel /ISENTO DE RMS / Embalagem unitária	GELO TECH	1,62	891,00
338	550	UND	Gelo cap. 400 ml reciclável /ISENTO DE RMS / Embalagem unitária	GELO TECH	1,76	968,00
357	300	UND	Kit nebulização adulto com coletor de rosca / Embalagem unitária	DARU	4,03	1.209,00

358	500	UND	Kit nebulização infantil com coletor de rosca/ Embalagem unitária	DARU	4,16	2.080,00
412	500	UND	Mascara de Proteção Respiratória N95 (tipo bico de pato), destinada ao uso por profissionais da área da saúde e pacientes, para protegê-los contra a transferência de micro-organismos, sangue, fluidos corporais, partículas de materiais suspensos no ar em OR, PS, áreas de isolamento, áreas médicas, clínicas médicas, odontológicas, ICU e enfermagem, pode ser usada em áreas em que não há pacientes, como área de serviço de descontaminação, autópsia, laboratórios e limpeza de áreas para reduzir a exposição do profissional a fluidos patogênicos. / caixa c/ 100 unidades	KSN	1,10	550,00
467	100	UND	Papel para aparelho de ECG Bionet Cardiocare 2000, tamanho 216mmx30m / caixa com 100 unidades	TECNOPRINT	18,72	1.872,00
474	50	UND	Pera sem válvula para esfigmomanometro / Embalagem unitária	PREMIUM	4,87	243,50
481	90	UND	Pinça Kelly curva 14 cm / Embalagem unitária	ABC	17,73	1.595,70
528	500	UND	Saco plástico branco leitoso para acondicionamento de resíduos infectantes, Classe II tipo E, com capacidade de 100 litros/30 kg, produzido em resina termoplástica virgem; dimensões de 75 cm de largura x 105 cm de altura (tolerância de +/- 1 cm nas medidas), com espessura mínima de 07 micras/0,007mm, solda lateral contínua dupla ou tripla, homogênea e uniforme, que garanta perfeita vedação. Deve apresentar com identificação e simbologia de material infectante (NBR 7500), capacidade de volume, n.º do lote, validade fabricante e marca. Deve acompanhar lacre de segurança tipo braçadeira. Pacote c/100 unidades	NEKPLAST	23,95	11.975,00
529	500	UND	Saco plástico branco leitoso para acondicionamento de resíduos infectantes, Classe II tipo E, com capacidade de 15 litros/9 kg, produzido em resina termoplástica virgem; dimensões de 39 cm de largura x 58 cm de altura (tolerância de +/- 1 cm nas medidas), com espessura mínima de 05 micras/0,005mm, solda lateral contínua dupla ou tripla, homogênea e uniforme, que garanta perfeita vedação. Deve apresentar com identificação e simbologia de material infectante (NBR 7500), capacidade de volume, n.º do lote, validade fabricante e marca. Deve acompanhar lacre de segurança tipo braçadeira. Pacote c/100 unidades	NEKPLAST	6,68	3.340,00

530	500	UND	Saco plástico branco leitoso para acondicionamento de resíduos infectantes, Classe II tipo E, com capacidade de 30 litros/9 kg, produzido em resina termoplástica virgem; dimensões de 59 cm de largura x 62 cm de altura (tolerância de +/- 1 cm nas medidas), com espessura mínima de 05 micras/0,005mm, solda lateral contínua dupla ou tripla, homogênea e uniforme, que garanta perfeita vedação. Deve apresentar com identificação e simbologia de material infectante (NBR 7500), capacidade de volume, n.º do lote, validade fabricante e marca. Deve acompanhar lacre de segurança tipo braçadeira. Pacote c/100 unidades	NEKPLAST	11,46	5.730,00
533	200	PCT	Saco plástico branco leitoso para lixo hospitalar, resistente a ruptura e vazamento, impermeável, baseado na NBR 9191/2000 da ABNT. Deve conter no saco o símbolo de substância de risco associado, para substâncias químicas (tóxico) de acordo com a NBR 7500 da ABNT de março de 2000, com rótulo de fundo branco, desenho e contornos pretos, data e nome da unidade geradora e inscrição "resíduos de serviços de saúde", capacidade de 30 litros. Pacote c/100 unidades	NEKPLAST	22,40	4.480,00
534	100	PCT	Saco plástico branco leitoso para lixo hospitalar, resistente a ruptura e vazamento, impermeável, baseado na NBR 9191/2000 da ABNT. Deve conter no saco o símbolo de substância de risco associado, para substâncias químicas (tóxico) de acordo com a NBR 7500 da ABNT de março de 2000, com rótulo de fundo branco, desenho e contornos pretos, data e nome da unidade geradora e inscrição "resíduos de serviços de saúde", capacidade de 15 litros. Pacote c/100 unidades	NEKPLAST	10,250	1.025,00
536	5.100	UND	Seringa 1ml com dispositivo de segurança retrátil, com agulha para aplicação de BCG, dispositivo de segurança por retração da agulha após aplicação, não exige mudança da técnica convencional de preparo e administração de medicações, permitindo a troca de agulhas, com embolo descartável após o uso bico luer-lock, escala precisa e indelével. Deverá conter dados de identificação, procedência, data de fabricação, validade e número do lote. Conforme NR 32. / caixa com 100	SOL CARE	1,03	5.253,00
542	3.000	UND	Seringa descartável, capacidade de 1 ml, escala e números nitidos, marcação única evitando confusões como em escalas duplas, extremidade do embolo em corte reto, com protetores, agulha de 13x0,38 de bisel afiado com absoluta precisão em ângulo de 30º. para facilitar a penetração, confeccionada em aço cirúrgico inoxidável temperado. / caixa com 500 unidades	SR	0,17	504,00

547	1.000	UND	Seringa descartável, confeccionada em plástico apropriado, uso único, com borracha no embolo para proteção, capacidade 10ml, bico comum, com agulha 30 x 07, esterilizada a gás óxido de etileno ou raio gamma, embalada individualmente em invólucro apropriado, capaz de manter a sua integridade, contendo externamente os dados de identificação / caixa com 250	SR	0,34	340,00
551	28.000	UND	Seringa descartável, confeccionada em plástico apropriado, uso único, composta de 3 partes, com borracha no embolo para proteção, capacidade 20ml, s/ agulha, esterilizada a gás de óxido de etileno ou raio gamma, embaladas individualmente em invólucro apropriado, contendo externamente os dados de identificação / caixa com 250	SR	0,34	9.520,00
554	11.000	UND	Seringa Luer Lock (bico com rosca) descartável 10ml, em polipropileno, esteril, siliconizada. / caixa com 250	SR	0,22	2.420,00
589	80	UND	Sonda nasoenteral para alimentação enteral pediátrica 6 Fr 60 cm, 100% silicone, flexíveis, resistentes, de fácil higienização, fio guia, esterilizadas em óxido de etileno	SOLUMED	12,14	971,20
609	2.000	UND	Sonda nasogástrica longa n.º 16	MARKMED	0,69	1.380,00
666	30.000	UND	Tira teste para medição quantitativa de glicose sanguínea, que utilize sangue capilar total, com amostra de no máximo 0,6uL, com capacidade de medição de glicemia entre 10mg/dL a 600 mg/dl, com leitura de resultado de no máximo 20 segundos. Que utilize tecnologia de glicose desidrogenase com metodologia biossensora amperométrica, memória de no mínimo 250 testes. Mensagem simples e resultado de fácil leitura, programada em português, com absorção do sangue (amostra), automaticamente para dentro da célula reagente. (OBS: A empresa vencedora deverá fornecer em consignaçoão os equipamentos para utilização das respectivas fitas). / caixa com 50	ONCALLPLUS	0,46	13.800,00
682	500	UND	Umidificador 250ml para oxigênio, tampa e porca injetados na cor do gás, frasco em PVC com nível mínimo e máximo. Conexão padrão ABNT / Embalagem unitária	RWR	11,71	5.855,00
683	500	UND	Umidificador 250ml para oxigênio, tampa e porca injetados na cor do gás, frasco em PVC com nível mínimo e máximo. Conexão padrão ABNT. Extensão de PVC atóxico de 1,20m com conectores, máscara de uso adulto / Embalagem unitária	RWR	18,30	9.150,00
684	500	UND	Umidificador 250ml para oxigênio, tampa e porca injetados na cor do gás, frasco em PVC com nível mínimo e máximo. Conexão padrão ABNT. Extensão de PVC atóxico de 1,20m com conectores, máscara de uso infantil / Embalagem unitária	RWR	18,38	9.190,00
TOTAL						433.444,20
Valor Total da Proposta R\$ 433.444,20 (Quatrocentos e trinta e tres mil e quatrocentos e quanrenta e quatro reais e vinte centavos.)						

013500

Ⓜ

Pagamento: Conforme Edital

Prazo de entrega: Conforme Edital

Validade da Proposta: Conforme Edital

Seguro, Frete e Impostos: Já inclusos no valor do produto, posto no local indicado pelo edital

Endereço Eletrônico: medefe@medicalprodutos.com.br / rafael@medicalprodutos.com.br

Garantia: Conforme Edital

Dados Bancários: Banco do Brasil - Agencia:3007-4 - Conta Corrente: : 224.563-9



Á MEDEFE PRODUTOS MEDICO-HOSPITALARES LTDA
CNPJ: 25.463.374/0001-74

Prezados Senhores...

A visão empreendedora da empresa PHARMATEX, esta baseada na tradição desbravadora do passado, no sucesso do presente e em nossas perspectivas de futuro; para isso, servimos e atendemos nossos clientes com pontualidade, segurança e cordialidade, estando toda a empresa compromissada com a satisfação de nossos colaboradores; dia após dia estamos construindo nossa historia e garantindo ao mercado hospitalar o lançamento de produtos que logo se tornam pioneiros no mercado o que nos torna um guarda chuva sob o qual se abriga a marca Farmatex; marca esta de sucesso já consolidada em todo o mercado nacional.

Referente ao produto **EQUIPO MICROGOTAS COMPLETO(Tipo VIII)** marca **FARMATEX**, informamos a vossa senhoria; bem como; esclarecemos a quem interessar possa, que devido a instabilidade econômica mundial; bem como; a constante variação cambial atrelada as altas taxas e tributos do nosso país, tomamos a decisão de **SUSPENDER** momentaneamente a importação do material supra-citado, ressaltamos ainda que por não dispormos de previsão para retomada da importação destes produtos, fica a empresa autorizada a realizar troca de marca nos processos por ventura ganhos com o item **EQUIPO MICROGOTAS COMPLETO (TIPO VIII) FARMATEX** pois não teremos condições de atender os pedidos deste produto em imediato e nem ao menos apresentar uma data concreta para regularizar nossos estoques.

Grato e certos da atenção; ficamos a disposição para esclarecimentos a eventuais duvidas mediante este fato e reitero nosso orgulho e satisfação em sermos uma empresa que cresce a cada dia, sempre pautada na ética, na discrição e no profissionalismo com que tratamos nossos relacionamentos comerciais.

Curitiba, 11 de Fevereiro de 2020.

**Josemar Ramos**

Diretor Comercial Pharmatex

**Jefferson Ferreira Meneguel**

Diretor Presidente Pharmatex

Pharmatex Comercial de Produtos Hospitalares Ltda.

CNPJ 07.946.202/0001-70

Inscrição Estadual 90.37.79.40-39

Rua Doutor Egon Armando Krueger, 189

Cidade Industrial - CEP 81.350-020

Curitiba - Paraná



013502

2º colocado

Ⓟ

~~PROPOSTA ACIMA~~**Ofício 115 - Proposta PE 13/2019 - Item 248**

De: LICITACAO | CONIMS

Para: licitacao5@tolemed.com.br ,fabiohartmann@hotmail.com

Cópia:

Cópia oculta:

Assunto: Ofício 115 - Proposta PE 13/2019 - Item 248

Enviada em: 02/04/2020 | 16:43

Recebida em: 02/04/2020 | 16:43

115 - PROPO... .pdf 245.43 KB

Boa tarde,

Segue em anexo ofício 115, proposta item 248 PE 013/2019.

Aguardamos retorno com a maior brevidade possível.

--

Atenciosamente,

Sandra

LICITAÇÃO / CONTRATOS / CREDENCIAMENTO**CONIMS – Consórcio Intermunicipal de Saúde**

Fone: (46) 3313 3550

Rua Afonso Pena, 1902 – Bairro Anchieta

CEP: 85501-530 – Pato Branco - PR

www.conims.com.br

**OFÍCIO Nº 115/LICITAÇÃO/CONIMS**

Pato Branco/PR, 02 de abril de 2020.

À
RINALDI & COGO
Att. Setor de Licitações – Responsáveis

Prezados Senhores:

Com referência ao Processo Licitatório nº 022/2019, Pregão Eletrônico nº 013/2019, formação de registro de preços para aquisição parcelada de materiais hospitalares, insumos ambulatoriais, laboratoriais, hospitalares e instrumentais cirúrgicos, vem-se verificar com vossa empresa, conforme valor proposto na sessão de lances, a possibilidade de entregar, **mediante pedido de compras**, o seguinte item:

ITEM	DESCRIÇÃO	APRESENTAÇÃO	QUANTIDADE	MARCA	VALOR UNITÁRIO
248	Equipo microgotas c/ pinça rolete, câmara flexível de gotejamento, ponta perfurante de acordo com as normas ABNT, 20 gotas é o que equivale a 1 ml, tubo de infusão com 1,20 m embalado em papel grau cirúrgico individualmente esterilizado a óxido de etileno, contendo Registro do Ministério da Saúde, data fabricação validade e lote.	UN	1000	LABOR IMPORT	1,175

ATENÇÃO! SE FOR DE VOSSO INTERESSE ACEITAR ENTREGAR O ITEM ACIMA, SOLICITA-SE QUE O MESMO NÃO ESTEJA COM PROBLEMAS NA ENTREGA, OS PEDIDOS SERÃO REALIZADOS DE FORMA PARCELA E DEVERÃO SER ENTREGUES EM ATÉ **05 (CINCO) DIAS ÚTEIS**, APÓS FORMALIZADO PEDIDO PELO SETOR DE COMPRAS.

Contando com vosso pronto atendimento, aguardamos breve retorno.

Atenciosamente,

MARCOS JOSE
BRANDOLI DE

LIMA:06427092979

Assinado de forma digital por
MARCOS JOSE BRANDOLI DE
LIMA:06427092979
Dados: 2020.04.02 16:38:06 -03'00'

MARCOS JOSÉ BRANDOLI DE LIMA
COORDENADOR LICITAÇÃO E CONTRATOS



013504

e

RE: ofício 115 - reenvio - Proposta de fornecimento

De: Tolemed Diana Licitação
Para: licitacao@conims.com.br
Cópia:
Cópia oculta:
Assunto: RE: ofício 115 - reenvio - Proposta de fornecimento
Enviada em: 23/04/2020 | 16:27
Recebida em: 23/04/2020 | 16:27

Boa tarde,

Conseguimos entregar com esse valor, porém a validade do produto é para 09/2020.

Att, Diana Hermes Schaefer

Empresa: Rinaldi & Cogo LTDA EPP
NPJ: 07.269.677/0001-79
Fone: 45 3252 0824
Rua: Almirante Barroso n°2337
Bairro: Centro
CEP: 85.900-020
Cidade: Toledo - PR

De: LICITACAO | CONIMS <licitacao@conims.com.br>

Enviado: quinta-feira, 23 de abril de 2020 16:19

Para: licitacao5@tolemed.com.br <licitacao5@tolemed.com.br>; tolemed1@hotmail.com <tolemed1@hotmail.com>; tolemed11@hotmail.com <tolemed11@hotmail.com>

Assunto: ofício 115 - reenvio - Proposta de fornecimento

Boa tarde,
estamos reenviando ofício 115, referente a proposta de fornecimento do item 248 - equipo microgotas c/pinça rolete.
Aguardamos resposta urgente para podermos dar sequência ao processo.
Agradecemos a atenção.

Atenciosamente,

Andrea
LICITAÇÃO / CONTRATOS / CREDENCIAMENTO
CONIMS – Consórcio Intermunicipal de Saúde
Fone: (46) 3313 3550
Rua Afonso Pena, 1902 – Bairro Anchieta
CEP: 85501-530 – Pato Branco - PR
www.conims.com.br



013505

Ⓜ

Ofício 116 - Proposta iam 249 - PE 013/2019

De: LICITACAO | CONIMS

Para: cirurgiaconix@hotmail.com ,joao.cirurgicaonix@gmail.com

Cópia:

Cópia oculta:

Assunto: Ofício 116 - Proposta iam 249 - PE 013/2019

Enviada em: 02/04/2020 | 16:45

Recebida em: 02/04/2020 | 16:45

Boa tarde,

Segue em anexo ofício 116 referente proposta do item 249 PE 013/2019.

Aguardamos retorno com a maior brevidade possível.

--

Atenciosamente,

Sandra

LICITAÇÃO / CONTRATOS / CREDENCIAMENTO**CONIMS – Consórcio Intermunicipal de Saúde**

Fone: (46) 3313 3550

Rua Afonso Pena, 1902 – Bairro Anchieta

CEP: 85501-530 – Pato Branco - PR

www.conims.com.br

**OFÍCIO Nº 116/LICITAÇÃO/CONIMS**

Pato Branco/PR, 02 de abril de 2020.

À
CIRURGICA ONIX EIRELI - ME
Att. Setor de Licitações – Responsáveis

Prezados Senhores:

Com referência ao Processo Licitatório nº 022/2019, Pregão Eletrônico nº 013/2019, formação de registro de preços para aquisição parcelada de materiais hospitalares, insumos ambulatoriais, laboratoriais, hospitalares e instrumentais cirúrgicos, vem-se verificar com vossa empresa, conforme valor proposto na sessão de lances, a possibilidade de entregar, **mediante pedido de compras**, o seguinte item:

ITEM	DESCRIÇÃO	APRESENTAÇÃO	QUANTIDADE	MARCA	VALOR UNITÁRIO
249	Equipo microgotas c/ pinça rolete, e injetor lateral com latex free podendo fazer varias punções, câmara flexível de gotejamento, ponta perfurante de acordo com as normas ABNT, 20 gotas é o que equivale a 1ml, tubo de infusão com 1,20m embalado em papel grau cirurgico individualmente esterelizado em óxido de etileno, contendo Registro do ministério da saúde, data fabricação, validade e lote.	UN	1200	LABOR IMPORT	0,935

ATENÇÃO! SE FOR DE VOSSO INTERESSE ACEITAR ENTREGAR O ITEM ACIMA, SOLICITA-SE QUE O MESMO NÃO ESTEJA COM PROBLEMAS NA ENTREGA, OS PEDIDOS SERÃO REALIZADOS DE FORMA PARCELA E DEVERÃO SER ENTREGUES EM ATÉ **05 (CINCO) DIAS ÚTEIS**, APÓS FORMALIZADO PEDIDO PELO SETOR DE COMPRAS.

Cõtando com vosso pronto atendimento, aguardamos breve retorno.

Atenciosamente,

MARCOS JOSE

BRANDOLI DE

LIMA:06427092979

Assinado de forma digital por

MARCOS JOSE BRANDOLI DE

LIMA:06427092979

Dados: 2020.04.02 16:38:46 -03'00'

MARCOS JOSÉ BRANDOLI DE LIMA
COORDENADOR LICITAÇÃO E CONTRATOS



013507

**Re: ofício 116 - PE 13/2019 item 249**

De: João Alex Martin
Para: licitacao@conims.com.br
Cópia:
Cópia oculta:
Assunto: Re: ofício 116 - PE 13/2019 item 249
Enviada em: 20/04/2020 | 08:07
Recebida em: 20/04/2020 | 08:04
image001.png 65.95 KB

Bom dia,

Infelizmente não temos interesse no referido item, pelo fato de não termos o mesmo a pronta entrega, devido a uma indisponibilidade por parte do fabricante.

Podendo assim, solicitar ao colocado seguinte.

Att,



João Alex
Analista de Licitação
☎ (43) 3152-5250
✉ joao.cirurgicaonix@gmail.com
📍 Rua Tavaçu nº 1220, Arapongas - Paraná

Em sex., 17 de abr. de 2020 às 10:57, Murilo - Cirúrgica Onix <murilo_cirurgicaonix@hotmail.com> escreveu:

Atenciosamente,



Murilo Henrique
Analista de Licitação
☎ (43) 3152-5250
✉ murilo_cirurgicaonix@hotmail.com
📍 Rua Tavaçu nº 1220, Arapongas - Paraná

De: Cirurgica Onix <cirurgicaonix@hotmail.com>
Enviada em: sexta-feira, 17 de abril de 2020 08:19
Para: Murilo Moraes <murilo_cirurgicaonix@hotmail.com>
Assunto: ENC: ofício 116 - PE 13/2019 item 249

De: LICITACAO | CONIMS <licitacao@conims.com.br>
Enviado: quinta-feira, 16 de abril de 2020 13:56
Para: cirurgicaonix@hotmail.com <cirurgicaonix@hotmail.com>
Assunto: ofício 116 - PE 13/2019 item 249

Boa tarde,
solicitamos retorno sobre o e-mail enviado em 02/04/2020, a respeito do ofício 116 - proposta PE 13/2019, reenviado em anexo.
Agradecemos a atenção.

--

Atenciosamente,

013508

ⓔ

LICITAÇÃO / CONTRATOS / CREDENCIAMENTO

CONIMS – Consórcio Intermunicipal de Saúde

Fone: (46) 3313 3550

Rua Afonso Pena, 1902 – Bairro Anchieta

CEP: 85501-530 – Pato Branco - PR

www.conims.com.br



013509

Ⓜ

Ofício 177 - Proposta de fornecimento item 249

De: LICITACAO | CONIMS

Para: az.medicamentos@gmail.com ,angeomedaz@hotmail.com

Cópia:

Cópia oculta:

Assunto: Ofício 177 - Proposta de fornecimento item 249

Enviada em: 22/04/2020 | 14:24

Recebida em: 22/04/2020 | 14:24

177 - PROPO... .pdf 244.02 KB

Boa tarde,

Segue em anexo ofício 177, referente a Proposta de Fornecimento PE 44, item 249 - Equipo microgotas c/ pinça rolete, e injetor lateral com latex free .

Aguardamos retorno urgente para podermos dar continuidade ao processo.

Atenciosamente,

Andrea

LICITAÇÃO / CONTRATOS / CREDENCIAMENTO**CONIMS – Consórcio Intermunicipal de Saúde**

Fone: (46) 3313 3550

Rua Afonso Pena, 1902 – Bairro Anchieta

CEP: 85501-530 – Pato Branco - PR

www.conims.com.br

OFÍCIO Nº 177/LICITAÇÃO/CONIMS

Pato Branco/PR, 22 de abril de 2020.

À
MEDICAMENTOS DE AZ EIRELLI EPP
Att. Setor de Licitações – Responsáveis

Prezados Senhores:

Com referência ao Processo Licitatório nº 022/2019, Pregão Eletrônico nº 013/2019, formação de registro de preços para aquisição parcelada de materiais hospitalares, insumos ambulatoriais, laboratoriais, hospitalares e instrumentais cirúrgicos, vem-se verificar com vossa empresa, conforme valor proposto na sessão de lances, a possibilidade de entregar, **mediante pedido de compras**, o seguinte item:

ITEM	DESCRIÇÃO	APRESENTAÇÃO	QUANTIDADE	MARCA	VALOR UNITÁRIO
249	Equipo microgotas c/ pinça rolete, e injetor lateral com latex free podendo fazer varias punções, câmara flexível de gotejamento, ponta perfurante de acordo com as normas ABNT, 20 gotas é o que equivale a 1ml, tubo de infusão com 1,20m embalado em papel grau cirurgico individualmente esterelizado em óxido de etileno, contendo Registro do ministério da saúde, data fabricação, validade e lote.	UN	1200	LABOR IMPORT	0,935

ATENÇÃO! SE FOR DE VOSSO INTERESSE ACEITAR ENTREGAR O ITEM ACIMA, SOLICITA-SE QUE O MESMO NÃO ESTEJA COM PROBLEMAS NA ENTREGA, OS PEDIDOS SERÃO REALIZADOS DE FORMA PARCELA E DEVERÃO SER ENTREGUES EM ATÉ **05 (CINCO) DIAS ÚTEIS**, APÓS FORMALIZADO PEDIDO PELO SETOR DE COMPRAS.

Contando com vosso pronto atendimento, aguardamos breve retorno.

Atenciosamente,

MARCOS JOSE
BRANDOLI DE
LIMA:06427092979

Assinado de forma digital por
MARCOS JOSE BRANDOLI DE
LIMA:06427092979
Dados: 2020.04.22 14:03:57 -03'00'

MARCOS JOSÉ BRANDOLI DE LIMA
COORDENADOR LICITAÇÃO E CONTRATOS

RE: Ofício 177 - Proposta de fornecimento item 249

De: ANGEOMED e MEDICAMENTOS AZ

Para: licitacao@conims.com.br

Cópia:

Cópia oculta:

Assunto: RE: Ofício 177 - Proposta de fornecimento item 249

Enviada em: 22/04/2020 | 15:36

Recebida em: 22/04/2020 | 15:36

Boa tarde, tudo bem?

Então, estamos com dificuldade de compra dos Equipos Microgotas pois a importadora não possui em estoque e nem previsão de recebimento dos mesmos. Tentamos adquirir com fornecedores alternativos e também não estamos encontrando... :(

Não seria possível o repasse Andrea? Para não causarmos maiores transtornos..

Agradeço e fico a disposição!

Ⓢ

Vinícius F. Bueno

MEDICAMENTOS DE AZ

Licitações e Compras

CNPJ: 09.676.256/0001-98

Telefone: (46) 3055-5454

De: LICITACAO | CONIMS <licitacao@conims.com.br>

Enviado: quarta-feira, 22 de abril de 2020 10:24

Para: az.medicamentos@gmail.com <az.medicamentos@gmail.com>; VINÍCIUS AZ <angeomedaz@hotmail.com>

Assunto: Ofício 177 - Proposta de fornecimento item 249

Boa tarde,

Segue em anexo ofício 177, referente a Proposta de Fornecimento PE 44, ite, 249 - Equipos microgotas c/ pinça rolete, e injetor lateral com latex free .

Aguardamos retorno urgente para podermos dar continuidade ao processo.

Atenciosamente,

Andrea

LICITAÇÃO / CONTRATOS / CREDENCIAMENTO

CONIMS – Consórcio Intermunicipal de Saúde

Fone: (46) 3313 3550

Rua Afonso Pena, 1902 – Bairro Anchieta

CEP: 85501-530 – Pato Branco - PR

www.conims.com.br



013512

e

Ofício 180 - Proposta de fornecimento item 249

De: LICITACAO | CONIMS

Para: equipe.licitacao@stockmed.com.br ,licitacoes1@stockmed.com.br

Cópia*

Cópia oculta:

Assunto: Ofício 180 - Proposta de fornecimento item 249

Enviada em: 23/04/2020 | 14:41

Recebida em: 23/04/2020 | 14:41

180 - PROPO... .pdf 244.04 KB

Boa tarde,
segue em anexo ofício 180, referente a proposta de fornecimento do item 249 - Equipo microgotas c/ pinça rolete, e injetor lateral com latex free .
Aguardamos resposta urgente para podermos dar continuidade ao processo.

Atenciosamente,

Andrea

LICITAÇÃO / CONTRATOS / CREDENCIAMENTO**CONIMS – Consórcio Intermunicipal de Saúde**

Fone: (46) 3313 3550

Rua Afonso Pena, 1902 – Bairro Anchieta

CEP: 85501-530 – Pato Branco - PR

www.conims.com.br

OFÍCIO Nº 180/LICITAÇÃO/CONIMS

Pato Branco/PR, 22 de abril de 2020.

À
STOCK MED PRODUTOS MEDICO-HOSPITALARES LTDA
Att. Setor de Licitações – Responsáveis

Prezados Senhores:

Com referência ao Processo Licitatório nº 022/2019, Pregão Eletrônico nº 013/2019, formação de registro de preços para aquisição parcelada de materiais hospitalares, insumos ambulatoriais, laboratoriais, hospitalares e instrumentais cirúrgicos, vem-se verificar com vossa empresa, conforme valor proposto na sessão de lances, a possibilidade de entregar, ***mediante pedido de compras***, o seguinte item:

ITEM	DESCRIÇÃO	APRESENTAÇÃO	QUANTIDADE	MARCA	VALOR UNITÁRIO
249	Equipo microgotas c/ pinça rolete, e injetor lateral com latex free podendo fazer varias punções, câmara flexível de gotejamento, ponta perfurante de acordo com as normas ABNT, 20 gotas é o que equivale a 1ml, tubo de infusão com 1,20m embalado em papel grau cirurgico individualmente esterilizado em óxido de etileno, contendo Registro do ministério da saúde, data fabricação, validade e lote.	UN	1200	LABOR IMPORT	0,935

ATENÇÃO! SE FOR DE VOSSO INTERESSE ACEITAR ENTREGAR O ITEM ACIMA, SOLICITA-SE QUE O MESMO NÃO ESTEJA COM PROBLEMAS NA ENTREGA, OS PEDIDOS SERÃO REALIZADOS DE FORMA PARCELA E DEVERÃO SER ENTREGUES EM ATÉ **05 (CINCO) DIAS ÚTEIS**, APÓS FORMALIZADO PEDIDO PELO SETOR DE COMPRAS.

Contando com vosso pronto atendimento, aguardamos breve retorno.

Atenciosamente,

MARCOS JOSE

BRANDOLI DE

LIMA:06427092979

Assinado de forma digital por

MARCOS JOSE BRANDOLI DE

LIMA:06427092979

Dados: 2020.04.23 14:37:58 -03'00'

MARCOS JOSÉ BRANDOLI DE LIMA
COORDENADOR LICITAÇÃO E CONTRATOS



013514

e

RES: Ofício 180 - Proposta de fornecimento item 249

De: Licitações Stockmed

Para: licitacao@conims.com.br

Cópia:

Cópia oculta:

Assunto: RES: Ofício 180 - Proposta de fornecimento item 249

Enviada em: 24/04/2020 | 08:19

Recebida em: 24/04/2020 | 08:19

image001.jpg 54.88 KB

Bom dia,

Não temos interesse em ficar com o item.

Fico a disposição

Atenciosamente,

**Rúbia Amaral de Barros**

Auxiliar de Licitação ...

licitacoes1@stockmed.com.br

51 2109.7000 | 0800 722 5100

Av. Paul Harris, 100

CEP: 96810-408

Santa Cruz do Sul - RS

stockmed.com.br

De: LICITACAO | CONIMS [mailto:licitacao@conims.com.br]**Enviada em:** quinta-feira, 23 de abril de 2020 14:41**Para:** equipe.licitacao@stockmed.com.br; licitacoes1@stockmed.com.br**Assunto:** Ofício 180 - Proposta de fornecimento item 249

Boa tarde,

Segue em anexo ofício 180, referente a proposta de fornecimento do item 249 - Equipo microgotas c/ pinça rolete, e injetor lateral com latex

Aguardamos resposta urgente para podermos dar continuidade ao processo.

Atenciosamente,

Andrea

LICITAÇÃO / CONTRATOS / CREDENCIAMENTO**CONIMS - Consórcio Intermunicipal de Saúde**

Fone: (46) 3313 3550

Rua Afonso Pena, 1902 - Bairro Anchieta

CEP: 85501-530 - Pato Branco - PR

www.conims.com.br

05/06
Proc. 22
pre: 13.

TERMO ADITIVO 02/2020 - ITEM 553

De: LICITACAO | CONIMS
Para: licitacoes@mghospitalar.com.br
Cópia: joao@mghospitalar.com.br ,danilo@mghospitalar.com.br
Cópia oculta:
Assunto: TERMO ADITIVO 02/2020 - ITEM 553
Enviada em: 16/04/2020 | 11:13
Recebida em: 16/04/2020 | 11:13
Termo Aditi... .pdf 153.93 KB

BOM DIA!

SEGUI EM ANEXO **TERMO ADITIVO, REFERENTE PREGÃO ELETRÔNICO Nº 013/2019.**
PARA IMPRESSÃO EM **2 (DUAS) VIAS**, RUBRICAS E ASSINATURA, **APÓS DEVOLVER AO CONIMS** PARA AS DEMAIS ASSINATURAS,
EM **PRAZO MÁXIMO DE 05 DIAS APÓS O SEU RECEBIMENTO**,
NA SEQUÊNCIA ESTAREMOS LHES ENVIANDO A VOSSA VIA DEVIDAMENTE ASSINADA.

EM CASO DE DÚVIDAS ENTRAR EM CONTATO IMEDIATO

Atenciosamente,
CASSIANE
LICITAÇÃO / CONTRATOS / CREDENCIAMENTO
CONIMS – Consórcio Intermunicipal de Saúde
Fone: (46) 3313 3550
Rua Afonso Pena, 1902 – Bairro Anchieta
CEP: 85501-530 – Pato Branco - PR
www.conims.com.br

De: "Lucas Pardo" <licitacoes@mghospitalar.com.br>
Enviada: 2020/03/13 15:55:32
Para: licitacao@conims.com.br
Cc: joao@mghospitalar.com.br, danilo@mghospitalar.com.br
Assunto: RES: URGENTE!!! Ofício nº 028 - PE 013/2019 - Item 553 Reprovado

Boa tarde,

Não será possível a troca de marca!

Atenciosamente,



MG HOSPITALAR
PRÓDUTOS HOSPITALARES

LICITAÇÕES

Lucas Pardo
(43) 3242 3333

MIRANDA & GEORGINI Ltda. CNPJ 10.586.721/0001-60 / Insc. Est. 906.87106-82
R. Cecy Fonseca, 839, Bela Vista do Paraíso - PR, 66190-000 / Filial: Rod. BR 280, Km 27, 5065 - Galpão 3, Araquari - SC



CONSÓRCIO INTERMUNICIPAL DE SAÚDE

PROCESSO nº 022/2019, PREGÃO ELETRÔNICO nº 013/2019

ATA DE REGISTRO DE PREÇOS N.º 108/2019

TERMO ADITIVO 002/2020

O **CONSÓRCIO INTERMUNICIPAL DE SAÚDE**, pessoa jurídica de direito público, estabelecida à Rua Afonso Pena, 1902, Bairro Anchieta, Pato Branco/PR, inscrita no CNPJ sob n.º 00.136.858/0001-88, neste ato representada por seu Presidente, Sr. Altair José Gasparetto, denominado **CONTRATANTE** e **MIRANDA & GEORGINI LTDA**, pessoa jurídica de direito privado, inscrita no CNPJ sob n.º 10.596.721/0001-60, com sede na Rua Gecy Fonseca, nº 839, Bairro JD.Elisa, na cidade de Bela Vista do Paraíso - PR, CEP 86.130-000, neste ato representado por Leonardo Henrique Georgini, portador do RG n.º 8.925.391-8 SSP/PR e CPF n.º 047.158.999-30, doravante **CONTRATADA**, resolvem celebrar o presente Termo Aditivo de comum acordo entre as partes, mediante a cláusula e condições seguintes:

CLÁUSULA PRIMEIRA - OBJETO

Excluir o **item 553** - (Seringa Luer Lock (bico com rosca) descartável 05ml, em polipropileno, esteril, siliconizada).

Permanecem inalteradas e ratificadas as demais condições do Contrato de Prestação de Serviços ora referenciado, não afetadas pelo presente aditamento.

E, por assim estarem justos e contratados, assinam este Termo em 02 (duas) vias de igual teor e forma, ratificando tudo quanto contratado e aqui não modificado, para que surta seus jurídicos e legais efeitos.

Pato Branco/ PR, 16 de abril de 2020.

Lucas Pardo
Auxiliar de Licitações
082.107.939-50

Leonardo
Leonardo Henrique Georgini
Contratada

ALTAIR JOSE
GASPARETTO:47
331330900

Assinado de forma digital
por ALTAIR JOSE
GASPARETTO:47331330900
Dados: 2020.06.05 10:22:09
-03'00'

Altair José Gasparetto
Contratante

Testemunhas:

Lhuanna Gabriela Vardanega Perico
Lhuanna Gabriela Vardanega Perico
CPF: 079.734.929-41

Samir Rodrigo Kalinoski
Samir Rodrigo Kalinoski
CPF: 840.003.849-53

013517
e



MG HOSPITALAR
PRODUTOS HOSPITALARES

MIRANDA & GEORGINI Ltda. (43) 3242 3333
CNPJ 10.596.721/0001-60 / Insc. Est.: 906.87106-82
R. Gecy Fonseca, 839, Bela Vista do Paraíso - PR. 86130-000
Filial: Rod. BR 280, Km 27, 5095 - Gaipão 3, Araquari - SC

PROCURAÇÃO

Pelo presente LEONARDO HENRIQUE GEORGINI, brasileiro, casado, empresário, portador do RG 8.925.391-8 e do CPF Nº 047.158.999-30, residente e domiciliado na Avenida das Torres, Nº 225, na cidade de Bela Vista do Paraíso, CEP 86130-000, Estado do Paraná, na qualidade de sócio proprietário na empresa MIRANDA & GEORGINI LTDA., inscrita no CNPJ sob o Nº 10.596.721/0001-60 com sede na Rua Gecy Fonseca, Nº 839, Jardim Elisa, na cidade de Bela Vista do Paraíso – Paraná, nomeia o Srº Lucas Pardo Martins da Silva, brasileiro, representante comercial, portador do RG – 12.538.351-3 e CPF Nº 082.107.939-50, residente na Av. Elpidio Sestari, Nº 153, Centro, na cidade de Bela Vista do Paraíso, Paraná, CEP 86.130-000, outorgando-lhe poderes específicos para onde com esta se apresentar, representar a empresa nos processos licitatórios, podendo efetuar cadastros, retirar editais, formular ofertas, fazer verbalmente lances de preços, firmar declarações, desistir ou apresentar razões de recursos, retificar a própria proposta de preços, examinar e visar documentos e propostas de preços, assinar atas, contratos e propostas, recorrer e praticar todos os atos necessários e implícitos ao fiel, perfeito e cabal desempenho do presente mandato, podendo também nomear representantes para representa-lo nos processos licitatórios, Estado somente impedido de receber valores e emitir recibos em nome da empresa. E por ser expressão de verdade, firmo o presente convalidando-a até 31 de Julho de 2020.

Bela Vista do Paraíso/PR, 09 de Janeiro de 2020.

RECONHECIMENTO DE FIRMA (S)
RECONHECIMENTO POR SEMELHANÇA (S) FIRMAS (S)
DE LEONARDO HENRIQUE GEORGINI, DOU FE, --
Santa Maria, 13 de Janeiro de 2020.

EM TESTEMUNHO DA VERDADE,

Ana Paqueta Rodrigues da Silva Precelato
Escriturante Autorizada

Ana Paqueta Rodrigues da Silva Precelato
Escriturante

FIRMA

MIRANDA & GEORGINI Ltda.

10.596.721/0001-60

F U N A R P E N
SELO DIGITAL
f23px - sUnSr - 2d4Tl
Anex6P - mteRa
http://funarpen.com.br



CARTÓRIO AZEVEDO BASTOS
OFÍCIO DE REGISTRO CIVIL DAS PESSOAS NATURAS
E TABELIÃO DE NOTAS - Código CEJ 53.576-2
Rua...
Cód. Autenticação: 59131504201101030492-1; Data: 16/01/2020 11:04:43
Valor Total do Ato: R\$ 1,50
Confira os dados do ato em: <https://selodigital.tpb.jus.br>



15/01/2020

<https://autdigital.azevedobastos.not.br/home/comprovante/59131501201101030492>

REPÚBLICA FEDERATIVA DO BRASIL
ESTADO DA PARAÍBA
CARTÓRIO AZEVEDO BASTOS
FUNDADO EM 1999
PRIMEIRO REGISTRO CIVIL DE NASCIMENTO E ÓBITOS E PRIVATIVO DE CASAMENTOS, INTERDIÇÕES E TUTELAS DA COMARCA DE
JOÃO PESSOA

Av. Epitácio Pessoa, 1145 Bairro dos Estados 58030-00, João Pessoa PB
Tel.: (83) 3244-5404 / Fax: (83) 3244-5484
<http://www.azevedobastos.not.br>
E-mail: cartorio@azevedobastos.not.br



DECLARAÇÃO DE SERVIÇO DE AUTENTICAÇÃO DIGITAL

O Bel. Válber Azevêdo de Miranda Cavalcanti, Oficial do Primeiro Registro Civil de Nascimentos e Óbitos e Privativo de Casamentos, Interdições e Tutelas com atribuição de autenticar e reconhecer firmas da Comarca de João Pessoa Capital do Estado da Paraíba, em virtude de Lei, etc...

DECLARA para os devidos fins de direito que, o documento em anexo identificado individualmente em cada *Código de Autenticação Digital*¹ ou na referida sequência, foi autenticados de acordo com as Legislações e normas vigentes².

DECLARO ainda que, para garantir transparência e segurança jurídica de todos os atos oriundos dos respectivos serviços de Notas e Registros do Estado da Paraíba, a Corregedoria Geral de Justiça editou o Provimento CGJPB Nº 003/2014, determinando a inserção de um código em todos os atos notoriais e registrais, assim, cada Selo Digital de Fiscalização Extrajudicial contém um código único (por exemplo: *Selo Digital: ABC12345-X1X2*) e dessa forma, cada autenticação processada pela nossa Serventia pode ser confirmada e verificada tantas vezes quanto for necessário através do site do Tribunal de Justiça do Estado da Paraíba, endereço <http://corregedoria.tjpb.jus.br/selo-digital/>

A autenticação digital do documento faz prova de que, na data e hora em que ela foi realizada, a empresa **MIRANDA E GEORGINI LTDA - ME** tinha posse de um documento com as mesmas características que foram reproduzidas na cópia autenticada, sendo da empresa **MIRANDA E GEORGINI LTDA - ME** a responsabilidade, única e exclusiva, pela idoneidade do documento apresentado a este Cartório.

Esta DECLARAÇÃO foi emitida em **15/01/2020 13:06:47 (hora local)** através do sistema de autenticação digital do Cartório Azevêdo Bastos, de acordo com o Art. 1º, 10º e seus §§ 1º e 2º da MP 2200/2001, como também, o documento eletrônico autenticado contendo o Certificado Digital do titular do Cartório Azevêdo Bastos, poderá ser solicitado diretamente a empresa **MIRANDA E GEORGINI LTDA - ME** ou ao Cartório pelo endereço de e-mail autentica@azevedobastos.not.br

Para informações mais detalhadas deste ato, acesse o site <https://autdigital.azevedobastos.not.br> e informe o *Código de Consulta desta Declaração*.

Código de Consulta desta Declaração: 1435487

A consulta desta Declaração estará disponível em nosso site até **15/01/2021 11:04:45 (hora local)**.

¹**Código de Autenticação Digital:** 59131501201101030492-1

²**Legislações Vigentes:** Lei Federal nº 8.935/94, Lei Federal nº 10.406/2002, Medida Provisória nº 2200/2001, Lei Federal nº 13.105/2015, Lei Estadual nº 8.721/2008, Lei Estadual nº 10.132/2013 e Provimento CGJ Nº 003/2014.

O referido é verdade, dou fé.

CHAVE DIGITAL

00005b1d734fd94f057f2d69fe6bc05bcd724d7d6b1ab38c4c4f8231fbc87b8f526df6f57e7793cfaa3d96e0e43fe0bc941c377c73c0efed759c993f1b859526abd6245b33c718feba6c93bf3ef4c1ee

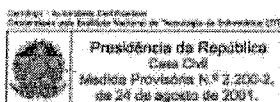

**OFÍCIO Nº 028/LICITAÇÃO/CONIMS**

Pato Branco/PR, 27 de fevereiro de 2020.

Assunto: Consulta referente à Troca de Marca.

À
MIRANDA & GEORGINI LTDA

1. Referente ao Processo Licitatório nº 022/2019, Pregão Eletrônico nº 013/2019, formação de registro de preços para aquisição parcelada de materiais hospitalares, insumos ambulatoriais, laboratoriais, hospitalares e instrumentais cirúrgicos:

Item 553 (Seringa Luer Lock (bico com rosca) descartável 05ml, em polipropileno, esteril, siliconizada.)

2. Diante de laudo técnico recebido do setor ambulatorial do CONIMS, reprovando a marca do produto SR, sugerimos uma possível troca de marca por produto com superior qualidade, mantendo-se o mesmo valor.

Aguardando breve retorno, agradecemos.

Atenciosamente,

MARCOS JOSE
BRANDOLI DE
LIMA:06427092979

Assinado de forma digital por
MARCOS JOSE BRANDOLI DE
LIMA:06427092979
Dados: 2020.02.27 13:29:09 -03'00'

MARCOS JOSÉ BRANDOLI DE LIMA
PRESIDENTE COMISSÃO PERMANENTE DE LICITAÇÕES

013520
e

Ofício nº 028 - PE 013/2019 - Item 553 Reprovado

De: LICITACAO | CONIMS

Para: leonardo@mghospitalar.com.br

Cópia:

Cópia oculta:

Assunto: Ofício nº 028 - PE 013/2019 - Item 553 Reprovado

Enviada em: 27/02/2020 | 14:11

Recebida em: 27/02/2020 | 14:11

20200227091... .pdf 78.06 KB

Boa tarde,

Segue em anexo ofício nº 028 - PE 013/2019 Item 553.

--

Atenciosamente,

Sandra

LICITAÇÃO / CONTRATOS / CREDENCIAMENTO**CONIMS – Consórcio Intermunicipal de Saúde**

Fone: (46) 3313 3550

Rua Afonso Pena, 1902 – Bairro Anchieta

CEP: 85501-530 – Pato Branco - PR

www.conims.com.br

De: ricoh@ricoh.com.br**Enviada:** 2020/02/27 11:20:54**Para:** licitacao@conims.com.br**Assunto:** Message from "Licitacao"

This E-mail was sent from "Licitacao" (Aficio MP 201).

Scan Date: 02.27.2020 09:14:55 (-0500)

Queries to: ricoh@ricoh.com.br

FICHA DE AVALIAÇÃO TÉCNICA

553

Técnico:	Reg. Categoria:
Instituição: CONIMS	
Município:	

PRODUTO TESTADO

Produto/Marca
Seringa 5ml - luer lock - SP

1-Parecer Técnico:

Seringa usada nos procedimentos de escleroterapia e espuma p/ varizes

2 - Aprovado: () Sim (X) Não

3 - Justificativa: Embolo da seringa não "separa" e líquido, extrusão sobre presas

4 - Comentários:

Data: 21, 02, 2020

RESPONSÁVEL

Dr. William Perdomo Nunes
CRM - 38058
Cirurgião Vasculor - CONIMS



013522

e

URGENTE!!! Ofício nº 028 - PE 013/2019 - Item 553 Reprovado

De: LICITACAO | CONIMS

Para: danilo@mghospitalar.com.br ,carlos@mghospitalar.com.br ,licitacoes@mghospitalar.com.br

Cópia:

Cópia oculta:

Assunto: URGENTE!!! Ofício nº 028 - PE 013/2019 - Item 553 Reprovado

Enviada em: 13/03/2020 | 10:30

Recebida em: 13/03/2020 | 10:30

20200227091... .pdf 78.06 KB

Bom dia,

Estamos aguardando retorno referente ao ofício em anexo.

--

Atenciosamente,

Sandra Fim

LICITAÇÃO / CONTRATOS / CREDENCIAMENTO**CONIMS – Consórcio Intermunicipal de Saúde**

Fone: (46) 3313 3550

Rua Afonso Pena, 1902 – Bairro Anchieta

CEP: 85501-530 – Pato Branco - PR

www.conims.com.br

De: "LICITACAO | CONIMS" <licitacao@conims.com.br>**Enviada:** 2020/02/27 14:11:28**Para:** leonardo@mghospitalar.com.br**Assunto:** Ofício nº 028 - PE 013/2019 - Item 553 Reprovado

Boa tarde,

Segue em anexo ofício nº 028 - PE 013/2019 Item 553.

--

Atenciosamenté,

Sandra

LICITAÇÃO / CONTRATOS / CREDENCIAMENTO**CONIMS – Consórcio Intermunicipal de Saúde**

Fone: (46) 3313 3550

Rua Afonso Pena, 1902 – Bairro Anchieta

CEP: 85501-530 – Pato Branco - PR

www.conims.com.br

De: ricoh@ricoh.com.br**Enviada:** 2020/02/27 11:20:54**Para:** licitacao@conims.com.br**Assunto:** Message from "Licitacao"

This E-mail was sent from "Licitacao" (Aficio MP 201).

Scan Date: 02.27.2020 09:14:55 (-0500)

Queries to: ricoh@ricoh.com.br



013523

R

RES: URGENTE!!! Ofício nº 028 - PE 013/2019 - Item 553 Reprovado

De: Lucas Pardo
 Para: licitacao@conims.com.br
 Cópia: joao@mghospitalar.com.br ,daniilo@mghospitalar.com.br
 Cópia oculta:
 Assunto: RES: URGENTE!!! Ofício nº 028 - PE 013/2019 - Item 553 Reprovado
 Enviada em: 13/03/2020 | 15:55
 Recebida em: 13/03/2020 | 15:55
 image001.jpg 27.77 KB

Boa tarde,

Não será possível a troca de marca!

Atenciosamente,



MG HOSPITALAR
 PRODUTOS HOSPITALARES

LICITAÇÕES

Lucas Pardo
 (43) 3242 3393

MIRANDA & GEORGINI Ltda. CNPJ 10.596.721/0001-60 / Insc. Est. 906.67106-82

R. Gely Fonseca, 639, Bela Vista do Paraíso - PR. 86130-000 / Filial: Rod. BR 280, Km 27, 5085 - Galpão 3, Araquari - SC

De: LICITACAO | CONIMS [mailto:licitacao@conims.com.br]
 Enviada em: sexta-feira, 13 de março de 2020 10:31
 Para: daniilo@mghospitalar.com.br; carlos@mghospitalar.com.br; licitacoes@mghospitalar.com.br
 Assunto: URGENTE!!! Ofício nº 028 - PE 013/2019 - Item 553 Reprovado

Bom dia,

Estamos aguardando retorno referente ao ofício em anexo.

--
 Atenciosamente,

Sandra Fim

LICITAÇÃO / CONTRATOS / CREDENCIAMENTO

CONIMS – Consórcio Intermunicipal de Saúde

Fone: (46) 3313 3550

Rua Afonso Pena, 1902 – Bairro Anchieta

CEP: 85501-530 – Pato Branco - PR

www.conims.com.br

De: "LICITACAO | CONIMS" <licitacao@conims.com.br>
 Enviada: 2020/02/27 14:11:28
 Para: leonardo@mghospitalar.com.br
 Assunto: Ofício nº 028 - PE 013/2019 - Item 553 Reprovado

Boa tarde,

Segue em anexo ofício nº 028 - PE 013/2019 Item 553.

--
 Atenciosamente,

Sandra

LICITAÇÃO / CONTRATOS / CREDENCIAMENTO

CONIMS – Consórcio Intermunicipal de Saúde

Fone: (46) 3313 3550

Rua Afonso Pena, 1902 – Bairro Anchieta

CEP: 85501-530 – Pato Branco - PR

www.conims.com.br

013524

Ⓜ

De: ricoh@ricoh.com.br
Enviada: 2020/02/27 11:20:54
Para: licitacao@conims.com.br
Assunto: Message from "Licitacao"

This E-mail was sent from "Licitacao" (Aficio MP 201).

Scan Date: 02.27.2020 09:14:55 (-0500)
Queries to: ricoh@ricoh.com.br

OFÍCIO Nº 096/LICITAÇÃO/CONIMS

Pato Branco/PR, 17 de março de 2020.

À
Altermed Material Médico Hospitalar Ltda.
Att. Setor de Licitações – Responsáveis

Prezados Senhores,

1. Com referência ao Processo Licitatório nº 022/2019, Pregão Eletrônico nº 013/2019, formação de registro de preços para aquisição parcelada de material hospitalar, vem-se verificar com vossa empresa, conforme valor proposto na sessão de lances, a possibilidade de entregar, **mediante pedido de compras**, o seguinte item:

ITEM	DESCRIÇÃO	APRESENTAÇÃO	QUANTIDADE	MARCA	VALOR UNITÁRIO
553	Seringa Luer Lock (bico com rosca) descartável 05ml, em polipropileno, esteril, siliconizada.	UN	14.500	SR	0,13

2. Diante de laudo técnico recebido do setor ambulatorial do CONIMS, reprovando a marca SR, vimos, diante do aceite do item, verificar uma possível troca de marca por produto com superior qualidade, mantendo-se o mesmo valor.

ATENÇÃO! SE FOR DE VOSSO INTERESSE ACEITAR ENTREGAR O ITEM ACIMA, SOLICITA-SE QUE O MESMO NÃO ESTEJA COM PROBLEMAS NA ENTREGA, OS PEDIDOS SERÃO REALIZADOS DE FORMA PARCELA E DEVERÃO SER ENTREGUES EM ATÉ **05 (CINCO) DIAS ÚTEIS**, APÓS FORMALIZADO PEDIDO PELO SETOR DE COMPRAS.

Contando com vosso pronto atendimento, aguardamos breve retorno.

Atenciosamente,

MARCOS JOSE

BRANDOLI DE

LIMA:06427092979

Assinado de forma digital por
MARCOS JOSE BRANDOLI DE
LIMA:06427092979

Dados: 2020.03.17 11:11:58
-03'00'

MARCOS JOSÉ BRANDOLI DE LIMA
COORDENADOR LICITAÇÃO E CONTRATOS



013526

②

Proposta para o Item 553, ref. Proc.022/2019-CONIMS

De: LICITACAO | CONIMS

Para: marcosdaniel@altermed.com.br ,contratos@altermed.com.br ,licitacoes@altermed.com.br

Cópia:

Cópia oculta:

Assunto: Proposta para o Item 553, ref. Proc.022/2019-CONIMS

Enviada em: 17/03/2020 | 11:27

Recebida em: 17/03/2020 | 11:27

096 - PROPO... .pdf 243.82 KB

Bom dia

Conforme classificação de vossa empresa para o item 553, ref. Proc. 022/2019, de acordo com proposta em anexo.

Favor manifestar interesse o mais breve possível.

--

Atenciosamente,

Marlusa Moraes

LICITAÇÃO / CONTRATOS / CREDENCIAMENTO**CONIMS – Consórcio Intermunicipal de Saúde**

Fone: (46) 3313 3550

Rua Afonso Pena, 1902 – Bairro Anchieta

CEP: 85501-530 – Pato Branco - PR

www.conims.com.br

**Re: Proposta para o Item 553, ref. Proc.022/2019-CONIMS**

De: Cláudia Longen - Contratos

Para: licitacao@conims.com.br ,marcosdaniel@altermed.com.br

Cópia:

Cópia oculta:

Assunto: Re: Proposta para o Item 553, ref. Proc.022/2019-CONIMS

Enviada em: 18/03/2020 | 10:42

Recebida em: 18/03/2020 | 10:42

Bom dia,

Valor mínimo que podemos acatar o item em questão é de R\$ 0,17.

Ficamos a disposição

CLAUDIA GUESSER LONGEN

LICITAÇÕES

ASSISTENTE ADMINISTRATIVO

ALTERMED MATERIAL MEDICO HOSPITALAR LTDA

Estrada Boa Esperança, 2320 | Zip Code: 89.163-554 | Rio do Sul | SC | Brazil

Phone: +55 47 3520-9000

Fax: +55 47 3520-9004

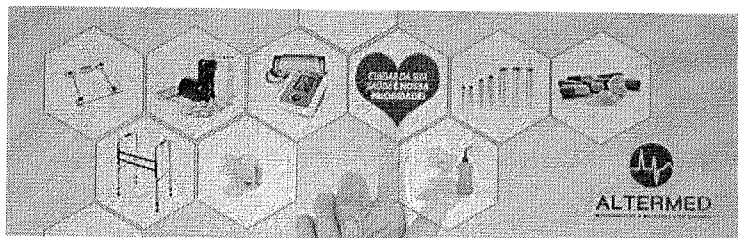
E-mail: contratos@altermed.com.br**"Antes de imprimir, pense no seu compromisso e responsabilidade com o Meio Ambiente"**

"Esta mensagem, incluindo seus anexos, tem caráter confidencial e seu conteúdo é restrito ao(s) destinatário(s) da mensagem. Caso você tenha recebido esta mensagem por engano, queira, por favor, retorná-la ao destinatário e apagá-la de seus arquivos. Qualquer uso não autorizado, replicação ou disseminação desta mensagem ou parte dela é expressamente proibido. A Altermed Material Médico Hospitalar Ltda não é responsável pelo conteúdo ou a veracidade desta informação."
Às 11:27 de 17/03/2020, LICITACAO | CONIMS escreveu:

Bom dia

Conforme classificação de vossa empresa para o item 553, ref. Proc. 022/2019, de acordo com proposta em anexo.

Favor manifestar interesse o mais breve possível.

--

Atenciosamente,

Marlusa Moraes

LICITAÇÃO / CONTRATOS / CREDENCIAMENTO**CONIMS – Consórcio Intermunicipal de Saúde**

Fone: (46) 3313 3550

Rua Afonso Pena, 1902 – Bairro Anchieta

CEP: 85501-530 – Pato Branco - PR

www.conims.com.br

OFÍCIO Nº 105/LICITAÇÃO/CONIMS

Pato Branco/PR, 19 de março de 2020.

À
JOÃO MED COMÉRCIO DE MATERIAIS CIRURGICOS S/A.
Att. Setor de Licitações – Responsáveis

Prezados Senhores,

1. Com referência ao Processo Licitatório nº 022/2019, Pregão Eletrônico nº 013/2019, formação de registro de preços para aquisição parcelada de material hospitalar, vem-se verificar com vossa empresa, conforme valor proposto na sessão de lances, a possibilidade de entregar, **mediante pedido de compras**, o seguinte item:

ITEM	DESCRIÇÃO	APRESENTAÇÃO	QUANTIDADE	MARCA	VALOR UNITÁRIO
553	Seringa Luer Lock (bico com rosca) descartável 05ml, em polipropileno, esteril, siliconizada.	UN	14.500	RYMCO	0,14

ATENÇÃO! SE FOR DE VOSSO INTERESSE ACEITAR ENTREGAR O ITEM ACIMA, SOLICITAMOS O ENVIO DE AMOSTRA PARA ANÁLISE E QUE O MESMO NÃO ESTEJA COM PROBLEMAS NA ENTREGA, OS PEDIDOS SERÃO REALIZADOS DE FORMA PARCELA E DEVERÃO SER ENTREGUES EM ATÉ **05 (CINCO) DIAS ÚTEIS**, APÓS FORMALIZADO PEDIDO PELO SETOR DE COMPRAS.

Contando com vosso pronto atendimento, aguardamos breve retorno.

Atenciosamente,

MARCOS JOSÉ BRANDOLI DE LIMA
COORDENADOR LICITAÇÃO E CONTRATOS

04.06.2020



013529

Proposta para o item 553, ref. Proc. 022/2019-CONIMS

De: LICITACAO | CONIMS

Para: lic.joaomed@gmail.com ,licitacao1@joaomed.com.br ,licitacao2@joaomed.com.br

Cópia:

Cópia oculta:

Assunto: Proposta para o item 553, ref. Proc. 022/2019-CONIMS

Enviada em: 19/03/2020 | 08:22

Recebida em: 19/03/2020 | 08:22

105 - PROPO... .pdf 243.28 KB

Bom dia

Conforme classificação de vossa empresa segue em anexo proposta para o item 553, ref. Proc. 022/2019.
Favor manifestar interesse o mais breve possível.

--
Atenciosamente,

Marlusa Morais

LICITAÇÃO / CONTRATOS / CREDENCIAMENTO**CONIMS – Consórcio Intermunicipal de Saúde**

Fone: (46) 3313 3550

Rua Afonso Pena, 1902 – Bairro Anchieta

CEP: 85501-530 – Pato Branco - PR

www.conims.com.br

RE: RES: Proposta para o item 553, ref. Proc. 022/2019-CONIMS

De: LICITACAO | CONIMS

Para: licitacao1@joaomed.com.br

Cópia:

Cópia oculta:

Assunto: RE: RES: Proposta para o item 553, ref. Proc. 022/2019-CONIMS

Enviada em: 09/04/2020 | 08:15

Recebida em: 09/04/2020 | 08:15

Bom dia,

Por gentileza enviar uma amostra do produto para análise.

No aguardo,

Cassiane

LICITAÇÃO / CONTRATOS / CREDENCIAMENTO

CONIMS – Consórcio Intermunicipal de Saúde

Fone: (46) 3313 3550

Rua Afonso Pena, 1902 – Bairro Anchieta

CEP: 85501-530 – Pato Branco - PR

www.conims.com.br

De: licitacao1@joaomed.com.br

Enviada: 2020/04/08 15:53:10

Para: licitacao@conims.com.br

Assunto: RES: Proposta para o item 553, ref. Proc. 022/2019-CONIMS

Boa tarde

Prezada

Conforme solicitado aceitamos ficar com o item 553

Certos de vossa atenção.

Att

Hermes Augusto

Depto. Licitação

Fone 41 2108-4545

www.joaomed.com.br



De: LICITACAO | CONIMS <licitacao@conims.com.br>

Enviada em: quarta-feira, 8 de abril de 2020 12:44

Para: lic.joaomed@gmail.com; licitacao1@joaomed.com.br; licitacao2@joaomed.com.br

Assunto: Proposta para o item 553, ref. Proc. 022/2019-CONIMS

boa tarde,

Alguma definição quanto ao aceite do item 553?

Atenciosamente,

Cassiane

LICITAÇÃO / CONTRATOS / CREDENCIAMENTO

CONIMS – Consórcio Intermunicipal de Saúde

Fone: (46) 3313 3550

Rua Afonso Pena, 1902 – Bairro Anchieta

CEP: 85501-530 – Pato Branco - PR

www.conims.com.br

De: "LICITACAO | CONIMS" <licitacao@conims.com.br>

Enviada: 2020/03/19 08:22:52

Para: lic.joaomed@gmail.com, licitacao1@joaomed.com.br, licitacao2@joaomed.com.br

Assunto: Proposta para o item 553, ref. Proc. 022/2019-CONIMS

013531

R

Bom dia

Conforme classificação de vossa empresa segue em anexo proposta para o item 553, ref. Proc. 022/2019.
Favor manifestar interesse o mais breve possível.

--
Atenciosamente,

Marlusa Moraes

LICITAÇÃO / CONTRATOS / CREDENCIAMENTO

CONIMS – Consórcio Intermunicipal de Saúde

Fone: (46) 3313 3550

Rua Afonso Pena, 1902 – Bairro Anchieta

CEP: 85501-530 – Pato Branco - PR

www.conims.com.br

Acerto

013532
R



RES: RES: Proposta para o item 553, ref. Proc. 022/2019-CONIMS

De: licitacao1@joaomed.com.br
Para: licitacao@conims.com.br
Cópia:

Cópia oculta:

Assunto: RES: RES: Proposta para o item 553, ref. Proc. 022/2019-CONIMS
Enviada em: 13/04/2020 | 11:29
Recebida em: 13/04/2020 | 11:29

image001.jpg 9.81 KB seringa rymco.pdf 1.04 MB inmetro_ser... .pdf 598.76 KB

Bom dia
Prezados

Infelizmente não dispomos de amostra para enviar podemos estar encaminhando catálogo, registro, ibmetro do produto para ser analisado

553 - Seringa Luer Lock (bico com rosca) descartável 05ml, em polipropileno, esteril, siliconizada. Marca Rymco

Att
Hermes

Depto. Licitação

Fone 41 2108-4545

www.joaomed.com.br

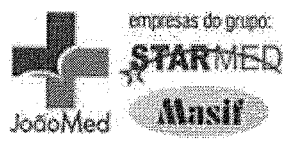

De: LICITACAO | CONIMS <licitacao@conims.com.br>
Enviada em: quinta-feira, 9 de abril de 2020 08:16
Para: licitacao1@joaomed.com.br
Assunto: RE: RES: Proposta para o item 553, ref. Proc. 022/2019-CONIMS

Bom dia,

Por gentileza enviar uma amostra do produto para análise.

No aguardo,

Cassiane
LICITAÇÃO / CONTRATOS / CREDENCIAMENTO
CONIMS – Consórcio Intermunicipal de Saúde
Fone: (46) 3313 3550
Rua Afonso Pena, 1902 – Bairro Anchieta
CEP: 85501-530 – Pato Branco - PR
www.conims.com.br

De: licitacao1@joaomed.com.br
Enviada: 2020/04/08 15:53:10
Para: licitacao@conims.com.br
Assunto: RES: Proposta para o item 553, ref. Proc. 022/2019-CONIMS

Boa tarde
Prezada

Conforme solicitado aceitamos ficar com o item 553
Certos de vossa atenção

Att
Hermes Augusto

De: LICITACAO | CONIMS <licitacao@conims.com.br>

Enviada em: quarta-feira, 8 de abril de 2020 12:44

Para: lic.joaomed@gmail.com; licitacao1@joaomed.com.br; licitacao2@joaomed.com.br

Assunto: Proposta para o item 553, ref. Proc. 022/2019-CONIMS

boa tarde,

Alguma definição quanto ao aceite do item 553?

Atenciosamente,

Cassiane

LICITAÇÃO / CONTRATOS / CREDENCIAMENTO

CONIMS – Consórcio Intermunicipal de Saúde

Fone: (46) 3313 3550

Rua Afonso Pena, 1902 – Bairro Anchieta

CEP: 85501-530 – Pato Branco - PR

www.conims.com.br

De: "LICITACAO | CONIMS" <licitacao@conims.com.br>

Enviada: 2020/03/19 08:22:52

Para: lic.joaomed@gmail.com, licitacao1@joaomed.com.br, licitacao2@joaomed.com.br

Assunto: Proposta para o item 553, ref. Proc. 022/2019-CONIMS

Bom dia

Conforme classificação de vossa empresa segue em anexo proposta para o item 553, ref. Proc. 022/2019.
Favor manifestar interesse o mais breve possível.

Atenciosamente,

Marlusa Morais

LICITAÇÃO / CONTRATOS / CREDENCIAMENTO

CONIMS – Consórcio Intermunicipal de Saúde

Fone: (46) 3313 3550

Rua Afonso Pena, 1902 – Bairro Anchieta

CEP: 85501-530 – Pato Branco - PR

www.conims.com.br

013534

SERINGA HIPODÉRMICA SEM AGULHA RYMCO

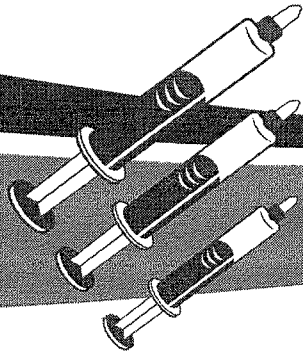

A **Seringa RYMCO** possui um sistema manual de aplicação de medicamento líquido formado de recipientes de corpo plástico sem agulha fixa em sua extremidade para captação do medicamento líquido. Utilizada para aplicação de soluções parenterais e aspirações de fluidos corpóreos. A **Seringa Descartável para Insulina RYMCO** foi especialmente desenvolvida para a aplicação de insulina em indivíduos portadores de diabetes pela via subcutânea. Utilizada em hospitais, clínicas, laboratórios, farmácias e domicílios. Possui embolo de resíduo zero. Disponível nos modelos 01ml, 3ml, 5ml, 10ml, 20ml e 60ml. São formadas por cilindro, haste, pistão, encaixe único luer lock ou luer slip fixo em sua extremidade para captação do medicamento líquido. Aplica-se o medicamento armazenado na via compressão do embolo localizado na extremidade oposta.

Detalhes do Produto

Nome da Empresa	COLBRÁS INDÚSTRIA E COMÉRCIO LTDA		
CNPJ	00.413.925/0001-64	Autorização	8.14.186-2
Produto	Seringa hipodérmica estéril de uso único para uso manual sem agulha		

Modelo Produto Médico

MODELOS: PT016900; PT017100; PT017300; PT017500; PT017700; PT017000; PT017200; PT017400; PT017600.

Nome Técnico	Seringas Descartáveis
Registro	81418620001
Processo	25351.309096/2017-23
Origem do Produto	FABRICANTE: RYMCO S.A. - COLÔMBIA
Classificação de Risco	II - MEDIO RISCO
Vencimento do Registro	VIGENTE

Voltar

REGISTRO ANVISA 81418620001

Instruções de uso

1. Abrir a embalagem de forma asséptica.
2. Selecionar uma agulha que atenda as necessidades preestabelecidas.
3. Aspirar o medicamento.
4. Eliminar o ar de dentro do cilindro.
5. Fazer a assepsia no paciente no local da aplicação.
6. Fazer a aplicação introduzindo o líquido e pressionando o êmbolo.
7. Descartar a seringa após o uso em local predeterminado.



JoãoMed Comércio de Materiais Cirúrgicos Ltda.
R. Wilson Lois Koehler Júnior 406 | CEP 81630-280 | Xaxim | Curitiba - PR | Brasil
contato@joamed.com.br | +55 41 2108 4545 | Fax: +55 41 2108 4522
www.joamed.com.br

013535



SERINGA HIPODÉRMICA SEM AGULHA RYMCO

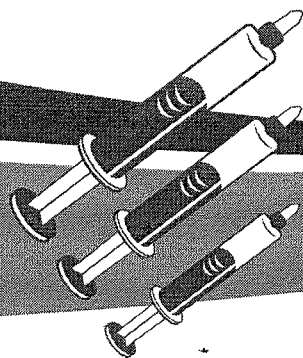

Observações importantes

- Ler as instruções antes do uso.
- Este produto deverá ser utilizado somente por médico qualificado ou enfermagem.
- Verificar a integridade da embalagem e a data de validade antes do seu uso.
- Produto estéril, apirogênio e não tóxico se a embalagem não estiver violada.
- Produto de uso único e descartável. Descartar após o seu uso. Não reciclar, não limpar e não reesterilizar.
- Abrir o produto imediatamente após a abertura da embalagem.
- Armazenar em local limpo e seco. Proteger do calor excessivo e da luz solar direta.
- O produto deverá ser utilizado de acordo com as instruções de uso.

Advertências e cuidados especiais

- Artigo médico hospitalar de uso único. Destruir após o seu uso, atóxico e livre de pirogênios.
- Produto estéril, esterilizado por óxido de etileno.
- Não deverá ser reprocessado ou reaproveitado sob hipótese nenhuma.
- Respeitar sempre o prazo de validade.
- Se a embalagem estiver violada, não utilizar o produto.
- Manter protegido de altas temperaturas, umidade e de luzes artificiais potentes.
- Se a embalagem estiver violada, não utilizar o produto.
- Descartar de acordo com as normas de biossegurança recomendadas.

Importado e distribuído por

JoãoMed Comércio de Materiais Cirúrgicos Ltda. | CNPJ: 78.742.791/0001-33
Rua: Wilson Lois Koehler Junior nº 406 - Curitiba - PR

Sob autorização de:

Colbrás indústria e comércio Ltda
CNPJ: 00.413.925/0001-64

Certificado inmetro nº

TUV 17.0847 | TUV 17.0842 | TUV 17.0843 | TUV 17.0844 | TUV 17.0845 | TUV 17.0846 | TUV 17.0847 | TUV 17.0848
TUV 17.0849 | TUV 17.0850.

Imagens do produto

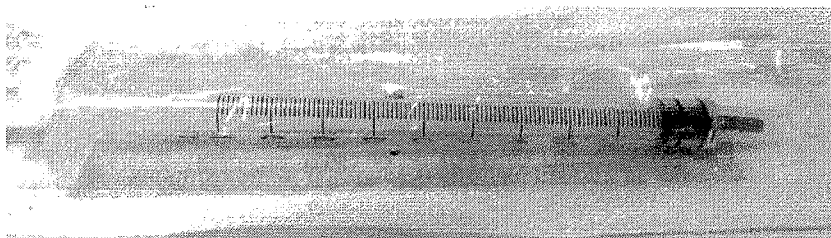

JoãoMed Comércio de Materiais Cirúrgicos Ltda.
R. Wilson Lois Koehler Júnior 406 | CEP 81630-280 | Xaxim | Curitiba - PR | Brasil
contato@joaomed.com.br | +55 41 2108 4545 | Fax: +55 41 2108 4522
www.joaomed.com.br

013536

@

SERINGA HIPODÉRMICA SEM AGULHA RYMCO

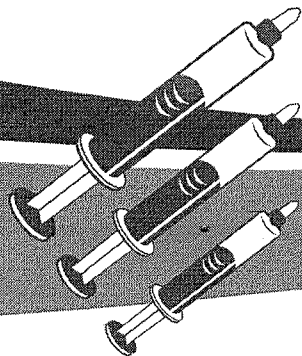

Imagens do produto

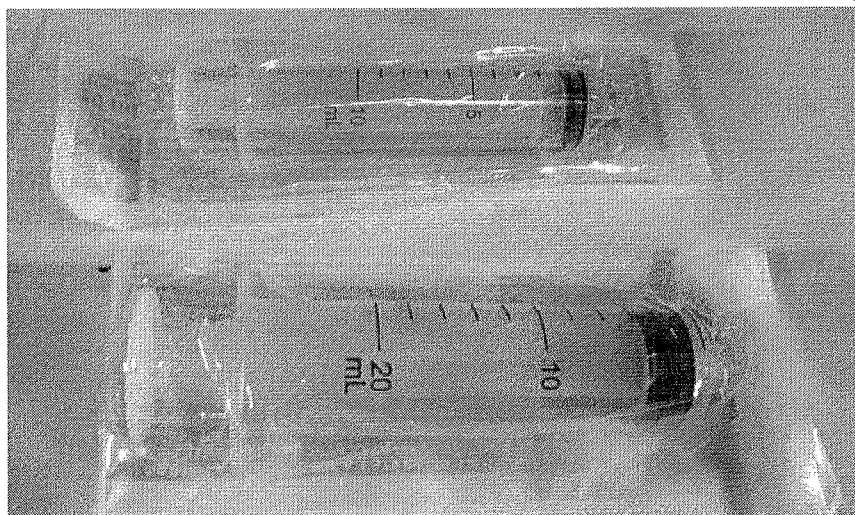
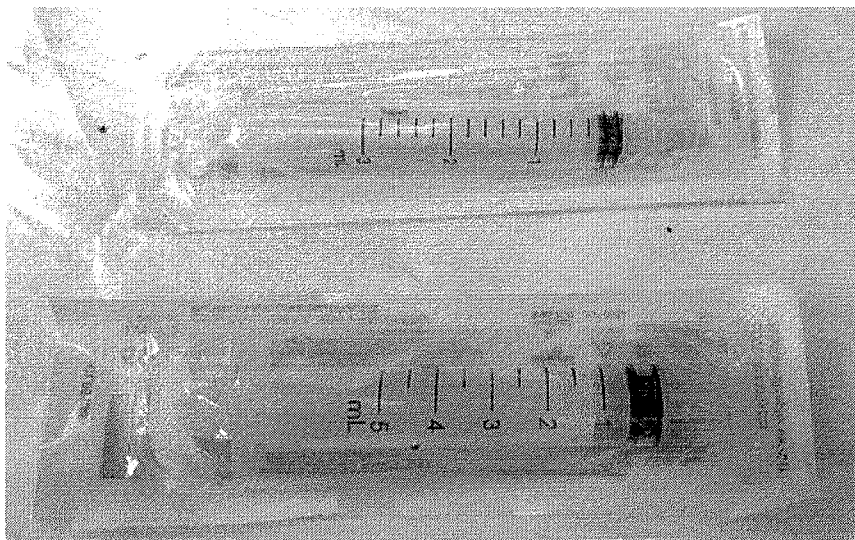

JoãoMed Comércio de Materiais Cirúrgicos Ltda.
R. Wilson Lois Koehler Júnior 406 | CEP 81630-280 | Xaxim | Curitiba - PR | Brasil
contato@joaomed.com.br | +55 41 2108 4545 | Fax: +55 41 2108 4522
www.joaomed.com.br

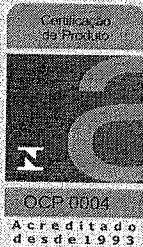

Certificado de Conformidade

Certificate of Compliance ♦ Certificado de Conformidad

Certificado N.º: TÜV 17.0843

Certificate No. ♦ Certificado N.º:

Revisão: 00

Review ♦ Revisión:

Válido até: 25/04/2022

Valid until ♦ Válido hasta:

Emitido em: 25/04/2017

Issued ♦ Emitido:

Produto:

Product ♦ Producto:

Seringa hipodérmica estéril de uso único

Modelo: ver lista de modelos

Solicitante:

Applicant ♦ Solicitante:

COLBRAS INDUSTRIA E COMERCIO LTDA

Est. dos Estudantes, 349 – Rio Cotia

06707-050 – Cotia – SP

CNPJ: 00.413.925/0001-64

Fabricante:

Manufacturer ♦ Fabricante:

RYMCO S.A.

Calle 80, No 78B – 51- Barranquilla – Colômbia.

Fornecedor / Representante Legal:

Supplier / Legal Representative ♦ Proveedor / Representante Legal:

Não aplicável.

Normas Técnicas / Regulamento:

Standards / Regulation ♦ Normas / Reglamento:

ABNT NBR ISO 7886-1:2003 + Errata 1: 2011; ABNT NBR ISO 594-2:2003.

***Apenas os Ensaio Exigidos.**

De acordo com as prescrições da Portaria n.º 503 de 29 de Dezembro de 2011 – INMETRO.

Nos termos das Resoluções – RDC n.º 03 de 04 de Fevereiro de 2011 e RDC n.º 27 de 14 de Maio de 2014 da ANVISA.

Esquema de Certificação:

Certification Scheme ♦ Esquema de Certificación:

Esquema 5 de certificação de produto conforme Portaria nº 503/2011 do INMETRO com Ensaio de tipo, avaliação e aprovação do Sistema de Gestão da Qualidade do processo produtivo, acompanhamento através de auditorias no fabricante e ensaio em amostras retiradas alternadamente no comércio e no fabricante.

Laboratório, N.º do Relatório de Ensaio e Data:

Laboratory, Test Report No. and Date ♦ Laboratorio, N.º del Informe de Prueba y Fecha:

TÜV Rheinland do Brasil Ltda

Relatório 5276-03-ASE-2017 de 21/03/2017.

Relatório de Auditoria e Data:

Audit Report and Date ♦ Informe de Auditoría y Fecha:

Auditoria de fábrica realizada em 24/11/2015.

Auditoria de Tratamento de Reclamação realizada em 18/04/2017 PO-0249/17.

Notas:

Notes ♦ Anotación:

"A validade deste Certificado de Conformidade está atrelada à realização das avaliações de manutenção e tratamento de possíveis não conformidades de acordo com as orientações do OCP previstas no RAC específico. Para verificação da condição atualizada de regularidade deste Certificado de Conformidade deve ser consultado o banco de dados de produtos e serviços certificados do INMETRO". Este certificado está vinculado às propostas 0364615.3 aceita em 04/09/2015 e 27103139 aceita em 20/12/2016.

Lester Amaral Junior
Gerente De Certificação - Medical

"Este documento é composto de 02 páginas e é válido quando exibido com todas as suas páginas. Demais informações e notas estão contidas nas páginas subsequentes."



013538
Ⓢ

Certificado de Conformidade

Certificate of Compliance • Certificado de Conformidad

Certificado N.º: **TÜV 17.0843**

Certificate No. • Certificado N.º:

Revisão: **00**

Review • Revisión:

Válido até: **25/04/2022**

Valid until • Válido hasta:

Emitido em: **25/04/2017**

Issued • Emitido:

Lista De Modelos

Marca Brand • Marca	Modelo Model • Modelo	Descrição Description • Descripción	Código de Barras GTIN GTIN Barcode • Código de Barras GTIN
RYMCO	PT017300	Seringa hipodérmica sem agulha 5 ml Luer Lock	Não Informado

Natureza das Revisões / Data

Nature of Reviews/Date •

Naturaleza de las Revisiones / Fecha

Revisão 00:

25/04/2017 – Certificação Inicial.

Para confirmar sua autenticidade acesse <https://tuv.3dds.digital/check/433419812306618593>

Conforme art. 10, § 1º da Medida Provisória nº 2.200-2, de 24 de agosto de 2001, as declarações em forma eletrônica produzidas com a utilização de processo de Certificação Digital disponibilizado pela ICP-Brasil presumem-se verdadeiras em relação aos signatários, na forma do art. 219, da Lei nº 10.400, de 10 de janeiro de 2002 - Código Civil.



Digitally signed by TÜV RHEINLAND DO BRASIL LTDA:
01950467000165
DN: c=BR, o=ICP-Brasil, st=SP, f=SANTANA DE PARNAIBA,
ou=Array, cn=TÜV RHEINLAND DO BRASIL LTDA:
01950467000165
Reason: Digital Signature
Location: SANTANA DE PARNAIBA/SP/BR
Date: 26.04.2017 19:34:29 +0000

DESPACHO ADMINISTRATIVO
REF: ATA DE REGISTRO DE PREÇOS N. ° 123/2019

- I. Considerando-se o deferimento do pedido de cancelamento do **item 553**, comprovada conforme documentos anexados ao processo;
- II. Considerando-se que a proponente remanescente aceitou o referido item;
- III. AUTORIZO a promoção do aditivo de **inclusão** para a Ata de Registro de Preços acima mencionada.

Pato Branco/PR, 16 de abril de 2020.

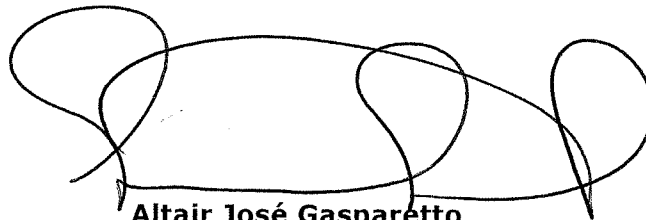

Altair José Gasparetto
Presidente



CONSÓRCIO INTERMUNICIPAL DE SAÚDE

**PROCESSO nº 022/2019, PREGÃO ELETRÔNICO nº 013/2019
ATA DE REGISTRO DE PREÇOS N.º 123/2019
TERMO ADITIVO 006/2020**

O **CONSÓRCIO INTERMUNICIPAL DE SAÚDE**, pessoa jurídica de direito público, estabelecida à Rua Afonso Pena, 1902, Bairro Anchieta, Pato Branco/PR, inscrita no CNPJ sob n.º 00.136.858/0001-88, neste ato representada por seu Presidente, Sr. Altair José Gasparetto, denominado **CONTRATANTE** e **JOÃO MED COMÉRCIO DE MATERIAIS CIRÚRGICOS S/A**, pessoa jurídica de direito privado, inscrita no CNPJ sob n.º 78.742.491/0001-33, com sede na Rua Wilson Lois Koehler Junior, nº 406, Xaxim, na cidade de Curitiba-PR, CEP 81.630-280, neste ato representado por Marta Irene Gessele, portadora do RG n.º 3.306.906-5 SSP/PR e CPF n.º 196.478.679-72, doravante **CONTRATADA**, resolvem celebrar o presente Termo Aditivo de comum acordo entre as partes, mediante a cláusula e condições seguintes:

CLÁUSULA PRIMEIRA - OBJETO

Incluir o **item 553** - (Seringa Luer Lock (bico com rosca) descartável 05ml, em polipropileno, esteril, siliconizada).

Permanecem inalteradas e ratificadas as demais condições do Contrato de Prestação de Serviços ora referenciado, não afetadas pelo presente aditamento.

E, por assim estarem justos e contratados, assinam este Termo em 02 (duas) vias de igual teor e forma, ratificando tudo quanto contratado e aqui não modificado, para que surta seus jurídicos e legais efeitos.

JOAOMED
COMERCIO DE
MATERIAIS
CIRURGICOS S
A:78742491000133

Assinado de forma digital
por JOAOMED COMERCIO
DE MATERIAIS
CIRURGICOS S
A:78742491000133
Dados: 2020.04.17
10:45:06 -03'00'

Marta Irene Gessele
Contratada

Pato Branco/ PR, 16 de abril de 2020.

Altair José Gasparetto
Contratante

Testemunhas:

Lhuanna Gabriela Vardanega Perico
CPF: 079.734.929-41

Samir Rodrigo Kalinoski
CPF: 840.003.849-53

**DESPACHO ADMINISTRATIVO****REF: ATA DE REGISTRO DE PREÇOS N. ° 108/2019**

- I. Considerando-se a solicitação de cancelamento do **item 553**, foi deferida conforme documentos anexados ao processo;
- II. Considerando-se que o vencedor remanescente aceitou o referido item;
- III. **AUTORIZO** a promoção do **aditivo de exclusão** para a Ata de Registro de Preços acima mencionada.

Pato Branco, 16 de abril de 2020.

ALTAIR JOSE
GASPARETTO:4
7331330900

Assinado de forma digital
por ALTAIR JOSE
GASPARETTO:47331330900
Dados: 2020.05.20 07:52:41
-03'00"

Altair José Gasparetto
Presidente



013542

R

05106
Proc: 22
Pres: 013.**RE: Desistência**

De: LICITACAO | CONIMS
Para: licitacao01@metromed.com.br
Cópia:
Cópia oculta:
Assunto: RE: Desistência
Enviada em: 05/06/2020 | 14:28
Recebida em: 05/06/2020 | 14:28
406- INDEFE... .pdf 2.13 MB

Boa tarde,
Segue em anexo **INDEFERIMENTO do pedido de cancelamento**

--
Atenciosamente,

Susamara Regianto
LICITAÇÃO / CONTRATOS / CREDENCIAMENTO
CONIMS – Consórcio Intermunicipal de Saúde
Fone: (46) 3313 3550
Rua Afonso Pena, 1902 – Bairro Anchieta
CEP: 85501-530 – Pato Branco - PR
www.conims.com.br

De: licitacao01@metromed.com.br
Enviada: 2020/06/05 13:40:40
Para: conims@conims.com.br, licitacao@conims.com.br, compras@conims.com.br
Cc: vendas01@metromed.com.br
Assunto: Desistência

Boa Tarde, segue anexo desistência do item N. 521, referente ao edital N. 01/2020 Grato



OFÍCIO Nº 406/LICITAÇÃO/CONIMS

Pato Branco/PR, 05 de junho de 2020.

À
METROMED COMERCIO DE MATERIAIS MÉDICO HOSPITALARE LTDA.
Att. Setor de Licitações – Responsáveis

Prezados Senhores,

1. Em resposta à solicitação de desistência do item abaixo, referente ao Pregão Eletrônico 013/2019, no qual a empresa usa como justificativa o reajuste de preço devido à alta, informamos o **INDEFERIMENTO** por falta de documento comprobatório dos fatos (notas fiscais).

ITEM 521 – (Relógio para oxigênio, válvula reguladora para cilindro de oxigênio com fluxômetro para oxigênio).

2. Certos de podermos continuar contando com vossa pronta colaboração e juntos prestarmos benéficos serviços à saúde pública, colocamo-nos a disposição.

Atenciosamente,

MARCOS JOSE
BRANDOLI DE
LIMA:06427092979

Assinado de forma digital por
MARCOS JOSE BRANDOLI DE
LIMA:06427092979
Dados: 2020.06.05 14:28:00 -03'00'

MARCOS JOSÉ BRANDOLI DE LIMA
PRESIDENTE DA COMISSÃO
PERMANENTE DE LICITAÇÃO



CONSÓRCIO INTERMUNICIPAL DE SAÚDE – CONIMS
Pato Branco/PR
Comissão Permanente de Licitação
Pregão Eletrônico N. 13/2019

Desistência

A Empresa Metromed Comercio de Material Médico Hospitalar Ltda, CNPJ Nº 83.157.032/0001-22, Insc. Estadual Nº 252.244.710, sediada na Estrada Boa Esperança, 1918, Fundo Canoas, Rio do Sul (SC), Cep 89.163-920, por intermédio de seu representante legal, Sra. Helena Maria Woitexen, portadora da Carteira de Identidade nº 2.739.100 SESP-SC e do CPF nº 684.532.649-53, vem, respeitosamente, expor para ao final requerer o que segue:

A ora requerente sagrou-se vencedora no certame supramencionado, para fornecer ao Municípios consorciado do CONIMS, o **Item N. 521** - Relógio para oxigênio, válvula reguladora para cilindro de oxigênio com fluxômetro para oxigênio, que é Material contido no respectivo edital.

Ocorre que, nossa Empresa surpreendeu-se ao realizar nova compra junto ao nosso fornecedor conforme nota fiscal anexo, que o preço unitário do item, esta mais alto, ou seja, se fornecermos esta mercadoria teremos um prejuízo, visto que, o valor que pagamos agora à fornecedora conforme Nota Fiscal N. 45.971 datada de 12/05/2020, é de R\$ 247,08(...), e fornecerá ao Conims por R\$ 246,00(...), ou seja, teria um prejuízo do qual ainda precisa pagar os tributos da operação e outros encargos inerentes ao comércio, e apesar de tentarmos outros fornecedores, não conseguimos retorno de algum que pudesse nos enviar os referidos produtos para entregarmos. São diversos os problemas enfrentados pelas empresas de nossa área de atuação. Nossa empresa não gostaria de prejudicar o andamento do processo, a ora requerente ficou impossibilitada de manter a proposta feita por ocasião do certame, ou seja, não é mais possível o fornecimento dos produtos.

Ante o exposto, diante de tais acontecimentos, não resta alternativa à requerente senão solicitar o **cancelamento do item, e renunciar à sua classificação e solicitar o cancelamento do item mencionado**, devendo a comissão permanente de licitação convocar os licitantes remanescentes, segundo ordem de classificação, para suprir a falta da ora requerente, nos termos do Edital.

Pôr ser expressão da verdade, firmamos o presente

83.157.032/0001-22

Rio do Sul/SC, 05 de Junho de 2020

Metromed Com. de Material
Médico Hospitalar Ltda.

Estrada Boa Esperança, 1918
Fundo Canoas – Cep: 89.163-920

L Rio do Sul – SC J

HELENA MARIA
WOITEXEN
68453264953

Assinado digitalmente por HELENA MARIA
WOITEXEN:68453264953
DN: C=BR, O=ICP-Brasil, OU=Secretaria da
Receita Federal do Brasil - RFB, OU=RFB
e-CPF A3, OU=(EM BRANCO),
OU=Autenticado por AR FACISIC, CN=HELENA
MARIA WOITEXEN:68453264953
Razão: Eu sou o autor deste documento
Localização: Rio do Sul/SC
Data: 2020-06-05 13:33:10
Foxit Reader Versão: 9.2.0



METROMED COM. DE MATERIAL MÉDICO HOSPITALAR LTDA

Estrada Boa Esperança, 1918 – Fundo Canoas - FONE (47)3531-9800 - CEP 89163-920

RIO DO SUL - SC CNPJ: 83.157.032/0001-22 - INSC. EST: 252.244.710

E-MAIL: metromed@metromed.com.br

RECEBEMOS DE	Unitec Ind. e Com. de Aparelhos Hospitalares Ltda	OS PRODUTOS CONSTANTES DA NOTA FISCAL INDICADA AO LADO	NF-e Nº 45.971 SÉRIE 1
DATA DE RECEBIMENTO	IDENTIFICAÇÃO E ASSINATURA DO RECEBEDOR	013545	

Identificação do Emitente Unitec Ind. e Com. de Aparelhos Hospitalares Ltda  Av. Eng. Armando de Arruda Pereira, 1293 Jabaquara - Sao Paulo / SP CEP: 04309-010 Tel.: (11) 5011-9291	DANFE Documento Auxiliar da NOTA FISCAL ELETRÔNICA	 CHAVE DE ACESSO 3520 0550 3285 9000 0154 5500 1000 0459 7111 6724 5800 Consulta de autenticidade no portal nacional da NF-e www.nfe.fazenda.gov.br/portal ou no site da Sefaz Autorizadora
	0 - Entrada 1 1 - Saída Nº: 45.971 SÉRIE: 1 FOLHA: 1 / 1	
NATUREZA DE OPERAÇÃO VENDA DE PRODUÇÃO DO ESTABELECIMENTO - FE		PROTOCOLO DE AUTORIZAÇÃO DE USO 135200377208927 12/05/2020 17:28:34
INSCRIÇÃO ESTADUAL 110.706.078.116	INSC. EST. SUBST. TRIBUTÁRIO	CNPJ 50.328.590/0001-54

DESTINATÁRIO REMETENTE		CNPJ / CPF	DATA EMISSÃO
NOME/RAZÃO SOCIAL		83.157.032/0001-22	12/05/2020
METROMED COM DE MAT MEDICO HOSP LTDA			
ENDEREÇO	BAIRRO / DISTRITO	CEP	DATA ENTRADA/SAÍDA
ESTRADA BOA ESPERANCA, 1918	FUNDO CANOAS	89163-506	12/05/2020
MUNICÍPIO	FONE / FAX	UF	HORA SAÍDA
RIO DO SUL	(47) 3531-9800	SC	17:26:31
INSCRIÇÃO ESTADUAL			
252.244.710			

FATURA	DATA	VALOR
001	12/05/2020	3.024,66
002	11/06/2020	1.512,32
003	11/07/2020	1.512,33

CÁLCULO DO IMPOSTO					
BASE DE CÁLCULO DO ICMS	VALOR DO ICMS	BASE DE CÁLCULO DO ICMS SUBSTITUIÇÃO	VALOR DO ICMS SUBSTITUIÇÃO	VALOR TOTAL DOS PRODUTOS	
6.049,31	725,92	0,00	0,00	6.049,31	
VALOR DO FRETE	VALOR DO SEGURO	DESCONTO	OUTRAS DESPESAS ACESSÓRIAS	VALOR DO IPI	VALOR TOTAL DA NOTA
0,00	0,00	0,00	0,00	0,00	6.049,31
TRANSPORTADOR / VOLUMES TRANSPORTADOS					

NOME / RAZÃO SOCIAL		FRETE POR CONTA	CÓDIGO ANTT	PLACA DO VEÍCULO	UF	CNPJ / CPF
SCHREIBER LOGISTICA LTDA		1 - Destinatário				10.349.430/0001-77
ENDEREÇO		MUNICÍPIO		UF	INSCRIÇÃO ESTADUAL	
Rua Ruy Barbosa, 115 - sala 02		RIO DO SUL		SC	255.697.953	
QUANTIDADE	ESPÉCIE	MARCA	NUMERAÇÃO	PESO BRUTO	PESO LÍQUIDO	
1	VOLUME		0	22,400	22,400	

CÓD PROD.	DESCRIÇÃO DOS PRODUTOS / SERVIÇOS	NCM	CST	CFOP	UN	QTD.	V. UNIT	V. TOTAL	BC ICMS	V. ICMS	V. IPI	Alíquota	
												ICMS	IPI
VE010	VALVULA REGULADORA P/ CILINDRO COM FLUXOMETRO OXIGENIO - LOTE 413	90262090	000	6101	Un	3,0000	247,0850	1.235,43	1.235,43	148,25		12,00	
VU0.	VALVULA REGULADORA P/ CILINDRO COM 1 SAIDA OXIGENIO - LOTE 357	90262090	000	6101	Un	20,0000	200,2240	4.004,48	4.004,48	480,54		12,00	
UD111	CONJUNTO UMIDIF TAME POR NYLON FRAS PV COXIG ADULTO - LOTE 289	90192020	000	6101	Un	30,0000	26,9800	809,40	809,40	97,13		12,00	

DADOS ADICIONAIS		RESERVADO AO FISCO:
INFORMAÇÕES COMPLEMENTARES: Pedido 66641 - REF. A.O.C. 0420-000091 - Mercadoria Destinada a uso Hospitalar - Reducao de alíquota zero de IPI, conforme Decreto N 10.285. de 20/03/2020 - Val aprox dos tributos R\$984.50(16.27%) conf. Lei da trans. 12.741/12, Fonte IBPT		



09/06
Proc: 022
PRE: 013

Rinaldi e Cogo

De: Ander
Para: licitacao@conims.com.br
Cópia:
Cópia oculta:
Assunto: Rinaldi e Cogo
Enviada em: 08/06/2020 | 09:40
Recebida em: 08/06/2020 | 09:41
image003.jpg 14.14 KB

Bom dia solicito estorno de 1.300 sondas uretral n° 12 da solicitação 899/2020 e 720 sondas uretral n° 12 da solicitação 695/2020 a importadora tem previsão de entrega para final de 07/2020, devido a pandemia estão com atraso na importação e como a importadora não tem compromisso em nós fornecer eles não fazem carta de atraso de produtos.



(45) 3252-0824
www.tolemed.com.br

Notas Fiscais
nfe@tolemed.com.br

atendimento@tolemed.com.br
Rua Almirante Barroso, 2337 - Centro
Toledo/PR - CEP: 85900-020



013547

R

ITEM 622

De: LICITACAO | CONIMS
Para: nfe@tolemed.com.br
Cópia:
Cópia oculta:
Assunto: ITEM 622
Enviada em: 09/06/2020 | 09:38
Recebida em: 09/06/2020 | 09:38
424 - INDEF... .pdf 210.15 KB

Bom dia ,
Segue **INDEFERIMENTO** no pedido de cancelamento.

--
Atenciosamente,

Susamara
LICITAÇÃO / CONTRATOS / CREDENCIAMENTO
CONIMS – Consórcio Intermunicipal de Saúde
Fone: (46) 3313 3550
Rua Afonso Pena, 1902 – Bairro Anchieta
CEP: 85501-530 – Pato Branco - PR
www.conims.com.br

De: "Ander" <nfe@tolemed.com.br>
Enviada: 2020/06/08 09:41:09
Para: licitacao@conims.com.br
Assunto: Rinaldi e Cogo

Bom dia solicito estorno de 1.300 sondas uretral n° 12 da solicitação 899/2020 e 720 sondas uretral n° 12 da solicitação 695/2020 a importadora tem previsão de entrega para final de 07/2020, devido a pandemia estão com atraso na importação e como a importadora não tem compromisso em nós fornecer eles não fazem carta de atraso de produtos.



(45) 3252-0824
www.tolemed.com.br

Notas Fiscais
nfe@tolemed.com.br

atendimento@tolemed.com.br
Rua Almirante Barroso, 2357 - Centro
Toledo/PR - CEP: 85900-020

**OFÍCIO Nº 424/LICITAÇÃO/CONIMS**

Pato Branco/PR, 09 de junho de 2020.

À

RINALDI E COGO LTDA

Att. Setor de Licitações – Responsáveis

Prezados Senhores,

1. Em resposta à solicitação de cancelamento do saldo restante das SF nº899/2020 e 695/2020, referente ao Pregão 013/2019, no qual a empresa usa como justificativa o atraso na importação do mesmo, informamos o **INDEFERIDO** por falta de documento comprobatório.

ITEM - 622 (Sonda uretral n.º 12).

2. Fica este fornecedor ciente de que em caso de reincidência de atrasos na entrega, não deixará o **CONIMS** de instaurar Processo Administrativo para apuração das responsabilidades, sob pena de sofrer sanções conforme previsto em Edital.

3. Certos de podermos continuar contando com vossa pronta colaboração e juntos prestarmos benéficos serviços à saúde pública, colocamo-nos a disposição.

Atenciosamente, **MARCOS JOSE
BRANDOLI DE
LIMA:06427092979**

Assinado de forma digital por
MARCOS JOSE BRANDOLI DE
LIMA:06427092979
Dados: 2020.06.09 09:36:41
-03'00'

**MARCOS JOSÉ BRANDOLI DE LIMA
PRESIDENTE DA COMISSÃO
PERMANENTE DE LICITAÇÃO**

08/06/2020

Rinaldi e Cogo - licitacao@conims.com.br - Webmail



Rec: 20
10/05/2020

013549

ⓔ

Rinaldi e Cogo

De: Ander
Para: licitacao@conims.com.br
Cópia:
Cópia oculta:
Assunto: Rinaldi e Cogo
Enviada em: 05/06/2020 | 09:48
Recebida em: 05/06/2020 | 09:49
image003.jpg 14.14 KB

Bom dia solicito estorno do item 674 Tubo para coleta à vácuo Fluoreto de Potássio da AF 572/2020, o produto está com atraso na importação (esse item é importado) e não irei conseguir entregar dentro do prazo.

Att Anderson





RE: Rinaldi e Cogo

De: LICITACAO | CONIMS

Para: nfe@tolemed.com.br

Cópia:

Cópia oculta:

Assunto: RE: Rinaldi e Cogo

Enviada em: 09/06/2020 | 07:55

Recebida em: 09/06/2020 | 07:55

421 - INDEF... .pdf 211.05 KB

Bom dia,

Segue em anexo **INDEFERIMENTO** do cancelamento do item 674.

--

Atenciosamente,

Susamara

LICITAÇÃO / CONTRATOS / CREDENCIAMENTO**CONIMS – Consórcio Intermunicipal de Saúde**

Fone: (46) 3313 3550

Rua Afonso Pena, 1902 – Bairro Anchieta

CEP: 85501-530 – Pato Branco - PR

www.conims.com.br

De: "Ander" <nfe@tolemed.com.br>**Enviada:** 2020/06/05 09:49:10**Para:** licitacao@conims.com.br**Assunto:** Rinaldi e Cogo

Bom dia solicito estorno do item 674 Tubo para coleta à vácuo Fluoreto de Potássio da AF 572/2020, o produto está com atraso na importação (esse item é importado) e não irei conseguir entregar dentro do prazo.

Att Anderson

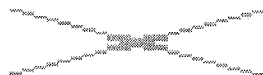

**OFÍCIO Nº 421/LICITAÇÃO/CONIMS**

Pato Branco/PR, 08 de junho de 2020.

À

RINALDI E COGO LTDA

Att. Setor de Licitações – Responsáveis

Prezados Senhores,

1. Em resposta à solicitação de cancelamento do saldo restante da SF nº572, referente ao Pregão 013/2019, no qual a empresa usa como justificativa o atraso na importação do mesmo, informamos o **INDEFERIDO** por falta de documento comprobatório.

ITEM - 482 (Tubo para coleta à vácuo Fluoreto de Potássio, tampa cinza (EDTA K3) 4ml, 13x75mm).

2. Fica este fornecedor ciente de que em caso de reincidência de atrasos na entrega, não deixará o **CONIMS** de instaurar Processo Administrativo para apuração das responsabilidades, sob pena de sofrer sanções conforme previsto em Edital.

3. Certos de podermos continuar contando com vossa pronta colaboração e juntos prestarmos benéficos serviços à saúde pública, colocamo-nos a disposição.

Atenciosamente,

MARCOS JOSE
BRANDOLI DE
LIMA:06427092979

Assinado de forma digital por
MARCOS JOSE BRANDOLI DE
LIMA:06427092979
Dados: 2020.06.09 07:52:35 -03'00'

MARCOS JOSÉ BRANDOLI DE LIMA
PRESIDENTE DA COMISSÃO
PERMANENTE DE LICITAÇÃO

Proc: 22/2019
15106/2020

013552

®

Pato Branco/PR, 27 de maio de 2020.

A
ANGULAR PRODUTOS PARA SAUDE LTDA
At: Departamento de Licitações

Notificação nº 068/2020
Processo nº 22/2019
Pregão Eletrônico nº 013/2019

A Comissão permanente de Licitações do Consórcio Intermunicipal de Saúde – CONIMS, pessoa jurídica de direito público, estabelecido à Rua Afonso Pena, nº 1902, inscrita no CNPJ nº 00.136.858/0001-88, cidade de Pato Branco/PR, vem por meio desta, informar que esta empresa está com pedido de entrega pendente em nosso Setor de Compras.

Trata-se das **SOLICITAÇÃO DE FORNECIMENTO Nº 351/2020** conforme abaixo:

PENDÊNCIAS NA AF Nº 351/2020				
Processo nº 022/2019				
Pregão Eletrônico nº 013/2019				
ITEM	QUANT.	APRES.	ESPECIFICAÇÃO	PENDENTE
242	02	UND	Envelope de plástico leitoso, 25x31 cm. Pacote c/500 unidade.	01

Portanto, fica essa empresa **NOTIFICADA** para que no prazo de 24 (vinte e quatro horas), a contar da ciência desta, **EFETUE** a entrega do pedido em referência ou justifique tal fato comprovadamente, sob pena de sofrer instauração de processo administrativo para aplicação de penalidade conforme termos do Edital, conforme Lei 10.520/2006 e Lei 8.666/1993 subsidiariamente, e da Resolução do CONIMS de nº 217/2013, sem prejuízo de ação judicial em face dos prejuízos e consequências que possam advir.

Caso o referido pedido já tenha sido concluído ao tempo do recebimento desta, favor desconsiderar essa notificação.

MARCOS JOSE
BRANDOLI DE
LIMA:06427092979

Assinado de forma digital por
MARCOS JOSE BRANDOLI DE
LIMA:06427092979
Dados: 2020.05.28 09:22:33 -03'00'

MARCOS JOSÉ BRANDOLI DE LIMA
PRESIDENTE COMISSÃO PERMANENTE DE LICITAÇÕES



013553

e

NOTIFICAÇÃO ANGULAR - 68/2020 URGENTE

De: LICITACAO | CONIMS

Para: comercial1@angularsaude.com.br ,contato@angularsaude.com.br ,vendas1@angularsaude.com.br

Cópia:

Cópia oculta:

Assunto: NOTIFICAÇÃO ANGULAR 68/2020 URGENTE

Enviada em: 28/05/2020 | 09:42

Recebida em: 28/05/2020 | 09:42

NOT. 68 - A... .pdf 401.30 KB

Bom dia,

Segue em anexo notificação nº **068/2020**, referente a solicitação de fornecimento nº **351/2020** (PROC. 022/2019 PE 013/2019).
Para conhecimento e providências em 24 (vinte e quatro horas).
Em caso de dúvida estamos à disposição.

*****FAVOR CONFIRMAR O RECEBIMENTO DESTA*****

Atenciosamente,

Susamara Reginato
LICITAÇÃO / CONTRATOS / CREDENCIAMENTO
CONIMS – Consórcio Intermunicipal de Saúde
Fone: (46) 3313 3550
Rua Afonso Pena, 1902 – Bairro Anchieta
CEP: 85501-530 – Pato Branco - PR
www.conims.com.br

SOLICITAÇÃO DE FORNECIMENTO

Nr.: 351/2020

Processo Administrativo:	22/2019
Data do Processo:	21/03/2019
Contrato:	125/2019
Data da Contratação:	13/06/2019
Data da Solicitação:	06/02/2020
Data de Homologação:	12/06/2019
Sequencial do Contrato:	412

PREGÃO ELETRÔNICO

13/2019

Página: 1/1



CONSÓRCIO INTERMUNICIPAL DE SAÚDE

RUA AFONSO PENA, 1902 - ANCHIETA - Pato Branco
 CEP: 85501-530 CNPJ: 00.136.858/0001-88 Telefone: (46) 3313-3550
 E-mail: compras@conims.com.br Site: http://www.conims.com.br

68

Fornecedor: ANGULAR PRODUTOS PARA SAUDE LTDA

CPF/CNPJ: 24.118.004/0001-37

Endereço: JACOB MACANHAN, Jardim Cláudia - 83326-000, PINHAIS - PR

E-mail: contato@angularsaude.com.br

Telefone: 4135983591

Celular:

Prezados senhores,

Comunicamos que o fornecedor acima foi vencedor do(s) item(ns) especificado(s) abaixo.

Aguardamos, portanto, o fiel cumprimento das especificações e condições constantes no Processo Licitatório.

Organograma: 0100100002 - Manutenção da Atividade Administrativa

Condição de Pagamento: Conforme edital

Prazo de Entrega: 05 dias

Local de Entrega: CONSÓRCIO INTERMUNICIPAL DE SAÚDE

Objeto da Contratação: FORMAÇÃO DE REGISTRO DE PREÇOS PARA AQUISIÇÃO PARCELADA DE MATERIAIS HOSPITALARES, INSUMOS AMBULATORIAIS, LABORATORIAIS, HOSPITALARES e INSTRUMENTAIS CIRÚRGICOS

Observações: FORMAÇÃO DE REGISTRO DE PREÇOS PARA AQUISIÇÃO PARCELADA DE MATERIAIS HOSPITALARES, INSUMOS AMBULATORIAIS, LABORATORIAIS, HOSPITALARES e INSTRUMENTAIS CIRÚRGICOS

Item	Quantidade	Unid.	Especificação do material	Marca	Preço Un.	Preço Total
65	80,000	UND	Atadura gessada enrolada sobre um cilindro de plástico virgem (tubete), embalada individualmente com filme plástico laminado de BOPP e PEBD, identificada com os dados de procedência, data de fabricação, prazo de validade, instruções de uso, dimensões, lote de fabricação e registro do Ministério da Saúde, com dimensões 8 cm x 2 m, tecido 100% algodão com ligamento tipo tela, quantidade de gesso (gramatura) de 420 à 480 gr/m2, com tempo de secagem de até 6 minutos, com lateral em corte sinuoso. (14060437)	POLAR FIX	0,9190	73,52
69	80,000	UND	Atadura gessada enrolada sobre um cilindro de plástico virgem (tubete), embalada individualmente com filme plástico laminado de BOPP e PEBD, identificada com os dados de procedência, data de fabricação, prazo de validade, instruções de uso, dimensões, lote de fabricação e registro do Ministério da Saúde, com dimensões 10cm x 3m, em tecido 100% algodão com ligamento tipo tela, quantidade de gesso (gramatura) de 420 a 480 gr/m2, com tempo de secagem de até 6 minutos, com lateral em corte sinuoso. (14060459)	POLAR FIX	1,2390	99,12
242	2,000	PCT	Envelope de plástico leitoso, 25x31 cm. Pacote c/500 unidades (14060311)	PLAST	224,0000	448,00

Total Geral:

620,64

Pato Branco, 06 de Fevereiro de 2020

Samir Rodrigo Kalinoski

Coord. Compras, Almot. Manut. e Frotas

Res. 021/2018 - CONIMS

SAMIR RODRIGO KALINOSKI

ANGULAR PRODUTOS PARA SAUDE LTDA ME AV JACOB MACANHAN, 4316 JARDIM CLAUDIA Pinhais PR TEL/FAX: 4135983591 CEP: 83326000		DANFE DOCUMENTO AUXILIAR DA NOTA FISCAL ELETRÔNICA 0 - Entrada <input type="checkbox"/> 1 1 - Saída <input checked="" type="checkbox"/> 1 Nº 000.002.723 SÉRIE : 1 FOLHA: 1 de 1		 CHAVE DE ACESSO 4120 0224 1180 0400 0137 5500 1000 0027 2310 0002 7514 Consulta de autenticidade no portal nacional da NF-e www.nfe.fazenda.gov.br/portal ou no site da Sefaz Autorizadora	
NATUREZA DA OPERAÇÃO VENDA DE MERCADORIAS			PROTOCOLO DE AUTORIZAÇÃO DE USO 141200029156152 - 14/02/2020 08:22:32		
INSCRIÇÃO ESTADUAL 9071395062		INSCRIÇÃO ESTADUAL SUB. TRIBUTARIA		CNPJ 24.118.004/0001-37 013555	

DESTINATÁRIO/REMETENTE

NOME/RAZÃO SOCIAL CONSORCIO INTERMUNICIPAL DE SAUDE - CONIMS			CNPJ/CPF 00.136.858/0001-88		DATA DA EMISSÃO 14/02/2020	
ENDEREÇO R AFONSO PENA, 1902			BAIRRO/DISTRITO ANCHIETA		CEP 85501-530	
MUNICÍPIO Pato Branco			FONE/FAX (46) 3313-3550		UF PR	
			INSCRIÇÃO ESTADUAL		DATA DE SAÍDA/ENTRADA 14/02/2020	
					HORA DE SAÍDA 08:22:19	

FATURA

Número	Data Vcto	Valor
001	15/03/2020	396,64

CÁLCULO DO IMPOSTO

BASE DE CÁLCULO DE ICMS		VALOR DO ICMS		BASE DE CÁLCULO ICMS ST		VALOR DO ICMS SUBSTITUIÇÃO		VALOR TOTAL DOS PRODUTOS	
0,00		0,00		0,00		0,00		396,64	
VALOR DO FRETE	VALOR DO SEGURO	DESCONTO	OUTRAS DESPESAS ACESSÓRIAS	VALOR DO IPI	VALOR APROX. DOS TRIBUTOS	VALOR TOTAL DA NOTA			
0,00	0,00	0,00	0,00	0,00	0,00	396,64			

TRANSPORTADOR/VOLUMES TRANSPORTADOS

RAZÃO SOCIAL ATIVALOG TRANSPORTE, LOGISTICA, ARMAZENAGE			FRETE POR CONTA 0 - Rem.		CÓDIGO ANTT		PLACA DO VEÍC		UF PR		CNPJ/CPF 82.467.531/0001-53	
ENDEREÇO R MARIALVA, 441 - VILA EMILIANO PERNETA			MUNICÍPIO Pinhais		UF PR		INSCRIÇÃO ESTADUAL 9038209776					
QUANTIDADE		ESPÉCIE		MARCA		NUMERAÇÃO		PESO BRUTO		PESO LÍQUIDO		
		VOL		POLAR FIX						17,440		

DADOS DO PRODUTO/SERVIÇO

COD. PROD.	DESCRIÇÃO DO PRODUTO/SERVIÇO	NCM SH	CST	CFOP	UNID.	QUANT.	VALOR UNITÁRIO	VALOR TOTAL	B.CALC. ICMS	VALOR ICMS	VALOR IPI	ALÍQUOTAS		VALOR APROX. DOS TRIBUTOS
												ICMS	IPI	
0153	ATADURA GESSADA 08CMX2M - POLAR FIX Lote(s) 31458, Qtd: 80,00, Valid: 13/09/23	90211020	0 40	5102	RL	80,0000	0,919000	73,52	0,00	0,00	0,00	0,00	0,00	0,00
0154	ATADURA GESSADA 10CMX3M - POLAR FIX Lote(s) 33664, Qtd: 80,00, Valid: 13/11/23	90211020	0 40	5102	PC	80,0000	1,239000	99,12	0,00	0,00	0,00	0,00	0,00	0,00
0576	ENVELOPE PLASTICO LEITOSA 26X32CMX0,12MICRAS (PCT 500 UN)	39232190	0 40	5102	PCT	1,0000	224,000000	224,00	0,00	0,00	0,00	0,00	0,00	0,00

FAVOR CONFERIR MATERIAL NO ATO DA ENTREGA. NÃO ACEITAMOS RECLAMAÇÕES POSTERIORES.

13/02/20

DADOS ADICIONAIS

INFORMAÇÕES COMPLEMENTARES solicitação de fornecimento nr. 3516/20 - pregão 013/2019 Isento de ICMS conforme convenio no 26/03.		RESERVADO AO FISCO	
--	--	--------------------	--

**ANGULAR PRODUTOS PARA SAUDE
LTDA ME**



AV JACOB MACANHAN, 4316

JARDIM CLAUDIA
Pinhais
PR
TEL/FAX: 4135983591
CEP: 83326000

**DANFE
DOCUMENTO AUXILIAR
DA NOTA FISCAL
ELETRÔNICA**

0 - Entrada 1
1 - Saída 1
Nº 000.003.323
SÉRIE: 1
FOLHA: 1 de 1



CHAVE DE ACESSO
4120 0624 1180 0400 0137 5500 1000 0033 2310 0003 3511

Consulta de autenticidade no portal nacional da NF-e
www.nfe.fazenda.gov.br/portal
ou no site da Sefaz Autorizadora

NATUREZA DA OPERAÇÃO
VENDA DE MERCADORIAS

PROTOCOLO DE AUTORIZAÇÃO DE USO
141200101642677 - 08/06/2020 14:10:08

INSCRIÇÃO ESTADUAL
9071395062

INSCRIÇÃO ESTADUAL SUB. TRIBUTARIA

CNPJ
24.118.004/0001-37

013556
e

DESTINATÁRIO/REMETENTE

NOME/RAZÃO SOCIAL CONSORCIO INTERMUNICIPAL DE SAUDE - CONIMS		CNPJ/CPF 00.136.858/0001-88	DATA DA EMISSÃO 08/06/2020
ENDEREÇO R AFONSO PENA, 1902		BAIRRO/DISTRITO ANCHIETA	CEP 85501-530
MUNICÍPIO Pato Branco		FONE/FAX (46) 3313-3550	UF PR
		INSCRIÇÃO ESTADUAL	HORA DE SAÍDA 13:47:26

FATURA

Número	Data Vcto	Valor
001	08/07/2020	224,00

CÁLCULO DO IMPOSTO

BASE DE CÁLCULO DE ICMS 224,00	VALOR DO ICMS 40,32	BASE DE CÁLCULO ICMS ST 0,00	VALOR DO ICMS SUBSTITUIÇÃO 0,00	VALOR TOTAL DOS PRODUTOS 224,00
VALOR DO FRETE 0,00	VALOR DO SEGURO 0,00	DESCONTO 0,00	OUTRAS DESPESAS ACESSÓRIAS 0,00	VALOR DO IPI 0,00
			VALOR APROX. DOS TRIBUTOS 0,00	VALOR TOTAL DA NOTA 224,00

TRANSPORTADOR/VOLUMES TRANSPORTADOS

RAZÃO SOCIAL ATIVALOG TRANSPORTE, LOGISTICA, ARMAZENAGE	FRETE POR CONTA 0 - Rem.	CÓDIGO ANTT	PLACA DO VEÍC	UF	CNPJ/CPF 82.467.531/0001-53
ENDEREÇO R MARIALVA, 441 - VILA EMILIANO PERNETA	MUNICÍPIO Pinhais	UF PR	INSCRIÇÃO ESTADUAL 9038209776		
QUANTIDADE 3	ESPÉCIE VOL	MARCA	NUMERAÇÃO	PESO BRUTO	PESO LIQUIDO

DADOS DO PRODUTO/SERVIÇO

COD. PROD.	DESCRIÇÃO DO PRODUTO/SERVIÇO	NCM SH	CST	CFOP	UNID.	QUANT.	VALOR UNITARIO	VALOR TOTAL	B.CALC. ICMS	VALOR ICMS	VALOR IPI	ALÍQUOTAS		VALOR APROX. DOS TRIBUTOS
												ICMS	IPI	
0576	ENVELOPE PLASTICO LEITOSO 26X32CMX0,12MICRAS (PCT 500 UN)	39232190	0 00	5102	PCT	1,0000	224,000000	224,00	224,00	40,32	0,00	18,00	0,00	0,00

Recebimento Provisório
10/06/20
Comissão de Recebimento

SF nº 3511
Conferida

DADOS ADICIONAIS

INFORMAÇÕES COMPLEMENTARES SOLICITAÇÃO DE FORNECIMENTO NR. 351/20 - PREGAO 013/2019	RESERVADO AO FISCO
--	--------------------



013557

e

Re: NOTIFICAÇÃO ANGULAR - 68/2020 URGENTE

De: comercial1@angularsaude
Para: licitacao@conims.com.br ,compras@conims.com.br
Cópia:
Cópia oculta:
Assunto: Re: NOTIFICAÇÃO ANGULAR - 68/2020 URGENTE
Enviada em: 28/05/2020 | 10:07
Recebida em: 28/05/2020 | 10:07
1586203623... .jpeg 46.90 KB 15862036971... .png 37.97 KB

Bom dia!!
Susamara,

Desculpa-nos pelo atraso, mas não temos este material em estoque e sem previsão de chegada. Preciso ver a possibilidade de estorno deste pct. Envelope de plástico leitoso, 25x31 cm. Pacote c/500 unidade. da ref. Solicitação de Fornecimento 351/20 no valor de R\$ 224,00.

Aguardo retorno para estornarmos a notificação 68/20.

ata!!

nao manda

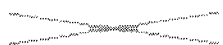

---- Ativado Qui, 28 mai 2020 09:42:43 -0300 LICITACAO | CONIMS <licitacao@conims.com.br> escreveu ----

Bom dia,

Segue em anexo notificação nº **068/2020**, referente a solicitação de fornecimento nº **351/2020** (PROC. 022/2019 PE 013/2019).

Para conhecimento e providências em 24 (vinte e quatro horas).
Em caso de dúvida estamos à disposição.

*****FAVOR CONFIRMAR O RECEBIMENTO DESTES*****

--
Atenciosamente,

Susamara Reginato
LICITAÇÃO / CONTRATOS / CREDENCIAMENTO
CONIMS – Consórcio Intermunicipal de Saúde
Fone: (46) 3313 3550
Rua Afonso Pena, 1902 – Bairro Anchieta
CEP: 85501-530 – Pato Branco - PR
www.conims.com.br